



DUPLI DATA

NUMÉRIQUEMENT VOTRE

www.dupli-data.fr

CATALOGUE 2024



VERS UNE
COMMUNICATION

DURABLE

Votre interlocuteur dédié

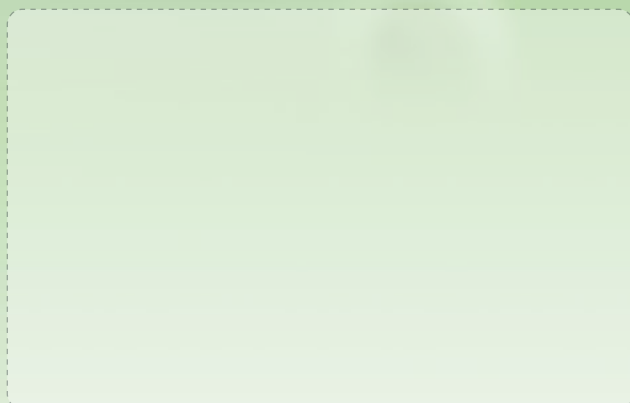

DUPLI DATA

Parc d'activités de la Verte Rue
Allée des Prêles
59270 Bailleul



www.dupli-data.fr



[/dupli-data59](https://www.facebook.com/dupli-data)



Dupli Data



[/company/dupli-data](https://www.linkedin.com/company/dupli-data)

SERVICE COMMERCIAL



conso@dupli-data.fr



+33(0)3 28 50 59 80

SERVICE SAV



sav@dupli-data.fr



+33(0)3 28 50 59 89

SERVICE COMPTABILITÉ



compta@dupli-data.fr



+33(0)3 28 50 59 86

DUPLI DATA

NUMÉRIQUEMENT VOTRE
www.dupli-data.fr

SHOWROOM DE 300 M²



ENTREPÔT DE 3300 M²

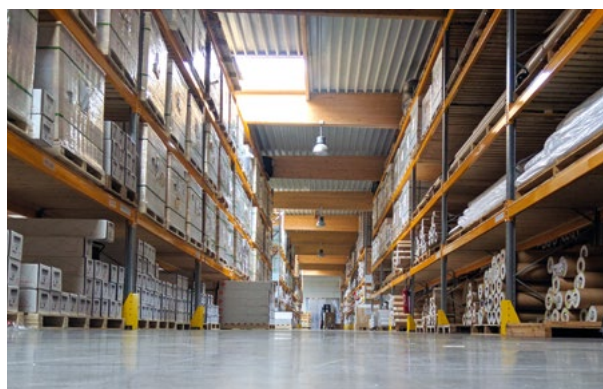

150 M² D'ESPACE DÉCOUPE & FINITION



EDITO

SE PREPARER A L'ANNÉE 2024 !



STÉPHANE VANHAESEBROUCK
PRÉSIDENT



ALEXIS VANHAESEBROUCK
DIRECTEUR DES VENTES

La direction et toute l'équipe Dupli Data souhaitent tous ses vœux de réussite à sa clientèle pour l'année 2024 !

Le contexte actuel et futur nous pousse à trouver ensemble des solutions pour relever les nombreux défis qui nous attendent.

Nous avons travaillé toute l'année 2023 afin de mettre en œuvre les process nécessaires afin de limiter notre empreinte environnementale, de nombreuses décisions ont été prises et produisent les premiers résultats de notre démarche R.S.E.

Le contexte financier et inflationniste a également été pris en compte afin d'être au plus près du marché et de vos besoins. De plus, nous sommes en cours de certification Qualiopi pour vous permettre de répondre à vos besoins de formation.

Enfin, notre nouvel outil shop devrait voir le jour pour le plus grand plaisir de nos clients qui souhaitent acheter sur le web.

Nous espérons que ces efforts vous aideront dans votre quotidien et dans vos futurs marchés et qu'ensemble, nous relèverons l'énorme défi que sera l'année 2024 !

Nous restons disponibles et à vos côtés plus que jamais.

Numériquement vôtre,
L'équipe Dupli Data

LÉGENDE

| | |
|-------------------------------------|---|
| COMPATIBLE ENCRE LATEX | SOLUTION ÉCONOMIQUE |
| COMPATIBLE ENCRE SOLVANT | WATERPROOF |
| COMPATIBLE ENCRE UV | CLASSIFICATION FEU M1 |
| COMPATIBLE ENCRE AQUEUSE | CLASSIFICATION FEU EUROCLASSES |
| COMPATIBLE ENCRE DTF | SUPPORT ÉCORESPONSABLE |
| COMPATIBLE ENCRE SUBLIMATION | SUPPORT RECYCLABLE OU ISSUS DE MATÉRIAUX RECYCLÉS |
| LAMINATION COMPATIBLE AVEC ENCRE UV | DURABILITÉ |
| DISPONIBLE À LA DEMI-BOBINE | POSE FACILE |
| OUVERTURE MICRO-PERFORÉ | POSE À L'EAU |
| SUPPORT DE DÉCOUPE UNIQUEMENT | |

SOMMAIRE

P. 5 SUPPORTS D'IMPRESSION NUMÉRIQUE

P. 6 NOUVEAUTÉS 2024

P. 10 ADHÉSIF MONOMÈRE

P. 14 GAMME SANS PVC

P. 15 ADHÉSIF POLYMÈRE

P. 22 ADHÉSIF TEXTURÉ

P. 26 ADHÉSIF COVERING

P. 29 FILM REPOSITIONNABLE

P. 30 VITROPHANIE INTÉRIEURE

P. 31 VITROPHANIE EXTÉRIEURE

P. 32 MICROPERFORÉ

P. 33 DÉPOLI

P. 34 PAPIER

P. 36 BÂCHE

P. 39 PAPIER PEINT

P. 40 TEXTILE

P. 42 FILM NON ADHÉSIF

P. 43 MAGNÉTIQUE, FERREUX ET TABLEAU

P. 44 SPÉCIALITÉ SOL

P. 46 LAMINATION

P. 51 SUPPORTS DE DÉCOUPE

P. 52 TAPE FILM ET PAPIER

P. 54 TEINTÉ MASSE MONOMÈRE

P. 57 TEINTÉ MASSE POLYMÈRE

P. 62 TEINTÉ MASSE COVERING

P. 64 FILM DÉCORATIF

P. 65 FLEX DE DÉCOUPE ET IMPRIMABLE

P. 66 FLEX DE DÉCOUPE

P. 68 FLEX IMPRIMABLE

P. 70 PRESSE À CHAUD SPÉCIFIQUE

P. 71 PRESSE À CHAUD À OUVERTURE PORTEFEUILLE

P. 72 PRESSE À CHAUD OUVERTURE LATÉRAL

P. 73 PRESSE À CHAUD DOUBLE

P. 73 ACCESSOIRES

P. 75 OUTILS ET ACCESSOIRES

P. 76 ACCESSOIRES SUMMA F SERIE

P. 81 ACCESSOIRES SUMMA S SERIE

P. 83 ACCESSOIRES GRAPHTEC

P. 84 OUTILS ET ACCESSOIRES POUR ADHÉSIF

P. 87 NETTOYAGE POUR ADHÉSIF

P. 88 OUTILS ET ACCESSOIRES POUR POSE

P. 89 NETTOYAGE ET ACCESSOIRES POUR COVERING

P. 91 ACCESSOIRES POUR PAPIER ET BÂCHE

P. 93 RACK DE RANGEMENT

P. 95 CHARIOT DE MANIPULATION

P. 96 ROLL-UP ET PAPIERS



P. 97 IMPRIMANTES GRAND FORMAT

P. 98 HP LATEX 100 ET 300

P. 100 HP LATEX 630

P. 102 HP LATEX 700 ET 800

P. 104 HP LATEX 1500 ET 3000

P. 106 HP LATEX 2700 ET 2700W

P. 108 HP LATEX R SERIE

P. 110 MIMAKI SOLVANT JV

P. 116 MIMAKI SOLVANT SWJ

P. 118 MIMAKI SOLVANT CJV

P. 124 MIMAKI SOLVANT UJV

P. 128 MIMAKI SOLVANT UCJV

P. 132 MIMAKI UV UJF

P. 134 MIMAKI UV JFX

P. 136 MIMAKI SUBLIMATION TS

P. 140 EPSON SOLVANT SC-S

P. 142 EPSON SUBLIMATION SC-F

P. 144 XENONS UV X3220

P. 146 XENONS DTF X3-602

P. 148 LOGICIEL ET COLORIMÉTRIE

P. 149 ENCRE ET MAINTENANCE

P. 150 ENCRE ET MAINTENANCE HP LATEX

P. 152 ENCRE ET MAINTENANCE UV

P. 156 ENCRE ET MAINTENANCE SOLVANT

P. 158 ENCRE ET MAINTENANCE RÉSINE

P. 159 ENCRE ET MAINTENANCE SUBLIMATION

P. 160 ENCRE ET MAINTENANCE DTF

P. 161 MATÉRIEL DE DÉCOUPE ET FINITION

P. 162 TABLE DE CONTRE COLLAGE CWT

P. 164 TABLE DE FAISAGE VERSO CNC

P. 166 TABLE DE DÉCOUPE SUMMA F SERIE

P. 174 PLOTTER GRAPHTEC

P. 178 PLOTTER SUMMA S SÉRIE

P. 184 PLOTTER MIMAKI CG SERIE

P. 188 LAMINATEUR

EN VUE DE LA SITUATION ÉCONOMIQUE ACTUELLE, DUPLI DATA N'EST PAS EN MESURE DE GARANTIR CES PRIX SUR L'ANNÉE 2024. LES TARIFS ET LES SPÉCIFICATIONS PEUVENT DONC ÊTRE SUJETS À MODIFICATIONS SANS PRÉAVIS - DONNÉES NON CONTRACTUELLES



LIVRAISON

Livraison dans toute la France,
Belgique et Luxembourg

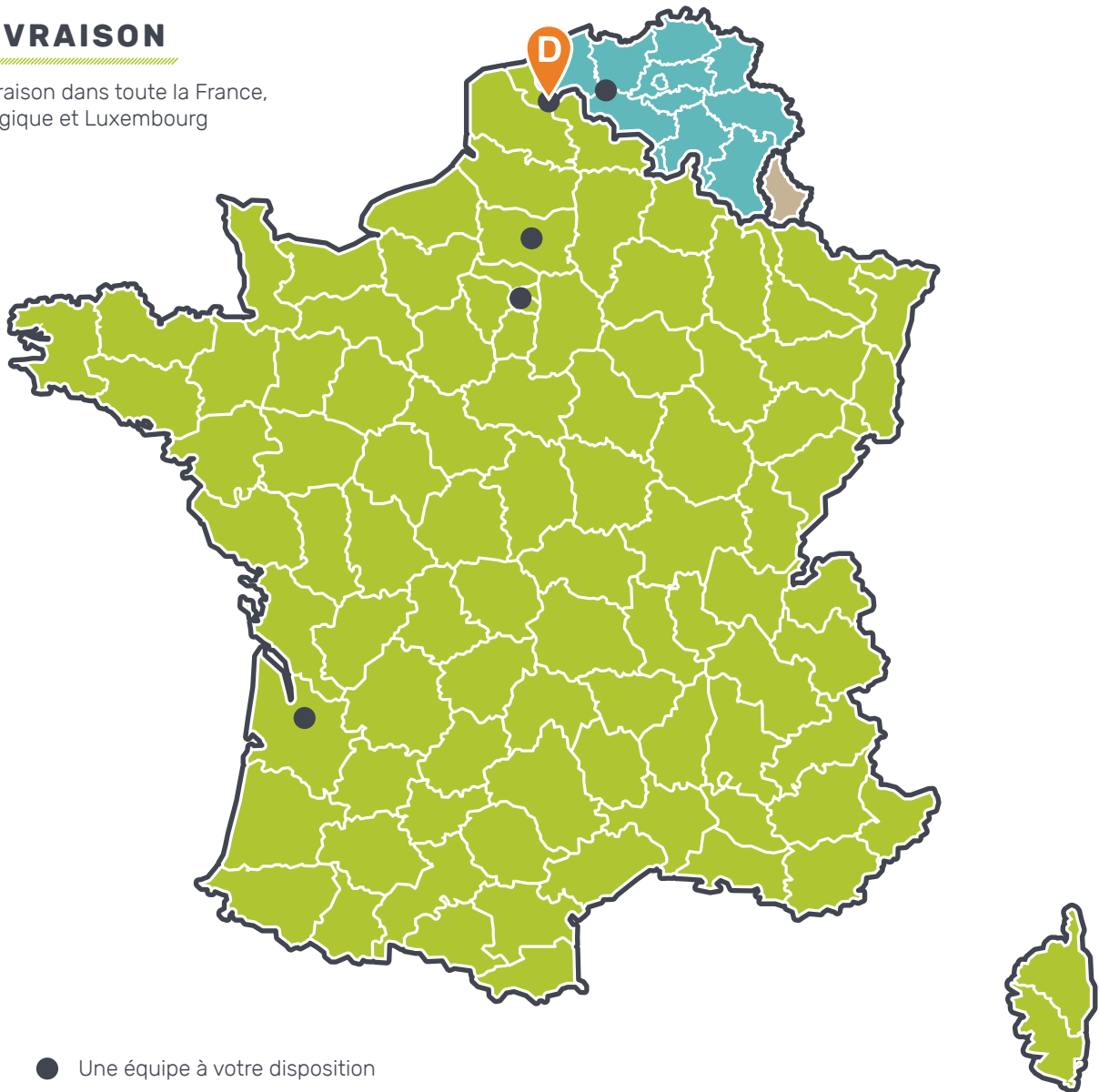

● Une équipe à votre disposition

FRAIS DE PORT

Frais de port à 25€ HT pour la France métropolitaine.
Pour la Corse, nous consulter.

| Coût de la commande | Tarif € HT |
|--------------------------|------------|
| Inférieur à 350 € | 25 |
| Égal ou supérieur à 350€ | Offert |

SERVICE DE COUPE

Nous disposons d'une machine pour dérouler jusqu'à 1600 mm et pour refendre les bobines jusqu'à 3200 mm. Nous sommes donc en mesure de vous proposer de courts métrages sur les films de découpe et de décoration ainsi que la refente au format sur simple demande.

| Coupe | Tarif € HT |
|------------------------|------------|
| Forfait coupe unitaire | 20 |
| Forfait multi-coupe | 85/heure |



www.dupli-data.fr



+33(0)3 28 50 59 80



conso@dupli-data.fr

SUPPORTS D'IMPRESSION NUMÉRIQUE

P. 6 NOUVEAUTÉS 2024

P. 10 ADHÉSIF MONOMÈRE

P. 14 GAMME SANS PVC

P. 15 ADHÉSIF POLYMÈRE

P. 22 ADHÉSIF TEXTURÉ

P. 26 ADHÉSIF COVERING

P. 29 FILM REPOSITIONNABLE

P. 30 VITROPHANIE INTÉRIEURE

P. 31 VITROPHANIE EXTÉRIEURE

P. 32 MICROPERFORÉ

P. 33 DÉPOLI

P. 34 PAPIER

P. 36 BÂCHE

P. 39 PAPIER PEINT

P. 40 TEXTILE

P. 42 FILM NON ADHÉSIF

P. 43 MAGNÉTIQUE, FERREUX ET TABLEAU

P. 44 SPÉCIALITÉ SOL

P. 46 LAMINATION

Cette double-page est réservée spécialement pour nos nouveautés 2024, des produits qui n'étaient pas encore disponibles lors de l'impression de ce catalogue.

Au cours de l'année vous serez invité à apposer des stickers présentant ces nouveautés sur cette double-page. Ces stickers vous seront transmis au gré des nouvelles références que nous ajoutons à notre collection. Qu'ils accompagnent votre colis ou soient remis en mains propres par nos commerciaux lors de leurs visites, ces stickers illustrent bien plus que de simples produits : ils sont le reflet de notre engagement à évoluer constamment, à vous offrir le meilleur de notre gamme.

LES NOUVEAUTÉS DE L'ANNÉE

Collez ici les nouvelles
références faisant leur
apparition en cours d'année

LES NOUVEAUTÉS DE L'ANNÉE

Collez ici les nouvelles
références faisant leur
apparition en cours d'année

**LES NOUVEAUTÉS
DE L'ANNÉE**

Collez ici les nouvelles
références faisant leur
apparition en cours d'année

**LES NOUVEAUTÉS
DE L'ANNÉE**

Collez ici les nouvelles
références faisant leur
apparition en cours d'année

Cette double-page est réservée spécialement pour nos nouveautés 2024, des produits qui n'étaient pas encore disponibles lors de l'impression de ce catalogue.

Au cours de l'année vous serez invité à apposer des stickers présentant ces nouveautés sur cette double-page. Ces stickers vous seront transmis au gré des nouvelles références que nous ajoutons à notre collection. Qu'ils accompagnent votre colis ou soient remis en mains propres par nos commerciaux lors de leurs visites, ces stickers illustrent bien plus que de simples produits : ils sont le reflet de notre engagement à évoluer constamment, à vous offrir le meilleur de notre gamme.

LES NOUVEAUTÉS DE L'ANNÉE

Collez ici les nouvelles
références faisant leur
apparition en cours d'année

LES NOUVEAUTÉS DE L'ANNÉE

Collez ici les nouvelles
références faisant leur
apparition en cours d'année

**LES NOUVEAUTÉS
DE L'ANNÉE**

Collez ici les nouvelles
références faisant leur
apparition en cours d'année

**LES NOUVEAUTÉS
DE L'ANNÉE**

Collez ici les nouvelles
références faisant leur
apparition en cours d'année



MONOMÈRE PERMANENT

- Permanent
- Colle émulsion acrylique
- Liner Kraft
- Surfaces non poreuses, planes ou 2D

JT 8500 WG-PT



95µ

Brillant - Colle blanche



| Références | Laize en mm | Longueur en m | Prix € HT/m ² |
|-----------------|-------------|---------------|--------------------------|
| VM-MAC-85GT-105 | 1050 | 50 | 2,61 |
| VM-MAC-85GT-137 | 1370 | 50 | 2,61 |
| VM-MAC-85GT-160 | 1600 | 50 | 2,61 |

JT 8500 WM-PT



95µ

Mat - Colle blanche



| Références | Laize en mm | Longueur en m | Prix € HT/m ² |
|-----------------|-------------|---------------|--------------------------|
| VM-MAC-85MP-105 | 1050 | 50 | 2,61 |
| VM-MAC-85MP-137 | 1370 | 50 | 2,61 |
| VM-MAC-85MP-160 | 1600 | 50 | 2,61 |

JT 8500 WG-PG



95µ

Brillant - Colle grise



| Références | Laize en mm | Longueur en m | Prix € HT/m ² |
|------------------|-------------|---------------|--------------------------|
| VM-MAC-85GTP-105 | 1050 | 50 | 2,61 |
| VM-MAC-85GTP-137 | 1370 | 50 | 2,61 |
| VM-MAC-85GTP-160 | 1600 | 50 | 2,61 |

JT 8500 WM-PG



95µ

Mat - Colle grise



| Références | Laize en mm | Longueur en m | Prix € HT/m ² |
|------------------|-------------|---------------|--------------------------|
| VM-MAC-85MPT-105 | 1050 | 50 | 2,61 |
| VM-MAC-85MPT-137 | 1370 | 50 | 2,61 |
| VM-MAC-85MPT-160 | 1600 | 50 | 2,61 |

PVC FREE

JT 8510 WM-PG PP / LF 8510

Nous consulter.



MONOMÈRE ENLEVABLE

- Enlevable
- Colle émulsion acrylique
- Liner Kraft
- Surfaces non poreuses, planes ou 2D

JT 8500 WG-RT



95µ

Brillant - Colle blanche



| Références | Laize en mm | Longueur en m | Prix € HT/m ² |
|------------------|-------------|---------------|--------------------------|
| VM-MAC-85WGR-105 | 1050 | 50 | 2,61 |
| VM-MAC-85WGR-137 | 1370 | 50 | 2,61 |
| VM-MAC-85WGR-160 | 1600 | 50 | 2,61 |

JT 8500 WM-RT



95µ

Mat - Colle blanche



| Références | Laize en mm | Longueur en m | Prix € HT/m ² |
|------------------|-------------|---------------|--------------------------|
| VM-MAC-85WMR-105 | 1050 | 50 | 2,61 |
| VM-MAC-85WMR-137 | 1370 | 50 | 2,61 |
| VM-MAC-85WMR-160 | 1600 | 50 | 2,61 |

JT 8500 WG-RG



95µ

Brillant - Colle grise



| Références | Laize en mm | Longueur en m | Prix € HT/m ² |
|------------------|-------------|---------------|--------------------------|
| VM-MAC-85GTR-105 | 1050 | 50 | 2,61 |
| VM-MAC-85GTR-137 | 1370 | 50 | 2,61 |
| VM-MAC-85GTR-160 | 1600 | 50 | 2,61 |

MONOMÈRE TRANSPARENT ENLEVABLE

JT 8500 CG-RT



95µ

- Enlevable
- Colle émulsion acrylique
- Liner Kraft
- Surfaces non poreuses, planes ou 2D

Brillant - Transparent



| Références | Laize en mm | Longueur en m | Prix € HT/m ² |
|------------------|-------------|---------------|--------------------------|
| VM-MAC-85CGR-105 | 1050 | 50 | 2,61 |
| VM-MAC-85CGR-137 | 1370 | 50 | 2,61 |
| VM-MAC-85CGR-160 | 1600 | 50 | 2,61 |



ARLON

MONOMÈRE PERMANENT

- Permanent
- Colle blanche à base de solvant
- Liner PE double face
- Surfaces non poreuses, planes ou 2D

DPF 510G

3 ans

100μ

Brillant - Colle blanche



| Références | Laize en mm | Longueur en m | Prix € HT/m ² |
|-----------------|-------------|---------------|--------------------------|
| VM-ARL-510G-106 | 1067 | 45,72 | 2,80 |
| VM-ARL-510G-137 | 1370 | 45,72 | 2,80 |
| VM-ARL-510G-152 | 1520 | 45,72 | 2,80 |

DPF 510GT

3 ans

100μ

Brillant - Colle grise



| Références | Laize en mm | Longueur en m | Prix € HT/m ² |
|------------------|-------------|---------------|--------------------------|
| VM-ARL-510GT-106 | 1067 | 45,72 | 2,80 |
| VM-ARL-510GT-137 | 1370 | 45,72 | 2,80 |
| VM-ARL-510GT-152 | 1520 | 45,72 | 2,80 |

DPF 510MT

3 ans

100μ

Mat - Colle grise



| Références | Laize en mm | Longueur en m | Prix € HT/m ² |
|------------------|-------------|---------------|--------------------------|
| VM-ARL-510MT-106 | 1067 | 45,72 | 2,80 |
| VM-ARL-510MT-137 | 1370 | 45,72 | 2,80 |
| VM-ARL-510MT-152 | 1520 | 45,72 | 2,80 |



Crédits photos - Mactac

LAMINATION MONOMÈRE



LF 8500 CG

2 ans

70μ

- Protection UV

Brillant



| Références | Laize en mm | Longueur en m | Prix € HT/m ² |
|----------------|-------------|---------------|--------------------------|
| LM-MAC-85G-105 | 1050 | 50 | 2,70 |
| LM-MAC-85G-137 | 1370 | 50 | 2,70 |
| LM-MAC-85G-160 | 1600 | 50 | 2,70 |

LF 8500 CM

2 ans

70μ

- Protection UV

Mat



| Références | Laize en mm | Longueur en m | Prix € HT/m ² |
|----------------|-------------|---------------|--------------------------|
| LM-MAC-85M-105 | 1050 | 50 | 2,70 |
| LM-MAC-85M-137 | 1370 | 50 | 2,70 |
| LM-MAC-85M-160 | 1600 | 50 | 2,70 |



ARLON

SERIES 3510G

3 ans

80μ

- Protection UV

Brillant

| Références | Laize en mm | Longueur en m | Prix € HT/m ² |
|------------------|-------------|---------------|--------------------------|
| LM-ARL-3510G-106 | 1060 | 45,72 | 2,72 |
| LM-ARL-3510G-137 | 1370 | 45,72 | 2,72 |
| LM-ARL-3510G-152 | 1520 | 45,72 | 2,72 |

SERIES 3510M

3 ans

80μ

- Protection UV

Mat

| Références | Laize en mm | Longueur en m | Prix € HT/m ² |
|------------------|-------------|---------------|--------------------------|
| LM-ARL-3510M-106 | 1060 | 45,72 | 2,72 |
| LM-ARL-3510M-137 | 1370 | 45,72 | 2,72 |
| LM-ARL-3510M-152 | 1520 | 45,72 | 2,72 |

DUPLI
media

MONOMÈRE PERMANENT OPAQUE POSE FACILE

- Permanent
- Colle émulsion acrylique **structurée** opaque à 90%
- Liner PE
- Surfaces non poreuses, planes ou 2D

M400G FO

4 ans

100µ

Brillant - Colle blanche



| Référence | Laize en mm | Longueur en m | Prix € HT/m ² |
|------------------|-------------|---------------|--------------------------|
| VM-DM400G-FO-137 | 1370 | 50 | 4,67 |

M400M FO

4 ans

100µ

Mat - Colle blanche



| Référence | Laize en mm | Longueur en m | Prix € HT/m ² |
|------------------|-------------|---------------|--------------------------|
| VM-DM400M-FO-137 | 1370 | 50 | 4,67 |
| VM-DM400M-FO-160 | 1600 | 50 | 4,67 |

DUPLI
media

MONOMÈRE ENLEVABLE OPAQUE POSE FACILE

- Enlevable
- Colle émulsion acrylique **structurée** opaque à 90%
- Liner PE
- Surfaces non poreuses, planes ou 2D

M400M RFO

4 ans

100µ

Mat - Colle blanche



| Référence | Laize en mm | Longueur en m | Prix € HT/m ² |
|-------------------|-------------|---------------|--------------------------|
| VM-DM400M-RFO-137 | 1370 | 50 | 4,67 |

mactac

MONOMÈRE ULTRA REPOSITIONNABLE

- Enlevable
- Colle émulsion acrylique sous forme de point
- Liner kraft
- Application intérieure

JT 8300 WM-RT DOT

1 an

120µ

Mat - Colle blanche



| Références | Laize en mm | Longueur en m | Prix € HT/m ² |
|-------------------|-------------|---------------|--------------------------|
| VM-MAC-83MDOT-105 | 1050 | 50 | 5,11 |
| VM-MAC-83MDOT-137 | 1370 | 50 | 5,11 |
| VM-MAC-83MDOT-152 | 1524 | 50 | 5,11 |

JT 8300 CG-RT DOT

1 an

120µ

Brillant - Transparent



| Références | Laize en mm | Longueur en m | Prix € HT/m ² |
|--------------------|-------------|---------------|--------------------------|
| VMT-MAC-83MDOT-105 | 1050 | 50 | 5,11 |
| VMT-MAC-83MDOT-137 | 1370 | 50 | 5,11 |
| VMT-MAC-83MDOT-152 | 1524 | 50 | 5,11 |

JT 8300 floor

Nous consulter.

DUPLI
media

LAMINATION MONOMÈRE HIGH TACK

- Protection et stabilisation UV
- Protection anti-graffiti
- Adhésif ultra-cristallin
- Haute adhérence

LM400G HT / LM400M HT

4 ans

70µ

Brillant ou Mat



| Références | Laize en mm | Longueur en m | Prix € HT/m ² |
|--------------------|-------------|---------------|--------------------------|
| LM-DM400G/M-HT-106 | 1060 | 50 | 2,99 |
| LM-DM400G/M-HT-137 | 1370 | 50 | 2,99 |
| LM-DM400G/M-HT-160 | 1600 | 50 | 2,99 |



MONOMÈRE HIGH TACK

JT 8500 WM-HTT



95µ

- Permanent
- Colle émulsion acrylique, liner kraft
- Surfaces lisses, plates, légèrement structurées à faibles énergie de surfaces. Adhésion 544N/m (HDPE).

Mat - Colle blanche



| Référence | Laize en mm | Longueur en m | Prix € HT/m ² |
|-------------------|-------------|---------------|--------------------------|
| VM-MAC-8500MU-137 | 1370 | 50 | 4,19 |

WW 319 PU

PVC FREE



80µ

- Permanent, polyuréthane
- Colle émulsion acrylique, liner kraft
- Surfaces planes ou irrégulières : briques, béton, murs, texturés. Adhésion 800N/m (Acier).
- Bonne opacité

Brillant - Colle grise



| Référence | Laize en mm | Longueur en m | Prix € HT/m ² |
|------------------|-------------|---------------|--------------------------|
| VP-MAC-WW319-137 | 1370 | 50 | 12,10 |



MONOMÈRE HIGH TACK

- Permanent
- Colle émulsion acrylique, liner kraft
- Surfaces planes : murs, béton, plancher et support difficiles (apolaire, industriel). Adhésion 580N/m (Verre).
- Bonne opacité

WW 300



100µ

Mat - Colle grise



| Références | Laize en mm | Longueur en m | Prix € HT/m ² |
|------------------|-------------|---------------|--------------------------|
| VP-MAC-WW300-137 | 1370 | 50 | 8,54 |
| VP-MAC-WW300-152 | 1520 | 50 | 8,54 |

WW 309



100µ

Brillant - Colle grise



| Références | Laize en mm | Longueur en m | Prix € HT/m ² |
|------------------|-------------|---------------|--------------------------|
| VP-MAC-WW309-137 | 1370 | 50 | 10,03 |
| VP-MAC-WW309-152 | 1520 | 50 | 10,03 |



MONOMÈRE OPAQUE HIGH TACK

- Permanent
- Colle émulsion acrylique opaque à 90%
- Liner PE
- Adhésion 1000N/m (Acier)

M400G HTO



100µ

Brillant - Colle blanche



| Références | Laize en mm | Longueur en m | Prix € HT/m ² |
|-------------------|-------------|---------------|--------------------------|
| VM-DM400G-HTO-106 | 1060 | 50 | 3,65 |
| VM-DM400G-HTO-137 | 1370 | 50 | 3,65 |
| VM-DM400G-HTO-160 | 1600 | 50 | 3,65 |

M400M HTO



100µ

Mat - Colle blanche



| Références | Laize en mm | Longueur en m | Prix € HT/m ² |
|-------------------|-------------|---------------|--------------------------|
| VM-DM400M-HTO-106 | 1060 | 50 | 3,65 |
| VM-DM400M-HTO-137 | 1370 | 50 | 3,65 |
| VM-DM400M-HTO-160 | 1600 | 50 | 3,65 |



ARLON

MONOMÈRE OPAQUE ULTRA TACK

- Permanent
- Liner PE
- Colle à base de solvant

DPF 510MTU/GTU



100µ

Mat/Brillant - Colle grise



| Références | Laize en mm | Longueur en m | Prix € HT/m ² |
|---------------------|-------------|---------------|--------------------------|
| VM-ARL-510G/MTU-107 | 1070 | 45,72 | 4,13 |
| VM-ARL-510G/MTU-137 | 1370 | 45,72 | 4,13 |
| VM-ARL-510G/MTU-152 | 1520 | 45,72 | 4,13 |

Gamme sans pvc

Afin de vous accompagner au mieux dans votre démarche R.S.E., nous vous invitons à découvrir notre sélection de produits sans PVC.



JT 8510 WM-PG PP / LF 8510

- Monomère 90µ
- Certifié feu Euroclass
- **Nous consulter**



FILM PIEUVRE

- Film micro-ventosé 140-250µ
- Repositionnable, sans résidu
- **Page 27**



MICRO GREEN

- Micro-perforé 125µ
- Permanent, 60/40 d'ouverture
- **Page 31**



AQUAPAPER

- Papier peint différent grammage
- Certifiés feu Euroclass
- **Page 37**

FILM POLYPRO/POLYESTER

- 205µ - 310µ
- Dos argenté ou gris
- **Page 40**



LAMINATION

- Lamination tableau et anti-tag
- Différentes épaisseurs
- **Page 48**



TOILES ET TEXTILES

- Toile canvas, toiles enduite
- Textile opaque, textiles repositionnable, textiles adhésifs
- **Page 38**



WW 319

- Monomère high tack 80µ
- Certifié feu Euroclass
- **Page 11**



SIGS

- Film ultra clear 155µ
- Enlevable
- **Page 28**



PAPIERS

- Différents grammages
- Couché, photo, épais, backlight
- **Page 32/33**



IDROJET

- Non tissé, 135gr - 450µ
- Recyclable
- **Page 35**



ASPHALT WALK

- Film spéciale sol asphalt - 220µ
- Certifié antidérapant R12
- **Page 44**



POLYMÈRE

- Permanent
- Colle acrylique solvant
- Liner kraft
- Surfaces planes ou courbes

JT 9500 WG-PT



65μ

Brillant - Colle blanche



| Références | Laize en mm | Longueur en m | Prix € HT/m ² |
|-----------------|-------------|---------------|--------------------------|
| VP-MAC-95GP-105 | 1050 | 50 | 5,81 |
| VP-MAC-95GP-137 | 1370 | 50 | 5,81 |
| VP-MAC-95GP-160 | 1600 | 50 | 5,81 |

JT 9500 WG-PG



65μ

Brillant - Colle grise



| Références | Laize en mm | Longueur en m | Prix € HT/m ² |
|------------------|-------------|---------------|--------------------------|
| VP-MAC-95GTP-105 | 1050 | 50 | 5,81 |
| VP-MAC-95GTP-137 | 1370 | 50 | 5,81 |
| VP-MAC-95GTP-160 | 1600 | 50 | 5,81 |

JT 9500 WM-PG



65μ

Mat - Colle grise



| Référence | Laize en mm | Longueur en m | Prix € HT/m ² |
|------------------|-------------|---------------|--------------------------|
| VP-MAC-95MTP-160 | 1600 | 50 | 5,81 |



POLYMÈRE TRANSPARENT ENLEVABLE

JT 9500 CG-RT



65μ

- Enlevable

Brillant - Transparent



| Référence | Laize en mm | Longueur en m | Prix € HT/m ² |
|------------------|-------------|---------------|--------------------------|
| VP-MAC-95CGR-137 | 1370 | 50 | 5,81 |



LAMINATION POLYMÈRE

- Spécialement conçu pour les impressions UV
- Protection UV

LF 9500 CG-UV



65μ

Brillant - Permanent



| Références | Laize en mm | Longueur en m | Prix € HT/m ² |
|----------------|-------------|---------------|--------------------------|
| LP-MAC-95G-105 | 1050 | 50 | 5,81 |
| LP-MAC-95G-137 | 1370 | 50 | 5,81 |
| LP-MAC-95G-160 | 1600 | 50 | 5,81 |

LF 9500 CM-UV



65μ

Mat - Permanent



| Références | Laize en mm | Longueur en m | Prix € HT/m ² |
|----------------|-------------|---------------|--------------------------|
| LP-MAC-95M-105 | 1050 | 50 | 5,81 |
| LP-MAC-95M-137 | 1370 | 50 | 5,81 |
| LP-MAC-95M-160 | 1600 | 50 | 5,81 |



Crédits photos - Mactac



LAMINATION SPÉCIALE UV

- Protection UV

LF 9300 CG-UV



80μ

Brillant



| Références | Laize en mm | Longueur en m | Prix € HT/m ² |
|-------------------|-------------|---------------|--------------------------|
| LP-MAC-93G-UV-105 | 1050 | 50 | 5,22 |
| LP-MAC-93G-UV-137 | 1370 | 50 | 5,22 |
| LP-MAC-93G-UV-152 | 1520 | 50 | 5,22 |

LF 9300 CM-UV



80μ

Mat



| Références | Laize en mm | Longueur en m | Prix € HT/m ² |
|-------------------|-------------|---------------|--------------------------|
| LP-MAC-93M-UV-105 | 1050 | 50 | 5,22 |
| LP-MAC-93M-UV-137 | 1370 | 50 | 5,22 |
| LP-MAC-93M-UV-152 | 1520 | 50 | 5,22 |

LF 9300 CS-UV



80μ

Satin



| Références | Laize en mm | Longueur en m | Prix € HT/m ² |
|-------------------|-------------|---------------|--------------------------|
| LP-MAC-93S-UV-137 | 1370 | 50 | 5,22 |
| LP-MAC-93S-UV-152 | 1520 | 50 | 5,22 |



LAMINATION ANTI-TAG

LUV 7036



36μ - Anti-graffiti

- Polyester
- Protection UV
- Supports souples et rigides
- Idéal palissades de chantier
- Fonctionne pour le micro perforé

Ultra brillant



| Références | Laize en mm | Longueur en m | Prix € HT/m ² |
|-------------------|-------------|---------------|--------------------------|
| L-MAC-LUV7036-137 | 1370 | 50 | 6,80 |
| L-MAC-LUV7036-152 | 1520 | 50 | 6,80 |

Les laminations UV

Les laminations UV permettent d'avoir une bonne adhésion sur les impressions encre UV grâce à leur colle renforcée. Elles restent également adaptées aux impressions latex, solvant ou aqueuses.

ACCESSOIRE

GEL TAGAWAY

Biodégradable - 1L

- Ultra puissant
- Dissout les graffitis en 2 minutes
- PH de 3,5

| Référence | Prix € HT |
|-------------------|-----------|
| ON-MAC-TAGAWAY-1L | 40,75 |



GEL TAGAWAY

Crédits photos - Dupli Data



ARLON

POLYMÈRE

- Permanent
- Liner PE double face
- Colle à base de solvant

DPF 4550G



70μ

Brillant - Colle Blanche



| Références | Laize en mm | Longueur en m | Prix € HT/m ² |
|------------------|-------------|---------------|--------------------------|
| VP-ARL-4550G-137 | 1370 | 50 | 4,74 |
| VP-ARL-4550G-152 | 1520 | 50 | 4,74 |

DPF 4550GT



70μ

Brillant - Colle grise



| Références | Laize en mm | Longueur en m | Prix € HT/m ² |
|-------------------|-------------|---------------|--------------------------|
| VP-ARL-4550GT-106 | 1060 | 50 | 5,08 |
| VP-ARL-4550GT-137 | 1370 | 50 | 5,08 |
| VP-ARL-4550GT-152 | 1520 | 50 | 5,08 |

DPF 4550MT



70μ

Mat - Colle grise



| Références | Laize en mm | Longueur en m | Prix € HT/m ² |
|-------------------|-------------|---------------|--------------------------|
| VP-ARL-4550MT-137 | 1370 | 50 | 5,08 |
| VP-ARL-4550MT-152 | 1520 | 50 | 5,08 |

DPF 4500CG CLEAR



75μ

Brillant - Transparent



| Références | Laize en mm | Longueur en m | Prix € HT/m ² |
|-----------------|-------------|---------------|--------------------------|
| VT-ARL-4500-137 | 1370 | 45,72 | 5,98 |
| VT-ARL-4500-152 | 1520 | 45,72 | 5,98 |



ARLON

LAMINATION POLYMÈRE

- Protection UV

SERIES 3450G



80μ

Brillant

| Références | Laize en mm | Longueur en m | Prix € HT/m ² |
|------------------|-------------|---------------|--------------------------|
| LP-ARL-3450G-107 | 1070 | 50 | 4,38 |
| LP-ARL-3450G-137 | 1370 | 50 | 4,38 |
| LP-ARL-3450G-152 | 1520 | 50 | 4,38 |

SERIES 3450M



80μ

Mat

| Références | Laize en mm | Longueur en m | Prix € HT/m ² |
|------------------|-------------|---------------|--------------------------|
| LP-ARL-3450M-137 | 1370 | 50 | 4,38 |
| LP-ARL-3450M-152 | 1520 | 50 | 4,38 |



Crédits photos - Arlon

Accessoires de pose

Retrouvez les accessoires de pose et d'aide à la pose page 88.



POLYMÈRE DOS GRIS

- Permanent
- Colle émulsion acrylique opaque à 90%
- Liner PE

P400G OT



75µ

Brillant - Colle grise



| Références | Laize en mm | Longueur en m | Prix € HT/m ² |
|------------------|-------------|---------------|--------------------------|
| VP-DM400G-OT-137 | 1370 | 50 | 4,86 |
| VP-DM400G-OT-160 | 1600 | 50 | 4,86 |

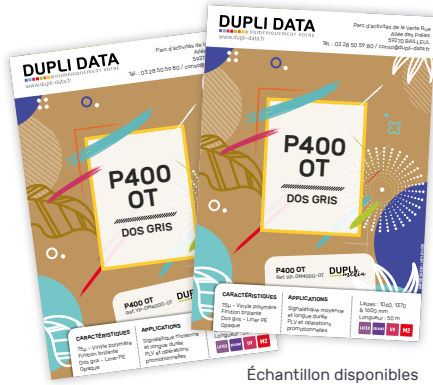

Échantillon disponibles



LAMINATION POLYMÈRE HIGH TACK

- Ultra cristallin
- Haute adhérence
- Protection UV

LP400G HT



75µ

Brillant



| Références | Laize en mm | Longueur en m | Prix € HT/m ² |
|------------------|-------------|---------------|--------------------------|
| LP-DM400G-HT-106 | 1060 | 50 | 4,94 |
| LP-DM400G-HT-137 | 1370 | 50 | 4,94 |
| LP-DM400G-HT-152 | 1520 | 50 | 4,94 |
| LP-DM400G-HT-160 | 1600 | 50 | 4,94 |

LP400M HT



75µ

Mat



| Références | Laize en mm | Longueur en m | Prix € HT/m ² |
|------------------|-------------|---------------|--------------------------|
| LP-DM400M-HT-106 | 1060 | 50 | 4,94 |
| LP-DM400M-HT-137 | 1370 | 50 | 4,94 |
| LP-DM400M-HT-152 | 1520 | 50 | 4,94 |
| LP-DM400M-HT-160 | 1600 | 50 | 4,94 |

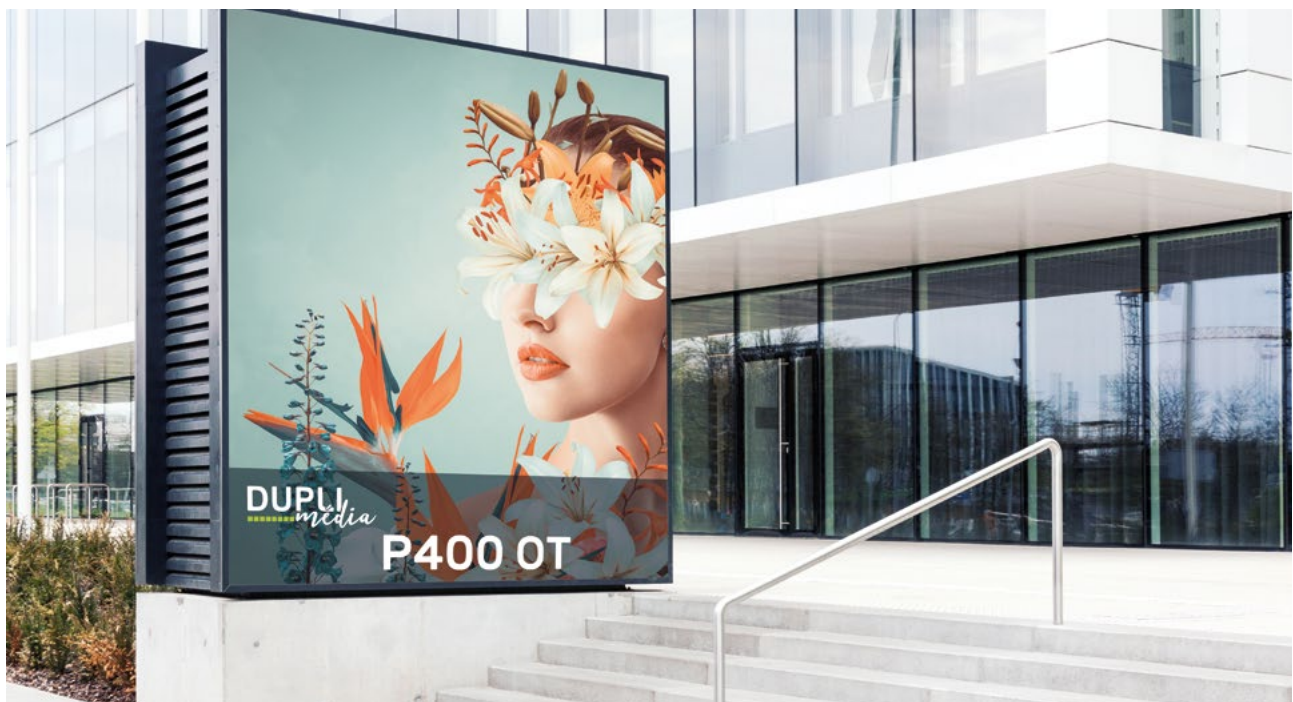

Crédits photos - Dupli Data

POLYMÈRE POSE FACILE

DUPLI
media

P400G FOT

🕒 5 ans

75μ

- **Permanent**, Liner PE
- Colle émulsion acrylique **structurée** opaque à 90%
- Déconseillé pour les véhicules

Brillant - Colle grise



| Références | Laize en mm | Longueur en m | Prix € HT/m ² |
|-------------------|-------------|---------------|--------------------------|
| VP-DM400G-FOT-137 | 1370 | 50 | 6,24 |
| VP-DM400G-FOT-152 | 1520 | 50 | 6,24 |

mactac

JT 9500 WG-BFG

🕒 7 ans

65μ

- **Permanent**
- Colle acrylique solvant, structurée bubble free
- Liner kraft
- Surfaces planes ou courbes

Brillant - Colle grise



| Références | Laize en mm | Longueur en m | Prix € HT/m ² |
|------------------|-------------|---------------|--------------------------|
| VP-MAC-95GBF-137 | 1370 | 50 | 6,67 |
| VP-MAC-95GBF-152 | 1520 | 50 | 6,67 |

POLYMÈRE POSE FACILE

A

ARLON

DPF 4550GTX

🕒 5 ans

70μ

X-Scape
TECHNOLOGY

- **Permanent**
- Liner PE double face
- Colle **structurée** à base de solvant

Brillant - Colle grise



| Références | Laize en mm | Longueur en m | Prix € HT/m ² |
|--------------------|-------------|---------------|--------------------------|
| VP-ARL-4550GTX-106 | 1060 | 50 | 6,30 |
| VP-ARL-4550GTX-137 | 1370 | 50 | 6,30 |
| VP-ARL-4550GTX-152 | 1520 | 50 | 6,30 |

NEKOOSA

SIGN-AD

🕒 3 ans

150μ

- **Ultra enlevable sans résidu jusqu'à 1 an**
- Opaque
- Sans résidus de colle
- Application sur pierre lisse, métal et verre

Brillant - Colle blanche



| Référence | Laize en mm | Longueur en m | Prix € HT/m ² |
|------------------|-------------|---------------|--------------------------|
| V-NEK-SIGN-0-137 | 1370 | 45,70 | 10,77 |



Crédits photos - Mactac - JT9500 WG-BFG



ARLON

POLYMÈRE HIGH TACK

DPF 8200



90µ - Adhésion 1050N/m

- **Permanent**
- Colle à base de solvant
- Liner PE
- Surface exigeante telle que pierre et parpaing
- Décoration intérieure, murs et plafonds

Satin - Colle blanche



| Références | Laize en mm | Longueur en m | Prix € HT/m ² |
|-----------------|-------------|---------------|--------------------------|
| VP-ARL-8200-137 | 1370 | 45,72 | 11,86 |
| VP-ARL-8200-152 | 1520 | 45,72 | 11,86 |



ARLON

POLYMÈRE HIGH TACK POSE FACILE

DPF 8200X



90µ



- **Permanent**
- Colle **structurée** à base de solvant
- Liner PE
- Surface exigeante telle que pierre et parpaing

Satin - Colle blanche



| Références | Laize en mm | Longueur en m | Prix € HT/m ² |
|------------------|-------------|---------------|--------------------------|
| VP-ARL-8200X-137 | 1370 | 45,72 | 13,64 |
| VP-ARL-8200X-152 | 1520 | 45,72 | 13,64 |



ARLON

LAMINATION POLYMÈRE

3960

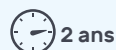

305µ

- Idéal kit moto, quad, karting
- Protège contre les chocs
- Protection UV

Brillant

| Référence | Laize en mm | Longueur en m | Prix € HT/m ² |
|-------------------|-------------|---------------|--------------------------|
| LP-ARL-3960G-137D | 1370 | 22,86 | 20,74 |



ARLON

POLYMÈRE ULTRA TACK

DPF 8000



90µ - Adhésion 1380N/m

- **Permanent**
- Colle à base de solvant
- Liner PE
- Surface exigeante telle que brique et ciment
- Peut être posé au sol

Satin - Colle blanche



| Références | Laize en mm | Longueur en m | Prix € HT/m ² |
|-----------------|-------------|---------------|--------------------------|
| VP-ARL-8000-137 | 1370 | 45,72 | 11,86 |
| VP-ARL-8000-152 | 1520 | 45,72 | 11,86 |



ARLON

POLYMÈRE HIGH TACK TRANSPARENT

DPF 8000CG



75µ - Adhésion 1050N/m

- **Permanent**
- Colle à base de solvant
- Liner PE
- Surface exigeante telle que brique et ciment

Brillant - Transparent



| Référence | Laize en mm | Longueur en m | Prix € HT/m ² |
|-------------------|-------------|---------------|--------------------------|
| VPTR-ARL-8000-137 | 1370 | 45,72 | 11,86 |



POLYMÈRE HIGH TACK

JT 9700 WG-HTT



80µ - Adhésion 600N/m (HDPE)

- **Permanent**
- Colle acrylique solvant
- Liner kraft
- Surfaces planes ou courbes

Brillant - Colle blanche



| Référence | Laize en mm | Longueur en m | Prix € HT/m ² |
|------------------|-------------|---------------|--------------------------|
| VP-MAC-97GHT-137 | 1370 | 50 | 8,16 |



POLYMÈRE HIGH TACK

- Permanent
- Colle émulsion acrylique opaque à 90%
- Liner PE

P400G HTO



75µ - Adhésion 1200 N/m (Acier)

Brillant - Colle blanche



| Références | Laize en mm | Longueur en m | Prix € HT/m ² |
|-------------------|-------------|---------------|--------------------------|
| VP-DM400G-HTO-106 | 1060 | 50 | 5,08 |
| VP-DM400G-HTO-137 | 1370 | 50 | 5,08 |
| VP-DM400G-HTO-160 | 1600 | 50 | 5,08 |



Crédits photos - Dupli Data



POLYMÈRE HIGH TACK POSE FACILE

- Permanent
- Colle émulsion acrylique **structurée** opaque à 90%
- Liner PE

P400G FHTO



75µ - Adhésion 560N/m (Acier)

Brillant - Colle blanche



| Références | Laize en mm | Longueur en m | Prix € HT/m ² |
|--------------------|-------------|---------------|--------------------------|
| VP-DM400G-FHTO-137 | 1370 | 50 | 6,29 |
| VP-DM400G-FHTO-160 | 1600 | 50 | 6,29 |

ACCESSOIRE

APPLICATION ROLL

Pour application de vinyle sur surfaces rugueuses. Pression idéale pour une pose plus facile et précise. S'adapte aux aspérités.

| Référence | Prix € HT/m ² |
|--------------|--------------------------|
| ORA-APPLROLL | 118,15 |



APPLICATION ROLL

BIENVENUE

Crédits photos - Dupli Data - Application roll

TEXTURÉ HIGH TACK

WW CANVAS

3 ans

250µ - Adhésion 920N/m (Acier)

- Permanent
- Grande opacité
- Colle à base de solvant

Mat - Colle grise



| Référence | Laize en mm | Longueur en m | Prix € HT/m ² |
|------------------|-------------|---------------|--------------------------|
| T-MAC-CANVAS-137 | 1370 | 30 | 13,44 |

WW LEATHER «CUIR»

3 ans

225µ - Adhésion 1080N/m (Acier)

- Permanent
- Grande opacité
- Colle à base de solvant

Mat - Colle grise



| Référence | Laize en mm | Longueur en m | Prix € HT/m ² |
|-------------------|-------------|---------------|--------------------------|
| T-MAC-LEATHER-137 | 1370 | 30 | 13,44 |

WW VENEZIANO «TALOCHÉ»

3 ans

300µ - Adhésion 960N/m (Acier)

- Permanent
- Grande opacité
- Colle à base de solvant

Mat - Colle grise



| Référence | Laize en mm | Longueur en m | Prix € HT/m ² |
|-----------------|-------------|---------------|--------------------------|
| T-MAC-VENEZ-137 | 1370 | 30 | 13,44 |

WW SMOOTH TEXTILE

4 ans

250µ - Adhésion 880N/m (Acier)

- Textile tissé en polyester
- Permanent
- Grande opacité
- Colle à base de solvant

Satin - Colle grise



| Référence | Laize en mm | Longueur en m | Prix € HT/m ² |
|-------------------|-------------|---------------|--------------------------|
| PA-MAC-SMOOTH-137 | 1370 | 25 | 15,47 |

ADHÉSIF POLYMÈRE TEXTURÉ

LAMINATION TEXTURÉE

- Permanent renforcé
- Liner PE double face
- Colle à base de solvant

PERMAFUN ASPECT BOIS

5 ans

120µ - Polymère

Mat



| Référence | Laize en mm | Longueur en m | Prix € HT/m ² |
|------------------|-------------|---------------|--------------------------|
| L-MAC-PFBOIS-137 | 1370 | 50 | 11,57 |

PERMAFUN MÉTAL BROSSÉ

5 ans

120µ - Polymère

Mat



| Référence | Laize en mm | Longueur en m | Prix € HT/m ² |
|-------------------|-------------|---------------|--------------------------|
| L-MAC-PFMETAL-137 | 1370 | 50 | 11,57 |

PERMAFUN CARBONE

6 ans

150µ - Polymère

Mat



| Référence | Laize en mm | Longueur en m | Prix € HT/m ² |
|------------------|-------------|---------------|--------------------------|
| L-MAC-PFCARB-137 | 1370 | 25 | 11,57 |

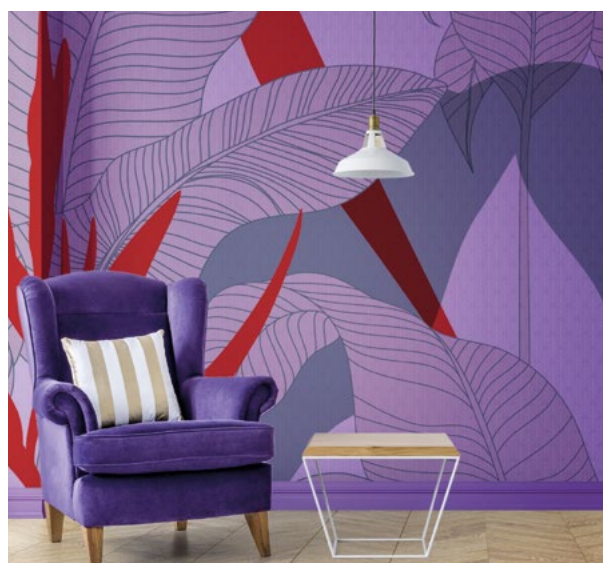

Crédits photos - Mactac

DUPLI
média

TEXTURÉ HIGH TACK

- Permanent
- High tack
- Adhésion 1000N/m (acier)

T400 HT CANVAS

4 ans

160µ - Texturé taloché

Colle blanche



| Référence | Laize en mm | Longueur en m | Prix € HT/m ² |
|-------------------|-------------|---------------|--------------------------|
| T-DM400-CANVA-137 | 1370 | 30 | 8,69 |

T400 HT MARROCO

4 ans

160µ - Texturé cuir

Colle blanche



| Référence | Laize en mm | Longueur en m | Prix € HT/m ² |
|-------------------|-------------|---------------|--------------------------|
| T-DM400-MARRO-137 | 1370 | 30 | 8,69 |

T400 HT WOODGRAIN

4 ans

160µ - Texturé tronc d'arbre

Colle blanche



| Référence | Laize en mm | Longueur en m | Prix € HT/m ² |
|-------------------|-------------|---------------|--------------------------|
| T-DM400-WOODG-137 | 1370 | 30 | 8,69 |

T400 HT PUMICE

4 ans

160µ - Texturé taloché

Colle blanche



| Référence | Laize en mm | Longueur en m | Prix € HT/m ² |
|-------------------|-------------|---------------|--------------------------|
| T-DM400-PUMIC-137 | 1370 | 30 | 8,69 |



Échantillons disponibles

ADHÉSIF POLYMÈRE TEXTURÉ

DUPLI
média

CANVAS

T500 RBO CANVAS

4 ans

150µ

- **Repositionnable**
- Haute opacité (95%)
- Film texturé anti-reflet
- Haute adhérence renforcée
- Enlevable jusqu'à 6 mois
- Certificat feu B1
- Produit polyvalent
- Application Murale ou Vitrine
- Application intérieure sol court terme : résiste à l'action des machines à laver le sol et passage piétonnier intensif
- Pose sur multiples surfaces : papier peint, bois, aluminium, verre, métal, mur peint lisse ou texturé, plastique, carrelage, béton...

Colle blanche



| Référence | Laize en mm | Longueur en m | Prix € HT/m ² |
|-------------------|-------------|---------------|--------------------------|
| T-DM500-CANVR-137 | 1370 | 30,5 | 9,57 |



Crédits photos - Dupli Média - T500 RBO Canvas

NETTOYER SON VÉHICULE

Avant de wrapper un véhicule, il est important de le nettoyer correctement. Si vous ne le nettoyez pas suffisamment, vous rencontrerez de nombreux problèmes pendant et après l'application.

Les accessoires nécessaires

- Savon et eau (quelques gouttes de savon dans un vaporisateur d'eau)
- Solution alcoolique (alcool isopropylique à 70% (IPA) / eau à 30%)
- Serviettes en microfibre

Retrouvez les accessoires et outils de nettoyage pour véhicule dans notre catalogue. Voir page 86 et 87.

Nettoyage

La première étape dans la préparation pour un covering parfait consiste à laver votre véhicule pour éliminer la cire et les débris. La cire affectera négativement l'adhérence et ne permettra pas au vinyle de se coller correctement. Le lavage à la main est le moyen le plus minutieux de s'assurer que toutes les surfaces du véhicule ont été nettoyées correctement.

Commencez par nettoyer avec une simple solution de quelques gouttes de liquide vaisselle dans une bouteille d'eau. Cela permettra d'éliminer 90% de la saleté. Ensuite, nettoyez avec une solution d'alcool; 70% d'alcool isopropylique et 30% d'eau. Cela éliminera la plupart des contaminants de surface à base d'huile et évaporerà toute l'eau laissée sur le véhicule.

Zones problématiques

Des zones telles que les grilles, les roues et les antibrouillards accumulent beaucoup de graviers. Pendant toute la durée de votre application, chaque fois que vous ouvrez et fermez les portes, le capot et le coffre, un peu de gravier s'échappe et colle à l'adhésif. Une façon d'éviter cela consiste à appliquer du ruban-cache sur ces zones. Le ruban de masquage aidera à attraper les débris qui se détachent avec l'ouverture et la fermeture des portes. En outre, le ruban de masquage protégera les surfaces très polies, comme le chrome, de la menace des lames de couteaux.

Une fois l'application terminée, vous pouvez retirer le ruban de masquage.

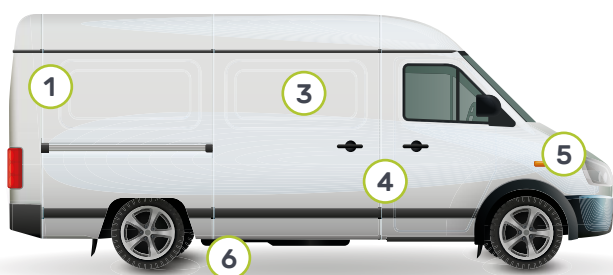

1 - Canaux profonds

Ondulations concaves sur les côtés et à l'arrière

2 - Faible énergie d'accroche

Plastiques, caoutchouc, etc. Non peints.

3 - Plat

Portes plates, côtés et arrières

4 - Courbes composées

Miroirs peints, pare-chocs, poignées, etc.

5 - Courbes douces

Capot, garde-boue, etc.

6 - Texturé

Bordures peintes

Guide des véhicules



CAMIONS PLATS

Panneaux plats sur les côtés et/ou à l'arrière, surfaces lisses :

- SLX Cast Wrap
- SLX Plus
- DPF 6000XRP
- DPF 6000RP clear
- DPF 4600LX / DPF 4650 GLX
- DPF 2400
- DPF 4550GTX et MTX
- DPF 4550GT et MT
- DPF 4550G



VOITURES

Pas de canaux profonds, surfaces lisses :

- SLX Cast Wrap
- SLX Plus
- DPF 6000XRP
- DPF 6000RP clear
- DPF 4600LX / DPF 4650 GLX
- Illuminite Wrap



UTILITAIRES

Canaux profonds sur les côtés et/ou à l'arrière :

- SLX Cast Wrap
- DPF 6000XRP
- DPF 6000RP clear



VAN

Pas de canaux profonds, fenêtres sur les côtés et/ou l'arrière :

- SLX Cast Wrap
- SLX Plus
- DPF 6000XRP
- DPF 6000RP clear
- DPF 4600LX / DPF 4650 GLX
- Illuminite Wrap



BUS

Pas de canaux profonds, surfaces lisses :

- SLX Cast Wrap
- SLX Plus
- DPF 6000XRP
- DPF 6000RP clear
- DPF 4600LX / DPF 4650 GLX
- Illuminite Wrap

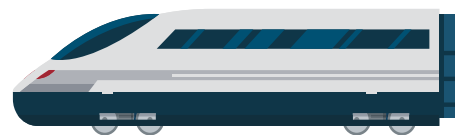

TRAINS ET TRAMWAYS

Pas de canaux profonds, surfaces lisses :

- SLX Cast Wrap
- SLX Plus
- DPF 6000XRP
- DPF 6000RP clear
- DPF 4600LX / DPF 4650 GLX
- Illuminite Wrap



ARLON

VINYLE 3D

SLX CAST WRAP



50μ

- **Permanent**
- Colle **structurée** à base de solvant
- Liner PE
- Repositionnable à la pose
- Sensible à la pression
- Pose entre 15° et 38°
- Tack initial faible



Brillant - Colle grise



| Références | Laize en mm | Longueur en m | Prix € HT/m ² |
|------------------|-------------|---------------|--------------------------|
| VC-ARL-SLXCW-137 | 1370 | 45,72 | 16,68 |
| VC-ARL-SLXCW-152 | 1520 | 45,72 | 16,68 |



FLITE Technology™ est le système d'Arlon au tack initial léger qui permet à son produit imprimé de «flotter» sur la surface jusqu'à ce qu'une pression ferme soit finalement appliquée.



ARLON

LAMINATION 3D

- Colle à base de solvant
- Protection UV

3270G



50μ

Brillant



| Références | Laize en mm | Longueur en m | Prix € HT/m ² |
|-----------------|-------------|---------------|--------------------------|
| LC-ARL-3270-137 | 1370 | 45,72 | 12,51 |
| LC-ARL-3270-152 | 1520 | 45,72 | 12,51 |

3270M



50μ

Mat



| Références | Laize en mm | Longueur en m | Prix € HT/m ² |
|------------------|-------------|---------------|--------------------------|
| LC-ARL-3270M-137 | 1370 | 45,72 | 12,51 |
| LC-ARL-3270M-152 | 1520 | 45,72 | 12,51 |



Crédits photos - Dupli Data

SLX+



50μ

- **Permanent**
- Colle **structurée** à base de solvant
- Liner PE
- Idéal pour écheniller de petites lettres
- Ultra repositionnable à la pose
- Pose entre 10° et 38°
- Tack initial modéré



Brillant - Colle grise



| Références | Laize en mm | Longueur en m | Prix € HT/m ² |
|-----------------|-------------|---------------|--------------------------|
| VC-ARL-SLXP-137 | 1370 | 45,72 | 16,68 |
| VC-ARL-SLXP-152 | 1520 | 45,72 | 16,68 |

LAMINATION 3D

3210G



35μ

- Colle à base de solvant
- Protection UV

Brillant



| Références | Laize en mm | Longueur en m | Prix € HT/m ² |
|------------------|-------------|---------------|--------------------------|
| LC-ARL-3210G-137 | 1370 | 45,72 | 12,51 |
| LC-ARL-3210G-152 | 1520 | 45,72 | 12,51 |



VINYLE 3D

DPF 6000XRP



50µ - Vinyle 3D



- Permanent
- Colle structurée à base de solvant
- Liner PE
- Tack initial modéré
- Repositionnable à la pose

Brillant - Colle grise



| Références | Laize en mm | Longueur en m | Prix € HT/m ² |
|--------------------|-------------|---------------|--------------------------|
| VC-ARL-6000XRP-137 | 1370 | 45,72 | 15,16 |
| VC-ARL-6000XRP-152 | 1520 | 45,72 | 15,16 |



X-Scape Technology™ permet à l'air de s'échapper par de minuscules canaux dans les vinyles utilisés pour les applications sur flottes, véhicules et signalisation en générale.

DPF 6000RP CLEAR



50µ

- Permanent
- Colle à base de solvant
- Liner PE
- Tack initial puissant

Brillant - Transparent



| Références | Laize en mm | Longueur en m | Prix € HT/m ² |
|-------------------|-------------|---------------|--------------------------|
| VC-ARL-6000RP-137 | 1370 | 45,72 | 15,32 |
| VC-ARL-6000RP-152 | 1520 | 45,72 | 15,32 |



Crédits photos - Arlon



LAMINATION 3D

- Colle à base de solvant
- Protection UV

3220G



50µ

Brillant



| Références | Laize en mm | Longueur en m | Prix € HT/m ² |
|------------------|-------------|---------------|--------------------------|
| LC-ARL-3220G-137 | 1370 | 45,72 | 12,51 |
| LC-ARL-3220G-152 | 1520 | 45,72 | 12,51 |

3220M



50µ

Mat



| Références | Laize en mm | Longueur en m | Prix € HT/m ² |
|------------------|-------------|---------------|--------------------------|
| LC-ARL-3220M-137 | 1370 | 45,72 | 12,51 |
| LC-ARL-3220M-152 | 1520 | 45,72 | 12,51 |

Accessoires covering

Découvrez tous nos outils et accessoires pour le covering page 84.



DPF 4650 GLX / 3460 High gloss

Vinyle et lamination 2D. Nous consulter.



Crédits photos - Dupli Data



ARLON

VINYLE 3D RÉFLÉCHISSANT

DPF 2400

7 ans

125μ

- Permanent
- Colle à base de solvant
- Liner PE
- Tack initial modéré

Brillant - Colle blanche

SOLVANT 1/2

| Référence | Laize en mm | Longueur en m | Prix € HT/m ² |
|------------------|-------------|---------------|--------------------------|
| VPR-ARL-2400-123 | 1220 | 45,72 | 47,28 |

ILLUMINITE WRAP

7 ans

125μ

FLITE TECHNOLOGY

- Permanent
- Colle à base de solvant
- Liner PE
- Repositionnable
- Sensible à la pression
- Disponible par lot de 5 mètres linéaires

Brillant - Colle grise

LATEX SOLVANT UV

| Références | Laize en mm | Longueur en m | Prix € HT/m ² |
|--------------------|-------------|---------------|--------------------------|
| VC-ARL-ILLUMI-122D | 1220 | 22,86 | 55,20 |
| VC-ARL-ILLUMI-122 | 1220 | 45,72 | 51,70 |



ARLON

KIT COVERING

NEW

KIT DÉCHROMAGE

10 ans

76μ - Conformable

- Enlevable sans traces
- Film protecteur sur les couleurs brillantes
- Liner avec canaux d'air invisibles
- Repositionnable

Noir - Brillant et Satin

| Références | Laize en mm | Longueur en m | Prix € HT/m ² |
|--------------------|-------------|---------------|--------------------------|
| VC-ARL-403/453-152 | 50 | 25 | 27,70 |

Nuancier Arlon PCC

NEW

Commandez votre nuancier Arlon PCC dès maintenant pour 10€ HT. Voir page 61.



ARLON



ACCESSOIRE

RACLETTE SOUPLE + FEUTRINE

- Idéal pour les vinyles wrapping de type PCC
- Feutrine résistante, glissance améliorée avec une prédécoupe pour épouser les bords au mieux

| Référence | Longueur en cm | Prix € HT |
|-----------------|----------------|-----------|
| ORA-ARL-GRIS-10 | 10 | 6,30 |



Crédits photos - Arlon



FILM VENTOUSE

- Film micro-ventosé sans colle
- Sans résidu
- Repositionnable à volonté

PIEUVRE OPAQUE

250µ

- Film micro-ventosé sans colle
- Polypropylène
- Sans résidu
- Repositionnable à volonté

Mat - Dos blanc



| Référence | Laize en mm | Longueur en m | Prix € HT/m ² |
|-----------------|-------------|---------------|--------------------------|
| FP-PP250-WM-127 | 1270 | 30 | 8,37 |

PIEUVRE ULTRA CLEAR

140µ

- Film micro-ventosé sans colle
- Polyester
- Sans résidu
- Repositionnable à volonté

Brillant - Transparent



| Référence | Laize en mm | Longueur en m | Prix € HT/m ² |
|----------------|-------------|---------------|--------------------------|
| FPT-PET140-137 | 1370 | 50 | 8,37 |



Crédits photos - Dupli Data

ÉLECTROSTATIQUE

- Sans colle
- Sans résidu
- Repositionnable à volonté

ÉLECTROSTATIQUE BLANC

150µ

Brillant



| Référence | Laize en mm | Longueur en m | Prix € HT/m ² |
|---------------|-------------|---------------|--------------------------|
| V-ELECTRO-137 | 1370 | 30 | 7,32 |

ÉLECTROSTATIQUE TRANSPARENT

150µ

Brillant - Transparent



| Référence | Laize en mm | Longueur en m | Prix € HT/m ² |
|----------------|-------------|---------------|--------------------------|
| VT-ELECTRO-137 | 1370 | 30 | 7,32 |



FILM ULTRA TRANSPARENT

SI 262

190µ

- Réutilisable à l'infini
- Polyester
- Sans colle

Brillant



| Référence | Laize en mm | Longueur en m | Prix € HT/m ² |
|--------------|-------------|---------------|--------------------------|
| FT-SI262-127 | 1270 | 30 | 11,53 |

VITROPHANIE TRANSPARENTE

DUPLI
media

M400CG

NEW 2 ans

80µ - Monomère

- Enlevable
- Ultra clear, résultat final de 48 à 72h
- Film PVC

Brillant - Ultra transparent

LATEX SOLVANT UV €

| Références | Laize en mm | Longueur en m | Prix € HT/m ² |
|----------------|-------------|---------------|--------------------------|
| VMT-DM400G-137 | 1370 | 50 | 5,23 |
| VMT-DM400G-152 | 1520 | 50 | 5,23 |

mactac

JT 8500 CG-RT

2 ans

75µ - Monomère

- Enlevable
- Film PVC

Brillant - Transparent

LATEX SOLVANT UV €

| Références | Laize en mm | Longueur en m | Prix € HT/m ² |
|------------------|-------------|---------------|--------------------------|
| VM-MAC-85CGR-105 | 1050 | 50 | 2,61 |
| VM-MAC-85CGR-137 | 1370 | 50 | 2,61 |
| VM-MAC-85CGR-162 | 1520 | 50 | 2,61 |

folex

SIGS UV

NEW 5 ans

155µ

- Enlevable
- Film Polyester adhésif
- Pose intérieure recommandée
- Polyester

Brillant - Ultra transparent

UV

| Référence | Laize en mm | Longueur en m | Prix € HT/m ² |
|----------------|-------------|---------------|--------------------------|
| VT-SIGS-UV-137 | 1370 | 60 | 5,19 |

mactac

JT 9500 CG-RT

7 ans

65µ

- Enlevable
- Film PVC

Brillant - Transparent

LATEX SOLVANT UV €

| Référence | Laize en mm | Longueur en m | Prix € HT/m ² |
|------------------|-------------|---------------|--------------------------|
| VP-MAC-95CGR-137 | 1370 | 50 | 5,81 |

VITROPHANIE TRANSPARENTE

A

ARLON

DPF 4500CG CLEAR

5 ans

75µ - Polymère

- Permanent
- Hautement transparent
- Pose à sec et pose facile
- Film PVC

Brillant - Transparent

SOLVANT UV

| Références | Laize en mm | Longueur en m | Prix € HT/m ² |
|-----------------|-------------|---------------|--------------------------|
| VT-ARL-4500-137 | 1372 | 45,72 | 5,98 |
| VT-ARL-4500-152 | 1520 | 45,72 | 5,98 |

isee2

CRYSTAL CLEAR

5 ans

75µ - Polymère

- Semi-permanent
- Colle à base de solvant ultra-clair
- Liner polyester
- Film quasi invisible lorsqu'il est appliqué
- Film PVC

Brillant - Transparent

LATEX SOLVANT UV

| Références | Laize en mm | Longueur en m | Prix € HT/m ² |
|------------------|-------------|---------------|--------------------------|
| VD-ISE-CRYCG-137 | 1372 | 50 | 11,95 |
| VD-ISE-CRYCG-152 | 1520 | 50 | 11,95 |



Crédits photos - Dupli Data

VITROPHANIE DIFFUSANTE

DM FL 20



90µ - Polymère

- Permanent
- Hautement translucide
- Pour lumière diffusante en extérieur
- Pose à sec et pose facile

Mat - Colle blanche



| Références | Laize en mm | Longueur en m | Prix € HT/m ² |
|------------------|-------------|---------------|--------------------------|
| VP-ASL-DFL20-137 | 1372 | 50 | 9,99 |
| VP-ASL-DFL20-152 | 1520 | 50 | 9,99 |



ACCESSOIRES

RACLETTE VITROPHANIE

Poignée

- Extra large, incassable
- Adhérence améliorée et prolongée réduisant la fatigue
- Revêtement anti-dérapant
- Parfait pour une utilisation, en pose humide, avec des films épais durs, tels que les films ultra-transparents ou films de sécurité pour vitres.

| Référence | Prix € HT |
|--------------------|-----------|
| ORA-VIT-POIGNEE-20 | 59,15 |

Raclette polyuréthane

- Flexible
- Idéale pour éliminer l'humidité sous une variété de films

| Référence | Prix € HT |
|------------|-----------|
| ORA-VIT-20 | 31,05 |



NEKOOSA

VITROPHANIE ULTRA ENLEVABLE

- Permet une double communication sur vitre

SIGN-AD



150µ

- Enlevable sans résidu jusqu'à 1 an
- Opaque
- Sans résidus de colle
- Application sur pierre lisse, métal et verre

Brillant - Colle blanche



| Référence | Laize en mm | Longueur en m | Prix € HT/m ² |
|------------------|-------------|---------------|--------------------------|
| V-NEK-SIGN-O-137 | 1370 | 45,70 | 10,77 |

SIGN-AD CLEAR



100µ

- Enlevable sans résidu jusqu'à 1 an
- Sans résidus de colle
- Application sur pierre lisse, métal et verre

Brillant - Transparent



| Référence | Laize en mm | Longueur en m | Prix € HT/m ² |
|-------------------|-------------|---------------|--------------------------|
| V-NEK-SIGN-CG-137 | 1370 | 45,70 | 5,49 |

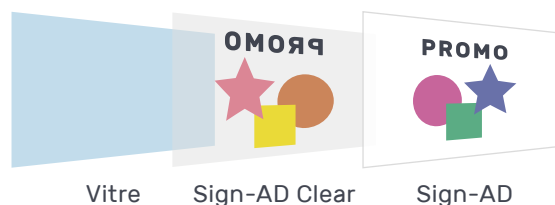

Crédits photos - Nekoosa - Sign AD

MICROPERFORÉ MONOMÈRE

- Film blanc, verso noir
- Liner Papier
- Duo liner*
- **Enlevable** sans résidu jusqu'à 6 mois

CONTINENTAL
GRAFIX

MEGAVIEW UV40

1 an

145µ - 60/40

Brillant

LATEX SOLVANT UV 60 40

| Références | Laize en mm | Longueur en m | Prix € HT/m ² |
|-------------------|-------------|---------------|--------------------------|
| MPM-MEGA-6040-106 | 1060 | 50 | 9,33 |
| MPM-MEGA-6040-137 | 1370 | 50 | 9,33 |
| MPM-MEGA-6040-152 | 1520 | 50 | 9,33 |

OneWayPro

PALLADIUM

NEW 1 an

140µ - 70/30

Brillant

LATEX SOLVANT UV 70 30 MO

| Références | Laize en mm | Longueur en m | Prix € HT/m ² |
|-------------------|-------------|---------------|--------------------------|
| MPM-PALA-7030-105 | 1050 | 50 | 8,61 |
| MPM-PALA-7030-137 | 1370 | 50 | 8,61 |
| MPM-PALA-7030-152 | 1520 | 50 | 8,61 |

DUPLI media

M400 MICROPERF

NEW 6 mois

145µ - 60/40

Brillant

LATEX SOLVANT UV 60 40 MO

| Références | Laize en mm | Longueur en m | Prix € HT/m ² |
|--------------------|-------------|---------------|--------------------------|
| MPM-DM400-6040-106 | 1060 | 50 | 6,49 |
| MPM-DM400-6040-137 | 1370 | 50 | 6,49 |
| MPM-DM400-6040-152 | 1520 | 50 | 6,49 |

MICROPERFORÉ POLYMÈRE

CONTINENTAL
GRAFIX

ONE VISION INNOVA

2 ans

145µ - 60/40

- **Enlevable** sans résidus jusqu'à 2 ans
- Film blanc, verso noir
- Liner Papier
- Duo liner*

Brillant

LATEX SOLVANT UV M1 60 40

| Références | Laize en mm | Longueur en m | Prix € HT/m ² |
|-------------------|-------------|---------------|--------------------------|
| MPP-ONEV-6040-106 | 1060 | 50 | 14,91 |
| MPP-ONEV-6040-137 | 1370 | 50 | 14,91 |
| MPP-ONEV-6040-152 | 1520 | 50 | 14,91 |

MICROPERFORÉ POLYMÈRE TRANSPARENT

CRISTAL

3 ans

180µ - 70/30

- Colle polyacrylate transparente **enlevable**

Brillant - Transparent

LATEX SOLVANT UV M1 70 30

| Référence | Laize en mm | Longueur en m | Prix € HT/m ² |
|-------------------|-------------|---------------|--------------------------|
| MPP-CRIS-7030-137 | 1370 | 50 | 12,87 |



Crédits photos - Continental Grafix

*Duo liner : Liner perforé PET + liner papier de protection offrant une excellente planéité et séchage immédiat avec tous types d'encre. Il évite une contamination sur le visuel et une occlusion des perforations avec les encres UV.

CONTINENTAL
GRAFIX

MICROPERFORÉ PVC FREE

MICRO GREEN

5 ans

125µ - 60/40

- Permanent
- Sans PVC
- Liner UV

Brillant



| Référence | Laize en mm | Longueur en m | Prix € HT/m ² |
|-------------------|-------------|---------------|--------------------------|
| MPP-MGRE-6040-137 | 1370 | 25 | 21,17 |

LAMINATION PVC FREE
MICROPERFORÉE

MICRO GREEN

5 ans

125µ - 60/40 - Sans pvc

- Pour la protection des films micro-perforés
- Très haute résistance aux UV

Brillant



| Référence | Laize en mm | Longueur en m | Prix € HT/m ² |
|-------------------|-------------|---------------|--------------------------|
| LMP-MGRE-6040-137 | 1372 | 25 | 8,88 |

DÉPOLI POLYMÈRE

DUPLI
media

REGU SIGN FROSTED

7 ans

80µ

- Permanent, aspect sablé
- Collage à sec ou humide

Argenté blanc



| Référence | Laize en mm | Longueur en m | Prix € HT/m ² |
|--------------------|-------------|---------------|--------------------------|
| VD-REG-FROSTED-137 | 1370 | 50 | 9,58 |



Crédits photos - Arlon



ARLON

ARLON 5400

2 ans

80µ

- Permanent

Argenté



| Références | Laize en mm | Longueur en m | Prix € HT/m ² |
|-----------------|-------------|---------------|--------------------------|
| FD-ARL-5400-122 | 1220 | 50 | 7,18 |
| FD-ARL-5400-152 | 1520 | 50 | 7,18 |

DÉPOLI

DÉPOLI POLYMÈRE

ISEE2

SILVER ACT

7 ans

70µ

- Colle structurée acrylique à base d'eau
- Permanent

Gris pailleté



| Références | Laize en mm | Longueur en m | Prix € HT/m ² |
|-------------------|-------------|---------------|--------------------------|
| VD-ISE-SILACT-122 | 1220 | 50 | 7,95 |
| VD-ISE-SILACT-152 | 1520 | 50 | 7,95 |

SILVER

7 ans

70µ

- Permanent

Gris pailleté



| Références | Laize en mm | Longueur en m | Prix € HT/m ² |
|-------------------|-------------|---------------|--------------------------|
| VD-ISE-SILVER-122 | 1220 | 50 | 8,72 |
| VD-ISE-SILVER-152 | 1520 | 50 | 8,72 |

ARLON 5450X

2 ans

80µ

- Permanent, colle structurée à base de solvant

Argenté



| Références | Laize en mm | Longueur en m | Prix € HT/m ² |
|------------------|-------------|---------------|--------------------------|
| FD-ARL-5450X-122 | 1220 | 50 | 8,83 |
| FD-ARL-5450X-152 | 1520 | 50 | 8,83 |

PAPIER COUCHÉ

PAPIER COUCHÉ



140gr

- Excellente imprimabilité
- Résistant à l'eau
- Séchage rapide

Waterproof



| Références | Laize en mm | Longueur en m | Prix € HT/m ² |
|----------------|-------------|---------------|--------------------------|
| PC-WAT-140-91 | 914 | 30 | 1,25 |
| PC-WAT-140-106 | 1060 | 30 | 1,25 |
| PC-WAT-140-127 | 1270 | 30 | 1,25 |
| PC-WAT-140-152 | 1520 | 30 | 1,25 |

ACCESSOIRE

DOT TAPE



Tape adhésif double face sans colle

- Sans colle
- Sans résidus
- Ultra repositionnable

| Références | Laize en mm | Longueur en m | Prix € HT/m ² |
|--------------|-------------|---------------|--------------------------|
| O-DF-DOT-137 | 1370 | 50 | 8,80 |
| O-DF-DOT-50 | 50 | 50 | 38,90 |

Associez le Dot tape au Papier Poster

Adhésivez vos posters grâce au Dot tape, un tape adhésif sans colle qui ne laisse aucun résidus.



PAPIER PHOTO

- Excellente imprimabilité
- Spécial encre aqueuse
- Séchage rapide

PAPIER PHOTO EVERYDAY GLOSS

235gr

Brillant



| Références | Laize en mm | Longueur en m | Prix € HT/m ² |
|------------------|-------------|---------------|--------------------------|
| PPH-HP-E235G-91 | 914 | 30,5 | 5,74 |
| PPH-HP-E235G-106 | 1060 | 30,5 | 5,74 |
| PPH-HP-E235G-152 | 1520 | 30,5 | 5,74 |

PAPIER PHOTO EVERYDAY SATIN

235gr

Satin



| Références | Laize en mm | Longueur en m | Prix € HT/m ² |
|------------------|-------------|---------------|--------------------------|
| PPH-HP-E235S-91 | 914 | 30,5 | 5,74 |
| PPH-HP-E235S-106 | 1060 | 30,5 | 5,74 |
| PPH-HP-E235S-152 | 1520 | 30,5 | 5,74 |



Crédits photos - Dupli Data

PAPIER BACKLIGHT

BACKLIGHT

150gr

- Excellente imprimabilité

Mat



| Références | Laize en mm | Longueur en m | Prix € HT/m ² |
|------------|-------------|---------------|--------------------------|
| PB-150-127 | 1270 | 100 | 1,48 |
| PB-150-160 | 1600 | 100 | 1,48 |

PAPIER POSTER

POSTER SATIN

155gr

- Affichage courte durée

Satin



| Références | Laize en mm | Longueur en m | Prix € HT/m ² |
|-------------|-------------|---------------|--------------------------|
| PP-155S-106 | 1060 | 50 | 1,85 |
| PP-155S-137 | 1370 | 50 | 1,85 |
| PP-155S-152 | 1520 | 50 | 1,85 |
| PP-155S-160 | 1600 | 50 | 1,85 |

208gr

| | | | |
|-------------|------|----|------|
| PP-208S-106 | 1060 | 50 | 2,27 |
| PP-208S-137 | 1370 | 50 | 2,27 |
| PP-208S-152 | 1520 | 50 | 2,27 |
| PP-208S-160 | 1600 | 50 | 2,27 |

PAPIER ÉPAIS

ÉPAIS



300gr

- Affichage PLV
- Opacité à plus de 99%
- Impression R°/V° sur table à plat

Mat



| Référence | Laize en mm | Longueur en m | Prix € HT/m ² |
|------------|-------------|---------------|--------------------------|
| PC-300-150 | 1500 | 100 | 3,96 |

PAPIER DOS BLEU

DOS BLEU 120GR

120gr

- Excellente imprimabilité

Mat



| Références | Laize en mm | Longueur en m | Prix € HT/m ² |
|---------------|-------------|---------------|--------------------------|
| PBL-120-L-127 | 1270 | 125 | 1,41 |
| PBL-120-L-160 | 1600 | 125 | 1,41 |

DOS BLEU 115GR

NEW

115gr

Mat



| Références | Laize en mm | Longueur en m | Prix € HT/m ² |
|-------------|-------------|---------------|--------------------------|
| PBL-115-137 | 1370 | 100 | 1,72 |
| PBL-115-160 | 1600 | 100 | 1,72 |



PAPIER PHOTO

- Certifié FSC®
- Spécial latex

PAPIER PHOTO HP GLOSS

275gr

Brillant



| Références | Laize en mm | Longueur en m | Prix € HT/m ² |
|-----------------|-------------|---------------|--------------------------|
| PPH-HP-275G-91 | 914 | 30,5 | 4,78 |
| PPH-HP-275G-106 | 1060 | 30,5 | 4,78 |
| PPH-HP-275G-137 | 1370 | 30,5 | 4,78 |
| PPH-HP-275G-152 | 1520 | 30,5 | 4,78 |

PAPIER PHOTO HP SATIN

275gr - Spécial latex

Satin



| Références | Laize en mm | Longueur en m | Prix € HT/m ² |
|-----------------|-------------|---------------|--------------------------|
| PPH-HP-275S-91 | 914 | 30,5 | 4,78 |
| PPH-HP-275S-106 | 1060 | 30,5 | 4,78 |
| PPH-HP-275S-137 | 1370 | 30,5 | 4,78 |
| PPH-HP-275S-152 | 1520 | 30,5 | 4,78 |

BÂCHE ENDUITE

BÂCHE MATE

NEW

510gr

- Très résistante
- Certificat Euroclass

Mat



| Références | Laize en mm | Longueur en m | Prix € HT/m ² |
|----------------|-------------|---------------|--------------------------|
| BE-510M-B1-110 | 1100 | 50 | 3,52 |
| BE-510M-B1-137 | 1370 | 50 | 3,52 |
| BE-510M-B1-160 | 1600 | 50 | 3,52 |
| BE-510M-B1-250 | 2500 | 50 | 3,52 |
| BE-510M-B1-320 | 3200 | 65 | 3,52 |



BÂCHE MATE M1

510gr

Mat



| Références | Laize en mm | Longueur en m | Prix € HT/m ² |
|----------------|-------------|---------------|--------------------------|
| BE-510M-M1-110 | 1100 | 50 | 4,75 |
| BE-510M-M1-137 | 1370 | 50 | 4,75 |
| BE-510M-M1-160 | 1600 | 50 | 4,75 |
| BE-510M-M1-250 | 2500 | 50 | 4,75 |
| BE-510M-M1-320 | 3200 | 50 | 4,75 |

Service de coupe

Pour réduire le poids, toutes nos bâches peuvent être recoupées dans une laize précise sur demande. Voir page 4.

RENFORTS

RENFORT ADHÉSIF

- Renfort adhésif pour œillets
- Évite les déchirures
- Boîte de 250 ex

| Référence | Largeur en mm | Prix € HT |
|----------------|---------------|-----------|
| O-RADH-OEIL-40 | 40 | 74,75 |

MESH AVEC LINER

BÂCHE MESH ENDUITE AVEC LINER

320gr

NEW

- Ouverture 39%
- Certificat B1

Mat



| Références | Laize en mm | Longueur en m | Prix € HT/m ² |
|-------------------|-------------|---------------|--------------------------|
| BEM-320-AL-FR-106 | 1060 | 50 | 4,95 |
| BEM-320-AL-FR-160 | 1600 | 50 | 4,95 |
| BEM-320-AL-FR-250 | 2500 | 50 | 4,95 |
| BEM-320-AL-FR-320 | 3200 | 50 | 4,95 |

MESH SANS LINER

BÂCHE MESH ENDUITE SANS LINER

270gr

NEW

- Ouverture 37%
- Certificat B1

Mat



| Références | Laize en mm | Longueur en m | Prix € HT/m ² |
|-------------------|-------------|---------------|--------------------------|
| BEM-270-SL-FR-106 | 1060 | 50 | 3,05 |
| BEM-270-SL-FR-160 | 1600 | 50 | 3,05 |
| BEM-270-SL-FR-250 | 2500 | 50 | 3,05 |
| BEM-270-SL-FR-320 | 3200 | 50 | 3,05 |

Bâche mesh sans liner

L'impression avec un kit mesh est nécessaire pour imprimer sur cette bâche.

ŒILLETS NICKEL DE DIFFÉRENTS Ø

| Références | Contenance | Ø en mm | Prix € HT |
|--------------------|------------|---------|-----------|
| O-OEIL-NIC-2500-5 | 2500 | 5 | 102,15 |
| O-OEIL-NIC-1000-10 | 1000 | 10 | 95,45 |
| O-OEIL-NIC-500-12 | 500 | 12 | 87,35 |
| O-OEIL-NIC-250-15 | 250 | 15 | 82,00 |



BÂCHE OPAQUE - R°V°

BÂCHE MATE R°/V°

610gr

- Courte durée
- Bonne imprimabilité

Mat



| Références | Laize en mm | Longueur en m | Prix € HT/m ² |
|----------------|-------------|---------------|--------------------------|
| BO-610M-M1-106 | 1060 | 50 | 6,05 |
| BO-610M-M1-160 | 1600 | 50 | 6,05 |
| BO-610M-M1-320 | 3200 | 50 | 6,05 |

Accessoires bâches

Retrouvez les œillets et les accessoires pour bâches dans le catalogue section outillage. Voir page 92.



NON TISSÉ SANS PVC

- Intissé léger, très résistant et adapté aux affichages extérieurs de courte durée

IDROJET BLANC MAT



135gr - 450µ

Mat



| Références | Laize en mm | Longueur en m | Prix € HT/m ² |
|-------------------|-------------|---------------|--------------------------|
| TNT-IDJ-135ML-110 | 1118 | 40 | 3,32 |
| TNT-IDJ-135ML-137 | 1370 | 40 | 3,32 |

IDROJET BLANC SATIN



135gr - 450µ

Satin



| Références | Laize en mm | Longueur en m | Prix € HT/m ² |
|------------------|-------------|---------------|--------------------------|
| TNT-IDJ-135S-110 | 1118 | 40 | 3,32 |
| TNT-IDJ-135S-137 | 1370 | 40 | 3,32 |

Existe aussi en fluo

L'idrojet est également disponible en fluo. Contactez-nous pour avoir plus d'informations.



ADHÉSIF POUR BÂCHE

MACAL TRUCK TARP



80µ - Conformable

- **Permanent**
- Pour les bâches plastifiées à base de PVC
- Résiste à l'altération des couleurs
- Supporte les très fréquentes ouvertures et fermetures d'un rideau
- Vinyle coulé
- Excellente stabilité dimensionnelle
- Surface antistatique pour repousser la pollution

Couleur - Mat - Opaque

| Référence | Laize en mm | Longueur en m | Prix € HT/m ² |
|-----------|-------------|---------------|--------------------------|
|-----------|-------------|---------------|--------------------------|

VB-MAC-XX-XX-123 1230 50 31,20

Blanc - Mat - Opaque



| Référence | Laize en mm | Longueur en m | Prix € HT/m ² |
|-----------|-------------|---------------|--------------------------|
|-----------|-------------|---------------|--------------------------|

VB-MAC-28-00-123 1230 50 31,20

Couleurs

| | |
|--------------|------------------|
| VB-MAC-58-00 | Medium red |
| VB-MAC-08-46 | Banane yellow |
| VB-MAC-28-00 | White |
| VB-MAC-48-55 | Grass green |
| VB-MAC-38-12 | Ultramarine blue |
| VB-MAC-88-00 | Black |



LAMINATION ADHÉSIF POUR BÂCHES

MACAL TRUC TARP LF



30µ

- Conçue pour protéger le Macal Truck Tarp White imprimé

Mat



| Référence | Laize en mm | Longueur en m | Prix € HT/m ² |
|-----------|-------------|---------------|--------------------------|
|-----------|-------------|---------------|--------------------------|

LB-MAC-TRUCK-123 1350 50 31,20

CHOISIR SON SUPPORT MURAL

Il est important de choisir la colle adaptée à votre mur et à votre papier peint

Papier peint base papier

Convient aux murs lisses et bien préparés

Papier peint intissé

Convient aux murs irréguliers. Sélectionnez un papier plus ou moins épais en fonction des imperfections.

Textile mural

Convient aux surfaces irrégulières



Les meilleures ventes !

- Indéchirable et pratiquement infroissable
- Facile et rapide à poser
- Grande stabilité dimensionnelle
- Excellent rendu des couleurs
- Écologique
- Pose bord à bord

AquaPaper®

INTISSÉ - À ENCOLLER

- À appliquer avec une colle pour papier intissé à base d'eau

BUDGET



130gr

Mat fibreux



| Références | Laize en mm | Longueur en m | Prix € HT/m ² |
|--------------------|-------------|---------------|--------------------------|
| PPE-AQUA-130M-106C | 1060 | 100 | 3,01 |
| PPE-AQUA-130M-110 | 1100 | 40 | 3,01 |
| PPE-AQUA-130M-137 | 1370 | 40 | 3,01 |

BUDGET NETTOYABLE



170gr

- Se nettoie à l'éponge humide

Satin fibreux



| Références | Laize en mm | Longueur en m | Prix € HT/m ² |
|-------------------|-------------|---------------|--------------------------|
| PPE-AQUA-160S-110 | 1100 | 40 | 4,38 |
| PPE-AQUA-160S-137 | 1370 | 40 | 4,38 |

Autres références à la demande

Pour toutes autres références de la gamme Aquapaper®, nous consulter

La dépose du Pré-encollé

Facile ! Retirez la surface imprimée, vaporisez de l'eau tiède sur la partie restante pour activer la colle et retirer la dernière couche humide d'un seul tenant. Pour finir, nettoyez les résidus à l'éponge humide.

AquaPaper®

INTISSÉ - PRÉ-ENCOLLÉ

- Réactivation de la colle par simple vaporisation d'eau sur le mur et le dos du papier peint

ORIGINAL



180gr

Mat souple - Lisse



| Références | Laize en mm | Longueur en m | Prix € HT/m ² |
|--------------------|-------------|---------------|--------------------------|
| PPE-AQUA-180PE-110 | 1100 | 40 | 6,82 |
| PPE-AQUA-180PE-137 | 1370 | 40 | 6,82 |

ORIGINAL LESSIVABLE



200gr

- Légèrement texturé
- Se nettoie avec une éponge et de l'eau savonneuse

Mat souple



| Références | Laize en mm | Longueur en m | Prix € HT/m ² |
|--------------------|-------------|---------------|--------------------------|
| PPE-AQUA-175PE-110 | 1100 | 40 | 7,23 |
| PPE-AQUA-175PE-137 | 1370 | 40 | 7,23 |

PREMIUM LESSIVABLE



225gr

- Résistant à l'abrasion
- Très couvrant
- Se nettoie avec éponge et eau savonneuse
- Légèrement texturé

Satin épais



| Références | Laize en mm | Longueur en m | Prix € HT/m ² |
|--------------------|-------------|---------------|--------------------------|
| PPE-AQUA-225PE-110 | 1100 | 40 | 8,28 |
| PPE-AQUA-225PE-137 | 1370 | 40 | 8,28 |



TOILE ENDUITE

JM AIR

230gr

- Peut être utilisé comme papier peint également
- Colle à poser sur le mur

Mat



| Références | Laize en mm | Longueur en m | Prix € HT/m ² |
|------------------|-------------|---------------|--------------------------|
| T-DECO-JMAIR-103 | 1030 | 50 | 8,76 |
| T-DECO-JMAIR-155 | 1550 | 50 | 8,76 |
| T-DECO-JMAIR-310 | 3200 | 50 | 8,76 |



TOILE CANVAS

DUPLI TEX GALLERY

220gr

- Fabriqué à partir de 100% de bouteilles recyclées

Mat



| Références | Laize en mm | Longueur en m | Prix € HT/m ² |
|-----------------|-------------|---------------|--------------------------|
| TDECO-GALLE-105 | 1050 | 50 | 8,69 |
| TDECO-GALLE-155 | 1550 | 50 | 8,69 |
| TDECO-GALLE-250 | 2500 | 50 | 8,69 |
| TDECO-GALLE-310 | 3100 | 50 | 8,69 |

TEXTILE OPAQUE

BLACK TEX

NEW

250gr

- Dos noir résistant
- 100% PES

Mat



| Références | Laize en mm | Longueur en m | Prix € HT/m ² |
|--------------|-------------|---------------|--------------------------|
| TO-BLACT-250 | 2500 | 50 | 7,50 |
| TO-BLACT-320 | 3200 | 50 | 7,50 |

GREYBACK 270

NEW

270gr

- Dos gris
- Toile enduite légère
- Anti-curling
- 100% polyester

Mat - Sans PVC



| Références | Laize en mm | Longueur en m | Prix € HT/m ² |
|-------------------|-------------|---------------|--------------------------|
| TO-DM500-GRIS-91 | 914 | 50 | 5,50 |
| TO-DM500-GRIS-107 | 1070 | 50 | 5,50 |
| TO-DM500-GRIS-160 | 1600 | 50 | 5,50 |
| TO-DM500-GRIS-320 | 3200 | 50 | 5,50 |

TEXTILE ADHÉSIF REPOSITIONNABLE



T500 TAR

NEW

100µ

- Repositionnable sans résidu jusqu'à 6 mois
- Colle opaque à 98%
- Infroissable
- Usage intérieur, surface lisse

Mat



| Référence | Laize en mm | Longueur en m | Prix € HT/m ² |
|-----------------|-------------|---------------|--------------------------|
| T-DM500-TAR-137 | 1370 | 15 | 12,59 |

PHOTOTEX

100gr

- Imperméable
- Infroissable et indéchirable
- Repositionnable sans résidu, réutilisable
- Surfaces non poreuses

Mat



| Références | Laize en mm | Longueur en m | Prix € HT/m ² |
|-----------------|-------------|---------------|--------------------------|
| PA-PHOTOTEX-106 | 1060 | 30,5 | 22,56 |
| PA-PHOTOTEX-152 | 1520 | 30,5 | 22,56 |

TEXTILE ADHÉSIF

CONTINENTAL
GRAFIX

NATURE WALK

NEW 6 mois

260µ - Recyclable, vegan

- Film texturé et antidérapant R10
- Polyester recyclable dans une collecte autorisée
- Facile à appliquer, enlevable, pas ou peu de résidus à la dépose
- Pas de lamination nécessaire
- Pose en intérieur sur murs, portes 24 mois minimum, sur sol jusqu'à 6 mois
- Publicité, décoration intérieure, évènementiel, exposition

Mat



| Référence | Laize en mm | Longueur en m | Prix € HT/m ² |
|----------------|-------------|---------------|--------------------------|
| PA-AD-WALL-137 | 1372 | 30,48 | 13,43 |

mactac

WW SMOOTH TEXTILE

250µ

- Textile tissé en polyester
- High tack gris
- Surfaces lisses

Satin - Colle grise



| Référence | Laize en mm | Longueur en m | Prix € HT/m ² |
|-------------------|-------------|---------------|--------------------------|
| PA-MAC-SMOOTH-137 | 1370 | 25 | 15,47 |

JMI
Technical Textiles

TEXTILE BACKLIGHT

EASY BOX

175gr

- 100% polyester
- Revêtement polymère double face

Mat



| Références | Laize en mm | Longueur en m | Prix € HT/m ² |
|-----------------|-------------|---------------|--------------------------|
| TRE-EASYBOX-155 | 1550 | 50 | 7,76 |
| TRE-EASYBOX-250 | 2500 | 50 | 9,37 |
| TRE-EASYBOX-310 | 3100 | 50 | 7,76 |

Nuancier SQUID Window Textile

Commandez votre nuancier Mactac SQUID Window textile dès maintenant pour 34,30€ HT.

mactac

TEXTILE ADHÉSIF



VIDÉO

- Sans pvc
- Textile 100% polyester
- Résiste à l'humidité
- Réfléchis jusqu'à 50% des radiations solaires

SQUID WINDOW

5 ans

300µ

Semi-transparent



| Référence | Laize en mm | Longueur en m | Prix € HT/m ² |
|----------------|-------------|---------------|--------------------------|
| TI-SQU-XXX-137 | 1370 | 25 | 39,34 |

Couleurs

| | |
|------------|-------|
| TI-SQU-CHA | Chalk |
| TI-SQU-BON | Bone |
| TI-SQU-OAK | Oak |
| TI-SQU-ASH | Ash |
| TI-SQU-ROC | Rock |
| TI-SQU-COA | Coal |

SQUID WINDOW LATEX

5 ans

300µ

Semi-transparent



| Référence | Laize en mm | Longueur en m | Prix € HT/m ² |
|------------------|-------------|---------------|--------------------------|
| TI-SQU-CHA-L-137 | 1370 | 25 | 39,34 |

Couleurs

| | |
|--------------|-------|
| TI-SQU-CHA-L | Chalk |
|--------------|-------|

SQUID WINDOW OPAQUE

5 ans

300µ

Opaque



| Référence | Laize en mm | Longueur en m | Prix € HT/m ² |
|------------------|-------------|---------------|--------------------------|
| TI-SQU-XXX-O-137 | 1370 | 25 | 45,30 |

Couleurs

| | |
|--------------|-------|
| TI-SQU-CHA-O | Chalk |
| TI-SQU-BON-O | Bone |
| TI-SQU-OAK-O | Oak |
| TI-SQU-ASH-O | Ash |
| TI-SQU-ROC-O | Rock |
| TI-SQU-COA-O | Coal |

ROLL-UP

FILM POLYPRO/POLYESTER

NEW

205µ - Sans PVC

- Très bonne résistance mécanique
- Haute qualité d'impression
- Bonne planéité

Satin - Dos argenté



| Références | Laize en mm | Longueur en m | Prix € HT/m ² |
|-----------------|-------------|---------------|--------------------------|
| FI-POLY-205-91 | 914 | 50 | 5,23 |
| FI-POLY-205-127 | 1270 | 50 | 5,23 |

CARBON BLOCK

260µ - Indéchirable

Mat - Dos gris



| Références | Laize en mm | Longueur en m | Prix € HT/m ² |
|----------------|-------------|---------------|--------------------------|
| FI-ROL-260-91 | 914 | 50 | 4,70 |
| FI-ROL-260-107 | 1070 | 50 | 4,70 |
| FI-ROL-260-137 | 1370 | 50 | 4,70 |

POP-UP

FILM POLYESTER

310µ - Sans PVC

Satin - Dos gris



| Références | Laize en mm | Longueur en m | Prix € HT/m ² |
|-----------------|-------------|---------------|--------------------------|
| FI-POLY-310-91 | 914 | 20 | 10,23 |
| FI-POLY-310-106 | 1067 | 20 | 10,23 |
| FI-POLY-310-137 | 1370 | 20 | 10,23 |



FILM BACKLIGHT

- Polyester
- Diffusant
- Application rétro-éclairée

BACKLIT M

NEW

200µ

Mat



| Références | Laize en mm | Longueur en m | Prix € HT/m ² |
|--------------|-------------|---------------|--------------------------|
| FRE-200M-137 | 1370 | 50 | 5,45 |
| FRE-200M-152 | 1520 | 50 | 5,45 |

BACKLIT G

NEW

200µ

Brillant



| Références | Laize en mm | Longueur en m | Prix € HT/m ² |
|--------------|-------------|---------------|--------------------------|
| FRE-200G-137 | 1370 | 50 | 5,45 |
| FRE-200G-152 | 1520 | 50 | 5,45 |

ACCESSOIRE

ROLL-BANNER

- Léger et compact
- Facile et rapide à monter
- Rail clippant, pieds en aluminium avec embouts noirs
- Plateau en acier galvanisé extra long au dessous
- Sac renforcé avec doublure et fermeture éclair
- Mât télescopique et support-mât renforcé.

| Références | Dimensions en mm | Prix € HT |
|-----------------|------------------|-----------|
| D-5DI-RBAN-80 | 800 X 2000 | 31,85 |
| D-5DI-RBAN-85 | 850 X 2000 | 32,85 |
| D-5DI-RBAN-100 | 1000 X 2000 | 39,85 |
| D-5DI-RBAN-120* | 1200 X 2000 | 55,55 |
| D-5DI-RBAN-150* | 1500 X 2000 | 65,05 |

*Sur commande uniquement



FILM MAGNÉTIQUE

MAGNÉTIQUE 0,6

0,6mm

- Force magnétique de 24g/cm³

Mat



| Références | Laize en mm | Longueur en m | Prix € HT/m ² |
|---------------|-------------|---------------|--------------------------|
| FMI-0-6MM-61 | 610 | 30 | 12,61 |
| FMI-0-6MM-102 | 1020 | 20 | 12,61 |
| FMI-0-6MM-127 | 1270 | 20 | 12,61 |

MAGNÉTIQUE 0,85

0,85mm

- Force magnétique de 50g/cm³
- Idéal pour les communications sur véhicule

Mat



| Référence | Laize en mm | Longueur en m | Prix € HT/m ² |
|----------------|-------------|---------------|--------------------------|
| FMI-0-85MM-102 | 1020 | 10 | 15,40 |

folex

FILM FERREUX ADHÉSIF

REGU SIGN FERRO

410µ

- Rend les surfaces réceptives aux aimants
- S'applique sur toutes les surfaces lisses

Mat anthracite

| Références | Laize en mm | Longueur en m | Prix € HT/m ² |
|-------------------|-------------|---------------|--------------------------|
| FF-REG-FER410-101 | 1010 | 12 | 23,29 |
| FF-REG-FER410-137 | 1370 | 9 | 23,29 |

Les combinaisons avec le ferreux

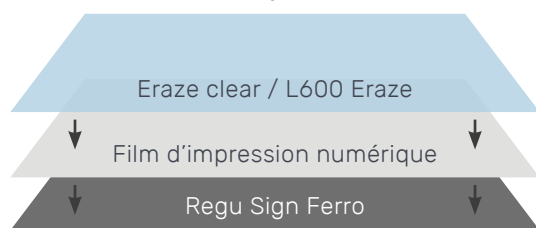

Ne pas enrouler les formats

LAMINATION TABLEAU BLANC

isee2

ERAZE CLEAR GLOSS



100µ

- Effaçable à sec avec un chiffon microfibras
- Polyester
- Haute qualité et robustesse
- **Garantie 1 an**

Brillant



| Référence | Laize en mm | Longueur en m | Prix € HT/m ² |
|-------------------|-------------|---------------|--------------------------|
| LV-ISE-ERA-CL-135 | 1350 | 50 | 13,77 |

DUPLI média

L600 ERAZE

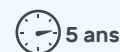

80µ

- Polyester brillant
- Anti-graffiti, effaçable à sec avec un chiffon microfibras
- Ultra robuste, anti-rayures
- Résistant aux produits chimiques
- Adapté aux surfaces lisses

Brillant



| Référence | Laize en mm | Longueur en m | Prix € HT/m ² |
|---------------|-------------|---------------|--------------------------|
| LV-DM600G-137 | 1370 | 50 | 8,21 |

DUPLI média

L600 ERAZE ÉCO



80µ

- Polypropylène
- Effaçable au spray
- Court terme

Brillant



| Référence | Laize en mm | Longueur en m | Prix € HT/m ² |
|-------------------|-------------|---------------|--------------------------|
| LV-DM600G-ECO-130 | 1300 | 100 | 4,53 |

Découpe

Le film adhésif ferreux peut être découpé de toutes les formes et tailles possibles et peut être combiné avec les autres films adhésifs pour ardoise et tableau.

FILM

DUPLI
media

FLOORSIGN

3 mois

150µ - Monomère

- Finition embossée
- Motifs hexagonaux
- Ne se lamine pas
- **Enlevable**
- Utilisation en intérieur

Mat

LATEX SOLVANT UV ***** POSE FACILE** R10

| Référence | Laize en mm | Longueur en m | Prix € HT/m ² |
|-------------------|-------------|---------------|--------------------------|
| VF-FLOORSIGN-137C | 1370 | 50 | 8,25 |

DUPLI
media

T500 RBO CANVAS

NEW 4 ans

150µ

- **Repositionnable**, enlevable jusqu'à 6 mois
- Film texturé anti-reflet
- Haute adhérence renforcée et opaque à 95%
- Produit polyvalent : application murale ou vitrine
- Application intérieure sol court terme : résiste à l'action des machines à laver le sol et passage piétonnier intensif
- Pose sur multiples surfaces : papier peint, bois, aluminium, verre, métal, mur peint lisse ou texturé, plastique, carrelage, béton...

Colle blanche

LATEX SOLVANT UV R10 ***** POSE FACILE** €

| Référence | Laize en mm | Longueur en m | Prix € HT/m ² |
|-------------------|-------------|---------------|--------------------------|
| T-DM500-CANVR-137 | 1370 | 30,5 | 9,57 |

CONTINENTAL
GRAFIX

NATURE WALK

NEW 6 mois

220µ - Recyclable, vegan

- Film texturé et antidérapant R10
- Polyester recyclable dans une collecte autorisée
- Facile à appliquer, enlevable, pas ou peu de résidus à la dépose
- Pas de lamination nécessaire
- Pose en intérieur sur murs, portes 24 mois minimum, sur sol jusqu'à 6 mois
- Publicité, décoration intérieure, événementiel, exposition

Mat

LATEX SOLVANT UV M1 R10 ***** POSE FACILE**

| Référence | Laize en mm | Longueur en m | Prix € HT/m ² |
|----------------|-------------|---------------|--------------------------|
| PA-AD-WALL-137 | 1372 | 30,48 | 13,43 |

FILM ASPHALT

DUPLI
media

ASPHALT ÉCO

NEW 3 mois

80µ

- Film aluminium blanc sans PVC
- Recyclable : déchet aluminium
- Bonne enlevabilité
- Application sur sols extérieurs
- Évènements sportifs ou promotionnels court terme

Mat - Colle blanche

LATEX SOLVANT UV R13 €

| Référence | Laize en mm | Longueur en m | Prix € HT/m ² |
|--------------------|-------------|---------------|--------------------------|
| VF-ASPHALT-ECO-122 | 1220 | 30,48 | 48,40 |

CONTINENTAL
GRAFIX

ASPHALT WALK

NEW 6 mois

220µ

- Film Aluminium Blanc, sans PVC
- **Recyclable** : déchet d'aluminium
- **Très bonne enlevabilité**
- Application sur bitume, béton, asphalte, surfaces de pierre non traitées (événement sportif, parking, signalisation routière...)

Colle blanche

LATEX UV M1 R11

| Référence | Laize en mm | Longueur en m | Prix € HT/m ² |
|----------------|-------------|---------------|--------------------------|
| VF-ASPHALT-122 | 1220 | 10 | 74,80 |



Crédits photos - Continental Grafix

ACCESSOIRE

APPLICATION ROLL



Pour application de vinyle sur surfaces rugueuses. Pression idéale pour une pose plus facile et précise. S'adapte aux aspérités.

| Référence | Prix € HT/m ² |
|--------------|--------------------------|
| ORA-APPLROLL | 76,80 |



LINO

FLOOR VINYL

2500µ

- Non adhésif, pour une utilisation intérieure
- **Enlevable**
- Bonne stabilité dimensionnelle
- Imprimable sur imprimantes industrielles
- Privilégiez l'impression UV
- **Attention** : Vérifier l'épaisseur maximum autorisée du média sur votre imprimante avant impression.

Mat



| Références | Laize en mm | Longueur en m | Prix € HT/m ² |
|-------------------|-------------|---------------|--------------------------|
| VF-FLOORVINYL-150 | 1500 | 30 | 14,71 |
| VF-FLOORVINYL-200 | 2000 | 30 | 14,71 |

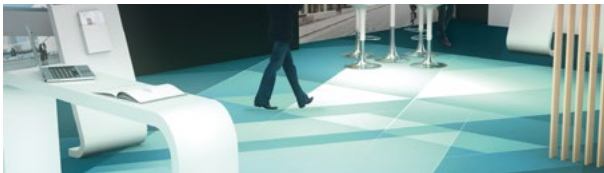

Crédits photos - Gerflor



FILM LINO TRANSPARENT

CLEAR FLOOR



1300µ

- Sans adhésif
- Transparent

Mat



| Référence | Laize en mm | Longueur en m | Prix € HT/m ² |
|-----------------|-------------|---------------|--------------------------|
| VF-CLEARFLO-137 | 1370 | 15 | 41,41 |



LAMINATION SOL

LAMINATION EFFET LINO



600µ



- Très résistant à l'usure
- Flexible
- S'applique sur un vinyle

Mat



| Référence | Laize en mm | Longueur en m | Prix € HT/m ² |
|-------------|-------------|---------------|--------------------------|
| LF-LINO-137 | 1370 | 15 | 41,81 |



LAMINATION SOL

FLOORGRIP



180µ

- Application intérieure sur surfaces irrégulières et plates
- Application extérieure sur surfaces difficiles et plates

Mat



| Référence | Laize en mm | Longueur en m | Prix € HT/m ² |
|-------------------|-------------|---------------|--------------------------|
| LF-MAC-FLGRIP-137 | 1370 | 25 | 19,16 |

LUV 6301



100µ

- Application intérieure sur surfaces lisses et plates

Mat



| Références | Laize en mm | Longueur en m | Prix € HT/m ² |
|-----------------|-------------|---------------|--------------------------|
| LF-MAC-6301-105 | 1050 | 50 | 5,84 |
| LF-MAC-6301-137 | 1370 | 50 | 5,84 |
| LF-MAC-6301-152 | 1520 | 50 | 5,84 |

Les normes antidérapantes

R9 Adhérence normale

Angle d'adhérence : entre 6° et 10°.

Utilisation : Terrasse couverte, salle à manger, salon.

R10 Adhérence moyenne

Angle d'adhérence : entre 10° et 20°.

Utilisation : Terrasse abritée, salle de bain, entrée.

R11 Adhérence élevée

Angle d'adhérence : Entre 20° et 27°.

Utilisation : Terrasse exposée ou près d'un point d'eau.

R12 Forte adhérence

Angle d'adhérence : entre 27° et 35°.

Utilisation professionnelle.

R13 Très forte résistance

Angle d'adhérence supérieur ou égal à 35°.

Utilisation professionnelle.



LAMINATION MONOMÈRE

- Adaptée au JT 8500
- Protection UV

LF 8500 CG



70μ

Brillant



| Références | Laize en mm | Longueur en m | Prix € HT/m ² |
|----------------|-------------|---------------|--------------------------|
| LM-MAC-85G-105 | 1050 | 50 | 2,70 |
| LM-MAC-85G-137 | 1370 | 50 | 2,70 |
| LM-MAC-85G-160 | 1600 | 50 | 2,70 |

LF 8500 CM



70μ

Mat



| Références | Laize en mm | Longueur en m | Prix € HT/m ² |
|----------------|-------------|---------------|--------------------------|
| LM-MAC-85M-105 | 1050 | 50 | 2,70 |
| LM-MAC-85M-137 | 1370 | 50 | 2,70 |
| LM-MAC-85M-160 | 1600 | 50 | 2,70 |



ARLON

LAMINATION MONOMÈRE

- Adaptée au DPF 510
- Protection UV

SERIES 3510G



80μ

Brillant

| Références | Laize en mm | Longueur en m | Prix € HT/m ² |
|------------------|-------------|---------------|--------------------------|
| LM-ARL-3510G-106 | 1060 | 45,72 | 2,72 |
| LM-ARL-3510G-137 | 1370 | 45,72 | 2,72 |
| LM-ARL-3510G-152 | 1520 | 45,72 | 2,72 |

SERIES 3510M



80μ

Mat

| Références | Laize en mm | Longueur en m | Prix € HT/m ² |
|------------------|-------------|---------------|--------------------------|
| LM-ARL-3510M-106 | 1060 | 45,72 | 2,72 |
| LM-ARL-3510M-137 | 1370 | 45,72 | 2,72 |
| LM-ARL-3510M-152 | 1520 | 45,72 | 2,72 |



LAMINATION MONOMÈRE HIGH TACK

- Adapté au DM M400
- Protection et stabilisation UV
- Adhésif ultra-cristallin
- Haute adhérence

LM400G HT



70μ

Brillant



| Références | Laize en mm | Longueur en m | Prix € HT/m ² |
|------------------|-------------|---------------|--------------------------|
| LM-DM400G-HT-106 | 1060 | 50 | 2,99 |
| LM-DM400G-HT-137 | 1370 | 50 | 2,99 |
| LM-DM400G-HT-160 | 1600 | 50 | 2,99 |

LM400M HT



70μ

Mat



| Références | Laize en mm | Longueur en m | Prix € HT/m ² |
|------------------|-------------|---------------|--------------------------|
| LM-DM400M-HT-106 | 1060 | 50 | 2,99 |
| LM-DM400M-HT-137 | 1370 | 50 | 2,99 |
| LM-DM400M-HT-160 | 1600 | 50 | 2,99 |

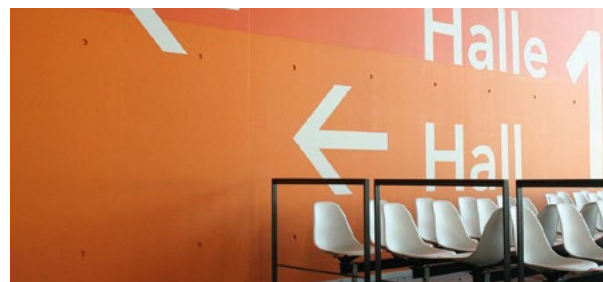

Crédits photos - Arlon

FILM DE MONTAGE

ADHÉSIF DOUBLE FACE



135μ - Permanent

- Adhésif sensible à la pression
- Polyester
- S'adapte à presque tous les matériaux : plastique, bois, verre, métal, etc.
- Projets de montage dans les galeries, musées et expositions
- Applications intérieures et extérieures

| Références | Laize en mm | Longueur en m | Prix € HT/m ² |
|---------------|-------------|---------------|--------------------------|
| O-DF-132M-104 | 1040 | 100 | 3,89 |
| O-DF-132M-130 | 1300 | 100 | 3,89 |
| O-DF-132M-153 | 1530 | 100 | 3,89 |



LAMINATION POLYMÈRE

- Adaptée au JT 9500
- Spécialement conçue pour les impressions UV
- Protection UV

LF 9500 CG-UV



65µ

Brillant - Permanent



| Références | Laize en mm | Longueur en m | Prix € HT/m ² |
|----------------|-------------|---------------|--------------------------|
| LP-MAC-95G-105 | 1050 | 50 | 5,81 |
| LP-MAC-95G-137 | 1370 | 50 | 5,81 |
| LP-MAC-95G-160 | 1600 | 50 | 5,81 |

LF 9500 CM-UV



65µ

Brillant - Permanent



| Références | Laize en mm | Longueur en m | Prix € HT/m ² |
|----------------|-------------|---------------|--------------------------|
| LP-MAC-95G-105 | 1050 | 50 | 5,81 |
| LP-MAC-95G-137 | 1370 | 50 | 5,81 |
| LP-MAC-95G-160 | 1600 | 50 | 5,81 |



LAMINATION POLYMÈRE

- Adaptée au DPF 4550
- Protection UV

SERIES 3450G



80µ

Brillant

| Références | Laize en mm | Longueur en m | Prix € HT/m ² |
|------------------|-------------|---------------|--------------------------|
| LP-ARL-3450G-106 | 1060 | 50 | 4,38 |
| LP-ARL-3450G-137 | 1370 | 50 | 4,38 |
| LP-ARL-3450G-152 | 1520 | 50 | 4,38 |

SERIES 3450M



80µ

Mat

| Références | Laize en mm | Longueur en m | Prix € HT/m ² |
|------------------|-------------|---------------|--------------------------|
| LP-ARL-3450M-106 | 1060 | 50 | 4,38 |
| LP-ARL-3450M-137 | 1370 | 50 | 4,38 |
| LP-ARL-3450M-152 | 1520 | 50 | 4,38 |



LAMINATION POLYMÈRE

- Adaptée au JT 9300
- Spécialement conçue pour les impressions UV
- Protection UV

LF 9300 CG-UV



80µ

Brillant



| Références | Laize en mm | Longueur en m | Prix € HT/m ² |
|-------------------|-------------|---------------|--------------------------|
| LP-MAC-93G-UV-105 | 1050 | 50 | 5,22 |
| LP-MAC-93G-UV-137 | 1370 | 50 | 5,22 |
| LP-MAC-93G-UV-152 | 1520 | 50 | 5,22 |

LF 9300 CM-UV



80µ

Mat



| Références | Laize en mm | Longueur en m | Prix € HT/m ² |
|-------------------|-------------|---------------|--------------------------|
| LP-MAC-93M-UV-105 | 1050 | 50 | 5,22 |
| LP-MAC-93M-UV-137 | 1370 | 50 | 5,22 |
| LP-MAC-93M-UV-152 | 1520 | 50 | 5,22 |

LF 9300 CS-UV



80µ

Satin



| Références | Laize en mm | Longueur en m | Prix € HT/m ² |
|-------------------|-------------|---------------|--------------------------|
| LP-MAC-93S-UV-137 | 1370 | 50 | 5,22 |
| LP-MAC-93S-UV-152 | 1520 | 50 | 5,22 |



Crédits photos - Mactac



LAMINATION POLYMÈRE HIGH TACK

- Ultra cristallin
- Haute adhérence
- Protection UV

LP400G HT

NEW 5 ans

75µ

Brillant



| Références | Laize en mm | Longueur en m | Prix € HT/m ² |
|------------------|-------------|---------------|--------------------------|
| LP-DM400G-HT-106 | 1060 | 50 | 4,94 |
| LP-DM400G-HT-137 | 1370 | 50 | 4,94 |
| LP-DM400G-HT-152 | 1520 | 50 | 4,94 |
| LP-DM400G-HT-160 | 1600 | 50 | 4,94 |

LP400M HT

NEW 5 ans

75µ

Mat



| Références | Laize en mm | Longueur en m | Prix € HT/m ² |
|------------------|-------------|---------------|--------------------------|
| LP-DM400M-HT-106 | 1060 | 50 | 4,94 |
| LP-DM400M-HT-137 | 1370 | 50 | 4,94 |
| LP-DM400M-HT-152 | 1520 | 50 | 4,94 |
| LP-DM400M-HT-160 | 1600 | 50 | 4,94 |



LAMINATION PVC FREE MICROPERFORÉE

MICRO GREEN

NEW 5 ans

125µ - 40/60 - Sans pvc

- Pour la protection des films micro-perforés
- Très haute résistance aux UV

Brillant



| Référence | Laize en mm | Longueur en m | Prix € HT/m ² |
|-------------------|-------------|---------------|--------------------------|
| LMP-MGRE-6040-137 | 1372 | 25 | 8,88 |

LAMINATION SOL



FLOORGRIP

3 mois

180µ

- Application intérieure sur surfaces irrégulières et plates
- Application extérieure sur surfaces difficiles et plates

Mat



| Référence | Laize en mm | Longueur en m | Prix € HT/m ² |
|-------------------|-------------|---------------|--------------------------|
| LF-MAC-FLGRIP-137 | 1370 | 25 | 19,16 |



LUV 6301

3 mois

100µ

- Application intérieure sur surfaces lisses et plates

Mat



| Références | Laize en mm | Longueur en m | Prix € HT/m ² |
|-----------------|-------------|---------------|--------------------------|
| LF-MAC-6301-105 | 1050 | 50 | 5,84 |
| LF-MAC-6301-137 | 1370 | 50 | 5,84 |
| LF-MAC-6301-152 | 1520 | 50 | 5,84 |



LAMINATION EFFET LINO

3 ans

600µ

NEW

- Très résistant à l'usure
- Flexible
- S'applique sur du vinyle

Mat

R10

| Référence | Laize en mm | Longueur en m | Prix € HT/m ² |
|-------------|-------------|---------------|--------------------------|
| LF-LINO-137 | 1370 | 15 | 41,81 |



Crédits photos - Dupli Data



ARLON

LAMINATION 3D

3270G



50μ

- Adaptée au SLX
- Colle à base de solvant
- Protection UV

Brillant



| Références | Laize en mm | Longueur en m | Prix € HT/m ² |
|-----------------|-------------|---------------|--------------------------|
| LC-ARL-3270-137 | 1370 | 45,72 | 12,51 |
| LC-ARL-3270-152 | 1520 | 45,72 | 12,51 |

3270M



50μ

- Adaptée au SLX
- Colle à base de solvant
- Protection UV

Mat



| Références | Laize en mm | Longueur en m | Prix € HT/m ² |
|------------------|-------------|---------------|--------------------------|
| LC-ARL-3270M-137 | 1370 | 45,72 | 12,51 |
| LC-ARL-3270M-152 | 1520 | 45,72 | 12,51 |

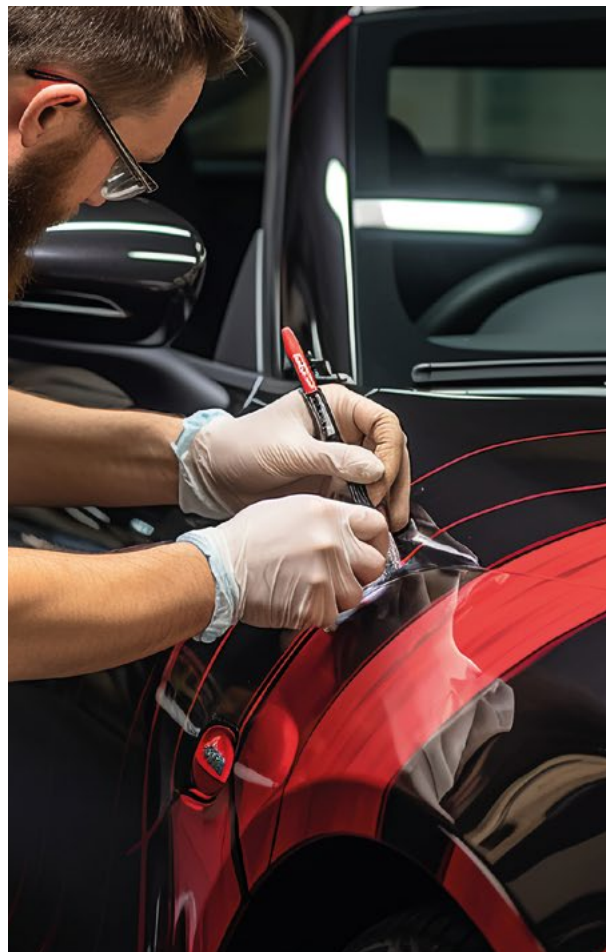

Crédits photos - Dupli Data



ARLON

LAMINATION 3D

3210G



35μ

- Adaptée aux SLX, DPF 6000, DPF 2400, Illuminite
- Colle à base de solvant
- Protection UV

Brillant



| Références | Laize en mm | Longueur en m | Prix € HT/m ² |
|------------------|-------------|---------------|--------------------------|
| LC-ARL-3210G-137 | 1370 | 45,72 | 12,51 |
| LC-ARL-3210G-152 | 1520 | 45,72 | 12,51 |



ARLON

LAMINATION 2D

3960



305μ

- Adaptée aux DPF 8000 et 8200
- Protège contre les chocs : idéal kit moto, quad, karting
- Protection UV

Brillant

| Référence | Laize en mm | Longueur en m | Prix € HT/m ² |
|-------------------|-------------|---------------|--------------------------|
| LP-ARL-3960G-137D | 1370 | 22,86 | 20,74 |



LAMINATION ANTI-TAG TABLEAU BLANC

L600 ERAZE ÉCO



80μ

- Polypropylène
- Effaçable au spray
- Court terme

Brillant



| Référence | Laize en mm | Longueur en m | Prix € HT/m ² |
|-------------------|-------------|---------------|--------------------------|
| LV-DM600G-ECO-130 | 1300 | 100 | 4,53 |

L600 ERAZE



80μ

- Polyester
- Anti-graffiti
- Effaçable à sec avec un chiffon microfibrés
- Ultra robuste, anti-rayures
- Résistant aux produits chimiques
- Adaptée aux surfaces lisses

Brillant



| Référence | Laize en mm | Longueur en m | Prix € HT/m ² |
|---------------|-------------|---------------|--------------------------|
| LV-DM600G-137 | 1370 | 50 | 8,21 |



LAMINATION TABLEAU BLANC

ERAZE CLEAR GLOSS



100μ

- Polyester
- Haute qualité et robustesse
- **Garantie 1 an**

Brillant



| Référence | Laize en mm | Longueur en m | Prix € HT/m ² |
|-------------------|-------------|---------------|--------------------------|
| LV-ISE-ERA-CL-135 | 1350 | 50 | 13,77 |



LAMINATION ANTI-TAG

LUV 7036



36μ - Anti-graffiti

- Polyester
- Protection UV
- Supports souples et rigides
- Fonctionne pour le micro perforé
- Non effaçable à sec

Ultra brillant - Permanent



| Références | Laize en mm | Longueur en m | Prix € HT/m ² |
|-------------------|-------------|---------------|--------------------------|
| L-MAC-LUV7036-137 | 1370 | 50 | 6,80 |
| L-MAC-LUV7036-152 | 1520 | 50 | 6,80 |



LAMINATION TEXTURÉE

- **Permanent renforcé**
- Liner PE double face
- Colle à base de solvant

PERMAFUN ASPECT BOIS



120μ - Polymère

Mat



| Référence | Laize en mm | Longueur en m | Prix € HT/m ² |
|------------------|-------------|---------------|--------------------------|
| L-MAC-PFBOIS-137 | 1370 | 50 | 11,57 |

PERMAFUN MÉTAL BROSSÉ



120μ - Polymère

Mat



| Référence | Laize en mm | Longueur en m | Prix € HT/m ² |
|-------------------|-------------|---------------|--------------------------|
| L-MAC-PFMETAL-137 | 1370 | 50 | 11,57 |

PERMAFUN CARBONE



150μ - Polymère

Mat



| Référence | Laize en mm | Longueur en m | Prix € HT/m ² |
|------------------|-------------|---------------|--------------------------|
| L-MAC-PFCARB-137 | 1370 | 25 | 11,57 |

SUPPORTS

DE DÉCOUPE

P. 52 TAPE FILM ET PAPIER

P. 54 TEINTÉ MASSE MONOMÈRE

P. 57 TEINTÉ MASSE POLYMÈRE

P. 62 TEINTÉ MASSE COVERING

P. 64 FILM DÉCORATIF

CHOISIR SON TAPE

Dimension des lettres

Petite lettre : Tack élevé
Grande lettre : Tack moyen

Surface de pose

Petite surface : Tack élevé
Grande surface : Tack moyen

Brillance du textile

Mat : Tack élevé
Brillant : Tack moyen

Taille du visuel

Petit visuel : Tack élevé
Grand visuel : Tack moyen

3 FAMILLES

Aplitape®

Se déchire de façon nette et précise. Empêche les excès d'adhérence sur les lettrages en vinyle, même lors des stockages.

Conform®

Résiste aux plis et gondolages des bords. Utilisé comme bande de protection et papier de transfert pour les impressions à base d'encre UV et de vernis. Permet de stocker les stickers sans plis dans le temps.

Tape film

Idéal pour les films difficiles à transférer.

TAPE FILM

TAPE FILM CLEAR

NEW

- Polypropylène
- Excellente planéité
- Conformable
- Stabilité dimensionnelle, sans étirement ni curl
- Haute adhésion même sur les liners structurés
- Bonne enlevabilité sans résidu
- Waterproof

Tack moyen

| Références | Laize en mm | Longueur en m | Prix € HT/m ² |
|---------------|-------------|---------------|--------------------------|
| TAF-PT160-61 | 610 | 100 | 1,41 |
| TAF-PT160-122 | 1220 | 100 | 1,41 |
| TAF-PT160-160 | 1600 | 100 | 1,41 |



Crédits photos - ApliTapé



Crédits photos - R.Tape

APLITAPE PAPIER

4050 RLA

- Pour les lettrages de moyennes et grandes tailles
- Pour l'identification de flottes

Tack moyen

| Références | Laize en mm | Longueur en m | Prix € HT/m ² |
|---------------|-------------|---------------|--------------------------|
| TAP-M4050-61 | 610* | 100 | 2,00 |
| TAP-M4050-122 | 1220 | 100 | 2,00 |
| TAP-M4050-137 | 1370 | 100 | 2,00 |
| TAP-M4050-152 | 1520 | 100 | 2,00 |

*Conditionnement par 2

4075 RLA

- Pour les lettrages et les applications humides

Tack élevé

| Références | Laize en mm | Longueur en m | Prix € HT/m ² |
|---------------|-------------|---------------|--------------------------|
| TAP-E4075-61 | 610* | 100 | 2,00 |
| TAP-E4075-122 | 1220 | 100 | 2,00 |
| TAP-E4075-137 | 1370 | 100 | 2,00 |
| TAP-E4075-152 | 1520 | 100 | 2,00 |

*Conditionnement par 2

CONFORM PAPIER

4750 RLA

- Pour les lettrages de moyennes et grandes tailles
- Excellent pour l'identification de flottes

Tack moyen

| Références | Laize en mm | Longueur en m | Prix € HT/m ² |
|---------------|-------------|---------------|--------------------------|
| TAP-M4750-61 | 610 | 100 | 2,52 |
| TAP-M4750-122 | 1220 | 100 | 2,52 |



Crédits photos - R.Tape



FILM DE MASQUAGE

MACMASK 28.180



80μ - Film pochoir

- Pour des applications de peinture par pochoir
- Très résistant aux solvants

Mat



| Référence | Laize en mm | Longueur en m | Prix € HT/m ² |
|--------------------|-------------|---------------|--------------------------|
| FP-MAC-MASK-28-152 | 1520 | 50 | 6,15 |



Crédits photos - Mactac



TEINTÉ MASSE MONOMÈRE

MACAL 8200 PRO COULEURS  3 ans

75µ

- Permanent
- Colle à base de solvant
- Liner kraft
- Surfaces planes

Couleurs 

| Références | Laize en mm | Longueur en m | Prix € HT/m ² |
|--------------------|-------------|---------------|--------------------------|
| VM-MAC-82XX-XX-61 | 615 | 50 | 5,12 |
| VM-MAC-82XX-XX-123 | 1230 | 50 | 5,12 |

Vendu au minimum par multiple de 5 ml

| Mat | Brillant | Couleurs |
|---------|----------|-----------------|
| - | 8209-00 | Sulfur yellow |
| 8208-01 | 8209-01 | Crocus yellow |
| 8208-02 | 8209-02 | Traffic yellow |
| 8208-03 | 8209-03 | Melon |
| 8208-04 | 8209-04 | Shinning orange |
| 8208-05 | 8209-05 | Mandarine |
| 8258-00 | 8259-00 | Vivid red |
| 8258-01 | 8259-01 | Traffic red |
| 8258-02 | 8259-02 | Shinning red |
| 8258-03 | 8259-03 | Carmine red |
| 8258-04 | 8259-04 | Signal red |
| 8258-05 | 8259-05 | Purple red |
| 8258-06 | 8259-06 | Telemagenta |
| 8258-07 | - | Deep purple |

La reproduction des couleurs n'est pas garantie

MACAL 8200 PRO NOIR ET BLANC  4 ans

75µ

Noir et blanc 

| Références | Laize en mm | Longueur en m | Prix € HT/m ² |
|--------------------|-------------|---------------|--------------------------|
| VM-MAC-82X9-XX-61 | 615 | 50 | 4,54 |
| VM-MAC-82X9-XX-123 | 1230 | 50 | 4,54 |

Vendu au minimum par multiple de 5 ml

| Mat | Brillant | Noir et blanc |
|---------|----------|---------------|
| 8288-00 | 8289-00 | Noir |
| 8228-00 | 8229-00 | Blanc |

La reproduction des couleurs n'est pas garantie

| Mat | Brillant | Couleurs |
|---------|----------|------------------|
| - | 8239-09 | Purple blue |
| 8238-10 | 8239-10 | Brilliant blue |
| 8238-00 | 8239-00 | Steel blue |
| 8238-01 | 8239-01 | Sapphire blue |
| 8238-02 | 8239-02 | Cobalt blue |
| 8238-03 | 8239-03 | Ultramarine blue |
| 8238-04 | 8239-04 | Gentian blue |
| 8238-05 | 8239-05 | Heaven blue |
| 8238-06 | 8239-06 | Light blue |
| 8238-07 | - | Swimming pool |
| 8248-08 | - | Petrol |
| 8248-00 | 8249-00 | Dark green |
| 8248-01 | 8249-01 | Forest green |
| 8248-02 | 8249-02 | Billiard green |
| 8248-03 | 8249-03 | Light green |
| 8248-04 | 8249-04 | Yellow green |
| 8248-05 | 8249-05 | Lime |
| 8228-01 | 8229-01 | Sahara |
| - | 8283-00 | Nut brown |
| 8282-01 | 8283-01 | Terra brown |
| 8288-01 | 8289-01 | Tarrif grey B |
| 8288-02 | 8289-02 | Basalt grey |
| 8288-03 | 8289-03 | Telegrey |
| 8288-04 | 8289-04 | Traffic grey A |
| 8288-05 | - | Agate grey |
| 8298-00 | 8299-00 | Clear |

La reproduction des couleurs n'est pas garantie

MACAL 8200 PRO MÉTALLISÉS  3 ans

75µ

Métallisés 

| Références | Laize en mm | Longueur en m | Prix € HT/m ² |
|--------------------|-------------|---------------|--------------------------|
| VM-MAC-82X9-XX-61 | 615 | 50 | 5,53 |
| VM-MAC-82X9-XX-123 | 1230 | 50 | 5,53 |

Vendu au minimum par multiple de 5 ml

| Mat | Brillant | Métallisés |
|---------|----------|------------|
| 8268-01 | 8269-01 | Silver |
| 8278-02 | 8279-02 | Gold |
| 8278-03 | 8279-03 | Copper |

La reproduction des couleurs n'est pas garantie



TEINTÉ MASSE MONOMÈRE ENLEVABLE

MACAL 8900 PRO COULEURS 4 ans

70µ

- Enlevable jusqu'à 6 mois sans résidu
- Colle à base de solvant
- Liner kraft
- Surfaces planes

Couleurs

| Références | Laize en mm | Longueur en m | Prix € HT/m ² |
|--------------------|-------------|---------------|--------------------------|
| VM-MAC-89XX-XX-61 | 615 | 50 | 7,27 |
| VM-MAC-89XX-XX-123 | 1230 | 50 | 7,27 |

Vendu au minimum par multiple de 5 ml

| Mat | Brillant | Couleurs |
|---------|----------|------------------|
| 8908-12 | 8909-12 | Lemon yellow |
| 8908-25 | 8909-30 | Light yellow |
| 8908-27 | - | Yellow |
| - | 8905-24 | Medium yellow |
| 8904-23 | 8903-23 | Sunflower yellow |
| 8908-26 | - | Buttercup |
| 8908-28 | - | Light orange |
| 8902-22 | 8901-22 | Orange |
| 8908-29 | - | Dark orange |
| 8958-35 | - | Flame red |
| 8958-37 | - | Red |
| 8958-34 | 8959-39 | Blood red |
| 8958-36 | - | Currant red |
| - | 8959-40 | Passion Red |
| 8958-33 | 8959-36 | Medium red |
| - | 8959-33 | Dark red |
| 8958-38 | - | Carmine red |
| 8958-12 | 8959-12 | Burgundy |
| 8958-04 | 8959-04 | Cyclamen |

La reproduction des couleurs n'est pas garantie

| Mat | Brillant | Couleurs |
|---------|----------|-----------------|
| 8948-09 | - | Green yellow |
| 8948-10 | - | Lime |
| - | 8949-35 | Apple green |
| 8948-31 | 8949-31 | Spring green |
| 8948-29 | - | Green |
| 8948-28 | 8949-34 | Medium green |
| - | 8949-05 | Bottle green |
| 8948-30 | 8949-30 | Dark green |
| 8938-15 | - | Bahamas blue |
| - | 8939-07 | Turquoise |
| 8938-07 | - | Turquoise Blue |
| 8948-13 | - | Turquoise green |
| 8948-14 | - | Mint |
| 8938-16 | - | Light blue |
| 8938-04 | 8939-04 | Sky blue |
| 8938-00 | 8939-00 | Medium blue |
| - | 8939-06 | Ocean blue |
| 8938-01 | - | Intense blue |
| 8938-18 | - | Cosmic blue |
| 8938-14 | - | Electric blue |
| 8938-19 | - | Violet |
| 8938-13 | 8939-13 | Royal blue |
| 8938-20 | - | Methylene blue |
| 8938-02 | 8939-02 | Highway blue |
| 8938-17 | - | Cobalt blue |
| 8988-16 | - | Graphite |
| - | 8989-18 | Dark grey |
| - | 8989-04 | Mouse grey |
| 8988-15 | - | Medium grey |
| 8988-11 | - | Concrete grey |
| 8988-17 | - | Pearl grey |
| 8928-18 | - | Ivory |
| 8928-16 | - | Antique white |
| 8928-17 | 8929-17 | Beige |
| 8982-11 | - | Chocolate brown |

La reproduction des couleurs n'est pas garantie

MACAL 8900 PRO NOIR ET BLANC 5 ans

70µ

Noir et blanc

| Références | Laize en mm | Longueur en m | Prix € HT/m ² |
|--------------------|-------------|---------------|--------------------------|
| VM-MAC-89XX-XX-61 | 615 | 50 | 6,43 |
| VM-MAC-89XX-XX-123 | 1230 | 50 | 6,43 |

Vendu au minimum par multiple de 5 ml

| Mat | Brillant | Noir et blanc |
|---------|----------|---------------|
| 8988-00 | 8989-00 | Noir |
| 8928-00 | 8929-00 | Blanc |

La reproduction des couleurs n'est pas garantie

MACAL 8900 PRO MÉTALLISÉS 4 ans

70µ

Métallisés

| Références | Laize en mm | Longueur en m | Prix € HT/m ² |
|--------------------|-------------|---------------|--------------------------|
| VM-MAC-89XX-XX-61 | 615 | 50 | 7,61 |
| VM-MAC-89XX-XX-123 | 1230 | 50 | 7,61 |

Vendu au minimum par multiple de 5 ml

| Mat | Brillant | Métallisés |
|---------|----------|------------|
| 8978-00 | 8979-00 | Gold |
| 8968-00 | 8969-00 | Silver |

La reproduction des couleurs n'est pas garantie



TEINTÉ MASSE MONOMÈRE TRANSPARENT

MACcrystal 8400 PRO COULEURS



90µ

- Permanent
- Transparent
- Colle à base de solvant
- Liner kraft
- Surfaces planes

Brillant - Transparent



| Références | Laize en mm | Longueur en m | Prix € HT/m ² |
|--------------------|-------------|---------------|--------------------------|
| VM-MAC-84XX-XX-61 | 615 | 25 | 9,02 |
| VM-MAC-84XX-XX-123 | 1230 | 25 | 9,02 |

Vendu au minimum par multiple de 5 ml

Couleurs

| | |
|----------------|--------------|
| VM-MAC-8407-01 | Deep yellow |
| VM-MAC-8407-03 | Orange |
| VM-MAC-8457-02 | Light red |
| VM-MAC-8457-01 | Deep red |
| VM-MAC-8457-04 | Fuschia |
| VM-MAC-8437-02 | Light blue |
| VM-MAC-8437-03 | Medium blue |
| VM-MAC-8437-04 | Deep blue |
| VM-MAC-8447-05 | Yellow green |
| VM-MAC-8487-02 | Grey |

La reproduction des couleurs n'est pas garantie

SPÉCIALITÉ

FILM FLUORESCENT

100µ



Brillant

| Référence | Laize en mm | Longueur en m | Prix € HT/m ² |
|----------------|-------------|---------------|--------------------------|
| V-FLUORXXX-125 | 1250 | 25 | 15,66 |

Couleurs

| | |
|------------|--------|
| FLUORJAUNE | Jaune |
| FLUORORAN | Orange |
| FLUORROUG | Rouge |
| FLUORVERT | Vert |

La reproduction des couleurs n'est pas garantie

Dépoli

Retrouvez notre gamme de dépoli page 31.



Crédits photos - Mactac



TEINTÉ MASSE POLYMÈRE

MACAL 9300 PRO COULEURS  7 ans

70µ

- Permanent
- Colle à base de solvant
- Liner kraft
- Surfaces planes

Couleurs 

| Références | Laize en mm | Longueur en m | Prix € HT/m ² |
|--------------------|-------------|---------------|--------------------------|
| VP-MAC-93XX-XX-61 | 615 | 50 | 9,18 |
| VP-MAC-93XX-XX-123 | 1230 | 50 | 9,18 |

Vendu au minimum par multiple de 5 ml

| Mat | Brillant | Couleurs |
|-----|----------|-----------------|
| - | 9309-21 | Pastel yellow |
| - | 9309-58 | Daffoldi yellow |
| - | 9309-59 | Canari yellow |
| - | 9309-60 | Mango |
| - | 9309-61 | Dark orange |
| - | 9306-62 | Tangerine |
| - | 9359-25 | Warm red |
| - | 9359-26 | Strawberry red |
| - | 9359-57 | Bright red |
| - | 9359-58 | Scarlet red |
| - | 9359-59 | Crimson red |
| - | 9359-60 | Apple red |
| - | 9359-61 | Cherry red |
| - | 9359-62 | Bordeaux |
| - | 9339-45 | Purple |
| - | 9359-32 | Lilac |
| - | 9359-15 | Fuchsia |

La reproduction des couleurs n'est pas garantie

MACAL 9300 PRO NOIR ET BLANC  8 ans

70µ

Noir et blanc 

| Références | Laize en mm | Longueur en m | Prix € HT/m ² |
|--------------------|-------------|---------------|--------------------------|
| VP-MAC-93XX-XX-61 | 615 | 50 | 8,47 |
| VP-MAC-93XX-XX-123 | 1230 | 50 | 8,47 |

Vendu au minimum par multiple de 5 ml

| Mat | Brillant | Noir et blanc |
|---------|----------|---------------|
| 9388-00 | 9389-00 | Noir |
| 9328-00 | 9329-00 | Blanc |

La reproduction des couleurs n'est pas garantie

| Mat | Brillant | Couleurs |
|-----|----------|---------------|
| - | 9359-08 | Panther rose |
| - | 9359-30 | Salmon pink |
| - | 9339-76 | Night blue |
| - | 9339-39 | Antique blue |
| - | 9339-78 | Klein blue |
| - | 9339-77 | Indigo |
| - | 9339-79 | Lapis blue |
| - | 9339-80 | Marine blue |
| - | 9339-81 | Ceylan blue |
| - | 9339-82 | Electric blue |
| - | 9339-83 | Celest blue |
| - | 9339-84 | Sky topaze |
| - | 9339-43 | Iceberg |
| - | 9349-31 | Blue green |
| - | 9349-30 | Pastel green |
| - | 9349-32 | Pistachio |
| - | 9349-26 | Dark petrol |
| - | 9349-59 | Teal blue |
| - | 9349-60 | Spinach green |
| - | 9349-61 | Leaf green |
| - | 9349-52 | Light green |
| - | 9359-62 | Sinople green |
| - | 9349-63 | Meadow green |
| - | 9329-10 | Cream |
| - | 9383-07 | Clay brown |
| - | 9383-10 | Chestnut |
| - | 9383-18 | Chocolate |
| - | 9389-37 | Stone grey |
| - | 9389-38 | Dove grey |
| - | 9389-36 | Elephan grey |
| - | 9389-39 | Anthracite |

La reproduction des couleurs n'est pas garantie

MACAL 9300 PRO MÉTALLISÉS  5 ans

70µ

Métallisés 

| Références | Laize en mm | Longueur en m | Prix € HT/m ² |
|--------------------|-------------|---------------|--------------------------|
| VP-MAC-93XX-XX-61 | 615 | 50 | 10,50 |
| VP-MAC-93XX-XX-123 | 1230 | 50 | 10,50 |

Vendu au minimum par multiple de 5 ml

| Mat | Brillant | Métallisés |
|---------|----------|--------------------|
| - | 9379-07 | Metallic gold |
| - | 9369-11 | Grey aluminium |
| - | 9369-10 | Silver |
| 9378-03 | - | Copper matt |
| 9388-40 | - | Metallic grey matt |

La reproduction des couleurs n'est pas garantie



ARLON

TEINTÉ MASSE

SÉRIE 5000



70μ

- Permanent
- Colle à base de solvant
- Liner papier
- Surfaces planes
- Extrêmement souple

Couleurs - Colle grise

| Références | Laize en mm | Longueur en m | Prix € HT/m ² |
|------------|-------------|---------------|--------------------------|
|------------|-------------|---------------|--------------------------|

| | | | |
|--------------------|------|-------|------|
| VP-ARL-5000-XXX-12 | 1220 | 45,72 | 7,80 |
|--------------------|------|-------|------|

Vendu au minimum par multiple de 5 ml

Brillant

Couleurs

| | |
|-----|---------------------|
| 106 | Yellow brillant |
| 168 | Daisy yellow |
| 116 | Lemon yellow |
| 119 | Light orange |
| 114 | Tomato red |
| 133 | Fire red |
| 101 | Red brillant |
| 160 | Bright cardinal red |
| 173 | Dark red |
| 110 | Purple |
| 118 | Olympic blue |
| 198 | Medium blue |
| 105 | Blue |
| 137 | Blueberry |
| 193 | Viking blue |
| 171 | Teal |
| 164 | Spring green |
| 111 | Green |
| 135 | Imperial green |
| 108 | Brown |
| 104 | Gold medal |
| 107 | Silver |
| 150 | Dark gray |
| 140 | Gray |
| 149 | Light gray |
| 134 | Cloud gray |

La reproduction des couleurs n'est pas garantie

SÉRIES 4500/5000



75μ

- Permanent
- Colle à base de solvant
- Liner papier
- Surfaces planes
- Extrêmement souple

Noir et blanc - Colle transparente

| Références | Laize en mm | Longueur en m | Prix € HT/m ² |
|------------|-------------|---------------|--------------------------|
|------------|-------------|---------------|--------------------------|

| | | | |
|------------------------|------|-------|------|
| VP-ARL-4500/5000XX-122 | 1220 | 45,72 | 6,75 |
|------------------------|------|-------|------|

Vendu au minimum par multiple de 5 ml

Mat (4500)

Brillant (5000)

Noir et blanc

| | | |
|----|----|-------|
| NM | NB | Noir |
| BM | BB | Blanc |



Crédits photos - Arlon - Série 5000

Découpe à la bobine

Possibilité de couper le 1220mm en 610mm



TEINTÉ MASSE

- Permanent
- Liner kraft
- Surfaces légèrement courbes et planes

MACAL 9800 PRO



66µ

Couleurs



| Références | Laize en mm | Longueur en m | Prix € HT/m ² |
|--------------------|-------------|---------------|--------------------------|
| VP-MAC-98XX-XX-61 | 615 | 50 | 12,50 |
| VP-MAC-98XX-XX-123 | 1230 | 50 | 12,50 |

Vendu au minimum par multiple de 5 ml

| Mat | Brillant | Couleurs |
|---------|----------|----------------|
| - | 9809-21 | Pastel yellow |
| - | 9809-06 | Lemon yellow |
| - | 9807-43 | Bright yellow |
| 9808-46 | 9809-46 | Banana yellow |
| - | 9809-45 | Dark yellow |
| - | 9809-47 | Orange yellow |
| - | 9809-11 | Saffron |
| - | 9801-44 | Light orange |
| - | 9801-40 | Orange |
| - | 9859-25 | Warm red |
| - | 9859-48 | Red orange |
| - | 9859-10 | Poppy red |
| - | 9859-26 | Strawberry red |
| - | 9859-47 | Vivid red |
| - | 9859-46 | Tomato red |
| - | 9859-43 | Spicy red |
| - | 9859-42 | Regal red |
| 9858-00 | 9859-00 | Medium red |
| - | 9859-12 | Dark red |
| - | 9859-41 | Wine red |
| - | 9859-05 | Burgundy |
| - | 9859-28 | Rioja red |
| - | 9859-09 | Cyclamen |
| - | 9859-15 | Fuchsia |
| - | 9859-08 | Panther rose |
| - | 9859-44 | Skin tone |
| - | 9859-32 | Lilac |
| - | 9859-31 | Pink violet |
| - | 9839-46 | Lavender |
| - | 9839-45 | Purple |
| - | 9839-38 | Aubergine |
| - | 9839-13 | Violet |
| - | 9839-30 | Dark violet |
| - | 9839-39 | Antique blue |
| - | 9839-19 | Dark blue |
| - | 9839-40 | Steel blue |

La reproduction des couleurs n'est pas garantie

| Mat | Brillant | Couleurs |
|---------|----------|--------------------|
| - | 9839-23 | Scandinavian blue |
| 9838-12 | 9839-12 | Ultramarine blue |
| - | 9839-26 | Reflex blue |
| 9838-11 | 9839-11 | Vivid blue |
| - | 9839-22 | Sea blue |
| - | 9839-24 | Medium blue |
| - | 9839-20 | Egyptian blue |
| - | 9839-10 | Sky blue |
| - | 9839-07 | Light blue |
| - | 9839-41 | Azure blue |
| - | 9839-42 | Pastel blue |
| - | 9839-43 | Iceberg |
| - | 9839-44 | Pastel aqua |
| - | 9849-30 | Pastel green |
| - | 9849-31 | Blue green |
| - | 9849-32 | Pistachio |
| - | 9849-18 | Mint |
| - | 9849-15 | Turquoise green |
| - | 9849-17 | Petrol |
| - | 9849-33 | Turquoise blue |
| - | 9849-26 | Dark petrol |
| - | 9849-34 | Dark lagoon |
| - | 9849-51 | Dark green |
| - | 9849-53 | Bottle green |
| - | 9849-10 | Medium green |
| - | 9849-52 | Light green |
| - | 9849-36 | Bright green |
| - | 9849-55 | Grass green |
| - | 9849-13 | Apple green |
| - | 9849-54 | Green yellow |
| - | 9829-22 | Cream white glossy |
| - | 9829-05 | Ivory |
| - | 9829-01 | Beige |
| - | 9829-10 | Cream |
| - | 9883-08 | Terra di siena |
| - | 9883-10 | Chestnut |
| - | 9883-07 | Clay brown |
| - | 9883-06 | Fawn brown |
| - | 9883-04 | Dark brown |
| 9888-41 | - | Anthracite matt |
| - | 9889-17 | Mystic grey |
| 9888-05 | 9889-05 | Traffic grey |
| - | 9889-16 | Grey |
| - | 9889-02 | Dark grey |
| - | 9889-15 | Mouse grey |
| - | 9889-03 | Light grey |
| - | 9889-14 | Pastel grey |
| - | 9889-04 | Pearl grey |
| - | 9899-00 | Clear |

La reproduction des couleurs n'est pas garantie



TEINTÉ MASSE

- Permanent
- Pose facile et Liner kraft
- Surfaces légèrement courbes et planes

MACAL 9800 PRO NOIR ET BLANC



70µ

Noir et blanc



| Références | Laize en mm | Longueur en m | Prix € HT/m ² |
|--------------------|-------------|---------------|--------------------------|
| VP-MAC-98XX-XX-61 | 615 | 50 | 11,03 |
| VP-MAC-98XX-XX-123 | 1230 | 50 | 11,03 |

Noir et blanc High tack



| Références | Laize en mm | Longueur en m | Prix € HT/m ² |
|---------------------|-------------|---------------|--------------------------|
| VPH-MAC-98XX-XX-61 | 615 | 50 | 13,98 |
| VPH-MAC-98XX-XX-123 | 1230 | 50 | 13,98 |

Vendu au minimum par multiple de 5 ml

Mat Brillant Noir et blanc

| | | |
|---------|---------|-------|
| 9388-00 | 9389-00 | Noir |
| 9328-00 | 9329-00 | Blanc |

La reproduction des couleurs n'est pas garantie

MACAL 9800 PRO MÉTALLISÉS



66µ

Métallisés



| Références | Laize en mm | Longueur en m | Prix € HT/m ² |
|--------------------|-------------|---------------|--------------------------|
| VP-MAC-98XX-XX-61 | 610 | 50 | 13,20 |
| VP-MAC-98XX-XX-123 | 1230 | 50 | 13,20 |

Vendu au minimum par multiple de 5 ml

Mat Brillant Métallisés

| | | |
|---------|---------|--------------|
| 9888-01 | 9889-01 | Charcoal |
| 9868-00 | 9869-00 | Silver |
| - | 9869-08 | Light silver |
| - | 9879-00 | Gold |
| 9878-03 | - | Copper matt |

La reproduction des couleurs n'est pas garantie



TEINTÉ MASSE POSE FACILE

- Permanent, colle structurée bubble free
- Pose facile et Liner kraft
- Surfaces légèrement courbes et planes

MACAL 9800 PRO BUBBLE FREE



66µ

Couleurs



| Références | Laize en mm | Longueur en m | Prix € HT/m ² |
|---------------------|-------------|---------------|--------------------------|
| VPF-MAC-98XX-XX-61 | 615 | 50 | 13,37 |
| VPF-MAC-98XX-XX-123 | 1230 | 50 | 13,37 |

Métallisés



| Références | Laize en mm | Longueur en m | Prix € HT/m ² |
|---------------------|-------------|---------------|--------------------------|
| VPF-MAC-98XX-XX-61 | 615 | 50 | 14,15 |
| VPF-MAC-98XX-XX-123 | 1230 | 50 | 14,15 |

Noir et blanc



| Références | Laize en mm | Longueur en m | Prix € HT/m ² |
|---------------------|-------------|---------------|--------------------------|
| VPF-MAC-98XX-XX-61 | 615 | 50 | 12,13 |
| VPF-MAC-98XX-XX-123 | 1230 | 50 | 12,13 |

Mat Brillant Couleurs

| | | |
|---------|----------|-------------------|
| - | 9809-46 | Banana yellow |
| - | 9809-45 | Dark yellow |
| - | 9809-47 | Orange yellow |
| - | 8901-40 | Orange |
| - | 9859-46 | Tomato red |
| - | 9859-43 | Spicy red |
| - | 9859-00 | Medium red |
| - | 9859-12 | Dark red |
| - | 9859-09 | Cyclamen |
| - | 9839-23 | Scandinavian blue |
| - | 9839-12 | Ultramarine blue |
| - | 9839-26 | Reflex blue |
| - | 9839-11 | Vivid blue |
| - | 9849-10 | Medium green |
| - | 9849-55 | Grass green |
| - | 9829-01 | Beige |
| - | 9829-22 | Cream white |
| - | 9889-14 | Pearl grey |
| - | 9889-02 | Dark grey |
| - | 9889-05 | Traffic grey |
| - | 9889-01 | Charcoal |
| - | 9889-17 | Mystic grey |
| 9888-00 | 9889-00 | Noir |
| 9828-00 | 9829-00 | Blanc |
| Mat | Brillant | Métallisés |
| - | 9879-00 | Gold |
| - | 9869-00 | Silver |



TEINTÉ MASSE DOS BLANC

MACAL 9800 PRO SL



66µ

- **Permanent**
- Teinte uniforme sur des flottes de couleurs différentes
- Liner kraft
- Couleurs intenses et lumineuses
- Surfaces légèrement courbes et planes

Couleurs - Permanent



| Références | Laize en mm | Longueur en m | Prix € HT/m ² |
|--------------------|-------------|---------------|--------------------------|
| VP-MAC-98XX-XX-61 | 615 | 50 | 13,20 |
| VP-MAC-98XX-XX-123 | 1230 | 50 | 13,20 |

Brillant

Couleurs

| | |
|---------|-----------------|
| 9807-00 | Luminous yellow |
| 9807-07 | Luminous orange |
| 9807-42 | Bright orange |
| 9857-00 | Luminous red |
| 9837-01 | Luminous blue |
| 9837-00 | Luminous cyan |
| 9847-35 | Olive |
| 9847-00 | Luminous green |
| 9887-09 | Terra cotta |

La reproduction des couleurs n'est pas garantie



ADHÉSIF POUR BÂCHE

MACAL TRUCK TARP



80µ - Conformable

- **Permanent**
- Pour les bâches plastifiées à base de PVC
- Résiste à l'altération des couleurs
- Excellente stabilité dimensionnelle
- Surface antistatique pour repousser la pollution

Mat - Opaque



| Références | Laize en mm | Longueur en m | Prix € HT/m ² |
|------------------|-------------|---------------|--------------------------|
| VB-MAC-XX-XX-123 | 1230 | 50 | 31,20 |
| VB-MAC-28-00-123 | 1230 | 50 | 31,20 |

Vendu au minimum par multiple de 5 ml

Couleurs

| | |
|--------------|------------------|
| VB-MAC-58-00 | Medium red |
| VB-MAC-08-46 | Banane yellow |
| VB-MAC-28-00 | White |
| VB-MAC-48-55 | Grass green |
| VB-MAC-38-12 | Ultramarine blue |
| VB-MAC-88-00 | Black |

La reproduction des couleurs n'est pas garantie



Crédits photos - Mactac - Truck Tarp



VINYLE COULÉ

COULEUR WRAP COULEURS



80µ - Conformable

- Permanent, colle transparente
- Aussi pour la personnalisation de bateaux

Couleurs - Permanent

| Références | Laize en mm | Longueur en m | Prix € HT/m ² |
|----------------|-------------|---------------|--------------------------|
| VC-MAC-XXX-152 | 1520 | 25 | 26,10 |

Noir et blanc - Permanent

| Références | Laize en mm | Longueur en m | Prix € HT/m ² |
|----------------|-------------|---------------|--------------------------|
| VC-MAC-XXX-152 | 1520 | 25 | 24,58 |

Vendu au minimum par multiple de 5 ml

| Mat | Brillant | Satin | Couleurs |
|-----|----------|-------|------------------------|
| M01 | G01 | - | White |
| - | G61 | - | Ivory grey |
| - | G62 | - | Shark |
| - | G14 | - | Taxi beige |
| - | G11 | - | Lemon yellow |
| - | G12 | - | Yellow |
| - | G13 | - | Saffron yellow |
| - | G21 | - | Mandarin orange |
| - | G22 | - | Bright orange |
| M31 | G31 | - | Light red |
| - | G32 | - | Valentine red |
| - | G33 | - | Pepper red |
| - | G34 | - | Wine red |
| - | G51 | - | Frog green |
| M51 | - | - | Irish green |
| - | G52 | - | Forest green |
| - | G41 | - | Blue |
| - | - | S41 | NEW Summer blue |
| - | G45 | - | NEW Light blue |
| - | G42 | - | Berry blue |
| - | G43 | - | Dark blue |
| - | G46 | - | NEW Night blue |
| M41 | - | - | NEW Navy blue |
| - | G44 | - | NEW Ocean blue |
| M81 | G81 | S81 | NEW Black |
| - | - | S62 | Light grey |
| - | - | S61 | Dark grey |
| - | G63 | - | Asteroid |

La reproduction des couleurs n'est pas garantie



VINYLE COULÉ MÉTALLISÉS

COULEUR WRAP MÉTALLISÉS



80µ - Conformable

- Permanent
- Aussi pour la personnalisation de bateaux

Métallisés - Permanent

| Références | Laize en mm | Longueur en m | Prix € HT/m ² |
|-----------------|-------------|---------------|--------------------------|
| VC-MAC-XXXX-152 | 1520 | 25 | 27,65 |

Vendu au minimum par multiple de 5 ml

| Mat | Brillant | Satin | Métallisés |
|------|----------|-------|------------------------|
| MM61 | GM61 | - | Silver |
| MM62 | GM62 | - | Fossil |
| MM63 | - | - | Titanium |
| MM64 | - | - | Graphite |
| MM65 | - | - | Charcoal |
| MM41 | - | - | Ash blue |
| MM44 | - | - | Pepple blue |
| - | - | SM91 | NEW Dark purple |
| - | GM41 | - | Ice blue |
| MM42 | - | - | Blue |
| MM43 | - | - | Deep blue |
| - | GM51 | - | Sporty green |
| - | GM53 | - | Racing green |
| MM71 | - | - | Champagne |
| - | GM32 | - | Blush |
| - | GM71 | - | Copper |
| - | - | SM21 | NEW Dark copper |
| - | GM31 | - | Red |
| - | GM33 | - | Dark red |
| - | GM73 | - | Chestnut |
| - | GM72 | - | Bronze |
| MM66 | - | - | Cannon ball |

La reproduction des couleurs n'est pas garantie



ARLON

VINYLE COULÉ PREMIUM

PREMIUM COLOUR CHANGE



76/84µ - Conformable

- **Enlevable sans traces**
- Film protecteur sur les couleurs brillantes
- Liner avec canaux d'air invisibles
- Repositionnable
- Maintien garanti dans les emboutis profonds, les courbes et les creux

Couleurs - Colle grise

| Références | Laize en mm | Longueur en m | Prix € HT/m ² |
|----------------|-------------|---------------|--------------------------|
| VC-ARL-XXX-152 | 1524 | 25 | 29,38 |

Vendu au minimum par multiple de 5 ml

| Mat | Brillant | Satin | Couleurs |
|-----|----------|-------|---------------------------|
| - | 421 | - | Bright yellow |
| - | 406 | - | Orange |
| - | 401 | - | Red |
| - | 418 | - | Carmine Red |
| - | 408 | - | Blue grey |
| - | 414 | - | Berry blue |
| - | 419 | - | Light blue |
| - | 410 | - | Sand brown |
| - | 405 | 455 | NEW Pearl white |
| - | 415 | - | NEW Khaki green |
| 506 | - | - | NEW Military green |
| - | 412 | - | Light grey |
| 505 | 413 | - | Grey |

La reproduction des couleurs n'est pas garantie

NOUVELLES COULEURS 2024 **NEW**

Disponibles 1er trimestre 2024
Demandez à recevoir la Color Card !

| Mat | Brillant | Satin | Couleurs |
|-----|----------|-------|---------------|
| - | 422 | - | Midnight blue |
| - | 424 | - | Black rose |
| - | 425 | - | Dragonfruit |
| - | 426 | - | Sierra green |
| - | - | 457 | Bond gold |
| - | - | 458 | Scream green |
| - | - | 459 | Viper green |
| - | - | 460 | Paradise pink |
| 508 | - | - | Aztec bronze |
| 559 | - | - | Gold rush |

PREMIUM COLOUR CHANGE NOIR ET BLANC



76/84µ - Conformable

Noir et blanc - Brillant - Colle grise



| Référence | Laize en mm | Longueur en m | Prix € HT/m ² |
|----------------|-------------|---------------|--------------------------|
| VC-ARL-XXX-152 | 1524 | 25 | 27,70 |

Vendu au minimum par multiple de 5 ml

| Mat | Brillant | Satin | Noir et blanc |
|-----|----------|-------|---------------|
| 503 | 403 | 453 | Black |
| - | 402 | 452 | White |

La reproduction des couleurs n'est pas garantie

PREMIUM COLOUR CHANGE MÉTALLISÉS



76/84µ - Conformable

Métallisé - Brillant - Colle grise



| Référence | Laize en mm | Longueur en m | Prix € HT/m ² |
|----------------|-------------|---------------|--------------------------|
| VC-ARL-XXX-152 | 1524 | 25 | 27,70 |

Vendu au minimum par multiple de 5 ml

| Mat | Brillant | Satin | Métallisés |
|-----|----------|-------|---------------------------------|
| 554 | - | - | Black rose |
| 557 | - | - | Aluminium purple |
| 456 | - | - | NEW Berry blue aluminium |
| 555 | - | - | Aluminium blue |
| 551 | - | - | Aluminium red |
| - | 411 | - | Silver |
| 558 | - | - | Aluminium grey |
| - | 416 | 454 | NEW Charcoal |
| - | 404 | - | NEW Black |

La reproduction des couleurs n'est pas garantie

PREMIUM COLOUR CHANGE DÉCHROMAGE



76/84µ - Conformable

Noir et blanc - Brillant - Colle grise



| Référence | Laize en mm | Longueur en m | Prix € HT/m ² |
|----------------|-------------|---------------|--------------------------|
| VC-ARL-XXX-152 | 50 | 25 | 27,70 |

| Mat | Brillant | Satin | Noir |
|-----|----------|-------|-------|
| - | 403 | 453 | Black |

La reproduction des couleurs n'est pas garantie



FILM DÉCORATIF ULTRA TEXTURÉ

ALLDECOR 2D



190µ - Texturé

- Résistant à l'eau, à l'humidité et aux moisissures
- Liner PE
- Colle High tack
- Sans PVC

Permanent



| Références | Laize en mm | Longueur en m | Prix € HT/m ² |
|------------------|-------------|---------------|--------------------------|
| FI-DEC-Z34XX-122 | 1220 | 15 | 19,58 |
| FI-DEC-Z34XX-127 | 1270 | 15 | 19,58 |
| FI-DEC-Z4XXX-137 | 1370 | 15 | 19,58 |

Nuancier

Vendu au minimum par multiple de 5 ml

| Référence | Prix € HT/m ² |
|-------------------|--------------------------|
| NUANCIER-DECAL-2D | 26,50 |

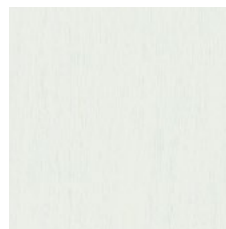

BOLEGNO ALASKA
WHITE
Z3431-137



MONTE CARLO
LIGHT GREY
Z3432-137



RIBERA ASH CREAM
Z3426-137



MOUNTAIN
CAPPUCINO
Z3411-137

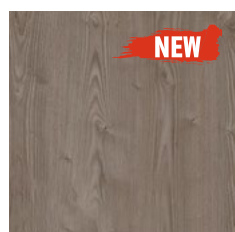

SWEET CHESTNUT
DARK GREY
Z3436-137



LAGODA ASH
TIN MARRONE
Z3410-137

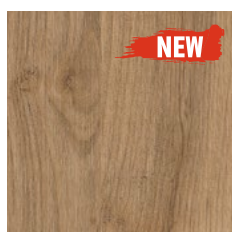

PAMPLOMA
NATURAL TWEADY
Z3433-137

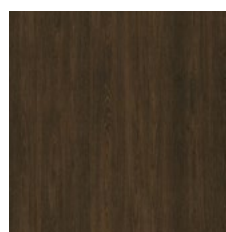

MONTE CARLO
DRAKBROWN
Z3412-137

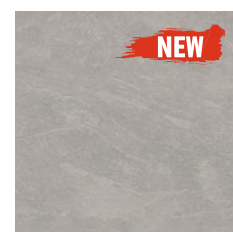

GARNET SLATE
LIGHT GREY
Z3435-137

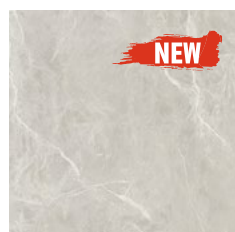

HARLEY ELEGANT
OXIDE
Z3434-137



PLAZA STONE
CONCRETE
Z3414-122

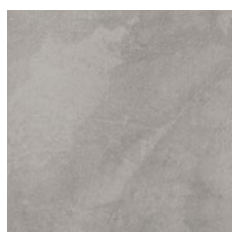

MAKALU
CONCRETE
Z3416-137



MAKALU
PEARL GREY
Z3415-122



OXIDE GLIMMER
Z3430-137

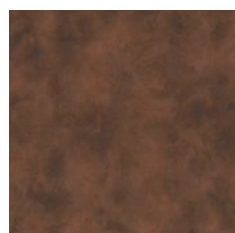

MAKALU
CONCRETE COPPER
Z3413-137

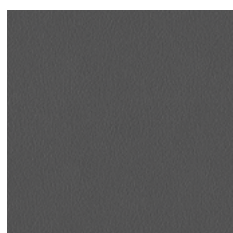

PHONO WELSH
DARKBROWN
Z3422-122

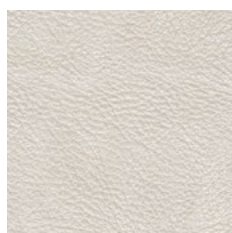

VINTAGE
LEATHER WHITE
Z3421-122



TIN SAND P
Z3420-122



BRUSH STEEL
Z3437-127

FLEX DE

DÉCOUPE

ET

IMPRIMABLE

P. 66 FLEX DE DÉCOUPE

P. 68 FLEX IMPRIMABLE

P. 70 PRESSE À CHAUD SPÉCIFIQUE

P. 71 PRESSE À CHAUD À OUVERTURE PORTEFEUILLE

P. 72 PRESSE À CHAUD OUVERTURE LATÉRAL

P. 73 PRESSE À CHAUD DOUBLE

P. 73 ACCESSOIRES



USAGE UNIVERSEL

- Pour les applications multi-sports
- Polyuréthane très fin avec un toucher doux

HOTMARK REVOLUTION



75µ - Semi-mat

Couleurs - 140°/5sec



| Référence | Laize en mm | Longueur en m | Prix € HT/m ² |
|-------------------|-------------|---------------|--------------------------|
| FL-CHE-HMR-XXX-50 | 500 | 20 | 18,97 |

Couleurs

| | | | |
|-----|---------------|-----|----------------|
| 304 | Golden yellow | 329 | Vivid red |
| 305 | Orange | 330 | Vivid blue |
| 306 | Red | 340 | Pastel orange* |
| 307 | Burgundy | 341 | Pastel blue |
| 308 | Light blue | 342 | Pastel green* |
| 309 | Royal blue | 343 | Pastel yellow* |
| 310 | Dark green | 351 | Fuchsia |
| 312 | Navy blue | 353 | Raspberry |
| 313 | Lemon yellow | 355 | Apple green |
| 315 | Brown* | 359 | Plum* |
| 316 | Purple | 370 | Lilac* |
| 319 | Teal* | 371 | Candy pink* |
| 323 | Silver | 372 | Midgrey |
| 324 | Grey | 374 | Mustard* |
| 325 | Light green | | |

La reproduction des couleurs n'est pas garantie
Autres couleurs : nous consulter

| | 100% coton | 100% Polyester | Polyester sublimé | Poly / Coton | 100% Nylon | Mélange de nylon |
|--------------------|------------|----------------|-------------------|--------------|------------|------------------|
| Reflective | ● | ● | ○ | ● | - | - |
| Hotmark revolution | ● | ● | - | ● | ● | ○ |
| Sportsfilm | ● | ● | ○ | ● | - | - |

Testez avant fabrication

● Recommandé ○ Convient - Non recommandé

Légende

- Échenillage facile
- Repassage sur l'envers uniquement
- Valable jusqu'à X°C
- Extensible
- Application multicolore possible
- Pelage à chaud
- Pelage à froid
- Support adhésif



USAGE UNIVERSEL

- Pour les applications multi-sports
- Polyuréthane très fin avec un toucher doux

HOTMARK REVOLUTION NOIR ET BLANC



75µ - Semi-mat

Noir et blanc - 140°/5sec



| Référence | Laize en mm | Longueur en m | Prix € HT/m ² |
|-------------------|-------------|---------------|--------------------------|
| FL-CHE-HMR-XXX-50 | 500 | 20 | 17,91 |

Noir et blanc

303 Black 301 White

La reproduction des couleurs n'est pas garantie

HOTMARK REVOLUTION COULEURS SPÉCIALES



75µ - Semi-mat

Couleurs spéciales - 140°/5sec



| Référence | Laize en mm | Longueur en m | Prix € HT/m ² |
|-------------------|-------------|---------------|--------------------------|
| FL-CHE-HMR-XXX-50 | 500 | 20 | 20,03 |

Couleurs spéciales

| | | | |
|-----|-------------|-----|-------------|
| 302 | Gold | 311 | Fluo yellow |
| 352 | Peal* | 326 | Fluo orange |
| 377 | Satin moka* | 331 | Fluo green |
| 378 | Satin blue* | 332 | Fluo pink |
| 380 | Opal* | 375 | Fluo red* |

La reproduction des couleurs n'est pas garantie

*Sur commande uniquement

STAHL'S

SPORT

SPORTSFILM COULEURS



80µ - Mat

Couleurs - 130°/10sec



| Références | Laize en mm | Longueur en m | Prix € HT/m ² |
|-----------------|-------------|---------------|--------------------------|
| FL-STA-SFXXX-50 | 500 | 25 | 16,94 |

Couleurs

| | | | |
|-----|------------------|-----|--------------|
| 001 | White | 300 | Royal blue |
| 004 | Beige | 350 | Navy |
| 005 | Cream | 380 | Turquoise |
| 100 | Lemon | 420 | Pastel green |
| 110 | Yellow | 421 | Apple green |
| 106 | Sunflower yellow | 422 | Light green |
| 185 | Light orange | 400 | Green |
| 180 | Orange | 410 | Dark green |
| 210 | Signal red | 430 | Olive |
| 200 | Red | 550 | Brown |
| 220 | Burgundy | 730 | Grey |
| 255 | Pastel pink | 740 | Mid grey |
| 252 | Pink | 780 | Dark grey |
| 250 | Fuchsia | 700 | Black |
| 285 | Pastel purple | 815 | Silver |
| 280 | Purple | 115 | Gold |
| 255 | Pastel blue | 370 | Pastel mint |
| 320 | Light blue | 210 | Rose gold |

La reproduction des couleurs n'est pas garantie
Autres couleurs : nous consulter

SPORTSFILM FLUO

80µ - Mat

Fluo - 130°/10sec



| Références | Laize en mm | Longueur en m | Prix € HT/m ² |
|-----------------|-------------|---------------|--------------------------|
| FL-STA-SFXXX-50 | 500 | 25 | 19,36 |

Fluo

| | | | |
|-----|--------|-----|-------|
| 241 | Pink | 301 | Blue |
| 101 | Yellow | 401 | Green |
| 181 | Orange | | |

La reproduction des couleurs n'est pas garantie

STAHL'S

RÉFLÉCHISSANT

REFLECTIVE

140µ - Brillant

- Réfléchissant
- Certifié DIN 20471 (haute visibilité)
- Facile à couper

Blanc - 150°/10sec



| Référence | Laize en mm | Longueur en m | Prix € HT/m ² |
|------------------|-------------|---------------|--------------------------|
| FL-STA-REFLEC-50 | 500 | 25 | 25,08 |



Crédits photos - Dupli Data



SUBLIMATION STOP

HOTMARKPRINT SIR



100µ

- Dédié à la personnalisation de textile sublimés ou de couleurs sombres
- Bloque les remontées d'encre de sublimation

Semi-mat - 150°/20sec



| Références | Laize en mm | Longueur en m | Prix € HT/m ² |
|------------------|-------------|---------------|--------------------------|
| FLI-CHE-HMPS-50 | 500 | 20 | 29,57 |
| FLI-CHE-HMPS-75 | 750 | 20 | 29,57 |
| FLI-CHE-HMPS-100 | 1000 | 20 | 29,57 |
| FLI-CHE-HMPS-150 | 1500 | 20 | 29,57 |



OPAQUE

HOTMARKPRINT REVOLUTION



75µ

- Facile à utiliser
- Tous types de support textiles

Semi-mat - 140°/5sec



| Références | Laize en mm | Longueur en m | Prix € HT/m ² |
|------------------|-------------|---------------|--------------------------|
| FLI-CHE-HMPR-50 | 500 | 20 | 18,97 |
| FLI-CHE-HMPR-75 | 750 | 20 | 18,97 |
| FLI-CHE-HMPR-100 | 1000 | 20 | 18,97 |
| FLI-CHE-HMPR-150 | 1500 | 20 | 18,97 |

Chemica

Localisée à Saint-Etienne depuis 1983, Chemica est spécialisée dans la fabrication de films de transferts à chaud pour la personnalisation textile. Chemica produit en France des flex thermocollants pour plotter de découpe appelés aussi films, flockages, flex, ou médias imprimables.

Les produits imprimables sont compatibles avec de nombreux types d'encre tel que les encres solvants, éco-solvants, latex, UV et de sublimation

| | 100% coton | 100% Polyester | Polyester sublimé | Poly / Coton | 100% Nylon | Mélange de nylon |
|-------------------------|------------|----------------|-------------------|--------------|------------|------------------|
| Hotmarkprint SIR | ● | ● | ● | ● | - | - |
| Hotmarkprint revolution | ● | ● | - | ● | ● | |
| Sportsfilm | ● | ● | ○ | ● | - | - |

Testez avant fabrication

● Recommandé ○ Convient - Non recommandé

Légende

- Échenillage facile
- Repassage sur l'envers uniquement
- Valable jusqu'à X°C
- Extensible
- Application multicolore possible
- Pelage à chaud
- Pelage à froid
- Support adhésif

STAHL'S

SPORT

SPORTSFILM

85µ

- Coupe de détails fin possibles

Mat - 150°/5sec



| Références | Laize en mm | Longueur en m | Prix € HT/m ² |
|-------------------|-------------|---------------|--------------------------|
| FLI-STA-SPOFI-50 | 500 | 25 | 15,57 |
| FLI-STA-SPOFI-75 | 750 | 25 | 15,57 |
| FLI-STA-SPOFI-100 | 1000 | 25 | 15,57 |
| FLI-STA-SPOFI-150 | 1500 | 25 | 15,57 |

ACCESSOIRES

STAHL'S

TAPE HOTMASK

- Tape spécial pour le Flex
- Tack medium (ME) / High (HI)

| Références | Laize en mm | Longueur en m | Prix € HT/m ² |
|---------------|-------------|---------------|--------------------------|
| TAP-STA-HM-ME | 500 | 25 | 5,95 |
| TAP-STA-HM-HI | 500 | 25 | 5,95 |



TAPE ATT



- Tape spécial pour le Flex
- Tack medium
- Film protecteur blanc alvéolé

| Référence | Laize en mm | Longueur en m | Prix € HT/m ² |
|----------------|-------------|---------------|--------------------------|
| TAP-CHE-ATT450 | 500 | 25 | 6,25 |

TABLE ÉCHENILLAGE

- Facilite l'échenillage
- Chauffante, température réglable (jusque 54°C)
- Dimensions (L x l x H): 1000x700x100mm, surface utile : Env. 910x510mm

| Référence | Désignation | Prix € HT |
|----------------|-------------------|-----------|
| O-STA-TABCHAUF | Table échenillage | 689,50 |



CROCHET D'ÉCHENILLAGE

- Pointeau à double extrémité

| Référence | Prix € HT |
|----------------|-----------|
| O-PLA-PICECHEN | 2,80 |



XENONS

FILM DTF

XENONS FILM DTF



75µ

- 100% PET
- Pelage chaud ou froid
- Nettoyage facile de la poudre
- Doux au toucher
- Couleurs vives

Transparent



| Référence | Laize en mm | Longueur en m | Prix € HT/m ² |
|-----------------|-------------|---------------|--------------------------|
| FTI-XEN-DTF-60C | 60 | 100 | 4,08 |

Encres DTF

Retrouvez nos encres DTF page 160.



Crédits photos - Dupli Data



PRESSE À BALLON

CLAM SPORT V3

MADE IN FRANCE

- Permet la pose de flex sur ballons sans avoir besoin de les dégonfler
- Peut accueillir un plateau galbé ou un petit plateau pour le marquage des casquettes, des chaussures ou la pose de logos

| Référence | Taille du plateau en cm | Prix € HT |
|--------------------|-------------------------|-----------|
| OP-SEF-CLA-SPOR-V3 | 8 X 17 | 1 131 |



ACCESSOIRES

ACCESSOIRE CLAM SPORT

MADE IN FRANCE

- Plateaux compatibles avec la Clam Sport

| Références | Désignation | Prix € HT |
|--------------------|-------------------------------------|-----------|
| OP-SEF-PL-CASQ-EU | Casquette EU | 630 |
| OP-SEF-PL-CASQ-US | Casquette US | 630 |
| OP-SEF-PL-SP-SHOES | Bas pour logo et chaussures | 329 |
| OP-SEF-PL-BALLON | Ballon | 651 |
| OP-SEF-PL-TRIO | Bas pour ballon, chaussures et logo | 398 |
| OP-SEF-PL-BAS-BALL | Bas pour ballon | 254 |



Crédits photos - Dupli Data



PRESSE PLATEAU

CLAM PRO V5



- Adaptée à la pose de flex et de transferts sérigraphiques
- Adaptée au marquage textile en moyenne série et notamment à la sublimation textile, sur supports rigides (aluminium, MDF, bois, porcelaine...)
- Adaptée pour les encres en impression directe, au séchage du prétraitement et à l'impression laser

| Référence | Taille du plateau en cm | Prix € HT |
|-------------------|-------------------------|-----------|
| OP-SEF-CLA-PRO-V5 | 40 X 50 | 2 339 |



PRESSE PLATEAU

CLAM ONE V3



- Équipée d'une jeannette réversible et du système de fixation de plateau Quick Release
- Adaptée à la pose de flex et de transferts sérigraphiques
- Adaptée aux supports textiles ou rigides (aluminium, MDF, bois, porcelaine...)
- Adaptée pour les encres en impression directe et à l'impression laser

| Référence | Taille du plateau en cm | Prix € HT |
|-------------------|-------------------------|-----------|
| OP-SEF-CLA-ONE-V3 | 40 X 50 | 1 690 |



Crédits photos - Dupli Data



PRESSE PLATEAU

ROTEX ONE V4



- Modèle basique
- Presse manuelle

| Référence | Taille du plateau en cm | Prix € HT |
|-------------------|-------------------------|-----------|
| OP-SEF-ROT-ONE-V4 | 40 X 50 | 2 234 |



ROTEX LITE V4



- Presse électromagnétique
- Ouverture automatique
- Dégagement latéral manuel
- S'ouvre automatiquement en fin de cycle

| Référence | Taille du plateau en cm | Prix € HT |
|---------------------|-------------------------|-----------|
| OP-SEF-ROTEX-LIT-V4 | 40 X 50 | 2 588 |

ROTEX PRO V4



- Presse électromagnétique
- Forte puissance de chauffe
- Châssis robuste
- Dégagement latéral automatique

| Référence | Taille du plateau en cm | Prix € HT |
|-------------------|-------------------------|-----------|
| OP-SEF-ROT-PRO-V4 | 40 X 50 | 3 021 |



PRESSE PLATEAU

ROTEX AIR LITE V3



- Presse pneumatique
- Fermeture par simple appui simultané sur deux boutons

| Référence | Taille du plateau en cm | Prix € HT |
|--------------------|-------------------------|-----------|
| OP-SEF-ROT-ALIT-V3 | 40 X 50 | 3 703 |

ROTEX AIR PRO V3



- Presse pneumatique
- Entièrement automatique

| Référence | Taille du plateau en cm | Prix € HT |
|--------------------|-------------------------|-----------|
| OP-SEF-ROT-APRO-V3 | 40 X 50 | 4 076 |



ACCESSOIRE

HOUSSE EN TISSU



- Pour plateau inférieur
- Protège et facilite l'enfilage des T-shirts

| Références | Taille du plateau en cm | Prix € HT |
|-----------------|-------------------------|-----------|
| OP-SEF-HOU-2530 | 25 X 30 | 43 |
| OP-SEF-HOU-1245 | 12 X 45 | 48 |
| OP-SEF-HOU-3040 | 30 X 40 | 48 |
| OP-SEF-HOU-4050 | 40 X 50 | 57 |
| OP-SEF-HOU-4555 | 45 X 55 | 61 |



PRESSE DOUBLE PLATEAUX

DUPLEX LITE V3



- Presse pneumatique double plateaux
- Translation manuelle de la tête
- Pour le marquage textile en grosse production
- Forte puissance de chauffe

| Référence | Taille des plateaux en cm | Prix € HT |
|---------------|---------------------------|-----------|
| OP-SEF-DUPLEX | 40 X 50 | 5 538 |

DUPLEX PRO V3



- Presse pneumatique
- 3 modes de fonctionnement
- Commande au pied
- Translation automatique de la tête
- Pour vos grosses productions de marquage

| Référence | Taille des plateaux en cm | Prix € HT |
|-------------------|---------------------------|-----------|
| OP-SEF-DUP-PRO-V3 | 40 X 50 | 6 521 |

DUPLEX AIR PRO V3



- Presse pneumatique
- Presse double plateaux
- Possibilité de monter des plateaux à membrane pour marquer des vêtements épais avec des reliefs

| Référence | Taille des plateaux en cm | Prix € HT |
|--------------------|---------------------------|-----------|
| OP-SEF-DUP-APRO-V3 | 40 X 50 / 45 X 55 | 8 361 |



ACCESSOIRES

LASER DE POSITIONNEMENT



| Références | Compatibilités | Spots | Prix € HT |
|-------------------|------------------|-------|-----------|
| OP-SEF-CROI-161 | Rotex lite & air | 1 | 450 |
| OP-SEF-CROI-160 | Duplex pro | 2 | 748 |
| OP-SEF-CROI-160-4 | Duplex pro | 4 | 990 |
| OP-SEF-LAS-PRO | Duplex pro | SUP. | 273 |



PRESSE DOUBLE PLATEAUX

DUPLEX MINI PRO



- Presse pneumatique
- Double plateaux
- Permet le marquage des casquettes et logos 16x16cm en grande série
- Pression par simple appui simultané sur deux boutons poussoirs ou la pédale
- Plateaux vendus séparément

| Référence | Taille des plateaux en cm | Prix € HT |
|--------------------|---------------------------|-----------|
| OP-SEF-DUP-MPRO-V3 | 18 X 8 / 16 X 16 | 3 680 |



ACCESSOIRES

PLATEAUX SEFA



- Compatibles avec toutes les presses de la marque Sefa
- Tous fournis avec un kit de verrouillage

| Références | Taille du plateau en cm | Prix € HT |
|-----------------|-------------------------|-----------|
| OP-SEF-PL-12X08 | 12 X 8 | 80 |
| OP-SEF-PL-15X15 | 15 X 15 | 100 |
| OP-SEF-PL-12X45 | 12 X 45 | 171 |
| OP-SEF-PL-25X30 | 25 X 30 | 284 |
| OP-SEF-PL-30X40 | 30 X 40 | 349 |
| OP-SEF-PL-40X50 | 40 X 50 | 405 |
| OP-SEF-PL-SHOES | Chaussures | 447 |

Lot de 4 plateaux

| Référence | Taille des plateaux en cm | Prix € HT |
|-----------------|---------------------------------------|-----------|
| OP-SEF-PL-SET-4 | 12 X 8 / 15 X 15 12 X 45 / 25 X 30 | 476 |



SAV HOTLINE

+33(0)3 28 50 59 89
sav@dupli-data.fr

Nos techniciens sont formés en permanence sur l'ensemble des nouvelles technologies. Que ce soit le matériel ou les logiciels, le monde du grand format évolue constamment. Nos techniciens se doivent de suivre ces évolutions et d'être en mesure d'en faire part à nos nombreux clients. Régulièrement, les membres du service technique se rendent chez les fabricants pour des séminaires, des approfondissements de compétences ou pour se spécialiser. Ainsi, nous pouvons garantir un niveau de compétences élevé et une qualité de conseils et de services reconnus par nos clients et partenaires.

UN ACCÈS DIRECT À TEAMVIEWER POUR UNE PRISE EN MAIN À DISTANCE



1

Téléchargez le logiciel
TEAMVIEWER via
notre plateforme de
téléchargement sécurisée :
www.898.tv/duplidata



2

Installez le logiciel
et communiquez
votre code d'accès
à notre technicien.



3

Notre technicien prend
le contrôle à distance de
votre ordinateur.

**Ne touchez plus à
celui-ci.**



Crédits photos - Dupli Data

OUTILS ET ACCESSOIRES

P. 76 ACCESSOIRES SUMMA F SERIE

P. 81 ACCESSOIRES SUMMA S SERIE

P. 83 ACCESSOIRES GRAPHTEC

P. 84 OUTILS ET ACCESSOIRES POUR ADHÉSIF

P. 87 NETTOYAGE POUR ADHÉSIF

P. 88 OUTILS ET ACCESSOIRES POUR POSE

P. 89 NETTOYAGE ET ACCESSOIRES POUR COVERING

P. 91 ACCESSOIRES POUR PAPIER ET BÂCHE

P. 93 RACK DE RANGEMENT

P. 95 CHARIOT DE MANIPULATION

P. 96 ROLL-UP ET PAPIERS



MODULE INCLUS

OUTIL LAME TRAÎNANTE

- Découpe mi-chair rapide
- Pour une grande variété de matériaux

| Références | Désignation | Prix € HT |
|---------------|-------------------------|-----------|
| 0-SUM-391-332 | Support de lame Ø 1,5mm | 151,10 |
| 0-SUM-391-363 | Support de lame Ø 2mm | 173,55 |

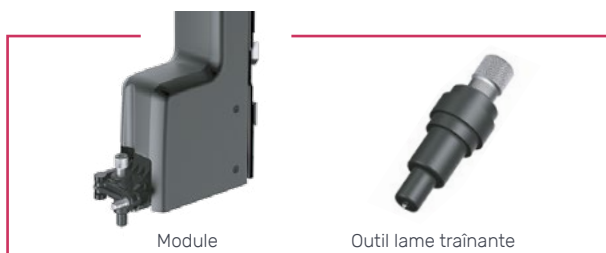

LAMES TRAÎNANTES

Lot de 5

| Références | Désignation | Épaisseur coupe max. | Prix € HT |
|---------------|----------------------------|----------------------|-----------|
| 0-SUM-391-231 | Lame tournante 60° Ø 1,5mm | 0,6mm | 279,80 |
| 0-SUM-391-358 | Lame tournante 55° Ø 2mm | 0,8mm | 245,35 |
| 0-SUM-391-360 | Lame tournante 36° Ø 1,5mm | 0,25mm | 123,20 |

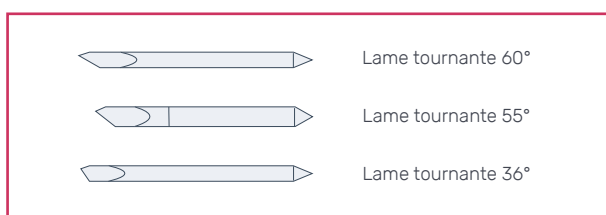

MODULE INCLUS

STYLO

| Références | Désignation | Prix € HT |
|--------------|-----------------|-----------|
| 0-SUM-MP06BK | 4 pointes fibre | 146,20 |

MODULE ROTATIF

MODULE ROTATIF

Compatible F1612, F1330, F1832, F2630

- Entraîné par un moteur électronique
- Capable de prendre en charge toutes sortes de matériaux minces et textiles

| Référence | Désignation | Prix € HT |
|--------------|----------------|-----------|
| 0-SUM-MROTAT | Module rotatif | NC |

LAMES ROTATIVES

Lot de 3

| Références | Désignation | Épaisseur coupe max. | Prix € HT |
|----------------|---------------------|----------------------|-----------|
| 0-SUM-500-9860 | Lame de roue Ø 25mm | 1,5mm | 311,10 |
| 0-SUM-500-9861 | Lame de roue Ø 28mm | 3mm | 311,10 |
| 0-SUM-500-9862 | Lame de roue Ø 32mm | 5mm | 311,10 |

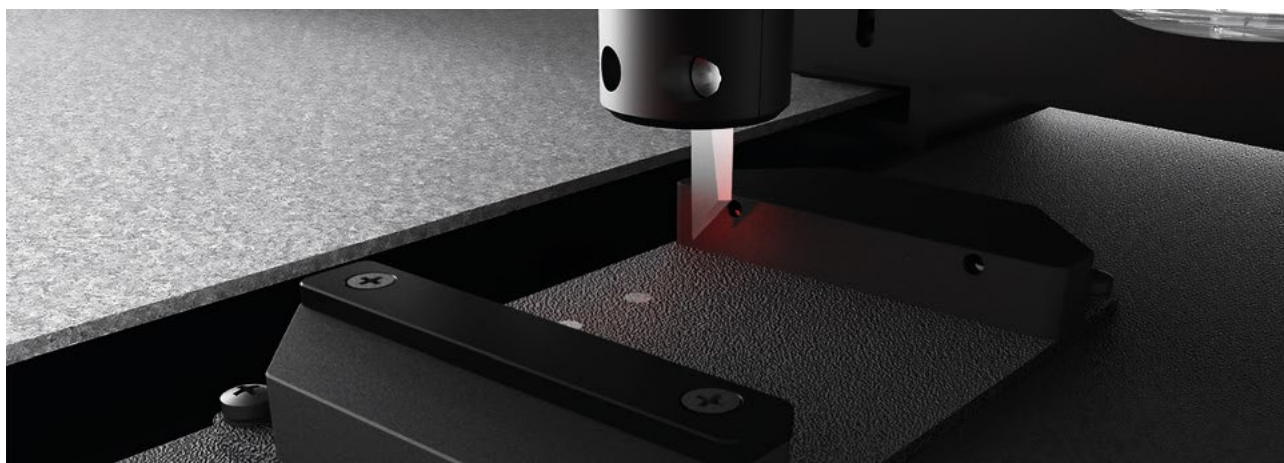



MODULE DE FRAISAGE

MODULE DE FRAISAGE

Nous consulter

- Permet de fraiser les supports rigides les plus utilisés sur le marché comme le PVC, le Dibond, le Plexiglas etc
- Équipé d'un moteur de 1KW
- Système d'aspiration pour la poussière
- Inclut un ensemble de brosse, hôte et pôle de montage
- L'aspirateur est un accessoire en option

Standard

- Fraiser les panneaux durs les plus courants du marché graphique et de la signalétique

Haute fréquence

- Puissance plus élevée
- Vitesse de traitement plus élevée



Module standard



Module haute fréquence



MODULE DE FRAISAGE

FRAISES STANDARDS

Lot de 3

| Références | Diam. de coupe | Long. utile | Long. totale | Prix € HT |
|----------------|----------------|-------------|--------------|-----------|
| O-SUM-500-9850 | 3mm | 10mm | 60mm | 117,30 |
| O-SUM-500-9852 | 4mm | 12mm | 50mm | 132,60 |



Diamètre de 3mm

Diamètre de 4mm

FRAISES HAUTE FRÉQUENCE

Lot de 3

| Références | Diam. de coupe | Long. utile | Long. totale | Prix € HT |
|----------------|----------------|-------------|--------------|-----------|
| O-SUM-500-9854 | 3mm | 6mm | 50mm | 163,20 |
| O-SUM-500-9856 | 4mm | 12mm | 50mm | 163,20 |
| O-SUM-500-9857 | 6mm | 12mm | 50mm | 202,30 |
| O-SUM-500-9858 | 6mm | 22mm | 58mm | 202,30 |

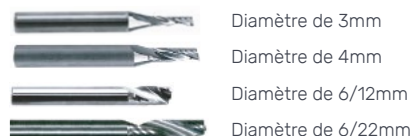

Diamètre de 3mm

Diamètre de 4mm

Diamètre de 6/12mm

Diamètre de 6/22mm

Fraises

Les fraises de la Série F occupent les emplacements 2 & 3 de la tête. L'emplacement 1 reste donc libre pour un autre outil. Le module de fraisage peut être stocké au pôle de montage lorsqu'il n'est pas utilisé, libérant ainsi les emplacements 2 et 3.

TAPIS DE FRAISAGE

Compatible F1612, F1330, F1832, F2630

| Référence | Dimensions (LxIxE) en mm | Prix € HT |
|----------------|--------------------------|-----------|
| O-SUM-900-9333 | 1,4 X 1,53 X 2 | 556,50 |



MODULE TANGENTIELS

MODULE TANGENTIEL

Compatible F1612, F1330, F1832, F2630

- Force verticale de 10 kg
- Force horizontale de 20 kg
- Peut recevoir un large éventail d'outils
- Chaque outil est muni de son propre code barre qui garantit sa reconnaissance afin que les paramètres soient automatiquement ajustés
- Plusieurs modules tangentiels peuvent être insérés sur la tête multifonctions, comme le rainurage et la découpe sans enlever le module

| Référence | Désignation | Prix € HT |
|----------------|-------------------|-----------|
| O-SUM-500-9310 | Module tangentiel | 7 078,80 |

OUTIL DE DÉCOUPE MI-CHAIR

Compatible F1612, F1330, F1832, F2630

- Pression de la lame contrôlée mécaniquement
- Spécialement conçu pour la découpe mi-chair des matériaux jusqu'à 1.2 mm d'épaisseur
- Comprend également un guide-lame réglable pour un contrôle précis de la profondeur

| Référence | Épaisseur coupe max. | Prix € HT |
|----------------|----------------------|-----------|
| O-SUM-500-9311 | 1,2mm | 1 179,80 |



LAMES MI-CHAIR

Lot de 5

| Références | Désignation | Épaisseur coupe max. | Prix € HT |
|---------------|--------------------------------------|----------------------|-----------|
| O-SUM-390-534 | Lame tangentielle 36° | 0,25mm | 334,05 |
| O-SUM-390-550 | Lame tangentielle 60° | 1,2mm | 328,10 |
| O-SUM-390-551 | Lame tangentielle à double point 36° | 0,25mm | 436,90 |
| O-SUM-390-560 | Lame tangentielle 45° - 40/25° | 1mm | 238,50 |

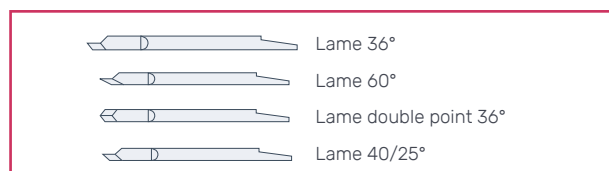

MODULE TANGENTIELS

OUTIL DE DÉCOUPE À DOUBLE TRANCHANT

Compatible F1612, F1330, F1832, F2630

- Conçu pour la découpe détaillée à travers des matériaux jusqu'à 6 mm d'épaisseur
- Un nez presseur à ressort permet la découpe des détails très précis et peut être réglé à la profondeur adéquate

| Référence | Épaisseur coupe max. | Prix € HT |
|----------------|----------------------|-----------|
| O-SUM-500-9313 | 6mm | 576,30 |

LAMES À DOUBLE TRANCHANT

À l'unité

| Références | Désignation | Épaisseur coupe max. | Prix € HT |
|------------------|-----------------------|----------------------|-----------|
| O-SUM-500-9802-2 | Lame x2 tranchant 50° | 3mm | 122,90 |
| O-SUM-500-9803-2 | Lame x2 tranchant 60° | 5mm | 122,90 |

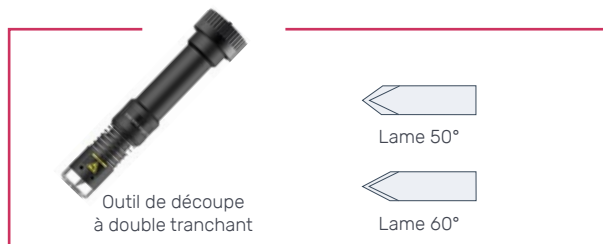

MAINTENANCE

À l'unité

| Référence | Désignation | Prix € HT |
|---------------|------------------------------|-----------|
| O-SUM-390-553 | Outil d'aide au montage lame | 22,10 |



MODULE TANGENTIELS

OUTIL DE DÉCOUPE HEAVY DUTY

Compatible F1612, F1330, F1832, F2630

- Conçu pour la découpe à travers des matériaux plus épais jusqu'à 15 mm d'épaisseur

| Référence | Épaisseur coupe max. | Prix € HT |
|----------------|----------------------|-----------|
| O-SUM-500-9314 | 15mm | 576,30 |

LAME HEAVY DUTY

À l'unité

| Références | Désignation | Épaisseur coupe max. | Prix € HT |
|----------------|--------------------------|----------------------|-----------|
| O-SUM-500-9807 | lame heavy duty 45°/ 90° | 15mm | 104,95 |

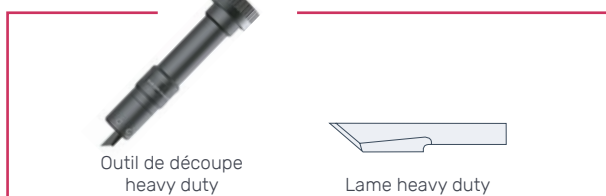

OUTIL DE DÉCOUPE BORD UNIQUE

Compatible F1612, F1330, F1832, F2630

- Conçu pour la découpe détaillée à travers des matériaux jusqu'à 6 mm d'épaisseur
- Un nez presseur à ressort permet la découpe des détails très précis et peut être réglé à la profondeur adéquate

| Référence | Épaisseur coupe max. | Prix € HT |
|----------------|----------------------|-----------|
| O-SUM-500-9312 | 6mm | 576,30 |

LAME BORD UNIQUE

À l'unité

| Références | Désignation | Épaisseur coupe max. | Prix € HT |
|------------------|----------------------|----------------------|-----------|
| O-SUM-500-9801-2 | Lame bord unique 65° | 6mm | 122,90 |

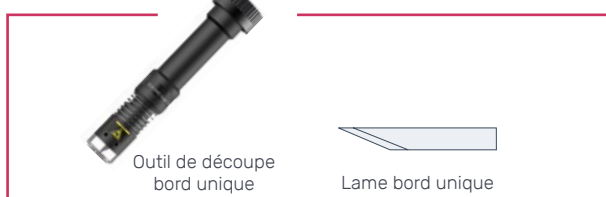

MODULE TANGENTIELS

OUTIL OSCILLANT ÉLECTRONIQUE

Compatible F1612, F1330, F1832, F2630

- Découpe de matériaux de densité faible et moyenne jusqu'à 18 mm d'épaisseur
- Entraîné par un moteur électrique
- Jusqu'à 2,000 t/min
- Déplace une lame de haut en bas sur une course de 1 mm

| Référence | Épaisseur coupe max. | Prix € HT |
|----------------|----------------------|-----------|
| O-SUM-500-9320 | 18mm | 7 945,80 |

LAMES OSCILLANTES

À l'unité

| Références | Désignation | Épaisseur coupe max. | Prix € HT |
|------------------|------------------------|----------------------|-----------|
| O-SUM-500-9800 | EOT L25 lame 65° | 5mm | 70,35 |
| O-SUM-500-9810-2 | EOT L25 lame 65° - 80° | 5-11mm | 101,20 |
| O-SUM-500-9811 | EOT L25 lame 65° - 85° | 5-11mm | 76,50 |
| O-SUM-500-9812-2 | EOT L28 lame 65° - 85° | 8-14mm | 106,30 |
| O-SUM-500-9813 | EOT L25 lame 0° - 75° | 5-6mm | 76,50 |
| O-SUM-500-9814 | EOT L38 lame 45° - 85° | 18-24mm | 100,30 |
| O-SUM-500-9815 | EOT L33 lame 45° - 85° | 13-19mm | 91,80 |





MODULE TANGENTIELS

OUTILS DE RAINURAGE

Compatible F1612, F1330, F1832, F2630

| Références | Désignation | N° | Prix € HT |
|----------------|--------------------------|----|--------------|
| O-SUM-500-9325 | Ø 25mm - R 3 - W 8 | 1 | 413,10 |
| O-SUM-500-9326 | Ø 25mm - R 1,5 - W 8 | 2 | 413,10 |
| O-SUM-500-9327 | Ø 27mm - R 0,75 - W 1,5 | 3 | 413,10 |
| O-SUM-500-9328 | Ø 15mm - R 0,35 - W 0,7 | 4 | 413,10 |
| O-SUM-500-9329 | Ø 29mm - R 0,17 - W 0,35 | 5 | 413,10 |



MODULES TANGENTIELS

OUTIL V-CUT

Compatible F1612, F1330, F1832, F2630

- Disponibles en 5 angles
- Conçus pour couper une rainure en forme de V
- Pour composites rigides jusqu'à 27 mm d'épaisseur, en fonction de la densité des matériaux

| Références | Désignation | Prix € HT |
|----------------|-------------|--------------|
| O-SUM-500-9340 | V-CUT 0° | 914,60 |
| O-SUM-500-9341 | V-CUT 15° | 914,60 |
| O-SUM-500-9342 | V-CUT 22,5° | 914,60 |
| O-SUM-500-9343 | V-CUT 30° | 914,60 |
| O-SUM-500-9344 | V-CUT 45° | 914,60 |



LAMES V-CUT

| Références | Désignation | Épaisseur coupe max. | Prix € HT |
|----------------|-----------------------------|-------------------------|--------------|
| O-SUM-500-9825 | Lame V-Cut 0,9mm (lot de 5) | 18-27mm | 56,10 |
| O-SUM-500-9826 | Lame V-Cut Métal dur | 18-27mm | 108,80 |

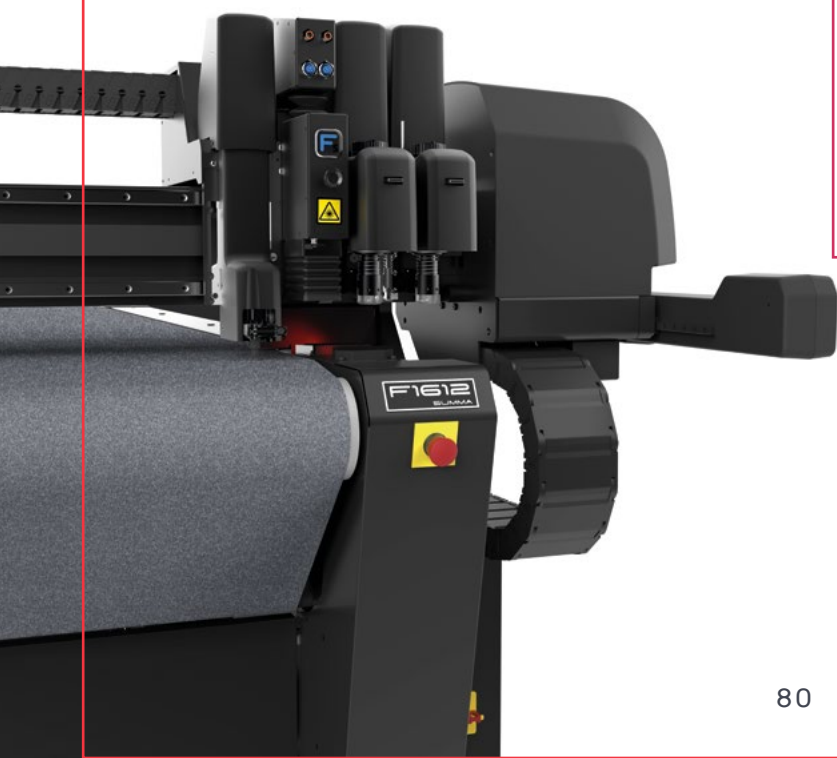
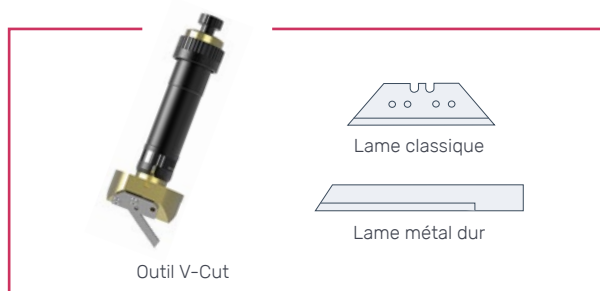



MODULES TANGENTIELS

OUTIL OSCILLANT PNEUMATIQUE

Compatible F1612, F1330, F1832, F2630

- Commandé par air comprimé
- Déplace une lame de haut en bas sur une course de 8 mm
- Idéal pour la découpe des matériaux épais

| Référence | Désignation | Prix € HT |
|----------------|-----------------------------|-----------|
| O-SUM-500-9350 | Outil oscillant pneumatique | 6 619,80 |

LAMES OSCILLANTES PNEUMATIQUES

À l'unité

| Références | Désignation | Épaisseur coupe max. | Prix € HT |
|----------------|-------------------------------------|----------------------|-----------|
| O-SUM-500-9830 | POT lame à point plat L 20 - T 0,63 | 18mm | 328,10 |
| O-SUM-500-9831 | POT lame à point plat L 27 - T 0,63 | 25mm | 350,20 |
| O-SUM-500-9832 | POT lame à point plat L 20 - T 1,5 | 18mm | 294,10 |
| O-SUM-500-9833 | POT lame à point plat L 27 - T 1 | 25mm | 367,20 |
| O-SUM-500-9834 | POT lame à point plat L 20 - T 1* | 16mm | 367,20 |

*Tapis de protection supplémentaire recommandé

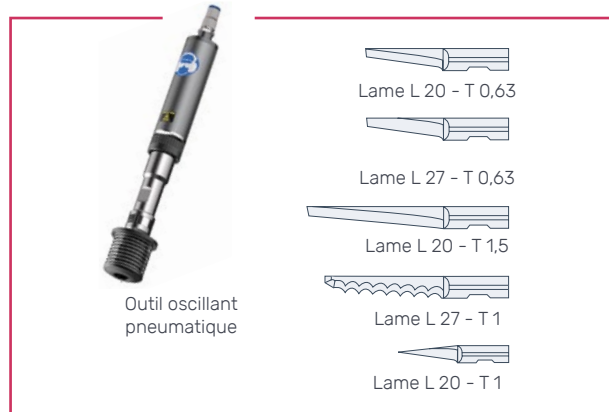

SUMMA S CLASS 3 T

PINCH ROLLER SUPPLÉMENTAIRE

| Référence | Prix € HT |
|---------------|-----------|
| O-SUM-395-682 | 541,55 |

OUTILS

| Références | Désignation | Prix € HT |
|---------------|------------------------------|-----------|
| O-SUM-395-322 | Porte-lame tangentielle | 190 |
| O-SUM-395-323 | Porte-lame coupe flottante | 170,55 |
| O-SUM-395-324 | Porte-stylo | 85,30 |
| O-SUM-395-325 | Stylo à bille | 20 |
| O-SUM-395-376 | Stylo à pointe feutre | 47,90 |
| O-SUM-395-315 | Porte-outil + pointe pochoir | 110,70 |

LAMES

Lot de 5

| Références | Désignation | Prix € HT |
|---------------|--------------------------------|-----------|
| O-SUM-390-534 | Lame standard - 36° | 196,50 |
| O-SUM-390-560 | Lame standard - 45° | 403,95 |
| O-SUM-390-551 | Lame à double tranchant - 36° | 436,90 |
| O-SUM-390-550 | Lame (masque de sablage) - 60° | 328,10 |
| P-SUM-395-348 | Guide lame T - 36° | 117,30 |
| O-SUM-395-347 | Guide lame T - 60° | 143,60 |
| O-SUM-395-330 | Guide lame flottant | 77,80 |

BANDES MARTYRES

| Référence | Désignation | Prix € HT |
|-------------------|----------------------------|-----------|
| P-SUM-1NC40-67032 | Bande martyre | 55 |
| P-SUM-391-598 | Bande martyre pour pochoir | 110,70 |

MAINTENANCE

À l'unité

| Référence | Désignation | Prix € HT |
|---------------|------------------------------|-----------|
| O-SUM-390-553 | Outil d'aide au montage lame | 22,10 |

FLASQUES

Lot de 2

| Référence | Diamètre | Prix € HT |
|---------------|----------|-----------|
| P-SUM-391-510 | 3" | 139 |



SUMMA S CLASS 2

OUTILS

| Références | Désignation | Prix € HT |
|---------------|----------------------------|-----------|
| O-SUM-395-322 | Porte-lame tangentielle | 190 |
| O-SUM-395-323 | Porte-lame coupe flottante | 170,55 |
| O-SUM-395-324 | Porte-stylo | 85,30 |
| O-SUM-395-325 | Stylo à bille | 20 |
| O-SUM-395-376 | Stylo à pointe feutre | 47,90 |

LAMES

Lot de 5

| Références | Désignation | Prix € HT |
|---------------|--------------------------------|-----------|
| O-SUM-390-534 | Lame standard - 36° | 196,50 |
| O-SUM-390-550 | Lame (masque de sablage) - 60° | 328,10 |
| O-SUM-390-551 | Lame à double tranchant - 36° | 436,90 |
| O-SUM-390-560 | Lame standard - 45° | 238,50 |
| P-SUM-395-348 | Guide lame T - 36° | 117,30 |
| O-SUM-395-347 | Guide lame T - 60° | NC |
| O-SUM-395-330 | Guide lame flottant | NC |



FLASQUES

Lot de 2

| Référence | Diamètre | Prix € HT |
|---------------|----------|-----------|
| P-SUM-391-510 | 3" | 139 |

MAINTENANCE

À l'unité

| Référence | Désignation | Prix € HT |
|---------------|------------------------------|-----------|
| O-SUM-390-553 | OUTIL D'AIDE AU MONTAGE LAME | 22,10 |



SUMMA S ONE

PORTE-OUTILS

| Références | Désignation | Prix € HT |
|-------------------|-------------------------|-----------|
| O-SUM-9TL89-67033 | Porte-lame Ø 1,5mm | 151,30 |
| O-SUM-391-363 | Porte-lame Ø 2mm cuivre | 175,10 |
| O-SUM-395-434 | Porte stylo universel | 290,70 |

OUTILS

Lot de 5

| Références | Désignation | Prix € HT |
|-------------------|-------------------------------|-----------|
| O-SUM-9TL89-67041 | Lame 36° Ø 1,5mm x5 | 204 |
| O-SUM-391-358 | Lame 55° Ø 2mm x5 | 245,35 |
| O-SUM-391-231 | Lame 60° Ø 1,5mm | 279,80 |
| O-SUM-395-430 | Stylo à bille noir x5 | 164,90 |
| O-SUM-395-431 | Stylo à bille bleu x5 | 164,90 |
| O-SUM-MP06BK | Stylo à pointe feutre noir x4 | 164,90 |



BANDE MARTYRE

| Référence | Désignation | Prix € HT |
|-------------------|---------------|-----------|
| P-SUM-1NC40-67032 | Bande martyre | NC |

ROULETTES DE TRACTIONS

Lot de 2

| Référence | Désignation | Prix € HT |
|---------------|----------------------|-----------|
| O-SUM-391-326 | Roulette de traction | 116,05 |

COUPE VINYLE + LAME

| Références | Désignation | Prix € HT |
|-------------------|---------------------|-----------|
| O-SUM-1NC40-67035 | Coupe vinyle + Pied | NC |
| O-SUM-391-146 | Lames x10 | 26,40 |

FLASQUE

| Références | Diamètre | Prix € HT |
|---------------|---------------|-----------|
| P-SUM-400-561 | 2" | 323,85 |
| P-SUM-391-510 | 3" (Lot de 2) | 139 |

GRAPHTEC

GRAPHTEC

FLASQUE

| Références | Modèles | Prix € HT |
|---------------|----------------|--------------|
| O-GRA-OPH-A21 | CE7000, FC9000 | 90 |

GALET SUPPLÉMENTAIRE

| Références | Modèles | Prix € HT |
|---------------|---------|--------------|
| O-GRA-OPH-A49 | CE7000 | 180 |
| O-GRA-OPH-A47 | FC9000 | 180 |

PORTE-OUTIL

| Références | Désignation | Prix € HT |
|------------------|---------------------------------|--------------|
| O-GRA-PHP33-CB09 | Plastique pour lame Ø 0,9mm | 156 |
| O-GRA-PHP33-CB15 | Plastique pour lame Ø 1,5mm | 156 |
| O-GRA-PHP35-CB09 | Métallique pour lame Ø 0,9mm | 245 |
| O-GRA-PHP35-CB15 | Métallique pour lame Ø 1,5mm | 245 |



LAMES

Classique - Lot de 5

| Références | Désignation | Prix € HT |
|--------------|--|--------------|
| O-GRA-CB09UD | Lame acier Ø 0,9mm - 45° | 142 |
| O-GRA-CB09UB | Lame acier haute résistance Ø 0,9mm - 45° | 180 |
| O-GRA-CB15U | Lame acier Ø 1,5mm - 45° | 197 |

Sans ressort - Lot de 5

| Références | Désignation | Prix € HT |
|--------------|--------------------------------------|--------------|
| O-GRA-CB09UE | Lame acier Ø 0,9mm - 45° - Vinyle | 100 |

GRAPHTEC

GRAPHTEC

PLUME - FEUTRE

| Références | Désignation | Prix € HT |
|-------------------|----------------------------------|--------------|
| O-GRA-PHP31-FIBER | Porte stylo + outil de calage | 89 |
| O-GRA-KF700-BK | Feutre noir x5 | 29 |
| O-GRA-KF700-RD | Feutre rouge x5 | 29 |
| O-GRA-KF700-BL | Feutre bleu x5 | 29 |

PLUME - POINTE BILLE

| Références | Désignation | Prix € HT |
|------------------|----------------------------------|--------------|
| O-GRA-PHP34-BALL | Porte stylo pour pointe bille | 84 |
| O-GRA-KB700-BK | Stylo noir x5 | 36 |

BANDES MARTYRES

Uniquement FC9000 série - Lot de 2

| Références | Dimensions | Prix € HT |
|--------------------|------------|--------------|
| O-GRA-TEFL-FC9-140 | 5 x 1700mm | 35 |
| O-GRA-TEFL-FC9-160 | 5 x 1960mm | 40 |

CUTTERS

OLFA

- lame inclinée de 30° incluse
- Cutter métallique précision, couteau rétractable

| Référence | Prix € HT |
|-------------|--------------|
| OC-CUT-OLFA | 9,05 |



OLFA HEAVY DUTY

- Verrouillage automatique

| Référence | Prix € HT |
|------------------|--------------|
| OC-CUT-OLFA-HDUT | 10,65 |



CUTTER TÉLESCOPIQUE

- Ergonomique, permet d'atteindre la table de travail sans se pencher

| Référence | Prix € HT |
|---------------|--------------|
| OC-CWT-TELESC | 208 |



COUPE PAPIER POUR VINYLE

- Enlève le papier support du vinyle
- Peut également servir comme couteau standard

| Référence | Prix € HT |
|------------------|--------------|
| OC-CUT-LINER-PLA | 34,15 |



LAMES

LAMES OLFA

- Boîte de 10 lames

| Références | Désignation | Prix € HT |
|-------------|-------------|--------------|
| OC-LAM30X10 | Lame 30° | 6,40 |
| OC-LAM45X10 | Lame 45° | 4,60 |



LAMES OLFA HEAVY DUTY

- Boîte de 10 lames

| Référence | Prix € HT |
|--------------|--------------|
| OC-LAM-18X10 | 7,10 |



LAMES CUTTER TÉLESCOPIQUE

- Boîte de 10 lames

| Référence | Prix € HT |
|-------------------|--------------|
| OC-CWT-TELESC-LAM | 19 |



RACLETTES

RACLETTES

- Usage quotidien

| Référence | Longueur en cm | Prix € HT |
|------------------|----------------|-----------|
| ORA-QUOTIDIEN-10 | 10 | 1,15 |

RACLETTES SOUPLE

- Pour les vinyles, les films, les bandes collantes, et les sérigraphies
- Pour les applications sensibles à la pression

| Référence | Longueur en cm | Prix € HT |
|---------------|----------------|-----------|
| ORA-SOUPLE-10 | 10 | 1,25 |

RACLETTES EXTRA SOUPLE

- Idéal pour le covering

| Référence | Longueur en cm | Prix € HT |
|-------------------|----------------|-----------|
| ORA-EXT-SOUPLE-10 | 10 | 2,90 |



RACLETTES

RACLETTES FEUTRE

- Évite les rayures lors de l'application

| Référence | Longueur en cm | Prix € HT |
|-----------------|----------------|-----------|
| ORA-FEUTRINE-10 | 10 | 2,30 |

RACLETTES MARATHON

- En microfibre unique, évite les rayures
- Dure plus longtemps
- Peut être utilisé humide ou sec

| Référence | Longueur en cm | Prix € HT |
|-----------------|----------------|-----------|
| ORA-MARATHON-10 | 10 | 8,90 |

RACLETTES MARATHON SOUPLE

- En microfibre unique, évite les rayures
- Dure plus longtemps
- Peut être utilisé humide ou sec

| Référence | Longueur en cm | Prix € HT |
|-------------------|----------------|-----------|
| ORA-MARATHON-S-10 | 10 | 8,20 |



RACLETTES VITROPHANIE

Poignée

- Extra large, incassable
- Adhérence améliorée et prolongée réduisant la fatigue
- Revêtement anti-dérapant
- Parfait pour une utilisation, en pose humide, avec des films épais durs, tels que les films ultra-transparents ou films de sécurité pour vitres.

| Référence | Prix € HT |
|--------------------|-----------|
| ORA-VIT-POIGNEE-20 | 61,50 |

Raclette polyuréthane

- Flexible
- Idéale pour éliminer l'humidité sous une variété de films

| Référence | Prix € HT |
|------------|-----------|
| ORA-VIT-20 | 32,50 |



RACLETTE COVERING

RACLETTE RIGIDE + FEUTRINE



- Idéal pour les vinyles coulés de types SLX/SLX+
- Feutrine résistante, glissance améliorée avec une prédécoupe pour épouser les bords au mieux

| Référence | Longueur en cm | Prix € HT |
|-----------------|----------------|-----------|
| ORA-ARL-ORAN-10 | 10 | 6,30 |



RACLETTE 100% FEUTRINE

- Réduit les rayures sur les impressions
- Souple
- Parfait pour appliquer de gros autocollants
- Dimensions : 100 x 70 mm

| Référence | Épaisseur en mm | Prix € HT |
|--------------------|-----------------|-----------|
| ORA-100FEUTRINE-10 | 10 | 3,60 |



ACCESSOIRES

RÈGLE DE SÉCURITÉ

- Tranchant en acier inoxydable
- Aluminium très résistant et anodisé
- Protège-doigts en aluminium courbé
- Fond est antidérapant
- Chiffres gravés au laser

| Références | Longueur en cm | Prix € HT |
|-------------------|----------------|-----------|
| ORE-PLA-REGLE-100 | 100 | 114,10 |
| ORE-PLA-REGLE-150 | 150 | 159,15 |
| ORE-PLA-REGLE-200 | 200 | 195 |



RACLETTE

RACLETTE SOUPLE + FEUTRINE



- Idéal pour les vinyles wrapping de type PCC
- Feutrine résistante, glissance améliorée avec une prédécoupe pour épouser les bords au mieux

| Référence | Longueur en cm | Prix € HT |
|-----------------|----------------|-----------|
| ORA-ARL-GRIS-10 | 10 | 6,30 |



RACLETTE DE CONTOUR

- Douce et souple
- Pour application du vinyle dans les endroits difficiles.
- Permet de monter le vinyle jusqu'au bord en caoutchouc sans abîmer le vinyle

| Référence | Désignation | Prix € HT |
|-------------|-------------|-----------|
| ORA-CONVERT | SOUPLE | 11,10 |

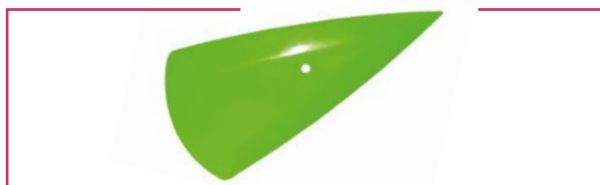

APPLICATION ROLL

- Pour application de vinyle sur surfaces rugueuses
- Pression idéale pour une pose facile et précise
- S'adapte aux aspérités

| Référence | Prix € HT |
|--------------|-----------|
| ORA-APPLROLL | 118,15 |



NETTOYAGE ADHÉSIF

SURFACE CLEANER II

- Nettoyant et dégraissant, toutes surfaces
- Rapide et efficace
- Sans rayure

| Références | Contenance en litre | Prix € HT |
|---------------|---------------------|-----------|
| ON-SCLEANER-1 | 1 | 16,90 |
| ON-SCLEANER-5 | 5 | 58,70 |



GLASS CLEANER

- Nettoyant et dégraissant
- Idéal pour les vitres
- Nettoie en profondeur et sèche rapidement

| Référence | Contenance en litre | Prix € HT |
|---------------|---------------------|-----------|
| ON-GCLEANER-1 | 1 | 11 |



TAPIS

TAPIS AUTO-CICATRISANT

| Références | Dimensions en mm | Prix € HT |
|------------------|------------------|-----------|
| A-CWT-1016-TAPIS | 985 X 1 770 | 142 |
| A-CWT-1428-TAPIS | 1 445 X 2 880 | 342 |
| A-CWT-1630-TAPIS | 1 570 X 3 030 | 531 |
| A-CWT-1640-TAPIS | 1 570 X 4 040 | 696 |

POSE / DÉPOSE

RIGHT-ON

- Facilite la pose
- Peut être dilué avec de l'eau
- Vaporisez l'adhésif et le support

| Références | Contenance en litre | Prix € HT |
|--------------|---------------------|-----------|
| ON-RIGHTON-1 | 1 | 13,90 |
| ON-RIGHTON-5 | 5 | 48,60 |



RIGHT-OFF

- Enlève les résidus de colle en 2 minutes
- Supprime goudron et graisses
- Utilisable sur tous types de films

| Références | Contenance en litre | Prix € HT |
|---------------|---------------------|-----------|
| ON-RIGHTOFF-1 | 1 | 26,45 |
| ON-RIGHTOFF-5 | 5 | 111,25 |



ADHÉSIF

PAPIER DE MASQUAGE

- Préparation des kits PLV
- Permet de protéger les zones lors de travaux

Classique

| Références | Tailles | Prix € HT |
|------------|------------|--------------|
| O-PMASQ-19 | 19MM X 50M | 2,05 |
| O-PMASQ-48 | 48MM X 50M | 4,50 |



OUTILS

SACOCHÉ À OUTILLAGE

- Plaque métallique intégrée pour poser les aimants

Sac

| Référenc | Prix € HT |
|-------------|--------------|
| O-SACOUTILS | 33,90 |

Ceinture

| Référence | Prix € HT |
|-------------------|--------------|
| O-SACOUTILS-CEINT | 5,65 |



OUTILS

VERNIS DE SCÈLLEMENT

- Contient du vernis pour sceller les bordures et les joncs des films en pose extérieure
- Vernis acrylique anti-UV à séchage rapide (entre 5 et 15 minutes selon la température extérieure)

| Référence | Prix € HT |
|-------------|--------------|
| O-SEALITPEN | 27,55 |



iSEE2

BLACKBOARD MARKER

Vendu par lot de 10

- Marqueur liquide blanc à base de craie
- Destiné à être utilisé sur les tableaux noirs, les fenêtres ou les miroirs
- Le marqueur liquide ne fait pas de bavures et ne s'estompe pas
- S'efface facilement avec une serviette en papier humide.

| Référence | Prix € HT |
|--------------------|--------------|
| O-ISE-MARKER-BLANC | 46 |

iSEE2

ERAZE MARKER

Vendu par lot de 10

- Effaçable destiné à être utilisé sur les tableaux blancs, les fenêtres ou les miroirs
- Ne laisse aucune traces
- S'efface très facilement avec un chiffon sec, même en cas d'effacement après une longue période

| Référence | Prix € HT |
|-------------------|--------------|
| O-ISE-MARKER-NOIR | 22,45 |

NETTOYAGE COVERING

ACTIVATEUR

- Pour les films auto-adhésifs sur les peintures automobiles à base d'eau et les films de sécurité sur vitre.

| Référence | Contenance | Prix € HT |
|---------------|------------|-----------|
| OP-ACTIVATEUR | 100ML | 38,90 |



GANTS BLANCS

- Gants fins spécial covering
- Sans couture
- Vendus par paire

| Références | Taille | Prix € HT |
|---------------|--------|-----------|
| OP-GBLANCS-M | M | 3,40 |
| OP-GBLANCS-L | L | 3,40 |
| OP-GBLANCS-XL | XL | 3,40 |



ÉCHENILLAGE

PINCE BOUTS DROITS

- Acier inoxydable
- Forme ronde
- Surface intérieure plane
- Pointe nette, pointue et acéré
- Se courbe à l'extérieur tout en étant plat à l'intérieur
- L'extérieur ne colle pas au vinyle
- Idéal pour le vinyle et le flex

| Référence | Prix € HT |
|----------------|-----------|
| OP-PINC-DROITS | 7,20 |



PINCE BOUTS COURBÉS

- Acier inoxydable
- Extrémités courbées avec pointe
- Extra fin et précis
- Bouts recourbés
- Idéal pour accéder aux endroits difficiles pour la dépose de covering

| Référence | Prix € HT |
|---------------|-----------|
| OP-PINC-COURB | 7 |



CROCHET D'ÉCHENILLAGE

- Pointeau à double extrémité

| Référence | Prix € HT |
|----------------|-----------|
| O-PLA-PICECHEN | 2,80 |



BANDE DE DÉCOUPE

DESIGN LINE

- Découpez les films selon des formes simples à très complexes sans rayer la carrosserie
- Étirable et conformable
- Suit parfaitement les contours

| Référence | Prix € HT |
|--------------|--------------|
| O-BD-DESIGNL | 54,90 |

FINISH LINE

- Découpez les films selon des formes simples à très complexes sans rayer la carrosserie
- 3,5mm de large
- Conformable autour des pare-chocs, des poignées de porte, des miroirs, etc.

| Référence | Prix € HT |
|--------------|--------------|
| O-BD-FINISHL | 54,90 |

AIDE À LA POSE

AIMANT DE MONTAGE

- Évite de provoquer des taches
- Aimant à base en caoutchouc gris clair
- La base contient 6 aimants en néodyme qui se combinent
- Produit une force magnétique de plus de 7,5 kg

| Référence | Prix € HT |
|------------|--------------|
| O-COV-AIM7 | 9,50 |

AIMANT DE MONTAGE GOLIATH

- Évite de provoquer des taches
- Aimant à base en caoutchouc gris clair
- La base contient 6 aimants en néodyme qui se combinent
- Force de traction d'au moins 24 kg
- Un seul peut tenir un film de 1,5 mètre de large
- Aimants au manche troué pour insérer la barre d'outils

| Référence | Prix € HT |
|-------------|--------------|
| O-COV-AIM24 | 17,70 |



FILM DE MONTAGE

DOT TAPE



Tape adhésif double face sans colle

- Sans colle
- Sans résidus
- Ultra repositionnable

| Référence | Laize en mm | Longueur en m | Prix € HT/m ² |
|-----------|-------------|---------------|--------------------------|
|-----------|-------------|---------------|--------------------------|

| | | | |
|--------------|------|----|------|
| O-DF-DOT-137 | 1370 | 50 | 8,80 |
|--------------|------|----|------|

| Référence | Laize en mm | Longueur en m | Prix € HT |
|-----------|-------------|---------------|-----------|
|-----------|-------------|---------------|-----------|

| | | | |
|-------------|----|----|-------|
| O-DF-DOT-50 | 50 | 50 | 38,90 |
|-------------|----|----|-------|



ADHÉSIF DOUBLE FACE



135μ - Permanent

- Adhésif sensible à la pression
- Polyester
- S'adapte à presque tous les matériaux : plastique, bois, verre, métal, etc.
- Projets de montage dans les galeries, musées et expositions
- Applications intérieures et extérieures

| Références | Laize en mm | Longueur en m | Prix € HT/m ² |
|------------|-------------|---------------|--------------------------|
|------------|-------------|---------------|--------------------------|

| | | | |
|---------------|------|-----|------|
| O-DF-132M-104 | 1040 | 100 | 3,89 |
|---------------|------|-----|------|

| | | | |
|---------------|------|-----|------|
| O-DF-132M-130 | 1300 | 100 | 3,89 |
|---------------|------|-----|------|

| | | | |
|---------------|------|-----|------|
| O-DF-132M-153 | 1530 | 100 | 3,89 |
|---------------|------|-----|------|

RENFORTS

RENFORT ADHÉSIF

- Renfort adhésif pour œillets
- Évite les déchirures
- Boîte de 250 ex

| Référence | Largeur en mm | Prix € HT |
|----------------|---------------|-----------|
| O-RADH-OEIL-40 | 40 | 74,75 |



Crédits photos - Dupli Data

RENFORT ADHÉSIF RECTO/VERSO

- Renfort adhésif Recto / Verso pour œillets
- Évite les déchirures
- Boîte de 730 ex

| Référence | Dimensions en mm | Prix € HT |
|----------------|------------------|-----------|
| O-RADH-OEIL-34 | 34 X 68 | 136,60 |



Crédits photos - Dupli Data - Renfort d'adhésif

ADHÉSIF DOUBLE FACE SPÉCIAL BÂCHE



- Polypro blanc
- Permet la réalisation des ourlets et les soudures manuelles

| Références | Dimensions | Prix € HT |
|------------|------------|-----------|
|------------|------------|-----------|

| | | |
|------------------|------------|-------|
| O-DFACE-B-19X50M | 19mm x 25m | 25,70 |
|------------------|------------|-------|

| | | |
|------------------|------------|-------|
| O-DFACE-B-50X50M | 50mm x 50m | 49,20 |
|------------------|------------|-------|

SOUDEUSE MANUELLE

QUICK S ELECTRONIC

Soudeuse de bâche à air chaud

- Buse de 40 mm
- Températures allant jusqu'à 700°C
- Puissance : 1500 Watts 230V

| Référence | Prix € HT |
|-------------------|--------------|
| M-SOUD-QUICK-1500 | 519,40 |



SOUDEUSES AUTOGUIDÉE

FORPLAST-P2

- Pour le soudage de bâches de camion
- Produire des soudures avec recouvrement de 20, 30 et 45 mm de large
- Peut être converti pour les cordes de soudage

| Références | Buse en mm | Prix € HT |
|--------------------|---------------|--------------|
| M-SOUD-FPLAST-1700 | 30 | 3 169,40 |
| M-SOUD-FPLAST-2000 | 45 | 3 169,40 |

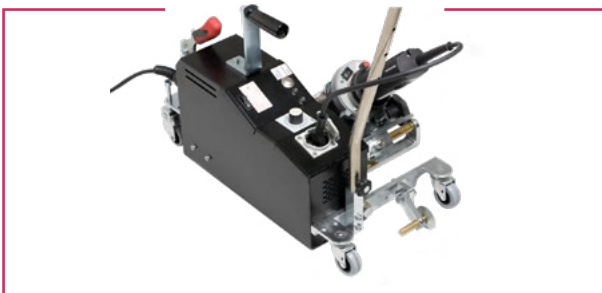

ACCESSOIRES BÂCHES

PRESSE MANUELLE

- Simple d'utilisation
- Les mâchoires de la presse percent la bâche
- Sertit en même temps
- Kit presse + 1 000 œillets 10mm

| Référence | Prix € HT |
|-------------|--------------|
| M-POEIL-MAN | 204 |



PINCE

- Pince coupante pour les angles arrondis

| Référence | Prix € HT |
|--------------|--------------|
| O-OEIL-PINCE | 359,40 |

ŒILLETS

EMBOUTS

| Références | Matière | Ø en cm | Prix € HT |
|-----------------|---------|------------|--------------|
| O-EMBOUT-MET-5 | Métal | 5 | 65,85 |
| O-EMBOUT-MET-10 | Métal | 10 | 80,65 |
| O-EMBOUT-MET-12 | Métal | 12 | 88,70 |
| O-EMBOUT-MET-15 | Métal | 15 | 96,75 |

ŒILLETS NICKEL DE DIFFÉRENTS Ø

| Références | Contenance | Ø en mm | Prix € HT |
|--------------------|------------|------------|--------------|
| O-OEIL-NIC-2500-5 | 2500 | 5 | 102,15 |
| O-OEIL-NIC-1000-10 | 1000 | 10 | 95,45 |
| O-OEIL-NIC-500-12 | 500 | 12 | 87,35 |
| O-OEIL-NIC-250-15 | 250 | 15 | 82 |

ŒILLETS PVC DE DIFFÉRENTS Ø

| Références | Contenance | Ø en mm | Prix € HT |
|-------------------|------------|------------|--------------|
| O-OEIL-PVC-500-12 | 500 | 12 | 90,35 |
| O-OEIL-AIR-500-11 | 500 | 11 | 84,60 |

RACKS

BULLRACK

- Pour 15 rouleaux
- Longueur maximale de 1620mm
- Verrouillage des roues possible
- Adapté aux mandrins de 2" et 3"
- Dimensions : 1840 x 440 x 1475mm
- Poids maximum : 460 kg

| Référence | Prix € HT |
|------------------|--------------|
| ORG-BRACK-45X162 | 689,50 |



WALLRACK

- Pour 10 rouleaux
- Longueur maximale de 1620mm
- Rangement mural pour support numériques
- Pieds fixes
- Dimensions : 1732 x 224 x 1830mm

| Référence | Prix € HT |
|------------------|--------------|
| ORG-WRACK-10X162 | 263 |



Frais de port en sus

Veillez nous consulter pour plus d'informations.

RACKS

MULTIRACK

- Pour 36 rouleaux
- Longueur maximale de 1220mm
- 13kg maximum par pôles
- Verrouillage des roues possible
- Dimensions : 850 x 1020 x 1845mm
- Poids maximum : 480 kg par rack

| Référence | Prix € HT |
|------------------|--------------|
| ORG-MRACK-36X122 | 807 |



TABLERACK

- Pour 56 rouleaux
- Longueur maximale de 600mm
- Verrouillage des roues possible
- Adapté aux mandrins de 2" et 3"
- Dimensions : 1170 x 1860 x 965mm
- Poids maximum : 460 kg

| Référence | Prix € HT |
|-----------------|--------------|
| ORG-TRACK-56X60 | 1043 |



RACKS

CHARIOT POUR MÉDIA RIGIDE

- Roulettes en nylon robustes
- Possible de changer la position des montants
- Dimensions : 1300 x 630 x 940mm
- Poids maximum : 460 kg

| Référence | Prix € HT |
|--------------------|--------------|
| ORG-CHARIOT-RIGIDE | 525 |



MOBILE

- Verrouillage des roues possible
- Dimensions du Mobile : 445 x 600 x 620mm
- Poids maximum : 460 kg par rack

| Références | Prix € HT |
|-------------------|--------------|
| ORG-MOBILE-16X162 | 339 |



Frais de port en sus

Veuillez nous consulter pour plus d'informations.

RACKS

JUMBO ROLLS TRANSPORTEUR

- Spécialement conçu pour les rouleaux de grande taille
- Possibilité de l'utiliser pour le stockage dans une position fixe ainsi que de le déplacer
- Vous pouvez utiliser trois Jumbo Rolls pour des rouleaux plus lourds ou des rouleaux de 5 mètres de long
- Les rouleaux plus lourds doivent être stockés sur la position la plus basse
- Dimensions : 640 x 640 x 1270mm
- Poids maximum: 1200 kg pour deux Jumbos, 1800 kg pour trois Jumbos

| Référence | Prix € HT |
|-------------|--------------|
| ORG-JUMBO-6 | 690 |



CHARIOTS

COMPACT LIFTER

- Pour des rouleaux de 200 kg maximum
- Toutes largeurs
- Soulève jusqu'à 130cm
- Roues multidirectionnelles avec cassures pour faciliter le roulement du support sur la rampe
- Le cric peut être rangé dans une position verticale à l'écart
- Dimensions au sol : 570 x 650mm

| Référence | Prix € HT |
|--------------------|--------------|
| ORG-COMPACT-LIFTER | NC |



COMPACT E LIFTER LITE

Sur batterie

- Pour des rouleaux de 100 kg maximum
- Toutes largeurs
- Soulève jusqu'à 170cm
- Roues multidirectionnelle avec cassures pour faciliter le roulement du support sur la rampe
- Chargeur intégré
- Dimensions au sol : 860 x 610mm

| Référence | Prix € HT |
|-------------------|--------------|
| ORG-E-LIFTER-LITE | NC |



CHARIOTS

COMPACT E LIFTER PRO

Sur batterie

- Pour des rouleaux de 300 kg maximum
- Largeur de 5000mm maximum
- Soulève jusqu'à 130cm
- Roues multidirectionnelles
- Possibilité de déplacer le palonnier latéralement pour passer à travers les portes
- Fonctionne à batterie
- Les roues arrières sont munies de freins pour faciliter le déplacement du média sur la rampe
- Indicateur de batterie
- Dimensions au sol : 810 x 610mm

| Référence | Prix € HT |
|------------------|--------------|
| ORG-E-LIFTER-PRO | NC |



Frais de port en sus

Veillez nous consulter pour plus d'informations.

ROLL-UP SIMPLE FACE

ROLL-BANNER



Léger et compact

- Facile et rapide à monter
- Rail clippant
- Pieds en aluminium avec embouts noirs
- Plateau en acier galvanisé extra long au dessous
- Sac renforcé avec doublure et fermeture éclair
- Mât télescopique et support-mât renforcé

| Références | Dimensions en mm | Prix € HT |
|----------------|------------------|-----------|
| D-5DI-RBAN-80 | 800 X 2000 | 31,85 |
| D-5DI-RBAN-85 | 850 X 2000 | 32,85 |
| D-5DI-RBAN-100 | 1000 X 2000 | 39,85 |
| D-5DI-RBAN-120 | 1200 X 2000 | 55,55 |
| D-5DI-RBAN-150 | 1500 X 2000 | 65,05 |



ROLL-UP

FILM POLYPRO/POLYESTER

NEW

205μ - Sans PVC

- Très bonne résistance mécanique
- Haute qualité d'impression
- Bonne planéité

Satin - Dos argenté



| Références | Laize en mm | Longueur en m | Prix € HT/m ² |
|-----------------|-------------|---------------|--------------------------|
| FI-POLY-205-91 | 914 | 50 | 5,23 |
| FI-POLY-205-127 | 1270 | 50 | 5,23 |

CARBON BLOCK

260μ - Indéchirable

Mat - Dos gris



| Références | Laize en mm | Longueur en m | Prix € HT/m ² |
|----------------|-------------|---------------|--------------------------|
| FI-ROL-260-91 | 914 | 50 | 4,70 |
| FI-ROL-260-107 | 1070 | 50 | 4,70 |
| FI-ROL-260-137 | 1370 | 50 | 4,70 |



BÂCHE

BÂCHE MATE M1

510gr

Mat



| Références | Laize en mm | Longueur en m | Prix € HT/m ² |
|----------------|-------------|---------------|--------------------------|
| BE-510M-M1-110 | 1100 | 50 | 4,75 |
| BE-510M-M1-137 | 1370 | 50 | 4,75 |
| BE-510M-M1-160 | 1600 | 50 | 4,75 |
| BE-510M-M1-250 | 2500 | 50 | 4,75 |
| BE-510M-M1-320 | 3200 | 50 | 4,75 |

HP LATEX

MIMAKI

IMPRIMANTES

GRAND

FORMAT

P. 98 HP LATEX 100 ET 300

P. 100 HP LATEX 630

P. 102 HP LATEX 700 ET 800

P. 104 HP LATEX 1500 ET 3000

P. 106 HP LATEX 2700 ET 2700W

P. 108 HP LATEX R SERIE

P. 110 MIMAKI SOLVANT JV

P. 116 MIMAKI SOLVANT SWJ

P. 118 MIMAKI SOLVANT CJV

P. 124 MIMAKI SOLVANT UJV

P. 128 MIMAKI SOLVANT UCJV

P. 132 MIMAKI UV UJF

P. 134 MIMAKI UV JFX

P. 136 MIMAKI SUBLIMATION TS

P. 140 EPSON SOLVANT SC-S

P. 142 EPSON SUBLIMATION SC-F

P. 144 XENONS UV X3220

P. 146 XENONS DTF X3-602

P. 148 LOGICIEL ET COLORIMÉTRIE



LATEX 100 ET 300 SÉRIE

| | Latex 115 | Latex 315 | Latex 335 | Latex 365 |
|-------------------------|--|-----------|--------------------------------------|---|
| Laize | 1 371mm | | 1 625mm | |
| Performance max | 48m ² /h | | 50m ² /h | 91m ² /h |
| Configuration d'encre | 6 couleurs  + Optimiseur | | | |
| Taille de la cartouche | 400ml | 775ml | | |
| Tête d'impression | 6 (2 cyan/noir, 2 magenta/jaune, 1 cyan clair/magenta clair, 1 optimiseur) | | | |
| Résolution d'impression | 1 200 x 1200 ppp | | | |
| Poids rouleaux max | 25kg | | 42kg | |
| Épaisseur max | 0,5mm | | | |
| Dimensions (l x p x h) | 2 307 x 840 x 1 380mm | | 2 561 x 840 x 1380mm | |
| Poids | 174kg | | 208kg | 216kg |
| Consommation | 2,2kW en impression - 2,5W en veille | | 2,6kW en impression - 2,5W en veille | 4,6kW en impression - 2,5W en veille |
| Option | Mandrin axe 2" | | Mandrin axe 2" ou 3" | Mandrin axe 2" ou 3" - collecteur encre |
| Référence | M-HP-115P | M-HP-315P | M-HP-335P | M-HP-365P |
| Prix € HT | 10 246 | 13 298 | 16 350 | 23 435 |

CERTIFICATIONS ENVIRONNEMENTALES

La certification UL ECOLOGO® UL 2801 prouve que l'encre satisfait à un ensemble de critères basés sur le cycle de vie et relatifs à la protection de la santé et de l'environnement.

La certification GREENGUARD GOLD UL 2818 atteste que les produits sont certifiés conformes aux normes GREENGUARD UL concernant les faibles émissions chimiques en intérieur s de l'utilisation du produit.

Pour en savoir plus, consultez le site www.ul.com/gg ou www.greenguard.org





SOLUTIONS PRINT AND CUT

Gagnez en productivité et en polyvalence avec les solutions HP Print & Cut. Un plotter de découpe associé à l'imprimante HP Latex prévu pour fonctionner comme une seule unité de travail.



| | HP Latex 115 Print and cut | HP Latex 315 Print and cut | HP Latex 335 Print and cut |
|-------------------|-------------------------------------|-------------------------------|-------------------------------|
| Épaisseur maximum | 0,25mm - 0,8mm avec lame de sablage | | |
| Force de coupe | 0 à 400gr par étape de 5gr | | |
| Référence | M-HP-115PC | M-HP-315PC | M-HP-335PC |
| Prix € HT | 14 988 | 19 064 | 22 062 |

ACCESSOIRES

COLLECTEUR D'ENCRE

- Pour impression sur textiles et médias poreux

| Référence | Produits compatibles | Prix € HT |
|-------------|----------------------|-----------|
| O-HP-T7U74A | L365 - L560 L570 | 140 |



MANDRINS

Axe 2"

| Références | Produits compatibles | Prix € HT |
|-------------|----------------------|-----------|
| O-HP-F0M55A | L115 - L315 | 310 |
| O-HP-F0M56A | L335 - L365 | 310 |

Axe 3"

| Référence | Produits compatibles | Prix € HT |
|-------------|----------------------|-----------|
| O-HP-F0M58A | L335 - L365 | 720 |



ACCESSOIRES

ENROULEUR

| Référence | Produits compatibles | Prix € HT |
|-------------|----------------------|-----------|
| O-HP-W5A60A | L115 - L315 | 1 420 |



LAME PLOTTERS HP

- Boîte de 5 lames et 1 bande de découpe

| Références | Désignation | Prix € HT |
|-------------|--------------------|-----------|
| O-HP-1UX44A | Lame standards | 129 |
| O-HP-1UX45A | Lames spécialisées | 179 |



KIT ÉTENDU DE DÉCOUPE HP

- Lame de sablage avec support, stylo noir et porte-stylos, kit de ponçage, outil de ponçage, bande de découpe

| Référence | Désignation | Prix € HT |
|-------------|-------------------|-----------|
| O-HP-1UP26A | Kit de découpe HP | 469 |



LATEX 630 SÉRIE **NEW**

| | Latex 630 | Latex 630W |
|-------------------------|---|---|
| Laize | 1630mm | |
| Performance max | 35m ² /h (2 passes) | |
| Configuration d'encre | 6 couleurs  Optimiseur + Overcoat | 7 couleurs  Optimiseur + Overcoat |
| Taille de la cartouche | 1L | |
| Tête d'impression | 5 (1 cyan/noir, 1 magenta/jaune, 1 cyan clair/magenta clair, 1 optimiseur, 1 overcoat) | 6 (1 cyan/noir, 1 magenta/jaune, 1 cyan clair/magenta clair, 1 blanc, 1 optimiseur, 1 overcoat) |
| Résolution d'impression | 1 200 x 1200 ppp | |
| Poids rouleaux max | 42kg | |
| Épaisseur max | 0,5mm | |
| Dimensions (l x p x h) | 2 603 x 844 x 1 405mm | |
| Poids | 230kg | 236kg |
| Consommation | 2,9kW mode impression 4,5W mode veille | |
| Option | Protection du plateau pour textile et magnétique Bac d'alimentation - Kit de supports souple | |
| Référence | M-HP-L630 | M-HP-L630-W |
| Prix € HT | 19 000 | 20 700 |





SOLUTIONS PRINT AND CUT

Gagnez en productivité et en polyvalence avec les solutions HP Print & Cut. Un plotter de découpe associé à l'imprimante HP Latex prévu pour fonctionner comme une seule unité de travail.



| | HP Latex 630 Print and cut | HP Latex 630W Print and cut |
|-------------------|--|-----------------------------|
| Épaisseur maximum | 0,25mm - 0,6mm avec lame spécialisée en option | |
| Force de coupe | 0 à 600gr par étape de 5gr | |
| Référence | M-HP-L630PC | M-HP-L630-WPC |
| Prix € HT | 24 700 | 26 500 |

ACCESSOIRES

KIT DE TENSION

- Kit économiseur de matière sur Latex série 630, 700 et 800

| Référence | Produits compatibles | Prix € HT |
|-------------|----------------------|-----------|
| O-HP-421S3A | L630 - L700 L800 | 280 |

PROTECTION DU PLATEAU DE SORTIE

- Pour imprimer sur des textiles non poreux et du magnétique

| Référence | Produits compatibles | Prix € HT |
|-------------|----------------------|-----------|
| O-HP-171K8A | L630 | 280 |

KIT DE SUPPORTS SOUPLES

- Kit pour charger des matières souples

| Référence | Produits compatibles | Prix € HT |
|-------------|----------------------|-----------|
| O-HP-7HR19A | L630 - L700 L800 | 500 |

ACCESSOIRES

LAME PLOTTERS HP

- Boîte de 5 lames et 1 bande de découpe

| Références | Désignation | Prix € HT |
|-------------|--------------------|-----------|
| O-HP-1UX44A | Lame standards | 129 |
| O-HP-1UX45A | Lames spécialisées | 179 |





LATEX 700 ET 800 SÉRIE

| | Latex 700 | Latex 700W | Latex 800 | Latex 800W |
|-------------------------|--|--|--|--|
| Laize | 1 625mm | | | |
| Performance max | 105m ² /h (1 passe) | | 122m ² /h (1 passe) | |
| Configuration d'encre | 6 couleurs Optimiseur + Overcoat | 7 couleurs Optimiseur + Overcoat | 6 couleurs Optimiseur + Overcoat | 7 couleurs Optimiseur + Overcoat |
| Taille de la cartouche | 1L | | 3L | |
| Tête d'impression | 8 (2 cyan/noir, 2 magenta/jaune, 2 cyan clair/magenta clair, 1 optimiseur, 1 overcoat) | 10 (2 cyan/noir, 2 magenta/jaune, 2 cyan clair/magenta clair, 2 blanc, 1 optimiseur, 1 overcoat) | 8 (2 cyan/noir, 2 magenta/jaune, 2 cyan clair/magenta clair, 1 optimiseur, 1 overcoat) | 10 (2 cyan/noir, 2 magenta/jaune, 2 cyan clair/magenta clair, 2 blanc, 1 optimiseur, 1 overcoat) |
| Résolution d'impression | 1 200 x 1200 ppp | | | |
| Poids rouleaux max | 55kg | | | |
| Épaisseur max | 0,5mm | | | |
| Dimensions (l x p x h) | 2 583 x 852 x 1 402mm | | 2 583 x 866 x 1 402mm | |
| Poids | 261kg | 267kg | 292kg | 300kg |
| Consommation | 5kW en impression - 95W en veille | | 5kW en impression - 105W en veille | |
| Option | Kit textile - Collecteur d'encre - Accessoire de chargement - Wipper roller | | | |
| Référence | M-HP-L700 | M-HP-L700W | M-HP-L800 | M-HP-L800W |
| Prix € HT | 26 775 | 29 925 | 29 900 | 32 900 |





CARACTÉRISTIQUES

ENCRE BLANCHE LA PLUS PURE

Ajoutez de la valeur à vos impressions sur supports transparents et colorés avec un blanc pur, brillant et opaque. L'encre blanche est disponible sur les HP Latex 700W et 800W. Comptez également sur un blanc qui ne jaunit pas avec le temps et à l'opacité élevée. Grâce au système de micro-circulation, le blanc n'est plus une contrainte. La pureté du blanc est basée sur la norme ISO/DIS 23498.

PRINT OS

Print OS est une plateforme cloud disponible sur application web et mobile où vous connectez vos imprimantes HP. Accessible partout, tout le temps et sécurisé, gérez toutes vos machines en un temps record.

Avec Print OS surveillez vos opérations d'impression à distance. Toutes les imprimantes HP sont prises en charge par PrintOS :

Envoyez les profils à distance.

Surveillez l'état de vos machines en temps réel : erreurs, encres, têtes d'impression, support chargé, statut du travail, etc.

Recevez des notifications sur tout problème vous empêchant d'imprimer via l'application web, email ou notification mobile.

Surveillez et contrôlez l'état de vos impressions.

Surveillez et contrôlez les actions nécessaires de l'opérateur sur l'imprimante pour assurer des configurations de couleurs cohérentes.

Configurez à distance les supports d'impression sur tous les sites en seulement 2 étapes simples

Obtenez des rapports d'indicateurs de performance clés (KPI) hebdomadaires ou mensuels pour suivre les performances de production, même en déplacement.

Accédez et téléchargez des informations sur les travaux, avec des détails sur la consommation de substrats et d'encres et leurs coûts relatifs, pour toutes les imprimantes et tous les sites.

ENCRE ÉCOLOGIQUE

Pas besoin de ventiler la pièce, les encres HP latex sont composées à 65% d'eau. Les impressions sont recyclables, non dangereuses et peuvent être éliminées sans danger.

La cartouche Eco-Carton réduit le plastique de plus de 80% et le CO2 de plus de 60%.

Cartouche d'encre recyclable, fibre de carton provenant de sources certifiées SFI.

ÉCO-RESPONSABLE

Imprimante fabriquée avec 20% de plastique recyclé (soit 10kg environ). Plus de 95% des matériaux utilisés dans les imprimantes sont recyclables.

CARACTÉRISTIQUES

LES AVANTAGES D'UNE LATEX

Bénéficiez d'un séchage instantané, sans temps de dégazage, d'une résistance accrue aux rayures et imprimez sur un large panel de support.

CERTIFICATIONS ENVIRONNEMENTALES



La certification GREENGUARD GOLD UL 2818 atteste que les produits sont certifiés conformes aux normes GREENGUARD UL concernant les faibles émissions chimiques en intérieur lors de l'utilisation du produit.



Le label, représenté par un logo, est attribué aux produits qui permettent de faire des économies d'énergie ou qui consomment moins d'énergie.



La certification de conformité REACH est un document attestant qu'un produit est conforme au règlement REACH de l'UE (CE) n° 1907/2006.



Niveau d'émission de substances volatiles dans l'air intérieur, présentant un risque de toxicité par inhalation.



Mets en œuvre les meilleures pratiques de gestion durable des produits chimiques tout au long de la chaîne de fabrication.



LATEX 1500 ET 3000 SÉRIE

| | Latex 1500 | Latex 3600 |
|-------------------------|---|--|
| Laize | 3 200mm ou 2x1600mm | 3 200mm ou 2x1550mm |
| Performance max | 74m ² /h | 180m ² /h |
| Configuration d'encre | 6 couleurs  + Optimiseur | |
| Taille de la cartouche | 5L | 10L |
| Tête d'impression | 4 (1 cyan/noir, 1 magenta/jaune, 1 cyan clair/magenta clair, 1 optimiseur) | 7 (2 cyan/noir, 2 magenta/jaune, 2 cyan clair/magenta clair, 1 optimiseur) |
| Résolution d'impression | 1 200 x 1200 ppp | |
| Poids rouleaux max | 160kg ou 2x70kg | 300kg ou 2x200kg |
| Épaisseur max | 0,4mm par défaut 20mm avec paramètre de hauteur de chariot personnalisé | 15mm par défaut 80mm avec paramètre de hauteur de chariot personnalisé |
| Dimensions (l x p x h) | 5740 x 1380 x 1670mm | 5980 x 1720 x 1870mm |
| Poids | 1 220kg | 1 880kg |
| Consommation | 8kW mode intérieur 10kW mode extérieur | 10kW mode intérieur 11kW mode extérieur |
| Option | Kit double rouleau Découpeur en ligne Kit jour/nuit Rouleau chute libre Collecteur d'encre Économiseur support Guide latéraux | Kit jour/nuit Collecteur d'encre |
| Référence | M-HP-L1500 | M-HP-L3600 |
| Prix € HT | 160 000 | 300 000 |





ACCESSOIRES

ACCESSOIRES LATEX

| Références | Désignation | Produits compatibles | Prix € HT |
|-------------|------------------------|----------------------|-----------|
| O-HP-W3U61A | Rouleau à chute libre | L1500 | 8 500 |
| O-HP-T0F91A | Double rouleau | L1500 | 13 000 |
| O-HP-V8A82A | Guides latéraux | L1500 | 730 |
| O-HP-T4E58A | Économiseur de support | L1500 | 688 |
| O-HP-T0F92A | Collecteur d'encre | L1500 | 460 |
| O-HP-CZ065A | Collecteur d'encre | L3200 L3600 | 8 000 |
| O-HP-M2J33A | Découpeur en ligne | LES 3 | 2 300 |
| O-HP-P4P91A | Kit jour/nuit | L1500 | 9 100 |
| O-HP-J8J14A | Kit jour/nuit | L3200 L3600 | 10 100 |

Kit jour/nuit en R°/V°

Gain de temps et de main d'œuvre pour les applications recto/verso.

Le kit jour/nuit recto/verso HP Latex est entièrement automatisé, libérant vos opérateurs pour leur permettre de se consacrer à des tâches de production.

CARACTÉRISTIQUES

DES APPLICATIONS DIVERSIFIÉES DE HAUTE QUALITÉ

La qualité intérieur supérieure surpasse celle des UV2 : transitions homogènes, qualité d'image nette et préservation de la texture du support.

Gestion en toute confiance des tâches en panneaux exigeantes : homogénéité des couleurs ≤ à 1 dE2000 (95 % des couleurs) en mode panneaux.

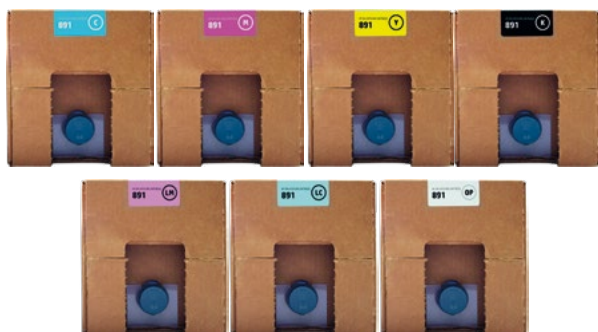

CARACTÉRISTIQUES

MEILLEURE APPROCHE ET MEILLEURE DURABILITÉ

La technologie HP Latex offre toutes les certifications essentielles à vos opérateurs, à vos activités et à l'environnement. L'utilisation d'encre à base d'eau supprime l'exposition aux encres comportant des étiquettes de mise en garde et à la haute concentration de solvants, ainsi que de simplifier les exigences liées à la ventilation, au stockage et au transport.

Les encres HP Latex permettent de vous différencier : les impressions sans odeurs sont utilisables là ou les solvants et les UV sont interdits.



UNE TECHNOLOGIE HP LATEX

Les encres HP Latex sont résistantes aux rayures comparé à celles des encres à solvants sur bannières en vinyle auto-adhésif et PVC.

Les têtes d'impression HP Latex impriment jusqu'à 1 200 dpi : une haute qualité d'image tout au long du cycle de vie de l'imprimante.

Les impressions sont sèches immédiatement après impression grâce à un traitement thermique haute efficacité.

La maintenance est automatique : détection des gouttes et remplacement des buses automatiques.

BÉNÉFICIEZ D'UNE PLUS GRANDE RENTABILITÉ

Vous pouvez économiser du temps et de l'argent : avec la maintenance automatique, aucune maintenance quotidienne des têtes d'impression n'est requise.

Réduisez les coûts de main d'œuvre : un seul opérateur peut gérer jusqu'à quatre imprimantes en même temps.

Réduisez la gâche des supports : le kit d'économiseur de supports pour HP Latex permet d'économiser jusqu'à 1 mètre linéaire chaque fois que vous chargez un rouleau.

Aidez à réduire davantage les coûts : rouleaux lourds à changer moins souvent, consommables d'encre HP de 10 L pour les impressions pendant la nuit pour les Latex 3600.



LATEX 2700 SÉRIE

| | Latex 2700 | Latex 2700W |
|-------------------------|--|--|
| Laize | 3 200mm ou 2x1600mm | |
| Performance max | 121m ² /h | |
| Configuration d'encre | 6 couleurs  + Optimiseur + Overcoat | 7 couleurs  Optimiseur + Overcoat |
| Taille de la cartouche | 5L | 5L |
| Tête d'impression | 8 (6 universelles, 2 optimiseurs) | 9 (6 universelles, 2 optimiseurs, 1 Blanc) |
| Résolution d'impression | 1 200 x 1200 ppp | |
| Poids rouleaux max | 160kg ou 2x70kg ou 300kg avec rouleau dérouleur | |
| Épaisseur max | 15mm par défaut 80mm avec paramètre de hauteur de chariot personnalisé | |
| Dimensions (l x p x h) | 5740 x 1380 x 1670mm | |
| Poids | 1 553kg | 1 573kg |
| Consommation | 11kW mode intérieur - 11kW mode extérieur | |
| Option | Kit double rouleau - Collecteur d'encre | |
| Référence | M-HP-L2700 | M-HP-L2700W |
| Prix € HT | 174 000 | 197 000 |





ACCESSOIRES

KIT DOUBLE ROULEAU

| Référence | Prix € HT |
|-------------|--------------|
| O-HP-474X9A | 24 000 |

COLLECTEUR D'ENCRE

| Référence | Prix € HT |
|-------------|--------------|
| O-HP-3Y0K4A | 3 750 |

KIT MOUSSE COLLECTEUR D'ENCRE

| Référence | Prix € HT |
|-------------|--------------|
| O-HP-474Y0A | 400 |

MANDRIN 126 POUCES

| Référence | Prix € HT |
|-------------|--------------|
| O-HP-4R4W4A | 3 150 |

KIT ROLL-TO-FREEFALL

| Référence | Prix € HT |
|-------------|--------------|
| O-HP-4R4W5A | 9 900 |

ROULEAU DÉVIATEUR 126 POUCES

| Référence | Prix € HT |
|-------------|--------------|
| O-HP-4R4W7A | 5 200 |

DÉCOUPEUSE EN LIGNE

| Référence | Prix € HT |
|-------------|--------------|
| O-HP-M2J33A | 2 300 |

CARACTÉRISTIQUES

ACCÉLÉREZ EFFICACEMENT LA PRODUCTION

L'imprimante HP Latex 2700 vous aide à accélérer votre activité, grâce à des couleurs vives, jusqu'à 89m²/h (mode extérieur 3 passes - 6 couleurs). Le nettoyage automatique de sa tête d'impression et son interface intuitive vous font gagner du temps et économiser de l'argent. De plus, vous pouvez bénéficier d'une assistance proactive, du contrôle du flux de travail et d'une formation en ligne avec les forfaits de services d'impression professionnelle HP.

PRÉSERVEZ LA SANTÉ ET L'ENVIRONNEMENT

Les encres HP Latex composées à 65 % d'eau disposent de la technologie la plus certifiée en matière d'environnement, conçue pour éviter les risques liés aux UV. Aucun polluant atmosphérique dangereux, des impressions sans odeur, des cartons d'encres recyclables et une large variété de supports éco-responsables.

AUGMENTER VOS MARGES

Étendez votre offre avec le blanc le plus blanc, sans jaunissement dans le temps, sans maintenance répétée et sans gaspillage d'encre blanche. Augmentez vos marges avec une gamme de couleurs 30% plus large sur un large éventail d'applications, une finition et une installation facile, avec une extensibilité de l'encre jusqu'à 160% pour les emballages.



Crédits photos - Dupli Data





LATEX R SERIE

| | R1000 Plus | R2000 Plus |
|-------------------------|--|--------------------------------|
| Taille maximale | 1 625 x 1 220mm | 2 489 x 1 220 |
| Performance max | 55m ² /h (3 passes) | 86m ² /h (3 passes) |
| Configuration d'encre | 7 couleurs  Optimiseur + Overcoat | |
| Taille de la cartouche | 3L | 5L |
| Tête d'impression | 8 (cyan/noir, magenta/jaune, cyan clair/magenta clair, 2 blanc, 2 optimiseur, overcoat) | |
| Résolution d'impression | 1 200 x 1 200ppp | |
| Poids rouleaux max | 68kg | 100kg |
| Épaisseur max | 50,8mm | |
| Dimensions (l x p x h) | 4 210 x 2 040 x 1 750mm | |
| Poids | 1 400kg | 1 600kg |
| Consommation | 10kW | 12kW |
| Option | Table d'extension - Kit de support latéraux | |
| Référence | M-HP-R1000 | M-HP-R2000 |
| Prix € HT | 158 921 | 223 921 |





ACCESSOIRES

TABLES D'EXTENSION

- Tables d'extension pliantes

| Références | Produits compatibles | Prix € HT |
|-------------|----------------------|-----------|
| 0-HP-T7V21A | R1000 | 5 000 |
| 0-HP-T7V23A | R2000 | 7 000 |



KIT DE SUPPORTS LATÉRAUX

| Référence | Produits compatibles | Prix € HT |
|-------------|----------------------|-----------|
| 0-HP-Y6V16A | R1000 - R2000 | 5 500 |

CARACTÉRISTIQUES

TROIS ANS DE MAINTENANCE

Trois ans de couverture complète inclus dans le prix de la table à plat R Série, hors têtes d'impression.

CASSETTE DE STOCKAGE

Aucun gaspillage entre les impressions blanches avec les têtes d'impression amovibles stockées dans une chambre rotative hors ligne. Lorsque les têtes sont dans les cassettes de stockage, aucune encre blanche n'est utilisée pour l'entretien.

IMPRESSION PLUS INTELLIGENTE

Avec Smart Services HP, votre imprimante est prête à fonctionner dès le premier jour avec accès aux outils qui vous aident à maximiser la disponibilité et répondre aux pointes de production sans compromettre la qualité. La HP R Série est dotée d'alertes proactives et de services préventifs.

POLYVALENCE

VENTE AU DÉTAIL

Se diversifier avec des applications de grandes valeurs aux couleurs magnifiques et le blanc brillant. La technologie One vous donne une uniformité de couleurs pour toutes les campagnes, fini donc le montage après impression. Les encres durables et flexibles HP Latex facilitent le laminage.



SIGNALÉTIQUE EXTÉRIEURE

Créez une signalétique exceptionnelle grâce aux encres durables et flexibles HP Latex à base d'eau, qui offrent une adhérence élevée et une excellente résistance aux rayures. Il est désormais vraiment facile d'assembler et de découper sans bavures, puis de laminier.

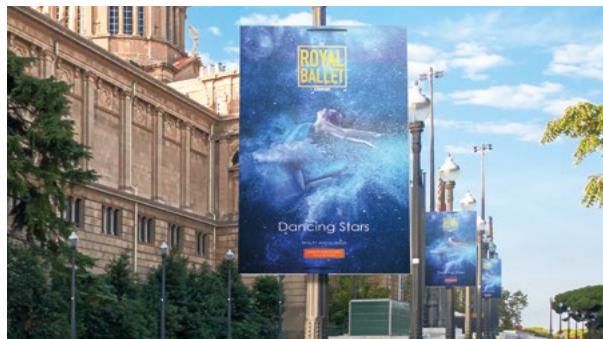



EXPOSITION / ÉVÈNEMENT

Obtenez une homogénéité de couleurs pour votre marque sur des supports rigides et souples avec une seule imprimante. L'application des encres durables et flexibles HP Latex est sans odeur, les rendant idéales pour les applications intérieures. Vous pouvez assembler et couper sans écailllements.





JV SERIE

| | JV100-160 |
|-------------------------|--|
| Laize | 1 620mm |
| Performance max | 62,9m ² /h (2 passes) |
| Configuration d'encre | 8 couleurs  2 x 4 couleurs  |
| Taille de la cartouche | 2L |
| Tête d'impression | 2 en quinconce |
| Résolution d'impression | 1 200 x 1 200 ppp |
| Poids rouleaux max | 45kg |
| Épaisseur max | 1mm |
| Dimensions (l x p x h) | 2 775 x 700 x 1 392mm |
| Poids | 166kg |
| Consommation | 1,92kW x2 |
| Option | Kit antistatique |
| Référence | M-MI-JV100-160C |
| Prix € HT | 12 800 |



CARACTÉRISTIQUES

Avec deux têtes nouvellement développées, la JV100-160 continue d'acquiescer une qualité et une productivité élevée et un fonctionnement stable en tant qu'imprimante à jet d'encre éco-solvant.

En plus du NCU (Nozzle Check Unit), du NRS (Nozzle Recovery System) et du MAPS4 (Mimaki Advanced Pass System4) qui permettent une impression stable et de haute qualité, le DAS (Dot Adjustment System) est également fourni aux nouvelles imprimantes de la «série 100». La correction de la position des points et de la quantité d'alimentation, qui étaient auparavant des opérations manuelles et qui nécessitaient du temps et des efforts, peut être automatisée, ce qui réduit la charge de travail de l'opérateur.

DAS : DOT ADJUSTMENT SYSTEM

DAS : La fonction d'ajustement automatique de la position du point et de la quantité d'alimentation qui affectent la qualité d'impression est l'équipement standard.

Après avoir changé un support et une condition d'impression, la position du point d'encre et la quantité d'alimentation du support doivent être ajustées en conséquence. Comme le DAS les applique automatiquement, l'impression peut être effectuée sans main-d'œuvre et sans variation d'ajustement par l'opérateur¹.

¹ Certains supports ne peuvent pas être appliqués automatiquement.



Sans le DAS

Avec le DAS

MAPS 4 : MIMAKI ADVANCED PASS SYSTEM

Atténue l'effet de bande par la dispersion de gouttelettes d'encre entre les passes :

En général, les limites de la bande sont des lignes droites. Par conséquent, un léger désalignement entre les limites provoque des bandes ou une impression couleur inégale. MAPS4 (Mimaki Advanced Pass System 4) réduit les bandes et l'impression de couleurs inégales avec des limites floues, comme pour l'impression de gradations.

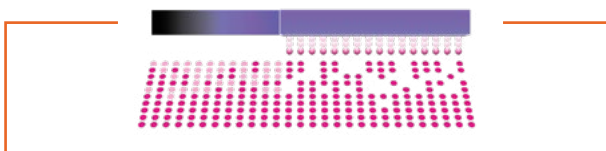

CARACTÉRISTIQUES

NCU : PRÉVENTION DES PROBLÈMES DE QUALITÉ

Le NCU (Nozzle Check Unit) détecte automatiquement l'état des buses. Lorsque le NCU détecte une buse manquante, il procède automatiquement au nettoyage. Si le nettoyage ne résout pas le problème, le NRS (Nozzle Recovery System) remplace automatiquement les buses défectueuses par d'autres buses, ce qui permet aux utilisateurs de poursuivre les opérations d'impression sans attendre la réparation par un technicien.

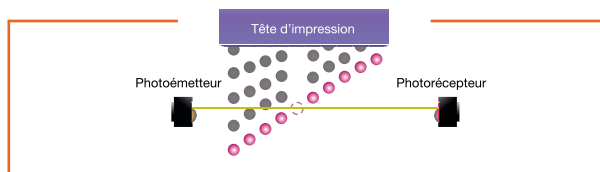





Raster Link 7

- Inclus avec l'imprimante
- Un affichage comprenant toutes les informations clés
- Rendu 16 bits pour de meilleurs dégradés
- Profils disponibles gratuitement en téléchargement
- Estimation précise de la consommation de chaque impression
- Permet le choix de plusieurs profils sur un même job en vue de tester un nouveau support
- 30 pré-réglages favoris
- ID Cut
- Remplacement de couleurs
- Avancement de l'impression et temps restant
- Impression des PDF améliorée avec une meilleure gestion de la transparence, des effets d'ombres et des dégradés
- Temps de RIP réduit
- Impression de données variables



JV SERIE

| | JV300-160 PLUS |
|-------------------------|--|
| Laize | 1 620mm |
| Performance max | 105,9m ² /h |
| Configuration d'encre | 8 couleurs  7 couleurs  6 couleurs  2 x 4 couleurs  |
| Taille de la cartouche | 440mL ou 2L pour les configurations 8 couleurs |
| Tête d'impression | 2 en quinconce |
| Résolution d'impression | 1 440 x 1 440 ppp |
| Poids rouleaux max | 45kg |
| Épaisseur max | 1mm |
| Dimensions (l x p x h) | 2 775 x 707 x 1 392mm |
| Poids | 200kg |
| Consommation | 1,92kW x2 |
| Option | Kit gros encrage MBIS - Kit antistatique - Rampe de séchage |
| Référence | M-MI-JV300-160P |
| Prix € HT | 15 700 |



ACCESSOIRES

KIT GROS ENCRAGE

| Référence | Prix € HT |
|----------------|--------------|
| O-MI-OPT-J0364 | 1 101,60 |

KIT ANTISTATIQUE

| Référence | Prix € HT |
|----------------|--------------|
| P-MI-OPT-J0355 | 367,40 |

RAMPE DE SÉCHAGE

| Référence | Prix € HT |
|----------------|--------------|
| O-MI-OPT-J0351 | 1 510 |

Sublimation

Les Mimaki JV300 Series peuvent être installées avec les encres aqueuses à Sublimation SB54.

CARACTÉRISTIQUES

NCU : PRÉVENTION DES PROBLÈMES DE QUALITÉ

Le NCU (Nozzle Check Unit) détecte automatiquement l'état des buses. Lorsque le NCU détecte une buse manquante, il procède automatiquement au nettoyage. Si le nettoyage ne résout pas le problème, le NRS (Nozzle Recovery System) remplace automatiquement les buses défectueuses par d'autres buses, ce qui permet aux utilisateurs de poursuivre les opérations d'impression sans attendre la réparation par un technicien.

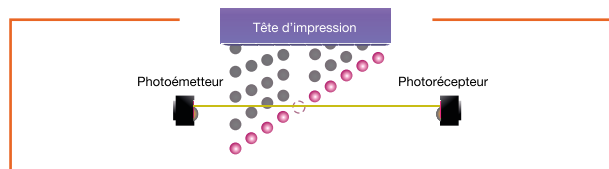

CARACTÉRISTIQUES

SYSTÈME UISS

En mode 4 couleurs, ce système utilise deux cartouches par couleur. Lorsqu'une cartouche est épuisée, le système bascule automatiquement sur la seconde, d'où une impression autonome de longue durée.

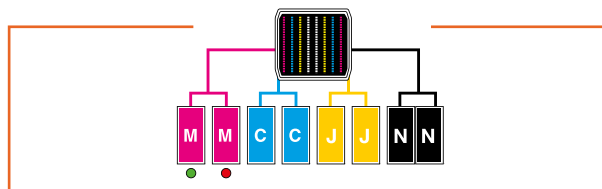

MBIS III - KIT GROS ENCRAGE

Permet d'alimenter l'imprimante avec des poches d'encre de 2 litres, plus économiques.



ENCRE NOIRE CLAIR (LK)

Améliore les dégradés de gris et une meilleure fidélité des couleurs en général.



Encres traditionnelles

Encres + noir clair

MAPS 4 : MIMAKI ADVANCED PASS SYSTEM

Atténue l'effet de bande par la dispersion de gouttelettes d'encre entre les passes :

En général, les limites de la bande sont des lignes droites. Par conséquent, un léger désalignement entre les limites provoque des bandes ou une impression couleur inégale. MAPS4 (Mimaki Advanced Pass System 4) réduit les bandes et l'impression de couleurs inégales avec des limites floues, comme pour l'impression de gradations.

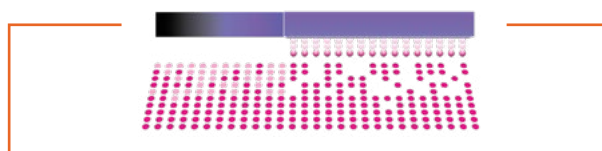



JV SERIE

| | JV330-160 |
|-------------------------|---|
| Laize | 1 620mm |
| Performance max | 105m ² /h |
| Configuration d'encre | 8 couleurs  7 couleurs  2 x 4 couleurs  |
| Taille de la cartouche | 2L |
| Tête d'impression | 2 en quinconce |
| Résolution d'impression | 1 200 x 1 200 ppp |
| Poids rouleaux max | Un rouleau : 45kg - 3 rouleaux : 90kg |
| Épaisseur max | 1mm |
| Dimensions (l x p x h) | 3 170 x 1 215 x 1 305mm |
| Poids | 368kg |
| Consommation | 1,44kW x2 |
| Option | Cutter axe X supplémentaire |
| Référence | M-MI-JV330-160 |
| Prix € HT | 24 800 |



ACCESSOIRES

CUTTER AXE X

| Référence | Prix € HT |
|-----------------|--------------|
| P-MIM-OPT-J0532 | 248,15 |

CARACTÉRISTIQUES

JUSQU'À 3 ROULEAUX CHARGÉS

Il est possible de placer jusqu'à trois rouleaux de support sur le plateau d'alimentation, ce qui permet d'économiser de l'espace et du travail. Chargez trois de vos supports d'usage courant dans le changeur de médias et tournez la poignée pour changer facilement les supports. Utilisable en toute sécurité et efficacement.



DÉCOUPE AXE XY PENDANT L'IMPRESSION

Améliore l'efficacité du post-traitement et permet d'économiser de la main-d'œuvre et du travail ! Possibilité de découper des feuilles en ligne sur les axes X et Y ou de découper en lisant les repères de coupe dédiés à la découpe XY.

CARACTÉRISTIQUES

AMÉLIORATION DU PLACEMENT DES GOUTTES

La rigidité du châssis a été augmentée à environ 230% par rapport aux produits conventionnels afin d'améliorer la planéité du plateau (surface d'éjection). Les gouttelettes d'encre difficiles à contrôler, d'une taille minimale de 3 pl, sont distribuées avec précision grâce à l'évolution de la technologie de contrôle de la forme d'onde. Le placement très précis des gouttes d'encre de la série 330 permet d'obtenir une qualité d'image extrêmement élevée sans grain.

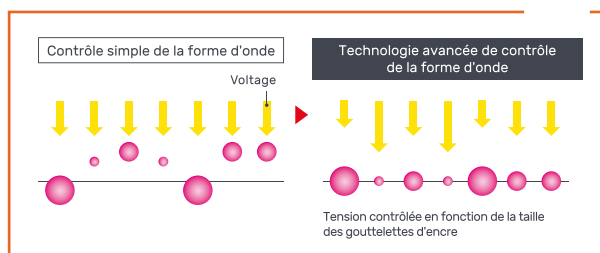

SUPPRESSION DU BANDING

Le « Mimaki Weaving Dot Technology (MWDT) » améliore considérablement la productivité de l'agencement des têtes décalées, en rendant moins perceptibles le banding causé par de légères erreurs de réglage et les différences entre les têtes individuelles.

QUALITÉ D'IMPRESSION SUPÉRIEURE MÊME AVEC PEU DE PASSES

L'amélioration de la résolution mono-ligne et l'augmentation du nombre de buses se traduisent par une plus grande densité de points par passage, permettant une meilleure qualité d'image, même en cas d'impression avec un faible nombre de passes.

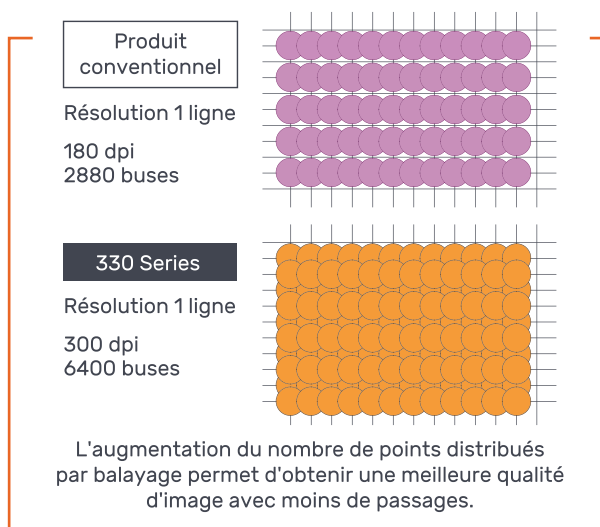



SWJ SERIE

| | SWJ-320EA |
|-------------------------|---|
| Laize | 3 250mm ou 2 x 1 524mm |
| Performance max | 137m ² /h (2 passes) |
| Configuration d'encre | 2 x 4 couleurs  |
| Taille de la cartouche | 2L |
| Tête d'impression | 4 décalées en 2 groupes |
| Résolution d'impression | 1 080 x 1 080 ppp |
| Poids rouleaux max | Alimentation : 100kg - Réception : 40kg |
| Épaisseur max | 1mm |
| Dimensions (l x p x h) | 4 560 x 1 200 x 1 405mm |
| Poids | 850kg |
| Consommation | 6,9kW |
| Option | Kit double rouleaux |
| Référence | M-MI-SWJ-320EA-320 |
| Prix € HT | 39 000 |



ACCESSOIRES

KIT DOUBLE ROULEAUX

| Référence | Prix € HT |
|----------------|--------------|
| O-MI-OPT-J0394 | 1 202,55 |

CARACTÉRISTIQUES

SYSTÈME D'ALIMENTATION EN ENCRE

Le réservoir d'encre récemment développé contient au maximum 3 litres d'encres par couleur :

- Il mesure le poids de l'encre et envoie automatiquement la valeur au RIP et à l'écran du panneau de commande.
- Il affiche la quantité actuelle d'encre pour une gestion plus précise des coûts.
- L'encre 3L peut être remplie en une fois pour des cycles de production plus longs avec moins d'interaction.
- L'encre est fournie dans des bouteilles de 2L.



GAMUT

La gamme de couleurs Mimaki CS100 est supérieure à celle de l'encre JV.

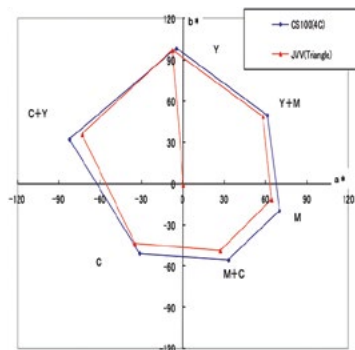

CARACTÉRISTIQUES

4 TÊTE D'IMPRESSIONS

Quatre têtes disposées en mode décalé pour une production dynamique :

- 4 têtes d'impression en quinconce
- 1280 buses (320 buses × 4 lignes) par tête
- 4 têtes avec un total de 5 120 buses

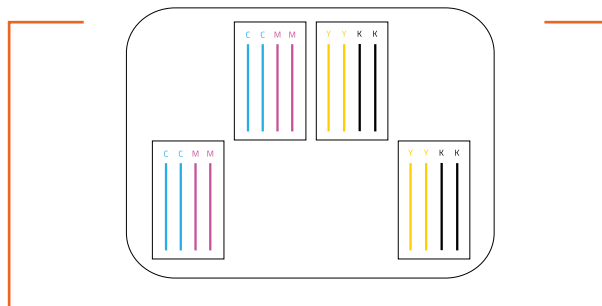

SYSTÈME ANTI-BANDE





Les limites entre les passes d'impression sont éclaboussées et deviennent graduelles. MAPS4 réduit les bandes et empêche l'impression de couleurs inégales.

La SWJ-320EA est la première imprimante à solvant de format large de 3,2 m dotée d'un système anti-bande. Elle élimine les bandes lors de l'impression à grande vitesse.





CJV SERIE

| | CJV150-75 | CJV150-107 | CJV150-130 | CJV150-160 |
|-------------------------|--|--------------------------|--------------------------|--------------------------|
| Laize | 810mm | 1 100mm | 1 371mm | 1 620mm |
| Performance max | 56,2m ² /h (2x4 couleurs - 1 passe) | | | |
| Configuration d'encre | 8 couleurs  7 couleurs  6 couleurs  2 x 4 couleurs  | | | |
| Taille de la cartouche | 440mL ou 2L pour les configurations 8 couleurs | | | |
| Tête d'impression | 1 | | | |
| Résolution d'impression | 1 440 x 1 440 ppp | | | |
| Poids rouleaux max | 40kg | | | |
| Épaisseur max | 1mm | | | |
| Dimensions (l x p x h) | 1 965 x 700 x 1 392mm | 2 255 x 700 x 1 392mm | 2 525 x 700 x 1 392mm | 2 775 x 700 x 1 392mm |
| Poids | 126kg | 142kg | 157kg | 168kg |
| Consommation | 1,92kW | | | |
| Option | Kit gros encrage MBIS - Kit antistatique - Rampe de séchage | | | |
| Référence | M-MI-CJV150-75 | M-MI-CJV150-107 | M-MI-CJV150-130 | M-MI-CJV150-160 |
| Prix € HT | 7 025 | 8 690 | 12 825 | 13 940 |



ACCESSOIRES

KIT GROS ENCRAGE

| Référence | Prix € HT |
|----------------|--------------|
| O-MI-OPT-J0364 | 1 101,60 |

KIT ANTISTATIQUE

| Références | Compatibilité | Prix € HT |
|----------------|---------------|--------------|
| P-MI-OPT-J0374 | CJV150-75 | 265,15 |
| P-MI-OPT-J0373 | CJV150-107 | 321,90 |
| P-MI-OPT-J0358 | CJV150-130 | 388,80 |
| P-MI-OPT-J0356 | CJV150-160 | 376,75 |

Sublimation

Les Mimaki CJV150 Series peuvent être installées avec les encres aqueuses à Sublimation SB54.

RAMPE DE SÉCHAGE

| Références | Compatibilité | Prix € HT |
|----------------|---------------|--------------|
| O-MI-OPT-J0369 | CJV150-75 | 1 028,15 |
| O-MI-OPT-J0368 | CJV150-107 | 1 229,45 |
| O-MI-OPT-J0352 | CJV150-130 | 1 313,55 |
| O-MI-OPT-J0351 | CJV150-160 | 1 510 |

Raster Link 6

- Inclus avec l'imprimante
- Icones claires pour une utilisation intuitive et conviviale
- Paramètres réunis sur une même fenêtre avec mémorisation des plus utilisées
- Suivi de l'avancement de l'impression
- Possibilité d'imprimer en 3 couches : Exemple : Quadri > Blanc > Quadri

CARACTÉRISTIQUES

Avec leurs hauts niveaux de performances, de créativité, de polyvalence et leurs encres éclatantes, proposées dans de nouvelles couleurs (orange et noir clair), les imprimantes de la série CJV150 de Mimaki constituent une solution efficace et économique pour les enseignant·es, les spécialistes de l'affiche et les imprimeurs.

MAPS : MIMAKI ADVANCED PASS SYSTEM

Atténue l'effet de bande par la dispersion de gouttelettes d'encre entre les passes :

En général, les limites de la bande sont des lignes droites. Par conséquent, un léger désalignement entre les limites provoque des bandes ou une impression couleur inégale. MAPS (Mimaki Advanced Pass System) réduit les bandes et l'impression de couleurs inégales avec des limites floues, comme pour l'impression de gradations.

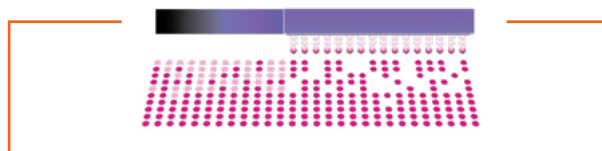

NCU : PRÉVENTION DES PROBLÈMES DE QUALITÉ

Le NCU (Nozzle Check Unit) détecte automatiquement l'état des buses. Lorsque le NCU détecte une buse manquante, il procède automatiquement au nettoyage. Si le nettoyage ne résout pas le problème, le NRS (Nozzle Recovery System) remplace automatiquement les buses défectueuses par d'autres buses, ce qui permet aux utilisateurs de poursuivre les opérations d'impression sans attendre la réparation par un technicien.

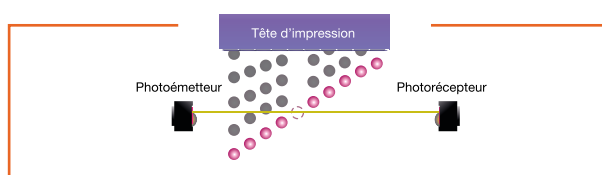

SYSTÈME UISS

En mode 4 couleurs, ce système utilise deux cartouches par couleur. Lorsqu'une cartouche est épuisée, le système bascule automatiquement sur la seconde, d'où une impression autonome de longue durée.

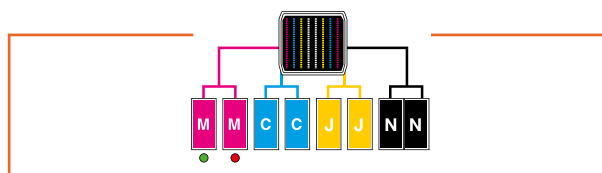

CJV SERIE

| | CJV300-160 PLUS |
|-------------------------|--|
| Laize | 1 620mm |
| Performance max | 105,9m ² /h (2x4 couleurs - 1 passe) |
| Configuration d'encre | 8 couleurs  7 couleurs  6 couleurs  2 x 4 couleurs  |
| Taille de la cartouche | 440mL ou 2L pour les configurations 8 couleurs |
| Tête d'impression | 2 en quinconce |
| Résolution d'impression | 1 440 x 1 440 ppp |
| Poids rouleaux max | 45kg |
| Épaisseur max | 1mm |
| Dimensions (l x p x h) | 2 775 x 700 x 1 392mm |
| Poids | 178kg |
| Consommation | 1,92kW x2 |
| Option | Kit gros encrage MBIS - Kit antistatique - Rampe de séchage |
| Référence | M-MI-CJV300-160P |
| Prix € HT | 16 750 |



ACCESSOIRES

KIT GROS ENCRAGE

| Référence | Prix € HT |
|----------------|--------------|
| O-MI-OPT-J0364 | 1 101,60 |

KIT ANTISTATIQUE

| Référence | Prix € HT |
|----------------|--------------|
| P-MI-OPT-J0355 | 367,40 |

RAMPE DE SÉCHAGE

| Référence | Prix € HT |
|----------------|--------------|
| O-MI-OPT-J0351 | 1 510 |

Sublimation

Les Mimaki CJV150 Series peuvent être installées avec les encres aqueuses à Sublimation SB54.

CARACTÉRISTIQUES

Avec leurs hauts niveaux de performances, de créativité, de polyvalence et leurs encres éclatantes, proposées dans de nouvelles couleurs (orange et noir clair), les imprimantes de la série CJV300 de Mimaki constituent une solution efficace et économique pour les enseignants, les spécialistes de l'affiche et les imprimeurs.

MAPS : MIMAKI ADVANCED PASS SYSTEM

Atténue l'effet de bande par la dispersion de gouttelettes d'encre entre les passes :
En général, les limites de la bande sont des lignes droites. Par conséquent, un léger désalignement entre les limites provoque des bandes ou une impression couleur inégale. MAPS (Mimaki Advanced Pass System) réduit les bandes et l'impression de couleurs inégales avec des limites floues, comme pour l'impression de gradations.

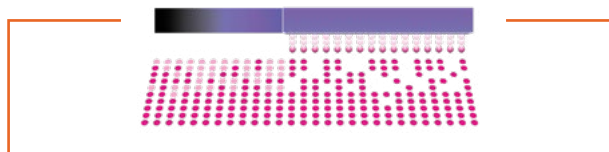

CARACTÉRISTIQUES

NCU : PRÉVENTION DES PROBLÈMES DE QUALITÉ

Le NCU (Nozzle Check Unit) détecte automatiquement l'état des buses. Lorsque le NCU détecte une buse manquante, il procède automatiquement au nettoyage. Si le nettoyage ne résout pas le problème, le NRS (Nozzle Recovery System) remplace automatiquement les buses défectueuses par d'autres buses, ce qui permet aux utilisateurs de poursuivre les opérations d'impression sans attendre la réparation par un technicien.

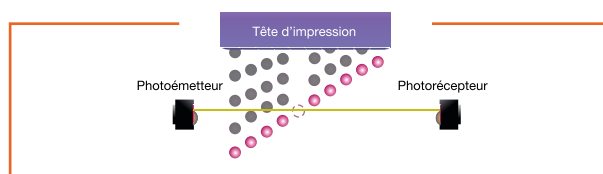

SYSTÈME UISS

En mode 4 couleurs, ce système utilise deux cartouches par couleur. Lorsqu'une cartouche est épuisée, le système bascule automatiquement sur la seconde, d'où une impression autonome de longue durée.

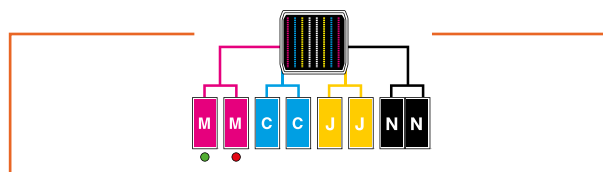



Raster Link 6

- Inclus avec l'imprimante
- Icones claires pour une utilisation intuitive et conviviale
- Paramètres réunis sur une même fenêtre avec mémorisation des plus utilisées
- Suivi de l'avancement de l'impression
- Possibilité d'imprimer en 3 couches : Exemple : Quadri > Blanc > Quadri



CJV SERIE

| | CJV330-160 |
|-------------------------|---|
| Laize | 1 620mm |
| Performance max | 100m ² /h (2x4 couleurs - 2 passes) |
| Configuration d'encre | 8 couleurs  7 couleurs  2 x 4 couleurs  |
| Taille de la cartouche | 2L |
| Tête d'impression | 2 décalées |
| Résolution d'impression | 1 200 x 1 200ppp |
| Poids rouleaux max | Un rouleau : 45kg - 3 rouleaux : 90kg |
| Épaisseur max | 1mm |
| Dimensions (l x p x h) | 3 170 x 1 215 x 1 305mm |
| Poids | 373kg |
| Consommation | 1,44kW |
| Option | Cutter axe X supplémentaire |
| Référence | M-MI-CJV330-160 |
| Prix € HT | 25 800 |



ACCESSOIRES

CUTTER AXE X

| Référence | Prix € HT |
|----------------|--------------|
| O-MI-OPT-J0532 | 248,15 |

CARACTÉRISTIQUES

JUSQU'À 3 ROULEAUX CHARGÉS

Il est possible de placer jusqu'à trois rouleaux de support sur le plateau d'alimentation, ce qui permet d'économiser de l'espace et du travail.

Chargez trois de vos supports d'usage courant dans le changeur de médias et tournez la poignée pour changer facilement les supports. Utilisable en toute sécurité et efficacement.



DÉCOUPE AXE XY PENDANT L'IMPRESSION

Améliore l'efficacité du post-traitement et permet d'économiser de la main-d'œuvre et du travail !

Possibilité de découper des feuilles en ligne sur les axes X et Y ou de découper en lisant les repères de coupe dédiés à la découpe XY.

CARACTÉRISTIQUES

AMÉLIORATION DU PLACEMENT DES GOUTTES

La rigidité du châssis a été augmentée à environ 230% par rapport aux produits conventionnels afin d'améliorer la planéité du plateau (surface d'éjection). Les gouttelettes d'encre difficiles à contrôler, d'une taille minimale de 3 pl, sont distribuées avec précision grâce à l'évolution de la technologie de contrôle de la forme d'onde. Le placement très précis des gouttes d'encre de la série 330 permet d'obtenir une qualité d'image extrêmement élevée sans grain.

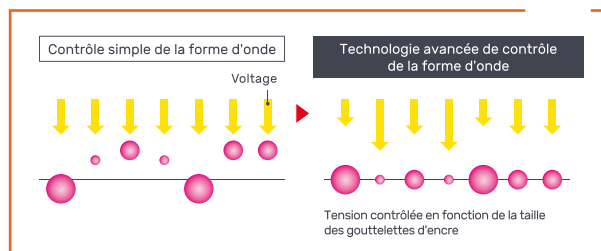

SUPPRESSION DU BANDING

Le « Mimaki Weaving Dot Technology (MWDT) » améliore considérablement la productivité de l'agencement des têtes décalées, en rendant moins perceptibles le banding causé par de légères erreurs de réglage et les différences entre les têtes individuelles.

QUALITÉ D'IMPRESSION SUPÉRIEURE MÊME AVEC PEU DE PASSES

L'amélioration de la résolution mono-ligne et l'augmentation du nombre de buses se traduisent par une plus grande densité de points par passage, permettant une meilleure qualité d'image, même en cas d'impression avec un faible nombre de passes.

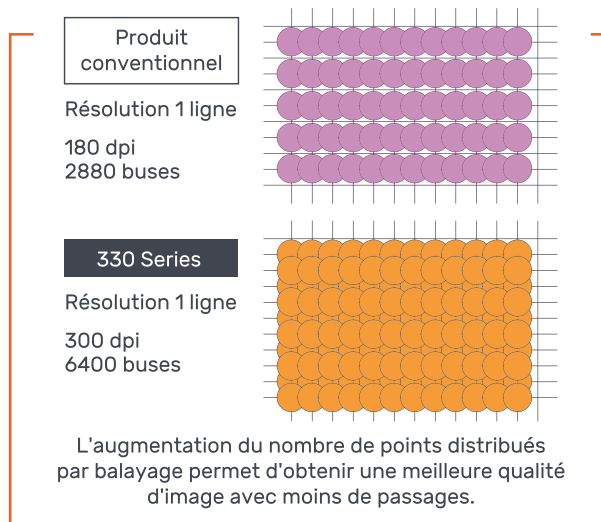

UJV SERIE

| | UJV55-320 |
|-------------------------|--|
| Laize | 3 250mm ou 2 x 1 620mm |
| Performance max | 110m ² /h (2x4 couleurs - 2 passes) |
| Configuration d'encre | 7 couleurs  2 x 4 couleurs  |
| Taille de la cartouche | 1L |
| Tête d'impression | 4 décalées en 2 groupes |
| Résolution d'impression | 1 200 x 1 200 ppp |
| Poids rouleaux max | Alimentation : 100kg - Réception : 18kg |
| Épaisseur max | 1mm |
| Dimensions (l x p x h) | 5 410 x 995 x 1 440mm |
| Poids | 910kg |
| Consommation | 4,3kW x2 |
| Option | Kit double rouleaux - Kit textile |
| Référence | M-MI-UJV55-320 |
| Prix € HT | 63 400 |



ACCESSOIRES

KIT DOUBLE ROULEAU - ROLL SHAFT

| Référence | Prix € HT |
|----------------|--------------|
| O-MI-OPT-J0400 | 12 393 |

KIT TEXTILE - SOFT MEDIA

| Référence | Prix € HT |
|--------------------|--------------|
| O-MI-TEXTILE-UJV55 | 8 775 |

CARACTÉRISTIQUES

DEGRÉ ÉLEVÉ D'OPACITÉ POUR LES PANNEAUX RÉTRO-ÉCLAIRÉS

L'épaisseur de la couche d'encre sur le support est l'une des principales caractéristiques de l'encre à séchage UV. Ses performances d'opacité sont donc nettement supérieures à celles des autres procédés d'impression. Cette spécificité est particulièrement intéressante pour les applications de signalétique rétro-éclairée, dans lesquelles la possibilité de bloquer la lumière dans certaines zones améliore globalement le rendu des couleurs et renforce leur éclat.

MAPS : MIMAKI ADVANCED PASS SYSTEM

Atténue l'effet de bande par la dispersion de gouttelettes d'encre entre les passes :
En général, les limites de la bande sont des lignes droites. Par conséquent, un léger désalignement entre les limites provoque des bandes ou une impression couleur inégale. MAPS (Mimaki Advanced Pass System) réduit les bandes et l'impression de couleurs inégales avec des limites floues, comme pour l'impression de gradations.

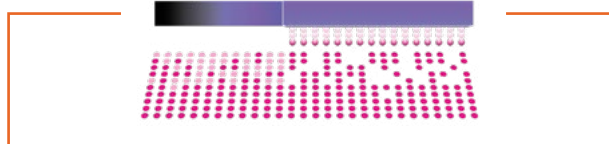

CARACTÉRISTIQUES

IMPRESSION JOUR/NUIT POUR SUPPORT RÉTRO-ÉCLAIRÉS

Trois couches Quadri > Blanc > Quadri

L'impression d'une couche blanche entre deux couches de couleur offre un résultat régulier, avec ou sans éclairage.

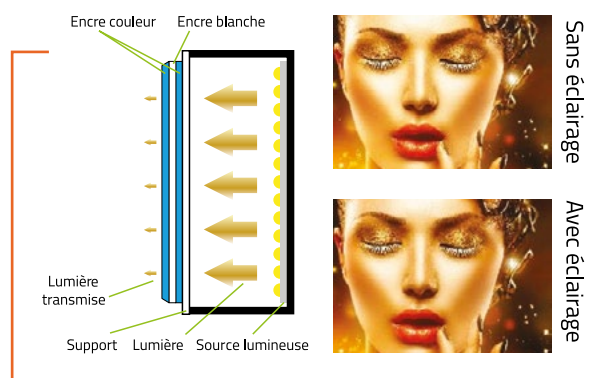

Deux couches Quadri > Quadri

Lorsque seule deux couches de couleur sont appliquées, l'image obtenue paraît trop sombre à la lumière du jour.

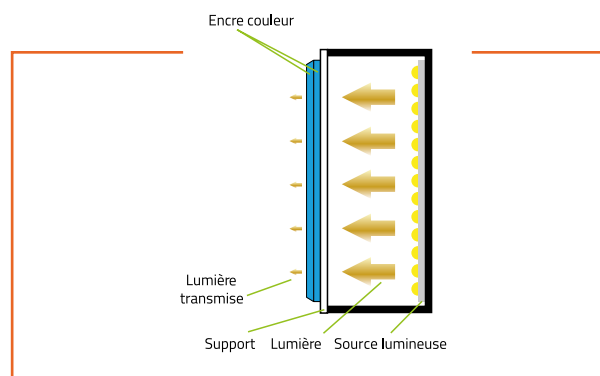

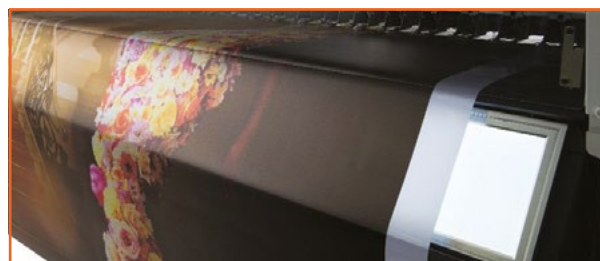

CAISSON LUMINEUX LED

Le dispositif à LED éclaire le support juste après l'impression reproduisant ainsi une application de signalétique rétro-éclairée et permettant un contrôle immédiat de la qualité.





UJV SERIE

| | UJV100-160 Plus |
|-------------------------|--|
| Laize | 1 620mm |
| Performance max | 23m ² /h (2x4 couleurs - 6 passes) |
| Configuration d'encre | 6 couleurs  + Vernis 5 couleurs  4 couleurs  |
| Taille de la cartouche | 1L |
| Tête d'impression | 2 en quinconce |
| Résolution d'impression | 1 200 x 1 200 ppp |
| Poids rouleaux max | 45kg |
| Épaisseur max | 1mm |
| Dimensions (l x p x h) | 2 775 x 700 x 1 475mm |
| Poids | 167kg |
| Consommation | 1,92kW |
| Option | - |
| Référence | M-MI-UJV100-160 |
| Prix € HT | 17 600 |



CARACTÉRISTIQUES

La nouvelle et compétitive Mimaki UJV100-160 change la donne, en associant des technologies rentables à la souplesse et la polyvalence nécessaires pour offrir des résultats plus rapides que jamais ! En utilisant la technologie LED-UV de sixième génération de Mimaki pour sécher l'encre instantanément, combinée à des vitesses d'impression allant jusqu'à 23 m²/h, vos commandes peuvent être imprimées et expédiées le jour même. L'énorme choix de supports imprimés, grâce au séchage LED-UV à basse température, vous permet de rechercher (et de trouver) de nouvelles applications. Dotée d'une fonction d'impression à deux couches avec de l'encre blanche ou transparente et d'une incroyable facilité d'utilisation, vous serez non seulement plus malin que vos concurrents, mais vous dépasserez les attentes de vos clients.

DAS : DOT ADJUSTMENT SYSTEM

DAS : La fonction d'ajustement automatique de la position du point et de la quantité d'alimentation qui affectent la qualité d'impression est l'équipement standard.

Après avoir changé un support et une condition d'impression, la position du point d'encre et la quantité d'alimentation du support doivent être ajustées en conséquence. Comme le DAS les applique automatiquement, l'impression peut être effectuée sans main-d'œuvre et sans variation d'ajustement par l'opérateur¹.

¹ Certains supports ne peuvent pas être appliqués automatiquement.



Sans le DAS



Avec le DAS

PAS DE TEMPS DE SÉCHAGE

Vous pouvez commencer le processus suivant immédiatement, comme par exemple la lamination, sans attendre que l'encre sèche, l'encre étant séchée par irradiation UV.

CARACTÉRISTIQUES

DE M'ENCRE BLANCHE POUR DES IMPRIMÉS À FORTE VALEUR AJOUTÉE

En appliquant de l'encre blanche, il est possible d'imprimer sur des supports transparents et des supports colorés² pour obtenir un plus large éventail d'expression.



La belle finition de l'encre blanche à haute densité donne une excellente imprimabilité pour l'affichage de panneaux tels que les caissons lumineux dans les gares et les installations commerciales, les vitrines, les panneaux intérieurs, la décoration, la PLV, etc.

² Valable pour l'impression de 2 couches mais pas à plus de 2 couches comme «Blanc - Couleur - Blanc».

Raster Link 7

- Inclus avec l'imprimante
- Un affichage comprenant toutes les informations clés
- Rendu 16 bits pour des meilleurs dégradés
- Profils disponibles gratuitement en téléchargement
- Estimation précise de la consommation de chaque impression
- Permet le choix de plusieurs profils sur un même job en vue de tester un nouveau support
- 30 pré-réglages favoris
- ID Cut
- Remplacement de couleurs
- Avancement de l'impression et temps restant
- Impression des PDF améliorée avec une meilleure gestion de la transparence, des effets d'ombres et des dégradés
- Temps de RIP réduit
- Impression de données variables

UCJV SERIE

| | UCJV300-75 | UCJV300-107 | UCJV300-160 |
|-------------------------|--|-----------------------|-----------------------|
| Laize | 810mm | 1 100mm | 1 620mm |
| Performance max | 25m ² /h (2x4 couleurs - 6 passes) | | |
| Configuration d'encre | 7 couleurs  2 x 4 couleurs  | | |
| Taille de la cartouche | 1L | | |
| Tête d'impression | 2 alignées | | |
| Résolution d'impression | 1 200 x 1 200 ppp | | |
| Poids rouleaux max | 40kg | | |
| Épaisseur max | 1mm | | |
| Dimensions (l x p x h) | 2 090 x 776 x 1 475mm | 2 380 x 776 x 1 475mm | 2 900 x 776 x 1 475mm |
| Poids | 144kg | 161kg | 188kg |
| Consommation | 1,92kW | | |
| Option | - | | |
| Référence | M-MI-UCJV300-75 | M-MI-UCJV300-107 | M-MI-UCJV300-160 |
| Prix € HT | 17 490 | 18 650 | 20 880 |



CARACTÉRISTIQUES

L'EFFICACITÉ DE LA TECHNOLOGIE LED UV

L'impression LED UV offre des avantages exclusifs. L'encre demeure à la surface du support, sans impact sur celui-ci et sèche immédiatement, ce qui permet d'imprimer sur une vaste gamme de matériaux.

La nouvelle encre LED UV LUS-170 de Mimaki ne contient que très peu de composés organiques volatils (COV) et pas du tout de nickel. Elle se distingue par la densité élevée de ses couleurs ainsi que par sa résistance aux rayures et aux produits chimiques, et est certifiée GREENGUARD Gold. Cette certification atteste de la conformité des produits à des normes strictes exigeant que les émissions de COV soient faibles, et indique qu'ils peuvent être utilisés dans des environnements tels que les établissements scolaires ou de santé.

TECHNOLOGIE JOUR/NUIT

Technologie d'impression permettant de créer des visuels différents rétro-éclairés ou non.

Quatre couches Quadri > Noir > Blanc > Quadri

Le Plug-In Adobe Illustrator permet de visualiser le rendu à l'écran pour vérification avant de lancer l'impression.



TÊTES D'IMPRESSION

La série Mimaki UCJV300 peut être configurée en 4 ou 7 couleurs :

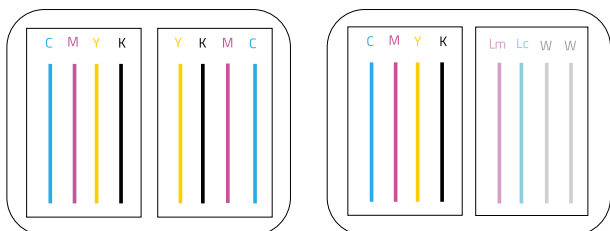

CARACTÉRISTIQUES

UNE SOUPLESSE HORS PAIR EN MATIÈRE DE SUPPORTS

Grâce à sa technologie d'impression LED UV de pointe, la série UCJV peut imprimer sur une gamme de supports sans équivalent : bâche, PVC autoadhésif, film PET transparent, papier, support rétro-éclairé, signalétique souple et bien d'autres encore.

ENCRE BLANCHE

Utilisée avec l'encre LED UV blanche LUS-170 de Mimaki, l'UCJV300 offre les résultats les plus opaques et les plus denses de sa catégorie, se distinguant ainsi par ses couleurs éclatantes et son rendement élevé en surimpression avec des couleurs quadri sur supports transparents ou de couleurs. La productivité de ses vitesses d'impression, même avec du blanc, permet en outre de réaliser des impressions en 4 couches pour les applications créatives à valeur ajoutée.

EXCELLENTE RÉSISTANCE AUX RAYURES

L'excellente résistance aux rayures de l'encre LED UV LUS-170 de Mimaki permet d'imprimer sur des supports comme la bâche sans avoir ensuite à pelliculer, d'où une réduction des coûts et des délais de production.

UNE IMPRESSION-DÉCOUPE PLUS SIMPLE QUE JAMAIS

La nouvelle fonction ID Cut de Mimaki a été pensée pour permettre aux opérateurs de découper plusieurs travaux avec un minimum d'interventions. Traitant sans difficulté et automatiquement plusieurs travaux consécutifs, elle s'accompagne d'un gain de temps et d'une réduction du volume de déchets.

Raster Link 6

- Inclus avec l'imprimante
- Icones claires pour une utilisation intuitive et conviviale
- Paramètres réunis sur une même fenêtre avec mémorisation des plus utilisées
- Suivi de l'avancement de l'impression
- Possibilité d'imprimer en 3 couches : Exemple : Quadri > Blanc > Quadri

UCJV SERIE

| | UCJV330-160 |
|-------------------------|--|
| Laize | 1 620mm |
| Performance max | 55m ² /h (2x4 couleurs - 2 passes) |
| Configuration d'encre | 7 couleurs 5 couleurs + Vernis 2 x 4 couleurs |
| Taille de la cartouche | 1L |
| Tête d'impression | 2 en quinconce |
| Résolution d'impression | 1 800 x 1 800ppp |
| Poids rouleaux max | Un rouleau : 45kg - 3 rouleaux : 90kg |
| Épaisseur max | 1mm |
| Dimensions (l x p x h) | 2 890 X 800 X 1 480MM |
| Poids | 227kg |
| Consommation | 1,44kW |
| Option | |
| Référence | M-MI-UCJV330-160 |
| Prix € HT | 25 800 |



CARACTÉRISTIQUES

HAUTE QUALITÉ D'IMAGE

1. La nouvelle technologie d'éjection de l'encre permet d'obtenir une grande qualité d'image à une vitesse de production élevée.
2. La technologie MWDT est utilisée pour compenser les différences entre les têtes d'impression individuelles ainsi que les petites erreurs de réglage afin de supprimer les bandes.
3. Le système unique de réduction de l'effet de banding de Mimaki rend l'impression plus fluide.
4. Des têtes d'impression UV-LED 330 haute densité et haute définition
5. Une qualité d'image plus lisse avec une granulation minimale de 4pl



PAS DE TEMPS DE SÉCHAGE

L'encre UV durcit et se fixe sur les substrats lorsqu'elle est exposée à la lumière UV (lumière ultraviolette). Les supports imprimés peuvent ainsi être traités immédiatement après l'impression, notamment par lamination et découpage.

En outre, l'encre UV ne nécessite pas de type de support d'impression spécifique et peut être imprimée sur une grande variété de substrats.

CARACTÉRISTIQUES

IMPRESSION 2,5D

La première imprimante roll-to-roll de Mimaki à prendre en charge la fonction «Emboss Print» des imprimantes à plat.

Des couches d'encre UV sont appliquées pour créer une texture irrégulière. Cela permet de simuler la texture que l'on trouve dans les peintures à l'huile et sur les grains de bois.

IMPRESSION EN FILIGRANE

Impression en filigrane qui révèle le squelette de l'image lorsqu'elle est éclairée par l'arrière, comme la lumière du soleil ou le contre-jour. Cette fonction permet de créer des dessins uniques qui attirent l'attention.

IMPRIMANTE UV ÉCOLOGIQUE

Les imprimantes UV utilisent des sources de lumière UV-LED pour polymériser les encres. Ces lampes ont une faible consommation d'énergie et une longue durée de vie, ce qui les rends respectueuses de l'environnement.

L'UCJV330 consomme environ la moitié de l'énergie d'une imprimante à éco-solvant classique et conserve 1/3 de l'énergie d'une imprimante latex classique.

ENCRES UV RESPECTUEUSES DE L'ENVIRONNEMENT

Les encres de la série UCJV330 sont des encres UV respectueuses de l'environnement qui ne génèrent pratiquement pas de COV. Elles durcissent sans irradiation par une lumière UV de courte longueur d'onde, qui génère de l'ozone.

CERTIFICATION GRENGUARD GOLD

Basée sur les normes de diffusion chimique les plus strictes au monde, la certification GREENGUARD Gold garantit que le produit convient aux écoles et aux établissements médicaux.



UJF SERIE

| | UJF-3042 MKII E | UJF-6042 MKII E | UJF-7151 PLUS | UJF-7151 PLUS II |
|-------------------------|--|--|--|--|
| Taille maximale | 300 x 420mm | 610 x 420mm | 710 x 510mm | |
| Performance max | 2,48m ² /h (8 passes) | 3,52m ² /h (8 passes) | 4,21m ² /h (6 passes) | 8m ² /h (6 passes) |
| Configuration d'encre | <p>5 couleurs</p> <p>5 couleurs + Vernis ou Primer</p> <p>4 couleurs + Vernis + Primer</p> | <p>7 couleurs</p> <p>7 couleurs + Vernis ou Primer</p> <p>6 couleurs + Vernis + Primer</p> <p>5 couleurs + Vernis + Primer</p> | <p>5 couleurs + Vernis ou Primer</p> <p>4 couleurs + Vernis + Primer</p> | <p>7 couleurs + ou Vernis ou Primer</p> <p>7 couleurs + Vernis</p> <p>7 couleurs + Vernis + Primer</p> <p>2 x 4 couleurs</p> |
| Taille de la cartouche | 250mL ou 1L | | | |
| Tête d'impression | 3 alignées | 4 alignées | 6 décalées | 8 décalées |
| Résolution d'impression | 1 200 x 1 200 ppp | | | 1 800 x 1 800ppp |
| Poids support max | 5kg | 8kg | 10kg | 30kg |
| Épaisseur max | 153mm | | | |
| Dimensions (l x p x h) | 1 355 x 1 290 x 856mm | 1 665 x 1 290 x 856mm | 2 193 x 1 572 x 1 273mm | 2 203 x 1 572 x 1 293mm |
| Poids | 135kg | 150kg | 317kg | 330kg |
| Consommation | 1kW | | 1,3kW | |
| Option | Kit kebab - Kit antistatique - Socle | | Kit kebab - Kit antistatique | |
| Référence | M-MI-UJF3042-MKII E | M-MI-UJF6042-MKII E | M-MI-UJF7151-PLUS | M-MI-UJF7151-PLUSII |
| Prix € HT | 18 980 | 28 400 | 47 600 | 63 400 |



ACCESSOIRES

KIT KEBAB

- Permet d'imprimer sur supports cylindriques

| Références | Produits compatibles | Prix € HT |
|------------------|----------------------|-----------|
| O-MI-KEBAB-30 | 3042 | 3 442,50 |
| O-MI-KEBAB-60-71 | 6042 - 7151 | 4 131 |

SOCLE

| Référence | Produits compatibles | Prix € HT |
|-----------------|----------------------|-----------|
| O-MI-SOCL-30-60 | 3042 - 6042 | 1 418,15 |

CARACTÉRISTIQUES

MFD1 (MIMAKI FINE DIFFUSION 1)

Le tramage est une technique qui transforme les données d'image en vue de l'impression jet d'encre. Il arrive cependant que le tramage des motifs et le tramage par diffusion d'erreur (error diffusion dithering) soient source de bruit dans l'image et donnent des impressions présentant des couleurs irrégulières et des effets d'escalier, même sur des imprimantes hautes performances.

Le logiciel RasterLink 6 inclus le traitement d'image breveté MFD1 qui réduit ce bruit grâce à un procédé hybride associant tramage des motifs et tramage par diffusion d'erreur, contribuant ainsi à améliorer la qualité d'impression.



CARACTÉRISTIQUES

Destinée à l'impression à la demande de très haute qualité dans le cadre d'une production de niveau industriel, l'UJF fait appel à une technologie de pointe pour offrir une alternative numérique à la fois performante et fiable à la sérigraphie traditionnelle.

MAPS 4 : MIMAKI ADVANCED PASS SYSTEM





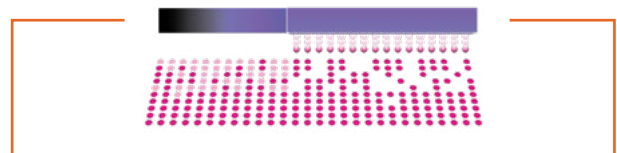

Atténue l'effet de bande par la dispersion de gouttelettes d'encre entre les passes :

En général, les limites de la bande sont des lignes droites. Par conséquent, un léger désalignement entre les limites provoque des bandes ou une impression couleur inégale. MAPS4 (Mimaki Advanced Pass System 4) réduit les bandes et l'impression de couleurs inégales avec des limites floues, comme pour l'impression de gradations.





JFX SERIE

| | JFX500-2131 | JFX200-2513 EX |
|------------------------------|--|--|
| Taille maximale d'impression | 2 100 x 3 100mm | 2 500 x 1 300mm |
| Performance max | 60m ² /h (3 passes) | 35m ² /h (4 passes) |
| Configuration d'encre | 5 couleurs  2 x 4 couleurs  | 7 couleurs  + Vernis 5 couleurs  + Vernis x2 5 couleurs  + Vernis + Primer 5 couleurs  |
| Taille de la cartouche | 1L | |
| Tête d'impression | 6 décalées en 3 groupes | 3 décalées |
| Résolution d'impression | 1 200 x 1 200ppp | |
| Poids support max | 50kg | |
| Épaisseur max | 50mm | |
| Dimensions (l x p x h) | 4 100 x 4 462 x 1 490mm | 4 400 x 2 450 x 1 250mm |
| Poids | 1 353kg | 650kg |
| Consommation | 2,4kW | 2,88kW |
| Option | - | |
| Référence | M-JFX500-2151 | M-JFX200-2513EX |
| Prix € HT | 111 500 | 66 600 |



CARACTÉRISTIQUES

ALIMENTATION EN ENCRE

Bouteilles d'encre d'un litre faciles à insérer par l'avant de l'imprimante, ce qui accélère le processus de remplacement.



MAPS 4 : MIMAKI ADVANCED PASS SYSTEM

Atténue l'effet de bande par la dispersion de gouttelettes d'encre entre les passes :
En général, les limites de la bande sont des lignes droites. Par conséquent, un léger désalignement entre les limites provoque des bandes ou une impression couleur inégale. MAPS4 (Mimaki Advanced Pass System 4) réduit les bandes et l'impression de couleurs inégales avec des limites floues, comme pour l'impression de gradations.

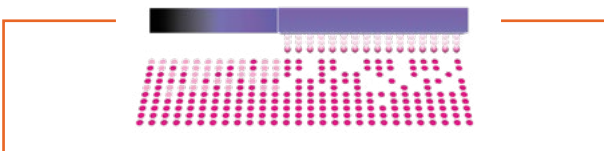

CARACTÉRISTIQUES

FACILITÉ D'UTILISATION

La machine est munie de picots et d'une échelle graduée pour assurer un alignement précis du support d'impression sur le plateau. En fixant le support d'impression aux picots, en vérifiant le positionnement sur l'échelle graduée et en adaptant les données de conception et les paramètres de l'imprimante en conséquence, l'opérateur évite tout problème d'alignement.

NCU : PRÉVENTION DES PROBLÈMES DE QUALITÉ

Le NCU (Nozzle Check Unit) détecte automatiquement l'état des buses. Lorsque le NCU détecte une buse manquante, il procède automatiquement au nettoyage. Si le nettoyage ne résout pas le problème, le NRS (Nozzle Recovery System) remplace automatiquement les buses défectueuses par d'autres buses, ce qui permet aux utilisateurs de poursuivre les opérations d'impression sans attendre la réparation par un technicien.

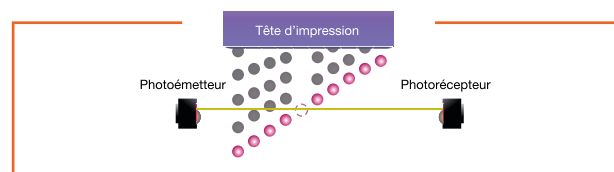

Crédits photos - Dupli Data

TS SERIE

| | TS55-1800 |
|-------------------------|--|
| Laize | 1 950mm |
| Performance max | 135m ² /h |
| Configuration d'encre | 8 couleurs 7 couleurs 6 couleurs 2x4 couleurs |
| Taille de la cartouche | 2L |
| Tête d'impression | 2 en quinconce |
| Résolution d'impression | 1 200 x 1 200ppp |
| Poids rouleaux max | 45kg |
| Épaisseur max | 1mm |
| Dimensions (l x p x h) | 3 240 x 713 x 1 857mm |
| Poids | 202kg |
| Consommation | 1,92kW |
| Option | Unité d'alimentation pour mini-rouleau «Jumbo» - Kit gros encrage de 10kg Unité de chauffage supplémentaire |
| Référence | M-MI-TS55-1800 |
| Prix € HT | 24 200 |



CARACTÉRISTIQUES

Conçue pour ceux qui exigent une grande productivité alliée à une qualité et à une vitesse élevées, la Mimaki TS55-1800 remplit pleinement sa mission. Utilisée avec un rouleau pour traceur pour les petits tirages ou un mini-rouleau « Jumbo » pour les grands tirages, la TS55-1800 évolue avec votre entreprise et vous permet de créer des articles de mode, des vêtements de sport, des tissus d'ameublement et des visuels de PLV textile spectaculaires.

CHARGEZ DE LONGUES BOBINES

Avec le nouveau mini-rouleau « Jumbo », sans équivalent dans sa catégorie, la TS55-1800 peut charger jusqu'à 2 500 mètres linéaires de papier transfert couché Mimaki Vision Jet-X (57g/m²). Associée à des réservoirs d'encre de 10 kg, elle atteint un niveau d'efficacité sans précédent et réduit considérablement le coût au mètre carré. Le mini-rouleau « Jumbo » améliore également la productivité puisque les réapprovisionnements sont moins fréquents.



CARACTÉRISTIQUES

PRODUCTION STABLE

NCU

Nozzle Check Unit contrôle automatiquement les buses et les nettoie si nécessaire.

NRS

Nozzle Recovery System remplace automatiquement les buses défectueuses afin de permettre la continuité de l'impression.

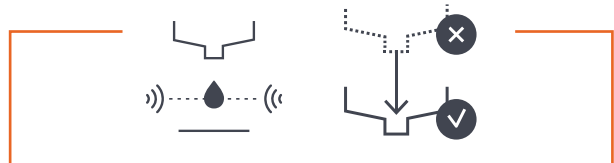

UISS

Le système d'approvisionnement continu en encre (Uninterrupted Ink Supply System) bascule automatiquement sur un autre réservoir lorsque le premier est vide.

MAPS4

Mimaki Advanced Pass System minimise l'effet de bandes via le dépôt de gouttelettes d'encre entre les passages.

Taille de point variable

Pour imprimer en 3 tailles de points afin de créer des images de qualité supérieure avec des dégradés lisses.





TS SERIE

| | TS100-1600 |
|-------------------------|---|
| Laize | 1 620mm |
| Performance max | 70m ² /h (2 passes) |
| Configuration d'encre | 4 couleurs  |
| Taille de la cartouche | 1L |
| Tête d'impression | 2 en quinconce |
| Résolution d'impression | 900 x 900 ppp |
| Poids rouleaux max | 45kg |
| Épaisseur max | 1mm |
| Dimensions (l x p x h) | 2 775 x 700 x 1 475mm |
| Poids | 166kg |
| Consommation | 1,92kW |
| Option | Ventilateur de séchage - Kit d'évacuation - Feuille antistatique |
| Référence | M-MI-TS100-1600 |
| Prix € HT | 9 450 |



CARACTÉRISTIQUES

PRODUCTION STABLE

NCU

Nozzle Check Unit contrôle automatiquement les buses et les nettoie si nécessaire.

NRS

Nozzle Recovery System remplace automatiquement les buses défectueuses afin de permettre la continuité de l'impression.

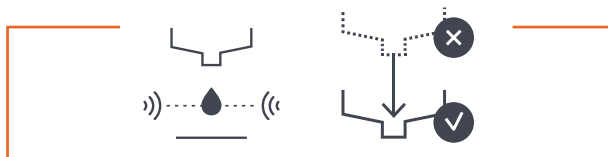

Racleur automatique

Nettoie rapidement et efficacement la tête d'impression, assurant des buses en état optimal et réduisant les temps de maintenance quotidienne.

MAPS4

Mimaki Advanced Pass System minimise l'effet de bandes via le dépôt de gouttelettes d'encre entre les passages.

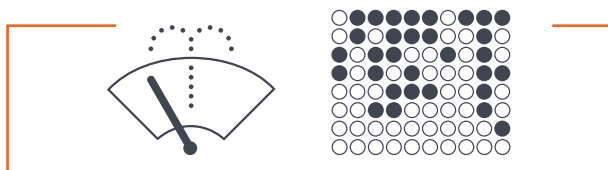

WFC

Waveform Control utilise des fréquences finement ajustées pour former et positionner chaque gouttelette d'encre avec précision.

Taille de point variable

Pour imprimer en 3 tailles de points afin de créer des images de qualité supérieure avec des dégradés lisses.



ENCRE À SUBLIMATION HAUTE DENSITÉ, ÉCO-CERTIFIÉE

Désormais disponibles en bouteilles compétitives de 1L, les encres SB610 de Mimaki aident les entreprises à se développer sans perdre de vue la rentabilité et l'efficacité. Certifiées ECO PASSPORT par Oeko-Tex® (un processus de vérification indépendant visant à prouver la sécurité d'emploi d'un produit dans le cadre d'une production textile durable), les encres SB610 de Mimaki revendiquent des caractéristiques écologiques indéniables et un rendement accru.

CARACTÉRISTIQUES

DAS : DOT ADJUSTMENT SYSTEM

DAS : La fonction d'ajustement automatique de la position du point et de la quantité d'alimentation qui affectent la qualité d'impression est l'équipement standard.

Après avoir changé un support et une condition d'impression, la position du point d'encre et la quantité d'alimentation du support doivent être ajustées en conséquence. Comme le DAS les applique automatiquement, l'impression peut être effectuée sans main-d'œuvre et sans variation d'ajustement par l'opérateur¹.

¹ Certains supports ne peuvent pas être appliqués automatiquement.



Sans le DAS



Avec le DAS

TXLINK4 LITE

Proposé en option, le nouveau logiciel RIP Mimaki TxLink4 dédié aux flux textiles permet une impression textile plus efficace et fluide.

Traitement RIP et impression simultanés de plusieurs travaux :

- TxLink4 permet le traitement RIP simultané jusqu'à 8 travaux avec différentes données d'impression.⁽¹⁾
- Grâce à la fonctionnalité Print Job Pool, un grand nombre de copies peuvent être imprimées simultanément sur plusieurs imprimantes du même modèle avec le même jeu d'encre.⁽¹⁾⁽²⁾
- Dégradés plus progressifs avec rendu 16 bits :



Rendu 8 bits

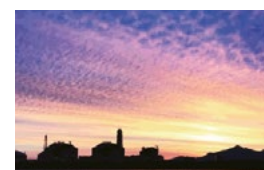



Rendu 16 bits

(1) Des licences d'imprimante supplémentaires correspondant au nombre d'imprimantes connectées sont requises.

(2) Le traitement RIP simultané ne fonctionne pas si deux images ou plus sont disposées sur un même travail d'impression.

EPSON

SC-S SERIE

| | SC-S40600 | SC-S60600 | SC-S60600L | SC-S80600 | SC-S80600L |
|-------------------------|---|---|-----------------------|--|-----------------------|
| Laize | 1626mm | | | | |
| Performance max | 48,6m ² /h (1 passe) | 95,3m ² /h (1 passe) | | 95,1m ² /h (1 passe) | |
| Configuration d'encre | 4 couleurs  | 2 x 4 couleurs  | | 10 couleurs  | |
| Taille de la cartouche | 700ml | | 1,5L | 700ml | 1,5L |
| Tête d'impression | 1 | 2 | | | |
| Résolution d'impression | 1 440 x 1 440 ppp | | | | |
| Poids rouleaux max | 45kg | | | | |
| Épaisseur max | 1mm | | | | |
| Dimensions (l x p x h) | 2 620 x 880 x 1 338mm | 2 620 x 972 x 1 338mm | 2 766 x 972 x 1 338mm | 2 620 x 880 x 1 338mm | 2 766 x 880 x 1 338mm |
| Poids | 279kg | 291kg | 336kg | 284kg | 328kg |
| Consommation | 0,48kW | 0,75kW | | 0,65kW | |
| Option | Sécheur additionnel | - | | Sécheur additionnel | |
| Référence | M-EP-SC-S40600 | M-EP-SC-S60600 | M-EP-SC-S60600L | M-EP-SC-S80600 | M-EP-SC-S80600L |
| Prix € HT | 12 745 | 20 090 | 23 240 | 21 455 | 25 025 |



ACCESSOIRES

SÉCHEUR ADDITIONNEL

| Référence | Prix € HT |
|-----------------|--------------|
| 0-EP-C12C932381 | 2 095 |

CARACTÉRISTIQUES

Idéales pour la production d'une signalétique haut de gamme et d'affichages éclatants, mais aussi pour les applications spécialisées comme le papier peint et les films d'habillage de véhicules, les imprimantes de la gamme SC-S sont conçues, développées et fabriquées par nos soins. Vous êtes ainsi assurés d'une qualité constante et vous bénéficiez de notre garantie standard de deux ans constructeur.

Selon votre volume d'impression, choisissez simplement entre les imprimantes à cartouche d'encre ou les nouvelles imprimantes équipées des poches de 1,5L permettant de réduire le coût total de possession. Grâce au système de nettoyage automatique de la tête d'impression, cette dernière est entretenue régulièrement tout au long du cycle de production. Le résultat final ? Moins de temps d'arrêt et une impression de qualité supérieure.

QUALITÉ SUPÉRIEURE, IMPRESSIONS PLUS RAPIDES

Chaque imprimante de la série SC-S est équipée de la tête d'impression Epson PrecisionCore TFP, avec sa configuration de 360 buses par couleur et une résolution maximale allant jusqu'à 1440 x 1440 dpi.

UN LARGE ÉVENTAIL D'APPLICATIONS CRÉATIVES

Imprimez sur différents supports : films transparents, vinyles, toiles Canvas, papiers photo. Vous pouvez également créer une gamme d'affichages professionnels et spécialisés pour les panneaux d'affichage, les papiers peints, les films imprimables d'habillage de véhicule et les points de vente.

CARACTÉRISTIQUES

LA TECHNOLOGIE EST ESSENTIELLE

Chaque imprimante Epson présente un châssis soudé au laser, intègre des technologies de traitement d'image de précision et tire partie des dernières avancées des solutions robotiques développées par nos soins. Tout ceci est la preuve de l'engagement total d'Epson pour la qualité.

PRÉCISION POUR TOUS LES SUPPORTS D'IMPRESSION

Le système d'avance du support extrêmement sophistiqué, associé aux rouleaux presseurs antistatiques et au système de pression variable optimisent la précision de la prise et de l'avance du support afin de produire des impressions parfaites sur tous les types de substrats.

GESTION INNOVANTE DES SUBSTRATS

Équipée d'un système avancé de contrôle automatique de la tension (AD-ATC) Epson, l'imprimante produit des impressions de dimensions exactes quelle que soit la longueur imprimée.

ESPACE COLORIMÉTRIQUE ÉTENDU

Les modèles SC-S80600 et SC-S80600L incluent les encres métallique, blanche, orange et rouge. Elles sont optimisées pour créer une signalétique d'une qualité sans précédent avec une clarté exceptionnelle grâce à nos encres UltraChrome GS3, qui couvrent jusqu'à 98,2 % du nuancier PANTONE Solid Coated.

Les tons directs, notamment l'orange et le rouge, sont produits rapidement et avec précision pour un équilibre des couleurs unique dans les solutions du marché, tandis que l'impression des teintes métallisées réaliste est possible avec une encre éco-solvant métallique.

MODE PRECISION DOT

Résultat du développement de nos technologies de traitement des images, le mode haute qualité « Precision Dot » associe trois technologies (Half Tone Module, LUT et Micro Weave) afin d'améliorer la qualité sur tous les supports d'impression.

EPSON

SC-F SERIE

| | SC-F9400H |
|-------------------------|---|
| Laize | 1 626mm |
| Performance max | 108,6m ² /h (1 passe - 4 couleurs) |
| Configuration d'encre | 2 x 4 couleurs  +  |
| Taille de la cartouche | 1,1L |
| Tête d'impression | 2 |
| Résolution d'impression | 720 x 1 440ppp |
| Poids rouleaux max | 45kg |
| Épaisseur max | 1mm |
| Dimensions (l x p x h) | 2 620 x 934 x 1 332mm |
| Poids | 290kg |
| Consommation | 0,6kW |
| Option | - |
| Référence | M-EP-SC-F9400H |
| Prix € HT | 24 295 |



CARACTÉRISTIQUES

L'imprimante à sublimation SC-F9400H propose un espace colorimétrique plus étendu grâce à des encres jaunes et roses fluorescentes supplémentaires, ce qui vous permet d'innover dans vos créations et de pénétrer de nouveaux marchés tels que ceux des vêtements de sport et de la signalétique souple.

Grâce à un large éventail de fonctionnalités dopant la productivité, notamment une augmentation du volume d'encre et le logiciel Epson Edge Print, ces imprimantes garantissent un rendement élevé ainsi qu'une grande qualité.

DES ENCRE FLUORESCENTES

Pour les entreprises ambitieuses qui cherchent à étendre leur offre actuelle, une encre jaune et une autre rose fluo ont été ajoutées en plus de la gamme CMJN pour vous aider à vous démarquer.

UNE MYRIADE DE COULEURS

La plus grande palette de couleurs vous offre de nouvelles perspectives créatives. Le logiciel Epson Edge Print comprend une fonction d'impression qui utilise une palette de nuances pouvant être facilement ajoutée aux applications d'Adobe Creative Suite, afin de repousser les limites de votre créativité grâce au vaste espace colorimétrique offert.

CARACTÉRISTIQUES

ENCRE INTELLIGENTES

L'encre aqueuse Epson UltraChrome DS produit des couleurs éclatantes, des contours nets et des dégradés subtils, ainsi qu'une excellente résistance à la lumière, aux lavages, à l'abrasion et à la transpiration. Résultat du développement de nos technologies de traitement des images, le mode haute qualité « Precision Dot » associe trois technologies (Half Tone Module, LUT et Micro Weave) afin d'améliorer la qualité sur tous les supports d'impression.

VITESSE D'IMPRESSION ÉLEVÉE ET PRÉCISION

Avec une vitesse maximale de 108,6 m²/heure, la SC-F9400H assure des délais d'exécution courts. La mise à jour des paramètres mécaniques permet une tension moindre et un repérage plus précis, améliorant ainsi l'enroulement des supports et réduisant le coût total de possession (TCO) grâce à l'utilisation de papiers de sublimation plus fins.



Crédits photos - Dupli Data

XENONS

X3220 BIG BOY **NEW**

| | X3220 |
|------------------------------|--|
| Taille maximale d'impression | 3 200 x 2 200mm |
| Performance max | 42m ² /h (3 passes) |
| Configuration d'encre | 7 couleurs  + Vernis |
| Taille de la cartouche | 1 L |
| Tête d'impression | 8 têtes |
| Résolution d'impression | 3 600 dpi x 3600 dpi |
| Poids support max | 50kg |
| Épaisseur max | 100mm |
| Dimensions (l x p x h) | 5 266 x 2 965 x 1 450 mm |
| Poids | 2 220kg |
| Consommation | 3kW |
| Option | - |
| Référence | M-XEN-X3220-BIGBOY |
| Prix € HT | 115 000 |



CARACTÉRISTIQUES

Imprimante UV LED à plat (chariot de tête positionné sur le côté le plus long), format d'impression de 305 x 204cm. Configuration des encres variable pour répondre aux diverses exigences en matière d'impression à grande vitesse et à haute résolution. La X3220 Big Boy projette des tailles de goutte d'encre allant jusqu'à 7 picolitres pour obtenir des couleurs uniformes et des dégradés de couleurs parfaitement rendus.

Cette imprimante offre également la possibilité d'imprimer des supports allant jusqu'à 100 mm d'épaisseur, ce qui la rend idéale pour une variété d'applications d'impression, des affiches grand format aux emballages de produits. Elle est équipée de six zones d'aspiration sélectionnables par l'utilisateur pour les formats de support les plus courants, sans masquage, garantissant un maintien efficace du support sans mouvements indésirables.

Le double rail de guidage à grande vitesse, peu bruyant et très résistant à l'usure de l'imprimante X3220 garantit la stabilité des mouvements des axes X et Y, ce qui permet une impression précise et rapide. De plus, cette imprimante possède un moteur à lévitation magnétique pour une impression encore plus précise.

CAPTEUR ANTI-COLLISION

Découvrez le capteur de sécurité anti-collision, une fonction essentielle de la X3220 Big Boy. Ce dispositif intégré détecte les aspérités sur le support d'impression pour éviter les collisions avec les têtes d'impression, ce qui pourrait les endommager et perturber l'impression :

- Grâce au capteur anti-collision, les aspérités sont détectées avant que les têtes d'impression ne les atteignent.
- L'impression est automatiquement arrêtée pour éviter tout dommage et protéger les têtes d'impression.
- Une fois les aspérités détectées et l'impression arrêtée, vous pouvez facilement reprendre l'impression depuis le point d'arrêt initial, sans devoir recommencer tout le processus.

Cette fonctionnalité est particulièrement précieuse pour les projets volumineux ou complexes, où le support d'impression peut être coûteux ou difficile à obtenir. Profitez d'une impression en toute tranquillité et économisez du temps et des ressources.

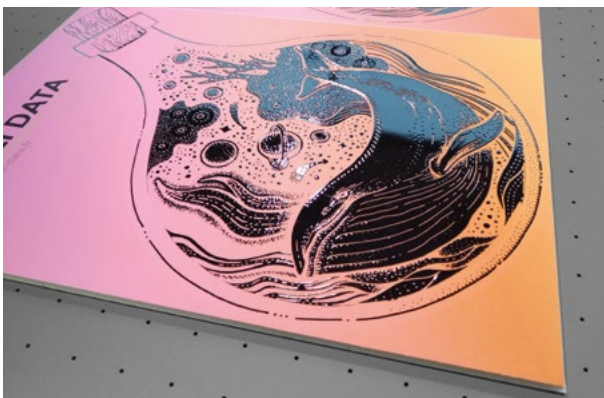

Crédits photos - Dupli Data

CARACTÉRISTIQUES

TECHNOLOGIE VSDT

Les têtes d'impression Ricoh Gen6 sont équipées de la technologie brevetée VSDT (Variable Sized Droplet Technology), une innovation qui permet d'obtenir des impressions de très haute qualité. Cette technologie contrôle avec précision la tension qui alimente les têtes afin que la même buse puisse éjecter des gouttelettes d'encre de différentes tailles, allant de 7 à 35 picolitres selon les besoins. Cela permet d'obtenir des images d'une grande précision et d'une grande netteté à grande vitesse, avec des niveaux de luminosité et une reproduction des nuances de couleurs avec une grande précision avec une granulation réduite.

La VSDT est une technologie particulièrement adaptée pour les impressions de haute qualité, telles que les photographies, les reproductions artistiques ou encore les impressions publicitaires. En effet, elle permet de reproduire les détails les plus fins avec une grande précision et de rendre les couleurs avec une grande fidélité. De plus, la technologie VSDT offre une grande souplesse en termes de supports d'impression. Elle peut être utilisée sur une grande variété de supports, tels que le papier, le carton, le plastique ou encore le métal.



Crédits photos - Dupli Data

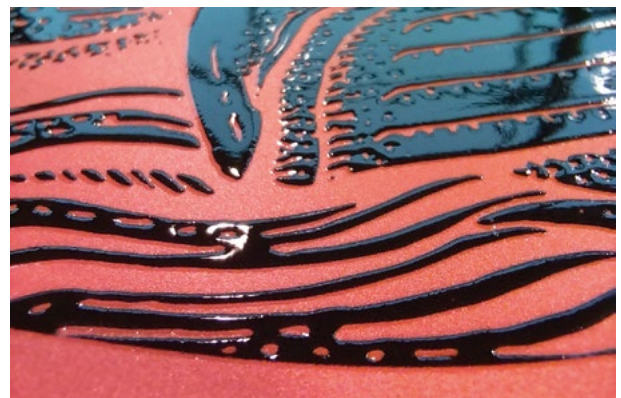

Crédits photos - Dupli Data

XENONS

X3-602 **NEW**

| | X3-602 |
|-------------------------|---|
| Laize | 600mm |
| Performance max | 15m ² /h |
| Configuration d'encre | 5 couleurs  |
| Taille de la cartouche | 1 Kg |
| Tête d'impression | 2 têtes |
| Résolution d'impression | 3 200 dpi x 3200 dpi |
| Poids support max | 12kg |
| Épaisseur max | 0,5mm |
| Dimensions (l x p x h) | Imprimante 1800 x 700 x 1600 mm / Sécheur : 1950 x 1002 x 1092 mm |
| Poids | Imprimante : 355 Kg / Sécheur : 455 Kg |
| Consommation | Imprimante : 3,3kW / Sécheur 5,5kW |
| Option | - |
| Référence | M-XEN-X3-602P |
| Prix € HT | 24 000 |



CARACTÉRISTIQUES

SAUPOUDRAGE AUTOMATIQUE

Le poudreur est équipé d'un balancier capteur de poids qui permet de contrôler précisément la quantité de poudre utilisée pendant le processus de saupoudrage. Ainsi, vous pouvez ajuster avec précision la quantité de poudre nécessaire pour chaque opération. De plus, des dispositifs de blocage de poudre sont installés des deux côtés du balancier pour réduire le retour de poudre non désiré, garantissant ainsi un saupoudrage efficace et précis.

SECOUAGE AUTOMATIQUE DE LA POUDRE

Le poudreur permet un secouage automatique de la poudre, éliminant ainsi la nécessité de secouer manuellement le film après le poudrage. Cette fonctionnalité contribue également à améliorer l'efficacité de la production en réduisant les temps d'arrêt et en garantissant un saupoudrage uniforme. De plus, le poudreur est doté d'un mécanisme à clapet d'élimination de la poudre, ce qui permet d'ajuster la vitesse de secouage en fonction des besoins spécifiques de production.

CONVOYEUR

Le sècheur est équipé d'un convoyeur à bande qui offre la possibilité de régler la vitesse de déplacement de la bande aussi bien vers l'avant que vers l'arrière. Pendant le processus de séchage, une aspiration est activée pour prévenir le froissement du film. La vitesse du convoyeur peut être ajustée en fonction des besoins spécifiques de séchage, assurant ainsi des résultats de séchage optimaux sans altérer la qualité du produit.

REFROIDISSEMENT À DOUBLE VENTILATEUR

Le mécanisme de refroidissement du sècheur est conçu avec deux ventilateurs pour garantir un refroidissement rapide et efficace. Améliorez l'efficacité globale du processus de séchage en réduisant le temps nécessaire pour refroidir le film. Grâce à ce système, vous pouvez optimiser votre production en réduisant les temps d'attente entre les cycles de séchage.

Film DTF page 67

Encres DTF et poudre page 158

CARACTÉRISTIQUES

PANNEAU DE COMMANDE INTELLIGENT

Le panneau de commande offre une interface conviviale et pratique pour régler les paramètres de séchage. Les informations essentielles telles que la température, le temps et la vitesse sont clairement visibles sur le panneau, ce qui facilite la configuration précise des paramètres de séchage. De plus, grâce à la précision de l'affichage, vous pouvez être assuré que les paramètres de séchage sont correctement configurés pour obtenir des résultats optimaux.

RAMPE DE SÉCHAGE DE L'IMPRIMANTE

Doté d'une rampe de séchage et d'un panneau permettant de régler la température en fonction des besoins, vous pouvez ajuster la température du séchage en fonction des spécificités du film que vous imprimez et de la densité d'encre blanche.





LOGICIELS RIP

VISUAL RIP+

Solution complète à destination de l'impression grand format et de productions print-to-cut utilisant de multiples périphériques, pour des volumes de production moyens à importants.

Cette solution intègre des fonctionnalités telles que Tiling+ et Nest-O-Matik™ pour vous aider à gérer au mieux la consommation de vos médias, ainsi que Step & Repeat qui vous permet de ripper votre image une seule fois pour de multiples impressions.

GRAND RIP+

Ultime solution de workflow de production dédiée aux applications d'impression pour le grand et très grand format.



GRAND CUT

Génère un fichier spécifique à la machine pour chaque job afin d'assurer la découpe la plus précise possible sur les tables de découpe à plat.

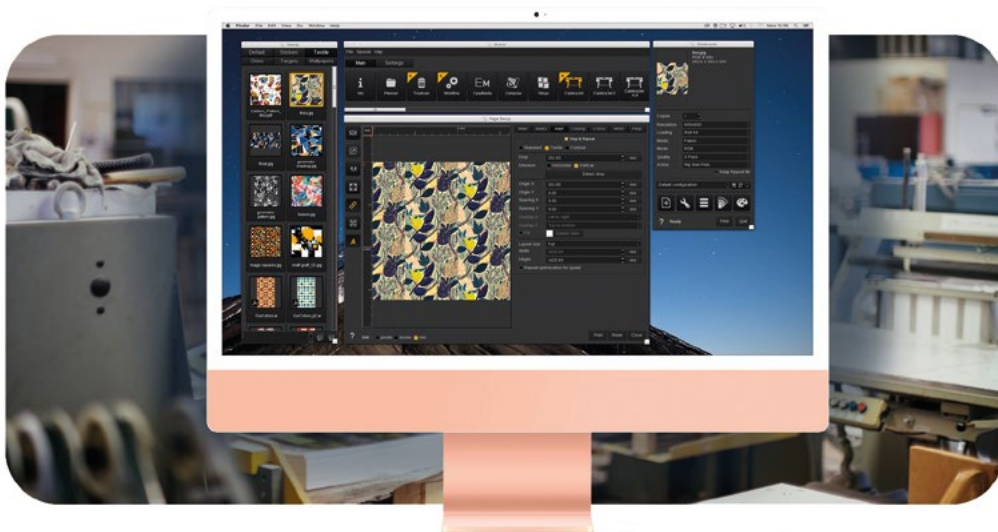

SPECTROPHOTOMÈTRE

TOTALCOLOR (QB)

Le nec plus ultra et la solution la plus complète pour la gestion de la couleur et le profilage.

Il mesure à la fois des médias opaques et transparents avec une ouverture de mesure variable de 2 à 6 mm (8 mm d'ouverture fixe pour les textiles), que les impressions soient en basse ou haute résolution, avec des faces lisses ou à grains. TotalColor a la capacité d'effectuer des mesures sur des matériaux allant jusqu'à une épaisseur de 20 mm de déplacements.

| Référence | Prix € HT |
|-----------|-----------|
|-----------|-----------|

M-SPEC-TOTALC

NC

Malette de transport Totalcolor

| Référence | Prix € HT |
|-----------|-----------|
|-----------|-----------|

M-TOTALC-TRANSP

NC

Nous consulter pour les tarifs

LATEX

SOLVANT

UV

ENCRE ET

MAINTENANCE

RÉSINE

TÊTE D'IMP

P. 150 ENCRE ET MAINTENANCE HP LATEX

P. 152 ENCRE ET MAINTENANCE UV

P. 156 ENCRE ET MAINTENANCE SOLVANT

P. 158 ENCRE ET MAINTENANCE RÉSINE

P. 159 ENCRE ET MAINTENANCE SUBLIMATION

P. 160 ENCRE ET MAINTENANCE DTF

CLEANER



L100, L300 ET L500

821C

HP L115

| Références | Couleur | Contenance | Prix € HT |
|-------------|------------|------------|-----------|
| E-HP-G0Y86A | Cyan | 400ml | 115,80 |
| E-HP-G0Y87A | Magenta | 400ml | 115,80 |
| E-HP-G0Y88A | Jaune | 400ml | 115,80 |
| E-HP-G0Y89A | Noir | 400ml | 115,80 |
| E-HP-G0Y90A | Light cyan | 400ml | 115,80 |
| E-HP-G0Y91A | Light mag | 400ml | 115,80 |
| E-HP-G0Y92A | Optimiseur | 400ml | 115,80 |

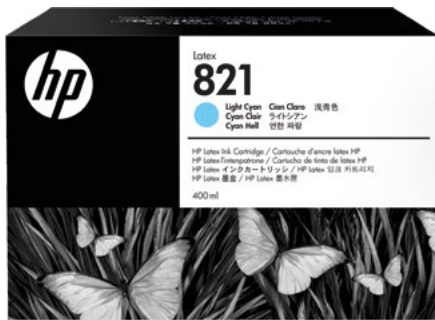

831C

HP L315, L335, L365, L560 et L570

| Références | Couleur | Contenance | Prix € HT |
|-------------|------------|------------|-----------|
| E-HP-CZ694A | Noir | 775ml | 156,75 |
| E-HP-CZ695A | Cyan | 775ml | 156,75 |
| E-HP-CZ696A | Magenta | 775ml | 156,75 |
| E-HP-CZ697A | Jaune | 775ml | 156,75 |
| E-HP-CZ698A | Light cyan | 775ml | 156,75 |
| E-HP-CZ699A | Light mag | 775ml | 156,75 |
| E-HP-CZ706A | Optimiseur | 775ml | 156,75 |



L500

871C

HP L570

| Références | Couleur | Contenance | Prix € HT |
|-------------|------------|------------|-----------|
| E-HP-G0Y79C | Cyan | 3L | 467,85 |
| E-HP-G0Y80C | Magenta | 3L | 467,85 |
| E-HP-G0Y81C | Jaune | 3L | 467,85 |
| E-HP-G0Y82C | Noir | 3L | 467,85 |
| E-HP-G0Y83C | Light cyan | 3L | 467,85 |
| E-HP-G0Y84C | Light mag | 3L | 467,85 |
| E-HP-G0Y85C | Optimiseur | 3L | 467,85 |



ACCESSOIRES

831

Tête d'impression HP L315, L335, L365, L560 et L570

| Références | Couleur | Prix € HT |
|-------------|------------------------|-----------|
| E-HP-CZ677A | Cyan / Noir | 128,70 |
| E-HP-CZ678A | Jaune / Magenta | 128,70 |
| E-HP-CZ679A | Light mag / Light cyan | 128,70 |
| E-HP-CZ680A | Optimiseur | 128,70 |

Maintenance

| Référence | Désignation | Prix € HT |
|-------------|-----------------------|-----------|
| E-HP-CZ681A | Cartouche maintenance | 187,15 |



L700 ET L800

832

HP L700 et L700W

| Références | Couleur | Contenance | Prix € HT |
|-------------|---------------|------------|-----------|
| E-HP-4UV29A | Blanc | 1L | 147,60 |
| E-HP-4UV75A | Noir | 1L | 147,60 |
| E-HP-4UV76A | Cyan | 1L | 147,60 |
| E-HP-4UV77A | Magenta | 1L | 147,60 |
| E-HP-4UV78A | Jaune | 1L | 147,60 |
| E-HP-4UV79A | Light cyan | 1L | 147,60 |
| E-HP-4UV80A | Light mag | 1L | 147,60 |
| E-HP-4UV81A | Optimiseur | 1L | 147,60 |
| E-HP-4UV82A | Overcoat | 1L | 147,60 |
| E-HP-4UV83A | Bac à mélange | - | 54,65 |

873

HP L800 et L800W

| Références | Couleur | Contenance | Prix € HT |
|-------------|------------|------------|-----------|
| E-HP-4UV62A | Blanc | 3L | 327,95 |
| E-HP-4UV84A | Noir | 3L | 327,95 |
| E-HP-4UV85A | Cyan | 3L | 327,95 |
| E-HP-4UV86A | Magenta | 3L | 327,95 |
| E-HP-4UV87A | Jaune | 3L | 327,95 |
| E-HP-4UV88A | Light cyan | 3L | 327,95 |
| E-HP-4UV89A | Light mag | 3L | 327,95 |
| E-HP-4UV90A | Optimiseur | 3L | 327,95 |
| E-HP-4UV91A | Overcoat | 3L | 327,95 |

ACCESSOIRES

836

Tête d'impression HP L700, L700W, L800 et L800W

| Références | Couleur | Prix € HT |
|-------------|------------------------|-----------|
| E-HP-4UU93A | Blanc | 180,35 |
| E-HP-4UU94A | Optimiseur | 180,35 |
| E-HP-4UV95A | Cyan / Noir | 180,35 |
| E-HP-4UV96A | Jaune / Magenta | 180,35 |
| E-HP-4UV97A | Light mag / Light cyan | 180,35 |
| E-HP-4UV98A | Overcoat | 180,35 |

Maintenance

| Références | Désignation | Prix € HT |
|-------------|------------------------|-----------|
| E-HP-4UU96A | Cartouche maintenance | 180 |
| E-HP-7HR18A | Kit collecteur d'encre | 281 |



L1500 ET L3600

881C

HP L1500

| Références | Couleur | Contenance | Prix € HT |
|-------------|------------|------------|-----------|
| E-HP-CR331A | Cyan | 5L | 550 |
| E-HP-CR332A | Magenta | 5L | 550 |
| E-HP-CR333A | Jaune | 5L | 550 |
| E-HP-CR334A | Noir | 5L | 550 |
| E-HP-CR335A | Light cyan | 5L | 550 |
| E-HP-CR336A | Light mag | 5L | 550 |
| E-HP-CR337A | Optimiseur | 5L | 550 |

Maintenance

| Références | Désignation | Prix € HT |
|-------------|------------------------------|-----------|
| E-HP-T0F92A | Kit mouse collecteur d'encre | 460 |
| E-HP-CR339A | Rouleau de nettoyage | 417 |

891

HP L3600

| Références | Couleur | Contenance | Prix € HT |
|-------------|------------|------------|-----------|
| E-HP-G0Y72A | Cyan | 10L | 720 |
| E-HP-G0Y73A | Magenta | 10L | 720 |
| E-HP-G0Y74A | Jaune | 10L | 720 |
| E-HP-G0Y75A | Noir | 10L | 720 |
| E-HP-G0Y76A | Light cyan | 10L | 720 |
| E-HP-G0Y77A | Light mag | 10L | 720 |
| E-HP-G0Y78A | Optimiseur | 10L | 720 |

ACCESSOIRES

881C

Tête d'impression Hp L1500 et L3600

| Références | Couleur | Prix € HT |
|-------------|------------------------|-----------|
| E-HP-CR327A | Jaune / Magenta | 504 |
| E-HP-CR328A | Cyan / Noir | 504 |
| E-HP-CR329A | Light mag / Light cyan | 504 |
| E-HP-CR330A | Optimiseur | 504 |



R SERIE

872

HP R1000 et R1000 Plus*

| Références | Couleur | Contenance | Prix € HT |
|-------------|------------|------------|-----------|
| E-HP-G0Z01A | Cyan | 3L | 330 |
| E-HP-G0Z02A | Magenta | 3L | 330 |
| E-HP-G0Z03A | Jaune | 3L | 330 |
| E-HP-G0Z04A | Noir | 3L | 330 |
| E-HP-G0Z05A | Light cyan | 3L | 330 |
| E-HP-G0Z06A | Light mag | 3L | 330 |
| E-HP-G0Z07A | Optimiseur | 3L | 330 |
| E-HP-G0Z08A | Overcoat | 3L | 330 |
| E-HP-G0Z09A | Blanc | 3L | 330 |

*Sur commande uniquement

882

HP R2000 et R2000 Plus

| Références | Couleur | Contenance | Prix € HT |
|-------------|------------|------------|-----------|
| E-HP-G0Z10A | Cyan | 5L | 460,50 |
| E-HP-G0Z11A | Magenta | 5L | 460,50 |
| E-HP-G0Z12A | Jaune | 5L | 460,50 |
| E-HP-G0Z13A | Noir | 5L | 460,50 |
| E-HP-G0Z14A | Light cyan | 5L | 460,50 |
| E-HP-G0Z15A | Light mag | 5L | 460,50 |
| E-HP-G0Z16A | Optimiseur | 5L | 460,50 |
| E-HP-G0Z17A | Overcoat | 5L | 460,50 |
| E-HP-G0Z09A | Blanc | 3L | 330 |



ACCESSOIRES

886

Tête d'impression HP R serie

| Références | Couleur | Prix € HT |
|-------------|-------------|-----------|
| E-HP-G0Z21A | Blanc | 378 |
| E-HP-G0Z22A | Optimiseur | 504 |
| E-HP-G0Z24A | Universelle | 504 |

Maintenance

| Référence | Désignation | Prix € HT |
|-------------|------------------|-----------|
| E-HP-G0Z00A | Kit de nettoyage | 310 |



FB550 ET FB750

FB250

FB550 et FB750

| Références | Couleur | Contenance | Prix € HT |
|-------------|------------|------------|-----------|
| E-HP-CQ123A | Blanc | 2L | 384 |
| E-HP-CH216A | Cyan | 3L | 508,75 |
| E-HP-CH217A | Magenta | 3L | 508,75 |
| E-HP-CH218A | Jaune | 3L | 508,75 |
| E-HP-CH219A | Noir | 3L | 508,75 |
| E-HP-CH220A | Light cyan | 3L | 508,75 |
| E-HP-CH221A | Light mag | 3L | 508,75 |



JFX, UJV ET UJV55

LUS 120

JFX200, JFX500, JFX600, UJF et UJV55

| Références | Couleur | Contenance | Prix € HT |
|-----------------|------------|------------|-----------|
| E-MI-LUS120-1C | Cyan | 1L | 112 |
| E-MI-LUS120-1M | Magenta | 1L | 112 |
| E-MI-LUS120-1Y | Jaune | 1L | 112 |
| E-MI-LUS120-1B | Noir | 1L | 112 |
| E-MI-LUS120-1LC | Light cyan | 1L | 112 |
| E-MI-LUS120-1LM | Light mag | 1L | 112 |
| E-MI-LUS120-1W | Blanc | 1L | 112 |
| E-MI-LUS120-1V | Vernis | 1L | 112 |



MAINTENANCE

CONSOMMABLES UJV55

Série UJV55-320

| Références | Désignation | Prix € HT |
|---------------|----------------------------|-----------|
| E-MI-SPC-0569 | Kit de nettoyage | 102 |
| E-MI-SPC-0568 | Liquide de nettoyage 100mL | 33 |
| E-MI-SPA-0193 | Wiper 2x5 ex | 166,15 |
| E-MI-SPA-0263 | Mousse capping | 147,50 |



JFX ET UJF

LUS150

JFX200, JFX500, JFX600, UJF3042 et UJF6042

| Références | Couleur | Contenance | Prix € HT |
|----------------|---------|------------|-----------|
| E-MI-LUS150-1C | Cyan | 1L | 176 |
| E-MI-LUS150-1M | Magenta | 1L | 176 |
| E-MI-LUS150-1Y | Jaune | 1L | 176 |
| E-MI-LUS150-1B | Noir | 1L | 176 |
| E-MI-LUS150-1W | Blanc | 1L | 176 |
| E-MI-LH100-1V | Vernis | 1L | 176 |



MAINTENANCE

CONSOMMABLES UJF

Série UJF3042 MKII, UJF6042 MKII et UJF3042 MKII EX

| Références | Désignation | Prix € HT |
|----------------|---|-----------|
| E-MI-SPA-0271 | Wiper - 10 ex | 196,50 |
| E-MI-SPC-0569 | Kit de nettoyage | 102 |
| E-MI-SPC-0568 | Liquide de nettoyage 100mL | 33 |
| E-MI-SPC-0386 | Coton tige ultra absorbant incliné - 10 ex | 38,80 |
| E-MI-SPC-0658 | Mousse absorbante réservoir encre usagée | 17,60 |
| E-MI-SPC-0819 | Filtre anti-buée Petit : 10 ex - Grand : 2 ex | 22,05 |
| E-MI-SPC-0820 | Set de mousse pour bouteille | 24,90 |
| E-MI-SPC-0822 | Mousse absorbante capping - 2 ex | 36,50 |
| E-MI-SPC-0830 | Absorbant W - 4 ex | 58,25 |
| E-MI-SPC-0290 | Glace lampe UV - 2 ex | 54,60 |
| E-NET-CTIGE-XL | Coton tige classique 100 ex | 49,90 |



JFX, UJF ET UJV

LH 100

UJF3042 et UJF6042

| Références | Couleur | Contenance | Prix € HT |
|----------------|---------|------------|-----------|
| E-MI-SPC-0659C | Cyan | 220mL | 79 |
| E-MI-SPC-0659M | Magenta | 220mL | 79 |
| E-MI-SPC-0659Y | Jaune | 220mL | 79 |
| E-MI-SPC-0659B | Noir | 220mL | 79 |
| E-MI-SPC-0659W | Blanc | 220mL | 79 |

UJF3042MKII, UJF6042MKII, UJF7151 Plus et JFX200 EX*

| Références | Couleur | Contenance | Prix € HT |
|----------------|---------|------------|-----------|
| E-MI-LH100-25C | Cyan | 250mL | 84 |
| E-MI-LH100-25M | Magenta | 250mL | 84 |
| E-MI-LH100-25Y | Jaune | 250mL | 84 |
| E-MI-LH100-25B | Noir | 250mL | 84 |
| E-MI-LH100-25W | Blanc | 250mL | 84 |
| E-MI-LH100-25V | Vernis | 250mL | 84 |

JFX1615, JFX1631, UJF3042, UJF6042*

| Références | Couleur | Contenance | Prix € HT |
|----------------|---------|------------|-----------|
| E-MI-SPC-0597C | Cyan | 600mL | 129 |
| E-MI-SPC-0597M | Magenta | 600mL | 129 |
| E-MI-SPC-0597Y | Jaune | 600mL | 129 |
| E-MI-SPC-0597B | Noir | 600mL | 129 |
| E-MI-SPC-0597W | Blanc | 600mL | 129 |
| E-MI-SPC-0597V | Vernis | 600mL | 129 |

UJF3042, UJF6042, UJF7151, JFX200 et JFX500*

| Références | Couleur | Contenance | Prix € HT |
|----------------|------------|------------|-----------|
| E-MI-LH100-1C | Cyan | 1L | 176 |
| E-MI-LH100-1M | Magenta | 1L | 176 |
| E-MI-LH100-1Y | Jaune | 1L | 176 |
| E-MI-LH100-1B | Noir | 1L | 176 |
| E-MI-LH100-1W | Blanc | 1L | 176 |
| E-MI-LH100-1LC | Light cyan | 1L | 176 |
| E-MI-LH100-1LM | Light mag | 1L | 176 |
| E-MI-LH100-1C | Vernis | 1L | 176 |

*Sur commande uniquement



MAINTENANCE

CONSOMMABLES JFX200

Série JFX200 et JFX200 EX

| Références | Désignation | Prix € HT |
|-----------------|---|--------------|
| E-MI-SPA-0193 | Wiper 2x5 ex | 166,15 |
| E-MI-SPA-0209 | Filtre à air - 10 ex | 147,25 |
| E-MI-SPC-0768 | Kit mousse filtre rinçage - 20 ex | 48,60 |
| E-MI-SPC-0766 | Filtre ventilateur chariot UV - 40 ex | 108,90 |
| E-NET-CHIF23X23 | Chiffonnettes de nettoyage - 150ex | 47,15 |
| E-MI-SPC-0569 | Kit de nettoyage | 102 |
| E-MI-SPC-0568 | Liquide de nettoyage 100mL | 33 |
| E-MI-SPC-0386 | Coton tige ultra absorbant incliné - 10 ex | 38,80 |
| E-NET-CTIGE-XL | Coton tige classique 100 ex | 49,90 |

CONSOMMABLES JFX500

Série JFX500-2531

| Références | Désignation | Prix € HT |
|-----------------|---|--------------|
| E-MI-SPA-0212 | Kit mousse filtre rinçage - 20 ex | 59,70 |
| E-MI-SPA-0215 | Mousse capping - 10ex | 117,10 |
| E-MI-SPA-0216 | Mousse capping face avant - 10ex | 33,55 |
| E-MI-SPA-0217 | Mousse capping face arrière - 10ex | 40,45 |
| E-MI-SPA-0256 | Filtre ventilateur UV - 50 ex | 98,60 |
| E-MI-SPA-0189 | Filtre ventilateur chariot UV - 20 ex | 55,75 |
| E-MI-SPA-0209 | Filtre à air - 10 ex | 147,25 |
| E-NET-CHIF23X23 | Chiffonnettes de nettoyage - 150ex | 47,15 |
| E-MI-SPC-0386 | Coton tige ultra absorbant incliné - 10 ex | 38,80 |
| E-MI-SPA-0193 | Wiper 2x5 ex | 166,15 |
| E-MI-SPC-0569 | Kit de nettoyage | 102 |
| E-MI-SPC-0568 | Liquide de nettoyage 100mL | 33 |
| E-NET-CTIGE-XL | Coton tige classique 100 ex | 49,90 |



UJV100

LUS 190

UJV100*

| Références | Couleur | Contenance | Prix € HT |
|----------------|---------|------------|--------------|
| E-MI-LUS190-1C | Cyan | 1L | 112 |
| E-MI-LUS190-1M | Magenta | 1L | 112 |
| E-MI-LUS190-1Y | Jaune | 1L | 112 |
| E-MI-LUS190-1B | Noir | 1L | 112 |
| E-MI-LUS190-1W | Blanc | 1L | 112 |
| E-MI-LUS190-1V | Vernis | 1L | 112 |

*Sur commande uniquement



MAINTENANCE

CONSOMMABLES UJV100

Série UJV100-160

| Références | Désignation | Prix € HT |
|---------------|---------------------------------|--------------|
| E-MI-SPC-0843 | Kit wiper | 98,80 |
| E-MI-SPA-0315 | Mousse capping + plaquette | 20,45 |
| E-MI-SPA-0316 | Mousse capping | 13,10 |
| E-MI-SPC-0569 | Kit de nettoyage | 102 |
| E-MI-SPC-0820 | Set de mousse pour bouteille | 24,90 |



UCJV150 ET UCJV300

LUS 170

UCJV150 et UCJV300

| Références | Couleur | Contenance | Prix € HT |
|-----------------|------------|------------|--------------|
| E-MI-LUS170-1C | Cyan | 1L | 146 |
| E-MI-LUS170-1M | Magenta | 1L | 146 |
| E-MI-LUS170-1Y | Jaune | 1L | 146 |
| E-MI-LUS170-1B | Noir | 1L | 146 |
| E-MI-LUS170-1LC | Light cyan | 1L | 146 |
| E-MI-LUS170-1LM | Light mag | 1L | 146 |
| E-MI-LUS170-1W | Blanc | 1L | 146 |
| E-MI-LUS170-1V | Vernis | 1L | 146 |



MAINTENANCE

CONSOMMABLES UCJV

Série UCJV150 et UCJV300

| Références | Désignation | Prix € HT |
|-----------------|--|--------------|
| E-MI-SPC-0569 | Kit de nettoyage | 102 |
| E-MI-SPC-0568 | Liquide de nettoyage 100mL | 33 |
| E-MI-SPC-0386 | Coton tige ultra absorbant incliné - 10 ex | 38,80 |
| E-MI-SPC-0271 | Wiper - 10 ex | 196,50 |
| E-MI-SPC-0820 | Set de mousse pour bouteille | 24,90 |
| E-MI-SPA-0107 | Lame de coupe média | 36,50 |
| E-MI-SPB-0001 | Lame de découpe demi-chair standard | 98,80 |
| E-MI-SPB-0003 | Lame de découpe demi-chair petit caractère | 98,80 |
| E-NET-CHIF23X23 | Chiffonnettes de nettoyage - 150ex | 47,15 |
| E-NET-CTIGE-XL | Coton tige classique 100 ex | 49,90 |



X3220

ENCRE UV

X3220

| Références | Couleur | Contenance | Prix € HT |
|-----------------|------------|------------|--------------|
| E-XEN-X3220-1C | Cyan | 1L | 95 |
| E-XEN-X3220-1M | Magenta | 1L | 95 |
| E-XEN-X3220-1B | Noir | 1L | 95 |
| E-XEN-X3220-1Y | Jaune | 1L | 95 |
| E-XEN-X3220-1LC | Light cyan | 1L | 95 |
| E-XEN-X3220-1LM | Light mag | 1L | 95 |
| E-XEN-X3220-1W | Blanc | 1L | 95 |
| E-XEN-X3220-1V | Vernis | 1L | 95 |



CJV ET JV



SS21

CJV30, CJV150, CJV300, CJV330, JV5, JV33, JV34, JV100, JV150 et JV300

| Références | Couleur | Contenance | Prix € HT |
|-----------------|------------|------------|-----------|
| E-MI-SPC-0501C | Cyan | 440mL | 111 |
| E-MI-SPC-0501M | Magenta | 440mL | 111 |
| E-MI-SPC-0501Y | Jaune | 440mL | 111 |
| E-MI-SPC-0501B | Noir | 440mL | 111 |
| E-MI-SPC-0501LC | Light cyan | 440mL | 111 |
| E-MI-SPC-0501LM | Light mag | 440mL | 111 |
| E-MI-SPC-0501O | Orange | 440mL | 111 |
| E-MI-SPC-0501LB | Light noir | 440mL | 111 |
| E-MI-SPC-0504S | Argenté | 220mL | 207 |
| E-MI-SPC-0504W | Blanc | 220mL | 111 |
| E-MI-SPC-0588C | Cyan | 2L | 340 |
| E-MI-SPC-0588M | Magenta | 2L | 340 |
| E-MI-SPC-0588Y | Jaune | 2L | 340 |
| E-MI-SPC-0588B | Noir | 2L | 340 |
| E-MI-SPC-0294 | Cleaner | 220mL | 52 |



NUME'RINKS 21

CJV30, CJV150, CJV300, CJV330, JV5, JV33, JV34, JV100, JV150 et JV300

| Références | Couleur | Contenance | Prix € HT |
|-------------------|------------|------------|-----------|
| E-NUM-440C | Cyan | 440mL | 81 |
| E-NUM-440M | Magenta | 440mL | 81 |
| E-NUM-440J | Jaune | 440mL | 81 |
| E-NUM-440B | Noir | 440mL | 81 |
| E-NUM-440LC | Light cyan | 440mL | 81 |
| E-NUM-440LM | Light mag | 440mL | 81 |
| E-NUM-1C | Cyan | 2L | 242 |
| E-NUM-1M | Magenta | 2L | 242 |
| E-NUM-1Y | Jaune | 2L | 242 |
| E-NUM-1B | Noir | 2L | 242 |
| E-NUM-NETAD08-220 | Cleaner | 220mL | 52 |
| E-NUM-NETAD08-440 | Cleaner | 440mL | 73 |



CJV ET JV

ES3

CJV30, CJV150, CJV300, JV5, JV33, JV34, JV150 et JV300

| Références | Couleur | Contenance | Prix € HT |
|-----------------|------------|------------|-----------|
| E-MI-SPC-0440C | Cyan | 440mL | 123 |
| E-MI-SPC-0440M | Magenta | 440mL | 123 |
| E-MI-SPC-0440Y | Jaune | 440mL | 123 |
| E-MI-SPC-0440B | Noir | 440mL | 123 |
| E-MI-SPC-0440LC | Light cyan | 440mL | 123 |
| E-MI-SPC-0440LM | Light mag | 440mL | 123 |



MAINTENANCE

CONSOMMABLES JV100

Série JV100-160

| Références | Désignation | Prix € HT |
|---------------|--|-----------|
| E-MI-SPC-0843 | Kit wiper | 98 |
| E-MI-SPA-0315 | Mousse capping + plaquette | 20,45 |
| E-MI-SPA-0316 | Mousse capping | 13,10 |
| E-MI-SPA-0250 | Bouchon en caoutchouc pour boîtier 2L - 8 ex | 27,90 |
| E-MI-SPC-0369 | Kit maintenance : Bouteille solvant 200mL + coton tige + pipette + gants | 59,40 |



MAINTENANCE

CONSOMMABLES CJV ET JV

Série CJV150, CJV300, JV150 et JV300

| Références | Désignation | Prix € HT |
|---------------|--|--------------|
| E-MI-SPC-0369 | Kit maintenance : Bouteille solvant 200mL + coton tige + pipette + gants | 59,40 |
| E-MI-SPC-0294 | Liquide de maintenance | 52 |
| E-MI-SPA-0134 | Wiper - 10 ex | 96,15 |
| E-MI-SPA-0257 | Kit capping 3 mousses + plaquettes | 42,40 |
| O-MI-SPA-0107 | Lame de coupe média | 36,50 |
| O-MI-SPB-0001 | Lame de découpe demi-chair standard | 98,80 |
| O-MI-SPB-0003 | Lame de découpe demi-chair petit caractère | 98,80 |

Série CJV330 et JV330

| Références | Désignation | Prix € HT |
|---------------|--|--------------|
| E-MI-SPC-0919 | Kit wipper | 64,30 |
| E-MI-SPC-0369 | Kit maintenance : Bouteille solvant 200mL + coton tige + pipette + gants | 59,40 |
| E-MI-SPA-0333 | Mousse capping + plaquette | 17,90 |
| E-MI-SPA-0334 | Mousse capping | NC |
| E-MI-SPC-0903 | Mousse absorbante eco-case | NC |
| O-MI-SPB-0001 | Lame feuille vinyle et papier | 98,80 |
| O-MI-SPB-0003 | Lame petits caractères | 98,80 |
| O-MI-SPB-0005 | Lame feuille caoutchouc | 98,80 |
| O-MI-SPB-0093 | Lame pour cutter XY | 45,50 |



MAINTENANCE

ACCESSOIRES

SC-S40600, SC-S60600 et SC-S80600

| Références | Désignation | Prix € HT |
|-----------------|-------------------------|--------------|
| E-EP-C13T724000 | Réservoir encre usagée | 23 |
| E-EP-C13S210044 | Kit de maintenance | 89,25 |
| E-EP-C13S090013 | Bâtonnets nettoyage x50 | 21 |
| E-EP-C12C932411 | Guide papier | NC |



SC-S

ULTRACHROME GS3

SC-S40600, SC-S60600 et SC-S80600

| Références | Couleur | Contenance | Prix € HT |
|-----------------|------------|------------|--------------|
| E-EP-C13T890100 | Noir | 700mL | 105 |
| E-EP-C13T890200 | Cyan | 700mL | 105 |
| E-EP-C13T890300 | Magenta | 700mL | 105 |
| E-EP-C13T890400 | Jaune | 700mL | 105 |
| E-EP-C13T890500 | Light cyan | 700mL | 105 |
| E-EP-C13T890600 | Light mag | 700mL | 105 |
| E-EP-C13T890700 | Light noir | 700mL | 105 |
| E-EP-C13T890800 | Orange | 700mL | 105 |
| E-EP-C13T890900 | Rouge | 700mL | 105 |
| E-EP-C13T890B00 | Métal | 700mL | 245 |
| E-EP-C13T890A00 | Blanc | 700mL | 231 |
| E-EP-C13T696000 | Cleaner | 350mL | 51,40 |

SC-S60600L et SC-S80600L

| Références | Couleur | Contenance | Prix € HT |
|-----------------|------------|------------|--------------|
| E-EP-C13T45L100 | Noir | 1,5L | 180,60 |
| E-EP-C13T45L200 | Cyan | 1,5L | 180,60 |
| E-EP-C13T45L300 | Magenta | 1,5L | 180,60 |
| E-EP-C13T45L400 | Jaune | 1,5L | 180,60 |
| E-EP-C13T45L500 | Light cyan | 1,5L | 180,60 |
| E-EP-C13T45L600 | Light mag | 1,5L | 180,60 |
| E-EP-C13T45L700 | Light noir | 1,5L | 180,60 |
| E-EP-C13T45L800 | Orange | 1,5L | 180,60 |
| E-EP-C13T45L900 | Rouge | 1,5L | 180,60 |
| E-EP-C13T45LB00 | Métal | 1,5L | 367,50 |
| E-EP-C13T45LA00 | Blanc | 1,5L | 462 |
| E-EP-C13T44A500 | Cleaner | 700mL | 100,80 |



MAINTENANCE

ACCESSOIRES

SC-S60600L et SC-S80600L

| Références | Désignation | Prix € HT |
|-----------------|---------------------------|--------------|
| E-EP-C13S210071 | Réservoir encre usagée 4L | 31 |
| E-EP-C13S210093 | Kit de maintenance | 89,25 |
| E-EP-C13S090013 | Bâtonnets nettoyage x50 | 21 |
| E-EP-C12C932411 | Guide papier | NC |

EPSON

SC-R

ULTRACHROME RS

SC-R5000L

| Références | Couleur | Contenance | Prix € HT |
|-----------------|------------|------------|-----------|
| E-EP-C13T45U100 | Noir | 2x 1,5L | 315 |
| E-EP-C13T45U200 | Cyan | 2x 1,5L | 315 |
| E-EP-C13T45U300 | Magenta | 2x 1,5L | 315 |
| E-EP-C13T45U400 | Jaune | 2x 1,5L | 315 |
| E-EP-C13T45U500 | Light cyan | 2x 1,5L | 315 |
| E-EP-C13T45U600 | Light mag | 2x 1,5L | 315 |
| E-EP-C13T45U700 | Optimiseur | 2x 1,5L | 315 |
| E-EP-C13T45X100 | Cleaner | 1,5L | 96 |

Collecte et recyclage

Comme tous les produits d'impression Epson, la gamme SC-R bénéficie d'un programme de collecte et de recyclage pour les poches d'encre usagées. Il est nécessaire d'enregistrer son produit directement sur le site :

www.epson-recycling.cycleon.eu/en/login

EPSON

MAINTENANCE

NETTOYAGE

SC-R5000L

| Référence | Désignation | Prix € HT |
|-----------------|--------------------------------|-----------|
| E-EP-C13T45U800 | Liquide maintenance 2x 1,5L | 34,05 |

ACCESSOIRES

SC-R5000 et SC-R5000L

| Références | Désignation | Prix € HT |
|-----------------|-------------------------|-----------|
| E-EP-C13S210100 | Unité de nettoyage | 117,87 |
| E-EP-C13S210103 | Kit de maintenance | 29 |
| E-EP-C13S090013 | Bâtonnets nettoyage x50 | 21 |
| E-EP-C13S210071 | Réservoir encre usagées | 31 |
| E-EP-C12C935321 | Guide papier | NC |





JV ET CJV

SB53

JV5, JV33, JV34, JV150, JV300, CJV150 et CJV300

| Références | Couleur | Contenance | Prix € HT |
|--------------|---------|------------|-----------|
| E-MI-SB53-2C | Cyan | 2L | 156 |
| E-MI-SB53-2M | Magenta | 2L | 156 |
| E-MI-SB53-2Y | Jaune | 2L | 156 |
| E-MI-SB53-2B | Noir | 2L | 156 |



MAINTENANCE

CONSOMMABLES TS55

Série TS55-1800

| Références | Désignation | Prix € HT |
|-----------------|---------------------------------------|-----------|
| E-MI-SPC-0843 | Kit wiper | 98,80 |
| E-MI-SPC-0850 | Wiper pour chariot position haute | NC |
| E-MI-ML003-Z-K1 | Kit de maintenance | 20,90 |
| E-MI-FL003-Z-22 | Liquide de maintenance | 27 |
| E-MI-SPA-0250 | Bouchon en caoutchouc pour boîtier 2L | 27,90 |
| E-MI-SPC-0845 | Mousse capping | NC |

CONSOMMABLES TS330

Série TS100-1600

| Références | Désignation | Prix € HT |
|-----------------|----------------------------|-----------|
| P-MI-SPC-0905 | Kit wiper | 57,88 |
| E-MI-ML003-Z-K1 | Kit de maintenance | 20,90 |
| E-MI-FL003-Z-22 | Liquide de maintenance | 27 |
| O-MI-SPA-0333 | Mousse capping + plaquette | 17,90 |
| E-MI-SPA-0334 | Mousse capping | NC |
| E-MI-SPC-0903 | Mousse absorbante eco-case | NC |



TS ET TX

SB411

TS300P-1800 et TX3000-1800*

| Références | Couleur | Contenance | Prix € HT |
|----------------|------------|------------|-----------|
| E-MI-SB411-2C | Bleu | 2L | 90 |
| E-MI-SB411-2M | Magenta | 2L | 90 |
| E-MI-SB411-2Y | Jaune | 2L | 90 |
| E-MI-SB411-2B | Noir | 2L | 90 |
| E-MI-SB411-2LC | Light cyan | 2L | 90 |
| E-MI-SB411-2LM | Light mag | 2L | 90 |
| E-MI-SB410-2FY | Fluo jaune | 2L | 90 |
| E-MI-SB410-2FP | Fluo rose | 2L | 90 |

*Sur commande uniquement

SB610

TS100-1600

| Références | Couleur | Contenance | Prix € HT |
|---------------|---------|------------|-----------|
| E-MI-SB610-1C | Bleu | 1L | 64 |
| E-MI-SB610-1M | Magenta | 1L | 64 |
| E-MI-SB610-1Y | Jaune | 1L | 64 |
| E-MI-SB610-1B | Noir | 1L | 64 |



MAINTENANCE

CONSOMMABLES TS100

Série TS100-1600

| Références | Désignation | Prix € HT |
|-----------------|----------------------------|-----------|
| E-MI-SPC-0843 | Kit wiper | 98,80 |
| E-MI-SPA-0315 | Mousse capping + plaquette | 20,45 |
| E-MI-SPA-0316 | Mousse capping | 13,10 |
| E-MI-ML003-Z-K1 | Kit de maintenance | 20,90 |
| E-MI-FL003-Z-22 | Liquide de maintenance | 27 |

EPSON

SC-F

ULTRACHROME DS

SC-F9400H*

| Références | Couleur | Contenance | Prix € HT |
|-----------------|------------|------------|-----------|
| E-EP-C13T46D840 | Noir | 6x 1L | 360 |
| E-EP-C13T46D240 | Cyan | 6x 1L | 360 |
| E-EP-C13T46D340 | Magenta | 6x 1L | 360 |
| E-EP-C13T46D440 | Jaune | 6x 1L | 360 |
| E-EP-C13T46D540 | Fluo rose | 2x 1L | 165 |
| E-EP-C13T46D640 | Fluo jaune | 2x 1L | 165 |

DYE SUBLIMATION

SC-F100, SC-F500 et SC-F501

| Références | Couleur | Contenance | Prix € HT |
|-----------------|------------|------------|-----------|
| E-EP-C13T49N100 | Noir | 140mL | 20,95 |
| E-EP-C13T49N200 | Cyan | 140mL | 20,95 |
| E-EP-C13T49N300 | Magenta | 140mL | 20,95 |
| E-EP-C13T49N400 | Jaune | 140mL | 20,95 |
| E-EP-C13T49F800 | Fluo rose | 140mL | 22,95 |
| E-EP-C13T49F700 | Fluo jaune | 140mL | 22,95 |

*Sur commande uniquement

EPSON

MAINTENANCE

NETTOYAGE

SC-F9400H*

| Références | Désignation | Prix € HT |
|-----------------|------------------------|-----------|
| E-EP-C13S210051 | Kit nettoyage de tête | 73 |
| E-EP-C13T724000 | Réservoir encre usagée | 23 |
| E-EP-C13S090013 | Bâtonnets de nettoyage | 21 |
| E-EP-C12C932121 | Guide papier | NC |

SC-F100, SC-F500 et SC-F501

| Références | Désignation | Prix € HT |
|-----------------|------------------------------------|-----------|
| O-EP-C13S210125 | Récupérateur encre F100 | 29 |
| O-EP-C13S210057 | Réservoir maintenance F500 et F501 | 34 |
| O-EP-C13S210055 | Cutter F500 et F501 | 120 |

*Sur commande uniquement

X3-602

XENONS

ENCRE DTF

| Références | Couleur | Contenance | Prix € HT |
|--------------------|---------|------------|-----------|
| E-XEN-I3200-DTF-1B | Noir | 1kg | 115 |
| E-XEN-I3200-DTF-1C | Cyan | 1kg | 115 |
| E-XEN-I3200-DTF-1M | Magenta | 1kg | 115 |
| E-XEN-I3200-DTF-1Y | Jaune | 1kg | 115 |
| E-XEN-I3200-DTF-1W | Blanc | 1kg | 115 |



ENCRE DTF NUME'RINKS

| Références | Couleur | Contenance | Prix € HT |
|--------------|---------|------------|-----------|
| E-NUM-DTF-1B | Noir | 1L | 115 |
| E-NUM-DTF-1C | Cyan | 1L | 115 |
| E-NUM-DTF-1M | Magenta | 1L | 115 |
| E-NUM-DTF-1Y | Jaune | 1L | 115 |
| E-NUM-DTF-1W | Blanc | 1L | 115 |

XENONS

POUDRE DTF

| Références | Couleur | Contenance | Prix € HT |
|--------------------|---------|------------|-----------|
| O-XEN-POUDRE-DTF-1 | Blanc | 1kg | 35 |



MAINTENANCE

ENCRE DTF NUME'RINKS

| Références | Désignation | Prix € HT |
|---------------|-----------------------|-----------|
| E-NUM-DTF-ML1 | Kit de maintenance 1L | 45 |

Film DTF

Retrouvez notre film DTF page 67.

MATÉRIEL DE DÉCOUPE ET FINITION

P. 162 TABLE DE CONTRE COLLAGE CWT

P. 164 TABLE DE FAISAGE VERSO CNC

P. 166 TABLE DE DÉCOUPE SUMMA F SERIE

P. 174 PLOTTER GRAPHTEC

P. 178 PLOTTER SUMMA S SÉRIE

P. 184 PLOTTER MIMAKI CG SERIE

P. 188 LAMINATEUR

CWT WORKTOOLS ADVANTAGE

| | 1016 Advantage | 1428 Advantage |
|-------------------|--|-----------------|
| Espace de travail | 1 340 x 950mm | 2 250 x 1 400mm |
| Inclus | Verre trempé - Porte rouleau - Pieds manuels - Lumière LED Tapis de coupe auto-cicatrisant - Support de rouleau libre | |
| Option | Porte-rouleau de table - Pieds électrique - Cutter linéaire | |
| Référence | M-CWT-1016 | M-CWT-1428 |
| Prix € HT | 9 300 | 11 183 |



CWT WORKTOOLS REGULAR

| | 1630 Regular | 1640 Regular | 2147 Regular |
|-------------------|---|-----------------|-----------------|
| Espace de travail | 2 560 x 1 560mm | 3 560 x 1 560mm | 4 260 x 2 050mm |
| Inclus | Verre trempé - Pochette latérale - Porte-rouleau - Pieds manuels ajustables Tapis de coupe auto-cicatrisant - Support de rouleau libre | | |
| Option | Porte-rouleau inférieur - Porte rouleau de table Pieds électrique - Double rouleau - Cutter linéaire | | |
| Référence | M-CWT-1630B | M-CWT-1640B | M-CWT-2147 |
| Prix € HT | 11 657 | 13 420 | 19 894 |

TRANSFORMEZ VOTRE RÉGULAR EN PREMIUM

KIT PREMIUM

Transformez votre Regular en Premium

| Références | Produits compatibles | Prix € HT |
|----------------|----------------------|-----------|
| M-CWT-KIT-1630 | CWT 1630 | 1 708 |
| M-CWT-KIT-1640 | CWT 1640 | 2 120 |
| M-CWT-KIT-2147 | CWT 2147 | 3 062 |

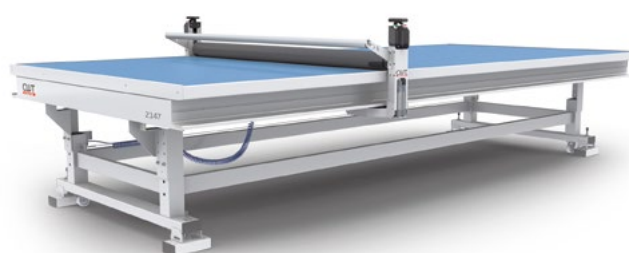

CWT WORKTOOLS PREMIUM

| | 1730 Premium | 1736 Premium |
|-------------------|---|-----------------|
| Espace de travail | 2 560 x 1 650mm | 3 200 x 1 650mm |
| Inclus | Verre trempé - Pochette latérale - Porte-rouleau - Porte-rouleau intérieur Porte-rouleau de table - Pieds manuels ajustables - Alimentation latérale Tapis de coupe auto-cicatrisant - Support de rouleau libre | |
| Option | Lumière LED - Pieds électriques - Double rouleau - Cutter linéaire | |
| Référence | M-CWT-1730P | M-CWT-1736P |
| Prix € HT | 12 950 | 14 714 |



ACCESSOIRES

CUTTER TÉLESCOPIQUE

| Référence | Prix € HT |
|---------------|-----------|
| OC-CWT-TELESC | 208 |

LAMES CUTTER TÉLESCOPIQUE

- Boîte de 10 lames

| Référence | Prix € HT |
|-------------------|-----------|
| OC-CWT-TELESC-LAM | 19 |

KIT PIED

Ajoutez des pieds électriques

| Références | Produits compatibles | Prix € HT |
|--------------------|----------------------|-----------|
| O-CWT-ELOKIT | CWT 1630 - 1640 | 4 003 |
| O-CWT-ELOKIT-18-21 | CWT 2147 | 5 062 |

ACCESSOIRES

RACLETTE DE NETTOYAGE

| Références | Prix € HT |
|-------------------|-----------|
| ON-CWT-RACLET | 154 |
| ON-CWT-RACLET-355 | 202 |

TAPIS AUTO-CICATRISANT

| Références | Produits compatibles | Prix € HT |
|------------------|----------------------|-----------|
| A-CWT-1016-TAPIS | CWT 1016 | 142 |
| A-CWT-1428-TAPIS | CWT 1428 | 342 |
| A-CWT-1630-TAPIS | CWT 1630 | 531 |
| A-CWT-1640-TAPIS | CWT 1640 | 696 |

Compresseur

Un compresseur est nécessaire pour les tables de contrecollage CWT. Nous vous recommandons un 6 litres / 8 Bars. Nous pouvons l'inclure avec votre CWT si vous n'en possédez pas.



VERSO CNC

| | VS 2010R | VS 2020R | VS 2030R | VS 2040R |
|-------------------------------------|----------------------|----------------------|----------------------|----------------------|
| Surface de travail | 2 000 x 1 000mm | 2 000 x 2 000mm | 2 000 x 3 000mm | 2 000 x 4 000mm |
| Vitesse de travail max | 57 000mm/min | | | |
| Puissance de la broche | 9kW/FDM S6 | | | |
| Vitesse de rotation de broche | 24 000 RPM | | | |
| Nombre de poste de changeur d'outil | 24 | | | |
| Zone aspirante | 8 | | 12 | |
| Activation des zones aspirantes | Automatique | | | |
| Résolution | 5µm | | | |
| Dimensions (l x p x h) | 3100 x 2430 x 2300mm | 3100 x 3430 x 2300mm | 3100 x 4480 x 2300mm | 3100 x 5480 x 2300mm |
| Poids | 1 750kg | 2 000kg | 2 200kg | 2 450kg |
| Référence | M-CNC-VS2010R | M-CNC-VS2020R | M-CNC-VS2030R | M-CNC-VS4020R |
| Prix € HT | 80 200 | 81 200 | 86 400 | 93 000 |



ACCESSOIRES

CUTTER UTM

| Référence | Prix € HT |
|------------------|--------------|
| OPT-CNC-VS-R-UTM | 14 900 |

TAPIS MARTYR

| Référence | Dimensions | Prix € HT |
|---------------------|--------------------|--------------|
| O-TAP-FRAIS-100-30 | 1m x 31m x 0,2cm | 1 096,75 |
| O-DEC-TAPFRAIS-30-M | 1,5m x 30m x 0,2cm | 1 404,25 |

COMPRESSEUR

Avec assécheur d'air

Compresseur de 270L et pression max de 10 bars. L'assécheur d'air à une capacité de 45m³/h.

| Référence | Prix € HT |
|------------------|--------------|
| M-ABAC-COMP-270L | 3 190 |

CARACTÉRISTIQUES

PALPAGE DE TABLE ET PLANÉITÉ

La table d'une grande machine de découpe n'est jamais parfaite dans la durée, c'est un fait. Les défauts de planéité peuvent représenter des «pentes» de 0.05 à 0.07%. Cela paraît peu mais sur une table de 3 mètres, les imprécisions de profondeur qui en découlent dépassent souvent le millimètre ! Le martyr aussi peut comporter de gros défaut de planéité.

Le palpeur de table équipant la Verso CNC permet d'enregistrer sa géométrie afin d'en tenir compte pendant les travaux de découpe

PALPAGE DE MATIÈRE

Certaines matières ont une épaisseur qui varie fortement d'un endroit à l'autre et ce sur une même plaque. C'est par exemple le cas du PMMA coulé où l'on constate des écarts pouvant dépasser 1 millimètre entre les bords et le milieu de la plaque. Une gravure de 1 mm de profondeur pourrait «passer au-dessus» de la matière par endroit et creuser de 2 mm à d'autres. Dans VERSO CAM, lorsque l'on demande un usinage dans une matière concernée par ces variations et que l'usinage contient des travaux non-traversants (rainurages, gravures, poches...), au moment de lancer le travail, le logiciel propose un palpage préalable de la matière. Si l'opérateur valide cette étape, le palpeur 3D effectue alors un relevé précis de la plaque puis l'usinage corrigé sera lancé automatiquement dans la foulée.

CARACTÉRISTIQUES

DEUX MODULES INCLUS : CAD ET FAO

Le module CAO permet d'importer différents formats de fichier (pdf, dxf, ai, plt, svg, HPGL, etc.) puis de les traiter en fonction du travail souhaité. Très simple d'utilisation, ce module contient de nombreuses macros qui permettent de réaliser des tâches complexes très rapidement.

Le module FAO est le «tableau de bord» de la machine. Les tâches (mesure outils, changement d'outils, allumage des périphériques, etc.) y sont automatisées. L'opérateur n'y effectue que très peu d'opérations comme le lancement / pause de l'usinage, le positionnement du pointeur rouge en cas de scan caméra ou d'usinage placé dans une chute ou encore l'adaptation de la vitesse de travail.

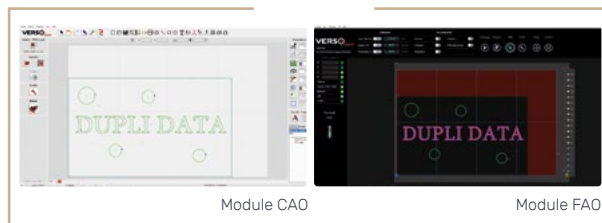

L'UTM, UNE MULTITUDE DE FONCTIONNALITÉS

L'UTM est capable d'embarquer des outils très différents. Grâce à son moteur d'axe puissant et démultiplié, il réalise parfaitement les découpes tangentielles (lames, V cut et molettes) mais aussi les taraudages. Lors de ces tâches, l'UTM tourne sur lui-même mais reste verrouillé sur son axe vertical pour une précision parfaite.

Lorsqu'il charge une lame type oscillante, l'UTM libère son axe vertical et entre de lui-même en oscillation.



Multitude de support possible

Fraisage, Perçage, Taraudage : Aluminium, plastiques (PVC, POM, PET, PP, PMMA...), bois, Dibond®, Hylite®
 Découpe tangentielle : Vinyle, bâche, magnétique, feutre, moquette, cuir, caoutchouc, carton, PVC expansé (jusqu'à 5 mm), polystyrène, mousse, verre etc.

Rainage : Carton épais, reboard, Stadur®, feutre (V cut), carton, papier (molette).



SUMMA F SERIE

| | F1612 | F1432 | F1832 |
|------------------------|-------------------------|-------------------------|-------------------------|
| Surface de travail | 1 600 x 1 200mm | 1 290 x 3 050mm | 1 840 x 3 200mm |
| Largeur de support max | 1 650mm | 1 340mm | 1 900mm |
| Vitesse de découpe max | 1 000mm/sec | | |
| Zone aspirante | Variable | 6 | 8 |
| Dimensions (l x p x h) | 2 470 x 2 200 x 1 100mm | 2 300 x 4 220 x 1 220mm | 2 790 x 4 220 x 1 220mm |
| Référence | M-SUM-F1612 | M-SUM-F1432 | M-SUM-F1832 |
| Prix € HT | 69 768 | 103 017 | 93 990 |

| | F3220 | F3232 |
|------------------------|-------------------------|-------------------------|
| Surface de travail | 3 270 x 2 100mm | 3 270 x 3 200mm |
| Largeur de support max | 3 320mm | 3 320mm |
| Vitesse de découpe max | 1 000mm/sec | |
| Zone aspirante | 7 | 14 |
| Dimensions (l x p x h) | 4 220 x 3 130 x 1 220mm | 4 220 x 4 220 x 1 220mm |
| Référence | M-SUM-F3220 | M-SUM-F3232 |
| Prix € HT | 123 379 | 141 880 |



A l'heure où nous finalisons ce catalogue, les nouveaux tarifs SUMMA ne sont pas connus, les tarifs sont sujets à modification en 2024.



ACCESSOIRES

PANIER DE RÉCEPTION

| Référence | Prix € HT |
|-----------------|--------------|
| O-SUM-PAN-F1612 | 1 545,30 |



EXTENSION CONVOYEUR

| Référence | Prix € HT |
|----------------|--------------|
| O-SUM-500-9140 | 7 758,80 |

CARACTÉRISTIQUES

SYSTÈME CODE BARRE

Le flux de travail du code à barres identifie la tâche automatiquement afin d'obtenir les données de découpe nécessaires de l'ordinateur. L'analyse de la tâche se fait automatiquement par la caméra intégrée du système de la série F de Summa ou par un scanner à main, dépendant du flux de travail sélectionné.

AXIS CONTROL

Axis Control est un logiciel fourni en standard, qui vous donne le contrôle total de votre table Summa. La conception optimisée de l'écran tactile de pilotage fait d'Axis Control l'interface optimale pour l'opérateur. Grâce à la télécommande, l'opérateur est même capable de se déplacer autour de la table en changeant les paramètres.

CARACTÉRISTIQUES

TAQUET PNEUMATIQUE

Des pinces à entraînement pneumatique en option maintiennent le matériau en bas tout en tirant vers l'avant afin de travailler en continu en panneaux ou plusieurs travaux.



DÉROULEUR AUTOMATIQUE

Le Dérouleur automatique de la F2630 consiste en deux parties, de sorte que deux rouleaux plus petits peuvent être chargés à côté de l'autre afin d'optimiser la charge de travail de la machine. En combinaison avec le système convoyeur et les pinces d'entraînement, le Dérouleur est la solution idéale pour le processus du matériau en rouleaux sur tous les systèmes Summa de tables de découpe.

CONTRÔLE AUTOMATIQUE DE PRODFONFEUR ADC

Le capteur pour contrôler la profondeur automatiquement (Automated Depth Control - ADC) simplifie le remplacement d'un outil, d'une lame ou d'un bit significativement. Le capteur ADC mesure la pointe de la lame ou du bit avec précision et règle la position vers le bas de l'outil au niveau de la table de découpe. Cela garantit que les meilleurs paramètres peuvent toujours être utilisés afin d'obtenir une qualité de découpe optimale.

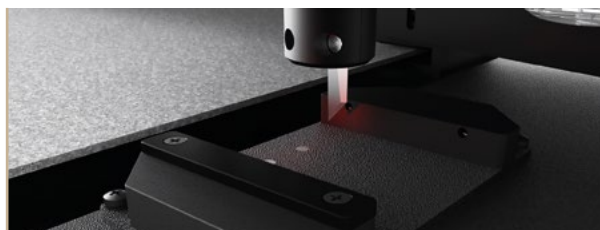



MODULE INCLUS

OUTIL LAME TRAÎNANTE

- Découpe mi-chair rapide
- Pour une grande variété de matériaux

| Références | Désignation | Prix € HT |
|---------------|-------------------------|--------------|
| 0-SUM-391-332 | Support de lame Ø 1,5mm | 151,10 |
| 0-SUM-391-363 | Support de lame Ø 2mm | 173,55 |

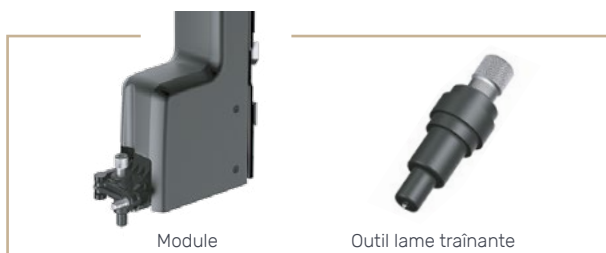

LAMES TRAÎNANTES

Lot de 5

| Références | Désignation | Épaisseur coupe max. | Prix € HT |
|---------------|-------------------------------|-------------------------|--------------|
| 0-SUM-391-231 | Lame tournante 60° Ø 1,5mm | 0,6mm | 279,80 |
| 0-SUM-391-358 | Lame tournante 55° Ø 2mm | 0,8mm | 245,35 |
| 0-SUM-391-360 | Lame tournante 36° Ø 1,5mm | 0,25mm | 123,20 |

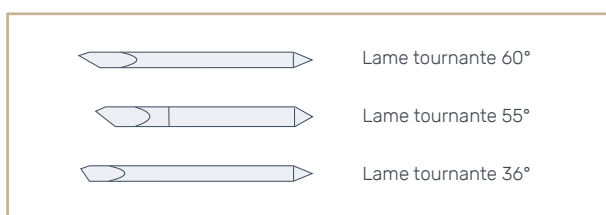

MODULE INCLUS

STYLO

| Références | Désignation | Prix € HT |
|--------------|-----------------|--------------|
| 0-SUM-MP06BK | 4 pointes fibre | 146,20 |

MODULE ROTATIF

MODULE ROTATIF

Compatible F1612, F1330, F1832, F2630

- Entraîné par un moteur électronique
- Capable de prendre en charge toutes sortes de matériaux minces et textiles

| Référence | Désignation | Prix € HT |
|--------------|----------------|--------------|
| 0-SUM-MROTAT | Module rotatif | NC |

LAMES ROTATIVES

Lot de 3

| Références | Désignation | Épaisseur coupe max. | Prix € HT |
|----------------|------------------------|-------------------------|--------------|
| 0-SUM-500-9860 | Lame de roue Ø 25mm | 1,5mm | 311,10 |
| 0-SUM-500-9861 | Lame de roue Ø 28mm | 3mm | 311,10 |
| 0-SUM-500-9862 | Lame de roue Ø 32mm | 5mm | 311,10 |

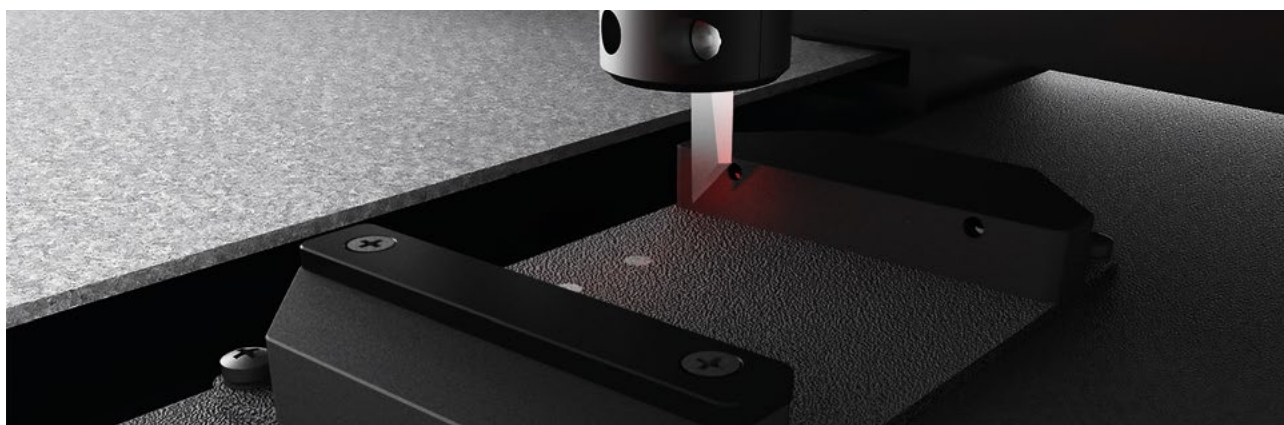

Crédits photos - Summa

A l'heure où nous finalisons ce catalogue, les nouveaux tarifs SUMMA ne sont pas connus, les tarifs sont sujets à modification en 2024.



MODULE DE FRAISAGE

MODULE DE FRAISAGE

Nous consulter

- Permet de fraiser les supports rigides les plus utilisés sur le marché comme le PVC, le Dibond, le Plexiglas etc
- Équipé d'un moteur de 1KW
- Système d'aspiration pour la poussière
- Inclut un ensemble de brosse, hôte et pôle de montage
- L'aspirateur est un accessoire en option

Standard

- Fraiser les panneaux durs les plus courants du marché graphique et de la signalétique

Haute fréquence

- Puissance plus élevée
- Vitesse de traitement plus élevée



Module standard

Module haute fréquence



MODULE DE FRAISAGE

FRAISES STANDARDS

Lot de 3

| Références | Diam. de coupe | Long. utile | Long. totale | Prix € HT |
|----------------|----------------|-------------|--------------|-----------|
| O-SUM-500-9850 | 3mm | 10mm | 60mm | 117,30 |
| O-SUM-500-9852 | 4mm | 12mm | 50mm | 132,60 |



Diamètre de 3mm

Diamètre de 4mm

FRAISES HAUTE FRÉQUENCE

Lot de 3

| Références | Diam. de coupe | Long. utile | Long. totale | Prix € HT |
|----------------|----------------|-------------|--------------|-----------|
| O-SUM-500-9854 | 3mm | 6mm | 50mm | 163,20 |
| O-SUM-500-9856 | 4mm | 12mm | 50mm | 163,20 |
| O-SUM-500-9857 | 6mm | 12mm | 50mm | 202,30 |
| O-SUM-500-9858 | 6mm | 22mm | 58mm | 202,30 |



Diamètre de 3mm

Diamètre de 4mm

Diamètre de 6/12mm

Diamètre de 6/22mm

Fraises

Les fraises de la Série F occupent les emplacements 2 & 3 de la tête. L'emplacement 1 reste donc libre pour un autre outil. Le module de fraisage peut être stocké au pôle de montage lorsqu'il n'est pas utilisé, libérant ainsi les emplacements 2 et 3.

TAPIS DE FRAISAGE

Compatible F1612, F1330, F1832, F2630

| Référence | Dimensions (LxIxE) en mm | Prix € HT |
|----------------|--------------------------|-----------|
| O-SUM-900-9333 | 1,4 X 1,53 X 2 | 556,50 |



MODULE TANGENTIELS

MODULE TANGENTIEL

Compatible F1612, F1330, F1832, F2630

- Force verticale de 10 kg
- Force horizontale de 20 kg
- Peut recevoir un large éventail d'outils
- Chaque outil est muni de son propre code barre qui garantit sa reconnaissance afin que les paramètres soient automatiquement ajustés
- Plusieurs modules tangentiels peuvent être insérés sur la tête multifonctions, comme le rainurage et la découpe sans enlever le module

| Référence | Désignation | Prix € HT |
|----------------|-------------------|-----------|
| O-SUM-500-9310 | Module tangentiel | 7 078,80 |

OUTIL DE DÉCOUPE MI-CHAIR

Compatible F1612, F1330, F1832, F2630

- Pression de la lame contrôlée mécaniquement
- Spécialement conçu pour la découpe mi-chair des matériaux jusqu'à 1.2 mm d'épaisseur
- Comprend également un guide-lame réglable pour un contrôle précis de la profondeur

| Référence | Épaisseur coupe max. | Prix € HT |
|----------------|----------------------|-----------|
| O-SUM-500-9311 | 1,2mm | 1 179,80 |



LAMES MI-CHAIR

Lot de 5

| Références | Désignation | Épaisseur coupe max. | Prix € HT |
|---------------|--------------------------------------|----------------------|-----------|
| O-SUM-390-534 | Lame tangentielle 36° | 0,25mm | 334,05 |
| O-SUM-390-550 | Lame tangentielle 60° | 1,2mm | 328,10 |
| O-SUM-390-551 | Lame tangentielle à double point 36° | 0,25mm | 436,90 |
| O-SUM-390-560 | Lame tangentielle 45° - 40/25° | 1mm | 238,50 |

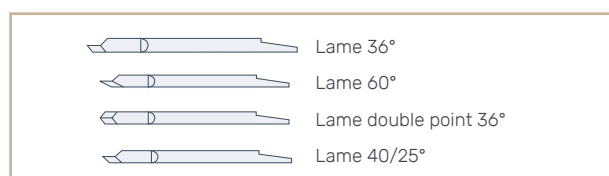

MODULE TANGENTIELS

OUTIL DE DÉCOUPE À DOUBLE TRANCHANT

Compatible F1612, F1330, F1832, F2630

- Conçu pour la découpe détaillée à travers des matériaux jusqu'à 6 mm d'épaisseur
- Un nez presseur à ressort permet la découpe des détails très précis et peut être réglé à la profondeur adéquate

| Référence | Épaisseur coupe max. | Prix € HT |
|----------------|----------------------|-----------|
| O-SUM-500-9313 | 6mm | 576,30 |

LAMES À DOUBLE TRANCHANT

À l'unité

| Références | Désignation | Épaisseur coupe max. | Prix € HT |
|------------------|-----------------------|----------------------|-----------|
| O-SUM-500-9802-2 | Lame x2 tranchant 50° | 3mm | 122,90 |
| O-SUM-500-9803-2 | Lame x2 tranchant 60° | 5mm | 122,90 |

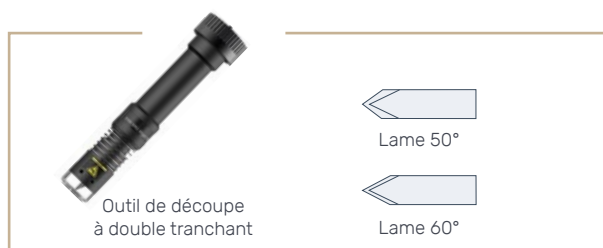

MAINTENANCE

À l'unité

| Référence | Désignation | Prix € HT |
|---------------|------------------------------|-----------|
| O-SUM-390-553 | Outil d'aide au montage lame | 22,10 |



MODULE TANGENTIELS

OUTIL DE DÉCOUPE HEAVY DUTY

Compatible F1612, F1330, F1832, F2630

- Conçu pour la découpe à travers des matériaux plus épais jusqu'à 15 mm d'épaisseur

| Référence | Épaisseur coupe max. | Prix € HT |
|----------------|----------------------|-----------|
| O-SUM-500-9314 | 15mm | 576,30 |

LAME HEAVY DUTY

À l'unité

| Références | Désignation | Épaisseur coupe max. | Prix € HT |
|----------------|--------------------------|----------------------|-----------|
| O-SUM-500-9807 | lame heavy duty 45°/ 90° | 15mm | 104,95 |

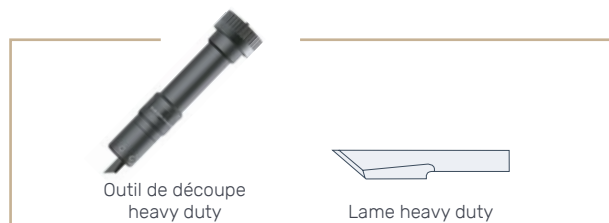

OUTIL DE DÉCOUPE BORD UNIQUE

Compatible F1612, F1330, F1832, F2630

- Conçu pour la découpe détaillée à travers des matériaux jusqu'à 6 mm d'épaisseur
- Un nez presseur à ressort permet la découpe des détails très précis et peut être réglé à la profondeur adéquate

| Référence | Épaisseur coupe max. | Prix € HT |
|----------------|----------------------|-----------|
| O-SUM-500-9312 | 6mm | 576,30 |

LAME BORD UNIQUE

À l'unité

| Références | Désignation | Épaisseur coupe max. | Prix € HT |
|------------------|----------------------|----------------------|-----------|
| O-SUM-500-9801-2 | Lame bord unique 65° | 6mm | 122,90 |

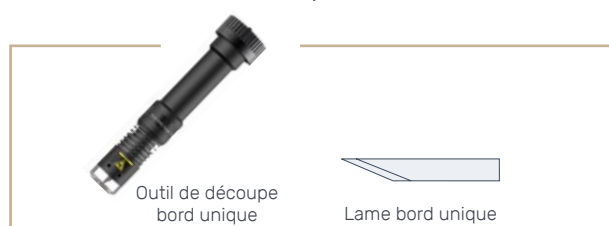

MODULE TANGENTIELS

OUTIL OSCILLANT ÉLECTRONIQUE

Compatible F1612, F1330, F1832, F2630

- Découpe de matériaux de densité faible et moyenne jusqu'à 18 mm d'épaisseur
- Entraîné par un moteur électrique
- Jusqu'à 2,000 t/min
- Déplace une lame de haut en bas sur une course de 1 mm

| Référence | Épaisseur coupe max. | Prix € HT |
|----------------|----------------------|-----------|
| O-SUM-500-9320 | 18mm | 7 945,80 |

LAMES OSCILLANTES

À l'unité

| Références | Désignation | Épaisseur coupe max. | Prix € HT |
|------------------|------------------------|----------------------|-----------|
| O-SUM-500-9800 | EOT L25 lame 65° | 5mm | 70,35 |
| O-SUM-500-9810-2 | EOT L25 lame 65° - 80° | 5-11mm | 101,20 |
| O-SUM-500-9811 | EOT L25 lame 65° - 85° | 5-11mm | 76,50 |
| O-SUM-500-9812-2 | EOT L28 lame 65° - 85° | 8-14mm | 106,30 |
| O-SUM-500-9813 | EOT L25 lame 0° - 75° | 5-6mm | 76,50 |
| O-SUM-500-9814 | EOT L38 lame 45° - 85° | 18-24mm | 100,30 |
| O-SUM-500-9815 | EOT L33 lame 45° - 85° | 13-19mm | 91,80 |





MODULE TANGENTIELS

OUTILS DE RAINURAGE

Compatible F1612, F1330, F1832, F2630

| Références | Désignation | N° | Prix € HT |
|----------------|--------------------------|----|--------------|
| O-SUM-500-9325 | Ø 25mm - R 3 - W 8 | 1 | 413,10 |
| O-SUM-500-9326 | Ø 25mm - R 1,5 - W 8 | 2 | 413,10 |
| O-SUM-500-9327 | Ø 27mm - R 0,75 - W 1,5 | 3 | 413,10 |
| O-SUM-500-9328 | Ø 15mm - R 0,35 - W 0,7 | 4 | 413,10 |
| O-SUM-500-9329 | Ø 29mm - R 0,17 - W 0,35 | 5 | 413,10 |



MODULES TANGENTIELS

OUTIL V-CUT

Compatible F1612, F1330, F1832, F2630

- Disponibles en 5 angles
- Conçus pour couper une rainure en forme de V
- Pour composites rigides jusqu'à 27 mm d'épaisseur, en fonction de la densité des matériaux

| Références | Désignation | Prix € HT |
|----------------|-------------|--------------|
| O-SUM-500-9340 | V-CUT 0° | 914,60 |
| O-SUM-500-9341 | V-CUT 15° | 914,60 |
| O-SUM-500-9342 | V-CUT 22,5° | 914,60 |
| O-SUM-500-9343 | V-CUT 30° | 914,60 |
| O-SUM-500-9344 | V-CUT 45° | 914,60 |



LAMES V-CUT

| Références | Désignation | Épaisseur coupe max. | Prix € HT |
|----------------|-----------------------------|-------------------------|--------------|
| O-SUM-500-9825 | Lame V-Cut 0,9mm (lot de 5) | 18-27mm | 56,10 |
| O-SUM-500-9826 | Lame V-Cut Métal dur | 18-27mm | 108,80 |

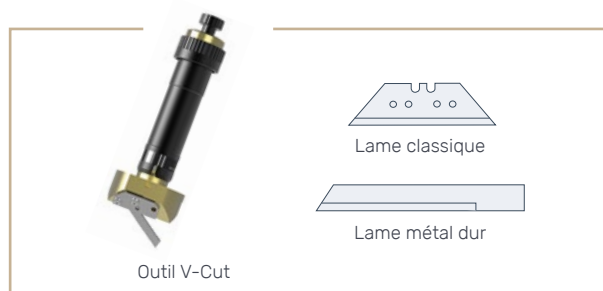



MODULES TANGENTIELS

OUTIL OSCILLANT PNEUMATIQUE

Compatible F1612, F1330, F1832, F2630

- Commandé par air comprimé
- Déplace une lame de haut en bas sur une course de 8 mm
- Idéal pour la découpe des matériaux épais

| Référence | Désignation | Prix € HT |
|----------------|-----------------------------|-----------|
| O-SUM-500-9350 | Outil oscillant pneumatique | 6 619,80 |



MODULES TANGENTIELS

LAMES OSCILLANTES PNEUMATIQUES

À l'unité

| Références | Désignation | Épaisseur coupe max. | Prix € HT |
|----------------|-------------------------------------|----------------------|-----------|
| O-SUM-500-9830 | POT lame à point plat L 20 - T 0,63 | 18mm | 328,10 |
| O-SUM-500-9831 | POT lame à point plat L 27 - T 0,63 | 25mm | 350,20 |
| O-SUM-500-9832 | POT lame à point plat L 20 - T 1,5 | 18mm | 294,10 |
| O-SUM-500-9833 | POT lame à point plat L 27 - T 1 | 25mm | 367,20 |
| O-SUM-500-9834 | POT lame à point plat L 20 - T 1* | 16mm | 367,20 |

*Tapis de protection supplémentaire recommandé

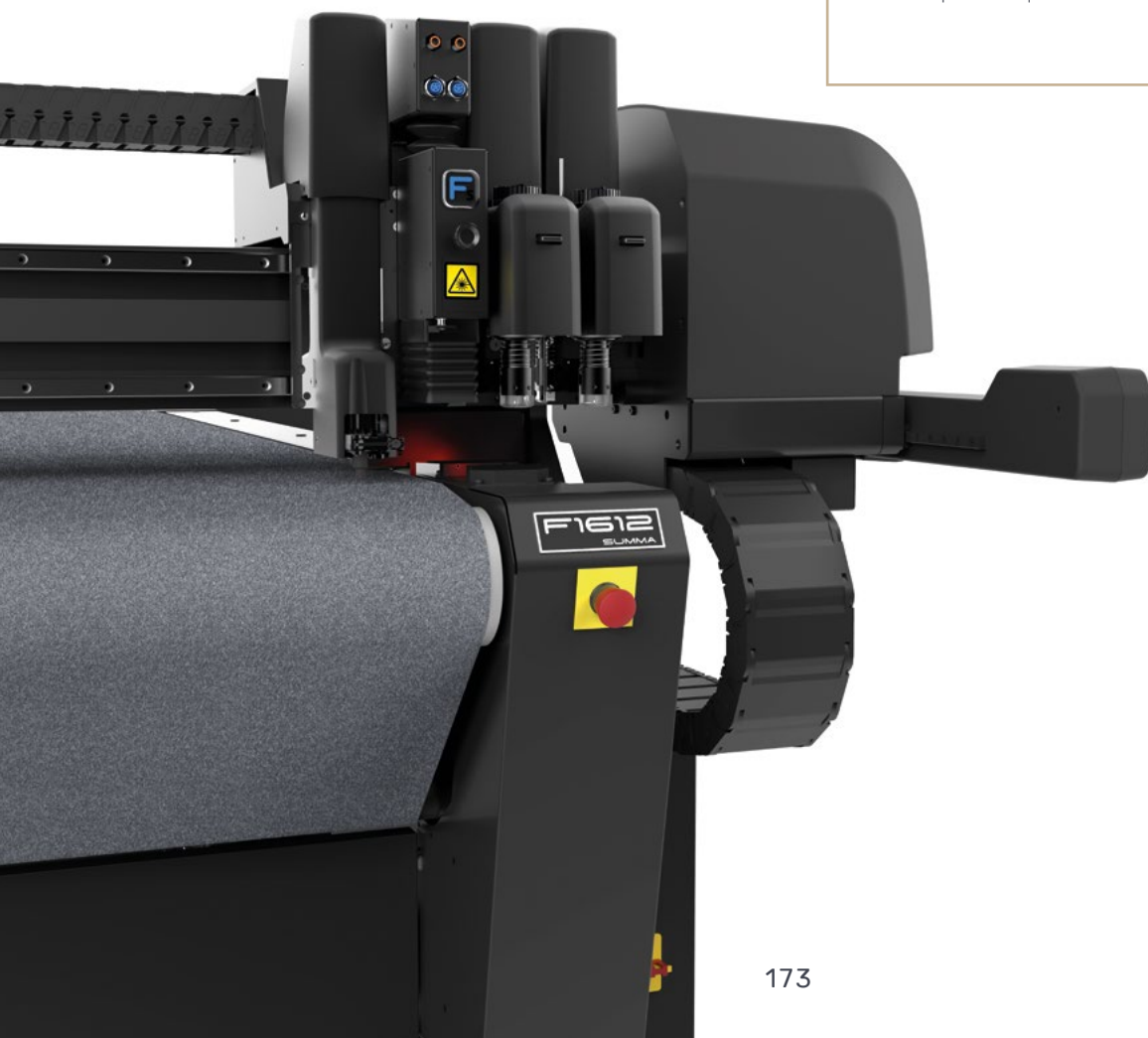
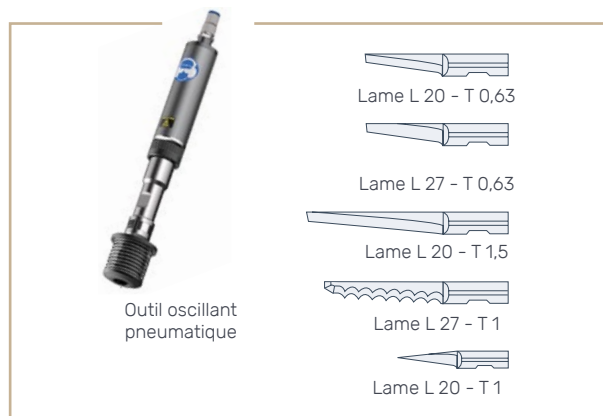

GRAPHTEC

CE7000 SERIE

| | CE7000-40 | CE7000-60 | CE7000-130 | CE7000-160 |
|------------------------|--|-----------------------|-----------------------|-----------------------|
| Largeur de découpe max | 375mm | 603mm | 1 270mm | 1 524mm |
| Largeur de support max | 484mm | 712mm | 1 372mm | 1 626mm |
| Vitesse de découpe max | 600mm/sec toutes directions | 900mm/sec à 45° | 1 000mm/sec à 45° | |
| Nombre de galet | 2 | | 4 | |
| Épaisseur support max | 0,25mm | | | |
| Force de découpe | 4,41N | | | |
| Type de lame | Acier rapide | | | |
| Type de stylo | Pointe feutre à base d'eau - Pointe bille à base huile | | | |
| Principales options | Panier de réception - Support pour tapis de coupe - Galet supplémentaire Pied - Graphtec Pro Studio | | | |
| Dimensions (l x p x h) | 772 x 292 x 313mm | 1 005 x 582 x 1 092mm | 1 704 x 811 x 1 215mm | 1 916 x 811 x 1 215mm |
| Référence | M-GRA-CE7000-40 | M-GRA-CE7000-60 | M-GRA-CE7000-130 | M-GRA-CE7000-160 |
| Prix € HT | 1 150 | 1 729 | 4 810 | 5 900 |



ACCESSOIRES

FLASQUE

| Référence | Prix € HT |
|---------------|--------------|
| O-GRA-OPH-A21 | 90 |

GALET SUPPLÉMENTAIRE

| Référence | Prix € HT |
|---------------|--------------|
| O-GRA-OPH-A49 | 180 |

PORTE-OUTIL

| Références | Désignation | Prix € HT |
|------------------|---------------------------------|--------------|
| O-GRA-PHP33-CB09 | Plastique pour lame Ø 0,9mm | 156 |
| O-GRA-PHP33-CB15 | Plastique pour lame Ø 1,5mm | 156 |
| O-GRA-PHP35-CB09 | Métallique pour lame Ø 0,9mm | 245 |
| O-GRA-PHP35-CB15 | Métallique pour lame Ø 1,5mm | 245 |

LAMES

Classique - Lot de 5

| Références | Désignation | Prix € HT |
|--------------|--|--------------|
| O-GRA-CB09UD | Lame acier Ø 0,9mm - 45° | 142 |
| O-GRA-CB09UB | Lame acier haute résistance Ø 0,9mm - 45° | 180 |
| O-GRA-CB15U | Lame acier Ø 1,5mm - 45° | 197 |

Sans ressort - Lot de 5

| Référence | Désignation | Prix € HT |
|--------------|--------------------------------------|--------------|
| O-GRA-CB09UE | Lame acier Ø 0,9mm - 45° - Vinyle | 100 |

ACCESSOIRES

PIED

| Référence | Prix € HT |
|--------------|--------------|
| O-GRA-ST0118 | 260 |

PLUME - FEUTRE

| Références | Désignation | Prix € HT |
|-------------------|----------------------------------|--------------|
| O-GRA-PHP31-FIBER | Porte stylo + outil de calage | 89 |
| O-GRA-KF700-BL | Feutre noir x5 | 29 |
| O-GRA-KF700-RD | Feutre rouge x5 | 29 |
| O-GRA-KF700-BL | Feutre bleu x5 | 29 |

PLUME - POINTE BILLE

| Références | Désignation | Prix € HT |
|------------------|----------------------------------|--------------|
| O-GRA-PHP34-BALL | Porte stylo pour pointe bille | 84 |
| O-GRA-KB700-BK | Stylo noir x5 | 36 |

PANIER DE RÉCEPTION

| Références | Modèles | Prix € HT |
|--------------|------------|--------------|
| O-GRA-PG0103 | CE7000-60 | 280 |
| O-GRA-PG0104 | CE7000-130 | 410 |
| O-GRA-PG0105 | CE7000-160 | 480 |

BRAS SUPPORT (4 PIÈCES)

| Référence | Modèle | Prix € HT |
|---------------|--------------|--------------|
| O-GRA-OPH-A45 | CE7000-40/60 | 76 |

GRAPHTEC

FC9000 SERIE

| | FC9000-75 | FC9000-100 | FC9000-140 | FC9000-160 |
|------------------------|---|-------------------------|-------------------------|-------------------------|
| Largeur de découpe max | 762mm | 1 067mm | 1 372mm | 1 626mm |
| Largeur de support max | 920mm | 1 224mm | 1 529mm | 1 850mm |
| Vitesse de découpe max | 1 485mm/sec à 45° | | | |
| Nombre de galet | 2 | 3 | 4 | |
| Épaisseur support max | 0,25mm | | | |
| Force de découpe | 5,88N | | | |
| Type de lame | Acier rapide | | | |
| Type de stylo | Pointe feutre à base d'eau - Pointe bille à base huile | | | |
| Principales options | Flasques - Galet presseur supplémentaire - Ré-enrouleur de matières | | | |
| Dimensions (l x p x h) | 1 360 x 1 151 x 1 232mm | 1 665 x 1 151 x 1 232mm | 1 970 x 1 151 x 1 232mm | 2 224 x 1 151 x 1 262mm |
| Référence | M-GRA-FC9000-75 | M-GRA-FC9000-100 | M-GRA-FC9000-140 | M-GRA-FC9000-160 |
| Prix € HT | 5 190 | 6 190 | 7 290 | 8 390 |



ACCESSOIRES

FLASQUE

| Référence | Prix € HT |
|---------------|--------------|
| O-GRA-OPH-A21 | 90 |

GALET SUPPLÉMENTAIRE

| Référence | Prix € HT |
|---------------|--------------|
| O-GRA-OPH-A47 | 180 |

PORTE-OUTIL

| Références | Désignation | Prix € HT |
|------------------|---------------------------------|--------------|
| O-GRA-PHP33-CB09 | Plastique pour lame Ø 0,9mm | 156 |
| O-GRA-PHP33-CB15 | Plastique pour lame Ø 1,5mm | 156 |
| O-GRA-PHP35-CB09 | Métallique pour lame Ø 0,9mm | 245 |
| O-GRA-PHP35-CB15 | Métallique pour lame Ø 1,5mm | 245 |

LAMES

Classique - Lot de 5

| Références | Désignation | Prix € HT |
|--------------|--|--------------|
| O-GRA-CB09UD | Lame acier Ø 0,9mm - 45° | 142 |
| O-GRA-CB09UB | Lame acier haute résistance Ø 0,9mm - 45° | 180 |
| O-GRA-CB15U | Lame acier Ø 1,5mm - 45° | 197 |

Sans ressort - Lot de 5

| Références | Désignation | Prix € HT |
|--------------|--------------------------------------|--------------|
| O-GRA-CB09UE | Lame acier Ø 0,9mm - 45° - Vinyle | 100 |

ACCESSOIRES

PIED

| Référence | Prix € HT |
|--------------|--------------|
| O-GRA-ST0118 | 260 |

PLUME - FEUTRE

| Références | Désignation | Prix € HT |
|-------------------|----------------------------------|--------------|
| O-GRA-PHP31-FIBER | Porte stylo + outil de calage | 89 |
| O-GRA-KF700-BL | Feutre noir x5 | 29 |
| O-GRA-KF700-RD | Feutre rouge x5 | 29 |
| O-GRA-KF700-BL | Feutre bleu x5 | 29 |

PLUME - POINTE BILLE

| Références | Désignation | Prix € HT |
|------------------|----------------------------------|--------------|
| O-GRA-PHP34-BALL | Porte stylo pour pointe bille | 84 |
| O-GRA-KB700-BK | Stylo noir x5 | 36 |

BANDES MARTYRES

Uniquement FC9000 série - Lot de 2

| Références | Dimensions | Prix € HT |
|--------------------|------------|--------------|
| O-GRA-TEFL-FC9-140 | 5 x 1700mm | 35 |
| O-GRA-TEFL-FC9-160 | 5 x 1960mm | 40 |

RÉ-ENROULEUR DE MATIÈRE

| Références | Modèles | Prix € HT |
|---------------|------------|--------------|
| O-GRA-OPH-A43 | FC9000-140 | 2 190 |
| O-GRA-OPH-A44 | FC9000-160 | 2 490 |



S CLASS 3 SERIE

NEW

| | S75T | S120T | S140T | S160T |
|------------------------|---|-----------------------|--------------------------------|-----------------------|
| Largeur de découpe max | 742mm | 1 200mm | 1 350mm | 1 580mm |
| Largeur de support max | 840mm | 1 300mm | 1 450mm | 1 680mm |
| Vitesse de découpe max | 1 440mm/sec en diagonale | | | |
| Nombre de galet | 2 | 3 | 4 | |
| Épaisseur support max | 1,2mm avec lame de sablage | | | |
| Force de découpe | 400gr avec lame trainante - 1000gr avec lame tangentielle | | | |
| Type de lame | Lame flottante - Lame tangentielle - Outils de rainage | | | |
| Type de stylo | Stylo à bille - Stylo à fibres | | | |
| Principales options | - | | Enrouleur - Support 3 rouleaux | |
| Dimensions (l x p x h) | 1 410 x 690 x 1 110mm | 1 870 x 690 x 1 110mm | 2 021x 690 x 1 110mm | 2 250 x 690 x 1 110mm |
| Référence | M-SUM-S3-75T | M-SUM-S3-120T | M-SUM-S3-140T | M-SUM-S3-160T |
| Prix € HT | 7 330 | 9 668 | 11 561 | 13 455 |

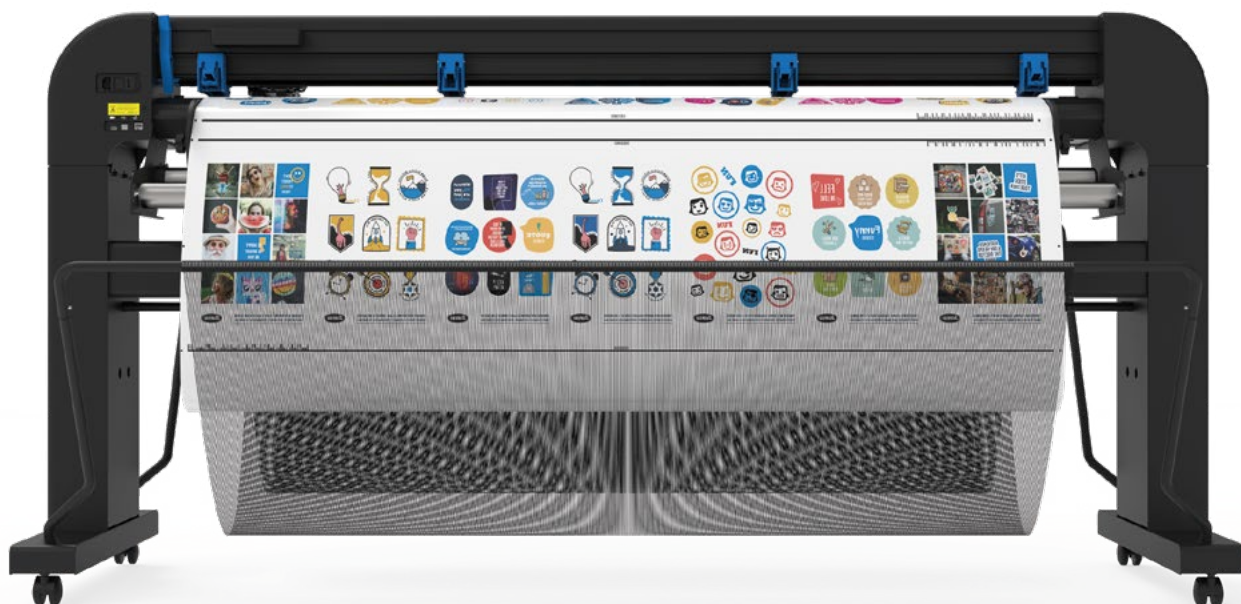

A l'heure où nous finalisons ce catalogue, les nouveaux tarifs SUMMA ne sont pas connus, les tarifs sont sujets à modification en 2024.



ACCESSOIRES

PINCH ROLLER SUPPLÉMENTAIRE

| Référence | Prix € HT |
|---------------|--------------|
| O-SUM-395-682 | 541,55 |

OUTILS

| Références | Désignation | Prix € HT |
|---------------|------------------------------|--------------|
| O-SUM-395-322 | Porte-lame tangentielle | 190 |
| O-SUM-395-323 | Porte-lame coupe flottante | 170,55 |
| O-SUM-395-324 | Porte-stylo | 85,30 |
| O-SUM-395-325 | Stylo à bille | 20 |
| O-SUM-395-376 | Stylo à pointe feutre | 47,90 |
| O-SUM-395-315 | Porte-outil + pointe pochoir | 110,70 |

LAMES

Lot de 5

| Références | Désignation | Prix € HT |
|---------------|-----------------------------------|--------------|
| O-SUM-390-534 | Lame standard - 36° | 196,50 |
| O-SUM-390-560 | Lame standard - 45° | 403,95 |
| O-SUM-390-551 | Lame à double tranchant - 36° | 436,90 |
| O-SUM-390-550 | Lame (masque de sablage) - 60° | 328,10 |
| P-SUM-395-348 | Guide lame T - 36° | 117,30 |
| O-SUM-395-347 | Guide lame T - 60° | 143,60 |
| O-SUM-395-330 | Guide lame flottant | 77,80 |

BANDES MARTYRES

| Référence | Désignation | Prix € HT |
|-------------------|-------------------------------|--------------|
| P-SUM-1NC40-67032 | Bande martyre | 55 |
| P-SUM-391-598 | Bande martyre pour pochoir | 110,70 |

MAINTENANCE

À l'unité

| Référence | Désignation | Prix € HT |
|---------------|---------------------------------|--------------|
| O-SUM-390-553 | Outil d'aide au montage lame | 22,10 |

FLASQUES

Lot de 2

| Référence | Diamètre | Prix € HT |
|---------------|----------|--------------|
| P-SUM-391-510 | 3" | 139 |

ACCESSOIRES

COUPE VINYLE + LAME

| Références | Désignation | Prix € HT |
|-------------------|---------------------|--------------|
| O-SUM-1NC40-67035 | Coupe vinyle + Pied | 50,90 |
| O-SUM-391-146 | Lames x10 | 23,95 |

ROULETTES DE TRACTIONS

Lot de 2

| Référence | Désignation | Prix € HT |
|---------------|----------------------|--------------|
| O-SUM-391-326 | Roulette de traction | 50,90 |

CARACTÉRISTIQUES

La nouvelle série S Class 3 a été conçue pour répondre aux besoins des vrais professionnels qui n'exigent rien de moins que des performances de premier ordre, une précision sans faille et une polyvalence inégalée dans leur travail. Grâce à leur technologie avancée, au logiciel intuitif GoSign, à leur construction durable et à leurs fonctions permettant de gagner du temps, ils dépassent les attentes des utilisateurs les plus exigeants.

TECHNOLOGIE DE DÉCOUPE TANGENTIELLE

Les têtes de découpe tangentielles de la série S Class 3T, de haute technicité, sont dotées d'une lame motorisée unique, qui permet d'atteindre une précision inégalée jusque dans les moindres détails. La technologie de découpe tangentiel permet même de traiter les sablages lourds, les masques de peinture et les matériaux réfléchissants.

TRI DES OBJETS ET PANNEAUX INTELLIGENTS

La fonction de tri des objets intelligents est conçue pour sélectionner le point de départ le plus optimal pour la découpe des objets, à chaque fois. En outre, la fonction unique panneaux intelligents améliore la précision de la découpe et simplifie le post-traitement. Lorsque le panneau est, par exemple, réglé sur 40 cm, tous les objets situés dans cette plage sont découpés en même temps.

FONCTIONNALITÉ DE LA TÊTE DE PERFORMANCE

Les modèles S Class 3 T sont les traceurs de découpe les plus avancés de la série S3. Leur tête de découpe de haute précision peut désormais porter deux outils à la fois. Cela vous permet de découper et de rainurer ou de découper et de dessiner sans changer d'outil.

MANDRIN PLUS GRAND

Le mandrin peut maintenant avoir un diamètre de 20 cm et supporter un poids d'au moins 45 kg. Cette amélioration est très bénéfique pour les applications d'impression et de découpe, y compris le vinyle laminé.



S CLASS 2 T SERIE

| | S75T | S120T | S140T | S160T |
|------------------------|--|--------------------------|--------------------------------|--------------------------|
| Largeur de découpe max | 742mm | 1 200mm | 1 400mm | 1 600mm |
| Largeur de support max | 840mm | 1 300mm | 1 450mm | 1 680mm |
| Vitesse de découpe max | 1 410mm/sec en diagonale | | | |
| Nombre de galet | 2 | 3 | 4 | |
| Épaisseur support max | 1,2mm avec lame de sablage | | | |
| Force de découpe | 600gr | | | |
| Type de lame | Lame standard - Outil de picotage - Lame de séparation du matériau | | | |
| Type de stylo | Stylo à bille | | | |
| Principales options | - | | Support 3 rouleaux - Enrouleur | |
| Dimensions (l x p x h) | 1 410 x 680 x 1 110mm | 1 870 x 680 x 1 110mm | 2 021x 680 x 1 110mm | 2 250 x 680 x 1 110mm |
| Référence | M-SUM-S75T | M-SUM-S120T | M-SUM-S140T | M-SUM-S160T |
| Prix € HT | 7 330 | 9 668 | 11 561 | 13 455 |



A l'heure où nous finalisons ce catalogue, les nouveaux tarifs SUMMA ne sont pas connus, les tarifs sont sujets à modification en 2024.



SUMMA S CLASS 2

OUTILS

| Références | Désignation | Prix € HT |
|---------------|----------------------------|--------------|
| O-SUM-395-322 | Porte-lame tangentielle | 190 |
| O-SUM-395-323 | Porte-lame coupe flottante | 170,55 |
| O-SUM-395-324 | Porte-stylo | 85,30 |
| O-SUM-395-325 | Stylo à bille | 20 |
| O-SUM-395-376 | Stylo à pointe feutre | 47,90 |

LAMES

Lot de 5

| Références | Désignation | Prix € HT |
|---------------|-----------------------------------|--------------|
| O-SUM-390-534 | Lame standard - 36° | 196,50 |
| O-SUM-390-550 | Lame (masque de sablage) - 60° | 328,10 |
| O-SUM-390-551 | Lame à double tranchant - 36° | 436,90 |
| O-SUM-390-560 | Lame standard - 45° | 238,50 |
| P-SUM-395-348 | Guide lame T - 36° | 117,30 |
| O-SUM-395-347 | Guide lame T - 60° | NC |
| O-SUM-395-330 | Guide lame flottant | NC |

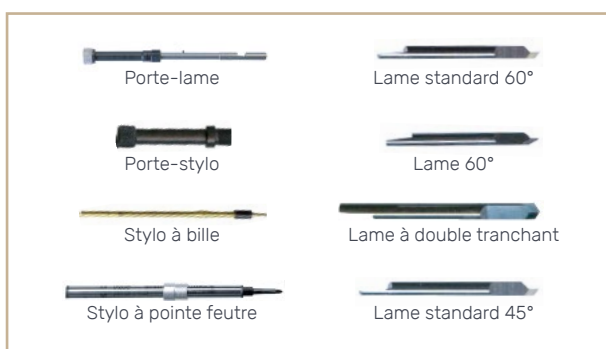

FLASQUES

Lot de 2

| Référence | Diamètre | Prix € HT |
|---------------|----------|--------------|
| P-SUM-391-510 | 3" | 139 |

MAINTENANCE

À l'unité

| Référence | Désignation | Prix € HT |
|---------------|------------------------------|--------------|
| O-SUM-390-553 | Outil d'aide au montage lame | 22,10 |

CARACTÉRISTIQUES

OPOS X

Les points forts d' OPOS sont les capacités uniques pour enregistrer plusieurs marques: un minimum de 4 et un maximum de 128 marques le long d'une tâche et une ligne OPOS XY en face de la tâche. La ligne OPOS XY permet aussi de compenser des déformations le long de la largeur de la machine.

Cette combinaison permet à notre système de découper au contour de gros travaux avec plus de précision.

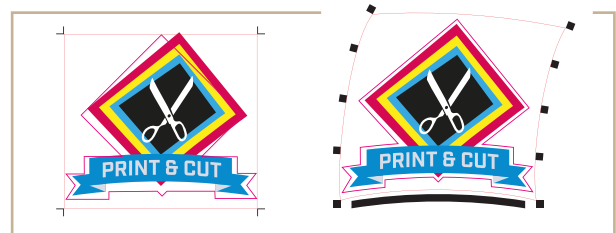

TECHNOLOGIE LAME TANGENTIELLE

La technologie de découpe tangentielle garantit des performances supérieures à la technologie à lame flottante utilisée couramment. L'orientation de la lame motorisée et contrôlée électroniquement permet aux S Class T de couper de façon très précise, même à pression élevée.



WINPLOT™ ET MACSIGN CUT™

WinPlot est un utilitaire de découpe pour plateforme Microsoft Windows. Une version exclusive Summa est livrée gratuitement avec chaque nouveau plotter à découpe Summa.

MacSign Cut est un utilitaire qui importe des fichiers provenant de logiciels graphiques comme Illustrator, FreeHand, Canvas, CorelDRAW etc. et qui montre la mise en page (qui peut par ailleurs être modifiée) avant d'envoyer les données au traceur. Avec MacSign Cut, vous pouvez effectuer un déplacement, une rotation ou un effet miroir à votre dessin et en modifier les dimensions. Les travaux de grandes dimensions peuvent être traités en panneaux adaptés à la largeur du vinyle.



S CLASS ONE SERIE

| | S1 D60 | S1 D120 | S1 D140 | S1 D160 |
|------------------------|--|--------------------------|--------------------------|--------------------------|
| Largeur de découpe max | 650mm | 1 295mm | 1 445mm | 1 640mm |
| Largeur de support max | 705mm | 1 350mm | 1 500mm | 1 690mm |
| Vitesse de découpe max | 1 131mm/sec en diagonale | | | |
| Nombre de galet | 2 | 3 | 4 | |
| Épaisseur support max | 1,2mm avec lame de sablage | | | |
| Force de découpe | 600gr | | | |
| Type de lame | Lame standard - Outil de picotage - Lame de séparation du matériau | | | |
| Type de stylo | Stylo à bille | | | |
| Principales options | Pied en métal Panier de réception | - | | |
| Dimensions (l x p x h) | 970 x 406 x 304mm | 1 615 x 704 x 1 112mm | 1 765 x 704 x 1 112mm | 1 960 x 704 x 1 112mm |
| Référence | M-SUM-S1-D60 | M-SUM-S1-D120 | M-SUM-S1-D140 | M-SUM-S1-D160 |
| Prix € HT | 2 330 | 5 042 | 6 535 | 8 060 |



A l'heure où nous finalisons ce catalogue, les nouveaux tarifs SUMMA ne sont pas connus, les tarifs sont sujets à modification en 2024.



SUMMA S ONE

PORTE-OUTILS

| Références | Désignation | Prix € HT |
|-------------------|-------------------------|-----------|
| O-SUM-9TL89-67033 | Porte-lame Ø 1,5mm | 151,30 |
| O-SUM-391-363 | Porte-lame Ø 2mm cuivre | 175,10 |
| O-SUM-395-434 | Porte stylo universel | 290,70 |

OUTILS

Lot de 5

| Références | Désignation | Prix € HT |
|-------------------|-------------------------------|-----------|
| O-SUM-9TL89-67041 | Lame 36° Ø 1,5mm x5 | 204 |
| O-SUM-391-358 | Lame 55° Ø 2mm x5 | 245,35 |
| O-SUM-391-231 | Lame 60° Ø 1,5mm | 279,80 |
| O-SUM-395-430 | Stylo à bille noir x5 | 164,90 |
| O-SUM-395-431 | Stylo à bille bleu x5 | 164,90 |
| O-SUM-MP06BK | Stylo à pointe feutre noir x4 | 164,90 |



BANDE MARTYRE

| Référence | Désignation | Prix € HT |
|-------------------|---------------|-----------|
| P-SUM-1NC40-67032 | Bande martyre | 55 |

ROULETTES DE TRACTION

Lot de 2

| Référence | Désignation | Prix € HT |
|---------------|----------------------|-----------|
| O-SUM-391-326 | Roulette de traction | 116,05 |

COUPE VINYLE + LAME

| Références | Désignation | Prix € HT |
|-------------------|---------------------|-----------|
| O-SUM-1NC40-67035 | Coupe vinyle + Pied | NC |
| O-SUM-391-146 | Lames x10 | 26,40 |

ACCESSOIRES

FLASQUE

| Références | Diamètre | Prix € HT |
|-------------------|---------------|-----------|
| P-SUM-400-561 | 2" | 323,85 |
| P-SUM-1NC40-67034 | 3" (Lot de 2) | 139 |

CARACTÉRISTIQUES

TECHNOLOGIE LAME TRAÎNANTE

La technique traînante est la technique la plus couramment utilisée sur le marché pour traiter les conceptions de panneaux d'affichage, de graphiques de fenêtres, etc. Cependant, selon l'épaisseur du matériau, des distorsions ou des écarts dans les coins peuvent se produire en utilisant cette technique. C'est pourquoi que les traceurs Summa S One incluent des méthodes améliorées pour éviter de telles distorsions et optimiser le mouvement de traînée afin d'obtenir la meilleure qualité de découpe possible.

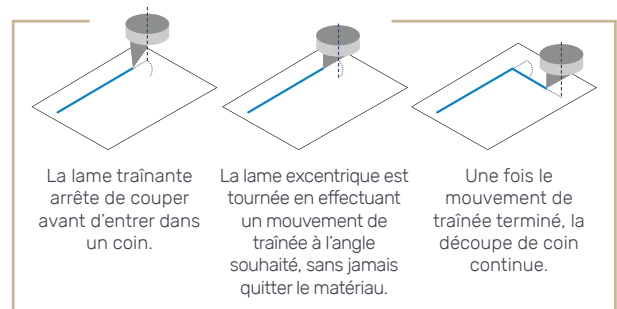

FACILITÉ D'UTILISATION

Profitez d'une facilité d'utilisation améliorée grâce à des fonctionnalités intelligentes intégrées, telles qu'un écran tactile intuitif, des pièces mécaniques bleues pour une navigation facile et une connectivité facile à la plupart des ordinateurs courants du marché.

LOGICIEL SUMMA GOSIGN

GoSign est votre logiciel de découpe de premier choix conçu pour les traceurs de découpe de friction Summa. Gérez votre flux de travail préféré avec une grande flexibilité et des options de découpe automatisées, une configuration personnalisée des ensembles d'actions, des plugins faciles pour les programmes de conception et bien plus encore.



CG-FXII PLUS SERIE

| | CG-75FXII | CG-130FXII | CG-160FXII |
|------------------------|---|-----------------------|-----------------------|
| Largeur de découpe max | 760mm | 1 300mm | 1 600mm |
| Largeur de support max | 1 040mm | 1 580mm | 1 880mm |
| Vitesse de découpe max | 1 000mm/sec | | |
| Nombre de galet | 3 | 4 | |
| Épaisseur support max | 0,25mm | | |
| Force de découpe | 500gr | | |
| Type de lame | Cutter - Outil de picotage | | |
| Type de stylo | Stylo à bille à base d'eau - Stylo à l'huile à base d'huile | | |
| Principales options | Panier | | |
| Dimensions (l x p x h) | 1 285 x 700 x 1 217mm | 1 825 x 700 x 1 217mm | 2 125 x 700 x 1 217mm |
| Référence | M-MIM-CG75FXII | M-MIM-CG130FXII | M-MIM-CG160FXII |
| Prix € HT | 3 785 | 5 565 | 6 995 |



ACCESSOIRES

LAMES

Lot de 3

| Références | Désignation | Prix € HT |
|---------------|-------------------------------|--------------|
| O-MI-SPB-0001 | Lame feuille vinyle et papier | 98,80 |
| O-MI-SPB-0003 | Lame petits caractères | 98,80 |
| O-MI-SPB-0005 | Lame feuille caoutchouc | 98,80 |

CARACTÉRISTIQUES

ID CUT

Ajout d'une nouvelle fonctionnalité «ID Cut» qui aide à réduire le travail et augmente l'efficacité commerciale. Lors de la découpe de plusieurs jobs, les opérateurs devaient auparavant confirmer manuellement l'opération de coupe et spécifier les données de découpe pour chaque travaux. La fonctionnalité «ID Cut» effectue automatiquement une lecture continue des codes barres de référence avec identification comprenant les informations de coupe.

La découpe de plusieurs jobs peut être effectuée en une seule opération, les opérateurs peuvent donc s'atteler à d'autres travaux.

La fonction «ID Cut» scanne automatiquement les codes barres qui sont imprimés via la JV300-130 et JV300-160, puis lit et coupe en mi-chair ou pleine chair les données de coupe.

Lorsque le capteur lit le code barre, il demande au PC concerné de lui envoyer les informations de coupe puis démarre automatiquement la découpe. Les codes barres étant imprimés dans les quatre sens, le plotter reconnaîtra automatiquement le sens de découpe et s'adaptera, quelque soit l'orientation du support.



CARACTÉRISTIQUES

DEUX PORTE-LAMES ET 2 CAOUTCHOUCS DE COUPE

La série de traceurs de découpe CG FXII Plus contient 2 caoutchoucs de découpe : Un dur pour simplement couper le papier d'aluminium (seulement le papier d'aluminium et non à travers la doublure). Un deuxième caoutchouc avec du caoutchouc souple qui sert à couper complètement (à travers le film et la feuille de protection). Cette bande de caoutchouc souple est utilisée lors de l'application de la fonction de demi-coupe.

La possibilité de découper entièrement le matériau signifie que le Mimaki CGFXII Plus peut être utilisé pour d'autres applications, telles que la découpe de papier photo ou de papier transfert, la découpe de contours entiers d'autocollants, etc.

FONCTION DE COUPURE DE MÉDIA

En plus du couteau pour le traçage, il y a aussi un coupe-feuilles automatique avec lequel les feuilles peuvent être découpées dans le rouleau. Cela permet à vos clients de livrer des autocollants plus petits en feuilles d'un format fixe.

POSSIBILITÉ DE PLUSIEURS PORTE-ROULEAUX

Des porte-rouleaux optionnels permettent de charger jusqu'à 6 rouleaux de film sur le traceur de découpe Mimaki. Un porte-rouleau est fourni en standard. Le serrage de la feuille dans l'appareil peut se faire aussi bien par l'avant que par l'arrière.

DÉCOUPE SUR LES CONTOURS

Le Mimaki CGFXII Plus a la capacité de découper des impressions imprimées sur du matériel autocollant sur le contour. Le CG FXII Plus est donc idéal pour une utilisation en combinaison avec une imprimante à solvant Mimaki JV150 ou JV300 Plus. Afin de mettre cette fonction en pratique, il faut inclure des marques de coupe dans l'impression que ce massicot Mimaki va ensuite scanner.

La numérisation se fait en 4 points. Si la machine détecte des écarts par rapport au fichier de coupe, ceux-ci seront automatiquement compensés de sorte que la machine coupe toujours avec précision aux contours souhaités.



CG-AR SERIE

| | CG-60AR | CG-100AR | CG-130AR |
|------------------------|-----------------------------|-----------------------------|-----------------------|
| Largeur de découpe max | 606mm | 1 070mm | 1 370mm |
| Largeur de support max | 740mm | 1 250mm | 1 550mm |
| Vitesse de découpe max | 730mm/sec | | |
| Nombre de galet | 2 | 3 | |
| Épaisseur support max | 0,25mm | | |
| Force de découpe | 550gr | | |
| Type de lame | Cutter - Outil de rainurage | | |
| Type de stylo | Stylo à bille | | |
| Principales options | Pieds - Table pour feuille | Panier - Table pour feuille | |
| Dimensions (l x p x h) | 1 010 x 355 x 355mm | 1 510 x 580 x 1 160mm | 4 810 x 580 x 1 160mm |
| Référence | M-MI-CG60AR | M-MI-CG100AR | M-MI-CG130AR |
| Prix € HT | 1 590 | 2 700 | 3 100 |



ACCESSOIRES

LAMES

Lot de 3

| Références | Désignation | Prix € HT |
|---------------|-------------------------------|--------------|
| O-MI-SPB-0030 | Lame classique | 98,80 |
| O-MI-SPB-0001 | Lame feuille vinyle et papier | 98,80 |
| O-MI-SPB-0003 | Lame petits caractères | 98,80 |
| O-MI-SPB-0005 | Lame feuille caoutchouc | 98,80 |
| O-MI-SPB-0007 | Lame film fluorescent | 98,80 |

Lot de 2

| Référence | Désignation | Prix € HT |
|---------------|-------------------------|--------------|
| O-MI-SPB-0006 | Lame film réfléchissant | 175,65 |

Lot de 1

| Référence | Désignation | Prix € HT |
|---------------|---------------------|--------------|
| O-MI-SPB-0092 | Cutter papier épais | 120,35 |

CARACTÉRISTIQUES

DÉCOUPEZ DU CARTON

Grâce aux options dédiées découpez à partir de papier et de carton ordinaires.



CARACTÉRISTIQUES

TROIS MODES DE DÉCOUPE

- La découpe mi-chair



- Découpe pleine chair



- Découpe semi-pleine chair



ID CUT

Ajout d'une nouvelle fonctionnalité «ID Cut» qui aide à réduire le travail et augmente l'efficacité commerciale. Lors de la découpe de plusieurs jobs, les opérateurs devaient auparavant confirmer manuellement l'opération de coupe et spécifier les données de découpe pour chaque travaux. La fonctionnalité «ID Cut» effectue automatiquement une lecture continue des codes barres de référence avec identification comprenant les informations de coupe.

La découpe de plusieurs jobs peut être effectuée en une seule opération, les opérateurs peuvent donc s'atteler à d'autres travaux.

La fonction «ID Cut» scanne automatiquement les codes barres qui sont imprimés via la JV300-130 et JV300-160, puis lit et coupe en mi-chair ou pleine chair les données de coupe.

Lorsque le capteur lit le code barre, il demande au PC concerné de lui envoyer les informations de coupe puis démarre automatiquement la découpe. Les codes barres étant imprimés dans les quatre sens, le plotter reconnaîtra automatiquement le sens de découpe et s'adaptera, quelque soit l'orientation du support.



LAMINATEUR CHAUFFANT

| | Ginkolam |
|---|-----------------------|
| Laize | 1650mm |
| Performance max | 5m/min |
| Température de chauffe du rouleau supérieur | 60°C |
| Épaisseur max du support | 45mm |
| Dimensions (l x p x h) | 2 150 x 750 x 1 500mm |
| Poids | 227kg |
| Consommation | 2,5kW |
| Référence | ML-KAL-GINKO1650 |
| Prix € HT | 4 995 |



| | Mistral 1650 | Mistral 2100 |
|---|----------------------|----------------------|
| Laize | 1 650mm | 2 100mm |
| Performance max | 6,2m/min | |
| Température de chauffe du rouleau supérieur | 60°C | |
| Épaisseur max du support | 50mm | |
| Dimensions (l x p x h) | 2 060 x 820 x 1530mm | 2 500 x 820 x 1530mm |
| Poids | 210kg | 260kg |
| Consommation | 1,8kW | |
| Référence | ML-KAL-MIS165 | ML-KAL-MIS210 |
| Prix € HT | 9 990 | 14 290 |





LAMINATEUR CHAUFFANT

| | Arkane |
|---|-----------------------|
| Laize | 1650mm |
| Performance max | 6,2m/min |
| Température de chauffe du rouleau supérieur | 140°C |
| Épaisseur max du support | 50mm |
| Dimensions (l x p x h) | 2 060 x 820 x 1 530mm |
| Poids | 210kg |
| Consommation | 1,8kW |
| Référence | ML-KAL-ARK165 |
| Prix € HT | 10 890 |



| | Arkane double alimentation |
|---|---|
| Laize | 1650mm |
| Performance max | 6,2m/min |
| Température de chauffe du rouleau supérieur | 140°C, chauffe indépendante des deux rouleaux |
| Épaisseur max du support | 50mm |
| Dimensions (l x p x h) | 2 060 x 820 x 1 530mm |
| Poids | 230kg |
| Consommation | 3,4kW |
| Référence | ML-KAL-ARK165-D-A |
| Prix € HT | 12 590 |





LAMINATEUR CHAUFFANT

LA-160W

Idéal impression UV

Lamination simple ou double face. Support souple ou rigide (jusqu'à 35mm d'épais). Lamineur à froid avec rouleau supérieur chauffant.

- Largeur maximum du support : 1580 mm
- Vitesse de défilement : jusqu'à 7,5m /min
- Rouleau chauffant jusqu'à 60°C
- 5 portes-rouleaux de 3 pouces
- Simplicité d'utilisation

| Référence | Largeur de rouleau | Prix € HT |
|--------------|--------------------|--------------|
| ML-MI-LA160W | 1580mm | 5 565 |



LAMINATEUR À FROID

STARTER 1600

- Largeur maximum du support : 1 654mm
- Vitesse de défilement : jusqu'à 3,60m/min

| Référence | Largeur de rouleau | Prix € HT |
|---------------|--------------------|--------------|
| ML-KAL-STA160 | 1 654 | 5 090 |



CGV DUPLI DATA

CONDITIONS COMMERCIALES

Les présentes conditions générales font partie intégrante de la vente et sont considérées comme admises par l'acheteur. Toute commande ne lie le vendeur qu'après confirmation écrite de sa part.

PRIX

Nos prix s'entendent départ magasin, hors T.V.A. Ces conditions ne sont valables que pour la France métropolitaine. Les prix sont basés sur les prix en usine, le taux de change, les droits de douane et taxes diverses actuellement applicables et sont susceptibles de modification à la date de livraison, en cas de l'un ou l'autre de ces éléments suivant la réglementation officielle.

LIVRAISONS ET EXPÉDITIONS

Sauf stipulation contraire, les frais de transports sont à la charge du destinataire, les livraisons s'effectuant en port payé avancé, les marchandises voyagent aux risques et périls du destinataire. A la livraison, l'état, le contenu et le nombre de colis doivent être vérifiés en présence du chauffeur. En cas d'avaries survenues pendant le transport, il appartient au destinataire **d'indiquer l'état du contenu sur le récépissé de transport au moment de la livraison et de confirmer les dommages par lettre recommandée avec avis de réception** auprès du transporteur dans les 3 jours, pour des possibilités de recours. En cas de non-conformité avec les caractéristiques ou en cas de défaut apparent, l'acheteur dispose d'un délai de 48 heures à réception du matériel pour en aviser le vendeur par écrit. Passé ce délai, les réclamations ne pourront être prises en compte et les réparations nécessitées par des avaries éventuelles seront à la charge du destinataire. Les délais de livraison ne sont donnés qu'à titre indicatif, ils représentent un délai moyen, et sont soumis aux disponibilités des fabricants. Leur dépassement n'autorise pas l'acheteur à résilier la vente, ni à réclamer des indemnités. Une commande peut être livrée en plusieurs fois. La réclamation de l'acheteur ne le dispense en aucun cas de respecter strictement les conditions de paiement. Les livraisons sont effectuées en rez-de-chaussée, les livraisons en étage ou par d'autres moyens doivent faire l'objet d'un devis préalable.

CONDITIONS DE PAIEMENT

Les paiements sont faits sans escompte, au comptant, par chèque ou virement bancaire, sauf conditions particulières.

Matériel : 20% à la commande - 30% à la livraison - le solde par traites acceptées à 30 jours fin de mois.

Consommables : 1ère commande au comptant, pour les suivantes, un règlement à 30 jours fin de mois sera appliqué. Conformément aux modifications du Code de Commerce telles que prévues par la loi LME du 4 août 2008, tout retard de paiement rend le solde immédiatement exigible et donnera lieu de plein droit et sans mise en mesure préalable, au paiement d'une pénalité de retard dont le montant est calculé sur la base de trois fois le taux d'intérêt légal applicable à la date de facturation. De plus, le règlement des sommes dues postérieurement à la date d'éligibilité figurant sur la facture majorera de plein droit le montant de celle-ci d'une indemnité forfaitaire pour frais de recouvrement de 40 Euros prévue à l'article L441-6 du code de commerce, et dont le montant est fixé par décret n°2012-1115 du 2 octobre 2012. En cas de modification réglementaire du montant de cette indemnité forfaitaire, le nouveau montant sera de plein droit substitué à celui figurant dans les présentes conditions générales de ventes. L'application de plein droit de cette indemnisation ne fait pas obstacle à l'application d'une indemnité complémentaire de la créance sur justification, conformément au texte susvisé, à due concurrence de l'intégralité des sommes qui auront été exposées, quelle qu'en soit la nature, pour le recouvrement de créance. La T.V.A. est à la charge de l'acheteur.

CLAUSE DE RÉSERVE DE PROPRIÉTÉ

Le vendeur conserve la propriété des biens vendus jusqu'au paiement effectif de l'intégralité du prix en principal et accessoires. Ne constitue pas paiement au sens de cette clause la remise d'un titre, créant une obligation de payer (traite ou autre). Le défaut de paiement d'une quelconque échéance pourra entraîner la revendication des biens, conformément à la loi n°80-335, du 12 mai 1980.

Ces dispositions ne font pas obstacle au transfert de l'acheteur, dès la livraison, des risques de perte, détérioration des biens vendus, ainsi que des dommages qu'ils pourraient occasionner. Dans le cas où l'acheteur fait défaut dans le règlement de toutes sommes dues, le vendeur se réserve le droit avec ou sans avis de suspendre toutes livraisons à l'acheteur jusqu'à ce que celui-ci ait réglé les sommes dues. En application des dispositions de l'article L. 621-122 du Code de Commerce, les biens vendus demeurent la propriété du vendeur jusqu'à complet paiement du prix et de ses accessoires.

GARANTIE

La garantie constructeur est applicable, à dater du jour de réception de la marchandise, contre défaut de matière et vice de fabrication, pour autant qu'il en soit fait usage normal. Cette garantie s'entend pièces et main d'œuvre, mais ne s'étend pas aux frais de déplacement et éventuellement de séjour de nos ingénieurs et techniciens. Le vendeur ne s'oblige qu'à réparer ou remplacer que la pièce reconnue défectueuse, à l'endroit qu'il désigne, sans qu'il puisse être tenu responsable des autres conséquences dommageables pouvant résulter d'un vice de matière, de fabrication ou de montage, et notamment du chef d'indisponibilité de l'appareil pendant les temps nécessaires aux réparations. La garantie cesse de plein droit si l'acheteur procède ou fait procéder à des réparations ou modifications sans l'accord du vendeur. La garantie ne joue pas lorsque le mauvais fonctionnement des appareils est attribué à un défaut d'utilisation ou à un manque d'entretien ou de surveillance. Cette garantie ne concerne pas les opérations d'entretien et de nettoyage qui doivent faire l'objet d'un contrat séparé.

CONTRAT D'ENTRETIEN ET NETTOYAGE

Nous consulter.

CLAUSE PÉNALE

En cas de non-paiement de nos factures aux échéances convenues, les sommes dues seront majorées d'une indemnité fixée à titre de clause pénale, à 15% du montant de la facture impayée. Les parties conviennent expressément que la clause stipulée ci-dessus, sera intégralement due dans tous les cas, même à la suite d'une exécution partielle.

ATTRIBUTION DE JURIDICTION

En cas de contestation, le tribunal de Lille est seul compétent.



À TRÈS VITE !

CATALOGUE 2024

DUPLI DATA

NUMÉRIQUEMENT VOTRE

www.dupli-data.fr

Parc d'activités de la Verte Rue
Allée des Prêles - 59270 BAILLEUL
Tél. : +33(0)3 28 50 59 80 - Fax : +33(0)3 28 50 59 99
conso@dupli-data.fr

