

Camera DAHUA  
RÉF.523008

Page 187

# SOLUTIONS MÉTIERS

Vidéosurveillance et sécurité	183
Digital Media	209
Installation et équipement multimédia	223
Installation réseau et outillage	245
Installation électrique et éclairage	263
Distribution électrique et onduleurs	279
Téléphonie et visioconférence	303



# Vidéosurveillance et sécurité

Définition de votre projet	184
L'écosystème de la vidéosurveillance IP	185
Caméras IP DAHUA	186 - 187
NVR et NVR DAHUA	188 - 189
Caméras IP et NVR	190 à 195
L'écosystème de la vidéosurveillance BNC	196
Bien choisir sa caméra analogique et kit HD-CVI	197
Enregistreurs BNC	198 - 199
Caméras HD à connectique BNC	200 - 201
Câbles et connectique pour installation de vidéosurveillance	202
Accessoires d'alimentation et d'aide à l'installation	203
Accessoires d'exploitation et moniteurs	204
Moniteurs de vidéosurveillance	205
Caméras HD à connectique BNC DAHUA	206
DVR à connectique BNC DAHUA	207
Caméras factices et détecteurs de fumée	208

**IPURE GVB32 Moniteur vidéosurveillance 32" Full HD**  
RÉF. 338766

Page 205

**Enregistreur NVR**  
Réf. 523015

Page 188

# Définition de votre projet



## CONFIEZ-NOUS VOTRE PROJET !

À partir de cette matrice à retourner à votre contact commercial, nous étudions votre projet et nous vous faisons une proposition personnalisée !

Société : \_\_\_\_\_ Nom : \_\_\_\_\_ Prénom : \_\_\_\_\_  
 Adresse : \_\_\_\_\_ Code postal : \_\_\_\_\_ Ville : \_\_\_\_\_  
 E-mail : \_\_\_\_\_ Tél. : \_\_\_\_\_ Fax : \_\_\_\_\_

### Quel est le type d'emplacement du système de surveillance ?

Dans un lieu (ouvert au public, voie publique)  Lieu privé (locaux fermés au public d'une entreprise, chez un particulier)  Autres Précisez : \_\_\_\_\_

### L'installation

Nouvelle installation : Oui  Installation à étendre : Analogique  IP

### Nombre total de caméras

### Les contraintes particulières par caméra : (continuer sur papier libre si nécessaire)

Caméra	Température extrêmes	Contre-jour	Vandalisme	Environnement maritime	Obscurité complète
Caméra 1	<input type="checkbox"/>	<input type="checkbox"/>	<input type="checkbox"/>	<input type="checkbox"/>	<input type="checkbox"/>
Caméra 2	<input type="checkbox"/>	<input type="checkbox"/>	<input type="checkbox"/>	<input type="checkbox"/>	<input type="checkbox"/>
Caméra 3	<input type="checkbox"/>	<input type="checkbox"/>	<input type="checkbox"/>	<input type="checkbox"/>	<input type="checkbox"/>
Caméra 4	<input type="checkbox"/>	<input type="checkbox"/>	<input type="checkbox"/>	<input type="checkbox"/>	<input type="checkbox"/>
Caméra 5	<input type="checkbox"/>	<input type="checkbox"/>	<input type="checkbox"/>	<input type="checkbox"/>	<input type="checkbox"/>
Caméra 6	<input type="checkbox"/>	<input type="checkbox"/>	<input type="checkbox"/>	<input type="checkbox"/>	<input type="checkbox"/>

### Les caméras

Besoin d'identification :

Présence d'un objet ou d'une personne dans un espace

Reconnaître un petit objet porté

Identification d'un visage

Lecture de plaque minéralogique

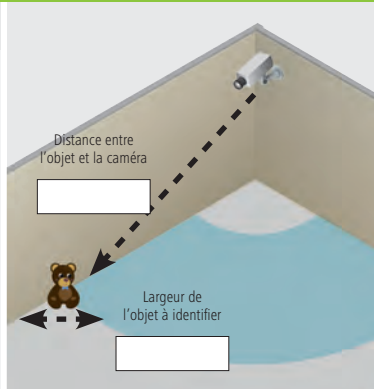

Caméra 1 Distance (m)  Largeur (m)

Caméra 2 Distance (m)  Largeur (m)

Caméra 3 Distance (m)  Largeur (m)

Caméra 4 Distance (m)  Largeur (m)

Caméra 5 Distance (m)  Largeur (m)

Caméra 6 Distance (m)  Largeur (m)

### Le stockeur

Nombre de caméras par appareil : 4  8  16  32

### La résolution

4CIF / D1 / 960H (minimum légal)  1 ou 1,3 Mégapixel / 1000TVL (typique 720p)  2 Mégapixels (typique 1080p)  3 Mégapixels  5 Mégapixels

### Le rythme

12 images / sec  25 images / sec

### La durée de stockage

Jours (1 mois max)

# L'écosystème de la vidéosurveillance IP

## La vidéosurveillance sur IP offre une souplesse de déploiement inégalable !

Sa simplicité pour les petits systèmes, tout comme ses possibilités d'évolutivité pour les moyens et grands systèmes, en font dorénavant la solution privilégiée des professionnels de la sécurité mais aussi de l'IT.

L'amélioration de la technologie visuelle des caméras IP permet de reprendre et d'enrichir les fonctionnalités de la technologie de surveillance analogique. Des passerelles existent pour réaliser des installations mixtes IP / analogiques.

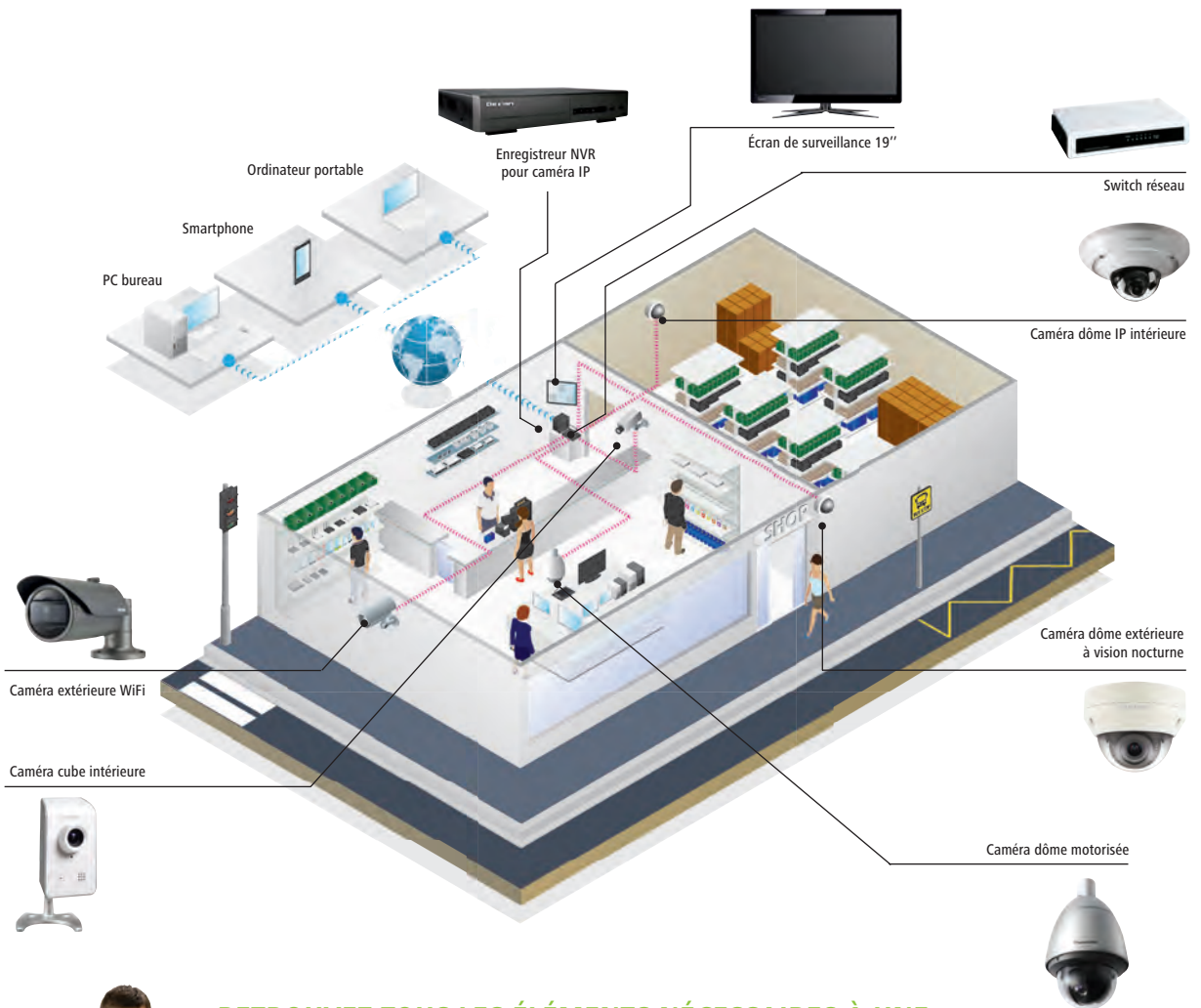

**RETROUVEZ TOUS LES ÉLÉMENTS NÉCESSAIRES À UNE INSTALLATION DE VIDÉOSURVEILLANCE IP PERFORMANTE !**

### CAMÉRAS

Pages 186 et 187, 190 à 195



### CORDONS RJ45

Pages 27 à 38



### SWITCHS RÉSEAU

Pages 130 à 141



### INJECTEURS POE

Page 142



### ÉCRANS DE VIDÉOSURVEILLANCE

Pages 204 et 205



### NVR LOGICIEL ET MATÉRIEL

Pages 188 et 189, 192, 194 et 195



### ACCESSOIRES DE VIDÉOSURVEILLANCE

Pages 203 et 204



### POINTS D'ACCÈS ET ACCESSOIRES WIFI

Pages 114 à 126



## Caméras IP

GARANTEE  
03 ANSGARANTEE  
03 ANSGARANTEE  
03 ANSGARANTEE  
03 ANS

MODÈLE	IPC-HFW1230S-S2	IPC-HDBW1230E-S2	IPC-HFW1431S	IPC-HDBW1431E
CAPTEUR / PIXELS	1/3" - 2 mégapixels	1/2,7" - 2 mégapixels	1/3" - 4 mégapixels	1/3" - 4 mégapixels
LENTILLE (MM)	2,8 mm	2,8 mm	2,8 mm	2,8 mm
ANGLES (H)	110°	104°	104°	104°
RÉSOLUTION	1920 x 1080	1920 x 1080	2688 x 1520	2688 x 1520
PORTÉE DES LED	30 m	30 m	30 m	30 m
SENSIBILITÉ	0 lux	0 lux	0 lux	0 lux
ÉTANCHÉITÉ	IP67	IP67	IP67	IP67
ANTIVANDALE	-	IK10	-	IK10
AUDIO	-	-	-	-
SLOT CARTE	-	-	-	-
WIFI	-	-	-	-
FONCTIONS EMBARQUÉES	-	-	WDR 120dB, barrière virtuelle, intrusion	WDR 120dB, barrière virtuelle, intrusion
ALARMES	Détection de mouvement, zone de masquage	Détection de mouvement, zone de masquage	Sabotage, détection de mouvement, zone de masquage, perte de réseau, tentative d'accès, conflit d'IP, erreur de stockage.	Détection de mouvement, sabotage, changement de scène, déconnection réseau, conflit d'IP, tentative d'accès, défaut de stockage.
TRANSMISSION ALERTES	Envoi mail (texte ou photo), app mobile	Envoi mail (texte ou photo), app mobile	Envoi mail (texte ou photo), app mobile	Envoi mail (texte ou photo), app mobile
ALIMENTATION POE	PoE	PoE	PoE	PoE
ALIMENTATION AUTRE	Transfo 12 V 1A non-fourni	Transfo 12 V 1A non-fourni	Transfo 12 V 1A non-fourni	Transfo 12 V 1A non-fourni
CONSOMMATION	5 W	5 W	5,5 W	5,5 W
NVR	QNAP / ONVIF	QNAP / ONVIF	QNAP / ONVIF	QNAP / ONVIF
APPLI SMARTPHONES	-	-	-	-
DIMENSIONS	70,0 x 164,7 mm	110,0 x 81,0 mm	70,0 x 164,7 mm	109,9mm x 81,0 mm
REF	<b>523061</b>	<b>523062</b>	<b>523006</b>	<b>523060</b>

GARANTEE  
03 ANSGARANTEE  
03 ANSGARANTEE  
03 ANS

MODÈLE	SD22204T-GN PTZ	IPC-HDBW2431R-ZS	IPC-HFW2431R-ZS-IRE6
CAPTEUR / PIXELS	1/2,7" - 2 mégapixels	1/3" - 4 mégapixels	1/3" - 4 mégapixels
LENTILLE (MM)	2,7-11 mm	2,7-13,5 mm motorisée	2,7-13,5 mm motorisée
ANGLES (H)	112,5°-30°	104°-28°	104°-28°
RÉSOLUTION	1920 x 1080	2688 x 1520	2688 x 1520
PORTÉE DES LED	-	30 m	60 m
SENSIBILITÉ	0,005 lux	0 lux	0 lux
ÉTANCHÉITÉ	IP66	IP67	IP67
ANTIVANDALE	IK10	IK10	-
AUDIO	-	-	bidirectionnel
SLOT CARTE	microSDXC	microSDXC	microSD
WIFI	-	-	-
FONCTIONS EMBARQUÉES	WDR 120dB, Barrière virtuelle, intrusion, reconnaissance de visages, objet manquant/abandonné	WDR 120dB, Barrière virtuelle, intrusion	WDR 120dB, Barrière virtuelle, intrusion, reconnaissance de visages, objet manquant/abandonné
ALARMES	Détection de mouvement	Détection de mouvement, sabotage, changement de scène, déconnection réseau, conflit d'IP, tentative d'accès, défaut de stockage	Détection de mouvement, sabotage, changement de scène, déconnection réseau, conflit d'IP, tentative d'accès, défaut de stockage
TRANSMISSION ALERTES	Envoi mail (texte ou photo), app mobile	Envoi mail (texte ou photo), app mobile	Envoi mail (texte ou photo), app mobile
ALIMENTATION POE	PoE	PoE	PoE
ALIMENTATION AUTRE	Transfo 12 V / 1,5 A non fourni	Transfo 12 V / 1 A non fourni	Transfo 12 V / 1 A non fourni
CONSOMMATION	10 W	9 W	9 W
NVR	QNAP / ONVIF	QNAP / ONVIF	QNAP / ONVIF
APPLI SMARTPHONES	-	-	-
DIMENSIONS	122,0 x 89,0 mm	122,0 x 89,0 mm	72 x 80 x 212,8 mm
REF	<b>523009</b>	<b>523005</b>	<b>523004</b>

GARANTEE  
03 ANSGARANTEE  
03 ANSGARANTEE  
03 ANS

MODÈLE	IPC-HDBW5431E-ZE	IPC-HDBW5831E-Z5E	IPC-HFW5831E-Z5E
CAPTEUR / PIXELS	1/3" - 4 mégapixels	1/2,8" - 8 mégapixels	1/2,8" - 8 mégapixels
LENTILLE (MM)	2,7-13,5 motorisée	7-35 motorisée	7-35 motorisée
ANGLES (H)	106°-31°	38°-14°	38°-14°
RÉSOLUTION	2688 x 1520	3840 x 2160	3840 x 2160
PORTÉE DES LED	50 m	100 m	100 m
SENSIBILITÉ	0 lux	0 lux	0 lux
ÉTANCHÉITÉ	IP67	IP67	IP67
ANTIVANDALE	IK10	IK10	IK10
AUDIO	Audio bidirectionnel (micro et HP non fournis)	Audio bidirectionnel (micro et HP non fournis)	Audio bidirectionnel (micro et HP non fournis)
SLOT CARTE	microSDXC	microSDXC	microSDXC
WIFI	-	-	-
FONCTIONS EMBARQUÉES	WDR 120dB, barrière virtuelle, intrusion, objet abandonné/manquant, reconnaissance de visages	WDR 120dB, barrière virtuelle, intrusion, objet abandonné/manquant, reconnaissance de visages	WDR 120dB, barrière virtuelle, intrusion, objet abandonné/manquant, reconnaissance de visages
ALARMES	Sabotage, détection de mouvement, zone de masquage, perte de réseau, tentative d'accès, conflit d'IP, erreur de stockage	Sabotage, détection de mouvement, zone de masquage, perte de réseau, tentative d'accès, conflit d'IP, erreur de stockage	Sabotage, détection de mouvement, zone de masquage, perte de réseau, tentative d'accès, conflit d'IP, erreur de stockage
TRANSMISSION ALERTES	Envoi mail (texte ou photo), app mobile	Envoi mail (texte ou photo), app mobile	Envoi mail (texte ou photo), app mobile
ALIMENTATION POE	PoE+	PoE+	PoE
ALIMENTATION AUTRE	Bornier ou transfo 12/24 V non fourni	Bornier ou transfo 12/24 V non fourni	Transfo 12 V 1 A non fourni
CONSUMMATION	15 W	15 W	13 W
NVR	QNAP / ONVIF	QNAP / ONVIF	QNAP / ONVIF
APPLI SMARTPHONES			
DIMENSIONS (EN MM)	159,1 x 117,9 mm	159,1 x 117,9 mm	273,2 x 95,0 x 95,0 mm

RÉF. **523003**RÉF. **523002**RÉF. **523001**GARANTEE  
03 ANSGARANTEE  
03 ANS

MODÈLE	IPC-EBW81230	SD59230U-HNI PTZ
CAPTEUR / PIXELS	1/1,7" - 12 mégapixels	1/2,8" - 2 mégapixels
LENTILLE (MM)	1,98	4,5 - 135
ANGLES (H)	180° ou 360°	67,8°-2,4°
RÉSOLUTION	4000 x 3000	1920 x 1080
PORTÉE DES LED	10 m	150 m
SENSIBILITÉ	0 lux	0 lux
ÉTANCHÉITÉ	IP67	IP66
ANTIVANDALE	IK10	-
AUDIO	Audio bidirectionnel (micro et HP non fournis)	Audio bidirectionnel (micro et HP non fournis)
SLOT CARTE	microSDXC	microSDXC
WIFI	-	-
FONCTIONS EMBARQUÉES	WDR 120dB, barrière virtuelle, intrusion, zones chaudes	WDR 120dB, barrière virtuelle, intrusion, zones chaudes
ALARMES	Sabotage, détection de mouvement, zone de masquage, perte de réseau, tentative d'accès, conflit d'IP, erreur de stockage	Auto-tracking, franchissement de ligne, intrusion, objet manquant/abandonné, détection de visages, détection de mouvement, zone de masquage, régions d'intérêt
TRANSMISSION ALERTES	Envoi mail (texte ou photo), app mobile	Envoi mail (texte ou photo), app mobile
ALIMENTATION POE	PoE	PoE+
ALIMENTATION AUTRE	Transfo 12 V 1,5 A non fourni	Bornier 24 V 1A
CONSUMMATION	12 W	23 W
NVR	QNAP / ONVIF	QNAP / ONVIF
APPLI SMARTPHONES		
DIMENSIONS (EN MM)	149,8 x 47,7 mm	186,0 x 309,0 mm

RÉF. **523000**RÉF. **523008**

GARANTIE  
03 ANSGARANTIE  
03 ANSGARANTIE  
03 ANS

MODELE	NVR4104-4KS2	NVR4104-P-4KS2	NVR4108HS-8P-4KS2
CAMÉRAS	4	4	8
MEGAPIXELS / CAMÉRA	8	8	8
CODEC	H.265/ H.264	H.265/ H.264	H.265/ H.264
BIT RATE	80 Mbps	80 Mbps	80 Mbps
AFFICHAGE	4 canaux@25ips	4 canaux@25ips	2 canaux@4K(30ips)/8ch@1080P(30ips)
SORTIES VIDÉOS	HDMI® et VGA	HDMI® et VGA	HDMI® et VGA
RÉSOLUTION	4K / 1080p	4K / 1080p	4K / 1080p
HDD	1 x 6 To max	1 x 6 To max	1 x 6 To max
MONTE	-	-	-
E / S BORNIER	-	-	-
ALARME	-	-	-
INSTALLATION FACILE	n.c.	n.c.	n.c.
ÉVÉNEMENTS	Détection de mouvements, perte vidéo et sabotage	Détection de mouvements, perte vidéo et sabotage	Détection de mouvements, perte vidéo et sabotage
ACTION	Push vidéo, email, capture d'écran , buzzer , informations à l'écran	Push vidéo, email, capture d'écran , buzzer , informations à l'écran	Push vidéo, email, capture d'écran , buzzer , informations à l'écran
SWITCH ETHERNET	-	-	8 ports
POE /POE +	-	Oui / Non	Oui / Non
USB	2	2	-
E-SATA	-	-	-
LOGICIEL OS / LICENCES CAMÉRAS	Windows et Mac / 64	Windows et Mac / 64	Windows et Mac / 64
NAVIGATEUR	Chrome, IE, Firefox, Safari	Chrome, IE, Firefox, Safari	Chrome, IE, Firefox, Safari
APPLICATION MOBILE			
ONVIF	Oui	Oui	Oui
DIMENSIONS	204,6 x 204,6 x 45,6 mm	204,6 x 204,6 x 45,6 mm	260,0 x 224,9 x 4,6 mm
RÉF.	<b>523018</b>	<b>523017</b>	<b>523016</b>

GARANTIE  
03 ANSGARANTIE  
03 ANSGARANTIE  
03 ANS

MODÈLE	NVR4216-16P-4KS2	NVR5216-16P-4KS2E	NVR5432-16P-4KS2E
CAMÉRAS	16	16	32
MEGAPIXELS / CAMÉRA	8	12	12
CODEC	H.265 / H.264	Smart H.265+ / Smart H.264+	Smart H.265+ / Smart H.264+
BIT RATE	200 Mbps	320 Mbps	320 Mbps
AFFICHAGE	2 canaux@4K(30ips)/8ch@1080P(30ips)	4 canaux@4K(30ips)/16@1080P(30ips)	4 canaux@4K(30ips)/16@1080P(30ips)
SORTIES VIDÉOS	HDMI® et VGA	HDMI® et VGA	2HDMI®/2VGA
RÉSOLUTION	4K / 1080p	4K / 1080p	4K / 1080p
HDD	2 x 6 To max	2 x 10 To max	x 10 To max
MONTE	-	-	4
E / S BORNIER	4/2	4/2	16/6
ALARME	-	-	-
INSTALLATION FACILE	n.c.	n.c.	n.c.
ÉVÉNEMENTS	Détection de mouvements, perte vidéo, sabotage, objet abandonné ou manquant, intrusion	Détection de mouvements, perte vidéo, sabotage, objet abandonné ou manquant, intrusion	Détection de mouvements, perte vidéo, sabotage, objet abandonné ou manquant, intrusion, POS
ACTION	Push vidéo, email, capture d'écran, buzzer, informations à l'écran	Push vidéo, email, capture d'écran, buzzer, informations à l'écran	Push vidéo, email, capture d'écran, buzzer, informations à l'écran
SWITCH ETHERNET	Oui	Oui	Oui
POE /POE +	Oui / non	Oui dont 8 x ePoE	Oui dont 8 x ePoE
USB	2	2	3
E-SATA	-	-	1
LOGICIEL OS / LICENCES CAMÉRAS	Windows et Mac / 64	Windows et Mac / 64	Windows et Mac / 64
NAVIGATEUR	Chrome, IE, Firefox, Safari	Chrome, IE, Firefox, Safari	Chrome, IE, Firefox, Safari
APPLICATION MOBILE			
ONVIF	Oui	Oui	Oui
DIMENSIONS	375,0 x 327,5 x 53 mm	375,0 x 327,5 x 53 mm	440,0 x 411,2 x 76 mm
RÉF.	<b>523015</b>	<b>523014</b>	<b>523013</b>



Les stockeurs Hanwha XRN sont issus de la nouvelle gamme Wisenet X d'Hanwha Techwin. Les stockeurs XRN proposent l'enregistrement via l'algorithme WiseStream qui améliore de 50% la compression du H.265, ainsi qu'un switch Ethernet PoE+ et la visualisation en 4k.

## GAMME WISENET X

GARANTIE  
ANSGARANTIE  
ANS

MODÈLE	XRN-410S	XRN-810S
CAMÉRAS	4	8
MEGAPIXELS / CAMÉRA	8	8
CODEC	H.265, H.264S, Wisestream	H.265, H.264S, Wisestream
BIT RATE	50 Mbps (temps réel)	100 Mbps (temps réel)
AFFICHAGE	4 canaux : 120ips @ 3 mégapixels	8 canaux : 240ips @ 2 mégapixels (FHD)
SORTIES VIDÉOS	HDMI® ou VGA	HDMI® ou VGA
RÉSOLUTION	4K sur HDMI®	4K sur HDMI®
HDD	1 x 8 To max	2 x 8 To max
MONTÉ	1 To	1 To
E / S BORNIER	4 / 2	4 / 3
ALARME	Oui, QR code	-
INSTALLATION FACILE	Oui, QR code	-
ÉVÉNEMENTS	Entrée d'alarme (4), perte de la vidéo, événement de la caméra (capteur, MD, analyse vidéo) Événement AV (sabotage, entrée/sortie, passage (ligne virtuelle), apparition/disparition, détection de visages, détection audio), perte de mise au point	Entrée d'alarme (4), perte de la vidéo, événement de la caméra (capteur, MD, analyse vidéo) Événement AV (sabotage, entrée/sortie, passage (ligne virtuelle), apparition/disparition, détection de visages, détection audio), perte de mise au point
ACTION	E-mail, préréglage PTZ, sortie d'alarme, signal sonore, sortie moniteur	E-mail, préréglage PTZ, sortie d'alarme, signal sonore, sortie moniteur
SWITCH ETHERNET	Oui	Oui
POE /POE +	Oui / oui	Oui / oui
USB	2	3
E-SATA	-	-
LOGICIEL OS / LICENCES CAMÉRAS	Windows / 36	Windows / 36
NAVIGATEUR	Depuis Windows 7 et Mac OS X	Depuis Windows 7 et Mac OS X
APPLICATION MOBILE		
ONVIF	Oui	Oui
DIMENSIONS	300,0 x 48,0 x 208,7 mm	370,0 x 44,0 x 320,0 mm
RÉF.	<b>053279</b>	<b>053284</b>

GARANTIE  
ANSGARANTIE  
ANS

MODÈLE	XRN-1610SP	XRN-2010
CAMÉRAS	16	32
MEGAPIXELS / CAMÉRA	12	12
CODEC	H.265, H.264S, Wisestream	H.265, H.264S, Wisestream
BIT RATE	180 Mbps (temps réel)	265 Mbps (temps réel sur les 32 canaux avec caméras de 4 mégapixels max)
AFFICHAGE	16 canaux : 240ips @ 3 mégapixels	32 canaux : 480ips @ 2 mégapixels (FHD)
SORTIES VIDÉOS	HDMI® et VGA	HDMI® et VGA
RÉSOLUTION	4K sur HDMI® si moniteur unique	4K sur HDMI® si moniteur unique
HDD	4 x 6 To max	6 x 8 To max
MONTÉ	-	1 To
E / S BORNIER	8 / 4	8 / 4
ALARME	Oui	Oui
INSTALLATION FACILE	Oui	Oui
ÉVÉNEMENTS	Entrée d'alarme (4), perte de la vidéo, événement de la caméra (capteur, MD, analyse vidéo) Événement AV (sabotage, entrée/sortie, passage (ligne virtuelle), apparition/disparition, détection de visages, détection audio), perte de mise au point	Entrée d'alarme (4), perte de la vidéo, événement de la caméra (capteur, MD, analyse vidéo) Événement AV (sabotage, entrée/sortie, passage (ligne virtuelle), apparition/disparition, détection de visages, détection audio), perte de mise au point
ACTION	E-mail, préréglage PTZ, sortie d'alarme, signal sonore, sortie moniteur	E-mail, préréglage PTZ, sortie d'alarme, signal sonore, sortie moniteur
SWITCH ETHERNET	Oui	Oui
POE /POE +	Oui / oui	Oui / oui
USB	3	3
E-SATA	1	1
LOGICIEL OS / LICENCES CAMÉRAS	Windows / 36	Windows / 36
NAVIGATEUR	Depuis Windows 7 et Mac OS X	Depuis Windows 7 et Mac OS X
APPLICATION MOBILE		
ONVIF	Oui	Oui
DIMENSIONS	440,0 x 88,0 x 384,8 mm	440,0 x 88,0 x 384,8 mm
RÉF.	<b>053237</b>	<b>053238</b>



## Caméras IP

GARANTEE  
03 ANSGARANTEE  
03 ANSGARANTEE  
03 ANS

PLUS PRODUIT	Meilleur rapport / prestations prix !	Chauffée !	Des LED IR portant à 100 m !
DÉSIGNATION	SNP-L6233 PTZ	SNP-L6233H PTZ	SNP-L6233RH PTZ
CAPTEUR / PIXELS	1/2,8" - 2,3 mégapixels	1/2,8" - 2,3 mégapixels	1/2,8" - 2,3 mégapixels
LENTILLE (MM)	4,44 - 102,1	4,44-102,1	4,44-102,1
ANGLES (H)	62,8° - 3,14°	3,14° - 62,8°	3,1° - 63,68°
RÉSOLUTION	1920 x 1080	1920 x 1080	1920 x 1080
PORTÉE DES LED	-	-	100 m
SENSIBILITÉ	0,0002 lux	0,015 lux	0 lux
ÉTANCHÉITÉ	-	IP66	IP66
ANTIVANDALE	Optionnel	IK10	IK10
AUDIO	Audio bidirectionnel (micro et HP non fournis)	Audio bidirectionnel (micro et HP non fournis)	Audio bidirectionnel (micro et HP non fournis)
SLOT CARTE	SD/SDHC/SDXC	SD/SDHC/SDXC	SD/SDHC/SDXC
WIFI	-	-	-
FONCTIONS EMBARQUÉES	WDR 100 dB, sabotage, ligne virtuelle, entrée/sortie, apparition/disparition, détection audio, détection de visages	Chauffage, WDR 100 dB, sabotage, ligne virtuelle, entrée / sortie, apparition/disparition, détection audio, détection de visages	Chauffage, WDR 100 dB, sabotage, ligne virtuelle, entrée / sortie, apparition/disparition, détection audio, détection de visages
ALARMES	Détection de mouvement, sabotage, détection audio, détection de visages, analyse vidéo, entrée alarme, déconnexion réseau	Détection de mouvement, sabotage, détection audio, détection de visages, analyse vidéo, entrée alarme, déconnexion réseau	Détection de mouvement, sabotage, détection audio, détection de visages, analyse vidéo, entrée alarme, déconnexion réseau
TRANSMISSION ALERTES	Fichier via FTP, email, notification par email	Fichier via FTP, email, notification par email	Fichier via FTP, email, notification par email
ALIMENTATION POE	PoE / PoE+	PoE / PoE+	PoE / PoE+
ALIMENTATION AUTRE	Bornier 24 V	Bornier 24 V	Bornier 24 V
CONSOMMATION	20 W	65 W	90 W
NVR	ONVIF	ONVIF	ONVIF
APPLI SMARTPHONES			
DIMENSIONS (EN MM)	152 x 218	223,4 x 293,6	248 x 399,5
RÉF.	<b>053234</b>	<b>053285</b>	<b>053286</b>

GARANTEE  
03 ANSGARANTEE  
03 ANSGARANTEE  
03 ANS

PLUS PRODUIT	Pour petites installations !	Polyvalence au meilleur prix !	Polyvalente par excellence !
DÉSIGNATION	QND-6020R	QNO-6020R	QNO-6070R
CAPTEUR / PIXELS	1/2,9" - 2,19 mégapixels	1/2,9" - 2 mégapixels	1/2,9" - 2,1 mégapixels
LENTILLE (MM)	3,6	3,6	2,8-12
ANGLES (H)	86,48°	86,5°	32,4°-103,8°
RÉSOLUTION	1920 x 1080	1920 x 1080	1920 x 1080
PORTÉE DES LED	20 m	20 m	30 m
SENSIBILITÉ	0 lux	0 lux	0 lux
ÉTANCHÉITÉ	-	IP66	IP66
ANTIVANDALE	IK08	IK10	IK10
AUDIO	Audio unidirectionnel (micro et HP fournis)	Audio unidirectionnel (micro non fourni)	Audio unidirectionnel (micro non fourni)
SLOT CARTE	Micro SD 128 Go	Micro SD 128 Go	Micro SD 128 Go
WIFI	-	-	-
FONCTIONS EMBARQUÉES	WDR 120 dB, détection de mouvement, sabotage, perte de la mise au point	WDR 120 dB, détection de mouvement, sabotage, perte de la mise au point	WDR 120 dB, détection de mouvement, sabotage, perte de la mise au point
ALARMES	Détection de mouvement, changement de scène abusif, erreur carte SD, erreur NAS, entrée d'alarme, détection de perte de mise au point	Détection de mouvement, changement de scène abusif, erreur carte SD, erreur NAS, entrée d'alarme, détection de perte de mise au point	Détection de mouvement, changement de scène abusif, erreur carte SD, erreur NAS, entrée alarme, perte de mise au point
TRANSMISSION ALERTES	Envoi de fichier par FTP et email, enregistrement en local en cas d'évènement, notification par email, sortie externe	Envoi de fichier par FTP et email, enregistrement en local en cas d'évènement, notification par email, sortie externe	Envoi de fichier par FTP et email, enregistrement en local en cas d'évènement, notification par email, sortie externe
ALIMENTATION POE	Oui	Oui	Oui
ALIMENTATION AUTRE	12 V	-	Bornier 12 V
CONSOMMATION	6,5 W	6,6 W	8 W
NVR	ONVIF / QNAP	ONVIF / QNAP	ONVIF / QNAP
APPLI SMARTPHONES			
DIMENSIONS (EN MM)	110 x 86	70 x 246	70 x 246
RÉF.	<b>053228</b>	<b>053229</b>	<b>053278</b>

GARANTEE  
03 ANSGARANTEE  
03 ANSGARANTEE  
03 ANS

PLUS PRODUIT	Mise au point motorisée !	Analyse vidéo intelligente !	Fisheye avec LED IR !
DÉSIGNATION	QNO-7080R	QNV-7080R	PNF-9010RV
CAPTEUR / PIXELS	1/3" - 4 mégapixels	1/3" - 4 mégapixels	1/1,7" - 12 mégapixels
LENTILLE (MM)	2,8-12 motorisée	2,8 - 12 motorisée	2,1
ANGLES (H)	26° - 109°	109,7° - 26°	H : 180 ° - V 180° - D 180°
RÉSOLUTION	2592 x 1520	2592 x 1520	4000 x 3000
PORTÉE DES LED	30 m	30 m	15 m
SENSIBILITÉ	0 lux	0 lux	0 lux
ÉTANCHÉITÉ	IP66	IP66	IP66
ANTIVANDALE	IK10	IK10	IK10
AUDIO	Audio unidirectionnel ( micro non fourni )	Audio unidirectionnel (micro non fourni)	Audio bidirectionnel (micro et HP non fournis)
SLOT CARTE	Micro SD 128 Go	Micro SD 128 Go	Micro SD/SDHC/SDXC
WIFI	-	-	-
FONCTIONS EMBARQUÉES	WDR 120 dB, détection de mouvement, sabotage, perte de la mise au point	WDR 120 dB, détection de mouvement avec métadonnées, sabotage, détection de perte de mise au point	WDR 120 dB, barrière virtuelle, entrée/sortie, sabotage, détection audio, apparition/disparition, perte de la mise au point
ALARMES	Détection de mouvement, sabotage, détection audio, détection de visages, analyse vidéo, entrée alarme, déconnexion réseau	Détection de mouvement, changement de scène abusif, erreur carte SD, erreur NAS entrée d'alarme, détection de perte de mise au point	-
TRANSMISSION ALERTES	Fichier via FTP, email, notification par email	Envoi de fichier par FTP et email, enregistrement en local en cas d'événement, notification par email, sortie externe	Fichier via FTP, email, notification par email
ALIMENTATION POE	PoE	Oui	PoE
ALIMENTATION AUTRE	Bornier 12 V	Bornier 12 V	Bornier 12 V
CONSOMMATION	8 W	7,2 W	13 W
NVR	QNAP / ONVIF	QNAP / ONVIF	QNAP / ONVIF
APPLI SMARTPHONES			
DIMENSIONS (EN MM)	70 x 246	137 x 106	146 x 63,4
RÉF.	<b>053283</b>	RÉF. <b>053231</b>	RÉF. <b>053282</b>

GARANTEE  
03 ANSGARANTEE  
03 ANSGARANTEE  
03 ANSGARANTEE  
03 ANS

PLUS PRODUIT	WDR 150 dB !	Installation facile par dongle USB !	Algorithme de classification sonore !	Infrarouge longue portée !
DÉSIGNATION	XNO-6080R	XNV-6080R	XNP-6120H	XNP-6370RH
CAPTEUR / PIXELS	1/2,8" - 2 mégapixels	1/2,8" - 2 mégapixels	1/2,8" - 2 mégapixels	1/1,9" - 2,4 mégapixels
LENTILLE (MM)	2,8 - 12	2,8-12 motorisée	5,2 - 62,4 motorisée	6 - 222
ANGLES (H)	119,5° - 27,9°	27,9° - 119,5°	5,3° - 54,58°	1,9° - 59°
RÉSOLUTION	1920 x 1080	1920 x 1080	1920 x 1080	1920 x 1080
PORTÉE DES LED	50 m	50 m	-	350 m
SENSIBILITÉ	0 lux	0 lux	0,003 lux	0 lux
ÉTANCHÉITÉ	IP66	IP66	IP66	IP66
ANTIVANDALE	IK10	IK10	IK10	IK10
AUDIO	Audio bidirectionnel (micro et HP non fournis)	Audio bidirectionnel (micro et HP non fournis)	Audio bidirectionnel (micro et HP non fournis)	-
SLOT CARTE	SD/SDHC/SDXC	SD/SDHC/SDXC	SD/SDHC/SDXC	SD/SDHC/SDXC
FONCTIONS EMBARQUÉES	WDR 150 dB, sabotage, maraudage, détection de perte de mise au point, détection de brouillard, ligne virtuelle, entrée / sortie, apparition / disparition, détection audio, détection de visages, détection de mouvement, autotracking digital, classification sonore	WDR 150 dB, sabotage, maraudage, détection de perte de mise au point, détection de brouillard, ligne virtuelle, entrée / sortie, apparition / disparition, détection audio, détection de visages, détection de mouvement, autotracking digital, classification sonore	WDR 150 dB, sabotage, maraudage, détection de perte de mise au point, détection de brouillard, ligne virtuelle, entrée / sortie, apparition / disparition, détection audio, détection de visages, détection de mouvement, autotracking digital, classification sonore	WDR 120 dB, sabotage, ligne virtuelle, entrée / sortie, apparition / disparition, détection audio
ALARMES	Entrée d'alarme, détection de mouvement, analyse vidéo et audio, déconnexion réseau	Entrée d'alarme, détection de mouvement, analyse vidéo et audio, déconnexion réseau	Entrée d'alarme, détection de mouvement, analyse vidéo et audio, déconnexion réseau	Entrée d'alarme, détection de mouvement, Analyse vidéo intelligente, déconnexion réseau
TRANSMISSION ALERTES	Téléchargement de fichier via FTP et email, notification via courriel, stockage local (SD/SDHC/SDXC), sortie externe, pré-réglage PTZ Digital	Téléchargement de fichier via FTP et email, notification via mail, stockage local sur SD, sortie externe, pré-réglage PTZ digital	Téléchargement de fichier via FTP et email, notification via mail, stockage local sur SD, sortie externe, pré-réglage PTZ digital	Téléchargement de fichier via FTP et email, notification via mail
ALIMENTATION POE	Oui	Oui	Oui	-
ALIMENTATION AUTRE	Bornier 12 V / 24 V	Bornier 12 V / 24 V	-	Bornier 24 V
CONSOMMATION	15 W	15 W	12 W	90 W
NVR	ONVIF	QNAP / ONVIF	ONVIF	ONVIF
APPLI SMARTPHONES				
DIMENSIONS (EN MM)	91 x 368,6	160 x 118,5	168 x 161,5	236,9 x 407,7 mm
RÉF.	<b>053235</b>	RÉF. <b>053280</b>	RÉF. <b>053281</b>	RÉF. <b>053236</b>

## NVR et caméras IP



# BOSCH

## ENREGISTREUR DIVAR



MODÈLE	DIVAR network 2000 recorder	DIVAR hybrid 3000 recorder	DIVAR IP 3000
CAMÉRAS	16 IP	16 IP et 16 CVBS (ou 32 IP)	32
MEGAPIXELS / CAMÉRA	8 mégapixels	12 mégapixels	12 mégapixels
CODEC	H.265	H.265	H.264
BIT RATE	256 Mbps	256 Mbps	120 Mbps
AFFICHAGE	200 ips sur 16 canaux	480 ips max	480 ips max
SORTIES VIDÉOS	HDMI® et VGA	2 x HDMI® ou HDMI® / VGA	DVI ou VGA
RÉSOLUTION	4K sur HDMI® ( 2 canaux max), 1080p (8 canaux max)	1080P	n.c.
HDD	2 x 6To max	2 x 6To max	4 ( 8To au total max)
MONTE	-	-	-
E / S ALARME	4 / 2	16 / 6	16 / 6
INSTALLATION FACILE	Oui	Oui	n.c.
ÉVÈNEMENTS	Perte de vidéo, détection mouvement, entrée d'alarme, alarme du système	Perte de vidéo, détection mouvement, entrée d'alarme, alarme du système	n.c.
ACTION	Enregistrement, mouvement PTZ, sortie d'alarme, e-mail, sonnerie, message écran, moniteurs "A et B" activés	Enregistrement, mouvement PTZ, sortie d'alarme, e-mail, sonnerie, message écran, moniteurs "A et B" activés	n.c.
SWITCH ETHERNET	Oui	-	-
POE / POE +	PoE (8 ports)	-	-
USB	2	3	5
LOGICIEL OS / CAMÉRAS	Windows / 16	Windows / 16	Windows / 16
NAVIGATEUR	n.c.	n.c.	n.c.
APPLICATION MOBILE			
ONVIF	Oui	Oui	Oui
DIMENSIONS	375 x 323 x 53 mm	375 x 323 x 53 mm	180 x 200 x 212 mm
RÉF.	<b>053299</b>	<b>053224</b>	<b>053226</b>

Consultez-nous

## CAMÉRAS IP



PLUS PRODUIT	Complet et compact !	Micro intégré !	
MODÈLE	FLEXIDOME IP micro 2000	FLEXIDOME indoor 5000 HD	FLEXIDOME IP panoramic 5000 MP
CAPTEUR / PIXELS :	1/4" - 1,3 mégapixel	1/2.7" - 2 mégapixels	1/3" - 5 mégapixels
LENTILLE (MM) :	2,5	3 - 10	1.19
ANGLES (H) :	89°	117° - 36°	360°
RÉSOLUTION :	1280 x 720	1920 x 1080	1792 x 1792 (pixels utiles)
PORTÉE DES LED :	-	15 m	-
SENSIBILITÉ :	0,08 lux	0 lux	0,12 lux
ÉTANCHÉITÉ :	-	-	-
ANTIVANDALE :	-	-	IK 04
AUDIO :	Bidirectionnel (micro et HP fournis)	Bidirectionnel (micro intégré)	Bidirectionnel (micro intégré)
SLOT CARTE :	MicroSDHC	MicroSDXC	MicroSDXC
WIFI :	-	-	-
FONCTIONS EMBARQUÉES :	WDR 76dB, détection de mouvements, antisabotage	Détection de sabotage, détection de mouvement, antibrouillard	Antibrouillard, 8 zones de masquages
ALARME :	Détection de mouv., antisabotage, détection audio	-	-
TRANSMISSION ALERTES	Notification par email, SMS, envoi de fichier sur FTP, dropbox	Notification par email, SMS, envoi de fichier sur FTP, dropbox	Notification par email, SMS, envoi de fichier sur FTP, dropbox
ALIMENTATION POE :	Oui	Oui	Oui
ALIMENTATION AUTRE	Bornier 12 V 1 A	Bornier 12 V	Bornier 12 V
CONSUMMATION	12 V 12 W, PoE 14 W, 24 V 19 W	6 W	3.6 W
NVR :	ONVIF / Go1984	ONVIF	ONVIF
APPLI SMARTPHONES :			
DIMENSIONS (EN MM) :	105 x 55	-	-
RÉF.	<b>053204</b>	<b>053291</b>	<b>053292</b>

Consultez-nous



# BOSCH



	Envoi de fichiers sur le cloud !	Sortie BNC CVBS intégrée !	Fonction antibrouillard !
PLUS PRODUIT	FLEXIDOME micro 5000 IP	FLEXIDOME extérieur 5000	FLEXIDOME extérieur 5000
MODÈLE			
CAPTEUR / PIXELS :	1/2.7" - 5 mégapixels	1/2.7" - 2 mégapixels	1/3" - 5 mégapixels
LENTILLE (MM) :	2.5 mm	3 - 10 motorisée	3 - 10 motorisée
ANGLES (H) :	135°	36° - 117°	86,8° - 27,8°
RÉSOLUTION :	1920 x 1080	1920 x 1080	2592 x 1944
PORTÉE DES LED :	-	15 m	15 m
SENSIBILITÉ :	1 lux	0 lux	0 lux
ÉTANCHÉITÉ :	IP66	IP66	IP66
ANTIVANDALE :	IK08	IK10	IK10
AUDIO :	-	Bidirectionnel (micro et HP non fournis)	Bidirectionnel (micro et HP non fournis)
SLOT CARTE :	MicroSD	MicroSD	MicroSD
FONCTIONS EMBARQUÉES :	WDR, iDNR, détection de sabotage, détection de mouvements, zone privative	WDR, iDNR, détection de sabotage, détection de mouvements, 8 zones privatives, détection audio, flux vidéo par régions d'intérêt, antibrouillard	WDR, iDNR, détection de sabotage, détection de mouvements, 8 zones privatives, détection audio, flux vidéo par régions d'intérêt, antibrouillard
ALARMES	Détection de sabotage, détection de mouvements	Détection de sabotage, détection de mouvements	Détection de sabotage, détection de mouvements
TRANSMISSION ALERTES	Notification par email, SMS , envoi de fichier sur FTP, dropbox	Notification par email, SMS , envoi de fichier sur FTP, dropbox	Notification par email, SMS , envoi de fichier sur FTP, dropbox
ALIMENTATION POE :	Oui	Oui	Oui
ALIMENTATION AUTRE	Bornier 12 / 24 V	Bornier 12 V	Bornier 12 V
CONSOMMATION	4 W	7 W	6.3 W
NVR :	ONVIF	QNAP / ONVIF	QNAP / ONVIF
APPLI SMARTPHONES :			
DIMENSIONS (EN MM) :	110 x 55	145 x 131	145 x 131
REF.	<b>053293</b>	<b>053203</b>	<b>053294</b>

Consultez-nous



	Fisheye I	PTZ I	Codec H.265 I	LED infrarouge I
PLUS PRODUIT	FLEXIDOME IP panoramique 5000 MP	AUTODOME IP 4000i	AUTODOME IP 5000i PTZ	AUTODOME IP 5000i IR PTZ
MODÈLE				
CAPTEUR / PIXELS :	1/3" - 5 mégapixels	1/2.8" -2 mégapixels	1/2.8" -2 mégapixels	1/2.8" -2 mégapixels
LENTILLE (MM) :	1.19	5.3 - 64	4.5 - 135	4.5 - 135
ANGLES (H) :	300 °	4.9° - 58.5°	2.4° -60.9°	2.4° -60.9°
RÉSOLUTION :	1792 x 1792	1920 x 1080	1920 x 1080	1920 x 1080
PORTÉE DES LED :	-	-	-	180 m
SENSIBILITÉ :	0.12 lux	0,01 lux	0.01 lux	0 lux
ÉTANCHÉITÉ :	IP66	IP65	IP66	IP66
ANTIVANDALE :	IK10	IK10	IK10	-
AUDIO :	Bidirectionnel ( micro intégré)	Bidirectionnel (micro et HP non fournis)	Bidirectionnel (micro et HP non fournis)	Bidirectionnel (micro et HP non fournis)
SLOT CARTE :	MicroSD	MicroSD	MicroSD	MicroSD
FONCTIONS EMBARQUÉES :	WDR, iDNR, détection de sabotage, détection de mouvements, 8 zones privatives	WDR, Ligne virtuelle, e/s de champ, détection de mouvements, estimation de foule, 24 zones privatives, antibrouillard	WDR, Ligne virtuelle, e/s de champ, détection de mouvements, estimation de foule, 24 zones privatives, antibrouillard, chauffage	WDR, Ligne virtuelle, e/s de champ, détection de mouvements, estimation de foule, 24 zones privatives, antibrouillard, chauffage
ALARMES	Détection de sabotage, détection de mouvements, détection audio	Ligne virtuelle, e/s de champ, détection de mouvements, estimation de foule, 24 zones privatives, antibrouillard	Ligne virtuelle, e/s de champ, détection de mouvements, estimation de foule, 24 zones privatives, antibrouillard	Ligne virtuelle, e/s de champ, détection de mouvements, estimation de foule, 24 zones privatives, antibrouillard
TRANSMISSION ALERTES	Notification par email, SMS , envoi de fichier sur FTP, dropbox	n.c.	n.c.	n.c.
ALIMENTATION POE :	Oui	PoE +	PoE +	PoE +
ALIMENTATION AUTRE	Bornier 12 V	Bornier 24 V	Bornier 24 V	Bornier 24 V
CONSOMMATION	3.6 W	12 W	24 W	25 W
NVR :	ONVIF	ONVIF	ONVIF	ONVIF
APPLI SMARTPHONES :				
DIMENSIONS (EN MM) :	110 x 57	170.2 x 162.4	303.6 x 207	346.6 x 207
REF.	<b>053295</b>	<b>053296</b>	<b>053297</b>	<b>053298</b>

Consultez-nous

## NVR



MODÈLE	<b>WJ-NV200CH9</b>
CAMÉRAS	9
MEGAPIXELS / CAMÉRA	n.c
CODEC	H.264
BIT RATE	n.c
AFFICHAGE	Jusqu'à 25 ips par canal
SORTIES VIDÉOS	HDMI®, BNC
RÉSOLUTION	1920 x 1080
HDD	2
MONTE	4 To
E / S BORNIER ALARME	9 / 2
INSTALLATION FACILE	Oui
ÉVÉNEMENTS	Caméra, capteurs d'alarme
ACTION	Enregistrement, notification par email, message d'alarme, prépositionnement PTZ, buzzer
SWITCH ETHERNET	-
POE / POE +	-
USB	1
E-SATA	-
LOGICIEL OS / LICENCES CAMÉRAS	n.c
NAVIGATEUR	Internet Explorer (ActiveX)
APPLICATION MOBILE	n.c
ONVIF	Oui
DIMENSIONS	420 x 88 x 300

RÉF. **053251**

## CAMÉRAS IP



PLUS PRODUIT	Vision nocturne en couleurs !	Enregistrement en 60 fps !
DÉSIGNATION	Caméra tube IP Panasonic WV-SPW312L	Caméra tube IP Panasonic WV-S1531LN
CAPTEUR / PIXELS	1/3" - 1,3 mégapixel	1/3" - 2 mégapixels
LENTILLE (MM)	2,8 - 10 mm	2,8 - 10
ANGLES (H)	102° - 28°	112° - 31°
RÉSOLUTION	1280 x 960	1920 x 1080
PORTÉE DES LED	30 m	40 m
SENSIBILITÉ	0 lux	0 lux
ÉTANCHÉITÉ	IP66	IP66
ANTIVANDALE	-	IK10
AUDIO	-	Audio bidirectionnel (micro et HP non fournis)
SLOT CARTE	SDXC / SDHC / SD	SD
WIFI	-	-
FONCTIONS EMBARQUÉES	Antibrouillard, netteté des visages, 8 zones masquage	WDR 144dB, ciblage des visages
ALARMES	Détection de mouvements	Détection de mouvements, détection sonore
TRANSMISSION ALERTES	Enregistrement sur carte SD, notification par email, indication sur navigateur, transfert sur FTP, sortie protocole Panasonic	Enregistrement sur carte SD, notification par email, indication sur navigateur, transfert sur FTP
ALIMENTATION POE	Oui	Oui
ALIMENTATION AUTRE	-	Bornier 12 V
CONSUMMATION	9,1 W	9 W
NVR	ONVIF	ONVIF
APPLI SMARTPHONES		
DIMENSIONS (EN MM)	95 x 99 x 326	95 x 99 x 337

RÉF. **053248**RÉF. **053253**

## CAMÉRAS IP



PLUS PRODUIT	Le meilleur rapport qualité / prix !	Grand capteur 1/2" !	Résolution 4K !	Bulle antipluie !
DÉSIGNATION	Caméra tube IP Panasonic WV-SPW532L	Caméra dôme IP Panasonic WV-S2531LN	Caméra dôme IP Panasonic WV-SFN480	Caméra dôme IP PTZ Panasonic
CAPTEUR / PIXELS	1/3" - 2 mégapixels	1/2" - 2 mégapixels	1/2" - 9 mégapixels	1/3" - 1,3 mégapixel
LENTILLE (MM)	2,8 - 12 mm	2,8 - 10 motorisée	1,38	4,3 - 12,9
ANGLES (H)	112° - 31°	108° - 30°	180° x 180°	63° - 2,6°
RÉSOLUTION	1920 x 1080	1920 x 1080	2992 x 2992	1280 x 720
PORTÉE DES LED	30 m	40 m	-	-
SENSIBILITÉ	0 lux	0 lux	0,01 lux	0,001 lux
ÉTANCHÉITÉ	IP66	IP66	-	IP66
ANTIVANDALE	-	IK10	-	IK10
AUDIO	-	Audio bidirectionnel (micro et HP non fournis)	Audio unidirectionnel (micro intégré)	Audio bidirectionnel (micro et HP non fournis)
SLOT CARTE	SD	SD	SD	SDXC / SD / SDMC
WIFI	-	-	-	-
FONCTIONS EMBARQUÉES	Détection de mouvements, 8 zones de masquage, antibrouillard	WDR 144dB, vitesse d'obturation jusqu'à 1/10000	WDR, détection de mouvements, 8 zones de masquage	WDR 105dB, détection de mouvements, 32 zones de masquage, déshumidificateur, antibrouillard
ALARMES	Détection de mouvements	Détection de mouvements, alarmes audio	Détection de mouvements	Détection de mouvements, détection audio
TRANSMISSION ALERTES	Enregistrement sur carte SD, notification par email, transfert d'image sur FTP, notification sur l'interface Web	Envoi de fichier par FTP, enregistrement en local en cas d'évènement, notification par email et HTTP	Notification par email, transfert d'image sur FTP	Transfert de fichier par FTP, notification par email
ALIMENTATION POE	Oui	Oui	Oui	PoE / PoE+
ALIMENTATION AUTRE	-	Bornier 12 V	Bornier 12 V	Bornier 24 V
CONSUMMATION	9 W	9,5 W	10,9 W	55 W
NVR	ONVIF	ONVIF	ONVIF	ONVIF
APPLI SMARTPHONES				
DIMENSIONS (EN MM)	95 x 99 x 326	164 x 139	150 x 52,1	229 x 392

RÉF. **053249**RÉF. **053246**RÉF. **053247**RÉF. **053250**

# Dexlan

## Kit de vidéosurveillance IP

Ce kit de vidéosurveillance IP comprend un stockeur 4 caméras avec switch PoE intégré, une caméra dôme extérieure à vision nocturne ainsi qu'un disque dur spécial vidéosurveillance.

Il est possible de rajouter jusqu'à 3 caméras supplémentaires parmi celles présentées sur cette page.

### CARACTÉRISTIQUES

- Résolution : enregistrement et visionnage en 1080p
- Codec : H.264
- Disque dur : 1 emplacement SATA (non disponible dans cette configuration) jusqu'à 3 To
- Sortie HDMI®: vidéo (1080p) et audio
- Alimentation des caméras : switch PoE 4 ports
- USB : 2 ports dont un pour souris non-fournie (télécommande fournie)
- e-SATA : 1 port
- Logiciel : Windows et Mac pour 16 caméras ; appli Windows Mobile, iOS et Android
- ONVIF : oui

### CARACTÉRISTIQUES

- Capteur : 1/2,9" - 2 mégapixels
- Lentille : 3,8 mm
- Résolution : 1920 x 1080
- LED : 20 m
- Étanchéité : IP66
- Alimentation : PoE / transfo 12 V / 1 A non fourni



## NVR 8 caméras IP et switch PoE 8 ports

- Enregistreur pour 8 caméras Dexlan IP
- Codec : H.264
- Compatible iOS / Android et Internet explorer avec envoi de vidéos sur application smartphone
- Enregistrement et visionnage en 1080p
- Disque dur : 1 emplacement SATA jusqu'à 6To (non fourni)
- Sortie HDMI®: vidéo (1080p) et audio
- Alimentation des caméras : switch PoE 8 ports
- 2 ports USB pour enregistrement et contrôle
- e-SATA : 1 port
- Télécommande fournie
- Logiciel client : iOS /Android / Windows Mobile
- ONVIF : oui



Kit Vidéosurveillance IP RÉF. **470016**  
 Consultez-nous

RÉF. **020061**



PLUS PRODUIT	Fonction WDR !	Vision nocturne à 35 m !	Imbattable !
DÉSIGNATION	Caméra dôme IP antivandale	Caméra tube IP à lentille varifocale	Caméra dôme extérieure
CAPTEUR / PIXELS	1/2,9" - 2 mégapixels	1/2,9" - 2 mégapixels	1/2,9" - 2 mégapixels
LENTILLE (MM)	2,8 - 12	2,8 - 12	3,8
ANGLES (H)	103° - 31°	103° - 31°	73,2°
RÉSOLUTION	1920 x 1080	1920 x 1080	1920 x 1080
PORTÉE DES LED	50 m	35 m	20 m
SENSIBILITÉ	0 lux	0 lux	0 lux
ÉTANCHÉITÉ	IP66	IP66	IP66
ANTIVANDALE	IK10	-	-
AUDIO	-	Audio bidirectionnel (micro et HP non fournis)	Audio bidirectionnel (micro et HP non fournis)
SLOT CARTE	Micro SD	Micro SD	-
WIFI	-	-	-
FONCTIONS EMBARQUÉES	WDR, contrôle de la puissance des LED, E/S alarme, zones de masquage	Contrôle de la puissance des LED, E/S alarme	E/S alarme
ALARMES	Détection de mouvement	Détection de mouvement	Détection de mouvement
TRANSMISSION ALERTES	Notification par email, push video avec NVR DEXLAN	Notification par email, push vidéo avec NVR DEXLAN	Notification par email
ALIMENTATION POE	Oui	Oui	Oui
ALIMENTATION AUTRE	Transfo 12 V 1,5 A non fourni	Transfo 12 V 1 A non fourni	Transfo 12 V 1 A non fourni
CONSUMMATION	12,5 W	7,26 W	6,1 W
NVR	DEXLAN / QNAP / ONVIF	DEXLAN / ONVIF	DEXLAN / ONVIF
APPLI SMARTPHONES			
DIMENSIONS (EN MM)	123,8 x 157,7	245,1 x 121,1 x 86	92,6 x 79,5

RÉF. **020051**

RÉF. **020060**

RÉF. **020059**

# L'écosystème de la vidéosurveillance BNC

**La vidéosurveillance à connectique BNC offre une réelle simplicité d'installation !**

Les nouveaux systèmes haute-définition à connectique BNC offrent un second souffle à la vidéosurveillance traditionnelle, et tout particulièrement dans la sécurisation des commerces de détail. Peu compliquée à installer et surtout extrêmement simple à paramétrer, elle offre un ratio qualité / prix extrêmement compétitif.

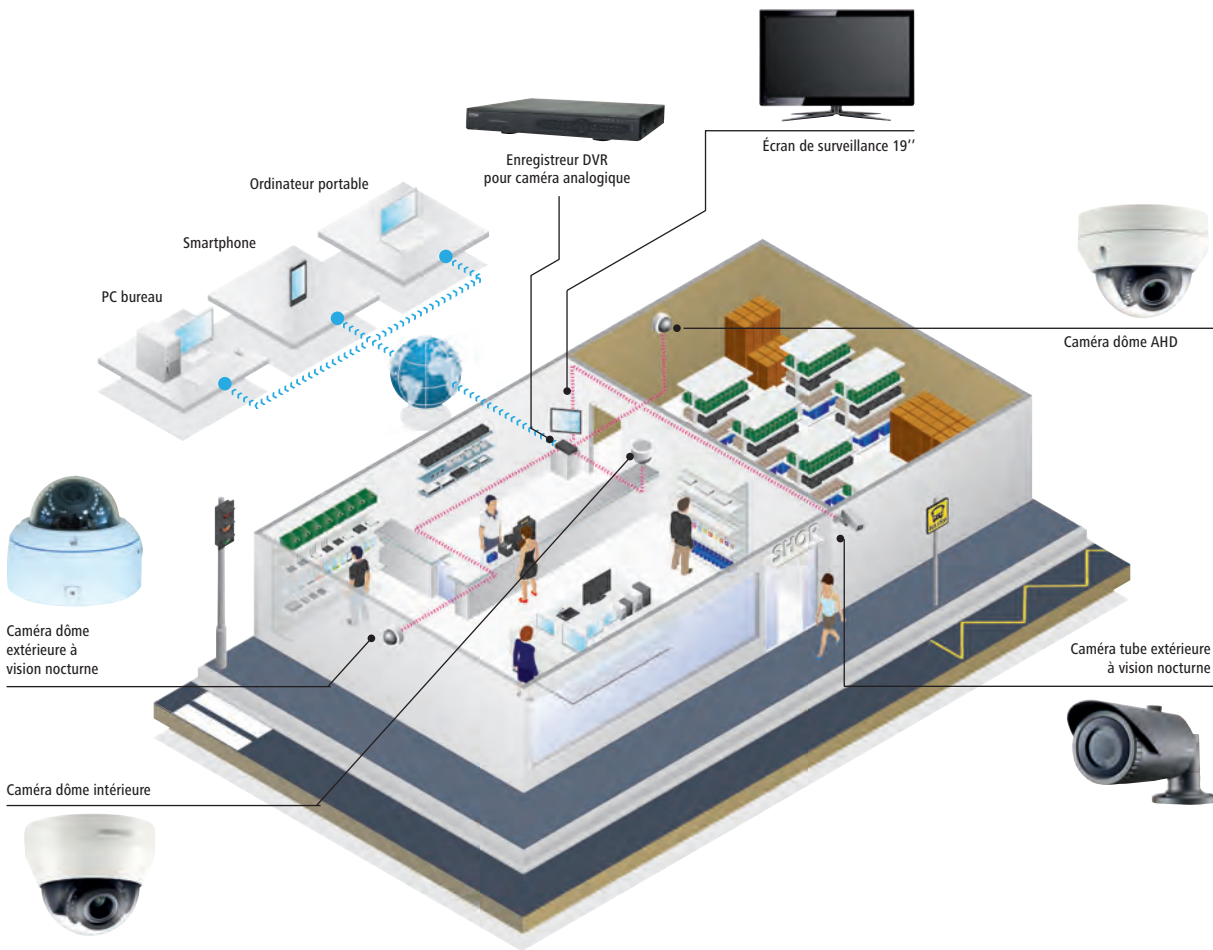

VIDÉOSURVEILLANCE ET SÉCURITÉ



## CAMÉRAS

Pages 200, 201 et 206



**Retrouvez tous les éléments nécessaires à une installation de vidéosurveillance BNC performante et fiable !**

## CONNECTIQUE BNC

Page 202



## ACCESSOIRES DE VIDÉOSURVEILLANCE

Pages 203 et 204



## DVR

Pages 198, 199 et 207

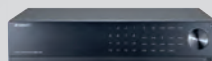

## MONITEURS DE VIDÉOSURVEILLANCE

Pages 204 et 205



# Bien choisir sa caméra analogique HD et kit HD-TVI

## BIEN CHOISIR SA CAMÉRA BNC HD

Tableau présentant rapidement les principales caractéristiques des caméras proposées pour un choix simplifié

MARQUE	CONFORME LÉGISLATION	ÉTANCHÉITÉ	SENSIBILITÉ (LUX)	NOCTURNE	RÉSOLUTION	ANGLE DE VISION HORIZONTALE	ANTIVANDALES	ALIMENTATION	CONNECTEUR D'ALIMENTATION	RÉF.	PAGE
AVTECH	Oui	IP66	0	Oui	1080p	104° - 57°	-	12 V ( non fournie)	Fiche	<b>047272 (kit)</b>	197
DAHUA	Oui	IP67	0	Oui	2560 x 1440	98° - 26°	Oui	12/24 V ( non fournie)	Transfo	<b>523022</b>	113 et 200
DAHUA	Oui	IP67	0	Oui	2560 x 1440	98° - 26°	-	12/24 V ( non fournie)	Transfo	<b>523058</b>	
DAHUA	Oui	IP67	0	Oui	1080p	108° - 28,7°	-	12/24 V ( non fournie)	Transfo	<b>523024</b>	
DAHUA	oui	IP67	0	Oui	1080p	67,8° - 2,7°	-	12/24 V ( non fournie)	Bornier	<b>523010</b>	
DAHUA	Oui	IP67	0	Oui	3840 x 2160	112° - 46°	-	12/24 V ( non fournie)	Transfo	<b>523019</b>	
Hanwha	Oui	IP66	0	Oui	2560 x 1440	93,48° - 29,4°	Oui	12/24 V ( non fournie)	Bornier	<b>053288 *</b>	
Hanwha	Oui	IP66	0	Oui	1080p	62,8° - 2,23°	Oui	24 V ( non fournie)	Bornier	<b>053289 *</b>	
Dexlan	Oui	IP66	0	Oui	1080p	83°-23°	-			<b>050087</b>	201
Dexlan	Oui	IP66	0	Oui	1080p	83°-23°	Oui	12 V ( non fournie)	Fiche	<b>050068</b>	
-	Oui	IP66	0	Oui	1080p	104° - 57°	-	12 V ( non fournie)	Fiche	<b>050092</b>	
-	Oui	IP66	0	Oui	1080p	104° - 57°	-	12 V ( non fournie)	Fiche	<b>050093</b>	
-	Oui	IP66	0	Oui	1080p	60,8° - 3,4°	-	24 V ( non fournie)	Bornier	<b>050086</b>	

## Kit de vidéosurveillance haute résolution AHD, HD-TVI, HD-CVI, 960 H + 4 caméras HD-TVI 1080p

Captez les images !



Enregistrez les images !



### CARACTÉRISTIQUES DES CAMÉRAS

- Capteur : CMOS 1/2,7"
- Lentille (mm) : 2.8 – 8
- Angles (H) : 104° - 57°
- Résolution : 1080p
- Portée des LED : 50 m
- Sensibilité : 0 lux
- Etanchéité : IP66
- Alimentation : PoE (et 12 V 1 A non fournie)

### CARACTÉRISTIQUES DE L'ENREGISTREUR

- Résolution d'enregistrement : 1080p
- Vitesse d'enregistrement par canal : 15 ips en 1080p
- Codec : H.264
- Sorties vidéo : BNC (spot), VGA, HDMI®
- Résolution de sortie vidéo : 1080p
- Ports externes : 2 x USB 2.0, RJ45
- Disques durs : 2 x SATA jusqu'à 6 To (non fournis)
- E/S audio : 1 / 1
- E/S alarme : 4 / 0
- PTZ : par coax
- Télécommande / souris fournies : oui / non
- Application smartphones : iOS /Android



## Enregistreurs pour 4 caméras BNC

GARANTIE  
03 ANS

+ Pentabride !

GARANTIE  
03 ANS

+ Jusqu'à 12 To de stockage !

SIGNAL D'ENTRÉE	CVBS, A-HD, HD-CVI, HD-TVI et IP	IP, HD-CVI, HD-TVI, A-HD, CVBS
VITESSE D'ENREGISTREMENT PAR CANAL	30 images /sec en 1080N et 1080p	30 ips
CODEC	H.264	H.264
SORTIES VIDÉO	1 x HDMI® et 1 x VGA	HDMI® et VGA
RÉSOLUTION DE SORTIE VIDÉO	1920 x 1080	1920 x 1080
SORTIE SPOT	-	VGA
PORTS EXTERNES	2 x USB 2.0	2 USB 2.0
DISQUES DURS	1 x 8 To max	2 x 3,5" SATA 6 To max
ANALYSE VIDÉO INTELLIGENTE	Selon caméra	Selon caméra
ENREGISTREMENT PAR	Détection de mouvement, perte de signal, sabotage	Détection de mouvement, zones de masquage, perte de flux et sabotage
TYPE DE NOTIFICATION	Vidéo push, FTP, email	FTP, email, push vidéo
E / S AUDIO	1 / 1	4 / 1
E / S ALARME	-	8 / 3
PTZ	-	RS-485
TÉLÉCOMMANDE / SOURIS FOURNIES	n.c.	-
APPLICATION SMARTPHONE		
DIMENSIONS (EN MM)	205 x 211 x 45	375 x 287 x 53
REF.	<b>047394</b>	<b>523030</b>



+ DVR 5 en 1 !

GARANTIE  
03 ANS

SIGNAL D'ENTRÉE	IP, HD-CVI, HD-TVI, A-HD, CVBS	A-HD, HD-TVI, HD-CVI, CVBS
VITESSE D'ENREGISTREMENT PAR CANAL	30 ips	Temps réel 25 ips
CODEC	H.264	H.264 + Wisestream
SORTIES VIDÉO	BNC, VGA, HDMI®	HDMI® et VGA
RÉSOLUTION DE SORTIE VIDÉO	1920 x 1080	2560 x 1440
SORTIE SPOT	BNC	BNC
PORTS EXTERNES	1 x eSATA	2 x USB
DISQUES DURS	2 x SATA 6 To	2 x 8 To max (1 x 1 To installé)
ANALYSE VIDÉO INTELLIGENTE	Selon caméra	Selon caméra
ENREGISTREMENT PAR	Détection de mouvement, alarme	Perte de signal, détection de mouvement, alarme, sabotage
TYPE DE NOTIFICATION	Push vidéo, push statut, notification par FTP, email	Email
E / S AUDIO	1 / 1	4 / 1
E / S ALARME	4 / 1	4 / 1
PTZ	RS-485	-
TÉLÉCOMMANDE / SOURIS FOURNIES	Oui / non	-
APPLICATION SMARTPHONE		
DIMENSIONS (EN MM)	345 x 58.8 x 223	370,0 x 44,0 x 320
REF.	<b>050073</b>	<b>053275</b>

# Enregistreurs pour 8 et 16 caméras BNC

## ENREGISTREURS 8 VOIES

**GARANTIE**  
**03** ANS

**GARANTIE**  
**03** ANS

**Le A-HD jusqu'à 4 mégapixels !**

SIGNAL D'ENTRÉE	HD-CVI, A-HD, TVI, CVBS, IP	A-HD, HD-TVI, HD-CVI, CVBS
VITESSE D'ENREGISTREMENT PAR CANAL	25 ips	Temps réel 25 ips
CODEC	H.265 + / H.264 +	H.264 + Wisestream
SORTIES VIDÉO	HDMI® / VGA	HDMI® et VGA
RÉSOLUTION DE SORTIE VIDÉO	1920 x 1080	2560 x 1440
SORTIE SPOT	-	BNC
PORTS EXTERNES	2 x USB	2 x USB, 2 x eSATA
DISQUES DURS	1 x 10 To	4 x 8 To max (1 x 1 To installé)
ANALYSE VIDÉO INTELLIGENTE	Selon caméra	Selon caméra
ENREGISTREMENT PAR	Détection de mouvements, perte vidéo, sabotage, auto-diag	Perte de signal, détection de mouvement, alarme, sabotage
TYPE DE NOTIFICATION	Push vidéo, email, FTP, capture d'écran, buzzer et affichage écran	Email
E / S AUDIO	1/1/	8/1
E / S ALARME	-	8/4
PTZ	RS-485	-
TÉLÉCOMMANDE / SOURIS FOURNIES	-	-
APPLICATION SMARTPHONE		
DIMENSIONS (EN MM)	260,0 x 236,0 x 48,0	440 x 88,0 x 384,8
REF.	<b>523031</b>	<b>053276</b>

## ENREGISTREURS 16 VOIES

**GARANTIE**  
**03** ANS



**Analyse vidéo embarquée !**

SIGNAL D'ENTRÉE	HD-CVI, A-HD, HD-TVI, CVBS, IP	A-HD, HD-TVI, HD-CVI, CVBS	IP, HD-TVI, A-HD, CVBS
VITESSE D'ENREGISTREMENT PAR CANAL	15 ips @M /25ips@1080p	Temps réel 25 ips	15 ips
CODEC	H.265 + / H.264 +	H.264 + Wisestream	H.264
SORTIES VIDÉO	HDMI® / VGA	HDMI® et VGA	BNC, VGA, HDMI®
RÉSOLUTION DE SORTIE VIDÉO	1920 x 1080	2560 x 1440	1920 x 1080
SORTIE SPOT	-	BNC	BNC
PORTS EXTERNES	2 x USB	2 x USB	2 USB 2.0
DISQUES DURS	2 x 10 To	2 x 8 To max (1 x 1 To installé)	-
ANALYSE VIDÉO INTELLIGENTE	Franchissement de ligne, objet abandonné / manquant, reconnaissance faciale	selon caméra	Barrière virtuelle, push vidéo à distance, détection de mouvements
ENREGISTREMENT PAR	Détection de mouvements, perte vidéo, sabotage, auto-diag	Perte de signal, détection de mouvement, alarme, sabotage	Détection de mouvement, alarme
TYPE DE NOTIFICATION	Push vidéo, email, FTP, capture d'écran, buzzer et affichage écran	Email	Push vidéo, push statut, notification par FTP, email
E / S AUDIO	1/1	4/1	-
E / S ALARME	-	4/1	-
PTZ	RS-485	-	RS-485
TÉLÉCOMMANDE / SOURIS FOURNIES	Oui / non	Non	Oui / non
APPLICATION SMARTPHONE			
DIMENSIONS (EN MM)	375,0 x 287,0 x 53,0	440 x 88,0 x 384,8	430 x 65 x 438
REF.	<b>523029</b>	<b>053277</b>	<b>050089</b>

## Caméras HD à connectique BNC



Grâce à la technologie AHD qui permet de transmettre des images en HD de superbe qualité par câble coaxial, les caméras de la gamme Wisenet HD+ s'adressent aux utilisateurs qui veulent pouvoir enregistrer des vidéos Full HD 1080p ou QHD (2560 x 1440), sans avoir à migrer leur solution de vidéosurveillance analogique en solution sur réseau IP. Elle permet de transmettre par câble coaxial des vidéos (et de l'audio) HD sans aucune latence ou perte de qualité sur des distances pouvant atteindre 500 m. Elle est très facile à installer car elle ne nécessite aucun encodeur, convertisseur ni switch : une économie de temps et d'argent lors de l'installation. Ces caméras sont compatibles CVBS.

## CAMÉRAS

GARANTEE  
03 ANSGARANTEE  
03 ANS

PLUS PRODUIT	Vision nocturne !	Vision nocturne !
DÉSIGNATION	Caméra dôme AHD	Caméra dôme AHD
CAPTEUR / PIXELS :	1/2,8" 2 Megapixels	1/2,8" 2 Megapixels
LENTILLE (MM) :	3,2-10	3,2-10
ANGLES (H) :	32° - 110,2°	93,48° - 29,44°
RÉSOLUTION :	1920 x 1080	1920 x 1080
PORTÉE DES LED :	30 m	20 m
SENSIBILITÉ :	0	0
ÉTANCHÉITÉ :	IP66	-
ANTIVANDALE :	IK10	-
FONCTIONS EMBARQUÉES :	8 zones de masquage, 4 zones de détection de mouvements	2 zones de masquage, 4 zones de détection de mouvements
ALARMES	1 sortie	1 sortie
TYPE ALIMENTATION :	Bornier 12 / 24 V	Bornier 12 / 24 V
DIMENSIONS (EN MM) :	137 x 106,1	119 x 98,5
RÉF.	<b>053307</b>	<b>053306</b>

GARANTEE  
03 ANSGARANTEE  
03 ANSGARANTEE  
03 ANSGARANTEE  
03 ANS

PLUS PRODUIT	Résolution QHD !	25 ips en QHD !	Motorisée sur 360° !	Motorisée et chauffée !
DÉSIGNATION	Caméra tube AHD	Caméra dôme antivandale AHD	Caméra dôme intérieure AHD	Caméra dôme extérieure AHD
CAPTEUR / PIXELS :	1/3" - 4 Megapixels	1/3" - 4 Megapixels	1/2,8" - 2 Megapixels	1/2,8" - 2 Megapixels
LENTILLE (MM) :	3,2 - 10	3,2 - 10	4,44 - 142,6	4,44 - 142,6
ANGLES (H) :	29,4 ° - 93,48 °	29,4 ° - 93,48 °	62,8 ° - 2,23°	62,8 ° - 2,23°
RÉSOLUTION :	2560 x 1440	2560 x 1440	1920 x 180	1920 x 180
PORTÉE DES LED :	30 m	30 m	-	-
SENSIBILITÉ :	0 lux	0 lux	0,01 lux	0,01 lux
ÉTANCHÉITÉ :	IP66	IP66	-	IP66
ANTIVANDALE :	IK 10	IK 10	Optionnel	IK10
FONCTIONS EMBARQUÉES :	4 zones de détection de mouvements, 2 zones de masquage privatif	4 zones de détection de mouvements, 2 zones de masquage privatif	WDR 120 dB, sabotage, barrière virtuelle, entrée / sortie, apparition / disparition, 32 zones de masquage privatif, détection de brouillard	WDR 120 dB, sabotage, barrière virtuelle, entrée / sortie, apparition / disparition, 32 zones de masquage privatif, détection de brouillard
ALARMES	1 sortie	1 sortie	4 entrées / 2 sorties	4 entrées / 2 sorties
TYPE ALIMENTATION :	Bornier 24 / 12 V	Bornier 24 / 12 V	Bornier 24 V	Bornier 24 V
DIMENSIONS (EN MM) :	78 x 259,8	137 x 106,1	152 x 218	1920 x 218
RÉF.	<b>053287*</b>	<b>053288*</b>	<b>053289*</b>	<b>053290*</b>

# Caméras HD à connectique BNC



## Qu'est ce que le AHD, le HD-TVI et le HD-CVI ?

Le AHD (Analog High Definition) est un standard ouvert haute définition utilisant la connectique BNC existante sur des longueurs supérieures à 100 m (cordon KX6 ou RG59 de qualité). La définition maximale atteignable est de 1080p sur 500 m au maximum. Les caméras AHD ne peuvent se brancher que sur des DVR AHD. Les DVR AHD acceptent aussi les caméras analogiques, sur des canaux réservés uniquement.

Le HD-TVI (High Definition Transport Video Interface) est une technologie ouverte destinée à faire transiter des signaux audio, vidéo et PTZ sur un seul cordon coaxial à connectique BNC longue distance (environ 500 m pour du 1080p). Les caméras HD-TVI ne peuvent se brancher que sur des DVR HD-CVI. Les DVR HD-TVI acceptent aussi les caméras analogiques, sur tous les canaux, même mixées avec des caméras HD-TVI.

Le HD-CVI (Composite Video Interface) est une technologie propriétaire destinée à faire transiter des signaux audio, vidéo et PTZ sur un seul cordon coaxial à connectique BNC longue distance (environ 400 m pour du 1080p). Les caméras HD-CVI ne peuvent se brancher que sur des DVR HD-CVI, la même marque étant recommandée. Les DVR HD-CVI acceptent aussi les caméras analogiques, sur des canaux réservés uniquement.



### CAMÉRAS AHD, TVI, CVI, CVBS



**Dexlan**



**Dexlan**

PLUS PRODUIT	Tous les standards BNC du marché !	4 en 1 et antivandale !
DÉSIGNATION	Caméra tube varifocale	Caméra dôme varifocale
CAPTEUR / PIXELS	CMOS 1/2,7"	CMOS 1/3" – 2,1 Megapixels
LENTILLE (MM)	2,8 - 12	2,8 - 12
ANGLES (H)	103° - 54°	83° - 23°
RÉSOLUTION	1920 x 1080	1080p
PORTÉE DES LED (UTILE)	30 m	20 m
SENSIBILITÉ	0 lux	0 lux
ÉTANCHÉITÉ	IP66	IP66
ANTIVANDALE	-	IK10
FONCTIONS EMBARQUÉES	WDR numérique, réglages logiciels par OSD - 8 zones de masquage	WDR numérique, réglages logiciels par OSD
DIMENSIONS	262 x 74 mm	150 x 130 mm
TYPE ALIMENTATION	Transfo 12 V 1 A	Transfo 12 V 1 A
ALIMENTATION FOURNIE	Voir Réf. <b>801071</b>	Voir Réf. <b>801071</b>
PIED FOURNI	Oui	-

RÉF. **050069**

RÉF. **050068**

### CAMÉRAS HD-TVI EXTÉRIEURES



PLUS PRODUIT	Zoom motorisé !	LED IR jusqu'à 50 m !	PTZ sur BNC !
DÉSIGNATION	Caméra tube varifocale	Caméra dôme varifocale	Caméra dôme motorisée
CAPTEUR / PIXELS	1/2,7" - 1930 x 1088	1/2,7" - 1930 x 1088	CMOS 1/2,9"
LENTILLE (MM)	2,8 - 8 motorisée	2,8 - 8 motorisée	2,8 - 12
ANGLES (H)	104° - 57°	104° - 57°	60,8° - 3,4°
RÉSOLUTION	1080p	1080p	1080p
PORTÉE DES LED (UTILE)	50 m	50 m	200 m
SENSIBILITÉ	0 lux	0 lux	0 lux
ÉTANCHÉITÉ	Oui (IP66)	Oui (IP66)	-
ANTIVANDALE	-	-	-
FONCTIONS EMBARQUÉES	Communication coaxiale	Communication coaxiale	WDR, communication coaxiale, ES alarme ; PTZ : rotation sur 360° sans butée, auto tracking
DIMENSIONS	283 x 84,8 mm	136 x 103 mm	228 x 340,49 mm
TYPE ALIMENTATION	Transfo 12 V 1 A	Transfo 12 V 1 A	Transfo 24 V 1,5 A
ALIMENTATION FOURNIE	Voir Réf. <b>801071</b>	Voir Réf. <b>801071</b>	Voir Réf. <b>047345</b>
PIED FOURNI	-	-	Oui

RÉF. **050092**

RÉF. **050093**

RÉF. **050086**

# Câbles et connectique pour installation de vidéosurveillance

## CÂBLE KX6 RPC EUROCLASSE E<sub>CA</sub>



CONSTRUCTION	KX6	KX6 + alim 0,25 mm <sup>2</sup>	KX6 + alim 0,75 mm <sup>2</sup>	KX6
COULEUR	Vert	Noir	Noir	Vert
DIAMÈTRE	6 mm	10 mm	11 mm	6 mm
RÉSISTANCE / VOLTAGE	75 ohms	75 ohms + 12 / 24 V	75 ohms + 220 V	75 ohms
LONGUEUR	100 m	100 m	100 m	300 m
RÉF.	<b>830336</b>	RÉF. <b>830338</b>	RÉF. <b>830339</b>	RÉF. <b>830337</b>



ACCESSOIRES	10 connecteurs BNC à sertir pour KX6	10 manchons pour cordons BNC / 6 mm	Outil de sertissage pour cordons BNC
RÉF.	<b>203106</b>	RÉF. <b>203112</b>	RÉF. <b>813010</b>

## ADAPTATEURS BNC



DÉSIGNATION	Adaptateur	Coupleur	Raccord en T	2 x adaptateurs
CONNECTEUR 1	BNC M	BNC F	BNC M	BNC F
CONNECTEUR 2	RCA F	BNC F	BNC F	RCA M
CONNECTEUR 3	-	-	BNC F	-
RÉF.	<b>203060</b>	RÉF. <b>203150</b>	RÉF. <b>203070</b>	RÉF. <b>721142</b>

## ADAPTATEURS D'ALIMENTATION

Adaptateurs pour alimentation de caméras. Connectique 5,5 - 2,1 mm



DÉSIGNATION	Adaptateur fiche mâle vers bornier	Adaptateur fiche femelle vers bornier	Adaptateur fiche mâle vers bornier	Adaptateur fiche femelle vers bornier	Câble distributeur d'alimentation
CONDITIONNEMENT	10	10	10	5	1
FORMAT	Monobloc	Monobloc	30 cm	30 cm	1 femelle vers 4 mâles
RÉF.	<b>801192</b>	RÉF. <b>801193</b>	RÉF. <b>801194</b>	RÉF. <b>801195</b>	RÉF. <b>801177</b>

# Accessoires d'alimentation et d'aide à l'installation

## Boîtier d'alimentation 12 ou 24 V

Pour installations professionnelles !

Réf. 047335 :

Boîtier d'encastrement en métal

### CARACTÉRISTIQUES

- Bornier pour 1 caméra
- 12 V 1 A
- Dimensions : 55 x 55 mm

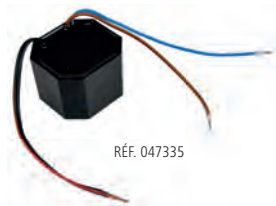

RÉF. 047335

Réf. 047341 :

Coffret métal

### CARACTÉRISTIQUES

- Pour 8 caméras
- 12 V 4 A
- Supporte une charge totale de 1,1 A par port
- Dimensions : 224 x 200 x 60 mm



RÉF. 047341

Réf. 047345 :

Coffret métal étanche IP66

### CARACTÉRISTIQUES

- Pour 8 caméras
- 12 V 10 A
- Dimensions : 285 x 360 x 90 mm

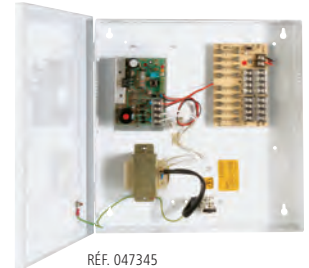

RÉF. 047345

	RÉF.
Boîtier alimentation encastrable 12 V / 1 A	<b>047335</b>
Coffret mural d'alim pour 8 caméras 12 V / 4 A	<b>047341</b>
Coffret mural d'alim. pour 8 caméras 12 V / 10 A	<b>047345</b>

## Kit baluns

Le balun permet de transporter un signal (vidéo, alimentation,...) sur une grande distance via un cordon RJ45, vous faisant réaliser de substantielles économies lors d'une installation.



RÉF. 050817



RÉF. 620635

	TYPE	LONGUEUR	RÉF.
BNC CVBS, AHD/TVI/CVI en Full HD	Video + alimentation	300 m	<b>050817</b>
Coupleur RJ45 F / F étanche	-	-	<b>620635</b>

## Luxmètre numérique 0,01 lux

Trouvez directement la bonne caméra jour / nuit !

Appareil portatif permettant de mesurer l'intensité lumineuse d'une pièce, d'un couloir, d'un extérieur et ainsi adapter au mieux le choix de la caméra en fonction de sa lentille.

### CARACTÉRISTIQUES

- Luminosité : de 0,01 lux (nuit) à 50000 lux (très fort éclairage)
- Photodétecteur : 1 photodiode en silicium avec filtre
- Afficheur : LCD



RÉF.  
**050933**

## Testeur d'installation pour caméras IP et analogiques

Testeur multifonction avec écran LCD tactile permettant de valider le câblage, le positionnement de caméras ainsi que leurs réglages optiques.

### CARACTÉRISTIQUES

- Protection contre les intempéries
- Coque rigide et renforcée
- Test de la liaison DB-9 (PTZ)
- Test vidéo par LAN ou BNC
- Caméra jusqu'à 4 mégapixels
- Fourni avec sacochette



RÉF.  
**047243**

## Dexlan

### Disque calculateur profondeur de champ pour caméras

Permet de définir précisément l'optique requise d'une caméra en fonction de divers paramètres tels que la distance d'installation, la taille de l'objet ou de la zone à surveiller...

### CARACTÉRISTIQUES

- Lentilles simulées : 1,5 mm à 400 mm
- Type de capteurs : 1/4", 1/3", 1/2", 2/3"
- Distance : 60 cm à 500 m
- Profondeur de champ : 10 cm à 800 m
- Angle de vue : 0,8° à 125°



RÉF.  
**047299**

# Accessoires d'exploitation et moniteurs

## Convertisseur BNC / RCA vers VGA et HDMI®

Permet de relier un DVR ou une caméra BNC directement sur un écran VGA ou HDMI®.

### CARACTÉRISTIQUES

- Entrée BNC (Réf. **051039**) ou BNC avec adaptateur RCA / BNC fourni (Réf. **050932**)
- Sorties : BNC / VGA / HDMI® (seulement une connectique informatique peut être utilisée à la fois)
- PAL / NTSC : 800 x 600 / 1024 x 768 / 1280 x 1024 / 1920 x 1080 (Réf. **050932** uniquement)



RÉF. 051039



RÉF. 050932

## Panneau de signalisation de vidéosurveillance

### L'affichage obligatoire !



RÉF. 050888



RÉF. 050889

Panneau d'affichage légal informant qu'un lieu est sous vidéosurveillance. A remplir et afficher à l'entrée de toutes les zones couvertes.

### CARACTÉRISTIQUES

- Panneau PVC 120 x 201 mm
- Réf. **050888** : dos collant pour fixation murale
- Réf. **050889** : face collante pour fixation sur une vitrine

	RÉF.
Convertisseur vidéo BNC vers VGA	<b>051039</b>
Convertisseur vidéo RCA (BNC) vers HDMI® / VGA	<b>050932</b>

## Quadravision HDMI® avec contrôle par USB

Cette quadravision est capable de recevoir 4 flux vidéo HDMI® (par exemple 4 stockeurs NVR ou DVR) et de les piloter avec une souris.

### CARACTÉRISTIQUES

- Affichage : quadravision / plein écran / défilement
- Résolution : 1080p



	RÉF.
Quadravision HDMI® + contrôle souris USB	<b>050818</b>

## Mini microphone RCA pour vidéosurveillance

Petit et discret, ce microphone RCA permet d'accompagner une caméra en reliant ce micro directement sur l'entrée audio RCA d'un DVR.

### CARACTÉRISTIQUES

- Longueur : 0,45 m
- Sensibilité : 65 dB
- Unidirectionnel



	LONGUEUR	RÉF.
Micro haute sensibilité alimenté	0,45 m	<b>721091</b>



GARANTIE  
**03** ANS

Hanuwa Techwin



Hanuwa Techwin



Hanuwa Techwin

MODÈLE	SMT-1931	SMT-1935	SMT-2233
TAILLE	18,5"	19"	22"
FORMAT	16/9	5/4	16/9
RÉSOLUTION MAX	1366 x 768	1280 x 1024	1920 x 1080
VITRE RENFORCÉE	Oui	Oui	Oui
MATÉRIAU CHÂSSIS	Plastique	Plastique	Plastique
LUMINOSITÉ	250	250	250
CONTRASTE	1000:1	1000:1	1000:1
CONNECTIQUE ENTRÉE	2 x BNC, 1 x VGA, 1 x HDMI®, 2 x RCA audio	2 x BNC, 1 x VGA, 1 x HDMI®, 2 x RCA audio	2 x BNC, 1 x VGA, 1 x HDMI®, 2 x RCA audio
CONNECTIQUE SORTIE	2 x BNC	2 x BNC	2 x BNC
UTILISATION	n.c.	n.c.	n.c.
PIED FOURNI	Oui	Oui	Oui
RÉF.	<b>053239</b>	<b>053240</b>	<b>053241</b>

## Moniteurs de vidéosurveillance



iPure



iPure



iPure

GARANTIE  
03 ANS

MODÈLE	GV17	GV19	GV22
TAILLE	17"	19"	22"
FORMAT	5/4	5/4	16/9
RÉSOLUTION MAX	1280 x 1024	1280 x 1024	1920 x 1080
VITRE RENFORCÉE	Oui	Oui	Oui
MATÉRIAU CHÂSSIS	Plastique	Plastique	Plastique
LUMINOSITÉ (CD/M <sup>2</sup> )	250	250	250
CONTRASTE	1000:1	1000:1	1000:1
CONNECTIQUE ENTRÉE	1 x BNC, 1 x VGA, 1 x HDMI®, jack 3.5 mm, RCA audio	1 x BNC, 1 x VGA, 1 x HDMI®, jack 3.5 mm, RCA audio	1 x BNC, 1 x VGA, 1 x HDMI®, jack 3.5 mm, RCA audio
CONNECTIQUE SORTIE	1 x BNC, jack 3.5 mm	1 x BNC, jack 3.5 mm	1 x BNC, jack 3.5 mm
UTILISATION	24/7	24/7	24/7
PIED FOURNI	Oui	Oui	Oui
RÉF.	<b>047133</b>	<b>047207</b>	<b>047302</b>



iPure



iPure



iPure

GARANTIE  
03 ANS

MODÈLE	GV15	GV24	GVB32
TAILLE	15	24	32
FORMAT	5/4	16/9	16/9
RÉSOLUTION MAX	1024 x 780	1920 x 1080	1920 x 1080
VITRE RENFORCÉE	Oui	Oui	Oui
MATÉRIAU CHÂSSIS	Plastique	Plastique	Plastique
LUMINOSITÉ (CD/M <sup>2</sup> )	250 cd/m <sup>2</sup>	300 cd/m <sup>2</sup>	250 cd/m <sup>2</sup>
CONTRASTE	500:1	1 000:1	1 000:1
CONNECTIQUE ENTRÉE	2 x BNC, 1 x HDMI®, 1 x VGA, 1 x jack 3.5 audio	2 x BNC, 1 x HDMI®, 1 x VGA, 1 x jack 3.5 audio	2 x BNC, 1 x HDMI®, 1 x VGA, 1 x jack 3.5 audio
CONNECTIQUE SORTIE	1 x jack 3.5 mm, 1 x BNC	1 x jack 3.5 mm, 1 x BNC	1 x jack 3.5 mm, 1 x BNC
UTILISATION	24/7	24/7	24/7
PIED FOURNI	Oui	Oui	Oui
RÉF.	<b>047134</b>	<b>047173</b>	<b>338766</b>

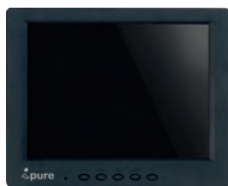

iPure



iPure



iPure

GARANTIE  
02 ANS

MODÈLE	V10	PV32	PV43-4K
TAILLE	10,4	32	43
FORMAT	4/3	16/9	16/9
RÉSOLUTION MAX	1024 x 780	1920 x 1080	3840 x 2160
MÉDIA PLAYER USB	Non	Oui	Oui
MATÉRIAU CHÂSSIS	Plastique	Plastique	Plastique
LUMINOSITÉ	350 cd/m <sup>2</sup>	200 cd/m <sup>2</sup>	250 cd/m <sup>2</sup>
CONTRASTE	450:1	5 000:1	1 400:1
CONNECTIQUE ENTRÉE	1 x BNC, 1 x HDMI®, 1 x VGA, 1 x jack 3.5 audio	1 x BNC/RCA, 2 x HDMI®, 1 x VGA, 1 x YUV, 1 x jack 3.5 + 2 RCA audio	1 x BNC/RCA, 2 x HDMI®, 1 x VGA, 1 x YUV, 1 x jack 3.5 + RCA audio
CONNECTIQUE SORTIE	1 x jack 3.5 mm	1 x jack 3.5 mm	1 x jack 3.5 mm
UTILISATION	24/7	16/7	16/7
HAUT-PARLEURS (W)	2 x 1	2 x 8	2 x 8
RÉF.	<b>047284</b>	<b>047051 *</b>	<b>047057 *</b>



## Caméras HD à connectique BNC

**GARANTIE**  
**03** ANS

**GARANTIE**  
**03** ANS

**GARANTIE**  
**03** ANS

**GARANTIE**  
**03** ANS

MODÈLE	HAC-HFW1400R-VF	HAC-HDW2241T-Z-A	HAC-HFW2241T-Z-A	SD59230I-HC-S3
CAPTEUR / PIXELS	1/3" - 4 mégapixels	1/2,8" - 2 mégapixels	1/2,8" - 2 mégapixels	1/2,8" - 2 mégapixels
LENTILLE (MM)	2,7 - 13,5	2,7 - 13,5 motorisée	2,7 - 13,5 motorisée	4,5- 135
ANGLES (H)	98° -26°	108° -28,7°	108° -28,7°	67,8°-2,7°
RÉSOLUTION	2560 x 1440	1920 x 1080	1920 x 1080	1920 x 1080
PORTÉE DES LED	30 m	60 m	80 m	150 m
SENSIBILITÉ	0 lux	0 lux	0 lux	0 lux
ÉTANCHÉITÉ	IP 67	IP 67	IP 67	IP 66
ANTIVANDALE	-	-	-	-
FONCTIONS EMBARQUÉES	Détection de mouvement, masque privatif	WDR 120dB	WDR 120dB	-
ALARMES	-	-	-	2/1
TYPE ALIMENTATION	Transfo 12 V 1 A non fourni	Transfo 12 V 1 A non fourni	Transfo 12 V 1 A non fourni	Bornier 12 V /1,5A
DIMENSIONS	213,0 x 90,4 x 90,4 mm	122,0 x 107,0 mm	244,1 x 90,4 x 90,4 mm	186,0 x 309,0 mm
RÉF.	<b>523058</b>	RÉF. <b>523024</b>	RÉF. <b>523023</b>	RÉF. <b>523010</b>

**GARANTIE**  
**03** ANS

**GARANTIE**  
**03** ANS

**GARANTIE**  
**03** ANS

**GARANTIE**  
**03** ANS

MODÈLE	HAC-HDBW2401R-Z	HAC-HFW2401R-Z-IRE6	HAC-HDBW3802E-ZH	HAC-HFW3802E-ZH-VP
CAPTEUR / PIXELS	1/3" - 4 mégapixels	1/3" - 4 mégapixels	1/2,8" - 8 mégapixels	1/2,8" - 8 mégapixels
LENTILLE (MM)	2,7 - 13,5 motorisée	2,7 - 13,5 motorisée	3,7 - 11 motorisée	3,7 - 11 motorisée
ANGLES (H)	98° -26°	98° -26°	112° - 46°	112° - 46°
RÉSOLUTION	2560 x 1440	2560 x 1440	3840 x 2160	3840 x 2160
PORTÉE DES LED	30 m	60 m	50 m	100 m
SENSIBILITÉ	0 lux	0 lux	0 lux	0 lux
ÉTANCHÉITÉ	IP 67	IP 67	IP 67	IP 67
ANTIVANDALE	IK 10	-	IK 10	-
FONCTIONS EMBARQUÉES	WDR 120dB	WDR 120dB	WDR 120dB	WDR 120dB
ALARMES	-	-	-	-
TYPE ALIMENTATION	Transfo 12 V 1 A non fourni	Transfo 12 V 1 A non fourni	Transfo 12 V 1,5 A non fourni	Transfo 12 V 2 A non fourni
DIMENSIONS	122,0 x 8,9 mm	213,0 x 90,0, x 90,4 mm	159,1 x 117,9 mm	273,2 x 95,0 x 95,0 mm
RÉF.	<b>523022</b>	RÉF. <b>523021</b>	RÉF. <b>523020</b>	RÉF. <b>523019</b>

## DVR à connectique BNC



MODÈLE	XVR4104C-X	XVR5108HS-X	XVR5216AN-X
CAMÉRAS BNC	4	8	16
SIGNAL D'ENTRÉE	HD-CVI, A-HD, HD-TVI, CVBS, IP	HD-CVI, A-HD, HD-TVI, CVBS, IP	HD-CVI, A-HD, HD-TVI, CVBS, IP
VITESSE D'ENREGISTREMENT PAR CANAL	25 ips	25 ips	15 ips @M /25ips@1080p
CODEC	H.265+/H.264+	H.265+/H.264+	H.265+/H.264+
SORTIES VIDEO	HDMI® / VGA	HDMI® / VGA	HDMI® / VGA
RESOLUTION DE SORTIE VIDEO	1920 x 1080	1920 x 1080	1920 x 1080
SORTIES SPOT	-	-	-
PORTS EXTERNES	2 x USB	2 x USB	2 x USB
HDD	1 x 10 To	1 x 10 To	2 x 10 To
ANALYSE VIDEO INTELLIGENTE	-	Selon caméra	Franchissement de ligne, objet abandonné /manquant, reconnaissance faciale
ENREGISTREMENT PAR	Détection de mouvements, perte vidéo, sabotage, auto-diag	Détection de mouvements, perte vidéo, sabotage, auto-diag	Détection de mouvements, perte vidéo, sabotage, auto-diag
TYPE DE NOTIFICATION	Push vidéo, email, FTP, capture d'écran, buzzer et affichage écran	Push vidéo, email, FTP, capture d'écran, buzzer et affichage écran	Push vidéo, email, FTP, capture d'écran, buzzer et affichage écran
E/S AUDIO	1/1	1/1/	1/1
E/S ALARME	-	-	-
PTZ	RS-485	RS-485	RS-485
TÉLÉCOMMANDES / SOURIS FOURNIES	Télécommande	Télécommande	Télécommande
APPLICATION SMARTPHONE			
DIMENSIONS	205,0 x 211,0 x 45,0 mm	260,0 x 236,0 x 48,0 mm	375,0 x 287,0 x 53,0 mm
RÉF.	<b>523032</b>	<b>523031</b>	<b>523029</b>



MODÈLE	XVR7108HE-4K-X	XVR5216AN-4KL-X	XVR8816S	XVR5232AN-X
CAMÉRAS BNC	8	16	16	32
SIGNAL D'ENTRÉE	HD-CVI, A-HD, HD-TVI, CVBS, IP	HD-CVI, A-HD, HD-TVI, CVBS, IP	HD-CVI, A-HD, HD-TVI, CVBS, IP	HD-CVI, A-HD, HD-TVI, CVBS, IP
VITESSE D'ENREGISTREMENT PAR CANAL	25 ips (4K : 15 ips)	25 ips (4K : 7 ips)	2 caméras : 25 ips, le reste à 15 ips	15 ips
CODEC	H.265+/H.264+	H.265+/H.264+	H.264+	H.265+/H.264+
SORTIES VIDEO	HDMI® / VGA	HDMI® / VGA	HDMI® / VGA	HDMI® / VGA
RESOLUTION DE SORTIE VIDEO	3840 x 2160	3840 x 2160	Ultra HD	1920 x 1080
SORTIES SPOT	1	-	1	1
PORTS EXTERNES	2 x USB	2 x USB	2 x USB ; 1 x eSATA	2 x USB
HDD	1 x 10 To	2 x 10 To	8 x 8 To	2 x 10 To
ANALYSE VIDEO INTELLIGENTE	Franchissement de ligne, objet abandonné / manquant, reconnaissance faciale	Franchissement de ligne, objet abandonné / manquant, reconnaissance faciale	Franchissement de ligne, objet abandonné / manquant, reconnaissance faciale, comptage de personnes, dépliage image fisheye	Franchissement de ligne, objet abandonné / manquant, reconnaissance faciale
ENREGISTREMENT PAR	Agenda, détection de mouvement, alarme	Agenda, détection de mouvement	Agenda, détection de mouvement, alarme	Agenda, détection de mouvement
TYPE DE NOTIFICATION	Push vidéo, email, FTP, capture d'écran, buzzer et affichage écran	Push vidéo, email, FTP, capture d'écran, buzzer et affichage écran	Push vidéo, email, FTP, capture d'écran, buzzer et affichage écran	Push vidéo, email, FTP, capture d'écran, buzzer et affichage écran
E/S AUDIO	8/1	1/1	8/16	1/1
E/S ALARME	8/3	-	8/16	-
PTZ	RS-485	RS-485	RS-485 / RS-222	RS-485
TÉLÉCOMMANDES / SOURIS FOURNIES	Télécommande	Télécommande	Télécommande	Télécommande
APPLICATION SMARTPHONE				
DIMENSIONS	325,0 x 255,0 x 55,0 mm	375,0 x 287,0 x 53,0 mm	440,0 x 455,0 x 95,0 mm	375,0 x 287,0 x 53,0 mm
RÉF.	<b>523026</b>	<b>523028</b>	<b>523025</b>	<b>523027</b>



ASPECT CAMÉRA FACTICE

LED CLIGNOTANTE

TYPE PILE (NON FOURNIES)

RÉF.

ASPECT CAMÉRA FACTICE	LED CLIGNOTANTE	TYPE PILE (NON FOURNIES)	RÉF.
A Dôme intérieur	Oui	AA	<b>051071</b>
B Tube IR extérieur	Oui	AA	<b>051072</b>
C Tube IR extérieur	Oui	AA	<b>051038</b>
D Tube IR extérieur	Oui	AA	<b>051073</b>
E Dôme PTZ extérieur	Oui	AA	<b>051074</b>
F Dôme IR PTZ extérieur	Oui	AA	<b>051076</b>
G Tube IR extérieur	Oui	AA	<b>050874</b>

## Détecteur avertisseur autonome de fumée



Détecteur avertisseur autonome de fumée obligatoire pour chaque logement, adapté pour la détection des feux à combustion lente.

### CARACTÉRISTIQUES

- Norme CE 14604 : oui
- Norme AFNOR NF 292 : -
- Durée (indicative) de la pile : 1 an
- Fixation : par vis

RÉF.

Détecteur avertisseur autonome de fumée

**051037**

## Détecteur avertisseur autonome de fumée



Détecteur avertisseur autonome de fumée obligatoire pour chaque logement, adapté pour la détection des feux à combustion lente. Equipé d'une liaison radio 868 MHz lui permettant d'être chaîné à d'autres détecteurs : chacun relayant ainsi une alerte.

### CARACTÉRISTIQUES

- Norme CE 14604 : oui
- Norme AFNOR NF 292 : -
- Durée (indicative) de la pile : 1 an
- Diamètre : 11 cm
- Fixation : par vis

RÉF.

Détecteur avertisseur autonome de fumée

**051012**

## Mini centrale pour DAAF Réf. 051012

Mini centrale pour une gestion simplifiée des DAAF radios Réf. 051012.

### CARACTÉRISTIQUES

- LED pour avertissement visuel
- Bouton pour isoler le DAAF ayant déclenché l'alerte
- Fréquence radio 868 MHz
- Fixation par vis



RÉF.

Mini centrale pour DAAF

**051034**

## Détecteur avertisseur autonome de fumée

BLISTER



### CARACTÉRISTIQUES

- Norme CE 14604 : oui
- Norme AFNOR NF 292 : oui
- Durée (indicative) de la pile : 1 an
- Fixation : par vis



WORLD LEADER IN BRASS LOCKS

RÉF.

Détecteur avertisseur autonome de fumée

**900601**



## Digital média

Médias players base PC	210
Médias players professionnels	211 - 212
Afficheurs LCD	213 à 216
Afficheurs tactiles et classiques	217
Téléviseurs professionnels	218 - 219
Prolongateurs et distributeurs numériques	220
Prolongateurs et distributeurs sur RJ45	221
Prolongateurs et distributeurs HDMI®	222

# Medias players base PC



Toutes les gammes INTEL et GIADA sont chez nous !

Contactez votre commercial pour plus d'informations !



GARANTIE  
03 ANS

PLUS PRODUIT	Spécial affichage dynamique !	Ultra compact, ultra efficace !	Mini PC silencieux !
MODÈLE	NUC6CAYH	NUC7i3BNK	NUC7i3BNH
PROCESSEUR	Celeron J3455	Core i3-7100U	Core i3-7100U
GPU	Intel HD Graphics 500	Intel HD Graphics 620	Intel HD Graphics 620
SLOT MÉMOIRE	2 x SoDimm DDR3L 1600 MHz / 1866 MHz	2 x SoDimm DDR4 2333 MHz	2 x SoDimm DDR4 2333 MHz
HDD	1 x SATA III 2.5" / M.2 SSD	1 x M.2 SSD (42 ou 80 mm)	1 x SATA III 2.5" / M.2 SSD (42 ou 80 mm)
CONNECTIQUE	4 x USB 3.0, 2 x USB 2.0, 1 x LAN, 1 x HDMI®, 1 x VGA, 1 x casque / micro, 1 x Toslink	4 x USB 3.0, 2 x USB 2.0, 1 x USB 3.1 Gen2 Type-C, 1 x LAN, 1 x HDMI®, 1 x casque / micro	4 x USB 3.0, 2 x USB 2.0, 1 x USB 3.1 Gen2 Type-C, 1 x LAN, 1 x HDMI®, 1 x casque / micro
DIMENSIONS (MM)	115 x 111 x 51	115 x 111 x 35	115 x 111 x 51
RÉF.	<b>181027</b>	<b>181034</b>	<b>181028</b>

Consultez-nous



GARANTIE  
03 ANS

PLUS PRODUIT	Ultra performant !	Robuste et puissant !	Connectivité et performance !	Le plus puissant des kits NUC !
MODÈLE	NUC7i5BNK	NUC7i7BNH	NUC5CPYH	NUC6i7KYK
PROCESSEUR	Core i5-7260U	Core i7-7567U	Intel Celeron N3050	Intel Core i7-6770HQ
GPU	Iris Plus Graphics 640	Iris Plus Graphic 650	Intel HD Graphic	Intel Iris Pro Graphics 580
SLOT MÉMOIRE	2 x SoDimm DDR4 2333 MHz	2 x SoDimm DDR4 2333 MHz	1 x SoDimm 1333 MHz / 1600 MHz	2 x SoDimm 2133 MHz DDR4
HDD	1 x M.2 SSD (42 ou 80 mm)	1 x SATA III 2.5" / M.2 SSD (42 ou 80 mm)	1 x SATA III 2.5	2 x M.2 SSD (42 ou 80 mm)
CONNECTIQUE	4 x USB 3.0, 2 x USB 2.0, 1 x USB 3.1 Gen2 Type-C, 1 x LAN, 1 x HDMI®, 1 x casque / micro	4 x USB 3.0, 2 x USB 2.0, 1 x USB 3.1 Gen2 Type-C, 1 x LAN, 1 x HDMI®, 1 x casque / micro	4 x USB 3.0, 1 x LAN, 1 x HDMI®, 1 x VGA, 1 x casque / micro	6 x USB 3.0, 2 x USB 2.0, 1 x USB-C, 1 x LAN, 1 x HDMI®, 1 x Mini DisplayPort, 1 x Toslink, 1 x casque / microphone
DIMENSIONS (MM)	115 x 111 x 35	115 x 111 x 51	115 x 111 x 51,6	211 x 116 x 28
RÉF.	<b>181026</b>	<b>181030</b>	<b>181045</b>	<b>181035</b>

Consultez-nous



GARANTIE  
02 ANS

PLUS PRODUIT	Format ultra slim !	Spécial affichage dynamique !	Performances et haute définition !	Processeur dernière génération !
MODÈLE	I39B-BJ001	F200-BB200H	I58B-B3000	G320-B8000
PROCESSEUR	Intel Celeron J1900	Intel Celeron N2807	Intel Core i3-5010U	Intel Core i5-4200U
GPU	Intel HD Graphic	Intel HD Graphic	Intel GMA HD5500 Graphic	AMD® Radeon E6760 1G VRAM
SLOT MÉMOIRE	1 x SoDimm DDR3 1066 MHz / 1333 MHz	2 Go (intégrés)	2 x SoDimm DDR3 1333 MHz / 1600 MHz	2 x SoDimm DDR3 1333 MHz / 1600 MHz
HDD	1 x SATA II 2.5" / 1 x mSATA SSD	1 x mSATA SSD via mPCI-E	1 x mSATA SSD via mPCI-E	1 x SATA III 2.5" / 1 x mSATA SSD
CONNECTIQUE	4 x USB 2.0, 1 x USB 3.0, 1 x LAN, 1 x VGA, 1 x HDMI®, 1 x sortie audio, 1 x entrée micro, 1 x lecteur de cartes	2 x USB 2.0, 1 x USB 3.0, 1 x HDMI®, 1 x Audio in-out	4 x USB 2.0, 1 x USB 3.0, 1 x HDMI®, 1 x DisplayPort, 1 x Audio in-out	2 x USB 3.0, 2 x USB 2.0, 6 x DisplayPort, 1 x LAN, 2 x COM, 1 x audio
DIMENSIONS (MM)	190 x 149 x 25,5	116 x 107 x 30	190 x 149 x 26	220 x 174 x 28
RÉF.	<b>181102</b>	<b>181094</b>	<b>181097</b>	<b>181111</b>

Consultez-nous

# Medias players professionnels

## Media player OPS



Media player à configurer (RAM et disque dur) et à insérer dans le slot OPS d'afficheurs professionnels compatibles (ex. Philips).

### CARACTÉRISTIQUES

- Processeur Intel
- SO-DIMM DDR3 rapide
- Connectique SATA / m SATA III



	RÉF.
OPS Giada P211-H5000 Core i5-6200U	<b>181114</b>

## Player SMA 300



Media player particulièrement conseillé pour la communication en point de ventes. Associé avec l'application Playzilla et le logiciel Screen Composer, il permet de diffuser des contenus multifenêtrés, des vidéos HD ou Full HD, des contenus HTML5.

### CARACTÉRISTIQUES

- Media player à sortie HDMI®
- Résolution de 720p à 1080p
- A utiliser avec l'application Playzilla (non fournie)
- Carte SD 8 Go

	RÉF.
Player SMA 300 / 1080p / 8 Go	<b>020446</b>
Application Playzilla	<b>020421</b>

## Logiciel Plug'nCast server



La solution Plug'nCast est un système de gestion de contenus multimédia spécialement imaginé pour les applications de Digital Signage ou d'IPTV. Elle est constituée d'un logiciel serveur et d'une interface utilisateur orientée Web en génération 3 et orientée 'client lourd' en génération 2.

### CARACTÉRISTIQUES

- Installable facilement sur un serveur Windows
- Fournie avec le logiciel de composition Screen Composer
- Gère un nombre de players illimité
- A utiliser avec des players exécutant l'application Playzilla (non fournie avec Plug'nCast)
- Gestion multi-utilisateurs
- Interface graphique ergonomique et intuitive

	RÉF.
Plug'nCast Server	<b>020432</b>

## Application Playzilla

Application multiplateformes spécialement destinée à la lecture de contenus Rich Media sur réseau d'écrans (moniteurs, télévisions, écrans grand format à LED, murs d'images). Associée au logiciel Innes Screen composer, elle permet de diffuser des contenus de Digital Media de manière professionnelle.

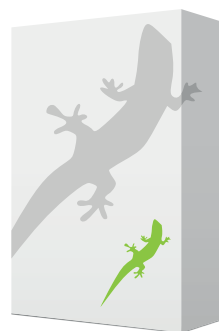

### CARACTÉRISTIQUES

- Utilisable sur players Innes ou Windows (RunTime à associer obligatoirement)
- Fournie avec logiciel de composition
- Compatible SMIL 3.0, JavaScript HTML5
- Utilise l'accélération matérielle eLinux ou Windows (OpenGL et DirectX)



	RÉF.
Application Playzilla	<b>020421</b>
RunTime Gekkota pour appli Playzilla sous Windows	<b>020429</b>

## Player DMB 400



Media player particulièrement conseillé pour la communication audiovisuelle en entreprise. Associé avec l'application Playzilla et le logiciel Screen Composer, il permet de diffuser des contenus multifenêtrés, des vidéos Ultra HD, des contenus HTML5, du H265, du PDF...

### CARACTÉRISTIQUES

- Media player à sortie HDMI® 2.0
- Résolution 3840 x 2160
- Processeur Quad Core ARM 1.2GHz + GPU
- SSD 16 ou 128 Go
- A utiliser avec l'application Playzilla (non fournie)

	RÉF.
Player DMB 400 16 Go SSD	<b>020447</b>
Player DMB 400 128 Go SSD	<b>047475</b>
Application Playzilla	<b>020421</b>

## Ecran tactile SMT 210



Moniteur 10" tactile spécialement conçu pour la gestion des salles de réunion. Application SignMeeting à commander séparément (nous consulter).

Compatible avec Lotus Domino (V8.5 ou 9), MS Exchange (à partir de 2007), Gesroom, Requea, Google Calendar, GRR, Urba, I-BP, Hyperplanning, Acropolis.

### CARACTÉRISTIQUES

- Très fin, 35 mm
- Fixation au mur VESA 100 x 200
- Alimentation secteur ou PoE
- NFC / RFID / MIFARE
- WiFi b/g et RJ45 Fast Ethernet
- Compatible avec Screen Composer et Plug'nCast Server
- Interface graphique ergonomique et intuitive

	RÉF.
Ecran tactile SMT 210	<b>020424</b>

# Medias players professionnels



**TV TOOLS DIGITAL SIGNAGE**  
La solution d'affichage pour une information dynamique

**+** Existe aussi en solution locale ! nous consulter

## Media player Android

Supporte les vidéos en 4K 60 fps!

GARANTIE 03 ANS

Player spécifiquement conçu pour exploiter au mieux toutes les caractéristiques de TV Tools SaaS. Toutes les fonctionnalités avancées de TV Tools disponibles tant au niveau de l'infographie et des animations, de la gestion des multizones que des ressources de Type-Base de données et même des possibilités de gestion des vidéos encore améliorées avec des incrustations de grande qualité et la possibilité de lecture des fichiers Ultra-HD.

### CARACTÉRISTIQUES

- Android 6
- Processeur Octo core avec accélérateur graphique
- 2 Go de RAM
- 16 Go de mémoire EMMC + lecteur de cartes SD et MMC
- USB 2.0, RJ45, WiFi, HDMI® 2.0



**TV TOOLS DIGITAL SIGNAGE**  
La solution d'affichage pour une information dynamique

RÉF.

Media player octo core Android

**020476**

## Media player NUC avec TV Tools 11

GARANTIE 03 ANS

Player spécifiquement conçu pour exploiter au mieux toutes les caractéristiques de TV Tools (on et off line). Toutes les fonctionnalités avancées de TV Tools disponibles tant au niveau de l'infographie et des animations, de la gestion des multizones que des ressources de Type-Base de données et même des possibilités de gestion des vidéos encore améliorée avec des incrustations de grande qualité et la possibilité de lecture des fichiers Ultra-HD.

### CARACTÉRISTIQUES

- Intel NUC713BNK
- Core i3-7100U avec HD Graphics 620 (HDMI® + USB Type-C™)
- 4 Go de RAM
- SSD 120Go M2
- Windows 10 Home et TV Tools 11 installés



**TV TOOLS DIGITAL SIGNAGE**  
La solution d'affichage pour une information dynamique

RÉF.

Media player TVTOOLS NUC core i3

**020477**



RÉF. 181388

**TV TOOLS DIGITAL SIGNAGE**  
La solution d'affichage pour une information dynamique

**PHILIPS**

## Bundle TV Tools et Philips

GARANTIE 03 ANS

Bundle combinant une licence SaaS TV Tools 3 ans, et un matériel d'affichage Philips

### CARACTÉRISTIQUES

- Réf. 181387 : tablette Android Philips 10" PoE + TV Tools
- Réf. 181388 à 181392 : Afficheur Philips série D : Android avec SoC QuadCore et WiFi intégré + TV Tools

RÉF.

Tablette 10" Android Philips 10BDL3051T +TV Tools	<b>181387</b>
Afficheur 32" Android Philips 32BDL4050D + TV Tools	<b>181388</b>
Afficheur 43" Android Philips 43BDL4050D + TV Tools	<b>181389</b>
Afficheur 49" Android Philips 49BDL4050D + TV Tools	<b>181390</b>
Afficheur 55" Android Philips 55BDL4050D + TV Tools	<b>181391</b>
Afficheur 65" Android Philips 65BDL4050D + TV Tools	<b>181392</b>

## Prestation d'installation de matériels audiovisuels

*Confiez-nous l'installation et le raccordement de votre écran, vidéoprojecteur, et de leur support partout en France !*

Qu'il s'agisse d'une tablette, d'un écran LCD grande taille ou d'un écran toile pour vidéoprojecteur, nous pouvons vous apporter une solution d'installation jusqu'à 4 mètres de hauteur (via un échaffaudage).

Il nous est possible de vous proposer une visite d'audit pour préparer au mieux votre installation. De plus, en fonction de vos contraintes, il est possible de vous proposer une installation du lundi matin 6h jusqu'au dimanche matin 6h (nuits comprises).

**Consultez votre commercial pour connaître toutes les modalités de cette prestation !**





Toutes la gamme d'afficheurs LG est chez nous ! Contactez votre commercial pour plus d'informations !



Série SE3D

La gamme standard Essential Display offre des caractéristiques couvrant la plupart des besoins en Digital Media.



	49SE3DD	55SE3DD
UTILISATION	16/7	16/7
LUMINOSITÉ CD/M²	300	300
DIAGONALE	49	55
RÉSOLUTION (EN POUCES)	1920 x 1080	1920 x 1080
MEDIA PLAYER USB	Oui	Oui
BEZEL (MM)	11,9-18	11,9-18
HDMI* / VGA /DISPLAYPORT	2/1/-	2/1/-
CHAÎNABLE	-	-
HAUT-PARLEURS (W)	-	-
OS	-	-
WIFI	-	-
RÉF.	<b>182102</b>	<b>182086</b>

Série SM5K

La gamme Standard Premium offre l'accès à un SoC Quad Core et des fonctions via le WIFI intégré : mirroring, point d'accès, beacon. Utilisation en continu.



	32SM5KE	43SM5KE	49SM5KE	55SM5KE	65SM5KD
UTILISATION	24/7	24/7	24/7	24/7	24/7
LUMINOSITÉ CD/M²	400	450	450	450	450
DIAGONALE (EN POUCES)	32	43	49	55	65
RÉSOLUTION (EN POUCES)	1920 x 1080	1920 x 1080	1920 x 1080	1920 x 1080	1920 x 1080
MEDIA PLAYER USB	Oui	Oui	Oui	Oui	Oui
BEZEL (MM)	11,9-18	11,9-18	11,9-18	11,9-18	11,9-18
HDMI* / VGA /DISPLAYPORT	1/1/1	1/1/1	1/1/1	1/1/1	1/1/1
CHAÎNABLE	Oui (DP)	Oui (DP)	Oui (DP)	Oui (DP)	Oui (DP)
HAUT-PARLEURS (W)	2 x 10	2 x 10	2 x 10	2 x 10	2 x 10
OS	WebOS	WebOS	WebOS	WebOS	WebOS
WIFI	intégré	intégré	intégré	intégré	intégré
RÉF.	<b>182182</b>	<b>182183</b>	<b>182170</b>	<b>182188</b>	<b>182123</b>

Série SE3K

La gamme standard Essential Display offre des caractéristiques couvrant la plupart des besoins en Digital Media. Elle apporte en plus des haut-parleurs intégrés.

NOUVEAU



	32SE3KE	43SE3KE	49SE3KE	55SE3KE	65SE3KD
UTILISATION	18/7	18/7	18/7	18/7	18/7
LUMINOSITÉ CD/M²	350	350	350	350	400
DIAGONALE	32	43	49	55	65
RÉSOLUTION (EN POUCES)	1920 x 1080	1920 x 1080	1920 x 1080	1920 x 1080	1920 x 1080
MEDIA PLAYER USB	Oui	Oui	Oui	Oui	Oui
BEZEL (MM)	11,9-18	11,9-18	11,9-18	11,9-18	11,9-18
HDMI* / VGA /DISPLAYPORT	1/1/-	1/1/-	1/1/-	1/1/-	1/1/-
CHAÎNABLE	-	-	-	-	-
HAUT-PARLEURS (W)	2 x 10	2 x 10	2 x 10	2 x 10	2 x 10
OS	-	-	-	-	-
WIFI	option dongle	option dongle	option dongle	option dongle	option dongle
RÉF.	<b>182194</b>	<b>182185</b>	<b>182186</b>	<b>182187</b>	<b>182096</b>

Série XS2

La gamme XS2 est équipée de la technologie transreflective exclusive LG : grâce à un jeu de miroirs, l'écran récupère la lumière ambiante pour l'ajouter à la luminosité de l'écran et ainsi proposer une image plus lumineuse en pleine lumière. Utilisation en continu.



	49XS2E	55XS2E
UTILISATION	24/7	24/7
LUMINOSITÉ CD/M²	2500	2500
DIAGONALE (EN POUCES)	49	55
RÉSOLUTION (EN POUCES)	1920 x 1080	1920 x 1080
MEDIA PLAYER USB	Oui	Oui
BEZEL (MM)	9-6,5	9-6,5
HDMI* / VGA /DISPLAYPORT	2/0/1	2/0/1
CHAÎNABLE	-	-
HAUT-PARLEURS (W)	2 x 10	2 x 10
OS	WebOS 3.0	WebOS 3.0
WIFI	option dongle	option dongle
RÉF.	<b>182089</b>	<b>182142</b>



# Afficheurs LCD



## Série UHD

Les gammes Ultra-HD LG offrent le meilleur de la technologie LCD avec une image à couper le souffle et un niveau de détail impressionnant. Ils sont équipés d'un SoC multicore et d'un système d'exploitation webOS avec un média player capable de décoder le HEVC.



	UTILISATION	LUMINOSITÉ CD/M²	DIAGONALE (EN POUCES)	RÉSOLUTION	MEDIA PLAYER USB	BEZEL (MM)	HDMI® / VGA / DISPLAYPORT	CHAÎNABLE	HAUT-PARLEURS (W)	OS	WIFI	RÉF.	
<b>A</b>	75UM3C	24/7	350	75	3840 x 2160	Oui	15,8	2 / - / 1	Oui (DP)	2 x 10	webOS 2.0	intégré	<b>181135</b>
<b>A</b>	75UH5C	24/7	500	75	3840 x 2160	Oui	14,9	3 / - / 1	Oui (DP)	-	webOS 2.0	intégré	<b>181148</b>
<b>B</b>	86UM3C	24/7	350	86	3840 x 2160	Oui	15,6	3 / - / 1	Oui (DP)	2 x 10	webOS 2.0	intégré	<b>182088</b>
<b>C</b>	86UH5C	24/7	500	86	3840 x 2160	Oui	14,7	3 / - / 1	Oui (DP)	-	webOS 2.0	intégré	<b>722270</b>
<b>C</b>	98LS95D	24/7	500	98	3840 x 2160	Oui	14,9	03/01/02	Oui (DP)	-	webOS 2.0	option dongle	<b>181131</b>

# BenQ

## Série ST-K

Gamme d'afficheurs professionnels 4K équipés du logiciel d'affichage dynamique BenQ X-Sign bénéficiant d'un excellent rapport prestations / prix ! Leur SoC multicore embarque un OS android permettant d'intégrer de nombreuses applications.



X-Sign, le logiciel de gestion de contenu sur cloud exclusif de BenQ facilite la création, la planification et l'affichage de contenus signalétiques.

Il permet de créer du contenu à partir de centaines de modèles, de planifier leur distribution et de surveiller les performances des moniteurs en temps réel.

Il comprend 3 modules :

**Module 1**

**Designer** : X-Sign contient plus de 100 modèles intégrés, conçus spécifiquement pour répondre à une grande variété de marchés. X-Sign prend en charge de nombreux formats d'images et de vidéos, des textes avec animation intégrée et effet de déroulement, ou encore des pages Internet en HTML5, et les affiches avec une résolution spectaculaire, jusqu'en Ultra-HD 4K.

**Module 2**

**Manager** : permet de planifier et de distribuer de façon efficace la signalétique via le cloud. Il dispose d'une interface Internet avec vue calendrier pour gérer facilement le contenu à afficher à des moments précis de la journée ou en séquences quotidiennes. Il permet de plus de contrôler et de surveiller à distance plusieurs affichages, sur un PC ou sur des appareils mobiles, via une interface Internet centralisée.

**Module 3**

**Player** : via USB ou le Cloud, X-Sign player distribue le contenu créé et planifié sur tous les écrans.

	UTILISATION	LUMINOSITÉ CD/M²	DIAGONALE (EN POUCES)	RÉSOLUTION	MEDIA PLAYER USB	BEZEL (MM)	HDMI® / VGA / DISPLAYPORT	CHAÎNABLE	HAUT-PARLEURS (W)	OS	WIFI	RÉF.	
<b>A</b>	ST430K	12/7	450	43	3840 x 2160	Oui	11,7-18,1	3 / 1 / -	-	2 x 8	Android	-	<b>337169</b>
<b>B</b>	ST550K	12/7	350	55	3840 x 2160	Oui	16,6-24,1	3 / 1 / -	-	2 x 8	Android	-	<b>337160</b>
<b>C</b>	ST650K	12/7	450	65	3840 x 2160	Oui	15,6-22,9	3 / 1 / -	-	2 x 8	Android	-	<b>337170</b>
<b>D</b>	ST750K	12/7	350	75	3840 x 2160	Oui	14,5-23,1	3 / - / -	-	2 x 8	Android	-	<b>337176</b>
<b>E</b>	ST860K	12/7	350	86	3840 x 2160	Oui	19-24	3 / - / -	-	2 x 10	Android	-	<b>337177</b>

Consultez-nous

# PHILIPS

## Série QL

**GARANTIE**  
**03 ANS**

Gamme d'afficheurs professionnels certifiés 16/7. Elle présente le meilleur rapport image perçue / prix. Elle est équipée d'un media player basique à entrée USB.



	BDL3230QL	BLD4330QL	BDL4830QL	65BDL3000Q
UTILISATION	16/7	16/7	16/7	16/7
LUMINOSITÉ CD/M²	350	350	350	350
DIAGONALE (EN POUCE)	32	43	48	65
RÉSOLUTION	1920 x 1080	1920 x 1080	1920 x 1080	1920 x 1080
MEDIA PLAYER USB	Oui	Oui	Oui	Oui
BEZEL (MM)	11,9-17,2	11,9-14,9	11,9-14,7	13,9-14,9
HDMI® / VGA / DISPLAYPORT	1/1/-	1/1/-	1/1/-	1/1/-
CHAÎNABLE	Oui (VGA, DVI)	Oui (VGA, DVI)	Oui (VGA, DVI)	Oui (VGA, DVI)
HAUT-PARLEURS (W)	2 x 10	2 x 10	2 x 10	2 x 10
OS	-	-	-	-
WIFI	-	-	-	-
RÉF.	<b>181337</b>	<b>181334</b>	<b>181338</b>	<b>181384</b>

## Série P

**GARANTIE**  
**03 ANS**

La gamme P de Philips est composée d'afficheurs entre 500 et 700 cd/m², équipés d'un SoC Android octocore sous Android. Ils sont habillés d'un châssis métal fin et élégant avec un bezel homogène sur tous les bords du cadre.

Ils autorisent une utilisation 24/7 en continu.



	42BDL5055P	49BDL5055P	55BDL5055P	55BDL5057P
UTILISATION	24/7	24/7	24/7	24/7
LUMINOSITÉ CD/M²	500	500	500	700
DIAGONALE (EN POUCE)	42	49	55	55
RÉSOLUTION	1920 x 1080	1920 x 1080	1920 x 1080	1920 x 1080
MEDIA PLAYER USB	Oui	Oui	Oui	Oui
BEZEL (MM)	6,5mm	6,5mm	6,5mm	6,5mm
HDMI® / VGA / DISPLAYPORT	2 / - / 1	2 / - / 1	2 / - / 1	2 / - / 1
CHAÎNABLE	Oui (DP, DVI)	Oui (DP, DVI)	Oui (DP, DVI)	Oui (DP, DVI)
HAUT-PARLEURS (W)	2 x 10	2 x 10	2 x 10	2 x 10
OS	Android	Android	Android	Android
WIFI	-	-	-	-
RÉF.	<b>181393</b>	<b>181394</b>	<b>181395</b>	<b>181398</b>

## Série D

**GARANTIE**  
**03 ANS**

La gamme D de Philips est certifiée 24/7 et est équipée d'un SoC QuadCore sous Android et du WiFi.



	32BDL4050D	43BDL4050D	49BDL4050D	55BDL4050D	65BDL4050D
UTILISATION	24/7	24/7	24/7	24/7	24/7
LUMINOSITÉ CD/M²	400	450	450	450	450
DIAGONALE (EN POUCE)	32	43	49	55	65
RÉSOLUTION	1920 x 1080	1920 x 1080	1920 x 1080	1920 x 1080	1920 x 1080
MEDIA PLAYER USB	Oui	Oui	Oui	Oui	Oui
BEZEL (MM)	10,6-15,6	9,5-15,6	9,5-15,6	9,5-15,6	9,5-15,6
HDMI® / VGA / DISPLAYPORT	2 / DVI-I / 1	2 / DVI-I / 1	2 / DVI-I / 1	2 / DVI-I / 1	2 / DVI-I / 1
CHAÎNABLE	Oui (DP, DVI)	Oui (DP, DVI)	Oui (DP, DVI)	Oui (DP, DVI)	Oui (DP, DVI)
HAUT-PARLEURS (W)	2 x 10	2 x 10	2 x 10	2 x 10	2 x 10
OS	Android	Android	Android	Android	Android
WIFI	Intrégré	Intrégré	Intrégré	Intrégré	Intrégré
RÉF.	<b>181371</b>	<b>181372</b>	<b>181373</b>	<b>181374</b>	<b>181375</b>

## Série H

**GARANTIE**  
**03 ANS**

La gamme H Ultra Bright est constituée d'afficheurs de 2000 et 3000 cd/m² en natif. Quelles que soient les conditions de luminosité ces afficheurs sont capables de restituer une luminosité hors du commun.

Fonctionnement certifié 24/7.



	75BDL3003H
UTILISATION	24/7
LUMINOSITÉ CD/M²	3000
DIAGONALE (EN POUCE)	75
RÉSOLUTION	3840 x 2160
MEDIA PLAYER USB	Oui
BEZEL (MM)	15,3
HDMI® / VGA / DISPLAYPORT	3 / 1 / 1
CHAÎNABLE	Oui (DP)
HAUT-PARLEURS (W)	2 x 10
OS	-
WIFI	-
RÉF.	<b>722510</b>

Consultez-nous

## Afficheurs LCD

## Série Q

NOUVEAU

GARANTIE  
03 ANS

La gamme Q produit des images d'une netteté éblouissante en Ultra-HD 4K, tout en jouant la carte de l'écologie. Ultra-fiable et performant, certifié 18/7, mais très peu gourmand en énergie, équipée d'un SoC Quad-Core fonctionnant sous Android, il est parfait pour les projets les plus exigeants.



## PHILIPS

	49BDL3050Q/00	55BDL3050Q/00	65BDL3050Q/00	75BDL3050Q/00	86BDL3050Q/00
UTILISATION	18/7	18/7	18/7	18/7	18/7
LUMINOSITÉ CD/M²	350	350	350	410	410
DIAGONALE (EN POUCE)	49	55	65	75	86
RÉSOLUTION	3 840 x 2 160	3 840 x 2 160	3 840 x 2 160	3 840 x 2 160	3 840 x 2 160
MEDIA PLAYER USB	Oui	Oui	Oui	Oui	Oui
BEZEL (MM)	11,9	11,9	13,9	11,8	15,2
HDMI® / VGA / DISPLAYPORT	2 / 1 / -	2 / 1 / -	2 / 1 / -	1 / 1 / -	1 / 1 / -
CHAÎNABLE	-	-	-	-	-
HAUT-PARLEURS (W)	2 x 10	2 x 10	2 x 10	2 x 10	2 x 10
OS	Android	Android	Android	Android	Android
WIFI	-	-	-	-	-
RÉF.	<b>182134</b>	<b>182135</b>	<b>182136</b>	<b>182137</b>	<b>182138</b>

## Série X

GARANTIE  
03 ANS

La gamme X de Philips est dotée de châssis à bords extrêmement fins, elle est spécialement conçue pour les murs d'images professionnels. Certifiée 24/7, Ultra-fiable et maîtrisant sa consommation d'énergie.



## PHILIPS

	BDL4988XC/00	BDL5588XC/02	BDL5588XH/02	55BDL1005X/00	55BDL1007X/00
UTILISATION	24/7	24/7	24/7	24/7	24/7
LUMINOSITÉ CD/M²	450	500	700	500	700
DIAGONALE (EN POUCE)	49	55	55	55	55
RÉSOLUTION	1920 x 1080	1920 x 1080	1920 x 1080	1920 x 1080	1920 x 1080
MEDIA PLAYER USB	Oui	Oui	Oui	Oui	Oui
BEZEL (MM)	2,3-1,2	2,3-1,2	2,3-1,2	0,9-0,9	0,9-0,9
HDMI® / VGA / DISPLAYPORT	2 / 1 / -	2 / 1 / -	2 / 1 / -	2 / 1 / 1	2 / 1 / 1
CHAÎNABLE	Oui (DP, DVI-I)	Oui (DP, DVI-I)	Oui (DP, DVI-I)	Oui (DP, DVI-I)	Oui (DP, DVI-I)
HAUT-PARLEURS (W)	2 x 10	2 x 10	2 x 10	2 x 10	2 x 10
OS	-	-	-	-	-
WIFI	-	-	-	-	-
RÉF.	<b>181154</b>	<b>181147</b>	<b>181328</b>	<b>181404 *</b>	<b>181399 *</b>

## Série PN-Q

GARANTIE  
03 ANS

La gamme PN-Q combine un design élégant associé à une dalle UV2A offrant des noirs profonds. Les haut-parleurs et le média player USB Intégrés offrent une puissante capacités multimédia.



## SHARP

	PN-Q601E	PN-Q701E	PN-Q801E	PN-Q901E
UTILISATION	16/7	16/7	16/7	16/7
LUMINOSITÉ CD/M²	350	350	350	350
DIAGONALE (EN POUCE)	60	70	80	90
RÉSOLUTION	1920 x 1080	1920 x 1080	1920 x 1080	1920 x 1080
MEDIA PLAYER USB	Oui	Oui	Oui	Oui
BEZEL (MM)	11-16	11-16	11-16	11-16
HDMI® / VGA / DISPLAYPORT	3 / 1 / -	3 / 1 / -	3 / 1 / -	3 / 1 / -
CHAÎNABLE	-	-	-	-
HAUT-PARLEURS (W)	2 x 10	2 x 10	2 x 10	2 x 10
OS	-	-	-	-
WIFI	-	-	-	-
RÉF.	<b>182098</b>	<b>182099</b>	<b>182100</b>	<b>182101</b>

## Séries PN-Y, E, R et A

GARANTIE  
03 ANS

L'offre Sharp est composée d'afficheurs professionnels à haute luminosité, offrant une utilisation 24/7.



## SHARP

	PN-Y436	PN-Y496	PN-E703	PN-R706	PN-R903
UTILISATION	24/7	24/7	24/7	24/7	24/7
LUMINOSITÉ CD/M²	450	450	450	700	700
DIAGONALE (EN POUCE)	43	49	70	70	90
RÉSOLUTION	1920 x 1080	1920 x 1080	1920 x 1080	1920 x 1080	1920 x 1080
MEDIA PLAYER USB	Oui	Oui	-	-	-
BEZEL (MM)	9,5-15,6	9,5-15,6	19	19	27-35
HDMI® / VGA / DISPLAYPORT	1 / 1 / -	1 / 1 / -	2 / 1 / 1	2 / 1 / 1	2 / 1 / 1
CHAÎNABLE	Oui (DVI-D)	Oui (DVI-D)	Oui (DP, DVI)	Oui (DP)	Oui (DP, DVI)
HAUT-PARLEURS (W)	2 x 7	2 x 7	2 x 10	2 x 10	2 x 10
OS	-	-	-	-	-
WIFI	-	-	-	-	-
RÉF.	<b>182055 *</b>	<b>182078 *</b>	<b>182065 *</b>	<b>182080 *</b>	<b>182067 *</b>

## Afficheurs tactiles et classiques

## Gamme tactile interactive BIG PAD

La gamme Big Pad représente la référence en afficheurs tactiles. En environnement éducatif ou dans des salles de réunions ou de crise en entreprise, les interfaces Sharp sauront offrir une expérience d'utilisation intuitive de travail collaboratif. Les modèles équipés de WiFi permettent de connecter jusqu'à 4 affichages différents simultanément en intégrant des fonctions interactives.

SHARP

	PN-40TC1	PN-50TC1	PN-60TB3	PN-60TW3A	PN-70TB3	PN-70TH5	PN-80TC3A
DIAGONALE (EN POUCE)	40	50	60	60	70	70	80
TOUCHERS	10	10	10	10	10	30	10
TECHNOLOGIE	Capacitive	Capacitive	Infrarouge	Infrarouge	Infrarouge	Capacitive	Capacitive
LUMINOSITÉ CD/M <sup>2</sup>	240	340	300	300	300	300	300
RÉSOLUTION	1920 x 1080	1920 x 1080	1920 x 1080	1920 x 1080	1920 x 1080	3840 x 2160	1920 x 1080
MEDIA PLAYER USB	-	-	-	-	-	-	-
HDMI® / VGA / DISPLAYPORT	2 / 1 / 1	2 / 1 / 1	3 / 2 / 1	3 / 2 / 1	3 / 2 / 1	3 / 1 / 1	3 / 2 / 1
CHAÎNABLE	-	-	-	Oui (DP)	-	Oui (DP)	Oui (DP)
HAUT-PARLEURS (W)	2 x 10	2 x 10	2 x 10	2 x 10	2 x 10	2 x 10	2 x 10
OS	-	-	-	-	-	-	-
WIFI	Optionnel	Optionnel	-	Intégré	-	Optionnel	-
SUITE LOGICIELLE FOURNIE	Oui	Oui	-	Oui	Oui	Oui	-
RÉF.	<b>182062</b>	<b>182108</b>	<b>047179</b>	<b>182118</b>	<b>047194</b>	<b>182110</b>	<b>182120</b>

Consultez-nous

## Série T

NOUVEAU

GARANTIE  
03 ANS

La gamme T de Philips est équipée de la technologie tactile infrarouge 10 touchers. Elle est certifiée 24/7 et pour répondre aux usages les plus exigeants, elle est équipée d'une vitre de protection de 4 mm.

NOUVEAU  
2019

PHILIPS

	43BDL4051T/00	55BDL4051T/00	65BDL3052T/00	75BDL3151T/00	BDL8470QT/00
DIAGONALE (EN POUCE)	43	55	65	75	84
TOUCHERS	10	10	10	10	10
TECHNOLOGIE	Infrarouge	Infrarouge	Infrarouge	Infrarouge	Infrarouge
LUMINOSITÉ CD/M <sup>2</sup>	450	450	350	490	350
RÉSOLUTION	1920 x 1080	1920 x 1080	3 840 x 2 160	3 840 x 2 160	3 840 x 2 160
MEDIA PLAYER USB	Oui	Oui	Oui	Oui	Oui
HDMI® / VGA / DISPLAYPORT	2 / 1 / 1	2 / 1 / 1	3 / 1 / 1	3 / 1 / 1	3 / 1 / 1
CHAÎNABLE	-	-	-	-	Oui (DP)
HAUT-PARLEURS (W)	2 x 10	2 x 10	2 x 10	2 x 10	2 x 10
OS	Android	Android	Android	Android	Android
WIFI	Intégré	Intégré	Intégré	-	-
RÉF.	<b>181155</b>	<b>181156 *</b>	<b>181150</b>	<b>181246 *</b>	<b>181358 *</b>

## Gamme tactile IIYAMA

GARANTIE  
03 ANS

iiyama

	TH5565MIS-B1AG
DIAGONALE (EN POUCE)	55
TOUCHERS	20
TECHNOLOGIE	Infrarouge
LUMINOSITÉ CD/M <sup>2</sup>	450
RÉSOLUTION	1920 x 1080
MEDIA PLAYER USB	Oui
HDMI® / VGA / DISPLAYPORT	3 / 1 / -
CHAÎNABLE	Oui (HDMI®)
HAUT-PARLEURS (W)	2 x 10
OS	-
WIFI	-
SUITE LOGICIELLE FOURNIE	-
RÉF.	<b>182126</b>

Consultez-nous

: NOUVEAUTÉ

GARANTIE  
03 ANS

## Gamme tactile RP-K

La gamme RP-K de BenQ est composée d'afficheurs tactiles équipés d'un SoC Android intégrant la suite logicielle BenQ. Leur affichage Ultra-HD promet une qualité de représentation graphique inégalée en milieu scolaire, comme en entreprise.

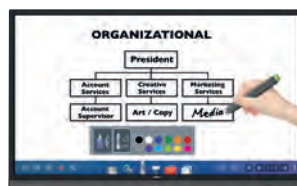

BenQ

	RP553K	RP653K	RP654K	RP704K	RP860K
DIAGONALE (EN POUCE)	55	65	65	70	86
TOUCHERS	10	10	20	20	20
TECHNOLOGIE	Infrarouge	Infrarouge	Infrarouge	Infrarouge	Infrarouge
LUMINOSITÉ CD/M <sup>2</sup>	350	450	350	330	330
RÉSOLUTION	3840 x 2160	3840 x 2160	3840 x 2160	3840 x 2160	3840 x 2160
MEDIA PLAYER USB	Oui	Oui	Oui	Oui	Oui
HDMI® / VGA / DISPLAYPORT	4 / 1 / -	4 / 1 / -	3 / 1 / 1	3 / 1 / 1	3 / 1 / 1
CHAÎNABLE	Oui (HDMI)	Oui (HDMI)	Oui (HDMI)	Oui (HDMI)	Oui (HDMI)
HAUT-PARLEURS (W)	2 x 20	2 x 20	2 x 16	2 x 16	2 x 16
OS	Android	Android	Android	Android	Android
WIFI	QCAST optionnel	QCAST optionnel	Dongle optionnel	Dongle optionnel	Dongle optionnel
SUITE LOGICIELLE FOURNIE	Intégrée	Intégrée	Intégrée	Intégrée	Intégrée
RÉF.	<b>182111</b>	<b>182112</b>	<b>182113</b>	<b>182114</b>	<b>182115</b>

Consultez-nous

## Gamme afficheurs IIYAMA

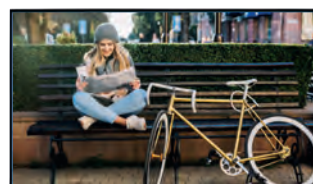
GARANTIE  
03 ANS

iiyama

	LE3240S-B1	LE4340S-B1	LH4282S-B1	LH4982S-B1	LE4041UHS-B1
UTILISATION	12 / 7	12 / 7	24 / 7	24 / 7	12 / 7
LUMINOSITÉ CD/M <sup>2</sup>	350	350	700	700	350
DIAGONALE (EN POUCE)	32	43	42	49	40
RÉSOLUTION	1920 x 1080	1920 x 1080	1920 x 1080	1920 x 1080	3840 x 2160
MEDIA PLAYER USB	Oui	Oui	Oui	Oui	-
BEZEL (MM)	n.c.	n.c.	n.c.	n.c.	n.c.
HDMI® / VGA / DISPLAYPORT	1 / 1 / -	1 / 1 / -	2 / 1 / 1	2 / 1 / 1	2 / 1 / 1
CHAÎNABLE	-	-	Oui (DP, DVI)	Oui (DP, DVI)	Oui (DP)
HAUT-PARLEURS (W)	2 x 10	2 x 10	2 x 1 0	2 x 1 0	2 x 6
OS	-	-	-	-	-
WIFI	-	-	-	-	-
RÉF.	<b>181379</b>	<b>181381</b>	<b>182129</b>	<b>182130</b>	<b>182131</b>

Consultez-nous

# Téléviseurs professionnels

# PHILIPS

## Gamme Studio

Gamme de 22 à 65" de téléviseurs spécialement conçus pour l'hôtellerie et les collectivités : page d'accueil personnalisable, menus et commandes verrouillables (mode prison) et installation clonable par USB.

Les modes hôtel et prison intègrent, entre autres, les fonctionnalités suivantes :

- Une page d'accueil personnalisable
- Une fonction réveil
- Un verrouillage du volume, des commandes, des entrées / sorties



RÉF. 181126



RÉF. 181121



RÉF. 181115

DÉSIGNATION	DIAGONALE (EN POUCES)	RÉSOLUTION	HAUT-PARLEURS (EN W)	RJ45 / WIFI	HDMI® / VGA / USB	SORTIES JACK	SORTIE HP	TUNER	LOGICIEL ADMINISTRATION ÉCRANS ET CRÉATION DE CONTENUS	MODES PRISON / HÔTEL	LECTEUR MULTIMÉDIA USB	TÉLÉCOMMANDES / TV	SMART TV	RÉF.
22HFL2869T	22	1920 x 1080	2 x 5.5	- / -	2 / 1 / 1	1	-	DVB-T / DVB-T2	-	Oui	Oui	4	-	<b>181121</b>
24HFL2869T	24	1366 x 768	2 x 5	- / -	2 / 1 / 1	1	-	DVB-T / DVB-T2	-	Oui	Oui	4	-	<b>181116</b>
32HFL2869T	32	1366 x 768	2 x 6	- / -	2 / 1 / 1	1	-	DVB-T / DVB-T2	-	Oui	Oui	4	-	<b>181122</b>
43HFL2869T	43	1920 x 1080	2 x 8	- / -	2 / 1 / 1	1	-	DVB-T / DVB-T2	-	Oui	Oui	4	-	<b>181123</b>
48HFL2869T	48	1920 x 1080	2 x 8	- / -	2 / 1 / 1	1	-	DVB-T / DVB-T2	-	Oui	Oui	4	-	<b>181124</b>
55HFL2879T	55	3840 x 2160	2 x 8	- / -	2 / 1 / 1	1	-	DVB-T / DVB-T2	-	Oui	Oui	4	-	<b>181115</b>
65HFL2879T	65	3840 x 2160	2 x 8	- / -	2 / 1 / 1	1	-	DVB-T / DVB-T2	-	Oui	Oui	4	-	<b>181126</b>
TÉLÉCOMMANDES COMPATIBLES														
Simplifiée 22AV1601A														<b>181118</b>
Hygiénique 22AV1604A														<b>181119</b>

## Gamme MediaSuite

Gamme de 22 à 55" de téléviseurs Full HD spécialement conçus pour l'hôtellerie et les collectivités : page d'accueil personnalisable, menus et commandes verrouillables (mode prison) et installation clonable par USB.

Les modes hôtel et prison intègrent, entre autres, les fonctionnalités suivantes :

- Un système Android avec connectique RJ45 et WiFi en faisant une TV connectée
- Une compatibilité avec le logiciel de pilotage d'écran et de mise en forme de contenus CMND
- Une page d'accueil personnalisable
- Une fonction réveil
- Un verrouillage du volume, des commandes, des entrées / sorties



RÉF. 181118



RÉF. 181119



RÉF. 182105

DÉSIGNATION	DIAGONALE (EN POUCES)	RÉSOLUTION	HAUT-PARLEURS (EN W)	RJ45 / WIFI	HDMI® / VGA / USB	SORTIES JACK	SORTIE HP	TUNER	LOGICIEL ADMINISTRATION ÉCRANS ET CRÉATION DE CONTENUS	MODES PRISON / HÔTEL	LECTEUR MULTIMÉDIA USB	TÉLÉCOMMANDES / TV	SMART TV	RÉF.
32HFL5011T	32	1920 x 1080	2 x 8	Oui / oui	4 / 0 / 3	1	1	DVB-T / DVB-T2	CMND	Oui	Oui	4	Oui	<b>182103</b>
40HFL5011T	40	1920 x 1080	2 x 8	Oui / oui	4 / 0 / 3	1	1	DVB-T / DVB-T2	CMND	Oui	Oui	4	Oui	<b>182104</b>
43HFL5011T	43	1920 x 1080	2 x 8	Oui / oui	4 / 0 / 3	1	1	DVB-T / DVB-T2	CMND	Oui	Oui	4	Oui	<b>182105</b>
49HFL5011T	49	1920 x 1080	2 x 8	Oui / oui	4 / 0 / 3	1	1	DVB-T / DVB-T2	CMND	Oui	Oui	4	Oui	<b>182106</b>
55HFL5011T	55	1920 x 1080	2 x 8	Oui / oui	4 / 0 / 3	1	1	DVB-T / DVB-T2	CMND	Oui	Oui	4	Oui	<b>182107</b>
TÉLÉCOMMANDES COMPATIBLES														
Simplifiée 22AV1601A														<b>181118</b>
Hygiénique 22AV1604A														<b>181119</b>

Consultez-nous

## Téléviseurs professionnels



## Gamme Stand Alone

La Gamme Stand Alone offre les fonctionnalités indispensables à une utilisation Hospitality :

- Ecran ou vidéo de bienvenue
- Mode hôtel : évite les manipulations malheureuses, limites du volume
- Programmation des horaires d'utilisation du téléviseur
- Maintenance à distance par USB

GARANTIE  
03 ANS

RÉF. 181000



RÉF. 182097

DÉSIGNATION	DIAGONALE (EN POUÇES)	RÉSOLUTION	HAUT-PARLEURS (EN W)	RJ45 / WIFI	HDMI® / VGA / USB	SORTIES JACK	SORTIE HP	TUNER	LOGICIEL ADMINISTRATION ÉCRANS ET CRÉATION DE CONTENUS	MODES PRISON / HÔTEL	LECTEUR MULTIMÉDIA USB	TÉLÉCOMMANDES / TV	SMART TV	RÉF.
32LV340C	32	1366 x 768	2 x 5	Oui / -	2 / 1 / 1	1	1	DVB-T / DVB-T2	SuperSign	n/c	Oui	n/c	-	<b>182018</b>
43LV340C	43	1920 x 1080	2 x 10	Oui / -	2 / 1 / 1	1	1	DVB-T / DVB-T2	SuperSign	n/c	Oui	n/c	-	<b>181000</b>
49LV340C	49	1920 x 1080	2 x 10	Oui / -	2 / 1 / 1	1	1	DVB-T / DVB-T2	SuperSign	n/c	Oui	n/c	-	<b>182102</b>
55LV340C	55	1920 x 1080	2 x 10	Oui / -	2 / 1 / 1	1	1	DVB-T / DVB-T2	SuperSign	n/c	Oui	n/c	-	<b>182097</b>

## Gamme Commercial Lite

La gamme commerciale Lite propose des fonctionnalités optimisées pour des environnements d'entreprise variés.

- Gestion de contenu/Gestion de groupe
- SuperSign Control
- Allumage ou sortie de veille via le réseau LAN
- Mode hôtel complet

NOUVEAU

GARANTIE  
03 ANSNOUVEAU  
2019

RÉF. 182189

NOUVEAU  
2019

RÉF. 182191

DÉSIGNATION	DIAGONALE (EN POUÇES)	RÉSOLUTION	HAUT-PARLEURS (EN W)	RJ45 / WIFI	HDMI® / VGA / USB	SORTIES JACK	SORTIE HP	TUNER	LOGICIEL ADMINISTRATION ÉCRANS ET CRÉATION DE CONTENUS	MODES PRISON / HÔTEL	LECTEUR MULTIMÉDIA USB	TÉLÉCOMMANDES / TV	SMART TV	RÉF.
49UU640C	49	3840 x 2160	2 x 10	Oui / non	2 / 0 / 1	1	1	DVB-T / DVB-T2	SuperSign Control	- / oui	Oui	1	Oui	<b>182189</b>
55UU640C	55	3840 x 2161	2 x 10	Oui / non	2 / 0 / 1	1	1	DVB-T / DVB-T2	SuperSign Control	- / oui	Oui	1	Oui	<b>182190</b>
60UU640C	60	3840 x 2162	2 x 10	Oui / non	2 / 0 / 1	1	1	DVB-T / DVB-T2	SuperSign Control	- / oui	Oui	1	Oui	<b>182109</b>
70UU640C	70	3840 x 2163	2 x 10	Oui / non	2 / 0 / 1	1	1	DVB-T / DVB-T2	SuperSign Control	- / oui	Oui	1	Oui	<b>182191</b>

: NOUVEAUTÉ

## Système de distribution HDMI® Full HD sur IP

**Système hybride : liaison directe ou écrans multiples par IP !**

### CARACTÉRISTIQUES

- Résolution : Full HD
- Distance : 120 m en liaison directe (CAT6)
- Jusqu'à 100 émetteurs et récepteurs en IP

NOUVEAU  
2019

RÉF. 050128

RÉF. 050129

Transmetteur HDMI®  
Récepteur HDMI®

RÉF.  
**050128**  
**050129**

### 1 - Utilisation en liaison directe

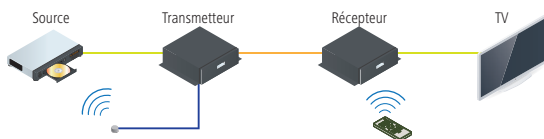

### 2 - Utilisation en IP

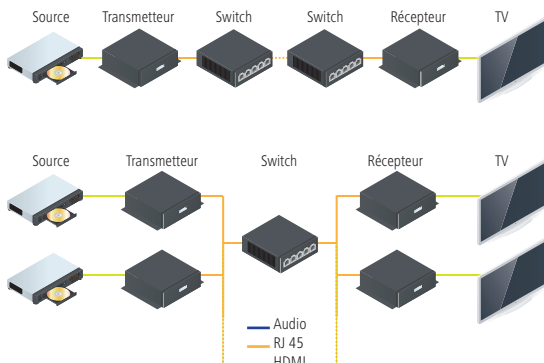

NOUVEAU

## Prolongateur DisplayPort 1.1 sur 120 m

**Système hybride : liaison directe ou écrans multiples par IP !**

### CARACTÉRISTIQUES

- Résolution 1080p @ 60 Hz
- DisplayPort 1.1
- CAT6 FTP pour une distance de 120 m

NOUVEAU  
2019

RÉF.

Prolongateur DisplayPort 1.1 sur 120 m

**050122**

## Prolongateur HDMI® sur 60 m - 1 écran

### CARACTÉRISTIQUES

- Résolution 1920 x 1080 à 60 m
- Audio HD 7.1
- Support HDCP
- Câble monobrin CAT. 5e / CAT. 6 U/UTP ou F/UTP (CAT.6 recommandé)
- Alimentations fournies



NBRE D'ÉCRANS  
DISTANTS

NBRE DE RJ45 /  
RÉCEPTEURS

RÉF.

Prolongateur HDMI®

1

1

**050113**

## Distributeur HDMI® sur 40 m - 3 écrans

### CARACTÉRISTIQUES

- Résolution 1920 x 1080 à 40 m
- Support HDCP
- Câble monobrin CAT. 6 U/UTP ou F/UTP recommandé
- Alimentations fournies



NBRE D'ÉCRANS  
DISTANTS

NBRE DE RJ45 /  
RÉCEPTEURS

RÉF.

Distributeur HDMI®  
3 ports + 1 récepteur

Récepteur suppl.  
pour Réf. 050225

3

1

**050225**

1

1

**050227**

## Prolongateur HDMI® 4K / 3D sur 70 m - 1 écran

### CARACTÉRISTIQUES

- Résolution 3840 x 2160 à 70 m, 1920 x 1080 / 3D à 40 m
- Audio HD 7.1
- Support HDCP



RÉSOLUTION

NBRE D'ÉCRANS  
DISTANTS

NBRE DE RJ45 /  
RÉCEPTEURS

RÉF.

Prolongateur HDMI®

4K

1

1

**050112**

NOUVEAUTÉ :

# Prolongateurs et distributeurs sur RJ45

## Prolongateur VGA - 1 écran

### CARACTÉRISTIQUES

- Résolution 1920 x 1200 à 30 m ou 1280 x 1024 à 150 m
- Support de l'audio stéréo par jack 3.5 mm et réglages manuels du gain (Réf. 051235)
- Câble monobrin CAT. 5e ou supérieur recommandé
- Alimentations fournies



RÉF. 051235

## Prolongateur VGA + audio - 1 écran

### CARACTÉRISTIQUES

- Résolution 1920 x 1200 à 50 m, 1280 x 1024 à 150 m ou 800 x 600 à 300 m
- Support de l'audio stéréo par jack 3.5 mm
- Câble monobrin CAT. 6A F/UTP recommandé
- Alimentations fournies



	NBRE D'ÉCRANS DISTANTS	NBRE DE RJ45 / RÉCEPTEURS	RÉF. ATEN	RÉF.
Prolongateur VGA	1	1	VE150A	<b>051202</b>
Prolongateur VGA + audio	1	1	VE022	<b>051235</b>

	NBRE D'ÉCRANS DISTANTS	NBRE DE RJ45 / RÉCEPTEURS	RÉF.
Prolongateur VGA + audio	1	1	<b>068525</b>

## Distributeur VGA + audio 4 ports - 300 m

### CARACTÉRISTIQUES

- Résolution 1920 x 1200 jusqu'à 150 m, 1280 x 1024 à 300 m
- Support de l'audio mono par jack 3.5 mm
- Câble monobrin CAT. 5e / CAT. 6 F/UTP recommandé
- Alimentations fournies



RÉF. 050194



	NBRE D'ÉCRANS DISTANTS	NBRE DE RJ45 / RÉCEPTEURS	RÉF. ATEN	RÉF.
Prolongateur VGA + audio	4	1	VS1204T	<b>050193</b>
Récepteur - 150 m chainable	1	1	VE172R	<b>050191</b>
Récepteur - 150 m	1	1	VE170R	<b>050192</b>
Récepteur - 300 m à correction de skew	1	1	VE170RQ	<b>050194</b>



RÉF. 050193

## Prolongateur DVI-D sur 70 m - 1 écran

### CARACTÉRISTIQUES

- Résolution 1920 x 1080 à 50 m ou 1024 x 768 à 70 m
- Câble monobrin CAT. 5e / CAT. 6 U/UTP
- Alimentation 5 V / 0,5 A (non fournie voir Réf. 801121 et Réf. 801122)



## Prolongateur DVI-D + audio sur 60 m - 1 écran

### CARACTÉRISTIQUES

- Résolution 1920 x 1200 à 40 m ou 1080i à 60 m
- Supporte l'audio stéréo par Jack 3.5 mm
- Câble monobrin CAT. 5e U/UTP
- Alimentations fournies



	NBRE D'ÉCRANS DISTANTS	NBRE DE RJ45 / RÉCEPTEURS	RÉF.
Prolongateur DVI-D	1	1	<b>050076</b>



	NBRE D'ÉCRANS DISTANTS	NBRE DE RJ45 / RÉCEPTEURS	RÉF. ATEN	RÉF.
Prolongateur DVI-D + audio	1	2	VE600A	<b>050119</b>



# Prolongateurs et distributeurs HDMI®



VUE AVANT



VUE ARRIÈRE



RÉF. 051207  
RECEPTEUR

## Distributeur HDMI® 4 ports - 60 m

Le distributeur ATEN transmet par cordons RJ45 des signaux audio-vidéo numériques haute résolution en provenance d'un player HDMI® vers plusieurs écrans professionnels de Digital Media. Le système de cordons standards CAT. 5e permet de déployer facilement des écrans jusqu'à 60 m de la source audio-vidéo.

### CARACTÉRISTIQUES

- Résolution 1080p à 40 m, 1080i à 60 m
- Support de la 3D
- Audio Dolby True HD et DTS HD Master Audio
- Support du HDCP
- Câble monobrin CAT. 5e / CAT. 6 F/UTP recommandé
- Distributeur pilotable par RS-232

VUE AVANT



RÉF. 051205

VUE ARRIÈRE



VUE AVANT



VUE ARRIÈRE



RÉF. 051199

	NBRE D'ÉCRANS DISTANTS	NBRE DE RJ45 / RÉCEPTEUR	RÉF. ATEN	RÉF.
Distributeur HDMI® 4 ports	4	2	VS1804T	<b>051205</b>
Récepteur	1	2	VE800R	<b>051207</b>
Récepteur cascable 3x	1	2	VB802	<b>051199</b>

ÉMETTEUR



RÉF. 068585



RECEPTEUR

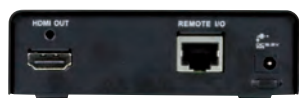

## Prolongateur HDbaseT

Prolongateur HDbaseT permettant de transporter un signal HDMI® en 4K ou Full HD sur un seul cordon RJ45.

### CARACTÉRISTIQUES

- Bande passante : 10,2 Gbps
- Résolution max : 4K
- Support de la 3D : oui
- Audio : HD multicanal

	NBRE D'ÉCRANS DISTANTS	NBRE DE RJ45 / RÉCEPTEUR	RÉF. ATEN	RÉF.
Kit émetteur-récepteur HDbaseT «3Play» 100 m	1	1	VE814	<b>068585</b>
Émetteur 4 voies HDbaseT 4K + RS-232	4	1	VS1814T	<b>051167</b>
Émetteur 8 voies HDbaseT 4K + RS-232	8	1	VS1818T	<b>051168</b>
Récepteur 100 m pour Réf. 051167 / Réf. 051168	1	2	VE812R	<b>051169</b>

ÉMETTEUR



RÉF. 050038



RECEPTEUR



## Prolongateur HDMI®

Permet de piloter à distance (60 m) un écran HDMI® Full HD tactile à contrôleur USB

(Réf. 050038).

### CARACTÉRISTIQUES

- Résolution max : 1080p (à 40 m)
- Support de la 3D : non
- Audio : HD multicanal



	DISTANCE	NBRE D'ÉCRANS DISTANTS	NBRE DE RJ45 / RÉCEPTEUR	RÉF. ATEN	RÉF.
Prolongateur HDMI® + USB	60 m	1	2	VE803	<b>050038</b>
Prolongateur HDMI®	60 m	1	2	VE800A	<b>050121</b>
Prolongateur HDMI®	40 m	1	2	VE810	<b>050212</b>
Prolongateur HDMI®	40 m	1	2	CE812	<b>050563</b>

# Installation et équipement multimédia

Convertisseurs audio-vidéo	224 - 225
Duplicateurs VGA	226
Duplicateurs VGA, HDMI® et DisplayPort	227
Duplicateurs VGA, DisplayPort et HDMI®	228
Commutateurs VGA, HDMI® et DisplayPort	229
Matrices audiovisuelles	230
Télévision : convertisseurs PC et tuners TNT	231
Supports simples pour écrans bureautiques	232 - 233
Supports multiples pour écrans bureautiques	234
Supports plafonds et bras muraux	235
Supports muraux pour écrans	236
Supports muraux inclinables	237
Supports au sol et solutions mur d'images	238
Supports muraux pour vidéoprojecteurs	239
Supports plafonds pour vidéoprojecteurs	240 - 241
Vidéoprojecteurs	242
Ecrans de projection	243
Mobilier pour classe numérique	244

**Support plafond vidéoprojecteur**  
REF. 903109

Page 240

**Support écran**  
REF. 903748

Page 232



# Convertisseurs audio-vidéo

## Convertisseur audio-vidéo USB Type-C™

Permet d'utiliser un écran supplémentaire sur votre ordinateur équipé de la connectique Type-C™ sur USB 3.1 (DisplayPort 1.2 alternative mode).

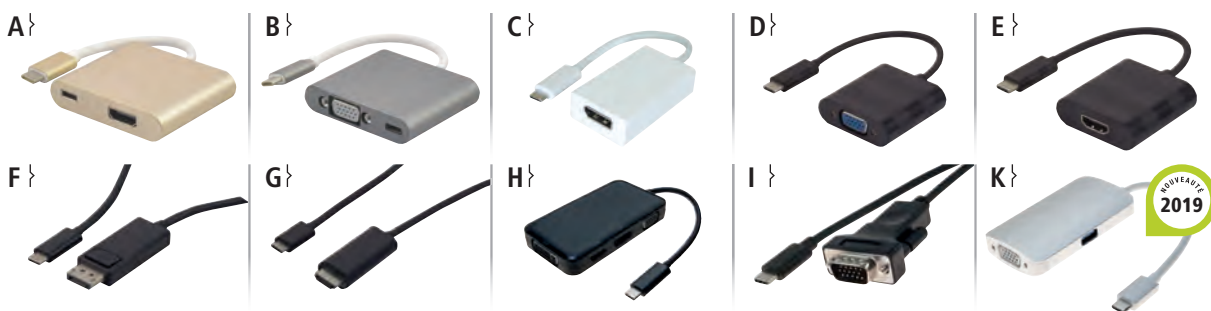

NOUVEAUTÉ 2019

	ÉCRAN	HDCP	RÉSOLUTION	POWER DELIVERY	LONGUEUR	RÉF.	
A	Conv. USB 3.1 Type-C™	HDMI® 2.0	Oui	3840 x 2160 @ 60 Hz	Oui - 3 A	12,0 cm	<b>127562</b>
B	Conv. USB 3.1 Type-C™	VGA	-	1920 x 1200 @ 60 Hz	Oui - 3 A	9,0 cm	<b>127563</b>
C	Conv. USB 3.1 Type-C™	DisplayPort	Passthrough	3840 x 2160 @ 60 Hz	Non	9,0 cm	<b>127560</b>
D	Conv. USB 3.1 Type-C™	VGA	-	1920 x 1200 @ 60 Hz	Non	13,0 cm	<b>127564</b>
E	Conv. USB 3.1 Type-C™	HDMI® 2.0	Oui	3840 x 2160 @ 60 Hz	Non	13,0 cm	<b>127567</b>
F	Conv. USB 3.1 Type-C™	DisplayPort	Passthrough	3840 x 2160 @ 60 Hz	Non	1,0 m	<b>127561</b>
G	Conv. USB 3.1 Type-C™	HDMI® 2.0	Oui	3840 x 2160 @ 60 Hz	Non	1,8 m	<b>127568</b>
H	Conv. USB 3.1 Type-C™	HDMI® 1.4 + DP 1.2 + VGA + DVI SingleLink	Oui	1080p à Ultra HD @ 60 Hz	Non	10,0 cm	<b>127559</b>
I	Conv. USB 3.1 Type-C™	VGA	-	1920 x 1080 @ 60 Hz	Non	1,8 m	<b>127569</b>
K	Mini dock USB 3.1 Type-C™	VGA	-	1920 x 1080 @ 60 Hz	Oui - 3 A	23 cm	<b>127558</b>

## Convertisseur HDMI® vers vidéo

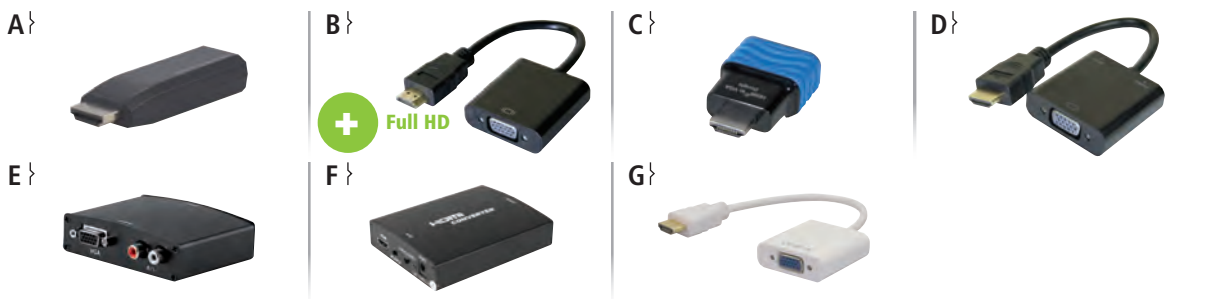

+ Full HD

	ÉCRAN	LONGUEUR	RÉSOLUTION	MATÉRIAU	AUDIO	RÉF.	
A	Convertisseur HDMI® monobloc	VGA	-	Full HD / 1600 x 1200	Plastique	Oui (Jack 3.5 mm)	<b>051238</b>
B	Convertisseur HDMI®	VGA	23 cm	Full HD / 1600 x 1200	Plastique	Non	<b>051221</b>
C	Mini convertisseur HDMI®	VGA	-	Full HD / 1600 x 1200	Plastique	Non	<b>051247</b>
D	Convertisseur HDMI®	VGA	15 cm	Full HD / 1600 x 1200	Plastique	Oui (Jack 3.5 mm)	<b>051248</b>
F	Convertisseur HDMI®	RCA / S-VHS	-	576 lignes	Métal	Oui (2 x RCA)	<b>051263</b>
G	Convertisseur HDMI®	VGA	15 cm	Full HD / 1600 x 1200	Plastique	Oui (Jack 3.5 mm)	<b>051259</b>

## Convertisseur vidéo vers HDMI®

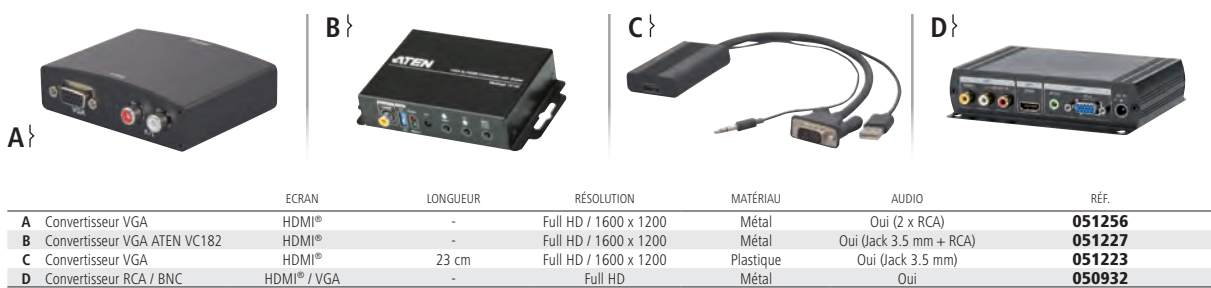

	ÉCRAN	LONGUEUR	RÉSOLUTION	MATÉRIAU	AUDIO	RÉF.	
A	Convertisseur VGA	HDMI®	-	Full HD / 1600 x 1200	Métal	Oui (2 x RCA)	<b>051256</b>
B	Convertisseur VGA ATEN VC182	HDMI®	-	Full HD / 1600 x 1200	Métal	Oui (Jack 3.5 mm + RCA)	<b>051227</b>
C	Convertisseur VGA	HDMI®	23 cm	Full HD / 1600 x 1200	Plastique	Oui (Jack 3.5 mm)	<b>051223</b>
D	Convertisseur RCA / BNC	HDMI® / VGA	-	Full HD	Métal	Oui	<b>050932</b>

## Convertisseur mini / micro HDMI® vers VGA

### CARACTÉRISTIQUES

- Longueur : 15 cm
- Résolution : 1024 x 768 / 720p
- Matériau : plastique
- Audio : non (sauf Réf. 127855 et Réf. 127856)
- Alimentation : bus HDMI®
- HDCP : oui

	CONNECTEUR 1	CONNECTEUR 2	RÉF.
Convertisseur	Mini HDMI®	VGA	<b>127841</b>
Convertisseur	Micro HDMI®	VGA	<b>127851</b>
Convertisseur	Micro HDMI®	VGA + audio	<b>127855</b>
Convertisseur	Mini HDMI®	VGA + audio	<b>127856</b>



# Convertisseurs audio-vidéo

## Transmetteur HDMI® sans fil

**NOUVEAU**

Ce kit comprend un émetteur compact sous forme de dongle et un récepteur HDMI® pour transmettre un signal audiovisuel sans fil.

**CARACTÉRISTIQUES**

- Résolution : 1080p
- Fréquence : 5 GHz, technologie WHDMI



	DISTANCE MAX	RÉF.
Transmetteur Type-C™ (DisplayPort mode alternatif) vers HDMI® sans fil	30 m	<b>051244</b>
Transmetteur HDMI® sans fil	50 m	<b>050801</b>

## Amplificateur de signal

Boostez votre signal VGA ou HDMI® !

**CARACTÉRISTIQUES**

- |                            |                        |
|----------------------------|------------------------|
| <b>Réf. 050216 :</b>       | <b>Réf. 050218 :</b>   |
| • Connectique : VGA        | • Connectique : HDMI®  |
| • Résolution : 1920 x 1080 | • Résolution : 4K x 2K |
| • Distance : 30 + 1.80 m   | • Distance : 40 m      |



Réf. 050216

	RÉF.
Amplificateur de signal VGA	<b>050216</b>
Amplificateur de signal HDMI®	<b>050218</b>

## Convertisseur DVI-D vers VGA

**NOUVEAU**

**CARACTÉRISTIQUES**

- Résolution : 1920 x 1200

**+** Equipé d'un câble souple de 15cm, il permet ainsi d'éviter les tensions sur les connecteurs et les faux-contacts.



Convertisseur DVI-D vers VGA **RÉF. 050524**

## Extracteur audio HDMI®

Permet de séparer l'audio et la vidéo d'un signal HDMI® sur des connectiques audio et vidéo séparées et dédiées.



Réf. 051222



Réf. 051262



Réf. 052069



CONNECTEUR 1	CONNECTEUR 2 VIDÉO	CONNECTEUR AUDIO	RÉF.
HDMI®	DVI	S/P DIF RCA ou Jack 3.5 mm stéréo	<b>051222</b>
HDMI®	HDMI®	S/P DIF Toslink / RCA ou RCA analogique	<b>052069</b>
HDMI®	HDMI®	S/P DIF Toslink ou Jack 3.5 mm 2.0 / 7.1	<b>051262</b>

: NOUVEAUTÉ

# Duplicateurs VGA

PENSEZ-Y

Retrouvez nos  
cordons SVGA

Pages : 61 à 63



## VGA 2 PORTS



PLUS PRODUIT	<b>Le premier prix !</b>
SORTIES	2
BANDE PASSANTE	250 MHz
RÉSOLUTION	1920 x 1440
SUPPORT DE L'AUDIO	Non
MATÉRIAU	Plastique
ALIMENTATION	USB

RÉF. **052021**



**Economie en énergie !**

SORTIES	2
BANDE PASSANTE	450 MHz
RÉSOLUTION	2560 x 2048
SUPPORT DE L'AUDIO	Non
MATÉRIAU	Plastique
ALIMENTATION	USB

RÉF. **052055**



PLUS PRODUIT	<b>Support de l'audio !</b>
SORTIES	2
BANDE PASSANTE	250 MHz
RÉSOLUTION	1920 x 1440
SUPPORT DE L'AUDIO	Oui
MATÉRIAU	Plastique
ALIMENTATION	USB

RÉF. **052022**



**Haute résolution !**

SORTIES	2
BANDE PASSANTE	450 MHz
RÉSOLUTION	2560 x 2048
SUPPORT DE L'AUDIO	Oui
MATÉRIAU	Plastique
ALIMENTATION	USB

RÉF. **052056**

## VGA 4 PORTS



PLUS PRODUIT	<b>Longueur de câble jusqu'à 65 m !</b>
SORTIES	4
BANDE PASSANTE	500 MHz
RÉSOLUTION	2048 x 1536
SUPPORT DE L'AUDIO	Non
MATÉRIAU	Métal
ALIMENTATION	Transformateur fourni

RÉF. **052043**



# Commutateurs VGA, HDMI® et DisplayPort



## VGA 2 PORTS



GARANTIE 02 ANS

RÉF. ATEN	VS102	VS132	VS92A	VS132A
SORTIES	2 HD-15	2 HD-15	2 HD-15	2 HD-15
BANDE PASSANTE	250 MHz	350 MHz	350 MHz	450 MHz
RÉSOLUTION	1920 x 1200	1920 x 1200	1920 x 1440	2048 x 1536
SUPPORT DE L'AUDIO	-	-	-	-
MATÉRIAU	Métal	Métal	Métal	Métal
ALIMENTATION	Transformateur fourni	Transformateur fourni	Transformateur fourni	Transformateur fourni
RÉF.	<b>051020</b>	<b>250060</b>	<b>250115</b>	<b>051330</b>

## VGA 4 À 16 PORTS



GARANTIE 02 ANS

RÉF. ATEN	VS94A	VS134A	VS98A	VS138A	VS0116A
SORTIES	4 HD-15	4 HD-15	8 HD-15	8 HD-15	16 HD-15
BANDE PASSANTE	350 MHz	450 MHz	300 MHz	450 MHz	250 MHz
RÉSOLUTION	1920 x 1440	2048 x 1536	2048 x 1536	2048 x 1536	1920 x 1440
SUPPORT DE L'AUDIO	-	-	-	-	-
MATÉRIAU	Métal	Métal	Métal	Métal	Métal
ALIMENTATION	Transformateur fourni	Transformateur fourni	Transformateur fourni	Transformateur fourni	Transformateur fourni
RÉF.	<b>250120</b>	<b>051340</b>	<b>250125</b>	<b>052065</b>	<b>052068</b>

## HDMI® 2 À 8 PORTS



NOUVEAU 2019

GARANTIE 02 ANS

RÉF. ATEN	VS182A	VS184A	VS0108HS
SORTIES	2 HDMI®	4 HDMI®	8 HDMI®
BANDE PASSANTE	340 MHz	340 MHz	600 MHz
RÉSOLUTION	4K	4K	4K
SIGNAL	4 : 2 : 0 @ 60 Hz	4 : 2 : 0 @ 60 Hz	4 : 4 : 4 @ 60 Hz
MATÉRIAU	Métal	Métal	Métal
ALIMENTATION	Transformateur fourni	Transformateur fourni	Transformateur fourni
RÉF.	<b>051157</b>	<b>051166</b>	<b>051173</b>

## DISPLAYPORT 2 ET 4 PORTS



NOUVEAU 2019



NOUVEAU 2019

NOUVEAU

GARANTIE 02 ANS

RÉF. ATEN	VS192	VS194
SORTIES	2	4
BANDE PASSANTE	HBR2	HBR2
RÉSOLUTION	4096 x 2160	4096 x 2160
MATÉRIAU	Métal	Métal
ALIMENTATION	Transformateur fourni	Transformateur fourni
RÉF.	<b>250205</b>	<b>250215</b>

# Duplicateurs VGA, DisplayPort et HDMI®

## VGA 16 PORTS



**+ 16 écrans en Full HD !**

SORTIES	16 HD-15
BANDE PASSANTE	250 MHz
RÉSOLUTION	1920 x 1440
SUPPORT DE L'AUDIO	Non
MATÉRIAU	Métal
ALIMENTATION	Transformateur fourni

RÉF. **250003**

## DISPLAYPORT 2 ÉCRANS



**+ DisplayPort 2 écrans !**

SORTIES	2 DisplayPort 1.2
BANDE PASSANTE	21,6 Gbps
RÉSOLUTION	4K + 3D
SUPPORT DE L'AUDIO	Oui
MATÉRIAU	Métal
ALIMENTATION	USB

RÉF. **250201**

## HDMI® 1.4 - 4 à 8 PORTS



**+ Support de la 4K !**

SORTIES	4 HDMI®
BANDE PASSANTE	340 MHz
RÉSOLUTION	4K / 1080p 3D
SUPPORT DE L'AUDIO	Oui
MATÉRIAU	Métal
ALIMENTATION	Transformateur fourni

RÉF. **051999**



**+ Support de la 3D en Full HD !**

SORTIES	8 HDMI®
BANDE PASSANTE	340 MHz
RÉSOLUTION	4K / 1080p 3D
SUPPORT DE L'AUDIO	Oui
MATÉRIAU	Métal
ALIMENTATION	Transformateur fourni

RÉF. **052014**

## HDMI® 2.0 - 2 à 8 PORTS

**NOUVEAU**

**PENSEZ-Y**

Retrouvez nos cordons HDMI® 18Gbps

Pages : 66 et 70

**NOUVEAU 2019**



**+ Support DU 4:4:4 en 8 bit UHD !**

**NOUVEAU 2019**



**+ Support DU 4:4:4 en 8 bit UHD !**

**NOUVEAU 2019**



**+ Support DU 4:4:4 en 8 bit UHD !**

SORTIES	2	4	8
BANDE PASSANTE	600 MHz	600 MHz	600 MHz
RESOLUTION MAX	4096 x 2160	4096 x 2160	4096 x 2160
MATERIAU	Métal	Métal	Métal
ALIMENTATION	Transformateur fourni	Transformateur fourni	Transformateur fourni

RÉF. **052025**

RÉF. **052026**

RÉF. **052027**

# Commutateurs, VGA, HDMI® et DisplayPort

## COMMUTATEUR HDMI® 3 À 16 PORTS

**A}**



**B}**



**C}**







	ENTRÉES	HDMI	RÉSOLUTION	TÉLÉCOMMANDE	RÉF.
<b>A</b>	3	1.3	1080p	Oui	<b>051979</b>
<b>B</b>	5	1.4	4K (30Hz)	Oui	<b>051973</b>
<b>C</b>	4	2.0	4K (60Hz)	Oui	<b>051974</b>

### COMMUTATEUR DISPLAYPORT

**A}**



**B}**



	ENTRÉES	HDMI	RÉSOLUTION	TÉLÉCOMMANDE	RÉF.
<b>A</b>	2	1.1	2560 x 1600	Oui	<b>051976</b>
<b>B</b>	4	1.1	2560 x 1600	Oui	<b>051977</b>

### COMMUTATEUR HDMI® ATEN

**A}**



**B}**



**C}**





	MODÈLE	ENTRÉES	HDMI	RÉSOLUTION	TÉLÉCOMMANDE	RÉF.
<b>A</b>	VS381	3	1.4	1080p / 3D	Oui	<b>049998</b>
<b>B</b>	VS481B	4	2.0	4K (60Hz)	Oui	<b>049997</b>
<b>C</b>	VS0801H	8	1.4	1080p / 3D	Oui	<b>051981</b>

### COMMUTATEUR VGA 2 À 8 PORTS

**A}**



**B}**

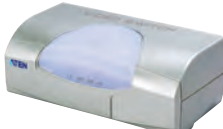

**C}**



**D}**







	MODÈLE	ENTRÉES	BANDE PASSANTE	RÉSOLUTION	TÉLÉCOMMANDE	RÉF.
<b>A</b>	VS291	2	150MHz	1920 X 1440	Oui	<b>018146</b>
<b>B</b>	VS491	4	150MHz	1920 X 1440	Oui	<b>018125</b>
<b>C</b>	VS881	8	150MHz	1920 X 1440	Oui	<b>018150 *</b>
<b>D</b>	VS0801A	8	150MHz	1920 X 1440	Oui	<b>052072 *</b>

### COMMUTATEUR VGA + AUDIO 2 ET 4 PORTS

**A}**



**B}**





	MODÈLE	ENTRÉES	BANDE PASSANTE	RÉSOLUTION	TÉLÉCOMMANDE	RÉF.
<b>A</b>	VS0201	2	300MHz	1920 X 1440	Oui	<b>052008 *</b>
<b>B</b>	VS0401	4	300MHz	1920 X 1440	Oui	<b>052009 *</b>

\* Consultez-nous



# Matrices audiovisuelles



Jusqu'à 16 sources et 16 entrées de connectiques différentes

## Système matriciel modulaire ATEN VM1600 16 x 16

Ce châssis permet de définir de manière évolutive et facile un système matriciel audio-vidéo multifonction grâce à un système de cartes enfichables jusqu'à 16 sources et 16 écrans.

### CARACTÉRISTIQUES

- Signaux d'entrée : VGA, DVI, HDMI®, HDBaseT
- Signaux de sortie : DVI, HDMI®, HDBaseT
- Fonction de mur d'images
- Jusqu'à 4 cartes en entrée et 4 en sortie comportant 4 ports chacune



	RÉF ATEN	RÉF.
Châssis modulaire	VM1600	<b>050052</b>
Carte 4 entrées VGA	VM7104	<b>050061</b>
Carte 4 entrées HDBaseT	VM7514	<b>050062</b>
Carte 4 sorties HDBaseT	VM8514	<b>050063</b>
Carte 4 entrées HDMI®	VM7804	<b>050053</b>
Carte 4 entrées DVI	VM7604	<b>050054</b>
Carte 4 sorties HDMI®	VM8804	<b>050058</b>
Carte 4 sorties DVI	VM8604	<b>050059</b>

## Matrice VGA et HDMI®

• Réf. 052013 et Réf. 052007 : matrices upscales avec fonction mur d'images

GARANTIE 02 ANS



RÉF. 957430

RÉF. 052013



	NOMBRE D'ENTRÉES	NOMBRE DE SORTIES	RÉSOLUTION (PIXELS)	TYPE DE COMMUNICATION	RÉF ATEN	RÉF.
Connexion VGA + audio	2	2	1920 x 1440	Bouton poussoir	VS0202	<b>052001</b>
Connexion VGA + audio	2	2	1920 x 1440	Bouton poussoir	VS0204	<b>052002</b>
Connexion HDMI® High Speed	4	4	4096 x 2160	Bouton poussoir, télécommande, RS-232	VM0404HA	<b>957430</b>
Connexion HDMI® High Speed	8	8	4096 x 2160	Bouton poussoir, télécommande, RS-232	VM0808HA	<b>052018</b>
Connexion et scaling HDMI® High Speed	4	4	1080p	Bouton poussoir, télécommande, RS-232	VM5404H	<b>052013</b>
Connexion et scaling HDMI® High Speed	8	8	1080p	Bouton poussoir, télécommande, RS-232	VM5808H	<b>052007</b>
HDMI® 2.0 scaling et mur d'images HDMI®	4	4	4K + 3D	Bouton poussoir, télécommande, RS-232, RJ45	VM6404	<b>052015</b>
Scaling et mur d'images DVI	4	4	1920 x 1200	Bouton poussoir, télécommande, RS-232, RJ45	VM5404D	<b>052016</b>
Scaling et mur d'images DVI	8	8	1920 x 1200	Bouton poussoir, télécommande, RS-232, RJ45	VM5808D	<b>052017</b>

## Connexion HDMI® High Speed



	NOMBRE D'ENTRÉES	NOMBRE DE SORTIES	RÉSOLUTION (PIXELS)	TYPE DE COMMUNICATION	RÉF.
Matrice 4 x 2 ports HDMI® High Speed	4	2	4K	Bouton poussoir, télécommande	<b>051132</b>
Matrice 4 x 8 ports HDMI® High Speed	4	8	4K	Bouton poussoir, télécommande, RS-232	<b>051133</b>

# Télévision : Convertisseurs PC et tuners TNT

## Convertisseur USB vers HDMI® pour Apple Lightning® et Android

Grâce à ce convertisseur Plug and Play, transférez l'image de votre smartphone ou tablette iOS / Android vers n'importe quel support contenant une entrée HDMI® (télévision, écran d'ordinateur, vidéoprojecteur). Nécessite un cordon USB / Lightning® ou micro USB.

### CARACTÉRISTIQUES

- Longueur : 1 m
- Entrée : USB 2.0 type A - Femelle
- Sortie : HDMI® - Mâle
- Matériau : Aluminium / plastique
- Résolution : 1080p / 720p
- Support : iOS 8 et ultérieur ; Android 4.4 et ultérieur
- Alimentation obligatoire : par USB type A



+ Lightning® vers HDMI®

RÉF.

Convertisseur USB vers HDMI® pour Apple Lightning et Android

**050217**

## Donjle WiFi vers HDMI®

Permet de lire le contenu multimédia d'un périphérique WiFi vers un afficheur HDMI®.

### CARACTÉRISTIQUES

- Protocoles supportés : DLNA, Miracast, Intel WiDi, Airplay
- WiFi : 2,4 GHz / 802.11n
- OS supportés : tous OS Apple® pour Airplay, Android 4.2 et ultérieurs ainsi qu'un Windows compatible (+ Intel WiDi) pour Miracast, périphériques et lecteurs compatibles pour DLNA



RÉF.

Donjle WiFi vers HDMI®

**050214**

## Box Android 4K avec tuner TNT HD

### Un vrai magnétoscope TNT H.265 HEVC!

Cette box Android 6 vous permet par d'exemple d'enregistrer une chaîne de la TNT hertzienne, tout en regardant la TV par Internet.

### CARACTÉRISTIQUES

- CPU QuadCore
- Tuner DVB-T2/T
- WiFi 8.11b/g/n et RJ-45
- HDMI 2.0
- Ports USB (enregistrements, et lecture de contenus externes)



RÉF.

Box Android TNT HD

**050228**

## Tuner TNT HD

Tuner TNT MPEG4 compatible avec l'intégralité de l'offre TNT française gratuite (métropole et DOM-TOM), ainsi que les chaînes des pays frontaliers.

Son adaptateur USB permet de lire les fichiers multimédia aux formats les plus populaires (AVI, MKV en H.264)



RÉF.

Tuner TNT herzien simple

**055004**

# Supports simples pour écrans bureautiques



## Bien choisir son support écran

Quel que soit le type de support écran dont vous avez besoin, pour être sûr de sa compatibilité avec l'écran, il est essentiel d'en connaître le VESA (= standard de fixation des écrans). Il s'agit de la distance en mm entre chaque espace de fixation. Le 1er chiffre correspond à la distance horizontale, le 2nd à la distance verticale. Il faut également connaître le poids de l'écran et celui-ci doit être inférieur au poids supporté par le support.

Il existe 3 systèmes de fixation des supports écran de bureau :

### 1 A poser

Le support est simplement posé sur l'espace de travail. Afin de maintenir le poids de l'écran, le pied est donc assez large et peut être encombrant.



### 2 A fixer / percer

Contrairement au support précédent, celui-ci apporte un gain de place. Pour le positionner, il suffit de percer le bureau, puis de fixer le support via ce trou.



### 3 A pincer

Les supports à pincer prennent également peu de place. En effet, pour les installer, il suffit simplement de les pincer sur le rebord du bureau.

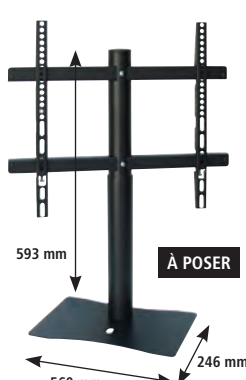
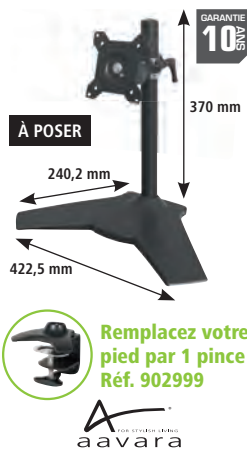
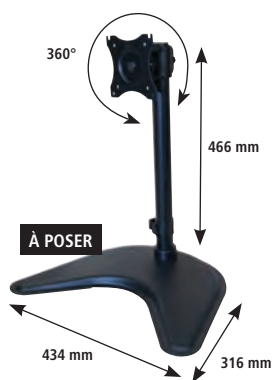

DIAGONALE	Jusqu'à 27"	Jusqu'à 24"	40-65"	Jusqu'à 75/80"
VESA	75 x 75, 100 x 100	75 x 75, 100 x 100	100 x 100 à 600 x 400	Libre – jusqu'à 400 en hauteur
POIDS MAX (EN KG)	10	12	25	40
AMPLITUDE VERT. (MM)	Fixe	Jusqu'à 335	Fixe	Fixe
INCLINAISON	+/-45° (verticale et horizontale)	+/-20° (verticale et horizontale)	+/-30° (horizontale)	-
ROTATION	360°	90°	-	-
RANGEMENT CÂBLES	Oui	Oui	Oui	-
RÉF.	<b>903039</b>	<b>903730</b>	<b>903041</b>	<b>903043</b>

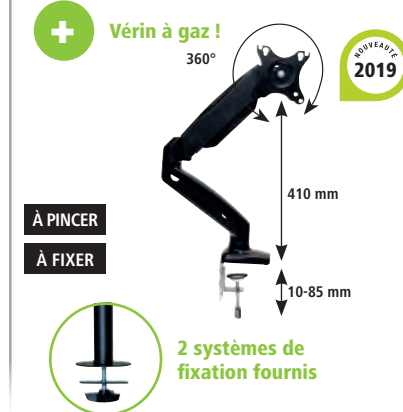

DIAGONALE	Jusqu'à 32"	Jusqu'à 24"	13-27"
VESA	75 x 75, 100 x 100, 200 x 100	75 x 75, 100 x 100	75 x 75, 100 x 100
POIDS MAX (EN KG)	15	12	6,5
AMPLITUDE VERT. (MM)	Jusqu'à 430	Jusqu'à 345	De 160 à 410 mm
INCLINAISON	+/-15° (verticale) +/-20° (horizontale)	+/-20° (verticale et horizontale)	+90°/-45° (verticale) +/-90° (horizontale)
ROTATION	90°	90°	360°
RANGEMENT CÂBLES	Oui	Oui	Oui
RÉF.	<b>903753</b>	<b>903731</b>	<b>903748</b>

# Supports simples pour écrans bureautiques

Toute la gamme Vogel's est disponible !

Contactez votre commercial pour plus d'informations !



## SUPPORTS ARTICULÉS À PINCER

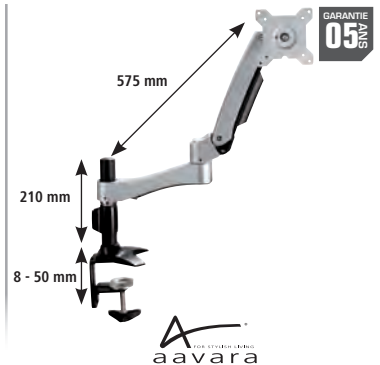

DIAGONALE	15-24"	10-29"	Jusqu'à 24"
VESA	75 x 75, 100 x 100	75 x 75, 100 x 100	75 x 75, 100 x 100
POIDS MAX (EN KG)	8	5,7	10
AMPLITUDE VERT. (MM)	De 70 à 344 mm	Jusqu'à 421	Jusqu'à 440
INCLINAISON	15/75° (verticale) +/-90° (horizontale)	Jusqu'à 200° (verticale)	+90°/-20° (verticale) +/-90° (horizontale)
ROTATION	360°	360°	90° (écran) - 360° (bras)
RANGEMENT CÂBLES	Oui	Oui	Oui
RÉF.	<b>903034</b>	RÉF. <b>903495</b> *	RÉF. <b>903751</b>

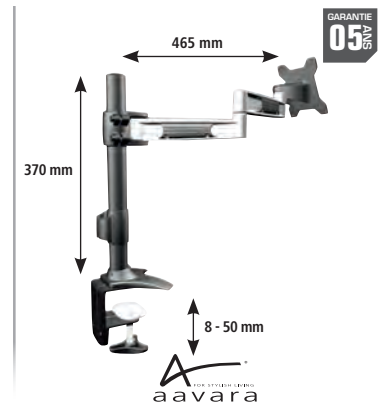
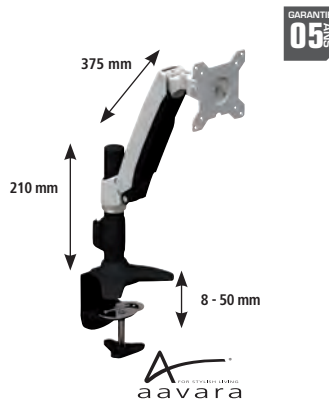

DIAGONALE	Jusqu'à 24"	Jusqu'à 24"	Jusqu'à 24"
VESA	75 x 75, 100 x 100	75 x 75, 100 x 100	75 x 75, 100 x 100
POIDS MAX (EN KG)	12	10	12
AMPLITUDE VERT. (MM)	Jusqu'à 330	Jusqu'à 440	Jusqu'à 330
INCLINAISON	+/-20° (verticale et horizontale)	+90°/-20° (verticale) +/-90° (horizontale)	+/-20° (verticale et horizontale)
ROTATION	90°	90° (écran) - 360° (bras)	90°
RANGEMENT CÂBLES	Oui	Oui	Oui
RÉF.	<b>903736</b>	RÉF. <b>903750</b>	RÉF. <b>903738</b>

## SUPPORT POUR CLOISON



## SUPPORTS ARTICULÉS À FIXER



DIAGONALE	15-24"	Jusqu'à 24"	Jusqu'à 24"
VESA	75 x 75, 100 x 100	75 x 75, 100 x 100	75 x 75, 100 x 100
POIDS MAX (EN KG)	8	15	12
AMPLITUDE VERT. (MM)	De 216 à 306 mm	-	Jusqu'à 330
INCLINAISON	Non	+/- 90° (verticale et horizontale)	+/-20° (verticale et horizontale)
ROTATION	360°	360°	90°
RANGEMENT CÂBLES	Oui	Oui	Oui
LARGEUR CLOISON (MM)	De 37 à 89	-	-
RÉF.	<b>903029</b>	RÉF. <b>167393</b>	RÉF. <b>903735</b>

NOUVEAUTÉ : \* Consultez-nous

# Supports multiples pour écrans bureautiques



Toute la gamme Dataflex est disponible, contactez votre commercial ! **dataflex**

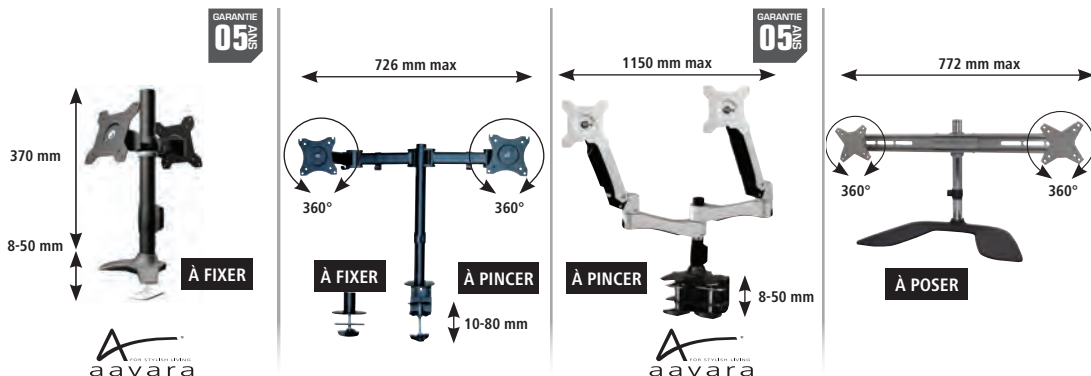

NOMBRE D'ÉCRANS	2	2	2	2
DIAGONALE	15-24"	13-27"	15-24"	13-27"
VESA	75 x 75, 100 x 100	75 x 75, 100 x 100	75 x 75, 100 x 100	75 x 75, 100 x 100
POIDS MAX (EN KG)	12	8	10	8
AMPLITUDE VERT. (MM)	Jusqu'à 345	Jusqu'à 400	Jusqu'à 123	Jusqu'à 375
INCLINAISON	+/-20° (verticale et horizontale)	+/-45° (verticale) 180° (horizontale)	+90°/-20° (verticale) +/-90° (horizontale)	+/-15° (verticale et horizontale)
ROTATION	90°	360°	90° (écran) - 360° (bras)	360°
RANGEMENT CÂBLES	Oui	Oui	Oui	Oui
RÉF.	<b>903733</b>	<b>903038</b>	<b>903752</b>	<b>903037</b>

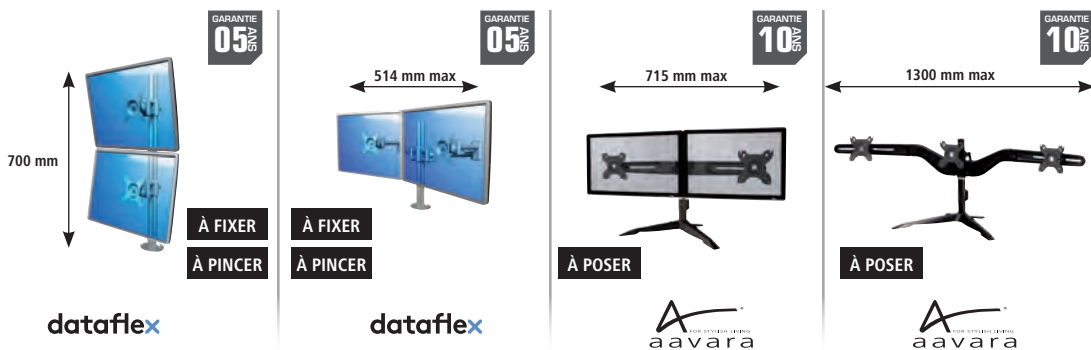

NOMBRE D'ÉCRANS	2	2	2	3
DIAGONALE	Jusqu'à 22"	Jusqu'à 24"	15-24"	15-24"
VESA	75 x 75, 100 x 100	75 x 75, 100 x 100	75 x 75, 100 x 100	75 x 75, 100 x 100
POIDS MAX (EN KG)	15	15	6	6
AMPLITUDE VERT. (MM)	Fixe	Jusqu'à 295	Jusqu'à 342	Jusqu'à 345
INCLINAISON	+/-90° (verticale et horizontale)	+/-90° (verticale et horizontale)	+/-15° (verticale et horizontale)	+/-15° (verticale et horizontale)
ROTATION	360°	360°	360°	360°
RANGEMENT CÂBLES	-	Oui	Oui	Oui
RÉF.	<b>167396</b>	<b>167394</b>	<b>902992</b>	<b>902995</b>

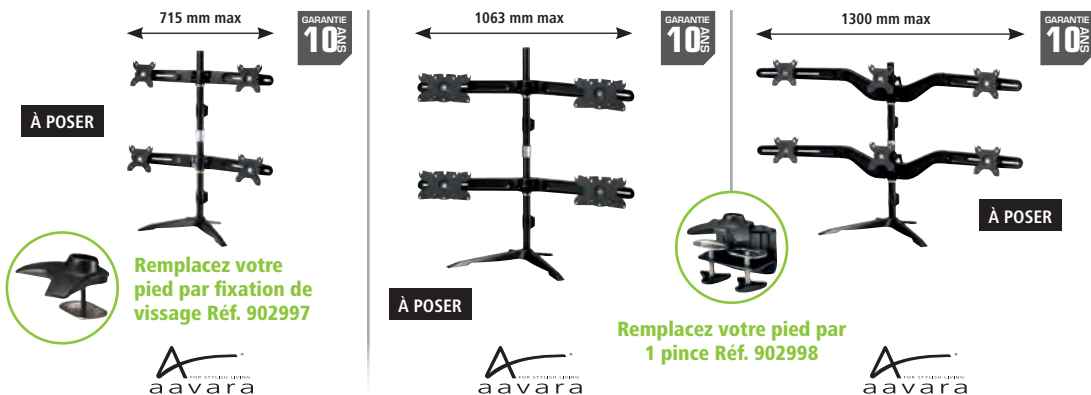

NOMBRE D'ÉCRANS	4	4	6
DIAGONALE	15-24"	24-32"	15-24"
VESA	75 x 75, 100 x 100	75 x 75, 100 x 100, 200 x 100	75 x 75, 100 x 100
POIDS MAX (EN KG)	6	8	6
AMPLITUDE VERT. (MM)	Jusqu'à 703	Jusqu'à 903	Jusqu'à 712
INCLINAISON	+/-15° (verticale et horizontale)	+/-15° (verticale et horizontale)	+/-15° (verticale et horizontale)
ROTATION	360°	360°	360°
RANGEMENT CÂBLES	Oui	Oui	Oui
RÉF.	<b>903003</b>	<b>903756</b>	<b>903004</b>

# Supports plafonds et bras muraux

## SUPPORTS PLAFONDS

**A**

de 640 à 1040 mm

180°

360°

180°

**B**

de 550 à 850 mm

20°

GARANTIE 05 ANS

NOUVEAUTÉ 2019

**vogel's professional**

**C**

de 924 à 1424 mm

-15/0°

360°

GARANTIE 05 ANS

**aavara**

**D**

de 924 à 1424 mm

-15/0°

GARANTIE 05 ANS

**aavara**

**E**

de 924 à 1424 mm

-15/0°

**+ Supporte 2 écrans**

GARANTIE 05 ANS

**aavara**

**F**

de 812 à 1012 mm

-15/0°

130°

**G**

de 1060 à 1560 mm

-25/0°

360°

PLAFOND -60°/+60°

**+ S'adapte aux plafonds inclinés**

	VESA	POIDS MAX (KG)	INCLINAISON	ROTATION	LONGUEUR DU BRAS (MM)	RÉF.
A	75 x 75, 100 x 100	20	Jusqu'à 180° (verticale et horizontale)	360°	640 à 1040	<b>903229</b>
B	100 x 100 à 200 x 200	15	Jusqu'à 20° (verticale)	-	550 à 850	<b>903167 *</b>
C	100 x 100 à 200 x 200	60	-15/0° (verticale)	360°	924 à 1424	<b>902941</b>
D	Jusqu'à 725 x 450	60	-15/0° (verticale)	-	924 à 1424	<b>902930</b>
E	Jusqu'à 725 x 450	60	-15/0° (verticale)	-	924 à 1424	<b>902950</b>
F	Jusqu'à 800 x 500	75	-15/0° (verticale) jusqu'à 130° (horizontale)	-	1024 à 1224	<b>903231</b>
G	200 x 200 à 600 x 400	50	-25/0° (verticale)	360°	1060 à 1560	<b>903228</b>

## BRAS MURAUX

**A**

+/- 20°

+/- 90°

**B**

+/- 20°

+/- 90°

**C**

+/- 15°

+/- 90°

**D**

+/- 20°

+/- 20°

**aavara**

**E**

+/- 20°

+/- 90°

GARANTIE 10 ANS

**F**

+/- 10°

JUSQU'À 120°

GARANTIE 05 ANS

NOUVEAUTÉ 2019

**vogel's professional**

	VESA	POIDS MAX (KG)	INCLINAISON	ROTATION	DISTANCE MUR / ÉCRAN (MM)	RÉF.
A	50 x 50 à 200 x 150	30	+/-20° (verticale) +/-90° (horizontale)	-	99	<b>903072</b>
B	50 x 50 à 200 x 150	30	+/-20° (verticale) +/-90° (horizontale)	-	265	<b>903073</b>
C	75 x 75, 100 x 100	18	+/-15° (verticale) +/-90° (horizontale)	-	55 à 162	<b>903032</b>
D	75 x 75, 100 x 100	12	+/-20° (verticale et horizontale)	90°	90,7	<b>903146</b>
E	75 x 75 à 200 x 200	20	+/-20° (verticale) +/-90° (horizontale)	-	45 à 268	<b>903068</b>
F	100 x 100, 200 x 100, 200 x 200	16	+/-10° (verticale) jusqu'à 120° (horizontale)	-	77 à 247	<b>903366 *</b>

## BRAS MURAUX EXTENSIBLES

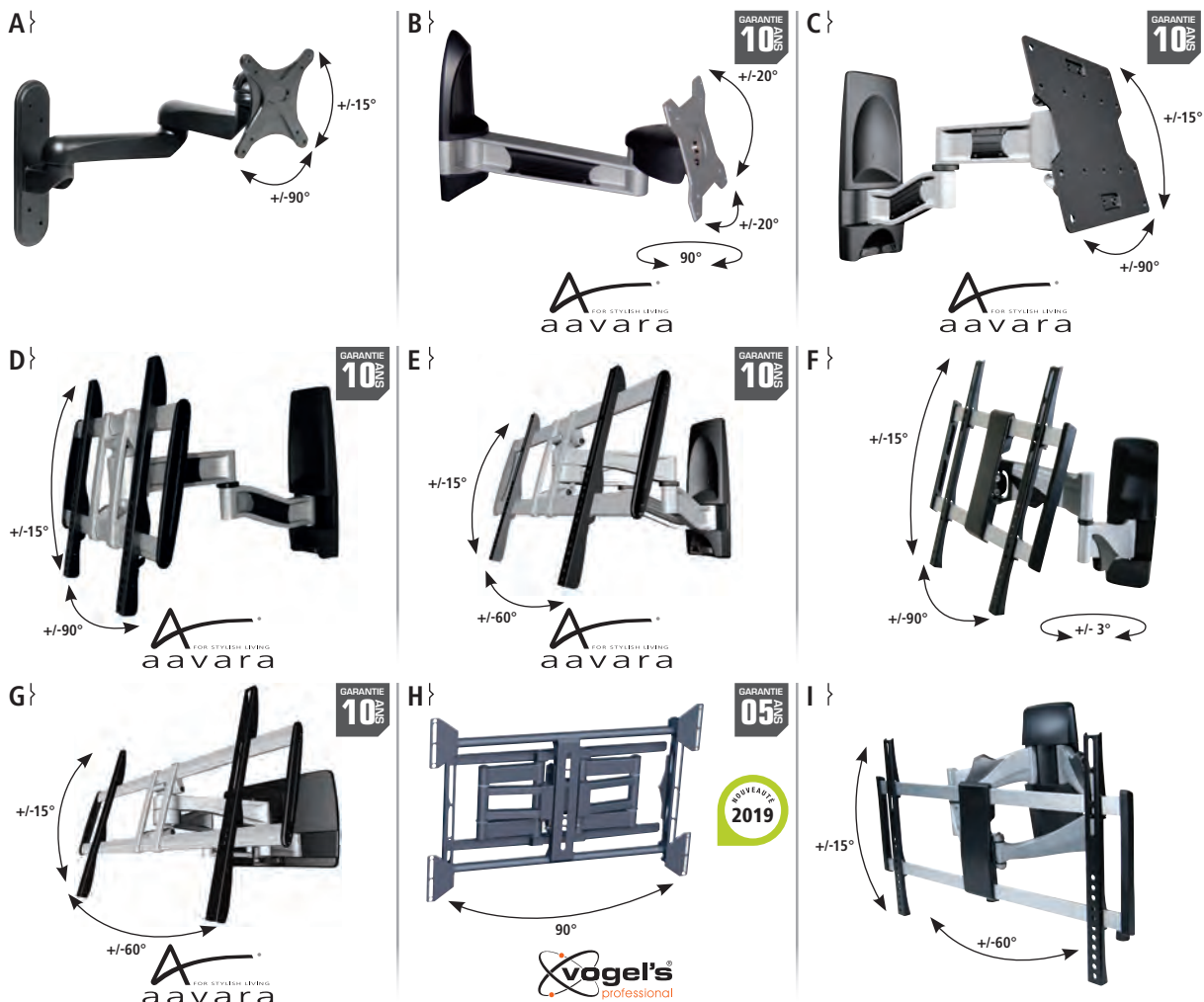

	VESA	POIDS MAX (KG)	INCLINAISON	ROTATION	DISTANCE MUR / ÉCRAN (MM)	RÉF.
A	75 x 75, 100 x 100	15	+/-15° (verticale) +/-90° (horizontale)	-	105 à 405	<b>903165</b>
B	75 x 75, 100 x 100	12	+/-20° (verticale et horizontale)	90°	265	<b>903145</b>
C	100 x 100 à 200 x 200	35	+/-15° (verticale) +/-90° (horizontale)	-	105 à 562	<b>903144</b>
D	100 x 100 à 400 x 400	35	+/-15° (verticale) +/-90° (horizontale)	-	562	<b>902903</b>
E	100 x 100 à 660 x 400	50	+/-15° (verticale) +/-60° (horizontale)	-	550	<b>902901</b>
F	200 x 200 à 400 x 400	30	+/-15° (verticale) +/-90° (horizontale)	-	45 à 515	<b>903087</b>
G	200 x 200 à 810 x 510	85	+/-15° (verticale) +/-60° (horizontale)	-	110 à 550	<b>902900</b>
H	200 x 200 à 820 x 650	80	Jusqu'à 90° (horizontale)	-	79 à 404	<b>903387 *</b>
I	200 x 200 à 600 x 400	45	+/-15° (verticale) +/-60° (horizontale)	-	50 à 444	<b>903084</b>

## SUPPORTS MURAUX FIXES

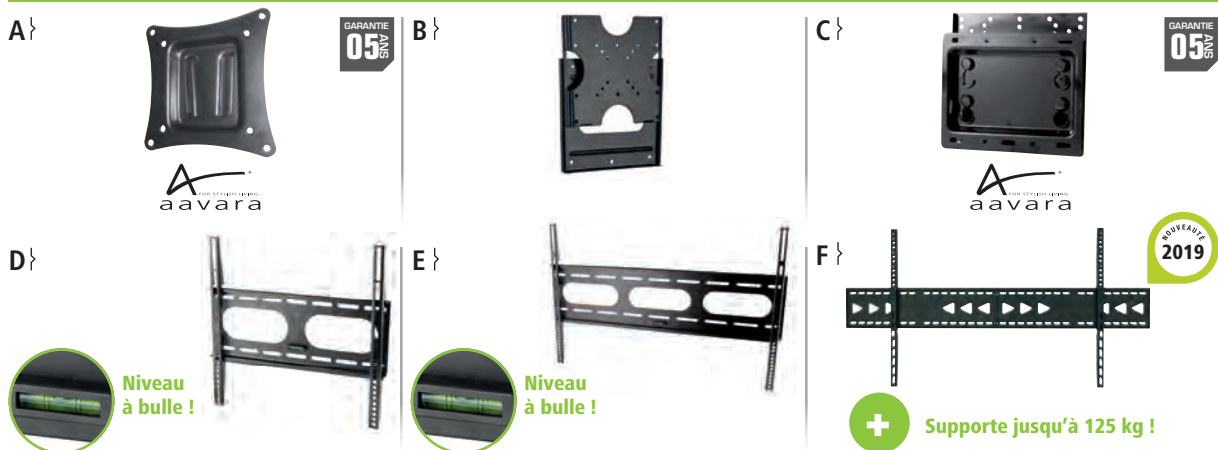

	VESA	POIDS MAX (KG)	DISTANCE MUR / ÉCRAN (MM)	RÉF.
A	75 x 75, 100 x 100	25	20	<b>903013</b>
B	50 x 50 à 200 x 200	35	16	<b>903033</b>
C	75 x 75 à 200 x 200	60	40	<b>903011</b>
D	100 x 100 à 400 x 400	50	23	<b>903140</b>
E	100 x 100 à 800 x 500	75	25	<b>903130</b>
F	Jusqu'à 1200 x 900	125	25	<b>903131</b>



Tous les produits Vogel's sont disponibles, contactez-nous !

## Support mural inclinable

### CARACTÉRISTIQUES

- VESA : 100 x 100 à 600 x 400
- Poids max (en kg) : 75
- Inclinaison : -15/0°
- Distance mur / écran (mm) : 52



RÉF.

Support mural inclinable **903377**

Consultez-nous

NOUVEAU  
2019



Sécurisé !

NOUVEAU

GARANTIE  
ANS  
05

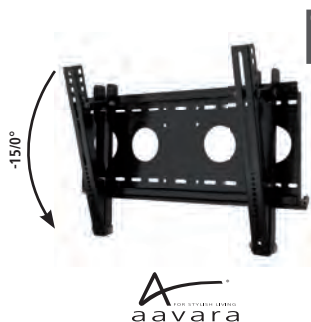

GARANTIE  
ANS  
05

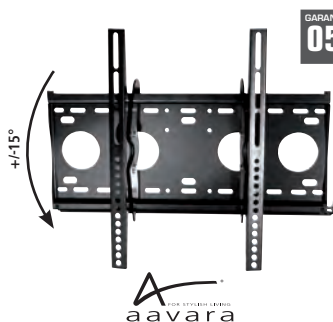

GARANTIE  
ANS  
05

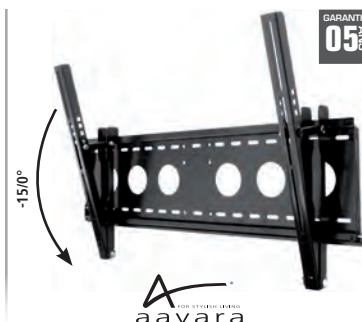

GARANTIE  
ANS  
05

VESA	100 x 100 à 440 x 330	100 x 100 à 510 x 410	100 x 100 à 725 x 450
POIDS MAX (EN KG)	80	80	80
INCLINAISON	-15/0°	+/-15°	-15/0°
DISTANCE MUR / ÉCRAN (MM)	48	70	48

RÉF. **902920**

RÉF. **902909**

RÉF. **902910**

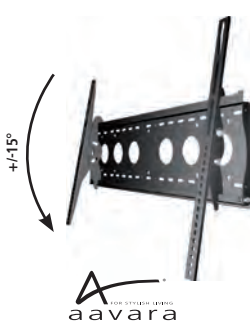

GARANTIE  
ANS  
05

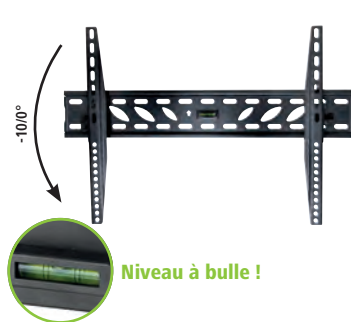

Niveau à bulle !



Niveau à bulle !

VESA	100 x 100 à 810 x 500	200 x 200 à 600 x 400	200 x 200 à 800 x 400
POIDS MAX (EN KG)	80	50	50
INCLINAISON	+/-15°	-10/0°	-10/0°
DISTANCE MUR / ÉCRAN (MM)	75	44	44

RÉF. **902908**

RÉF. **903132**

RÉF. **903133**

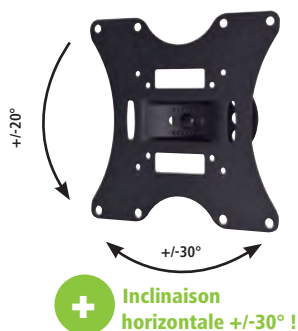

+ Inclinaison horizontale +/-30° !

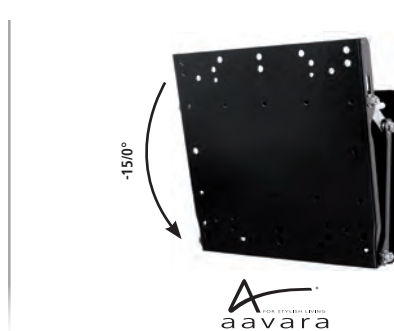

GARANTIE  
ANS  
05

VESA	75 x 75 à 200 x 200	100 x 100 à 200 x 200
POIDS MAX (EN KG)	30	60
INCLINAISON	+/-20°	-15/0°
DISTANCE MUR / ÉCRAN (MM)	90	45

RÉF. **903064**

RÉF. **903010**



# Supports au sol et solutions mur d'images



Consultez-nous pour toute demande de solutions mur d'images.

## Support à roulettes pour écran

### CARACTÉRISTIQUES

- VESA : 200 x 200, 400 x 200, 300 x 300, 400 x 400, 600 x 400
- Poids max : 50 kg
- Inclinaison : +/-10° (verticale)
- Rotation : non
- Dimensions : 880 x 665 x 1803 mm
- Accessoires : tablette pour caméra et tablette pour accessoires audio-vidéo fournies
- 4 roulettes, dont 2 avec frein



RÉF.

**903256**

Support à roulettes pour écran

## Support à roulettes pour écran

La Réf. **903240** est vendue sans la tablette (option, Réf. **903241**) tandis que la Réf. **903242** comprend la tablette.

### CARACTÉRISTIQUES

- VESA : de 50 x 75 à 800 x 480
- Poids max : 50 kg
- Inclinaison : non
- Rotation : non
- Dimensions : 1700 x 800 x 500 mm
- Accessoires : tablette de 290 mm fournie avec la Réf. **903242** ; tablette en option avec la Réf. **903240**



RÉF. 903242

RÉF.

SUPPORT À ROULETTES	
Support à roulettes avec tablette	<b>903242</b>
Support à roulettes sans tablette	<b>903240</b>
ACCESSOIRES	
Tablette pour Réf. <b>903240</b>	<b>903241</b>

## Support sur pied pour écran

Ce support sur pied, à la fois pratique et élégant, a été conçu pour une utilisation dans des bureaux, des salles de réunions ou des boutiques. Il dispose d'un système de management des câbles, qui dissimulera complètement les cordons, et d'une tablette sur laquelle vous pourrez poser un décorateur ou un lecteur DVD par exemple.

### CARACTÉRISTIQUES :

- VESA : de 100 x 100 à 600 x 400
- Poids max : 40 kg
- Inclinaison : non
- Rotation : non
- Dimensions : 1480 (h) x 480 (l) x 660 (p) mm
- Accessoires : une tablette, que vous pouvez disposer à 2 emplacements



RÉF.

**903259**

Support sur pied pour écrans

## Plaque adaptatrice VESA 50 x 50 à 400 x 200

Cet adaptateur VESA permet d'utiliser des plaques de montage compatibles VESA 50 x 50, 75 x 75 ou 100 x 100 pour prendre en charge des écrans ayant un VESA 200 x 100, 200 x 200 ou 400 x 200. Il s'attache facilement aux supports muraux et à tout support ayant une interface VESA correspondante.

### CARACTÉRISTIQUES

- Adaptateur universel VESA pour supports écrans à VESA 50 x 50, 75 x 75 ou 100 x 100
- Pour écrans aux normes VESA 200 x 100, 200 x 200 ou 400 x 200
- Seulement 2 mm d'épaisseur
- Fourni avec toute la visserie nécessaire
- Poids supporté : 30 kg **mais attention au poids supporté par le support écran**
- Dimensions du produit : 420 x 220 mm



RÉF.

**903199**

Plaque adaptatrice VESA 50 x 50 à 400 x 200

## Support sur pied pour mur d'images modulaire

Composez votre solution pour mur d'images avec la gamme Connect-it de Vogel's. Choisissez votre système de fixation (pied, roulettes, sol / plafond) et le nombre d'écrans à installer.

Vous trouverez un exemple en 2 x 2 ci-dessous :



Embase de sol	<b>903286</b>
Barre de jonction	<b>903287</b>
Tube de 200 cm	<b>903292</b>
Barre VESA horizontale	<b>903313</b>
Barre VESA verticale	<b>903327</b>

Consultez-nous

NOUVEAU

**vogel's**  
professional

GARANTIE  
5 ANS

NOUVEAU  
2019

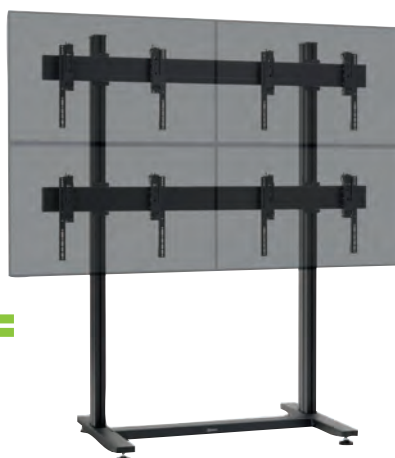

**Solution modulaire :**  
2 x 2, 3 x 2, 3 x 3 etc... !

**PENSEZ-Y**  
Retrouvez nos écrans  
pour mur d'images

Page : 216

# Supports muraux pour vidéoprojecteurs



## Support mural courte focale, bras de 1200 mm

### CARACTÉRISTIQUES

- Longueur du bras : de 820 à 1200 mm
- Inclinaison : +/-20°
- Rotation : 360°
- Diamètre de la platine : de 180 à 240 mm
- Poids supporté : 26 kg
- Rangement des câbles : oui
- Visserie fournie : oui



Réglages faciles par levier

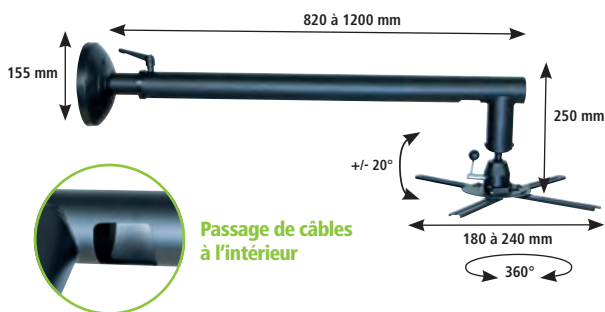

Passage de câbles à l'intérieur

RÉF.

Support mural (bras de 1200 mm)

903247

## Support mural ultra courte focale, bras de 540 mm

### CARACTÉRISTIQUES

- Longueur du bras : de 310 à 540 mm
- Inclinaison : +/-5° côté mur / +/-10° côté vidéoprojecteur
- Rotation : non
- Diamètre de la platine : 325 mm
- Poids supporté : 15 kg
- Rangement des câbles : non
- Visserie fournie : oui

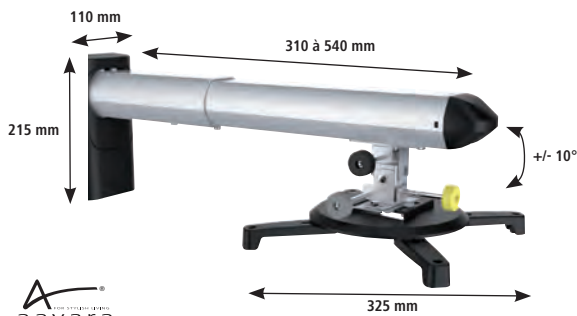

aavara

RÉF.

Support mural (bras de 540 mm)

903248

## Support mural courte focale, bras de 1270 mm

### CARACTÉRISTIQUES

- Longueur du bras : de 670 à 1270 mm
- Inclinaison : +/-5° côté mur / +/-25° côté vidéoprojecteur
- Rotation : +/-10°
- Diamètre de la platine : 325 mm
- Poids supporté : 12 kg
- Rangement des câbles : oui
- Visserie fournie : oui

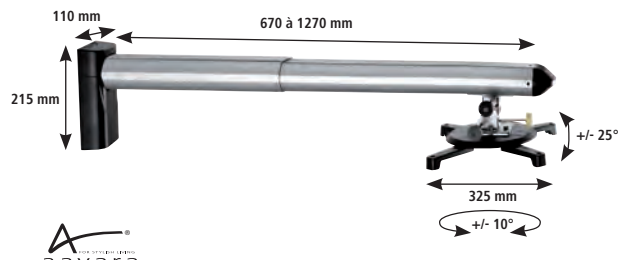

aavara

RÉF.

Support mural (bras de 1270 mm)

903246

## Table roulante pour vidéoprojecteur

### CARACTÉRISTIQUES

- Hauteur du bras : réglable de 772 à 872 mm
- Inclinaison : plateau inclinable
- Dimensions des tablettes : 300 x 450 mm – 450 x 450 mm
- Poids supporté : 10 kg
- Nombre de roulettes : 4 (dont 2 avec frein)



Réglage très simple du bras en hauteur + inclinaison du plateau



RÉF.

Table roulante pour vidéoprojecteur

965033

## Tablette murale pour matériel audio-vidéo

Cette tablette murale, d'un design attractif, vous permet de poser votre matériel audio-vidéo (lecteur DVD / Blu-ray, box, console de jeux...).

### CARACTÉRISTIQUES

- Dimensions de la tablette (L x l x h) : 300 x 250 x 48,5 mm
- Poids supporté : 8 kg
- Matériau : acier, verre
- Visserie : oui

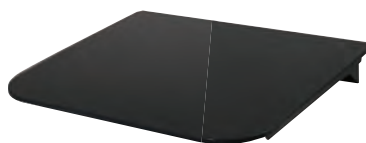

RÉF.

Tablette murale pour matériel audio-vidéo

903263

# Supports plafonds pour vidéoprojecteurs

## Support plafond vidéoprojecteur gris

Le meilleur rapport qualité / prix !

Support articulé au plafond pour vidéoprojecteur, facile à installer.

### CARACTÉRISTIQUES

- Longueur du bras : 150 mm
- Inclinaison : +/-30°
- Rotation : 360°
- Diamètre de la platine : de 190 à 280 mm
- Poids supporté : 10 kg
- Rangement des câbles : non
- Visserie fournie : oui



Axe rotatif jusqu'à 30°

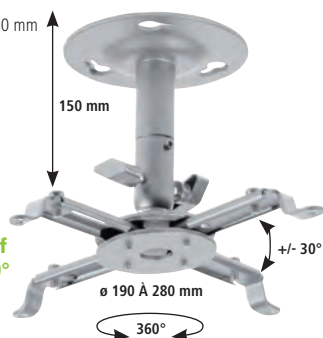

RÉF.

Support plafond vidéoprojecteur

903081

## Support plafond vidéoprojecteur noir

Support articulé au plafond pour vidéoprojecteur.

### CARACTÉRISTIQUES

- Longueur du bras : 220 mm
- Inclinaison : +/-25°
- Rotation : 360°
- Diamètre de la platine : 320 mm
- Poids supporté : 13,5 kg
- Rangement des câbles : possibilité de faire passer le cordon venant du plafond dans l'espace prévu à cet effet puis de le maintenir par des liens le long du mât
- Visserie fournie : oui



Passage de câbles



RÉF.

Support plafond vidéoprojecteur

903089

## Support plafond vidéoprojecteur avec bras

### CARACTÉRISTIQUES

- Longueur du bras : de 285 à 365 mm
- Inclinaison : +/-30°
- Rotation : 360°
- Diamètre de la platine : 380 mm
- Poids supporté : 11,5 kg
- Rangement des câbles : non
- Visserie fournie : oui

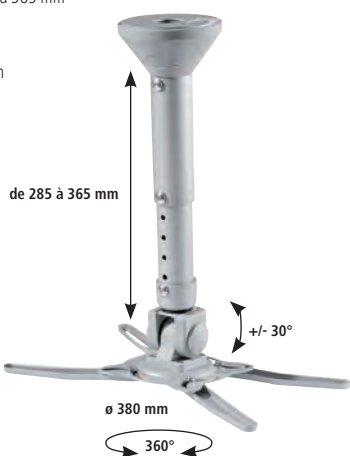

RÉF.

Support plafond vidéoprojecteur avec bras

903099

## Support plafond vidéoprojecteur noir

Support articulé au plafond pour vidéoprojecteur.

### CARACTÉRISTIQUES

- Longueur du bras : de 510 à 1108 mm
- Inclinaison : +/-25°
- Rotation : 360°
- Diamètre de la platine : 310 mm
- Poids supporté : 13,6 kg
- Rangement des câbles : possibilité de faire passer le cordon venant du plafond dans l'espace prévu à cet effet puis de le maintenir par des liens le long du mât
- Visserie fournie : oui



Passage de câbles



RÉF.

Support plafond vidéoprojecteur avec bras

903102

## Support plafond pour vidéoprojecteur avec bras

Il s'adapte aux plafonds inclinés !

### CARACTÉRISTIQUES

- Longueur du bras : de 820 à 1200 mm
- Inclinaison : +/-15° (verticale) / +/-45° (horizontale)
- Inclinaison plafond : 90°
- Rotation : 360°
- Diamètre de la platine : de 180 à 400 mm
- Poids supporté : 30 kg
- Rangement des câbles : oui
- Visserie fournie : oui



Pour plafond incliné



Passage de câbles à l'intérieur du tube



Ajustement facile

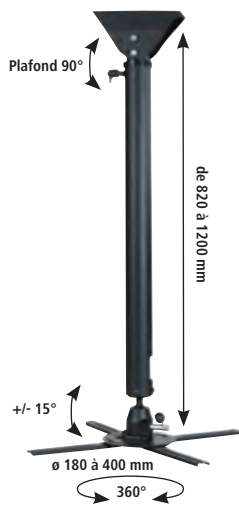

RÉF.

Support plafond vidéoprojecteur avec bras

903109

## Support plafond pour vidéoprojecteur avec bras et son kit d'extension

Grâce au kit d'extension, le vidéoprojecteur peut descendre jusqu'à 955 mm !

Réf. 902983 : le tube d'extension Aavara permet d'allonger la descente du support  
Réf. 902982 de 577 mm jusqu'à 955 mm !

### CARACTÉRISTIQUES

- Longueur du bras : de 403 à 577 mm
- Inclinaison : +/-25°
- Rotation : 360°
- Diamètre de la platine : 325 mm
- Poids supporté : 15 kg
- Rangement des câbles : oui
- Visserie fournie : oui

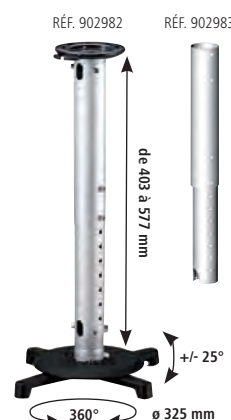

RÉF.

Support plafond vidéoprojecteur avec bras  
Kit d'extension pour Réf. 902982

902982  
902983

# Supports plafonds pour vidéoprojecteurs

## Support plafond pour vidéoprojecteur blanc

GARANTIE 05 ANS

Adapté aux plafonds inclinés !

**CARACTÉRISTIQUES**

- Longueur du bras : de 550 à 850 mm
- Inclinaison : jusqu'à 15°
- Rotation : 360°
- Diamètre de la platine : de 30 à 337 mm
- Poids supporté : 15 kg
- Rangement des câbles : oui
- Visserie fournie : oui



Support plafond pour vidéoprojecteur blanc

RÉF. **903473**

Consultez-nous

## Support plafond pour vidéoprojecteur argent

NOUVEAU

GARANTIE 05 ANS

Conçus pour les vidéoprojecteurs lourds !

**CARACTÉRISTIQUES**

- Longueur du bras : de 850 à 1350 mm
- Inclinaison : jusqu'à 15°
- Rotation : 360°
- Diamètre de la platine : de 30 à 410 mm
- Poids supporté : 30 kg
- Rangement des câbles : oui
- Visserie fournie : oui

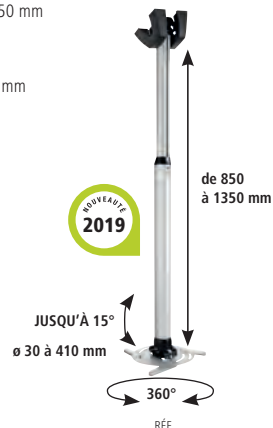

Support plafond pour vidéoprojecteur argent

RÉF. **903477**

Consultez-nous

## Support plafond caisson, bras de 270 mm

**CARACTÉRISTIQUES**

- Longueur du bras : 270 mm
- Inclinaison : +/- 90°
- Rotation : 360°
- Dim. max vidéoprojecteur : 270x245x118 mm
- Poids supporté : 10 kg
- Rangement des câbles : non
- Visserie fournie : oui



RÉF.

Support plafond caisson, bras de 270 mm

RÉF. **903093**

## Support plafond caisson, bras de 475 mm

**CARACTÉRISTIQUES**

- Longueur du bras : 375 à 475 mm
- Inclinaison : +/- 90°
- Rotation : 360°
- Dim. max vidéoprojecteur : 270x245x118 mm
- Poids supporté : 16 kg
- Rangement des câbles : non
- Visserie fournie : oui

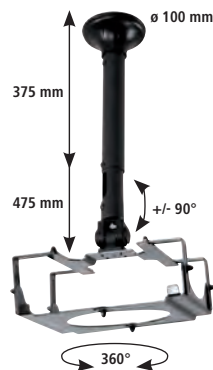

RÉF.

Support plafond caisson, bras de 475 mm

RÉF. **903103**

## Support plafond caisson, bras de 1140 mm

**CARACTÉRISTIQUES**

- Longueur du bras : 745 à 1140 mm
- Inclinaison : +/- 90°
- Rotation : 360°
- Dim. max vidéoprojecteur : 270x245x118 mm
- Poids supporté : 16 kg
- Rangement des câbles : non
- Visserie fournie : oui

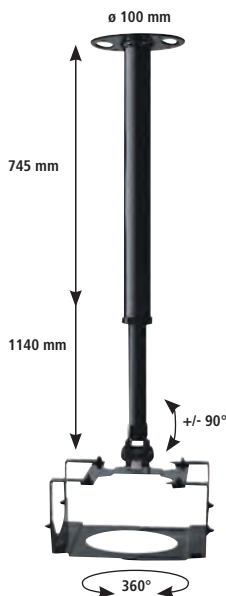

RÉF.

Support plafond caisson, bras de 1140 mm

RÉF. **903098**

## Support plafond caisson sécurisé, bras de 860 mm

**CARACTÉRISTIQUES**

- Longueur du bras : 290 à 860 mm
- Inclinaison : +/- 90°
- Rotation : 360°
- Dim. max vidéoprojecteur : 420x400x150 mm
- Poids supporté : 60 kg
- Rangement des câbles : non
- Visserie fournie : oui + chaînes de sécurité

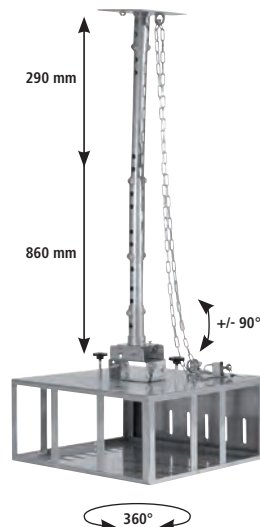

RÉF.

Supp. plafond caisson sécurisé, bras de 860 mm

RÉF. **903110**

# Vidéoprojecteurs

## VIDÉOPROJECTEURS POUR BUREAUTIQUE

A }



**+** Longévité de la lampe !

B }



**+** Longévité de la lampe !

**SONY**

	RÉSOLUTION	LUMENS	CONTRASTE	ECLAIRAGE	RÉF. SONY	RÉF.
A	1280 x 800	5000	500000:1	Laser	VPL-PWZ10	<b>337212</b>
B	1920 x 1080	5000	500000:1	Laser	VPL-PHZ10	<b>337213</b>

A }



**GARANTIE 03 ANS**

B }



**GARANTIE 03 ANS**

C }



**GARANTIE 03 ANS**

D }



**GARANTIE 03 ANS**

**Benq**

	RÉSOLUTION	LUMENS	CONTRASTE	RÉF. BENQ	RÉF.
A	1024 x 768	3600	15000:1	MX-535	<b>337186</b>
B	1024 x 768	4000	20000:1	MX-611	<b>337173</b>
C	1280 x 800	4000	20000:1	MW-612	<b>337174</b>
D	1920 x 1080	3500	10000:1	MH-606	<b>337179</b>

## VIDÉOPROJECTEURS COURTE ET ULTRA COURTE FOCALE

A }



B }



C }



D }



**Benq**

	RÉSOLUTION	LUMENS	CONTRASTE	RÉF. BENQ	RÉF.
A	1024 x 768	3300	20000:1	MX-825ST	<b>337171</b>
B	1280 x 800	3400	20000:1	MW-826ST	<b>337172</b>
C	1024 x 768	3500	10000:1	MX-854UST	<b>337165</b>
D	1280 x 800	3500	10000:1	MX-855UST	<b>337162</b>

ACCESSOIRE POUR VIDÉOSURVEILLANCE COURTE FOCALE

Kit interactif pour modèle 819 / 820 ST

**337158**

Kit interactif pour modèle 85x UST/+

**337153**

Rideau laser pour interactivité tactile

**337156**

## ÉCRANS SUR PIED

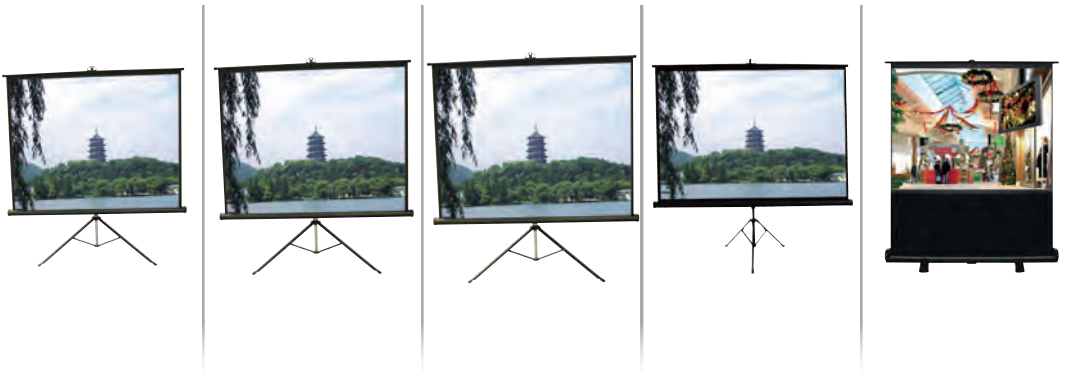

FORMAT	Trépied 1:1	Trépied 1:1	Trépied 1:1	Trépied 4:3	Portable 4:3
ANGLE DE VISION	110°	110°	110°	110°	110°
DIMENSIONS (TOILE)	152 x 152 cm	178 x 178 cm	213 x 213 cm	164 x 123 cm	163 x 122 cm
DIMENSIONS (CARTER)	174 x 17 x 13 cm	201 x 17 x 13 cm	237 x 17 x 13 cm	191 x 18 x 12,5 cm	189 x 15,5 x 14,5 cm
FONCTIONNALITÉS	Ralentisseur de propagation des flammes et humidité - Poignée de transport	Ralentisseur de propagation des flammes et humidité - Poignée de transport	Ralentisseur de propagation des flammes et humidité - Poignée de transport	Ralentisseur de propagation des flammes et humidité - Poignée de transport	Ralentisseur de propagation des flammes et humidité - Poids : 9,3 kg
RÉF.	<b>964101</b>	RÉF. <b>964111</b>	RÉF. <b>964121</b>	RÉF. <b>964170</b>	RÉF. <b>964160</b>

## ÉCRANS MURAUX MANUELS

## MOTRISÉ



FORMAT	Mural ou plafond (manuel) 4:3	Mural ou plafond (manuel) 4:3	Mural ou plafond (manuel) 4:3	Mural ou plafond (manuel) 4:3	Mural ou plafond (motorisé) 16 : 9
ANGLE DE VISION	110°	110°	110°	110°	110°
DIMENSIONS (TOILE)	171 x 128 cm	203 x 152 cm	243 x 182 cm	305 x 229 cm	221 x 124 cm
DIMENSIONS (CARTER)	193 x 15 x 13,5 cm	228 x 15 x 13,5 cm	268 x 15 x 13,5 cm	324,5 x 15 x 13,5 cm	249 x 9,4 x 8 cm
OPTIONS	-	-	-	-	Télécommande, interrupteur et adaptateur secteur inclus
FONCTIONNALITÉS	Toile épaisse infroissable, ralentisseur de propagation des flammes et humidité, à bordure noire pour un meilleur cadrage. Carter métallique plus robuste	Toile épaisse infroissable, ralentisseur de propagation des flammes et humidité, à bordure noire pour un meilleur cadrage. Carter métallique plus robuste	Toile épaisse infroissable, ralentisseur de propagation des flammes et humidité, à bordure noire pour un meilleur cadrage. Carter métallique plus robuste	Toile épaisse infroissable, ralentisseur de propagation des flammes et humidité, à bordure noire pour un meilleur cadrage. Carter métallique plus robuste	Toile épaisse infroissable, ralentisseur de propagation des flammes et humidité, à bordure noire pour un meilleur cadrage. Carter métallique plus robuste
RÉF.	<b>964130</b>	RÉF. <b>964140</b>	RÉF. <b>964141</b>	RÉF. <b>964142</b>	RÉF. <b>964155</b>

## ÉCRANS MURAUX MOTRISÉS



FORMAT	Mural ou plafond (motorisé) 4:3	Mural ou plafond (motorisé) 4:3	Mural ou plafond (motorisé) 4:3	Mural ou plafond (motorisé) 16 : 9
ANGLE DE VISION	110°	110°	110°	110°
DIMENSIONS (TOILE)	203 x 152 cm	243 x 182 cm	305 x 229 cm	265 x 149 cm
DIMENSIONS (CARTER)	231 x 9,4 x 8 cm	271 x 9,4 x 8 cm	337 x 9,4 x 8 cm	293 x 9,4 x 8 cm
OPTIONS	Télécommande, interrupteur et adaptateur secteur inclus	Télécommande, interrupteur et adaptateur secteur inclus	Télécommande, interrupteur et adaptateur secteur inclus	Télécommande, interrupteur et adaptateur secteur inclus
FONCTIONNALITÉS	Toile épaisse infroissable, ralentisseur de propagation des flammes et humidité, à bordure noire pour un meilleur cadrage. Carter métallique plus robuste	Toile épaisse infroissable, ralentisseur de propagation des flammes et humidité, à bordure noire pour un meilleur cadrage. Carter métallique plus robuste	Toile épaisse infroissable, ralentisseur de propagation des flammes et humidité, à bordure noire pour un meilleur cadrage. Carter métallique plus robuste	Toile épaisse infroissable, ralentisseur de propagation des flammes et humidité, à bordure noire pour un meilleur cadrage. Carter métallique plus robuste
RÉF.	<b>964150</b>	RÉF. <b>964151</b>	RÉF. <b>964152</b>	RÉF. <b>964156</b>

# Mobilier pour classe numérique



RÉF. 338409

## Tableau blanc en email e3 format simple ou triptyque



Vendu avec un fond blanc pour une utilisation feutre (effaçable à sec) ou projection (effaçable avec chiffon humide). Ils peuvent être sérigraphiés en option ou avec un revêtement pour l'usage de craies. (à préciser lors de la commande).

- La gamme CLASSIC est parfaite pour une utilisation en milieu pédagogique, avec le meilleur rapport prestation/prix.
- La gamme BASIC + apporte un aménagement spécial pour utilisation avec les modules tactiles laser des VPI (par exemple Réf. 337156)
- La gamme i3Whiteboard offre un design épuré et élégant, plutôt à usage des salles de réunions en entreprise



	SURFACE	DIMENSION	RÉF.
Tableau email simple CLASSIC	Blanc projection	120 x 200	<b>338402</b>
Tableau email simple CLASSIC	Blanc projection	120 x 240	<b>338403</b>
Tableau email simple CLASSIC	Blanc projection	120 x 300	<b>338404</b>
Tableau email simple CLASSIC	Blanc feutre	120 x 200	<b>338406</b>
Tableau email simple CLASSIC	Blanc feutre	120 x 240	<b>338407</b>
Tableau email simple CLASSIC	Blanc feutre	120 x 300	<b>338408</b>
Tableau email triptyque CLASSIC	Blanc projection (principal) et feutre (latéraux)	120 x 200 et 120 x 100	<b>338409</b>
Tableau email simple BASIC+	Blanc feutre	135 x 220	<b>338410</b>
Tableau email simple i3Whiteboard	Blanc feutre	120 x 200	<b>338411</b>
Tableau email simple i3Whiteboard	Blanc feutre	120 x 240	<b>338412</b>

## Armoire multimédia Smallbox et Midbox

Armoires prévues pour le transport, le rangement et la charge d'ordinateurs portables ou tablettes en milieu éducatif.

### CARACTÉRISTIQUES

- Smallbox : armoire simple jusqu'à 21U de hauteur
- Midbox : armoire double de 19U de hauteur chacune
- Conception robuste prévue pour assurer la mobilité à travers les établissements scolaires
- Conception modulaire pouvant aller jusqu'à 32 ordinateurs portables ou 60 tablettes 10" (nous consulter)
- Intégration optionnelle en usine d'un switch réseau et / ou d'un point d'accès WiFi



RÉF. 903212



RÉF. 903211

	RÉF.
Smallbox 12 PC +1	<b>903214</b>
Smallbox 10 PC + espace imprimante + module de charge	<b>903211</b>
Smallbox 32 tablettes 10"	<b>903223</b>
Smallbox 32 Ipad® 10"	<b>903224</b>
Midbox 16 + 1 – rangement et charge	<b>903212</b>
Midbox 16 + 1 – support projecteur et stockage imprimante	<b>903213</b>

## Valise renforcée pour tablettes tactiles



Valise renforcée robuste et légère spécialement prévue pour les déplacements inter-établissements de tablettes tactiles.

### CARACTÉRISTIQUES

- Poignée de trolley télescopique
- 12, 16, 21 et 30 tablettes 10" selon modèle (nous consulter)
- Module d'alimentation installé
- Point d'accès WiFi intégré optionnel
- Module de synchro optionnel (nous consulter : dépend du nombre de tablettes)



RÉF. 903219

	RÉF.
PadCase 12 tablettes 10"	<b>903219</b>
Padcase 16 tablettes 10" + 1 Notebook 15.6"	<b>903237</b>
PadCase 30 tablettes 10" + synchro	<b>903232</b>

## Valise renforcée pour tablettes hybrides tactiles



Valise renforcée robuste et légère spécialement prévue pour les déplacements inter-établissements d'hybrides tactiles (tablette ou ultra book avec clavier détachable).

### CARACTÉRISTIQUES

- Poignée de trolley télescopique
- 12 et 16 hybrides 10"
- Module d'alimentation et système de ventilation installés
- Point d'accès WiFi intégré optionnel



RÉF. 903233

	RÉF.
Classe Hypermobile 12 tablettes 10"	<b>903233</b>
Classe Hypermobile 16 tablettes 10"	<b>903234</b>

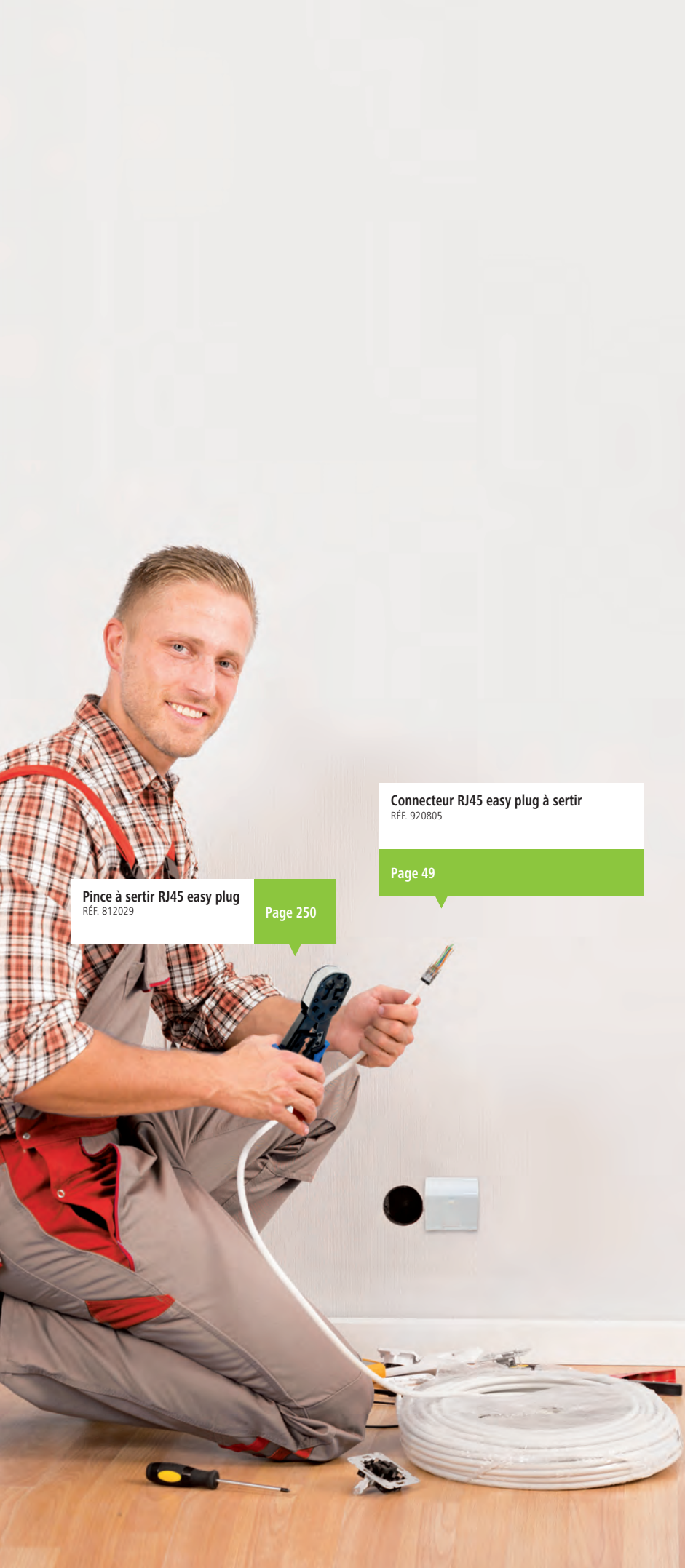

**Pince à sertir RJ45 easy plug**  
RÉF. 812029

Page 250

**Connecteur RJ45 easy plug à sertir**  
RÉF. 920805

Page 49

# Installation réseau et outillage

Outillage et nettoyage fibre optique	246 à 248
Fusionneuses fibre optique	249
Pincés	250
Outils d'insertion, de coupe et de soudage	251
Tournevis	252
Outillage	253
Coffrets d'embouts et outillage	254
Outillage et divers rangements	255
Trousses à outils	256 - 257
Multimètres et testeurs	258
Testeurs de câbles et détecteurs	259
Testeurs réseau et accessoires	260
Certificateurs réseau	261
Talkies-walkies et torches	262



# Outillage fibre optique

PENSEZ-Y

Retrouvez nos câbles fibre optique

Page : 17

## Wattmètre

Wattmètre à utiliser en association avec une source laser pour mesurer la perte de signal sur une installation fibre ou sur une jarretière.

### CARACTÉRISTIQUES

- Longueur d'onde : 800 nm à 1700 nm
- Plage de mesure : -50 dBm à +26 dBm
- Affichage : écran LCD rétro-éclairé
- Fonction détecteur visuel de défauts (650 nm, rouge visible)
- Adaptateurs fournis : connecteur LC, SC, ST, FC
- Alimentation : accu rechargeable fourni, avec chargeur
- Peut être utilisé avec la source laser Réf. 395362



RÉF.

**395361**

## Cliveuse de précision pour fibre optique



### CARACTÉRISTIQUES

- Compatibilité : gaine 250 et 900 µm
- Clivage de fibres multimodes ou monomodes 125 µm
- Convient aux épissures mécaniques ou par fusion
- Lame interchangeable : option Réf. 815583
- Durée de vie de la lame : 48 000 coupes
- Dimensions (L x P x H) : 56 x 55 x 48 mm

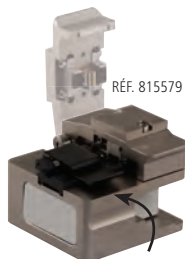

RÉF. 815579

RÉF.

**815579**  
**815583**

## Microscope fibre optique x200

Inspectez rapidement la surface des férules de vos connecteurs !

### CARACTÉRISTIQUES

- Grossissement : x200
- Adaptateur : férule 2,5 mm (ST, SC) et férule 1,25 mm (LC)
- Réglage précis du focus
- Eclairage par LED blanche (3 piles LR03 / AAA non fournies)
- Convient aux finitions PC / UPC et APC
- Corps anti-dérappant gommé et renforcé (excellente prise en main)
- Fourni avec housse de transport



RÉF.

**395363**

## Source laser

Permet d'injecter un signal stable sur plusieurs longueurs d'onde !

Source laser à utiliser en association avec un wattmètre pour mesurer la perte de signal sur une installation fibre ou sur une jarretière.

### CARACTÉRISTIQUES

- Longueur d'onde : 1310 nm - 1550 nm / 850 nm - 1300 nm (± 20 nm)
- Lumière en sortie : continue, modulée
- Affichage : écran LCD rétro-éclairé
- Adaptateurs fournis : connecteur SC, ST, FC
- Option : adaptateur pour connecteur LC
- Alimentation : accu rechargeable fourni, avec chargeur
- Peut être utilisé avec le wattmètre Réf. 395361



RÉF. 395362

RÉF.

Source laser **395362**  
Adaptateur fibre SC mâle / LC femelle monomode **395133**  
Adaptateur fibre SC mâle / LC femelle multimode **395135**

## Outillage pour fibre optique

Pince à dénuder la fibre optique 3 en 1.

### CARACTÉRISTIQUES

- Permet de dénuder la gaine extérieure 2 ou 3 mm
- Permet de dénuder la gaine 250 et 900 µm

RÉF. 815578



Ciseaux pour fibre optique.

### CARACTÉRISTIQUES

- Permet de couper toutes les fibres non armées et les brins de Kevlar®



RÉF. 815575

RÉF.

Pince à dénuder pour fibre optique **815578**  
Ciseaux pour fibre optique **815575**

## Détubeur de précision

Dénudez proprement et rapidement tous vos câbles !

### CARACTÉRISTIQUES

- Diamètre de câbles supportés : 4,5 à 29 mm
- Ouverture longitudinale, sur la circonférence ou en spirale
- Convient à la fibre optique (câble de colonne montante)
- Protection de lame intégrée



RÉF.

Détubeur de précision **818134**

## Gants de protection anti-coupure

### CARACTÉRISTIQUES

- Gants en tissu
- N'altère pas les mouvements
- 100% en nylon avec revêtement PU
- Classe de protection CATII selon norme EN388



TAILLE

RÉF.

Gants de protection S **\* 815663**  
Gants de protection M **815664**  
Gants de protection L **815665**  
Gants de protection XL **815666**

## Détecteur visuel de défauts

Permet de contrôler la continuité d'une fibre et de détecter l'endroit d'une cassure !

### CARACTÉRISTIQUES

- Longueur d'onde : 650 nm (rouge visible)
- Puissance de sortie : 1 mW (jusqu'à 3 km)
- Adaptateur : universel pour connecteur 2,5 mm ST et SC
- Option : adaptateur pour connecteur 1,5 mm LC
- Conditionnement : livré avec housse
- Alimentation : 2 x LR06 / AA (non fournies)

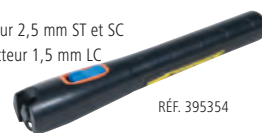

RÉF. 395354

RÉF.

Détecteur visuel de défauts **395354**  
Adaptateur fibre ST mâle / LC femelle **395132**

## Lunettes de sécurité auto-adaptables

### CARACTÉRISTIQUES

- Modèle : 3M SecureFit 400
- Classe optique : Classe 1
- Oculaires en polycarbonate transparent
- Traitement anti-rayure et anti-buée
- Pont nasal souple et réglable
- Protection contre les UV
- Poids : 19 g



RÉF.

Lunettes de sécurité **815682**



## Mallette universelle fibre optique

Permet le raccordement des connecteurs SC et ST !

### CARACTÉRISTIQUES

- 1 cliveur
- 2 seringues
- 1 pince à dénuder
- Colle époxy
- Nettoyant
- 1 disque de polissage ST
- 1 disque de polissage SC
- Ciseaux pour le Kevlar®
- Papier de nettoyage
- 1 support en verre
- 1 pince à sertir
- Film à polir de 1 µm et 6 µm diamant
- Film à polir de 0,05 µm oxyde d'alimentation
- 1 support en caoutchouc
- Mélangeur de colle
- Supports pour mélanger la colle



Mallette fibre optique	RÉF. 180141
Consultez-nous	

## Stylo de nettoyage fibre optique

Nettoyez facilement les connecteurs de vos fibres !

Ce stylo supprime la poussière et toutes les traces d'un simple « clic ».

### CARACTÉRISTIQUES

- Réf. 395350 pour connecteur 1,25 mm LC
- Réf. 395351 pour connecteur 2,5 mm ST, SC, FC



RÉF. 395350

Stylo pour fibre 1,25 mm	RÉF. 395350
Stylo pour fibre 2,5 mm	RÉF. 395351

## Lingettes de nettoyage fibre optique

### CARACTÉRISTIQUES

- Lingettes imprégnées d'alcool isopropylique
- Dégraisse et nettoie vos connecteurs, en laissant une surface sèche et sans résidu
- Conditionnement : sachet de 50 lingettes



Lingettes de nettoyage fibre optique	RÉF. 395357
--------------------------------------	-------------

## Alcool isopropylique IPA

Idéal pour le nettoyage de la fibre optique !

### CARACTÉRISTIQUES

- Type : isopropanol (Propane-2-ol)
- Convient au nettoyage de la fibre optique avant fusion et au nettoyage des connecteurs
- A utiliser avec la pompe à alcool
- Réf. 395365 et les lingettes Réf. 395358
- Capacité : 1 litre



Alcool isopropylique IPA	RÉF. 395366
--------------------------	-------------

## Cassette de nettoyage fibre optique

S'utilise sur tout type de connecteurs !

### CARACTÉRISTIQUES

- Système sans alcool
- Antistatique
- Nettoyage facile et efficace
- Ruban en fibre textile haute densité
- Durée de vie : 500 nettoyages
- Réf. 395356 pour connecteurs MPO



RÉF. 395352

Cassette de nettoyage connecteurs ST / SC / LC	RÉF. 395352
Cassette de nettoyage connecteurs MPO	RÉF. 395356

## Lingettes de tissu fibre optique

### CARACTÉRISTIQUES

- Tissus non pelucheux
- Conditionnement : boîte de 100 lingettes



Lingettes de tissu fibre optique	RÉF. 395358
----------------------------------	-------------

## Pompe à alcool IPA

Indispensable pour nettoyer la fibre optique !

### CARACTÉRISTIQUES

- Capacité : 50 ml
- Matériau : HDPE
- Bouchon breveté avec verrouillage pour éviter tout risque de fuite
- Bouchon avec coupelle intégrée
- Jeu d'étiquettes adhésives d'identification fourni
- Dimensions : 55 x 55 x 80 mm



Pompe à alcool	RÉF. 395365
----------------	-------------

# Outillage fibre optique

**PENSEZ-Y**

Retrouvez tous les connecteurs 3M

Page : 23



## Trousse fibre optique 3M Fibrlok et NPC



**Soyez prêt pour raccorder la fibre optique sur le terrain !**

La trousse de raccordement 3M 2559 peut se porter à la ceinture. Elle contient l'ensemble des outils nécessaires à la mise en œuvre des épissures Fibrlok et des connecteurs NPC.

### CARACTÉRISTIQUES

- 1 pince à dénuder
- 1 paire de ciseaux Kevlar®
- 1 flacon vide pour dégraissant fibre
- 1 pack de 100 tissus non pelucheux
- 1 plaquette support pour épissure Fibrlok 2529 avec activateur à levier
- 1 plaquette support pour épissure Fibrlok 2540G avec activateur à levier
- Notice d'utilisation des épissures Fibrlok



RÉF.

Trousse 3M 2559 pour Fibrlok et NPC

**392291**

Consultez-nous

## Fusionneuse fibre optique



**La première fusionneuse portable tout-terrain à un prix enfin abordable !**

Cette fusionneuse fibre optique permet de raccorder la fibre ou les connecteurs mono-modes et multimodes, sur le terrain grâce à sa batterie ou en atelier, et dispose d'un four intégré. Simple d'emploi, avec un affichage en français, elle permet l'épissurage gaine à gaine en moins de 7 secondes. Elle est équipée d'un four pour les protections d'épissure, et permet de tester la solidité de l'épissure ainsi que mesurer la perte d'atténuation.

### CARACTÉRISTIQUES

- Poids : 800 g
- Dimensions : 230 x 98 x 53 mm
- Technique de fusion : fusion par arc
- Fusion : automatique
- Affichage : LCD 2,8" couleur TFT, interface en français
- Microscope : x 140
- Four à épissure : intégré
- Maintien de la fibre : 2 paires de supports de fibre structure serrée (250 µm et 900 µm), et 1 paire de supports de fibre structure libre (900 µm)
- Alignement : axial automatique, radial rainure fixe en V
- Perte optique typique : monomode 0,03 dB, multimode 0,01 dB
- Cycle de fusion typique : 7 sec + 40 sec (fusion + four)
- Smoooves supportés : longueur max 60 mm, diamètre 2 à 5 mm
- Supports de fibre pour le raccordement de connecteurs SOC en option (Réf. 395369, 395379)
- Autonomie : batterie rechargeable intégrée Li-Ion, pour 60 cycles
- Port mini USB et slot SD
- Fournie dans une mallette avec alimentation secteur, batterie, clé avec corbeille, pince à dénuder, 3 paires de supports de fibre et notice en français

RÉF.

Fusionneuse fibre optique

**395375**

Housse-harnais mains libres pour fusionneuse

**395368**

Paire d'électrodes de remplacement

**395360**

Porte fibre pour connecteur SOC LC

**395369**

Porte fibre pour connecteur SOC SC

**395379**

## Connecteur SOC fibre optique



**Raccordez vos connecteurs directement avec la fusionneuse !**

A l'aide des portes fibre Réf. 395369 ou 395379, il est maintenant possible de raccorder directement sur le terrain les connecteurs LC ou SC avec la fusionneuse Réf. 395375. Plus besoin de collage ni de polissage, les connecteurs SOC (Splice On Connector) sont préfabriqués et directement utilisables.

### CARACTÉRISTIQUES

- Compatibilité : fibre 250 µm ou 900 µm
- Convient aux fibres monomodes ou multimodes de 125 µm
- Perte d'insertion nominale : ≤0,1 dB multimode, ≤0,3 dB monomode
- Ferrule : céramique
- Finition : UPC ou APC (voir tableau)
- Conditionnement : sachet de 5 connecteurs

	FINITION	RÉF.
Lot de 5 connecteurs SC monomodes	UPC	<b>395371</b>
Lot de 5 connecteurs SC monomodes	APC	<b>395370</b>
Lot de 5 connecteurs SC multimodes	UPC	<b>395373</b>
Lot de 5 connecteurs LC monomodes	UPC	<b>395372</b>
Lot de 5 connecteurs LC multimodes	UPC	<b>395374</b>
Porte fibre pour connecteur SOC LC	-	<b>395369</b>
Porte fibre pour connecteur SOC SC	-	<b>395379</b>



Permet le raccordement aussi des connecteurs



RÉF. 395375

**PENSEZ-Y**

Retrouvez les pigtails fibre optique

Page : 22



RÉF. 395369

RÉF. 395371

RÉF. 395370

RÉF. 395373



## Fusionneuse fibre optique cœur à cœur

La SWIFT K11 fait partie des soudeuses optiques cœur à cœur haut de gamme, parfaitement adaptée au métier de l'installation. Avec un grand écran de 5 pouces tactile et un four très performant, elle permet de réaliser des raccordements de fibre en moins de 20 secondes (soudure + four). Elle est compatible avec la majorité des fibres de 250 µm et 900 µm et des pigtaills et est également compatible avec les connecteurs SOC.

### CARACTÉRISTIQUES

- Poids : 2,25 kg
- Dimensions : 143 x 163 x 140 mm
- Technique de fusion : fusion par arc
- Fusion : automatique, mono-fibre
- Affichage : LCD 5" couleur tactile
- Microscope : x 220
- Four à épissure : intégré
- Maintien de la fibre : paires de supports de fibre en option (250 µm, 900 µm, 2 mm, etc)
- Alignement : cœur à cœur automatique sur 3 axes
- Perte optique typique : monomode 0,02 dB, multimode 0,01 dB
- Cycle de fusion typique : 6 sec + 13 sec (fusion + four)
- Smoooves supportés : longueur max 60 mm
- Supports de fibre pour le raccordement de connecteurs SOC en option (SC/FC, LC, ST)
- Autonomie : batterie rechargeable intégrée Li-Po, pour 250 cycles
- Indice de protection IP : IP52
- Port USB
- Fournie dans une mallette avec alimentation secteur, batterie, pince à dénuder, 1 paire d'électrodes de recharge et notice



Permet le raccordement aussi des connecteurs

	RÉF.
Fusionneuse SWIFT K11 cœur à cœur	<b>395380</b>
Harnais mains libres pour fusionneuse	<b>395385</b>
Paire d'électrodes de remplacement pour K11	<b>395382</b>
Paire de portes fibres structure serrée 900 µm	<b>395387</b>
Paire de portes fibres structure serrée 250 µm	<b>395386</b>
Porte fibre pour connecteur SOC SC/FC pour K11	<b>395389</b>
Porte fibre pour connecteur SOC LC pour K11	<b>395388</b>
Connecteurs SOC SC, LC, FC, ST	<b>Nous consulter</b>

Consultez-nous

## Fusionneuse fibre optique gaine à gaine tout-en-un

La SWIFT KF4A fait partie des soudeuses optiques gaine à gaine haut de gamme, parfaitement adaptée au FTtx. Elle intègre 5 fonctions : 1 cliveuse, 1 dénudeuse thermique, 1 pompe à alcool, 1 soudeuse et 1 four, dans un format très compact. Une fonction wattmètre et détecteur visuel de défauts est même proposée en option, qui s'intègre à l'intérieur sans augmenter la taille de l'appareil. Avec un grand écran de 3,5 pouces et un four très performant, elle permet de réaliser des raccordements de fibre en 20 secondes (soudure + four). Elle est compatible avec la majorité des fibres de 250 µm et 900 µm, avec les pigtaills et également avec les connecteurs SOC.

### CARACTÉRISTIQUES

- Poids : 1,5 kg
- Dimensions : 132 x 212 x 73 mm
- Technique de fusion : fusion par arc
- Fusion : automatique, mono-fibre
- Affichage : LCD 3,5" couleur
- Microscope : x 110
- Four à épissure : intégré
- Maintien de la fibre : 1 paire de supports de fibres structure serrée (250 µm) ; paires de supports de fibres en option (900 µm, 2 mm, etc)
- Alignement : gaine à gaine automatique sur 3 axes
- Perte optique typique : monomode 0,02 dB, multimode 0,01 dB
- Cycle de fusion typique : 7 sec + 13 sec (fusion + four)
- Smoooves supportés : longueur max 60 mm
- Supports de fibre pour le raccordement de connecteurs SOC en option (SC/FC, LC, ST)
- Cliveuse : intégrée
- Dénudeuse thermique : intégrée
- Pompe à alcool : intégrée
- Autonomie : batterie rechargeable intégrée Li-Po, pour 200 cycles
- Port USB
- Fournie dans une mallette avec alimentation secteur, batterie, 1 paire de supports de fibres structure serrée (250 µm), 1 paire d'électrodes de recharge et notice



+ Jusqu'à 6 fonctions en 1

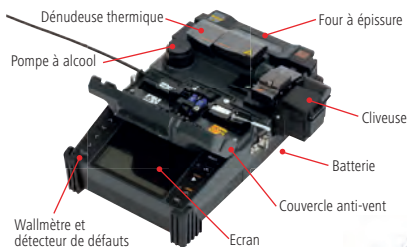

	RÉF.
Fusionneuse SWIFT KF4A gaine à gaine	<b>395381</b>
Harnais mains libres pour fusionneuse	<b>395385</b>
Paire d'électrodes de remplacement pour KF4A	<b>395383</b>
Paire de portes fibres structure serrée 900 µm	<b>395392</b>
Porte fibre pour connecteur SOC SC/FC pour KF4A	<b>395391</b>
Porte fibre pour connecteur SOC LC pour KF4A	<b>395390</b>
Connecteurs SOC SC, LC, FC, ST	<b>Nous consulter</b>
Wattmètre et détecteur de défauts pour KF4A	<b>395384</b>

Consultez-nous

## Vous avez besoin de plus d'informations sur les fusionneuses ?

Contactez votre commercial !



# Pinces



## Les connecteurs RJ :

TYPE DE CONNECTEUR					
	RJ9	RJ11	RJ12	RJ45 RJ48	RJ50
APPLICATION	Combinés téléphoniques	ADSL	Cordons de ligne téléphonique	Informatique télécom	Liaison série
NOMBRE DE CONTACTS	4	4	6	8	10
NOMBRE D'EMPLACEMENTS	4	6	6	8	10

## Pince à dénuder

### CARACTÉRISTIQUES

- Dénude les câbles de diamètre 3,2 à 9 mm
- Dégaine les câbles méplats téléphoniques
- Vis de réglage



RÉF.  
**813100**

## Pince à sertir



RÉF. 812032



RÉF. 812025



RÉF. 812028



RÉF. 813011

	LOQUET DE VERROUILLAGE	RJ9	RJ11	RJ12	RJ45	RJ50	BNC	RÉF.
Pince RJ45 usage occasionnel	-	-	-	-	✓	-	-	<b>812032</b>
Pince RJ45 usage intensif	✓	-	-	-	✓	-	-	<b>812028</b>
Pince RJ45 easy plug usage intensif	✓	-	-	-	✓	-	-	<b>812029</b>
Pince RJ11 / RJ12 / RJ45 usage occasionnel	-	-	✓	✓	✓	-	-	<b>812023</b>
Pince RJ11 / RJ12 / RJ45 usage intensif	✓	-	✓	✓	✓	-	-	<b>812024</b>
Pince RJ11 / RJ12 / RJ45 usage intensif	✓	-	✓	✓	✓	-	-	<b>812026</b>
Pince RJ9 / RJ11 / RJ12 / RJ45 usage intensif	✓	✓	✓	✓	✓	-	-	<b>812025</b>
Pince RJ9 / RJ11 / RJ12 / RJ45 / RJ50 usage intensif	✓	✓	✓	✓	✓	✓	-	<b>812027</b>
Pince RG58 / RG59 / RG62 usage intensif	✓	-	-	-	-	-	✓	<b>813010</b>
Pince testeur RJ11 / RJ12 / RJ45 usage intensif	✓	-	✓	✓	✓	-	-	<b>813011</b>

## Pince pour embase RJ45



### CARACTÉRISTIQUES

- Fermeture sans effort des embases RJ45
- Machoires lisses à ouverture parallèle
- Amplitude d'ouverture : 0 à 36 mm

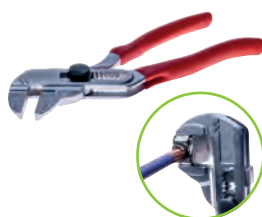

RÉF.  
**613562**

## Pince à dénuder

### CARACTÉRISTIQUES

- Dénude les câbles de AWG 10 à 30
- Vis de réglage



RÉF.  
**812230**

## Pince coupante

### CARACTÉRISTIQUES

- Pince pour câble jusqu'à 10 mm



RÉF.  
**815540**

## Pince coupante

### CARACTÉRISTIQUES

- Traitée anticorrosion
- Longueur : 195 mm



RÉF.  
**815566**

## Pince électronique

### CARACTÉRISTIQUES

- Longueur : 140 mm



RÉF.  
**815611**

## Pince à bec électrique

### CARACTÉRISTIQUES

- Longueur : 140 mm



RÉF.  
**815612**

## Pince coupante électrique

### CARACTÉRISTIQUES

- Norme IEC 60900
- Longueur : 160 mm



RÉF.  
**815613**

## Pince plate électrique

### CARACTÉRISTIQUES

- Norme IEC 60900
- Longueur : 180 mm



RÉF.  
**815615**

# Outils d'insertion, de coupe et de soudage

## Outil d'insertion pour bloc 110

### CARACTÉRISTIQUES

- Usage occasionnel



RÉF.

**810250**

## Outil d'insertion dénudeur pour bloc 110

### CARACTÉRISTIQUES

- Dénude les câbles de diamètre jusqu'à 6,2 mm
- Lame d'insertion de type bloc 110



RÉF.

**810251**

## Outil d'insertion pour bloc 110 ou Krone

### CARACTÉRISTIQUES

- Usage intensif
- Krone : Réf. **939100**
- Bloc 110 : Réf. **939101**



RÉF.

**939100**  
**939101**

## Outil d'insertion type Krone

### CARACTÉRISTIQUES

- Usage régulier
- Croche câble et lame range câble intégrés



RÉF.

**939901**

## Pince brucelle

### CARACTÉRISTIQUES

- Lot de 4 pinces



RÉF.

**815550**

## Dénudeur de câbles «Jokari»

### CARACTÉRISTIQUES

- Dénude les câbles de diamètre 8 à 28 mm
- Vis de réglage
- Coupe circulaire ou longitudinale
- Poignée range-lame
- Longueur : 170 mm



RÉF.

**818126**

## Cutter à lame rétractable

### CARACTÉRISTIQUES

- Lame rétractable automatiquement
- Cutter en métal



RÉF.

**815563**

## Lame de cutter

### CARACTÉRISTIQUES

- Convient au cutter Réf. **815563**
- Lames vendues par 5 pièces



RÉF.

**815564**

## Station de soudage pro

### CARACTÉRISTIQUES

- Station de soudage professionnelle 48 W
- Réglage manuel de la température avec afficheur
- Plage de température : 150°C à 420°C
- Statif pour droitier ou gaucher



RÉF.

**815149**

Station de soudage pro

## Station de soudage

### CARACTÉRISTIQUES

- Station de soudage 50 W
- Réglage manuel de la température
- Plage de température : 175°C à 480°C



RÉF.

**815510**

Station de soudage

## Ruban de cuivre conducteur

Pour une parfaite continuité de blindage !

### CARACTÉRISTIQUES

- Longueur : 16 m
- Largeur : 12,7 mm
- Adhésif conducteur (0,005 Ω)



RÉF.

**272923**

**3M**

## Tresse à dessouder

### CARACTÉRISTIQUES

- Permet de dessouder des composants sur un circuit imprimé et d'enlever le surplus de soudure
- Longueur de 1,5 m, largeur de 2 mm



RÉF.

**815700**

## Pompe à dessouder

### CARACTÉRISTIQUES

- Matière ABS et aluminium
- Longueur de 190 mm



RÉF.

**815521**

## Kit de gaines thermorétractables

### CARACTÉRISTIQUES

- Coffret de 170 pièces multicolores
- Longueur des gaines : 100 mm
- Diamètre des gaines : 1 à 9 mm



RÉF.

**629211**

# Tournevis



## Types embouts

	Type A		Type F		Type K		Type P
	Type B		Type G		Type L		Type Q
	Type C		Type H		Type M		Type R
	Type D		Type I		Type N		Type S
	Type E		Type J		Type O		Type T

### Jeu de 8 tournevis plats et cruciformes

**CARACTÉRISTIQUES**

- Manches avec grippe
- Embouts type A : 3 - 5 - 6 - 8
- Embouts type B : 0 - 1 - 2 - 3



RÉF.

Jeu de 8 tournevis

**815571**

### Tournevis à cliquet 61 embouts

**Le plus complet !**

**CARACTÉRISTIQUES**

- Tournevis à cliquet réversible
- Embouts type A : 1/8" - 3/16"
- Embouts type B : PH0 - PH1 - PH2
- Embouts type H : T5H - T6H - T7H - T8H - T9H  
T10H - T15H - T20H - T25H  
T27H - T30H - T40H
- Embouts type I : 2 - 2,5 - 3 - 4 - 5 - 6 - 8 mm  
5/64" - 3/32" - 7/64"  
1/8" - 9/64" - 5/32"
- Embouts type L : PZ0 - PZ1 - PZ2
- Embouts type F : 4 - 6 - 8 - 10 - 12
- Embouts type E : S0 - S1 - S2 - S3
- Embouts type R : M5 - M6 - M8
- Embouts type K : C1 - C2 - C3
- Embouts type T : 1 - 2 - 3 - 4 - 5
- Embouts type Q : 6 - 8 - 10
- Embout type P : 1 pièce
- Embout type O : 2 x 2 x 2 mm
- Longueur sans embout : 19 cm



RÉF.

Tournevis à cliquet 61 embouts

**815604**

### Tournevis à cliquet 10 embouts

**Vissez sans effort !**

**CARACTÉRISTIQUES**

- Tournevis à cliquet réversible
- Embouts type A : 3 - 5 - 6
- Embouts type B : PH0 - PH1 - PH2
- Embouts type C : T10 - T15 - T20
- 1 embout mâle pour douille



RÉF.

Tournevis à cliquet 10 embouts

**815670**

### Jeu de 7 tournevis électricien isolés

**La sécurité VDE / GS !**

**CARACTÉRISTIQUES**

- Homologués isolation 1000 V
- Norme VDE / GS 103887G
- Embouts type A : 3 - 5,5 - 6,5
- Embouts type B : PH0 - PH1 - PH2



RÉF.

Jeu de 7 tournevis

**815511**

### Tournevis à cliquet 11 mini embouts

**Ne perdez plus vos embouts !**

**CARACTÉRISTIQUES**

- Tournevis à cliquet réversible
- Support embouts à ouverture automatique
- Embouts type A : 2 - 2,5 - 3
- Embouts type B : PH00 - PH0 - PH1
- Embouts type C : T6 - T7 - T8 - T9 - T10
- Longueur sans embout : 16 cm



Tous les embouts à portée de main



RÉF.

Tournevis à cliquet 11 mini embouts

**815601**

### Tournevis long à cliquet 12 embouts

**CARACTÉRISTIQUES**

- Tournevis à cliquet réversible
- Support embouts à ouverture automatique
- Embouts type A : 3 - 4 - 5 - 6
- Embouts type B : PH0 - PH1 - PH2 - PH3
- Embouts type C : T10 - T15 - T20 - T25
- Longueur sans embout : 24 cm



Tous les embouts à portée de main



RÉF.

Tournevis long à cliquet 12 embouts

**815631**

## Tournevis à cliquet multi-positions

### CARACTÉRISTIQUES

- Tournevis à cliquet
- Tête orientable à 5 positions (-90° à +90°)
- Embouts type **A** : 5 - 6
- Embouts type **B** : PH1 - PH2
- Embouts type **C** : T10 - T15 - T20
- Embouts type **L** : PZ1 - PZ2
- Embouts type **S** : 5 - 6 - 7 - 8 - 9 - 10 - 11



RÉF.

Tournevis multi-positions

**815603**

## Visseuse / perceuse sans fil

### CARACTÉRISTIQUES

- Batterie Li-Ion 14,4 V / 1,3 Ah
- Affichage du niveau de charge de la batterie par LED
- Vitesse : 0-400 / 1500 tours/min
- 15+1 positions
- Mandrin sans outil 10 mm
- Vissage - dévissage
- Poignée ergonomique soft-grip
- LED de travail
- Fournie en coffret avec 2 batteries 1,3 Ah et chargeur



RÉF.

Visseuse / perceuse 14,4 V

**815678**



Avec LED d'éclairage

## Tournevis 30 embouts

### CARACTÉRISTIQUES

- Mini tournevis avec prolongateur de 10 cm
- Embouts type **A** : 1 - 1,5 - 2 - 2,5 - 3 - 3,5 - 4
- Embouts type **B** : PH000 - PH00 - PH0 - PH1
- Embouts type **C** : T4 - T5 - T6 - T7 - T8 - T9 - T10 - T15 - T20
- Embouts type **D** : 0,7 - 0,9 - 1,3 - 1,5 - 2 - 3 - 4
- Embouts type **L** : PZ0 - PZ1



RÉF.

Tournevis 30 embouts

**815589**

## Mini tournevis 28 embouts

### Le tout-en-un!

### CARACTÉRISTIQUES

- Mini tournevis avec prolongateur de 10 cm
- Embouts type **A** : 1,5 - 1,7 - 2 - 3 - 4
- Embouts type **B** : PH000 - PH00 - PH0 - PH1 - PH2
- Embouts type **C** : T5 - T6 - T7 - T8 - T9 - T10 - T15 - T20
- Embouts type **S** : 3 - 3,5 - 4 - 4,5 - 5 - 5,5 - 6
- Embouts type **O** : 2,45



RÉF.

Mini tournevis 28 embouts

**815650**

## Kit de réparation smartphones 28 embouts

### Le kit le plus complet de la gamme !

### CARACTÉRISTIQUES

- 1 x tournevis cruciforme type **B** PH1,5
- 1 x tournevis pentalobe type **M** TS1 0,8
- 1 x pince brucelle
- 1 x ventouse
- 1 x extracteur de carte SIM
- 2 x médiateurs (petite taille et taille intermédiaire)
- 1 x manche de tournevis
- 1 x flexible pour tournevis (pour les endroits inaccessibles)
- Embouts type **A** : 1,5 - 2
- Embouts type **B** : PH1,2 - PH1,5 - PH2
- Embouts type **C** : T2 - T3 - T4 - T5 - T6 - T7 - T8 - T9 - T10 - T15
- Embouts type **M** : 0,8 - 1,2
- Embout Delta : 2,3
- Douille type **B** : PH2 - PH2,6
- Douille type **C** : T2,5 - T3 - T3,5 - T4 - T4,5 - T5 - T5,5



RÉF.

Kit de réparation smartphones

**815593**

## Kit pour produits Apple® 12 embouts

### Kit d'outils 16 en 1 pour la réparation des produits Apple® !

### CARACTÉRISTIQUES

- 2 x leviers pour ouvrir les boîtiers et accéder aux composants internes
- Embout type **A** : 1,5
- Embout type **B** : PH000
- Embouts type **C** : T4 - T5 - T6 - T8 - T10 - T15 - T20
- Embouts type **D** : H1,5 - H2
- Embout type **M** : P2
- Embout extra fin pour l'extraction des cartes SIM
- 1 x tournevis
- 1 x ventouse
- 1 x médiateur



RÉF.

Kit d'outils iPhone® / iPad®

**815574**

## Kit de réparation universel 18 embouts

### L'indispensable pour tout réparateur de smartphones et MacBook® !

### CARACTÉRISTIQUES

- Tournevis à manche rotatif pour faciliter le vissage et dévissage
- Grattoir pour soudure
- 2 x pinces de récupération de composants
- 2 x outils à ouverture
- 1 x ventouse
- Embouts type **A** : 1,5 - 2 - 2,5
- Embouts type **B** : PH000 - PH00 - PH0 - PH1
- Embouts type **C** : T4 - T5 - T6 - T8 - T10
- Embouts type **D** : 1,5 - 2
- Embouts type **M** : 0,8 - 1,2 - 1,5
- Embout type **T** : Tri-Lobe#0



RÉF.

Kit de réparation universel

**815581**



# Coffrets d'embouts et outillage

## Tournevis 57 embouts et douilles

### CARACTÉRISTIQUES

- Embouts type **A** : 2,5 - 4 (2x) - 5 (2x) - 6 (2x) - 7 - 1/8" - 1/4"
- Embouts type **B** : 0 (2x) - 1 (2x) - 2 (2x) - 3
- Embouts type **L** : 0 (2x) - 1 (2x) - 2 (2x) - 3 (2x)
- Embouts type **C** : 10 - 15 - 20 - 25 - 27 - 30 - 40
- Embouts type **N** : 1,5 - 2 - 2,5 - 5 - 6 - 9,5 - 9/64" - 7/64" (2x)
- Douilles : 4 - 5 - 6 - 7 - 8 - 9 - 10 - 11 - 12
- 2 prolongateurs : - porte-embout magnétique - prolongateur 1/4" sq. x 1/4" x 1"



RÉF.  
**832552**

## Trousse électricien

**Intervenez sur un produit sous tension en toute sécurité !**

Cette trousse à outils répond aux normes européennes en vigueur.

### CARACTÉRISTIQUES

- Embouts type **A** : 2,5 - 3 - 5,5 - 6,5
- Embouts type **B** : PH0 - PH1 - PH2
- Tension d'isolation max 1000 V
- Chrome vanadium
- Normes VDE, GS
- IEC60900



RÉF.  
**812320**

## Pied à coulisse numérique

### CARACTÉRISTIQUES

- Pour mesure intérieure - extérieure - en profondeur
- Matériau : acier inoxydable
- Longueur de mesure : 15 cm
- Précision : 0,01 mm
- Pile non fournie (type LR44 -1,5 V)



RÉF.  
**813102**

## Mallette de 60 embouts

**La solution 60 en 1 !**

### CARACTÉRISTIQUES

- Embouts type **A** : 3 - 4 - 5 - 5,5 - 6 - 6,5 - 7
- Embouts type **B** : PH0 - PH1 - PH2 (3x) - PH3
- Embouts type **C** : T8 - T9 - T10 - T15 - T20 - T25 - T27 - T30 - T40 - T45
- Embouts type **D** : 2,5 - 3 - 4 - 5 - 6 - 1/8 - 9/64 - 5/32 - 3/16 - 1/4
- Embouts type **E** : S0 - S1 - S2 - S3
- Embouts type **F** : 4 - 6 - 8 - 10
- Embouts type **H** : T8H - T9H - T10H - T15H - T20H - T25H - T27H - T30H - T40H - T45H
- Embouts type **L** : PZ0 - PZ1 - PZ2 (3x) - PZ3
- Embouts type **Q** : 6 - 8 - 10
- 2 prolongateurs : - porte-embout magnétique - prolongateur 1/4" sq. x 1/4" x 1"



RÉF.  
**832551**

## Mallette 25 outils

**Emmenez-là partout avec vous !**

### CARACTÉRISTIQUES

- Pince à bec rond et pince coupante
- Pincette en acier inoxydable
- Clés à douille : 7, 8, 9, 10
- Tournevis magnétique
- 10 embouts : plat, cruciforme, 'star' T10, T20, T30
- 6 tournevis plats et cruciformes
- Dimensions : 15,5 x 10 x 4,8 cm



RÉF.  
**818120**

## Mètre ruban 3 mètres

### CARACTÉRISTIQUES

- Protégé par une enveloppe caoutchouc
- Longueur : 3 m
- Largeur : 16 mm



RÉF.  
**815617**

## Tournevis de précision

### CARACTÉRISTIQUES

- Embouts type **A** : 0 - 1
- Embouts type **B** : PH1,4 - PH2 - PH2,4 - PH3



RÉF.  
**832953**

## Magnétiseur / démagnétiseur d'outils

**Idéal pour récupérer des petites pièces !**

### CARACTÉRISTIQUES

- Magnétise et démagnétise les tournevis et autres outils métalliques
- Dimension : 50 x 50 x 30 mm



RÉF.  
**815600**

## Niveau à bulle

### CARACTÉRISTIQUES

- Longueur : 40 cm



RÉF.  
**815681**

# Outillage et divers rangements

## Diabie de transport

### CARACTÉRISTIQUES

- Dimensions de la base : 35 x 20 cm
- Hauteur : 114 cm
- Charge maximale : 200 kg
- Poids : 10,5 kg
- Roues pneumatiques



## Compresseur d'air électrique et portatif

Idéal pour dépoussiérer les installations !

### CARACTÉRISTIQUES

- Puissance : 1100 W / 1,5 ch
- Débit d'air : 195 L/min
- Pression max : 8 bars
- Réservoir : 2 L
- Longueur du flexible : 5 m
- Compresseur : à piston auto-lubrifié
- Poids : 8,75 kg
- Dimensions : 550 x 340 x 150 mm
- Livré avec : accessoires (soufflette, manomètre, embouts pour ballon, voiture et vélo)



Diabie de transport RÉF. **810232**

Compresseur d'air RÉF. **815662**

### A + Bac amovible, fermetures métalliques !



### B + Bac amovible, fermetures métalliques !



### C + Valise de transport renforcée !



### D + Valise recouverte d'acier inoxydable !

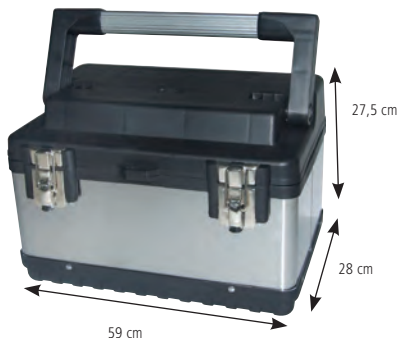

### E + Pratique et robuste !



### F



### G + Bacs empilables !



### H + 18 emplacements !



### I + 5 emplacements !



	MATÉRIAU	NBRE DE COMPARTIMENTS	ROULETTES	DIMENSIONS	RÉF.
A	Plastique	2	-	41,3 x 21,2 x 18,6 cm	<b>818101</b>
B	Plastique	2	-	48,6 x 26,7 x 24,2 cm	<b>818102</b>
C	Plastique / aluminium	1 + séparations	-	47 x 33 x 15 cm	<b>818260</b>
D	Métal	4	-	59 x 28 x 27,5 cm	<b>818106</b> *
E	Plastique	2	Oui	67 x 42 x 40 cm	<b>818103</b> *
F	Métal	4	Oui	57 x 35,4 x 83 cm	<b>818121</b> *
G	Plastique	1	-	18 x 12,5 x 8 cm	<b>815667</b>
H	Plastique	18	-	21 x 12,5 x 3,5 cm	<b>818123</b>
I	Plastique	5	-	18 x 9,5 x 4 cm	<b>818122</b>

\* Consultez-nous

A}



11 pièces

D}



35 pièces

B}



13 pièces

E}



80 pièces

C}



23 pièces

## A | Trousse à outils "PC basique" (11 pièces)

La trousse de base pour bien travailler !

### CARACTÉRISTIQUES

- 1 insert circuit intégré (pour CI de 14 et 16 pins)
- 1 embout réversible TORX T10 / T15
- 2 tournevis pour écrous format 3/16" et 1/4"
- 1 tournevis à embouts
- 2 tournevis cruciformes
- 2 tournevis plats
- 1 pince brucelle
- 1 extracteur

RÉF.

Trousse à outils "PC basique"

**818001**

## B | Trousse (13 pièces)

### CARACTÉRISTIQUES

- 3 tournevis plats et cruciformes
- 1 pince plate
- 2 pinces coupantes
- 1 pince à bec
- 1 fer à souder
- 1 pompe à dessouder
- 1 multimètre digital
- 1 clé à molette
- 1 jeu de clés allen
- 1 pince brucelle

RÉF.

Trousse à outils

**818119**

## C | Trousse dépannage "éco" (23 pièces)

### CARACTÉRISTIQUES

- 1 tournevis à cliquet + support embouts
- 12 embouts
- 1 pince coupante
- 1 pince plate
- 2 extracteurs de circuit intégré
- 1 pince brucelle
- 1 tube plastique
- 2 mini tournevis
- 1 grippe

RÉF.

Trousse dépannage "éco"

**818124**

## D | Trousse de maintenance (35 pièces)

L'équipement économique pour le mainteneur !

### CARACTÉRISTIQUES

- Fer à souder et soudeur
- Pompe à dessouder
- Manche tournevis avec 14 embouts (plat, cruciforme, btr et torx)
- Pince demi ronde et coupante
- Testeur de polarité
- Pince brucelle
- Cutter

RÉF.

Trousse maintenance

**818160**

## E | Mallette à outils complète (80 pièces)

### CARACTÉRISTIQUES

- 6 tournevis de micro-mécanique de précision, standard et cruciformes
- 3 tournevis plats et cruciformes
- 1 fer à souder
- 1 multimètre digital
- 3 outils d'insertion
- 1 brosse de nettoyage
- 1 pince à dénuder
- 1 pince à sertir
- 1 dénudeur de câbles « Jokari »
- 1 clé à molette
- 2 pointes probe en métal
- 1 brosse métallique forme stylo
- 1 pompe à dessouder
- 4 tournevis plastiques
- 3 pinces à épiler : 1 à couder, 1 droite, 1 longue
- 1 pince à griffe de récupération
- 1 pince à EPROM
- 1 tournevis à embout
- 7 douilles américaines de 3/16 - 1/4 - 9/32 - 5/16 - 11/32 - 3/8 - 7/8
- 2 embouts plats 5-6 mm
- 2 embouts cruciformes PH1-PH2
- 15 embouts type "allen" 1.5-2-2.5-3-4-5-6
- 2 embouts type "torx" T10-T15
- 1 adaptateur pour le tournevis
- 2 pinces : 1 coupante, 1 pince à bec
- 1 pince d'extraction
- 1 mini aspirateur
- 1 bracelet antistatique

RÉF.

Mallette à outils complète 80 pièces

**180120**

A}



B}



C}



D}



E}



19 pièces

F}



37 pièces

## A | Kit "réseau"

### CARACTÉRISTIQUES

- 1 pince à sertir RJ45
- 20 connecteurs RJ45 UTP

RÉF.

Kit réseau RJ45

**815380**

## C | Trousse installation "réseau"

### CARACTÉRISTIQUES

- Trousse
- 1 dévideur
- 1 testeur
- 1 outil insertion KRONE IDC
- 1 pince à sertir RJ12 / RJ45

RÉF.

Trousse installation réseau

**818083**

## E | Trousse à outils "maintenance" (19 pièces)

### Optimisez vos interventions !

#### CARACTÉRISTIQUES

- 3 tournevis plats + 3 cruciformes et 2 clés à douille
- 1 tube de rangement
- 1 rouleau de soudure
- 1 fer à souder
- 1 pompe à dessouder
- 1 clé à molette
- 1 tournevis porte embout magnétique
- 2 pinces brucelle
- 1 pince à sertir
- 1 pince coupante
- 1 outil d'insertion circuit imprimé
- 1 outil d'extraction circuit imprimé
- 1 pince plate
- 3 tournevis de précision

RÉF.

Trousse à outils "maintenance"

**180100**

## B | Mallette "réseau"

### Pour le câblage et le test réseau !

#### CARACTÉRISTIQUES

- Mallette rigide plastique aluminium
- 1 pince à sertir RJ12 / RJ45 à cliquet
- 1 dévideur
- 1 outil insertion 110
- 30 connecteurs RJ45 UTP
- 30 connecteurs RJ12

RÉF.

Mallette "réseau RJ12 et 45"

**818082**

## D | Mallette "réseau"

### L'équipement économique pour le mainteneur !

#### CARACTÉRISTIQUES

- Mallette plastique
- 1 testeur
- 1 pince à sertir RJ9 / RJ12 / RJ45
- 1 dévideur
- 1 outil insertion LSA / 110

RÉF.

Mallette "réseau RJ9, 12 et 45"

**808081**

## F | Mallette (37 pièces)

### Valise outils de dépannage !

#### CARACTÉRISTIQUES

- 6 tournevis standard et cruciformes
- 1 brosse métallique forme stylo
- 1 fer à souder
- 1 multimètre digital
- 3 outils d'insertion
- 1 brosse de nettoyage
- 1 pince à dénuder
- 1 pince à sertir
- 1 clé à molette
- 2 pointes probe en métal

RÉF.

Mallette (37 pièces)

**818150**

A}



D}



B}



Testeur de RJ11 et RJ45



C}



Détecteur de tension sans contact



E}



Mesure jusqu'à 16 mètres !  
Mémoire interne !

F}



Mesurez sans débrancher !

## Multimètre de terrain

### CARACTÉRISTIQUES

- Affichage maximum : 1999
- Tension continue de 200 mV à 600 V
- Tension alternative de 200 V à 600 V
- Courant continu de 20  $\mu$ A à 10 A
- Résistance de 200  $\Omega$  à 2 M $\Omega$
- Test de continuité visuel et sonore
- Test de diode
- Enveloppe de protection type caoutchouc
- Fonction mémoire et rétro-éclairage
- Alimentation : 1 x 6LR61 9 V (non fournie)
- Conformité : CAT III 600V IEC61010

RÉF.

Multimètre de terrain **045074**

## Multimètre et détecteur de tension sans contact

### CARACTÉRISTIQUES

- Affichage maximum : 1999
- Détecteur de tension sans contact incorporé dans le multimètre
- Auto-calibrage de la mesure
- Tension continue 200 mV à 600 V
- Tension alternative 200 mV à 600 V
- Courant continu de 200  $\mu$ A à 10 A
- Courant alternatif de 200  $\mu$ A à 10 A
- Résistance de 200  $\Omega$  à 40 M $\Omega$
- Test de continuité visuel et sonore
- Test de diode
- Test de piles et batteries
- Fonction mémoire et rétro-éclairage
- Alimentation : 2 x LR03 / AAA 1,5 V (non fournies)
- Conformité : CAT III 600V IEC61010

RÉF.

Multimètre détecteur de tension 2 en 1 **045071**

## Mètre laser à ultrason

### CARACTÉRISTIQUES

- Calcul de la superficie et du volume
- Mesure par ultrason de 50 cm à 16 m
- Pointeur laser jusqu'à 40 m
- Données mémorisables dans 5 groupes de mémoire
- Alarme lors de mesures erronées
- Large afficheur LCD à rétro-éclairage
- Livré avec pochette
- Alimentation : 1 x 6LR61 9 V (non fournie)

RÉF.

Mètre laser à ultrason **815573**

## Multimètre et testeur réseau RJ45 / RJ11

### CARACTÉRISTIQUES

- Affichage maximum : 1999
- Tension continue de 200 mV à 700 V
- Tension alternative de 200 mV à 700 V
- Courant continu de 200  $\mu$ A à 10 A
- Courant alternatif de 200  $\mu$ A à 10 A
- Résistance de 200  $\Omega$  à 200 M $\Omega$
- Test de continuité visuel et sonore
- Test de diode
- Test de piles et batteries
- Test de continuité des câbles et des paires RJ45
- Test des lignes téléphoniques RJ11
- Fonction mémoire et rétro-éclairage
- Alimentation : 1 x 6LR61 9 V (non fournie)
- Conformité : CAT III 600V et CAT II 1000V IEC61010

RÉF.

Multimètre et testeur RJ45 / RJ11 **045073**

## Multimètre multifonction

### CARACTÉRISTIQUES

- Affichage maximum : 3999
- Auto-calibrage de la mesure
- Tension continue de 100 mV à 1000 V
- Tension alternative de 100 mV à 1000 V
- Courant continu de 100  $\mu$ A à 10 A
- Courant alternatif de 100  $\mu$ A à 10 A
- Résistance de 100 m $\Omega$  à 40 M $\Omega$
- Capacité de 10 pF à 100  $\mu$ F
- Fréquence de 10 Hz à 100 kHz
- Température de -55°C à 1000°C
- Test de continuité visuel et sonore
- Test de diode
- Fonction mémoire et rétro-éclairage
- Alimentation : 1 x 6LR61 9 V (non fournie)
- Conformité : CAT III 600V et CAT II 1000V IEC61010

RÉF.

Multimètre multifonction **045075**

## Pince ampèremétrique

### CARACTÉRISTIQUES

- Affichage maximum : 1999
- Tension continue de 200 mV à 1000 V
- Tension alternative de 200 V à 750 V
- Courant alternatif de 20 A à 1000 A
- Résistance de 200  $\Omega$  à 2 M $\Omega$
- Température de 0°C à 750°C
- Test de continuité visuel et sonore
- Fonction mémoire
- Alimentation : 1 x 6LR61 9 V (non fournie)
- Conformité : CAT III 600V et CAT II 1000V IEC61010

RÉF.

Pince ampèremétrique **045072**

# Testeurs de câbles et détecteurs

## Testeur modulaire universel

Pour tester tous vos cordons réseau et cordons vidéo !



Ce testeur de cordons est particulièrement économique grâce à sa modularité : il suffit de n'utiliser que les modules de tests dont on a besoin. Et de n'acquérir plus tard que les modules supplémentaires pour tester d'autres types de cordons, sans devoir investir dans un nouveau testeur. Chaque module est équipé de son connecteur de tests, et peut être retiré et remplacé facilement.

### CARACTÉRISTIQUES

- Fonction PinTest pour tester le brochage
- Fonction PinOut pour mémoriser un câblage spécifique et contrôler par comparaison les autres câbles à tester
- Tests de brochage, de continuité, court-circuits, fils manquants, fils croisés, fils coupés
- Jusqu'à 32 types de connecteurs supportés via les modules enfichables
- Affichage LCD et signal sonore
- Alimentation : 3 x LR03 / AAA 1,5 V (non fournies)



	RÉF.
Testeur modulaire (seul)	<b>045101</b>
Module RJ45 / RJ11 / BNC / F	<b>045102</b>
Module HDMI® / mini HDMI® / micro HDMI®	<b>045103</b>
Module SVGA M / SVGA F / DisplayPort / mini DisplayPort	<b>045104</b>

## Grip fil / pince crocodile / cordon fiche banane

Tout le nécessaire à portée de main !

### CARACTÉRISTIQUES

- Grips fils : adaptés pour les prises de 4 mm – longueur 135 mm
- Pincettes crocodiles isolées : prise de 4 mm – longueur 53 mm (lot de 5)
- Cordons fiches bananes : longueur de 1 m – 3 A 125 VAC



	COULEUR	RÉF.
Grips fils - 135 mm	Noir	<b>817000</b>
Grips fils - 135 mm	Rouge	<b>817011</b>
Pince crocodile isolée	Noir	<b>817020</b>
Pince crocodile isolée	Rouge	<b>817030</b>
Cordon fiche banane	Noir	<b>817050</b>
Cordon fiche banane	Rouge	<b>817070</b>

## Détecteur de tension sans contact

Permet la détection de la tension d'un câble sans contact en toute sécurité.

### CARACTÉRISTIQUES

- Tension alternative de 12 à 600 V
- Détection de coupure de câble sous tension
- Sensibilité ajustable pour détection à travers les cloisons
- Affichage LED et signal sonore
- Format stylo
- Alimentation : 1 x LR44 1,5 V (non fournie)



	RÉF.
Détecteur de tension sans contact	<b>815671</b>

## Testeur de tension à sonde

Test de tension AC / DC jusqu'à 690 V.

### CARACTÉRISTIQUES

- Tension continue / alternative de 12 à 690 V
- Test de continuité
- Indication de polarité
- Test de phase et de rotation de phase
- Affichage LCD et par LED
- Lampe LED intégrée
- Alimentation : 2 x LR03 / AAA 1,5 V (non fournies)



	RÉF.
Testeur à sonde	<b>045076</b>

## Détecteur de fils électriques

Détecteur de fils électriques sous tension, et de métal ou de bois dans les cloisons sèches et le béton.

### CARACTÉRISTIQUES

- Détection jusqu'à 2 cm de profondeur ± 0,3 cm
- Affichage LED et signal sonore
- Dimensions : 220 x 90 x 45 mm
- Alimentation : 1 x 6LR61 9 V (non fournie)



	RÉF.
Détecteur multifonction	<b>045611</b>

# Testeurs réseau et accessoires

PENSEZ-Y

Retrouvez toutes nos piles

Pages : 300 et 301

## Testeur réseau RJ45 / RJ12 / RJ11

PREMIER PROX!



### Le plus économique !

#### CARACTÉRISTIQUES

- Tests de câblage RJ45, RJ12 et RJ11, blindés et non blindés
- Tests de brochage, de continuité, court-circuits, fils manquants, fils croisés, fils coupés
- Module principal et module distant
- 2 modes : test rapide et test lent
- Tests avant ou après installation
- Affichage LED
- Alimentation : 1 x 6LR61 9 V (non fournie)



RÉF.

045129

Testeur réseau RJ45 / RJ12 / RJ11

## Testeur câbles tracker

### 3 appareils en 1 !

#### CARACTÉRISTIQUES

- Testeur de câbles point à point, testeur d'activité réseau et identificateur de prises réseau
- Tests du brochage de câblage RJ45 et coax F
- Tests de débit réseau (10/100 ou 10/100/1000 Mbps)
- Identification des prises sur hub / switch du réseau (clignotement des dongles ou des ports)
- Module principal et module distant
- Tests avant ou après installation
- Affichage LED
- Fourni avec 25 dongles RJ45 de tests de ports et cordon RJ45 / F
- Alimentation : 1 x 6LR61 9 V (non fournie)



RÉF.

045170

Testeur câbles tracker

## Pince testeur à sertir RJ45 / RJ12 / RJ11

### Un outil 2 en 1 breveté !

#### CARACTÉRISTIQUES

- Tests de câblage RJ45, RJ12 et RJ11, blindés et non blindés
- Tests de brochage, de continuité, court-circuits, fils manquants, fils croisés, fils coupés
- Module principal et module distant amovibles, logés dans les poignées
- Pince à sertir les connecteurs RJ45, RJ12 et RJ11
- Dénude et coupe avec précision
- Affichage LED
- Alimentation : 3 x LR44 1,5 V (non fournies)



SERTISSAGE

RÉF.

813011

Pince testeur à sertir

RJ45/RJ12/RJ11

## Testeur réseau Gigabit

### 2 testeurs en 1 !

Permet de tester un réseau actif.

#### CARACTÉRISTIQUES

- Fonction détection du type réseau auto négociation
- Fonction test PoE (détection de courant PoE)
- Identification du débit sur le port jusqu'à Gigabit
- 2 prises RJ45 pour tester directement le switch / hub et l'autre pour tester la carte réseau
- Alimentation : 2 x LR03 / AAA 1,5 V (non fournies)



RÉF.

045172

Testeur LAN Gigabit

## Testeur réseau pro

### La version professionnelle !

#### CARACTÉRISTIQUES

- Tests de câblage RJ45, RJ12, RJ11 et coax BNC, blindés et non blindés
- Tests de brochage, de continuité, court-circuits, fils manquants, fils croisés, fils coupés
- Module principal et module distant
- 2 modes : test manuel et test automatique
- Tests avant ou après installation
- Affichage LED
- Fourni avec cordon RJ45 / BNC
- Alimentation : 1 x 6LR61 9 V (non fournie)



RÉF.

045099

Testeur réseau pro

## Testeur réseau actif

#### CARACTÉRISTIQUES

- Tests off-line de câblage : brochage, continuité, court-circuits, fils manquants, fils croisés, fils coupés, longueur de câble, continuité de blindage, générateur de tonalité, recherche de ports
- Tests sur câblage CAT. 5e à CAT. 7
- Mesure de longueur jusqu'à 300 m
- Tests on-line réseau actif : état des ports Ethernet, analyse adresses IP, ping routeur / serveur DNS / autres équipements
- Affichage LCD
- Alimentation : 4 x LR03 / AAA 1,5 V (non fournies)



RÉF.

045174

Testeur réseau actif

## Testeur réseau avec générateur de signal

### Recherchez la coupure de vos câbles !

#### CARACTÉRISTIQUES

- Appareil 3 en 1 : détecteur, générateur de tonalité et testeur de câblage
- Tests de câblage RJ45, RJ11, RJ9 et coax BNC / F, blindés et non blindés
- Tests de brochage, de continuité, court-circuits, fils manquants, fils croisés, fils coupés
- Module sonde et module testeur
- Tests avant ou après installation
- Affichage LED et signal sonore (haut-parleur et sortie casque)
- Fourni avec cordon BNC / F, pinces croco, pochette de transport et clip de ceinture
- Alimentation : 2 x 6LR61 9 V (non fournies)



RÉF.

818131

Testeur réseau avec générateur de signal

## Protection antistatique

Evite les décharges d'électricité statique lors d'intervention de maintenance.

#### CARACTÉRISTIQUES

- Tapis antistatique (Réf. 818212) :

Dimensions : 70 x 100 cm  
Fourni avec cordon de terre  
Résistance aux hautes températures et aux solvants

- Brassard antistatique (Réf. 904500) :

Dimensions : 2 x 23 cm  
Fixation auto-agrippante  
Fourni avec cordon de terre



RÉF. 818212



RÉF. 904500

Tapis antistatique  
Brassard antistatique

RÉF.

818212  
904500

Hobbes  
INNOVATION



## Certificateur réseau CAT. 3 à CAT. 6A

### Certification éprouvée et fiable de votre câblage de données !

Le certificateur DSX-600 de Fluke Networks permet la certification du câblage cuivre structuré à paires torsadées de la Catégorie CAT. 3 / Class C à la Catégorie CAT. 6A / Class E<sub>A</sub>. Extrêmement performant, DSX-600 fournit une certification complète des liaisons cuivre CAT. 6A de Class E<sub>A</sub> en 10 secondes seulement (liaisons Ethernet 10 gigabit) et une certification des liaisons cuivre CAT. 6 de Class E en 9 secondes. Ce qui permet de tester des centaines de liaisons dans une journée, pour une plus grande efficacité et productivité.

Son interface utilisateur est basée sur la gestuelle et permet aux techniciens de passer moins de temps à interpréter les écrans et plus de temps sur les tests.

Des diagnostics évolués identifient avec précision l'emplacement des défaillances et suggèrent des actions correctives.

#### CARACTÉRISTIQUES

- Accréditation des catégories : CAT. 3 à CAT. 6A
- Fréquence maximale : 500 MHz
- Normes :
  - ANSI/TIA - Catégorie 3, 5, 5e, 6, 6A conforme à ANSI/TIA 568-C.2 ou 1005
  - ISO/IEC - Certification des Class C, D, E, E<sub>A</sub> selon ISO/CEI 11801:2002 et +
  - IEEE - 10BASE-T, 100BASE-TX, 1000BASE-T, 10GBASE-T
- Durée de l'Autotest complet à 2 voies :
  - 10 secondes CAT. 6A Class E<sub>A</sub>
  - 9 secondes CAT. 6 Class E
  - 9 secondes CAT. 5e Class D
- Paramètres de test pris en charge : schéma de câblage, longueur, perte d'insertion (atténuation), perte de retour (RL), paradiaphonie (NEXT), ratio de l'atténuation sur la diaphonie (ACR-N), ACR-F (ELFEXT), paradiaphonie cumulée ACR-F (PS ELFEXT), paradiaphonie cumulée (NEXT), paradiaphonie cumulée ACR-N
- Unité principale et unité distante
- Adaptateurs de mesure de canaux : fournis en standard avec DSX-600 et DSX-600 PRO
- Adaptateurs de mesure de lien permanent : fournis en standard uniquement avec DSX-600 PRO
- Diagnostics évolués pour identifier avec précision l'emplacement des défaillances
- Ecran : LCD 5,7" couleur tactile, sur unité principale
- Poids : 1,36 kg
- Dimensions : 67 x 133 x 279 mm
- Autonomie : batterie rechargeable intégrée Li-Ion, 8 heures
- Gestion jusqu'à 12 000 résultats de tests de la Catégorie 6A avec des graphiques complets
- DSX-600 (Réf. 045113) : fourni avec housse de transport souple, 2 alimentations secteur, adaptateurs de canal CAT. 6A / Class E<sub>A</sub>, 1 cordon RJ45 de référence, cordon USB et notice
- DSX-600 PRO (Réf. 045114) : fourni avec housse de transport souple, 2 alimentations secteur, 2 adaptateurs de canal CAT. 6A / Class E<sub>A</sub>, 1 cordon RJ45 de référence, 2 adaptateurs de lien permanent, cordon USB et notice



RÉF. 045113

RÉF. 045114



RÉF.

Certificateur DSX-600, canal	<b>045113</b>
Certificateur DSX-600 PRO, canal et lien permanent	<b>045114</b>

Consultez-nous

**Vous avez besoin de plus d'informations sur les certificateurs réseau ?**

Contactez votre commercial !





## TALKIES-WALKIES

### Talkies walkies T82 Extrême

**Avec sacoche de transport !**

**CARACTÉRISTIQUES**

- Compatible avec tous les autres talkies walkies
- Fonction vibreur pour ne pas rater un appel
- Fonction mains libres pour communiquer en travaillant
- Fournis avec 2 batteries et chargeur + 2 oreillettes



NOUVEAUTÉ 2019



RÉF.

2 talkies walkies T82 Extrême 10 kms + housse

**283482**

NOUVEAU

### Talkies-walkies XT70 pack de 2

**Avec de nombreux accessoires !**

Pack de 2 talkies-walkies Midland XT70, 2 pack de batteries 1000 mAh rechargeables, 1 chargeur double, 2 oreillettes Midland MA21-L, 2 clips ceinture.

**CARACTÉRISTIQUES**

- PMR 446 : sans taxe ni licence, communications gratuites !
- Portée jusqu'à 12 km
- Jusqu'à 12 h d'autonomie en veille
- Fonction Vox : mains libres
- Ecran LCD
- 69 canaux LPD + 24 PMR 446 (8 + 16 préprogrammés)



MODÈLE

RÉF.

Pack 2 talkies-walkies avec accessoires

XT70

**284497**

### Talkies walkies T50 et T62

**La longue distance économique !**

**CARACTÉRISTIQUES**

- Compatible avec tous les autres talkies walkies
- Fonction mains libres pour communiquer en travaillant
- Fournis avec 2 batteries et chargeur secteur

NOUVEAUTÉ 2019



RÉF.

2 talkies walkies T62 8 kms

**283462**

2 talkies walkies T50 6 kms

**283450**

### Talkies Walkies TLKR T40 ou T41

**Les semis pros multicolores !**

**CARACTÉRISTIQUES**

- Compatibles avec tous les autres talkies walkies
- Modèles compacts simples à utiliser
- Fonctionnent avec piles AAA non fournies



RÉF.

2 Talkies walkies TLKR T40 4 km rouges

**283440**

2 Talkies walkies TLKR T41 4 km bleus

**283441**

2 Talkies walkies TLKR T41 4 km roses

**283442 \***

## ÉCLAIRAGE DE TRAVAIL

A}



B}



C}



D}



E}



F}



INTENSITÉ LUMINEUSE

AUTONOMIE

PORTÉE

FAISCEAU RÉGLABLE

DIMENSIONS

ALIMENTATION

RÉF.

A	Lampe torche à LED éco	200 lumens	8 h	30 m	Non	95 x 29 x 29 mm	3 piles AAA incluses	<b>815744</b>
B	Baladeuse 60 LED rechargeable	120 lumens	4,5 h	12 m	Non	370 x 50 mm	Batterie interne	<b>815734</b>
C	Lampe torche à LED	325 lumens	3,5 h	25 m	Oui	274 x 64 x 40 mm	Batterie interne	<b>815719</b>
D	Lampe torche à LED basique	80 lumens	10 h	200 m	Oui	156 x 25 mm	2 piles AA fournies	<b>815717</b>
E	Lampe torche à LED compact	140 lumens	4 h	300 m	Oui	110 x 30 mm	3 piles AAA	<b>815722</b>
F	Lampe frontale 23 LED	40 lumens	5 h	30 m	Oui	-	3 piles AAA non	<b>815721</b>

**Dalle LED 600 x 600**  
RÉF. 831673

Page 277

**Goulotte d'installation**  
RÉF. 753015

Page 264

**Colonnette, fixation au sol**  
RÉF. 753523

Page 265

# Installation électrique et éclairage

Goulottes d'installation en format 45 x 45	264
Goulottes d'installation et colonnes	265
Moulures	266
Raccordements électriques et accessoires	267
Plastrons réseau	268
Plastrons et accessoires	269
Boîtiers à équiper	270
Plastrons de puissance	271
Câbles VDI et accessoires résidentiels	272
Câbles TV et accessoires	273
La LED expliquée	274
Ampoules LED	275
Spots, tubes et hublots	276
Downlights et dalles LED	277
Projecteurs LED et accessoires	278

# Goulottes d'installation en format 45 x 45

PENSEZ-Y

Retrouvez tous nos plastrons

Pages : 268 à 271

## Goulotte 1 ou 2 compartiments LOGIX™

Compatible tout appareillage format 45 x 45 !



### CARACTÉRISTIQUES

- Format : 1 ou 2 compartiments
- Matière : PVC non propagateur de flamme
- Couleur : blanc artic
- Résistance au feu : M1
- Norme : NF EN 50085-2-1
- Résistance aux chocs : IK07
- Couvercle de goulotte vendu séparément

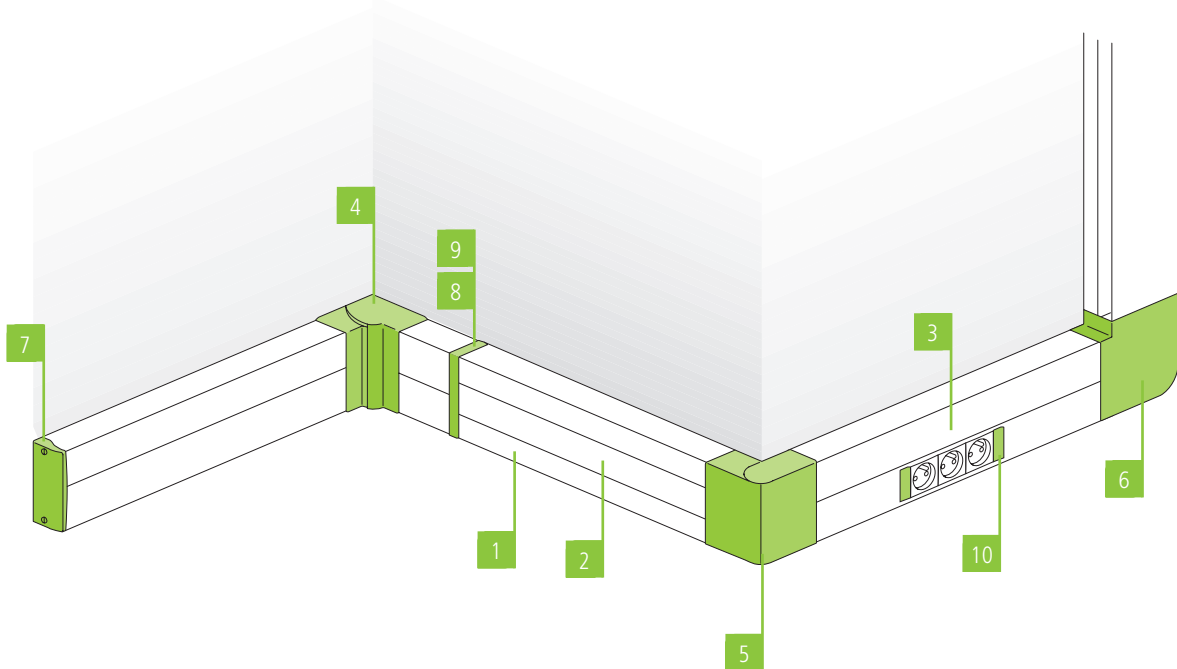
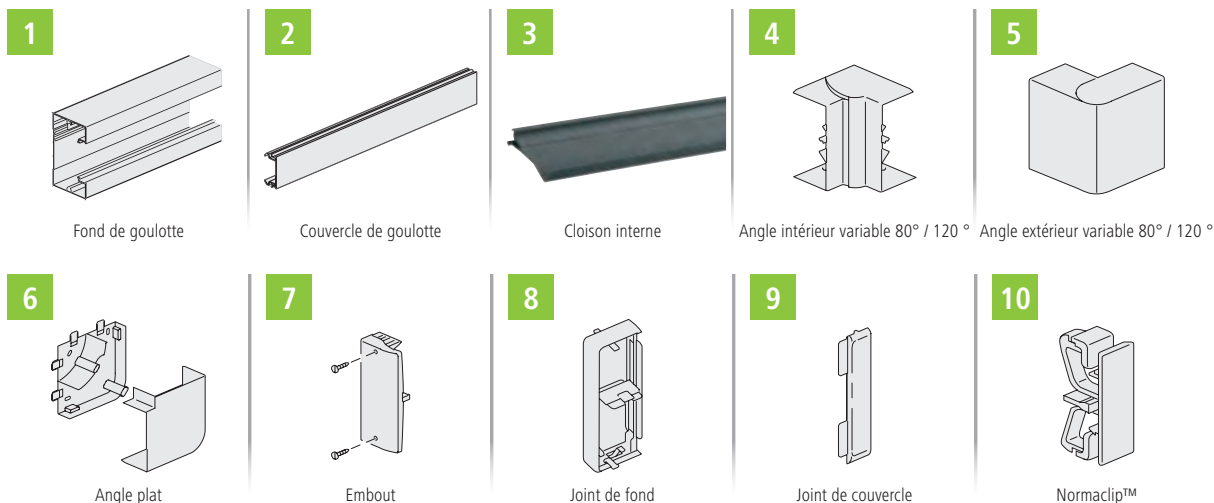

planet wattohm

	LONGUEUR	LARGEUR	POUR GOULOTTE	MATIERE	COLISAGE	REF.	
1	Fond de goulotte 85 x 50 - 1 compartiment 45 mm	2 m	85 mm	-	PVC blanc	1 x 2 m	<b>753015</b>
1	Fond de goulotte 130 x 50 - 2 compartiments 45 mm	2 m	130 mm	-	PVC blanc	1 x 2 m	<b>753024</b>
1	Fond de goulotte 85 x 50 - 1 compartiment 80 mm	2 m	85 mm	-	PVC blanc	12 x 2 m	<b>752900</b>
2	Couvercle de goulotte - 45 mm	2 m	-	753015 et 753024	PVC blanc	1 x 2 m	<b>753016</b>
2	Couvercle de goulotte - 80 mm	2 m	-	752900	PVC blanc	12 x 2 m	<b>752950</b>
3	Cloison interne	2 m	-	-	PVC gris	1 x 2 m	<b>753017</b>
4	Angle intérieur variable 80° à 120° - 85 mm	-	85 mm	753015 et 752900	PVC blanc	1	<b>753080</b>
4	Angle intérieur variable 80° à 120° - 130 mm	-	130 mm	753024	PVC blanc	1	<b>753101</b>
5	Angle extérieur variable 80° à 120° - 85 mm	-	85 mm	753015 et 752900	PVC blanc	1	<b>753090</b>
5	Angle extérieur variable 80° à 120° - 130 mm	-	130 mm	753024	PVC blanc	1	<b>753111</b>
6	Angle plat fixe - 85 mm	-	85 mm	753015 et 752900	PVC blanc	1	<b>753095</b>
6	Angle plat fixe - 130 mm	-	130 mm	753024	PVC blanc	1	<b>753195</b>
7	Embout - 85 mm	-	85 mm	753015 et 752900	PVC blanc	1	<b>753130</b>
7	Embout - 130 mm	-	130 mm	753024	PVC blanc	1	<b>753141</b>
8	Joint de fond - 85 mm	-	85 mm	753015 et 752900	PVC blanc	1	<b>753135 *</b>
8	Joint de fond - 130 mm	-	130 mm	753024	PVC blanc	1	<b>753138 *</b>
9	Joint de couvercle 45 mm	-	-	753015 et 753024	PVC blanc	1	<b>753139 *</b>
10	Clip Normaclip de maintien plastron 45 x 45	-	-	753015 et 753024	PVC blanc	2	<b>753020</b>
-	Support plastron 45 x 45	-	-	752900	PVC blanc	1	<b>753200</b>

# Goulottes d'installation et colonnes

## Colonnette fixation au sol

### CARACTÉRISTIQUES

- Corps et couvercle : aluminium
- Pour appareillage en 45 x 45
- Largeur : 75 mm
- Profondeur : 82 mm  
(1 compartiment)  
ou 125 mm  
(2 compartiments)

RÉF. 753523



Montage direct des plastrons !

planet wattohm

	NB DE COMPARTIMENTS	HAUTEUR	COLISAGE	REF.
Mini colonnette	1	0,30 m	1	<b>753521</b>
Colonnette	1	0,68 m	1	<b>753522</b>
Colonnette	2	0,68 m	1	<b>753523</b>

Consultez-nous

## Colonne fixation sous plafond

### CARACTÉRISTIQUES

- Corps et couvercle : aluminium
- Pour appareillage en 45 x 45
- Longueur : 2,70 m réglable jusqu'à 3,90 m
- Largeur : 75 mm
- Profondeur : 82 mm  
(1 compartiment)  
ou 125 mm  
(2 compartiments)

RÉF. 753525



Montage direct des plastrons !



Montage sous plafond !

planet wattohm

	NB DE COMPARTIMENTS	HAUTEUR	COLISAGE	REF.
Colonne	1	2,70 m	1	<b>753524</b>
Colonne	2	2,70 m	1	<b>753525</b>

## Goulotte de câblage Segma™

Permet la distribution de vos câbles dans un coffret ou une baie !

Solution brevetée permettant une sécabilité propre et rapide.

### CARACTÉRISTIQUES

- Longueur : 2,0 m
- Couleur : gris
- Matière : PVC non propageateur de flamme
- Sortie latérale sécable
- Livrée avec couvercle

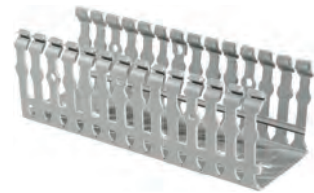

planet wattohm

	LARGEUR (MM)	HAUTEUR (MM)	REF.
Goulotte	40	40	<b>753515</b>
Goulotte	40	60	<b>753516</b>
Goulotte	60	60	<b>753517</b> *
Goulotte	80	40	<b>753518</b> *
Goulotte	80	60	<b>753519</b> *
Goulotte	80	80	<b>753520</b>

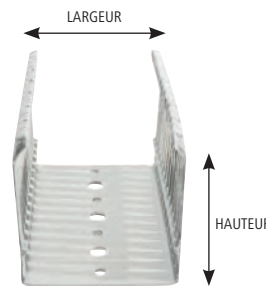

## Cartouche de colle pour goulotte et moulure

### CARACTÉRISTIQUES

- Spécialement adaptée au collage des moulures, plinthes et goulottes en PVC
- Convient à tous les supports : bois, béton, métal, plâtre
- Capacité : 300 ml, soit 42 m d'un cordon de diamètre 3 mm
- Collage rapide par durcissement à froid
- Excellente résistance à l'humidité
- Cartouche compatible avec le pistolet Réf. 753801



RÉF.

Cartouche de colle **753021**

## Pistolet à cartouche

### CARACTÉRISTIQUES

- Convient aux cartouches jusqu'à 230 mm, diamètre 50 mm
- Qualité professionnelle
- Excellente tenue en main
- Matériau très haute résistance
- Convient à la cartouche de colle Réf. 753021



RÉF.

Pistolet à cartouche **753801**



\* Consultez-nous

# Moules

PENSEZ-Y

Retrouvez nos accessoires d'installation

Page : 265



## Mouleur 1, 2 ou 3 compartiments KEVA™

### CARACTÉRISTIQUES

- Format : 1 ou 2 ou 3 compartiments
- Matière : PVC non propagateur de flamme
- Couleur : blanc artic
- Résistance au feu : M1
- Norme : NF EN 50085-2-1
- Résistance aux chocs : IK07
- Fournie avec son couvercle

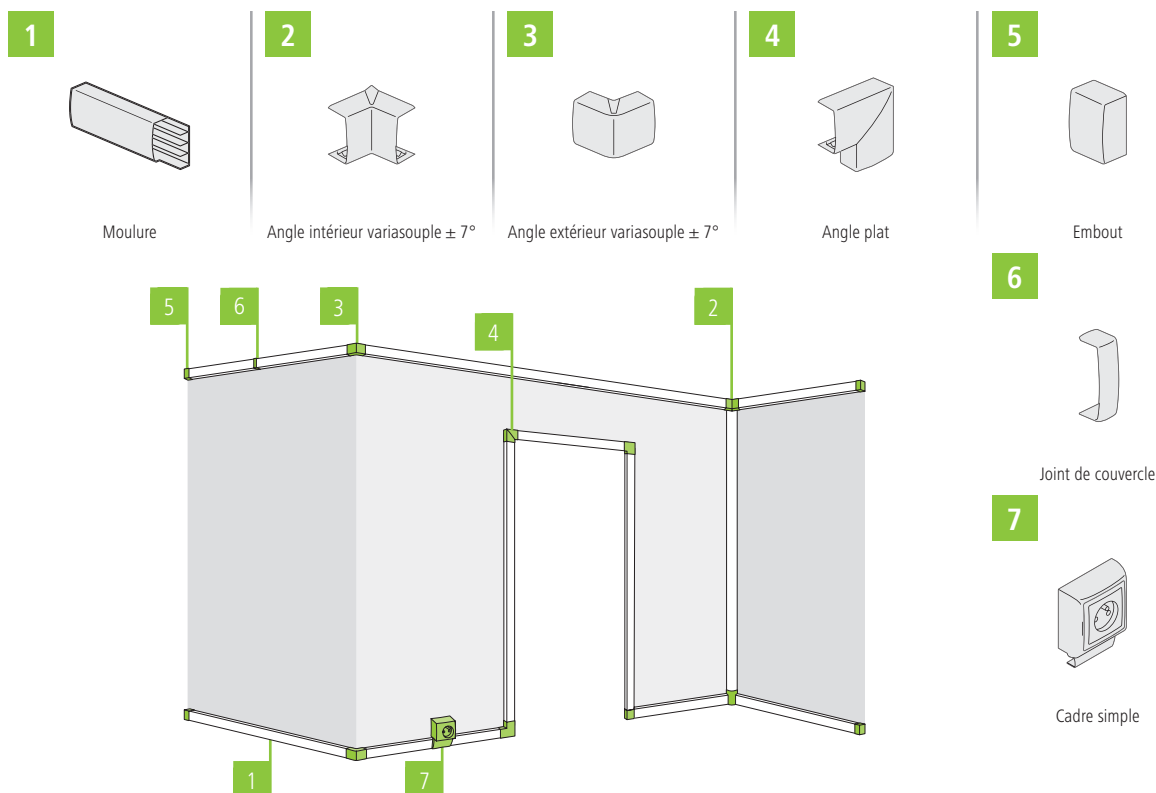

planet wattohm

	LONGUEUR	POUR MOULURE	MATIÈRE	COLISAGE	REF.
1	Mouleur + couvercle 32 x 12 - 1 compartiment	2,1 m	-	PVC blanc 5 x 2,1 m	<b>753305</b>
	Mouleur + couvercle 32 x 12 - 2 compartiments	2,1 m	-	PVC blanc 5 x 2,1 m	<b>753315</b>
	Mouleur + couvercle 50 x 15 - 2 compartiments	2 m	-	PVC blanc 5 x 2 m	<b>753325</b>
	Mouleur + couvercle 50 x 15 - 3 compartiments	2 m	-	PVC blanc 1 x 2 m	<b>753324</b>
2	Angle intérieur variable 83° à 97° - 32 mm	-	753305 et 753315	PVC blanc 1	<b>753170</b>
	Angle intérieur variable 83° à 97° - 50 mm	-	753324 et 753325	PVC blanc 1	<b>753327</b>
3	Angle extérieur variable 83° à 97° - 32 mm	-	753305 et 753315	PVC blanc 1	<b>753171</b>
	Angle extérieur variable 83° à 97° - 50 mm	-	753324 et 753325	PVC blanc 1	<b>753328</b>
4	Angle plat fixe - 32 mm	-	753305 et 753315	PVC blanc 1	<b>753172</b>
	Angle plat fixe - 50 mm	-	753324 et 753325	PVC blanc 1	<b>753329</b>
5	Embout - 32 mm	-	753305 et 753315	PVC blanc 1	<b>753173</b>
	Embout - 50 mm	-	753324 et 753325	PVC blanc 1	<b>753330</b>
6	Joint de couvercle - 32 mm	-	753305 et 753315	PVC blanc 1	<b>753174</b> *
	Joint de couvercle - 50 mm	-	753324 et 753325	PVC blanc 1	<b>753331</b>
7	Cadre simple pour appareillage saillie Legrand - 32 mm	-	753305 et 753315	PVC blanc 1	<b>753175</b> *
	Cadre simple pour appareillage saillie Legrand - 50 mm	-	753324 et 753325	PVC blanc 1	<b>753332</b>

GAMME ACCESS : UNE OFFRE AXÉE SUR LE PRIX ET LA SIMPLICITÉ

### Mouleur (25 x 16)



### Mouleur (40 x 16)



	LONGUEUR	MATIÈRE	COLISAGE	REF.
Mouleur + couvercle 1 compartiment	2 m	PVC blanc	5	<b>753317</b>

	LONGUEUR	MATIÈRE	COLISAGE	REF.
Mouleur + couvercle 1 compartiment	2 m	PVC blanc	5	<b>753318</b>

INSTALLATION ÉLECTRIQUE ET ÉCLAIRAGE

## INTERRUPTEURS ET ACCESSOIRES DE MONTAGE

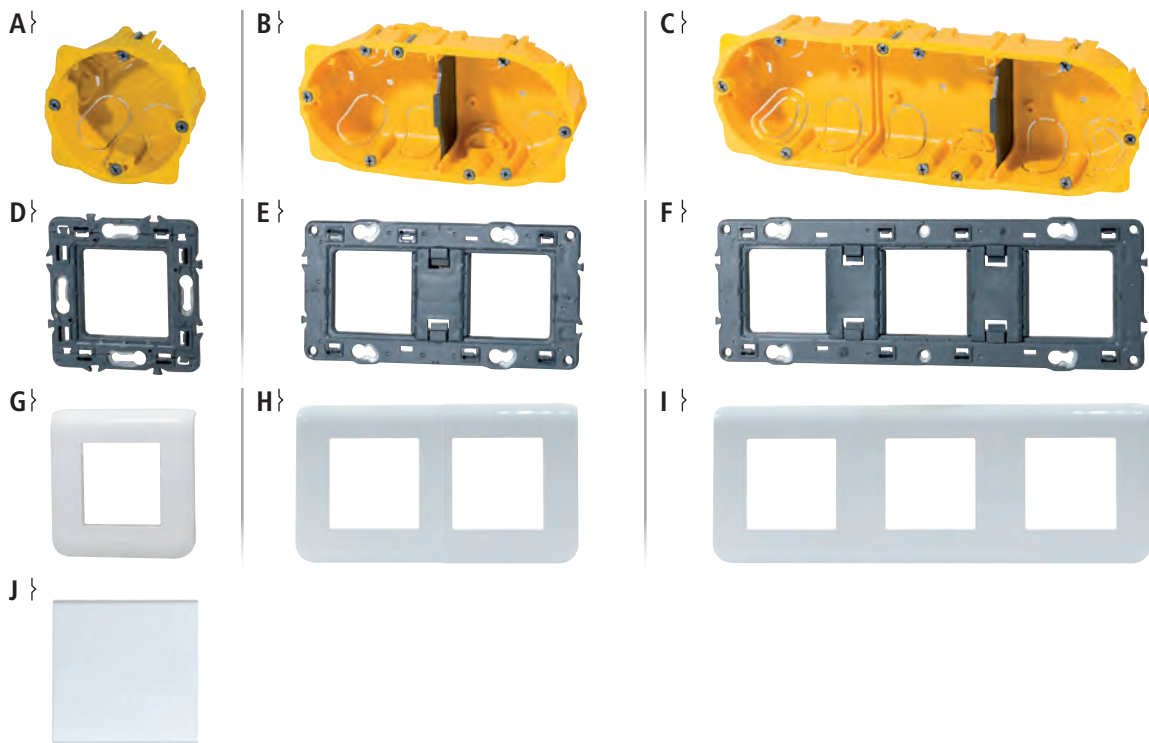

	NOMBRE DE POSTES	NOMBRE DE MODULES	COLISAGE	DIMENSIONS	RÉF.
A	1	-	1	71 x 71 x 40 mm	<b>753267</b>
B	2	-	1	142 x 72,8 x 40 mm	<b>753262</b>
C	3	-	1	213 x 72,8 x 40 mm	<b>753263 *</b>
D	1	-	10	74 x 70,9 mm	<b>753271</b>
E	2	-	10	141,75 x 70,9 mm	<b>753272</b>
F	3	-	1	212,75 x 70,9 mm	<b>753273 *</b>
G	1	-	1	82 x 82 mm	<b>753277</b>
H	2	-	1	123 x 82 mm	<b>753275</b>
I	3	-	1	294,8 x 82 mm	<b>753276</b>
J	-	2	1	45 x 45 x 36,3 mm	<b>834070</b>

## ACCESSOIRES DE RACCORDEMENT

### Borne de connexion pour fils souples et rigides

Faites une épissure sans outil et déconnectable !

Vous pouvez mixer le raccordement de fils souples et rigides.

#### CARACTÉRISTIQUES

- Serrage avec levier à bascule
- Raccordement de fils souples de 0,08 mm<sup>2</sup> à 4 mm<sup>2</sup>
- Raccordement de fils rigides de 0,08 mm<sup>2</sup> à 2,5 mm<sup>2</sup>
- Puissance : 32 A max



	TYPE	COLISAGE	RÉF.
Borne de connexion 2 voies	2 fils	50 pièces	<b>809090</b>
Borne de connexion 3 voies	3 fils	50 pièces	<b>809054</b>
Borne de connexion 5 voies	5 fils	40 pièces	<b>809055</b>



RÉF. 809090



RÉF. 809054



Serrage levier !



RÉF. 809055

### Connecteur Scotchlock

#### CARACTÉRISTIQUES

- Boîte de 100 pièces
- CAD (contact autodénudant)
- Dénudage des fils non requis
- Température d'utilisation : -40°C à +80°C
- Contact en U isolé intégré dans un corps plastique
- Rempli avec un composant d'étanchéité polymère
- Gamme de conducteurs de Ø 0,4 mm à Ø 0,8 mm
- Isolant Ø 1,52 mm maximum



	RÉF.
Connecteur Scotchlock x 100	<b>753279</b>

\* Consultez-nous

# Plastrons réseau

PENSEZ-Y

Retrouvez notre gamme de cordons patch

Pages : 26 à 38

## Plastron Mosaic RJ

### CARACTÉRISTIQUES

- Raccordement : connecteurs autodénudants ¼ de tour sans outil
- Profondeur : 34 mm (hors tout)
- Norme de câblage : ANSI/TIA 568C.2 - ISO/IEC 11801
- Conditionnement : sachet comprenant plastron et embase RJ



	CATÉGORIE	BLINDAGE	FORMAT	MULTIBRIN	MONOBRIN	RACCORDEMENT	RÉF.
<b>A</b>	1 port RJ45 droit	CAT. 5e	STP	45 x 45	AWG 26	AWG 22-25	1/4 de tour <b>753285</b>
	1 port RJ45 droit	CAT. 6	STP	45 x 45	AWG 26	AWG 22-25	1/4 de tour <b>753283</b>
	1 port RJ45 droit	CAT. 6A	STP	45 x 45	AWG 26	AWG 22-25	1/4 de tour <b>753288</b>
	1 port RJ45 droit	CAT. 5e	STP	22,5 x 45	AWG 26	AWG 22-25	1/4 de tour <b>753286 *</b>
<b>B</b>	1 port RJ45 droit	CAT. 6	STP	22,5 x 45	AWG 26	AWG 22-25	1/4 de tour <b>753284</b>
	1 port RJ45 droit	CAT. 6A	STP	22,5 x 45	AWG 26	AWG 22-25	1/4 de tour <b>753287</b>
<b>C</b>	1 port RJ45 incliné 45°	CAT. 6	STP	45 x 45	AWG 26	AWG 22-25	1/4 de tour <b>753289</b>
	1 port RJ45 incliné 45°	CAT. 6A	STP	45 x 45	AWG 26	AWG 22-25	1/4 de tour <b>753291 *</b>
<b>D</b>	2 ports RJ45 inclinés 45°	CAT. 6	STP	45 x 45	AWG 26	AWG 22-25	1/4 de tour <b>753290</b>
<b>E</b>	1 port RJ11 droit	-	-	45 x 45	-	AWG 21-26	1/4 de tour <b>753281 *</b>
<b>F</b>	1 port RJ12 droit	-	-	45 x 45	-	AWG 20-26	1/4 de tour <b>753282 *</b>

## Dexlan

### Plastron RJ45 équipé

#### CARACTÉRISTIQUES

- Raccordement : connecteurs autodénudants sans outil
- Profondeur : 42 mm (hors tout)
- Norme de câblage : ANSI/TIA 568C.2 - ISO/IEC 11801
- Conditionnement : sachet comprenant plastron et embase RJ45



	CATÉGORIE	BLINDAGE	FORMAT	MONOBRIN	RACCORDEMENT	RÉF.
<b>A</b>	1 port RJ45 droit	CAT. 6	STP	45 x 45	AWG 23-24	Sans outil <b>911725</b>
	1 port RJ45 droit	CAT. 6A	STP	45 x 45	AWG 23-24	Sans outil <b>911726</b>
<b>B</b>	1 port RJ45 incliné 30°	CAT. 6	STP	45 x 45	AWG 23-24	Sans outil <b>911727</b>
	1 port RJ45 incliné 30°	CAT. 6A	STP	45 x 45	AWG 23-24	Sans outil <b>911728</b>
<b>C</b>	2 ports RJ45 inclinés 30°	CAT. 6	STP	45 x 45	AWG 23-24	Sans outil <b>911723</b>
	2 ports RJ45 inclinés 30°	CAT. 6A	STP	45 x 45	AWG 23-24	Sans outil <b>911724</b>

### Plastron nu RJ45

A équiper d'embase au format Keystone.

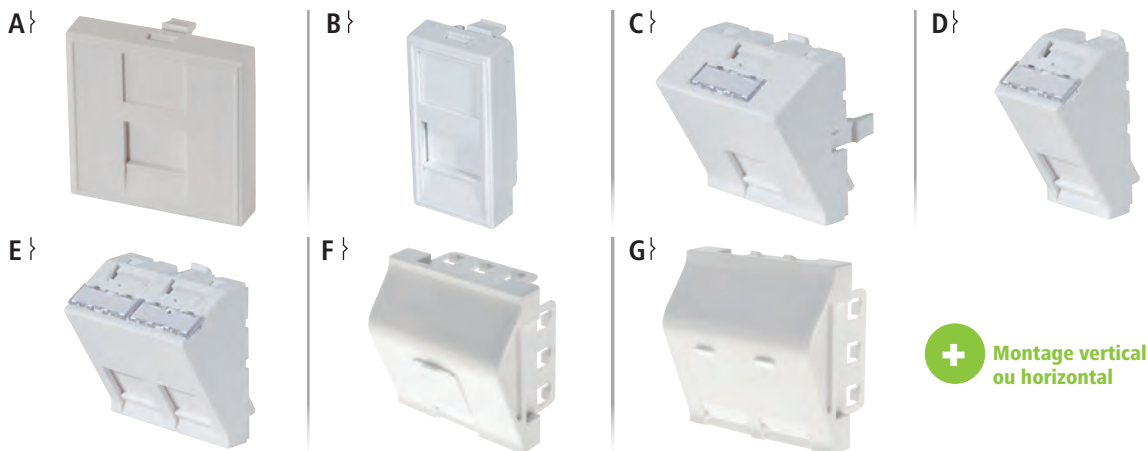

**+** Montage vertical ou horizontal

	COMPATIBILITE	FORMAT	FIXATION	REF.
A	Keystone	45 x 45	2 griffes	<b>911722</b>
B	Keystone	22,5 x 45	2 griffes	<b>911731</b>
C	Keystone	45 x 45	2 griffes	<b>911712</b>
D	Keystone	22,5 x 45	2 griffes	<b>911713</b>
E	Keystone	45 x 45	2 griffes	<b>911711</b>
F	Keystone	45 x 45	4 griffes	<b>911714</b>
G	Keystone	45 x 45	4 griffes	<b>911715</b>

### Plastron nu fibre optique

A équiper de traversée fibre optique.

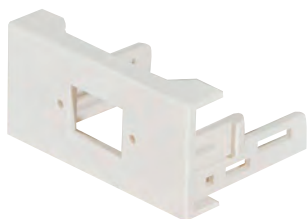

	FORMAT	RÉF.
Pour traversée SC simplex ou LC duplex	22,5 x 45	<b>911716</b>

### Enjoliveur de plastron

**Compatible avec les boîtes d'encastrement !**

Permet d'intégrer un plastron 45 x 45 directement dans une boîte d'encastrement au mur, sans avoir recours à un boîtier mural intermédiaire.

**CARACTÉRISTIQUES**

- Enjoliveur pour tous plastrons 45 x 45 mm
- Compatible avec les boîtes d'encastrement diamètre 65 à 68 mm
- Dimensions extérieures : 80 x 80



	RÉF.
Enjoliveur de plastron	<b>911720</b>

### Plastron obturateur et cache-câbles

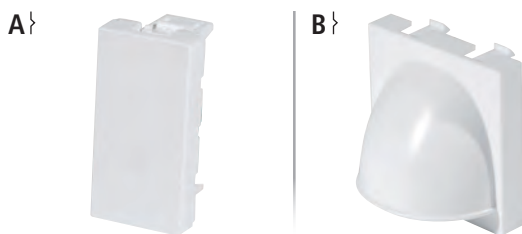

**Design et discret!**

	FORMAT	RÉF.
A Plastron obturateur	22,5 x 45	<b>102670</b>
B Plastron cache-câbles	45 x 45	<b>102673</b>

### Plastron Mosaic téléphone

**CARACTÉRISTIQUES**

- Nombre de contacts : joncteur à 8 plots
- Raccordement : bornier à vis
- Compatibilité : joncteur mâle 6 ou 8 plots



	RÉF.
Plastron Mosaic téléphone	<b>753259</b>

Consultez-nous

INSTALLATION ÉLECTRIQUE ET ÉCLAIRAGE



# Boîtiers à équiper

**PENSEZ-Y**

Retrouvez tous nos  
plastrons audiovisuels  
et USB

Pages : 58 et 59

## Boîtier mural pour plastron 45 x 45

### CARACTÉRISTIQUES

- Nombre d'emplacements : au choix 1, 2 ou 3 emplacements 45 x 45 mm
- Enjoliveur de plastron vendu séparément

RÉF. 273041



RÉF. 273040

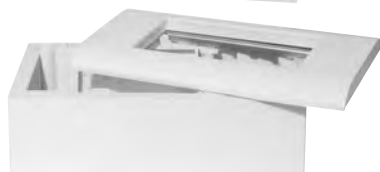

RÉF. 273043

RÉF. 273044

RÉF.

Boîtier 1 emplacement 45 x 45	<b>273046</b>
Enjoliveur de plastron pour Réf. 273046	<b>273045</b>
Boîtier 2 emplacements 45 x 45	<b>273044</b>
Enjoliveur de plastron pour Réf. 273044	<b>273043</b>
Boîtier 3 emplacements 45 x 45	<b>273040</b>
Enjoliveur de plastron pour Réf. 273040	<b>273041</b>

## Boîtier mural pour plastron 45 x 45

### CARACTÉRISTIQUES

- Nombre d'emplacements : 6 emplacements 45 x 45 mm
- Dimensions : 225 x 150 x 60 mm
- Séparateurs fournis



RÉF.

Boîtier 6 emplacements 45 x 45	<b>273042</b>
--------------------------------	---------------

## Boîtier universel pour plastron 45 x 45

A fixer au mur ou à poser sur un bureau !

### CARACTÉRISTIQUES

- Nombre d'emplacements : 4 emplacements 45 x 45 mm
- Dimensions : 210 x 105 x 60 mm
- Séparateurs fournis
- Vis de fixation et pieds adhésifs fournis



**Discret !**

RÉF.

Boîtier 4 emplacements 45 x 45	<b>753501</b>
--------------------------------	---------------

## Boîtier mural pour plastron 45 x 45

### CARACTÉRISTIQUES

- Nombre d'emplacements : 1 emplacement 45 x 45 mm
- Profondeur : 42 mm
- Enjoliveur avec porte-étiquette vendu séparément



RÉF. 272020



RÉF. 272200

RÉF.

Boîtier 1 emplacement 45 x 45	<b>272020</b>
Enjoliveur / Plastron avec porte-étiquette	<b>272200</b>

## Bandeau rackable 19" pour plastron 45 x 45

Personnalisez le contenu de votre bandeau 19" !

### CARACTÉRISTIQUES

- Format : 19" en aluminium
- Hauteur : 1,2U
- Nombre d'emplacements : jusqu'à 9 emplacements 45 x 45 mm ou 19 emplacements 22,5 x 45 mm
- Dimensions : 431 x 52 x 60 mm
- 4 presse-étoupes en caoutchouc perçables en face arrière, pour diamètre jusqu'à 24 mm





RÉF.

Bandeau 19" pour plastron	<b>273039</b>
---------------------------	---------------

## GAMME PREMIUM

**A** } 

**B** } 

**C** } **+** Angle 30° 

**D** } 

**E** } **+** Raccordement auto 

**F** } **+** Prise détrompée 

**G** } **+** Compatible Legrand 

**H** } **+** Raccordement auto 

**I** } **+** Utilisation fixe ou mobile 

**J** } **+** 750 mA 5V **USB** 

**K** } **+** 1 500 mA 5V **USB** 





	TYPE DE PRISE	DÉTROMPEUR	TENSION	INTENSITÉ	RACCORDEMENT	COULEUR	RÉF.	
<b>A</b>	Prise secteur droite	2 P + T	Non	230 V	16 A	A vis	Blanc	<b>753250</b>
<b>B</b>	Prise secteur droite verte	2 P + T	Non	230 V	16 A	A vis	Vert	<b>753254 *</b>
<b>C</b>	Prise secteur droite rouge	2 P + T	Non	230 V	16 A	A vis	Rouge	<b>753255 *</b>
<b>D</b>	Prise secteur angle 30°	2 P + T	Non	230 V	16 A	A vis	Blanc	<b>753280 *</b>
<b>E</b>	Prise secteur double angle 30°	2 P + T	Oui	230 V	16 A	Auto	Blanc	<b>753257</b>
<b>F</b>	Prise secteur droite détrompée**	2 P + T	Non	230 V	16 A	A vis	Rouge	<b>753251 *</b>
<b>G</b>	Détrompeur pour prise Legrand	-	-	-	-	-	Rouge	<b>809047</b>
<b>H</b>	Prise secteur triple droite	2 P + T	Non	230 V	16 A	Auto	Blanc	<b>753253 *</b>
<b>I</b>	Bloc multiprise 3 prises	2 P + T	Non	230 V	16 A	A vis	Blanc	<b>753256</b>
<b>J</b>	Chargeur universel 1 USB 750 mA	USB	Non	5 V	750 mA	A vis	Blanc	<b>753295 *</b>
<b>K</b>	Chargeur universel 2 USB 1500 mA	USB	Non	5 V	1500 mA	A vis	Blanc	<b>753296 *</b>

\*\*Détrompeur non fourni.

## GAMME ACCESS

**A** } **+** Raccordement auto 

**B** } **+** Raccordement auto 

**C** } 

	TYPE DE PRISE	DÉTROMPEUR	TENSION	INTENSITÉ	RACCORDEMENT	COULEUR	RÉF.	
<b>A</b>	Prise secteur droite	2 P + T	Non	230 V	16 A	Auto	Blanc	<b>752990</b>
<b>B</b>	Prise secteur triple droite	2 P + T	Non	230 V	16 A	Auto	Blanc	<b>752991</b>
<b>C</b>	Prise modulaire sur rail DIN	2 P + T	Non	230 V	16 A	Auto	Gris	<b>832063</b>

\* Consultez-nous

# Câbles VDI et accessoires résidentiels

## Boîtier VDI résidentiel à équiper 1 seul boîtier pour la TV, le téléphone et le réseau !



### CARACTÉRISTIQUES

- Boîtier prêt à être équipé
- 1 rail DIN 35 mm
- 2 supports pour 4 x RJ45
- 1 boîtier de raccordement téléphonique 7 lignes
- 1 borne de terre



Boîtier VDI résidentiel	RÉF.	<b>832005</b>
-------------------------	------	---------------

## Switch 5 ports 10/100 pour rail DIN



### CARACTÉRISTIQUES

- Montage rail DIN 35 mm
- Fourni avec alimentation



Switch 10/100 pour rail DIN	NBRE SORTIES	RÉF.
	5	<b>832007</b>

## Panneau 4 ports RJ45 CAT. 5e UTP pour boîtier VDI résidentiel



### CARACTÉRISTIQUES

- Nombre de ports : 4 ports RJ45
- Catégorie : CAT. 5e UTP
- Raccordement : bloc 110 / krone
- Pour boîtier VDI résidentiel Réf. 832005



Panneau 4 ports RJ45 CAT. 5e UTP	RÉF.	<b>832008</b>
----------------------------------	------	---------------

## Bloc modulaire sur rail DIN

### CARACTÉRISTIQUES

- À poser dans un tableau électrique sur rail DIN
- Emplacement 5 modules (90 mm)
- Raccordement rapide
- Pour câble rigide max 2,5 mm<sup>2</sup>
- 2 prises 2 P+T 16 A



Bloc modulaire sur rail DIN	NBRE SORTIES	RÉF.
	2	<b>832063</b>

## Filtre ADSL 4 sorties RJ45 pour rail DIN



### CARACTÉRISTIQUES

- 1 entrée ligne
- 1 entrée modem
- 4 sorties RJ45 téléphone
- Montage rail DIN 35 mm



Fitre ADSL RJ45 pour rail DIN	NBRE SORTIES	RÉF.
	4	<b>832006</b>

## Boîtier DTI sur rail DIN



### CARACTÉRISTIQUES

- Module RC intégré avec prise de test RJ45
- Protection parafoudre (voir tableau)
- Compatible : câble monobrin AWG 23 ou 24
- Raccordement de lignes sans outil
- Fixation sur rail DIN 35 mm ou par vis



RÉF. 832130

	NBRE SORTIES	PROTÉGÉ	RÉF.
Boîtier DTI sur rail DIN	3	Non	<b>832130</b>
Boîtier DTI sur rail DIN	3	Oui	<b>832131</b>
Boîtier DTI sur rail DIN	5	Non	<b>832132</b>
Boîtier DTI sur rail DIN	5	Oui	<b>832133</b>

## Panneau 4 ports RJ45 CAT. 6A STP pour boîtier VDI résidentiel



### CARACTÉRISTIQUES

- Nombre de ports : 4 ports RJ45
- Catégorie : CAT. 6A STP
- Raccordement : bloc 110 / krone
- Pour boîtier VDI résidentiel Réf. 832005



Panneau 4 ports RJ45 CAT. 6A STP	RÉF.	<b>832009</b>
----------------------------------	------	---------------

## Câble VDI résidentiel



### Distribuez la TV numérique (CATV, TNT), l'Ethernet, et la téléphonie + xDSL sur 1 seul câble !

### CARACTÉRISTIQUES

- Type de câble : rond monobrin 4 paires AWG 23
- Conformité : NF C 15 100 / UTEC 90-483 et 15-900 / EN 50173-4
- Compatibilité : NF C 93 531-14 (grade 3) & NF C 93 531-15 (satellite)
- Gaine : LSOH / RPC
- Longueur maximale de câblage préconisée : 45 m



RÉF. 832021

	LONGUEUR	RÉF.
Câble grade 3 - 900 MHz rond	100 m	<b>832023 *</b>
Câble grade 3 - 2,2 GHz rond	100 m	<b>832021</b>

\* Consultez-nous

## Câble d'installation TV / SAT intérieur

### CARACTÉRISTIQUES

- Câble 75 ohms
- Gaine PVC



RÉF. 830300

	LONGUEUR	COULEUR	RÉF.
Câble VATC 19	15 m	Blanc	<b>830310</b>
Câble VATC 17	25 m	Blanc	<b>830300</b>
Câble VATC 17	100 m	Blanc	<b>830287</b>
Câble VATC 17	500 m	Blanc	<b>830288</b>

## Cordon antenne TV

### Raccordement de votre TV à la prise murale !

#### CARACTÉRISTIQUES

- Connecteur 9,5 mm
- Connecteur mâle / femelle
- Impédance : 75 ohms



RÉF. 830000

	CONNECTEUR 1	CONNECTEUR 2	LONGUEUR	RÉF.
Cordon d'antenne TV	M	F	1,5 m	<b>830000</b>
Cordon d'antenne TV	M	F	5,0 m	<b>830010</b>
Cordon d'antenne TV	M	F	10,0 m	<b>830020</b>

## Prise TV

### Réalisez vous-même vos cordons antenne TV !

#### CARACTÉRISTIQUES

- Kit de 2 fiches coaxiales mâle et femelle 9,5 mm
- Utilisable sur câble type VATC 17 ou VATC 19
- Vendue par 2 (1 mâle et 1 femelle)



RÉF.

Kit 2 prises TV (M et F) 9,5 mm	<b>830251</b>
---------------------------------	---------------

## Répartiteur TV / satellite

#### CARACTÉRISTIQUES

- Fréquence : 5 à 2500 MHz
- Impédance : 75 ohms
- Convient à la réception satellite et TNT HD



RÉF. 830271



RÉF. 830272



RÉF. 830273

	NOMBRE DE SORTIES	RÉF.
Répartiteur	2	<b>830271</b>
Répartiteur	3	<b>830272</b>
Répartiteur	4	<b>830273</b>

\* Consultez-nous

## Câble d'installation TV / SAT extérieur

### CARACTÉRISTIQUES

- Câble 75 ohms
- Gaine PE



RÉF. 830289

	LONGUEUR	COULEUR	RÉF.
Câble PATC 19	100 m	Noir	<b>830290 *</b>
Câble PATC 17	100 m	Noir	<b>830289</b>

## Cordon antenne satellite

### Raccordement de votre décodeur à l'antenne satellite !

#### CARACTÉRISTIQUES

- Connecteur coaxial à vis F
- Impédance : 75 ohms
- Câble pour raccorder l'antenne satellite au terminal démodulateur
- Convient également aux décodeurs TNT HD en prise F



RÉF. 830100

	CONNECTEUR 1	CONNECTEUR 2	LONGUEUR	RÉF.
Cordon d'antenne satellite	M	M	2,5 m	<b>830100</b>
Cordon d'antenne satellite	M	M	5,0 m	<b>830110</b>
Cordon d'antenne satellite	M	M	10,0 m	<b>830120</b>

## Prise satellite

### Réalisez vous-même vos cordons antenne ou satellite !

#### CARACTÉRISTIQUES

- Fiche coaxiale mâle F, à visser directement sur le câble coaxial
- Diamètre : 6,4 mm
- Utilisable sur câble type VATC 17 ou VATC 19
- Vendue à l'unité



CONNECTEUR

RÉF.

Prise satellite	F	<b>830270</b>
-----------------	---	---------------

## Détecteur analogique de signal satellite

Le pointeur de satellite se branche entre le LNB et le récepteur, et facilite le réglage de l'orientation de l'antenne.

#### CARACTÉRISTIQUES

- Affichage du niveau de polarisation
- Réglage d'atténuation dB
- Alimentation électrique via le récepteur
- Gamme de fréquences : 950 - 2400 MHz



RÉF.

Détecteur de signal satellite	<b>832118</b>
-------------------------------	---------------

Consultez-nous

# La LED expliquée



## Bien choisir son éclairage LED

### 1 Qu'est ce que la LED ?

La LED (ou Light Emetting Diode) est une puce électronique qui émet de la lumière quand elle est traversée par un courant électrique. Il existe plusieurs technologies de LED. Notre gamme est composée uniquement de produits de dernière génération. La technologie employée est celle des COB (voir le schéma ci-contre).



### 2 Quels sont les avantages de la LED ?

- Design et qualité d'éclairage incomparables
- Gain en énergie consommée et en confort d'utilisation
- Durée de vie : jusqu'à 25 ans
- Gain financier global d'un éclairage LED par rapport aux autres technologies

### 1 AMPOULE LED, À PERFORMANCES ÉQUIVALENTES, PERMET D'ÉCONOMISER :



### 3 Quelle est la couleur de l'éclairage souhaité ?

En éclairage, la couleur de la lumière émise, aussi appelée température de couleur, est exprimée en degré Kelvin. Il s'agit d'un des critères les plus importants dans le choix d'un éclairage. Chaque couleur a son application, afin de rendre chaque situation la plus confortable possible.

BLANC CHAUD (ENTRE 2700°K ET 3500°K)	BLANC NEUTRE OU NATUREL (ENTRE 3500°K ET 5500°K)	BLANC FROID (ENTRE 5500°K ET 6000°K)
A préférer pour l'ambiance chaleureuse d'un intérieur (salon, chambre, salle à manger ou hall d'accueil).	Plus proche de l'éclairage naturel, il est réservé aux zones nécessitant une lumière franche, moins agressives pour les yeux, ou encore aux couloirs, escaliers et lieux de passage. C'est aussi le blanc privilégié pour les zones commerciales, les bâtiments tertiaires ainsi que pour les bureaux.	C'est le blanc préconisé pour les locaux techniques (garages, ateliers, débarras) mais aussi pour l'extérieur et les bâtiments de santé.
BLANC CHAUD (ENTRE 2700°K ET 3500°K)	BLANC NEUTRE OU NATUREL (ENTRE 3500°K ET 5500°K)	BLANC FROID (ENTRE 5500°K ET 6000°K)

Un éclairage de couleur froide (6000°K) aura toujours de meilleures performances à produit équivalent qu'un éclairage plus chaud (2700°K).

# Ampoules LED



Les ampoules sont utilisées pour éclairer une pièce ou des zones de passage ne demandant pas une forte luminosité ; ou bien pour répondre à des besoins d'éclairage spécifiques (pour un travail sur ordinateur ou un travail de précision par exemple).

Il existe différents types d'ampoules :



E14



E27

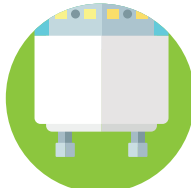

GU10

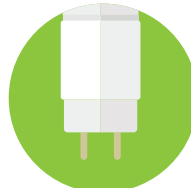

MR16

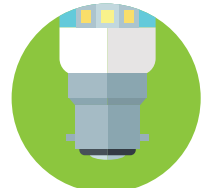

B22



	<b>Ruban 150 LED RGB 5 m 12 V</b>	<b>Bloc d'alimentation pour réf. 831582</b>	<b>Ampoule LED MR16 blanc chaud</b>	<b>Driver 12 V à courant constant pour MR16</b>
PUISSANCE	25 W	35 W	5,4 W	12 W max 25 W max
COULEUR	RGB	-	3000°K	-
FLUX LUMINEUX (LM)	230	-	345	-
ANGLE D'ÉCLAIRAGE	120°	-	38°	-
DURÉE DE VIE	30.000 H	-	30.000 H	-
RÉF.	<b>831582</b>	<b>831585</b>	<b>832636</b>	<b>832629 832638</b>



	<b>Ampoule LED E27 blanc neutre</b>	<b>Ampoule LED E27 blanc chaud</b>	<b>Ampoule LED E27 blanc chaud</b>	<b>Ampoule LED GU10 blanc neutre</b>	<b>Ampoule LED GU10 blanc chaud</b>
PUISSANCE	13 W	10 W	6 W	7 W	4 W
COULEUR	4000°K	3000°K	2700°K	4000°K	2700°K
FLUX LUMINEUX (LM)	1250	880	720	580	360
ANGLE D'ÉCLAIRAGE	360°	220°	300°	38°	80°
DURÉE DE VIE	30.000 H	30.000 H	30.000 H	15.000 H	30.000 H
RÉF.	<b>832645</b>	<b>832665</b>	<b>832662</b>	<b>832663</b>	<b>832664</b>

# Spots, tubes et hublots



## Quel est l'angle de diffusion de l'éclairage ?

L'angle de diffusion est un facteur important dans le choix d'une ampoule ou d'un spot. Avec une même valeur en lumens Lm (= quantité de lumière visible émise par une source), le rendu visuel ne sera pas le même selon l'angle de diffusion. Ainsi, un faisceau ayant un angle large procurera une lumière plus douce et plus chaude qu'un angle étroit.

Les ampoules à angle réduit permettront de mettre en avant des objets (bijoux, œuvres d'art...) et ont un côté très design. Celles à angle large sont généralement utilisées dans les salons ou les chambres pour une ambiance plus douce. L'angle de diffusion maximal des spots LED est de 120° alors que celui des ampoules LED est de 360°. Ces angles sont indiqués dans les caractéristiques de chaque produit.

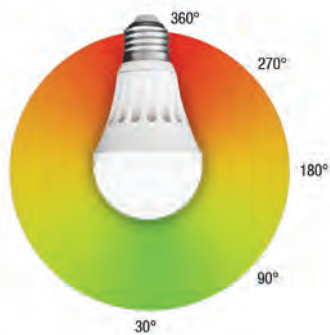

ANGLE DE DIFFUSION D'UNE AMPOULE LED



GARANTIE 03 ANS



+ Idéal pour le travail de précision !



+ Idéal pour le travail de précision !

TYPE	Spot monoled blanc neutre	Lampe loupe 8 dioptries	Lampe loupe 3 + 12 dioptries
PUISSANCE	10 W	22 W	12 W
COULEUR	4000°K	> 6400°K	> 6400°K
FLUX LUMINEUX (LM)	805	1050	550
ANGLE D'ÉCLAIRAGE	45°	-	-
DURÉE DE VIE	50.000 H	-	-
RÉF.	<b>832672</b>	<b>815726</b>	<b>815727</b>



GARANTIE 02 ANS

TYPE	Tube LED T8 1500 mm blanc neutre	Tube LED T8 1500 mm blanc froid
PUISSANCE	22 W	25 W
COULEUR	4000°K	6000°K
FLUX LUMINEUX (LM)	1800	2580
ANGLE D'ÉCLAIRAGE	180°	120°
DURÉE DE VIE	25.000 H	40.000 H
RÉF.	<b>832033</b>	<b>832556</b>



+ Livré sans ampoules !



GARANTIE 03 ANS

+ Extra plat : 4 mm d'épaisseur !



GARANTIE 03 ANS

+ Extra plat : 4 mm d'épaisseur !

TYPE	Hublot rond	Hublot LED blanc neutre	Hublot LED blanc neutre
PUISSANCE	16 W	18 W	30 W
COULEUR	-	4000°K	4000°K
FLUX LUMINEUX (LM)	-	1584	2400
ANGLE D'ÉCLAIRAGE	120°	120°	120°
DURÉE DE VIE	-	40.000 H	40.000 H
INDICE IP / IK	IP54 / IK10	IP54 / IK08	IP54 / IK08
RÉF.	<b>832560</b>	<b>832574</b>	<b>832564</b>

# Downlights et dalles LED



## Qu'est-ce que l'UGR ?

L'UGR (Unified Glare Rating) permet de définir l'éblouissement d'inconfort. Ce facteur varie de 10 à 30 : plus la valeur est forte, plus l'éblouissement d'inconfort l'est également.

UGR	25 à 28	22 à 25	19 à 22	16 à 19	< 16
Lieu	Zone de circulation (escaliers, couloirs...)	Salle d'archives, vestiaire, magasin, local technique...	Salle de repos, cantine..	Poste de travail « classique »	Pose de travail CAD, travail de précision

## Qu'est-ce qu'un produit dimmable ?

Les ampoules ou dalles dimmables sont compatibles avec des variateurs d'intensité lumineuse. Elles permettent de faire varier l'éclairage et ainsi de créer des ambiances différentes.

Cette fonctionnalité est particulièrement adaptée aux bâtiments BBC et à ceux équipés d'installations pilotées. Si vous avez un variateur et que l'ampoule n'est pas dimmable, votre variateur ne sera d'aucune utilité.

Toute la gamme Lited est disponible, contactez votre commercial !



Extra plat : 19 mm d'épaisseur !



Extra plat : 19 mm d'épaisseur !

TYPE	Downlight LED blanc neutre	Downlight LED blanc neutre	Downlight LED blanc neutre
PUISSANCE	10 W	10 W	16 W
COULEUR	4000°K	4000°K	4000°K
FLUX LUMINEUX (LM)	679	893	1297
ANGLE D'ÉCLAIRAGE	45°	120°	120°
DURÉE DE VIE	50.000 H	40.000 H	40.000 H
RÉF.	<b>831688</b>	<b>831678</b>	<b>831679</b>

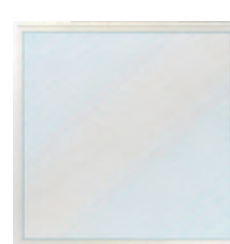

Meilleur rapport qualité / prix !

TYPE	Dalle LED 300 x 600 blanc neutre	Dalle LED 600 x 600 blanc neutre	Dalle LED 600 x 600 blanc neutre
PUISSANCE	22 W	38 W	40 W
COULEUR	4000°K	4000°K	4000°K
FLUX LUMINEUX (LM)	1870	3400	3500
ANGLE D'ÉCLAIRAGE	120°	120°	120°
DURÉE DE VIE	50.000 H	20.000 H	50.000 H
RÉF.	<b>832679</b>	<b>831673</b>	<b>831672</b>

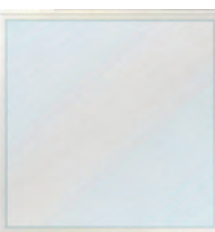

Dimmable !



UGR > 17 !

TYPE	Dalle LED 600 x 600 blanc neutre	Dalle LED 600 x 600 blanc neutre	Driver pour réf. 832693
PUISSANCE	40 W	40 W	40 W
COULEUR	4000°K	4000°K	-
FLUX LUMINEUX (LM)	3500	3800	-
ANGLE D'ÉCLAIRAGE	120°	120°	-
DURÉE DE VIE	50.000 H	40.000 H	-
RÉF.	<b>832681</b>	<b>832693</b>	<b>832694</b>



# Projecteurs LED et accessoires



## Qu'est-ce que les lumens ?

Le lumen est l'unité de mesure de la quantité de lumière émise. En effet, les watts donnent une indication sur la quantité d'énergie consommée par une ampoule. Mais pour connaître la véritable quantité de lumière qu'une ampoule produit, il faut savoir quel est le flux lumineux de cette ampoule, qui se calcule en lumens.

Plus le nombre de lumens est important, plus l'ampoule a un fort flux lumineux, et donc plus l'ampoule produit de lumière.

Les lumens permettent ainsi de comparer les ampoules classiques, halogènes et basse consommation.

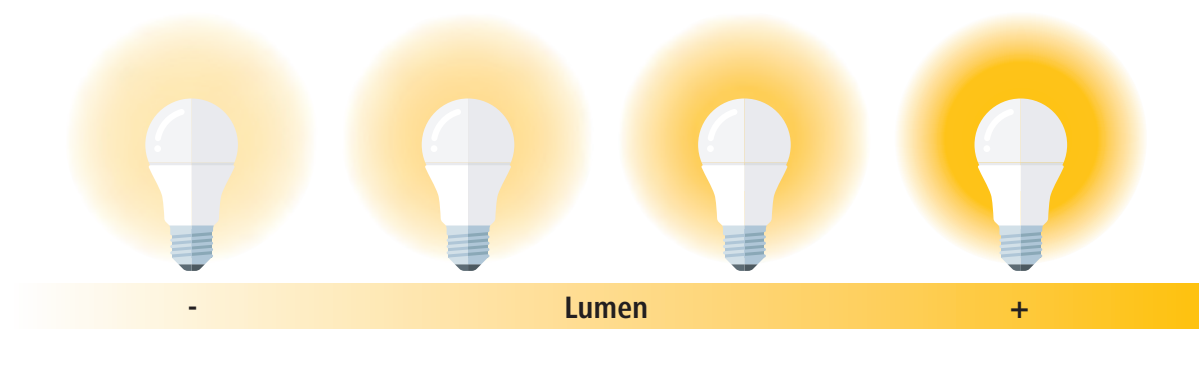

GARANTIE 02 ANS



GARANTIE 02 ANS



GARANTIE 02 ANS

**+** Avec détecteur de mouvements !

	Projecteur LED blanc neutre	Projecteur LED blanc neutre	Projecteur LED blanc neutre
PUISSANCE	20 W	20 W	30 W
COULEUR	4000°K	4000°K	4000°K
FLUX LUMINEUX (LM)	1600	1600	2730
ANGLE D'ÉCLAIRAGE	120°	120°	120°
INDICE IP / IK	IP65 / IK08	IP65 / IK08	IP65 / IK07
RÉF.	<b>832580</b>	<b>832581</b>	<b>832571</b>



GARANTIE 02 ANS



GARANTIE 02 ANS



RÉF. 832600

**+** A encastrer !



RÉF. 832610

**+** Mural !

**+** Avec détecteur de mouvements !

	Projecteur LED blanc neutre	Projecteur LED blanc neutre	Détecteur de mouvements	
PUISSANCE	50 W	50 W	Jusqu'à 1200 W	
COULEUR	4000°K	4000°K	-	
FLUX LUMINEUX (LM)	4000	4000	-	
ANGLE D'ÉCLAIRAGE	120°	120°	-	
INDICE IP / IK	IP65 / IK08	IP65 / IK08	IP20	
RÉF.	<b>832582</b>	<b>832583</b>	<b>832600</b>	<b>832610</b>

INSTALLATION ÉLECTRIQUE ET ÉCLAIRAGE

# Distribution électrique et onduleurs

Cordons et rallonges électriques	280 à 282
Rallonges électriques et accessoires	283
Multiprises et accessoires	284 à 286
Multiprises protégées	287
Multiprises rackables	288 - 289
Multiprises modulaires	290
Multiprises encastrables	291 - 292
Alimentations multi-usages	293
PDU sur IP	
Multiprises contrôlées et mesurées	294 - 295
Prises électriques contrôlées	296
Onduleurs	297 à 299
Piles et batteries rechargeables	300 - 301
Chargeurs de batterie	302

**Grande boîte cache multiprise**  
RÉF. 573423

Page 286

**Multiprise 6 prises  
avec chargeur USB**  
RÉF. 808542

Page 285

# Cordons et rallonges électriques



## Le guide des prises secteur

### FICHE SANS TERRE

CEE 7/16 – mâle  
Type C – EN50075  
Puissance maxi : 6 A

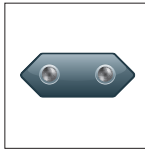

CEE 7/16 – femelle  
EN50075  
Puissance maxi : 6 A

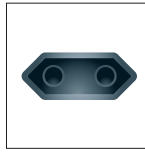

IEC C7 – femelle  
EN60320/C7  
Puissance maxi : 2,5 A



### FICHE AVEC TERRE

CEE 7/5 – femelle  
Type E  
Puissance maxi : 16 A

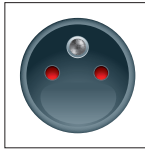

CEE 7/7 G – mâle  
(droit)  
Puissance maxi : 16 A

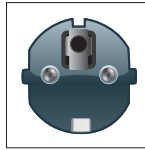

CEE 7/7 – mâle  
(coudé)  
Puissance maxi : 16 A

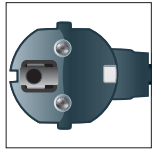

IEC C15 – femelle  
EN60320/C15  
Puissance maxi : 10 A

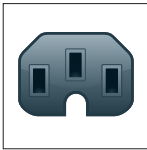

IEC C14 – mâle  
EN60320/C14  
Puissance maxi : 10 A



IEC C13 – femelle  
EN60320/C13  
Puissance maxi : 10 A

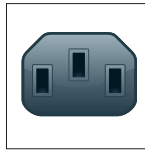

IEC C13 L – femelle  
EN60320/C13  
(coudé)  
Puissance maxi : 10 A

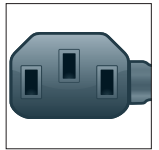

IEC C5 – femelle  
EN60320/C5  
Puissance maxi : 2,5 A

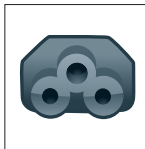

IEC C20 – mâle  
EN60320/C20  
Puissance maxi : 16 A



IEC C19 – femelle  
EN60320/C19  
Puissance maxi : 16 A



### FICHE ÉTRANGÈRE

BS 1363 – mâle  
Type G

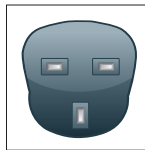

NEMA 5-15 – mâle  
Type B



## Cordon alimentation PC - IEC C13

### CARACTÉRISTIQUES

- Jusqu'à 1,8 m : câble H05VVf 3 x 0,75 mm<sup>2</sup>
- Au-delà de 1,8 m : câble H05VVf 3 x 1,0 mm<sup>2</sup>
- Puissance : 10 A
- Gaine : PVC
- Cordon certifié NF



RÉF. 808010



RÉF. 580419

## Rallonge moniteur / onduleur - IEC C13

### CARACTÉRISTIQUES

- Jusqu'à 1,8 m : câble H05VVf 3 x 0,75 mm<sup>2</sup>
- Au-delà de 1,8 m : câble H05VVf 3 x 1,0 mm<sup>2</sup>
- Puissance : 10 A
- Gaine : PVC



RÉF. 808050



RÉF. 808140



CONNECTEUR 1	CONNECTEUR 2	LONGUEUR	COULEUR	RÉF.
CEE 7/7	IEC C13	0,6 m	Noir	<b>808009</b>
CEE 7/7	IEC C13	1,8 m	Noir	<b>808010</b>
CEE 7/7	IEC C13	2,5 m	Noir	<b>808020</b>
CEE 7/7	IEC C13	3,0 m	Noir	<b>580420</b>
CEE 7/7	IEC C13	5,0 m	Noir	<b>808030</b>
CEE 7/7	IEC C13	7,5 m	Noir	<b>808031</b>
CEE 7/7	IEC C13	10,0 m	Noir	<b>808033</b>
CEE 7/7	IEC C13	1,8 m	Beige	<b>808110</b>
CEE 7/7	IEC C13	0,6 m	Orange	<b>808071</b>
CEE 7/7	IEC C13	1,8 m	Orange	<b>808072</b>
CEE 7/7	IEC C13	0,6 m	Blanc	<b>808076</b>
CEE 7/7	IEC C13	1,8 m	Blanc	<b>808077</b>
CEE 7/7 G	IEC C13	1,8 m	Noir	<b>808011</b>
CEE 7/7 G	IEC C13	3,0 m	Noir	<b>580419</b>
CEE 7/7 G	IEC C13	5,0 m	Noir	<b>808032</b>
CEE 7/7 G	IEC C13	1,8 m	Orange	<b>808073</b>
CEE 7/7	IEC C13 L	1,8 m	Noir	<b>808210</b>
CEE 7/7	IEC C13 L	3,0 m	Noir	<b>808211</b>



RÉF. 808075

CONNECTEUR 1	CONNECTEUR 2	LONGUEUR	COULEUR	RÉF.
IEC C14	IEC C13	0,6 m	Noir	<b>808039</b>
IEC C14	IEC C13	1,8 m	Noir	<b>808040</b>
IEC C14	IEC C13	3,0 m	Noir	<b>580460</b>
IEC C14	IEC C13	5,0 m	Noir	<b>808050</b>
IEC C14	IEC C13	7,5 m	Noir	<b>808051</b>
IEC C14	IEC C13	1,8 m	Gris	<b>808140</b>
IEC C14	IEC C13	0,6 m	Orange	<b>808074</b>
IEC C14	IEC C13	1,8 m	Orange	<b>808075</b>
IEC C14	IEC C13	0,6 m	Blanc	<b>808078</b>
IEC C14	IEC C13	1,8 m	Blanc	<b>808079</b>

## dacomex

## Cordon et rallonge - tripolaire

## CARACTÉRISTIQUES

- Câble : H05VVF 3 x 0,75 mm<sup>2</sup>
- Puissance : 10 A (sauf IEC C5 : 2,5 A)
- Gaine : PVC
- Cordon certifié NF



	CONNECTEUR 1	CONNECTEUR 2	LONGUEUR	SACHET	
					RÉF.
Cordon	CEE 7/7	IEC C13	1,8 m		<b>220841</b>
Rallonge	IEC C14	IEC C13	1,8 m		<b>220842</b>
Cordon	CEE 7/7	IEC C5	1,8 m		<b>220868</b>

SACHET



RÉF. 220841



RÉF. 220842



## Cordon et rallonge - IEC C15

## CARACTÉRISTIQUES

- Cordon : câble H05VVF 3 x 1,0 mm<sup>2</sup>
- Rallonge : câble H05VVF 3 x 0,75 mm<sup>2</sup>
- Puissance : 10 A
- Gaine : PVC

	CONNECTEUR 1	CONNECTEUR 2	LONGUEUR	COULEUR	RÉF.
Cordon	CEE 7/7	IEC C15	1,8 m	Noir	<b>808360</b>
Rallonge	IEC C14	IEC C15	1,8 m	Noir	<b>808361</b>



RÉF. 808360



RÉF. 808361

## Cordon bipolaire et tripolaire

## Le compagnon de votre ordinateur portable !

## CARACTÉRISTIQUES

- Cordon bipolaire : câble H03VVF 2 x 0,5 mm<sup>2</sup>
- Cordon tripolaire : câble H05VVF 3 x 0,75 mm<sup>2</sup>
- Puissance : 2,5 A
- Gaine : PVC
- Cordon certifié NF



	CONNECTEUR 1	CONNECTEUR 2	LONGUEUR	COULEUR	RÉF.
Bipolaire	CEE 7/16	IEC C7	1,8 m	Noir	<b>808310</b>
Bipolaire	CEE 7/16	IEC C7	3,0 m	Noir	<b>808311</b>
Bipolaire	CEE 7/16	IEC C7	5,0 m	Noir	<b>808312</b>
Tripolaire	CEE 7/7	IEC C5	1,8 m	Noir	<b>808350</b>
Tripolaire	CEE 7/7	IEC C5	3,0 m	Noir	<b>808351</b>
Tripolaire	CEE 7/7	IEC C5	5,0 m	Noir	<b>808352</b>

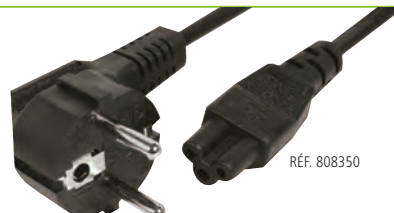

RÉF. 808350



RÉF. 808310

## Cordon secteur extrémité dénudée

## Raccordez facilement tous vos équipements électriques !

## CARACTÉRISTIQUES

- Câble : H05VVF 3 x 0,75 mm<sup>2</sup>
- Puissance : 10 A maximum
- Gaine : PVC
- Extrémité avec fils 2 P + T dénudé



	CONNECTEUR 1	CONNECTEUR 2	LONGUEUR	COULEUR	RÉF.
Tripolaire	CEE 7/7	Dénudé	3,0 m	Noir	<b>808012</b>

## Cordon et rallonge en « Y » - IEC C13

## CARACTÉRISTIQUES

- Câble : H05VVF 3 x 0,75 mm<sup>2</sup>
- Puissance : 10 A
- Gaine : PVC
- Cordon certifié NF

RÉF. 808410



	CONNECTEUR 1	CONNECTEUR 2	LONGUEUR	RÉF.
Cordon en "Y"	CEE 7/7	2 x IEC C13	1,8 m	<b>808410</b>
Cordon en "Y"	CEE 7/7 G	2 x IEC C13	1,8 m	<b>808420</b>
Rallonge en "Y"	IEC C14	2 x IEC C13	0,3 m	<b>808430</b>
Rallonge en "Y"	IEC C14	2 x IEC C13	1,8 m	<b>580490</b>

# Cordons et rallonges électriques

**PENSEZ-Y**

Retrouvez tous nos accessoires

Page : 286

## Cordon et rallonge - IEC C13 verrouillable

**Évitez les déconnexions accidentelles !**

### CARACTÉRISTIQUES

- Câble : H05VVf 3 x 1,0 mm<sup>2</sup>
- Puissance : 10 A
- Gaine : PVC
- Verrouillage / déverrouillage sans outil



	CONNECTEUR 1	CONNECTEUR 2	LONGUEUR	RÉF.
Cordon	CEE 7/7	IEC C13	2,0 m	<b>808068</b>
Cordon	CEE 7/7	IEC C13	3,0 m	<b>808069</b>
Rallonge	IEC C14	IEC C13	0,5 m	<b>808082</b>
Rallonge	IEC C14	IEC C13	1,0 m	<b>808083</b>
Rallonge	IEC C14	IEC C13	2,0 m	<b>808070</b>
Rallonge	IEC C14	IEC C13	3,0 m	<b>808084</b>



RÉF. 808068



RÉF. 808070



RÉF. 807555

## Rallonge secteur



### CARACTÉRISTIQUES

- Rallonge bipolaire : câble H03VVf 2 x 0,5 mm<sup>2</sup>
- Rallonge tripolaire : câble H05VVf 3 x 1,5 mm<sup>2</sup> (sauf Réf. 807559 : 3 x 2,5 mm<sup>2</sup>)
- Puissance : 16 A (sauf bipolaire : 6 A)
- Gaine : PVC
- Rallonge certifiée NF



RÉF. 573721

	CONNECTEUR 1	CONNECTEUR 2	LONGUEUR	COULEUR	RÉF.
Tripolaire	CEE 7/7	CEE 7/5	3,0 m	Noir	<b>807555</b>
Tripolaire	CEE 7/7	CEE 7/5	5,0 m	Noir	<b>807556</b>
Tripolaire	CEE 7/7	CEE 7/5	10,0 m	Noir	<b>807557</b>
Tripolaire	CEE 7/7	CEE 7/5	15,0 m	Noir	<b>807559</b>
Tripolaire	CEE 7/7	CEE 7/5	3,0 m	Blanc	<b>807530</b>
Tripolaire	CEE 7/7	CEE 7/5	5,0 m	Blanc	<b>807550</b>
Tripolaire	CEE 7/7	CEE 7/5	10,0 m	Blanc	<b>807500</b>
Bipolaire	CEE 7/16	CEE 7/16 fem.	1,8 m	Noir	<b>573721</b>
Bipolaire	CEE 7/16	CEE 7/16 fem.	1,8 m	Blanc	<b>573722</b>

## Cordon et rallonge - IEC C19

### CARACTÉRISTIQUES

- Câble : H05VVf 3 x 1,5 mm<sup>2</sup>
- Puissance : 16 A (sauf IEC C14 : 10 A)
- Gaine : PVC



RÉF. 808021

RÉF. 808027



RÉF. 808063

	CONNECTEUR 1	CONNECTEUR 2	LONGUEUR	COULEUR	RÉF.
Cordon	CEE 7/7	IEC C19	2,0 m	Noir	<b>808021</b>
Cordon	CEE 7/7	IEC C19	3,0 m	Noir	<b>808022</b>
Rallonge	IEC C20	IEC C19	2,0 m	Noir	<b>808023</b>
Rallonge	IEC C20	IEC C19	3,0 m	Noir	<b>808062</b>
Rallonge	IEC C20	IEC C19	2,0 m	Blanc	<b>808063</b>
Rallonge	IEC C20	IEC C19	3,0 m	Blanc	<b>808064</b>
Rallonge	IEC C14	IEC C19	2,0 m	Noir	<b>808027</b>
Rallonge	IEC C14	IEC C19	3,0 m	Noir	<b>808028</b>

## Cordon secteur étranger

### CARACTÉRISTIQUES

- Câble : H05VVf 3 x 0,75 mm<sup>2</sup>
- Puissance : 10 A
- Gaine : PVC



RÉF. 809030  
USA

RÉF. 809010  
ANGLAIS

	CONNECTEUR 1	CONNECTEUR 2	LONGUEUR	RÉF.
Cordon USA	NEMA 5-15	IEC C13	1,8 m	<b>809030</b>
Cordon anglais	BS 1363	IEC C13	1,8 m	<b>809010</b>

## Adaptateur pour cordon secteur



RÉF. 809066

RÉF. 809068

RÉF. 809071

	PUISANCE	RÉF.
Adaptateur IEC C14 / IEC C7	2,5 A	<b>809066</b>
Adaptateur IEC C14 / IEC C5	2,5 A	<b>809067</b>
Adaptateur IEC C13 / CEE 7/7	10 A	<b>809068</b>
Adaptateur IEC C14 / CEE 7/5	10 A	<b>809071</b>

## Rallonges électriques et accessoires

## Dexlan

## Rallonge électrique protégée 10 m

## CARACTÉRISTIQUES

- Longueur : 10 m
- Câble : H05VVf 3 x 1,5 mm<sup>2</sup>
- Puissance : 16 A (rallonge déroulée)
- Gaine : PVC
- 4 prises sur enrouleur
- Thermo-fusible réarmable



RÉF.

820110

## Rallonge électrique protégée 25 m

## CARACTÉRISTIQUES

- Longueur : 25 m
- Câble : H05VVf 3 x 1,5 mm<sup>2</sup>
- Puissance : 16 A (rallonge déroulée)
- Gaine : PVC
- 4 prises sur enrouleur
- Thermo-fusible réarmable



RÉF.

820113

## Rallonge électrique protégée 50 m

## CARACTÉRISTIQUES

- Longueur : 50 m
- Câble : H05VVf 3 x 1,5 mm<sup>2</sup>
- Puissance : 16 A (rallonge déroulée)
- Gaine : PVC
- 4 prises sur enrouleur
- Thermo-fusible réarmable



RÉF.

820112

## Rallonge électrique PRO IP 44 - 40 m

## La sécurité sur vos chantiers !

## CARACTÉRISTIQUES

- Longueur : 40 m
- Câble : H07RNF 3 x 2,5 mm<sup>2</sup>
- Puissance : 16 A (rallonge déroulée)
- Gaine : néoprène
- 4 prises IP44 sur enrouleur
- Double protection thermique contre les surcharges



RÉF.

820114

## Prise secteur caoutchouc IP44

## CARACTÉRISTIQUES

- Pour câble : H07RNF 3 x 2,5 mm<sup>2</sup> max
- Puissance : 16 A
- Indice d'étanchéité : IP44
- Résistance aux chocs : IK08
- Raccordement par bornes à vis
- Réf. 809045 : mâle, Réf. 809046 : femelle



RÉF.

809045  
809046

## Prise secteur IEC C14 mâle

Pour confection de cordons d'alimentation, 2 pôles + terre.

## CARACTÉRISTIQUES

- Diamètre max. de câble accepté : 9 mm
- Dimensions hors tout : 77 x 27 x 19 mm
- Connexion à vis



RÉF.

720801

## Adaptateur bipolaire multipays

## Brevet exclusif !

Permet de s'adapter mécaniquement aux prises secteur de plus de 220 pays dans le monde.

## CARACTÉRISTIQUES

- Tension : 100 à 250 V
- Type : bipolaire (2 pôles)
- Puissance : 2,5 A max
- Fusible interchangeable : 2,5 A
- Sélection de la fiche du pays par curseur (brevet)
- Pays d'origine :
- Pays de destination :

NOUVEAU  
2019

RÉF.

807133



Adaptateur bipolaire multipays



## Adaptateur tripolaire Europe vers multipays

## Brevet exclusif !

Permet de s'adapter mécaniquement aux prises secteur de plus de 120 pays dans le monde.

## CARACTÉRISTIQUES

- Tension : 100 à 250 V
- Type : tripolaire (2 pôles + terre)
- Puissance : 6,3 A max
- Fusible interchangeable : 6,3 A
- Sélection de la fiche du pays par curseur (brevet)
- Pays d'origine :
- Pays de destination :

Associé à la Réf 807144  
pour une solution tripolaire  
multipays vers multipaysNOUVEAU  
2019

RÉF.

807143

Adaptateur tripolaire Europe vers multipays

## Adaptateur tripolaire multipays vers Europe

## CARACTÉRISTIQUES

- Tension : 100 à 250 V
- Type : tripolaire (2 pôles + terre)
- Puissance : 16 A max
- Pays d'origine :
- Pays de destination :

NOUVEAU  
2019

RÉF.

807144

Adaptateur tripolaire multipays vers Europe

## Adaptateur tripolaire multipays vers Royaume-Uni

## CARACTÉRISTIQUES

- Tension : 100 à 250 V
- Type : tripolaire (2 pôles + terre, sauf Europe)
- Puissance : 13 A max
- Fusible interchangeable : 13 A
- Pays d'origine :
- Pays de destination :

NOUVEAU  
2019

RÉF.

807145

Adaptateur tripolaire multipays vers Royaume-Uni



RÉF. 808512

## Multiprise 3 prises avec cordon IEC C14

### Spéciale onduleur !

#### CARACTÉRISTIQUES

- Câble : H05VVF 3 x 1,0 mm<sup>2</sup>
- Puissance : 10 A
- Prises avec protection enfant



INTERRUPTEUR	NOMBRE DE PRISES	LONGUEUR	COULEUR	RÉF.
-	3	0,8 m	Noir	<b>808512</b>
-	3	0,8 m	Blanc	<b>808513</b>
-	3	1,5 m	Noir	<b>808509</b>
-	3	1,5 m	Blanc	<b>808510</b>
-	3	4,0 m	Noir	<b>808514</b>
-	3	4,0 m	Blanc	<b>808515</b>

### AVEC INTERRUPTEUR

#### + 3 + 4 bipolaires avec interrupteur

#### 1 PRISE

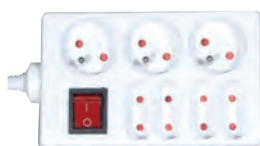

RÉF. 820040



RÉF. 808527

#### 2 PRISES



RÉF. 808529

### SANS INTERRUPTEUR

#### 3 PRISES



RÉF. 808562



RÉF. 808563

#### 4 PRISES



RÉF. 808541



RÉF. 808544

#### 5 PRISES



RÉF. 808566



RÉF. 808567

#### 6 PRISES



RÉF. 808548



RÉF. 808569

## Multiprise

#### CARACTÉRISTIQUES

- Cordon jusqu'à 1,5 m : câble H05VVF 3 x 1,0 mm<sup>2</sup>
- Cordon de 4,0 m : câble H05VVF 3 x 1,5 mm<sup>2</sup>
- Puissance : 16 A
- Prises avec protection enfant
- Multiprise certifiée NF



INTERRUPTEUR	NOMBRE DE PRISES	LONGUEUR	COULEUR	RÉF.
-	3	0,8 m	Blanc	<b>808562</b>
-	3	1,5 m	Blanc	<b>808530</b>
-	3	1,5 m	Noir	<b>808531</b>
-	3	4,0 m	Blanc	<b>808560</b>
-	3	4,0 m	Noir	<b>808561</b>
-	4	0,8 m	Blanc	<b>808564</b>
-	4	1,5 m	Blanc	<b>808540</b>
-	4	1,5 m	Noir	<b>808541</b>
-	4	4,0 m	Blanc	<b>808543</b>
-	4	4,0 m	Noir	<b>808544</b>
-	5	0,8 m	Blanc	<b>808566</b>
-	5	1,5 m	Blanc	<b>573430</b>
-	5	1,5 m	Noir	<b>573431</b>
-	5	4,0 m	Blanc	<b>808545</b>
-	5	4,0 m	Noir	<b>808546</b>
-	6	0,8 m	Blanc	<b>808568</b>
-	6	1,5 m	Blanc	<b>808547</b>
-	6	1,5 m	Noir	<b>808548</b>
-	6	4,0 m	Blanc	<b>808533</b>
-	6	4,0 m	Noir	<b>808534</b>
Oui	1	-	Blanc	<b>808527</b>
Oui	2	-	Blanc	<b>808529</b>
Oui	3	0,8 m	Blanc	<b>808563</b>
Oui	3	1,5 m	Blanc	<b>808535</b>
Oui	3	1,5 m	Noir	<b>808536</b>
Oui	3	4,0 m	Blanc	<b>808537</b>
Oui	4	0,8 m	Blanc	<b>808565</b>
Oui	4	1,5 m	Blanc	<b>808553</b>
Oui	4	1,5 m	Noir	<b>808554</b>
Oui	4	4,0 m	Blanc	<b>808555</b>
Oui	4	4,0 m	Noir	<b>808556</b>
Oui	5	0,8 m	Blanc	<b>808567</b>
Oui	5	1,5 m	Blanc	<b>808550</b>
Oui	5	1,5 m	Noir	<b>808551</b>
Oui	5	4,0 m	Blanc	<b>808570</b>
Oui	5	4,0 m	Noir	<b>808571</b>
Oui	6	0,8 m	Blanc	<b>808569</b>
Oui	6	1,5 m	Blanc	<b>820030</b>
Oui	6	1,5 m	Noir	<b>820031</b>
Oui	6	4,0 m	Blanc	<b>573370</b>
Oui	6	4,0 m	Noir	<b>573371</b>
Oui	3 + 4 bipolaires	1,5 m	Blanc	<b>820040</b>

## Dexlan

### Multiprise avec chargeur USB intégré

Permet de charger directement un smartphone et une tablette

#### CARACTÉRISTIQUES

- Câble : H05VVF 3 x 1,0 mm<sup>2</sup>
- Puissance : 16 A
- Prises avec protection enfant
- Chargeur 2 ports USB : 2,4 A max
- Multiprise certifiée NF



INTERRUPTEUR	NOMBRE DE PRISES	USB	LONGUEUR	COULEUR	RÉF.
-	3	Oui	1,5 m	Blanc	<b>808532</b>
-	6	Oui	1,5 m	Blanc	<b>808542</b>
Oui	3	Oui	1,5 m	Blanc	<b>808539</b>
Oui	6	Oui	1,5 m	Blanc	<b>808549</b>

SANS INTERRUPTEUR

AVEC INTERRUPTEUR

3 PRISES



RÉF. 808532



RÉF. 808539

6 PRISES



RÉF. 808542



RÉF. 808549

### Boîtier d'étanchéité IP44

Protégez le raccordement de vos cordons électriques !

#### CARACTÉRISTIQUES

- Pour câble : diamètre 9 mm max
- Indice d'étanchéité : IP44
- Dimensions : 7 x 21 cm
- Utilisation : intérieur et extérieur
- Compatible prise CEE 7/5 et CEE 7/7 G



BACH  
MANN  
FRANCE

RÉF.

Boîtier d'étanchéité IP44

**820120**

### Bloc prise programmable 24 H

Programmez facilement l'allumage et l'extinction de vos appareils !

#### CARACTÉRISTIQUES

- Tension : 230 V
- Puissance : 16 A max
- Plage de programmation : tranche de 15 minutes
- Nombre de programmes : 96 max
- Conditionnement : individuel



RÉF.

Bloc prise programmable 24 H

**809501**

### Wattmètre

Calculez les coûts de consommation de vos appareils électriques !

#### CARACTÉRISTIQUES

- Tension : 230 V
- Puissance : 16 A max
- Valeur affichable : puissance réelle, courant, tension, fréquence, facteur de puissance, coût total
- Durée enregistrable : supérieure à 1 an
- Sélection du double tarif



RÉF.

Wattmètre

**820153**

### Bloc prise télécommandée lot de 3

Commandez vos appareils à distance !

#### CARACTÉRISTIQUES

- Tension : 250 V
- Puissance : 16 A
- Portée : jusqu'à 25 m
- Design compact
- 1 télécommande pour 3 appareils (pile fournie)



RÉF.

Bloc prise télécommandée lot de 3

**809503**



## Boîte cache câble pour multiprise

Pour en finir avec les câbles disgracieux !

Permet en toute sécurité de ranger les câbles électriques et d'en finir avec les enchevêtrements au pied d'un bureau ou d'un meuble TV. Accueille les multiprises et les chargeurs en les mettant à l'abri de la poussière et sans risque d'échauffement.

## CARACTÉRISTIQUES

- Convient aux multiprises, y compris parafoudres
- Passage de câbles sur les 2 côtés
- Coque en plastique haute densité
- Fournie avec couvercle



RÉF. 573426

DIMENSIONS	COULEUR	REF.
400 x 160 x 135 mm	Blanc	<b>573423</b>
400 x 160 x 135 mm	Noir	<b>573424</b>
240 x 120 x 130 mm	Blanc	<b>573425</b>
240 x 120 x 130 mm	Noir	<b>573426</b>



RÉF. 573423

SANS

AVEC



## Support multiprise à pincer

Votre bureau bien organisé !

Permet de fixer une multiprise à un bureau sans perçage.

## CARACTÉRISTIQUES :

- Pour multiprise hauteur : 40 à 60 mm (blocage par compression)
- Pour bureau épaisseur : 10 à 50 mm (pince à vis)
- Passe-câbles à l'arrière
- Protection en silicone pour un maintien ferme de la multiprise
- Protection en mousse EVA pour le bureau
- Matière : acier et ABS
- Couleur : blanc
- Dimensions hors tout (mm) : 100 x 62 x 155



RÉF.

Support multiprise à pincer

**573408**

## Support multiprise à fixer

## CARACTÉRISTIQUES

- Pour multiprise 3 ou 4 prises (voir tableau)
- Couleur : blanc
- Perçage pour fixation au mur ou sous un bureau



RÉF. 573410

	DIMENSIONS	REF.
Support pour multiprise 3 prises	155 x 60 x 25 mm	<b>573410</b>
Support pour multiprise 4 prises	225 x 60 x 25 mm	<b>573406</b>

## Enrouleur de câble

Transportez vos câbles plus facilement !

## CARACTÉRISTIQUES :

- Convient à tous types de cordons de 2 m à environ 20 m
- Poignée de transport
- Anneau d'accrochage mural



RÉF.

Enrouleur de câble

**820121**

NOUVEAU

## Multiprise protégée parafoudre

La protection idéale pour votre ordinateur multimédia et vos matériels électroniques sensibles !

### CARACTÉRISTIQUES

- Câble : H05VVF 3 x 1,5 mm<sup>2</sup>
- Puissance : 16 A
- Longueur cordon : 1,8 m
- Parasurtenseur : 450 joules – type 3
- Bandeau aluminium (sauf Réf. 808795)
- Peut être vissée au mur ou sous un bureau
- Prises avec protection enfant
- Multiprise certifiée NF



INTERRUPTEUR	NOMBRE DE PRISES	PARAFOUDRE	RÉF.
Oui	6	Non	<b>808791</b>
Oui	8	Non	<b>808792</b>
Oui	6	Oui	<b>808793</b>
Oui	8	Oui	<b>808794</b>
Oui	6	Oui	<b>808795</b>

SANS PARAFOUDRE

AVEC PARAFOUDRE

8 PRISES



RÉF. 808792



RÉF. 808794

6 PRISES



RÉF. 808791



RÉF. 808793



RÉF. 808795

## Multiprise protégée parafoudre

### CARACTÉRISTIQUES

- Câble : H05VVF 3 x 1,5 mm<sup>2</sup>
- Puissance : 16 A
- Longueur cordon : 2,0 m
- Réf. 810560 : parasurtenseur type 3
- Bandeau plastique gris
- Prises avec protection enfant



INTERRUPTEUR	NOMBRE DE PRISES	PARAFOUDRE	RÉF.
Oui	4	Non	<b>810520</b>
Oui	6	Non	<b>810530</b>
Oui	6	Oui	<b>810560</b>

SANS PARAFOUDRE

AVEC PARAFOUDRE

6 PRISES



RÉF. 810530



RÉF. 810560

4 PRISES



RÉF. 810520

## Multiprise protégée parafoudre

### CARACTÉRISTIQUES

- Câble : H05VVF 3 x 1,0 mm<sup>2</sup>
- Puissance : 16 A
- Longueur cordon : 1,5 m (sauf Réf. 791749 / 808587)
- Parasurtenseur type 3
- Bandeau plastique avec fixation murale
- Prises avec protection enfant
- Chargeur 2 ports USB : 2,1 A max (Réf. 808586 / 808587)



	NOMBRE DE PRISES	USB	PARAFOUDRE	PROTECTION RI	PROTECTION TV	REF.
Bloc prise parafoudre	1	-	Oui	Oui	Non	<b>791749</b>
Bloc prise parafoudre	1	Oui	Oui	Non	Non	<b>808587</b>
Multiprise avec interrupteur	4	-	Oui	Non	Non	<b>808672</b>
Multiprise avec interrupteur	5	-	Oui	Non	Non	<b>808673</b>
Multiprise avec interrupteur	5	-	Oui	Non	Non	<b>808589</b>
Multiprise avec interrupteur	5	-	Oui	Oui	Non	<b>808591</b>
Multiprise avec interrupteur	5	Oui	Oui	Non	Non	<b>808586</b>
Multiprise avec interrupteur	6	-	Oui	Non	Non	<b>808674</b>
Multiprise avec interrupteur	8	-	Oui	Non	Non	<b>808599</b>
Multiprise avec interrupteur	8	-	Oui	Oui	Oui	<b>808595</b>

4 PRISES



RÉF. 808672

5 PRISES



RÉF. 808673



RÉF. 808589



RÉF. 808586

6 PRISES



RÉF. 808674

8 PRISES



RÉF. 808595

# Multiprises rackables

4 positionnements!  
Placez les équerres selon vos besoins!

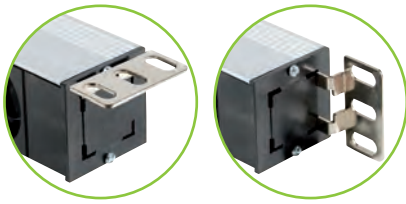

## Multiprise rackable pour baie et coffret

Optimisez le montage de vos multiprises !

**CARACTÉRISTIQUES**

- Câble : H05VVf 3 x 1,5 mm<sup>2</sup>
- Puissance : 16 A (sauf IEC C13 : 10 A)
- Réf. 808896 : parasurtenseur 720 joules – type 3
- Réf. 808912 / 808913 : disjoncteur magnéto-thermique 16 A
- Bandeau aluminium
- Équerres de fixation amovibles et orientables multipositions
- Multiprise CEE 7/5 certifiée NF (voir tableau)

### PRISES CEE 7/5



4 PRISES



RÉF. 808891

8 PRISES



RÉF. 808899



RÉF. 808898

9 PRISES

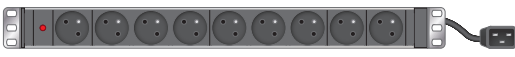

RÉF. 808911

12 PRISES

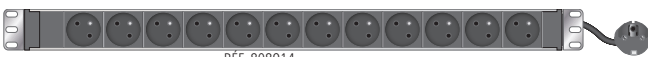

RÉF. 808914

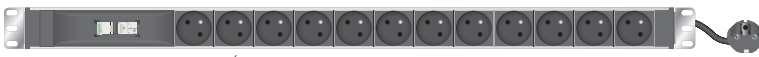

RÉF. 808913

6 PRISES



RÉF. 808892



RÉF. 808893



RÉF. 808894



RÉF. 808895



RÉF. 808896



RÉF. 808912



Protection par disjoncteur !

### PRISES IEC C13 ET C19

6 PRISES



RÉF. 808900



RÉF. 808904

9 PRISES



RÉF. 808901

12 PRISES



RÉF. 808902



RÉF. 808903

24 PRISES



RÉF. 808915

	PRISES	FICHE	CORDON	HAUTEUR	INTERRUPTEUR	VOYANT LED	PROTECTION	NORME	RÉF.
Multiprise 10" horizontale	4 x CEE 7/5	CEE 7/7	2,3 m	1U	Non	Non	Non	NF	<b>808891</b>
Multiprise 19" horizontale	6 x CEE 7/5	IEC C14	2,3 m	1U	Non	Non	Non	-	<b>808892</b>
Multiprise 19" horizontale	6 x CEE 7/5	CEE 7/7	2,3 m	1U	Non	Non	Non	NF	<b>808893</b>
Multiprise 19" horizontale	6 x CEE 7/5	CEE 7/7	2,3 m	1U	Non	Oui	Non	NF	<b>808894</b>
Multiprise 19" horizontale	6 x CEE 7/5	CEE 7/7	2,3 m	1U	Oui	Oui	Non	NF	<b>808895</b>
Multiprise 19" horizontale	6 x CEE 7/5	CEE 7/7	2,3 m	1U	Oui	Oui	Parafoudre	NF	<b>808896</b>
Multiprise 19" horizontale	6 x CEE 7/5	CEE 7/7	2,3 m	1U	Non	Non	Disjoncteur 16 A	NF	<b>808912</b>
Multiprise 19" horizontale	8 x CEE 7/5	CEE 7/7	2,3 m	1U	Non	Non	Non	NF	<b>808897</b>
Multiprise 19" horizontale	8 x CEE 7/5	CEE 7/7	2,3 m	1U	Non	Oui	Non	NF	<b>808898</b>
Multiprise 19" horizontale	8 x CEE 7/5	CEE 7/7	2,3 m	1U	Oui	Oui	Non	NF	<b>808899</b>
Multiprise 19" horizontale	9 x CEE 7/5	IEC C20	2,5 m	1U	Non	Oui	Non	-	<b>808911</b>
Multiprise zéro U verticale	12 x CEE 7/5	CEE 7/7	2,3 m	14U	Non	Non	Non	-	<b>808914</b>
Multiprise zéro U verticale	12 x CEE 7/5	CEE 7/7	2,3 m	17U	Non	Non	Disjoncteur 16 A	-	<b>808913</b>
Multiprise 19" horizontale	6 x IEC C13	IEC C14	2,3 m	1U	Non	Oui	Non	-	<b>808900</b>
Multiprise 19" horizontale	9 x IEC C13	IEC C14	2,3 m	1U	Non	Oui	Non	-	<b>808901</b>
Multiprise 19" horizontale	12 x IEC C13	IEC C14	2,3 m	1U	Non	Oui	Non	-	<b>808902</b>
Multiprise 19" horizontale	12 x IEC C13	IEC C14	2,3 m	1U	Oui	Oui	Fusible réarmable	-	<b>808903</b>
Multiprise zéro U verticale	24 x IEC C13	CEE 7/7	2,3 m	16U	Non	Non	Non	-	<b>808915</b>
Multiprise 19" horizontale	6 x IEC C19	IEC C20	2,3 m	1U	Non	Oui	Non	-	<b>808904</b>

## Multiprise rackable

Existe en montage vertical !

### CARACTÉRISTIQUES

- Câble : H05VVF 3 x 1,5 mm<sup>2</sup>
- Puissance : 16 A
- Longueur cordon : 1,8 m
- Bandeau aluminium : 1U
- Equerres de fixation : amovibles et orientables multipositions

6 PRISES

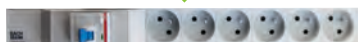

RÉF. 810401

7 PRISES



RÉF. 810430

8 PRISES



RÉF. 810400

9 PRISES



RÉF. 810410



RÉF. 810420



RÉF. 810470

12 PRISES



RÉF. 810450



	PRISES	INTERRUPTEUR	PROTECTION	RÉF.
Multiprise 19" horizontale	6 x CEE 7/5	Non	Disj. différentiel	<b>810401</b>
Multiprise 19" horizontale	7 x CEE 7/5	Oui	Parasurtenseur	<b>810430</b>
Multiprise 19" horizontale	8 x CEE 7/5	Non	Parasurtenseur	<b>810400</b>
Multiprise 19" horizontale	8 x CEE 7/5	Oui	Non	<b>810420</b>
Multiprise 19" horizontale	8 x CEE 7/5	Non	Non	<b>810470</b>
Multiprise 19" horizontale	9 x CEE 7/5	Non	Non	<b>810410</b>
Multiprise verticale	12 x CEE 7/5	Non	Non	<b>810450</b>

## Multiprise rackable avec wattmètre

Surveillez la puissance de vos équipements !

### CARACTÉRISTIQUES

- Câble : H05VVF 3 x 1,5 mm<sup>2</sup>
- Puissance : 16 A
- Longueur cordon : 2,0 m
- Bandeau aluminium : 1U – 19"
- Affichage : écran LCD rétro-éclairé
- Valeur affichable : puissance réelle, courant, tension, fréquence, etc
- Equerres de fixation : amovibles et orientables multipositions



	PRISES	CORDON	RÉF.
Multiprise 19" horiz. avec wattmètre	8 x CEE 7/5	CEE 7/7	<b>810471</b>

Consultez-nous

8 PRISES

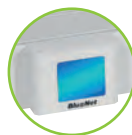

Afficheur LCD intégré

## Multiprise rackable avec prises verrouillables

Évitez les déconnexions accidentelles !

### CARACTÉRISTIQUES

- Câble : H05VVF 3 x 1,5 mm<sup>2</sup>
- Puissance : 16 A (sauf IEC C13 : 10 A)
- Longueur cordon : 2,5 m
- Bandeau aluminium : 1U – 19"
- Equerres de fixation : amovibles et orientables multipositions
- Fusible : thermique réarmable

PENSEZ-Y

Retrouvez nos cordons IEC Lock

Page : 282

7 PRISES



RÉF. 808086



Prise IEC C19 !

8 PRISES



RÉF. 808085



Prise IEC C13 !



	PRISES	CORDON	PROTECTION	RÉF.
Multiprise 19" horizontale	8 x IEC C13	CEE 7/7	Fusible réarmable	<b>808085</b>
Multiprise 19" horizontale	7 x IEC C19	CEE 7/7	Fusible réarmable	<b>808086</b>

# Multiprises modulaires



## Multiprise modulaire pour table ou bureau

**Votre multiprise 3 prises secteur avec prises multimédia personnalisables !**

### CARACTÉRISTIQUES

- Nombre de prises secteur : 3 x CEE 7/5, avec protection enfant
- Puissance : 16 A
- Nombre d'emplacements : 1 à 4 emplacements pour plastrons multimédia
- Bandeau en aluminium, incliné à 35°
- Option : cordon secteur type GST18 Wieland, plastrons équipés ou à équiper



**+** Configurez vos produits selon vos besoins



REF. 944111



REF. 944112

EMPLACEMENTS POUR PLASTRON		REF.
<b>BANDEAU 3 PRISES PERSONNALISABLE</b>		
Bandeau personnalisable 3 prises secteur	1	<b>944001</b>
Bandeau personnalisable 3 prises secteur	2	<b>944002</b>
Bandeau personnalisable 3 prises secteur	3	<b>944003 *</b>
Bandeau personnalisable 3 prises secteur	4	<b>944004 *</b>
<b>ACCESSOIRES</b>		
Cordon secteur GST18 - 1,5 m - H05VVf 3 x 1,5 mm2		<b>944100</b>
Cordon secteur GST18 - 3,0 m - H05VVf 3 x 1,5 mm2		<b>944110</b>
Pincettes de fixation pour bandeau		<b>944111</b>
Vis de fixation pour bandeau		<b>944112 *</b>

## PLASTRONS ET EMBASES POUR LES BANDEAUX DES PAGES 290 ET 291

### Plastron VGA et jack audio 3.5

Plastron équipé VGA embase F / F + jack 3.5 F / F avec câble de 10 cm pour le raccordement intérieur.



REF.

**944011**

### Plastron USB équipé

Plastron équipé USB embase A-B F / F.



REF.

**944012**

### Plastron VGA équipé

Plastron équipé VGA embase F / F.



REF.

**944019**

### Plastron DVI et jack 3.5

Plastron équipé DVI embase F / F + jack 3.5 F / F avec câble de 10 cm pour le raccordement intérieur.



REF.

**944018 \***

### Plastron DisplayPort équipé

Plastron équipé DisplayPort embase F / F.



REF.

**944041**

### Plastron vide RJ45

Plastron pour 1 embase (Réf. 944013) ou 2 embases (Réf. 944014) format keystone.



REF.

**944013**  
**944014**

### Plastron obturateur

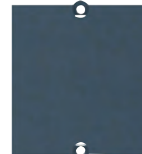

REF.

**944022**

### Embase HDMI®



REF.

**944039**

### Embase USB A-A F / F

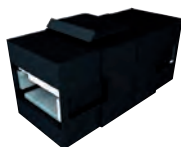

REF.

**944036 \***

### Embase RJ45 CAT. 6 STP



REF.

**944038**

\* Consultez-nous

## Multiprise encastrable pour table ou bureau

### Aménagez et modulez vos bureaux !

#### CARACTÉRISTIQUES

- 2 dimensions de cadre au choix : cadre 248 x 151 mm pour bandeau 3 modules cadre 387 x 151 mm pour bandeau 6 modules
- Profondeur de montage : 56 mm
- Cadre et couvercle en aluminium
- Brosse intégrée pour éviter le pincement des câbles
- 4 bandeaux modulables au choix :  
 Bandeau 3 modules : 1 prise secteur CEE 7/5, 2 emplacements pour plastrons multimédia  
 Bandeau 3 modules : 2 prises secteur CEE 7/5, 1 emplacement pour plastron multimédia  
 Bandeau 6 modules : 2 prises secteur CEE 7/5, 4 emplacements pour plastrons multimédia  
 Bandeau 6 modules : 3 prises secteur CEE 7/5, 3 emplacements pour plastrons multimédia
- Puissance : 16 A
- Bandeau en aluminium
- Option : cordon secteur, plastrons équipés ou à équiper

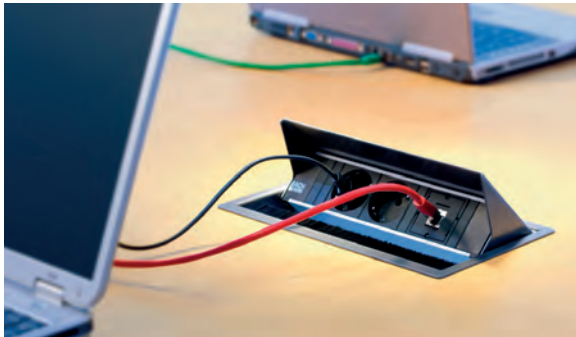

DÉSIGNATION	PERÇAGE		ENCOMBREMENT	
	A	B	F	G
3 emplacements	138 mm	230 mm	248 mm	151 mm
6 emplacements	138 mm	368,5 mm	386,5 mm	151 mm

	RÉF.
<b>A</b> Cadre à encastrer 248 x 151 mm	<b>944026</b>
<b>B</b> Cadre à encastrer 386,5 x 151 mm	<b>944027</b>
<b>C</b> Bandeau 3 modules (2 prises + 1 libre)	<b>944028</b>
<b>D</b> Bandeau 3 modules (1 prise + 2 libres)	<b>944029</b>
<b>E</b> Bandeau 6 modules (3 prises + 3 libres)	<b>944031</b>
<b>F</b> Bandeau 6 modules (2 prises + 4 libres)	<b>944030</b>
- Cordon secteur 1,5 m	<b>944100</b>
- Cordon secteur 3,0 m	<b>944110</b>

A } **+ existe en noir ou blanc**

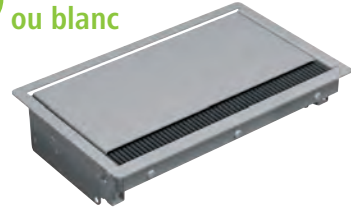

RÉF. 944026

B } **+ existe en noir ou blanc**



RÉF. 944027

C }



RÉF. 944028

D }



RÉF. 944029

E }



RÉF. 944031

F }



RÉF. 944030

# Multiprises encastrables



reddot design award  
winner 2012



**+** Système d'ouverture discret et ingénieux !

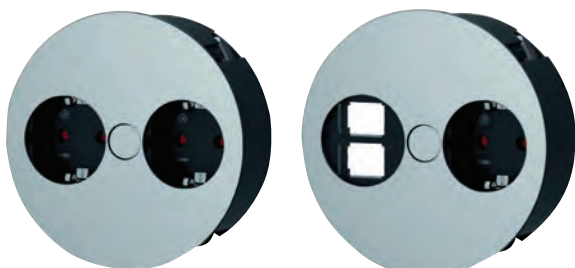

RÉF. 944032

RÉF. 944025

## Multiprise encastrable pour table ou bureau



Installation possible au-dessus d'un tiroir grâce à sa faible épaisseur !

Système rotatif innovant d'ouverture et de fermeture pour accéder facilement aux connexions.

### CARACTÉRISTIQUES

- 2 multiprises au choix : 1 prise secteur CEE 7/5, 2 emplacements au format keystone  
2 prises secteur CEE 7/5
- Puissance : 16 A
- Profondeur de montage : 40 mm
- Diamètre de perçage : 105 mm
- Couverture métallique finition inox
- Pour plan de travail de 20 à 40 mm d'épaisseur
- Option : cordon secteur type GST18 Wieland, embase keystone, scie cloche



**BACH  
MANN  
FRANCE**

RÉF.

Module 2 prises secteur	<b>944032 *</b>
Module 1 prise secteur + 2 emplacements	<b>944025 *</b>
Cordon secteur GST18 - 1,5 m - H05VVF 3x1,5 mm <sup>2</sup>	<b>944100</b>
Cordon secteur GST18 - 3,0 m - H05VVF 3x1,5 mm <sup>2</sup>	<b>944110</b>

### ACCESSOIRES

Scie cloche diamètre 105 mm	<b>944033 *</b>
Centreur pour scie cloche	<b>944034 *</b>

## Multiprise verticale encastrable pour table ou bureau



Adaptée aux perçages standard de 80 mm des bureaux !

Un simple appui sur le dessus de la multiprise permet de l'escamoter.

### CARACTÉRISTIQUES

- 5 multiprises au choix : 1 prise secteur CEE 7/5, 2 prises RJ45 CAT. 6 STP  
1 prise secteur CEE 7/5, 1 prise RJ45 CAT. 6 STP, 1 prise USB 3.0  
1 prise secteur CEE 7/5, 1 prise RJ45 CAT. 6 STP, 1 prise HDMI®  
2 prises secteur CEE 7/5  
3 prises secteur CEE 7/5, chargeur 2 ports USB 2,1 A
- Puissance : 16 A
- Hauteur déployée : 100 mm (280 mm Réf. 944065)
- Diamètre de perçage : 79 mm
- Profil en aluminium
- Pour plan de travail de 16 à 60 mm d'épaisseur
- Prises RJ45, USB et HDMI® fournies avec cordon de 3,0 m
- Option : cordon secteur type GST18 Wieland, scie cloche



RÉF.

Multiprise 3 prises secteur + 2 ports chargeur USB	<b>944065</b>
Multiprise 2 prises secteur	<b>944061 *</b>
Multiprise 1 prise secteur + 2 prises RJ45	<b>944062 *</b>
Multiprise 1 prise secteur + 1 prise RJ45 + 1 prise USB	<b>944063 *</b>
Multiprise 1 prise secteur + 1 prise RJ45 + 1 prise	<b>944064 *</b>
Cordon secteur GST18 - 1,5 m - H05VVF 3x1,5 mm <sup>2</sup>	<b>944100</b>
Cordon secteur GST18 - 3,0 m - H05VVF 3x1,5 mm <sup>2</sup>	<b>944110</b>

### ACCESSOIRES

Scie cloche diamètre 79 mm	<b>944035 *</b>
Centreur pour scie cloche	<b>944034 *</b>



RÉF. 944061

RÉF. 944062

**BACH  
MANN  
FRANCE**



RÉF. 944063

RÉF. 944064



RÉF. 944065

# Alimentations multi-usages

## Alimentation - 10,5 W / 5 V

### CARACTÉRISTIQUES

- Réf. 801121 :  
Tension de sortie : 5 V  
Puissance : 2,1 A  
Connecteur : 5,5 x 2,1 mm

- Réf. 801122 :  
Boîte de 16 embouts supplémentaires :  
2,5 - 3,5 - 2,35 x 0,78 - 3,0 x 1,0 - 3,5 x 1,35  
4,0 x 1,7 - 4,75 x 1,75 - 5,0 x 1,5 - 5,0 x 2,1  
5,0 x 2,5 - 5,5 x 1,5 - 5,5 x 2,1 - 5,5 x 2,5  
5,5 x 2,8 - 6,3 x 3,0 - 7,0 x 1,0 mm



RÉF. 801121

RÉF.

Alimentation 5 V - 2,1 A	<b>801121</b>
Boîte de 16 embouts	<b>801122</b>

## Alimentation pour caméra - 18 W / 12 V

### CARACTÉRISTIQUES

- Tension de sortie : 12 V
- Puissance : 1,5 A ou 3 A
- Connecteur : 5,5 x 2,1 mm



RÉF. 801076

RÉF.

Alimentation 12 V - 1,5 A pour caméra	<b>801076</b>
Alimentation 12 V - 3 A pour caméra	<b>801077</b>

## Alimentation multi-tension 10 W / 3 à 12 V



JACK (MM)	2,5 - 3,5
JACK COAX (MM)	3,0 x 1,0 - 3,5 x 1,35 - 4,0 x 1,7 5,0 x 2,1 - 5,5 x 1,5 - 5,5 x 2,5
JACK COAX COUDÉ (MM)	-
TENSIONS DE SORTIE STABILISÉES (V)	3 - 4,5 - 6 - 7,5 - 9 - 12
AMPÉRAGE MAXI	1,5 A
EMBOUTS	8
DIMENSIONS (MM)	67 x 29 x 74

RÉF. **801160**

## Alimentation multi-tension - 6 W / 1,5 à 12 V



RÉF. 801141

RÉF. 801089

JACK (MM)	2,5 - 3,5	2,5 - 3,5
JACK COAX (MM)	2,35 x 0,75 - 3,5 x 1,35 - 4,0 x 1,7 - 5,0 x 2,1 - 5,5 x 2,5	2,35 x 0,75 - 3,5 x 1,35 - 4,0 x 1,7 - 5,0 x 2,1 - 5,5 x 2,5
TENSIONS DE SORTIE STABILISÉES (V)	1,5 - 3 - 4,5 - 6 - 7,5 - 9 - 12	3 - 4,5 - 6 - 7,5 - 9 - 12
AMPÉRAGE MAXI	500 mA	1 A
EMBOUTS	7	7
DIMENSIONS (MM)	92 x 55 x 84	95 x 66 x 94

RÉF. **801141**

RÉF. **801089**

## Alimentation multi-tension - 24 W / 9 à 24 V

### CARACTÉRISTIQUES

- Tension de sortie (V) : 9 - 12 - 15 - 18 - 20 - 24
- Puissance de sortie de 1 à 1,5 A
- Livrée avec 7 embouts : 3,5 - 2,35 x 0,7 - 3,5 x 1,4 - 4,0 x 1,7  
5,5 x 1,5 - 5,5 x 2,1 - 5,5 x 2,5 mm



RÉF.

Alimentation multi-tension de 9 à 24 V	<b>801178</b>
--	---------------

## Alimentation industrielle rail DIN

Bloc d'alimentation de 12 à 48 volts pour environnement pro. Convertit le courant alternatif du secteur en courant continu, stabilisé et régulé, indispensable aux bonnes performances des switches et convertisseurs industriels.

### CARACTÉRISTIQUES

- Fixation rail DIN TS35
- Tension d'entrée : 85 - 264 volts
- Connecteurs d'entrée / sortie : bornier à vis



	TENSION SORTIE	PUISSANCE	RÉF.
Alim. industrielle	12 V	15 watts 1,25 A	<b>314613</b>
Alim. industrielle	24 V	45 watts 2 A	<b>314623</b>
Alim. industrielle	24 V	75 watts 3,2 A	<b>314626 *</b>
Alim. pour switch PoE	48 V	75 watts 1,6 A	<b>314647</b>
Alim. pour switch PoE	48 V	120 watts 2,5 A	<b>314651</b>
Alim. pour switch PoE	48 V	240 watts 5 A	<b>314627</b>

\* Consultez-nous



RÉF. 314627



PREMIER  
PRIX !

## Contrôleur centralisé et multiprise verticale IP-Ready

### 4 multiprises sur 1 seule IP !

Permet de raccorder jusqu'à 4 bandeaux de prises électriques 16 ou 24 ports et de mesurer à distance la consommation électrique. L'environnement peut être sous surveillance en ajoutant les sondes de température et d'humidité.

#### CARACTÉRISTIQUES

- Multiprise 16 x C13 : 680 x 44 x 44 mm  
Livrée avec cordon à prise C19 - C20 (3 m)
- Multiprise 24 x C13 : 1340 x 44 x 44 mm  
Branchement secteur par prise IEC309
- Boîtier de contrôle IP : 4 ports RJ45 pour multiprise  
4 ports RJ12 pour sonde  
1 port RJ45 IP 10/100

	SORTIE	RÉF. ATEN	RÉF.
Multiprise vert. 16 prises C13 IP-Ready	16 x C13	PE1216	<b>268016</b>
Multiprise vert. 24 prises C13 IP-Ready	24 x C13	PE1324	<b>268024</b>
Contrôleur IP pour 4 multiprises IP-Ready		EC1000	<b>268010</b>
Capteur ouverture de porte		EA1442	<b>261442</b>
Sonde de température		EA1140	<b>261140</b>
Sonde combinée température + humidité		EA1240	<b>261240</b>

Consultez-nous

## Éco PDU 8 prises mesurées série PE5

### Mesure de consommation globale !

Les bandeaux de prises électriques rackables de la série PE5 permettent de surveiller et de mesurer en temps réel l'énergie distribuée aux appareils connectés en local via l'afficheur LCD ou à distance via la connexion IP. L'éco PDU informe l'administrateur de l'état individuel de chacune des prises et mesure la consommation du total des 8 prises.

#### CARACTÉRISTIQUES

- 1 prise d'entrée : C20
- Mesure globale : tension / courant / kWh
- Seuil d'alerte : consommation / température
- Dimensions : 19" x 1U x 220 mm
- Livré avec : 1 cordon C19 / C20 1,6 m

	SORTIE	RÉF. ATEN	RÉF.
Eco PDU 19" Multiprise à mesure globale	8 x C13	PE5108	<b>265108</b>
Eco PDU 19" Multiprise à mesure globale	7 x C13 + 1 x C20	PE5208	<b>265208</b>

Consultez-nous

## Éco PDU 8 prises mesurées série PE7

### Mesure de consommation individuelle !

Les bandeaux de prises électriques rackables de la série PE7 permettent de surveiller et de mesurer en temps réel l'énergie distribuée aux appareils connectés en local via l'afficheur LCD ou à distance via la connexion IP. L'éco PDU informe l'administrateur de l'état et de la mesure de la consommation de chacune des 8 prises.

#### CARACTÉRISTIQUES

- 1 prise d'entrée : C20
- Mesure par prise de sortie : tension / courant / kWh
- Seuil d'alerte : consommation / température
- Dimensions : 19" x 1U x 220mm
- Livré avec : 1 cordon C19 / C20 1,6 m

	SORTIE	RÉF. ATEN	RÉF.
Eco PDU 19" Multiprise à mesure individuelle	8 x C13	PE7108	<b>267108</b>
Eco PDU 19" Multiprise à mesure individuelle	7 x C13 + 1 x C20	PE7208	<b>267208</b>

Consultez-nous

RÉF. 268010

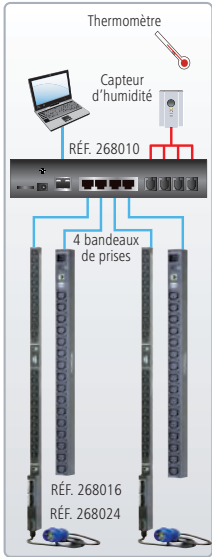

RÉF. 268016

RÉF. 268024

VUE AVANT

RÉF. 265108



VUE AVANT

RÉF. 265208



VUE AVANT

RÉF. 267108



VUE AVANT

RÉF. 267208



# PDU sur IP - Multiprises contrôlées et mesurées



## Éco PDU 8 prises contrôlées série PE6

### Mesure de consommation globale !

Ces multiprises rackables permettent d'intervenir à distance sur l'alimentation des appareils raccordés et assurent la traçabilité de la consommation électrique totale de la multiprise avec l'interface WEB, le logiciel de gestion ATEN CC2000 ou par les logiciels de supervision SNMP (ex :SCADA, Nagios...).

#### CARACTÉRISTIQUES

- Prise entrée : C20
- Contrôle : marche / arrêt / cycle de démarrage programmé
- Mesure globale : tension / courant / KWh
- Seuil d'alerte : consommation / température
- Afficheur LED : intensité et adresse IP
- Livré avec cordon C19 / C20 1,6 m

	SORTIE	RÉF. ATEN	RÉF.
Eco PDU 19" multiprise contrôlée 8 ports	8 x C13	PE6108	<b>266108</b>
Eco PDU 19" multiprise contrôlée 8 ports	7 x C13 + 1 x C19	PE6208	<b>266208*</b>

\* Consultez-nous



## Éco PDU 8 prises contrôlées série PE8

### Mesure électrique par prise !

Permettent d'intervenir à distance sur l'alimentation des appareils raccordés et assurent aussi la traçabilité de la consommation électrique de chacune des sorties de la multiprise avec l'interface WEB, le logiciel de gestion ATEN CC2000 ou logiciels SNMP V3.

#### CARACTÉRISTIQUES

- Prise entrée : C20 - 16 amp
- Contrôle : marche / arrêt / cycle de démarrage programmé
- Mesure par prise : tension / courant / KWh
- Seuil d'alerte : consommation / température
- Afficheur LED : intensité et adresse IP
- Livré avec cordon C19 / C20 1,6 m

	SORTIE	RÉF. ATEN	RÉF.
Eco PDU 19" contrôlée et mesurée 8 prises	8 x C13	PE8108	<b>268108</b>
Eco PDU 19" contrôlée et mesurée 8 prises	7 x C13 + 1 x C19	PE8208	<b>268208</b>

\* Consultez-nous



## Éco PDU bandeaux verticaux série PE6

### Mesure de consommation par lot de 8 prises !

Conçus pour surveiller tous les appareils installés dans une baie informatique (serveur, switch réseau et KVM...). Leur logiciel contrôle la consommation par lot de 8 prises. Avertissement de consommation en temps réel par mail ou SNMP de tout dépassement.

#### CARACTÉRISTIQUES

- Contrôle : marche / arrêt / reboot / arrêt programmé
- Analyse des événements et consommation à distance
- Modèle 16 prises : entrée via prise C20 (onduleur) hauteur 30U
- Modèle 24 prises : entrée via prise C309 (secteur) hauteur 40U
- Equerres de fixation : amovibles et orientables multipositions
- Fusible : thermique réarmable



	SORTIE	RÉF. ATEN	RÉF.
Eco PDU PE6 16 prises	14 x C13 + 2 x C19	PE6216	<b>266216</b>
Eco PDU PE6 24 prises	21 x C13 + 3 x C19	PE6324	<b>266324</b>

\* Consultez-nous

## Éco PDU zéro U prises intelligentes série PE8

### Mesure de consommation pour chacune des prises !

Permettent de distribuer et de contrôler à distance l'alimentation de vos équipements. Assurent la traçabilité de la consommation électrique de chacune des sorties de la multiprise et de l'état de l'environnement avec les sondes optionnelles. Les événements sont consultables en temps réel avec l'interface WEB, le logiciel de gestion ATEN CC2000 ou tout logiciel SNMP V3.

#### CARACTÉRISTIQUES

- Contrôle : marche / arrêt / cycle de démarrage programmé
- Seuil d'alerte : consommation / température
- 4 ports RJ11 pour sondes temp / humid
- 1 port pour capteur ouverture de porte de baie
- **Réf 268216**  
Prise entrée : C20 - 16 amp (cordon C19/C20 fourni 1,6 m)  
Hauteur de baie min. : 30U



Type C19  
EN60320 / C19



Type C13  
EN60320 / C13

	SORTIE	RÉF. ATEN	RÉF.
Bandeau vertical zéro U 16 prises	14 x C13 + 2 x C19	PE8216	<b>268216</b>
Capteur ouverture de porte		EA1442	<b>261442</b>
Sonde de température		EA1140	<b>261140</b>
Sonde combinée température + humidité		EA1240	<b>261240</b>

\* Consultez-nous

# Prises électriques contrôlées

## Dexlan

### Interrupteur IP contrôlé à distance

#### Reboot les appareils plantés !

Commandez à distance via réseau, 3 commandes : Allumage (On), Arrêt (Off) et séquences Off/On en direct ou planifiées sur 8 dates / heures. Son détecteur de panne intégré permet aussi de rebooter un périphérique réseau qui ne répond plus.

#### CARACTÉRISTIQUES

- Entrée : 1 x C14 230V 10A
- Sortie : 1 x C13 230V 10A
- Port : RJ45 10/100
- Management : Web temps réel
- Agenda d'actions programmables : On, Off, Reboot
- Séquence Reboot : déclenchable par Ping d'adresse IP
- Livré avec 1 Cordon C13-C14 1.8m

VUE AVANT



VUE ARRIÈRE



SORTIE

RÉF.

Interrupteur IP contrôlé à distance 1 x C13 230V 10A

**068351**

### Mini PDU IP 16A 2 prises rackable 19"

#### Contrôle et mesure à distance !

Suivez à distance la consommation et ajustez des seuils d'alerte ou surcharge via page Web, SNMP ou l'App Windows. Contrôlez individuellement les 2 prises de sortie C13 (On/Off/Reboot).

#### CARACTÉRISTIQUES

- Entrée : 1 x C20 230 V 16 A
- Sortie : 2 x C13 230 V 10 A
- Port : RJ45 10/100
- Management : Web/App Windows/SNMP
- Agenda d'actions programmables : On, Off, Reboot
- Alerte événement : email, trap SNMP
- Afficheur LCD : Adresse IP/Conso
- Livré avec 1 Cordon C19-C20 1.8 m



SORTIE

RÉF.

Mini PDU IP rackable 19" 2 x C13 230 V 10 A

**068352**

### Prise connectée Wi-Fi - mesure de consommation et commande vocale

#### Compatible Google Home et Amazon Alexa !

Gestion facile de vos appareils électriques à tout moment où que vous soyez !

#### CARACTÉRISTIQUES

- WiFi : 11N 2.4GHz
- Secteur : 100-240VAC 16A max
- Contrôle par GSM : App gratuite iOS et Android
- Programmable : simulation de présence
- Mesure : analyse en temps réel la consommation



RÉF. FOURNISSEUR

RÉF.

Prise connectée Wi-Fi HS110

**302101**

Consultez-nous

### Multiprise IP PDU 4 prises

#### CARACTÉRISTIQUES

- Entrée : 1 x C14 230 V 10 A
- Sortie : 4 x C13 230 V 8 A
- Port : RJ45 10/100 + RS-232 Telnet
- Management : Web/SNMP
- Agenda d'actions programmables : On, Off, Reboot
- Alerte événements : email, trap SNMP

VUE ARRIÈRE



SORTIE

RÉF.

Multiprise IP PDU 4 ports C13 4 x C13 230 V 8 A

**068420**

## Dexlan

### Multiprise PDU IP 8 prises rackable 19"

#### Contrôle et mesure à distance !

Suivez à distance la consommation et ajustez des seuils d'alerte ou de surcharge via page Web, SNMP ou l'App Windows, contrôlez individuellement les 2 prises de sortie C13 (On/Off/Reboot).

#### CARACTÉRISTIQUES

- Entrée : 1 x C20 230 V 10 A
- Sortie : 8 x C13 230 V 10 A
- Port : RJ45 10/100
- Management : Web/App Windows/SNMP
- Agenda d'actions programmables : On, Off, Reboot
- Alerte événements : Email, trap SNMP, alarme sonore
- Afficheur LCD : Adresse IP/Conso
- Livré avec 1 Cordon C19-C14 3 m



SORTIE

RÉF.

Multiprise IP PDU rackable 19" 8 x C13 230 V 10 A max

**068358**

### Multiprise PDU IP 8 prises rackable 19"

#### Contrôlez l'alimentation de vos appareils à distance !

Ce bandeau de 8 prises électriques est administrable en réseau IP. La gestion de la distribution électrique s'effectue par page WEB ou par accès SNMP (Nagios, Scada...), et permet le contrôle individuel des prises ainsi que la mesure de consommation globale.

#### CARACTÉRISTIQUES

- Entrée : 1 x C19 230 V 16 A max
- Sortie : 8 x C13 230 V 10 A max
- Ports : RJ45 10/100
- Management : Web/App Windows/SNMP
- Agenda d'actions programmables : On, Off, Reboot
- Alerte événements : Email, trap SNMP, alarme sonore
- Afficheur LCD : Adresse IP/Conso
- Livrée avec : 1 cordon C19-C20 3 m



SORTIE

RÉF.

Multiprise IP PDU rackable 19" 8 x C13 230 V 10 A max

**068413**



## Comment choisir son onduleur ?

Les perturbations électriques peuvent être lourdes de conséquences pour les installations informatiques.

Pour parer à ces dysfonctionnements, l'onduleur est la solution idéale. Fonctionnant comme une batterie de secours, il permet de maintenir constante la tension électrique en cas de coupure de courant, de foudre ou de variation de la tension électrique à la hausse comme à la baisse et d'éliminer les parasites.

Le choix de l'onduleur se fait en partie selon le type d'équipement à protéger :

TYPE D'ÉQUIPEMENT	TYPE D'ONDULEUR
Pour les activités bureautiques de base et les installations individuelles (ordinateur personnel)	Onduleur haute fréquence (ou off line)
Pour les PME, les installations informatiques mono-poste (applications bureautiques et périphériques : imprimante, scanner, modem...), les activités multimédia, les petits serveurs...	Onduleur line interactive (ou in line)
Pour les serveurs informatiques, les applications de gestion et industrielles	Onduleur line interactive (ou in line)
Pour la protection des applications sensibles : matériels médicaux, aéroports, banques, industries, gros serveurs dans les data center...	Onduleur on line



Et selon l'espace à disposition / configuration pour l'installer :

Pour les onduleurs destinés à un usage personnel ou mono-poste	Pensez aux dimensions et prévoyez un espace suffisant pour le poser
Pour les onduleurs destinés à la protection de serveurs hébergés dans une baie, il convient d'opter pour des modèles rackables. Le plus souvent, il s'agit de boîtiers 19" d'une hauteur de 2 ou 3 U.	Pensez, le cas échéant, à prévoir les rails correspondants.

Toute la gamme Infosec est disponible, contactez votre commercial !



## Onduleur Z1 Zenergy Cube EX

GARANTIE  
02 ANS

### CARACTÉRISTIQUES

- Technologie : haute fréquence
- Format : boîtier tour
- Affichage : LED
- Prises secourues : 3 prises CEE 7/5 type F
- Redémarrage automatique au retour du secteur

NOUVEAU  
2019



RÉF. 791822

PUISSANCE (VA)	PUISSANCE (W)	RÉF.
400	200	<b>791822</b>
600	300	<b>791823</b>

## Onduleur Z3 ZenBox EX

GARANTIE  
03 ANS

### CARACTÉRISTIQUES

- Technologie : haute fréquence
- Format : boîtier tour
- Affichage : LED
- Prises secourues : 4 prises CEE 7/5 type F (sauf Réf. 791806 : 3)
- Prises parafoudre : 4 prises CEE 7/5 type F (sauf Réf. 791806 : 3)
- Port de communication : 1 x USB
- Protection RJ : RJ45

NOUVEAU  
2019



RÉF. 791806

PUISSANCE (VA)	PUISSANCE (W)	RÉF.
500	250	<b>791806</b>
700	350	<b>791807</b>
1000	500	<b>791808</b>

## Onduleur Z4 B-box

GARANTIE  
03 ANS

### CARACTÉRISTIQUES

- Technologie : haute fréquence
- Format : boîtier tour
- Affichage : LED
- Prises secourues : 3 prises CEE 7/5 type F (compatible type E)
- Protection RJ : RJ11

NOUVEAU  
2019



RÉF. 791824

PUISSANCE (VA)	PUISSANCE (W)	RÉF.
500	250	<b>791824</b>
700	350	<b>791825</b>
1000	500	<b>791826</b>

## Onduleur line interactive ZEN-X

GARANTIE  
02 ANS

### Onduleur 3 en 1 : onduleur + parafoudre + chargeur USB !

### CARACTÉRISTIQUES

- Technologie : line interactive avec AVR
- Format : boîtier tour
- Affichage : LCD
- Prise secourue : 3 x CEE 7/5
- Prise protégée parafoudre : 3 x CEE 7/5
- Port de communication : 1 x USB
- Protection RJ : RJ45
- Chargeur USB : 1 port 1 A max

RÉF. 791813



PUISSANCE (VA)	PUISSANCE (W)	RÉF.
600	360	<b>791813</b>
800	480	<b>791814</b>



Les armoires batteries supplémentaires ainsi que les extensions de garantie sont disponibles. Contactez votre commercial !

## Onduleur line interactive X1 EX

GARANTIE 02 ANS

### CARACTÉRISTIQUES

- Technologie : line interactive avec AVR
- Format : boîtier tour
- Affichage : LED



RÉF. 791141

	PRISES SECOURUES	PUISSANCE (VA)	PUISSANCE (W)	RÉF.
Onduleur X1 EX	2 x CEE 7/5	500	250	<b>791141</b>
Onduleur X1 EX	2 x CEE 7/5	700	350	<b>791142</b>
Onduleur X1 EX	2 x CEE 7/5	1000	500	<b>791143</b>
Onduleur X1 EX	4 x CEE 7/5	1250	625	<b>791144 *</b>
Onduleur X1 EX	4 x CEE 7/5	1600	900	<b>791145 *</b>
Onduleur X1 EX	4 x CEE 7/5	2000	1200	<b>791146 *</b>

## Onduleur line interactive X2 LCD TOUCH

GARANTIE 02 ANS

### CARACTÉRISTIQUES

- Technologie : line interactive avec AVR
- Format : boîtier tour
- Affichage : LCD tactile
- Port de communication : 1 x USB



RÉF. 791171

	PRISES SECOURUES	PUISSANCE (VA)	PUISSANCE (W)	RÉF.
Onduleur X2 LCD TOUCH	2 x CEE 7/5	500	250	<b>791170</b>
Onduleur X2 LCD TOUCH	2 x CEE 7/5	700	350	<b>791171</b>
Onduleur X2 LCD TOUCH	2 x CEE 7/5	1000	500	<b>791172</b>
Onduleur X2 LCD TOUCH	4 x CEE 7/5	1250	625	<b>791173 *</b>
Onduleur X2 LCD TOUCH	4 x CEE 7/5	1600	900	<b>791174 *</b>
Onduleur X2 LCD TOUCH	4 x CEE 7/5	2000	1200	<b>791175 *</b>

## Onduleur line interactive X3 EX LCD USB

GARANTIE 03 ANS

### CARACTÉRISTIQUES

- Technologie : line interactive avec AVR
- Format : boîtier tour
- Affichage : LCD
- Port de communication : 1 x USB
- Protection RJ : RJ11, RJ45



RÉF. 791151

	PRISES SECOURUES	PUISSANCE (VA)	PUISSANCE (W)	RÉF.
Onduleur X3 EX LCD USB	2 x CEE 7/5	500	250	<b>791151</b>
Onduleur X3 EX LCD USB	2 x CEE 7/5	650	360	<b>791152</b>
Onduleur X3 EX LCD USB	2 x CEE 7/5	800	480	<b>791153 *</b>
Onduleur X3 EX LCD USB	2 x CEE 7/5	1000	500	<b>791154</b>
Onduleur X3 EX LCD USB	4 x CEE 7/5	1200	600	<b>791155 *</b>
Onduleur X3 EX LCD USB	4 x CEE 7/5	1600	900	<b>791156 *</b>
Onduleur X3 EX LCD USB	4 x CEE 7/5	2000	1200	<b>791157 *</b>

## Onduleur line interactive X4 RM Plus

GARANTIE 02 ANS

### CARACTÉRISTIQUES

- Technologie : line interactive avec AVR
- Format : boîtier rackable 2U
- Affichage : LCD
- Port de communication : 1 x USB
- Protection RJ : RJ45
- Option : rails 19"



RÉF. 791201

	PRISES SECOURUES	PUISSANCE (VA)	PUISSANCE (W)	RÉF.
Onduleur X4 RM Plus	4 x IEC C13, 2 x CEE 7/5	600	360	<b>791201</b>
Onduleur X4 RM Plus	4 x IEC C13, 2 x CEE 7/5	800	480	<b>791202</b>
Onduleur X4 RM Plus	8 x IEC C13, 2 x CEE 7/5	1000	600	<b>791203 *</b>
Onduleur X4 RM Plus	8 x IEC C13, 2 x CEE 7/5	2000	1200	<b>791204 *</b>
Onduleur X4 RM Plus	8 x IEC C13, 2 x CEE 7/5	3000	1800	<b>791205 *</b>
Rails 19" pour X4 RM Plus	-	-	-	<b>791077</b>

## Onduleur line interactive X4 RT

GARANTIE 02 ANS

### CARACTÉRISTIQUES

- Technologie : line interactive avec AVR
- Format : boîtier tour ou rackable 3U
- Affichage : LCD
- Prises secourues : 4 x CEE 7/5
- Prise protégée parafoudre : 1 x CEE 7/5
- Port de communication : 1 x USB
- Protection RJ : RJ11
- Option : rails 19"



RÉF. 791084

	HAUTEUR	PUISSANCE (VA)	PUISSANCE (W)	RÉF.
Onduleur X4 RT	3U	650	325	<b>791084</b>
Onduleur X4 RT	3U	850	425	<b>791085 *</b>
Onduleur X4 RT	3U	1000	500	<b>791086</b>
Rails 19" pour X4 RT	-	-	-	<b>791087</b>

## Onduleur on line simple conversion E2 LCD

GARANTIE 03 ANS

### CARACTÉRISTIQUES

- Technologie : on line hybride simple conversion
- Format : boîtier tour
- Affichage : LCD
- Port de communication : 1 x USB
- Protection RJ : RJ11, RJ45



RÉF. 791064

	PRISES SECOURUES	PUISSANCE (VA)	PUISSANCE (W)	RÉF.
Onduleur E2 LCD	4 x IEC C13	600	360	<b>791061</b>
Onduleur E2 LCD	4 x IEC C13	800	480	<b>791062</b>
Onduleur E2 LCD	4 x IEC C13	1000	700	<b>791063</b>
Onduleur E2 LCD	6 x IEC C13	1500	1050	<b>791064</b>
Onduleur E2 LCD	6 x IEC C13	2000	1400	<b>791065</b>



## Onduleur on line simple conversion E3 Performance RT

GARANTIE 03 ANS

### CARACTÉRISTIQUES

- Technologie : on line hybride simple conversion
- Format : boîtier rackable 2U
- Affichage : LCD
- Option : rails 19", carte SNMP, batterie supplémentaire
- Port de communication : 1xUSB, 1xRS-232
- Protection RJ : RJ45



RÉF. 791212

	PRISES SECOURUES	PUISSANCE (VA)	PUISSANCE (W)	RÉF.
Onduleur E3 Performance RT	8 x IEC C13	800	720	<b>791212 *</b>
Onduleur E3 Performance RT	8 x IEC C13	1100	990	<b>791213 *</b>
Onduleur E3 Performance RT	8 x IEC C13	1500	1350	<b>791214 *</b>
Onduleur E3 Performance RT	8 x IEC C13	2000	1800	<b>791215 *</b>
Onduleur E3 Performance RT	8 x IEC C13 1 x IEC C19	2500	2250	<b>791216 *</b>
Onduleur E3 Performance RT	8 x IEC C13 1 x IEC C19	3000	2700	<b>791217 *</b>
Rails 19" pour E3 Performance RT	-	-	-	<b>791077</b>
Carte SNMP pour E3 Performance RT	-	-	-	<b>791079</b>

## Onduleur on line double conversion E3 PRO RT

GARANTIE 02 ANS

### CARACTÉRISTIQUES

- Technologie : on line double conversion
- Format : boîtier rackable 2U à 6U
- Affichage : LCD
- Port de communication : 1 x USB, 1 x RS-232
- Option : rails 19", batterie supplémentaire, carte SNMP



RÉF. 791122

	PRISES SECOURUES	HAUTEUR	PUISSANCE (VA)	PUISSANCE (W)	RÉF.
Onduleur E3 PRO RT	3 x IEC C13	2U	1000	900	<b>791122 *</b>
Onduleur E3 PRO RT	4 x IEC C13	2U	2000	1800	<b>791123 *</b>
Onduleur E3 PRO RT	4 x IEC C13	2U	3000	2700	<b>791124 *</b>
Onduleur E3 PRO RT	bornier entrée / sortie	4U	5000	4500	<b>791131 *</b>
Onduleur E3 PRO RT	bornier entrée / sortie	4U	6000	5400	<b>791132 *</b>
Onduleur E3 PRO RT	bornier entrée / sortie	6U	10000	9000	<b>791133 *</b>
Rails 19" pour E3 PRO RT	-	-	-	-	<b>791077</b>
Carte SNMP pour E3 PRO RT	-	-	-	-	<b>791079</b>

## Onduleur on line double conversion E4 Value

GARANTIE 02 ANS

### CARACTÉRISTIQUES

- Technologie : on line double conversion
- Format : boîtier tour
- Affichage : LED ou LCD
- Port de communication : 1 x RS-232
- Option : carte SNMP



RÉF. 790901

	PRISES SECOURUES	PUISSANCE (VA)	PUISSANCE (W)	RÉF.
Onduleur E4 Value	3 x IEC C13	1000	800	<b>790900 *</b>
Onduleur E4 Value	4 x IEC C13	2000	1600	<b>790901 *</b>
Onduleur E4 Value	4 x IEC C13 bornier entrée / sortie	3000	2400	<b>790902 *</b>
Onduleur E4 Value	bornier entrée / sortie	5000	4000	<b>790903 *</b>
Onduleur E4 Value	bornier entrée / sortie	6000	4800	<b>790904 *</b>
Onduleur E4 Value	bornier entrée / sortie	10000	8000	<b>790905 *</b>
Carte SNMP pour E4 Value	-	-	-	<b>791079</b>

## Onduleur on line double conversion E3 PRO RM

GARANTIE 02 ANS

### Rackable au format 1U !

Grâce à son format rackable 1U, cet onduleur peut facilement être intégré dans une baie 19".

### CARACTÉRISTIQUES

- Technologie : on line double conversion
- Format : boîtier rackable 1U
- Affichage : LED
- Prises secourues : 3 x IEC C13
- Port de communication : 1 x USB
- Option : rails 19", batterie supplémentaire, carte SNMP



RÉF. 791121

	HAUTEUR	PUISSANCE (VA)	PUISSANCE (W)	RÉF.
Onduleur E3 PRO RM	1U	1000	900	<b>791121 *</b>
Rails 19" pour E3 PRO RM	-	-	-	<b>791077</b>
Carte SNMP pour E3 PRO RM	-	-	-	<b>791079</b>

## Onduleur on line double conversion E4 LCD PRO

GARANTIE 02 ANS

### CARACTÉRISTIQUES

- Technologie : on line double conversion
- Format : boîtier tour
- Affichage : LCD
- Port de communication : 1 x USB, 1 x RS-232
- Option : batterie supplémentaire, carte SNMP



RÉF. 790997

RÉF. 790993

	PRISES SECOURUES	PUISSANCE (VA)	PUISSANCE (W)	RÉF.
Onduleur E4 LCD PRO	3 x IEC C13	1000	900	<b>790990 *</b>
Onduleur E4 LCD PRO	4 x IEC C13	1500	1350	<b>790991 *</b>
Onduleur E4 LCD PRO	4 x IEC C13	2000	1800	<b>790992 *</b>
Onduleur E4 LCD PRO	4 x IEC C13	3000	2700	<b>790993 *</b>
Onduleur E4 LCD PRO	bornier entrée / sortie	5000	4500	<b>790994 *</b>
Onduleur E4 LCD PRO	bornier entrée / sortie	6000	5400	<b>790995 *</b>
Onduleur E4 LCD PRO	bornier entrée / sortie	8000	7200	<b>790996 *</b>
Onduleur E4 LCD PRO	bornier entrée / sortie	10000	9000	<b>790997 *</b>
Carte SNMP pour E4 LCD PRO	-	-	-	<b>791079</b>

## Onduleur on line double conversion E6 LCD RT Evolution

GARANTIE 02 ANS

### CARACTÉRISTIQUES

- Technologie : on line double conversion
- Format : boîtier rackable 2U à 6U
- Affichage : LCD
- Port de communication : 1 x USB, 1 x RS-232
- Option : rails 19", batterie supplémentaire, carte SNMP
- Onduleur parallélisable et redondant

RÉF. 791004



	PRISES SECOURUES	HAUTEUR	PUISSANCE (VA)	PUISSANCE (W)	RÉF.
Onduleur E6 LCD RT	8 x IEC C13	2U	1000	900	<b>791004 *</b>
Onduleur E6 LCD RT	8 x IEC C13	2U	2000	1800	<b>791005 *</b>
Onduleur E6 LCD RT	6 x IEC C13 1 x IEC C19	2U	3000	2700	<b>791006 *</b>
Onduleur E6 LCD RT	bornier entrée / sortie	6U	5000	4500	<b>791206 *</b>
Onduleur E6 LCD RT	bornier entrée / sortie	6U	6000	5400	<b>791207 *</b>
Onduleur E6 LCD RT	bornier entrée / sortie	6U	8000	7200	<b>791208 *</b>
Onduleur E6 LCD RT	bornier entrée / sortie	6U	10000	9000	<b>791209 *</b>
Rails 19" pour E6 LCD RT	-	-	-	-	<b>791077</b>
Carte SNMP pour E6 LCD RT	-	-	-	-	<b>791079</b>

# Piles et batteries rechargeables



## PILES ALCALINES



RÉF. 958506



RÉF. 958507



RÉF. 958491



RÉF. 958495

TENSION	CONDITIONNEMENT	RÉF.	
V23GA	12 V	Blistre de 1	<b>958506</b>
LR44 / V13GA	1,5 V	Blistre de 1	<b>958507</b>
LR03 / AAA	1,5 V	Blistre de 4	<b>958491</b>
LR6 / AA	1,5 V	Blistre de 4	<b>958492</b>
LR14 / C	1,5 V	Blistre de 2	<b>958493</b>
LR20 / D	1,5 V	Blistre de 2	<b>958494</b>
6LR61 / E	9 V	Blistre de 1	<b>958495</b>

## PILES LITHIUM



RÉF. 958508



RÉF. 958510



RÉF. 958496



RÉF. 958498

TENSION	CONDITIONNEMENT	RÉF.	
CR2016	3 V	Blistre de 1	<b>958508</b>
CR2025	3 V	Blistre de 1	<b>958509</b>
CR2032	3 V	Blistre de 1	<b>958510</b>
CR2430	3 V	Blistre de 1	<b>958511</b>
FR03 / AAA	1,5 V	Blistre de 2	<b>958496</b>
FR06 / AA	1,5 V	Blistre de 2	<b>958497</b>
CR-V9	9 V	Blistre de 1	<b>958498</b>

## BATTERIES NI-MH RECHARGEABLES



RÉF. 958499



RÉF. 958500



RÉF. 958501



RÉF. 958503

TENSION	CAPACITÉ	CONDITIONNEMENT	RÉF.	
HR03 / AAA	1,2 V	800 mAh	Blistre de 4	<b>958499</b>
HR6 / AA	1,2 V	2100 mAh	Blistre de 4	<b>958500</b>
HR14 / C	1,2 V	3000 mAh	Blistre de 2	<b>958501</b>
HR20 / D	1,2 V	3000 mAh	Blistre de 2	<b>958502</b>
HR22 / E	8,4 V	200 mAh	Blistre de 1	<b>958503</b>

**PENSEZ-Y**

Retrouvez nos chargeurs de piles

# Piles et batteries rechargeables



## PILES ALCALINES

	TENSION	CAPACITÉ	CONDITIONNEMENT	RÉF.
LR41	1,5 V	25 mAh	Blister de 1	<b>959323</b>
LR43	1,5 V	75 mAh	Blister de 1	<b>958417</b>
LR44	1,5 V	115 mAh	Blister de 1	<b>958420</b>
LR54	1,5 V	50 mAh	Blister de 1	<b>958419</b>
LR61 / AAAA	1,5 V	500 mAh	Blister de 2	<b>959328</b>
LR03 / AAA	1,5 V	1070 mAh	Blister de 4	<b>958440</b>
LR03 / AAA	1,5 V	1070 mAh	Pack de 2	<b>958460</b>
LR6 / AA	1,5 V	2600 mAh	Blister de 4	<b>958450</b>
LR6 / AA	1,5 V	2600 mAh	Pack de 8	<b>958471</b>
LR14 / C	1,5 V	800 mAh	Blister de 2	<b>959327</b>
LR20 / D	1,5 V	1650 mAh	Blister de 2	<b>959325</b>
6LR61 / E	9 V	550 mAh	Blister de 1	<b>959326</b>
A10	9 V	38 mAh	Blister de 1	<b>958412</b> *
A11	6 V	38 mAh	Blister de 1	<b>958413</b> *
A23	12 V	550 mAh	Blister de 1	<b>959324</b>
A27	12 V	20 mAh	Blister de 1	<b>958414</b>
A29	9 V	20 mAh	Blister de 1	<b>958415</b>
4LR44	6 V	155 mAh	Blister de 1	<b>958411</b>



RÉF. 958420



RÉF. 958440

## PILES LITHIUM

	TENSION	CAPACITÉ	CONDITIONNEMENT	RÉF.
CR123A	3 V	1500 mAh	Blister de 1	<b>958466</b>
CR1616	3 V	55 mAh	Blister de 1	<b>958465</b>
CR1620	3 V	70 mAh	Blister de 1	<b>958462</b>
CR2016	3 V	83 mAh	Blister de 1	<b>959321</b>
CR2025	3 V	160 mAh	Blister de 1	<b>959322</b>
CR2032	3 V	240 mAh	Blister de 1	<b>958430</b>
CR2430	3 V	300 mAh	Blister de 1	<b>958463</b>
CR2450	3 V	600 mAh	Blister de 1	<b>958464</b>
CR2477	3 V	1000 mAh	Blister de 1	<b>958467</b>
FR03 / AAA	1,5 V	1200 mAh	Blister de 2	<b>958455</b>
FR06 / AA	1,5 V	3000 mAh	Blister de 2	<b>958456</b>
FR06 / AA	1,5 V	3000 mAh	Blister de 4	<b>958457</b> *



RÉF. 958465



RÉF. 958430

## BATTERIES NI-MH RECHARGEABLES

	TENSION	CAPACITÉ	CONDITIONNEMENT	RÉF.
HR03 / AAA	1,2 V	800 mAh	Blister de 2	<b>958693</b>
HR03 / AAA	1,2 V	800 mAh	Blister de 4	<b>958697</b>
HR03 / AAA	1,2 V	1000 mAh	Blister de 2	<b>958691</b>
HR03 / AAA	1,2 V	1100 mAh	Blister de 2	<b>958692</b>
HR03 / AAA	1,2 V	1100 mAh	Blister de 4	<b>959332</b>
HR6 / AA	1,2 V	1300 mAh	Blister de 2	<b>959333</b>
HR6 / AA	1,2 V	1300 mAh	Blister de 4	<b>959334</b>
HR6 / AA	1,2 V	2100 mAh	Blister de 4	<b>958695</b>
HR6 / AA	1,2 V	2500 mAh	Blister de 2	<b>959337</b> *
HR6 / AA	1,2 V	2500 mAh	Blister de 4	<b>958696</b>
HR6 / AA	1,2 V	2850 mAh	Blister de 4	<b>959021</b>
HR22 / E	8,4 V	250 mAh	Blister de 1	<b>958720</b>
<b>ACCESSOIRE</b>				
Testeur de charge des batteries				<b>958806</b>



RÉF. 959021



RÉF. 958695

## PILES ALCALINES INDUSTRIELLES

### CARACTÉRISTIQUES

- Grande capacité
- Longévité accrue
- Jusqu'à 20% d'énergie en plus !

	TENSION	CAPACITÉ	CONDITIONNEMENT	RÉF.
LR03 / AAA	1,5 V	1300 mAh	10 x shrink de 4	<b>958900</b>
LR06 / AA	1,5 V	2900 mAh	10 x shrink de 4	<b>958901</b>
LR14 / C	1,5 V	7500 mAh	20	<b>958902</b>
LR20 / D	1,5 V	18000 mAh	20	<b>958903</b>
6LR61	9 V	550 mAh	10	<b>958904</b>



\* Consultez-nous



# Chargeurs de batterie

PENSEZ-Y

Retrouvez nos batteries rechargeables

Pages : 300 et 301



## Guide de choix

Les différents formats de piles sont normalisés par la Commission Electronique Internationale (CEI) et par l'American National Standards Institute (ANSI), et peuvent présenter des dénominations différentes pour un même produit.

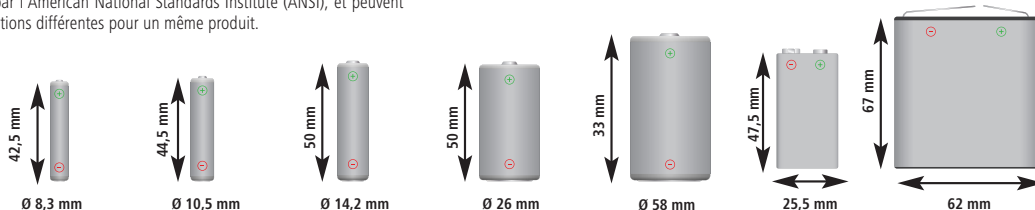

APPELLATION	AAAA	AAA MICRO	AA MIGNON	C BABY	D MONO	E E-BLOCK (PP3)	4,5 V NORMAL
<b>TECHNOLOGIE</b>							
Alcaline	LR61 - E96	LR03	LR6	LR14	LR20	6LR61 - 6LF22 6LP3146 - LR22	3LR12
Lithium	-	FR03 - L92	FR6 - L91	-	-	1604LC - CR-V9	-
Saline	-	R03	R6	R14	R20	6F22	3R12
Rechargeable	-	HR03	HR6	HR14	HR20	HR22	-
<b>TENSION</b>							
Jetable	1,5 V	1,5 V	1,5 V	1,5 V	1,5 V	9 V	4,5 V
Rechargeable	1,2 V	1,2 V	1,2 V	1,2 V	1,2 V	8,4 V	3,6 V

Faites un geste pour la planète : adoptez des batteries rechargeables !

## CHARGEURS DE BATTERIES

**A** **GARANTIE 03 ANS**

**B** **GARANTIE 03 ANS**

**C** **GARANTIE 03 ANS**

**D** **GARANTIE 03 ANS**

**E** **GARANTIE 03 ANS**

**F** **GARANTIE 03 ANS**

**G** **GARANTIE 03 ANS**

**H** **GARANTIE 03 ANS**

	FORMAT DE PRISE	ALIMENTATION	NBRE EMPLACEMENTS	TEMPS DE CHARGE	FORMAT ACCUS	ARRÊT DE CHARGE	ACCUS FOURNIS	RÉF.
A	FR	EU 230 V	4	< 8 H	AA, AAA	Voyant lumineux	-	<b>958292</b>
B	FR + allume cigare	EU 230 V	4	15 min	AA, AAA	Coupe automatique + contrôle de température	4 x AA 2400 mAh préchargés	<b>958882</b>
C	FR	Usage mondial 100 - 240 V	4	4 H	AA, AAA, C, D, 9 V	Coupe automatique + contrôle de température	-	<b>958883</b>
D	FR	Usage mondial 100 - 240 V	4	5 H	AA, AAA, C, D, 9 V	Coupe automatique	-	<b>958881</b>
E	FR + USB + allume-cigare	Usage mondial 100 - 240 V	3	45 min	AA, AAA, 3,6 V, 7,2 V	Coupe automatique	-	<b>958812 *</b>
F	FR + USB + allume-cigare	Usage mondial 100 - 240 V	4	2 H	AA, AAA, C, D, 9 V	Coupe automatique	-	<b>958813</b>
G	FR	Usage mondial 100 - 240 V	4	7 H	AA, AAA	Coupe automatique	4 x AA 2850 mAh	<b>958802</b>
H	FR	Usage mondial 100 - 240 V	4	7 H	AA, AAA	Coupe automatique	-	<b>958807</b>

# Téléphonie et visioconférence

Casque téléphone sans fil GSM/PC  
**Voyager 8200 UC**  
RÉF. 466201

Page 307

Casques téléphone fixe	304
Cordons et accessoires pour casques téléphoniques	305
Casques téléphone sans fil	306
Casques mobilité sans fil	307
Casques et passerelles de communications unifiées	309
Téléphones analogiques et dédiés PABX / IPBX	310
Téléphones sans fil DECT	311
Téléphones VoIP et standards téléphoniques	312
Amplificateurs de téléphonie mobile	313
Conférenciers de bureau et mobiles	314
Cordons téléphoniques et accessoires	315 - 316
Brassage et accessoires	317
Accessoires téléphonie	318 - 319



# Casques téléphone fixe

**PENSEZ-Y**

Retrouvez les accessoires pour casques

Page : 305



**+ Le 1er prix universel !**  
**dacomex**



**+ L'outil du télévendeur !**  
**dacomex**



**+ Microphone Flex anti bruit !**  
**dacomex**



**+ Protection auditive !**  
**dacomex**

UTILISATION	Occasionnelle	Régulière	Intensive	Intensive
CONNEXION	RJ9 et Double jack audio	QD avec RJ9 fourni	QD avec RJ9 fourni	QD avec RJ9 fourni
USAGE				
REF.	1 écouteur <b>291019</b>	1 écouteur <b>291010</b>	2 écouteurs <b>291011</b>	1 écouteur <b>291014</b>



**+ L'éco professionnel !**  
**plantronics**



**+ Micro tube vocal !**  
**plantronics**



**+ Micro perche anti-bruit !**  
**plantronics**



**+ Spécial call center !**  
**plantronics**

MODELE	Entera HW111	Entera HW121	EncorePro HW510V	EncorePro HW520V	EncorePro HW510	EncorePro HW520	EncorePro HW710	EncorePro HW720
UTILISATION	Occasionnelle	Régulière	Régulière	Régulière	Régulière	Régulière	Intensive	Intensive
CONNEXION	QD (QD vers RJ page 304)	QD (QD vers RJ page 304)	QD (QD vers RJ page 304)	QD (QD vers RJ page 304)	QD (QD vers RJ page 304)	QD (QD vers RJ page 304)	QD (QD vers RJ page 304)	QD (QD vers RJ page 304)
USAGE								
REF. CONSTRUCTEUR	79180-13	79181-13	89435-02	89436-02	89433-02	89434-02	78712-102	78714-102
REF.	1 écouteur <b>465519</b>	2 écouteurs <b>465520</b>	1 écouteur <b>465643</b>	2 écouteurs <b>465645</b>	1 écouteur <b>465523</b>	2 écouteurs <b>465522</b>	1 écouteur <b>465524</b>	2 écouteurs <b>465525</b>



**+ Triple fixation !**  
**plantronics**



**+ Contour d'oreille**  
**plantronics**



**+ Le 1er prix des sans fil !**  
**plantronics**



**+ Le switch casque QD : TEL+ PC !**  
**plantronics**

MODELE	Encore Pro HW540	EncorePro HW530 occasionnelle	C565	MDA100 QD
UTILISATION	Régulière	occasionnelle	Régulière	Régulière
CONNEXION	QD (QD vers RJ page 304)	QD (QD vers RJ page 304)	Association toute base DECT GAP	Entrée QD sortie RJ9 et USB
USAGE				
REF. CONSTRUCTEUR	88828-02	201500-02	201827-02	205255-01
REF.	1 écouteur <b>465521</b>	<b>465646</b>	1 écouteur <b>460565</b>	<b>465752</b>

# Cordons et accessoires pour casques téléphoniques

## ACCESSOIRES POUR CASQUES TÉLÉPHONIQUES

### dacomex

#### Adaptateur téléphone pour micro-casque GSM

Branchez un micro-casque multimédia à un téléphone !

##### CARACTÉRISTIQUES

- RJ9-1 Jack 3.5 mm
- 1 prise Jack 3.5 mm
- 1 prise RJ9 : pour téléphone
- Longueur : 15 cm



Jack 3 anneaux



RÉF.  
**574401**

#### Switch casque téléphonique RJ9 avec 2 boutons muets

Spécial formation double écoute !

##### CARACTÉRISTIQUES

- Boîtier switch avec 2 ports RJ9 mâle
- 2 boutons muets permettent de couper le microphone
- Longueur : 25 cm



RÉF.  
**291045**

### Dexlan

#### Adaptateur téléphone pour micro-casque

Branchez un micro-casque multimédia à un téléphone !

##### CARACTÉRISTIQUES

- RJ9-2 Jack 3.5 mm
- 2 prises Jack 3.5 mm : microphone et écouteurs
- 1 prise RJ9 : pour téléphone
- Longueur : 10 cm



RÉF.  
**574400**

## CÂBLES POUR CASQUES TÉLÉPHONIQUES

### dacomex

#### Câble pour casques téléphoniques filaires



RÉF. 291009



RÉF. 291020



RÉF. 291005

	RÉF.
Câble casque tél QD-Jack 2.5 mm	<b>291009</b>
Câble casque tél QD-Jack 3.5 pour Alcatel et Macbook	<b>291040</b>
Câble casque tél QD-Jack 3.5 pour smartphone	<b>291035</b>
Câble casque tél QD-Usb pour ordinateur ou tablette	<b>291020</b>
Câble casque tel QD-2xJack 3.5 pour ordinateur	<b>291030</b>
Câble extensible de rechange pour casque QD-RJ9, 3m	<b>291003</b>
Cordon booster micro 10db pour casque tél QD-RJ9	<b>291005</b>
Câble rallonge casque téléphonique QD-QD, 3m	<b>291006</b>
Levier de décrochage mécanique pour casque Dacomex sans fil	<b>271000</b>

### Cordons pour casques filaires Plantronics

Cordon avec système Quick Disconnect et connectique adaptés aux postes téléphoniques.



RÉF. 465610

	RÉF. PLANTRONICS	RÉF.
Cordon U10P Standard QD-RJ9	27190-01	<b>465610</b>
Cordon U10P-S19 QD pour Aastra Mitel Siemens	38340-01	<b>465616</b>
Cordon IP Touch QD-Jack 3.5 Alcatel série 8 & 9	38324-01	<b>465613</b>
Cordon DECT Jack 2.5 Gigaset Siemens	64279-02	<b>465614</b>
Cordon U10 QD-RJ pour Cisco 69xx/794x/796x/797x	26716-01	<b>465701</b>
Cordon U10 QD-RJ pour Cisco autres modèles	32145-01	<b>465612</b>
Rallonge cordon casque QD M/F 3 m	-	<b>460000</b>

### Cordons pour casques sans fil Plantronics

Système de décroché mécanique ou électronique adapté aux postes téléphoniques.



RÉF. 465611



RÉF. 465618

	RÉF. PLANTRONICS	RÉF.
Décroché mécanique HL10	36390-14	<b>465611</b>
Décroché électronique APA-23 pour Alcatel IP Touch	38908-11	<b>465617</b>
Décroché électronique APS-11 pour Siemens/Aastra/Mitel	37818-11	<b>465618</b>
Décroché APC-43 Cisco 794x 796x 7975G 8841/51/61	38350-13	<b>465710</b>

Autres modèles disponibles : voir configurateur rapide sur [WWW.PLANTRONIC.COM](http://WWW.PLANTRONIC.COM)

## Casques téléphone sans fil

PENSEZ-Y

Retrouvez les cordons  
casque sans fil

Page : 305



**+ Le sans fil 1er prix !**  
**dacomex**



**+ Portée 120 m !**  
**plantronics**



**+ Fixation 3 en 1 !**  
**plantronics**



**+ Prêt à l'emploi !**  
**plantronics**

MODÈLE	DMX PRO 110 v2	CS510	CS520	CS540	CS540 + HL10
UTILISATION	Régulière	Intensive		Régulière	Régulière
CONNEXION	Décroché ref 271000	Kit Décroché page 304		Kit Décroché page 304	Décroché mécanique fourni
USAGE					
REF. CONSTRUCTEUR		84691-02	89692-02	84693-02	84693-12
	1 écouteur	1 écouteur	2 écouteurs	1 écouteur	1 écouteur
REF.	<b>291022</b>	<b>465551</b>	<b>465527</b>	<b>465526</b>	<b>465410</b>



**+ Réduction du bruit active ANC**  
**plantronics**



**+ L'universel !**  
**plantronics**



**+ Avec oreillette !**  
**plantronics**



**+ Triple fixation !**  
**plantronics**

MODÈLE	Savi W8210-M	Savi W8220-M	Savi W710-M	Savi W720-M	Savi W730-M	Savi W740-M	Savi W745-M
UTILISATION	Milieu pro bruyant		Professionnelle		Professionnelle	Professionnelle	
CONNEXION	Kit décroché p 305		Kit décroché p 305		Kit décroché p 305	Kit décroché p 305	
USAGE							
REF. CONSTRUCTEUR	207326-02	207322-02	84003-02	84004-02	84002-12	84001-12	86507-22
	1 écouteur	2 écouteurs	1 écouteur	2 écouteurs	1 écouteur	1 écouteur	1 écouteurs
REF.	<b>468210</b>	<b>468220</b>	<b>465658</b>	<b>465659</b>	<b>465661</b>	<b>465535</b>	<b>465662</b>



**+ Autonomie 13 heures !**  
**plantronics**



**+ Portée de 100 m !**  
**plantronics**



**+ 3 fixations fournies !**  
**plantronics**









**+ La passerelle fixe-mobile !**  
**plantronics**

MODÈLE	Savi W410	Savi W420	Savi W430	Savi W440	Voyager Legend CS + HL10
UTILISATION	Intensive		Régulière	Professionnelle	Intensive
CONNEXION	Dongle USB DECT fourni		Dongle USB DECT fourni	Dongle USB DECT fourni	Décroché mécanique fourni
USAGE					
REF. CONSTRUCTEUR	84007-04	84007-04	82397-12	203946-02	88863-22
	1 écouteur	1 écouteur	1 écouteur	1 écouteur	1 écouteur
REF.	<b>465651</b>	<b>465652</b>	<b>465658</b>	<b>465655</b>	<b>465535</b>







## Casques mobilité sans fil

plantronics

			
<b>+ Le Skype Phone USB !</b>	<b>+ Le top de l'UC !</b>	<b>+ Version avec socle !</b>	<b>+ 3 micros anti bruit et smart sensor !</b>
<b>plantronics</b>	<b>plantronics</b>	<b>plantronics</b>	<b>plantronics</b>

MODÈLE	Calisto P240-M	Voyager Focus UC B825	Voyager Focus UC B825-M	Voyager Focus UC B825	Voyager Focus UC B825-M	Voyager Legend UC MS
UTILISATION	Occasionnelle	Professionnelle	Professionnelle	Professionnelle	Professionnelle	Intensive
CONNEXION	Cordon USB 1 m	Cordon et clé USB Bluetooth fournis	Cordon et clé USB Bluetooth fournis	Socle chargeur et clé USB Bluetooth fournis	Socle chargeur et clé USB Bluetooth fournis	Socle chargeur et clé USB Bluetooth fournis
USAGE						
REF CONSTRUCTEUR	57250.004	202652-03	202652-04	202652-01	202652-02	87680-02
	1 écouteur	2 écouteurs	2 écouteurs	2 écouteurs	2 écouteurs	1 écouteur
RÉF.	<b>465635</b>	<b>465669</b>	<b>465550</b>	<b>465668</b>	<b>465549</b>	<b>465548</b>

			
<b>+ L'oreillette avec antibruit !</b>	<b>+ Avec son boîtier chargeur !</b>	<b>+ Longue autonomie et ANC !</b>	<b>+ 4 microphones sans perche + 4 niveaux d'annulation de bruit !</b>
<b>plantronics</b>	<b>plantronics</b>	<b>plantronics</b>	<b>plantronics</b>

MODÈLE	Voyager 3200 UC	Voyager 5200 UC	Voyager 6200 UC	Voyager 8200 UC	CS540 + HL10	Voyager 6200 UC
UTILISATION	Professionnelle	Intensive	Professionnelle	Professionnelle	Intensive	Intensive
CONNEXION	Dongle USB Bluetooth fourni	Dongle USB Bluetooth fourni	Dongle USB Bluetooth fourni	Dongle USB Bluetooth fourni	Débranché mécanique fourni	Débranché mécanique fourni
USAGE						
VERSION	avec clip ceinture	Avec boîtier chargeur	Noir	Sable	Noir	Blanc
REF CONSTRUCTEUR	207371-01	206110-101	208748-01	208749-01	208769-01	208769-02
RÉF.	<b>468633</b>	<b>465200</b>	<b>466200</b>	<b>466201</b>	<b>468200</b>	<b>468201</b>

## ESSAYEZ GRATUITEMENT LE CASQUE PLANTRONICS PENDANT 15 JOURS (sous conditions)

inscrivez-vous sur [www.essaitgratuit.fr](http://www.essaitgratuit.fr)

### SERVICE D'ASSISTANCE CLIENTS PLANTRONICS

Un service de qualité supérieure, où que vous soyez. L'équipe Plantronics gère la garantie de toutes les solutions Plantronics pour assurer aux clients des conversations sans coupures où qu'ils soient. Toutes les solutions professionnelles sont garanties 2 ans.

PRODUIT DE REMPLACEMENT EN 24 HEURES

0 800 945 770

OU

[service-clients@plantronics.com](mailto:service-clients@plantronics.com)

## Casques et passerelles de communications unifiées

plantronics

NOUVEAUTÉ  
2019

+ Certifié Microsoft  
Skype Entreprise !

NOUVEAUTÉ  
2019









+ Spécial ultrabook !

NOUVEAUTÉ  
2019

+ Son stéréo haute  
qualité !

NOUVEAUTÉ  
2019

+ Pour les nouveaux  
smartphones !

MODÈLE	Voyager 4210 UC Type-A	Voyager 4210 UC Type-CTM	Voyager 4220 UC Type-A	Voyager 4220 UC Type-CTM
UTILISATION	Intensif pour le bureau et en déplacement	Intensif pour le bureau et en déplacement	Intensif pour le bureau et en déplacement	Intensif pour le bureau et en déplacement
CONNEXION	Clé USB Type-A Bluetooth et housse de transport fournie	Clé USB Type-CTM Bluetooth et housse de transport fournie	Clé USB Type-A Bluetooth et housse de transport fournie	Clé USB Type-CTM Bluetooth et housse de transport fournie
USAGE	 	 	 	 
REF. CONSTRUCTEUR	211317-01	211317-02	211996-01	211996-02
	1 écouteur	1 écouteur	2 écouteurs	2 écouteurs
REF.	<b>464210</b>	<b>464211</b>	<b>464220</b>	<b>464221</b>

NOUVEAUTÉ  
2019

+ La double oreillette !









+ Intelligence intégrée !



+ Version avec socle !



+ Annulation active de  
bruit et smart sensor

MODÈLE	Blackwire C435-M Type-A	Blackwire C710-M Type-A	Blackwire C720-M Type-A	Blackwire C725-M Type-A
UTILISATION	Occasionnelle	Professionnelle	Professionnelle	Régulière et mobile
CONNEXION	Cordon USB Type-A 1 m	Cordon USB Type-A et Bluetooth	Cordon USB Type-A et Bluetooth	Cordon USB Type-A avec télécommande et housse de transport
USAGE	 	 	 	
REF. CONSTRUCTEUR	85801-05	87505-01	87506-11	202581-01
	2 écouteurs	1 écouteur	2 écouteurs	2 écouteurs
REF.	<b>465629</b>	<b>465633</b>	<b>465631</b>	<b>465632</b>

## Passerelle UC pour casque USB

**Votre casque USB connecté à votre téléphone !**

L'adaptateur Plantronics MDA220 USB permet d'utiliser votre casque filaire ou Bluetooth avec vos 2 équipements de bureau. Il permet de basculer la connexion entre votre PC et votre poste téléphonique sans rien débrancher, idéal pour votre migration vers la communication unifiée.

## CARACTÉRISTIQUES

- Raccordement facile
- Compatible avec tous les softphones
- Fonctionne avec les casques série Blackwire, Voyager et Savi











RÉÉPLANTRONIC REF

MDA220 USB Passerelle Tél/PC pour casque USB 207414-03 **465748**







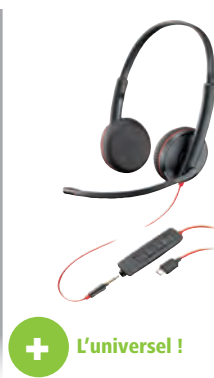

## Casques et passerelles de communications unifiées

plantronics®







MODÈLE	Blackwire 3210 UC Type-CTM	Blackwire 3210 UC Type-A	Blackwire 3215 UC Type-CTM	Blackwire 3215 UC Type-A
UTILISATION	Régulière	Régulière	Régulière	Régulière
CONNEXION	Cordon USB Type-CTM	Cordon USB Type-A	Cordon USB Type-CTM et Jack 3.5 mm	Cordon USB Type-A et Jack 3.5 mm
USAGE	 	 	 	 
REF CONSTRUCTEUR	209748-101	209744-101	209750-101	209747-101
	1 écouteur	1 écouteur	1 écouteur	1 écouteur
RÉF.	<b>463210</b>	<b>463211</b>	<b>463215</b>	<b>463216</b>



MODÈLE	Blackwire 3220 UC Type-CTM	Blackwire 3220 UC Type-A	Blackwire 3225 UC Type-CTM	Blackwire 3225 UC Type-A
UTILISATION	Régulière	Régulière	Régulière	Régulière
CONNEXION	Cordon USB Type-CTM	Cordon USB Type-A	Cordon USB Type-CTM et Jack 3.5 mm	Cordon USB Type-A et Jack 3.5 mm
USAGE	 	 	 	 
REF CONSTRUCTEUR	209749-101	209744-101	209751-101	209747-101
	2 écouteurs	2 écouteurs	2 écouteurs	2 écouteurs
RÉF.	<b>463220</b>	<b>463221</b>	<b>463225</b>	<b>463226</b>



MODÈLE	Blackwire C5210 Type-CTM	Blackwire C5210 Type-CTM	-
UTILISATION	Intensive	Intensive	-
CONNEXION	Cordon USB Type-CTM et Jack 3.5 mm	Cordon USB Type-CTM et Jack 3.5 mm	USB Type-CTM Femelle / Type-A Mâle
USAGE		 	 
REF CONSTRUCTEUR	207587-01	207586-01	209506-01
	1 écouteur	2 écouteurs	-
RÉF.	<b>465210</b>	<b>465220</b>	<b>463201</b>

: NOUVEAUTÉ



## Téléphones analogiques et dédiés PABX / IPBX

## TÉLÉPHONES ANALOGIQUES



+ Double connexion  
USB et Jack 3,5 mm !

**ALCATEL**  
business phones



+ Fonction mains  
libres, touche secret !

**ALCATEL**  
business phones



+ Touche dédiée casque,  
témoin lumineux !

**ALCATEL**  
business phones



+ Pas de transfo,  
alimenté par la ligne !

**ALCATEL**  
business phones

MODÈLE	Temporis 180	Temporis 380	Temporis 580	Temporis 880
RÉPERTOIRE	-	-	-	170 contacts
MÉMOIRES DIRECTES	-	10	10	10
CONNEXION CASQUE	-	Oui	Oui	RJ9 avec touche dédié
RÉF.	<b>284068</b>	<b>284074</b>	<b>284076</b>	<b>284078</b>



+ Fixation murale, témoin  
lumineux, touche  
secret, existe en blanc !

**Gigaset**



+ Fonction mains libres,  
son HD, compatible  
box ADSL !

**Gigaset**



+ Large écran inclinable,  
compatible box ADSL !

**Gigaset**



NOUVEAU  
2019

+ 1<sup>er</sup> prix

**ALCATEL**  
business phones

MODÈLE	DA210	DA410	DA710	Temporis 10
RÉPERTOIRE	-	-	100 contacts	-
MÉMOIRES DIRECTES	Bis (1)	4	8	Dernier numéro appelé
CONNEXION CASQUE	-	Oui	RJ9	-
RÉF.	<b>284421</b>	<b>284441</b>	<b>284471 *</b>	Noir <b>284011</b> Blanc <b>284012</b>

## TÉLÉPHONES NUMÉRIQUES DÉDIÉS PABX



+ PABX Aastra

**Mitel**



+ PABX Alcatel-Lucent

**Alcatel-Lucent**



+ IP pour installation  
Aastra

**Mitel**



+ IP pour installation  
Alcatel-Lucent

**Alcatel-Lucent**

NOUVEAU  
2019

MODÈLE	6753	8029	6865i	IP 8028s
RÉPERTOIRE	-	Oui : collectif et personnel	-	oui : collectif et personnel
TOUCHES FONCTION	6	4	8	4
CONNEXION CASQUE	-	Oui	Oui	Oui
FONCTION	Ecoute amplifiée, témoin lumineux, touche secret !	Mains libres et clavier AZERTY !	Prend en charge jusqu'à 6 lignes	Mains libres et clavier AZERTY !
RÉF.	<b>280753 *</b>	<b>288029 *</b>	<b>280617 *</b>	<b>288027 *</b>

## TÉLÉPHONES SANS FIL DECT SIP ET PBX



+ Pour PABX Aastra,  
DECT IP et DECT TDM

**Mitel**



+ DECT GAP IP50

**Mitel**



+ Le DECT GAP IP65  
Spécial atelier

**Mitel**



+ DECT pour PABX  
OmniPCX OXO et OXE

**Alcatel-Lucent**

MODÈLE	612 V2	622 V2	632 V2	DECT 8232S
CASQUE	Jack 2.5 mm	Jack 2.5 mm + Bluetooth	Jack 2.5 mm + Bluetooth	Jack 3.5 mm + Bluetooth
FONCTION	350 contacts internes 52 sonneries	Rechargement via USB Rapport usage sur carte SD	Alarme homme à terre, vibreur, rapport usage sur carte SD	Chargeur en option (Réf. 288233) Alim en option. (Réf. 288234)
RÉF.	<b>280601</b>	<b>280602</b>	<b>280603 *</b>	<b>288235</b>

## Téléphones sans fil DECT

## GAMME PME, ARTISANS, BOUTIQUES ET HOME OFFICE



+ Écran couleur personnalisable

**Gigaset**



+ Touches larges et ergonomiques

**Gigaset**



+ Syncro PC via USB

**Gigaset**



+ Longue portée 1 km et étanche

**MOTOROLA**

MODÈLE	A540	C570	CL660	O201 Single
ÉCRAN	4 couleurs	TFT couleur 2.2"	TFT couleur 2.4"	TFT couleur 1.8"
RÉPERTOIRE	150	200	400	200
AUTONOMIE	18 h	17 h	14 h	12 h
CONNEXION CASQUE	DECT	DECT	DECT + Jack 2.5	-
VERSION	Existe en duo, trio et avec répondeur	Existe en duo, trio et avec répondeur	Existe en duo, trio et avec répondeur	Extensible jusqu'à 11 combinés
RÉF.	<b>280540</b>	<b>284551</b>	<b>284556</b>	<b>280201 *</b>

## GAMME ENTREPRISE ET PROFESSIONNELS



+ Eco-DECT, Bluetooth et fonction vibreur !



+ DECT, Bluetooth et prise mini-USB !



+ Robuste pour usage intensif, norme IP65 !



+ Poste de bureau DECT GAP

MODÈLE	SL450	SL750 PRO	E630	IP30
ÉCRAN	Couleur 6 lignes	Ecran graphique couleur	Couleur 6 lignes	Rétroéclairé 2.6"
RÉPERTOIRE	200 Vcards	500 Vcards	200 contacts	200
PORTÉE	50 m intérieur / 300 m extérieur	50 m intérieur / 300 m extérieur	50 m intérieur / 300 m extérieur	-
AUTONOMIE EN CONV.	12 h	12 h	12 h	7 h
CONNEXION CASQUE	Jack 2.5 mm et bluetooth	Jack 2.5 mm et bluetooth	Jack 2.5 mm	Jack 2.5
FONCTION	Jusqu'à 6 combinés par base ! Combiné supplémentaire : SL450H	Jusqu'à 6 combinés par base ! Combiné supplémentaire : SL750H	Jusqu'à 6 combinés par base ! Combiné supplémentaire : R630H	Poste associable à toute base DECT GAP
RÉF.	<b>280451</b>	<b>280750 *</b>	<b>284669</b>	<b>284730 *</b>

## PACK DUO / TRIO ET AVEC / SANS RÉPONDEUR

MODÈLE DE BASE	NOMBRE DE COMBINÉS	RÉPONDEUR	COULEUR	RÉF.	
A	A170	1	-	<b>284531</b>	
		2	-	<b>284532</b>	
		1	Oui	<b>284533</b>	
		2	Oui	<b>284534</b>	
	B	AS470	1	-	<b>284535</b>
			1	-	<b>284536 *</b>
			2	-	<b>284537</b>
			2	-	<b>284538</b>
3			-	<b>284539</b>	
3			-	<b>284542 *</b>	
C	A540	1	Oui	<b>284543</b>	
		1	Oui	<b>284544</b>	
		2	Oui	<b>284545</b>	
		2	Oui	<b>284546</b>	
		3	Oui	<b>284547</b>	
		3	Oui	<b>284548 *</b>	
D	C570	2	-	<b>284549 *</b>	
		3	-	<b>280541</b>	
		1	Oui	<b>280542</b>	
		2	Oui	<b>280544</b>	
		3	Oui	<b>280545 *</b>	
		2	-	<b>280546</b>	
E	CL660	1	Oui	<b>284552 *</b>	
		2	Oui	<b>284553 *</b>	
		2	-	<b>284554</b>	
		2	-	<b>284555</b>	
		3	Oui	<b>284556</b>	
		3	Oui	<b>284562 *</b>	
F	SL450 DECT + BlueTooth	1	-	<b>280451</b>	
		1	-	<b>280452</b>	
G	S850	1	-	<b>281850 *</b>	
		1	-	<b>280650 *</b>	
H	SL750 PRO	1	-	<b>280751 *</b>	
I	R650H PRO	1	-	<b>280633 *</b>	



: NOUVEAUTÉ \* Consultez-nous

# Téléphones VoIP et standards téléphoniques

## TÉLÉPHONES VOIP



**+** Poste IP, 2 comptes SIP autoalimentés PoE!

**ALCATEL**  
business phones



**+** Poste IP, 2 comptes SIP et 2 ports gigabit!

**ALCATEL**  
business phones

**+** Combiné supp réf. 284725



**+** Avec Base Dect intégrée!

**ALCATEL**  
business phones

**+** Combiné supp réf. 284725



**+** Avec Base Dect intégrée!

**ALCATEL**  
business phones



**+** Extension pour IP301/701

**ALCATEL**  
business phones

MODÈLE	TEMPORIS IP 151 SIP PoE	TEMPORIS IP 251 SIP PoE	TEMPORIS 301G SIP PoE	Temporis IP 701G SIP PoE	Temporis IP 701G SIP PoE
ÉCRAN	Rétroéclairé	Rétroéclairé	Rétroéclairé	Grand écran couleur	Rétroéclairé
RÉPERTOIRE	1000 contacts	1000 contacts	1000 contacts	250 contacts	200 contacts + ceux de la base
TOUCHES DE FONCTIONS	10	3	24	50 m intérieur / 300 m extérieur	2 contextuelles
CONNEXION CASQUE	Oui	Oui	Oui	12 h	Oui jack 2,5 mm
REF.	<b>284715 *</b>	<b>284719 *</b>	<b>284721 *</b>	<b>284722 *</b>	<b>284725 *</b>

## Convertisseur IP pour téléphone analogique

Faites évoluer votre ancien téléphone !

Anticipez l'arrêt des lignes de téléphone traditionnelle planifié pour l'année 2020 en utilisant le convertisseur Cisco SPA112 et raccordez jusqu'à 2 postes analogiques sur votre accès Internet via des comptes SIP.

NOUVEAU

NOUVEAU 2019



DÉSIGNATION	REF. CISCO	REF.
Convertisseur IP pour téléphone analogique 2 ports FXS	SPA112	<b>284112 *</b>

## MINI STANDARD STARTUP



**+** 1 ligne analogique + 2 lignes IP, jusqu'à 6 comptes SIP !

**Gigaset**



1 combiné suppl. C530H

**+** Ministandard 3 en 1 : analogique, RNIS et IP, Bluetooth, jusqu'à 6 comptes SIP !

**Gigaset**

MODÈLE	C530 IP	DX800A - Combiné : C530H
ÉCRAN	Grand écran couleur 1.8"	Grand écran couleur 3,5"
RÉPERTOIRE	150 contacts	1000 vcards
MÉMOIRES DIRECTES	Non	6
CONNEXION CASQUE	Jack 2,5 mm	Jack 2,5 mm
FONCTION	Jusqu'à 6 combinés supplémentaires Kit base + 1 combiné : Réf. 280530 Kit base + 2 combinés : Réf. 280529 Kit base + 3 combinés : Réf. 280528	Kit base : Réf. 284668 Kit base + 1 combiné : Réf. 284671 Kit base + 2 combinés : Réf. 284672 Kit base + 3 combinés : Réf. 284673
REF.	<b>280530</b>	REF. <b>284668</b>
REF.	<b>280529</b>	REF. <b>284671 *</b>
REF.	<b>280528</b>	REF. <b>284672 *</b>
		REF. <b>284673 *</b>

## Combinés supplémentaires

Étendez votre standard téléphonique !

Connectez jusqu'à 6 combinés supplémentaires sans fil sur votre base téléphone ou votre standard téléphonique Gigaset. Les combinés sont également compatibles avec tous les téléphones DECT Gigaset.

Fonctionnalités avec plus d'un combiné :

- Jusqu'à 6 combinés supplémentaires
- 2 appels simultanés (1 ext / 2 int)
- Interphonie gratuite
- Transfert d'appels aux autres combinés
- Copie de répertoire entre combinés



SL450H



S650H



SL750H



CL660H



C530HX



R650H

NOUVEAU 2019

## Gigaset

MODÈLE	FONCTION MAINS LIBRES	CONNEXION PRISE CASQUE	FONCTION BLUETOOTH	VIBREUR	COMBINÉS MAX PAR BASE	INSTALLATION MURALE	CLIP CEINTURE	REF.
SL450H	Oui	Jack 2.5 mm	Oui	Oui	6	Oui	Oui	<b>280452</b>
S650H	Oui	Jack 2.5 mm	Oui	Oui	6	Oui	Oui	<b>280650 *</b>
SL750H	Oui	Jack 2.5 mm	Oui	Oui	6	Oui	Oui	<b>280751 *</b>
CL660H	Oui	Jack 2.5 mm	Non	Non	6	Oui	Oui	<b>284562 *</b>
C530HX	Oui	Jack 2.5 mm	Non	Non	4	Oui	Oui	<b>284646</b>
R650H	Oui	Jack 2.5 mm	Non	Oui	-	Oui	Oui	<b>280633 *</b>

\* Consultez-nous NOUVEAUTÉ :

# Amplificateurs de téléphonie mobile

AMPLIFICATEURS - RÉPÉTEURS GSM / 3G / 4G



Les répéteur/amplificateurs vous permettent d'amplifier votre signal dans les zones où le signal GSM / 3G / 4G est faible, généralement dû à l'emplacement du bâtiment : zone rurale, plusieurs étages, sous-sol ou mode de construction. L'amplificateur est compatible avec tous les téléphones mobiles et tous les opérateurs du marché.

## Amplificateur GSM, 3G et 4G de téléphonie mobile

Recevez la 4G partout !

Amplificateurs professionnels mono, double bande de signal GSM 900 Mhz et 3G-UMTS 2100 Mhz, et 4G-LTE 2600Mhz capable de couvrir de 2 à 5 pièces ou jusqu'à 1000 m2 en champ libre. Permet plus de 20 à 30 communications simultanées.

### CARACTÉRISTIQUES

#### Le kit inclut :

- 1 antenne bâton extérieure avec cordon de 10 m
- 1 antenne panneau intérieure avec cordon de 10 m
- 1 amplificateur de 50-55dB et jusqu'à 60-65 dB de gain
- Alimentation 230VAC 50Hz



RÉF. 312538

**+** Enfin la 4G partout !

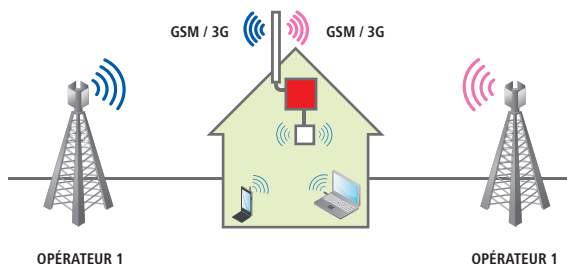

RÉF.

Amplificateur GSM/GPRS et UMTS-3G - Multi opérateur	<b>312538</b>
Amplificateur GSM + GPRS/EDGE - Multi opérateur	<b>312537</b>
Amplificateur 4G-LTE 2600 Mhz - Multi opérateur	<b>312539</b>
Kit splitter pour relier les amplificateurs	<b>312540</b>

## Kit d'extension d'amplificateur 1 antenne supplémentaire

Pour Amplificateur 3G et 4G !

Kit Composé d'une antenne interne, d'un coupleur en T et de 2 cordons de raccordement coaxial de 10 m.

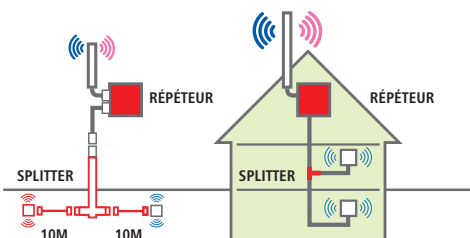

RÉF.

Kit d'extension d'ampli 3G-UMTS – 1 antenne supplémentaire	<b>312541</b>
Kit d'extension d'ampli 4G-LTE – 1 antenne supplémentaire	<b>312543</b>

Consultez-nous

## Kit d'extension d'amplificateur 2 antennes supplémentaires

Pour Amplificateur 3G et 4G !

Kit composé de deux antennes internes, d'un coupleur en croix et de 3 cordons de raccordement coaxial de 10 m

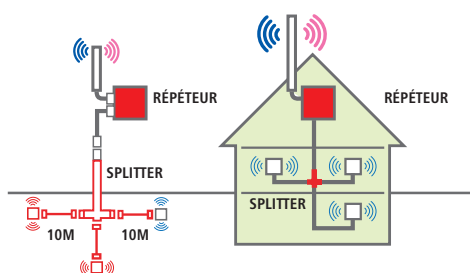

RÉF.

Kit d'extension d'ampli 3G-UMTS – 2 antennes supplémentaires	<b>312542</b>
Kit d'extension d'ampli 4G-LTE – 2 antennes supplémentaires	<b>312544</b>

Consultez-nous



Rappel réglementation: Il n'est pas possible d'installer et d'utiliser un répéteur GSM (ou UMTS) en France sans posséder l'autorisation administrative adéquate ou sans l'accord formel des opérateurs concernés par les fréquences émises par le répéteur. Le non-respect de ces dispositions expose le contrevenant à des sanctions pénales prévues à l'article L 39-1. De plus, ce même contrevenant peut se voir notifier une taxe d'un montant de 450 €, instaurée par l'article 45 II de la loi de finances pour 1987 modifiée, pour frais d'intervention occasionnés à l'administration.

# Conférenciers de bureau et mobiles

## CONFÉRENCIERS MOBILES PLANTRONICS



**+ Le 1er prix des conférenciers**

**plantronics**



**+ Pour PC / Mac / smartphone/ tablette**

**plantronics**



**NOUVEAUTÉ 2019**

**+ 4 microphones à 360°**

**plantronics**

MODÈLE	Calisto 610	Calisto 610-M	Calisto 620	Calisto 620-M*	Calisto P7200
AUTONOMIE	Illimitée connexion USB		7 h		6.5 h
NB PERSONNES	2 - 4		2 - 4		3 - 6
CONNEXION	USB prise Type-A		USB / Bluetooth 2.1		USB / Bluetooth 4.1
PART NUMBER	201859-01	201859-02	86700-02	86701-02	207913-01
REF.	<b>465636</b>	<b>465637</b>	<b>465638</b>	<b>465499</b>	<b>467200</b>

\*Versions M et P7200 certifiées Microsoft Skype Entreprise

## CONFÉRENCIERS ANALOGIQUES



**+ Livré avec 2 micros sans fil, portée 50 m !**

**ALCATEL**



**+ Avec 4 micros sans fil DECT détachables !**

**ALCATEL**



**+ Idéal pour les petites salles !**

**Polycom**



**+ Avec 7 micros intégrés !**

**Polycom**

MODÈLE	Conférence 1500	Conférence 1800	Voicestation 300	Soundstation 2
NB DE PERSONNES	4 à 8 participants	Jusqu'à 12 participants	Jusqu'à 5 participants	Jusqu'à 8 participants
SUPERFICIE COUVERTE	+/- 25 m <sup>2</sup>	+/- 25 m <sup>2</sup>	+/- 25 m <sup>2</sup>	+/- 50 m <sup>2</sup>
CONNEXION	RJ45 / RJ11	RJ45 / RJ11	RJ11	RJ11
FULL DUPLEX	Oui	Oui	Oui	Oui
MICROS INTÉGRÉS	2 sans fil DECT amovibles	4 sans fil DECT amovibles	3	7
REF.	<b>284493</b>	<b>284492</b>	<b>284488</b>	<b>284485</b>

Consultez-nous



**+ Extensible avec 2 micros optionnels ! (Réf. 284487)**

**Polycom**



**+ Micros supplémentaires ! (en option Réf. 285252)**

**KONFTEL**



**+ Konftel switchbox pour ligne analogique ! (en option Réf. 285256)**

**KONFTEL**

MODÈLE	Soundstation	250	55W
NB DE PERSONNES	Jusqu'à 30 participants	Jusqu'à 8 participants	Jusqu'à 4 participants
SUPERFICIE COUVERTE	+/- 50 m <sup>2</sup>	+/- 50 m <sup>2</sup>	+/- 25 m <sup>2</sup>
CONNEXION	RJ11	RJ11	USB / Bluetooth / RJ11 (switchbox en option)
FULL DUPLEX	Oui	Oui	Oui
MICROS INTÉGRÉS	3 + extension possible grâce à 2 micros optionnels	1	-
REF.	<b>284486</b>	<b>285250</b>	<b>285055</b>

Consultez-nous

## CONFÉRENCIERS VOIP SIP



**+ Avec 4 micros sans fil DECT détachables !**

**ALCATEL**



**+ Idéal pour les petites salles !**

**Polycom**



**+ IP haute qualité sonore !**

**Polycom**



**+ Spécial installation IP !**

**KONFTEL**

MODÈLE	Conférence IP1850	Soundstation IP 5000	Soundstation IP 6000	300 IP
NB DE PERSONNES	Jusqu'à 15 participants	Jusqu'à 8 participants	Jusqu'à 20 participants	Jusqu'à 20 participants
SUPERFICIE COUVERTE	+/- 25 m <sup>2</sup>	+/- 25 m <sup>2</sup>	+/- 50 m <sup>2</sup>	+/- 50 m <sup>2</sup>
CONNEXION	RJ45 (3 comptes SIP)	RJ45 (1 compte SIP) PoE	Réseau IP	Réseau IP
FULL DUPLEX	Oui	Oui	Oui	Oui
MICROS INTÉGRÉS	4 sans fil	1	3	3
REF.	<b>284494</b>	<b>284482</b>	<b>284483</b>	<b>285255</b>

Consultez-nous

# Cordons téléphoniques



## Les connecteurs RJ :

TYPE DE CONNECTEUR	RJ9	RJ11	RJ12	RJ45
APPLICATION	Combinés téléphoniques	ADSL	Cordons de ligne téléphonique	Réseau informatique
NOMBRE DE CONTACTS	4	4	6	8
NOMBRE D'EMPLACEMENTS	4	6	6	8

## Cordon téléphonique RJ11 vers RJ45

### CARACTÉRISTIQUES

- Type de câble : méplat
- Câblage : 2/3 – 3/4 – 4/5 – 5/6
- Couleur : noir ou blanc



RÉF. 911740

SCHÉMA DE CÂBLAGE	
RJ11	RJ45
2	3
3	4
4	5
5	6



RÉF. 911735

	LONGUEUR	COULEUR	RÉF.
Cordon RJ11 vers RJ45	2,0 m	Noir	911735
Cordon RJ11 vers RJ45	2,0 m	Blanc	911740
Cordon RJ11 vers RJ45	3,0 m	Noir	911736
Cordon RJ11 vers RJ45	3,0 m	Blanc	911743
Cordon RJ11 vers RJ45	5,0 m	Noir	911737
Cordon RJ11 vers RJ45	5,0 m	Blanc	911745
Cordon RJ11 vers RJ45	7,0 m	Noir	911738
Cordon RJ11 vers RJ45	7,0 m	Blanc	911746
Cordon RJ11 vers RJ45	10,0 m	Noir	911739
Cordon RJ11 vers RJ45	10,0 m	Blanc	911747
Cordon RJ11 vers RJ45	15,0 m	Noir	911734
Cordon RJ11 vers RJ45	15,0 m	Blanc	911748

## Cordon téléphonique RJ11 vers RJ45

Raccordez votre téléphone à votre prise murale RJ45 !

### CARACTÉRISTIQUES

- Type de câble : méplat
- Câblage : 2/7 – 3/4 – 4/5 – 5/8
- Couleur : noir



SCHÉMA DE CÂBLAGE	
RJ11	RJ45
2	7
3	4
4	5
5	8

	LONGUEUR	COULEUR	RÉF.
Cordon RJ11 vers RJ45	1,0 m	Noir	284998
Cordon RJ11 vers RJ45	2,0 m	Noir	284999
Cordon RJ11 vers RJ45	3,0 m	Noir	285000
Cordon RJ11 vers RJ45	5,0 m	Noir	285010
Cordon RJ11 vers RJ45	10,0 m	Noir	285011

## Cordon téléphonique

Toutes les longueurs !

### CARACTÉRISTIQUES

- Type de câble : méplat
- Câblage : droit point à point
- Couleur : noir ou ivoire

SCHÉMA DE CÂBLAGE	
RJ45	RJ45
1	1
2	2
3	3
4	4
5	5
6	6
7	7
8	8

RÉF. 933800  
RJ45

SCHÉMA DE CÂBLAGE	
RJ12	RJ12
1	1
2	2
3	3
4	4
5	5
6	6

RÉF. 935600  
RJ12

SCHÉMA DE CÂBLAGE	
RJ11	RJ11
NON CONNECTÉ	1
2	2
3	3
4	4
5	5
NON CONNECTÉ	6

RÉF. 288100  
RJ11

	LONGUEUR	COULEUR	RÉF.
Cordon RJ11 vers RJ11	2,0 m	Ivoire	933401
Cordon RJ11 vers RJ11	2,0 m	Noir	288100
Cordon RJ11 vers RJ11	5,0 m	Noir	288120
Cordon RJ11 vers RJ11	7,0 m	Ivoire	935400
Cordon RJ11 vers RJ11	10,0 m	Noir	288140
Cordon RJ11 vers RJ11	15,0 m	Ivoire	925400
Cordon RJ11 vers RJ11	30,0 m	Noir	288200
Cordon RJ12 vers RJ12	7,0 m	Ivoire	935600
Cordon RJ12 vers RJ12	15,0 m	Ivoire	925600
Cordon RJ45 vers RJ45	2,0 m	Ivoire	933800
Cordon RJ45 vers RJ45	7,0 m	Ivoire	935800
Cordon RJ45 vers RJ45	15,0 m	Ivoire	925800

## Cordon téléphonique RJ9 vers RJ9

Spécial combiné téléphonique !

### CARACTÉRISTIQUES

- Type de câble : méplat spiralé
- Longueur câble détendu : environ 0,30 m
- Couleur : noir ou ivoire



RÉF. 936650

SCHÉMA DE CÂBLAGE	
RJ9	RJ9
1	4
2	3
3	2
4	1

	LONGUEUR	COULEUR	RÉF.
Cordon RJ9 vers RJ9	2,0 m	Ivoire	288000
Cordon RJ9 vers RJ9	2,0 m	Noir	936650

## Connecteur RJ à sertir

Réalisez vos propres cordons téléphoniques !

## CARACTÉRISTIQUES

- Compatibilité : câble méplat
- Blindage : non blindé ou blindé
- Contacts dorés
- Conditionnement : 10, 50 ou 1000 pièces

RÉF. 920460  
RJ45 BLINDÉRÉF. 920630  
RJ12RÉF. 920441  
RJ9RÉF. 920430  
RJ11

	QUANTITÉ	BLINDAGE	RÉF.
Connecteur RJ9	10	UTP	<b>920441</b>
Connecteur RJ11	10	UTP	<b>920430</b>
Connecteur RJ11	50	UTP	<b>920420</b>
Connecteur RJ11	1000	UTP	<b>920400</b>
Connecteur RJ12	10	UTP	<b>920630</b>
Connecteur RJ12	50	UTP	<b>920620</b>
Connecteur RJ12	1000	UTP	<b>920600</b>
Connecteur RJ45	10	UTP	<b>920450</b>
Connecteur RJ45	10	STP	<b>920460</b>

## Câble méplat

Prêt à être monté !

Convient aux équipements analogiques tels que téléphone, fax, modem, ADSL, VDSL et numériques tel que RNIS.

## CARACTÉRISTIQUES

- Conducteur : cuivre
- AWG : 30 / 7 brins
- Gaine : PVC méplat à 4, 6 ou 8 conducteurs
- Conditionnement : rouleau de 100 m
- Compatibilité : connecteurs RJ9, RJ11, RJ12 et RJ45



RÉF. 610411



4 C



RÉF. 610601



6 C



RÉF. 610811



8 C

	TYPE	COULEUR	RÉF.
Câble méplat	4 C	Noir	<b>610401</b>
Câble méplat	4 C	Ivoire	<b>610411</b>
Câble méplat	6 C	Noir	<b>610601</b>
Câble méplat	6 C	Ivoire	<b>610611</b>
Câble méplat	8 C	Noir	<b>610801</b>
Câble méplat	8 C	Ivoire	<b>610811</b>

## Pince à sertir



RÉF. 812025



RÉF. 812026



RÉF. 812027

	LOQUET DE VERROUILLAGE	RJ9	RJ11	RJ12	RJ45	RJ50	BNC	RÉF.
Pince RJ11 / RJ12 / RJ45 usage occasionnel	-	-	✓	✓	✓	-	-	<b>812023</b>
Pince RJ11 / RJ12 / RJ45 usage occasionnel	✓	-	✓	✓	✓	-	-	<b>812024</b>
Pince RJ11 / RJ12 / RJ45 usage intensif	✓	-	✓	✓	✓	-	-	<b>812026</b>
Pince RJ9 / RJ11 / RJ12 / RJ45 usage intensif	✓	✓	✓	✓	✓	-	-	<b>812025</b>
Pince RJ9 / RJ11 / RJ12 / RJ45 / RJ50 usage intensif	✓	✓	✓	✓	✓	✓	-	<b>812027</b>

## Cordon ADSL 2+

Optimisez votre liaison ADSL !

## CARACTÉRISTIQUES

- Type de câble : 2 paires torsadées
- Câblage : droit point à point
- Couleur : ivoire



## SCHEMA DE CÂBLAGE

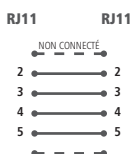

	LONGUEUR	COULEUR	RÉF.
Cordon ADSL	5,0 m	Ivoire	<b>282030</b>
Cordon ADSL	10,0 m	Ivoire	<b>282040</b>
Cordon ADSL	15,0 m	Ivoire	<b>282050</b>
Cordon ADSL	20,0 m	Ivoire	<b>282060</b>

## Rallonge téléphonique

Augmentez la distance !

Convient aux équipements analogiques tels que téléphone, fax, modem.

## CARACTÉRISTIQUES

- Type de câble : méplat
- Câblage : joncteur téléphonique en T à 6 contacts



	LONGUEUR	RÉF.
Rallonge téléphonique	5,0 m	<b>936601</b>
Rallonge téléphonique	10,0 m	<b>936610</b>

## Panneau de brassage téléphonique

Optimisez votre câblage téléphonique !



### CARACTÉRISTIQUES

- Nombre de ports : 25, 50 ou 60 ports RJ45
- Catégorie : CAT. 3
- Format : rackable 19"
- Hauteur : 1U
- Câblage : droit point à point paires 4-5 et 3-6
- Raccordement : connecteurs bloc 110 / Krone

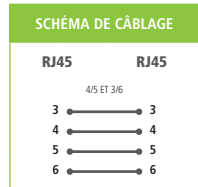
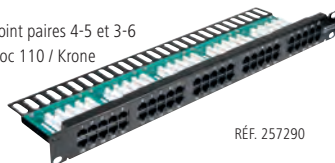

**Connecteurs auto dénudants ! Simple, net et précis**

HAUTEUR	CAT.	PORTS	RÉF.
Panneau de brassage téléphonie 1U	CAT. 3	25	<b>257291</b>
Panneau de brassage téléphonie 1U	CAT. 3	50	<b>257290</b>
Panneau de brassage téléphonie 1U	CAT. 3	60	<b>257294</b>

## Cordon patch téléphonique 2 paires à repérage lumineux



Convient pour un câblage 2 lignes téléphoniques !

### CARACTÉRISTIQUES

- Type de cordon : 2 paires torsadées non blindées
- Câblage : paires 4-5 et 3-6
- Conducteur : cuivre
- Gaine : PVC
- Couleur : noire

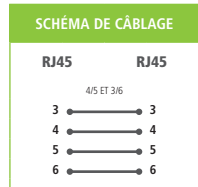

RÉF. 844990

RÉF. 845021



LONGUEUR	RÉF.
Cordon patch téléphonique 2 paires 2,1 m	<b>844990 *</b>
Cordon patch téléphonique 2 paires 3,1 m	<b>844991 *</b>
Cordon patch téléphonique 2 paires 4,9 m	<b>844992 *</b>
ACCESSOIRES	
Injecteur de lumière avec chargeur - rouge	<b>845021</b>
Injecteur de lumière avec chargeur - blanc	<b>845020</b>
Injecteur de lumière avec chargeur - vert	<b>845022</b>

## Répartiteur téléphonique

Multipliez par 2 ou 4 votre installation téléphonique !

Permet de raccorder 2 ou 4 postes téléphoniques sur une seule prise murale RJ45.

### CARACTÉRISTIQUES

- Câblage : sorties RJ45 femelles câblées 4-5
- Cordon : RJ45 mâle CAT. 5e, en 2 ou 4 paires
- Repérage des sorties par étiquette



RÉF. 911776

TYPE	RÉF.
Répartiteur téléphonique 2 voies	<b>911776</b>
Répartiteur téléphonique 4 voies	<b>280490</b>

## Cordon patch téléphonique 2 paires

Convient pour un câblage 2 lignes téléphoniques.

### CARACTÉRISTIQUES

- Type de cordon : 2 paires torsadées non blindées
- Câblage : paires 4-5 et 7-8, ou 4-5 et 3-6 (voir tableau)
- Conducteur : cuivre
- Gaine : PVC
- Couleur : gris

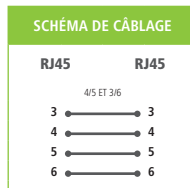
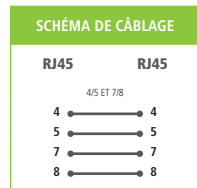
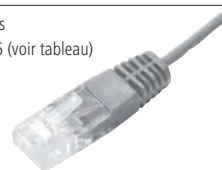

CÂBLAGE	LONGUEUR	RÉF.
Cordon patch téléphonique 2 paires 4-5 et 7-8	1,0 m	<b>928826</b>
Cordon patch téléphonique 2 paires 4-5 et 7-8	2,0 m	<b>928827</b>
Cordon patch téléphonique 2 paires 4-5 et 7-8	3,0 m	<b>928828</b>
Cordon patch téléphonique 2 paires 4-5 et 7-8	5,0 m	<b>928829</b>
Cordon patch téléphonique 2 paires 4-5 et 3-6	1,0 m	<b>928830</b>
Cordon patch téléphonique 2 paires 4-5 et 3-6	2,0 m	<b>928831</b>
Cordon patch téléphonique 2 paires 4-5 et 3-6	3,0 m	<b>928832</b>

## Cordon patch téléphonique 1 paire

Convient pour un câblage 1 ligne téléphonique.

### CARACTÉRISTIQUES

- Type de cordon : 1 paire torsadée non blindée
- Câblage : paire 4-5
- Conducteur : cuivre
- Gaine : PVC

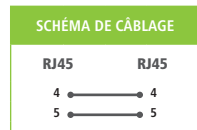

RÉF. 928840

LONGUEUR	COULEUR	RÉF.
Cordon patch téléphonique 1 paire 0,5 m	Bleu	<b>928840</b>
Cordon patch téléphonique 1 paire 1,0 m	Bleu	<b>928820</b>
Cordon patch téléphonique 1 paire 2,0 m	Bleu	<b>928821</b>
Cordon patch téléphonique 1 paire 3,0 m	Bleu	<b>928822</b>
Cordon patch téléphonique 1 paire 5,0 m	Bleu	<b>928823</b>
Cordon patch téléphonique 1 paire 10,0 m	Bleu	<b>928824</b>
Cordon patch téléphonique 1 paire 0,5 m	Gris	<b>928841</b>
Cordon patch téléphonique 1 paire 1,0 m	Gris	<b>928835</b>
Cordon patch téléphonique 1 paire 2,0 m	Gris	<b>928836</b>
Cordon patch téléphonique 1 paire 3,0 m	Gris	<b>928837</b>
Cordon patch téléphonique 1 paire 5,0 m	Gris	<b>928838</b>
Cordon patch téléphonique 1 paire 10,0 m	Gris	<b>928839</b>

RÉF. 280490

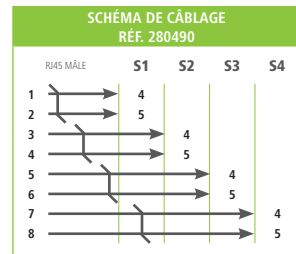
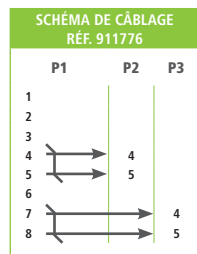

\* Consultez-nous



## Prise gigogne filtre ADSL T vers RJ11

### Internet et téléphone sur la même ligne !

Permet de séparer le signal téléphonique vocal et numérique ADSL (à utiliser avec un modem ADSL ou un routeur modem ADSL).

#### CARACTÉRISTIQUES

- Entrée ligne : T mâle
- Sortie téléphone : T femelle
- Sortie modem ADSL : RJ11 femelle
- Compatible ADSL / ADSL2+



RÉF.

Prise gigogne filtre ADSL

280360

## Prise gigogne filtre VDSL T vers RJ11

### Spécial VDSL !

Permet de séparer le signal téléphonique vocal et numérique VDSL (à utiliser avec un modem VDSL ou un routeur modem VDSL).

#### CARACTÉRISTIQUES

- Entrée ligne : T mâle
- Sortie téléphone : T femelle
- Sortie modem VDSL : RJ11 femelle
- Compatible VDSL / VDSL2



RÉF.

Prise gigogne filtre VDSL

280365

## Boîtier filtre ADSL RJ45 vers RJ11

### Séparez le signal téléphonique du signal ADSL !

Spécialement conçu pour les installations avec prises murales RJ45.

#### CARACTÉRISTIQUES

- Entrée ligne : RJ45 mâle
- Sortie téléphone : RJ11 femelle
- Sortie modem ADSL : RJ11 femelle
- Compatible ADSL / ADSL2+



RÉF.

Filtre ADSL RJ45 vers RJ11

280390

## Boîtier filtre ADSL maître

### Connectez plus de 3 téléphones sur une même prise ADSL !

Boîtier à installer en entrée de ligne téléphonique pour séparer le signal RTC du signal ADSL afin de pouvoir dépasser la limite de 3 filtres ADSL standards sur une même ligne.

#### CARACTÉRISTIQUES

- Entrée ligne : RJ11 femelle
- Sortie téléphone : RJ11 femelle
- Sortie modem ADSL : RJ45 femelle
- Compatible ADSL / ADSL2+



Ligne  
Modem ADSL  
Téléphone RTC



Téléphone RTC  
Ligne  
Modem ADSL

RÉF.

Filtre ADSL maître

280370

## Conjoncteur gigogne T vers RJ

### Le standard à prix éco !

#### CARACTÉRISTIQUES

- Entrée : T mâle
- Sortie : T femelle et RJ11 femelle (Réf. 911910)  
T femelle et RJ45 femelle (Réf. 911911)



RÉF. 911911

RÉF.

911910

911911

## Cordon joncteur gigogne T vers RJ11

#### CARACTÉRISTIQUES

- Entrée : T mâle
- Sortie : T femelle et RJ11 mâle
- Cordon : méplat de 3,0 m



RÉF.

936501

## Conjoncteur gigogne T vers vis

#### CARACTÉRISTIQUES

- Entrée : T mâle
- Sortie : T femelle et bornier à 8 contacts



RÉF.

936597

## Adaptateur joncteur T vers RJ45

### Raccordez votre téléphone à une prise RJ45 !

#### CARACTÉRISTIQUES

- Entrée : RJ45 mâle (paire 4-5)
- Sortie : T femelle
- Cordon : 20 cm



RÉF.

911730

## Prise murale joncteur T

### Simple et économique !

#### CARACTÉRISTIQUES

- Entrée : 6 broches à vis, jusqu'à 3 paires
- Sortie : T femelle
- Dimensions : 65 x 65 x 27 mm



RÉF.

936592

## Plastron Mosaic téléphone

#### CARACTÉRISTIQUES

- Nombre de contacts : joncteur à 8 plots
- Raccordement : bornier à vis
- Compatibilité : joncteur mâle 6 ou 8 plots



RÉF.

753259

Consultez-nous

## Doubleur de prise RJ45 ou RJ12

Raccordez 2 postes téléphoniques sur 1 ligne !

### CARACTÉRISTIQUES

- Au choix : 1 x RJ12 mâle ou femelle, vers 2 x RJ12 femelle  
1 x RJ45 femelle vers 2 x RJ45 femelle
- Câblage : droit point à point

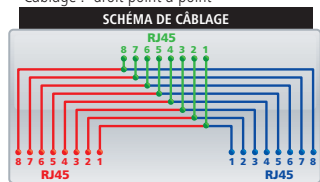

RÉF. 252100

	TYPE	RJ	RÉF.
Doubleur de prise	F / M / F	RJ12	<b>252100</b>
Doubleur de prise	F / F / F	RJ12	<b>252010</b>
Doubleur de prise	F / F / F	RJ45	<b>252020</b>

## Coupleur RJ

Idéal pour prolonger vos cordons RJ !

Convient aux applications réseau UTP ou téléphonie.

### CARACTÉRISTIQUES

- Câblage : droit point à point



RÉF. 902801



RÉF. 902601

	TYPE	RJ	RÉF.
Coupleur	F / F	RJ11	<b>252040</b>
Coupleur	F / F	RJ12	<b>902601</b>
Coupleur	F / F	RJ45	<b>902801</b>

## Boîtier mural 1 port RJ45

Le plus économique !

### CARACTÉRISTIQUES

- Entrée : bornier à 6 contacts personnalisables
- Sortie : RJ45 femelle



**Borniers vis**  
Pour un confort d'installation

	RJ	RÉF.
Boîtier mural 1 port	RJ45	<b>270020</b>

## Adaptateur anti-enroulement

Spécial combiné téléphonique !

Évite l'enroulement du cordon téléphonique.

### CARACTÉRISTIQUES

- Compatibilité : RJ9
- Faible encombrement



RÉF. 280101



RÉF. 280102

	RÉF.
Adaptateur monobloc	<b>280101</b>
Adaptateur avec cordon de 3 cm	<b>280102</b>



## Doubleur de prise RJ45

### CARACTÉRISTIQUES

- 1 x RJ45 mâle vers 2 x RJ45 femelle
- Blindage : blindé ou non blindé
- Câblage : droit point à point
- Cordon : 10 cm
- Fixation : par vis

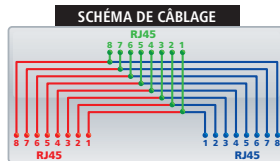

	BLINDAGE	RÉF.
Doubleur de prise RJ45 F / M / F	UTP	<b>252470</b>
Doubleur de prise RJ45 F / M / F	STP	<b>252471</b>

## Eclateur de ports RJ45

1 prise réseau + 1 prise téléphone sur 1 prise murale RJ45 !

### CARACTÉRISTIQUES

- 1 x RJ45 mâle vers 2 x RJ45 femelle
- 1 prise RJ45 réseau câblée 1-2 et 3-6
- 1 prise RJ45 téléphone câblée 4-5 et 3-6
- Blindage : blindé ou non blindé
- Cordon : 10 cm
- Fixation : par vis
- S'utilise par 2

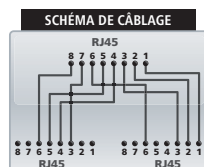

RÉF. 901852

	BLINDAGE	RÉF.
Eclateur de ports RJ45	UTP	<b>901851</b>
Eclateur de ports RJ45	STP	<b>901852</b>

## Adaptateur de plug RJ

Pour en finir avec les connecteurs RJ incompatibles !

Permet d'enfiler des connecteurs RJ plus petits dans des prises RJ plus larges : un cordon RJ9 pourra s'utiliser sur une prise RJ11 ou RJ12 et un cordon RJ11 ou RJ12 dans une prise RJ45. L'adaptateur s'insère simplement dans la prise à adapter et la languette des connecteurs conserve ses propriétés. Les 2 adaptateurs sont empilables pour enficher un cordon RJ9 dans une prise RJ45.

### CARACTÉRISTIQUES

- Adaptateur RJ9 (4P4C) vers RJ11 / RJ12 (6P6C) : Réf. 920442
- Adaptateur RJ11 / RJ12 (6P6C) vers RJ45 (8P8C) : Réf. 920443
- Adaptateurs empilables
- Matière : ABS
- Conditionnement : 10 pièces

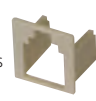

RÉF. 920442



RÉF. 920443



	QUANTITÉ	RÉF.
Adaptateur RJ9 vers RJ11/RJ12	10	<b>920442</b>
Adaptateur RJ11/RJ12 vers RJ45	10	<b>920443</b>

## Jarretière téléphonique

### CARACTÉRISTIQUES

- Conducteur : cuivre 5/10e
- Couleur : paire blanc / rouge (Réf. 925900)  
paire blanc / bleu (Réf. 925901)
- Gaine : PVC
- Conditionnement : touret de 100 m



RÉF. 925900

	LONGUEUR	COULEUR	RÉF.
Jarretière téléphonique	100 m	Blanc / rouge	<b>925900</b>
Jarretière téléphonique	100 m	Blanc / bleu	<b>925901</b>

