

SIEMENS



Synco™, Synco™ living Serveur Web OZW772... V4 Instructions de mise en service

OZW772.01
OZW772.04
OZW772.16
OZW772.250

Table des matières

1	Vue d'ensemble.....	6
1.1	Introduction.....	6
1.2	Éléments d'affichage et de commande sur le serveur Web.....	7
1.3	Interface utilisateur	8
1.3.1	Niveaux d'accès.....	9
1.4	Symboles, conventions, abréviations	11
1.4.1	Symboles.....	11
1.4.2	Conventions typographiques.....	12
1.4.3	Abréviations.....	12
2	Mise en service	13
2.1	Conditions préalables	13
2.2	Démarrage rapide.....	14
2.2.1	Raccordement du serveur Web.....	14
2.2.2	Connexion au serveur Web.....	15
2.3	Gestion des comptes utilisateur	16
2.4	Création des pages d'appareils Web	18
2.5	Réglages du serveur Web.....	21
2.5.1	Réglages de la page opérateur "Heure / Date".....	21
2.5.2	Réglages de la page opérateur "Réglages"	22
2.5.3	Réglages de la page opérateur "Destinataires messages".....	32
2.6	Mise en service des composants réseau.....	35
2.6.1	Poste de travail en réseau local (LAN)	35
2.6.2	Routeur	36
2.7	Contrôle des fonctions	37
2.8	Autres réglages	40
2.9	Dernière vérification.....	41
2.9.1	Contrôle des anomalies	41
2.9.2	Opérations finales sur le serveur Web.....	41
2.10	Etat à la livraison	42
2.11	Mises à jour logicielles	42
3	Exploitation avec le navigateur web	43
3.1	Vue d'ensemble	43
3.2	Exploitation de l'installation	45
3.2.1	Exploitation des appareils KNX	45
3.2.2	Exploitation du serveur Web	45
3.2.3	Diagnostic sur le serveur Web.....	49
3.3	Défauts.....	52
3.3.1	Vue d'ensemble	52
3.3.2	Défauts des appareils	52
3.4	Transfert de fichier.....	54
4	Visualisation d'installations	59
4.1	Vue d'ensemble	59
4.2	Exemple de page Web d'installation.....	60

4.3	Caractéristiques de pages Web d'installation	61
4.4	Barre d'outils.....	62
4.5	Importation de schémas d'installation compatibles Web	63
4.6	Création de pages Web d'installation	65
5	Mesure de la consommation	69
5.1	Fichier de relevé de consommation.....	70
5.1.1	Rubriques principales du fichier de relevé	70
5.1.2	Données de comptage en détail.....	71
5.2	Relations temporelles	72
5.3	Envoi du fichier de relevé de consommation	75
6	Fonctions "Indice énergie"	76
6.1	Introduction.....	76
6.1.1	Description de fonctionnement.....	76
6.1.2	Topologie du bus KNX	77
6.1.3	Gamme Synco™ et appareils KNX	78
6.1.4	Navigation et pages d'appareils Web	78
6.2	Niveaux de la fonction "Indice énergie"	79
6.2.1	Niveau "Installation".....	79
6.2.2	Niveau "Installations partielles"	81
6.2.3	Niveau "Points de données".....	82
6.2.4	Nombre de points de donnée surveillés.....	83
6.2.5	Visibilité de l'indice énergie	83
6.2.6	Affichage de l'indice énergie total de l'installation	84
6.3	Mise en service de la fonction "Indice énergie".....	85
6.3.1	Indications pour la mise en service	85
6.3.2	Démarrage de la fonction "Indice énergie"	85
6.3.3	Temps de traitement estimé	86
6.3.4	Désactivation de la surveillance des points de donnée	87
6.3.5	Activation de la surveillance des points de donnée.....	88
6.4	Boîtes de dialogue, points de données et limites vertes.....	91
6.4.1	Généralités sur les boîtes de dialogue	91
6.4.2	Boîtes de dialogue des points de donnée numériques.....	93
6.4.3	Boîtes de dialogue des points de type énumérations.....	94
6.4.4	Boîtes de dialogue des points de grandeurs variables.....	94
6.4.5	Boîtes de dialogue de réglage manuel de la valeur des points.....	95
6.4.6	Groupes utilisateur "Service" et "Utilisateur final".....	96
6.5	E-mail avec "indice énergie" de l'installation.....	98
6.5.1	Configuration des destinataires de courrier électronique	98
6.5.2	Réception du message	99
6.5.3	Contenu du message.....	99
6.6	Traitement des exceptions	100
7	Communication	102
7.1	Commande à distance	102
7.1.1	Réseau local (LAN).....	102
7.1.2	Commande à distance via Internet.....	107
7.2	Notifications par courrier électronique	111
8	Annexe	112
8.1	Remarques générales.....	112
8.2	Diagnostic	112
8.2.1	Codes d'erreur du serveur Web	112

8.2.2	Editeur de commandes Windows	113
8.3	Communication.....	114
8.3.1	Protocole Internet	114
8.3.2	Installation du pilote RNDIS	115
8.3.3	Configuration réseau alternative.....	117
8.4	Caractéristiques techniques.....	118
8.4.1	Encombresments.....	121

1 Vue d'ensemble

1.1 Introduction

Références et désignations

Désignation	Nombre maximum d'appareils sur le bus KNX
OZW772.01	1 appareil
OZW772.04	4 appareils
OZW772.16	16 appareils
OZW772.250	250 appareils

Contenu du document

Ce document décrit la mise en service et l'exploitation des serveurs Web OZW772. Dans cette édition "Serveur Web OZW772, V4" le Chapitre 6 décrit la nouvelle fonction "Indice énergie". On a introduit aux chapitres 2 et 6 un complément d'information sur le client DHCP.

Exploitation avec le navigateur web

Le serveur Web OZW772... peut aussi être mis en service et exploité avec le logiciel sur PC ACS série 700. Par souci de lisibilité, la présente documentation met néanmoins l'accent sur la mise en service et l'exploitation par le biais d'un navigateur internet.

Remarques importantes



Ce symbole signale des instructions importantes relatives à la sécurité et des mises en garde dont le non-respect peut entraîner un dysfonctionnement du serveur Web.

Le non respect des ces indications peut provoquer des dommages corporels et matériels.

Sécurité / responsabilité du fait des produits

- Les appareils ne doivent être utilisés que dans des installations techniques du bâtiment, pour réaliser les applications et fonctions décrites. Respecter les prescriptions locales d'installation.
- Un appareil défectueux ou visiblement endommagé doit être immédiatement mis hors tension et remplacé.
- Il est interdit d'ouvrir les appareils. Toute infraction annule la garantie.
- Les caractéristiques techniques mentionnées ne sont garanties exclusivement qu'avec les systèmes Synco™ et Synco™ living. Le fonctionnement en association avec des appareils tiers qui ne sont pas explicitement nommés doit être assuré par l'exploitant. Dans ce cas Siemens n'assure aucun service technique ni de garantie.

Utilisation adéquate

Le fonctionnement irréprochable et sûr des produits suppose que toutes les phases de transport, stockage, montage, installation et mise en service soient réalisées dans les règles de l'art, et que l'exploitation soit effectuée soigneusement.

Recyclage

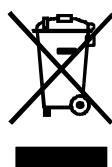

„Cet appareil est à considérer comme un produit électronique ancienne génération, au sens de la directive européenne 2002/96/CE (DEEE), et ne doit pas être éliminé comme un déchet domestique. Il convient donc de le recycler selon les circuits prévus par les prescriptions nationales correspondantes. Respecter la législation locale en vigueur.“

1.2 Éléments d'affichage et de commande sur le serveur Web

Vue d'ensemble

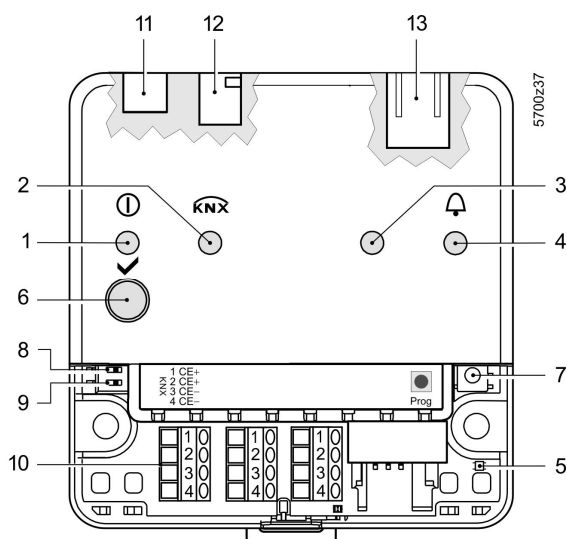

Pos	Désignation
1	LED ⓘ Exploitation et "Indice énergie"
2	LED KNX
3	Réservé
4	LED de défaut ⚠
5	LED Mode adressage
6	Touche Télécommande ✓
7	Touche Mode d'adressage Prog
8	Commutateur d'inhibition des messages
9	Commutateur 2 (sans fonction)
10	Bornes de raccordement du bus KNX
11	Prise d'alimentation
12	Prise USB, type miniature
13	Connexion Ethernet, prise RJ45

LED

1 ⓘ (vert/rouge orange)

- éteinte pas d'alimentation 24 V-
- allumée rouge le serveur Web lance le système d'exploitation
- clignote rouge le serveur Web démarre l'application
- Allumée verte Serveur Web prêt, "Indice énergie" = "feuille verte"
- Allumée orange Serveur Web prêt, "Indice énergie" = "feuille orange"

2 KNX (vert)

- éteinte bus non alimenté
- allumée KNX prêt à fonctionner
- clignote communication sur KNX

3 bus terrain 2 (réserve)

- éteinte sans fonction

4 défaut ⚠ (rouge)

- éteinte aucun défaut (état normal)
- allumée défaut acquitté
- clignote défaut non acquitté

5 mode adressage (rouge)

- éteinte mode adressage KNX désactivé
- allumée mode adressage KNX activé

Touches de commande

6 Touche Télécommande ✓

- Bref (< 2 s) Acquittement du message de défaut
- Long (> 6 s) Envoi de l'état de l'installation aux destinataires des messages de défaut (pas aux destinataires des relevés de consommation et de l'indice énergie)

7 Mode adressage Prog

- Bref (< 2 s) Une pression : mode adressage KNX activé
Nouvelle pression : mode adressage KNX désactivé

Combinaison des touches ✓ et Prog

- Long (> 6 s) Appuyer simultanément sur les touches ✓ et Prog pour rétablir le réglage usine.

i Toutes les données de configuration et les réglages sont réinitialisés. La liste des appareils, les schémas d'installation et les messages non envoyés sont effacés. Les données d'historique sont par contre conservées.

Commutateur

8 Inhibition des messages

- Position „On“ L'envoi de messages est inhibé
- Position „Off“ L'envoi de messages est autorisé

9 Commutateur DIP 2

- Positions du commutateur Sans fonction

1.3 Interface utilisateur

L'interface utilisateur du serveur Web est chargée par le biais d'un navigateur internet.

- Par défaut, l'exploitation du serveur Web et des appareils KNX raccordés s'effectue au moyen de lignes de textes (Chapitre 2).
- Il est néanmoins possible de l'enrichir par une exploitation graphique (Chapitre 4).

Le chapitre suivant décrit les zones d'affichage de l'interface par défaut (pour la description des zones d'affichage avec l'interface graphique, voir Chapitre 4). L'écran principal est subdivisé en différentes zones.

The screenshot shows the Siemens web interface with the following elements highlighted by red circles:

- 1**: Main navigation menu (Accueil, Indice énergie, etc.)
- 2**: Secondary navigation menu (Programme horaire, Régime d'ambiance, etc.)
- 3**: Breadcrumb trail (Accueil > 0.2.5 Chaufferie > Circuit de chauffage 1 > Consignes d'ambiance)
- 4**: User name and session (Thierry [Déconnexion])
- 5**: Alarm indicator (Résid. Moulin Clair [C1] err. sonde Ch)
- 6**: Eco leaf icon
- 7**: Installation ID (OZW772.16)
- 8**: Data table with columns 'Point de donnée' and 'Valeur'.
- 9**: Siemens logo

Point de donnée	Valeur
Confort	20.0 °C
Préconfort	18.0 °C
Economie	16.0 °C
Mode protection	10.0 °C

① Navigation primaire

La navigation primaire vous permet de sélectionner les fonctions suivantes :

Menu	Fonctions
Accueil	Exploitation des appareils via menu arborescent
Indice énergie	Affichage et exploitation des points de données d'"indice énergie"
Défauts	Affichage des défauts dans le système
Transfert de fichier	Relevés de consommation, historique des messages, documents, logos, définitions du système
Compte utilisateurs	Gestion des utilisateurs
Pages des appareils Web	Création de la liste des appareils et des pages opérateur

② Navigation secondaire

L'arborescence de navigation secondaire (accessible via l'option Accueil) permet de sélectionner les appareils et leurs pages opérateurs

③ Chemin

Le chemin d'accès retrace le parcours depuis le menu principal jusqu'à la page opérateur ouverte. Cliquez à un endroit quelconque du chemin pour revenir à l'élément souhaité.

④ Utilisateur

Ce champ indique l'utilisateur dont la session est active. Cliquez sur [Déconnexion] pour mettre fin à la session active. Sinon, la session reste ouverte.

⑤ Défaut d'état d'installation

Le champ "Défaut d'état d'installation" s'affiche en permanence:

- En vert: pas de défaut
- En rouge: défaut dans l'installation
- Lorsque l'on clique sur le champ, tous les défauts présents dans l'installation s'affichent.

⑥ Indice énergie de l'installation

Le champ "Indice énergie de l'installation" s'affiche en permanence :

- Feuille verte: Tous les points de donnée "Indice énergie" sont dans une plage "écologique"
- Feuille orange: au moins un point de donnée "indice énergie" est en dehors de la plage écologique

Pour accéder à la fonction "indice énergie", cliquer sur le champ "Indice énergie de l'installation".

⑦ **Nom installation**

Le nom configuré pour l'installation s'affiche dans ce champ.

⑧ **Zone d'affichage**

La zone d'affichage présente le contenu correspondant à l'option sélectionnée dans la navigation primaire et secondaire.

⑨ **Zone de logo**

Les logos 1 et 2 sont affichés dans cette zone.

1.3.1 Niveaux d'accès

Les possibilités d'affichage et d'exploitation dépendent du niveau d'accès de l'utilisateur actif :

Utilisateur final

- Exploitation des données de l'utilisateur final
- Vue d'ensemble des défauts
- Administration de son propre compte utilisateur

Accueil | Indice énergie | Défauts | Compte utilisateurs

Précédent

- Programme horaire 1
- Vac. / jours exception
- Régime d'ambiance
- Consignes d'ambiance
- Courbe de chauffe
- Entrées / consignes
- Sorties
- Limitations

Point de donnée	Valeur
Présélection	Auto
Etat	Confort
Cause	Programme horaire
Régime d'ambiance vacances	Economie

Service

Comme pour l'utilisateur final. En plus :

- Exploitation des données de service
- Documents, historique des messages

Accueil | Indice énergie | Défauts | Transfert de fichier | Compte utilisateurs | Pages des appareils Web

Précédent

- Programme horaire 1
- Vac. / jours exception
- Régime d'ambiance
- Consignes d'ambiance
- Courbe de chauffe
- Fonctionnement instal.
- Entrées / consignes
- Sorties
- Limitations

Point de donnée	Valeur
Présélection	Auto
Etat	Confort
Cause	Programme horaire
Régime d'ambiance vacances	Economie

Administrateur

Comme pour le Service. En plus :

- Création de la liste des appareils et des pages Web
- Barre d'outils pour créer des pages web d'installation
- Administration de tous les comptes utilisateur



- Précédent
- Programme horaire 1
- Vac. / jours exception
- Régime d'ambiance
- Consignes d'ambiance
- Courbe de chauffe
- Fonctionnement instal.
- Entrées / consignes
- Sorties
- Limitations



























Accueil > 0.2.5 Chaufferie > Circuit de chauffage 1 > Régime d'ambiance

Point de donnée	Valeur
Présélection	Auto
Etat	Confort
Cause	Programme horaire
Régime d'ambiance vacances	Economie

1.4 Symboles, conventions, abréviations

1.4.1 Symboles

Symboles

Symbole	Signification
	Point de donnée au niveau service
	Point de donnée au niveau utilisateur final
	Point de donnée en lecture/écriture ; sa valeur peut être modifiée
	Point de donnée en lecture seule ; la valeur ne peut pas être modifiée.
	Liens avec un champ de saisie
	Suppression d'un objet
	Case à cocher (sélection multiple)
	Bouton radio
	Calendrier
	Flèche pour réglage progressif des valeurs
	Curseur pour réglage des valeurs
	Flèche d'affichage de l'ordre de tri
	Haut
	Chargement de fichier (dans le serveur Web)
	Chargement de fichier (depuis le serveur Web)
	Indication relative à la sécurité, protection contre l'utilisation intempestive
	A respecter / suivre impérativement
	Remarque, information importante
	Connexion réseau
	Lien vers l'appareil
	Utilisateur
	Historique des messages
	Définitions système
	Logos
	Passage d'une vue à l'autre : vue d'ensemble, vue partielle
	Indicateur de défaut: Champ vert = pas de défaut, champ rouge = défaut (alarme)
	"Feuille verte"
	"Feuille orange"
	"Feuille grise"

1.4.2 Conventions typographiques

Indications de chemin

Les chemins d'accès sont représentés comme suit :

- Serveur Web: Accueil > 0.2.152 OZW772. .xx > Réglages > Heure/Date
- PC: Démarrage > Réglages > Connexions réseau > Connexion au réseau local
OZW772.xx signifie OZW772.01 ou
OZW772.04 ou
OZW772.16 ou
OZW772.250

Adresse IP, domaine

Saisie en barre d'adresse du navigateur :

- Adresse IP: 192.168.2.10
- Domaine : www.siemens.com

Touches

Les boutons de commande sont représentés comme suit : Ajouter

1.4.3 Abréviations

Abréviations

Auto MDI-X	Auto Medium Dependent Interface - Crossed
DHCP	Dynamic Host Configuration Protocol
DynDNS	Dynamic Domain Name System
ECA	Energy Cost Allocation
DynDNS	Dynamic Domain Name System
HTTP	Hyper Text Transfer Protocol
HTTPS	Hyper Text Transfer Protocol Secure
IP	Protocole Internet
KNX	Konnex
LAN	Local Area Network
NAT	Network Address Translation
PAT	Port and Address Translation
RNDIS	Remote Network Driver Interface Specification
SMTP	Simple Mail Transfer Protocol
STP	Shielded Twisted Pair
TCP	Transmission Control Protocol
TLS	Transport Layer Security
UPnP	Universal Plug and Play
USB	Universal Serial Bus
UTP	Unshielded Twisted Pair
Web API	Web Application Programming Interface

2 Mise en service

Ce chapitre décrit la mise en service du serveur Web.

2.1 Conditions préalables

Conditions préalables

La mise en service du serveur Web suppose que les conditions suivantes sont remplies :

- Le serveur Web est monté et câblé (cf. Instructions d'installation, G5701).
- Les partenaires communiquant sur le bus ont été mis en service.
- Les appareils KNX disposent d'une adresse KNX valide [1...253] et sont prêts à fonctionner.

Remarque : Les serveurs Web sont livrés avec l'adresse KNX 150. Il convient donc d'attribuer à tous les autres appareils KNX une adresse KNX dans la plage [1...253], sauf 150.

- Le bus KNX est alimenté.
- Le serveur Web ou un autre appareil KNX est maître de l'horloge sur le bus KNX.
- La liaison d'une application SmartPhone avec le serveur Web n'est pertinente que si la mise en service de ce dernier est entièrement terminée.
-

Remarques



- Adresse IP USB: 192.168.250.1 (non modifiable)
Adresse IP Ethernet: correspond à l'adresse fournie par le routeur.
Sans routeur: 192.168.2.10 (réglage usine, cf. Chapitre [7.1.1](#)).
- La mise en service s'effectue avec un PC/portable exploitant un navigateur Internet raccordé sur l'interface USB. La connexion au port USB nécessite l'installation du pilote RNDIS.
- Lorsque le PC/portable a établi une connexion avec Internet et qu'on le raccorde sur la prise USB, le pilote RNDIS s'installe automatiquement, à condition que le service de mise à jour en ligne de Microsoft ait été activé. En l'absence de connexion avec Internet, il est possible d'installer le pilote RNDIS manuellement (cf. chapitre [8.3.2](#)).
- Le pilote RNDIS est fourni avec le serveur Web et accessible à l'adresse <http://<Adresse IP>/drivers/>
- Pour se déplacer, utiliser toujours la navigation primaire en premier, puis sélectionner l'option de menu adéquate dans la navigation secondaire.
- Retour en arrière : Cliquer sur le symbole "Haut" ou utiliser le chemin ou la navigation primaire.

2.2 Démarrage rapide

2.2.1 Raccordement du serveur Web

Raccordement du serveur Web

Brancher le serveur Web sur l'alimentation, puis le raccorder au PC :

1. Brancher le bloc d'alimentation du serveur sur la prise secteur. Le serveur Web est prêt à fonctionner lorsque la LED ⓘ s'allume en vert.
2. Vérifier l'affichage des éléments suivants :
 - LED **KNX**
S'allume en vert lorsque le bus KNX est alimenté. Si aucune tension de bus n'est présente, vérifier le câblage du bus KNX et le réglage de l'alimentation du bus sur les appareils KNX.
 - LED ⓘ
Reste éteinte en l'absence de défaut. Si un défaut survient, il est possible de l'éliminer ultérieurement (cf. chapitre 3.3).
3. Raccorder le serveur Web et le PC avec le câble USB fourni, puis démarrer le PC. Le PC détecte un nouvel appareil USB (le serveur). Dans le cas contraire, le pilote RNDIS n'est pas encore installé.

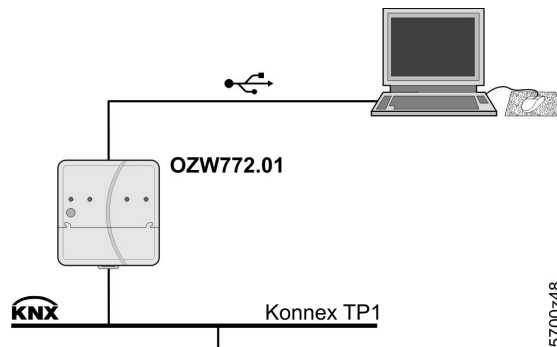

4. Si le PC est connecté à Internet, le pilote s'installe automatiquement, à condition que le service de mise à jour en ligne ait été autorisé. Suivez les instructions du programme d'installation.

Remarque

i Vous pouvez aussi installer le pilote RNDIS manuellement (cf. chapitre 8.3.2).

2.2.2 Connexion au serveur Web

Connexion

La mise en service du serveur Web s'effectue par le biais d'un PC et d'un navigateur Web via l'interface USB :

1. Lancer le navigateur internet
2. Dans la barre d'adresse du navigateur, entrer l'adresse IP USB (192.168.250.1)



3. Login
User name (Nom utilisateur): Administrator
Password (Mot de passe): Password

A screenshot of a login form. The form has a title "Login" and two input fields: "User name" with the text "Administrator" and "Password" with masked characters "*****". A "Login" button is located at the bottom right of the form.

4. Cliquer sur Login

Remarques

- ! Lors de la première ouverture de session "User name" = "Administrator" et "Password" = "Password"
- Il est conseillé de changer le mot de passe après la première connexion.
- Tenir compte de la distinction entre majuscules et minuscules.
- A la première connexion, la langue du serveur est l'anglais.

2.3 Gestion des comptes utilisateur

Gérer les comptes utilisateur

La modification du mot de passe d'administrateur par défaut et la configuration d'autres comptes utilisateur s'effectuent via le menu "User Accounts" ("Compte utilisateurs").

Remarque



Les pages des appareils Web ne peuvent être créées qu'au niveau d'accès "Administrator".

- Les réglages des comptes utilisateur s'appliquent aussi à l'accès via une application SmartPhone et à d'autres applications développées via l'API Web.

SIEMENS
OZW772.16

Accueil | Indice énergie | Défauts | Transfert de fichier | **Compte utilisateurs** | Pages des appareils Web

Nom utilisateur	Description (optionnelle)	Adresse e-mail (optionnelle)	Langue	Groupe utilisateur
Administrator			English	Administrateur

Modification des informations de l'administrateur

Procédure :

1. Cliquer sur le symbole de crayon rouge La boîte de dialogue "Change user" s'affiche ("Changement utilisateur")

Change user

User name	Administrator
Password	
Repeat password	
Description (optional)	
E-mail address (optional)	
Language	English

OK Cancel

2. Modification des informations :
 - Password (Mot de passe)
 - Repeat Password (Répéter le mot de passe)
 - Description (optional) (Description (optionnelle))
 - E-mail-address (optional) (Adresse e-mail (optionnelle))
 - Language (Langue): Français
3. Cliquer sur

Ajout de nouveaux utilisateurs

Procédure :

1. Cliquez sur La boîte de dialogue "Ajout utilisateur" s'affiche

Ajout utilisateur

Nom utilisateur	Charlie
Mot de passe	•
Répéter le mot de passe	•
Description (optionnelle)	
Adresse e-mail (optionnelle)	
Langue	Francais
Groupe utilisateur	Utilisateur final

OK Annuler

2. Saisie / sélection des informations utilisateur :
 - Nom utilisateur
 - Mot de passe
 - Répéter le mot de passe
 - Description (optionnelle)
 - Adresse e-mail (optionnelle)
 - - Langue: Français
 - Groupe utilisateur
3. Cliquer sur

Modification des données utilisateur

Procédure :

1. Cliquer sur le symbole de crayon rouge en regard de l'utilisateur correspondant 
La boîte de dialogue "Changement utilisateur » s'affiche

Changement utilisateur	
Nom utilisateur	Secrétariat
Mot de passe	•••••
Répéter le mot de passe	•••••
Description (optionnelle)	
Adresse e-mail (optionnelle)	
Langue	Français
Groupe utilisateur	Utilisateur final
<input type="button" value="OK"/> <input type="button" value="Annuler"/>	

1. Modifier les données :
 - Nom utilisateur
 - Mot de passe
 - Répéter le mot de passe
 - Description (optionnelle)
 - Adresse e-mail (optionnelle)
 - Langue: Français
 - Groupe utilisateur.
2. Cliquer sur

Supprimer un compte utilisateur

Procédure :

1. Cliquer sur le symbole de poubelle rouge en regard de l'utilisateur correspondant 
La boîte de dialogue "Compte utilisateurs » s'affiche

Compte utilisateurs	
Supprimer l'utilisateur ?	
<input type="button" value="Oui"/> <input type="button" value="Non"/>	

2. A l'invite du système "Supprimer l'utilisateur ?" répondre

Remarques

-  Il est impossible de supprimer le compte Administrateur, ou de modifier le nom "Administrator" et le groupe d'utilisateurs "Administrator" . Il est par contre possible d'ajouter des comptes utilisateur supplémentaires avec des droits d'administrateur
- L'ajout et la suppression d'utilisateurs s'effectuent uniquement au niveau d'accès "Administrator"
- La modification d'autres comptes est réservée au niveau d'accès "Administrator"
- Un mot de passe sûr combine des lettres, des chiffres et des symboles, se compose d'au moins 20 caractères et ne contient pas de noms propres ou de noms communs du dictionnaire

2.4 Création des pages d'appareils Web

Création de pages des appareils Web

Pour exploiter le serveur Web et les appareils KNX, il faut d'abord entrer les appareils correspondants et générer leurs pages Web. via le menu "Pages des appareils Web".

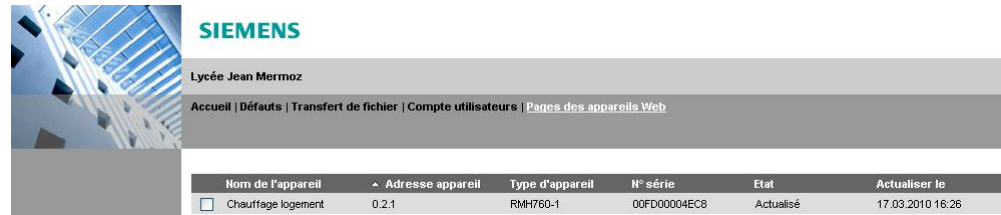

Les appareils associés sont affichés dans une table avec les informations suivantes :

- Nom de l'appareil
- Adresse appareil
- Type d'appareil
- Numéro de série
- Etat
- Actualiser le

Il est possible de trier la table en cliquant sur le symbole ▼▲.

Remarques



- Le serveur Web figure déjà dans la liste des appareils
- Il n'est possible de surveiller que les appareils qui ont été ajoutés, et d'exploiter ceux qui ont été générés
- Les pages Web des appareils ne peuvent être créées qu'au niveau d'accès "Administrator".
- Si l'on modifie les réglages des appareils KNX raccordés, il faut générer ou actualiser de nouveau leurs pages Web pour que ces modifications soient prises en compte.
- Pour remplacer un appareil KNX, il faut le supprimer, puis le rajouter.

Ajouter appareil

Procédure :



1. Cliquer sur
2. Entrer le numéro de série

The screenshot shows a dialog box titled 'Ajouter un appareil'. It contains a text input field for 'N° de série' with the value '00FD00012D13'. At the bottom right, there are two buttons: 'OK' and 'Annuler'.



Il se trouve sur la plaque signalétique des appareils KNX.

3. Confirmer avec
Le serveur Web recherche l'appareil portant ce numéro de série. Une fois qu'il est trouvé, il apparaît dans la liste.

4. Cochez les cases des appareils pour lesquels vous souhaitez générer des pages
5. Cliquer sur
Les pages Web des appareils sont générées.
 Ce processus peut prendre quelques minutes.
6. Attendre que le message " Processus terminé" s'affiche.
7. Cliquer sur
 Dans la liste des appareils, le serveur Web et les appareils KNX adoptent le statut "Actualisé"

Nom de l'appareil	Adresse appareil	Type d'appareil	N° série	Etat	Actualiser le
<input type="checkbox"/> Chauffage logement	0.2.1	RMH760-1	00FD0004EC8	Actualisé	17.03.2010 16:26
<input type="checkbox"/> Ventilation Garage	0.2.3	RMS705-1	00FD00029309	Actualisé	17.03.2010 16:28
<input type="checkbox"/> Volets d'air	0.2.8	RMU710B-1	00FD00028FF4	Actualisé	17.03.2010 16:30
<input type="checkbox"/> Température Ambiante	0.2.9	QAV740	00FD000290ED	Actualisé	17.03.2010 16:30

Suppression d'appareil

Procédure :

1. Sélectionner l'appareil à supprimer de la liste

<input type="checkbox"/> Lycée Jean Mermoz	0.2.152	OZW772.64	00FD00FEFF30	Actualisé	17.03.2010 16:25
<input checked="" type="checkbox"/>					

2. Cliquer sur .
3. Confirmer avec Le serveur Web supprime l'appareil de la liste des appareils.
4. Attendre que le message " Processus terminé" s'affiche.
5. Cliquer sur
L'appareil a été supprimé de la liste.

Actualiser les pages des appareils Web

La modification des textes personnalisables ci-dessous nécessite une actualisation du statut des pages web des appareils :

- Noms dans l'arborescence des menu*, par ex. Destinataire message 1...4
- Nom d'installation du serveur Web
- Nom d'installation des appareils KNX (par ex. QAX913)
-

Le traitement interne des données KNX impose de distinguer les effets et les modalités de restauration pour les trois types de modification mentionnés.

Modification	Liste (pages web) des appareils		Textes dans la navigation secondaire		Actualiser / Mise à jour	Supprimer, insérer
	Nom de l'appareil	Etat	Menus	Dossiers d'appareils		
noms dans l'arborescence des menus*, par ex. Destinataire message 1...4	non applicable	Pas de mise à jour	Pas de mise à jour	non applicable	nécessaire	Non
Nom d'installation du serveur Web	Actuel	Actuel	Actuel	Pas de mise à jour	nécessaire	Non
Nom d'installation du ou des appareils KNX	Pas de mise à jour	Actuel	Actuel	Pas de mise à jour**	Non	nécessaire

* Les noms de l'arborescence des menus peuvent être personnalisés ; ils s'affichent dans la navigation secondaire (arborescence)

** également après Actualiser

Remarques



- Les pages des appareils Web peuvent être actualisées aux niveaux d'accès "Administrator" et "Service"
- Le processus est lancé au niveau service via le bouton "Mise à jour" et au niveau administrateur via le bouton "Actualiser" (cf. "Actualiser les pages des appareils Web").
- Un appareil KNX ne peut être supprimé ou ajouté qu'au niveau d'accès "Administrator".

Conseil

Lorsque vous supprimez un appareil KNX pour en ajouter un autre (procédure décrite plus haut), il est recommandé de copier son numéro de série avant de le supprimer (le sélectionner puis cliquez avec le bouton droit et choisir Copier).

2.5 Réglages du serveur Web

Les réglages du serveur Web s'effectuent via le menu "Accueil". Dans la navigation secondaire, sélectionner d'abord le serveur Web, puis les pages opérateur correspondantes.

Remarque

 Les réglages autorisés dépendent du niveau d'accès.



2.5.1 Réglages de la page opérateur "Heure / Date"

Heure/Date





Chemin: Accueil > 0.2.152 OZW772.01 > Heure / Date

Réserve de marche

 L'horloge dispose d'une réserve de marche d'au moins 72 heures. En cas de panne de courant, l'horloge continue de fonctionner jusqu'à cas épuisement de la réserve.

Si la coupure se prolonge, l'heure et la date sont réinitialisées.

- Si l'heure est synchronisée avec le maître d'horloge du bus KNX, elle est automatiquement actualisée (cf. chapitre [2.5.2](#)).
- Sinon, il faut régler de nouveau l'heure et la date.

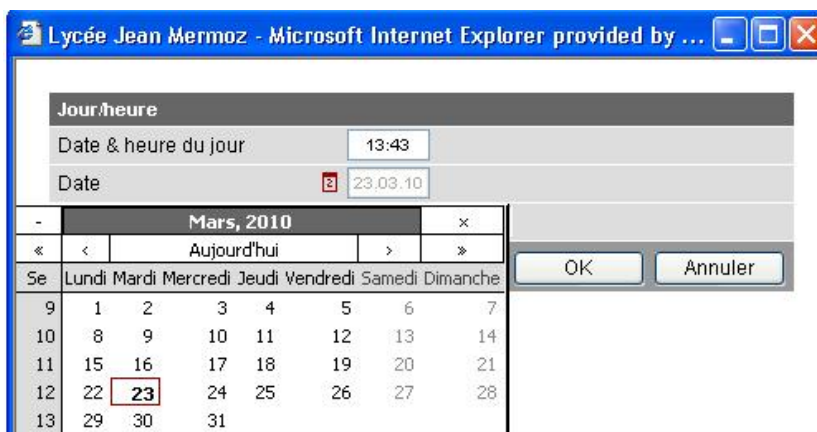
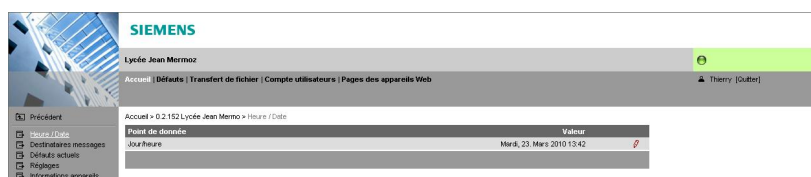

Point de donnée	Explications, exemple		
Jour/heure Valeur par défaut: 00:00 1.1.2005 Valeurs de réglage: heure, date	Les réglages partent de l'heure et de la date actuelles. Le jour est calculé automatiquement.		



2.5.2 Réglages de la page opérateur "Réglages"

Langue

Chemin: Accueil > 0.2.152 OZW772.01 > Réglages > Serveur Web

Point de donnée	Explications, exemple		
Langue Valeur par défaut: anglais Valeurs de réglage: voir Exemple	Langue du serveur Web: C'est la langue utilisée pour l'affichage des textes de défaut du serveur, l'historique des messages, les messages et les états d'installation.	<input checked="" type="radio"/>	<input type="radio"/>
Code Valeur par défaut: 01 Valeurs de réglage: 20 caractères max.	Code d'accès au logiciel ACS790.	<input checked="" type="radio"/>	<input type="radio"/>
RAZ mot de passe * Valeur par défaut: Non Valeur de réglage: oui	Si vous ne vous souvenez plus du mot de passe d'administrateur permettant d'accéder au serveur, vous pouvez régler cette valeur sur "Oui" pour vous connecter de nouveau au serveur avec le mot de passe "Password" ("Password" = mot de passe d'administrateur par défaut). "Oui" est un état temporaire, c'est-à-dire qu'au bout d'environ 2 secondes, ce réglage change automatiquement sur "Non".	<input type="radio"/>	<input checked="" type="radio"/>

* uniquement avec le logiciel ACS790

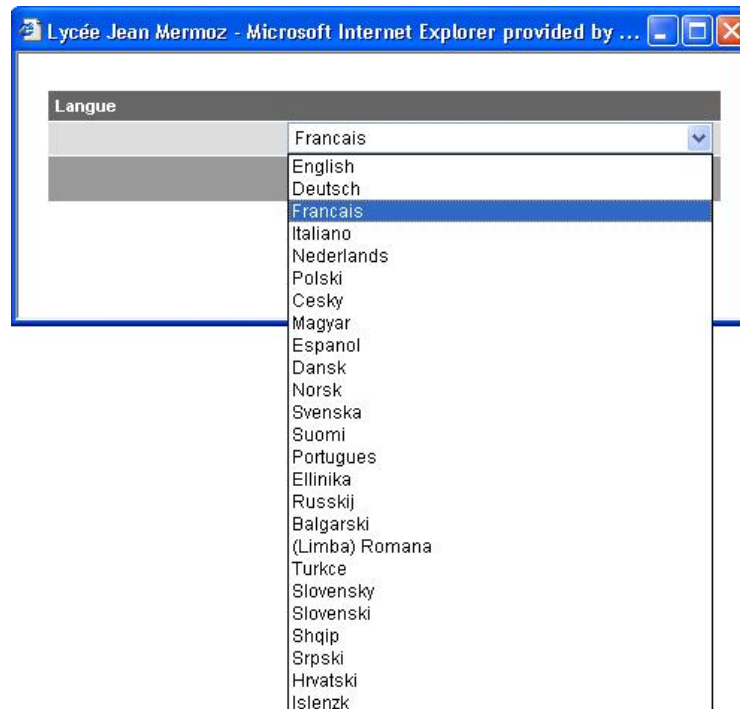
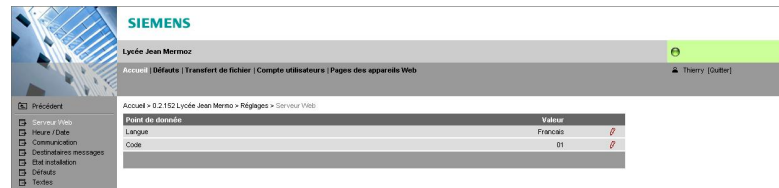

Point de donnée	Explications, exemple		
Synchronisation heure Valeur par défaut: Esclave du Bus Valeurs de réglage: Esclave du Bus Quartz	Définit la Synchronisation de l'heure du serveur Web. Valeur par défaut "Slave auf Bus": Un maître d'horloge est présent sur le réseau KNX . Valeur de réglage "Quartz": L'heure est synchronisée par le quartz dans le serveur Web. Le serveur Web fonctionne comme maître d'horloge ou en autonome avec son heure propre.	<input checked="" type="radio"/>	<input type="radio"/>
Zone heure Valeur par défaut: GMT +01:00 Berlin, Rome Valeurs de réglage:. divers. Fuseaux horaires	Valeur de réglage basée sur UTC (GMT). La zone heure définit également la commutation de l'heure d'été/heure d'hiver.	<input checked="" type="radio"/>	<input type="radio"/>

Point de donnée	Explications, exemple		
Adresse appareil Valeur par défaut: 150 Valeurs de réglage: 1... 253	Réglage de l'adresse d'appareil. Elle doit être unique au sein de la même ligne KNX.	<input checked="" type="radio"/>	<input type="radio"/>
Horloge mode KNX Valeur par défaut: Autonome Valeurs de réglage: Autonome/Maître	Pour "Synchronisation heure" = "Esclave du Bus" la valeur prescrite est "Esclave". Pour "Synchronisation heure" = "Quartz" on peut choisir entre "Autonome" ou "Maître".	<input checked="" type="radio"/>	<input type="radio"/>
Horloge esclave KNX la valeur par défaut: oui Valeurs de réglage: Oui/ Non	Cette valeur n'est pertinente que si "Synchronisation heure" = "Esclave du Bus". Si le réglage est "Horloge esclave KNX" = "oui", l'heure du serveur Web peut modifier l'heure du maître d'horloge du réseau KNX.	<input checked="" type="radio"/>	<input type="radio"/>

Remarques



- Il faut procéder à ces réglages si le serveur Web doit être exploité dans un réseau local (LAN) ou via Internet.
- Les valeurs à entrer en fonctions des différentes topologies réseau sont décrites au chapitre 7.

Point de donnée	Explications, exemple		
DHCP client Valeur par défaut: Marche Valeurs de réglage: Arrêt, Marche	Service chargé de récupérer automatiquement la configuration réseau IP du serveur Web à partir du routeur, cf. Chapitre <u>7.1.1</u> .	<input checked="" type="radio"/>	<input type="radio"/>
Adresse IP Valeur par défaut: 192.168.2.10 Valeurs de réglage: Adresse IP	Adresse IP du serveur Web. Sa configuration n'est pas nécessaire si "DHCP Client = Marche".	<input checked="" type="radio"/>	<input type="radio"/>
Masque de sous réseau Valeur par défaut: 255.255.255.0 Valeurs de réglage: Adresse IP	Le masque de sous-réseau IP détermine la taille du sous-réseau. Sa configuration n'est pas nécessaire si "DHCP Client = Marche".	<input checked="" type="radio"/>	<input type="radio"/>
Passerelle par défaut Valeur par défaut: 192.168.2.1 Valeurs de réglage: Adresse IP	La passerelle standard constitue l'interface entre le réseau local et le réseau public. En général, il faut entrer ici l'adresse IP du routeur. Sa configuration n'est pas nécessaire si "DHCP Client = Marche".	<input checked="" type="radio"/>	<input type="radio"/>
Serveur DNS principal Valeur par défaut: 192.168.2.1 Valeurs de réglage: Adresse IP	<p>Le serveur DNS (Domain Name System) sur Internet relie un nom de domaine unique dans le monde à une adresse IP (par exemple Domaine www.siemens.com avec l'adresse IP 146.254.191.150).</p> <p>La valeur de réglage correspond à l'adresse IP du prochain routeur ou serveur DNS, qui connaît de son côté l'adresse IP d'un nom (domaine) demandé ou d'un autre serveur DNS.</p> <p>En général, ce réglage est identique à celui de la passerelle standard. Il est nécessaire pour l'envoi de messages électroniques. Sa configuration n'est pas nécessaire si "DHCP Client = Marche".</p>	<input checked="" type="radio"/>	<input type="radio"/>
Serveur DNS secondaire Valeur par défaut: (vide) Valeurs de réglage: Adresse IP	Le serveur DNS alternatif ne doit être défini que dans le cadre de systèmes redondants. Ce réglage reste en général vide Sa configuration n'est pas nécessaire si "DHCP Client = Marche"	<input checked="" type="radio"/>	<input type="radio"/>
Position UPnP Valeur par défaut: Ethernet Valeurs de réglage: ---, Ethernet, USB	Le serveur Web signale son existence dans le réseau correspondant par le service Universal Plug and Play (UPnP)	<input checked="" type="radio"/>	<input type="radio"/>

Position UPnP









Le serveur Web signale son existence via Ethernet si

- "Position UPnP" = "Ethernet" est réglé *et*
- la connexion entre le PC/portable et le serveur via Ethernet est active.

Précédent

- KNX
- Ethernet
- E-mail
- USB

Accueil > 0.2.150 OZW772.16 > Réglages > Communication > Ethernet

Point de donnée	Valeur	
DHCP client	Arrêt	
Adresse IP	192.168.251.5	
Masque de sous réseau	255.255.255.0	
Passerelle par défaut	192.168.251.2	
Serveur DNS principal	172.20.2.10	
Serveur DNS secondaire	172.20.2.39	
Réglage DHCP client arrêté		
Adresse IP	192.168.251.5	
Masque de sous réseau	255.255.255.0	
Passerelle par défaut	192.168.251.2	
Serveur DNS principal	172.20.2.10	
Serveur DNS secondaire	172.20.2.39	
Position UPnP	Ethernet	
Adresse physique	00:a0:03:fd:0c:3f	

Remarques



- Il faut procéder à ces réglages si le serveur Web doit émettre un message par courriel (signalisation d'un défaut / envoi d'un fichier de relevé).
- Pour des informations supplémentaires sur les réglages de courrier électronique, cf. Chapitre 7.2.
- Traitement automatique de la connexion la plus sûre :
Si l'appareil à l'origine des courriels et le fournisseur de messagerie prennent en charge le protocole TLS, ce mode est automatiquement sélectionné.

Point de donnée	Explications, exemple		
Adresse serveur mail Valeur par défaut: smtp.example.com Valeurs de réglage: 49 caractères max.	L'adresse (adresse IP) ou le nom (domaine) du serveur mail est à demander au fournisseur d'accès Internet. Au lieu de "serveur de messagerie", on parle aussi de "serveur de courrier sortant" ou "serveur SMTP".	<input checked="" type="radio"/>	<input type="radio"/>
Port serveur mail Valeur par défaut: 25 Valeurs de réglage: 1... 65535	25 est le numéro de port par défaut d'un serveur mail (en règle générale, il ne doit pas être changé).	<input checked="" type="radio"/>	<input type="radio"/>
Adresse mail émetteur Valeur par défaut: ozw772@Exemple.com Valeurs de réglage: max. 49 caractères	La valeur de réglage correspond à l'adresse e-mail du serveur Web. L'adresse e-mail s'affiche dans le Champ "De" du mail.	<input checked="" type="radio"/>	<input type="radio"/>
Identification serveur mail Valeur par défaut: Non Valeurs de réglage: Non / Oui	Pour accéder aux serveurs de messagerie qui nécessitent une authentification, choisir "Oui". Il faudra dans ce cas saisir un identifiant et un mot de passe voir les deux points de donnée suivants).	<input checked="" type="radio"/>	<input type="radio"/>
Nom utilisateur Valeur par défaut: (vide) Valeurs de réglage: 49 caractères max.	Le nom d'utilisateur, associé au mot de passe, permet au serveur de messagerie d'authentifier les e-mails.	<input checked="" type="radio"/>	<input type="radio"/>
Mot de passe Valeur par défaut: (vide) Valeurs de réglage: max. 49 caractères	Le mot de passe, associé au nom d'utilisateur, permet au serveur de messagerie d'authentifier les e-mails.	<input checked="" type="radio"/>	<input type="radio"/>
Signature ligne 1...10 Valeur par défaut: (vide) Valeurs de réglage: 49 caractères max.	Les lignes de signature sont transmises avec le courrier électronique. Elles servent à identifier l'expéditeur, et contiennent par exemple l'adresse internet de l'installation.	<input checked="" type="radio"/>	<input type="radio"/>

SIEMENS
Lycée Jean Mermoz

Accueil | Défauts | Transfert de fichier | Compte utilisateurs | Pages des appareils Web

Thierry [Oulter]

Précédent

Accueil > 0.2.152 Lycée Jean Mermoz > Réglages > Communication > E-mail

Point de donnée	Valeur
E-mail	
Adresse serveur mail	smtp.siemens-beudy3.services.com
Port serveur mail	25
Adresse mail émetteur	jean-mermoz@momartre.com
Identification serveur mail	Non
Nom utilisateur	
Mot de passe	
Signature	
Signature ligne 1	Lycée Jean Mermoz
Signature ligne 2	12 Place du tertre
Signature ligne 3	Télegestion chauffage et climatisation
Signature ligne 4	Responsable maintenance Mr. Alain Terreur
Signature ligne 5	Téléphone 01 02 03 04 05
Signature ligne 6	Fax 01 76 89 45 56
Signature ligne 7	Mobile 06 01 02 03 04
Signature ligne 8	
Signature ligne 9	
Signature ligne 10	

USB

Chemin: Accueil > 0.2.152 OZW772.01 > Réglages > Communication > USB

Point de donnée	Explications, exemple		
Position UPnP Valeur par défaut: USB Valeurs de réglage: ---, Ethernet, USB	Le serveur Web signale son existence dans le réseau correspondant par le service Universal Plug and Play (UPnP).	<input checked="" type="radio"/>	<input type="radio"/>

Position UPnP



Le serveur Web signale son existence sur le réseau USB si

- "Position UPnP = USB" est réglé et
- la connexion USB est active entre le PC/portable et le serveur

The screenshot shows the Siemens web interface for 'Lycée Jean Mermoz'. The navigation path is 'Accueil > 0.2.152 Lycée Jean Mermoz > Réglages > Communication > USB'. The 'Point de donnée' table shows 'Position UPnP' with a value of 'Ethernet'.

Destinataire message 1...4

Chemin: Accueil > 0.2.152 OZW772.01 > Réglages > Destinataires messages > Destinataire message 1...4

Remarque



Il faut procéder à ces réglages si le serveur Web doit émettre un message par courriel en cas de défaut.

Point de donnée	Explications, exemple		
Destinataire message 1...4 Valeur par défaut: (Destinataire message x) Valeurs de réglage: 20 caractères max.	Le nom du destinataire s'affiche au format texte dans le navigateur Internet.. Pour mettre à jour les textes de menu ⇒ "Actualiser" ou "générer" de nouveau les pages d'appareil du serveur Web".	<input checked="" type="radio"/>	<input type="radio"/>
Type de réception Valeur par défaut: --- Valeurs de réglage: ---, E-mails	Possibilités de sélection pour le type de destinataire : "---": Pas de message à ce destinataire. "E-Mail": Destinataire configuré pour les messages électroniques.	<input checked="" type="radio"/>	<input type="radio"/>
Priorité de défaut Valeur par défaut: Tous Valeurs de réglage: Tous, Seulement urgent	La valeur de réglage "Seulement urgent" sert de filtre lors de l'envoi des messages de défaut.	<input checked="" type="radio"/>	<input type="radio"/>
Adresse e-mail Valeur par défaut: destinataire @example.com Valeurs de réglage: 49 caractères max.	La valeur de réglage doit correspondre à l'adresse de messagerie du destinataire.	<input checked="" type="radio"/>	<input type="radio"/>

The screenshot shows the Siemens web interface for 'Lycée Jean Mermoz'. The navigation path is 'Accueil > 0.2.152 Lycée Jean Mermoz > Réglages > Destinataires messages > Destinataire message 1'. The 'Point de donnée' table shows settings for 'Destinataire message 1':

Point de donnée	Valeur
Destinataire message 1	Directeur technique
Type de réception	E-mail
Priorité de défaut	Tous
Adresse e-mail	alan.terrieur@ppomme.fr
Nombre de messages à envoyé	0

Remarque



Il faut procéder à ces réglages si le serveur Web doit émettre régulièrement un message d'état par courriel.

Point de donnée	Explications, exemple		
Heure de transmission Valeur par défaut : 06:00 hh:mm Valeurs de réglage: 00:00...23:59	La valeur de réglage correspond à l'heure à laquelle l'état d'installation doit être envoyé (une fois par 24 heures).	<input checked="" type="radio"/>	<input type="radio"/>
Fréquence de l'appel Valeur par défaut : 1 d (day=jour) Valeurs de réglage: 0...255 d	La valeur de réglage correspond à l'intervalle en jours pour la transmission de l'état de l'installation. Le premier état d'installation est émis après expiration du premier intervalle, et ensuite en fonction de la fréquence de l'appel. Si Fréquence de l'appel = 0, l'émission d'états d'installation est désactivée.	<input checked="" type="radio"/>	<input type="radio"/>
Priorité Valeur par défaut: Urgent Valeurs de réglage: Urgent /Pas urgent	Filtre pour l'envoi d'états d'installation. Le réglage "Urgent" envoie l'état d'installation à tous les destinataires actifs. Le réglage "Pas urgent" envoie l'état d'installation uniquement aux destinataires dont la priorité de défaut est "Alle".	<input checked="" type="radio"/>	<input type="radio"/>
Nouveaux rapport Valeur par défaut : 0 d (day=jour) Valeurs de réglage: 0...255 d	Temps d'attente avant envoi du premier état d'installation après mise en service (ou remise en service) du serveur Web. Il est possible de remplacer la valeur pour modifier le point de départ.	<input checked="" type="radio"/>	<input type="radio"/>

The screenshot shows the Siemens web interface for 'Lycée Jean Mermoz'. The breadcrumb trail is 'Accueil > 0.2.152 Lycée Jean Mermo > Réglages > Etat installation'. A table displays the current configuration values:

Point de donnée	Valeur
Heure de transmission	08:00 h:m
Fréquence de l'appel	0 Jours
Priorité	Urgent
Nouveaux rapport	0 Jours

Données de consommation

Le serveur Web dispose d'une fonctionnalité de relevé sous forme d'un fichier répertoriant les données de consommation. Pour plus d'informations, cf. chapitre 5.

Informations sur les installations

Chemin: Accueil > 0.2.152 OZW772.01 > Réglages > Données de consommation > Information installation

Remarque



Ces réglages permettent de définir des champs de données personnalisés, une représentation partielle et une date de relevé principale pour les fichiers de données de consommation.

Point de donnée	Explications, exemple		
Nom installation Valeur par défaut: (vide) Valeurs de réglage: 20 caractères max.	Désignation du serveur Web ou de l'installation	<input checked="" type="radio"/>	<input type="radio"/>
Premier Valeur par défaut: (vide) Valeurs de réglage: 49 caractères max.	Ligne d'en-tête du fichier de relevés	<input checked="" type="radio"/>	<input type="radio"/>
Information ligne 1...10 Valeur par défaut: (vide) Valeurs de réglage : 49 caractères max. chaque	Les lignes d'information sont écrites dans le fichier de relevés de consommation. Elles peuvent être utilisées librement, pour par exemple identifier l'expéditeur avec l'adresse postale et internet de l'installation.	<input checked="" type="radio"/>	<input type="radio"/>
Dernier Valeur par défaut: (vide) Valeurs de réglage: max. 49 caractères	Ligne de pied de page du fichier de relevés	<input checked="" type="radio"/>	<input type="radio"/>
Suppression compteur Valeur par défaut: Non Valeurs de réglage: Non, Oui	Supprimer la section de remplacement de compteur dans le fichier de relevés de consommation	<input checked="" type="radio"/>	<input type="radio"/>
Date d'échéance Valeur par défaut: 31 décembre Valeurs de réglage: 1er Janvier...31 Décembre.	Date de relevé principale, valable pour toutes les entrées à impulsion des WRI982 et tous les compteurs M-Bus. Si les compteurs M-Bus disposent d'une date de relevé différente, celle-ci est ignorée. En général, la date est réglée sur le dernier ou le premier jour du mois. La date de relevé n'est dans tous les cas transmise au serveur Web que le 3ème jour du mois.	<input checked="" type="radio"/>	<input type="radio"/>
Envoi date d'échéance Valeur par défaut: Arrêt Valeurs de réglage: Arrêt, Marche	Activation de l'envoi de la date de relevé principale	<input checked="" type="radio"/>	<input type="radio"/>

Accueil > 0.0.152 Lycée Jean Merme > Réglages > Données consommation > Information installation

Point de donnée	Valeur
Nom installation	Lycée Jean Mermoz
Premier	
Information ligne 1	
Information ligne 2	
Information ligne 3	
Information ligne 4	
Information ligne 5	
Information ligne 6	
Information ligne 7	
Information ligne 8	
Information ligne 9	
Information ligne 10	
Dernier	
Suppression compteur	Non
Date d'échéance	31. Décembre
Send due day date	Arrêt

Récepteurs

Chemin: Accueil > 0.2.152 OZW772.01 > Réglages > Données consommation > Destinataire > Destinataire E-Mail 1...2

Remarques



- Ces réglages définissent les modalités d'envoi du fichier de relevés par courriels.
- La signature des courriels (nom, adresse de l'expéditeur, etc.) est réglée sous "Réglages > Communication > E-mail".
- Ces réglages sont indépendants de ceux des destinataires de messages (Chapitre Destinataire message 1...4).

Point de donnée	Explications, exemple		
Adresse e-mail Valeur par défaut: mailrecipient@example.com Valeurs de réglage: max. 49 caractères	La valeur de réglage doit correspondre à l'adresse de messagerie du destinataire des relevés de consommation.	<input checked="" type="radio"/>	—
Intervalle de transmission Valeur par défaut: Jamais Valeurs de réglage: Jamais, Journallement, Hebdomadaire, Mensuel	L'intervalle d'émission détermine la fréquence d'envoi des données de consommation au destinataire de messagerie. Le réglage "Jamais" désactive l'envoi.	<input checked="" type="radio"/>	—
Format fichier Valeur par défaut: .xml Valeurs de réglage: (vide), .xml, .csv	Le format de fichier détermine la forme sous laquelle le fichier de relevés est transmis en pièce jointe par courrier électronique. Si l'on choisit les deux formats, deux fichiers sont transmis en pièce jointe. Le réglage (vide) désactive l'insertion du fichier en pièce jointe.	<input checked="" type="radio"/>	—
Test récepteur Valeur par défaut: --- Valeurs de réglage: ---, commande	L'exécution de "Test récepteur" permet de tester la connexion avec le destinataire sélectionné.	<input checked="" type="radio"/>	—

Remarques



Règles pour l'intervalle d'émission:

- L'envoi a lieu en général dès que le serveur Web a fini de collecter les données.
- "Journallement" signifie entre 5 et 10 heures.
- "Hebdomadaire" signifie le dimanche (entre 5 et 10 heures)
- "Mensuel" signifie le 3ème jour du mois (entre 5 et 22 heures).

Pour une "Facturation en fin d'année", on peut choisir un envoi "mensuel" : les 11 fichiers de relevés reçus avant la fin de l'année peuvent servir de sauvegarde, ou à facturer précisément la consommation au mois près en cas de changement de locataire.

Point de donnée	Valeur
Destinataire E-Mail 1	
Adresse e-mail	jeantransen@ponme.fr
Intervalle de transmission	Hebdomadaire
Format fichier	.xml
Test récepteur	---
Envoie données consommation	---
Cause	---
Destinataire E-Mail 2	
Adresse e-mail	Alex.terieur@alacdi.fr
Intervalle de transmission	Jamais
Format fichier	.xml
Test récepteur	---
Envoie données consommation	---
Cause	---

Défauts





Il faut procéder à ces réglages si le serveur Web doit émettre un message par courriel en cas de défaut.

Local

Chemin: Accueil > 0.2.152 OZW772.01 > Réglages > Défauts > Local

Remarque

 Les défauts "locaux" se rapportent aux défauts du serveur Web.

Point de donnée	Explications, exemple		
Type message envoyé Valeur par défaut: Apparition Valeurs de réglage: Apparition, Apparition/Disparition	Apparition: L'apparition d'un défaut déclenche un message. Apparition/Disparition: Un message est généré en conséquence à l'apparition et à la disparition du défaut. Un défaut du serveur Web est signalé par la LED  .		

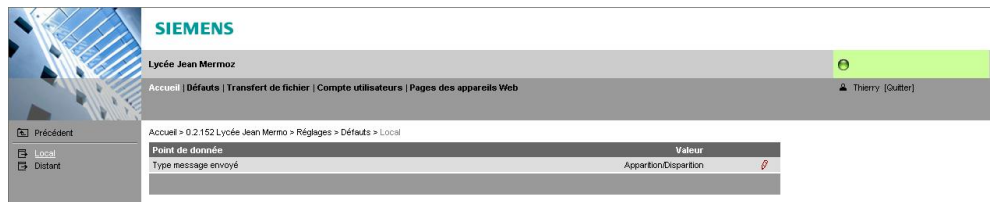





Distant

Chemin: Accueil > 0.2.152 OZW772.01 > Réglages > Défauts > Distant

Remarque

 Les défauts "Distant" concernent les appareils KNX et sont reçus par le bus KNX.

Point de donnée	Explications, exemple		
Type message envoyé Valeur par défaut: Apparition Valeurs de réglage: Apparition, Apparition/Disparition	Apparition: l'apparition d'un défaut déclenche un message. Apparition/Disparition: Un message est généré en conséquence à l'apparition et à la disparition du défaut. Le "type de message envoyé" concerne les défauts des appareils du réseau KNX (bus) qui figurent dans la liste des appareils du serveur Web. Un défaut des appareils KNX est signalé par la LED  .		



Textes

Chemin: Accueil > 0.2.152 OZW772.01 > Réglages > Textes

Point de donnée	Explications, exemple		
Nom Valeur par défaut: OZW772.01 OZW772.04 OZW772.16 OZW772.250 Valeurs de réglage: 20 caractères max.	Textes d'installation personnalisables, affichés par le serveur Web et transmis dans les messages. Pour mettre à jour les textes de menu ⇨ "Actualiser" ou "générer" de nouveau les pages d'appareil du serveur Web".		

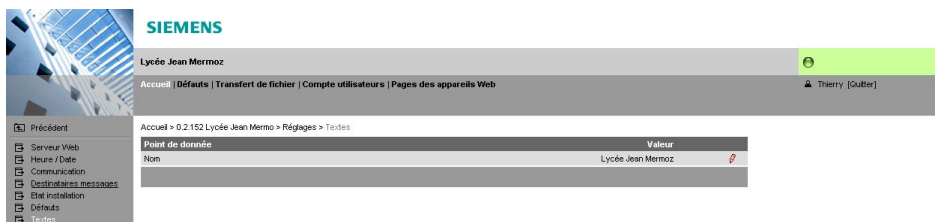

2.5.3 Réglages de la page opérateur "Destinataires messages"

Destinataires messages

- Pour chaque destinataire, on peut définir les plages horaires d'émission des messages.

Remarque



- Il faut procéder à ces réglages facultatifs si le serveur Web doit émettre un message par courriel en cas de défaut.

Envoi messages

Chemin: Accueil > 0.2.152 OZW772.01 > Destinataires messages > Destinataire message 1 > Envoi messages

Point de donnée	Explications, exemple		
Lundi...Dimanche, Jour d'exception Valeur par défaut: Lundi, 00:00 Marche... Jour d'exception, 00:00 Marche ... Valeurs de réglage: Lundi...dimanche, Jour d'exception 00:00...24:00 Arrêt / Marche	Chaque destinataire dispose d'un programme horaire permettant de programmer jusqu'à 3 plages horaires par jour (jour de semaine ou d'exception), pendant lesquelles le serveur transmet des messages. Si l'on conserve la valeur par défaut, les messages sont envoyés tout le temps.		



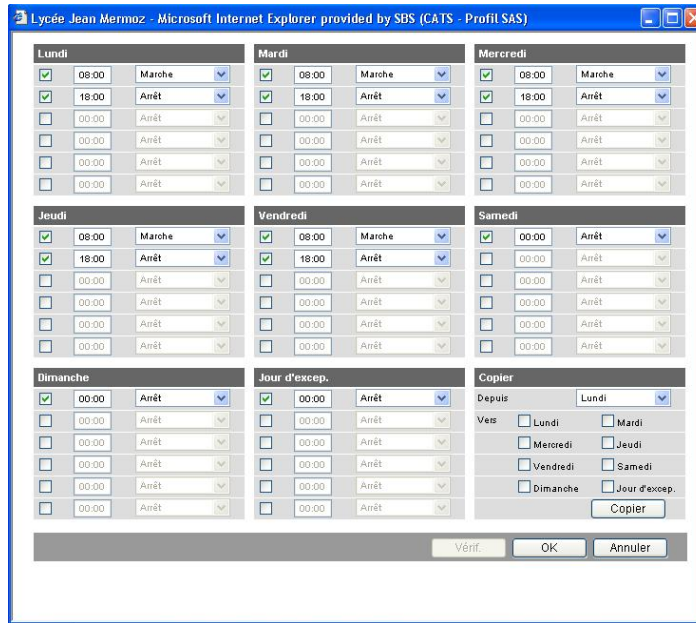

Remarques



- Les points de commutation sont sélectionnés à l'aide de cases à cocher .
- Les points de commutation d'un jour peuvent être copiés sur d'autres jours en cliquant sur .
- Avant d'écrire les données, il faut les trier et les vérifier en cliquant sur .

Vac. / jours exception

Chemin: Accueil > 0.2.152 OZW772.01 > Destinataires messages > Destinataire message 1...4 > Vac. / jours exception

Pendant les vacances, aucun message n'est envoyé. Les périodes d'envoi qui s'appliquent aux jours d'exception sont celles définies sous "Envoie messages" pour le jour d'exception.

Remarques



- Les règles suivantes s'appliquent en général : Les messages apparus en dehors des périodes d'envoi sont retransmis lors de la prochaine période d'envoi.
- Si un jour d'exception tombe dans une période de vacances, il est traité comme jour d'exception
- Il est possible de spécifier une répétition annuelle des Vac. / jours exception

Point de donnée	Explications, exemple		
Entrée 1...16 Valeur par défaut: --- Valeurs de réglage: Début Fin Cause Annuellement	Chaque destinataire dispose d'un calendrier pour la saisie des congés et jours d'exception dans l'année. Il est possible d'entrer les heures et dates de début et de fin des périodes. Si l'on sélectionne "Annuellement", les périodes se répètent d'année en année.		

Lycée Jean Mermoz - Microsoft Internet Explorer provided by SBS (CATS -...

		Début		Fin		Cause	Annuellement
1	<input checked="" type="checkbox"/>	01.05.10	00:00	16.05.10	23:59	Vacances	<input type="checkbox"/>
2	<input checked="" type="checkbox"/>	24.05.10	00:00	01.08.10	23:59	Jour exception	<input type="checkbox"/>
3	<input checked="" type="checkbox"/>	12.07.10	00:00	12.07.10	23:59	Vacances	<input type="checkbox"/>
4	<input type="checkbox"/>	01.01.00	00:00	01.01.00	23:59	Vacances	<input type="checkbox"/>
5	<input type="checkbox"/>	01.01.00	00:00	01.01.00	23:59	Vacances	<input type="checkbox"/>
6	<input type="checkbox"/>	01.01.00	00:00	01.01.00	23:59	Vacances	<input type="checkbox"/>
7	<input type="checkbox"/>	01.01.00	00:00	01.01.00	23:59	Vacances	<input type="checkbox"/>
8	<input type="checkbox"/>	01.01.00	00:00	01.01.00	23:59	Vacances	<input type="checkbox"/>
9	<input type="checkbox"/>	01.01.00	00:00	01.01.00	23:59	Vacances	<input type="checkbox"/>
10	<input type="checkbox"/>	01.01.00	00:00	01.01.00	23:59	Vacances	<input type="checkbox"/>
11	<input type="checkbox"/>	01.01.00	00:00	01.01.00	23:59	Vacances	<input type="checkbox"/>
12	<input type="checkbox"/>	01.01.00	00:00	01.01.00	23:59	Vacances	<input type="checkbox"/>
13	<input type="checkbox"/>	01.01.00	00:00	01.01.00	23:59	Vacances	<input type="checkbox"/>
14	<input type="checkbox"/>	01.01.00	00:00	01.01.00	23:59	Vacances	<input type="checkbox"/>
15	<input type="checkbox"/>	01.01.00	00:00	01.01.00	23:59	Vacances	<input type="checkbox"/>
16	<input type="checkbox"/>	01.01.00	00:00	01.01.00	23:59	Vacances	<input type="checkbox"/>

Vérif. OK Annuler

Remarques

- Les entrées actives sont sélectionnées à l'aide de cases à cocher .
- Pour définir des points de commutation répétés d'une année sur l'autre, cocher la case "Annuellement" .
- Avant d'écrire les données, il faut les trier et les vérifier en cliquant sur Vérifier.

2.6 Mise en service des composants réseau

Mise en service Composants réseau

Le serveur Web peut être exploité par un PC exécutant un navigateur Internet en réseau local (LAN) ou via Internet.

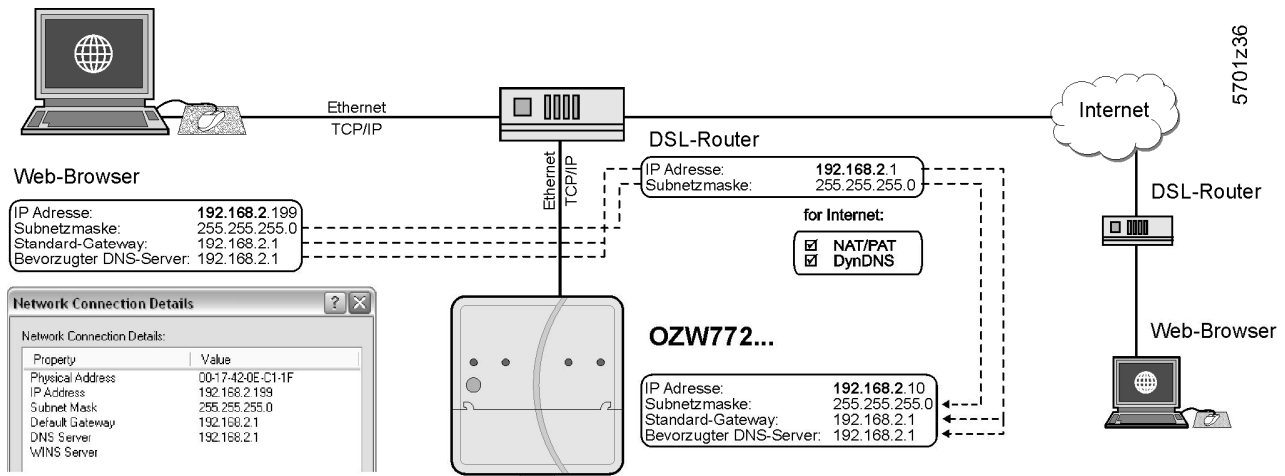

Cette figure illustre une application type d'exploitation via internet et un réseau local. Si un PC est raccordé au réseau local, il est possible d'utiliser la fenêtre des paramètres de connexion pour l'attribution de l'adresse IP, du masque de sous-réseau, de la passerelle par défaut et du serveur DNS prioritaire.

2.6.1 Poste de travail en réseau local (LAN)

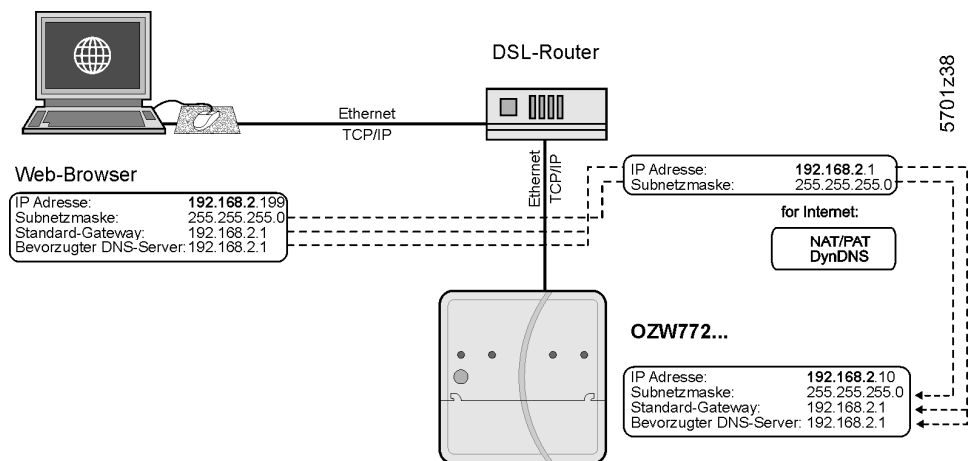

Poste de travail

Il faut procéder à ces réglages sur le poste de travail si le serveur Web doit être exploité par un PC exécutant un navigateur Web sur le réseau local (LAN) :

- Adresse IP
- Masque de sous-réseau

Remarque

 Les réglages dépendent du type de réseau et d'application. Les différentes variantes sont décrites au chapitre [7.1.1](#).

2.6.2 Routeur

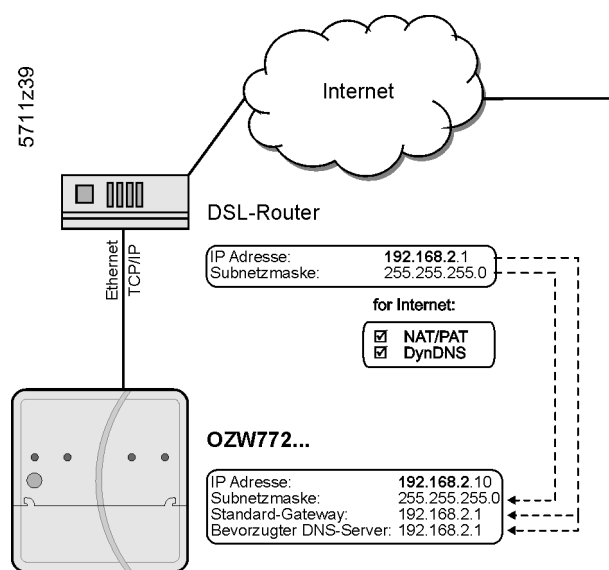

Routeur

Il faut procéder aux réglages du routeur ci-dessous si:

- l'accès au serveur s'effectue depuis un PC hors du réseau local
- en cas de défaut, un message doit être envoyé par e-mail.

Remarque

L'accès à distance (routeur DSL avec connexion internet) doit avoir été préalablement configuré. L'exploitation via internet présuppose de disposer d'une adresse IP fixe ou d'un routeur compatible DynDNS muni d'un compte correspondant.

Réglages :

- NAT/PAT: traduction d'adresses IP et ports privés en adresses et ports publics
- DynDNS: si aucune adresse IP publique n'est disponible, il faut communiquer l'adresse IP dynamique de la connexion
- Firewall: L'accès à l'installation doit être garanti

Remarque

Les réglages dépendent du type de réseau et d'application. Les différentes variantes sont décrites au chapitre [7.1.2](#).

2.7 Contrôle des fonctions

Test de fonctionnement Une fois que tous les paramètres ont été réglés sur le serveur Web et les appareils KNX, il faut vérifier les connexions.



LAN Le test de fonctionnement sur LAN s'effectue par le biais d'un PC en réseau local. Lorsque l'on saisit l'adresse IP locale du serveur Web, la boîte de dialogue d'ouverture de session de ce dernier doit apparaître (voir Chapitre [2.2.2](#)).

Internet Le test de fonctionnement via Internet peut s'effectuer par le biais de participants itinérants disposant d'une connexion à Internet (Smartphone, téléphone mobile). Lorsque l'on saisit l'adresse IP publique ou le domaine de l'installation, la boîte de dialogue d'ouverture de session doit apparaître.

Test envoie état installation Chemin: [Accueil > 0.2.152 OZW772.01 > Réglages > Destinataires messages](#)

Remarques

-  Il faut procéder à ce test si le serveur Web doit transmettre un message ou un état d'installation par courriel en cas de défaut.
- Le test doit aussi être effectué si l'inhibition des messages est activée.

Point de donnée	Explications, exemple		
Test envoie état installation Valeur par défaut: --- Valeurs de réglage: Destinataire message 1..4	Sélectionner un destinataire pour tester la connexion avec ce dernier.	<input checked="" type="radio"/>	<input type="radio"/>
Etat de l'installation envoyé Valeurs d'affichage : ---, Oui, Non	Au bout de quelques secondes l'affichage passe de "---" à Oui: message envoyé avec succès Non: Destinat. messages non atteint	<input type="radio"/>	<input type="radio"/>
Cause Valeurs d'affichage : ---, Câble réseau, Réglage DNS, Adresse serveur Mail, Port serveur Mail, Adresse E-Mail destinataire, Authentification serveur Mail Voir le tableau ci-après	La sélection de "Cause" affiche le résultat de "Etat de l'installation envoyé". Le réglage "Oui" affiche la raison "---" le réglage "Non" affiche la cause de l'erreur. S'il y a plusieurs erreurs, la cause de la première s'affiche.	<input type="radio"/>	<input type="radio"/>

Cause : origine de l'anomalie et dépannage

Une cause de défaut peut avoir différentes origines dont dépend le dépannage.

Cause	Origine de l'anomalie	Dépannage
---	Pas d'erreur	---
Câble réseau	Pas de câble réseau ou aucun réseau actif n'est raccordé.	Raccorder un câble ou un réseau actif. Les LED doivent s'allumer lors d'une connexion Ethernet.
Réglage DNS	Impossible de joindre le serveur DNS ou la connexion réseau n'est pas assurée.	Vérifier le réglage du serveur DNS, de la passerelle par défaut ou de la connexion réseau.

Suite du tableau page suivante

Cause	Origine de l'anomalie	Dépannage
Adresse serveur mail	Le serveur DNS ne reconnaît pas l'adresse du serveur de messagerie	Vérifier les réglages de l'adresse serveur mail, de la passerelle par défaut ou la connexion réseau.
N° du port du serveur mail	Le serveur de messagerie rejette la connexion ou ne répond pas.	Vérifier le numéro de port du serveur mail. Il se peut que le serveur Proxy de l'entreprise bloque la connexion à internet.
Adresse E-Mail destinataire	Adresse e-mail incorrecte.	Vérifier l'adresse e-mail.
Authentification serveur Mail	Le serveur de messagerie rejette la connexion. Les serveurs de messagerie ne se comportent pas de manière uniforme. La cause "Authentification serveur Mail" regroupe par conséquent différents défauts. Un serveur de messagerie crypté (TLS = Transport Layer Security) peut ne pas être pris en charge.	Vérifier si "Identification serveur mail = Oui" ainsi que le nom d'utilisateur et le mot de passe. Une "Adresse mail émetteur" incorrecte peut aussi provoquer cette erreur.

Test des destinataires des fichiers de relevés

Chemin: Accueil > 0.2.152 OZW772.01 > Réglages > Données consommation > Destinataire > Destinataire E-Mail 1...2

Remarque



- Il faut procéder à ce test si le serveur Web doit transmettre des relevés de consommation par courriel.

Point de donnée	Explications, exemple		
Test récepteur Valeur par défaut: --- Valeurs de réglage:---, Commande	L'exécution de "Test récepteur" permet de tester la connexion avec le destinataire sélectionné.	<input checked="" type="radio"/>	<input type="radio"/>
Envoi données de consommation Valeurs d'affichage : ---, Oui, Non	Au bout de quelques secondes l'affichage passe de "---" à Oui: message envoyé avec succès Non: Destinataire messages non atteint	<input type="radio"/>	<input type="radio"/>

<p>Cause Valeurs d'affichage : ---, câble réseau, Réglage DNS, Adresse serveur Mail, Port serveur Mail, Adresse E-Mail destinataire, Authentification serveur Mail</p>	<p>Si l'on sélectionne "Cause", le résultat de "Test récepteur" s'affiche. Avec le paramètre "Oui" la cause adopte la valeur "---" Si l'on sélectionne "Non", la cause de l'anomalie s'affiche. S'il y a plusieurs anomalies, la raison de la première s'affiche.</p>	<input type="radio"/>	—
--	--	-----------------------	---

2.8 Autres réglages

Masquer les appareils

Il est possible de spécifier si chaque appareil de la liste sous "Accueil" peut être exploité ou non.

Procédure :

Sélection de la fonction "Pages des appareils Web"

Sélectionner l'appareil à masquer

Cliquez sur **Cacher**

<input type="checkbox"/>	Régulateur_RDF301	0.2.14	RDF301	00FD20000496	Actualisé	17.03.2010 16:31
<input type="checkbox"/>	Centre Sportif Lilas	0.2.150	OZW775	00FD00029E5E	Caché	
<input type="checkbox"/>	Lycée Jean Mermoz	0.2.152	OZW772.64	00FD00FEFF30	Actualisé	17.03.2010 16:25
<input checked="" type="checkbox"/>						

Remarque



Pour rafraîchir l'affichage, sélectionner Actualiser. La représentation des compteurs risque d'en être affectée dans le fichier de relevés (voir chapitre [□](#), sections relatives au remplacement de compteur et à la valeur de début du serveur Web).

Suppression historique

Chemin: [Accueil](#) > [0.2.152 OZW772.01](#) > [Réglages](#) > [Défauts](#)

Remarque



Il est conseillé d'effacer l'historique à la fin de la mise en service.

Point de donnée	Explications, exemple		
Suppression historique Valeur par défaut: Non Valeur de réglage: oui	Effacement de l'historique de tous les événements et messages. "Oui" est un état temporaire, c'est-à-dire qu'au bout d'environ 2 secondes, ce réglage revient automatiquement sur "Non".	<input checked="" type="checkbox"/>	<input type="checkbox"/>

SIEMENS

Lycée Jean Mermoz

Accueil | Défauts | Transfert de fichier | Compte utilisateurs | Pages des appareils Web

Thierry [Outier]

Précédent

Local

Distanc

Accueil > 0.2.152 Lycée Jean Mermoz > Réglages > Défauts

Point de donnée	Valeur
Suppression Historique	Non

2.9 Dernière vérification

2.9.1 Contrôle des anomalies

Affichage de défaut

La LED d'affichage des défauts indique le statut de l'installation.

Remarques



Après la mise en service, aucun défaut ne doit être présent. Pour en savoir plus sur les défauts, reportez-vous au Chapitre [3.3](#).

Pas de défaut

En l'absence de défaut, la LED reste verte.

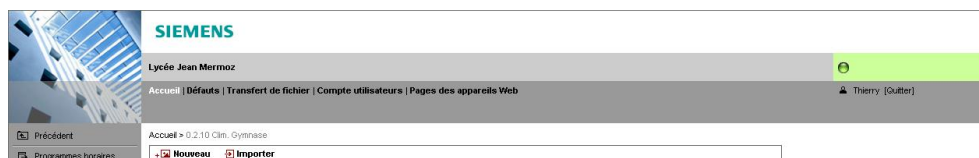

Défaut

En présence d'un défaut, la LED passe au rouge. Le défaut le plus sévère de l'installation est signalé :

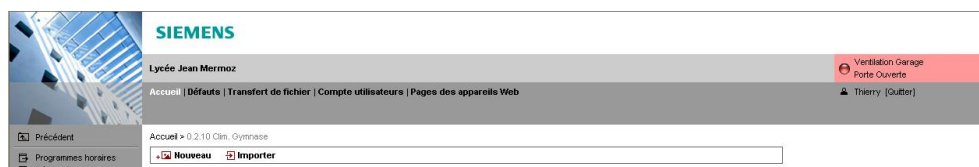

2.9.2 Opérations finales sur le serveur Web

Opérations finales

Il s'agit d'effectuer les derniers contrôles de fonction, de monter le capot et de vérifier les LED.

Remarque



Pour connaître les éléments d'affichage et de commande, cf. Chapitre [1.2](#).

Procédure :

Débrancher le câble USB

Désactiver l'inhibition des messages et le mode adressage :

– le commutateur 8 doit être en position "Off"

– La LED rouge du mode d'adressage **Prog** doit être éteinte

Monter le couvre-bornes

Appuyer sur la touche Télécommande pendant plus de 6 secondes:

– Le serveur Web envoie un état d'installation aux destinataires définis

– La LED de défaut clignote en cas de problèmes de communication

La LED d'activité doit s'allumer en vert

La LED de défaut doit être éteinte

2.10 Etat à la livraison

Restaurer l'état à la livraison

Il est possible de réinitialiser le serveur Web avec les valeurs à la livraison. Cette opération peut être effectuée si l'on transfère un serveur Web dans une autre installation.

Procédure :

Appuyez simultanément (pression "longue", > 6 secondes) sur les touches "Télécommande" ✓ et "Prog" Prog

La diode "On" ① s'éteint. Le serveur web redémarre

Attendre que le serveur Web soit prêt à fonctionner (la LED d'activité ① s'allume en vert)

Remarques



La restauration de l'état à la livraison :

- Réinitialise tous les réglages avec les valeurs par défaut
- Efface les schémas d'installation
- Efface la liste des appareils
- Efface les fichiers chargés
- Efface les messages non envoyés
- Les données d'historique sont par contre conservées: elles doivent être supprimées manuellement (cf. chapitre [2.8](#))

Remarque



L'adresse KNX et l'adresse IP Ethernet du serveur sont aussi réinitialisées.

2.11 Mises à jour logicielles

On établit une distinction entre :

- la mise à jour des définitions du système, visant à intégrer les descriptions de nouveaux appareils dans le serveur Web
- les mises à jour de firmware, destinées à la mise à niveau logicielle du serveur. Une mise à jour du firmware peut aussi comporter de nouvelles descriptions d'appareils (définitions du système)

Remarques



- Le serveur Web est compatible avec un grand nombre d'appareils KNX qu'il identifie par le biais de descriptions d'appareils. Un catalogue multilingue contient tous les textes du serveur Web et des descriptions d'appareils.
- Les définitions du système sont mises à jour facilement via le navigateur internet. La procédure est décrite au chapitre [□](#), paragraphe "Chargement des définitions du système".
- Pour mettre à jour le firmware, il est nécessaire d'intervenir sur le serveur Web. La procédure est communiquée lors de la parution d'une mise à jour.

3 Exploitation avec le navigateur web

Ce chapitre décrit l'exploitation du serveur Web et des appareils raccordés.

3.1 Vue d'ensemble

Vue d'ensemble

L'exploitation de l'installation s'effectue à l'aide d'un PC, d'un smartphone ou d'un téléphone portable disposant d'un navigateur Web compatible, par le biais d'une interface USB, d'une connexion LAN/Ethernet ou d'Internet.

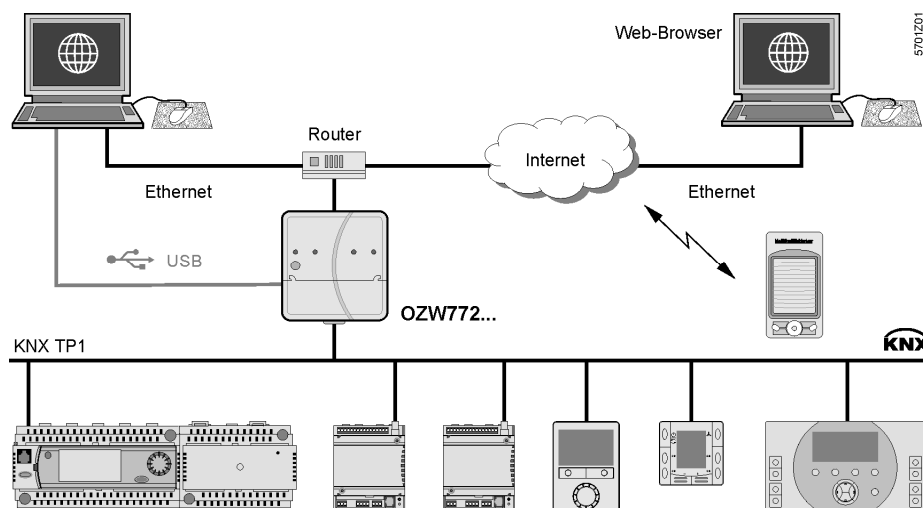

Liaison

Dans la barre d'adresse du navigateur, il faut saisir l'adresse IP de l'interface (USB, Ethernet), ou le nom de domaine de l'installation.



Connexion

On procède ensuite à la connexion au serveur :

- Nom utilisateur
- Mot de passe

Ouverture de session automatisée	<p>La connexion peut être automatisée en saisissant directement les informations de connexion dans la barre d'adresse comme ci-dessous.</p> <p>Format : <adresse IP>/main.app?user=<nom d'utilisateur>&pwd=<mot de passe></p> <p>Exemple: 10.169.9.121/main.app?user=Administrator&pwd=Password</p>
"Deep Link"	<p>Pour accéder directement à une page subordonnée sans passer par la navigation, on peut créer et enregistrer ce que l'on appelle un "Deep Link". Le plus simple est de copier l'URL de la page en question et de remplacer l'ID de session du navigateur par le nom d'utilisateur et le mot de passe.</p>
Exemple	<p>URL d'origine :</p> <p>http://192.168.250.1/main.app?SessionId=f9d53187-2868-4a6b-8b20-9eca4e859a4d&section=popcard&id=637&idtype=4</p> <p>Pour l'utiliser comme "Deep Link" :</p> <p>http://192.168.250.1/main.app?user=Administrator&pwd=Password&section=popcard&id=637&idtype=4</p> <p>Les informations entrées au format "user=<Nom utilisateur>&pwd=<Mot passe>", doivent correspondre aux identifiants de connexion actuels.</p>

3.2 Exploitation de l'installation

Exploitation de l'installation

Cliquer sur "Accueil" pour afficher les appareils exploitables.

3.2.1 Exploitation des appareils KNX

Exploitation des appareils KNX

Sélectionner l'appareil dans le menu à gauche. Le serveur Web affiche le niveau supérieur de l'arborescence. Vous pouvez, à partir de là, naviguer dans l'ensemble des pages opérateur, schémas d'installation et points de donnée.

Exemple de page opérateur

Chemin: Accueil > 0.2.10 Appareil > Régime d'ambiance

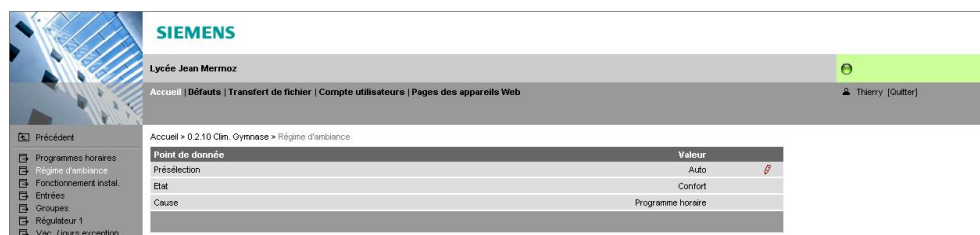

3.2.2 Exploitation du serveur Web

Exploitation du serveur Web

Sélectionner le serveur dans le menu à gauche. Le serveur Web affiche le niveau supérieur de l'arborescence. Vous pouvez, à partir de là, naviguer dans l'ensemble des pages opérateur et des points de donnée.

Heure / Date

Chemin: [Accueil](#) > [0.2.152 OZW772.01](#) > [Heure / Date](#)

Remarque



Il est possible de modifier l'heure/ la date en cours de fonctionnement. Si le serveur Web est configuré comme Esclave sans réglage à distance (cf. chapitre [2.5.1](#)), l'heure est remplacée par celle du maître.

Point de donnée	Explications, exemple		
Jour/heure Valeur par défaut: 00:00 1.1.2005 Valeurs de réglage: heure Date	Les réglages partent de l'heure et de la date actuelles. Le jour est calculé automatiquement.	<input checked="" type="radio"/>	<input checked="" type="radio"/>

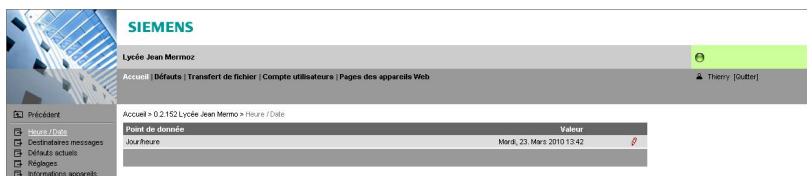

Destinataires messages

- Pour chaque destinataire, on peut définir les heures et les jours d'émission des messages.

Envoi messages

Chemin: [Accueil](#) > [0.2.152 OZW772.01](#) > [Destinataires messages](#) > [Destinataire message 1...4](#) > [Envoi messages](#)

Point de donnée	Explications, exemple		
Lundi...Dimanche, Jour d'exception Valeur par défaut: 00:00 (marche) ... Valeurs de réglage: 00:00...24:00 Off / On	Chaque destinataire dispose d'un programme horaire permettant de programmer jusqu'à 3 plages horaires par jour, pendant lesquelles le serveur transmet des messages aux destinataires correspondants.	<input checked="" type="radio"/>	<input checked="" type="radio"/>

SIEMENS

Lycée Jean Mermoz

Accueil | Défauts | Transfert de fichier | Compte utilisateurs | Pages des appareils Web

Thery [Quitter]

Précédent

Accueil > 0.2.152 Lycée Jean Mermo > Destinataires messages > Directeur technique > Envoie messages

Point de donnée	Valeur
Lundi	8:00 (Marche), 18:00 (Arrêt)
Mardi	8:00 (Marche), 18:00 (Arrêt)
Mercredi	8:00 (Marche), 18:00 (Arrêt)
Jeudi	8:00 (Marche), 18:00 (Arrêt)
Vendredi	8:00 (Marche), 18:00 (Arrêt)
Samedi	0:00 (Arrêt)
Dimanche	0:00 (Arrêt)
Jour d'excep.	0:00 (Arrêt)

Lycée Jean Mermoz - Microsoft Internet Explorer provided by SBS (CATS - Profil SAS)

Lundi	Mardi	Mercredi
<input checked="" type="checkbox"/> 08:00 Marche	<input checked="" type="checkbox"/> 08:00 Marche	<input checked="" type="checkbox"/> 08:00 Marche
<input checked="" type="checkbox"/> 18:00 Arrêt	<input checked="" type="checkbox"/> 18:00 Arrêt	<input checked="" type="checkbox"/> 18:00 Arrêt
<input type="checkbox"/> 00:00 Arrêt	<input type="checkbox"/> 00:00 Arrêt	<input type="checkbox"/> 00:00 Arrêt
<input type="checkbox"/> 00:00 Arrêt	<input type="checkbox"/> 00:00 Arrêt	<input type="checkbox"/> 00:00 Arrêt
<input type="checkbox"/> 00:00 Arrêt	<input type="checkbox"/> 00:00 Arrêt	<input type="checkbox"/> 00:00 Arrêt
<input type="checkbox"/> 00:00 Arrêt	<input type="checkbox"/> 00:00 Arrêt	<input type="checkbox"/> 00:00 Arrêt

Jeudi	Vendredi	Samedi
<input checked="" type="checkbox"/> 08:00 Marche	<input checked="" type="checkbox"/> 08:00 Marche	<input type="checkbox"/> 00:00 Arrêt
<input checked="" type="checkbox"/> 18:00 Arrêt	<input checked="" type="checkbox"/> 18:00 Arrêt	<input type="checkbox"/> 00:00 Arrêt
<input type="checkbox"/> 00:00 Arrêt	<input type="checkbox"/> 00:00 Arrêt	<input type="checkbox"/> 00:00 Arrêt
<input type="checkbox"/> 00:00 Arrêt	<input type="checkbox"/> 00:00 Arrêt	<input type="checkbox"/> 00:00 Arrêt
<input type="checkbox"/> 00:00 Arrêt	<input type="checkbox"/> 00:00 Arrêt	<input type="checkbox"/> 00:00 Arrêt
<input type="checkbox"/> 00:00 Arrêt	<input type="checkbox"/> 00:00 Arrêt	<input type="checkbox"/> 00:00 Arrêt

Dimanche	Jour d'excep.	Copier
<input checked="" type="checkbox"/> 00:00 Arrêt	<input checked="" type="checkbox"/> 00:00 Arrêt	Depuis: Lundi
<input type="checkbox"/> 00:00 Arrêt	<input type="checkbox"/> 00:00 Arrêt	<input type="checkbox"/> Mardi
<input type="checkbox"/> 00:00 Arrêt	<input type="checkbox"/> 00:00 Arrêt	<input type="checkbox"/> Mercredi
<input type="checkbox"/> 00:00 Arrêt	<input type="checkbox"/> 00:00 Arrêt	<input type="checkbox"/> Jeudi
<input type="checkbox"/> 00:00 Arrêt	<input type="checkbox"/> 00:00 Arrêt	<input type="checkbox"/> Vendredi
<input type="checkbox"/> 00:00 Arrêt	<input type="checkbox"/> 00:00 Arrêt	<input type="checkbox"/> Samedi
<input type="checkbox"/> 00:00 Arrêt	<input type="checkbox"/> 00:00 Arrêt	<input type="checkbox"/> Dimanche
<input type="checkbox"/> 00:00 Arrêt	<input type="checkbox"/> 00:00 Arrêt	<input type="checkbox"/> Jour d'excep.

Remarques

- Les points de commutation sont sélectionnés à l'aide de cases à cocher .
- Les points de commutation d'un jour peuvent être copiés sur d'autres jours en cliquant sur .
- Avant d'écrire les données, il faut les trier et les vérifier en cliquant sur .

Vac. / jours exception

Chemin : Accueil > 0.2.152 OZW772.01 > Destinataires messages > Destinataire message 1...4 > Vac. / jours exception

Point de donnée	Explications, exemple		
Entrée 1...16 Valeur par défaut: --- Valeurs de réglage: Début Fin Cause Annuellement	Chaque destinataire dispose d'un calendrier pour la saisie des congés et jours d'exception dans l'année. Les messages sont transmis pendant les jours qui ne sont pas définis comme vacances ou jours d'exception.		

		Début	Fin	Cause	Annuellement
1	<input checked="" type="checkbox"/>	01.05.10	16.05.10	Vacances	<input type="checkbox"/>
2	<input checked="" type="checkbox"/>	24.05.10	01.08.10	Jour exception	<input type="checkbox"/>
3	<input checked="" type="checkbox"/>	12.07.10	12.07.10	Vacances	<input type="checkbox"/>
4	<input type="checkbox"/>	01.01.00	01.01.00	Vacances	<input type="checkbox"/>
5	<input type="checkbox"/>	01.01.00	01.01.00	Vacances	<input type="checkbox"/>
6	<input type="checkbox"/>	01.01.00	01.01.00	Vacances	<input type="checkbox"/>
7	<input type="checkbox"/>	01.01.00	01.01.00	Vacances	<input type="checkbox"/>
8	<input type="checkbox"/>	01.01.00	01.01.00	Vacances	<input type="checkbox"/>
9	<input type="checkbox"/>	01.01.00	01.01.00	Vacances	<input type="checkbox"/>
10	<input type="checkbox"/>	01.01.00	01.01.00	Vacances	<input type="checkbox"/>
11	<input type="checkbox"/>	01.01.00	01.01.00	Vacances	<input type="checkbox"/>
12	<input type="checkbox"/>	01.01.00	01.01.00	Vacances	<input type="checkbox"/>
13	<input type="checkbox"/>	01.01.00	01.01.00	Vacances	<input type="checkbox"/>
14	<input type="checkbox"/>	01.01.00	01.01.00	Vacances	<input type="checkbox"/>
15	<input type="checkbox"/>	01.01.00	01.01.00	Vacances	<input type="checkbox"/>
16	<input type="checkbox"/>	01.01.00	01.01.00	Vacances	<input type="checkbox"/>

Vérif. OK Annuler

Remarques

- Les entrées actives sont sélectionnées à l'aide de cases à cocher .
- Pour définir des points de commutation répétés d'une année sur l'autre, cocher la case "Annuellement" .
- Avant d'écrire les données, il faut les trier et les vérifier en cliquant sur

3.2.3 Diagnostic sur le serveur Web

Diagnostic

Les informations suivantes sont nécessaires en cas de problème, pour identifier la version du produit et les réglages. Pour des informations sur les défauts, cf. Chapitre [□](#).

Serveur Web

Les informations d'appareil concernant le serveur servent à l'identifier.

Chemin: [Accueil](#) > [0.2.152 OZW772.01](#) > [Informations appareils](#) > [Web-Server](#)

Point de donnée	Explications, exemple		
Nom installation	Désignation du serveur Web ou de l'installation	<input type="radio"/>	<input type="radio"/>
Type de serveur Web	Référence du serveur Web (ASN)	<input type="radio"/>	<input type="radio"/>
Version du logiciel	Version du logiciel du serveur Web	<input type="radio"/>	<input type="radio"/>
Build	Etat de révision du logiciel	<input type="radio"/>	<input type="radio"/>
Version du matériel	Version du matériel du serveur Web	<input type="radio"/>	<input type="radio"/>
Inhibition message	Indique la position du commutateur 8 "	<input type="radio"/>	<input type="checkbox"/>

SIEMENS

Lycée Jean Mermoz

Accueil | Défauts | Transfert de fichier | Compte utilisateurs | Pages des appareils Web

Thierry [Outter]

Précédent

Serveur Web

KNX

Ethernet

Point de donnée	Valeur
Nom	Lycée Jean Mermoz
Type de serveur Web	OZW772.64
Version du logiciel	2.03
Version du matériel	2.00
Inhibition message	Arrêt

Chemin: [Accueil](#) > [0.2.152 OZW772.01](#) > [Informations appareils](#) > [KNX](#)

Point de donnée	Explications, exemple	<input type="checkbox"/>	<input type="checkbox"/>
Plage	Premier niveau du réseau KNX. La zone est attribuée par le coupleur de ligne. par défaut, la zone 0 est réglée sur le serveur.	<input type="checkbox"/>	<input type="checkbox"/>
Ligne	Deuxième niveau du réseau KNX La ligne est attribuée par le coupleur de ligne. Par défaut, la ligne 2 est réglée sur le serveur.	<input type="checkbox"/>	<input type="checkbox"/>
Adresse appareil	L'adresse d'appareil par défaut du serveur Web est 150	<input type="checkbox"/>	<input type="checkbox"/>
Horloge mode KNX	"Maître" ou "Autonome": L'heure est donnée par l'horloge à quartz du serveur Web "Esclave": Le serveur Web récupère l'heure du maître d'horloge	<input type="checkbox"/>	<input type="checkbox"/>
Horloge esclave KNX	Si le réglage est "Horloge esclave KNX" = "oui", l'heure du serveur Web peut modifier l'heure du maître d'horloge du réseau KNX. "oui" n'est pertinent que si "Synchronisation heure" = "Esclave du Bus"	<input type="checkbox"/>	<input type="checkbox"/>
Nombre d'appareils max.	Nombre maximal d'appareils sur le bus KNX pouvant être supervisés par le serveur Web	<input type="checkbox"/>	<input type="checkbox"/>
Nombre d'appareils	Nombre effectif d'appareils sur le bus KNX supervisés par le serveur Web	<input type="checkbox"/>	<input type="checkbox"/>
Dernier changement	Heure de dernière modification de la liste des appareils	<input type="checkbox"/>	<input type="checkbox"/>



Lycée Jean Mermoz

Accueil | Défauts | Transfert de fichier | Compte utilisateurs | Pages des appareils Web

Thierry [Logout]



Accueil > 0.2.152 Lycée Jean Mermo > Informations appareils > KNX

Point de donnée	Valeur
Plage	0
Ligne	2
Adresse appareil	152
Horloge mode KNX	Autonome
Horloge esclave KNX	Non
Nombre d'appareils max.	64
Nombre d'appareils	10
Dernier changement	Mercredi, 17 Mars 2010 16:14

Ethernet

Au besoin, les informations suivantes peuvent être récupérées sur Ethernet pour analyser les défauts : Elles indiquent les réglages actuels dans le sous-réseau.

Chemin: [Accueil](#) > [0.2.152 OZW772.01](#) > [Informations appareils](#) > [Ethernet](#)

Point de donnée	Explications, exemple		
Adresse IP	Adresse IP du serveur Web. L'adresse IP du serveur Web sur Ethernet est réglée en usine sur 192.168.2.10	<input type="radio"/>	<input type="radio"/>
Masque de sous réseau	Le masque de sous-réseau définit la taille du sous-réseau. La valeur 255 masque la partie réseau, la valeur 0 la partie appareil de l'adresse IP dans le sous-réseau. Seuls des appareils dont l'adresse IP comporte une partie réseau identique peuvent communiquer directement les uns avec les autres. Le masque de sous-réseau IP par défaut du serveur Web est 255.255.255.0	<input type="radio"/>	<input type="radio"/>
Passerelle par défaut	La passerelle standard relie le sous-réseau du serveur Web avec d'autres réseaux, comme Internet. En général, le routeur sert de passerelle standard.	<input type="radio"/>	<input type="radio"/>
Serveur DNS principal	Il est nécessaire pour l'envoi de messages électroniques. En général, le routeur sert aussi de serveur DNS pour le serveur Web.	<input type="radio"/>	<input type="radio"/>
Serveur DNS secondaire	Le serveur DNS secondaire ne doit être défini que dans le cadre de systèmes redondants et rester généralement vide.	<input type="radio"/>	<input type="radio"/>
Adresse physique	L'adresse physique (adresse MAC) est un identifiant unique de l'interface Ethernet.	<input type="radio"/>	<input type="radio"/>



The screenshot shows the Siemens web interface for the 'Lycée Jean Mermoz' server. The breadcrumb path is 'Accueil > Défauts > Transfert de fichier > Compte utilisateurs > Pages des appareils Web'. The user is identified as 'Thierry [Logout]'. The main content area displays the configuration for the 'Ethernet' interface, with a table of parameters:

Point de donnée	Valeur
Adresse IP	192.168.251.4
Masque de sous réseau	255.255.255.0
Passerelle par défaut	192.168.251.2
Serveur DNS principal	86.84.145.159
Serveur DNS secondaire	213.203.124.147
Adresse physique	00:90:03:1d:0b:b5

3.3 Défauts

3.3.1 Vue d'ensemble

Vue d'ensemble des défauts

La fonction "Défauts" indique le défaut le plus sévère de chaque appareil dans la liste des appareils. Elle est disponible pour tous les niveaux d'accès. Les informations suivantes permettent d'identifier le défaut :

- Défaut
- Nom de l'appareil
- Info sur défaut (date, heure, code).
- Texte de défaut
- Adresse appareil
- Type d'appareil



Défaut	Nom de l'appareil	Info sur défaut	Texte de défaut	Adresse appareil	Type d'appareil
➔ Défaut 1	Ventilation Garage	24.03.2010, 14:57, 9001	Porte Ouverte	0.2.3	RMS705-1

Remarques



- Pour une vue d'ensemble des défauts, cf. Chapitre [8.2](#).
- Les défauts des appareils KNX sont décrits dans leur documentation respective.
- Le symbole  permet d'accéder directement à la commande de l'appareil correspondant.



3.3.2 Défauts des appareils

- Il est possible d'obtenir des informations détaillées sur tous les défauts via le menu "Accueil".

Défauts de type local

Tous les défauts des appareils sélectionnés sont affichés.



Chemin: [Accueil](#) > [0.2.152 OZW772.01](#) > [Défauts actuels](#) > [Local](#)

Point de donnée	Explications, exemple		
Défaut 1...10	Affichage pour chaque défaut : <ul style="list-style-type: none"> • Info sur défaut (date, heure, code de défaut) • Texte de défaut 	<input type="radio"/>	<input type="radio"/>
Acquitter les défauts Valeur par défaut: Non Valeurs de réglage: Oui/Non	La valeur de réglage "oui" permet d'acquitter les défauts sur le serveur (effet identique à la touche "Télécommande" ✓). "Oui" est un état temporaire, c'est-à-dire qu'au bout d'environ 2 secondes, ce réglage change automatiquement sur "Non".	<input checked="" type="radio"/>	<input checked="" type="radio"/>

Défauts Système

Le défaut le plus sévère de chaque appareil sur le bus KNX est affiché.

Chemin: Accueil > 0.2.152 OZW772.01 > Défauts actuels > Distant > Défaut 1...n

Point de donnée	Explications, exemple		
Défaut 1..n	L'option "Défaut 1... n" affiche : Nom de l'appareil, Info sur défaut, Texte de défaut, Plage, Ligne, Adresse appareil, Type d'appareil	<input type="radio"/>	<input type="radio"/>

Remarque



- Les défauts des appareils KNX sont décrits dans leur documentation respective.

3.4 Transfert de fichier

La fonction "Transfert de fichiers" sert à :

- Exporter des relevés de consommation
- Exporter l'historique des messages au format Excel ou texte.
- Charger des documents d'installation dans le serveur Web
- Charger des logos
- Charger des définitions système

Exportation de relevés de consommation



Remarque

- i Outre l'exportation décrite ici, on peut aussi joindre le fichier de relevés dans un courrier électronique.

Procédure :

Sélectionner 'Transfert de fichier' dans la navigation primaire.

En fonction du format de sortie souhaité (CSV ou XML), cliquer sur le symbole  en regard du document adéquat.

La fenêtre d'enregistrement de fichier apparaît.

Ouvrir le fichier avec l'application ou l'enregistrer à l'endroit souhaité.

Remarques

- i Le fichier de relevés est généré au moment de son exportation.
- Le format CSV permet de traiter le fichier dans un programme qui reconnaît les données séparées par des virgules.
- Le format XML convient pour traiter le fichier dans MS Excel ou un autre programme compatible.
-
- La génération des fichiers de facturation est expliquée au Chapitre 5.

Sauvegarder l'historique des messages



The screenshot shows the 'Cité des Sports' web interface. At the top, there is a header with the logo and the name 'Lycée Jean Mermoz'. Below the header, there is a navigation menu with links: 'Accueil', 'Défauts', 'Transfert de fichier', 'Compte utilisateurs', and 'Pages des appareils Web'. On the left side, there is a sidebar with a tree view containing: 'Données consommation', 'Historique des défauts', 'Documents', 'Logos', and 'Définitions système'. The main content area displays a table with the following data:

Nom	Taille	Type	Changer
messages.txt	16 KB	TXT	31.03.2011 12:11
messages.xls	16 KB	XLS	31.03.2011 12:11

Procédure :

Sélectionner l'historique des messages dans la navigation secondaire
Cliquez sur le symbole  en regard du document adéquat. Choisir TXT pour un format ASCII ou XLS pour un format Excel. La boîte de dialogue suivante s'ouvre.



Ouvrir le fichier avec l'application ou l'enregistrer à l'endroit souhaité.

Remarques

-  L'exportation de l'historique des messages est disponible dans les niveaux d'accès Administrateur et Service.
- Si l'on réinitialise le serveur avec ses valeurs d'usine, l'historique des messages est conservé.

Données d'historique

L'historique des messages contient les 500 événements les plus récents concernant les défauts, messages d'erreur et états d'installation. Il contient les Informations suivantes :

- Informations sur l'installation:
 3. Nom install.
 4. N° tél. install.
- Information par entrée:
 5. Historique
 6. Section installation (Device name (KNX bus address))
 7. Date d'apparition
 8. Heure d'apparition
 9. Code texte défaut
 10. Date transmission
 11. Heure transmission
 12. Récept. message
 13. Cause

	A	B	C	D	E	F	G
1	Nom install.	Lycée Jean Mermoz					
2	N° tél. install.						
3	Historique	Section installation	Date d'apparition	Heure d'apparition	Code texte défaut	Date transmission	Heure transmission
4	Message non validé	Lycée Jean Mermoz (0.2.152)	'2010.02.18	'15:45:45	Défaut	'2010.02.18	'15:46:04
5	Défaut sortant	Lycée Jean Mermoz (0.2.152)	'2010.02.18	'15:48:05	5023: Des. 1 non atteint		
6	Défaut entrant	Température Ambiante (0.2.9)	'2010.02.20	'02:35:30	5012: Défaut appareil		
7	Défaut sortant	Température Ambiante (0.2.9)	'2010.02.20	'03:40:36			
8	Défaut entrant	Chaufferie logement (0.2.1)	'2010.03.01	'15:04:00	5001: Défail. heure syst.		
9	Défaut sortant	Chaufferie logement (0.2.1)	'2010.03.01	'15:05:47	0: Pas de défaut		
10	Défaut entrant	Chaufferie logement (0.2.1)	'2010.03.01	'15:27:00	5001: Défail. heure syst.		
11	Défaut sortant	Chauffage logement (0.2.1)	'2010.03.01	'15:31:48	0: Pas de défaut		
12	Défaut entrant	Chauffage logement (0.2.1)	'2010.03.17	'14:33:00	5001: Défail. heure syst.		
13	Défaut sortant	Chauffage logement (0.2.1)	'2010.03.17	'15:55:00	0: Pas de défaut		
14	Défaut entrant	Centre Sportif Lilas (0.2.150)	'2010.03.17	'14:33:00	5001: Défail. heure Bus		
15	Défaut entrant	Ventilation Garage (0.2.3)	'2010.03.17	'16:00:00	5002: >1 maître de l'heure		
16	Défaut sortant	Centre Sportif Lilas (0.2.150)	'2010.03.17	'15:59:26	0: Pas de défaut		
17	Défaut sortant	Ventilation Garage (0.2.3)	'2010.03.17	'16:01:38	0: Pas de défaut		
18	Défaut entrant	Centre Sportif Lilas (0.2.150)	'2010.03.21	'18:46:00	1911: [Tps.Fct.1]Int. Dem.		
19	Défaut sortant	Centre Sportif Lilas (0.2.150)	'2010.03.23	'10:25:40	0: Pas de défaut		

Charger des documents



Procédure :

Cliquez sur **Ajouter** puis sur **Parcourir...**

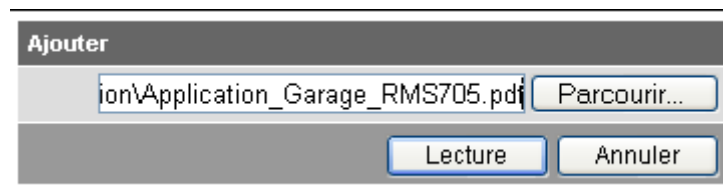

Sélectionner le fichier adéquat

Cliquer sur **Lecture**

Remarques

-  Assurez-vous qu'il y a suffisamment d'espace libre pour charger le fichier.
- Le chargement de documents est disponible dans les niveaux d'accès Administrateur et Service.
-

Chargement de logos



Procédure :

- Sélectionner l'option Logos dans la navigation secondaire.
- Sauvegarder au besoin le ou les logos existants (voir procédure ci-dessous).
- Cliquer sur le symbole  .

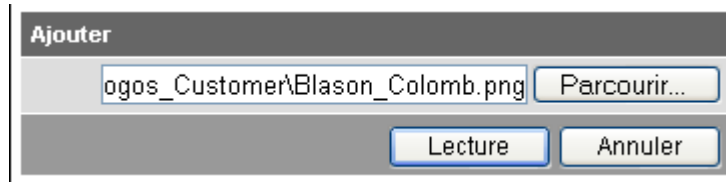

- Sélectionner le fichier adéquat.
- Respecter les dimensions maximales (cf. remarques).
- Cliquez sur la touche **Lecture**.
- Recharger le contenu de la page depuis le serveur Web (Internet Explorer, Firefox: CTRL+F5; ceci a pour effet de vider les anciennes données du cache du navigateur).

Procédure de sauvegarde des logos :

- Cliquer directement sur "Logo 1" ou "Logo 2".
- La fenêtre du navigateur s'ouvre avec le logo.
- Cliquez avec le bouton droit sur l'image du logo et choisissez l'option "Enregistrer l'image sous" pour l'enregistrer à l'endroit voulu.

Remarques

-  Le transfert de fichier des logos est disponible dans les niveaux d'accès Administrateur et Service.
- Formats de fichier autorisés : PNG, GIF, JPG, BMP
- Les dimensions maximales du logo de gauche (logo 1) sont de 625 x 54 Pixel.
- Les dimensions maximales du logo de droite (logo 2) sont de 200 x 54 Pixel.
- Si le serveur Web est réinitialisé avec ses réglages usine, les logos d'origine sont restaurés.
- La zone réservée au logo se colore lorsque l'on parcourt la zone d'affichage avec le pointeur de la souris.



Charger des définitions système

Nom	Version actuelle	Version minimum	Changer
Définitions système	12.1	2.1	06.01.2011 16:42

Capacité de stockage disponible: 155 MB Mise à jour

Procédure :

Sélectionnez Définitions système dans la navigation secondaire.

Cliquez sur le bouton Mise à jour

Ajouter

Parcourir...

Lecture Annuler

Sélectionner le fichier adéquat.

Cliquer sur Lecture.

Eteindre puis redémarrer le serveur Web.

Après chargements des définitions système, il faut de nouveau générer les appareils.

Remarques



- Le transfert de fichier des définitions système est disponible dans les niveaux d'accès Administrateur et Service.
- Le chargement et l'installation des définitions système peut durer plus de 5 minutes.

Définitions système

Les définitions système comprennent les éléments suivants:

- Descriptions d'appareil (Device Descriptions)
- Catalogues de textes dans chaque langue
- Catalogue des unités

Les pages Web des appareils utilisent les définitions système qui ont été chargées pour afficher correctement les appareils et les menus.

Les définitions doivent être compatibles avec la version du logiciel du serveur.

Toute combinaison non autorisée provoque l'apparition d'un message d'explication et les anciennes définitions sont conservées.

-

4 Visualisation d'installations

4.1 Vue d'ensemble

Les serveurs Web OZW772... permettent de visualiser et d'exploiter l'installation technique du bâtiment par le biais d'une ou de plusieurs pages Web.

Chargement de schémas d'installation	Pour les applications standard des appareils de la gamme Synco™ 700 et les régulateurs d'ambiance RXB/RXL, il est possible de charger des schémas d'installation dans un format compatible internet depuis la plateforme en ligne HIT (HVAC Integrated Tool de Siemens).
Création de pages Web d'installation	Vous pouvez créer vos propres pages Web d'installation, et aussi adapter et enrichir des schémas d'installation préalablement chargés.
Eléments des pages Web	<p>Les pages Web d'installation sont créées au moyen des éléments suivants :</p> <ul style="list-style-type: none">• Image de fond• Eléments de points de donnée• Eléments de textes• Eléments de lien• Schémas partiels <p>Les éléments de point permettent de rendre exploitables et consultables les valeurs en lecture/écriture des appareils sur KNX.</p>
Mode édition /visualisation	<p>Les pages Web d'installation sont créées en ligne dans le navigateur Internet. L'ingénieur graphiste muni des droits d'administrateur les fait passer pour ce faire en mode édition.</p> <p>Pendant la phase d'édition, les autres utilisateurs ne peuvent charger et exploiter que la dernière version enregistrée de la page.</p> <p>Lorsque l'on enregistre les modifications, la page Web repasse en mode visualisation. A partir de cet instant, tous les utilisateurs peuvent la charger en ligne sous sa version actualisée.</p>

4.2 Exemple de page Web d'installation

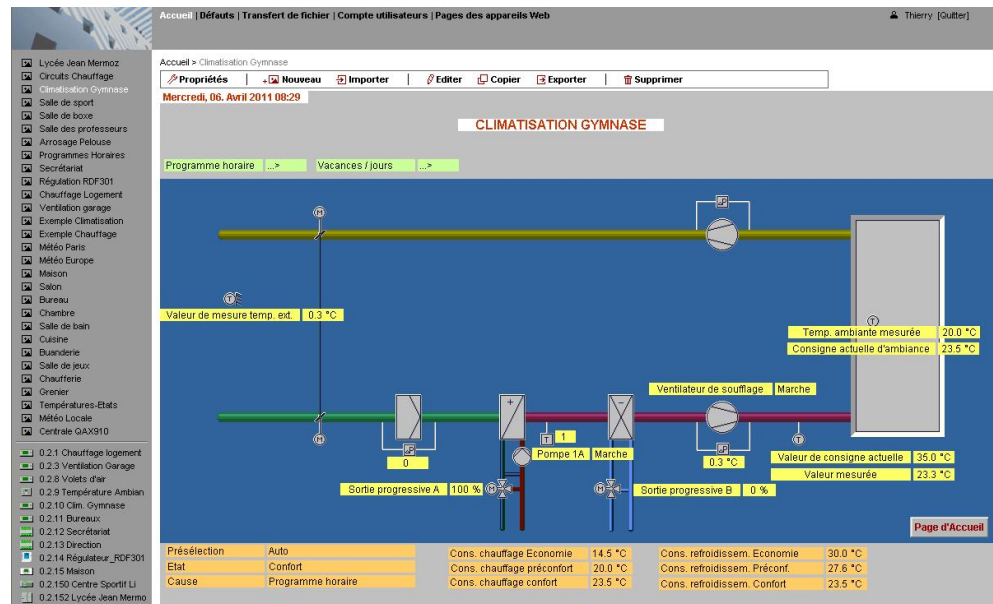

Image de fond

Toutes les surfaces, symboles et le schéma

Élément de point de donnée

Deux éléments de point : Consigne chauffage (orange), température (jaune)

Élément de texte

Texte explicatif

Élément de lien

Lien vers un autre graphique

4.3 Caractéristiques de pages Web d'installation

Image de fond	<p>Une page Web d'installation se compose d'une zone d'affichage que l'on peut agrandir pour insérer des éléments. La zone d'affichage a une dimension minimale de 800 px (largeur) et 580 px (hauteur)</p> <p>Si l'on ne sélectionne pas d'image de fond, un fond transparent s'affiche en arrière-plan de la zone.</p> <ul style="list-style-type: none">• On peut agrandir à volonté la zone d'affichage en fonction de la taille de l'image de fond choisie.• Types de fichier compatibles : png, jpg, gif et bmp; nous déconseillons bmp en raison de la taille du fichier.
Position dans la navigation secondaire	<p>Plusieurs pages Web d'installation s'affichent de haut en bas dans la navigation secondaire en fonction de leur "Position". Au niveau de l'accueil ou d'un dossier d'appareil, la page Web est générée et affichée avec "Position" =1. On peut définir la "Position" dans la navigation secondaire via "Nouveau > Propriétés > Position", et pour les pages existantes, via "Propriétés > Position".</p>
Premier plan/arrière plan	<p>Les niveaux au sein d'une page sont régis comme suit :</p> <ul style="list-style-type: none">• L'image de fond est située en arrière-plan• Les schémas partiels sont placés un niveau en avant de l'image de fond• Les autres éléments sont placés un niveau en avant des deux éléments précédents• Au sein des schémas partiels et des autres éléments, le dernier élément inséré se superpose à l'élément précédemment inséré. <p>Plus précisément :</p> <ul style="list-style-type: none">• Si lors d'une opération d'édition, on supprime un élément et que l'on en insère un autre, ce dernier intègre le niveau de l'élément supprimé. Ce niveau n'est pas forcément le niveau qui se trouve au premier plan de tous.• Pour être sûr que l'élément inséré sera placé au tout premier plan, il faut lancer une nouvelle opération d'édition (cliquer sur OK pour terminer l'opération en cours, puis cliquer de nouveau sur Edition).
Afficher/masquer des éléments	<ul style="list-style-type: none">• Si un appareil lié à des pages Web d'installation est masqué, les pages concernées sont également masquées. Si l'appareil est actualisé, il apparaît de nouveau, et les pages correspondantes s'affichent également (voir remarque importante au Chapitre 2.8).
Suppression	<p>Si un appareil est supprimé, les pages Web associées sont définitivement effacées. Les mêmes conditions s'appliquent si le serveur Web est réinitialisé avec ses réglages par défaut.</p>
Modification de la configuration du régulateur	<ul style="list-style-type: none">• Chaque modification de configuration du régulateur provoque un écart entre le régulateur et sa représentation dans le serveur Web. Il en va de même pour les pages Web d'installation qui contiennent des éléments de point qui accèdent au régulateur via son image dans le serveur Web. Après modification de la configuration du régulateur, il faut exécuter "Actualiser" (pour la procédure, cf. Chapitre 2.4).
Grandeurs de référence	<ul style="list-style-type: none">• Un serveur Web peut gérer autant de pages Web que l'on souhaite.• Il dispose de 180 Mo d'espace disque.• Pour économiser de l'espace, il faut faire particulièrement attention à la taille des fichiers graphiques. La capacité de stockage actuellement disponible peut être consultée sous "Transfert de fichier > Documents")• Une page Web d'installation peut contenir jusqu'à 100 éléments de même type (par exemple 100 éléments de points de donnée).

4.4 Barre d'outils

Remarque

Les menus décrits ci-dessous ne sont visibles et accessibles qu'au niveau d'accès "Administrator".

Mode visualisation, aucune page Web disponible

La barre d'outils suivante s'affiche pour la page d'accueil et les dossiers d'appareil, lorsqu'aucune page Web n'a encore été créée:

Accueil

 Nouveau  Importer

Menu	Description
Nouveau	Création d'une nouvelle page Web d'installation
Importer	Importation d'une page Web archivée Les pages Web d'installation sont archivées et importées au format .tar.

Mode visualisation, page Web disponible

Lorsqu'une page Web est disponible, la barre d'outils se présente comme suit :

Accueil > Lycée Jean Mermoz





 Propriétés |  Nouveau  Importer |  Editer  Copier  Exporter |  Supprimer

Menu	Description
Propriétés	Boîte de dialogue des propriétés de la page Web. Options de saisie comme pour "Nouveau". L'option "Remplacement des points de données" permet en outre d'adresser des points identiques sur un autre appareil (adresse KNX).
Nouveau	Création d'une autre page Web d'installation
Importer	Importation d'une page Web d'installation archivée
Editer	Passer en mode Edition
Copier	Copier la page Web sélectionnée sur un autre dossier d'appareil
Exporter	Exporter la page Web sélectionnée sous forme d'archive .tar
Supprimer	Suppression d'une page Web d'installation

Mode Edition

Cliquer sur Editer pour faire passer la page Web en mode édition. La barre d'outils se présente comme suit :

Accueil > Lycée Jean Mermoz

 Editer  Point de donnée  Texte  Lien  Schéma partiel

Menu	Description
Point de donnée	Intégration d'éléments de point dans la page Web. Un élément de point se compose de deux champs : <ul style="list-style-type: none"> valeur de point d'un appareil connecté via KNX ou du serveur Web Texte du point
Texte	Insertion d'un texte libre (d'une ligne) dans la page Web Le texte est entré dans le champ "Affichage du nom"
Lien	Insertion d'un hyperlien vers une autre page Web d'installation, un document ou page Web externe
Schéma partiel	Insertion d'un schéma supplémentaire dans la page Web. L'option "Lien externe" permet d'insérer des images externes actualisées (provenant d'une webcam, par exemple)

Niveaux d'accès

La création et la modification de pages graphiques sont réservées au niveau d'accès "Administrator". Tous les niveaux d'accès disposent des mêmes droits pour l'exploitation et la supervision.

4.5 Importation de schémas d'installation compatibles Web

L'outil HIT permet de charger et d'importer dans le serveur Web des schémas d'installation Web pour les applications standard de Synco™ 700 et pour les régulateurs d'ambiance RXB et RXL.

Conditions requises

- La personne chargée de la création des pages a ouvert une session en tant qu'Administrateur
- Le serveur Web est connecté à un ou plusieurs appareils (Synco™ 700 ou régulateurs d'ambiance) sur le bus KNX
- Une application standard est chargée dans l'appareil Synco™ 700 ou le régulateur d'ambiance (ADA001 U1B HQ par exemple).
- La page Web pour Synco™ 700 ou le régulateur d'ambiance a été générée conformément au Chapitre 2.4 . Le serveur Web dispose ainsi des informations d'arborescence et de point de donnée de l'appareil et de l'application standard.

Télécharger le schéma d'installation depuis HIT

Procédure sur la plate-forme en ligne HIT (HVAC Integrated Tool de Siemens):

- 1- Ouvrir la page www.siemens.com/hit
- 2- Choisir la version de HIT pour votre pays
- 3- Dans HIT, choisir "Applications".

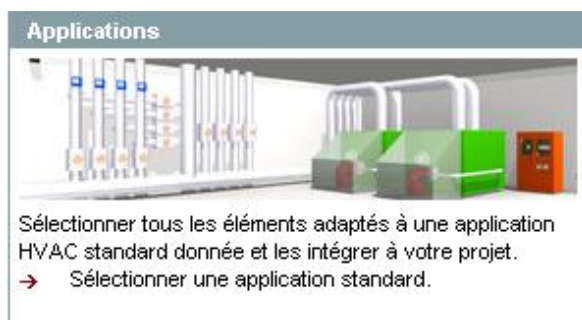

- 4- Sélectionner le domaine d'application (chauffage, ventilation/climatisation, froid, terminaux).
- 5- Choisir une application standard pour Synco™ 700 (par exemple ADA001 U1B HQ), ou une application de régulation terminale pour les RXB/RXL.
- 6- Cliquer sur le symbole de document dans la colonne "Doc".

Application No.	Doc.
ACA001 LU2 HQ	
ADA001 LM1 HQ	
ADA001 LU2 HQ	
ADA001 U1B HQ	
ADA002 LM1 HQ	
ADA002 U1B HQ	
ADA003 LM1 HQ	
ADA003 LU2 HQ	

- 7- La boîte de dialogue "Documents de l'application" s'ouvre.
- 8- Dans la ligne "Schéma d'installation pour le poste de travail (ACS et OZW)" cliquer directement sur le symbole ZIP.



- 9- La fenêtre de chargement de fichier apparaît.

- 10- Cliquez sur Ouvrir
Le fichier archivé s'ouvre dans l'application ZIP.
- 11- Glisser/déposer le fichier .tar dans l'ordinateur.
- 12- Fermer le programme ZIP et la boîte de dialogue HIT.
Le fichier .tar contenant le schéma d'installation Web est à présent enregistré sur votre ordinateur.

Importer le schéma d'installation dans le serveur Web

Procédure sur le serveur Web:

- 1- A partir du dossier d'Accueil, sélectionner le régulateur Synco™ dans la navigation secondaire.
- 2- Cliquez sur Importer.
La boîte de dialogue d'importation s'ouvre ("nom du fichier (*.tar)").
- 3- Cliquez sur "Parcourir..." pour rechercher le fichier archivé .tar sur votre ordinateur.
- 4- Cliquez sur Ouvrir.
- 5- Cliquez sur Lecture
Un texte d'information s'affiche pendant l'importation du fichier, puis la fenêtre de propriétés s'ouvre.
- 6- Cochez la case sous "Remplacement des points de données".
- 7- Dans le menu déroulant, sélectionner l'adresse KNX du régulateur sur le bus dans lequel l'application standard est chargée.
- 8- Cliquez sur OK pour lancer l'opération.
Le schéma d'installation est généré

Résultat

On peut exploiter et superviser le régulateur ou l'installation par le biais du schéma d'installation compatible Web. Celui-ci se présente par défaut comme suit :

- Les valeurs d'exploitation (régimes Auto, Confort, Pré-confort, etc. par exemple) sont représentées en rouge. Lorsqu'on les parcourt avec le pointeur de la souris, celui-ci prend la forme d'une main. Lorsque l'on clique, la fenêtre de réglage correspondante s'affiche.
- Les consignes s'affichent en orange, les valeurs mesurées en jaune.

Remarque

Pour des raisons de compatibilité, il peut arriver que certains points du régulateur ne puissent pas être représentés dans le schéma d'installation standard.

- Le texte du point signale que le point est introuvable.
- Sa valeur est remplacée par trois points d'interrogation "???"

Une correction est alors nécessaire, décrite au Chapitre [4.6](#).

4.6 Création de pages Web d'installation

Vous pouvez créer intégralement vos propres pages Web. Il est sinon possible de modifier et d'enrichir des schémas d'installation importés (voir Chapitre 4.5). Ce chapitre présente toutes les opérations requises pour créer et formater une page Web d'installation personnalisée.

Conditions requises

- La personne chargée de la création des pages a ouvert une session en tant qu'Administrateur.
- Le serveur Web est connecté à un ou plusieurs appareils
- Les pages Web du serveur Web et des appareils ont été générées comme indiqué au Chapitre 2.4. Le serveur Web dispose ainsi des informations d'arborescence et de point de donnée.

Création d'une page Web d'installation

Nous allons créer ci-dessous une page Web d'installation et y insérer une image de fond.

- 1- Placez-vous au niveau du dossier d'accueil ou d'un dossier d'appareil.
- 2- Cliquez sur .Nouveau
La boîte de dialogue de propriétés s'affiche.
- 3- Dans le champ Affichage du nom, attribuez un nom à la page Web (il apparaîtra ensuite dans la zone de navigation du serveur Web).
- 4- Dans le champ Image de fond, cliquez sur le crayon rouge.
La boîte de dialogue d'ajout apparaît.
- 5- Cliquez sur "Parcourir..." pour rechercher l'image de fond souhaitée.
- 6- Cliquez sur Ouvrir.
- 7- Cliquez sur Lecture.
Le nom de l'image sélectionnée s'inscrit dans le champ Image de fond.
- 8- Cliquez sur OK .
La page Web d'installation est créée avec une image de fond.

Ajouter un élément de point de donnée

Nous allons ensuite insérer un élément de point dans la page que nous venons de créer.

- 1- Cliquez sur Editer.
La page Web passe en mode édition.
- 2- Cliquez sur Point de donnée
La boîte de dialogue Point de donnée s'affiche.
- 3- Dans le champ Adresse point de donnée, cliquez sur le crayon rouge.
La boîte de dialogue Adresse point de donnée s'affiche.
- 4- Accédez au point de donnée en passant par l'appareil et les options de menu.
- 5- Sélectionnez le point de donnée
Le chemin d'accès au point de donnée est entré dans son intégralité dans le champ Adresse point de donnée.
- 6- Spécifier les coordonnées X/Y du champ Point de donnée dans la zone d'affichage.
- 7- Adapter le format et la taille des champs de texte pour "Valeur point de donnée" et "Texte point de données".
- 8- L'option Aperçu permet de vérifier le formatage dans l'aperçu de la page Web.
- 9- Lorsque vous êtes satisfait du résultat, cliquez sur OK.
- 10- Cliquez sur OK pour passer en mode visualisation.
Le système charge la valeur du point et l'affiche.

Remarque

- Pour rouvrir la fenêtre de paramètres d'un élément de point existant, cliquez deux fois sur ce dernier en mode édition. L'élément peut aussi être supprimé dans la fenêtre qui s'affiche.
Cette remarque vaut pour tous les autres éléments de la page Web.
- Plutôt que de spécifier les coordonnées X/Y de l'élément dans la boîte de dialogue Point de donnée, il est possible de l'insérer dans la vue par glisser/déposer en mode édition. Vous pouvez alors le déplacer librement et passer en mode visualisation pour le figer définitivement.
Cette remarque vaut pour tous les autres éléments de la page Web.
- Le point d'ancrage des coordonnées X/Y dans la boîte de dialogue est défini par rapport au texte du champ Valeur point de donnée et à son alignement. Par conséquent, un alignement à gauche déplace le champ du point de donnée vers la droite, et un alignement à droite le déplace vers la gauche (voir graphique ci-dessous).
Cette remarque s'applique aussi aux éléments de texte et de lien.

Alignement

A gauche

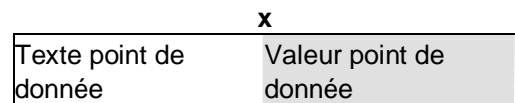

Au centre

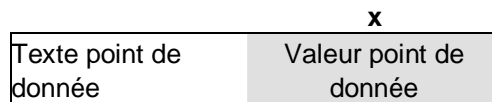

A droite



Remarque

- Le "x" indique la position inamovible du point d'ancrage
- Dans cet exemple, le texte du point de donnée est aligné uniformément à gauche

Insérer un élément de texte

Voici comment insérer un texte d'information dans la page Web de l'installation.

1- Cliquez sur Editer.

La page Web passe en mode édition.

2- Cliquez sur Texte.

La boîte de dialogue Texte s'affiche.

3- Saisir le texte souhaité dans le champ Affichage du nom.

4- Spécifier les coordonnées X/Y du champ Texte dans la zone d'affichage.

5- Formatez le texte au besoin.

6- Sélectionnez Aperçu pour vérifier le résultat du formatage dans l'aperçu.

7- Lorsque vous êtes satisfait du résultat, cliquez sur OK.

8- Cliquez sur OK pour passer en mode visualisation.

Remarque

Les éléments de textes se composent d'une seule ligne.

Le choix de la taille des caractères est limité :

- Petit : 10pt
- Normal: 12pt
- Large : 16pt
- Très large: 24pt

Insérer un élément de lien

Nous allons ajouter deux liens dans la page Web de l'installation :

- l'un qui pointe vers une autre page Web d'installation
- l'autre qui pointe vers une page Web externe

La création d'un lien vers un document n'est pas décrite, mais fonctionne de la même manière.

Lien vers une autre page Web

- 1- Cliquez sur Editer.
La page Web passe en mode édition.
- 2- Cliquez sur Lien
La boîte de dialogue Lien s'affiche.
- 3- Dans le champ Affichage du nom, entrez le texte que vous souhaitez afficher.
- 4- Dans le champ Schéma installation, sélectionnez sur "Lien vers"
- 5- Sans quitter le champ, cliquez sur le crayon rouge.
La boîte de dialogue Schéma installation s'affiche avec tous les schémas disponibles dans le serveur Web.
- 6- Sélectionnez le schéma souhaité.
Dans le champ ""Lien vers" figure le chemin d'accès au schéma d'installation.
- 7- Spécifiez les coordonnées X/Y du champ Lien dans la zone d'affichage.
- 8- Formatez le lien au besoin.
- 9- Sélectionnez Aperçu pour vérifier le résultat du formatage dans l'aperçu.
- 10- Lorsque vous êtes satisfait du résultat, cliquez sur OK.
- 11- Cliquez sur OK pour passer en mode visualisation.
Le lien est immédiatement actif en mode visualisation : lorsque vous cliquez dessus, la page Web correspondante s'affiche.

Conseil

Il est conseillé d'insérer aussi un lien dans la page cible, afin de permettre de revenir à la page d'origine.

Remarque

- Si vous importez une page Web dans un autre serveur Web, ses liens vers d'autres pages sont perdus, et vous devez les rétablir comme indiqué ci-dessus.
- Les liens des pages exportées avant une mise à niveau du firmware, et de celles importées après la mise à niveau sont également rompus. Il faut alors les recréer comme ci-dessus.

Lien vers une page Web externe

- 1- Cliquez sur Editer.
La page Web passe en mode édition.
- 2- Cliquez sur Lien.
La boîte de dialogue Lien s'affiche.
- 3- Dans le champ Affichage du nom, entrez le texte que vous souhaitez afficher.
- 4- Dans le champ "Lien vers", sélectionnez le lien externe.
- 5- Sans quitter le champ, cliquez sur le crayon rouge.
La boîte de dialogue "Lien externe" s'affiche.
- 6- Entrez l'URL adéquate.
- 7- Cliquez sur Vérif. pour tester la saisie : la page internet se charge
- 8- Confirmer par OK.
- 9- L'URL est entrée dans le champ Lien vers".
- 10- Formatez le lien au besoin.
- 11- Sélectionnez Aperçu pour vérifier le résultat du formatage dans l'aperçu.
- 12- Lorsque vous êtes satisfait du résultat, cliquez sur OK.
- 13- Cliquez sur OK pour passer en mode visualisation.
Le lien est immédiatement actif en mode visualisation : lorsque vous cliquez dessus, la page Web correspondante s'affiche.

Insérer un schéma partiel

Nous allons ajouter deux schémas partiels dans la page Web de l'installation :

- une image statique, chargée dans le serveur Web
- un lien vers une image stockée sur un serveur externe, par exemple le flux actualisé en temps réel d'une webcam.

Schéma partiel statique

- 1- Cliquez sur Editer.
La page Web passe en mode édition.
- 2- Cliquez sur Schéma partiel.
La boîte de dialogue Schéma partiel s'affiche.
- 3- Dans le champ « Image source » sélectionnez Fichier
- 4- Sans quitter le champ, cliquez sur le crayon rouge.
La boîte de dialogue d'ajout apparaît.
- 5- Cliquez sur Parcourir
- 6- Naviguez jusqu'au fichier graphique souhaité.
- 7- Cliquez sur .Ouvrir
- 8- Cliquez sur Lecture
Le nom de l'image sélectionnée s'inscrit dans le champ Image source
- 9- Adaptez la position et l'échelle
- 10- Sélectionnez Aperçu pour vérifier le résultat du formatage dans l'aperçu.
- 11- Lorsque vous êtes satisfait du résultat, cliquez sur OK.
- 12- Cliquez sur OK pour passer en mode visualisation.

Schéma partiel dynamique

- 1- Cliquez sur Editer
La page Web passe en mode édition.
- 2- Cliquez sur Schéma partiel
La boîte de dialogue Schéma partiel s'affiche.
- 3- Dans le champ Lien externe sélectionnez „Image source ”
- 4- Chargez l'image de webcam depuis internet.
- 5- Cliquez avec le bouton droit de la souris sur l'image.
- 6- Ouvrez la fenêtre de propriétés de l'image.
- 7- Sélectionnez l'adresse (URL) de l'image et la copier dans le presse-papier.
- 8- Dans le champ Image source, cliquez sur le crayon rouge.
La boîte de dialogue "Lien externe" s'affiche.
- 9- Coller l'URL de l'image.
- 10- Cliquez sur Vérif. pour tester la saisie : l'image de Webcam est chargée.
- 11- Cliquez sur OK .
- 12- Adapter la position et l'échelle
- 13- Sélectionnez Aperçu pour vérifier le résultat du formatage dans l'aperçu.
- 14- Lorsque vous êtes satisfait du résultat, cliquez sur OK.
- 15- Cliquez sur OK pour passer en mode visualisation.

5 Mesure de la consommation

Selon le type de compteur installé, il est possible de mesurer la consommation de chauffage, d'eau chaude, d'eau froide, d'énergie de refroidissement, d'électricité, de gaz ou d'autres fluides. Le relevé des données de comptage permet de suivre précisément la consommation. Il est possible de relever des valeurs quotidiennes, mensuelles, et, avec la QAX9..., annuelles.

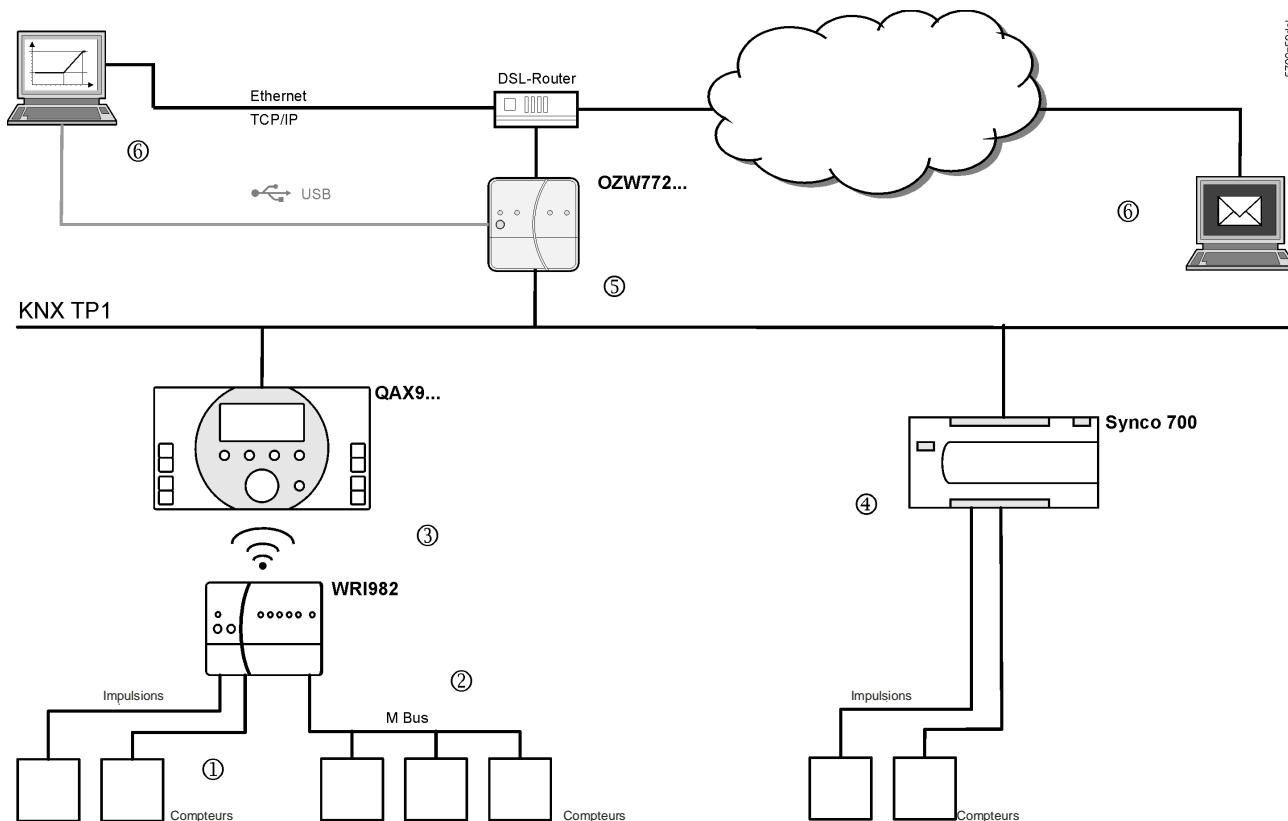

- ① L'interface de mesure WRI982 compte en permanence les impulsions reçues.
- ② Elle interroge périodiquement les compteurs sur M-bus.
- ③ La QAX9... interroge périodiquement l'interface de mesure WRI982.
- ④ Le régulateur Synco™ 700 compte en permanence les impulsions reçues.
- ⑤ L'OZW772... relève périodiquement les données de consommation.
- ⑥ Le fichier des relevés peut être consulté sur internet (en local ou à distance), ou transmis par courriel.

Remarques

- Les compteurs M-bus compatibles sont énumérés dans la fiche produit N2735 de l'interface WRI982.
- La documentation de la QAX9... contient des informations supplémentaires sur l'intégration des compteurs et la mesure de la consommation en amont de la QAX9...
- Pour obtenir des informations sur le traitement des impulsions par les régulateurs Synco™ 700, consulter le manuel technique du régulateur correspondant.

5.1 Fichier de relevé de consommation

Le fichier des relevés peut être consulté sur internet (en local ou à distance (Chapitre [□](#)), ou transmis par courriel (Chapitre [5.3](#)).

Ce fichier prend en compte les compteurs des appareils KNX pour lesquels des pages Web ont été générées dans le serveur Web.

Remarque



Après mise en service et modification de l'installation, il faut générer de nouveau les pages Web d'appareil (voir Chapitre [2.4](#)).

Les informations de comptage statiques sont alors immédiatement disponibles. 24 heures après au plus tard, les valeurs actuelles des compteurs opérationnels sont disponibles dans le fichier de relevé.

5.1.1 Rubriques principales du fichier de relevé

Information installation											
Nom installation	Adresse appareil	Type d'appareil	Número de série	Adresse IP	Création fichier	Version fichier					
Chateau de Versailles	7.0.4	OZW772.64	00F000FF01FB	10.169.10.122	05.20	17.03.2011	1.00				
Données compteurs											
Information appareil				Information compteur				Valeurs actuelles			
Nom de l'appareil	Adresse appareil	Type d'appareil	Número de série	Nom du compteur	Médium	Número pro	Número d'id	Unité	Valeur actuelle	Heure du jour	Date
RMH760B V2.14	7.0.2	RMH760B-1	00F0002A3B6	Compteur 1				Wh	531000	05.00	17.03.2011
RMH760B V2.14	7.0.2	RMH760B-1	00F0002A3B6	Compteur 2				kJ	531	05.00	17.03.2011
RMH760B V2.14	7.0.2	RMH760B-1	00F0002A3B6	Compteur 3				ml	531	05.01	17.03.2011
RMH760B V2.14	7.0.2	RMH760B-1	00F0002A3B6	Compteur 4				BTU	531	05.01	17.03.2011
ZaehlerSimOZW772ECA	7.0.5	RMS705B-1	00F000498E4	Contatore 1				kWh	656	05.02	17.03.2011
ZaehlerSimOZW772ECA	7.0.5	RMS705B-1	00F000498E4	Contatore 2				kWh	75.7	05.02	17.03.2011
ZaehlerSimOZW772ECA	7.0.5	RMS705B-1	00F000498E4	Contatore 3				MJ	64.6	05.03	17.03.2011
ZaehlerSimOZW772ECA	7.0.5	RMS705B-1	00F000498E4	Contatore 4				l	0.665	05.03	17.03.2011
QAV913-1	7.0.6	QAV913-1	00F0001E065	Chaud/Froid Energie 3	Sortie chaud	530	1	Wh	215	02.00	17.03.2011
QAV913-1	7.0.6	QAV913-1	00F0001E065	Chaud/Froid Energie 4	Sortie chaud	530	2	Wh	215	02.00	17.03.2011
QAV913-1	7.0.6	QAV913-1	00F0001E065	Eau froide 1	Eau froide	5474186	5474186	m3	0,48	23.51	16.03.2011
QAV913-1	7.0.6	QAV913-1	00F0001E065	Eau chaude 1	Eau chaude	5474187	5474187	m3	10,15	23.51	16.03.2011
QAV913-1	7.0.7	QAV913-1	00F0001881C	Chaud/Froid Energie 3	Sortie chaud					05.20	17.03.2011
QAV913-1	7.0.7	QAV913-1	00F0001881C	Chaud/Froid Energie 4	Sortie chaud					14.00	14.03.2011
QAV913-1	7.0.7	QAV913-1	00F0001881C	Eau chaude 2	Eau chaude					13.39	14.03.2011

Textes définis par l'utilisateur

Premier, Information ligne 1...10 et Dernier sont des réglages personnalisés effectué dans l'interface du serveur Web (voir Chapitre [2.5.2](#)).

Données du serveur Web

Les Information installation concernent le serveur Web et sont générés spontanément lors du chargement et de l'envoi du fichier de relevé.

Données de comptage

Les Données compteurs sont générées dans le serveur Web à partir des informations des appareils KNX entrés et générés sous Pages des appareils Web.

Remplacement de compteur

Lors d'un remplacement de compteur, tous les enregistrements du compteur sont transférés de la rubrique "Données de comptage" vers la rubrique "Remplacement de compteur".
En principe, la fonction "Remplacement de compteur" garantit que les dernières valeurs disponibles de chaque compteur sont conservées pour la facturation, même après un remplacement de compteur.

Remarques



- Il est possible de supprimer la totalité de la rubrique "Remplacement de compteur" dans l'interface du serveur Web (voir Chapitre [2.5.2](#)).
- Les données ayant 2 années d'ancienneté sont automatiquement supprimées.

5.1.2 Données de comptage en détail

A	B	C	D	E	F	G	H	I	J	K	L	M	N	O	P	Q	R	S	T
1 Historique																			
2																			
3																			
4 Information installation																			
5 Nom installation Adresse app. Type d'appareil Numéro de série Adresse IP Création fichier Version fichier																			
6 Chauffage de l'escalier 7.0.4 OZW772.4 0FD000A38B 10.83.10.122 05-20 17.03.2011 1.00																			
7																			
8 Données compteurs																			
9 Information appareil																			
10 Nom de l'appareil Adresse app. Type d'appareil Numéro de série Information compteur																			
11 Nom de l'appareil Adresse app. Type d'appareil Numéro de série Nom du compteur Médium Numéro 1 Numéro d'unité Valeurs actuelles																			
12 FMR4700B V2.M 7.0.2 FMR4700B-1 0FD000A38B Compteur 1 kWh 120000 05.00 17.03.2011																			
13 FMR4700B V2.M 7.0.2 FMR4700B-1 0FD000A38B Compteur 2 kWh 531 05.00 17.03.2011																			
14 FMR4700B V2.M 7.0.2 FMR4700B-1 0FD000A38B Compteur 3 kWh 531 05.01 17.03.2011																			
15 FMR4700B V2.M 7.0.2 FMR4700B-1 0FD000A38B Compteur 4 kWh 531 05.01 17.03.2011																			
16 ZeeHieSimOZW772E 7.0.5 RMS700B-1 0FD00048E4 Contacteur 1 kWh 858 05.02 17.03.2011																			
17 ZeeHieSimOZW772E 7.0.5 RMS700B-1 0FD00048E4 Contacteur 2 kWh 75.7 05.02 17.03.2011																			
18 ZeeHieSimOZW772E 7.0.5 RMS700B-1 0FD00048E4 Contacteur 3 kWh 14.6 05.03 17.03.2011																			
19 ZeeHieSimOZW772E 7.0.5 RMS700B-1 0FD00048E4 Contacteur 4 kWh 0.665 05.03 17.03.2011																			
20 QAX931 7.0.6 QAX931-1 0FD000B065 ChauffageEnergie3 Sortie chaud 530 1 kWh 285 02.00 17.03.2011 1715																			
21 QAX931 7.0.6 QAX931-1 0FD000B065 ChauffageEnergie4 Sortie chaud 530 2 kWh 285 02.00 17.03.2011 1715																			
22 QAX931 7.0.6 QAX931-1 0FD000B065 Eau froide 1 Eau froide 547495 547495 m3 0.48 23.51 16.03.2011 7235																			
23 QAX931 7.0.6 QAX931-1 0FD000B065 Eau chaude 1 Eau chaude 547497 547497 m3 0.18 23.51 16.03.2011 7235																			
24 QAX931 7.0.7 QAX931-1 0FD000B83C ChauffageEnergie3 Sortie chaud 530 1 kWh 0.20 05.20 17.03.2011																			
25																			
26 Remplacement compteur																			
27																			
28 Information appareil																			
29 Nom de l'appareil Adresse app. Type d'appareil Numéro de série Information compteur																			
30 Nom de l'appareil Adresse app. Type d'appareil Numéro de série Nom du compteur Médium Numéro 1 Numéro d'unité Valeurs actuelles																			
31 ECA-System1 0.0.241 QAX931-1 0FD0000C69 ChauffageEnergie1 Sortie chaud 547492 547492 kWh 22490 23.46 22.02.2011 6707																			
32 ECA-System1 0.0.241 QAX931-1 0FD0000C69 ChauffageEnergie2 Entree froid 547493 547493 kWh 2241 23.46 22.02.2011 6707																			
33 ECA-System1 0.0.241 QAX931-1 0FD0000C69 ChauffageEnergie3 Entree froid 547494 547494 kWh 2249 23.49 22.02.2011 6976																			
34 ECA-System1 0.0.241 QAX931-1 0FD0000C69 ChauffageEnergie4 Entree chaud 594 11 MJ 0.84 03.00 23.02.2011 975																			
35 ECA-System1 0.0.241 QAX931-1 0FD0000C69 Eau chaude 1 Eau chaude 594 12 kWh 983 03.00 23.02.2011 976																			
36 ECA-System1 0.0.241 QAX931-1 0FD0000C69 Eau chaude 2 Eau chaude 547496 547496 m3 22.45 23.56 22.02.2011 6875																			
37 ECA-System1 0.0.241 QAX931-1 0FD0000C69 Eau chaude 3 Eau chaude 547497 547497 m3 0.35 23.56 22.02.2011 6875																			
38 ECA-System1 0.0.241 QAX931-1 0FD0000C69 Eau chaude 4 Eau chaude 547498 547498 m3 22.41 23.49 22.02.2011 6707																			
39 ECA-System1 0.0.241 QAX931-1 0FD0000C69 Eau froide 1 Eau froide 508 21 m3 279 03.00 23.02.2011 280																			
40 ECA-System1 0.0.241 QAX931-1 0FD0000C69 Eau froide 2 Eau froide 508 22 l 279 03.00 23.02.2011 280																			
41 ECA-System1 0.0.241 QAX931-1 0FD0000C69 Eau froide 3 Eau froide 547499 547499 m3 22.41 23.47 22.02.2011 6707																			
42 ECA-System1 0.0.241 QAX931-1 0FD0000C69 Eau froide 4 Eau froide 547491 547491 m3 22.41 23.47 22.02.2011 6707																			
43 ECA-System1 0.0.241 QAX931-1 0FD0000C69 Electronique 1 Electronique 547492 547492 kWh 336.9 23.55 22.02.2011 6707																			
44 ECA-System1 0.0.241 QAX931-1 0FD0000C69 Electronique 2 Electronique 545 11 kWh 890 03.00 23.02.2011 976																			
45 ECA-System1 0.0.241 QAX931-1 0FD0000C69 Electronique 3 Electronique 545 12 MWh 890 03.00 23.02.2011 976																			
46 ECA-System1 0.0.241 QAX931-1 0FD0000C69 Gaz 1 Gaz 547494 547494 m3 22.41 23.51 23.02.2011 6707																			
47 ECA-System1 0.0.241 QAX931-1 0FD0000C69 Gaz 2 Gaz 547495 547495 m3 22.41 23.52 22.02.2011 6707																			
48 ECA-System1 0.0.241 QAX931-1 0FD0000C69 Gaz 3 Gaz 562 41 m3 0.95 03.00 23.02.2011 975																			
49																			
50 2 Place du Tarte																			
51 7099 Communia Nive																			
52 Président Directeur Général																			
53 Theary																			
54 Société à capital restreint																			

Légende des champs de données

A Données du serveur Web (installation)	F1 Dernier jour d'échéance
B Informations appareils (y compris le nom du compteur)	F2 Avant-dernier jour d'échéance
C Informations sur le compteur (hormis le nom du compteur)	G Valeurs mensuelles calendaires
D Valeurs actuelles	H Valeur de début du serveur Web
E Etat compteur	T En-tête
	U Champs de texte
	V Pied de page

Données QAX / Synco™ 700

Les informations sur les appareils, y compris le nom du compteur (champ B), sont générées dans le serveur Web à partir des informations des appareils KNX directement après leur actualisation

Remarque

i Si des réglages ont été modifiés sur les appareils KNX intégrés, il faut procéder à une nouvelle actualisation.

Représentation dans QAX / Synco™ 700

Les informations sur les compteurs, hormis leur nom (champ C), les valeurs actuelles (D), l'état compteur (E), la dernière date d'échéance (F1) et les valeurs mensuelles (G) sont collectées dans la QAX9... ou le régulateur Synco™ 700 (sauf E et F1) puis récupérées par le serveur Web.

Remarque

i Pour les compteurs M-bus, les informations de la rubrique Etat compteur (E) sont spécifiques au fabricant.

Initialisation dans la QAX9...

Les valeurs mentionnées commencent à figurer dans la QAX9... :

- Lors de la première mise en service : après un test de liaison du WRI982 ou automatiquement au bout de 4 heures.
- Lors d'un remplacement de compteur: après deux tests de liaison du WRI982 ou automatiquement au bout de 8 heures.

Traitement dans le serveur Web

- Le serveur Web copie les données du dernier jour d'échéance dans l'avant-dernier jour d'échéance (F2) lorsqu'un "nouveau" dernier jour d'échéance" est chargé depuis la QAX9...
- Le serveur Web génère ses informations de "Valeur de début" (H) lorsqu'il reçoit la première valeur de mesure de chaque compteur.

5.2 Relations temporelles

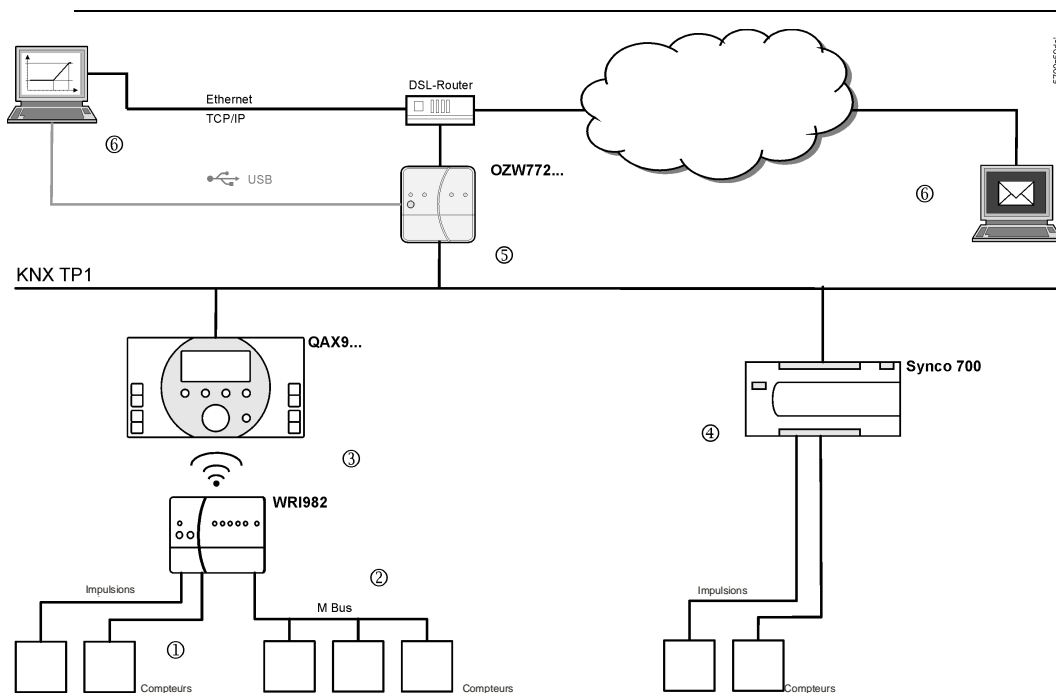

Valeur actuelle

Compteurs → WRI982

- Les données de consommation des compteurs à impulsions sont cumulées **1 fois toutes les heures** sur l'interface WRI982..
- La WRI982 relève toutes les 4 heures les consommations des compteurs M-bus.

WRI982 → QAX9...

La QAX9... relève **toutes les 4 heures** les consommations actuelles présentes dans l'interface WRI982.

QAX9... → OZW772...

- Le serveur Web OZW772 récupère **tous les jours** entre 5 et 10 heures les données de consommation actuelles présentes dans la QAX9....
- Les différentes valeurs de comptage sont disponibles immédiatement après le relevé.
- Dans les installations qui n'utilisent pas le nombre maximum de 512 compteurs, le relevé se termine d'autant plus tôt.

Synco™ 700 →
OZW772...



- Les impulsions sont cumulées en valeur actuelle toutes les 5 minutes dans le régulateur Synco™ 700.
- Le serveur Web relève cette valeur tous les jours entre 5 et 10 heures.



OZW772... → relevé

- L'heure de transmission du fichier de relevé par Transfert de fichier dépend de l'utilisateur. Dans le cas d'un relevé quotidien par le serveur Web, l'utilisateur peut consulter la valeur au maximum 24 heures après leur mise à disposition dans le serveur Web.
- Le fichier de relevé est transmis par courriel dès que la collecte des consommations est terminée.

Résumé

- Les valeurs actuelles des compteurs d'impulsion raccordés au WRI982 transitant par la chaîne (1) (3) (5) (6) ont une ancienneté maximale de 5 heures, plus le délai de relevé.
- Les valeurs actuelles des compteurs M-bus transitant par la chaîne (2) (3) (5) (6) ont une ancienneté maximale de 8 heures, plus le délai de relevé.
- Les valeurs actuelles des compteurs d'impulsion raccordés aux régulateurs Synco™ 700 transitant par la chaîne (4) (5) (6) ont une ancienneté égale uniquement au délai de relevé.

Horodatage de la valeur actuelle	<p>Les valeurs actuelles du fichier de relevé sont horodatées comme suit :</p> <ul style="list-style-type: none"> • Pour les compteurs d'impulsion sur WRI982: par le WRI982, avec incrémentation toutes les heures lors du cumul. • Pour les compteurs M-bus propres au constructeur qui n'assurent pas d'horodatage : par la QAX9..., au moment du transfert QAX9.../WRI982. • Pour les compteurs M-bus propres au constructeur qui assurent un horodatage : par le compteur M-bus au moment spécifié par le constructeur. • Pour les entrées d'impulsion de Synco™ 700 : par le régulateur Synco™ 700, toutes les 5 minutes à l'occasion du cumul.
Valeurs mensuelles WRI982 → QAX9...	Les valeurs mensuelles sont transmises toutes les 24 heures.
QAX9... → OZW772...	Les valeurs mensuelles sont toujours transmises le 3ème jour du mois entre 5 et 22 heures.
Remarque	 Tous les compteurs M-bus ne sont pas en mesure de générer des valeurs mensuelles. Le cas échéant, c'est la QAX9... qui s'en charge.
Synco™ 700 → OZW772...	Le régulateur Synco™ 700 génère les valeurs mensuelles. Le relevé a lieu le 3ème jour du mois, entre 5 et 22 heures.
Jour d'échéance Définition du jour d'échéance	<p>Les valeurs de dernière échéance des compteurs associés à la QAX9... sont générées au jour d'échéance principal. C'est le jour d'échéance de la QAX9... par défaut qui s'applique (31.12.), mais il peut être modifié sur la QAX9... même ou via le serveur Web (cf. chapitre <u>2.5.2</u>).</p> <p>Remarques :</p> <ul style="list-style-type: none"> • A la mise en service de la QAX9... une valeur de dernière échéance provisoire est définie : il s'agit de la valeur de début du compteur avec sa date. • Si la date d'échéance principale est atteinte pour la première fois, la première valeur de dernière échéance est définie avec cette date. • Les jours d'échéance des compteurs M-bus qui diffèrent de la date principale sont bloqués. • La valeur de dernière échéance d'un compteur M-bus n'est utilisée que si elle est produite à la date d'échéance principale, pour des raisons de précision.
Relations temporelles WRI982 → QAX9...	Les valeurs de dernière échéance sont transmises toutes les 4 heures.
QAX9... → OZW772...	<p>Les valeurs de dernière échéance sont toujours transmises le 3ème jour du mois entre 5 et 22 heures.</p> <p>Pour le serveur Web, il convient d'ajouter ce qui suit aux remarques pour la "Définition du jour d'échéance" :</p> <ul style="list-style-type: none"> • si aucune date d'échéance n'a encore été atteinte dans la QAX9... avant la première transmission au serveur Web, la valeur de dernière échéance provisoire et sa date sont entrées dans le champ Jour d'échéance du fichier de relevé. • 12 mois au plus tard après la mise en service de la QAX9... celle-ci contiendra donc la première valeur de dernière échéance réelle avec sa date. Cette dernière sera alors inscrite dans le champ Jour d'échéance du fichier de relevé, au 3ème jour du mois suivant.
Remarques	 <ul style="list-style-type: none"> • Si la valeur de dernière échéance est définie pour le 1er jour du mois, on peut être sûr qu'elle sera toujours disponible le 3ème jour du mois dans le serveur Web. • La fonction de jour d'échéance n'est pas prise en charge par les régulateurs Synco™ 700

Remplacement de compteur	Une modification de la configuration des QAX9.../ régulateurs Synco™ 700 provoque un remplacement de compteur. Le serveur Web en est informé en conséquence.
Remarques	 <ul style="list-style-type: none"> • Une nouvelle actualisation des pages Web d'appareils après un changement de QAX9... ou de régulateur Synco™ 700 provoque toujours un remplacement de compteur, même si les mêmes compteurs restent raccordés à l'appareil de remplacement. • Le fait de masquer un appareil dans liste des appareils provoque aussi un remplacement de compteur.
QAX9...	<p>La modification des informations suivantes est interprétée comme un remplacement de compteur :</p> <ul style="list-style-type: none"> • Fluide mesuré • Numéro d'identification d'un compteur <p>Les modifications suivantes rentrent aussi en ligne de compte pour les compteurs à impulsion :</p> <ul style="list-style-type: none"> • Facteur d'unité (par exemple de "10 Wh" sur "100 Wh") • Valeur de l'impulsion (numérateur ou dénominateur) • Valeur de début
Régulateurs Synco™ 700	<p>La modification des informations suivantes est interprétée comme un remplacement de compteur :</p> <ul style="list-style-type: none"> • Unité • Format (chiffres après la virgule)
Relations temporelles	<p>Les relations temporelles sont les suivantes lors d'un remplacement de compteur :</p> <ul style="list-style-type: none"> • Il faut compter 8 heures maximum à partir de l'heure de remplacement de compteur (selon définition précédente) pour que les informations soient cohérentes dans la QAX9... <ul style="list-style-type: none"> A minuit (00:00 heure), l'OZW772... réactualise automatiquement tous les appareils pour lesquels un remplacement de compteur a été détecté. Même en cas d'actualisation manuelle, il faut attendre 8 heures après le remplacement de compteur. • Avec les régulateurs Synco™ 700, cette information est immédiatement disponible. • L'OZW772... détecte le remplacement de compteur lors du relevé quotidien entre 5 et 10 heures.
Valeur de début du serveur Web	Le serveur Web génère sa "valeur de début" dès qu'il reçoit la première valeur de comptage après la première actualisation de l'appareil KNX.
Remarques	 <ul style="list-style-type: none"> • Il faut distinguer la valeur de début du serveur Web de celle du compteur présente dans la QAX9... • Le fait d'afficher de nouveau un appareil KNX masqué avec l'option Actualiser provoque aussi une réinitialisation. La raison de cette exception est que les appareils KNX masqués qui sont rattachés à des compteurs sont sécurisés par un remplacement de compteur. Sinon, des compteurs pris en compte pour la facturation pourraient disparaître inopinément du fichier de relevé de consommation.
Non-responsabilité	Le système de mesure de la consommation de Siemens transmet les données des compteurs selon l'état actuel de la technique et de la sécurité. Si des différences

surviennent entre la valeur affichée par un compteur et la valeur transmise, c'est la valeur affichée par le compteur qui est déterminante pour la facturation.

5.3 Envoi du fichier de relevé de consommation

Le chemin d'accès aux réglages est le suivant : Accueil > 0.2.152 OZW772.01 > Réglages > Données consommation > Destinataire > Destinataire E-Mail 1...2

Pour les réglages, cf. chapitre [2.5.2](#), Chapitre données de consommation/récepteurs.

Pour connaître la structure d'un message électronique, cf. Chapitre [7.2](#).
Pour connaître la structure et le contenu du fichier de relevé fourni en pièce jointe, cf. Chapitre [5.1](#).

6 Fonctions "Indice énergie"

6.1 Introduction

6.1.1 Description de fonctionnement

Fonctions "Indice énergie"

La fonction "Indice énergie" est prise en charge à partir de la version 4.0 du serveur Web OZW772.

Avec la fonction "Indice énergie", le serveur Web lit une sélection de points de données des appareils sur le bus et les compare à des valeurs limites énergétiques, appelées "limites vertes".

Le but est de s'assurer que ces points n'enfreignent pas les limites.

Le résultat de l'analyse est matérialisé par un indice en forme de feuille d'arbre.

Points de donnée surveillés et leurs "limites vertes"

Les points de donnée surveillés et leurs "limites vertes" dépendent du type d'appareil. Pour un régulateur, par exemple :

Points de donnée surveillés	"Limites vertes" (valeurs limite éco-énergétiques)
Cons. chauffage confort	>22 °C
Cons. chauffage Economie	>16 °C
Cons. refroidissement Confort	<23 °C
Cons. refroidissement Economie	<34 °C
Correction de la consigne de l'appareil d'ambiance	>± 1.0 K (la correction ± a 2 "limites vertes")
Présélection (régimes)	Auto, Economie, mode protection → "feuille verte" (Confort en permanence, Pré-confort, → "feuille orange")

Remarque

Les "limites vertes" sont utilisées uniquement par la fonction "Indice énergie". Elles ne correspondent **pas** à des valeurs limites liés à des processus ou à la sécurité dont le dépassement est susceptible de provoquer l'émission de messages de dérangement par exemple, ou d'arrêter l'installation en cas de danger.

L'utilisateur peut modifier les valeurs de points de données (consignes). Le système signale par courrier électronique que la ou les valeurs ont été modifiées.

Feuille d'arbre symbolisant l'indice énergie

Feuille verte



"Feuille verte" → symbole d'une feuille de couleur verte, pointée vers le haut.

- Ce symbole indique que la valeur d'un point de donnée n'a pas "dépassée la ligne verte", c'est à dire qu'elle est restée dans une plage éco-énergétique

Feuille orange



Le symbole de "feuille orange" → représente une feuille d'arbre de couleur orange, pointée vers le bas.

- Il indique que la valeur d'un point de donnée a "dépassée la ligne verte", c'est à dire qu'elle a quittée la plage éco-énergétique.

Feuille grise



"Feuille grise" → symbole de feuille grise à l'horizontale.

- Si une valeur de point n'est pas à jour, parce que la transmission de la nouvelle valeur n'est pas terminée ou qu'il n'y a pas de communication avec l'appareil sur le bus, le symbole de "feuille grise" s'affiche.

Aucun symbole de feuille

- Le point de donnée en question n'est pas surveillé par la fonction "Indice énergie".

Norme EN 15232

La fonction "Indice énergie" s'appuie sur la norme EN 15232 "efficacité énergétique des bâtiments".

Exemple: page Web "Indice énergie"

Page Web illustrant la fonction "Indice énergie" avec les points de donnée de la "Pièce groupe 1" et une boîte de dialogue permettant de régler la valeur "Cons. chauffage confort" du point et sa "limite verte" (pour la "Pièce groupe 1").

Indice énergie	Point de donnée	Valeur	Limites verte
<input checked="" type="checkbox"/>	Présélection	Auto	Auto, Economie, Fonction de prot...
<input checked="" type="checkbox"/>	Cons. refroidissem. Economie	30.0 °C	29 °C
<input checked="" type="checkbox"/>	Cons. refroidissem. Préconf.	28.0 °C	27 °C
<input checked="" type="checkbox"/>	Cons. refroidissem. Confort	24.0 °C	23 °C
<input checked="" type="checkbox"/>	Cons. chauffage confort	21.0 °C	22 °C
<input checked="" type="checkbox"/>	Cons. chauffage préconfort	19.0 °C	21 °C
<input checked="" type="checkbox"/>	Cons. chauffage Economie	15.0 °C	16 °C

Editer

Cons. chauffage confort

Valeur: 21.0

19.0 °C — 24.0 °C

Limites verte: 22.0

OK Annuler

6.1.2 Topologie du bus KNX

Le serveur Web OZW772.01 peut superviser un appareil sur le bus avec la fonction "Indice énergie".

Les serveurs Web OZW772.04, OZW772.16 et OZW772.250 peuvent superviser respectivement jusqu'à 4, 16 et 250 participants du bus avec la fonction "Indice énergie".

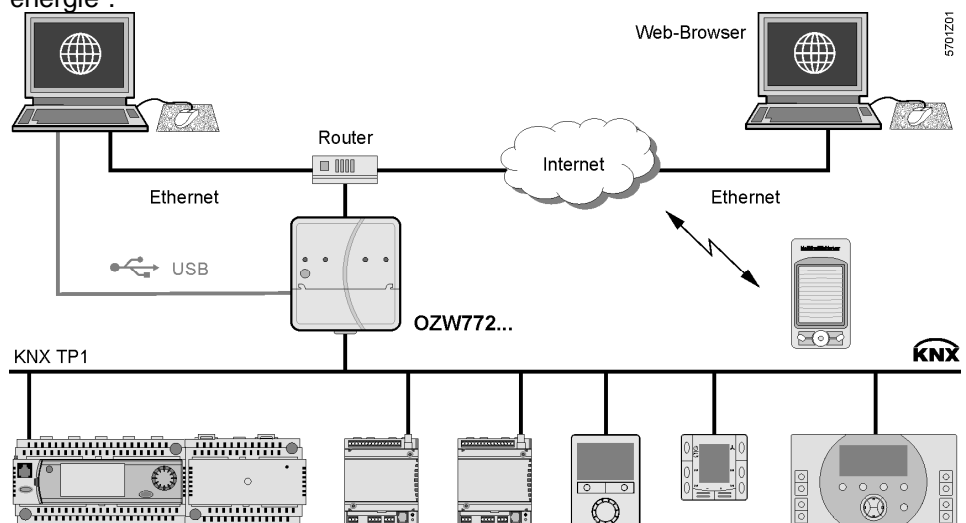

Note

Avec la configuration maximale de 2500 points d'"Indice énergie", le temps de traitement maximum est d'environ 8 heures.

6.1.3 Gamme Synco™ et appareils KNX

Il est possible de raccorder les appareils KNX de la gamme Synco™ suivants à un serveur Web OZW772... :

Gamme Synco™	Appareils KNX	Fiche produit	
Synco™ 700	Régulateur universel	RMU7x0, RMU7x0B	N3144, N3150
	Régulateur de chauffage	RMH760, RMH760B	N3131, N3133
	Régulateur de cascade chaudières	RMK770	N3132
	Centrale de commande	RMB795, RMB795B	N3121, N3122
	Module d'entrées/sorties	RMS705, RMS705B	N3123, N3124
	Appareil d'ambiance	QAW740	N1633
Synco™ RXB/RXL	Régulateur terminal	RXB21.1, RXB22.1	N3873
	Régulateur terminal	RXL21.1, RXL22.1	N3877
	Régulateur terminal	RXB24.1	N3874
	Régulateur terminal	RXL24.1	N3878
	Régulateur terminal	RXB39.1/FC-13	N3875
	Régulateur terminal	RXL39.1/FC-13	N3876
Synco™ RDG/RDF/RDU	Régulateur d'ambiance pour ventilo-convecteurs	RDG100KN	N3191
	Régulateur d'ambiance pour VAV	RDG400KN	N3192
	Régulateur d'ambiance pour ventilo-convecteurs	RDF301	N3171
	Régulateur d'ambiance pour ventilo-convecteurs et éclairage	RDF301.50	N3171
	Régulateur d'ambiance pour VAV	RDU341	N3172
Synco™ living	Centrale d'appartement	QAX903	N2741
	Centrale d'appartement	QAX910	N2707
	Centrale d'appartement	QAX913	N2740

Important

La fonction "Indice énergie" est compatible avec tous les appareils Synco™ KNX (voir tableau ci-dessus) à l'exception de :

Synco™ 700: RMU7x0, RMH760, RMK770 V1, RMS705
 Synco™ living: QAX910 V1 et V2

Device Description, Description d'appareil

Si la description d'un appareil contient les points "indice énergie" et "limites vertes", il peut être exploité avec la fonction "Indice énergie".

Les points de donnée "Indice énergie" et "Limites vertes" sont associés à des valeurs par défaut en fonction des appareils. Ces valeurs peuvent généralement être modifiées (sauf pour quelques points).

Par contre, il est impossible de modifier les informations des "Device Description" concernant le nombre et le choix des points "Indice énergie" et leur "limites vertes".

6.1.4 Navigation et pages d'appareils Web

Navigation

Accès à la fonction "Indice énergie" :

- Via la navigation primaire, fonction principale "Indice énergie".

- En cliquant sur le champ "Indice énergie de l'installation" (champ en haut à droite avec une feuille dans la capture d'écran ci-dessous).

Navigation primaire

Dans une page Web, la fonction "Indice énergie" est la deuxième option après "Accueil" dans la navigation primaire.

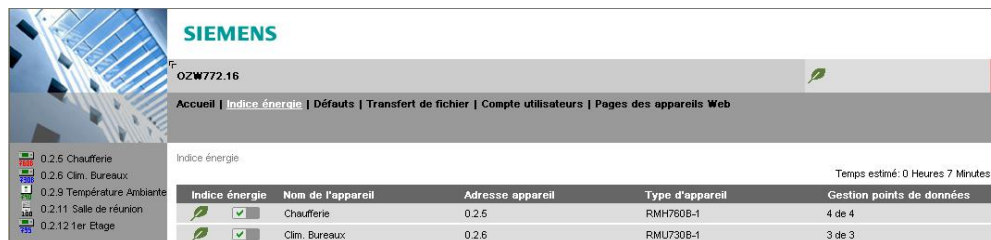

Navigation secondaire

Dans la navigation secondaire, les installations partielles et/ou appareils s'affichent par ordre croissant d'adresse.

Pages Web des appareils, Etat "Actualisé"

Pour que les appareils puissent s'afficher dans la fonction "Indice énergie", il faut que l'attribut "Actualisé" apparaisse dans la colonne "Etat" sous la rubrique "Pages des appareils Web" (cf. chapitre 2.4).

Chemin: Accueil > ... > Pages des appareils Web



Note

Les "Pages des appareils Web" (cf. capture d'écran ci-dessus) ne peuvent être ouvertes qu'avec les droits d'accès "Administrateur".

6.2 Niveaux de la fonction "Indice énergie"

Désignation des niveaux

Selon la fonctionnalité des appareils, le contenu de la fonction "Indice énergie" est réparti en 2 ou 3 niveaux.

- Les appareils simples ont 2 niveaux :
 - "Installation"
 - "Points de donnée"
- Les appareils complexes ont 3 niveaux :
 - "Installation"
 - "Installations partielles"
 - "Points de donnée"

6.2.1 Niveau "Installation"

Accès au niveau "Installation"

Pour accéder au niveau "Installation" :

- Cliquer sur la fonction "Indice énergie" (navigation primaire) ou
- sur le champ "Indice énergie de l'installation".

Le niveau "Installation" affiche tous les appareils de l'installation gérés par la fonction "Indice énergie".

SIEMENS
OZW772.16
2 Limites verte dépassement

Accueil | Indice énergie | Défauts | Transfert de fichier | Compte utilisateurs | Pages des appareils Web

Indice énergie

Temps estimé: 0 Heures 7 Minutes

Indice énergie	Nom de l'appareil	Adresse appareil	Type d'appareil	Gestion points de données
<input checked="" type="checkbox"/>	Chaufferie	0.2.5	RMH760B-1	4 de 4
<input checked="" type="checkbox"/>	Clim. Bureaux	0.2.6	RMU730B-1	3 de 3
<input checked="" type="checkbox"/>	Température Ambiante	0.2.9	QAW740	2 de 2
<input checked="" type="checkbox"/>	Salle de réunion	0.2.11	RDG100KN	3 de 3
<input checked="" type="checkbox"/>	1er Etage	0.2.12	RMB795-1	21 de 21
<input checked="" type="checkbox"/>				33 de 33

0.2.5 Chaufferie
0.2.6 Clim. Bureaux
0.2.9 Température Ambiante
0.2.11 Salle de réunion
0.2.12 1er Etage

"Indice énergie" de l'installation

L'"indice énergie" de l'installation s'affiche comme **cumul** dans le champ "Indice énergie de l'installation". Pour le cumul, voir le chapitre [6.2.6](#).

"Indice énergie" des appareils

L'"indice énergie" de chaque appareil s'affiche au niveau "Installation" dans la colonne "Indice énergie".

Niveau inférieur suivant

Si l'on clique sur le nom d'un appareil dans la navigation secondaire ou dans la colonne "Nom de l'appareil", on accède au niveau suivant de l'appareil sélectionné.

Colonnes du tableau

Indice énergie

Affichage de l'indice énergie (feuille d'arbre) de chaque appareil actuellement supervisé

Cette colonne contient aussi les éléments suivants :

- Commutateur pour activer/désactiver la surveillance des points "indice énergie" de l'appareil sélectionné.
- Commutateur de total (vert/rouge) pour activer/désactiver la surveillance des points de l'installation.

Le commutateur de total n'est exploitable qu'avec le droit d'accès "Administrateur", cf. Chapitre [6.3.4](#).

Lorsqu'on désactive la surveillance, le système émet une demande de confirmation "Gestion arrêt,

reset des limites verte! Voulez vous réellement continuer ?", cf. Chapitre [6.3.4](#).

Nom de l'appareil, Type d'appareil	S'il est spécifié dans l'appareil (avant création de la "Liste des appareils"), le nom de l'appareil s'affiche, sinon c'est son type qui est affiché. Les appareils sont triés dans l'ordre croissant de leurs adresses d'appareil.
Adresse appareil	Adresse réseau = Plage Ligne Adresse d'appareil
Type d'appareil	Type d'appareil (description technique)
Gestion points de donnée	Indication du nombre de points de donnée actuellement surveillés (x) par rapport au nombre de points susceptibles d'être surveillés (y) pour chaque appareil, cf. Chapitre <u>6.2.4</u> .
Note	<p>Cliquer sur un titre de colonne :</p> <ul style="list-style-type: none"> • Nom de l'appareil • Adresse de l'appareil • Type d'appareil <p>Le tableau est trié dans l'ordre croissant ou décroissant du contenu de la colonne.</p>

6.2.2 Niveau "Installations partielles"

Niveau "Installation partielle"

Le niveau "Installations partielles" affiche les appareils aux fonctionnalités complexes des installations partielles (voir ci-dessous les installations partielles des centrales d'appartement QAX913).



Niveau inférieur suivant

Si l'on clique sur le nom d'une installation partielle dans la navigation secondaire ou dans la colonne "Nom section installation", on accède au niveau suivant de l'installation partielle sélectionnée.

Niveau supérieur précédent

Cliquer sur  (dans la navigation secondaire) pour parvenir au niveau supérieur précédent.

Colonnes du tableau

Indice énergie

Affichage de l'indice énergie (feuille d'arbre) de chaque installation partielle actuellement supervisée.

Cette colonne contient aussi les commutateurs pour activer/désactiver la surveillance des points "indice énergie" de l'installation partielle sélectionnée (désactivation sans demande de confirmation).

Nom section installation

Nom de l'installation partielle (reprise par l'appareil).

Gestion points de données

Indication du nombre de points de données **actuellement** surveillés (x) par rapport au nombre de points susceptibles d'être surveillés (y) pour chaque installation partielle, cf. Chapitre 6.2.4.

Remarque

Lorsque l'on sélectionne le niveau "Installations partielles", les installations partielles sont triées conformément à la "Device Description" (description d'appareils). L'utilisateur ne peut pas modifier l'ordre de tri.

Les appareils complexes disposent d'un grand nombre de points de données qui sont affectés aux installations partielles. Ces points s'affichent alors dans le niveau "Points de données" (par installation partielle), voir ci-dessous.

Pour les appareils aux fonctions simples, disposant de peu de points, il n'y a pas de niveau "Installations partielles".

6.2.3 Niveau "Points de données"

Niveau "Points de donnée"

Le niveau "points de données" affiche les points à surveiller (voir ci-dessous les points de donnée de l'installation partielle "Pièce groupe 1").

Indice énergie	Point de donnée	Valeur	Limites verte
<input checked="" type="checkbox"/>	Présélection	Auto	Auto, Economie, Fonction de prof...
<input checked="" type="checkbox"/>	Cons. refroidissem. Economie	30.0 °C	29 °C
<input checked="" type="checkbox"/>	Cons. refroidissem. Préconf.	28.0 °C	27 °C
<input checked="" type="checkbox"/>	Cons. refroidissem. Confort	24.0 °C	23 °C
<input checked="" type="checkbox"/>	Cons. chauffage confort	21.0 °C	22 °C
<input checked="" type="checkbox"/>	Cons. chauffage préconfort	19.0 °C	21 °C
<input checked="" type="checkbox"/>	Cons. chauffage Economie	15.0 °C	16 °C

Niveau supérieur précédent

Cliquer sur (dans la navigation secondaire) pour parvenir au niveau supérieur précédent.

Colonnes du tableau

Indice énergie

Affichage "Indice énergie" (feuille d'arbre) pour chaque point de donnée actuellement surveillé.

Cette colonne contient aussi les commutateurs pour activer/désactiver la surveillance des points sélectionnés (désactivation sans demande de confirmation).

Point de donnée

Nom du point de donnée.

Valeur

Valeur du point de donnée (en fonction du type du point avec son unité, par exemple °C).

Symbole (crayon rouge)

Cliquer sur le symbole (crayon rouge) pour ouvrir la boîte de dialogue du point de donnée sélectionné, cf. Chapitre [6.4](#).

Limite(s) verte(s)

Valeur de la "limite verte" réglée (en fonction du type du point de donnée, avec son unité).

Pour les "limites vertes" contenant des énumérations (Auto, Confort, Economie, par exemple), ce sont les valeurs de ces énumérations qui s'affichent pour la "feuille verte".

Si toutes les valeurs d'énumération ne peuvent pas être affichées, les valeurs invisibles sont remplacées par des points de suspension "...". Toutes ces valeurs sont néanmoins visibles dans la boîte de dialogue (cliquer sur le symbole).

Note

Lorsque l'on sélectionne le niveau "Points de données", les points de données sont triés conformément à la "Device Description" (description d'appareils). L'utilisateur ne peut pas modifier l'ordre de tri.

6.2.4 Nombre de points de donnée surveillés







Colonne "Gestion points de donnée"

La colonne "Gestion points de données" affiche le nombre de points de donnée **actuellement** surveillés (x) par rapport au nombre de points susceptibles d'être surveillés (y).

Niveau "Installation"



L'information "x de y" s'affiche pour chaque appareil et chaque installation partielle dans la ligne correspondante.

La somme de tous les appareils et installations partielles s'affiche dans la ligne du bas.

Indice énergie	Nom de l'appareil	Adresse appareil	Type d'appareil	Gestion points de données
 <input checked="" type="checkbox"/>	Chaudière	0.2.5	RMH760B-1	4 de 4
 <input checked="" type="checkbox"/>	Clim. Bureaux	0.2.6	RMU730B-1	3 de 3
 <input checked="" type="checkbox"/>	Température Ambiante	0.2.9	QAW740	2 de 2
 <input checked="" type="checkbox"/>	Salle de réunion	0.2.11	RDG100KN	3 de 3
 <input checked="" type="checkbox"/>	1er Etage	0.2.12	RMB795-1	14 de 21
 <input checked="" type="checkbox"/>				26 de 33

Niveau "Installations partielles"

L'information "x de y" s'affiche pour chaque installation partielle dans la ligne correspondante, et la somme de toutes les installations partielles est affichée dans la dernière ligne.

Indice énergie	Nom section installation	Gestion points de données
 <input checked="" type="checkbox"/>	Pièce groupe 1	7 de 7
 <input checked="" type="checkbox"/>	Pièce groupe 2	0 de 7
 <input checked="" type="checkbox"/>	Pièce groupe 3	7 de 7
		14 de 21

Note

Le niveau "Points de données" ne fournit pas d'indication "x de y".

6.2.5 Visibilité de l'indice énergie

Configuration de la visibilité

On peut configurer la visibilité du symbole "Indice énergie" avec les droits d'accès "Administrateur" et "Service" dans le serveur Web.

Chemin: OZW772.xx > Réglages > Indice énergie > Indice énergie sur le WEB
(tout à fait en bas de la page Web)

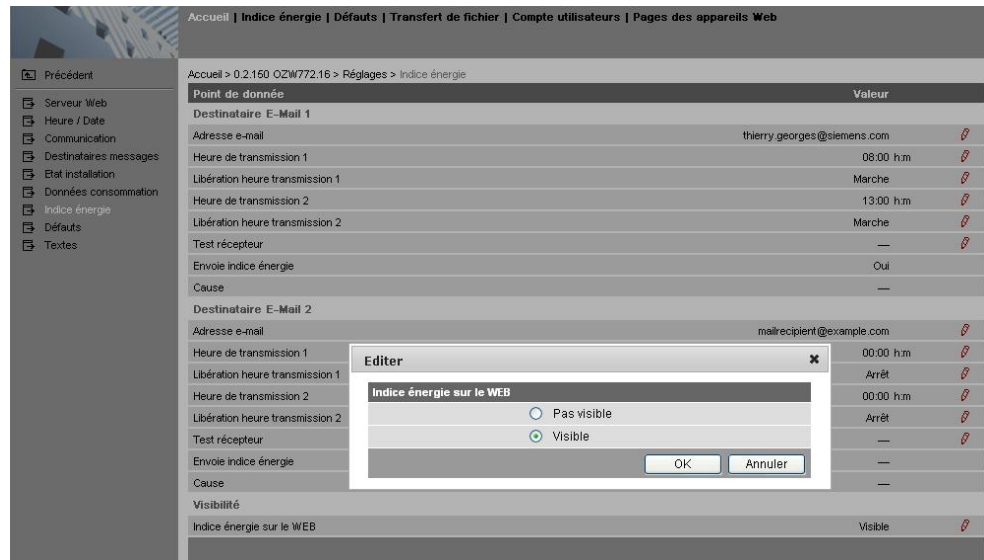

Remarque

La fonction "Indice énergie" reste activée même si l'on a configuré "Indice énergie sur le Web = Pas visible".

La configuration "Indice énergie sur le Web" (Visible/Pas visible) s'applique aussi aux membres des groupes utilisateurs "Service" et "Utilisateur final".

6.2.6 Affichage de l'indice énergie total de l'installation

Affichage de l'indice énergie total

L'"Indice énergie" de l'installation correspond à la liaison OU des indices énergie de tous les appareils sur tous les niveaux. Il s'affiche sous forme d'un total :

- LED ① sur le serveur Web (cf. illustration Chapitre 1.2).
- Page Web "Installation" du champ "Indice énergie de l'installation".

LED ① sur le serveur Web

Code de couleur des LED ① en façade du serveur Web :

- LED allumée en vert "Indice énergie" de l'installation = "Feuille verte".
- LED allumée orange "Indice énergie" de l'installation = "Feuille orange".

Affichage de l'indice énergie total sur la page Web "Installation"

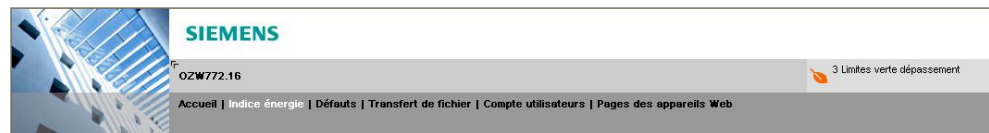

- "Feuille verte"
Tous les points de données de l'installation actuellement surveillés se trouvent dans la plage éco-énergétique : aucun d'eux n'est passé au-dessus ou au-dessous d'une "limite verte".
- "Feuille orange"
Au moins 1 point de donnée surveillé se trouve en dehors de sa "limite verte". En plus du symbole de feuille, le nombre de points ayant enfreint leur limite verte s'affiche.

L'indice énergie total s'affiche, sous la forme d'une feuille orange et du message "2 limites vertes dépassées" (dans l'exemple ci-dessus), pour signaler que deux limites vertes ont été dépassées pour le régulateur 1 (voir capture d'écran suivante).

Indice énergie	Point de donnée	Valeur	Limites verte
🍃	Cons. chauffage confort	22,0 °C	21 °C
🍃	Cons. chauffage préconfort	15,1 °C	14 °C

6.3 Mise en service de la fonction "Indice énergie"

6.3.1 Indications pour la mise en service

Conditions requises

Conditions préalables à la mise en service de la fonction "Indice énergie" :

- Une session est ouverte avec **les droits d'accès d'"Administrateur"**.
- Les appareils ont été actualisés dans le serveur Web, ce qui a permis de générer les points d'indice énergie de chacun d'eux.
- Les appareils des pages Web d'appareil ont le statut "Actualisé".

Pages des appareils Web

Accueil | **Indice énergie** | Défauts | Transfert de fichier | Compte utilisateurs | [Pages des appareils Web](#)

	Nom de l'appareil	Adresse appareil	Type d'appareil	N° série	Etat	Actualiser le
<input type="checkbox"/>	RMS705 VERSION B	0.2.2	RMS705B-1	00FD0005543D	Actualisé	22.05.2012 16:39
<input type="checkbox"/>	Bâtiment A	0.2.3	RMS705-1	00FD00010054	Actualisé	22.05.2012 16:25
<input type="checkbox"/>	Clim. Logements	0.2.4	RMU730-1	00FD00004ED1	Actualisé	22.05.2012 16:30
<input type="checkbox"/>	Chaufferie	0.2.5	RMH760B-1	00FD000137E0	Actualisé	22.05.2012 16:32
<input type="checkbox"/>	Clim. Bureaux	0.2.6	RMU730B-1	00FD0001C940	Actualisé	22.05.2012 16:35
<input type="checkbox"/>	Moteur GDB181.1E/KN	0.2.7	GDB181.1E/KN	00FD0007E368	Actualisé	22.05.2012 16:39
<input type="checkbox"/>	Gestion Pompes	0.2.8	RMS705B-1	00FD0007B5B9	Actualisé	22.05.2012 16:29
<input type="checkbox"/>	Température Ambiante	0.2.9	QAW740	00FD0000EE6B	Actualisé	22.05.2012 16:29
<input type="checkbox"/>	Résid. Moulin Clair	0.2.10	RMK770-1	00FD00029817	Actualisé	22.05.2012 16:43
<input type="checkbox"/>	Salle de réunion	0.2.11	RD/G100KN	00FD20000CDF	Actualisé	22.05.2012 16:44
<input type="checkbox"/>	1er Etage	0.2.12	RMB795-1	00FD000085D6	Actualisé	22.05.2012 16:41
<input type="checkbox"/>	OZW772.16	0.2.150	OZW772.16	00FD00FEFF65	Actualisé	22.05.2012 16:22
<input type="checkbox"/>	OZW775	0.2.151	OZW775	00FD0000F5F3	Actualisé	22.05.2012 16:45

Ajouter Supprimer Actualiser Cacher

6.3.2 Démarrage de la fonction "Indice énergie"

Démarrage de la fonction "Indice énergie"

Remarque

Si les conditions préalables précédentes sont remplies, la fonction "Indice énergie" démarre automatiquement dans le serveur Web OZW772....

- Les appareils doivent contenir au moins un point d'indice énergie pour être affichés dans la fonction "Indice énergie".







La base de données "Indice énergie" est disponible uniquement dans le serveur Web. Le serveur Web n'a pour sa part aucun point de donnée régi d'emblée par la fonction "Indice énergie".

Etat temporaire

Tant que la valeur d'un point n'est pas transmise sur le bus, son état adopte temporairement le symbole "---" dans la colonne "Valeur".

Indice énergie

Temps estimé: 0 Heures 6 Minutes

Indice énergie	Nom de l'appareil	Adresse appareil	Type d'appareil	Gestion points de données
 <input checked="" type="checkbox"/>	Chaufferie	0.2.5	RMH760B-1	4 de 4
 <input checked="" type="checkbox"/>	Clim. Bureaux	0.2.6	RMU730B-1	3 de 3
 <input checked="" type="checkbox"/>	Température Ambiante	0.2.9	QAW740	2 de 2
 <input checked="" type="checkbox"/>	Salle de réunion	0.2.11	RD/G100KN	3 de 3
 <input checked="" type="checkbox"/>	1er Etage	0.2.12	RMB795-1	14 de 21
<input checked="" type="checkbox"/> 				26 de 33

Mise à jour sur une page Web

Le système actualise un maximum de 4 "indices énergie" par seconde sur une page Web. Le nombre effectif dépend de la charge du bus. Si plusieurs utilisateurs accèdent simultanément au serveur, la largeur de bande est partagée.

Note

Si le bus KNX n'est plus alimenté ou est interrompu, les valeurs des points des appareils ne sont pas transmises.

Les "limites vertes" ne sont plus surveillées et la colonne "Valeur" affiche un "---" tandis qu'une feuille grise apparaît dans la colonne "Indice énergie".

6.3.3 Temps de traitement estimé







Après démarrage de la fonction "Indice énergie", la page Web "Installation" contient les éléments suivants :

- L'indice énergie total de l'installation, cf. chapitre [6.2.6](#).
- Le nombre de points surveillés, cf. chapitre [6.2.4](#).
- Le "temps de traitement estimé", cf. ci-après.

Temps de traitement estimé

Le "temps de traitement estimé" est exprimé en heures et minutes.

Indice énergie Temps estimé: 0 Heures 6 Minutes

Indice énergie	Nom de l'appareil	Adresse appareil	Type d'appareil	Gestion points de données
	✓ Chaufferie	0.2.5	RMH760B-1	4 de 4
	✓ Clim. Bureaux	0.2.6	RMU730B-1	3 de 3
	✓ Température Ambiante	0.2.9	QAW740	2 de 2
	✓ Salle de réunion	0.2.11	RDG100KN	3 de 3
	✓ 1er Etage	0.2.12	RMB795-1	14 de 21
	✓✗			26 de 33

Temps de traitement pour une charge de base

Lorsque la surveillance est activée, le serveur Web lit d'abord chaque valeur de point des appareils du bus et les compare à ses "limites vertes".

Actualisation de l'affichage de l'indice énergie

Le serveur Web peut traiter jusqu'à 2500 points d'indice énergie. L'actualisation de l'indice énergie (couleur de la feuille) peut donc prendre des heures. Conséquence :

- "Feuille verte" (fonctionnement au démarrage)
L'affichage d'une feuille verte ne correspond pas forcément à l'état actuel de l'installation tant que le "temps de traitement estimé" n'est pas écoulé.
- L'affichage d'un indice énergie actualisé peut être décalé au maximum du temps de traitement estimé.

Note

Il faut aussi tenir compte de cette restriction d'actualisation de l'affichage lorsque l'on change de page Web.

6.3.4 Désactivation de la surveillance des points de donnée

Désactivation

Après création de la liste des appareils, la surveillance des points d'indice énergie est activée automatiquement.

Dans un premier temps, on ne peut donc désactiver que cette surveillance.

- Pour ce faire, il faut disposer des droits d'accès "Administrateur".

Pour désactiver la surveillance d'un ou de plusieurs points (pour raisons d'exploitation, par exemple), on agit sur le commutateur de la colonne "Indice énergie".



Surveillance de point(s) activée (par défaut après mise en service)



Surveillance de point(s) désactivée

Niveau "Installation"

Cliquer sur le commutateur pour désactiver (ou réactiver) la surveillance des points de l'appareil sélectionné.

Cliquer sur le commutateur de total (vert/rouge dans la dernière ligne) pour désactiver (ou réactiver) les points de l'installation.

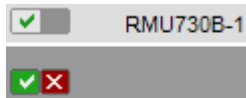

Note

La désactivation de la surveillance des points d'un appareil ou d'une installation est précédée **d'une demande de confirmation**, cf. ci-après.

Niveau "Installations partielles"

Cliquer sur le commutateur pour désactiver (ou réactiver) la surveillance des points de l'installation partielle sélectionnée.

Avant désactivation de la surveillance des points d'une installation partielle, **aucune demande de confirmation** ne s'affiche.

Niveau "Points de donnée"

Cliquer sur le commutateur pour désactiver (ou réactiver) le point sélectionné.

Avant désactivation de la surveillance de point, **aucune demande de confirmation** ne s'affiche.

Demande de confirmation avant arrêt de la surveillance

La désactivation de la surveillance des points d'un appareil ou d'une installation est précédée de la demande de confirmation suivante :

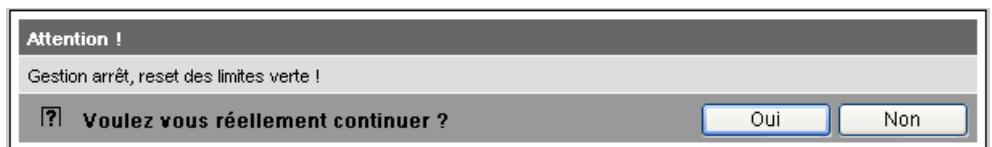

Gestion arrêt, reset des limites vertes

Si vous cliquez sur le bouton [Oui] en réponse à la question "Voulez vous réellement continuer ?" les limites vertes qui ont été modifiées (par l'utilisateur) sont également réinitialisées. Conséquence :

La surveillance est désactivée, les limites vertes reprennent les valeurs qu'elles avaient après création de la liste des appareils.

Note

Contrairement aux limites vertes, les valeurs de point modifiées **ne sont pas** réinitialisées par une désactivation. Conséquence :

Lorsque l'on désactive, puis réactive la surveillance, il se peut que des points d'indice énergie ne se trouvent plus dans la plage éco-énergétique, du fait de la réinitialisation des limites vertes.

6.3.5 Activation de la surveillance des points de donnée

Activation

Après création de la liste des appareils, la surveillance des points d'indice énergie est activée automatiquement.

Il n'est nécessaire d'activer la surveillance des points de donnée qu'après l'avoir préalablement désactivée, cf. Chapitre 6.3.4.

- Pour ce faire, il faut disposer des droits d'accès "Administrateur".

Pour activer la surveillance d'un ou de plusieurs points (après désactivation temporaire, par exemple), on agit sur le commutateur de la colonne "Indice énergie".



Surveillance de point(s) désactivée (par l'utilisateur)



Surveillance de point(s) activée

Niveau "Installation"

Cliquer sur le commutateur pour activer la surveillance des points de donnée de l'appareil sélectionné.

Cliquer sur le commutateur de total (vert/rouge dans la dernière ligne) pour activer la surveillance des points de l'installation.



Niveau "Installations partielles"

Cliquer sur le commutateur pour activer la surveillance des points de donnée de l'installation partielle sélectionnée.

Exemple







La surveillance est désactivée pour la "Pièce groupe 3". Par conséquent, tous les points sont aussi désactivés.

l'installation partielle "Pièce groupe 3" est désactivée.

Indice énergie	Nom section installation
 <input checked="" type="checkbox"/>	Pièce groupe 1
 <input checked="" type="checkbox"/>	Pièce groupe 2
<input type="checkbox"/> 	Pièce groupe 3



Gestion points de données
4 de 4
3 de 3
2 de 2
3 de 3
21 de 21

Les points de données de la "Pièce groupe 3" sont désactivés.







Indice énergie	Point de donnée
<input type="checkbox"/> 	Présélection
<input type="checkbox"/> 	Cons. refroidissem. Economie
<input type="checkbox"/> 	Cons. refroidissem. Préconf.
<input type="checkbox"/> 	Cons. refroidissem. Confort
<input type="checkbox"/> 	Cons. chauffage confort
<input type="checkbox"/> 	Cons. chauffage préconfort
<input type="checkbox"/> 	Cons. chauffage Economie

Cliquer sur le commutateur de l'installation partielle "Pièce groupe 3" pour les activer. Tous les points du niveau "Points de données" sont alors réactivés.

L'installation partielle "Pièce groupe 3" est réactivée.

Indice énergie	Nom section installation
 <input checked="" type="checkbox"/>	Pièce groupe 1
 <input checked="" type="checkbox"/>	Pièce groupe 2
 <input checked="" type="checkbox"/>	Pièce groupe 3

Tous les points de données de la "Pièce groupe 3" sont également réactivés.

Indice énergie	Point de donnée
 <input checked="" type="checkbox"/>	Présélection
 <input checked="" type="checkbox"/>	Cons. refroidissem. Economie
 <input checked="" type="checkbox"/>	Cons. refroidissem. Préconf.
 <input checked="" type="checkbox"/>	Cons. refroidissem. Confort
 <input checked="" type="checkbox"/>	Cons. chauffage confort
 <input checked="" type="checkbox"/>	Cons. chauffage préconfort
 <input checked="" type="checkbox"/>	Cons. chauffage Economie

Niveau "Points de données"

Cliquer sur le commutateur pour activer la surveillance du point de donnée sélectionné.

Exemple







Situation de départ: Tous les points de données de l'installation partielle "Pièce groupe 2" sont désactivés.

Le fait d'activer un seul point (de l'installation partielle "Pièce groupe 2) active aussi l'installation partielle.

Un point de donnée de l'installation partielle "Pièce groupe 2" est activé.

Indice énergie	Point de donnée
	Présélection
	Cons. refroidissem. Economie
 	Cons. refroidissem. Préconf.
	Cons. refroidissem. Confort
	Cons. chauffage confort
	Cons. chauffage préconfort
	Cons. chauffage Economie

L'installation partielle "Pièce groupe 2" est activée automatiquement.

Indice énergie	Nom section installation
 	Pièce groupe 1
 	Pièce groupe 2
 	Pièce groupe 3

Note

Activer la surveillance au niveau Installation partielle ne signifie pas que **tous** les points subordonnés à ce niveau sont surveillés. Il en va de même pour l'activation de la surveillance au niveau "Installation".

6.4 Boîtes de dialogue, points de données et limites vertes

6.4.1 Généralités sur les boîtes de dialogue

Ouvrir une boîte de dialogue

Cliquer sur le symbole  (crayon rouge) pour ouvrir la boîte de dialogue du point de donnée sélectionné. Vous pouvez alors modifier sa valeur et/ou sa limite verte.



Exemple: Boîte de dialogue
Cons. chauffage confort

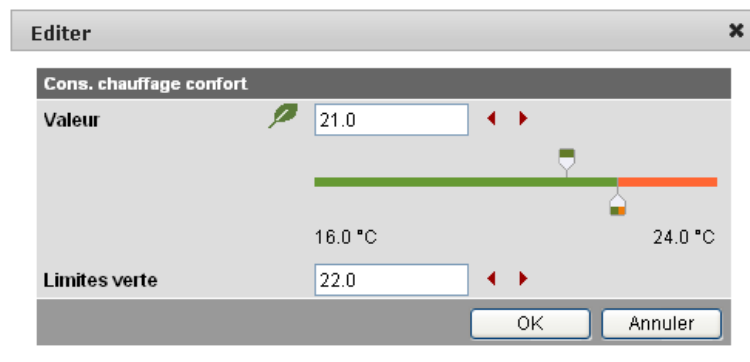

Contenu

Les boîtes de dialogues contiennent les informations suivantes (exemple Cons. chauffage confort):

- Nom (point de donnée) Cons. chauffage confort
- Valeur (point de donnée) 21.0
- "Indice énergie" représenté sous forme de :
 - Feuille verte
 - Feuille orange
- Limite(s) verte(s) 22.0
- Plage de réglage 16.0 °C à 24.0 °C pour le point de donnée et la limite verte

Valeur

Valeur du point de donnée

La valeur de point réglée s'affiche dans le champ au dessus de la plage de réglage. On peut modifier la valeur du point de donnée de 3 manières :

- Modification de la valeur dans le champ de saisie.
- Déplacement du curseur vers la gauche/la droite.
- Clic sur les flèches ◀ ▶ pour régler la valeur pas à pas.

Le curseur est vert tant que la valeur reste dans la plage de réglage éco-énergétique (jusqu'à la "limite verte" comprise). Si la valeur du point passe dans la plage orange, le curseur adopte cette couleur.

Barre de la plage de réglage

La plage de réglage de la valeur du point de donnée et sa "limite verte" est matérialisée par la barre vert/orange limitée par les valeurs indiquées de part et d'autre.

Limite(s) verte(s)

Chaque point supervisé par la fonction "Indice énergie" dispose de sa propre "limite verte". On peut modifier la limite verte de 3 manières :

- Modification de la valeur dans le champ de saisie.
- Déplacement du curseur vers la gauche/la droite.

- Clic sur les flèches ◀ ▶ pour régler la valeur pas à pas.

Le curseur de la limite verte est toujours "vert/orange". Si l'on pousse le curseur sur une limite de réglage, la couleur parcourue disparaît.

Remarque : Les valeurs de point et de limite verte par défaut tirées de la description d'appareil s'affichent dans les champs de saisie correspondants.

Après modification des valeurs (par l'utilisateur), les valeurs par défaut ne peuvent être rétablies qu'en désactivant la surveillance des points de données (avec le commutateur de total).

6.4.2 Boîtes de dialogue des points de donnée numériques

Les limites vertes des points numériques, comme la consigne de chauffage confort et la consigne de refroidissement confort peuvent dépendre de valeurs voisines. Conséquence :

Pour obtenir les plages de réglage souhaitées, il faut régler les points (consignes de chauffage et de refroidissement) et leurs limites vertes en fonction de la valeur voisine.

Note

Ce sont toujours les valeurs des points (consignes) qui dépendent des valeurs voisines, et pas les limites vertes.

Cons. chauffage confort

The screenshot shows a dialog box titled 'Editer' with a close button (X) in the top right corner. The main title is 'Cons. chauffage confort'. It features a 'Valeur' field with a green leaf icon and a text input box containing '21.0', with left and right arrow buttons. Below this is a horizontal bar with a green segment on the left and an orange segment on the right. A green dropper icon is positioned above the bar, and a white dropper icon is positioned below it. The values '16.0 °C' and '24.0 °C' are displayed at the ends of the bar. Below the bar is a 'Limites verte' field with a text input box containing '22.0' and left and right arrow buttons. At the bottom right are 'OK' and 'Annuler' buttons.

Note

Il faut régler la consigne de chauffage égale ou inférieure d'1 K à la limite verte pour que "Indice énergie" = "Feuille verte" s'affiche.

Cons. refroidissem. Confort

The screenshot shows a dialog box titled 'Editer' with a close button (X) in the top right corner. The main title is 'Cons. refroidissem. Confort'. It features a 'Valeur' field with a green leaf icon and a text input box containing '24.0', with left and right arrow buttons. Below this is a horizontal bar with an orange segment on the left and a green segment on the right. A green dropper icon is positioned above the bar, and a white dropper icon is positioned below it. The values '21.0 °C' and '28.0 °C' are displayed at the ends of the bar. Below the bar is a 'Limites verte' field with a text input box containing '23.0' and left and right arrow buttons. At the bottom right are 'OK' and 'Annuler' buttons.

Note

Il faut régler la consigne de refroidissement égale ou supérieure d'1 K à la limite verte pour que "Indice énergie" = "Feuille verte" s'affiche.

Pot. Consigne amb. relative

Dans la boîte de dialogue "Pot. Consigne amb. relative", la valeur du point de donnée peut être réglée dans une plage de correction symétrique à l'axe du zéro. Celle-ci définit 2 "limites vertes".

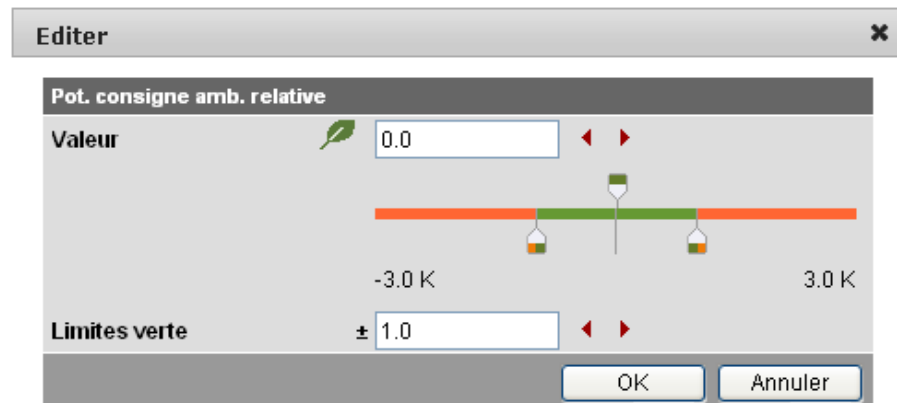

6.4.3 Boîtes de dialogue des points de type énumérations

Dans une boîte de dialogue avec des valeurs de type énumérations, il faut régler au moins une "limite verte" pour une valeur à surveiller.

Présélection du régime

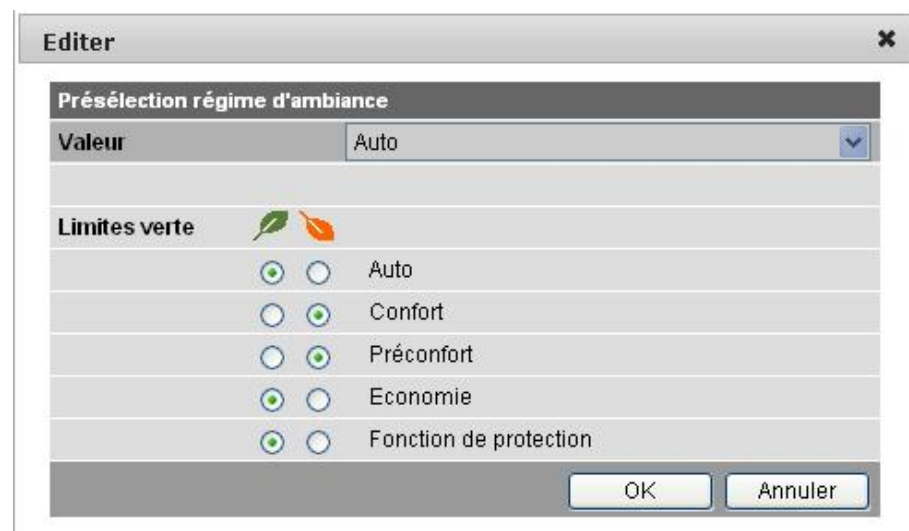

Note

Les valeurs d'énumération sont prédéfinies selon le type de point. Il est possible de régler les limites vertes en cliquant sur les boutons radio.

6.4.4 Boîtes de dialogue des points de grandeurs variables

Les appareils universels Synco™ 700 peuvent être utilisés au choix pour la régulation de la température, de l'humidité ou d'autres grandeurs physiques. La consigne peut donc être exprimée dans une unité variable, en [°C], [% Hr] ou [Pa] par exemple.

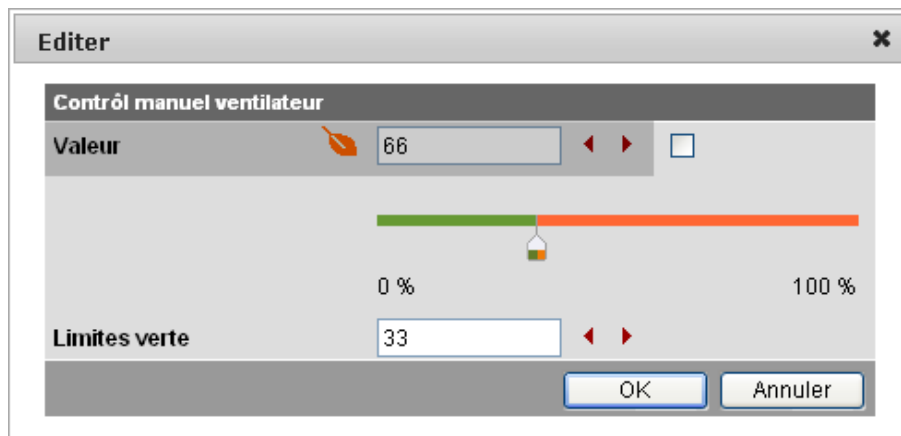

Les boîtes de dialogue de ces points de grandeurs variables contiennent une case à cocher désactivée et la "limite verte" ne peut pas être réglée. Le champ de saisie et les flèches ◀ ▶ sont grisés et le curseur des limites vertes est masqué. La barre de réglage est entièrement verte.

Il est possible de cocher la case avec les droits d'administrateur. On peut alors régler la limite verte avec laquelle la valeur du point sera comparée.

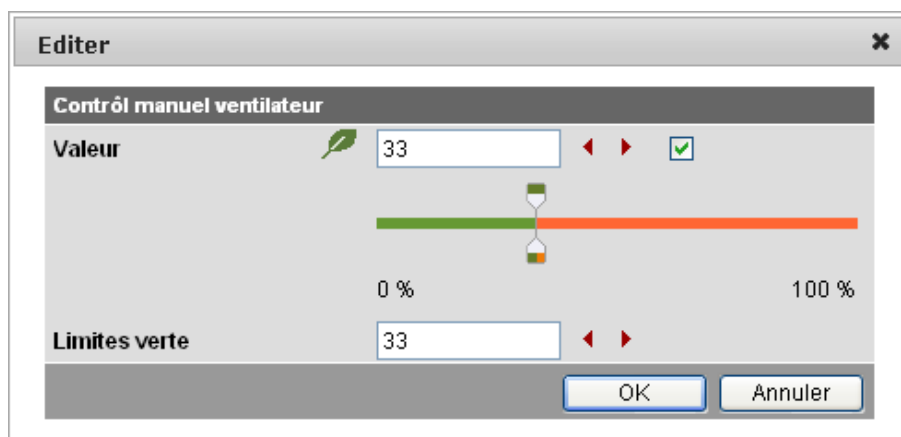

6.4.5 Boîtes de dialogue de réglage manuel de la valeur des points

En fonctionnement normal, la valeur est prescrite par l'appareil. On peut néanmoins la régler manuellement à titre exceptionnel.

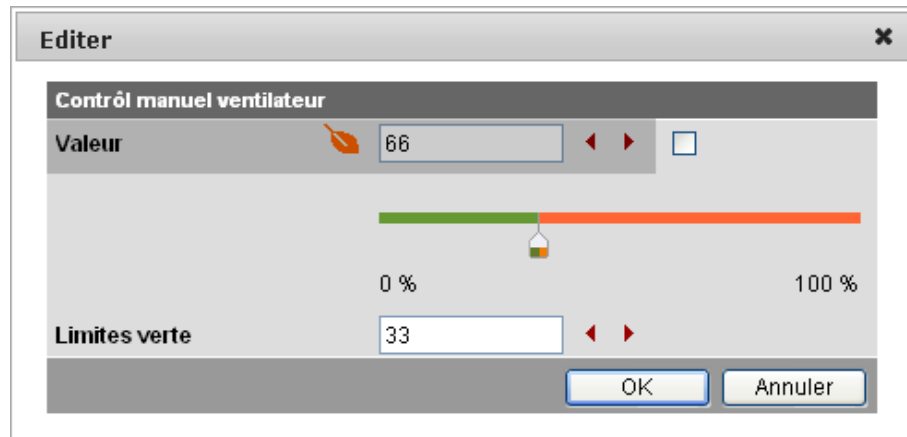

Les boîtes de dialogue de réglage manuel des valeurs de point contiennent une case à cocher. Si celle-ci n'est pas cochée , il n'est pas possible de régler manuellement la valeur du point. Le champ de saisie et les flèches ◀ ▶ sont grisés et le curseur des valeurs est masqué.

Si la case est cochée , on peut régler la valeur. Elle est alors également comparée à la limite verte.

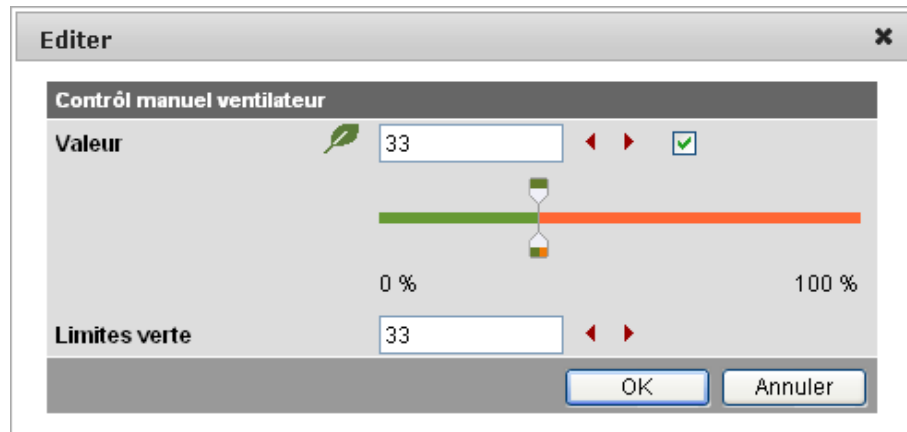

6.4.6 Groupes utilisateur "Service" et "Utilisateur final"

Les utilisateurs des groupes "Service" et "Utilisateur final" peuvent aussi ouvrir les boîtes de dialogue des points d'indice énergie.

Néanmoins, contrairement aux administrateurs, ils ne peuvent régler que les valeurs des points dans les boîtes de dialogue, pas les limites vertes.

Les champs de saisie des limites vertes sont grisés, et ne sont donc pas modifiables. Sinon, les boîtes de dialogue se présentent comme pour le groupe d'utilisateurs "Administrateur".

Cons. chauffage confort

The screenshot shows a dialog box titled 'Editer' with a close button (X). The main title is 'Cons. chauffage confort'. It features a 'Valeur' field with a green leaf icon and a value of 21.0, with left and right arrow buttons. Below this is a horizontal bar with a green segment on the left and an orange segment on the right. A vertical line with a green leaf icon is positioned at the end of the green segment. Below the bar, the values 16.0 °C and 24.0 °C are displayed. The 'Limites verte' field has a value of 22.0 and arrow buttons. At the bottom are 'OK' and 'Annuler' buttons.

Correction de la consigne de l'appareil d'ambiance

The screenshot shows a dialog box titled 'Editer' with a close button (X). The main title is 'Pot. consigne amb. relative'. It features a 'Valeur' field with a green leaf icon and a value of 0.0, with left and right arrow buttons. Below this is a horizontal bar with an orange segment on the left, a green segment in the middle, and an orange segment on the right. A vertical line with a green leaf icon is positioned at the end of the green segment. Below the bar, the values -3.0 K and 3.0 K are displayed. The 'Limites verte' field has a value of ± 1.0 and arrow buttons. At the bottom are 'OK' and 'Annuler' buttons.

Présélection du régime

Contrairement au groupe "Administrateur", les valeurs d'énumération (des régimes) sont grisées dans la boîte de dialogue "Présélection".

Les membres des groupes utilisateurs "Service" et "Utilisateur final" peuvent donc lire les limites vertes, mais pas les modifier.

The screenshot shows a dialog box titled 'Editer' with a close button (X). The main title is 'Présélection'. It features a 'Valeur' field with a dropdown menu showing 'Auto'. Below this is a section for 'Limites verte' with a green leaf icon and an orange leaf icon. There are five rows of radio buttons, each with a label: 'Auto', 'Confort', 'Préconfort', 'Economie', and 'Fonction de protection'. The 'Auto' radio button is selected. At the bottom are 'OK' and 'Annuler' buttons.

6.5 E-mail avec "indice énergie" de l'installation

6.5.1 Configuration des destinataires de courrier électronique

On peut choisir de n'envoyer **aucun** message contenant l'indice énergie de l'installation (sans période d'émission = Par défaut), ou opter pour l'envoi d'un ou deux messages quotidiens (période d'émission 1 et/ou période d'émission 2).

Configuration des destinataires de courrier électronique

On peut configurer les destinataires 1 et 2 dans le serveur Web avec les droits "Administrateur" ou "Service".

Chemin: OZW772.xx > Réglages > Indice énergie

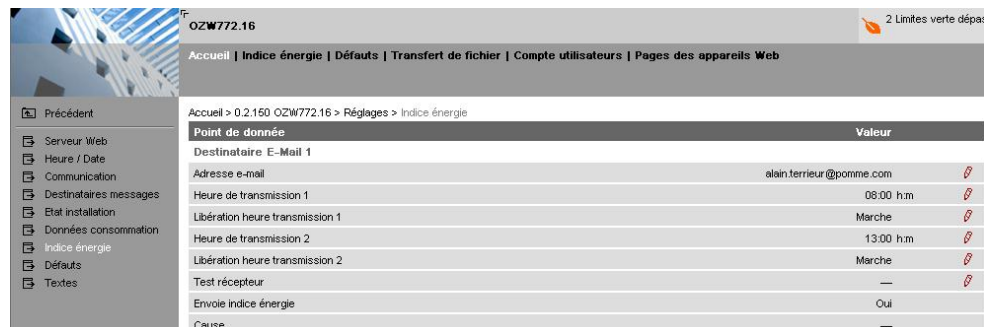

The screenshot shows the configuration page for 'Indice énergie' in the OZW772.16 web interface. The breadcrumb trail is 'Accueil > 0.2.150 OZW772.16 > Réglages > Indice énergie'. A table lists the configuration parameters and their values.

Point de donnée	Valeur
Destinataire E-Mail 1	
Adresse e-mail	alain.terrieur@pomme.com
Heure de transmission 1	08:00 h.m
Libération heure transmission 1	Marche
Heure de transmission 2	13:00 h.m
Libération heure transmission 2	Marche
Test récepteur	—
Envoie indice énergie	Oui
Cause	—

Remarque

Les destinataires 1 et 2 sont configurés individuellement (réglages distincts).

Si l'on a configuré une période d'émission 1 et/ou 2, l'indice énergie de l'installation est transmis par e-mail **seulement** si au moins un des points surveillés a dépassé sa limite verte.

La configuration des destinataires E-Mail 1 et 2 pour l'indice énergie de l'installation n'a rien à voir avec celle des destinataires des messages de défaut (défaut appareil etc..) et des relevés de consommation pour la répartition des frais d'énergie.

Test récepteur

On peut tester l'envoi de messages électroniques au destinataire 1 et au destinataire 2.

- Le test est déclenché manuellement via le point "Test récepteur = Commande".
- La réception est confirmée dans le point "Envoie données = Oui".
- Le point "Cause" indique si le courriel a pu être envoyé, ou signale le réglage à vérifier en cas d'échec.

"Envoie données" et "Cause"

Les valeurs des points "Envoie données" et "Cause" restent affichés après le test jusqu'à :

- un nouveau déclenchement manuel de test
- Envoi réussi du prochain mail conformément à la période d'émission 1 et/ou période d'émission 2.
- Débranchement puis rebranchement de l'alimentation de l'appareil.

Point de donnée	Fonctions
Test récepteur	[---, Commande]
"Envoie données"	[---, Oui, Non]
Cause	[---, Réglage DNS, Adresse serveur mail, Port serveur Mail, Adresse e-mail Destinataire , Authentification serveur Mail, Câble réseau]

Note

Le déclenchement d'un test manuel ne donne lieu à aucun message de dérangement.

Signalisation de défaut, e-mail

Si un e-mail contenant l'indice énergie de l'installation ne peut pas être transmis correctement, une information de dérangement est émise pour le destinataire concerné.

Réinitialisation d'une information de dérangement

L'information de dérangement est réinitialisée après :

- Envoi réussi du prochain mail conformément à la période d'émission 1 et/ou période d'émission 2.
- Un "test récepteur" manuel réussi.

Note

Les possibilités de diagnostic sont identiques à celles des autres destinataires.

6.5.2 Réception du message

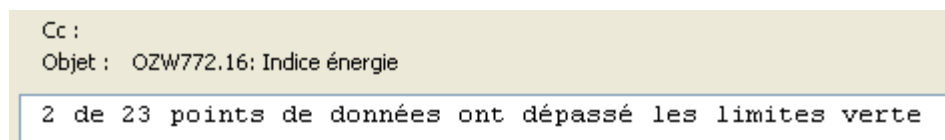

6.5.3 Contenu du message

Contenu du message "Indice énergie"

Le message électronique comporte les rubriques suivantes :

- Format du message Texte uniquement (cf. ci-après sous la zone de message).
- Expéditeur Selon réglage (par ex. ozw772@siemens.com).
- Destinataire Selon réglage (par exemple prénom.nom@exemple.com).

Champ Objet

Le champ Objet se compose des informations suivantes :

- Nom install.: type de l'OZW ou nom personnalisé (cf. exemples).
- Indice énergie Texte fixe (ou "Indice énergie" traduit dans la langue choisie pour le serveur Web).

Exemple

OZW772.250: Indice énergie

Zone de message

Le message proprement dit est affiché dans la langue du serveur Web.

Exemple

2 points surveillés sur 117 ont dépassé leurs limites vertes

Suivent ensuite 10 lignes dont le texte peut être défini librement indépendamment de la langue du serveur Web. (ligne de signature 1...10, de 49 caractères maximum par ligne).

E-Mail

"Indice énergie"

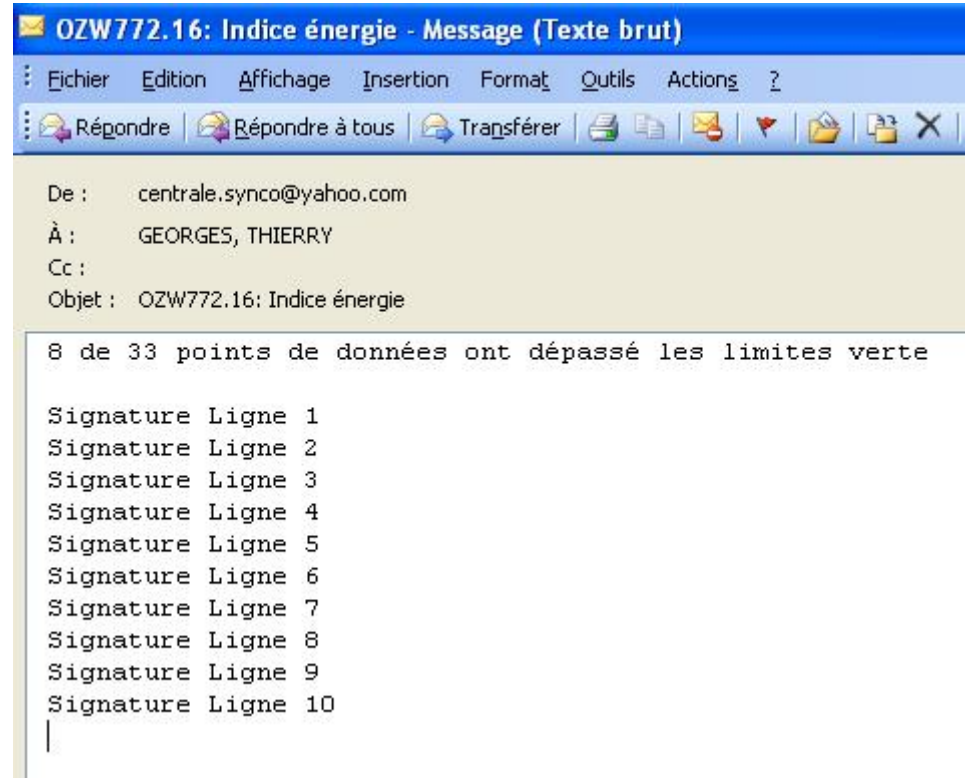

6.6 Traitement des exceptions

Réactualiser les appareils du bus

Lorsque l'on actualise des appareils du bus, l'impact est le suivant sur la fonction "indice énergie" :

- Les points qui restent disponibles, leurs limites vertes, et l'état réglé (surveillance des points activée/désactivée) sont conservés.
- Les points qui ne sont plus disponibles sont supprimés, avec leurs limites vertes, de la base de données d'indice énergie.
- Les nouveaux points et leurs limites vertes sont enregistrés avec leurs valeurs par défaut dans la base "indice énergie". La surveillance des points est activée.

Masquer les appareils du bus

Le fait de masquer les appareils du bus désactive la surveillance. Les indices énergie ne sont plus calculés ni affichés.

	Nom de l'appareil	Adresse appareil	Type d'appareil	N° série	Etat	Actualiser le
<input type="checkbox"/>	RMS705 VERSION B	0.2.2	RMS705B-1	00FD0005543D	Actualisé	22.05.2012 16:39
<input type="checkbox"/>	Bâtiment A	0.2.3	RMS705-1	00FD00010054	Actualisé	22.05.2012 16:25
<input type="checkbox"/>	Clim. Logements	0.2.4	RMU730-1	00FD00004ED1	Actualisé	22.05.2012 16:30
<input type="checkbox"/>	Chaufferie	0.2.5	RMH760B-1	00FD000137E0	Actualisé	22.05.2012 16:32
<input type="checkbox"/>	Clim. Bureaux	0.2.6	RMU730B-1	00FD0001C940	Actualisé	22.05.2012 16:35
<input type="checkbox"/>	Moteur GDB181.1E/KN	0.2.7	GDB181.1E/KN	00FD0007E358	Actualisé	22.05.2012 16:39
<input type="checkbox"/>	Gestion Pompes	0.2.8	RMS705B-1	00FD0007B5B9	Actualisé	22.05.2012 16:29
<input type="checkbox"/>	Température Ambiante	0.2.9	QAW740	00FD0000EE6B	Actualisé	22.05.2012 16:29
<input type="checkbox"/>	Résid. Moulin Clair	0.2.10	RMK770-1	00FD00029817	Actualisé	22.05.2012 16:43
<input type="checkbox"/>	Salle de réunion	0.2.11	RDG100KN	00FD20000C0F	Actualisé	22.05.2012 16:44
<input type="checkbox"/>	1er Etage	0.2.12	RMB795-1	00FD000085D6	Actualisé	22.05.2012 16:41
<input type="checkbox"/>	OZW772.16	0.2.150	OZW772.16	00FD00FEFF65	Actualisé	22.05.2012 16:22
<input type="checkbox"/>	OZW775	0.2.151	OZW775	00FD0000F5F3	Actualisé	22.05.2012 16:45

Ajouter Supprimer Actualiser Cacher

Réafficher les appareils du bus
 Modifier la configuration

Pour réafficher les appareils du bus, on utilise la commande "Actualiser".

Pour finaliser une modification de configuration, il faut sélectionner "Actualiser".

Remplacer

Pour finaliser le remplacement d'appareils du bus, il faut sélectionner "Actualiser".

Suppression

Lorsque l'on supprime des participants de la liste des appareils, les données d'"indice énergie" sont effacées.

Cas particuliers

Panne d'appareils du bus

En cas de panne (absence de communication sur le bus KNX, par exemple) une feuille grise apparaît. Le "temps de traitement estimé" ne change pas.

Absence d'alimentation du bus

En absence d'alimentation du bus, les valeurs de point des appareils du bus ne peuvent pas être lues et une feuille grise s'affiche. Le "temps de traitement estimé" ne change pas.

Mise à jour des données du système

Il est nécessaire de procéder à une mise à jour des données du système de tous les appareils du bus avec la commande "Actualiser". La commande "Actualiser" n'efface aucune donnée.

Mise à jour du firmware

Une mise à jour du firmware entraîne la disparition de toute la configuration, c'est-à-dire du jeu de paramètres et des données de la fonction "Indice énergie". Une sauvegarde et une restauration du jeu de paramètres via l'ACS790 permettent de conserver la configuration de base (liste des appareils et descriptions des appareils). Les données d'indice énergie modifiées sont perdues. La fonction "Indice énergie" démarre avec les valeurs de point et les limites vertes en vigueur après la création de la liste des appareils dans le serveur Web.

7 Communication

7.1 Commande à distance

Le serveur Web peut être exploité par un PC exécutant un navigateur Internet en réseau local (LAN) ou via Internet. Les réglages suivants sont aussi valables pour l'accès via une application pour Smartphone et via d'autres applications par API Web.

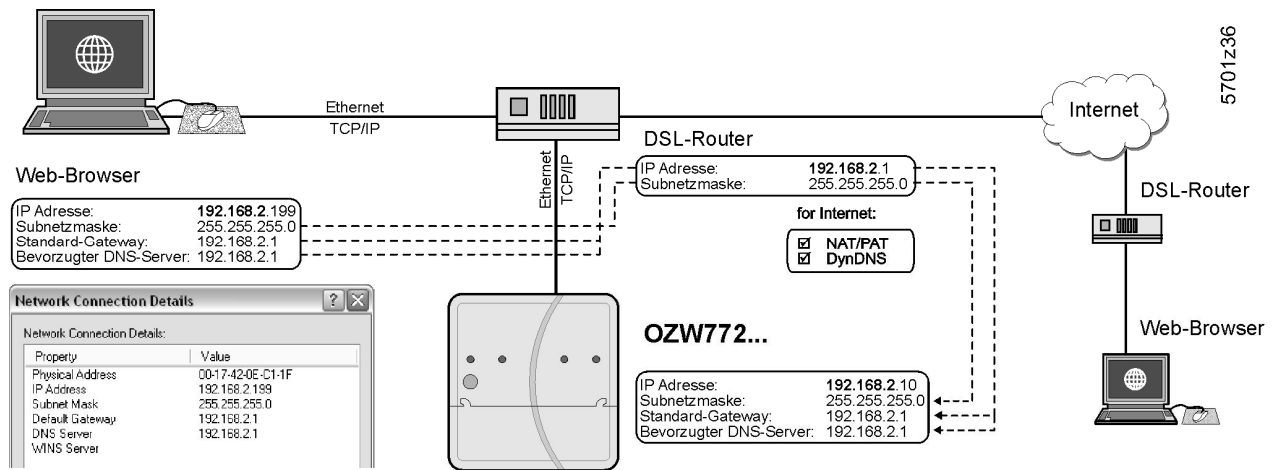

7.1.1 Réseau local (LAN)

Pour que le PC et le serveur Web communiquent entre eux via Ethernet sans routeur, ils doivent appartenir au même sous-réseau IP. Il faut d'abord déterminer le sous-réseau et les adresses IP.

Réseau local avec routeur

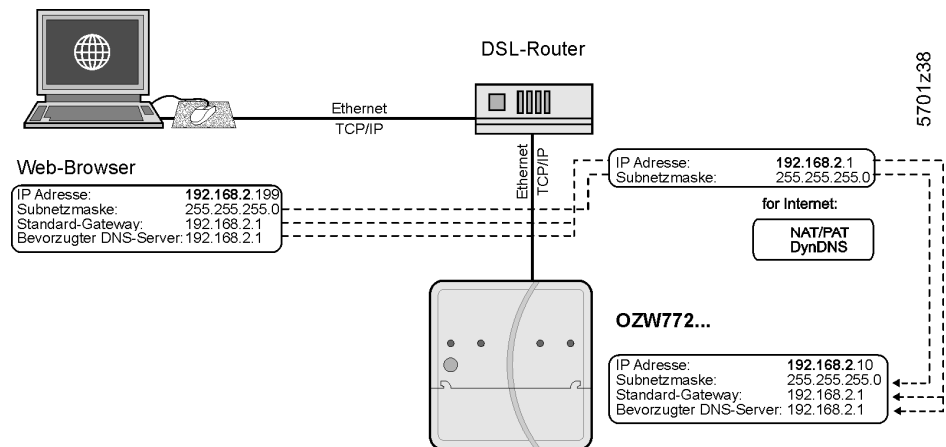

Si un routeur est installé dans le réseau local (routeur DSL par exemple pour l'accès à internet), il fait normalement office de serveur DHCP. Il peut donc attribuer automatiquement des adresses IP à tous les participants clients DHCP. Si un PC est relié au routeur via Ethernet, il lui transmet automatiquement ses adresses IP et masque de sous-réseau. Ces informations peuvent être consultées sur le PC (voir procédure page suivante).

Si un PC est relié au routeur via Ethernet, il reçoit automatiquement son adresse IP, masque de sous-réseau, Standard-Gateway et serveur DNS.

A la livraison du serveur Web, l'option client DHCP est activée de sorte que l'utilisateur n'a pas à se soucier de la configuration Ethernet.

La connexion est vérifiée toutes les 3 minutes. Il est conseillé d'attribuer une adresse IP fixe au serveur Web dans le routeur par le biais de l'adresse MAC.

Si le routeur avec le serveur DHCP n'est pas disponible, le serveur Web adopte l'adresse IP par défaut [192.168.2.10](#).

Si le réglage doit s'effectuer manuellement, ces informations peuvent être reportées sur le PC.

Procédure :

Sélectionnez Démarrer > Paramètres > Connexions réseau > Connexion au réseau local

Activer la page "Support"

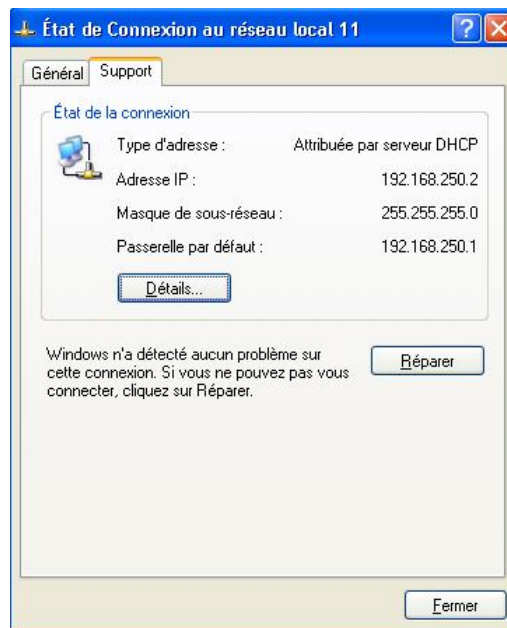

Cliquez sur Détails...



Dans cet exemple, le PC dispose de l'adresse IP [192.168.250.2](#) et du masque de sous-réseau [255.255.255.0](#). La passerelle standard et le serveur DNS ont l'adresse IP [192.168.250.1](#).

Ces informations permettent de configurer le serveur Web :

- IP-Adresse: une adresse non encore attribuée dans le sous-réseau. par ex. [192.168.250.10](#) est encore libre si le PC occupe l'adresse [192.168.250.2](#) et le routeur l'adresse [192.168.250.1](#)
- Masque de sous-réseau: [255.255.255.0](#)
- Passerelle par défaut : [192.168.250.1](#)
- DNS-Serveur 1 : [192.168.250.1](#)
- DNS-Server 2 : (vide)

Remarques

-  le sous-réseau dispose dans cet exemple de l'adresse [192.168.250.x](#). Seuls des appareils dont l'adresse de sous-réseau est identique peuvent communiquer entre eux sans routeur.
A la livraison, le serveur Web est configuré comme client DHCP et reçoit la configuration réseau automatiquement du routeur.
Le réglage manuel de l'adresse IP du serveur Web est facultatif.
Il est conseillé dans ce cas d'utiliser les adresses IP du domaine privé dans le réseau local (cf. Chapitre 8.3).
-

Réseau local sans routeur

Si un PC et le serveur Web doivent être configurés dans un réseau local dépourvu de routeur, il faut régler leur adresse IP et masque de sous-réseau manuellement.

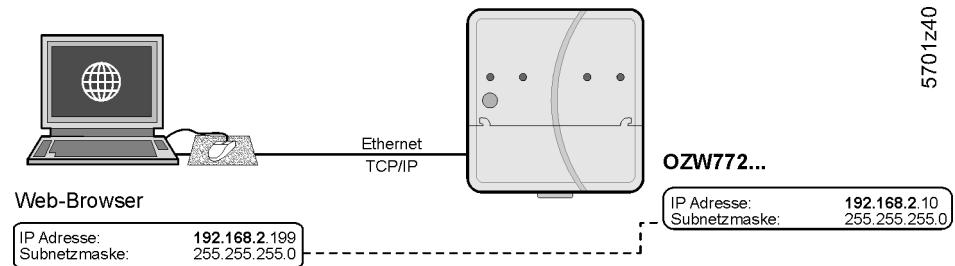

On peut effectuer les réglages comme suit sur le PC :

Sélectionnez Démarrer > Paramètres > Connexions réseau > Connexion au réseau local

Ouvrir la page "Général "



Cliquez sur Propriétés

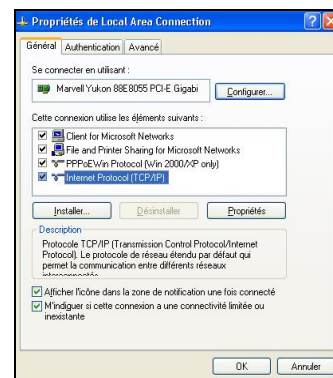

Sélectionnez "Internet Protocol (TCP/IP)"

Cliquez sur **Propriétés**

Cochez "Utiliser l'adresse IP suivante"

Entrez l'adresse IP et le masque de sous-réseau

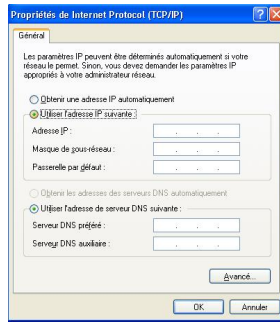

Cliquez sur **OK**

Dans cet exemple, on a attribué l'adresse IP [192.168.2.199](#) et le masque de sous-réseau [255.255.255.0](#) au PC.

On peut à présent configurer le serveur Web en conséquence :

- Adresse IP: une adresse non encore attribuée dans le sous-réseau, par exemple [192.168.2.10](#)
- Masque de sous réseau: [255.255.255.0](#)
- Passerelle par défaut: (vide)
- Serveur DNS principal: (vide)
- Serveur DNS secondaire: (vide)

Remarques



- le sous-réseau dispose dans cet exemple de l'adresse [192.168.2.x](#). Seuls des appareils dont l'adresse de sous-réseau est identique peuvent communiquer entre eux sans routeur.
- Dans un réseau local sans routeur, les réglages de la passerelle standard et du serveur DNS sont sans objet.
- Dans le réseau local, il est conseillé d'utiliser des adresses IP provenant de la plage privée (cf. chapitre [8.3](#)).

7.1.2 Commande à distance via Internet

accès Internet

La commande à distance via Internet suppose l'existence préalable d'une connexion à internet (via un routeur DSL, par exemple). La configuration d'une connexion Internet n'est pas traitée ici.

Remarques



- La prise en charge de NAT/PAT, DynDNS et éventuellement DHCP par le routeur est un pré requis.
- Le serveur Web est aussi compatible au choix avec le protocole HTTPS (Hyper Texte Transfer Protocol Secure - protocole de transfert hypertexte sécurisé). Les pages opérateur sont ainsi transmises cryptées, avec un mécanisme de sécurité.

DynDNS

Si le serveur Web est identifié sur internet par une adresse IP fixe ou un nom de domaine (www.Moimeme.com par exemple), il est possible de les utiliser pour accéder directement au serveur.

Adresse IP dynamique

Il existe sur internet plusieurs services DynDNS gratuits permettant d'associer des adresses IP dynamiques à un nom de domaine défini par l'utilisateur. Pour bénéficier de cette fonction, le routeur doit prendre en charge le service DynDNS.

Enregistrement

Pour utiliser le service DynDNS, il faut créer un compte (account) auprès du fournisseur correspondant.

Adresse IP dynamique

www.dyndns.org, par exemple, propose un service permettant d'associer des adresses IP dynamiques à un nom de domaine défini par l'utilisateur. Pour bénéficier de cette fonction, le routeur doit prendre en charge le service DynDNS.

Enregistrement

Pour exploiter le service DynDNS, il faut ouvrir un compte sous www.dyndns.org/account/create.html. Entrer les informations suivantes :

- Username (Nom de l'utilisateur)
- E-Mail (adresse électronique)
- Retype E-mail (saisir à nouveau l'adresse électronique)
- Password (Mot de passe)
- Retype Password (saisir à nouveau le mot de passe)
- I agree To ... (J'accepte ...)
- Cliquez sur **Create Account** (créer le compte)

The screenshot shows the DynDNS.com account creation interface. The page has a navigation bar with links for Enterprise, Registry, Home/SMB, and Corporate. The main content area is titled 'Create your DynDNS.com account'. It includes a 'User Information' section with the following fields and values: Username: MyUserAccount, Email: user@mail.com, Retype Email: user@mail.com, Password: (masked with dots, labeled 'Strong'), and Retype Password: (masked with dots). There are green checkmarks next to each field. Below this is a 'Mailing Lists (optional)' section with checkboxes for 'Newsletters' and 'Press-releases', and a 'Format' section with radio buttons for 'HTML' (selected) and 'Plain Text'. At the bottom, there is an 'Acceptable Use & Privacy Policy' section with a checkbox for 'I agree to the Acceptable Use Policy (AUP), and my mailing list subscriptions.' and a blue 'Create Account' button.

Confirmation

Lorsque votre compte est créé, DynDNS vous envoie un message électronique contenant un lien sur lequel vous devez cliquer dans les 48 heures. Vous devez alors ouvrir une session en spécifiant:

- User (le nom d'utilisateur spécifié précédemment)
- Pass (le mot de passe spécifié précédemment)

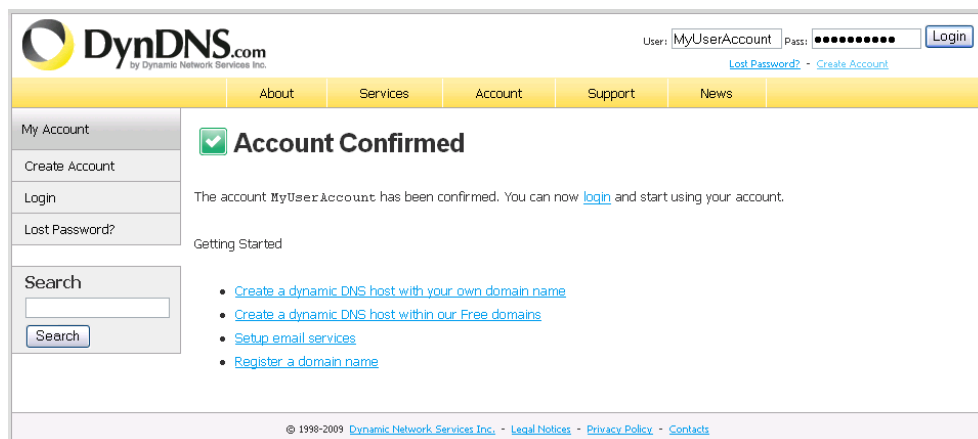



Service DynDNS installer

Une fois la session ouverte, vous pouvez configurer le service DynDNS en cliquant sur Add Host Service (ajouter un service hôte) :

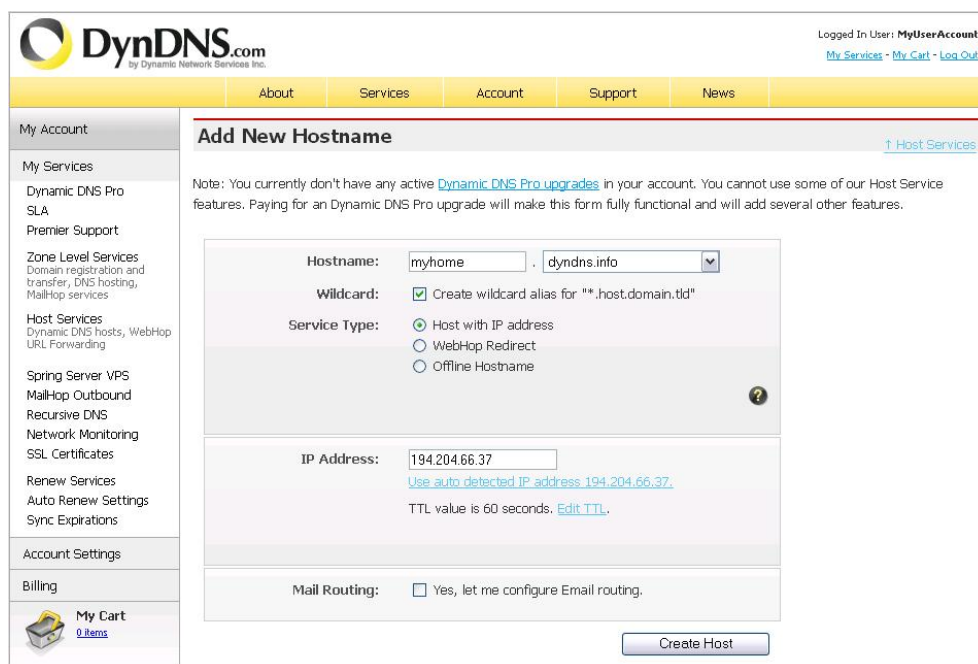
- Hostname: choisir un nom quelconque pour l'installation (par exemple chezmoi.dyndns.info). Ce nom servira à accéder à l'installation depuis internet.
- Caractères de substitution: Si vous choisissez Wildcard , il suffira de saisir la partie droite du nom pour accéder à l'installation. Par conséquent www.chezmoi.DynDNS.info et chezmoi.DynDNS.info sont identiques
- Type de service Choisir Host with IP (hôte avec IP)
- Adresse IP Adresse IP actuelle du routeur. Le système peut la détecter automatiquement si vous cliquez sur "Use auto detect IP address ...".
- Cliquez sur Create host



Communication d'adresse dynamique	<p>Pour que l'on puisse accéder au serveur Web par le biais du service DynDNS ainsi configuré, il faut que le routeur notifie au service tout changement d'adresse IP dynamique. DynDNS doit pour ce faire être configuré comme suit sur le routeur :</p> <ul style="list-style-type: none"> • Dynamic DNS: On • Service provider: Prestataires de service, (dyndns.org) • Domain name: domaine = Hostname (votre nom, par exemple chezmoi.dyndns.info) • User name : Nom d'utilisateur du compte DynDNS (par exemple MonCompte) • Password: mot de passe du compte DynDNS
Connexion cryptée (HTTPS)	<p>Une connexion sécurisée sous HTTPS via le port 443 est également prise en charge. Le certificat nécessaire n'est pas accrédité. Il est stocké sur le serveur Web et porte la signature de Siemens. Sa validité est de 20 ans. Pour une communication cryptée, il faut installer le certificat dans le navigateur internet.</p>
Remarque	<p> Chaque serveur Web doit avoir son propre certificat</p>
Principe de procédure	<p>Lors de la première connexion via l'adresse https, le navigateur internet affiche un avertissement de sécurité. Ne pas en tenir compte et poursuivre le chargement de la page.</p> <p>Le certificat doit être installé à présent : Selon le navigateur, une routine d'installation contextuelle est disponible dans la barre d'adresse.</p>
Remarque	<p> Certains navigateurs continuent de signaler une erreur de certificat même si celui-ci a été correctement installé. La transmission est toutefois sécurisée.</p>

7.2 Notifications par courrier électronique

E-Mail (adresse électronique)

L'envoi de messages de défaut et d'états d'installation et de relevés de consommation par courrier électronique s'effectue via le protocole SMTP. Pour que le courrier électronique soit acheminé au destinataire, il faut que le serveur Web connaisse son serveur de messagerie (serveur SMTP, serveur de courrier sortant) (voir chapitre [2.5.2](#), section Courriel).

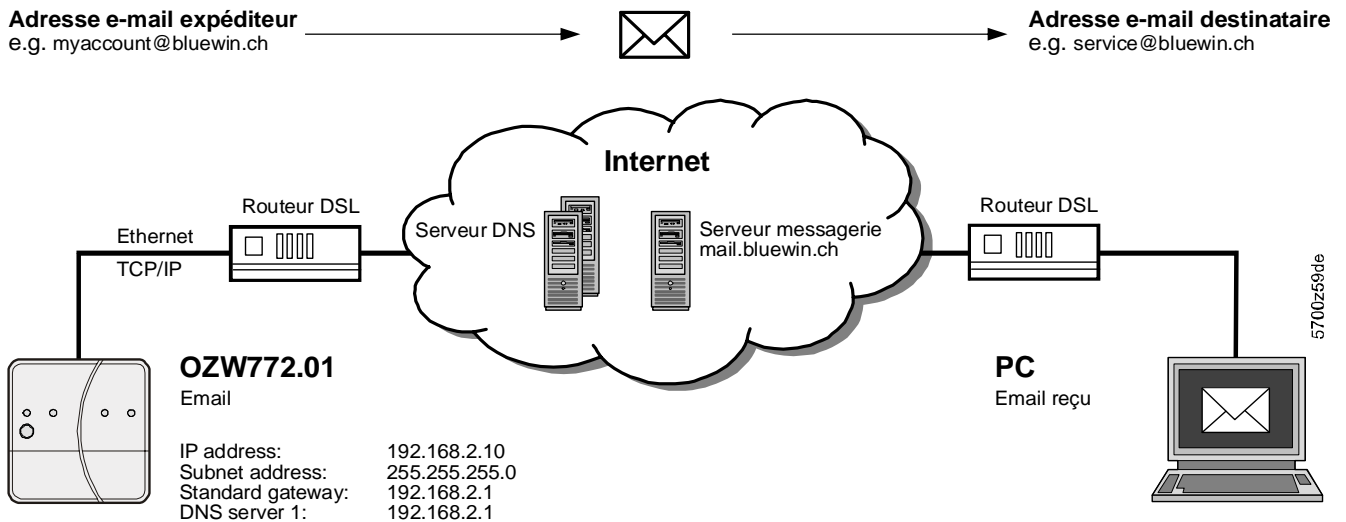

Conditions préalables à l'envoi de courriel via internet :

- un compte de messagerie existe et est configuré)
- l'accès du serveur Web a internet est configuré (cf. chapitre [7.1.2](#))
- "E-mail", "Destinataire message 1...4", "Etat installation" ou "Données consommation > Destinataire" ont été réglés (cf. Chapitre [2.5.2](#))

• La composition des courriels dépend du type de message et de son contenu.
Dans l'énumération qui suit :

- Les paramètres utilisateur sont en gras
- Le chemin d'accès aux réglages utilisateur commence toujours par :
Accueil > 0.2.252 OZW772.16... > Réglages > ...

8 Annexe

8.1 Remarques générales

Entrées de textes

Les noms des points et les textes des messages (défauts, par exemple), ne doivent pas contenir de caractères spéciaux ou de trémas. Caractères autorisés :

- a...z et A...Z
- 0...9
- ! " \$ % & , () * + ` - . / : ; < = > ? "Espace" (barre d'espacement)
-

Remarque



Les caractères incorrects sont convertis en "?" (point d'interrogation) pendant l'envoi.

8.2 Diagnostic

8.2.1 Codes d'erreur du serveur Web

Codes d'erreur

Code du défaut	Défauts du serveur Web	Type de défaut
Généralités		
0	Pas de défaut	Sans acquittement
1	Installation OK	Sans acquittement
2	Défaut	Sans acquittement
3	Pas de défaut urgent	Sans acquittement
Communication		
5000	Pas d'alimentation du bus	Sans acquittement
5001	Défaillance heure Bus (Web server as slave)	Sans acquittement
5002	>1 maître de l'heure	Avec acquittement
5003	Heure invalide (Web server time not or incorrectly entered)	Sans acquittement
5012	Défaut appareil (Bus) *	Sans acquittement
5023	Desti. mess. 1 non atteint	Sans acquittement
5024	Desti. mess. 2 non atteint	Sans acquittement
5025	Desti. mess. 3 non atteint	Sans acquittement
5026	Desti. mess. 4 non atteint	Sans acquittement
Défaut de configuration du système		
6001	>1 adresse de bus identique (Devices have same address)	Avec acquittement

* L'erreur "Défaut appareil (Bus)" est générée par le serveur lorsqu'un appareil est en défaut. Elle fait donc partie des "défauts système", alors que tous les autres défauts générés par le serveur sont classés comme "locaux".

8.2.2 Editeur de commandes Windows

Editeur de commandes Windows

Il est possible de vérifier la disponibilité d'adresses IP, de domaines ou de serveur à l'aide de l'éditeur de commandes Windows :

Ouvrir l'éditeur de commandes Windows : Démarrer > Exécuter

dans la fenêtre qui s'affiche, tapez "cmd"



- Cliquez sur **OK**
- Dans la ligne de commande C:\>, entrez la commande souhaitée:

Commande	Résultat, application
<ul style="list-style-type: none"> • ping <Adresse IP> ou <Domaine> 	Temps de réaction à une enquête: vérification de l'accessibilité d'une adresse IP sur le réseau
<ul style="list-style-type: none"> • tracert <Adresse IP> ou <Domaine> 	Déroulement des conversions d'adresse IP jusqu'à la fin : vérification de l'accessibilité de serveurs DNS et de messagerie
<ul style="list-style-type: none"> • nslookup <Adresse IP> ou <Domaine> 	Traduit une adresse IP en nom de domaine et vice-versa : Informations sur les noms de domaine

8.3 Communication

8.3.1 Protocole Internet

Réseaux privés

La plage d'adresses IP suivante est réservée aux réseaux privés :

- Classe A: 10.0.0.0–10.255.255.255
- Classe B: 172.16.0.0–172.31.255.255
- Classe C: 192.168.0.0–192.168.255.255 (pour les réseaux locaux, généralement)

Ports

Il existe des plages et des numéros publics prédéfinis pour les ports privés.

Publics

HTTP:	80
HTTPS	443
FTP:	21
SMTP:	25

Privés

Plage :	49152 à 65535
---------	---------------

8.3.2 Installation du pilote RNDIS

Pilote RNDIS

Pour que le serveur Web et le PC communiquent via USB, il faut installer un pilote RNDIS sur le PC. De cette manière, le PC reconnaît automatiquement le serveur Web comme nouveau matériel dès que l'on branche le câble USB. Si aucun pilote RNDIS n'est installé, l'assistant d'installation du pilote se lance.

Si l'on dispose d'une connexion à Internet, le pilote s'installe en arrière-plan, à condition que l'administrateur ait autorisé l'exécution du service de mise à jour en ligne. En l'absence de connexion avec Internet, il est possible d'installer le pilote RNDIS manuellement.

Remarque

- Vous devez disposer de la mise à jour la plus récente du système d'exploitation du PC.

Installation automatique

Procédure :

☐ Cochez la case "Installer automatiquement.."



Cliquez sur Suivant >

L'installation du logiciel commence



Confirmez l'invite d'installation du matériel :

Cliquez sur Poursuivre l'installation

Attendre la fin de l'installation et cliquez sur Terminer

Résultat

Le pilote RNDIS est à présent installé. Le PC peut communiquer avec le serveur via USB.

Installation manuelle

Procédure :

- Sélectionner "Choisir le programme dans un liste (...)".



Indiquez la source à partir de laquelle le pilote doit être installé.

Cliquez sur Suivant >

Sélectionnez le dossier contenant le pilote RNDIS

Cliquez sur OK

Confirmez l'invite d'installation du matériel :

Cliquez sur Poursuivre l'installation

Attendre la fin de l'installation et cliquez sur Terminer

Résultat

Le pilote RNDIS est à présent installé. Le PC peut communiquer avec le serveur via USB.

- Le pilote RNDIS est fourni avec le serveur Web et accessible sous l'adresse <http://<Adresse IP>/drivers/>. Via une connexion Ethernet, (cf. Chapitre 2.6.1), il est possible de copier le fichier "SBT_RNDIS.zip" sur le PC pour le décompacter.

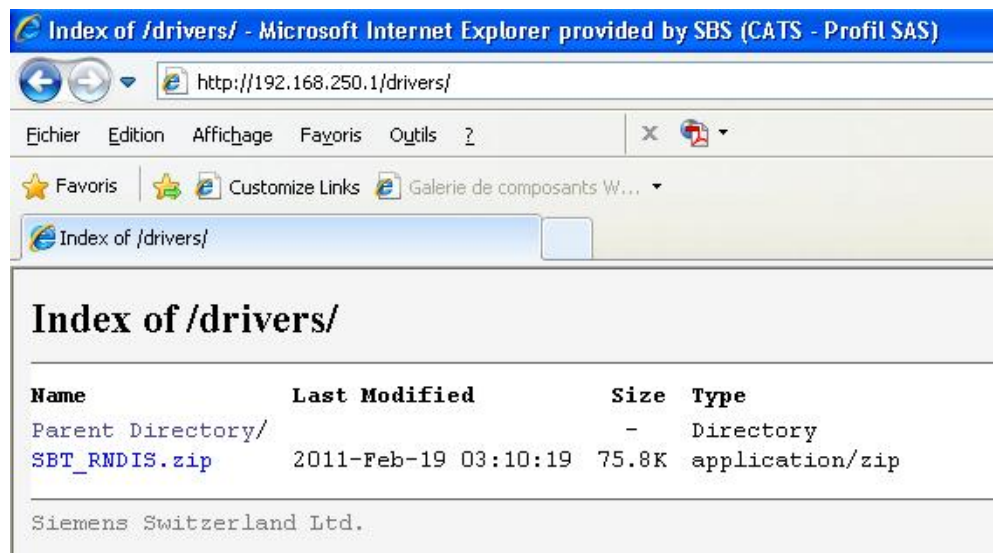

- Le pilote RNDIS est installé en même temps que le logiciel Siemens ACS790.

8.3.3 Configuration réseau alternative

Configuration alternative

Si l'on utilise temporairement un PC en réseau pour mettre en service le serveur Web et le réseau local, il est recommandé d'adopter les réglages IP pour la mise en service comme réglages alternatifs.

Effectuer les réglages suivants sur le PC :

Démarrage > Réglages > Connexions réseau > Connexion au réseau local
Ouvrir la page "Général "

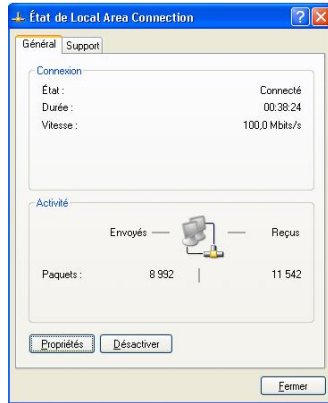

Cliquez sur Propriétés
Sélectionnez "Internet Protocol (TCP/IP)"

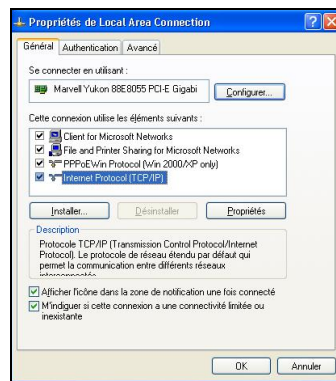

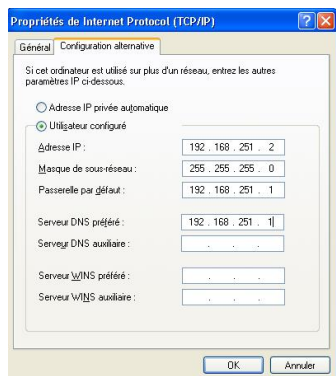

Cliquez sur Propriétés
Ouvrir l'onglet "Configuration alternative"
Entrez l'adresse IP, le masque de sous-réseau, la passerelle par défaut et le serveur DNS



Résultat

Le PC adopte cette configuration dès qu'il n'est plus intégré au réseau standard.

8.4 Caractéristiques techniques

Bloc d'alimentation du serveur Web OZW772...	Tension d'alimentation	230 V~ ±15 %
	Tension nominale	230 V~
	Fréquence	50/60 Hz
	Consommation (serveurs Web OZW772... compris)	3 VA en général
	Isolation électrique	II
	Tension de sortie	TBTS 24 V-
	Fusible de la ligne d'alimentation	max. 16 A
Longueur de câble (distance entre prise 230 V~ et serveur Web)	max. 1,6 m	
Serveur Web OZW772...	Tension d'alimentation	24 V- TBTS, ±5 %, 625 mA max.
	Consommation	2 W en général
Caractéristiques de fonctionnement	Réserve de marche de l'horloge	min. 72 h
	Liste des appareils	
	OZW772.01	1 appareil KNX
	OZW772.04	jusqu'à 4 appareils KNX
OZW772.16	jusqu'à 16 appareils KNX	
OZW772.250	jusqu'à 250 appareils KNX	
Bus KNX	Type d'interface	TP1 (Twisted Pair, 1 paire de fils)
	Bus 2 fils	CE+, CE- (non permutable)
	Coefficient de charge du bus	E 0.3
	Consommation du bus KNX	6 mA
	Longueurs de câble admissibles et types de câble	cf. fiche produit N3127
USB	Raccordement, bornes à vis pour	
	fil / tresse (torsadé ou avec embout)	Ø 0,5 mm minimum
	1 fil par borne	0,25...1,5 mm ²
	1 tresse par borne	0,25...1,0 mm ²
	USB	Type d'interface
Classe d'appareil		RNDIS
Vitesse de transmission		12 Mb/s max. (full speed)
Câble de raccordement		
Longueur de câble		max. 3 m
Type de raccordement à l'ordinateur	USB Type A	
Type de câble de raccordement à l'OZW772...	USB Type Mini-B	
Ethernet	Type d'interface	100BaseTX, compatible IEEE 802.3
	Bitrate (vitesse de transmission)	max. 100 Mo/s
	Protocole	TCP/IP
	Identification	Auto MDI-X
	Raccordement, prise	RJ45 (blindé)
Type de câble	Cat-5 standard, UTP ou STP	
Longueur de câble	100 m maximum	
Normes et standard	Sécurité	
	Equipements informatiques - prescriptions générales de sécurité	EN 60950-1
	Systèmes électroniques pour foyers domestiques et bâtiments (HBES)	EN 50491-3
	Compatibilité électromagnétique	
	Immunité (environnements industriels)	EN 61000-6-2
	Emissions (pour les environnements résidentiels, commerciaux et de l'industrie légère)	EN 61000-6-3
	Systèmes électroniques pour foyers domestiques et bâtiments (HBES)	EN 50491-5-3
	Conformité 	
	Directive relative à la CEM	2004/108/CE
	Directive relative à la basse tension	2006/95/CE
	Directive sur l'éco conception (bloc d'alimentation)	2005/32/CE
	Conformité 	
Australian EMC Framework	AS/NZS 61000-6-3	
Radio Interference Emission Standard		
Respect de l'environnement		
La déclaration environnementale CE1E5701 précise les caractéristiques du produit liées au respect de	ISO 14001 (environnement)	
l'environnement (conformité à la directive RoHS, composition	ISO 9001 (qualité)	
des matériaux, emballage, bénéfique pour l'environnement,	SN 36350 (produits respectueux de l'environnement)	
mise au rebut).	2002/95/CE (RoHS)	

Données de protection	Type de protection mécanique	IP30 selon EN60529
	Isolation électrique	III selon EN 60950-1
Conditions ambiantes	Fonctionnement	CEI 60721-3-3
	Conditions climatiques	classe 3K5
	Température (boîtier avec électronique)	0 ...50 °C
	Humidité	5...95 % h. r. (sans condensation)
	Conditions mécaniques	classe 3M2
	Transport	CEI 60721-3-2
	Conditions climatiques	classe 2K3
	Température	-25...+70 °C
	Humidité	<95 % hum. rel.
	Conditions mécaniques	classe 2M2
Matières et teintes	Boîtier	PC + ASA, RAL 7035 (gris clair)
	Embase	PC + ASA, RAL 5014 (bleu)
Encombrements	Longueur x largeur x hauteur (dimensions maximum)	87.5 mm x 90 mm x 40 mm
Poids	Serveur Web OZW772...	0,136 kg
	Serveur Web avec emballage, instructions d'installation, bloc d'alimentation, câbles USB et Ethernet, serre-câble	0,589 kg
	Emballage	boîte en carton ondulé
Terminologie, abréviations	Auto Medium Dependent Interface - Crossed	Auto MDI-X
	Dynamic Domain Name System	DynDNS
	HVAC Integrated Tool de Siemens	HIT
	Hyper Text Transfer Protocol	HTTP
	Hyper Texte Transfer Protocol Secure	HTTPS
	Protocole Internet	IP
	Konnex	KNX
	Network Address Translation	NAT
	Port and Address Translation	PAT
	Remote Network Driver Interface Specification	RNDIS
	Shielded Twisted Pair	STP
	Simple Mail Transfer Protocol	SMTP
	Transport Layer Security	TLS
	Transmission Control Protocol	TCP
	Universal Serial Bus	USB
	Unshielded Twisted Pair	UTP

Schéma de raccordement

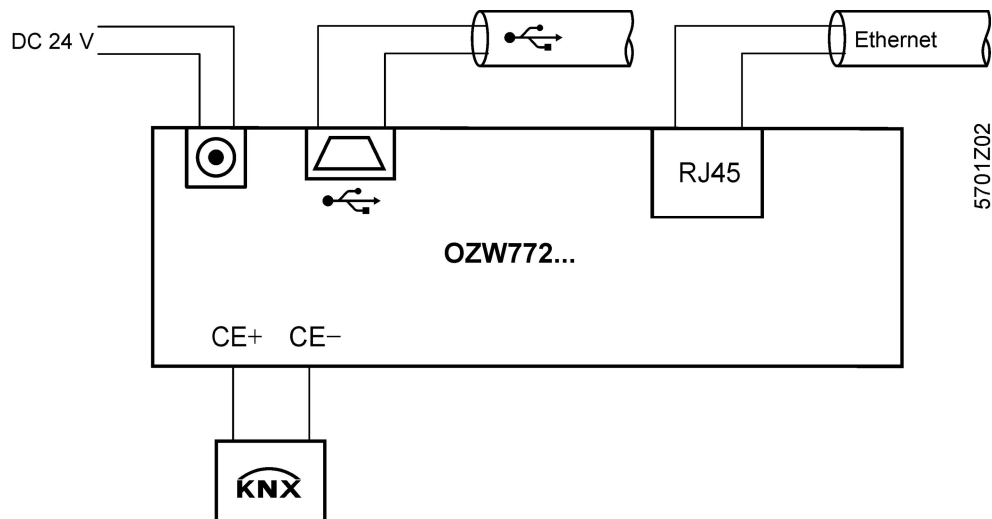

Bornes de raccordement

KNX

Les connexions du bus KNX se trouvent sous le couvercle, en bas à gauche sur la carte mère.

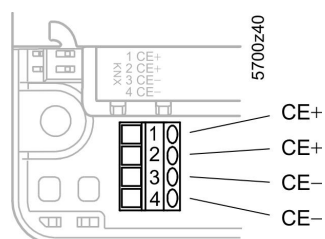

Occupation des broches

Prise

USB type Mini-B

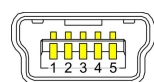

1	VCC	4	ID
2	D-	5	GND
3	D+		

Prise

Ethernet RJ45

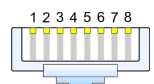

1	Tx +	5	inoccupé
2	Tx -	6	Rx -
3	Rx +	7	inoccupé
4	inoccupé	8	inoccupé

Bloc d'alimentation

Prise de type "euro" selon EN 50075 et VDE 0620-1

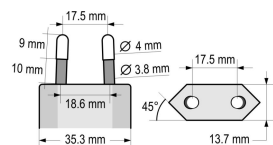

P	230 V~	N	230 V~
---	--------	---	--------

Tension d'alimentation

Prise 24 V-



1	24 V- (+)	2	GND (-)
---	-----------	---	---------



8.4.1 Encombres

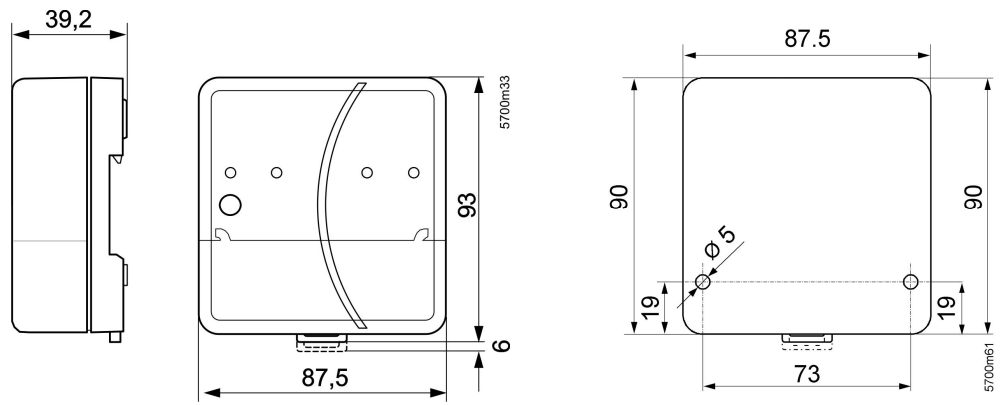

Siemens S.A.S
Secteur Industry
Building Technologies
ZI, 617 rue Fourny - BP 20
78531 BUC CEDEX
France
Tél. : 0820 16 48 22
Fax : 0820 16 48 23

© 2009 Siemens Schweiz AG
Sous réserve de modifications