

B E G L E C

HITMUSIC

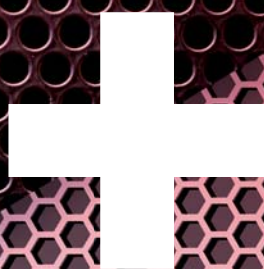

EDITION 2018





# SOMMAIRE

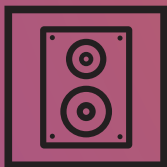

**P16**

SON



**P72**

SONOS PORTABLES

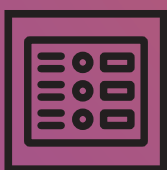

**P80**

COMMERCIAL AUDIO

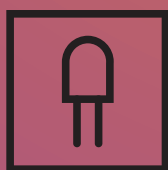

**P100**

INTÉGRATION LUMIÈRE



**P126**

ÉCLAIRAGE



**P210**

MACHINES À EFFETS



**P220**

FLIGHT-CASES



**P228**

STRUCTURES

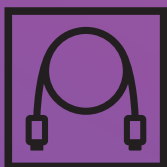

**P280**

ACCESSOIRES

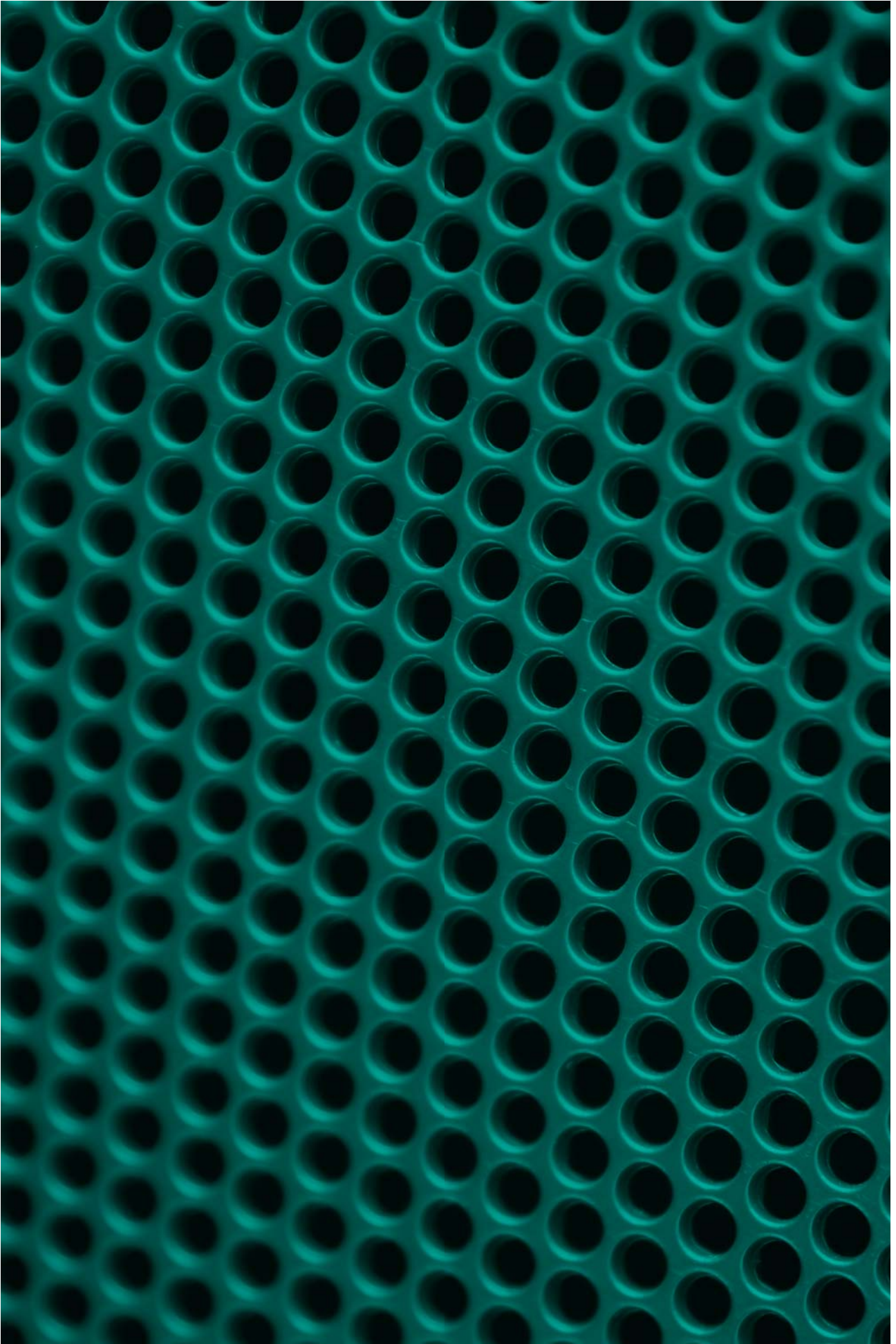



# SON



SYSTÈMES ACTIFS  
ENCEINTES ACTIVES  
ENCEINTES PASSIVES  
CAISSONS DE BASSES  
AMPLIFICATEURS  
TRAITEMENT DE SON  
TABLES DE MIXAGE  
CONTRÔLEURS MIDI  
LECTEURS CD  
PLATINES DISQUES  
MICROS À FIL  
MICROS SANS FIL  
CASQUES AUDIO

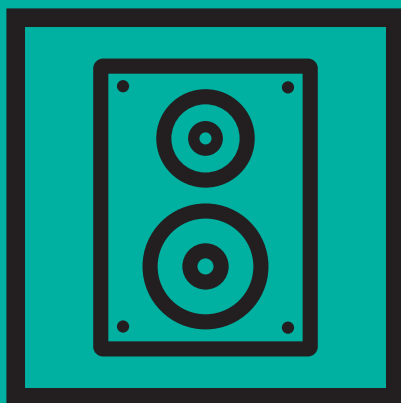

# COLUMN ARRAY iLINE

Ensemble complet COLUM ARRAY iLINE



## Systèmes à colonnes de type « Column Array ».

Esthétiquement réussi, le système se décline avec 2 familles de colonnes. Une destinée à l'installation avec les colonnes iLINE23, iLINE43 et iLINE83, l'autre pour la performance en prestation scénique avec le modèle iLINE83B.

Elles sont associées et alimentées par un caisson de basses actif, le iLINEsub12A qui embarque une double amplification en class D de 700W/4 Ohms pour les colonnes et de 700W/4 Ohms pour la partie basses, car on peut aussi ajouter en renfort le iLINE12P qui est la version passive du caisson de basses.

## Modulez vos envies.

Que ce soit pour une utilisation nomade ou fixe, le système répond à toutes les problématiques.

Le système offre une multitude de combinaisons possibles, par exemple 2 colonnes, 1 caisson ou bien 2 caissons, 2 colonnes, etc.

Une fois contrôlés par un caisson actif, les caissons passifs iLINEsub12P peuvent alimenter des satellites pour plusieurs configurations.





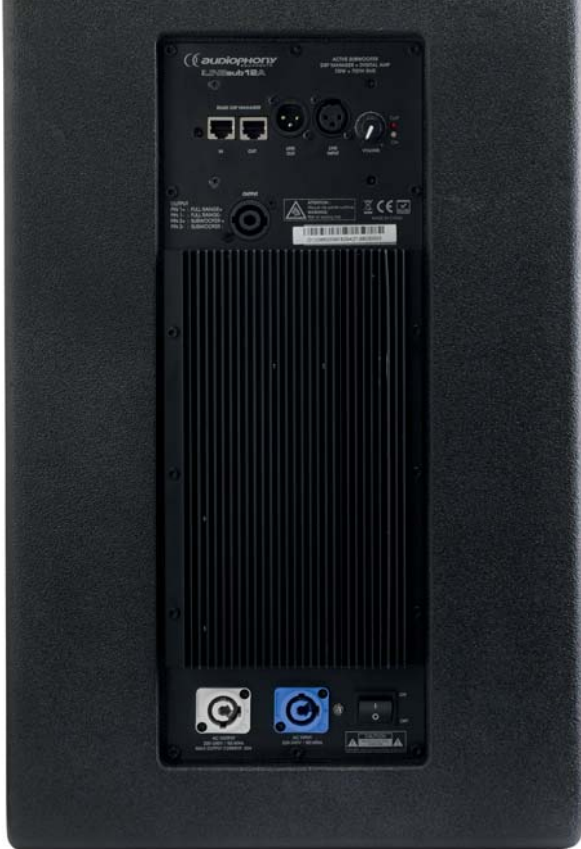

## Un système qui se porte bien.

Légers et robustes, les caissons sont fabriqués dans un bois très résistant, du bouleau de Finlande multiplis avec un revêtement de protection en résine polyurée très résistant aux intempéries et aux rayures.

Vous pourrez transporter la totalité de votre système iLINE n'importe où.

## Touchez à la puissance, rien que ça !

Si vous souhaitez toucher les paramètres sonores du système, un boîtier « iLINEbox » convertisseur USB vers RJ45 est vendu séparément. Ce boîtier est nécessaire si vous souhaitez régler le DSP intégré.

Le preset natif du DSP est réglé d'usine pour assurer un comportement optimal du système.

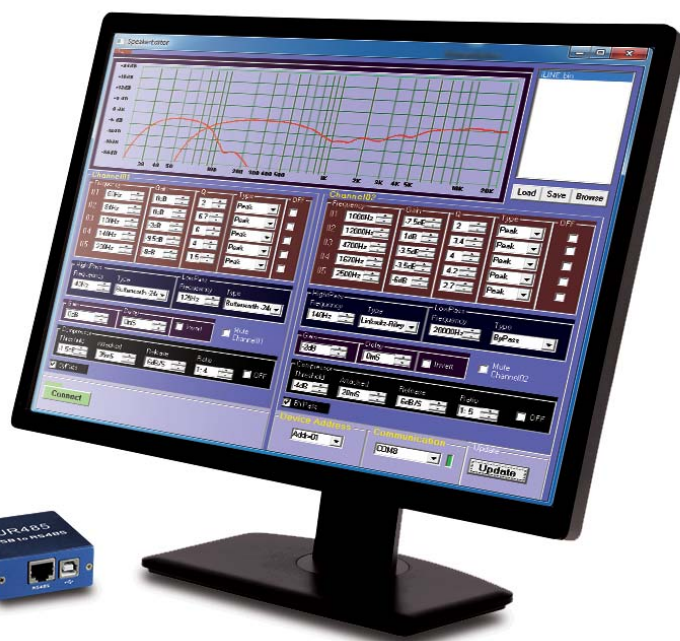

Compatible Windows uniquement



# COLUMN ARRAY iLINE

Découvrez les différentes compositions disponibles à la vente.



## iLINE

Composition stéréo 2.1 - 1020W

Code : H10879

1949 €TTC



2x iLINE83 (H10756)  
2x iLINEsub12A (zH10761)  
1x iLINEbox (H10762)  
2x CAB-200 (H8245)  
2x CSP215/6 (H9841)



## iLINE

Composition mono 510W

Code : H10880

979 €TTC



1x iLINE83B (H10758)  
1x iLINEspace60 (H10759)  
1x iLINEsub12A (H10761)  
1x iLINEbox (H10762)



## iLINE

Composition stéréo 2040W

Code : H10881

2999 €TTC



4x iLINE83B (H10758)  
2x iLINEsub12P (H10763)  
2x iLINEsub12A (H10761)  
2x iLINEcord60 (H10764)  
1x iLINEbox (H10762)



## iLINE

Composition mono 1020W

Code : H10882

1749 €TTC



2x iLINE83B (H10758)  
1x iLINEspace60 (H10759)  
1x iLINEbase (H10760)  
1x iLINEsub12P (H10763)  
1x iLINEsub12A (H10761)  
1x iLINEcord60 (H10764)  
1x iLINEbox (H10762)  
1x CSP215/3 (H9840)

**Le cordon RJ45 reliant iLINEbox à iLINEsub12A n'est pas fourni.**  
Voir les cordons LINK-RJ section accessoires  
Disponibles en plusieurs longueurs







**iLINE**  
Composition installation stéréo 2680W

---

Code : H10883      4499 €<sup>TTC</sup>

---



8x iLINE83 (H10756)  
8x iLINE83sup (H10757)  
2x iLINEsub12P (H10763)  
2x iLINEsub12A (H10761)  
2x iLINEcord60 (H10764)  
1x iLINEbox (H10762)  
2x CSP215/3 (H9840)



**iLINE**  
Composition installation stéréo 940W

---

Code : H10884      2099 €<sup>TTC</sup>

---



4x iLINE43 (H10754)  
4x iLINE24sup (H10773)  
2x iLINEsub12A (H10761)  
1x iLINEbox (H10762)



**iLINE**  
Composition installation mono 510W

---

Code : H10885      1199 €<sup>TTC</sup>

---



4x iLINE23 (H10752)  
4x iLINE23sup (H10753)  
1x iLINEsub12A (H10761)  
1x iLINEbox (H10762)



# COLUMN ARRAY iLINE



**iLINE83B**  
Colonne 160W sous 16 Ohms avec 8 haut-parleurs 3 pouces - Avec embase connectrice empilable

Code : H10758      249€<sup>TTC</sup>



**iLINE83**  
Colonne 160W sous 16 Ohms avec 8 haut-parleurs 3 pouces pour l'installation

Code : H10756      269€<sup>TTC</sup>



**iLINE83sup**  
Support mural pour colonne iLINE83

Code : H10757      39€<sup>TTC</sup>



**iLINE43**  
Colonne 80W sous 8 Ohms avec 4 haut-parleurs 3 pouces pour l'installation

Code : H10754      169€<sup>TTC</sup>



**iLINE43sup**  
Support mural pour colonne iLINE43

Code : H10755      35€<sup>TTC</sup>



**iLINE23**  
Colonne 40W sous 16 Ohms avec 2 haut-parleurs 3 pouces pour l'installation

Code : H10752      109€<sup>TTC</sup>



**iLINE23sup**  
Support mural pour colonne iLINE23

Code : H10753      29€<sup>TTC</sup>



**iLINE24sup**  
Support mural orientable pour iLINE23 et iLINE43

Code : H10773      69€<sup>TTC</sup>



	<b>iLINE23</b>	<b>iLINE43</b>	<b>iLINE83</b>	<b>iLINE83B</b>	<b>iLINEsub12A</b>	<b>iLINEsub12P</b>
Puissance	40W RMS / 80W Max	80W RMS / 160W Max	160W RMS / 320W Max	160W RMS / 320W Max	700+700 W RMS / 4Ω	400W RMS / 800W Max
Fréquences	135 Hz / 17 kHz	135 Hz / 17 kHz	135 Hz / 17 kHz	135 Hz / 17 kHz	50 Hz / 200 Hz	50 Hz / 200 Hz
Sensibilité	89 dB / 108 dB max	92 dB / 114 dB max	95 dB / 120 dB max	95 dB / 120 dB max	96 dB / 124 dB max	96 dB / 125 dB max
Impédance	16Ω	8Ω	16Ω	16Ω	8Ω	8Ω
Haut-parleurs	2x3"	4x3"	8x3"	8x3"	12"	12"
Dispersion HxV	115° / 20°	115° / 20°	115° / 20°	115° / 20°	-	-
Dimensions	110x180x148 mm	110x350x148 mm	110x690x148 mm	110x770x148 mm	350x515x490 mm	350x515x490 mm
Poids	2,2 Kg	4 Kg	7,6 Kg	7,6 Kg	23,5 Kg	22 Kg





### iLINEsub12P

Caisson 12 pouces passif - 400W - 8 Ohms

Code : H10763

379€<sup>TTC</sup>



### iLINEsub12A

Caisson 12 pouces actif 700W + 700W avec DSP intégré

Code : H10761

629€<sup>TTC</sup>



### iLINEspace60

Réhausse 60 cm pour iLINE83B Avec embase connectrice empilable

Code : H10759

89€<sup>TTC</sup>



### iLINEbase

Support de sol pour iLINE83B et iLINES-PACE60

Code : H10760

109€<sup>TTC</sup>



### iLINEcord60

Cordon Speakon / Speakon 60cm pour série iLINE

Code : H10764

12€<sup>TTC</sup>



### iLINEbox

Convertisseur USB → RJ45 pour le DSP du iLINEsub12A

Code : H10762

29€<sup>TTC</sup>



### iLINEbag

Sac de transport pour 2 colonnes iLINE 8 HP ou 2 iLINEspace 60

Code : H10767

59€<sup>TTC</sup>



### iLINEcov

Housse de protection pour caissons série iLINE

Code : H10768

69€<sup>TTC</sup>



Plus d'informations sur  
[www.iline-series.audiophony.com](http://www.iline-series.audiophony.com)

# MINI LINE ARRAY HELIUM

## LINE-ARRAY SÉRIE HELIUM



Système à la carte avec caisson actif au choix et têtes passives.

L'ensemble peut fonctionner en mini line array et aussi en 2.1 sur pieds grâce aux accessoires optionnels.

Le système Helium a été conçu pour répondre aux demandes des installateurs qui souhaitent bénéficier de la technologie line array tout en gardant une grande facilité d'utilisation et un encombrement minimum.

La qualité du grain du médium aigu associé à la directivité du système permet de profiter d'une diffusion claire et précise.



### HL-10ASUB

Caisson pour line array compact actif  
2 x 10 pouces - 400W RMS

Code : H10520

999€<sup>TTC</sup>



### HL-8ASUB

Caisson pour line array compact actif  
2 x 8 pouces - 300W RMS

Code : H10519

899€<sup>TTC</sup>



### HL-4

Tête line array compacte passive

Code : H10518

299€<sup>TTC</sup>



### HL-BUMPER

Cadre de suspension pour l'accroche du line array complet

Code : H10521

109€<sup>TTC</sup>



### HL-FRAME

Support pour l'accroche des têtes HL-4

Code : H10522

49€<sup>TTC</sup>



### HL-POLE

Embase pour HL-FRAME

Code : H10523

25€<sup>TTC</sup>



	HL-4	HL-8ASUB	HL-10ASUB
Puissance	100W RMS - 200W max	300W RMS - 600W max	Puissance : 400W RMS - 800W max
Réponse en fréquence	150 Hz - 25 KHz	80 - 200Hz	Réponse en fréquence : 50 - 200Hz
SPL max (à 1 m)	121 dB	110 dB	SPL max. (@1m) : 114 dB
Impédance nominale	16 Ω	4 Ω	Impédance nominale : 4 Ω
Boomer	2x4"	2 x 8"	Boomer : 2 x 10"
Tweeter	1x tweeter à ruban	-	
Dispersion	Pavillons guide d'ondes (HxV) 120°x 30° à 90°selon l'angle du cluster	-	
Connecteurs	IN/OUT speakon	-	
Dimensions	485x135x260 mm	485 x 540 x 260 mm	485 x 540 x 310 mm
Poids net	5,2 kg	19,2 kg	29,2 kg

#### Amplification

Etage basses	-	2x 200W RMS / Classe D - 8 Ω	2x 320W RMS / Classe D - 4 Ω
Etage mid/high	-	2x 200W RMS / classe D - 8 Ω Soit 800W maximum l'ensemble	2x 200W RMS / classe D - 8 Ω Soit 1040W maximum l'ensemble
Entrées	-	2x Combo XLR/Jack niveau ligne	2x Combo XLR/Jack niveau ligne
Sorties	-	2x Combo XLR/Jack niveau ligne 2x Speakon amplifiées pour les têtes	2x Combo XLR/Jack niveau ligne 2x Speakon amplifiées pour les têtes
Réglages		Volume : Réglage du niveau général du système Bass : Réglage du niveau du caisson Sélecteur STEREO / PARALLEL pour l'utilisation en 2.1 ou en Line array	

# MINI LINE ARRAY CUB



## « MODULARITÉ » C'EST LE MAÎTRE-MOT POUR QUALIFIER CE SYSTÈME.

Que ce soit en installation fixe ou en utilisation mobile, ce nouveau concept est très séduisant.

L'enceinte CUBsat4 peut bien sûr être utilisée seule dans le cadre d'une installation multi source classique mais pas seulement, en effet grâce à son système ingénierie de couplage et d'angulation intégré, vous pourrez composer votre système très simplement et ainsi obtenir des colonnes Line Array pouvant aller jusqu'à huit enceintes.



### CUBsat4

Tête de mini line array 30W RMS

Code : H10663

129€<sup>TTC</sup>



### CUBsub112

Caisson de basses 12 pouces passif 300W

Code : H10664

249€<sup>TTC</sup>



### CUBsub208

Caisson de basse passif à 2 HP de 8 pouces 300W RMS

Code : H10665

279€<sup>TTC</sup>



### CUB-Wall1

Support mural pour CUBsat4

Code : H10730

10€<sup>TTC</sup>



### CUB-Pole1

Support pour pied pour CUBsat4

Code : H10731

59€<sup>TTC</sup>



### CUB-Truss1

Support à suspendre pour CUBsat4

Code : H10732

39€<sup>TTC</sup>



	CUBsat4	CUBsub112	CUBsub208
Puissance	30W RMS - 90W max	300W RMS - 600W max	Puissance : 300W RMS - 600W max
Réponse en fréquence	100Hz -20KHz	45Hz -2,8KHz	Réponse en fréquence : 50Hz -800Hz
Filtre	2 voies passif à 3kHz	Le caisson n'est pas équipé de filtre passif	Filtre : le caisson n'est pas équipé de filtre passif
SPL max. (@1m)	91 dB	125 dB	SPL max. (@1m) : 124 dB
Impédance nominale	8 Ω pour un module avec adaptateur d'impédance intégré.	8 Ω	Impédance nominale : 4 Ω
Boomer	4" au Néodyme	12" à bobine de 64 mm	Boomer : 2 x 8" à bobine de 50 mm
Tweeter	3 x 0,5" soft dome	-	-
Dispersion	pavillon guide d'ondes (HxV) 110° x 20° pour un module	-	-
Orientation du cluster	0°/4°/8°/12°	-	-
Connecteurs	par 3x Jack 6,35 Input et liaison parallèle et série	Connecteurs : par 2x speakon et bornier pour In/Out	
Construction	corps en aluminium moulé et étrier de fixation, goupille et charnière en acier. Finition noire	Caisse en multiplis et grille métallique Puit pour barre de couplage sur le dessus et pieds caoutchouc dessous Finition noire	Puit pour barre de couplage sur le dessus, pieds caoutchouc dessous et sur le côté, inserts pour plaque d'accroche murale. Finition noire
Dimensions	170 x 140 x 150 mm	350 x 500 x 540 mm	250 x 510 x 540 mm
Poids net	1,450 kg	20 kg	18,5 kg



# LA GAMME MOJO

Systèmes actifs tout en un avec mixeur et entrée Bluetooth®



## MOJO500LINE

Système actif subwoofer et colonne + mixeur avec 1 entrée Bluetooth®

Code : H10529

499€<sup>TTC</sup>



## COV-MOJO500LINE

Housse de protection pour MOJO500LINE

Code : H10867

99€<sup>TTC</sup>



Puissance : 200W la colonne + 300W le caisson
Réponse en fréquence : 50Hz -22KHz
SPL max. (@1m) : 116 dB
Boomer : 6 x 2,75" pour la colonne + 1x8" pour le caisson
Dispersion : 120° x 20° (HxV)
Connecteurs : 2x Combo Mic/Line + 1x RCA Line et 1x Jack3,5 Line
Récepteur Bluetooth® sur canal 3
Réglages : Volume par canal + Treble/Bass général
Dimensions : (80 x 80 x 830 mm) x2 pour la colonne et le support 340 x 430 x 400 mm pour le caisson
Poids net : 3,65 kg + 10,8 kg



L'ensemble pèse moins de 20 kg et prend très peu de place dans le coffre d'une voiture.

Puissance : 320W les satellites + 700W le caisson
Réponse en fréquence : 50Hz -22KHz
SPL max. (@1m) : 120 dB
Boomer : 4,75" pour le satellite + 1x10" pour le caisson
Tweeter : Compression 1"
Dispersion : 90° x 45° (HxV)
Connecteurs : 1x Combo Mic/Line + 1x jack Guitare/micro + 2x Jack ligne et 1x Jack3,5 Line Auxiliaire
Récepteur Bluetooth® sur canal 3
Réglages : Volume et effet par canal + Treble/Bass général + volume du caisson
DSP multi-effets Reverb Plate/ Plate2/Room/Room2/Hall/Hall2, Delay, Vocal doubler
Dimensions : (225 x 140 x 110 mm) x2 pour les satellites 345 x 450 x 400 mm pour le caisson
Poids net : 3,8 kg + 14,5 kg



## MOJO1000FX

Système actif Subwoofer et satellites + DSP multi-effets et une entrée Bluetooth®

Code : H10528

729€<sup>TTC</sup>



## COV-MOJO1000FX

Sac de transport + trolley pour MOJO1000FX

Code : H10350

119€<sup>TTC</sup>



# SYSTÈME CPX

Système audio actif compact 500W pour tout type d'applications.



## CPX-1510 FULL SET

Système audio actif compact 500W

Code : B00613

729€<sup>TTC</sup>



Puissance : 200W les satellites colonne + 300W le caisson
Réponse en fréquence : 35Hz -20KHz
SPL max. (@1m) : 128 dB
Boomer : 10" pour le satellite + 15" pour le caisson
Tweeter : Compression 1"
Dispersion : 90° x 70° (HxV)
Connecteurs : 2x XLR / Jack ligne en entrée + 2x Speakon en sortie
Réglages : Volume satellites + volume du caisson
Dimensions : (435x 305 x 440 mm) x2 pour les satellites 440 x 600 x 590 mm pour le caisson
Poids net : 19,5 kg + 42,8 kg

## CPX-1510SAT (paire)

Deux enceintes satellites 10"

Code : B00611

219€<sup>TTC</sup>



Puissance : 200W
Réponse en fréquence : 100Hz -20KHz
SPL max. (@1m) : 120 dB
Boomer : 10"
Tweeter : Compression 1"
Dispersion : 90° x 70° (HxV)
Connecteurs : 2x Speakon
Dimensions : 435x 305 x 440 mm x2
Poids net : 19,5 kg



# ENCEINTES ACTIVES ATOM



La série ATOM est équipée d'un DSP simple et facile d'utilisation. Il vous permet grâce à un seul bouton de régler et configurer votre enceinte en fonction de l'utilisation demandée. Les différents préréglages du processeur interne adaptent votre enceinte à l'utilisation du moment (façade, retour de scène, etc.), mais aussi à l'univers sonore du moment (DJ, Live, Speech, etc.) sans oublier la possibilité de corriger les graves et les aigus de +/- 10dB afin de compenser les problèmes acoustiques d'une salle par exemple.

Chaque enceinte ATOM offre sur deux entrées et une sortie, un grand choix de connectique afin de brancher toutes sortes de sources en niveau Micro ou en niveau Ligne.



Le design de cette nouvelle série apporte une souplesse d'utilisation et d'installation exceptionnelle grâce notamment à des points d'accroche M10, à une position retour de scène et à une ingénieuse embase de 35mm à double position permettant d'utiliser l'enceinte sur un pied en position droite ou inclinée de 7,5° vers le bas.





**NEW**



**ATOM15A**  
Enceinte 15 pouces active avec DSP

Code : H10781      449€<sup>TTC</sup>



**NEW**



**ATOM12A**  
Enceinte 12 pouces active avec DSP

Code : H10780      379€<sup>TTC</sup>



**NEW**



**ATOM10A**  
Enceinte 10 pouces active avec DSP

Code : H10779      359€<sup>TTC</sup>



**NEW**



**COV-ATOM15A**  
Housse de protection pour ATOM15A

Code : H10786      79€<sup>TTC</sup>



**NEW**



**COV-ATOM12A**  
Housse de protection pour ATOM12A

Code : H10785      69€<sup>TTC</sup>



**NEW**



**COV-ATOM10A**  
Housse de protection pour ATOM10A

Code : H10784      65€<sup>TTC</sup>



	<b>ATOM15A</b>	<b>ATOM12A</b>	<b>ATOM10A</b>
CODE	H10781	H10780	H10779
Puissance totale	400 W RMS - 1600 W DYNAMIQUE	400 W RMS - 1600 W DYNAMIQUE	300 W RMS - 1200 W DYNAMIQUE
Classe d'amplification	D + AB	D + AB	D + AB
Alimentation	A découpage SMPS	A découpage SMPS	A découpage SMPS
Protection	Limiteur, thermique et court-circuit	Limiteur, thermique et court-circuit	Limiteur, thermique et court-circuit
Réponse en fréquences	45 Hz à 20 kHz	50 Hz à 20 KHz	60 Hz à 20 kHz
Dispersion H x V	90° x 60°	90° x 60°	90° x 60°
Pression SPL	124 dB max	123 dB max	121 dB max
Boomer	15" bobine de 3"	12" bobine de 3"	10" bobine de 2,5"
Tweeter	1,35"	1,35"	1"
Préamplification	1 Entrée MIC/LINE sur Combo XLR/Jack 1 Entrée LINE sur RCA et Jack 3,5	1 Entrée MIC/LINE sur Combo XLR/Jack 1 Entrée LINE sur RCA et Jack 3,5	1 Entrée MIC/LINE sur Combo XLR/Jack 1 Entrée LINE sur RCA et Jack 3,5
	Sortie Line sur XLR		
	Réglage volume par canal		
DSP	Presets d'égalisation : Normal, Live, Club et Speech Presets de position : pied, retour, mur Egaliseur graphique basses et aigus		
Dimensions (H x l x P)	730 x 425 x 415 mm	628 x 365 x 355 mm	531 x 310 x 300 mm
Poids Net	20,6 kg	17,3 kg	11,3 kg

# ENCEINTES ACTIVES SR

Les enceintes de la série SR ont été pensées pour une utilisation polyvalente et intensive. Les quatre Presets offrent une protection et des réglages efficaces et adaptés à toutes sortes d'utilisations que ce soit en façade, en retour de scène, en animation Dj ou en Live.





**SR15A**  
Enceinte amplifiée 2 voies - Bass reflex  
400 Watts RMS

Code : H10159      399€<sup>TTC</sup>





**SR12A**  
Enceinte amplifiée 2 voies - Bass reflex  
400 Watts RMS

Code : H10158      329€<sup>TTC</sup>

**SR10A**  
Enceinte amplifiée 2 voies - Bass reflex  
300 Watts RMS

Code : H10157      279€<sup>TTC</sup>



**COV-SR15**  
Housse pour enceinte SR15A

Code : H10169      79€<sup>TTC</sup>



**COV-SR12**  
Housse pour enceinte SR12A

Code : H10168      69€<sup>TTC</sup>



**COV-SR10**  
Housse pour enceinte SR10A

Code : H10167      65€<sup>TTC</sup>



	SR15A	SR12A	SR10A
CODE	H10159	H10158	H10157
Puissance totale	400 W RMS - 800 W MAX	400 W RMS - 800 W MAX	300 W RMS - 600 W MAX
Classe d'amplification	D + AB		
Alimentation	A découpage SMPS		
Protection	Limiteur, thermique et court-circuit		
Réponse en fréquences	40 Hz à 20 kHz	45 Hz à 20 KHz	55 Hz à 20 kHz
Dispersion H x V	90° x 60°	90° x 60°	90° x 60°
Pression SPL	124 dB max	123 dB max	121 dB max
Boomer	15" bobine de 3"	12" bobine de 3"	10" bobine de 2,5"
Tweeter	1,35"	1,35"	1"
Préamplification	1 Entrée MIC/LINE sur Combo XLR/Jack Sortie Line sur XLR Réglage volume général Presets d'égalisation Flat, Live, DJ et Vocal		
Dimensions (H x L x P)	410 x 450 x 710 mm	360 x 400 x 630 mm	310 x 335 x 530 mm
Poids Net	21,1 kg	19,2 kg	13,4 kg

# ENCEINTES ACTIVES SX



Les enceintes SX se veulent professionnelles et polyvalentes. Le choix des composants associé à une bi-amplification apporte une sonorité riche et précise. La connectique d'entrée associée à un module Bluetooth optionnel apporte une simplicité d'utilisation avec un smartphone ou une tablette.



**NEW**

**SX15A**  
Enceinte active 2 voies 300W 15 pouces

Code : H10778      299€<sup>TTC</sup>

**NEW**

**SX12A**  
Enceinte active 2 voies 300W 12 pouces

Code : H10777      249€<sup>TTC</sup>

**NEW** Bluetooth

**SX-BT**  
Module Bluetooth pour enceinte SX

Code : H10886      29€<sup>TTC</sup>

**NEW**

**COV-SX15A**  
Housse de protection pour SX15A

Code : H10855      79€<sup>TTC</sup>

**NEW**

**COV-SX12A**  
Housse de protection pour SX12A

Code : H10854      69€<sup>TTC</sup>

	<b>SX15A</b>	<b>SX12A</b>
CODE	H10778	H10777
Puissance totale	300 W RMS - 600 W MAX	300 W RMS - 600 W MAX
Classe d'amplification	D	D
Alimentation	A découpage SMPS	A découpage SMPS
Protection	Limiteur, thermique et court-circuit	Limiteur, thermique et court-circuit
Réponse en fréquences	50 Hz à 20 kHz	55 Hz à 20 kHz
Dispersion H x V	90° x 60°	90° x 60°
Pression SPL	121 dB max	120 dB max
Boomer	15" bobine de 2"	12" bobine de 2"
Tweeter	1,35"	
Préamplification	1 Entrée MIC/LINE sur Combo et RCA Sortie Line sur XLR Réglage volume général Preset "Contour"	
Module optionnel	Récepteur Bluetooth® 4.0 Boutons Pairing, Play/Pause, Skip, Vol	
Dimensions (H x l x P)	630 x 390 x 370 mm	600 x 380 x 340 mm
Poids Net	14,5 kg	13,2 kg



# ENCEINTES ACTIVES PSA



- Technologie Bi-Amping avec des amplificateurs séparés
- Filtre actif à deux voies
- 2 Entrées MIC symétriques + 1 entrée LINE avec réglage du niveau
- Sortie LINE symétrique
- Boutons de réglage pour les sons aigus + graves + volume principal



## PSA-15

Enceinte active professionnelle 15"

Code : B00617

259€<sup>TTC</sup>



## PSA-12

Enceinte active professionnelle 12"

Code : B00616

219€<sup>TTC</sup>



## PSA-10

Enceinte active professionnelle 10"

Code : B00629

189€<sup>TTC</sup>



## PSA-08

Enceinte active professionnelle 8"

Code : B00628

169€<sup>TTC</sup>



## TOURING BAG - PS-15/PSA-15

Housse pour PS-15/PSA-15

Code : B00597

49€<sup>TTC</sup>



## TOURING BAG - PS-12/PSA-12

Housse pour PS-12, PSA-12, PPA-121

Code : B00596

39,90€<sup>TTC</sup>



	PSA-15	PSA-12	PSA-10	PSA-08
Code	B00617	B00616	B00629	B00628
Puissance totale RMS	245+55 W	165+35 W	130+30 W	120 W
Réponse en fréquences	40 Hz à 20 kHz	45 Hz à 20 KHz	60 Hz à 20 KHz	70 Hz à 20 KHz
Dispersion H x V	90° x 60°	90° x 60°	90° x 60°	90° x 60°
Boomer	15"	12"	10"	08"
Tweeter	1,75"	1,35"	1,35"	1"
Préamplification	1 Entrée MIC sur XLR et RCA 1 Entrée LINE sur RCA et XLR Sortie Line sur XLR et JACK Réglage volume général et volume Mic et Ligne Réglage Treble et Bass général			
Dimensions (H x L x P)	680 x 470 x 400 mm	588 x 431 x 310 mm	500 x 355 x 270 mm	402 x 294 x 220 mm
Poids Net	23,3 kg	17 kg	11,6 kg	8 kg

# MONITEURS



## ACUTE08/AMP

Enceinte 8" moulée 150W active

Code : H8738

229€<sup>TTC</sup>



## SUP-AC08NO

Lyre d'accroche pour moniteur ACUTE08 - noir

Code : H8738

39€<sup>TTC</sup>



	ACUTE08/AMP
CODE	H8738
Puissance totale	150 W RMS - 300 W MAX
Classe d'amplification	D
Alimentation	Toroidale
Protection	Limiteur, thermique et court-circuit
Réponse en fréquences	70 Hz à 18 kHz
Dispersion H x V	90° x 60°
Pression SPL	117 dB max
Boomer	8" bobine de 2"
Tweeter	1"
Préamplification	1 Entrée MIC sur Jack 1 Entrée LINE sur XLR Sortie Line sur XLR Réglage volume Mic et Line
Dimensions (H x l x P)	435 x 255 x 245 mm
Poids Net	9,5 kg



## AM50

Ensemble de moniteurs de studio actifs 5", équipés d'un ampli de 2 x 35 Wrms

Code : B00623

234,90€<sup>TTC</sup>



	AM50
CODE	B00623
Puissance totale	2x35 W RMS
Réponse en fréquences	65 Hz à 20 kHz
Boomer	5" Kevlar
Tweeter	3/4" soft dome
Préamplification	1 Entrée LIGNE sur Jack 3,5
	Sortie Line sur RCA Sortie amplifiée gauche sur bornier
	Réglage volume général
Dimensions (H x l x P)	180 x 258 x 209 mm
Poids Net	6,3 kg

# ENCEINTES PASSIVES SC

- Enceintes passives pour la prestation « haut de gamme »
- Conçues, développées et fabriquées en Europe
- Composants Européens montés en coaxial Hi-end
- Contreplaqué bouleau baltique de haute qualité et revêtement de peinture anti-rayure « Chemline » (USA) au polyuréthane
- Très grande puissance et excellent rendement

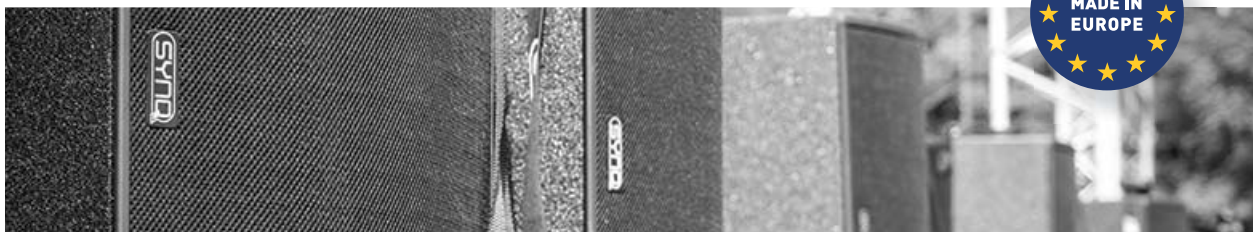

**SC-15**  
Enceinte 15" 2 voies 400 WRMS

Code : B09183      909€<sup>TTC</sup>



**SC-12**  
Enceinte 12" 2 voies 400 WRMS

Code : B09182      839€<sup>TTC</sup>



**SC-08**  
Enceinte 8" 2 voies 300 WRMS

Code : B09181      689€<sup>TTC</sup>



**SC-05**  
Enceinte 5" 2 voies 250 WRMS

Code : B09180      439€<sup>TTC</sup>



SC-15	SC-12	SC-08	SC-05
Filtere passif 2 voies	Filtere passif 2 voies	Filtere passif 2 voies	Filtere passif 2 voies
Haut-parleur basse fréquence de 15" en ferrite + tweeter de 1.45" (bobine de 1")	Haut-parleur basse fréquence de 12" en ferrite + tweeter de 1.45" (bobine de 1")	Haut-parleur basse fréquence de 8" en ferrite + tweeter de 1.45" (bobine de 1")	Haut-parleur basse fréquence de 5" en ferrite + tweeter de 1.75" (bobine de 0,75")
3 Speakons	3 Speakons	Speakon in/out à 4 broches	Speakon in/out à 4 broches
Potentiomètre de sélection +- 1 ou +- 2	Potentiomètre de sélection +- 1 ou +- 2	Potentiomètre de sélection +- 1 ou +- 2	Potentiomètre de sélection +- 1 ou +- 2
Caisse en multiplis de Bouleau de Finlande.	Caisse en multiplis de Bouleau de Finlande.	Caisse en multiplis de Bouleau de Finlande.	Crochet de fixation OMEGA®
Peinture noire texturée résistante	Peinture noire texturée résistante	Peinture noire texturée résistante	Peut-être fixé sur un pied micro en utilisant la lyre d'accroche U-bracket
SPL Max: 128dB	SPL Max: 128dB	SPL Max: 123dB	SPL Max: 119dB
Bande passante : 54-19.000Hz (-3dB)	Bande passante : 60-20.000Hz (-3dB)	Bande passante : 70-20.000Hz (-3dB)	Bande passante : 120-21.000Hz (-3dB)
Directivité : 60° x 40°	Directivité : 60° x 40°	Directivité : 90° en cône	Directivité : 70° conique
Puissance : 400 W AES (amplificateur recommandé : 800W RMS)	Puissance : 400 W AES (amplificateur recommandé : 800W RMS)	Puissance : 300 W AES (amplificateur recommandé : 600W RMS)	Puissance : 250 W AES (amplificateur recommandé : 500W RMS)
Impédance : 8 Ω	Impédance : 8 Ω	Impédance : 8 Ω	Impédance : 16 Ω
Dimension : 368x580x447 mm	Dimension: 351x540x410 mm	Dimensions : 254x420x250 mm	Dimension: 165x165x165 mm
Poids : 19 kg	Poids : 16 kg	Poids : 8 kg	Poids : 4 kg

Accessoires d'accroches et flight cases disponibles  
voir section accessoires



# ENCEINTES PASSIVES VIBE



- Idéal pour les installations fixes dans les bars, clubs
- Caisson en MDF très solide
- Grille métallique recouverte de mousse acoustique à l'intérieur
- Pavillon en fibre de verre



**VIBE30 MK2**  
Enceinte pro. : 2x 15" - 800Wrms / 4 Ω

Code : B00693      489€<sup>TTC</sup>



**VIBE15 MK2**  
Enceinte pro. : 15" - 350Wrms / 8 Ω

Code : B00692      329€<sup>TTC</sup>



**VIBE12MK2**  
Enceinte pro. : 12" - 250Wrms / 8 Ω

Code : B00691      249€<sup>TTC</sup>



**VIBE10MK2**  
Enceinte pro. : 8" - 150Wrms / 8 Ω

Code : B00689      189€<sup>TTC</sup>



**VIBE8 MK2**  
Enceinte pro. : 2x 15" - 800Wrms / 4 Ω

Code : B00689      149€<sup>TTC</sup>



**CLS-8 II**  
Enceinte 8" compacte à haute puissance

Code : B00630      299€<sup>TTC</sup>



**TOURING BAG**  
Housse de transport pour Vibe 30

Code : B00593      82,50€<sup>TTC</sup>

**TOURING BAG**  
Housse de transport pour Vibe 15

Code : B00592      54,90€<sup>TTC</sup>

**TOURING BAG**  
Housse de transport pour Vibe 12

Code : B00591      39€<sup>TTC</sup>



VIBE30 MK2	VIBE15 MK2	VIBE12 MK2	VIBE10 MK2	VIBE8 MK2	CLS-8 II
Puissance : 800WRMS	Puissance : 350WRMS	Puissance : 250WRMS	Puissance : 200WRMS	Puissance : 150WRMS	Puissance : 200 WRMS
Impédance : 4 Ω	Impédance : 8 Ω	Impédance : 8 Ω	Impédance : 8 Ω	Impédance : 8 Ω	Impédance : 8 Ω
Rendement max [dB] : 131	Rendement max [dB] : 125	Rendement max [dB] : 122	Rendement max [dB] : 120	Rendement max [dB] : 120	-
Bande passante (Hz) : 40-20000	Bande passante (Hz) : 45-20000	Bande passante (Hz) : 55-20000	Bande passante (Hz) : 65-20000	Bande passante (Hz) : 65-20000	Bande passante (Hz) : 70-20 000
Dimensions (cm) : 116 x 49 x 50,3	Dimensions (cm) : 76 x 47 x 43,5	Dimensions (cm) : 62 x 38,2 x 34,5	Dimensions (cm) : 33 x 51 x 30,2	Dimensions (cm) : 46,5 x 27,7 x 27	Dimensions (cm) : 46,0 x 28,6 x 27,6
Poids (kg) : 50	Poids (kg) : 29	Poids (kg) : 20	Poids (kg) : 15	Poids (kg) : 12	Poids (kg) : 13

# ENCEINTES PASSIVES SR & ACUTE



**SR15P**  
Enceinte passive 15" 300W plastique moulé  
- Série GOA

Code : H10270      299€<sup>TTC</sup>



**SR12P**  
Enceinte passive 12" 300W plastique moulé  
- Série GOA

Code : H10269      269€<sup>TTC</sup>



**SR10P**  
Enceinte passive 10" 200W plastique moulé  
- Série GOA

Code : H10268      199€<sup>TTC</sup>



**ACUTE-08NO**  
Enceinte plastique passive 8"

Code : H9595      159€<sup>TTC</sup>



**ACUTE-08WH**  
Enceinte plastique passive 8" blanche

Code : H9596      169€<sup>TTC</sup>



**SUP-AC08NO**  
Lyre d'accroche pour moniteur  
ACUTE08 - noir

Code : H9598      39€<sup>TTC</sup>



**SUP-AC08WH**  
Lyre d'accroche pour moniteur  
ACUTE08 - blanc

Code : H9599      39€<sup>TTC</sup>



SR15P	SR12P	SR10P	ACUTE-08
Puissance de sortie: 350W RMS / 700W max.	Puissance de sortie: 350W RMS / 700W max.	Puissance de sortie: 250W RMS / 500W max.	Puissance de sortie: 150 W RMS
Réponse en fréquence: 45 Hz - 20 KHz	Réponse en fréquence: 55 Hz - 20 KHz	Réponse en fréquence: 65 Hz - 20 KHz	Réponse en fréquence: 70 Hz - 18 KHz
Impédance : 8 Ω	Impédance : 8 Ω	Impédance : 8 Ω	Impédance : 8 Ω
SPL: 96 dB max.	SPL: 96 dB max.	SPL: 94 dB max.	SPL: 94 dB max.
Dimensions: 410 x 450 x 710 mm	Dimensions: 360 x 400 x 630 mm	Dimensions: 310 x 335 x 530 mm	Dimensions: 435 x 255 x 245 mm
Poids net: 19.2 Kg	Poids net: 17.8 Kg	Poids net: 11.8 Kg	Poids net: 8 kg

# ENCEINTES PASSIVES PS



**PS-15**  
Enceinte 15" passive, 300Wrms / 8Ω

---

Code : B00610      169€<sup>TTC</sup>

---





**PS-12**  
Enceinte 12" passive, 200Wrms / 8Ω

---

Code : B00609      129€<sup>TTC</sup>

---

**PS-10**  
Enceinte 10" passive, 160Wrms / 8Ω

---

Code : B00627      99€<sup>TTC</sup>

---





**PS-08**  
Enceinte 8" passive, 120Wrms / 8Ω

---

Code : B00626      79€<sup>TTC</sup>

---





**TOURING BAG -  
PS-15/PSA-15**  
Housse pour PS-15/PSA-15

---

Code : B00597      49€<sup>TTC</sup>

---





**TOURING BAG -  
PS-12/PSA-12**  
Housse pour PS-12, PSA-12, PPA-121

---

Code : B00596      39,90€<sup>TTC</sup>

---



PS-15	PS-12	PS-10	PS-08
Puissance de sortie: 300W RMS / 600W max.	Puissance de sortie: 200W RMS / 400W max.	Puissance de sortie: 160W RMS / 320W max.	Puissance de sortie: 120 W RMS / 240W max.
Réponse en fréquence: 45 Hz - 20 KHz	Réponse en fréquence: 45 Hz - 20 KHz	Réponse en fréquence: 60 Hz - 20 KHz	Réponse en fréquence: 70 Hz - 20 KHz
Impédance : 8 Ω	Impédance : 8 Ω	Impédance : 8 Ω	Impédance : 8 Ω
Dimensions: 680 x 470 x 400 mm	Dimensions: 580 x 420 x 310 mm	Dimensions: 500 x 355 x 270 mm	Dimensions: 402 x 290 x 220 mm
Poids net: 19,8 Kg	Poids net: 13,2 Kg	Poids net: 10,3 Kg	Poids net: 6,6 kg

# ENCEINTES PASSIVES



## iLINE83

Colonne 160W / 16 Ω avec 4 HP 3" pour l'installation

Code : H10756 269€<sup>TTC</sup>



## iLINE83sup

Support mural pour colonne iLINE83

Code : H10757 39€<sup>TTC</sup>



## iLINE43

Colonne 80W / 8 Ω avec 4 HP 3" pour l'installation

Code : H10754 169€<sup>TTC</sup>



## iLINE43sup

Support mural pour colonne iLINE43

Code : H10755 35€<sup>TTC</sup>



## CUBsat4

Tête de mini line array 30W RMS

Code : H10663 129€<sup>TTC</sup>



## iLINE23

Colonne 40W / 16 Ω avec 2 HP 3" pour l'installation

Code : H10752 109€<sup>TTC</sup>



## iLINE23sup

Support mural pour colonne iLINE23

Code : H10753 29€<sup>TTC</sup>



## iLINE24sup

Support mural orientable pour iLINE23 et iLINE43

Code : H10773 69€<sup>TTC</sup>



## HL-4

Tête mini line array 2x4" + TWT ruban

Code : H10518 299€<sup>TTC</sup>



	iLINE23	iLINE43	iLINE83	CUBSAT4	HL-4
Puissance	40W RMS / 80W MAX	80W RMS / 160W MAX	160W RMS / 320W MAX	300W RMS - 600W max	100W RMS - 200W max
Réponse Réponse	135 HZ / 17 KHZ	135 HZ / 17 KHZ	135 HZ / 17 KHZ	50Hz - 800Hz	150 Hz - 25 KHz
Sensibilité	89 DB / 108 DB MAX	92 DB / 114 DB MAX	95 DB / 120 DB MAX	124 dB	121 dB
Impédance	16Ω	8Ω	16Ω	4 Ω	16 Ω
Haut-parleurs	2X3"	4X3"	8X3"	1X4" + 3X0,5"	2X4" + RUBAN
Dispersion HxV	115° / 20°	115° / 20°	115° / 20°	110° / 20°	120° x 30° to 90°
Dimensions	110X180X148 mm	110X350X148 mm	110X690X148 mm	250 x 510 x 540 mm	485x135x260 mm
Poids	2,2 kg	4 kg	7,6 kg	18,5 kg	5,2 kg



# ENCEINTES PASSIVES SÉRIE S



**S6**  
Moniteur passif 6,5P 80W RMS - noir

Code : H9689 159€<sup>TTC</sup>



**S6W**  
Moniteur passif 6,5P 80W RMS - blanc

Code : H9690 159€<sup>TTC</sup>



**S8**  
Moniteur passif 8P 120W RMS - noir

Code : H9691 269€<sup>TTC</sup>



**S8W**  
Moniteur passif 8P 120W RMS - blanc

Code : H9692 269€<sup>TTC</sup>



**S10**  
Moniteur passif 10P 250W RMS - noir

Code : H9693 349€<sup>TTC</sup>



**S10W**  
Moniteur passif 10P 250W RMS - blanc

Code : H9694 349€<sup>TTC</sup>



**ISX-10 (paire)**  
Enceinte trapézoïdale compacte à 2 voies  
Prix de la paire

Code : B00619 239€<sup>TTC</sup>



**ISX-5 (paire)**  
Enceinte trapézoïdale compacte à 2 voies  
Prix de la paire

Code : B00618 209€<sup>TTC</sup>



## Lyres d'accroches :

SUPS6	Lyre d'accroche pour satellite S6 - noir	H9705	36€ <sup>TTC</sup>
SUPS6w	Lyre d'accroche pour satellite S6	H9706	36€ <sup>TTC</sup>
SUPS8	Lyre d'accroche pour satellite S8 - noir	H9707	39€ <sup>TTC</sup>
SUPS8w	Lyre d'accroche pour satellite S8 - blanc	H9708	39€ <sup>TTC</sup>
SUPS10	Lyre d'accroche pour satellite S10 - noir	H9709	45€ <sup>TTC</sup>
SUPS10w	Lyre d'accroche pour satellite S10 - blanc	H9710	45€ <sup>TTC</sup>

	S6	S8	S10	ISX-10 (UNITAIRE)	ISX-5 (UNITAIRE)
Puissance	100W RMS / 200W MAX	150W RMS / 300W MAX	250W RMS / 500W MAX	160 W RMS	80 W RMS
Réponse en fréquence	80 HZ / 20 KHZ	80 HZ / 19 KHZ	75 HZ / 19 KHZ	100 Hz - 20 Khz	120 Hz - 20 Khz
Sensibilité	93 DB / 118 DB MAX	94 DB / 121 DB MAX	96 DB / 126 DB MAX	116	110
Impédance	8Ω	8Ω	8Ω	8Ω	16Ω
Haut-parleurs	6,5"	8"	10"	2X5"	5"
Dispersion HxV	90° / 60°	50-100° / 55°	50-100° / 55°	-	-
Dimensions	222 x 365 x 205 mm	280 x 420 x 233 mm	320 x 530 x 280 mm	400 X 200 X 180 mm	285 X 200 X 180 mm
Poids	6,5 kg	10 kg	14,5 kg	15,5 kg	10,5 kg

# CAISSONS DE BASSES



NEW

**ATOM18ASUB**  
Caisson de basses 18 pouces actif avec DSP

Code : H10783 849€<sup>TTC</sup>



NEW

**ATOM15ASUB**  
Caisson de basses 15 pouces actif avec DSP

Code : H10782 749€<sup>TTC</sup>



**SRSUB18A**  
Subwoofer actif 18" 1200W avec filtre ajustable

Code : H10713 899€<sup>TTC</sup>



**SRSUB15A**  
Subwoofer actif 15" 500W avec filtre ajustable

Code : H10349 749€<sup>TTC</sup>



NEW

**COV-ATOM18ASUB**  
Housse de protection pour ATOM18ASUB

Code : H10788 119€<sup>TTC</sup>



NEW

**COV-ATOM15ASUB**  
Housse de protection pour ATOM15ASUB

Code : H10787 89€<sup>TTC</sup>



**COV-SRSUB18A**  
Housse de protection pour caisson SRSUB18A

Code : H10887 119€<sup>TTC</sup>



**COV-SRSUB15A**  
Housse de protection pour caisson SRSUB15A

Code : H10351 89€<sup>TTC</sup>



	ATOM18ASUB	ATOM15ASUB	SRSUB18A	SRSUB15A
CODE	H10783	H10782	H10713	H10349
Puissance totale	600 W RMS - 2000 W DYNAMIQUE	600 W RMS - 2000 W DYNAMIQUE	600 W RMS - 1200 MAX	
Classe d'amplification	D	D	D	D
Alimentation	A découpage SMPS	A découpage SMPS	A découpage SMPS	A découpage SMPS
Protection	Limiteur, thermique et court-circuit	Limiteur, thermique et court-circuit	Limiteur, thermique et court-circuit	Limiteur, thermique et court-circuit
Réponse en fréquences	35 Hz à 150 Hz	45 Hz à 160 KHz	60 Hz à 150 KHz	60 Hz à 160 KHz
Pression SPL	127 dB max	126 dB max	127 dB max	125 dB max
Boomer	18" bobine de 4"	15" bobine de 4"	18" bobine de 4"	15" bobine de 4"
Préamplification	Entrées Line sur Combo XLR/Jack	Entrées Line sur Combo XLR/Jack	Entrées Line sur Combo XLR/Jack	Entrées Line sur Combo XLR/Jack
	Sorties Line sur XLR	Sorties Line sur XLR	Sorties Line sur XLR	Sorties Line sur XLR
	Réglage volume	Réglage volume	Réglage volume Filtrage ajustable de 60 à 150 Hz	Réglage volume Filtrage ajustable de 60 à 150 Hz
DSP	Presets d'égalisation : Normal, Enforce Presets de position : Normal, Cardioïde, Endfire Délais de 0 à 15 m Polarité Normale ou inversée Filtrage : 60/80/100/120/150 Hz + high output pour ATOM 10A/12A/15A		-	-
Dimensions (H x l x P)	662 x 510 x 615 mm	612 x 430 x 595 mm	770 x 680 x 560 mm	702 x 560 x 472 mm
Poids Net	38 kg	30,3 kg	39 kg	34 kg



NEW

### ATOM-WHEELS

Kit de 4 roues pour caissons ATOMSUB

Code : H10875 59€<sup>TTC</sup>



### iLINEsub12P

Caisson 12" passif - 400W - 8 Ω

Code : H10763 379€<sup>TTC</sup>



Puissance : 400 W RMS/800 W max  
Réponse en fréquence : 50 Hz - 200 Hz  
Sensibilité axiale (1W/1m) : 96 dB  
SPL max. : 125 dB  
Impédance nominale : 8 Ω  
Haut-parleurs : 12"  
Dimensions : 350 x 515 x 490 mm  
Poids net : 22 Kg

Connecteurs :  
- Entrée : Sortie Speakon 4 points  
- 1+/1- : Sortie large bande  
- 2+/2- : Sortie basses



### iLINEsub12A

Caisson 12" actif 700W + 700W avec DSP intégré

Code : H10761 629€<sup>TTC</sup>



Puissance : 700W / 4Ω + 700W / 4Ω  
Réponse en fréquence : 50 Hz - 200 Hz  
Sensibilité axiale (1W/1m) : 96 dB  
SPL max. : 124 dB  
Nominal impedance : 8 Ω  
Haut-parleur : 12"  
Size : 350 x 515 x 490 mm  
Poids net : 23,5 Kg

Amplification :  
- Puissance totale disponible 700+700 W RMS / 4Ω :  
- Sorties large bande : 700W RMS / 4Ω .  
- Sorties basses : 350W RMS / 8Ω. + 350W RMS / 8Ω interne



### iLINEbox

Convertisseur USB → RJ45 pour le DSP du iLINEsub12A

Code : H10762 29€<sup>TTC</sup>



DSP : 28/56 bit, 50 MIPS  
Réglage du système via le logiciel fourni  
Connecteurs :  
- RJ45  
- USB B  
Dimensions : 56 x 58 x 23 mm  
Poids : 65 g

Livré avec cordon USB A / USB B



### iLINEcov

Housse de protection pour caissons série iLINE

Code : H10768 69€<sup>TTC</sup>



### HL-8ASUB

Caisson pour line array compact actif 2 x 8" - 300W RMS

Code : H10519 899€<sup>TTC</sup>



Caractéristiques générales  
Puissance : 300W RMS - 600W max  
Réponse en fréquence : 80 - 200Hz  
SPL max. [(01m) : 110 dB  
Impédance nominale : 4 Ω  
Boomer : 2 x 8"  
Dimensions : 485 x 540 x 260 mm  
Poids net : 19,2 kg

Amplification Classe D  
Etage basses : 2 x 200W RMS / 8 Ω  
Etage mid/high : 2 x 200W RMS / 8 Ω



### HL-10ASUB

Caisson pour line array compact actif 2 x 10" - 400W RMS

Code : H10520 999€<sup>TTC</sup>



Caractéristiques générales  
Puissance : 400W RMS - 800W max  
Réponse en fréquence : 50 - 200Hz  
SPL max. [(01m) : 114 dB  
Impédance nominale : 4 Ω  
Boomer : 2 x 10"  
Dimensions : 485 x 540 x 310 mm  
Poids net : 29,2 kg

Amplification Classe D  
Etage basses : 2 x 320W RMS / 8 Ω  
Etage mid/high : 2 x 200W RMS / 8 Ω



### HL-BUMPER

Cadre de suspension pour l'accroche du line array complet

Code : H10521 109€<sup>TTC</sup>



Permet d'accrocher 8 têtes et 2 caissons maximum  
Poids maximum supporté : 110 kg

# CAISSONS DE BASSES

- Caissons passifs pour la prestation haut de gamme
- Conçus, développés et fabriqués en Europe
- Composants de marque FAITAL avec aimant au Néodyme Contreplaqué bouleau baltique de haute qualité et revêtement de peinture anti-rayure «Chemline» (USA) au polyuréthane
- 2400W AES



**SQ-218**  
Caisson de basses 2x 18" 2400W aes

---

Code : B09189      1 999€<sup>TTC</sup>



**SQ-215**  
Caisson de basses 2x 15" 2400W aes

---

Code : B09188      1 499€<sup>TTC</sup>



**SQ-212**  
Caisson de basses 2x 12" 2400W aes

---

Code : B09187      1 199€<sup>TTC</sup>



	<b>SQ-218</b>	<b>SQ-215</b>	<b>SQ-212</b>
CODE	B09189	B09188	B09187
Puissance totale	2400 W AES	2400 W AES	2400 W AES
Impédance	4 Ω	4 Ω	4 Ω
Limite de fréquence basse	25 Hz	30 Hz	35 Hz
Pression SPL	102 dB 1W/1m - 146 dB max	101 dB 1W/1m - 145 dB max	101 dB 1W/1m - 135 dB max
Boomer	2x18" Faital	2x15" Faital	2x12" Faital
Dimensions (H x l x P)	1180 x 800 x 560 mm	800 x 800 x 540 mm	600 x 600 x 400 mm
Poids Net	80 kg	60 kg	38,2 kg

Plus d'informations sur : [www.synq-audio.com](http://www.synq-audio.com)





### MTsub12A

Caisson de basses amplifié 400W - Bass reflex

Code : H10078

529€<sup>TTC</sup>



Puissance totale de l'ampli : 400 W RMS / 800 W Max :  
 Alimentation à découpage SMPS  
 Réponse en fréquence : 50 Hz à 180 Hz  
 Pression acoustique SPL : 124 dB max  
 Woofer : 12", 4 Ω, 400 W RMS  
 1 Entrée stéréo ligne sur XLR et RCA  
 1 Sortie stéréo ligne sur XLR  
 Réglage du volume  
 Réglage de la fréquence de coupure basse du sub : de 80 à 180 Hz  
 Filtre coupe bas (OFF-80-125) pour la sortie satellites  
 Correction de phase 0-180  
 Protections : CC, thermique et limiteur  
 Dimensions : 469 x 489 x 360 mm  
 Poids net : 21,6 kg



### CPX-1510SUB

Caisson de basses actif 15" avec sortie active 2x100W

Code : B00612

429€<sup>TTC</sup>



Puissance : 300 + 200 RMS  
 Réponse en fréquence : 35 - 20000Hz  
 SPL max. (l@1m) : 128 dB  
 Boomer : 15"  
 Dimensions : 440 x 600 x 590 mm  
 Poids net : 42,8 kg

Amplification  
 Etage basses : 1x 300W RMS  
 Etage mid/high : 2x 100W RMS  
 Réglages : Volume satellites + volume du caisson



### RS-218B

Caisson de basses équipé de deux haut-parleurs de 18" de forte puissance et de taille compacte.

Code : B00636

949€<sup>TTC</sup>



Puissance nominale RMS: 2x 600W  
 Puissance nominale PEAK: 2x 1200W  
 Impédance nominale nominale: 2x 8Ω  
 Mode parallèle:  
 Puissance nominale RMS: 1x 1200W  
 Puissance nominale PEAK: 1x 2400W  
 Impédance nominale nominale: 1x 4Ω  
 Fréq. réponse: 35 - 300Hz  
 Sensibilité (1W/1m): 104dB  
 SPL maxi: 138dB  
 Dimensions (LxPxH): 1200 x 700 x 565 mm  
 Poids [net]: 84 kg



### Ex15S

Caisson 15" 600W passif

Code : H9701

569€<sup>TTC</sup>



Puissance : 600 W RMS / 1200 W peak  
 Réponse en fréquence (-3 dB) : 50 Hz - 200 Hz  
 Impédance : 8 Ω  
 Sensibilité 1 W/1 m : 99 dB / 132 dB SPL  
 Boomer : 15" chassis aluminium à bobine de 100 mm  
 Connecteurs : Speakon x 2 (1+1- full range)  
 Dimensions (H x L x P) : 450 x 560 x 635  
 Poids net : 31 kg



### VIBE18-SUB Mk2

Pro subwoofer: 18" - 600Wrms / 8Ω

Code : B00695

469€<sup>TTC</sup>



Puissance : 600W RMS  
 Réponse en fréquence : 30Hz - 250 Hz  
 SPL max. (l@1m) : 131 dB  
 Impédance nominale : 8 Ω  
 Boomer : 18" alu  
 Connecteurs : 2 speakon  
 Dimensions : 590 x 736 x 756 mm  
 Poids net : 57 kg



### VIBE15-SUB Mk2

Pro subwoofer: 15" - 400Wrms / 8Ω

Code : B00694

349€<sup>TTC</sup>



Puissance : 400W RMS  
 Réponse en fréquence : 40Hz - 300 Hz  
 SPL max. (l@1m) : 124 dB  
 Impédance nominale : 8 Ω  
 Boomer : 15" alu  
 Connecteurs : 2 speakon  
 Dimensions : 440 x 595 x 605 mm  
 Poids net : 32,5 kg

# CAISSONS DE BASSES



## TOURING BAG - Vibe 15 SUB

Protection de transport pour Vibe 15 SUB

Code : B00594 49,90€<sup>TTC</sup>



Housse de protection très performante pour les modèles de la Serie Vibe.



## TOURING BAG - Vibe 18 SUB

Protection de transport pour Vibe 18 SUB

Code : B00595 79€<sup>TTC</sup>



Housse de protection très performante pour les modèles de la Serie Vibe.



## ISX-15S

Subwoofer 15" : 2x350Wrms / 2x 4 Ω

Code : B00620 369€<sup>TTC</sup>



Puissance : 2x 350W RMS  
Réponse en fréquence : 45Hz -250Hz  
Filtre 2 voies 150Hz intégré  
SPL max. (l@1m) : 124 dB  
Impédance nominale : 2x4 Ω  
Boomer : 2x15" à double bobine  
Connecteurs : 2 x bornier entrée et sortie  
Dimensions : 340 x 680 x 470 mm  
Poids net : 30,4 kg



## CUBsub112

Caisson de basses 12" passif 300W

Code : H10664 249€<sup>TTC</sup>



Puissance : 300W RMS - 600W max  
Réponse en fréquence : 45Hz -2,8KHz  
Filtre : le caisson n'est pas équipé de filtre passif  
SPL max. (l@1m) : 125 dB  
Impédance nominale : 8 Ω  
Boomer : 12" à bobine de 64 mm  
Connecteurs : 2 speakon et borniers pour In/Out  
Dimensions : 350 x 500 x 540 mm  
Poids net : 20 kg



## CUBsub208

Caisson de basse passif à 2 HP de 8" 300W RMS

Code : H10665 279€<sup>TTC</sup>



Puissance : 300W RMS - 600W max  
Réponse en fréquence : 50Hz -800Hz  
Filtre : Le caisson n'est pas équipé de filtre passif  
SPL max. (l@1m) : 124 dB  
Impédance nominale : 4 Ω  
Boomer : 2 x 8" à bobine de 50 mm  
Connecteurs : 2 x speakon et bornier pour In/Out  
Dimensions : 250 x 510 x 540 mm  
Poids net : 18,5 kg



## CB-210

Caisson de basses 2 x 10" - 300W

Code : H9256 369€<sup>TTC</sup>



Puissance admissible : 300 W RMS / 600 W max.  
Réponse en fréquence (+/-3 dB) : 48 - 160 Hz  
Sensibilité (1 W/1 m) : 96 dB  
SPL max. : 127 dB  
Haut-parleur : 2 x 26 cm - bobine de 50 mm  
Impédance nominale : 4 Ω  
Connecteurs : 2 x Speakon NL4  
1 embase pour barre de couplage  
Dimensions (H x L x P) : 400 x 650 x 445 mm  
Poids : 32 kg



## I-SUB 210

SYNQ Subwoofer haute puissance 2 x 10" avec conception très compacte.

Code : B00642 319€<sup>TTC</sup>



Puissance : 500 W RMS  
Réponse en fréquence : 50Hz -200Hz  
SPL 1w/1m : 98 dB  
Impédance nominale : 8 Ω  
Boomer : 2x10"  
Connecteurs : 2 x speakon  
Dimensions : 600 x 350 x 410 mm  
Poids net : 26 kg



### SQ-212 DOLLY

Chariot SYNQ sur mesure pour le transport rapide et sûr du subwoofer SQ

Code : B09190

259€<sup>TTC</sup>



### SQ-215 DOLLY

Chariot SYNQ sur mesure pour le transport rapide et sûr du subwoofer SQ

Code : B09191

319€<sup>TTC</sup>



### SQ-218 DOLLY

Chariot SYNQ sur mesure pour le transport rapide et sûr du subwoofer SQ

Code : B09192

369€<sup>TTC</sup>



### WHEELSET

SYNQ Set de roulettes pour les subwoofers Synq (séries RS et CLS)

Code : B00637

44,90€<sup>TTC</sup>



Chariot sur mesure pour un transport rapide et sûr des subwoofers SQ.  
Grâce à un mécanisme spécial robuste, le chariot s'adapte facilement à l'avant du subwoofer pour le protéger.

Set de roulettes pour les subwoofers Synq (séries RS et CLS)





# AMPLIFICATEURS

Le cœur de la diffusion, performances et durabilité, qualité sonore exceptionnelle. Solutions professionnelles et grand public.



## DSPA-1500

2 x 440W sous 8 Ω, 2x750 W sous 4 Ω, 2 x 1200W sous 2 Ω

Code : B00275 519€<sup>TTC</sup>



## DSPA-1000

2x 300W sous 8 Ω, 2x 500W sous 4 Ω, 2x 750W sous 2 Ω

Code : B00274 419€<sup>TTC</sup>



## SMi1500

Amplificateur avec alimentation à découpage 2 x 750W sous 4 Ω

Code : H9829 499€<sup>TTC</sup>



## SMi1000

Amplificateur avec alimentation à découpage 2 x 500W sous 4 Ω

Code : H9828 369€<sup>TTC</sup>



## SMi600

Amplificateur avec alimentation à découpage 2 x 300W sous 4 Ω

Code : H9827 309€<sup>TTC</sup>



## C3-1800

2x 450Wrms + sub 900Wrms sous 4 Ω

Code : B00262 709€<sup>TTC</sup>



	DSPA-1500	DSPA-1000	SMi1500	SMi1000	SMi600	C3-1800
Puissance	- Stéréo RMS 4 Ω : 2 x 750 W 8 Ω : 2 x 440 W 2 Ω : 2 x 1200 W  - Mono bridgé 8 Ω : 1 x 1500 W 4 Ω : 1 x 2400 W	- Stéréo RMS 4 Ω : 2 x 500 W 8 Ω : 2 x 300 W 2 Ω : 2 x 750 W  - Mono bridgé 8 Ω : 1 x 1000 W 4 Ω : 1 x 1500 W	- Stéréo RMS 4 Ω : 2 x 750 W 8 Ω : 2 x 450 W 2 Ω : 2 x 1000 W  - Mono bridgé 8 Ω : 1 x 1500 W 4 Ω : 1 x 2000 W	- Stéréo RMS 4 Ω : 2 x 500 W 8 Ω : 2 x 310 W 2 Ω : 2 x 600 W  - Mono bridgé 8 Ω : 1 x 1000 W 4 Ω : 1 x 1200 W	- Stéréo RMS 4 Ω : 2 x 300 W 8 Ω : 2 x 200 W 2 Ω : 2 x 450 W  - Mono bridgé 8 Ω : 1 x 600 W 4 Ω : 1 x 900 W	- Stéréo RMS 4 Ω : 2 x 450 W RMS 8 Ω : 2 x 300 W RMS  Subwoofer : 4 Ω : 1 x 900 W RMS 8 Ω : 1 x 600 W RMS
Type d'amplification	Classe D	Classe D	Classe 2H	Classe AB	Classe AB	Classe AB
Facteur d'amortissement	200	200	200	200	100	500
Refroidissement	Ventilation régulée de l'avant vers l'arrière					
Connecteurs	- Entrée : Fiche Combo (XLR + Jack TRS) symétrique - Sortie : Borniers à visser + Speakon® 4 points		- Entrée : Fiches XLR + Jack +RCA - Sortie : Borniers à visser + Speakon® 4 points		- Entrée : Fiches XLR - Sortie : Speakon® 4 points	
Protections	- Contre les court-circuits - Limiteur de signal et de courant - Contre les dérives en tension - Protection thermique		- Contre les courts-circuits - Limiteur de courant - Contre les dérives en tension - Immunité aux radio fréquences - Régulation et protection thermique		- Limiteur - Contre les courts-circuits - Contre les surcharges et DC - Régulation et protection thermique	
DSP	HPF, LPF, PEQ, Q, Limiteur, Délais, filtres.					
Dimensions (L x l x H)	19" x 2U (482 x 88 x 280 mm)		19" x 2 U : 483 x 89 x 395 mm		19" x 2 U : 483 x 89 x 473 mm	
Poids	5,2 kg	4,9 kg	9,2 kg	6,9 kg	6 kg	24 kg





**DIGIT 3K6**  
2x 1800 Wrms / 4 Ω, class D

Code : B00267      689€<sup>TTC</sup>

**DIGIT 2K2**  
2x 1100 Wrms / 4Ωms, class D

Code : B00266      599€<sup>TTC</sup>

**DIGIT 1K0**  
2x 540 Wrms / 4 Ω, class D

Code : B00268      309€<sup>TTC</sup>

	DIGIT 3K6	DIGIT 2K2	DIGIT 1K0
Puissance	- Stéréo RMS 4 Ω : 2 x 1800 W 8 Ω : 2 x 1050 W  - Mono bridgé 8 Ω : 1 x 3600 W	- Stéréo RMS 4 Ω : 2 x 1100 W 8 Ω : 2 x 650 W  - Mono bridgé 8 Ω : 1 x 2200 W	- Stéréo RMS 4 Ω : 2 x 540 W 8 Ω : 2 x 300 W  - Mono bridgé 8 Ω : 1 x 1080 W
Type d'amplification	Classe D	Classe D	Classe D
Facteur d'amortissement	300	300	280
Refroidissement	Ventilation régulée de l'avant vers l'arrière		
Connecteurs	- Entrée : Fiches combo XLR/Jack - Sortie : Speakon® 4 points		
Protections	- Contre les courts-circuits - Limiteur signal + courant - Contre les surcharges - Protection thermique - Protection CA, VHF		
Dimensions (L x l x H)	19" x 1 U : 483 x 44 x 301 mm		19" x 1 U : 483 x 44 x 301 mm
Poids	5,6 kg	5,5 kg	3,3 kg

# AMPLIFICATEURS

			
<b>AMP 400.2</b> 2x 400Wrms / 4 Ω	<b>AMP 200.2</b> 2x 200Wrms / 4 Ω	<b>AMP 100.2</b> 2x 100Wrms / 4 Ω	<b>AMP 150.4</b> 4x 150W @ 4 Ω
Code : B00272      359€ <sup>TTC</sup>	Code : B00271      229€ <sup>TTC</sup>	Code : B00270      209€ <sup>TTC</sup>	Code : B00273      359€ <sup>TTC</sup>
			

		
<b>Ti500</b> Amplificateur Classe D 1 unité 2 x 250W sous 4 Ω ou 1 x 500W sous 8 Ω	<b>Ti300</b> Amplificateur Classe D 1 unité 2 x 150W sous 4 Ω ou 1 x 300W sous 8 Ω	<b>Ti154</b> Amplificateur Classe D 1 unité 4 x 150W sous 4 Ω ou 2 x 300W sous 8 Ω
Code : H9673      289€ <sup>TTC</sup>	Code : H9672      229€ <sup>TTC</sup>	Code : H10412      359€ <sup>TTC</sup>
		

	AMP 400.2	AMP 200.2	AMP 100.2	AMP 150.4	Ti500	Ti300	Ti154
Puissance	- Stéréo RMS 4 Ω : 2 x 400 W 8 Ω : 2 x 250 W  - Mono bridgé 8 Ω : 1 x 800 W	- Stéréo RMS 4 Ω : 2 x 200 W 8 Ω : 2 x 130 W  - Mono bridgé 8 Ω : 1 x 400 W	- Stéréo RMS 4 Ω : 2 x 100 W 8 Ω : 2 x 70 W  - Mono bridgé 8 Ω : 1 x 200 W	4 Ω : 4 x 150 W RMS 8 Ω : 4 x 80 W RMS	- Stéréo RMS 4 Ω : 2 x 250 W 8 Ω : 2 x 130 W  - Mono bridgé 8 Ω : 1 x 500 W	- Stéréo RMS 4 Ω : 2 x 150 W 8 Ω : 2 x 80 W  - Mono bridgé 8 Ω : 1 x 300 W	4 Ω : 4 x 150 W RMS 8 Ω : 4 x 80 W RMS
Type d'amplification	Classe D						
Refroidissement	Ventilation régulée de l'avant vers l'arrière						
Connecteurs	- Entrée : Fiches XLR - Sortie : Speakon® 4 points	- Entrée : Fiches XLR+Jack - Sortie : Speakon® 4 points		- Entrée : Fiches combo XLR/Jack - Sortie : Speakon® 4 points + Borniers			
Protections	- Contre les courts-circuits - Limiteur signal + courant - Contre les surcharges - Protection thermique						
Dimensions (L x l x H)	19" x 1 U 483 x 44 x 310 mm	19 pouces x 1 U : 483 x 44 x 225 mm	19 pouces x 1 U : 483 x 44 x 225 mm	19 pouces x 1 U : 483 x 44 x 330 mm	19 pouces x 1 U : 483 x 44 x 330 mm	19 pouces x 1 U : 483 x 44 x 330 mm	19 pouces x 1 U : 483 x 44 x 330 mm
Poids	5,8 kg	3,7 kg	3,7 kg	5,2 kg	4,7 kg	4,3 kg	4,5 kg



<b>PE-2400</b> 2x 1200Wrms / 4 Ω, class H	<b>PE-900</b> 2x 450Wrms / 4 Ω, class H	<b>Wi1800</b> Ampli de 2 X 900W RMS sous 40hms 2 x 600W sous 8 Ω - Bridgeable sous 4 Ω	<b>Wi1500</b> Ampli de 2 X 750W RMS sous 4 Ω 2 x 500W sous 8 Ω - Bridgeable sous 4 Ω
Code : B00265      729€ <sup>TTC</sup>	Code : B00263      489€ <sup>TTC</sup>	Code : H9565      649€ <sup>TTC</sup>	Code : H9564      599€ <sup>TTC</sup>
<b>Wi1200</b> Ampli de 2 X 600 W RMS sous 4 Ω 2 x 400W sous 8 Ω - Bridgeable sous 4 Ω	<b>Wi900</b> Ampli de 2 X 450W RMS sous 4 Ω 2 x 300W sous 8 Ω - Bridgeable sous 4 Ω	<b>Wi640</b> Ampli de 2 X 320W RMS sous 4 Ω 2 x 210W sous 8 Ω - Bridgeable sous 4 Ω	<b>WA-4X3</b> Amplificateur 4 canaux 4 x 300 W RMS sous 4 Ω
Code : H9563      529€ <sup>TTC</sup>	Code : H9562      449€ <sup>TTC</sup>	Code : H9561      349€ <sup>TTC</sup>	Code : H9066      699€ <sup>TTC</sup>

	PE-2400	PE-900	Wi1800	Wi1500	Wi1200	WA-4X3
Puissance	- Stéréo RMS 4 Ω : 2 x 1200 W 8 Ω : 2 x 800 W 2 Ω : 2 x 1440 W  - Mono bridgé 8 Ω : 1 x 2400 W 4 Ω : 1 x 2800 W	- Stéréo RMS 4 Ω : 2 x 450 W 8 Ω : 2 x 800 W 2 Ω : 2 x 1440 W  - Mono bridgé 8 Ω : 1 x 2400 W 4 Ω : 1 x 2800 W	- Stéréo RMS 4 Ω : 2 x 900 W 8 Ω : 2 x 600 W 2 Ω : 2 x 1400 W  - Mono bridgé 8 Ω : 1 x 1800 W 4 Ω : 1 x 2800 W	- Stéréo RMS 4 Ω : 2 x 750 W 8 Ω : 2 x 500 W 2 Ω : 2 x 1200 W  - Mono bridgé 8 Ω : 1 x 1400 W 4 Ω : 1 x 2400 W	- Stéréo RMS 4 Ω : 2 x 600 W 8 Ω : 2 x 400 W 2 Ω : 2 x 900 W  - Mono bridgé 8 Ω : 1 x 1200 W 4 Ω : 1 x 1800 W	- Stéréo RMS 4 Ω : 4 x 300 W 8 Ω : 4 x 200 W  - Stéréo bridgé 8 Ω : 2 x 600 W - Stéréo 2.1 8 Ω : 2 x 200 W + 1 x 600 W bridgé
Type d'amplification	Classe H	Classe H	Classe H	Classe H	Classe AB	Classe AB
Facteur d'amortissement	450	450	350	350	250	200
Refroidissement	Ventilation régulée de l'avant vers l'arrière					
Connecteurs	- Entrée : Fiches combo XLR/Jack - Sortie : Speakon® 4 points		- Entrée : Fiches combo XLR/Jack - Sortie : Borniers à visser + Speakon® 4 points		- Entrée : Fiches XLR + Jack + RCA - Sortie : Borniers à visser + Speakon® 4 points	
Protections	- Contre les courts-circuits et surcharges - Limiteur de courant automatique - Contre les courants DC - Protection hautes températures		- Contre les courts-circuits - Limiteur de courant - Contre les dérives en tension - Immunité aux radio fréquences - Régulation et protection thermique			
Dimensions (L x l x H)	19" x 2 U : 483 x 89 x 440 mm		19" x 2 U : 483 x 89 x 420 mm		19" x 2 U : 483 x 89 x 375 mm	
Poids	25 kg	25 kg	21,2 kg	19,5 kg	19,2 kg	16 kg

# AMPLIFICATEURS

			
<p><b>VX700 II</b> Amplificateur professionnel 2x 350Wrms / 4 Ω.</p> <p>Code : B00295      314,90€<sup>TTC</sup></p> 	<p><b>VX400 II</b> Amplificateur professionnel 2x 200Wrms / 4 Ω.</p> <p>Code : B00294      229€<sup>TTC</sup></p> 	<p><b>VX200 II</b> Amplificateur professionnel 2x 110Wrms / 4 Ω.</p> <p>Code : B00293      219€<sup>TTC</sup></p> 	<p><b>AS-620</b> Amplificateur 2 x 300 W RMS</p> <p>Code : H7593      229€<sup>TTC</sup></p> 

	
<p><b>AS-420</b> Amplificateur 2 x 200 W RMS</p> <p>Code : H7578      179€<sup>TTC</sup></p> 	<p><b>AS-220</b> Amplificateur 2 x 120 W RMS</p> <p>Code : H7577      159€<sup>TTC</sup></p> 

	VX700 II	VX400 II	VX200 II	AS-620	AS-420	AS-220
Puissance	- Stéréo RMS 4 Ω : 2 x 350 W 8 Ω : 2 x 200 W  - Mono bridgé 8 Ω : 1 x 700 W	- Stéréo RMS 4 Ω : 2 x 200 W 8 Ω : 2 x 135 W	- Stéréo RMS 4 Ω : 2 x 110 W 8 Ω : 2 x 65 W  - Mono bridgé 8 Ω : 1 x 220 W	- Stéréo RMS 4 Ω : 2 x 300 W 8 Ω : 2 x 220 W	- Stéréo RMS 4 Ω : 2 x 200 W 8 Ω : 2 x 100 W	- Stéréo RMS 4 Ω : 2 x 120 W 8 Ω : 2 x 75 W
Type d'amplification	Classe D	Classe D	Classe D	Classe D	Classe D	Classe D
Facteur d'amortissement	200	150	150			
Refroidissement	Ventilation régulée de l'avant vers l'arrière					
Connecteurs	- Entrée : Fiches XLR + Jack - Sortie : Borniers à visser + Speakon® 4 points			- Entrée : Fiches Jack - Sortie : Speakon®		
Protections	- Contre les courts-circuits - Limiteur de courant - Régulation et protection thermique			- Contre les courts-circuits - Contre les surcharges - Protection thermique		
Dimensions (L x l x H)	19" x 2 U : 483 x 89 x 260 mm		19" x 1 U 483 x 44 x 320 mm			19" x 2 U : 483 x 89 x 210 mm
Poids	13 kg	9 kg	9,5 kg	14 kg	10 kg	8 kg





**AVM-3**  
Module d'amplification de Classe D pour VIBE18-SUB Mk2.

---

Code : B00242      329€<sup>TTC</sup>

---



**AVM-2**  
Module d'amplification de Classe D pour VIBE15 Mk2, VIBE30 Mk2 et VIBE15-SUB Mk2 .

---

Code : B00241      319€<sup>TTC</sup>

---



**AVM-1**  
Module d'amplification de Classe D pour VIBE8 Mk2, VIBE10 Mk2 & VIBE12 Mk2

---

Code : B00240      219€<sup>TTC</sup>

---



	AVM-3	AVM-2	AVM-1
Puissance	4 Ω : 1200 W RMS 8 Ω : 800 W RMS	4 Ω : 800 W RMS 8 Ω : 500 W RMS	4 Ω : 500 W RMS 8 Ω : 300 W RMS
Type d'amplification	Classe D		
Facteur d'amortissement	500		
Refroidissement	Ventilation régulée		
Connecteurs	- Entrée : Fiches XLR+Jack+RCA - Sortie : Speakon® 1+/1-		
Protections	- Contre les courts-circuits - Limiteur signal + courant - Contre les surcharges - Protection thermique		
Dimensions (L x l x H)	320 x 160 x 87 mm	320 x 160 x 87 mm	275 x 145 x 72 mm
Poids	3,4 kg	3,4 kg	2 kg

Plus d'informations sur : [www.jb-systems.eu](http://www.jb-systems.eu)

# TRAITEMENT DU SON

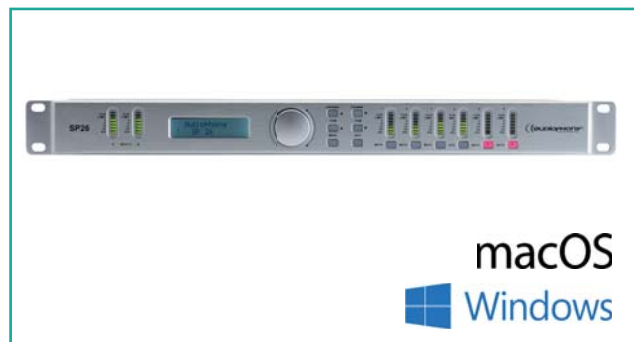

macOS  
Windows

## SP26

Processeur de son 2IN6OUT avec software

Code : H10712

469€<sup>TTC</sup>

**audiophony**  
EQUIPMENTS

Entrées : 2 entrées symétriques  
Sorties : 6 sorties symétriques  
Taux d'échantillonnage : 96kHz, 24 bit depth  
Crossover / EQ Bande de fréquence opérationnelle : 20Hz – 20kHz  
Filtrage Crossover : Bessel, Butterworth (6, 12, 24 et 48dB/Octave), Linkwitz-Riley (12 and 24dB/Octave)  
Égaliseur 10 bandes : Bell, Notch, All Pass, Band Pass, Low/High Pass, Low/High Shelf  
Gain de l'égaliseur : ajustable de -12dB à +12dB  
Q égaliseur : Ajustable de 0.2 to 25  
Inversion des phases  
Temps de déclenchement du limiteur de 10 to 100  
Seuil de l'écrêteur de -48dB to 9dB  
Protection par mot de passe  
50 préréglage d'appareil possible  
Dimensions [mm] : 483 x 127 x 45 (1U)  
Poids : 3kg



## Q215

Égaliseur 2x15 bandes +/- 12 dB - 1U

Code : H9670

139€<sup>TTC</sup>

**audiophony**  
EQUIPMENTS

Égaliseur stéréo, 2/3 Octave de 31.5 Hz à 16 kHz  
Niveau de sortie réglable : +12/-12 dB  
Faders de 20 mm  
Filtre coupe bas par canal (60 Hz -3dB)  
Entrées symétriques : XLR, Jack 6.35 TRS  
Entrées asymétriques : RCA  
Sorties symétriques : XLR, Jack 6.35 TRS  
Sorties asymétriques : RCA  
Sortie enregistrement (REC OUT) sur RCA asymétrique (niveau de sortie -6 dB)  
Indicateur de niveau de signal : -10DB, 0DB, +10DB, +17DB  
Indicateur de coupe bas et bypass  
Dimensions : 483 x 44 x 190 mm  
Poids : 2.4 Kg



## BEQ-15

Égaliseur stéréo 2x 15 bandes.

Code : B00288

114,90€<sup>TTC</sup>

**JBSYSTEMS**

Egaliseur stéréo 2x 15 bandes 2/3 Octave de 25 Hz à 16 kHz  
Niveau de sortie réglable : +/- 6 dB ou +/- 12 dB  
Faders de 20 mm  
Entrées symétriques : XLR, Jack 6.35 TRS  
Entrées asymétriques : RCA  
Sorties symétriques : XLR, Jack 6.35 TRS  
Sorties asymétriques : RCA  
Commutateur de niveau: 6 dB/ 12 dB  
Commutateur by-pass de l'égaliseur  
Commutateur pour filtre subsonique  
← 20Hz  
Dimensions : 483 x 44 x 165 mm  
Poids : 2.5 Kg



## X312

Filtre actif deux voies stéréo ou 3 voies mono

Code : H9669

139€<sup>TTC</sup>

**audiophony**  
EQUIPMENTS

Entrées / sorties sur XLR symétriques +4dB  
Fonctionnement en stéréo (2 voies + subwoofer) ou mono (3 voies + subwoofer)  
Mode LOW SUM pour additionner les basses des deux entrées et sortir en mono  
Inversion des phases basses/médium et aigus possible  
En mode Stéréo :  
- Réglage par côté de la fréquence de coupure entre aigus et basses (45 à 960 Hz)  
En mode Mono :  
- Réglage de la fréquence de coupure entre aigus et médium et basses (45 à 960 Hz et 450 à 9600 Hz)  
- Utilisation optionnelle de la sortie SUB avec réglage du niveau et de la fréquence de coupure (20 à 200Hz)  
Dimensions : 483 x 175 x 44 mm  
Poids : 2 kg



## XO 2.4

Filtre actif: 2-voies stereo ou 3-voies mono.

Code : B00287

109€<sup>TTC</sup>

**JBSYSTEMS**

Entrées et sorties sur XLR symétriques  
Fonctionnement en stéréo ou mono  
Interrupteur pour inversion de Phase  
Filtre subsonique 40 Hz (avec interrupteur marche/arrêt)  
En mode Stéréo :  
- Réglage par côté de la fréquence de coupure entre aigus et basses (45 à 960 Hz)  
En mode Mono :  
- Réglage de la fréquence de coupure entre aigus et médium et basses (45 à 960 Hz et 450 à 9600 Hz)  
Dimensions : 483 x 136 x 44 mm  
Poids : 2 kg



## ENH 2.3

Sound enhancer multi-bandes professionnel

Code : B00286

115€<sup>TTC</sup>

**JBSYSTEMS**

Ajoute des harmoniques au son, ce qui augmente la définition, la présence et la transparence.  
Accentue considérablement les basses (plus de punch)  
Entrées et sorties sur XLR symétriques  
Sortie séparée pour le sub-woofer avec réglage du niveau de sortie et de la fréquence de coupure de 100 à 250Hz.  
Réglage du Low Mix pour les basses  
Réglage HPF de 1 à 8 kHz pour la fréquence de coupure  
Réglage du High Mix pour les médiums aigus  
Interrupteur pour inversion de Phase  
Voyant CLIP  
Voyant de niveau -40/-20/-6/-2 dB  
Dimensions : 483 x 154 x 44 mm  
Poids : 1 kg



### SDI-1

DI-box stéréo. Convertir des signaux audio asymétriques en signaux symétriques

Code : B00279

59€<sup>TTC</sup>



Cette DI-box stéréo est la solution parfaite pour plusieurs applications ! Elle permet de convertir des signaux audio asymétriques en signaux symétriques pouvant être transportés sur de longs câbles. le commutateur « ground lift » permet de séparer les entrées/sorties pour éviter les boucles de masse. Boîtier robuste noir en aluminium anodisé  
1 entrée RCA et combo XLR/Jack 6,35  
1 sortie XLR  
Niveaux max. entrée: +21dBu  
Dimensions : 105 x 110 x 44 mm  
Poids : 0,440 Kg



### BDA-100

Boîtier direct actif

Code : H7678

55€<sup>TTC</sup>



1 entrée jack 6,35 asymétrique  
1 entrée XLR symétrique  
1 sortie XLR  
Niveaux max. entrée: 0/+20/+40 dB  
Dimensions : 135 x 55 x 130 mm  
Poids : 0,700 Kg  
Pile 9V non fournie



### AD-BOX

Convertisseur Analogique/numérique USB - 1 IN/1OUT asymétrique

Code : H9268

59€<sup>TTC</sup>



Fonctionne sous PC ou Mac sans driver spécifique  
Convertisseur AD-DA 16bits / 48 KHz  
1 entrée / 1 sortie  
Entrée sur fiche combo  
Sortie sur fiche RCA  
Alimenté par le port USB



### CONVERTER

Convertisseur USB/LINE et PHONO avec Soft

Code : H9077

39€<sup>TTC</sup>



Livré avec Audacity, le logiciel en Français de traitements audio  
Des outils complets et efficaces pour optimiser la qualité de vos enregistrements  
Une interface simple, et la possibilité d'enregistrer les vinyles en vitesse accélérée  
Un fonctionnement à chaud, sans pilote, sur pratiquement tous les logiciels audio du marché  
2 entrées RCA (L et R), ligne/phono, sur sélecteur - 2 sorties RCA (L et R), niveau ligne  
Longueur du câble : 1,5m



### BT10ER

Emetteur Récepteur Bluetooth

Code : H10015

59€<sup>TTC</sup>



Bluetooth® : 3.0  
Profils Bluetooth® supportés : apt-X, A2DP and AVRCP  
Décodeur Apt-x® Low Latency 32ms  
Distance de fonctionnement : 10 mètres en moyenne - Class 2  
Autonomie 9 à 10 heures en moyenne  
Batterie : Lithium polymères 270mAh  
Poids : 48,5 g  
Dimensions : 50 x 37 x 13 mm



### BT2xE

Double émetteur audio stéréo Bluetooth®

Code : H10413

59€<sup>TTC</sup>



Bluetooth® 4.1  
Profil Bluetooth® : A2DP  
Codecs audio : aptX-LL, aptX, SBC, FastStream  
Plage de fonctionnement : Class 2, 10 mètre  
Permet l'appairage de 2 appareils simultanément  
Autonomie en fonctionnement : Jusqu'à 8 heures  
Batterie : Rechargeable, Li-Po, 250mAh  
Poids : Boîtier : 23g / Base : 7g  
Dimensions : 48 x 48 x 15 mm



### BT-20R

Récepteur Bluetooth® HD  
Sortie Jack 3,5 + chargeur USB

Code : H10305

39€<sup>TTC</sup>



Bluetooth® 4.2  
Profils Bluetooth® supportés : apt-X, A2DP and AVRCP  
Décodeur Apt-x® Low Latency 32ms  
Distance de fonctionnement : 10 mètres en moyenne - Class 2  
Alimentation : AC100-240V 50/60Hz  
Courant de sortie USB : 5V / 1A / 5W  
Jack 3,5mm et câble RCA fournis

# TABLES DE MIXAGE

Le mélange des genres. La gamme de tables de mixage offre à chaque utilisation sa solution : Des mixers ultra compacts pour DJ, des consoles d'installation aux multiples entrées sorties, et des consoles Live aux pré-amplis parfaitement transparents pour une qualité de restitution toujours optimale.



## SMP 16.42

Table de mixage PA à 16 canaux dotée d'une architecture à bruit de fond très faible

Code : B00152

519€<sup>TTC</sup>



Mixeur 16 canaux à 4 sous-groupes et 2 sub-masters indépendants.  
Processeur d'effets DSP 24 bits 100 presets  
Entrée / Sortie numérique audio sur USB type B

### Entrées :

12 canaux à entrées symétriques, 8 mono 4 stéréo :  
Gain d'entrée  
Insertions sur les canaux mono  
Indication des pics @ -5 dB  
Filtre passe haut @ 75Hz  
égalisation à 3 bandes avec réglage paramétrique des médiums  
1 AUX send pre (monitoring)  
1 AUX send avec un inverseur pre/post  
EFX send pour la section des effets (post)  
Contrôle PAN / BAL  
Touche de muting pour chaque canal  
Inverseur PFL  
LEVEL avec un curseur de contrôle de 60 mm  
Sélection G/D et sous-groupes 1-2 3-4  
Alimentation fantôme 48 volts  
Sorties :  
Contrôle général G/D, sous-groupes, casque et control room

Footswitch sur Jack 6.35 stéréo (activation du DSP)  
VU-mètres à LED de 2 x 10 sections  
Égalisation à 7 bandes sur le master mix  
Équerres de rackage 19 pouces fournies  
Alimentation : Externe  
Poids net : 7,3 Kg  
Dimensions : 436 x 90 x 420 mm



## SMP 12.22

Table de mixage PA à 12 canaux dotée d'une architecture à bruit de fond très faible.

Code : B00151

349€<sup>TTC</sup>



Mixeur 12 canaux à 2 sous-groupes et 2 sorties ALT 3-4  
Processeur d'effets DSP 24 bits 100 presets  
Entrée / Sortie numérique audio sur USB type B

### Entrées :

8 canaux à entrées symétriques, 4 mono 4 stéréo :  
Gain d'entrée  
Insertions sur les canaux mono  
Indication des pics @ -5 dB  
Filtre passe haut @ 75Hz  
égalisation à 3 bandes (12 kHz/2,5 kHz/80 Hz)  
AUX send avec un inverseur pre/post  
EFX send pour la section des effets (post)  
Contrôle PAN / BAL  
Touche de muting pour les canaux ALT 3-4  
LEVEL avec un curseur de contrôle de 60 mm  
Alimentation fantôme sous 48 volts  
Sorties :  
Contrôle général G/D, casque et control room

Footswitch sur Jack 6.35 stéréo (activation du DSP)  
VU-mètres à LED de 2 x 10 sections  
Équerres de rackage 19 pouces fournies  
Alimentation : Externe  
Poids net : 6,4 Kg  
Dimensions : 328 x 90 x 420 mm



## SMP 8.2

Table de mixage PA à 8 canaux dotée d'une architecture à bruit de fond très faible.

Code : B00150

239€<sup>TTC</sup>



Mixeur à 8 canaux  
Processeur d'effets DSP 24 bits 100 presets  
Entrée / Sortie numérique audio sur USB type B

### Entrées :

4 canaux à entrées micro symétriques, 2 line mono 3 line stéréo :  
Gain d'entrée  
Insertions sur les canaux mono  
Indication des pics @ -5 dB  
Filtre passe haut @ 75 Hz  
Égalisation à 3 bandes  
1 AUX send  
EFX send pour la section des effets (post)  
Contrôle PAN / BAL  
Inverseur PFL  
Réglage de niveau de sortie  
Sorties :  
Contrôle général G/D, casque et control room

Footswitch sur Jack 6.35 stéréo (activation du DSP)  
VU-mètres à LED de 2 x 10 segments  
Alimentation : Externe  
Poids net : 3,3 Kg  
Dimensions : 249 x 75 x 295 mm



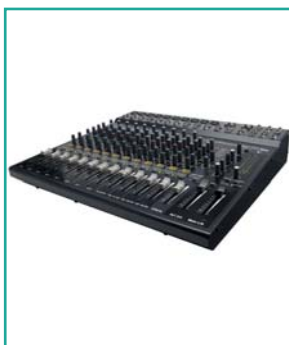

### MX1624

Mixer live 10 micros + 2 lignes + DSP 24 bits  
10 FX Avec un port USB

Code : H9560

419€<sup>TTC</sup>



Mixer 8 mono / 4 stereo / 10 entrées  
micro  
Processeur d'effets DSP 24 bits avec  
10 presets  
Entrée / Sortie numérique audio sur  
USB type B

Réglages des entrées :  
Gain / Egaliseur 3 bandes/ Auxiliaire  
avec commutateur Pre/Post / Effet /  
Balance / Mute / PFL / Filtre passe  
haut 75Hz  
Réglages des sorties :  
Niveau Master / ALT 3/4 / AUX send,  
AUX return et EFX return /Casque et  
Control Room  
Alimentation fantôme  
Sélecteur d'effet avec réglage du niveau

Sorties  
Master sur 2 XLR et 2 Jack 6.35 stéréo  
ALT 3/4 sur 2 Jack 6.35 stéréo  
Sorties AUX, Control Room et casque  
sur jack 6.35 stéréo  
Sortie Record sur RCA

Footswitch sur Jack 6.35 stéréo (activa-  
tion du DSP)  
Equerres de rackage 19 pouces fournies  
Alimentation : Externe  
Poids net : 5,6 Kg  
Dimensions : 436 x 420 x 65 mm



### MX1224

Mixer live 6 micros + 2 lignes + DSP 24 bits  
10 FX Avec un port USB

Code : H9559

329€<sup>TTC</sup>



Mixer 4 mono / 2 mono/stéréo et 2  
voies stéréo  
Processeur d'effets DSP 24 bits avec  
10 presets  
Entrée / Sortie numérique audio sur  
USB type B

Réglages des entrées :  
Gain / Egaliseur 3 bandes/ Auxiliaire  
avec commutateur Pre/Post / Effet /  
Balance / Mute / PFL / Filtre passe  
haut 75Hz  
Réglages des sorties :  
Niveau Master / ALT 3/4 / AUX send,  
AUX return et EFX return /Casque et  
Control Room  
Alimentation fantôme  
Sélecteur d'effet avec réglage du niveau  
Sorties :  
Master sur 2 XLR et 2 Jack 6.35 stéréo  
ALT 3/4 sur 2 Jack 6.35 stéréo  
Sorties AUX, Control Room et casque  
sur jack 6.35 stéréo  
Sortie Record sur RCA

Footswitch sur Jack 6.35 stéréo (activa-  
tion du DSP)  
VU-mètres à LED de 2 x 10 sections  
Equerres de rackage 19 pouces fournies  
Alimentation : Externe  
Poids net : 3,4 Kg  
Dimensions : 328 x 420 x 65 mm



### MX822

Mixer live 4 micros + 1 ligne + DSP 24 bits  
10 FX Avec un port USB

Code : H9558

219€<sup>TTC</sup>



Mixer 2 mono / 2 mono/stéréo et 1  
voie stéréo  
Processeur d'effets DSP 24 bits avec  
10 presets  
Entrée / Sortie numérique audio sur  
USB type B

Réglages des entrées :  
Gain / Egaliseur 3 bandes/ Auxiliaire /  
Effet / Balance / Filtre passe haut 75Hz  
Réglages des sorties :  
Niveau Master / AUX return et EFX /  
Casque  
Alimentation fantôme  
Sélecteur d'effet avec réglage du niveau

Sorties :  
Master sur Jack 6.35 stéréo  
Sorties AUX et casque sur jack 6.35  
stéréo  
Sortie Record sur RCA

Footswitch sur Jack 6.35 stéréo (activa-  
tion du DSP)  
VU-mètres à LED de 2 x 10 sections  
Alimentation : Externe  
Poids net : 2,8 Kg  
Dimensions : 247 x 290 x 65 mm



# TABLES DE MIXAGE



## MIX 5.2

Table de mixage avec 5 canaux et 2 zones indépendantes.

Code : B00119

209€<sup>TTC</sup>



**Entrées**  
1 microphone avec Talkover en façade  
5 microphones à l'arrière  
4 lignes  
2 phonos

**Réglages**  
Egaliseur 3 bandes sur chaque sortie  
Egaliseur 3 bandes sur voies micro 1  
Réglage du gain sur chaque canal  
Réglage du niveau du talkover  
Choix de la zone A ou B par voie

**Sorties**  
Master A symétrique et asymétrique  
Master B symétrique et asymétrique  
Records séparées A et B

VU-mètres à LEDs 10 segments  
Alimentation : AC 230V - 50Hz  
Dimensions : 483 x 134 x 130 mm  
Poids : 2 Kg



## MIX6usb

Un mélangeur 19" compact et robuste au design stylé noir (LED blanches et bleues).

Code : B00122

259€<sup>TTC</sup>



**Entrées**  
1 Port USB sur la voie 1 pour la lecture et l'enregistrement de fichiers audio  
2 microphones avec Talkover  
5 lignes,  
2 phonos ou 2 lignes,  
1 USB  
Aux en façade

**Réglages**  
Egaliseur 3 bandes sur chaque canal  
Réglage du gain sur chaque canal  
Réglage du niveau du talkover

**Sorties**  
Master symétrique  
Booth et Record séparées  
1 port USB

VU-mètres à LEDs 10 segments  
Alimentation : AC 230V - 50Hz  
Dimensions : 483 x 179 x 104 mm  
Poids : 5,1 Kg



## SMI-84

La console de mixage parfaite pour tout pub, bar, hôtel, restaurant etc.

Code : B00123

419€<sup>TTC</sup>



Console d'installation à 4 zones

- 2 ports USB
- 6 Lignes sur RCA
- 2 Phono
- 2 Micros avec Talkover
- 1 Aux en façade

Réglages des niveaux en façade

Egaliseur des micros en façade  
Egaliseur des sorties à l'arrière

**Sorties**

Zone A, B, C sur XLR mono  
Master stéréo sur XLR et RCA  
Toutes les sorties sont aussi sur connecteurs Euroblock  
Contact Mute sur Euroblock  
Entrée prioritaire sur Euroblock  
2 ports USB permettant la lecture et l'enregistrement depuis un ordinateur

Alimentation : AC 230V - 50Hz  
Dimensions : 483 x 134 x 184 mm  
Poids : 4,2 Kg



## MYA8C

Consôle 4 voies + 3 micro + 2 USB

Code : H9880

329€<sup>TTC</sup>



**Entrées**

- 1 Port USB sur la voie 6 permettant la lecture et l'enregistrement depuis un ordinateur

- 2 Phonos sur RCA
- 7 Lignes sur RCA
- 2 Micros sur fiche combo en façade
- 1 Micro sur fiche Jack à l'arrière
- 1 Entrée auxiliaire en façade sur mini jack

**Réglages**

- Egaliseur 3 bandes sur voies stéréo
- Egaliseur 3 bandes sur voies micro
- Réglage du gain sur chaque canal

**Sorties**

- Sortie Master A symétrique et asymétrique
- Sortie Master B asymétrique
- Sortie Record
- Sortie pré-écoute sur Jack 6,35 stéréo

- 1 Port USB audio pour connecter un ordinateur

Vue-mètre à LEDs pour la sortie Master et sur chaque voie de niveau phono/ligne

Talk-over sur toutes les voies micro  
Alimentation : AC 230V - 50Hz  
Dimensions : 483 x 264 x 104 mm (85 mm d'épaisseur d'encastrement)  
Poids : 4,5 Kg





### MYA5D

Mixers 4 voies Phono/line/micro et 1 port USB

Code : H9879

269€<sup>TTC</sup>



#### Entrées

- 1 Port USB sur la voie 4 permettant la lecture et l'enregistrement depuis un ordinateur
- 2 Phonos sur RCA
- 4 Lignes sur RCA
- 1 Micro sur fiche combo en façade
- 1 Micro sur fiche Jack à l'arrière

#### Réglages

- Egaliseur 3 bandes sur voies stéréo
- Egaliseur 2 bandes sur la voie micro
- Réglage du gain sur chaque canal

#### Sorties

- Sortie Master A symétrique et asymétrique
- Sortie Master B asymétrique
- Sortie Record
- Sortie pré-écoute sur Jack 6.35 stéréo
- 1 Port USB audio pour connecter un ordinateur

Vue-mètre à LEDs par voie et Master  
Alimentation : AC 230V ~ 50Hz  
Dimensions : 254 x 295 x 104 mm (85 mm d'épaisseur d'encastrement)  
Poids : 3,4 Kg



### BATTLE4-usb

Mixer DJ, 9 entrées sur 4 canaux (3 entrées ligne, 2 phono, 2 micro, 2 USB)

Code : B00126

179€<sup>TTC</sup>



#### Entrées

- 2 Ports USB sur les voies 2 et 3 permettant la lecture et l'enregistrement de fichiers audio
- 3 entrées ligne
- 2 phono
- 2 micro

#### Réglages

- Egaliseur 3 bandes sur chaque canal
- Egaliseur 2 bandes sur la voie micro
- Réglage du gain sur chaque canal

#### Sorties

- Master symétrique
- Booth et Record séparées
- 2 ports USB

VU-mètres à LEDs pour Master par canal  
Alimentation : AC 230V ~ 50Hz  
Dimensions : 237 x 315 x 105 mm  
Poids : 3,3 Kg



### DIGITAL-3

Table de mixage 3 canaux avec 1 micro et 2 USB

Code : H9254

179€<sup>TTC</sup>



#### Entrées

- 2 Ports USB sur les voies 1 et 3 permettant la lecture et l'enregistrement de fichiers audio
- 3 phono sur RCA
- 3 Ligne sur RCA
- 1 Micro sur jack avec Talkover

#### Réglages

- Egaliseur 3 bandes sur chaque canal
- Egaliseur 2 bandes sur la voie micro
- Réglage du gain sur chaque canal

#### Sorties

- Sortie master à haut niveau
- 2 ports USB

Interrupteur Marche/Arrêt  
Vue-mètre à LEDs pour la sortie Master  
Alimentation externe  
Dimensions : 254 x 308 x 82,5 mm  
Poids : 3,4 kg



### DIGITAL-2

Mixage DJ 2 Canaux avec 1 micro et 2 USB

Code : H8682

149€<sup>TTC</sup>



#### Entrées

- 2 Ports USB pour la lecture et l'enregistrement de fichiers audio
- 2 entrées PHONO sur RCA commutables
- 2 entrées LIGNE sur RCA commutables
- 1 entrée Djmic sur Jack avec TALKOVER

#### Réglages

- Correction grave/aigu -12/+12 dB sur voie Djmic
- Correction Gain et grave/médium/aigu -15/+15 sur voies stéréo

#### Sorties

- Sortie Master asymétrique sur RCA
- Sortie casque
- 2 ports USB

Vu-mètre général à LEDs 10 segments  
Alimentation externe  
Dimensions : 178 x 270 x 85 mm  
Poids : 1.9 Kg



### CLUB7-usb

Mixer DJ, 13 entrées sur 7 canaux (3 microphones, 5 lignes, 2 phonos ou 2 USB, 1 auxiliaire)

Code : B00125

299€<sup>TTC</sup>



#### Entrées

- 2 Ports USB sur les voies 2 et 3 permettant la lecture et l'enregistrement de fichiers audio
- 3 microphones avec Talkover
- 5 lignes,
- 2 phonos ou 2 USB,
- 1 auxiliaire ou Player

Lecteur USB/SD intégrés pour fichiers mp3 ou WMA.

#### Réglages

- Egaliseur 3 bandes sur chaque canal
- Réglage du gain sur chaque canal
- Réglage du niveau du talkover

#### Sorties

- Master symétrique
- Booth et Record séparées
- 2 ports USB

VU-mètres à LEDs pour voies 1 à 4  
Alimentation : AC 230V ~ 50Hz  
Dimensions : 483 x 222 x 78 mm  
Poids : 4,5 Kg



### KM 4.1

Unité d'écho combinée avec une petite table de mixage, parfaite pour le karaoké.

Code : B00289

109€<sup>TTC</sup>



#### Entrées

- 2 microphones à l'arrière avec Talkover
- 2 lignes

#### Réglages

- Egaliseur 3 bandes général
- Réglage du niveau de chaque entrée
- Réglage du niveau général
- Réglage de la chambre d'écho (delay, repeat, echo)

#### Sortie

- Output mix asymétrique

Alimentation : AC 230V ~ 50Hz  
Dimensions : 483 x 44 x 180 mm  
Poids : 2 Kg

# CONTRÔLEURS MIDI

## PRENEZ LE CONTRÔLE :

Disques durs et clés USB, logiciels de DJing, platines CD ou vinyles externes.

Le DJinn Pro se place au centre de votre régie et fait disparaître les frontières du Mix. Sans ordinateur, c'est un lecteur de disques durs USB avec effets synchronisés, système de boucle avancé et HotCue, offrant un contrôle total de vos fichiers musicaux. Une fois connecté, il ajoute la fonction de contrôleur MIDI, compatible avec la plupart des logiciels du marché, et livré avec Virtual DJ Le. Evolutif et bien pensé, vous pouvez même brancher vos sources analogiques et profiter de la table de mixage complète.



**DJinnPro**  
Mixer / Player USB / Contrôleur MIDI professionnel Livré avec Virtual DJ Le

Code : H9932 469€<sup>TTC</sup>

 **audiophony**  
EQUIPEMENTS



Windows  
macOS

**Lecteur**  
2 lecteurs USB  
4 effets synchronisables au tempo 4 mémoires Hot Cue  
Système de boucle avancé  
Contrôle total avec les plateaux rotatif tactile  
Pitch variable avec Master Tone

**Contrôleur**  
Contrôleur de logiciel DJ compatible MIDI (MacOs et Windows)  
La totalité des touches compatibles MIDI (lecteurs et mixeur)  
Système USB Midi/Audio avec latence minimum  
Inclut la dernière version de VirtualDJ LE

**Mixeur**  
Table numérique/analogique complète  
Carte son ASIO multipiste avec sortie symétrique

Mixer 2 voies avec sélection de source (PC, Line ou Phono)  
2 entrées Micro avec MIC OVER  
Deux sorties avec volume indépendants (Master et Booth)  
Sortie casque avec réglage du volume et du Cue Mix  
Double Vu-mètre à LED avec fonction Cue ou Master  
Ecran large avec afficheur VFD  
Système de recherche des fichiers mp3 dans les arborescences

Alimentation : AC 100-240V-60/50Hz  
Dimensions : 420 x 298,8 x 89 mm  
Rackage 19 pouces (équerre EQ-DJinn en option)  
Poids : 4,42 Kg

Peut être utilisé sur ordinateur récent fonctionnant sous Windows® XP/ Vista/7/8/10 ou Mac® OSX

## METTEZ DU DJAZZ DANS VOTRE MIX

Le DJJazz Pro est un contrôleur complet pour DJ permettant de mixer la musique sur votre Mac ou votre PC en jouant avec les boucles, les samples, les effets, etc... Polyvalent, facile d'accès et aux possibilités illimitées, le DJJazz offre ce qui se fait de mieux en matière de contrôleur DJ, que vous soyez débutant, confirmé ou professionnel.

Sa compatibilité avec les plus grands logiciels, sa connectique universelle grand-public ou professionnelle, son offre logicielle complète et parfaitement intégrée en font un outil vraiment axé autour du plaisir de jouer avec la musique.



**DJJazz Pro**  
Surface de contrôle DJ professionnelle MIDI Avec carte son ASIO Multi-canal

Code : H9923 259€<sup>TTC</sup>

 **audiophony**  
EQUIPEMENTS



Windows  
macOS

Contrôleur de logiciel DJ compatible MIDI (Mac OS X et Windows)  
- Compatibilité MIDI native (sans driver)  
- Norme MIDI USB entrée/sortie

Interface audionumérique complète  
- Compatible Windows en natif (WDM) sans driver  
- Compatible Windows via driver ASIO (multipiste)  
- Compatible MacOSX en natif (Core Audio) sans driver  
- Driver ASIO dédié fourni  
- 1 entrée stéréo Line/phono sur RCA compatible CD/Vinyls Timecode  
- 1 entrée stéréo Line/phono sur RCA avec gestion du gain d'entrée et mode Thru, compatible CD/Vinyls Timecode  
- 1 entrée stéréo Aux sur mini-jack avec gestion du gain d'entrée et mode Thru  
- 1 entrée Mic sur jack 6.35  
- Casque avec CUE/Mix

- Sortie symétrique sur jack 6.35  
- Sortie asymétrique sur RCA  
- Sortie REC à travers le port USB

- Conversion A/D : 24 bits - 96kHz  
- Fréquence de restitution : 16 bits 44.1/48kHz

Autres caractéristiques  
- Alimentation : USB 5V 500mA  
- Alimentation externe optionnelle : 6V 2.0A  
- Dimensions : 410 x 297 x 65 mm  
- Poids : 2.9 kg

Livré avec Virtual DJ Le, Driver ASIO, et mapping pour Virtual DJ Pro et Traktor Pro  
Peut être utilisé sur ordinateur récent fonctionnant sous Windows® XP/ Vista/7/8/10 ou Mac® OSX





### DJ-KONTROL 4

Contrôleur MIDI professionnel 4 canaux pour DJ

Code : B00385

299€<sup>TTC</sup>



Windows  
macOS



#### Contrôleur

Contrôleur de logiciel DJ compatible MIDI (MacOs et Windows)  
Grâce au protocole de communication MIDI, ce contrôleur peut être utilisé avec n'importe quel autre logiciel de DJ MIDI.  
8 gros boutons tactiles souples pour les points de repère, les boucles, les échantillons, l'effet de découpage (slicer) et le réglage des effets.  
Molettes de scratch tactiles avec rétroéclairage coloré.  
Inclut la dernière version de

#### VirtualDJ LE

Mixeur :  
Égaliseur à trois bandes  
bouton de réglage de filtre supplémentaire.  
Entrée microphone.  
Sortie casque avec PFL/MIX  
Sorties master XLR et RCA  
Sortie moniteur RCA  
Sortie record RCA  
2 entrées ligne stéréo RCA

#### Conversion A/D : 24 bits

Vu-mètre à LED  
Alimentation : USB 5V 500mA ou alimentation externe 5V 1A  
Dimensions : 533 x 280 x 70 mm  
Poids : 2 kg

Peut être utilisé sur ordinateur récent fonctionnant sous Windows® XP/ Vista/7/8/10 ou Mac® OSX



### DJ-KONTROL 3S

Contrôleur MIDI pour DJ professionnels (itinérants, les clubs, studios...)

Code : B00384

219€<sup>TTC</sup>



Windows  
macOS



#### Contrôleur

Contrôleur de logiciel DJ compatible MIDI (MacOs et Windows)  
Grâce à la norme de communication MIDI, ce contrôleur peut être utilisé avec n'importe quel logiciel MIDI pour DJ.  
La plupart des boutons sont rétroéclairés : facile à utiliser dans l'obscurité.  
molettes de scratch tactiles avec rétroéclairage bleu

Livré avec la dernière version de VirtualDJ LE

Mixeur:  
Egaliseur 3 bandes avec bouton push kill  
Entrée micro DJ  
Sortie casque PFL  
Crossfader avec réglage de courbe.  
Sorties master en XLR et RCA

#### Carte son 24bit/192kHz intégrée

Vu-mètre à LED  
Alimentation : USB 5V 500mA  
Dimensions : 320 x 240 x 65 mm  
Poids : 1,4 kg

Peut être utilisé sur ordinateur récent fonctionnant sous Windows® XP/ Vista/7/8/10 ou Mac® OSX



### EQ-DJinn

Équerres de fixation 19" pour DJinn et DJinnPro

Code : H9856

17€<sup>TTC</sup>



### Brackets for DJ-KONTROL 3

Équerres de fixation 19" pour DJ-KONTROL 3 and 3S..

Code : B00392

9,90€<sup>TTC</sup>



Matière : acier  
Finition : laque noire

Équerres de fixation 19" pour DJ-KONTROL 3 and 3S.

# LECTEURS CD



Boucles automatiques et manuelles ajustables, effets synchronisés au Tempo, HotCue, Samples et Scratch ne sont que des échantillons de ses capacités.

Capable de lire les CD mp3, et les supports USB (clés ou disques durs), il se transforme volontiers en contrôleur compatible avec la plupart des logiciels de DJ et vous permet ainsi de jouer avec tous les supports.



**Windows**  
**macOS**

Lecteur CD MP3 slot in  
Lecteur USB sur deux ports pour clef ou disque dur externe  
Contrôleur MIDI via USB à l'arrière

DSP avec effets Echo, Flanger, Filter, Reverse et Scratch  
Plateau tactile avec bandeau lumineux pour le contrôle  
3 modes de Jog : Vinyl, BEND et A.Cue scratch

Pitch variable avec Master Tempo  
4 points HOT CUE  
4 samples mémorisables  
Synchronisation des effets sur le tempo  
Smart loop ajustable  
BPM auto ou manuel

Next track reserve pour le choix du prochain morceau en lecture

**CDX6**  
Lecteur CD/USB mass storage et  
Contrôleur MIDI

Code : H9574      349€<sup>TTC</sup>



USB link pour la connexion de deux lecteurs sur un disque dur commun

Ecran large avec afficheur VFD  
Visualisation ID3Tag des artistes, titres et genres  
Système de recherche des fichiers mp3 dans les arborescences.

Xstart pour le démarrage au cue par le crossfader des tables de mixages équipées

Dimensions : 296 x 218 x 104 mm  
Poids : 2,4 Kg

Peut être utilisé sur ordinateur récent fonctionnant sous Windows® XP/ Vista/7/8/10 ou Mac® OSX



**Windows**  
**macOS**

Lecteur CD MP3 slot in  
Lecteur USB mass Storage pour clef USB ou disque dur

DSP avec effets Scratch, Flanger, Filter, Echo, Reverse ajustable en niveau et paramètre.  
Plateau rotatif tactile multifonction

Pitch variable avec Master Tone  
SMART LOOP : Boucle ajustable en longueur dans le tempo  
Auto loop ajustable en longueur au tempo.  
AVM : Anti Vibration Memory  
Auto-Cue et programmation de l'ordre de lecture des titres

Afficheur LCD bleu très lisible  
Visualisation ID3Tag des artistes, titres et genres  
Système de recherche des fichiers mp3 dans les arborescences.

Sortie analogique et numérique  
Connexions Xstart, Relay

**CDX4**  
Lecteur USB et CD mp3,  
avec effets et SMART LOOP

Code : H9812      239€<sup>TTC</sup>



Lecteur CD MP3 slot in  
Lecteur USB mass Storage pour clef USB ou disque dur

DSP avec effets Scratch, Flanger, Filter, Echo, Reverse ajustable en niveau et paramètre.  
Plateau rotatif tactile multifonction

Pitch variable avec Master Tone  
SMART LOOP : Boucle ajustable en longueur dans le tempo  
Auto loop ajustable en longueur au tempo.  
AVM : Anti Vibration Memory  
Auto-Cue et programmation de l'ordre de lecture des titres

Afficheur LCD bleu très lisible  
Visualisation ID3Tag des artistes, titres et genres  
Système de recherche des fichiers mp3 dans les arborescences.

Sortie analogique et numérique  
Connexions Xstart, Relay

Dimensions : 220 x 315 x 100 mm  
Poids : 2,5 kg



Lecteurs CD/USB/SD. Lecteurs CD, USB ou SD, en format rackable pour l'installation ou régie pour l'utilisation Live, avec des fonctionnalités orientées DJ, Théâtre ou animation, vous trouverez forcément parmi nos lecteurs le modèle qui convient à votre utilisation.



**USB 2.2 Mk2**  
Double lecteur CD avec deux ports USB

---

Code : B00363      449€<sup>TTC</sup>

---



Double Lecteur CD Mp3, Wave et CDA  
Lecteur USB avec double entrée USB  
mass storage (en façade et à l'arrière)

Molettes à de 2 modes Vinyl et pitch bend  
Fonctions de lecture aléatoire évoluée  
Pitch variable avec Master Tempo  
BPM auto et manuel,  
boucle parfaite (IN/OUT/RELOOP)  
AVM : Anti Vibration Memory  
Auto CUE

écran alphanumérique à cristaux liquides permet de lire les tags ID3V2 (titre des plages, artiste et vitesse d'échantillonnage).  
Système de recherche des fichiers mp3 dans les arborescences.

X-start pour le démarrage au cue par le crossfader des tables de mixages équipées,

Dimensions lecteur : 482 x 89 x 267 mm  
Dimensions commande : 482 x 89 x 94 mm  
Poids : 4,6 kg (lecteur) 1.7 kg (commande)



**USB 1.1 REC**  
Lecteur CD/USB + enregistreur

---

Code : B00365      339€<sup>TTC</sup>

---



Lecteur CD Mp3, Wave et CDA  
Lecteur USB avec double entrée USB  
mass storage (en façade et à l'arrière)

Enregistreur à partir de la source en cours de lecture en fichier au format WAV ou MP3 sans perte [débit binaire : 64, 128, 192, 256 et 320 kbit/s], même au cours de la lecture des pistes de CD ou de dispositif USB.  
Processeur d'enregistrement manuel ou automatique : pour un enregistrement simple et sans déformation.

Pitch variable avec Master Tone  
BPM auto et manuel,  
boucle parfaite (IN/OUT/RELOOP)  
AVM : Anti Vibration Memory  
Auto CUE

Ecran large avec afficheur VFD  
Visualisation ID3Tag des artistes, titres et genres  
Système de recherche des fichiers mp3 dans les arborescences.

Télécommande infra-rouge fournie pour fonctions de lectures, enregistrement, boucle, recherche, pitch et volume.

Sortie droite/gauche sur XLR et RCA

Dimensions : 482 x 89 x 270 mm  
Poids : 4,35 kg



**MPu320**  
Double lecteur CD avec deux ports USB  
mass storage et molettes sensibles

---

Code : H9681      449€<sup>TTC</sup>

---



Double Lecteur CD Mp3, Wave et CDA  
Lecteur USB avec double entrée USB  
mass storage (en façade et à l'arrière)

Molettes à de 2 modes de Jog scratch et pitch bend  
Pitch variable avec Master Tone  
BPM auto et manuel,  
boucle parfaite (IN/OUT/RELOOP)  
AVM : Anti Vibration Memory  
Auto CUE

Ecran large avec afficheur VFD  
Visualisation ID3Tag des artistes, titres et genres  
Système de recherche des fichiers mp3 dans les arborescences.

X-start pour le démarrage au cue par le crossfader des tables de mixages équipées,  
Relay pour une lecture en continue

Dimensions lecteur : 482 x 89 x 263 mm  
Dimensions commande : 482 x 91 x 94 mm  
Poids : 5.1 kg (lecteur) 1.9 kg (commande)



**MPu310**  
Lecteur CD/USB compatible mp3 Avec télécommande infra rouge et sortie XLR/RCA

---

Code : H9680      319€<sup>TTC</sup>

---



Lecteur CD Mp3, Wave et CDA  
Lecteur USB avec double entrée USB  
mass storage (en façade et à l'arrière)

Pitch variable avec Master Tone  
BPM auto et manuel,  
boucle parfaite (IN/OUT/RELOOP)  
AVM : Anti Vibration Memory  
Auto CUE

Ecran large avec afficheur VFD  
Visualisation ID3Tag des artistes, titres et genres  
Système de recherche des fichiers mp3 dans les arborescences.

Télécommande infra-rouge fournie pour fonctions de lectures, boucle, recherche, pitch et volume.

Sortie droite/gauche sur XLR et RCA

Dimensions : 482 x 89 x 270 mm  
Poids : 5.1 kg

# PLATINES DISQUES

Le retour aux sources. Ecoutez vos albums préférés sur une platine de qualité, sauvegardez votre collection avec des solutions simples d'utilisation et offrant une qualité sonore irréprochable grâce à la gamme dédiée au vinyle.



## XTRM-1

Moteur Direct Super High torque + line out

Code : B00322

399€<sup>TTC</sup>



Moteur Direct Drive 3 phases Super High Torque au couple extrême de plus de 4,5 kg/cm  
Temps de démarrage et d'arrêt ajustable de 0,2 à 6 secondes  
3 vitesses: 33, 45, 78 tr/min avec verrouillage quartz et détecteurs optiques  
Pitch de  $\pm 10\%$   $\pm 20\%$   $\pm 50\%$   
Sens de lecture normale ou inversé  
2 boutons Start/Stop  
Eclairage blanc à LED de la cellule  
Sortie phono ou Ligne à l'arrière  
Bras métallique de qualité supérieure en forme de 'S' réglable en hauteur.  
Châssis spécial anti-résonance  
Grands pieds de support réglables  
Dimensions : 450 x 353 x 86 mm  
Poids : 12 kg  
Livrée avec porte cellule, feutrine, adaptateur 45 tours



## Q3usb

Moteur direct USB + line output

Code : B00353

269€<sup>TTC</sup>



Moteur Direct Drive 3 phases High Torque au couple de plus de 1,6 kg/cm  
Démarrage / arrêt rapide  
3 vitesses: 33, 45, 78 tr/min avec verrouillage quartz  
Pitch de  $\pm 10\%$   $\pm 20\%$   
Sens de lecture normale ou inversé  
Eclairage blanc de la cellule  
Sortie phono ou Ligne à l'arrière  
Bras métallique de qualité supérieure en forme de 'S' réglable en hauteur.  
Pieds de support réglables pour mettre la platine à niveau  
Dimensions : 450 x 352 x 157 mm  
Poids : 10,5 kg  
Sortie USB pour enregistrement direct sur nimporte quel PC avec le logiciel Audacity gratuit en téléchargement pour:  
changer la vitesse et la tonalité, éliminer les bruits, égaliser, importation et exportation des fichiers ...  
Livrée avec couvercle anti-poussière, cellule Audio Technica, Cable USB, feutrine, adaptateur 45 tours



## Q1usb

Entraînement par courroie  
USB + line output

Code : B00352

219€<sup>TTC</sup>



Moteur à entraînement par courroie  
Démarrage / arrêt rapide  
2 vitesses: 33, 45 rpm  
Pitch de  $\pm 10\%$   
Sortie phono ou Ligne à l'arrière  
Eclairage rétractable blanc de la cellule  
Bras métallique en forme de 'S' assemblé avec : - Contrepoids - Contrôle Anti-skating - Lève-bras  
Pieds de support réglables pour mettre la platine à niveau  
Dimensions : 450 x 350 x 150 mm  
Poids : 9,0 kg  
Sortie USB pour enregistrement direct sur nimporte quel PC avec le logiciel Audacity gratuit en téléchargement pour:  
changer la vitesse et la tonalité, éliminer les bruits, égaliser, importation et exportation des fichiers ...  
Livrée avec couvercle anti-poussière, cellule Audio Technica, Cable USB, feutrine, adaptateur 45 tours



## S-15

Cellule AUDIOTECHNICA complète avec diamant

Code : H4369

24€<sup>TTC</sup>



Type sphérique  
Fréquence : 20 à 20 000 Hz  
Force d'appui de 3 à 4 g



## STYLUS-15

Diamant de remplacement pour S-15

Code : H4371

16€<sup>TTC</sup>



Type sphérique  
Fréquence : 20 à 20 000 Hz  
Force d'appui de 3 à 4 g



## HEADSHELL-NO

Support de cellule métallique version noire

Code : H4373

6,50€<sup>TTC</sup>



Convient pour toutes les platines et la plupart des cellules du marché.



## TT-CASE

Flight-case moderne de qualité pour platines vinyl DJ (T2, T3, X-TRM1, SL1200, ...).

Code : B03206

59€<sup>TTC</sup>

Flight-case moderne de qualité pour platines vinyl DJ (T2, T3, X-TRM1, SL1200, ...) 2 verrous à papillon une poignée solide. Finition intérieure en caoutchouc mousse absorbant les chocs

NEW

## ATN3600L

Diamant de remplacement Audio Technica AT3600 & AT3600L  
Code : B08200

17€<sup>TTC</sup>

## AT91/BL

Cellule Hi-Fi Audio Technica AT91BL  
Code : B08201

27€<sup>TTC</sup>

## AT91

Diamant de remplacement Audio-Technica AT91  
Code : B08202

18€<sup>TTC</sup>

# MICROPHONES



Goûtez la différence avec les gammes de microphones et systèmes HF Audiophony® et JBsystems®. Des modèles qui se placent parmi les grandes références du monde de l'audio, avec une recherche constante de la performance et de l'ergonomie au service des professionnels de la sonorisation.



**RP1**  
Micro dynamique cardioïde pour la voix

---

Code : H9654                      38,90€<sup>TTC</sup>

---



Utilisation : Reprise de la voix  
Type : Dynamique cardioïde  
Finition : Corps moulé en aluminium, grille renforcée antichoc et filtre anti-pop  
Connexion : XLR  
Impédance : 600 Ω +/-30% à 1kHz  
Réponse en fréquence : 70Hz - 16kHz  
Sensibilité : -53dB +/-3dB  
Poids : 360 g  
Dimensions : 180 x 53 mm



**RS1**  
Micro dynamique pour la voix

---

Code : H9653                      27,90€<sup>TTC</sup>

---



Utilisation : Reprise de la voix  
Type : Dynamique cardioïde  
Finition : Corps moulé en aluminium, grille renforcée antichoc et filtre anti-pop  
Connexion : XLR  
Impédance : 600 Ω +/-30% à 1kHz  
Réponse en fréquence : 40Hz - 16kHz  
Sensibilité : -52dB +/-3dB  
Poids : 355 g  
Dimensions : 185 x 50 mm



**JB27**  
Micro professionnel.

---

Code : B00410                      45,90€<sup>TTC</sup>

---



Utilisation : Reprise de la voix  
Type : Dynamique cardioïde  
Finition : Corps moulé en aluminium, grille renforcée antichoc et filtre anti-pop avec ON/OFF  
Connexion : XLR  
Impédance : 250 Ω  
Réponse en fréquence : 50Hz - 18kHz  
Sensibilité : -72dB  
Livré avec étui, pince micro et câble 6m avec raccordement XLR vers une fiche Jack mono



**JB10**  
Micro professionnel dynamique.

---

Code : B00402                      36,90€<sup>TTC</sup>

---



Utilisation : Micro dynamique pour l'animation et le speech  
Type : Dynamique cardioïde  
Finition : Corps métallique et construction robuste avec ON/OFF  
Connexion : XLR  
Impédance : 500 Ω  
Réponse en fréquence : 70Hz - 14kHz  
Sensibilité : -75dB  
Livré avec étui, pince micro et câble 6m avec raccordement XLR vers une fiche Jack mono



**DMC62**  
Micro dynamique pour l'animation et le speech

---

Code : H9652                      23,90€<sup>TTC</sup>

---



Utilisation : Micro dynamique pour l'animation et le speech  
Type : Dynamique cardioïde  
Finition : Corps métallique et construction robuste avec ON/OFF  
Connexion : XLR  
Impédance : 500 Ω  
Réponse en fréquence : 80Hz - 15kHz  
Sensibilité : -54dB  
Livré avec étui et câble 6m avec raccordement XLR vers une fiche Jack mono



**JB5**  
Micro dynamique semiprofessionnel pour DJ, voix ou musique.

---

Code : B00408                      17,90€<sup>TTC</sup>

---



Utilisation : Micro dynamique pour l'animation et le speech  
Type : Dynamique cardioïde  
Finition : Corps métallique et construction robuste avec ON/OFF  
Connexion : câble moulé et fiche Jack  
Impédance : 600 Ω  
Réponse en fréquence : 100Hz - 12kHz  
Sensibilité : -74dB  
Livré avec câble 2m avec fiche Jack mono



**JB30**  
Micro avec flexible.

---

Code : B00411                      49€<sup>TTC</sup>

---



Utilisation : Micro flexible dynamique pour le speech  
Type : Dynamique unidirectionnel  
Finition : Flexible métallique de 30cm avec ON/OFF  
Connexion : XLR  
Impédance : 500 Ω  
Réponse en fréquence : 80Hz - 14kHz  
Sensibilité : -74dB



**JB33**  
Convient pour pièces de conférences, etc.

---

Code : B00406                      39€<sup>TTC</sup>

---



Utilisation : Micro flexible de conférence  
Type : Electret à condensateur 1,5V  
Finition : Flexible métallique de 23cm avec ON/Stand by/OFF  
Connexion : Jack 3,5 et 6,35  
Impédance : 1000 Ω  
Réponse en fréquence : 70Hz - 16kHz  
Sensibilité : -66dB



# MICROPHONES



## PACK-UHF410-Head

Code : H10283 299€<sup>TTC</sup>



Pack comprenant :  
1 récepteur UHF410-Base  
1 émetteur ceinture UHF410-Body  
1 micro serre tête UHF410-Head  
1 malette



## PACK-UHF410-Lava

Code : H10284 299€<sup>TTC</sup>



Pack comprenant :  
1 récepteur UHF410-Base  
1 émetteur ceinture UHF410-Body  
1 micro Lavalier UHF410-Lava  
1 malette



## PACK-UHF410-Hand

Code : H10282 269€<sup>TTC</sup>



Pack comprenant :  
1 récepteur UHF410-Base  
1 micro main UHF410-Hand  
1 malette



## UHF410-Base

Récepteur UHF true diversity avec auto scan et fonction Sync

Code : H10271 199€<sup>TTC</sup>



Récepteur True Diversity  
**Nouvelles Gammes de fréquences UHF 823 - 832 et 863 - 865 MHz compatibles 4G**  
Fréquences programmées avec fonction Auto-scan  
Préréglages de 4 groupes, 4 canaux  
Affichage LCD : fréquence, groupe, canal, RF & AF  
Sortie Audio symétrique et asymétrique sur XLR et Jack6,35 mono  
Niveau Line ou Micro  
Réglage du volume par sélecteur rotatif en façade  
Antennes BNC détachables, nombreux accessoires disponibles  
Alimentation : 12 V DC (adaptateur fourni)  
Dimensions : 200 x 42 x 183 mm (Rackable 19 pouces par deux)



## UHF410-Hand

Emetteur micro main à cellule à condensateur

Code : H10272 79€<sup>TTC</sup>



Micro main electret à cellule à condensateur  
Emetteur True Diversity  
**Nouvelles Gammes de fréquences UHF 823 - 832 et 863 - 865 MHz compatibles 4G**  
Puissance de sortie : 10mW (max.)  
40 fréquences programmées avec fonction SYNC  
Affichage LCD : canal, niveau de batteries  
Alimentation : 2 piles AA 1,5 V (non fournies)  
Autonomie moyenne : 10 Heures  
Dimensions : 260 x diam 54 mm



## UHF410-Body

Emetteurs ceinture UHF diversity

Code : H10273 79€<sup>TTC</sup>



Transmetteur True Diversity  
**Nouvelles Gammes de fréquences UHF 823 - 832 et 863 - 865 MHz compatibles 4G**  
Puissance de sortie : 10mW (max.)  
40 canaux avec fonction Auto-scan  
Écran LCD : canal, niveau de la batterie  
Entrée micro sur mini XLR  
Niveau de Gain -10/0/+10 dB  
Alimentation : 2x AA type 1,5V V batteries (non incluses)  
Autonomie : 10 Heures en moyenne  
Dimensions : 98 x 65 x 25 mm (+ 75mm pour l'antenne)

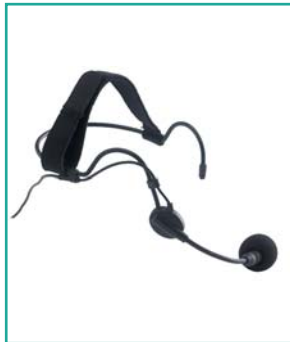

## UHF410-Head

Micro serre tête sweatproof

Code : H10274 29€<sup>TTC</sup>



Micro serre tête electret à cellule à condensateur  
Sweatproof idéal pour les clubs de sport  
Sensibilité : -47 ±4dB  
Directivité : Cardiode unidirectionnel  
Réponse en fréquence : 100Hz - 10KHz  
Tension de fonctionnement : 1,5V  
Consommation : 0,5mA max.  
Rapport signal sur bruit : Supérieur à 60dB  
Accessoire fourni : Bonnette  
Connectique : Mini XLR



## UHF410-Lava

Micro Lavalier discret à cellule à condensateur

Code : H10275 25€<sup>TTC</sup>



Micro lavalier miniature electret à cellule à condensateur  
Sensibilité : -47 ±4dB  
Directivité : Cardiode omnidirectionnelle  
Réponse en fréquence : 50Hz - 10KHz  
Tension de fonctionnement : 1,5V  
Consommation : 0,5mA max.  
Rapport signal sur bruit : Supérieur à 58dB  
Accessoire fourni : Bonnette et broche d'accrochage  
Connectique : Mini XLR  
Dimensions : 37 x 5,5 mm diam



### UHF-410-Boost

Antenne booster avec connecteur BNC

Code : H10276

35€<sup>TTC</sup>



Gain de 9 dB +/-1 dB  
Gamme de fréquence : 550-950 MHz  
Tension de fonctionnement : 8V  
Impédance 50 Ω



### UHF410-Hold

Support d'antenne avec connecteur BNC

Code : H10277

16€<sup>TTC</sup>



Filet 5/8 de pouce pour pied de micro et connecteur BNC mâle/mâle



### UHF410-Split

Splitter 2 en 1 IN/OUT avec connecteur BNC

Code : H10278

65€<sup>TTC</sup>



Gamme de fréquences : 400 ~ 1000 MHz  
Rapport d'ondes stationnaires (VSWR) : < 2  
Impédance d'entrée : 50 Ω  
Isolation : 18 dB  
Perte : < 3 dB  
Connecteurs : BNC  
Dimensions : 77 x 64 x 26 mm



### UHF410-Ant

Antenne directionnelle longue portée avec connecteur BNC

Code : H10279

299€<sup>TTC</sup>



Bande de fréquences : 500 ~ 950 MHz  
Largeur de faisceau : 80° E-plane, 140° H-plane  
Impédance : 50 Ω  
Connecteur : BNC  
Dimensions : 295 x 210 x 31 mm



### UHF410-Rall1m

Câble de rallonge d'antenne BNC/BNC 1 mètre

Code : H10280

17€<sup>TTC</sup>



### UHF410-Rall10m

Câble de rallonge d'antenne BNC/BNC 10 mètres

Code : H10281

69€<sup>TTC</sup>



### UHF410-BNC2

Connecteur BNC/BNC pour équerre

Code : H10639

4€<sup>TTC</sup>



### UHF410-Rack

Equerre longue pour récepteur

Code : H10640

7€<sup>TTC</sup>



### UHF410-BNC1

Connecteur BNC/BNC pour rallonge

Code : H10641

4€<sup>TTC</sup>



La gamme UHF410 bénéficie des dernières évolutions technologiques pour une qualité de transmission optimale.

Cette gamme répond aux exigences européennes et utilise les gammes de fréquences de 823 ~ 832 et 863 ~ 865 MHz compatibles 4G.



# MICROPHONES



## Pack GOLava

Code : H10000 169€<sup>TTC</sup>



Pack comprenant :  
1 récepteur GO-MONO  
1 émetteur ceinture GO-MONO  
1 micro Lavalier GO-Lava



## Pack GOHead

Code : H10001 169€<sup>TTC</sup>



Pack comprenant :  
1 récepteur GO-MONO  
1 émetteur ceinture GO-Body  
1 micro serre tête GO-Head



## Pack GOHand

Code : H9999 159€<sup>TTC</sup>



Pack comprenant :  
1 récepteur GO-MONO  
1 micro main GO-Hand



## GOMono

Récepteur UHF diversity 16 fréquences pour 1 émetteur

Code : H9988 99€<sup>TTC</sup>



Récepteur UHF 16 fréquences  
**Nouvelles Gammes de fréquences UHF 823 ~ 832 et 863 ~ 865 MHz compatibles 4G**  
Système diversity pour une réception sans micro-coupeure  
Squelch réglable pour l'absorption des parasites  
Utilisation possible de 4 récepteurs en simultané (4 micros)  
Antennes réglables en façade  
Portée moyenne de 70m en conditions optimales  
Sorties XLR Symétrique et Jack asymétrique  
Rackable par deux via FREE-RACK (option)  
Dimensions : 130 x 36 x 92 mm

La gamme de micros UHF GO bénéficie des dernières évolutions technologiques pour une qualité de transmission optimale.

Dotés d'une électronique entièrement repensée, émetteurs et récepteurs permettent désormais l'utilisation de 4 micros simultanés avec une qualité de réception optimale.

Simple d'utilisation, le GO Mono permet la réception d'un émetteur en diversité, avec un choix de 16 fréquences.

- Compatible avec les nouvelles fréquences TNT et 4G
- Jusqu'à 4 micros en simultané
- Sortie symétrique et asymétrique
- Implique l'utilisation de 4 émetteurs et 4 récepteurs de la gamme GO





### GOHand

Micro main émetteur UHF Cellule à condensateur

Code : H9989

69€<sup>TTC</sup>



Micro main uniquement  
Doit être associé à un récepteur GO-MONO  
**Nouvelles Gammes de fréquences UHF 823 ~ 832 et 863 ~ 865 MHz compatibles 4G**  
Cellule à condensateur électret haut de gamme  
Taux de distorsion inférieur à 1% à 1kHz  
Fonctionne avec deux piles 1,5V type AA  
Dimensions : 237 x 58 mm



### GOBody

Boîtier émetteur de ceinture Pour micro cravate ou serre-tête

Code : H9990

49€<sup>TTC</sup>



Emetteur de poche UHF 16 fréquences  
**Nouvelles Gammes de fréquences UHF 823 ~ 832 et 863 ~ 865 MHz compatibles 4G**  
Connecteur mini XLR  
Impédance réglable sur position ligne ou micro  
Fonctionne avec deux piles 1,5V type AA  
Dimensions : 65 x 100 x 27 mm



### GOHead

Micro serre-tête à cellule condensateur Mini XLR

Code : H9991

27€<sup>TTC</sup>



Micro serre tête uniquement  
Doit être associé à un boîtier émetteur GO-BODY et un récepteur GO-MONO  
Connecteur mini XLR  
Livré avec bonnette et serre-tête orientable  
Cellule à condensateur unidirectionnelle  
Réponse en fréquence : 100 Hz à 16 kHz  
S/N : > 60 dB  
Impédance : 2,2 kOhms



### GOLava

Micro cravate à cellule à condensateur Mini XLR

Code : H9992

24€<sup>TTC</sup>



Micro cravate uniquement  
Doit être associé à un boîtier émetteur GO-BODY et un récepteur GO-MONO  
Connecteur mini XLR  
Livré avec bonnette et pince  
Cellule à condensateur unidirectionnelle  
Réponse en fréquence : 100 Hz à 16 kHz  
S/N : > 60 dB  
Impédance : 2,2 kOhms



### BODYPOCKET

Ceinture Néoprene pour émetteur UHF-BODY

Code : H10484

15€<sup>TTC</sup>



Compatible avec la plupart des émetteurs du marché  
Idéal pour les clubs de sport



### MICRO CASE 3U

Rack 19" 3U 230mm/300mm

Code : B03221

99€<sup>TTC</sup>



Flight case pour récepteur de micro HF 19 pouces.  
Profondeur de 230mm (300 mm avec le capot)



### FREE-RACK

Equerre de rackage 19 pouces pour 2 récepteurs GO

Code : H9374

39€<sup>TTC</sup>



Matière : Acier  
Finition : Peinture noire

# MICROPHONES



## WMS-10

Système de micro UHF sans fil comprenant le micro à main WMIC-10 et le récepteur.

Code : B00438

169€<sup>TTC</sup>



Système de micro UHF sans fil comprenant le micro à main WMIC-10 et le récepteur UHF 16 fréquences  
 Gammes de fréquences : 863 – 865 MHz  
 Système diversity pour une réception sans micro-coupeure  
 Squelch réglable pour l'absorption des parasites  
 Utilisation possible de 4 récepteurs en simultané (4 micros)  
 Antennes réglables en façade  
 Sorties XLR Symétrique et Jack asymétrique  
 Rackable par deux via RP-WMIC 19" (option)  
 Micro main UHF à 16 fréquences  
 Cellule unidirectionnelle dynamique  
 Taux de distorsion inférieur à 1% à 1kHz  
 Fonctionne avec deux piles 1,5V type AA



## WBS-20

Système de micro UHF sans fil comprenant le boîtier pour ceinture WBP-20, un micro cravate et le récepteur.

Code : B00439

169€<sup>TTC</sup>



Système de micro UHF sans fil comprenant le boîtier ceinture WBP-20, le micro cravate et le récepteur UHF 16 fréquences  
 Gammes de fréquences : 863 – 865 MHz  
 Système diversity pour une réception sans micro-coupeure  
 Squelch réglable pour l'absorption des parasites  
 Utilisation possible de 4 récepteurs en simultané (4 micros)  
 Antennes réglables en façade  
 Sorties XLR Symétrique et Jack asymétrique  
 Rackable par deux via RP-WMIC 19" (option)

Boîtier ceinture UHF à 16 fréquences  
 Connecteur mini XLR  
 Impédance réglable sur position ligne ou micro  
 Fonctionne avec deux piles 1,5V type AA  
 Taux de distorsion inférieur à 1% à 1kHz

Micro cravate à cellule unidirectionnelle electret



## WBP-20

Boîtier ceinture optionnel.

Code : B00441

89€<sup>TTC</sup>



Boîtier ceinture UHF à 16 fréquences  
 Connecteur mini XLR  
 Impédance réglable sur position ligne ou micro  
 Fonctionne avec deux piles 1,5V type AA  
 Taux de distorsion inférieur à 1% à 1kHz



## WMIC-10

Micro main émetteur UHF

Code : B00440

89€<sup>TTC</sup>



Micro main UHF à 16 fréquences  
 Cellule unidirectionnelle dynamique  
 Taux de distorsion inférieur à 1% à 1kHz  
 Fonctionne avec deux piles 1,5V type AA



## WHS-20

Micro serre-tête à cellule condensateur Mini XLR

Code : B00442

35,90€<sup>TTC</sup>



Micro serre tête pour les musiciens, professeurs et club de gym  
 Doit être associé à un boîtier émetteur WBP-20  
 Connecteur mini XLR  
 Livré avec bonnette et serre-tête orientable  
 Cellule à condensateur unidirectionnelle  
 Réponse en fréquence : 100 Hz à 16 kHz  
 S/N : > 60 dB  
 Impédance : 2,2 kOhms



## RP-WMIC

adaptateur 19" pour 1 ou 2 récepteurs (WMS-1 ou WBS-2 set).

Code : B00437

39€<sup>TTC</sup>



adaptateur 19" pour 1 ou 2 récepteurs (WMS-1 ou WBS-2 set)





Le Wave a été conçu pour une reproduction fidèle de la voix. Idéal pour vos animations et présentations, vous pouvez compter sur sa grande autonomie et sa portée incroyable pour un micro VHF.

Sa capsule dynamique respecte parfaitement le timbre et l'intonation de votre voix.

Récepteur VHF avec micro main. 2 fréquences disponibles : VHF 177.5 MHz et 185.3 MHz pour une utilisation simultanée de deux micros.

- Compatible avec les fréquences TNT et 4G
- Près de 8h d'autonomie
- Micro main dynamique
- Portée jusqu'à 50 m



#### WAVE-F1

Récepteur VHF avec micro main

Code : H9549 57,90€<sup>TTC</sup>



#### WAVE-F2

Récepteur VHF avec micro main

Code : H9550 57,90€<sup>TTC</sup>



Fréquence de porteuse :  
- 177,5 MHz pour WAVE-F1

Récepteur :  
- Réglage du niveau de sortie pour éviter la saturation du signal.  
- sortie sur chassiss jack 6,35 asymétrique (cordon jack/jack livré)  
- Alimentation par adaptateur secteur livré : DC 9V 300mA

Micro émetteur :  
- Micro main dynamique à capsule cardioïde.  
- Corps plastique et grille métallique renforcée.  
- Interrupteur OFF/Mute/ON  
- Filtre anti-pop.  
- Réponse en fréquence : 40 à 13K HZ  
- Rapport signal bruit : 80 dB  
- Portée : jusqu'à 50 m sans zone d'ombre en moyenne  
- Alimentation par pile 9V (6LR-61) inclus

Fréquence de porteuse :  
- 185,3 MHz

autres caractéristiques identiques au WAVE-F1

# CASQUES AUDIO



## YC100

Casque clos filaire Confort à tous les niveaux

Code : H10129 39€<sup>TTC</sup>



Type de transducteur : Dynamique  
Diamètre haut-parleur : 50 mm  
Impédance : 60 Ω  
Sensibilité : 100 dB +/- 3 dB  
Puissance admissible : 1000 mW  
Réponse en fréquences : 10 Hz - 20 kHz  
Câble : 4mm x 2.2 m  
Connectique : 3,5 mm avec adaptateur 6,35 mm fourni  
Poids : 310 g



## HPS-2

Casque DJ professionnel

Code : B00508 59€<sup>TTC</sup>



Type de transducteur : Dynamique  
Diamètre haut-parleur : 50 mm  
Impédance : 29 Ω  
Sensibilité : 101 dB +/- 3 dB  
Puissance admissible : 1000 mW  
Réponse en fréquences : 15 Hz - 22 kHz  
Câble : torsadé de 3m et câble pour smartphone avec micro intégré  
Connectique : 3,5 mm avec adaptateur 6,35 mm fourni  
Poids : 280 g



## DJ-950

Casque dynamique clos avec oreillettes orientables et renfort en basse. Spécial DJ.

Code : H8222 29,90€<sup>TTC</sup>



Diamètre haut-parleur : 57 mm  
Impédance : 64 Ω  
Sensibilité : 113 dB  
Puissance maximum : 3,5 W  
Réponse en fréquences : 5 - 30 kHz  
Cordon : 4 m avec adaptateur Jack 3.5 / 6.35 et 6.35 coudé  
Housse de transport et mousses d'oreilles supplémentaires fournies



## HP2000 PRO

Ecouteur professionnel de haute puissance pour DJ.

Code : B00505 32,90€<sup>TTC</sup>



Diamètre haut-parleur : 57 mm  
Impédance : 64 Ω  
Sensibilité : 107 dB  
Puissance maximum : 3500 mW  
Réponse en fréquences : 5 - 30 kHz  
Cordon : torsadé de 3m avec adaptateur Jack 3.5 / 6.35 et 6.35 coudé  
Housse de transport et mousses d'oreilles supplémentaires fournies  
Poids : 290 g



## HP1500 PRO

Ecouteur stéréo pour DJ.

Code : B00507 22,90€<sup>TTC</sup>



Diamètre haut-parleur : 57 mm  
Impédance : 32 Ω  
Sensibilité : 108 dB  
Puissance maximum : 3500 mW  
Réponse en fréquences : 20 - 20 kHz  
Cordon : torsadé de 3m avec adaptateur Jack 3.5 / 6.35 coudé  
Housse de transport  
Poids : 160 g



## DJ-930

Casque dynamique semi-clos avec oreillettes orientables

Code : H8223 21,90€<sup>TTC</sup>



Diamètre haut-parleur : 57 mm  
Impédance : 64 Ω  
Sensibilité : 107 dB  
Puissance maximum : 3,5 W  
Réponse en fréquences : 30 - 18 kHz  
Cordon : 4 m avec adaptateur Jack 3.5 / 6.35  
Housse de transport fournie



### HeadZ Fuchsia

Le top des écouteurs légers + micro avec une excellente qualité sonore pour votre smartphone, tablette, ordinateur, etc.

Code : B00512 22,90€<sup>TTC</sup>



### HeadZ White

Le top des écouteurs légers + micro avec une excellente qualité sonore pour votre smartphone, tablette, ordinateur, etc.

Code : B00513 22,90€<sup>TTC</sup>



### YBT-100G

Casque stéréo Bluetooth Haute Fidélité Livré avec housse de transport

Code : H10303 35€<sup>TTC</sup>

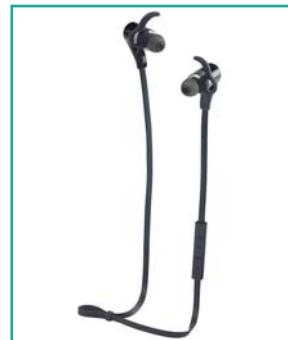

### YBT-100S

Casque stéréo Bluetooth Haute Fidélité Livré avec housse de transport

Code : H10304 35€<sup>TTC</sup>



Casque pour smartphone, tablette ou PC  
Diamètre haut-parleur : 38 mm  
Impédance : 64 Ω  
Sensibilité : 98 dB  
Réponse en fréquences : 10 - 20 kHz  
Cordon : avec micro intégré et adaptateur pour PC  
Poids : 160 g

Couleur rose fuchsia

Casque pour smartphone, tablette ou PC  
Diamètre haut-parleur : 38 mm  
Impédance : 64 Ω  
Sensibilité : 98 dB  
Réponse en fréquences : 10 - 20 kHz  
Cordon : avec micro intégré et adaptateur pour PC  
Poids : 160 g

Couleur blanc

Compatible avec tous les appareils Bluetooth®  
Bluetooth® 4.0 Classe 2  
Protocoles Bluetooth supportés : V4.0 CSR HFP, A2DP, AVRCP, aides vocales  
Distance de communication : Jusqu'à 10 mètres -  
Autonomie moyenne : 8 heures en diffusion musicale  
IPX5 (résiste à la sueur et à la pluie)  
Batterie : Lithium 85mAh  
Niveau de sortie : 100dB max.  
Réponse en fréquence : 20Hz-20KHz  
Rapport signal sur bruit : >70dB  
Distorsion : <0.1%  
Poids : 14 g

Livré avec box de protection, cordon de recharge, embouts silicone Eart-fit

## TOUJOURS À VOS CÔTÉS

Notre gamme de casques s'ouvre à tous les domaines: Street, Studio, DJing ou Audiophile. Que vous optiez pour un casque Bluetooth® ou filaire, l'exigence sonore, l'ergonomie et le design restent les principaux objectifs de nos créations. Des modèles qui se placent parmi les plus grandes références du monde de l'audio, au service des professionnels et des particuliers.





# SONOS PORTABLES





# SONOS PORTABLES

L'ultra mobilité à la carte. Prenez le large et emportez votre sonorisation partout. De l'ultra portable à l'ultra puissant, du système simple à la sonorisation complète, notre gamme vous propose un large panel de systèmes couvrant toutes les utilisations.

**NEW**



**CR25A-COMBO**  
Sono portable sur batterie 250W RMS avec BT, lecteur USB et 2 micros UHF

Code : H10789      999€<sup>TTC</sup>



Puissance : 250 W (2 voies)  
Haut-parleur : HP 12" + moteur 1.35"  
Microphones fournis : 2 Micros main UHF à 16 fréquences sélectionnables  
**Nouvelles gammes de fréquences UHF 823 - 832 et 863 - 865 MHz compatibles 4G**  
Emplacement micro UHF libres : Non  
Source : Lecteur USB/SD + Bluetooth®  
Emplacement lecteur libres : Non  
Entrées : 1 Line sur jack 3,5 stéréo et RCA,  
2 MIC/LINE sur Combo XLR/Jack  
Chambre d'Echo avec Delay réglable  
Sorties : 1 niveau Line sur Jack 6.35 TRS  
Batterie : 2 x 18V / 7Ah NP  
Autonomie : 5 heures en moyenne  
Poids : 24,5 kg  
Dimensions : 615 x 350 x 395 mm  
Accessoires fournis : Trolley intégré, Télécommande infrarouge

Options :  
COV-CR25A ( Housse de protection )  
CR12A-HEADSET ( Émetteur pocket UHF et micro serre-tête )



**CR12A-COMBO**  
Sono portable sur batterie 120W RMS avec BT, lecteur USB et 2 micros UHF

Code : H10209      699€<sup>TTC</sup>



Puissance : 120 W (2 voies)  
Haut-parleur : HP 10" + moteur 1"  
Microphones fournis : 2 Micros main UHF à 16 fréquences sélectionnables  
**Nouvelles gammes de fréquences UHF 823 - 832 et 863 - 865 MHz compatibles 4G**  
Emplacement micro UHF libres : Non  
Source : Lecteur USB/SD + Bluetooth®  
Emplacement lecteur libres : Non  
Entrées : 1 Line sur jack 3,5 stéréo et RCA,  
2 MIC/LINE sur Combo XLR/Jack  
Sorties : 1 niveau Line sur Jack 6.35 TRS  
Batterie : 2 x 12V / 5Ah NP  
Autonomie : 6 heures en moyenne  
Poids : 17,3 kg  
Dimensions : 550 x 340 x 300 mm  
Accessoires fournis : Trolley intégré, Télécommande infrarouge

Options :  
COV-CR12A ( Housse de protection )  
CR12A-HEADSET ( Émetteur pocket UHF et micro serre-tête )



**CR120A-U1**  
Sono portable 120W avec BT, lecteur USB et 1 microphone UHF Livrée sans batterie

Code : H10285      599€<sup>TTC</sup>



Puissance : 120 W (2 voies)  
Haut-parleur : HP 10" + moteur 1"  
Microphone fourni : 1 Micro main UHF à 16 fréquences sélectionnables  
**Nouvelles gammes de fréquences UHF 823 - 832 et 863 - 865 MHz compatibles 4G**  
Emplacement micro UHF libres : Non  
Source : Lecteur USB/SD + Bluetooth®  
Emplacement lecteur libres : Non  
Entrées : 1 Line sur jack 3,5 stéréo et RCA,  
2 MIC/LINE sur Combo XLR/Jack  
Sorties : 1 niveau Line sur Jack 6.35 TRS  
Batterie : 2 x 12V / 5Ah NP (en option)  
Autonomie : 6 heures en moyenne  
Poids : 16 kg sans batterie  
Dimensions : 550 x 340 x 300 mm  
Accessoires fournis : Trolley intégré, Télécommande infrarouge

Options :  
COV-CR12A ( Housse de protection )  
CR12A-HEADSET ( Émetteur pocket UHF et micro serre-tête )  
BATTERIES ( Z08118 x 2 )



**CR80A-COMBO**  
Sono portable sur batterie 80W avec BT, lecteur USB et 1 micro UHF

Code : H10313      399€<sup>TTC</sup>



Puissance : 80 W (2 voies)  
Haut-parleur : HP 6.5" + moteur 1"  
Microphone fourni : 1 Micro main UHF  
Fréquence fixe : Dans la plage UHF 863-865 Mhz - 10 mW  
Emplacement micro UHF libres : Non  
Source : Lecteur USB/SD + Bluetooth®  
Emplacement lecteur libres : Non  
Entrées : 1 Line sur jack 3,5 stéréo et RCA,  
2 MIC/LINE sur Combo XLR/Jack  
Sorties : 1 niveau Line sur Jack 6.35 TRS  
Batterie : 2x DC12V 1,5AH Li-ion  
Autonomie : 5 heures en moyenne  
Poids : 5,9 kg  
Dimensions : 375 x 240 x 210 mm  
Accessoires fournis : Télécommande infrarouge

Options :  
COV-CR80A ( Housse de protection )

**NEW**



**COV-CR25A**  
Housse de protection pour CR25A-COMBO

Code : H10791      109€<sup>TTC</sup>



**COV-CR12A**  
Housse pour enceinte CR12A-COMBO

Code : H10208      99€<sup>TTC</sup>



**COV-CR80A**  
Housse pour enceinte CR80A-COMBO

Code : H10431      69€<sup>TTC</sup>



Vue arrière de l'enceinte CR12A-COMBO



### SPRINTER-One-V122

Sono portable sur batterie 120W sans sources intégrées

Code : H9977 729€<sup>TTC</sup>



### SPRINTER122

Sono portable sur batterie 120W avec BT, lecteur CD MP3/USB/SD et 1 micro UHF

Code : H9837 1099€<sup>TTC</sup>



### CROSSER180

Sono portable sur batterie 180W avec BT, lecteur CD MP3/USB/SD et 1 micro UHF

Code : H9895 1699€<sup>TTC</sup>



### CROSSER-One-V180

Sono portable sur batterie 120W sans sources intégrées

Code : H9978 1299€<sup>TTC</sup>



Puissance : 120 W (2 voies)  
Haut-parleur : HP 10" + moteur 1"  
Emplacement micro UHF libres : 2  
Emplacement lecteur libres : 1  
emplacement CD-RUN ou USB-RUN, 1  
emplacement RUN-K7  
Entrées : 2 Line in, 2 Mic In  
Sorties : 1 Mix Out, 1 HP Out  
Batterie : 2 x 12V / 4,5Ah NP  
Autonomie : 6 heures en moyenne  
Poids : 14 kg  
Dimensions : 500 x 320 x 290 mm  
Accessoires fournis : Housse de transport, Trolley intégré, Chargeur de piles

Options : Lecteur CD/USB/SD/MP3 + Bluetooth® + pitch et Télécommande, Lecteur USB MP3  
Récepteur micro supp, Micro UHF Main supp, Micro UHF serre tête, Module cassette

Enceinte passive conseillée : PASSSPRINT

Puissance : 120 W (2 voies)  
Haut-parleur : HP 10" + moteur 1"  
Microphone fourni : 1 Micro main UHF à 16 fréquences sélectionnables  
**Nouvelles gammes de fréquences UHF 823 - 832 et 863 - 865 Mhz compatibles 4G**  
Emplacement micro UHF libres : 1  
Source : Lecteur CD/USB/SD/MP3 + pitch + Bluetooth®  
Emplacement lecteur libres : Non  
Entrées : 2 Line in, 2 Mic In  
Sorties : 1 Mix Out, 1 HP Out  
Batterie : 2 x 12V / 4,5Ah NP  
Autonomie : 6 heures en moyenne  
Poids : 15 kg  
Dimensions : 500 x 320 x 290 mm  
Accessoires fournis : Housse de transport, Trolley intégré, Chargeur de piles, Télécommande infrarouge

Options : Récepteur UHF supp, Micro UHF Main supp, Micro UHF serre tête supp, Module cassette

Enceinte passive conseillée : PASSSPRINT

Puissance : 180 W (2 voies)  
Haut-parleur : HP 10" + moteur 1,5"  
Microphone fourni : 1 Micro main UHF à 16 fréquences sélectionnables  
**Nouvelles gammes de fréquences UHF 823 - 832 et 863 - 865 Mhz compatibles 4G**  
Emplacement micro UHF libres : 1  
Source : Lecteur CD/USB/SD/MP3 + pitch + Bluetooth®  
Emplacement lecteur libres : Non  
Entrées : 2 Line in, 2 Mic In  
Sorties : 1 Mix Out, 1 HP Out  
Batterie : 2 x 12V / 5Ah NP  
Autonomie : 7 heures en moyenne  
Poids : 17 kg  
Dimensions : 500 x 320 x 360 mm  
Accessoires fournis : Housse de transport, Trolley intégré, Chargeur de piles, Télécommande infrarouge

Options : Récepteur UHF supp, Micro UHF Main supp, Micro UHF serre tête supp

Enceinte passive conseillée : PASSCROSS

Puissance : 180 W (2 voies)  
Haut-parleur : HP 10" + moteur 1,5"  
Emplacement micro UHF libres : 2  
Emplacement lecteur libres : 1  
emplacement CD-RUN ou USB-RUN  
Entrées : 2 Line in, 2 Mic In  
Sorties : 1 Mix Out, 1 HP Out  
Batterie : 2 x 12V / 5Ah NP  
Autonomie : 7 heures en moyenne  
Poids : 16 kg  
Dimensions : 500 x 320 x 360 mm  
Accessoires fournis : Housse de transport, Trolley intégré, Chargeur de piles

Options : Lecteur CD/USB/SD/MP3 + Bluetooth® + pitch et Télécommande infrarouge  
Récepteur micro supp, Micro UHF Main supp, Micro UHF serre tête

Enceinte passive conseillée : PASSCROSS



### CR80-HEADSET

Emetteur + micro serre-tête pour CR80A-COMBO

Code : H10534 69€<sup>TTC</sup>



### CR-12AHEADset

Emetteur + micro serre-tête pour CR12A-COMBO

Code : H10210 99€<sup>TTC</sup>



### COV-CROSS

Housse de transport enceintes série CROSSER

Code : H9985 39€<sup>TTC</sup>



### COV-SPRINT

Housse de transport enceintes série SPRINTER

Code : H9986 35€<sup>TTC</sup>



Compatible avec la sono portable CR80A-COMBO  
Fréquence fixe : Dans la plage UHF 863-865 Mhz - 10 mW  
Type : Condenseur cardioïde  
Réponse en fréquences : 70 - 18 kHz

Compatible avec la sono portable CR12A-COMBO  
16 fréquences sélectionnables en 823-832 et 863-865 Mhz - 10 mW  
Type : Condenseur cardioïde  
Réponse en fréquences : 70 - 18 kHz

# SONOS PORTABLES



## JOGGER60

Sono portable sur batterie 60W avec lecteur USB/SD 1 micro UHF et 1 micro filaire

Code : H9894

549€<sup>TTC</sup>



## JOGGER50

Sono portable sur batterie 50W avec lecteur USB + 1 micro main UHF + sac de transport

Code : H9587

449€<sup>TTC</sup>



## LTPOW

Chargeur externe de batteries lithium 260mA pour systèmes JOGGER

Code : H9591

79€<sup>TTC</sup>



## LT2600

Batterie lithium 260mA pour systèmes JOGGER

Code : H9592

79€<sup>TTC</sup>



Puissance : 60 W (2 voies)  
Haut-parleur : HP 5" + moteur 1"  
Microphone fournis : 1 Micro main filaire + 1 Micro main UHF à 16 fréquences sélectionnables

**Nouvelles gammes de fréquences UHF 823 - 832 et 863 - 865 MHz compatibles 4G**

Source : Lecteur USB/SD/MP3  
Entrées : 1 Line sur jack 3.5 stéréo, 1 MIC sur Jack 6.35  
Sorties : 1 Mix Out niveau Line sur Jack 3.5  
Batterie : 1 x Lithium 14,4V 2,6Ah  
Autonomie : 4 heures en moyenne  
Poids : 2,9 kg  
Dimensions : 290 x 160 x 210 mm  
Accessoires fournis : Sacoche, Batterie lithium, Adaptateur secteur, Télécommande infrarouge

Options : Batterie supplémentaire, Chargeur de batterie externe

Puissance : 50 W  
Haut-parleur : HP 5"  
Microphone fournis : Micro main filaire + 1 Micro main UHF à 16 fréquences sélectionnables

**Nouvelles gammes de fréquences UHF 823 - 832 et 863 - 865 MHz compatibles 4G**

Source : Lecteur USB/MP3  
Entrées : 1 Line sur jack 3.5 stéréo, 1 MIC sur Jack 6.35  
Sorties : 1 Mix Out niveau Line sur Jack 3.5  
Batterie : 1 x Lithium 14,4V 2,6Ah  
Autonomie : 4 heures en moyenne  
Poids : 2,2 kg  
Dimensions : 290 x 160 x 210 mm  
Accessoires fournis : Sacoche, Batterie lithium, Adaptateur secteur

Options : Batterie supplémentaire, Chargeur de batterie externe



JOGGER60 dans sa sacoche fournie, avec télécommande et micro main inclus



## PASSPRINT

Enceinte passive de 120 W Le complément idéal du SPRINTER

Code : H9983

329€<sup>TTC</sup>



## PASSCROSS

Enceinte passive de 180 W Le complément idéal du CROSSER

Code : H9984

449€<sup>TTC</sup>



Puissance : 120 W (2 voies)  
Haut-parleur : HP 10" + moteur 1"  
Fourni avec une housse de protection

Puissance : 180 W (2 voies)  
Haut-parleur : HP 10" + moteur 1,5"  
Fourni avec une housse de protection





### RECEPT-MOD16

Module UHF récepteur slot-in

Code : H9979

109€<sup>TTC</sup>



Récepteur UHF en slot-in pour EMET-HAND et EMET-HEAD  
16 fréquences sélectionnables en 823-832 et 863-865 Mhz - 10 mW  
Compatible RUNNER, SPRINTER et CROSSER.



### EMET-HAND

Micro main UHF émetteur

Code : H9980

119€<sup>TTC</sup>



Micro main dynamique UHF  
16 fréquences sélectionnables en 823-832 et 863-865 Mhz - 10 mW  
Fonctionne avec 2 piles 1,5 V Type AA (non livrées)  
Compatible RUNNER, SPRINTER, CROSSER et JOGGER.



### EMET-HEAD

Micro serre tête Avec émetteur Pocket UHF

Code : H9981

139€<sup>TTC</sup>



Micro serre tête unidirectionnel à condensateur + Emetteur pocket UHF  
16 fréquences sélectionnables en 823-832 et 863-865 Mhz - 10 mW  
Fonctionne avec 2 piles 1,5 V Type AA (non livrées)  
Compatible RUNNER, SPRINTER, CROSSER et JOGGER.



### USB-RUN

Lecteur USB pour emplacement double UHF

Code : H9982

69€<sup>TTC</sup>



Lecture des fichiers mp3 et WMA  
Compatible avec RUNNER, SPRINTER et CROSSER



### CD-RUN BT

Module CD/UB/SD et Bluetooth

Code : H10184

279€<sup>TTC</sup>



Lecteur de CD, de clé USB et de carte SD  
Bluetooth® V2.0 AVRCP  
Lecture des fichiers mp3 et WMA  
Télécommande infrarouge  
Compatible avec RUNNER, SPRINTER et CROSSER



### RUN-K7

Module lecteur enregistreur de cassettes pour SPRINTER seulement

Code : H8206

129€<sup>TTC</sup>



Platine à commande logique  
Lecture et enregistrement autoreverse  
Pitch réglable  
Compteur numérique pour le repérage des enregistrements



# SONOS PORTABLES



## PPA-101

Sono portable 50W avec BT, FM, lecteur USB/SD et 2 microphones UHF Livrée sans batteries

Code : B00195 409€<sup>TTC</sup>



## Micro Main UHF pour PPA-101(863,35MHz)

Code : B00197 54,90€<sup>TTC</sup>



## Batterie pour PPA-101

batterie plomb/acide 12V, 7Ah

Code : B00198 32,90€<sup>TTC</sup>



Puissance : 50 W (2 voies)  
 Haut-parleur : HP 10" + moteur 1"  
 Microphone fourni : 1 micro main UHF (863,35MHz) + 1 Micro serre tête avec émetteur Pocket UHF (864,80MHz)  
 Source : Lecteur USB/SD + Bluetooth® + Tunner FM  
 Entrées : 1 Line sur jack 3.5 stéréo / RCA / XLR , 1 MIC sur Combo XLR/Jack  
 Sorties : 1 niveau Line sur XLR  
 Batterie : 1 x 12 V 7 Ah  
 (en option - code B00198)  
 Autonomie : 6 heures en moyenne  
 Poids : 15.5 kg sans batterie  
 Dimensions : 550 x 325 x 280 mm  
 Accessoires fournis : Trolley intégré, 1 câble d'alimentation pour voiture 12 V

Options :  
 TOURING BAG-PPA-101 ( Housse de protection )



## TOURING BAG - PPA-101

Sac de transport pour PPA-101

Code : B00598 39€<sup>TTC</sup>



## PPA-121

Puissante enceinte professionnelle portable avec Lecteur USB/SD, FM, 1 entrée ligne et 2 Mic

Code : B00191 239€<sup>TTC</sup>



Puissance : 250 W (2 voies)  
 Haut-parleur : HP 12" + moteur 1.35"  
 Microphone fourni : Non  
 Source : Lecteur USB/SD-HC + Tunner FM  
 Entrées : 1 Line sur RCA / XLR , 2 MIC sur XLR/Jack  
 Sorties : 1 niveau Line sur XL  
 Batterie : Non  
 Poids : 15 kg  
 Dimensions : 580 x 372 x 315 mm  
 Accessoire fourni : Télécommande infrarouge





### BOOMBOX

Enceinte BT 60W sur batterie avec FM - IPX4

Code : H10483

209€<sup>TTC</sup>



### COV-BOOMBOX

Sac de transport pour BOOMBOX

Code : H10488

49€<sup>TTC</sup>



### Brick120

Enceinte Bluetooth Hifi IP5X

Code : H10216

99€<sup>TTC</sup>



### Bora Bora

Enceinte portable d'extérieur 60W - IPX5

Code : H10174

249€<sup>TTC</sup>



Puissance : 60 W (2 voies)  
Haut-parleur : HP 6,5" + tweeter 1,5"  
Microphone fourni : Non  
Source : Bluetooth/ tuner FM/USB  
Entrées : 1 Line sur jack 3.5 stéréo, 1 MIC sur Jack 6.35, 1 MIC/GUITARE sur Jack 6.35  
Sorties : USB 5V 1A pour charger votre smartphone  
Batterie : 1 x Lithium 4000 mAh  
Autonomie : 10 heures en moyenne  
Poids : 6 kg  
Dimensions : 340 x 230 x 460 mm  
Degré IP : IPX4 (résiste à l'humidité)

Accessoire fourni : Trolley intégré

Options :

**COV-BOOMBOX** ( Sac de transport )

Puissance : 20 W (2 voies)  
Bluetooth V4.0 AVRCP, compression CSR, APT-X, Appairage NFC  
Distance de fonctionnement 10 mètres en moyenne - Class 2 Bluetooth  
Contrôle sur le dessus : ON/OFF, Volume BT, Play-pause, skip et recherche et visualisation du niveau de batterie  
Entrée : 1 Line sur jack 3,5 stéréo  
Autonomie 10 Heures environ  
Poids : 650 g  
Batterie : Lithium  
Dimensions : 180x80x80 mm  
Degré IP : IPX5 (résiste aux intempéries)  
Accessoire fourni : chargeur secteur

Puissance : 60 W (2 voies)  
Haut-parleur : 1 x HP 5,25" + 4 x HP 2"  
Bluetooth V4.0 AVRCP, compression CSR, APT-X, Appairage NFC  
Entrées : 1 Line sur jack 3.5 stéréo  
Contrôle sur le dessus : Mise en veille, Volume + et -, visualisation du niveau de batterie  
Batterie : 1 x Lithium 14,8V 2600mA  
Autonomie : 8 heures en moyenne  
Poids : 2,9 kg  
Dimensions : Diamètre 195 / Hauteur 370 mm  
Degré IP : IPX5 (résiste aux intempéries)  
Accessoires fournis : chargeur secteur, cordon Jack 3,5/Jack 3,5 stéréo



Compatible avec votre smartphone, tablette ou autre émetteur Bluetooth®, l'enceinte BoraBora se connecte très facilement et offre une grande liberté de mouvements. Compatible NFC, il suffit d'approcher votre appareil pour qu'il soit appairé. Son entrée Aux lui permet de diffuser le son de vos sources sans Bluetooth®.

#### 8 HEURES DE TRANQUILLITÉ

BoraBora offre un fonctionnement sur batterie de 8 heures pour un temps de charge de 2 heures seulement, et peut évidemment s'utiliser sur secteur grâce à l'adaptateur fourni.

#### PROFITEZ DU GRAND AIR

Résistante aux intempéries et dotée d'une puissance confortable pour une utilisation en extérieur, l'enceinte BoraBora offre surtout une diffusion à 360°, pour être toujours au centre de vos activités.





# COMMERCIAL AUDIO

DIFFUSION

AMPLIFICATEURS

SOURCES

BOUCLE MAGNETIQUE

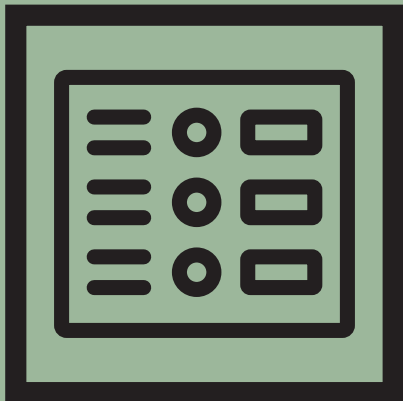

# DIFFUSION

## Le temps du public-address austère est révolu !

L'appellation «Commercial Audio» prend toute sa dimension pour AUDIOPHONY PA.

Désormais, ces gammes s'installent pour leur qualité de son dans des endroits chics et branchés, mais aussi dans des applications domestiques. La reproduction fidèle du son est un des principaux critères, allié à l'esthétique et à la discrétion.

## AUDIOPHONY PA Commercial Audio, bien entendu...

Avec la gamme « Commercial Audio », vous disposez d'un vecteur commercial de diffusion dans les magasins, bars, surfaces publiques...

Un bon son est un atout de plus.

C'est sans oublier notre savoir-faire dans les domaines professionnels et institutionnels, avec une gamme de produits simples d'utilisation et capables de solutionner toutes vos contraintes, en intérieur comme en extérieur.



**NEW**



**SpeakUP**  
Pupitre actif 40W + MP3 / record + micro HF

Code : H10830 749€<sup>TTC</sup>



Colonne pupitre amplifiée VHF.  
Amplificateur 40 W RMS intégré.  
Livré avec 1 micro col de cygne et 1 micro main VHF avec récepteur intégré.  
1 module Lecteur/Enregistreur MP3: USB/SD/MMC  
1 entrée microphone sur XLR.  
1 entrée auxiliaire sur RCA.  
3 HP large bande.  
Réponse en fréquence : 100 Hz – 16 kHz  
1 sortie enregistrement ou ligne 0dB (Jack 6.35mm).  
Alimentation: 240V 50/60Hz  
Dimensions: 1140x580x420mm  
Poids: 17,2kg



**Borneo660b**  
Enceinte tropicalisée d'installation 60Watts  
2 voies - 8 Ohms/100V - Noire

Code : H9920 229€<sup>TTC</sup>



Puissance : 60 W RMS  
Puissances disponibles :  
60 W/20 W/15 W/10 W/5 W  
8 Ohms/100 V  
Tweeter : 1"  
Boomer : 6.5"  
Réponse en fréquence : 45 Hz – 20 kHz  
Sensibilité (1 W@1m) : 89 dB  
Accroche : lyre de fixation orientable  
Enceinte tropicalisée résistant à l'humidité  
Dimensions : 340 x 220 x 200 mm  
Poids Net : 3,8 kg  
Prix unitaire - Vendu par 2



**Borneo660w**  
Enceinte tropicalisée d'installation 60Watts  
2 voies - 8 Ohms/100V - Blanche

Code : H9911 229€<sup>TTC</sup>



Puissance : 60 W RMS  
Puissances disponibles :  
60 W/20 W/15 W/10 W/5 W  
8 Ohms/100 V  
Tweeter : 1"  
Boomer : 6.5"  
Réponse en fréquence : 45 Hz – 20 kHz  
Sensibilité (1 W@1m) : 89 dB  
Accroche : lyre de fixation orientable  
Enceinte tropicalisée résistant à l'humidité  
Dimensions : 340 x 220 x 200 mm  
Poids Net : 3,8 kg  
Prix unitaire - Vendu par 2



### EHP880B

Enceinte d'installation 80Watts  
2 voies - 8 Ohms/70V/100V - Noire

Code : H10212

139€<sup>TTC</sup>



### EHP880W

Enceinte d'installation 80Watts  
2 voies - 8 Ohms/70V/100V - Blanche

Code : H10213

139€<sup>TTC</sup>



### EHP520b

Enceinte d'installation 40Watts  
2 voies - 8 Ohms/70V/100V - Noire

Code : H9763

79€<sup>TTC</sup>



### EHP520w

Enceinte d'installation 40Watts  
2 voies - 8 Ohms/70V/100V - Blanche

Code : H9762

79€<sup>TTC</sup>



Puissance : 80 W RMS  
Puissances disponibles :  
80 W/40 W/20 W en 100V -  
40W/20 W/10W en 70V  
80W sous 8 Ohms  
Tweeter : 1"  
Boomer : 8"  
Réponse en fréquence : 70 Hz - 18 kHz  
Sensibilité (1 W@1m) : 92 dB  
Accroche : lyre de fixation orientable  
Dimensions : 410 x 290 x 240 mm  
Poids Net : 8 kg  
Prix unitaire - Vendu par 2

Puissance : 80 W RMS  
Puissances disponibles :  
80 W/40 W/20 W en 100V -  
40W/20 W/10W en 70V  
80W sous 8 Ohms  
Tweeter : 1"  
Boomer : 8"  
Réponse en fréquence : 70 Hz - 18 kHz  
Sensibilité (1 W@1m) : 92 dB  
Accroche : lyre de fixation orientable  
Dimensions : 410 x 290 x 240 mm  
Poids Net : 8 kg  
Prix unitaire - Vendu par 2

Puissance : 40 W RMS  
Puissances disponibles :  
40 W/20 W/10 W en 100V  
20W/10 W/5W en 70V  
40W sous 8 Ohms  
Tweeter : 1"  
Boomer : 5"  
Réponse en fréquence : 80 Hz - 18 kHz  
Sensibilité (1 W@1m) : 89 dB  
Accroche : lyre de fixation orientable  
Dimensions : 270 x 187 x 165 mm  
Poids Net : 3,4 kg  
Prix unitaire - Vendu par 2

Puissance : 40 W RMS  
Puissances disponibles :  
40 W/20 W/10 W en 100V  
20W/10 W/5W en 70V  
40W sous 8 Ohms  
Tweeter : 1"  
Boomer : 5"  
Réponse en fréquence : 80 Hz - 18 kHz  
Sensibilité (1 W@1m) : 89 dB  
Accroche : lyre de fixation orientable  
Dimensions : 270 x 187 x 165 mm  
Poids Net : 3,4 kg  
Prix unitaire - Vendu par 2



### EHP410b

Enceinte d'installation 20Watts  
2 voies - 8 Ohms/70V/100V - Noire

Code : H9761

69€<sup>TTC</sup>



### EHP410w

Enceinte d'installation 20Watts  
2 voies - 8 Ohms/70V/100V - Blanche

Code : H9760

69€<sup>TTC</sup>



### ROT45b

Support noir à rotule pour enceintes  
EHP410b et EHP520b - 1 pièce

Code : H9824

12€<sup>TTC</sup>



### ROT45w

Support blanc à rotule pour enceintes  
EHP410w et EHP520w - 1 pièce

Code : H9825

12€<sup>TTC</sup>



Puissance : 20 W RMS  
Puissances disponibles :  
20W/10 W/5W en 100V  
10W/5W/2,5W en 70V  
20W sous 8 Ohms  
Tweeter : 1"  
Boomer : 4"  
Réponse en fréquence : 80 Hz - 18 kHz  
Sensibilité (1 W@1m) : 89 dB  
Accroche : lyre de fixation orientable  
Dimensions : 240 x 170 x 160 mm  
Poids Net : 1,45 kg  
Prix unitaire - Vendu par 2

Puissance : 20 W RMS  
Puissances disponibles :  
20W/10 W/5W en 100V  
10W/5W/2,5W en 70V  
20W sous 8 Ohms  
Tweeter : 1"  
Boomer : 4"  
Réponse en fréquence : 80 Hz - 18 kHz  
Sensibilité (1 W@1m) : 89 dB  
Accroche : lyre de fixation orientable  
Dimensions : 240 x 170 x 160 mm  
Poids Net : 1,45 kg  
Prix unitaire - Vendu par 2



# DIFFUSION



**K-50/Black (la paire)**  
Enceinte d'installation 50Watts  
2 voies - 8 Ohms - Noire

---

Code : B00668      84,90€<sup>TTC</sup>



Puissance : 50 W RMS  
Puissances disponibles :  
50W sous 8 Ohms  
Tweeter : 1"  
Boomer : 5,25"  
Réponse en fréquence : 55 Hz - 20 kHz  
Accroche : lyre de fixation orientable  
Dimensions : 238 x 180 x 150 mm  
Poids Net : 5 kg  
Prix de la paire



**K-50/White (la paire)**  
Enceinte d'installation 50Watts  
2 voies - 8 Ohms - Blanche

---

Code : B00669      84,90€<sup>TTC</sup>



Puissance : 50 W RMS  
Puissances disponibles :  
50W sous 8 Ohms  
Tweeter : 1"  
Boomer : 5,25"  
Réponse en fréquence : 55 Hz - 20 kHz  
Accroche : lyre de fixation orientable  
Dimensions : 238 x 180 x 150 mm  
Poids Net : 5 kg  
Prix de la paire



**K-30/Black (la paire)**  
Enceinte d'installation 40Watts  
2 voies - 8 Ohms - Noire

---

Code : B00672      49€<sup>TTC</sup>



Puissance : 40 W RMS  
Puissances disponibles :  
40W sous 8 Ohms  
Tweeter : 1"  
Boomer : 3,5"  
Réponse en fréquence : 65 Hz - 20 kHz  
Accroche : lyre de fixation orientable  
Dimensions : 170 x 130 x 105 mm  
Poids Net : 2,5 kg  
Prix de la paire



**K-30/White (la paire)**  
Enceinte d'installation 40Watts  
2 voies - 8 Ohms - Blanche

---

Code : B00673      49€<sup>TTC</sup>



Puissance : 40 W RMS  
Puissances disponibles :  
40W sous 8 Ohms  
Tweeter : 1"  
Boomer : 3,5"  
Réponse en fréquence : 65 Hz - 20 kHz  
Accroche : lyre de fixation orientable  
Dimensions : 170 x 130 x 105 mm  
Poids Net : 2,5 kg  
Prix de la paire



**K-80/Black (la paire)**  
Enceinte d'installation 85Watts  
2 voies - 8 Ohms - Noire

---

Code : B00670      169€<sup>TTC</sup>



Puissance : 85 W RMS  
Puissances disponibles :  
85W sous 8 Ohms  
Tweeter : 1"  
Boomer : 8"  
Réponse en fréquence : 35 Hz - 20 kHz  
Accroche : lyre de fixation orientable  
Dimensions : 335 x 270 x 210 mm  
Poids Net : 12,8 kg  
Prix de la paire



**K-80/White (la paire)**  
Enceinte d'installation 85Watts  
2 voies - 8 Ohms - Blanche

---

Code : B00671      169€<sup>TTC</sup>



Puissance : 85 W RMS  
Puissances disponibles :  
85W sous 8 Ohms  
Tweeter : 1"  
Boomer : 8"  
Réponse en fréquence : 35 Hz - 20 kHz  
Accroche : lyre de fixation orientable  
Dimensions : 335 x 270 x 210 mm  
Poids Net : 12,8 kg  
Prix de la paire



**OHO-350b (la paire)**  
Enceinte satellite sphérique 50W RMS  
2 voies - Noire

---

Code : H10125      199€<sup>TTC</sup>



Puissance : 50 W RMS  
Réponse en fréquence : 100 Hz - 25 KHz  
Sensibilité (1 W@1m) : 89 dB  
Impédance nominale : 8 Ohms  
Tweeter : 1"  
Boomer : 3"  
Connecteur : Bornier intégré au support magnétique  
Dimensions : Diam 99 mm  
Poids : 0,7 kg  
Prix de la paire



**OHO-350w (la paire)**  
Enceinte satellite sphérique 50W RMS  
2 voies - Blanche

---

Code : H10124      199€<sup>TTC</sup>



Puissance : 50 W RMS  
Réponse en fréquence : 100 Hz - 25 KHz  
Sensibilité (1 W@1m) : 89 dB  
Impédance nominale : 8 Ohms  
Tweeter : 1"  
Boomer : 3"  
Connecteur : Bornier intégré au support magnétique  
Dimensions : Diam 99 mm  
Poids : 0,7 kg  
Prix de la paire



### MIO-Sat440b (la paire)

Enceinte murale sur support orientable  
2 voies - 8 Ohms - 40W

Code : H10154

189€<sup>TTC</sup>



Puissance : 40 W RMS  
Réponse en fréquence : 120 Hz - 16 KHz  
SPL max (@1m) : 116 dB  
Impédance nominale : 8 Ohms  
Tweeter : 1"  
Boomer : 4"  
Connecteur : Bornier à l'arrière  
Dimensions : 225 x 150 x 170 mm  
Poids : 2,6 kg  
Prix de la paire



### MIO-Sat225b (la paire)

Enceinte murale sur support rotatif  
Enceinte HIFI - 8 Ohms - 25W

Code : H10150

69€<sup>TTC</sup>



Puissance : 25 W RMS  
Réponse en fréquence : 200 Hz - 15 KHz  
SPL max (@1m) : 110 dB  
Impédance nominale : 8 Ohms  
Haut parleur : 2 x 2,75"  
Connecteur : Bornier intégré au support  
Dimensions : 90 x 136 x 180mm  
Poids : 0,950 kg  
Prix de la paire



### MIO-Sub8150b

Caïsson actif avec sortie satellites active  
150W + 2 x 40W

Code : H10153

349€<sup>TTC</sup>



CAISSON ACTIF:  
Puissance : 150 W  
Réponse en fréquence : 52 - 200 Hz  
SPL max (@1m) : 120 dB  
Boomer : 8"  
Dimensions : 360 x 250 x 250 mm  
Poids : 10,3 kg  
AMPLIFICATION :  
Etage basses : 1 x 150 W  
Etage mid/high : 2 x 40 W RMS / 8 Ohms  
Switch de phase du sub 0/180  
Niveau réglable du Sub et du Master.  
Connecteurs : 2 x Combo XLR/Jack et  
2x RCA en entrée ligne  
Bornier pour les satellites



### MIO-Sub6100b

Caïsson actif avec sorties satellites actives  
100W + 2 x 25W

Code : H10149

199€<sup>TTC</sup>



CAISSON ACTIF:  
Puissance : 100 W  
Réponse en fréquence : 50 - 200 Hz  
SPL max (@1m) : 112 dB  
Boomer : 6,5"  
Dimensions : 320 x 240 x 200 mm  
Poids : 8,5 kg  
AMPLIFICATION :  
Etage basses : 1 x 100 W  
Etage mid/high : 2 x 25 W RMS / 8 Ohms  
Switch de phase du sub 0/180  
Niveau réglable du Sub et du Master.  
Connecteurs : 2 x Combo XLR/Jack et  
2x RCA en entrée ligne  
Bornier pour les satellites



### OH0-Systema1b

Système triphonique amplifié 150W Basses  
- 2 x 40W Aigus

Code : H10156

499€<sup>TTC</sup>



Ce système triphonique amplifié est  
composé de :  
1 x MIO-Sub8150b  
2 x OH0-350b



### MIO-Systema2b

Système triphonique amplifié 150W Basses  
- 2 x 40W Aigus

Code : H10152

529€<sup>TTC</sup>



Ce système triphonique amplifié est  
composé de :  
1 x MIO-Sub8150b  
2 x MIO-Sat440b



### MIO-Systema1b

Système triphonique amplifié 100W Basses  
- 2 x 25W Aigus

Code : H10148

259€<sup>TTC</sup>



Ce système triphonique amplifié est  
composé de :  
1 x MIO-Sub6100b  
2 x MIO-Sat225b



Vue arrière du MIO-Sub8150b



# DIFFUSION



## CHF860

Enceinte plafonnier encastrable Hi-Fi  
60Watts 2 voies - 8 Ohms

Code : H9909

139€<sup>TTC</sup>



Enceinte 2 voies  
Puissance : 60 W RMS  
Puissances disponibles :  
60W sous 8 Ohms  
Impédance : 8 Ohms  
Tweeter : 1"  
Boomer : 6.5"  
Réponse en fréquence : 40 Hz - 20 kHz  
Sensibilité →90dB  
Dimensions extérieures (diamètre et profondeur) : 280 x 180 mm  
Diamètre de perçage : 247 mm  
Poids Net : 2,48 kg



## CHP660

Enceinte plafonnier encastrable  
2 voies - 60W / 8 Ohms - 10W / 100V

Code : H9910

119€<sup>TTC</sup>



Puissance : 60 W RMS  
Puissances disponibles :  
60W sous 8 Ohms  
10W / 5W / 2,5W / 1,25W sous 100V  
Tweeter : 1"  
Boomer : 6.5"  
Réponse en fréquence : 56 Hz - 20 kHz  
Sensibilité (1 W@1m) : 90 dB  
Dimensions extérieures (diamètre et profondeur) : 240 x 140 mm  
Diamètre de perçage : 208 mm  
Poids Net : 1,75 kg



## CHP620

Plafonnier encastrable  
2 voies 20W / 100V

Code : H9757

59€<sup>TTC</sup>



Puissance : 20 W RMS  
Puissances disponibles :  
20 W / 10 W sous 100 V  
Tweeter : 1.5"  
Boomer : 6.5"  
Réponse en fréquence : 85 Hz - 18 kHz  
Sensibilité (1 W@1m) : 98 dB  
Dimensions extérieures (diamètre et profondeur) : 233 x 118 mm  
Diamètre de perçage : 200 mm  
Poids Net : 1,7 kg



## CHP610

Plafonnier encastrable  
2 voies 10W / 100V

Code : H9756

49€<sup>TTC</sup>



Puissance : 10 W RMS  
Puissances disponibles :  
10 W / 5 W / 2.5 W sous 100 V  
Tweeter : 1.5"  
Boomer : 6.5"  
Réponse en fréquence : 56 Hz - 20 kHz  
Sensibilité (1 W@1m) : 93 dB  
Dimensions extérieures (diamètre et profondeur) : 230 x 90 mm  
Diamètre de perçage : 200 mm  
Poids Net : 1,4 kg



## CHP606

Plafonnier encastrable  
double cône 6W / 100V

Code : H9755

25€<sup>TTC</sup>



Puissance : 6 W RMS  
Puissances disponibles :  
6 W / 3 W sous 100 V  
Haut parleur : double cône 6.5"  
Réponse en fréquence : 110 Hz - 13 kHz  
Sensibilité (1 W@1m) : 90 dB  
Dimensions extérieures (diamètre et profondeur) : 230 x 90 mm  
Diamètre de perçage : 200 mm  
Poids Net : 0,9 kg



## CHPsub

Plafonnier caisson de basses encastrable  
60W / 8 Ohms - 60W / 100V

Code : H10533

219€<sup>TTC</sup>



Puissance : 60 W RMS  
Puissances disponibles :  
60W sous 8 Ohms  
60W / 40W / 20W sous 100V  
Réponse en fréquence : 80 Hz - 200 Hz  
Boomer : 8"  
Sensibilité (1 W@1m) : 95 dB  
Caisson métallique clos  
Filtre passif intégré  
Dimensions extérieures (diamètre et profondeur) : 295 x 215 mm  
Diamètre de perçage : 265 mm  
Poids net : 5 kg



Le système deux voies coaxial qui équipe les plafonniers CHP620 et CHP610 permet de restituer tout type de musique avec une grande clarté, même à faible volume.

La présence du tweeter est un gage de la qualité de reproduction de la voix, et surtout de sa parfaite intelligibilité.



### SHP510

Enceinte aluminium à suspendre IP55  
10W / 100V

Code : H9758 69€<sup>TTC</sup>



Puissance : 10 W RMS  
Puissances disponibles :  
10W / 5W / 2,5 W sous 100 V  
Réponse en fréquence : 150 Hz – 15 kHz  
Haut parleur : 5"  
Sensibilité (1 W@1m) : 90 dB  
Corps en aluminium blanc,  
Degré IP : IP55 (résiste aux intempéries)  
Dimensions (Ø x D) : 138 x 205 mm  
Poids : 2,2 kg



### PHP510

Projecteur de son aluminium IP55  
10W / 100V

Code : H9759 69€<sup>TTC</sup>



Puissance : 10 W RMS  
Puissances disponibles :  
10W / 5W / 2,5 W sous 100 V  
Réponse en fréquence : 150 Hz – 14 kHz  
Haut parleur : 5"  
Sensibilité (1 W@1m) : 90 dB  
Corps en aluminium blanc,  
Degré IP : IP55 (résiste aux intempéries)  
Dimensions (Ø x D) : 138 x 205 mm  
Poids : 2,1 kg



### PHP650

Projecteur de son IP55  
50W / 100V

Code : H10211 219€<sup>TTC</sup>



Puissance : 50 W RMS  
Puissances disponibles :  
50W/25/12,5/9/4,5/2,6 sous 100V  
Réponse en fréquence : 90 Hz – 20 kHz  
Haut parleur : 6.5" et compression 1"  
Sensibilité (1 W@1m) : 99 dB  
Corps en ABS,  
Degré IP : IP55 (résiste aux intempéries)  
Dimensions : 363 x 253 x 310 mm  
Poids : 3,9 kg



### CLS220

Colonne à 2 haut-parleurs 100V - 10/20W

Code : H10514 69€<sup>TTC</sup>



Puissance : 20 W RMS  
Puissances disponibles :  
20 W / 10 W sous 100 V  
Haut parleur : 2 x 2,5"  
Réponse en fréquence : 250Hz -15KHz  
Sensibilité (1 W@1m) : 94 dB  
Corps et grille en aluminium,  
Degré IP : IP44 (résiste aux intempéries)  
Dimensions : 104 x 73 x 262 mm  
Poids : 1,4 kg



### CLS440

Colonne à 4 haut-parleurs 100V - 20/40W

Code : H10515 79€<sup>TTC</sup>



Puissance : 40 W RMS  
Puissances disponibles :  
40 W / 20 W sous 100 V  
Haut parleur : 4 x 2,5"  
Réponse en fréquence : 250Hz -15KHz  
Sensibilité (1 W@1m) : 95 dB  
Corps et grille en aluminium,  
Degré IP : IP44 (résiste aux intempéries)  
Dimensions : 104 x 73 x 402 mm  
Poids : 1,94 kg



### CLS660

Colonne à 6 haut-parleurs 100V - 30/60W

Code : H10516 99€<sup>TTC</sup>



Puissance : 60 W RMS  
Puissances disponibles :  
60 W / 30 W sous 100 V  
Haut parleur : 6 x 2,5"  
Réponse en fréquence : 250Hz -15KHz  
Sensibilité (1 W@1m) : 96 dB  
Corps et grille en aluminium,  
Degré IP : IP44 (résiste aux intempéries)  
Dimensions : 104 x 73 x 550 mm  
Poids : 2,6 kg

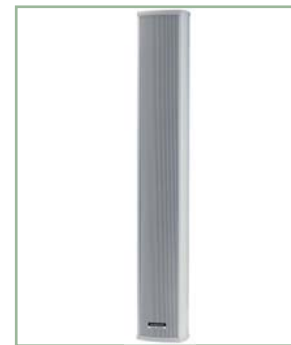

### CLS880

Colonne à 8 haut-parleurs 100V - 40/80W

Code : H10517 119€<sup>TTC</sup>



Puissance : 80 W RMS  
Puissances disponibles :  
80 W / 40 W sous 100 V  
Haut parleur : 8 x 2,5"  
Réponse en fréquence : 250Hz -15KHz  
Sensibilité (1 W@1m) : 97 dB  
Corps et grille en aluminium,  
Degré IP : IP44 (résiste aux intempéries)  
Dimensions : 104 x 73 x 690 mm  
Poids : 3,34 kg

# AMPLIFICATEURS



## WALLAMP60

Amplificateur HiFi stéréo encastrable  
2 x 30W  
2 entrées ligne

Code : H9908

159€<sup>TTC</sup>



Amplificateur Class-D  
2 x 30 W stéréo sous 8 Ohms  
Entrées A et B en façade sur jack stéréo 3,5  
Entrées A et B à l'arrière sur bornier  
Sensibilité d'entrée : 280 mV  
Réponse en fréquences : 30 Hz – 20 kHz  
Alimentation : DC24V fournie  
Boîtier d'encastrement fourni  
Dimensions : 140 x 70 x 61 mm  
Poids Net : 0.7 Kg



## WALLAMP-USB

Amplificateur HiFi stéréo encastrable  
2x30W  
2 entrées ligne, lecteur USB et téléc IR

Code : H10660

149€<sup>TTC</sup>



Amplificateur Class-D  
2 x 30 W stéréo sous 4 Ohms  
Lecteur USB pour fichiers MP3/WMA/WAV  
Télécommande infrarouge  
Egaliseur 3 Modes : speech, hall, music Entrées A et B en façade sur jack stéréo 3,5  
Entrées A et B à l'arrière sur bornier  
Sensibilité d'entrée : 300 mV  
Réponse en fréquences : 20 Hz-20 kHz  
Alimentation : DC19V fournie  
Dimensions : 50 x 50 x 29 mm  
Poids Net : 0.11 Kg  
Compatible avec le Boîtier d'encastrement PILOTBOX (H10637)



## WALLAMP-USB PACK

Ensemble amplificateur HiFi encastrable

Code : H10659

279€<sup>TTC</sup>



Ensemble composé de:  
1 x WALLAMP-USB  
Amplificateur Class-D  
2 x 30 W stéréo sous 4 Ohms  
Lecteur USB + Télécommande infrarouge  
2 entrées ligne

2 x Enceintes 2 voies finition blanche  
Puissance : 50 W RMS  
Impédance : 4 Ohms  
Tweeter : 0,75"  
Boomer : 4"  
Réponse en fréquence : 80 Hz à 20 kHz  
Sensibilité (1 W@1m) : 88 dB  
Boîtier en ABS, grille métallique  
Lyre d'accroche orientable  
Dimensions : 245 x 160 x 160 mm  
Poids Net : 1,6 kg unitaire



Boîte d'encastrement  
**PILOTBOX**  
(code H10637)

Compatible avec  
**WALLAMP-USB**



## AMP480

Amplificateur public address 1 voie  
1 x 480W sous 100V

Code : H10512

549€<sup>TTC</sup>



1 entrée mono sur fiche Phoenix  
1 sortie 100V sur fiche Phoenix  
1 sortie link niveau ligne sur fiche Phoenix  
Réglage de volume du canal  
Switch Flat/HPF du canal  
Affichage de niveau de sortie via Vu-mètre 4 LEDs  
Accès aux réglages dédiés à l'installateur (via tournevis)  
Alimentation : 230 V 50/60 Hz  
Réponse en fréquences : 50 Hz - 15 kHz  
T.H.D (1 kHz puissance nominale) : 0,1%  
Dimensions : 380 x 088 x 482 mm  
Rackable 19 pouces Hauteur : 2 unités  
Poids : 6,6kg



- Très forte puissance 480W en 100V
- Alimentation à découpage
- Réglages accessibles uniquement à l'arrière



★★★★★



★★★★★





### AMP4120

Amplificateur public address 4 voies  
4 x 120W sous 100V

Code : H10511

649€<sup>TTC</sup>



4 entrées mono sur fiche Phoenix  
4 sorties 100V sur fiche Phoenix  
4 sorties link niveau ligne sur fiche Phoenix  
Réglage de volume sur chaque canal  
Switch Flat/HPF sur chaque canal  
Affichage de niveau de sortie par canal via Vumètre 4 LEDs  
Accès aux réglages dédiés à l'installateur  
Alimentation : 230 V 50/60 Hz  
Réponse en fréquences : 50 Hz - 15 kHz  
T.H.D (1 kHz puissance nominale) : 0,1%  
Dimensions : 380 x 088 x 482 mm  
Rackable 19 pouces Hauteur : 2 unités  
Poids : 7,2kg

### AMP4240

Amplificateur public address 4 voies  
4 x 240W sous 100V

Code : H10506

729€<sup>TTC</sup>



4 entrées mono sur fiche Phoenix  
4 sorties 100V sur fiche Phoenix  
4 sorties link niveau ligne sur fiche Phoenix  
Réglage de volume sur chaque canal  
Switch Flat/HPF sur chaque canal  
Affichage de niveau de sortie par canal via Vumètre 4 LEDs  
Accès aux réglages dédiés à l'installateur  
Alimentation : 230 V 50/60 Hz  
Réponse en fréquences : 50 Hz - 15 kHz  
T.H.D (1 kHz puissance nominale) : 0,1%  
Dimensions : 380 x 088 x 482 mm  
Rackable 19 pouces Hauteur : 2 unités  
Poids : 7,5kg



### AMP120

Amplificateur Public Address 120W - 8  
Ohms / 70/100V

Code : H9903

349€<sup>TTC</sup>



Puissance RMS : 120W  
Niveaux de sortie / Impédance :  
- 100V (83 Ohms)  
- 70V (42 Ohms)  
- 4 Ohms (21,9V)  
Entrée / Sortie XLR symétrique  
Sortie Puissance sur fiche Phoenix  
Réponse en fréquence : 70Hz - 18KHz  
T.H.D (1 kHz) : <-1%  
Filtre Passe haut 400 Hz activable  
Alimentation : 230 V 50/60 Hz  
- DC24V (alimentation de sécurité)  
Dimensions : 482 x 88 x 330 mm  
Rackable 19 pouces, Hauteur : 2 unités  
Poids net : 11,6 Kg

### AMP240

Amplificateur Public Address 240W - 8  
Ohms / 70/100V

Code : H9904

449€<sup>TTC</sup>



Puissance RMS : 240W  
Niveaux de sortie / Impédance :  
- 100V (42 Ohms)  
- 70V (21 Ohms)  
- 4 Ohms (31V)  
Entrée / Sortie XLR symétrique  
Sortie Puissance sur fiche Phoenix  
Réponse en fréquence : 70Hz - 18KHz  
T.H.D (1 kHz) : <-1%  
Filtre Passe haut 400 Hz activable  
Alimentation : 230 V 50/60 Hz  
- DC24V (alimentation de sécurité)  
Dimensions : 482 x 88 x 330 mm  
Rackable 19 pouces, Hauteur : 2 unités  
Poids net : 13,8 Kg



### MIC-DESK

Microphone d'annonce Equipé du système  
push to talk

Code : H9748

69€<sup>TTC</sup>



Capsule dynamique  
Réponse en fréquence : 40 Hz à 16 kHz  
Sensibilité : -43 dB  
Impédance : 200 Ohms  
Livré avec:  
1 Cordon XLR 5 broches femelle / DIN 5  
broches Mâle de 5m.  
1 Cordon XLR 5 broches femelle / JACK  
Mono 6,35 Mâle de 3m.  
Dimensions : 430 x 200 x 75 mm  
Poids : 1,05 kg



### REG60

Régulateur volume déporté dans boîtier  
mural - 60W

Code : H9753

25€<sup>TTC</sup>



Puissance : 60 W / 100V  
Entrée prioritaire 24 V  
Réglages : 0ff/-17dB/-11dB/-4,5dB/0dB  
Réponse en fréquence : 20 Hz - 20 kHz  
Corps en ABS blanc  
Fixation : boîtier REG-BOX (en option)  
Connection : Connecteur 6 broches (IN-  
IN- / OUT+ OUT- / 0 V 24 V)  
Dimensions : 86 x 86 x 70 mm  
Poids : 0,250 kg.



### REG-BOX

Boîte d'encastrement pour régulateur  
mural REG60

Code : H9754

2€<sup>TTC</sup>



# AMPLIFICATEURS



## COMBO240

Combiné Mixer/Amplificateur multizone  
Ligne 100V combo 5 zones 6 entrées  
- 240W

Code : H9751

469€<sup>TTC</sup>



Système tout en un de 240W avec option multimédia  
Mixer 6 entrées  
5 Zones indépendantes simultanées  
Egaliseur graphique 7 bandes  
Gestion télé paging, sirène et carillon  
Mode prioritaire et alim Phantom sur les voies 1 et 2  
Entrée DIN 5 broches micro 1  
Entrée XLR ligne ou micro sur voies 2 à 5  
Entrée RCA sur voie 6  
Entrée Télépaging sur fiche Phoenix  
Connexions AMP IN et PRE-AMP OUT  
Connexions LINK IN et LINK OUT  
Sorties 100V / 8 à 4 Ohms sur bornier  
Dimensions : 420 x 320 x 88 mm  
Rackable 19 pouces  
Poids : 10,8 kg

En option :

### MOD1

Module lecteur USB/SD et récepteur  
Tuner AM/FM pour COMBO240



- Système tout en un avec option multimédia
- Mixer 6 entrées
- 5 Zones commutables
- Egaliseur graphique 7 bandes
- Gestion télé paging et carillon
- Rackable 19"
- Equerres amovibles



★★★★★



★★★★★



## COMBO130

Combiné Mixer/Amplificateur/Lecteur  
multimédia Ligne 100V 130W Tuner et  
lecteur USB

Code : H9750

359€<sup>TTC</sup>



Système tout en un de 130W  
Mixer 5 entrées:  
3 voies micros - Aux1/MP3/TUNER -Aux2  
Réglage basse et aigu  
Commande du lecteur mp3 et du Tuner  
Activation du carillon  
Vumètre du niveau de sortie  
Entrée jack 6,35 pour micros 1 et 2  
Entrée RCA pour AUX1 et AUX2  
Sortie OUT sur RCA  
Connexions pour antennes FM et AM  
Sorties 100V / 16 à 4 Ohms sur bornier  
Récepteur Tuner : AM / FM  
Autoscan, Recherche manuelle  
Fréquences FM : 87,5 MHz - 108 MHz  
Fréquences AM : 522 kHz - 1620 kHz  
Lecteur USB : fichiers mp3  
Fonctions : lecture, recherche, programmation de plage  
Alimentation : 220 V 50-60 Hz  
Consommation : 175 W  
Dimensions : 483 x 89 x 366 mm  
Poids net : 11,36 kg



- Système tout en un
- Mixer 5 entrées
- Carillon sur bouton poussoir
- Rackable 19"
- Sortie amplifiée en 70 V/100 V ou basse impédance
- 1 entrée micro facade



★★★★★



★★★★★



### COMBO60

Combiné Mixer/Amplificateur/Lecteur multimédia Ligne 100V 60W - Tuner et lecteur USB

Code : H9749

299€<sup>TTC</sup>



Système tout en un compact de 60W  
Mixer 3 entrées:  
2 voies micros - Aux1/MP3/TUNER  
Réglage basse, médium et aigu  
Commande du lecteur mp3 et du Tuner  
Vumètre du niveau de sortie  
Entrée jack 6,35 pour micro  
Entrée AUX et CD sur RCA  
Entrée musique d'attente sur fiche Phoenix  
Entrée Télépaging sur fiche Phoenix  
Connections pour antennes FM et AM  
Sorties 100V / 16 / 8 / 4 Ohms sur bornier  
Récepteur Tuner : AM / FM  
Autoscan, Recherche manuelle  
Fréquences FM : 87,5 MHz - 108 MHz  
Fréquences AM : 522 kHz - 1620 kHz  
Lecteur USB : fichiers mp3  
Fonctions : lecture, recherche, programmation de plage  
Alimentation: 220 V 50-60 Hz  
Consommation : 175 W  
Dimensions : 90 x 270 x 260 mm  
Poids net : 5 kg



- Système tout en un compact
- Lecteur USB et Tuner intégrés
- Entrée micro et deux entrées ligne
- Compatible télé-paging et musique d'attente
- Sortie prioritaire de sécurité
- Egaliseur 3 bandes



### MOD1

Module lecteur USB/SD et récepteur Tuner AM/FM pour COMBO240

Code : H9752

189€<sup>TTC</sup>



Récepteur Tuner : AM / FM  
Autoscan, Recherche manuelle  
Fréquences FM : 87,5 MHz - 108 MHz  
Fréquences AM : 522 kHz - 1620 kHz  
Lecteur USB : fichiers mp3  
Fonctions : lecture, recherche, programmation  
Reconnaissance de plus de 2000 fichiers et 200 dossiers.  
Egalisation : Classique / Pop / Jazz / Rock avec la fonction LOUD  
Caractéristiques techniques :  
Ratio signal/bruit: Moins de 70 dB  
Réponse en fréquences : 20 Hz - 20 kHz  
THD : Moins de 0,1%  
Consommation maximum : 500 mA

# AMPLIFICATEURS



## ZONEAMP4120

Table de mixage amplifiée 8 canaux et 4 sorties de 120W sous 100V

Code : H10513

829€<sup>TTC</sup>



4 entrées Mic/Line sur XLR/Jack 6.35 (TRS)  
4 entrées stéréo sur RCA ou Mono Jack 6.35  
4 sorties link out par zone sur fiche Phoenix  
4 sorties 120W sous 100V sur fiche Phoenix  
Micro prioritaire sur l'entrée 1  
Alimentation Phantom sur entrées 1 à 4  
Réglage de gain et de tonalité (3 bandes) sur les canaux 1 à 4  
Réglage de gain sur toutes les entrées  
Réglage de tonalité (2 bandes) par zone  
5 connecteur RJ45 pour connecter 1x WP-1 par zone et pour connecter 1x MIC-DESK4  
Contact Mute général  
Affectation de zone 1 à 4 sur chaque entrée  
Affichage signal / Peak sur chaque entrée  
Vumètre 5 LEDs par zone  
HP de monitoring en façade AFL / PFL  
Alimentation : 230 V 50/60 Hz  
Réponse en fréquence : 20 Hz - 20 kHz  
Dimensions : 320 x 088 x 482 mm  
Rackable 19 pouces Hauteur : 2 unités  
Poids : 9 kg



## WP-1

Contrôleur mural pour ZONEAMP4120 ou PREZONE44

Code : H10508

39€<sup>TTC</sup>



1 entrée micro sur XLR en façade  
1 entrée line sur RCA en façade  
1 connection RJ45 à l'arrière  
Réglage de volume en façade  
Switch ON/OFF  
Affichage de la source diffusé par LED  
Alimentation DC15V par le câble RJ45 depuis le ZONEAMP4120 ou le PRE-ZONE444  
Dimensions : 80 x 80 x 50 mm  
Poids : 0,2kg



## MIC-DESK4

Pupitre micro pour ZONEAMP4120 ou PREZONE444

Code : H10509

149€<sup>TTC</sup>



1 entrée micro sur XLR en façade  
1 sortie RJ45 à l'arrière  
Bouton Talk en façade pour enclencher le micro  
Bouton Chime pour lancer le carillon  
Bouton selection de zone  
Réglage de volume (Micro et Chime)  
Switch lock/unlock pour bloquer la sélection des zones  
Affichage de niveau par LED  
Alimentation par le câble RJ45 depuis le ZONEAMP4120 ou le PREZONE444  
Réponse en fréquences : 45 Hz - 15 kHz  
T.H.D (1 kHz puissance nominale) : < 0,1%  
Dimensions : 140 x 60 x 205 mm  
Poids : 0,9kg



### 8 ENTRÉES

Chaque entrée peut être routée vers la ou les zones de son choix.

Les réglages installateurs sont accessibles par tournevis.

### 4 SORTIES

Le ZONEAMP4120 est équipé d'un haut-parleur de monitoring pour vérifier le signal envoyé sur chaque sortie.



Send your source to the zone of your choice  
Envoyez la source sur la zone de votre choix

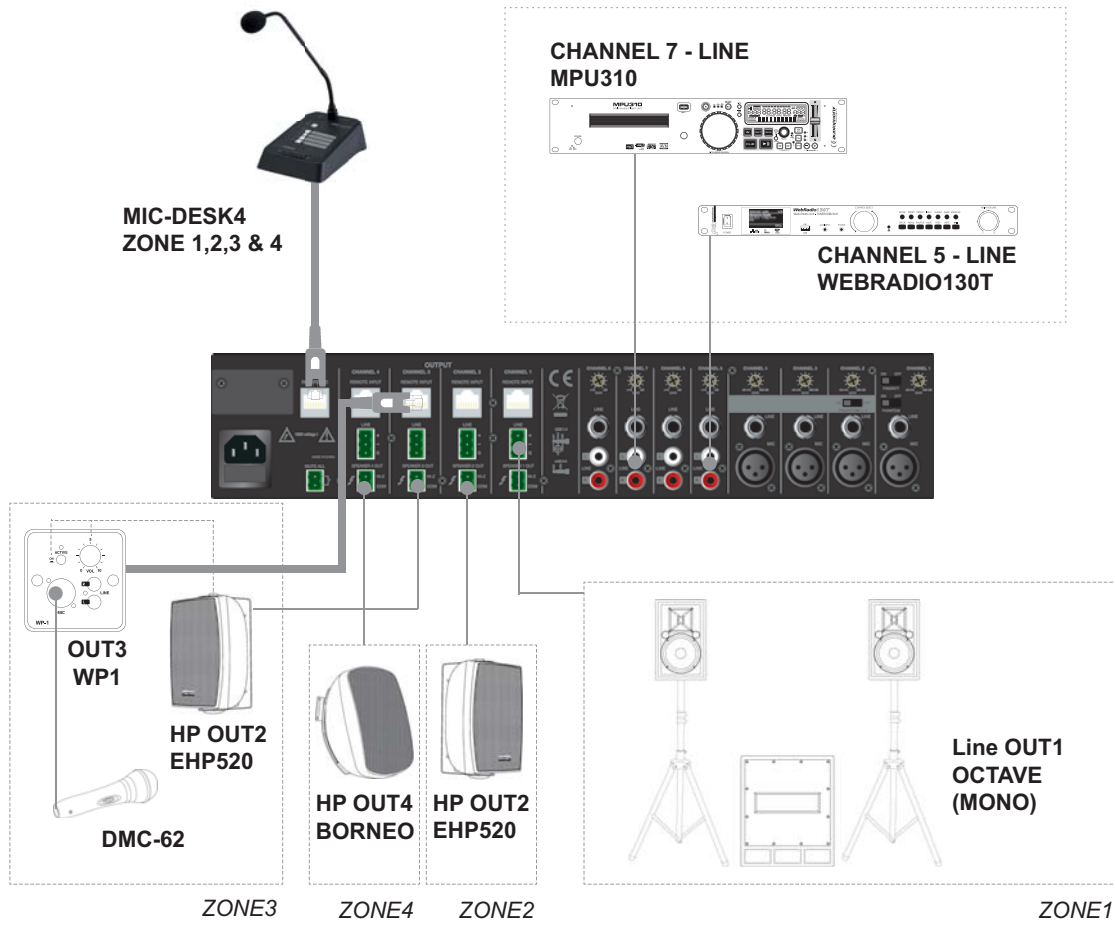

Exemple d'utilisation du  
ZONEAMP4120

Plus d'informations sur : [www.audiophony.com](http://www.audiophony.com)

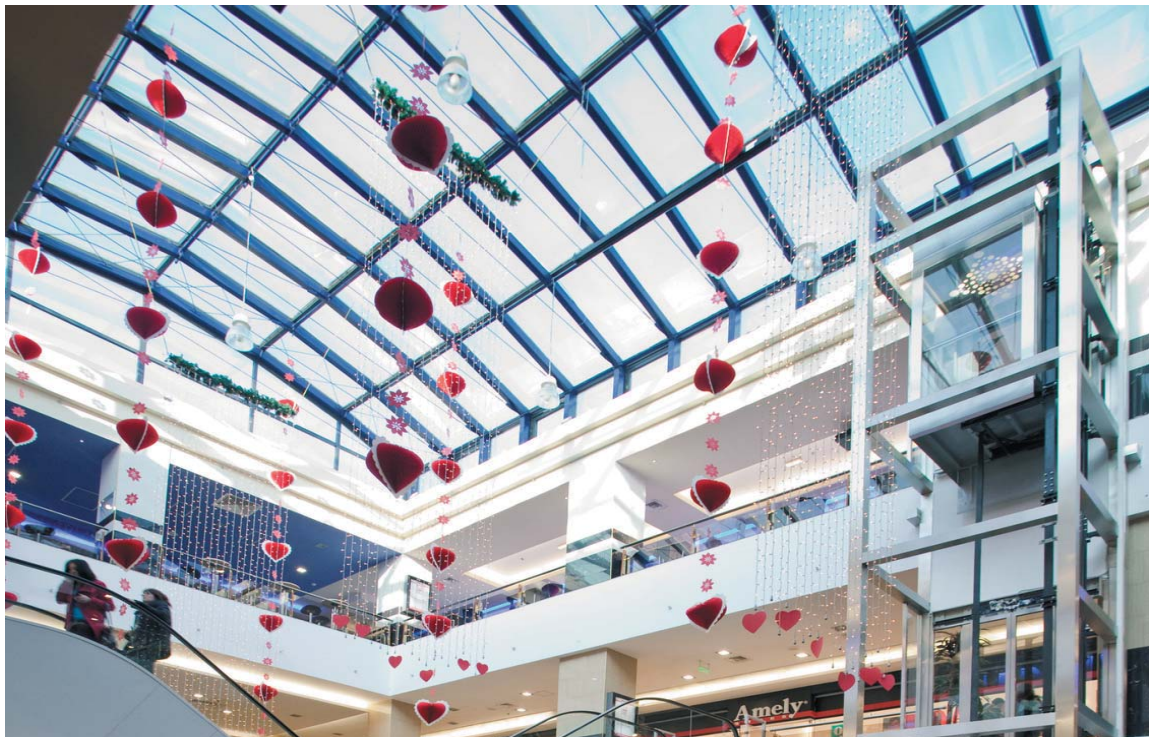



# SOURCES



## PREZONE444

Table de mixage 8 canaux et 4 zones de sorties indépendantes

Code : H10507

499€<sup>TTC</sup>



★★★★★



★★★★★

4 entrées Mic/Line sur XLR/Jack 6.35 (TRS)  
 4 entrées stéréo sur RCA ou Mono Jack 6.35  
 4 sorties ligne par zone sur fiche Phoenix  
 Micro prioritaire sur l'entrée 1  
 Alimentation Phantom sur entrées 1 à 4  
 Gain et tonalité (3 bandes) sur entrée 1 à 4  
 Réglage de gain sur toutes les entrées  
 Réglage de tonalité (2 bandes) par zone  
 5 connecteur RJ45 pour connecter 1x WP-1 par zone et pour connecter 1x MIC-DESK4  
 Contact Mute général  
 Affectation de zone 1 à 4 sur chaque entrée  
 Affichage signal / Peak sur chaque entrée  
 Vumètre 5 LEDs par zone  
 HP de monitoring en façade AFL / PFL  
 Alimentation : 230 V 50/60 Hz DC 24V  
 Dimensions : 320 x 088 x 482 mm  
 Rackable 19 pouces Hauteur : 2 unités  
 Poids : 5 kg



## COMPATIBLE WP1 ET MIC-DESK4

Le WP1 permet de déporter une entrée dans une autre pièce et de contrôler le volume de cette zone.

Le MIC-DESK4 permet de passer les annonces dans les zones choisies.

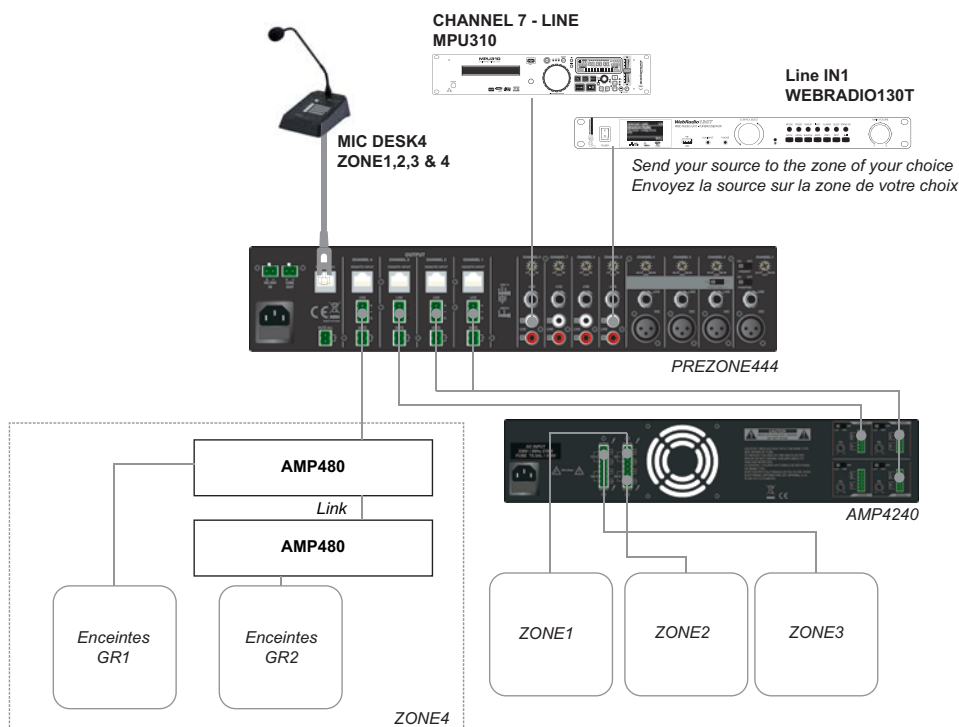



## PREZONE642

Mixer 10 entrées/Préampli 2 zones 6 entrées micro - 4 entrées ligne - 2 zones

Code : H9902

369€<sup>TTC</sup>

**pa** audiophony  
publicaddress



★★★★★



★★★★★

6 entrées Mic/Line sur XLR/Jack 6.35  
Alim Phantom et micro prioritaire CH1 et 2  
4 entrées stéréo sur RCA ou Jack  
Sorties zones 1 et 2 symétriques sur XLR  
Sortie SUB symétrique par zone sur Jack  
Sortie REC Output stéréo sur RCA  
Gain / tonalité (3 bandes) sur entrées 1 à 6  
Réglage de gain sur entrées stéréo  
Réglage de tonalité (2 bandes) par zone  
Réglage de volume SUB par zone  
Affectation de zone et PFL par entrée  
Affichage de signal et Peak par LED  
Vumètre 8 LEDs par zone  
Sortie casque avec volume (zones et PFL)  
Alimentation : 230 V 50/60 Hz DC24V  
Dimensions : 295 x 085 x 482 mm  
Rackable 19 pouces, Hauteur : 2 unités  
Poids : 5 kg



## ENTRÉE MICRO ET LIGNE

### CHAQUE ENTRÉE MICRO POSSÈDE :

- Un réglage de gain
- Une égalisation 3 bandes
- Ces réglages sont réservés à l'installation et ne peuvent être modifiés qu'avec un tournevis

### CHAQUE ENTRÉE LIGNE PROPOSE :

- Un réglage du gain. (Ce réglage est réservé à l'installation et ne peut être modifié qu'avec un tournevis)

## UNE SECTION MASTER ÉVOLUÉE

### CHAQUE ZONE A :

- Son propre volume
- Sa propre égalisation
- Son propre réglage du niveau de sortie SUB
- Son propre affichage du niveau de sortie

### LA SECTION CASQUE EST ÉVOLUÉE AVEC :

- Une sélection d'écoute par voie via un bouton PFL par tranche
- La possibilité d'écouter chaque sortie indépendamment via un sélecteur de zone.



## PM4.2 MEDIAMIX

Une solution tout-en-un avec radio FM RDS, lecteur USB et 2 sorties symétriques de zone.

Code : B00124

229€<sup>TTC</sup>

**JBSYSTEMS**



★★★★★



★★★★★

Lecteur USB interne prenant en charge les fichiers MP3, WMA et WAV.  
Radio FM RDS avec stations pré-réglées  
Télécommande infrarouge  
Lecture de 3 messages prioritaires (reproduction manuelle et programmée)  
Mixage audio jusqu'à 4 sources :  
- Lecteur USB/radio FM  
- 2 entrées de ligne externes  
- Entrée micro avec talkover réglable  
Sortie enregistrement par prise RCA  
sorties symétriques par zone  
Entrée de message d'urgence prioritaire. Mise en sourdine des voies principales. (contact fermé = coupure du son)  
Alimentation : AC 100/240V - 50/60Hz  
Dimensions : 483 x 44 x 162 mm  
Poids net : 3,5 kg

# SOURCES



## MXU230T

Lecteur CD/USB/SD mixeur 3 voies + Tuner

Code : H10182

449€<sup>TTC</sup>



Lecteur CD/MP3 avec mémoire antichoc  
Lecteur USB/SD/SDHC (FAT32 1660 max)  
Réglage du volume de sortie  
Tuner AM / FM autoscan 10 mémoires  
Navigation par molette  
Entrée Aux sur Jack 3.5mm  
Micro1 sur jack 6.35 en façade  
Micros 2 et 3 sur jack 6.35 à l'arrière  
Sorties 1 et 2 sur RCA  
Réglage ligne et micro séparés  
Télécommande infrarouge fournie  
Alimentation : AC 100/240V - 50/60Hz ou DC12V  
Dimensions : 483 x 44 x 275 mm  
Poids net: 3,4 kg



- Lecteur CD/USB/SD pour lire vos fichiers mp3 sur tous les supports
- Tuner AM/FM
- Table de mixage pour gérer jusqu'à 2 lignes et 3 micros supplémentaires



★★★★★



★★★★★



★★★★★



★★★★★



## USB3.1-RDS

Lecteur CD / USB / Tuner

Code : B00364

259€<sup>TTC</sup>



Le lecteur USB3.1-RDS combine différentes sources audio.  
Radio AM/FM avec système RDS et 18 stations pré-réglées  
Lecteur CD audio compatible MP3/WMA  
Lecteur USB/SD/SDHC jusqu'à 64 Go  
MP3/WMA échantillonnage jusqu'à 48 kHz/320 kbit/s  
1 sortie RCA Tuner / 1 sortie RCA CD  
1 sortie RCA mixée  
Entrée RS-232 pour systèmes domestiques  
Alimentation : AC 100/240V - 50/60Hz  
Alimentation de secours DC 24 V  
Dimensions : 482 x 44 x 330 mm  
Poids net: 4 kg



- 1 sortie RCA Tuner / 1 sortie RCA CD
- 1 sortie RCA mixée
- Radio AM/FM : avec système RDS et 18 stations pré-réglées
- Lecteur CD MP3/WMA
- Lecteur de médias USB/carte SD



★★★★★



★★★★★



★★★★★



★★★★★



### MPU130T

Lecteur CD MP3 + USB /SD + Tuner

Code : H9764

349€<sup>TTC</sup>



Lecteur CD/Mp3 avec mémoire anti-choc  
 Lecteur USB/SD/SDHC (FAT32 16GO max)  
 Réglage du volume de sortie  
 Tuner AM / FM autoscan 10 mémoires  
 Navigation par molette  
 Liste de lecture programmable ou aléatoire  
 Sortie asymétrique [-10 dB] sur RCA  
 Télécommande infrarouge fournie  
 Alimentation : AC 100/240V - 50/60Hz ou DC12V  
 Dimensions : 482 x 44 x 275 mm  
 Poids net: 3,4 kg

## LA MAÎTRISE DES SOURCES

Le MPU130T est une véritable centrale multimedia capable de fournir une ambiance sonore en continu, quelle que soit la source.

Très simple d'utilisation avec sa sortie unique, il peut se piloter indépendamment depuis la télécommande, ou directement depuis sa façade avant. Ses ports USB et SD vous donnent accès à des centaines d'heures de musique en continu, en lecture programmable ou aléatoire.



★★★★★



★★★★★



★★★★★



★★★★★



### WEBRADIO130T

Lecteur multimédia connecté

Code : H10183

469€<sup>TTC</sup>



Radio : Webradio par Ethernet / Wifi,  
 Radio numérique DAB et DAB+, FM avec RDS  
 Lecteur mp3 : Port USB pour lire les fichiers mp3/AAC/WMA/FLAC sur clé USB ou disque dur externe FAT32  
 Fichiers partagés : Partage de fichiers audio disponibles sur votre réseau informatique pour mettre en commun vos play list favorites  
 Mise en route programmable :  
 Télécommande infrarouge  
 Entrée Aux sur Jack 3.5mm  
 Sorties niveau ligne sur RCA et Casque sur Jack 3.5mm  
 Alimentation : 240V - 50/60Hz ou DC12V  
 Dimensions : 483 x 44 x 265 mm  
 Poids net: 2,9 kg



- Webradio ou DAB pour le choix de la musique internationale en numérique
- Port USB pour lire vos fichiers mp3 sur votre disque dur
- Partage des fichiers audio présents sur votre réseau informatique



★★★★★



★★★★★



★★★★★



★★★★★

# BOUCLE MAGNÉTIQUE

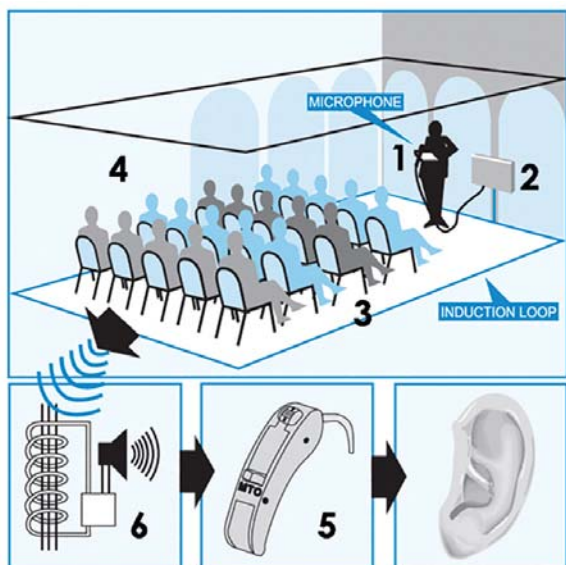

## À PROPOS DE LA BOUCLE MAGNÉTIQUE

Une boucle auditive ou boucle magnétique, est un système d'aide pour personnes malentendantes utilisant une boucle à induction magnétique.

Grâce à ce système, le son provenant du micro d'un orateur, d'un équipement de sonorisation, d'un poste de télévision ou autre est transmis sans fil à l'appareil auditif de la personne qui peut ainsi l'entendre sans être gênée par des éventuels bruits ambiants.

Ce système est principalement utilisé dans des lieux publics (salles de conférences, cinémas, tribunaux, églises, guichets, etc.)

Une grande partie des appareils auditifs classiques intègrent la fonction boucle « T ».

Une boucle magnétique s'installe principalement dans un local.

L'installation consiste en un fil électrique qui parcourt le périmètre du local formant ainsi une boucle. Cette boucle est reliée à un amplificateur audio. La prothèse auditive dispose d'une bobine appelée souvent « T » ou « T-coil ».

Cette bobine, placée à l'intérieur de la prothèse, est aussi constituée d'un fil qui fait un grand nombre de spires.

## LE CHAMP MAGNÉTIQUE

Le champ magnétique généré par la grande boucle autour de la salle va traverser les petites boucles dans la prothèse et, par le principe d'induction, le signal électrique présent dans la grande boucle va se retrouver dans les petites.

On transmet ainsi le signal de l'amplificateur audio à la prothèse, qui va ensuite le restituer à l'oreille de la personne malentendante.

## LA RÉGLEMENTATION



La loi 2005 - 102 DU 11 FEVRIER 2005 dite loi «handicap» prévoit la mise en accessibilité des Etablissements Recevants du Public avant le 1er janvier 2018

Les Installations Ouvertes au Public sont naturellement concernées comme :

Equipements administratifs et culturels

Bâtiments de santé,

Equipements sportifs

Mais aussi supermarchés, cinémas, trains, bus ...

Les installations doivent être conformes à la norme : EN 60118-4 :

Les bruits de fond (pollution électromagnétique) doivent être de < 32 db à 400 mA/m

Le champ magnétique doit se situer entre +/- 3 dB pour un signal de 1 kHz à 400 mA/m

La réponse en fréquence doit être de 100 Hz - 5 KHz à +/- 3dB



**NEW**



**BM-PORTABLE**  
Amplificateur de boucle portable et autonome

Code : H10799      339€<sup>TTC</sup>



Ce système de boucle portable permet d'équiper un bureau ou un comptoir très facilement.  
Fabriqué en ABS, il intègre un microphone, un amplificateur, une batterie rechargeable et une boucle à induction pour une couverture : 1,2 m<sup>2</sup>  
Chargeur fourni.

**NEW**



**BM-KIT**  
KIT amplificateur de boucle pour comptoir

Code : H10795      259€<sup>TTC</sup>



Kit de boucle à induction permettant d'équiper: guichets, banques d'accueils ou comptoirs.  
Ce kit comprend:  
1 x amplificateur de boucle à induction  
1 x micro de surface  
1 x bloc d'alimentation  
1 x boucle avec câble  
3 x autocollants «Espace adapté aux malentendants».  
2 entrées : 1 micro/ligne et 1 ligne  
Alimentation fantôme  
Compresseur et limiteur de bruit  
Protection et contrôle de sortie  
Alimentation: 230V 50/60Hz - 12V DC 1,5A  
Dimension: 92x52x18mm  
Poids: 0,850 kg

**NEW**



**BM-A250**  
Amplificateur de boucle pour surface de 250m<sup>2</sup>

Code : H10796      799€<sup>TTC</sup>



Amplificateur Classe D pour environ 250m<sup>2</sup>  
3 entrées : 2 entrées ligne ou micro (connecteur : 1 Phoenix et Combo), 1 entrée 100V prioritaire  
Surveillance et détection des défauts de l'alimentation, de l'amplificateur et de la boucle avec relais NO-NC  
Contrôle de gain automatique  
Réglage de correction due aux pertes métalliques  
Alimentation: 230V 50/60Hz  
Dimension: 483x43x215mm  
Poids: 2,47kg

**NEW**



**BM-A1000**  
Amplificateur de boucle pour surface de 1000m<sup>2</sup>

Code : H10797      999€<sup>TTC</sup>



Amplificateur Classe D pour environ 1000m<sup>2</sup>  
3 entrées : 2 entrées ligne ou micro (connecteur : 1 Phoenix et Combo), 1 entrée 100V prioritaire  
Surveillance et détection des défauts de l'alimentation, de l'amplificateur et de la boucle avec relais NO-NC.  
Module de décalage de phase intégré (sortie 90° ou 0°)  
Contrôle de gain automatique  
Réglage de correction due aux pertes métalliques  
Alimentation: 230V 50/60Hz  
Dimension: 483x43x215mm  
Poids: 2,47kg

**NEW**



**BM-TEST**  
Simulateur de prothèse pour test ampli de boucle

Code : H10798      179€<sup>TTC</sup>



Le BM-TEST est un dispositif d'écoute compact de systèmes à boucle d'induction magnétique. Il peut être utilisé dans différentes situations :

- Pour déterminer si une boucle à induction fonctionne correctement
- Pour les personnes malentendantes qui ne portent pas d'aide auditive
- Pour les porteurs de prothèse auditive qui ne possèdent pas de fonction «T»

le kit comprend:  
1 x récepteur de boucle  
1 x casque  
2 x piles AAA  
Réponse en fréquence: 20Hz-6KHz  
Autonomie: >100heures

**NEW**



**BM-SCAN**  
Mesure de champ magnétique

Code : H10878      999€<sup>TTC</sup>



Le mesureur de champ BM-SCAN a été conçu pour s'assurer que les systèmes de boucle magnétique soient installés et certifiés selon la nouvelle norme IEC 60118-4.  
Lorsque ces normes sont respectées, le confort de l'utilisateur sera identique où qu'il soit à l'aide de sa prothèse muni de la position T.

Prise casque sur jack 3.5  
Alimentation: pile 9V (non fournie)

**NEW**



**BM-Cu50**  
Ruban cuivre 50m - 18mm large x 0,1mm d'épaisseur

Code : H10800      149€<sup>TTC</sup>



Le BM-Cu50 est un ruban de cuivre de 18mm de large, de 0.1mm d'épaisseur (section 1.8mm<sup>2</sup>) et isolé par une bande de Melinex de 0.05mm.  
Résistance +/- 10mΩ/m.  
Câbles spécialement conçus pour les boucles à induction où la boucle doit passer sous la moquette ou dans des lieux non-adaptés à des câbles conventionnels.

Bobine de 50m

**NEW**



**BM-Cu100**  
Ruban cuivre 100m -18mm large x 0,1mm d'épaisseur

Code : H10801      299€<sup>TTC</sup>



Le BM-Cu100 est un ruban de cuivre de 18mm de large, de 0.1mm d'épaisseur (section 1.8mm<sup>2</sup>) et isolé par une bande de Melinex de 0.05mm.  
Résistance +/- 10mΩ/m.  
Câbles spécialement conçus pour les boucles à induction où la boucle doit passer sous la moquette ou dans des lieux non-adaptés à des câbles conventionnels.

Bobine de 100m

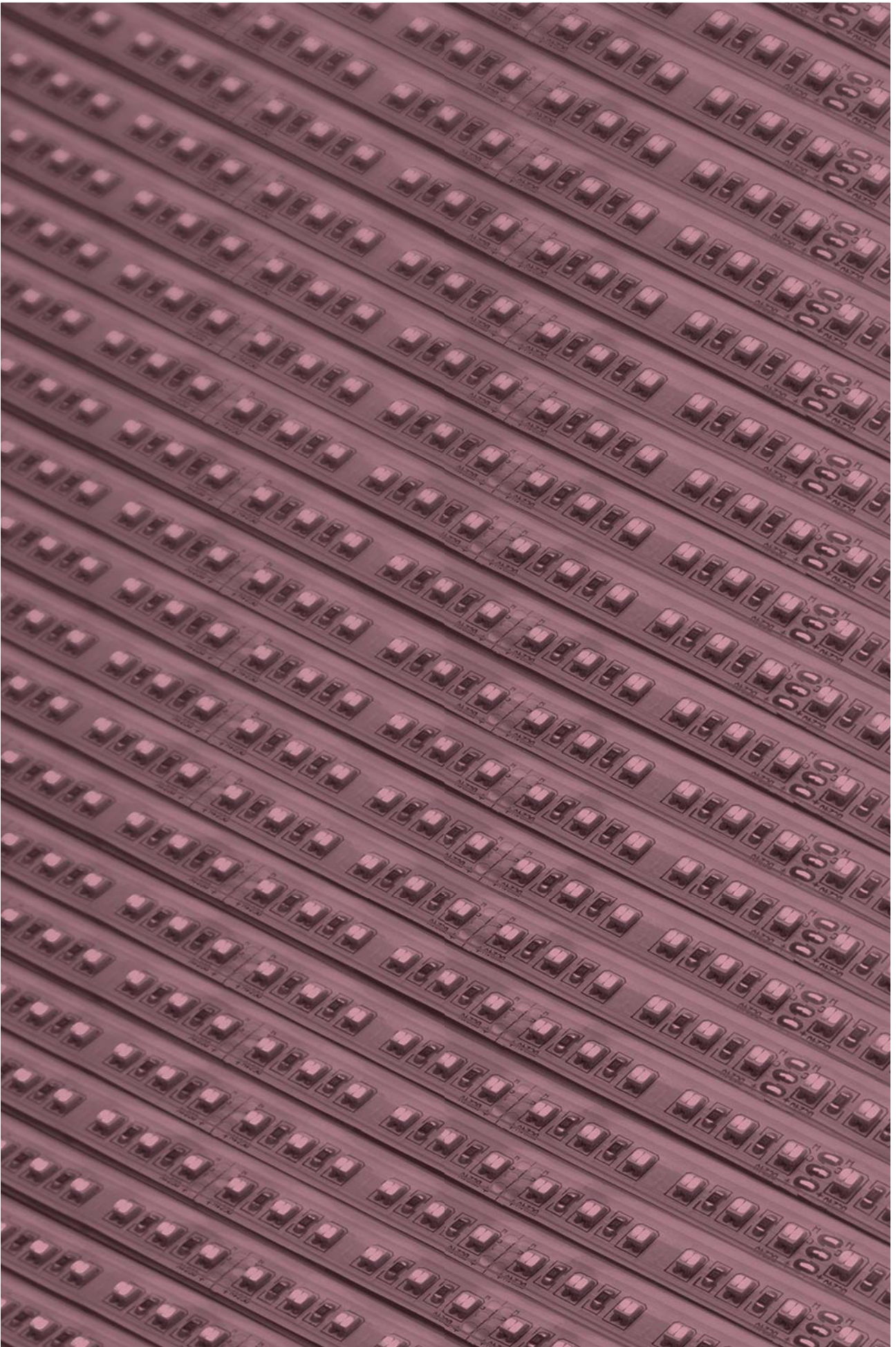

# INTÉGRATION LUMIÈRE

RUBANS À LED

CONTRÔLEURS

DRIVERS

BOOSTERS ET MANAGERS

ALIMENTATIONS

PROFILÉS ET DIFFUSEURS

ACCESSOIRES

PROJECTEURS DE DÉCORATION

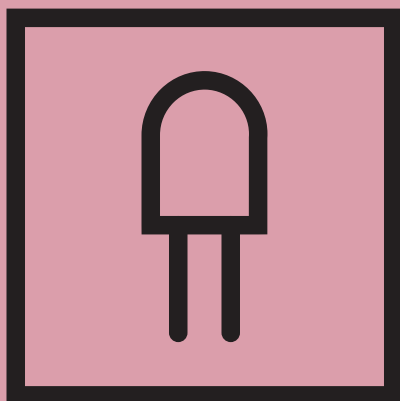



# RUBANS À LEDS

Couleurs intenses, blanc éclatant ou lumière tamisée, nos rubans vous assurent un rendu exceptionnel en éclairage d'ambiance comme en mise en valeur de vos espaces.

IP67	60 LEDs/m	LED SMD 5050	Ra 80
<b>PURETAPE6067-WARM</b> Ruban à Leds blanc 3000°K Rouleau de 5 mètres - IP67 - 60 LEDs/mètre			
Code : H9861		89€ <sup>TTC</sup>	

Ruban adhésif monochrome 300 LEDs blanc chaud pour 5m  
Température de couleur : 3000°K  
Luminosité : 1080 lumens/m  
Puissance nécessaire : 14,4W/m (72W pour 5m)  
Tension nécessaire : 24V (+ et -)  
Sécable tous les 10 cm (6LEDs)  
IP67 : Fourreau complet silicone

IP65	60 LEDs/m	LED SMD 5050	Ra 80
<b>LSI-60WW-5050-IP65-5M</b> Bande lumière flexible très lumineuse (1320lm/m) contenant 60 5050-SMD LEDs blanches/mètre.			
Code : B05414		64,90€ <sup>TTC</sup>	

Ruban adhésif monochrome 300 LEDs blanc chaud pour 5m  
Température de couleur : 3000°K  
Luminosité : 1320 lumens/m  
Puissance nécessaire : 14,4W/m (72W pour 5m)  
Tension nécessaire : 24V (+ et -)  
Sécable tous les 10 cm (6LEDs)  
IP65 : Dôme supérieur silicone moulé

IP20	60 LEDs/m	LED SMD 5050	Ra 80
<b>PURETAPE6020-WARM</b> Ruban à Leds blanc 3000°K Rouleau de 5 mètres - IP20 - 60 LEDs/mètre			
Code : H10535		69€ <sup>TTC</sup>	

Ruban adhésif monochrome 300 LEDs blanc chaud pour 5m  
Température de couleur : 3000°K  
Luminosité : 915 lumens/m  
Puissance nécessaire : 14,4W/m (72W pour 5m)  
Tension nécessaire : 24V (+ et -)  
Sécable tous les 10 cm (6LEDs)  
IP20 : pas de protection aucune étanchéité

IP20	60 LEDs/m	LED SMD 5050	Ra 80
<b>LSI-60WW-5050-IP20-5M</b> Bande lumière flexible très lumineuse (1320lm/m) contenant 60 LEDs SMD-5050 blanches/mètre.			
Code : B05413		54,90€ <sup>TTC</sup>	

Ruban adhésif monochrome 300 LEDs blanc chaud pour 5m  
Température de couleur : 3000°K  
Luminosité : 1320 lumens/m  
Puissance nécessaire : 14,4W/m (72W pour 5m)  
Tension nécessaire : 24V (+ et -)  
Sécable tous les 10 cm (6LEDs)  
IP20 : pas de protection aucune étanchéité

IP20	120 LEDs/m	LED SMD 3528	Ra 80
<b>LSI-120WW-3528-IP20-20M</b> JB SYSTEMS Bande lumière flexible très lumineuse (960lm/m) contenant 120 LEDs blanches/mètre.			
Code : B05412		199€ <sup>TTC</sup>	

Long ruban adhésif monochrome 2400 LEDs blanc chaud pour 20m  
Température de couleur : 3000°K  
Luminosité : 960 lumens/m  
Puissance nécessaire : 9,6W/m (192W pour 20m)  
Tension nécessaire : 24V (+ et -)  
Sécable tous les 5 cm (6LEDs)  
IP20 : pas de protection aucune étanchéité

IP20	120 LEDs/m	LED SMD 3528	Ra 80
<b>LSI-120WW-3528-IP20-5M</b> JB SYSTEMS Bande lumière flexible très lumineuse (960lm/m) contenant 120 LEDs blanches/mètre.			
Code : B05410		49€ <sup>TTC</sup>	

Ruban adhésif monochrome 600 LEDs blanc chaud pour 20m  
Température de couleur : 3000°K  
Luminosité : 960 lumens/m  
Puissance nécessaire : 9,6W/m (48W pour 5m)  
Tension nécessaire : 24V (+ et -)  
Sécable tous les 5 cm (6LEDs)  
IP20 : pas de protection aucune étanchéité

IP65	120 LEDs/m	LED SMD 3528	Ra 80
<b>LSI-120WW-3528-IP65-5M</b> JB SYSTEMS Bande lumière flexible très lumineuse (960lm/m) contenant 120 LEDs blanches/mètre.			
Code : B05411		62,90€ <sup>TTC</sup>	

Ruban adhésif monochrome 600 LEDs blanc chaud pour 20m  
Température de couleur : 3000°K  
Luminosité : 960 lumens/m  
Puissance nécessaire : 9,6W/m (48W pour 5m)  
Tension nécessaire : 24V (+ et -)  
Sécable tous les 5 cm (6LEDs)  
IP65 : Dôme supérieur silicone moulé

IP20	144 LEDs/m	LED SMD 5630	Ra 80
<b>PURETAPE14420-WARM</b> Ruban à Leds blanc 3000°K Rouleau de 5 mètres - IP20 - 144 LEDs/mètre			
Code : H10536		229€ <sup>TTC</sup>	

Double ruban adhésif monochrome 720 LEDs blanc chaud pour 5m  
Température de couleur : 3000°K  
Luminosité : 2452 lumens/m  
Puissance nécessaire : 47,5W/m (238W pour 5m)  
Tension nécessaire : 24V (+ et -)  
Sécable tous les 8,4 cm (12 LEDs)  
IP20 : pas de protection aucune étanchéité

IP67	60 LEDs/m	LED SMD 5050	Ra 85
------	-----------	--------------	-------



**PURETAPE6067-COLD**  
Ruban à Leds blanc 6000°K  
Rouleau de 5 mètres - IP67 - 60 LEDs/mètre

Code : H9862 89€<sup>TTC</sup>



Ruban adhésif monochrome 300 LEDs blanc froid pour 5m  
Température de couleur : 6000°K  
Luminosité : 1170 lumens/m  
Puissance nécessaire : 14,4W/m (72W pour 5m)  
Tension nécessaire : 24V (+ et -)  
Sécable tous les 10 cm (6LEDs)  
IP67 : Fourreau complet silicone

IP20	60 LEDs/m	LED SMD 5050	Ra 85
------	-----------	--------------	-------



**PURETAPE6020-COLD**  
Ruban à Leds blanc 6000°K  
Rouleau de 5 mètres - IP20 - 60 LEDs/mètre

Code : H10537 69€<sup>TTC</sup>



Ruban adhésif monochrome 300 LEDs blanc froid pour 5m  
Température de couleur : 6000°K  
Luminosité : 1190 lumens/m  
Puissance nécessaire : 14,4W/m (72W pour 5m)  
Tension nécessaire : 24V (+ et -)  
Sécable tous les 10 cm (6LEDs)  
IP20 : pas de protection aucune étanchéité

IP20	120 LEDs/m	LED SMD 3527	Ra 80-85
------	------------	--------------	----------



**PURETAPE12020-WARMCOLD**  
Ruban à Leds blanc 3000+6000°K  
Rouleau de 5 mètres - IP20 - 120 LEDs/mètre

Code : H10539 149€<sup>TTC</sup>



Ruban adhésif bicolore 600 LEDs blanc chaud et froid pour 5m  
Température de couleur : 3500 K/6500 K  
Luminosité : 1264 lumens/m  
Puissance nécessaire : 19,2 W/m (96W pour 5m)  
Tension nécessaire : 24V (+ et -)  
Sécable tous les 5,3 cm (6 LEDs)  
IP20 : pas de protection aucune étanchéité

IP67	120 LEDs/m	LED SMD 3527	Ra 80-85
------	------------	--------------	----------



**PURETAPE12067-WARMCOLD**  
Ruban à Leds blanc 3000+6000°K  
Rouleau de 5 mètres - IP67 - 120 LEDs/mètre

Code : H10540 159€<sup>TTC</sup>



Ruban adhésif bicolore 600 LEDs blanc chaud et froid pour 5m  
Température de couleur : 3500 K/6500 K  
Luminosité : 1264 lumens/m  
Puissance nécessaire : 19,2 W/m (96W pour 5m)  
Tension nécessaire : 24V (+ et -)  
Sécable tous les 5,3 cm (6 LEDs)  
IP67 : Fourreau complet silicone

IP20	144 LEDs/m	LED SMD 5630	Ra 85
------	------------	--------------	-------



**PURETAPE14420-COLD**  
Ruban à Leds blanc 6000°K  
Rouleau de 5 mètres - IP20 - 144 LEDs/mètre

Code : H10538 229€<sup>TTC</sup>



Double ruban adhésif monochrome 720 LEDs blanc froid pour 5m  
Température de couleur : 6000°K  
Luminosité : 3065 lumens/m  
Puissance nécessaire : 47,5W/m (238W pour 5m)  
Tension nécessaire : 24V (+ et -)  
Sécable tous les 8,4 cm (12 LEDs)  
IP20 : pas de protection aucune étanchéité

## CONFIGURATIONS POSSIBLES

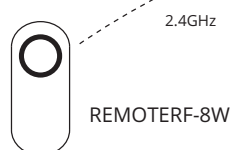
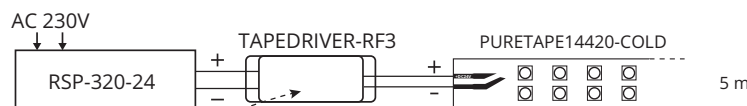
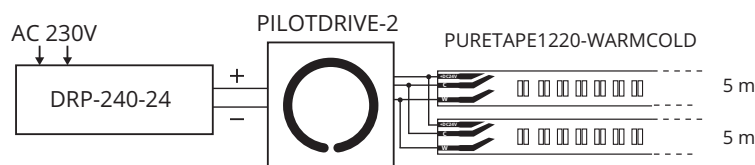



# RUBANS À LEDS

Couleurs intenses, blanc éclatant ou lumière tamisée, nos rubans vous assurent un rendu exceptionnel en éclairage d'ambiance comme en mise en valeur de vos espaces.

IP67	60 LEDs/m	LED SMD 5050
		
		
<b>COLORTAPE6067</b> Ruban à Leds trichromiques Rouleau de 5 mètres - IP67 - 60 LEDs/mètre		
Code : H9860	89€ <sup>TTC</sup>	
		

Ruban adhésif trichromique 300 LEDs RVB pour 5m  
Luminosité : 510 lumens/m  
Puissance nécessaire : 14,4W/m (72W pour 5m)  
Tension nécessaire : 24V (+ et -)  
Sécable tous les 10 cm (6LEDs)  
IP67 : Fourreau complet silicone

IP65	60 LEDs/m	LED SMD 5050
		
		
<b>COLORTAPE6065</b> Ruban à Leds trichromiques Rouleau de 5 mètres - IP65 - 60 LEDs/mètre		
Code : H9994	79€ <sup>TTC</sup>	
		

Ruban adhésif trichromique 300 LEDs RVB pour 5m  
Luminosité : 510 lumens/m  
Puissance nécessaire : 14,4W/m (72W pour 5m)  
Tension nécessaire : 24V (+ et -)  
Sécable tous les 10 cm (6LEDs)  
IP65 : Dôme supérieur silicone moulé

IP65	60 LEDs/m	LED SMD 5050
		
		
<b>LSI-60RGB-5050-IP65-5M</b> JB SYSTEMS Bande LED Flexible à « changement de couleur » contenant 60 LEDs RGB/mètre.		
Code : B05418	72,90€ <sup>TTC</sup>	
		

Ruban adhésif trichromique 300 LEDs RVB pour 5m  
Luminosité : 540 lumens/m  
Puissance nécessaire : 14,4W/m (72W pour 5m)  
Tension nécessaire : 24V (+ et -)  
Sécable tous les 10 cm (6LEDs)  
IP65 : Dôme supérieur silicone moulé

IP20	60 LEDs/m	LED SMD 5050
		
		
<b>COLORTAPE6020</b> Ruban à Leds trichromiques Rouleau de 5 mètres - IP20 - 60 LEDs/mètre		
Code : H10541	69€ <sup>TTC</sup>	
		

Ruban adhésif trichromique 300 LEDs RVB pour 5m  
Luminosité : 560 lumens/m  
Puissance nécessaire : 14,4W/m (72W pour 5m)  
Tension nécessaire : 24V (+ et -)  
Sécable tous les 10 cm (6LEDs)  
IP20 : pas de protection aucune étanchéité

IP20	60 LEDs/m	LED SMD 5050
		
		
<b>LSI-60RGB-5050-IP20-5M</b> Bande LED Flexible à « changement de couleur » contenant 60 LEDs RGB/mètre.		
Code : B05417	59€ <sup>TTC</sup>	
		

Ruban adhésif trichromique 300 LEDs RVB pour 5m  
Luminosité : 540 lumens/m  
Puissance nécessaire : 14,4W/m (72W pour 5m)  
Tension nécessaire : 24V (+ et -)  
Sécable tous les 10 cm (6LEDs)  
IP20 : pas de protection aucune étanchéité

IP20	60 LEDs/m	LED SMD 5050
		
		
<b>LSI-60RGB-5050-IP20-20M</b> Bande LED Flexible à « changement de couleur » contenant 60 LEDs RGB/mètre.		
Code : B05419	219€ <sup>TTC</sup>	
		

Long ruban adhésif trichromique 1200 LEDs RVB pour 20m  
Luminosité : 540 lumens/m  
Puissance nécessaire : 14,4W/m (288W pour 20m)  
Tension nécessaire : 24V (+ et -)  
Sécable tous les 10 cm (6LEDs)  
IP20 : pas de protection aucune étanchéité

IP65	30 LEDs/m	LED SMD 5050
		
		
<b>COLORTAPE3065</b> Ruban à Leds trichromiques Rouleau de 5 mètres - IP65 - 30 LEDs/mètre		
Code : H9859	59€ <sup>TTC</sup>	
		

Ruban adhésif trichromique 150 LEDs RVB pour 5m  
Luminosité : 255 lumens/m  
Puissance nécessaire : 7,2W/m (36W pour 5m)  
Tension nécessaire : 24V (+ et -)  
Sécable tous les 10 cm (3LEDs)  
IP65 : Dôme supérieur silicone moulé

IP65	30 LEDs/m	LED SMD 5050
		
		
<b>LSI-30RGB-5050-IP65-5M</b> Bande LED Flexible à « changement de couleur » contenant 30 LEDs RGB/mètre.		
Code : B05416	49,90€ <sup>TTC</sup>	
		

Ruban adhésif trichromique 150 LEDs RVB pour 5m  
Luminosité : 270 lumens/m  
Puissance nécessaire : 7,2W/m (36W pour 5m)  
Tension nécessaire : 24V (+ et -)  
Sécable tous les 16,7 cm  
IP65 : Dôme supérieur silicone moulé

IP20	30 LEDs/m	LED SMD 5050
------	-----------	--------------



**LSI-30RGB-5050-IP20-5M**  
Bande LED Flexible à « changement de couleur » contenant 30 LEDs RGB/mètre.

Code : B05415      35,90€<sup>TTC</sup>



Long ruban adhésif trichromique 600 LEDs RVB pour 20m  
Luminosité : 270 lumens/m  
Puissance nécessaire : 7,2W/m (36W pour 5m)  
Tension nécessaire : 24V (+ et -)  
Sécable tous les 16,7 cm  
IP20 : pas de protection aucune étanchéité

IP65	30 LEDs/m	LED SMD 5050
------	-----------	--------------



**FL30-RGB SET-5050-3M**  
Bande LED Flexible RGB set, Longueur = 3m, incli IR-remote

Code : B05352      39€<sup>TTC</sup>



Barettes adhésives trichromique 6x30 LEDs RVB pour 3m au total  
Tension nécessaire : 24V (+ et -)  
IP65 : Dôme supérieur silicone moulé  
Set complet livré avec alimentation, contrôleur, télécommande et 6 barettes de 50cm.

IP67	60 LEDs/m	LED SMD 5054	Ra 80-85
------	-----------	--------------	----------



**COLORTAPE6067-WARM**  
Ruban à Leds quadrichromique  
Rouleau de 5 mètres - IP67 - 60 LEDs/mètre

Code : H10543      139€<sup>TTC</sup>



Ruban adhésif quadrichromique 300 LEDs RVBB pour 5m  
Luminosité : 646 lumens/m  
Puissance nécessaire : 19,2W/m (96W pour 5m)  
Tension nécessaire : 24V (+ et -)  
Sécable tous les 10 cm (6 LEDs)  
IP67 : Fourreau complet silicone

IP20	60 LEDs/m	LED SMD 5054	Ra 80-85
------	-----------	--------------	----------



**COLORTAPE6020-WARM**  
Ruban à Leds quadrichromique  
Rouleau de 5 mètres - IP20 - 60 LEDs/mètre

Code : H10542      129€<sup>TTC</sup>



Ruban adhésif quadrichromique 300 LEDs RVBB pour 5m  
Luminosité : 879 lumens/m  
Puissance nécessaire : 19,2W/m (96W pour 5m)  
Tension nécessaire : 24V (+ et -)  
Sécable tous les 10 cm (6 LEDs)  
IP20 : pas de protection aucune étanchéité

IP67	30 LEDs/m	LED SMD 5050
------	-----------	--------------



**FLEXILED BLUE / 5M**  
Flexible ledstrip blue, L=5m, 24V

Code : B05347      49€<sup>TTC</sup>



Ruban adhésif bleu à 300 LEDs pour 5m  
Puissance nécessaire : 7,2W/m (36W pour 5m)  
Tension nécessaire : 24V (+ et -)  
Sécable tous les 16,5 cm  
IP65 : Dôme supérieur silicone moulé

NEW	IP20	60 LEDs/m	LED SMD 5050
-----	------	-----------	--------------



**UVTAPE6020**  
Ruban UV - 395nm  
Rouleau de 5 mètres - IP20 - 60 LEDs/mètre

Code : H10771      129€<sup>TTC</sup>



Ruban adhésif UltraViolet à 300 LEDs pour 5m  
Puissance nécessaire : 14,4W/m (72W pour 5m)  
Tension nécessaire : 24V (+ et -)  
Sécable tous les 10cm (6leds)  
IP20 : pas de protection aucune étanchéité

NEW	IP67	60 LEDs/m	LED SMD 5050
-----	------	-----------	--------------



**UVTAPE6067**  
Ruban UV - 395nm  
Rouleau de 5 mètres - IP67 - 60 LEDs/mètre

Code : H10772      139€<sup>TTC</sup>



Ruban adhésif UltraViolet à 300 LEDs pour 5m  
Puissance nécessaire : 14,4W/m (72W pour 5m)  
Tension nécessaire : 24V (+ et -)  
Sécable tous les 10cm (6leds)  
IP67 : Fourreau complet silicone



# AVANTAGE de la LED ?

- Durée de vie importante, maintenance faible
- Faible coût énergétique
- Résistantes aux chocs et vibrations
- Format très compact
- Aucune émission infrarouge et UV

Ra  
80

## RA OU IRC

Un Ra égal à 100 correspond à la lumière naturelle du jour. A ce niveau, les couleurs sont perçues sans aucun changement (ou déperdition) pour l'œil humain.

Les LEDs qui diffusent une lumière artificielle ne peuvent prétendre à un IRC supérieur à 90. Dans les endroits qui exigent que les couleurs soient respectées (lieux de vente ou d'exposition par exemple), il est essentiel de prévoir des équipements qui présentent un indice supérieur à 70).

## TEMPÉRATURE DE COULEUR

L'unité de température de couleur est le degré Kelvin (K°). Plus le degré de température est bas, plus la lumière est chaude. Plus le degré de température est élevé, plus la lumière est froide.



## QUEL TYPE DE LED ?



—  
5054 : 4 puces (RGBW) de  
0.32w/led  
Bonne luminosité

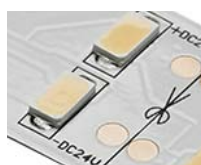

—  
5630 : 1 puce de 0.33w/led  
Très forte luminosité  
Uniquement monochrome



—  
5050 : 3 puces (RGB) de 0.24w/led  
Bonne luminosité



—  
5050 : 1 puce blanc chaud  
ou blanc froid de 0.24w/led  
Forte luminosité

## Idéal pour l'éclairage d'ambiance



—  
3527 : 2 puces  
(blanc chaud blanc froid) de  
0.16w/led



—  
WS2812B :  
3 puces RGB de 0.24w/led avec circuit de commande intégré  
Chaque LED peut être pilotée indépendamment

Les rubans de la gamme SMARTTAPE sont équipés de la dernière technologie de LED WS2812B. Dans un format SMD5050 (5x5mm), le circuit intégré de commande est directement embarqué dans le composant. Plus discrètes, ces LEDs permettent d'obtenir des rubans de seulement 10mm de largeur avec un pitch de seulement 16mm pour le modèle SMARTTAPE6020.



L'installation est très simple, car seulement 3 câbles sont nécessaires pour le fonctionnement ("+", "-", Data in).

## FLEX LED PIXEL

Associé avec une alimentation et un contrôleur SMARTCTL, vous obtiendrez 300 sortes de motifs avec la possibilité d'intervenir sur la vitesse et la luminosité.

IP20	30 LEDs/m	LED WS2812B	PIXEL
<b>SMARTTAPE3020</b> Ruban à LED pixel tricolore 30 LEDs/mètre - IP20 - 5V			
Code : H10596		65€ <sup>TTC</sup>	
<b>Contest</b>			

Ruban adhésif trichromique 150 LEDs RVB pour 5m version pixel  
Puissance nécessaire : 7,2W/m (36W pour 5m)  
Tension nécessaire : 5V DC  
Sécable tous les 3,3 cm (1 LED)  
IP20 : pas de protection aucune étanchéité

IP20	60 LEDs/m	LED WS2812B	PIXEL
<b>SMARTTAPE6020</b> Ruban à LED pixel tricolore 60 LEDs/mètre - IP20 - 5V			
Code : H10597		99€ <sup>TTC</sup>	
<b>Contest</b>			

Ruban adhésif trichromique 300 LEDs RVB pour 5m version pixel  
Puissance nécessaire : 14,4W/m (72W pour 5m)  
Tension nécessaire : 5V DC  
Sécable tous les 1,6 cm (1 LED)  
IP20 : pas de protection aucune étanchéité

<b>SMARTCTL</b> Télécommande HF pour rubans SMARTTAPE 2048 pixel max. - VDC	
Code : H10598	22€ <sup>TTC</sup>
<b>Contest</b>	

Alimentation : 5 V DC  
Nombre de pixels max. contrôlés : 2048  
Télécommande : 433,92 MHz  
Portée de la télécommande : 30 m

<b>100W 5V</b>	
<b>LRS-100-5</b> Alimentation 5V DC 100W max. IP20 1 sortie	
Code : H10600	49€ <sup>TTC</sup>
<b>Contest</b>	

Alimentation : 5 V DC 100 W max.  
Tension de sortie : 5 V DC - 20 A  
Puissance nominale : 100 W  
Tension d'alimentation : 100 - 240 V AC

<b>50W 5V</b>	
<b>LRS-50-5</b> Alimentation 5V DC 50W max. IP20 1 sortie	
Code : H10599	39€ <sup>TTC</sup>
<b>Contest</b>	

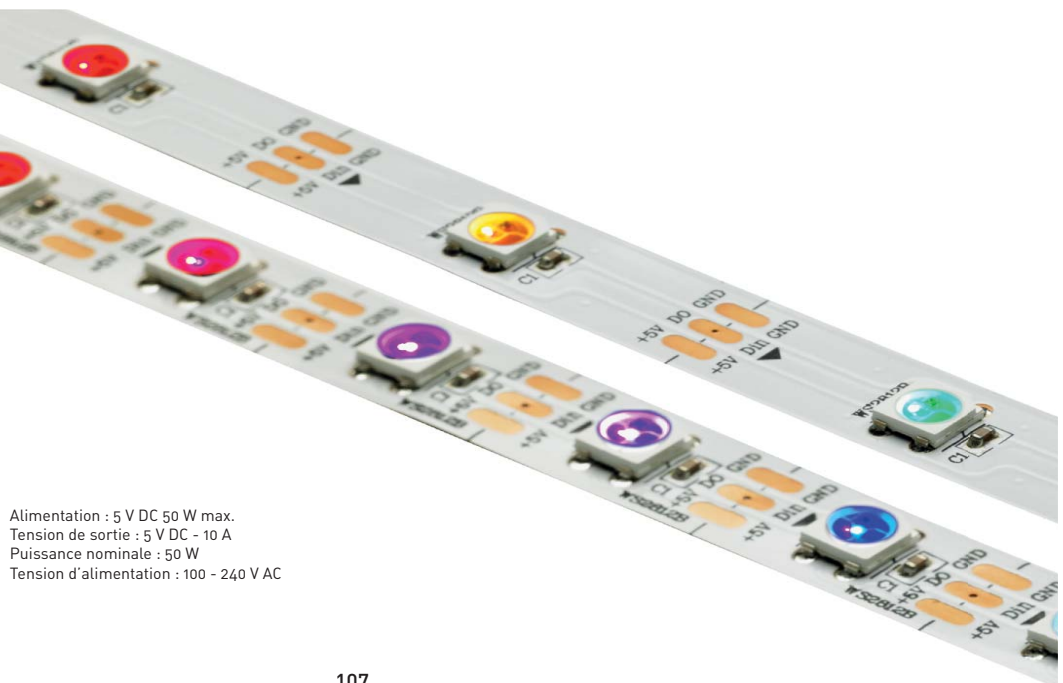

Alimentation : 5 V DC 50 W max.  
Tension de sortie : 5 V DC - 10 A  
Puissance nominale : 50 W  
Tension d'alimentation : 100 - 240 V AC

# CONTRÔLEURS TACTILES

La lumière au bout des doigts.

Découvrez notre nouvelle gamme de contrôleurs de lumière LED entièrement tactiles et encastrables. Fluides et dotés d'une grande précision, choisissez l'intensité et la couleur de votre lumière de votre flex LED avec le bout de votre doigt.

**288 W**  
**24 V**



**PILOTdrive-1**  
Contrôleur de rubans monochromes  
3 x 4A - 12-24V - 12A max.

Code : H10560 45€<sup>TTC</sup>



Fonction :  
- Dimmer 5 % à 100 % monochrome  
- Accès direct à une scène enregistrée  
- «30S» Extinction du ruban après 30 secondes  
Alimentation : 12 - 24 V DC  
Intensité (Charge max. en ampère) : 4 A x 3 (sorties) = 12 A max  
Dimensions : 86 x 86 x 36 mm  
Poids : 208 g  
Compatible avec PILOTdrive et PILOTctl

**192 W**  
**24 V**



**PILOTdrive-2**  
Contrôleur de rubans blancs chauds et froids 2 x 4A - 12-24V - 8A max.

Code : H10561 45€<sup>TTC</sup>



Fonction :  
- Dimmer 5 % à 100 % blanc chaud/froid  
- Accès direct à une scène enregistrée  
- «Mode» pour basculer entre chaud et froid  
Alimentation : 12 - 24 V DC  
Intensité (Charge max. en ampère) : 4 A x 2 (sorties) = 8 A max  
Dimensions : 86 x 86 x 36 mm  
Poids : 208 g  
Compatible avec PILOTdrive et PILOTctl

**288 W**  
**24 V**



**PILOTdrive-3**  
Contrôleur de rubans tricolores  
3 x 4A - 12-24V - 12A max.

Code : H10562 49€<sup>TTC</sup>



Fonction :  
- Dimmer 5 % à 100 % RGB  
- Accès direct à une scène enregistrée  
- 11 modes enregistrés (couleurs fixes + step + fade)  
Alimentation : 12 - 24 V DC  
Intensité (Charge max. en ampère) : 4 A x 3 (sorties) = 12 A max  
Dimensions : 86 x 86 x 36 mm  
Poids : 208 g  
Compatible avec PILOTdrive et PILOTctl

**384 W**  
**24 V**



**PILOTdrive-4**  
Contrôleur de rubans quadricolores  
4 x 4A - 12-24V - 16A max.

Code : H10563 55€<sup>TTC</sup>



Fonction :  
- Dimmer 5 % à 100 % RGBW  
- Accès direct à une scène enregistrée  
- 12 modes enregistrés- Accès direct au blanc (couleurs fixes + step + fade)  
Alimentation : 12 - 24 V DC  
Intensité (Charge max. en ampère) : 4 A x 4 (sorties) = 16 A max  
Dimensions : 86 x 86 x 36 mm  
Poids : 208 g  
Compatible avec PILOTdrive et PILOTctl

**2,4 GHz** **DMX 1 CH**



**PILOTctl-1**  
Contrôleur DMX + 2,4 GHz -1 zone - 1 couleur

Code : H10564 59€<sup>TTC</sup>



Fonction :  
- Dimmer 5 % à 100 % monochrome  
- Accès direct à une scène enregistrée  
- «30S» Extinction du ruban après 30 secondes  
Alimentation : 240 V  
Signal de sortie : 2,4 GHz & DMX512  
Distance de fonctionnement : 30 m en 2,4 GHz  
Dimensions : 112 x 112 x 48 mm  
Poids : 225 g  
Compatible avec PILOTdrive et PILOTctl

**2,4 GHz** **DMX 2 CH**



**PILOTctl-2**  
Contrôleur DMX + 2,4 GHz -1 zone - 2 couleurs

Code : H10565 65€<sup>TTC</sup>



Fonction :  
- Dimmer 5 % à 100 % blanc chaud/froid  
- Accès direct à une scène enregistrée  
- «Mode» pour basculer entre chaud et froid  
Alimentation : 240 V  
Signal de sortie : 2,4 GHz & DMX512  
Distance de fonctionnement : 30 m en 2,4 GHz  
Dimensions : 112 x 112 x 48 mm  
Poids : 225 g  
Compatible avec PILOTdrive et PILOTctl

**2,4 GHz** **DMX 3 CH**



**PILOTctl-3**  
Contrôleur DMX + 2,4 GHz -1 zone - 3 couleurs

Code : H10566 75€<sup>TTC</sup>



Fonction :  
- Dimmer 5 % à 100 % RGB  
- Accès direct à une scène enregistrée  
- 11 modes enregistrés (couleurs fixes + step + fade)  
Alimentation : 240 V  
Signal de sortie : 2,4 GHz & DMX512  
Distance de fonctionnement : 30 m en 2,4 GHz  
Dimensions : 112 x 112 x 48 mm  
Poids : 225 g  
Compatible avec PILOTdrive et PILOTctl

**2,4 GHz** **DMX 4 CH**



**PILOTctl-4**  
Contrôleur DMX + 2,4 GHz -1 zone - 4 couleurs

Code : H10567 75€<sup>TTC</sup>



Fonction :  
- Dimmer 5 % à 100 % RGBW  
- Accès direct à une scène enregistrée  
- 12 modes enregistrés (couleurs fixes + step + fade)  
- Accès direct au blanc sur 4 zones  
Alimentation : 240 V  
Signal de sortie : 2,4 GHz & DMX512  
Distance de fonctionnement : 30 m en 2,4 GHz  
Dimensions : 112 x 112 x 48 mm  
Poids : 225 g  
Compatible avec PILOTdrive et PILOTctl



**4 ZONES** **2,4 GHz** **DMX 4x4 CH**



**PILOTctl-16**  
Contrôleur DMX + 2,4 GHz  
4 zones - 4 couleurs par zone

Code : H10568      85€<sup>TTC</sup>



Fonction  
- Dimmer 5 % à 100 % RGBW  
- Accès direct à une scène enregistrée  
- 12 modes enregistrés (couleurs fixes + step + fade)  
- Accès direct au blanc  
Alimentation : 240 V  
Signal de sortie : 2,4 Ghz & DMX512  
Distance de fonctionnement : 30 m en 2,4 Ghz  
Dimensions : 112 x 112 x 48 mm  
Poids : 225 g  
Compatible avec PILOTdrive et PILOTctl

**Wi-Fi** **2,4 GHz** **RGBW**



**TAPELive4**  
Récepteur émetteur WiFi pour driver  
TAPEDRIVER-WIFI4 télécommande  
2,4 GHz

Code : H10572      259€<sup>TTC</sup>



Mode de communication : 2.4 GHz Wi-Fi, 802.11b/g/n protocole  
Alimentation : 12-24 V DC  
Distance de fonctionnement : 100m environ  
Intensité : 4 A x 4 (sorties) = 16 A max  
Puissance : 192 W / 384 W (12 V / 24 V)  
Dimensions : 128 x 73 x 45 mm  
Poids : 382 g  
Télécommande 2.4 GHz livrée

**2,4 GHz** **4 CH**



**TAPEDRIVER-WIFI4**  
Contrôleur 2,4 GHz Wi-Fi  
4 canaux - 5-24VDC - 4 x 5A max.

Code : H10580      85€<sup>TTC</sup>



Mode de communication : 2.4GHz Wi-Fi  
Alimentation : 5 - 24 V DC  
Distance de fonctionnement : 30m avec sa télécommande  
Intensité : 5 A x 4 (sorties) = 20 A max  
Puissance : 100 W / 240 W / 480W (5 V / 12 V / 24 V)  
Dimensions : 175 x 44 x 30 mm  
Poids : 150 g

## CONFIGURATIONS POSSIBLES

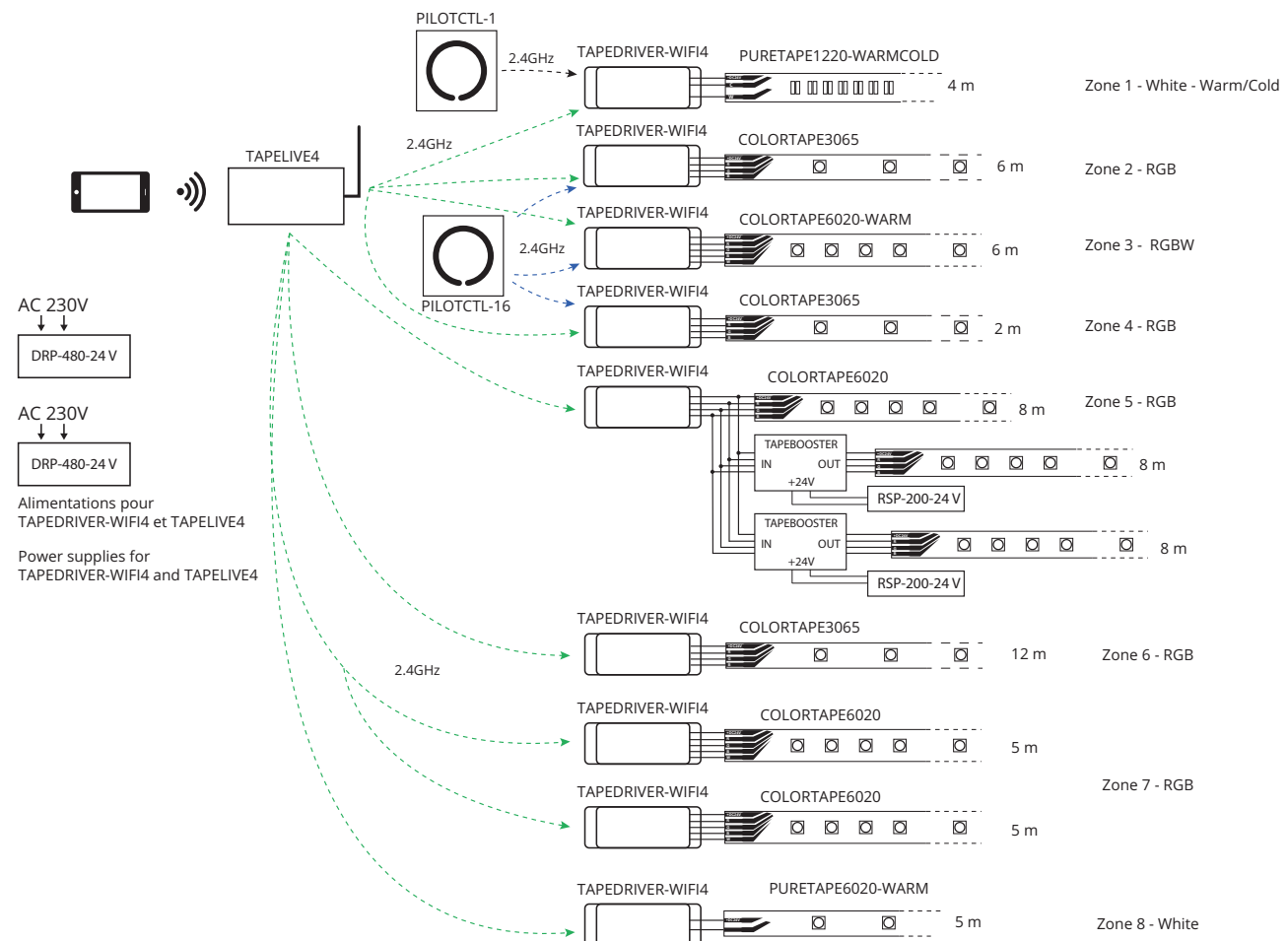

# DRIVERS

2,4 GHz 3 CH



**TAPEDRIVER-RF3**  
Contrôleur 2,4 GHz  
3 canaux - 5-24VDC 3 x 6A max.

Code : H10577 85€<sup>TTC</sup>



Mode de communication : 2.4 GHz  
Alimentation : 5 - 24 V DC  
Intensité (charge max en ampère) : 6 A x 3 (sorties) = 18 A max  
Puissance : 90 W / 216 W / 432 W (5 V / 12 V / 24 V)  
Télécommande compatible :  
REMOTERF-8W & REMOTERF-10RGB  
Distance de fonctionnement : 30 m  
Dimensions : 175 x 44 x 30 mm  
Poids : 150 g

2,4 GHz RGB



**TAPEDRIVERTOUCH-RF3**  
Contrôleur manuel et 2,4GHz  
3 canaux - 12-24VDC - 3x 5A max.

Code : H10578 85€<sup>TTC</sup>



Mode de communication : 2.4 GHz ou manuel  
Alimentation : 12 - 24 V DC  
Intensité (charge max en ampère) : 5 A x 3 (sorties) = 15 A max  
Puissance : 180 W / 360 W (12 V / 24 V)  
Télécommande compatible :  
REMOTERF-10RGB  
Distance de fonctionnement : 30 m  
Dimensions : 211 x 40 x 30  
Poids : 180 g

2,4 GHz 4 CH



**TAPEDRIVER-RF4**  
Contrôleur 2,4 GHz  
4 canaux - 5-24VDC - 4 x 5A max.

Code : H10579 99€<sup>TTC</sup>



Mode de communication : 2.4 GHz  
Alimentation : 5 - 24 V DC  
Intensité (charge max en ampère) : 5 A x 4 (sorties) = 20 A max  
Puissance : 100 W / 240 W / 480 W (5 V / 12 V / 24 V)  
Télécommande compatible :  
REMOTERF-8RGBW  
Distance de fonctionnement : 30 m  
Dimensions : 175 x 44 x 30 mm  
Poids : 150 g

8 zones  
WHITE



**REMOTERF-8W**  
Télécommande 2,4 GHz  
8 zones - 1 couleur

Code : H10569 85€<sup>TTC</sup>



Mode de communication : 2.4GHz  
Alimentation : DC 5V (Lithium) - Batterie rechargeables en mini USB  
Nombre de zones contrôlées : 8 zones  
Driver piloté : TAPEDRIVER-RF3  
Distance de fonctionnement : 30m

10 zones  
RGB



**REMOTERF-10RGB**  
Télécommande 2,4 GHz  
10 zones - 3 couleurs

Code : H10570 119€<sup>TTC</sup>



Mode de communication : 2.4GHz  
Alimentation : DC 5V (Lithium) - Batterie rechargeables en mini USB  
Nombre de zones contrôlées : 10 zones  
- Accès direct à une scène enregistrée  
- 11 modes enregistrés (couleurs fixes + step + fade)  
Driver piloté : TAPEDRIVER-RF3 et TAPEDRIVERTOUCH-RF3  
Distance de fonctionnement : 30m

8 zones  
RGBW



**REMOTERF-8RGBW**  
Télécommande 2,4 GHz  
8 zones - 4 couleurs

Code : H10571 129€<sup>TTC</sup>



Mode de communication : 2.4GHz  
Alimentation : DC 5V (Lithium) - Batterie rechargeables en mini USB  
Nombre de zones contrôlées : 8 zones  
- Accès direct à une scène enregistrée  
- 12 modes enregistrés (couleurs fixes + step + fade)  
- Possibilité de créer une scène  
Driver piloté : TAPEDRIVER-RF4  
Distance de fonctionnement : 30m



### PAS DE CÂBLAGE ENTRE LES DRIVERS



Nos drivers ne se câblent pas entre eux.  
 Les informations envoyées par la télécommande se synchronisent automatiquement avec les drivers grâce à la technologie Wi-fi 2,4 GHz.



Le TAPEDRIVER-RF4 est un contrôleur de ruban 4 canaux piloté par la télécommande REMOTERF-8RGBW. il reçoit les informations émises par la télécommande et génère la puissance pour les rubans à LEDs RGBW. (480W Max en 24V)

Ses LEDs témoins RGB et W faciliteront les vérifications de vos installations.

### CONFIGURATIONS POSSIBLES

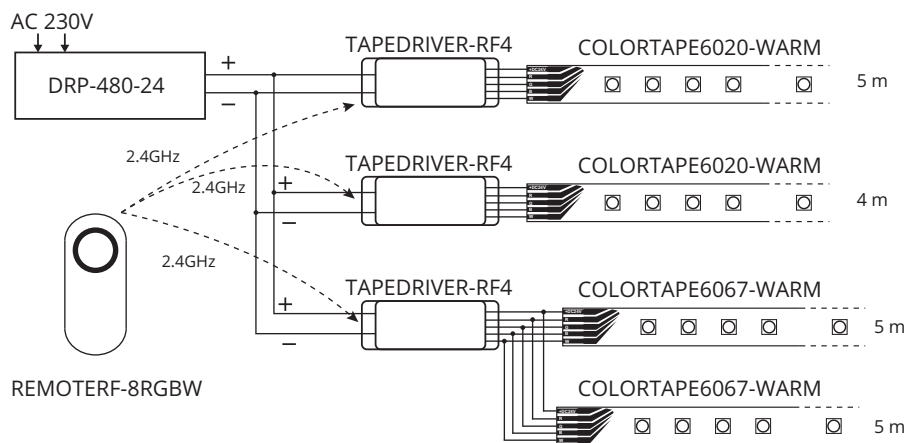

# DRIVERS DMX

Compatibles avec les gammes COLORTAPE et PURETAPE, ces modules convertissent vos instructions DMX ou manuelles en signal d'alimentation pour vos rubans.

Assignables et équipés d'une entrée et d'une sortie DMX, ils s'intègrent parfaitement dans votre installation.

Combiné à une alimentation adaptée, ils peuvent commander au choix, un ruban monochrome, un ruban RGB ou trois rubans monochromes, un ruban RGBW ou quatre rubans monochromes.



## TAPEDRIVER-1

Contrôleur DMX de rubans  
1 canal - 12-24VDC - 6A max.

Code : H10573

49€<sup>TTC</sup>



Pour ruban monochrome  
DMX 1 canal  
144 W sous 24 V  
Dimmer par dip-switchs  
Commande en 0-10V



## TAPEDRIVER

Convertisseur DMX/Puissance  
24 V - 96 Watts max

Code : H9867

55€<sup>TTC</sup>



Pour ruban monochrome et RGB  
DMX 3 canaux  
96 W sous 24 V  
Dimmer par dip-switchs



## TAPEDRIVER-3

Contrôleur DMX de rubans  
3 canaux - 12-24VDC - 3 x 2A max.

Code : H10574

59€<sup>TTC</sup>



Pour ruban RGB  
DMX 3 canaux  
144 W sous 24 V  
Choix des programmes et couleurs par  
dip-switchs



## LED DMX-CONTROL SCREW

Contrôleur DMX LED 12 VDC/24 VDC

Code : B05394

29,90€<sup>TTC</sup>



Pour ruban monochrome et RGB  
DMX 4 canaux  
60 W/canal = 180 W sous 12 VDC  
120 W/canal = 360 W sous 24 VDC  
Choix des programmes et couleurs par  
dip-switchs



## TAPEDRIVER-4

Contrôleur DMX de rubans  
4 canaux - 12-24VDC - 4 x 2.5A max.

Code : H10575

85€<sup>TTC</sup>



Pour ruban RGBW  
DMX 4 canaux  
240 W sous 24 V  
Choix des programmes et couleurs par  
dip-switchs



## TAPEDRIVER-12

Contrôleur DMX de rubans  
12 canaux - 12-24VDC - 12 x 5A max.

Code : H10576

199€<sup>TTC</sup>



Pour tout types de rubans 24 V  
DMX 12 canaux  
1440 W sous 24 V



## FONCTIONNEMENT EN DMX

Exemple pour un ruban RGB  
(3 canaux)

Canal 1 : Rouge  
Dimmer 0%-100%

Canal 2 : Vert  
Dimmer 0%-100%

Canal 3 : Bleu  
Dimmer 0%-100%



### TAPEDIMMER

Gradateur pour ruban monochrome  
24 V - 432 Watts maximum

Code : H9866

49€<sup>TTC</sup>



Compatible avec les rubans monochromes  
Potentiomètre rotatif pour régler le niveau de sortie  
Alimentation : 24 V DC  
Puissance maximale : 432W en 24V -  
Dimensions : 112 x 65 x 24 mm  
Poids : 0,5 Kg



### LED 1CH DIM WALL

Variateur mural 12V/24V

Code : B05392

10,90€<sup>TTC</sup>



Compatible avec les rubans monochromes  
Potentiomètre rotatif pour régler le niveau de sortie  
Télécommande IR pour M/A, veille, dimmer, 4 niveaux.  
Alimentation : 12 ou 24 V DC  
Puissance maximale : 160W en 24V - 80W en 12V  
Dimensions : 87 x 87 x 53 mm (boîtier)  
Poids : 0,150 Kg



### LED 1CH DIM-CONTROL

Variateur 1 canal 12V/24V

Code : B05393

5,90€<sup>TTC</sup>



Compatible avec les rubans monochromes  
Potentiomètre rotatif pour régler le niveau de sortie  
Alimentation : 12 ou 24 V DC  
Puissance maximale : 160W en 24V - 80W en 12V  
Dimensions : 89 x 59 x 50 mm  
Poids : 0,065 Kg





### TAPEBOOSTER-RGBW

Compatible avec les rubans quadricolors, tricolors et monochromes, ce booster de signal permet d'augmenter le nombre de rubans reliés sur un contrôleur en série.

Combiné à une alimentation adaptée, il amplifie le signal reçu et vous permet ainsi de connecter plus de rubans à un même contrôleur pour de plus grandes longueurs de flexible sans discontinuité ou différence de luminosité.

### CONFIGURATIONS POSSIBLES

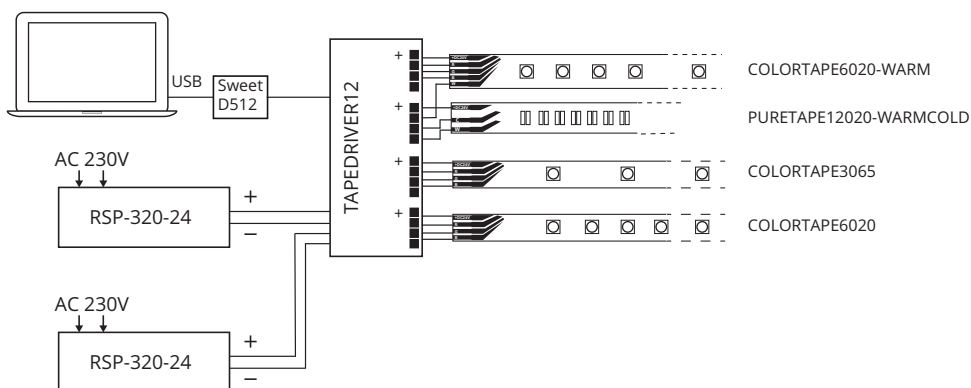



# BOOSTERS ET MANAGERS



## TAPEBOOSTER

Amplificateur de signal RGB  
24 V - 576 Watts maximum

Code : H9865

29€<sup>TTC</sup>



Compatible avec les rubans tricolores et monochromes  
Tension d'alimentation: DC 24V  
Charge maximale en sortie : 3x8A  
Signal de sortie: Tension constante MLI  
Puissance maximale en sortie : 576W(24V)  
Dimensions : 107 x 65 x 24 mm  
Poids : 0,5 kg



## TAPEBOOSTER-1X10A

Booster 1 canal - 12-24VDC - 10 A max

Code : H10769

45€<sup>TTC</sup>



Compatible avec les rubans monochromes  
Tension d'alimentation: DC12V-24V  
Charge maximale en sortie : 10A/CHx1  
Signal de sortie: Tension constante MLI  
Puissance maximale en sortie : 120W(12V) / 240W(24V)  
Dimensions : 125 x 45 x H36 mm  
Poids : 0,100 kg



## TAPEBOOSTER-RGBW

Booster 4 canaux - 5-24VDC  
3 x 3A + 1 x 9A max.

Code : H10770

79€<sup>TTC</sup>



Compatible avec les rubans quadricolores, tricolores et monochromes  
Tension d'alimentation : DC5V-DC24 V  
Charge maximale en sortie :  
- RVB : 3Ax3CH  
- W : 9Ax1CH  
Signal de sortie: Tension constante MLI  
Puissance maximale en sortie:  
- RVB : 72Wx3CH  
- W : 216W(24V)  
Dimensions : 176 x 46 x 30 mm  
Poids : 0,145 kg



## LED REPEATER

LED-REPEATER RVB

Code : B05400

19€<sup>TTC</sup>



Compatible avec les rubans tricolores et monochromes  
Tension d'alimentation : DC12-24 V  
Signal de sortie: Tension constante MLI  
Puissance maximale en sortie :  
- RVB : 80Wx3CH sous 12V  
- RVB : 160Wx3CH sous 24V  
Dimensions : 90 x 90 x 24 mm  
Poids : 0,190 kg



## POWTAPE

Boîtier de contrôle et d'alimentation  
24V - 50W - Auto/DMX

Code : H9583

149€<sup>TTC</sup>



Compatible avec les rubans tricolores et monochromes  
Alimentation intégrée: DC24 V  
Puissance maximale en sortie:  
- RVB : 16Wx3CH total 50W  
Contrôleur intégré par switches pour : Master/Slave, Couleurs, Musical, programmes.  
Fonctionnement DMX 4 canaux  
Connexion pour contrôleur mural CTLTAPE.  
Alimentation : AC230V - 50 Hz  
Dimensions : 332 x 70 x 40 mm  
Poids : 1kg



## CTLTAPE

Contrôleur DMX mural à encastrer  
4 canaux - 2 mémoires de programme

Code : H9584

55€<sup>TTC</sup>



Compatible avec les rubans tricolores et monochromes :  
Réglage des couleurs par potentiomètre (avec accès à un programme fade)  
Réglage de la luminosité/strobe par potentiomètre  
Réglage de la vitesse en mode Fade  
2 mémoires de réglage  
1 bouton Black Out (ON/OFF)  
DMX 4 canaux:  
Rouge, vert, bleu, Dimmer général / Strobe  
Alimentation : DC12V - 1A (non fournie)  
Dimensions : 84 x 83 x 40 mm  
Poids : 0,5 kg



## POW121

Alimentation pour contrôleur  
220V/12 V - 1A

Code : H9806

12€<sup>TTC</sup>



Alimentation pour CTLTAPE  
Alimentation : AC 240V - 50-60Hz  
Sortie : 12V DC - 1A  
Protection IP20



## MINI LED MANAGER Mk3

LED DMX Power supply 100W 24V cv

Code : B04949

144,90€<sup>TTC</sup>



Compatible avec les rubans tricolores et monochromes  
Alimentation intégrée: DC24 V  
Puissance maximale en sortie:  
- RVB : 33Wx3CH total 100W  
Contrôleur intégré par switches pour : Master/Slave, 16 Couleurs, Musical, programmes.  
Fonctionnement DMX 4 canaux  
Connexion pour contrôleur mural CTLTAPE et interrupteur ON/OFF  
Alimentation : AC230V - 50 Hz  
Dimensions : 356 x 132 x 43 mm  
Poids : 1,9 kg



### MICRO LED MANAGER Mk2

LED DMX Power supply 50W 24V cv

Code : B04950

99€<sup>TTC</sup>



Compatible avec les rubans tricolores et monochromes  
Alimentation intégrée: DC24 V  
Puissance maximale en sortie:  
- RVB : 16Wx3CH total 50W  
Contrôleur intégré par switches pour :  
Master/Slave, 16 Couleurs, Musical, programmes.  
Fonctionnement DMX 4 canaux  
Connexion pour contrôleur mural CTL-TAPE et interrupteur ON/OFF  
Alimentation : AC230V - 50 Hz  
Dimensions : 332 x 70 x 40 mm  
Poids : 0,950 kg



### LED WALL DIMMER

Commande à distance RGB compacte pour projecteurs à LED

Code : B04936

59€<sup>TTC</sup>



Compatible avec les rubans tricolores et monochromes :  
Réglage des couleurs par potentiomètre (avec accès à un programme fade)  
Réglage de la luminosité/strobe par potentiomètre  
Réglage de la vitesse en mode Fade  
2 mémoires de réglage  
1 bouton Black Out (ON/OFF)  
DMX 4 canaux:  
Rouge, vert, bleu, Dimmer général / Strobe  
Alimentation : DC12V - 1A (non fournie)  
Dimensions : 84 x 83 x 40 mm  
Poids : 0,5 kg



### LED RF-CONTROL DIM

Contrôleur 1 canal LED mono couleur

Code : B05396

32,90€<sup>TTC</sup>



Compatible avec les rubans monochromes  
Alimentation: DC12-24 V  
Puissance maximale en sortie:  
- 240 W sous 12 V  
- 480 W sous 24 V  
Télécommande HF (433,92 MHz) intégrée pour :  
M/A, arrêt 30s, dimmer, niveaux, night light  
Connexion RJ45 pour synchronisation Master/Slave  
Dimensions : 90 x 90 x 24 mm  
Poids : 0,250 kg



### LED RF-CONTROL RGB

Contrôleur à 3 canaux RVB

Code : B05397

32,90€<sup>TTC</sup>



Compatible avec les rubans tricolores  
Alimentation: DC12-24 V  
Puissance maximale en sortie:  
- 240 W sous 12 V  
- 480 W sous 24 V  
Télécommande HF (433,92 MHz) intégrée pour :  
M/A, arrêt 30s, dimmer, niveaux, night light  
Connexion RJ45 pour synchronisation Master/Slave  
Dimensions : 90 x 90 x 24 mm  
Poids : 0,250 kg

## CONFIGURATIONS POSSIBLES

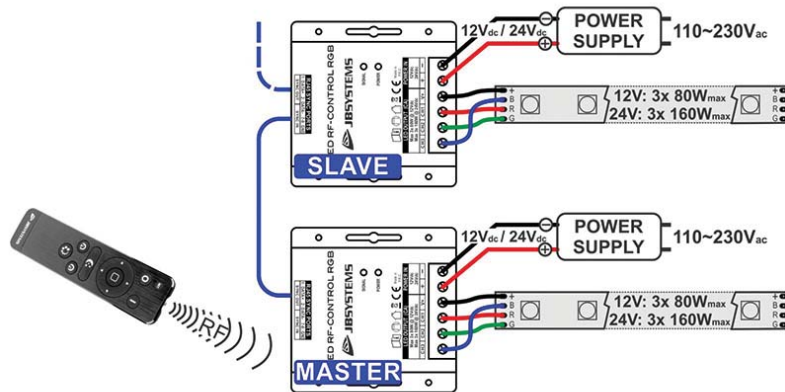

# ALIMENTATIONS



A

## POW2411P

Alimentation étanche pour ruban  
24 V DC - 30 Watts maximum

Code : H9881

19€<sup>TTC</sup>

**Contest**



B

## EIP 060V0240LS

Alimentation à découpage - 24Vdc/60W

Code : B05390

32,90€<sup>TTC</sup>

**JBSYSTEMS**



C

## POW242

Alimentation pour ruban  
24 V - 50 Watts max - IP20

Code : H9807

32€<sup>TTC</sup>

**Contest**



D

## POW244IP2

Alimentation 24VDC 4.15A  
100W max - IP65 - 2 sorties

Code : H10362

75€<sup>TTC</sup>

**Contest**

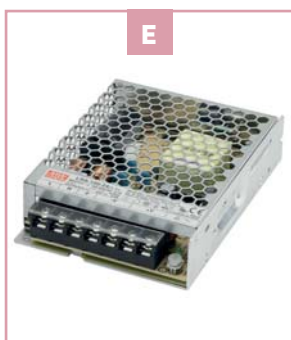

E

## LRS-100-24

Alimentation 24VDC  
100W max. IP20 - 2 sorties

Code : H10581

42€<sup>TTC</sup>

**Contest**



F

## DR120-24

Alimentation MW  
120 W Stabilisée, pour rail DIN

Code : H9926

139€<sup>TTC</sup>

**Contest**



NEW

G

## ESE 150-24S

Alimentation à découpage - 24Vdc/150W

Code : B05398

49€<sup>TTC</sup>

**JBSYSTEMS**



H

## POW246IP2

Alimentation 24VDC 6.25A  
150W max - IP65 - 2 sorties

Code : H10316

79€<sup>TTC</sup>

**Contest**



I

## RSP-200-24

Alimentation 24VDC  
200W max. IP20 - 3 sorties

Code : H10582

139€<sup>TTC</sup>

**Contest**



J

## DRP240-24

Alimentation MW  
240 W Stabilisée, pour rail DIN

Code : H9927

199€<sup>TTC</sup>

**Contest**



K

## RSP-320-24

Alimentation 24VDC  
320W max. IP20 - 3 sorties

Code : H10583

139€<sup>TTC</sup>

**Contest**



L

## DRP480-24

Alimentation MW  
480 W Stabilisée, pour rail DIN

Code : H9928

349€<sup>TTC</sup>

**Contest**

	Référence	Code	Tension de sortie	Intensité	Puissance	Nb de sorties	Format	IP	Dimensions
A	POW241IP	H9881	24V	1 A	30 W	1	-	IP65	218 x 30 x 22
B	EIP 060V0240LS	B05390		2,5 A	60W	1	-	IP20	157 x 54 x 36
C	POW242	H9807		2,1 A	50 W	1	-	IP20	125 x 52 x 36
D	POW244IP2	H10362		4 A	100 W	2	-	IP65	240 x 68 x 57
E	LRS-100-24	H10581		4,5A	100 W	2	A intégrer	IP20	129 x 97 x 30
F	DR120-24	H9926		5 A	120 W	2	Rail	IP20	65,5 x 125,2 x 100
G	ESE 150-24S	B05398		6,25 A	150 W	2	A intégrer	IP20	159 x 97 x 30
H	POW246IP2	10316		6,5 A	150 W	2	-	IP65	240 x 68 x 57
I	RSP-200-24	10582		8,4 A	200 W	3	A intégrer	IP20	215 x 115 x 30
J	DRP-240-24	9927		10 A	240 W	2	Rail	IP20	125,5 x 125,2 x 100
K	RSP-320-24	10583		13,4 A	320 W	3	A intégrer	IP20	215 x 115 x 3
L	DRP-480-24	9928		20 A	480 W	2	Rail	IP20	227x125,2x100

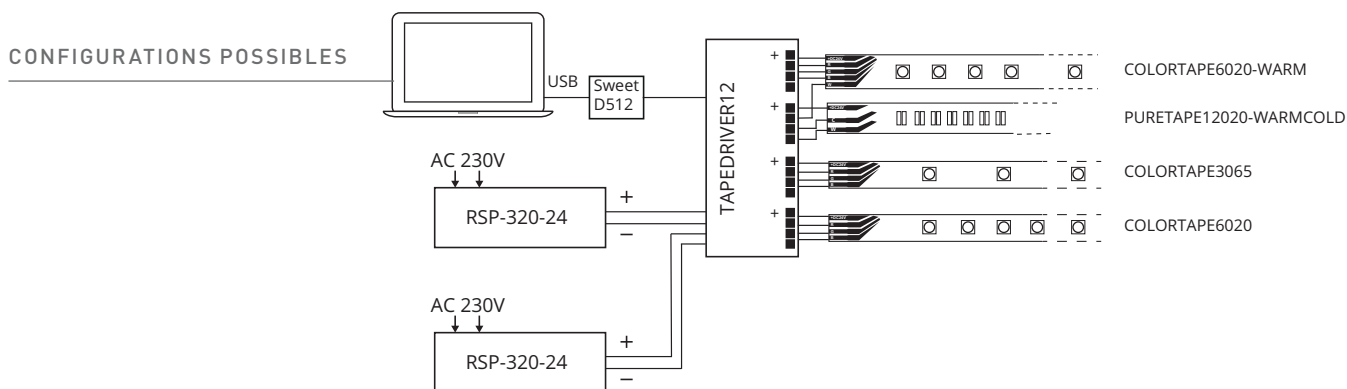

## QUELLE ALIMENTATION CHOISIR ?

Quelle est la consommation d'un ruban en W et quelle alimentation dois-je choisir ?

### Exemple :

9m de ruban RGB 60 LEDs/m 14.4 W/m en 24 V (COLORTAPE6065)

Consommation d'une longueur L de ruban (en W) = longueur (m) x puissances/mètre (w/m)

Le ruban va consommer  $14.4 \times 9 = 129.6$  W

### Choix de l'alimentation :

Il faut prévoir 10% supplémentaire de puissance sur l'alimentation.

Dans le même exemple :

$129.6 + 10\% = 142.56$  W

POW246IP2 qui fait 150 W

## QUELLE LONGUEUR DE RUBAN ?

La longueur maximum de ruban n'est pas déterminée uniquement par la puissance de l'alimentation et du driver. Elle est aussi déterminée par l'intensité de courant qui peut être supportée par le circuit du ruban. Vous pourrez doubler la longueur maximum référencée dans le tableau ci-dessous en alimentant le ruban par ses deux extrémités.

		Longueur Max.
9859	COLORTAPE3065	16 m
10541	COLORTAPE6020	8 m
10542	COLORTAPE6020-WARM	5 m
9994	COLORTAPE6065	8 m
9860	COLORTAPE6067	8 m
10543	COLORTAPE6067-WARM	5 m
10539	PURETAPE12020-WARMCOLD	5 m
10540	PURETAPE12067-WARMCOLD	5 m
10538	PURETAPE14420-COLD	5 m
10536	PURETAPE14420-WARM	5 m
10537	PURETAPE6020-COLD	8 m
10535	PURETAPE6020-WARM	8 m
9862	PURETAPE6067-COLD	8 m
9861	PURETAPE6067-WARM	8 m

# PROFILÉS ALUMINIUM

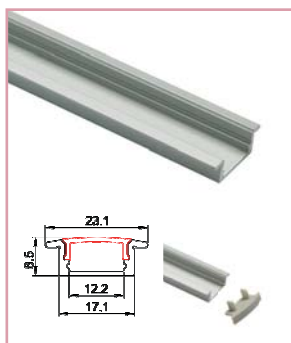

**TAPEprofil-A**  
 Profilé aluminium à encastrer 8,5 x 23 mm  
 Longueur 2m

Code : H10619 19€<sup>TTC</sup>

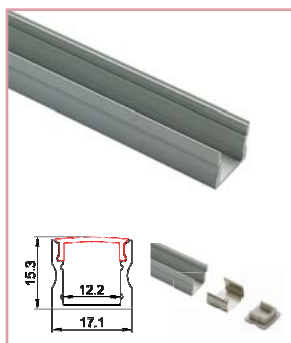

**TAPEprofil-B**  
 Profilé aluminium 15 x 17 mm  
 Longueur 2m

Code : H10620 22€<sup>TTC</sup>

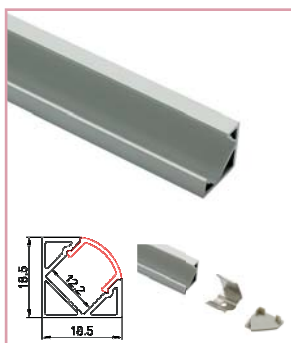

**TAPEprofil-C**  
 Profilé aluminium 19 x 19 mm 45°  
 Longueur 2m

Code : H10621 25€<sup>TTC</sup>



**TAPEprofil-D**  
 Profilé aluminium double largeur 15 x 24 mm  
 Longueur 2m

Code : H10622 35€<sup>TTC</sup>

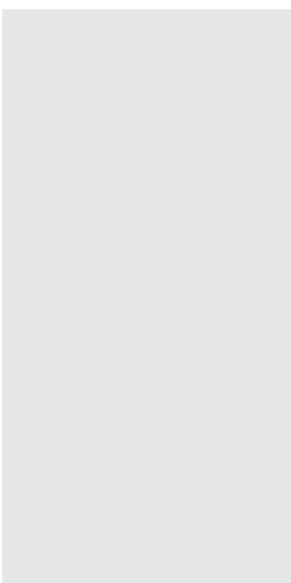

**TAPEclip-B**  
 Clip de fixation pour profilé B

Code : H10633 1,70€<sup>TTC</sup>



**TAPEclip-C**  
 Clip de fixation pour profilé C

Code : H10634 0,80€<sup>TTC</sup>



**TAPEclip-D**  
 Clip de fixation pour profilé D

Code : H10635 1,10€<sup>TTC</sup>



**TAPEcaps-A**  
 Capot de terminaison pour profilé A

Code : H10629 0,80€<sup>TTC</sup>



**TAPEcaps-B**  
 Capot de terminaison pour profilé B

Code : H10630 0,80€<sup>TTC</sup>



**TAPEcaps-C**  
 Capot de terminaison pour profilé C

Code : H10631 0,80€<sup>TTC</sup>



**TAPEcaps-D**  
 Capot de terminaison pour profilé D

Code : H10632 0,80€<sup>TTC</sup>





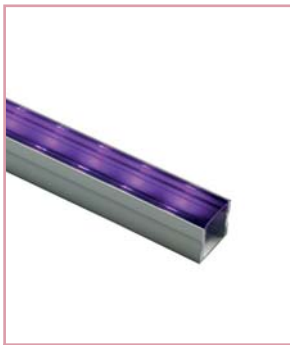

### TAPEcov-1

Diffuseur Crystal pour profilés A,B,C  
Longueur 2m

Code : H10623

14€<sup>TTC</sup>

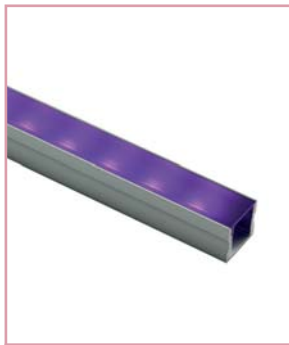

### TAPEcov-2

Diffuseur Frost pour profilés A,B,C  
Longueur 2m

Code : H10624

14€<sup>TTC</sup>

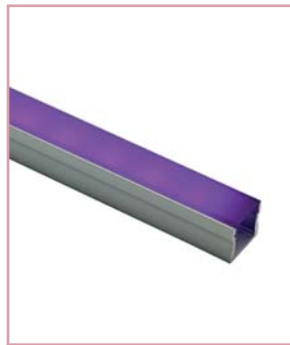

### TAPEcov-3

Diffuseur Milk pour profilés A,B,C  
Longueur 2m

Code : H10625

14€<sup>TTC</sup>

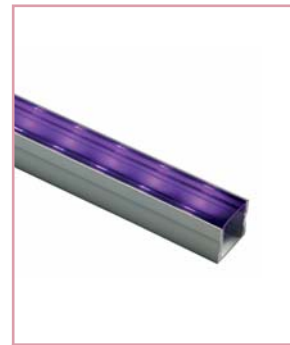

### TAPEcov-4

Diffuseur Crystal pour profilés D  
Longueur 2m

Code : H10626

19€<sup>TTC</sup>

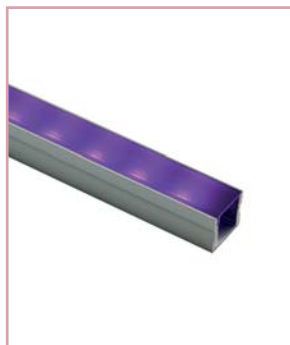

### TAPEcov-5

Diffuseur Frost pour profilés D  
Longueur 2m

Code : H10627

19€<sup>TTC</sup>

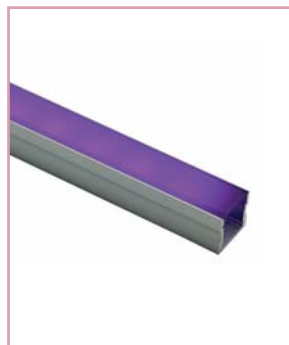

### TAPEcov-6

Diffuseur Milk pour profilés D  
Longueur 2m

Code : H10628

19€<sup>TTC</sup>



### ALU-CORNER-15MM (2M)

Profil cornière

Code : B05376

24,90€<sup>TTC</sup>



### ALU-RECESS-15MM (2M)

Profil haut à encastrer

Code : B05371

29,90€<sup>TTC</sup>



### ALU-SURFACE-7MM (2M)

Profil bas

Code : B05372

25,90€<sup>TTC</sup>



### ALU-SURFACE-15MM (2M)

Profil haut

Code : B05374

30,90€<sup>TTC</sup>



## LES TYPES DE DIFFUSION LUMINEUSE

### Milk - Opalin diffuseur

Diffusion, il permet de faire de la signalétique.  
Vous ne voyez pas les LEDs

### Frost - 50% diffusant

Eclairage d'ambiance. Il permet de diffuser la  
lumière (si le profil choisi est assez profond).

### Crystal - Transparent

Pour l'éclairage, il permet de protéger les LEDs  
L'utilisation de capot atténuera la luminosité du  
ruban en fonction de l'opacité de ce dernier.

# ACCESSOIRES POUR RUBANS



## TCO-2

Connecteur en T  
pour rubans monochromes 10 mm

Code : H10549 0.60€<sup>TTC</sup>



## TCO-3

Connecteur en T  
pour rubans bicolores 10 mm

Code : H10552 0.80€<sup>TTC</sup>



## TCO-4

Connecteur en T  
pour rubans tricolores 10 mm

Code : H10555 0.80€<sup>TTC</sup>



## TCO-5

Connecteur en T  
pour rubans quadricolores 12 mm

Code : H10558 1€<sup>TTC</sup>

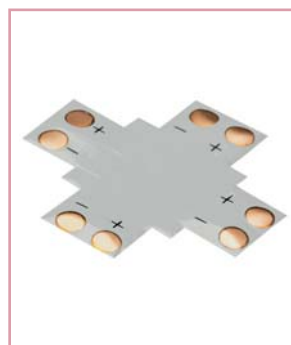

## XCO-2

Connecteur en X  
pour rubans monochromes 10 mm

Code : H10550 0.70€<sup>TTC</sup>

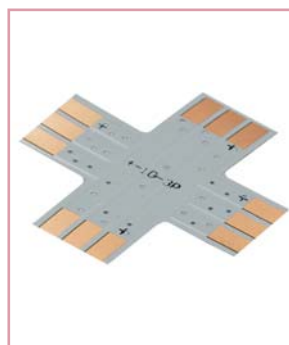

## XCO-3

Connecteur en X  
pour rubans bicolores 10 mm

Code : H10553 1€<sup>TTC</sup>

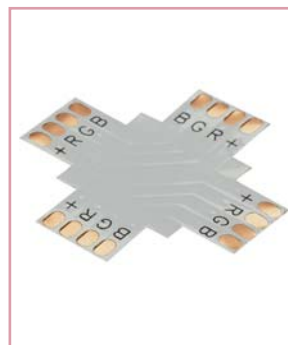

## XCO-4

Connecteur en X  
pour rubans tricolores 10 mm

Code : H10556 0.90€<sup>TTC</sup>

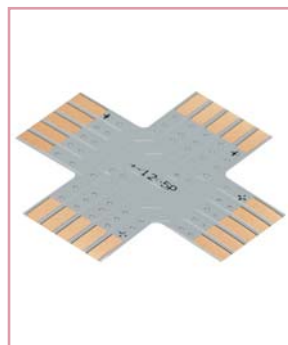

## XCO-5

Connecteur en X  
pour rubans quadricolores 12 mm

Code : H10559 1€<sup>TTC</sup>



## LCO-2

Connecteur en L  
pour rubans monochromes 10 mm

Code : H10548 0.80€<sup>TTC</sup>

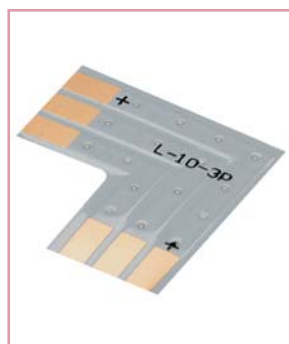

## LCO-3

Connecteur en L  
pour rubans bicolores 10 mm

Code : H10551 0.80€<sup>TTC</sup>



## LCO-4

Connecteur en L  
pour rubans tricolores 10 mm

Code : H10554 0.80€<sup>TTC</sup>

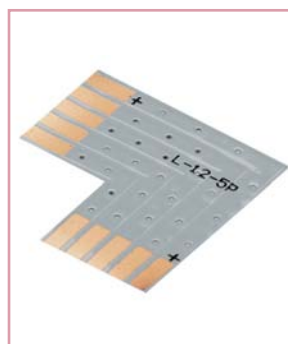

## LCO-5

Connecteur en L  
pour rubans quadricolores 12 mm

Code : H10557 0.80€<sup>TTC</sup>





A	H10637	PILOTBOX - Boîte d'encastrement carrée 47 mm blanche	CONTEST®	9€ <sup>TTC</sup>
B	H10638	PILOTSCREW - Vis acier taille M3.5x20 - 1 pièce (il en faut 2 par PILOTBOX)	CONTEST®	0,50€ <sup>TTC</sup>
C	H10544	ADF1050 - Adhésif double face largeur 10 mm -rouleau de 50 m	CONTEST®	42€ <sup>TTC</sup>
D	H10545	ADF1250 - Adhésif double face largeur 12 mm -rouleau de 50 m	CONTEST®	49€ <sup>TTC</sup>
E	H10546	FLATCABLE-4 - Câble plat 4 x 0,326mm <sup>2</sup> N/V/R/B - 10m	CONTEST®	25€ <sup>TTC</sup>
F	H10547	FLATCABLE-5 - Câble plat 5 x 0,326mm <sup>2</sup> N/V/R/B/J - 10m	CONTEST®	29€ <sup>TTC</sup>
G	H9887	TAPELINK20 - Cordons 4 fils avec connecteurs F/F-IP20	CONTEST®	1,40€ <sup>TTC</sup>
H	H9888	TAPECON4FF - Connecteur 4 broches F/F-IP20 sachet de 20	CONTEST®	0,80€ <sup>TTC</sup>
I	H9883	TAPEFIX65 - Lot de 15 Pontets, 5 Bouchons, 1 Tube Silicone	CONTEST®	4,80€ <sup>TTC</sup>
J	H9884	TAPELINK61 - Cordons 4 fils avec connecteurs M/F-IP61 - noir	CONTEST®	2,90€ <sup>TTC</sup>
K	H9885	TAPELINK65 - Cordons 4 fils connect. M/F-IP65 - transparent	CONTEST®	5,60€ <sup>TTC</sup>
L	H9886	TAPELINK68 - Cordons 4 fils connecteurs M/F-IP68 - blanc	CONTEST®	3,50€ <sup>TTC</sup>
M	H9882	TAPEFIX68 - Lot de 15 Pontets, 5 Bouchons, 1 Tube Silicone	CONTEST®	4,80€ <sup>TTC</sup>
N	H9808	RGBB-100 - Câble électrique 4 fils pour rubans tricoloresBobine de 50 mètres	CONTEST®	119€ <sup>TTC</sup>
O	B04944	CCM-50 - Câble pour connecter des projecteurs LED à la sortie de nos gestionnaires LED	JB SYSTEMS®	99€ <sup>TTC</sup>

# PROJECTEURS DE DÉCORATION



## CEIL6TC-MKII

Projecteur étanche à 6 LEDs 3 W tricolores livré avec tyre d'accroche.

Code : H10658

149€<sup>TTC</sup>



6 LED trichromiques de 3W  
Flux (Lm): 590 +/- 2.5%  
Angle d'ouverture du faisceau de 20° -  
Luminosité de 266 Lux à 3 m en blanc  
Corps en aluminium extrudé  
Refroidissement par convection -  
Degré IP : 65 (protection totale contre les poussières et les projections d'eau)  
Alimentation : DC12-48V 350 mA (max) /48V  
Consommation: 18 W  
Câble : 1 m Cat.5e avec connecteur RJ45 8 broches  
Dimensions : Diamètre 111 mm  
Longueur 72 mm (sans presse étoupe) / 92 mm (avec presse étoupe)  
Poids: 0,775 Kg



## CEIL3TC-MKII

Projecteur d'extérieur à 3 LED 3W TRI IP65 Connecteurs RJ45

Code : H10492

89€<sup>TTC</sup>



3 LED trichromiques de 3W  
Flux (Lm): 210 +/- 2.5%  
Angle d'ouverture du faisceau de 40°  
Corps en aluminium extrudé  
Refroidissement par convection  
Compatible avec les supports MR16  
Degré IP : 65 (protection totale contre les poussières et les projections d'eau)  
Alimentation : DC12-48V 350 mA (max) /48V  
Consommation: 12 W  
Câble : 1 m Cat.5e avec connecteur RJ45 8 broches  
Dimensions : Diamètre 49.5 mm (compatible MR16) Longueur 75 mm (sans presse étoupe) / 95 mm (avec presse étoupe)  
Poids: 0,245 kg



## PILOT60

Boîtier de contrôle et d'alimentation 60W Connecteurs RJ45

Code : H9780

199€<sup>TTC</sup>



Fonctionnement autonome :  
Mode master /Slave Automatique  
16 programmes intégrés  
3 programmes libres  
Compatible avec les projecteurs couleurs et blancs  
Fonctionnement DMX :  
Projecteurs RVBW : de 3 à 7 canaux suivant les fonctions  
Projecteurs blancs ou unicolores : de 1 à 2 canaux suivant les fonctions  
Sortie 48 V sur RJ45 pour projecteurs jusqu'à 60 W maximum  
Adaptateur RJ45/XLR fournis pour les connexions DMX  
Alimentation : AC100-240 V 50-60 Hz  
Dimensions : 179 x 215 x 60 mm  
Poids net : 1,4 kg



## LD-POWER 60

Bloc de puissance pour projecteurs à LED

Code : B05120

175€<sup>TTC</sup>



Fonctionnement autonome :  
Mode master /Slave Automatique  
16 programmes intégrés  
3 programmes libres  
Compatible avec les projecteurs couleurs et blancs  
Fonctionnement DMX :  
Projecteurs RVBW : de 3 à 7 canaux suivant les fonctions  
Projecteurs blancs ou unicolores : de 1 à 2 canaux suivant les fonctions  
Sortie 48 V sur RJ45 pour projecteurs jusqu'à 60 W maximum  
Adaptateur RJ45/XLR fournis pour les connexions DMX  
Alimentation : AC100-240 V 50-60 Hz  
Dimensions : 179 x 215 x 60 mm  
Poids net : 1,4 kg



## PILOT120

Boîtier contrôle et d'alimentation 2 zones 120W - Connecteurs RJ45

Code : H9781

329€<sup>TTC</sup>



Fonctionnement autonome :  
Mode master /Slave Automatique  
16 programmes intégrés  
3 programmes libres  
Compatible avec les projecteurs couleurs et blancs  
Fonctionnement DMX :  
Projecteurs RVBW : de 4 à 11 canaux suivant les fonctions  
Projecteurs blancs ou unicolores : de 2 à 4 canaux suivant les fonctions  
2 sorties 48 V sur RJ45 pour projecteurs jusqu'à 60 W maximum par zone  
Adaptateur RJ45/XLR fournis pour les connexions DMX  
Alimentation : AC100-240 V 50-60 Hz  
Dimensions : 234 x 279 x 62 mm  
Poids net : 2,4 kg



## PILOT240

Boîtier contrôle et d'alimentation 4 zones 240W - Connecteurs RJ45

Code : H9782

599€<sup>TTC</sup>



Fonctionnement autonome :  
Mode master /Slave Automatique  
15 programmes intégrés  
3 programmes libres + programmation d'un calendrier  
Compatible avec les projecteurs couleurs et blancs  
Fonctionnement DMX :  
Projecteurs RVBW : de 4 à 19 canaux suivant les fonctions  
Projecteurs blancs ou unicolores : de 4 à 8 canaux suivant les fonctions  
4 sorties 48 V sur RJ45 pour projecteurs jusqu'à 60 W maximum par zone  
Adaptateur RJ45/XLR fournis pour les connexions DMX  
Alimentation : AC100-240 V 50-60 Hz  
Dimensions : 280 x 309 x 90 mm  
Poids net : 4 kg



## EXPLICATIONS DU CALCUL :

Le nombre de projecteurs dépend de la puissance consommée par rapport à la puissance admissible de l'alimentation. La limite basse tient compte de 30% de puissance consommée aussi par le câble. La limite haute ne tient pas compte de la consommation du câble.



A	H9786	LINK-RJ15 - Cordon RJ45-RJ45 - 0.15m	CONTEST®	2,50€ <sup>TTC</sup>
B	H9787	LINK-RJ50 - Cordon RJ45-RJ45 - 0.5m	CONTEST®	3€ <sup>TTC</sup>
C	H9788	LINK-RJ150 - Cordon RJ45-RJ45 - 1,5m	CONTEST®	3€ <sup>TTC</sup>
D	H9789	LINK-RJ300 - Cordon RJ45-RJ45 - 3m	CONTEST®	6,50€ <sup>TTC</sup>
E	H9790	LINK-RJ500 - Cordon RJ45-RJ45 - 5m	CONTEST®	13€ <sup>TTC</sup>
F	H9791	LINK-RJ1000 - Cordon RJ45-RJ45 - 10m	CONTEST®	14€ <sup>TTC</sup>
G	H9792	LINK-SPLIT - Splitter RJ45 - Pour éviter les grandes longueurs de câble entre les projecteurs	CONTEST®	6,50€ <sup>TTC</sup>
	B05154	LD-SPLIT RJ45 (5pcs) - Entrées et sorties RJ45 conçues pour les câbles CAT-5e. (5pcs)	BRITEQ®	24,90€ <sup>TTC</sup>
H	H9793	LINK-END - Connecteur de terminaison Pour les projecteurs CEIL1TC, CEIL4TC, CEIL6TC et FLAT1TC	CONTEST®	0,90€ <sup>TTC</sup>
	B05156	LD-TERM RJ45 (5 pcs) - Petite borne de connexion RJ45.	BRITEQ®	3,90€ <sup>TTC</sup>
I	H9803	LINK-IPBOX - Boîte de dérivation étanche avec connecteur repérés intégrés	CONTEST®	35€ <sup>TTC</sup>
	B05155	LD-SPLIT - IP 68 - Boîtier de jonction en plastique - IP68 avec entrées et sorties conçues pour les câbles CAT-5e	BRITEQ®	29€ <sup>TTC</sup>
J	H9804	LINK-SOCKET - Connecteur RJ45 mâle couvre câble noir	CONTEST®	1,40€ <sup>TTC</sup>
K	H9805	LINK-TOOL - Pince à sertir pour connecteur RJ45	CONTEST®	19€ <sup>TTC</sup>
L	H9802	CAT5e-100 - Câble catégorie 5 pour connecteur RJ45 - 100m	CONTEST®	169€ <sup>TTC</sup>
M	B05150	LD-PATCH RJ45 - 0.15M - Câbles CAT-5e dotés de connecteurs RJ45 - 0.15M	BRITEQ®	1,39€ <sup>TTC</sup>
	B05151	LD-PATCH RJ45 - 0.50M - Câbles CAT-5e dotés de connecteurs RJ45 - 0.50M	BRITEQ®	2,90€ <sup>TTC</sup>
	B05152	LD-PATCH RJ45 - 1.50M - Câbles CAT-5e dotés de connecteurs RJ45 - 1.50M	BRITEQ®	4,90€ <sup>TTC</sup>
	B05153	LD-PATCH RJ45 - 5.00M - Câbles CAT-5e dotés de connecteurs RJ45 - 5.00M	BRITEQ®	9,90€ <sup>TTC</sup>



Type de ruban



Monochrome/UV/  
Bleu

W/WW

RGB

RGBW



PILOTdrive-1	H10560	✓	-	-	-
PILOTdrive-2	H10561	-	✓	-	-
PILOTdrive-3	H10562	-	-	✓	-
PILOTdrive-4	H10563	-	-	-	✓
PilotTOUCH	H9809	-	-	✓	-
TAPEDIMMER	H9866	✓	-	-	-
LED 1CH DIM WALL	B05392	✓	-	-	-
LED 1CH DIM-CONTROL	B05393	✓	-	-	-
TAPEDRIVER-1	H10573	✓	-	-	-
LED DMX-CONTROL SCREW	B05394	-	-	✓	-
TAPEDRIVER-3	H10574	✓	✓	✓	-
TAPEDRIVER-4	H10575	✓	✓	✓	✓
TAPEDRIVER-12	H10576	✓	✓	✓	✓
POWTAPE	H9583	-	-	✓	-
MICRO LED MANAGER Mk2	B04936	-	-	✓	-
MINI LED MANAGER Mk3	B04949	-	-	✓	-
TAPEDRIVER-RF3	H10577	✓	-	✓	-
TAPEDRIVERTOUCH-RF3	H10578	-	-	✓	-
TAPEDRIVER-RF4	H10579	-	-	-	✓
TAPEDRIVER-WIFI4	H10580	✓	✓	✓	✓
LED RF-CONTROL DIM	B05396	✓	-	-	-
LED RF-CONTROL RGB	B05397	-	-	✓	-
TAPELIVE4	H10572	✓	✓	✓	✓





# ÉCLAIRAGE

PROJECTEURS ARCHITECTURE  
PROJECTEURS D'AMBIANCE  
PROJECTEURS SUR BATTERIE  
PROJECTEURS SCÉNOGRAPHIE  
PROJECTEURS FLAT  
PROJECTEURS PAR  
PANNEAUX, BLINDERS ET FLOOD  
PROJECTEURS ASSERVIS  
SCANNERS  
EFFETS D'ANIMATION  
LASERS  
STROBOSCOPES  
LUMIÈRE NOIRE  
BOULES À FACETTES  
CONTRÔLEURS  
DISTRIBUTION ÉLECTRIQUE





# PROJECTEURS ARCHITECTURE

## Pensés pour l'installation

Les projecteurs de la gamme IPZOOM, IPSPOT et BT-ColoRay sont dotés d'une ergonomie parfaitement adaptée aux installations fixes ou éphémères. Leur boîtier en fonte d'aluminium robuste et IP65 permet une utilisation continue en extérieur. La valve de dépressurisation permet d'éviter les phénomènes de condensation et d'aspiration de liquide par les câbles.

L'afficheur OLED très clair permet de bien visualiser les différents menus et options accessibles directement depuis le projecteur. Les touches sensibles permettent de maintenir une barrière étanche sans usure des contacts dans le temps.



## Liaisons étanches

Les IPZOOM comme les IPSPOT et BT-ColoRay sont équipés d'entrées et de sorties dédiées à l'alimentation et à la liaison DMX. Afin d'accroître la discrétion et la facilité de câblage, les IPZOOM sont équipés de châssis et de fiches étanches.

L'étanchéité des châssis est assurée par des bouchons. En plus des adaptateurs fournis, vous trouverez toute une gamme de câbles et fiches optionnels afin de réaliser des liaisons étanches avec d'autres produits de notre gamme.

**IPZOOM7x15QC**  
Projecteur étanche à 7 LEDs 15W  
4 en 1 RGBW

Code : H10657      649€<sup>TTC</sup>

Optique: 7 LEDs 15W RGBW  
Angle d'ouverture du zoom : 12° à 45°  
Boîtier de commande intégré avec afficheur tactile OLED à menu déroulant DMX IN et OUT par fiches XLR 3 et 5 broches SEETRONIC® avec bouchon d'étanchéité  
POWER IN/OUT par fiches 3 pôles SEETRONIC® avec bouchon d'étanchéité  
Alimentation : 100-240V/50-60Hz  
Consommation : 130W  
Niveau d'étanchéité : IP65  
Refroidissement par convection naturelle  
Valve de dépressurisation à membrane étanche  
Finition: fonte d'aluminium peint en noir  
Dimensions : 270 x 320 x 320 mm  
Poids : 9,9 kg



**IPZOOM3x15QC**  
Projecteur étanche à 3 LEDs 15W  
4 en 1 RGBW

Code : H10656      399€<sup>TTC</sup>

Optique: 3 LEDs 15W RGBW  
Angle d'ouverture du zoom : 12° à 45°  
Boîtier de commande intégré avec afficheur OLED tactile à menu déroulant DMX IN et OUT par fiches XLR 3 et 5 broches SEETRONIC® avec bouchon d'étanchéité  
POWER IN/OUT par fiches 3 pôles SEETRONIC® avec bouchon d'étanchéité  
Alimentation : 100-240V/50-60Hz  
Consommation : 70W  
Niveau d'étanchéité : IP65  
Refroidissement par convection naturelle  
Valve de dépressurisation à membrane étanche  
Finition: fonte d'aluminium peint en noir  
Dimensions : 245 x 250 x 270 mm  
Poids : 5,8 kg



**NEW**

**BT-ColoRay 120R**  
LED Proj. COB 120W RGBW 25° (IP-POWER)

Code : B05509      439€<sup>TTC</sup>

Optique: 1 LED COB 120W RGBW  
Angle d'ouverture : 25°  
Boîtier de commande intégré avec afficheur LCD à menu déroulant DMX IN et OUT par fiches XLR 5 broches avec bouchon d'étanchéité  
POWER IN/OUT par fiches 3 pôles avec bouchon d'étanchéité  
Alimentation : 100-240V/50-60Hz  
Consommation : 129 W  
Niveau d'étanchéité : IP65  
Refroidissement par ventilation forcée  
Valve de dépressurisation à membrane étanche  
Finition: fonte d'aluminium peint en noir  
Dimensions : 324 x 270 x 320 mm  
Poids : 8,8 kg



**NEW**



IP65 60W RGBW 25°

**BT-ColoRay 60R**  
LED Proj. COB 60W RGBW 25° (IP-POWER)

Code : B05510 329€<sup>TTC</sup>



Optique: 1 LED COB 60W RGBW  
Angle d'ouverture : 25°  
Boîtier de commande intégré avec afficheur LCD à menu déroulant DMX IN et OUT par fiches XLR 5 broches avec bouchon d'étanchéité POWER IN/OUT par fiches 3 pôles avec bouchon d'étanchéité  
Alimentation : 100-240V/50-60Hz  
Consommation : 70 W  
Niveau d'étanchéité : IP65  
Refroidissement par ventilation forcée  
Valve de dépressurisation à membrane étanche  
Finition: fonte d'aluminium peint en noir  
Dimensions : 304 x 188 x 272 mm  
Poids : 4,8 kg

**NEW**



IP65 120W RGBWA 23°

**IPSPOT12x10FIVE**  
Projecteur à 12 LEDs FIVE 10W - IP65

Code : H10793 469€<sup>TTC</sup>



Optique: 12 LED 10W RGBWA  
Angle d'ouverture : 23°  
Boîtier de commande intégré avec afficheur LCD à menu déroulant DMX IN et OUT par fiches XLR 3 et 5 broches SEETRONIC® avec bouchon d'étanchéité POWER IN/OUT par fiches 3 pôles SEETRONIC® avec bouchon d'étanchéité  
Alimentation : 100-240V/50-60Hz  
Consommation : 125 W  
Niveau d'étanchéité : IP65  
Refroidissement par convection naturelle  
Valve de dépressurisation à membrane étanche  
Finition: fonte d'aluminium peint en noir  
Dimensions : 261 x 240 x 249 mm  
Poids : 9,9 kg



**NEW**



IP65 70W RGBWA 23°

**IPSPOT7x10FIVE**  
Projecteur à 7 LEDs FIVE 10W - IP65

Code : H10792 329€<sup>TTC</sup>



Optique: 7 LED 10W RGBWA  
Angle d'ouverture : 23°  
Boîtier de commande intégré avec afficheur LCD à menu déroulant DMX IN et OUT par fiches XLR 3 broches SEETRONIC® avec bouchon d'étanchéité POWER IN/OUT par fiches 3 pôles SEETRONIC® avec bouchon d'étanchéité  
Alimentation : 100-240V/50-60Hz  
Consommation : 75 W  
Niveau d'étanchéité : IP65  
Refroidissement par convection naturelle  
Valve de dépressurisation à membrane étanche  
Finition: fonte d'aluminium peint en noir  
Dimensions : 188 x 273 x 282 mm  
Poids : 5,8 kg



Connectiques projecteurs architecture					Prix
<b>A</b>	H10716	SC3FXX-W - Fiche Seetronic XLR 3P femelle étanche IP65		SEETRONIC®	8€ <sup>TTC</sup>
<b>B</b>	H10717	SC3MXX-W - Fiche Seetronic XLR 3P mâle étanche IP65		SEETRONIC®	6€ <sup>TTC</sup>
<b>C</b>	H10718	SC5FXX-W - Fiche Seetronic XLR 5P femelle étanche IP65		SEETRONIC®	9€ <sup>TTC</sup>
<b>D</b>	H10719	SC5MXX-W - Fiche Seetronic XLR 5P mâle étanche IP65		SEETRONIC®	8€ <sup>TTC</sup>
<b>E</b>	H10720	SAC3FX - Fiche Seetronic Power In étanche IP65		SEETRONIC®	8€ <sup>TTC</sup>
<b>F</b>	H10721	SAC3MX - Fiche Seetronic Power Out étanche IP65		SEETRONIC®	9€ <sup>TTC</sup>
<b>G</b>	H10722	IPCD-1 - Cordon de liaison DMX 3P étanche - 1m	NEW 2018	CONTEST®	15€ <sup>TTC</sup>
	H10723	IPCD-2 - Cordon de liaison DMX 3P étanche - 2m	NEW 2018	CONTEST®	17€ <sup>TTC</sup>
	H10724	IPCD-5 - Cordon de liaison DMX 3P étanche - 5m	NEW 2018	CONTEST®	25€ <sup>TTC</sup>
<b>H</b>	H10725	IPCP-1 - Cordon de liaison électrique étanche - 1m	NEW 2018	CONTEST®	32€ <sup>TTC</sup>
	H10726	IPCP-2 - Cordon de liaison électrique étanche - 2m	NEW 2018	CONTEST®	35€ <sup>TTC</sup>
	H10776	IPCP-3 - Cordon de liaison électrique étanche - 3m	NEW 2018	CONTEST®	37€ <sup>TTC</sup>
	H10727	IPCP-5 - Cordon de liaison électrique étanche - 5m	NEW 2018	CONTEST®	39€ <sup>TTC</sup>

# PROJECTEURS ARCHITECTURE

A l'heure où les nouvelles sources à LED rivalisent avec les lampes traditionnelles, les surpassant même dans de nombreux domaines, Nous vous offrons une nouvelle approche de l'éclairage, axée sur la qualité de la lumière diffusée et sur un contrôle aisé de la couleur.



**BT-ULTRAZOOM**  
Projecteur LED 180 W RGBW avec zoom motorisé 4°-40° (IP65).

Code : B04396 1159€<sup>TTC</sup>



Optique: 1 LED 180W RGBW  
Angle d'ouverture du zoom : 4° à 40°  
Boîtier de commande intégré avec afficheur tactile OLED à menu déroulant DMX IN et OUT par fiches XLR 3 et 5 broches SEETRONIC® avec bouchon d'étanchéité  
POWER IN/OUT par fiches 3 pôles SEETRONIC® avec bouchon d'étanchéité  
Alimentation : 100-240V/50-60Hz  
Consommation : 180W  
Niveau d'étanchéité : IP65  
Refroidissement par convection naturelle  
Valve de dépressurisation à membrane étanche  
Finition: fonte d'aluminium peint en noir  
Dimensions : 250 x 312 x 404 mm  
Poids : 9,15 kg





**BT-SMARTZOOM**  
Projecteur LED 120 W RGBW avec zoom motorisé (4° à 36°) (IP65).

Code : B04397 829€<sup>TTC</sup>



Optique: 1 LED 120W RGBW  
Angle d'ouverture du zoom : 4° à 36°  
Boîtier de commande intégré avec afficheur tactile OLED à menu déroulant DMX IN et OUT par fiches XLR 3 et 5 broches SEETRONIC® avec bouchon d'étanchéité  
POWER IN/OUT par fiches 3 pôles SEETRONIC® avec bouchon d'étanchéité  
Alimentation : 100-240V/50-60Hz  
Consommation : 130W  
Niveau d'étanchéité : IP65  
Refroidissement par convection naturelle  
Valve de dépressurisation à membrane étanche  
Finition: fonte d'aluminium peint en noir  
Dimensions : 274 x 388 x 210 mm  
Poids : 7,7 kg





**PRO BEAMER ZOOM - RENTAL**  
Zoom motorisé 8° - 40°

Code : B04399 559€<sup>TTC</sup>



Optique: 7 LEDs 12W RGBW  
Deux zones (anneau extérieur + centre)  
Angle d'ouverture du zoom : 8° à 40°  
Boîtier de commande intégré avec afficheur à menu déroulant DMX IN et OUT par fiches XLR 3 broches SEETRONIC® avec bouchon d'étanchéité  
POWER IN/OUT par fiches 3 pôles SEETRONIC® avec bouchon d'étanchéité  
Alimentation : 100-240V/50-60Hz  
Consommation : 128W  
Niveau d'étanchéité : IP66  
Refroidissement par convection naturelle  
Valve de dépressurisation à membrane étanche  
Finition: fonte d'aluminium peint en noir  
Dimensions : 355 x 191 x 236 mm  
Poids : 7,3 kg





**BARN-PRO BEAMER ZOOM**

Code : B04391 49€<sup>TTC</sup>



Coupe-flux à quatre volets :  
Compatible avec PRO BEAMER ZOOM - RENTAL

**STAGE BEAMER FC - OUTDOOR**  
14x5W RGBW 14° - IP65

Code : B05511 369€<sup>TTC</sup>



Optique: 14 LED 5W RGBW  
Angle d'ouverture : 14°  
Boîtier de commande intégré avec afficheur à menu déroulant  
Câblage étanche pour les entrées/sorties alimentation et les entrées/sorties DMX  
Alimentation : 100-240V/50-60Hz  
Consommation : 65W  
Niveau d'étanchéité : IP65  
Refroidissement par convection naturelle  
Finition: fonte d'aluminium peint en noir  
Dimensions : 245 x 205 x 245 mm  
Poids : 4,96 kg



Retrouvez les cordons d'alimentation et de signal en page précédente

**NEW**





**IP20** **14x5W** **RGBW** **14°**

**STAGE BEAMER FC - INDOOR**  
LED Proj. 14x5W RGBW 14°

Code : B05504 369€<sup>TTC</sup>



Optique : 14 LED 5W RGBW  
Angle d'ouverture : 14°  
Boîtier de commande intégré avec afficheur à menu déroulant  
DMX IN / OUT par fiches XLR 3 et 5 broches  
POWER IN/OUT par fiches Powercon  
Alimentation : 100-240V/50-60Hz  
Consommation : 65W  
Refroidissement par convection naturelle  
Finition : fonte d'aluminium peint en noir  
Dimensions : 245 x 205 x 245 mm  
Poids : 4,96 kg

**BARN-STAGE BEAMER**  
Coupe-flux pour Stage Beamer

Code : B04342 59€<sup>TTC</sup>



Coupe-flux à quatre volets pour Stage beamer





**IP66** **48x3W** **15°**

**LED MEGA BEAM Mk3**  
RGBW 48x3W

Code : B04395 659€<sup>TTC</sup>



Optique : 48 LED 3W  
12 rouges, 12 vertes, 12 bleues, 12 blanches  
Angle d'ouverture : 15°  
Boîtier de commande intégré avec afficheur à menu déroulant  
Câblage étanche pour les entrées/sorties alimentation et les entrées/sorties DMX  
Alimentation : 100-240V/50-60Hz  
Consommation : 180W  
Niveau d'étanchéité : IP66  
Refroidissement par convection naturelle  
Finition : fonte d'aluminium peint en noir  
Dimensions : 305 x 276 x 230 mm  
Poids : 10,3 kg



**IP65** **7x3W** **RGB** **16°**

**MINI BEAMER OUTDOOR**  
LED RGB 7 LED tricolores de 3 W.

Code : B04357 249€<sup>TTC</sup>



Optique : 7 LEDs 3W RGB  
Angle d'ouverture : 16°  
Boîtier de commande intégré avec afficheur à menu déroulant  
Câblage étanche pour les entrées/sorties d'alimentation et les entrées/sorties DMX  
Alimentation : 100-240V/50-60Hz  
Consommation : 27W  
Niveau d'étanchéité : IP65  
Refroidissement par convection naturelle  
Valve de dépressurisation à membrane étanche  
Finition : fonte d'aluminium peint en noir  
Dimensions : 220 x 175 x 228 mm  
Poids : 5,48 kg

**IP65** **15W** **RGB** **10°**

**EZ-SPOT15 OUTDOOR**  
Projecteur à LED 15W RGBW

Code : B05131 99€<sup>TTC</sup>



Optique : 1 LED 15W RGBW  
Angle d'ouverture : 10°  
Télécommande infrarouge IR-3  
Alimentation : 100-240V/50-60Hz  
Consommation : 27W  
Niveau d'étanchéité : IP65  
Refroidissement par convection naturelle  
Finition : fonte d'aluminium peint en noir  
Dimensions : 152 x 133 x 90 mm  
Poids : 1,31 kg

**IP68** **1W** **B** **10°**

**LED Nano Beam / Blue**  
Projecteur à LED 10°, IP68, 24V (ac/dc)

Code : B04995 34,90€<sup>TTC</sup>



Optique : 1 LED Luxeon d'un watt de puissance.  
La consommation électrique n'est que de 1,7 watt.  
Flasque en acier inoxydable.  
Corps étanche (IP68), plaqué nickel.  
Installation aisée et flexible.  
Alimentation : de 6 à 26 volts (CA) de 9 à 35 volts (CC).  
Dimensions : Dia 45 x 82 mm  
Poids : 0,2 kg



# PROJECTEURS ARCHITECTURE

Mettez en valeur vos bâtiments avec toute la puissance des nouveaux IPANEL de CONTEST®. Découvrez l'alliance de la puissance avec l'angle d'ouverture.



NEW



## IPANEL24x10QC

Projecteur à 24LED 10W QC IP65

Code : H10794

899€<sup>TTC</sup>

Contest® 

NEW



## FLY4IPANEL

Flight-case pour 4 IPANEL24x10QC

Code : H10866

559€<sup>TTC</sup>

Contest® 

NEW



## IPANEL24x10QC-BARN

Volets pour IPANEL24x10QC

Code : H10889

Contest® 

Optique: 24 LEDs 10W RGBW 4 Zones  
Angle d'ouverture: 31°  
Boîtier de commande intégré avec afficheur à menu déroulant  
Mode DMX de 2 à 20 canaux, Master/slave, Mode manuel, Presets et show intégrés, choix des courbes de dimmer.  
Câblage étanche pour les entrées/sorties d'alimentation et les entrées/sorties DMX  
Alimentation : 100-240V/50-60Hz  
Consommation : 240W  
Niveau d'étanchéité : IP65  
Refroidissement par convection naturelle  
Finition: fonte d'aluminium peint en noire  
Dimensions : 582 x 270 x 178 mm  
Poids : 15 kg





### LDP-COBWASH 150TC

LED IP65 COB RVB de 150 W

Code : B05170

749€<sup>TTC</sup>



Optique : 1 LED COB 150W RGB  
 Angle d'ouverture : 60°  
 Télécommande infrarouge  
 Boîtier de commande intégré avec afficheur à menu déroulant  
 Câblage étanche pour entrées/sorties alimentation et entrées/sorties DMX  
 Alimentation : 100-240V/50-60Hz  
 Consommation : 170W  
 Niveau d'étanchéité : IP65  
 Refroidissement par convection naturelle  
 Finition: fonte d'aluminium peint en blanc  
 Coupe-flux inclus  
 Dimensions : 326 x 344 x 220 mm  
 Poids : 9,5 kg



CW IP65 100W 5600K 60°

### LDP-COBWASH 100CW

Projecteur LED IP65 COB 100 W blanche.

Code : B05175

499€<sup>TTC</sup>



Optique : 1 LED COB 100W 5600K  
 Angle d'ouverture : 60°  
 Télécommande infrarouge  
 Boîtier de commande intégré avec afficheur à menu déroulant  
 Câblage étanche pour entrées/sorties alimentation et entrées/sorties DMX  
 Alimentation : 100-240V/50-60Hz  
 Consommation : 120W  
 Niveau d'étanchéité : IP65  
 Refroidissement par convection naturelle  
 Finition: fonte d'aluminium peint en blanc  
 Coupe-flux inclus  
 Dimensions : 326 x 344 x 220 mm  
 Poids : 8,2 kg



WW IP65 100W 3200K 60°

### LDP-COBWASH 100WW

Projecteur LED IP65 COB 100W

Code : B05176

529€<sup>TTC</sup>



Optique : 1 LED COB 100W 3200K  
 Angle d'ouverture : 60°  
 Télécommande infrarouge  
 Boîtier de commande intégré avec afficheur à menu déroulant  
 Câblage étanche pour entrées/sorties alimentation et entrées/sorties DMX  
 Alimentation : 100-240V/50-60Hz  
 Consommation : 120W  
 Niveau d'étanchéité : IP65  
 Refroidissement par convection naturelle  
 Finition: fonte d'aluminium peint en blanc  
 Coupe-flux inclus  
 Dimensions : 326 x 344 x 220 mm  
 Poids : 8,2 kg





# PROJECTEURS ARCHITECTURE



**RGB** IP65 **60W** RGB **120°**

**LDP-COBWASH 60TC**  
Projecteur LED IP65 COB RVB de 60 W

Code : B05171 359€<sup>TTC</sup>



Optique: 1 LED COB 60W RGB  
Angle d'ouverture: 120°  
Télécommande infrarouge  
Boîtier de commande intégré avec afficheur à menu déroulant  
Câblage étanche pour entrées/sorties alimentation et entrées/sorties DMX  
Alimentation : 100-240V/50-60Hz  
Consommation : 66W  
Niveau d'étanchéité : IP65  
Refroidissement par convection naturelle  
Finition: fonte d'aluminium peint en blanc  
Coupe-flux disponible en option  
Dimensions : 223 x 202 x 122 mm  
Poids : 8,2 kg



**CW** IP65 **50W** 5600K **120°**

**LDP-COBWASH 50CW**  
Projecteur LED IP65 COB 50 W blanche

Code : B05177 259€<sup>TTC</sup>



Optique: 1 LED COB 50W 5600K  
Angle d'ouverture: 120°  
Télécommande infrarouge  
Boîtier de commande intégré avec afficheur à menu déroulant  
Câblage étanche pour entrées/sorties alimentation et entrées/sorties DMX  
Alimentation : 100-240V/50-60Hz  
Consommation : 66W  
Niveau d'étanchéité : IP65  
Refroidissement par convection naturelle  
Finition: fonte d'aluminium peint en blanc  
Coupe-flux disponible en option  
Dimensions : 223 x 202 x 122 mm  
Poids : 3,8 kg



**WW** IP65 **50W** 3200K **120°**

**LDP-COBWASH 50WW**  
Projecteur LED IP65 50 W COB blanche

Code : B05178 259€<sup>TTC</sup>



Optique: 1 LED COB 50W 3200K  
Angle d'ouverture: 120°  
Télécommande infrarouge  
Boîtier de commande intégré avec afficheur à menu déroulant  
Câblage étanche pour entrées/sorties alimentation et entrées/sorties DMX  
Alimentation : 100-240V/50-60Hz  
Consommation : 66W  
Niveau d'étanchéité : IP65  
Refroidissement par convection naturelle  
Finition: fonte d'aluminium peint en blanc  
Coupe-flux disponible en option  
Dimensions : 223 x 202 x 122 mm  
Poids : 3,8 kg



**LDP-COBWASH 50/60 BARNDORR**

Code : B05191 19,90€<sup>TTC</sup>



Coupe Flux pour:  
LDP-COBWASH 50WW  
LDP-COBWASH 50CW  
LDP-COBWASH 60TC.



**WW** IP65 **80W** 3000K **120°**

**LDP-FLOOD80-WW**  
Projecteur à LED blanche IP65

Code : B05117 249€<sup>TTC</sup>



Optique: 1 LED COB 80W 3000K  
Angle d'ouverture: 120°  
Alimentation : 100-240V/50-60Hz  
Consommation : 80W  
Niveau d'étanchéité : IP65  
Refroidissement par convection naturelle  
Finition: fonte d'aluminium peint en blanc  
Dimensions : 288 x 360 x 110 mm  
Poids : 6,5 kg



**WW** IP65 **50W** 3000K **120°**

**LDP-FLOOD50-WW**  
Projecteur à LED blanche IP65

Code : B05116 159€<sup>TTC</sup>



Optique: 1 LED COB 50W 3000K  
Angle d'ouverture: 120°  
Alimentation : 100-240V/50-60Hz  
Consommation : 50W  
Niveau d'étanchéité : IP65  
Refroidissement par convection naturelle  
Finition: fonte d'aluminium peint en blanc  
Dimensions : 290 x 236 x 150 mm  
Poids : 3,52 kg



**WW** IP65 **30W** 3000K **100°**

**LDP-FLOOD30-WW**  
Projecteur à LED blanche IP65

Code : B05115 109€<sup>TTC</sup>



Optique: 1 LED COB 30W 3000K  
Angle d'ouverture: 120°  
Alimentation : 100-240V/50-60Hz  
Consommation : 30W  
Niveau d'étanchéité : IP65  
Refroidissement par convection naturelle  
Finition: fonte d'aluminium peint en blanc  
Dimensions : 250 x 185 x 126 mm  
Poids : 2,3 kg



**NEW**  
**WW** IP65 **10W** 3000K **120°**

**LDP-FLOOD10-WW**  
Projecteur à LED blanche IP65

Code : B05114 39€<sup>TTC</sup>



Optique: 1 LED 10W Bridgelux®  
Angle d'ouverture: 120°  
Alimentation : 100-240V/50-60Hz  
Consommation : 10W  
Niveau d'étanchéité : IP65  
Refroidissement par convection naturelle  
Finition: fonte d'aluminium peint en blanc  
Dimensions : 115 x 86 x 105 mm  
Poids : 0,63 kg



**IP20**
**96W**  
 RGBW

**15°**

### LDP-COLORSTRIP 24FC

Barre à LEDs 24x4W RGBW 25°  
4 sections - 100cm - IP20

Code : B05144

319€<sup>TTC</sup>



Optique: 24 LED 4W RGBW 4 Sections  
 Angle d'ouverture: 15°  
 Boîtier de commande intégré avec  
 afficheur à menu déroulant  
 Entrée/sortie alimentation sur fiche IEC  
 Entrée/sortie DMX sur fiche XLR 3  
 broches  
 Alimentation : 100-240V/50-60Hz  
 Consommation : 85 W  
 Niveau d'étanchéité : IP20  
 Refroidissement par convection  
 naturelle  
 Dimensions : 961 x 56 x 101/122 mm  
 Poids : 3,6 kg



**IP20**
**48W**  
 RGBW

**15°**

### LDP-COLORSTRIP 12FC

Barre à LEDs 12x4W RGBW 15°  
2 sections - 50cm - IP20

Code : B05143

259€<sup>TTC</sup>



Optique: 12 LED 4W RGBW 2 Sections  
 Angle d'ouverture: 15°  
 Boîtier de commande intégré avec  
 afficheur à menu déroulant  
 Entrée/sortie alimentation sur fiche IEC  
 Entrée/sortie DMX sur fiche XLR 3  
 broches  
 Alimentation : 100-240V/50-60Hz  
 Consommation : 56 W  
 Niveau d'étanchéité : IP20  
 Refroidissement par convection  
 naturelle  
 Dimensions : 479 x 56 x 101/122 mm  
 Poids : 2,2 kg

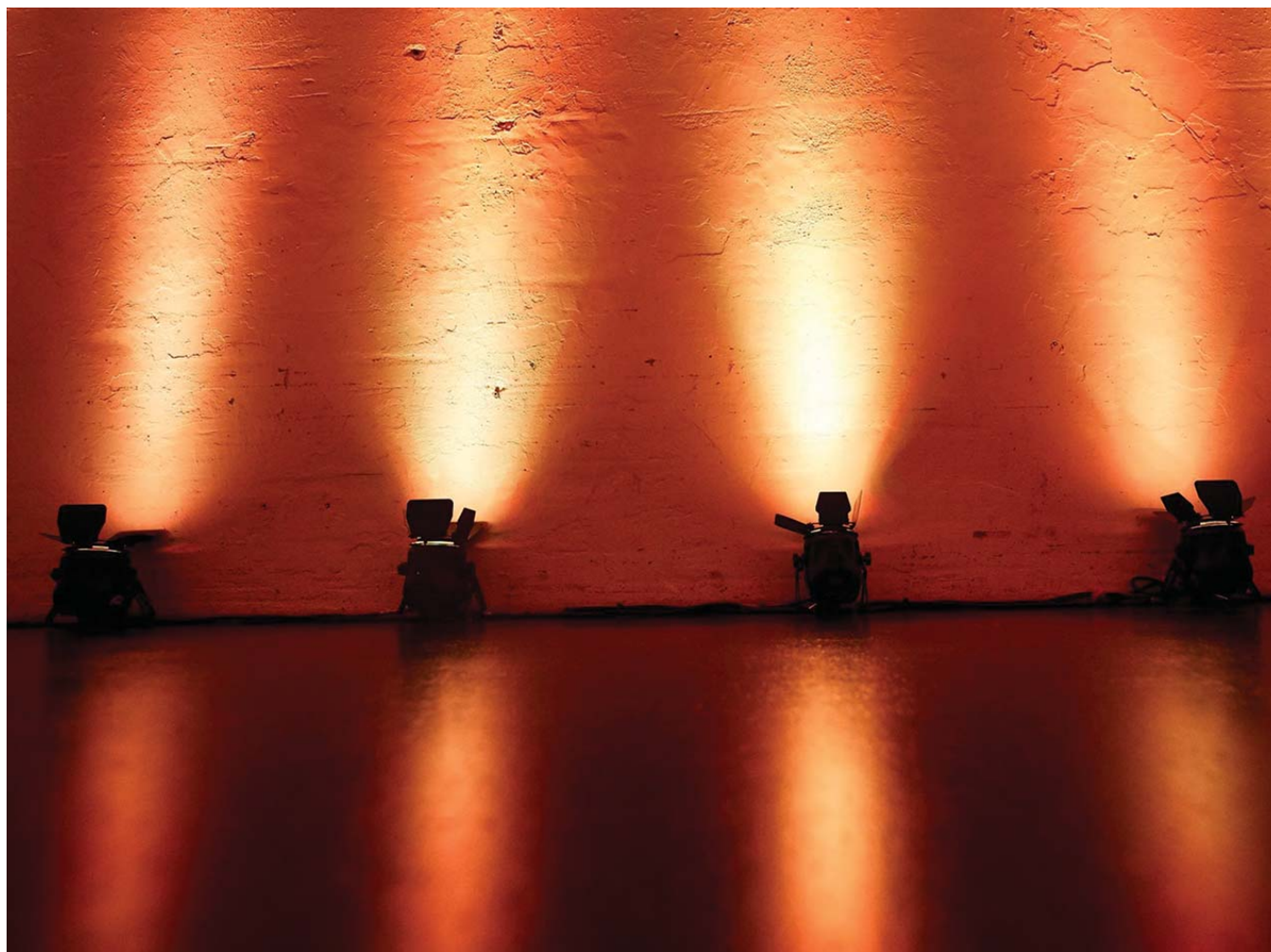

# PROJECTEURS ARCHITECTURE



**NEW**



**IP65** **48W** **15°**  
RGBW

**LDP-POWERBAR 12FC**  
Projecteur LED IP65 12x4W RGBW LEDs.  
Longueur de la barre 48 cm

Code : B05134 319€<sup>TTC</sup>





**NEW**



**IP65** **96W** **15°**  
RGBW

**LDP-POWERBAR 24FC**  
Projecteur LED IP65 24x 4W RGBW LEDs.  
Longueur de la barre 96 cm

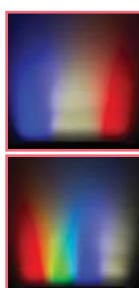
Code : B05132 479€<sup>TTC</sup>

**LDP-JUNCTION IP68**  
Boîte de connexion étanche pour la série LDP et d'autres projecteurs DMX d'extérieur.

Code : B05112 59€<sup>TTC</sup>



Optique: 12 LEDs 4W RGBW  
Angle d'ouverture: 15°  
Boîtier de commande intégré avec afficheur OLED à menu déroulant  
Câblage étanche pour les entrées/sorties d'alimentation et les entrées/sorties DMX  
Alimentation : 100-240V/50-60Hz  
Consommation : 56W  
Niveau d'étanchéité : IP65  
Refroidissement par convection naturelle  
Valve de dépressurisation à membrane étanche  
Finition : fonte d'aluminium peint en blanc  
Dimensions : 480 x 56 x 13,5 mm  
Poids : 3 kg

Optique: 24 LEDs 4W RGBW  
Angle d'ouverture: 15°  
Boîtier de commande intégré avec afficheur OLED à menu déroulant  
Câblage étanche pour les entrées/sorties d'alimentation et les entrées/sorties DMX  
Alimentation : 100-240V/50-60Hz  
Consommation : 85W  
Niveau d'étanchéité : IP65  
Refroidissement par convection naturelle  
Valve de dépressurisation à membrane étanche  
Finition : fonte d'aluminium peint en blanc  
Dimensions : 960 x 56 x 13,5 mm  
Poids : 5,02 kg

Boîte de connexion étanche pour la série LDP et d'autres projecteurs DMX d'extérieur.  
Protection IP68 : Usage extérieur ou même souterrain.  
Compartment «alimentation» avec 3 gaines d'entrée  
Compartment «DMX» avec 4 gaines d'entrée  
Connexion interne très facile et rapide  
Idéal pour la série LDP et toute autre combinaison d'alimentation/signal d'extérieur (éclairage PowerBeam, LED Blaster, Powerbank, ...)



Intégration Lumière Accessoires				
<b>A</b>	B04911	POWERLINK CABLE 1,5 M - Powerlink Cable 1,5M for Outdoor range	BRITEQ®	17,90€
<b>B</b>	B04913	POWERLINK CABLE 10m - Powerlink Cable 10m, for Outdoor range	BRITEQ®	54,90€
<b>C</b>	B04324	POWERLINK CABLE 5m - Powerlink Cable 5m, for Outdoor range	BRITEQ®	35,00€
<b>D</b>	B04908	SIGNAL LINK CABLE 1,5M - Signal Link Cable 1,5m for Outdoor range	BRITEQ®	6,90€
<b>E</b>	B04904	SIGNAL LINK CABLE 10M - Signal Link Cable 10m, for Outdoor range	BRITEQ®	24,90€
<b>F</b>	B04903	SIGNAL LINK CABLE 5M - Signal Link Cable 5m, for Outdoor range	BRITEQ®	14,50€
<b>G</b>	B05157	LDP-Powercable 2M - Power cable L=2m for LDP-POWERBAR, COBWA	BRITEQ®	9,90€
<b>H</b>	B05158	LDP-Powercable 5M - Power cable L=5m for LDP-POWERBAR, COBWA	BRITEQ®	16,90€



# PROJECTEURS D'AMBIANCE



IP20 12x3W RGB 25°

## TRI4U

Rampe de quatre projecteurs à LEDs tricolores 3W

Code : H9955 269€<sup>TTC</sup>

Contest®

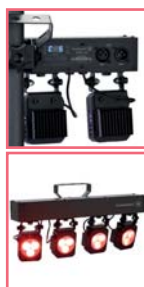

IP20 12x1W RGB 30°

## MINIBAR

Mini barre à LEDs 12 LEDs 1W RVB

Code : H10022 89€<sup>TTC</sup>

Contest®

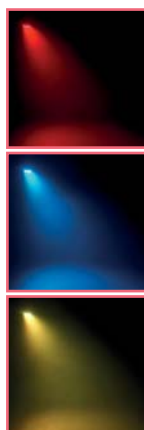

IP20 6x3W RGB 30°

## MINITRUSS-6TCb

Projecteur de décoration pour structure à 6 LEDs 3W TRI

Code : H10365 129€<sup>TTC</sup>

Contest®



12 LEDs RGB 3W réparties sur 4 projecteurs  
Angle d'ouverture: 25° par projecteur  
Orientation indépendante par projecteur  
Modes de fonctionnement :  
- DMX  
- Autonome  
- Musical  
- Maître / esclave  
Lyre de suspension exclusive avec accroche sur pied intégrée  
Dimensions : 375 x 160 x 60 mm  
Poids net : 2,5 Kg

Source lumineuse : 12 LEDs 1W  
LED : 4x Rouges + 4x Vertes + 4x Bleues  
Angle d'ouverture : 30°  
Modes de fonctionnement :  
- DMX  
- Autonome  
- Musical  
- Maître / esclave  
Alimentation : 230V - 50Hz  
Consommation : 20 Watts  
Dimensions : 295 x 78 x 110 mm  
Poids net : 1,5 kg

Source lumineuse : 6 LEDs 3W RGB  
Angle d'ouverture : 30°  
Modes de fonctionnement :  
- DMX  
- Autonome  
- Musical  
- Maître / esclave  
Entrée / Sortie secteur sur fiche IEC  
Alimentation : 230V - 50Hz  
Consommation : 30 Watts  
Dimensions : 135 x 135 x 132 mm  
Poids net : 1,4 kg

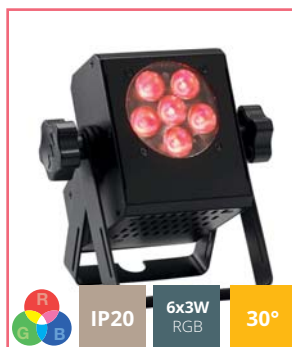

IP20 6x3W RGB 30°

## MINICUBE-6TCb

Projecteurs compact à 6 LEDs 3W TRINoir satiné

Code : H10147 99€<sup>TTC</sup>

Contest®



IP20 60W 18°

## LED ROTOGOBO

60W LED projecteur de gobos

Code : B04528 289€<sup>TTC</sup>

JBSYSTEMS



IP20 10W

## Artist10W

Projecteur de gobo à LED 10W

Code : H10651 59€<sup>TTC</sup>

Contest®



Source lumineuse : 6 LEDs 3W RGB  
Angle d'ouverture : 30°  
Modes de fonctionnement :  
- DMX  
- Autonome  
- Musical  
- Maître / esclave  
Entrée et sortie DMX  
Alimentation : AC 100/240V - 50/60Hz  
Consommation : 30 W  
Dimensions : 166 x 180 x 110 mm  
Poids net : 1,35 kg

Un puissant projecteur de motif à base d'une LED blanche de 60 W  
Faible température du gobo : aucun besoin de gobos en verre ou en métal thermorésistant coûteux !  
Utilisable avec des gobos en plastique créés par une simple imprimante laser !  
Les gobos métalliques et en verre sont bien sûr toujours utilisables.  
Réglage aisé par des boutons rotatifs sur l'arrière du projecteur :  
Commande de vitesse de rotation du gobo  
Gradateur pour régler l'intensité lumineuse  
Angle de faisceau : 18°  
Dimensions : 236 x 234 x 206 mm  
Poids : 3,4 kg

1 LED blanche de 10W  
Réglage de la vitesse de rotation  
Bouton de mise en marche, arrêt et Timer auto off  
Consommation : 12W maximum  
Alimentation : AC 100/240V - 50/60Hz par adaptateur 12V DC fourni  
Boîtier plastique étanche aux projections d'eau  
Lyre de suspension, coupelle support de table et pique de fixation au sol  
Dimensions : 170 x 140 x 240 mm  
Poids : 0,700 kg

# PROJECTEURS SUR BATTERIE



**IP65** **5x12W**  
RGBWAUV **25°**

**IPair5x12Six**  
Projecteur IP65, AirDMX, sur batterie

Code : H10411 429€<sup>TTC</sup>



Optique: 5 LEDs 12W RGBWAUV  
Angle d'ouverture : 25°  
Emetteur / récepteur airDMX intégré  
Compatible avec le boîtier AirBox-ER1  
Boîtier de commande intégré avec afficheur à menu déroulant  
Télécommande infrarouge  
DMX IN et OUT par fiches IP 3 broches,  
POWER IN/OUT par fiches IP 4 broches  
Alimentation : 100-240V/50-60Hz



**FLY-IPairx6**  
Flight-case pour 6 IPair5x12Six

Code : H10464 399€<sup>TTC</sup>



Consommation : 65 W  
Batterie Lithium 12 cellules 22,2V 4,4Ah  
Autonomie : 6 heures en changement de couleurs - 4 heures en blanc (RGB)  
Niveau d'étanchéité : IP65  
Finition: fonte d'aluminium peint en Noir  
Dimensions : 240 x 165 x 280 mm  
Poids : 3,5 kg



<b>A</b>	H10465	FICIP-DMXm - Fiche DMX étanche mâle pour IPAir- IP68	12,00€
<b>B</b>	H10466	FICIP-DMXF - Fiche DMX étanche femelle pour IPAir- IP68	13,00€
<b>C</b>	H10467	FICIP-POWm - Fiche Power étanche mâle pour IPAir- IP68	10,00€
<b>D</b>	H10468	FICIP-POWF - Fiche Power étanche femelle pour IPAir- IP68	13,00€



**NEW**



**IP65** **6x10W**  
RGBWA **25°**

**BT-AKKULITE IP**  
Projecteur LED d'extérieur avec 6x10W 5in1 RGBWA + Tel. infrarouge

Code : B05135 439€<sup>TTC</sup>



Optique: 6 LEDs 10W RGBWA  
Angle d'ouverture : 22°  
Emetteur / récepteur sans fil compatible avec le protocole W-DMX G4  
Boîtier de commande intégré avec afficheur à menu déroulant  
Télécommande infrarouge  
DMX IN / OUT XLR 3 broches,  
POWER IN par Pro Con (Seetronic)  
Niveau d'étanchéité : IP65  
Alimentation : 100-240V/50-60Hz Battery  
Consommation : 60 W  
Dimensions : 180 x 150 x 198 mm  
Poids : 4,5 kg



**IP20** **6x10W**  
RGBWA **22°**

**ACCU COLOR-WHITE**  
Projecteur LED alimenté par batterie, construit autour de 6 LED (10 W) RGBWA

Code : B05126 339€<sup>TTC</sup>



Optique: 6 LEDs 10W RGBWA  
Angle d'ouverture : 22°  
Emetteur / récepteur sans fil compatible avec le protocole W-DMX G4  
Boîtier de commande intégré avec afficheur à menu déroulant  
Télécommande infrarouge  
DMX IN et OUT XLR 3 broches,  
POWER IN/OUT par Powercon  
Alimentation : 100-240V/50-60Hz Battery  
Consommation : 60 W  
Finition: blanc  
livré avec un cache plastique transparent  
Dimensions : 167 x 138 x 185 mm  
Poids : 4,14 kg



**IP20** **6x10W**  
RGBWA **22°**

**ACCU COLOR-BLACK**  
Projecteur LED alimenté par batterie, construit autour de 6 LED (10 W) RGBWA

Code : B05128 339€<sup>TTC</sup>



Optique: 6 LEDs 10W RGBWA  
Angle d'ouverture : 22°  
Emetteur / récepteur sans fil compatible avec le protocole W-DMX G4  
Boîtier de commande intégré avec afficheur à menu déroulant  
Télécommande infrarouge  
DMX IN et OUT XLR 3 broches,  
POWER IN/OUT par Powercon  
Alimentation : 100-240V/50-60Hz Battery  
Consommation : 60 W  
Finition: noir  
livré avec un cache plastique transparent  
Dimensions : 167 x 138 x 185 mm  
Poids : 4,14 kg







### CASE-2 for 6x ACCU COLOR

6x projecteurs ACCU COLOR + accessoires

Code : B03268

199€<sup>TTC</sup>







### ACCU DECOLITE

Un projecteur LED alimenté par batterie, construit autour de LED RVB + Blanc de 15 Watt , avec DMX sans fil incorporé

Code : B05127

199€<sup>TTC</sup>







### ACCU DECOLITE IP

Un projecteur IP65 à LED alimenté par batterie, construit autour de LED RVB + Blanc de 15 Watt , avec DMX sans fil incorporé

Code : B05136

249€<sup>TTC</sup>



Flightcase pour 6x projecteurs ACCU COLOR accessoires

Optique: 1 LEDs 15W RGB  
 Angle d'ouverture : 10 à 25°  
 Emetteur / récepteur sans fil compatible avec le protocole W-DMX G4  
 Boîtier de commande intégré avec afficheur à menu déroulant  
 Télécommande infrarouge  
 DMX IN et OUT XLR 3 broches,  
 POWER IN/OUT par Powercon  
 Alimentation : 100-240V/50-60Hz Battery  
 Consommation : 15 W  
 Dimensions : 168 x 138 x 62 mm  
 Poids : 1,61 kg

Optique: 1 LEDs 15W RGBW  
 Angle d'ouverture : 10°  
 Emetteur / récepteur sans fil compatible avec le protocole W-DMX G4  
 Boîtier de commande intégré avec afficheur à menu déroulant  
 Télécommande infrarouge  
 POWER IN/OUT par adaptateur  
 Alimentation : 100-240V/50-60Hz  
 Consommation : 15 W  
 Dimensions : 172 x 138 x 185 mm  
 Poids : 1,61 kg



### ACCU DECOLITE IP TUBE 50CM

Tube acrylique 50cm pour Accu Decolite IP

Code : B05137

27.90€<sup>TTC</sup>



### ACCU DECOLITE IP TUBE 100CM

Tube acrylique 100cm pour Accu Decolite IP

Code : B05138

31.90€<sup>TTC</sup>

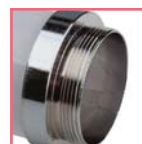

### ACCU DECOLITE IP TUBE 150CM

Tube acrylique 150cm pour Accu Decolite IP

Code : B05139

39€<sup>TTC</sup>



# PROJECTEURS SCENOGRAPHIE

---

« Le scénographe est celui qui compose avec des volumes, des objets, des couleurs, des lumières et des textures ».

Ce terme « scénographe » regroupe trois grandes catégories :

- Le scénographe de spectacle qui met en espace un spectacle ou une manifestation particulière.
  - Le scénographe d'équipement qui conçoit un lieu destiné à accueillir des spectacles ou manifestations diverses.
- Le scénographe d'expositions qui intervient dans le domaine des musées et des salons.



## ÉQUIPEMENT POUR EXPOSITION PERMANENTE OU TEMPORAIRE

Un rendement élevé, une très longue durée de vie et une faible consommation permettent à la source LED d'intégrer des projecteurs compacts, esthétiques et performants.

Ils sauront mettre en valeur toutes sortes de lieux et de surfaces tout en respectant les sujets éclairés.

## ÉQUIPEMENT SCÉNIQUE POUR SPECTACLE VIVANT

Economiques en énergie et faciles à installer, les produits de la gamme ScenograFX sont des solutions d'éclairage idéales pour la mise en valeur de tous vos événements.

Les projecteurs de la gamme offrent une qualité d'éclairage et une gradation identiques aux lampes à filament grâce aux différents modes de dimmer intégrés.

## LES SOURCES LUMINEUSES À LED

Les sources lumineuses à LED apportent des solutions nouvelles dans beaucoup de domaines, maintenant les LEDs sont utilisées pour l'éclairage scénique, architectural et événementiel.

Fort du succès rencontré par leurs gammes de projecteurs d'animation, Contest® & Briteq® poursuivent dans cette technologie avec la création d'une nouvelle gamme de projecteurs conçus pour produire une luminosité exceptionnelle avec une grande qualité optique et ergonomique.



**CW** **370W** **20°**  
6500K

**EXPO CANNON**  
Projecteur à LED CREE 370 W blanc froid

Code : B05133 1359€<sup>TTC</sup>



Optique : 37 LED CREE 10W 6500K  
 Angle d'ouverture : 20°  
 Luminosité de 26953Lux à 4m  
 Boîtier de commande intégré avec afficheur LCD OLED à menu déroulant DMX IN / OUT par fiches XLR 3 broches, POWER IN/OUT par fiches powerCON  
 Alimentation : 100-240V/50-60Hz  
 Consommation : 380 W  
 dissipateur et ventilateur silencieux  
 Finition : Aluminium Noir extrudé  
 Filtre de frost et volets coupe-flux inclus  
 Dimensions : 295 x 315 x 377 mm  
 Poids : 6,2 kg





**WW** **150W** **90°**  
3200K x113°

**SFX-H0150W**  
Projecteur asymétrique de type horiziode à LED COB 150 W blanc chaud

Code : H10702 799€<sup>TTC</sup>

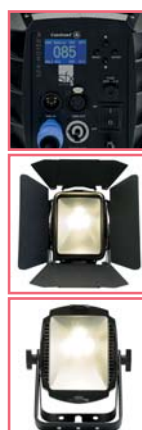

Optique : 1 LED COB 150W 3200K  
 Angle d'ouverture : 90°x113°  
 Luminosité de 530 Lux à 4m  
 Boîtier de commande intégré avec afficheur LCD à menu déroulant DMX IN / OUT par fiches XLR 3 broches, POWER IN/OUT par fiches powerCON  
 Alimentation : 100-240V/50-60Hz  
 Consommation : 155 W  
 dissipateur et ventilateur silencieux  
 Finition : Noir  
 Livré avec volets coupe-flux, porte filtre  
 Dimensions : 295 x 315 x 377 mm  
 Poids : 6,2 kg





**R** **G** **B** **W** **150W** **90°**  
RGBW x113°

**SFX-H0150QC**  
Projecteur asymétrique de type horiziode à LED COB 150 W RGBW

Code : H10701 899€<sup>TTC</sup>

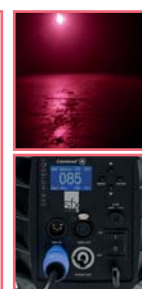

Optique : 1 LED COB 150W RGBW  
 Angle d'ouverture : 90°x113°  
 Luminosité de 289 Lux à 4m  
 Boîtier de commande intégré avec afficheur LCD à menu déroulant DMX IN / OUT par fiches XLR 3 broches, POWER IN/OUT par fiches powerCON  
 Alimentation : 100-240V/50-60Hz  
 Consommation : 155 W  
 dissipateur et ventilateur silencieux  
 Finition : Noir  
 Livré avec volets coupe-flux, porte filtre  
 Dimensions : 295 x 315 x 377 mm  
 Poids : 6,2 kg



**WW** **100W** **10°**  
3200K 50°

**BT-THEATRE 100EC Mk2**  
LED avec zoom manuel de 10° à 50°

Code : B06008 419€<sup>TTC</sup>



Optique : 1 LED COB 100W 3200K  
 zoom manuel: 10° à 50°  
 7800 lux @ 2m (beam angle : 10°)  
 Boîtier de commande intégré avec afficheur LCD à menu déroulant DMX IN/OUT par fiches XLR 3/5 broches POWER IN/OUT par fiches powerCON  
 Alimentation : 100-240V/50-60Hz  
 Consommation : 125 W  
 Ventilateur silencieux (31dB@1m)  
 Finition : Noir  
 Livré avec volets coupe-flux, porte filtre  
 Dimensions : 2788 x 305 x 336 mm  
 Poids : 6,2 kg



**WW** **100W** **10°**  
3200K 50°

**BT-THEATRE 100EC WHITE**  
LED avec zoom manuel de 10° à 50°

Code : B06012 419€<sup>TTC</sup>



Optique : 1 LED COB 100W 3200K  
 zoom manuel: 10° à 50°  
 7800 lux @ 2m (beam angle : 10°)  
 Boîtier de commande intégré avec afficheur LCD à menu déroulant DMX IN/OUT par fiches XLR 3/5 broches POWER IN/OUT par fiches powerCON  
 Alimentation : 100-240V/50-60Hz  
 Consommation : 125 W  
 Ventilateur silencieux (31dB@1m)  
 Finition : blanc  
 Livré avec volets coupe-flux, porte filtre  
 Dimensions : 2788 x 305 x 336 mm  
 Poids : 6,2 kg



**WW** **250W** **15°**  
3200K 50°

**BT-THEATRE 250EZ**  
Projecteur de théâtre LED très puissant avec zoom électronique de 10° - 50°

Code : B06016 839€<sup>TTC</sup>



Optique : 1 LED COB 250W 3200K  
 Angle d'ouverture par zoom: 15° à 50°  
 Luminosité de 1500 à 7735 Lux à 4m  
 Accès direct au Dimmer et au Zoom  
 Boîtier de commande intégré avec afficheur LCD à menu déroulant DMX IN/OUT par fiches XLR 3/5 broches POWER IN/OUT par fiches powerCON  
 Alimentation : 100-240V/50-60Hz  
 Consommation : 275 W  
 dissipateur et ventilateur silencieux  
 Finition : Noir  
 Livré avec volets coupe-flux, porte filtre  
 Dimensions : 458 x 336 x 399 mm  
 Poids : 8,9 kg



# PROJECTEURS SCENOGRAPHIE



**SFX-FR250W**  
Projecteur Fresnel à LED COB 250 W blanc chaud avec zoom motorisé

Code : H10707 839€<sup>TTC</sup>



**SFX-FR150W**  
Projecteur Fresnel à LED COB 150 W blanc chaud avec zoom motorisé

Code : H10708 599€<sup>TTC</sup>



**SFX-PC60QCb**  
LED 60W COB 4 en 1 RGBW avec zoom manuel Finition noire

Code : H10705 329€<sup>TTC</sup>



Optique : 1 LED COB 250W 3200K  
Angle d'ouverture par zoom: 15° à 45°  
Luminosité de 2280 à 7900 Lux à 4m  
Accès direct au Dimmer et au Zoom  
Boîtier de commande intégré avec afficheur LCD à menu déroulant  
DMX IN/OUT par fiches XLR 3/5 broches  
POWER IN/OUT par fiches powerCON  
Alimentation : 100-240V/50-60Hz  
Consommation : 275 W  
dissipateur et ventilateur silencieux  
Finition : Noir  
Livré avec volets coupe-flux, porte filtre  
Dimensions : 458 x 336 x 399 mm  
Poids : 8,9 kg

Optique : 1 LED COB 150W 3200K  
Angle d'ouverture par zoom: 15° à 45°  
Luminosité de 1242 à 6540 Lux à 4m  
Accès direct au Dimmer et au Zoom  
Boîtier de commande intégré avec afficheur LCD à menu déroulant  
DMX IN/OUT par fiches XLR 3/5 broches  
POWER IN/OUT par fiches powerCON  
Alimentation : 100-240V/50-60Hz  
Consommation : 175 W  
dissipateur et ventilateur silencieux  
Finition : Noir  
Livré avec volets coupe-flux, porte filtre  
Dimensions : 458 x 336 x 399 mm  
Poids : 8,9 kg

Optique : 1 LED COB 60W RGBW  
zoom manuel: 20° à 45°  
Luminosité de 250 à 1870 Lux à 3m  
Boîtier de commande intégré avec afficheur LCD à menu déroulant  
DMX IN/OUT par fiches XLR 3 broches  
POWER IN par fiches powerCON  
Alimentation : 100-240V/50-60Hz  
Consommation : 70 W  
Ventilateur par dissipation  
Finition : Noir  
Livré avec volets coupe-flux, porte filtre  
Dimensions : 241 x 196 x 173 mm  
Poids : 3,6 kg

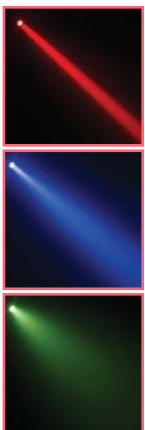
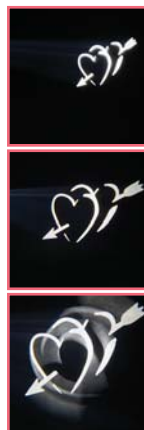

**SFX-GOR050W**  
Projecteur à LED 50W avec zoom et gobo rotatif

Code : H10848 299€<sup>TTC</sup>



**SFX-B15QC**  
Projecteur Beam 4° à LED 15W QC avec télécommande

Code : H10831 139€<sup>TTC</sup>



Projecteur de gobo à LED COB 50W  
Luminosité de 1917 Lux à 3m à 20°  
Ouverture de 20° à 34°  
Mise au point manuelle de la focale et de l'ouverture  
Télécommande infrarouge  
Support de gobo rotatif (diam. extérieur 25,8mm, image 19mm)  
4 gobos inclus  
DMX IN/OUT par fiches XLR 3 broches  
POWER IN/OUT par Powercon  
Ventilation silencieuse  
Port USB pour WTR-DMX (option)  
Alimentation : 100-240V/50-60Hz  
Dimensions : 315 x 175 x 266 mm  
Consommation : 53 W  
Finition : noir  
Poids : 2,8 kg

Optique : 1 LED COB 15W RGBW  
Angle d'ouverture: 4° (frost 10, 30 et 50°)  
Luminosité de 5070 Lux à 3m  
télécommande infrarouge  
Prêt pour une connexion DMX sans fil avec l'option WTR-DMX  
DMX 1 à 8 canaux , Couleurs fixes, Programmes Step ou Fade, Mode auto avec sensibilité sonore, Mode Slave (esclave)  
Afficheur LCD à menu déroulant  
DMX IN/OUT par fiches XLR 3 broches  
POWER IN/OUT par Powercon  
Alimentation : 100-240V/50-60Hz  
Consommation : 62 W  
Ventilateur forcée  
Finition : noir  
Dimensions : 220 x 147 x 191 mm  
Poids : 1,8 kg



EN OPTION :  
**WTR-DMX DONGLE**  
(code B04645)

La solution parfaite pour tous ceux qui recherchent un DMX sans fil

Compatible avec :

SFX-GOR050W, SFX-B15QC et SFX-DE50W





**60W** RGBW  
**20°**  
**45°**

**SFX-PC60QCw**  
Projecteur plan convexe à LED 60W COB 4 en 1 RGBW avec zoom manuel Finition blanche

Code : H10706 329€<sup>TTC</sup>



Optique : 1 LED COB 60W RGBW  
zoom manuel: 20° à 45°  
Luminosité de 250 à 1870 Lux à 3m  
Boîtier de commande intégré avec afficheur LCD à menu déroulant  
DMX IN/OUT par fiches XLR 3 broches  
POWER IN par fiches powerCON  
Alimentation : 100-240V/50-60Hz  
Consommation : 70 W  
Ventilateur par dissipation  
Finition : blanc  
Livré avec volets coupe-flux, porte filtre  
Dimensions : 241 x 196 x 173 mm  
Poids : 3,6 kg



**50W** 3200K  
**20°**  
**45°**

**SFX-PC50Wb**  
Projecteur plan convexe à LED COB 50W blanc chaud avec zoom manuel Finition noire

Code : H10703 269€<sup>TTC</sup>



Optique : 1 LED COB 50W 3200K  
zoom manuel: 20° à 45°  
Luminosité de 440 à 2200 Lux à 3m  
Boîtier de commande intégré avec afficheur LCD à menu déroulant  
DMX IN/OUT par fiches XLR 3 broches  
POWER IN par fiches powerCON  
Alimentation : 100-240V/50-60Hz  
Consommation : 55 W  
Ventilateur par dissipation  
Finition : noir  
Livré avec volets coupe-flux, porte filtre  
Dimensions : 241 x 196 x 173 mm  
Poids : 3,6 kg



**50W** 3200K  
**20°**  
**45°**

**SFX-PC50Ww**  
Projecteur plan convexe à LED COB 50W blanc chaud avec zoom manuel Finition noire

Code : H10704 269€<sup>TTC</sup>



Optique : 1 LED COB 50W 3200K  
zoom manuel: 20° à 45°  
Luminosité de 440 à 2200 Lux à 3m  
Boîtier de commande intégré avec afficheur LCD à menu déroulant  
DMX IN/OUT par fiches XLR 3 broches  
POWER IN par fiches powerCON  
Alimentation : 100-240V/50-60Hz  
Consommation : 55 W  
Ventilateur par dissipation  
Finition : blanc  
Livré avec volets coupe-flux, porte filtre  
Dimensions : 241 x 196 x 173 mm  
Poids : 3,6 kg





**60W** RGBW  
**10°**  
**50°**

**BT-THEATRE 60FC**  
LED COB RGBW 60watt, avec zoom manuel 10° - 50°.

Code : B06015 319€<sup>TTC</sup>



Optique : 1 LED COB 60W RGBW  
zoom manuel: 10° à 50°  
330 lux à 5m et 10°, 77 lux à 5m et 40°  
Boîtier de commande intégré avec afficheur LCD à menu déroulant  
DMX IN/OUT par fiches XLR 3 broches  
POWER IN par cordon d'un mètre avec prise  
Alimentation : 100-240V/50-60Hz  
Consommation : 62 W  
Ventilateur par dissipation  
Finition : noir  
Livré avec volets coupe-flux, porte filtre  
Dimensions : 241 x 196 x 173 mm  
Poids : 3,6 kg

**50W** 3200K  
**10°**  
**50°**

**BT-THEATRE 50WW**  
LED avec zoom manuel 10° - 50°. LED 50watt, blanc chaud

Code : B06013 259€<sup>TTC</sup>



Optique : 1 LED COB 50W 3200K  
zoom manuel: 10° à 50°  
330 lux à 5m et 10°, 77 lux à 5m et 40°  
Boîtier de commande intégré avec afficheur LCD à menu déroulant  
DMX IN/OUT par fiches XLR 3 broches  
POWER IN par cordon d'un mètre avec prise  
Alimentation : 100-240V/50-60Hz  
Consommation : 55 W  
Ventilateur par dissipation  
Finition : noir  
Livré avec volets coupe-flux, porte filtre  
Dimensions : 241 x 196 x 173 mm  
Poids : 3,6 kg



**50W** 3200K  
**10°**  
**50°**

**BT-THEATRE 50WW**  
LED zoom manuel 10° - 50°. LED 50watt, blanc chaud

Code : B06014 259€<sup>TTC</sup>



Optique : 1 LED COB 50W 3200K  
zoom manuel: 10° à 50°  
330 lux à 5m et 10°, 77 lux à 5m et 40°  
Boîtier de commande intégré avec afficheur LCD à menu déroulant  
DMX IN/OUT par fiches XLR 3 broches  
POWER IN par cordon d'un mètre avec prise  
Alimentation : 100-240V/50-60Hz  
Consommation : 55 W  
Ventilateur par dissipation  
Finition : blanc  
Livré avec volets coupe-flux, porte filtre  
Dimensions : 241 x 196 x 173 mm  
Poids : 3,6 kg



# PROJECTEURS SCENOGRAPHIE



WW 160W  
3200K



## BT-PROFILE160/LED ENGINE

Découpe à LED COB de 160W

Code : B06000 639€<sup>TTC</sup>



Découpe à LED COB de haute puissance  
Optique : 1 LED COB 160W 3200K  
11566 Lumen  
Compatible avec l'optique  
« Source Four » d'ETC  
Boîtier de commande intégré avec  
afficheur LCD  
DMX IN/OUT par fiches XLR 3 broches  
POWER IN par cordon avec prise  
Alimentation : 100-240V/50-60Hz  
Consommation : 170 W  
Système de refroidissement extrême-  
ment silencieux utilisant la technologie  
caloduc  
Finition : noir  
Poids : 6,1 kg  
Option:  
BT-PROFILE160/OPTIC 15-30  
BT-PROFILE160/OPTIC 25-50



15°  
30°

## BT-PROFILE160/OP- TIC 15-30

Code : B06001 249€<sup>TTC</sup>



Eléments optiques à revêtement spécial  
pour des projections nettes et bien  
définies  
Quatre pales profilées, à revêtement  
spécial pour des réflexions minimales  
BT-PROFILE160/OPTIC 15-30  
Plage de zoom 15°-30°  
Compartment verrouillable pour l'utili-  
sation des options disponibles :  
BT-PROFILE160/GOBO HOLDERIRIS  
BT-PROFILE160/IRIS  
Utilisation du zoom/focus combiné avec  
mécanisme de verrouillage  
BT-PROFILE160/LED ENGINE C'est la  
partie active, muni d'un COB LED 160W,  
est vendu séparément.



25°  
50°

## BT-PROFILE160/OP- TIC 25-50

Code : B06002 249€<sup>TTC</sup>



Eléments optiques à revêtement spécial  
pour des projections nettes et bien  
définies  
Quatre pales profilées, à revêtement  
spécial pour des réflexions minimales  
BT-PROFILE160/OPTIC 25-50  
Plage de zoom 25°-50°  
Compartment verrouillable pour l'utili-  
sation des options disponibles :  
BT-PROFILE160/GOBO HOLDERIRIS  
BT-PROFILE160/IRIS  
Utilisation du zoom/focus combiné avec  
mécanisme de verrouillage  
BT-PROFILE160/LED ENGINE C'est la  
partie active, muni d'un COB LED 160W,  
est vendu séparément.



## BT-PROFILE160/ GOBO HOLDER

Porte GOBO pour BT-PROFILE160/OPTIC

Code : B06003 16,90€<sup>TTC</sup>



Porte GOBO pour BT-PROFILE160/OPTIC  
Diamètre extérieur des gobos : 86mm,  
Diamètre optique : 64,5mm



## BT-PROFILE160/IRIS

Irises pour BT-PROFILE160/OPTIC

Code : B06004 95€<sup>TTC</sup>



Irises pour BT-PROFILE160/OPTIC  
Diamètre d'ouverture : réglable de 5  
à 74 mm

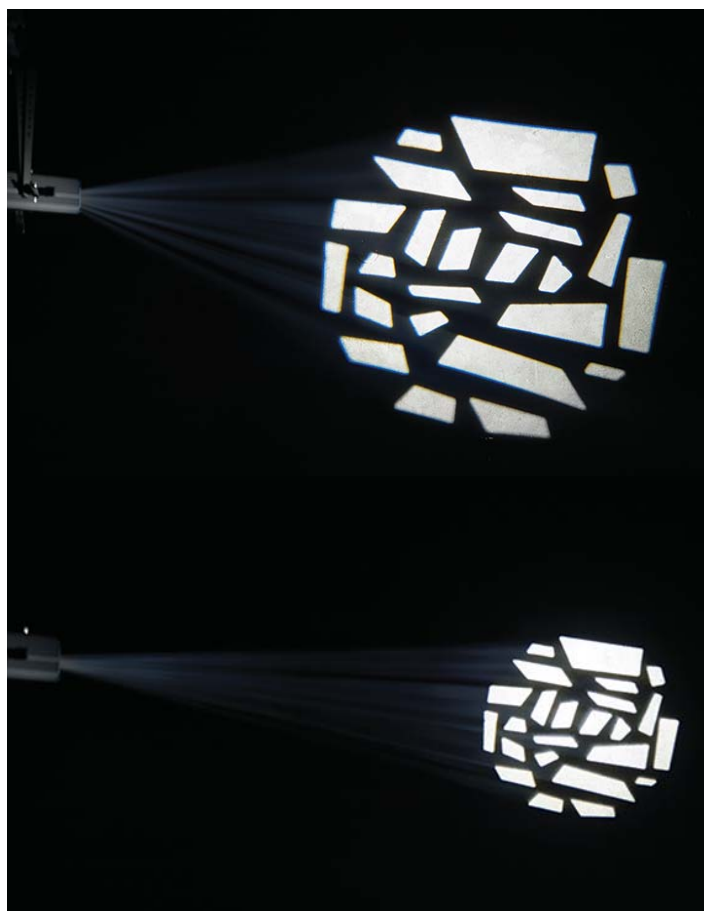



**WW 10W**  
3200K

**BT-MINIPROFILE  
LED 3200K**  
Mini projecteur profilé à LED

Code : B06009 279€<sup>TTC</sup>



Mini projecteur profilé à LED 10W 3200K  
Variation de l'intensité: en utilisant un bloc de puissance 230V ou par tension 0-10V.  
Alimentation : 100-240V/50-60Hz  
Ventilateur par dissipation  
Finition : noir  
Dimensions : 290 x 107 x 236 mm  
Poids : 1,25 kg



**19°**

**BT-MINIPROFILE  
OPTIC 19deg**  
Lentille optionnelle 19°

Code : B06010 29€<sup>TTC</sup>





**26°**

**BT-MINIPROFILE  
OPTIC 26deg**  
Lentille optionnelle 26°

Code : B06011 29€<sup>TTC</sup>





**15°  
30°**

**BT-MINIPROFILE  
OPTIC ZOOM**  
Zoom 19°-36°

Code : B06017 99€<sup>TTC</sup>



Zoom 19°-36° optionnelle pour BT-MINIPROFILE.



**40W**  
3200K

**SFX-DE40W**  
Projecteur de découpe à LED 40W blanc avec support de gobo

Code : H10700 329€<sup>TTC</sup>



Découpe à LED COB 40W 3200K  
Luminosité de 1150 Lux à 3m  
ouverture de 19°  
Couteaux de modulation du faisceau  
Dimmer électronique  
Mise au point de la focale manuelle  
Support de gobo (diam. extérieur 34mm, image 24mm) 2 gobos inclus  
POWER IN par cordon avec prise  
Ventilation par convection  
Alimentation : 100-240V/50-60Hz  
Dimensions : 273 x 111 x 100 mm  
Consommation : 40 W  
Finition : noir  
Poids : 1,2 kg



**NEW**

**NW 50W**  
4000K

**15°  
30°**

**SFX-DE50W**  
Découpe LED 50W DMX avec support de gobo et zoom 10-30°

Code : H10836 279€<sup>TTC</sup>



Découpe à LED COB 50W  
Luminosité de 2840 Lux à 3m à 15°  
ouverture de 15° à 30°  
Couteaux de modulation du faisceau  
Mise au point manuelle de la focale et de l'ouverture  
Télécommande infrarouge  
Support de gobo (diam. extérieur 25,8mm, image 19mm) 4 gobos inclus  
DMX IN / OUT par fiches XLR 3 broches  
POWER IN / OUT par Powercon  
Ventilation silencieuse  
Port USB pour WTR-DMX (option)  
Alimentation : 100-240V/50-60Hz  
Dimensions : 500 x 150 x 100 mm  
Consommation : 53 W  
Finition : noir  
Poids : 3 kg



# PROJECTEURS FLAT

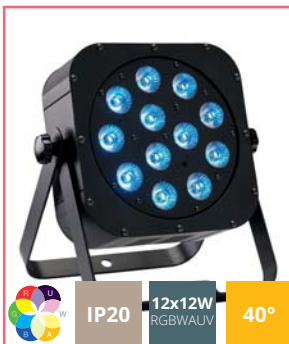









**irLDFLAT**  
**12x12SIXb**  
 LEDs six couleurs 12x12 Watts

Code : H10143      269€<sup>TTC</sup>

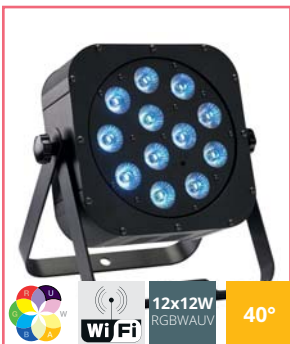
**Contest** 

12 LEDs 12W six couleurs RGBWA + UV  
 Ouverture du faisceau : 40°  
 Intensité lumineuse : 1400 Lux à 3 m  
 télécommande infrarouge  
 Afficheur digital avec menu déroulant  
 Entrée et sortie secteur sur fiches IEC  
 Modes de fonctionnement :  
 DMX 2 à 9 canaux, Couleurs fixes, Programmes Step ou Fade, Mode auto avec sensibilité sonore, Mode Slave (esclave), Edition et lecture d'un programme libre de 20 étapes  
 Consommation : 160 W  
 Alimentation : AC 100/240V - 50/60Hz  
 Entrée et sortie DMX  
 Dimensions : 275 x 310 x 110 mm  
 Poids net : 3,4 kg









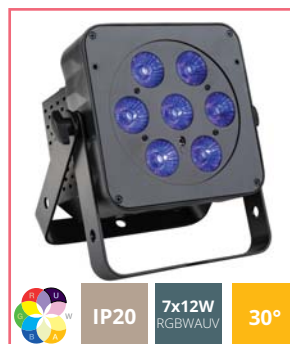

**irLEDFLAT**  
**12x12SIXb-Air**  
 12 LEDs six couleurs avec DMX sans fil

Code : H10526      299€<sup>TTC</sup>

**Contest** 

12 LEDs 12W six couleurs RGBWA + UV  
 Ouverture du faisceau : 40°  
 Intensité lumineuse : 1400 Lux à 3 m  
 Emetteur et récepteur airDMX sans fil intégré. Bande de fréquence 2,4 GHz  
 Compatible avec le boîtier AirBox-ER1 télécommande infrarouge  
 Afficheur digital avec menu déroulant  
 Entrée et sortie secteur sur fiches IEC  
 Modes de fonctionnement :  
 DMX 2 à 9 canaux, Couleurs fixes, Programmes Step ou Fade, Mode auto avec sensibilité sonore, Mode Slave (esclave), Edition et lecture d'un programme libre de 20 étapes  
 Consommation : 160 W  
 Alimentation : AC 100/240V - 50/60Hz  
 Entrée et sortie DMX  
 Dimensions : 275 x 310 x 110 mm  
 Poids net : 3,4 kg









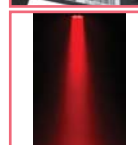

**LED PLANO 6in1**  
 7 LED de 12W RGBWA + UV !

Code : B04961      179€<sup>TTC</sup>

**JBSYSTEMS**

7 LEDs 12W six couleurs RGBWA + UV  
 Ouverture du faisceau : 30°  
 télécommande infrarouge  
 Prêt pour une connexion DMX sans fil avec l'option WTR-DMX  
 Afficheur digital avec menu déroulant  
 Entrée et sortie secteur sur fiches IEC  
 Modes de fonctionnement :  
 Autonome, Mode maître/esclave, Mode DMX, Utilisable avec le contrôleur LEDCON-XL  
 Entrée et sortie DMX  
 Consommation : 50 W  
 Alimentation : AC 100/240V - 50/60Hz  
 Dimensions : 210 x 130 x 230 mm  
 Poids net : 2,83 kg



**irLEDFLAT-5x12SIXb**  
 Projecteur compact à LEDs six couleurs 5 LEDs de 12 Watts

Code : H10142      169€<sup>TTC</sup>

**Contest** 

5 LEDs 12W six couleurs RGBWA + UV  
 Ouverture du faisceau : 40°  
 Intensité lumineuse : 580 Lux à 3 m  
 télécommande infrarouge  
 Afficheur digital avec menu déroulant  
 Entrée et sortie secteur sur fiches IEC  
 Modes de fonctionnement :  
 DMX 2 à 9 canaux, Couleurs fixes, Programmes Step ou Fade, Mode auto avec sensibilité sonore, Mode Slave (esclave), Edition et lecture d'un programme libre de 20 étapes  
 Consommation : 80 W  
 Alimentation : AC 100/240V - 50/60Hz  
 Entrée et sortie DMX  
 Dimensions : 240 x 265 x 110 mm  
 Poids net : 2,8 kg









**irLDFLAT**  
**5x12SIXb-Air**  
 5 LEDs six couleurs avec DMX sans fil

Code : H10525      199€<sup>TTC</sup>

**Contest** 

5 LEDs 12W six couleurs RGBWA + UV  
 Ouverture du faisceau : 40°  
 Intensité lumineuse : 580 Lux à 3 m  
 Emetteur et récepteur airDMX sans fil intégré. Bande de fréquence 2,4 GHz  
 Compatible avec le boîtier AirBox-ER1 télécommande infrarouge  
 Afficheur digital avec menu déroulant  
 Entrée et sortie secteur sur fiches IEC  
 Modes de fonctionnement :  
 DMX 2 à 9 canaux, Couleurs fixes, Programmes Step ou Fade, Mode auto avec sensibilité sonore, Mode Slave (esclave), Edition et lecture d'un programme libre de 20 étapes  
 Consommation : 80 W  
 Alimentation : AC 100/240V - 50/60Hz  
 Entrée et sortie DMX  
 Dimensions : 240 x 265 x 110 mm  
 Poids net : 2,8 kg



**irLEDFLAT-3x12SIXb**  
 LEDs six couleurs 3 LEDs de 12 Watts

Code : H10141      129€<sup>TTC</sup>

**Contest** 

3 LEDs 12W six couleurs RGBWA + UV  
 Ouverture du faisceau : 40°  
 Intensité lumineuse : 300 Lux à 3 m  
 télécommande infrarouge  
 Afficheur digital avec menu déroulant  
 Entrée et sortie secteur sur fiches IEC  
 Modes de fonctionnement :  
 DMX 2 à 9 canaux, Couleurs fixes, Programmes Step ou Fade, Mode auto avec sensibilité sonore, Mode Slave (esclave), Edition et lecture d'un programme libre de 20 étapes  
 Consommation : 45 W  
 Alimentation : AC 100/240V - 50/60Hz  
 Entrée et sortie DMX  
 Dimensions : 212 x 218 x 110 mm  
 Poids net : 2,1 kg





7x8W RGBW 30°

**LED PLANO 7FC-BLACK**  
7 LEDs 8W RGBW

Code : B04958 129€<sup>TTC</sup>



7 LEDs 8W RGBW  
Ouverture du faisceau : 30°  
télécommande infrarouge  
Prêt pour une connexion DMX sans fil avec l'option WTR-DMX  
Afficheur digital avec menu déroulant  
Entrée et sortie secteur sur fiches IEC  
Modes de fonctionnement :  
Autonome, Mode maître/esclave, Mode DMX, Utilisable avec les contrôleurs LEDCON-02 ou LEDCON-XL  
Entrée et sortie DMX  
Finition: noir  
Consommation : 38 W  
Alimentation : AC 100/240V - 50/60Hz  
Dimensions : 210 x 120 x 220 mm  
Poids net : 2,35 kg



7x8W RGBW 30°

**LED PLANO 7FC-WHITE**  
7 LEDs 8W RGBW

Code : B04959 129€<sup>TTC</sup>



7 LEDs 8W RGBW  
Ouverture du faisceau : 30°  
télécommande infrarouge  
Prêt pour une connexion DMX sans fil avec l'option WTR-DMX  
Afficheur digital avec menu déroulant  
Entrée et sortie secteur sur fiches IEC  
Modes de fonctionnement :  
Autonome, Mode maître/esclave, Mode DMX, Utilisable avec les contrôleurs LEDCON-02 ou LEDCON-XL  
Entrée et sortie DMX  
Finition: blanc  
Consommation : 38 W  
Alimentation : AC 100/240V - 50/60Hz  
Dimensions : 210 x 120 x 220 mm  
Poids net : 2,35 kg



5x5W RGBW 10°

**irLEDFLAT 5X5QCb10°-Air**  
5 LEDs quadricolores 10° avec DMX sans fil

Code : H10527 199€<sup>TTC</sup>



5 LEDs 5W RGBW  
Ouverture du faisceau : 10°  
Intensité lumineuse : 640 Lux à 3 m  
Émetteur et récepteur airDMX sans fil intégré. Bande de fréquence 2,4 GHz  
Compatible avec le boîtier AirBox-ER1 télécommande infrarouge  
Afficheur digital avec menu déroulant  
Entrée et sortie secteur sur fiches IEC  
Modes de fonctionnement :  
DMX 2 à 7 canaux, Couleurs fixes, Programmes Step ou Fade, Mode auto avec sensibilité sonore, Mode Slave (esclave), Edition et lecture d'un programme libre de 20 étapes  
Consommation : 30 W  
Alimentation : AC 100/240V - 50/60Hz  
Entrée et sortie DMX  
Dimensions : 240 x 265 x 110 mm  
Poids net : 2,8 kg



5x5W RGBW 40°

**irLEDFLAT-5x5QCb**  
5 LEDs 5W RGBW - Finition Noir - Télécommande infra rouge

Code : H9917 149€<sup>TTC</sup>



5 LEDs 5W RGBW  
Ouverture du faisceau : 40°  
Intensité lumineuse : 640 Lux à 3 m  
télécommande infrarouge  
Afficheur digital avec menu déroulant  
Entrée et sortie secteur sur fiches IEC  
Modes de fonctionnement :  
DMX 2 à 7 canaux, Couleurs fixes, Programmes Step ou Fade, Mode auto avec sensibilité sonore, Mode Slave (esclave)  
Consommation : 30 W  
Alimentation : AC 100/240V - 50/60Hz  
Entrée et sortie DMX  
Dimensions : 240 x 265 x 110 mm  
Poids net : 2,8 kg

5x5W RGBW 40°

**irLEDFLAT 5x5QCb-Air**  
5 LEDs 5W RGBW avec DMX sans fil

Code : H10524 179€<sup>TTC</sup>



5 LEDs 5W RGBW  
Ouverture du faisceau : 40°  
Intensité lumineuse : 640 Lux à 3 m  
Émetteur et récepteur airDMX sans fil intégré. Bande de fréquence 2,4 GHz  
Compatible avec le boîtier AirBox-ER1 télécommande infrarouge  
Afficheur digital avec menu déroulant  
Entrée et sortie secteur sur fiches IEC  
Modes de fonctionnement :  
DMX 2 à 7 canaux, Couleurs fixes, Programmes Step ou Fade, Mode auto avec sensibilité sonore, Mode Slave (esclave), Edition et lecture d'un programme libre de 20 étapes  
Consommation : 30 W  
Alimentation : AC 100/240V - 50/60Hz  
Entrée et sortie DMX  
Dimensions : 240 x 265 x 110 mm  
Poids net : 2,8 kg



5x5W RGBW 25°

**irLEDFLAT5x5QCb25°**  
Projecteur compact à 5 LEDs 5W RGBW Finition Noir - Télécommande infra rouge - 25°

Code : H9973 169€<sup>TTC</sup>





5 LEDs 5W RGBW  
Ouverture du faisceau : 25°  
Intensité lumineuse : 640 Lux à 3 m  
télécommande infrarouge  
Afficheur digital avec menu déroulant  
Entrée et sortie secteur sur fiches IEC  
Modes de fonctionnement :  
DMX 2 à 7 canaux, Couleurs fixes, Programmes Step ou Fade, Mode auto avec sensibilité sonore, Mode Slave (esclave)  
Consommation : 30 W  
Alimentation : AC 100/240V - 50/60Hz  
Entrée et sortie DMX  
Dimensions : 240 x 265 x 110 mm  
Poids net : 2,8 kg



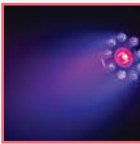

# PROJECTEURS FLAT

**30W**  
COB

**9x4W**  
RGB UV

**10W**  
STROBE

**RAVE SPOT**  
3 effets dans un seul appareil. DMX sans fil

Code : B06201 149€<sup>TTC</sup>



3 effets dans un seul appareil !  
9 LEDs 4 W RGB UV  
1 LED centrale COB 30 W RGB.  
LED stroboscopique : 21 LED blanches 0,5 W.  
télécommande infrarouge  
Prêt pour une connexion DMX sans fil avec l'option WTR-DMX  
Afficheur digital avec menu déroulant  
Entrée et sortie secteur sur fiches IEC  
Modes de fonctionnement : Autonome, Mode maître/esclave, Mode DMX 1 à 22 canaux  
Entrée et sortie DMX  
Consommation : 78 W  
Alimentation : AC 100/240V - 50/60Hz  
Dimensions : 280 x 275 x 76 mm  
Poids net : 1,81 kg



**7x8W**  
RGBW

**IP20**

**PARTY SPOT**  
LED 7x8W RGBW compact

Code : B04189 79€<sup>TTC</sup>



7 LEDs 8W RGBW  
Afficheur digital avec menu déroulant  
Entrée et sortie secteur sur fiches IEC  
Modes de fonctionnement :  
Autonome, Mode maître/esclave, Mode DMX, Utilisable avec les contrôleurs LEDCON-02 ou LEDCON-XL  
Entrée et sortie DMX  
Consommation : 38 W  
Alimentation : AC 100/240V - 50/60Hz  
Dimensions : 190 x 190 x 140 mm  
Poids net : 1,48 kg





**100W**  
COB

**70°**  
**15°**

**COB SLIM100-RGB**  
Projecteur LED COB compact économe en énergie !

Code : B04415 289€<sup>TTC</sup>



1 LED COB 100W RGB  
Ouverture du faisceau : 15° ou 70°  
Intensité lumineuse : 1165 Lux à 3 m en 15°  
Prêt pour une connexion DMX sans fil avec l'option WTR-DMX  
télécommande infrarouge  
Afficheur digital avec menu déroulant  
Entrée/sortie secteur sur fiches Powercon  
Modes de fonctionnement :  
Autonome, Mode maître/esclave, Mode DMX, Utilisable avec les contrôleurs LEDCON-02 MK2  
Consommation : 120 W  
Alimentation : AC 100/240V - 50/60Hz  
Entrée et sortie DMX  
Dimensions : 245 x 280 x 140 mm  
Poids net : 3,46 kg





**36W**  
COB

**100°**  
**15°**

**COB-PLANO**  
36W RGB COB, 100°+15°

Code : B04951 139€<sup>TTC</sup>



1 LED COB 36W RGB  
Ouverture du faisceau : 15° ou 100°  
télécommande infrarouge  
Afficheur digital avec menu déroulant  
Entrée et sortie secteur sur fiches IEC  
Modes de fonctionnement :  
Autonome, Mode maître/esclave, Mode DMX, Utilisable avec les contrôleurs LEDCON-02 MK2  
Consommation : 40 W  
Alimentation : AC 100/240V - 50/60Hz  
Entrée et sortie DMX  
Dimensions : 202 x 120 x 224 mm  
Poids net : 2,14 kg



**30W**  
COB

**25°**  
**80°**

**irLEDFLAT-1x30TCb**  
Projecteur compact à LED COB 30Wavec filtre diffuseur FROST

Code : H10130 129€<sup>TTC</sup>



1 LED COB 30W RGB  
Ouverture du faisceau : 25° ou 80°  
Intensité lumineuse : 410 Lux à 3 m en 25°  
Afficheur digital avec menu déroulant  
Entrée et sortie secteur sur fiches IEC  
Modes de fonctionnement :  
DMX 2 à 6 canaux, Couleurs fixes, Programmes Step ou Fade, Mode auto avec sensibilité sonore, Mode Slave (esclave), Edition et lecture d'un programme libre de 20 étapes  
Consommation : 45 W  
Alimentation : AC 100/240V - 50/60Hz  
Entrée et sortie DMX  
Dimensions : 208 x 221 x 120 mm  
Poids net : 2,1 kg





**4x36W**  
COB RGB

**15°**  
**100°**

**COB-4BAR**  
4xCOB RGB 36W + IR + Flightcase

Code : B04952 399€<sup>TTC</sup>



4 x 1 LED COB 36W RGB  
Ouverture du faisceau : 15° ou 100°  
télécommande infrarouge  
Prêt pour une connexion DMX sans fil avec l'option WTR-DMX  
Afficheur digital avec menu déroulant  
Entrée et sortie secteur sur fiches IEC  
Modes de fonctionnement :  
Autonome, Mode maître/esclave, Mode DMX, Utilisable avec les contrôleurs LEDCON-02 MK2 ou COB-4BAR FOOTCONTROL  
Consommation : 120 W  
Alimentation : AC 100/240V - 50/60Hz  
Entrée et sortie DMX  
Dimensions : 1000 x 82 x 320mm  
Poids net : 11 kg





**COB-4BAR  
FOOTCONTROL**  
Pédalier pour COB-4BAR

Code : B04953 44,90€<sup>TTC</sup>



**LIVASET**

Barre de 4 projecteurs à LEDs 3x9W RGB et 4 LEDs flash blanches 1W

Code : H10482 279€<sup>TTC</sup>



**MINISET**

Rampe d'animation de 4 projecteurs

Code : H10201 239€<sup>TTC</sup>



12 LEDs 9W tricolores  
4 LEDs 1W blanches (strobe)  
Ouverture du faisceau : 15°  
Pédalier WIFI  
Modes de fonctionnement : DMX, Autonome, Musical, Maître/esclave  
Trépied ajustable de 1,5m à 2m  
Sac de transport pour la rampe+pédalier  
Housse de transport pour le trépied fourni  
Alimentation : 100-240V 50/60Hz  
Consommation : 108 Watts  
Dimensions : 1032 x 70 x 235 mm  
Poids net : 10,2 kg

12 LEDs 9W tricolores  
Ouverture du faisceau : 15°  
Pédalier pour Black-out et programmes  
Modes de fonctionnement : DMX, Autonome, Musical, Maître/esclave  
Trépied ajustable de 1,5m à 2m  
Sac de transport pour la rampe+pédalier  
Housse de transport pour le trépied fourni  
Alimentation : 100-240V 50/60Hz  
Consommation : 55 Watts  
Dimensions : 910 x 242 x 50 mm  
Poids net : 10 kg



**CASE for 4x  
COB-PLANO**

4x COB-PLANO + 1x LEDCON-02 Mk2

Code : B03252 119€<sup>TTC</sup>



Mallette légère et compacte conçue pour 4x COB-PLANO + LEDCON-02 Mk2  
Dimensions externes : 550 x 315 x 250 mm



**LIGHT EFFECT CASE 1**

Flightcase solide pour le transport d'effets lumière.

Code : B03216 179€<sup>TTC</sup>



Flight case solide pour le transport  
Divisé en 5 compartiments:  
2x compartiments (465x285x260mm)  
1x compartiment (190x69x260mm)  
1x compartiment (150x69x260mm)  
1x compartiment (95x69x260mm)



**CASE for COB-4BAR**

Mallette légère et compacte, spécialement conçue pour transporter un COB-4BAR

Code : B03249 129€<sup>TTC</sup>



Mallette légère et compacte, spécialement conçue pour transporter un COB-4BAR  
Dimensions externes : 105 x 34 x 16 cm





**FLY8-irLEDFLAT**

Flight-case pour 8x FLAT12SIX

Code : H10739 429€<sup>TTC</sup>



# PROJECTEURS PAR





**18x12W**  
RGBWAUV

**40°**

**irLED64-18x12SIXsb-Air**  
PAR64 à 18 LEDs RGBWAUV - DMX sans fil

Code : H10532      399€<sup>TTC</sup>



18 LEDs 12W six couleurs RGBWA + UV  
Ouverture du faisceau : 40°  
Intensité lumineuse : 3350 Lux à 3 m  
Emetteur et récepteur airDMX sans fil intégré. Bande de fréquence 2,4 GHz  
Compatible avec le boîtier AirBox-ER1 télécommande infrarouge  
Afficheur digital avec menu déroulant  
Entrée et sortie secteur sur fiches IEC  
Modes de fonctionnement :  
DMX 2 à 9 canaux, Couleurs fixes, Programmes Step ou Fade, Mode auto avec sensibilité sonore, Mode Slave (esclave), Edition et lecture d'un programme libre de 20 étapes  
Consommation : 240 W  
Alimentation : AC 100/240V - 50/60Hz  
Entrée et sortie DMX  
Boîtier aluminium noir  
Dimensions : 340 x 270 x 220 mm  
Poids net : 5,4 kg





**18x12W**  
RGBWAUV

**40°**

**irLED64-18x12SIXsb**  
PAR64 à LEDs RGBWAUV - Avec télécommande infrarouge

Code : H10138      369€<sup>TTC</sup>



18 LEDs 12W six couleurs RGBWA + UV  
Ouverture du faisceau : 40°  
Intensité lumineuse : 3350 Lux à 3 m  
télécommande infrarouge  
Afficheur digital avec menu déroulant  
Entrée et sortie secteur sur fiches IEC  
Modes de fonctionnement :  
DMX 2 à 9 canaux, Couleurs fixes, Programmes Step ou Fade, Mode auto avec sensibilité sonore, Mode Slave (esclave), Edition et lecture d'un programme libre de 20 étapes  
Consommation : 240 W  
Alimentation : AC 100/240V - 50/60Hz  
Entrée et sortie DMX  
Boîtier aluminium noir  
Dimensions : 340 x 270 x 220 mm  
Poids net : 5,4 kg





**18x12W**  
RGBWAUV

**40°**

**irLED64-18x12SIXss**  
PAR64 à LEDs RGBWAUV - Avec télécommande infrarouge - Aluminium

Code : H10137      369€<sup>TTC</sup>



18 LEDs 12W six couleurs RGBWA + UV  
Ouverture du faisceau : 40°  
Intensité lumineuse : 3350 Lux à 3 m  
télécommande infrarouge  
Afficheur digital avec menu déroulant  
Entrée et sortie secteur sur fiches IEC  
Modes de fonctionnement :  
DMX 2 à 9 canaux, Couleurs fixes, Programmes Step ou Fade, Mode auto avec sensibilité sonore, Mode Slave (esclave), Edition et lecture d'un programme libre de 20 étapes  
Consommation : 240 W  
Alimentation : AC 100/240V - 50/60Hz  
Entrée et sortie DMX  
Boîtier aluminium silver  
Dimensions : 340 x 270 x 220 mm  
Poids net : 5,4 kg





**18x10W**  
RGBWA

**40°**

**irLED64-18x10FIVEsb**  
PAR64 à 18 LEDs 5 couleurs 10W  
Finition noir

Code : H10072      339€<sup>TTC</sup>



18 LEDs 10W RGB Blanc + Ambre  
Ouverture du faisceau : 40°  
Intensité lumineuse : 2150 Lux à 3 m  
télécommande infrarouge  
Afficheur digital avec menu déroulant  
Entrée et sortie secteur sur fiches IEC  
Modes de fonctionnement :  
DMX 2 à 8 canaux, Couleurs fixes, Programmes Step ou Fade, Mode auto avec sensibilité sonore, Mode Slave (esclave), Edition et lecture d'un programme libre de 20 étapes  
Consommation : 165 W  
Alimentation : AC 100/240V - 50/60Hz  
Entrée et sortie DMX  
Boîtier aluminium noir  
Dimensions : 340 x 270 x 220 mm  
Poids net : 4,6 kg



**18x10W**  
RGBWA

**40°**

**irLED64-18x10FIVEss**  
PAR64 à 18 LEDs 5 couleurs 10W - Finition aluminium

Code : H10073      339€<sup>TTC</sup>



18 LEDs 10W RGB Blanc + Ambre  
Ouverture du faisceau : 40°  
Intensité lumineuse : 2150 Lux à 3 m  
télécommande infrarouge  
Afficheur digital avec menu déroulant  
Entrée et sortie secteur sur fiches IEC  
Modes de fonctionnement :  
DMX 2 à 8 canaux, Couleurs fixes, Programmes Step ou Fade, Mode auto avec sensibilité sonore, Mode Slave (esclave), Edition et lecture d'un programme libre de 20 étapes  
Consommation : 165 W  
Alimentation : AC 100/240V - 50/60Hz  
Entrée et sortie DMX  
Boîtier aluminium silver  
Dimensions : 340 x 270 x 220 mm  
Poids net : 4,6 kg





18x3W  
RGB 40°

**irLED64-18x3TCsb**  
PAR64 à 18 LEDs TRI 3W  
Finition noir

Code : H9876 199€<sup>TTC</sup>

**Contest**

18 LEDs 3W RGB  
Ouverture du faisceau : 40°  
Intensité lumineuse : 1150 Lux à 3 m  
télécommande infrarouge  
Afficheur digital avec menu déroulant  
Entrée et sortie secteur sur fiches IEC  
Modes de fonctionnement :  
DMX 2 à 6 canaux, Couleurs fixes,  
Programmes Step ou Fade, Mode auto  
avec sensibilité sonore, Mode Slave  
(esclave),  
Consommation : 60 W  
Alimentation : AC 100/240V - 50/60Hz  
Entrée et sortie DMX  
Boîtier aluminium noir  
Dimensions : 340 x 270 x 220 mm  
Poids net : 4,3 kg



18x3W  
RGB 40°

**irLED64-18x3TCss**  
PAR64 à 18 LEDs TRI 3W- Finition alu

Code : H9875 199€<sup>TTC</sup>

**Contest**

18 LEDs 3W RGB  
Ouverture du faisceau : 40°  
Intensité lumineuse : 1150 Lux à 3 m  
télécommande infrarouge  
Afficheur digital avec menu déroulant  
Entrée et sortie secteur sur fiches IEC  
Modes de fonctionnement :  
DMX 2 à 6 canaux, Couleurs fixes, Pro-  
grammes Step ou Fade, Mode auto avec  
sensibilité sonore, Mode Slave (esclave),  
Consommation : 60 W  
Alimentation : AC 100/240V - 50/60Hz  
Entrée et sortie DMX  
Boîtier aluminium silver  
Dimensions : 340 x 270 x 220 mm  
Poids net : 4,3 kg



**FLY-irLED64x6**  
Flight-case pour 6 PAR64

Code : H10338 429€<sup>TTC</sup>

**Contest**

Dimensions extérieures - L x P x H : 850  
x 580 x 585 mm  
Dimensions des compartiments :  
260 x 260 mm Profondeur : 440 mm  
Epaisseur du capot : 65 mm



12x3W  
RGB 40°

**irLED56-12x3TCsb**  
PAR56 à 12 LEDs TRI 3W - Finition noir

Code : H9872 149€<sup>TTC</sup>

**Contest**

12 LEDs 3W RGB  
Ouverture du faisceau : 40°  
Intensité lumineuse : 1030 Lux à 3 m  
télécommande infrarouge  
Afficheur digital avec menu déroulant  
Entrée et sortie secteur sur fiches IEC  
Modes de fonctionnement :  
DMX 2 à 6 canaux, Couleurs fixes, Pro-  
grammes Step ou Fade, Mode auto avec  
sensibilité sonore, Mode Slave (esclave),  
Consommation : 40 W  
Alimentation : AC 100/240V - 50/60Hz  
Entrée et sortie DMX  
Boîtier aluminium noir  
Dimensions : 360 x 270 x 170 mm  
Poids net : 2,8 kg



12x3W  
RGB 40°

**irLED56-12x3TCss**  
Projecteur PAR56 à 12 LEDs TRI 3W Finition  
alu - Télécommande infra rouge

Code : H9871 149€<sup>TTC</sup>

**Contest**

12 LEDs 3W RGB  
Ouverture du faisceau : 40°  
Intensité lumineuse : 1030 Lux à 3 m  
télécommande infrarouge  
Afficheur digital avec menu déroulant  
Entrée et sortie secteur sur fiches IEC  
Modes de fonctionnement :  
DMX 2 à 6 canaux, Couleurs fixes,  
Programmes Step ou Fade, Mode auto  
avec sensibilité sonore, Mode Slave  
(esclave),  
Consommation : 40 W  
Alimentation : AC 100/240V - 50/60Hz  
Entrée et sortie DMX  
Boîtier aluminium silver  
Dimensions : 360 x 270 x 170 mm  
Poids net : 2,8 kg

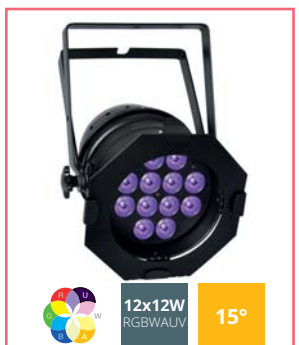

12x12W  
RGBWAUV 15°

**BT-STAGEPAR 6in1**  
Projecteur 12x 12W RGBWA+UV - 15°

Code : B04377 339€<sup>TTC</sup>

**BriteQ**  
LIGHT RESEARCH

12 LEDs 12W six couleurs RGBWA + UV  
Ouverture du faisceau : 25°  
Afficheur digital avec menu déroulant  
Entrée secteur sur fiches IEC  
Modes de fonctionnement :  
DMX 1 à 9 canaux , Couleurs fixes,  
Programmes Step ou Fade, Mode auto  
avec sensibilité sonore, Mode Slave  
(esclave),  
Mode: Lampe Halogène ou Diode  
Balance des blancs  
Configuration à distance: RDM  
Alimentation : AC 100/240V - 50/60Hz  
Entrée et sortie DMX  
finition: noir  
Dimensions : 300 x 275 x 300 mm  
Poids net : 3,5 kg

# PROJECTEURS PAR



**CW** **100W** **60°**  
5600k

**COB PAR56-100CW BLACK**  
Projecteur à réflecteur parabolique à LED

Code : B04409 329€<sup>TTC</sup>



Optique: 1 LED COB 100W 5600K  
Angle d'ouverture: 60°  
Afficheur digital avec menu déroulant  
Entrée secteur sur fiches IEC  
Modes de fonctionnement :  
DMX 1 à 2 canaux , Couleurs fixes,  
Programmes Step ou Fade, Mode auto  
avec sensibilité sonore, Mode Slave  
(esclave),  
Mode: Lampe Halogène ou Diode  
Alimentation : 100-240V/50-60Hz  
Entrée et sortie DMX  
finition: noir  
Dimensions : 417 x 286 x 260 mm  
Poids : 2.8 kg



**CW** **100W** **60°**  
5600K

**COB PAR56-100CW SILVER**  
Projecteur à réflecteur parabolique à LED

Code : B04408 329€<sup>TTC</sup>



Optique: 1 LED COB 100W 5600K  
Angle d'ouverture: 60°  
Afficheur digital avec menu déroulant  
Entrée secteur sur fiches IEC  
Modes de fonctionnement :  
DMX 1 à 2 canaux , Couleurs fixes, Pro-  
grammes Step ou Fade, Mode auto avec  
sensibilité sonore, Mode Slave (esclave),  
Mode: Lampe Halogène ou Diode  
Alimentation : 100-240V/50-60Hz  
Entrée et sortie DMX  
finition: silver  
Livré avec lentille 25°, porte filtre  
Dimensions : 417 x 286 x 260 mm  
Poids : 2.8 kg



**WW** **100W** **60°**  
3200K

**COB PAR56-100WW BLACK**  
Projecteur à réflecteur parabolique à LED

Code : B04411 329€<sup>TTC</sup>



Optique: 1 LED COB 100W 3200K  
Angle d'ouverture: 60°  
Afficheur digital avec menu déroulant  
Entrée secteur sur fiches IEC  
Modes de fonctionnement :  
DMX 1 à 2 canaux , Couleurs fixes, Pro-  
grammes Step ou Fade, Mode auto avec  
sensibilité sonore, Mode Slave (esclave),  
Mode: Lampe Halogène ou Diode  
Alimentation : 100-240V/50-60Hz  
Entrée et sortie DMX  
finition: noir  
Livré avec lentille 25°, porte filtre  
Dimensions : 417 x 286 x 260 mm  
Poids : 2.8 kg



**WW** **100W** **60°**  
3200K

**COB PAR56-100WW SILVER**  
Projecteur à réflecteur parabolique à LED

Code : B04410 329€<sup>TTC</sup>



**WW** **100W** **60°**  
3200K

**COB PAR56-100WW SILVER**  
Projecteur LED à réflecteur parabolique

Code : B04410 329€<sup>TTC</sup>



Optique: 1 LED COB 100W 3200K  
Angle d'ouverture: 60°  
Afficheur digital avec menu déroulant  
Entrée secteur sur fiches IEC  
Modes de fonctionnement :  
DMX 1 à 2 canaux , Couleurs fixes, Pro-  
grammes Step ou Fade, Mode auto avec  
sensibilité sonore, Mode Slave (esclave),  
Mode: Lampe Halogène ou Diode  
Alimentation : 100-240V/50-60Hz  
Entrée et sortie DMX  
finition: silver  
Livré avec lentille 25°, porte filtre  
Dimensions : 417 x 286 x 260 mm  
Poids : 2.8 kg



**R** **G** **B** **100W** **50°**  
COB RGB

**COB PAR56-RGB**  
LED RGB COB de 100W

Code : B04403 309€<sup>TTC</sup>



Optique: 1 LED COB 100W RGB  
Angle d'ouverture: 50°  
Afficheur digital avec menu déroulant  
Entrée secteur sur fiches IEC  
Modes de fonctionnement :  
DMX 3, 4 et 5 canaux , Couleurs fixes,  
Programmes Step ou Fade, Mode auto  
avec sensibilité sonore, Mode Slave  
(esclave),  
Alimentation : 100-240V/50-60Hz  
Entrée et sortie DMX  
finition: noir  
Livré avec lentille 25°, porte filtre  
Dimensions : 417 x 286 x 260 mm  
Poids : 2.8 kg



**COB BARNDOOR/ Black**  
Volet coupe flux pour COB PAR56

Code : B04413 34.90€<sup>TTC</sup>



**COB BARNDOOR/ Silver**  
Volet coupe flux pour COB PAR56

Code : B04414 34.90€<sup>TTC</sup>



**PROJECTOR CASE**  
Flightcase pour transporter 4 projecteurs

Code : B03253 299€<sup>TTC</sup>



Pour :  
BRITEQ COB-PAR  
BRITEQ BT-Stagepar 6in1  
BRITEQ BT-Theatre 1EZ  
BRITEQ BT-Theatre 100EZ

Pour :  
BRITEQ COB-PAR  
BRITEQ BT-Stagepar 6in1  
BRITEQ BT-Theatre 1EZ  
BRITEQ BT-Theatre 100EZ







**15W**  
RGBW

**10°**

**RETRO-PAR20 RGBW**  
PAR20 à LED 15W RGBW  
Télécommande IR

---

Code : B05129      64,90€<sup>TTC</sup>



Projecteur LED RETRO-PAR20  
1 x LED 15 W RVBW.  
Ouverture: 10°  
Télécommande infrarouge IR-3  
16 couleurs fixes (avec gradation).  
Entrelacement de couleur « fondu »,  
« transition douce » et « flash » (avec  
commande de vitesse).  
Fonction stroboscopique (avec com-  
mande de vitesse).  
Mode à commande sonore facile  
d'utilisation.  
Alimentation : 100-240V/50-60Hz  
finition: noir  
Dimensions : 198 x 112 x 100 mm  
Poids : 0,65 kg





**15W**  
RGBW

**4°**



**PIN15QC**  
Projecteur beam 4° avec  
LEDs quadricolores de 15W

---

Code : H10595      129€<sup>TTC</sup>

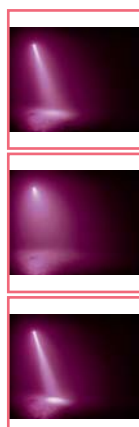

1 x LED 15W RGBW  
Ouvertures : 4° | 10° | 45°  
Consommation : 17 W  
Alimentation : AC100V-240V. 60Hz-50Hz  
IEC IN/OUT  
DMX 3 broches IN/OUT  
Programmes automatiques ou musicaux  
Contrôle DMX : 1,4,7,12 canaux  
Télécommande infrarouge  
Dimensions : 135 x 203 x 172 mm  
Poids net : 1,4 kgs

**WW**

**15W**

**4°**

**PIN15W**  
Projecteur beam 4° avec LED blanc chaud  
de 15W

---

Code : H10709      129€<sup>TTC</sup>



1 x LED 15W blanc chaud  
Ouvertures : 4° | 10° | 45°  
Consommation : 17 W  
Alimentation : AC100V-240V. 60Hz-50Hz  
IEC IN/OUT  
DMX 3 broches IN/OUT  
Programmes automatiques ou musicaux  
Contrôle DMX : 1, 2 canaux  
Télécommande infrarouge  
Dimensions : 135 x 203 x 172 mm  
Poids net : 1,4 kgs





**15W**  
RGBW

**4°**

**BEAMSPOT1-DMX FC**  
Projecteur 15W RGBW, équipé d'une lentille  
très étroite de 4°

---

Code : B04957      139€<sup>TTC</sup>



1 x LED 15W RGBW  
Ouvertures : 4° | 10° | 45°  
Consommation : 17 W  
Alimentation : AC100V-240V. 60Hz-50Hz  
Powercon IN/OUT  
DMX 3 broches IN/OUT  
Contrôle DMX : 4 à 7 canaux  
Dimensions : 125 x 196 x 172 mm  
Poids net : 1,23 kgs



**NW**

**15W**

**4°**

**BEAMSPOT1-DMX NW**  
Projecteur 15W BLANC équipé d'une  
lentille très étroite de 4°.

---

Code : B04956      139€<sup>TTC</sup>



1 x LED 15W Blanc naturel 4500K  
Ouvertures : 4° | 10° | 45°  
Consommation : 17 W  
Alimentation : AC100V-240V. 60Hz-50Hz  
Powercon IN/OUT  
DMX 3 broches IN/OUT  
Contrôle DMX : 1 à 2 canaux  
Dimensions : 125 x 196 x 172 mm  
Poids net : 1,23 kgs



**WW**

**15W**

**4°**

**BEAMSPOT1-DMX  
WW**  
15W BLANC CHAUD lentille de 4°

---

Code : B04960      139€<sup>TTC</sup>





1 x LED 15W Blanc chaud 3200K  
Ouvertures : 4° | 10° | 45°  
Consommation : 17 W  
Alimentation : AC100V-240V. 60Hz-50Hz  
Powercon IN/OUT  
DMX 3 broches IN/OUT  
Contrôle DMX : 1 à 2 canaux  
Dimensions : 125 x 196 x 172 mm  
Poids net : 1,23 kgs





# PROJECTEURS PAR

NW

15W

4°



**BEAMSPOT1-TRIAC  
NW**  
Projecteur BLANC 15 W

---

Code : B04955 85€<sup>TTC</sup>



1 x LED 15W Blanc naturel 4500K  
Ouvertures : 4° | 10° | 45°  
PAS DE DMX : peut être contrôlé à l'aide d'un gradateur triac traditionnel / modulateur de lumière triac ou avec le variateur situé sur le panneau arrière.  
Consommation : 17 W  
Alimentation : AC100V-240V. 60Hz-50Hz  
Cordon d'alimentation fixe avec prise secteur standard  
Dimensions : 125 x 196 x 172 mm  
Poids net : 1,23 kgs

WW

15W

4°

**BEAMSPOT1-TRIAC  
WW**  
Ce projecteur BLANC 15 W

---

Code : B04954 85€<sup>TTC</sup>



1 x LED 15W Blanc chaud 3200K  
Ouvertures : 4° | 10° | 45°  
PAS DE DMX : peut être contrôlé à l'aide d'un gradateur triac traditionnel / modulateur de lumière triac ou avec le variateur situé sur le panneau arrière.  
Consommation : 17 W  
Alimentation : AC100V-240V. 60Hz-50Hz  
Cordon d'alimentation fixe avec prise secteur standard  
Dimensions : 125 x 196 x 172 mm  
Poids net : 1,23 kgs







**LED PINSPOT**  
Projecteur blanc LED 3W, lentilles incl.  
6° + 11°

---

Code : B04918 49€<sup>TTC</sup>



1 x LED 3W  
Ouvertures : 6° | 11°  
Consommation : 8 W  
Alimentation : AC100V-240V. 60Hz-50Hz  
Cordon d'alimentation fixe avec prise secteur standard  
Dimensions : 104 x 78 x 55 mm  
Poids net : 0,44 kgs



**PAR46/black**  
PAR 46 avec socquet E27 en couleur noir.

---

Code : B02066 32,90€<sup>TTC</sup>



Idéal pour magasins et showrooms!  
Cordon secteur prise inclus  
douille E27 pour lampe PAR 38 (lampe n'est pas inclus)  
Porte-filtre incluse  
Finition: noir  
Longueur totale sans support: 31cm  
Coupe-flux disponible en option



**PAR46/silver**  
PAR 46 avec socquet E27 en couleur chrome.

---

Code : B02053 32,90€<sup>TTC</sup>



Idéal pour magasins et showrooms!  
Cordon secteur prise inclus  
douille E27 pour lampe PAR 38 (lampe n'est pas inclus)  
Porte-filtre incluse  
Finition: silver  
Longueur totale sans support: 31cm  
Coupe-flux disponible en option



### PAR46-BARN/black

Volet coupe flux pour PAR46

Code : B02079 19,90€<sup>TTC</sup>



### PAR46-BARN/silver

Volet coupe flux pour PAR46

Code : B02080 19,90€<sup>TTC</sup>



### PINSPOT/Black

Projecteur pour lampe PAR36

Code : B02034 17,90€<sup>TTC</sup>



Projecteur pour lampe PAR 36 30W/6V  
Equippé d'un transformateur, porte fusible et clips pour fixer la lampe  
Finition: noir  
Sans lampe



### PAR30/black

Projecteur pour lampe PAR 30 ou PAR 20

Code : B02088 19€<sup>TTC</sup>



### PAR30/silver

Projecteur pour lampe PAR 30 ou PAR 20

Code : B02087 19€<sup>TTC</sup>



### PAR30-BARN/black

Volet coupe flux pour PAR30

Code : B02077 14,90€<sup>TTC</sup>



### PAR30-BARN/silver

Volet coupe flux pour PAR30

Code : B02078 14,90€<sup>TTC</sup>



Projecteur pour lampe Par 30 ou Par 20  
Compatible avec les lampes halogènes  
et lampes à LED douille E27  
Alimentation 230 V AC  
Finition: noir  
Longueur totale sans support: 22 cm  
Sans lampe

Projecteur pour lampe Par 30 ou Par 20  
Compatible avec les lampes halogènes  
et lampes à LED douille E27  
Alimentation 230 V AC  
Finition: silver  
Longueur totale sans support: 22 cm  
Sans lampe



# PROJECTEURS PAR



**PAR20/black**  
Projecteur pour lampe PAR 20

Code : B02086 14.90€<sup>TTC</sup>



Projecteur pour lampe PAR 20  
Finition: noir  
Longueur totale sans support: 17cm  
Sans lampe



**PAR20/silver**  
Projecteur pour lampe PAR 20

Code : B02085 14.90€<sup>TTC</sup>



Projecteur pour lampe PAR 20  
Finition: silver  
Longueur totale sans support: 17cm  
Sans lampe



**PAR20-BARN/black**  
Volet coupe flux pour PAR20

Code : B02075 12.90€<sup>TTC</sup>



**PAR20-BARN/silver**  
Volet coupe flux pour PAR20

Code : B02076 12.90€<sup>TTC</sup>



**PAR16/black GU10 socket**  
Projecteur pour lampe PAR 16

Code : B02061 13.90€<sup>TTC</sup>



Douille GU10 pour l'utilisation de:  
Lampes à LED (GU10) Lampe halogène  
35W ou 50W/230V  
Finition: noir  
Pas de transfo nécessaire  
Longueur totale sans support: 14,5cm  
Sans lampe



**PAR16/Silver GU10 socket**  
Projecteur pour lampe PAR 16

Code : B02055 13.90€<sup>TTC</sup>



Douille GU10 pour l'utilisation de:  
Lampes à LED (GU10) Lampe halogène  
35W ou 50W/230V  
Finition: silver  
Pas de transfo nécessaire  
Longueur totale sans support: 14,5cm  
Sans lampe



**PAR16-BARN/black**  
Volet coupe flux pour PAR16

Code : B02073 11.90€<sup>TTC</sup>



**PAR16-BARN/silver**  
Volet coupe flux pour PAR16

Code : B02074 11.90€<sup>TTC</sup>



**TF36**  
Transformateur pour lampe PAR36  
(30W/6V)

Code : B02045 9.90€<sup>TTC</sup>





# Artist10W

La projection gobo sur-mesure\*

\*Tailor-made gobo projection



I love  
you  
Mary



by **Contest**



# PANNEAUX, BLINDERS ET FLOOD

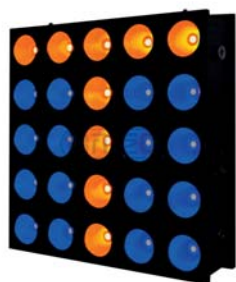

**POWERMATRIX5x5-RGB Mk2**  
Projecteur Flood à 25 LEDs 30W RGB COB

Code : B04412 1329€<sup>TTC</sup>



25 LEDs COB  
LEDs 30W tricolores  
Ouverture du faisceau : 60°  
Entrées/sorties Neutrik® PowerCon.  
Entrées/sorties DMX 3 et 5 broches.  
Consommation : 750W  
Alimentation : AC 100/240V - 50/60Hz  
Refroidissement par ventilation thermo régulée  
Dimensions : 55 x 55 x 12 cm  
Poids net : 14,5 kg



**POWERMATRIX5x5-BRACKET**  
Suspensions pour POWERMATRIX5x5 RGB, POWERMATRIX5x5 RGB Mk2, ...

Code : B04407 29€<sup>TTC</sup>



Spécialement conçu pour la suspension des projecteurs POWERMATRIX5x5 RGB  
Parfait pour des montages en structures en forme de matrices de plusieurs POWERMATRIX5x5 RGB  
Conception métallique robuste avec des renforts supplémentaires Equipé d'un mécanisme spéciale «coffin lock» pour une installation facile et rapide.



**POWERMATRIX5x5-CASE**  
Flightcase pour 6x PowerMatrix5x5

Code : B04406 339€<sup>TTC</sup>



**PIX44**  
Projecteur Flood à 16 LEDs 30W TRI COBAvec afficheur LCD

Code : H10016 849€<sup>TTC</sup>



16 LEDs COB  
LEDs 30W tricolores  
Ouverture du faisceau : 60°  
Entrée et sortie DMX sur XLR 3 et 5 broches  
Entrée et sortie alimentation sur PowerCON [5 projecteurs reliés entre eux maximum]  
Consommation : 500W  
Alimentation : AC 100/240V - 50/60Hz  
Refroidissement par ventilation thermo régulée  
Dimensions : 345 x 345 (365 avec la lyre) x 180 mm  
Poids net : 8,25 Kg



**PIX18**  
Barre à 8 LEDs 30W TRI COBAvec afficheur LCD

Code : H10018 559€<sup>TTC</sup>



8 LEDs COB  
LEDs 30W tricolores  
Ouverture du faisceau : 60°  
Entrée et sortie DMX sur XLR 3 et 5 broches  
Entrée et sortie alimentation sur PowerCON® [10 projecteurs reliés entre eux maximum]  
Consommation : 240W  
Alimentation : AC 100/240V - 50/60Hz  
Refroidissement par ventilation thermo régulée  
Dimensions : 880 x 60 x 170 mm  
Poids net : 8 Kg



**Powerpixel8-RGB**  
Barre à 8 LEDs 30W TRI COB Avec afficheur LCD

Code : B04401 559€<sup>TTC</sup>



8 LEDs COB  
LEDs 30W tricolores  
Ouverture du faisceau : 60°  
Entrée et sortie DMX sur XLR 3 et 5 broches  
Entrée et sortie alimentation sur PowerCON® [10 projecteurs reliés entre eux maximum]  
Consommation : 240W  
Alimentation : AC 100/240V - 50/60Hz  
Refroidissement par ventilation thermo régulée  
Dimensions : 880 x 60 x 170 mm  
Poids net : 8 Kg



**PIX14**  
Barre à 4 LEDs 30W TRI COB Avec afficheur LCD

Code : H10017 399€<sup>TTC</sup>



4 LEDs COB  
LEDs 30W tricolores  
Ouverture du faisceau : 60°  
Entrée et sortie DMX sur XLR 3 et 5 broches  
Entrée et sortie alimentation sur PowerCON® [20 projecteurs reliés entre eux maximum]  
Consommation : 120W  
Alimentation : AC 100/240V - 50/60Hz  
Refroidissement par ventilation thermo régulée  
Dimensions : 440 x 150 x 180 mm  
Poids net : 5 Kg



**Powerpixel4-RGB**  
Barre à 4 LEDs 30W TRI COB Avec afficheur LCD

Code : B04400 399€<sup>TTC</sup>



4 LEDs COB  
LEDs 30W tricolores  
Ouverture du faisceau : 60°  
Entrée et sortie DMX sur XLR 3 et 5 broches  
Entrée et sortie alimentation sur PowerCON® [20 projecteurs reliés entre eux maximum]  
Consommation : 120W  
Alimentation : AC 100/240V - 50/60Hz  
Refroidissement par ventilation thermo régulée  
Dimensions : 440 x 150 x 180 mm  
Poids net : 5 Kg





### PROJECTOR CASE 2

Flightcase pour POWERPIXEL18-RGB, POWERPIXEL4-RGB, BEAMBAR10-RGBW, BEAMBAR5-RGBW

Code : B03257

599€<sup>TTC</sup>



### COB Blinder 2x100W

LED BLINDER équipé de deux projecteurs à LED blanches de 100Watt

Code : B04402

559€<sup>TTC</sup>



### BEAM MATRIX5x5-RGBW

5x5 MATRIX effect, 25x 15W RGBW 4,5°beams + Artnet

Code : B04416

1190€<sup>TTC</sup>

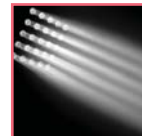

LED BLINDER équipé de deux projecteurs à LED blanches de 100W 3200k  
 Angle d'ouverture : 60°  
 Les deux projecteurs peuvent être contrôlés indépendamment  
 Mode DMX: 1, 2 ou 4 canaux  
 Mode statique : Gradateur effet stroboscopique Mode Maître/Esclave, Effet stroboscopique variable  
 Mode halogène (lent) ou LED (rapide)  
 Gradation 16bit de 0% à 100%  
 DMX IN/OUT sur fiche XLR 3/5 broches  
 POWER IN/OUT par Powercon  
 Alimentation: AC 100 - 240V, 50/60Hz  
 Consommation : 235W  
 Dimensions: 440 x 144 x 355 mm  
 Poids: 4,46 kg

25 LEDs 15W RGBW Matrix 5x5  
 Ouverture par lentille: 4,5°  
 Mode DMX: 4 à 150 canaux  
 Entrée/sortie Ethernet: support Art-Net  
 Programmes internes en mode autonome ou via DMX, Mode maître/esclave, couleurs statiques ou fade, chenillards statiques ou à déclenchement sonore.  
 Mode halogène (lent) ou LED (rapide)  
 Balance des blancs individuelle par Pixel  
 Quatre courbes de variation d'intensité  
 DMX IN/OUT sur fiche XLR 3/5 broches  
 POWER IN/OUT par Powercon  
 Alimentation: AC 100 - 240V, 50/60Hz  
 Consommation : 415W  
 Dimensions: 550 x 550 x 120 mm  
 Poids: 18 kg



### MATRIX5x5-CASE

Flightcase pour 6x MATRIX5x5

Code : B04422

339€<sup>TTC</sup>



# PANNEAUX, BLINDERS ET FLOOD

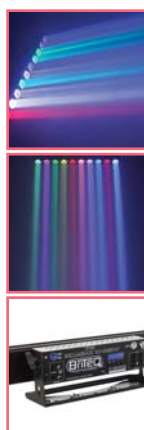

**BEAMBAR10-RGBW**  
LED Narrow Beam Bar, 10x 15W RGBW  
Osram + Artnet

Code : B04418 799€<sup>TTC</sup>



10 LEDs 15W RGBW Osram  
Ouverture par lentille: 4,5°  
Filtre Frost: inclus  
Mode DMX: 3 à 60 canaux  
Entrée/sortie Ethernet: support Art-Net  
Programmes internes en mode autonome ou via DMX, Mode maître/esclave, couleurs statiques ou fade, chenillards statiques ou à déclenchement sonore.  
Mode halogène (lent) ou LED (rapide)  
Balance des blancs individuelle par Pixel  
Quatre courbes de variation d'intensité DMX IN/OUT sur fiche XLR 3/5 broches  
POWER IN/OUT par Powercon  
Alimentation: AC 100 - 240V, 50/60Hz  
Consommation : 180W  
Dimensions: 880 x 182 x 160 mm  
Poids: 9,33 kg



**BEAMBAR5-RGBW**  
LED Narrow Beam Bar, 5x 15W RGBW  
Osram + Artnet

Code : B04419 579€<sup>TTC</sup>



5 LEDs 15W RGBW Osram  
Ouverture par lentille: 4,5°  
Filtre Frost: inclus  
Mode DMX: 3 à 30 canaux  
Entrée/sortie Ethernet: support Art-Net  
Programmes internes en mode autonome ou via DMX, Mode maître/esclave, couleurs statiques ou fade, chenillards statiques ou à déclenchement sonore.  
Mode halogène (lent) ou LED (rapide)  
Balance des blancs individuelle par Pixel  
Quatre courbes de variation d'intensité DMX IN/OUT sur fiche XLR 3/5 broches  
POWER IN/OUT par Powercon  
Alimentation: AC 100 - 240V, 50/60Hz  
Consommation : 100W  
Dimensions: 440 x 182 x 160 mm  
Poids: 6,02 kg



**PIX9W44**  
Projecteur Flood à 16 LEDs 9W TRI

Code : H10135 349€<sup>TTC</sup>



16 LEDs 9W RGB  
Ouverture du faisceau : 25°  
Afficheur digital avec menu déroulant pour le contrôle  
Mode DMX: 2 à 51 canaux  
Couleurs fixes, Programmes Step ou Fade,  
Mode automatique, Mode audio avec sensibilité sonore, Mode Slave (esclave)  
Mode multi-esclaves pour enchaîner les patterns sur plusieurs appareils  
DMX IN/OUT sur fiche XLR 3 broches  
POWER IN/OUT sur fiche IEC  
Alimentation : AC 100/240V - 50/60Hz  
Consommation : 200W  
ventilation thermo régulée  
Dimensions : 345 x 345 x 180 mm  
Poids net : 7,7 Kg

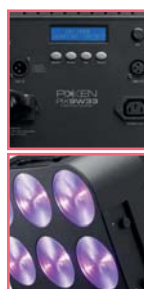

**PIX9W33**  
Projecteur Flood à 9 LEDs 9W TRI

Code : H10133 249€<sup>TTC</sup>



9 LEDs 9W RGB  
Ouverture du faisceau : 25°  
Afficheur digital avec menu déroulant pour le contrôle  
Mode DMX: 2 à 30 canaux  
Couleurs fixes, Programmes Step ou Fade,  
Mode automatique, Mode audio avec sensibilité sonore, Mode Slave (esclave)  
Mode multi-esclaves pour enchaîner les patterns sur plusieurs appareils  
DMX IN/OUT sur fiche XLR 3 broches  
POWER IN/OUT par fiche IEC  
Alimentation : AC 100/240V - 50/60Hz  
Consommation : 110W  
ventilation thermo régulée  
Dimensions : 260 x 260 x 180 mm  
Poids net : 4,9 Kg

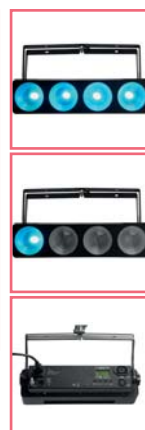

**PIX9W14**  
Barre à 4 LEDs 9W TRI

Code : H10134 149€<sup>TTC</sup>



4 LEDs 9W RGB  
Ouverture du faisceau : 25°  
Afficheur digital avec menu déroulant pour le contrôle  
Mode DMX: 2 à 15 canaux  
Couleurs fixes, Programmes Step ou Fade,  
Mode automatique, Mode audio avec sensibilité sonore, Mode Slave (esclave)  
Mode multi-esclaves pour enchaîner les patterns sur plusieurs appareils  
DMX IN/OUT sur fiche XLR 3 broches  
POWER IN/OUT par fiche IEC  
Alimentation : AC 100/240V - 50/60Hz  
Consommation : 48W  
ventilation thermo régulée  
Dimensions : 340 x 140 x 140 mm  
Poids net : 2,9 Kg



**BT-GLOWPANEL BRACKET**  
Suspenste pour BT-GLOWPANEL.

Code : B04426 43,90€<sup>TTC</sup>



Support de suspension pour le montage sur structure par grandes matrices de BT-GLOWPANEL.



### BT-GLOWPANEL

Matrice doté de 36 lentilles - 4° avec effets RGB (glow)

Code : B04425 789€<sup>TTC</sup>



36 LEDs 3W 2800K lentille 4°  
144 LEDs SMD 5050 pour Effets RGB (glow)  
Afficheur LCD: menu déroulant pour le contrôle  
5 Modes DMX : 4 à 48 canaux  
Contrôle DMX intégral avec différents modes de canaux, du simple mode 4 canaux au mode 48 canaux pour un contrôle RVB+gradateur complet de chaque pixel et panneau.  
Mode automatique, Mode Slave (esclave)  
DMX IN/OUT sur fiche XLR 3 broches  
POWER IN/OUT par Powercon  
Alimentation : AC 100/240V - 50/60Hz  
Consommation : 190W  
ventilation : convection naturelle  
Dimensions : 500 x 500 x 84 mm  
Poids net : 8,5 Kg  
Support de suspension en option:  
BT-GLOWPANEL BRACKET



### BT-GLOWBAR BLACK

12 LED CREE 3W (2 800 K blanc chaud), avec 48 LED RVB 5050SMD pour un effet RGB (glow)

Code : B05502 389€<sup>TTC</sup>



12 LEDs 3W 2800K lentille 4°  
48 LEDs SMD 5050 pour Effets RGB (glow)  
Afficheur LCD: menu déroulant pour le contrôle  
6 Modes DMX : 4 à 28 canaux  
Contrôle DMX intégral avec différents modes de canaux, du simple mode 4 canaux au mode 26/28 canaux pour un contrôle RVB+gradateur complet de chaque pixel et panneau.  
Mode automatique, Mode Slave (esclave)  
DMX IN/OUT sur fiche XLR 3/5 broches  
POWER IN/OUT par Powercon  
Alimentation : AC 100/240V - 50/60Hz  
Consommation : 70W  
ventilation : convection naturelle  
Dimensions : 100 x 83 x 109 mm  
Poids net : 5,1 Kg



### BT-GLOWBAR

Doté de 12 LED CREE 3W et 48 LED RVB 5050SMD

Code : B04424 379€<sup>TTC</sup>



12 LEDs 3W 2800K lentille 4°  
48 LEDs SMD 5050 pour Effets RGB (glow)  
Afficheur LCD: menu déroulant pour le contrôle  
6 Modes DMX : 4 à 28 canaux  
Contrôle DMX intégral avec différents modes de canaux, du simple mode 4 canaux au mode 26/28 canaux pour un contrôle RVB+gradateur complet de chaque pixel et panneau.  
Mode automatique, Mode Slave (esclave)  
DMX IN/OUT sur fiche XLR 3/5 broches  
POWER IN/OUT par Powercon  
Alimentation : AC 100/240V - 50/60Hz  
Consommation : 70W  
ventilation : convection naturelle  
Dimensions : 100 x 83 x 109 mm  
Poids net : 5,1 Kg



### BT-GLOWPANEL BLACK

Matrice a 36 lentilles 4° avec effets RGB

Code : B05503 799€<sup>TTC</sup>



36 LEDs 3W 2800K lentille 4°  
144 LEDs SMD 5050 pour Effets RGB (glow)  
Afficheur LCD: menu déroulant pour le contrôle  
5 Modes DMX : 4 à 48 canaux  
Contrôle DMX intégral avec différents modes de canaux, du simple mode 4 canaux au mode 48 canaux pour un contrôle RVB+gradateur complet de chaque pixel et panneau.  
Mode automatique, Mode Slave (esclave)  
DMX IN/OUT sur fiche XLR 3 broches  
POWER IN/OUT par Powercon  
Alimentation : AC 100/240V - 50/60Hz  
Consommation : 190W  
ventilation : convection naturelle  
Dimensions : 500 x 500 x 84 mm  
Poids net : 8,5 Kg  
Support de suspension en option:  
BT-GLOWPANEL BRACKET



### CASE for 6x BT-GLOWPANEL

Flightcase pour 6x BT-GLOWPANEL

Code : B03269 379€<sup>TTC</sup>



### CASE for 8x BT-GLOWBAR

Flightcase pour 8x BT-GLOWBAR

Code : B03270 459€<sup>TTC</sup>

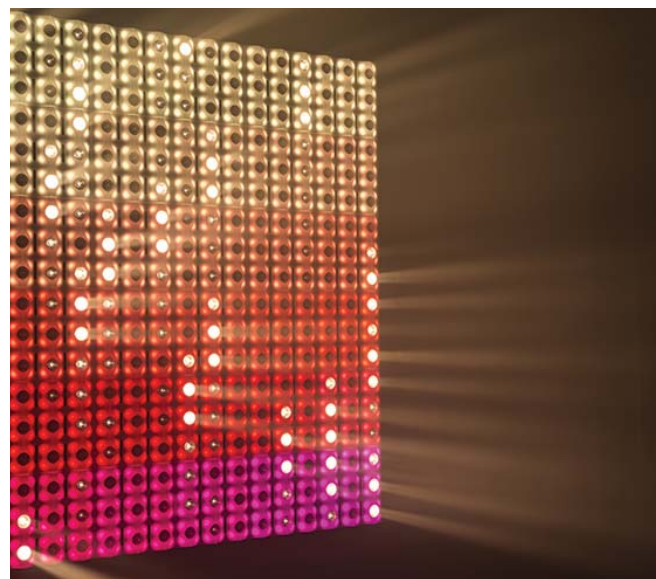



# PANNEAUX, BLINDERS ET FLOOD

Ce projecteur style retro attrayant est parfait pour de nombreuses applications

La combinaison de son réflecteur doré et d'une lampe HPL-575 créent une lumière chaude et agréable.

Les LEDs RGB de haute puissance peuvent allumer le réflecteur pour produire des incroyables effets supplémentaires.

Le BT-VINTAGE a un contrôle DMX intégré pour régler le variateur et les effets RGB. Il est préparé pour les studios de télévision avec un taux de rafraîchissement LED sans scintillement.



## BT-VINTAGE

Projecteur style retro avec réflecteur doré, lampe HPL-575 et LEDs RVB pour produire des incroyables effets de couleurs chaude.

Code : B04547

1239€<sup>TTC</sup>



## CASE for 2x BT-VINTAGE

Flightcase pour 2x BT-VINTAGE

Code : B03271

689€<sup>TTC</sup>



## HPL 575-X LL (code B02171)

Lampe halogène 230V pour BT-VINTAGE. Pour une lumière chaude et agréable



LEDs RVB (156 x 1W RVB)  
DMX sans fil: Port USB pour dongle WTR-DMX (optionnel)  
Entrée et sortie PowerCON  
Entrée et sortie XLR 3/5 broches  
Alimentation : AC 100/240V - 50/60Hz  
Consommation : 980W  
ventilation : convection naturelle  
Dimensions : 696 x 650 x 370 mm  
Poids net : 14 Kg

# PROJECTEURS ASSERVIS

- Lampe Philips® MSD PLATINUM 15R montée
- Trichromie par filtres dichroïques Cyan, magenta, jaune
- Zoom motorisé x4
- Double roue de gobos
- Roue de 6 couleurs supplémentaires
- Prisme 3 facettes rotatif et frost
- Iris



- Lampe OSRAM SIRIUS HRI 280 (7800 K°)
- BEAM : de 2,6° à 11°
- SPOT : de 5,2° à 23°
- 1 roue de 13 couleurs
- 14 gobos fixes + ouverture
- 9 gobos tournants remplaçables
- Prisme à 8 facettes + linéaire à 6 facettes
- Frost | Zoom + Focus



**Evora-FLEX15R**  
Lyre spot à lampe Philips® MSD PLATINUM 15R

Code : H10295      3699€<sup>TTC</sup>





**FLY-Flex15Rx2**  
Flight-case pour 2 Evora-Beam/Flex15R

Code : H10343      699€<sup>TTC</sup>

**BTX-TITAN**  
Effets BEAM + SPOT + WASH

Code : B04378      2599€<sup>TTC</sup>

**CASE FOR 2x BTX-TITAN**  
Flight-case pour 2x BTX-TITAN

Code : B03251      579€<sup>TTC</sup>



Source Philips® MSD PLATINUM 15R  
Ouverture: Zoom variable de 6 à 28°  
Puissance lumineuse : 38600 lux à 5m (6°)  
Trichromie par filtres dichroïques CMY  
Roue de 6 couleurs dichroïques  
Roue de 8 gobos rotatif  
Roue de 14 gobos fixes  
Prisme 3 facettes rotatif (16 Macros)  
Stroboscope variable et strobe aléatoire  
Iris variable de 5 à 100%  
Dimmer variable de 0 à 100%  
Frost variable de 0 à 100%  
Focus variable de 0 à 100%  
Mode DMX: 21,23 ou 34 canaux  
Afficheur à menu déroulant  
Amplitude : Pan 540° ou 630° - Tilt 270°  
Consommation : 400W  
Alimentation : AC 100/230V - 50/60Hz  
Dimensions : 362x331x645 mm  
Poids Net : 19 Kg

Source OSRAM SIRIUS HRI 280  
Beam de 2,6° à 11°: 82 650 lux à 20 m  
Spot de 5,2° à 23°: 25400 lux à 10 m  
2 prismes cumulables:  
Prisme 8 facettes circulaire rotatif  
Prisme 6 facettes linéaire rotatif  
roue de 9 gobos rotatifs+ ouvert  
roue de 14 gobos fixes + ouvert  
roue de 13 couleurs dichroïques (CTO-CTB)  
Effet Frost ( WASH )  
Effets stroboscopiques  
Focus + Zoom motorisé  
Dimmer variable de 0 à 100%  
Mode DMX: 16,24 ou 25 canaux  
Afficheur à menu déroulant  
Amplitude : Pan 540° - Tilt 270°  
Consommation : 400W  
Alimentation : AC 100/230V - 50/60Hz  
Dimensions : 391x287x583 mm  
Poids Net : 22 Kg





# PROJECTEURS ASSERVIS



- LED 270W CW
- Zoom linéaire de 8 à 45°
- Prisme 3 facettes
- Roue de 7 gobos rotatifs + ouvert
- Roue de 9 gobos fixes
- Roue de 9 couleurs dont 2xCTO 1xCTB, UV + ouvert
- Iris
- Frost
- Focus



- Lyre 3-en-1 beam, spot, wash
- Source LED puissante
- 1 prisme linéaire rotatif 6 facettes
- 1 prisme circulaire rotatif 8 facettes
- Transition linéaire du mode Beam au mode Spot

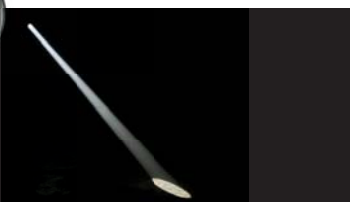

## BTX-SATURN

Lyre à LED 270 W

Code : B04428

2990€<sup>TTC</sup>



## MOVING HEAD CASE 3

Flight-case pour 4x BTX-SATURN

Code : B03273

729€<sup>TTC</sup>



## FUSION180

Lyre à LED 180W Beam Spot et Wash

Code : H10661

1899€<sup>TTC</sup>



## FLY2Fusion180

Flight-case pour 2x FUSION180

Code : H10737

699€<sup>TTC</sup>



Source LED 270W CW  
Zoom linéaire de 8 à 45°  
Trichromie par filtres dichroïques CMY  
Prisme 3 facettes circulaire rotatif  
Roue de 7 gobos rotatifs+ ouvert  
Roue de 9 gobos fixes  
Roue de 9 couleurs dont 2xCTO, 1xCTB, UV + ouvert  
Iris variable  
Effet Frost ( WASH )  
Effets stroboscopiques  
focus motorisé  
Dimmer électronique variable de 0 à 100%  
Mode DMX: 25 canaux  
Afficheur à menu déroulant  
Amplitude : Pan 54°- Tilt 270°  
Alimentation : AC 100/230V - 50/60Hz

Source LED 180W CW  
Zoom linéaire de 6 à 21° ( Beam à Spot )  
Puissance lumineuse : 33000 lux à 5m (6°)  
Prisme 8 facettes circulaire rotatif  
Prisme 6 facettes linéaire rotatif  
roue de 9 gobos rotatifs+ ouvert  
roue de 12 gobos fixes + 3 réducteurs  
roue de 10 couleurs dichroïques + ouvert  
Filtre Frost progressif  
Fonction wash allant de 34° à 60°  
Stroboscope de 1 à 25 flashes / seconde  
focus motorisé  
Dimmer électronique variable de 0 à 100%  
Mode DMX: 17,19 ou 20 canaux  
Afficheur à menu déroulant  
Amplitude : Pan 54° ou 63°- Tilt 270°  
Consommation : 305W  
Alimentation : AC 100/230V - 50/60Hz  
Dimensions : 369x288x583 mm  
Poids Net : 18 Kg

# FUSION180

La lyre hybride 3 en 1\*

\*3-in-1 hybrid moving head



by **Contest**



# PROJECTEURS ASSERVIS



**BTX-BEAM 5R**  
Lyre ultra puissante basé sur la lampe légendaire Philips MSD Platinum 5R!

Code : B04353      2019€<sup>TTC</sup>



Source Philips MSD Platinum 5R  
Puissance lumineuse : 200000 lux à 10m  
Ouverture du faisceau: 1 à 3,5°  
Effets stroboscopiques  
Focus motorisé  
Filtre Frost  
Prisme rotatif 8 facettes  
roue de 17 gobos + ouvert  
roue de 14 couleurs dichroïques + ouvert  
Dimmer variable de 0 à 100%  
Mode DMX: 19 canaux  
Afficheur à menu déroulant pour l'assignation et le choix des différents modes  
Amplitude : Pan 540° - Tilt 270°  
Consommation : 290 W maximum  
Alimentation : AC 100/230V - 50/60Hz  
Dimensions : 415 x 343 x 487 mm  
Poids Net : 20 Kg





**SWORD5R**  
Lyre BEAM à lampe Philips© MSD PLATINUM 5R

Code : H10409      1299€<sup>TTC</sup>



Source Philips MSD Platinum 5R  
Puissance lumineuse : 770000 lux à 5m  
Ouverture du faisceau de 3,5°  
Strobe, effet pulse et random strobe  
Focus motorisé  
Filtre Frost  
Prisme rotatif 8 facettes  
roue de 17 gobos + ouvert  
roue de 14 couleurs dichroïques + ouvert  
Dimmer variable de 0 à 100%  
Mode DMX: 1,12 et 16 canaux  
Shows synchronisés (micro interne)  
Mode Master / Slave  
Afficheur à menu déroulant pour l'assignation et le choix des différents modes  
Amplitude : Pan 540° - Tilt 270°  
Consommation : 270 W maximum  
Alimentation : AC 100/230V - 50/60Hz  
Dimensions : 500 x 394 x 525 mm  
Poids Net : 18 Kg

**BTX-BEAM 2R**  
Lyre ultra puissante basé sur la lampe légendaire Philips MSD Platinum 2R!

Code : B04372      1450€<sup>TTC</sup>



Source Philips MSD Platinum 2R  
Puissance lumineuse : 338.400 lux à 5m  
Ouverture du faisceau de 2,8°  
Focus motorisé  
Effets stroboscopiques  
Prisme rotatif 8 facettes  
Prisme rotatif trapézoïdal  
roue de 17 gobos + ouvert  
roue de 14 couleurs dichroïques + ouvert  
Dimmer variable de 0 à 100%  
Mode DMX: 14 et 16 canaux  
Afficheur à menu déroulant pour l'assignation et le choix des différents modes  
Amplitude : Pan 540° - Tilt 270°  
Consommation : 250 W  
Alimentation : AC 100/230V - 50/60Hz  
Dimensions : 311 x 256 x 476 mm  
Poids Net : 15 Kg



**CASE FOR 2x BTX-BEAM 5R**  
Flight-case pour 2 x Briteq BTX-BEAM 5R

Code : B03239      379€<sup>TTC</sup>



**CASE FOR 4x BTX-BEAM 2R**  
Flight-case pour 4x BTX-BEAM 2R

Code : B03248      399€<sup>TTC</sup>







### RAY1R

Lyre beam à lampe HRI 100W OSRAM®

Code : H10410

859€<sup>TTC</sup>



### BT-TRACKER

Lyre super compacte mais très puissante  
lampe SIRIUS HRI-100 d'OSRAM !

Code : B04387

859€<sup>TTC</sup>



### Thunder-80

Lyre Beam 80W LED concentré de lumière

Code : H10176

699€<sup>TTC</sup>

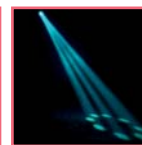

Source Osram SIRIUS HRI 100W  
Puissance lumineuse : 307200 lux à 5m  
Ouverture du faisceau de 3°  
Strobe, effet pulse et random strobe  
Prisme rotatif 8 facettes  
roue de 15 gobos + ouvert  
roue de 14 couleurs dichroïques + ouvert  
Dimmer variable de 0 à 100%  
Mode DMX: 1,10 et 14 canaux  
Shows synchronisés (micro interne)  
Mode Master / Slave  
Afficheur à menu déroulant pour l'assignation et le choix des différents modes  
Amplitude : Pan 540° - Tilt 270°  
Consommation : 194,5 W maximum  
Alimentation : AC 100/230V - 50/60Hz  
Dimensions : 279 x 225 x 387 mm  
Poids Net : 9,2 Kg

Source Osram SIRIUS HRI 100W  
Puissance lumineuse : 307200 lux à 5m  
Ouverture du faisceau de 3°  
Strobe, effet pulse et random strobe  
Prisme rotatif 8 facettes  
roue de 10 gobos + 4 réducteurs + ouvert  
roue de 14 couleurs dichroïques + ouvert  
Dimmer variable de 0 à 100%  
Mode DMX: 5 et 12 canaux  
Shows synchronisés (micro interne)  
Mode Master / Slave  
Afficheur à menu déroulant pour l'assignation et le choix des différents modes  
Amplitude : Pan 540° - Tilt 270°  
Consommation : 194,5 W maximum  
Alimentation : AC 100/230V - 50/60Hz  
Dimensions : 279 x 225 x 401 mm  
Poids Net : 9,2 Kg

Source LED 80W CW  
Ouverture du faisceau de 6°  
Strobe, effet pulse et random strobe  
Prisme rotatif 3 facettes  
roue de 7 gobos rotatifs+ ouvert  
roue de 8 couleurs dichroïques + ouvert  
Dimmer électronique variable de 0 à 100%  
Mode DMX: 1 à 11 canaux  
Shows synchronisés (micro interne)  
Contrôle simplifié (Compatible EASY-2)  
Mode Master / Slave  
Afficheur à menu déroulant pour l'assignation et le choix des différents modes  
Amplitude : Pan 540° - Tilt 270°  
Consommation : 155W max.  
Alimentation : AC 100/230V - 50/60Hz  
Dimensions : 292x185x461mm  
Poids Net : 8 Kg



### FLY-RAY1R-HE-Z0120Zx4

Flight-case pour 4 RAY1R ou 4 HEZ0120Z

Code : H10610

599€<sup>TTC</sup>



### CASE for 4x BT-TRACKER

Flight-case pour 4x BT-TRACKER.

Code : B03264

429€<sup>TTC</sup>



### FLY2CLUB-S1

Flight case pour Typhoon/Thunder/Cyclone/Wave

Code : H10247

269€<sup>TTC</sup>



# PROJECTEURS ASSERVIS



## BTX-HAWK

Lyre très lumineuse contrôlée par un module à LED puissant de 180 W !

Code : B04398 1559€<sup>TTC</sup>



Source LED 180W CW  
focus motorisé  
Ouverture du faisceau de 12°  
Prisme rotatif 3 facettes + prisme linéaire  
roue de 7 gobos rotatifs+ ouvert  
roue de 9 gobos fixes + ouvert  
roue de 7 couleurs dichroïques + ouvert  
Filtre frost  
Dimmer électronique variable de 0 à 100%  
Mode DMX: 11 ou 13 canaux  
Shows synchronisés (micro interne)  
Mode Master / Slave  
Afficheur à menu déroulant pour l'assignation et le choix des différents modes DMX sans fil: dongle WTR-DMX (optionnel)  
Consommation : 230W  
Alimentation : AC 100/230V - 50/60Hz  
Dimensions : 393x558x288 mm  
Poids Net : 16,5 Kg



## Cyclone-120R

Lyre spot à LED 120 W et multieffets

Code : H10402 829€<sup>TTC</sup>



Source LED 120W CW  
focus manuel  
Ouverture du faisceau de 15°  
Strobe, effet pulse et random strobe  
Prisme rotatif 3 facettes  
roue de 6 gobos rotatifs+ ouvert  
roue de 8 couleurs dichroïques + ouvert  
Dimmer électronique variable de 0 à 100%  
Mode DMX: 1 à 16 canaux  
Shows synchronisés (micro interne)  
Contrôle simplifié (Compatible EASY-2)  
Mode Master / Slave  
Afficheur à menu déroulant pour l'assignation et le choix des différents modes  
Amplitude : Pan 540° - Tilt 270°  
Consommation : 200W max.  
Alimentation : AC 100/230V - 50/60Hz  
Dimensions : 292x169x425mm  
Poids Net : 8 Kg



## BT-METEOR

Lyre à LED compacte et extrêmement lumineuse

Code : B04384 890€<sup>TTC</sup>



Source LED 100W CW  
focus motorisé  
Ouverture du faisceau de 12° à 16°  
Strobe, effet pulse et random strobe  
Prisme rotatif 3 facettes  
roue de 6 gobos rotatifs+ ouvert  
roue de 8 couleurs dichroïques + ouvert  
Dimmer électronique variable de 0 à 100%  
Mode DMX: 5, 11 ou 14 canaux  
Shows synchronisés (micro interne)  
Mode Master / Slave  
Afficheur à menu déroulant pour l'assignation et le choix des différents modes DMX sans fil: dongle WTR-DMX (optionnel)  
Consommation : 160W  
Alimentation : AC 100/230V - 50/60Hz  
Dimensions : 290x180x435mm  
Poids Net : 8,75 Kg



## Cyclone-80

Lyre spot à LED 80W et multi-effets

Code : H10175 699€<sup>TTC</sup>



Source LED 80W CW  
focus manuel  
Ouverture du faisceau de 15°  
Strobe, effet pulse et random strobe  
Prisme rotatif 3 facettes  
roue de 7 gobos + ouvert  
roue de 8 couleurs dichroïques + ouvert  
Dimmer électronique variable de 0 à 100%  
Mode DMX: 1 à 15 canaux  
Shows synchronisés (micro interne)  
Contrôle simplifié (Compatible EASY-2)  
Mode Master / Slave  
Afficheur à menu déroulant pour l'assignation et le choix des différents modes  
Amplitude : Pan 540° - Tilt 270°  
Consommation : 150W max.  
Alimentation : AC 100/230V - 50/60Hz  
Dimensions : 292x169x425mm  
Poids Net : 8 Kg



## MOVING HEAD CASE 1

Flight-case pour 2x BT-METEOR, BT-70LS, BT-BEAM70

Code : B03255 219€<sup>TTC</sup>



## CASE for 2x BTX-HAWK

Flightcase for 2x Briteq BTX-HAWK

Code : B03263 469€<sup>TTC</sup>







### Blast-60

Lyre spot à LED 60W

Code : H10312 579€<sup>TTC</sup>



### DYNASPOT

Lyre spot à LED compacte et lumineuse faisceau de 12°

Code : B04053 229€<sup>TTC</sup>



### CLUBSPOT

Lyre compacte à LED 35W

Code : B05506 199€<sup>TTC</sup>

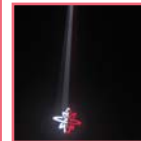
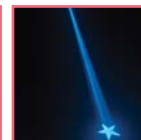

Source LED 60W CW  
Focus manuel  
Ouverture du faisceau de 14°  
Strobe, effet pulse et random strobe  
Prisme rotatif 3 facettes  
Roue de 6 gobos rotatifs + ouvert  
Roue de 8 couleurs dichroïques + ouvert  
Dimmer électronique variable de 0 à 100%  
Mode DMX: 1, 8 ou 12 canaux  
Shows synchronisés (micro interne)  
Contrôle simplifié (Compatible EASY-2)  
Mode Master / Slave  
Afficheur à menu déroulant pour l'assignation et le choix des différents modes  
Amplitude : Pan 540° - Tilt 270°  
Consommation : 70 W maximum  
Alimentation : AC 100/230V - 50/60Hz  
Dimensions : 212 x 174 x 352 mm  
Poids Net : 5,3 Kg

Source LED 10W CW  
Focus manuel  
Ouverture du faisceau de 12°  
Effets stroboscopiques  
Roue de 6 gobos fixes + ouvert  
Roue de 8 couleurs dichroïques + ouvert  
Dimmer électronique variable de 0 à 100%  
Mode DMX: 5, 8 ou 10 canaux  
Télécommande infrarouge  
Shows synchronisés (micro interne)  
Mode Master / Slave  
DMX sans fil: dongle WTR-DMX (optionnel)  
Afficheur à menu déroulant pour l'assignation et le choix des différents modes  
Amplitude : Pan 540° - Tilt 270°  
Consommation : 70 W maximum  
Alimentation : AC 100/230V - 50/60Hz  
Dimensions : 170 x 170 x 200 mm  
Poids Net : 2,96 Kg

Source LED 35W CW  
Focus manuel  
Ouverture de 12°  
Effets stroboscopiques  
Roue de 7 gobos fixes + ouvert  
Roue de 7 couleurs dichroïques + ouvert  
Dimmer électronique variable de 0 à 100%  
Mode DMX: 5, 9 ou 11 canaux  
DMX sans fil: dongle WTR-DMX (optionnel)  
Shows synchronisés (micro interne)  
Mode Master / Slave  
Afficheur à menu déroulant pour l'assignation et le choix des différents modes  
Amplitude : Pan 160° - Tilt 90°  
DMX IN / OUT par fiches XLR 3 broches  
POWER IN / OUT par fiches IEC  
Consommation : 60W maximum  
Alimentation : AC 100/230V - 50/60Hz  
Dimensions : 284,5 x 205 x 149 mm  
Poids Net : 3,5 Kg



### LIGHT EFFECT CASE 4

Flight-case pour 2x LYNX, 2x BT-20LS, 2x BT-30FC ou 2x BT-W12L10 ZOOM

Code : B03225 169€<sup>TTC</sup>



### FLY4Hezo300ZR

Flight-case pour 4x HEZO300ZR

Code : H10736 649€<sup>TTC</sup>

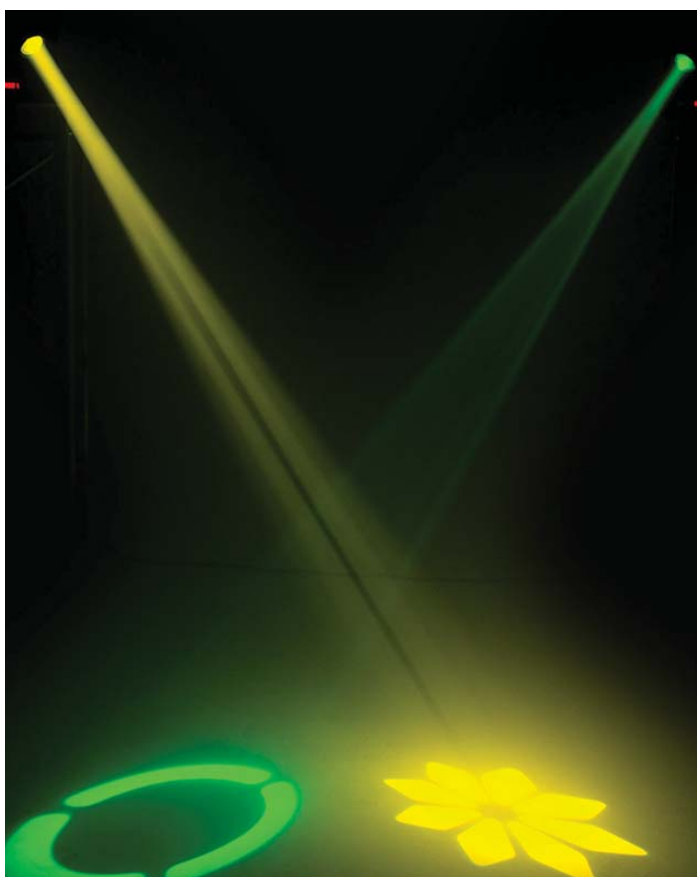

# PROJECTEURS ASSERVIS



## HEZO300ZR

Lyre à 19 LEDs 15W 4en1 RGBW avec Zoom

Code : H10710 1599€<sup>TTC</sup>



Sources 19 LEDs 15W RGBW  
Ouverture de 10° à 60° par zoom motorisé lumineuse : 9030 LUX à 5m à 10°  
Balance des blancs programmable  
Preset de couleurs, Macro de couleurs  
Strobe, effet pulse et random strobe  
Dimmer électronique variable de 0 à 100% Zoom motorisé de 10° à 60°  
Commande indépendante de trois zones de couleurs (anneau extérieur, interne et point central)  
Mode DMX: 1, 22 ou 30 canaux  
Shows synchronisés (micro interne)  
Mode Master / Slave  
Afficheur à menu déroulant pour l'assignation et le choix des différents modes  
Amplitude : Pan 540° - Tilt 270°  
DMX IN / OUT par fiches XLR 3/5  
broches POWER IN/OUT par fiches Powercon  
Consommation : 340W maximum  
Alimentation : AC 100/230V - 50/60Hz  
Dimensions : 325 x 222 x 393 mm  
Poids Net : 9 Kg

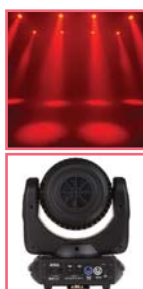

## BT-ORBIT

Grand frère du BT-W19L10 ZOOM très polaire avec rendement augmenté de 65%.

Code : B04423 1589€<sup>TTC</sup>



Sources 19 LEDs 15W RGBW  
Ouverture de 10° à 60° par Zoom motorisé lumineuse : 8400 LUX à 5m à 10°  
Balance des blancs programmable  
Preset de couleurs, Macro de couleurs  
Strobe, effet pulse et random strobe  
Dimmer électronique variable de 0 à 100%  
DMX sans fil: dongle WTR-DMX [optionnel]  
Commande indépendante de trois zones de couleurs (anneau extérieur, interne et point central)  
Mode DMX: 14 ou 27 canaux  
Afficheur à menu déroulant pour l'assignation et le choix des différents modes  
Amplitude : Pan 540° - Tilt 270°  
DMX IN / OUT par fiches XLR 3/5  
broches POWER IN/OUT par fiches Powercon  
Consommation : 290W maximum  
Alimentation : AC 100/230V - 50/60Hz  
Dimensions : 395 x 325 x 225 mm  
Poids Net : 9 Kg



## BT-W19L10 ZOOM

Lyre wash puissante et compacte

Code : B04359 1539€<sup>TTC</sup>



Sources 19 LEDs 10W RGBW  
Ouverture de 10° à 60° par Zoom motorisé lumineuse : 5100 LUX à 5m à 10°  
Balance des blancs programmable  
Preset de couleurs, Macro de couleurs  
Strobe, effet pulse et random strobe  
Dimmer électronique variable de 0 à 100%  
Mode DMX: 14 canaux  
Afficheur à menu déroulant pour l'assignation et le choix des différents modes  
Amplitude : Pan 540° - Tilt 270°  
DMX IN / OUT par fiches XLR 3/5  
broches POWER IN/OUT par fiches Powercon  
Consommation : 245W maximum  
Alimentation : AC 100/230V - 50/60Hz  
Dimensions : 325 x 188 x 396 mm  
Poids Net : 9,2 Kg

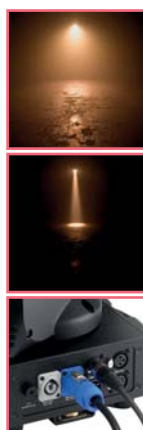

## HEZO120Z

Lyre wash 12 x 10 W RGBW OSRAM®

Code : H10408 1199€<sup>TTC</sup>



Sources 12 LEDs 10W RGBW  
Ouverture de 10° à 60° par zoom motorisé lumineuse : 2600 LUX à 5m à 10°  
Balance des blancs programmable  
Preset de couleurs, Macro de couleurs  
Strobe, effet pulse et random strobe  
Dimmer électronique variable de 0 à 100% Zoom motorisé de 10° à 60°  
Mode DMX: 1 à 30 canaux  
Shows synchronisés (micro interne)  
Mode Master / Slave



## MOVING HEAD CASE 2

Flight-case pour 4 lyre BT-Orbit / BT-W19

Code : B03272 529€<sup>TTC</sup>



Afficheur à menu déroulant pour l'assignation et le choix des différents modes  
Amplitude : Pan 540° - Tilt 270°  
DMX IN / OUT par fiches XLR 3/5  
broches  
POWER IN/OUT par fiches Powercon  
Consommation : 198W maximum  
Alimentation : AC 100/230V - 50/60Hz  
Dimensions : 263 x 183 x 340 mm  
Poids Net : 7,5 Kg



### NINJA7i

Lyre à 7 LEDs quadricolors 15W

Code : H10405

999€<sup>TTC</sup>



Sources 7 LEDs 15W RGBW  
Ouverture de 10° à 20°  
Lumineuse : 4400 LUX à 5m à 10°  
Preset de couleurs, Macro de couleurs  
Strobe, effet pulse et random strobe  
Dimmer électronique variable de 0 à 100%  
Commande indépendante de deux zones de couleurs (anneau extérieur et point central)  
Mode DMX: 16 à 25 canaux  
Shows synchronisés (micro interne)  
Mode Master / Slave  
Afficheur à menu déroulant pour l'assignation et le choix des différents modes  
Amplitude : Pan 540° ou 630° - Tilt 270°  
Rotation infinie PAN et TILT  
DMX IN / OUT par fiches XLR 3 broches  
POWER IN par fiches Powercon  
Consommation : 130W maximum  
Alimentation : AC 100/230V - 50/60Hz  
Dimensions : 319 x 226 x 243 mm  
Poids Net : 5 Kg



### Ninja-7x15QC

Lyre à 7 LEDs quadricolors 15W avec filtre diffuseur et concentrateur

Code : H10075

869€<sup>TTC</sup>



Sources 7 LEDs 15W RGBW  
Ouverture d'origine de 11° + filtre Frost 20°  
Lumineuse : 4400 LUX à 5m à 10°  
Preset de couleurs, Macro de couleurs  
Strobe, effet pulse et random strobe  
Dimmer électronique variable de 0 à 100%  
Commande indépendante de deux zones de couleurs (anneau extérieur et point central)  
Mode DMX: 15 à 21 canaux  
Shows synchronisés (micro interne)  
Mode Master / Slave  
Afficheur à menu déroulant pour l'assignation et le choix des différents modes  
Amplitude : Pan 540° ou 630° - Tilt 270°  
DMX IN / OUT par fiches XLR 3 broches  
POWER IN / OUT par fiches Powercon  
Consommation : 140W maximum  
Alimentation : AC 100/230V - 50/60Hz  
Dimensions : 319 x 226 x 243 mm  
Poids Net : 5,5 Kg



### BT-W07L12

Lyre Wash 7 x 12W RGBW

Code : B04358

719€<sup>TTC</sup>



Sources 7 LEDs 12W RGBW  
Ouverture de 10°  
Commande indépendante de quatre zones  
Lumineuse : 2300 LUX à 5m à 10°  
Preset de couleurs, Macro de couleurs  
Strobe, effet pulse et random strobe  
Dimmer électronique variable de 0 à 100%  
Mode DMX: 1 à 28 canaux  
Shows synchronisés (micro interne)  
Mode Master / Slave  
Afficheur à menu déroulant pour l'assignation et le choix des différents modes  
Amplitude : Pan 540° ou 630° - Tilt 270°  
DMX IN / OUT par fiches XLR 3 broches  
POWER IN / OUT par fiches Powercon  
Consommation : 126W maximum  
Alimentation : AC 100/230V - 50/60Hz  
Dimensions : 322 x 266 x 154 mm  
Poids Net : 6,2 Kg



### BT-W36L3

Lyre Wash 36 x 3W (12R-12G-12B)

Code : B04344

699€<sup>TTC</sup>



Sources 36 LEDs 3W (12 Rouge+12 Vertes +12 Bleues)  
Ouverture de 12,5°  
Lumineuse : 5050 LUX à 5m à 12,5°  
Preset de couleurs, Macro de couleurs  
Strobe, effet pulse et random strobe  
Dimmer électronique variable de 0 à 100%  
Mode DMX: 1 à 15 canaux  
Shows synchronisés (micro interne)



### CASE FOR 4x BT-W36L3 / BT-W07L12

Flight-case pour 4x BT-W36L3 ou BT-W07L12

Code : B03235

169€<sup>TTC</sup>



Mode Master / Slave  
Afficheur à menu déroulant pour l'assignation et le choix des différents modes  
Amplitude : Pan 540° ou 630° - Tilt 270°  
DMX IN / OUT par fiches XLR 3 broches  
POWER IN / OUT par fiches Powercon  
Consommation : 150W maximum  
Alimentation : AC 100/230V - 50/60Hz  
Dimensions : 267 x 167 x 282 mm  
Poids Net : 5,8 Kg



### Fly4Ninja-S1

Flight-case pour 4 lyres Ninja-7x15QC

Code : H10076

559€<sup>TTC</sup>



# PROJECTEURS ASSERVIS



**TORNADO 7**  
Lyre Wash 7 x 15W RGBW

Code : B04376      669€<sup>TTC</sup>



Sources 7 LEDs 15W RGBW  
Ouverture de 6°  
Lumineuse : 4400 LUX à 5m à 10°  
Preset de couleurs, Macro de couleurs  
Strobe, effet pulse et random strobe  
Dimmer électronique variable de 0 à 100%  
Commande indépendante de quatre zones  
Mode DMX: 17 et 34 canaux  
Shows synchronisés (micro interne)  
Mode Master / Slave  
Afficheur à menu déroulant pour l'assignation et le choix des différents modes  
Amplitude : Pan 360° ou 720° - Tilt 270°  
Rotation infinie PAN et TILT  
DMX IN / OUT par fiches XLR 3 broches  
POWER IN par cordon + fiche 16A  
Consommation : 170W maximum  
Alimentation : AC 100/230V - 50/60Hz  
Dimensions : 296 x 224 x 224 mm  
Poids Net : 4,7 Kg



**STRIKER**  
Lyre à LED spot (10°-30W-blanc) et wash (6 x 8W RVBW)

Code : B04190      449€<sup>TTC</sup>



Sources Spot LED 30W CW  
Sources Wash 6 LEDs 8W RGBW  
Ouverture du faisceau de 10° (Spot)  
Focus motorisé  
roue de 7 gobos fixes + ouvert  
roue de 7 couleurs dichroïques + ouvert  
Dimmer électronique variable de 0 à 100%  
Effets stroboscopiques  
Mode DMX: 5 ou 19 canaux  
DMX sans fil: dongle WTR-DMX (optionnel)  
Shows synchronisés (micro interne)  
Mode Master / Slave  
Afficheur à menu déroulant pour l'assignation et le choix des différents modes  
Amplitude : Pan 540° - Tilt 270°  
DMX IN / OUT par fiches XLR 3 broches  
POWER IN par cordon + fiche 16A  
Consommation : 95W max.  
Alimentation : AC 100/230V - 50/60Hz  
Dimensions : 150x230x330mm  
Poids Net : 4,53 Kg



**BT-W30FC Mk2**  
Lyre Wash 3 x 10W RGBW

Code : B04371      349€<sup>TTC</sup>



Sources 3 LEDs 10W RGBW  
Ouverture de 25°  
Strobe, effet pulse et random strobe  
Dimmer électronique variable de 0 à 100%  
Commande indépendante de quatre zones  
Mode DMX: 9 ou 16 canaux  
Shows synchronisés (micro interne)  
Mode Master / Slave  
Compatible CA8 (option)  
Afficheur à menu déroulant pour l'assignation et le choix des différents modes  
Amplitude : Pan 540° - Tilt 270°  
DMX IN / OUT par fiches XLR 3 broches  
POWER IN par cordon + fiche 16A  
Consommation : 57,4W maximum  
Alimentation : AC 100/230V - 50/60Hz  
Dimensions : 272 x 231 x 248 mm  
Poids Net : 6 Kg



**NEW**



**CLUBWASH**  
Lyre Wash 7 x 12W RGBWAUV

Code : B05505      159€<sup>TTC</sup>



Sources 7 LEDs 12W RGBWAUV  
Ouverture de 25°  
Effets stroboscopiques  
Dimmer électronique variable de 0 à 100%  
Mode DMX: 5, 9 ou 15 canaux  
DMX sans fil: dongle WTR-DMX (optionnel)  
Shows synchronisés (micro interne)  
Mode Master / Slave



**CASE for 4x STRIKER**  
Flight-case pour 4x STRIKER

Code : B03267      269€<sup>TTC</sup>



Compatible CA8 (option)  
Afficheur à menu déroulant pour l'assignation et le choix des différents modes  
Amplitude : Pan 160° - Tilt 90°  
DMX IN / OUT par fiches XLR 3 broches  
POWER IN / OUT par fiches PowerCON  
Consommation : 90W maximum  
Alimentation : AC 100/230V - 50/60Hz  
Dimensions : 322.4 x 266.5 x 154 mm  
Poids Net : 3 Kg



**CASE for 4x TORNADO 7**  
Flightcase pour 4x TORNADO 7

Code : B03247      229€<sup>TTC</sup>



Compatible CA8 (option)  
Afficheur à menu déroulant pour l'assignation et le choix des différents modes  
Amplitude : Pan 160° - Tilt 90°  
DMX IN / OUT par fiches XLR 3 broches  
POWER IN / OUT par fiches PowerCON  
Consommation : 90W maximum  
Alimentation : AC 100/230V - 50/60Hz  
Dimensions : 322.4 x 266.5 x 154 mm  
Poids Net : 3 Kg





### FLAG25i

Lyre à 5x5 LEDs 15W RGBW

Code : H10406

2199€<sup>TTC</sup>

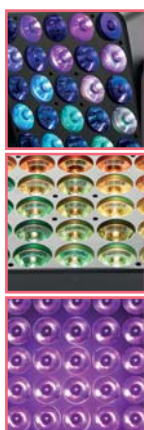

### BEAM WIZARD5x5

Lyre à 5x5 LEDs 15W RGBW

Code : B04417

2199€<sup>TTC</sup>



### ROTOR7i

Barre motorisée à 7 LEDs 15W RGBW

Code : H10407

1099€<sup>TTC</sup>



Sources 25 LEDs 15W RGBW ( 5 x 5 )  
Ouverture de 4° par lentille  
Rotation infinie PAN et TILT  
Lumineuse : 29700 LUX à 5m  
Preset et Macro de couleurs  
Patterns: lettres, chiffres et figures avec couleurs personnalisables  
Programmes automatiques ou musicaux  
Strobe, effet pulse et random strobe  
Dimmer électronique variable de 0 à 100%  
Mode DMX: 16, 21 et 117 canaux  
Port Ethernet: Art-NET/ KlingNET™  
Afficheur à menu déroulant pour l'assignation et le choix des différents modes  
Amplitude: Pan 630° - Tilt 270°  
DMX IN / OUT par fiches XLR 3/5  
broches POWER IN / OUT par fiches Powercon  
Ethernet IN/OUT par RJ45  
Consommation : 420W maximum  
Alimentation : AC 100/230V - 50/60Hz  
Dimensions : 583 x 481 x 352 mm  
Poids Net : 18,6 Kg

Sources 25 LEDs 15W RGBW ( 5 x 5 )  
Ouverture de 4° par lentille  
Rotation infinie PAN et TILT  
Lumineuse : 29700 LUX à 5m  
Preset et Macro de couleurs  
Patterns: lettres, chiffres et figures avec couleurs personnalisables  
Programmes automatiques ou musicaux  
Strobe, effet pulse et random strobe  
Dimmer électronique variable de 0 à 100%  
Mode DMX: 12, 18, 110 et 116 canaux  
Port Ethernet: Art-NET  
Afficheur à menu déroulant pour l'assignation et le choix des différents modes  
Amplitude: Pan 630° - Tilt 270°  
DMX IN / OUT par fiches XLR 3/5  
broches POWER IN / OUT par fiches Powercon  
Ethernet IN/OUT par RJ45  
Consommation : 420W maximum  
Alimentation : AC 100/230V - 50/60Hz  
Dimensions : 583 x 481 x 352 mm  
Poids Net : 18,6 Kg

Sources 7 LEDs 15W RGBW  
Ouverture de 4° par lentille  
Rotation infinie PAN et TILT  
Lumineuse : 8100 LUX à 5m  
Preset et Macro de couleurs  
Patterns: lettres, chiffres et figures avec couleurs personnalisables  
Programmes automatiques ou musicaux  
Strobe, effet pulse et random strobe  
Dimmer électronique variable de 0 à 100%  
Mode DMX: 15, 20 et 44 canaux  
Port Ethernet: Art-NET/ KlingNET™  
Afficheur à menu déroulant pour l'assignation et le choix des différents modes  
Amplitude: Pan 630° - Tilt 270°  
DMX IN / OUT par fiches XLR 3/5  
broches POWER IN / OUT par fiches Powercon  
Ethernet IN/OUT par RJ45  
Consommation : 133W maximum  
Alimentation : AC 100/230V - 50/60Hz  
Dimensions : 575 x 257 x 296 mm  
Poids Net : 9,6 Kg



### FLY2FLAG25i

Flight-case pour 2 FLAG25i

Code : H10428

599€<sup>TTC</sup>



### FLY2ROTOR7i

Flight-case pour 2 ROTOR7i

Code : H10429

399€<sup>TTC</sup>



### CASE FOR BEAM WIZARD5x5

Flightcase pour 2x BT-BEAM WIZARD

Code : B03256

579€<sup>TTC</sup>



# PROJECTEURS ASSERVIS



**DART90iZOOM**  
Lyre à LED 90W RGBW avec zoom de 4 à 44° et mouvements PAN et TILT continus

Code : H10594 749€<sup>TTC</sup>



Source LED COB 90 W RGBW  
Ouverture de 4° à 44° par zoom motorisé  
Rotation infinie PAN et TILT  
Lumineuse : 3800 LUX à 5m à 4°  
Preset et Macro de couleurs  
Programmes automatiques ou musicaux  
Strobe, effet pulse et random strobe  
Dimmer électronique variable de 0 à 100%  
Mode DMX: 13, 18 et 20 canaux  
Port Ethernet: Art-NET/ KlingNET™  
Afficheur à menu déroulant pour l'assignation et le choix des différents modes  
Amplitude: Pan 540° ou 630° - Tilt 270°  
DMX IN / OUT par fiches XLR 3 broches  
POWER IN / OUT par fiches Powercon  
Ethernet IN/OUT par RJ45  
Consommation : 120W maximum  
Alimentation : AC 100/230V - 50/60Hz  
Dimensions : 304 x 236 x 186 mm  
Poids Net : 5,2 Kg

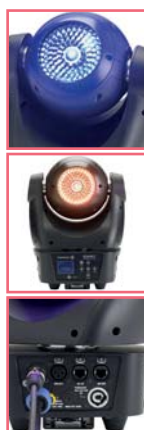

**BEAM FURY-1**  
Lyre à LED 60W RGBW et rotation continue

Code : B04394 649€<sup>TTC</sup>



Source LED COB 60 W RGBW  
Ouverture de 4° (filtres 10° et 45° inclus)  
Rotation infinie PAN et TILT  
Lumineuse : 5280 LUX à 5m à 4°  
Preset et Macro de couleurs  
Programmes automatiques ou musicaux  
Strobe, effet pulse et random strobe  
Dimmer électronique variable de 0 à 100%  
Mode DMX: 16 et 18 canaux  
Afficheur à menu déroulant pour l'assignation et le choix des différents modes  
Amplitude: Pan 540° ou 630° - Tilt 270°  
DMX IN / OUT par fiches XLR 3/5 broches  
POWER IN / OUT par fiches Powercon  
Consommation : 80W maximum  
Alimentation : AC 100/230V - 50/60Hz  
Dimensions : 304 x 236 x 186 mm  
Poids Net : 5,3 Kg





**DART60i**  
Lyre à LED 60W RGBW et rotation continue

Code : H10490 649€<sup>TTC</sup>

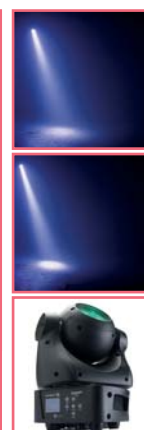

Source LED COB 60 W RGBW  
Ouverture de 4° (filtres 10° et 45° inclus)  
Rotation infinie PAN et TILT  
Lumineuse : 5280 LUX à 5m à 4°  
Preset et Macro de couleurs  
Programmes automatiques ou musicaux  
Strobe, effet pulse et random strobe  
Dimmer électronique variable de 0 à 100%  
Mode DMX: 16 et 18 canaux  
Afficheur à menu déroulant pour l'assignation et le choix des différents modes  
Amplitude: Pan 540° ou 630° - Tilt 270°  
DMX IN / OUT par fiches XLR 3/5 broches  
POWER IN / OUT par fiches Powercon  
Consommation : 80W maximum  
Alimentation : AC 100/230V - 50/60Hz  
Dimensions : 304 x 236 x 186 mm  
Poids Net : 5,3 Kg



**CASE for 6x BEAM FURY-1**  
Flight-case pour 6x BEAM FURY-1

Code : B03265 399€<sup>TTC</sup>





**FLY-DARTx6**  
Flight-case pour 6 DART60i ou DART60i-zoom

Code : H10611 429€<sup>TTC</sup>



# SCANNERS

**LED VICTORYSCAN Mk2**  
Effet Scanner LED CREE 60 WATTS.

Code : B04054 369€<sup>TTC</sup>



Source LED 60W CW  
focus manuel  
Ouverture du faisceau de 17°  
roue de 6 gobos fixes + ouvert  
roue de 8 couleurs dichroïques + ouvert  
Dimmer électronique variable de 0 à 100%  
Mode DMX: 1, 7 ou 8 canaux  
Shows synchronisés (micro interne)  
Contrôle simplifié  
Compatible CA8 / RF-8SET  
Mode Master / Slave  
Afficheur à menu déroulant pour l'assignation et le choix des différents modes  
Consommation : 105 W maximum  
Alimentation : AC 100/230V - 50/60Hz  
Dimensions : 472 x 208 x 264 mm  
Poids Net : 7,32 Kg





**DYNAMO 250**  
Scanner attractif et compact

Code : B04020 159€<sup>TTC</sup>



Source Lampe ELC250W/24V  
focus manuel  
Ouverture du faisceau de 13°  
Roue de 10 gobos multicolores + ouvert  
Mode DMX: 4 canaux  
Shows synchronisés (micro interne)  
Contrôle simplifié  
Compatible CA8  
Mode Master / Slave  
Alimentation : AC 100/230V - 50/60Hz  
Dimensions : 385 x 170 x 120 mm  
Poids Net : 4,4 Kg





**DYNABARREL**  
Effet LED à miroir rotatif

Code : B04187 149€<sup>TTC</sup>



Source LED 10W RGBW  
focus manuel  
Mode DMX: 1 ou 9 canaux  
Shows synchronisés (micro interne)  
Contrôle simplifié: Compatible CA8  
Mode Master / Slave  
DMX IN / OUT par fiches XLR 3 broches  
POWER IN / OUT par fiches IEC  
Alimentation : AC 100/230V - 50/60Hz  
Dimensions : 331 x 170 x 120 mm  
Poids Net : 2,95 Kg

**QUADROLL**  
Effet roller à LEDs 8W R/G/B/W

Code : H10290 269€<sup>TTC</sup>



Sources 4 LEDs R/G/B/W de 8 W  
Mode DMX: 1,3 et 10 canaux  
Shows synchronisés (micro interne)  
Contrôle simplifié: Compatible EASY-2  
Mode Master / Slave  
Afficheur à menu déroulant pour l'assignation et le choix des différents modes  
DMX IN / OUT par fiches XLR 3 broches  
POWER IN / OUT par fiches IEC  
Consommation : 40 W maximum  
Alimentation : AC 100/230V - 50/60Hz  
Dimensions : 479 x 247 x 132 mm  
Poids Net : 2,2 Kg



**LIGHT EFFECT CASE 3**  
Flight-case pour 2x LED CLUBSCAN ou 2x DYNAMO scan

Code : B03223 79€<sup>TTC</sup>

**LIGHT EFFECT CASE 7**  
Pour The Winner II, Led Victoryscan Led Spinner,...

Code : B03233 119€<sup>TTC</sup>



# COMPARATIF LYRES

## Lyres Hybrides Beam/Spot/Wash

REF	NOM	Marque	Source	Programme Auto	CMY	Roue de couleurs	Gobos rotatifs interchangeables	Gobos fixes	Prisme circulaire rotatif
H10295	EVORA-Flex15R	Contest	15R 300W	oui	oui	6 couleurs	8 gobos	14 gobos	3 facettes
B04378	BTX-TITAN	Briteq	HRI280 280W	non	non	13 couleurs (CTO + CTB)	9 gobos	14 gobos	8 facettes cumulable
B04428	BTX-Saturn	Briteq	LED 270W	non	oui	9 couleurs (CTO + CTB + UV)	7 gobos	9 gobos	3 facettes
H10661	FUSION180	Contest	LED 180W	oui	-	10 couleurs	9 gobos	15 gobos	8 facettes

## Lyres Beam

REF	NOM	Marque	Source	Ouverture Faisceau	Programme Auto	Macro PAN / TILT	Roue de couleurs	Gobos	Prisme circulaire rotatif
B04353	BTX-BEAM 5R	Briteq	5R 189W	1° - 3,8°	non	oui	14 couleurs	17 gobos	8 facettes
H10409	SWORD5R	Contest	5R 189W	3,5°	oui + sound	oui	14 couleurs	17 gobos	8 facettes
B04372	BTX-BEAM 2R	Briteq	2R 132W	2,8°	non	oui	14 couleurs	17 gobos	8 facettes
H10410	RAY1R	Contest	HRI-100 100W	3°	oui + sound	oui	14 couleurs	15 gobos	8 facettes
B04387	BT-TRACKER	Briteq	HRI-100 100W	3°	sound	-	14 couleurs	15 gobos	8 facettes
H10176	Thunder-80	Contest	LED 80W	6°	oui + sound	oui	8 couleurs	7 gobos rotatifs	-

## Lyres Spot

REF	NOM	Marque	Source	Ouverture Faisceau	Port USB pour dongle wifi B04645	Programme Auto	Macro PAN / TILT	Roue de couleurs	Gobos rotatifs interchangeables
B04398	BTX-HAWK	Briteq	LED 180W	12°	oui	oui	-	7 couleurs	7 gobos
H10402	Cyclone120R	Contest	LED 120W	15°	-	oui	oui	8 couleurs	6 gobos
B04384	BT-METEOR	Briteq	LED 100W	12° à 16°	oui	oui	-	8 couleurs	6 gobos
H10175	Cyclone-80	Contest	LED 80W	15°	-	oui	oui	8 couleurs	-
H10312	BLAST-60	Contest	LED 60W	14°	-	oui	oui	8 couleurs	6 gobos
B05506	CLUBSPOT	JB Systems	LED 35W	12°	oui	oui	-	7 couleurs	-
B04053	DYNASPOT	JB Systems	LED 10W	12°	oui	oui + telec ir	-	7 couleurs	-

## Lyres Wash / Beam LED

REF	NOM	Marque	Source LED	Ouverture Faisceau	Rotation continue Pan/Tilt	Port USB pour dongle wifi B04645	Programme Auto	Macro PAN / TILT	Roue de couleurs
H10710	HEZO300ZR	Contest	19x15W RGBW	10° à 60°	-	-	oui	oui	-
B04423	BT-ORBIT	Briteq	19x15W RGBW	10° à 60°	-	oui	-	-	-
B04359	BT-W19L10 ZOOM	Briteq	19x10W RGBW	10° à 60°	-	-	-	-	-
H10408	HEZO120Z	Contest	12x10W RGBW	10° à 60°	-	-	oui	oui	-
H10405	Ninja7i	Contest	7x15W RGBW	11°-20°	oui	-	oui	-	-
H10075	Ninja-7x15QC	Contest	7x15W RGBW	9°-11°-20°	-	-	oui	-	-
B04358	BT-W07L12	Briteq	7x12W RGBW	10°	-	-	oui	oui	-
B04344	BT-W36L3	Briteq	12xR-12xG-12xB 3W	12,5°	-	-	oui	oui	-
B04376	TORNADO 7	Briteq	7x15W RGBW	6°	oui	-	oui	-	-
B04371	BT-W30FC Mk2	Briteq	3x10W RGBW	25°	-	-	oui	oui	-
B05505	CLUBWASH	JB Systems	7x12W RGBWA+UV	25°	-	oui	oui	-	-
B04190	STRIKER	JB Systems	30W White 6x8W RGBW	10° spot	-	oui	oui	oui	7 couleurs

## Lyres LED effect

REF	NOM	Marque	Source LED	Ouverture Faisceau	Rotation continue Pan/Tilt	Compatibilité Art-NET	Programme Auto	Multi zones pixel	Zoom motorisé
H10406	FLAG25i	Contest	25x15W QC	25x 4,5°	oui	oui RJ45 IN/OUT	oui	25	-
B04417	BEAM WIZARD5x5	Briteq	25x15W QC	25x 4,5°	oui	oui RJ45 IN/OUT	oui	25	-
H10407	ROTOR7i	Contest	7x15W QC	7x 4°	oui	oui RJ45 IN/OUT	oui	7	-
H10594	DART90i ZOOM	Contest	90W	4° à 44°	oui	oui RJ45 IN/OUT	oui	-	oui
B04394	BEAM FURY-1	Briteq	60W	4°-10°45°	oui	-	-	-	-
H10490	DART60i	Contest	60W	4°-10°45°	oui	-	oui	-	-



Prisme Linéaire rotatif	Iris	Frost	Zoom Beam - Spot	Focus	Nombre de canaux dmx	Batterie pour réglage hors tension	DMX XLR	Alimentation	Poids	Flight case compatible
-	oui	Lineaire	6° à 28°	oui	21-23-34	oui	3 et 5 points	Powercon IN	19Kg	H10343
6 facettes cumulable	non	Lineaire	2,7° à 23°	oui	16-24-25	oui	3 et 5 points	Powercon IN - OUT	22Kg	B03251
-	oui	Lineaire	8° à 45°	oui	25	non	3 et 5 points	Powercon TRUE1 IN - OUT	22,7 kg	B03273
6 facettes	-	Lineaire	6 à 21°	oui	17-19-20	oui	3 et 5 points	Seetronic IN - OUT	18Kg	H10737

Prisme Trapézoïdal rotatif	Frost	Focus	Nombre de canaux dmx	Batterie pour réglage hors tension	DMX XLR	Alimentation	Poids	Flight case compatible
-	oui	oui	19	oui	3 et 5 points	Powercon IN - OUT	20Kg	B03239
-	oui	oui	1-12-16	-	3 points	Powercon IN - OUT	18Kg	B03239
oui	-	oui	14-16	-	3 et 5 points	Powercon IN - OUT	15Kg	B03248
-	-	-	1-10-14	-	3 points	Powercon IN - OUT	9,2Kg	H10610
-	-	-	5-12	-	3 points	Powercon IN - OUT	9,7Kg	B03264
-	-	-	1-8-11	-	3 points	IEC IN - OUT	8Kg	H10247

Gobos fixes	Prisme circulaire rotatif	Prisme Linéaire	Frost	Focus	Nombre de canaux dmx	Batterie pour réglage hors tension	DMX XLR	Alimentation	Poids	Flight case compatible
9 gobos	3 facettes	oui	oui	motorisé	5-13-15	oui	3 et 5 points	Powercon IN - OUT	15,5Kg	B03263
-	3 facettes	-	-	manuel	1-10-16	-	3 points	IEC IN - OUT	8Kg	H10247
-	3 facettes	-	-	motorisé	5-11-14	-	3 points	Powercon IN - OUT	8,75Kg	B03255
7 gobos	3 facettes	-	-	manuel	1-9-15	-	3 points	IEC IN - OUT	8Kg	H10247
-	-	-	-	manuel	1-8-12	-	3 points	IEC IN - OUT	5,3Kg	H10247
7 gobos	-	-	-	manuel	5-8-11	-	3 points	IEC IN	3,5kg	A venir
6 gobos	-	-	-	manuel	5-8-10	-	3 points	IEC IN - OUT	2,96Kg	-

Roue de Gobo	Multi zones pixel	Zoom / Focus motorisé	Nombre de canaux dmx	Batterie pour réglage hors tension	DMX XLR	Alimentation	Poids	Flight case compatible
-	3	Zoom	1-22-30	-	3 et 5 points	Powercon IN - OUT	9Kg	H10736
-	3	Zoom	14a-14b-27	-	3 et 5 points	Powercon IN - OUT	9,2Kg	B03272
-	-	Zoom	14a-14b	-	3 et 5 points	Powercon IN - OUT	9,2Kg	B03272
-	-	Zoom	1-12-17	-	3 et 5 points	Powercon IN - OUT	7,5Kg	H10610
-	2	-	16-20-25	oui	3 points	Powercon IN - OUT	5,5kg	H10076
-	2	-	15-17-21	oui	3 points	Powercon IN - OUT	5,5kg	H10076
-	4	-	1-4-9-12-16-28	-	3 points	Powercon IN - OUT	6,4Kg	B03235
-	-	-	1-4-8-12-15	-	3 points	Powercon IN - OUT	5,8Kg	B03235
-	4	-	17-34	-	3 points	Power cable	4,7Kg	B03247
-	-	-	1-4-1-9-16	-	3 points	IEC IN - OUT	4,2Kg	B03225
-	-	-	5-9-15	-	3 points	IEC IN	3 kg	A venir
7 gobos	Spot / Wash	Focus	5-19	-	3 points	IEC IN	4,5Kg	B03267

Nombre de canaux dmx	Batterie pour réglage hors tension	DMX XLR	Alimentation	Poids	Flight case compatible
16-21-117	oui	3 et 5 points	Powercon IN - OUT	20Kg	H10428
12-18-110-116	oui	3 et 5 points	Powercon IN - OUT	20Kg	B03256
15-20-44	oui	3 et 5 points	Powercon IN - OUT	9,6Kg	H10429
13-18-20	oui	3 et 5 points	Powercon IN - OUT	5,3Kg	H10611
12-14	oui	3 et 5 points	Powercon IN - OUT	6,2Kg	B03265
12-17-19	oui	3 et 5 points	Powercon IN - OUT	5,3Kg	H10611



# EFFETS D'ANIMATIONS



## Heliptic-9x10WH

Projecteur d'animation de 3x3 faisceaux blancs avec PAN en continu

Code : H10311

849€<sup>TTC</sup>



## Heliptic-9x10QC

Projecteur d'animation de 3x3 faisceaux quadricolors avec PAN en continu

Code : H10360

749€<sup>TTC</sup>

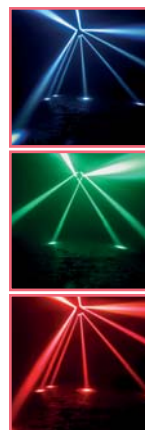

## Heliwave-8x10WH

Rampes d'animation de 2x4 faisceaux blancs avec PAN en continu

Code : H10293

799€<sup>TTC</sup>



Sources 9 LEDs 10W Blanc  
Ouverture du faisceau de 6° par lentille  
Strobe, effet pulse et random strobe  
Dimmer électronique variable de 0 à 100%  
Mode DMX: 1, 11, 16 et 15 canaux  
Shows synchronisés (micro interne)  
Contrôle simplifié (Compatible EASY-2)  
Mode Master / Slave  
Afficheur à menu déroulant pour l'assignation et le choix des différents modes  
Rotation indépendante de chaque barre  
Rotation des barres sur 145°  
Rotation PAN en continu  
DMX IN / OUT par fiches XLR 3 broches  
POWER IN / OUT par fiches IEC  
Consommation : 106W max.  
Alimentation : AC 100/230V - 50/60Hz  
Dimensions : 429 x 347 x 208 mm  
Poids Net : 9,6 Kg

Sources 9 LEDs 10W RGBW  
Ouverture du faisceau de 6° par lentille  
Strobe, effet pulse et random strobe  
Dimmer électronique variable de 0 à 100%  
Mode DMX: 1, 11, 43 et 47 canaux  
Shows synchronisés (micro interne)  
Contrôle simplifié (Compatible EASY-2)  
Mode Master / Slave  
Afficheur à menu déroulant pour l'assignation et le choix des différents modes  
Rotation indépendante de chaque barre  
Rotation des barres sur 145°  
Rotation PAN en continu  
DMX IN / OUT par fiches XLR 3 broches  
POWER IN / OUT par fiches IEC  
Consommation : 126W max.  
Alimentation : AC 100/230V - 50/60Hz  
Dimensions : 429 x 347 x 208 mm  
Poids Net : 9,6 Kg

Sources 8 LEDs 10W Blanc  
Ouverture du faisceau de 6° par lentille  
Strobe, effet pulse et random strobe  
Dimmer électronique variable de 0 à 100%  
Mode DMX: 1, 10, 14 et 18 canaux  
Shows synchronisés (micro interne)  
Contrôle simplifié (Compatible EASY-2)  
Mode Master / Slave  
Afficheur à menu déroulant pour l'assignation et le choix des différents modes  
Rotation indépendante de chaque barre  
Rotation des barres sur 145°  
Rotation PAN en continu  
DMX IN / OUT par fiches XLR 3 broches  
POWER IN / OUT par fiches IEC  
Consommation : 106W max.  
Alimentation : AC 100/230V - 50/60Hz  
Dimensions : 393 x 232 x 239 mm  
Poids Net : 9,6 Kg



## FLY-HELIWAVEx2

Flight-case pour 2 HELIWAWE

Code : H10340

299€<sup>TTC</sup>



## FLY-HELIPTIC

Flight-case pour 1 HELIPTIC

Code : H10341

249€<sup>TTC</sup>





### Storm-8x10QC

Lyre à double rampe d'animation La folie du multibeam coloré

Code : H10172

629€<sup>TTC</sup>



### Storm-8x10WH

Lyre à double rampe d'animation La folie du multibeam blanc

Code : H10173

629€<sup>TTC</sup>



### Wave-8x10QC

Rampe multifaisceaux motorisés Le multi-faisceaux colorés motorisés

Code : H10170

449€<sup>TTC</sup>

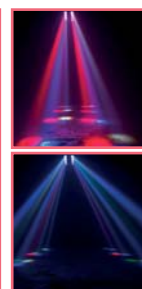

Sources 8 LEDs 10W RGBW  
Ouverture du faisceau de 6° par lentille  
Strobe, effet pulse et random strobe  
Dimmer électronique variable de 0 à 100%  
Mode DMX: 1 à 37 canaux  
Shows synchronisés (micro interne)  
Contrôle simplifié (Compatible EASY-2)  
Mode Master / Slave  
Afficheur à menu déroulant pour l'assignation et le choix des différents modes  
Mouvement panoramique de l'ensemble  
Rotation indépendante de chaque barre  
Amplitude : Pan 540° - Rotation des barres sur 230°  
DMX IN / OUT par fiches XLR 3 broches  
POWER IN / OUT par fiches IEC  
Consommation : 100W max.  
Alimentation : AC 100/230V - 50/60Hz  
Dimensions : 414x153x376mm  
Poids Net : 6,5 Kg

Sources 8 LEDs 10W Blanc  
Ouverture du faisceau de 6° par lentille  
Strobe, effet pulse et random strobe  
Dimmer électronique variable de 0 à 100%  
Mode DMX: 1 à 13 canaux  
Shows synchronisés (micro interne)  
Contrôle simplifié (Compatible EASY-2)  
Mode Master / Slave  
Afficheur à menu déroulant pour l'assignation et le choix des différents modes  
Mouvement panoramique de l'ensemble  
Rotation indépendante de chaque barre  
Amplitude : Pan 540° - Rotation des barres sur 230°  
DMX IN / OUT par fiches XLR 3 broches  
POWER IN / OUT par fiches IEC  
Consommation : 100W max.  
Alimentation : AC 100/230V - 50/60Hz  
Dimensions : 414x153x376mm  
Poids Net : 6,5 Kg

Sources 8 LEDs 10W RGBW  
Ouverture du faisceau de 6° par lentille  
Strobe, effet pulse et random strobe  
Dimmer électronique variable de 0 à 100%  
Mode DMX: 1 à 36 canaux  
Shows synchronisés (micro interne)  
Contrôle simplifié (Compatible EASY-2)  
Mode Master / Slave  
Afficheur à menu déroulant pour l'assignation et le choix des différents modes  
Rotation de chaque barre indépendante sur 145°  
DMX IN / OUT par fiches XLR 3 broches  
POWER IN / OUT par fiches IEC  
Consommation : 85W max.  
Alimentation : AC 100/230V - 50/60Hz  
Dimensions : 395x234x180mm  
Poids Net : 4,9 Kg



### Kadeo460QC

Projecteur DMX de 4 LEDs 60W 4en1 RGBW avec zoom et effet

Code : H10652

599€<sup>TTC</sup>

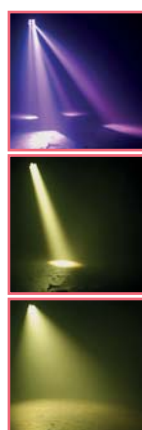

### CASE for 2x BT-DAZZLE

Flight-case pour 2x BT-DAZZLE.

Code : B03258

229€<sup>TTC</sup>



### FLY2CLUB-S2

Flight case pour deux lyres Storm-8x10

Code : H10248

269€<sup>TTC</sup>



Sources 4 LEDs 60W RGBW  
Lentille rotative: Indexable, infinity et shake variable  
Ouverture faisceau en mode Par de 6° à 80° par zoom motorisé  
Réglage RGBW et macros de couleurs  
Dimmer électronique variable de 0 à 100%  
Mode DMX: 1, 10 ou 12 canaux  
Shows synchronisés (micro interne)  
Contrôle simplifié

Mode Master / Slave  
Afficheur à menu déroulant pour l'assignation et le choix des différents modes  
Rotation de chaque barre indépendante sur 145°  
DMX IN / OUT par fiches XLR 3 broches  
POWER IN par cordon et fiches 16A  
Consommation : 350W max.  
Alimentation : AC 100/230V - 50/60Hz  
Dimensions : 342 x 320 x 305 mm  
Poids Net : 6,3 Kg

# EFFETS D'ANIMATIONS



## Firestorm-4x10WH

Barre à 4 projecteurs à LED 10W blanches avec Mouvements Pan et Tilt

Code : H10291

599€<sup>TTC</sup>

**Contest**



## Firestorm-4x10QC

Barre à 4 projecteurs à LED 10W RGBW avec Mouvements Pan et Tilt

Code : H10292

599€<sup>TTC</sup>

**Contest**



## FLY-FIRESTORMx2

Flight-case pour 2 FIRESTORM

Code : H10339

299€<sup>TTC</sup>

**Contest**

Sources 4 LEDs 10W Blanc  
Ouverture du faisceau de 6° par lentille  
Strobe, effet pulse et random strobe  
Dimmer électronique variable de 0 à 100%  
Mode DMX: 1, 11A, 11B et 15 canaux  
Shows synchronisés (micro interne)  
Contrôle simplifié (Compatible EASY-2)  
Mode Master / Slave  
Afficheur à menu déroulant pour l'assignation et le choix des différents modes  
Mouvement TILT de la barre  
Mouvement PAN sur 90° indépendant pour chaque projecteur  
DMX IN / OUT par fiches XLR 3 broches  
POWER IN / OUT par fiches IEC  
Consommation : 80W max.  
Alimentation : AC 100/230V - 50/60Hz  
Dimensions : 791 x 152 x 232 mm  
Poids Net : 10,2 Kg

Sources 4 LEDs 10W RGBW  
Ouverture du faisceau de 6° par lentille  
Strobe, effet pulse et random strobe  
Dimmer électronique variable de 0 à 100%  
Mode DMX: 1, 11, 23 et 27 canaux  
Shows synchronisés (micro interne)  
Contrôle simplifié (Compatible EASY-2)  
Mode Master / Slave  
Afficheur à menu déroulant pour l'assignation et le choix des différents modes  
Mouvement TILT de la barre  
Mouvement PAN sur 90° indépendant pour chaque projecteur  
DMX IN / OUT par fiches XLR 3 broches  
POWER IN / OUT par fiches IEC  
Consommation : 78W max.  
Alimentation : AC 100/230V - 50/60Hz  
Dimensions : 791 x 232 x 152 mm  
Poids Net : 10,2 Kg



## RADIUS-515

Effet beam à 5 LEDs 15W 4en1 RGBW

Code : H10667

329€<sup>TTC</sup>

**Contest**



## Swell-6x10WH

Barre rotative multibeam à 6 LEDs 10 W blanches

Code : H10260

299€<sup>TTC</sup>

**Contest**

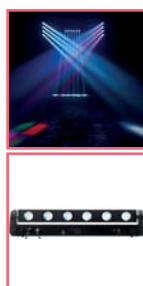

Sources 5 LEDs 15W RGBW  
Ouverture du faisceau de 4° par lentille  
Programmes automatiques ou musicaux  
Contrôle DMX : 1,9,12 ou 28 canaux  
Afficheur à menu déroulant pour l'assignation et le choix des différents modes  
Rotation de la barre sur 240°  
DMX IN / OUT par fiches XLR 3 broches  
POWER IN / OUT par fiches IEC  
Consommation : 80W max.  
Alimentation : AC 100/230V - 50/60Hz  
Dimensions : 525 x 280 x 250 mm  
Poids net : 5,870 kg

Sources 6 LEDs 10W Blanc  
Ouverture du faisceau de 6° par lentille  
Strobe, effet pulse et random strobe  
Dimmer électronique variable de 0 à 100%  
Mode DMX: 1 à 13 canaux  
Shows synchronisés (micro interne)  
Contrôle simplifié (Compatible EASY-2)  
Mode Master / Slave  
Afficheur à menu déroulant pour l'assignation et le choix des différents modes  
Rotation de la barre sur 240°  
DMX IN / OUT par fiches XLR 3 broches  
POWER IN / OUT par fiches IEC  
Consommation : 64,5W max.  
Alimentation : AC 100/230V - 50/60Hz  
Dimensions : 843 x 170 x 84 mm  
Poids Net : 4,9 Kg



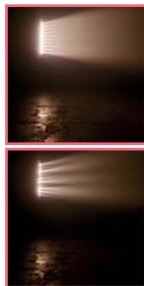

### SunBar103W

Barre de 10 LEDs blanc chaud 3W avec pixel control

Code : H10653

209€<sup>TTC</sup>



Sources 10 LEDs 3W Blanc chaud  
17 programmes de défilement pixel à vitesse variable ou sur le son  
Strobe, effet pulse et random strobe  
Dimmer électronique variable de 0 à 100%  
Mode DMX: 1, 3, 5, 10 ou 15 canaux  
Shows synchronisés (micro interne)  
Contrôle simplifié [Compatible EASY-2]  
Mode Master / Slave  
Afficheur à menu déroulant pour l'assignation et le choix des différents modes  
Rotation de la barre sur 240°  
DMX IN / OUT par fiches XLR 3 broches  
POWER IN / OUT par fiches Powercon  
Consommation : 36W max.  
Alimentation : AC 100/230V - 50/60Hz  
Dimensions : 999 x 170 x 50 mm  
Poids Net : 3,4 Kg



### FLY4Sunbar103

Flight-case pour 4x SUNBAR103W

Code : H10738

399€<sup>TTC</sup>



### SUPER LED RAIN-BOW

Effets à LED multifaisceaux puissants

Code : B04171

299€<sup>TTC</sup>



Sources 6 LEDs 10W RGBW  
Ouverture du faisceau de 9° par lentille  
Shows synchronisés (micro interne)  
Programmes automatiques ou musicaux  
Mode Master / Slave  
Contrôle DMX : 1, 8 ou 28 canaux  
Contrôle simplifié [Compatible CA-8]  
Afficheur à menu déroulant pour l'assignation et le choix des différents modes  
DMX IN / OUT par fiches XLR 3 broches  
POWER IN / OUT par fiches IEC  
Consommation : 80,6W max.  
Alimentation : AC 100/230V - 50/60Hz  
Dimensions : 418 x 233 x 122 mm  
Poids net : 4,18 kg



### Beam-4x10QC

Rampe multifaisceaux colorés 4x10W/effet multibeam compact

Code : H10179

229€<sup>TTC</sup>



Sources 4 LEDs 10W RGBW  
Ouverture du faisceau de 6° par lentille  
Strobe, effet pulse et random strobe  
Dimmer électronique variable de 0 à 100%  
Mode DMX: 1 à 18 canaux  
Shows synchronisés (micro interne)  
Contrôle simplifié [Compatible EASY-2]  
Mode Master / Slave  
Afficheur à menu déroulant pour l'assignation et le choix des différents modes  
DMX IN / OUT par fiches XLR 3 broches  
POWER IN / OUT par fiches IEC  
Consommation : 45W max.  
Alimentation : AC 100/230V - 50/60Hz  
Dimensions : 380x165x80mm  
Poids Net : 2,7 Kg



### Beam-4x10WH

Rampe multifaisceaux blancs 4x10W/effet multibeam compact

Code : H10180

229€<sup>TTC</sup>



Sources 4 LEDs 10W Blanc  
Ouverture du faisceau de 6° par lentille  
Strobe, effet pulse et random strobe  
Dimmer électronique variable de 0 à 100%  
Mode DMX: 1 à 6 canaux  
Shows synchronisés (micro interne)  
Contrôle simplifié [Compatible EASY-2]  
Mode Master / Slave  
Afficheur à menu déroulant pour l'assignation et le choix des différents modes  
DMX IN / OUT par fiches XLR 3 broches  
POWER IN / OUT par fiches IEC  
Consommation : 45W max.  
Alimentation : AC 100/230V - 50/60Hz  
Dimensions : 380x165x80mm  
Poids Net : 2,7 Kg



### FLASHBEAM

Double rampe à 8 LEDs 9W TRI et 4 LEDs blanches Flash

Code : H10481

149€<sup>TTC</sup>



Sources 8 LEDs 9W RGB  
Ouverture du faisceau de 3° par lentille  
+ 4 LEDs 1W Blanches (stroboscope)  
Shows pré programmés, Contrôle des couleurs et des LEDs stroboscopiques  
Dimmer électronique variable de 0 à 100%  
Mode Master / Slave  
Mode DMX: 1, 4, 14 ou 15 canaux  
DMX IN / OUT par fiches XLR 3 broches  
POWER IN / OUT par fiches IEC  
Consommation : 76W max.  
Alimentation : AC 100/230V - 50/60Hz  
Dimensions : 605 x 184 x 268 mm  
Poids net : 3,2 kg

# EFFETS D'ANIMATIONS



**SUPER QUADRA BEAM**  
Scanning LED extrêmement dynamique

Code : B04180 189€<sup>TTC</sup>





**SUPER ORION**  
Effet de scanning LED extrêmement dynamique

Code : B04179 159€<sup>TTC</sup>





**ORION**  
Effet à LED

Code : B04143 159€<sup>TTC</sup>



4 groupes composés au total de 9 LEDs 1W  
(8 x rouges, 8 x vertes, 8 bleues, 12 x blanches)  
Shows synchronisés (micro interne)  
Programmes automatiques ou musicaux  
Mode Master / Slave  
Contrôle DMX : 1 ou 3 canaux  
Contrôle simplifié (Compatible CA-8)  
Afficheur à menu déroulant pour l'assignation et le choix des différents modes  
DMX IN / OUT par fiches XLR 3 broches  
POWER IN / OUT par fiches IEC  
Consommation : 66 W max.  
Alimentation : AC 100/230V - 50/60Hz  
Dimensions : 830 x 171 x 202 mm  
Poids net : 5 kg

4 groupes composés au total de 9 LEDs 1W  
(8 x rouges, 8 x vertes, 8 bleues, 12 x blanches)  
Shows synchronisés (micro interne)  
Programmes automatiques ou musicaux  
Mode Master / Slave  
Contrôle DMX : 1 ou 3 canaux  
Contrôle simplifié (Compatible CA-8)  
Afficheur à menu déroulant pour l'assignation et le choix des différents modes  
DMX IN / OUT par fiches XLR 3 broches  
POWER IN / OUT par fiches IEC  
Consommation : 67 W max.  
Alimentation : AC 100/230V - 50/60Hz  
Dimensions : 430 x 256 x 172 mm  
Poids net : 4,1 kg

4 groupes composés au total de 224 LEDs  
(80 rouges, 60 vertes, 48 bleues, 36 blanches)  
Shows synchronisés (micro interne)  
Programmes automatiques ou musicaux  
Mode Master / Slave  
Contrôle DMX : 1,4 et 7 canaux  
Contrôle simplifié (Compatible CA-8)  
Afficheur à menu déroulant pour l'assignation et le choix des différents modes  
DMX IN / OUT par fiches XLR 3 broches  
POWER IN / OUT par fiches IEC  
Consommation : 30 W max.  
Alimentation : AC 100/230V - 50/60Hz  
Dimensions : 475 x 290 x 160 mm  
Poids net : 5,3 kg



**ALIEN**  
Effet LED + UV + stroboscope + laser

Code : B06200 239€<sup>TTC</sup>





**BEAM TWISTER**  
Projecteur LED compact et novateur

Code : B04183 239€<sup>TTC</sup>





**GOBOBEAM**  
Effet d'animation à 8 LEDs de 3W à projection de gobos en mouvement

Code : H10662 199€<sup>TTC</sup>



3 projecteurs avec 9 LEDs 8 W RGB+UV  
Effet avec 84 LEDs 0,75 W RGBA  
Stroboscopique: 12 LEDs 0,5 W blanches.  
Laser : motifs laser rouge (100 mW) et vert (30 mW).  
Télécommande IR incluse  
Shows synchronisés (micro interne)  
Programmes automatiques ou musicaux  
Mode Master / Slave  
Contrôle DMX : 3, 9, 11 ou 28 canaux  
Afficheur à menu déroulant pour l'assignation et le choix des différents modes  
DMX IN / OUT par fiches XLR 3 broches  
POWER IN / OUT par fiches IEC  
Consommation : 66 W max.  
Alimentation : AC 100/230V - 50/60Hz  
Dimensions : 830 x 171 x 202 mm  
Poids net : 5 kg

Source LED 32W RGBW  
Shows synchronisés (micro interne)  
Programmes automatiques ou musicaux  
Mode Master / Slave  
Contrôle DMX : 1 ou 4 canaux  
Contrôle simplifié (Compatible CA-8)  
Afficheur à menu déroulant pour l'assignation et le choix des différents modes  
DMX IN / OUT par fiches XLR 3 broches  
POWER IN / OUT par fiches IEC  
Consommation : 50W max.  
Alimentation : AC 100/230V - 50/60Hz  
Dimensions : 350 x 352 x 203 mm  
Poids net : 3,3 kg

Sources 8 LEDs 3W RGBA  
Shows synchronisés (micro interne)  
Programmes automatiques ou musicaux  
Mode Master / Slave  
Contrôle DMX : 1, 8 ou 12 canaux  
Contrôle simplifié (Compatible EASY-2)  
Afficheur à menu déroulant pour l'assignation et le choix des différents modes  
DMX IN / OUT par fiches XLR 3 broches  
POWER IN / OUT par fiches IEC  
Consommation : 40W max.  
Alimentation : AC 100/230V - 50/60Hz  
Dimensions : 290 x 160 x 220 mm  
Poids net : 3 kg



### LED-BLASTER

Effet d'animation Multifaisceaux avec rotation 2 LEDs RGBW 10W

Code : H9915

199€<sup>TTC</sup>



### DELirium

Effet d'animation Multifaisceaux 320 LEDs RGBW

Code : H9893

189€<sup>TTC</sup>



### INVADER

Multieffet: 23W led eff. + 200mW red+green laser

Code : B04176

199€<sup>TTC</sup>



Sources 2 LEDs 10W RGBW  
Shows synchronisés (micro interne)  
Programmes automatiques ou musicaux  
Mode Master / Slave  
Contrôle DMX : 1 ou 3 canaux  
Contrôle simplifié (Compatible EASY-2)  
Afficheur à menu déroulant pour l'assignation et le choix des différents modes  
DMX IN / OUT par fiches XLR 3 broches  
POWER IN / OUT par fiches IEC  
Consommation : 34W max.  
Alimentation : AC 100/230V - 50/60Hz  
Dimensions : 296 x 271 x 140 mm  
Poids net : 3,8 kg

Sources 320 LEDs ( 80 Rouges, 80 vertes, 80 bleues, 80 blanches)  
Shows synchronisés (micro interne)  
Programmes automatiques ou musicaux  
Mode Master / Slave  
Contrôle DMX : 4 canaux  
Afficheur à menu déroulant pour l'assignation et le choix des différents modes  
DMX IN / OUT par fiches XLR 3 broches  
POWER IN / OUT par fiches IEC  
Consommation : 40W max.  
Alimentation : AC 100/230V - 50/60Hz  
Dimensions : 309 x 309 x 227 mm  
Poids net : 3.8 Kg

Effet avec 5 LEDs 3 W RGBWA  
Stroboscopique: 8 LEDs 1 W blanches.  
Laser : motifs laser rouge (150 mW) et vert (50 mW).  
Shows synchronisés (micro interne)  
Programmes automatiques ou musicaux  
Mode Master / Slave  
Contrôle DMX : 1 ou 9 canaux  
Afficheur à menu déroulant pour l'assignation et le choix des différents modes  
DMX IN / OUT par fiches XLR 3 broches  
POWER IN / OUT par fiches IEC  
Consommation : 66 W max.  
Alimentation : AC 100/230V - 50/60Hz  
Dimensions : 240 x 220 x 110 mm  
Poids net : 3,75 kg



### LED-GUN

Effet d'animation multifaisceaux à LED TRI 10W

Code : H9541

169€<sup>TTC</sup>



### LED-BEAMER

Derby à 2 LEDs 9W tricolores

Code : H10023

89€<sup>TTC</sup>



### PARTY DERBY

Projecteur compact doté de 2 jeux de lumière différents

Code : B04186

99€<sup>TTC</sup>



Source LED 10W RGBW  
Shows synchronisés (micro interne)  
Programmes automatiques ou musicaux  
Mode Master / Slave  
Contrôle DMX : 3 canaux  
Contrôle simplifié (Compatible EASY-2)  
Afficheur à menu déroulant pour l'assignation et le choix des différents modes  
DMX IN / OUT par fiches XLR 3 broches  
POWER IN / OUT par fiches IEC  
Consommation : 12,5 W max.  
Alimentation : AC 100/230V - 50/60Hz  
Dimensions : 271 x 176 x 213 mm  
Poids net : 3.0 kg

Sources 2 LEDs 9W RGB  
Modes de fonctionnement :  
- Autonome  
- Musical (micro interne)  
Consommation : 20 Watts  
Alimentation : AC 100/230V - 50/60Hz  
Dimensions : 310 x 205 x 310 mm  
Poids net : 3,4 kg

Effet Derby à LED  
Stroboscopique: 16 LEDs blanches.  
Télécommande IR incluse  
Shows synchronisés (micro interne)  
Programmes automatiques ou musicaux  
Mode Master / Slave  
Contrôle DMX : 1 ou 5 canaux  
Afficheur à menu déroulant pour l'assignation et le choix des différents modes  
DMX IN / OUT par fiches XLR 3 broches  
POWER IN / OUT par fiches IEC  
Consommation : 28 W max.  
Alimentation : AC 100/230V - 50/60Hz  
Dimensions : 190 x 258 x 182 mm  
Poids net : 1,72 kg



# EFFETS D'ANIMATIONS

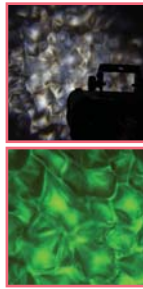

## LED AQUA

Simulateur d'eau à LED 25W

Code : B04545

199€<sup>TTC</sup>

**JBSYSTEMS**

Source LED 25W Blanche  
6 couleurs changeant progressivement  
Le changement de couleurs peut être bloqué sur 1 couleur  
Focus réglable.  
Consommation : 43,3W max.  
Alimentation : AC 100/230V - 50/60Hz  
Dimensions : 255 x 245 x 196 mm  
Poids net : 3,4 kg



## LED VIRTUAL FLAME

Simulateur de Flame diamètre 36cm

Code : B04544

99€<sup>TTC</sup>

**JBSYSTEMS**

Dotée de 5 diodes lumineuses LED de 1 W  
Le ventilateur presque silencieux permet de projeter une flamme d'une hauteur d'environ 35 cm  
Placez-la sur une surface plane ou suspendez-la avec le jeu de chaînes à maillons fins fourni.  
Diamètre de la coupe de feu : 36 cm  
Consommation : 16,5W max.  
Alimentation : AC 100/230V - 50/60Hz  
Poids net : 3,55 kg



## BEAMSPOT-4BAR NW

T-BAR avec 4 BEAMSPOT NW 4500K

Code : B05508

409€<sup>TTC</sup>

**BriteQ**  
LIGHT RESEARCH

Sources 4 LEDs 15W blanc 4500K  
Ouverture de 4° (filtres 10° et 45° inclus)  
Dimmer électronique de 0 à 100%  
2 Mode dimmer: Lent, Rapide  
4 courbes de Dimmer (LINEAR, SQUARE, INV.SQUARE, S-CURVE)  
Mode DMX: 1, 2, 4 ou 5 canaux DMX sans fil: dongle WTR-DMX (optionnel)  
Afficheur à menu déroulant DMX IN / OUT par fiches XLR 3 / 5 broches  
POWER IN / OUT par fiches PowerCON  
Support Spigot 28mm  
Alimentation : AC 100/230V - 50/60Hz  
Dimensions : 552 x 85 x 315 mm  
Poids Net : 6,74 Kg



## BEAMSPOT-4BAR WW

T-BAR avec 4 BEAMSPOT WW 3200K

Code : B05507

409€<sup>TTC</sup>

**BriteQ**  
LIGHT RESEARCH

Sources 4 LEDs 15W Blanc chaud 3200K  
Ouverture de 4° par lentille (filtres 10° et 45° inclus)  
Dimmer électronique variable de 0 à 100%  
2 Mode dimmer: Lent (halogène), Rapide (LED)  
4 courbes de Dimmer (LINEAR, SQUARE, INV.SQUARE, S-CURVE)  
Mode DMX: 1, 2, 4 ou 5 canaux DMX sans fil: dongle WTR-DMX (optionnel)  
Afficheur à menu déroulant pour l'assignation et le choix des différents modes DMX IN / OUT par fiches XLR 3 / 5 broches POWER IN / OUT par fiches PowerCON  
Support Spigot 28mm  
Consommation : 71W max.  
Alimentation : AC 100/230V - 50/60Hz  
Dimensions : 552 x 85 x 315 mm  
Poids Net : 6,74 Kg

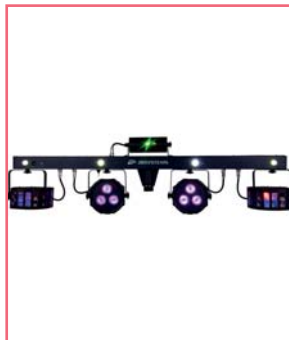

## PARTY BAR

La PARTY BAR est un fabuleux jeu de lumière 4-en-1 pour les DJ mobiles !

Code : B04184

329€<sup>TTC</sup>

**JBSYSTEMS**

2 effets Derby dotés d'une LED 3 W RGB  
2 projecteurs dotés de 3 LEDs RGB de 9 W  
4 LEDs blanc froid pour créer des effets stroboscopiques  
Le laser bicouleur rouge/vert  
Télécommande IR incluse  
Shows synchronisés (micro interne)  
Programmes automatiques ou musicaux  
Mode Master / Slave  
Contrôle DMX : 3, 5, 6, 9 ou 27 canaux DMX sans fil: dongle WTR-DMX (optionnel)  
Afficheur à menu déroulant pour l'assignation et le choix des différents modes DMX IN / OUT par fiches XLR 3 broches POWER IN / OUT par fiches IEC  
Consommation : 48 W max.  
Alimentation : AC 100/230V - 50/60Hz  
Dimensions : 1185 x 386 x 110 mm  
Poids net : 8,35 kg



## PARTY BEAMS

Cette barre extrêmement compacte est équipée de deux effets lumineux différents pour créer de superbes jeux de lumière

Code : B04185

149€<sup>TTC</sup>

**JBSYSTEMS**

Sources 8 LEDs 9W RGB  
Ouverture du faisceau de 7° par lentille + 4 LEDs 1W Blanches (stroboscope)  
Shows pré programmés, Contrôle des couleurs et des LEDs stroboscopiques  
Dimmer électronique variable de 0 à 100%  
Mode Master / Slave  
Mode DMX: 3, 9 ou 14 canaux DMX IN / OUT par fiches XLR 3 broches POWER IN / OUT par fiches IEC  
Consommation : 76W max.  
Alimentation : AC 100/230V - 50/60Hz  
Dimensions : 605 x 184 x 268 mm  
Poids net : 3,2 kg

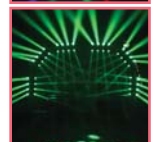



### SUPER BOOGIE

Double Led Flower DMX

Code : B04178 139€<sup>TTC</sup>



### SUPER ATLAS

Flower à LED 9 x 1Watt

Code : B04177 79€<sup>TTC</sup>



### LED KAOS

Effet Flower à LED de 3Watts

Code : B04175 69€<sup>TTC</sup>



Doté de 2 jeux de 9 LED de 1 watt (4 x rouges, 4 x vertes, 4 bleues, 6 x blanches)  
Shows synchronisés (micro interne)  
Programmes automatiques ou musicaux  
Mode Master / Slave  
Contrôle DMX : 1 ou 3 canaux  
Contrôle simplifié (Compatible CA-8)  
Afficheur à menu déroulant pour l'assignation et le choix des différents modes DMX IN / OUT par fiches XLR 3 broches  
POWER IN / OUT par fiches IEC  
Consommation : 35 W max.  
Alimentation : AC 100/230V - 50/60Hz  
Dimensions : 246 x 230 x 164 mm  
Poids net : 2,6 kg

Doté de 9 LED de 1 watt (2 x rouges, 2 x vertes, 2 bleues, 3 x blanches)  
Programmes automatiques (micro interne)  
Consommation : 20 W max.  
Alimentation : AC 100/230V - 50/60Hz  
Dimensions : 141 x 224 x 203 mm  
Poids net : 1,4 kg

Effet Flower équipé d'une LED de 3Watts  
Plug & play  
3 modes de fonctionnement : Statique, rotation automatique, activé au rythme de la musique.  
Double réflecteur  
Micro interne  
Transformateur d'alimentation externe  
Consommation : 10 W max.  
Alimentation : AC 100/230V - 50/60Hz  
Dimensions : 286 x 165 x 134 mm  
Poids net : 0,74 kg



### LED MOON

Effet Flower Rotatif à LED extrêmement compact

Code : B04174 65€<sup>TTC</sup>



### LED DIAMOND

Un effet DMX à LED très compact

Code : B04170 65€<sup>TTC</sup>



### LED DIAMOND II

Un projecteur LED contrôlé par DMX très attrayant et compact

Code : B04188 45,90€<sup>TTC</sup>

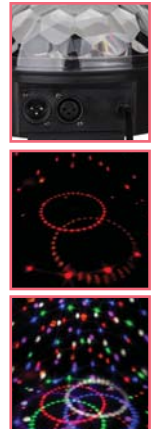

Effet Flower rotatif équipé d'une LED de 3Watts  
Plug & play  
3 modes de fonctionnement : Statique, rotation automatique, activé au rythme de la musique.  
Double réflecteur  
Micro interne  
Transformateur d'alimentation externe  
Consommation : 10 W max.  
Alimentation : AC 100/230V - 50/60Hz  
Dimensions : 195 x 165 x 134 mm  
Poids net : 0,64 kg

Sources 6 LEDs de 3 W (2 x rouges, 2 x vertes, 2 x bleues)  
Les 80 lentilles projettent plein de rayons colorés couvrant un espace de 360 degrés  
Shows synchronisés (micro interne)  
Programmes automatiques ou musicaux  
Mode Master / Slave  
Contrôle DMX : 1 ou 6 canaux  
Afficheur à menu déroulant pour l'assignation et le choix des différents modes DMX IN / OUT par fiches XLR 3 broches  
Consommation : 35 W max.  
Alimentation : AC 100/230V - 50/60Hz  
Dimensions : dia 183 x 157 mm  
Poids net : 1,07 kg

Sources 6 LEDs de 3 W (1 rouge + 1 verte + 1 bleue + 1 blanche + 1 orange + 1 violette)  
Les diverses lentilles projettent de nombreux faisceaux de couleur nette sur plus de 360 degrés  
Shows synchronisés (micro interne)  
Programmes automatiques ou musicaux  
Mode Master / Slave  
Contrôle DMX : 1 ou 6 canaux  
Afficheur à menu déroulant pour l'assignation et le choix des différents modes DMX IN / OUT par fiches XLR 3 broches  
Consommation : 24 W max.  
Alimentation : AC 100/230V - 50/60Hz  
Dimensions : dia 190 x 175 mm  
Poids net : 0,42 kg



# EFFETS D'ANIMATIONS



## NightBall

Demi boule à 3 LEDs de 1W RGB Avec télécommande infrarouge

Code : H10711

19€<sup>TTC</sup>

**Contest**

3 LEDs RGB 1W  
Mode automatique  
Mode sonore  
Poids : 0,195 Kg  
Consommation : 5W  
Dimensions : 125 x 105 x 120 mm  
Adaptateur AC 240V - 50Hz / 5 V DC  
fourni



## NightMotion

Effet d'animation de type mushroom à 3 LEDs de 3W RGB Avec télécommande infrarouge

Code : H10645

59€<sup>TTC</sup>

**Contest**

3 LEDs RGB 3W  
Mode automatique  
Mode sonore  
Poids : 0,950 Kg  
Consommation : 10W  
Dimensions : 180 x 160 x 190 mm  
Adaptateur AC 240V - 50Hz / 12 V DC  
fourni



## NightDerby

Effet d'animation de type derby à 3 LEDs RGB 3W Avec télécommande infrarouge

Code : H10647

49€<sup>TTC</sup>

**Contest**

3 LEDs RGB 3W  
Mode automatique  
Mode sonore  
Poids : 0,950 Kg  
Consommation : 10W  
Dimensions : 180 x 160 x 200 mm  
Adaptateur AC 240V - 50Hz / 12 V DC  
fourni



## NightFlower

Effet d'animation de type flower à LED 9W RGB Avec télécommande infrarouge

Code : H10646

39€<sup>TTC</sup>

**Contest**

1 LED 3en1 RGB 9W  
Mode automatique  
Mode sonore  
Poids : 0,950 Kg  
Consommation : 10W  
Dimensions : 180 x 160 x 190 mm  
Adaptateur AC 240V - 50Hz / 12 V DC  
fourni



## NightColor

Projecteur Wash à 3 LEDs de 1 W RGB Avec télécommande infrarouge

Code : H10648

29€<sup>TTC</sup>

**Contest**

3x1W LED 1R 1G 1B  
Mode automatique  
Mode sonore  
Poids : 0,55 Kg  
Consommation : 5W  
Dimensions : 190 x 60 x 110 mm  
Adaptateur AC 240V - 50Hz / 12 V DC  
fourni



## LED MARVEL

Projecteur à LED

Code : B04543

49€<sup>TTC</sup>

**JBSYSTEMS**

6 panneaux à LED  
216 LEDs (72 rouges, 72 vertes, 72 bleues)  
Programmes statiques ou activés par le son (micro interne)  
Télécommande IR incluse  
Contrôle par DMX possible : 21 canaux  
Poids : 0,6 Kg  
Consommation : 12W  
Dimensions : 68 x 39 x 434 mm  
Adaptateur AC 240V - 50Hz / 12 V DC  
fourni



### NightFluo

Barre à 5 LEDs UV 1W et 4 LED Flash Avec télécommande infrarouge

Code : H10649

35€<sup>TTC</sup>



5 LEDs UV  
4 LEDs Flash  
Mode automatique  
Mode sonore  
Poids : 0,245 Kg  
Consommation : 12W  
Dimensions : 530 x 40 x 60 mm  
Adaptateur AC 240V - 50Hz / 12 V DC  
fourni



### LED POLICE LIGHT BLUE

LED Gyrophare bleu

Code : B04540

25,90€<sup>TTC</sup>



Gyrophare à base de 108 LED extrêmement brillantes  
Vitesse de rotation réglable  
Poids : 0,86 Kg  
Dimensions : dia 143 x 182 mm  
Adaptateur AC 240V - 50Hz / 12 V DC  
fourni



### LED POLICE LIGHT RED

LED Gyrophare rouge

Code : B04541

25,90€<sup>TTC</sup>



Gyrophare à base de 108 LED extrêmement brillantes  
Vitesse de rotation réglable  
Poids : 0,86 Kg  
Dimensions : dia 143 x 182 mm  
Adaptateur AC 240V - 50Hz / 12 V DC  
fourni



### LED SIXLIGHT

Chenillard 6 canaux avec micro incorporé

Code : B04538

55,90€<sup>TTC</sup>



Chenillard 6 canaux  
Equipé de 282 LEDs (47 rouges, 47 vertes, 94 bleues, 47 oranges et 47 jaunes)  
Modulaire: possibilité de changer la forme de l'appareil  
Microphone intégré  
Vitesse et sensibilité audio réglable  
Poids : 2,1 Kg  
Dimensions : 365 x 347 x 182 mm  
Adaptateur AC 240V - 50Hz / 14 V DC  
fourni





# LASERS



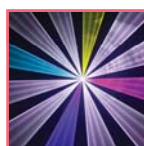

**BT-LASER1500 RGB**  
1,5 W - R:500 mW - V:200 mW - B:800 mW

Code : B04235      1049€<sup>TTC</sup>

**SPECTRA-3D Laser**  
480 mW - R:100 mW - V:80 mW - B:300 mW

Code : B04230      599€<sup>TTC</sup>

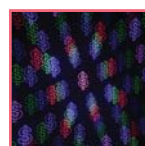
**MULTIBEAM LASER**  
850 mW - 2xR: 150 mW - V: 50 mW - B: 500 mW

Code : B04236      339€<sup>TTC</sup>





Superbe laser 1,5Watt de classe IV  
Intégrant 3 puissants laser en couleurs (RVB):  
Laser rouge 500 mW (638 nm)  
Laser vert 200 mW (532 nm)  
Laser bleu 800 mW (450 nm)  
Scanners de 20Kpps pour des images RVB nettes et sans défaut !  
100% compatible ILDA pour un maximum de souplesse d'utilisation !  
Lecteur de cartes SD permettant de projeter vos propres motifs et logos.  
6 modes utilisateur  
**COMMANDÉ PAR LA MUSIQUE**  
MAÎTRE/ESCLAVE  
AUTOMATIQUE  
Mode DMX : 1 ou 13 canaux  
Mode ILDA  
Mode CARTE SD  
Consommation : 45W max.  
Alimentation : AC 100/230V - 50/60Hz  
Dimensions : 300 x 240 x 160 mm  
Poids net : 7,8 kg  
Répond aux normes de sécurité EN/ IEC 60825-1 Ed2, 2007-03 en matière de lasers

Laser RGB de classe III de 480mW  
Intégrant 3 puissants laser en couleurs (RVB):  
Laser rouge 100 mW (638 nm)  
Laser vert 80 mW (532 nm)  
Laser bleu 300 mW (450 nm)  
Scanners de 25Kpps combinés avec 4 roues à effets, Motifs et shows à effets 3D, 80 motifs et faisceaux RGB, effets rafales...Compatible ILDA pour un maximum de souplesse d'utilisation !  
Modes utilisateur:  
MAÎTRE/ESCLAVE  
AUTONOME: automatique et sonore  
Mode DMX : 1, 2 ou 19 canaux  
Mode ILDA  
Consommation : 40W max.  
Alimentation : AC 100/230V - 50/60Hz  
Dimensions : 290 x 240 x 110 mm  
Poids net : 4,16 kg  
Répond aux normes de sécurité EN/ IEC 60825-1 Ed2, 2007-03 en matière de lasers

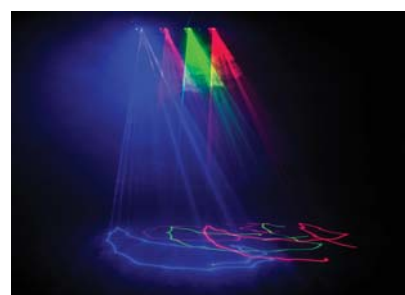
Laser RGRB Blanc de classe 3B de 850 mW équipé de 4 puissants lasers à contrôle de température :  
2 lasers rouges de 150 mW (650 nm)  
1 laser vert de 50 mW (532 nm)  
1 laser bleu de 500 mW (450 nm)  
4 modes utilisateur:  
Mode Musicale: 100% plug&play  
Mode MAÎTRE/ESCLAVE  
Mode AUTOMATIQUE  
Mode DMX : 2 ou 10 canaux  
Télécommande infrarouge inclus  
Affichage LED pour faciliter la navigation dans le menu de configuration.  
Consommation : 65W max.  
Alimentation : AC 100/230V - 50/60Hz  
Dimensions : 537 x 268 x 170 mm  
Poids net : 5 kg  
Répond aux normes de sécurité EN/ IEC 60825-1 Ed2, 2007-03 en matière de lasers

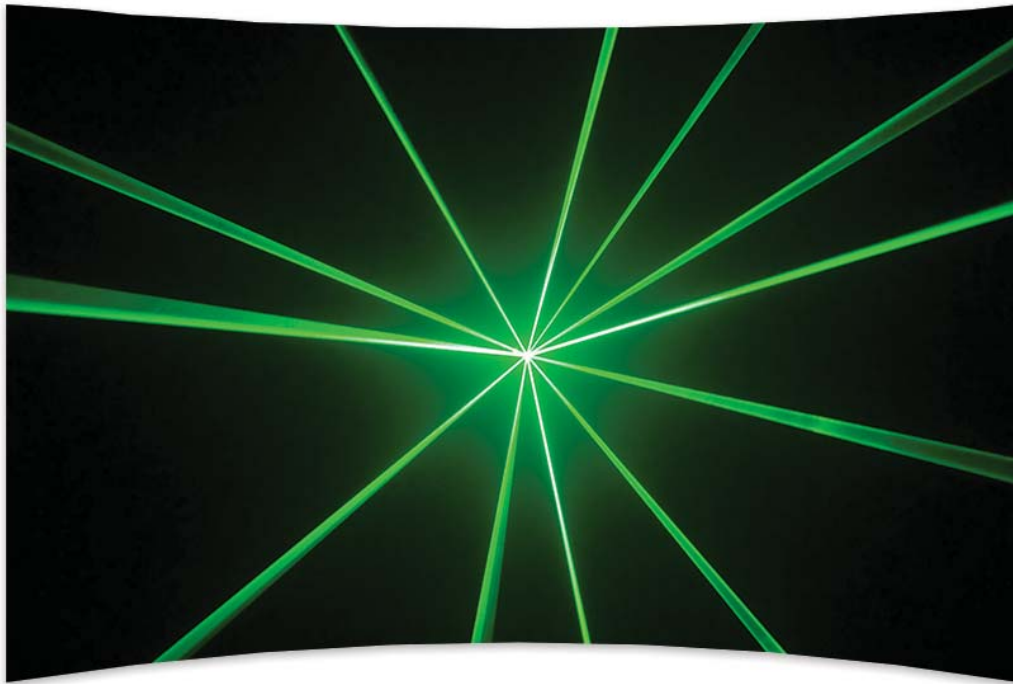



### SPACE-4 Laser

V: 40mW

Code : B04232

109€<sup>TTC</sup>



Laser vert de 40mW classe 3B compact  
Plusieurs modes sont disponibles:  
Mode DMX: 1 ou 8 canaux  
Mode autonome : activation par le son (via micro interne) ou mode automatique  
Télécommande infrarouge inclus  
Mode maître/Esclave  
Affichage à LED à 3 chiffres pour une navigation simple dans les menus  
Consommation : 12W max.  
Alimentation : AC 100/230V - 50/60Hz  
Dimensions : 145 x 160 x 80 mm  
Poids net : 1,48 kg  
Répond aux normes de sécurité EN/ IEC 60825-1 Ed2, 2007-03 en matière de lasers

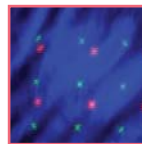

### LOUNGE LASER DMX

190 mW R: 150 mW - V: 40 mW

Code : B04221

159€<sup>TTC</sup>



Laser de 190mW avec un laser vert de 40mW et un laser rouge de 150mW + un projecteur LED bleu du style waterwave!  
Plusieurs modes sont disponibles:  
Mode DMX: 1 ou 7 canaux  
Mode autonome : activation par le son (via micro interne) ou mode automatique  
Mode maître/Esclave  
Affichage à LED à 3 chiffres pour une navigation simple dans les menus  
Consommation : 15W max.  
Alimentation : AC 100/230V - 50/60Hz  
Dimensions : 233 x 165 x 200 mm  
Poids net : 1,9 kg  
Répond aux normes de sécurité EN/ IEC 60825-1 Ed2, 2007-03 en matière de lasers

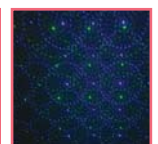

### μ-PHOTON Laser

120 mW V: 40 mW - B: 80 mW

Code : B04229

119€<sup>TTC</sup>



Laser utilisant un laser vert de 40mW 532nm et un laser bleu de 80mW 450nm  
Plug-and-Play : aucun contrôleur n'est nécessaire !  
Télécommande infrarouge inclus  
Mode autonome avec micro intégré ou en mode shows automatiques.  
Effet stroboscopique disponible  
Support réglable et adaptateur secteur inclus.  
Consommation : 5,7 W max.  
Alimentation : AC 100/230V - 50/60Hz  
Dimensions : 117 x 92 x 46 mm  
Poids net : 0,64 kg  
Conforme aux normes EN/IEC 60825-1 Ed2, 2007-03 concernant la Sécurité Laser

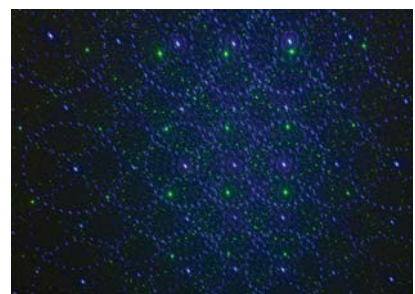



# LASERS



## RADIANT LASER

240 mW - V: 40 mW - B: 200 mW

Code : B04222 369€<sup>TTC</sup>



## SMOOTH SCAN-BLUE Laser

B: 400 mW

Code : B04227 295€<sup>TTC</sup>



## SMOOTH SCAN-3 Laser

140 mW - R: 100 mW - V: 40 mW

Code : B04226 209€<sup>TTC</sup>



## LASER INTERLOCK SWITCH

Arrêt d'urgence coup de poing pour Laser

Code : B04210 24,90€<sup>TTC</sup>



Laser Classe 3B à base d'un laser vert de 40mW 532nm et d'un laser bleu de 200mW 450nm.  
Plusieurs modes sont disponibles :  
Mode DMX : 1 ou 10 canaux  
Mode autonome : activation par le son (via micro interne) ou mode automatique  
Mode maître/esclave  
Contrôle simplifié (Compatible CA-8)  
Compatible avec RF-DMX Converter:  
Ecran LED à 3 caractères permettant une navigation aisée à travers les menus.  
Consommation : 30W max.  
Alimentation : AC 100/230V - 50/60Hz  
Dimensions : 250 x 240 x 190 mm  
Poids net : 2,92 kg  
Répond aux normes de sécurité EN/ IEC 60825-1 Ed2, 2007-03 en matière de lasers

Laser de Classe 3B basé sur un laser bleu 400mW 450nm.  
Mouvements fluides, 80 motifs, chiffres, dessins, mots etc...  
Plusieurs modes sont disponibles:  
Mode DMX: 1 ou 17 canaux  
Mode autonome : activation par le son (via micro interne) ou mode automatique  
Télécommande infrarouge inclus  
Mode maître/Esclave  
Affichage à LED à 3 chiffres pour une navigation simple dans les menus  
Consommation : 13W max.  
Alimentation : AC 100/230V - 50/60Hz  
Dimensions : 190 x 170 x 80 mm  
Poids net : 1,61 kg  
Répond aux normes de sécurité EN/ IEC 60825-1 Ed2, 2007-03 en matière de lasers

Laser de classe 3B basé sur un laser vert 40mW 532nm et un rouge 100mW 650nm.  
Mouvements fluides, 80 motifs, chiffres, dessins, mots etc...  
Plusieurs modes sont disponibles:  
Mode DMX: 1 ou 17 canaux  
Mode autonome : activation par le son (via micro interne) ou mode automatique  
Télécommande infrarouge inclus  
Mode maître/Esclave  
Affichage à LED à 3 chiffres pour une navigation simple dans les menus  
Consommation : 13W max.  
Alimentation : AC 100/230V - 50/60Hz  
Dimensions : 190 x 170 x 80 mm  
Poids net : 1,61 kg  
Répond aux normes de sécurité EN/ IEC 60825-1 Ed2, 2007-03 en matière de lasers

Cet interrupteur d'urgence est une sécurité supplémentaire pour votre projecteur laser.







### μ-QUANTUM Laser

180 mW - R: 100 mW - B: 80 mW

Code : B04228

101,90€<sup>TTC</sup>

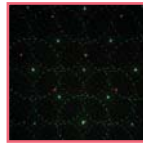

### μ-QUASAR Laser

140 mW - V: 40 mW - R: 100 mW

Code : B04225

82,90€<sup>TTC</sup>



### μ-STAR Laser

140 mW - V: 40 mW - R: 100 mW

Code : B04224

69€<sup>TTC</sup>



Laser utilisant un laser rouge de 100mW 650nm et un laser bleu de 80mW 450nm  
Plug-and-Play : aucun contrôleur n'est nécessaire !

Télécommande infrarouge inclus  
Mode autonome avec micro intégré ou en mode shows automatiques.  
Effet stroboscopique disponible  
Support réglable et adaptateur secteur inclus.

Consommation : 5,7 W max.  
Alimentation : AC 100/230V - 50/60Hz  
Dimensions : 117 x 92 x 46 mm  
Poids net : 0,64 kg  
Conforme aux normes EN/IEC 60825-1 Ed2, 2007-03 concernant la Sécurité Laser

Laser utilisant un laser rouge de 100mW 650nm et un laser vert de 40mW 532nm  
Plug-and-Play : aucun contrôleur n'est nécessaire !

Télécommande infrarouge inclus  
Mode autonome avec micro intégré ou en mode shows automatiques.  
Effet stroboscopique disponible  
Support réglable et adaptateur secteur inclus.

Consommation : 5,7 W max.  
Alimentation : AC 100/230V - 50/60Hz  
Dimensions : 117 x 92 x 46 mm  
Poids net : 0,64 kg  
Conforme aux normes EN/IEC 60825-1 Ed2, 2007-03 concernant la Sécurité Laser

Laser utilisant un laser rouge de 100mW 650nm et un laser vert de 40mW 532nm  
Plug-and-Play : aucun contrôleur n'est nécessaire !

Télécommande infrarouge inclus  
Mode autonome avec micro intégré ou en mode shows automatiques.  
Effet stroboscopique disponible  
Support réglable et adaptateur secteur inclus.

Consommation : 5,7 W max.  
Alimentation : AC 100/230V - 50/60Hz  
Dimensions : 117 x 92 x 46 mm  
Poids net : 0,64 kg  
Conforme aux normes EN/IEC 60825-1 Ed2, 2007-03 concernant la Sécurité Laser

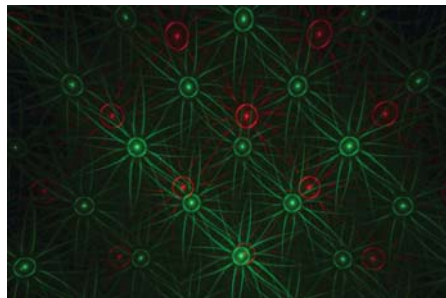
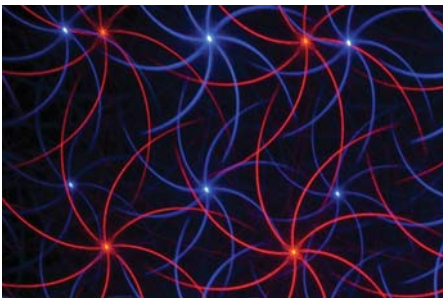
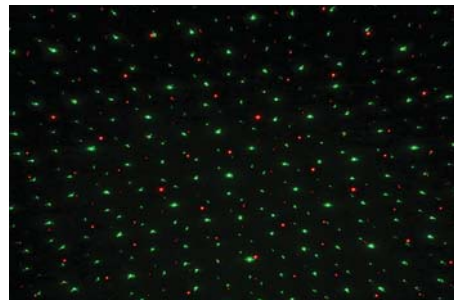
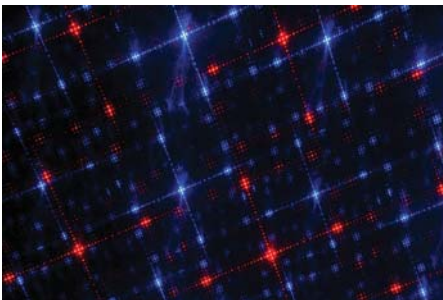

# STROBOSCOPES



## BT-GIGAFLASH RGB

Stroboscope couleur LED avec 3 segments contrôlables séparément et 1260 LED RVB stroboscopiques

Code : B04716 999€<sup>TTC</sup>



## BT-GIGAFLASH

Stroboscope LED avec 9 segments contrôlables séparément et une puissance lumineuse de +/-100 000 lm.

Code : B04714 799€<sup>TTC</sup>



## BT-MAGICFLASH RGB

Stroboscope couleur LED avec 3 segments contrôlables séparément et 324 LED RVB stroboscopiques

Code : B04717 399€<sup>TTC</sup>



Source à 1260 LEDs RVB  
3 sections indépendantes  
fréquence de 0 à 30 Hz et mode Blinder  
Flicker free  
7 modes DMX différents 1 à 13 canaux  
Afficheur LCD à menu déroulant  
Volets réflecteurs pour plus de rendu  
DMX XLR 3 et 5  
Powercon In et Out  
Ventilation forcée et régulée  
Alimentation : 230V/60Hz 800 W max  
Dimensions : 471 x 195 x 274 mm  
Poids : 8,5 kg

Source à 1260 LEDs 4500°K  
9 sections indépendantes  
fréquence de 0 à 30 Hz et mode Blinder  
Flicker free  
7 modes DMX différents 1 à 13 canaux  
Afficheur LCD à menu déroulant  
Volets réflecteurs pour plus de rendu  
DMX XLR 3 et 5  
Powercon In et Out  
Ventilation forcée et régulée  
Alimentation : 230V/60Hz 900 W max  
Dimensions : 471 x 195 x 274 mm  
Poids : 8,5 kg

Source à 324 LEDs RVB  
3 sections indépendantes  
fréquence de 0 à 30 Hz et mode Blinder  
Flicker free  
7 modes DMX différents 1 à 13 canaux  
Afficheur LCD à menu déroulant  
DMX XLR 3  
Powercon In et Out  
Ventilation forcée et régulée  
Alimentation : 230V/60Hz 140 W max  
Dimensions : 336 x 126 x 212 mm  
Poids : 4,0 kg



## BT-MAGICFLASH

Stroboscope LED puissant avec 9 segments contrôlables séparément et une puissance lumineuse de +/-35 000 lm.

Code : B04715 349€<sup>TTC</sup>



## BT-STROBE3000

Puissant stroboscope professionnel avec une luminosité exceptionnelle.

Code : B04711 279€<sup>TTC</sup>



## BT-STROBE 1500

Un puissant stroboscope professionnel de 1500 W, 2 canaux DMX avec une sortie de lumière intense.

Code : B04713 159€<sup>TTC</sup>



Source à 324 LEDs 4500°K  
9 sections indépendantes  
fréquence de 0 à 30 Hz et mode Blinder  
Flicker free  
7 modes DMX différents 1 à 13 canaux  
Afficheur LCD à menu déroulant  
DMX XLR 3  
Powercon In et Out  
Ventilation forcée et régulée  
Alimentation : 230V/60Hz 250 W max  
Dimensions : 336 x 126 x 212 mm  
Poids : 4,0 kg

Source à lampe Xénon PX-3000  
fréquence variable et effets  
4 modes DMX différents 1 à 4 canaux  
Afficheur LED à menu déroulant  
DMX XLR 3 et 5  
Alimentation : 230V/60Hz 250 W max  
Dimensions : 486 x 154 x 255 mm  
Poids : 6,8 kg

Source à lampe Xenon 1500W  
fréquence variable et effets  
Réglage de la vitesse et du dimmer par potentiomètre  
2 canaux DMX (vitesse et dimmer)  
DMX XLR 3  
Entrée Jack pour contrôleur CA-8  
Alimentation : 230V/60Hz  
Dimensions : 458 x 147 x 116 mm  
Poids : 3,58 kg



### STB-520

Stroboscope 1500 W Sound active et DMX

Code : H7122

159€<sup>TTC</sup>



Source à lampe Xenon XOP15 1500 W  
Fréquence variable et mode audio  
Réglage de la vitesse et du dimmer par  
dip switches  
2 canaux DMX (vitesse et dimmer)  
DMX XLR 3  
Alimentation : 230V/60Hz  
Dimensions : 455 x 205 x 137 mm  
Poids : 5,2 kg



### LED STROBE

Strobe, 68x 5mm white led, 4prog/sound.

Code : B04705

44.90€<sup>TTC</sup>



Source à 68 LEDs 5mm  
Fréquence variable, mode audio et effets  
Réglage des modes, de la vitesse et du  
dimmer par potentiomètre  
Alimentation : 230V/60Hz  
Dimensions : 132 x 188 x 164 mm  
Poids : 0,5 kg

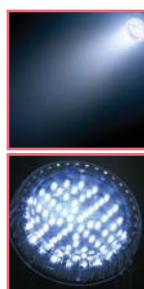

### LED MINI FLASH

Stroboscope, 20x 5mm white led, 1-20  
FL/sec

Code : B04706

21.90€<sup>TTC</sup>



Source à 20 LEDs 5mm  
Fréquence variable de 0 à 20 Hz  
Réglage de la vitesse par potentiomètre  
Alimentation : 230V/60Hz  
Dimensions : 110 x 90 x 70 mm  
Poids : 0,22 kg





# LUMIÈRE NOIRE



**LED UV-GUN 100W**  
Projecteur UV à LED «COB» de 100 W

Code : B03807 449€<sup>TTC</sup>



LED UV 100W COB sur réflecteur individuel  
Ouverture de faisceau de 100°  
DMX IN/OUT par XLR 3  
Afficheur 4 digit à menu déroulant  
Télécommande IR pour :  
Dimmer, Strobe, mode audio, Master/Slave  
Refroidissement par ventilateur régulé  
Alimentation : AC 100/240V - 50/60Hz  
Dimensions : 263 x 309 x 300 mm  
Poids net : 4,1 Kg



**LED UV-BAR**  
Rampe ultraviolet à LED fiable avec de nombreux avantages par rapport à une lampe UV traditionnelle

Code : B03806 219€<sup>TTC</sup>



12 LEDs UV 3W sur réflecteur individuel  
Ouverture de faisceau de 100°  
DMX IN/OUT par XLR 3  
Afficheur 4 digit à menu déroulant  
Alimentation IN/OUT par fiche IEC  
Télécommande IR pour :  
Dimmer, Strobe, mode audio, Master/Slave  
Refroidissement par convection sans ventilateur  
Alimentation : AC 100/240V - 50/60Hz  
Dimensions : 1050 x 93 x 88 mm  
Poids net : 2,7 Kg



**LED-UV8**  
Projecteur lumière noire 8 LEDs 1W UV

Code : H9956 99€<sup>TTC</sup>



8 LEDs UV 1W sur réflecteur métallique  
Ouverture de faisceau de 65°  
Interrupteur ON/OFF  
Refroidissement par convection sans ventilateur  
Alimentation : AC 100/240V - 50/60Hz  
Dimensions : 160 x 80 x 60 mm  
Poids net : 0,950 Kg



**LED-UV12**  
Projecteur flood à 12 LEDs 3W UV

Code : H10288 189€<sup>TTC</sup>



12 LEDs UV 3W sur réflecteur individuel  
Ouverture de faisceau de 60°  
Afficheur 4 digit à menu déroulant  
DMX IN/OUT par XLR 3  
Alimentation IN/OUT par fiche IEC  
Refroidissement par convection sans ventilateur  
Alimentation : AC 100/240V - 50/60Hz  
Dimensions : 295 x 228 x 95 mm  
Poids net : 2,2 Kg





# BOULES À FACETTES

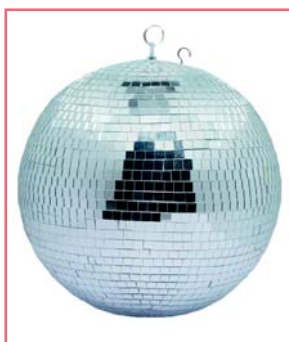

**MIRROR BALL 20/50  
cm**

Boule à facette 20"/50 cm

Code : B02026 70.90€<sup>TTC</sup>



**MIRROR BALL 16/40  
cm**

Boule à facette 16"/40 cm

Code : B02024 51.90€<sup>TTC</sup>

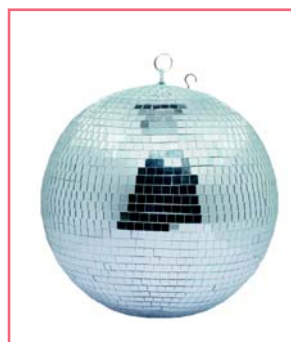

**MIRROR BALL 12/30  
cm**

Boule à facette 12"/30 cm

Code : B02023 24.90€<sup>TTC</sup>



**MIRROR BALL 8/20  
cm**

Boule à facette 8"/20 cm

Code : B02022 11.90€<sup>TTC</sup>



**MIRROR BALL 4/10  
cm**

Boule à facette 4"/10 cm

Code : B02027 4.29€<sup>TTC</sup>



**MB ROTATOR Heavy duty**

Moteur pour des boules à facettes jusqu'à un poids de 10 kg

Code : B04123 42.90€<sup>TTC</sup>



**MB ROTATOR STAN-  
DARD**

Moteur pour boule à facettes: 1,5 rpm.

Code : B02021 16.90€<sup>TTC</sup>



**MB ROTATOR BATTERY**

Moteur pour boules à facettes de 20 cm de diamètre maximum

Code : B02020 6.90€<sup>TTC</sup>



# CONTRÔLEURS

Chromateq® offre des solutions innovantes de contrôle d'appareils DMX (éclairage et multimédia) aux professionnels de l'éclairage architectural ainsi qu'au monde du spectacle.

C'est une solution adaptée à tous types de projets, et pour tous les secteurs d'activités : système audio, discothèques, théâtres, concerts, performances live, installations LED, éclairages architecturaux en intérieur et extérieur, monuments, expositions et autres services.

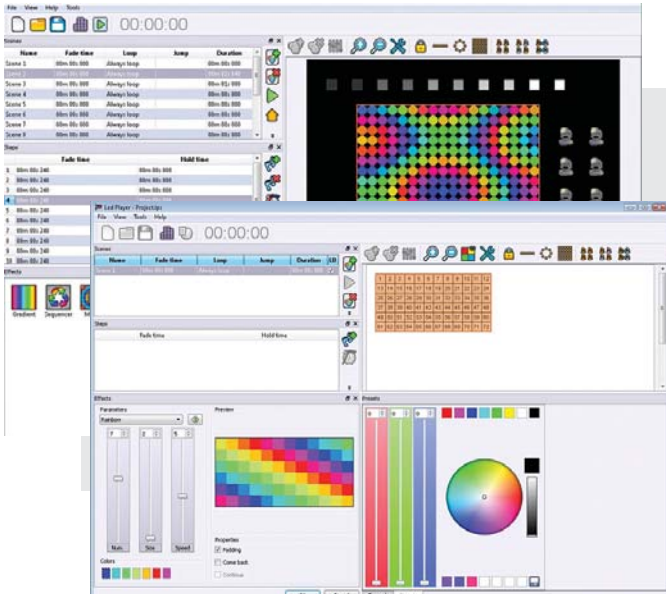

## LED PLAYER

Led Player est idéal pour toutes les applications DMX (architecturales et spectacles) et les installations fixes. Il peut commander tous les appareils DMX standard et peut enregistrer un show dans les interfaces. Le LED Player est la solution la plus facile et économique en matière de contrôle d'éclairage DMX.



**LD-512WALL+**  
Contrôleur mural DMX.  
Pour logiciel CHROMATEQ.

---

Code : B05016      309€<sup>TTC</sup>



**LD-512BOX**  
Interface DMX 512 canaux avec téléc. IR  
Pour logiciel CHROMATEQ

---

Code : B05005      185€<sup>TTC</sup>



**LD-1024BOX**  
Interface DMX à 1024 canaux DMX.  
Pour logiciel CHROMATEQ

---

Code : B05006      289€<sup>TTC</sup>



**LD-512EASY+**  
Interface DMX 512 canaux avec 8 boutons.  
Pour logiciel CHROMATEQ.

---

Code : B05012      299€<sup>TTC</sup>



Interface murale compatible avec le logiciel « Chromateq Led Player » (fourni)  
512 canaux DMX  
Mémoire interne pour max. 255 scènes  
Activation par contacts externes  
Accès à 10 scènes par boutons  
Accès directs sur l'interface :  
Trigger, Speed, Dimmer  
Fonction de calendrier  
Mode Merger  
Système d'exploitation : Windows & MAC OS X & Linux  
Sorties DMX sur bornier  
Alimentation : Par mini USB 5V ou DC 9-36 V  
Univers Art-Net disponibles : 1

Interface DMX compacte  
Interface murale compatible avec le logiciel « Chromateq Led Player » (fourni)  
Télécommande IR  
512 canaux DMX  
256 canaux en autonome  
Mémoire interne pour max. 255 scènes  
Télécommande IR incluse pour :  
Choix des scènes, vitesse, dimmer, BO  
Système d'exploitation : Windows & MAC OS X & Linux  
Sorties DMX sur connecteurs XLR  
Alimentation : Par mini USB 5V (câble fourni)  
Univers Art-Net disponibles : 1

Interface DMX compacte autonome  
Compatible avec les logiciels « Chromateq Led Player » et « Chromateq Pro DMX ». (fournis)  
1024 canaux DMX (2x512)  
132 canaux en autonome  
Mémoire interne pour max. 255 scènes  
Récepteur IR pour télécommande optionnelle  
Système d'exploitation : Windows & MAC OS X & Linux  
Entrées et Sorties DMX sur connecteurs XLR et bornier.  
Alimentation : Par mini USB 5V (câble fourni)  
Univers Art-Net disponibles : 2

Interface DMX compacte  
« Chromateq Led Player » et « Chromateq Pro DMX ». (fournis)  
512 canaux DMX  
Mémoire interne pour max. 255 scènes  
Slot SD card pour plus de mémoire  
Activation par contacts externes  
Accès à 80 programmes par 8 boutons  
Accès directs sur l'interface :  
Trigger, Page, Color, Speed, Dimmer  
Fonction de calendrier  
Mode splitter 2x512  
Système d'exploitation : Windows & MAC OS X & Linux  
Sorties DMX sur connecteurs XLR  
Alimentation : Par mini USB 5V ou DC 9-36 V  
Univers Art-Net disponibles : 1

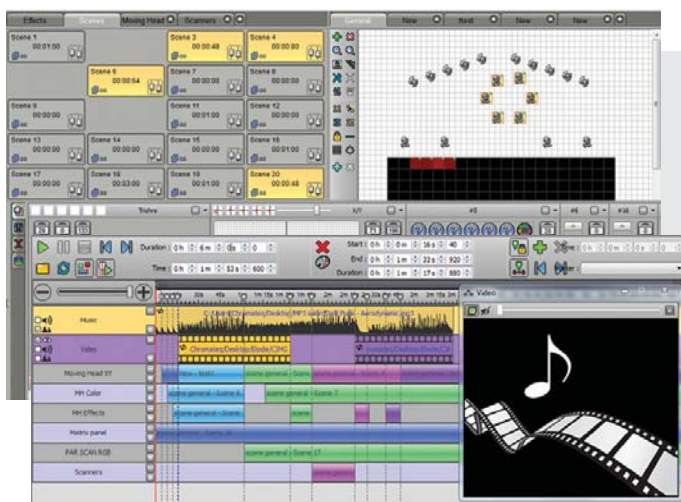

## PRO DMX

Logiciel professionnel pour les utilisateurs expérimentés et la réalisation de spectacles de qualité. Grâce à la Timeline, il est le contrôleur indispensable pour des performances en Live et des synchronisations en Audio, Vidéo et éclairages. Le Pro DMX animera et embellira toutes vos créations artistiques facilement.



## WI-LIGHT

L'application peut être utilisée comme une télécommande WIFI avec le logiciel LED Player et l'interface LD-512WIFI. Elle peut commander tous les contrôles du mode Live Board et du mode autonome grâce à une connexion WIFI locale. Pour smartphones et tablettes.



### LD-512WIFI

Interface DMX à 512 canaux DMX. Pour logiciel CHROMATEQ et App Wi-Light

Code : B05009

369€<sup>TTC</sup>



Interface DMX compacte compatible avec application Wi-Light.  
Compatible avec les logiciels « Chromateq Led Player » et « Chromateq Pro DMX ». (fournis)  
512 canaux DMX  
Mémoire interne pour max. 3 x 255 scènes  
L'application permet de gérer les couleurs, la vitesse et les canaux.  
Activation par contacts externes  
Fonction de calendrier  
Système d'exploitation : Windows & MAC OS X & Linux  
Sorties DMX sur connecteurs XLR  
Alimentation : Livré avec une alimentation électrique externe (9 à 36 V) pour une utilisation en mode autonome



### LD-1024DIN

Interface DMX 1024 canaux au format DIN rail. Pour logiciel CHROMATEQ

Code : B05013

329€<sup>TTC</sup>



Interface au format DIN rail 1024 canaux DMX  
Compatible avec les logiciels « Chromateq Led Player » et « Chromateq Pro DMX ». (fournis)  
Mémoire de 4Mo interne de stockage des programmes.  
Mémoire interne pour max. 255 scènes  
Activation par contacts externes ou télécommande optionnelle  
Fonction de calendrier  
Mode splitter 2x512  
Mode Merger  
Chainage en Master/Slave possible  
Système d'exploitation : Windows & MAC OS X & Linux  
Entrées et Sorties DMX sur connecteurs.  
Alimentation : Par mini USB 5V ou DC 9-36V  
Univers Art-Net disponibles : 1



### LD-512KIT-IR

Ensemble infrarouge pour interfaces CHROMATEQ

Code : B05011

45€<sup>TTC</sup>



Ensemble infrarouge comprenant 2 télécommandes sans fil et 1 carte récepteur IR installable partout dans la pièce.  
Les télécommandes sont utilisables aussi avec des interfaces autonomes LD intégrant déjà un récepteur IR.

# CONTRÔLEURS

Logiciel disponible en version française intégrale

Windows  
macOS

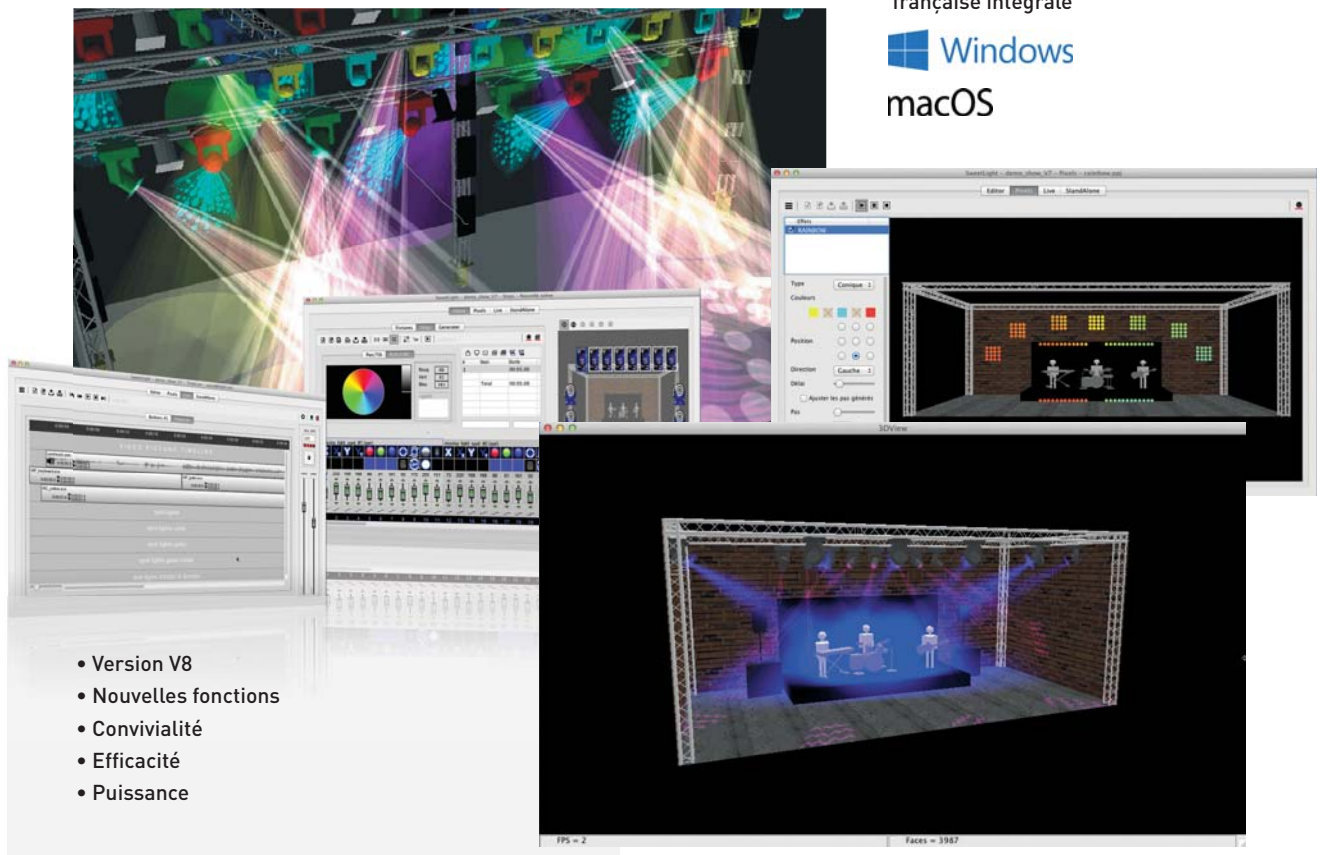

- Version V8
- Nouvelles fonctions
- Convivialité
- Efficacité
- Puissance

Windows  
macOS



**SWEETRACK**  
L'interface ultime au format 19 pouces.  
Pour logiciel SWEETLIGHT

Code : H10485      849€<sup>TTC</sup>

**Contest** 

Interface autonome capable de stocker 18 « scenes/chases ».  
16 programmes (au préalable programmés sur Sweet Light) accessibles et déclençables en façade  
Fonction de calendrier  
Indication : Power, USB link, DMX input  
Système d'exploitation : Windows & MAC  
Mémoires : 18  
Canaux DMX : 512  
Sortie DMX : XLR femelle 3 broches à isolation optique  
Entrée DMX : XLR mâle 3 broche à isolation optique  
Alimentation : Par USB ou 9-12V, 300mA AC/DC  
Dimensions : 482 x 136 x 44mm  
Poids : 1,7 Kg

Windows  
macOS



**SWEET REMOTE**  
Interface DMX avec télécommande infra rouge  
Pour logiciel SWEETLIGHT

Code : H9635      699€<sup>TTC</sup>

**Contest** 

Interface compacte dans un boîtier métallique  
512 canaux DMX - Nombre de projecteurs illimité  
Accès aux modes 3D et DMX simultanément  
capteur infra rouge intégré + connecteur pour déport - Pilotez vos scènes depuis votre télécommande  
Restitution en autonome de 10 scènes de 512 canaux (4 simultanées)  
Déclenchement par calendrier « date et heure » interne  
Connecteur mini-Din pour un déclenchement par contacts externes  
Compatible Windows et MacOS  
Sortie DMX opto-isolée (protection contre les surtensions)

Windows  
macOS



**SWEET D512**  
Interface compacte, complète et autonome.  
Pour logiciel SWEETLIGHT

Code : H9634      429€<sup>TTC</sup>

**Contest** 

Interface compacte dans un boîtier métallique  
512 canaux DMX - Nombre de projecteurs illimité  
Accès aux modes 3D et DMX simultanément  
Protection thermique  
Alimenté en USB - Câble USB fourni  
Compatible Windows et MacOS  
Restitution en autonome d'une scène de 512 canaux

Windows



**SWEET CABLE**  
Interface DMX sur clé USB.  
Pour logiciel SWEETLIGHT

Code : H8287      159€<sup>TTC</sup>

**Contest** 

Interface compacte et auto-alimentée en USB  
100 canaux DMX, 20 scènes en simultanément maximum  
Pilote jusqu'à 10 projecteurs DMX  
Accès au mode 3D ou au DMX  
Compatible Windows



## 1 - SIMPLIFIEZ VOUS LA LUMIERE

- Création rapide et précise de vos projecteurs sous Setup
- Bibliothèque intégrant la plupart des modèles du marché et l'intégralité des produits DMX Contest
- Partage de vos créations avec d'autres utilisateurs sur le forum
- Création de scènes à la manière de consoles traditionnelles avec Editor
- Possibilité de créer des palettes pour un gain de temps.
- Nombreux outils de simplification (Pan et Tilt à la souris, couleurs RVB en 1 clic, etc.)

## 2 - GAGNEZ DU TEMPS

- Préparation, simulation et création assistées en quelques clics
- Création automatique du patch, position des dipswitchs par projecteur
- Gérez les projecteurs par groupes avec gestion des multi-groupes
- Simulation en 3D de vos spectacles
- Possibilité de repatcher les produits sans perte de la programmation.

- Création de scènes complexes avec gestion des décalages via Generator
- Enregistrez vos mouvements préférés et reproduits
- Copiez, collez et coupez vos scènes à volonté

## 3 - MAITRISEZ LE LIVE

- Une scène par bouton, organisez vos pages en fonction de vos besoins
- Raccourcis clavier, groupage, pilotage en MIDI et DMX
- Interfaces de diffusion autonomes (Sweet-Remote, Sweet-Rack) programmes à démarrage contrôlé
- Création simple de scènes avec DMX, vidéo, musique et Gifs animés synchronisés
- Stabilité exemplaire, même sur les configurations les plus modestes
- Nouvelle fonction Sequential List

## 4 - DEVENEZ L'ARCHITECTE DE VOS COULEURS

- Importez vos propres visuels de bâtiments ou d'espaces à mettre en valeur
- Déterminez le placement de vos projecteurs
- Créez des effets Chaser, Texte et Rainbow en toute simplicité



### SWEET-TELEC

Télécommande infra rouge.  
Pour interface SWEET-REMOTE

Code : H9819

25€<sup>TTC</sup>



18 touches de lancement des scènes  
Touche de réglage de la vitesse :  
- Permet de réduire la vitesse de restitution de la scène  
+ Permet d'augmenter la vitesse de restitution de la scène  
= Revient à la vitesse de programmation par défaut

	CABLE	D512	REMOTE	RACK
AVEC UN ORDINATEUR				
Système d'exploitation	Windows	Win/Mac	Win/Mac	Win/Mac
Communication	USB	USB	USB	USB
Nb de canaux	100	DMX512 + 512 Artnet	DMX512 + 512 Artnet	DMX 512 + 512 Artnet
Nb maximum d'interfaces	1	6	6	6
Entrée dmx				✓
Isolation optique dmx			✓	✓
MODE AUTONOME				
Nb canaux dmx	0	512	512	512
Nb scènes (dynamiques)		1	18	16
Nb zones		1	4	4
Nb boutons poussoir				16
Télécommande infrarouge			✓	
Calendrier			✓	✓
Contacts externes			4	

### LIVE MOBILE

Contrôlez le show à distance

Live\_Mobile est disponible sur AppStore pour iPhone, iPad, et sur le Market pour les smartphones Android.

• Essayez gratuitement le logiciel complet en téléchargement sur notre site !

• Téléchargez régulièrement les mises à jour, manuels et didacticiels



**WWW.SWEETLIGHT-CONTROLLER.COM**

# CONTRÔLEURS



## MEMORY-24

Console DMX 24 canaux pour blocs de puissance

Code : H9067

229€<sup>TTC</sup>



Jeu d'orgue à 2 préparations de 12 circuits ou 1 préparation 24 circuits  
4 600 mémoires et 48 séquences programmables  
Fondu enchaîné  
Vitesse et temps de montée des séquences ajustables  
Sauvegarde des mémoires en interne  
Possibilité de mixer plusieurs séquences  
Mode musical  
Déclenchement manuel par Tap synchro  
Déclenchement des scènes et des séquences en MIDI  
Sortie DMX 512 sur fiche XLR 3 broches  
Alimentation externe (DC 9 V - 12 V, 500 mA)  
Dimensions : 483 x 265 x 90mm  
Poids : 4,6 kg



## PILOT-192PRO

Contrôleur DMX 192 canaux avec joystick

Code : H9073

169€<sup>TTC</sup>



192 canaux (12 projecteurs de 16 canaux)  
30 banques de 8 programmes chacun  
12 chasers (240 étapes par chaser)  
Pan/Tilt  
Fade Time  
Contrôle MIDI des mémoires et blackout  
Joystick assignable pour les mouvements Pan/Tilt  
Connexion pour commande au pied et machine à fumée  
Mode Musical  
Dimensions : 483 x 82 x 135 m  
Poids : 2,2 kg



## SCM-1 SCENEMASTER

16 canaux DMX avec sortie MIDI

Code : B04624

189€<sup>TTC</sup>



64 canaux (4 projecteurs de 16 canaux)  
16 scènes de 16 canaux  
Contrôle MIDI out des faders et flashes  
Midi In contrôle des scènes par logiciels compatibles  
16 boutons pour flashes ou scènes  
Dimensions : 483 x 85 x 133 m  
Poids : 2,5 kg



## LEDCON-XL

LEDCON-XL contrôleur

Code : B04661

179€<sup>TTC</sup>



64 canaux (8 projecteurs de 8 canaux) patchable  
Contrôle des couleurs, fondus et chenillards.  
8 faders pour les autres fonctions  
Modulateur à 4 ou 8 canaux avec commande en vitesse ou mode musical  
Choix des modes RVB, RVB blanc, RVB blanc ambre, etc.  
Touche UV pour les projecteurs LED 6-en-1 qui incluent une LED UV.  
Contrôle séparé pour le stroboscope et le gradateur.  
Accès instantané à 9 chasers de couleurs préprogrammés  
Mode chenillard statique ou audio  
Mélange spectral de 32 couleurs.  
Dimensions : 483 x 75 x 133 m  
Poids : 2,2 kg



## CONTROLLER CASE 3U

Flight-case compact pour toutes sortes de petits contrôleurs 19"

Code : B03224

79€<sup>TTC</sup>

Flight-case compact pour contrôleurs 19" jusqu'à 3U  
Compartment pour accessoires  
Pieds en caoutchouc





### PILOT-8

Contrôleur programmable 8x8 canaux

Code : H10126 199€<sup>TTC</sup>



64 canaux (8 projecteurs de 8 canaux) patchable  
 8 Couleurs enregistrées et 24 livres  
 8 Programmes libres de 32 étapes chacun  
 Patch assignable pour les fonctions RGBWA et dimmer  
 2 canaux libres assignables  
 Fonction Strobe  
 Vitesse des enchainements réglable  
 Connecteurs :  
 - XLR en Sortie DMX  
 - RJ45 pour la commande en DMX des PILOT de la gamme Contest Architecture  
 - Jack pour contrôleur externe Easy-2 pour le lancement des programmes, le choix de couleurs et le Black out  
 - USB pour la veilleuse fournie  
 Dimensions : 400 x 200 x 68 mm  
 Poids : 2,3 kg



### MANU-6X

Contrôleur DMX 6 canaux + master

Code : H9064 65€<sup>TTC</sup>



Console 6 canaux DMX  
 6 faders + Master  
 Fonctionne sur pile 9 V  
 Adaptateur secteur fourni  
 Idéal pour la commande des changeurs de couleurs architecturaux  
 Sortie DMX : XLR 3 broches  
 Dimensions : 173 x 153 x 55 mm  
 Poids : 0,8 kg



### PARCONTROL34

Contrôleur DMX compatible RGB et RGBW

Code : H9913 89€<sup>TTC</sup>



Contrôle des couleurs, prog, strobe.  
 Accès direct à 12 couleurs et 3 nuances de blancs  
 Graduation des couleurs RGBW  
 Mode Audio  
 Vitesse du strobe  
 2 Modes de contrôles  
 Mode 1 : R,V,B, Dim/Strobe, Blanc  
 Mode 2 : R,V,B, Blanc  
 Alimentation : DC 9-12V 300mA  
 Dimensions : 270 x 170 x 60 mm  
 Poids : 1,1 Kg



### PARCONTROL

Contrôleur DMX pour projecteur RGB

Code : H9406 69€<sup>TTC</sup>



Contrôle des couleurs, prog, strobe.  
 Accès direct à 9 couleurs  
 Graduation des couleurs RVB  
 Mode Audio  
 Vitesse du strobe  
 Patch fixe R,V,B, Dimmer/Strobe.  
 Alimentation : DC 9-12V 300mA  
 Dimensions : 220 x 140 x 36 mm  
 Poids : 1 Kg



### LEDCON-02 Mk2

Small LED controller, preprogrammed

Code : B04660 91.90€<sup>TTC</sup>



Contrôle des couleurs, prog, strobe.  
 Accès direct à 9 couleurs  
 Faders pour les chasers, la vitesse et le Dimmer  
 Mode Audio  
 Patch fixe R,V,B, Dimmer/Strobe  
 Fonctionne en 4 ou 8 canaux DMX  
 DMX, par projecteurs  
 Alimentation : DC 9-12V 300mA  
 Dimensions : 210 x 140 x 46 mm  
 Poids : 1 Kg



### PARPILOT

Boîtier de commande DMX Pour PAR à LEDs CONTEST et LED4STAGE

Code : H9658 39€<sup>TTC</sup>



Contrôle des couleurs, prog, strobe.  
 2 modes de contrôle : Couleur fixe et enchainements  
 Patch fixe R,V,B, Dimmer/Strobe  
 Fonctionne en 4 ou 16 canaux DMX  
 10 programmes internes pré-mémorisés  
 Mode Musical, Tap Tempo et Variation de couleurs  
 8 couleurs fixes en accès rapide  
 Gestion de la vitesse de défilement et de l'intensité  
 Effet stroboscope  
 Enchainement de couleurs net ou progressif  
 Black out  
 Alimentation : DC 12 V 100 mA (fournie)  
 Dimensions : 70 x 110 x 33 mm  
 Poids : 0.31 kg

# CONTRÔLEURS



## CA-8

Télécommande compatible avec la plupart des effets lumineux

Code : B04192 16.90€<sup>TTC</sup>



Contrôle des couleurs/gobos, des programmes et du Black-out.  
Connectique : Jack 6.35 stéréo  
Longueur du câble : 11 m



## EASY-2

Télécommande universelle pour appareils Contest

Code : H8701 19€<sup>TTC</sup>



Contrôle des couleurs/gobos, des programmes et du Black-out.  
Connectique : Jack 6.35 stéréo  
Longueur du câble : 11 m



## BT-STR4

Contrôleur à 4 canaux pour stroboscopes.

Code : B04712 59€<sup>TTC</sup>



Contrôleur de stroboscope  
Sorties analogiques et DMX (à 2 canaux)  
Fonctionnement manuel ou automatique  
10 programmes différents  
Single flash, Full on / Blinder, Black-out  
Vitesse réglable  
Dimmer (seulement en DMX)  
Mode audio  
Compatible avec les stroboscopes analogiques utilisant des impulsions 12 V cc comme : MEGA STROBE 1500, ...  
Compatible avec les stroboscopes DMX en utilisant 2 canaux comme : MEGA STROBE 1500 DMX, BT-STROBE 3000, ...



## FL-01CX

Strobe controller, analog pulses

Code : B02029 23.90€<sup>TTC</sup>



Contrôleur à 1 canal pour stroboscopes  
Fonctionnement manuel ou automatique  
Vitesse réglable: 1 à 12 rafales par seconde  
Jusqu'à 4 stroboscopes possibles  
Câble Mono jack/jack à commander séparément (ex. 2-0426)  
Compatible avec: FL1800, STR300, FL045/B, ZAP Strobes



## DMS-26

La solution «tout-en-un» parfaite pour sécuriser vos installations DMX: MERGER + SPLITTER + BOOSTER.

Code : B04625 209€<sup>TTC</sup>



SPLITTER :  
Isolation électrique à 100 %  
2 entrées et 6 sorties DMX  
BOOSTER :  
reconstruction du signal  
MERGER :  
Mélangeur :  
HTP : Priorité à la plus haute valeur  
Backup : si le signal A est défaillant alors relais sur le signal B  
Adresse des canaux prioritaire par entrée.  
Vitesse DMX 23 ms à 45 ms.  
Paramétrage de perte de signal : Null, Hold, Clear  
Ecran à LED de 4 caractères.  
Dimensions : 482 x 150 x 44 mm  
Poids : 2,9 kg



## DS 12

PRO splitter DMX+IEC 1in/2out

Code : B04631 119€<sup>TTC</sup>



SPLITTER :  
Isolation électrique à 100 %  
1 entrée et 2 sorties DMX  
BOOSTER :  
reconstruction du signal  
Compatible RDM bidirectionnel  
Entrées :  
DMX XLR 3 et 5  
IEC 10A  
Sorties :  
2 DMX XLR3  
2 IEC 10A  
Dimensions : 130 x 132 x 56 mm  
Poids : 0,95 kg



## SPLIT-2

Répartiteur de ligne DMX 1 entrée 2 sorties

Code : H7546 89€<sup>TTC</sup>



SPLITTER :  
Isolation électrique à 100 %  
1 entrée et 2 sorties DMX  
BOOSTER :  
reconstruction du signal  
Entrées :  
DMX XLR3 et 5  
Sorties :  
2 DMX XLR3 et 5  
Protection contre les surtensions sur chaque voie par fusible : 500 mA - 250 V  
Voyants de présence du signal  
Dimensions : 245 x 165 x 72 mm  
Poids : 1,9 kg





### MINI DMX-SPLITTER

Mini DMX splitter 1in/2out

Code : B04630 39€<sup>TTC</sup>



**SPLITTER :**  
Isolation électrique à 100 %  
1 entrée et 2 sorties DMX  
**BOOSTER :**  
reconstruction du signal  
Entrées :  
DMX XLR 3  
Sorties :  
2 DMX XLR3  
Dimensions : 102 x 72 x 40 mm  
Poids : 0,24 kg



### airBOX-ER1

Boîtier émetteur et récepteur DMX sans fil DMX 512 canaux et 7 fréquences WiFi

Code : H9966 119€<sup>TTC</sup>



Transceiver fonctionnement en émetteur et récepteur automatique  
- Bande de fréquence 2.400-2.483GHz ISM  
Touche de choix du canal avec voyant tricolore  
Choix de 7 canaux différents pour faire des groupes de projecteurs  
Alimentation :  
- AC 100/240 V - 50/60 Hz  
Entrée et sortie alimentation  
Entrée et sortie DMX sur XLR3  
Puissance d'émission maximum : 20 dBm/100 mW  
Équerre amovible pour l'accroche en structure et la fixation au mur  
Dimensions : 165 x 120 x 53 mm  
Poids net : 0,5 kg



### M-DMX TRANSCEIVER

DMX sans fil ! Compatible avec WTR-DMX DONGLE.

Code : B04646 99€<sup>TTC</sup>



Transceiver fonctionnement en émetteur ou récepteur  
- Bande de fréquence 2.4 GHz  
Compatible avec le protocole «Wireless Solution» W-DMX™  
Fonctionne parfaitement avec Briteq WR-DMXG4 (4632) en WT-DMXG4 (4633)  
Alimentation 5V DC par micro USB ou adaptateur inclus  
Entrée et sortie DMX sur XLR3  
Dimensions : 103 x 76 x 36 mm  
Poids net : 0,250 kg



### WTR-DMX DONGLE

La solution parfaite pour tous ceux qui recherchent un DMX sans fil extrêmement fiable !

Code : B04645 59€<sup>TTC</sup>



Transceiver fonctionnement en émetteur ou récepteur  
- Bande de fréquence 2.4 GHz  
Compatible avec le protocole «Wireless Solution» W-DMX™  
Fonctionne parfaitement avec Briteq WR-DMXG4 (4632) en WT-DMXG4 (4633)  
Alimentation 5V DC par le port USB  
Connexion DMX par le port USB  
Dimensions : 71 x 42 x 11 mm  
Poids net : 0,02 kg



### FIRMWARE UPDATER

Cet appareil vous permet de faire aisément des mises à jour du firmware d'effets et projecteurs DMX compatibles.

Code : B04319 42,90€<sup>TTC</sup>



Boîtier de mise à jour des firmwares des appareil compatibles.  
Fonctionne grâce au logiciel qui vous permet de charger le programme par le port USB.  
Possibilité de mettre à jour plusieurs appareils à la chaîne.  
Vérifier la compatibilité de votre appareil.



### FIRMWARE UPDATER 2

Programmeur autonome qui permet de mettre à jour facilement le micro logiciel des projecteurs sur site.

Code : B04379 39€<sup>TTC</sup>



Boîtier de mise à jour des firmwares des appareil compatibles.  
la mise à jour est chargée sur la carte micro-SD  
Possibilité de mettre à jour plusieurs appareils à la chaîne.  
Possibilités de stocker plusieurs fichiers de micro logiciel de différents projecteurs.  
Chargement de la batterie interne via une entrée mini USB.  
Sortie : XLR 3 broches  
Adaptateur clef USB/carte micro-SD  
Fourni avec câble mini USB et carte micro-SD  
Vérifier la compatibilité de votre appareil.



### FIRMWARE UPDATER 3

Cordon de mise à jour des firmwares

Code : B04389 29€<sup>TTC</sup>



Cordon de mise à jour des firmwares des appareil compatibles.  
Fonctionne grâce au logiciel qui vous permet de charger le programme par le port USB.  
Possibilité de mettre à jour plusieurs appareils à la chaîne.  
Vérifier la compatibilité de votre appareil.



### DMS-26

La solution « tout-en-un » parfaite pour sécuriser vos installations.

# DISTRIBUTION ÉLECTRIQUE



## DIM-6X16

Bloc 6 voies DMX 6x16A avec faders

Code : H9058 359€<sup>TTC</sup>



Puissance : 16 A (3 500 W) par canal / 96 A max. résistif/inductif  
 Protection de chaque voie par disjoncteur bipolaire  
 LEDs indicatrices de présence de charge sur chaque voie  
 Dip Switch d'adressage DMX  
 6 potentiomètres linéaires pour gradation manuelle  
 Alimentation : monophasée ou triphasée sur borniers internes (230 V - 50 Hz)  
 Sorties 6 prises françaises 16A à l'arrière  
 Entrée et sortie DMX : sur prises XLR 3 broches  
 Dimensions : 482 x 390 x 90  
 Poids : 7 kg



## BT-626/FRA

Dimmer/Switch pack 6 canaux professionnel pour montage en rack 19».

Code : B04634 429€<sup>TTC</sup>



Puissance : 16 A (3 500 W) par canal / 96 A max. résistif/inductif  
 Protection de chaque voie par disjoncteur  
 LEDs indicatrices de présence de charge sur chaque voie  
 Adressage indépendant de chaque voie  
 6 potentiomètres linéaires pour gradation manuelle  
 Contrôle de préchauffe des lampes de 0 à 6%  
 Affichage à LED pour surveiller toutes les fonctions, y compris la température interne  
 Alimentation : monophasée ou triphasée sur borniers (230 V - 50 Hz)  
 Sorties 6 prises françaises 16A à l'arrière  
 Entrée et sortie DMX XLR 3 et RJ11  
 Entrée 0/10V sur DB9  
 Dimensions : 482 x 312 x 90  
 Poids : 8 kg



## BT-626/GER

Dimmer/Switch pack 6 canaux professionnel pour montage en rack 19».

Code : B04635 429€<sup>TTC</sup>



Identique au BT-626/FRA mais avec sorties sur 6 prises au standard Allemand.



## DSP-4 Mk2 /F

Dimmer/switch pack multifonctionnel équipé de 4 prises (Schuko français).

Code : B04643 219€<sup>TTC</sup>



Puissance : 8 A (1850 W) par canal / 15 A max. résistif/inductif  
 Protection de chaque voie par fusible  
 Adressage indépendant de chaque voie  
 Affichage à LED à menu déroulant  
 Alimentation : 230 V - 50 Hz monophasée  
 Sorties 6 prises françaises 16A en façade  
 Entrée et sortie DMX XLR 3  
 Dimensions : 482 x 100 x 88  
 Poids : 2,9 kg



## DSP-4 Mk2 /G

Dimmer/switch pack multifonctionnel équipé de 4 prises (Schuko Allemand).

Code : B04644 219€<sup>TTC</sup>



identique au DSP-4 MK2 mais avec sorties sur 4 prises au standard Allemand.





### DIM-1X10

Bloc 1 voie DMX 1x10A avec fader sortie sur PC

Code : H9061

99€<sup>TTC</sup>



### DIM-4X5

Bloc 4 voies DMX compact 4 x 5A avec faders

Code : H9057

179€<sup>TTC</sup>



### RG8USB

Réglette 1U rackable 8 prises Europe + 2xUSB

Code : H10840

39€<sup>TTC</sup>



Puissance : 10 A (2200W) résistif/inductif  
 Potentiomètres linéaires pour gradation manuelle  
 Longueur du câble du fader déporté : 1,8 m  
 Affichage à LED à menu déroulant  
 Entrée/Sortie DMX sur fiches XLR 3 broches  
 Sortie sur prise française  
 Alimentation : AC 230 V, 50 / 60 hz  
 Dimensions : 150 x 125 x 82 mm  
 Poids : 1,5 kg

Puissance : 5 A (1100 W) par canal / 16 A max. résistif/inductif  
 16 programmes chase internes avec vitesse variable  
 Fader individuel par voie, avec réglage de la vitesse d'exécution  
 4 canaux DMX avec affectation indépendante en DMX 512  
 Modes : Maître esclave, programme, DMX, musical via microphone  
 Switch/dimmer pack  
 Pilotage de 4 canaux DMX via les faders  
 Sorties sur 4 fiches secteurs françaises  
 Alimentation : AC 120 V / 230 V - 50 / 60 Hz, 16 A maximum  
 Dimensions : 250 x 208 x 68 mm  
 Poids : 2,5 kg

Réglette 1U rackable 19" avec:  
 8 prises à l'arrière  
 2 ports USB (1A) en façade  
 1 interrupteur bipolaire en façade pour la commander des prises  
 Prises avec protections enfant au standard Allemand  
 câble 3G1,5mm<sup>2</sup>- longueur 2m  
 Dimensions : 483 x 46 x 90 mm  
 Alimentation : 230V - 50 Hz  
 Poids : 1 kg



### PC-8 Mk2 FRA/BEL

Dispatch 8 voies avec interrupteurs bipolaires

Code : B02049

89€<sup>TTC</sup>



### PC-8 Mk2 GER

Dispatch 8 voies avec interrupteurs bipolaires

Code : B02059

89€<sup>TTC</sup>



### RG2x8

Réglette 1U double face rackable 2x8 prises Europe

Code : H10837

69€<sup>TTC</sup>



8 interrupteurs bipolaires  
 Sorties sur 8 prises IP54  
 Prises au standard Français  
 8 interrupteurs bipolaires  
 Fusible de 6,3 Amp pour chaque canal  
 la charge totale ne peut excéder 15 Ampères (3300 W)  
 Rackable 19 pouces / 2U  
 Dimensions : 483 x 80 x 97 mm  
 Alimentation : 230V - 50 Hz  
 Poids : 2 kg

8 interrupteurs bipolaires  
 Sorties sur 8 prises IP54  
 Prises au standard Allemand  
 8 interrupteurs bipolaires  
 Fusible de 6,3 Amp pour chaque canal  
 la charge totale ne peut excéder 15 Ampères (3300 W)  
 Rackable 19 pouces / 2U  
 Dimensions : 483 x 80 x 97 mm  
 Alimentation : 230V - 50 Hz  
 Poids : 2 kg

Réglette 1U rackable 19" avec:  
 8 prises en façade / protection 16A  
 8 prises à l'arrière / protection 16A  
 2 interrupteurs bipolaires en façade pour la commander des prises en façade et des prises à l'arrière  
 Prises avec protections enfant au standard Allemand  
 câble 3G1,5mm<sup>2</sup>- longueur 2m  
 Dimensions : 483 x 46 x 90 mm  
 Alimentation : 230V - 50 Hz  
 Poids : 1,33 kg

# DISTRIBUTION ÉLECTRIQUE



## PD-63SH/FRA-BEL

Distributeur 63A Tétrà / 12x16A Mono + 2x 16PIN + 2x19PIN + 1 sortie CEE 63A.

Code : B04647

1039€<sup>TTC</sup>



1 x disjoncteur 4 pôles (3P+N) 63A pour la protection de toutes les sorties, y compris la sortie 63A  
 1 x disjoncteur différentiel 30 mA 63A pour la protection des personnes  
 12 x disjoncteurs bipolaires pour les 12 prises de sortie 16A au standard français (4 prises par phase)  
 3 x Voltmètres et 3 x Ampèremètres numériques par le contrôle des phases  
 Câble d'entrée secteur d'une longueur de 1,5 m muni d'une fiche CEE 63A  
 1 x Connecteur de sortie CEE 63A  
 2 x connecteur de type harting 16 broches  
 2 x connecteur de type socapex 19 broches  
 Dimensions : 482 x 266 x 326 mm  
 Rackable 19" hauteur 6U  
 Alimentation : 400V - 50 Hz (3P+N+E)  
 Poids : 11,74 kg



## PD-63SH/GERMAN

Distributeur 63A Tétrà / 12x16A Mono + 2x 16PIN + 2x19PIN + 1 sortie CEE 63A.

Code : B04648

1039€<sup>TTC</sup>



1 x disjoncteur 4 pôles (3P+N) 63A pour la protection de toutes les sorties, y compris la sortie 63A  
 1 x disjoncteur différentiel 30 mA 63A pour la protection des personnes  
 12 x disjoncteurs bipolaires pour les 12 prises de sortie 16A au standard Allemand (4 prises par phase)  
 3 x Voltmètres et 3 x Ampèremètres numériques par le contrôle des phases  
 Câble d'entrée secteur d'une longueur de 1,5 m muni d'une fiche CEE 63A  
 1 x Connecteur de sortie CEE 63A  
 2 x connecteur de type harting 16 broches  
 2 x connecteur de type socapex 19 broches  
 Dimensions : 482 x 266 x 326 mm  
 Rackable 19" hauteur 6U  
 Alimentation : 400V - 50 Hz (3P+N+E)  
 Poids : 11,74 kg



## PD-63A Mk2/FRA-BEL

Distributeur 63A Tétrà / 2 x sorties CEE 32A + 3 x 16A Mono.

Code : B04639

629€<sup>TTC</sup>



1 x disjoncteur différentiel 30 mA 63A pour la protection des personnes  
 2 x disjoncteurs 4 pôles (3P+N) 32A pour la protection des deux sorties P17 32A  
 3 x disjoncteurs bipolaires pour les 3 prises de sortie 16A au standard Français (1 prise par phase)  
 3 x Voltmètres et 3 x Ampèremètres numériques par le contrôle des phases  
 Câble d'entrée secteur d'une longueur de 1,5 m muni d'une fiche CEE 63A  
 2 x Connecteurs de sortie CEE 32A  
 Dimensions : 482 x 274 x 152 mm  
 Rackable 19" hauteur 3U  
 Alimentation : 400V - 50 Hz (3P+N+E)  
 Poids : 11,74 kg



## PD-63A Mk2/GER-NL

Distributeur 63A Tétrà / 2 x sorties CEE 32A + 3 x 16A Mono.

Code : B04640

629€<sup>TTC</sup>



1 x disjoncteur différentiel 30 mA 63A pour la protection des personnes  
 2 x disjoncteurs 4 pôles (3P+N) 32A pour la protection des deux sorties P17 32A  
 3 x disjoncteurs bipolaires pour les 3 prises de sortie 16A au standard Allemand (1 prise par phase)  
 3 x Voltmètres et 3 x Ampèremètres numériques par le contrôle des phases  
 Câble d'entrée secteur d'une longueur de 1,5 m muni d'une fiche CEE 63A  
 2 x Connecteurs de sortie CEE 32A  
 Dimensions : 482 x 274 x 152 mm  
 Rackable 19" hauteur 3U  
 Alimentation : 400V - 50 Hz (3P+N+E)  
 Poids : 11,74 kg





### PD-32SH/FRA-BEL

Distributeur 32A Tétrà / 6 x16A Mono + 1x 16PIN + 1x19PIN + 1 x sortie CEE 32A.

Code : B04636

529€<sup>TTC</sup>



1 x disjoncteur différentiel 30 mA 32A pour la protection des personnes  
 1 x disjoncteur 4 pôles (3P+N) 32A pour la protection de toutes les sorties, y compris la sortie 32A  
 6 x disjoncteurs bipolaires pour les 6 prises de sortie 16A au standard Français  
 (2 prises par phase)  
 3 x Voltmètres et 3 x Ampèremètres numériques par le contrôle des phases  
 Câble d'entrée secteur d'une longueur de 1,5 m muni d'une fiche CEE 32A  
 1 x Connecteur de sortie CEE 32A  
 2 x connecteur de type harting 16 broches  
 2 x connecteur de type socapex 19 broches  
 Dimensions : 482 x 258 x 152 mm  
 Rackable 19" hauteur 3U  
 Alimentation : 400V - 50 Hz (3P+N+E)  
 Poids : 8,78 kg



### PD-32SH/GERMAN

Distributeur 32A Tétrà / 6 x16A Mono + 1x 16PIN + 1x19PIN + 1 x sortie CEE 32A.

Code : B04637

529€<sup>TTC</sup>



1 x disjoncteur différentiel 30 mA 32A pour la protection des personnes  
 1 x disjoncteur 4 pôles (3P+N) 32A pour la protection de toutes les sorties, y compris la sortie 32A  
 6 x disjoncteurs bipolaires pour les 6 prises de sortie 16A au standard Allemand  
 (2 prises par phase)  
 3 x Voltmètres et 3 x Ampèremètres numériques par le contrôle des phases  
 Câble d'entrée secteur d'une longueur de 1,5 m muni d'une fiche CEE 32A  
 1 x Connecteur de sortie CEE 32A  
 2 x connecteur de type harting 16 broches  
 2 x connecteur de type socapex 19 broches  
 Dimensions : 482 x 258 x 152 mm  
 Rackable 19" hauteur 3U  
 Alimentation : 400V - 50 Hz (3P+N+E)  
 Poids : 8,78 kg



### BREAK-3X32

Bloc d'alim 3x32A sur 6 prises et 1CEE32 - vu-mètre

Code : H9070

529€<sup>TTC</sup>



1 x disjoncteur différentiel 30 mA 32A pour la protection des personnes  
 6 x disjoncteurs bipolaires pour les 6 prises de sortie 16A au standard Français  
 (2 prises par phase)  
 3 x Voltmètres et 3 x Ampèremètres numériques par le contrôle des phases  
 Câble d'entrée secteur muni d'une fiche CEE 32A  
 1 x Connecteur de sortie CEE 32A  
 Dimensions : 482 x 260 x 152 mm  
 Rackable 19" hauteur 3U  
 Alimentation : 400V - 50 Hz (3P+N+E)  
 Poids : 7 kg



### BREAK-3X16

Bloc d'alimentation 3x16A sur 6 prises avec vu-mètre

Code : H9059

329€<sup>TTC</sup>



3 x disjoncteurs bipolaires pour les 6 prises de sortie 16A au standard Français  
 (2 prise par phase)  
 3 x Voltmètres et 3 x Ampèremètres numériques par le contrôle des phases  
 1 x Connecteur d'entrée CEE 32A  
 1 x prise 16A en façade sur phase 1  
 Dimensions : 482 x 260 x 152 mm  
 Rackable 19" hauteur 2U  
 Alimentation : 400V - 50 Hz (3P+N+E)  
 Poids : 3,8 kg

# DISTRIBUTION ÉLECTRIQUE

**NEW**



**DIST3x2F**  
Distributeur TRI 1xCEE16A - 3x2 prises Françaises

Code : H10838      69€<sup>TTC</sup>



**NEW**



**DIST3x2E**  
Distributeur TRI 1xCEE16A - 3x2 prises Europe

Code : H10839      69€<sup>TTC</sup>



**NEW**



**DIST-CUBE**  
Distributeur tri 1xCEE16A / 3 x prises Europe

Code : H10868      35€<sup>TTC</sup>



Distributeur rackable 19" hauteur 1U  
Câble d'entrée secteur en 5G1.5mm<sup>2</sup>  
d'une longueur de 2 m + fiche Tétrà CEE 16A  
6 prises 16A en façade au standard Français  
(2 prises par phase)  
Poids: 1,1 Kg

Distributeur rackable 19" hauteur 1U  
Câble d'entrée secteur en 5G1.5mm<sup>2</sup>  
d'une longueur de 2 m + fiche Tétrà CEE 16A  
6 prises 16A en façade au standard Allemand  
(2 prises par phase)  
Poids: 1,1 Kg

Distributeur format Cube  
2 inserts M10  
Entrée fiche Tétrà CEE 16A  
3 prises 16A au standard Allemand  
(1 prise par phase)  
Dimensions : 160 x 136 x 102 mm  
Poids: 0,86 Kg



# COMMANDE DE LEVAGE



## RICO-V8

Régulateur de moteur de levage à chaîne à 8 canaux avec boutons UP / DOWN séparés et fonction maître / esclave.

Code : B07000 1250€<sup>TTC</sup>



Contrôleur autonome de moteurs de palan à chaîne.  
 Contrôle jusqu'à 8 moteurs en autonome. Compatible avec le modèle RICO-V4  
 Plusieurs unités peuvent être connectées en maître/esclave  
 Contrôle simultané des palans à l'aide des boutons UP/DOWN (haut/bas) sur le contrôleur maître.  
 Arrêt d'urgence  
 Témoin indicateur LED « Esclave ».  
 Commutateur d'inversion de phase manuel pour chaque sortie.  
 Différentes sorties aux choix:  
 4 sorties 16 A 4 pôles CEE individuelles.  
 2x connecteurs 16 broches, type Harting®.  
 2x connecteurs 19 broches, type Socapex®.  
 1x prise Aux secteur PowerCON 16 A  
 Entrée XLR pour la télécommande [RICO-REMOTE] (en option).  
 Indicateurs de phase disponibles.  
 Un disjoncteur 4 pôles 32 A protège TOUTES les sorties, y compris la sortie 32 A vers l'unité suivante dans la chaîne. En cas d'urgence, toutes les phases ET le neutre sont déconnectés.  
 2x disjoncteurs automatiques bipolaires C16 (16 A - 1P+N) pour la protection des circuits + sortie auxiliaire.  
 Câble d'entrée secteur (3 x 32 A, 5 fils), équipé d'une prise d'entrée CEE (3P+N+T) 32 A  
 Connecteur de sortie (3 x 32 A, 5 fils) de type CEE (3P+N+T) de dérivation  
 Boîtier métallique robuste (19 pouces)/4 U.  
 Conçu et fabriqué en Europe  
 Dimensions : 482 x 184 x 430 mm  
 Alimentation : 400V - 50 Hz (3P+N+E)  
 Poids : 13,5 kg



## RICO-V4

Régulateur de moteur de levage à chaîne à 4 canaux avec boutons UP / DOWN séparés et fonction maître / esclave.

Code : B04649 849€<sup>TTC</sup>



Contrôleur autonome de moteurs de palan à chaîne.  
 Contrôle jusqu'à 4 moteurs en autonome.  
 Plusieurs unités peuvent être connectées en maître/esclave  
 Contrôle simultané des palans à l'aide des boutons UP/DOWN (haut/bas) sur le contrôleur maître.  
 Arrêt d'urgence  
 Témoin indicateur LED « Esclave ».  
 Commutateur d'inversion de phase manuel pour chaque sortie.  
 Différentes sorties aux choix:  
 4 sorties 16 A 4 pôles CEE individuelles.  
 1x connecteurs 16 broches, type Harting®.  
 1x connecteurs 19 broches, type Socapex®.  
 1x prise Aux secteur PowerCON 16 A  
 Entrée XLR pour la télécommande [RICO-REMOTE] (en option).  
 Indicateurs de phase disponibles.  
 Un disjoncteur 4 pôles 32 A protège TOUTES les sorties, y compris la sortie 32 A vers l'unité suivante dans la chaîne. En cas d'urgence, toutes les phases ET le neutre sont déconnectés.  
 2x disjoncteurs automatiques bipolaires C16 (16 A - 1P+N) pour la protection des circuits + sortie auxiliaire.  
 Câble d'entrée secteur (3 x 32 A, 5 fils), équipé d'une prise d'entrée CEE (3P+N+T) 32 A  
 Connecteur de sortie (3 x 32 A, 5 fils) de type CEE (3P+N+T) de dérivation  
 Boîtier métallique robuste (19 pouces)/4 U.  
 Conçu et fabriqué en Europe  
 Dimensions : 482 x 184 x 430 mm  
 Alimentation : 400V - 50 Hz (3P+N+E)  
 Poids : 13,5 kg



## RICO-REMOTE

Télécommande pour RICO-V4 et RICO-V8

Code : B04650 125€<sup>TTC</sup>



Équipé avec:  
 2 boutons HAUT / BAS  
 1 bouton d'arrêt d'urgence rétro-éclairé  
 1 câble de 6,5m (XLR 5pin mâle / femelle)

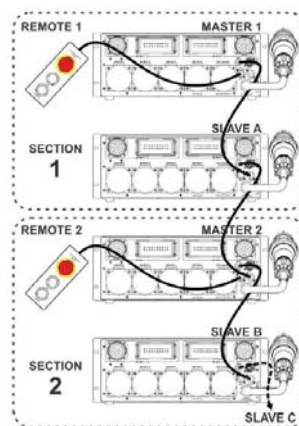





# MACHINES À EFFETS

MACHINES À FUMÉE, À BROUILLARD,  
À BULLES, À NEIGE.  
LIQUIDES ET PARFUMS



# MACHINES A EFFETS



**F-7 Smaze**  
solution tout-en-un : mode brouillard et mode brume

Code : B04844 1989€<sup>TTC</sup>



Réservoir : 5 litres  
Temps de préchauffage : 8 minutes  
Volume de sortie :  
Mode Fog : 650 m3 par minute  
Mode Faze : 170 m3 par minute  
Consommation max.  
Mode Fog : 140 ml / min  
Mode Faze : 28 ml / min  
Panneau de contrôle: affichage LCD gestion du volume de fumée et de la vitesse du ventilateur de diffusion  
Mode DMX : 3 canaux  
Récepteur DMX sans fil intégré:  
Utiliser le liquide: **FLG-5**  
Alimentation : 230V - 50Hz  
Consommation : 1650W max.  
Dimensions : 710 x 412 x 710 mm  
Poids net : 52,5 Kg

**HZ-500**  
Machine à Brouillard

Code : B04817 1590€<sup>TTC</sup>



Réservoir : 2,5 litres  
Volume de sortie : 85 m3 par minute  
Consommation max. 1,1 ml / min  
Panneau de contrôle: affichage LCD Volume et Timer Mode  
Mode DMX : 1 canal  
Niveau sonore: inférieur à 70 dB à 10cm  
Utiliser le liquide hazer HZL-5  
Alimentation : 230V - 50Hz  
Consommation : 480W max.  
Dimensions : 490 x 351 x 338 mm  
Poids net : 31,5 Kg



**HZ-350**  
Machine à Brouillard

Code : B04826 749€<sup>TTC</sup>



Réservoir : 2,5 litres  
Volume de sortie : 57 m3 par minute  
Consommation max. 0,8 ml / min  
Panneau de contrôle: affichage LCD Volume et Timer Mode  
Mode DMX : 1 canal  
Télécommande sans fil incluse  
Utiliser le liquide hazer HZL-5  
Alimentation : 230V - 50Hz  
Consommation : 390 W max.  
Dimensions : 492 x 273 x 314,5 mm  
Poids net : 14,2 Kg



**F-5D**  
Machine à brouillard (fazer) très fiable et efficace.

Code : B04846 1369€<sup>TTC</sup>



Corps de chauffe : 800W  
Temps de préchauffage : 4 minutes  
Réservoir : 2,8 litres  
Volume de sortie : 85 m3 par minute  
Consommation max. 3 ml / min à 100%  
Panneau de contrôle: affichage LCD gestion du volume de fumée et de la vitesse du ventilateur de diffusion  
Mode DMX : 2 canaux  
Récepteur DMX sans fil intégré:  
Utiliser le liquide: **FLG-5**  
Alimentation : 230V - 50Hz  
Consommation : 800W max.  
Dimensions : 535 x 465 x 225 mm  
Poids net : 22,9 Kg



**HAZETEC**  
Machine à fumée et brouillard 1400W

Code : H10487 699€<sup>TTC</sup>



Corps de chauffe : 1400W (préchauffage), 90W (fonctionnement)  
Temps de préchauffage : 46 secondes  
Réservoir : 6 litres  
Volume de sortie : 99m3 par minute  
Consommation max. 17 ml / min à 100%  
Panneau de contrôle avec gestion du volume de fumée et de la vitesse du ventilateur de diffusion  
2 canaux DMX : Volume de fumée et vitesse du ventilateur de diffusion  
Utiliser le liquide: **MD6L**  
Alimentation : 230V - 50Hz  
Consommation : 900W max.  
Dimensions : 343 x 364 x 290 mm  
Poids net : 11,9 Kg



**FLY-HAZETEC**  
Flight-case pour HAZETEC

Code : H10510 269€<sup>TTC</sup>





### FazeTEC

Machine à brouillard 700W

Code : H10204 369€<sup>TTC</sup>



Corps de chauffe : 700W  
 Temps de préchauffage : 4 minutes  
 Réservoir : 1,3 litres  
 Volume de sortie : 85m3/min  
 Consommation max. : 3 ml/ min à 100%  
 Panneau de contrôle avec gestion du volume de fumée et du ventilateur  
 2 Canaux DMX : Fumée/ventilateur  
 Utiliser le liquide: **HD5L**  
 Alimentation : 230V - 50Hz  
 Consommation : 900W max.  
 Dimensions : 320 x 153 x 391 mm  
 Poids net : 8,8 kg



### CTL-FazeTec

Télécommande Volume/On/Off pour FazeTEC

Code : H10246 39€<sup>TTC</sup>



Télécommande filaire pour FazeTEC  
 Connecteur : Prise stéréo 6,35 mm  
 Fonction : Volume, marche/arrêt



### Z-380

Machine à brouillard

Code : B04847 499€<sup>TTC</sup>



Corps de chauffe : 1500W  
 Temps de préchauffage : 1,5 minutes  
 Réservoir : 1,2 litres  
 Volume de sortie : 170 m3/min  
 Consommation max. : 6 ml/ min à 100%  
 Panneau de contrôle avec gestion du volume de fumée et du ventilateur  
 Mode DMX : 1 ou 2 canaux  
 Utiliser le liquide: **FLG-5**  
 Alimentation : 230V - 50Hz  
 Consommation : 1500W  
 Dimensions : 328 x 248 x 265 mm  
 Poids net : 8,48 kg



### Z-350

machine à brouillard (fazer)

Code : B04828 379€<sup>TTC</sup>



Corps de chauffe : 700W  
 Temps de préchauffage : 4 minutes  
 Réservoir : 1,3 litres  
 Volume de sortie : 85m3/min  
 Consommation max. : 3 ml/ min à 100%  
 Panneau de contrôle avec gestion du volume de fumée et du ventilateur  
 2 Canaux DMX : Fumée/ventilateur  
 Utiliser le liquide: **FLG-5**  
 Alimentation : 230V - 50Hz  
 Consommation : 900W max.  
 Dimensions : 320 x 153 x 391 mm  
 Poids net : 8,8 kg



### Z-3

ANTARI Télécommande filaire Z-350

Code : B04829 45€<sup>TTC</sup>



Télécommande filaire pour Z-350  
 Connecteur : Prise stéréo 6,35 mm  
 Fonction : Volume, marche/arrêt



### FAZE-700

machine à effet brouillard

Code : B04891 209€<sup>TTC</sup>



Corps de chauffe : 700W  
 Temps de préchauffage : 3 minutes  
 Réservoir : 1,2 litres  
 Volume de sortie : 39,65 m3/min  
 Sortie brouillard réglable :  
 via le panneau de commande intégré,  
 via la télécommande filaire (fournie).  
 Utiliser le liquide: **FOG LIQUID HI-TECH**  
 ou **FOG LIQUID STD**  
 Alimentation : 230V - 50Hz  
 Consommation : 700W  
 Dimensions : 300 x 147 x 290 mm  
 Poids net : 5 kg



# MACHINES A EFFETS

**NEW**



**FT-200**  
Machine à fumée - 1600 W  
conçue pour une formation anti-incendie

Code : B04881      999€<sup>TTC</sup>





**FT-100**  
Machine à fumée - 1500 W  
conçue pour une formation anti-incendie

Code : B04880      729€<sup>TTC</sup>



**NEW**



**FT-20**  
Machine à fumée portable 600 W sur batterie  
conçue pour une formation anti-incendie

Code : B04882      999€<sup>TTC</sup>



Corps de chauffe : 1600W  
Temps de préchauffage : 7 minutes  
Réservoir : 2,4 litres  
Consommation max. 270 ml / min à 100%  
Couverture: Hauteur 8 mètres  
Panneau de contrôle: affichage LCD  
Volume et Timer Mode  
Mode DMX : 1 canal  
Télécommande sans fil W-2 inclus  
Télécommande Z-3 en option  
Utiliser le liquide FLP-6  
Alimentation : 230V - 50Hz  
Consommation : 1600 W max.  
Dimensions : 301 x 194 x 414 mm  
Poids net : 16 Kg

Corps de chauffe : 1500W  
Temps de préchauffage : 7,5 minutes  
Réservoir : 6 litres  
Consommation max. 100 ml / min à 100%  
Volume de sortie : 560 m3 par minute  
Panneau de contrôle: affichage LCD  
Volume et Timer Mode  
Mode DMX : 1 canal  
Télécommande sans fil W-2 inclus  
Télécommande Z-3 en option  
Utiliser le liquide FLP-6  
Alimentation : 230V - 50Hz  
Consommation : 1500 W max.  
Dimensions : 580 x 278 x 264 mm  
Poids net : 14,6 Kg

Corps de chauffe : 600W  
Batterie : DC 12V  
Temps de préchauffage : 1 sec  
Réservoir : 0,4 litres  
Consommation max. 16 ml / min à 100%  
Panneau de contrôle:  
Manuel : on/off  
Mode DMX : 1 canal  
WTR-20 en option  
Télécommande Z-3 en option  
Utiliser le liquide FLP-6  
Chargeur : AC 230V - 50Hz / DC 12V  
Consommation : 600 W max.  
Dimensions : 580 x 278 x 264 mm  
Poids net : 14,6 Kg





**NEW****WTR-20**

émetteur et récepteur sans fil 433 MHz

Code : B04883

79€<sup>TTC</sup>

1 x W-2 émetteur  
1 x W-2 récepteur  
fréquences : 315 Mhz et 433 Mhz

**W-515D**

Machine à fumée 1500 W

Code : B04842

619€<sup>TTC</sup>

Corps de chauffe : 1500W  
Temps de préchauffage : 10 minutes  
Réservoir : 6 litres  
Volume de sortie : 566 m3/min  
Consommation max. : 10 min / litre à 100%  
Télécommande sans fil incluse  
Panneau de contrôle: affichage LCD  
Gestion: Volume, Timer  
Mode DMX : 1 canal  
Récepteur DMX sans fil intégré  
Utiliser le liquide: **FLG-5**  
Alimentation : 230V - 50Hz  
Consommation : 1500W max.  
Dimensions : 561 x 278 x 186 mm  
Poids net : 14 kg

**W-530D**

Machine à fumée 3000 W

Code : B04843

759€<sup>TTC</sup>

Corps de chauffe : 3000W  
Temps de préchauffage : 12 minutes  
Réservoir : 6 litres  
Volume de sortie : 1132 m3/min  
Consommation max. : 6 min / litre à 100%  
Télécommande sans fil incluse  
Panneau de contrôle: affichage LCD  
Gestion: Volume, Timer  
Mode DMX : 1 canal  
Récepteur DMX sans fil intégré  
Utiliser le liquide: **FLG-5**  
Alimentation : 230V - 50Hz  
Consommation : 3000W max.  
Dimensions : 581 x 278 x 186 mm  
Poids net : 14 kg

**Z-3000 II**

Machine à fumée 3000 W + télécommande

Code : B04809

739€<sup>TTC</sup>

Corps de chauffe : 3000W  
Temps de préchauffage : 12 minutes  
Réservoir : 6 litres  
Volume de sortie : 1132 m3/min  
Consommation max. : 200 ml / min à 100%  
Panneau de contrôle amovible:  
Gestion: Volume, Timer, Manual  
Mode DMX : 1 canal  
Utiliser le liquide: **FLG-5**  
Alimentation : 230V - 50Hz  
Consommation : 3000W max.  
Dimensions : 581 x 278 x 186 mm  
Poids net : 14 kg

**Z-1500 II**

Machine à fumée 1500 W + télécommande

Code : B04808

579€<sup>TTC</sup>

Corps de chauffe : 1500W  
Temps de préchauffage : 9,5 minutes  
Réservoir : 6 litres  
Volume de sortie : 566 m3/min  
Consommation max. : 110 ml / min à 100%  
Panneau de contrôle amovible:  
Gestion: Volume, Timer, Manual  
Mode DMX : 1 canal  
Utiliser le liquide: **FLG-5**  
Alimentation : 230V - 50Hz  
Consommation : 1500W max.  
Dimensions : 688 x 285 x 257 mm  
Poids net : 14 kg

**Z-30PRO-433**

Module de contrôle sans fil pour Z-1500II / Z-3000II

Code : B04827

179€<sup>TTC</sup>**Z-1200 II**

Machine à fumée 1200 W + télécommande

Code : B04807

429€<sup>TTC</sup>

Corps de chauffe : 1200W  
Temps de préchauffage : 9,5 minutes  
Réservoir : 2,5 litres  
Volume de sortie : 510 m3/min  
Consommation max. : 90 ml / min à 100%  
Panneau de contrôle:  
Gestion: Volume, Timer, Manual  
Mode DMX : 1 canal  
Utiliser le liquide: **FLG-5**  
Alimentation : 230V - 50Hz  
Consommation : 1200W max.  
Dimensions : 458 x 243 x 251 mm  
Poids net : 10,9 kg

# MACHINES A EFFETS



**Smotec1500**  
Machine à fumée DMX 1500W  
Avec télécommande HF et panneau de contrôle

Code : H9577 649€<sup>TTC</sup>

**Contest**

Corps de chauffe : 1500W  
Temps de préchauffage : 8 minutes  
Réservoir : 10 litres  
Volume de sortie : 566 m3/min  
Consommation max: 8,6 litres / heure  
Télécommande : On / Off hertzienne  
Panneau de contrôle avec gestion des intervalles d'émission et du volume de fumée  
Canaux DMX : 1  
Utiliser le liquide: **HD5L**  
Alimentation : 230V - 50Hz  
Consommation : 1600W max.  
Dimensions : 668 x 319 x 170 mm  
Poids net : 15 kg



**Smotec1000**  
Machine à fumée DMX 1000W  
Avec télécommande HF et Timer

Code : H9576 379€<sup>TTC</sup>

**Contest**

Corps de chauffe : 1000W  
Temps de préchauffage : 12 minutes  
Réservoir : 2,8 litres  
Volume de sortie : 283m3 / minute  
Consommation max : 2,5 litres / heure  
Télécommande : On / Off hertzienne  
Panneau de contrôle avec gestion des intervalles d'émission et du volume de fumée  
Canaux DMX : 1  
Utiliser le liquide: **HD5L**  
Alimentation : 230V - 50Hz  
Consommation : 1100W max.  
Dimensions : 468 x 250 x 148 mm  
Poids net : 11,4 kg



**Smotec800**  
Machine à fumée 800W  
Avec télécommande à timer

Code : H9575 169€<sup>TTC</sup>

**Contest**

Corps de chauffe : 800W  
Temps de préchauffage : 1,5 minutes  
Réservoir : 0,8 litre  
Volume de sortie : 85m3/minute  
Consommation type : 0,6 litre / heure  
Télécommande : Avec programmation de la durée et de l'intervalle de 5 à 200 secondes  
Utiliser le liquide: **HD5L**  
Alimentation : 230V - 50Hz  
Consommation : 900W max.  
Dimensions : 315 x 128 x 165,5 mm  
Poids net : 3,5 kg



**FX-1200**  
Machine à fumée - 1200W

Code : B04895 159€<sup>TTC</sup>

**JBSYSTEMS**

Corps de chauffe : 1200W  
Temps de préchauffage : 5 minutes  
Réservoir : 2,5 litre  
Volume de sortie : 510 m3/minute  
Télécommande filaire et sans fil incluses  
Utiliser le liquide: **FOG LIQUID HI-TECH** ou **FOG LIQUID STD**  
Télécommande sans fil FC-5 en option  
Alimentation : 230V - 50Hz  
Consommation : 1200W max.  
Dimensions : 475 x 253 x 200 mm  
Poids net : 6,55 kg



**FX-700**  
Machine à fumée - 700 W

Code : B04818 89€<sup>TTC</sup>

**JBSYSTEMS**

Corps de chauffe : 700W  
Temps de préchauffage : 5 minutes  
Réservoir : 0,8 litre  
Volume de sortie : 70 m3/minute  
Télécommande filaire incluse  
Utiliser le liquide: **FOG LIQUID HI-TECH** ou **FOG LIQUID STD**  
Télécommande sans fil FC-5 en option  
Alimentation : 230V - 50Hz  
Consommation : 700W max.  
Dimensions : 330 x 160 x 130 mm  
Poids net : 3,65 kg



**FC-5**  
Commande sans fil pour FX-700

Code : B04819 51,90€<sup>TTC</sup>

**JBSYSTEMS**

Commande sans fil pour F-80Z, FX-700 et FX-100  
Le boîtier magnétique du récepteur peut être fixé à la machine à fumée  
Portée : ± de 30m



### FIRE FOG

Machine à fumée dotée de 3 lumières à LED ambre pour colorer la fumée

Code : B04890 49€<sup>TTC</sup>



### MAGICAN

Du brouillard en bonbonne

Code : B04833 11.90€<sup>TTC</sup>



Corps de chauffe : 400W  
 Temps de préchauffage : 3 minutes  
 Réservoir : 0,5 litre  
 Volume de sortie : 57 m3/minute  
 Consommation max. : 4 ml / min  
 Télécommande filaire incluse  
 Utiliser le liquide : FOG LIQUID HI-TECH ou FOG LIQUID STD  
 Alimentation : 230V - 50Hz  
 Consommation : 400W max.  
 Dimensions : 240 x 120 x 163 mm  
 Poids net : 1,81 kg

Très original.  
 Du brouillard en bonbonne !  
 Pour une utilisation dans de petites pièces  
 Toujours prêt à l'emploi  
 Non-toxique, non-irritant, ne détruit pas la couche d'ozone



### M-7 RGBA

Machine à fumée verticale avec une sortie intense pour simuler des effets CO2.

Code : B04845 679€<sup>TTC</sup>



Source lumineuse: 22 LEDs 3W  
 5 rouges, 6 vertes, 6 bleues, 5 ambres  
 Corps de chauffe : 1550W  
 Temps de préchauffage : 5 minutes  
 Réservoir : 2,5 litres  
 Consommation max. : 25 ml/ 10s à 100%  
 Fonctionne avec le liquide FLC-5  
 Télécommande HF à 4 boutons programmables  
 - Panneau de contrôle avec gestion des intervalles d'émission, du volume de fumée, gestion des LEDs  
 Mode DMX: 9 Canaux  
 Peut fonctionner en position horizontale comme verticale  
 Alimentation : 230V - 50Hz  
 Consommation : 1600W max.  
 Dimensions : 340 x 195 x 380 mm  
 Poids net : 10,9 kg



### GeyTEC

Machine à geyser avec LEDs22 LEDs 3W - 1550W

Code : H10202 629€<sup>TTC</sup>



Source lumineuse: 22 LEDs 3W  
 8 rouges, 7 vertes, 7 bleues  
 Corps de chauffe : 1550W  
 Temps de préchauffage : 5 minutes  
 Réservoir : 2,5 litres  
 Consommation max. : 25 ml/ 10s à 100%  
 Fonctionne avec le liquide à dissipation rapide CONTEST® FD5L  
 Télécommande HF à 4 boutons programmables  
 - Panneau de contrôle avec gestion des intervalles d'émission, du volume de fumée, gestion des LEDs  
 Mode DMX: 8 Canaux  
 Peut fonctionner en position horizontale comme verticale  
 Alimentation : 230V - 50Hz  
 Consommation : 1600W max.  
 Dimensions : 340 x 195 x 380 mm  
 Poids net : 10,9 kg



### FLY-GeyTECx2

Flight-case pour 2 GeyTEC ou 2 M-7 RGBA

Code : H10337 319€<sup>TTC</sup>



# MACHINES A EFFETS



**Z-1020**  
ANTARI Z-1020 Machine à fumée

Code : B04806 359€<sup>TTC</sup>



Corps de chauffe : 1050W  
Temps de préchauffage : 13 minutes  
Réservoir : 2,4 litres  
Volume de sortie : 453 m3/min  
Consommation max. : 90 ml / min à 100%  
Télécommande filaire incluse  
Panneau de contrôle:  
Gestion: Manual on/off  
Mode DMX : 1 canal  
Utiliser le liquide: **FLG-5**  
Alimentation : 230V - 50Hz  
Consommation : 1050W max.  
Dimensions : 408 x 295 x 199 mm  
Poids net : 9,8 kg



**COLOR JET**  
Puissante machine à fumée à jet vertical dotée de 6 LED RGB de 3 W

Code : B04892 199€<sup>TTC</sup>



Source lumineuse: 6 LEDs 3W RGB  
Corps de chauffe : 900W  
Temps de préchauffage : 4 minutes  
Réservoir : 2,5 litres  
Télécommande HF à 4 boutons programmables  
Mode DMX: 4 Canaux  
Fonctionne avec le liquide **FLC-5**  
Alimentation : 230V - 50Hz  
Consommation : 950W max.  
Dimensions : 340 x 250 x 130 mm  
Poids net : 5,5 kg



**BUBBLE-01**  
Machine à bulles

Code : B04893 39,90€<sup>TTC</sup>



Cette machine fonctionne avec un liquide spécial prêt à l'emploi.  
Utiliser le liquide: **BUBBLE LIQUID 5L**  
Alimentation : 230V - 50Hz  
Consommation : 30W max.  
Dimensions : 200 x 240 x 210 mm  
Poids net : 1,57 kg



**YETI**  
Une puissante machine à neige de 1200W

Code : B04894 189€<sup>TTC</sup>



Machine à neige de 1200 W  
Produit une grande quantité de flocons de neige artificielle.  
Volume de sortie de neige réglable  
Télécommande filaire (fournie).  
Télécommande sans fil (fournie).  
Liquide recommandé : **SNOW LIQUID 5L**  
Alimentation : 230V - 50Hz  
Consommation : 1200W max.  
Dimensions : 530 x 260 x 320 mm  
Poids net : 8,7 kg



**S-500**  
Machine à neige professionnelle, contrôlée par DMX et montée en flight-case.

Code : B04848 1419€<sup>TTC</sup>



Volume d'air et débit de fluide contrôlables par DMX  
Réservoir : 20 litres  
Consommation max. : 400 ml / min à 100%  
Sortie d'effet équipée d'un tuyau d'air de 10 m de long.  
Panneau de contrôle: affichage LCD Volume et Timer Mode  
Récepteur DMX sans fil intégré:  
Mode DMX: 2 Canaux  
Moteur à mouvement horizontal PM-1 (120 °) en option  
Alimentation : 230V - 50Hz  
Consommation : 890W max.  
Dimensions : 592 x 551 x 651 mm  
Poids net : 37,2 kg



**PM-1**  
Moteur à mouvement horizontal pour la machine à neige ANTARI S-500.

Code : B04849 399€<sup>TTC</sup>



Moteur à mouvement horizontal (120°)  
Compatible avec la S-500



**BT-HURRICANE**  
Ventilateur DMX haute puissance

Code : B04850 479€<sup>TTC</sup>



Ventilateur pour studio et scène contrôlé par DMX  
Puissance : jusqu'à 3500 m³/h ou 58 m³/min (2060 cfm)  
Niveau sonore : 30 dB vitesse mini - 72 dB vitesse Max  
Ventilation orientable jusqu'à 180°  
Réglage continu du débit d'air  
Options de contrôle :  
DMX 1 canal (XLR 3&5broches)  
DMX sans fil (WTR-DMX DONGLE option)  
Fonctionnement manuel (affichage LED)  
Alimentation : 230V - 50Hz  
Consommation : 200W max.  
Dimensions : 584 x 476 x 397mm  
Poids net : 16,5 kg





# LIQUIDES ET PARFUMS

LIQUIDE À FUMÉE			
Code	Désignation	Marque	Prix
B04836	FLP-6 - Fog Liquid for FT-100 (fire training) - 6L	ANTARI	59€ <sup>TTC</sup>
B04838	FLG-5 - Heavy Fog Liquid - 5L (green)	ANTARI	35,90€ <sup>TTC</sup>
H9656	HD5L - Bidon 5L de liquide à fumée haute densité SM CONTEST	CONTEST	32€ <sup>TTC</sup>
B04835	F0G LIQUID HI-TECH 1L - Fogger liquid Hi-Tech, 1L	JB SYSTEMS	9,49€ <sup>TTC</sup>
B04812	F0G LIQUID HI-TECH 5L - Fogger liquid Hi-Tech, 5L	JB SYSTEMS	21,90€ <sup>TTC</sup>
B04810	F0G LIQUID STD 1L - Fogger liquid standard, 1L	JB SYSTEMS	5,90€ <sup>TTC</sup>
B04811	F0G LIQUID STD 5L - Fogger liquid standard, 5L	JB SYSTEMS	14,90€ <sup>TTC</sup>
H10203	FD5L - Liquide machine geyser à dissipation rapide - 5L	CONTEST	32€ <sup>TTC</sup>
B04834	FLC-5 - Superfast dissipating Fog for Jet Operation	ANTARI	26,90€ <sup>TTC</sup>
H10491	MD6L - Bidon 6L de liquide à fumée moyenne densité CONTEST	CONTEST	69€ <sup>TTC</sup>
B04832	HZL-5 - Oil based Haze liquid, 5L	ANTARI	79€ <sup>TTC</sup>
B04813	SNOW LIQUID 5L - Liquid for Snow machine 5L	JB SYSTEMS	20,90€ <sup>TTC</sup>
B04831	FOAM LIQUID CC 20L - Concentrated foam liquid 20L	JB SYSTEMS	149€ <sup>TTC</sup>
B04830	FOAM LIQUID CC 5L - Concentrated foam liquid 5L	JB SYSTEMS	43,90€ <sup>TTC</sup>
B01911	BUBBLE LIQUID 5L - 5L liquid for bubble machine	JB SYSTEMS	15,90€ <sup>TTC</sup>
PARFUMS			
H4748	FLAG/MENTHE - Parfum liquide fumée - Menthe	CONTEST	4,50€ <sup>TTC</sup>
H4749	FLAG/JASMIN - Parfum liquide fumée - Jasmin	CONTEST	4,50€ <sup>TTC</sup>
H4750	FLAG/FLEUR - Parfum liquide fumée - Fleur oranger	CONTEST	4,50€ <sup>TTC</sup>
H4751	FLAG/POMME - Parfum liquide fumée - Pomme	CONTEST	4,50€ <sup>TTC</sup>
H4752	FLAG/COCO - Parfum liquide fumée - Coco	CONTEST	4,50€ <sup>TTC</sup>
H4753	FLAG/VANILLE - Parfum liquide fumée - Vanille	CONTEST	4,50€ <sup>TTC</sup>
H4754	FLAG/TROPICA - Parfum liquide fumée - Tropica	CONTEST	4,50€ <sup>TTC</sup>
H4755	FLAG/CITRON - Parfum liquide fumée - Citron	CONTEST	4,50€ <sup>TTC</sup>
H4756	FLAG/LAVANDE - Parfum liquide fumée - Lavande	CONTEST	4,50€ <sup>TTC</sup>
H4757	FLAG/FRAISE - Parfum liquide fumée - Fraise	CONTEST	4,50€ <sup>TTC</sup>
B04822	Fragrance - Apple - Pomme - Parfum liquide fumée	JB SYSTEMS	4,79€ <sup>TTC</sup>
B04820	Fragrance - Coco - Coco - Parfum liquide fumée	JB SYSTEMS	4,79€ <sup>TTC</sup>
B04823	Fragrance - Muscus - Parfum liquide fumée	JB SYSTEMS	4,79€ <sup>TTC</sup>
B04821	Fragrance - Strawberry - Fraise - Parfum liquide fumée	JB SYSTEMS	4,79€ <sup>TTC</sup>
B04825	Fragrance - Tutti Frutti - Parfum liquide fumée	JB SYSTEMS	4,79€ <sup>TTC</sup>

## ATTENTION

### VEILLEZ À N'UTILISER QUE LES LIQUIDES À FUMÉE PRÉCONISÉS POUR VOS MACHINES.

Ces liquides correspondent aux dernières normes environnementales et de santé.

Ces liquides ont été spécialement étudiés pour votre machine et garantissent le meilleur résultat possible.

Ce sont les seuls qui permettent un fonctionnement dans le temps, toute utilisation de tout autre liquide détériore votre machine en bouchant le corps de chauffe et en faisant forcer la pompe.

Les réparations pour corps de chauffe bouché ne seront prises en charge qu'après expertise. La garantie ne sera valable que si vous utilisez le bon liquide.



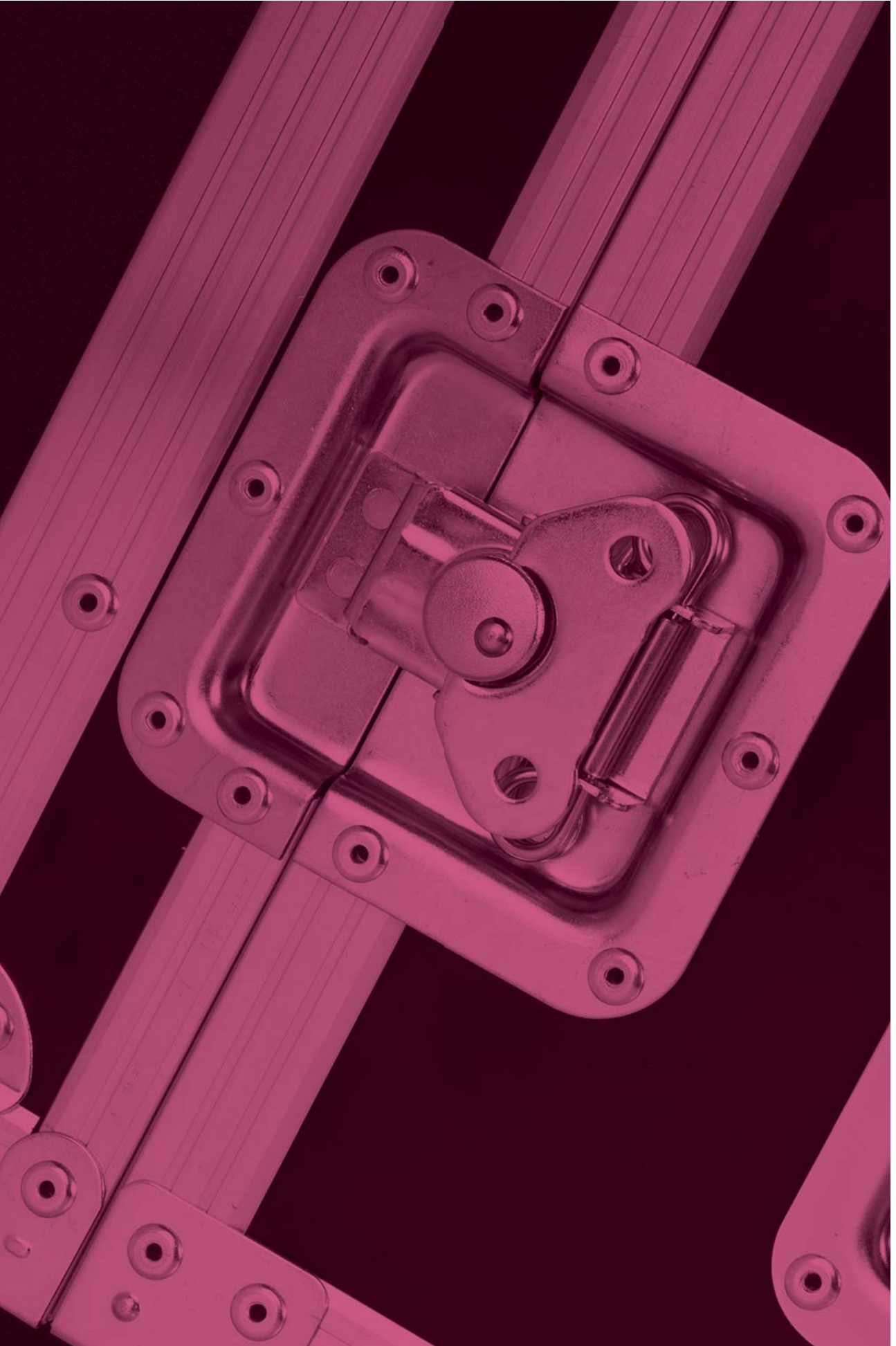

# FLIGHT-CASES

FLIGHT-CASES AUDIO  
FLIGHT-CASES LUMIÈRE  
RACKS 19"

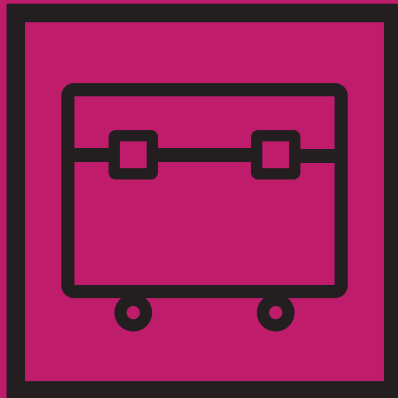

# FLIGHT-CASES AUDIO



**CASE FOR 2x SC-15**  
Flight-case pour 2x SC-15.

Code : B03262 669€<sup>TTC</sup>

**JVCase**



**CASE FOR 2x SC-12**  
Flight-case pour 2x SC-12.

Code : B03261 519€<sup>TTC</sup>

**JVCase**



**CASE FOR 4x SC-08**  
Flight-case pour 4x SC-08

Code : B03260 639€<sup>TTC</sup>

**JVCase**



**CASE FOR 8x SC-05**  
Flightcase pour 8x SC-05

Code : B03259 569€<sup>TTC</sup>

**JVCase**



**RACK CASE 10/18U**  
Flight-case régie pratique et polyvalent.

Code : B03240 419€<sup>TTC</sup>

**JVCase**



**CARPET DJ MIXER  
CASE 5U+11U**  
Régie DJ en moquette.

Code : B03200 89€<sup>TTC</sup>

**JVCase**



**TT-CASE**  
Flight-case moderne de qualité pour platines vinyl DJ (T2, T3, X-TRM1, SL1200, ...).

Code : B03206 59€<sup>TTC</sup>

**JVCase**



**MICRO CASE 3U**  
Flight-case standard 19" hauteur 3U, profondeur réduite 230mm/300mm

Code : B03221 99€<sup>TTC</sup>

**JVCase**



**CASE FOR  
CONTROLLER+LAPTOP**  
Pour contrôleur 19" + PC portable.

Code : B03231 159€<sup>TTC</sup>

**JVCase**



**DJ CASE 10/6U**  
Flight-case standard 19" hauteur 6U + dessus 10U

Code : B03227 169€<sup>TTC</sup>

**JVCase**



**PRO 445-4U**  
Flight-case standard 19" hauteur 4U + dessus 10U

Code : B03222 159€<sup>TTC</sup>

**JVCase**



**CONTROLLER CASE 3U**  
Flight case pour contrôleurs 19" de petites profondeurs, jusqu'à 3U (ex. PCM-1, LM430, Scenemaster, USB900, ...)

Code : B03224 79€<sup>TTC</sup>

**JVCase**



# FLIGHT-CASES LUMIÈRE



## FLY-Beam-Flex15Rx2

Flight-case pour 2 Evora-Beam/Flex15R

Code : H10343 699€<sup>TTC</sup>

**Contest**



## CASE FOR 2x BTX-TITAN

Flight-case pour 2x BTX-TITAN

Code : B03251 579€<sup>TTC</sup>

**JVCase**



## MOVING HEAD CASE 3

Flight-case pour 4x BTX-SATURN

Code : B03273 729€<sup>TTC</sup>

**JVCase**



## FLY2Fusion180

Flight-case pour 2x FUSION180

Code : H10737 699€<sup>TTC</sup>

**Contest**



## CASE FOR 2x BTX-BEAM 5R

Flight-case pour 2 x BTX-BEAM 5R.

Code : B03239 379€<sup>TTC</sup>

**JVCase**



## CASE FOR 4x BTX-BEAM 2R

Flightcase pour 4x BTX-BEAM 2R

Code : B03248 399€<sup>TTC</sup>

**JVCase**



## FLY-RAY1R-HEZ0120Zx4

Flight-case pour 4 RAY1R ou 4 HEZ0120Z

Code : H10610 599€<sup>TTC</sup>

**Contest**



## CASE for 4x BT-TRACKER

Flight-case pour 4x BT-TRACKER.

Code : B03264 429€<sup>TTC</sup>

**JVCase**



## CASE for 6x BEAM FURY-1

Flight-case pour 6x BEAM FURY-1

Code : B03265 399€<sup>TTC</sup>

**JVCase**



## FLY-DARTx6

Flight-case pour 6x DART60 ou DART60iZOOM

Code : H10611 429€<sup>TTC</sup>

**Contest**



## CASE FOR BEAM WIZARD5x5

Flight-case pour 2x BT-BEAM WIZARD

Code : B03256 579€<sup>TTC</sup>

**JVCase**



## FLY2FLAG25i

Flight-case pour 2 x FLAG25i

Code : H10428 599€<sup>TTC</sup>

**Contest**



# FLIGHT-CASES LUMIÈRE



## FLY2ROTOR7i

Flight-case pour 2 x ROTOR7i

Code : H10429

399€<sup>TTC</sup>

**Contest** 



## CASE FOR 2x BT-DAZZLE

Flight-case pour 2 x BT-DAZZLE.

Code : B03258

229€<sup>TTC</sup>

**JVCase** 



## FLY4Hezo300ZR

Flight-case pour 4 x HEZO300ZR

Code : H10736

649€<sup>TTC</sup>

**Contest** 



## CASE FOR 4x BT- W36L3 / BT-W07L12

Pour 4x BT-W36L3 / 4x BT-W07L12

Code : B03235

169€<sup>TTC</sup>

**JVCase** 



## MOVING HEAD CASE2

Flight-case pour 4x BT-Orbit/BT-W19

Code : B03272

529€<sup>TTC</sup>

**JVCase** 



## CASE FOR 4x STRI- KER

Flight-case pour 4x STRIKER

Code : B03267

269€<sup>TTC</sup>

**JVCase** 



## CASE FOR 4x TORNADO 7

Flight-case pour 4x TORNADO 7

Code : B03247

229€<sup>TTC</sup>

**JVCase** 



## Fly4Ninja-S1

Flight-case pour 4 x Ninja-7x15QC

Code : H10076

559€<sup>TTC</sup>

**Contest** 



## CASE FOR 2x BTX-HAWK

Flightcase for 2x Briteq BTX-HAWK

Code : B03263

469€<sup>TTC</sup>

**JVCase** 



## FLY2CLUB-S1

Flight case pour Typhoon/Thunder/  
Cyclone/Wave

Code : H10247

269€<sup>TTC</sup>

**Contest** 



## FLY2CLUB-S2

Flight case pour 2 x Storm-8x10

Code : H10248

269€<sup>TTC</sup>

**Contest** 

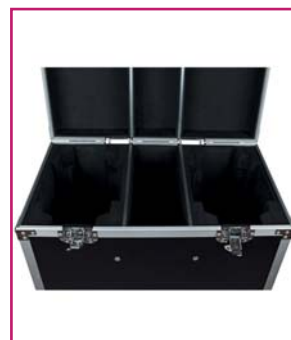

## MOVING HEAD CASE1

Flightcase pour 2x BT-METEOR, BT-70LS,  
BT-BEAM70

Code : B03255

219€<sup>TTC</sup>

**JVCase** 



### LIGHT EFFECT CASE 4

Flight-case pour 2x LYNX, 2x BT-20LS, 2x BT-30FC ou 2x BT-W12L10 ZOOM

Code : B03225 169€<sup>TTC</sup>



### LIGHT EFFECT CASE 1

Flight-case pour effets lumière.

Code : B03216 179€<sup>TTC</sup>



### LIGHT EFFECT CASE 3

Flight-case pour effets lumière (ex. 2x LED CLUBSCAN OR 2x DYNAMO scan)

Code : B03223 79€<sup>TTC</sup>



### LIGHT EFFECT CASE 7

Flight-case pour The Winner II, Led Victoryscan, Led Spinner

Code : B03233 119€<sup>TTC</sup>



### PROJECTOR CASE

Flight-case pour 4x projecteurs avec crochets

Code : B03253 299€<sup>TTC</sup>



### PROJECTOR CASE 2

Flight-case pour POWERPIXEL18-RGB, POWERPIXEL4-RGB, BEAMBAR10-RGBW, BEAMBAR5-RGBW

Code : B03257 599€<sup>TTC</sup>



### CASE FOR COB-4BAR

Mallette légère et compacte, spécialement conçue pour transporter un COB-4BAR

Code : B03249 129€<sup>TTC</sup>



### FLY4Sunbar103

Flight-case pour 4x SUNBAR103W

Code : H10738 399€<sup>TTC</sup>



### FLY-FIRESTORMx2

Flight-case pour 2x FIRESTORM

Code : H10339 299€<sup>TTC</sup>



### FLY-HELIWAVEx2

Flight-case pour 2x HELIWAVE

Code : H10340 299€<sup>TTC</sup>



### FLY-HELIPTIC

Flight-case pour 1x HELIPTIC

Code : H10341 249€<sup>TTC</sup>



### FLY-irLED64x6

Flight-case pour 6x PAR64

Code : H10338 429€<sup>TTC</sup>



# FLIGHT-CASES LUMIÈRE



**FLY8-irLEDFLAT**  
Flight-case pour 8x FLAT12SIX

Code : H10739 429€<sup>TTC</sup>

**Contest**



**CASE for 4x COB-PLANO**  
4x COB-PLANO + LEDCON-02 Mk2

Code : B03252 119€<sup>TTC</sup>

**JV**

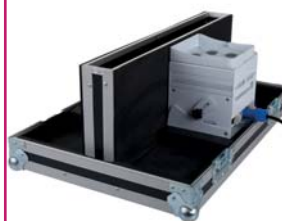

**CASE-2 for 6x ACCU-COLOR**  
6x projecteurs ACCU COLOR + accessoires

Code : B03268 199€<sup>TTC</sup>

**JV**



**FLY-IPairx6**  
Flight-case pour 6x IPair5x12Six

Code : H10464 399€<sup>TTC</sup>

**Contest**



**FLY4IPANEL**  
Flight-case pour 4 IPANEL24x10QC

Code : H10866 559€<sup>TTC</sup>

**Contest**



**CASE for 2x BT-VINTAGE**  
Flight-case pour 2x BT-VINTAGE

Code : B03271 689€<sup>TTC</sup>

**JV**



**MATRIX5x5-CASE**  
Flight-case pour 6x MATRIX5x5

Code : B04422 339€<sup>TTC</sup>

**JV**



**CASE for 6x BT-GLOWPANEL**  
Flight-case pour 6x BT-GLOWPANEL

Code : B03269 379€<sup>TTC</sup>

**JV**



**CASE for 8x BT-GLOWBAR**  
Flight-case pour 8x BT-GLOWBAR

Code : B03270 459€<sup>TTC</sup>

**JV**



**FLY-GeyTECx2**  
Flight-case pour 2x GeyTEC

Code : H10337 319€<sup>TTC</sup>

**Contest**



**FLY-HAZETEC**  
Flight-case pour HAZETEC

Code : H10510 269€<sup>TTC</sup>

**Contest**



**CABLE CASE**  
Flight case très solide spécialement conçu pour transporter des câbles et autres objets lourds.

Code : B03244 599€<sup>TTC</sup>

**JV**



NEW



### FLY4FRESNEL

Pour 4 projecteurs Fresnel 150-250

Code : H10888

699€TTC



# RACK 19"



### RACK CASE 16U

Flight-case standard 19" hauteur 16U  
roulettes incluses

Code : B03211

229€TTC



### RACK CASE 12U

Flight-case standard 19" hauteur 12U  
roulettes incluses

Code : B03210

209€TTC



### RACK CASE 8U

Flight-case standard 19" hauteur 8U

Code : B03209

109€TTC



### RACK CASE 6U

Flight-case standard 19" hauteur 6U

Code : B03219

99€TTC



### RACK CASE 4U

Flight-case standard 19" hauteur 4U

Code : B03208

89€TTC



### RACK CASE 2U

Flight-case standard 19" hauteur 2U

Code : B03212

74,90€TTC



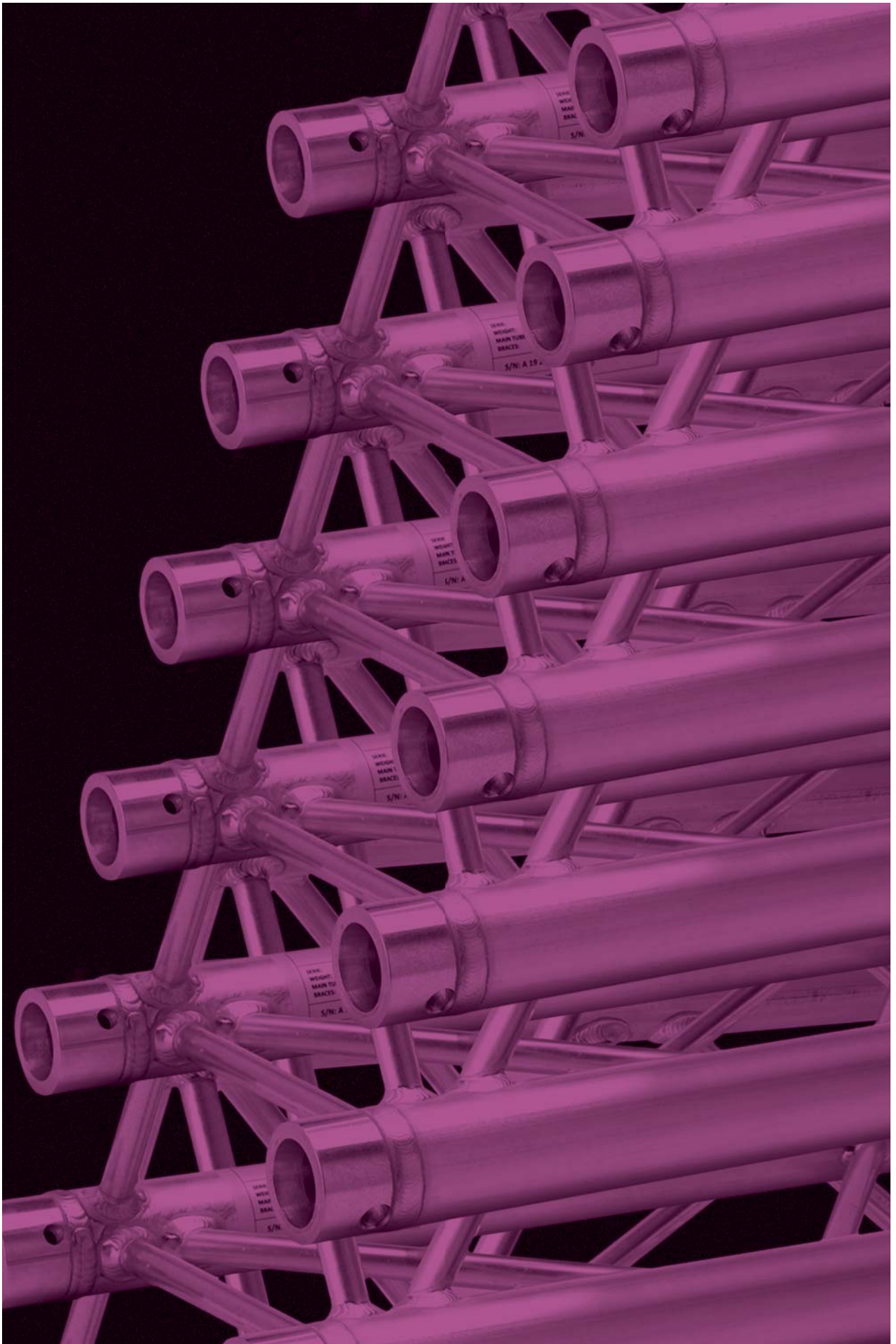

# STRUCTURES

STRUCTURE QUATRO 290

STRUCTURE QUATRO 220

STRUCTURE TRIO 290

STRUCTURE TRIO 220

STRUCTURE TRIO 200

STRUCTURE DUO 290

STRUCTURE UNO

STRUCTURE DÉCO

TOTEMS

ACCESSOIRES D'ACCROCHES

PIEDS À TREUIL

PASSAGE DE CÂBLES

PLATEFORMES

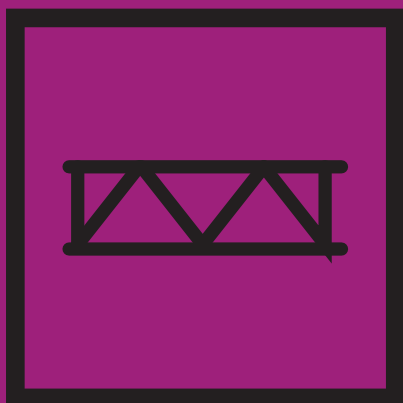

# STRUCTURE QUATRO 290



Fabrication répondant aux normes ISO DIN 4113 et TÜV.  
Structure en alliage d'aluminium (EN AW 6082 T6)  
de 50 mm de diamètre et 2 mm d'épaisseur

**Tubes de 50 mm**  
**Filets de 16 mm**  
**Section carrée de 240 mm**  
**d'entraxe entre chaque tube**  
**(290 mm extérieur)**

**Assemblage par manchon à**  
**goupille conique et clavette**  
**Section : 290 mm**

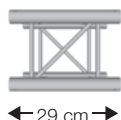

← 29 cm →

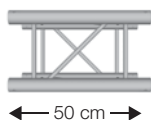

← 50 cm →

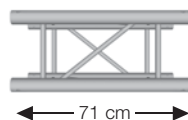

← 71 cm →

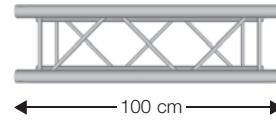

← 100 cm →

**QUA29-029**  
Poutre carrée aluminium 290 mm  
Longueur 29 cm

---

Code : H10118      119€<sup>TTC</sup>

---

**QUA29-050**  
Poutre carrée aluminium 290 mm  
Longueur 50 cm

---

Code : H10049      129€<sup>TTC</sup>

---

**QUA29-071**  
Poutre quatre aluminium 290 mm  
Longueur 71 cm

---

Code : H10593      149€<sup>TTC</sup>

---

**QUA29-100**  
Poutre carrée aluminium 290 mm  
Longueur 100 cm

---

Code : H10050      169€<sup>TTC</sup>

---

**QUA29-200**  
Poutre carrée aluminium 290 mm  
Longueur 200 cm

---

Code : H10051      239€<sup>TTC</sup>

---

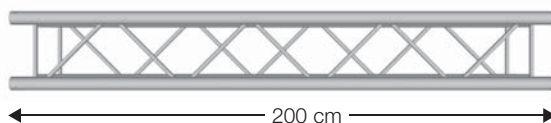

← 200 cm →

**QUA29-300**  
Poutre carrée aluminium 290 mm  
Longueur 300 cm

---

Code : H10052      309€<sup>TTC</sup>

---

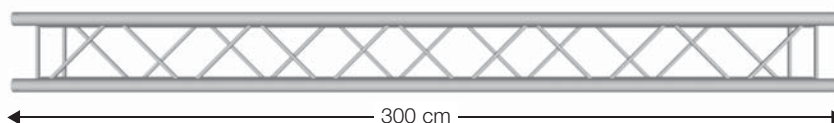

← 300 cm →

**La structure CONTEST® est livrée avec :**

- 1 x kit de jonction par barre

LONGUEUR (M)	↔	4	6	8	10	12	14	16
Charge centrée max ( kg )	▼	1177	776,8	574,2	450,8	366,9	305,6	258,5
Déformation ( mm )	⤵	12,3	27,9	49,8	78,4	113,8	156,4	206,6
Charge répartie max ( kg/m )	▼▼▼	449,5	258,9	143,6	90,2	61,2	43,7	32,3
Déformation ( mm )	⤵	11,8	34,7	61,7	96,6	139,5	190,4	249,5

Les tableaux de charges montrent les limites de poids supportés entre deux points d'accroches fixes.  
Les charges centrées ou réparties ne peuvent être additionnées. Demandez conseil à un technicien qualifié.





Fabrication répondant aux normes ISO DIN 4113 et TÜV.  
Structure en alliage d'aluminium (EN AW 6082 T6) de 50 mm de diamètre et 2 mm d'épaisseur

**Tubes de 50 mm**  
**Filets de 16 mm**  
**Section carrée de 240 mm**  
**d'entraxe entre chaque tube**  
**(290 mm extérieur)**

**Assemblage par manchon à**  
**goupille conique et clavette**  
**Section : 290 mm**

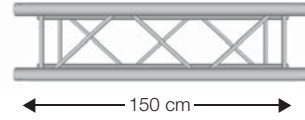
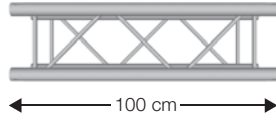
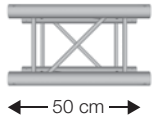

**BT-TRUSS QUAT 29050**

Poutre carrée aluminium 290 mm  
Longueur 50 cm

Code : B03650 109€<sup>TTC</sup>



**BT-TRUSS QUAT 29100**

Poutre carrée aluminium 290 mm  
Longueur 100 cm

Code : B03651 149€<sup>TTC</sup>



**BT-TRUSS QUAT 29150**

Poutre carrée aluminium 290 mm  
Longueur 150 cm

Code : B03654 189€<sup>TTC</sup>



**BT-TRUSS QUAT 29200**

Poutre carrée aluminium 290 mm  
Longueur 200 cm

Code : B03652 209€<sup>TTC</sup>

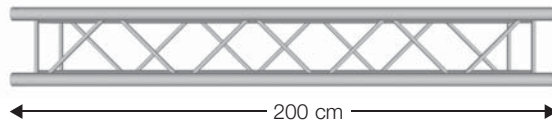

**BT-TRUSS QUAT 29250**

Poutre carrée aluminium 290 mm  
Longueur 250 cm

Code : B03657 249€<sup>TTC</sup>

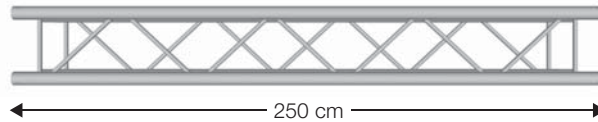

**BT-TRUSS QUAT 29300**

Poutre carrée aluminium 290 mm  
Longueur 300 cm

Code : B03653 289€<sup>TTC</sup>

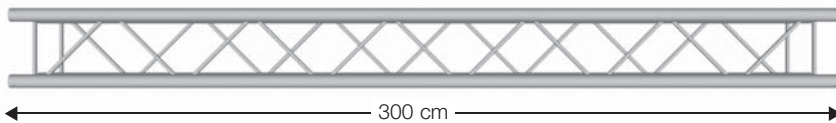

**La structure BRITEQ® est livrée SANS kit de jonction**

LONGUEUR (M)	↔	4	6	8	10	12	14	16
Charge centrée max ( kg )	▼	1177	776,8	574,2	450,8	366,9	305,6	258,5
Déformation ( mm )	⤵	12,3	27,9	49,8	78,4	113,8	156,4	206,6
Charge répartie max ( kg/m )	▼▼▼	449,5	258,9	143,6	90,2	61,2	43,7	32,3
Déformation ( mm )	⤵	11,8	34,7	61,7	96,6	139,5	190,4	249,5

Les tableaux de charges montrent les limites de poids supportés entre deux points d'accroches fixes.  
Les charges centrées ou réparties ne peuvent être additionnées. Demandez conseil à un technicien qualifié.



# STRUCTURE QUATRO 290

La structure CONTEST® est livrée avec :

- 1 x kit de jonction par angle 2 directions
- 2 x kits de jonction par angle 3, 4 et 5 directions

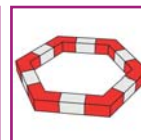
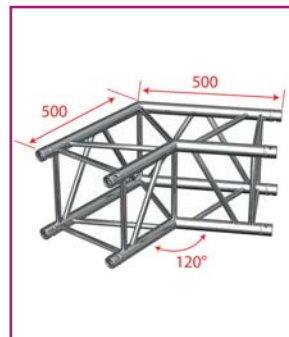
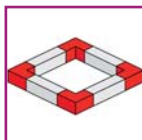
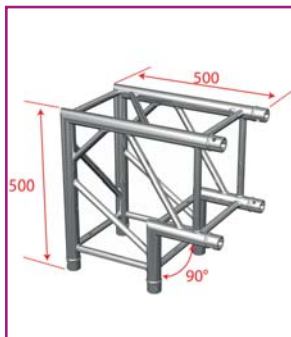
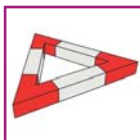
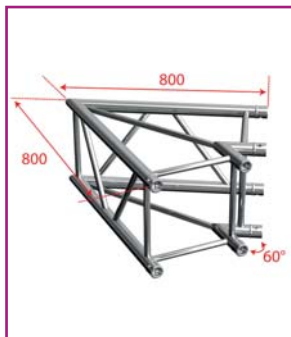

## AGQUA-01

Angle Quatro 2 directions 80 cm 60°

Code : H10053

199€<sup>TTC</sup>



## AGQUA-02

Angle Quatro 2 directions 50 cm 90°

Code : H10054

179€<sup>TTC</sup>



## AGQUA-03

Angle Quatro 2 directions 50 cm 120°

Code : H10055

179€<sup>TTC</sup>

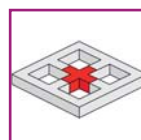
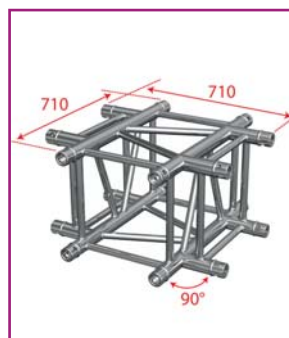
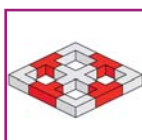
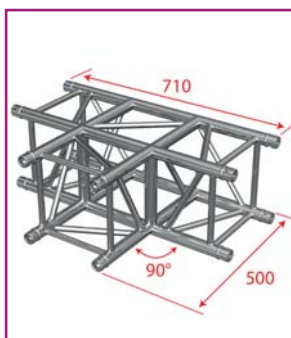
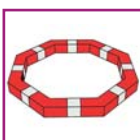
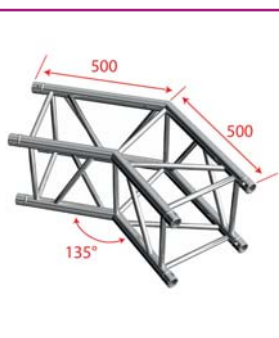

## AGQUA-04

Angle Quatro 2 directions 50 cm 135°

Code : H10056

179€<sup>TTC</sup>



## AGQUA-05

Angle Quatro 3 directions 90°

Code : H10057

269€<sup>TTC</sup>



## AGQUA-06

Angle Quatro 4 directions 90°

Code : H10058

349€<sup>TTC</sup>

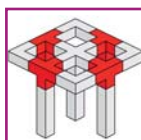
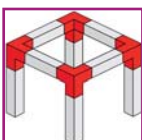
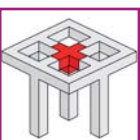

## AGQUA-07

Angle Quatro 5 directions 90°

Code : H10059

399€<sup>TTC</sup>



## AGQUA-09

Pièce coté Quatro 3 directions

Code : H10061

269€<sup>TTC</sup>



## AGQUA-10

Pièce coté Quatro 4 directions

Code : H10062

349€<sup>TTC</sup>



La structure BRITeQ® est livrée SANS kit de jonction

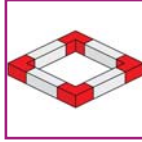
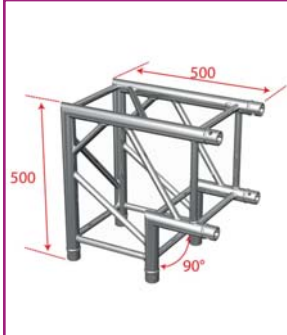

**BT-TRUSS QUAT 29 - A003**  
Angle Quatro 2 directions 90°

Code : B03660 169€<sup>TTC</sup>

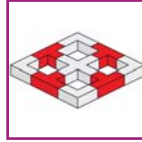

**BT-TRUSS QUAT 29 - A017**  
Angle Quatro 3 directions 90°

Code : B03666 249€<sup>TTC</sup>

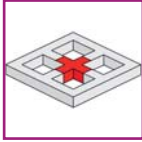
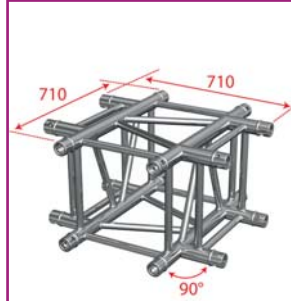

**BT-TRUSS QUAT 29 - A016**  
Angle Quatro 4 directions 90°

Code : B03667 349€<sup>TTC</sup>

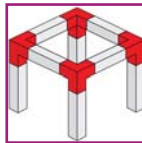

**BT-TRUSS QUAT 29 - A012**  
Pièce coté Quatro 3 directions

Code : B03665 249€<sup>TTC</sup>

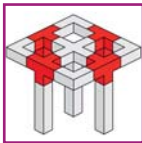

**BT-TRUSS QUAT 29 - A020**  
Pièce coté Quatro 4 directions

Code : B03668 349€<sup>TTC</sup>

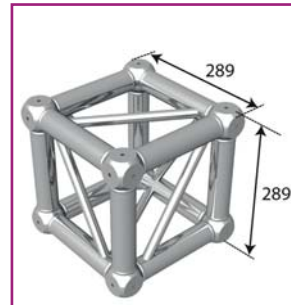

**AGCUB290**  
Cube de jonction pour structure carré 290 mm

Code : H10433 359€<sup>TTC</sup>

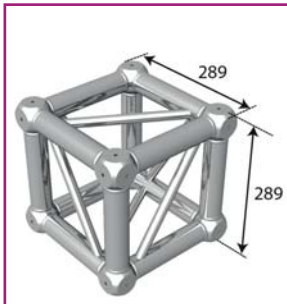

**BT-TRUSS QUAT 29 - BOX CORNER**  
Cube de jonction pour structure carré 290 mm

Code : B03670 359€<sup>TTC</sup>



**BT-TRUSS QUAT 29 - BOX Coupler Set (4 pcs)**  
4 jeux de manchons pour BT-TRUSS QUAT 29 - BOX CORNER.

Code : B03671 27,90€<sup>TTC</sup>



# STRUCTURE QUATRO 290



Fabrication répondant aux normes  
ISO DIN 4113 et TÜV.  
Structure en alliage d'aluminium  
(EN AW 6082 T6) de 50 mm de diamètre et 2 mm d'épaisseur

**Attention : nous fournissons les cercles sur commande. Délai 60 jours.**



## BT-TRUSS QUAT 29 - CIRCLE 2M

Structure Quatro 290, cercle D=2m, 2 parties

Code : B03690 1499€<sup>TTC</sup>



## BT-TRUSS QUAT 29 - CIRCLE 3M

Structure Quatro 290, cercle D=3m, 2 parties

Code : B03691 1999€<sup>TTC</sup>



## BT-TRUSS QUAT 29 - CIRCLE 4M

Structure Quatro 290, cercle D=4m, 4 parties

Code : B03692 2490€<sup>TTC</sup>



## BT-TRUSS QUAT 29 - CIRCLE 5M

Structure Quatro 290, cercle D=5m, 4 parties

Code : B03693 3299€<sup>TTC</sup>



## BT-TRUSS QUAT 29 - CIRCLE 6M

Structure Quatro 290, cercle D=6m, 6 parties

Code : B03694 3999€<sup>TTC</sup>



**La structure BRITEQ® est livrée SANS kit de jonction**







**BT-TRUSS 29-TROLLEY-BASE**

Trolley + roulettes pour structure 290 mm

Code : B03495 83€<sup>TTC</sup>



**BT-TRUSS 29-TROLLEY-STACK**

Support d'empilage pour 290 mm

Code : B03496 9.90€<sup>TTC</sup>

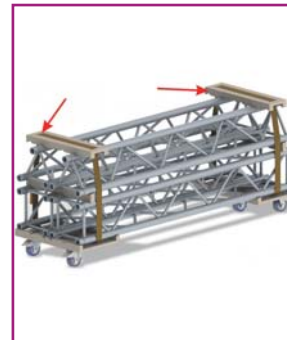

**BT-TRUSS 29-TROLLEY-TOP**

Poutrelles à trolley pour 290 mm

Code : B03497 25.90€<sup>TTC</sup>



**EMQUA-B1**

Embase aluminium Quatro avec manchons, clavettes et goupilles. 290x290 mm

Code : H10064 75€<sup>TTC</sup>



**BT-TRUSS QUAT 29 - BASEPLATE**

Embase Quatro + demi-manchons

Code : B03680 65.90€<sup>TTC</sup>



**BT-TRUSS Q/T 29 BASE80**

Emb. lourde 41 Kg Trio/Quat 290 demi-manchons, 800 x 800 mm

Code : B03684 249€<sup>TTC</sup>



**EM29BLOU40D90**

Embase lourde 40 kg pour TRIO/QUATRO 290 diam 90 cm

Code : H10835 369€<sup>TTC</sup>



**EM29BLOU29D74**

Embase lourde 40 kg pour TRIO/QUATRO 290 diam 74 cm - 29kg

Code : H10463 329€<sup>TTC</sup>



**MCQUA-KIT**

Kit de 4 manchons 8 pins et 8 clavettes

Code : H10063 39€<sup>TTC</sup>



**BT-TRUSS QUAT 29 - COUPLER SET**

ALU TRUSS Quatro 290 Manchons (4pcs)

Code : B03681 27.90€<sup>TTC</sup>



**BT-TRUSS QUAT/TRIO 29 - SPIGOT + THREAD**

Quatro/Trio 290 Spigot with thread (1pc)

Code : B03682 2.90€<sup>TTC</sup>



# STRUCTURE QUATRO 220



Fabrication répondant aux normes ISO DIN 4113 et TÜV.  
Structure en alliage d'aluminium (EN AW 6082 T6) de 50 mm de diamètre et 2 mm d'épaisseur

**Tubes de 35 mm  
 Filets de 8 mm  
 Section carrée de 185 mm  
 d'entraxe entre chaque tube  
 (220 mm extérieur)**

**Assemblage par manchon à  
 goupille conique et clavette  
 Section : 220 mm**

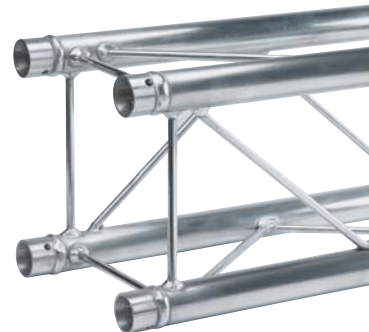

## DECO22Q-PT50

Poutre carrée aluminium 220 mm  
Longueur 50 cm

Code : H10218

89€<sup>TTC</sup>

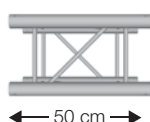

← 50 cm →

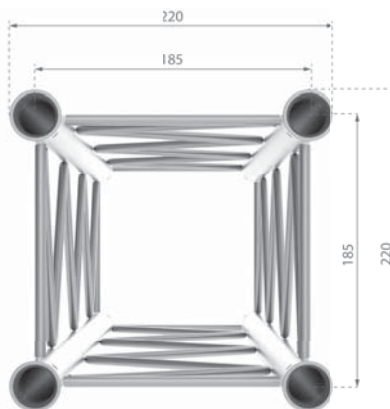

## DECO22Q-PT100

Poutre carrée aluminium 220 mm  
Longueur 100 cm

Code : H10219

129€<sup>TTC</sup>

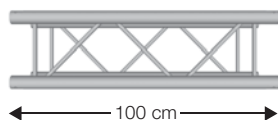

← 100 cm →

## DECO22Q-PT200

Poutre carrée aluminium 220 mm  
Longueur 200 cm

Code : H10220

189€<sup>TTC</sup>

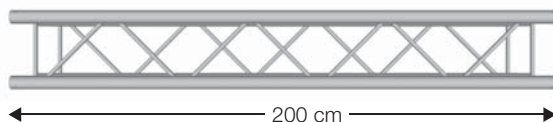

← 200 cm →

**La structure CONTEST® est livrée avec :**  
• 1 x kit de jonction par barre

LONGUEUR (M)	← →	2	3	4	5	6
Charge centrée max ( kg )	▼	439,1	334,6	248,5	196,4	161,1
Déformation ( mm )	⌒	1,9	4,9	8,7	13,7	19,8
Charge répartie max ( kg/m )	▼▼▼	219,5	145,4	108,4	78,5	53,7
Déformation ( mm )	⌒	1,2	4	9,5	16,9	24,4

Les tableaux de charges montrent les limites de poids supportés entre deux points d'accroches fixes.  
Les charges centrées ou réparties ne peuvent être additionnées. Demandez conseil à un technicien qualifié.



Fabrication répondant aux normes ISO DIN 4113 et TÜV.  
Structure en alliage d'aluminium (EN AW 6082 T6) de 50 mm de diamètre et 2 mm d'épaisseur

**Tubes de 35 mm**  
**Filets de 8 mm**  
**Section carrée de 185 mm**  
**d'entraxe entre chaque tube**  
**(220 mm extérieur)**

**Assemblage par manchon à**  
**goupille conique et clavette**  
**Section : 220 mm**

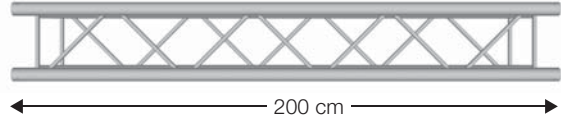
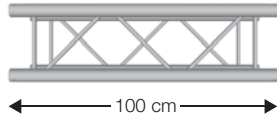
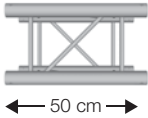

**BT-TRUSS QUAT 22050**  
Poutre carrée aluminium 220 mm  
Longueur 50 cm

---

Code : B03550      75€<sup>TTC</sup>

**BT-TRUSS QUAT 22100**  
Poutre carrée aluminium 220 mm  
Longueur 100 cm

---

Code : B03551      125€<sup>TTC</sup>

**BT-TRUSS QUAT 22200**  
Poutre carrée aluminium 220 mm  
Longueur 200 cm

---

Code : B03552      179€<sup>TTC</sup>

**BT-TRUSS QUAT 22300**  
Poutre carrée aluminium 220 mm  
Longueur 300 cm

---

Code : B03553      229€<sup>TTC</sup>

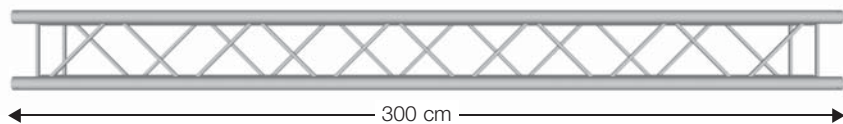

ALU TRUSS Quatro 220 L= 3,00M

**La structure BRITEQ® est livrée SANS kit de jonction**

LONGUEUR (M)		2	3	4	5	6
Charge centrée max ( kg )		439,1	334,6	248,5	196,4	161,1
Déformation ( mm )		1,9	4,9	8,7	13,7	19,8
Charge répartie max ( kg/m )		219,5	145,4	108,4	78,5	53,7
Déformation ( mm )		1,2	4	9,5	16,9	24,4

Les tableaux de charges montrent les limites de poids supportés entre deux points d'accroches fixes.  
Les charges centrées ou réparties ne peuvent être additionnées. Demandez conseil à un technicien qualifié.



# STRUCTURE QUATRO 220

La structure CONTEST® est livrée avec :

- 1 x kit de jonction par angle 2 directions
- 2 x kits de jonction par angle 3, 4 directions

La structure BRITeQ® est livrée SANS kit de jonction

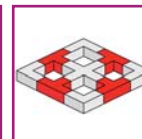
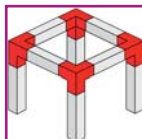
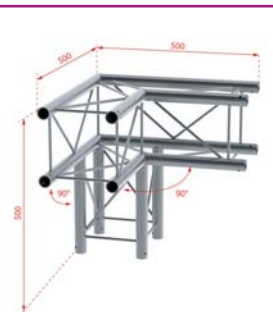
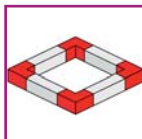
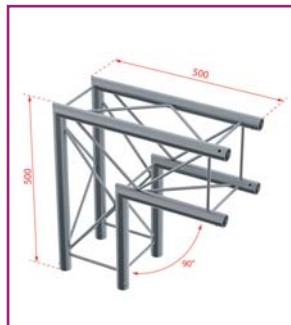

## DEC022Q-AG01

Angle Quatro 220 2 directions  
50 cm 90°

Code : H10221

159€<sup>TTC</sup>



## DEC022Q-AG02

Pièce coté Quatro 220 3 directions  
50 cm 90°

Code : H10222

199€<sup>TTC</sup>



## DEC022Q-AG03

Angle Quatro 220 3 directions 90°

Code : H10223

179€<sup>TTC</sup>

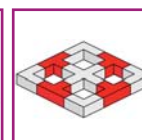
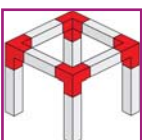
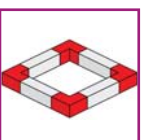
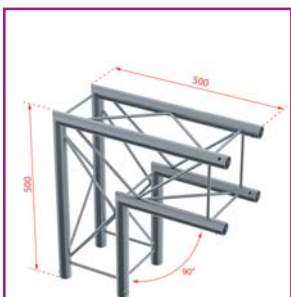

## BT-TRUSS QUAT 22 - A003

Angle Quatro 220 2 directions  
50 cm 90°

Code : B03560

149€<sup>TTC</sup>



## BT-TRUSS QUAT 22 - A012

Pièce coté Quatro 220 3 directions  
50 cm 90°

Code : B03565

169€<sup>TTC</sup>



## BT-TRUSS QUAT 22 - A017

Angle Quatro 220 3 directions 90°

Code : B03566

159€<sup>TTC</sup>



## BT-TRUSS QUAT 22 - A016

Pièce croix Quatro 220 4 directions

Code : B03567

279€<sup>TTC</sup>



## BT-TRUSS QUAT 22 - A020

Pièce coté Quatro 4 directions

Code : B03568

249€<sup>TTC</sup>







**DEC022Q-EM-B1**

Embase aluminium Quatro 220  
Avec manchons, goupilles et clavettes

Code : H10225

55€<sup>TTC</sup>

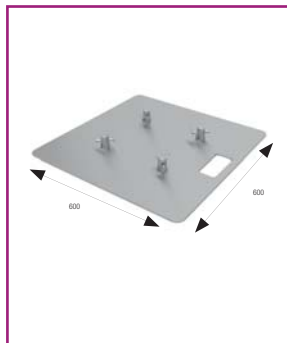

**DEC022-EMB-B3**

Embase aluminium 600x600 mm pour  
DEC022T et DEC022Q avec manchons,  
goupilles et clavettes

Code : H10606

99€<sup>TTC</sup>



**DEC022Q-MC-KIT**

Kit de 4 manchons 8 pins et 8 clavettes

Code : H10224

35€<sup>TTC</sup>



**DEC022-MANCH**

Manchon conique pour structure alu  
série Déco

Code : H10226

4.50€<sup>TTC</sup>



**DEC022-1/2MANCH**

1/2 manchon conique vis M8 pour tube  
de 35

Code : H10332

6€<sup>TTC</sup>



**DEC022-CLAV**

Clavette pour manchon conique série  
DEC022 à l'unité

Code : H10227

2.50€<sup>TTC</sup>



**DEC022-GOUP**

Goupille pour clavette série Déco

Code : H10228

0.60€<sup>TTC</sup>



**BT-TRUSS QUAT 22 -  
COUPLER SET**

ALU TRUSS Quatro 220 Coupler Set (4pcs)

Code : B03581

21.90€<sup>TTC</sup>



# STRUCTURE TRIO 290



Fabrication répondant aux normes ISO DIN 4113 et TÜV.  
Structure en alliage d'aluminium (EN AW 6082 T6) de 50 mm de diamètre et 2 mm d'épaisseur.

**Tubes de 50 mm**  
**Filets de 16 mm**  
**Section triangulaire de 240 mm d'entraxe entre chaque tube (290 mm extérieur)**

**Assemblage par manchon à goupille conique et clavette**  
**Poids moyen par mètre : 4,5 kg**  
**Section : 290 mm**

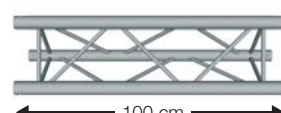
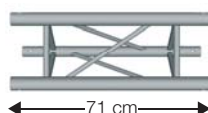
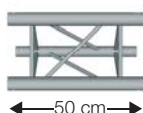

**PT29-029**  
Poutre aluminium 290 mm  
Longueur 29 cm

---

Code : H4213      89€<sup>TTC</sup>

**PT29-050**  
Poutre aluminium 290 mm  
Longueur 50 cm

---

Code : H3247      99€<sup>TTC</sup>

**PT29-071**  
Poutre trio aluminium 290 mm  
Longueur 71 cm

---

Code : H10592      109€<sup>TTC</sup>

**PT29-100**  
Poutre aluminium 290 mm  
Longueur 100 cm

---

Code : H3248      119€<sup>TTC</sup>

**PT29-200**  
Poutre aluminium 290 mm  
Longueur 200 cm

---

Code : H3249      179€<sup>TTC</sup>

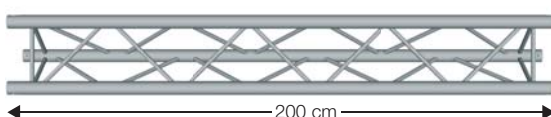

**PT29-300**  
Poutre aluminium 290 mm  
Longueur 300 cm

---

Code : H3250      229€<sup>TTC</sup>

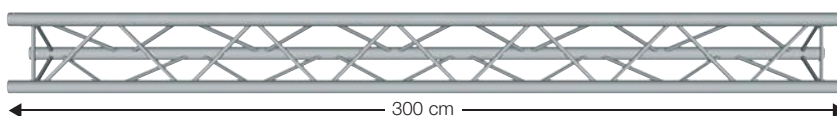

**La structure CONTEST® est livrée avec :**  
**• 1 x kit de jonction par barre**

LONGUEUR (M)		2	4	6	8	10	12
Charge centrée max ( kg )		1023,9	506,4	331,5	242,2	187,2	149,2
Déformation ( mm )		2,6	10,6	24	43,1	68,2	99,6
Charge répartie max ( kg/m )		783,1	253,2	110,5	60,6	37,4	24,9
Déformation ( mm )		2,5	13,2	29,8	53	83,2	120,3

Les tableaux de charges montrent les limites de poids supportés entre deux points d'accroches fixes.  
Les charges centrées ou réparties ne peuvent être additionnées. Demandez conseil à un technicien qualifié.

**Tubes de 50 mm**  
**Filets de 16 mm**  
**Section triangulaire de 240 mm d'entraxe entre chaque tube (290 mm extérieur)**

**Assemblage par manchon à goupille conique et clavette**  
**Poids moyen par mètre : 4,5 kg**  
**Section : 290 mm**



Fabrication répondant aux normes ISO DIN 4113 et TÜV.  
 Structure en alliage d'aluminium (EN AW 6082 T6) de 50 mm de diamètre et 2 mm d'épaisseur.

**BT-TRUSS TRIO 29050**

Poutre aluminium 290 mm  
 Longueur 50 cm

Code : B03600 79€<sup>TTC</sup>

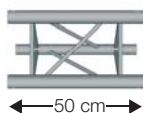

**BT-TRUSS TRIO 29100**

Poutre aluminium 290 mm  
 Longueur 100 cm

Code : B03601 109€<sup>TTC</sup>

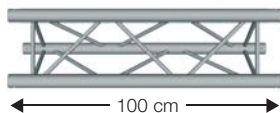

**BT-TRUSS TRIO 29200**

Poutre aluminium 290 mm  
 Longueur 200 cm

Code : B03602 159€<sup>TTC</sup>

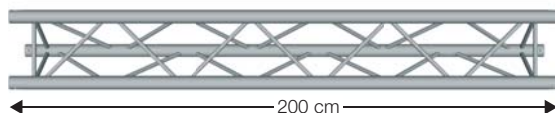

**La structure BRITEQ® est livrée SANS kit de jonction**

**BT-TRUSS TRIO 29300**

Poutre aluminium 290 mm  
 Longueur 300 cm

Code : B03603 209€<sup>TTC</sup>

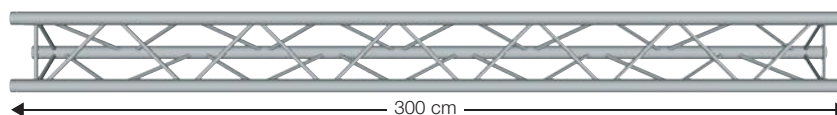

LONGUEUR (M)		2	4	6	8	10	12
Charge centrée max ( kg )		1023,9	506,4	331,5	242,2	187,2	149,2
Déformation ( mm )		2,6	10,6	24	43,1	68,2	99,6
Charge répartie max ( kg/m )		783,1	253,2	110,5	60,6	37,4	24,9
Déformation ( mm )		2,5	13,2	29,8	53	83,2	120,3

Les tableaux de charges montrent les limites de poids supportés entre deux points d'accroches fixes.  
 Les charges centrées ou réparties ne peuvent être additionnées. Demandez conseil à un technicien qualifié.



# STRUCTURE TRIO 290

- La structure CONTEST® est livrée avec :
- 1 x kit de jonction par angle 2 directions
  - 2 x kits de jonction par angle 3, 4 et 5 directions

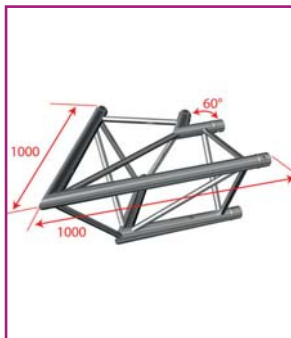

**AG29-020**

Angle 290 mm 2 directions 60°

Code : H7015

159€<sup>TTC</sup>



**AG29-021**

Angle 290 mm 2 directions 90°

Code : H3251

129€<sup>TTC</sup>



**AG29-022**

Angle 290 mm 2 directions 120°

Code : H7016

129€<sup>TTC</sup>

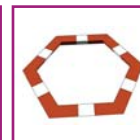

**AG29-023**

Angle 290 mm 2 directions 135°

Code : H3252

129€<sup>TTC</sup>



**AG29-025**

Angle 290 mm 2 directions 90°  
So mmet intérieur

Code : H3253

129€<sup>TTC</sup>



**AG29-033**

Angle 290 mm 3 directions 90° so mmet bas droit

Code : H3254

209€<sup>TTC</sup>



**AG29-034**

Angle 290 mm 3 directions 90°  
So mmet bas gauche

Code : H3255

209€<sup>TTC</sup>

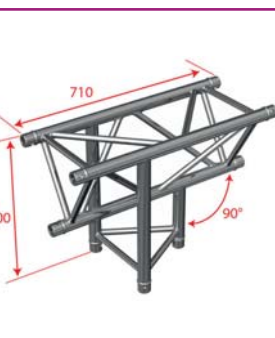

**AG29-035**

Té vertical 290 mm 3 directions so mmet bas

Code : H3256

209€<sup>TTC</sup>

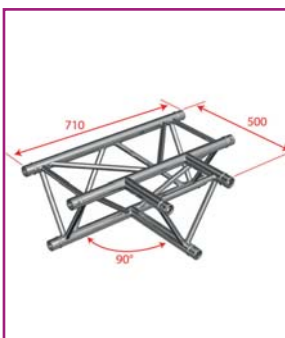

**AG29-036**

Té horizontal 290 mm 3 directions 90°

Code : H3257

209€<sup>TTC</sup>





La structure BRITEQ® est livrée SANS kit de jonction

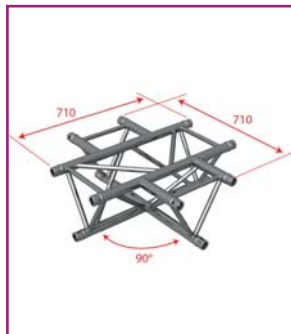

**AG29-041**

Croix 290 mm 4 directions

Code : H3258

249€<sup>TTC</sup>

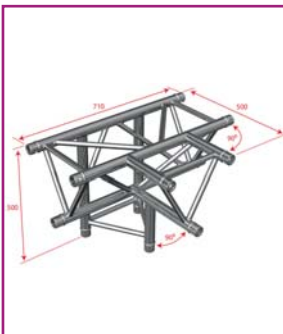

**AG29-042**

Té 290 mm 4 directions so mmet bas

Code : H3259

249€<sup>TTC</sup>

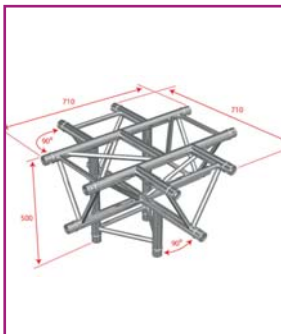

**AG29-053**

Croix 290 mm 4 directions plus pied

Code : H4212

369€<sup>TTC</sup>

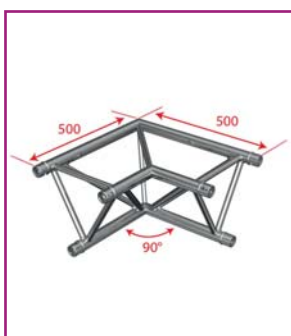

**BT-TRUSS TRIO 29 - A003**

Angle 290 mm 2 directions 90°

Code : B03610

114,90€<sup>TTC</sup>



**BT-TRUSS TRIO 29 - A007**

Angle 290 mm 2 directions 90°  
So mmet intérieur

Code : B03611

119€<sup>TTC</sup>



**BT-TRUSS TRIO 29 - A013**

Angle 290 mm 3 directions 90°  
So mmet bas droit

Code : B03616

169€<sup>TTC</sup>



**BT-TRUSS TRIO 29 - A012**

Angle 290 mm 3 directions 90°  
So mmet bas gauche

Code : B03615

169€<sup>TTC</sup>

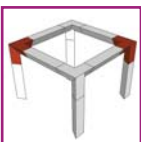

**BT-TRUSS TRIO 29 - A018**

Té vertical 290 mm 3 directions  
So mmet bas

Code : B03618

175€<sup>TTC</sup>

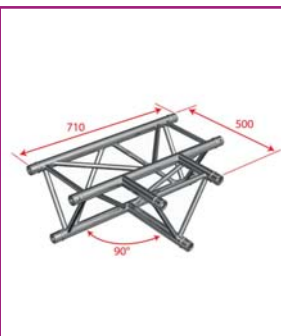

**BT-TRUSS TRIO 29 - A017**

Té horizontal 290 mm 3 directions 90°

Code : B03617

179€<sup>TTC</sup>



# STRUCTURE TRIO 290

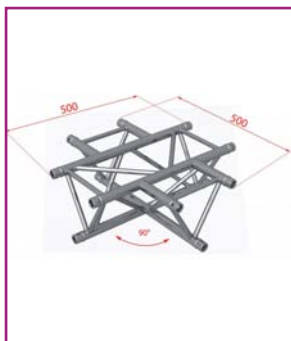

## BT-TRUSS TRIO 29 - A016

Croix 290 mm 4 directions

Code : B03619

219€<sup>TTC</sup>

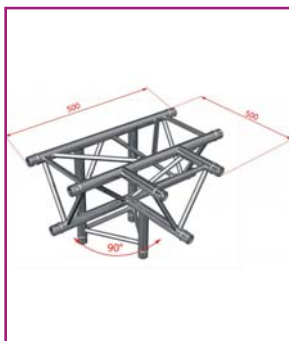

## BT-TRUSS TRIO 29 - A020

Té 290 mm 4 directions so mmet bas

Code : B03620

219€<sup>TTC</sup>

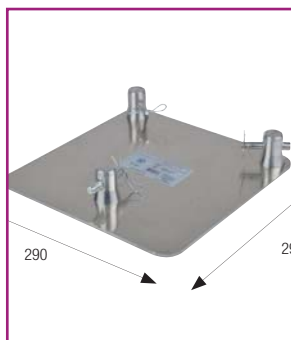

## EM29-B3

Embase structure triangulaire 290 mm  
Avec manchons, goupilles et clavettes

Code : H8884

59€<sup>TTC</sup>



## EM29-B3T

Embase légère forme triangulaire pour  
PT29

Code : H10833

43€<sup>TTC</sup>



## MC29-KIT

Kit de 3 manchons 6 pins et 6 clavettes

Code : H3261

29€<sup>TTC</sup>

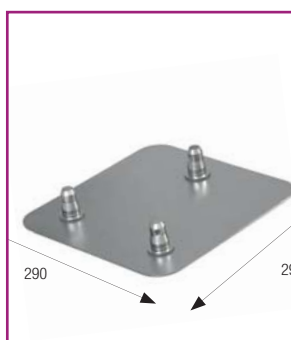

## BT-TRUSS TRIO 29 - BASEPLATE

Embase 290 mm avec demi-manchons

Code : B03630

59€<sup>TTC</sup>



## BT-TRUSS TRIO 29 - COUPLER SET

Kit de 3 manchons 6 pins et 6 clavettes

Code : B03631

20.9€<sup>TTC</sup>



## EM29BLOU29D74

Embase lourde 40 kg pour  
TRIO/QUATRO 290 diam 74 cm - 29kg

Code : H10835

369€<sup>TTC</sup>



## EM29BLOU29D74

Embase lourde 40 kg pour  
TRIO/QUATRO 290 diam 74 cm - 29kg

Code : H10463

329€<sup>TTC</sup>





**BT-TRUSS TRIO 29 -  
CIRCLE 2M**

Trio 290, cercle D=2m, pointe haut, 2 parties

Code : B03640 999€<sup>TTC</sup>



**BT-TRUSS TRIO 29 -  
CIRCLE 3M**

Trio 290, cercle D=3m, pointe haut, 2 parties

Code : B03641 1399€<sup>TTC</sup>



**BT-TRUSS TRIO 29 -  
CIRCLE 4M**

Trio 290, cercle D=4m, pointe haut, 4 parties

Code : B03642 1790€<sup>TTC</sup>



**BT-TRUSS TRIO 29 -  
CIRCLE 5M**

Trio 290, cercle D=5m, pointe haut, 4 parties

Code : B03643 2450€<sup>TTC</sup>



**BT-TRUSS TRIO 29 -  
CIRCLE 6M**

Trio 290, cercle D=6m, pointe haut, 6 parties

Code : B03644 2690€<sup>TTC</sup>



Fabrication répondant aux normes ISO DIN 4113 et TÜV.  
Structure en alliage d'aluminium (EN AW 6082 T6) de 50 mm de diamètre et 2 mm d'épaisseur.

**Attention : nous fournissons les cercles sur commande. Délai 60 jours.**

**La structure BRITEQ® est livrée SANS kit de jonction**



# STRUCTURE TRIO 220



Fabrication répondant aux normes ISO DIN 4113 et TÜV.  
Structure en alliage d'aluminium (EN AW 6082 T6) de 50 mm de diamètre et 2 mm d'épaisseur.

**Tubes de 35 mm**  
**Filets de 8 mm**  
**Section triangulaire de 185 mm d'entraxe entre chaque tube (220 mm extérieur)**

**Assemblage par manchon à goupille conique et clavette**  
**Section : 220 mm**

## DEC022T-PT50

Poutre aluminium triangulaire  
220 mm Longueur 50 cm

Code : H10229

65€<sup>TTC</sup>

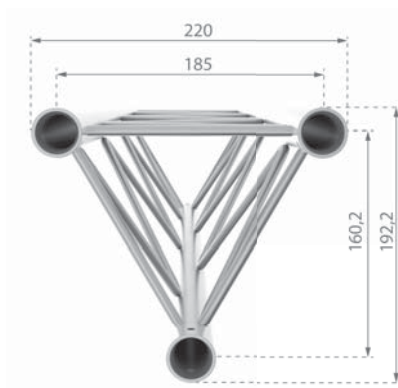
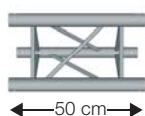

## DEC022T-PT100

Poutre aluminium triangulaire  
220 mm Longueur 100 cm

Code : H10230

95€<sup>TTC</sup>

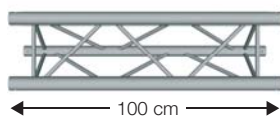

## DEC022T-PT200

Poutre aluminium triangulaire  
220 mm Longueur 200 cm

Code : H10231

129€<sup>TTC</sup>

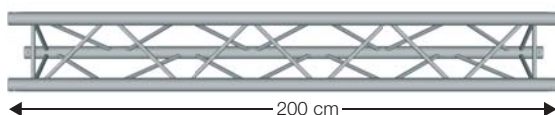

**La structure CONTEST® est livrée avec :**

- 1 x kit de jonction par barre
- 1 x kit de jonction par angle 2 directions
- 2 x kits de jonction par angle 3 et 4 directions

LONGUEUR (M)	↔	2	3	4	5	6
Charge centrée max ( kg )	▼	217,7	143,2	105,4	82,3	66,4
Déformation ( mm )	▼	1,9	4,2	7,5	11,9	17,3
Charge répartie max ( kg/m )	▼	190,2	95,5	52,7	32,9	22,1
Déformation ( mm )	▼	2	5,2	9,3	14,6	21,1

Les tableaux de charges montrent les limites de poids supportés entre deux points d'accroches fixes.  
Les charges centrées ou réparties ne peuvent être additionnées. Demandez conseil à un technicien qualifié.



**Tubes de 35 mm**  
**Filets de 8 mm**  
**Section triangulaire de 185 mm d'entraxe entre chaque tube (220 mm extérieur)**

**Assemblage par manchon à goupille conique et clavette**  
**Section : 220 mm**



**BT-TRUSS TRIO 22050**

Poutre aluminium triangulaire  
 220 mm Longueur 50 cm

Code : B03500

49€<sup>TTC</sup>

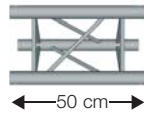

Fabrication répondant aux normes ISO DIN 4113 et TÜV.

Structure en alliage d'aluminium (EN AW 6082 T6) de 50 mm de diamètre et 2 mm d'épaisseur.

**BT-TRUSS TRIO 22100**

Poutre aluminium triangulaire  
 220 mm Longueur 100 cm

Code : B03501

89€<sup>TTC</sup>

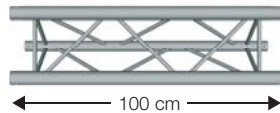

**La structure BRITEQ® est livrée SANS kit de jonction**

**BT-TRUSS TRIO 22200**

Poutre aluminium triangulaire  
 220 mm Longueur 200 cm

Code : B03502

119€<sup>TTC</sup>

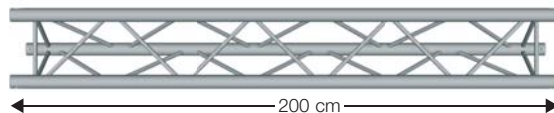

**BT-TRUSS TRIO 22300**

Poutre aluminium triangulaire  
 220 mm Longueur 300 cm

Code : B03503

169€<sup>TTC</sup>

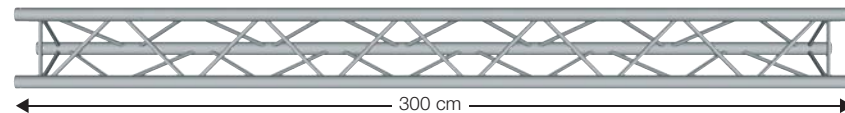

LONGUEUR (M)	↔	2	3	4	5	6
Charge centrée max ( kg )	▼	217,7	143,2	105,4	82,3	66,4
Déformation ( mm )	▼	1,9	4,2	7,5	11,9	17,3
Charge répartie max ( kg/m )	▼	190,2	95,5	52,7	32,9	22,1
Déformation ( mm )	▼	2	5,2	9,3	14,6	21,1

Les tableaux de charges montrent les limites de poids supportés entre deux points d'accroches fixes.  
 Les charges centrées ou réparties ne peuvent être additionnées. Demandez conseil à un technicien qualifié.



# STRUCTURE TRIO 220

La structure CONTEST® est livrée avec :

- 1 x kit de jonction par angle 2 directions
- 2 x kits de jonction par angle 3, 4 directions

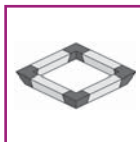

**DEC022T-AG01**  
Angle Triangulaire 220  
2 directions 50 cm 90°

Code : H10232 85€<sup>TTC</sup>



**DEC022T-AG02**  
Angle Triangulaire 220  
3 directions 50 cm droit 90°

Code : H10233 155€<sup>TTC</sup>



**DEC022T-AG03**  
Angle Triangulaire 220  
3 directions 50 cm gauche 90°

Code : H10234 155€<sup>TTC</sup>

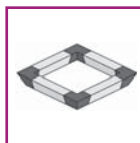
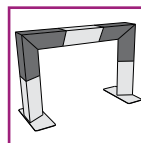

**DEC022T-AG04**  
Angle Triangulaire 220  
3 directions plat 90°

Code : H10235 125€<sup>TTC</sup>



**DEC022T-AG05**  
Angle Triangulaire 220  
2 directions 50 cm 90° vertical

Code : H10331 89€<sup>TTC</sup>



**BT-TRUSS TRIO 22 - A003**  
Angle Triangulaire 220  
2 directions 50 cm 90°

Code : B03510 79€<sup>TTC</sup>

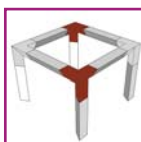
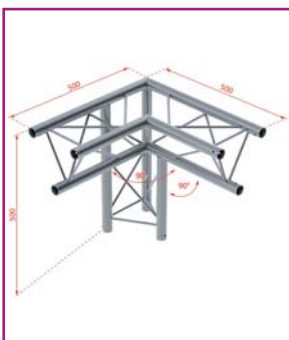
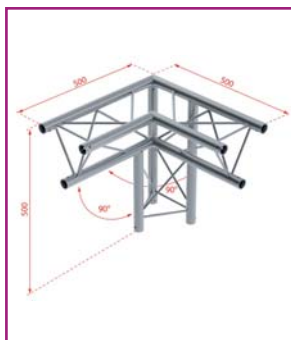

**BT-TRUSS TRIO 22 - A012**  
Angle Triangulaire 220  
3 directions 50 cm droit 90°

Code : B03515 139€<sup>TTC</sup>



**BT-TRUSS TRIO 22 - A013**  
Angle Triangulaire 220  
3 directions 50 cm gauche 90°

Code : B03516 139€<sup>TTC</sup>



**BT-TRUSS TRIO 22 - A017**  
Angle Triangulaire 220  
3 directions plat 90°

Code : B03517 99€<sup>TTC</sup>



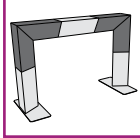

**BT-TRUSS TRIO 22 - A007**  
 Angle Triangulaire 220  
 2 directions 50 cm 90° vertical

Code : B03511 79€<sup>TTC</sup>



**BT-TRUSS TRIO 22 - A016**  
 Angle Triangulaire 220  
 4 directions

Code : B03519 149€<sup>TTC</sup>

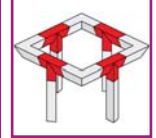

**BT-TRUSS TRIO 22 - A018**  
 Angle Triangulaire 220  
 3 directions

Code : B03518 99€<sup>TTC</sup>



**BT-TRUSS TRIO 22 - A020**  
 Angle Triangulaire 220  
 4 directions

Code : B03520 169€<sup>TTC</sup>



**La structure BRITEQ® est livrée SANS kit de jonction**



# STRUCTURE TRIO 220

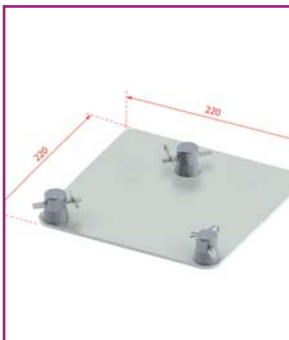

**DECO22T-EM-B1**  
Embase Trio 220 Avec manchons, goupilles et clavettes

Code : H10237 55.90€<sup>TTC</sup>



**BT-TRUSS TRIO/QUAT 22 - BASEPLATE**  
Trio/Quatro 220 embase + demi-manchons

Code : B03530 55.90€<sup>TTC</sup>



**DECO22-EMB2**  
Embase rectangulaire pour arche Deco pour tube de 35.620 x 240 mm

Code : H10333 69€<sup>TTC</sup>



**DECO22-MANCH**  
Manchon conique pour structure alu série Déco

Code : H10226 4.50€<sup>TTC</sup>



**DECO22-1/2MANCH**  
1/2 manchon conique vis M8 pour tube de 35

Code : H10332 6€<sup>TTC</sup>



**DECO22-CLAV**  
Clavette pour manchon conique série DECO22à l'unité

Code : H10227 2.50€<sup>TTC</sup>



**DECO22-GOUP**  
Goupille pour clavette série Déco

Code : H10228 0.60€<sup>TTC</sup>



**DECO22T-MC-KIT**  
Kit de 3 manchons 6 pins et 6 clavettes

Code : H10236 25€<sup>TTC</sup>



**BT-TRUSS TRIO 22 - COUPLER SET**  
Kit de 3 manchons 6 pins et 6 clavettes

Code : B03531 16.50€<sup>TTC</sup>





# STRUCTURE TRIO 200



La structure CONTEST® est livrée avec :

- 1 x kit de jonction par barre
- 1 x kit de visseries M8 pour l'accroche des projecteurs



**PT20-50**  
Poutre métal 200 mm  
Longueur 50 cm

---

Code : H10033      39€<sup>TTC</sup>

---

**PT20-75**  
Poutre métal 200 mm  
Longueur 75 cm

---

Code : H10034      45€<sup>TTC</sup>

---

**PT20-100**  
Poutre métal 200 mm  
Longueur 100 cm

---

Code : H10035      55€<sup>TTC</sup>

---

**PT20-150**  
Poutre métal 200 mm -  
Longueur 1,50 m Avec 5 accroches

---

Code : H8261      65€<sup>TTC</sup>

---

LONGUEUR EN (M)		1,5	3	4,5	6	7,5
Charge centrée max ( kg)		100	80	59	45	30
Charge répartie max ( kg/m)		97	38	15	9	6

Les tableaux de charges montrent les limites de poids supportés entre deux points d'accroches fixes.

Les charges centrées ou réparties ne peuvent être additionnées. Demandez conseil à un technicien qualifié.



**AG20-021**  
Angle 200 mm 2 directions 90°

Code : H8263      45€<sup>TTC</sup>

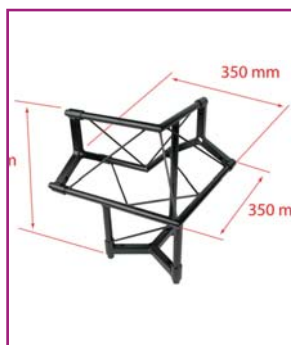

**AG20-033**  
Angle 200 mm 3 directions 90° so mmet  
bas droit

Code : H8264      55€<sup>TTC</sup>



**AG20-034**  
Angle 200 mm 3 directions 90° so mmet  
bas gauche

Code : H10584      55€<sup>TTC</sup>

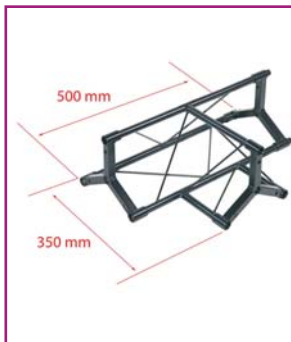

**AG20-035**  
Té horizontal 200 mm 3 directions

Code : H8265      65€<sup>TTC</sup>



**AG20-036**  
Té vertical 200 mm 3 directions so mmet  
bas

Code : H8266      65€<sup>TTC</sup>



**EM20-BASE**  
Embase murale ou de sol Pour structure  
200 mm acier

Code : H8267      20€<sup>TTC</sup>



# STRUCTURE DUO 290



Fabrication répondant aux normes ISO DIN 4113 et TÜV. Structure en alliage d'aluminium (EN AW 6082 T6) de 50 mm de diamètre et 2 mm d'épaisseur.

**Tubes de 50 mm  
 Filets de 16 mm  
 Echelle de 240 mm d'entraxe  
 entre chaque tube (290 mm  
 extérieur)**

**Assemblage par manchon à  
 goupille conique et clavette  
 Section : 290 mm**

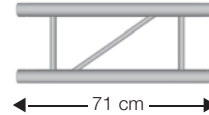
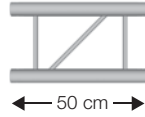
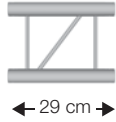

## DU029-029

Echelle aluminium 290 mm Longueur 29 cm

Code : H10036 65€<sup>TTC</sup>



## DU029-050

Echelle aluminium 290 mm  
Longueur 50 cm

Code : H10037 69€<sup>TTC</sup>



## DU029-071

Echelle aluminium 290 mm  
Longueur 71 cm

Code : H10607 79€<sup>TTC</sup>



## DU029-100

Echelle aluminium 290 mm  
Longueur 100 cm

Code : H10038 85€<sup>TTC</sup>

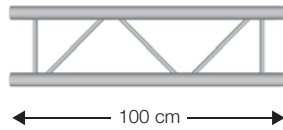

**La structure CONTEST® est livrée avec :**  
• 1 x kit de jonction par barre

**La série DU0290 Contest et la série BT-TRUSS DUO Briteq ne sont pas compatibles entre elles (poutres et angles)**

## DU029-200

Echelle aluminium 290 mm  
Longueur 200 cm

Code : H10039 109€<sup>TTC</sup>

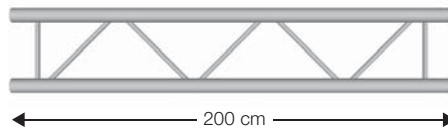

## DU029-300

Echelle aluminium 290 mm  
Longueur 300 cm

Code : H10040 139€<sup>TTC</sup>

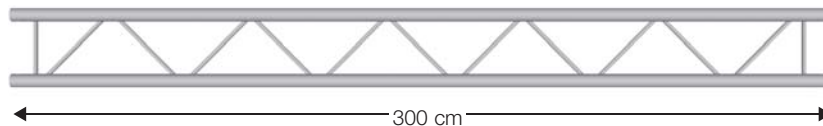

LONGUEUR (M)		2	3	4	5	6
Charge centrée max ( kg )		904,3	787,9	589,1	469,4	389,2
Déformation ( mm )		2,4	6,9	12,3	19,3	27,8
Charge répartie max ( kg/m )		452,2	300,7	225,0	179,6	129,7
Déformation ( mm )		1,5	5,0	11,8	23,0	34,6

Les tableaux de charges montrent les limites de poids supportés entre deux points d'accroches fixes. Les charges centrées ou réparties ne peuvent être additionnées. Demandez conseil à un technicien qualifié.



Fabrication répondant aux normes ISO DIN 4113 et TÜV. Structure en alliage d'aluminium (EN AW 6082 T6) de 50 mm de diamètre et 2 mm d'épaisseur.

**Tubes de 50 mm**  
**Filets de 16 mm**  
**Echelle de 240 mm d'entraxe**  
**entre chaque tube (290 mm**  
**extérieur)**

**Assemblage par manchon à**  
**goupille conique et clavette**  
**Section : 290 mm**

**BT-TRUSS DUO 29050**  
 Echelle aluminium 290 mm  
 Longueur 50 cm

---

Code : B03449      49€<sup>TTC</sup>

---

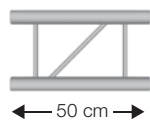

**BT-TRUSS DUO 29100**  
 Echelle aluminium 290 mm  
 Longueur 100 cm

---

Code : B03450      59€<sup>TTC</sup>

---

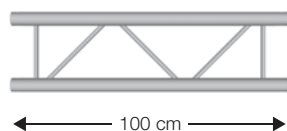

**BT-TRUSS DUO 29200**  
 Echelle aluminium 290 mm  
 Longueur 200 cm

---

Code : B03451      94,90€<sup>TTC</sup>

---

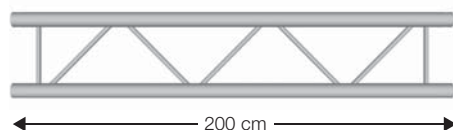

**BT-TRUSS DUO 29300**  
 Echelle aluminium 290 mm  
 Longueur 300 cm

---

Code : B03452      119€<sup>TTC</sup>

---

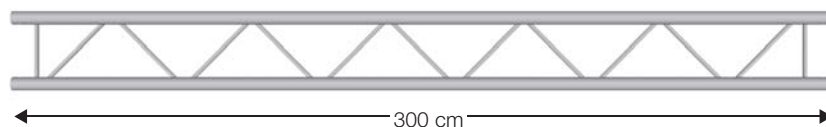

**La structure BRITEQ® est livrée SANS kit de jonction**  
**La série DUO290 Contest et la série BT-TRUSS DUO Briteq**  
**ne sont pas compatibles entre elles (poutres et angles)**

LONGUEUR (M)	↔	2	3	4	5	6
Charge centrée max ( kg )	▼	904,3	787,9	589,1	469,4	389,2
Déformation ( mm )	⌒	2,4	6,9	12,3	19,3	27,8
Charge répartie max ( kg/m )	▼▼	452,2	300,7	225,0	179,6	129,7
Déformation ( mm )	⌒	1,5	5,0	11,8	23,0	34,6

Les tableaux de charges montrent les limites de poids supportés entre deux points d'accroches fixes. Les charges centrées ou réparties ne peuvent être additionnées. Demandez conseil à un technicien qualifié.



# STRUCTURE DUO 290

- La structure CONTEST® est livrée avec :
- 1 x kit de jonction par angle 2 directions
  - 2 x kits de jonction par angle 2, 3, 4 directions

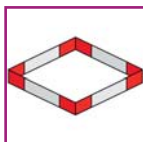

**AGDU029-01**  
Angle échelle 2 directions 90° droit

Code : H10041 109€<sup>TTC</sup>

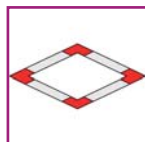
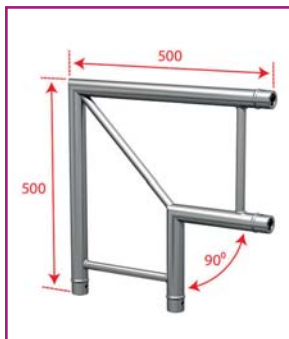

**AGDU029-02**  
Angle échelle 2 directions 90° plat

Code : H10042 99€<sup>TTC</sup>

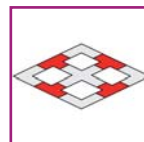
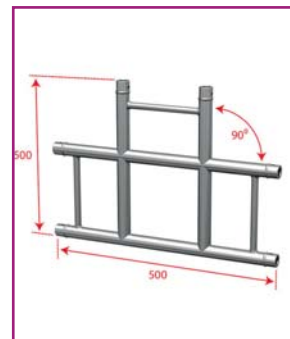

**AGDU029-03**  
Angle échelle 3 directions 90° plat

Code : H10043 129€<sup>TTC</sup>

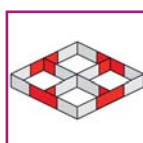

**AGDU029-04**  
Angle échelle 3 directions 90° droit

Code : H10044 139€<sup>TTC</sup>

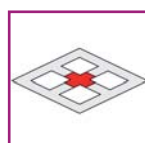
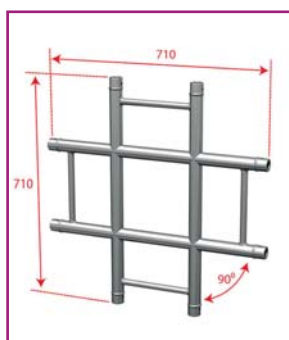

**AGDU029-05**  
Angle échelle 4 directions 90° plat

Code : H10045 159€<sup>TTC</sup>

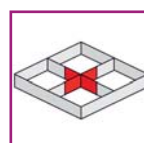
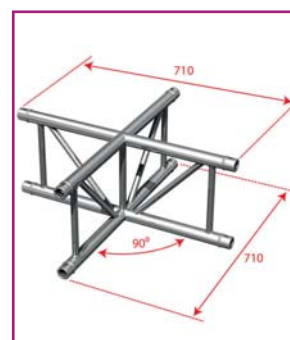

**AGDU029-06**  
Angle échelle 4 directions 90° droit

Code : H10046 179€<sup>TTC</sup>



**AGDU0-07**  
Angle échelle 3 directions droit 45°

Code : H10863 109€<sup>TTC</sup>



**AGDU0-08**  
Angle échelle 3 directions droit 90°

Code : H10864 129€<sup>TTC</sup>

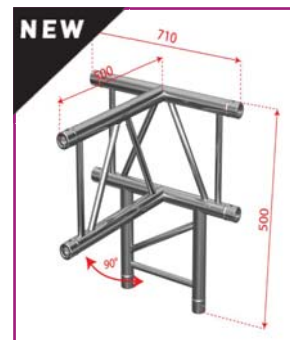

**AGDU0-09**  
Angle échelle 3 directions plat 45°

Code : H10865 109€<sup>TTC</sup>





La structure BRITEQ® est livrée SANS kit de jonction

Attention : nous fournissons les cercles sur commande. Délai 60 jours.



**BT-TRUSS DUO 29-A007**

Structure échelle aluminium. Angle 90°.

Code : B03457

95€<sup>TTC</sup>



**BT-TRUSS DUO 29-A003**

Structure échelle aluminium. Angle 90°.

Code : B03456

95€<sup>TTC</sup>



**duo 290 circle 2m**

Structure DUO 290, cercle D=2m, Horizontale

Code : B03463

499€<sup>TTC</sup>



**duo 290 circle 3m**

Structure DUO 290, cercle D=3m, Horizontale

Code : B03462

759€<sup>TTC</sup>



**duo 290 circle 4m**

Structure DUO 290, cercle D=4m, Horizontale

Code : B03461

999€<sup>TTC</sup>



**BT-TRUSS DUO 29**

Structure DUO 290, cercle D=5m, Horizontale

Code : B03460

1290€<sup>TTC</sup>



**EMDU0-B1**

Embase DUO 290 mm Avec manchons, goupilles et clavettes

Code : H10048

45€<sup>TTC</sup>



**MCDU0-KIT**

Kit de 2 manchons 4 pins et 4 clavettes

Code : H10047

19€<sup>TTC</sup>



**SSL-Duo**

Support pour échelle DUO29 sur pied de 35 mm

Code : H10609

39€<sup>TTC</sup>



# STRUCTURE UNO

La structure CONTEST® est livrée avec :

- 1x manchon par tube
- 2x manchon par angle



**UNO-50**  
Tube aluminium Diamètre 50 mm  
longueur 50 cm

Code : H10238      30€<sup>TTC</sup>



**UNO-100**  
Tube aluminium Diamètre 50 mm  
longueur 100 cm

Code : H10239      36€<sup>TTC</sup>



**UNO-150**  
Tube aluminium Diamètre 50 mm  
longueur 150 cm

Code : H10240      43€<sup>TTC</sup>



**UNO-200**  
Tube aluminium Diamètre 50 mm  
longueur 200 cm

Code : H10241      49€<sup>TTC</sup>



**UNO-50B**  
Tube aluminium Diamètre 50 mm  
longueur 50 cm-Black

Code : H10417      35€<sup>TTC</sup>



**UNO-100B**  
Tube aluminium Diamètre 50 mm  
longueur 100 cm-Black

Code : H10418      42€<sup>TTC</sup>



**UNO-150B**  
Tube aluminium Diamètre 50 mm  
longueur 150 cm-Black

Code : H10419      50€<sup>TTC</sup>



**UNO-200B**  
Tube aluminium Diamètre 50 mm  
longueur 200 cm-Black

Code : H10420      59€<sup>TTC</sup>





### BT-TRUSS Tube BLK 250

Rallonge pour 'T' DROP ARM ou 'H' FRAME.

Code : B03485 49€<sup>TTC</sup>



### BT-TRUSS Tube BLK 500

Rallonge pour 'T' DROP ARM ou 'H' FRAME.

Code : B03486 49€<sup>TTC</sup>



### BT-TRUSS Tube BLK 1000

Rallonge pour 'T' DROP ARM ou 'H' FRAME.

Code : B03487 59€<sup>TTC</sup>



### BT-TRUSS Tube BLK 2000

Rallonge pour 'T' DROP ARM ou 'H' FRAME.

Code : B03488 73.9€<sup>TTC</sup>



### UNO-AG01v2

Angle pour tube Diamètre 50 mm UNO + 2 x 1/2 manch + pin

Code : H10612 40€<sup>TTC</sup>



### UNO-1/2MANCH

Demi manchon supplémentaire pour angle UNO-AG01

Code : H10254 12€<sup>TTC</sup>



### UNO-T

T de suspension pour accroche de projecteur Tube de 50 mm

Code : H10334 69€<sup>TTC</sup>



### UNO-H

Cadre en H pour accroche de projecteur Tube de 50 mm

Code : H10335 99€<sup>TTC</sup>



### UNO-A

Etrier de suspension pour projecteur pour tube de 50 mm. L 188 mm H 240 mm

Code : H10336 35,90€<sup>TTC</sup>

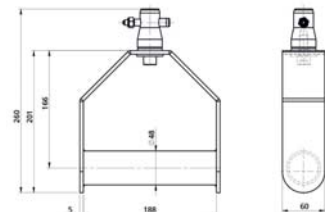
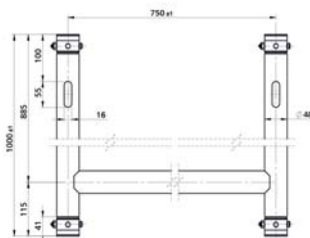
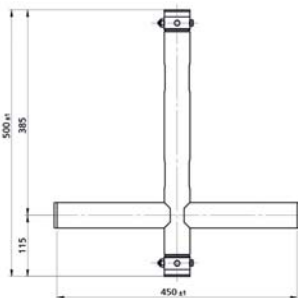

# STRUCTURE UNO



**BT-TRUSS T-Drop arm  
BLK 450x195**

T de suspension pour accroche de projecteur

Code : B03483 56.90€<sup>TTC</sup>



**BT-TRUSS T-Drop arm  
BLK 450x445**

T de suspension pour accroche de projecteur

Code : B03482 56.90€<sup>TTC</sup>



**BT-TRUSS T-Drop arm Thru  
BLK 450x500**

T de suspension pour accroche de projecteur

Code : B03484 69€<sup>TTC</sup>



**BT-TRUSS H-Frame  
BLK 750x1000**

Cadre en H pour accroche de projecteur

Code : B03481 99€<sup>TTC</sup>



**BT-TRUSS H-Frame  
BLK 750x415**

Cadre en H pour accroche de projecteur

Code : B03480 109€<sup>TTC</sup>



**BT-TRUSS Stirrup BLK**

Etrier de suspension pour projecteur  
pour tube de 50 mm. L 188 mm H 240 mm

Code : B03489 35.90€<sup>TTC</sup>

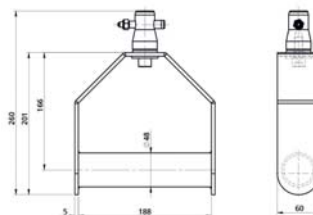
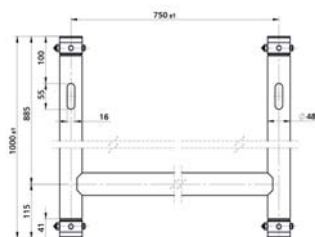
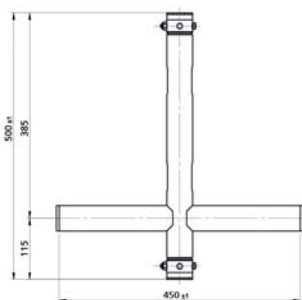



# STRUCTURE DÉCO



## DT10-150

DECO TRUSS, L=1,50m et de manchons inclus

Code : B03033

109€<sup>TTC</sup>



## DT-10 BOX CORNER

DECO TRUSS, box corner (BOX KIT non compris)

Code : B03040

49,90€<sup>TTC</sup>



## DT-10 BOX KIT

DECO TRUSS, set of 4 manchons pour box corner

Code : B03041

19€<sup>TTC</sup>



## DT10-CLAMP

Crochet de fixation pour tubes de diamètre 20 mm

Code : B03039

3,49€<sup>TTC</sup>

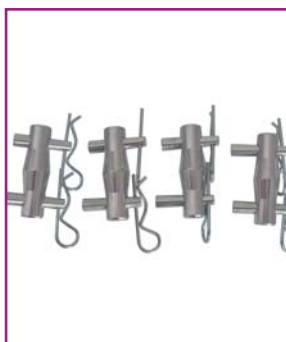

## DT10-COUPLER SET

DECO TRUSS, set de 4 manchons incl. pin+clips

Code : B03038

17,90€<sup>TTC</sup>



# TOTEMS



**Le TOTEM CONTEST® est livré avec :**

- 4x Tubes
- 2x Embases
- 2x Kits de jonction
- 1x Textile Spandex



## TOT-100

Totem hauteur 100 cm  
Avec embases et tissus

Code : H10243

359€<sup>TTC</sup>



## TOT-150

Totem hauteur 150 cm  
Avec embases et tissus

Code : H10244

389€<sup>TTC</sup>



## TOT-200

Totem hauteur 200 cm  
Avec embases et tissus

Code : H10245

419€<sup>TTC</sup>



**Le TOTEM BRITEQ® est livré avec :**

- 4x Tubes
- 2x Embases
- 2x Kits de jonction
- 1x Textile Spandex



## BT-TRUSS STAND 100

Totem hauteur 100 cm  
Avec embases et tissus

Code : B03490

359€<sup>TTC</sup>



## BT-TRUSS STAND 150

Totem hauteur 150 cm  
Avec embases et tissus

Code : B03491

389€<sup>TTC</sup>



## BT-TRUSS STAND 200

Totem hauteur 200 cm  
Avec embases et tissus

Code : B03492

419€<sup>TTC</sup>





### BT-TRUSS STAND 100 TUBES

Tubes pour TOTEM 100 cm

Code : B03470

179€<sup>TTC</sup>



### BT-TRUSS STAND 150 TUBES

Tubes pour TOTEM 150 cm

Code : B03471

209€<sup>TTC</sup>



### BT-TRUSS STAND 150 TUBES

Tubes pour TOTEM 200 cm

Code : B03472

244,90€<sup>TTC</sup>



### TOT-BASEground

Embase de sol pour Totem avec 4  
demi-manchons

Code : H10255

109€<sup>TTC</sup>



### TOT-BASEtop

Embase supérieure pour Totem avec 4  
demi-manchons

Code : H10256

79€<sup>TTC</sup>



### TOT-CIRCLE

Cercle en tube de 50 de diam 96 cm pour  
Totem

Code : H10834

209€<sup>TTC</sup>



### BT-TRUSS STAND BASEPLATE ASSY

Code : B03473

179€<sup>TTC</sup>



**Le TOT-CIRCLE est le seul  
cercle tenu en stock**



### TOT-Spandex1

Textile élastique traité anti-feu pour  
Totem de 1m

Code : H10257

29€<sup>TTC</sup>



### TOT-Spandex1.5

Textile élastique traité anti-feu pour Totem  
de 1,5m

Code : H10258

39€<sup>TTC</sup>



### TOT-Spandex2

Textile élastique traité anti-feu pour Totem  
de 2m

Code : H10259

47€<sup>TTC</sup>



### TOT-Spandex1No

Textile élastique pour Totem 1m - Noir

Code : H10740

29€<sup>TTC</sup>



### TOT-Spandex1.5No

Textile élastique pour Totem 1,5m - Noir

Code : H10741

39€<sup>TTC</sup>



### TOT-Spandex2No

Textile élastique pour Totem 2m - Noir

Code : H10742

47€<sup>TTC</sup>



# ACCESSOIRES D'ACCROCHES



<b>A</b>	1/2MANCH Code : H6530	Demi-manchon conique Fourni avec vis M12 x 12, tête fraisée	8.30€ <sup>TTC</sup>		<b>B</b>	1/2MANCH-M10 Code : H10323	Demi-manchon conique avec vis M10 Pour tube de 50 mm	8.20€ <sup>TTC</sup>	
<b>C</b>	CCT-20 Code : H7834	Crochet professionnel Pour tube de 20 mm	3.90€ <sup>TTC</sup>		<b>D</b>	CR20 Code : B02659	Crochet professionnel Pour tube 16-20 mm	4.49€ <sup>TTC</sup>	
<b>E</b>	CR 30/LI Code : B02666	Crochet de suspension avec plaque de protection.	6.90€ <sup>TTC</sup>		<b>F</b>	CR30 Code : B02661	Crochet professionnel Pour tube 20-30 mm.	5.90€ <sup>TTC</sup>	
<b>G</b>	CCT-50 Code : H3242	Crochet professionnel Pour tube de 30-50 mm	4.80€ <sup>TTC</sup>		<b>H</b>	CCT-50B Code : H10414	Crochet pro. Pour tube de 30 à 50 mm-Black	6.40€ <sup>TTC</sup>	
<b>I</b>	CR50 Code : B02660	Crochet professionnel Pour tube 30-50 mm	5.90€ <sup>TTC</sup>		<b>J</b>	CR50/LI Code : B02662	Crochet de suspension avec plaque de protection.	6.90€ <sup>TTC</sup>	
<b>K</b>	CCT-52 Code : H10330	Crochet droit avec contre plaque pour tube de 50 mm	9.30€ <sup>TTC</sup>		<b>L</b>	CCT-55 Code : H7835	Crochet avec contre plaque Pour tube de 30 à 50 mm	6.50€ <sup>TTC</sup>	
<b>M</b>	CCT-55B Code : H10415	Crochet avec contre plaque pour tube 30 à 50 mm-Black	8.20€ <sup>TTC</sup>		<b>N</b>	CLAV Code : H6524	Clavette pour manchon conique à l'unité	2.30€ <sup>TTC</sup>	
<b>O</b>	CLAV/M8 Code : H7840	Clavette pour manchon conique avec vis M8	3.20€ <sup>TTC</sup>		<b>P</b>	CLP-250-B Code : H10348	Pince aluminium pour tube de 50 mm Charge 250 kg- Black	35.90€ <sup>TTC</sup>	
<b>Q</b>	CLP-250-S Code : H10347	Pince aluminium pour tube 50 mm charge 250 kg- Silver	35.90€ <sup>TTC</sup>		<b>R</b>	CLP-MANCH Code : H10832	Ensemble pince CLP250S + demi manchon + Clav-M8	49.90€ <sup>TTC</sup>	
<b>S</b>	BT-TRUSS Code : B03479	Crochet avec 1/2 manchon : BLACK ALU - SWL:100 kg	34.90€ <sup>TTC</sup>		<b>T</b>	FAST CLAMP V2 Code : B02684	Crochets de fixation rapide pour structures avec tubes de diamètre 48 jusqu'à 51 mm.	13.90€ <sup>TTC</sup>	
<b>U</b>	ULTRA CLAMP Code : B06600	ULTRA CLAMP black Ultra fast clamp SWL 150kg tube 48-51mm	19.90€ <sup>TTC</sup>		<b>V</b>	OMEGA BRACKET BIG Code : B02678	Support OMEGA. Grande version. Distance des trous (centre à centre): 141 mm.	11.90€ <sup>TTC</sup>	
<b>W</b>	OMEGA BRACKET SMALL Code : B02677	Support OMEGA. Petite version. Distance des trous (centre à centre): 106 mm.	8.90€ <sup>TTC</sup>		<b>X</b>	CLP-50-B Code : H10329	Pince aluminium pour tube 50 mm charge 120 kg - Black	33.20€ <sup>TTC</sup>	
<b>Y</b>	CLP-50-S Code : H10328	Pince aluminium pour tube 50 mm charge 120 kg - Silver	33.20€ <sup>TTC</sup>		<b>Z</b>	CLR-35 Code : H10324	Collier aluminium pour tube de 35 mm charge 50 kg	12.90€ <sup>TTC</sup>	
<b>A1</b>	CLR-70 Code : H10325	Collier aluminium double pour tube de 35 mm - Charge 50 kg	27.50€ <sup>TTC</sup>		<b>B1</b>	CLR-100 Code : H10028	Collier double Pour tube de 50 mm	45€ <sup>TTC</sup>	
<b>C1</b>	CLR-150 Code : H10326	Collier aluminium pour tube de 50 mm - Charge 100 kg	13.70€ <sup>TTC</sup>		<b>D1</b>	CLR-250 Code : H10327	Collier aluminium double Pour tube de 50 mm - Charge 100 kg	23€ <sup>TTC</sup>	
<b>E1</b>	SWIVEL CLAMP 302-V2 Code : B02682	Double pince de montage qui peut pivoter sur 360°.	19€ <sup>TTC</sup>		<b>F1</b>	SWIVEL CLAMP 302-V2 Code : B02683	Double pince de montage qui peut pivoter sur 360°	26.90€ <sup>TTC</sup>	
<b>G1</b>	CLR-50 Code : H7836	Collier aluminium Pour tube 50 mm	32€ <sup>TTC</sup>		<b>H1</b>	CLR50B Code : H10416	Collier aluminium Pour tube 50 mm-Black	37.60€ <sup>TTC</sup>	
<b>I1</b>	ALU CLAMP 101-V2 Code : B02687	Crochet de fixation pour structures avec tubes de diamètre 48-51 mm.	6.90€ <sup>TTC</sup>		<b>J1</b>	ALU CLAMP 301-V2 Code : B02680	Crochets de fixation pour les applications lourdes pour tubes de diamètre 48 jusqu'à 51 mm.	11.90€ <sup>TTC</sup>	





<b>K1</b>	ALU CLAMP 801-V2 Code : B02681	Crochets de fixation pour les applications lourdes pour tubes de diamètre 48 jusqu'à 51 mm	16,90€ <sup>TTC</sup>		<b>L1</b>	ELG0615 Code : H10459	Elingue gainée diamètre 6 mm longueur 150 cm CMU 400 kg	25€ <sup>TTC</sup>	
<b>M1</b>	ELG0620 Code : H10460	Elingue gainée diamètre 6 mm longueur 200 cm CMU 400 kg	25€ <sup>TTC</sup>		<b>N1</b>	ELG0815 Code : H10461	Elingue gainée diamètre 8 mm longueur 150 cm CMU 700 kg	27€ <sup>TTC</sup>	
<b>O1</b>	ELG0820 Code : H10462	Elingue gainée diamètre 8 mm longueur 200 cm CMU 700 kg	29€ <sup>TTC</sup>		<b>P1</b>	ELG1003 Code : H9971	Elingue acier 3 mm. Longueur 100 cm, 1 attache rapide	6€ <sup>TTC</sup>	
<b>Q1</b>	ELG1015 Code : H10444	Elingue gainée diamètre 10 mm longueur 150 cm CMU 1000 kg	33€ <sup>TTC</sup>		<b>R1</b>	ELG1020 Code : H10445	Elingue gainée diamètre 10 mm longueur 200 cm CMU1000 kg	38€ <sup>TTC</sup>	
<b>S1</b>	ELG301 Code : H9967	Elingue acier 1 mm. L30 cm 1 attache rapide	4€ <sup>TTC</sup>		<b>T1</b>	ELG602 Code : H9969	Elingue acier 2 mm. Longueur 60 cm, 1 attache rapide	5,30€ <sup>TTC</sup>	
<b>U1</b>	SAFETY CABLE Code : B02685	Safety cable, diamètre 2 mm, Longueur 60 cm.	2,49€ <sup>TTC</sup>		<b>V1</b>	SAFETY CABLE D4-60CM Code : B02686	Elingue acier 4 mm, Longueur 60 cm.	6,29€ <sup>TTC</sup>	
<b>X1</b>	EYE-10F Code : H10436	Anneau de levage femelle M10 CMU230 kg	3,30€ <sup>TTC</sup>						
<b>A2</b>	GOUP Code : H6525	Goupille pour clavette à l'unité	0,40€ <sup>TTC</sup>		<b>B2</b>	HOOK-1000 Code : H10434	Manille lyre haute résistance CMU1000 kg	5,50€ <sup>TTC</sup>	
<b>C2</b>	MAIL-750 Code : H10435	Mailon de raccordement pour élingue CMU750 kg	9,20€ <sup>TTC</sup>		<b>D2</b>	MANCH Code : H6523	Manchon conique à l'unité	5,50€ <sup>TTC</sup>	
<b>E2</b>	PAT-50 Code : H7838	Platine de fixation Pour tube de 50 mm	35€ <sup>TTC</sup>		<b>F2</b>	SAN-00 Code : H10441	Sangle à cliquet et crochet 5m CMU2000 kg	22€ <sup>TTC</sup>	
<b>G2</b>	SAN-01 Code : H10030	Sangle de sécurité CMU 2000Kg	78,50€ <sup>TTC</sup>		<b>H2</b>	SAN-02 Code : H10031	Bande d'attache CMU 2000Kg	20,40€ <sup>TTC</sup>	
<b>I2</b>	SAN-03 Code : H10032	Sangle longueur 4m CMU 2000Kg	20,40€ <sup>TTC</sup>		<b>J2</b>	SAN-04 Code : H10437	Sangle tubulaire textile 1,5m utile CMU1000 kg	9,10€ <sup>TTC</sup>	
<b>K2</b>	SAN-05 Code : H10438	Sangle tubulaire textile 2m utile CMU1000 kg	11,90€ <sup>TTC</sup>		<b>L2</b>	SAN-06 Code : H10439	Sangle tubulaire âme acier 1,5m utile CMU1000 kg	37,50€ <sup>TTC</sup>	
<b>M2</b>	SAN-07 Code : H10440	Sangle tubulaire âme acier 2m utile CMU1000 kg	50€ <sup>TTC</sup>		<b>N2</b>	SHA-01 Code : H10029	Manille métallique CMU 2000 kg	20€ <sup>TTC</sup>	
<b>O2</b>	SPT290 Code : H10027	Pièce de suspension pour structure 290 mm	95,20€ <sup>TTC</sup>		<b>P2</b>	SST-35 Code : H3240	Support de structure 150 à 350 mm pour pied 35 mm	59€ <sup>TTC</sup>	
<b>Q2</b>	SST-20 Code : H8262	Té de fixation pour structure PT20-150 sur pied de 28 mm	10€ <sup>TTC</sup>		<b>R2</b>	SST-22 Code : H10873	T de fixation pour Structure 220 sur pied de 35mm	24€ <sup>TTC</sup>	
<b>S2</b>	SUP-PIL Code : H10608	Support pour poteau avec chaîne de serrage	59€ <sup>TTC</sup>						



# PIEDS À TREUIL



Treuil à engrenage autofreiné, associé à des composants et à une fabrication de qualité pour une grande stabilité.

Le transport et l'installation sont facilités par les trois pattes articulées.

Molette de serrage ergonomique permettant de supprimer le jeu dans le mât.



**ELV-400PRO**  
Pied à treuil auto-freiné à 3 sections  
4 mètres - 80 kg

Code : H9996 429€<sup>TTC</sup>



Matière : Acier traité  
Finition électro-zinguée et peinture époxy noire  
Haut de mât : Ø 35 mm  
Treuil : Anti-retour auto-freiné à engrenage  
Câble : En acier galvanisé, diamètre 5 mm  
Hauteur Maxi. : 4,00 m  
Charge Maxi. : 80 kg  
Longueur plié : 1,59 m  
Poids : 23 kg  
Agréé TÜV



**LS-400**  
Pied à treuil auto-freiné 4,00m / 80 kg

Code : B00748 319€<sup>TTC</sup>



Pied à treuil avec frein automatique et sécurité verrouillable  
Hauteur Maxi. : 4,00 m  
Embase : 1,15-1,50m  
Section du dernier mat : 35 mm  
Charge maximale : 80 kg  
Longueur plié : 1,60 m  
Poids : 18 kg  
Fabriqué en France  
Agréé TÜV, GS



**ELV-270PRO**  
Pied à treuil auto-freiné à 2 sections  
2,7 mètres - 60 kg

Code : H9995 249€<sup>TTC</sup>



Matière : Acier traité  
Finition électro-zinguée et peinture époxy noire  
Haut de mât : Ø 35 mm  
Treuil : Anti-retour auto-freiné à engrenage  
Câble : En acier galvanisé, diamètre 3 mm  
Hauteur Maxi. : 2,70 m  
Charge Maxi. : 60 kg  
Longueur plié : 1,60 m  
Poids : 12 kg  
Agréé TÜV



**LS-290**  
Pied à treuil auto-freiné 3,00m / 60 kg

Code : B00747 259€<sup>TTC</sup>



Pied à treuil avec frein automatique et sécurité verrouillable  
Hauteur Maxi. : 3,00 m  
Embase : 1,20 m  
Section du dernier mat : 35 mm  
Charge maximale : 60 kg  
Longueur plié : 1,55 m  
Poids : 12 kg  
Fabriqué en France  
Agréé TÜV, GS



**LS-270**  
Pied à treuil auto-freiné économique, 2,70m

Code : B00738 99€<sup>TTC</sup>



Pied à treuil avec frein automatique et sécurité verrouillable  
Hauteur Maxi. : 2,70 m  
Section du dernier mat : 35 mm  
Poids : 11 kg  
Agréé TÜV, GS



# PASSAGE DE CÂBLES

La gamme de passage de câbles Contest® est étudiée pour protéger vos câbles lors de vos prestations. Construits en Polyuréthane pour résister aux agressions extérieures, aux fortes compressions et traités anti-feu. Modulables ils s'adaptent en fonction du terrain.

Faciles à utiliser et peu encombrants, ils sont utilisables de façon temporaire ou intensive. De plus, leurs capots sont prévus pour ne pas s'ouvrir de façon inopportune et ainsi garantir de garder vos câbles en sécurité.



## XC233

Passage de câble 2 tunnels 3x3 cm avec couvercle - longueur 1m

Code : H10426

109€<sup>TTC</sup>



## XC233AG

Angle 45° pour passage de câble XC233

Code : H10427

45€<sup>TTC</sup>



## XC14

Passage de câble tunnel 1x4 cm longueur 1m

Code : H10425

35€<sup>TTC</sup>



## XC5-121

Passage de câble souple 5 tunnels 121mm - 9 m

Code : H10735

129€<sup>TTC</sup>



Matériaux : Caoutchouc - polyuréthane (base) polyuréthane + PVC (capot)  
Résistance au feu : Classe B1  
Sécurité électrique : Directive 73/23/CE  
Passages de câble : 2  
Passage de câble : 30 mm  
Charge statique : 2500 kg sur une surface de 20 x 20 cm  
Largeur : 250 mm  
Longueur : 1000 mm  
Hauteur : 45 mm  
Poids : 7,9 Kg

Matériaux : Caoutchouc - polyuréthane (base) polyuréthane + PVC (capot)  
Résistance au feu : Classe B1  
Sécurité électrique : Directive 73/23/CE  
Passages de câble : 2  
Passage de câble : 30 mm  
Charge statique : 2500 kg sur une surface de 20 x 20 cm  
Largeur : 250 mm  
Longueur : 285 mm  
Hauteur : 45 mm  
Poids : 3 Kg

Matériaux : Polyuréthane  
Résistance au feu : Classe B1  
Sécurité électrique : Directive 73/23/CE  
Passages de câble : 1  
Passage de câble : 38 mm x 13 mm  
Charge statique : 100 kg sur une surface de 20 x 20 cm  
Largeur : 135 mm  
Longueur : 1000 mm  
Hauteur : 35 mm  
Poids : 2 Kg

Matériaux : Moulé par injection 80% PVC vierge - 20% NBR  
Résistance au feu : Classe B1  
Sécurité électrique : Directive 73/23/CE  
Passages de câble : 5  
Passage de câble : 16,7 x 15 mm  
Charge statique : 200Kg  
Largeur : 121 mm  
Longueur : 9m  
Hauteur : 23 mm  
Poids : 16,5 Kg



## XC5-64

Passage de câble souple 5 tunnels 64mm longueur 9 m

Code : H10734

49€<sup>TTC</sup>



Matériaux : Moulé par injection  
80% PVC vierge - 20% NBR  
Résistance au feu : Classe B1  
Sécurité électrique : Directive 73/23/CE  
Passages de câble : 5  
Passage de câble : 14 x 9,7 mm  
Charge statique : 200Kg  
Largeur : 64 mm  
Longueur : 9m  
Hauteur : 9 mm  
Poids : 7,5 Kg



# PLATEFORMES



## RÉSISTANCE AU FEU

**Classe de résistance au feu : Bfl-S1  
(correspond à la classe M1 française).  
Il est conforme à la norme européenne  
EN13501-1+A1:2010.**



Contreplaqué noir multiplis  
12 mm avec antidérapant

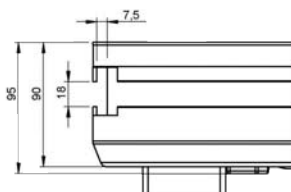

Structure interne de la plateforme en  
contreplaqué multiplis et châssis aluminium (EN  
AW6082T6)



## NOUVELLES PLATEFORMES NOUVEAUX ANGLES UNIVERSELS



**PIEDS RONDS  
48,3 mm**

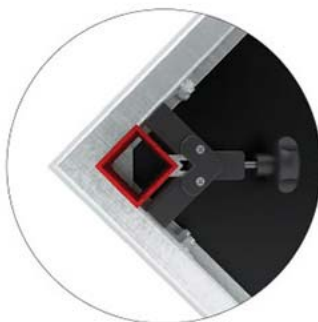

**PIEDS CARRÉS  
50X50 mm**

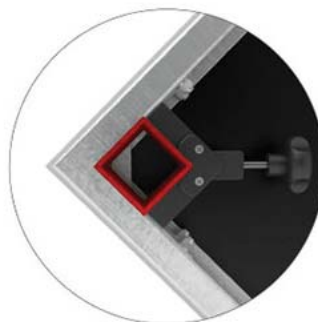

**PIEDS CARRÉS  
60X60 mm**



### PLTS-1x1

Plateforme 1m x 1m antidérapant  
750 kg/m<sup>2</sup>- noir - Livré sans pieds

Code : H10370

279€<sup>TTC</sup>



Matière :  
- Cadre : Aluminium  
- Plateau : Multiplis 12mm  
Epaisseur : 90 mm  
Charge répartie admissible : 750 Kg/m<sup>2</sup>  
Poids : 16 Kg



### PLTS-2x1

Plateforme 2m x 1m antidérapant  
750 kg/m<sup>2</sup>- noir - Livré sans pieds

Code : H10369

329€<sup>TTC</sup>



Matière :  
- Cadre : Aluminium  
- Plateau : Multiplis 12mm  
Epaisseur : 90 mm  
Charge répartie admissible : 750 Kg/m<sup>2</sup>  
Poids : 32 Kg



### PLTS-1x0,5

Plateforme 1x0,5m antidérapant  
750 kg/m<sup>2</sup>- noir - Livré sans pieds

Code : H10602

189€<sup>TTC</sup>



Matière :  
- Cadre : Aluminium  
- Plateau : Multiplis 12mm  
Epaisseur : 90 mm  
Charge répartie admissible : 750 Kg/m<sup>2</sup>  
Poids : 8 Kg



### PLTS-2x0,5

Plateforme 2x0,5m antidérapant  
750 kg/m<sup>2</sup>- noir - Livré sans pieds

Code : H10601

289€<sup>TTC</sup>



Matière :  
- Cadre : Aluminium  
- Plateau : Multiplis 12mm  
Dimension : 2 m x 0,5 m  
Epaisseur : 90 mm  
Charge répartie admissible : 750 Kg/m<sup>2</sup>  
Poids : 16 Kg



### PLTS-T1x1

Plateforme triangulaire 1x1m antidérapant  
750 kg/m<sup>2</sup>- noir - Livré sans pieds

Code : H10603

399€<sup>TTC</sup>



Matière :  
- Cadre : Aluminium  
- Plateau : Multiplis 12mm  
Dimension : 1 x 1 m  
Epaisseur : 90 mm  
Charge répartie admissible : 750 Kg/m<sup>2</sup>  
Poids : 8 Kg



### PLTS-c1

Pince d'assemblage de plateforme

Code : H10371

9€<sup>TTC</sup>



Matière : Acier  
Epaisseur : 4 mm  
Poids : 0,42 Kg



### PLT-j1

Insert de jonction

Code : H10372

8€<sup>TTC</sup>



Compatible avec la série PLTL et PLTS  
Matière : Acier  
Epaisseur : 3 mm  
Poids : 78 g



### PLT-j2

Insert de mise à niveau

Code : H10373

3.20€<sup>TTC</sup>



Compatible avec la série PLTL et PLTS  
Matière : ABS  
Poids : 11 g





# PLATEFORMES



## PLTS-ft4060

Pied carré télescopique - 0,4m à 0,6m - l'unité

Code : H10374

32€<sup>TTC</sup>



Matière : Aluminium  
Epaisseur : 2 mm  
Section : 60 x 60 mm  
Poids : 1,66 Kg



## PLTS-ft60100

Pied carré télescopique - 0,6m à 1m - l'unité

Code : H10375

39€<sup>TTC</sup>



Matière : Aluminium  
Epaisseur : 2 mm  
Section : 60 x 60 mm  
Poids : 1,8 Kg



## PLTS-ft80140

Pied carré télescopique - 0,8m à 1,4m - l'unité

Code : H10403

47€<sup>TTC</sup>



Matière : Aluminium  
Epaisseur : 2 mm  
Section : 60 x 60 mm  
Poids : 2,5 Kg



## PLTS-f20

Pied carré de 20 cm de haut - l'unité

Code : H10376

7,50€<sup>TTC</sup>



Matière : Aluminium  
Epaisseur : 2 mm  
Section : 60 x 60 mm  
Poids : 0,42 Kg



## PLTS-f40

Pied carré de 40 cm de haut - l'unité

Code : H10377

10,50€<sup>TTC</sup>



Matière : Aluminium  
Epaisseur : 2 mm  
Section : 60 x 60 mm  
Poids : 0,78 Kg



## PLTS-f60

Pied carré de 60 cm de haut - l'unité

Code : H10378

14€<sup>TTC</sup>



Matière : Aluminium  
Epaisseur : 2 mm  
Section : 60 x 60 mm  
Poids : 1,15 Kg



## PLTS-f80

Pied carré de 80 cm de haut - l'unité

Code : H10379

17€<sup>TTC</sup>



Matière : Aluminium  
Epaisseur : 2 mm  
Section : 60 x 60 mm  
Poids : 1,52 Kg



## PLTS-f100

Pied carré de 1 m de haut - l'unité

Code : H10380

20€<sup>TTC</sup>



Matière : Aluminium  
Epaisseur : 2 mm  
Section : 60 x 60 mm  
Poids : 1,89 Kg

**NEW**



**PLTS-FW24**  
Pied carré avec roulette - Hauteur 24,5 cm

Code : H10858      33€<sup>TTC</sup>



Matière : Aluminium  
Epaisseur : 3 mm  
Section : 60 x 60 mm  
Roulette diamètre: 100 mm  
Poids: 1,41 Kg

**NEW**



**PLTS-FW40**  
Pied carré avec roulette - Hauteur 40 cm

Code : H10859      37€<sup>TTC</sup>



Matière : Aluminium  
Epaisseur : 3 mm  
Section : 60 x 60 mm  
Roulette diamètre: 100 mm  
Poids: 1,69 Kg

**NEW**



**PLTS-FW60**  
Pied carré avec roulette - Hauteur 60 cm

Code : H10860      42€<sup>TTC</sup>



Matière : Aluminium  
Epaisseur : 3 mm  
Section : 60 x 60 mm  
Roulette diamètre: 100 mm  
Poids: 2,06 Kg

**NEW**



**PLTS-FW80**  
Pied carré avec roulette - Hauteur 80 cm

Code : H10861      47€<sup>TTC</sup>



Matière : Aluminium  
Epaisseur : 3 mm  
Section : 60 x 60 mm  
Roulette diamètre: 100 mm  
Poids: 2,43 Kg

**NEW**



**PLTS-FW100**  
Pied carré avec roulette - Hauteur 100cm

Code : H10862      50€<sup>TTC</sup>



Matière : Aluminium  
Epaisseur : 3 mm  
Section : 60 x 60 mm  
Roulette diamètre: 100 mm  
Poids: 2,80 Kg



**PLTS-fc2**  
Pince de liaison pour deux pieds carrés

Code : H10381      10€<sup>TTC</sup>



Matière : Aluminium  
Epaisseur : 5 mm  
Pour section : 60 x 60 mm  
Poids : 0,48 Kg



**PLTS-fc4**  
Pince de liaison pour quatre pieds carrés

Code : H10382      22€<sup>TTC</sup>



Matière : Aluminium / Acier  
Epaisseur : 4,5 mm  
Pour section : 60 x 60 mm  
Poids : 0,48 Kg



# PLATEFORMES



## PLTS-g1x1

Garde-corps à barreaux lg 1 m sans fixation

Code : H10421

189€<sup>TTC</sup>



Matière : Aluminium  
Diamètre : 45,2 mm  
Poids : 7,9 Kg  
Longueur : 1 m  
Hauteur : 1,2 m

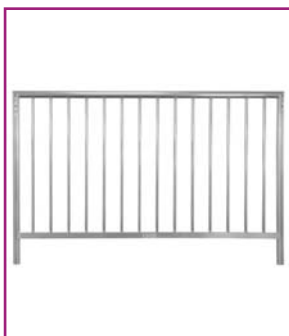

## PLTS-g2x1

Garde-corps à barreaux lg 2 m sans fixation

Code : H10422

269€<sup>TTC</sup>



Matière : Aluminium  
Diamètre : 45,2 mm  
Poids : 12 Kg  
Longueur : 2 m  
Hauteur : 1,2 m



## PLTS-gc1

Fixation de garde corps à barreaux droit

Code : H10454

109€<sup>TTC</sup>



Fixation droite pour garde corps:  
PLTS-g2x1  
PLTS-g1x1



## PLTS-gc2

Fixation de garde corps à barreaux pour angle

Code : H10455

119€<sup>TTC</sup>



Fixation d'angle pour garde corps:  
PLTS-g2x1  
PLTS-g1x1

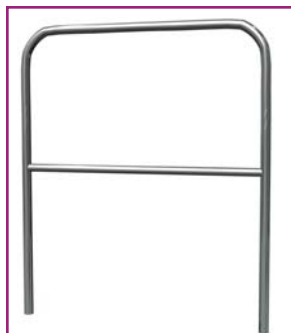

## PLTS-h1x1

Garde corps pour plateforme longueur 1 m  
Livré avec fixations

Code : H10392

129€<sup>TTC</sup>



Matière : Aluminium  
Epaisseur : 2 mm  
Diamètre : 35 mm  
Poids : 2,83 Kg  
Longueur : 1 m  
Hauteur : 1,2 m



## PLTS-h2x1

Garde corps pour plateforme longueur 2 m  
Livré avec fixations

Code : H10391

149€<sup>TTC</sup>



Matière : Aluminium  
Epaisseur : 2 mm  
Diamètre : 35 mm  
Poids : 4,66 Kg  
Longueur : 2 m  
Hauteur : 1,2 m



## PLTS-hc1

Fixation de garde corps pour plateforme  
- l'unité

Code : H10393

29€<sup>TTC</sup>



Fixation pour garde corps:  
PLTS-h1x1  
PLTS-h2x1  
Matière : Acier  
Epaisseur : 4 mm  
Poids : 0,45 Kg



## PLTS-hc2

Pince de jonction pour garde corps série  
STAGE

Code : H10394

10€<sup>TTC</sup>



Pince de jonction pour garde corps  
PLTS-h1x1  
PLTS-h2x1  
Matière : Acier  
Epaisseur : 5,5 mm  
Poids : 1,14 Kg

## EXEMPLES DE CONFIGURATIONS AVEC 4 PLATEFORMES PLTS-2x1

NOTE : À partir d'une hauteur de 1 mètre et pour garder toute stabilité de l'ensemble, il est conseillé d'installer les pinces de liaisons pour 2 pieds (PLTS-fc2) et 4 pieds (PLTS-fc4).

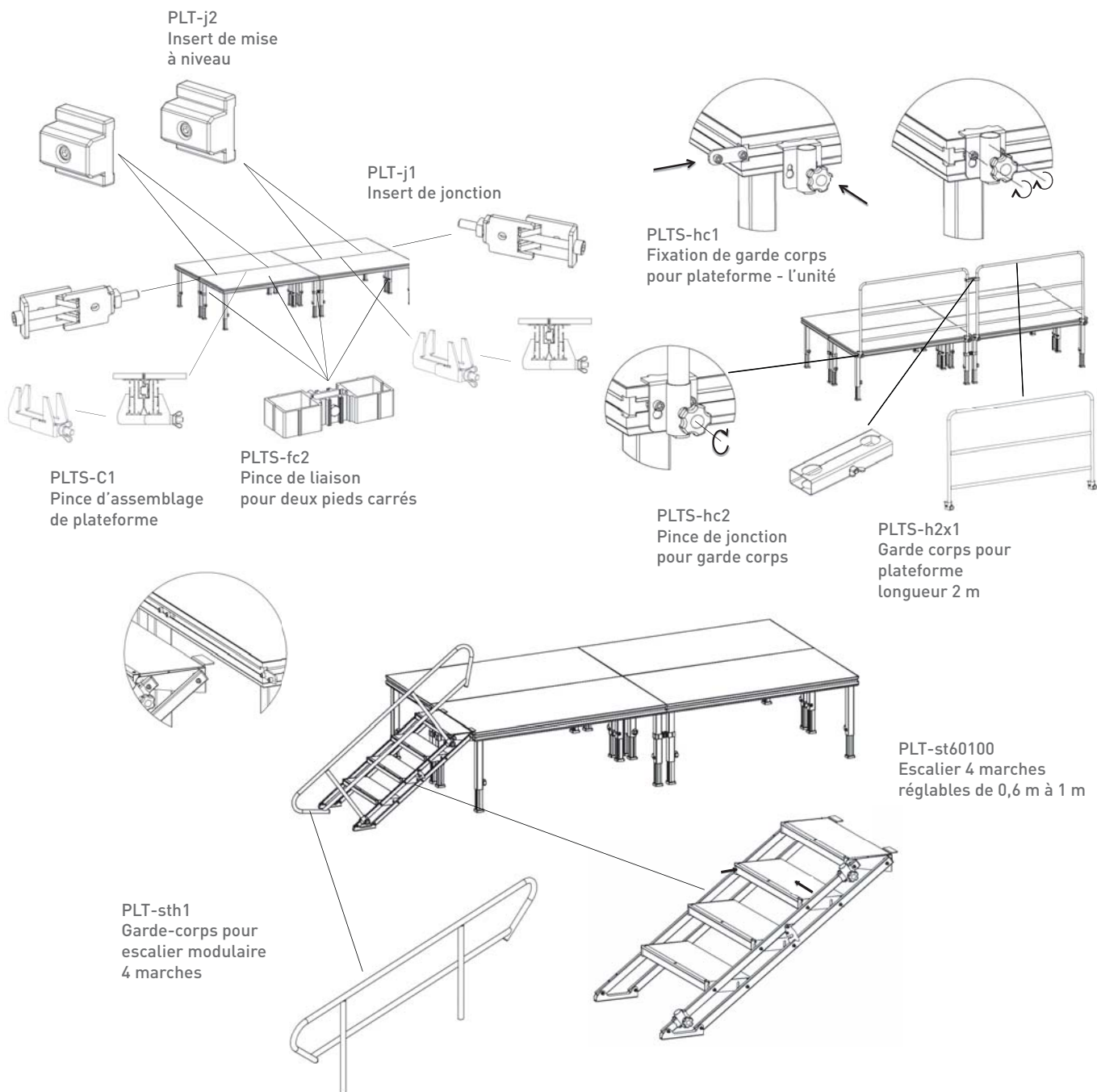

### ATTENTION À LA CAPACITÉ DU SOL

Un sol meuble peut nuire à la sécurité de l'installation.  
Veuillez répartir les charges uniformément sur toute la surface de la plateforme.

### À PROPOS DES GARDE-CORPS & ESCALIERS

Un garde-corps doit être installé dès que la hauteur de chute est supérieure à 50 cm.  
Un escalier inférieur ou égal à 120 cm de large doit comporter au moins une main courante.

### ATTENTION CONFORMÉMENT À LA NORME NF E85-015

Une hauteur maximale de 150 cm est autorisée. Un garde-corps doit être installé si la hauteur à gravir est supérieure à 50 cm.  
Ces dispositions ne sont pas exhaustives. Pour les autres prescriptions, se procurer la norme citée ci-dessus.



# PLATEFORMES



NEW

## BT-STAGE RS-PLF-2X1M

Plateforme 2x1m antidérapant  
750 kg/m<sup>2</sup>- noir - Livré sans pieds

Code : B03704 329€<sup>TTC</sup>



Matière :  
- Cadre : Aluminium  
- Plateau : Multiplis 12mm  
Epaisseur : 90 mm  
Charge répartie admissible : 750 Kg/m<sup>2</sup>  
Poids : 32 Kg



NEW

## BT-STAGE RS PLF-2X0.5M

Plateforme 2x0,5m antidérapant  
750 kg/m<sup>2</sup>- noir - Livré sans pieds

Code : B03705 289€<sup>TTC</sup>



Matière :  
- Cadre : Aluminium  
- Plateau : Multiplis 12mm  
Epaisseur : 90 mm  
Charge répartie admissible : 750 Kg/m<sup>2</sup>  
Poids : 16 Kg



NEW

## BT-STAGE RS PLF-1X1M

Plateforme 1x1m antidérapant  
750 kg/m<sup>2</sup>- noir - Livré sans pieds

Code : B03706 279€<sup>TTC</sup>



Matière :  
- Cadre : Aluminium  
- Plateau : Multiplis 12mm  
Epaisseur : 90 mm  
Charge répartie admissible : 750 Kg/m<sup>2</sup>  
Poids : 18,3 Kg



## BT-STAGE-PLF-CLAMP-BIG

Pince d'assemblage de plateforme

Code : B03721 7,90€<sup>TTC</sup>



Matière : Acier  
Epaisseur : 4 mm  
Poids : 0,42 Kg



## BT-STAGE-PLFCLAMP-SMALL (2pcs)

Code : B03720 14,90€<sup>TTC</sup>



Matière : Acier  
Epaisseur : 3 mm  
Poids : 78 g l'unité



## BT-STAGE-PLFLE-VEL (6pcs)

Code : B03724 18,50€<sup>TTC</sup>



insert de mise à niveau  
Matière : ABS  
Poids : 11 g l'unité





**BT-STAGE-LEGADJ-45/60CM**

Pied rond télescopique - 0,45m à 0,60m

Code : B03712 42.90€<sup>TTC</sup>



Matière : Aluminium  
Epaisseur : 3 mm  
diamètre: 48 mm  
Poids: 1,78 Kg



**BT-STAGE-LEGADJ-60/90 CM**

Pied rond télescopique - 0,60m à 0,90m

Code : B03713 49€<sup>TTC</sup>



Matière : Aluminium  
Epaisseur : 3 mm  
diamètre: 48 mm  
Poids: 2,37 Kg



**BT-STAGE-LEGFIX-20CM**

Pied rond, hauteur fixe = 20cm, +/-5cm adj.

Code : B03716 14.90€<sup>TTC</sup>



Matière : Aluminium  
Pied ajustable: jusqu'à 5 cm  
Epaisseur : 3 mm  
diamètre: 48 mm  
Poids: 0,30 Kg



**BT-STAGE-LEGFIX-40CM**

Pied rond, hauteur fixe = 40cm, +/-5cm adj.

Code : B03710 19€<sup>TTC</sup>



Matière : Aluminium  
Pied ajustable: jusqu'à 5 cm  
Epaisseur : 3 mm  
diamètre: 48 mm  
Poids: 0,49 Kg



**BT-STAGE-LEGFIX-60CM**

Pied rond, hauteur fixe = 60cm, +/-5cm adj.

Code : B03711 21.90€<sup>TTC</sup>



Matière : Aluminium  
Pied ajustable: jusqu'à 5 cm  
Epaisseur : 3 mm  
diamètre: 48 mm  
Poids: 0,72 Kg



**BT-STAGE-LEGFIX-80CM**

Pied rond, hauteur fixe = 80cm, +/-5cm adj.

Code : B03714 25€<sup>TTC</sup>



Matière : Aluminium  
Pied ajustable: jusqu'à 5 cm  
Epaisseur : 3 mm  
diamètre: 48 mm  
Poids: 0,82 Kg



**BT-STAGE-LEGFIX-100CM**

Pied rond, hauteur fixe = 100cm, +/-5cm adj.

Code : B03715 29€<sup>TTC</sup>



Matière : Aluminium  
Pied ajustable: jusqu'à 5 cm  
Epaisseur : 3 mm  
diamètre: 48 mm  
Poids: 1,18 Kg



**BT-STAGE-LEG-CLAMP-4**

Pince de liaison pour quatre pieds ronds

Code : B03723 21€<sup>TTC</sup>



Matière : Acier  
Epaisseur : 5 mm  
Poids : 1,6 Kg



**BT-STAGE-LEG-CLAMP-2**

Pince de liaison pour deux pieds ronds

Code : B03722 9.50€<sup>TTC</sup>



Matière : Acier  
Epaisseur : 5 mm  
Poids : 0,9 Kg



# PLATEFORMES



## PLTL-1x1

Plateforme mobile 1m x 1m - 500 kg/m<sup>2</sup> - noir Livré sans pieds

Code : H10395

169€<sup>TTC</sup>



Matière : Aluminium / multiplis 12mm  
Dimension 1 x 1 m  
Epaisseur : 55 mm  
Charge répartie admissible : 500 Kg/m<sup>2</sup>  
Finition : Noir  
Poids : 12,10 Kg



## PLT-j1

Insert de jonction

Code : H10372

8€<sup>TTC</sup>



Compatible avec la série PLTL et PLTS  
Matière : Acier  
Epaisseur : 3 mm  
Poids : 78 g



## PLT-j2

Insert de mise à niveau

Code : H10373

3.20€<sup>TTC</sup>



Compatible avec la série PLTL et PLTS  
Matière : ABS  
Poids : 11 g



## PLTL-Clip

Code : H10604

3.50€<sup>TTC</sup>



Clip pour support de plateforme série PLTL (à associer avec PLTL-CON)



## PLTL-Con

Code : H10605

1€<sup>TTC</sup>



Connecteur de jonction pour support de plateforme série PLTL (à associer avec PLTL-CLIP)

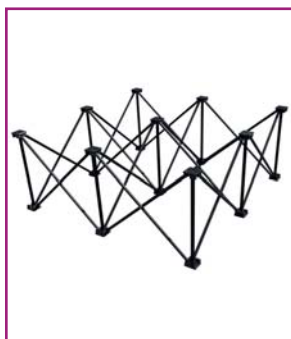

## PLTL-f20

Support pour plateforme mobile 1 x 1m - hauteur 20cm

Code : H10396

79€<sup>TTC</sup>



Matière : Aluminium + ABS  
Finition : Noir  
Hauteur de fonctionnement : 20 cm  
Hauteur plié : 46,4 cm  
Poids : 2,6 Kg

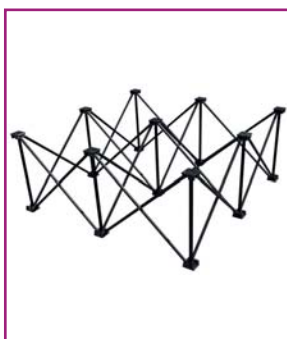

## PLTL-f40

Support pour plateforme mobile 1 x 1m - hauteur 40cm

Code : H10397

89€<sup>TTC</sup>



Matière : Aluminium + ABS  
Finition : Noir  
Hauteur de fonctionnement : 40 cm  
Hauteur plié : 57,4 cm  
Poids : 3.5 Kg

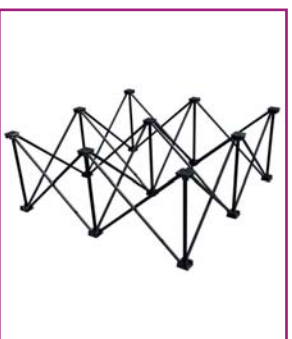

## PLTL-f60

Support pour plateforme mobile 1x1m - hauteur 60cm

Code : H10398

99€<sup>TTC</sup>



Matière : Aluminium + ABS  
Finition : Noir  
Hauteur de fonctionnement : 60 cm  
Hauteur plié : 72,6 cm  
Poids : 4.5 Kg



### BT-EASYSTAGE-1x1M

Plateforme mobile 1m x 1m - 500 kg/m<sup>2</sup> - noir  
Livré sans pieds

Code : B03760

169€<sup>TTC</sup>



Matière : Aluminium / multiplis 12mm  
Dimension 1 x 1 m  
Epaisseur : 55 mm  
Charge répartie admissible : 500 Kg/m<sup>2</sup>  
Finition : Noir  
Poids : 12,10 Kg

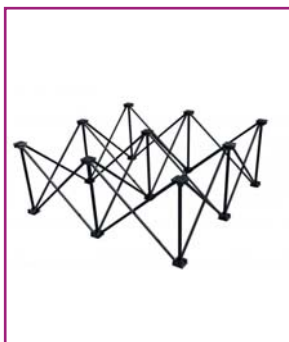

### BT-EASYSTAGE-RISER-20CM

Support pour plateforme BT-EASYSTAGE  
1x1m - hauteur 20cm

Code : B03761

79€<sup>TTC</sup>



Matière : Aluminium + ABS  
Finition : Noir  
Hauteur de fonctionnement : 20 cm  
Hauteur plié : 46,4 cm  
Poids : 2,6 Kg

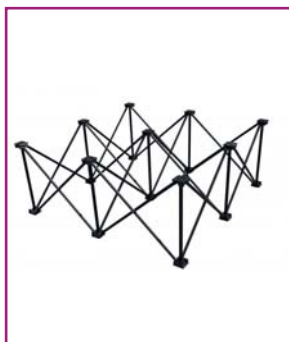

### BT-EASYSTAGE-RISER-40CM

Support pour plateforme BT-EASYSTAGE 1x1m  
Hauteur 40cm

Code : B03762

89€<sup>TTC</sup>



Matière : Aluminium + ABS  
Finition : Noir  
Hauteur de fonctionnement : 40 cm  
Hauteur plié : 57,4 cm  
Poids : 3,5 Kg

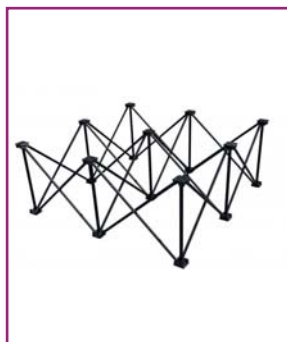

### BT-EASYSTAGE-RISER-60CM

Support pour plateforme BT-EASYSTAGE 1x1m  
Hauteur 60cm

Code : B03763

99€<sup>TTC</sup>



Matière : Aluminium + ABS  
Finition : Noir  
Hauteur de fonctionnement : 60 cm  
Hauteur plié : 72,6 cm  
Poids : 4,5 Kg



### BT-STAGE-PLFCLAMP-SMALL (2pcs)

Code : B03720

16€<sup>TTC</sup>



Matière : Acier  
Epaisseur : 3 mm  
Poids : 78 g l'unité



### BT-STAGE-PLFLE-VEL (6pcs)

Code : B03724

18.50€<sup>TTC</sup>



insert de mise à niveau  
Matière : ABS  
Poids : 11 g l'unité

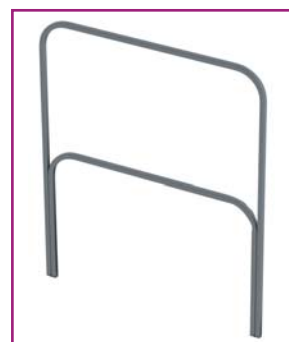

### PLTL-h1x1

Garde corps pour plateforme - longueur  
1 m

Code : H10399

69€<sup>TTC</sup>



Matière : Acier  
Finition : Noir  
Section : 25 x 25 mm  
Poids : 4,46 Kg

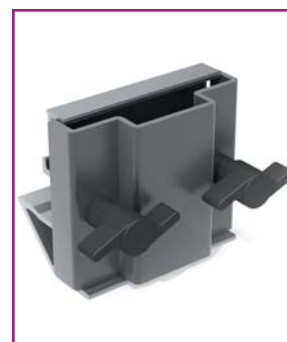

### PLTL-hc1

Fixation pour de garde corps pour plate-  
forme mobile - l'unité

Code : H10400























19€<sup>TTC</sup>



Matière : Acier  
Finition : Gris  
Poids : 0,45 Kg



# PLATEFORMES

			
<b>PLTL-JU20x100</b> Jupe de finition pour plateforme PLTL H20cm L105cm	<b>PLTL-JU40x100</b> Jupe de finition pour plateforme PLTL H40cm L105cm	<b>PLTL-JU60x100</b> Jupe de finition pour plateforme PLTL H60cm L105cm	<b>PLTL-JU80x100</b> Jupe de finition pour plateforme PLTL H80cm L105cm
Code : H10469      16€ <sup>TTC</sup>	Code : H10470      18€ <sup>TTC</sup>	Code : H10471      19€ <sup>TTC</sup>	Code : H10472      24€ <sup>TTC</sup>
			
			
<b>PLTL-JU100x100</b> Jupe de finition pour plateforme PLTL H100cm L105cm	<b>PLTL-JU20x200</b> Jupe de finition pour plateforme PLTL H20cm L205cm	<b>PLTL-JU40x200</b> Jupe de finition pour plateforme PLTL H40cm L205cm	<b>PLTL-JU60x200</b> Jupe de finition pour plateforme PLTL H60cm L205cm
Code : H10473      29€ <sup>TTC</sup>	Code : H10474      29€ <sup>TTC</sup>	Code : H10475      35€ <sup>TTC</sup>	Code : H10476      39€ <sup>TTC</sup>
			
			
<b>PLTL-JU80x200</b> Jupe de finition pour plateforme PLTL H80cm L205cm	<b>PLTL-JU100x200</b> Jupe de finition pour plateforme PLTL H100cm L205cm	<b>PLTL-JUSUP</b> Profilé de fixation pour jupes PLTL-JU L105cm	
Code : H10477      47€ <sup>TTC</sup>	Code : H10478      59€ <sup>TTC</sup>	Code : H10479      15€ <sup>TTC</sup>	
			



**BT-STAGE-PLFRAIL-1M**  
Garde corps pour plateforme longueur 1 m  
Livré avec fixations

Code : B03742 125€<sup>TTC</sup>



Matière : Aluminium  
Epaisseur : 2 mm  
Diamètre : 35 mm  
Poids : 2,83 Kg  
Longueur : 1 m  
Hauteur : 1,2 m



**BT-STAGE-PLFRAIL-2M**  
Garde corps pour plateforme longueur 2 m  
Livré avec fixations

Code : B03743 139.90€<sup>TTC</sup>



Matière : Aluminium  
Epaisseur : 2 mm  
Diamètre : 35 mm  
Poids : 3,49 Kg  
Longueur : 2 m  
Hauteur : 1,2 m



**BT-EASY STAGE-TRANSPORT 1**  
Plateau de transport BT-EASYSTAGE-1x1M.

Code : B03764 219€<sup>TTC</sup>



Plateau de transport pour 15 plateformes BT-EASYSTAGE-1x1M  
4 roulettes  
2 sangles en nylon  
Poids: 25kg



**FLY6PLTL1**  
Flight-case pour 6 PLTL-1x1 avec pieds

Code : H10430 649€<sup>TTC</sup>



Flight-case sur roulettes pour le transport de 6 plateformes PLTL-1x1, les 6 pieds et les accessoires



**BT-STAGE-TROLLEY**  
Chariot de transport pour plateforme

Code : B03750 449€<sup>TTC</sup>



Chariot de transport jusqu'à 20 plateformes de 2m x1m  
Longueur total: 230cm  
Hauteur total: 96cm  
Poids: 46 Kg



**PLT-TROLL**  
Chariot de transport pour plateformes

Code : H10424 449€<sup>TTC</sup>



Chariot de transport pour plateformes 2x1



**PLT-BOARD**  
Plateaux de transport pour plateforme

Code : H10423 259€<sup>TTC</sup>



2 plateaux de transport  
4 roulettes freinées par plateau  
livré sans sangle





# PLATEFORMES



## PLT-st4060

Escalier réglable de 0,4 m à 0,6 m - 2 marches

Code : H10383

429€<sup>TTC</sup>



Montants : Acier  
Finition : Noir  
Marche : Multipli 12mm  
Poids : 16,2 Kg



## PLT-st60100

Escalier réglable de 0,6 m à 1 m 4 marches

Code : H10384

499€<sup>TTC</sup>



Montants : Acier  
Marche : Multipli 12mm  
Finition : Noir  
Poids : 30 Kg



## PLT-st80140

Escalier réglable de 0,8m à 1,4m 5 marches

Code : H10404

569€<sup>TTC</sup>



Montants : Acier  
Marche : Multipli 12mm  
Finition : Noir  
Poids : 37,46 Kg



## PLT-sth1

Garde corps pour escalier réglable

Code : H10385

129€<sup>TTC</sup>



Matière : Aluminium  
Épaisseur : 2 mm  
Diamètre : 35 mm  
Poids : 3,79 Kg  
Longueur : 2,3 m  
Hauteur : 0,76 m



## BT-STAGE-STAIRS-20+40CM

Modulaire 2 marches - hauteur 20 & 40 cm

Code : B03740

229€<sup>TTC</sup>



Montants : Acier  
Marches : Multipli 12mm  
Finition : Noir  
Poids : 20,61 Kg



## BT-STAGE-STAIRS-60CM

Escalier modulaire 1 marche - hauteur 60 cm

Code : B03741

145€<sup>TTC</sup>



Montants : Acier  
Marche : Multipli 12mm  
Finition : Noir  
Poids : 12,15 Kg



## BT-STAGE-STAIRS-80CM

Escalier modulaire 1 marche - hauteur 80 cm

Code : B03744

159€<sup>TTC</sup>



Montants : Acier  
Marche : Multipli 12mm  
Finition : Noir  
Poids : 13,46 Kg



## BT-STAGE-STAIRS-RAIL3

Garde corps pour escalier

Code : B03745

169€<sup>TTC</sup>



Matière : Aluminium  
Épaisseur : 2 mm  
Diamètre : 35 mm  
Poids : 3,4 Kg  
Longueur : 228,5 cm  
Support inclus



### PLT-stm20

Escalier modulaire 1 marche - hauteur 20 cm

Code : H10386

169€<sup>TTC</sup>



Montants : Acier  
Marche : Multipli 12mm  
Finition : Noir  
Poids : 9,61 Kg



### PLT-stm40

Escalier modulaire 2 marches - hauteurs 20 et 40 cm

Code : H10387

229€<sup>TTC</sup>



Montants : Acier  
Marches : Multipli 12mm  
Finition : Noir  
Poids : 20,61 Kg



### PLT-stm60

Escalier modulaire 1 marche - hauteur 60 cm

Code : H10388

145€<sup>TTC</sup>



Montants : Acier  
Marche : Multipli 12mm  
Finition : Noir  
Poids : 12,15 Kg



### PLT-stm80

Escalier modulaire 1 marche - hauteur 80 cm

Code : H10389

159€<sup>TTC</sup>



Montants : Acier  
Marche : Multipli 12mm  
Finition : Noir  
Poids : 13,46 Kg



### PLT-sth2

Garde corps pour escalier modulaire - longueur 140cm

Code : H10390

169€<sup>TTC</sup>



Matière : Aluminium  
Epaisseur : 2 mm  
Diamètre : 35 mm  
Poids : 3,4 Kg



 **Hilec**  
LIGHT & SOUND ACCESSORIES

**Premium Series**

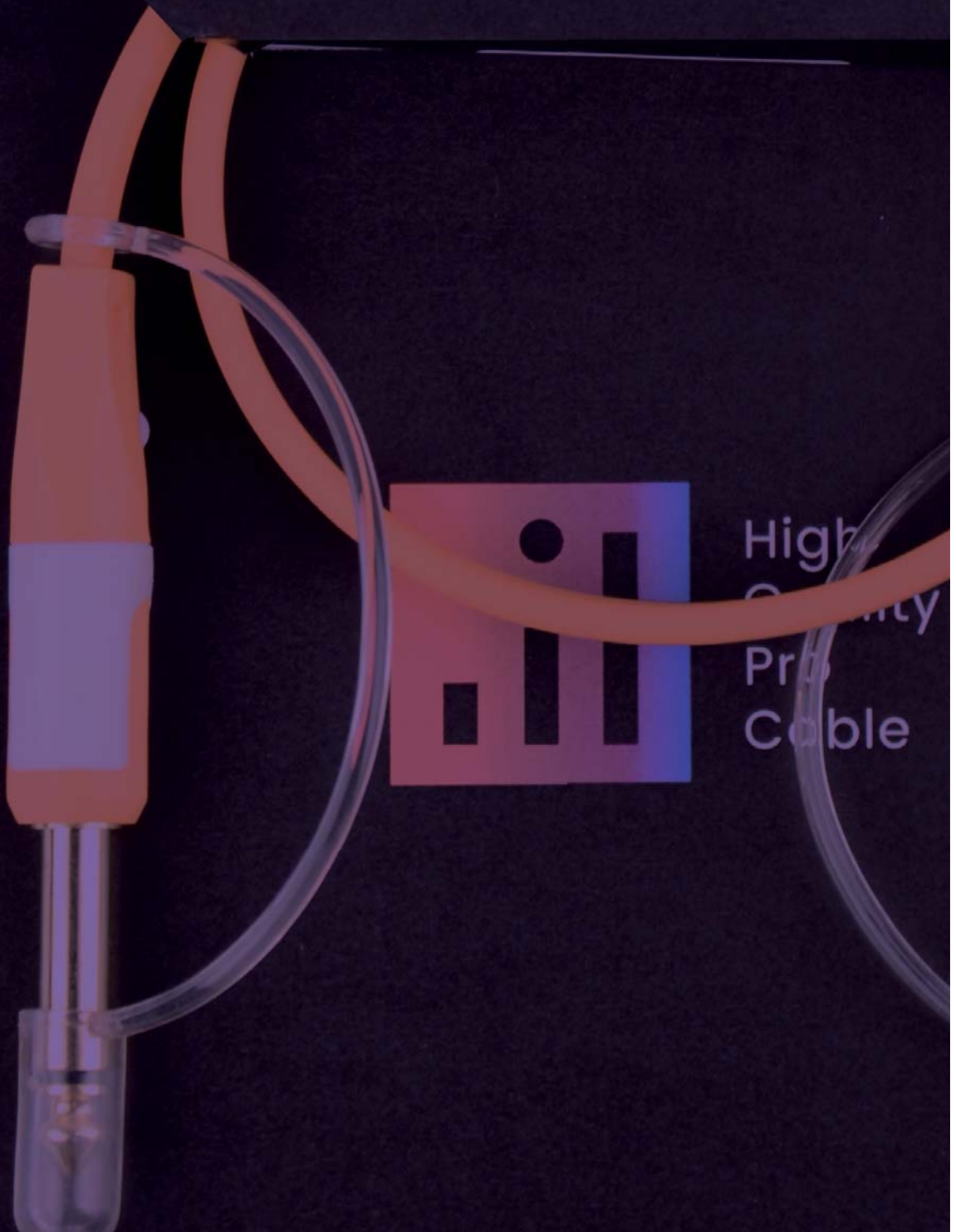

# ACCESSOIRES

PIEDS ET PORTIQUES LUMIÈRE  
PIEDS ENCEINTES ET MICROS  
ACCESSOIRES MICROS  
SUPPORTS  
ACCROCHES D'ENCEINTES  
HOUSSES DE PROTECTION  
PILES  
GAFFAS  
COLORATION  
FLEXIBLES D'ÉCLAIRAGE  
CORDONS SON LIGNE  
CORDONS SON MICROS  
CORDONS SON ENCEINTES  
CORDONS SON HYBRIDES  
CORDONS LUMIÈRE DMX  
CORDONS LUMIÈRE HYBRIDES  
CORDONS ALIMENTATION  
CORDONS USB  
CORDONS VIDÉO  
CÂBLE SON  
CÂBLE LUMIÈRE  
CÂBLE ELECTRIQUE  
CONNECTEURS NEUTRIK  
CONNECTEURS

ADAPTATEURS  
CONNECTEURS ELECTRIQUES  
ACCESSOIRES DE  
CONSTRUCTION  
HAUT-PARLEURS ET FILTRES  
LAMPES

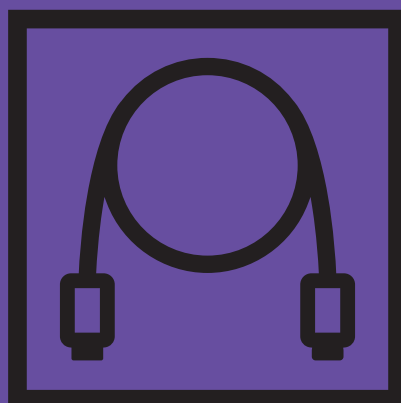

# PIEDS ET PORTIQUES LUMIÈRE



## POT-DJ

Portique son et lumière pour DJ  
Longueur : 1,20 m - Hauteur : 2,50 m

Code : H8257

159€<sup>TTC</sup>



Poids net : 18,5 Kg  
Hauteur du portique : 2,15 à 2,51 m  
Largeur du portique : 2,4 m  
Hauteur du stand : 83 cm  
Largeur du stand : 1,2 m  
Section des barres : 30 x 30 mm  
Diamètre des tubes verticaux : 28 mm  
Nombre de perçage : 12  
Charge maximale : 50 Kgs répartis  
Matières :  
- Acier  
- ABS pour les molettes  
Finition : peinture epoxy noire matte



## POT-BAG

Sac pour portique POT-DJ  
Avec intercalaire

Code : H8260

39€<sup>TTC</sup>



Fermeture par attache rapide  
Matière : Tissu polyester 600x600D  
3 alvéoles séparées pour les barres  
Un grande pochette pour les rectangles du stand  
Sangle latérale  
Diamètre de chaque alvéole : 12 cm  
Longueur petit coté : 125 cm  
Longueur grand coté : 140 cm  
Largeur : 56 cm  
Rabat de 20 cm



## POT-330

Portique lumière avec structure en acier  
Longueur : 3,00 m Hauteur : 3,20 m

Code : H8259

199€<sup>TTC</sup>



Poids net : 21,6 Kg  
Hauteur du portique : 1,49 à 3,18 m  
Largeur du portique lumière : 3 m (2 poutres de 1,5 m)  
Nombre de perçage : 10  
Charge supportée : 80 Kg répartis  
Encombrement de chaque pied au sol : 1,2 m  
Diamètre des tube des pieds : 28 mm  
Matières :  
- Acier  
- ABS pour les molettes  
Finition : peinture epoxy noire matte

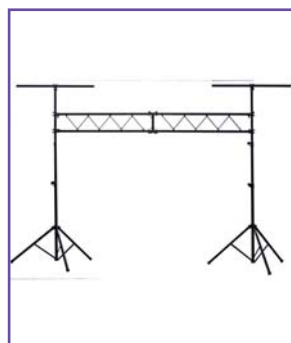

## LB-30

Light bridge: 2stand+truss,  
H3,25m - B4,2m -100kg

Code : B00755

149€<sup>TTC</sup>



Pont économique multifonctionnel en aluminium Composé de 2 stands avec T-bar et 2 éléments de pont Les 2 stands avec T-bar peuvent être utilisés séparément! Parfait pour le DJ mobile: peut être rangé dans nimporte quel type de voiture! Charge répartie jusqu'à 100kg! Distance entre les stands = 3m Largeur totale avec les T-bars installés = 4,2m Hauteur maximale = 3,25m



## PID-100

Pied robuste double traverse, tout métal-  
Hauteur 3 m ø28

Code : H8252

49€<sup>TTC</sup>



Poids net : 5,3 Kg  
Hauteur : de 1,48 à 3,13 m  
Hauteur plié : 1,23 m  
Diamètre du trépied : 1,4 m  
Charge supportée : 30 Kg  
Diamètre du tube final : 28 mm  
Trépied à doubles traverses  
Matières :  
- Acier pour les tubes, la cloche du trépied et la traverse  
- Caoutchouc pour les bouts de tubes  
- ABS pour les molettes  
Finition : peinture epoxy noire matte



## PID-240

Pied + barre tout métalHauteur 2,40 m ø28

Code : H8253

59€<sup>TTC</sup>



Poids net : 6,7 Kg  
Hauteur : de 1,49 à 2,40 m  
Hauteur plié : 1,23 m  
Diamètre du trépied : 1,2 m  
Charge supportée : 30 Kg  
Diamètre du tube final : 28 mm  
Longueur de la barre horizontale : 1 m  
Trépied à simples traverses  
Matières :  
- Acier pour les tubes, la cloche du trépied et la traverse  
- Caoutchouc pour les bouts de tubes  
- ABS pour les molettes  
Finition : peinture epoxy noire matte



## LST-32

Light stand + T-bar, extensible - H3,18m/  
B1,5m/30kg

Code : B00756

59€<sup>TTC</sup>



Support d'éclairage rabattable très stable avec barre en T de 100cm Conception robuste avec 3 sections télescopiques en acier. Parfait pour le montage de toutes sortes de projecteurs et de petits effets lumineux  
Charge maximale: 30kg  
Poids net : 6,53 Kg  
Hauteur max. : 3,18 m



## PID-380

Pied de 3m avec barre et charge maximale de 80 kg

Code : H10489

75€<sup>TTC</sup>



Poids net : 11,2 Kg  
Hauteur : de 1,87 à 3 m  
Hauteur plié : 1,59 m  
Diamètre du trépied : 1,3 m  
Charge supportée : 80 Kg  
Diamètre du tube final : 35 mm  
Longueur de la barre horizontale : 1,5 m  
Diamètre de la barre horizontale : 35 mm  
Trépied à doubles traverses  
Matières :  
- Acier pour les tubes, la cloche du trépied et la traverse  
- Caoutchouc pour les bouts de tubes  
- ABS pour les molettes  
Finition : peinture epoxy noire matte





### LS-64

Pied d'éclairage - 3,10m / 80kg

Code : B00732

54,90€<sup>TTC</sup>



### FLOOR4

Support projecteur à poser au sol

Code : H9666

9,30€<sup>TTC</sup>



### PROJECTOR STAND FLOOR

Support projecteur à poser au sol M10 incl.

Code : B04947

6,90€<sup>TTC</sup>



### STAND-FLOOR

Plaque de maintien au sol pour projecteur

Code : H9116

27€<sup>TTC</sup>



Support professionnel multifonctionnel  
Utilisable comme support d'enceinte ou support lumière  
Peut être utilisé comme support lumière avec la barre TB-66, disponible en option.  
Charge maxi: 80kg



**PID1-BAG**  
Code : H10012  
13,90 €<sup>TTC</sup>

Optimisé pour les pieds PID-100 et PID-240  
Diamètre maximal : 16 cm  
Hauteur maximale : 125 cm



**PID2-BAG**  
Code : H10013  
19,90 €<sup>TTC</sup>

Optimisé pour les pieds PID-100 et PID-240  
Diamètre maximal : 20 cm  
Hauteur maximale : 125 cm



**BRE-120**  
Code : H8256  
14,00 €<sup>TTC</sup>

Diamètre interne de l'embase : 28 mm  
Longueur de la barre : 1,20 m  
Section de la barre : 30 x 30 mm  
Nombre de perçage : 4  
Matières : Acier et ABS pour la molette  
Finition : peinture epoxy noire matte  
Poids net : 1,6 Kg



**BRE-50**  
Code : H8845  
65,00 €<sup>TTC</sup>

Longueur : 1,5 m / Section ronde : 50 mm  
Embaise pour pieds 35 mm  
Poids : 3,6 kg



**TB-66**  
Code : B00733  
12,90 €<sup>TTC</sup>

Support-T (T-Bar) pour LS-64  
Montage jusqu'à 12 projecteurs  
Muni de visserie de fixation  
Longueur = 150cm  
Prévu pour montage sur haut de mât standard 35mm



**TB-64**  
Code : B00743  
12,90 €<sup>TTC</sup>

T-Bar en Acier (30x30mm)  
Montage jusqu'à 8 projecteurs  
Muni de visserie de fixation  
Longueur = 120cm  
Prévu pour montage sur haut de mât standard 35mm



**T 150**  
Code : B02616  
35,90 €<sup>TTC</sup>

Support pour les petites structures de 150mm  
Convient pour tous nos pieds qui ont un haut de mât ø35mm



**DJ-TRUSS 200**  
Code : B00739  
79,00 €<sup>TTC</sup>

Structure en acier très solide et compacte, section 150  
Longueur = 2m



**DJ-TRUSS 150**  
Code : B00740  
59,00 €<sup>TTC</sup>

Structure en acier très solide et compacte, section 150  
Longueur = 1,5m



**SST-20**  
Code : H8262  
10,00 €<sup>TTC</sup>

Pour structure PT20-150 uniquement  
Longueur de la barre : 21 cm  
Section de la barre : 30 x 20 mm  
Diamètre interne de l'embase : 28 mm  
Vis M8 pour fixation de la poutre  
Finition : peinture epoxy noire matte  
Poids : 0,40 Kg



**SST-22**  
Code : H10873

T de fixation pour Structure 220 sur pied de 35mm



# PIEDS ENCEINTES



## SS-POWERLIFT

Support de haut-parleur, extensible  
1,80m / 60kg

Code : B00749

89€<sup>TTC</sup>



Mécanisme de verrouillage spécial pour un fonctionnement sûr et fiable: pas besoin d'une goupille de sécurité!  
Mécanisme à ressort à coussin d'air: Empêche l'enceinte de tomber rapidement  
Permet d'ajuster facilement la hauteur pendant qu'il y a un haut-parleur lourd sur le support, même d'une seule main.  
Capacité de charge: 60kgs Max.



## SS-AIR

Support de haut-parleur, extensible  
frein pneumatique - 1,80m / 60kg

Code : B00734

55.90€<sup>TTC</sup>



Support d'enceinte professionnel en aluminium, équipé d'un système à coussin d'air spécial!  
Pour éviter tout accident, l'enceinte descend lentement au lieu de « tomber » sur sa base  
Construction très stable pourvue d'une base métallique  
Faible hauteur minimale: facilite le placement de l'enceinte sur le pied!  
Charge maxi: 60kg



## CAB-200

Pied d'enceinte tout métal Hauteur 2 m

Code : H8245

32.90€<sup>TTC</sup>



Poids net : 4,5 Kg  
Hauteur : de 1,41 à 2,10 m  
Hauteur plié : 1,08 m  
Diamètre du trépied : 1,2 m  
Charge supportée : 40Kg  
Diamètre du tube final : 35 mm  
Trépied à simples traverses  
Matières :  
Acier pour les tubes et la cloche du trépied  
Caoutchouc pour les bouts de tubes  
ABS pour les molettes  
Finition : peinture epoxy noire matte



## SS-59

Speaker stand, extensible - 2,05m / 40kg

Code : B00737

42.90€<sup>TTC</sup>



Support d'enceinte professionnel  
Construction très stable pourvue d'une base métallique  
Faible hauteur minimale: facilite le placement de l'enceinte sur le pied!  
Charge maxi: 40kg



## CAB-100

Pied d'enceinte à faible encombrement  
Hauteur 1,4 m

Code : H8246

29.90€<sup>TTC</sup>



Poids net : 3,1 Kg  
Hauteur : de 0,92 à 1,40 m  
Hauteur plié : 76 cm  
Diamètre du trépied : 0,70 m  
Charge supportée : 30 Kg  
Diamètre du tube : 35 mm  
Matières :  
- Acier pour les tubes et la cloche du trépied  
- Caoutchouc pour les bouts de tubes  
- ABS pour les molettes  
Finition : peinture epoxy noire matte



## TUB-LINK

Barre télescopique de 83 à 123cm avec goupille

Code : H9105

24.90€<sup>TTC</sup>



Barre télescopique  
Diamètre partie supérieure : 35mm  
Diamètre partie inférieure : 35mm  
Hauteur: 83 cm à 123 cm  
Capacité de charge: 30kg



## SPEAKER POLE (M20 thread)

Barre télescopique

Code : B00659

19.90€<sup>TTC</sup>



Barre télescopique  
Diamètre partie supérieure : 35mm  
Filetage du fond : 20mm  
Hauteur: 76 cm à 1,16 m  
Capacité de charge: 30kg



## VP-130

Barre télescopique

Code : B00655

7.90€<sup>TTC</sup>



Ce pied spécial vous offre la possibilité de placer une enceinte de 0,7m à 1,3m



### TWIN SPEAKER BRACKET Mk2

Adaptateur pour 2 enceintes sur un pied

Code : B00763

19.90€<sup>TTC</sup>



Adaptateur pour l'installation de 2 enceintes sur un seul stand.  
La distance entre les enceintes peut être réglée entre 32 et 51cm.  
Solide construction en acier.  
Pour des enceintes jusqu'à 2x 20kg  
Diamètre de l'adaptateur: D=35mm



### FORK

Double embase 35mm séparée de 42 cm  
Pour enceinte jusqu'à 40 Kg

Code : H7916

33.90€<sup>TTC</sup>



Adaptateur pour l'installation de 2 enceintes sur un seul stand.  
Distance entre les enceintes : 42cm.  
Solide construction en acier.  
Pour enceinte jusqu'à 40 Kg  
Diamètre de l'adaptateur: D=35mm



### CABSET

Set de 2 pieds d'enceintes + 1 housse

Code : H10069

69.90€<sup>TTC</sup>



PIEDS :  
Poids net : 4,7 Kg  
Hauteur : de 1,23 à 2,02 m  
Hauteur plié : 1,04 m  
Diamètre du trépied : 1,2 m  
Charge supportée : 40Kg  
Diamètre du tube final : 35 mm  
Trépied à simples traverses  
Matières :  
- Acier pour les tubes et la cloche du trépied  
- Caoutchouc pour les bouts de tubes  
- ABS pour les molettes  
Finition : peinture epoxy noire matte  
HOUSSE :  
Fermeture par lacet coulissant  
Optimisé pour les pieds CAB-100 et CAB-200  
Cloison de séparation  
Sangle réglable  
Diamètre maximal : 20 cm  
Hauteur maximale : 110 cm



### CAB1-BAG

Sac pour 1 pied d'enceinte

Code : H10010

13.90€<sup>TTC</sup>



Optimisé pour les pieds Audiophony CAB-100 et CAB-200  
Sangle réglable  
Diamètre maximal : 16 cm  
Hauteur maximale : 110 cm



### CAB2-BAG

Sac pour 2 pieds d'enceinte

Code : H10011

19€<sup>TTC</sup>



Optimisé pour les pieds Audiophony CAB-100 et CAB-200  
Cloison de séparation  
Sangle réglable  
Diamètre maximal : 20 cm  
Hauteur maximale : 110 cm



### BAG-STAND

Sac en nylon pour pieds destinés aux jeux de lumières ou à des éléments de sono

Code : B00741

9.90€<sup>TTC</sup>



Sac en nylon stylé et résistant pour pieds destinés aux jeux de lumières ou à des éléments de sono  
Parfaits pour les statifs SS-59, SS-AIR, LST-32



# PIEDS MICROS



## MIC-200T

Pied micro à perche télescopique à embase lourde - hauteur réglable

Code : H8236

56.10€<sup>TTC</sup>



Pied micro à perche télescopique à embase lourde  
 Poids net : 5,3 Kg  
 Hauteur : de 92 cm à 1,52 m  
 Diamètre de l'embase : 25,5 cm  
 Filetage en bout de perche : 3/8"  
 Longueur de la perche : de 55 à 90 cm  
 Matières :  
 Aluminium pour la rotule de perche  
 Acier pour les tubes et l'embase  
 Caoutchouc pour les bouts de tubes  
 ABS pour les molettes et le bout de perche  
 Finition : peinture epoxy noire matte



## MIC-100

Trépied micro perche tout métal à hauteur réglable

Code : H8235

48.90€<sup>TTC</sup>



Poids net : 2,9 Kg  
 Hauteur : de 1,05 à 1,60 m  
 Diamètre du trépied : 72 cm  
 Filetage en bout de perche : 3/8"  
 Longueur de la perche : 74 cm  
 Matières :  
 - Aluminium pour la cloche du trépied et la rotule de perche  
 - Acier pour les tubes  
 - Caoutchouc pour les bouts de tubes  
 - ABS pour les molettes et le bout de perche  
 Finition : peinture epoxy noire matte



## MS-26PRO

Trépied micro perche tout métal à hauteur réglable

Code : B00765

41.90€<sup>TTC</sup>



Support de microphone professionnel avec perche réglable  
 Base en magnésium robuste et résistante  
 Très bonne stabilité  
 Longueur perche : 64cm  
 Filetage en bout de perche : 3/8"



## MIS10

Pied de microphone + housse

Code : H10068

24.90€<sup>TTC</sup>



PIED  
 Poids net : 1,8 Kg  
 Hauteur : de 95 cm à 1,48 m  
 Diamètre du trépied : 70 cm  
 Filetage en bout de perche : 3/8"  
 Longueur de la perche : 77 cm  
 Matières :  
 - ABS pour la cloche du trépied et la rotule de perche  
 - Acier pour les tubes  
 - Caoutchouc pour les bouts de tubes  
 - ABS pour les molettes et le bout de perche  
 Finition : peinture epoxy noire matte  
 HOUSSE  
 Fermeture par lacet coulissant  
 Matière : Tissu polyester  
 Optimisé pour les pieds micro Audio-phony MIC-100T et MIS10  
 Diamètre maximal : 10 cm  
 Hauteur maximale : 110 cm



## MS-27

Pied de microphone universel droit

Code : B00766

30.90€<sup>TTC</sup>



Pied de microphone universel droit  
 Socle en fonte épaisse, recouvert d'une belle couche de plastique.  
 Diamètre de la base : 25cm  
 Filetage en bout de perche : 3/8"



## MS-25

Trépied micro perche tout métal à hauteur réglable

Code : B00764

23.90€<sup>TTC</sup>



Pied de microphone avec perche orientable réglable  
 Base nylon solide  
 Très bonne stabilité  
 Longueur perche : 64cm  
 Filetage en bout de perche : 3/8"



## MIC5-BAG

Sac pour 5 pieds de micro

Code : H10009

35.20€<sup>TTC</sup>



Optimisé pour le pied Audiophony MIC-100  
 5 alvéoles séparées  
 Sangle latérale  
 Diamètre max. de chaque alvéole : 10 cm  
 Hauteur de chaque alvéole : 100 cm  
 Rabat de 28 cm



## MIC1-BAG

Sac pour 1 pied de micro

Code : H10008

10.10€<sup>TTC</sup>



Optimisé pour le pied Audiophony MIC-100  
 Poignée latérale  
 Diamètre maximal : 10 cm  
 Hauteur maximale : 104 cm



### BAG-MIC

Sac en nylon pour pied de micro

Code : B00742 5.90€<sup>TTC</sup>



Sac en nylon stylé et résistant pour pied de micro  
Parfaits pour les pieds MS-25 et MS-26PRO



### TMIC100

Bras articulé pour micro avec cordon XLR et fixation de table

Code : H10458 44.50€<sup>TTC</sup>



### TMIC-20

Pied micro pour table à embase lourde - hauteur 30 cm

Code : H8232 30.50€<sup>TTC</sup>



Poids net : 3,3 Kg  
Hauteur : 30 cm  
Diamètre de l'embase : 22 cm  
Filetage en bout de perche : 3/8"  
Longueur de la perche : 74 cm  
Matières :  
Acier  
Caoutchouc sur l'embase  
ABS pour la molette et le bout de perche  
Finition : peinture epoxy noire matte



### JB50

Support de table embase lourde pour micro filetage : 3/8

Code : B00702 19€<sup>TTC</sup>



Support de table pour microphone  
Embase lourde  
Conception robuste  
Bras de microphone télescopique:  
Min. longueur: 320mm  
Max. longueur: 565mm



### TMIC-10

Pied micro pour table - hauteur 18 cm

Code : H8231 15.10€<sup>TTC</sup>



Poids net : 0,24 Kg  
Hauteur : 18 cm  
Diamètre du trépied : 26 cm  
Filetage en bout de perche : 3/8"  
Matières :  
Acier  
Caoutchouc pour les bouts de tubes  
Finition : peinture epoxy noire matte



### JB52

Pied de table pour micro, filetage : 3/8"

Code : B00700 12.90€<sup>TTC</sup>



Pied de table pour micro.  
Design innovant, entièrement repliable.  
filetage : 3/8"  
Hauteur: 170mm



### JB55

Base de table droite pour microphone

Code : B00704 19.90€<sup>TTC</sup>



Base de table droite (24 cm à 40 cm)



### JB85

Flexible micro 50cm

Code : B00709 9.90€<sup>TTC</sup>



Flexible dirigeable, longueur 50cm



### JB85

Base pour cot de cygne flexible (JB85)

Code : B00710 4.49€<sup>TTC</sup>





# ACCESSOIRES MICROS



**JB70**

Pince universelle pour micro à fixation rapide

Code : B00707

4.29€<sup>TTC</sup>

**Hilec**  
LIGHT & SOUND ACCESSORIES

Pince universelle pour micro à fixation rapide



**JB71**

Pince universelle pour micro

Code : B00412

4.90€<sup>TTC</sup>

**Hilec**  
LIGHT & SOUND ACCESSORIES

Pince universelle pour micro  
Matière souple: ne griffe pas



**A415**

Pince microphone à ressort

Code : H0180

1.60€<sup>TTC</sup>

**Hilec**  
LIGHT & SOUND ACCESSORIES

Matière : ABS  
Diamètre maximal d'ouverture : 40mm



**A602**

Pince microphone à insert

Code : H1078

1.50€<sup>TTC</sup>

**Hilec**  
LIGHT & SOUND ACCESSORIES

Matière : Caoutchouc  
Livrée avec insert 3/8 vers 5/8



**PM38**

Pince microphone caoutchouc 3/8

Code : H9929

4.20€<sup>TTC</sup>

**Hilec**  
LIGHT & SOUND ACCESSORIES

Matière : Caoutchouc  
Insert 3/8 en laiton



**AD38**

Adaptateur pince micro 3/8 vers 5/8

Code : H9930

1.30€<sup>TTC</sup>

**Hilec**  
LIGHT & SOUND ACCESSORIES



**JB75**

Réduction métallique 5/8"-3/8" (10 pièces)

Code : B00711

5.50€<sup>TTC</sup>

**Hilec**  
LIGHT & SOUND ACCESSORIES

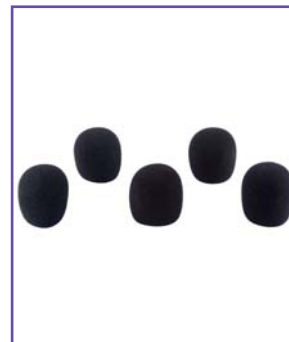

**WINDSCREEN BLACK**

Ensemble de 5 mousses noirs.

Code : B00415

4.90€<sup>TTC</sup>

**Hilec**  
LIGHT & SOUND ACCESSORIES



**WINDSCREEN COLOURED**

Ensemble de 5 mousses en couleurs différentes.

Code : B00416

4.29€<sup>TTC</sup>

**Hilec**  
LIGHT & SOUND ACCESSORIES



**WS-3**

Bonnette micro noire

Code : H3686

2.40€<sup>TTC</sup>

**Hilec**  
LIGHT & SOUND ACCESSORIES

# SUPPORTS



## KB4

Support en croix double pour régie série Magnésium

Code : H9663 38€<sup>TTC</sup>

**Hilec**  
LIGHT & SOUND ACCESSORIES

Poids net : 4,5 Kg  
Hauteur : de 58 à 98 cm  
Largeur : de 80 à 82 cm  
Longueur des tubes supérieurs : 40 cm  
Charge supportée : 50 Kg max.  
Gâchette de verouillage  
Matières :  
- Acier pour les tubes et les barres  
- Caoutchouc pour les bouts de tubes  
Finition : peinture epoxy anthracite



## KB-UNO

Support de régie et clavier simple

Code : H8226 24,90€<sup>TTC</sup>

**Hilec**  
LIGHT & SOUND ACCESSORIES

Poids net : 2,2 Kg  
Hauteur : de 60 cm à 93 cm  
Ecartement des traverses horizontales : de 32 cm à 80 cm  
Longueur des traverse : 30 cm  
Matières :  
- Acier pour le stand  
- Caoutchouc pour les bouts de tubes  
Charge maximale : 25 Kg  
Finition : peinture epoxy noire matte



## KB-ROLL

Support de régie ou de clavier avec trolley intégré

Code : H8224 74,80€<sup>TTC</sup>

**Hilec**  
LIGHT & SOUND ACCESSORIES

Poids net : 6,1 Kg  
Hauteur : de 60 cm à 120 cm  
Ecartement des traverses horizontales : de 32 cm à 87 cm  
Longueur des traverse : 40 cm  
Matières :  
- Acier pour le stand  
- ABS pour les supports escamotables  
- Caoutchouc pour les bouts de tubes  
- Nylon pour la sangle  
Charge maximale : 50 Kg  
Finition : peinture epoxy noire matte



## KB-BAG

Sac pour 1 pied de régie / clavier En X

Code : H10007 20€<sup>TTC</sup>

**Hilec**  
LIGHT & SOUND ACCESSORIES

Optimisé pour les stands Audiophony KB-ROLL, KB-UNO et KB4  
Poignée latérale  
Largeur maximale : 50 cm  
Hauteur maximale : 100 cm  
Epaisseur maximale du stand plié : 5 cm



## KB-EXT70

Extension pour support de régie - inclinée

Code : H8227 26,20€<sup>TTC</sup>

**Hilec**  
LIGHT & SOUND ACCESSORIES

Poids net : 1,5 Kg  
Hauteur : 24 cm  
Inclinaison de la traverse : 70° par rapport à la verticale  
Longueur de la traverse : 30 cm  
Matières :  
- Acier pour le support  
- ABS pour la molette  
- Caoutchouc pour les bouts de tubes  
Finition : peinture epoxy noire matte



## KB-EXT90

Extension pour support de régie - droite

Code : H8228 28,50€<sup>TTC</sup>

**Hilec**  
LIGHT & SOUND ACCESSORIES

Poids net : 1,5 Kg  
Hauteur : 24 cm  
Inclinaison de la traverse : horizontale  
Longueur de la traverse : 30 cm  
Matières :  
- Acier pour le support  
- ABS pour la molette  
- Caoutchouc pour les bouts de tubes  
Finition : peinture epoxy noire matte



## DJ4

Support pour régie DJ série Magnésium

Code : H9665 249€<sup>TTC</sup>

**Hilec**  
LIGHT & SOUND ACCESSORIES

Poids net : 15 Kg  
Hauteur : de 68 à 92 cm  
Dimensions du plateau principal : 45 x 100 cm  
Dimensions du plateau supérieur : 30 x 60 cm  
Matières :  
- Acier pour les tubes, les barres et les plateaux  
- ABS pour les bouts de tubes et les molettes  
Finition : peinture epoxy anthracite



# SUPPORTS



## MEDIAstage1

Support en aluminium pour téléphones portables

Code : H10495 16.90€<sup>TTC</sup>



Pour téléphones de 3,5 à 5,5 pouces  
Matière : Aluminium  
Dimensions (LxHxP) : 38 x 381 x 25 mm  
Dimensions plié (LxHxP): 38 x 168 x 25 mm  
Longueur du bras (déplié) : 238 mm  
Profondeur du support : 17,5 mm  
Hauteur du support : de 57 à 89 mm  
Poids : 130 grammes



## MEDIAstage2

Support en aluminium avec pince pour téléphones portables et tablettes

Code : H10496 31.90€<sup>TTC</sup>



Adapté aux smartphones et tablettes de 4 à 11 pouces  
Structure aluminium, 500g  
Charge maximale 1 kg



## MEDIAstage3

Support en aluminium avec 1 ventouse pour Tablettes et Smartphones

Code : H10494 32.90€<sup>TTC</sup>



Adapté aux smartphones et tablettes de 4 à 11 pouces  
Structure aluminium, 500g  
Charge maximale 1 kg



## MEDIAstage4

Support en aluminium à double ventouses pour Tablettes et Smartphones

Code : H10493 33.90€<sup>TTC</sup>



Adapté aux smartphones et tablettes de 4 à 11 pouces  
Structure aluminium, 500g  
Charge maximale 1 kg



## MEDIAstage5

Support en aluminium avec 1 ventouse pour téléphones portables et tablettes

Code : H10654 23.90€<sup>TTC</sup>



## MEDIAstage6

Support en aluminium pour téléphones portables et tablettes

Code : H10655 23.90€<sup>TTC</sup>



## MEDIA2

Support pour tablette à fixer sur pied de micro

Code : H10457 11.90€<sup>TTC</sup>



## TABLET HOLDER

Support de tablette universel pour pied de micro. Ecrans de 7" à 11"

Code : B00767 9.90€<sup>TTC</sup>





### LAPTOP STAND

Support universel pour ordinateur

Code : B03195

39€<sup>TTC</sup>



### MEDIA4

Support multimédia orientable série Magnésium

Code : H9664

74.90€<sup>TTC</sup>



### MEDIA3

Support pour ordinateur portable avec fixations pour table

Code : H10456

31.90€<sup>TTC</sup>



Support universel pour ordinateur portable

Se fixe facilement sur les parties verticales de votre flight case

Se fixe facilement sur une table

Adaptable de plusieurs façons, grâce à un design intelligent:

Largeur adaptable, grâce à 4 adaptateurs d'extension: 235mm à 285mm

Hauteur adaptable: 250mm à 380mm  
Design métallique durable et stable en finition noire.

Tous les accessoires (boutons, pinces de table/casier, adaptateur d'extension) sont inclus.

Poids: 2,3kg (tout compris)

Hauteur maxi: 380mm

Hauteur minimum: 250mm

Largeur maxi: 285mm

Largeur mini: 235mm

Poids net : 2,8 Kg

Hauteur : de 17 à 30 cm

Largeur (de la partie supérieure) : de 29 à 39 cm

Matières :

- Acier

- ABS pour les molettes et les bouts de barres

Finition : peinture epoxy anthracite



<b>A</b>	SUPPLAT Code : H7903	Plateau de support plastique pour pied 36 mm Platine 180 x 120 mm	10.20€ <sup>TTC</sup>		<b>B</b>	EYE-10 Code : H8843	Anneau d'accroche pas de vis M10 - 230 Kg	5.90€ <sup>TTC</sup>	
<b>C</b>	EYE-08 Code : H8842	Anneau d'accroche pas de vis M8 - 140 Kg	5.20€ <sup>TTC</sup>		<b>D</b>	M10 Eyebolt (4 pcs) Code : B00658	Anneau d'accroche pas de vis M10 (4 pcs)	7.49€ <sup>TTC</sup>	
<b>E</b>	M8 Eyebolt (4 pcs) Code : B00657	Anneau d'accroche pas de vis M8 (4 pcs)	7.49€ <sup>TTC</sup>		<b>F</b>	H00K-12 Code : H8844	Manille lyre 12 mm - 500 Kg	7.70€ <sup>TTC</sup>	
<b>G</b>	CPL-35 Code : H8248	Coupelle avec vis M8 pour pied de 35 mm	7.80€ <sup>TTC</sup>		<b>H</b>	C-35 Code : H8247	Embase métal pour enceinte	9.50€ <sup>TTC</sup>	
<b>I</b>	C-36 Code : H1077	Embase métal pour enceinte	6.60€ <sup>TTC</sup>		<b>J</b>	CPL-12 Code : H3239	Coupelle super renforcée Diamètre 12 cm	25€ <sup>TTC</sup>	
<b>K</b>	CO-12 Code : B02645	Coupelle renforcée ø12cm.	7.90€ <sup>TTC</sup>		<b>L</b>	CPL-28 Code : H8255	Coupelle avec vis M8 Pour pied de 28 mm	6.50€ <sup>TTC</sup>	
<b>M</b>	VELCRO-30 Code : H8876	Bande VELCRO 25 x 300 mm	0.90€ <sup>TTC</sup>		<b>N</b>	VELCRO-60 Code : H8877	Bande VELCRO 45 x 600 mm	2.30€ <sup>TTC</sup>	
<b>O</b>	COLL520 Code : H10442	Collier serrage réutilisable 48x200mm-100 pièces	13.50€ <sup>TTC</sup>		<b>P</b>	COLL825 Code : H10443	Collier serrage réutilisable 76x250 mm-100 pièces	20.70€ <sup>TTC</sup>	



# ACCROCHES D'ENCEINTES



<b>A</b>	SUPWALL Code : H9104	Support mural orientable pour enceinte jusqu'à 40Kg	26,80€ <sup>TTC</sup>
<b>C</b>	BS/6-1 Code : H7906	Support mural orientable pour enceintes jusqu'à 20kg	67,90€ <sup>TTC</sup>
<b>E</b>	WB-L30 Code : B00761	Support mural 30cm, 40kg	23,90€ <sup>TTC</sup>
<b>G</b>	iLINE24sup Code : H10773	Support mural orientable pour iLINE23 et iLINE43	69,00€ <sup>TTC</sup>
<b>I</b>	iLINEbase Code : H10760	Support de sol pour iLINE83B et iLINESPACE60	109,00€ <sup>TTC</sup>
<b>K</b>	iLINE43sup Code : H10755	Support mural pour colonne iLINE43	35,00€ <sup>TTC</sup>
<b>M</b>	iLINE24sup Code : H10773	Support mural orientable pour iLINE23 et iLINE43	69,00€ <sup>TTC</sup>
<b>O</b>	CUB-Wall1 Code : H10730	Support mural pour CUBsat4	10€ <sup>TTC</sup>
<b>Q</b>	CUB-Truss1 Code : H10732	Support à suspendre pour CUBsat4	39€ <sup>TTC</sup>
<b>S</b>	SUP-AC08WH Code : H9599	Lyre d'accroche pour moniteur ACUTE08 - blanc	39€ <sup>TTC</sup>
<b>U</b>	SUPS6/WH Code : H9706	Lyre d'accroche pour satellite S6 - blanc	36,00€ <sup>TTC</sup>
<b>W</b>	SUPS8/WH Code : H9708	Lyre d'accroche pour satellite S8 - blanc	39,00€ <sup>TTC</sup>
<b>Y</b>	SUPS10/WH Code : H9710	Lyre d'accroche pour satellite S10 - blanc	39,00€ <sup>TTC</sup>
<b>A1</b>	Bracket for SC-12 Code : B09185	Support pliable robuste pour enceinte SC-12	99,00€ <sup>TTC</sup>

<b>B</b>	BS/5-1 Code : H7907	Embase murale articulée pour enceintes grand format jusqu'à 40 Kg	71,10€ <sup>TTC</sup>
<b>D</b>	WB-L20 Code : B00760	Support mural 20cm, 40kg	23,90€ <sup>TTC</sup>
<b>F</b>	BYR Code : H1075	Support mural pour enceinte orientable	39,10€ <sup>TTC</sup>
<b>H</b>	iLINEspace60 Code : H10759	Réhausse 60 cm pour iLINE83B Avec embase connectrice empilable	89,00€ <sup>TTC</sup>
<b>J</b>	iLINE83sup Code : H10757	Support mural pour colonne iLINE83	39,00€ <sup>TTC</sup>
<b>L</b>	iLINE23sup Code : H10753	Support mural pour colonne iLINE23	29,00€ <sup>TTC</sup>
<b>N</b>	CUB-BRACKET Code : H10666	Bumper suspension pour tête de mini line array	89,00€ <sup>TTC</sup>
<b>P</b>	CUB-Pole1 Code : H10731	Support pour pied pour CUBsat4	59,00€ <sup>TTC</sup>
<b>R</b>	SUP-AC08NO Code : H9598	Lyre d'accroche pour moniteur ACUTE08 - noir	39€ <sup>TTC</sup>
<b>T</b>	SUPS6/NO Code : H9705	Lyre d'accroche pour satellite S6 - noir	36,00€ <sup>TTC</sup>
<b>V</b>	SUPS8/NO Code : H9707	Lyre d'accroche pour satellite S8 - noir	39,00€ <sup>TTC</sup>
<b>X</b>	SUPS10/NO Code : H9709	Lyre d'accroche pour satellite S10 - noir	39,00€ <sup>TTC</sup>
<b>Z</b>	Bracket for SC-08 Code : B09184	Support pliable robuste pour enceinte SC-08	74,90€ <sup>TTC</sup>
<b>B1</b>	Bracket for SC-15 Code : B09186	Support pliable robuste pour enceinte SC-15	99,00€ <sup>TTC</sup>



# HOUSES DE PROTECTION



<b>A</b>	COV-MOJO500LINE Code : H10867	Housse protection pour caisson MOJO500LINE	99€ <sup>TTC</sup>	<b>B</b>	COV-SX12A Code : H10854	Housse de protection pour SX12A	69€ <sup>TTC</sup>
<b>C</b>	COV-SX15A Code : H10855	Houss de protection pour SX15A	79€ <sup>TTC</sup>	<b>D</b>	iLINEbag Code : H10767	Sac de transport pour 2 colonnes iLINE 8 HP ou 2 iLINEspace 60	59,00€ <sup>TTC</sup>
<b>E</b>	iLINEcov Code : H10768	Housse de protection pour caissons série iLINE	69,00€ <sup>TTC</sup>	<b>F</b>	COV-ATOM10A Code : H10784	Housse de protection pour ATOM10A	65€ <sup>TTC</sup>
<b>G</b>	COV-ATOM12A Code : H10785	Housse de protection pour ATOM12A	69€ <sup>TTC</sup>	<b>H</b>	COV-ATOM15A Code : H10786	Housse de protection pour ATOM15A	79€ <sup>TTC</sup>
<b>I</b>	COV-ATOM15ASUB Code : H10787	Housse de protection pour ATOM15ASUB	89€ <sup>TTC</sup>	<b>J</b>	COV-ATOM18ASUB Code : H10788	Housse de protection pour ATOM18ASUB	119€ <sup>TTC</sup>
<b>K</b>	COV-SR15 Code : H10169	Housse pour enceinte SR15A	79€ <sup>TTC</sup>	<b>L</b>	COV-SR12 Code : H10168	Housse pour enceinte SR12A	69,00€ <sup>TTC</sup>
<b>M</b>	COV-SR10 Code : H10167	Housse pour enceinte SR10A	65,00€ <sup>TTC</sup>	<b>N</b>	COV-SRSUB15A Code : H10351	Housse de protection pour caisson SRSUB15A	89,00€ <sup>TTC</sup>
<b>O</b>	COV-MOJO1000FX Code : H10350	Sac de transport + trolley pour MOJO1000FX	119,00€ <sup>TTC</sup>	<b>P</b>	COV-BOOMBOX Code : H10488	Sac de transport pour BOOMBOX	49,00€ <sup>TTC</sup>
<b>Q</b>	COV-CR25A Code : H10791	Housse de protection pour CR25A-COMBO	109€ <sup>TTC</sup>	<b>R</b>	COV-CR12A Code : H10208	Housse pour enceinte CR12A-COMBO	99,00€ <sup>TTC</sup>
<b>S</b>	COV-CR80A Code : H10431	Housse pour enceinte CR80A-COMBO	69,00€ <sup>TTC</sup>	<b>T</b>	COV-SPRINT Code : H9986	Housse de transport enceintes série SPRINTER	35,00€ <sup>TTC</sup>
<b>U</b>	COV-CROSS Code : H9985	Housse de transport enceintes série CROSSER	39,00€ <sup>TTC</sup>	<b>V</b>	TOURING BAG - PS-12/PSA-12 Code : B00596	Housse de protection pour PS-12, PSA-12, PPA-121	39,90€ <sup>TTC</sup>
<b>W</b>	TOURING BAG Code : B00597	Housse de transport pour PS-15/PSA-15	49,00€ <sup>TTC</sup>	<b>X</b>	TOURING BAG - Vibe 12 Code : B00591	Housse de transport pour Vibe 12	39,00€ <sup>TTC</sup>
<b>Y</b>	TOURING BAG - Vibe 15 Code : B00592	Housse de transport pour Vibe 15	54,90€ <sup>TTC</sup>	<b>Z</b>	TOURING BAG - Vibe 15 SUB !!!! Code : B00594	Housse de transport pour Vibe 15 SUB !!!!	49,90€ <sup>TTC</sup>
<b>A1</b>	TOURING BAG - Vibe 18 SUB Code : B00595	Housse de transport pour Vibe 18 SUB !!!!	79,00€ <sup>TTC</sup>	<b>B1</b>	TOURING BAG - Vibe 30 Code : B00593	Housse de transport pour Vibe 30	82,50€ <sup>TTC</sup>
<b>C1</b>	COV-SRSUB18A Code : H10887	Housse pour caisson COV-SRSUB18A	119€ <sup>TTC</sup>				



# PILES



<b>A</b>	PILE-LR03	Pile alcaline blister 4 x 1,5 V	Code : H8147	3.60€ <sup>TTC</sup>
<b>B</b>	PILE-LR06	Pile alcaline blister 4 x 1.5 V	Code : H8148	3.40€ <sup>TTC</sup>
<b>C</b>	PILE-6LR61	Pile alcaline blister 1 x 9 V	Code : H8146	3.60€ <sup>TTC</sup>
<b>D</b>	PILE-VI-6LR61	Pile VARTA INDUSTRIAL 9V (en blister de 20)	Code : H10743	60€ <sup>TTC</sup>
<b>E</b>	PILE-VI-LR6	Pile VARTA INDUSTRIAL 1,5V LR6 (en blister de 10)	Code : H10744	7.70€ <sup>TTC</sup>
<b>F</b>	PILE-VI-LR3	Pile VARTA INDUSTRIAL 1,5V LR3 (en blister de 10)	Code : H10745	7.20€ <sup>TTC</sup>
<b>G</b>	PILE-VCR2025	Pile VARTA bouton CR2025 (en blister de 10)	Code : H10746	18.10€ <sup>TTC</sup>



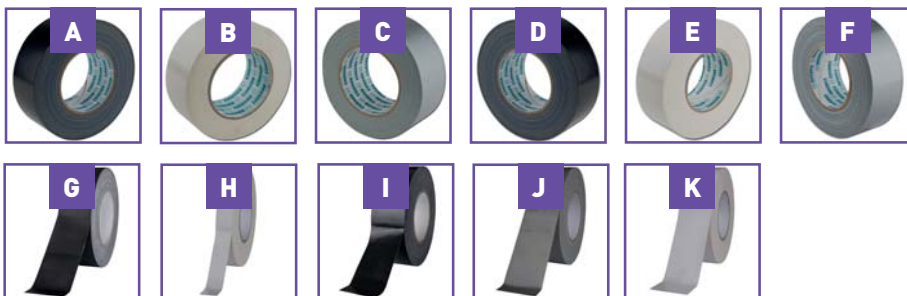













# GAFFAS



<b>A</b>	GAFFA-STD/NO	Gaffa 50mm x 50m noir standard	Code : H3955	8.90€ <sup>TTC</sup>
<b>B</b>	GAFFA-STD/WH	Rouleau de 50 m x 5 cm - Blanc	Code : H8872	8.90€ <sup>TTC</sup>
<b>C</b>	GAFFA-STD/GR	Rouleau de 50 m x 5 cm - Gris	Code : H8873	8.90€ <sup>TTC</sup>
<b>D</b>	GAFFA-PRO/NO	Gaffa 50mm x 50m noir professionnel	Code : H3956	17.90€ <sup>TTC</sup>
<b>E</b>	GAFFA-PRO/WH	Rouleau de 50 m x 5 cm toilé - Blanc	Code : H8874	18.50€ <sup>TTC</sup>
<b>F</b>	GAFFA-PRO/GR	Rouleau de 50 m x 5 cm toilé - Gris	Code : H8875	18.50€ <sup>TTC</sup>
<b>G</b>	GAFFER TAPE MATT 50 BLACK	Ruban noir mat de haute qualité toilé 50m x 5 cm.	Code : B06104	13.90€ <sup>TTC</sup>
<b>H</b>	GAFFER TAPE STD 25 WHITE	Ruban blanc de haute qualité 50m x 25 mm.	Code : B06103	5.90€ <sup>TTC</sup>
<b>I</b>	GAFFER TAPE STD 50 BLACK	Ruban noir de haute qualité toilé 50m x 5 cm.	Code : B06100	9.90€ <sup>TTC</sup>
<b>J</b>	GAFFER TAPE STD 50 GREY	Ruban gris de haute qualité toilé 50m x 5 cm.	Code : B06101	9.90€ <sup>TTC</sup>
<b>K</b>	GAFFER TAPE STD 50 WHITE	Ruban blanc de haute qualité toilé 50m x 5 cm.	Code : B06102	9.90€ <sup>TTC</sup>

# COLORATION



<b>A</b>	COLOR FILTER Sheet «Congo Blue 181”	feuille de couleur 1,22 x 0,53m «Congo Blue 181”	Code : B04564	11.90€ <sup>TTC</sup>	
<b>B</b>	COLOR FILTER Sheet «Dark Green 124”	feuille de couleur 1,22 x 0,53m «Dark Green 124”	Code : B04566	11.90€ <sup>TTC</sup>	
<b>C</b>	COLOR FILTER Sheet «Magenta 113”	feuille de couleur 1,22 x 0,53m «Magenta 113”	Code : B04567	11.90€ <sup>TTC</sup>	
<b>D</b>	COLOR FILTER Sheet «Mauve 126”	feuille de couleur 1,22 x 0,53m «Mauve 126”	Code : B04569	11.90€ <sup>TTC</sup>	
<b>E</b>	COLOR FILTER Sheet «Medium Blue-Green”	feuille de couleur 1,22 x 0,53m «Medium Blue-Green”	Code : B04568	11.90€ <sup>TTC</sup>	
<b>F</b>	COLOR FILTER Sheet «Orange 105”	feuille de couleur 1,22 x 0,53m «Orange 105”	Code : B04561	11.90€ <sup>TTC</sup>	
<b>G</b>	COLOR FILTER Sheet «Primary Green 139”	feuille de couleur 1,22 x 0,53m «Primary Green 139”	Code : B04565	11.90€ <sup>TTC</sup>	
<b>H</b>	COLOR FILTER Sheet «Primary Red 106”	feuille de couleur 1,22 x 0,53m «Primary Red 106”	Code : B04562	11.90€ <sup>TTC</sup>	
<b>I</b>	COLOR FILTER Sheet «Sky Blue 068”	feuille de couleur 1,22 x 0,53m «Sky Blue 068”	Code : B04563	11.90€ <sup>TTC</sup>	
<b>J</b>	COLOR FILTER Sheet «Vanity Fair 793”	feuille de couleur 1,22 x 0,53m «Vanity Fair 793”	Code : B04570	11.90€ <sup>TTC</sup>	
<b>K</b>	COLOR FILTER Sheet «Yellow 101”	feuille de couleur 1,22 x 0,53m «Yellow 101”	Code : B04560	12.90€ <sup>TTC</sup>	
<b>L</b>	FILTER SHEETS PAR56 PRO- 10 col.	Jeu de filtres, 10 couleurs différentes	Code : B04553	12.90€ <sup>TTC</sup>	
<b>M</b>	FILTER SHEETS PAR56 PRO- 5 col.	Jeu de filtres, 5 couleurs différentes	Code : B04552	7.29€ <sup>TTC</sup>	
<b>N</b>	FILTER SHEETS PAR56 SH - 10 col.	Jeu de filtres, 10 couleurs différentes	Code : B04551	9.90€ <sup>TTC</sup>	
<b>O</b>	FILTER SHEETS PAR56 SH - 5 col.	Jeu de filtres, 5 couleurs différentes	Code : B04550	5.90€ <sup>TTC</sup>	
<b>P</b>	FILTER SHEETS PAR64 PRO- 10 col.	Jeu de filtres, 10 couleurs différentes	Code : B04555	17.90€ <sup>TTC</sup>	
<b>Q</b>	FILTER SHEETS PAR64 PRO- 5 col.	Jeu de filtres, 5 couleurs différentes	Code : B04554	10.29€ <sup>TTC</sup>	



# FLEXIBLES D'ÉCLAIRAGE



**Hilec**  
LIGHT & SOUND ACCESSORIES

<b>A</b>	Snake16USB	Flexible à 6 LEDs COB blanches - USB	Code : H10802	9,90€ <sup>TTC</sup>
<b>B</b>	Snake16	Eclairage pupitre 1 flexible à 6 LEDs COB blanches	Code : H10803	16€ <sup>TTC</sup>
<b>C</b>	Snake23DUO	Eclairage pupitre 2 flexibles 3 LED COB blanches	Code : H10804	9,90€ <sup>TTC</sup>
<b>D</b>	Snake118DeskW	Eclairage pupitre à 18 LEDs COB blanc chaud	Code : H10805	32€ <sup>TTC</sup>
<b>E</b>	Snake118DeskC	Eclairage pupitre à 18 LED COB blanc froid	Code : H10806	32€ <sup>TTC</sup>
<b>F</b>	Snake16M	Flexible à LED + embase magnétique + Batterie	Code : H10807	25€ <sup>TTC</sup>
<b>G</b>	Snake26Rack	Eclairage rack 2 flexibles USB à LEDs blanches	Code : H10808	59€ <sup>TTC</sup>
<b>H</b>	Snake16RGBUSB	Flexible à 6 LED COB RVB - USB	Code : H10809	13,50€ <sup>TTC</sup>
<b>I</b>	COB LED CLIP LIGHT WW	Très puissante lampe col de cygne flexible de 30cm avec clip	Code : B00226	35,90€ <sup>TTC</sup>
<b>J</b>	COB LED MINILIGHT WW	Très puissante lampe col de cygne flexible de 30cm	Code : B00224	49,90€ <sup>TTC</sup>
<b>K</b>	COB LED RACKLIGHT WW	Très puissante lampe col de cygne flexible de 30cm pour rack	Code : B00227	43,90€ <sup>TTC</sup>

# CORDONS SON LIGNE



<b>A</b>	CFLAT-XXMF/0.5 Code : H10810	Cordon plat XLR mâle / XLR femelle - 0.5m	15,10€ <sup>TTC</sup>	<b>K</b>	CL-41/1.5 Code : H10674	Cordon 2 x XLR mâle / 2 x Jack mâle stéréo - 1,5m	10,10€ <sup>TTC</sup>
	CFLAT-XXMF/1 Code : H10811	Cordon plat XLR mâle / XLR femelle - 1m	15,80€ <sup>TTC</sup>		CL-41/3 Code : H10675	Cordon 2 x XLR mâle / 2 x Jack mâle stéréo - 3m	11,60€ <sup>TTC</sup>
	CFLAT-XXMF/1.5 Code : H10812	Cordon plat XLR mâle / XLR femelle - 1.5m	16,60€ <sup>TTC</sup>	<b>L</b>	CL-42/1.5 Code : H10676	Cordon 2 x XLR femelle / 2 x Jack mâle mono - 1,5m	9,80€ <sup>TTC</sup>
<b>B</b>	CFLAT-JSJS/0.5 Code : H10813	Cordon plat Jack TRS / Jack TRS - 0.5m	13,70€ <sup>TTC</sup>		CL-42/3 Code : H10677	Cordon 2 x XLR femelle / 2 x Jack mâle mono - 3m	11,30€ <sup>TTC</sup>
	CFLAT-JSJS/1 Code : H10814	Cordon plat Jack TRS / Jack TRS - 1m	14,50€ <sup>TTC</sup>	<b>M</b>	CL-43/1.5 Code : H10678	Cordon 2 x XLR femelle/2 x Jack mâle stéréo - 1,5m	10,10€ <sup>TTC</sup>
	CFLAT-JSJS/1.5 Code : H10815	Cordon plat Jack TRS / Jack TRS - 1.5m	15,20€ <sup>TTC</sup>		CL-43/3 Code : H10679	Cordon 2 x XLR femelle / 2 x Jack mâle stéréo - 3m	11,60€ <sup>TTC</sup>
<b>C</b>	CFLAT-JSXF/0.5 Code : H10816	Cordon plat Jack 6.35 TRS Mâle / XLR Femelle - 0.5m	12,60€ <sup>TTC</sup>	<b>N</b>	CL-2XM2XF/0.6 Code : H10680	Cordon 2 x XLR Mâle / 2 x XLR femelle - 0,6m	8,30€ <sup>TTC</sup>
	CFLAT-JSXF/1 Code : H10817	Cordon plat Jack 6.35 TRS Mâle / XLR Femelle - 1m	13,20€ <sup>TTC</sup>		CL-2XM2XF/1.5 Code : H10681	Cordon 2 x XLR Mâle / 2 x XLR femelle - 1,5m	9,20€ <sup>TTC</sup>
	CFLAT-JSXF/1.5 Code : H10818	Cordon plat Jack 6.35 TRS Mâle / XLR Femelle - 1.5m	13,80€ <sup>TTC</sup>		CL-2XM2XF/3 Code : H10682	Cordon 2 x XLR Mâle / 2 x XLR femelle - 3m	10,70€ <sup>TTC</sup>
<b>D</b>	CFLAT-JSXM/0.5 Code : H10819	Cordon plat jack 6.35 TRS Mâle / XLR Mâle - 0.5m	11,40€ <sup>TTC</sup>		CL-2XM2XF/6 Code : H10683	Cordon 2 x XLR Mâle / 2 x XLR femelle - 6m	13,60€ <sup>TTC</sup>
	CFLAT-JSXM/1 Code : H10820	Cordon plat jack 6.35 TRS Mâle / XLR Mâle - 1m	12€ <sup>TTC</sup>	<b>O</b>	ADAPT2010 Code : H10697	Cordon jack 3.5 femelle / 2 x RCA mâle	10€ <sup>TTC</sup>
	CFLAT-JSXM/1.5 Code : H10821	Cordon plat jack 6.35 TRS Mâle / XLR Mâle - 1.5m	12,60€ <sup>TTC</sup>	<b>P</b>	ADAPT2020 Code : H10698	Cordon 1 jack 3.5 stéréo mâle / 2 Jack 3.5 stéréo femelle - Noir	6€ <sup>TTC</sup>
<b>E</b>	CFLAT-RCA/0.5 Code : H10822	Cordon plat RCA mâle / RCA mâle - 0.5m	11,70€ <sup>TTC</sup>	<b>Q</b>	CL-05/1.5 Code : H7976	Cordon ligne 6mm Jack Mâle / Jack mâle Mono - 1.5m	2,90€ <sup>TTC</sup>
	CFLAT-RCA/1 Code : H10823	Cordon plat RCA mâle / RCA mâle - 1m	12,50€ <sup>TTC</sup>		CL-05/3 Code : H7977	Cordon ligne 6mm Jack Mâle / Jack mâle Mono - 3m	3,90€ <sup>TTC</sup>
	CFLAT-RCA/1.5 Code : H10824	Cordon plat RCA mâle / RCA mâle - 1.5m	13,20€ <sup>TTC</sup>		CL-05/6 Code : H7978	Cordon ligne 6mm Jack Mâle / Jack mâle Mono - 6m	6,10€ <sup>TTC</sup>
<b>F</b>	CFLAT-JMJM/0.5 Code : H10825	Cordon plat J 6.35 mono / J 6.35 mono - 0.5	10,30€ <sup>TTC</sup>		CL-05/10 Code : H7979	Cordon ligne 6mm Jack Mâle / Jack mâle Mono - 10m	8,90€ <sup>TTC</sup>
	CFLAT-JMJM/1 Code : H10826	Cordon plat Jack 6.35 mono / Jack 6.35 mono - 1	10,90€ <sup>TTC</sup>	<b>R</b>	CL/JMJM-1,5 Code : H7980	Cordon ligne Jack mâle / Jack mâle Mono - 1,5m	4,60€ <sup>TTC</sup>
	CFLAT-JMJM/1.5 Code : H10827	Cordon plat J 6.35 mono / J 6.35 mono - 1,5	11,50€ <sup>TTC</sup>		CL/JMJM-3 Code : H7981	Cordon ligne Jack mâle / Jack mâle Mono - 3m	5,90€ <sup>TTC</sup>
<b>G</b>	CL-32/1.5 Code : H10668	Cordon Jack 3.5 stéréo / 2 x XLR mâle - 1,5m	6,30€ <sup>TTC</sup>		CL/JMJM-6 Code : H7982	Cordon ligne Jack mâle / Jack mâle Mono - 6m	8,60€ <sup>TTC</sup>
	CL-32/3 Code : H10669	Cordon Jack 3.5 stéréo / 2 x XLR mâle - 3m	8,20€ <sup>TTC</sup>		CL/JMJM-10 Code : H7983	Cordon ligne Jack mâle / Jack mâle Mono - 10m	12,40€ <sup>TTC</sup>
<b>H</b>	CL-28/0.6 Code : H10670	Cordon 1 XLR femelle / 2 x XLR mâle - 0,6m	6,70€ <sup>TTC</sup>		CL/JMJM-20 Code : H7984	Cordon ligne Jack mâle / Jack mâle Mono - 20m	21,30€ <sup>TTC</sup>
<b>I</b>	CL-29/0.6 Code : H10671	Cordon 1 XLR mâle / 2 x XLR femelle - 0,6m	6,70€ <sup>TTC</sup>				
<b>J</b>	CL-40/1.5 Code : H10672	Cordon 2 x Jack 6.35 mono / 2 x XLR mâle - 1,5m	9,80€ <sup>TTC</sup>				
	CL-40/3 Code : H10673	Cordon 2 x Jack 6.35 mono / 2 x XLR mâle - 3m	11,30€ <sup>TTC</sup>				





# CORDONS SON LIGNE



<b>A</b>	CL-07/1.5 Code : H7995	Cordon ligne Jack stéréo Mâle / Jack stéréo Mâle - 1.50m	3.50€ <sup>TTC</sup>
	CL-07/3 Code : H7996	Cordon ligne Jack stéréo Mâle / Jack stéréo Mâle - 3m	4.60€ <sup>TTC</sup>
	CL-07/6 Code : H7997	Cordon ligne Jack stéréo Mâle / Jack stéréo Mâle - 6m	7.30€ <sup>TTC</sup>
	CL-07/10 Code : H7998	Cordon ligne Jack stéréo Mâle / Jack stéréo Mâle - 10m	11.20€ <sup>TTC</sup>
<b>B</b>	CL-71/1.5 Code : H7999	Cordon ligne Jack 3,5 mm stéréo Mâle / Jack 6,35 stéréo Mâle - 1.50m	2.90€ <sup>TTC</sup>
	CL-71/3 Code : H8000	Cordon ligne Jack 3,5 mm stéréo Mâle / Jack 6,35 stéréo Mâle - 3m	4€ <sup>TTC</sup>
	CL-71/6 Code : H8001	Cordon ligne Jack 3,5 mm stéréo Mâle / Jack 6,35 stéréo Mâle - 6m	5.70€ <sup>TTC</sup>
	CL-71/10 Code : H8002	Cordon ligne Jack 3,5 mm stéréo Mâle / Jack 6,35 stéréo Mâle - 10m	8.10€ <sup>TTC</sup>
<b>C</b>	CL-72/1.5 Code : H8003	Cordon ligne Jack 3,5 mm stéréo Mâle / Jack 3.5 stéréo Mâle - 1.50m	3.10€ <sup>TTC</sup>
	CL-72/3 Code : H8004	Cordon ligne Jack 3,5 mm stéréo Mâle / Jack 3.5 stéréo Mâle - 3m	4€ <sup>TTC</sup>
	CL-72/6 Code : H8005	Cordon ligne Jack 3,5 mm stéréo Mâle / Jack 3.5 stéréo Mâle - 6m	5.70€ <sup>TTC</sup>
	CL-72/10 Code : H8006	Cordon ligne Jack 3,5 mm stéréo Mâle / Jack 3.5 stéréo Mâle - 10m	8.10€ <sup>TTC</sup>
<b>D</b>	CL-23/1.5 Code : H8007	Cordon ligne 2x4mm 2xJack Mâle / 2xRCA Mâle - 1.5m	5€ <sup>TTC</sup>
	CL-23/3 Code : H8008	Cordon ligne 2x4mm 2xJack Mâle / 2xRCA Mâle - 3m	6.30€ <sup>TTC</sup>
<b>E</b>	CL-35/1.5 Code : H8009	Cordon ligne 2x4mm 1 Jack stéréo Mâle / 2xRCA Mâle - 1.5m	4.30€ <sup>TTC</sup>
	CL-35/3 Code : H8010	Cordon ligne 2x4mm 1 Jack stéréo Mâle / 2xRCA Mâle - 3m	5.70€ <sup>TTC</sup>
	CL-35/6 Code : H8011	Cordon ligne 2x4mm 1 Jack stéréo Mâle / 2xRCA Mâle - 6m	8.50€ <sup>TTC</sup>
<b>F</b>	CL-36/1.5 Code : H9294	Cordon ligne Jack 6,35 stéréo mâle / 2 x 6,35 jack mono - 1,5m	4.80€ <sup>TTC</sup>
	CL-36/3 Code : H9295	Cordon ligne Jack 6,35 stéréo mâle / 2 x 6,35 jack mono - 3m	6.50€ <sup>TTC</sup>
<b>G</b>	CL-25/1.5 Code : H8165	Cordon ligne 2x4mm 2xXLR Femelle / 2xRCA Mâle - 1.5m	6.70€ <sup>TTC</sup>
	CL-25/3 Code : H8166	Cordon ligne 2x4mm 2xXLR Femelle / 2xRCA Mâle - 3m	8€ <sup>TTC</sup>

<b>H</b>	CL-26/1.5 Code : H8167	Cordon ligne 2x4mm 2xXLR Mâle / 2xRCA Mâle - 1.5m	6.60€ <sup>TTC</sup>	
	CL-26/3 Code : H8168	Cordon ligne 2x4mm 2xXLR Mâle / 2xRCA Mâle - 3m	8.10€ <sup>TTC</sup>	
<b>I</b>	FL-22/1.5 Code : H8012	Cordon ligne 2x4mm 2xJack Mâle / 2xJack Mâle Mono - 1.5m	5.10€ <sup>TTC</sup>	
	FL-22/3 Code : H8013	Cordon ligne 2x4mm 2xJack Mâle / 2xJack Mâle Mono - 3m	6.50€ <sup>TTC</sup>	
	FL-22/6 Code : H8014	Cordon ligne 2x4mm 2xJack Mâle / 2xJack Mâle Mono - 6m	9.30€ <sup>TTC</sup>	
<b>J</b>	CL-31/1.5 Code : H8015	Cordon ligne 2x4mm 1xJack 3.5 stéréo Mâle / 2xJack Mâle - 1.5m	4.10€ <sup>TTC</sup>	
	CL-31/3 Code : H8016	Cordon ligne 2x4mm 1xJack 3.5 stéréo Mâle / 2xJack Mâle - 3m	5.50€ <sup>TTC</sup>	
<b>K</b>	CL-30/1.5 Code : H8017	Cordon ligne 2x4mm 1xJack 3.5 stéréo Mâle / 2xRCA Mâle 1,5m	3.90€ <sup>TTC</sup>	
	CL-30/3 Code : H8018	Cordon ligne 2x4mm 1xJack 3.5 stéréo Mâle / 2xRCA Mâle 3m	5.20€ <sup>TTC</sup>	
<b>L</b>	CL-51/0,6 Code : H9299	Cordon midi DIN 5 broches mâle / DIN 5 broches mâle - 0,6m	2.60€ <sup>TTC</sup>	
	CL-51/1 Code : H9300	Cordon midi DIN 5 broches mâle / DIN 5 broches mâle - 1m	6.40€ <sup>TTC</sup>	
	CL-51/3 Code : H8019	Cordon midi DIN 5 broches mâle / DIN 5 broches mâle - 3m	6€ <sup>TTC</sup>	
	CL-51/6 Code : H8020	Cordon midi DIN 5 broches mâle / DIN 5 broches mâle - 6m	9.40€ <sup>TTC</sup>	
	<b>M</b>	RCA1/C Code : H0049	Cordon 2 RCA mâle / 2 RCA mâle - 1,2 m	2.60€ <sup>TTC</sup>
	<b>N</b>	CL-24/1.5 Code : H7964	Cordon ligne 2x4mm 2xRCA Mâle / 2xRCA Mâle - 1.5m	5.10€ <sup>TTC</sup>
CL-24/3 Code : H7965		Cordon ligne 2x4mm 2xRCA Mâle / 2xRCA Mâle - 3m	6.60€ <sup>TTC</sup>	
CL-24/6 Code : H7966		Cordon ligne 2x4mm 2xRCA Mâle / 2xRCA Mâle - 6m	9.50€ <sup>TTC</sup>	
<b>O</b>	CL-27/1.5 Code : H7967	Cordon ligne 2xRCA Femelle / 2xRCA Mâle - 1.5m	5€ <sup>TTC</sup>	
	CL-27/3 Code : H7968	Cordon ligne 2xRCA Femelle / 2xRCA Mâle - 3m	6.30€ <sup>TTC</sup>	
	CL-27/6 Code : H7969	Cordon ligne 2xRCA Femelle / 2xRCA Mâle - 6m	10.70€ <sup>TTC</sup>	



<b>A</b>	RCA11/C Code : H7970	Cordon haute qualité - 2 RCA mâle / 2 RCA mâle - 1,20m	7,70€ <sup>TTC</sup>	<b>I</b>	INSERT-JACKm-1M5 Code : B01240	Câble insert - jack stéréo- 2x jack mono - 1,5m	4,50€ <sup>TTC</sup>
	RCA13/C Code : H7971	Cordon haute qualité - 2 RCA mâle / 2 RCA mâle - 3m	10,20€ <sup>TTC</sup>		INSERT-JACKm-3M Code : B01241	Câble insert - jack stéréo - 2x jack mono - 3m	4,90€ <sup>TTC</sup>
	RCA15/C Code : H7972	Cordon haute qualité - 2 RCA mâle / 2 RCA mâle - 5m	12,90€ <sup>TTC</sup>	<b>J</b>	JACKm/JACKm-90D-0M4 Code : B01242	Multicolor Jack ←→ Jack 90° - 0,3m (6pcs)	8,90€ <sup>TTC</sup>
<b>B</b>	RCA/PH Code : H7973	Cordon 2 RCA mâle / 2 RCA mâle + masse - 3m	11,40€ <sup>TTC</sup>	<b>K</b>	JACKm/JACKm-TWIN-1M5 Code : B01243	Câble 2x jack mono - 2x jack mono - 1,5m	4,90€ <sup>TTC</sup>
<b>C</b>	RCA25/C Code : H7974	Cordon 4 RCA mâle / 4 RCA mâle - 1,50m	9,30€ <sup>TTC</sup>		JACKm/JACKm-TWIN-3M Code : B01244	Câble 2x jack mono- 2x jack mono- 3m	5,90€ <sup>TTC</sup>
<b>D</b>	2-0365 Code : B01220	Câble signal, 2xRCA+2xRCA 0,5m	3,90€ <sup>TTC</sup>	<b>L</b>	miniJACK/2xJACK-1M5 Code : B01245	Câble jack3.5 stéréo - 2x jack mono- 1,5m	4,19€ <sup>TTC</sup>
	2-0368 Code : B01221	Câble signal, 2xRCA+2xRCA 1,0m	4,50€ <sup>TTC</sup>		miniJACK/2xJACK-3M Code : B01246	Câble jack3.5 stéréo - 2x jack mono- 3m	4,90€ <sup>TTC</sup>
	2-0370 Code : B01222	Câble signal, 2xRCA+2xRCA 1,5m	4,90€ <sup>TTC</sup>	<b>M</b>	MJC-1M5 Code : B01217	Câble signal, 2xRCA+jack3.5 stéréo 1,5m	3,90€ <sup>TTC</sup>
	2-0375 Code : B01223	Câble signal, 2xRCA+2xRCA 2,5m	4,49€ <sup>TTC</sup>	<b>N</b>	MJMJ-1M5 Code : B01236	Câble Jack3.5 male / Jack3.5 male - 1,5m	4,90€ <sup>TTC</sup>
	2-0380 Code : B01224	Câble signal, 2xRCA+2xRCA 5,0m	7,50€ <sup>TTC</sup>	<b>O</b>	MJMJf-3M Code : B01237	Ralonge Jack3.5/Jack3.5 - 3m	4,90€ <sup>TTC</sup>
<b>E</b>	2-0425 Code : B01210	Câble signal, jack mono+jack mono 6m	9,90€ <sup>TTC</sup>	<b>P</b>	RCAm/RCAf-TWIN-3M Code : B01247	Câble 2x RCA male ←→ 2x RCA female - 3m	5,50€ <sup>TTC</sup>
	2-0426 Code : B01211	Câble signal, jack mono+jack mono 10m	11,90€ <sup>TTC</sup>	<b>Q</b>	SJXF-1M5 Code : B01218	Câble signal symétrique, Jack Stéréo/XLR Femelle 1,5m	5,39€ <sup>TTC</sup>
<b>F</b>	2-0430 Code : B01215	Câble signal, 2xRCA+jack mono 1,5m	4,50€ <sup>TTC</sup>	<b>R</b>	SJXM-1M5 Code : B01219	Câble signal symétrique Jack Stéréo/XLR Male 1,5m	4,90€ <sup>TTC</sup>
	2-0435 Code : B01216	Câble signal, 2xRCA+jack mono 3m	6,40€ <sup>TTC</sup>	<b>S</b>	SNAKE-8XLRmf-3M Code : B01248	Snake cable 8x XLRm ←→ XLRf - 3m	29,90€ <sup>TTC</sup>
<b>G</b>	2-0440 Code : B01235	Câble signal, 2xRCA+XLRf 1,5m	6,90€ <sup>TTC</sup>		SNAKE-8XLRmf-6M Code : B01249	Snake cable 8x XLRm ←→ XLRf - 6m	32,90€ <sup>TTC</sup>
<b>H</b>	2-0445 Code : B01230	Câble signal, 2xRCA+XLRm 1,5m	6,90€ <sup>TTC</sup>		SNAKE-8XLRmf-9M Code : B01250	Snake cable 8x XLRm ←→ XLRf - 9m	44,90€ <sup>TTC</sup>



# CORDONS SON MICROS



<b>A</b>	CM/XFXM-0,6 Code : H9298	Cordon micro XLR femelle / XLR mâle - 0,6m	3,70€ <sup>TTC</sup>	<b>C</b>	CM/XMJM-1,5 Code : H9296	Cordon micro XLR mâle / Jack 6,35 mono mâle - 1,5m	4,30€ <sup>TTC</sup>
	CM/XFXM-1,5 Code : H7947	Cordon micro XLR femelle / XLR mâle - 1,5m	4,20€ <sup>TTC</sup>		CM/XMJM-3 Code : H9297	Cordon micro XLR mâle / Jack 6,35 mono mâle - 3m	5,40€ <sup>TTC</sup>
	CM/XFXM-3 Code : H7948	Cordon micro XLR femelle / XLR mâle - 3m	5,50€ <sup>TTC</sup>		CM/XMJM-6 Code : H7957	Cordon micro XLR mâle / Jack 6,35 mono mâle - 6m	6,90€ <sup>TTC</sup>
	CM/XFXM-6 Code : H7949	Cordon micro XLR femelle / XLR mâle - 6m	8,10€ <sup>TTC</sup>		CM/XMJM-10 Code : H7958	Cordon micro XLR mâle / Jack 6,35 mono mâle - 10m	10,20€ <sup>TTC</sup>
	CM/XFXM-10 Code : H7950	Cordon micro XLR femelle / XLR mâle - 10m	11,50€ <sup>TTC</sup>	<b>D</b>	7-0060 Code : B01205	Câble signal, XLRf+mono jack 5m	7,90€ <sup>TTC</sup>
	CM/XFXM-20 Code : H7951	Cordon micro XLR femelle / XLR mâle - 20m	19,90€ <sup>TTC</sup>		7-0066 Code : B01206	Câble signal, XLRf+mono jack 10m	10,99€ <sup>TTC</sup>
<b>A1</b>	XMF-0.50M Code : B01207	Câble signal, XLRf+XLRm 0,5m	3,59€ <sup>TTC</sup>	<b>E</b>	7-0061 Code : B01203	Câble signal, XLRf+XLRm 1m	3,90€ <sup>TTC</sup>
<b>B</b>	CM/XFJM-1,5 Code : H7952	Cordon micro XLR femelle / Jack mâle - 1,5m	4,50€ <sup>TTC</sup>		7-0062 Code : B01204	Câble signal, XLRf+XLRm 2,5m	4,90€ <sup>TTC</sup>
	CM/XFJM-3 Code : H7953	Cordon micro XLR femelle / Jack mâle - 3m	5,40€ <sup>TTC</sup>		7-0063 Code : B01200	Câble signal, XLRf+XLRm 5m	6,90€ <sup>TTC</sup>
	CM/XFJM-6 Code : H7954	Cordon micro XLR femelle / Jack mâle - 6m	7,70€ <sup>TTC</sup>		7-0067 Code : B01201	Câble signal, XLRf+XLRm 10m	10,90€ <sup>TTC</sup>
	CM/XFJM-10 Code : H7955	Cordon micro XLR femelle / Jack mâle - 10m	10,40€ <sup>TTC</sup>		7-0068 Code : B01202	Câble signal, XLRf+XLRm 20m	16,90€ <sup>TTC</sup>
	CM/XFJM-20 Code : H7956	Cordon micro XLR femelle / Jack mâle - 20m	17,60€ <sup>TTC</sup>				

# CORDONS SON ENCEINTES



<b>A</b>	CH/JMJM-1.5 Code : H8023	Cordon HP 2x1.5 Jack Mâle / Jack Mâle - 1.5m	5,90€ <sup>TTC</sup>	<b>D</b>	CSP215/0,5 Code : H10695	Cordon haut-parleur 2 x 1.5 mm <sup>2</sup> speakon/speakon NEUTRIK - 0,5m	28,20€ <sup>TTC</sup>
	CH/JMJM-3 Code : H8024	Cordon HP 2x1.5 Jack Mâle / Jack Mâle - 3m	11,80€ <sup>TTC</sup>		CSP215/1 Code : H10696	Cordon haut-parleur 2 x 1.5 mm <sup>2</sup> speakon/speakon NEUTRIK - 1m	29€ <sup>TTC</sup>
	CH/JMJM-10 Code : H8025	Cordon HP 2x1.5 Jack Mâle / Jack Mâle - 10m	20,70€ <sup>TTC</sup>		CSP215/3 Code : H9840	Cordon haut-parleur 2 x 1.5 mm <sup>2</sup> speakon/speakon NEUTRIK - 3m	30€ <sup>TTC</sup>
	CH/JMJM-15 Code : H8026	Cordon HP 2x1.5 Jack Mâle / Jack Mâle - 15m	29,90€ <sup>TTC</sup>		CSP215/6 Code : H9841	Cordon haut-parleur 2 x 1.5 mm <sup>2</sup> speakon/speakon NEUTRIK - 6m	34€ <sup>TTC</sup>
<b>B</b>	CH/SMJM-3 Code : H8034	Cordon HP 2x1.5 speakon Mâle / Jack Mâle - 3m	11,20€ <sup>TTC</sup>		CSP215/10 Code : H9842	Cordon haut-parleur 2 x 1.5 mm <sup>2</sup> speakon/speakon NEUTRIK - 10m	38€ <sup>TTC</sup>
	CH/SMJM-6 Code : H8035	Cordon HP 2x1.5 speakon Mâle / Jack Mâle - 6m	16,50€ <sup>TTC</sup>	<b>E</b>	2-0505 Code : B01252	Cordon HP speakon Mâle / speakon Mâle - 5m	17,90€ <sup>TTC</sup>
	CH/SMJM-10 Code : H8036	Cordon HP 2x1.5 speakon Mâle / Jack Mâle - 10m	23,50€ <sup>TTC</sup>		2-0510 Code : B01253	Cordon HP speakon Mâle / speakon Mâle - 10m	29€ <sup>TTC</sup>
	CH/SMJM-20 Code : H8037	Cordon HP 2x1.5 speakon Mâle / Jack Mâle - 20m	41,10€ <sup>TTC</sup>		2-0525 Code : B01254	Cordon HP speakon Mâle / speakon Mâle - 25m	59€ <sup>TTC</sup>
<b>C</b>	CS-21/3 Code : H8038	Cordon HP 2x1.5 speakon Mâle / speakon Mâle - 3m	12,60€ <sup>TTC</sup>				
	CS-21/6 Code : H8039	Cordon HP 2x1.5 speakon Mâle / speakon Mâle - 6m	17,80€ <sup>TTC</sup>				
	CS-21/10 Code : H8040	Cordon HP 2x1.5 speakon Mâle / speakon Mâle - 10m	23,60€ <sup>TTC</sup>				
	CS-21/15 Code : H8041	Cordon HP 2x1.5 speakon Mâle / speakon Mâle - 15m	34,10€ <sup>TTC</sup>				
	CS-21/20 Code : H8042	Cordon HP 2x1.5 speakon Mâle / speakon Mâle - 20m	42,70€ <sup>TTC</sup>				

# CORDONS SON HYBRIDES



<b>A</b>	CDUO-10 Code : H9274	Cordon hybride son VDE/CEE - XLR mâle / XLR femelle - 10 mètres	71.50€ <sup>TTC</sup>		AUDIO COMBI CABLE IEC/XLR-5M Code : B01400	Cordon hybride son IEC / XLR mâle/XLR femelle - 5 mètres	35.90€ <sup>TTC</sup>
	CDUO-20 Code : H9293	Cordon hybride son VDE/CEE - XLR mâle / XLR femelle - 20 mètres	118.90€ <sup>TTC</sup>	<b>C</b>	AUDIO COMBI CABLE SCHUKO/XLR-10M Code : B01404	Cordon hybride son VDE/CEE - XLR mâle/XLR femelle - 10 mètres	59€ <sup>TTC</sup>
<b>B</b>	AUDIO COMBI CABLE IEC/XLR-10M Code : B01401	Cordon hybride son IEC / XLR mâle/XLR femelle - 10 mètres	59€ <sup>TTC</sup>		AUDIO COMBI CABLE SCHUKO/XLR-20M Code : B01405	Cordon hybride son VDE/CEE - XLR mâle/XLR femelle - 20 mètres	109€ <sup>TTC</sup>
	AUDIO COMBI CABLE IEC/XLR-20M Code : B01402	Cordon hybride son IEC / XLR mâle/XLR femelle - 20 mètres	109€ <sup>TTC</sup>	AUDIO COMBI CABLE SCHUKO/XLR-5M Code : B01403	Cordon hybride son VDE/CEE - XLR mâle/XLR femelle - 5 mètres	35.90€ <sup>TTC</sup>	

# CORDONS LUMIÈRE DMX



<b>A</b>	CDMX-0.6 Code : H10699	Cordon DMX XLR mâle / XLR femelle 3 broches - 0.6m	4.70€ <sup>TTC</sup>	<b>B</b>	XLR5 M-M 0,5M Code : B01208	Câble de conversion DMX: connecteurs XLR à 5 broches mâle/mâle	6.90€ <sup>TTC</sup>
	CDMX-1 Code : H9273	Cordon pour DMX XLR Mâle / XLR femelle 3 brochesLongueur : 1 m	4.90€ <sup>TTC</sup>		<b>C</b>	IPCD-1 Code : H10722	Cordon de liaison DMX 3P étanche pour IPZOOM - 1m
	CDMX-1,5 Code : H9288	Cordon pour DMX XLR Mâle / XLR femelle 3 brochesLongueur : 1,5 m	5.80€ <sup>TTC</sup>	IPCD-2 Code : H10723		Cordon de liaison DMX 3P étanche pour IPZOOM - 2m	17€ <sup>TTC</sup>
	CDMX-3 Code : H9289	Cordon pour DMX XLR Mâle / XLR femelle 3 brochesLongueur : 3 m	8.50€ <sup>TTC</sup>	IPCD-5 Code : H10724		Cordon de liaison DMX 3P étanche pour IPZOOM - 5m	25€ <sup>TTC</sup>
	CDMX-5 Code : H9290	Cordon pour DMX XLR Mâle / XLR femelle 3 brochesLongueur : 5 m	12.10€ <sup>TTC</sup>				
	CDMX-10 Code : H9291	Cordon pour DMX XLR Mâle / XLR femelle 3 brochesLongueur : 10 m	21.40€ <sup>TTC</sup>				
	CDMX-20 Code : H9292	Cordon pour DMX XLR Mâle / XLR femelle 3 brochesLongueur : 20 m	40€ <sup>TTC</sup>				

 **Hilec**  
LIGHT & SOUND ACCESSORIES



# CORDONS LUMIÈRE HYBRIDES



<b>A</b>	CPCDMXLINK-1 Code : H10686	Cordon hybride POWERCON / XLR 3G1.5mm <sup>2</sup> - 1m	53.60€ <sup>TTC</sup>
	CPCDMXLINK-3 Code : H10687	Cordon hybride POWERCON / XLR 3G1.5mm <sup>2</sup> - 3m	66.30€ <sup>TTC</sup>
	CPCDMXLINK-5 Code : H10688	Cordon hybride POWERCON / XLR 3G1.5mm <sup>2</sup> - 5m	79.10€ <sup>TTC</sup>
<b>B</b>	CPCDMXIN-3 Code : H10689	Cordon hybride POWERCON-PC16A / XLR 3G1.5mm <sup>2</sup> - 3m	70.10€ <sup>TTC</sup>
	CPCDMXIN-5 Code : H10690	Cordon hybride POWERCON-PC16A / XLR 3G1.5mm <sup>2</sup> - 5m	82.90€ <sup>TTC</sup>
	CPCDMXIN-10 Code : H10691	Cordon hybride POWERCON-PC16A / XLR 3G1.5mm <sup>2</sup> - 10m	114.80€ <sup>TTC</sup>
<b>C</b>	COMBI CABLE IEC/XLR-1M <sup>3</sup> Code : B01255	Power(IEC)+DMX cable 1,3m	11.50€ <sup>TTC</sup>
	COMBI CABLE IEC/XLR 3M Code : B01256	Power(IEC)+DMX cable 3,0m	19€ <sup>TTC</sup>
	COMBI CABLE IEC/XLR 5M Code : B01257	Power(IEC)+DMX cable 5,0m	26.90€ <sup>TTC</sup>
	COMBI CABLE IEC/XLR 10M Code : B01258	Power(IEC)+DMX cable 10,0m	44.90€ <sup>TTC</sup>

<b>D</b>	IP-POWER/XLR COMBI CABLE 1M <sup>3*</sup> Code : B01361	Longueur : 1,3 m.	31.90€ <sup>TTC</sup>
	IP-POWER/XLR COMBI CABLE 3M <sup>*</sup> Code : B01362	Longueur : 3 m.	39€ <sup>TTC</sup>
	IP-POWER/XLR COMBI CABLE 5M <sup>*</sup> Code : B01363	Longueur : 5 m.	49€ <sup>TTC</sup>
<b>E</b>	POWERCON/XLR COMBI 3x1,5mm <sup>2</sup> CABLE 1M <sup>3</sup> Code : B01263	Cordon hybride 1,3 m POWERCON Neutrik / XLR 3G1.5mm <sup>2</sup>	29.90€ <sup>TTC</sup>
	POWERCON/XLR COMBI 3x1,5mm <sup>2</sup> CABLE 3M Code : B01264	Cordon hybride 3m POWERCON Neutrik / XLR 3G1.5mm <sup>2</sup>	36.90€ <sup>TTC</sup>
	POWERCON/XLR COMBI 3x1,5mm <sup>2</sup> CABLE 5M Code : B01265	Cordon hybride 5m POWERCON Neutrik / XLR 3G1.5mm <sup>2</sup>	45.90€ <sup>TTC</sup>
	POWERCON/XLR COMBI 3x1,5mm <sup>2</sup> CABLE 10M Code : B01266	Cordon hybride 10m POWERCON Neutrik / XLR 3G1.5mm <sup>2</sup>	69€ <sup>TTC</sup>

\*Combinaison d'un câble d'alimentation 3 x 1.5 mm<sup>2</sup> (16 A max.) et d'un câble de signal symétrique blindé.  
Équipé de connecteurs XLR mâle/femelle et IP-Alimentation.

# CORDONS ALIMENTATION





<b>A</b>	IECMF-1 Code : H9889	Cordons IEC mâle / femelle 1m	5,00€ <sup>TTC</sup>	<b>Q</b>	IEC Cable M/F 1M Code : B04151	Câbles IEC mâles et femelles	4,90€ <sup>TTC</sup>
	IECMF-3 Code : H9890	Cordons IEC mâle / femelle 3m	11,00€ <sup>TTC</sup>		IEC Cable M/F 5M Code : B04152	Câble IEC mâles et femelles	11,90€ <sup>TTC</sup>
	IECMF-5 Code : H9891	Cordons IEC mâle / femelle 5m	16,00€ <sup>TTC</sup>	<b>R</b>	MULTISOCKET4-F** Code : B01352		5,50€ <sup>TTC</sup>
	IECMF-7 Code : H9892	Cordons IEC mâle / femelle 7m	22,00€ <sup>TTC</sup>	<b>S</b>	MULTISOCKET4-G** Code : B01353		5,50€ <sup>TTC</sup>
<b>B</b>	CPCIN-1 Code : H10684	Cordon NAC3FCA / 3G1.5mm <sup>2</sup> / PC16A - 1m	28,70€ <sup>TTC</sup>	<b>T</b>	MULTISOCKET4PRO-F-3M** Code : B01387		22,90€ <sup>TTC</sup>
	CPCIN-2.5 Code : H10685	Cordon NAC3FCA / 3G1.5mm <sup>2</sup> / PC16A - 2,5m	34,00€ <sup>TTC</sup>		MULTISOCKET4PRO-F-5M** Code : B01389		26,90€ <sup>TTC</sup>
<b>C</b>	CPCLINK-0.5 Code : H10692	Cordon NAC3FCA / NAC3FCB 3G0.75mm <sup>2</sup> ET 3G2mm <sup>2</sup> - 0,5m	44,40€ <sup>TTC</sup>	<b>U</b>	MULTISOCKET4PRO-G-3M** Code : B01388		22,90€ <sup>TTC</sup>
	CPCLINK-1 Code : H10693	Cordon NAC3FCA / NAC3FCB 3G0.75mm <sup>2</sup> ET 3G2mm <sup>2</sup> - 1m	47,00€ <sup>TTC</sup>		MULTISOCKET4PRO-G-5M** Code : B01390		26,90€ <sup>TTC</sup>
	CPCLINK-1.5 Code : H10694	Cordon NAC3FCA / NAC3FCB 3G0.75mm <sup>2</sup> ET 3G2mm <sup>2</sup> - 1.5m	47,80€ <sup>TTC</sup>	<b>V</b>	POWER CABLE CEE7/7-IEC 2M Code : B01350	Câble alimentation CEE7/7-IEC 2M	7,99€ <sup>TTC</sup>
<b>D</b>	IPCP-1 Code : H10725	Cordon de liaison électrique étanche pour IPZOOM-1m	32,00€ <sup>TTC</sup>	<b>W</b>	POWER CABLE CEE7/7-PowerCON 2M Code : B01351	Câble alimentation CEE7/7 - PowerCON	14,90€ <sup>TTC</sup>
	IPCP-2 Code : H10726	Cordon de liaison électrique étanche pour IPZOOM-2m	35,00€ <sup>TTC</sup>	<b>X</b>	POWERCABLE-3G1,5-10M-F Code : B01377	Ralonge 3G1,5, 10m et fiche Shuko Française	19,00€ <sup>TTC</sup>
	IPCP-3 Code : H10776	Cordon de liaison électrique étanche pour IPZOOM-3m	37€ <sup>TTC</sup>	<b>Y</b>	POWERCABLE-3G1,5-10M-G Code : B01380	Ralonge 3G1,5, 10m et fiche Shuko Allemande	17,90€ <sup>TTC</sup>
	IPCP-5 Code : H10727	Cordon de liaison électrique étanche pour IPZOOM-5m	39,00€ <sup>TTC</sup>	<b>Z</b>	POWERCABLE-3G1,5-3M-F Code : B01375	Ralonge 3G1,5, 3m et fiche Shuko Française	6,50€ <sup>TTC</sup>
<b>E</b>	ALIM315/3 Code : H9848	Ralonge avec fiches caoutchouc H07RNF3G1,5 - 3m	14,80€ <sup>TTC</sup>	<b>A1</b>	POWERCABLE-3G1,5-3M-G Code : B01378	Ralonge 3G1,5, 3m et fiche Shuko Allemande	6,50€ <sup>TTC</sup>
	ALIM315/5 Code : H9849	Ralonge avec fiches caoutchouc H07RNF3G1,5 - 5m	21,60€ <sup>TTC</sup>	<b>B1</b>	POWERCABLE-3G1,5-5M-F Code : B01376	Ralonge 3G1,5, 5m et fiche Shuko Française	9,90€ <sup>TTC</sup>
	ALIM315/10 Code : H9850	Ralonge avec fiches caoutchouc H07RNF3G1,5 - 10m	38,30€ <sup>TTC</sup>	<b>C1</b>	POWERCABLE-3G1,5-5M-G Code : B01379	Ralonge 3G1,5, 5m et fiche Shuko Allemande	9,90€ <sup>TTC</sup>
<b>F</b>	ALIM325/3 Code : H9851	Ralonge avec fiches caoutchouc H07RNF3G2,5 - 3m	21,50€ <sup>TTC</sup>	<b>D1</b>	POWERCABLE-3G2,5-10M-F Code : B01382	Ralonge 3G2,5, 10m et fiche Shuko Française	28,00€ <sup>TTC</sup>
	ALIM325/5 Code : H9852	Ralonge avec fiches caoutchouc H07RNF3G2,5 - 5m	32,10€ <sup>TTC</sup>	<b>E1</b>	POWERCABLE-3G2,5-10M-G Code : B01385	Ralonge 3G2,5, 10m et fiche Shuko Allemande	26,90€ <sup>TTC</sup>
	ALIM325/10 Code : H9853	Ralonge avec fiches caoutchouc H07RNF3G2,5 - 10m	61,10€ <sup>TTC</sup>	<b>F1</b>	POWERCABLE-3G2,5-20M-F Code : B01383	Ralonge 3G2,5, 20m et fiche Shuko Française	49,00€ <sup>TTC</sup>
<b>G</b>	MULT6E Code : H10841	Multiprises 6 prises Europe	7,95€ <sup>TTC</sup>	<b>G1</b>	POWERCABLE-3G2,5-20M-G Code : B01386	Ralonge 3G2,5, 20m et fiche Shuko Allemande	59,00€ <sup>TTC</sup>
<b>H</b>	MULT4E Code : H10842	Multiprises 4 prises Europe	6,95€ <sup>TTC</sup>	<b>H1</b>	POWERCABLE-3G2,5-5M-F Code : B01381	Ralonge 3G2,5, 5m et fiche Shuko Française	13,90€ <sup>TTC</sup>
<b>I</b>	MULTIP6F Code : H10843	Multiprises 6 prises Françaises - IP44	11,90€ <sup>TTC</sup>	<b>I1</b>	POWERCABLE-3G2,5-5M-G Code : B01384	Ralonge 3G2,5, 5m et fiche Shuko Allemande	14,90€ <sup>TTC</sup>
<b>J</b>	MULTIP6E Code : H10844	Multiprises 6 prises Europe - IP44	12,90€ <sup>TTC</sup>	<b>J1</b>	POWERCABLE-3G2,5-3M-F Code : B01397	Ralonge 3G2,5, 3m et fiche Shuko Française	9,90€ <sup>TTC</sup>
<b>K</b>	MULTIP4F Code : H10845	Multiprises 4 prises Françaises - IP44	10,90€ <sup>TTC</sup>	<b>K1</b>	POWERCABLE-3G2,5-3M-G Code : B01398	Ralonge 3G2,5, 3m et fiche Shuko Allemande	9,90€ <sup>TTC</sup>
<b>L</b>	MULTIP4E Code : H10846	Multiprises 4 prises Europe - IP44	11,90€ <sup>TTC</sup>	<b>L1</b>	CABLE CASE Code : B03244	Flight case très solide spécialement conçu pour transporter des câbles et autres objets lourds.	599,00€ <sup>TTC</sup>
<b>M</b>	IECEUR3 Code : H10869	Cordon IEC femelle / Europe mâle - 3m / 3G1mm <sup>2</sup>	7,90€ <sup>TTC</sup>				
	IECEUR5 Code : H10870	Cordon IEC femelle / Europe mâle - 5m / 3G1mm <sup>2</sup>	9,90€ <sup>TTC</sup>				
<b>N</b>	CPCIN3 Code : H10871	Cordon Europe mâle / SEETRONIC - 3m / 3G1.5mm <sup>2</sup>	22,00€ <sup>TTC</sup>				
	CPCIN5 Code : H10872	Cordon Europe mâle / SEETRONIC - 5m / 3G1.5mm <sup>2</sup>	28,00€ <sup>TTC</sup>				
<b>O</b>	CEE-CABLE-32A-5G6-10M* Code : B01392		104,90€ <sup>TTC</sup>				
	CEE-CABLE-32A-5G6-20M* Code : B01393		189,00€ <sup>TTC</sup>				
	CEE-CABLE-32A-5G6-5M* Code : B01391		63,90€ <sup>TTC</sup>				
<b>P</b>	CEE-CABLE-63A-5G16-10M* Code : B01395		369,00€ <sup>TTC</sup>				
	CEE-CABLE-63A-5G16-20M* Code : B01396		699,00€ <sup>TTC</sup>				
	CEE-CABLE-63A-5G16-5M* Code : B01394		219,00€ <sup>TTC</sup>				

\*\*Boîtier de distribution d'énergie de 4 prises avec support de montage coulissant et gaine thermorétractable transparente pour étiquettes personnalisées.

\*Câble de rallonge CEE à 5 pôles avec gaine thermorétractable transparente pour étiquettes personnalisées.



# CORDONS USB



<b>A</b>	CU/AMAF Code : H9271	Cordon USB2,0 A mâle / A femelle - 5m	17,70€ <sup>TTC</sup>
<b>B</b>	CU/AMBM-1 Code : H9272	Cordon USB2,0 A mâle / USB2,0 B mâle- 1m	10,00€ <sup>TTC</sup>
	CU/AMBM-5 Code : H9287	Cordon USB2,0 A mâle / USB2,0 B mâle- 5m	17,70€ <sup>TTC</sup>
<b>C</b>	USB2 A-B 2M Code : B01273	USB2 A-B 2M	6,50€ <sup>TTC</sup>
	USB2 A-B 3M Code : B01274	USB2 A-B 3M	6,90€ <sup>TTC</sup>

<b>D</b>	USB3 A-B 2M Code : B01275	USB3 A-B 2M	6,90€ <sup>TTC</sup>
	USB3 A-B 3M Code : B01276	USB3 A-B 3M	7,90€ <sup>TTC</sup>

# CÂBLE SON



<b>A</b>	PROMI/20 Code : H8099	Câble micro 6 mm noir - bobine 100 m	59,90€ <sup>TTC</sup>
<b>B</b>	PROMI/30 Code : H8100	Câble micro 6 mm noir haute quality 100 m	89€ <sup>TTC</sup>
<b>C</b>	MEP/ASY Code : H8103	Câble méplat 2 x 4 mm <sup>2</sup> asymétrique noir - bobine de 100 m	79,00€ <sup>TTC</sup>
<b>D</b>	MEP-2075 Code : H8104	Câble méplat HP 2 x 0,75 mm <sup>2</sup> rouge et noir - bobine de 100 m	65,00€ <sup>TTC</sup>
<b>E</b>	MEP-2150 Code : H8105	Câble méplat HP 2 x 1,5 mm <sup>2</sup> rouge et noir - bobine de 100 m	119,00€ <sup>TTC</sup>
<b>F</b>	MEP-2200 Code : H8106	Câble méplat HP 2 x 2 mm <sup>2</sup> rouge et noir - bobine de 100 m	199,00€ <sup>TTC</sup>
<b>G</b>	PROHP-215 Code : H8107	Câble HP 2 x 1,5 mm <sup>2</sup> noir - bobine 100 m	119€ <sup>TTC</sup>
<b>H</b>	PROHP-225 Code : H8108	Câble HP 2 x 2,5 mm <sup>2</sup> noir - bobine 100 m	229,00€ <sup>TTC</sup>
<b>I</b>	PROHP-425 Code : H8109	Câble HP 4 x 2,5 mm <sup>2</sup> noir - bobine 50 m	269,00€ <sup>TTC</sup>

<b>J</b>	PROHP-440 Code : H8110	Câble HP 4 x 4 mm <sup>2</sup> noir - bobine 50 m	419,00€ <sup>TTC</sup>
<b>K</b>	DUOSOUND Code : H9855	Câble hybride alimentation 3 x 1,5 mm <sup>2</sup> + AUDIO - 50m	449,00€ <sup>TTC</sup>
<b>L</b>	SPR2150 Code : B01290	Câble rond de très bonne qualité 2x1,50mm <sup>2</sup> (bobine 100m)	109,00€ <sup>TTC</sup>
<b>M</b>	SPR2250 Code : B01291	Câble rond de très bonne qualité 2x2,50mm <sup>2</sup> (bobine 100m)	199,00€ <sup>TTC</sup>
<b>N</b>	SPR2400 Code : B01292	Câble rond de très bonne qualité 2x4,00mm <sup>2</sup> (bobine 50m)	149,00€ <sup>TTC</sup>
<b>O</b>	SPR4250 Code : B01293	Câble rond de très bonne qualité: 4x2,50mm <sup>2</sup> (bobine 50m)	209,00€ <sup>TTC</sup>
<b>P</b>	MC-01 Black Code : B01280	Câble micro symétrique de très bonne qualité	55,90€ <sup>TTC</sup>
<b>Q</b>	MC-01 Blue Code : B01281	Câble micro symétrique de très bonne qualité	55,90€ <sup>TTC</sup>
<b>R</b>	MC-01 Red Code : B01282	Câble micro symétrique de très bonne qualité	55,90€ <sup>TTC</sup>

# CORDONS VIDÉO



<b>A</b>	HDMI 1M Code : B01270	Câble HDMI haute vitesse	7,90€ <sup>TTC</sup>
	HDMI 2M Code : B01271	Câble HDMI haute vitesse	8,90€ <sup>TTC</sup>
	HDMI 5M Code : B01272	Câble HDMI haute vitesse	12,90€ <sup>TTC</sup>

# CÂBLE LUMIÈRE

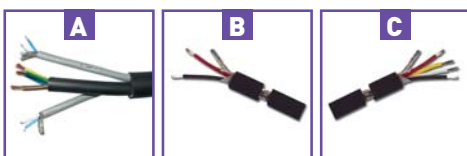

<b>A</b>	DUOLIGHT Code : H9854	Câble hybride alimentation 3 x 2,5 mm <sup>2</sup> + DMX - 50m	559,00€ <sup>TTC</sup>
<b>B</b>	DMX-DOUB Code : H8101	Câble digital DMX 2 conducteurs noir - Prix au mètre	2,90€ <sup>TTC</sup>
<b>C</b>	DMX-QUAD Code : H8102	Câble digital DMX 4 conducteurs noir - Prix au mètre	4,50€ <sup>TTC</sup>

# CÂBLE ÉLECTRIQUE



<b>A</b>	TIT-315 Code : H6755	Câble Titanex LENS HO7RNF 3 x 1,5 mm <sup>2</sup> Bobine de 100m	299,00€ <sup>TTC</sup>
<b>B</b>	TIT-325 Code : H6756	Câble Titanex LENS HO7RNF 3 x 2,5 mm <sup>2</sup> Bobine de 100m	399,00€ <sup>TTC</sup>



# CONNECTEURS NEUTRIK®

	NE8MC Code : H10446	Corps de fiche pour câble RJ45 CAT5e	4,30€ <sup>TTC</sup>
	NE8FDP Code : H10447	Embase femelle pour câble RJ45 CAT5e	13,70€ <sup>TTC</sup>
	NE8FDPB Code : B01145	RJ45 feedthrough receptacle, black D-shape metal flange with the latch lock	14,19€ <sup>TTC</sup>
	NC-3-FXX Code : B01102	Connecteur Neutrik XLR femelle pour câble, 3 broches.	4,99€ <sup>TTC</sup>
	NC-3-FXX Code : H8846	Fiche XLR femelle 3 broches NEUTRIK	4,99€ <sup>TTC</sup>
	NC-3-MXX Code : B01101	Connecteur Neutrik XLR mâle pour câble, 3 broches.	4,39€ <sup>TTC</sup>
	NC-3-MXX Code : H8848	Fiche XLR mâle 3 broches NEUTRIK	4,39€ <sup>TTC</sup>
	NC-3-FX-HD Code : H10714	Fiche XLR 3 pôles femelle étanche IP67 NEUTRIK	9,00€ <sup>TTC</sup>
	NC-3-FX-HD Code : H10715	Fiche XLR 3 pôles mâle étanche IP67 NEUTRIK	9,00€ <sup>TTC</sup>
	NC-5-FXX Code : B01117	Connecteur Neutrik XLR femelle pour câble, 5 broches	11,90€ <sup>TTC</sup>
	NC-5-FXX Code : H8850	Fiche XLR femelle 5 broches NEUTRIK	11,90€ <sup>TTC</sup>
	NC-5-MXX Code : B01118	Connecteur Neutrik XLR mâle pour câble, 5 broches	9,90€ <sup>TTC</sup>
	NC-5-MXX Code : H8851	Fiche XLR mâle 5 broches NEUTRIK	9,90€ <sup>TTC</sup>
	NC-3-FD-L-1 Code : B01127	Châssis XLR femelle, verrouillable, D-size, 3 broches de Neutrik.	5,49€ <sup>TTC</sup>
	NC-3-FDLX Code : H8852	Embase XLR série X femelle 3 broches NEUTRIK	5,49€ <sup>TTC</sup>
	NC-3-MD-L-1 Code : B01128	Châssis XLR mâle, verrouillable, [D-size], 3 broches de Neutrik.	4,99€ <sup>TTC</sup>
	NC-3-MDLX Code : H8853	Embase XLR série X mâle 3 broches NEUTRIK	4,99€ <sup>TTC</sup>
	NC-5-FDLX Code : B01123	Neutrik CHASSIS D-size 5pin XLR-f	12,19€ <sup>TTC</sup>
	NC-5-FDL1 Code : H4840	Embase XLR série D femelle 5 broches NEUTRIK	12,19€ <sup>TTC</sup>
	NC-5-MDLX Code : B01124	Neutrik CHASSIS D-size 5pin XLR-m	9,90€ <sup>TTC</sup>
	NC-5-MDL1 Code : H4841	Embase XLR série D mâle 5 broches NEUTRIK	9,90€ <sup>TTC</sup>
	NA-USB Code : H8854	Embase USB-A série D NEUTRIK	8,10€ <sup>TTC</sup>
	NYS373-0 Code : H8855	Fiche RCA contact or - Noire NEUTRIK	2,90€ <sup>TTC</sup>
	NYS373-2 Code : H8856	Fiche RCA contact or - Rouge NEUTRIK	2,90€ <sup>TTC</sup>
	NTP3RC Code : H7946	Fiche JACK 3,5 stéréo coudée NEUTRIK	4,70€ <sup>TTC</sup>
	NP-2-X Code : B01104	Neutrik CABLE JACK-m 6,3mm mono.	4,59€ <sup>TTC</sup>
	NP-2X Code : H8859	Fiche JACK 6.35 mono mâle NEUTRIK	4,59€ <sup>TTC</sup>
	NP-3-X Code : B01103	Neutrik CABLE JACK-m 6,3mm stereo	5,90€ <sup>TTC</sup>
	NP-3X Code : H8861	Fiche JACK 6.35 stéréo mâle NEUTRIK	5,90€ <sup>TTC</sup>
	NJ-3-FC-6 Code : B01106	Neutrik CABLE JACK-f 6.3mm stereo	9,99€ <sup>TTC</sup>
	NJ-3-FC6 Code : H4846	Fiche Jack femelle 6,35 stéréo NEUTRIK	9,99€ <sup>TTC</sup>
	NJ-3-FP-6C Code : B01105	Neutrik CHASSIS D-size JACK-f 6,3mm stereo	8,49€ <sup>TTC</sup>
	NJ-3-FP6C Code : H4848	Embase JACK 6.35 série D stéréo femelle NEUTRIK	8,49€ <sup>TTC</sup>

	NP2C-SILENT Code : H8857	Fiche jack mono système anti-plock NEUTRIK	12,60€ <sup>TTC</sup>
	NP2RX-SILENT Code : H8858	Fiche jack mono coudée anti-plock NEUTRIK	13,80€ <sup>TTC</sup>
	NC-3FRX Code : H8863	Fiche XLR femelle 3 broches coudée NEUTRIK	9,80€ <sup>TTC</sup>
	NC-3MRX Code : H8865	Fiche XLR mâle 3 broches coudée NEUTRIK	8,50€ <sup>TTC</sup>
	NP2RX Code : B01147	Right Angle Mono Plug	4,49€ <sup>TTC</sup>
	NP-2RX Code : H4854	Fiche JACK 6.35 mono mâle coudée NEUTRIK	4,49€ <sup>TTC</sup>
	NP-3RX Code : H4855	Fiche JACK 6.35 stéréo mâle coudée NEUTRIK	7,80€ <sup>TTC</sup>
	NL-2-FX Code : B01136	Neutrik CABLE Speakon 2contacts.	4,90€ <sup>TTC</sup>
	NL-2FX Code : H4856	Fiche SPEAKON 2 contacts NEUTRIK	4,90€ <sup>TTC</sup>
	NL-4-FX Code : B01113	Neutrik CABLE Speakon 4contacts.	6,49€ <sup>TTC</sup>
	NL-4FX Code : H4857	Fiche SPEAKON 4 contacts série X NEUTRIK	6,20€ <sup>TTC</sup>
	NL-4-MMX Code : B01116	Neutrik ADAPTER 2x Speakon 4contacts.	7,99€ <sup>TTC</sup>
	NL-4MMX Code : H4859	Coupleur SPEAKON 4 contacts série X NEUTRIK	7,99€ <sup>TTC</sup>
	NL-2MP Code : H4861	Embase SPEAKON 2 contacts série D NEUTRIK	2,90€ <sup>TTC</sup>
	NL-4-MP Code : B01115	Neutrik CHASSIS D-size Speakon 4contacts.	2,59€ <sup>TTC</sup>
	NL-4MP Code : H4862	Embase SPEAKON 4 contacts série D NEUTRIK	2,59€ <sup>TTC</sup>
	NL-4-MP-R Code : B01114	Neutrik CHASSIS BIG Speakon 4contacts.	4,29€ <sup>TTC</sup>
	NL-4MPR Code : H4863	Embase SPEAKON 4 contacts format EP NEUTRIK	4,29€ <sup>TTC</sup>
	NAC3FX-W Code : B01132	PowerCON TRUE1 locking female cable connector with power-in and screw terminals.	9,90€ <sup>TTC</sup>
	NAC3FX-W Code : H10448	Fiche femelle Powercon True one	9,90€ <sup>TTC</sup>
	NAC3MX-W Code : B01131	PowerCON TRUE1 locking male cable connector with power-out and screw terminals.	9,90€ <sup>TTC</sup>
	NAC3MX-W Code : H10449	Fiche mâle Powercon True one	9,90€ <sup>TTC</sup>
	NAC3MPX Code : B01134	NEUTRIK PowerCON TRUE1 appliance inlet connector with 1/4" flat tab terminals.	4,90€ <sup>TTC</sup>
	NAC3MPX Code : H10450	Embase mâle Powercon True one	4,90€ <sup>TTC</sup>
	NAC3FPX Code : B01135	NEUTRIK PowerCON TRUE1 appliance outlet connector with 1/4" flat tab terminals.	8,19€ <sup>TTC</sup>
	NAC3FPX Code : H10451	Embase femelle Powercon True one	8,19€ <sup>TTC</sup>
	NAC3PX Code : B01133	PowerCON TRUE1 appliance inlet-outlet combination with 1/4" flat tab terminals.	11,90€ <sup>TTC</sup>
	NAC-3-FCA Code : B01125	Neutrik CABLE PowerCon inlet (blue)	8,90€ <sup>TTC</sup>
	NAC-3FCA Code : H4865	Fiche entrée secteur 3 contacts mâle 240 V 20A NEUTRIK	8,90€ <sup>TTC</sup>
	NAC-3-FCB Code : B01129	Neutrik CABLE PowerCon outlet (grey)	8,90€ <sup>TTC</sup>
	NAC-3FCB Code : H4866	Fiche sortie secteur 3 contacts mâle 240 V 20A NEUTRIK	8,90€ <sup>TTC</sup>
	NAC-3-MPA Code : B01126	Neutrik CHASSIS D-size PowerCon inlet (blue)	4,90€ <sup>TTC</sup>
	NAC-3MPA Code : H4867	Embase entrée secteur 3 contacts 240 V 20A NEUTRIK	4,90€ <sup>TTC</sup>
	NAC-3-MPB Code : B01130	Neutrik CHASSIS D-size PowerCon outlet (grey)	4,59€ <sup>TTC</sup>
	NAC-3MPB Code : H4868	Embase sortie secteur 3 contacts 240 V 20A NEUTRIK	4,59€ <sup>TTC</sup>

	NF2D0 Code : H10452	Embase RCA noire format D	5,90€ <sup>TTC</sup>
	NF2D2 Code : H10453	Embase RCA rouge format D	5,90€ <sup>TTC</sup>
	NF2D-B-2 Code : B01139	Embase RCA rouge format D	6,49€ <sup>TTC</sup>
	NF2D-B-9 Code : B01138	Embase RCA blanche format D	6,49€ <sup>TTC</sup>
	NA-3F5M Code : H4869	Adaptateur DMX XLR 3 fem. / XLR 5 mâle NEUTRIK	16,00€ <sup>TTC</sup>
	NA-3M5F Code : H4870	Adaptateur DMX XLR 3 mâle / XLR 5 femelle NEUTRIK	17,30€ <sup>TTC</sup>
	SCDR Code : B01144	Protection arrière de taille D	2,39€ <sup>TTC</sup>
	XXCR Code : B01146	Bague clair	0,20€ <sup>TTC</sup>
	DBA Code : B01119	couvercle pour chassis D Neutrik	1,09€ <sup>TTC</sup>

	NC3FDLXBAG Code : B01141	Embase XLR série X femelle 3 broches / noir - NEUTRIK	5,59€ <sup>TTC</sup>
	NC3MDLXBAG Code : B01140	Embase XLR série X mâle 3 broches / noir - NEUTRIK	5,49€ <sup>TTC</sup>
	NC3FXXBAG Code : B01143	Fiche XLR femelle 3 broches / noir - NEUTRIK	5,49€ <sup>TTC</sup>
	NC3MXXBAG Code : B01142	Fiche XLR femelle 3 broches / noir - NEUTRIK	4,59€ <sup>TTC</sup>
	NAUSB-W-B Code : B01148	Embase USB-A-B série D / noir - NEUTRIK	8,19€ <sup>TTC</sup>

# CONNECTEURS ELECTRIQUES

	CEE100 Code : H0227	Châssis CEE 22 - mâle	1,50€ <sup>TTC</sup>
	CEE300 Code : H0225	Fiche CEE 22 - mâle	1,90€ <sup>TTC</sup>
	FIC/MAL Code : H1804	Fiche plastique mâle 2 pôles + terre	3,00€ <sup>TTC</sup>
	FIC/CAH/MAL Code : H1806	Fiche caoutchouc mâle 2 pôles + terre	8,70€ <sup>TTC</sup>
	FIC/SCHU/MAL Code : H8131	Fiche mâle caoutchouc IP44 schuko	7,20€ <sup>TTC</sup>
	ADAPTER IP-POWER TO POWERCON* Code : B01360		19,90€ <sup>TTC</sup>
	SAC3FX Code : H10720	Fiche Power In étanche IP65 SEETRONIC	8,00€ <sup>TTC</sup>

\*Adaptateur de conversion IP-ALIMENTATION (entrée)/POWERCON (sortie) de connecteur de classe IP à Powercon normal.

\*\*Adaptateur de conversion POWERCON (entrée)/IP-ALIMENTATION (sortie) de connecteur Powercon normal vers connecteur de classe IP.

	CEE200 Code : H1659	Châssis CEE 22 femelle	1,70€ <sup>TTC</sup>
	CEE400 Code : H0226	Fiche CEE 22 - femelle	2,10€ <sup>TTC</sup>
	FIC/FEM Code : H1805	Fiche plastique femelle 2 pôles + terre	3,60€ <sup>TTC</sup>
	FIC/CAH/FEM Code : H1807	Fiche caoutchouc femelle 2 pôles + terre	12,40€ <sup>TTC</sup>
	FIC/SCHU/FEM Code : H8132	Fiche femelle caoutchouc IP44 standard français	11,40€ <sup>TTC</sup>
	ADAPTER POWERCON TO IP-POWER Code : B01365		19,90€ <sup>TTC</sup>
	SAC3MX Code : H10721	Fiche Power Out étanche IP65 SEETRONIC	9,00€ <sup>TTC</sup>
	BT-16FS-F Code : B01406	Prise bleue avec couvercle IP44, 230V/16A FRA/BEL	1,90€ <sup>TTC</sup>





# CONNECTEURS

	J35ST Code : H10876	Fiche jack 3.5 stéréo chromée	2,20€ <sup>TTC</sup>
	J35STVIS Code : H10828	Fiche jack 3.5 stéréo chromée avec vis	2,50€ <sup>TTC</sup>
	FXF/CH Code : H2487	Fiche XLR femelle - Finition chromée AUDIOPHONY	1,50€ <sup>TTC</sup>
	FXF/NO Code : H7932	Fiche X femelle - Noir AUDIOPHONY	1,50€ <sup>TTC</sup>
	FXM/CH Code : H2488	Fiche XLR mâle - Finition chromée AUDIOPHONY	1,20€ <sup>TTC</sup>
	FXM/NO Code : H7933	Fiche X mâle - Noir AUDIOPHONY	1,20€ <sup>TTC</sup>
	XFC-103 Code : H6586	Châssis XLR femelle série D AUDIOPHONY	1,40€ <sup>TTC</sup>
	XMC-103 Code : H6585	Châssis XLR mâle série D AUDIOPHONY	1,30€ <sup>TTC</sup>
	XMK-105 Code : H6587	Fiche XLR mâle 5 points pour le DMX AUDIOPHONY	1,90€ <sup>TTC</sup>
	XFK-105 Code : H6588	Fiche XLR femelle 5 points pour le DMX AUDIOPHONY	2,20€ <sup>TTC</sup>
	FJM/CH Code : H2495	Fiche Jack 6,35mm mono - Finition chromée AUDIOPHONY	1,40€ <sup>TTC</sup>
	FJS/CH Code : H2496	Fiche Jack 6,35mm stéréo - Finition chromée AUDIOPHONY	1,60€ <sup>TTC</sup>
	J350/MO Code : H7936	Fiche Jack mono femelle 6,35mm pro AUDIOPHONY	3,40€ <sup>TTC</sup>
	J350/STE Code : H7937	Fiche Jack professionnelle stéréo femelle - 6,35mm AUDIOPHONY	3,40€ <sup>TTC</sup>
	J700 Code : H7939	Châssis jack stéréo femelle 6,35 mm avec blocage AUDIOPHONY	3,60€ <sup>TTC</sup>
	RCA910/RO Code : H7940	Fiche RCA rouge mâle pour câble professionnel AUDIOPHONY	1,30€ <sup>TTC</sup>
	RCA910/NO Code : H7941	Fiche RCA noire mâle pour câble professionnel AUDIOPHONY	1,30€ <sup>TTC</sup>
	RCA920/RO Code : H7942	Fiche RCA rouge femelle pour câble professionnel AUDIOPHONY	1,30€ <sup>TTC</sup>
	RCA920/NO Code : H7943	Fiche RCA noire femelle pour câble professionnel AUDIOPHONY	1,30€ <sup>TTC</sup>

	BANA100/NO Code : H1653	Fiche banane mâle - Noir AUDIOPHONY	0,80€ <sup>TTC</sup>
	BANA100/RO Code : H1652	Fiche banane mâle - Rouge AUDIOPHONY	0,80€ <sup>TTC</sup>
	BANA200/NO Code : H1655	Châssis banane femelle - Noir AUDIOPHONY	0,90€ <sup>TTC</sup>
	BANA200/RO Code : H1654	Châssis banane femelle - Rouge AUDIOPHONY	0,90€ <sup>TTC</sup>
	BANA150/NO Code : H6595	Connecteur pour bornier d'amplificateur noir AUDIOPHONY	2,00€ <sup>TTC</sup>
	BANA150/RO Code : H6596	Connecteur pour bornier d'amplificateur rouge AUDIOPHONY	1,90€ <sup>TTC</sup>
	BANA400/NO Code : H7944	Châssis 2 x bananes femelles - 1 Rouge / 1 Noire AUDIOPHONY	2,30€ <sup>TTC</sup>
	XLR female CHASSIS D-SIZE Code : B01306	Châssis XLR Femelle	2,69€ <sup>TTC</sup>
	XLR male CHASSIS D-SIZE Code : B01305	Châssis XLR Mâle	1,99€ <sup>TTC</sup>
	SC3FX-X-W Code : H10716	Fiche XLR 3P femelle étanche IP65 SEETRONIC	8,00€ <sup>TTC</sup>
	SC3MX-X-W Code : H10717	Fiche XLR 3P mâle étanche IP65 SEETRONIC	6,00€ <sup>TTC</sup>
	SC5FX-X-W Code : H10718	Fiche XLR 5P femelle étanche IP65 SEETRONIC	9,00€ <sup>TTC</sup>
	SC5MX-X-W Code : H10719	Fiche XLR 5P mâle étanche IP65 SEETRONIC	8,00€ <sup>TTC</sup>
	PROLOCK female CABLE Code : B01308	Connecteur Pro Lock Femelle	5,90€ <sup>TTC</sup>
	PROLOCK male CABLE Code : B01307	Connecteur Pro Lock Mâle	5,49€ <sup>TTC</sup>
	RCA female CABLE Code : B01311	Connecteur RCA Femelle	2,89€ <sup>TTC</sup>
	RCA male CABLE Code : B01310	Connecteur RCA Mâle	2,90€ <sup>TTC</sup>
	STEREOJACK 6.3mm FEMALE CABLE Code : B01302	Jack femelle stéréo de 6.3mm	5,90€ <sup>TTC</sup>
	STEREOJACK 6.3mm MALE CABLE Code : B01301	Jack mâle stéréo de 6.3mm	3,39€ <sup>TTC</sup>
	XLR female CABLE Code : B01304	Connecteur XLR Femelle	2,49€ <sup>TTC</sup>
	XLR male CABLE Code : B01303	Connecteur XLR mâle	2,49€ <sup>TTC</sup>

# ADAPTATEURS

	ADAPT400 Code : H0505	Adaptateur RCA femelle / Jack 6,35 mâle mono AUDIOPHONY	1,10€ <sup>TTC</sup>		ADAPT500 Code : H0766	Adaptateur Jack 6,35 femelle / RCA mâle AUDIOPHONY	1,30€ <sup>TTC</sup>
	ADAPT600 Code : H1656	Adaptateur 2 RCA femelle / 1 RCA mâle AUDIOPHONY	1,60€ <sup>TTC</sup>		ADAPT700 Code : H1657	Adaptateur RCA femelle / RCA femelle AUDIOPHONY	0,80€ <sup>TTC</sup>
	ADAPT750 Code : H7927	Adaptateur 2 x RCA femelle / 2 RCA femelle AUDIOPHONY	1,80€ <sup>TTC</sup>		ADAPT800 Code : H0767	Adaptateur Jack 6,35 femelle / Jack 6,35 femelle AUDIOPHONY	1,50€ <sup>TTC</sup>
	ADAPT850 Code : H0506	Adaptateur 2 Jack 6,35 femelle / 1 Jack 6,35 mâle AUDIOPHONY	1,50€ <sup>TTC</sup>		ADAPT900 Code : H1658	Adaptateur 2 RCA femelle / 1 Jack 6,35 mâle stéréo AUDIOPHONY	1,50€ <sup>TTC</sup>
	ADAPT1000 Code : H7928	Adaptateur stéréo Jack Femelle 3,5 / Jack mâle 6,35 Stéréo AUDIOPHONY	1,30€ <sup>TTC</sup>		ADAPT1005 Code : H7929	Adaptateur stéréo Jack femelle 6,35 / Jack mâle 3,5 Stéréo AUDIOPHONY	1,30€ <sup>TTC</sup>
	ADAPT1105 Code : H7931	Adaptateur stéréo RCA femelle / Jack mâle 3,5 Stéréo AUDIOPHONY	1,50€ <sup>TTC</sup>		ADAPT1200 Code : H9278	Adaptateur Jack 6,35 stéréo mâle vers 2 jack 3 AUDIOPHONY	2,20€ <sup>TTC</sup>
	ADA/XMXM Code : H2500	Adaptateur XLR mâle / XLR mâle AUDIOPHONY	3,00€ <sup>TTC</sup>		ADA/XFXF Code : H2501	Adaptateur XLR femelle / XLR femelle AUDIOPHONY	3,90€ <sup>TTC</sup>
	ADA/XFJF Code : H2502	Adaptateur XLR femelle / Jack femelle AUDIOPHONY	3,00€ <sup>TTC</sup>		ADA/XMRF Code : H2507	Adaptateur XLR mâle / RCA femelle AUDIOPHONY	3,00€ <sup>TTC</sup>
	ADA/XFRM Code : H2504	Adaptateur XLR femelle / RCA mâle AUDIOPHONY	3,00€ <sup>TTC</sup>		ADA/XMFM Code : H2505	Adaptateur XLR mâle / RCA mâle AUDIOPHONY	3,00€ <sup>TTC</sup>
	ADA/XFRF Code : H2506	Adaptateur XLR femelle / RCA femelle AUDIOPHONY	3,00€ <sup>TTC</sup>		ADA/XFJM Code : H6560	Adaptateur XLR femelle / Jack mâle mono AUDIOPHONY	3,00€ <sup>TTC</sup>
	ADA/XFJM Code : H6560	Adaptateur XLR femelle / Jack mâle mono AUDIOPHONY	3,00€ <sup>TTC</sup>		ADA/XMJM Code : H6562	Adaptateur XLR mâle / Jack mâle mono AUDIOPHONY	3,00€ <sup>TTC</sup>
	ADA/XFJM Code : H6560	Adaptateur XLR femelle / Jack mâle mono AUDIOPHONY	3,00€ <sup>TTC</sup>		ADA/XMJM Code : H6562	Adaptateur XLR mâle / Jack mâle mono AUDIOPHONY	3,00€ <sup>TTC</sup>
	ADA/XF5XM <sup>3</sup> Code : H7925	Adaptateur DMX XLR femelle 5 broches / XLR mâle 3 broches AUDIOPHONY	4,10€ <sup>TTC</sup>		ADA/XM5XF3 Code : H7926	Adaptateur DMX XLR mâle 5 broches / XLR femelle 3 broches AUDIOPHONY	4,10€ <sup>TTC</sup>
	AS/SF-SF Code : H6583	Adaptateur prolongateur Speaker 2 contacts AUDIOPHONY	6,60€ <sup>TTC</sup>		Adapter JACKf/JACKf Code : B01319	Adaptateur 2x jack femelle (stéréo) avec verrouillage	9,50€ <sup>TTC</sup>
	Adapter RCA female/MONOJACK Code : B01312		1,39€ <sup>TTC</sup>		Adapter RCA/RCA Code : B01309	Double adaptateur RCA Femelle / Femelle	2,99€ <sup>TTC</sup>
	Adapter RCAf/XLRf Code : B01320		5,90€ <sup>TTC</sup>		Adapter RCAf/XLRm Code : B01321	Adapter RCAf/XLRm	5,99€ <sup>TTC</sup>
	Adapter XLR female/ST.JACK Code : B01314		5,50€ <sup>TTC</sup>		Adapter XLR female/ST.JACK female Code : B01316		5,99€ <sup>TTC</sup>
	Adapter XLR female/XLR female Code : B01317		6,50€ <sup>TTC</sup>		Adapter XLR male/ST.JACK Code : B01313	Adaptateur XLR Mâle / Jack stéréo Mâle	5,50€ <sup>TTC</sup>
	Adapter XLR male/ST.JACK female Code : B01315		5,99€ <sup>TTC</sup>		Adapter XLR male/XLR male Code : B01318		4,90€ <sup>TTC</sup>
	Adapter XLRmale 3P / XLRfem 5P Code : B01277		6,90€ <sup>TTC</sup>		Adapter XLRmale 5P / XLRfem 3P Code : B01278		6,50€ <sup>TTC</sup>
	MONOJACK 6.3mm MALE CABLE Code : B01300		2,89€ <sup>TTC</sup>		HEADPHONE ADAPTER Code : B01322	Adaptateur pour casque universel	2,49€ <sup>TTC</sup>



# CONSTRUCTION

	COIN2PGM Code : H0735	Coin métallique 2 pattes - grand modèle	2,30€ <sup>TTC</sup>
	COIN3P Code : H0422	Coin métallique 3 pattes - modèle moyen	1,60€ <sup>TTC</sup>
	POIGNSURF Code : H0279	Poignée de surface à ressort de rappel	6,90€ <sup>TTC</sup>
	POIGNMARCH/PM Code : H4650	Poignée Marschal métallique - 220 x 160 x 60 mm	9,50€ <sup>TTC</sup>
	ROUE100 Code : H0288	Roulette pivotante diamètre 100 mm	14,20€ <sup>TTC</sup>
	GRENOUILLE Code : H0698	Fermeture type grenouille	2,70€ <sup>TTC</sup>
	PAPILLONGM Code : H0268	Fermeoir papillon grand modèle	15,60€ <sup>TTC</sup>
	ECROUCAGE Code : H0270	Ecrou cage pour PROFILRACK	0,30€ <sup>TTC</sup>
	VISRACK/16 Code : H0271	Vis écrou cage diamètre 6 mm longueur 16 mm	0,30€ <sup>TTC</sup>
	RENFORT Code : H0290	Renfort d'angle métallique	0,50€ <sup>TTC</sup>
	VCA512 Code : H8882	Rivet cannelé 5x12 (boîte de 100)	9,70€ <sup>TTC</sup>
	V561 Code : H8880	Rondelle plastique plate noire - 5,5 x 10mm (par 100pcs)	6,40€ <sup>TTC</sup>
	CORN3020 Code : H0827	Cornière aluminium 30 x 20 mm - Barre de 2 m	5,50€ <sup>TTC</sup>
	HYBRIDE10 Code : H0284	Profilé Hybride aluminium - Barre de 2 m	6,70€ <sup>TTC</sup>
	TOLE1U-NO Code : H0736	Tôlerie métal hauteur 1 unité	5,70€ <sup>TTC</sup>
	TOLE3U-NO Code : H0738	Tôlerie métal hauteur 3 unités	11,00€ <sup>TTC</sup>
	TOL12XLR Code : H0423	Tôlerie métal 1 unité pour 6 câssis XLR mâle et 6 câssis XLR femelle	8,00€ <sup>TTC</sup>
	TOLE2UV-NO Code : H0367	Tôlerie métal hauteur 2 unités - spéciale aération	9,80€ <sup>TTC</sup>

	COIN3PPM Code : H0274	Coin métallique 3 pattes - petit modèle	1,10€ <sup>TTC</sup>
	COIN3PGM Code : H0734	Coin métallique 3 pattes - grand modèle	2,00€ <sup>TTC</sup>
	POIGNRENOI Code : H0280	Poignée encastrable à ressort de rappel	6,50€ <sup>TTC</sup>
	POIGNMARCH/GM Code : H4652	Poignée Marshal grand modèle - 280 x 160 x 60 mm	10,60€ <sup>TTC</sup>
	ROUE100FREIN Code : H0266	Roulette pivot diamètre 100 mm - avec frein	19,40€ <sup>TTC</sup>
	PAPILLONPM Code : H0287	Fermeoir papillon modèle moyen	8,50€ <sup>TTC</sup>
	CHARNDEG Code : H0289	Charnière métal dégonflable grand modèle	2,00€ <sup>TTC</sup>
	VISRACK/12 Code : H3085	Vis de rack diamètre 6 mm longueur 12 mm	0,20€ <sup>TTC</sup>
	TAMPON Code : H0273	Pied caoutchouc grand modèle	0,80€ <sup>TTC</sup>
	VCA412 Code : H8881	Rivet cannelé 4x12 (boîte de 100)	7,90€ <sup>TTC</sup>
	VCA516 Code : H8883	Rivet cannelé 5x16 (boîte de 100)	11,30€ <sup>TTC</sup>
	CORN2020 Code : H0283	Cornière aluminium 20 x 20 mm - Barre de 2 m	3,00€ <sup>TTC</sup>
	CORN3030 Code : H0282	Cornière alu 30 x 30 mm - Barre de 2 m	5,00€ <sup>TTC</sup>
	PROFILRACK Code : H0281	Profilé de rackage à glissière - Barre de 2 m	17,50€ <sup>TTC</sup>
	TOLE2U-NO Code : H0737	Tôlerie métal hauteur 2 unités	8,20€ <sup>TTC</sup>
	TOLE4U-NO Code : H0739	Tôlerie métal hauteur 4 unités	13,80€ <sup>TTC</sup>
	TOLE1UV-NO Code : H0368	Tôlerie métal hauteur 1 unité - spéciale aération	7,90€ <sup>TTC</sup>
	ETAGÈREZU Code : H1626	Etagère métallique hauteur 2 unités	39,50€ <sup>TTC</sup>

# CONSTRUCTION

	JB1200 Code : B00930	JB SYSTEMS Large poignée encastrable pour enceinte	2,49€ <sup>TTC</sup>
	JB6 Code : B00921	JB SYSTEMS Petite poignée encastrable pour enceinte	0,89€ <sup>TTC</sup>
	JB8 Code : B00932	JB SYSTEMS Coin de protection en plastic pour enceinte	0,79€ <sup>TTC</sup>
	SPEAKER GRILL 10inch Code : B00910	Grille métallique robuste de couleur noire	1,89€ <sup>TTC</sup>
	SPEAKER GRILL 15inch Code : B00912	Grille métallique robuste de couleur noire	4,49€ <sup>TTC</sup>
	SPEAKER GRILL 8inch Code : B00909	Grille métallique robuste de couleur noire	1,39€ <sup>TTC</sup>
	TE20 Code : B00918	Plaque de connection avec 2x connecteur compatible Speakon <sup>®</sup> et 2 connecteurs à vis	9,90€ <sup>TTC</sup>
	MS-00 Code : B03189	JV CASE 4x M6x16 + 4x rondelles plastiques + 4x Ecrou cage 2.2mm	1,99€ <sup>TTC</sup>
	MS-02 Code : B03163	JV CASE 4x M6x16 + 4x rondelles plastiques + 4x ecrou cage 1.5mm	1,99€ <sup>TTC</sup>
	MS-04 Code : B03165	JV CASE 12x vis rack M6x16 + 12x rondelles plastiques	2,19€ <sup>TTC</sup>
	MS-07 Code : B03190	JV CASE Set 50x vis/écrous M3 pour montage Conn. de taille D.	3,59€ <sup>TTC</sup>
	RACK DRAWER 2U Code : B03194	JV CASE Tiroir 19" 2 U pour rack	43,90€ <sup>TTC</sup>
	RACK TRAY 1U Code : B03197	JV CASE étagère 19" 1U	17,50€ <sup>TTC</sup>
	RP 0,5U - Rackpanel 1/2U Code : B03142	JV CASE 19" Tôle 0.5 unit.	4,90€ <sup>TTC</sup>
	RP 1U/V - Rackpanel 1U ventilation Code : B03147	Tôle ventilée 19" 1 U	6,90€ <sup>TTC</sup>
	RP 2U - Rackpanel 2U Code : B03144	JV CASE Tôle 19" 2 U	8,29€ <sup>TTC</sup>
	RP 2U/V - Rackpanel 2U ventilation Code : B03148	Tôle ventilée 19" 2 U	9,90€ <sup>TTC</sup>

	JB14 Code : B00926	JB SYSTEMS Tube bass-réflex encastrable pour enceinte	0,79€ <sup>TTC</sup>
	JB7 Code : B00922	JB SYSTEMS Pied en caoutchouc pour enceinte	0,79€ <sup>TTC</sup>
	SA65 Code : B00735	JB SYSTEMS Adaptateur métallique 35mm pour pieds d'enceinte	4,19€ <sup>TTC</sup>
	SPEAKER GRILL 12inch Code : B00911	Grille métallique robuste de couleur noire	2,99€ <sup>TTC</sup>
	SPEAKER GRILL 18inch Code : B00913	Grille métallique robuste de couleur noire	7,49€ <sup>TTC</sup>
	TE10 Code : B00915	Plaque de connection pour enceinte avec 2 borniers	2,39€ <sup>TTC</sup>
	A.CONTROLLER/ALU Code : B03187	Adaptateur pour contrôleurs 2U/3U	5,59€ <sup>TTC</sup>
	MS-01 Code : B03160	JV CASE 4x M6x16 + 4x rondelles plastiques + 4x Ecrou cage 3mm	1,99€ <sup>TTC</sup>
	MS-03 Code : B03164	JV CASE 20x rondelles PVC noires M6	1,90€ <sup>TTC</sup>
	MS-06 Code : B03178	JV CASE 12x Boulon M6x20 + 12x Ecrrous M6.	2,90€ <sup>TTC</sup>
	MS-08 50x M4x16 bold-Mennekes Code : B03191	Set 50x vis/écrous M4 pour Montage Prise secteur.	3,90€ <sup>TTC</sup>
	RACK DRAWER 3U Code : B03196	JV CASE Tiroir 19" 3 U pour rack	55,00€ <sup>TTC</sup>
	RACK TRAY 2U Code : B03198	JV CASE étagère 19" 2 U	21,90€ <sup>TTC</sup>
	RP 1U - Rackpanel 1U Code : B03143	JV CASE Tôle 19" 1 U	5,90€ <sup>TTC</sup>
	RP 1U/XLR - Rackpanel XLR (D-size) Code : B03149	Tôle 19" 1 U pour 12 x XLR	6,90€ <sup>TTC</sup>
	RP 2U/PC-8 Code : B03181	Panneau de rack 19" 2 unités pour 8x Prise de courant bleue	9,90€ <sup>TTC</sup>
	RP 3U - Rackpanel 3U Code : B03145	JV CASE Tôle 19" 3 U	9,90€ <sup>TTC</sup>



# HAUT-PARLEURS ET FILTRES



	SCX-12400 Code : B00850	SYNQ Puissant haut-parleur coaxial de 400 W + 45 W de 12" + 1,75" et 60° x 40°.	329,00€TTC
	JODR-20 Code : H9900	Compression 1 pouce pour JOGGER60	35,00€TTC
	CRDR-20 Code : H9897	Compression 1,5 pouces pour CROSSER180	59,00€TTC
	SRDR12 Code : H10164	Moteur 1,35 pouce 50W 8 Ohms pour SR12A et SR15A	45,00€TTC
	DIA/ACDR-30 Code : H8839	Diaphragme pour ACDR-30	29,00€TTC
	SDR-50 Code : H9815	Moteur pour S8 et S10	79,00€TTC
	MOJOLINE-275 Code : H10586	Tweeter 2,75 pouces pour MOJO500LINE	29,00€TTC
	CDR-20 Code : H10315	Tweeter 1 pouce 20W 8 Ohms pour pour CR80A	22,00€TTC
	JB330 Code : B00801	Piezo Tweeter 85x85mm	1,49€TTC
	JB660 Code : B00804	Dual Piezo Tweeter 161x94mm	3,49€TTC
	PTX34 Code : B00685	HF Driver: 1,50" - 50W 8ohm	39,00€TTC
	SXDR-50 Code : H10853	Moteur 1,35 pouces pour enceintes SX12A et SX15A	49,00€TTC
	AXO-AC08 Code : H9631	Filtre passif pour ACUTE08 passive	22,00€TTC
	AXO-S8 Code : H9725	Filtre pour S8	35,00€TTC
	AXO-COMPACT Code : H9399	Filtre 2 voies pour satellite COMPACT	19,00€TTC
	AXO-SR10P Code : H10320	Filtre 2 voies pour enceinte SR10P	29,00€TTC
	AXO-SR15P Code : H10322	Filtre 2 voies pour enceinte SR15P	29,00€TTC
	AXOHL Code : H10591	Filtre passif 2 voies pour HL-4	29,00€TTC
	CN-3 Code : B00615	Filtre pass haut pour système 2 voies (X-over freq. : 7kHz, Slope : 12dB/oct RMS power : 100W)	4,90€TTC
	CN-9 Code : B00814	Filtre 2 voies professionnel (X-over freq. : 2kHz, Slope : 12dB/oct, RMS power : 200W)	29,90€TTC

	SCX-15450 Code : B00851	SYNQ Puissant haut-parleur coaxial de 450W + 60W de 15" + 1,75" et 60°x40°	369,00€TTC
	SPDR-20 Code : H9639	Compression 1 pouce pour SPRINTER120	22,00€TTC
	SRDR10 Code : H10163	Moteur 1 pouce pour enceinte SR10A	22,00€TTC
	ACDR-30 Code : H8838	Moteur pour satellites COMPACT, SATCOM16, S6, D12 et D15	45,00€TTC
	OCDR-20 Code : H9400	Moteur pour satellites COMPACT, SATCOM16, S6, D12 et D15	25,00€TTC
	HLTR Code : H10590	Tweeter à ruban 8 Ohms pour HL-4	129,00€TTC
	CODR-20 Code : H10309	Tweeter 1 pouce 20W 8 Ohms pour satellite de COMPACT-500	35,00€TTC
	HT30 Code : B00806	Bullet tweeter 1" capton 150W 8ohm	15,90€TTC
	JB550 Code : B00803	Piezo Tweeter 187x80mm	2,90€TTC
	PH2 Code : B00823	Pavillon pour PTX34 et PTX44	19,00€TTC
	PTX44 Code : B00686	HF Driver: 1,75" - 50W 8ohm	55,90€TTC
	HT100 Code : B00807	Bullet tweeter 1" capton 300W 8ohm	26,90€TTC
	AXO-S6 Code : H9724	Filtre pour S6	22,00€TTC
	AXO-S10 Code : H9727	Filtre pour S10	39,00€TTC
	AXO-OCTAVE Code : H9394	Filtre 2 voies pour satellite OCTAVE	35,00€TTC
	AXO-SR12P Code : H10321	Filtre 2 voies pour enceinte SR12P	29,00€TTC
	AXO-COMPACT500 Code : H10310	Filtre 2 voies pour satellite de COMPACT-500	45,00€TTC
	CN-12 Code : B00815	Filtre 2 voies professionnel (X-over freq. : 1,8kHz, Slope : 12dB/oct, RMS power : 300W)	39,90€TTC
	CN-6 Code : B00813	Filtre pass haut pour système 2 voies (X-over freq. : 4,5kHz, Slope : 18dB/oct RMS power : 100W).	10,50€TTC



# HAUT-PARLEURS ET FILTRES

	CR25WB-200 Code : H10856	Boomer 12 pouces pour CR25A-COMBO	129,00€ <sup>TTC</sup>
	SXWB15-200 Code : H10852	Boomer 15 pouces 250W pour SX15A	49,00€ <sup>TTC</sup>
	iLINEw320 Code : H10765	HP 3" 20W pour colonnes serie iLINE	16,00€ <sup>TTC</sup>
	SRWB12-350 Code : H10161	Boomer 12 350W 4 Ohms pour enceinte SR12A	109,00€ <sup>TTC</sup>
	SRWB12-350-8 Code : H10318	Boomer 12 pouces 350W 8 Ohms pour SR12P	119,00€ <sup>TTC</sup>
	ACW08-104 Code : H8742	Boomer 8 pouces pour ACUTE-08/AMP	69,00€ <sup>TTC</sup>
	MIOSW6100 Code : H10151	Boomer 6,5" 100W pour Sub du SYSTEME1	59,00€ <sup>TTC</sup>
	SW8-150 Code : H9816	Boomer 8 pouces pour S8	69,00€ <sup>TTC</sup>
	OWB6-100 Code : H9401	Boomer 6,5" 8 Ohms 100 W pour satellite COMPACT et S6	49,00€ <sup>TTC</sup>
	JOG6-30 Code : H9636	Boomer 5 pouces 30W 4 Ohms pour JOGGER50	22,00€ <sup>TTC</sup>
	SPW10-120 Code : H9638	Boomer 10 pouces 100W pour SPRINTER120	69,00€ <sup>TTC</sup>
	CRW6-60 Code : H10314	Boomer 6,5 pouces 80W 8 Ohms pour CR80A	69,00€ <sup>TTC</sup>
	OWB12-400-8 Code : H9402	Boomer 12 pouces 400W 8 Ohms pour caisson COMPACT	159,00€ <sup>TTC</sup>
	HLWB10 Code : H10589	Boomer 10 pouces 8 Ohms pour HL-10ASUB	129,00€ <sup>TTC</sup>
	HLWB8 Code : H10588	Boomer 8 pouces 8 Ohms pour HL-08ASUB	99,00€ <sup>TTC</sup>
	CUBW12-300 Code : H10728	Boomer 12 pouces 300W pour CUBsub112	129,00€ <sup>TTC</sup>
	SRWB18-600 Code : H10733	Boomer 18 pouces pour SRSUB18A	399,00€ <sup>TTC</sup>
	COW4-60 Code : H10308	Boomer 4,75 pouces 80W 8 Ohms pour satellite de COMPACT-500	45,00€ <sup>TTC</sup>
	PWX 12/200 Code : B00680	Boomer 12 pouces / 200Wrms	61,90€ <sup>TTC</sup>
	PWX 18/400 Code : B00683	Boomer 18 pouces / 400Wrms	174,90€ <sup>TTC</sup>
	SP-12/200 Code : B00666	Boomer 12 pouces / 200W	25,90€ <sup>TTC</sup>

	SXWB12-200 Code : H10851	Boomer 12 pouces 200W pour SX12A	39,00€ <sup>TTC</sup>
	SRWB10-250 Code : H10160	Boomer 10 pouce 250W 4 Ohms pour enceinte SR10A	69,00€ <sup>TTC</sup>
	SRWB15-350 Code : H10162	Boomer 15" 350W 4 Ohms pour enceinte SR15A	139,00€ <sup>TTC</sup>
	SRWB15-350-8 Code : H10319	Boomer 15 pouces 350W 8 Ohms pour SR15P	139,00€ <sup>TTC</sup>
	ACW08-108 Code : H9629	Boomer 8 pouces 8 Ohms pour ACUTE08 passive	69,00€ <sup>TTC</sup>
	MIOSW8150 Code : H10155	Boomer 8" 150W pour Sub du SYSTEME2	79,00€ <sup>TTC</sup>
	SW10-250 Code : H9726	Boomer 10 pouces pour S10	139,00€ <sup>TTC</sup>
	OWB8-108 Code : H9630	Boomer 8 pouces 170W 8 Ohms pour satellite d'Octave	79,00€ <sup>TTC</sup>
	JOG6-40 Code : H9901	Boomer 5 1/4 pouces pour JOGGER60	25,00€ <sup>TTC</sup>
	CRW10-180 Code : H9899	Boomer 10 pouces pour CROSSER180	259,00€ <sup>TTC</sup>
	OWB15-600 Code : H9106	Boomer 15" utilisé dans les caissons OCTAVE, SUB115-AMP, EX15S, EX215S	259,00€ <sup>TTC</sup>
	CW10-150 Code : H9301	Boomer 10 pouces utilisé dans le CB-210	89,00€ <sup>TTC</sup>
	HLWB4 Code : H10587	Boomer 4 pouces 8 Ohms pour HL-4	39,00€ <sup>TTC</sup>
	MOJOLINE-08 Code : H10585	Bommer 8 pouces pour MOJO500LINE	79,00€ <sup>TTC</sup>
	CUBW08-150 Code : H10729	Boomer 08 pouces 150W pour CUBsub208	109,00€ <sup>TTC</sup>
	COWB10-300 Code : H10307	Boomer 10 pouces 300W 4 Ohms pour caisson COMPACT-500	149,00€ <sup>TTC</sup>
	PWX 10/200 Code : B00679	Boomer 10 pouces / 200Wrms	39,90€ <sup>TTC</sup>
	PWX 15/300 Code : B00681	Boomer 15 pouces / 300Wrms	92,90€ <sup>TTC</sup>
	SP-10/150 Code : B00665	Boomer 10 pouces / 150W	20,90€ <sup>TTC</sup>
	SP-15/250 Code : B00667	Boomer 15 pouces / 250W	44,90€ <sup>TTC</sup>



# LAMPES

	LPAR36/4515 Code : H0132	Lampe PAR36 6V 30W 4515 GE	8,60€ <sup>TTC</sup>
	LPAR56/WFL Code : H8662	Lampe PAR56 240V 300W 37° x 20° - GE	16,90€ <sup>TTC</sup>
	MASTER LEDspot PAR20 DIM Code : B06501	PHILIPS LED LAMP 6W--2700K-E27-25°-DIM	14,90€ <sup>TTC</sup>
	MASTER LEDspot PAR38 DIM Code : B06503	PHILIPS LED LAMP 13W-2700K-E27-25°-DIM	29€ <sup>TTC</sup>
	GY9,5500 Code : H0296	Lampe CP82 240V 500W - Philips	13,90€ <sup>TTC</sup>
	GX9,51000 Code : H0295	Lampe CP70 240V 1000W	15,90€ <sup>TTC</sup>
	LR75/118-500 Code : H9011	Lampe R7S 240V 500W 2900°K 2000H	1,90€ <sup>TTC</sup>
	LHID-150 Code : H8984	Lampe type HID-150 95V 150W 6500 °K 1000H	89,00€ <sup>TTC</sup>
	L2R Code : H10165	Lampe Philips® MSD Platinum 2R	209,00€ <sup>TTC</sup>
	SIRIUS HRI 280W FS1 Code : B02179	OSRAM Metalhalogen Lamp, 280Watt, 2000h, 7800K	299,00€ <sup>TTC</sup>
	LMSD-250/2 Code : H8994	Lampe type MSD-250-2 94V 250W 8000°K 2000H	79,00€ <sup>TTC</sup>
	LBVM1 Code : H9006	Lampe type BVM 120V 300W 3200°K 150H	3,90€ <sup>TTC</sup>
	LBVM3 Code : H9007	Lampe type BVM 240V 300W 3200°K 75H	4,50€ <sup>TTC</sup>
	G6,3540036 Code : H0626	Lampe EVD 36V 400W - Osram	5,70€ <sup>TTC</sup>
	LEFR Code : H9009	Lampe type EFR 15V 150W 3400°K 50H	6,70€ <sup>TTC</sup>
	ELC25024 Code : H3119	Lampe ELC 24V 250W - Philips	7,20€ <sup>TTC</sup>
	ENH250120 Code : H0177	Lampe ENH 120V 250W - Osram	8,90€ <sup>TTC</sup>

	LPAR56/MFL Code : H0131	Lampe PAR56 240V 300W - Osram	16,90€ <sup>TTC</sup>
	MASTER LEDspot PAR16 DIM Code : B06500	PHILIPS LED LAMP 3,7W-2700K-GU10-25°-DIM	8,90€ <sup>TTC</sup>
	MASTER LEDspot PAR30 DIM Code : B06502	PHILIPS LED LAMP 9,5W-2700K-E27-25°-DIM	21,90€ <sup>TTC</sup>
	LED-GU10-5W-WW-38D Code : B02258	LED-lamp GU10, 5W - 240Vac DIM, warm white, 38°	14,90€ <sup>TTC</sup>
	GY9,5650 Code : H0297	Lampe T26 240V 650W - GE	13,90€ <sup>TTC</sup>
	GX9,51000/T19 Code : H2590	Lampe T19 240V 1000W	15,90€ <sup>TTC</sup>
	HPL 575-X LL 230v Code : B02171	GE Lighting Halogen lamp, no reflector 575W/230V, sp. socket	29,00€ <sup>TTC</sup>
	LHRI100 Code : H10432	Lampe OSRAM SIRIUS HRI 100W,6000h,9000°K	95,00€ <sup>TTC</sup>
	L5R Code : H10357	Lampe Philips MSD Platinum 5R	249,00€ <sup>TTC</sup>
	L15R Code : H10358	Lampe Philips MSD Platinum 15R	499,00€ <sup>TTC</sup>
	MSD250/2-05 Code : H3425	Lampe MSD 250W - Osram	99,00€ <sup>TTC</sup>
	G6,35300110 Code : H1247	Lampe 64514 120V 300W - Osram	7,50€ <sup>TTC</sup>
	G6,35300220 Code : H0628	Lampe 64516 240V 300W - Osram	7,70€ <sup>TTC</sup>
	EFP10012 Code : H0624	Lampe EFP 12V 100W - Philips ou Osram	8,70€ <sup>TTC</sup>
	LELC Code : H9008	Lampe type ELC 24V 250W 3200°K 50H	6,20€ <sup>TTC</sup>
	LELC/LD Code : H8986	lampe type ELC 24V 250W 3200 °K 300H	8,90€ <sup>TTC</sup>
	LST/1500 Code : H9021	Lampe strobe type-3 1500W 5600°K 500H 120Hz max	25,90€ <sup>TTC</sup>





[WWW.AUDIOPHONY.COM](http://WWW.AUDIOPHONY.COM)



[WWW.CONTEST-LIGHTING.COM](http://WWW.CONTEST-LIGHTING.COM)



[WWW.BRITEQ-LIGHTING.COM](http://WWW.BRITEQ-LIGHTING.COM)



[WWW.JB-SYSTEMS.EU](http://WWW.JB-SYSTEMS.EU)



[WWW.SYNQ-AUDIO.COM](http://WWW.SYNQ-AUDIO.COM)



[WWW.HILEC.EU](http://WWW.HILEC.EU)

Les prix annoncés sont des prix TTC, calculés avec la TVA en vigueur dans le pays de distribution.

Voir conditions chez votre revendeur. Dans la limite des stocks disponibles. Informations données sous réserve d'erreurs typographiques. Les caractéristiques techniques, les photos, les illustrations et les prix de ce catalogue ne sont pas contractuels. Dans le souci d'améliorer nos produits, des modifications peuvent y être apportées. En conformité avec la législation en vigueur, il appartient à chaque revendeur de fixer librement ses prix de vente. Prix modifiables sans préavis. Les prix facturés, notamment, sont ceux du tarif en vigueur le jour de la livraison. Catalogue en vigueur au 12 mars 2018.

AUDIOPHONY®, CONTEST®, JBSYSTEMS®, BRITEQ® et SYNQ® sont des marques déposées par HITMUSIC SAS et BEGLEC NV.

Toute reproduction du catalogue même partielle, ou utilisation des logos ou design de la propriété intellectuelle est interdite, sans autorisation préalable écrite de HIT MUSIC SAS et/ou de BEGLEC NV.

Catalogue édité par HIT MUSIC SAS - Parc d'Activités CAHORS SUD - EN TESTE - 46230 FONTANES - France.

Crédits photos produits : Studio ZE - Crédits photos ambiances : © Shutterstock - Création : Agence NOVO & HITMUSIC SAS

MKT-CATA2018  
FRA / AVEC PRIX



3 662009 019192 1

code H10890