

CONNECTIQUE

CATALOGUE



20
20



Connectique



Réseau



Métiers



PC et mobilité

La connectique en un clin d'œil

INFRASTRUCTURE

RJ45 / ETHERNET
P. 4 - 26 à 38 - 41 à 49



RJ45 À REPÉRAGE LUMINEUX
P. 37 - 38 - 321



PLASTRON
P. 58 - 59 - 268 à 271

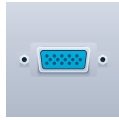

FIBRE OPTIQUE SC
P. 9 à 16



FIBRE OPTIQUE ST
P. 9 à 16



FIBRE OPTIQUE LC
P. 9 à 16



ÉLECTRICITÉ
P. 5 - 280 à 286

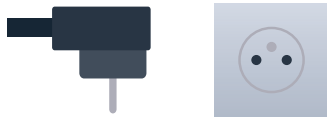

TÉLÉPHONIE / ADSL
P. 319 à 323



VIDÉO

VGA / SVGA
P. 4 - 60 à 63



HDMI®
P. 4 - 66 à 72



DVI
P. 4 - 63 - 64



DISPLAYPORT
P. 4 - 73 à 76



BNC
P. 202



TV / SATELLITE
P. 273



INFORMATIQUE

TYPE-C™
P. 5 - 77 - 78 - 399



USB
P. 5 - 79 à 81 - 395 à 399



LIGHTNING®
P. 395



SÉRIE / PARALLÈLE
P. 84 à 86

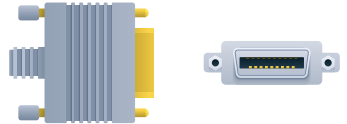

SATA / ESATA
P. 4 - 333 - 334



CONNECTIQUE INTERNE
P. 335 - 336



TYPE-N
P. 120



RP-SMA
P. 120



AUDIO

JACK
P. 5 - 56 - 57



RCA
P. 57

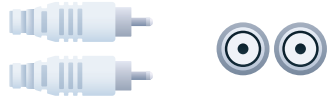

QUICK DISCONNECT
P. 305



RJ9
P. 305



LA SOLUTION PRO POUR VOS LINÉAIRES DE CONNECTIQUE DÉCLINÉE EN 4 UNIVERS PRODUITS



DISPLAY

DÉSIGNATION	LONGUEUR	RÉF. SACHET	PRIX DE VENTE (€ HT)	RÉF. BOÎTE	PRIX DE VENTE (€ HT)
Cordon VGA avec ferrites	1,8 m	194009	12,70	199033	13,35
Cordon VGA avec ferrites	3,0 m	194010	16,90		
Cordon DVI-D Single Link	1,8 m	194020	8,90		
Cordon HDMI® haute vitesse avec Ethernet	1,0 m			199044	7,90
Cordon HDMI® haute vitesse avec Ethernet	2,0 m	194021	8,85	199027	9,20
Cordon HDMI® 2.0 haute vitesse avec Ethernet	2,0 m			199041	15,50
Cordon HDMI® haute vitesse avec Ethernet	3,0 m	194022	11,90	199046	13,20
Cordon HDMI® haute vitesse avec Ethernet	5,0 m			199040	16,20
Cordon HDMI® vers DVI	2,0 m	194019	13,90		
Adaptateur HDMI® articulé	-	194023	9,05		
Cordon DisplayPort 1.2	1,5 m			199034	26,50
Cordon DisplayPort 1.2	2,0 m	194027	25,90		
Cordon DisplayPort 1.2	3,0 m			199035	35,90
Cordon DisplayPort 1.4	2,0 m			199071	24,30
Cordon DisplayPort 1.2 vers Mini DisplayPort 1.2	2,0 m	194028	26,75		
Cordon DisplayPort 1.1 vers DVI-D	1,8 m	194024	18,50	199057	22,90
Cordon DisplayPort 1.1 vers HDMI®	2,0 m	194025	24,95	199036	28,00
Cordon Mini DisplayPort 1.1 vers VGA	2,0 m	194026	42,00		
Convertisseur actif DisplayPort 1.2 vers VGA	-	194015	18,75	199059	21,00
Convertisseur actif DisplayPort 1.2 vers DVI	-			199060	35,00
Convertisseur actif Mini DisplayPort 1.1 vers DVI	-			199062	24,99
Convertisseur actif Mini DisplayPort 1.1 vers HDMI®	-			199061	35,00
Convertisseur DisplayPort 1.1 vers DVI	-	194016	14,50	199048	17,45
Convertisseur DisplayPort 1.1 vers HDMI®	-	194018	17,80	199038	20,00
Convertisseur DisplayPort 1.1 vers HDMI®, DVI ou VGA	-			199058	50,90
Convertisseur HDMI® vers VGA	-	194005	31,60	199049	33,90
Convertisseur HDMI® vers VGA + audio	-	194006	39,90		
Convertisseur Mini DisplayPort 1.1 vers VGA	-	194017	22,80	199037	25,90
Convertisseur Mini DisplayPort 1.1 vers HDMI®, DVI ou VGA	-			199045	37,90
Convertisseur USB 3.2 Type-C™ vers VGA	-	194007	29,05	199014	30,90
Convertisseur USB 3.2 Type-C™ vers VGA avec Power Delivery	-			199066	41,58
Convertisseur USB 3.2 Type-C™ vers HDMI® 2.0	-			199021	43,90
Convertisseur USB 3.2 Type-C™ vers HDMI® 2.0 avec Power Delivery	-			199032	39,90
Convertisseur USB 3.2 Type-C™ vers DisplayPort 1.2	-	194008	25,90	199013	29,90
Cordon USB 3.2 Type-C™ vers HDMI® 2.0	1,8 m			199070	35,92



NETWORK

DÉSIGNATION	LONGUEUR	RÉF. SACHET	PRIX DE VENTE (€ HT)	RÉF. BOÎTE	PRIX DE VENTE (€ HT)
Cordon RJ45 CAT. 6 F/UTP blanc	0,5 m			199006	7,60
Cordon RJ45 CAT. 6 F/UTP gris	10,0 m			199069	26,90
Cordon RJ45 CAT. 6 F/UTP LSOH snagless blanc	1,0 m			199052	9,90
Cordon RJ45 CAT. 6 F/UTP LSOH snagless blanc	2,0 m			199053	10,50
Cordon RJ45 CAT. 6 F/UTP LSOH snagless blanc	3,0 m			199054	11,90
Cordon RJ45 CAT. 6 F/UTP LSOH snagless blanc	5,0 m			199055	17,90
Cordon RJ45 CAT. 6 F/UTP LSOH snagless gris	2,0 m	194035	9,69		
Cordon RJ45 CAT. 6 F/UTP LSOH snagless gris	3,0 m	194036	17,90		
Cordon RJ45 CAT. 6 F/UTP LSOH snagless gris	5,0 m	194037	17,90		
Jarretière simplex OS2 SC-APC / SC-APC	3,0 m			199051	13,74
Jarretière simplex OS2 SC-APC / SC-UPC	3,0 m			199047	15,90
Prise gigogne filtre ADSL T vers RJ11				199072	4,76

Une gamme complète en version boîte ou sachet, respectueuse de l'environnement :

- 3 formats de boîte en carton 100% recyclables
- 2 formats de sachet zip refermable en plastique PET 100% recyclables
- Parfaitement adaptées à tous vos linéaires
- Gamme européenne, documentées en 9 langues



COMPUTER

DÉSIGNATION	LONGUEUR	RÉF. SACHET	PRIX DE VENTE (€ HT)	RÉF. BOÎTE	PRIX DE VENTE (€ HT)
Antivol à code	2,0 m	194001	19,90	199018	24,92
Antivol à clé simple	2,0 m	194002	23,50	199065	29,90
Antivol à code pour encoche DELL Noble Wedge	2,0 m			199011	33,90
Antivol à clé à 3 têtes	2,0 m			199073	37,41
Cordon USB 2.0 Type-A / micro USB B noir	1,0 m	194004	7,59	199023	8,90
Cordon USB 2.0 Type-A / micro USB B noir	2,0 m	194003	7,99	199016	8,20
Cordon USB 2.0 Type-A / micro USB B blanc	1,8 m			199025	9,90
Cordon réversible USB 2.0 Type-A / micro USB B noir	1,0 m			199029	7,42
Cordon USB 2.0 Type-A / mini USB B noir	1,5 m			199031	9,90
Cordon USB 2.0 Type-A / Type-B noir	1,8 m	194031	6,20	199012	6,90
Rallonge USB 2.0 Type-A / Type-A grise	2,0 m	194032	6,20	199030	7,05
Rallonge USB 3.2 Gen1 Type-A / Type-A noire	1,8 m			199024	15,00
Cordon USB 2.0 Type-A / Type-CTM noir	1,0 m	194029	9,50		
Cordon USB 3.2 Gen1 Type-A / Type-CTM noir	1,0 m	194030	12,50	199050	13,10
Adaptateur USB 3.2 Gen1 Type-A / Type-CTM	-			199056	9,90
Cordon USB 3.2 Gen2 Type-CTM / Type-CTM	1,0 m			199067	23,50
Carte graphique externe HDMI® sur USB	-			199068	39,90
Carte graphique externe VGA sur USB	-			199028	37,20
Cordon d'alimentation PC CEE7 / C13 noir	1,8 m	194033	6,75	199015	8,25
Cordon d'alimentation PC CEE7 / C5 pour PC portable	1,8 m	194034	5,99		
Cordon d'alimentation PC CEE7/ C7 pour PC portable	1,8 m			199064	6,58
Hub 3 ports USB 3.2 Gen1	-			199020	39,50
Pavé numérique USB	-			199074	11,16



AUDIO

DÉSIGNATION	LONGUEUR	RÉF. SACHET	PRIX DE VENTE (€ HT)	RÉF. BOÎTE	PRIX DE VENTE (€ HT)
Adaptateur micro et casque stéréo jack 3.5 mm	-	194013	7,89	199007	8,75
Cordon stéréo jack 3.5 mm	1,8 m	194012	5,55	199003	6,95
Doubleur stéréo jack 3.5 mm	0,15 m	194014	4,00	199004	5,80
Ecouteurs avec micro jack 3.5 mm	1,2 m			199009	10,90
Ecouteurs intra-auriculaires jack 3.5 mm blanc	1,2 m			199063	9,92
Rallonge audio stéréo jack 3.5 mm	3,0 m	194011	7,25	199001	8,25

SOLUTIONS CONNECTIQUE ET INFRASTRUCTURE RÉSEAU

Fibre optique	7
Connectique réseau	25
Connectique audiovisuelle et informatique	55
Baies et coffrets	87



DTIo 4 SC / APC
avec câble abonné G657
Page 18

Fibre optique

Choisir sa jarretière optique	8
Jarretières optiques haute densité	9 à 11
Jarretières optiques Uniboot et opérateur	12
Jarretières optiques standard	13 à 16
Câbles fibres optiques à la coupe	17
Boîtiers de raccordement FTTH	18 - 19
Tiroirs optiques équipés	20
Accessoires tiroirs optiques	21
Pigtails et accessoires pour épissures	22
Accessoires fibre optique	23
Fibres optiques sur mesure	24



PBO étanche
jusqu'à 16 fibres
Page 19

Câble fibre optique
à la coupe
Page 17

PRI étanche
jusqu'à 48 fibres
Page 19

Choisir sa jarretière optique



Choisir sa jarretière optique

L'infrastructure en place et vos besoins futurs sont déterminants dans le choix d'une jarretière optique et nous vous accompagnons dans ce choix en vous en expliquant les différents composants.

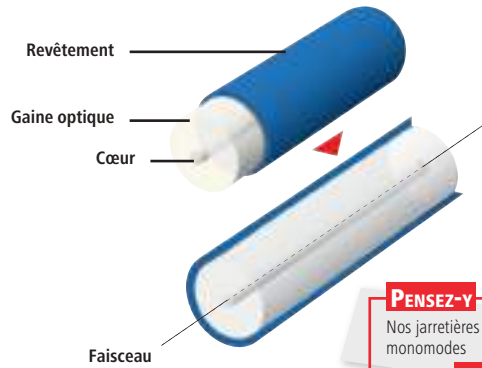

PENSEZ-Y

Nos jarretières monomodes

Pages : 9 à 16

1 Le choix du mode

A Fibre monomode

Une seule longueur d'onde dans l'âme du câble.
Aucune interférence ni aucun chevauchement entre les différentes longueurs d'onde.
La fibre monomode convient aux réseaux à très haut débit étendus sur de grandes surfaces grâce à une distance maximale de 40 km.

Les différents types de fibres monomodes :

TYPE DE FIBRE	DIAMÈTRE DE LA FIBRE	LONGUEUR D'ONDE	LONGUEUR PAR VITESSE					BANDE PASSANTE	UTILISATION
			100 Mbps	1 Gbps	10 Gbps	40 Gbps	100 Gbps		
OS1 / OS2	9/125µ	1550 nm	-	-	40000 m	40000 m	40000 m	Illimitée	Déport très longue distance

B Fibre multimode

Passage de plusieurs longueurs d'onde dans une âme plus large, plusieurs types de données peuvent être transmises.
La fibre multimode convient aux réseaux à haut débit sur des distances moindres, inférieures à 5 km ou des datacenters.

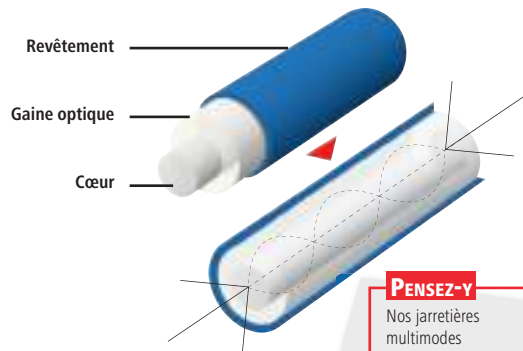

PENSEZ-Y

Nos jarretières multimodes

Pages : 9 à 16

Les différents types de fibres multimodes :

TYPE DE FIBRE	DIAMÈTRE DE LA FIBRE	LONGUEUR D'ONDE	LONGUEUR PAR VITESSE					BANDE PASSANTE	UTILISATION
			100 Mbps	1 Gbps	10 Gbps	40 Gbps	100 Gbps		
OM1	62,5/125µ	850 nm	300 m	275 m	26 m	-	-	200 MHz	Déport longue distance (< 4 km)
OM2	50/125µ	850 nm	550 m	550 m	82 m	-	-	500 MHz	Déport longue distance (< 4 km)
OM3	50/125µ	850 nm	300 m	550 m	300 m	100 m	100 m	1500 MHz	Datacenter
OM4	50/125µ	850 nm	550 m	11000 m	400 m	150 m	150 m	3500 MHz	Datacenter
OM5	50/125µ	850 nm / 953 nm	-	-	400 m	150 m	150 m	3500 MHz	Datacenter

2 Le choix des connecteurs

Au fil du temps, un grand nombre de connecteurs fibre optique ont été introduits sur le marché. Nous supportons les principaux standards.

D'une manière générale, les derniers standards ratifiés désignent le connecteur «LC» comme la connectique du futur pour utilisation en datacenter.



	CONNECTEUR LC "LUCENT CONNECTOR"	CONNECTEUR SC "SUBSCRIBER CONNECTOR"	CONNECTEUR ST "STRAIGHT TIP"	CONNECTEUR MTRJ "MECHANICAL TRANSFERT REGISTERED JACK"
AVANTAGES	Encombrement réduit	Connecteur solide et connexion fiable	Verrouillage sécurisé	Connecteur duplex avec 2 fibres
MATERIAU	Plastique	Plastique	Métal	Plastique
DIAMÈTRE FERULE	1,25 mm	2,5 mm	2,5 mm	Ferule MT
VERROUILLAGE	"Push pull"	"Push pull"	Baïonnette	Support de serrage
STANDARD	IEC 61754-20	IEC 61751-4	IEC 61754-2	IEC 61754-18
REMARQUES	Connexions haute densité, transceivers SFP et SFP+...	Applications LAN multiples et telecom	Resté un standard pendant longtemps, celui-ci est en fin de vie	Applications LAN en connexion duplex multimode

Jarretières optiques haute densité



Les avantages d'une jarretière haute densité ?

- › Réduit l'espace de gestion des câbles de 1/3 puisqu'elle dispose de câbles de seulement 2,0 mm de diamètre.
- › Solution idéale pour les applications à haute densité de type datacenter (centres de données).
- › Ouvre la voie à des installations plus économiques.
- › Réemment validée comme futur standard pour l'utilisation en datacenter !



FIBRE OPTIQUE

Jarretière optique duplex UPC haute densité



GARANTIE
20
ANS

CARACTÉRISTIQUES

- › Gaine : LSOH
- › Câble Ø : 2 x 2,0 mm
- › Température de fonctionnement : -20 <-> 75 °C
- › Conditionnement : sachet individuel avec rapport de test

OS2 9/125 JAUNE (MONOMODE)



		0,5 M	1,0 M	2,0 M	3,0 M	5,0 M	7,0 M	10,0 M	15,0 M	20,0 M	30,0 M	50,0 M
LC / LC	RÉF.	392840	392841	392842	392843	392844	392845	392846	392847	392848	392849	393231
	PRIX DE VENTE (€ HT)	9,49	10,90	11,19	11,69	12,19	12,59	12,69	13,79	14,29	16,49	28,69
LC / SC	RÉF.	392860	392861	392862	392863	392864	392865	392866	392867	392868	392869	393232
	PRIX DE VENTE (€ HT)	9,49	10,39	10,90	11,39	11,19	11,69	12,19	13,19	14,39	17,69	28,69
SC / SC	RÉF.	392870	392871	392872	392873	392874	-	392876	392877	392878	392879	393233
	PRIX DE VENTE (€ HT)	8,79	9,79	10,49	10,90	11,19	-	12,09	14,39	19,19	20,90	28,69
SC / ST	RÉF.	-	392881	392882	392883	392884	-	392886	392887	-	-	-
	PRIX DE VENTE (€ HT)	-	10,39	10,90	11,39	11,19	-	12,19	14,39	-	-	-
LC / ST	RÉF.	-	392851	392852	392853	392854	-	392856	392857	392858	-	-
	PRIX DE VENTE (€ HT)	-	10,90	11,19	11,69	12,19	-	12,69	13,79	15,99	-	-
ST / ST	RÉF.	-	392891	392892	392893	392894	-	392896	-	-	-	-
	PRIX DE VENTE (€ HT)	-	10,90	11,19	11,69	12,19	-	12,69	-	-	-	-

OM5 50/125 LIME GREEN (MULTIMODE)

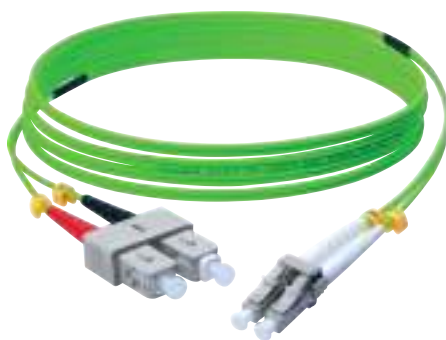

		1,0 M	2,0 M	3,0 M	5,0 M	10,0 M
LC / LC	RÉF.	392921	392922	392923	392924	392926
	PRIX DE VENTE (€ HT)	12,69	14,79	17,19	19,49	32,09
LC / SC	RÉF.	392911	392912	392913	392914	392916
	PRIX DE VENTE (€ HT)	12,69	14,79	17,19	19,49	32,09
SC / SC	RÉF.	392901	392902	392903	392904	392906
	PRIX DE VENTE (€ HT)	12,69	14,79	17,19	19,49	32,09

NOUVEAUTÉ



Les standards de couleur des jarretières optiques ?

OS2
OM1 / OM2
OM3
OM4
OM5

"Jaune", standard international.

"Orange", standard international.

"Aqua", standard international. Le «violet» est français, instauré par France télécom.

"Aqua", standard international mais "Erika-violet" est très largement adopté en Europe pour différencier l'OM4 de l'OM3.

"Limegreen", standard international.

Jarretière optique duplex UPC haute densité



GARANTIE
20
ANS

CARACTÉRISTIQUES

- › Gaine : LSOH
- › Câble Ø : 2 x 2,0 mm
- › Température de fonctionnement : -20 <> 75 °C
- › Conditionnement : sachet individuel avec rapport de test

OM4 50/125 ERIKA-VIOLET (MULTIMODE)



		0,5 M	1,0 M	2,0 M	3,0 M	5,0 M	7,0 M	10,0 M	15,0 M	20,0 M	30,0 M	50,0 M
LC / LC	RÉF.	392780	392781	392782	392783	392784	392785	392786	392787	392788	392789	393234
	PRIX DE VENTE (€ HT)	10,90	10,90	12,69	14,59	16,99	18,99	21,90	26,29	30,39	37,19	60,99
LC / SC	RÉF.	392800	392801	392802	392803	392804	-	392806	392807	392808	392809	393235
	PRIX DE VENTE (€ HT)	8,79	10,49	12,19	14,29	16,59	-	21,19	23,59	27,99	38,90	60,99
SC / SC	RÉF.	392810	392811	392812	392813	392814	-	392816	392817	392818	-	-
	PRIX DE VENTE (€ HT)	9,49	9,99	11,90	13,79	16,09	-	20,19	23,99	29,19	-	-
SC / ST	RÉF.	-	392821	392822	392823	392824	-	392826	-	-	-	-
	PRIX DE VENTE (€ HT)	-	10,99	13,09	14,90	17,19	-	23,29	-	-	-	-
LC / ST	RÉF.	-	392791	392792	392793	392794	-	392796	392797	392798	392799	-
	PRIX DE VENTE (€ HT)	-	11,39	13,39	15,29	17,69	-	23,59	26,19	30,59	38,90	-
ST / ST	RÉF.	-	392831	392832	392833	392834	-	392836	392837	-	-	-
	PRIX DE VENTE (€ HT)	-	12,09	14,09	15,99	17,99	-	23,59	25,69	-	-	-

OM3 50/125 AQUA (MULTIMODE)



		0,5 M	1,0 M	2,0 M	3,0 M	5,0 M	7,0 M	10,0 M	15,0 M	20,0 M	30,0 M	50,0 M
LC / LC	RÉF.	392720	392721	392722	392723	392724	392725	392726	392727	392728	392729	393236
	PRIX DE VENTE (€ HT)	7,99	9,69	10,69	11,39	12,09	12,59	14,39	17,69	22,39	25,29	38,90
LC / SC	RÉF.	392740	392741	392742	392743	392744	-	392746	392747	392748	392749	393237
	PRIX DE VENTE (€ HT)	7,99	9,29	10,19	10,99	11,49	-	14,09	17,69	20,90	25,49	38,90
SC / SC	RÉF.	392750	392751	392752	392753	392754	-	392756	392757	392758	392759	393238
	PRIX DE VENTE (€ HT)	7,99	8,79	9,69	10,69	11,19	-	13,79	17,69	20,90	25,49	38,90
SC / ST	RÉF.	-	392761	392762	392763	392764	-	392766	392767	392768	-	-
	PRIX DE VENTE (€ HT)	-	9,99	10,90	11,69	12,19	-	14,39	17,69	20,90	-	-
LC / ST	RÉF.	392730	392731	392732	392733	392734	-	392736	392737	392738	392739	-
	PRIX DE VENTE (€ HT)	7,99	10,49	11,19	12,09	12,59	-	14,90	18,49	21,19	25,49	-
ST / ST	RÉF.	-	392771	392772	392773	392774	-	392776	392777	392778	-	-
	PRIX DE VENTE (€ HT)	-	10,99	11,90	12,69	13,19	-	15,29	17,69	19,39	-	-

Jarretières optiques haute densité

Jarretière optique duplex UPC haute densité

GARANTIE
20 ANS
CARACTÉRISTIQUES

 › Gaine : LSOH
 › Câble Ø : 2 x 2,0 mm

 › Température de fonctionnement : -20 <-> 75 °C
 › Conditionnement : sachet individuel avec rapport de test

OM2 50/125 ORANGE (MULTIMODE)

		1,0 M	2,0 M	3,0 M	5,0 M	10,0 M
LC / LC	RÉF.	392661	392662	392663	392664	392666
	PRIX DE VENTE (€ HT)	9,79	10,90	11,69	12,39	15,09
LC / SC	RÉF.	392681	392682	392683	392684	392686
	PRIX DE VENTE (€ HT)	9,29	10,49	11,39	12,09	14,79
SC / SC	RÉF.	392691	392692	392693	392694	392696
	PRIX DE VENTE (€ HT)	8,99	9,99	10,90	11,69	14,39
SC / ST	RÉF.	392701	392702	392703	392704	392706
	PRIX DE VENTE (€ HT)	10,19	10,99	11,90	12,69	15,09
LC / ST	RÉF.	392671	392672	392673	392674	392676
	PRIX DE VENTE (€ HT)	10,49	11,39	12,39	13,09	15,59
ST / ST	RÉF.	392711	392712	392713	392714	392716
	PRIX DE VENTE (€ HT)	9,79	10,49	11,49	12,19	14,39

OM1 62,5/125 ORANGE (MULTIMODE)

		1,0 M	2,0 M	3,0 M	5,0 M	10,0 M
LC / LC	RÉF.	392601	392602	392603	392604	392606
	PRIX DE VENTE (€ HT)	9,79	10,90	11,69	12,39	15,09
LC / SC	RÉF.	392621	392622	392623	392624	392626
	PRIX DE VENTE (€ HT)	9,29	10,49	11,39	12,09	14,79
SC / SC	RÉF.	392631	392632	392633	392634	392636
	PRIX DE VENTE (€ HT)	8,99	9,99	10,90	11,69	14,39
SC / ST	RÉF.	392641	392642	392643	392644	392646
	PRIX DE VENTE (€ HT)	9,79	10,69	11,49	12,69	14,79
LC / ST	RÉF.	392611	392612	392613	392614	392616
	PRIX DE VENTE (€ HT)	10,49	11,39	12,39	13,09	15,59
ST / ST	RÉF.	392651	392652	392653	392654	392656
	PRIX DE VENTE (€ HT)	10,19	10,99	11,90	13,09	15,09

Jarretières Uniboot et jarretières opérateur



Pourquoi une jarretière Uniboot ?

C'est la plus optimisée pour les environnements de type datacenter !

- › 1 seul câble de 2,0 mm contenant 2 fibres pour un gain d'espace de 50% par rapport à une jarretière haute densité 2,0 mm et de 70% par rapport à une jarretière standard 3,0 mm.
- › Connecteur spécifique pour un changement rapide de polarité quand cela est nécessaire (Rx-Tx).

Nos jarretières Uniboot offrent la même qualité et les mêmes performances optiques que nos jarretières standards avec la capacité supplémentaire d'être réversibles et adaptées à des environnements à très haute densité.



1 seul câble 2,0 mm

Connecteur "push-pull" à polarité réversible

Jarretière optique duplex UPC haute densité LC Uniboot



GARANTIE 20 ANS

CARACTÉRISTIQUES

- › Gaine : LSOH
- › Câble Ø : 1 x 2,0 mm
- › Température de fonctionnement : -20 < > 75 °C
- › Conditionnement : sachet individuel avec rapport de test

OS2 9/125 JAUNE (MONOMODE)

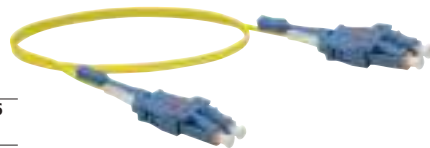

		1,0 M	2,0 M	3,0 M	5,0 M	10,0 M
LC / LC	REF.	392931	392932	392933	392934	392936
	PRIX DE VENTE (€ HT)	19,58	20,58	21,38	22,58	24,98

OM4 50/125 ERIKA (MULTIMODE)



		1,0 M	2,0 M	3,0 M	5,0 M	10,0 M
LC / LC	REF.	392951	392952	392953	392954	392956
	PRIX DE VENTE (€ HT)	20,58	21,58	22,98	24,98	29,80

OM3 50/125 AQUA (MULTIMODE)



		1,0 M	2,0 M	3,0 M	5,0 M	10,0 M
LC / LC	REF.	392941	392942	392943	392944	392946
	PRIX DE VENTE (€ HT)	18,98	19,80	20,98	22,38	25,80

Jarretière optique simplex monomode OS2 pour box fibre



GARANTIE 20 ANS

Complément indispensable de votre PTO (Point de terminaison optique) !

CARACTÉRISTIQUES

- › Norme : IEC 61754 / 61755 – ISO 11801
- › Perte d'insertion : ≤ 0,3 dB
- › Perte de retour : ≥ 50 dB (UPC) et ≥ 60 dB (APC)
- › Férule : céramique
- › Connecteur : SC/APC – SC/UPC
- › Gaine : G657A2 blanc à armure métallique, LSOH (zéro halogène)
- › Conditionnement : sachet individuel
- › Testée individuellement avec fiche de test

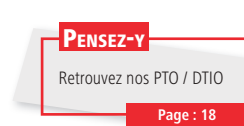

Gaine à armure métallique



SC APC / SC UPC



LONGUEUR	2,0 M	3,0 M	5,0 M	7,5 M	10,0 M	15,0 M
REF.	392390	392391	392392	392394	392393	392395
PRIX DE VENTE (€ HT)	9,99	10,59	11,69	13,90	13,49	19,90

SC APC / SC APC



LONGUEUR	2,0 M	3,0 M	5,0 M	7,5 M	10,0 M	15,0 M
REF.	392396	392397	392398	392399	392388	392389
PRIX DE VENTE (€ HT)	8,69	9,59	10,79	12,39	14,29	17,49

Jarretières optiques standard

Jarretière optique duplex APC standard



CARACTÉRISTIQUES

- › Gaine : LSOH
- › Câble Ø : 2 x 3,0 mm (LC / LC 2 x 2,0 mm)
- › Température de fonctionnement : -20 <> 75 °C
- › Conditionnement : sachet individuel avec rapport de test

OS2 9/125 JAUNE (MONOMODE)



Connecteur finition APC vert



		1,0 M	2,0 M	3,0 M	5,0 M	10,0 M
SC APC / SC APC	RÉF.	392381	392382	392383	392384	392385
	PRIX DE VENTE (€ HT)	9,19	11,29	12,90	12,90	15,99
LC APC / LC APC	RÉF.	392451	392452	392453	392454	392456
	PRIX DE VENTE (€ HT)	9,19	11,29	12,90	12,90	15,99
SC APC / SC UPC	RÉF.	392367	392368	392369	392370	392371
	PRIX DE VENTE (€ HT)	8,99	11,49	12,59	12,90	16,09
SC APC / LC UPC	RÉF.	392374	392375	392376	392377	392378
	PRIX DE VENTE (€ HT)	9,09	11,09	12,69	12,69	15,79
SC APC / ST UPC	RÉF.	392360	392361	392362	392363	392364
	PRIX DE VENTE (€ HT)	9,39	11,19	12,29	12,90	15,59

Jarretière optique duplex UPC standard



CARACTÉRISTIQUES

- › Gaine : LSOH
- › Câble Ø : 2 x 3,0 mm
- › Température de fonctionnement : -20 <> 75 °C
- › Conditionnement : sachet individuel avec rapport de test

OS2 9/125 JAUNE (MONOMODE)



		0,5 M	1,0 M	2,0 M	3,0 M	5,0 M	8,0 M	10,0 M	15,0 M	20,0 M	30,0 M	50,0 M
LC / LC	RÉF.	393191	392350	392351	392352	392353	392354	392355	392357	392358	392359	393230
	PRIX DE VENTE (€ HT)	8,09	17,90	18,90	19,69	20,19	20,69	21,29	25,19	27,69	38,59	43,79
LC / SC	RÉF.	393187	392340	392341	392342	392343	392344	392345	392347	392348	392349	393240
	PRIX DE VENTE (€ HT)	8,09	17,29	17,99	18,90	18,19	19,59	20,59	23,90	25,69	38,59	45,09
SC / SC	RÉF.	-	392320	392321	392322	392323	392324	392325	-	392328	392329	393250
	PRIX DE VENTE (€ HT)	-	17,29	18,49	18,90	22,49	23,90	26,29	-	31,49	40,39	45,09
SC / ST	RÉF.	-	392310	392311	392312	392313	392314	392315	392317	392318	-	-
	PRIX DE VENTE (€ HT)	-	16,99	19,19	20,09	21,99	23,90	25,59	27,99	31,09	-	-
LC / ST	RÉF.	-	392330	392331	392332	392333	392334	392335	392337	392338	-	-
	PRIX DE VENTE (€ HT)	-	18,09	18,79	19,69	20,39	20,69	21,29	25,29	27,49	-	-
ST / ST	RÉF.	-	392300	392301	392302	392303	392304	392305	392307	-	-	-
	PRIX DE VENTE (€ HT)	-	14,59	17,19	20,39	22,69	23,39	26,39	29,29	-	-	-

■ : NOUVEAUTÉ

Jarretières optiques standard



Les standards de couleur des jarretières optiques ?



"Jaune", standard international.

"Orange", standard international.

"Aqua", standard international. Le «violet» est français, instauré par France télécom.

"Aqua", standard international mais "Erika-violet" est très largement adopté en Europe pour différencier l'OM4 de l'OM3.

"Limegreen", standard international.

Jarretière optique duplex UPC standard



CARACTÉRISTIQUES

› Gaine : LSOH
› Câble Ø : 2 x 3,0 mm

› Température de fonctionnement : -20 <> 75 °C
› Conditionnement : sachet individuel avec rapport de test

OM4 50/125 ERIKA-VIOLET (MULTIMODE)



		0,5 M	1,0 M	2,0 M	3,0 M	5,0 M	8,0 M	10,0 M	15,0 M	20,0 M	30,0 M	50,0 M
LC / LC	RÉF.	393179	392525	392526	392527	392528	-	392530	392532	392533	392534	393290
	PRIX DE VENTE (€ HT)	10,59	11,39	13,59	17,09	21,29		27,99	36,09	40,99	54,39	63,59
LC / SC	RÉF.	393174	392513	392514	392515	392516	392517	392518	392520	392521	392522	393295
	PRIX DE VENTE (€ HT)	10,59	17,39	20,59	22,99	27,59	32,90	36,79	40,99	40,69	54,19	63,59
SC / SC	RÉF.	393171	392501	392502	392503	392504	392505	392506	392508	-	-	393297
	PRIX DE VENTE (€ HT)	10,59	15,90	18,69	22,29	25,79	31,39	34,59	39,69			63,59
SC / ST	RÉF.	-	392537	392538	392539	392540	392541	392542	392544	392545	-	-
	PRIX DE VENTE (€ HT)		18,19	21,90	24,90	28,49	30,79	38,59	41,29	44,90		
LC / ST	RÉF.	-	392549	392550	392551	392552	392553	392554	392556	392557	392558	-
	PRIX DE VENTE (€ HT)		19,19	22,29	24,99	29,29	32,39	37,90	40,69	42,39	54,39	
ST / ST	RÉF.	-	392561	392562	392563	392564	392565	-	392568	392569	-	-
	PRIX DE VENTE (€ HT)		15,09	17,90	20,69	22,79	25,09		37,19	43,29		

OM4 50/125 AQUA (MULTIMODE)



		1,0 M	2,0 M	3,0 M	5,0 M	10,0 M	15,0 M	20,0 M
LC / LC	RÉF.	391671	391672	391673	391674	391676	391678	391679
	PRIX DE VENTE (€ HT)	11,39	13,59	17,09	21,29	27,99	36,09	40,99
LC / SC	RÉF.	391660	391661	391662	391663	391665	391667	391668
	PRIX DE VENTE (€ HT)	17,49	20,59	22,99	27,59	36,99	40,99	40,69
SC / SC	RÉF.	391650	391651	391652	391653	391655	391657	391658
	PRIX DE VENTE (€ HT)	15,90	18,59	22,09	25,59	34,39	39,69	40,79
SC / ST	RÉF.	391700	391701	391702	391703	391705	391707	391708
	PRIX DE VENTE (€ HT)	18,19	21,90	24,90	28,49	38,59	41,29	44,90
LC / ST	RÉF.	391710	391711	391712	391713	391715	391717	391718
	PRIX DE VENTE (€ HT)	19,19	22,29	24,99	29,29	37,90	40,69	42,39
ST / ST	RÉF.	391720	391721	391722	391723	391725	391727	391728
	PRIX DE VENTE (€ HT)	15,09	17,90	20,69	22,79	29,99	37,19	43,29

Jarretières optiques standard

Jarretière optique duplex UPC standard

GARANTIE
20
ANS

CARACTÉRISTIQUES

› Gaine : LSOH
› Câble Ø : 2 x 3,0 mm

› Température de fonctionnement : -20 <> 75 °C
› Conditionnement : sachet individuel avec rapport de test

OM3 50/125 AQUA (MULTIMODE)



		0,5 M	1,0 M	2,0 M	3,0 M	5,0 M	8,0 M	10,0 M
MTRJ / SC	RÉF.	-	393145	393146	393147	393148	-	393150
	PRIX DE VENTE (€ HT)		18,99	20,29	22,59	24,09		27,69
MTRJ / LC	RÉF.	-	393153	393154	393155	393156	-	393158
	PRIX DE VENTE (€ HT)		18,99	20,29	22,59	24,09		27,69
MTRJ / MTRJ	RÉF.	-	393166	393167	393168	393169	-	393170
	PRIX DE VENTE (€ HT)		18,99	20,29	22,59	24,09		27,69

		0,5 M	1,0 M	2,0 M	3,0 M	5,0 M	8,0 M	10,0 M	15,0 M	20,0 M	30,0 M	50,0 M
LC / LC	RÉF.	391788	391563	391564	391565	391566	391567	391568	391570	391571	391790	393260
	PRIX DE VENTE (€ HT)	14,69	16,19	17,79	19,39	20,09	19,99	24,09	27,99	32,29	43,90	48,79
LC / SC	RÉF.	391785	391552	391553	391554	391555	391556	391557	391559	391560	391787	-
	PRIX DE VENTE (€ HT)	13,90	15,59	17,19	17,90	19,49	20,69	22,99	27,59	31,29	45,39	
SC / SC	RÉF.	391782	391540	391541	391542	391543	391544	391545	391547	391548	391784	393280
	PRIX DE VENTE (€ HT)	14,09	15,19	16,69	18,09	19,09	20,99	22,09	25,69	29,99	42,99	47,69
SC / ST	RÉF.	391791	391800	391801	391802	391803	391804	391805	391807	391808	-	-
	PRIX DE VENTE (€ HT)	14,59	16,69	17,49	18,29	20,90	22,39	22,79	26,69	31,19		
LC / ST	RÉF.	-	391810	391811	391812	391813	391814	391815	391817	391818	391796	-
	PRIX DE VENTE (€ HT)		17,19	18,79	20,29	21,19	21,99	23,29	28,79	33,39	44,29	
ST / ST	RÉF.	391797	391820	391821	391822	391823	391824	391825	391827	391828	-	-
	PRIX DE VENTE (€ HT)	14,39	18,29	19,09	19,99	22,59	24,09	24,09	27,49	32,79		

OM3 50/125 VIOLETTE (MULTIMODE)



		1,0 M	2,0 M	3,0 M	5,0 M	10,0 M
LC / LC	RÉF.	391500	391501	391502	391503	391504
	PRIX DE VENTE (€ HT)	16,19	17,79	19,39	20,09	24,09
LC / SC	RÉF.	391490	391491	391492	391493	391494
	PRIX DE VENTE (€ HT)	15,59	17,19	17,90	19,49	22,99
SC / SC	RÉF.	391480	391481	-	-	391484
	PRIX DE VENTE (€ HT)	15,19	16,69			22,09
SC / ST	RÉF.	391750	391751	391752	391753	391755
	PRIX DE VENTE (€ HT)	16,69	17,49	18,29	20,90	22,79
LC / ST	RÉF.	-	391761	391762	391763	391765
	PRIX DE VENTE (€ HT)		18,79	20,29	21,19	23,29
ST / ST	RÉF.	391770	391771	391772	391773	391775
	PRIX DE VENTE (€ HT)	18,29	19,09	19,99	24,79	22,59

Jarretières optiques standard



Jarretière optique duplex UPC standard



CARACTÉRISTIQUES

- › Gaine : LSOH
- › Câble Ø : 2 x 3,0 mm
- › Température de fonctionnement : -20 <> 75 °C
- › Conditionnement : sachet individuel avec rapport de test

OM2 50/125 ORANGE (MULTIMODE)



PENSEZ-Y

Retrouvez les longueurs qu'il vous manque

Page : 11

		1,0 M	2,0 M	3,0 M	5,0 M	10,0 M	15,0 M	20,0 M
LC / LC	RÉF.	-	-	391180	391190	392060	392016	-
	PRIX DE VENTE (€ HT)			19,69	20,90	25,09	28,59	
LC / SC	RÉF.	391080	-	391100	391110	-	392131	392132
	PRIX DE VENTE (€ HT)	15,99		18,79	20,19		28,69	30,90
SC / SC	RÉF.	390980	390990	391000	391010	392203	-	392205
	PRIX DE VENTE (€ HT)	14,99	16,19	17,79	19,69	23,19		26,69
SC / ST	RÉF.	390910	-	390930	390940	392202	392206	392207
	PRIX DE VENTE (€ HT)	14,90		19,39	21,29	23,59	25,39	28,69
LC / ST	RÉF.	391030	391040	391050	391060	-	392121	392122
	PRIX DE VENTE (€ HT)	17,69	19,39	20,90	21,90		27,99	31,29
ST / ST	RÉF.	390850	390860	390870	390880	392201	392195	392196
	PRIX DE VENTE (€ HT)	12,99	14,99	17,69	18,79	22,79	25,49	28,69

OM1 62,5/125 ORANGE (MULTIMODE)



PENSEZ-Y

Retrouvez les longueurs qu'il vous manque

Page : 11

		1,0 M	2,0 M	3,0 M	5,0 M	10,0 M
LC / LC	RÉF.	390820	390830	390840	392030	392090
	PRIX DE VENTE (€ HT)	14,90	16,19	17,79	18,99	22,90
LC / SC	RÉF.	392040	-	-	-	-
	PRIX DE VENTE (€ HT)	15,39				
SC / SC	RÉF.	390310	-	390330	390350	390400
	PRIX DE VENTE (€ HT)	13,79		15,99	18,90	23,59
SC / ST	RÉF.	390110	-	390130	390150	390200
	PRIX DE VENTE (€ HT)	14,09		16,79	18,49	22,79
LC / ST	RÉF.	392050	390790	-	-	-
	PRIX DE VENTE (€ HT)	17,09	18,79			
ST / ST	RÉF.	390010	390020	390030	390050	-
	PRIX DE VENTE (€ HT)	14,39	16,09	19,19	21,29	

Câbles fibres optiques à la coupe

Câble optique universel

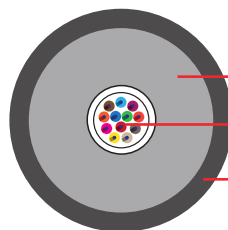

- 1 - Armure en mèches de verre
- 2 - Loose tube rempli de gel
- 3 - Gaine LSOH

Utilisation :

- › Pour installation fixe à l'intérieur et à l'extérieur, dans des conduits de câbles, des tubes et également pour des interconnexions
- › L'installation mécanique par treuil n'est autorisée que lors de l'utilisation de dynamomètres avec fonction d'enregistrement
- › Ne convient pas pour la pose souterraine (enterré directement)

Caractéristiques :

- › Câble universel (intérieur / extérieur)
- › Structure étanche
- › Protection non métallique contre les rongeurs (mèche de verre)
- › Non métallique, sans halogène
- › Convient pour l'assemblage de connecteurs

Gaine extérieure :

- › Classe de résistance à la flamme EURO : D_{ca} / E_{ca}
- › Gaine LSOH
- › Matériau sans halogène et ignifuge (FRNC)
- › Epaisseur de paroi ~ 1,1 mm
- › Couleur : noire

Normes :

- › Norme harmonisée : EN 50575
- › Ignifuge : IEC 60332-3-24 et IEC 60332-1-2
- › Sans halogène : CEI 60754-1
- › Acidité des gaz de combustion : CEI 60754-2
- › Faible dégagement de fumée : IEC 61034
- › Aucune résistance à l'huile, à l'essence, aux acides



LONGUEUR SUR MESURE, MINIMUM 100 M.

OS2 9/125 (MONOMODE)

CONSTRUCTION	Ø CÂBLE	RAYON DE COURBURE	TENSION ADMISSIBLE	PLAGE DE TEMPÉRATURE	EUROCLASSE	RÉF.
4 Fibres (1 x 4) monomode G.657.A1	7,0 mm	140 mm	1750 N	-20 <-> 60 °C	Dca	395161
8 Fibres (1 x 8) monomode G.657.A1	7,0 mm	140 mm	1750 N	-20 <-> 60 °C	Dca	395162
12 Fibres (1 x 12) monomode G.657.A1	7,0 mm	140 mm	1750 N	-20 <-> 60 °C	Dca	395163
24 Fibres (1 x 24) monomode G.657.A1	7,5 mm	150 mm	1750 N	-20 <-> 60 °C	Dca	395164
48 Fibres (4 x 12) monomode G.657.A1	11,2 mm	170 mm	4000 N	-40 <-> 80 °C	Eca	395165

🚚 Consultez-nous

OM4 50/125 (MULTIMODE)

CONSTRUCTION	Ø CÂBLE	RAYON DE COURBURE	TENSION ADMISSIBLE	PLAGE DE TEMPÉRATURE	EUROCLASSE	RÉF.
4 Fibres (1 x 4) multimode OM4	7,0 mm	140 mm	1750 N	-20 <-> 60 °C	Dca	395177
8 Fibres (1 x 8) multimode OM4	7,0 mm	140 mm	1750 N	-20 <-> 60 °C	Dca	395178
12 Fibres (1 x 12) multimode OM4	7,0 mm	140 mm	1750 N	-20 <-> 60 °C	Dca	395179
24 Fibres (1 x 24) multimode OM4	7,5 mm	150 mm	1750 N	-20 <-> 60 °C	Dca	395180
48 Fibres (4 x 12) multimode OM4	11,2 mm	170 mm	4000 N	-40 <-> 80 °C	Eca	395181

🚚 Consultez-nous

OM3 50/125 (MULTIMODE)

CONSTRUCTION	Ø CÂBLE	RAYON DE COURBURE	TENSION ADMISSIBLE	PLAGE DE TEMPÉRATURE	EUROCLASSE	RÉF.
4 Fibres (1 x 4) multimode OM3	7,0 mm	140 mm	1750 N	-20 <-> 60 °C	Dca	395172
8 Fibres (1 x 8) multimode OM3	7,0 mm	140 mm	1750 N	-20 <-> 60 °C	Dca	395173
12 Fibres (1 x 12) multimode OM3	7,0 mm	140 mm	1750 N	-20 <-> 60 °C	Dca	395174
24 Fibres (1 x 24) multimode OM3	7,5 mm	150 mm	1750 N	-20 <-> 60 °C	Dca	395175
48 Fibres (4 x 12) multimode OM3	11,2 mm	170 mm	4000 N	-40 <-> 80 °C	Eca	395176

🚚 Consultez-nous

OM2 50/125 (MULTIMODE)

CONSTRUCTION	Ø CÂBLE	RAYON DE COURBURE	TENSION ADMISSIBLE	PLAGE DE TEMPÉRATURE	EUROCLASSE	RÉF.
4 Fibres (1 x 4) multimode OM2	7,0 mm	140 mm	1750 N	-20 <-> 60 °C	Dca	395167
8 Fibres (1 x 8) multimode OM2	7,0 mm	140 mm	1750 N	-20 <-> 60 °C	Dca	395168
12 Fibres (1 x 12) multimode OM2	7,0 mm	140 mm	1750 N	-20 <-> 60 °C	Dca	395169
24 Fibres (1 x 24) multimode OM2	7,5 mm	150 mm	1750 N	-20 <-> 60 °C	Dca	395170

🚚 Consultez-nous

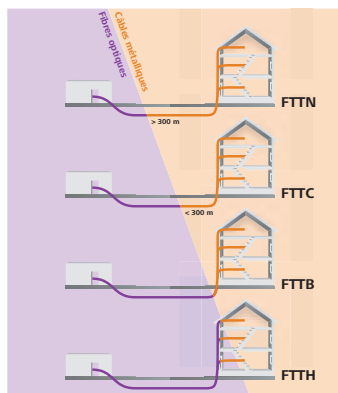

Le FTTx ?

Le FTTx (fiber to the...) est l'abréviation pour exprimer le fait d'amener la fibre optique au plus près de l'utilisateur de manière à lui garantir le meilleur débit possible.

L'industrie des télécommunications distingue plusieurs configurations de FTTH distinctes dont les principales sont :

- FTN : Fiber To The Node (Fibre jusqu'au répartiteur)
- FTTC : Fiber To The Curb (Fibre jusqu'au trottoir)
- FTTB : Fiber To The Building (Fibre jusqu'au bâtiment)
- FTTH : Fiber To The Home (Fibre jusqu'au logement)

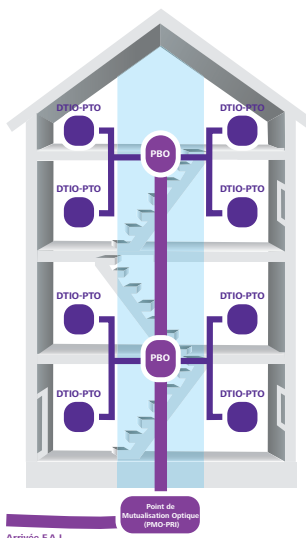

Comment nous vous accompagnons ?

Notre sélection produits nous permet de vous accompagner dans vos installations FTTH.

FTTH est l'acronyme anglais de Fiber To The Home que l'on peut traduire en français par « fibre jusqu'au domicile ». L'abonné est alors directement raccordé par une fibre optique de « bout en bout ». Une fibre est tirée entre le noeud de raccordement optique (NRO) et l'intérieur du logement pour être raccordée à un modem.

Le câblage FTTH nécessite bon nombre d'accessoires dont des boîtiers de raccordement spécifiques présentés ci-contre :

PTO : Point de Terminaison Optique

PBO : Point de Branchement Optique (boîtier de jonction inter-étage)

PMO : Point de Mutualisation Optique (Coffret de raccordement fibre logement / fibre FAI)

PRI : Point de Raccordement d'Immeuble

FAI : Fournisseur d'Accès Internet

Arrivée F.A.I.

PTO / DTIO FTTH avec 4 SC/APC et câble abonné G657

NOUVEAU

Le DTIO ou PTO est le point de terminaison optique de l'installation FTTH dans le logement. Il se fixe dans le coffret de communication (DTIO) ou en pose murale (PTO) et permet le raccordement à la box fibre de l'opérateur. Le boîtier est équipé de 4 connecteurs SC/APC, d'un câble abonné fibre optique monomode (G657A2) et livré avec un anneau de tirage pour faciliter son installation.



CARACTÉRISTIQUES

- › Matériau : ABS
- › Niveau de protection : IP65
- › Equipé : 4 traversées SC-APC (IL: =0.2dB ; RL: = 50 dB)
- › Dimensions : 100 x 80 x 30 mm
- › Câble : G657.A2 de 4.0 mm de diamètre
Certifié IEC60332-1-2, LSOH, CPR Classe Eca
4 fibres (rouge / jaune / bleu / vert) 900um

NOUVEAU 2020



	LONGUEUR	RÉF.	PRIX DE VENTE (€ HT)
PTO / DTIO 4 SC/APC câble abonné G657	20,0 m	395334	69,90
PTO / DTIO 4 SC/APC câble abonné G657	30,0 m	395335	84,90
PTO / DTIO 4 SC/APC câble abonné G657	40,0 m	395336	95,90
PTO / DTIO 4 SC/APC câble abonné G657	50,0 m	395337	99,90

Boîtiers de raccordement FTTH

PTO – DTIO FTTH 4 fibres SC-APC

Le PTO est le point de terminaison pour les installations FTTH chez l'abonné. Il s'installe à l'intérieur du tableau de communication sur un rail DIN ou dans le logement en montage mural apparent.

CARACTÉRISTIQUES

- › Boîtier en ABS IP65
- › 4 traversées SC-APC
- › Dispositif de lovage des fibres intégré
- › Fixation : sur rail DIN 35 mm ou par vis
- › Dimensions : 100 x 80 x 30 mm
- › Fourni avec :
 - 4 protections d'épissure thermo-rétractables
 - Vis et chevilles de fixation
 - 2 obturateurs
 - 4 colliers de serrage type colson



	RÉF.	PRIX DE VENTE (€ HT)
PTO – DTIO FTTH 4 fibres SC-APC	395330	18,99

Point de branchement optique étanche FTTH jusqu'à 16 fibres SC-APC

Le PBO est le point de raccordement inter-étages pour les installations FTTH. Il assure la distribution vers les logements.

Utilisable dans les colonnes montantes ou les murs extérieurs des bâtiments.

CARACTÉRISTIQUES

- › Boîtier en ABS anti UV, IP65
- › Dispositif de lovage des fibres intégré
- › Fixation : mural par vis
- › Réf. 395331 :
 - 1 entrée, 6 sorties
 - 6 traversées SC-APC pré-installées
 - Dimensions : 210 x 140 x 40 mm
- › Réf. 395332 :
 - 2 entrées, 16 sorties
 - 12 traversées SC-APC pré-installées
 - Dimensions : 320 x 260 x 90 mm
- › Fourni avec :
 - Protections d'épissure thermo rétractables
 - Vis et chevilles de fixation
 - Clé de verrouillage
 - Colliers de serrage type colson



RÉF. 395331



RÉF. 395332

	RÉF.	PRIX DE VENTE (€ HT)
PBO FTTH 6 fibres SC-APC	395331	32,39
PBO FTTH 16 fibres SC-APC	395332	54,39

Point de raccordement immeuble étanche 48 fibres 12 SC-APC

Le PRI (ou PMO/PMI) est le point de raccordement immeuble pour installations FTTH ou FTTB.

Sa situation peut être au pied d'immeuble ou en amont du réseau.

CARACTÉRISTIQUES

- › Boîtier en ABS anti UV, IP65
- › 2 entrées, 48 sorties
- › 12 traversées SC-APC pré-installées
- › Dispositif de lovage des fibres intégré
- › Fixation : mural par vis ou sur mat avec kit de fixation fourni
- › Dimensions : 400 x 310 x 138 mm
- › Fourni avec :
 - Protections d'épissure thermo rétractables
 - Vis et chevilles de fixation
 - Colliers pour installation sur mat
 - Clé de verrouillage
 - Colliers de serrage type colson



	RÉF.	PRIX DE VENTE (€ HT)
PRI 48 fibres 12 SC - APC	395333	83,19

Tiroirs optiques équipés

Tiroir optique 19" équipé de traversées et cassette d'épissurage

Prêt à l'emploi !

PENSEZ-Y

Retrouvez tous nos pigtails

Pages : 22

CARACTÉRISTIQUES

- › Type de tiroir : coulissant en métal
- › Hauteur : 1U
- › Profondeur : 275 mm
- › Traversées permettant le raccordement direct de pigtails non fournis
- › Cassette d'épissurage et kit de lovage intégrés
- › 4 entrées arrières (Ø 18 mm) avec obturateur fourni

+ Tiroir coulissant pour un accès pratique !
Décassement possible via réglage des fixation 19" !

CONNECTIQUE SC



RÉF. 395284
 DUPLEX - 12 SC

RÉF. 395280
 DUPLEX - 12 SC

NORME	CONNECTEURS	TYPE	PORTS FIBRE	RÉF.	PRIX DE VENTE (€ HT)
Monomode	12 SC	Simplex	12	395281	91,79
Monomode	24 SC	Simplex	24	395289	105,90
Monomode	12 SC	Duplex	24	395280	105,90
Monomode	24 SC	Duplex	48	395288	133,90
Multimode	12 SC	Simplex	12	395285	91,79
Multimode	24 SC	Simplex	24	395293	105,90
Multimode	12 SC	Duplex	24	395284	105,90
Multimode	24 SC	Duplex	48	395292	133,90

CONNECTIQUE LC



RÉF. 395287
 DUPLEX - 12 LC

RÉF. 395283
 DUPLEX - 12 LC

NORME	CONNECTEURS	TYPE	PORTS FIBRE	RÉF.	PRIX DE VENTE (€ HT)
Monomode	12 LC	Duplex	24	395283	113,90
Monomode	24 LC	Duplex	48	395291	150,90
Monomode	24 LC	Quad	96	395317	183,90
Multimode	12 LC	Duplex	24	395287	113,90
Multimode	24 LC	Duplex	48	395295	150,90
Multimode	24 LC	Quad	96	395318	183,90

CONNECTIQUE ST



RÉF. 395282
 12 ST

NORME	CONNECTEURS	TYPE	PORTS FIBRE	RÉF.	PRIX DE VENTE (€ HT)
Monomode	12 ST	-	12	395282	90,49
Monomode	24 ST	-	24	395290	102,90
Multimode	12 ST	-	12	395286	90,49
Multimode	24 ST	-	24	395294	102,90

Accessoires tiroirs optiques

Tiroir optique 19" nu sans face avant

CARACTÉRISTIQUES

- › Type de tiroir : coulissant en métal
- › Hauteur : 1U
- › Profondeur : 275 mm
- › Kit de lovage intégré
- › 4 entrées arrières (Ø 18 mm) avec obturateur fourni



**Tiroir coulissant pour un accès pratique !
Décaissement possible via réglage des fixations 19" !**

RÉF. 395310



RÉF. 395313



RÉF. 395311



RÉF. 395312



RÉF. 395314



RÉF. 395316



RÉF. 395315



	RÉF.	PRIX DE VENTE (€ HT)
Face avant pour 12 ST	395313	7,90
Face avant pour 12 SC simplex ou 12 LC duplex	395311	8,39
Face avant pour 12 SC duplex ou 12 LC quad	395312	8,39
Face avant pour 24 ST	395314	7,90
Face avant pour 24 SC simplex ou 24 LC duplex	395316	7,90
Face avant pour 24 SC duplex ou 24 LC quad	395315	7,90

Traversée ou coupleur fibre LC (plastique)

CARACTÉRISTIQUES

- › Connecteurs : LC / LC
- › Type de fixation : verrouillage / vis

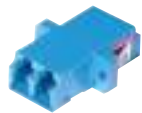

RÉF. 395303



RÉF. 395307



RÉF. 395341

Traversée ou coupleur fibre SC (plastique)

CARACTÉRISTIQUES

- › Connecteurs : SC / SC
- › Type de fixation : verrouillage / vis



RÉF. 395308



RÉF. 395302



RÉF. 395306



Lot de 1000 vis pour traversées !
(RÉF. 395299)



Lot de 1000 vis pour traversées !
(RÉF. 395299)

NORME	TYPE	RÉF.	PRIX DE VENTE (€ HT)
Monomode	Duplex	395303	2,49
Monomode	Quad	395341	5,19
Multimode	Duplex	395307	2,49
Multimode	Quad	395340	5,19

NORME	TYPE	RÉF.	PRIX DE VENTE (€ HT)
Monomode	Simplex - APC	395308	0,95
Monomode	Simplex	395301	0,95
Monomode	Duplex	395302	1,79
Multimode	Simplex	395305	0,95
Multimode	Duplex	395306	1,79

Traversée ou coupleur fibre ST (métal)

CARACTÉRISTIQUES

- › Connecteurs : ST / ST
- › Type de fixation : serrage



RÉF. 395300



RÉF. 395304

NORME	TYPE	RÉF.	PRIX DE VENTE (€ HT)
Monomode	Simplex	395300	0,95
Multimode	Simplex	395304	0,95

Obturateur pour face avant



	RÉF.	PRIX DE VENTE (€ HT)
Lot de 10 obturateurs ST	395298	3,09

Pigtails et accessoires pour épissures

Cassette d'épissage avec peigne jusqu'à 48 fibres



	RÉF.	PRIX DE VENTE (€ HT)
12 fibres pour protections thermorétractables	395320	3,39
24 fibres pour protections à pincer	395321	3,69
48 fibres pour protections à pincer	395322	6,29

Protections d'épissures

Protection et renforcement efficace de vos épissures !

Caractéristiques

- › Réf : 392292 - 392293 : conditionnement sachet de 100
- › Réf : 392295 : 6 plaquettes de 30 protections d'épissures à pincer



RÉF. 392292 - 392293

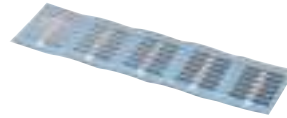

RÉF. 392294



	TYPE	LONGUEUR	RÉF.	PRIX DE VENTE (€ HT)
100 protection d'épissure	thermorétractable	60 mm	392292	9,90
100 protection d'épissure	thermorétractable	45 mm	392293	9,90
150 protection d'épissure	à pincer	30 mm	392294	64,90

Outil pour protections d'épissures à pincer en plastique

NOUVEAU

CARACTÉRISTIQUES

- › Outil à pincer en plastique garantie pour 12 utilisations
- › 12 protections d'épissures fournies



	RÉF.	PRIX DE VENTE (€ HT)
Outil plastique pour protections	392295	74,90

Outil professionnel pour protections d'épissures à pincer

NOUVEAU

CARACTÉRISTIQUES

- › Outil à pincer professionnel en métal durable



	RÉF.	PRIX DE VENTE (€ HT)
Outil professionnel pour protections	392296	400,00

Pigtail monomode et multimode

Brin optique équipé d'un seul connecteur pour raccordement dans un boîtier de distribution ou un tiroir optique.

CARACTÉRISTIQUES

- › Férule : céramique
- › Diamètre extérieur : 900 µm
- › Perte d'insertion : ≤ 0,2 dB UPC, ≤ 0,3 dB APC
- › Testé individuellement avec fiche de test

PENSEZ-Y

Retrouvez tous nos outils et produits de nettoyage fibre

Pages : 246 à 248

PIGTAIL EN SACHET INDIVIDUEL

Gaine OS2 de couleur blanche, OM3 / OM4 de couleur aqua !



NORME	LONGUEUR	LC	SC	ST	SC - APC	PRIX DE VENTE (€ HT)
Monomode OS2	2,0 m	392264	392265	392266	392267	3,90
Multimode OM3	2,0 m	391880	391881	391882	-	3,69
Multimode OM4	2,0 m	391900	391901	391902	-	3,99

PIGTAIL EN SACHET DE 12

12 couleurs !



NORME	LONGUEUR	LC	SC	ST	SC - APC	PRIX DE VENTE (€ HT)
Monomode OS2	2,0 m	392254	392255	392256	392257	42,90
Multimode OM3	2,0 m	391860	391861	391862	-	38,79

PENSEZ-Y

Retrouvez nos câbles
fibres optiques

Page : 17



FIBRE OPTIQUE

Boîtier de distribution pour fibre optique

Ce boîtier vous permet de créer une interface entre l'arrivée de votre fibre et vos éléments actifs, sans passer par un tiroir optique.

CARACTÉRISTIQUES

- › Entrée de câble : 2, pour presse-étoupe
- › Dimensions L x P x H : 158 x 204 x 52 mm
- › Boîtier équipé de connecteurs fibre optique
- › Pigtaills vendus séparément
- › Raccordement direct de votre trunk par presse-étoupe
- › Fixation murale (vis non fournies)



Protège les connexions !



RÉF. 395252



	PORTS	RÉF.	PRIX DE VENTE (€ HT)
Boîtier équipé de 4 traversées ST	Multimode - Simplex	395250	87,29
Boîtier équipé de 8 traversées ST	Multimode - Simplex	395251	100,90
Boîtier équipé de 12 traversées ST	Multimode - Simplex	395252	122,90
Boîtier équipé de 2 traversées SC	Multimode - Duplex	395253	76,49
Boîtier équipé de 4 traversées SC	Multimode - Duplex	395254	88,99
Boîtier équipé de 6 traversées SC	Multimode - Duplex	395255	101,90

Atténuateur fibre optique monomode

CARACTÉRISTIQUES

- › Atténuation : valeur fixe (± 1 dB)
- › Longueur d'onde : 1310 nm, 1550 nm
- › Utilisation simple et rapide
- › Très faible perte de retour optique
- › Conditionnement : sachet individuel



RÉF. 392480
LC M / LC F - 5 dB



RÉF. 392481
LC M / LC F - 10 dB



RÉF. 392482
LC M / LC F - 15 dB



RÉF. 392483
SC M / SC F - 5 dB



RÉF. 392484
SC M / SC F - 10 dB



RÉF. 392485
SC M / SC F - 15 dB

	ATTÉNUATION	RÉF.	PRIX DE VENTE (€ HT)
Atténuateur LC M / LC F	5 dB	392480	12,09
Atténuateur LC M / LC F	10 dB	392481	12,09
Atténuateur LC M / LC F	15 dB	392482	12,09
Atténuateur SC M / SC F	5 dB	392483	12,09
Atténuateur SC M / SC F	10 dB	392484	12,09
Atténuateur SC M / SC F	15 dB	392485	12,09

Adaptateur fibre optique

CARACTÉRISTIQUES

- › Perte d'insertion : ≤ 0,2 dB
- › Durabilité : ≤ 0,2 dB après 1 000 insertions
- › Fêrulé : céramique
- › Conditionnement : sachet individuel



RÉF. 395132
LC F / ST M



RÉF. 395136
SC F / LC M



RÉF. 395138
ST F / LC M



RÉF. 395137
SC F / LC M



RÉF. 395139
ST F / LC M

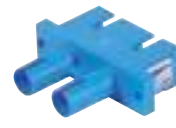

RÉF. 395201
ST F / SC F

	TYPE	RÉF.	PRIX DE VENTE (€ HT)
Adaptateur monomode simplex	LC F / ST M	395132	25,90
Adaptateur monomode simplex	LC F / SC M	395133	25,90
Adaptateur monomode simplex	SC F / LC M	395136	25,90
Adaptateur monomode simplex	ST F / LC M	395138	25,90
Adaptateur multimode simplex	SC F / LC M	395137	25,90
Adaptateur multimode simplex	ST F / LC M	395139	25,90
Adaptateur multimode duplex	ST F / SC F	395201	7,69

Fibres optiques sur mesure





Créez votre fibre pré-connectorisée

Réalisez votre fibre optique pré-connectorisée sur mesure pour répondre aux exigences de vos clients. Retournez-nous le formulaire rempli.

Besoin d'un conseil ?
Appelez-nous

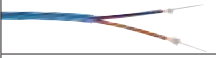

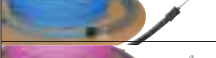
Choisissez votre type de fibre

		MULTI 62.5 /125 OM1	MULTI 50 /125 OM2	MULTI 50 /125 OM3	MULTI 50 /125 OM4	MONO 9/125 OS2
	SCINDEX					
	SCINDEX SURGAINÉE					
	INTÉRIEUR / EXTÉRIEUR					
	BREAK OUT					
	AQUA					
	VIOLET					

Choisissez votre type de connecteurs

CONNECTEUR	ST	SC	LC
A	<input type="checkbox"/>	<input type="checkbox"/>	<input type="checkbox"/>
B	<input type="checkbox"/>	<input type="checkbox"/>	<input type="checkbox"/>

ST >



SC >



LC >



La précision quantitative

Longueur : m Nombre de fibres par cordon : Nombre de cordons :

PENSEZ TOUJOURS À SÉCURISER VOTRE FAISCEAU EN AJOUTANT 1 À PLUSIEURS FIBRES DE SECOURS

Le choix d'une chaussette

- Oui
 Non



Société : _____ Nom : _____ Prénom : _____
 Adresse : _____ Code postal : _____ Ville : _____
 E-mail : _____ Tél. : _____ Fax : _____

Connectique réseau

Câbles – Cordons RJ45	26
Cordons RJ45 – CAT. 5e	27 - 28
Cordons RJ45 – CAT. 6	29 à 33
Cordons RJ45 – CAT. 6A	33 à 36
Cordons RJ45 – CAT. 8.1	36
Cordons RJ45 à repérage lumineux	37 - 38
Cordons sur mesure	39
Connecteurs et éléments pour cordons	40
Câbles multibrins	41 à 43
Câbles monobrins	44 à 46
Câbles monobrins LEONI	47
Connectique LEONI	48
Connectique RJ45	49
Connectique étanche et accessoires	50
Eclateurs et doubleurs de prises RJ45	51
Boîtiers et coupleurs RJ45	52
Embases noyaux keystone RJ45	53
Boîtiers muraux	54

Cordon patch
CAT. 6A S/FTP fin
Réf. 858702

Page 34

Cordon patch
CAT. 8.1 S/FTP
Réf. 858561

Page 36

Câbles - Cordons RJ45



1 Process qualité

Nos produits font l'objet d'un contrôle rigoureux tout au long de leur élaboration. Nous sommes en lien permanent avec notre bureau d'achat international pour améliorer en continu la qualité de nos produits.

Nos produits sont conformes aux directives et règlements européens et la plupart sont contrôlés et validés par des organismes indépendants.

Certification par des organismes indépendants



Cahier des charges technique

Bureau d'achat international

2 Comprendre les catégories

Des organismes de normalisation nationaux et internationaux ont été créés afin d'assurer que les produits fabriqués sont conformes à certaines « normes » de qualité, de sécurité et de performance. Bien choisir sa catégorie est le meilleur moyen de disposer de la performance requise et cela au meilleur coût.

- Catégorie 5e** : fréquence < 100 MHz - débit 10 / 100 Mbps / 1 Gbps et 2,5 Gbps*
- Catégorie 6** : fréquence < 250 MHz - débit 10 / 100 Mbps / 1 Gbps et 5 Gbps*
- Catégorie 6A** : fréquence < 500 MHz - débit 10 / 100 Mbps / 1 Gbps et 10 Gbps
- Catégorie 7** : fréquence < 600 MHz - débit 10 / 100 Mbps / 1 Gbps et 10 Gbps
- Catégorie 8** : fréquence < 2000 MHz - débit 10 / 100 Mbps / 1 Gbps / 10 Gbps / 25 Gbps et 40 Gbps**

*Conformément au standard IEEE 802.3bz

**Catégorie 8.1 ou Class I, avec connectique RJ45. Catégorie 8.2 ou Class II, avec connectique propriétaire. Longueur maximum de canal : 30 m en 2 connecteurs. Câble blindé uniquement.

Plus la fréquence du câble est élevée, plus le débit admissible est important.

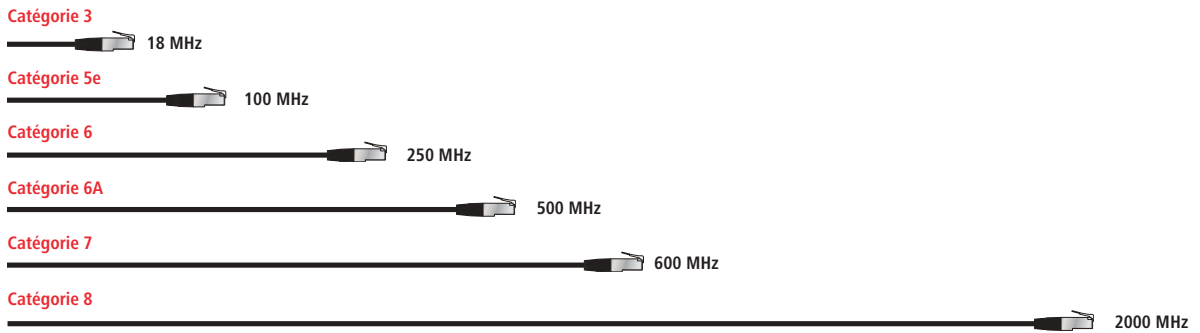

3 Pourquoi un blindage ?

Avec un cordon blindé, les perturbations électromagnétiques sont divisées par 10 avec un feuillard (F) et par 100 avec une tresse (S).

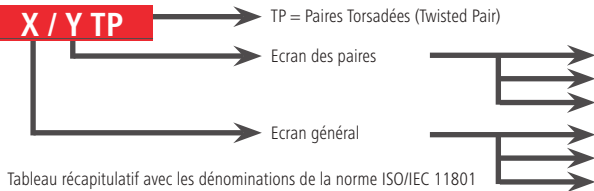

- U = Aucun blindage (Unshielded)
- F = Aluminium. Feuillard (Foiled)
- S = Cuivre. Tresse (Shielded)
- U = Aucun blindage (Unshielded)
- F = Aluminium. Feuillard (Foiled)
- S = Cuivre. Tresse (Shielded)

L'entrelacement des brins de cuivre (paires torsadées TP = TWISTED PAIR) permet de limiter les interférences.

L'ajout d'un blindage va permettre des débits plus importants sur des distances plus longues. Cela permettra donc une circulation des données plus rapide.

Tableau récapitulatif avec les dénominations de la norme ISO/IEC 11801

ANCIENNE DÉNOMINATION	NOUVELLE DÉNOMINATION	BLINDAGE DU CÂBLE (ÉCRAN)	BLINDAGE DES PAIRES INDIVIDUELLES
UTP	U/UTP	AUCUN	AUCUN
STP	U/FTP	AUCUN	FEUILLARD
FTP	F/UTP	FEUILLARD	AUCUN
S-STP	S/FTP	TRESSE	FEUILLARD

4 Les normes

Les normes internationales contribuent à harmoniser les spécifications techniques. En respectant ces normes, un installateur français réalisera une installation identique à celle réalisée par un installateur n'importe où dans le monde.

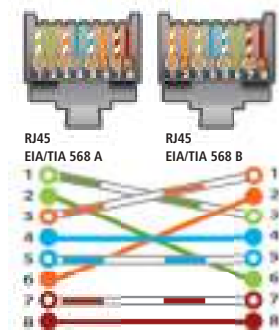

PRISE RJ45 POSITION NUMERO CONTACT	SIGNAUX	CÂBLE 100 Ω				CÂBLE 120 Ω			
		EIA / TIA 568 A COULEUR PAIRE		EIA / TIA 568 B COULEUR PAIRE		COREL / RNIS COULEUR PAIRE		BCS COULEUR PAIRE	
1	Transmit Data Plus (Output)	Blanc vert P2	Blanc orange P3	Gris P2	Bleu P3				
2	Transmit Data Mines (Output)	Vert P2	Orange P3	Blanc P2	Incolore P3				
3	Receive Data Plus (Input)	Blanc orange P3	Blanc vert P2	Rose P3	Blanc P2				
4	Pas de connexion	Bleu P1	Bleu P1	Orange P1	Jaune P1				
5	Pas de connexion	Blanc bleu P1	Blanc bleu P1	Jaune P1	Orange P1				
6	Receive Data Mines (Input)	Orange P3	Vert P2	Bleu P3	Gris P2				
7	Pas de connexion	Blanc marron P4	Blanc marron P4	Violet P4	Marron P4				
8	Pas de connexion	Marron P4	Marron P4	Marron P4	Violet P4				

Cordons RJ45 - CAT. 5e U/UTP

Cordon patch non blindé CAT. 5e U/UTP cuivre

La qualité du cuivre dans toutes les couleurs !



CAT. 5e

GARANTIE 20 ANS

CARACTÉRISTIQUES

- › Catégorie : CAT. 5e
- › Fréquence : 100 MHz
- › Impédance : 100 Ω
- › Conducteur : cuivre
- › Norme de câblage : ANSI/TIA 568C.2 - ISO 11801
- › Gaine : PVC
- › Conditionnement : sachet individuel

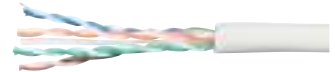

U/UTP



LONGUEUR	GRIS	JAUNE	VERT	BLEU	ROUGE	PRIX DE VENTE (€ HT)
0,5 m	846050	846051	846052	846054	846053	2,08
1,0 m	846100	846101	846102	846104	846103	2,40
1,5 m	846015	846953	846952	846954	846951	2,82
2,0 m	846200	846201	846202	846204	846203	3,04
3,0 m	846300	846301	846302	846304	846303	3,77
5,0 m	846500	846501	846502	846504	846503	4,82
10,0 m	846105	846111	846112	846114	846113	9,23
15,0 m	846915	846961	846960	846962	846959	13,55
20,0 m	846920	846965	846964	846966	846963	16,89

Cordon patch non blindé CAT. 5e U/UTP

Le choix le plus économique !

CAT. 5e

GARANTIE 15 ANS

CARACTÉRISTIQUES

- › Catégorie : CAT. 5e
- › Fréquence : 100 MHz
- › Impédance : 100 Ω
- › Conducteur : aluminium recouvert de cuivre
- › Norme de câblage : compatible ANSI/TIA 568C.2 - ISO 11801
- › Gaine : PVC
- › Conditionnement : sachet individuel



U/UTP



LONGUEUR	GRIS	JAUNE	VERT	BLEU	ROUGE	NOIR	BLANC	PRIX DE VENTE (€ HT)
0,15 m	857180	853910	853920	853930	853940	853950	853960	1,09
0,3 m	857190	853911	853921	853931	853941	853951	853961	1,13
0,5 m	857200	853912	853922	853932	853942	853952	853962	1,27
1,0 m	857210	853913	853923	853933	853943	853953	853963	1,55
2,0 m	857220	853914	853924	853934	853944	853954	853964	1,99
3,0 m	857230	853915	853925	853935	853945	853955	853965	2,49
5,0 m	857240	853916	853926	853936	853946	853956	853966	3,19
10,0 m	857250	853917	853927	853937	853947	853957	853967	5,99
20,0 m	857270	853919	853929	853939	853949	853959	853969	9,59

Cordon patch non blindé CAT. 5e U/UTP snagless cuivre

Protégez le verrouillage de vos cordons !



CAT. 5e

GARANTIE 20 ANS

CARACTÉRISTIQUES

- › Catégorie : CAT. 5e
- › Langue de protection de l'ergot de verrouillage
- › Fréquence : 100 MHz
- › Impédance : 100 Ω
- › Conducteur : cuivre
- › Norme de câblage : ANSI/TIA 568C.2 - ISO 11801
- › Gaine : PVC
- › Conditionnement : sachet individuel



U/UTP



LONGUEUR	GRIS	JAUNE	VERT	BLEU	ROUGE	NOIR	PRIX DE VENTE (€ HT)
0,3 m	973000	973040	973030	973010	973020	973050	1,92
0,5 m	973001	973041	973031	973011	973021	973051	2,19
1,0 m	973002	973042	973032	973012	973022	973052	2,61
2,0 m	973003	973043	973033	973013	973023	973053	3,35
3,0 m	973004	973044	973034	973014	973024	973054	4,09
5,0 m	973005	973045	973035	973015	973025	973055	5,24
10,0 m	973006	973046	973036	973016	973026	973056	9,96
20,0 m	973007	973047	973037	973017	973027	973057	18,26

Cordons RJ45 - CAT. 5e F/UTP

Cordon patch blindé CAT. 5e F/UTP cuivre

La qualité du cuivre dans toutes les couleurs !



CAT. 5e

GARANTIE 20 ANS

CARACTÉRISTIQUES

- › Catégorie : CAT. 5e
- › Fréquence : 100 MHz
- › Impédance : 100 Ω
- › Conducteur : cuivre
- › Blindage : général par feuille d'aluminium
- › Norme de câblage : ANSI/TIA 568C.2 - ISO 11801
- › Gaine : PVC
- › Conditionnement : sachet individuel

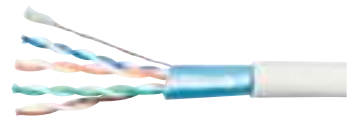

F/UTP



LONGUEUR	GRIS	JAUNE	VERT	BLEU	ROUGE	NOIR	PRIX DE VENTE (€ HT)
0,15 m	857800	857080	857060	857100	857040	857110	2,19
0,3 m	857130	857090	857070	857111	857050	857120	2,61
0,5 m	847050	847161	847162	847164	847163	847166	3,14
0,7 m	231300	231330	231340	231310	231320	231350	3,24
1,0 m	847100	847151	847152	847154	847153	847156	3,66
1,5 m	847015	847019	847018	847020	847017	847016	4,29
2,0 m	847200	847141	847142	847144	847143	847146	4,50
3,0 m	847300	847031	847032	847034	847033	847036	5,45
5,0 m	847500	847131	847132	847134	847133	847136	8,07
10,0 m	847101	847171	847172	847174	847173	847176	14,06
15,0 m	847915	847712	847711	847713	847710	234850	20,04
20,0 m	847920	847717	847716	847718	847715	234900	25,09

Cordon patch blindé CAT. 5e F/UTP

Le choix le plus économique !

CAT. 5e

GARANTIE 15 ANS

CARACTÉRISTIQUES

- › Catégorie : CAT. 5e
- › Fréquence : 100 MHz
- › Impédance : 100 Ω
- › Conducteur : aluminium recouvert de cuivre
- › Blindage : général par feuille d'aluminium
- › Norme de câblage : compatible ANSI/TIA 568C.2 - ISO 11801
- › Gaine : PVC
- › Conditionnement : sachet individuel

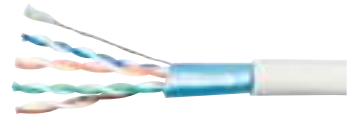

F/UTP



LONGUEUR	GRIS	JAUNE	VERT	BLEU	ROUGE	NOIR	BLANC	PRIX DE VENTE (€ HT)
0,15 m	857280	854101	854111	854121	854131	854141	854151	1,68
0,3 m	857290	854102	854112	854122	854132	854142	854152	1,96
0,5 m	857300	854103	854113	854123	854133	854143	854153	2,40
1,0 m	857310	854104	854114	854124	854134	854144	854154	2,72
2,0 m	857320	854105	854115	854125	854135	854145	854155	3,35
3,0 m	857330	854106	854116	854126	854136	854146	854156	3,66
5,0 m	857340	854107	854117	854127	854137	854147	854157	5,34
10,0 m	857350	854108	854118	854128	854138	854148	854158	8,91
20,0 m	857370	854110	854120	854130	854140	854150	854160	13,11

Cordon patch blindé CAT. 5e F/UTP snagless cuivre

Protégez le verrouillage de vos cordons !



CAT. 5e

GARANTIE 20 ANS

CARACTÉRISTIQUES

- › Catégorie : CAT. 5e
- › Languette de protection de l'ergot de verrouillage
- › Fréquence : 100 MHz
- › Impédance : 100 Ω
- › Conducteur : cuivre
- › Blindage : général par feuille d'aluminium
- › Norme de câblage : ANSI/TIA 568C.2 - ISO 11801
- › Gaine : PVC
- › Conditionnement : sachet individuel

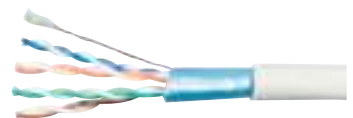

F/UTP



LONGUEUR	GRIS	JAUNE	VERT	BLEU	ROUGE	NOIR	PRIX DE VENTE (€ HT)
0,15 m	851210	-	-	-	-	-	2,40
0,3 m	851211	973100	973090	973070	973080	973110	2,82
0,5 m	851212	973101	973091	973071	973081	973111	3,35
0,7 m	851213	-	-	-	-	-	3,56
1,0 m	851214	973102	973092	973072	973082	973112	3,98
1,5 m	851215	-	-	-	-	-	4,61
2,0 m	851216	973103	973093	973073	973083	973113	4,92
3,0 m	851217	973104	973094	973074	973084	973114	5,87
5,0 m	851218	973105	973095	973075	973085	973115	8,70
7,0 m	851219	-	-	-	-	-	14,06
10,0 m	851220	973106	973096	973076	973086	973116	15,21
15,0 m	851221	-	-	-	-	-	21,30
20,0 m	851222	973107	973097	973077	973087	973117	25,99
25,0 m	851223	-	-	-	-	-	34,95
30,0 m	851224	-	-	-	-	-	46,61

Cordons RJ45 - CAT. 6 U/UTP

Cordon patch non blindé CAT. 6 U/UTP cuivre

La qualité du cuivre dans toutes les couleurs !



CAT. 6

GARANTIE 20 ANS

CARACTÉRISTIQUES

- › Catégorie : CAT. 6
- › Fréquence : 250 MHz
- › Impédance : 100 Ω
- › Conducteur : cuivre
- › Norme de câblage : ANSI/TIA 568C.2 - ISO 11801
- › Gaine : PVC
- › Conditionnement : sachet individuel



U/UTP

LONGUEUR	GRIS	JAUNE	VERT	BLEU	ROUGE	NOIR	BLANC	PRIX DE VENTE (€ HT)
0,5 m	848050	245700	244700	246700	243700	246771	246782	4,50
1,0 m	848100	245710	244710	246710	243710	246772	246783	4,82
1,5 m	240960	245740	244740	246740	243740	246773	246784	5,39
2,0 m	848200	245720	244720	246720	243720	246774	246785	5,87
3,0 m	848300	245730	244730	246730	243730	246775	246786	6,71
5,0 m	848500	245750	244750	246750	243750	246776	246787	8,70
7,0 m	240670	245770	244770	246770	243770	246777	246788	14,06
10,0 m	848101	245760	244760	246760	243760	246778	246789	15,11
15,0 m	848915	245761	244761	246761	243761	246779	246790	18,15
20,0 m	848920	245762	244762	246762	243762	246780	246791	22,98
25,0 m	240850	245763	244763	246763	243763	246781	246792	33,69
30,0 m	848930	-	-	-	-	-	-	38,39
50,0 m	240950	-	-	-	-	-	-	57,21

Cordon patch non blindé CAT. 6 U/UTP

Le choix le plus économique !

CAT. 6

GARANTIE 15 ANS

CARACTÉRISTIQUES

- › Catégorie : CAT. 6
- › Fréquence : 250 MHz
- › Impédance : 100 Ω
- › Conducteur : aluminium recouvert de cuivre
- › Norme de câblage : compatible ANSI/TIA 568C.2 - ISO 11801
- › Gaine : PVC
- › Conditionnement : sachet individuel



U/UTP

LONGUEUR	GRIS	JAUNE	VERT	BLEU	ROUGE	NOIR	BLANC	PRIX DE VENTE (€ HT)
0,15 m	854180	854190	854200	854210	854220	854230	854240	1,55
0,3 m	854181	854191	854201	854211	854221	854231	854241	2,17
0,5 m	854182	854192	854202	854212	854222	854232	854242	2,51
1,0 m	854183	854193	854203	854213	854223	854233	854243	2,93
2,0 m	854184	854194	854204	854214	854224	854234	854244	3,14
3,0 m	854185	854195	854205	854215	854225	854235	854245	3,98
5,0 m	854186	854196	854206	854216	854226	854236	854246	5,03
10,0 m	854187	854197	854207	854217	854227	854237	854247	9,12
15,0 m	854188	854198	854208	854218	854228	854238	854248	11,22
20,0 m	854189	854199	854209	854219	854229	854239	854249	13,95

Cordon patch non blindé CAT. 6 U/UTP croisé cuivre

CAT. 6

GARANTIE 20 ANS

CARACTÉRISTIQUES

- › Catégorie : CAT. 6
- › Fréquence : 250 MHz
- › Impédance : 100 Ω
- › Conducteur : cuivre
- › Norme de câblage : ANSI/TIA 568C.2 - ISO 11801
- › Gaine : PVC
- › Conditionnement : sachet individuel

SCHEMA DE CÂBLAGE

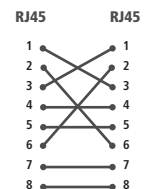

U/UTP

LONGUEUR	GRIS	PRIX DE VENTE (€ HT)
0,5 m	855940	5,34
1,0 m	855941	5,76
1,5 m	855942	6,29
2,0 m	855943	8,07
3,0 m	855944	10,59
5,0 m	855945	15,42
10,0 m	855946	17,52
15,0 m	855947	21,09
20,0 m	855948	29,29

Dexlan

Cordon patch non blindé CAT. 6 U/UTP snagless LSOH cuivre



CAT. 6

GARANTIE 20 ANS

CARACTÉRISTIQUES

- › Catégorie : CAT. 6
- › Languette de protection de l'ergot de verrouillage
- › Fréquence : 250 MHz
- › Impédance : 100 Ω
- › Conducteur : cuivre
- › Norme de câblage : ANSI/TIA 568C.2 - ISO 11801
- › Gaine : LSOH (zéro halogène)
- › Conditionnement : sachet individuel



U/UTP

LONGUEUR	GRIS	PRIX DE VENTE (€ HT)
0,5 m	848864	6,29
1,0 m	848865	7,40
1,5 m	848866	8,00
2,0 m	848867	8,77
3,0 m	848868	9,08
5,0 m	848869	14,89
10,0 m	848870	24,66
20,0 m	848871	37,26

Cordons RJ45 - CAT. 6 U/FTP - F/UTP

PENSEZ-Y

Retrouvez tous nos
panneaux de brassage

Pages : 103 à 106

Cordon patch blindé CAT. 6 U/FTP plat cuivre

Glissez vos cordons sous les portes et les tapis !



CAT. 6

GARANTIE
20 ANS

CARACTÉRISTIQUES

- Catégorie : CAT. 6
- Languelette de protection de l'ergot de verrouillage
- Fréquence : 250 MHz
- Impédance : 100 Ω
- Conducteur : cuivre
- Blindage : paire par paire par feuille d'aluminium
- Norme de câblage : ANSI/TIA 568C.2 - ISO 11801
- Gaine : PVC, épaisseur 2 mm
- Conditionnement : sachet individuel



Languelette de protection
de l'ergot de verrouillage !



LONGUEUR	GRIS	JAUNE	VERT	BLEU	ROUGE	NOIR	BLANC	PRIX DE VENTE (€ HT)
0,5 m	845170	845178	845186	845194	845202	845210	845055	5,03
1,0 m	845171	845179	845187	845195	845203	845211	845056	6,20
2,0 m	845172	845180	845188	845196	845204	845212	845057	8,39
3,0 m	845173	845181	845189	845197	845205	845213	845058	10,17
5,0 m	845174	845182	845190	845198	845206	845214	845059	12,80
7,5 m	845175	845183	845191	845199	845207	845215	845060	17,84
10,0 m	845176	845184	845192	845200	845208	845216	845061	21,72
20,0 m	845177	845185	845193	845201	845209	845217	845063	41,99

Cordon patch blindé rétractable CAT. 6 U/FTP snagless

Solution de brassage tout-en-un ultra rapide !



CAT. 6

Patchbox® Plus permet un brassage rapide et soigné, avec l'exacte longueur de cordon nécessaire ; et une maintenance 10x plus rapide qu'un brassage traditionnel. Déploiement ou démantèlement rapide des baies de brassage, présentation soignée du brassage, repérage facilité, flux d'air optimisé, et gain de place dans les baies.

CARACTÉRISTIQUES

- Catégorie : CAT. 6 U/FTP plat PVC (100% testé ISO 11801 au Fluke)
- Format : rackable 19"
- Hauteur : 1U
- Profondeur : 600 mm (Plus +) ou 365 mm (Plus 365)
- Panneau équipé de 24 cassettes amovibles (1 cordon par cassette)
- Plusieurs longueurs de cordons disponibles : 1,70 m (standard), 2,70 m (long range) ou 0,80 m (Plus 365)
- Jusqu'à 8 couleurs disponibles sur demande



PATCHBOX
Patch neat. Patch fast. PATCHBOX.

	RÉF.	PRIX DE VENTE (€ HT)
Patchbox® Plus + avec 24 cordons CAT. 6 U/FTP gris 1,70 m	258161	479,00
Patchbox® Plus 365 avec 24 cordons CAT. 6 U/FTP gris 0,80 m	258162	399,00
Panneau Patchbox® Plus + vide à équiper de cassettes	258163	149,00
Lot de 3 cassettes avec cordon CAT. 6 U/FTP gris long range 2,70 m	258164	67,00



Cordon patch blindé CAT. 6 F/UTP cuivre

La qualité du cuivre dans toutes les couleurs !



CAT. 6

GARANTIE
20 ANS

CARACTÉRISTIQUES

- Catégorie : CAT. 6
- Fréquence : 250 MHz
- Impédance : 100 Ω
- Conducteur : cuivre
- Blindage : général par feuille d'aluminium
- Norme de câblage : ANSI/TIA 568C.2 - ISO 11801
- Gaine : PVC
- Conditionnement : sachet individuel

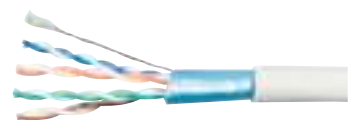

F/UTP

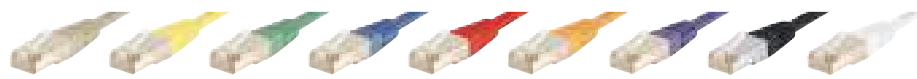

LONGUEUR	GRIS	JAUNE	VERT	BLEU	ROUGE	ORANGE	VIOLET	NOIR	BLANC	PRIX DE VENTE (€ HT)
0,5 m	842050	842051	842052	842054	842053	234100	234160	234220	853810	6,39
1,0 m	842100	842101	842102	842104	842103	234110	234170	234230	853811	7,13
1,5 m	857900	857930	857920	857940	857910	857941	857942	857943	853812	8,49
2,0 m	842200	842201	842202	842204	842203	234120	234180	234240	853813	9,35
3,0 m	842300	842301	842302	842304	842303	234130	234190	234250	853814	11,22
5,0 m	842500	842501	842502	842504	842503	234140	234200	234260	853815	15,11
7,0 m	240070	245570	244570	246570	243570	857950	857951	857952	857953	18,89
10,0 m	842105	245560	244560	246560	243560	857960	857961	857962	853816	23,82
15,0 m	842915	853331	853328	853334	853325	853337	853340	234270	853817	28,55
20,0 m	842920	853332	853329	853335	853326	853338	853341	234280	853818	35,90
25,0 m	240250	853333	853330	853336	853327	853339	853342	234290	853819	45,05
30,0 m	842930	853345	853344	853346	853343	853347	853348	853349	853350	49,97
50,0 m	240500	853353	853352	853354	853351	853355	853356	853357	853358	72,23

Cordons RJ45 - CAT. 6 F/UTP

CAT. 6 GARANTIE 15 ANS

Cordon patch blindé CAT. 6 F/UTP

Le choix le plus économique !

CARACTÉRISTIQUES

- › Catégorie : CAT. 6
- › Fréquence : 250 MHz
- › Impédance : 100 Ω
- › Conducteur : aluminium recouvert de cuivre
- › Blindage : général par feuille d'aluminium
- › Norme de câblage : compatible ANSI/TIA 568C.2 - ISO 11801
- › Gaine : PVC
- › Conditionnement : sachet individuel

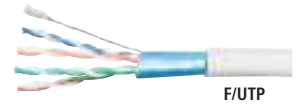

F/UTP

LONGUEUR	GRIS	JAUNE	VERT	BLEU	ROUGE	NOIR	BLANC	PRIX DE VENTE (€ HT)
0,15 m	852510	852520	852530	852540	852550	852560	852570	2,40
0,3 m	852511	852521	852531	852541	852551	852561	852571	2,61
0,5 m	852512	852522	852532	852542	852552	852562	852572	2,82
1,0 m	852513	852523	852533	852543	852553	852563	852573	3,45
2,0 m	852514	852524	852534	852544	852554	852564	852574	4,82
3,0 m	852515	852525	852535	852545	852555	852565	852575	6,08
5,0 m	852516	852526	852536	852546	852556	852566	852576	8,70
7,0 m	852601	852610	852620	852630	852640	852650	852660	10,49
10,0 m	852602	852611	852621	852631	852641	852651	852661	14,27
15,0 m	852603	852612	852622	852632	852642	852652	852662	19,41
20,0 m	852604	852613	852623	852633	852643	852653	852663	24,77
25,0 m	852605	852614	852624	852634	852644	852654	852664	29,81
30,0 m	852606	852615	852625	852635	852645	852655	852665	35,37
50,0 m	852607	852616	852626	852636	852646	852656	852666	59,10

Cordon patch blindé CAT. 6 F/UTP snagless LSOH cuivre

Protégez le verrouillage de vos cordons !



CAT. 6 GARANTIE 20 ANS

CARACTÉRISTIQUES

- › Catégorie : CAT. 6
- › Langue de protection de l'ergot de verrouillage
- › Fréquence : 250 MHz
- › Impédance : 100 Ω
- › Conducteur : cuivre
- › Blindage : général par feuille d'aluminium
- › Norme de câblage : ANSI/TIA 568C.2 - ISO 11801
- › Gaine : LSOH (zéro halogène)
- › Conditionnement : sachet individuel



Langue de protection de l'ergot de verrouillage !

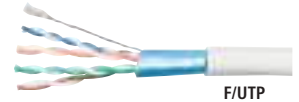

F/UTP

LONGUEUR	GRIS	JAUNE	VERT	BLEU	ROUGE	ORANGE	VIOLET	ROSE	NOIR	BLANC	PRIX DE VENTE (€ HT)
0,3 m	850802	850816	850829	850845	850860	854420	854409	854431	850872	850882	6,29
0,5 m	850803	850817	850830	850846	850861	854421	854410	854432	850873	850883	6,81
1,0 m	850804	850818	850831	850847	850862	854422	854411	854433	850874	850884	7,65
2,0 m	850805	850819	850832	850848	850863	854423	854412	854434	850875	850885	9,02
3,0 m	850806	850820	850833	850849	850864	854424	854413	854435	850876	850886	9,96
5,0 m	850807	850821	850834	850850	850865	854425	854414	854436	850877	850887	16,16
10,0 m	850808	850822	850835	850851	850866	854426	854415	854437	850878	850888	25,50
15,0 m	850809	850823	850836	850852	850867	854427	854416	854438	850879	850889	30,65
20,0 m	850810	850824	850837	850853	850868	854428	854417	854439	850880	850890	38,63
25,0 m	854395	854397	854399	854401	854403	854429	854418	854440	854405	854407	43,88
30,0 m	854396	854398	854400	854402	854404	854430	854419	854441	854406	854408	48,50

Cordon patch blindé CAT. 6 F/UTP étanche

Raccordez vos équipements à l'extérieur !



CAT. 6 GARANTIE 15 ANS

CARACTÉRISTIQUES

- › Catégorie : CAT. 6
- › Fréquence : 250 MHz
- › Impédance : 100 Ω
- › Conducteur : cuivre
- › Blindage : général par feuille d'aluminium
- › Norme de câblage : ANSI/TIA 568C.2 - ISO 11801
- › Gaine : PVC + PE (polyéthylène anti-UV)
- › Conditionnement : sachet individuel

LONGUEUR	RÉF.	PRIX DE VENTE (€ HT)
0,5 m	845038	3,24
1,0 m	845039	3,98
2,0 m	845040	5,45
3,0 m	845041	6,92
5,0 m	845042	10,17
7,5 m	845043	14,06
10,0 m	845044	17,94
15,0 m	845045	25,82
20,0 m	845046	33,69
25,0 m	845047	41,57
30,0 m	845048	49,44
40,0 m	845049	66,35
50,0 m	845050	81,47



Raccordez vos caméras, vos bornes Wifi et vos switchs industriels !



Cordons RJ45 - CAT. 6 S/FTP

Cordon patch blindé CAT. 6 S/FTP

CAT. 6
GARANTIE 20 ANS
CARACTÉRISTIQUES

- Catégorie : CAT. 6
- Fréquence : 250 MHz
- Impédance : 100 Ω
- Conducteur : cuivre
- Blindage : général par tresse de cuivre, et paire par paire par feuille d'aluminium
- Norme de câblage : ANSI/TIA 568C.2 - ISO 11801
- Gaine : PVC
- Conditionnement : sachet individuel



LONGUEUR	GRIS	JAUNE	VERT	BLEU	ROUGE	ORANGE	VIOLET	ROSE	NOIR	BLANC	PRIX DE VENTE (€ HT)
0,15 m	856810	856813	856812	856814	856811	854463	854450	854476	856816	856815	6,81
0,3 m	856819	856822	856821	856823	856820	854464	854451	854477	856825	856824	7,13
0,5 m	856828	856831	856830	856832	856829	854465	854452	854478	856834	856833	7,44
0,7 m	856837	856840	856839	856841	856838	854466	854453	854479	856843	856842	8,81
1,0 m	856846	856849	856848	856850	856847	854467	854454	854480	856852	856851	9,12
1,5 m	856855	856858	856857	856859	856856	854468	854455	854481	856861	856860	10,59
2,0 m	856864	856867	856866	856868	856865	854469	854456	854482	856870	856869	10,80
3,0 m	856873	856876	856875	856877	856874	854470	854457	854483	856879	856878	13,22
5,0 m	856882	856885	856884	856886	856883	854471	854458	854484	856888	856887	17,94
10,0 m	856891	856894	856893	856895	856892	854472	854459	854485	856897	856896	26,76
15,0 m	856900	856921	856920	856922	856919	854473	854460	854486	856924	856923	29,69
20,0 m	856909	856927	856926	856928	856925	854474	854461	854487	856930	856929	39,15
30,0 m	856918	856933	856932	856934	856931	854475	854462	854488	856936	856935	65,82
40,0 m	856910	-	-	-	-	-	-	-	-	-	80,21
50,0 m	856911	-	-	-	-	-	-	-	-	-	102,15
70,0 m	856912	-	-	-	-	-	-	-	-	-	213,05
90,0 m	856913	-	-	-	-	-	-	-	-	-	266,60

Cordon patch blindé CAT. 6 S/FTP verrouillable

CAT. 6
GARANTIE 20 ANS
Sécurisez vos raccordements au réseau !

 RÉF. 848942
 CLÉ DE DÉVERROUILLAGE

CARACTÉRISTIQUES

- Catégorie : CAT. 6
- Compatibilité : toute embase nœud RJ45
- Fréquence : 250 MHz
- Impédance : 100 Ω
- Conducteur : cuivre
- Blindage : général par tresse de cuivre, et paire par paire par feuille d'al.
- Norme de câblage : ANSI/TIA 568C.2 - ISO 11801
- Gaine : PVC
- Conditionnement : sachet individuel
- Clé de déverrouillage : vendue séparément

LONGUEUR	RÉF.	PRIX DE VENTE (€ HT)
Cordon patch CAT. 6 S/FTP	0,5 m	848935 9,65
Cordon patch CAT. 6 S/FTP	1,0 m	848936 10,91
Cordon patch CAT. 6 S/FTP	2,0 m	848937 13,43
Cordon patch CAT. 6 S/FTP	3,0 m	848938 15,42
Cordon patch CAT. 6 S/FTP	5,0 m	848939 18,09
ACCESSOIRES		
Clé de déverrouillage	-	848942 1,73

Verrou pour port RJ45

Sécurisez vos connexions au réseau !
CARACTÉRISTIQUES

- S'adapte à toutes les embases nœuds RJ45
- Compatible brassage haute densité
- Clé de déverrouillage vendue séparément
- Conditionnement : sachet de 10 verrous

 RÉF. 848942
 CLÉ DE DÉVERROUILLAGE

RÉF. 848943



RÉF.	PRIX DE VENTE (€ HT)
10 verrous pour connecter RJ45	848943 17,85
Clé de déverrouillage	848942 1,73

Cordon patch blindé CAT. 6 S/FTP croisé

CAT. 6
GARANTIE 20 ANS
CARACTÉRISTIQUES

- Catégorie : CAT. 6
- Fréquence : 250 MHz
- Impédance : 100 Ω
- Conducteur : cuivre
- Blindage : général par tresse de cuivre, et paire par paire par feuille d'aluminium.
- Norme de câblage : ANSI/TIA 568C.2 - ISO 11801
- Gaine : PVC

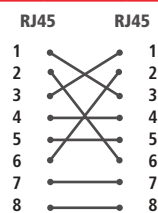
SCHEMA DE CÂBLAGE

LONGUEUR	GRIS	ROUGE	PRIX DE VENTE (€ HT)
0,5 m	855950	854265	7,25
1,0 m	855951	854266	8,07
1,5 m	855952	-	11,64
2,0 m	855953	854267	13,64
3,0 m	855954	854268	16,16
5,0 m	855955	854269	19,73
10,0 m	855956	854270	30,12
15,0 m	855957	-	34,32
20,0 m	855958	-	42,51

Cordon patch blindé CAT. 6 S/FTP snagless LSOH

CAT. 6
GARANTIE 20 ANS
CARACTÉRISTIQUES

- Catégorie : CAT. 6
- Fréquence : 250 MHz
- Impédance : 100 Ω
- Conducteur : cuivre
- Blindage : général par tresse de cuivre, et paire par paire par feuille d'aluminium.
- Norme de câblage : ANSI/TIA 568C.2 - ISO 11801
- Gaine : LSOH (zéro halogène)
- Conditionnement : sachet individuel

Langue de protection de l'ergot de verrouillage !

LONGUEUR	GRIS	PRIX DE VENTE (€ HT)
0,5 m	857160	7,86
1,0 m	857161	10,17
2,0 m	857162	11,64
3,0 m	857163	14,16
5,0 m	857164	20,46
10,0 m	857165	29,60
15,0 m	857166	36,21
20,0 m	857167	45,05

Cordons RJ45 - CAT. 6 S/FTP - CAT. 6A U/UTP - F/UTP

Cordon patch blindé CAT. 6 S/FTP snagless VoIP

CAT. 6 GARANTIE 20 ANS

Cordon patch spécial téléphonie sur IP !

CARACTÉRISTIQUES

- › Catégorie : CAT. 6
- › Fréquence : 250 MHz
- › Impédance : 100 Ω
- › Conducteur : cuivre
- › Blindage : général par tresse de cuivre, et paire par paire par feuille d'al.
- › Norme de câblage : ANSI/TIA 568C.2 ISO 11801
- › Gaine : PVC
- › Conditionnement : sachet individuel
- › Spécialement conçu pour les applications **VoIP**



Connecteur ultra court !

LONGUEUR	NOIR	PRIX DE VENTE (€ HT)
1,0 m	851350	10,00
2,0 m	851351	12,85
3,0 m	851352	14,40
6,0 m	851353	20,60
10,0 m	851354	33,00

Cordon patch blindé CAT. 6 S/FTP snagless PoE

CAT. 6 GARANTIE 20 ANS

Cordon patch spécial PoE / PoE+ !

CARACTÉRISTIQUES

- › Catégorie : CAT. 6
- › Fréquence : 250 MHz
- › Impédance : 100 Ω
- › Conducteur : cuivre
- › Blindage : général par tresse de cuivre, et paire par paire par feuille d'al.
- › Norme de câblage : ANSI/TIA 568C.2 - ISO 11801
- › Gaine : LSOH (zéro halogène)
- › Spécialement conçu pour les applications **PoE / PoE+**



Langue de protection de l'ergot de verrouillage !

LONGUEUR	GRIS	PRIX DE VENTE (€ HT)
1,0 m	851300	11,96
2,0 m	851301	15,42
5,0 m	851302	26,66
10,0 m	851303	39,57
15,0 m	851304	46,09
20,0 m	851305	57,42

Cordon patch non blindé CAT. 6A U/UTP snagless

Protégez le verrouillage de vos cordons !

10 G

PoE

CAT. 6A GARANTIE 20 ANS

CARACTÉRISTIQUES

- › Catégorie : CAT. 6A
- › Langue de protection de l'ergot de verrouillage
- › Fréquence : 500 MHz
- › Impédance : 100 Ω
- › Conducteur : cuivre
- › Norme de câblage : ANSI/TIA 568C.2
- › Gaine : PVC
- › Conditionnement : sachet individuel



U/UTP



Langue de protection de l'ergot de verrouillage !

LONGUEUR	GRIS	PRIX DE VENTE (€ HT)
0,5 m	859450	4,92
1,0 m	859451	5,97
2,0 m	859452	8,29
3,0 m	859453	10,80
5,0 m	859454	14,48
10,0 m	859455	24,45
15,0 m	859456	31,49
20,0 m	859457	36,95

Dexlan

Cordon patch blindé CAT. 6A F/UTP

10 G

PoE

CAT. 6A GARANTIE 20 ANS

CARACTÉRISTIQUES

- › Catégorie : CAT. 6A
- › Fréquence : 500 MHz
- › Impédance : 100 Ω
- › Conducteur : cuivre
- › Blindage : général par feuille d'aluminium
- › Norme de câblage : ANSI/TIA 568C.2
- › Gaine : PVC
- › Conditionnement : sachet individuel

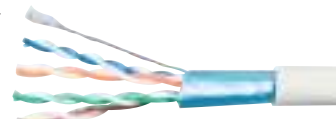

F/UTP

LONGUEUR	GRIS	JAUNE	VERT	BLEU	ROUGE	NOIR	BLANC	PRIX DE VENTE (€ HT)
0,15 m	859500	859560	859545	859515	859530	850011	859575	5,45
0,3 m	859501	859561	859546	859516	859531	850012	859576	6,20
0,5 m	859502	859562	859547	859517	859532	850013	859577	6,92
1,0 m	859503	859563	859548	859518	859533	850014	859578	7,97
1,5 m	859504	859564	859549	859519	859534	850015	859579	9,12
2,0 m	859505	859565	859550	859520	859535	850016	859580	10,17
3,0 m	859506	859566	859551	859521	859536	850017	859581	11,75
5,0 m	859507	859567	859552	859522	859537	850018	859582	15,95
7,5 m	859508	859568	859553	859523	859538	850019	859583	22,25
10,0 m	859509	859569	859554	859524	859539	850020	859584	26,55
15,0 m	859510	859570	859555	859525	859540	850021	859585	34,01
20,0 m	859511	859571	859556	859526	859541	850022	859586	40,94
25,0 m	859512	859572	859557	859527	859542	850023	859587	50,07
30,0 m	859513	-	-	-	-	-	-	56,90

Cordons RJ45 - CAT. 6A F/UTP - S/FTP

PENSEZ-Y

Retrouvez tous nos
panneaux de brassage

Pages : 103 à 106

Cordon patch blindé CAT. 6A F/UTP snagless LSOH

10 G

PoE

LSOH

CAT. 6A

GARANTIE 20 ANS

CARACTÉRISTIQUES

- › Catégorie : CAT. 6A
- › Langue de protection de l'ergot de verrouillage
- › Fréquence : 500 MHz
- › Impédance : 100 Ω
- › Conducteur : cuivre
- › Blindage : général par feuille d'aluminium
- › Norme de câblage : ANSI/TIA 568.2
- › Gaine : LSOH (zéro halogène)
- › Conditionnement : sachet individuel

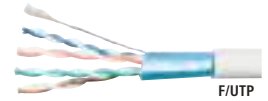

LONGUEUR	GRIS	JAUNE	VERT	BLEU	ROUGE	ORANGE	VIOLET	ROSE	NOIR	BLANC	PRIX DE VENTE (€ HT)
0,15 m	850310	850362	850349	850323	850336	854330	854314	854346	850388	850375	5,87
0,3 m	850311	850363	850350	850324	850337	854331	854315	854347	850389	850376	6,71
0,5 m	850312	850364	850351	850325	850338	854332	854316	854348	850390	850377	7,44
1,0 m	850313	850365	850352	850326	850339	854333	854317	854349	850391	850378	8,70
1,5 m	850314	850366	850353	850327	850340	854334	854318	854350	850392	850379	9,96
2,0 m	850315	850367	850354	850328	850341	854335	854319	854351	850393	850380	11,12
3,0 m	850316	850368	850355	850329	850342	854336	854320	854352	850394	850381	12,80
5,0 m	850317	850369	850356	850330	850343	854337	854321	854353	850395	850382	17,42
7,5 m	850318	850370	850357	850331	850344	854338	854322	854354	850396	850383	24,24
10,0 m	850319	850371	850358	850332	850345	854339	854323	854355	850397	850384	28,86
15,0 m	850320	850372	850359	850333	850346	854340	854324	854356	850398	850385	36,95
20,0 m	850321	850373	850360	850334	850347	854341	854325	854357	850399	850386	44,51
25,0 m	850322	850374	850361	850335	850348	854342	854326	854358	850400	850387	51,79
30,0 m	854311	-	-	-	-	-	-	-	-	-	59,21
40,0 m	854312	-	-	-	-	-	-	-	-	-	61,19
50,0 m	854313	-	-	-	-	-	-	-	-	-	70,65

Dexlan

Cordon patch blindé CAT. 6A S/FTP

10 G

PoE

CAT. 6A

GARANTIE 20 ANS

CARACTÉRISTIQUES

- › Catégorie : CAT. 6A
- › Fréquence : 500 MHz
- › Impédance : 100 Ω
- › Conducteur : cuivre
- › Blindage : général par tresse de cuivre, paire par paire par feuille alu.
- › Norme de câblage : ANSI/TIA 568.2
- › Gaine : PVC
- › Conditionnement : sachet individuel



LONGUEUR	GRIS	JAUNE	VERT	BLEU	ROUGE	NOIR	BLANC	PRIX DE VENTE (€ HT)
0,5 m	857700	858330	858345	858315	858301	858375	858360	9,02
1,0 m	857710	858331	858346	858316	858302	858376	858361	10,40
1,5 m	857715	858332	858347	858317	858303	858377	858362	11,96
2,0 m	857720	858333	858348	858318	858304	858378	858363	13,32
3,0 m	857730	858334	858349	858319	858305	858379	858364	14,69
5,0 m	857740	858335	858350	858320	858306	858380	858365	20,90
7,5 m	857750	858336	858351	858321	858307	858381	858366	29,07
10,0 m	857760	858337	858352	858322	858308	858382	858367	34,64
15,0 m	857770	858338	858353	858323	858309	858383	858368	44,40
20,0 m	857780	858339	858354	858324	858310	858384	858369	53,44
25,0 m	857790	858340	858355	858325	858311	858385	858370	62,19
30,0 m	857791	-	-	-	-	-	-	67,29
40,0 m	857792	-	-	-	-	-	-	91,24
50,0 m	857793	-	-	-	-	-	-	109,50
70,0 m	857794	-	-	-	-	-	-	214,10
90,0 m	857795	-	-	-	-	-	-	272,89

Cordon patch blindé CAT. 6A S/FTP ultra-fin

Jusqu'à 40% de gain de place comparé à un cordon patch traditionnel !

10 G

LSOH

CAT. 6A

GARANTIE 20 ANS

CARACTÉRISTIQUES

- › Catégorie : CAT. 6A
- › Fréquence : 500 MHz
- › Impédance : 100 Ω
- › Conducteur : cuivre
- › Blindage : général par tresse de cuivre, et paire par paire par feuille aluminium
- › Diamètre extérieur du câble : 4,8 mm
- › Norme de câblage : compatible ANSI/TIA 568.2 ISO 11801
- › Gaine : LSOH (zéro halogène)
- › Conditionnement : sachet individuel

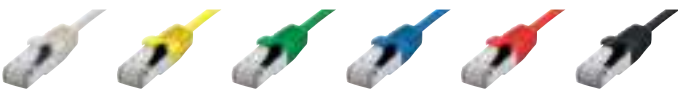

NOUVEAUTÉ 2020



LONGUEUR	GRIS	JAUNE	VERT	BLEU	ROUGE	NOIR	BLANC	PRIX DE VENTE (€ HT)
0,3 m	858700	858707	858714	858721	858728	858735	858742	8,70
0,5 m	858701	858708	858715	858722	858729	858736	858743	11,60
1,0 m	858702	858709	858716	858723	858730	858737	858744	13,49
2,0 m	858703	858710	858717	858724	858731	858738	858745	17,27
3,0 m	858704	858711	858718	858725	858732	858739	858746	19,90
5,0 m	858705	858712	858719	858726	858733	858740	858747	26,97
10,0 m	858706	858713	858720	858727	858734	858741	858748	44,72

Cordons RJ45 - CAT. 6A S/FTP

Dexlan

Cordon patch blindé CAT. 6A S/FTP snagless LSOH



CAT. 6A

GARANTIE 20 ANS

CARACTÉRISTIQUES

- › Catégorie : CAT. 6A
- › Fréquence : 500 MHz
- › Impédance : 100 Ω
- › Conducteur : cuivre
- › Blindage : général par tresse de cuivre, paire par paire par feuille aluminium
- › Norme de câblage : ANSI/TIA 568C.2
- › Gaine : LSOH (zéro halogène)
- › Conditionnement : sachet individuel



LONGUEUR	GRIS	JAUNE	VERT	BLEU	ROUGE	ORANGE	VIOLET	ROSE	NOIR	BLANC	PRIX DE VENTE (€ HT)
0,15 m	858401	858417	858433	858449	858465	858529	858513	854373	858481	858497	5,97
0,3 m	858402	858418	858434	858450	858466	858530	858514	854374	858482	858498	7,25
0,5 m	858403	858419	858435	858451	858467	858531	858515	854375	858483	858499	9,65
1,0 m	858404	858420	858436	858452	858468	858532	858516	854376	858484	858500	11,22
1,5 m	858405	858421	858437	858453	858469	858533	858517	854377	858485	858501	12,80
2,0 m	858406	858422	858438	858454	858470	858534	858518	854378	858486	858502	14,37
3,0 m	858407	858423	858439	858455	858471	858535	858519	854379	858487	858503	16,58
5,0 m	858408	858424	858440	858456	858472	858536	858520	854380	858488	858504	22,46
7,5 m	858409	858425	858441	858457	858473	858537	858521	854381	858489	858505	31,28
10,0 m	858410	858426	858442	858458	858474	858538	858522	854382	858490	858506	37,26
15,0 m	858411	858427	858443	858459	858475	858539	858523	854383	858491	858507	47,66
20,0 m	858412	858428	858444	858460	858476	858540	858524	854384	858492	858508	57,53
25,0 m	858413	858429	858445	858461	858477	858541	858525	854385	858493	858509	70,24
30,0 m	854370	-	-	-	-	-	-	-	-	-	74,44
40,0 m	854371	-	-	-	-	-	-	-	-	-	81,36
50,0 m	854372	-	-	-	-	-	-	-	-	-	95,12

Cordon patch blindé CAT. 6A S/FTP verrouillable

Impossible de débrancher vos cordons sans la clé !

CAT. 6A GARANTIE 20 ANS

CARACTÉRISTIQUES

- › Catégorie : CAT. 6A
- › Compatibilité : toute embase noyau RJ45
- › Fréquence : 500 MHz
- › Impédance : 100 Ω
- › Conducteur : cuivre
- › Blindage : général par tresse de cuivre, et paire par paire par feuille aluminium
- › Norme de câblage : ANSI/TIA 568C.2
- › Gaine : PVC
- › Conditionnement : sachet individuel
- › Clé de déverrouillage : vendue séparément

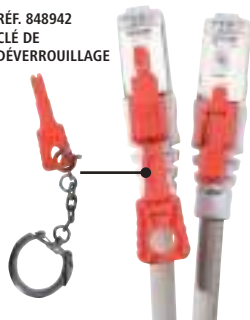
RÉF. 848942
CLÉ DE
DÉVERROUILLAGE

	LONGUEUR	RÉF.	PRIX DE VENTE (€ HT)
Cordon patch CAT. 6A S/FTP	0,5 m	848944	12,69
Cordon patch CAT. 6A S/FTP	1,0 m	848945	14,48
Cordon patch CAT. 6A S/FTP	2,0 m	848946	17,09
Cordon patch CAT. 6A S/FTP	3,0 m	848947	21,20
Cordon patch CAT. 6A S/FTP	5,0 m	848948	28,13
P032-033.INDD			
Clé de déverrouillage	-	848942	1,73

Cordon patch blindé coudé bas

CARACTÉRISTIQUES

- › Catégorie : CAT. 6A ou CAT. 5e (voir tableau)
- › Connecteur : coudé bas aux 2 extrémités
- › Impédance : 100 Ω
- › Conducteur : cuivre
- › Blindage : CAT. 6A S/FTP ou CAT. 5e F/UTP
- › Norme de câblage : ANSI/TIA 568C.2 ISO 11801
- › Gaine : PVC
- › Conditionnement : sachet individuel

CAT. 5e CAT. 6A GARANTIE 20 ANS



Pratique !

	LONGUEUR	CAT. 5E F/UTP	CAT. 6A S/FTP	PRIX DE VENTE (€ HT)
	0,3 m	854275	854286	2,82
	0,7 m	854276	854287	3,66
	1,0 m	854277	854288	4,19
	2,0 m	854278	854289	5,55
	3,0 m	854279	854290	7,02

Cordon patch blindé CAT. 6A S/FTP PUR

Le seul cordon pour applications industrielles qui résiste aux projections d'huiles et à l'abrasion !



CAT. 6A

GARANTIE 15 ANS

CARACTÉRISTIQUES

- › Catégorie : CAT. 6A
- › Fréquence : 500 MHz
- › Impédance : 100 Ω
- › Conducteur : cuivre
- › Blindage : général par tresse de cuivre, et paire par paire par feuille d'aluminium
- › Norme de câblage : ANSI/TIA 568C.2 – ISO 11801
- › Gaine : LS-PUR (Low Smoke Polyuréthane)
- › Conditionnement : sachet individuel

Pratique !
Cordon flexible qui résiste à l'usure et aux conditions difficiles

LONGUEUR	VERT	PRIX DE VENTE (€ HT)
1,0 m	854295	10,40
2,0 m	854296	13,32
3,0 m	854297	14,69
5,0 m	854298	20,90
10,0 m	854299	34,64

Cordons RJ45 - CAT. 6A S/FTP - CAT. 8.1 S/FTP

Dexlan

Cordon patch blindé sur câble CAT. 7 S/FTP snagless LSOH

Cordon patch hautes performances !



CARACTÉRISTIQUES

- › Catégorie : CAT. 6A Class EA sur câble CAT. 7
- › Fréquence : 600 MHz
- › Impédance : 100 Ω
- › Conducteur : cuivre
- › Connecteur : RJ45 blindé 8P8C
- › Blindage : général par tresse de cuivre, et paire par paire par feuille aluminium
- › Norme de câblage : ANSI/TIA 568C.2 – ISO 11801
- › Gaine : LSOH (zéro halogène)
- › Conditionnement : sachet individuel



LONGUEUR	GRIS	JAUNE	VERT	BLEU	ROUGE	NOIR	BLANC	PRIX DE VENTE (€ HT)
0,5 m	858600	858608	858616	858624	858632	858648	858640	9,96
1,0 m	858601	858609	858617	858625	858633	858649	858641	11,45
1,5 m	858602	858610	858618	858626	858634	858650	858642	13,11
2,0 m	858603	858611	858619	858627	858635	858651	858643	14,48
3,0 m	858604	858612	858620	858628	858636	858652	858644	16,70
5,0 m	858605	858613	858621	858629	858637	858653	858645	22,67
10,0 m	858606	858614	858622	858630	858638	858654	858646	37,79
20,0 m	858607	858615	858623	858631	858639	858655	858647	57,84

Cordon patch blindé sur câble CAT. 7 S/FTP snagless LSOH

Cordon patch hautes performances !



CARACTÉRISTIQUES

- › Catégorie : CAT. 6A Class EA sur câble Draka CAT. 7 UC900 SS27
- › Fréquence : 900 MHz
- › Impédance : 100 Ω
- › Conducteur : cuivre
- › Connecteur : RJ45 blindé 8P8C
- › Blindage : général par tresse de cuivre, et paire par paire par feuille aluminium
- › Norme de câblage : ANSI/TIA 568C.2 – ISO 11801
- › Gaine : LSOH (zéro halogène)



LONGUEUR	GRIS	JAUNE	VERT	BLEU	ROUGE	NOIR	PRIX DE VENTE (€ HT)
0,3 m	850026	850101 *	850071 *	850041 *	850056	850086 *	7,26
0,5 m	850027	850102 *	850072	850042 *	850057	850087	9,62
1,0 m	850028	850103	850073	850043	850058	850088	10,48
1,5 m	850029	850104	850074 *	850044	850059	850089 *	11,98
2,0 m	850030	850105	850075	850045	850060	850090	13,22
3,0 m	850031	850106	850076	850046	850061	850091	15,04
5,0 m	850032	850107	850077	850047 *	850062 *	850092	20,61
7,5 m	850033	850108 *	850078 *	850048 *	850063	850093 *	29,07
10,0 m	850034	850109	850079 *	850049 *	850064 *	850094	34,57
15,0 m	850035	850148	850080 *	850050 *	850065 *	850095 *	43,43
20,0 m	850036	850111 *	850081	850051 *	850066 *	850096 *	52,36
25,0 m	850037	-	-	-	-	-	64,30
30,0 m	850038	-	-	-	-	-	67,18
35,0 m	850039	-	-	-	-	-	71,69
50,0 m	850146	-	-	-	-	-	96,70

HS Draka



S/FTP

Dexlan

Cordon patch blindé CAT. 8.1 S/FTP

Jusqu'à 4 fois plus performant que la CAT. 6A !



CARACTÉRISTIQUES

- › Catégorie : CAT. 8.1 Class I (compatible avec les catégories inférieures)
- › Fréquence : câble 2000 MHz
- › Impédance : 100 Ω
- › Conducteur : cuivre
- › Connecteur : RJ45 blindé 8P8C
- › Blindage : général par tresse de cuivre, et paire par paire par feuille aluminium
- › Diamètre extérieur du câble : 7,6 mm
- › Norme de câblage : compatible ANSI/TIA 568D.2 ISO 11801
- › Gaine : LSOH (zéro halogène)
- › Conditionnement : sachet individuel



LONGUEUR	GRIS	PRIX DE VENTE (€ HT)
0,5 m	858560	10,85
1,0 m	858561	12,79
1,5 m	858562	14,59
2,0 m	858563	16,59
3,0 m	858564	20,45
5,0 m	858565	28,49
10,0 m	858566	48,29



S/FTP

Cordons RJ45 à repérage lumineux



Cordon patch CAT. 6A U/UTP à repérage lumineux – 10 Gigabit

CAT. 6A
CARACTÉRISTIQUES

- › Catégorie : CAT. 6A
- › Conducteur : cuivre AWG 24/7
- › Gaine : PVC noir
- › Marquage : longueur aux extrémités
- › Conditionnement : carton de regroupement (voir tableau)
- › Anneaux de tirage et de protection PLUGCAP® fournis dès 6,1 m



	LONGUEUR	CONDIT.	RÉF.	PRIX DE VENTE (€ HT)
Cordon patch CAT. 6A U/UTP	0,6 m	12	844910	5,70
Cordon patch CAT. 6A U/UTP	0,9 m	12	844911	6,00
Cordon patch CAT. 6A U/UTP	1,2 m	12	844912	6,30
Cordon patch CAT. 6A U/UTP	1,5 m	12	844913	6,70
Cordon patch CAT. 6A U/UTP	1,8 m	12	844914	7,00
Cordon patch CAT. 6A U/UTP	2,1 m	12	844915	7,30
Cordon patch CAT. 6A U/UTP	2,4 m	12	844916	7,70
Cordon patch CAT. 6A U/UTP	2,7 m	6	844917	8,00
Cordon patch CAT. 6A U/UTP	3,1 m	6	844918	8,30
Cordon patch CAT. 6A U/UTP	4,0 m	6	844919	9,30
Cordon patch CAT. 6A U/UTP	4,9 m	6	844920	10,30
Cordon patch CAT. 6A U/UTP	6,1 m	1	844970	13,00
Cordon patch CAT. 6A U/UTP	7,9 m	1	844971	15,00
Cordon patch CAT. 6A U/UTP	9,7 m	1	844972 *	17,00
Cordon patch CAT. 6A U/UTP	12,2 m	1	844973 *	20,00
Cordon patch CAT. 6A U/UTP	15,2 m	1	844974 *	23,00
Cordon patch CAT. 6A U/UTP	20,0 m	1	844975 *	28,30
Cordon patch CAT. 6A U/UTP	25,0 m	1	844976 *	33,80
Cordon patch CAT. 6A U/UTP	30,0 m	1	844977 *	39,30

Cordon patch blindé CAT. 6A U/FTP à repérage lumineux – 10 Gigabit

CAT. 6A
CARACTÉRISTIQUES

- › Catégorie : CAT. 6A
- › Conducteur : cuivre AWG 26/7
- › Gaine : LSOH noire (zéro halogène)
- › Marquage : longueur aux extrémités
- › Conditionnement : carton de regroupement (voir tableau)
- › Anneaux de tirage et de protection PLUGCAP® fournis dès 6,1 m



	LONGUEUR	CONDIT.	RÉF.	PRIX DE VENTE (€ HT)
Cordon patch CAT. 6A U/FTP	0,6 m	12	844921	7,90
Cordon patch CAT. 6A U/FTP	0,9 m	12	844922	8,30
Cordon patch CAT. 6A U/FTP	1,2 m	12	844923	8,70
Cordon patch CAT. 6A U/FTP	1,5 m	12	844924	9,20
Cordon patch CAT. 6A U/FTP	1,8 m	12	844925	9,60
Cordon patch CAT. 6A U/FTP	2,1 m	12	844926	10,00
Cordon patch CAT. 6A U/FTP	2,4 m	12	844927	10,50
Cordon patch CAT. 6A U/FTP	2,7 m	6	844928	11,00
Cordon patch CAT. 6A U/FTP	3,1 m	6	844929	11,40
Cordon patch CAT. 6A U/FTP	4,0 m	6	844930	12,70
Cordon patch CAT. 6A U/FTP	4,9 m	6	844931	14,10
Cordon patch CAT. 6A U/FTP	6,1 m	1	844980	16,50
Cordon patch CAT. 6A U/FTP	7,9 m	1	844981	19,50
Cordon patch CAT. 6A U/FTP	9,7 m	1	844982	22,50
Cordon patch CAT. 6A U/FTP	12,2 m	1	844983	26,50
Cordon patch CAT. 6A U/FTP	15,2 m	1	844984	31,50
Cordon patch CAT. 6A U/FTP	20,0 m	1	844985	51,00
Cordon patch CAT. 6A U/FTP	25,0 m	1	844986	47,70
Cordon patch CAT. 6A U/FTP	30,0 m	1	844987 *	55,90

Cordon patch CAT. 6 U/UTP à repérage lumineux

CAT. 6
CARACTÉRISTIQUES

- › Catégorie : CAT. 6
- › Conducteur : cuivre AWG 24/7
- › Gaine : PVC noir
- › Marquage : longueur aux extrémités
- › Conditionnement : carton de regroupement



	LONGUEUR	CONDIT.	RÉF.	PRIX DE VENTE (€ HT)
Cordon patch CAT. 6 U/UTP	0,6 m	12	844932	5,00
Cordon patch CAT. 6 U/UTP	1,2 m	12	844933	5,60
Cordon patch CAT. 6 U/UTP	1,5 m	12	844934	5,90
Cordon patch CAT. 6 U/UTP	2,1 m	12	844935	6,50
Cordon patch CAT. 6 U/UTP	3,1 m	6	844936	7,40
Cordon patch CAT. 6 U/UTP	4,9 m	6	844937	9,20

Cordon patch blindé CAT. 6 U/FTP à repérage lumineux

CAT. 6
CARACTÉRISTIQUES

- › Catégorie : CAT. 6
- › Conducteur : cuivre AWG 26/7
- › Gaine : LSOH noire (zéro halogène)
- › Marquage : longueur aux extrémités
- › Conditionnement : carton de regroupement



	LONGUEUR	CONDIT.	RÉF.	PRIX DE VENTE (€ HT)
Cordon patch CAT. 6 U/FTP	0,6 m	12	844940	7,00
Cordon patch CAT. 6 U/FTP	1,2 m	12	844941	7,80
Cordon patch CAT. 6 U/FTP	1,5 m	12	844942	8,20
Cordon patch CAT. 6 U/FTP	2,1 m	12	844943	9,00
Cordon patch CAT. 6 U/FTP	3,1 m	6	844944	10,20
Cordon patch CAT. 6 U/FTP	4,9 m	6	844945	12,60

Cordon patch CAT. 5e U/UTP à repérage lumineux

CAT. 5e
CARACTÉRISTIQUES

- › Catégorie : CAT. 5e
- › Conducteur : cuivre AWG 24/7
- › Gaine : PVC noir
- › Marquage : longueur aux extrémités
- › Conditionnement : carton de regroupement



	LONGUEUR	CONDIT.	RÉF.	PRIX DE VENTE (€ HT)
Cordon patch CAT. 5e U/UTP	0,6 m	12	844950	3,00
Cordon patch CAT. 5e U/UTP	1,2 m	12	844951	3,60
Cordon patch CAT. 5e U/UTP	1,5 m	12	844952	3,80
Cordon patch CAT. 5e U/UTP	2,1 m	12	844953	4,20
Cordon patch CAT. 5e U/UTP	3,1 m	12	844954	4,80
Cordon patch CAT. 5e U/UTP	4,9 m	12	844955	6,00

Cordon patch blindé CAT. 5e F/UTP à repérage lumineux

CAT. 5e
CARACTÉRISTIQUES

- › Catégorie : CAT. 5e
- › Conducteur : cuivre AWG 26/7
- › Gaine : LSOH noire (zéro halogène)
- › Marquage : longueur aux extrémités
- › Conditionnement : carton de regroupement



	LONGUEUR	CONDIT.	RÉF.	PRIX DE VENTE (€ HT)
Cordon patch CAT. 5e F/UTP	0,6 m	12	844960	4,00
Cordon patch CAT. 5e F/UTP	1,2 m	12	844961	4,60
Cordon patch CAT. 5e F/UTP	1,5 m	12	844962	4,90
Cordon patch CAT. 5e F/UTP	2,1 m	12	844963	5,40
Cordon patch CAT. 5e F/UTP	3,1 m	12	844964	6,10
Cordon patch CAT. 5e F/UTP	4,9 m	12	844965	7,60

Injecteur de lumière

CARACTÉRISTIQUES

- › Compatible : tous cordons PatchSee et ThinPATCH
- › Fourni avec chargeur secteur

	RÉF.	PRIX DE VENTE (€ HT)
Injecteur de lumière rouge - avec chargeur	845021	55,00
Injecteur de lumière blanche - avec chargeur	845020	55,00
Injecteur de lumière verte - avec chargeur	845022	55,00



RÉF. : 845021

Cordons RJ45 à repérage lumineux

Cordon patch CAT. 6A U/UTP ultra-fin à repérage lumineux

CAT. 6A
CARACTÉRISTIQUES

- › Catégorie : CAT. 6A
- › Conducteur : cuivre AWG 28/7
- › Diamètre extérieur du câble : 3,8 mm
- › Gaine : PVC noire
- › Marquage : longueur aux extrémités

ThinPATCH

	LONGUEUR	RÉF.	PRIX DE VENTE (€ HT)
Cordon patch CAT. 6A U/UTP ultra-fin	0,6 m	845150	5,70
Cordon patch CAT. 6A U/UTP ultra-fin	1,2 m	845152	6,30
Cordon patch CAT. 6A U/UTP ultra-fin	1,5 m	845153	6,70
Cordon patch CAT. 6A U/UTP ultra-fin	2,1 m	845155	7,30
Cordon patch CAT. 6A U/UTP ultra-fin	3,1 m	845158	8,30
ACCESSOIRES			
Injecteur de lumière avec chargeur - rouge		845021	55,00
Injecteur de lumière avec chargeur - blanc		845020	55,00
Injecteur de lumière avec chargeur - vert		845022	55,00

Cordon patch blindé CAT. 6A U/FTP ultra-fin à repérage lumineux

CAT. 6A

CARACTÉRISTIQUES

- › Catégorie : CAT. 6A
- › Conducteur : cuivre AWG 28/7
- › Diamètre extérieur du câble : 4,9 mm
- › Gaine : LSOH noire (zéro halogène)
- › Marquage : longueur aux extrémités

ThinPATCH

	LONGUEUR	RÉF.	PRIX DE VENTE (€ HT)
Cordon patch CAT. 6A U/FTP ultra-fin	0,6 m	845161	7,90
Cordon patch CAT. 6A U/FTP ultra-fin	1,2 m	845163	8,70
Cordon patch CAT. 6A U/FTP ultra-fin	1,5 m	845164	9,20
Cordon patch CAT. 6A U/FTP ultra-fin	2,1 m	845166	10,00
Cordon patch CAT. 6A U/FTP ultra-fin	3,1 m	845169	11,40
ACCESSOIRES			
Injecteur de lumière avec chargeur - rouge		845021	55,00
Injecteur de lumière avec chargeur - blanc		845020	55,00
Injecteur de lumière avec chargeur - vert		845022	55,00



RÉF. 845009

RÉF. 845003

RÉF. 845007

RÉF. 845012

RÉF. 845014

RÉF. 845015



PatchClip bague amovible de repérage couleur 16 couleurs pour repérer tous vos cordons PatchSee !

CARACTÉRISTIQUES

- › Repérage visuel simple et rapide de vos cordons PatchSee
- › Languelette de protection de l'ergot de verrouillage
- › Conditionnement : sachet de 50 pièces d'une même couleur

PatchCLIP

	COULEUR	RÉF.	PRIX DE VENTE (€ HT)
PatchClip	Vert fluo	845000	16,00
PatchClip	Bleu fluo	845001	16,00
PatchClip	Orange	845002	16,00
PatchClip	Rose fluo	845003	16,00
PatchClip	Rose	845004	16,00
PatchClip	Rouge	845005	16,00
PatchClip	Vert	845006	16,00
PatchClip	Gris	845007	16,00
PatchClip	Jaune	845008	16,00
PatchClip	Bleu	845009	16,00
PatchClip	Bleu clair	845010	16,00
PatchClip	Violet	845011	16,00
PatchClip	Vert clair	845012	16,00
PatchClip	Turquoise	845013	16,00
PatchClip	Noir	845014	16,00
PatchClip	Blanc	845015	16,00

Deskpatch CAT. 6A U/UTP

Le cordon RJ45 toujours à la bonne longueur !
CAT. 6A
CARACTÉRISTIQUES

- › Catégorie : CAT. 6A
- › Conducteur : cuivre AWG 24/7
- › Longueur : 0 à 5 m
- › Gaine : PVC
- › Range-câble : intégré



RÉF. 845100

Deskpatch CAT. 6A F/UTP

Le cordon RJ45 toujours à la bonne longueur !
CAT. 6A
CARACTÉRISTIQUES

- › Catégorie : CAT. 6A
- › Conducteur : cuivre AWG 24/7
- › Longueur : 0 à 5 m
- › Gaine : PVC
- › Range-câble : intégré



RÉF. 845117



Livré avec range-câble qui se fixe, se visse ou se colle partout. Déroulez à la bonne longueur et « lovez » le câble non utilisé



	COULEUR	RÉF.	PRIX DE VENTE (€ HT)
Deskpatch	Prune	845100	6,00
Deskpatch	Vert pomme	845101	6,00
Deskpatch	Blanc brillant	845102	6,00
Deskpatch	Bleu ciel	845103	6,00



Livré avec range-câble qui se fixe, se visse ou se colle partout. Déroulez à la bonne longueur et « lovez » le câble non utilisé



	COULEUR	RÉF.	PRIX DE VENTE (€ HT)
Deskpatch	Prune	845115	7,00
Deskpatch	Vert pomme	845116	7,00
Deskpatch	Blanc brillant	845117	7,00
Deskpatch	Bleu ciel	845118	7,00

Connecteurs et éléments pour cordons

Adaptateur RJ45 vers SUB-D

A configurer soi-même !



CONNECTEUR 1	DB-9 femelle	DB-9 mâle	DB-25 femelle	DB-25 mâle
CONNECTEUR 2	RJ45 UTP femelle	RJ45 UTP femelle	RJ45 UTP femelle	RJ45 UTP femelle
CONTACTS	8 contacts à raccorder soi-même sans soudure			
VIS	Longues			
CAPOTS	2 coques ABS			
CONDITIONNEMENT	Sachet individuel			
RÉF.	250410	RÉF. 250420	RÉF. 250450	RÉF. 250460
PRIX DE VENTE (€ HT)	1,95	1,95	1,84	1,99

Connecteur SUB-D

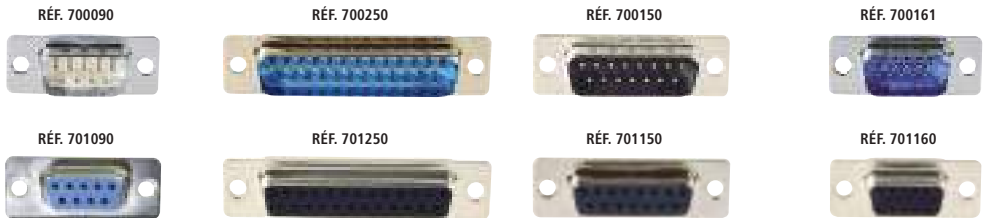

CONNECTEUR	DB-9	DB-25	DB-15	HD-15
CONTACTS	à souder			
CONDITIONNEMENT	Sachet individuel			
	MÂLE	FEMELLE	MÂLE	FEMELLE
RÉF.	700090	701090	RÉF. 700250	701250
PRIX DE VENTE (€ HT)	0,40	0,40	PRIX DE VENTE (€ HT) 0,49	0,49
	MÂLE	FEMELLE	MÂLE	FEMELLE
RÉF.	700150	701150	RÉF. 700161	701160
PRIX DE VENTE (€ HT)	0,45	0,45	PRIX DE VENTE (€ HT) 0,37	0,37

Capot SUB-D métal à vis courtes

Excellente protection EMI/RMI !

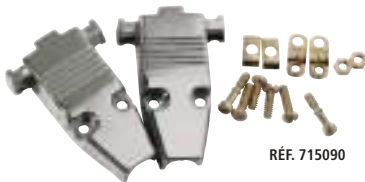

RÉF. 715090

CARACTÉRISTIQUES

- › Capots : 2 coques métal avec vis
- › Vis : courtes
- › Conditionnement : sachet individuel

RÉF.	PRIX DE VENTE (€ HT)
DB-9 métal 715090	2,82
DB-15 métal 714150	3,45
DB-25 métal 715250	3,98

Capot SUB-D plastique à vis courtes



RÉF. 710090

CARACTÉRISTIQUES

- › Capots : 2 coques ABS avec vis
- › Vis : courtes
- › Conditionnement : sachet individuel

RÉF.	PRIX DE VENTE (€ HT)
DB-9 beige 710090	0,44
DB-9 noir 711090	0,48
DB-25 noir 711250	0,60

Capot SUB-D plastique à vis longues



RÉF. 713091

CARACTÉRISTIQUES

- › Capots : 2 coques ABS avec vis
- › Vis : longues
- › Conditionnement : sachet individuel

RÉF.	PRIX DE VENTE (€ HT)
DB-9 713091	0,51
DB-25 713251	1,11
DB-37 713370	1,00

Kit connecteur et capot SUB-D DB-9



RÉF. 904001

CARACTÉRISTIQUES

- › Connecteur : DB-9 mâle ou femelle
- › Contacts : à souder
- › Vis : longues
- › Conditionnement : sachet individuel

TYPE	RÉF.	PRIX DE VENTE (€ HT)
Kit capot et connecteur SUB-D DB-9 Mâle	904001	2,90
Kit capot et connecteur SUB-D DB-9 Femelle	904101	2,90

Kit connecteur et capot SUB-D DB-25



RÉF. 904501

CARACTÉRISTIQUES

- › Connecteur : DB-25 mâle ou femelle
- › Contacts : à souder
- › Vis : longues
- › Conditionnement : sachet individuel

TYPE	RÉF.	PRIX DE VENTE (€ HT)
Kit capot et connecteur SUB-D DB-25 Mâle	904401	1,60
Kit capot et connecteur SUB-D DB-25 Femelle	904501	1,60



Faites le choix de la qualité !

Nous garantissons la qualité de nos câbles et ainsi de vos installations en réalisant des tests à chaque étape de leur fabrication. Ces derniers sont effectués avec un certifieur FLUKE soit en mode Channel (multibrin), soit en mode Permanent Link (monobrin). Les mesures sont :

- ELFEXT** : paradiaphonie distante
- PS NEXT** : paradiaphonie de 3 paires sur 1
- PS ELFEXT** : somme des perturbations de 3 paires sur 1
- RETURN LOSS** : affaiblissement du retour dû aux réflexions
- SKEW** : différence de temps de propagation entre 2 paires



Câble blindé CAT. 5e F/UTP multibrin

CAT. 5e GARANTIE 15 ANS AMS

CARACTÉRISTIQUES

- › Catégorie : CAT. 5e
- › Fréquence : 100 MHz
- › Impédance : 100 Ω
- › Conducteur : aluminium recouvert de cuivre
- › AWG : 26 / 7 brins
- › Blindage : général par feuille d'aluminium
- › Diamètre extérieur des fils : 0,9 mm ± 0,05 mm
- › Diamètre extérieur du câble : 5,8 mm ± 0,2 mm
- › Norme de câblage : compatible ANSI/TIA 568C.2 - ISO 11801
- › Gaine : PVC

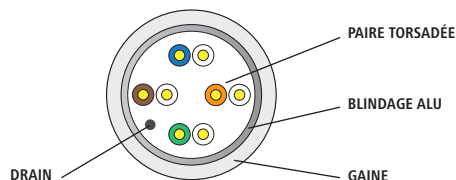

LONGUEUR	CONDITIONNEMENT	GRIS	PRIX DE VENTE (€ HT)
100 m	Bobine	611897	48,30
305 m	Dévidoir	611898	155,05
500 m	Touret	611899	234,40

Câble blindé CAT. 5e F/UTP multibrin cuivre

La qualité du cuivre dans toutes les couleurs !



CAT. 5e GARANTIE 20 ANS AMS

CARACTÉRISTIQUES

- › Catégorie : CAT. 5e
- › Fréquence : 100 MHz
- › Impédance : 100 Ω
- › Conducteur : cuivre
- › AWG : 26 / 7 brins
- › Blindage : général par feuille d'aluminium
- › Diamètre extérieur des fils : 0,85 mm ± 0,02 mm
- › Diamètre extérieur du câble : 5,2 mm ± 0,3 mm
- › Norme de câblage : ANSI/TIA 568C.2 - ISO 11801
- › Gaine : PVC ou LSOH (voir tableau)

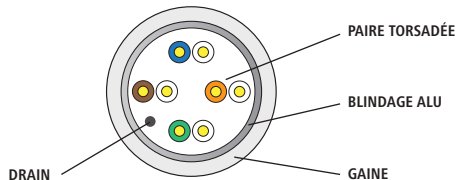
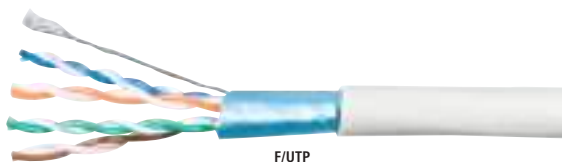

LONGUEUR	LSOH	CONDITIONNEMENT	GRIS	JAUNE	VERT	BLEU	ROUGE	NOIR	PRIX DE VENTE (€ HT)
100 m	Non	Bobine	611900	611904	611903	611905	611902	611901	60,60
100 m	Oui	Bobine	611907	-	-	-	-	-	65,45
305 m	Non	Dévidoir	611908	611912	611911	611913	611910	611909	163,45
305 m	Oui	Dévidoir	611914	-	-	-	-	-	200,00
500 m	Non	Touret	611915	-	-	-	-	-	299,30
1 000 m	Non	Touret	611916	-	-	-	-	-	608,00

Câbles multibrins CAT. 6

PENSEZ-Y

Retrouvez toutes
nos pinces à sertir

Page : 250



Conditionnement

Différents types de conditionnement des câbles réseau disponibles :



TOURET



CARTON OU DÉVIDOIR



BOBINE

Câble blindé CAT. 6 F/UTP multibrin

CAT. 6 GARANTIE **15** ANS

CARACTÉRISTIQUES

- › Catégorie : CAT. 6
- › Fréquence : 250 MHz
- › Impédance : 100 Ω
- › Conducteur : aluminium recouvert de cuivre
- › AWG : 26 / 7 brins
- › Blindage : général par feuille d'aluminium
- › Diamètre extérieur des fils : 0,9 mm ± 0,05 mm
- › Diamètre extérieur du câble : 6,2 mm ± 0,3 mm
- › Norme de câblage : compatible ANSI/TIA 568C.2 - ISO 11801
- › Gaine : PVC



F/UTP

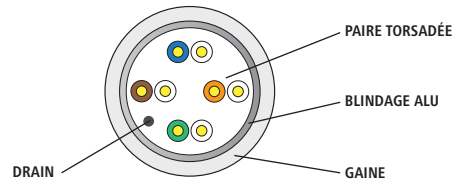

PAIRE TORSADÉE

BLINDAGE ALU

GAINE

DRAIN

LONGUEUR	CONDITIONNEMENT	GRIS	PRIX DE VENTE (€ HT)
100 m	Bobine	611922	49,60
305 m	Dévidoir	611923	150,25
500 m	Touret	611924	255,65

Câble blindé CAT. 6 F/UTP multibrin cuivre



PoE



TOP QUALITÉ!

CAT. 6 GARANTIE **20** ANS

CARACTÉRISTIQUES

- › Catégorie : CAT. 6
- › Fréquence : 250 MHz
- › Impédance : 100 Ω
- › Conducteur : cuivre
- › AWG : 26 / 7 brins
- › Blindage : général par feuille d'aluminium
- › Diamètre extérieur des fils : 0,84 mm ± 0,03 mm
- › Diamètre extérieur du câble : 5,7 mm ± 0,3 mm
- › Norme de câblage : ANSI/TIA 568C.2 - ISO 11801
- › Gaine : PVC



F/UTP

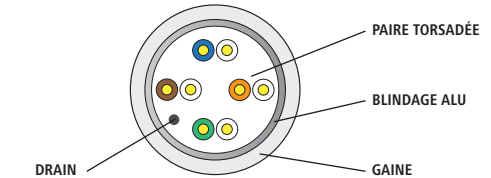

PAIRE TORSADÉE

BLINDAGE ALU

GAINE

DRAIN

LONGUEUR	CONDITIONNEMENT	GRIS	JAUNE	VERT	BLEU	ROUGE	NOIR	PRIX DE VENTE (€ HT)
100 m	Bobine	811255	811266	811264	811268	811262	811260	62,25
305 m	Dévidoir	811256	811267	811265	811269	811263	811261	198,15
500 m	Touret	811257	-	-	-	-	-	305,90

Dexlan

Câble blindé CAT. 6 S/FTP multibrin cuivre

La qualité du cuivre dans toutes les couleurs !



PoE

CAT. 6 GARANTIE **20** ANS

CARACTÉRISTIQUES

- › Catégorie : CAT. 6
- › Fréquence : 250 MHz
- › Impédance : 100 Ω
- › Conducteur : cuivre
- › AWG : 26 / 7 brins
- › Blindage : général par tresse de cuivre, et paire par paire par feuille d'aluminium
- › Diamètre extérieur des fils : 1,05 mm ± 0,02 mm
- › Diamètre extérieur du câble : 6,3 mm ± 0,3 mm
- › Norme de câblage : ANSI/TIA 568C.2 - ISO 11801
- › Gaine : PVC ou LSOH (voir tableau)



S/FTP

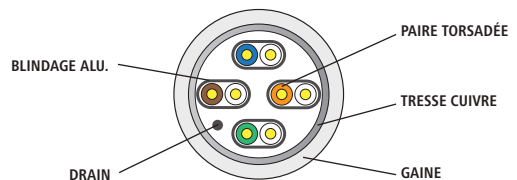

PAIRE TORSADÉE

TRESSE CUIVRE

GAINE

BLINDAGE ALU.

DRAIN

LONGUEUR	LSOH	CONDITIONNEMENT	GRIS	JAUNE	VERT	BLEU	ROUGE	NOIR	PRIX DE VENTE (€ HT)
100 m	Non	Bobine	611925	611929	611928	611930	611927	611926	96,40
100 m	Oui	Bobine	611931	-	-	-	-	-	92,75
305 m	Non	Dévidoir	611932	611936	611935	611937	611934	611933	252,90
305 m	Oui	Dévidoir	611938	-	-	-	-	-	274,90
1 000 m	Non	Touret	611939	-	-	-	-	-	794,30

Câbles multibrins CAT. 6A / CAT. 7



CAT. 6A

GARANTIE 20 ANS

Câble blindé CAT. 6A F/UTP multibrin cuivre

CARACTÉRISTIQUES

- › Catégorie : CAT. 6A
- › Fréquence : 500 MHz
- › Impédance : 100 Ω
- › Conducteur : cuivre
- › AWG : 26 / 7 brins
- › Blindage : général par feuille d'aluminium
- › Diamètre extérieur des fils : 0,88 mm ± 0,01 mm
- › Diamètre extérieur du câble : 5,6 mm ± 0,2 mm
- › Norme de câblage : ANSI/TIA 568C.2
- › Gaine : LSOH (zéro halogène)

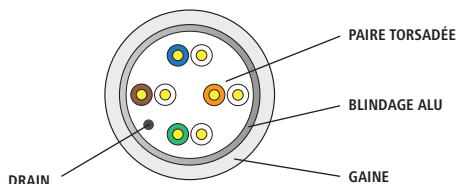
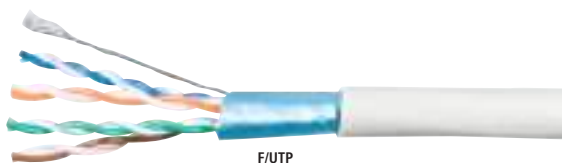

LONGUEUR	CONDIT.	GRIS	JAUNE	VERT	BLEU	ROUGE	NOIR	PRIX DE VENTE (€ HT)
100 m	Bobine	611940	611944	611943	611945	611942	611941	77,75
305 m	Carton	611946	611950	611949	611951	611948	611947	219,95
500 m	Touret	611952	-	-	-	-	-	376,60

Câble blindé CAT. 6A S/FTP multibrin cuivre

CARACTÉRISTIQUES

- › Catégorie : CAT. 6A
- › Fréquence : 500 MHz
- › Impédance : 100 Ω
- › Conducteur : cuivre
- › AWG : 26 / 7 brins
- › Blindage : général par tresse de cuivre, et paire par paire par feuille d'aluminium
- › Diamètre extérieur des fils : 1,05 mm ± 0,02 mm
- › Diamètre extérieur du câble : 5,8 mm ± 0,3 mm
- › Norme de câblage : ANSI/TIA 568C.2
- › Gaine : PVC ou LSOH (voir tableau)



CAT. 6A

GARANTIE 20 ANS

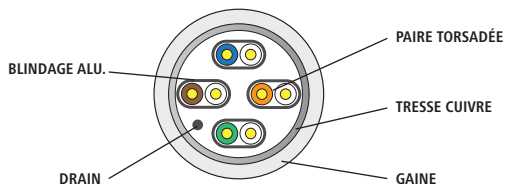
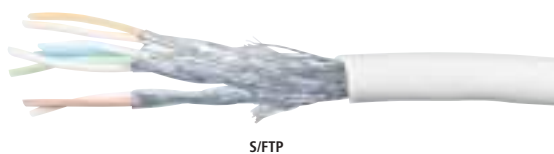

LONGUEUR	LSOH	CONDITIONNEMENT	GRIS	PRIX DE VENTE (€ HT)
100 m	Non	Bobine	612010	90,10
100 m	Oui	Bobine	612011	93,50
305 m	Non	Carton	612012	263,60
305 m	Oui	Carton	612013	285,00
500 m	Non	Touret	612014	434,90
500 m	Oui	Touret	612015	449,30

Câble blindé CAT. 7 S/FTP multibrin cuivre

CARACTÉRISTIQUES

- › Catégorie : CAT. 7
- › Fréquence : 600 MHz
- › Impédance : 100 Ω
- › Conducteur : cuivre
- › AWG : 26 / 7 brins
- › Blindage : général par tresse de cuivre, et paire par paire par feuille d'aluminium
- › Diamètre extérieur des fils : 0,99 mm ± 0,01 mm
- › Diamètre extérieur du câble : 5,6 mm ± 0,3 mm
- › Norme de câblage : ANSI/TIA 568C.2
- › Gaine : PVC ou LSOH (voir tableau)



CAT. 7

GARANTIE 20 ANS

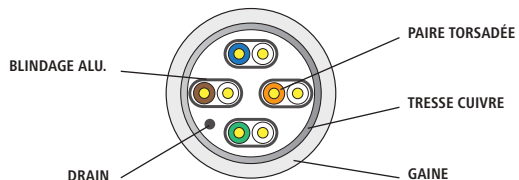

LONGUEUR	LSOH	CONDIT.	GRIS	PRIX DE VENTE (€ HT)
100 m	Non	Bobine	611875	116,97
100 m	Oui	Bobine	611876	122,84
305 m	Non	Touret	611877	362,25
305 m	Oui	Touret	611878	406,52
500 m	Non	Touret	611879	592,02
500 m	Oui	Touret	611880	603,36

Câbles monobrins CAT. 5e

PENSEZ-Y

Retrouvez toutes nos
embases noyaux RJ45

Page : 53



Pour vous garantir un niveau de qualité et de performance toujours plus élevé, nous nous sommes engagés dans une démarche de certification DELTA pour nos solutions de câblage réseau DEXLAN.

Nos produits font l'objet d'un contrôle rigoureux à chaque étape de leur fabrication. Mais au-delà de la qualité, pour vous assurer le plus haut niveau de performance pour vos projets de câblage réseau, nous avons confié au laboratoire DELTA les tests et la certification des chaînes de liaison DEXLAN CAT. 6A U/FTP et CAT. 6A F/FTP. DELTA est un laboratoire indépendant, basé au Danemark, et est LE référent sur le marché européen du câblage réseau.

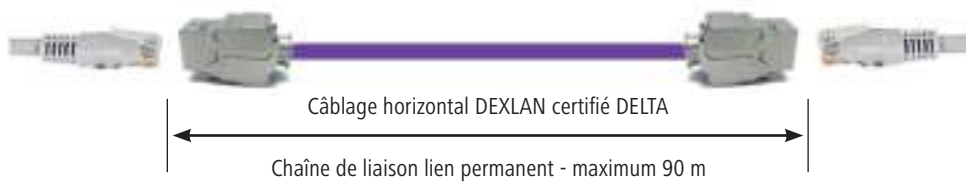

Dexlan

Câble blindé CAT. 5e F/UTP monobrins



CARACTÉRISTIQUES

› Catégorie :	CAT. 5e
› Euroclasse RPC :	D _{ca} -s2 -d2 -a1
› Fréquence :	100 MHz
› Impédance :	100 Ω
› Conducteur :	cuivre
› AWG :	24
› Blindage :	général par feuille d'aluminium
› Diamètre extérieur des fils :	0,96 mm ± 0,02 mm
› Diamètre extérieur du câble :	6,0 mm ± 0,5 mm
› Norme de câblage :	ANSI/TIA 568C.2 – ISO 11801
› Gaine :	LSOH (zéro halogène)

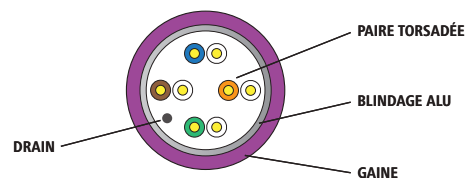
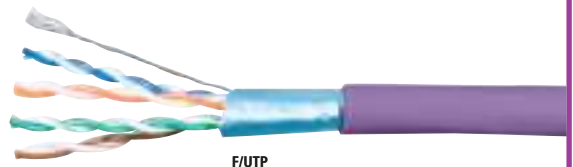

LONGUEUR	CONDITIONNEMENT	VIOLET	PRIX DE VENTE (€ HT)
100 m	Bobine	613022	57,60
305 m	Dévidoir	613031	183,75
500 m	Touret	613024	287,35

Dexlan

Câble non blindé CAT. 6 U/UTP monobrins



CARACTÉRISTIQUES

- > Catégorie : CAT. 6
- > Euroclasse RPC : D_{ca} -s2 -d2 -a2
- > Fréquence : 250 MHz
- > Impédance : 100 Ω
- > Conducteur : cuivre
- > AWG : 23
- > Blindage : non blindé
- > Diamètre extérieur des fils : 0,98 mm ± 0,02 mm
- > Diamètre extérieur du câble : 6,0 mm ± 0,5 mm
- > Norme de câblage : ANSI/TIA 568C.2 – ISO 11801
- > Gaine : LSOH (zéro halogène)

LONGUEUR	CONDITIONNEMENT	VIOLET	PRIX DE VENTE (€ HT)
100 m	Bobine	613025	65,00
305 m	Dévidoir	613032	199,50
500 m	Touret	613027	313,30

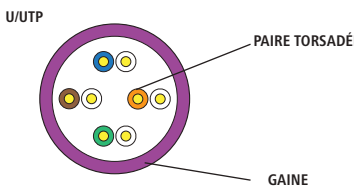

Câble blindé CAT. 6 F/UTP monobrins



CARACTÉRISTIQUES

- > Catégorie : CAT. 6
- > Euroclasse RPC : D_{ca} -s2 -d2 -a2
- > Fréquence : 250 MHz
- > Impédance : 100 Ω
- > Conducteur : cuivre
- > AWG : 23
- > Blindage : général par feuille d'aluminium
- > Diamètre extérieur des fils : 1,1 mm ± 0,02 mm
- > Diamètre extérieur du câble : 7,3 mm ± 0,5 mm
- > Norme de câblage : ANSI/TIA 568C.2 – ISO 11801
- > Gaine : LSOH (zéro halogène)

LONGUEUR	CONDITIONNEMENT	VIOLET	PRIX DE VENTE (€ HT)
100 m	Bobine	613028	76,60
305 m	Touret	613029	237,15
500 m	Touret	613030	391,35

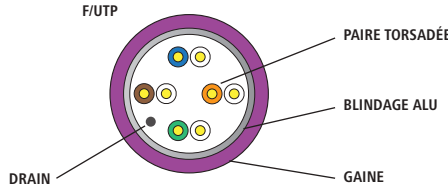

Câble blindé CAT. 6 F/UTP double monobrins



CARACTÉRISTIQUES

- > Catégorie : CAT. 6
- > Euroclasse RPC : E_{ca}
- > Fréquence : 250 MHz
- > Impédance : 100 Ω
- > Conducteur : cuivre
- > AWG : 23
- > Blindage : général par feuille d'aluminium
- > Diamètre extérieur des fils : 1,1 mm ± 0,02 mm
- > Diamètre extérieur du câble : 2 x 7,3 mm ± 0,5 mm
- > Norme de câblage : ANSI/TIA 568C.2 – ISO 11801
- > Gaine : LSOH (zéro halogène)

LONGUEUR	CONDITIONNEMENT	VIOLET	PRIX DE VENTE (€ HT)
100 m	Bobine	613034	163,80
305 m	Touret	613035	508,25
500 m	Touret	613036	819,00

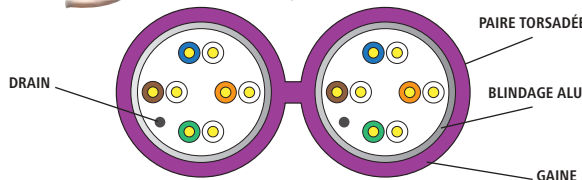
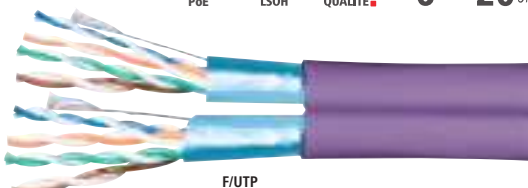

Câble blindé CAT. 6A U/FTP monobrins



CARACTÉRISTIQUES

- > Catégorie : CAT. 6A Class E_A
- > Euroclasse RPC : D_{ca} -s1 -d1 -a1
- > Fréquence : 500 MHz
- > Impédance : 100 Ω
- > Conducteur : cuivre
- > AWG : 23
- > Blindage : paire par paire par feuille d'aluminium
- > Diamètre extérieur des fils : 1,35 mm ± 0,02 mm
- > Diamètre extérieur du câble : 7,5 mm ± 0,5 mm
- > Norme de câblage : ANSI/TIA 568C.2 – ISO 11801
- > Gaine : LSOH (zéro halogène)

LONGUEUR	CONDITIONNEMENT	VIOLET	PRIX DE VENTE (€ HT)
100 m	Bobine	613037	81,65
305 m	Touret	613038	252,50
500 m	Touret	613039	408,30

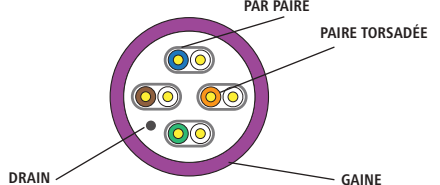
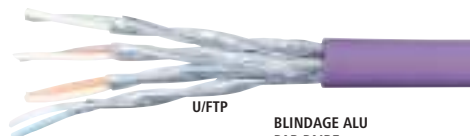

PENSEZ-Y

Retrouvez toutes nos embases noyaux RJ45 certifiées DELTA

Dexlan

Câble blindé CAT. 6A F/FTP monobrin

CARACTÉRISTIQUES

- › Catégorie : CAT. 6A Class E_A
- › Euroclasse RPC : D_{ca} -s1 -d2 -a1
- › Fréquence : 500 MHz
- › Impédance : 100 Ω
- › Conducteur : cuivre
- › AWG : 23
- › Blindage : général par feuille d'aluminium, et paire par paire par feuille d'aluminium
- › Diamètre extérieur des fils : 1,35 mm ± 0,02 mm
- › Diamètre extérieur du câble : 7,5 mm ± 0,5 mm
- › Norme de câblage : ANSI/TIA 568C.2 – ISO 11801
- › Gaine : LSOH (zéro halogène)

LONGUEUR	CONDITIONNEMENT	VIOLET	PRIX DE VENTE (€ HT)
100 m	Bobine	613043	87,75
305 m	Touret	613044	267,60
500 m	Touret	613045	429,05

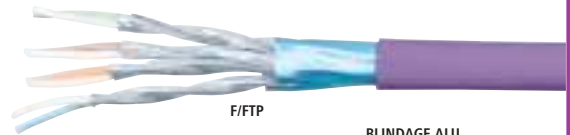

PENSEZ-Y

Retrouvez toutes nos embases noyaux RJ45 certifiées DELTA

Page : 53

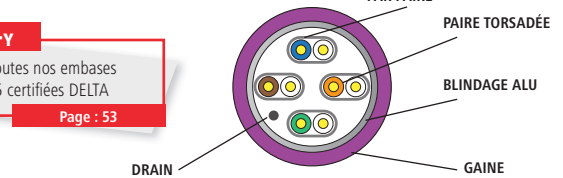

Câble blindé CAT. 6A F/FTP double monobrin

CARACTÉRISTIQUES

- › Catégorie : CAT. 6A
- › Euroclasse RPC : E_{ca}
- › Fréquence : 500 MHz
- › Impédance : 100 Ω
- › Conducteur : cuivre
- › AWG : 23
- › Blindage : général par feuille d'aluminium, et paire par paire par feuille d'aluminium
- › Diamètre extérieur des fils : 1,35 mm ± 0,02 mm
- › Diamètre extérieur du câble : 2 x 7,5 mm ± 0,5 mm
- › Norme de câblage : ANSI/TIA 568C.2 – ISO 11801
- › Gaine : LSOH (zéro halogène)

LONGUEUR	CONDITIONNEMENT	VIOLET	PRIX DE VENTE (€ HT)
100 m	Bobine	613049	185,15
305 m	Touret	613050	580,35
500 m	Touret	613051	923,00

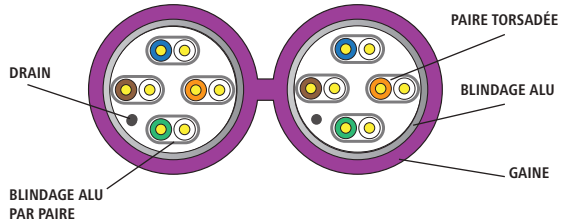

Câble blindé CAT. 7 S/FTP monobrin

CARACTÉRISTIQUES

- › Catégorie : CAT. 7
- › Euroclasse RPC : D_{ca} -s1a -d2 -a1
- › Fréquence : 600 MHz
- › Impédance : 100 Ω
- › Conducteur : cuivre
- › AWG : 23
- › Blindage : général par tresse de cuivre, et paire par paire par feuille d'aluminium
- › Diamètre extérieur des fils : 1,35 mm ± 0,02 mm
- › Diamètre extérieur du câble : 8,0 mm ± 0,5 mm
- › Norme de câblage : ANSI/TIA 568C.2 – ISO 11801
- › Gaine : LSOH (zéro halogène)

LONGUEUR	CONDITIONNEMENT	VIOLET	PRIX DE VENTE (€ HT)
100 m	Bobine	613046	98,86
305 m	Touret	613047	304,95
500 m	Touret	613048	507,15

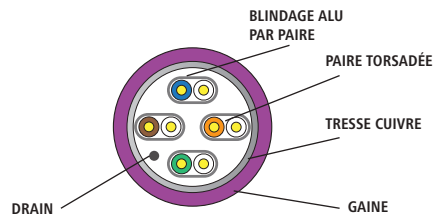
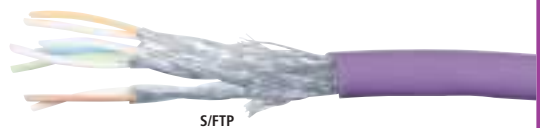

Câble réseau étanche monobrin cuivre

Vos liaisons LAN étanches !

CARACTÉRISTIQUES

- › Catégorie : CAT. 5e ou CAT. 6 ou CAT. 6A
- › Impédance : 100 Ω
- › Conducteur : cuivre
- › Blindage CAT. 6 / CAT. 6A : général par feuille d'aluminium
- › Norme de câblage : ANSI/TIA 568C.2
- › Gaine : PVC + PE (polyéthylène anti-UV)

	TYPE	LONGUEUR	RÉF.	PRIX DE VENTE (€ HT)
Câble monobrin ext. CAT. 5e U/UTP	AWG 24	100 m	612004	62,15
Câble monobrin ext. CAT. 5e U/UTP	AWG 24	305 m	612005	180,45
Câble monobrin ext. CAT. 6 F/UTP	AWG 23	100 m	612006	111,75
Câble monobrin ext. CAT. 6 F/UTP	AWG 23	305 m	612007	329,90
Câble monobrin ext. CAT. 6A F/UTP	AWG 23	100 m	612008	123,00
Câble monobrin ext. CAT. 6A F/UTP	AWG 23	305 m	612009	362,95



Idéal pour une utilisation en extérieur !



ÉTANCHE

LEONI

Câble blindé CAT. 6 U/FTP monobrin - MegaLine® E2-45 U/F

Performance supérieure avec une bande passante jusqu'à 450 MHz !



CARACTÉRISTIQUES

- » Catégorie : CAT. 6
- » Euroclasse RPC : D_{ca} -s2 -d2 -a1
- » Fréquence : 450 MHz
- » Impédance : 100 Ω
- » Conducteur : cuivre
- » AWG : 23
- » Blindage : paire par paire par feuille d'aluminium
- » Diamètre extérieur des fils : 1,24 mm
- » Diamètre extérieur du câble : 7,4 mm
- » Norme de câblage : ANSI/TIA 568C.2 – ISO 11801
- » Gaine : LSOH (zéro halogène)

LONGUEUR	CONDITIONNEMENT	JAUNE	PRIX DE VENTE (€ HT)
500 m	Touret	613500	351,30

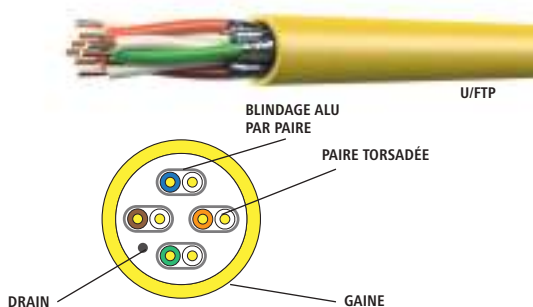

Câble blindé CAT. 6A U/FTP monobrin - MegaLine® E5-60 U/F

Performance supérieure avec une bande passante jusqu'à 600 MHz !



CARACTÉRISTIQUES

- » Catégorie : CAT. 6A Class EA
- » Euroclasse RPC : D_{ca} -s2 -d2 -a1
- » Fréquence : 600 MHz
- » Impédance : 100 Ω
- » Conducteur : cuivre
- » AWG : 23
- » Blindage : paire par paire par feuille d'aluminium
- » Diamètre extérieur des fils : 1,24 mm
- » Diamètre extérieur du câble : 7,2 mm
- » Norme de câblage : ANSI/TIA 568C.2 – ISO 11801
- » Gaine : LSOH (zéro halogène)

LONGUEUR	CONDITIONNEMENT	JAUNE	PRIX DE VENTE (€ HT)
500 m	Touret	613502	362,05

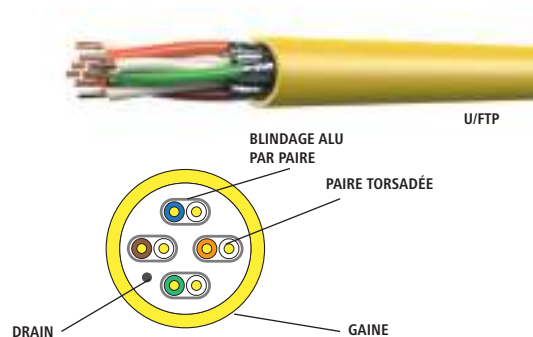

Câble blindé CAT. 6A F/FTP monobrin - MegaLine® E5-70 F/F

Performance supérieure avec une bande passante jusqu'à 700 MHz !



CARACTÉRISTIQUES

- » Catégorie : CAT. 6A Class EA
- » Euroclasse RPC : D_{ca} -s2 -d2 -a1
- » Fréquence : 700 MHz
- » Impédance : 100 Ω
- » Conducteur : cuivre
- » AWG : 23
- » Blindage : général par feuille d'aluminium, et paire par paire par feuille d'aluminium
- » Diamètre extérieur des fils : 1,24 mm
- » Diamètre extérieur du câble : 7,5 mm
- » Norme de câblage : ANSI/TIA 568C.2 – ISO 11801
- » Gaine : LSOH (zéro halogène)

LONGUEUR	CONDITIONNEMENT	JAUNE	PRIX DE VENTE (€ HT)
500 m	Touret	613504	369,95

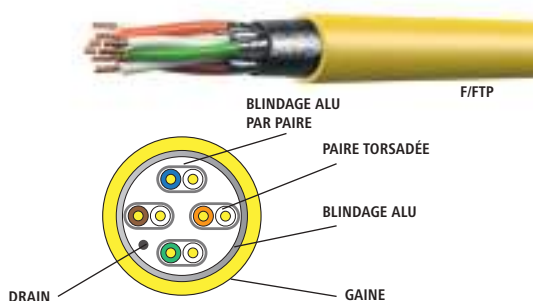

Câble blindé CAT. 8.2 S/FTP monobrin - MegaLine® G20 S/F

Pour des débits jusqu'à 40 Gbps, 4x plus performants que CAT. 6A !



CARACTÉRISTIQUES

- » Catégorie : CAT. 8.2 Class II (compatible CAT. 8.1 Class I)
- » Euroclasse RPC : D_{ca} -s2 -d2 -a1
- » Fréquence : 2000 MHz
- » Impédance : 100 Ω
- » Conducteur : cuivre
- » AWG : 22
- » Blindage : général par tresse de cuivre, paire par paire par feuille d'aluminium
- » Diamètre extérieur des fils : 1,6 mm
- » Diamètre extérieur du câble : 8,1 mm
- » Norme de câblage : ANSI/TIA 568D.2 – ISO 11801
- » Gaine : LSOH (zéro halogène)

PENSEZ-Y
Retrouvez notre embase noyau RJ45 CAT.8 certifiée GHMT

Page : 53

LONGUEUR	CONDITIONNEMENT	JAUNE	PRIX DE VENTE (€ HT)
500 m	Touret	613512	861,85

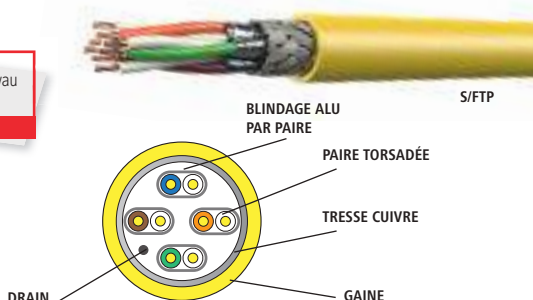

CONNECTIQUE RÉSEAU

Embase noyau blindée RJ45 CAT. 6A MegaLine® Connect45



CAT. 6A

Existe en version droite ou coudée !

CARACTÉRISTIQUES

- › Catégorie : CAT. 6A Class EA
- › Pour câble monobrin : AWG 22 à AWG 24 (avec Cable Plug Réf. 613556)
- › Pour câble multibrin : AWG 26 ou AWG 27 (avec Cable Plug Réf. 613555)
- › Format : noyau keystone
- › Ouverture : 90°
- › Compatible avec les panneaux haute densité
- › Certification : GHMT

RÉF. 613550



	STANDARD	RÉF.	PRIX DE VENTE (€ HT)
Embase droite RJ45 CAT. 6A blindée	ISO/IEC	613550	9,59
Embase coudée RJ45 CAT. 6A blindée	ISO/IEC	613552	6,50

Connecteur RJ45 de terrain MegaLine® Connect45



CAT. 6A

CARACTÉRISTIQUES

- › Catégorie : CAT. 6A Class EA
- › Pour câble monobrin : AWG 22 à AWG 24 (avec Cable Plug Réf. 613556)
- › Pour câble multibrin : AWG 26 ou AWG 27 (avec Cable Plug Réf. 613555)
- › Ouverture : 90°
- › Indice d'étanchéité : IP 20
- › Diamètre du câble supporté : 5 à 9 mm



	STANDARD	RÉF.	PRIX DE VENTE (€ HT)
Connecteur de terrain RJ45 CAT. 6A blindé	ISO/IEC	613553	13,40

Accessoires MegaLine® Connect45

CARACTÉRISTIQUES

- › Pince à sertir les Cable Plugs : Réf. 613557
- › Cable plug pour câble multibrin : AWG 26 ou AWG 27 (Réf. 613555)
- › Cable plug pour câble monobrin : AWG 22 à AWG 24 (Réf. 613556)
- › Manchon de protection des Cable Plugs et de tirage des câbles : Réf. 613558

	RÉF.	PRIX DE VENTE (€ HT)
Cable Plug multibrin AWG 26-27 (lot de 25)	613555	19,75
Cable Plug monobrin AWG 22-24 (lot de 25)	613556	17,05
Pince à sertir les Cable Plugs	613557	255,30
Manchon de protection pour Cable Plug et tire-câble (lot de 25)	613558	4,60



RÉF. 613555



RÉF. 613556



RÉF. 613557



RÉF. 613558

Connecteur d'extension MegaLine® Connect45 LinkExtender



CAT. 6A

CARACTÉRISTIQUES

- › Catégorie : CAT. 6A Class EA
- › Pour câble monobrin : AWG 22 à AWG 24 (avec Cable Plug Réf. 613556)
- › Pour câble multibrin : AWG 26 ou AWG 27 (avec Cable Plug Réf. 613555)
- › Ouverture : 90°
- › Indice d'étanchéité : IP 20
- › Diamètre du câble supporté : 5 à 10 mm



	STANDARD	RÉF.	PRIX DE VENTE (€ HT)
Connecteur d'extension CAT. 6A blindé	ISO/IEC	613554	17,15

Embase noyau blindée RJ45 CAT. 6A MegaLine® Connect45 PRO



CAT. 6A

Existe avec option coudée !

CARACTÉRISTIQUES

- › Catégorie : CAT. 6A Class EA
- › Pour câble monobrin ou multibrin : AWG 22 à AWG 26
- › Format : noyau keystone
- › Raccordement sans outil
- › Compatible avec les panneaux haute densité
- › Option sortie arrière coudée : Réf. 613560
- › Certification : GHMT

RÉF. 613559



	STANDARD	RÉF.	PRIX DE VENTE (€ HT)
Embase droite RJ45 CAT. 6A blindée (lot de 24)	ISO/IEC	613559	97,80
Option sortie coudée (lot de 20)	-	613560	9,15

Panneau de brassage à équiper

CARACTÉRISTIQUES

- › Nombre d'emplacements : 24 emplacements noyau keystone
- › Blindage : STP
- › Format : rackable 19"
- › Hauteur : 1 U
- › Support arrière de câbles



	HAUTEUR	BLINDAGE	EMPLACEMENTS	RÉF.	PRIX DE VENTE (€ HT)
Panneau vide à équiper	1 U	STP	24	613563	28,56

Plastron nu RJ45

CARACTÉRISTIQUES

- › Nombre d'emplacements : 1 ou 2 emplacements noyau keystone
- › Sortie inclinée à 30°
- › Format : 45 x 45 mm
- › Facilité d'étiquetage



RÉF. 613565

	EMPLACEMENTS	RÉF.	PRIX DE VENTE (€ HT)
Plastron incliné 30°	1	613564	2,35
Plastron incliné 30°	2	613565	2,45

Connectique RJ45

Connecteur RJ45 à sertir multibrin

CAT. 5e CAT. 6 CAT. 6A

Conditionnement en sachet 10 / 50 / 100 / 1000 pièces !

CARACTÉRISTIQUES

- Compatible : câble multibrin AWG 24/7 à 26/7
- Catégorie : CAT. 5e, CAT. 6 ou CAT. 6A
- Blindage : non blindé ou blindé
- Peigne : intégré ou séparé
- Contacts : plaquage or

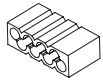

+ Peigne avec insertion en quinconce !



RÉF. 920880

COND.	CAT.	BLINDAGE	DIAMÈTRE MAX FILS	RÉF.	PRIX DE VENTE (€ HT)
Par 10	CAT. 5e	UTP	1,00 mm	920830	1,46
Par 50	CAT. 5e	UTP	1,00 mm	920820	7,02
Par 1000	CAT. 5e	UTP	1,00 mm	920801	67,10
Par 10	CAT. 5e	STP	1,00 mm	920850	4,19
Par 100	CAT. 5e	STP	1,00 mm	920870	38,31
Par 10	CAT. 6	UTP	1,05 mm	920560	4,09
Par 10*	CAT. 6	UTP	1,05 mm	920840	5,34
Par 10	CAT. 6	STP	1,00 mm	920580	5,55
Par 10*	CAT. 6	STP	1,05 mm	920880	6,93
Par 10*	CAT. 6A	UTP	1,00 mm	920841	5,97
Par 10*	CAT. 6A	STP	1,10 mm	920842	7,34

* Connecteurs avec peigne séparé

Connecteur RJ45 à sertir monobrין

CAT. 5e CAT. 6 CAT. 6A

Conditionnement en sachet 5 / 10 pièces !

CARACTÉRISTIQUES

- Compatible : câble monobrין AWG 22 à 24 (voir tableau)
- Catégorie : CAT. 5e, CAT. 6 ou CAT. 6A
- Blindage : non blindé ou blindé
- Peigne : intégré ou séparé
- Contacts : plaquage or



RÉF. 920818

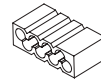

+ Peigne avec insertion en quinconce !

COND.	CAT.	BLINDAGE	AWG	DIAMÈTRE MAX FILS	RÉF.	PRIX DE VENTE (€ HT)
Par 10*	CAT. 5e	STP	23-24	1,02 mm	920814	3,73
Par 10*	CAT. 6	UTP	23-24	1,10 mm	920816	2,55
Par 10*	CAT. 6	STP	23-24	1,02 mm	920817	4,19
Par 5*	CAT. 6A	STP	22-24	1,50 mm	920818	11,64

* Connecteurs avec peigne séparé

Connecteur RJ45 easy plug à sertir multibrin

CAT. 5e CAT. 6

Pour un raccordement encore plus rapide !

CARACTÉRISTIQUES

- Compatible : câble multibrin AWG 24/7 à 26/7
- Catégorie : CAT. 5e ou CAT. 6
- Blindage : non blindé ou blindé
- Peigne débouchant
- Contacts : plaquage or
- Pince à sertir 2-en-1 : sertissage et coupe des fils en 1 action (Réf. 812029)



RÉF. 812029

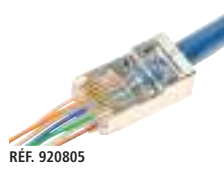

RÉF. 920805

COND.	CAT.	BLINDAGE	AWG	DIAMÈTRE MAX FILS	RÉF.	PRIX DE VENTE (€ HT)
Par 10	CAT. 5e	UTP	24-26	1,04 mm	920802	2,36
Par 10	CAT. 5e	STP	24-26	1,04 mm	920803	5,09
Par 10	CAT. 6	UTP	24-26	1,04 mm	920804	6,88
Par 10	CAT. 6	STP	24-26	1,04 mm	920805	7,76

Pince à sertir 2-en-1 pour connecteur RJ45 easy plug

812029 **71,35**

Connecteur RJ45 de terrain



CAT. 6 CAT. 6A

Raccordez vos cordons directement sur le terrain et sans outil !

CARACTÉRISTIQUES

- Compatible : câble multibrin AWG 22 à 27
câble monobrין AWG 22 à 26
- Catégorie : CAT. 6 STP ou CAT. 6A STP
- Norme de câblage : ANSI/TIA 568A/B et PNO
- Ouverture : 90°
- Indice d'étanchéité : IP20
- Manchon et serre-câble fournis

RÉF. 920812



CONDITIONNEMENT	CAT.	BLINDAGE	RÉF.	PRIX DE VENTE (€ HT)
A l'unité	CAT. 6	STP	920812	5,51
A l'unité	CAT. 6A	STP	920813	6,17

Connecteur RJ45 de terrain coudé **NOUVEAU**

4 positions de coude possibles !



CAT. 6A

CARACTÉRISTIQUES

- Compatible : câble multibrin ou monobrין AWG23 à 26
- Catégorie : CAT. 6A STP
- Norme de câblage : ANSI/TIA 568A/B
- Ouverture : 90°
- Indice d'étanchéité : IP20
- Diamètre de câble supporté : 7 à 8,5 mm
- Coude amovible et orientable sur 4 positions : 0°, 90°, 180° et 270°



NOUVEAU 2020

CONDITIONNEMENT	CAT.	BLINDAGE	RÉF.	PRIX DE VENTE (€ HT)
A l'unité	CAT. 6A	STP	920809	8,75

Connecteur RJ45 de terrain



CAT. 8

Réalisez vous-même vos raccordements en CAT. 8 !

CARACTÉRISTIQUES

- Compatible : câble multibrin ou monobrין AWG 22 à 24
- Catégorie : CAT. 8.1 Class I STP
- Norme de câblage : ANSI/TIA 568A/B
- Ouverture : 90°
- Indice d'étanchéité : IP20
- Diamètre du câble supporté : 7 à 8,5 mm

PENSEZ-Y
Retrouvez nos câbles monobrins CAT. 8

Page : 47



RÉF. 920808



CONDITIONNEMENT	CAT.	BLINDAGE	RÉF.	PRIX DE VENTE (€ HT)
A l'unité	CAT. 8	STP	920808	8,91

Connectique étanche et accessoires

Dériveur de câble



+ Charge max.
100 kg !

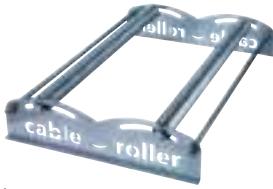

CARACTÉRISTIQUES

- › Réglage du diamètre de touret : 100 à 600 mm
- › Largeur maximum de touret : 540 mm
- › Charge maximum : 100 kg
- › Dimensions : 600 x 400 x 100 mm
- › Poids du dérouleur : 6 kg
- › Matière : acier zingué

RÉF.	PRIX DE VENTE (€ HT)
830274	131,93

Protection RJ45

Plus de poussière et connecteur protégé !

CARACTÉRISTIQUES

- › Réf. 253182 : protection des connecteurs RJ45
- › Réf. 253183 : protection des prises RJ45
- › Conditionnement : sachet de 10 pièces

RÉF. 253182



RÉF. 253183

**Évite l'accumulation
de la poussière !**

RÉF.	PRIX DE VENTE (€ HT)
Protection connecteur RJ45	253182 0,95
Protection prise RJ45	253183 1,31

Enrouleur cordon réseau



**Simplifiez le contrôle
de vos installations !**

+ Pratique pour
tester vos
installations !



CARACTÉRISTIQUES

- › Catégorie : CAT. 6A Class E_A sur câble Draka CAT. 7 UC900 HS23
- › Conducteur : cuivre
- › Blindage : général par tresse de cuivre, et paire par paire par feuille aluminium
- › Norme de câblage : ISO 11801
- › Gaine : LSOH (zéro halogène)
- › Raccordement : embases RJ45 CAT. 6A en bout de câble et sur dérouleur
- › Longueur : 90 m

LONGUEUR	RÉF.	PRIX DE VENTE (€ HT)
90 m	902452	285,20

Embase de traversée RJ45 étanche

Vos liaisons RJ étanches !

CAT. 5e

CARACTÉRISTIQUES

- › Catégorie : CAT. 5e UTP
- › Matière : ABS
- › Diamètre de perçage : 25 mm
- › Diamètre du câble : 5,2 mm à 5,8 mm
- › Passage possible du connecteur RJ45 dans le presse-étoupe
- › Indice d'étanchéité : IP67



RÉF.	PRIX DE VENTE (€ HT)
620635	15,65

Cordon rétractable RJ45



CARACTÉRISTIQUES

- › Câblage : droit point à point, paires non torsadées
- › Fréquence : 100 MHz
- › Impédance : 100 Ω
- › Conducteur : cuivre
- › Gaine : PVC
- › Longueur : 1,50 m
- › Livré en sachet individuel

LONGUEUR	RÉF.	PRIX DE VENTE (€ HT)
1,50 m	812932	2,42

Connexion RJ45 étanche



CAT. 6

CARACTÉRISTIQUES

- › Catégorie : CAT. 6 STP
- › Matière : nylon 66 anti-UV
- › Dimensions extérieures : 136 x 30 mm
- › Diamètre du câble : 3 mm à 8 mm
- › Indice d'étanchéité : IP68
- › Température de fonctionnement : -40°C à +105°C



RÉF.	PRIX DE VENTE (€ HT)
620639	12,06

Connectique RJ45 étanche avec bouchon

Idéal pour le raccordement de vos équipements industriels !

CARACTÉRISTIQUES

- › Catégorie : CAT. 6 STP
- › Embase noyau étanche : Réf. 620636 : raccordement bloc 110
- › Embase de traversée étanche : Réf. 620637
- › Matière : PBT + fibre de verre
- › Diamètre de perçage : 25 mm
- › Profondeur : 30 à 33 mm
- › Manchon étanche : Réf. 620638, pour câble diamètre 10 mm max
- › Manchon étanche compatible avec les connecteurs RJ45 de terrain
- › Chaîne de bouchon amovible
- › Indice d'étanchéité : IP67



RÉF. 620636



RÉF. 620636

RÉF. 620638

RÉF.	PRIX DE VENTE (€ HT)
Embase de traversée CAT. 6 blindée avec bouchon	620637 10,13
Embase CAT. 6 blindée avec bouchon	620636 10,71
Manchon étanche	620638 4,73

Manchon pour connecteur RJ45

Toutes les couleurs en stock !

CARACTÉRISTIQUES

- › Languette de protection de l'ergot de verrouillage
- › Conditionnement : sachet de 10 pièces



RÉF. 253161



RÉF. 253012

COULEUR	5,5 MM	6 MM	6,5 MM	PRIX DE VENTE (€ HT)
Gris	253161	253171	253191	2,82
Rouge	253162	253172	253192	2,82
Vert	253163	253173	253193	2,82
Bleu	253164	253174	253194	2,82
Jaune	253165	253175	253195	2,82
Noir	253166	253176	253196	2,82
Orange	253167	253177	253197	2,82
CLIPSABLE				
Gris	-	253011	-	6,50
Rouge	-	253014	-	6,50
Vert	-	253015	-	6,50
Bleu	-	253013	-	6,50
Jaune	-	253016	-	6,50
Noir	-	253012	-	6,50
Blanc	-	253017	-	6,50

Eclateurs et doubleurs de prises RJ45

Doubleur de prise RJ45

**CAT.
5e**
CARACTÉRISTIQUES

- › Catégorie : CAT. 5e UTP
- › 1 x RJ45 femelle, vers 2 x RJ45 femelle
- › Câblage : droit point à point

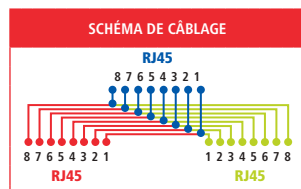

	BLINDAGE	RÉF.	PRIX DE VENTE (€ HT)
Doubleur de prise RJ45 F / F / F	UTP	252020	3,62

Doubleur de prise RJ45

**CAT.
5e**
CARACTÉRISTIQUES

- › Catégorie : CAT. 5e UTP ou STP
- › 1 x RJ45 mâle, vers 2 x RJ45 femelle
- › Câblage : droit point à point
- › Cordon : 10 cm
- › Fixation : par vis

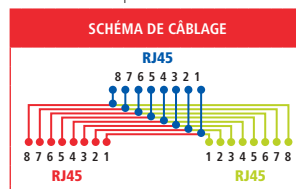

	BLINDAGE	RÉF.	PRIX DE VENTE (€ HT)
Doubleur de prise RJ45 F / M / F	UTP	252470	8,72
Doubleur de prise RJ45 F / M / F	STP	252471	10,97

Eclateur de ports RJ45 CAT. 5e

1 prise réseau + 1 prise téléphone sur 1 prise RJ45 !
**CAT.
5e**
CARACTÉRISTIQUES

- › Catégorie : CAT. 5e UTP ou STP
- › 1 x RJ45 mâle, vers 2 x RJ45 femelle
- › 1 prise RJ45 femelle câblée réseau 1-2 et 3-6
- › 1 prise RJ45 femelle câblée téléphonie 4-5 et 3-6
- › Cordon : 10 cm
- › Fixation : par vis
- › S'utilise par 2

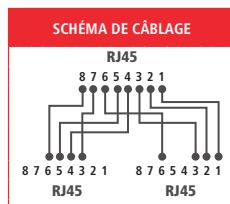
 RÉF. 901852
STP

 RÉF. 901851
UTP

	BLINDAGE	RÉF.	PRIX DE VENTE (€ HT)
Eclateur de ports F / M / F	UTP	901851	7,25
Eclateur de ports F / M / F	STP	901852	8,91

Eclateur de ports RJ45 CAT. 5e

Raccordez 2 postes réseau sur 1 prise RJ45 !
**CAT.
5e**
CARACTÉRISTIQUES

- › Catégorie : CAT. 5e UTP
- › 1 x RJ45 mâle, vers 2 x RJ45 femelle
- › Prises RJ45 femelle câblées 1-2 et 3-6
- › S'utilise par 2

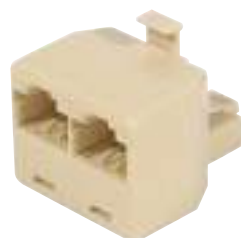
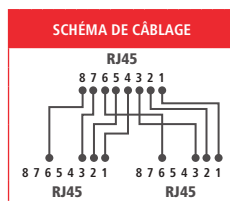
 RÉF. 252121
MONOBLOC



RÉF. 252221

	RÉF.	PRIX DE VENTE (€ HT)
Eclateur monobloc F / M / F	252121	3,62
Eclateur F / M / F cordon de 15 cm	252221	5,15

Eclateur de ports RJ45 CAT. 5e

Raccordez 2 postes réseau sur 1 prise RJ45 !
**CAT.
5e**
CARACTÉRISTIQUES

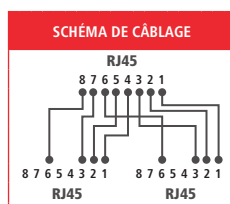
- › Catégorie : CAT. 5e UTP ou STP
- › 1 x RJ45 mâle, vers 2 x RJ45 femelle
- › Prises RJ45 femelle câblées 1-2 et 3-6
- › Cordon : 10 cm
- › Fixation : par vis
- › S'utilise par 2

 RÉF. 901850
STP

 RÉF. 901840
UTP

	BLINDAGE	RÉF.	PRIX DE VENTE (€ HT)
Eclateur de ports F / M / F	UTP	901840	6,90
Eclateur de ports F / M / F	STP	901850	8,91

Boîtiers et coupleurs RJ45

PENSEZ-Y

Retrouvez tous
nos cordons patch

Pages : 27 à 38

Coupleur RJ45

Prolongez vos liaisons Ethernet !

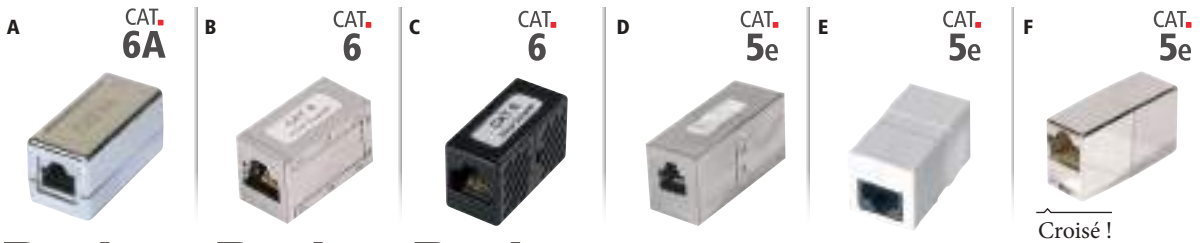

Dexlan Dexlan Dexlan

		CATÉGORIE	BLINDAGE	RÉF.	PRIX DE VENTE (€ HT)
A	Coupleur RJ45 CAT. 6A	CAT. 6A	STP	272221	9,03
B	Coupleur RJ45 CAT. 6	CAT. 6	STP	272220	7,35
C	Coupleur RJ45 CAT. 6	CAT. 6	UTP	902870	5,67
D	Coupleur RJ45 CAT. 5e	CAT. 5e	STP	902830	5,20
E	Coupleur RJ45 CAT. 5e	CAT. 5e	UTP	902860	4,36
F	Coupleur RJ45 CAT. 5e croisé	CAT. 5e	STP	252250	3,45

Embase de traversée RJ45

Format keystone idéal pour vos panneaux de brassage !



		CATÉGORIE	BLINDAGE	RÉF.	PRIX DE VENTE (€ HT)
A	Embase de traversée RJ45 CAT. 6A	CAT. 6A	STP	272969	10,91
B	Embase de traversée RJ45 CAT. 6	CAT. 6	STP	272240	10,17
C	Embase de traversée RJ45 CAT. 6	CAT. 6	UTP	272210	9,12
D	Embase de traversée RJ45 CAT. 5e	CAT. 5e	STP	272230	9,02
E	Embase de traversée RJ45 CAT. 5e	CAT. 5e	UTP	272770	7,97

Boîtier de jonction réseau

Permet de consolider le câblage réseau ou de raccorder les extensions de câbles.

CARACTÉRISTIQUES

- › Catégorie : CAT. 5e ou CAT. 6
- › Pour câble monobrin ou multibrin : AWG 22 à AWG 26
- › Plage de température : -40°C à +80°C
- › Norme de câblage : codage ANSI/TIA 568A/B
- › Point de consolidation conforme à la norme ISO 11801
- › Raccordement : bloc 110 / krone



RÉF. 270100
BOÎTIER NON BLINDÉ

	BLINDAGE	RÉF.	PRIX DE VENTE (€ HT)
Boîtier de jonction CAT. 5e	UTP	270100	3,94
Boîtier de jonction CAT. 5e	STP	270200	6,83
Boîtier de jonction CAT. 6	UTP	270098	4,46
Boîtier de jonction CAT. 6	STP	270099	7,67

Boîtier point de consolidation

CARACTÉRISTIQUES

- › Boîtier métal à équiper
- › Nombre de ports : 4 ou 12 ports
- › Ports au format keystone
- › Perçage pour fixation
- › Couverture articulée et point de masse



RÉF. 273280

	RÉF.	PRIX DE VENTE (€ HT)
Boîtier de consolidation 4 ports	273280	52,15
Boîtier de consolidation 12 ports	273281	73,10

Connecteur de jonction réseau

Compact et robuste !

Permet de raccorder rapidement les extensions de câbles.

CARACTÉRISTIQUES

- › Catégorie : CAT. 6A STP
- › Pour câble monobrin : AWG 22 à AWG 26
- › Norme de câblage : codage ANSI/TIA 568A/B
- › Point de consolidation conforme à la norme ISO 11801
- › Raccordement : sans outil
- › Support de fixation intégré
- › Fourni avec feuilles de masse et serre-câbles
- › Peut être monté sur le panneau Réf. 270096



	BLINDAGE	RÉF.	PRIX DE VENTE (€ HT)
Connecteur de jonction CAT. 6A	STP	270097	5,20

Panneau 19" pour connecteur de jonction

CARACTÉRISTIQUES

- › Nombre d'emplacements : jusqu'à 24 connecteurs
- › Compatibilité : connecteur de jonction Réf. 270097
- › Format : rackable 19"
- › Hauteur : 3U
- › Support arrière de câbles

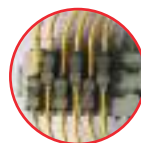

	RÉF.	PRIX DE VENTE (€ HT)
Panneau 19" pour connecteur de jonction	270096	41,11

Embases noyaux keystone RJ45

PENSEZ-Y

 Retrouvez tous
nos câbles monobrins

Pages : 44 à 47



	CATÉGORIE	BLINDAGE	MONOBRIN	RACCORDEMENT	RÉF.	PRIX DE VENTE (€ HT)
A	Embasse noyau CAT. 8 blindée	CAT. 8.1	STP	AWG 22-24	Sans outil	272929 8,60
B	Embasse noyau CAT. 6A blindée	CAT. 6A	STP	AWG 23-26	Sans outil	272925 7,82
C	Embasse noyau CAT. 6A blindée	CAT. 6A	STP	AWG 22-26	Sans outil	272928 6,83
D	Embasse noyau CAT. 6 blindée	CAT. 6	STP	AWG 23-26	Sans outil	272926 6,30
E	Embasse noyau CAT. 6 blindée	CAT. 6	STP	AWG 22-26	Sans outil	272885 4,79
F	Embasse noyau CAT. 6	CAT. 6	UTP	AWG 24-26	Sans outil, à bascule	272883 2,89
G	Embasse noyau CAT. 6 blindée	CAT. 6	STP	AWG 24-26	Sans outil, à bascule	272884 4,46
H	Embasse noyau CAT. 6	CAT. 6	UTP	AWG 23-24	Sans outil, à bascule	272870 2,21
I	Embasse noyau CAT. 5e	CAT. 5e	UTP	AWG 24-26	Sans outil, à bascule	272881 1,90
J	Embasse noyau CAT. 5e blindée	CAT. 5e	STP	AWG 24-26	Sans outil, à bascule	272882 2,95
K	Embasse noyau CAT. 5e blindée	CAT. 5e	STP	AWG 22-26	Bloc 110 / krone	272840 2,63
L	Embasse noyau CAT. 6 blindée étanche	CAT. 6	STP	AWG 22-24	Bloc 110 / krone	620636 10,71

Pince universelle pour embasse noyau RJ45

Permet une finition rapide et sans effort de toutes les embasses noyaux RJ45.

 RÉF. **613562** PRIX DE VENTE (€ HT) **66,35**

Ruban de cuivre conducteur Pour une parfaite continuité de blindage !

CARACTÉRISTIQUES

- › Longueur : 16 m
- › Largeur : 12,7 mm
- › Adhésif conducteur (0,005 Ω)

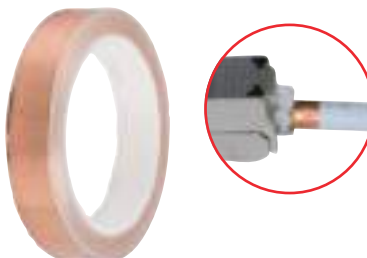
 RÉF. **272923** PRIX DE VENTE (€ HT) **64,40**

Support DIN pour embasse noyau RJ45

CARACTÉRISTIQUES

- › Support métallique 1 port
- › Format : keystone
- › Pour rail DIN symétrique type oméga

 RÉF. **272451** PRIX DE VENTE (€ HT) **3,15**

Boîtiers muraux RJ45

PENSEZ-Y

 Retrouvez tous
nos plastrons RJ45

Page : 268

Composez vous-même votre boîtier mural en saillie RJ45

Idéal pour installation sans goulotte !

 CAT. **5e** CAT. **6** CAT. **6A**

PENSEZ-Y

 Retrouvez toutes nos
embases noyau RJ45

Page : 53

	RÉF.	PRIX DE VENTE (€ HT)
Boîtier mural nu	272020	4,11
Enjoliveur pour plastron 45 x 45	272200	2,99
Plastron 45 x 45 pour 1 port RJ droit	911722	2,61
Plastron 22,5 x 45 pour 1 port RJ droit	911731	2,40
Plastron 45 x 45 pour 1 port RJ incliné 30°	911712	3,56
Plastron 45 x 45 pour 2 ports RJ inclinés 30°	911711	3,66
Embase noyau RJ45 CAT. 6A blindé	272928	6,83
Embase noyau RJ45 CAT. 6 blindé	272885	4,79
Embase noyau RJ45 CAT. 5e blindé	272882	2,95

Boîtier mural équipé

Boîtier 1 ou 2 ports RJ45 !

 CAT. **5e** CAT. **6** CAT. **6A**

CARACTÉRISTIQUES

- › Catégorie : CAT. 6A ou CAT. 6 ou CAT. 5e (voir tableau)
- › Pour câble monobrins : AWG 22 à 26
- › Raccordement : bloc 110 / krone
- › Livré équipé avec embase noyau RJ45
- › Existe en version 1 port RJ45 ou 2 ports RJ45



	A	PORTS	BLINDAGE	RÉF.	PRIX DE VENTE (€ HT)
Boîtier mural CAT. 6A blindé		1 RJ45	STP	273261	6,92
Boîtier mural CAT. 6A blindé		2 RJ45	STP	273271	12,90
Boîtier mural CAT. 6 blindé		1 RJ45	STP	273260	4,94
Boîtier mural CAT. 6 blindé		2 RJ45	STP	273270	9,44
Boîtier mural CAT. 5e blindé		1 RJ45	STP	909610	3,66
Boîtier mural CAT. 5e blindé		2 RJ45	STP	909711	6,81
Boîtier mural CAT. 5e		1 RJ45	UTP	909600	2,78
Boîtier mural CAT. 5e		2 RJ45	UTP	909701	5,15
Boîtier mural CAT. 5e avec porte-étiquette		1 RJ45	UTP	273010	7,50

Connectique audiovisuelle et informatique

Connectique jack 3.5 mm et RCA	56 - 57
Plastrons audiovisuels	58 -59
Cordons SVGA, adaptateurs VGA et DVI	60 à 63
Cordons DVI	64
Câbles à façon	65
Connectique spéciale installation audiovisuelle	66
Cordons HDMI®	67 à 71
Adaptateurs HDMI®	72
Cordons et adaptateurs DisplayPort	73
Cordons-convertisseurs DisplayPort	74
Convertisseurs DisplayPort passifs	75
Convertisseurs DisplayPort actifs	76
Convertisseurs audiovisuels et connectique Type-C™	77
Connectique USB Type-C™	78
Cordons USB 2.0	79 à 81
Connectique USB 2.0 et 3.2 Gen1	82
USB et RS-232 longue distance	83 - 84
Convertisseurs USB - série RS-232/422/485	85
Cordons de transfert, cordons parallèles et adaptateurs	86



Boîtier de déport multimédia en métal
Réf. 964206

Page 59

Connectique jack 3.5 mm

Cordon stéréo jack 3.5 mm

CARACTÉRISTIQUES

- › Connecteurs : Jack 3.5 mm
- › Plaquage : nickel
- › Cordon : stéréo
- › Connecteurs : moulés



RÉF. 108565

RÉF. 108451

	CONNECTEUR 1	CONNECTEUR 2	LONGUEUR	RÉF.	PRIX DE VENTE (€ HT)
Cordon jack 3.5 mm	M	M	0,5 m	108565	1,05
Cordon jack 3.5 mm	M	M	1,0 m	108566	1,75
Cordon jack 3.5 mm	M	M	1,5 m	108569	1,63
Cordon jack 3.5 mm	M	M	2,0 m	580691	2,44
Cordon jack 3.5 mm	M	M	3,0 m	580701	2,77
Cordon jack 3.5 mm	M	M	5,0 m	108567	4,44
Cordon jack 3.5 mm	M	M	10,0 m	108568	8,12
Cordon jack 3.5 mm	M	M	15,0 m	108571	8,79
Cordon jack 3.5 mm	M	M	20,0 m	108572	10,45
Rallonge jack 3.5 mm	M	F	3,0 m	108521	3,14
Rallonge jack 3.5 mm	M	F	5,0 m	108451	5,45
Rallonge jack 3.5 mm	M	F	10,0 m	108460	6,19
Rallonge jack 3.5 mm	M	F	15,0 m	108471	9,11

Cordon jack 3.5 mm

La qualité OR !

CARACTÉRISTIQUES

- › Connecteurs : Jack 3.5 mm
- › Plaquage : or
- › Cordon : stéréo
- › Connecteurs : moulés, normés PC99
- › Diamètre du cordon : 2 x 2,8 mm



RÉF. 108895

	CONNECTEUR 1	CONNECTEUR 2	LONGUEUR	RÉF.	PRIX DE VENTE (€ HT)
Cordon jack 3.5 mm	M	M	1,8 m	108895	4,88
Cordon jack 3.5 mm	M	M	3,0 m	108896	6,11
Cordon jack 3.5 mm	M	M	5,0 m	108897	8,56
Cordon jack 3.5 mm	M	M	10,0 m	108898	8,80
Rallonge jack 3.5 mm	M	F	1,8 m	108864	5,11
Rallonge jack 3.5 mm	M	F	3,0 m	108865	4,47
Rallonge jack 3.5 mm	M	F	5,0 m	108866	8,22
Rallonge jack 3.5 mm	M	F	10,0 m	108867	8,80

Adaptateur audio jack 3.5 mm

CARACTÉRISTIQUES

- › Connecteurs : Jack 3.5 mm
- › Plaquage : nickel
- › Type : stéréo
- › Réf. 721135 et Réf. 721136 : norme CTIA

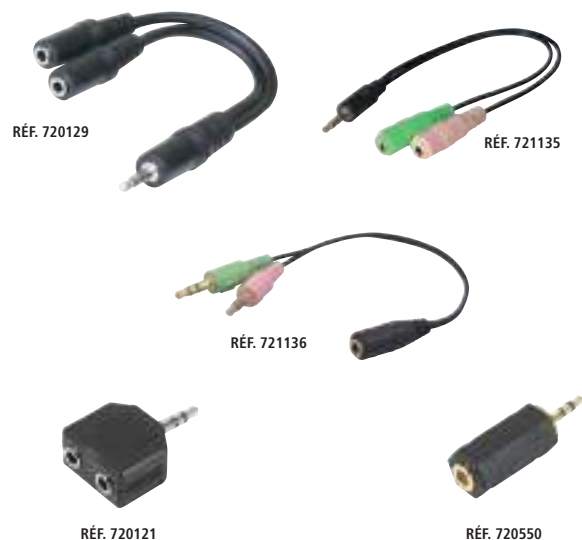

RÉF. 720129

RÉF. 721135

RÉF. 721136

RÉF. 720121

RÉF. 720550

CONNECTEUR 1	CONNECTEUR 2	LONGUEUR	RÉF.	PRIX DE VENTE (€ HT)
Jack 3.5 mm M	2 x jack 3.5 mm F	0,15 m	720129	2,05
2 x jack 3.5 mm F	Jack 3.5 mm M	0,12 m	721135	7,22
2 x jack 3.5 mm M	Jack 3.5 mm F	0,15 m	721136	7,00
Jack 3.5 mm M	2 x jack 3.5 mm F	Monobloc	720121	3,11
Jack 2.5 mm M	Jack 3.5 mm F	Monobloc	720550	3,91

Filtre antiparasite pour cordon jack 3.5 mm

Un son plus pur et plus net !

S'intercale entre le PC et les haut-parleurs pour un filtrage des interférences liées aux différents moteurs présents dans le boîtier d'un PC : ventilateurs, disques durs, lecteurs optiques,...

CARACTÉRISTIQUES

- › Connecteurs : Jack 3.5 mm
- › Plaquage : nickel
- › Cordon : stéréo
- › Connecteurs : moulés



RÉF. PRIX DE VENTE (€ HT)

Filtre antiparasite (cordon audio Jack 3.5 mm) **720250** **36,94**

Connectique audio jack 3.5 mm et RCA



Qu'est-ce que la norme CTIA ?

La norme CTIA concerne les micro-casques en 4 points.

Pour ce matériel existaient deux normes : la CTIA (The Wireless Association) et OMTF (Open Mobile Terminal Platform), la différence se situant au niveau des emplacements de la masse (GND) et du microphone (AUX) qui sont inversés.

La norme CTIA est devenue la plus utilisée.

En partant de la pointe on obtient les signaux suivants : audio gauche, audio droite, masse, microphone.

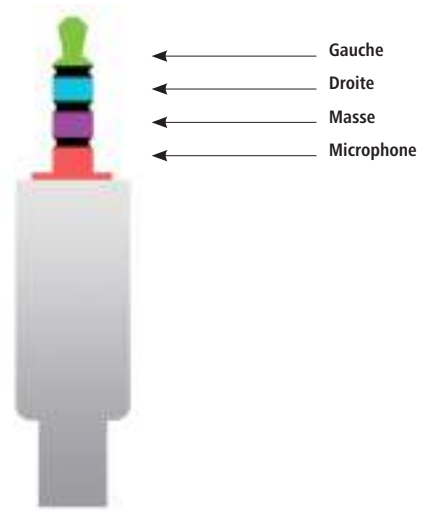

Cordon audio stéréo éco jack 3.5 mm / RCA

L'audio à prix "éco" !

Équipé d'une prise jack 3,5 mm mâle vers 2 x RCA mâles (rouge et noir : pour l'audio en stéréo).

CARACTÉRISTIQUES

- › Connecteurs : Jack 3.5 mm vers 2 RCA
- › Plaquage : nickel
- › Cordon : stéréo
- › Connecteurs : moulés



RÉF. 108551

CONNECTEUR 1	CONNECTEUR 2	LONGUEUR	RÉF.	PRIX DE VENTE (€ HT)
Jack 3.5 mm M	2 x RCA M	1,8 m	108551	3,33
Jack 3.5 mm M	2 x RCA M	3,0 m	108549	5,34
Jack 3.5 mm M	2 x RCA M	5,0 m	108561	4,56
Jack 3.5 mm M	2 x RCA M	10,0 m	108531	9,79

Cordon audio stéréo jack 3.5 mm / RCA

La qualité or !

CARACTÉRISTIQUES

- › Connecteurs : Jack 3.5 mm vers 2 RCA
- › Plaquage : or
- › Cordon : stéréo
- › Connecteurs : moulés, normés PC99



RÉF. 108781

CONNECTEUR 1	CONNECTEUR 2	LONGUEUR	RÉF.	PRIX DE VENTE (€ HT)
Jack 3.5 mm M	2 x RCA M	1,8 m	108781	7,56
Jack 3.5 mm M	2 x RCA M	3,0 m	108791	11,12
Jack 3.5 mm M	2 x RCA M	5,0 m	108799	15,13
Jack 3.5 mm M	2 x RCA M	10,0 m	108803	18,91

Adaptateur jack

CARACTÉRISTIQUES

- › Connecteurs : Jack 3.5 mm / RCA
- › Plaquage : nickel
- › Type : stéréo

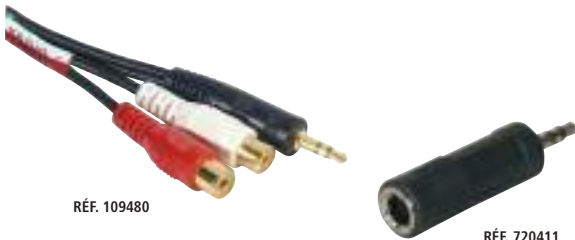

RÉF. 109480

RÉF. 720411

CONNECTEUR 1	CONNECTEUR 2	LONGUEUR	RÉF.	PRIX DE VENTE (€ HT)
Jack 3.5 mm M	2 x RCA F	0,3 m	109480	4,51
Jack 3.5 mm M	2 x RCA F	Monobloc	720140	6,11
Jack 3.5 mm F	2 x RCA M	0,2 m	721121	6,11
Jack 6.35 mm F	2 x RCA M	0,1 m	721111	3,66
Jack 3.5 mm F	Jack 6.35 mm M	Monobloc	721101	2,84
Jack 3.5 mm M	Jack 6.35 mm F	Monobloc	720411	2,30

Cordon et rallonge audio RCA

Premier prix !

Équipé de 2 connecteurs RCA (rouge et noir) pour l'audio en stéréo

CARACTÉRISTIQUES

- › Connecteurs : RCA
- › Plaquage : nickel
- › Cordon : stéréo
- › Connecteurs : moulés



RÉF. 108650

CONNECTEUR1	CONNECTEUR 2	LONGUEUR	RÉF.	PRIX DE VENTE (€ HT)
2 x RCA M	2 x RCA M	1,2 m	108650	1,81
2 x RCA M	2 x RCA M	5,0 m	108660	3,45
RCA F	-	-	720022	1,37
RCA M	-	-	720160	3,59

Plastrons audiovisuels

PENSEZ-Y

Retrouvez nos goulottes d'installation

Page : 264

Plastron HDMI® et jack 3.5 audio stéréo

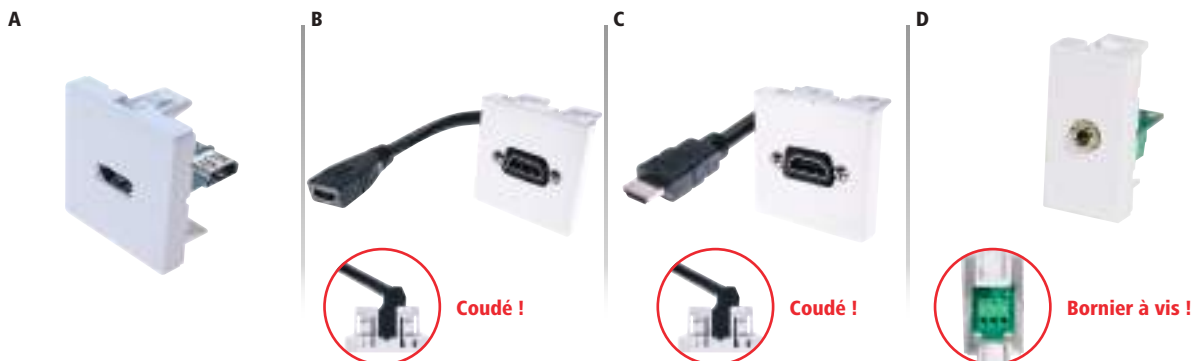

	PLASTRON	CORDON	LONGUEUR	FORMAT	RÉF.	PRIX DE VENTE (€ HT)
A	Plastron HDMI®	HDMI® F	-	45 x 45	102676	16,68
B	Plastron HDMI®	HDMI® F	0,10 m	45 x 45	102674	27,71
C	Plastron HDMI®	HDMI® F	2,0 m	45 x 45	102377	25,90
C	Plastron HDMI®	HDMI® M	5,0 m	45 x 45	102378	28,82
C	Plastron HDMI®	HDMI® M	10,0 m	45 x 45	102379	35,50
C	Plastron HDMI®	HDMI® M	15,0 m	45 x 45	102380	72,34
D	Plastron Jack 3.5 audio stéréo	Jack F	-	22,5 x 45	102663	27,75

Plastron BNC et RCA

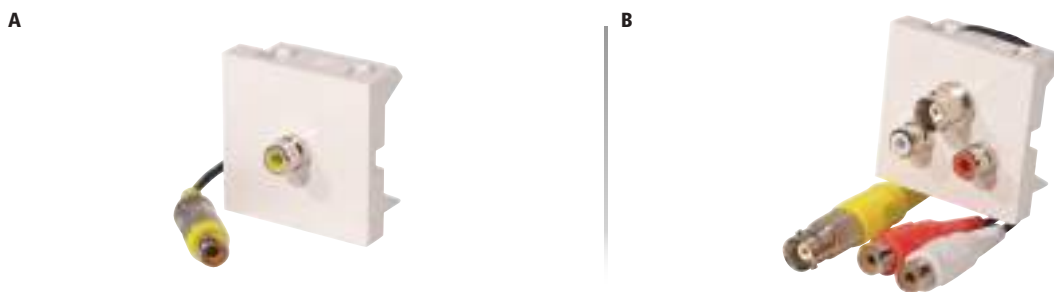

	PLASTRON 1	PLASTRON 2	CORDON 1	CORDON 2	LONGUEUR	FORMAT	RÉF.	PRIX DE VENTE (€ HT)
PLASTRON 1 X RCA								
A	Plastron 1 x RCA	RCA F	-	RCA F	0,2 m	45 x 45	102500	18,12
PLASTRON BNC ET RCA STÉRÉO								
B	Plastron BNC et RCA stéréo	BNC F	2 x RCA F	BNC F	2 x RCA F	0,2 m	45 x 45	102610

Plastron SVGA

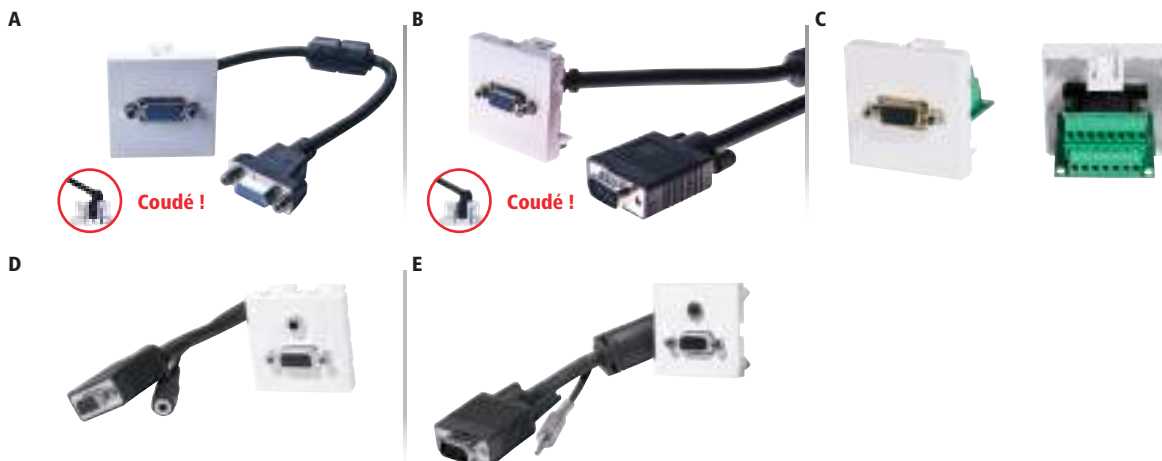

	PLASTRON 1	PLASTRON 2	CORDON 1	CORDON 2	LONGUEUR	FORMAT	RÉF.	PRIX DE VENTE (€ HT)	
A	Plastron VGA	VGA F	-	VGA F	0,2 m	45 x 45	102411	17,69	
B	Plastron VGA	VGA F	-	VGA M	5,0 m	45 x 45	102421	26,71	
B	Plastron VGA	VGA F	-	VGA M	10,0 m	45 x 45	102431	44,47	
B	Plastron VGA	VGA F	-	VGA M	15,0 m	45 x 45	102441	49,97	
B	Plastron VGA	VGA F	-	VGA M	20,0 m	45 x 45	102451	75,15	
C	Plastron VGA	VGA F	-	Bornier à vis	-	45 x 45	102662	43,57	
D	Plastron VGA + Jack 3.5 audio stéréo	VGA F	Jack F	VGA F	Jack F	0,2 m	45 x 45	102461	20,95
E	Plastron VGA + Jack 3.5 audio stéréo	VGA F	Jack F	VGA M	Jack M	10,0 m	45 x 45	102481	69,90
E	Plastron VGA + Jack 3.5 audio stéréo	VGA F	Jack F	VGA M	Jack M	15,0 m	45 x 45	102491	74,50

Plastron DisplayPort



RÉF. 102390



	PLASTRON	CORDON	LONGUEUR	FORMAT	RÉF.	PRIX DE VENTE (€ HT)
Plastron DisplayPort	DisplayPort F	DisplayPort M	2,0 m	45 x 45	102388	30,74
Plastron DisplayPort	DisplayPort F	DisplayPort M	5,0 m	45 x 45	102389	52,89
Plastron DisplayPort	DisplayPort F	DisplayPort M	10,0 m	45 x 45	102390	68,90

Plastron USB 2.0



RÉF. 108551



	PLASTRON	CORDON	LONGUEUR	FORMAT	RÉF.	PRIX DE VENTE (€ HT)
Plastron USB	Type A F	Type A F	0,10 m	45 x 45	102675	10,40
Plastron USB	Type A F	Type A M	5,0 m	45 x 45	102680	14,86
Plastron USB amplifié	Type A F	Type A M	10,0 m	45 x 45	102686	26,78
Plastron USB amplifié	Type A F	Type A M	15,0 m	45 x 45	102691	31,40
Plastron USB amplifié	Type A F	Type A M	20,0 m	45 x 45	102696	36,65

Boîtier départ métal multimédia

Boîtier de départ en métal de signaux audio-vidéo. Grâce à sa grande variété de connectiques, il peut être utilisé pour une intégration dans des salles de réunions, de conférences, dans les salles de classe ou de formation.

CARACTÉRISTIQUES

- Connecteurs : VGA, jack 3.5 mm stéréo, USB B côté extérieur, USB côté intérieur, HDMI®, RCA vidéo, RCA audio canal droit, RCA audio canal gauche



Plastron 3 x RCA



RÉF. 102664



Bornier à vis !

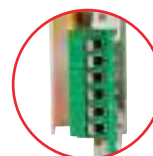

Bornier à vis !



RÉF. 102671

	RÉF.	PRIX DE VENTE (€ HT)
Boîtier départ métal multimédia	964206	48,00

	PLASTRON	CORDON	FORMAT	RÉF.	PRIX DE VENTE (€ HT)
Plastron 3 x RCA	3 x RCA F	Bornier à vis	45 x 45	102664	33,30
Plastron 3 x RCA	3 x RCA F	Bornier à vis	22,5 x 45	102671	19,89

Cordons SVGA



Comment est câblé un cordon VGA ?

En fonction du nombre de câbles rajoutés aux 3 câbles véhiculant les 3 couleurs primaires, la carte graphique du PC reçoit plus ou moins d'informations de l'écran. Le DDC (Display Data Channel) dans sa dernière révision (DDC2B) permet de véhiculer les informations suivantes sur les pin 11, 12 et 15 :

- › Nom du fabricant ;
- › Nom du produit ;
- › Profondeur des couleurs.

Pour des écrans devant recevoir des résolutions de types 16/9, 16/10 ou très élevées avec un confort d'utilisation optimal, un cordon 3 + 8 est recommandé. Pour une utilisation standard, un cordon 3 + 4 suffira. Certains écrans plats ou vidéoprojecteurs requièrent de plus une alimentation 5 V sur la pin 9, un cordon VGA avec une pin 9 non coupée et reliée sera donc requis.

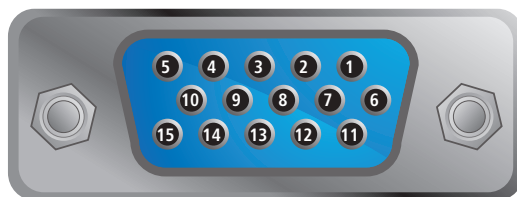

- | | | |
|-----------------|---------------|-----------------|
| 1 - Red video | 6 - Red GND | 11 - Monitor ID |
| 2 - Green video | 7 - Green GND | 12 - DDC SDA |
| 3 - Blue video | 8 - Blue GND | 13 - Hsync |
| 4 - Reserved | 9 - +5 V DC | 14 - Vsync |
| 5 - GND | 10 - Sync GND | 15 - DDC SCL |

Cordon SVGA transparent

CARACTÉRISTIQUES

- › Câble : 3 coax + 9 fils
(pin 9 non coupée et reliée pour alimentation en 5 V)
- › Ferrites : oui
- › Connecteurs : plaqués or, normés PC99
- › Résolution : 1920 x 1080
- › Diamètre de la gaine : 8,5 mm

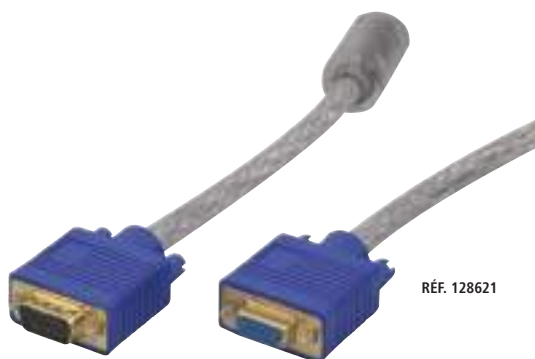
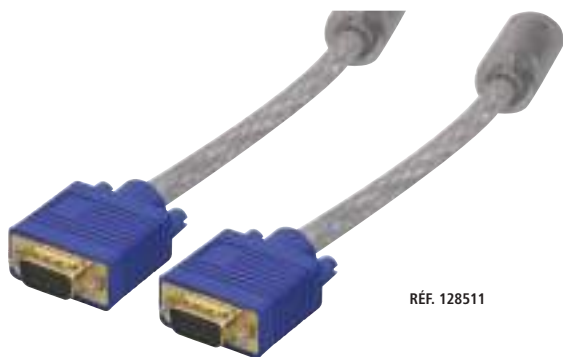

	LONGUEUR	RÉF.	PRIX DE VENTES (€ HT)
Cordon SVGA transparent	2,0 m	128511	18,69
Cordon SVGA transparent	3,0 m	128521	18,65
Cordon SVGA transparent	5,0 m	128531	24,39
Cordon SVGA transparent	7,0 m	128541	30,53
Cordon SVGA transparent	15,0 m	128551	45,20
Cordon SVGA transparent	20,0 m	128561	51,05
Rallonge SVGA transparent	5,0 m	128621	26,12

Rallonge HD-15 standard

CARACTÉRISTIQUES

- › Câble : multiconducteurs
- › Ferrites : non
- › Connecteurs : nickel
- › Résolution : 640 x 480
- › Diamètre de la gaine : 5,5 mm



	LONGUEUR	RÉF.	PRIX DE VENTE (€ HT)
Rallonge MCGA / VGA	3,0 m	129010	5,59

Cordon VGA RVB vers BNC

CARACTÉRISTIQUES

- › Genre : mâle / mâle
- › Câble : multiconducteurs
- › Ferrites : oui
- › Connecteurs : nickel
- › Diamètre de la gaine : 6 mm



	LONGUEUR	RÉF.	PRIX DE VENTE (€ HT)
Cordon RVB HD-15 / BNC	2,0 m	129151	27,26

Cordon SVGA éco

CARACTÉRISTIQUES

- › Genre : mâle / mâle
- › Câble : 3 coax + 4 fils (pin 9 non coupée)
- › Ferrites : non
- › Connecteurs : nickel
- › Résolution : 1600 x 1200
- › Diamètre de la gaine : 6 à 8 mm

	LONGUEUR	RÉF.	PRIX DE VENTE (€ HT)
Cordon SVGA éco	0,5 m	117680	2,89
Cordon SVGA éco	1,0 m	117690	3,33
Cordon SVGA éco	1,8 m	117700	5,00
Cordon SVGA éco	3,0 m	117710	5,67
Cordon SVGA éco	5,0 m	117720	7,22
Cordon SVGA éco	7,0 m	117730	8,00
Cordon SVGA éco	10,0 m	117740	13,01
Cordon SVGA éco	15,0 m	117750	18,02
Cordon SVGA éco	20,0 m	117760	19,03
Cordon SVGA éco	30,0 m	117770	34,27

+ Diamètre extérieur de la gaine 6 à 8 mm



RÉF. 117680

Rallonge SVGA éco

CARACTÉRISTIQUES

- › Genre : mâle / femelle
- › Câble : 3 coax + 4 fils (pin 9 non coupée)
- › Ferrites : non
- › Connecteurs : nickel
- › Résolution : 1600 x 1200
- › Diamètre de la gaine : 6 à 8 mm

	LONGUEUR	RÉF.	PRIX DE VENTE (€ HT)
Rallonge SVGA éco	1,0 m	117790	3,33
Rallonge SVGA éco	1,8 m	117800	5,11
Rallonge SVGA éco	3,0 m	117810	5,78
Rallonge SVGA éco	5,0 m	117820	7,44
Rallonge SVGA éco	7,0 m	117830	6,04
Rallonge SVGA éco	10,0 m	117840	13,24
Rallonge SVGA éco	15,0 m	117850	18,24
Rallonge SVGA éco	20,0 m	117860	21,47

+ Diamètre extérieur de la gaine 6 à 8 mm



RÉF. 117790

Cordon SVGA Standard

CARACTÉRISTIQUES

- › Genre : mâle / mâle
- › Câble : 3 coax + 9 fils (pin 9 non coupée et reliée pour alimentation 5 V)
- › Ferrites : oui
- › Connecteurs : nickel
- › Résolution : Full HD
- › Diamètre de la gaine : 8 mm

	LONGUEUR	RÉF.	PRIX DE VENTE (€ HT)
Cordon SVGA Standard	0,5 m	119680	8,67
Cordon SVGA Standard	1,0 m	119690	10,56
Cordon SVGA Standard	1,8 m	119700	12,01
Cordon SVGA Standard	3,0 m	119710	15,35
Cordon SVGA Standard	5,0 m	119720	24,48
Cordon SVGA Standard	7,0 m	119725	30,82
Cordon SVGA Standard	10,0 m	119730	36,05
Cordon SVGA Standard	15,0 m	119750	46,06
Cordon SVGA Standard	20,0 m	119740	66,10
Cordon SVGA Standard	30,0 m	119760	75,57
Cordon SVGA Standard	50,0 m	119770	100,94

RÉF. 119680



Avec ferrites!
Idéal pour les câbles longues distances
ou les environnements perturbés

Cordons SVGA

PENSEZ-Y

 Retrouvez nos
 convertisseurs HDMI® / VGA

Page : 224

Rallonge SVGA Standard

CARACTÉRISTIQUES

- › Genre : mâle / femelle
- › Câble : 3 coax + 9 fils
(pin 9 non coupée et reliée pour alimentation 5 V)
- › Ferrites : oui
- › Connecteurs : nickel
- › Résolution : Full HD
- › Diamètre de la gaine : 8 mm



RÉF. 119780

	LONGUEUR	RÉF.	PRIX DE VENTE (€ HT)
Rallonge SVGA Standard	0,5 m	119780	6,25
Rallonge SVGA Standard	1,0 m	119790	10,68
Rallonge SVGA Standard	1,8 m	119800	12,13
Rallonge SVGA Standard	3,0 m	119810	15,47
Rallonge SVGA Standard	5,0 m	119820	24,70
Rallonge SVGA Standard	7,0 m	119830	22,92
Rallonge SVGA Standard	10,0 m	119840	36,16
Rallonge SVGA Standard	15,0 m	119845	46,18
Rallonge SVGA Standard	20,0 m	119850	66,21
Rallonge SVGA Standard	30,0 m	119860	71,00



**Avec ferrites !
Idéal pour les câbles longues distances
ou les environnements perturbés !**

Cordon SVGA Premium

CARACTÉRISTIQUES

- › Genre : mâle / mâle
- › Câble : 3 coax + 9 fils
(pin 9 non coupée et reliée pour alimentation 5 V)
- › Ferrites : oui
- › Connecteurs : plaqués or, normés PC99
- › Résolution : Full HD
- › Diamètre de la gaine : 8,5 mm



RÉF. 138701

	LONGUEUR	RÉF.	PRIX DE VENTE (€ HT)
Cordon SVGA Premium	1,8 m	138701	20,80
Cordon SVGA Premium	3,0 m	138711	24,48
Cordon SVGA Premium	5,0 m	138721	31,93
Cordon SVGA Premium	10,0 m	138731	59,20
Cordon SVGA Premium	15,0 m	138741	67,11
Cordon SVGA Premium	20,0 m	138751	110,51
Cordon SVGA Premium	30,0 m	138761	167,95
Cordon SVGA Premium	50,0 m	138771	187,87



**Avec ferrites !
Idéal pour les câbles longues distances
ou les environnements perturbés !**

Rallonge SVGA Premium

CARACTÉRISTIQUES

- › Genre : mâle / femelle
- › Câble : 3 coax + 9 fils
(pin 9 non coupée et reliée pour alimentation 5 V)
- › Ferrites : oui
- › Connecteurs : plaqués or, normés PC99
- › Résolution : Full HD
- › Diamètre de la gaine : 8,5 mm



RÉF. 138841

	LONGUEUR	RÉF.	PRIX DE VENTE (€ HT)
Rallonge SVGA Premium	1,8 m	138801	21,14
Rallonge SVGA Premium	3,0 m	138811	24,70
Rallonge SVGA Premium	5,0 m	138821	32,16
Rallonge SVGA Premium	7,0 m	138826	35,39
Rallonge SVGA Premium	10,0 m	138831	61,98
Rallonge SVGA Premium	15,0 m	138841	69,55
Rallonge SVGA Premium	20,0 m	138851	114,29
Rallonge SVGA Premium	30,0 m	138862	167,95



**Avec ferrites !
Idéal pour les câbles longues distances
ou les environnements perturbés !**

Cordon SVGA + audio jack

Cordon combiné !

CARACTÉRISTIQUES

- › Câble : 3 coax + 4 fils (pin 9 coupée)
- › Ferrites : oui
- › Connecteurs : plaqués or
- › Résolution : Full HD
- › Déport audio : 50 cm
- › Diamètre de la gaine : 8 mm



RÉF. 137202



**Avec ferrites !
Idéal pour les câbles longues distances
ou les environnements perturbés !**

	LONGUEUR	RÉF.	PRIX DE VENTE (€ HT)
Cordon SVGA + audio	1,8 m	137202	9,90
Cordon SVGA + audio	3,0 m	137212	13,13
Cordon SVGA + audio	5,0 m	137222	27,93
Cordon SVGA + audio	7,5 m	137226	43,51
Cordon SVGA + audio	10,0 m	137232	55,76
Cordon SVGA + audio	15,0 m	137242	67,11
Cordon SVGA + audio	20,0 m	137252	74,46

Adaptateur VGA

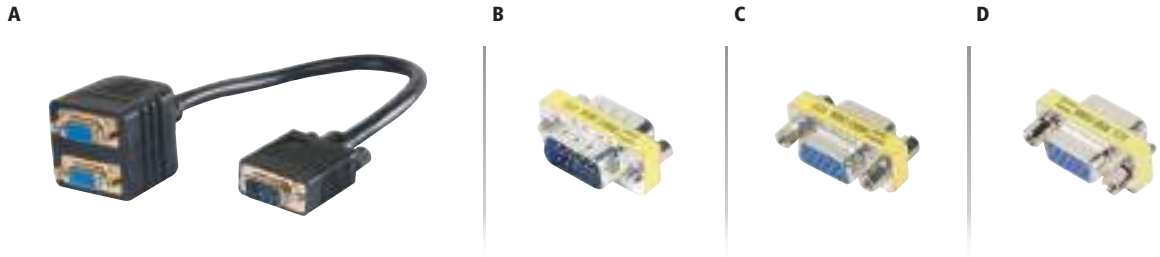

	CONNECTEUR 1	CONNECTEUR 2	LONGUEUR	RÉF.	PRIX DE VENTE (€ HT)
A Duplicateur passif	HD-15 M	2 x HD-15 F	0,3 m	137036	11,12
B Coupleur	HD-15 M	HD-15 M	Monobloc	083730	7,44
C Coupleur	HD-15 F	HD-15 F	Monobloc	083740	7,11
D Changeur de genre	HD-15 M	HD-15 F	Monobloc	083750	5,16

Adaptateur DVI

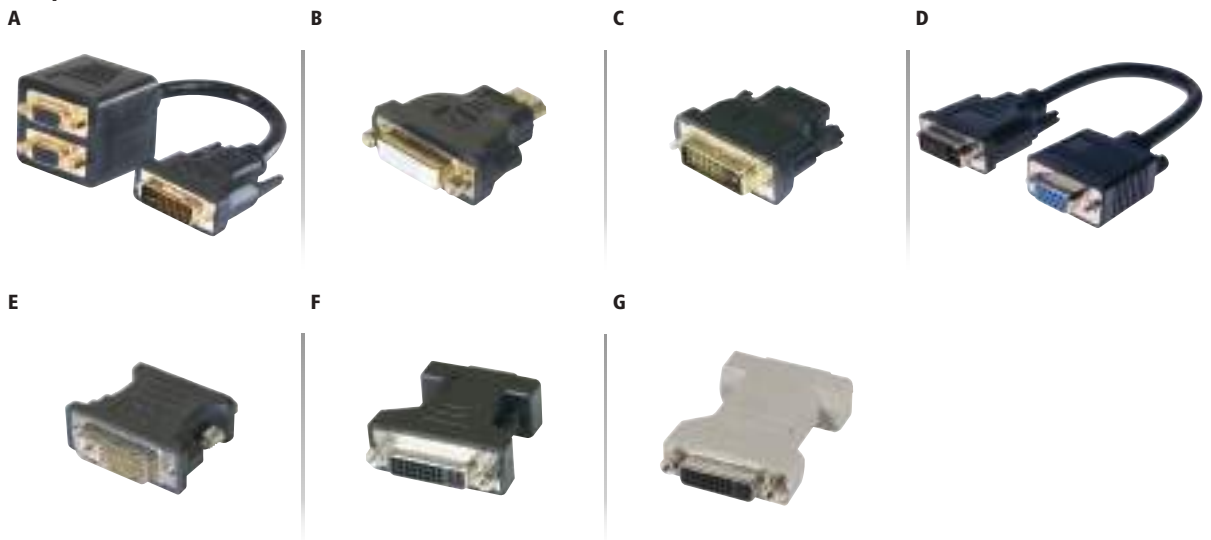

	CONNECTEUR 1	CONNECTEUR 2	LONGUEUR	RÉF.	PRIX DE VENTE (€ HT)
A Duplicateur passif	DVI-A M	2 x HD-15 F	0,3 m	137041	17,13
B Adaptateur	DVI-D F	HDMI® M	Monobloc	127951	16,25
C Adaptateur	DVI-I M	HDMI® F	Monobloc	581702	14,69
D Adaptateur	DVI-I M	VGA F	0,15 m	127444	15,47
E Adaptateur	DVI-I M	VGA F	Monobloc	581449	7,34
F Adaptateur	DVI-I F	VGA M	Monobloc	581461	8,56
G Coupleur	DVI-I F	DVI-I F	Monobloc	127446	8,34

Cordons DVI



L'interface DVI :

DVI signifie «Digital Visual Interface». Cette interface est issue du monde informatique. Evolution de la SUB-D15, l'interface DVI existe sous plusieurs formes :

- › DVI-I (pour Integrated) lorsqu'elle véhicule aussi bien un signal vidéo numérique qu'analogique (VGA)
- › DVI-D (pour Digital) lorsqu'elle ne transporte qu'un signal numérique
- › DVI-A (pour Analog) lorsqu'elle véhicule un signal VGA sur un câble haute qualité vers un équipement analogique (écran cathodique par exemple)

La liaison DVI répond à la norme HDCP (Highbandwidth Digital Copy Protection) dans le but d'éviter les copies numériques. Single Link pour 1600 x 1200 et Dual Link pour 2560 x 1600.



Cordon DVI vers VGA Single Link 12 + 5

Normé PC99 !

Récupère les signaux analogiques entre les connectiques DVI-A et VGA (sens de branchement indifférent).

CARACTÉRISTIQUES

- › Genre : mâle / mâle
- › Résolution : 1920 x 1080
- › Ferrites : non
- › Connecteurs : nickel



RÉF. 127701

	LONGUEUR	RÉF.	PRIX DE VENTE (€ HT)
Cordon DVI-A Single Link / VGA	2,0 m	127701	12,57
Cordon DVI-A Single Link / VGA	3,0 m	127711	27,59
Cordon DVI-A Single Link / VGA	5,0 m	127721	41,07

Cordon DVI-D Dual Link 24 + 1

Résolution Dual Link !

Récupère les signaux numériques DVI-D.

CARACTÉRISTIQUES

- › Genre : mâle / mâle (cordon) ; mâle / femelle (rallonge)
- › Résolution : 2560 x 1600
- › Ferrites : oui
- › Connecteurs : or

RÉF. 127505



	LONGUEUR	RÉF.	PRIX DE VENTE (€ HT)
Cordon DVI-D Dual Link	1,0 m	127505	8,22
Cordon DVI-D Dual Link	2,0 m	127503	13,57
Cordon DVI-D Dual Link	3,0 m	127513	19,25
Cordon DVI-D Dual Link	5,0 m	127523	35,16
Cordon DVI-D Dual Link	7,0 m	127573	46,40
Cordon DVI-D Dual Link	10,0 m	127583	59,31
Cordon DVI-D Dual Link	15,0 m	127593	106,62
Cordon DVI-D Dual Link	20,0 m	127597	101,63
Rallonge DVI-D Dual Link	2,0 m	127599	12,67
Rallonge DVI-D Dual Link	3,0 m	127612	20,02
Rallonge DVI-D Dual Link	5,0 m	127622	41,61

Cordon DVI-D vers HDMI®

Qualité or !

Transporte un signal vidéo numérique entre les connectiques HDMI® et DVI (sens de branchement indifférent).

CARACTÉRISTIQUES

- › Genre : mâle / mâle
- › Résolution : 1920 x 1080
- › Ferrites : non
- › Connecteurs : or

	LONGUEUR	RÉF.	PRIX DE VENTE (€ HT)
Cordon DVI-D Single Link / HDMI® A	1,0 m	127871	3,64
Cordon DVI-D Single Link / HDMI® A	2,0 m	127875	4,30
Cordon DVI-D Single Link / HDMI® A	3,0 m	127881	5,61
Cordon DVI-D Single Link / HDMI® A	5,0 m	127891	6,24
Cordon DVI-D Single Link / HDMI® A	10,0 m	127961	22,33
Cordon DVI-D Single Link / HDMI® A	15,0 m	127971	32,93

Cordon DVI-D Single Link 18 + 1

Le DVI au meilleur prix !

Récupère les signaux numériques DVI-D.

CARACTÉRISTIQUES

- › Genre : mâle / mâle
- › Résolution : 1920 x 1080
- › Ferrites : non
- › Connecteurs : nickel



RÉF. 127471

	LONGUEUR	RÉF.	PRIX DE VENTE (€ HT)
Cordon DVI-D Single Link	1,0 m	127471	7,00
Cordon DVI-D Single Link	1,8 m	127475	7,68
Cordon DVI-D Single Link	3,0 m	127480	9,45
Cordon DVI-D Single Link	5,0 m	127485	13,68
Cordon DVI-D Single Link	10,0 m	127495	24,59

Cordon DVI-I Dual Link 24 + 5

Haute qualité !

Récupère les signaux numériques DVI-D ou analogiques DVI-A.

CARACTÉRISTIQUES

- › Genre : mâle / mâle
- › Résolution : 2560 x 1600 (DVI-D)
- › Ferrites : oui
- › Connecteurs : or



RÉF. 127666

	LONGUEUR	RÉF.	PRIX DE VENTE (€ HT)
Cordon DVI-I Dual Link	1,8 m	127666	26,03
Cordon DVI-I Dual Link	3,0 m	127671	37,50
Cordon DVI-I Dual Link	5,0 m	127676	33,87
Cordon DVI-I Dual Link	10,0 m	127686	56,96



RÉF. 127875

PENSEZ-Y

Retrouvez nos pinces pour RJ45 à sertir

Page : 250

Dexlan

Câble non blindé CAT. 6 U/UTP monobrין

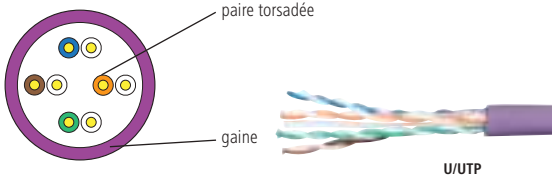

LONGUEUR	CONDITIONNEMENT	VIOLET	PRIX DE VENTE (€ HT)
100 m	Bobine	613025	65,00
305 m	Carton	613032	199,50
500 m	Touret	613027	313,30

Câble blindé CAT. 6 F/UTP monobrין

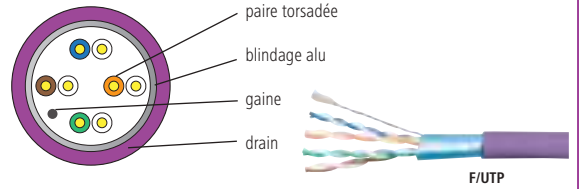

LONGUEUR	CONDITIONNEMENT	VIOLET	PRIX DE VENTE (€ HT)
100 m	Bobine	613028	76,60
305 m	Touret	613029	237,15
500 m	Touret	613030	391,35

Câble KX6 RPC euroclasse Eca



CONSTRUCTION	KX6	KX6 + alim 0,75 mm ²	KX6
COULEUR	Vert	Noir	Vert
DIAMÈTRE	6 mm	11 mm	6 mm
RÉSISTANCE / VOLTAGE	75 ohms	75 ohms + 220 V	75 ohms
LONGUEUR	100 m	100 m	300 m
RÉF.	830336	RÉF. 830339	RÉF. 830337
PRIX DE VENTE (€ HT)	77,21	PRIX DE VENTE (€ HT) 94,61	PRIX DE VENTE (€ HT) 157,93

Câble audio pour haut-parleur



Accessoire : prise RCA mâle - liseret noir Réf. 720160

CONSTRUCTION	1,04 mm ²	2,63 mm ²	2,5 mm ² (âme cuivre)	2 x 0,34 mm ²
COULEUR	Noir / rouge	Transparente / liseret rouge	Noir	Noir
DIAMÈTRE	-	-	6 mm	6 mm
LONGUEUR	50 m	100 m	25 m	100 m
RÉF.	601029	RÉF. 601039	RÉF. 600310	RÉF. 109331
PRIX DE VENTE (€ HT)	19,47	PRIX DE VENTE (€ HT) 164,61	PRIX DE VENTE (€ HT) 41,21	PRIX DE VENTE (€ HT) 93,48

Accessoires



	RÉF.	PRIX DE VENTE (€ HT)
A 10 connecteurs BNC à sertir pour KX6	203106	15,10
B 10 manchons pour cordons BNC / 6 mm	203114	7,11
C Outil de sertissage pour cordons BNC	813010	55,07
D Connecteur RJ45 monobrין à sertir	920816	2,55
Connecteur RJ45 monobrין à sertir	920817	4,19
E Connecteur RJ45 monobrין de terrain	920812	5,51
Connecteur RJ45 monobrין de terrain	920813	6,17

Connectique spéciale installation audiovisuelle



Pourquoi un triple blindage ?

Un cordon audio-vidéo est composé de multiples câbles reliés aux connecteurs à chaque extrémité.

Ces câbles peuvent être de la meilleure qualité possible (par exemple en cuivre désoxygéné étamé), mais s'ils ne sont pas correctement protégés des interférences générées par l'environnement extérieur (mais aussi par les éléments électroniques auxquels ils sont raccordés), le signal sera altéré.

Il est donc important d'offrir un premier niveau de blindage isolant ces câbles entre eux, par une première feuille d'aluminium. Puis par un second isolant l'intégralité des câbles reliés composant le cordon. Et de finir en troisième niveau par une tresse de cuivre la plus dense possible faisant office de cage de Faraday.

Ce blindage est prolongé au niveau du connecteur et des soudures par un capot métal pour que ce cordon présente un blindage sur l'intégralité de la distance. Tous les cordons n'offrent pas ce niveau d'isolation continue : les connecteurs étant souvent dépourvus de blindage.

Le must de la qualité pour une installation audiovisuelle professionnelle !

Nouveaux cordons répondant à des standards de qualité élevés pour offrir une longévité exceptionnelle. Ils bénéficient de conducteurs avec une âme en cuivre étamé sans oxygène pour une conductivité inégalée. Leur triple blindage à haute couverture permet au signal d'échapper à toutes les interférences générées par les appareils reliés à chaque extrémité pour un signal d'une pureté spectaculaire. L'absence de ferrites permet une installation facilitée en goulottes et dans les supports pour matériel audiovisuel avec fonction rangement de câbles.

Qu'est ce que le HDMI® Premium ?

Le programme de certification Premium HDMI® est le nouveau programme des concepteurs de la technologie HDMI®. Il englobe des procédures de test additionnelles et étendues ainsi qu'un programme d'authentification et de vérification des cordons.

Les câbles sont testés pour assurer qu'ils supportent les 18Gbps de la bande passante du HDMI® 2.0b ainsi qu'un test EMI pour vérifier que les câbles ainsi certifiés minimisent l'impact des interférences des différents signaux sans fil.

Ce programme est conçu pour assurer les utilisateurs achetant un cordon certifié qu'ils ont acheté le meilleur cordon possible pour leurs matériels et les assure qu'ils supportent les technologies HDMI® telles que la 4K@60Hz, BT.2020 et le HDR.

Un sticker officiel HDMI® atteste de ce haut niveau de qualité.



Un connecteur en métal permet de prolonger jusqu'aux extrémités du cordon le blindage pour garantir un signal parfait

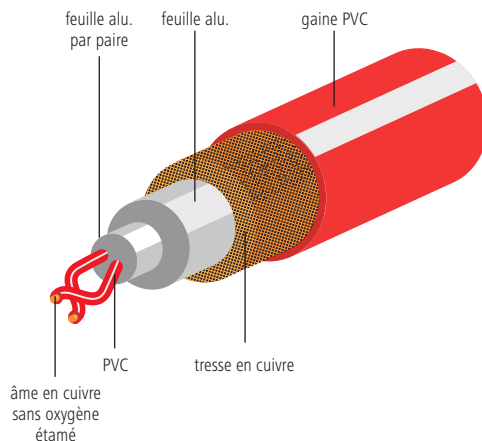

âme en cuivre sans oxygène étamé

PVC

tresse en cuivre

PVC

feuille alu.

feuille alu. par paire

feuille alu.

gaine PVC



Cordon HDMI® High Speed avec Ethernet certifié Premium

CARACTÉRISTIQUES

- › Bande passante : 18 Gbps
- › Résolution : 4K @ 60 Hz
- › Audio : HD 32 canaux à 1536 KHz
- › Fonction ARC : oui
- › Connecteurs : plaqués or
- › HDR : oui



	LONGUEUR	RÉF.	PRIX DE VENTE (€ HT)
Cordon HDMI® Premium	1,0 m	127816	14,25
Cordon HDMI® Premium	1,5 m	127831	18,47
Cordon HDMI® Premium	2,0 m	127836	18,82
Cordon HDMI® Premium	3,0 m	127698	21,81
Cordon HDMI® Premium	5,0 m	127699	28,49

Cordon vidéo pour caméra BNC

Cordon pour les caméras BNC jusqu'à 1080p pour le raccordement de moniteurs au stockeur.

CARACTÉRISTIQUES

- › Ame souple en cuivre
- › Blindé

	LONGUEUR	RÉF.	PRIX DE VENTE (€ HT)
Cordon vidéo pour caméra BNC	1,0 m	104195	4,40
Cordon vidéo pour caméra BNC	2,0 m	104125	4,71
Cordon vidéo pour caméra BNC	3,0 m	104127	5,24
Cordon vidéo pour caméra BNC	5,0 m	104135	6,08
Cordon vidéo pour caméra BNC	10,0 m	104145	9,35
Cordon vidéo pour caméra BNC + alimentation	20,0 m	050696	17,85

Cordon vidéo HD pour caméra BNC

Cordon haute qualité spécialement conçu pour les caméras de dernière génération à la résolution égale ou supérieure au Full HD pour un câblage sur de longues distances.

CARACTÉRISTIQUES

- › Ame monobrin en cuivre
- › Double blindage
- › Euroclasse E_{ca}



	LONGUEUR	RÉF.	PRIX DE VENTE (€ HT)
Cordon vidéo HD pour caméra BNC	10,0 m	104308	29,99
Cordon vidéo HD pour caméra BNC	15,0 m	104309	53,70
Cordon vidéo HD pour caméra BNC	20,0 m	104311	47,00
Cordon vidéo HD pour caméra BNC	30,0 m	104312	58,90
Cordon vidéo HD pour caméra BNC	50,0 m	104313	99,00
Cordon vidéo HD pour caméra BNC	100,0 m	104314	149,00



Les informations clés pour choisir son câble HDMI® :

1. Appellation : les cordons HDMI® sont classés en 5 appellations (les plus communes) :

- › Standard
- › High Speed
- › High Speed with Ethernet
- › Premium High Speed with Ethernet
- › Ultra High Speed with Ethernet

2. Norme : tous nos câbles ont été certifiés par un laboratoire agréé par le consortium HDMI®. Chaque référence a donc une certification ATC officielle.

3. Qualité :

- › Canal ethernet : permet de faire le lien direct entre les appareils connectés et le routeur d'une box internet par exemple
- › Fonction ARC (Audio Return Channel) : permet de contrôler l'ensemble des composants home cinéma (ampli, tv, console) à partir d'une télécommande
- › 4K : résolution 4086 x 2160, utilisée dans le cinéma numérique. Aujourd'hui certains téléviseurs grand public en sont dotés
- › Connecteurs plaqués or : offrent une meilleure conductivité et un signal plus pur
- › Ferrites : garantissent un signal sans interférence
- › Capot en métal : offre une protection optimale du connecteur contre les interférences

HDMI™

HIGH DEFINITION MULTIMEDIA INTERFACE

Cordon HDMI® Standard

Entrée de gamme de l'offre HDMI®. Ce cordon est idéal pour les applications de type TNT / satellite HD, console de jeux (type PS3 et Xbox 360).

CARACTÉRISTIQUES

- › Bande passante : 2,25 Gbps / Certifié : catégorie 1 / 75 MHz
- › Résolutions : 720p et 1080i (1080p possible jusqu'à 2 m) / ne supporte pas la 3D
- › Audio : HD multicanaux
- › Fonction ARC : oui
- › Connecteurs : plaqués or
- › AWG : 30 jusqu'à 3 m, AWG 26 pour 5 m
- › HDR : non

	LONGUEUR	RÉF.	PRIX DE VENTE (€ HT)
Cordon HDMI® Standard	1,0 m	127751	1,99
Cordon HDMI® Standard	1,5 m	127755	2,57
Cordon HDMI® Standard	2,0 m	127761	3,76
Cordon HDMI® Standard	3,0 m	127771	5,69
Cordon HDMI® Standard	5,0 m	127776	8,38

RÉF. 127776



Cordon et rallonge HDMI® High Speed

Full HD et 4K !

Milieu de gamme de l'offre HDMI®. Ce cordon introduit certaines fonctionnalités nées avec la norme 1.4. Idéal pour les applications de Blu-ray et console de jeux de dernière génération.

CARACTÉRISTIQUES

- › Bande passante : 10,2 Gbps / Certifié : catégorie 2 / 340 MHz
- › Résolutions : jusqu'à la 4K@ 60Hz (4:2:0 – 8 bits)
- › Audio : HD multicanaux
- › Fonction ARC : oui
- › Connecteurs : plaqués or
- › AWG : 30 jusqu'à 3 m, AWG 26 pour 5 m
- › HDR : non

RÉF. 127811



RÉF. 128395



	LONGUEUR	RÉF.	PRIX DE VENTE (€ HT)
Cordon HDMI® High Speed	1,0 m	127779	3,02
Cordon HDMI® High Speed	1,5 m	127785	3,87
Cordon HDMI® High Speed	2,0 m	127790	4,85
Cordon HDMI® High Speed	3,0 m	127800	6,05
Cordon HDMI® High Speed	5,0 m	127811	10,61
Rallonge HDMI® High Speed	1,0 m	128395	4,00
Rallonge HDMI® High Speed	2,0 m	128397	5,02
Rallonge HDMI® High Speed	3,0 m	128398	8,16

Cordon HDMI® High Speed - Haute qualité

Finition HQ pour une qualité optimale de vos vidéos !

Milieu de gamme de l'offre HDMI®, ce cordon introduit certaines fonctionnalités nées avec la norme 1.4. Idéal pour les applications de Blu-ray et consoles de jeux de dernière génération.

CARACTÉRISTIQUES

- › Bande passante : 10,2 Gbps / Certifié : catégorie 2 / 340 MHz
- › Résolutions : jusqu'à la 4K@ 60Hz (4:2:0 – 8 bits)
- › Audio : HD multicanaux
- › Fonction ARC : oui
- › Connecteurs : plaqués or
- › AWG : 30 jusqu'à 3 m, AWG 26 pour 5 m
- › HDR : non

	LONGUEUR	RÉF.	PRIX DE VENTE (€ HT)
Cordon HDMI® High Speed - HQ	1,0 m	128175	8,16
Cordon HDMI® High Speed - HQ	1,5 m	128145	9,69
Cordon HDMI® High Speed - HQ	2,0 m	128150	11,07
Cordon HDMI® High Speed - HQ	3,0 m	128160	14,61
Cordon HDMI® High Speed - HQ	5,0 m	128174	20,54

RÉF. 128175



+ Ferrites, capots métal et surgainage nylon !

Cordons HDMI®

Cordon plat HDMI® High Speed

Facilite l'installation des câbles sur des murs blancs, dans (ou le long) des goulottes, sous une moquette, etc.

CARACTÉRISTIQUES

- › Bande passante : 10,2 Gbps / Certifié : catégorie 2 / 340 MHz
- › Résolutions : jusqu'à la 4K @ 60Hz (4:2:0 – 8 bits)
- › Audio : HD multicanaux
- › Fonction ARC : oui
- › Connecteurs : plaqués or
- › AWG : 30
- › HDR : non



RÉF. 128311

RÉF. 128229



LONGUEUR	COULEUR	RÉF.	PRIX DE VENTE (€ HT)
1,5 m	Noir	128229	6,79
2,0 m	Noir	128240	8,16
3,0 m	Noir	128250	10,84
5,0 m	Noir	128262	20,42
1,0 m	Blanc	128311	5,48
1,8 m	Blanc	128312	8,16
3,0 m	Blanc	128313	10,84
5,0 m	Blanc	128316	20,42

Cordon micro HDMI® High Speed avec Ethernet

Raccordez vos appareils vidéos mobiles !

Permet de raccorder un périphérique mobile (tablette, appareil numérique...) micro HDMI® (type D) à un périphérique d'affichage HDMI® (Type-A).

CARACTÉRISTIQUES

- › Bande passante : 10,2 Gbps / Certifié : CAT. 2 / 340 MHz
- › Résolutions : jusqu'à la 4K @ 60Hz (4:2:0 – 8 bits)
- › Audio : HD multicanaux
- › Fonction ARC : oui
- › Connecteurs : plaqués or
- › AWG : 30
- › HDR : non



4K

RÉF. 128490

LONGUEUR	RÉF.	PRIX DE VENTE (€ HT)
1,0 m	128490	10,21
3,0 m	128495	14,09
5,0 m	128499	16,65

Cordon mini HDMI® High Speed haute qualité

Raccordez vos tablettes !

Permet de raccorder un périphérique mobile à connectique mini HDMI® (Type-CTM) à un périphérique d'affichage HDMI® (Type-A).

CARACTÉRISTIQUES

- › Bande passante : 10,2 Gbps / Certifié : CAT. 2 / 340 MHz
- › Résolutions : jusqu'à la 4K @ 60Hz (4:2:0 – 8 bits)
- › Audio : HD multicanaux
- › Fonction ARC : oui
- › Connecteurs : plaqués or
- › AWG : 30
- › HDR : non



4K

RÉF. 128269

LONGUEUR	RÉF.	PRIX DE VENTE (€ HT)
1,5 m	128269	6,85
2,0 m	128271	9,42
3,0 m	128280	10,21

Cordon articulé HDMI® High Speed 180° 1 axe

Evitez toute pression sur le connecteur !

Permet le raccordement HDMI® sur des écrans avec un faible profil au mur.

CARACTÉRISTIQUES

- › Rotation : 180° sur 1 axe
- › Bande passante : 10,2 Gbps / Certifié : CAT. 2 / 340 MHz
- › Résolutions : jusqu'à la 4K @ 60Hz (4:2:0 – 8 bits)
- › Audio : HD multicanaux
- › Fonction ARC : oui
- › Connecteurs : plaqués or
- › AWG : 30
- › HDR : non

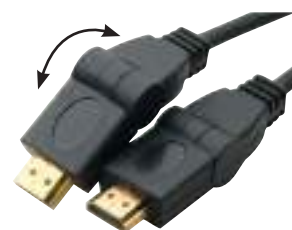

RÉF. 128190

4K

LONGUEUR	RÉF.	PRIX DE VENTE (€ HT)
1,0 m	128190	8,21
1,8 m	128191	10,90
3,0 m	128192	8,55



HDMI® les nouvelles règles du jeu :

Si les appareils électroniques sont encore classés par évolution de la norme HDMI® (1.4, 2.0), les cordons doivent dorénavant être appelés :

- › Standard
- › Standard avec Ethernet
- › High Speed (Haute Vitesse)
- › High Speed avec Ethernet (Haute Vitesse avec Ethernet)
- › Premium High Speed avec Ethernet
- › Ultra High Speed avec Ethernet

Chaque appellation induit des caractéristiques techniques propres (bande passante, résolution, prise en charge du HDMI® 1.4...)



Cordon duplicateur passif HDMI® vers 2 HDMI®

Permet de dupliquer une source HDMI® audio-vidéo en haute résolution sur 2 écrans en simultané.

CARACTÉRISTIQUES

- › Bande passante : 2,2 Gbps / CAT. 1 / 75 MHz
- › Résolutions : 1080p
- › Audio : HD multicanaux
- › Fonction ARC* : oui
- › Connecteurs : plaqués or
- › HDR : non

LONGUEUR	RÉF.	PRIX DE VENTE (€ HT)
0,3 m	137051	16,14



Supporte l'audio !

Cordon HDMI® High Speed avec Ethernet Eco

Le meilleur prix !

CARACTÉRISTIQUES

- › Bande passante : jusqu'à 10,2 Gbps
- › Résolutions : jusqu'à la 4K @ 60Hz (4:2:0 – 8 bits)
- › Canal Ethernet : oui
- › Audio : HD multicanaux
- › Fonction ARC : oui
- › Connecteurs : plaqués or
- › HDR : non

AWG	LONGUEUR	RÉF.	PRIX DE VENTE (€ HT)
30	1,0 m	127737	2,11
30	2,0 m	127738	3,34
30	3,0 m	127739	5,01
30	5,0 m	127740	7,68



RÉF. 127737

Cordon et rallonge HDMI® High Speed avec Ethernet

CARACTÉRISTIQUES

- › Bande passante : 10.2 Gbps / Certifié : catégorie 2 / 340 MHz
- › Résolutions : jusqu'à la 4K@ 60Hz (4:2:0 – 8 bits)
- › Audio : HD multicanaux
- › Fonction ARC : oui
- › Connecteurs : plaqués or
- › HDR : non



RÉF. 129425

ATTENTION : de par leur grande longueur et l'absence de chipset d'amplification du signal HDMI®, les cordons de 10 à 20 m sont susceptibles de ne pas offrir toutes les possibilités de la norme HDMI®. Par exemple la résolution UHD/4K en 60Hz et la 3D en 1080p ne seront pas fonctionnelles. Seule la résolution Full HD est officiellement supportée.



4K

RÉF. 128901

	AWG	LONGUEUR	RÉF.	PRIX DE VENTE (€ HT)
Cordon	30	0,5 m	129425	2,80
Cordon	30	1,0 m	128898	5,82
Cordon	30	1,5 m	128899	7,36
Cordon	30	2,0 m	128900	8,18
Cordon	30	3,0 m	128910	10,72
Cordon	30	5,0 m	128921	14,49
Cordon	28	10,0 m	128978	32,23
Cordon	26	15,0 m	128980	58,06
Cordon	24	20,0 m	128982	77,47
Rallonge	30	2,0 m	128901	8,24
Rallonge	30	3,0 m	128911	10,76
Rallonge	30	5,0 m	128922	14,52

Cordons HDMI®



HDMI® 2.0 : HighSpeed et HighSpeed Premium.

En fonction du matériel utilisé il n'est pas nécessaire d'avoir un matériel intermédiaire supportant une bande passante de 18 Gbps (câbles, matrice, duplicateur,...).

En effet, afficher une résolution Ultra HD à 60Hz avec un signal 8 bit en 4:2:0 nécessite moins de 10.2 Gbps et par conséquent un cordon HighSpeed de catégorie 2 (soit 340 MHz) est suffisant.

A partir d'un signal 10 bit, la bande passante requise pour le Ultra HD @ 60Hz nécessite un cordon HighSpeed Premium à 18Gbps.

RÉSOLUTION		BANDE PASSANTE		
1080/60p	4:4:4	8-bit	4,46 Gbps	
1080/60p	4:4:4	10-bit	5,58 Gbps	
1080/60p	4:4:4	12-bit	6,68 Gbps	
1080/60p	4:4:4	16-bit	8,91 Gbps	
2160/30p	4:2:2	8-, 10- ou 12-bit	8,91 Gbps	
2160/30p	4:4:4	8-bit	8,91 Gbps	HDMI® 1.4b
2160/60p	4:2:0	8-bit	8,91 Gbps	HDMI® 2.0b
2160/60p	4:2:0	10-bit	11,14 Gbps	
2160/60p	4:2:0	12-bit	13,37 Gbps	
2160/60p	4:2:0	16-bit	17,82 Gbps	
2160/60p	4:2:2	8-, 10- ou 12-bit	17,82 Gbps	
2160/60p	4:4:4	8-bit	17,82 Gbps	

Cordon de brassage HDMI® High Speed avec Ethernet

Equippé d'un connecteur coudé à 90° vers le bas, ce cordon permet de réaliser des installations en économisant de la place derrière les écrans et en réduisant au maximum les contraintes de poids sur les connecteurs.

CARACTÉRISTIQUES

- › Bande passante : 10,2 Gbps / Certifié : CAT. 2 / 340 MHz
- › Résolutions : jusqu'à la 4K @ 60Hz (4:2:0 – 8 bits)
- › Audio : HD multicanaux
- › Fonction ARC* : oui
- › Connecteurs : plaqués or
- › HDR : non

LONGUEUR	RÉF.	PRIX DE VENTE (€ HT)
0,5 m	129400	4,22
1,0 m	129401	5,93
1,5 m	129427	7,19
2,0 m	129402	8,38
3,0 m	129403	10,66

Cordon HDMI® High Speed avec Ethernet haute qualité

Le meilleur de la technologie HDMI® !

Ce cordon cumule toutes les fonctionnalités offertes par la norme HDMI®.

CARACTÉRISTIQUES

- › Bande passante : 10,2 Gbps / Certifié : catégorie 2 / 340 MHz
- › Résolutions : jusqu'à la 4K @ 60Hz (4:2:0 – 8 bits)
- › Canal Ethernet : oui
- › Audio HD multicanaux
- › Fonction ARC* : oui
- › Connecteurs : plaqués or
- › Ferrites : oui
- › Capots en métal
- › Surgainage : nylon
- › AWG 30 jusqu'à 3 m, AWG 26 pour 5 m
- › HDR : non

LONGUEUR	RÉF.	PRIX DE VENTE (€ HT)
1,0 m	127898	9,35
1,5 m	127899	12,55
2,0 m	127901	16,02
3,0 m	127911	18,76
5,0 m	127922	27,15

4K



RÉF. 129400

4K



RÉF. 127922

Cordon HDMI® High Speed avec Ethernet amplifié

Amplification du signal !

CARACTÉRISTIQUES

- › Canal Ethernet : oui
- › Audio : HD multicanaux
- › Fonction ARC* : oui
- › Connecteurs : plaqués or
- › Alimentation : gigogne HDMI® d'alimentation optionnelle par USB fournie
- › HDR : non



Disponible sur les
Réf. 128967 et 128972



RÉF. 128943

	RÉSOLUTION	AWG	POSITION CHIPSET	LONGUEUR	RÉF.	PRIX DE VENTE (€ HT)
HDMI® + chipset	FHD 3D + 4K @ 30 Hz	28	Connecteur	10,0 m	128943	54,54
HDMI® + chipset	FHD 3D + 4K @ 30 Hz	26	Connecteur	15,0 m	128953	76,80
HDMI® + chipset	FHD 3D + 4K @ 30 Hz	26	Connecteur	20,0 m	128963	110,19
HDMI® + chipset	FHD 3D + 4K @ 30 Hz	24	Mi longueur	30,0 m	128967	165,84
HDMI® + chipset	FHD 3D + 4K @ 30 Hz	24	Mi longueur	45,0 m	128972	288,27

Cordon compatible HDMI® 2.0

Permet de brancher diverses sources HDMI® fixes ou nomades tels qu'un lecteur Blu-ray, une console de jeux, une tablette tactile, sur une prise unique HDMI® d'un téléviseur ou d'un ampli home cinéma.

CARACTÉRISTIQUES

- › Bande passante : 18 Gbps pour supporter toutes les fonctionnalités d'une solution d'appareils HDMI® 2.0
- › Résolutions : UHD ou 4K (supporte la 3D)
- › Audio : HD 32 canaux à 1536 KHz
- › Fonction ARC* : oui
- › Connecteurs : plaqués or
- › HDR : oui (jusqu'à 5 m inclus)



RÉF. 127859

LONGUEUR	RÉF.	PRIX DE VENTE (€ HT)
Cordon compatible HDMI® 2.0 30	1,0 m	127859 7,63
Cordon compatible HDMI® 2.0 28	1,5 m	127861 11,00
Cordon compatible HDMI® 2.0 28	2,0 m	127860 12,78
Cordon compatible HDMI® 2.0 26	3,0 m	127863 16,83
Cordon compatible HDMI® 2.0 24	5,0 m	127864 32,34
Cordon compatible HDMI® 2.0 24	10,0 m	127865 65,67
Cordon compatible HDMI® 2.0 24	15,0 m	127867 61,95

Cordon compatible HDMI® 2.0 amplifié

Ce cordon est l'ultime évolution de la norme HDMI®, il cumule toutes les fonctionnalités offertes par cette norme.

CARACTÉRISTIQUES

- › Bande passante : 18 Gbps pour supporter toutes les fonctionnalités d'une solution d'appareils HDMI® 2.0
- › Résolutions : UHD ou 4K (supporte la 3D)
- › Canal Ethernet : oui
- › Audio : HD multicanaux
- › Fonction ARC* : oui
- › Connecteurs : plaqués or
- › Alimentation : gigogne HDMI® d'alimentation optionnelle par USB fournie
- › HDR : oui



RÉF. 128939



RÉF. 128944

LONGUEUR	RÉF.	PRIX DE VENTE (€ HT)
HDMI® + chipset	7,5 m	128939 50,09
HDMI® + chipset	10,0 m	128944 52,40
HDMI® AOC (hybride)	70,0 m	128990 189,00

Cordons HDMI®

Cordon / convertisseur VGA
+ audio vers HDMI®

NOUVEAU

Permet la conversion de signaux analogiques VGA et audio vers un signal numérique HDMI®.

CARACTÉRISTIQUES

- › Longueur : 1,8 m
- › Type : combiné cordon / convertisseur
- › Ports : VGA HD-15 et jack stéréo 3.5 mm mâle vers HDMI® Type-A mâle
- › Alim. : par USB



	LONGUEUR	RÉF.	PRIX DE VENTE (€ HT)
Cordon / convertisseur VGA + audio vers HDMI®	1,8 m	127848	52,40

Cordon / convertisseur HDMI®
vers VGA + audio

Permet la conversion d'un signal HDMI® Full HD vers VGA avec prise en charge de l'audio.

CARACTÉRISTIQUES

- › Longueur : 2 m
- › Type : combiné cordon / convertisseur
- › Ports : HDMI® Type-A mâle vers VGA HD-15 mâle + jack stéréo 3.5 mm femelle
- › Alim. : optionnelle par cordon micro USB B non fourni



	LONGUEUR	RÉF.	PRIX DE VENTE (€ HT)
Cordon / convertisseur HDMI® vers VGA + audio	1,8 m	127849	55,65

Adaptateur HDMI®



	CONNECTEUR 1	CONNECTEUR 2	LONGUEUR	RÉF.	PRIX DE VENTE (€ HT)
A	Adaptateur coudé 90° vertical – A	HDMI® M	HDMI® F	Monobloc	128294 4,32
B	Adaptateur coudé 90° vertical – B	HDMI® M	HDMI® F	Monobloc	128301 6,45
C	Adaptateur coudé 270° horizontal – A	HDMI® M	HDMI® F	Monobloc	128299 8,33
D	Adaptateur coudé 270° horizontal – B	HDMI® M	HDMI® F	Monobloc	129301 5,87
E	Adaptateur articulé 1 axe 180°	HDMI® M	HDMI® F	Monobloc	128290 8,38
F	Coupleur passif	HDMI® F	HDMI® F	Monobloc	128289 7,76
G	Adaptateur	HDMI® F	Micro HDMI® M	Monobloc	128288 7,76
H	Adaptateur	HDMI® F	Mini HDMI® M	Monobloc	128296 6,45
I	Adaptateur	HDMI® F	Mini ou micro M	Bloc en T	129904 8,40
J	Adaptateur	HDMI® M	DVI-D F	Monobloc	127951 16,25
K	Adaptateur	HDMI® F	DVI-D M	Monobloc	581702 14,69

Cordons et adaptateurs DisplayPort

Cordon DisplayPort 1.1

Cordon DisplayPort 1.1

Permet de raccorder votre PC équipé d'un port DisplayPort à votre écran ou vidéoprojecteur équipé d'une entrée DisplayPort.

CARACTÉRISTIQUES

- › Débit : 10,8 Gbps
- › Résolution : 2560 x 1600
- › 3D supportée : non
- › Ferrites : non
- › Connecteurs : nickel
- › Multi Stream Transport : non
- › Canal auxiliaire : 1 Mbps
- › HDR : non



CONNECTEUR 1	CONNECTEUR 2	LONGUEUR	RÉF.	PRIX DE VENTE (€ HT)
M	M	1,0 m	128050	8,66
M	M	1,5 m	128051	11,20
M	M	2,0 m	128052	14,12
M	M	3,0 m	128054	19,38
M	M	5,0 m	128053	25,80
M	M	10,0 m	128057	42,71
M	M	15,0 m	128058	57,00
M	M	20,0 m	128060	89,00

Cordon DisplayPort 1.2 - Haute qualité

Le top pour votre affichage en DisplayPort !

CARACTÉRISTIQUES

- › Débit : 21,6 Gbps / HBR2
- › Résolution : Ultra HD @ 60 Hz
- › 3D supportée : oui
- › Ferrites : oui
- › Connecteurs : plaqués or
- › Multi Stream Transport : oui
- › Canal auxiliaire : 720 Mbps
- › HDR : non

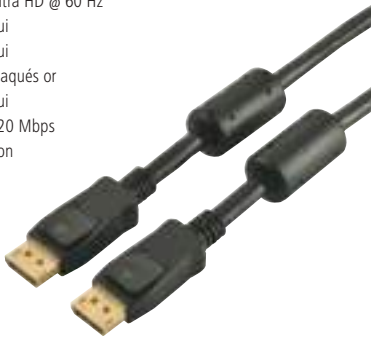

CONNECTEUR 1	CONNECTEUR 2	LONGUEUR	RÉF.	PRIX DE VENTE (€ HT)
M	M	1,0 m	128020	14,26
M	M	1,5 m	128021	22,82
M	M	2,0 m	128022	28,52
M	M	3,0 m	128023	33,08
M	M	5,0 m	128024	42,21

Cordon DisplayPort 1.4

Support du HDR et du Display Stream Compression 1.2 !

CARACTÉRISTIQUES

- › Débit : 32,4 Gbps / HBR3
- › Résolution : jusqu'à 8K en 120 Hz
- › Ferrites : non
- › Connecteurs : plaqués or
- › HDR : oui



CONNECTEUR 1	CONNECTEUR 2	LONGUEUR	RÉF.	PRIX DE VENTE (€ HT)
M	M	1,0 m	128030	16,38
M	M	1,5 m	128031	20,11
M	M	2,0 m	128032	23,63
M	M	3,0 m	128033	25,73
M	M	5,0 m	128034	37,49

Cordon DisplayPort 1.2

Toutes les fonctionnalités du DisplayPort !

Permet de raccorder votre PC équipé d'un port DisplayPort à votre écran ou vidéoprojecteur équipé d'une entrée DisplayPort.

CARACTÉRISTIQUES

- › Débit : 21,6 Gbps / HBR2
- › Résolution : Ultra HD @ 60 Hz
- › 3D supportée : oui
- › Ferrites : non
- › Connecteurs : nickel
- › Multi Stream Transport : oui
- › Canal auxiliaire : 720 Mbps
- › HDR : non



CONNECTEUR 1	CONNECTEUR 2	LONGUEUR	RÉF.	PRIX DE VENTE (€ HT)
M	M	1,0 m	128110	11,87
M	M	1,5 m	128111	18,25
M	M	2,0 m	128112	22,70
M	M	3,0 m	128113	27,38
M	M	5,0 m	128116	35,63

Cordon DisplayPort 1.3

Résolution 8K !

CARACTÉRISTIQUES

- › Débit : 32,4 Gbps / HBR3
- › Résolution : 7680 x 4320 @ 30 Hz
- › 3D supportée : oui (4K @ 60Hz)
- › Ferrites : non
- › Connecteurs : plaqués or
- › Multi Stream Transport : oui
- › Canal auxiliaire : 720 Mbps
- › HDR : non



CONNECTEUR 1	CONNECTEUR 2	LONGUEUR	RÉF.	PRIX DE VENTE (€ HT)
M	M	1,0 m	128045	13,55
M	M	1,5 m	128046	20,68
M	M	2,0 m	128047	25,73
M	M	3,0 m	128048	30,98
M	M	5,0 m	128049	41,90

Cordon et adaptateur DisplayPort

Le couteau suisse du DisplayPort !

Permet de transférer l'affichage d'une source DisplayPort (sauf VGA) vers un afficheur VGA, DVI ou HDMI®.

CARACTÉRISTIQUES

- › Fonctionnement : Bidirectionnel
- › Norme des cordons : DisplayPort 1.2



CONNECTEUR 1	CONNECTEUR 2	LONGUEUR	RÉF.	PRIX DE VENTE (€ HT)
Mini DP	DP	1,0 m	127797	6,30
Mini DP	DP	2,0 m	128002	7,99
Mini DP	DP	3,0 m	127798	9,20
Mini DP	DP	5,0 m	127799	14,35
DP F	DP F	-	128114	11,30
DP M	DP F	-	128115	15,46
Mini DP M	DP F	-	128099	10,78

Cordons-convertisseurs DisplayPort

Cordon-convertisseur actif DisplayPort 1.2 vers HDMI® 2.0

Technologie active !

Permet de transférer l'affichage d'une source DisplayPort vers un écran HDMI® dans le cadre d'une configuration à écrans multiples

CARACTÉRISTIQUES

- › Type : 3840 x 2160 @ 60 Hz
- › 3D supportée : oui
- › Ferrites : oui
- › Connecteurs : or
- › Multi Stream Transport : oui
- › Canal auxiliaire : oui
- › Convertisseur actif
- › HDR : non



CONNECTEUR 1	CONNECTEUR 2	LONGUEUR	RÉF.	PRIX DE VENTE (€ HT)
DisplayPort	HDMI®	2,0 m	128146	23,26

Cordon-convertisseur actif mini DisplayPort 1.2 vers HDMI® 2.0

Technologie active !

Permet de transférer l'affichage d'une source mini DisplayPort vers un écran HDMI® dans le cadre d'une configuration à écrans multiples

CARACTÉRISTIQUES

- › Type : 3840 x 2160 @ 60 Hz
- › 3D supportée : oui
- › Ferrites : oui
- › Connecteurs : or
- › Multi Stream Transport : oui
- › Canal auxiliaire : oui
- › Convertisseur actif
- › HDR : non



CONNECTEUR 1	CONNECTEUR 2	LONGUEUR	RÉF.	PRIX DE VENTE (€ HT)
Mini DisplayPort	HDMI®	2,0 m	128147	21,95

Cordon-convertisseur mini DisplayPort 1.2

Combiné : cordon et convertisseur !

Permet de transférer l'affichage d'une source mini DisplayPort vers un afficheur UHD HDMI®.

CARACTÉRISTIQUES

- › Résolution : 3840 x 2160
- › 3D supportée : oui
- › Ferrites : non
- › Connecteurs : or
- › Multi Stream Transport : oui
- › Canal auxiliaire : oui
- › Convertisseur passif
- › HDR : non



RÉF. 128061

CONNECTEUR 1	CONNECTEUR 2	LONGUEUR	RÉF.	PRIX DE VENTE (€ HT)
Mini DisplayPort	HDMI® 2.0 60 Hz	2,0 m	128061	31,40
Mini DisplayPort	HDMI® 1.4 30 Hz	2,0 m	128422	29,83

Cordon-convertisseur DisplayPort 1.2

Combiné : cordon et convertisseur !

Permet de transférer l'affichage d'une source mini DisplayPort vers un afficheur UHD HDMI®.

CARACTÉRISTIQUES

- › Résolution : 3840 x 2160
- › 3D supportée : oui
- › Ferrites : non
- › Connecteurs : or
- › Multi Stream Transport : oui
- › Canal auxiliaire : oui
- › Convertisseur passif
- › HDR : non



RÉF. 128164

CONNECTEUR 1	CONNECTEUR 2	LONGUEUR	RÉF.	PRIX DE VENTE (€ HT)
DisplayPort	HDMI® 2.0 60 Hz	2,0 m	128059	33,39
DisplayPort	HDMI® 1.4 60 Hz	3,0 m	128164	35,50
DisplayPort	HDMI® 1.4 30 Hz	2,0 m	128421	18,60

Cordon-convertisseur mini DisplayPort 1.1

Permet de transférer l'affichage d'un ordinateur portable équipé d'une sortie mini DisplayPort vers un écran VGA, DVI (type D : signal numérique uniquement) ou HDMI® avec un convertisseur sous forme d'un cordon.

CARACTÉRISTIQUES

- › Résolution : 1080p
- › 3D supportée : non
- › Ferrites : non
- › Connecteurs : or
- › Multi Stream Transport : non
- › Canal auxiliaire : 1 Mbps
- › Convertisseur passif (sauf VGA)
- › HDR : non



RÉF. 128216

CONNECTEUR 1	CONNECTEUR 2	LONGUEUR	RÉF.	PRIX DE VENTE (€ HT)
Mini DisplayPort	VGA	2,0 m	128216	39,13
Mini DisplayPort	DVI-D	2,0 m	128417	35,94
Mini DisplayPort	HDMI®	2,0 m	128418	32,69
Mini DisplayPort	VGA	3,0 m	127396	32,51
Mini DisplayPort	HDMI®	3,0 m	128419	19,44

Cordon-convertisseur DisplayPort 1.1

Combiné : cordon et convertisseur !

Permet de transférer l'affichage d'une source DisplayPort (sauf VGA) vers un afficheur VGA, DVI ou HDMI®.

CARACTÉRISTIQUES

- › Résolution : 1600 x 1200 / 1920 x 1200
- › 3D supportée : non
- › Ferrites : non
- › Connecteurs : nickel
- › Multi Stream Transport : non
- › Canal auxiliaire : non
- › Convertisseur passif (sauf VGA)
- › HDR : non



RÉF. 128211

CONNECTEUR 1	CONNECTEUR 2	LONGUEUR	RÉF.	PRIX DE VENTE (€ HT)
DisplayPort	DVI-D	1,8 m	128211	16,54
DisplayPort	DVI-D	3,0 m	128212	19,79
DisplayPort	VGA	2,0 m	128213	22,87
DisplayPort	VGA	3,0 m	128214	28,27
DisplayPort	HDMI®	2,0 m	128169	22,87
DisplayPort	HDMI®	3,0 m	128215	18,60

Convertisseurs DisplayPort passifs



Quand utiliser un convertisseur passif ou actif DisplayPort ?

Dès lors que l'on souhaite utiliser au moins 2 sorties graphiques mini DisplayPort ou DisplayPort, l'utilisation de convertisseurs actifs s'impose. Au contraire, pour toute installation ne nécessitant qu'une sortie graphique mini DisplayPort ou DisplayPort, équipez-vous d'un simple convertisseur passif, plus économique.

Par exemple, si votre ordinateur est équipé d'une carte graphique munie de 2 sorties mini DisplayPort et d'une sortie HDMI® et que vous souhaitez le relier à 3 écrans HDMI®, il faudra 2 convertisseurs actifs mini DisplayPort vers HDMI® et une liaison HDMI® classique. Si dans cette même configuration, vous souhaitez n'utiliser qu'une sortie mini DisplayPort vers un écran DVI et un écran HDMI®, il vous faudra un convertisseur (passif) mini DisplayPort vers DVI et une liaison HDMI® classique.



Convertisseurs mini DisplayPort passifs

	A	B	C	D	E	F	G		
	ÉCRAN		LONGUEUR CÂBLE	RÉSOLUTION	MATÉRIAU	SUPPORT 3D	AUDIO	RÉF.	PRIX DE VENTE (€ HT)
A	DVI-D, HDMI® ou DisplayPort		10,0 cm	Full HD	Plastique	Non	HDMI®, DP	127381	29,83
B	DVI-D, HDMI® ou VGA		14,0 cm	Full HD	Plastique	Non	HDMI®	127392	28,12
C	DVI-D		9,5 cm	Full HD	Plastique	Non	Non	127376	15,88
D	HDMI®		9,5 cm	Full HD	Plastique	Non	Oui	127461	16,19
E	DVI-D		4,5 cm	Full HD	Métal	Non	Non	127449	15,92
F	HDMI® 1.4		13,0 cm	Ultra HD @ 30 Hz	Plastique	Oui	Oui	127379	19,48
G	HDMI® 2.0		15 cm	-	Plastique	-	Oui	127437	20,12

Convertisseurs DisplayPort passifs

	A	B	C	D	E	F	G		
	ÉCRAN		LONGUEUR CÂBLE	RÉSOLUTION	MATÉRIAU	SUPPORT 3D	AUDIO	RÉF.	PRIX DE VENTE (€ HT)
A	DVI-D ou VGA ou HDMI®		8,0 cm	Full HD	Plastique	Non	Oui	127377	47,30
B	DVI-D		Monobloc	Full HD	Plastique	Non	Non	127452	13,20
C	HDMI®		Monobloc	Full HD	Plastique	Non	Oui	127462	12,80
D	DVI-D		9,5 cm	Full HD	Métal	Non	Non	127436	13,59
E	HDMI®		10,0 cm	Full HD	Métal	Non	Oui	127435	14,29
F	HDMI® 1.4		6,0 cm	Ultra HD @ 30 Hz	Plastique	Oui	Oui	127390	17,18
G	DisplayPort 1.2		14,0 cm	Ultra HD @ 30 Hz	Plastique	Oui	Oui	127389	71,99

Convertisseurs DisplayPort actifs



Convertisseurs DisplayPort actifs

CARACTÉRISTIQUES

- › Convertisseur équipé d'un chipset DualMode (DP++)
- › Spécialement conçu pour les applications multiécrans et la technologie AMD Eyefinity

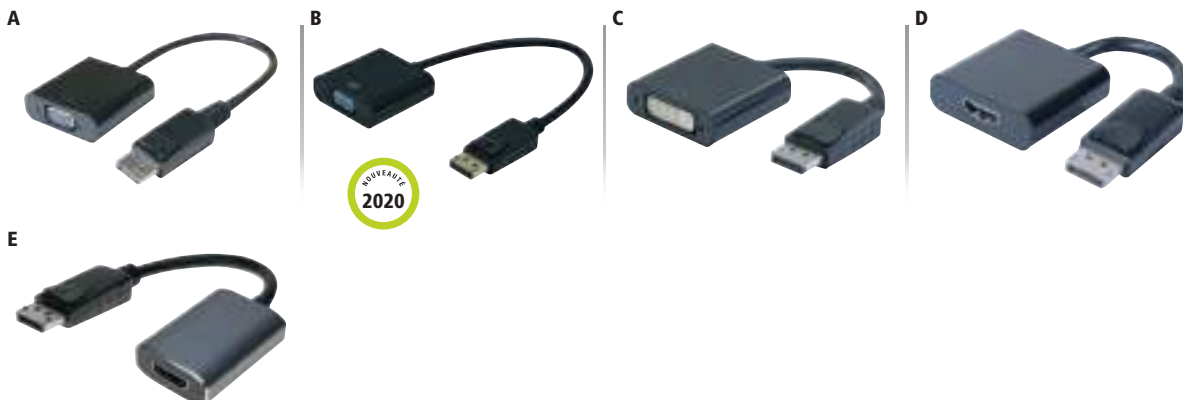

	ÉCRAN	LONGUEUR CÂBLE	RÉSOLUTION	MATÉRIAU	SUPPORT 3D	AUDIO	RÉF.	PRIX DE VENTE (€ HT)
A Convertisseur DisplayPort 1.2	VGA	9,5 cm	1920 x 1080	Plastique	Non	Non	127397	17,69
B Convertisseur DisplayPort 1.2	VGA	9,5 cm	1920 x 1080 @30 Hz	Plastique	Non	Oui	127393	18,79
C Convertisseur DisplayPort 1.2	DVI-D	9,0 cm	1920 x 1080 @ 30Hz	Plastique	Non	Non	127426	31,15
D Convertisseur DisplayPort 1.2	HDMI® 1.4	5,5 cm	Ultra HD @ 30 Hz	Plastique	Oui (1080p)	Oui (7.1)	127424	31,05
E Convertisseur DisplayPort 1.2	HDMI® 2.0	17,0 cm	Ultra HD @ 60 Hz	Métal	Oui	Oui	127454	26,15

Convertisseurs mini DisplayPort actifs 1.1

CARACTÉRISTIQUES

- › Convertisseur équipé d'un chipset DualMode (DP++)
- › Spécialement conçu pour les applications multiécrans et la technologie AMD Eyefinity



	ÉCRAN	LONGUEUR CÂBLE	RÉSOLUTION	MATÉRIAU	SUPPORT 3D	AUDIO	RÉF.	PRIX DE VENTE (€ HT)
A Convertisseur mini DisplayPort 1.1	VGA	9,5 cm	Full HD	Plastique	Non	Non	127433	21,45
B Convertisseur mini DisplayPort 1.1	DVI-D	9,0 cm	Full HD	Plastique	Non	Non	127429	21,12
C Convertisseur mini DisplayPort 1.1	HDMI®	9,0 cm	Full HD	Plastique	Non	Oui	127427	32,34

Convertisseurs mini DisplayPort actifs 1.2

CARACTÉRISTIQUES

- › Convertisseur équipé d'un chipset DualMode (DP++)
- › Spécialement conçu pour les applications multiécrans et la technologie AMD Eyefinity

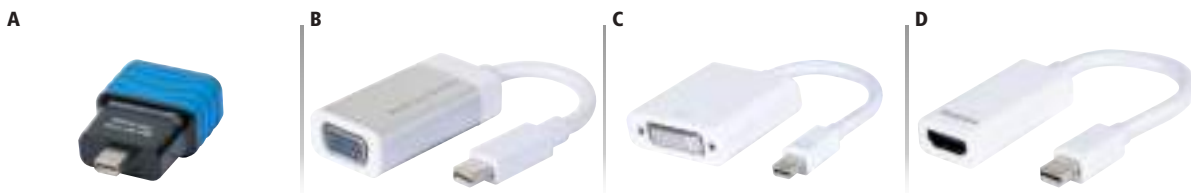

	ÉCRAN	LONGUEUR CÂBLE	RÉSOLUTION	MATÉRIAU	SUPPORT 3D	AUDIO	RÉF.	PRIX DE VENTE (€ HT)
A Convertisseur mini DisplayPort 1.2	VGA	Monobloc	Full HD	Plastique	Non	Non	127391	27,49
B Convertisseur mini DisplayPort 1.2	VGA	5,5 cm	Full HD	Métal	Non	Non	127383	29,43
C Convertisseur mini DisplayPort 1.2	DVI-D	9,0 cm	Full HD	Plastique	Non	Non	127388	39,88
D Convertisseur mini DisplayPort 1.2	HDMI®	9,0 cm	Ultra HD @ 30 Hz	Plastique	Oui (1080p)	Oui (7.1)	127387	45,52

Convertisseurs audiovisuels et connectique Type-C™



Qu'est ce que le mode DisplayPort alternatif ?

En accord entre le consortium VESA et USB IF, le Type Ctm peut comporter une fonction DisplayPort Alternate Mode (Alt Mode) : le connecteur Type-C™ offre donc les fonctionnalités en simultanée USB 3.1 (Gen1 ou 2), USB PowerDelivery et audio-vidéo.

Dans les faits, lorsque cette fonction est activée par le constructeur du périphérique (Laptop, smartphone, tablette,...) il offre des performances audio et vidéo pouvant atteindre celles du DisplayPort 1.2 : jusqu'en 4K en définition native (4096 x 2160) à 60 Hz.

Le DisplayPort Alternate Mode est utilisé quel que soit le connecteur (VGA, DVI, HDMI® ou DisplayPort).

Convertisseur audio-vidéo USB Type-C™

Permet d'utiliser un écran supplémentaire sur votre ordinateur équipé de la connectique Type-C™ sur USB 3.1 (DisplayPort 1.2 alternative mode).

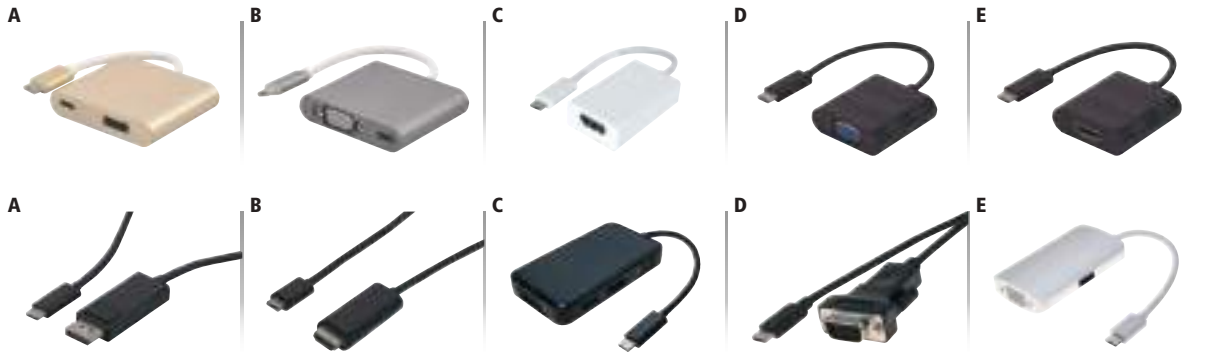

		ÉCRAN	HDCP	RÉSOLUTION	POWER DELIVERY	LONGUEUR	RÉF.	PRIX DE VENTE (€ HT)
A	Conv. USB 3.1 Type-C™	HDMI® 2.0	Oui	3840 x 2160 @ 60 Hz	Oui - 3 A	12,0 cm	127562	41,71
B	Conv. USB 3.1 Type-C™	VGA	-	1920 x 1200 @ 60 Hz	Oui - 3 A	9,0 cm	127563	39,32
C	Conv. USB 3.1 Type-C™	DisplayPort	Passthrough	3840 x 2160 @ 60 Hz	Non	9,0 cm	127560	22,14
D	Conv. USB 3.1 Type-C™	VGA	-	1920 x 1200 @ 60 Hz	Non	13,0 cm	127564	28,38
E	Conv. USB 3.1 Type-C™	HDMI® 2.0	Oui	3840 x 2160 @ 60 Hz	Non	13,0 cm	127567	32,83
F	Conv. USB 3.1 Type-C™	DisplayPort	Passthrough	3840 x 2160 @ 60 Hz	Non	1,0 m	127561	22,38
G	Conv. USB 3.1 Type-C™	HDMI® 2.0	Oui	3840 x 2160 @ 60 Hz	Non	1,8 m	127566	35,25
H	Conv. USB 3.1 Type-C™	HDMI® 1.4 + DP 1.2 + VGA + DVI SingleLink	Oui	1080p à Ultra HD @ 60 Hz	Non	10,0 cm	127559	50,00
I	Conv. USB 3.1 Type-C™	VGA	-	1920 x 1080 @ 60 Hz	Non	1,8 m	127569	18,50
K	Mini dock USB 3.1 Type-C™	VGA	-	1920 x 1080 @ 60 Hz	Oui - 3 A	23 cm	127558	45,05

Adaptateur USB Type-C™ vers prise casque stéréo 3.5 mm avec Power Delivery 2.0

Adaptateur permettant d'utiliser un casque audio avec fiche jack 3.5 mm stéréo sur un smartphone moderne uniquement équipé d'une prise USB Type-C™. Il permet aussi de charger le téléphone via le port PD2.0 dédié.

CARACTÉRISTIQUES

- › DAC 16 bits audio
- › Echantillonnage 48 KHz
- › Prise USB Type-C™ de charge
- › pour smartphone PowerDelivery



	RÉF.	PRIX DE VENTE (€ HT)
Adaptateur USB Type-C™ vers prise casque stéréo 3.5 mm avec Power Delivery 2.0	720125	12,90

Adaptateur USB 3.2

Le couteau suisse de l'USB 3.2!

Permet d'utiliser des cordons USB Type-A avec un périphérique à connectique Type-C™.

CARACTÉRISTIQUES

- › Format : monobloc

RÉF. 150315



RÉF. 150318

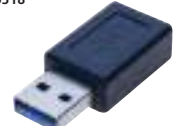

	CONNECTEUR 1	CONNECTEUR 2	RÉF.	PRIX DE VENTE (€ HT)
Adaptateur	C M	A F	532480	8,56
Adaptateur USB 3.2 Type-C™ coudé 270°	M	F	150315	4,34
Coupleur USB 3.2 Type-C™	F	F	150317	4,40
Adaptateur USB 3.2 Type-C™ / A	F	M	150318	5,57
Adaptateur USB 3.2 * Type-C™ / A - 50 cm	F	M	150319	4,84
Adaptateur USB 2.0 micro USB / Type-C™	F	M	150316	2,84

Cordon USB 3.2 Gen2 Type-C™

La nouvelle technologie USB !

Conforme au cahier des charges USB – IF. La Réf. 532483 est dotée du port Power Delivery : la fonction d'alimentation peut aller jusqu'à 100 W en maintenant le transfert de données grâce au chipset E-mark.

CARACTÉRISTIQUES

- › Débit : Réf. 532483 : 10 Gbps, Réf. 532484 : 5 Gbps
- › Plan de câblage : conforme USB 3.2
- › Blindage : S/FTP
- › AWG : Réf. 532483 : 34/32/28, Réf. 150334 : 30/28
- › Drain : oui
- › Compatibilité : USB 1.1 à USB 3.0
- › Plaquage connecteurs : nickel
- › Ferrites : non
- › Couleur : noir



RÉF. 532495

	CONNECTEUR 1	CONNECTEUR 2	LONGUEUR	RÉF.	PRIX DE VENTE (€ HT)
Cordon USB 3.2 Gen2	C M	C M	1,0 m	532483	21,69
Rallonge USB 3.1 Gen2	CM	C F	1,0 m	532495	22,14

Connectique USB Type-C™



Le Type-C™ : le connecteur universel

Réversible, il est ainsi possible de le brancher dans n'importe quel sens. Petit, il a pratiquement la taille du connecteur micro B.

Attention : le Type-C™ ne désigne que le connecteur. Certains cordons avec le connecteur C sont en USB 2.0 ou en USB 3.2

Type-C™ mâle
USB 2.0 à 3.2 2^{ème} génération



Type-C™ femelle
USB 2.0 à 3.2 2^{ème} génération

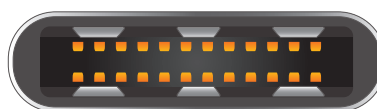

L'USB 3.2 : la technologie SuperSpeed+

L'USB 3.2 Gen2 double la vitesse maximum du 3.0 et offre un transfert allant jusqu'à 10 Gbps (20 Gbps avec l'USB 3.2 Gen 2x2).

Avec un connecteur de Type-C™, il permet maintenant de recharger un PC portable grâce à une puissance électrique maximale de 100 W.

Cordon et rallonge USB 3.2 Gen1 Type-C™



CARACTÉRISTIQUES

- › Débit : 5 Gbps
- › Plan de câblage : conforme USB IF
- › Blindage : S/FTP
- › Drain : oui
- › Couleur : noir



RÉF. 150336

CONNECTEUR 1	CONNECTEUR 2	LONGUEUR	RÉF.	PRIX DE VENTE (€ HT)
CORDONS				
A M	C M	1,0 m	150337	11,12
C M	C M	1,8 m	150336	11,01
A M	C M	1,8 m	532488	7,18
A M	C M	3,0 m	532497	9,41
RALLONGES				
C M	C F	1,0 m	150340	13,91
C M	C F	2,0 m	150341	15,58

RÉF. 150340



Cordon USB 2.0 Type-C™

Le nouveau connecteur USB !



Cordon conforme USB 2.0.

CARACTÉRISTIQUES

- › Débit : 480 Mbps
- › Plan de câblage : conforme USB 2.0
- › Blindage : S/FTP
- › AWG : 28 / 24
- › Drain : oui
- › Compatibilité : USB 1.1
- › Plaquage connecteurs : nickel
- › Ferrites : non
- › Couleur : gris



RÉF. 150329

CONNECTEUR 1	CONNECTEUR 2	LONGUEUR	RÉF.	PRIX DE VENTE (€ HT)
C M	A M	1,0 m	150329	7,50

Cordon USB 2.0 Type-C™

Le nouveau connecteur USB !

Cordon conforme USB 2.0.

CARACTÉRISTIQUES

- › Débit : 480 Mbps
- › Plan de câblage : conforme USB 2.0
- › Blindage : S/FTP
- › AWG : 28 / 24
- › Drain : oui
- › Compatibilité : USB 1.1
- › Plaquage connecteurs : nickel
- › Ferrites : non
- › Couleur : noir



RÉF. 532481

CONNECTEUR 1	CONNECTEUR 2	LONGUEUR	RÉF.	PRIX DE VENTE (€ HT)	
Cordon USB 2.0	C M	Micro B M	1,0 m	532481	8,56
Cordon USB 2.0	C M	A M	1,0 m	532482	7,78
Rallonge USB 2.0	C M	C F	1,0 m	532496	17,25

Cordons USB 2.0



Les autres connectiques USB :

L'Universal Serial Bus (USB) est un bus informatique "Plug and Play" servant à brancher des périphériques informatiques à un ordinateur pour communiquer en série. Il supporte le branchement simultané de 127 périphériques.

Les différences : le taux de transfert maximal :

USB 1.1 :	12 Mbps
USB 2.0 :	480 Mbps
USB 3.0 :	5 Gbps
USB 3.2 :	1 ^{ère} génération = 5 Gbps
	2 ^{ème} génération = 10 ou 20 Gbps



Cordon compatible USB 2.0

La connexion "Plug and Play" sans vous ruiner !

CARACTÉRISTIQUES

› Débit :	480 Mbps
› Blindage :	F/UTP
› AWG :	28 / 28
› Drain :	oui
› Compatibilité :	USB 1.1
› Plaquage des connecteurs :	nickel
› Ferrites :	non
› Couleur :	gris



RÉF. 532406
USB A - M VERS B - M

CONNECTEUR 1	CONNECTEUR 2	LONGUEUR	RÉF.	PRIX DE VENTE (€ HT)
CORDONS				
A M	B M	0,6 m	532406	1,12
A M	B M	1,0 m	532407	1,30
A M	B M	1,8 m	532408	2,44
A M	B M	3,0 m	532409	2,66
A M	B M	5,0 m	532410	3,44
RALLONGES				
A M	A F	0,6 m	532411	1,24
A M	A F	1,0 m	532412	1,35
A M	A F	1,8 m	532413	1,48
A M	A F	3,0 m	532414	2,12
A M	A F	5,0 m	532415	2,89

Cordon conforme USB 2.0 Hi-Speed

La pleine vitesse !

De par ses caractéristiques (AWG 28 / 24, double blindage et la présence d'un drain), ce cordon est conforme au cahier des charges USB - IF.

CARACTÉRISTIQUES

› Débit :	480 Mbps
› Plan de câblage :	conforme USB 2.0
› Blindage :	S/FTP
› AWG :	28 / 24
› Drain :	oui
› Compatibilité :	USB 1.1
› Plaquage des connecteurs :	nickel
› Ferrites :	non



RÉF. 532449
USB A - M VERS B - M

CONNECTEUR 1	CONNECTEUR 2	COULEUR	LONGUEUR	RÉF.	PRIX DE VENTE (€ HT)
CORDONS					
A M	B M	Gris	0,6 m	532403	4,22
A M	B M	Gris	1,0 m	532511	4,78
A M	B M	Noir	1,8 m	532449	2,08
A M	B M	Gris	2,0 m	532512	6,23
A M	B M	Gris	3,0 m	532513	8,00
A M	B M	Noir	3,0 m	532450	8,00
A M	B M	Gris	5,0 m	532514	9,67
A M	B M	Noir	5,0 m	352451	9,67
A M	A M	Gris	0,5 m	531010	1,07
A M	A M	Gris	1,0 m	532501	3,77
A M	A M	Gris	2,0 m	532503	5,89
A M	A M	Gris	3,0 m	532504	8,22
A M	A M	Gris	5,0 m	532505	10,68
RALLONGES					
A M	A F	Gris	0,6 m	532404	4,56
A M	A F	Gris	2,0 m	532508	4,78
A M	A F	Gris	3,0 m	532509	5,11
A M	A F	Gris	5,0 m	532405	8,12

Cordon USB 2.0 Hi-Speed or

Contacts plaqués or !

De par ses caractéristiques (AWG 28 / 24, double blindage et la présence d'un drain), ce cordon est conforme au cahier des charges USB - IF.

CARACTÉRISTIQUES

› Débit :	480 Mbps
› Plan de câblage :	conforme USB 2.0
› Blindage :	S/FTP
› AWG :	28 / 24
› Drain :	oui
› Compatibilité :	USB 1.1
› Plaquage des connecteurs :	plaqué or
› Ferrites :	oui
› Couleur :	noir



RÉF. 532429
USB A - M VERS B - M

CONNECTEUR 1	CONNECTEUR 2	LONGUEUR	RÉF.	PRIX DE VENTE (€ HT)
CORDONS				
A M	B M	1,0 m	532429	7,00
A M	B M	1,5 m	532430	7,22
A M	B M	2,0 m	532431	7,44
A M	B M	3,0 m	532432	10,12
A M	B M	5,0 m	532433	13,24
RALLONGES				
A M	A F	1,0 m	532541	7,00
A M	A F	1,5 m	149658	6,49
A M	A F	2,0 m	149659	3,32
A M	A F	3,0 m	532544	10,12
A M	A F	5,0 m	149674	13,24

Cordon conforme USB 2.0 Hi-Speed

De par ses caractéristiques (AWG 28 / 24, double blindage et la présence d'un drain), ce cordon est conforme au cahier des charges USB - IF.

CARACTÉRISTIQUES

› Débit :	480 Mbps
› Plan de câblage :	conforme USB 2.0
› Blindage :	S/FTP
› AWG :	28 / 24
› Drain :	oui
› Compatibilité :	USB 1.1
› Plaquage des connecteurs :	nickel
› Ferrites :	non
› Couleur :	transparent



RÉF. 532424
USB A - M VERS B - M

CONNECTEUR 1	CONNECTEUR 2	LONGUEUR	RÉF.	PRIX DE VENTE (€ HT)
CORDONS				
A M	B M	1,8 m	532424	4,56
A M	B M	3,0 m	532425	6,23
A M	B M	5,0 m	532426	7,68

Cordons USB 2.0

Cordon OTG micro USB Type-B

La fin de toutes les contraintes de branchement de l'USB !

Permet de lire et de transférer automatiquement sur la mémoire interne du téléphone ou de la tablette compatible le contenu d'une clé USB ou d'un disque dur USB (pour un HDD, même 2,5", une alimentation externe est conseillée).



MICRO USB B - M /
USB A - F

CONNECTEUR 1	CONNECTEUR 2	LONGUEUR	RÉF.	PRIX DE VENTE (€ HT)
Micro USB B M	USB A F	0,9 m	532416	6,11

Station d'accueil data + power

Tout à portée de main !

CARACTÉRISTIQUES

- › Ports : USB data + charge
- › Prise USB : recharge pour un produit USB
- › Vitesse max. : 480 Mbps
- › Longueur cordon : 1,8 m



	RÉF.	PRIX DE VENTE (€ HT)
Station d'accueil data + power	532485	8,89

Cordon USB à branchement facile

Un nouveau connecteur qui change tout !

Cordon USB 2.0 équipé d'un connecteur Type-A pouvant être branché dans n'importe quel sens, sans aucune contrainte ! Sa conception révolutionnaire permet de brancher ces cordons dans n'importe quel sens sans tâtonner, ni risquer d'abîmer les connecteurs USB hôtes.

CARACTÉRISTIQUES

- › Longueur : 2,0 m
- › Norme : USB 2.0 480 Mbps max



RÉF. 532521
USB A M - MICRO B M

CONNECTEUR 1	CONNECTEUR 2	LONGUEUR	RÉF.	PRIX DE VENTE (€ HT)
A M	Mini 5 pins M	2,0 m	532518	7,68
A M	Micro B M	2,0 m	532514	9,67

Cordon USB 2.0 double alimentation

Plus de stabilité pour votre disque dur externe en 2.5" !

Ce cordon avec double alimentation permet de fournir un ampérage plus élevé à un disque dur externe 2.5" et lui offre ainsi une stabilité et des performances accrues.



RÉF. 149522
USB A M - MINI B M

CONNECTEUR 1	CONNECTEUR 2	LONGUEUR	RÉF.	PRIX DE VENTE (€ HT)
2 x USB Type-A M	1 x Mini USB B M	1,0 m	149522	9,29
2 x USB Type-A M	1 x Mini USB B M	2,0 m	149523	3,09

Station d'accueil data + power

Ne cherchez plus votre câble USB !



CARACTÉRISTIQUES

- › Ports : USB data + charge
- › Prise USB : recharge pour un produit USB
- › Vitesse max. : 5 Gbps
- › Longueur cordon : 1,5 m



	RÉF.	PRIX DE VENTE (€ HT)
Station d'accueil data + power	532533	20,14

Cordon USB 2.0 transparent

CARACTÉRISTIQUES

- › Débit : 480 Mbps
- › Plan de câblage : conforme USB 2.0
- › Blindage : S/FTP
- › AWG : 28/24
- › Drain : oui
- › Compatibilité : USB 1.1
- › Plaquage des connecteurs : or
- › Ferrite : 1
- › Couleur : transparent

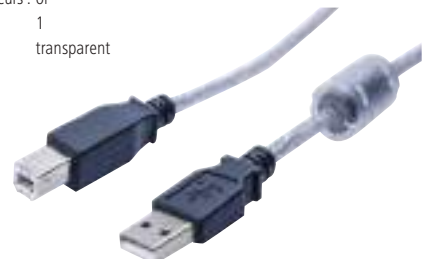

RÉF. 149622

CONNECTEUR 1	CONNECTEUR 2	LONGUEUR	RÉF.	PRIX DE VENTE (€ HT)
A M	B M	2,0 m	532535	5,39
A M	B M	3,0 m	532536	7,49



Qu'est ce que le Quick Charge 3.0 ?

Le Quick Charge 3.0 est dédié aux processeurs de smartphones et tablettes Qualcomm Snapdragon 427, 430, 435, 617, 620, 625, 626, 650, 652, 653, 820, 821. Il autorise une puissance maximum (18 W) avec des profils de tension/ampère dynamiques.

Quick Charge 3.0 est basé sur la fonctionnalité centrale INOV pour Intelligent Negotiation for Optimum Voltage qui permet d'adapter avec grande précision la puissance délivrée et une optimisation des cycles de chargement :

- › Le chargeur échange constamment avec l'appareil pour adapter le voltage avec précision (contrairement à Quick Charge 2.0 qui ne disposait que de 3 profils)
- › De la même façon, le chargeur et l'appareil savent désormais se mettre d'accord pour limiter les pertes. En 2.0, quand le chargeur délivrait trop de courant par rapport aux besoins de l'appareil, cette énergie était perdue en chaleur et pouvait réduire la durabilité de la batterie.



Cordon micro USB 2.0 de charge rapide et de transfert

NOUVEAU

Exploitez enfin la pleine puissance de vos chargeurs !

Ces cordons sont spécialement conçus pour assurer en plus du transfert des données jusqu'à 480 Mbps, une charge du téléphone en supportant une puissance de charge jusqu'à 2.5 A.



CONNECTEUR 1	CONNECTEUR 2	LONGUEUR	RÉF.	PRIX DE VENTE (€ HT)
A M	Micro B M	2,0 m	149695	3,70
A M	Micro B M	3,0 m	149696	5,20

Cordon USB 2.0 Type-C™ de charge rapide et de transfert

NOUVEAU

Exploitez enfin la pleine puissance de vos chargeurs QC 3.0 pour une rapidité de charge fulgurante !

Ces cordons sont spécialement conçus pour assurer en plus du transfert des données jusqu'à 480 Mbps, une charge du téléphone en supportant une puissance de charge jusqu'à 3 A.



CONNECTEUR 1	CONNECTEUR 2	LONGUEUR	RÉF.	PRIX DE VENTE (€ HT)
A M	Type-C™ M	2,0 m	149697	5,90
A M	Type-C™ M	3,0 m	149698	7,90

Cordon micro USB pour smartphones et tablettes

Cordon de charge et de synchronisation à triple blindage pour tous les smartphones et les tablettes équipés de la connectique micro USB B 5 pins.

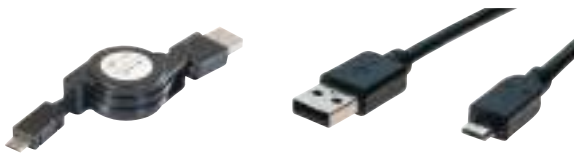

RÉF. 962111

RÉF. 532452

CONNECTEUR 1	CONNECTEUR 2	LONG.	RÉF.	PRIX DE VENTE (€ HT)	
Cordon rétractable	USB A M	Micro USB B M	0,8 m	962111	8,19
Cordon micro USB noir	USB A M	Micro USB B M	0,5 m	532452	3,44
Cordon micro USB noir	USB A M	Micro USB B M	1,0 m	352453	6,89
Cordon micro USB blanc	USB A M	Micro USB B M	1,80 m	532455	6,56
Cordon micro USB noir	USB A M	Micro USB B M	2,0 m	532456	7,46
Cordon micro USB noir	USB A M	Micro USB B M	3,0 m	532457	8,67
Cordon micro USB noir	USB A M	Micro USB B M	5,0 m	532458	9,01

Cordon micro USB «éco» pour smartphones et tablettes

Cordon de charge et de synchronisation à triple blindage pour tous les smartphones et les tablettes équipés de la connectique micro USB B 5 pins.



RÉF. 149690

CONNECTEUR 1	CONNECTEUR 2	LONGUEUR	RÉF.	PRIX DE VENTE (€ HT)
USB A M	Micro USB B M	0,5 m	149690	2,77
USB A M	Micro USB B M	1,0 m	149691	2,36
USB A M	Micro USB B M	2,0 m	149692	4,66
USB A M	Micro USB B M	3,0 m	149693	5,33

Connectique USB 2.0 et 3.2 Gen1

Cordon micro USB éco pour smartphones et tablettes

Cordon de charge et de synchronisation à triple blindage pour tous les smartphones et les tablettes équipés de la connectique micro USB B 5 pins.



RÉF. 149690

CONNECTEUR 1	CONNECTEUR 2	LONGUEUR	RÉF.	PRIX DE VENTE (€ HT)
USB A M	Micro USB B M	0,5 m	149690	2,77
USB A M	Micro USB B M	1,0 m	149691	2,36
USB A M	Micro USB B M	2,0 m	149692	4,66
USB A M	Micro USB B M	3,0 m	149693	5,33

Cordon mini USB B pour GPS

Cordon de charge et de synchronisation pour tous les smartphones et les tablettes équipés de la connectique micro USB B 5 pins.



RÉF. 532418
USB A M - MINI USB B M

CONNECTEUR 1	CONNECTEUR 2	LONGUEUR	RÉF.	PRIX DE VENTE (€ HT)
USB A M	Mini USB B M	1,0 m	532516	1,95
USB A M	Mini USB B M	1,5 m	532515	7,34
USB A M	Mini USB B M	2,0 m	532517	2,33
USB A M	Mini USB B M	3,0 m	532417	10,68
USB A M	Mini USB B M	5,0 m	532418	12,79

Adaptateur et coupleur USB 2.0

Raccordez facilement vos cordons USB et PS/2 !



RÉF. 532401
A F VERS A F



RÉF. 149542
A F VERS MINIDIN6 M

	CONNECTEUR 1	CONNECTEUR 2	RÉF.	PRIX DE VENTE (€ HT)
Coupleur	A F	A F	532401	3,77
Adaptateur	A F	MiniDin6 M	149542	4,19
Adaptateur	Mini 5 pins F	Micro B M	081206	5,99
Adaptateur - 20 cm	A F	MiniDin6 M	532422	10,01
Adaptateur - 20 cm	A M	MiniDin6 F	532423	10,34

Cordon conforme USB 3.2 Gen1

De par ses caractéristiques (AWG 28 / 24, double blindage et la présence d'un drain), ce cordon est conforme au cahier des charges USB - IF.



CARACTÉRISTIQUES

- › Débit : 5 Gbps
- › Blindage : S/FTP
- › AWG : 28 / 24
- › Drain : oui
- › Compatibilité : USB 1.1 et USB 2.0
- › Plaquage des connecteurs : nickel
- › Couleur : noir



RÉF. 532467
A M VERS B M

* Couleur bleue

	CONNECTEUR 1	CONNECTEUR 2	LONG.	RÉF.	PRIX DE VENTE (€ HT)
Cordon USB 3.2 Gen1 rétractable	A M	BM	1,0 m	149845	7,33
Cordon USB 3.2 Gen1	A M	B M	1,8 m	532467	10,23
Cordon USB 3.2 Gen1	A M	B M	3,0 m	352468	12,35
Cordon USB 3.2 Gen1	A M	B M	5,0 m	532471	19,03
Cordon USB 3.2 Gen1*	A M	A M	2,0 m	532477	11,79
Rallonge USB 3.2 Gen1*	A M	A F	1,0 m	532478	13,01
Rallonge USB 3.2 Gen1	A M	A F	1,8 m	532469	13,68
Rallonge USB 3.2 Gen1	A M	A F	3,0 m	352470	18,35
Rallonge USB 3.2 Gen1	A M	A F	5,0 m	532472	21,81

Cordon compatible USB 3.2 Gen1

Le SuperSpeed au meilleur prix !



CARACTÉRISTIQUES

- › Débit : 5 Gbps
- › Blindage : F/UTP
- › AWG : 30 / 24
- › Drain : oui
- › Compatibilité : USB 1.1 et USB 2.0
- › Plaquage connecteurs : nickel
- › Couleur : noir



RÉF. 532464
A M VERS B M

Cordon micro USB 3.2 Gen1

Permet de relier un ordinateur à un boîtier de disque dur externe !



CARACTÉRISTIQUES

- › Débit : 5 Gbps
- › Blindage : S/FTP
- › AWG : 30/24
- › Drain : oui
- › Compatibilité : USB 1.1 et USB 2.0
- › Plaquage connecteurs : nickel
- › Couleur : noir



RÉF. 149910
A M VERS MICRO M

	CONNECTEUR 1	CONNECTEUR 2	LONG.	RÉF.	PRIX DE VENTE (€ HT)
Cordon USB 3.2 Gen1	A M	B M	1,0 m	532464	7,56
Cordon USB 3.2 Gen1	A M	B M	2,0 m	532465	9,45
Cordon USB 3.2 Gen1	A M	B M	3,0 m	532466	11,34
Rallonge USB 3.2 Gen1	A M	A F	1,0 m	532460	8,00
Rallonge USB 3.2 Gen1	A M	A F	2,0 m	532461	10,01
Rallonge USB 3.2 Gen1	A M	A F	3,0 m	532462	11,90

	CONNECTEUR 1	CONNECTEUR 2	LONG.	RÉF.	PRIX DE VENTE (€ HT)
Cordon USB 3.2 Gen1 rétractable	A M	Micro M	1,0 m	149910	11,45
Cordon USB 3.2 Gen1	A M	Micro M	1,0 m	532473	8,12
Cordon USB 3.2 Gen1	A M	Micro M	1,8 m	532474	16,80
Cordon USB 3.2 Gen1	A M	Micro M	3,0 m	532475	18,81
Cordon USB 3.2 Gen1	A M	Micro M	5,0 m	532476	21,91

USB longue distance

Rallonge amplifiée USB 2.0

4 fois plus loin que la norme USB !

Raccorder un périphérique USB 2.0 à plus de 20 mètres de l'ordinateur avec un unique cordon et sans dégrader les performances de transfert.

CARACTÉRISTIQUES

- › 2 prises en sources : performances maximum
- › Jusqu'à 480Mbps
- › Compatible tout système d'exploitation



	LONGUEUR	RÉF.	PRIX DE VENTE (€ HT)
Rallonge amplifiée USB 2.0	20,0 m	149221	33,48

Cordon USB 2.0 A/B amplifié

L'universel !

Cordon USB actif pour raccorder tous vos appareils USB 2.0 jusqu'à 10 m de votre ordinateur au maximum de leur vitesse.

CARACTÉRISTIQUES

- › Plug and Play
- › Transfert jusqu'à 480 Mbps
- › Windows / Mac / Linux

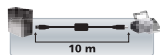

	LONGUEUR	RÉF.	PRIX DE VENTE (€ HT)
Cordon USB 2.0 A/B amplifié	10,0 m	149216	23,40

Rallonge amplifiée USB 3.0

Ajoutez de la distance aux performances de l'USB 3.0 !

Eloignez votre périphérique USB 3.0 sans atténuer le taux de transfert. Connectez le câble répéteur à votre ordinateur et branchez-lui votre appareil avec son cordon d'origine (1,2 m maxi).

CARACTÉRISTIQUES

- › Plug and Play (pas de pilote)
- › Transfert jusqu'à 5 Gbps
- › Côté PC : USB 3.0 Type-A mâle
- › Côté périphérique : USB 3.0 Type-A femelle



	LONGUEUR	RÉF.	PRIX DE VENTE (€ HT)
Rallonge amplifiée USB 3.0	5,0 m	149254	21,95

Rallonge amplifiée USB

RÉF. 040312



RÉF. 040314



+ Avec HUB USB !

RÉF. 040313



RÉF. 040317



	LONGUEUR	RÉF. ATEN	RÉF.
Rallonge amplifiée USB 2.0	5,0 m	UE250	040315
Rallonge amplifiée USB 2.0	12,0 m	UE2120	040312
Rallonge amplifiée USB 2.0	12,0 m + Hub	UE2120H	040314
Rallonge amplifiée USB 3.0	5,0 m	UE350	040313
Rallonge amplifiée USB 3.1	10,0 m	UE3310	040311
Rallonge amplifiée USB 3.1	15,0 m	UE3315	040317

Rallonge amplifiée USB 3.1 Gen1 Type-C™

Le Type-C™ au-delà de 5 mètres !



CARACTÉRISTIQUES

- › Supporte le Data Transfer et Power Delivery
- › Compatible tout appareil à connectique Type-C™
- › Pas de pilote à installer



	LONGUEUR	RÉF.	PRIX DE VENTE (€ HT)
Rallonge amplifiée USB 3.1 Gen1 Type-C™	5,0 m	149255	25,71

Rallonge amplifiée USB 2.0

Utilisez les rallonges actives pour établir des liaisons longues distances en USB 2.0 en conservant les performances maximales.

CARACTÉRISTIQUES

- › Taux de transfert : 480 Mbps max
- › Connecteur USB 2.0 Type-A mâle / femelle
- › Autoalimenté et Plug and Play



RÉF. 149251

RÉF. 149214

	LONGUEUR	RÉF.	PRIX DE VENTE (€ HT)
Rallonge amplifiée USB 2.0	5,0 m	151011	19,43
Rallonge amplifiée USB 2.0	5,0 m	149251	18,68
Rallonge amplifiée USB 2.0	12,0 m	149213	27,39
Rallonge amplifiée USB 2.0	12 m + hub 4 ports	149214	39,15

Rallonge amplifiée USB 3.0

Cascadable jusqu'à 30 m !

Déportez votre disque dur externe à plus de 30 m de votre ordinateur sans sacrifier la vitesse de transfert de la liaison USB 3.0.

CARACTÉRISTIQUES

- › Pilote : Rien à installer
- › Transfert : 5 Gbps max
- › Ports : USB Type-A mâle - femelle

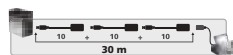

	LONGUEUR	RÉF.	PRIX DE VENTE (€ HT)
Rallonge amplifiée aluminium USB 3.0	10,0 m	149264	66,98

USB et RS-232 longue distance

Extension USB 2.0 sur CAT. 5 avec hub 4 ports

Jusqu'à 60 m avec un cordon patch !

CARACTÉRISTIQUES :

- › Pas de pilote à installer (100% matériel)
- › Transfert : jusqu'à 480 Mbps
- › Adaptateur secteur : fourni



	LONGUEUR	RÉF.	PRIX DE VENTE (€ HT)
Extension USB 2.0 sur CAT. 5 avec hub 4 ports	60,0 m	149204	55,74

Extendeur USB 2.0 CAT.5 50 m Hub métal 4 ports

NOUVEAU

Boîtier métallique robuste, ce système d'extension USB de haute qualité fournit une solution rapide et flexible pour les applications industrielles

CARACTÉRISTIQUES :

- › Jusqu'à 50 m sur un câble CAT.5/5e/6
- › Jusqu'à 4 périphériques USB 2.0 480 Mbps

NOUVEAUTÉ
2020



ATEN

	RÉF. ATEN	RÉF.	PRIX DE VENTE (€ HT)
Extendeur USB 2.0 CAT.5 50 m hub métal 4 ports	UCE3250	149205	143,10

Extendeur USB sur CAT. 5

CARACTÉRISTIQUES :

- › Extendeur composé de 2 boîtiers, 1 émetteur et 1 récepteur à relier par un cordon RJ45
- › Fonctionne avec tous les périphériques HID (claviers, souris, code-barre USB...)
- › Câble RJ45 non fourni



	RÉCEPTEUR	LONGUEUR	RÉF.	PRIX DE VENTE (€ HT)
Extendeur USB sur RJ45	1 port USB	60,0 m	149244	26,76

Extendeur RS-232 Full duplex sur CAT. 5

Composé de 2 boîtiers autoalimentés, ce kit d'extension permet de réaliser une communication série sur le protocole RS-232 jusqu'à 1 km avec un simple câble réseau CAT. 5 ou CAT. 6 à connecter RJ45.

CARACTÉRISTIQUES

- › Connecteurs boîtiers : DB-9 femelle – RJ45
- › Protection série : 15 KVA
- › Signaux série RS-232 : TXD, RXD, CTS, RTS
- › Dimensions boîtiers : 85 x 42 x 22 mm
- › + kit Rail DIN 35 mm



	LONGUEUR	RÉF.	PRIX DE VENTE (€ HT)
Extendeur RS-232 Full duplex sur CAT. 5	1,2 km	068746	115,90

Prolongateur USB 2.0 sur IP Gigabit avec hub 4 ports

Une liaison High Speed au travers de votre réseau !

Cette solution complètement matricielle, convient à tous types d'applications quels que soient le système d'exploitation utilisé et la nature du périphérique USB 2.0 à éloigner.

CARACTÉRISTIQUES :

- › Liaison USB 2.0 Hi-Speed 480 Mbps
- › Liaison directe jusqu'à 140 m avec patch CAT.6 (120 m pour CAT.5)
- › Utilise le protocole IP Ethernet, compatible avec switch Gigabit L2
- › Extensible par un switch Ethernet Gigabit pour répéter le signal



	RÉF.	PRIX DE VENTE (€ HT)
Prolongateur USB 2.0 sur IP Gigabit avec hub 4 ports	068753	404,00

Extension USB 2.0 sur CAT. 5 avec hub 4 ports

Jusqu'à 60 m avec un cordon patch !

CARACTÉRISTIQUES :

- › Pas de pilote à installer (100% matériel)
- › Transfert : jusqu'à 480 Mbps
- › Adaptateur secteur : fourni



	LONGUEUR	RÉF.	PRIX DE VENTE (€ HT)
Extension USB 2.0 sur CAT. 5 avec hub 4 ports	60,0 m	149204	55,74

Extendeur USB sur CAT. 5

Dépassez la limite des 5 mètres !

GARANTIE
02 ANS

Les extendeurs USB ATEN permettent d'éloigner jusqu'à 60 m tous périphériques USB 1.1 ou USB 2.0, et même jusqu'à 100 m avec le modèle dont le récepteur est équipé d'un hub 4 ports USB 2.0.

RÉF. 040319

RÉF. 044002



ATEN

	LONGUEUR	RÉF. ATEN	RÉF.
Extendeur USB 1.1	60,0 m	UCE60	040318
Extendeur USB 2.0	60,0 m	UCE260	040319
Extendeur USB 2.0	100 m + Hub 4 ports	UEH4002	044002

Extendeur USB 1200 m vers RS-232 sur CAT.5

Boîtier métallique robuste, système 2 en 1 d'extension et de conversion USB vers Série RS232 de haute qualité, fournit une solution rapide et flexible pour les applications industrielles.

CARACTÉRISTIQUES :

- › Jusqu'à 1200 m sur un câble CAT.5/5e/6
- › Entrée USB 1.1 / 2.0 / 3.0
- › Sortie DB9 Femelle RS-232



	RÉF.	PRIX DE VENTE (€ HT)
Extendeur USB 1200m vers RS-232 sur CAT.5	149205	143,10

Convertisseurs USB - série RS-232/422/485

Convertisseurs USB vers RS-232 et adaptateur DB-9 / DB-25

Version USB 1.1 et 2.0 !

CARACTÉRISTIQUES

- › Autoalimenté via Câble 1,8 m
- › Pilotes Windows / OSX / Linux
- › Adaptateur DB-9 Femelle / DB-25 mâle



RÉF. 151037

	CHIPSET	RÉF.	PRIX DE VENTE (€ HT)
Convertisseur USB 2.0 RS-232 et adap. DB-9 / 25	FTDI	151037	22,14
Convertisseur USB 1.1 RS-232 et adap. DB-9 / 25	Prolific	151021	17,75

Convertisseur USB 2.0 vers RS-232 - monobloc

Retrouvez un port DB-9 !

Ajoutez facilement un port de communication série RS-232 avec sa prise SubD 9 points à votre ordinateur en branchant un convertisseur monobloc sur un port USB 1.1 / 2.0 / 3.0.

CARACTÉRISTIQUES

- › Autoalimenté par l'USB
- › Chipset Prolific PL2303
- › Pilotes Windows 32 / 64 bits / MacOS X



RÉF. **040345** PRIX DE VENTE (€ HT) **18,36**

Convertisseur USB 2.0 - RS-232 monobloc droit	040345	18,36
---	---------------	--------------

Convertisseur RS-232

CARACTÉRISTIQUES

- › Port(s) série RS-232 : DB-9 mâle
- › Modèle 2 et 4 ports en boîtier métal



RÉF. 040360

RÉF. 040365



	PORTS	RÉF. ATEN	RÉF.
Convertisseur USB 2.0 RS-232	RJ45 Femelle	UC232B	040365
Cordon convertisseur RS-232	1 DB-9	UC232A	040360
Convertisseur hub RS-232	2 DB-9	UC2322	040232
Convertisseur hub RS-232	4 DB-9	UC2324	040234

Convertisseur USB 2.0 vers 8 ports RS-232 boîtier métal

Décuplez votre connectivité !

Ajoutez 8 ports de communication RS-232 DB-9 à partir d'une seule prise USB 2.0.

CARACTÉRISTIQUES

- › Boîtier métallique 140 x 96 x 25 mm
- › Chipset MS7840 - pilote Windows 32 / 64 MacOSX - Linux
- › Cordon USB A/B et alimentation 5 V 1 A
- › Voyant d'activité Tx/Rx



RÉF. **040378** PRIX DE VENTE (€ HT) **114,33**

Conv. métal USB 2.0 - 8 ports RS-232 / DB-9	040378	114,33
---	---------------	---------------

Cordon USB FT232 port console type Cisco

L'accès en ligne de commande pour switch manageable !

Prenez le contrôle en profondeur de vos équipements réseau avec ce cordon de communication USB/RJ45 équipé du convertisseur RS232 universel.

CARACTÉRISTIQUES

- › Connecteurs : RJ45 vers USB Type-A mâle
- › Longueur : 2 m
- › Pour équipements disposant des fonctions CLI Cisco



Dexlan

	RÉF.	PRIX DE VENTE (€ HT)
Cordon USB FT232 Port Console type Cisco	040390	14,99

Convertisseur USB 2.0 vers RS-232

Compatible Windows, Mac et Linux !

Transformez un port USB en 1, 2 ou 4 ports de communication série RS-232 à connecter DB-9. Ce cordon utilise le chipset PL2303 de Prolific Technology, reconnu comme le plus fonctionnel et professionnel.

CARACTÉRISTIQUES

- › Pilotes certifiés Windows XP / Vista / 7 / 8
- › Prise DB-9 mâle



RÉF. 040344

RÉF. 040331

PORT ENTRÉE	LONGUEUR	PORT(S) SORTIE(S)	RÉF.	PRIX DE VENTE (€ HT)
USB 2.0 / 3.0 / 3.1 Type-C™	1,0 m	1 x BD-9 Fem.	040331	22,46
USB 2.0 / 3.0 / 3.1 Type-A	1,30 m	1 x BD-9 Fem.	040341	19,62
USB 2.0 / 3.0 / 3.1 Type-A	1,30 m	4 x BD-9 Fem.	040344	65,09

Convertisseur PRO USB - série

Avec isolation 3000 V !

Raccordez en toute sécurité vos équipements série RS-232 / 485 / 422 vers le port USB d'un ordinateur.

CARACTÉRISTIQUES

- › Autoalimenté par l'USB
- › Port série : RS-232 DB-9 mâle / RS-485-422 bornier à vis
- › Transmission : 115 kbps max
- › Isolation optique : 3000 V
- › Chipset : Silab CP210x



	RÉF.	PRIX DE VENTE (€ HT)
Convertisseur PRO USB + bornier 4 fils	041115	99,42

Convertisseur USB 2.0 vers RS-422 / 485

Avec mini bornier à vis !

Convertisseur USB vers protocoles série professionnels RS-422 et RS-485 bidirectionnels.

CARACTÉRISTIQUES

- › Liaison RS-485 / RS-422 jusqu'à 1200 m
- › Autoalimenté par l'USB
- › Chipset FTDI : pilotes pour système Windows 32-64 bits



	RÉF.	PRIX DE VENTE (€ HT)
Convertisseur USB 2.0 - série RS-422 / 485 DB-9	040422	30,75

Cordons de transfert, cordons parallèles et adaptateurs

Cordons DB-9, DB-25 et C36

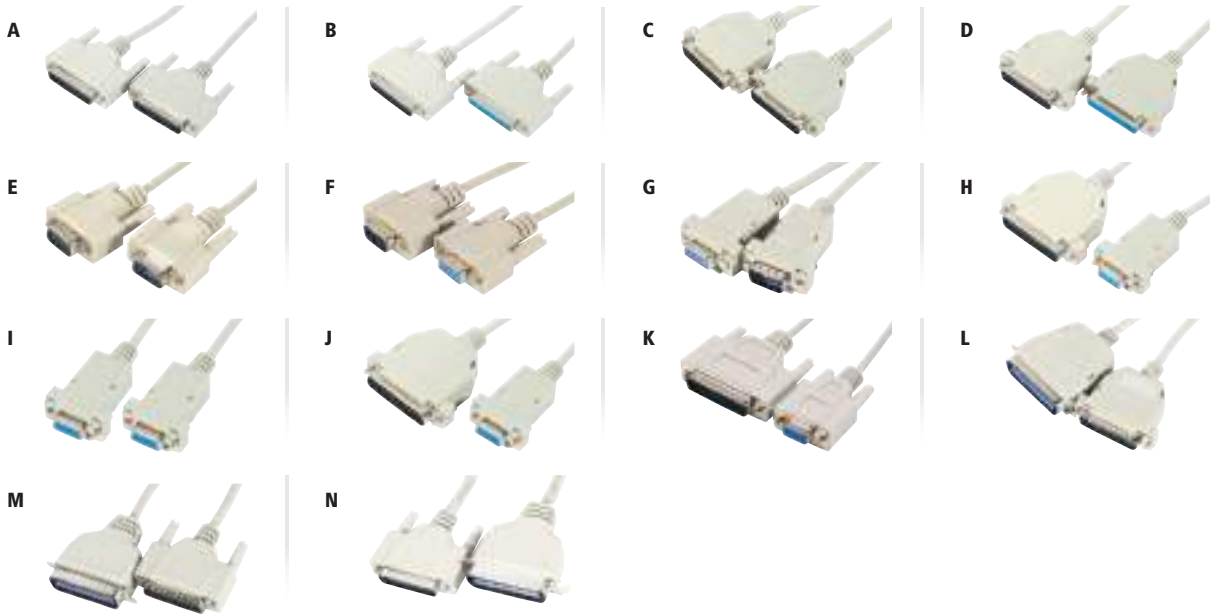

	TYPE	LONGUEUR	RÉF.	PRIX DE VENTE (€ HT)
CONNECTIQUE DB-25 BROCHE À BROCHE À CAPOTS MOULÉS				
A	Cordon DB-25 M / M	1,8 m	122201	5,03
B	Rallonge DB-25 M / F	1,8 m	123201	5,45
B	Rallonge DB-25 M / F	5,0 m	123221	10,35
B	Rallonge DB-25 M / F	10,0 m	123231	37,27
CONNECTIQUE DB-25 BROCHE À BROCHE À CAPOTS ASSEMBLÉS				
C	Cordon DB-25 M / M	5,0 m	122121	9,92
D	Rallonge DB-25 M / F	3,0 m	123111	7,12
D	Rallonge DB-25 M / F	5,0 m	123101	5,31
CONNECTIQUE DB-9 BROCHE À BROCHE À CAPOTS MOULÉS				
E	Cordon DB-9 M / M	1,8 m	128205	7,68
F	Rallonge DB-9 M / F	1,8 m	580201	10,68
F	Rallonge DB-9 M / F	3,0 m	580231	15,13
F	Rallonge DB-9 M / F	5,0 m	580241	17,13
F	Rallonge DB-9 M / F	10,0 m	580261	32,16
F	Rallonge DB-9 M / F	15,0 m	532261	41,39
F	Rallonge DB-9 M / F	20,0 m	532271	44,40
CONNECTIQUE DB-9 BROCHE À BROCHE À CAPOTS ASSEMBLÉS				
G	Rallonge DB-9 M / F	1,8 m	128300	3,90
CORDON AT / MODEM				
H	Cordon DB-9 / DB-25 F / M	0,25 m	139301	3,76
H	Cordon DB-9 / DB-25 F / M	1,8 m	139001	5,72
CORDON AT / AT				
I	Cordon DB-9 / DB-9 F / F	1,0 m	136001	4,66
I	Cordon DB-9 / DB-9 F / F	1,8 m	136006	6,11
I	Cordon DB-9 / DB-9 F / F	3,0 m	136011	10,23
I	Cordon DB-9 / DB-9 F / F	5,0 m	136021	13,57
I	Cordon DB-9 / DB-9 F / F	10,0 m	136031	27,48
CORDON NULL MODEM À CAPOTS ASSEMBLÉS				
J	Cordon DB-9 / DB-25 F / M	1,8 m	137000	16,35
J	Cordon DB-9 / DB-25 F / M	3,0 m	137010	18,02
CORDON NULL MODEM À CAPOTS MOULÉS				
K	Cordon DB-9 / DB-25 F / M	3,0 m	576702	13,22
CORDONS POUR IMPRIMANTES PARALLÈLES				
L	Cordon parallèle assemblé	5,0 m	115121	22,03
M	Cordon parallèle moulé	1,8 m	115201	12,45
N	Cordon parallèle moulé surblindé	1,8 m	577070	6,65

Adaptateur et changeur DB-9 / DB-15 / DB-25



	CONNECTEUR 1	CONNECTEUR 2	RÉF.	PRIX DE VENTE (€ HT)
Coupleur	DB-9 M	DB-9 F	083130	3,22
Changeur	DB-9 M	DB-9 F	083150	2,55
Coupleur	DB-9 F	DB-9 F	083140	3,22
Coupleur	DB-25 M	DB-25 M	083230	9,90
Coupleur	DB-25 F	DB-25 F	083240	9,90

Adaptateur et mini adaptateur DB-9 / DB-25

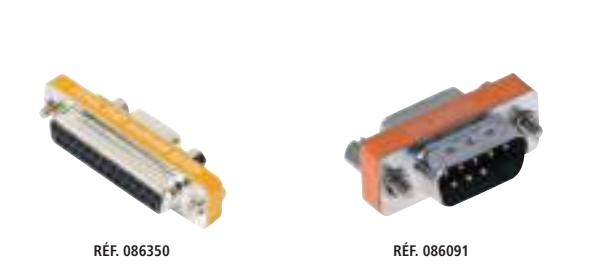

	CONNECTEUR 1	CONNECTEUR 2	RÉF.	PRIX DE VENTE (€ HT)
Mini adaptateur	DB-9 M	DB-25 F	086350	2,79
Mini adaptateur	Null modem DB-9 M	Null modem DB-9 F	086091	20,14

Baies et coffrets

Coffret 10"

Page 92

Panneau de brassage
équipé
Page 103

Accessoires
baies et coffrets
Page 94

Baies réseau 19" Dexlan	88
Baies serveur 19" Dexlan	89
Coffrets 19"	90 - 91
Coffrets 10"	92
Coffrets et châssis divers	93
Accessoires baies et coffrets	94 à 97
Baies réseau Efirack	98
Baies serveur Efirack	99
Ossatures de baies et coffrets étanches Efirack	100
Baies climatisées Efirack / Rittal	101
Multiprises rackables	102
Panneaux de brassage équipés	103 - 104
Panneaux de brassage à équiper	105 - 106
Accessoires de câblage	107 à 109

Dexlan

+ Baies livrées fixées à la palette avec kit anti-basculement !

Baie réseau - Largeurs 600 et 800 mm

EXISTE EN KIT

GARANTIE **05** ANS

CARACTÉRISTIQUES

- › Baie réseau 19" de 600 mm ou 800 mm de large
- › Porte avant en verre trempé avec serrure
- › Porte arrière perforée en nid d'abeille avec serrure
- › Ouverture de porte à 180° (réversible sans outil)
- › 2 panneaux latéraux amovibles (serrure en option Réf. 755142)
- › 4 montants 19" numérotés (avant / arrière)
- › 2 entrées de câbles à l'arrière (haut / bas)
- › Epaisseur du cadre : 2 mm, des panneaux latéraux : 1 mm
- › Kit de mise à la terre
- › Set de 20 vis avec écrous cage
- › 4 vérins réglables
- › Emplacement 4 ventilateurs (option Réf. 755141 (x2))
- › Passes câbles verticaux pour baies de 800 mm de large (32 U et 42 U) disponibles en option



**CHARGE UTILE :
400 kg**



VENTILATEURS
Selon le modèle
Vendus séparément



PRATIQUE !
Montants avec
reperage de U



SÉCURITÉ GARANTIE !
Porte en verre trempé



SÉCURITÉ GARANTIE !
Portes fermant à clé



PLUS FACILE !
Ajoutez des roulettes
vendues séparément



HAUTEUR	HAUTEUR (MM)	PROFONDEUR (MM)	ASSEMBLÉE / KIT	POIDS (KG)	NOIR	GRIS	PRIX DE VENTE (€ HT)
LARGEURS 600 MM							
22U	1200	600	Assemblée	61	755164	755150	419,49
22U	1200	800	Assemblée	74	755165	755151	479,49
27U	1313	600	Assemblée	70	755168	755154	441,39
27U	1313	800	Assemblée	83	755169	755155	492,39
32U	1600	600	Assemblée	80	755170	755156	452,39
32U	1600	800	Assemblée	97	755171	755157	503,39
32U	1600	800	Kit	104	755184	-	487,39
42U	2000	600	Assemblée	87	755173	755159	492,39
42U	2000	600	Kit	104	755183	-	474,90
42U	2000	800	Assemblée	110	755174	755160	563,09
42U	2000	800	Kit	113	755175	-	537,39
LARGEURS 800 MM							
32U	1600	800	Assemblée	105	755172	-	613,39
42U	2000	800	Assemblée	155	755176	755162	738,39
42U	2000	800	Kit	158	755177	-	691,39

PENSEZ-Y

Retrouvez nos accessoires baies

Page : 94

PENSEZ-Y

Retrouvez nos boîtiers serveurs rackables

Page : 326

Dexlan

Baie serveur - Largeurs 600 et 800 mm

Les baies serveur garantissent une parfaite circulation de l'air ainsi qu'une charge utile importante pour l'installation sécurisée de multiples serveurs.

CARACTÉRISTIQUES

- › Baie serveur 19'' de 600 mm ou 800 mm de large
- › Plusieurs choix de porte avant avec serrure, en verre trempé avec montants ajourés ou perforée saloon
- › Porte arrière perforée en nid d'abeille avec serrure
- › Ouverture de porte à 180° (réversible sans outil)
- › 2 panneaux latéraux amovibles (serrure en option **Réf. 755142**)
- › 4 montants 19'' numérotés (avant / arrière)
- › 2 entrées de câbles à l'arrière (haut / bas)
- › Epaisseur du cadre : 2 mm, des panneaux latéraux : 1,2 mm
- › Kit de mise à la terre
- › Set de 20 vis avec écrous cage
- › 4 vérins réglables
- › Emplacement 4 ventilateurs (option **Réf. 755141** (x2))
- › Passes câbles verticaux pour baies de 800 mm de large (32 U et 42 U) disponibles en option



Baies livrées fixées à la palette avec kit anti-basculement !



GARANTIE 05 ANS



EFFICACE !
Emplacement pour ventilateurs (vendus séparément)



PRATIQUE !
Poignée rétractable sur le panneau avant et arrière



PLUS FACILE !
Ajoutez des roulettes vendues séparément



CHARGE UTILE : 600 kg

HAUTEUR	HAUTEUR (MM)	PROFONDEUR (MM)	TYPE DE PORTE AVANT	ASSEMBLÉE / KIT	POIDS (KG)	RÉF.	PRIX DE VENTE (€ HT)
LARGEURS 600 MM							
18U	915	1000	Verre simple	Assemblée	63	755401	784,39
27U	1313	1000	Verre simple	Assemblée	96	755404	788,39
32U	1533	1000	Verre simple	Assemblée	93	755407	792,39
32U	1533	1000	Perforée saloon	Assemblée	93	755406	737,49
42U	2000	1000	Verre simple	Assemblée	112	755214	1016,39
42U	2000	1000	Verre simple	Kit	112	755215	936,39
42U	2000	1000	Perforée saloon	Assemblée	112	755222	1064,39
42U	2000	1000	Perforée saloon	Kit	112	755427	1095,09
42U	2000	1200	Perforée saloon	Assemblée	130	755425	989,39
42U	2000	1200	Perforée saloon	Kit	178	755426	1028,19
LARGEURS 800 MM							
18U	915	1000	Verre simple	Assemblée	71	755402	822,39
27U	1313	1000	Verre simple	Assemblée	114	755405	841,39
32U	1533	1000	Verre simple	Assemblée	147	755408	859,39
32U	1533	1000	Perforée saloon	Assemblée	147	755409	811,29
42U	2000	1000	Verre simple	Assemblée	147	755218	1106,39
42U	2000	1000	Perforée saloon	Assemblée	147	755418	1015,29
42U	2000	1000	Perforée saloon	Kit	178	755419	988,39
42U	2000	1200	Perforée saloon	Assemblée	140	755195	1028,59
42U	2000	1200	Perforée saloon	Kit	178	755420	1095,09
47U	2200	1000	Perforée saloon	Assemblée	136	755229	973,09

Dexlan

Coffret économique assemblé Largeur 540 mm

 GARANTIE
05
 ANS

Pour l'intégration de solutions réseau jusqu'à 35 kg tout en garantissant la protection des éléments internes.

CARACTÉRISTIQUES

- › Coffret fixe 19" de 540 mm de large
- › Porte en verre trempé réversible avec serrure
- › Ouverture de porte avant à 180°
- › 2 panneaux latéraux amovibles
- › 4 montants 19" (avant / arrière)
- › 2 entrées de câbles à l'arrière (haut / bas)
- › Epaisseur du cadre et des panneaux latéraux : 1 mm
- › Set de 20 vis avec écrous cage
- › Emplacement 2 ventilateurs (option Réf. 755141)
- › Possibilité de mise sur pieds (option Réf. 755135)

 CHARGE UTILE :
35 kg

HAUTEUR	HAUTEUR (MM)	PROFONDEUR (MM)	NOIR	GRIS	PRIX DE VENTE (€ HT)
4U	220	450	755071	755051	111,49
6U	310	450	755073	755053	136,49
9U	445	450	755075	755055	160,79
12U	580	450	755077	755057	198,29
15U	710	450	755079	755059	235,99
20U	932	450	755081	755060	298,79
20U	932	600	755080	-	311,29

Coffret pivotant assemblé Largeur 600 mm

 GARANTIE
05
 ANS

Pour l'intégration de solutions réseau jusqu'à 60 kg avec un accès aisé par l'arrière sans démontage des équipements.

CARACTÉRISTIQUES

- › Coffret pivotant 19" de 600 mm de large
- › Structure fixe de 100 mm de profondeur avec serrure de verrouillage
- › Porte avant en verre trempé réversible avec serrure
- › Ouverture de porte avant à 180°
- › 2 panneaux latéraux amovibles (serrure en option Réf. 755142)
- › 4 montants 19" (avant / arrière)
- › 2 entrées de câbles à l'arrière (haut / bas)
- › 2 entrées de câbles sur la partie fixe (haut / bas)
- › Epaisseur du cadre et des panneaux latéraux : 1,2 mm
- › Set de 20 vis avec écrous cage
- › Emplacement 2 ventilateurs (option Réf. 755141)

Pivotant pour un accès facilité à l'arrière de vos équipements !

 CHARGE UTILE :
60 kg

HAUTEUR	HAUTEUR (MM)	PROFONDEUR (MM)	NOIR	GRIS	PRIX DE VENTE (€ HT)
6U	370	550 (450 + 100)	755126	755125	286,49
9U	500	550 (450 + 100)	755128	755127	323,79
12U	635	550 (450 + 100)	755130	755129	360,79
15U	770	550 (450 + 100)	755132	755131	411,09

PENSEZ-YRetrouvez nos accessoires
pour coffrets

Page : 94 à 97

Dexlan

Coffret assemblé - Largeur 600 mm

Pour l'intégration de solutions réseau jusqu'à 60 kg tout en garantissant la protection et l'accès rapide des éléments internes.

CARACTÉRISTIQUES

- › Coffret fixe 19" de 600 mm de large
- › Porte en verre trempé réversible avec serrure
- › Ouverture de porte avant à 180°
- › 2 panneaux latéraux amovibles (serrure en option Réf. 755142)
- › 4 montants 19" (avant / arrière)
- › 2 entrées de câbles à l'arrière (haut / bas)
- › Epaisseur du cadre et des panneaux latéraux : 1 mm
- › Set de 20 vis avec écrous cage
- › Emplacement 2 ventilateurs (option Réf. 755141)

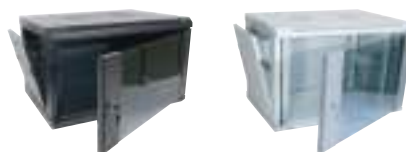
GARANTIE
05
ANSCHARGE UTILE :
60 kg

HAUTEUR	HAUTEUR (MM)	PROFONDEUR (MM)	NOIR	GRIS	PRIX DE VENTE (€ HT)
6U	370	450	755091	755090	210,79
6U	370	600	755099	755098	230,69
9U	500	450	755093	755092	236,29
9U	500	600	755101	755100	273,29
12U	635	450	755095	755094	286,49
12U	635	600	755103	755102	298,49
15U	770	450	755097	755096	305,90
15U	770	600	755105	755104	336,29

Coffret à assemblage rapide - Largeur 600 mm

CARACTÉRISTIQUES

- › Coffret fixe 19" de 600 mm de large
- › Porte en verre trempé réversible avec serrure
- › Ouverture de porte avant à 180°
- › 2 panneaux latéraux amovibles (serrure en option Réf. 755142)
- › 4 montants 19" (avant / arrière)
- › 2 entrées de câbles à l'arrière (haut / bas)
- › Epaisseur du cadre et des panneaux latéraux : 1 mm
- › Set de 20 vis avec écrous cage
- › Emplacement 2 ventilateurs (option Réf. 755141)
- › Plan de montage fourni

MONTAGE 10'

EN KIT

GARANTIE
05
ANSCHARGE UTILE :
60 kg

+ Un assemblage rapide en 10 minutes !
En kit pour un transport facilité !

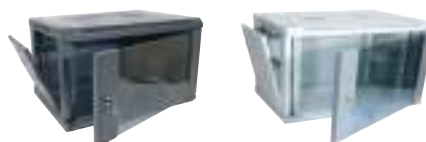

HAUTEUR	HAUTEUR (MM)	PROFONDEUR (MM)	NOIR	GRIS	PRIX DE VENTE (€ HT)
6U	370	450	755111	755110	198,99
9U	500	450	755113	755112	223,49
12U	635	450	755115	755114	273,49
15U	770	450	755117	755116	293,90

Coffrets 10''

Dexlan

+ Taille réduite de 10'' pour une installation discrète ou dans des espaces réduits !

Coffret assemblé - Largeur 350 mm

GARANTIE
05 ANS

Pour l'intégration de solutions réseau jusqu'à 10 kg dans des espaces très réduits.

CARACTÉRISTIQUES

- › Coffret fixe 10'' de 350 mm de large
- › Porte en verre trempé réversible avec serrure
- › Ouverture de porte avant à 180°
- › 2 panneaux latéraux amovibles (serrure en option Réf. 755142)
- › 2 montants 10'' (avant)
- › 2 entrées de câbles à l'arrière (haut / bas)
- › Epaisseur du cadre et des panneaux latéraux : 1 mm
- › Set de 20 vis avec écrous cage
- › Emplacement 1 ventilateur (option Réf. 755140)

PENSEZ-Y

Retrouvez nos
switchs industriels

Page : 144



CHARGE UTILE :
10 kg



HAUTEUR	HAUTEUR (MM)	PROFONDEUR (MM)	NOIR	GRIS	BLANC	PRIX DE VENTE (€ HT)
6U	370	280	754711	754710	754712	108,90
9U	525	280	754707	-	754708	116,90

Accessoire pour mini coffret 10''



	COULEUR	RÉF.	PRIX DE VENTE (€ HT)
A Panneau support câbles 3 anneaux	Noir	754717	6,39
- Panneau passe-câbles brosse	Noir	754724	12,99
B Étagère fixe 1U	Noir	754718	12,99
C Bandeau 4 prises électriques CEE7	Aluminium	808891	22,89
D Panneau de brassage 8 ports équipés	Noir	754720	38,63
- Panneau de brassage 12 ports keystone	Noir	754715	8,70
E Switch 16 ports Gigabit rackable 10'' et 19''	Noir	891016	112,55
F Serrure pour panneau latéral	-	755142	11,49
- Kit 1 ventilateur avec vis et cordon secteur	-	755140	29,69
- Panneau plein 1U	Noir	754721	6,69

Coffrets et châssis divers

Coffret mural faible encombrement 8U noir

Doté de 8U, dont 3U pivotants à 180° et 5U fixes pour des équipements de faible profondeur de type multiprise et son design très étroit d'une profondeur de seulement 150 mm, des plus produits permettant un maximum de flexibilité dans peu d'espace.

CARACTÉRISTIQUES

- › 8 unités dont 3 orientables à 180°
- › Vitre PVC pour le contrôle visuel des équipements
- › Verrouillage par clé
- › Pré perçages pour les entrées de câble
- › Trous latéraux pour la ventilation
- › Dimensions : 537 x 146 x 475 mm
- › Couleur : noir / RAL9005

	RÉF.	PRIX DE VENTE (€ HT)
Coffret mural faible encombrement 8U noir	755049	122,90

Coffret mural éco 19"

CARACTÉRISTIQUES

- › Porte avant : 1 porte pleine avec serrure
- › Montants 19" : 2 montants réglables en hauteur
- › Fixation 19" : 3U en épaisseur du coffret
- › Entrée de câbles : 2 entrées haut et bas
- › Dim. L x H x P : 540 x 400 x 180 mm
- › Couleur : gris



+ Un coffret 3U à petit prix !

	RÉF.	PRIX DE VENTE (€ HT)
Coffret mural éco 19"	753849	106,90

Equerre extensible 19" articulée

GARANTIE **02** ANS

CARACTÉRISTIQUES

- › Largeur : 488 mm
- › Profondeur : réglable de 227 à 352 mm
- › 1 côté articulé
- › Fixation murale



RÉF. 907716

HAUTEUR	HAUTEUR (MM)	PROF. MINI (MM)	PROF. MAXI (MM)	LARGEUR (MM)	POIDS	RÉF.	PRIX DE VENTE (€ HT)
4U	185	227	352	488	4 kg	907716	98,90
8U	363	227	352	488	7 kg	907717	144,90

Bâti rack 42U - 19"

GARANTIE **05** ANS

CARACTÉRISTIQUES

- › Montants 19" : avant et arrière, avec numérotation des U
- › Kit de 20 vis et écrous cage inclus
- › Pieds vissables au sol



Montants avec repérage des U !

	HAUTEUR	COULEUR	RÉF.	PRIX DE VENTE (€ HT)
Bâti 19"	42U	Gris	755224	251,90

PENSEZ-Y

Retrouvez nos multiprises rackables

Page : 102



+ Economie d'espace et chargement maximum !

Châssis mural 19"

CARACTÉRISTIQUES

- › Montants 19" : avant et arrière, avec ajours passe-câbles
- › Largeur : 595 mm
- › Profondeur : réglable de 250 à 400 mm
- › Charge utile max : 20 kg
- › Fixation murale 4 points



RÉF. 754900



	HAUTEUR	RÉF.	PRIX DE VENTE (€ HT)
Châssis mural 19"	10U	754900	204,90
Châssis mural 19"	13U	754901	214,90
Châssis mural 19"	16U	754902	230,90

Equerre murale 19"

GARANTIE **02** ANS

CARACTÉRISTIQUES

- › Largeur : 500 mm
- › Profondeur : 300 mm
- › Fond et toit amovibles permettant l'empilage
- › Fixation murale

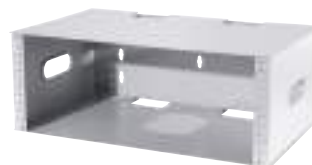

+ Extensible par empilage !

	HAUTEUR	RÉF.	PRIX DE VENTE (€ HT)
Equerre murale 19"	4U	907741	144,90

Rail DIN 19"

MADE IN FRANCE

CARACTÉRISTIQUES

- › Hauteur : 3U
- › Réf. 754908 : permet le montage d'éléments au format DIN
- › Réf. 754909 : permet le montage de 10 disjoncteurs de 36 mm

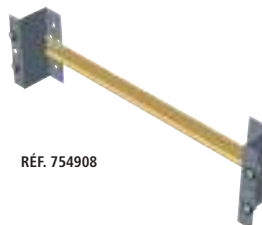

RÉF. 754908



RÉF. 754909



	RÉF.	PRIX DE VENTE (€ HT)
Rail DIN fixation sur 3U sans enjoliveur	754908	46,90
Rail DIN fixation sur 3U avec enjoliveur disjoncteur	754909	71,19

Accessoires baies et coffrets

Dexlan

Etagère fixe - 19"

CARACTÉRISTIQUES

- › Compatible baies et coffrets
- › Fixation sur les U par l'avant



RÉF. 755139

HAUTEUR	PROFONDEUR (MM)	CHARGE (KG)	NOIR	PRIX DE VENTE (€ HT)
1U	250	10	755231	28,59
2U	250	15	755137	29,79
2U	400	15	755139	31,19

Paire de rails en L



RÉF. 755269

PROFONDEUR (MM)	POUR BAIE DE PROFONDEUR (MM)	RÉF.	PRIX DE VENTE (€ HT)
550	800	755269	17,09
650	900	755271	20,59

Etagère universelle - 19"

CARACTÉRISTIQUES

- › Compatible baies et coffrets (en fonction des profondeurs)
- › Fixation sur les U par l'avant et l'arrière



Extra drop de 150 mm pour s'adapter à la profondeur de la baie.



RÉF. 755243



Extra drop de 100 mm pour s'adapter à la profondeur de la baie.



RÉF. 755280

	HAUTEUR	PROFONDEUR (MM)	CHARGE (KG)	POUR BAIE DE PROFONDEUR (MM)	NOIR	PRIX DE VENTE (€ HT)
Fixe	2U	420	50	600	755243	41,09
Fixe	2U	650	50	800	755249	56,09
Fixe	2U	750	50	900	755253	62,49
Couissant	1U	350	35	600	755280	52,39
Couissant	1U	550	35	800	755281	57,39
Couissant	1U	750	35	1000	755282	64,90

Plateau fixe ou coulissant - 19"

CARACTÉRISTIQUES

- › Compatible baies DEXLAN (pas les coffrets)
- › Fixation sur l'intérieur des montants (* voir illustration photo)
- › Largeur de fixation : 470 mm



RÉF. 755233



Fixation sur l'intérieur des montants

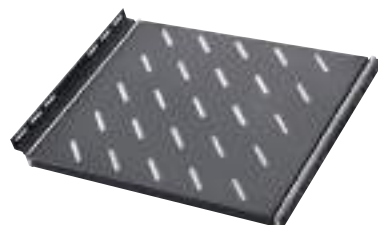

RÉF. 755245

	PROFONDEUR (MM)	CHARGE (KG)	POUR BAIE DE PROFONDEUR (MM)	NOIR	PRIX DE VENTE (€ HT)
Fixe	450	35	600	755233	36,09
Fixe	550	35	800	755235	42,29
Fixe	750	45	1000	755239	55,90
Couissant	450	35	600	755242	52,29
Couissant	550	35	800	755245	57,39
Couissant	750	45	1000	755252	64,90

Dexlan

Plateau pour clavier - 19" noir



R F. 755255

PENSEZ-Y

Retrouvez nos claviers compacts

Page : 359

	POUR BAIE DE PROFONDEUR (MM)	R�F.	PRIX DE VENTE (� HT)
Pour clavier	600	755254	55,90
Pour clavier	800	755255	56,90
Pour clavier	900	755260	59,90

Tiroir pour documents - 19" noir



R F. 755279

	POUR BAIE DE PROFONDEUR (MM)	R�F.	PRIX DE VENTE (� HT)
Tiroir pour documents	≥ 600	755279	166,90

Plateau de gestion de câbles - 19" noir



R F. 754530



R F. 754532



R F. 754534

	HAUTEUR	R�F.	PRIX DE VENTE (� HT)
Plein - 5 anneaux	1U	754530	23,09
Plein - 5 anneaux	2U	754536	28,09
Ajour� - 5 anneaux	1U	754533	22,90
D�caiss� - 5 anneaux	1U	754532	24,59
Avec couvercle	1U	754534	25,59
Avec couvercle	2U	754535	39,09

Passage de câbles - 19" 1U noir



R F. 754452



R F. 754451



R F. 754453

	R�F.	PRIX DE VENTE (� HT)
Brosse simple	754452	23,90
Brosse avec support	754451	30,19
Demi brosse	754453	23,90

Support de câbles pour montage vertical / horizontal

CARACT RISTIQUES

- › Vendus en sachet de 10
- › Vis en option



R F. 754543



R F. 754544



R F. 754545

	R�F.	PRIX DE VENTE (� HT)
Crochet 40 x 40 mm	754543	4,90
Crochet 40 x 80 mm	754544	5,49
Crochet 80 x 80 mm	754545	7,49

Accessoires baies et coffrets

Dexlan

Passe-câbles vertical pour baie 800 mm avec capot noir

CARACTÉRISTIQUES

- › Installation rapide
- › Compatible avec haute baie de 800 mm de large
- › Visserie fournie



RÉF. 755283

Passe-câbles "brosse" pour toit de baie

Pour un passage de câbles en toute sécurité en limitant les entrées de poussière dans les équipements.



	HAUTEUR	RÉF.	PRIX DE VENTE (€ HT)
Passe-câbles vertical	32U	755283	34,90
Passe-câbles vertical	42U	755284	42,90

	RÉF.	PRIX DE VENTE (€ HT)
Passe-câbles "brosse" pour toit de baie	755143	14,90

Panneau plein à visser 19" - noir

+ En métal !



RÉF. 755257

Panneau plein à clipser 19" - noir

+ En plastique !



	HAUTEUR	RÉF.	PRIX DE VENTE (€ HT)
Panneau plein 19"	1U	755256	15,19
Panneau plein 19"	2U	755257	19,99
Panneau plein 19"	3U	755258	27,39
Panneau plein 19"	4U	755259	32,19

	RÉF.	PRIX DE VENTE (€ HT)
Panneau plein à clipser noir - 19"	755275	16,90

Range documents A4 pour baie ou coffret



+ En plastique à coller ou visser !

	RÉF.	PRIX DE VENTE (€ HT)
Range documents en plastique	755285	9,90

Éclairage rackable 19" 1U

+ Interrupteur intégré !



	RÉF.	PRIX DE VENTE (€ HT)
Éclairage rackable 19"	755290	37,90

Dexlan

Ventilateur de toit

CARACTÉRISTIQUES

- › Vis et cordon secteur fournis



RÉF. 755141

	RÉF.	PRIX DE VENTE (€ HT)
1 ventilateur	755140	29,69
2 ventilateurs	755141	74,90

Kit d'accouplement pour baie

+ Idéal pour un montage en "ferme" !



	RÉF.	PRIX DE VENTE (€ HT)
Kit d'accouplement pour baie	755276	14,90

Kit de roulettes ou pieds anti-basculement pour baie



RÉF. 755274



RÉF. 755267

	RÉF.	PRIX DE VENTE (€ HT)
4 roulettes avec vis	755274	45,90
2 pieds anti-basculement	755267	29,90

Unité de ventilation - 19"

CARACTÉRISTIQUES

- › Equipé d'un thermostat pour piloter le déclenchement de la ventilation
- › Compatible toutes baies réseau ou serveur
- › Installation droite sur les montants ou en rack 1U (option rack nécessaire)

PENSEZ-Y

Retrouvez nos cordons secteurs

Page : 280

RÉF. 755286



RÉF. 755287

+ Thermostat intégré !

	RÉF.	PRIX DE VENTE (€ HT)
Unité 19" 2 ventilateurs	755286	119,90
Option montage rack 2 ventilateurs	755288	4,29
Unité 19" 4 ventilateurs	755287	144,90
Option montage rack 4 ventilateurs	755289	8,39

Set de vis avec écrous cages



RÉF. 755272



	RÉF.	PRIX DE VENTE (€ HT)
Set de 20 pcs	755272	12,90
Set de 50 pcs	755273	27,49

Serrure avec clé pour panneau latéral



	RÉF.	PRIX DE VENTE (€ HT)
Serrure avec clé pour panneau latéral	755142	11,49



Baie réseau 19'' gris titane

Destinée à recevoir des équipements réseau (switch, KVM, etc.) et des panneaux de brassage.

CARACTÉRISTIQUES

- › Porte avant : 1 porte en verre trempé avec serrure
- › Porte arrière : 1 porte en métal plein avec serrure
- › Panneaux latéraux : 2 panneaux amovibles avec verrous ¼ de tour
- › Montants 19'' : 2 montants avant (avec passe-câbles sur baie 800 mm de large)
- › Toit : fourni, avec entrée de câbles
- › Plancher : vendu séparément
- › Emplacement ventilateur : 4 (600 mm de profondeur) ou 6 (≥ 800 mm de profondeur)
- › Ventilateurs vendus séparément
- › Charge utile max : 500 kg
- › Epaisseur cadre : 2 mm / porte et panneaux : 1 mm
- › 4 vérins inclus
- › Couleur : gris titane



RÉF. 754852

Ces baies réseau, supportant 500 kg, vous permettent l'intégration mixte de vos câblages, serveurs et onduleurs !

HAUTEUR	HAUTEUR EXT. (MM)	PROFONDEUR EXT. (MM)	POIDS (KG)	RÉF.
LARGEUR 600 MM				
24U	1204	600	65	754852
24U	1204	800	74	754855
24U	1204	1000	80	754858
42U	2004	600	90	754853
42U	2004	800	106	754856
42U	2004	1000	116	754859
42U	2004	1200	128	754861
47U	2226	600	98	754854
47U	2226	800	117	754857
47U	2226	1000	122	754860
47U	2226	1200	144	754862
LARGEUR 800 MM				
42U	2004	800	125	754865
42U	2004	1000	138	754866

🚗 Consultez-nous

Accessoire baie réseau et serveur

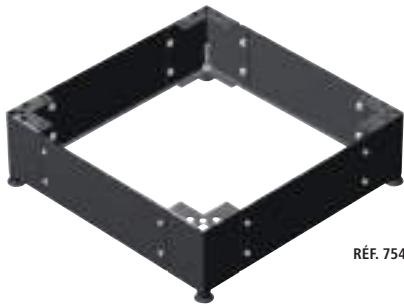

RÉF. 754960



RÉF. 754972



RÉF. 754958

	RÉF.
MONTANT 19'' ARRIERE	
Paire de montants 19'' arrière - 24U	754950
Paire de montants 19'' arrière - 42U	754951
Paire de montants 19'' arrière - 47U	754952
PLANCHER DE BAIE	
Plancher avec balai passe-câbles, 600 x 600	754964
Plancher avec balai passe-câbles, 600 x 800	754965
Plancher avec balai passe-câbles, 600 x 1000	754966
Plancher avec balai passe-câbles, 800 x 800	754969
Plancher avec balai passe-câbles, 800 x 1000	754970
RÉHAUSSE DE BAIE AVEC PASSE-CÂBLES SUR LES 4 FACES	
Socle de baie 600 x 1000 hauteur 100 mm	754960
Socle de baie 600 x 800 hauteur 100 mm	754962
Socle de baie 600 x 600 hauteur 100 mm	754963
ROULETTES LOURDE CHARGE	
Supports + 4 roulettes pour baie de profondeur 1000	754972
Supports + 4 roulettes pour baie de profondeur 800	754973
Supports + 4 roulettes pour baie de profondeur 600	754974
ENSEMBLE DE VENTILATEURS DE TOIT	
4 ventilateurs pour toit de baie	754958
6 ventilateurs pour toit de baie	754959
SOCLE ANTIBASCULEMENT POUR BAIE 1000 OU 1200 MM	
Socle antibasculement, pour baie de profondeur 1000 mm	754975
Socle antibasculement, pour baie de profondeur 1200 mm	754976
PLATEAU FIXE À MONTER SUR LES MONTANTS 19''	
Plateau fixe (entraxe de 412) entre montants profondeur 429 mm	754979
Plateau fixe (entraxe de 512) entre montants profondeur 529 mm	754980
Plateau fixe (entraxe de 612) entre montants profondeur 629 mm	754981
PLATEAU COULISSANT À FIXER SUR LES 4 MONTANTS DE 404 À 654 MM ENTRE MONTANTS	
Tablette coulissante universelle 1U 19'', charge 50 kg	754982
AUTRES ACCESSOIRES	
Balai passe-câbles de toit clipsable	754983
Lot de 25 vis M6 + 25 rond. et 25 écrous cage M6 à insertion rapide pour carré de 9,5 mm	754977
Thermostat, réglable de 0 à 60°C, en kit sans câblage	754978
Lot de 5 tresses de masse + visserie	754956
Kit serrure pour panneau latéral ou arrière	754954
Kit de 2 ventilateurs pour baie réseau ou serveur	754957

🚗 Consultez-nous

PENSEZ-Y

Retrouvez tous nos multiprises rackables

Page : 102

EFIRACK



Baie serveur 19" gris titane à configurer

Personnalisez vos portes avant et arrière !

Ossature de baie serveur complète à équiper d'une porte avant et d'une porte arrière au choix.

CARACTÉRISTIQUES

- › Porte avant : vendue séparément
- › Porte arrière : vendue séparément
- › Panneaux latéraux : 2 panneaux amovibles avec verrous ¼ de tour
- › Montants 19" : 2 montants avant et 2 montants arrière
- › Toit : fourni, avec entrée de câbles
- › Plancher : vendu séparément
- › Emplacement ventilateur : 6 (ventilateurs vendus séparément)
- › Charge utile max : 700 kg
- › Epaisseur cadre : 2 mm / porte et panneaux : 1 mm
- › 4 vérins inclus
- › Couleur : gris titane

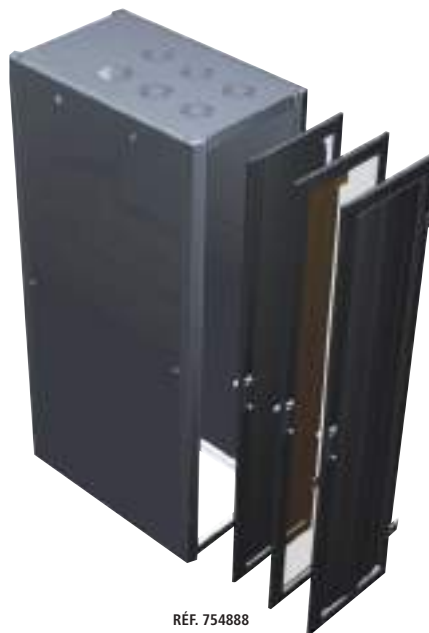

RÉF. 754888

HAUTEUR	HAUTEUR EXT. (MM)	PROFONDEUR EXT. (MM)	POIDS (KG)	RÉF.
LARGEUR 600 MM				
24U	1204	1000	92	754880
42U	2004	1000	92	754881
42U	2004	1200	112	754883
47U	2226	1000	97	754882
LARGEUR 800 MM				
24U	1204	1000	81	754885
42U	2004	1000	108	754886
42U	2004	1200	128	754888
47U	2226	1000	114	754887
47U	2226	1200	134	754889

+ Le sur-mesure pour vos baies serveur !

Consultez-nous

Choisissez vos portes avant et arrière

CARACTÉRISTIQUES

- › Porte équipée de serrure
- › Sens d'ouverture réversible
- › Taux de transparence : 84 % (nid d'abeille sur porte métal)
- › Couleur : gris titane



RÉF. 755000
PORTE VERRE



RÉF. 755003
PORTE TÔLE PERFORÉE



RÉF. 755006
PORTE DOUBLE (SALOON)

PORTE SIMPLE EN VERRE		
HAUTEUR	MONTAGE AVANT	MONTAGE ARRIÈRE
POUR BAIE LARGEUR 600 MM		
24U	755000	755010
42U	755001	755011
POUR BAIE LARGEUR 800 MM		
24U	755019	755025
42U	755020	755026
47U	755021	755027

PORTE SIMPLE EN TÔLE PERFORÉE		
HAUTEUR	MONTAGE AVANT	MONTAGE ARRIÈRE
POUR BAIE LARGEUR 600 MM		
24U	755003	755013
42U	755004	755014
47U	755005	755015
POUR BAIE LARGEUR 800 MM		
24U	755022	755028
42U	755023	755029
47U	755024	755030

PORTE DOUBLE EN TÔLE PERFORÉE (SALOON)		
HAUTEUR	MONTAGE AVANT	MONTAGE ARRIÈRE
POUR BAIE LARGEUR 800 MM		
24U	755006	755016
42U	755007	755017
47U	755008	755018

Consultez-nous

Consultez-nous

Ossatures de baies et coffrets étanches

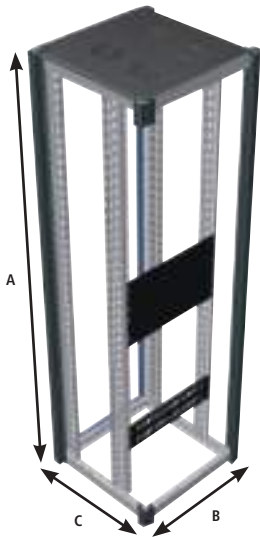

+ Cette ossature de baie permet l'intégration de vos câblages à faible coût !

RÉF. 754870

Ossature de baie 19"

Pour vos câblages économiques !

Ossature de baie sans porte ni panneau latéral.

CARACTÉRISTIQUES

- > Montants 19" : 2 montants avant
- > Toit : fourni, avec entrée de câbles
- > Plancher : vendu séparément
- > Emplacement ventilateur : 4 (600 mm de profondeur) ou 6 (800 mm de profondeur)
- > Ventilateurs vendus séparément
- > Charge utile max : 500 kg
- > Epaisseur cadre : 2 mm
- > 4 vérins inclus
- > Couleur : gris titane



	HAUTEUR	A - HAUTEUR EXT. (MM)	B - LARGEUR EXT. (MM)	C - PROFONDEUR EXT. (MM)	HAUTEUR INTÉRIEURE UTILE (MM)	POIDS	RÉF.
Ossature de baie 19"	42U	2004	600	600	1867	52 kg	754870
Ossature de baie 19"	42U	2004	800	600	1867	59 kg	754871
Ossature de baie 19"	42U	2004	800	800	1867	65 kg	754872

Consultez-nous

Coffret mural 19" étanche

Coffret mural pour petits réseaux avec un indice de protection élevé !

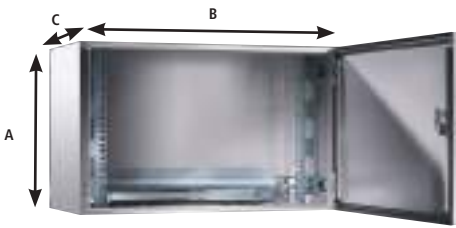

+ Faible profondeur !

CARACTÉRISTIQUES

- > Porte avant : 1 porte pleine avec serrure et joint d'étanchéité
- > Montants 19" : 2 montants réglables en profondeur
- > Entrée de câbles : 1 entrée bas avec brosse passe-câbles
- > Indice IP : IP55 (poussière et projection d'eau)



	HAUTEUR	A - HAUTEUR EXT. (MM)	B - LARGEUR EXT. (MM)	C - PROFONDEUR EXT. (MM)	POIDS	COULEUR	RÉF.
Coffret étanche 19"	8U	380	600	350	19 kg	Gris	754995
Coffret étanche 19"	13U	600	600	350	26 kg	Gris	754996
Coffret étanche 19"	16U	760	600	350	29 kg	Gris	754997

Consultez-nous

Coffret mural pivotant 19" étanche

Protégez vos équipements réseau de la poussière et de l'humidité !



Coffret mural avec accessibilité optimale grâce à la partie pivotante.

CARACTÉRISTIQUES

- > Porte avant : 1 porte en verre trempé avec serrure et joint d'étanchéité
- > Panneaux latéraux : fixes
- > Montants 19" : 2 montants avant
- > Entrée de câbles : 2 entrées sur la partie fixe (haut et bas)
- > Emplacement ventilateur : non
- > Charge utile max : 30 à 75 kg (voir tableau)
- > Profondeur totale : 473 mm (coffret : 316 mm, partie fixe : 135 mm)
- > Epaisseur cadre coffret : 1,5 mm
- > Serrure de verrouillage de la partie pivotante
- > Indice IP : IP55 (poussière et projection d'eau)
- > Existe en version ventilé IP43 : nous consulter

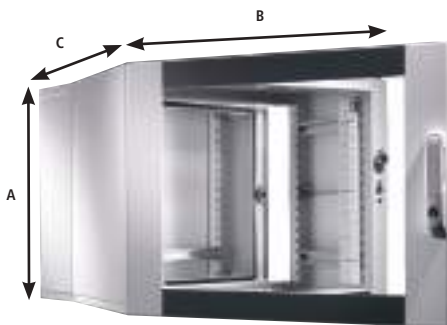

	HAUTEUR	CHARGE UTILE	A - HAUTEUR EXT. (MM)	B - LARGEUR EXT. (MM)	C - PROFONDEUR EXT. (MM)	POIDS	COULEUR	RÉF.
Coffret pivotant étanche 19"	6U	30 kg	345	600	473	28 kg	Gris	754990
Coffret pivotant étanche 19"	9U	45 kg	478	600	473	34 kg	Gris	754991
Coffret pivotant étanche 19"	12U	60 kg	612	600	473	39 kg	Gris	754992
Coffret pivotant étanche 19"	15U	75 kg	746	600	473	46 kg	Gris	754993
Coffret pivotant étanche 19"	21U	75 kg	1012	600	473	52 kg	Gris	754994

Consultez-nous

Baie serveur 15U sécurisée climatisée

Votre mini salle informatique compacte, sécurisée et climatisée !

Baie Micro Datacenter Level A équipée d'un climatiseur de toit.

CARACTÉRISTIQUES

- › Dimensions extérieures L x H x P : 800 x 1700 x 1300 mm
- › Hauteur intérieure utile : 15U
- › Profondeur intérieure utile : 1024 mm
- › Porte avant : 1 porte en métal plein renforcée avec serrure
- › Porte arrière : 1 porte en métal plein renforcée avec serrure
- › Ossature et panneaux latéraux : métal plein renforcé
- › Montants 19" : 2 montants avant et 2 montants arrière
- › Indice IP : IP55 (poussière et projection d'eau)
- › Climatisation : capacité 2,4 kW
- › Protection contre le feu : F90 (DIN 4102)
- › Protection contre les effractions : WK2



+ Peut être installée n'importe où !



	HAUTEUR	HAUTEUR EXT. (MM)	LARGEUR EXT. (MM)	PROFONDEUR EXT. (MM)	HAUTEUR INT. UTILE (MM)	PROFONDEUR INT. UTILE (MM)	POIDS	RÉF.
Baie sécurisée climatisée	15U	1700	800	1300	660	1024	360 kg	754920

Consultez-nous

Baie serveur 19" climatisée

La solution de baie autonome climatisée !

Baie TS IT équipée d'un climatiseur latéral ou de toit.

CARACTÉRISTIQUES

- › Hauteur au choix : 24U ou 42U
- › Largeur au choix : 600 ou 800 mm
- › Profondeur au choix : 600, 800, 1000 ou 1200 mm
- › Porte avant : 1 porte en verre trempé avec serrure
- › Porte arrière : 1 porte en métal plein avec serrure
- › Montants 19" : 2 montants avant et 2 montants arrière
- › Charge utile max : 1000 kg
- › Indice IP : IP55 (poussière et projection d'eau)
- › Climatisation : capacité de 0,5 à 4 kW



Consultez-nous



Salle informatique climatisée

Constituez facilement votre propre datacenter !

Grâce à la solution de couloir thermique Efirack, qui permet un refroidissement efficace et homogène de vos serveurs, vous pouvez disposer enfin de votre propre datacenter. Le confinement d'une allée froide, avec ses portes et son toit, permet de retenir l'air froid, lequel est entièrement utilisé pour refroidir les serveurs, et donc accroît le rendement de votre climatisation.

CARACTÉRISTIQUES

- › Élément passif sans maintenance supplémentaire
- › Couloir thermique compatible avec la plupart des baies Efirack
- › Fiabilité prolongée des serveurs
- › Température uniforme et homogène
- › Economie énergétique
- › Solution modulable et évolutive



Consultez-nous



Configuration sur-mesure !

Contactez votre commercial pour plus d'informations !



Multiprises rackables

PENSEZ-Y

Retrouvez toutes nos multiprises rackables

Pages : 288 et 289

4 positionnements !
Placez les équerres selon vos besoins !

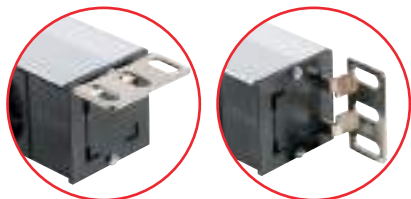

Multiprise rackable pour baie et coffret

Optimisez le montage de vos multiprises !

CARACTÉRISTIQUES

- › Câble : H05VVf 3 x 1,5 mm²
- › Puissance : 16 A (sauf IEC C13 : 10 A)
- › Réf. 808896 : parasurtenseur 720 joules – type 3
- › Réf. 808912 / 808913 : disjoncteur magnéto-thermique 16 A
- › Bandeau aluminium
- › Équerres de fixation amovibles et orientables multipositions
- › Multiprise CEE 7/5 certifiée NF (voir tableau)

PRISES CEE 7/5



4 PRISES



RÉF. 808891

6 PRISES



RÉF. 808892

8 PRISES

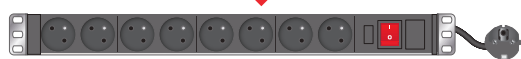

RÉF. 808899



RÉF. 808893

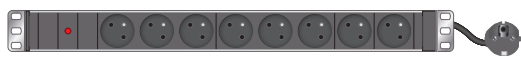

RÉF. 808898



RÉF. 808894

9 PRISES



RÉF. 808911



RÉF. 808895

12 PRISES



RÉF. 808914



RÉF. 808896

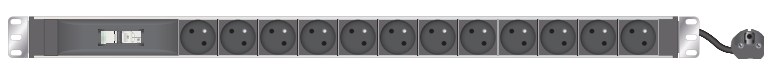

RÉF. 808913

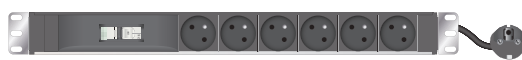

RÉF. 808912



Protection par disjoncteur !

PRISES IEC C13 ET C19

6 PRISES



RÉF. 808900

12 PRISES



RÉF. 808902



RÉF. 808904



RÉF. 808903

9 PRISES



RÉF. 808901

24 PRISES



RÉF. 808915

	PRISES	FICHE	CORDON	HAUTEUR	INTERRUPTEUR	VOYANT LED	PROTECTION	NORME	RÉF.	PRIX DE VENTE (€ HT)
Multiprise 10" horizontale	4 x CEE 7/5	CEE 7/7	2,3 m	1U	Non	Non	Non	NF	808891	22,89
Multiprise 19" horizontale	6 x CEE 7/5	IEC C14	2,3 m	1U	Non	Non	Non	-	808892	39,32
Multiprise 19" horizontale	6 x CEE 7/5	CEE 7/7	2,3 m	1U	Non	Non	Non	NF	808893	39,32
Multiprise 19" horizontale	6 x CEE 7/5	CEE 7/7	2,3 m	1U	Non	Oui	Non	NF	808894	44,89
Multiprise 19" horizontale	6 x CEE 7/5	CEE 7/7	2,3 m	1U	Oui	Oui	Non	NF	808895	44,89
Multiprise 19" horizontale	6 x CEE 7/5	CEE 7/7	2,3 m	1U	Oui	Oui	Parafoudre	NF	808896	58,43
Multiprise 19" horizontale	6 x CEE 7/5	CEE 7/7	2,3 m	1U	Non	Non	Disjoncteur 16A	-	808912	78,02
Multiprise 19" horizontale	8 x CEE 7/5	CEE 7/7	2,3 m	1U	Non	Non	Non	NF	808897	43,05
Multiprise 19" horizontale	8 x CEE 7/5	CEE 7/7	2,3 m	1U	Non	Oui	Non	NF	808898	48,20
Multiprise 19" horizontale	8 x CEE 7/5	CEE 7/7	2,3 m	1U	Oui	Oui	Non	NF	808899	48,20
Multiprise 19" horizontale	9 x CEE 7/5	IEC C20	2,5 m	1U	Non	Oui	Non	-	808911	70,00
Multiprise zéro U verticale	12 x CEE 7/5	CEE 7/7	2,3 m	14U	Non	Non	Non	-	808914	58,60
Multiprise zéro U verticale	12 x CEE 7/5	CEE 7/7	2,3 m	17U	Non	Non	Disjoncteur 16A	-	808913	93,96
Multiprise 19" horizontale	6 x IEC C13	IEC C14	2,3 m	1U	Non	Oui	Non	-	808900	57,45
Multiprise 19" horizontale	9 x IEC C13	IEC C14	2,3 m	1U	Non	Oui	Non	-	808901	66,04
Multiprise 19" horizontale	12 x IEC C13	IEC C14	2,3 m	1U	Non	Oui	Non	-	808902	69,83
Multiprise 19" horizontale	12 x IEC C13	IEC C14	2,3 m	1U	Oui	Oui	Fusible réarmable	-	808903	76,25
Multiprise zéro U verticale	24 x IEC C13	CEE 7/7	2,3 m	16U	Non	Non	Non	-	808915	81,05
Multiprise 19" horizontale	6 x IEC C19	IEC C20	2,3 m	1U	Non	Oui	Non	-	808904	113,66

Panneaux de brassage équipés

Panneau de brassage 12 ports mural

CAT. 5e

Mini panneau de brassage pour les petits réseaux !

CARACTÉRISTIQUES

- › Nombre de ports : 12 ports RJ45
- › Catégorie : CAT. 5e UTP
- › Pour câble monobrin : AWG 22 à 26
- › Dimensions : 6 x 25,5 cm
- › Raccordement : bloc 110 / krone
- › Livré avec : support de fixation murale



	BLINDAGE	PORTS	RÉF.	PRIX DE VENTE (€ HT)
Mini panneau CAT. 5e	UTP	12	908310	18,38

Panneau de brassage 8 ports 10"

CAT. 6

Spécial mini coffret 10" !

CARACTÉRISTIQUES

- › Nombre de ports : 8 ports RJ45
- › Catégorie : CAT. 6 STP
- › Format : rackable 10"
- › Hauteur : 1U
- › Raccordement : bloc 110 / krone
- › Support arrière de câbles avec tresse de masse



	HAUTEUR	BLINDAGE	PORTS	RÉF.	PRIX DE VENTE (€ HT)
Panneau CAT. 6 10"	1U	STP	8	754720	38,63

Panneau de brassage éco

Votre brassage à faible coût !

CAT. 5e CAT. 6

CARACTÉRISTIQUES

- › Nombre de ports : 16 ou 24 ports RJ45
- › Catégorie : CAT. 5e STP ou CAT. 6 STP
- › Format : rackable 19"
- › Hauteur : 1U
- › Raccordement : bloc 110 / krone
- › Support arrière de câbles avec tresse de masse



Face arrière !



RÉF. 257309



RÉF. 257305



RÉF. 257310

HAUTEUR	CATÉGORIE	BLINDAGE	PORTS	RÉF.	PRIX DE VENTE (€ HT)
1U	CAT. 6	STP	16	257309	45,68
1U	CAT. 5e	STP	24	257305	47,20
1U	CAT. 6	STP	24	257310	66,31

Panneau de brassage CAT. 5e

Jusqu'à 48 ports en 1U !

CARACTÉRISTIQUES

- › Nombre de ports : 16, 24 ou 48 ports RJ45
- › Catégorie : CAT. 5e UTP ou CAT. 5e STP
- › Pour câble monobrin : AWG 22 à 26
- › Format : rackable 19"
- › Hauteur : 1U
- › Raccordement : bloc 110 / krone
- › Support arrière de câbles



CAT. 5e



Face arrière !



RÉF. 257160



RÉF. 257240



RÉF. 257241

HAUTEUR	CATÉGORIE	BLINDAGE	PORTS	RÉF.	PRIX DE VENTE (€ HT)
1U	CAT. 5e	UTP	16	907911	23,00
1U	CAT. 5e	UTP	24	257020	30,08
1U	CAT. 5e	UTP	48	257021	82,15
1U	CAT. 5e	STP	16	257160	49,51
1U	CAT. 5e	STP	24	257240	62,48
1U	CAT. 5e	STP	48	257241	137,75

Panneaux de brassage équipés

PENSEZ-Y

Retrouvez tous nos cordons patch

Pages : 27 à 38

Panneau de brassage CAT. 6



CAT. 6

Jusqu'à 48 ports en 1U !

CARACTÉRISTIQUES

- › Nombre de ports : 16, 24, 32 ou 48 ports RJ45
- › Catégorie : CAT. 6 UTP ou CAT. 6 STP
- › Pour câble monobrin : AWG 22 à 26
- › Format : rackable 19"
- › Hauteur : 1U ou 2U
- › Raccordement : bloc 110 / krone
- › Support arrière de câbles

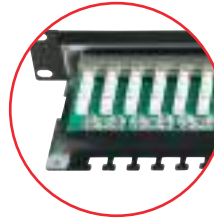

Face arrière !

HAUTEUR	CATÉGORIE	BLINDAGE	PORTS	RÉF.	PRIX DE VENTE (€ HT)
1U	CAT. 6	UTP	16	257260	29,35
1U	CAT. 6	UTP	24	257250	41,90
2U	CAT. 6	UTP	32	907970	54,80
1U	CAT. 6	UTP	48	257251	101,06
1U	CAT. 6	STP	16	257270	59,45
1U	CAT. 6	STP	24	257280	79,06
1U	CAT. 6	STP	48	257281	176,66

Panneau de brassage CAT. 6A



CAT. 6A

CARACTÉRISTIQUES

- › Nombre de ports : 24 ports RJ45
- › Catégorie : CAT. 6A STP
- › Pour câble monobrin : AWG 22 à 26
- › Format : rackable 19"
- › Hauteur : 1U
- › Raccordement : bloc 110 / krone
- › Support arrière de câbles
- › Cache poussière sur chaque port



Cache poussière sur chaque port !



Face arrière !

HAUTEUR	CATÉGORIE	BLINDAGE	PORTS	RÉF.	PRIX DE VENTE (€ HT)
1U	CAT. 6A	STP	24	257019	104,06

Panneau de brassage 0,5U



CAT. 6

CAT. 6A

Economisez de la place pour vos brassages !

CARACTÉRISTIQUES

- › Nombre de ports : 24 ports RJ45
- › Catégorie : CAT. 6 STP ou CAT. 6A STP
- › Pour câble monobrin : AWG 22 à 26
- › Format : rackable 19"
- › Hauteur : 0,5U
- › Raccordement : bloc 110 / krone
- › Support arrière de câbles
- › Cache poussière sur chaque port



Cache poussière sur chaque port !



RÉF. 258361



Face arrière !

HAUTEUR	CATÉGORIE	BLINDAGE	PORTS	RÉF.	PRIX DE VENTE (€ HT)
0,5U	CAT. 6	STP	24	258361	78,90
0,5U	CAT. 6A	STP	24	258362	88,52

Panneaux de brassage à équiper



CAT. 6



Cordon patch blindé rétractable CAT. 6 U/FTP snagless

Solution de brassage tout-en-un ultra rapide !

Patchbox® Plus permet un brassage rapide et soigné, avec l'exacte longueur de cordon nécessaire ; et une maintenance 10x plus rapide qu'un brassage traditionnel. Déploiement rapide des baies de brassage, présentation soignée du brassage, repérage facilité, flux d'air optimisé, et gain de place dans les baies.

CARACTÉRISTIQUES

- › Catégorie : CAT. 6 U/FTP plat PVC (100% testé ISO 11801 au Fluke)
- › Format : rackable 19"
- › Hauteur : 1U
- › Profondeur : 600 mm (Plus +) ou 365 mm (Plus 365)
- › Panneau équipé de 24 cassettes amovibles (1 cordon par cassette)
- › Plusieurs longueurs de cordons disponibles : 1,70 m (standard), 2,70 m (long range) ou 0,80 m (Plus 365)
- › Jusqu'à 8 couleurs disponibles sur demande



	RÉF.	PRIX DE VENTE (€ HT)
Patchbox® Plus + avec 24 cordons CAT. 6 U/FTP gris 1,70 m	258161	479,00
Patchbox® Plus 365 avec 24 cordons CAT. 6 U/FTP gris 0,80 m	258162	399,00
Panneau Patchbox® Plus + vide à équiper de cassettes	258163	149,00
Lot de 3 cassettes avec cordon CAT. 6 U/FTP gris long range 2,70 m	258164	67,00



Dexlan

Panneau de brassage à équiper

Personnalisez vos panneaux en toute liberté !

Les panneaux de brassage à équiper peuvent recevoir des embases noyaux RJ45 de toutes catégories. Les emplacements libres sont au format keystone et les versions blindées STP assurent la continuité de la masse, grâce à un panneau de doublage arrière et à une tresse de masse fournie.

CARACTÉRISTIQUES

- › Nombre d'emplacements : 12 à 48 emplacements keystone
- › Blindage : UTP ou STP (voir tableau)
- › Format : rackable 10" ou 19"
- › Hauteur : 1U
- › Panneau Réf. 258156 certifié DELTA



GARANTIE 20 ANS



RÉF. 258156



Doublage arrière blindé !



RÉF. 754715

	HAUTEUR	LARGEUR	BLINDAGE	EMPLACEMENTS	COULEUR	RÉF.	PRIX DE VENTE (€ HT)
Panneau vide à équiper	1U	19"	UTP	16	Noir	258151	10,76
Panneau vide à équiper	1U	19"	STP	16	Noir	258155	15,38
Panneau vide à équiper	1U	19"	UTP	24	Noir	258152	12,08
Panneau vide à équiper	1U	19"	STP	24	Noir	258156	17,43
Panneau vide à équiper	1U	19"	STP	48	Noir	908080	31,75
Panneau vide à équiper	1U	10"	STP	12	Noir	754715	8,70

Panneau de brassage angulaire à équiper

Optimisez votre brassage !

Les panneaux de brassage angulaires peuvent recevoir des embases noyaux RJ45 de toutes catégories. Leur forme angulaire permet d'orienter les torons de câbles directement sur chaque côté, sans recourir à des panneaux passe-câbles horizontaux, et ainsi augmenter la densité du brassage. Les emplacements libres sont au format keystone.

CARACTÉRISTIQUES

- › Nombre d'emplacements : 24 emplacements keystone
- › Blindage : UTP ou STP (voir tableau)
- › Format : rackable 19"
- › Hauteur : 1U
- › Support arrière de câbles



RÉF. 258158

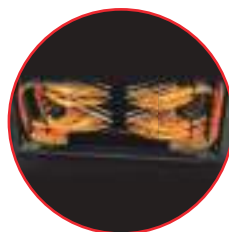

	HAUTEUR	BLINDAGE	EMPLACEMENTS	COULEUR	RÉF.	PRIX DE VENTE (€ HT)
Panneau vide à équiper	1U	UTP	24	Noir	258157	23,70
Panneau vide à équiper	1U	STP	24	Noir	258158	26,50
Anneau guide-câbles (lot de 50)	1U	-	-	Noir	754851	30,92

Panneaux de brassage à équiper

PENSEZ-Y

Retrouvez tous nos cordons patch

Pages : 27 à 38



Composez vous-même vos panneaux de brassage RJ45

CAT. **5e** CAT. **6** CAT. **6A**

+

16x
=

RÉF. 908050 RÉF. 272885 **PANNEAU DE BRASSAGE 16 PORTS RJ45 CAT.6 BLINDÉ**

+

24x
=

RÉF. 908060 RÉF. 272885 **PANNEAU DE BRASSAGE 24 PORTS RJ45 CAT.6 BLINDÉ**

+

32x
=

RÉF. 908070 RÉF. 272885 **PANNEAU DE BRASSAGE 32 PORTS RJ45 CAT.6 BLINDÉ**

PENSEZ-Y
Retrouvez toutes nos embases noyaux RJ45
Page : 53

	HAUTEUR	EMPLACEMENTS	RÉF.	PRIX DE VENTE (€ HT)
Panneau de brassage à équiper	1U	16 ports	908050	4,51
Panneau de brassage à équiper	2U	24 ports	908060	6,98
Panneau de brassage à équiper	2U	32 ports	908070	7,14
Embase noyau RJ45 CAT.6A blindé			272928	6,83
Embase noyau RJ45 CAT.6 blindé			272885	4,79
Embase noyau RJ45 CAT.6 non blindé			272870	2,21
Embase noyau RJ45 CAT.5e blindé			272882	2,95
Embase noyau RJ45 CAT.5e non blindé			272881	1,90

Collier serre-câbles

Organisez rapidement tous vos câblages !

CARACTÉRISTIQUES

- 850 colliers :
- 100 colliers 100 x 2,7 mm de 5 couleurs (blanc, bleu, rouge, vert, jaune)
- 300 colliers 200 x 4,7 mm blanc
- 50 colliers 280 x 4,7 mm blanc



	RÉF.	PRIX DE VENTE (€ HT)
Boîte de 850 colliers serre-câbles	629163	41,99

Dexlan

Bague de repérage

Identifiez vos câbles !

CARACTÉRISTIQUES

- › Réf. 753502 et Réf. 753503 : bagues numérotées de 0 à 9 ; 1 couleur par bague ; 10 pièces par couleur
- › Autres références : bague d'un seul numéro ; 1 couleur par bague ; 100 pièces
- › Compatibilité : manchon cordon patch, manchon jarretière fibre optique
- › Conditionnement : sachet de 100 pièces



DIAMÈTRE	COULEUR	RÉF.	PRIX DE VENTE (€ HT)
SACHET DE 100 PCS - 10 PCS PAR COULEUR			
6 mm	n° 0 à 9	753502	11,54
8 mm	n° 0 à 9	753503	12,27
SACHET DE 100 PCS - 1 COULEUR			
6 mm	n°0	753470	11,54
6 mm	n° 1	753471	11,54
6 mm	n° 2	753472	11,54
6 mm	n° 3	753473	11,54
6 mm	n° 4	753474	11,54
6 mm	n° 5	753475	11,54
6 mm	n° 6	753476	11,54
6 mm	n° 7	753477	11,54
6 mm	n° 8	753478	11,54
6 mm	n° 9	753479	11,54
8 mm	n°0	753480	11,54
8 mm	n° 1	753481	11,54
8 mm	n° 2	753482	11,54
8 mm	n° 3	753483	11,54
8 mm	n° 4	753484	11,54
8 mm	n° 5	753485	11,54
8 mm	n° 6	753486	11,54
8 mm	n° 7	753487	11,54
8 mm	n° 8	753488	11,54
8 mm	n° 9	753489	11,54

Collier serre-câbles nylon 66

CARACTÉRISTIQUES

- › Collier serre-câbles : couleur noire
- › Matière : nylon 66, résistant aux UV
- › Température : -40° C à +70° C
- › Conditionnement : sachet de 100 pcs



	DIMENSIONS	QUANTITÉ	RÉF.	PRIX DE VENTE (€ HT)
Collier	180 x 9 mm	100	620625	10,37
Collier	235 x 9 mm	100	620626	12,80
Pince pour collier	-	-	812110	31,70

* Consultez-nous

Collier serre-câbles

Pour tenir en place vos torons de câbles !

CARACTÉRISTIQUES

- › Collier serre-câbles : couleur blanc



RÉF. 812120

	DIMENSIONS	QUANTITÉ	RÉF.	PRIX DE VENTE (€ HT)
Collier serre-câbles	98 x 2,5 mm	100	629111	6,29
Collier serre-câbles	98 x 2,5 mm	1000	180160	37,05
Collier serre-câbles	200 x 2,6 mm	100	629121	9,75
Collier serre-câbles	140 x 3,6 mm	100	629131	8,07
Collier serre-câbles	150 x 3,6 mm	500	180150	36,53
Collier serre-câbles	200 x 4,8 mm	100	629151	14,39
Collier serre-câbles	290 x 4,8 mm	100	629161	24,14
Pince de serrage pour collier de 2 à 6,2 mm			812120	80,21

Collier serre-câbles avec porte-étiquette

Pour documenter tous vos câbles !

CARACTÉRISTIQUES

- › Collier serre-câbles : couleur blanc

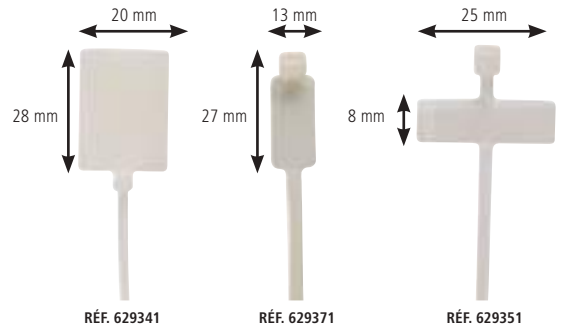

RÉF. 629341

RÉF. 629371

RÉF. 629351

DIMENSIONS ÉTIQUETTE	DIMENSIONS COLLIER	QUANTITÉ	RÉF.	PRIX DE VENTE (€ HT)
28 x 20 mm	100 x 2 mm	10	629341	2,29
27 x 13 mm	100 x 2 mm	10	629371	7,09
28 x 10 mm	180 x 3 mm	100	180170 *	51,20
8 x 25 mm	100 x 2 mm	10	629351	1,89

Embase adhésive pour collier serre-câbles

CARACTÉRISTIQUES

- › Dimensions : 29 x 29 mm
- › Compatibilité : pour collier serre-câbles largeur 6 mm max
- › Fixation : par adhésif ou vis, non fourni
- › Conditionnement : sachet de 100 pcs



+ Insérez vos câbles facilement !

	RÉF.	PRIX DE VENTE (€ HT)
Embase adhésive pour collier serre-câbles	629162	17,42

Accessoires de câblage

Passage plancher souple

Protégez vos câbles contre l'écrasement !

CARACTÉRISTIQUES

- › Nombre de câbles protégés : de 3 à 6 câbles Ø 6 mm (voir tableau)
- › Fixation : adhésif double-face fourni
- › Matière : PVC souple gris ou noir



RÉF. 753700



RÉF. 753640

	CAPACITÉ	LONGUEUR	LARGEUR	COULEUR	RÉF.	PRIX DE VENTE (€ HT)
Passage plancher souple 3 câbles	1,8 m	53 mm	Gris	753640	29,91	
Passage plancher souple 5 câbles	1,8 m	77 mm	Gris	753650	34,95	
Passage plancher souple 6 câbles	1,5 m	83 mm	Gris	753700	37,59	
Passage plancher souple 6 câbles	1,5 m	83 mm	Noir	753705	37,59	
Passage plancher souple 6 câbles	3,0 m	83 mm	Gris	753710	56,44	
Passage plancher souple 6 câbles	3,0 m	83 mm	Noir	753715	56,44	

Gaine wrap à fermeture auto-agrippante

Ajoutez ou retirez facilement des câbles grâce à la fermeture Velcro !

CARACTÉRISTIQUES

- › Gaine tressée extensible et ultra-flexible
- › Diamètre : jusqu'à 5 cm
- › Longueur : 1 m
- › Fermeture Velcro robuste, sur toute la longueur
- › Sans halogène
- › Usage industriel ou tertiaire
- › Résiste aux coupures et abrasions
- › Résiste aux produits chimiques et dissolvants



	LONGUEUR	RÉF.	PRIX DE VENTE (€ HT)
Gaine wrap à fermeture auto-agrippante	1,0 m	903641	52,40

Guide-câbles à anneaux

Pour un bureau parfaitement organisé !



CARACTÉRISTIQUES

- › Longueur : ajustable tous les 5 cm (voir tableau)
- › Nombre de câbles : jusqu'à 28 câbles Ø 7 mm ou 100 câbles Ø 3 mm
- › Plateau d'appui au sol lesté
- › Diamètre du guide-câbles : 65 mm



dataflex

RÉF. 167096

	CAPACITÉ	LONGUEUR	COULEUR	RÉF.	PRIX DE VENTE (€ HT)
Guide-câbles à anneaux 28 câbles	82 cm	Argent	167096	43,09	
Guide-câbles à anneaux 28 câbles	127 cm	Argent	167388	66,69	
Guide-câbles à anneaux 28 câbles	82 cm	Transparent	167427	42,12	
Guide-câbles à anneaux 28 câbles	82 cm	Noir	167428	42,12	

Consultez-nous

Anneau guide-câbles pour panneau 1U

CARACTÉRISTIQUES

- › Hauteur : 1U
- › Compatibilité : pour panneau 10" ou 19"
- › Conditionnement : sachet de 50 pcs



	RÉF.	PRIX DE VENTE (€ HT)
Anneau guide-câbles pour panneau 1U	754851	30,92

Passage plancher rigide

Protégez vos câbles au sol !

CARACTÉRISTIQUES

- › Nombre de câbles protégés : de 5 à 12 câbles Ø 6 mm (voir tableau)
- › Fixation : adhésif double-face vendu séparément
- › Matière : PVC rigide gris



RÉF. 753344

	CAPACITÉ	LONGUEUR	LARGEUR	RÉF.	PRIX DE VENTE (€ HT)
Passage plancher rigide 8 câbles	1,0 m	70 mm	753340	18,92	
Raccord pour Réf. 753340			753341	20,67	
Passage plancher rigide 5 câbles	2,0 m	75 mm	753344	21,50	
Passage plancher rigide 12 câbles	1,0 m	90 mm	753342	23,93	
Raccord pour Réf. 753342			753343	24,00	
Passage plancher rigide 10 câbles	2,0 m	90 mm	753345	27,50	
Adhésif double-face	-	50,0 m	-	753326	32,64

Gaine wrap extensible

Idéal pour vos frettes et torons de câbles !

CARACTÉRISTIQUES

- › Gaine tressée extensible et ultra-flexible
- › Diamètre : Réf. 903642/903644 à vide 2 cm, chargée jusqu'à 4,5 cm
Réf. 903643/903645 à vide 4 cm, chargée jusqu'à 7 cm
- › Longueur découppable
- › Usage industriel ou tertiaire
- › Résiste aux coupures et abrasions
- › Résiste aux produits chimiques et dissolvants



RÉF. 903642

	LONGUEUR	LARGEUR	RÉF.	PRIX DE VENTE (€ HT)
Gaine wrap extensible	5,0 m	2,0 cm	903642	14,30
Gaine wrap extensible	5,0 m	4,0 cm	903643	25,95
Gaine wrap extensible	25,0 m	2,0 cm	903644	25,00
Gaine wrap extensible	25,0 m	4,0 cm	903645	45,39

Organisateur de câbles

L'autre façon de ranger son bureau !

CARACTÉRISTIQUES

- › Diamètre : 20 mm
- › Réf. 903620 et Réf. 903690 : outil de pose fourni
- › Autres références : outil de pose vendu séparément



Insérez vos câbles facilement avec l'outil de pose !



RÉF. 903622

	LONGUEUR	COULEUR	RÉF.	PRIX DE VENTE (€ HT)
Organisateur de câbles	2,0 m	Noir	903620	12,45
Organisateur de câbles	2,0 m	Argent	903690	10,75
Organisateur de câbles	30,0 m	Noir	903621	73,65
Organisateur de câbles	30,0 m	Argent	903622	85,25
Outil de pose	-	-	903623	4,35

Anneau guide-câbles pour baie et coffret

CARACTÉRISTIQUES

- › Dimensions : 80 x 40 mm (Réf. 258611), 120 x 60 mm (Réf. 258655)
- › Fixation : par adhésif ou vis (non fourni)



	RÉF.	PRIX DE VENTE (€ HT)
Anneau guide-câbles pour baie et coffret	258611	5,30
Anneau guide-câbles pour baie et coffret	258655	6,31

Anneau serre-câbles adhésif

Instantané et ajustable !

CARACTÉRISTIQUES

- › Ajustable à différents diamètres
- › Fixation : adhésif double-face fourni
- › Conditionnement : sachet de 100 pcs



RÉF. 629031

	DIAMÈTRE	QUANTITÉ	RÉF.	PRIX DE VENTE (€ HT)
Anneau serre-câbles	7,9 à 10,3 mm	100	629011	29,51
Anneau serre-câbles	11,9 à 14,3 mm	100	629021	30,71
Anneau serre-câbles	14,7 à 19,1 mm	100	629031	38,12
Anneau serre-câbles	22,2 à 25,4 mm	100	629041	44,10

Guide-câbles vagues

Regroupez facilement vos câbles !



CARACTÉRISTIQUES

- › Nombre de câbles : jusqu'à 10 câbles Ø 7 mm ou 50 câbles Ø 3 mm
- › Perçage pour éventuelle fixation sous un bureau
- › Dimensions : 138 x 66 mm
- › Conditionnement : sachet de 2



RÉF. 167430

dataflex

	CAPACITÉ	COULEUR	RÉF.	PRIX DE VENTE (€ HT)
Guide-câbles vagues (lot de 2)	10 câbles	Argent	167430	25,92
Guide-câbles vagues (lot de 2)	10 câbles	Noir	167431	25,92

Consultez-nous

Lien auto-agrippant ID-SCRATCH

Attache – Détachez – Rattachez facilement vos câbles !

CARACTÉRISTIQUES

- › Bande auto-agrippante pré-découpée tous les 3 cm
- › Se découpe à la main sans outil
- › Largeur : 20 mm
- › Résistance : jusqu'à 10 kg de traction
- › Conserve un fort pouvoir d'accroche



Se découpe à la main tous les 3 cm !

	COULEUR	RÉF.	PRIX DE VENTE (€ HT)
DEVIDOIR DE 2,5 M			
Dévidoir	Violet	845122	6,25
Dévidoir	Vert	845121	6,25
Dévidoir	Orange	845123	6,25
Dévidoir	Noir	845120	4,80
ROULEAU DE RECHARGE DE 2,5 M			
Rouleau (lot de 2 pcs)	Violet	845126	9,95
Rouleau (lot de 2 pcs)	Vert	845125	9,95
Rouleau (lot de 2 pcs)	Orange	845127	9,95
Rouleau (lot de 2 pcs)	Noir	845124	9,95



RÉF. 845126



RÉF. 845122



RÉF. 845125



RÉF. 845121



RÉF. 845127



RÉF. 845123



RÉF. 845124



RÉF. 845120

Lien auto-agrippant

Maintenez vos faisceaux de câbles en toute sécurité !

CARACTÉRISTIQUES

- › Fixation et démontage rapides
- › Largeur : 16 mm
- › Longueur : 21 ou 31 cm
- › Existe en noir ou en 5 couleurs



RÉF. 629160

RÉF. 629164

	LONGUEUR	LARGUEUR	QUANTITÉ	RÉF.	PRIX DE VENTE (€ HT)
Lien auto-agrippant 5 coul.	21 cm	16 mm	15	629160	7,86
Lien auto-agrippant noir	21 cm	16 mm	20	629164	11,96
Lien auto-agrippant noir	21 cm	16 mm	50	629165	31,70
Lien auto-agrippant noir	31 cm	16 mm	20	629166	16,04

Lien auto-agrippant

Attachez facilement vos câbles !

CARACTÉRISTIQUES

- › Fixation et démontage rapides
- › Largeur : 9, 15, 16 ou 20 mm
- › Longueur : 10 ou 20 m
- › Couleur : noir, bleu ou rouge



RÉF. 629431

RÉF. 629433

RÉF. 629435

	LONGUEUR	LARGUEUR	COULEUR	RÉF.	PRIX DE VENTE (€ HT)
Lien auto-agrippant	10,0 m	15 mm	Noir	629445	14,06
Lien auto-agrippant	10,0 m	20 mm	Noir	629446	18,79
Lien auto-agrippant	20,0 m	9 mm	Noir	629431	39,99
Lien auto-agrippant	20,0 m	16 mm	Noir	629432	55,54
Lien auto-agrippant	20,0 m	9 mm	Bleu	629433	39,99
Lien auto-agrippant	20,0 m	16 mm	Bleu	629434	55,54
Lien auto-agrippant	20,0 m	9 mm	Rouge	629435	39,99
Lien auto-agrippant	20,0 m	16 mm	Rouge	629436	55,54

SOLUTIONS RÉSEAU ACTIF

Réseau WiFi	112
Réseau filaire	127
KVM	161

A woman in a white shirt and dark skirt is standing in a server room, looking at a laptop. The room is filled with server racks and has a blue ambient light. The ceiling has recessed lighting.

Plafonnier EnGenius
Réf. 430320
Page 124



















Clé USB WiFi AC1200
Réf. 310200
Page 112

Réseau WiFi

















Clés USB et cartes PCIe WiFi	112
Extension réseau WiFi MESH	113
Répéteurs WiFi	114
Points d'accès WiFi	115
Modems WiFi ADSL / 3G / 4G	116
Routeurs WiFi	117
WiFi antennes et cordons	118
Réseau WiFi MESH d'intérieur	119
HotSpot WiFi d'extérieur	120
WiFi intérieur et extérieur	121
Solutions WiFi centralisées	122
WiFi Pro intérieur et extérieur	123
Portail captif et serveurs de logs	124

Clés USB et cartes PCIe WiFi

















CLÉS WIFI - DUAL-BAND AC - TRÈS HAUT DÉBIT

					
	Dexlan	Dexlan	tp-link	NETGEAR	netis
PLUS PRODUIT	WiFi 5 en USB 3.0 !	AC1300 et antenne booster !	WiFi 5 Max !	Socle magnétique !	2 antennes 5 dBi !
MODÈLE	DX-W5U1200	DX-W5U13XT	Archer T9UH	A7000 Nighthawk AC1900	WF2190
STANDARD	AC 1200	AC 1300	AC 1900	AC 1900	AC 1200
PILOTES	  	  	 	 	  
RÉF.	310200	RÉF. 310210	RÉF. 305790 *	RÉF. 308627 *	RÉF. 472190











CLÉS WIFI - N300 JUSQU'À AC1200 - HAUT DÉBIT

					
	netis	tp-link	netis	tp-link	NETGEAR
PLUS PRODUIT	WiFi 5 1er prix !	AC600 et antenne Pivotante !	WiFi 5 - Mini Prix !	Clé USB 3.0 !	Beamforming+ !
MODÈLE	WF2180	T2U Plus	WF2123	Archer T4U	AC6100
STANDARD	AC 600	AC 600	N 300	AC 1300	AC 600
PILOTES	  	 	  	 	  
RÉF.	472180	RÉF. 305732	RÉF. 472123	RÉF. 305740 *	RÉF. 302883 *

CLÉS ET ANTENNE USB WIFI

					
	netis	tp-link	netis	tp-link	tp-link
PLUS PRODUIT	Taille Nano avec bouton WPS !	Taille ultra compacte !	Avec antenne 5 dB !	Haute vitesse et 500 mW !	300 Mbps !
MODÈLE	WF2120	TL-WN725N	WF2119S	TL-WN8200ND	TL-WN822N
PILOTES	  	  	 		 
RÉF.	472120	RÉF. 302725 *	RÉF. 472219	RÉF. 302802 *	RÉF. 302822 *

CARTES INTERNES WIFI PCI-EXPRESS

					
	tp-link	tp-link	tp-link	netis	tp-link
PLUS PRODUIT	Dual - Band et Dual Profile !	Le WiFi AC en 900 + 400 !	La première MiMo en PCIe !	Antennes puissantes 5 dBi !	La carte WiFi la plus vendue !
FACTEUR DE FORME	Standard Low Profile	Standard	Standard	Standard Low Profile	Standard
MODÈLE	Archer T4E	Archer T6E	TL-WN881ND	WF-2113	TL-WN781ND
VITESSE MAX	1200 Mbps	1300 Mbps	300 Mbps	300 Mbps	150 Mbps
PILOTES				 	
RÉF.	305164 *	RÉF. 305160 *	RÉF. 302881 *	RÉF. 472113	RÉF. 302781 *

Extension réseau WiFi MESH

Dexlan

Kit WiFi Mesh Base + 2 satellites

Portée jusqu'à 400 m² !

5 minutes suffisent pour décupler les performances de votre réseau WiFi après avoir installé le kit Dexlan WiFi MESH, composé d'un maître et de 2 satellites, il étend le réseau sans fil existant pour faire disparaître les zones d'ombre et accroître le nombre de connexions simultanées

CARACTÉRISTIQUES

- › Standard : WiFi 5 AC 1200 Mbps
- › 2 Modes de fonctionnements :
 - 1. Mode routeur : Raccordé à un modem bridge
 - 2. Mode point d'accès : Raccordé à un modem routeur



RÉF.

DEXLAN Kit MESH Base + 2 Satellites **310250**

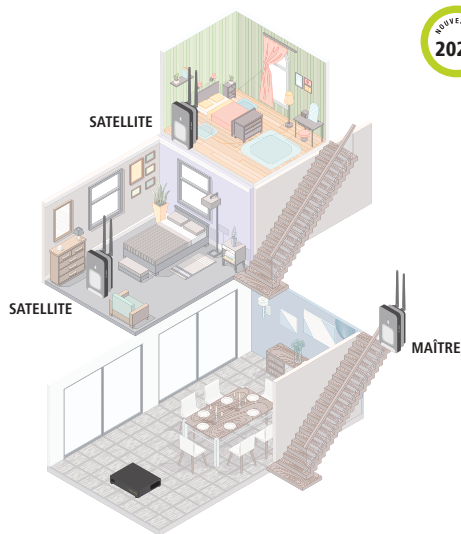

Solution DECO M4 WiFi Mesh AC1200

Couverture WiFi jusqu'à 260 m² !

Le DECO M4 est le moyen le plus simple de garantir un signal WiFi puissant dans tous les coins de votre maison jusqu'à 260 m2 avec le pack de 2 et bien plus encore en ajoutant un satellite DECO M4 supplémentaire.

L'application Deco vous guidera à travers toutes les étapes de l'installation et fournit un contrôle parental qui limite le temps en ligne et bloque les sites Web inappropriés en fonction des profils uniques créés pour chaque membre de la famille.

CARACTÉRISTIQUES

- › Installation facile
- › WiFi Dual-Band AC1200
- › Contrôle parental en temps réel par smartphone

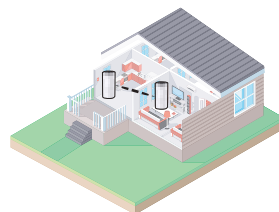

Maison 1 niveau

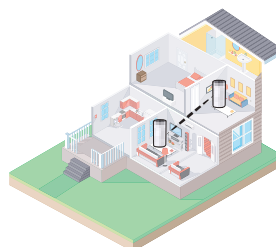

Maison à étages

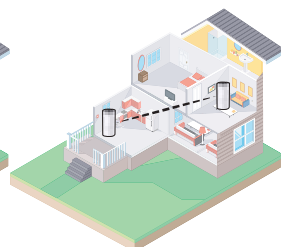

Maison en L



	RÉF. TP-LINK	RÉF.
Solution DECO M4 WiFi Mesh AC 1200	DECO M4 (3-PACK)	305043
Solution DECO M4 WiFi Mesh AC 1200	DECO M4 (2-PACK)	305042
Satellite DECO M4 Supplémentaire	DECO M4 (1-PACK)	305041

📞 Consultez-nous

Extension WiFi réseau maillé DECO M5

Repeignez votre maison en WiFi !

Les 3 boîtiers du kit Deco agissent de concert pour étendre le signal WiFi d'une box opérateur dans toutes les pièces aussi simplement que d'ajouter des répéteurs WiFi mais sans aucune perte de bande passante.

Les 3 boîtiers Deco génèrent la meilleure couverture possible (WiFi MESH), à tous moments, dans toutes les pièces, et ce même si vous vous déplacez avec une tablette lors de la lecture d'une vidéo (Fast Roaming) !

La solution Deco est très facile à faire évoluer. L'ajout de boîtiers Deco supplémentaires est très simple et surtout très utile pour couvrir une grande terrasse, un sous-sol ou un garage.

Téléchargez l'application iOS / Android «TP-Link Deco» et laissez-la trouver les endroits où positionner les boîtiers pour obtenir la meilleure couverture WiFi possible et une administration à distance en temps réel.

CARACTÉRISTIQUES

- › WiFi MU-MIMO AC1300 Dual-band
- › Installation assistée par app. mobile
- › Contrôle parental avec accès Internet personnalisé
- › Gestion à distance en temps réel des appareils connectés



	RÉF. TP-LINK	RÉF.
Kit DECO M5 Pack de 3 WiFi MESH AC1300	DECO M5 (3-PACK)	305003
Extension DECO M5 Pack de 2 WiFi MESH AC1300	DECO M5 (2-PACK)	305002
DECO M5 Module WiFi MESH AC1300 seul	DECO M5 (1-PACK)	305001



RÉF. 305003

Répéteurs WiFi

RÉPÉTEURS WIFI TRI-BAND AC



NETGEAR



NETGEAR



NETGEAR

PLUS PRODUIT	Premier répéteur en WiFi AX 6ème génération	Le répéteur 0% de perte !	Le Home Fast Roaming !
MODÈLE	EAX80 Mesh Nighthawk AX 6000	EX8000 Nighthawk X6S	EX7500 Nighthawk X4S
FORMAT	Boîtier vertical	Boîtier vertical	Boîtier sur prise électrique
TYPE WIFI	802.11ax – 1.2 Gb en 2.4 GHz / 4.8 Gb en 5 GHz	Tri-band AC3000 Mbps MESH	Tri-band AC2200 Mbps MESH
FONCTIONS PLUS	Switch 4P Gigabit + partage USB 3.0	Switch 4P Gigabit + partage USB 2.0	Avec appli d'analyse des zones
REF.	308669	308668	308667

RÉPÉTEURS WIFI DUAL-BAND AC



tp-link



NETGEAR



tp-link



NETGEAR

PLUS PRODUIT	Le Gigabit WiFi sur prise murale !	Avec port USB 3.0 DLNA !	Installation assistée par smartphone !	AC1200 avec prise gigogne !
MODÈLE	RE450	EX7000 NightHawk	RS650	EX6130
FORMAT	Boîtier sur prise + 3 antennes externes	Boîtier desktop + vertical	Boîtier sur prise + 4 antennes externes	Boîtier sur prise + 2 antennes externes
TYPE WIFI	Dual-band AC1750 Mbps	Dual-band AC1900 Mbps	AC2600	Dual-band AC1200 Mbps
FONCTIONS PLUS	Voyant détecteur WiFi intégré	Partage disque dur multimédia	NU-MIMO plus d'appareils simultanés	Prise électrique Mâle / Femelle
REF.	307450	308663	307465	302878



tp-link



NETGEAR



NETGEAR



tp-link

PLUS PRODUIT	Avec port RJ45 Gigabit !	Le plus compact de répéteur AC !	Le WiFi ACDual-Band de poche !	Le répéteur longue portée !
MODÈLE	RE360	EX3700	EX3110	RE305
FORMAT	Boîtier sur prise gigogne	Boîtier sur prises + 2 antennes externes	Boîtier sur prise	Boîtier sur prise + 2 antennes externes
TYPE WIFI	Dual-band AC1200 Mbps	Dual-band AC750 Mbps	Dual-band AC750 Mbps	Dual-band AC1200 Mbps
FONCTIONS PLUS	Antenne design repliable	Bouton WiFi marche / arrêt	Compatible toutes box Internet	Mode répéteur ou point d'accès
REF.	307436	302856	308650	305305

RÉPÉTEURS WIFI N



netis
Easy Network. Trustable.



tp-link



NETGEAR

PLUS PRODUIT	Le meilleur prix !	Avec prise Gigogne !	Plus de portée avec antennes externes !
MODÈLE	E1+	TL-WA865RE	EX2700
FORMAT	Boîtier compact spécial multiprises	Boîtier sur prise + 2 antennes externes	Boîtier sur prise + 2 antennes externes
TYPE WIFI	N300 Mbps 2,4 GHz	N300 Mbps 2,4 GHz	N300 Mbps
FONCTIONS PLUS	Recopie le nom du réseau WiFi (SSID)	-	Mode routeur et bouton Marche / Arrêt
REF.	472200	302838	302879

POINTS D'ACCÈS WIFI DUAL-BAND AC

EXISTE EN PACK DE 3
RÉF. : 305516



NETGEAR



CISCO

EXISTE EN PACK DE 3
RÉF. : 305123



NETGEAR

EXISTE EN PACK DE 3
RÉF. : 305511



NETGEAR

PLUS PRODUIT	Cloud Manageable par app mobile !	64 connexions simultanées !	Autonome ou centralisable !	Dual-band et PoE 15 W seulement !
MODÈLE	WAC505	WAP371	WAC720	WAC510
FORMAT	Plafonnier/applique murale	Plafonnier / applique murale	Plafonnier / applique murale	Plafonnier / applique murale
TYPE WIFI	Dual-band AC1200 Mbps	Dual-band AC1300 Mbps	Dual-Banc AC1200 Mbps	Dual-band AC1200 Mbps
MODES	Point d'accès / pont	Point d'accès / pont / client	Point d'accès / répéteur / pont / client	Point d'accès / pont
ANTENNES	4 internes	5 internes (3 en 5 GHz + 2 en 2,4 GHz)	2 internes Dual-band + 2 prises externes	4 internes
ALIMENTATION	Livré sans alim mais PoE 9 W	Livré sans alim. mais PoE+ 22 W	Livré sans alim. mais PoE+ 11 W	Livré sans alim mais PoE 9 W
RÉF.	305515 *	RÉF. 164516	RÉF. 305122 *	RÉF. 305510 *



tp-link



NETGEAR



CISCO



NETGEAR

PLUS PRODUIT	L'applique WiFi PoE avec switch 3 ports !	Le switch Gigabit avec WiFi !	Gigabit et PoE actif !	Le AC triple transmission !
MODÈLE	EAP225-WALL	WAC104	WAP150	WAC730
FORMAT	Applique murale	Boîtier desktop	Applique murale	Plafonnier / applique murale
TYPE WIFI	Dual-band AC1200	Dual-band AC1200 Mbps	Dual-band AC1200 Mbps	Dual-band AC1750 Mbps
MODES	Point d'accès contrôlable par Cloud	Point d'accès / pont	Point d'accès / répéteur / pont / client	Point d'accès / pont / répéteur / client
ANTENNES	2 internes Dual-band	2 externes pivotantes	2 externes démontables	3 internes Dual-band + 3 prises externes
ALIMENTATION	Livré sans alim mais PoE+ 13 W	Adaptateur secteur 12 V 1.5 A	Adaptateur secteur 12 V 1.5 A ou PoE 9.5 W	Livré sans alim. mais PoE+ 12.9 W
RÉF.	307222	RÉF. 305104 *	RÉF. 164521 *	RÉF. 305125 *

POINTS D'ACCÈS WIFI 11 N



CISCO



NETGEAR



NETGEAR



NETGEAR

PLUS PRODUIT	La référence !	Super puissant !	Cloud manageable !	Cloud manageable !
MODÈLE	WAP121	WAC124	WAC540	WAC564
FORMAT	Applique murale	Boîtier desktop	Plafonnier	Applique murale
TYPE WIFI	N300	AC 2000	AC 3000	AC 3000
MODES	Point d'accès / pont / client	Point d'accès / pont	Point d'accès répéteur MESH	Point d'accès répéteur MESH
ANTENNES	2 internes	3 externes pivotantes	4 internes	6 internes
ALIMENTATION	Livré sans alim mais PoE 6 W	Alim secteur 12 V 1.5 A	alim 12 V 2.5 A et PoE+ 6 W	alim 12 V 3.5 A
RÉF.	164509	RÉF. 305114	RÉF. 305540	RÉF. 305564



tp-link



netis



netis



tp-link



tp-link

PLUS PRODUIT	Nouvelle version en 450 Mbps !	Bouton turbo : puissance x4 !	Plafonnier PoE Actif 1er Prix !	Montage horizontal ou vertical !	La borne WiFi encastrable !
MODÈLE	TL-WA901ND	WF2220	WF2520	TL-WA801ND	EAP115-WALL
FORMAT	Boîtier desktop / fixation murale	Boîtier desktop / fixation murale	Plafonnier/applique murale	Boîtier desktop / fixation murale	Encastrable dans boîtier mural 60 mm
TYPE WIFI	N450 Mbps	N300 Mbps	N300 Mbps	N300 Mbps	N300 Mbps
MODES	Point d'accès / répéteur / pont / client	Point d'accès / répéteur / pont / client	Point d'accès / pont / client / répéteur	Point d'accès / répéteur / pont / client	Point d'accès
ANTENNES	3 externes démontables	2 externes 5 dBi	2 internes 5 dBi	2 externes démontables	2 internes
ALIMENTATION	Adaptateur secteur 12 V 1 A + kit PoE passif	Adaptateur secteur 12 V 1 A + kit PoE passif	Livré sans alim mais PoE actif 4 W	Adaptateur secteur 12 V 1 A + kit PoE passif	Livré sans alimentation mais PoE actif 3 W
RÉF.	302902 *	RÉF. 472220	RÉF. 472520	RÉF. 302801 *	RÉF. 307116 *

Modems WiFi VDSL / ADSL / 3G / 4G

MODEMS VDSL 2 / ADSL 2+



tp-link



netis



netis

PLUS PRODUIT	Le plus rapide des modems routeurs VDSL !	La box ADSL+/VDSL2 x VoIP-3G / 4G !	Le VDSL2 avec prise téléphone VoIP !
MODÈLE	Archer VR2800	DL4480V	DL4422V
FORMAT	Boîtier desktop	Boîtier desktop vertical	Boîtier desktop
TYPE WIFI	Tri-band AC2600 Mbps	Dual-band AC1200 Mbps	N 300 Mbps
PORTS RJ45	4 Gigabit dont 1 LAN/WAN	5 Gigabit (4 LAN + 1 WAN)	1 Gigabit WAN + 4 LAN 10/100
FONCTIONS	RJ11 VDSL2/ADSL 6 2 USB 3.0 + Cloud Contrôle parental	3 RJ11 x DSL + VoIP et 2 x USB 2.0	RJ11 VDSL2 - RJ11 FXS et 1 x USB 2.0
ANTENNES	4 antennes dual-band	4 internes 3 dBi	2 antennes 5 dB pivotantes
RÉF.	318988 *	RÉF. 474480	RÉF. 474422



tp-link



tp-link



NETGEAR



tp-link

PLUS PRODUIT	2 USB 3.0 Média Serveur !	Contrôle parental efficace !	Le modem VDSL2 WiFi Gigabit !	Port pour clé USB 3G / 4G backup !
MODÈLE	VR900	VR600	D7000 Nighthawk	Archer VR400
FORMAT	Boîtier desktop	Boîtier desktop	Boîtier desktop	Boîtier desktop
TYPE WIFI	Dual-Band AC1900 Mbps	Dual-Band AC1600 Mbps	Dual-band AC1900 Mbps	AC1200 Mbps
PORTS RJ45	1 WAN/LAN + 3 LAN Gigabit	1 WAN/LAN + 3 LAN Gigabit	1 WAN + 4 LAN Gigabit	1 WAN-LAN 3 LAN
FONCTIONS	RJ11 VDSL2 / ADSL2+ et 2 USB 3.1	RJ11 VDSL2 / ADSL2+ et 2 USB 2.0	RJ11 VDSL2 / ADSL et 2 x USB 3.0	RJ11 auto detect ADSL / VDSL
ANTENNES	3 dual-band détachables	3 dual-band détachables	3 dual-band pivotantes	3 dual-band pivotantes
RÉF.	318998	RÉF. 318989	RÉF. 308700	RÉF. 318994

Consultez-nous

MODEMS ADSL 2+



NETGEAR



netis



tp-link

PLUS PRODUIT	L'essentiel ADSL+WiFi !	Le 1er prix des WiFi N300 !	Print serveur USB intégré !
MODÈLE	D1500	DL4323D	TD-9970
FORMAT	Boîtier desktop	Boîtier desktop et fixation murale	Boîtier desktop
TYPE WIFI	N300 Mbps	N300 Mbps	N300 Mbps
PORTS RJ45	2 ports 10/100	1 WAN-LAN + 3 LAN 10/100	1 WAN-LAN 3 LAN 10/100
FONCTIONS	1 RJ11 ADSL	RJ11 ADSL2+	RJ11 auto detect ADSL / VDSL + 1 x USB 2.0
ANTENNES	2 externes pivotantes	2 antennes 5 dBi démontables	2 antennes pivotantes
RÉF.	317673 *	RÉF. 474323	RÉF. 318975 *

MODEMS ROUTEUR WIFI 3G / 4G



NETGEAR



tp-link



tp-link



tp-link

PLUS PRODUIT	Du WiFi partout avec Le 4G mobile !	4G+ 2 fois plus vite que la 4G !	Avec port pour carte SIM !	Carte SIM 4G et port WAN !
MODÈLE	AC810	MR600	MR200	TL-M56400
FORMAT	Boîtier mobile MiFi autonome	Boîtier desktop	Boîtier desktop	Boîtier desktop
TYPE WIFI	Dual-band AC1200 Mbps	Dual-band AC1200 Mbps	Dual-band AC750 Mbps	N300 Mbps
PORTS RJ45	Aucun - Micro USB (recharge)	1 WAN/LAN + 3 LAN Gigabit	1 x WAN-LAN + 3 LAN 10/100	1 x WAN
FONCTIONS	1 port SIM 4G LTE	1 port Sim 4G+ LTE	1 port SIM avec adapt.Micro-Nano	1 port carte SIM 3G / 4G
ANTENNES	Interne	2 LTE détachables	3 int. WiFi + 2 ext. 4G LTE	2 internes WiFi + 2 externes 4G pivotantes
RÉF.	302790	RÉF. 305390	RÉF. 305375	RÉF. 318964

Consultez-nous

Routeurs WiFi



PLUS PRODUIT	1er routeur WiFi 6 en 10 Gigabit !	Facile à configurer !	Le AC1200 éco-efficace !	Élégant et stylé !
MODÈLE	ARCHER AX11000	R7000 Nighthawk	R6120	R360
FORMAT	Boîtier desktop	Boîtier desktop	Boîtier desktop	Boîtier desktop aluminium
TYPE WIFI	Tri-band AX 11000 Mbps	Dual-band AC1900 Mbps	Dual-band AC1200 Mbps	Dual-band AC1200 Mbps
PORTS RJ45	1 Wan 2.5Gbps + 8 Lan Gigabit	4 LAN Gigabit + 1 WAN	5p 10/100 : 4 LAN + 1 WAN	1 Wan Gigabit + 4 Lan Gigabit
FONCTIONS	Game detector + Accelerator	1 x USB 3.0 + 1 x USB 2.0	1 x USB 2.0	Partage USB 2.0 FTP et SMB
ANTENNES	8 Tri-band pivotantes	3 x Dual-band externes démontables	2 antennes pivotantes	4 Dual-band pivotantes
REF.	307011	REF. 307000 *	REF. 308612 *	REF. 472360



PLUS PRODUIT	Nouvelle version en 450 Mbps !	Contrôle parental par smartphone !	Le WiFi AC Gigabit à petit prix !	Taille et prix ultra compact !
MODÈLE	Archer C7	ARCHER C60	N1	N4
FORMAT	Boîtier desktop et fixation murale	Boîtier desktop	Boîtier Desktop	Mini boîtier desktop
TYPE WIFI	Dual-band AC1750 Mbps	Dual-band AC 1350 Mbps	Dual-band AC 1200 Mbps	Dual-band AC 1200 Mbps
PORTS RJ45	Gigabit 4 x LAN + 1 WAN	5p 10/100 4 x LAN + 1 WAN	4 Gigabit LAN + 1 WAN	2 Gigabit LAN + 1 WAN
FONCTIONS	2 ports USB 2.0	App iOS/Android TP-Link Tether	1 port USB 2.0 FTP/SMB	Mode AP/répéteur/Client/WISP
ANTENNES	3 internes 5 GHz + 3 externes 2,4 GHz	5 antennes pivotantes	2 Dual-band pivotantes	2 Dual-band pivotantes
REF.	305750 *	REF. 318971	REF. 472720	REF. 472740



PLUS PRODUIT	Le Smart routeur !	Le petit budget efficace !	Le plus facile à installer !	Le 1er prix des Gigabit AC1200 avec USB !
MODÈLE	R6400	W2	WF2419E	WDRT-1202AC
FORMAT	Boîtier desktop	Boîtier desktop compact	Boîtier desktop et fixation murale	Boîtier desktop
TYPE WIFI	Dual-band AC1750 Mbps	N300 Mbps	N300 Mbps	Dual-band AC1200 Mbps
PORTS RJ45	Gigabit 4 x LAN + 1 WAN	5p 10/100 1 Wan + 4 Lan	5 p 10/100 4 x LAN + 1 x WAN	5p Gigabit 4 x LAN 1 x WAN
FONCTIONS	1 x USB 3.0 à l'avant + 1 x USB 2.0 arrière	Mode AP et client/Fixation murale	Interface multilingues avec français	1 USB 2.0 SAMBA / Serveur DLNA
ANTENNES	3 externes pivotantes	2 externes 5dBi pivotantes	2 externes 5 dBi pivotantes	4 externes pivotantes 5dBi
REF.	308640 *	REF. 472414	REF. 472429	REF. 416212



PLUS PRODUIT	Open source : spécialement cybercafé !	L'éco routeur AC750 !	Le routeur de voyage Dual-band !	1er prix et antenne démontable !
MODÈLE	WN3350Lv2 version open source	Archer C20	TL-WR902AC	WF2411D
FORMAT	Boîtier desktop et vertical	Boîtier desktop	Boîtier de poche	Boîtier desktop compact
TYPE WIFI	N300 Mbps	Dual-band AC750 Mbps	Dual-band AC750 Mbps	N150 Mbps
PORTS RJ45	5 p Gigabit 4 x LAN + 1 x WAN	5p 10/100 4 x LAN 1 x WAN	1p 10/100 LAN / WAN	5p 10/100 1 Wan + 4 Lan
FONCTIONS	Compatible DD-WRT "Kong Mod"	1p USB 2.0 chargeur /partage	1p USB 2.0 chargeur /partage	Mode AP et client/fixation murale
ANTENNES	2 internes	avec modes Client WiFi/AP/Répéteur	2 internes 2dBi	1 externe 5dBi amovible
REF.	302335 *	REF. 305254 *	REF. 305902 *	REF. 472410

WiFi antennes et cordons

Antennes d'extérieur directives 14 dBi 2 prises N

2.4 ou 5 GHz !

CARACTÉRISTIQUES

- › Destinées aux liaisons sans fil entre bâtiments sur les bandes 2,4 ou 5 GHz.
- › 2 Prises d'antenne Type N femelles
- › 2T2R à double polarisation : horizontale + verticale
- › Dimensions : 228 x 228 x 15 mm



RÉF. NETIS RÉF.

Antenne extérieur panneau 14dB 2.4 GHz – 2 prises N	ANT-FP14D	416214
Antenne extérieur panneau 14dB 5 GHz – 2 prises N	ANT-FP14AD	416514



Cordon antenne faible perte

Atténuez au maximum la perte de puissance !

GARANTIE
03 ANS

CARACTÉRISTIQUES

- › Câble souple CFD-200.

RÉF. 470500

RÉF. 470103



	LONGUEUR	RÉF. NETIS	RÉF.
Cordon RP-SMA mâle / Type-N mâle	3,0 m	PC300	470103
Rallonge RP-SMA mâle / femelle	5,0 m	PC500S	470500

Cordon antenne WiFi

Déportez vos antennes !

Ces cordons permettent de raccorder des antennes WiFi aux bornes émettrices. Cordons spéciaux à faible capacitance.

PRISE 1	PRISE 2	LONGUEUR	RÉF.
N Mâle	RP-SMA Mâle	2,0 m	302202
		3,0 m	302083
		5,0 m	302085
		10,0 m	302080
N Mâle	N Mâle	1,0 m	302221
		2,0 m	302222
		5,0 m	302225
		10,0 m	302229
RP-SMA Femelle	RP-SMA Mâle	1,0 m	302071
		3,0 m	302073
		5,0 m	302075
		8,0 m	302078
N Mâle	N Femelle	5,0 m	302095
		8,0 m	302098
		10,0 m	302010

Mât pour antenne extérieure WiFi

Robustesse éprouvée !

Prévu pour installer un point d'accès ou une antenne en extérieur, ce mât métallique de 1 m se fixe sur une surface plane. La plaque rectangulaire 20 x 30 cm et sa conception mécano-soudée assurent un excellent maintien et garantissent une résistance aux vents violents jusqu'à plus de 200 km/h.

CARACTÉRISTIQUES

- › Mât : tube diam. 40 mm - hauteur 1000 mm
- › Plaque de fixation : 300 x 200 mm
- › Distance entre plaque et mât : 100 mm
- › Fourni avec fixation pour béton et bois

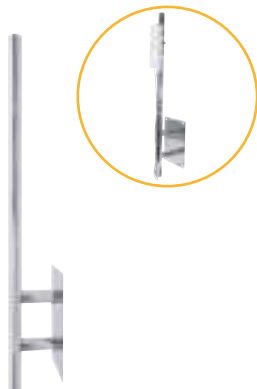

Mât extérieur pour antenne / point d'accès WiFi	RÉF.	302235
---	------	---------------

Antenne WiFi extérieure haute performance

GARANTIE
03 ANS

Boostez vos HotSpots !

RÉF. 470109

RÉF. 470115

Antennes omnidirectionnelles conçues pour accroître la propagation des ondes WiFi des bornes d'extérieur.

CARACTÉRISTIQUES

- › Fréquence : 2,4-2.5 GHz
- › Connectique Type N femelle
- › Ref 470115 : Kit de fixation murale / poteau fourni
- › Ref 470109 : prise N articulée à 90°



40 cm



1,5 m



RÉF. NETIS RÉF.

Antenne WiFi 15 dBi - 1,5 m - Type-N + Kit fixation	PA115	470115
Antenne WiFi 9 dBi - 0,4 m	PA109	470109

Antenne WiFi extérieure ultra puissante

Spécial HotSpot outdoor !

CARACTÉRISTIQUES

- › Décuplez la portée de vos bornes WiFi avec ces antennes externes.
- › Réf. 302242 : spécial borne 300 Mbps 2 prises Type-N.



RÉF. 302242



RÉF. 302301



RÉF. 302265

	CONNECTEUR	GAIN	RÉF.
Antenne bâton MiMo	2 x N femelle	15 dBi	302242
Antenne bâton	N mâle	9 dBi	302265
Antenne Yagi horizontale	N femelle	18 dBi	302276
Antenne panneau	N femelle	18 dBi	302301

Antenne WiFi Dual-Band

Compatible 11n et 11ac !

Amplifie les signaux WiFi sur les 2 bandes de fréquences 2,4 GHz et 5 GHz.



RÉF. 302244



RÉF. 302246



RÉF. 302247

	HAUTEUR	GAIN 2.4 GHz	GAIN 5 GHz	RÉF.
Ant. bâton externe - Type-N fem.	260 mm	4 dBi	8 dBi	302244
Ant. panneau interne - RP-SMA mâle.	167 mm	8 dBi	10 dBi	302246
Ant.360° externe - Type-N mâle	210 mm	7dBi	7 dBi	302247

Antennes WiFi extérieures directives

Spécial liaison entre bâtiment !

CARACTÉRISTIQUES

- › MiMo 2R2T : 2 connecteurs RP-SMA par antenne
- › Fixation sur mât Diam. 40 à 50 mm
- › Précision antenne parabole : Angle de 6°
- › Précision antenne secteur : Angle de 90°

RÉF. 302249

RÉF. 302299



	FRÉQUENCE	DIMENSION	GAIN	RÉFTP-LINK	RÉF.
Parabole WiFi	2.4GHz	650 x 650 x 360	15 dBi	TL-ANT2415MS	302299
Antenne secteur WiFi	2.4GHz	700 x 133 x 57	24 dBi	TL-ANT2415MS	302249

Consultez-nous

Réseau WiFi MESH d'intérieur

Système WiFi ORBI Voice

Extension WiFi avec enceinte intelligente connectée !

Premier système qui combine une extension WiFi maillée avec une enceinte Harman Kardon. Elle fournit un WiFi ultra-rapide dans toute la maison et avec l'assistant Amazon Alexa intégré, vous pouvez piloter votre musique et vos appareils domotiques grâce à votre voix. Le kit de base fonctionne avec tous les autres kits Orbi et peut aussi être étendu avec l'enceinte satellite WiFi complémentaire Orbi Voice.

CARACTÉRISTIQUES

- › Base routeur : WiFi AC3000 tri-Bande
- › Satellite Voice : WiFi AC2200 tri-Bande
- › Couverture WiFi : 135 m²
- › Audio : HP Grave 9 cm + Tweeter 2.54 cm + 4 microphones
- › Contrôle vocal : Amazon Alexa compatible Philips HUE, Somfy, alarme Diagral,...



AUDIO
WiFi



RÉF. 305151

NETGEAR

	RÉF. NETGEAR	RÉF.
Kit ORBI VOICE routeur + enceinte connectée	RBK50V	305151
Satellite ORBI VOICE supplémentaire	RBS40V	305141

🚗 Consultez-nous

Système WiFi ORBI pour toute la maison

En AC2200 ou AC3000 !

Les systèmes WiFi Orbi couvrent de 200 à 350 m² avec un WiFi AC haute performance. Il utilise le WiFi Tri-bande qui permet d'obtenir les vitesses Internet les plus rapides et stables. Orbi est fourni avec un routeur WiFi Orbi et un satellite. Il remplace votre routeur et vos répéteurs domestiques.

CARACTÉRISTIQUES

- › WiFi AC2200 ou AC3000 rétro compatible tout WiFi antérieur
- › Tri-Bande 3 fréquences différentes : 400 Mbps en 2.4 GHz et 866 + 866 / 1733 en 5 GHz
- › Kit : 1 routeur + 1 satellite
- › Application iOS et Android



Le max de WiFi dans toute la maison !

GARANTIE
03 ANS



RÉF. 305128

NETGEAR

	RÉF. NETGEAR	RÉF.
Kit ORBI AC2200 routeur + 1 satellite 250 m ²	RBK20V	305128 *
Kit ORBI AC2200 routeur + 2 satellite 375 m ²	RBK23V	305129 *
ORBI AC2200 avec satellite sur prise secteur	RBK30	305130
ORBI AC3000 satellite avec switch 4P Gigabit	RBK50	305150

Système WiFi tri-bandes Orbi Pro

Dites adieu aux câbles !

Votre entreprise s'agrandit, votre réseau WiFi le devrait également, Orbi Pro peut simplement prendre en charge les nouveaux appareils WiFi de vos employés et invités. Bénéficiez d'une connectivité fluide dans toute votre entreprise. Filaire ou WiFi, Orbi Pro vous assure une couverture idéale. Utilisez les ports Ethernet sur la base et le satellite pour brancher votre station de travail, votre terminal point de vente, votre imprimante, vos téléphones IP, vos panneaux numériques et bien plus encore. Orbi Pro s'installe en quelques secondes par page Web ou avec un smartphone et fournit 3 accès WiFi structurés, un accès « invités » avec CGV à accepter et une durée configurable (ex : 1h), un accès modéré pour les « employés », et un accès complet pour les « responsables ». Contrairement aux systèmes de répéteurs WiFi, des satellites MESH peuvent être ajoutés sans aucune perte de performances et augmentent la zone de couverture de 175 m².

CARACTÉRISTIQUES

- › WiFi AC3000 triple fréquences
- › Zone de couverture : 350 m²
- › 3 SSID disponibles : Visiteur / employé / responsable
- › 4 Ports RJ45 Gigabit Ethernet sur routeur et satellite
- › Fixation pratique au mur / plafond



RÉF. 305155

NETGEAR

	ZONE M ²	RÉF. CONSTR.	RÉF.
Orbi Pro Routeur + 3 satellites	700	SRK60B04	305154
Orbi Pro Routeur + 1 satellites	350	SBK60	305155
Orbi Pro satellite supplémentaire	175	SRS60	305156

🚗 Consultez-nous

Hotspot WiFi d'extérieur

PENSEZ-Y

Retrouvez toutes nos antennes et cordons

Page : 118

HotSpot d'extérieur AC 1200 IP55

Processeur Quad-Core intégré !

Avec son CPU surpuissant et ses 400 mW ce HotSpot multi-usage permet de combiner des applications différentes sur chacune des fréquences. Il peut faire un pont sans fil entre bâtiments en 5 GHz tout en utilisant le mode Client ou Point d'accès en 2,4 GHz. De plus, il dispose d'un système d'auto-médication qui le reboot en cas de perte d'accès réseau et évite l'intervention d'un technicien.

CARACTÉRISTIQUES

- › WiFi NU-MIMO AC1200 Dual-band
- › Injecteur PoE passif 24V fourni
- › 4 antennes détachables 5 dBi
- › Température : -20°C/+70°C



HotSpot d'extérieur AC1200 IP55 -20°C/+70°C	RÉF. PLANET WDAP-702AC	RÉF. 416340
---	---------------------------	-----------------------



HotSpot WiFi IP55 Haute puissance 30 dB

L'efficacité du AC600 au bon prix !

Borne WiFi haute puissance pour une qualité de signal optimale et un taux de transfert performant.

CARACTÉRISTIQUES

- › Modes : AP / client / routeur / répéteur
- › Boîtier étanche IP55
- › Alimentation PoE 24 V fournie



HotSpot WiFi 11ac 600 Mbps ant. 8 + 11 dBi	RÉF. NETIS WF2375	RÉF. 472375
--	----------------------	-----------------------



GARANTIE
03
ANS

HotSpot d'extérieur Dual-Band AC1200 IP68 PoE+

Étanche, solide et plus rapide !

Modulable à souhait, ce HotSpot dans son coffret métallique étanche permet de combiner la diffusion d'accès Internet et les liaisons sans fil éloignées simultanément sur chacune des bandes de fréquence en utilisant ses fonctions d'administration performantes.

CARACTÉRISTIQUES :

- › Dimensions : 225 x 225 x 23.2 - 4 Kg
- › Port RJ45 : Gigabit PoE+
- › Consommation PoE: 25.5 W max
- › Connexions : 128 max (64 par bande de fréquence)
- › Management : SSID-to-VLAN (cartographie sur 4 SSID), IGMP
- › 4 Ports Type N Fem. : pour antennes optionnelles 2 x 2,4 GHz + 2 x 5 GHz
- › Fonctionnement : autonome ou centralisable par logiciel PLANET gratuit



HotSpot d'extérieur Dual-Band AC1200 IP68 PoE+ -40°C /+70°C	RÉF. PLANET WDAP-802AC	RÉF. 416802
---	---------------------------	-----------------------



Hotspot WiFi N300 d'extérieur en Aluminium

Étanche jusqu'à 1 m pendant 30 min !

Spécialement conçus pour les conditions extrêmes -40 à +75°C et avec une étanchéité IP67, ces points d'accès permettent de faire des liaisons sans fil entre bâtiments ou de distribuer un accès Internet WiFi sur les bandes 2,4 ou 5 GHz.

CARACTÉRISTIQUES :

- › 2 Prises d'antenne Type N femelles
- › 1 connecteur RJ45 étanche et PoE (13 W max)
- › Modes WiFi : AP/Répéteur/WDS/4SSid
- › Dimensions : 235 x 153 x 80 mm



HotSpot WiFi N300 2.4 GHz IP67 PoE	RÉF. PLANET WAP-252N	RÉF. 416252
HotSpot WiFi N300 5 GHz IP67 PoE	RÉF. PLANET WAP-552N	RÉF. 416552



HotSpot WiFi IP65 N300

Installation rapide et facile !

CARACTÉRISTIQUES

- › Standard WiFi N300
- › Admin par soft Auranet (Win / iOS® / Android)
- › Antennes internes 2 x 5 dBi
- › Portail captif sécurisé et pratique
- › Gestion VLAN / 8 SSID
- › Alimentation PoE 24 V fournie



GARANTIE
3
ANS



HotSpot WiFi IP65 N300 PoE passif	RÉF. TP-LINK EAP110-Outdoor	RÉF. 307111
-----------------------------------	--------------------------------	-----------------------

Consultez-nous

HotSpot d'extérieur WiFi 11n

Livré avec kit PoE passif !

Borne WiFi d'extérieur à l'épreuve des intempéries avec double antenne MiMo de type panneau directif intégrée.

CARACTÉRISTIQUES

- › WiFi 11n 300 Mbps 500 mW
- › Kit PoE 24 V passif fourni
- › Montage sur mât diam. 40 à 50 mm



HotSpot WiFi N300 2,4 GHz antennes 9 dB intégrées	RÉF. TP-LINK CPE210	RÉF. 307310
HotSpot WiFi N300 5 GHz antennes 9 dB intégrées	RÉF. TP-LINK CPE510	RÉF. 307315

Consultez-nous



GARANTIE
03
ANS

WiFi intérieur et extérieur

GARANTIE
∞
À VIE

Système Auranet Business WiFi

Le centralisé à petit prix !

Les contrôleurs Tp-Link Auranet permettent une gestion simple et sûre de nombreux points d'accès Wi-Fi (50 à 500 selon les modèles) de la série CAP. C'est la solution idéale pour les déploiements dans une entreprise, un commerce ou hôtel. Livré avec une plateforme d'authentification de gestion centralisée qui permet de cartographier le déploiement du réseau et de gérer facilement l'accès des clients. Deux contrôleurs peuvent être branchés en réseau afin d'assurer en redondance la continuité du service.

CARACTÉRISTIQUES

- › 2 modèles de contrôleurs : 1 à 50 bornes / 50 à 500 bornes
- › 2 modèles de point d'accès : plafonnier PoE ou HotSpot PoE d'extérieur
- › Fonctions spéciales : portail captif, limitation accès par VLAN/SSID, balance de charge WiFi, détection des CAP
- › Switch 5 ports Ethernet Fanless (AC50 10/100 – AC500 Gigabit)

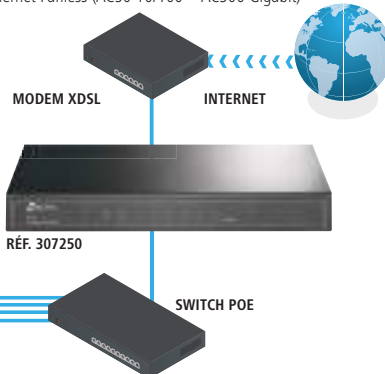
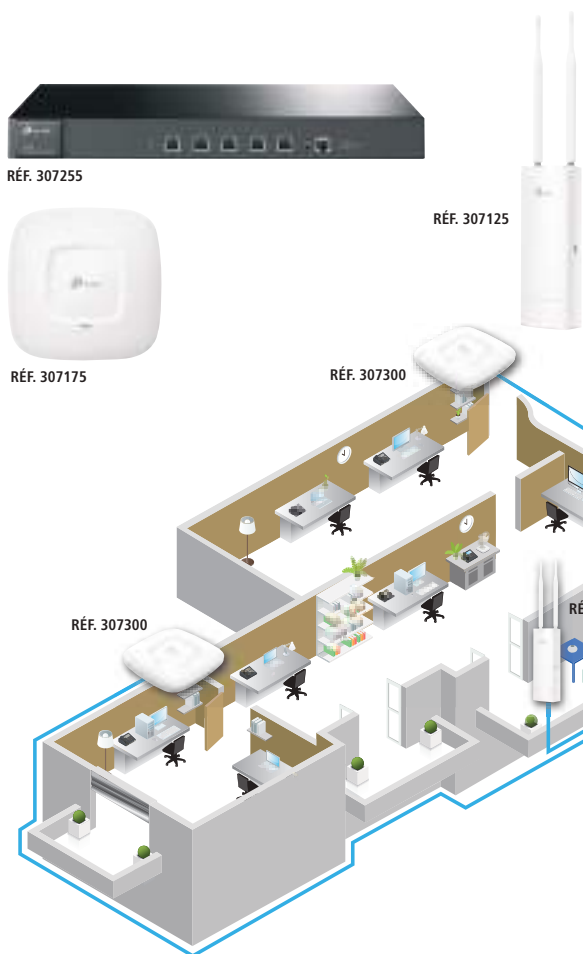

	RÉF. TP-LINK	RÉF.
Contrôleur Auranet jusqu'à 50 points d'accès	AC50	307250
Contrôleur Auranet jusqu'à 500 points d'accès	AC500	307255
Plafonnier centralisé N300 PoE	CAP300	307300
Plafonnier centralisé AC1750 PoE	CAP1750	307175
HotSpot d'extérieur N300 PoE	CAP300 Outdoor	307125

Consultez-nous

Plafonnier WiFi avec portail captif

Gestion simplifiée par logiciel centralisateur !

Les plafonniers TP-Link permettent de déployer rapidement une installation de bornes WiFi et de configurer jusqu'à 24 points d'accès simultanément de manière centralisée. Complétés par un portail captif d'identification, ils permettent d'offrir un accès par simple acceptation de conditions d'utilisation ou de renforcer la sécurité par une identification forte (Radius, Active Directory, ...).

CARACTÉRISTIQUES

- › Standard WiFi 11n et 11ac
- › Alimentation par PoE actif ou passif
- › Logiciel de centralisation fourni
- › Norme d'inflammabilité et de toxicité LS0H UL2043



	RÉF. TP-LINK	RÉF.
Plafonnier WiFi 300 Mbps PoE passif	EAP110	307110
Plafonnier WiFi 300 Mbps PoE actif 802.3af	EAP115	307115
Plafonnier WiFi AC1200 Mbps PoE actif 802.3af	EAP225	307225
Plafonnier WiFi AC1750 Mbps PoE actif 802.3af	EAP245	307245

Consultez-nous



PORTAIL CAPTIF !



RÉF. 307115

GARANTIE
∞
À VIE

Station CPE WiFi Pharos longue distance IP65

Spécial liaisons entre bâtiments !

Les stations CPE WiFi sont conçues pour fournir une solution efficace de connexion sans fil longue distance. Elles disposent de modules radio en 2,4 GHz et offrent le choix d'antenne parabolique pour une liaison point à point ou antenne secteur 90° pour installation point à multi-points.

CARACTÉRISTIQUES

- › WiFi 11n 300 Mbps 500 mW
- › Kit PoE 24V passif fourni
- › Montage sur mât diam. 40 à 50 mm
- › Mini cordon RP-SMA livré avec les antennes



	RÉF. TP-LINK	RÉF.
HotSpot Pharos Station CPE WiFi N300 2.4 GHz	WBS210	307410
Antenne secteur 2.4 GHz 15 dBi haut. 70 cm	TL-ANT2415MS	302299
Antenne parabolique 2.4 GHz 24 dBi diam 65 cm	TL-ANT2424MD	302249

Consultez-nous



RÉF. 307410
STATION CPE



RÉF. 302299
POINT À MULTI-POINTS



RÉF. 302249
POINT À POINT

GARANTIE
03
ANS

Solutions WiFi centralisées

Switch Niveau 2 PoE+ Contrôleur WiFi

Déployez jusqu'à 32 bornes WiFi !

Le contrôleur intelligent intégré dans le switch PoE+ permet d'installer et de configurer à distance 32 plafonniers WiFi 11n ou Dual-band 11ac et de sécuriser tout le réseau sans fil de votre société sur plusieurs niveaux d'accès. Particulièrement recommandé pour fournir du WiFi Internet à vos visiteurs et aux employés utilisant leurs propres appareils (BYOD) tout en préservant l'intégrité de la confidentialité des données de l'entreprise.

CARACTÉRISTIQUES

- › 10 ports RJ45 Gigabit dont 8 PoE+ 30 W
- › 2 ports Fibre SFP bi-vitesse 100FX/1000SX-LX
- › Budget PoE : 240 Watts
- › Niveau 2 : VLAN, IMGP, QoS, LACP, ACL, IPv6
- › Contrôleur WiFi : jusqu'à 32 plafonniers PoE
- › Supporte jusqu'à 500 connexions simultanées
- › Réf 413221 : plafonnier N300 PoE fonctionne aussi en mode autonome
- › Consommation plafonnier N300 : 4.5 W max



Réf. 411123



Réf. 413221



Réf. 417201



	Réf. PLANET	Réf.
Switch Contrôleur WiFi 10 Gigabit dont 8 PoE+ et 2 SFP	WAPC-123HP	411123
Plafonnier WiFi 11n 300 Mbps PoE 802.3af 4,5 W	WNAP-C3220A	413221
Plafonnier WiFi AC1200 PoE+	WDAP-C7200AC	417201

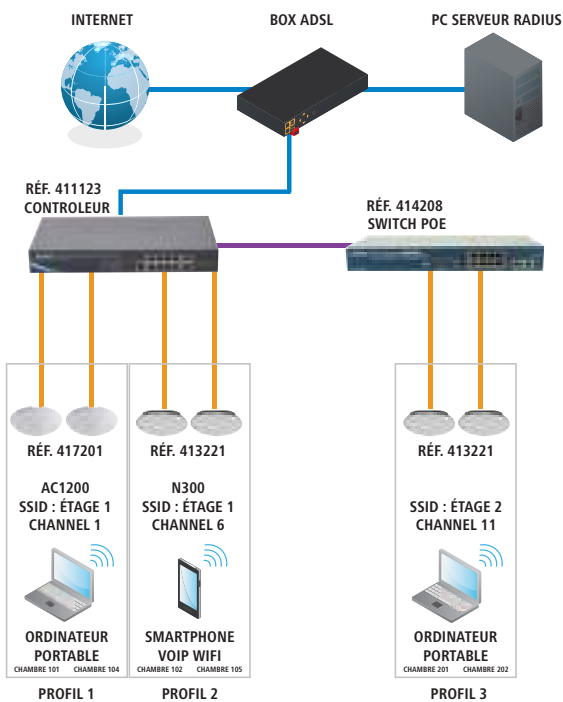

Téléchargez gratuitement le contrôleur Software Smart AP Control sur www.planet.com.tw au format VirtualBox

Contrôleur WiFi et borne WiFi AC PoE

Jusqu'à 15 points d'accès Dual-band !

Le contrôleur ProSAFE WC7500 est une solution centralisée d'administration WiFi riche en fonctionnalités avec une prise en charge de base de 10 points d'accès 802.11n et 802.11ac et une licence permettant une mise à niveau jusqu'à 15 points d'accès. Facile à configurer et intuitif à gérer, le contrôleur fournit une solution d'administration WiFi destinée aux petites et moyennes entreprises, aux écoles primaires et aux centres de soins pour un budget global abordable.

CARACTÉRISTIQUES

- › 4 ports RJ45 10/100/1000 Mbps
- › Supporte 10 points d'accès, extensible avec licence + 5 AP
- › Serveur DHCP intégré
- › Configurable jusqu'à 64 VLANs pour SSID + 1 d'administration
- › Fast Roaming entre point d'accès (pas de déconnexion)



Pack de 3 : plus économique !



	Réf. NETGEAR	Réf.
Contrôleur WiFi centralisé pour 10 points d'accès	WC7500	307500
Point d'accès WiFi centralisé AC1200	WAC720	305122
Pack de 3 points d'accès WiFi centralisés AC1200	WAC720B03	305123
Licence pour 5 points d'accès supplémentaires	WC05APL	307505
Kit contrôleur WC7500 + 5 bornes WAC720	WB7520	307520



Réf. 305122



Réf. 307500

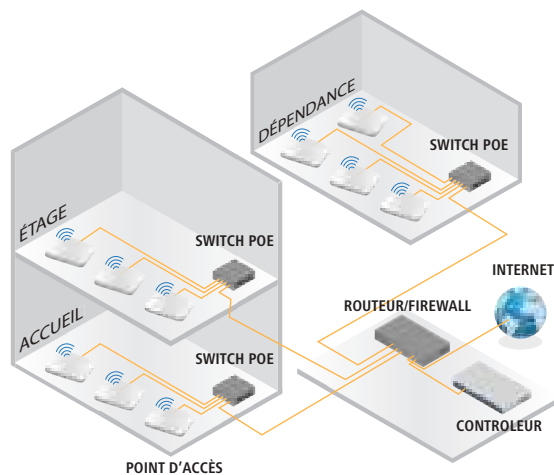



Switch PoE Neutron contrôleur WiFi centralisé

Le contrôleur PoE EnGenius vous aide à déployer facilement jusqu'à 20 bornes EnGenius et simplifie l'administration pour les utilisateurs «non-tech». Il détecte automatiquement la présence de toute borne WiFi EnGenius centralisable et l'intègre dans le système de contrôle global de votre réseau sans fil. En plus de la gestion des SSID / VLAN, la gestion centralisée donne accès aux fonctions fast roaming / fast handover (navigation entre 2 bornes sans coupure) et à l'importation du plan du bâtiment pour visualiser les connexions et les zones d'ombres.

CARACTÉRISTIQUES

- › Ports RJ45 Gigabit PoE+ 802.3at 30 W
- › Ports SFP Bi-Vitesse 100FX et 1000SX / LX
- › Modèle 8p jusqu'à 20 bornes, modèles sup. 50 bornes WiFi
- › Chaque borne supporte 100 connexions WiFi simultanées



RÉF. 435912



RÉF. 437952

	RÉF. ENGENIUS	RÉF.
Borne WiFi centralisable WiFi AC1750 PoE	EWS360AP	435360
Contrôleur WiFi centralisé 10 ports dont 8 PoE+ et 2 SFP 130 W	EWS5912FP	435912
Contrôleur WiFi centralisé 24 ports PoE+ et 4 SFP 185 W	EWS7928P	437928
Contrôleur WiFi centralisé 24 ports PoE+ et 4 SFP 370 W	EWS7928FP	437929
Contrôleur WiFi centralisé 48 ports PoE+ et 4 SFP 740 W	EWS7952FP	437952
Plafonnier centralisable WiFi AC1300	EWS330AP	435330
HotSpot d'extérieur WiFi AC 1750 étanche IP55	EWS660AP	435660
HotSpot d'extérieur WiFi AC 1750 étanche IP68	EWS860AP	435860

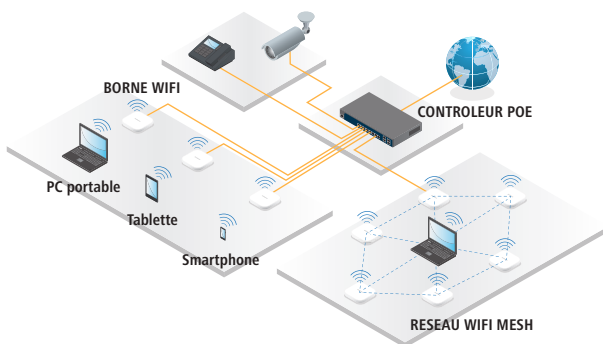

RÉF. 435360



RÉF. 435660



RÉF. 435860

Bridge EnStation WiFi AC900 5GHz étanche IP55 Spécial Liaison entre bâtiments !

CARACTÉRISTIQUES

- › Puissance réglable 17 à 26 dBm
- › Alimentation par PoE passif ou PoE+
- › Livré avec kit PoE passif 24 V

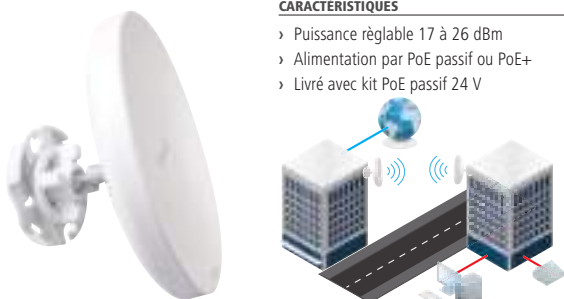

	RÉF. ENGENIUS	RÉF.
Bridge WiFi AC900 5 GHz PoE Passif 24 V	EnStation5-AC	435025
Bridge WiFi AC900 5 GHz PoE+ 802.3at	EnStationAC	435019

HotSpot d'extérieur WiFi N300

A l'épreuve des intempéries !

CARACTÉRISTIQUES

- › WiFi N300 2.4GHz ou 5GHz
- › Puissance réglable jusqu'à 26 ou 29 dBm
- › Modes : Point d'accès / WDS AP-Bridge
- › Kit PoE passif 24 V fourni



RÉF. ENGENIUS RÉF. **430203**

HotSpot WiFi N300 2.4GHz étanche IP55 Ant.Externes	ENS202EXT	430203
--	-----------	---------------

SkyKey 1 contrôleur WiFi PoE Pocket

NOUVEAU

Jusqu'à 100 Bornes WiFi !

Les responsables informatiques de petites et moyennes entreprises ont besoin de gérer rapidement et facilement les points d'accès et les commutateurs.

SkyKey 1 et son intégration Plug and Play, offrent une gestion efficace, une accessibilité au cloud qui permet à partir d'un portail unique, une visibilité globale sans avoir besoin d'un serveur dédié.

SkyKey 1 s'intègre dans les petits espaces et reste en toute sécurité sur le serveur.

CARACTÉRISTIQUES

- › Pratique : taille compacte et support magnétique
- › Bornes EnGenius compatible : EWS, EAP, ENS, ESH et EnStation



	RÉF. ENGENIUS	RÉF.
Contrôleur WiFi PoE Pocket	SkyKey 1	430100

HotSpot WiFi AC1300 Wave 2 IP55

La nouvelle vague MU-MiMo du WiFi AC !

Nouvelle génération intelligente de bornes WiFi avec répartition automatique des fréquences et des SSID en fonction de la charge et du trafic.

CARACTÉRISTIQUES

- › WiFi AC1300 Mbps Dual-Band Wave 2
- › 2 ports Gigabit dont 1PoE 24 V propriétaire
- › Puissance ajustable jusqu'à 27 dB par bande
- › 4 antennes 5 dBi amovibles



RÉF. ENGENIUS RÉF. **430620**

HotSpot WiFi AC 1300 Wave 2 IP55	ENS620EXT	430620
----------------------------------	-----------	---------------

Portail captif / serveurs de logs

EnGenius Cloud WiFi centralisé multi sites

NOUVEAU

Toutes les bornes WiFi, switch PoE et portail captif dans votre main !

Les éléments EnGenius Cloud conviennent à vos installations de toute envergure, aussi bien en entreprise qu'en hôtellerie, où l'accès WiFi doit être, comme le réseau filaire, performant et inviolable, tout en permettant un accès Internet contrôlé aux invités.

Un portail captif personnalisable et des tickets d'accès temporaires complètent toutes les fonctions simples à configurer via le Cloud au travers d'une page Web ou par l'app. gratuite EnGenius Cloud (iOS/Android).

Le système intègre une organisation hiérarchique des réseaux (ex : Client lambda – Etablissement 1, 2, 3...) avec un contrôle global, un accès permanent et un centre de souscription de notifications permettant d'offrir un service de surveillance par abonnement.

Interface Web de démonstration accessible à l'adresse : <https://engenius.ai/Cloud>

CARACTÉRISTIQUES

- › Standards : WiFi 5 : 802.11ac ou WiFi 6 : 802.11ax
- › QR Codes : Identification rapide des équipements (simplifie la saisie)
- › Portail captif : «Ticket-code WiFi» accès temporaire (hotel/restaurant...)
- › Connexion Sociale : Authentification par compte Facebook (publicité gratuite)



	RÉF. ENGENIUS	RÉF.
Cloud Switch Niv.2 8 ports Gigabit PoE+	ECS1008P	431008
Cloud Plafonnier WiFi 5 PoE AC1300	ECW120	430120
Cloud Plafonnier WiFi 6 PoE+ AX1750	ECW220	430220
Cloud Plafonnier WiFi 6 PoE+ AX3550	ECW320	430320
Cloud HotSpot d'extérieur WiFi 5 PoE+ AC1300	ECW160	430160

RÉF. 430220



RÉF. 431008



RÉF. 430160



Consultez-nous

L'extension WiFi MESH AC1300

NOUVEAU

Le réseau maillé avec partage d'appareils USB !

La solution MESH d'EnGenius se compose de routeurs AC1300 qui étendent et stabilisent la portée de votre réseau WiFi, de plus ils sont équipés de 2 ports RJ45 Gigabit pour raccorder des appareils Ethernet. Ils disposent aussi d'un port USB pour partager une imprimante filaire ou un disque contenant des musiques, vidéos ou photos grâce à l'application gratuite EnFile. Ils seront accessibles facilement sur tous les terminaux de votre réseau.

Les routeurs sont complétés par des mini points d'accès ultra discrets, à brancher directement sur une prise électrique et qui ajoutent un point supplémentaire à votre couverture WiFi (maximum 8 nœuds).

L'installation et le déploiement sont simplissime, vous êtes assisté par l'application smartphone gratuite Home EnMesh, en moins de 2 minutes vous êtes opérationnel !

CARACTÉRISTIQUES

- › Routeur EMR3500 : 2 ports RJ45 (LAN + WAN) 1 port USB
- › AP MESH : 1 port RJ45 + prise secteur bipolaire Européenne
- › Standard WiFi : AC1300 Dual-Band 2.4/5 GHz
- › Système de contrôle parental intégré dans l'application smartphone



	RÉF. ENGENIUS	RÉF.
Routeur Mesh AC1300 2p Gigabit + 1 USB	EMR3500	433500
Pack de 2 routeurs Mesh AC1300 2p Gigabit + 1 USB	EMR3500-2	433502
Point d'accès Mesh AC1300 sur prise électrique	EMD1	433501

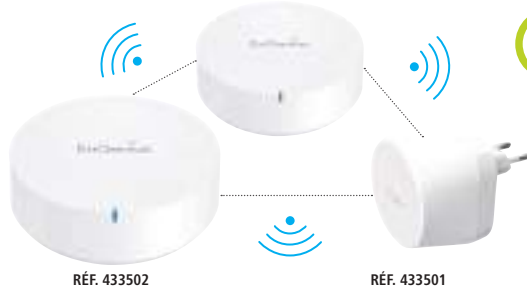

RÉF. 433502

RÉF. 433501



Consultez-nous

DscBOX mini 50 et mini 15 Netis

Spécial restaurants, bars et petits commerces !

La DscBOX mini est un outil indispensable pour sécuriser conformément aux lois européennes tous les accès Internet gratuits ou payants, WiFi ou filaires.

Elle identifie les internautes par son portail captif personnalisable et enregistre pendant 1 an l'historique des transactions en fichier log.

La DscBox Mini intègre exactement les mêmes fonctions que les modèles Classic et Silver avec une garantie non extensible limitée à 1 année.

CARACTÉRISTIQUES

- › Compatible tout accès internet : ADSL / fibre / câble
- › Installation facile et rapide
- › Jusqu'à 50 connexions simultanées
- › Personnalisation du portail d'accueil
- › Stockage historique sur SSD
- › Filtrage URL optionnel : 1 an ou 3 ans
- › Réf. 316015 : 15 connexions seulement mais borne WiFi Netis incluse



	RÉF.
DscBOX mini WiFi 15 Netis	316015
DscBOX mini 50 connexions	316050

* Autres modèles : nous consulter.



RÉF. 316015

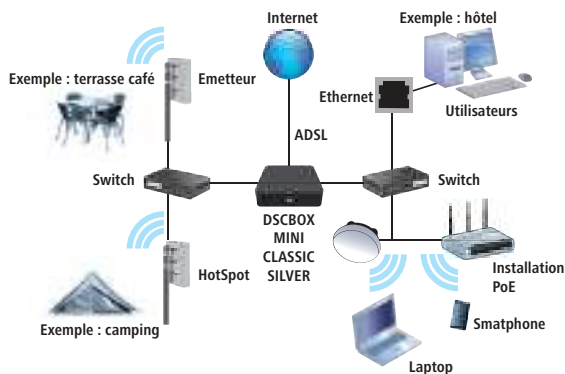

Réseau filaire

Cartes réseau internes et adaptateurs réseau USB	126 - 127
Switchs 2 à 6 ports	128 - 129
Switchs 8 à 10 ports	130 - 131
Switchs 8 à 10 ports PoE	132 - 133
Switchs 16 ports	134 - 135
Switchs 24 ports	136 à 138
Switchs spéciale application vidéo sur IP	138
Switchs entreprise niv. 3	139
Switch 48 ports Gigabit	141
Injecteurs PoE, hubs injecteur PoE, extensions et convertisseurs PoE	142 - 143
Switchs industriels et accessoires	144 à 147
Serveurs IP RS-232 et convertisseurs RS-485 /422	148
Switchs fibre optique	149
Convertisseurs fibre optique Gigabit	150 - 151
Modules fibre SFP et cartes fibre optique	152
Liaisons réseau longue distance VDSL2	153
Environnement domotique entreprise	154
Surveillance d'environnement sur IP	155
Modems 4G VPN et switchs imprimantes	156
Courants porteurs en ligne CPL	157
Index TP-link	158
Index Planet - Netis	159
Index Netgear	160

Switch audio-vidéo
Réf. 315333
Page 138

Cartes réseau internes

CARTES INTERNES GIGABIT SUR BUS PCI EXPRESS

PLUS PRODUIT	Switch 4 ports Gigabit intégré !	Multiplateforme !	La référence !
MODÈLE	AD-1103	TG-3468	
FORMAT	Standard / Low Profile	Standard / Low Profile	Standard / Low Profile
BUS	PCI EXPRESS 4x	PCI EXPRESS 4x	PCI EXPRESS 4x
CONNECTEUR	4 ports RJ45 STP	RJ45 STP	RJ45 STP
PILOTES	Windows / LINUX	Windows / Mac / LINUX	Windows / Mac / LINUX
RÉF.	300545	471103	300541

PLUS PRODUIT	1 carte avec 2 adresses IP différentes !	Le 10 Gigabit en RJ45 !	La carte fibre 10 G et Txinaxe DAC !
MODÈLE		Tehuhi TN4010	Pour module fibre 1000 SX / LX !
FORMAT	Standard / Low Profile	Standard / Low Profile	Standard
BUS	PCI EXPRESS 4x	PCI EXPRESS 4x	PCI EXPRESS 4x
CONNECTEUR	2 ports RJ45 STP	RJ45 STP 10 Gigabit	SFP+ 10 Gigabit
PILOTES	Windows / Mac / LINUX	Windows / LINUX	Windows / Mac / LINUX
RÉF.	310541	310521	311879

CARTES INTERNES SPÉCIALES SERVEURS

PLUS PRODUIT	40 Gbps de bande passante !	Injecteur PoE+ intégré !	Ports indépendants ou agrégables !
MODÈLE	AT-ANC10S/2	AT-2911GP/SFP	AT-2911SFP/2
FORMAT	Standard + LP	Standard + LP	Standard + LP
TAILLE PCIE	8x (8 lane)	1x (1 lane)	1x (1 lane)
PORT FIBRE	2 SFP+ 1G/10G	1 SFP 100/1G	2 SFP 100/1G
PORT CUIVRE		10/100/1000 PoE+ 30 W	
RÉF.	522910	522911	746378

CARTES INTERNES FAST ETHERNET 10/100

PLUS PRODUIT	Le 10 / 100 PCI-Express !
MODÈLE	
FORMAT	Standard
BUS	PCI EXPRESS
CONNECTEUR	RJ45 STP
PILOTES	Windows
RÉF.	300550



PCI EXPRESS



FORMAT	TAUX TRANSFERT			APPARENCE
	REV 1.1	REV 2.0/2.1	REV 3.0	
1x (1 ligne)	250Mo/s	500Mo/s	984.6Mo/s	
4x (4 ligne)	500Mo/s	1Go/s	1.986Go/s	
8x (8 ligne)	1Go/s	4Go/s	7.877Go/s	
16x (16 ligne)	4Go/s	8Go/s	15.754Go/s	

Adaptateurs réseau USB

ADAPTATEURS RÉSEAU GIGABIT EN USB TYPE-C™



Dexlan

Dexlan

PLUS PRODUIT	Chargeur jusqu'à 60 W !	Chargeur + HDMI® 4K !	2 sorties écran simultanées !	Affichage bureau étendu et mode DEX !
SORTIE(S)	RJ45 + Hub + chargeur	RJ45 + HDMI® + Hub + chargeur	RJ45 + HDMI® + VGA + Hub + chargeur	DisplayPort + HDMI® + RJ45 + SD + Hub + chargeur + data-transfert
PORT USB TYPE-A	2	2	1	2
FONCTION CHARGEUR	PD 2.0 20 V 3 A	PD 2.0 20V 3 A	PD 2.0 20 V 3 A	PD 3.0 20 V 3 A (60 W)
PILOTES	Intégrés dans l'USB 3.1 Gen1 et Gen2 sur PC et Mac			Intégré PC et Mac
RÉF.	310755	RÉF. 310746	RÉF. 310754	RÉF. 310757



Dexlan

PLUS PRODUIT	Avec son adaptateur Type-C™ !	Hub intégré et adaptateur Type-C™ !	Type-C™ compatible Thunderbolt 3.0 !
PORT USB TYPE-A	USB 3.1	USB 3.0	USB 3.1
PILOTES	Windows intégré en ROM	Windows intégré en ROM	Auto détectée par Win / OSX
RÉF.	310751	RÉF. 310753	RÉF. 310729

ADAPTATEURS RÉSEAU EN USB TYPE-A



Dexlan

Dexlan

Dexlan

PLUS	Carte écran HDMI® 1080 p intégrée !	Le Gigabit à pleine vitesse !	Le 2-en-1 spécial portable !	USB 3.0 en aluminium !
PORT USB TYPE-A	1 x USB 3.1	-	3 x USB 3.1	-
PILOTES	Windows 7 / 8 / 8.1 / 10 +OSX + Linux	Windows 7 / 8 / 8.1 / 10	Windows 7 / 8 / 8.1 / 10 + OSX	Windows 32/64 bits-MacOSX – Linux – ARM 5/6/7
RÉF.	310745	RÉF. 317604	RÉF. 310723	RÉF. 310765



Dexlan

Dexlan

Dexlan

Dexlan

PLUS	USB 2.0 10/100 à cordon !	USB 2.0 10/100 monobloc !	USB 3.0 Gigabit monobloc !	Plus de ports USB 3.0 perdus !
PILOTES	Windows 7 / 8 / 8.1 / 10	Windows 7 / 8 / 8.1 / 10	Windows 7 / 8 / 8.1 / 10	Windows 7 / 8 / 8.1 / 10
RÉF.	310622	RÉF. 310610	RÉF. 310740	RÉF. 310734

Switchs 2 à 6 ports 10/100

2 À 5 PORTS 10/100



netis



tp-link



NETGEAR

MODÈLE	ST3105S	TL-SF1005D	FS205
PORTS RÉSEAU	5 x 10/100	5 x 10/100	5 x 10/100
DIMENSIONS (EN MM)	99 x 57 x 21	103,5 x 70 x 22	102 x 71 x 26
FONCTIONNALITÉS	-	-	-
RÉF.	473105	RÉF. 317020 *	RÉF. 313205 *



Dexlan



Allied Telesis



Allied Telesis



NETGEAR

PLUS PRODUIT	Boîtier métal + fixation magnétique !	Alimentation interne !	Robustesse légendaire !	Boîtier métal !
MODÈLE	-	AT-FS710/5	AT-FS710/5E	FS105
PORTS RÉSEAU	5 x 10/100	5 x 10/100	5 x 10/100	5 x 10/100
DIMENSIONS (EN MM)	79 x 62 x 21	131 x 101 x 30	131 x 101 x 30	101 x 94 x 27
FONCTIONNALITÉS	Alimentation secteur et USB fournie	Bouton marche / arrêt	Bouton marche / arrêt	-
RÉF.	317025	RÉF. 522705	RÉF. 522715	RÉF. 313220 *



PLANET
Networking & Communication



PLUS PRODUIT	Le réseau BNC converti en RJ45 !	Le 2 en 1 switch + convertisseur !	Avec port VDSL2 RJ11 !	Le switch RJ45 manuel !
MODÈLE	-	-	VC-234	-
PORTS RÉSEAU	1 x RJ45 10 Mbps + 1 BNC 2 Mbps	4 x 10/100 + 1 Fibre SC duplex	4 x 10/100 + 1 RJ11 VDSL + 1 RJ11 Tel.	3 x RJ45
DIMENSIONS (EN MM)	120 x 55 x 17	140 x 92 x 28	155 x 86 x 26	120 x 90 x 30
FONCTIONNALITÉS	Transforme le 10Base-2 en 10BaseT	Fibre optique 100FX multimode 2 km	Liaison 1400 m sur 1 paire de fil configurable maître / esclave	Basculez d'un réseau à un autre avec les boutons A / B
RÉF.	311001	RÉF. 311736	RÉF. 410234	RÉF. 014521

5 OU 6 PORTS 10/100 AVEC POE



PLANET
Networking & Communication



Dexlan



netis

PLUS PRODUIT	Le plus petit des switchs PoE !	Qualité industrielle à prix Eco !	Le PoE+ à petit prix !
MODÈLE	FSD-504HP	-	PE6105
PORTS RÉSEAU	5 x 10/100 dont 4 PoE+	6 x 10/100 dont 4 PoE+	5 x 10/100 dont 4 PoE+
FONCTION POE	PoE+ 802.3af/at 30 W max par port	PoE+ 802.3af/at 30 W max par port	PoE+ 802.3af/at 30 W max par port
BUDGET POE	60 W	60 W	60 W
DIMENSIONS (EN MM)	90 x 80 x 21	135 x 86 x 27	100 x 100 x 26
FONCTIONNALITÉS	Vue-mètre PoE (25/50/75/100%)	Mode CCTV Caméra à 250 m !	Fixation murale / sous bureau
RÉF.	410504	RÉF. 317046	RÉF. 476105

Switchs 4 à 6 ports Gigabit

4 À 5 PORTS GIGABIT



MODÈLE	ST3105GS	TL-SG1005D	GS605
PORTS RÉSEAU	5 x 10/100/1000	5 x 10/100/1000	5 x 10/100/1000
DIMENSIONS (EN MM)	130 x 70 x 26	103,5 x 70 x 22	118 x 72 x 30
FONCTIONNALITÉS	Fixation murale	-	-
RÉF.	473125	RÉF. 317121 *	RÉF. 317185 *



PLUS PRODUIT	Boîtier métal !	Le Easy Smart switch !	Avec fonction niveau 2 configurable	Fond de panier 10Gbps !
MODÈLE	TL-SG105	TL-SG105E	GS105E	AT-GS910/5E
PORTS RÉSEAU	5 x 10/100/1000	5 x 10/100/1000	5 x 10/100/1000	5 x 10/100/1000
DIMENSIONS (EN MM)	77 x 60 x 20	100 x 98 x 25	-	130 x 101 x 30
FONCTIONNALITÉS	-	VLAN et QoS via utilitaire Windows Gestion IGMP automatique	VLAN et QoS via utilitaire Windows Gestion IGMP automatique	Anti-LAG automatique (détection de boucle)
RÉF.	317105 *	RÉF. 317365 *	RÉF. 315705 *	RÉF. 522906



PLUS PRODUIT	Boîtier métal + fixation magnétique !	4 ports dont 2 en fibre optique !	Jusqu'à 10G sur câble RJ45 !	Alimentation interne !
MODÈLE	-	-	XS505M	AT-GS910/5
PORTS RÉSEAU	4 x 10/100/1000	2 x 10/100/1000 + 2 SFP Gigabit	4 x 1/2.5/5/10Gbps + 1 SFP+	5 x 10/100/1000
DIMENSIONS (EN MM)	77 x 60 x 20	125 x 85 x 27	328 x 169 x 43	160 x 105 x 35
FONCTIONNALITÉS	Alimentation secteur et USB fournie	2 Ports SFP indépendants Compatible modules 1000 SX / LX / BX	Bande passante 100Gbps spécial vidéo	Loop Detection, meilleur transfert des données
RÉF.	317125	RÉF. 311942	RÉF. 313505 *	RÉF. 522905

5 OU 6 PORTS GIGABIT AVEC POE



PLUS PRODUIT	La multiprise PoE Gigabit !	Le PoE Gigabit à petit prix !	Spécial petites installations !	Spécial caméra PoE jour / nuit !
MODÈLE	-	GS305P	GSD-605HP	POE-E304
PORTS RÉSEAU	5 x 10/100/1000 PoE	5 x 10/100/1000 dont 4 PoE	6 x 10/100/1000 dont 4 PoE+	5 x 10/100/1000 PoE+
FONCTION POE	1 Entrée PoE+ at / 4 sorties PoE af	802.3af PoE 15,4 W par port	PoE+ 802.3at/af 30 W max par port	1 Entrée PoE++ 60 W / 4 sorties PoE+ 30 W
BUDGET POE	Variable selon l'entrée PoE+	55,5 W	55 W	60 W max
DIMENSIONS (EN MM)	130 x 97 x 24	158 x 101 x 29	160 x 92,5 x 28	160 x 92,5 x 28
FONCTIONNALITÉS	Livré avec alim. 48 V 70 W Consommation PoE du switch : 4 W	Economique et silencieux	VLAN par micro-switch pour meilleure qualité vidéo	Alimentable par Injecteur PoE++ Réf. 410173
RÉF.	891104	RÉF. 315315 *	RÉF. 411604	RÉF. 410304

Switchs 8 ports 10/100

8 À 10 PORTS 10/100



netis



tp-link



NETGEAR

PLUS PRODUIT	Le premier prix !	Le plus vendu !	Boîtier métal bleu PRO !
MODÈLE	ST3108S	TL-SF1008D	FS108
PORTS RÉSEAU	8 x 10/100	8 x 10/100	8 x 10/100
DIMENSIONS (EN MM)	130 x 70 x 21	135 x 80 x 23	158 x 103 x 27
FONCTIONNALITÉS	-	-	Garantie à vie
RÉF.	473108	RÉF. 317030 *	RÉF. 313200 *



Alimentation USB !



Dexlan



Allied Telesis



Allied Telesis

PLUS PRODUIT	Boîtier métal + Fixation magnétique !	Robuste et performant !	Manageable Niveau 3 !
MODÈLE	-	AT-FS710/8E	AT-FS980M/9
PORTS RÉSEAU	8 x 10/100	8 x 10/100	8 x 10/100 & 1 RJ/SFP Gigabit bi-vitesse
DIMENSIONS (EN MM)	95 x 62 x 21	196 x 124 x 38	330 x 204 x 43,6
FONCTIONNALITÉS	Alimentation secteur et USB fournie	Bouton marche/arrêt	Fonction L2 Vlan, QoS, IGMP/Routage L3 et VCStack
RÉF.	317035	RÉF. 522718	RÉF. 522810

8 À 10 PORTS 10/100 POE



tp-link



netis



netis

PLUS PRODUIT	Idéal petites installations !	Le PoE+ moins cher que le PoE !	Pour 8 caméras + port NVR et Internet !
MODÈLE	TL-SF1008BP	PE6109	PE6110
PORTS RÉSEAU	8 x 10/100 dont 4 PoE	9 x 10/100 dont 4 PoE+	10 x 10/100 dont 8 PoE+
FONCTION POE	4 ports PoE 15,4 W max par port	PoE+ 802.3at/af 30 W max par port	PoE 802.3at 30 W max par port
BUDGET POE	53 W	60 W	140 W
DIMENSIONS (EN MM)	171 x 98 x 27	100 x 100 x 26	280 x 173 x 43
FONCTIONNALITÉS	-	Fixation murale / sous bureau	Kit 19" fourni
RÉF.	317048	RÉF. 476119	RÉF. 476110

Wattmètre par port !



PLANET
Networking & Communication



PLANET
Networking & Communication



NETGEAR

PLUS PRODUIT	Avec 2 ports Gigabit / Fibre !	Affichage conso exacte de chaque port !	Le 4 + 4 PoE passe partout !
MODÈLE	FGSD-1008HPS	-	FS108PEU
PORTS RÉSEAU	8 x 10/100 PoE+ et 2 Giga/SFP combo	8 x 10/100 PoE+ et 2 Giga/SFP combo	8 x 10/100 dont 4 PoE
FONCTION POE	PoE+ 802.3at/af 30 W max par port	PoE 802.3at 30 W max par port	PoE 802.3af 15,4 W max par port
BUDGET POE	125 W	120 W	53 W
DIMENSIONS (EN MM)	330 x 155 x 43,5	280 x 180 x 44	235 x 103 x 27
FONCTIONNALITÉS	Rackable, manageable niveau 2 et Vu-mètre PoE	Ecran LCD état des ports PoE – Mode VLAN et EXTEND Kit 19" fourni	Garantie à vie
RÉF.	411008	RÉF. 411022	RÉF. 313230

Switchs 8 à 10 ports Gigabit

8 À 10 PORTS GIGABIT



netis



tp-link



Dexlan



Allied Telesis

RÉF. CONSTRUCTEUR	ST3108GS	TL-SG1008D	-	AT-GS910/8
PORTS RÉSEAU	8 x 10/100/1000	8 x 10/100/1000	8 x 10/100/1000	8 x 10/100/1000
DIMENSIONS (EN MM)	130 x 70 x 26	165 x 108 x 28	148 x 100 x 29	210 x 121 x 38
FONCTIONNALITÉS	-	-	Détection de boucles QoS 802.1p	Fanless + Boîtier aluminium
RÉF.	473128	RÉF. 317131 *	RÉF. 891008	RÉF. 522908



NETGEAR



tp-link



NETGEAR



tp-link

PLUS PRODUIT	Cloud Manageable !	Boîtier métal !	Boîtier métal montage mural !	Fonction IGMP !
RÉF. CONSTRUCTEUR	GC110	TL-SG108	GS308	TL-SG108E
PORTS RÉSEAU	8 x 10/100/1000 + 2 SFP	8 x 10/100/1000	8 x 10/100/1000	8 x 10/100/1000
DIMENSIONS (EN MM)	245 x 123 x 33	158 x 101 x 25	158 x 102 x 27	158 x 101 x 25
FONCTIONNALITÉS	Gestion à distance par App Smartphone	Avec encoche antiviol	Bouton marche / arrêt Mise en veille ports non connectés	Configurable par utilitaire Windows
RÉF.	313410 *	RÉF. 317108 *	RÉF. 315308 *	RÉF. 317368 *



PLANET
Networking & Communication



netis



NETGEAR



PLANET
Networking & Communication

PLUS PRODUIT	Avec alim. de secours en PoE !	Le 8 Gigas Full manageable SNMP !	Mini en métal et pourtant niveau 2 !	Niv.2 et rackable 10" !
RÉF. CONSTRUCTEUR	GSD-1002M	ST3310GF	GS108T	GSD-1020S
PORTS RÉSEAU	8 x 10/100/1000 + 2 SFP bi-vitesse	8 x 10/100/1000 + 2 SFP Gigabit	8 x 10/100/1000	8 x 10/100/1000 + 2 SFP bi-vitesse
DIMENSIONS (EN MM)	191 x 86 x 26	280 x 173 x 44	158 x 105 x 27	209 x 126 x 26
FONCTIONNALITÉS	Manageable niveau 2+ Alimentation redondante par port client PoE	Fonction L2 : VLAN, QoS, IGMP, STP Kit 19" fourni – Gestion WEB ou SNMP	Alimentable en PoE sur port N°1 Fonctions L2 : VLAN, QoS, IGMP, STP	Compatible Module SFP Gigabit et 100FX Fixation 10" en option (Réf. 410810)
RÉF.	411001	RÉF. 473311	RÉF. 317189 *	RÉF. 411812



Ports RJ45
10G !



NETGEAR



tp-link



Allied Telesis



Allied Telesis

PLUS PRODUIT	Avec ports RJ45 10-GIGABIT !	Alimentation interne !	Manageable L2 Fanless !	Le 8 ports administrable en niveau L3 !
RÉF. CONSTRUCTEUR	XS708E	T2500G-10TS (TL-SG3210)	AT-GS950/8	AT-GS970M/10
PORTS RÉSEAU	8 x 100/1000/10G + 1 SFP+ 10G	8 x 10/100/1000 + 2 SFP Gigabit	8 x 10/100/1000 & 2 SFP	8 x 10/100/1000 & 2 SFP bi-vitesse
DIMENSIONS (EN MM)	330 x 207 x 44	294 x 200 x 44	280 x 180 x 44	265 x 180 x 42,5
FONCTIONNALITÉS	Utilise un cordon CAT 6A Manageable niveau 2+ Compatible NbaseT 2,5/5/10 gigabits/sec	12" avec kit 19" fourni Fonction L2 VLAN QoS IGMP STP Ports fibre SFP indépendants	Fonction L2 : Vlan, QoS, IGMP, STP Kit 19" fourni	Fonction L2 : Vlan, QoS, IGMP Fonction L3 : Routage statique et RIP kit rack = Réf : 522613
RÉF.	315078 *	RÉF. 317411 *	RÉF. 522953	RÉF. 522977

Switchs 8 à 10 ports Gigabit PoE

8 À 10 PORTS GIGABIT POE



PLUS PRODUIT	Le 1er prix du PoE Gigabit !	Rackable 10" !	Le PoE Gigabit configurable !	Installation rapide en vertical !
RÉF. CONSTRUCTEUR	TL-SG1008P	GSD-804P	GS108PE	GSS108EPP
PORTS RÉSEAU	8 x 10/100/1000 dont 4 PoE	8 x 10/100/1000 dont 4 PoE	8 x 10/100/1000 dont 4 PoE	8 x 10/100/1000 dont 4 PoE+
FONCTION POE	4 ports PoE 15,4 W max par port	4 ports PoE 15,4 W max par port	4 ports PoE 15,4 W max par port	4 ports PoE+ 30 W max par port
BUDGET POE	53 W	55 W	50 W	47 W
DIMENSIONS (EN MM)	171 x 98 x 27	217 x 135 x 44	158 x 101 x 29	305 x 65 x 35
FONCTIONNALITÉS	-	Fixation 10" en option (Réf. 410810) Vu-mètre PoE en façade	Fonctions : VLAN, QoS, DDoS...	Livré avec kit fixation mural/poteau Manageable par soft
RÉF.	317049 *	RÉF. 411804	RÉF. 315808 *	RÉF. 315104 *



PLUS PRODUIT	Full PoE+ manageable Niv.2 !	Mode Vlan ou Extend 250 m !	Spécial bureau avec téléphonie IP !
RÉF. CONSTRUCTEUR	-	GSD-1008HP	GS308P
PORTS RÉSEAU	8 x 10/100/1000 PoE+	10 x 10/100/100 dont 8 PoE+	8 x 10/100/1000 dont 4 PoE+
FONCTION POE	8 ports 802.3 at 30 W par port	8 ports 802.3at 30 W par port	4 ports 802.3at 30 W max par port
BUDGET POE	130 W	120 W	53 W
DIMENSIONS (EN MM)	266 x 160 x 44	220 x 150 x 43	158 x 101 x 29
FONCTIONNALITÉS	Web Manageable : Vlan, QoS, IGMP Kit Rack 19" en option (Réf. 317089)	Fanless, rack 19" fourni, 10" en option	Fanless, boîtier métal et fixation murale
RÉF.	317079	RÉF. 317808	RÉF. 315318 *



PLUS PRODUIT	Avec un 9 ^{ème} port pour enregistreur vidéo !	8 ports PoE+ manageable L3 !	Le Full gigabit compact !
RÉF. CONSTRUCTEUR	GSD-908HP	AT-x230-10GP	GS108PP
PORTS RÉSEAU	9 x 10/100/1000 dont 8 PoE+	8 x 10/100/1000 PoE+ & 2 SFP bi-vitesse	8 x 10/100/1000 PoE+
FONCTION POE	PoE 802.3 at 30 W par port	8 ports 802.3at 30 W par port	8 ports 802.3at 30 W par port
BUDGET POE	120 W	124 W	123 W
DIMENSIONS (EN MM)	235 x 103 x 27	275 x 210 x 42,5	236 x 101 x 26
FONCTIONNALITÉS	Fixation magnétique et murale	Fonction L2 : Vlan, QoS, IGMP Fonction L3 : Routage statique et RIP Rackable 19" avec kit ref 522232	Encoche antivol k-lock
RÉF.	411908	RÉF. 522231	RÉF. 315809 *



PLUS PRODUIT	Le PoE+ avec fibre optique !	Alimentation interne !	Le compact avec port fibre !
RÉF. CONSTRUCTEUR	PEG310GFH	AT-GS950/10PS-50	GS110TP
PORTS RÉSEAU	8 x 10/100/1000 dont 4 PoE+ et 2 ports SFP	8 x 10/100/1000 PoE+ et 2 SFP Gigabit	8 x 10/100/1000 PoE et 2 SFP
FONCTION POE	4 ports PoE+ 30 W max par port	8 ports 802.3 at 30 W par port	8 ports 802.3af 15 W max par port
BUDGET POE	75 W	75 W	46 W
DIMENSIONS (EN MM)	440 x 220 x 44	330 x 200 x 44	236 x 101 x 27
FONCTIONNALITÉS	Manageable : Vlan, QoS, IGMP, STP. Kit 19" fourni	Fanless + boîtier aluminium	Web manageable, VLAN voice et vidéo automatique
RÉF.	476310	RÉF. 522958 *	RÉF. 317187 *



Switchs 8 à 10 ports Gigabit PoE

8 À 10 PORTS GIGABIT POE



PLUS PRODUIT	Full PoE+ !	Le Smart Switch PoE !	Le Smart Switch Full PoE !	Niv.3 et sauvegarde configuration sur carte SD !
RÉF. CONSTRUCTEUR	TL-SG1008MP	T1500G-10PS	T1500G-10MPS	AT-GS970M/10PS
PORTS RÉSEAU	8 x 10/100/1000 PoE+	8 x 10/100/1000 PoE et 2 SFP	8 x 10/100/1000 PoE et 2 SFP	8 x 10/100/1000 PoE+ et 2 SFP bi-vitesse
FONCTION POE	8 ports 802.3af 30W par port	8 ports 802.3af 15 W par port	8 ports 802.3af 15 W par port	8 ports 802.3af 30 W par port
BUDGET POE	124 W	53 W	116 W	124 W
DIMENSIONS (EN MM)	294 x 180 x 44	294 x 126 x 26	294 x 180 x 44	275 x 210 x 42,5
FONCTIONNALITÉS	Alimentation interne, kit 19" fourni	VLAN, IGMP, QoS spécial application vidéo	VLAN, IGMP, QoS spécial application vidéo	Alimentation interne, Manageable L3 Rackable avec kit Réf. 52232
RÉF.	317159	RÉF. 317211	RÉF. 317315	RÉF. 746403

Consultez-nous



PLUS PRODUIT	Reboot auto des caméras plantées !	Affichage conso PoE exacte !	Le PoE+ puissance MAX !	L'ultra PoE 60 W avec écran LCD !
RÉF. CONSTRUCTEUR	GS-4210-8P2S	GSD-1222VHP	GS-4210-8P2T2S	GSW-1222VUP
PORTS RÉSEAU	8 x 10/100/1000 PoE+ et 2 SFP 100/1G	10 x Gigabit dont 8 PoE+ et 2 SFP	10 x Gigabit dont 8 PoE+ et 2 SFP bi-vitesse	10 x 10/100/1000 dont 8 UltraPoE+ et 2 SFP
FONCTION POE	8 ports 802.3af 36 W par port	8 ports 802.3af 30 W par port	8 ports 802.3af 30 W max par port	8 ports 802.3af 60 W par port
BUDGET POE	120 W	120 W	240 W	380 W
DIMENSIONS (EN MM)	330 x 155 x 44	280 x 180 x 44	330 x 200 x 44,5	440 x 223 x 44
FONCTIONNALITÉS	Admin Niv2, agenda intégré, VLAN, QoS, IGMP, kit 19" fourni	Ecran LCD + mode Vlan ou Extend, Kit 19" fourni, Watchdog-reboot	Admin Niv2, reboot caméra plantée, agenda intégré, VLAN, QoS, IGMP, Kit 19" fourni	Ecran LCD + mode VLAN et Extend Kit 19" fourni
RÉF.	414208	RÉF. 410222	RÉF. 410812	RÉF. 411222



PLUS PRODUIT	De 2 à 4 caméras !	Jusqu'à 8 caméra indoor !	Jusqu'à 8 caméras indoor/outdoor !	Niv.2 et sauvegarde configuration sur carte SD !
RÉF. CONSTRUCTEUR	GC110P	GC510P	GC510PP	AT-GS950/10PS
PORTS RÉSEAU	10 x Gigabit dont 8 PoE et 2 SFP bi-vitesse	10 x Gigabit dont 8 PoE+ et 2 SFP bi-vitesse	10 x Gigabit dont 8 PoE+ et 2 SFP bi-vitesse	10 x 10/100/1000 dont 8 PoE+ 2 SFP bi-vitesse
FONCTION POE	8 ports 802.3af 15 W max par port	8 ports 802.3af 30 W max par port	8 ports 802.3af 30 W max par port	8 ports 802.3af 30 W par port
BUDGET POE	62 W	134 W	195 W	75 W
DIMENSIONS (EN MM)	245 x 123 x 33	314 x 188 x 44	314 x 188 x 44	294 x 180 x 44
FONCTIONNALITÉS	Cloud Manageable local ou à distance par Web ou App. Mobile, Niv2.Gestion du trafic QoS et VLAN auto, Multicast IGMP et MLD Reboot à distance des périphériques PoE			Alimentation interne, Manageable L2 Kit 19" fourni
RÉF.	313415	RÉF. 313420	RÉF. 313425	RÉF. 522958



PLUS PRODUIT	Click Switch avec fibre installation rapide !	Ideal mixage WiFi et caméras IP !	Le TOP pour video surveillance IP !	PoE+ en 2.5Gbps et en 5Gbps !
RÉF. CONSTRUCTEUR	GS510TLP	GS510TP	GS510TTP	MSS10TXPP
PORTS RÉSEAU	8 Gigabit PoE+ et 2 SFP	8 Gigabit PoE+ et 2 SFP	8 Gigabit PoE+ et 2 SFP	4 Gigabit PoE+ 2x 2.5G PoE+ 2x 5G PoE+ 1x 10G et 1 SFP+
FONCTION POE	8 ports 802.3af 30 W par port	8 ports 802.3af 30 W par port	8 ports 802.3af 30 W par port	8 ports 802.3af 30 W par port
BUDGET POE	75 W	130 W	190 W	180 W
DIMENSIONS (EN MM)	328 x 169 x 43	328 x 169 x 43	328 x 169 x 43	328 x 169 x 43
FONCTIONNALITÉS	Fanless, fixation 19" et sur poteau Admin Niv2 avec agenda PoE	Fixation 19" Admin Niv2 Centralisable QoS/ VLAN VoIP auto detect Timer PoE	Fixation 19" et sur poteau. Admin Niv2 avec agenda PoE	Normalisé NBaseT liaison UpLink 10G. Admin Niv2+ Auto-Video VLAN
RÉF.	317181	RÉF. 317186	RÉF. 317182	RÉF. 315051

Consultez-nous

: NOUVEAUTE

Switchs 16 ports 10/100

16 PORTS 10/100



netis



tp-link



NETGEAR

PLUS PRODUIT	1er prix avec fixation murale !	La multiprise réseau !	Le 16 ports métal ultra slim !
RÉF. CONSTRUCTEUR	ST3116P	TL-SF1016D	FS116GE
PORTS RÉSEAU	16 x 10/100	16 x 10/100	16 x 10/100
DIMENSIONS (EN MM)	230 x 230 x 70	294 x 180 x 44	287 x 103 x 27
FONCTIONNALITÉS	Ports non raccordés en veille	-	-
RÉF.	473116	RÉF. 317071 *	RÉF. 313210 *



netis



tp-link



tp-link

PLUS PRODUIT	Le 1er prix des rackables !	Conception Eco-Green !	16 ports compact !
RÉF. CONSTRUCTEUR	ST3116	TL-SF1016	TL-SF1016DS
PORTS RÉSEAU	16 x 10/100	16 x 10/100	16 x 10/100
DIMENSIONS (EN MM)	432 x 200 x 44	440 x 180 x 44	294 x 180 x 44
FONCTIONNALITÉS	Kit rack 19" fourni Fanless : silencieux	Jusqu'à 40% énergie sauvée	-
RÉF.	471916	RÉF. 317063 *	RÉF. 317062 *



Allied Telesis



Allied Telesis



Allied Telesis

PLUS PRODUIT	Alimentation interne !	Niv.2 et Fanless !	Niv.3 et Fanless !
RÉF. CONSTRUCTEUR	AT-FS710/16	AT-FS750/20	AT-FS980M/18
PORTS RÉSEAU	16 x 10/100	16 x 10/100 + 4 x Gigabit 2 SFP Bi-vitesse	16 x 10/100 + 2 x Gigabit SFP Bi-vitesse
DIMENSIONS (EN MM)	210 x 124 x 44	330 x 180 x 44	330 x 204 x 43.6
FONCTIONNALITÉS	Fanless et bouton marche/arrêt	Fonction L2 : Vlan, QoS, IGMP, STP	Fonction L2 : Vlan, QoS, IGMP, STP Virtual Stack et EPSRing
RÉF.	522716	RÉF. 522720	RÉF. 522825

16 PORTS 10/100 POE



Wattmètre par port !

PLANET
Networking & Communication



Allied Telesis



PLANET
Networking & Communication



Dexlan

PLUS PRODUIT	Affichage conso exacte de chaque port !	Fonctions spéciales téléphonie VoIP !	Spécial caméra IP PoE !	Full PoE à pleine puissance !
RÉF. CONSTRUCTEUR	FGSW-1822VHP	AT-FS980M/18PS	FNSW-1600P	-
PORTS RÉSEAU	16 x 10/100 PoE+ 2 Giga/SFP combo	16x 10/100 PoE+ 2 Gigabit/SFP Bi-vitesse	16 x 10/100 PoE	16 x 10/100 PoE
FONCTION POE	802.3at 30 W max par port	802.3at 30 W max par port	PoE 802.3af 15 W max par port	PoE 802.3af 15 W max par port
BUDGET POE	330 W	250 W	125 W	260 W
DIMENSIONS (EN MM)	440 x 233 x 44	440 x 257 x 43,2	445 x 207 x 45	440 x 220 x 44
FONCTIONNALITÉS	Ecran LCD état des ports PoE – Mode VLAN Isolation caméra – Kit 19" fourni	Fonction L2 : Vlan, QoS, IGMP, STP Virtual Stack et EPSRing	Kit rack 19" fourni. Vu-mètre PoE	Kit rack 19" fourni
RÉF.	411822	RÉF. 522818	RÉF. 411600	RÉF. 317076

Switchs 16 ports Gigabit

16 PORTS GIGABIT



netis



Dexlan



tp-link



tp-link

PLUS PRODUIT	1er prix et fanless !	Rackable 10" et 19" !	Le 16 ports compact pour le bureau !	Rackable 19" !
RÉF. CONSTRUCTEUR	ST3116G	-	TL-SG1016D	TL-SG1016
PORTS RÉSEAU	16 x 10/100/1000	16 x 10/100/1000	16 x 10/100/1000	16 x 10/100/1000
DIMENSIONS (EN MM)	432 x 200 x 44	216 x 133 x 42	294 x 180 x 44	440 x 180 x 44
FONCTIONNALITÉS	Kit rack 19" fourni	2 fixations fournies Pour coffret 10" ou baie 19"	-	Kit rack 19" fourni
RÉF.	473111	RÉF. 891016	RÉF. 317116 *	RÉF. 317135 *



NETGEAR



NETGEAR



tp-link



Allied Telesis

PLUS PRODUIT	-	Le 16 ports extra plat !	Compact et configurable !	Robuste et fiable !
RÉF. CONSTRUCTEUR	JGS516	GS116GE	TL-SG1016DE	AT-GS910/16
PORTS RÉSEAU	16 x 10/100/1000	16 x 10/100/1000	16 x 10/100/1000	16 x 10/100/1000
DIMENSIONS (EN MM)	328 x 169 x 43	285 x 103 x 27	294 x 180 x 44	263 x 179 x 38
FONCTIONNALITÉS	Kit rack 19" fourni	-	Administrable par App. Windows Fonctions Vlan, IGMP, QoS	Fanless + boîtier alu.
RÉF.	317191	RÉF. 317196	RÉF. 317366	RÉF. 522916



tp-link



Dexlan



NETGEAR



NETGEAR

PLUS PRODUIT	Le niveau 2 à prix éco !	Niveau 2+ et port fibre bi-vitesse !	Spécial vidéo avec licence d'extension !	Format et prix ultra slim !
RÉF. CONSTRUCTEUR	T2600G-18TS	-	GS716T	GS316
PORTS RÉSEAU	16 x 10/100/1000 + 2 SFP Gigabit	16 x 10/100/1000 + 2 SFP 100/1G	16 x 10/100/1000 + 2 SFP Gigabit	16 x 10/100/1000
DIMENSIONS (EN MM)	440 x 220 x 44	250 x 117 x 37	440 x 205 x 44	286 x 101 x 26
FONCTIONNALITÉS	Kit rack 19" fourni Fonctions : Vlan, QoS, IGMP, STP...	Kit rack 19" fourni Fonctions niveau 2 étendues	Fonction Niveau 2 et option licence EAV Ref. 314217, kit rack 19" fourni	Fixation murale et encoche antivol
RÉF.	312618 *	RÉF. 890221	RÉF. 314216 *	RÉF. 315316 *

16 PORTS GIGABIT POE



PLANET
Networking & Communication



Allied Telesis



PLANET
Networking & Communication



NETGEAR

PLUS PRODUIT	Le 1er prix en FULL PoE+ !	Manageable niv 2 spécial caméra IP PoE !	Spécial caméras jour / nuit motorisées !	Manageable et facile à installer
RÉF. CONSTRUCTEUR	GSW-1600HP	AT-GS950/16PS	WGSW-20160HP	GS418TPP
PORTS RÉSEAU	16 x 10/100/1000 PoE+	16 x 10/100/1000 PoE+ et 2 SFP Gigabit	20 x Gigabit dont 16 PoE+ & 4 SFP 100/1G	16 x 10/100/1000 PoE+ & 2 SFP
FONCTION POE	PoE 802.3at 30 W par port	16 ports 802.3at 30 W par port	16 ports 802.3at 30 W par port	PoE 802.3at 30 W par port
BUDGET POE	260 W	185 W	230 W	240 W
DIMENSIONS (EN MM)	445 x 207 x 45	430 x 250 x 44	440 x 300 x 44,5	440 x 100 x 43
FONCTIONNALITÉS	Kit rack 19" fourni	Kit rack 19" fourni Fonction L2 : Vlan, QoS, IGMP...	Watchdog-Reboot, QoS 8 niveaux, Vlan, IGMP Kit rack 19" fourni	Kit montage poteau et rack 19" fourni
RÉF.	411622	RÉF. 522956 *	RÉF. 412016	RÉF. 315118 *

Switchs 24 ports 10/100

24 PORTS 10/100



PLUS PRODUIT	Le 24 ports éco spécial bureau !	Le compact métallique !	Le 24 ports rackable fanless !	La multiprise réseau rackable !
MODÈLE	TL-SF1024M	TL-SF1024D	ST3124	TL-SF1024
PORTS RÉSEAU	24 x 10/100	10/100	10/100	10/100
DIMENSIONS (EN MM)	222 x 126 x 45	294 x 180 x 44	432 x 200 x 44	440 x 180 x 44
FONCTIONNALITÉS	Fixation murale Silencieux, pas de ventilateur	Format 13"	Ports non raccordés en veille kit rack 19" fourni	Eco-Green : 40% d'énergie sauvée Kit rack 19" fourni
RÉF.	317023 *	RÉF. 317034 *	RÉF. 471924	RÉF. 317055 *

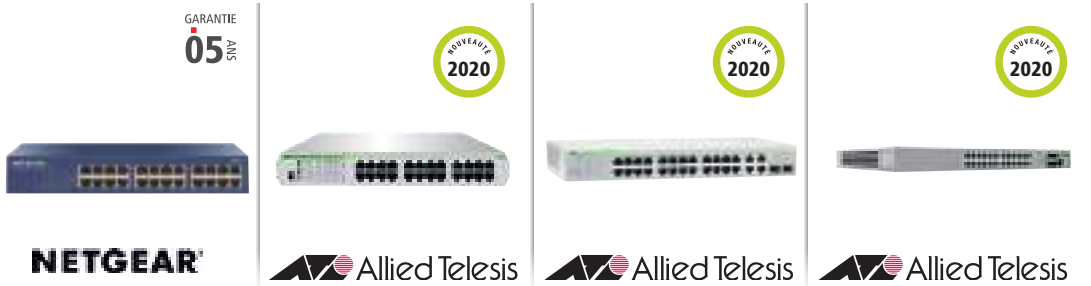

PLUS PRODUIT	Affichage de la consommation exacte de chaque port !	Fanless !	WebSmart Niv. 2 !	Niv.3 Fanless et stackable !
MODÈLE	FGSD-2622VHP	AT-FS710/24	AT-FS750/28	AT-FS980M/28
PORTS RÉSEAU	24 x 10/100 PoE+ et 2 Giga/SFPcombo	24 x 10/100	24 x 10/100 + 4 Giga + 2 SFP bi-vitesse	24 x 10/100 4 SFP bi vitesse
DIMENSIONS (EN MM)	440 x 233 x 44	305 x 180 x 44	330 x 180 x 44	440 x 257 x 43,2
FONCTIONNALITÉS	Ecran LCD état des ports PoE Mode VLAN isolation caméra Kit 19" fourni	Fond de panier 4.8 Gbps	Niv.2 Vlan, QoS, IGMP, kit 19" fourni	Niv.2 Vlan, QoS, IGMP, STP Niv.3 Vstack, RIP
RÉF.	314040 *	RÉF. 522725	RÉF. 522728	RÉF. 522831

24 PORTS 10/100 POE



PLUS PRODUIT	Affichage de la consommation exacte de chaque port !	WebSmart Niveau 2 !	Niveau 3 spécial caméras !	VLAN Voice spécial téléphonie !	Manageable et prix ECO !
MODÈLE	FGSD-2622VHP	AT-FS750/28PS	AT-FS980M/28PS	TL-SL2428P	FS728TLP
PORTS RÉSEAU	24 x 10/100 PoE+ et 2 Giga/SFPcombo	24 x 10/100 PoE+ 4 Gigabit + 2 SFP bi-vitesse	24 x 10/100 PoE+ + 4 SFP bi-vitesse	24 x 10/100 PoE+ et 4 Giga / 2 SFP	24 x 10/100 dont 12 PoE et 4 Giga / 2 SFP
FONCTION POE	802.3at 30 W max par port	802.3at 30 W par port	802.3at 30 W par port	802.3at 30 W max par port	PoE 802.3af 15,4 W par port
BUDGET POE	300 W	193 W	375 W	180 W	100 W
DIMENSIONS (EN MM)	440 x 233 x 44	330 x 180 x 44	440 x 345 x 44	440 x 233 x 44	440 x 204 x 43
FONCTIONNALITÉS	Ecran LCD état des ports PoE Mode VLAN isolation caméra Kit 19" fourni	Niv.2 Vlan, QoS, IGMP, kit 19" fourni	Niv.3 Vlan, QoS, IGMP, RIP kit 19" fourni	Fonctions : Vlan, QoS, IGMP Kit 19" fourni	Fonctions : Vlan, auto VoIP + audio vidéo
RÉF.	412622	RÉF. 522729	RÉF. 980334	RÉF. 317325 *	RÉF. 313259 *







Switchs 24 ports Gigabit manageables

24 PORTS GIGABIT NON MANAGEABLES

GARANTIE 03 ANS  	GARANTIE À VIE  	GARANTIE À VIE  	GARANTIE À VIE  	GARANTIE 05 ANS  
---	---	---	---	---

PLUS PRODUIT	Le 1er prix des rackables 19" !	La multiprise réseau haut débit !	Le 1 ^{er} prix avec fibre !	Performances à prix contenu !	Le plus résistant !
MODÈLE	ST3124G	TL-SG1024	-	JG5524	AT-GS910/24-50
PORTS RÉSEAU	24 x 10/100/1000	24 x 10/100/1000	24 x 10/100/1000 et 2 x SFP Gigabit	24 x 10/100/1000	24 x 10/100/1000
DIMENSIONS (EN MM)	432 x 200 x 44	440 x 360 x 44	441 x 131 x 44	320 x 170 x 43	341 x 210 x 44
FONCTIONNALITÉS	Kit rack 19" fourni Ports non connectés en veille	Kit rack 19" fourni Eco-green -40% d'énergie sauvee	Kit rack 19" fourni Ports fibre SFP indépendants	Kit rack 19" fourni	Kit rack 19" fourni Fond de panier 48 Gbps - Fanless
RÉF.	473115	RÉF. 317141	RÉF. 891026	RÉF. 317194 *	RÉF. 522924

24 PORTS GIGABIT MANAGEABLES

GARANTIE À VIE  	GARANTIE À VIE  	GARANTIE À VIE  	GARANTIE À VIE  
--	--	--	---

PLUS PRODUIT	Le Web Smart Switch en Gigabit !	Le compact 13" configurable !	Rackable web manageable !	Spécial audio-vidéo. Licence A/V en option !
MODÈLE	JG5524E	TL-SG1024DE	T1600G-28TS	GS724T
PORTS RÉSEAU	24 x 10/100/1000	24 x 10/100/1000	24 x 10/100/1000 et 4 x SFP	24 x 10/100/1000 et 2 x SFP
DIMENSIONS (EN MM)	330 x 173 x 43	294 x 180 x 44	440 x 233 x 44	440 x 260 x 44
FONCTIONNALITÉS	Kit rack 19" fourni Fonctions : VLAN, QoS, surveillance réseau et câblage	Fonctions : VLAN, QoS, IGMP Config par app Windows	Fonctions : VLAN, QoS, IGMP Kit rack 19" fourni	Fonctions : VLAN, QoS, IGMP Kit rack 19" fourni Mémoire fond de panier 80 Gbps
RÉF.	315724 *	RÉF. 317364	RÉF. 317228 *	RÉF. 314234 *

GARANTIE À VIE  	GARANTIE À VIE  	GARANTIE 03 ANS  	GARANTIE 03 ANS  
---	---	--	---

PLUS PRODUIT	Stack 40 Gigabit en SFP+ !	Le pro à prix éco !	128 Go de panier - jusqu'à 320 Go par Stack	Cœur de réseau en fibre optique !
MODÈLE	T1700-28TQ	GSM7224	T2700G-28TQ	T2600G-28SQC
PORTS RÉSEAU	24 x 10/100/1000 et 4 x SFP+	24 x 10/100/1000 & 4 x SFP	24 10/100/100 + 4 SFP + 2 SFP+	4 10/100/1000 + 24 SFP + 4 SFP+
DIMENSIONS (EN MM)	440 x 180 x 44	440 x 205 x 43	440 x 330 x 44	440 x 220 x 44
FONCTIONNALITÉS	Stack sur 6 niveaux, fonctions L2+, routage Niveau 3 (IP / OSPF / ECMP / VRRP)	Kit rack 19" fourni Fonctions : VLAN, QoS, spanning, IGMP	Ext. Licence Niveau 3, Slot 2 SFP+ optionnel et Slot pour alim. redondante	Niveau 2+, QoS L2/L3/L4 et IGMP spécial voix et vidéo Remplacement J+1 (program partner)
RÉF.	317727	RÉF. 315224	RÉF. 317729	RÉF. 317828

🚚 Consultez-nous

* 🚚 Consultez-nous









RÉSEAU FILAIRE

Switchs 24 ports Gigabit Niv.2+/3 et PoE

24 PORTS GIGABIT NIVEAU 2+







			
			
PLUS PRODUIT Backup/restore config. sur carte SD !	La fibre au cœur de votre réseau !	4 Ports 10 Gigabit cuivre et fibre !	Le cœur de réseau spécial vidéo 4K !
MODÈLE AT-GS970M/28	-	GS728TX	XSM4324CS (M4300-24X)
PORTS RÉSEAU 24 x 10/100/1000 + 4 SFP bi-vitesse	24 x SFP bi-vitesse + 4 Gigabit	24 x 10/100/1000 et 2 10G et 2 SFP+	24 RJ45 100/1000/10G et 4 SFP+
DIMENSIONS (EN MM) 341 x 231 x 44	440 x 172 x 44	440 x 257 x 43	212 x 345 x 44
FONCTIONNALITÉS Monitoring actif des ports fibre, protection EPSRing boucles redondantes, optimisation latence pour VoIP	Manageable niveau 2+ Compatible module 100FX et 1000SX/LX	Option Extension audio-vidéo EAV : ref 313264 Manageable niveau 2+ Stackable par DAC 10G	Demi largeur rackable 19" Stackage par DAC 10G Bande passante 480G
RÉF. 522974 *	RÉF. 890230	RÉF. 313261 *	RÉF. 315331 *

24 PORTS GIGABIT NIVEAU 3

			
			
PLUS PRODUIT Communication réseau centralisée !	2 Ports 10 Gigabit en RJ45 !	Le niveau 3 PoE+ jusqu'à 720 W !	Idéal backbone de PME !
MODÈLE AT-GS924MX-50	GSM4328S-100NES	GSM4328PA-100NES	T3700G-28TQ
PORTS RÉSEAU 24 x 10/100/1000 et 2 SFP et 2 SFP+	24 G et 2 RJ45 10 G et 2 SFP+	24 G et 2 RJ45 10 G et 2 SFP+	2 x 10/100/1000 + 4 x SFP + 2 x SFP + 10G
DIMENSIONS (EN MM) 339 x 211 x 44	440 x 31 x 44	440 x 31 x 44	440 x 330 x 44
FONCTIONNALITÉS Fonction niveau 3 : DHCP, WRR, RSTP, SPQ... Stackable par ports 10 Gigabit	Fonction niveau 3 : DHCP/PVRSTP, SPQ... Large fond de panier 128 Gbps	Fonction niveau 3 : DHCP/PVRSTP, SPQ... 2e alim optionnelle Réf. 315325	Niv.2 : 4000 Vlan, QoS 8 files, Niv.3 : Serv.DHCP, RIP, PIM-SM-DM Extensible : Alim redond., 2 port SFP+...
RÉF. 522928	RÉF. 315327	RÉF. 315326	RÉF. 317728

Consultez-nous

24 PORTS GIGABIT POE

			
			
PLUS PRODUIT Spécial déploiement caméra HD !	Le 1er prix manageable PoE+ !	Le 1er prix manageable PoE+ !	PoE+ niveau 2 avec fibre bi-vitesse !
MODÈLE GSM7224P (M4100-24-PoE+)	T2600G-28PS	T2600G-28MPS	GS-4210-24P2S
PORTS RÉSEAU 24 x 10/100/1000 PoE+ et 4 SFP+	24 x 10/100/1000 PoE+ et 4 SFP	24 x 10/100/1000 PoE+ et 4 SFP	24 x 10/100/1000 PoE+ et 2 SFP 100/1000
FONCTION POE PoE 802.3at 30 W par port	PoE 802.3at 30 W par port	PoE 802.3at 30 W par port	PoE+ 802.3at 30 W par port
BUDGET POE 380 W extensible à 720 W	192 W	384 W	300 W
DIMENSIONS (EN MM) 212 x 345 x 44	440 x 220 x 43	440 x 220 x 43	445 x 207 x 45
FONCTIONNALITÉS Manageable niveau 2+ Optimisation des flux vidéo et voix Kit rack 19" fourni	Manageable Web, CLI, SNMP Fonction VLAN, QoS, IGMP, LACP	Manageable Web, CLI, SNMP Fonction VLAN, QoS, IGMP, LACP	IGMP v2/3, 256 Vlan, 8 QoS, Spanning, Aggreg.
RÉF. 317198 *	RÉF. 317628 *	RÉF. 317625 *	RÉF. 414210

			
			
PLUS PRODUIT Le 24 G PoE+ premier prix !	Spécial caméras HD motorisées !	Cloud manageable par Smartphone !	Le Gigabit full PoE+ !
MODÈLE GSW-2620HP	WGSW-24040HP4	GC728XP	GS728TPP
PORTS RÉSEAU 24 x 10/100/1000 PoE+ et 2 SFP	24 x 10/100/1000 PoE+ et 4 SFP 100/1000	24 x 10/100/1000 PoE+ et 2 SFP 2 SFP+	24 x 10/100/1000 PoE+ et 4 x SFP
FONCTION POE 802.3at 30 W max par port	802.3at 30 W max par port	-	PoE+ 802.3at 30 W par port
BUDGET POE 220 W	440 W	390 W	483 W
DIMENSIONS (EN MM) 445 x 207 x 45	440 x 300 x 44	440 x 224 x 44	440 x 257 x 44
FONCTIONNALITÉS Kit rack 19" fourni	VLAN, QoS, IGMP PoE WatchDog Kit rack 19" fourni	Gestion à distance en temps réel, Vlan voix et vidéo automatiques	Manageable niveau 2 Gestion auto de VoIP et Vidéo
RÉF. 412620	RÉF. 411244	RÉF. 313428 *	RÉF. 313272 *



Switch 10/100 Niveau 3 stackable

Spécial déploiement de la Voix sur IP !

La série x310 dispose des fonctions de convergence pour optimiser et fluidifier automatiquement la téléphonie combinée aux diverses données du trafic d'un réseau d'entreprise.

CARACTÉRISTIQUES

- › Fonction Niv.3 : VoiceVLAN
- › Stackable par ports Gigabit : cuivre ou fibre
- › Ports PoE+ : standard 802.3at 30 W par port



NOUVEAU



PORT RJ45	BUDGET POE	RJ45 GIGA	SFP 100/1G	STACK PAR SFP	RÉF. CONSTR.	RÉF.
24 x 10/100	-	2	2	2	AT-x310-26FT	522311
24 x 10/100 PoE+	370 W	2	2	2	AT-x310-26FP	522310
48 x 10/100	-	2	2	2	AT-x310-50FT	522312
48 x 10/100 PoE+	370 W	2	2	2	AT-x310-26FP	522314

Consultez-nous

Switch Gigabit Niveau 3 à double alimentation

Garantie la continuité de service essentiel !

Les modèles double alimentation de la série x510 délivrent en permanence l'alimentation des interconnexions de votre réseau. Ils amenuisent le risque de pannes et fournissent des liaisons ininterrompues et transparentes pour l'utilisateur.

La série x510DP dispose de 2 logements pour installer ou extraire à chaud des alimentations 100 W ou 250 W optionnelles.

CARACTÉRISTIQUES

- › Fonction Niv.3 : VCStack, OSFPv3
- › Stackable par ports 10 Gigabit : fibre ou DAC
- › Modèle 746354 : 48 Ports Gigabit PoE+ - Budget 370 W



RÉF. 522552



RÉF. 522548
+ RÉF. 522250

PORT RJ45	DOUBLE ALIM	SFP+ 1G/10G	RÉF. CONSTRUCTEUR	RÉF.
48 x Gigabit PoE+	2 Intégrées	4 (2si stack)	AT-x510-52GPX	745354
48 x Gigabit	2 Intégrées	4 (2si stack)	AT-x510-52GTX	522552
24 x Gigabit	2 slots vides	4 (2si stack)	AT-x510DP-28GTX	552525
48 x Gigabit	2 slots vides	4 (2si stack)	AT-x510DP-52GTX	522548
Module alimentation 250 W pour x510DP			AT-PWR250	522250
Module alimentation 100 W pour x510DP (ventilation inversée)			AT-PWR100R	522100

Consultez-nous

Switch Niveau 3+ stackable

Empilable en local ou à distance !

Créez un cœur de réseau robuste ou des solutions distribuées avec la capacité d'empiler jusqu'à 8 unités à l'aide de VCStack. La gamme de commutateurs x930 hautes performances est évolutive et conçue pour les réseaux exigeants d'aujourd'hui, offrant une excellente résilience et fiabilité pour les dorsales de réseau et les data-centers.

Les blocs d'alimentation à répartition de charge et remplaçables à chaud permettent une disponibilité maximale et une maintenance minimale.

CARACTÉRISTIQUES

- › Fonction Niv.3+ : VoiceVLAN,
- › Stackable en 10 G par ports SFP+ ou module optionnel 40 G
- › Livré sans alimentation : 2 slots vides pour module classique ou pour PoE
- › Ports PoE+ : standard 802.3at 30 W par port avec mode Continuous PoE
- › Spécial déploiements d'infrastructures critiques et certifié OpenFlow v1.3 pour SDN avancé.

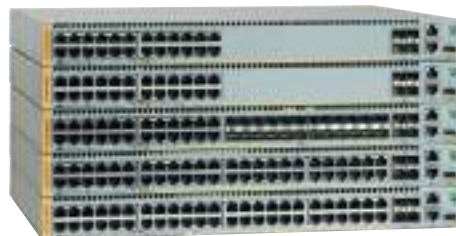

PORT RJ45	SFP 100/1 G	SFP+ 1 G/10 G	RÉF. CONSTR.	RÉF.
24 x Gigabit	-	4 (2 si stack)	AT-x930-28GTX	522931
24 x Gigabit PoE+	-	4 (2 si stack)	AT-x930-28GPX	522930
24 x Gigabit	24 combo	4 (2 si stack)	AT-x930-28GSTX	522929
48 x Gigabit	-	4 (2 si stack)	AT-x930-52GTX	522933
48 x Gigabit PoE+	-	4 (2 si stack)	AT-x930-52GPX	522932
Module alimentation 150 W pour x930 non PoE			AT-PWR150	522150
Module alimentation 250 W pour x930 non PoE			AT-PWR250	522250
Module alimentation 800 W pour x930 – (budget PoE 380 W)			AT-PWR800	552258
Module alimentation 1200 W pour x930 – (budget PoE 740 W)			AT-PWR1200	522126

Consultez-nous

Switchs spécial application vidéo sur IP

NOUVEAU



Switch 10G série M4300 pour vidéo 4K

Des switchs approuvés par SDVoE.org !

Pour transporter de la vidéo 4K il faut un débit très important, c'est pourquoi transmettre de la 4K en IP sur un réseau Gigabit nécessite de compresser le signal dans un ratio de 20:1, ce qui serait inacceptable en terme de qualité à cause d'une source HDR détériorée.

La norme établie par SDVoE nécessite donc un réseau informatique 10 Gigabits dont les switchs de la série M4300 constituent la base des fondateurs de la norme de distribution AV de référence.

La technologie SDVoE AV over IP est destinée aux applications d'affichage comme les switchs AV matriciels, les switchs et extendeurs KVM ainsi que les contrôleurs de murs d'écrans. C'est le compagnon indispensable aux produits audiovisuels professionnels de la marque Christie Terra.

Les switchs stackables NETGEAR M4300 de niveau 3 et IPv4/IPv6 sont conçus dans l'objectif de simplifier les installations et surtout de fournir une qualité professionnelle irréprochable pour la distribution des flux audio-vidéo sans dégradation ni latence, surtout lors des changement de source par les opérateurs.

Les modèles jusqu'à 24 ports sont optimisés dans un boîtier de demi-largeur peuvent être couplés dans un espace 1U pour une redondance en haut de stack avec priorité Auto-iSCSI. La série M4300 dispose aussi d'alimentation extractible, les switchs de pleine largeur ont 2 logements dont 1 équipé et peuvent assurer par redondance une continuité de service indispensable.

CARACTÉRISTIQUES

- › Fonction Niv.3 : Routage «Policy-based», statique, dynamique RIP, OSPF, VRRP et PIM
- › Stack « Spine and Leaf » innovant avec redondance pour basculement transparent sans interruption
- › 2 Port RJ45 Management «outband» RS-232 + Gigabit, port USB pour backup config.

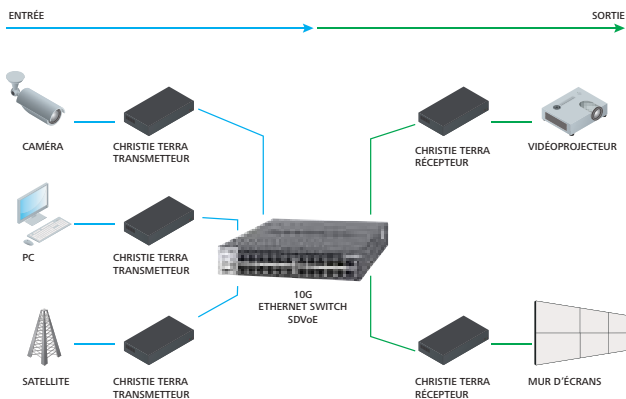

RÉF. 315334



RÉF. 315331



VUE AVANT



RÉF. 315341



VUE AVANT



RÉF. 315345



MODÈLE	LARGEUR	RJ45 10G	SFP+ 1G/10G	FOND PANIER	RÉF. CONSTRUCTEUR	RÉF.
M4300-8X8F	½ U	8	8	320 Gb	XSM4316S	315334
M4300-12X12F	½ U	12	12	480 Gb	XSM4324S	315334
M4300-24X	½ U	24	4	960 Gb	XSM4324CS	315331
M4300-24XF	½ U	2	24	960 Gb	XSM4324FS	315341
M4300-24X24F	1 U	24	24	960 Gb	XSM4348S	315335
M4300-48X	1 U	48	4	960 Gb	XSM4348CS	315345

Consultez-nous

SWITCH SPÉCIAL VIDÉO SURVEILLANCE



Ultra PoE bt 60 W spécial caméra PTZ !

FGSW-2022VHP

16 x 10/100 + 2G + 2 SFP

4 Ultra PoE 60 W + 12 PoE+ 30 W

300 W

440 x 233 x 44

Management par écran LCD
Isolation par Vlan
Kit 19» fourni

RÉF. **412022**



Le Niv 2+ Pro économique !

AT-GS970M/28PS

24 x 10/100/1000 PoE+ & 4 SFP 100/1G

PoE+ 802.3at 30 W par port

370 W

440 x 290 x 44

Niv2+ Vlan, QoS, RIP
Support OpenFlow v1.3
Kit 19» fourni

RÉF. **522975**



Le niv.3 PoE+ pour caméra IP

AT-x230-28GP

24 x 10/100/1000 PoE+ & 4 SFP Gigabit

PoE+ 802.3at 30 W par port

370 W

440 x 290 x 44

Installation facilitée Backup/restore sur carte SD

RÉF. **748483**



Spécial mixage PoE+ avec WiFi et tel en niv.3 !

AT-x220-52GP

48 x 10/100/1000 PoE+ & 4 SFP 100/1G

PoE+ 802.3at 30 W par port

740 W

441 x 323 x 44

Identifie et optimise les flux video
Spécial coabitation WiFi et vidéo surveillance

RÉF. **522248**

Switchs 48 ports Gigabit

48 PORTS ETHERNET



PLUS PRODUIT	Nouvelle version Eco-Green !	Le 1er prix des 48 ports Gigabit manageable !	Cloud manageable par smartphone !	Optimisé pour les prolongateurs vidéo !
MODÈLE	TL-SF1048	GS750E	GC752X	ES0152-AX-G
PORTS RÉSEAU	48 x 10/100	48 x 10/100/1000 et 2SFP	48 x 10/100/1000 et 2SFP+ 2 SFP+	48 x 10/100/1000 et 4SFP+ 1G/10G
DIMENSIONS (EN MM)	440 x 180 x 44	440 x 204 x 43	440 x 320 x 44	442 x 300 x 44
FONCTIONNALITÉS	Consommation inférieure à 10 W	Kit rack 19" fourni, Niv.2 : Vlan QoS IGMP v1, 2, 3	Gestion à distance en temps réel, Vlan voix et vidéo automatiques	Détection auto des gammes ATEN KE/VE89 Fonctions Niv.2 optimisées AV over IP/IGMP Fast Leave et Querier
RÉF.	317148	RÉF. 315750	RÉF. 313448	RÉF. 260152

Consultez-nous

48 PORTS GIGABIT



PLUS PRODUIT	L'éco-Green haut débit !	Le haut-débit spécial PME !	La multiprise Gigabit !	Le best seller des 48 Gigabit !
MODÈLE	TL-SG1048	T1600G-52TS	GS348	GS748T
PORTS RÉSEAU	48 x Gigabit	48 x 10/100/1000 PoE + et 4 SFP	48 x 10/100/1000	48 x 10/100/1000 + 2 Gigabit + 2 SFP
DIMENSIONS (EN MM)	440 x 360 x 44	440 x 220 x 44	440 x 204 x 43	440 x 257 x 43
FONCTIONNALITÉS	Jusqu'à 50% d'énergie en moins	Bande passante 104 Gbps Fonction L2+ Kit rack 19" fourni	Faible consommation : moins de 23 W	Fonction L3 lite : IGMP-MLF, Vlan, QoS..
RÉF.	317142	RÉF. 317252	RÉF. 315348	RÉF. 314235

Consultez-nous

48 PORTS GIGABIT POE



PLUS PRODUIT	Cloud manageable par smartphone !	Le Gigabit PoE+ en niveau 2 étendu !	4 ports fibre indépendants !	Optimisé pour les prolongateurs vidéo !
MODÈLE	GC752XP	T1600G-52PS	GS752TP	ES0152P-AX-G
PORTS RÉSEAU	48 x 10/100/1000 PoE+ et 2SFP et 2 SFP+	48 x 10/100/1000 PoE+ et 4 SFP	48 x 10/100/100 PoE+ et 4 SFP	48 x 10/100/1000 & 4 SFP+ 1G/10G
FONCTION POE	PoE+ 802.3at 30 W par port	PoE+ 802.3at 30 W par port	8 ports PoE+ 30W + 40 ports PoE 15 W	PoE+ 802.3at 30 W par port
BUDGET POE	505 W	384 W	384 W	740 W
DIMENSIONS (EN MM)	440 x 320 x 44	440 x 330 x 44	440 x 316 x 44	442 x 300 x 44
FONCTIONNALITÉS	Gestion à distance en temps réel, Vlan voix et vidéo automatiques	Kit rack 19" fourni / Vlan Tag+Mac, 8 QoS, Spanning, IGMP v2/3	Kit rack 19" fourni Fonction Vlan, QoS, IGMP, STP Gestion auto flux VoIP et Vidéo	Détection auto des gammes ATEN KE/VE89 Fonctions Niv.2 optimisées AV over IP IGMP Fast Leave et Querier
RÉF.	313452	RÉF. 317652	RÉF. 313273	RÉF. 260153

Consultez-nous



PLUS PRODUIT	Le PoE+ ultime et en niveau 3 !	PoE et stack par fibre 10G !	PoE et stack par fibre optique !	PoE et stack par fibre 10G !
MODÈLE	GSM4352PA	GSM7248P	GS752TPSB	GS752TXPB
PORTS RÉSEAU	48 x Gigabit PoE+ et 2 RJ10G et 2 SFP+	50 x Gigabit dont 48 PoE+ et 2 4 SFP	48 x 10/100/1000 PoE+ et 6 SFP	48 x Gigabit PoE+ et 2 x 10G et 4 SFP+ 10G
FONCTION POE	PoE+ 802.3at 30 W par ports	PoE+ 802.3af 30 W par port	PoE+ 802.3af 30 W par port	PoE+ 802.3af 30 W par port
BUDGET POE	480W extensible a 720 W	384 W	384 W	390 W
DIMENSIONS (EN MM)	440 x 204 x 43	440 x 310 x 43	440 x 310 x 43	440 x 345 x 43
FONCTIONNALITÉS	Fonction L3 : DHCP IGMP-MLD, Vlan, QoS.. 2e alim optionnelle Réf. 315325	Web manageable VLAN, QoS, IGMP	Web manageable VLAN, QoS, IGMP Stackable 6 niveaux	Web manageable VLAN, QoS, IGMP Stackable 6 niveaux
RÉF.	315352	RÉF. 317193	RÉF. 313263	RÉF. 313266

Consultez-nous

INJECTEURS POE DEXLAN

+ Le plus puissant !



Dexlan

+ Vitesse et puissance PoE+ !



Dexlan

+ PoE+ en boîtier métallique !



Dexlan

+ L'alimentation PoE haut débit !



Dexlan

PORT ENTRÉE	1 x 10/100/1000	1 x 10/100/1000	1 x 10/100	1 x 10/100/1000
PORT SORTIE	1 x 10/100/1000 Ultra PoE++ 802.3bt	1 x 10/100/1000 PoE+ 802,3at	1 x 10/100 PoE+ 802,3at	1 x 10/100/1000 PoE 802,3af
PUISSANCE POE	95 W	30 W	30 W	15,4 W
ALIMENTATION	Intégrée	Intégrée	Externe fournie	Intégrée
DIMENSIONS (EN MM)	165 x 87 x 43	143 x 60 x 40	102 x 75 x 24	143 x 60 x 40
REF.	317495	317430	302435	317415

INJECTEURS POE PLANET

+ Le PoE++ bt enfin normalisé !



NOUVEAUTÉ 2020

+ Le PoE+ pour caméra motorisée !



+ L'injecteur pour caméra HD !



+ Le standard normalisé !



MODÈLE	POE-172	POE-164	POE-152	POE-151
PORT ENTRÉE	1 x 10/100/1000	1 x 10/100	1 x 10/100/1000	1 x 10/100
PORT SORTIE	1 x 10/100/1000 UltraPoE 802.3bt	1 x 10/100 PoE+ 802,3at	1 x 10/100/1000 PoE 802,3af	1 x 10/100 PoE 802,3af
PUISSANCE POE	60 W	30 W	15,4 W	15,4 W
ALIMENTATION	Intégrée	Intégrée	Externe fournie	Externe fournie
DIMENSIONS (EN MM)	115 x 62,5 x 31	115 x 62,5 x 31	73 x 55 x 24	73 x 55 x 24
REF.	410172	410164	410152	410151

POE MULTI-PORTS

+ Ajoutez du PoE à votre installation !



+ Boostez votre switch avec du PoE !



+ Le brassage 19" PoE actif !



MODÈLE	HPOE-460	POE-1200G	HPOE-1200G	POE-2400	HPOE-2400G
ENTRÉE GIGABIT	4	12	12	24	24
SORTIE GIGABIT POE	4 en 30 W	12 en 15 W	12 en 30 W	24 en 15 W	24 en 30 W
BUDGET POE	120 W	200 W	360 W	380 W	720 W
REF.	410460	411203	411204	412440	412472

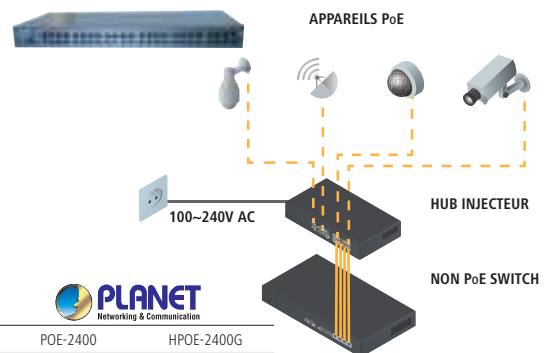

Extensions et convertisseurs PoE

Dexlan

Adaptateur PoE+ pour caméra / borne WiFi 12 volts

Le normalisateur !

Simplifiez vos installations en adaptant à la norme PoE tous vos équipements alimentés d'origine par un transformateur 12 volts. Avec l'adaptateur Dexlan, un simple cordon Ethernet permet le raccordement sur un switch PoE.

CARACTÉRISTIQUES

- › Compatible Switch PoE/PoE+ 10/100 ou Gigabit
- › Sortie alimentation 12 V 25 W max
- › Sortie prise RJ45 et jack 5.5 / 2.1 mm



RÉF.

302413

Kit PoE passif multi-voltage

Autoalimentez vos appareils réseau !

Ce kit permet d'utiliser le câble RJ45 pour fournir l'électricité et les données informatiques à tous vos équipements Fast Ethernet.

CARACTÉRISTIQUES

- › Tension admissible : 5 V à 24 V
- › Distance max : 50 m
- › Injection MidSpan : (4-5 / 7-8)
- › Prises Jack : 5.5 / 2.1 mm



ÉMETTEUR



RÉCEPTEUR

RÉF.

302409

Kit PoE Passif multi-voltage 50 m

Dexlan

Mini répéteur Gigabit PoE+

Pour 100 m supplémentaires !

Ajoutez le répéteur PoE DEXLAN pour installer une caméra ou une borne WiFi à plus de 100 mètres d'un switch PoE et éviter d'avoir à utiliser de la fibre optique bien plus coûteuse.

CARACTÉRISTIQUES

- › 1 port RJ45 Gigabit : entrée PoE autoalimentée
- › 1 port RJ45 Gigabit : sortie Injecteur PoE
- › Puissance de sortie dépendante de la puissance d'entrée
- › Dimensions : 115 x 68 x 38 mm



RÉF.

302446

Mini répéteur Gigabit PoE+

Récepteur - séparateur PoE

Ajoutez la fonction PoE à vos appareils !

Transformez tous types de périphériques réseau en PoE pour ne plus dépendre d'une prise électrique à proximité lors de vos installations.

CARACTÉRISTIQUES

- › Entrée PoE compatible switch PoE 802.3at/af
- › Sortie Data : 10/100/1000
- › Sortie Power : 5 V à 18 V
- › Livré avec mini cordon Jack 5.5 / 2.1 mm



Entrée PoE !



RÉF.

305918

Récepteur séparateur PoE Gigabit 5 / 9 / 12 / 18 V

Kit de Rallonge PoE+ 500 m sur câble CAT. 5

6 fois plus loin que le standard Ethernet !

Ce kit booste la liaison Ethernet entre switch et caméra jusqu'à 500 m sans perdre de puissance PoE+.



RÉF. PLANET

RÉF.

Kit de Rallonge PoE+ 500 m sur câble CAT. 5

LRP-101U-KIT

411111

Répéteur PoE autoalimenté

Pour 100 mètres de plus !

Raccordez le port d'entrée du répéteur à un switch ou un injecteur PoE éloigné de 100 m maximum. Les répéteurs s'autoalimentent et amplifient votre liaison Ethernet jusqu'à 100 m supplémentaires.

CARACTÉRISTIQUES

- › 1 port d'entrée RJ45 PoE MidSpan (4-5 / 7-8)
- › 1 port de sortie RJ45 PoE MidSpan (4-5 / 7-8)
- › Pas d'adaptateur secteur : autoalimenté par le PoE



RÉF. 411101



CONSUMMATION

RÉF. PLANET

RÉF.

Répéteur PoE 10/100

2 W

POE-E101

411101

Répéteur PoE+ Gigabit

3,2 W

POE-E201

411201

Doubleur Gigabit PoE+ autoalimenté

Branchez 2 appareils sur une source PoE+ !

Simplifiez vos installations de caméra ou de borne WiFi avec le doubleur de port PoE+ Gigabit.

CARACTÉRISTIQUES

- › 1 entrée PoE+ 30.8 W max
- › 2 sorties PoE+ (1 appareil = 25 W max, 2 appareils x 12 W max)
- › Autoalimenté par injecteur ou switch optionnel
- › Augmente la distance de 100 m



RÉF. PLANET

RÉF.

Doubleur Gigabit PoE+ Autoalimenté

POE-E202

411022

EXEMPLE 1 : CONFIGURATION 1 VERS 1

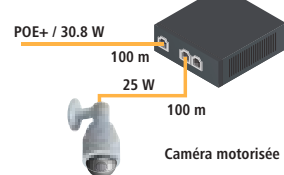

EXEMPLE 2 : CONFIGURATION 1 VERS 2

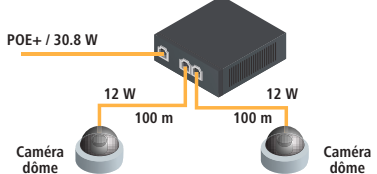

PORTS RJ45 FAST ETHERNET 10/100



MODÈLE	IFT-802T	ISW-501T	ISW-500T	ISW-504PT
PORTS RÉSEAU	1	5	5	5
PORT FIBRE	1 x SC 100FX multimode 2 km	-	-	-
ALIMENTATION	Bornier redondant 12 à 48 V DC	Bornier redondant 12 à 48 V DC	Bornier redondant 12 à 48 V DC ou 24 V AC	Bornier redondant 12 à 48 V DC
DIMENSIONS (EN MM)	132 x 85 x 32	135 x 87 x 32	104 x 70 x 30	-
FONCTIONNALITÉ	IP30 Rail DIN + mural	IP30 Rail DIN + mural	IP30 compact Rail DIN	IP30 Rail DIN + mural
RÉF.	314701	RÉF. 314705	RÉF. 314505	RÉF. 314704



4 PORTS
✓
PoE 15 W



4 PORTS
✓
PoE 15 W



MODÈLE	ISW-514PTF	ISW-514PSF	ISW-621T
PORTS RÉSEAU	4	4	4
PORT FIBRE	1 x SFP 100FX	1 x SFP 100FX	2 x SC 100FX multimode 2 km
ALIMENTATION	Bornier redondant 48 V DC	Bornier redondant 48 V DC	Bornier redondant 12 à 48 V DC
DIMENSIONS (EN MM)	135 x 87,8 x 56	135 x 87,8 x 56	135 x 97 x 32
FONCTIONNALITÉ	IP30 Rail DIN + mural	IP30 Rail DIN + mural Manageable VLAN et QoS	IP30 Rail DIN + mural
RÉF.	314715	RÉF. 314725	RÉF. 314706



4 PORTS
✓
PoE- 30 W

MODÈLE	ISW-621TF	ISW-801T	ISW-800T	DX-SW6FP
PORTS RÉSEAU	4	8	8	6
PORT FIBRE	2 x SFP 100FX	-	-	-
PORT SPÉCIAL	-	-	-	-
ALIMENTATION	Bornier redondant 12 à 48 V DC	Bornier redondant 12 à 48 V DC	Bornier redondant 12 à 48 V DC ou 24 V AC	54V-60 W fournie + bornier 4 fils
DIMENSIONS (EN MM)	135 x 97 x 32	135 x 87 x 32	115 x 70 x 41	135 x 85,6 x 27
FONCTIONNALITÉ	IP30 Rail DIN + mural	IP30 Rail DIN + mural	IP30 compact Rail DIN	IP30 fixation murale DipSwitch CCT-VLAN
RÉF.	314742	RÉF. 314708	RÉF. 314508	RÉF. 317046

PORTS RJ45 GIGABIT ETHERNET



1 PORT
PoE+ 30 W



1 PORT
PoE+ 30 W



NOUVEAUTE
2020

MODÈLE	IGT-905A	IPOE-162	IGTP-805AT	IGTP-815AT
PORTS RÉSEAU	1	2	1	1
PORT FIBRE	1 x SFP Gigabit SX/LX	-	1 x SFP Bi-Vitesse 100/1G	1 x SFP bi-vitesse 100/1G
PORT SPÉCIAL	-	-	-	-
ALIMENTATION	Bornier redondant 12 à 48 V DC	Bornier redondant 12 à 48 V DC	Bornier redondant 12 à 48 V DC	Bornier redondant 48 – 56 V
DIMENSIONS (EN MM)	132 x 85 x 32	135 x 87,8 x 32	135 x 87 x 32	104 x 70 x 30
FONCTIONNALITÉ	IP30 Rail DIN + mural Manageable Niv.2 VLAN - Web+SNMP	IP30 Rail DIN + mural Injecteur PoE+	IP30 Rail DIN + mural Injecteur PoE+	IP30 Rail Din + mural Injecteur PoE+ 36 W
RÉF.	314801	RÉF. 314162	RÉF. 314815	RÉF. 314810



4 PORTS
PoE+ 30 W



4 PORTS
PoE+ 30 W

NOUVEAUTE
2020

MODÈLE	IGS-501T	IGS-54HPT	IGS-620FT	IPOE-174
PORTS RÉSEAU	5	5	4	1 port PoE 60n W + 4 PoE+ 30 W
PORT FIBRE	-	-	2 x SFP Bi-Vitesse 100/1G	-
ALIMENTATION	Bornier redondant 12 à 48 V DC	Bornier redondant 48 V DC	Bornier redondant 12 à 48 V DC	Switch uPoE ou injecteur uPoE (410172)
DIMENSIONS (EN MM)	132 x 85 x 32	152 x 107 x 72	135 x 87 x 32	135 x 85 x 32
FONCTIONNALITÉ	IP30 Rail DIN + mural	IP30 Rail DIN + mural	IP30 Rail DIN + mural liaison fibre redondante	IP30 Rail Din + mural 4 ports injecteurs PoE+ 30 W max.
RÉF.	314805	RÉF. 314804	RÉF. 314842	RÉF. 410174



4 PORTS
PoE+ 30 W



4 PORTS
PoE+ 30 W



4 PORTS
PoE+ 30 W

MODÈLE	IGS-624HTP	IGS-801T	IGS-4215-4P4T	IGS-4215-4P4T2S
PORTS RÉSEAU	4	8	8	8
PORT FIBRE	2 x SFP Bi-Vitesse 100/1G	-	-	2 x SFP Bi-Vitesse 100/1G
PORT SPÉCIAL	-	-	1 x RJ45 RS-232	1 x RJ45 RS-232
ALIMENTATION	Bornier redondant 48 V DC	Bornier redondant 12 à 48 V DC	Bornier redondant 48 V DC	Bornier redondant 48 V DC+
DIMENSIONS (EN MM)	152 x 107 x 72	135 x 87 x 32	161 x 107 x 72	161 x 107 x 72
FONCTIONNALITÉ	IP30 Rail DIN + mural liaison fibre redondante	IP30 Rail DIN + mural	IP30 Rail DIN + mural Manag, Niv.2 + WatchDog Reset Caméra	IP30 Rail DIN + mural Manag, Niv.2 + WatchDog Reset Caméra
RÉF.	314862	RÉF. 314808	RÉF. 314844	RÉF. 314846



8 PORTS
PoE+ 30 W



8 PORTS
PoE+ 30 W



8 PORTS
PoE+ 30 W

MODÈLE	IGS-10020MT	IGS-10020PT	IGS-10020HPT	WGS-4215-8P2S
PORTS RÉSEAU	8	8	8	8
PORT FIBRE	2 x SFP Bi-Vitesse 100/1G	2 x SFP Bi-Vitesse 100/1G	2 x SFP Bi-Vitesse 100/1G	2 x SFP Bi-Vitesse 100/1G
PORT SPÉCIAL	-	1 x RJ45 RS-232	1 x RJ45 RS-232 + bornier 2 in / 2 out	-
ALIMENTATION	Bornier redondant 12 à 48 V DC	Bornier redondant 48 V DC	Bornier redondant 48 V DC	Jack 5,5 / 2,1 + Bornier 48 V DC
DIMENSIONS (EN MM)	135 x 87,8 x 56	152 x 107 x 72	152 x 107 x 72	178 x 134 x 25
FONCTIONNALITÉ	IP30 Rail DIN + mural Manag, Niv.2 VLAN, STP, QoS, IGMP	IP30 Rail DIN + mural Niv.2 VLAN, ERPS Ring, WatchDog	IP30 Rail DIN + mural Niv.2+ VLAN, ERPS Ring, WatchDog	IP30 Rail DIN + mural + magnet Manag, Niv.2 + WatchDog Reset Caméra
RÉF.	314882	RÉF. 314890	RÉF. 314892	RÉF. 314828

Accessoires switchs industriels

PENSEZ-Y

Retrouvez tous nos cordons patch industriels

Page : 35

Modem routeur VPN Rail DIN 4G / 3G double SIM

Spécial borne d'affichage dynamique !

Ces modems / routeurs endurcis et compacts offrent des connexions VPN sécurisées à travers les réseaux de téléphonie cellulaire UMTS (3G) et LTE (4G). Ils sont conçus pour recevoir 2 cartes SIM tout opérateur et intègrent un système automatique de reboot via SMS / Timing, afin de garantir un accès permanent.

CARACTÉRISTIQUES

- › Double SIM redondante
- › 2 ports RJ45 (LAN / WAN)
- › VPN : IP Sec / OpenVPN / GRE
- › Antennes amovibles fournies (SMA)
- › Alimentable de 9 V à 26 V DC
- › Température : -20° / 65°C

	RÉF.
Modem routeur VPN Rail DIN 3G / EDGE / GPRS double Sim	308323
Modem routeur VPN Rail DIN 4G LTE / 3G / EDGE / GPRS double Sim	308324
Antenne 3G externe magnétique sur cordon 3 m connecteur SMA	308322
Antenne 4G externe magnétique sur cordon 2 m connecteur SMA	308325

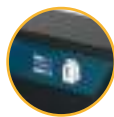

2 ports SIM !



RÉF. 308323



Antenne GSM magnétique optionnelle
RÉF. 308322

Connectique RJ45 étanche avec bouchon

Idéal pour le raccordement de vos équipements industriels !

CARACTÉRISTIQUES

- › Catégorie : CAT. 6 STP
- › Embase étanche : **Réf. 620636** : raccordement bloc 110
- › Embase de traversée étanche : **Réf. 620637**
- › Matière : PBT + fibre de verre
- › Diamètre de perçage : 25 mm
- › Profondeur : 30 à 33 mm
- › Manchon étanche : **Réf. 620638**, pour câble diamètre 10 mm max
- › Manchon étanche compatible avec les connecteurs RJ45 de terrain
- › Chaîne de bouchon amovible
- › Indice d'étanchéité : IP67



RÉF. 620636

	RÉF.
Embase de traversée CAT. 6 blindée avec bouchon	620637
Embase CAT. 6 blindée avec bouchon	620636
Manchon étanche	620638

Dexlan

Rail DIN perforé

Montez facilement vos équipements industriels au format DIN !

CARACTÉRISTIQUES

- › Longueur : 1,0 m
- › Largeur : 35 mm
- › Hauteur : 7,5 mm
- › Rail DIN symétrique perforé, type oméga
- › Acier zingué anodisé 0,8 mm, recoupable
- › Conformité : EN 60715, EN 50022, DIN 46277, BS 5584

	HAUTEUR	LARGEUR	RÉF.
Rail DIN acier 1,0 m	7,5 mm	35 mm	754907

Coffret étanche pour application industrielle

Protégez vos équipements de l'eau et de la poussière !



CARACTÉRISTIQUES

- › Indice d'étanchéité : IP66
- › Indice de protection aux chocs : IK10
- › Coffret en polyester LSOH (zéro halogène)
- › Porte pleine réversible, avec serrure de sécurité
- › Dimensions : 300 x 265 x 165 mm
- › Utilisation intérieure ou extérieure
- › Température d'utilisation : -50 °C à +150 °C
- › Coffret certifié EN 62208
- › Platine de fond métallique perforée en option (Réf. 754911)



RÉF. 754910



	RÉF.
Coffret étanche	754910 *
Platine de fond pour coffret étanche	754911 *

Support DIN pour embase RJ45

CARACTÉRISTIQUES

- › Support métallique 1 port
- › Format : keystone
- › Pour rail DIN symétrique type oméga

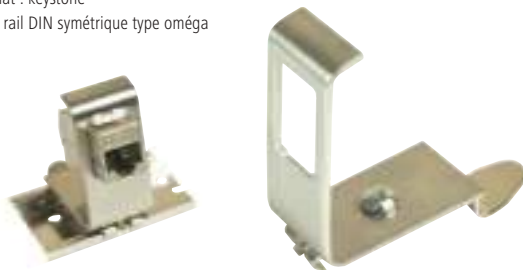

RÉF.

Support DIN pour embase RJ45	272451
------------------------------	---------------

Alimentation industrielle Rail DIN

Bloc d'alimentation de 12 à 48 volts pour environnement pro. Convertit le courant alternatif du secteur en courant continu, stabilisé et régulé, indispensable aux bonnes performances des switchs et convertisseurs industriels.

CARACTÉRISTIQUES

- › Fixation Rail DIN TS35
- › Tension d'entrée : 85 – 264 volts
- › Connecteurs d'entrée / sortie : bornier à vis



	TENSION SORTIE	PUISSANCE	RÉF.
Alim. Industrielle	12 V	15 watts 1,25 A	314613
Alim. Industrielle	24 V	60 watts 2,5 A	314622
Alim. Industrielle	24 V	75 watts 3,2 A	314626 *
Alim. pour switch PoE	48 V	75 watts 1,6 A	314647
Alim. pour switch PoE	48 V	120 watts 2,5 A	314651
Alim. pour switch PoE	48 V	240 watts 5 A	314627



RÉF. 314627

Switch industriels manageables



Switch industriel plat manageable via écran LCD tactile

Avec et sans fonction PoE !

Le switch industriel plat facilite la réalisation d'installations discrètes et de haute qualité. Ses 8 ports PoE+ sont capables de délivrer jusqu'à 240 watts via les cordons réseau. Son double raccordement fibre optique fournit une connectivité longue distance efficace.

L'interface visuelle et sécurisée de son écran tactile permet de construire des VLAN, de paramétrer de la QoS ou d'établir un diagnostic du trafic réseau sans ordinateur.

Avec le modèle PoE, il est aussi possible de répartir et contrôler la consommation des équipements PoE connectés.



Écran LCD tactile !



RÉF. 314829

CARACTÉRISTIQUES

- › Ports RJ45 : 8 Gigabit PoE+ 36 W max
- › Ports SFP : 2 bi-vitesse 100FX / 1000SX-LX-BX
- › Fonction Niv.2 : VLAN, IGMP, QoS, Spanning Tree
- › Température -40° / +75°C
- › Double entrée alimentation : Jack 5.5/2.1 et bornier 3 fils
- › Dimensions 180 x 140 x 25 mm



RÉF. PLANET RÉF.

Switch industriel plat LCD manageable - 8 Gigabit PoE+ & 2 SFP	WGS-5225-8P2SV	314829
Switch industriel plat LCD manageable - 8 Gigabit & 2 SFP	WGS-5225-8T2SV	314830

Commutateurs AT-IE200-6FT-80

CARACTÉRISTIQUES

- › Commutateur Ethernet industriel manageable niveau 2
- › 4 ports cuivre 10/100T et 2 ports 100/1000 SFP
- › Fixation Rail-Din
- › Température de fonctionnement de -40 °C à +70 °C
- › Alimentation AT-MWMDR20/24 à prévoir



RÉF. ALLIED TELESIS RÉF.

Commutateurs	AT-IE200-6FT-80	746373
--------------	-----------------	---------------

Commutateurs AT-IE200-6FP-80

CARACTÉRISTIQUES

- › Commutateur Ethernet industriel manageable niveau 2
- › 4 ports cuivre 10/100T PoE+ et 2 ports 100/1000 SFP
- › Fixation Rail-Din
- › Température de fonctionnement de -40 °C à +70 °C
- › Alimentation AT-MWMDR240/48 à prévoir



RÉF. ALLIED TELESIS RÉF.

Commutateurs	AT-IE200-6FP-80	746389
--------------	-----------------	---------------

Commutateurs AT-IE200-6GT-80

CARACTÉRISTIQUES

- › Commutateur Ethernet industriel manageable niveau 2
- › 4 ports cuivre 10/100/1000 et 2 ports 100/1000 SFP
- › Fixation Rail-Din
- › Température de fonctionnement de -40°C à +70°C
- › Prévoir alimentation de type AT-MWMDR40/48



RÉF. ALLIED TELESIS RÉF.

Commutateurs	AT-IE200-6GT-80	746387
--------------	-----------------	---------------

Commutateurs AT-IE300-12GP-80

CARACTÉRISTIQUES

- › Commutateur Ethernet industriel manageable niveau 3
- › 8 ports cuivre 10/100/1000T Hi-PoE et 2 ports 100/1000 SFP
- › Hi-PoE 60 W sur 4 ports ou PoE+ sur l'ensemble des ports
- › Fixation Rail-Din
- › Température de fonctionnement de -40 °C à +70 °C
- › Alimentation AT-MWMDR240/48 ou alimentation AT-MWMDR480/48 à prévoir



RÉF. ALLIED TELESIS RÉF.

Commutateurs	AT-IE300-12GP-80	746370
--------------	------------------	---------------

RÉSEAU FILAIRE

Serveurs IP RS-232 et convertisseurs RS-485 /422

Extendeur RS232 DB9 sur RJ45 CAT.5 jusqu'à 1200 m

NOUVEAU

Récepteur sans alim !

Cette solution complètement matérielle ne requiert aucun logiciel et fonctionne sur tous les systèmes d'exploitation (Windows, Linux, Unix...).

CARACTÉRISTIQUES

- › Vitesse de transmission jusqu'à 115-200 Bps
- › Distance de transmission : 1200m @ 57600 Bps
- › Livré avec une alimentation 12 Vc.c / 500 mA
- › Petite taille : 67 x 27 x 49 mm (Tx et Rx)



RÉF.

Extendeur RS232 DB9 sur RJ45 CAT.5 jusqu'à 1200 m

068742

4 ports Série RS-232 / 422 / 485 sur IP 4 ports COM en réseau !

Communiquez avec tous les types d'appareils équipés de port série RS-232 / 485 / 422 au travers d'un réseau TCP / IP !

CARACTÉRISTIQUES

- › Port RS-232 DB-9 (DTE-DCE)
- › Port RS-485 / 422 bornier 4 fils
- › Port RJ45 10/100
- › Modes : client / serveur TCP - client UDP - Virtual COM



RÉF.

Serveur IP 4 ports RS-232 DB-9 + 2 borniers RS-485 / 422

041240

Serveur IP RS-232 / 485 / 422 sur RJ45 ou fibre

Serveur de communication série sur IP sur port Ethernet cuivre RJ45 ou fibre avec module optionnel SFP 100 FX. Fournit 3 protocoles série RS-232 / 485 / 422 et différents modes Virtual COM, client serveur TCP, client UDP.

CARACTÉRISTIQUES

- › Boîtier métal compatible avec châssis 19" (Réf. 411400)
- › Port série : DB-9 mâle
- › Port réseau : RJ45 10/100 ou SFP 100 FX



RÉF. 041305



RÉF. 314732



RÉF. PLANET

RÉF.

Serveur IP série sur RJ45

ICS-100

041300

Serveur IP série sur fibre SFP 100 FX

ICS-105A

041305

Serveur IP série sur RJ45 format Industriel

ICS-2100

314732

Serveur IP RS-232 DB-9 + RS-485

Serveur IP permettant d'administrer un périphérique utilisant la communication série RS-232 ou RS-485 au travers d'un réseau Ethernet.

CARACTÉRISTIQUES

- › Paramétrage et configuration par page web avec un simple navigateur Internet
- › Connecteurs type : DB-9 (femelle) / RJ45 / bornier 2 fils
- › Ethernet : port RJ45 10/100
- › Compatible Vista, XP, 2000, NT, 95 / 98 ME, Linux, UNIX
- › Fonction Backup et restaure des données de configuration
- › Alimentation : DC 9~30 V, 300 mA



RÉF.

Serveur IP RS-232 / 485

068745

Convertisseur RS-232

Réf. 041111 : convertisseur RS-232 vers RS-482 / 485 Smart mode DCE

Réf. 041121 : paramétrable en mode DCE / DTE pour liaison jusqu'à 1,2 km sur câble torsadé

Réf. 041901 : convertisseur RS-232 / boucle courant. Permet d'établir des liaisons longues distances en n'utilisant que 2 ou 4 fils d'un câble torsadé



RÉF. 041111



RÉF. 041901

RÉF.

Convertisseur RS-232 vers RS-482/485 Smart mode DCE

041111

Convertisseur RS-232 vers RS-422/485 avec alim USB

041121

Convertisseur RS-232 / boucle courant

041901

Convertisseur DB-9 RS-232 vers RS-485 / RS-422 Jusqu'à 1,2 km sur 2 fils !

Transformez un port RS-232 DB-9 en port de communication RS-422 full duplex ou RS-485 half duplex sur un bornier 2 ou 4 fils. La conversion est purement matérielle et ne requiert aucun pilote logiciel. Le convertisseur peut être autoalimenté dans le cas où le port DB-9 peut fournir du courant sur les broches RTS / DTR ou Tx. Dans le cas contraire, il sera nécessaire de l'alimenter par le port jack.

CARACTÉRISTIQUES

- › RS-232 DB-9 M : signaux Tx, Rx, Gnd – 115 kbps
- › Bornier à vis : RS-485 2 fils / RS-422 4 fils
- › Prise jack 3.5 / 1.35 mm
- › Livré avec cordon DB-9 F / F 1 m

VUE AVANT

VUE ARRIÈRE



RÉF.

Convertisseur RS-232 DB-9 / RS-485 / RS-422

041122

Switch Niv.2+ 28 ports Fibre optique

Le cœur de votre infrastructure !

Organisez votre réseau d'entreprise avec les fonctions d'administration avancées QoS et optimisez ainsi les différentes natures de flux (Data/Voix/Vidéo,...). Les services DHCP et Vlan vous permettront d'organiser la répartition des adresses IP.

CARACTÉRISTIQUES

- › 24 ports SFP fibre Gigabit
- › 4 ports RJ45 10/100/1000 Mbps
- › 4 ports SFP+ fibre 10 Gigabit



	RÉF. TP-LINK	RÉF.
Switch Niv.2+ 28 ports Fibre optique	T2600G-28SQ	317828

Consultez-nous

Switch Niv.3 24 ports fibre 10 Gigabit **NOUVEAU**

Certifié SDVoE : Spécial affichage vidéo 4K !

Optimisé pour transporter du signal audio-vidéo sur IP sans dégradation, que ce soit au travers de ses ports fibre ou cuivre, ce switch demi-largeur dispose de fonction de détection et d'analyse pour fournir un résultat irréprochable dans toutes les applications exigeantes (mur d'images, reconnaissance faciale, publicités dynamiques, etc.).

CARACTÉRISTIQUES

- › 24 ports SFP+ bi-vitesse 1G/10G
- › 2 ports RJ45 100/1G/10G à l'arrière
- › Fonctions Niv.3, serveur DHCP IPv4 et IPv6



	RÉF. NETGEAR	RÉF.
M4300-24XF Switch Niv.3 24 ports fibre optique 10G	XSM4324FS	315341

Switch modulaire convertisseur de média

2 ou 4 slot pour 12 convertisseurs !

L'architecture évolutive de la série de switchs média convertisseur MCF2000 et MCF2300 permet d'accompagner la croissance de votre déploiement de fibre optique par module «blades» 12 ports convertisseurs 100 Mbps ou Gigabit. Les 2 chassis disposent de 2 slots pour alimentations modulaires et d'un port d'extension de management / stack.

CARACTÉRISTIQUES

- › Kit Rack 19" fourni avec les switchs
- › Modules «Blades» hot-swap de 12 canaux indépendants
- › Management SNMP : Etat des liaisons , contrôle alimentations et empilage des switchs



	RÉF. ALLIED TELEESIS	RÉF.
Switch 1U 2 emplacements sans alim.	AT-MCF2000	522224
Bloc d'alimentation pour switch 1U	AT-MCF2000AC	522225
Switch 3U 4 emplacements sans alim.	AT-MCF2300	522218
Bloc d'alimentation pour switch 3U	AT-MCF2300AC	522220
Blades 12 ports 100 Mbps – 12 LC multimode 2 km	AT-MCF2012LC	522223
Blades 12 ports Gigabit – 12 SFP bi-vitesse 100/1G	AT-MCF2032SP	522226
Module de management + Stack pour switch 1U/3U	AT-MC2000M	522222

Consultez-nous

Dexlan

Switch Niv. 2+ 24 ports fibre optique SFP bi-vitesse

La clé de voute de votre réseau !

Ce switch dispose de fonctions d'administration avancées et puissantes pour organiser et fluidifier le réseau et d'une haute adaptabilité de connexion fibre et cuivre pour raccorder l'essentiel de vos équipements.

CARACTÉRISTIQUES

- › 24 ports SFP Bi-Vitesse compatible 100 FX et 1000 SX / LX / BX
- › 4 ports RJ45 10 / 100 / 1000 Mbps auto-MdIX
- › Fonction niveau 2+



	RÉF.
Switch Niveau 2+ 24 ports SFP Bi-Vitesse et 4 ports RJ45 Gigabit	890230

Switch avec port fibre SC 2 km

1^{er} prix avec convertisseur intégré !

CARACTÉRISTIQUES

- › Ports RJ45 : 10/100 Mbps
- › Fibre : 1 310nm multimode 2 km
- › Connecteurs fibre : Duplex SC PC

RÉF. 311736



RÉF. 311737



	RÉF.
Switch 4 ports 10/100 et fibre 100FX 2 km	311736
Switch 7 ports 10/100 et fibre 100FX 2 km	311737

NOUVEAU

Switch 10 ports Gigabit dont 8 ports Fibre SFP

La multiprise en fibre optique !

Concentrez le déploiement de caméras ou de bornes WiFi dans de larges zones et dépassez la limite de 100 m des câbles électriques avec des connexions en fibre optique.

CARACTÉRISTIQUES

- › 8 ports SFP pour modules 1000 Base-SX / LX / BX / ZX
- › 2 ports RJ45 10/100/1000 Mbps



	RÉF.
Switch 10 ports Gigabit dont 8 ports Fibre SFP	311849

Switch 4 ports Gigabit – 2 fibres SFP + 2 RJ45

Spécial petite installation !

Ce mini switch réseau Gigabit permet d'interconnecter des équipements réseau jusqu'à 100 mètres en utilisant des liaisons cuivre sur cordon avec prises RJ45 et bien au-delà via ses 2 ports SFP Gigabit conçus pour recevoir des modules multimodes, monomodes et multiplexés WDM sur des distances de plusieurs kilomètres.

CARACTÉRISTIQUES

- › 2 ports compatibles SFP 1000 Base-SX / LX / BX / ZX
- › 2 ports RJ45 10 / 100 / 1000 Mbps auto-MdIX



	RÉF.
Switch 4 ports Gigabit – 2 ports fibre SFP + 2 RJ45	311942

Convertisseurs fibre optique



RÉF. CONSTRUCTEUR	-	FT-802	MC100CM	AT-DMC100/LC	AT-DMC100/ST
PORT(S) RJ45	1 x RJ45 10/100 Mbps	1 x RJ45 10/100 Mbps	1 x RJ45 100 Mbps	1 x RJ45 10/100	1 x RJ45 10/100
PORT(S) FIBRE	Duplex SC 100FX multimode	Duplex SC 100FX multimode	Duplex SC 100FX multimode	Duplex LC 100 FX multimode	Duplex ST 100 FX multimode
FIBRE / DISTANCE	50-62,5/125 µm - 2 kms	50-62,5/125 µm - 2 kms	50-62,5/125 µm - 2 kms	50-62,5/125µm - 2 kms	50-62,5/125µm - 2 kms
LONGUEUR ONDE	1310 nm	1310 nm	1310 nm	1310 nm	1310 nm
CHÂSSIS COMPATIBLE	19" Réf. 411400 10" Réf. 410700	19" Réf. 411400 10" Réf. 410700	19" Réf. 311400	Non - Alim MicroUSB fournie	Non - Alim MicroUSB fournie
RÉF.	311702	411702	311911 *	522110	522116



RÉF. CONSTRUCTEUR	FTP-802	FT-905A	-	-
PORT(S) RJ45	1 x RJ45 100 Injecteur PoE 15W	1 x RJ45 10/100 Mbps Manageable	2 x RJ45 10/100 Mbps	1 x RJ45 10/100 Mbps
PORT(S) FIBRE	Duplex SC 100FX multimode	1 port SFP 100FX	Duplex SC 100FX multimode	1 port SFP 100 FX
FIBRE / DISTANCE	50-62,5/125 µm - 2 kms	Selon module SFP	50-62,5/125 µm - 2 kms	Selon module SFP
LONGUEUR ONDE	1310 nm	Selon module SFP	1310 nm	Selon module SFP
CHÂSSIS COMPATIBLE	-	19" Réf. 411400 10" Réf. 410700	19" Réf. 411400 10" Réf. 410700	19" Réf. 411400 10" Réf. 410700
RÉF.	410802	410905	311752	311690











RÉF. CONSTRUCTEUR	-	FT-802S15	MC110CS	AT-MMC200/LC	AT-MMC200/ST
PORT(S) RJ45	1 x RJ45 10/100 Mbps	1 x RJ45 10/100 Mbps	1 x RJ45 10/100 Mbps	1 x RJ45 10/100	1 x RJ45 10/100
PORT(S) FIBRE	Duplex SC 100FX monomode	Duplex SC 100FX monomode	Duplex SC 100FX monomode	Duplex LC 100 FX multimode	Duplex ST 100 FX multimode
FIBRE / DISTANCE	9/125 µm - 25 kms	9/125 µm - 15 kms	9/125 µm - 20 kms	50-62,5/125 µm - 2 kms	50-62,5/125 µm - 2 kms
LONGUEUR ONDE	1310 nm	1310 nm	1310 nm	1310 nm	1310 nm
CHÂSSIS COMPATIBLE	19" Réf. 411400 10" Réf. 410700	19" Réf. 411400 10" Réf. 410700	19" Réf. 311400	19" 1U Réf. 522206 19" 3U Réf. 522215	19" 1U Réf. 522206 19" 3U Réf. 522215
RÉF.	311725	411705	311914 *	522210	522211











RÉF. CONSTRUCTEUR	AT-MC101XL-60	AT-MC102XL-60	AT-MC103XL-60	AT-UMC2000/LC-901
PORT(S) RJ45	100Mbps	100Mbps	100Mbps	USB Type-C™ Femelle
PORT(S) FIBRE	Duplex ST 100FX multimode	Duplex SC 100FX multimode	Duplex ST 100FX monomode	Duplex LC 1000SX
FIBRE / DISTANCE	50-62,5/125 µm 2 kms	50-62,5/125 µm 2 kms	9/125 µm - 15 kms	OM2/OM3 550 m
LONGUEUR ONDE	1310 nm	1310 nm	1310 nm	850 nm
CHÂSSIS COMPATIBLE	19" Réf. 522012 Desktop Réf. 522001	19" Réf. 522012 Desktop Réf. 522001	19" Réf. 522012 Desktop Réf. 522001	Alimenté par USB Type-C™
RÉF.	522101	522102	522103	522209

Convertisseurs fibre optique Gigabit

					
					
RÉF. CONSTRUCTEUR	-	GT-802	XT705-A	AT-DMC1000/ST	-
PORT(S) RJ45	1 x RJ45 10/100/1000 Mbps	1 x RJ45 10/100/1000 Mbps	1 x RJ45 Multi Gigabit 1/2,5/5/10 Gbps	1 x RJ45 10/100/1000	1 x RJ45 10/100/1000 Mbps
PORT(S) FIBRE	Duplex SC 1000SX multimode	Duplex SC 1000SX multimode	1 port SFP+ 10G	Duplex ST 1000 SX	1 port SFP 1000SX-LX
FIBRE / DISTANCE	50/125 µm - 550 m 62,5/125 µm - 220 m	50/125 µm - 500 m 62,5/125 µm - 220 m	Selon module SFP+	OM2/OM3 - 550 m	Selon module SFP
LONGUEUR ONDE	850 nm	850 nm	Selon module SFP+	850 nm	Selon module SFP
CHÂSSIS COMPATIBLE	19" Réf. 411400 10" Réf. 410700	19" Réf. 411400 10" Réf. 410700	19" Réf. 411400 10" Réf. 410700	Non - Alim MicroUSB fournie	19" Réf. 411400 10" Réf. 410700
RÉF.	311755	411802	411005	522130	311790

					
					
RÉF. CONSTRUCTEUR	-	-	MC210CS	GTP-805A	GT-1205A
PORT(S) RJ45	1 x RJ45 10/100/1000 Mbps	-	1 x RJ45 1000 Mbps	1 x RJ45 Gigabit PoE+ 30 w	1 x RJ45 10/100/1000 Mbps
PORT(S) FIBRE	SC 1000LX monomode	2 ports SFP bi-vitesse 100/1000	SC 1000LX monomode	1 port SFP 1000SX - LX	2 ports SFP 1000SX - LX
FIBRE / DISTANCE	9/125 µm - 20 kms	Selon module SFP	9/125 µm - 20 kms	Selon module SFP	Selon module SFP
LONGUEUR ONDE	1310 nm	Selon module SFP	1310 nm	Selon module SFP	Selon module SFP
CHÂSSIS COMPATIBLE	19" Réf. 411400 10" Réf. 410700	19" Réf. 411400 10" Réf. 410700	19" Réf. 311400	19" Réf. 411400 10" Réf. 410700	19" Réf. 411400 10" Réf. 410700
RÉF.	311720	311886	311925 *	411815	411205

					
					
RÉF. CONSTRUCTEUR	GT-905A	AT-MMC2000/SP	MC220L	AT-MMC2000/LC	AT-MMC2000/ST
PORT(S) RJ45	1 x RJ45 Gigabit Manageable	1 x RJ45 10/100/1000	1 x RJ45 1000 Mbps	1 x RJ45 10/100/1000	1 x RJ45 10/100/1000
PORT(S) FIBRE	1 port SFP 1000SX - LX	1 port SFP Bi-vitesse 100/1000	1 port SFP 1000SX - LX	Duplex LC 1000SX multimode	Duplex ST 1000SX multimode
FIBRE / DISTANCE	Selon module SFP	Selon module SFP	Selon module SFP	OM2/OM3 - 550 m	OM2/OM3 - 550 m
LONGUEUR ONDE	Selon module SFP	Selon module SFP	Selon module SFP	850 nm	850 nm
CHÂSSIS COMPATIBLE	19" Réf. 411400 10" Réf. 410700	-	19" Réf. 311400	19" 1U Réf. 522206 19" 3U Réf. 522215	19" 1U Réf. 522206 19" 3U Réf. 522215
RÉF.	411905	522000	311898 *	522212	522213

CHÂSSIS POUR CONVERTISSEURS FIBRE OPTIQUE

					
					
HAUTEUR	RÉF.	HAUTEUR	RÉF.	HAUTEUR	RÉF.
Châssis 19" - 15 convertisseurs	2 U	411400	Châssis 19" - 14 convertisseurs	2 U	311400 *
					
					
Desktop alimentation intérieure - 1 convertisseur	RÉF.	HAUTEUR	RÉF.	HAUTEUR	RÉF.
	522001	Châssis 19" - 12 convertisseurs	2 U	522012 *	Plateau pour 6 convertisseurs
				1 U	522206

Modules fibre SFP et cartes fibre optique

Module fibre optique



FIBRE À UTILISER

	9/125	50/125	62,5/125	RÉF.
--	-------	--------	----------	------

MODULE FIBRE OPTIQUE SFP+ GIGABIT				
	9/125	50/125	62,5/125	RÉF.
SFP+ DEXLAN 10G multimode	-	300 m	-	311829
SFP+ DEXLAN 10G monomode	10 km	-	-	311825
SFP+ TP-LINK 10G multimode	-	300 m	-	311928
SFP+ TP-LINK 10G monomode	10 km	-	-	311929
SFP+ ALLIED RJ45 10GBase-T 100 m	-	-	-	522846 *
SFP+ ALLIED 10G-SR multimode, Duplex [Tx/Rx=850]	-	300 m	-	522890 *
SFP+ ALLIED 10G-LRM Multi mode Duplex [Tx/Rx=1310]	-	550 m	220 m	522891 *
SFP+ ALLIED DAC Direct attach cable, Twinax, 1 m	-	-	-	746350 *
SFP+ ALLIED DAC Direct attach cable, Twinax, 3 m	-	-	-	522847 *
SFP+ ALLIED DAC Direct attach cable, Twinax, 7 m	-	-	-	522848 *
MODULE FIBRE FORMAT SFP 100 FX				
	9/125	50/125	62,5/125	RÉF.
SFP PLANET 100 FX multimode	-	2 km	2 km	411699
SFP PLANET 100 FX monomode	20 km	-	-	411695
SFP PLANET 100 FX multimode -40°/+75°C	-	2 km	2 km	411679
SFP PLANET 100 FX monomode -40°/+75°C	20 km	-	-	411675
SFP ALLIED, 100BX monomode, BiDi [Tx=1550, Rx=1310]	15 km	-	-	522691 *
SFP ALLIED, 100BX monomode, BiDi [Tx=1310, Rx=1550]	15 km	-	-	522692 *
MODULE FIBRE FORMAT SFP GIGABIT				
	9/125	50/125	62,5/125	RÉF.
SFP ALLIED 1000 SX multimode	-	-	500 m	522799
SFP 1000 SX multimode	-	-	550 m	311799
SFP 1000 LX monomode	10 km	-	-	311795
SFP PLANET 1000 SX multimode	-	2 km	-	411798
SFP PLANET 1000 SX multimode -40°/+75°C	-	-	550 m	411799
SFP PLANET 1000 LX monomode -40°/+75°C	10 km	-	-	411795
SFP ALLIED RJ45 1000 BaseT 100 m	-	-	-	522796
SFP PLANET RJ45 1000 BaseT 100 m	-	-	-	411896
SFP TP-LINK 1000 SX multimode	-	-	550 m	311899
SFP TP-LINK 1000 LX monomode	10 km	-	-	311895
SFP TP-LINK WDM émetteur 1000 BX	10 km	-	-	311901
SFP TP-LINK WDM récepteur 1000 BX	10 km	-	-	311902
SFP ALLIED 1000SX multimode, Duplex [Tx/Rx=850]	-	550 m	220 m	522799 *
SFP ALLIED 1000LX10 monomode, Duplex [Tx/Rx=1310]	10 km	-	-	522791 *
SFP ALLIED 1000LX10I monomode, Duplex [Tx/Rx=1310], -40 to 85°C	10 km	-	-	746349 *
SFP ALLIED 1000EX monomode, Duplex [Tx/Rx=1310]	40 km	-	-	746348 *
SFP ALLIED 1000BX monomode, BiDi [Tx=1310, Rx=1490]	10 km	-	-	522793 *
SFP ALLIED 1000BX monomode, BiDi [Tx=1490, Rx=1310]	10 km	-	-	522794 *

Module SFP compatible CISCO / HP



FIBRE À UTILISER

	9/125	50/125	62,5/125	RÉF.
--	-------	--------	----------	------

MODULES FIBRE SFP GIGABIT CODÉS PAR MARQUE				
	9/125	50/125	62,5/125	RÉF.
Module SFP 1000 SX multimode pour CISCO	-	550 m	295 m	311871
Module SFP 1000 LX monomode pour CISCO	10 km	-	-	311872
Module SFP 1000 SX multimode pour HP	-	550 m	295 m	311861
Module SFP 1000 LX monomode pour HP	10 km	-	-	311862
MODULES FIBRE SFP+ 10 GIGA CODÉS CISCO				
	9/125	50/125	62,5/125	RÉF.
Module SFP+ 10G multimode pour CISCO	-	300 m	-	311874
Module SFP+ 10G monomode pour CISCO	10 km	-	-	311876
CORDONS CUIVRE TWINAX SFP+ PASSIFS				
	9/125	50/125	62,5/125	RÉF.
Cordon DAC SFP+ 10G pour CISCO - 1 m	-	-	-	311888
Cordon DAC SFP+ 10G pour CISCO - 3 m	-	-	-	311889
Cordon DAC SFP+ 10G pour CISCO - 5 m	-	-	-	311887

Carte PCI-Express 1x Module Fibre SFP Gigabit

Spéciale serveur vidéo !

Le port SFP peut accueillir un module Gigabit Duplex multimode, monomode ou simplex WDM pour un raccordement sur plusieurs kilomètres.

Qualité de signal optimale sans perturbation électromagnétique, bien plus stable qu'une liaison électrique sur cuivre.

CARACTÉRISTIQUES

- > Fonction Niveau 2 : IEEE 802.3x Flow Control - IEEE 802.1Q VLAN
- > Supporte les IPv4, IPv6X
- > Windows 2K / XP / 2003 / Vista / 2008 / 7 / 8 32-64, Linux et MacOS-X

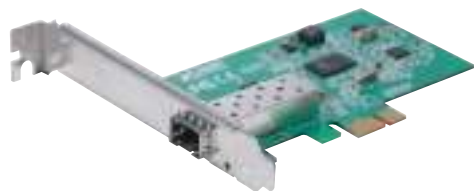

Carte PCI-Express 4x Module Fibre SFP+ 10 Gigabit

Spéciale Serveur de stockage

Ajoutez un port Ethernet dix fois plus rapide à votre serveur avec la carte réseau SFP+ compatible avec les modules fibre optique 10 Gigabit ou avec les cordons Twinaxe DAC.

Recommandée pour la connexion à un serveur NAS ou pour installer une extension de stockage de données de type SAN.

CARACTÉRISTIQUES

- > 1 port SFP+ 10Gbit/s IEEE 802.3ae
- > Processeur interne haute efficacité pour soulager le CPU de l'ordinateur
- > Supporte IPv4, IPv6X, Jumbo Frame 16k
- > Interface de bus PCI-Express Gen-2 x4 20 Gbps
- > Windows 2008/2012/2016/10 32-64 Hyper-V/vmware ESXi 5/6 MacOS-10.10.3+



	RÉF. PLANET	RÉF.
Carte PCI-Express 1x Module Fibre SFP Gigabit	ENW-9701	311540

	RÉF.
Carte PCI-Express 4x Module Fibre SFP+ 10 Gigabit	311879

Liaisons réseau longue distance VDSL2

Modem VDSL2 routeur Gigabit VoIP et WiFi AC1200

Avec 2 ports pour téléphones analogiques !

Adapté pour toutes lignes xDSL, il supporte aussi les BOX opérateurs câble et le backup sur clé 3G / 4G.

CARACTÉRISTIQUES

- › 5 ports RJ45 Gigabit dont 1 WAN
- › 3 ports RJ11 Ligne xDSL et tél. analogique
- › 2 ports USB 2.0 : Clé 3G / 4G ou stockage
- › WiFi Dual-Band AC 1200Mbps



Vue arrière !



RÉF. NÉTIS
DL4480V **474480**



Modem VDSL2 routeur Gigabit VoIP et WiFi AC1200

Modem ADSL / VDSL2 VoIP et WiFi 300 Mbps

Fonctionne en ADSL et prêt pour VDSL2 !

Partage votre accès Internet, box opérateur, ligne ADSL2+ / VDSL2 ou clé 3G. Il supporte la téléphonie VoIP et permet d'utiliser un téléphone sur son port FXS pour passer des appels via Internet.



Vue arrière !



RÉF. NÉTIS
DL4422V **474422**



Modem ADSL / VDSL2 VoIP et WiFi 300 Mbps

Switch rackable 8 ports VDSL2 + 2 Gigabit / SFP

Le concentrateur longue distance !

Etablit 8 liaisons VDSL2 de plusieurs centaines de mètres avec des cordons économiques de type téléphone, 1 paire et connecteur RJ11. Relie des bâtiments éloignés à votre accès internet ou déploie des caméras de surveillance sans avoir à investir dans des fibres optiques. Les liaisons VDSL2 permettent de véhiculer la téléphonie analogique et les ports RJ11 sont présents pour le raccordement à votre Autocoum PBX.

CARACTÉRISTIQUES

- › 8 ports VDSL2 : prises RJ45 pour câble RJ11
- › 8 ports POTS (PBX) : prises RJ45 pour câble RJ11
- › 2 ports RJ45 Ethernet Gigabit combo avec 2 ports SFP
- › Liaison VDSL2 max : 1,4 km sur 1 paire de fils (voix + données)
- › Mode CO avec profils sélectionnables : 8 a / b / c / d, 12 a / b, 17 a et 30 a
- › Liaisons symétriques ou asymétriques : max 100/100 Mbps, varie selon la distance
- › Manageable niv.2 : VLAN / QoS / STP / IGMP



RÉF. PLANET
VC-820M **410820**

Switch 19" 8 ports VDSL2 + 2 Gigabit / SFP

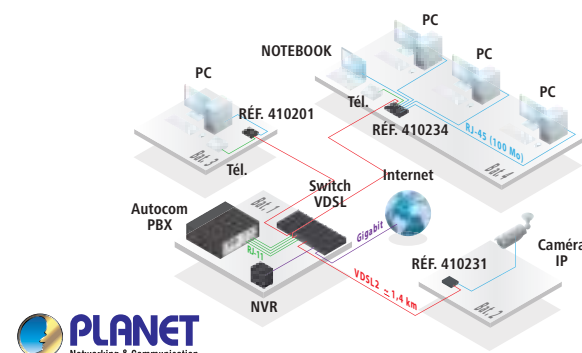

Convertisseur VDSL2 avec switch - 4 ports 10/100

Jusqu'à 1,4 km sur 1 paire de fil !

Conçu pour établir une connexion longue distance sur une simple ligne téléphonique utilisant la combinaison des technologies VDSL2 et Ethernet. Configurable en CO / CPE, il peut être utilisé en maître ou esclave avec le switch VDSL2.

CARACTÉRISTIQUES

- › 4 ports RJ45 10/100
- › 2 ports RJ11 : 1 VDSL2 + 1 ligne téléphonique (PABX)
- › Profil 17a : 300 m - 90 Mbps / 800 m - 50 Mbps / 1400 m - 20 Mbps
- › Profil 30a : 300 m - 100 Mbps / 600 m - 65 Mbps / 800 m - 48 Mbps



RÉF. PLANET
VC-234 **410234**

Convertisseur VDSL2 + switch 4p 10/100



Convertisseur VDSL2 Ethernet

Du 100 Mbps ou Gigabit sur 2 fils !

Etablissez une liaison jusqu'à 1,4 km avec le transfert maximum de la technologie VDSL2.

CARACTÉRISTIQUES

- › Port RJ45 : Ethernet 100Mbps ou Gigabit
- › Port RJ11 : VDSL2 sur 2 fils (ligne téléphonique)
- › Vitesse variable selon la distance
- › Profils : 17a / 30a et G.vector. sur modèle Gigabit



RÉF. PLANET
VC-231G **410232**

Convertisseur VDSL2 Ethernet 100 Mbps

Convertisseur VDSL2 Ethernet Gigabit



Convertisseur VDSL2 injecteur PoE+ **NOUVEAU**

Gigabit longeur distance avec PoE !

Solution économique pour une caméra IP à plus de 1500 m sur une liaison 2 fils et la technologie VDSL2.

CARACTÉRISTIQUES

- › Port RJ45 : Gigabit PoE+ 30 W
- › Port RJ11 : VDSL2 sur 2 fils (ligne tél.)
- › Profils : 30a et G.vector



RÉF. PLANET
VC-231GP **410233**

Convertisseur VDSL2 injecteur Gigabit PoE+



Convertisseur VDSL2 sur câble coaxial

Le réseau longue distance sur KX6 ou RG58 !

La VDSL2 permet d'établir une liaison de plusieurs centaines de mètres sur un simple cordon économique KX6 ou RG58. Idéal pour remplacer une ancienne installation de vidéosurveillance analogique par des caméras IP haute définition.

CARACTÉRISTIQUES

- › Port VDSL2 : BNC coax 50 ou 75 ohms
- › Distance sur coax : jusqu'à 3 km
- › Port RJ45 : 10/100 ou Gigabit



RÉF. PLANET
VC-202A **314790**

Conv.VDSL2 BNC - 1 port RJ45 10/100

Conv. VDSL2 BNC - 1 port RJ45 Gigabit



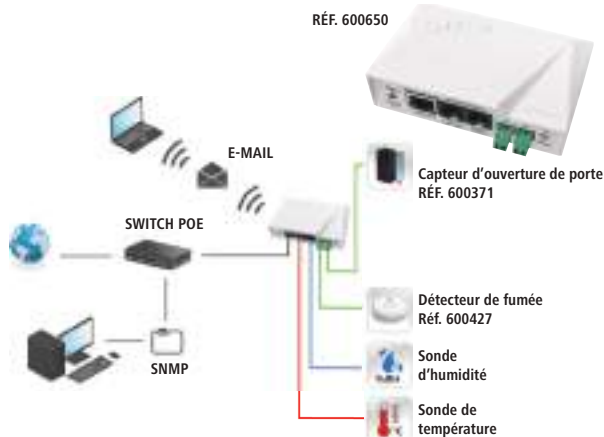

Thermomètre IP WiFi et PoE avec 2 contacts secs

Pour une surveillance optimale !

Le HWg-STE2 est un thermomètre / hygromètre IP avec 2 entrées numériques. Il envoie une alerte par mail lorsque la température sort des plages programmées ou encore quand un contact d'alarme est fermé. Les sondes et détecteurs connectés peuvent être surveillés à l'aide de l'interface Web, via SNMP ou par le portail gratuit SensDesk.com

CARACTÉRISTIQUES

- › Mesure de -30° à +125°C et humidité jusqu'à 99% RH
- › 2 ports RJ11 pour 3 sondes max type Uni-Wire
- › 2 entrées I/O bornier à vis : contact sec (porte, mouvement, fumée...)
- › 1 port RJ45 10/100 PoE
- › Client WiFi 11n 150 Mbps intégré
- › Livré avec 1 sonde T° sur cordon 3 m

	RÉF. HWGROUP	RÉF.
Thermomètre IP WiFi et PoE avec 2 contacts secs	HWG-STE2	600650
Capteur d'ouverture de porte sur cordon 2 m	MK4	600371 *

Thermomètre - hygromètre sur IP

Indispensable dans une baie réseau/serveur !

Les thermomètres Ethernet sont simples, autonomes et permettent de mesurer et surveiller 24/24h la température d'une salle informatique. Ils envoient des alertes par e-mails lors du franchissement des seuils de température définis.

Applications :

- surveillance des équipements : serveur, switch, système téléphonique
- surveillance des salles serveurs pour prévenir des pannes dues à l'air conditionné plus humide

CARACTÉRISTIQUES

- › Mesure de -30° à +125°C et de 0 à 99% RH
- › Gestion par navigateur Web ou SNMP
- › Envoi d'e-mails en cas de dépassement de seuil
- › 2 ports RJ11 pour sonde
- › Livré avec 1 sonde température -10/+80° sur câble 3 m RJ11
- › Jusqu'à 2 capteurs connectés / boîtier pour la température et l'humidité

	RÉF. HWGROUP	RÉF.
Thermomètre sur IP + 1 sonde + 1 alim	HWG-STE	600390

RÉSEAU FILAIRE

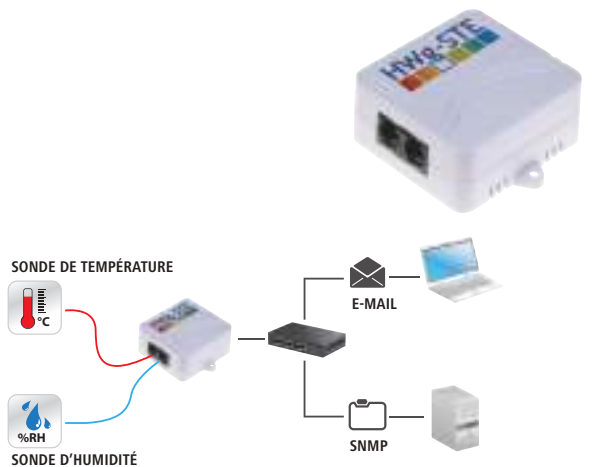

Thermomètre sur GSM / GPRS

Alertes SMS et e-mails !

Solution de surveillance environnementale pouvant être installée en quelques minutes. Pour cela, une simple couverture réseau téléphonique GSM est nécessaire. 5 destinataires pourront être alertés par e-mail ou SMS grâce au modem GSM / GPRS intégré. Ses 2 ports RJ11 permettent de connecter des sondes de température et / ou d'humidité et ses borniers de contact sec peuvent être utilisés pour le raccordement de capteurs de fumée, d'ouverture de porte ou détecteur infrarouge (PIR).

CARACTÉRISTIQUES

- › 2 ports RJ11 pour sonde
- › 2 entrées contact sec
- › 1 port pour carte SIM GSM / GPRS
- › Livré avec 1 sonde température -10/+80° sur câble 3 m RJ11

	RÉF. HWGROUP	RÉF.
Thermomètre sur GSM + 1 sonde + 1 alim	HWG-ARES12	600524

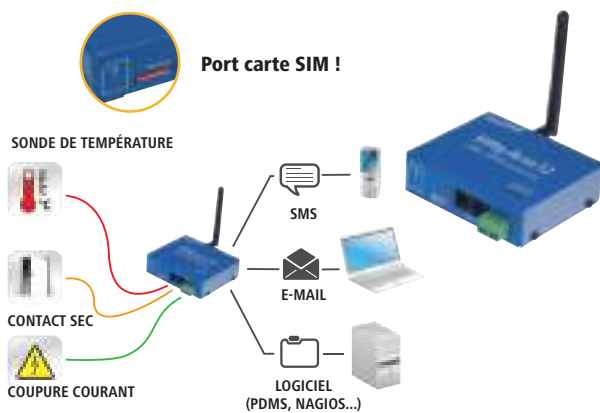

Capteur de mouvement infrarouge sur contact sec

Détectez la présence d'intrus !

Installez ce capteur PIR pour surveiller le passage ou tout mouvement autour de vos équipements en raccordant ce détecteur sur des contacts secs d'une centrale de surveillance de type Poseidon ou sur le HWg-STE PLUS.

CARACTÉRISTIQUES

- › Positionnement recommandé : 2,5 m au-dessus du sol
- › Portée : 12 m sur 120°
- › Alimentable en DC 12 V 35 mA minimum (option)



	RÉF.
Capteur de mouvements infrarouge 12 V	600236 *

Détecteur optique de fumée silencieux

Spécial salle informatique avec air conditionné !

Équipé de capteurs optiques, il réagit dès qu'un peu de fumée pénètre dans sa chambre de détection. En cas d'alarme, son témoin LED s'allume et retourne l'information sur les contacts secs d'une centrale de surveillance. Ne mesure pas les variations de température.

CARACTÉRISTIQUES

- › Couverture : local de 40 m² hauteur max 7 m
- › Distance entre 2 détecteurs : 8 m max
- › Alimentable en DC 12 V 35 mA minimum (option)



	RÉF.
Détecteur optique de fumée silencieux	600427 *

Surveillance d'environnement sur IP



Centrale de surveillance IP

Jusqu'à 8 capteurs !

La centrale Poseidon2 3266 surveille votre environnement via des capteurs ou sondes et peut envoyer un courrier électronique quand la température ou l'humidité excède les seuils définis ou communiquer avec un logiciel d'administration réseau SNMP (Nagios, Ipswitch WhatsUp...).

CARACTÉRISTIQUES

- › 2 ports RJ11 pour sondes
- › 4 ports contact sec pour capteur (ouverture de porte, mouvement, fumée...)
- › 1 port RJ45 Ethernet 10/100
- › Livrée avec 1 câble-sonde de température sur câble 3 m et alimentation

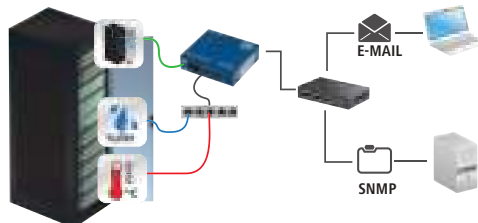

	RÉF. HWGROUP	RÉF.
Centrale de surveillance IP + 1 sonde + 1 alimentation	POSEIDON2 3266	600591*

Centrale de surveillance interactive

Surveillez et intervenez à distance !

La version 3268 de la centrale Poseidon2 permet de surveiller l'environnement de vos appareils et surtout d'agir à distance grâce à ses ports de sorties numériques. Les ports de sorties sont des relais simples avec le statut « connecté / non connecté » permettant d'actionner des automatismes comme un «PowerEgg» ou des relais de puissance raccordés à des appareils 110 / 230 Volts. L'interface de la centrale est accessible via une page Web ou une application mobile (iOS / Android).

CARACTÉRISTIQUES

- › 2 ports RJ11 pour sondes (8 maxi)
- › 4 entrées contact sec (bornier)
- › 2 sorties contact sec (bornier)
- › Livrée avec alimentation, une sonde de température sur câble 3 m et un contact de porte

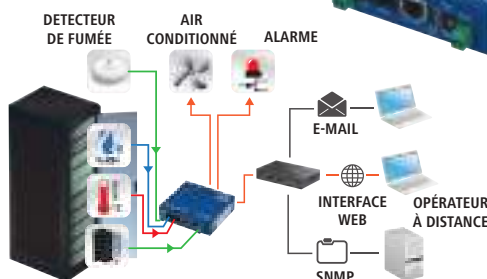

	RÉF. HWGROUP	RÉF.
Centrale de surveillance interactive	POSEIDON2 3268	600593*

Capteur de température sur câble RJ11

Les sondes situées à l'extrémité du cordon mesurent la température dans une fourchette de valeur de -10°C à +80°C. Pour le modèle d'extérieur IP67, ces valeurs s'étendent de -50°C à +125°C.

CARACTÉRISTIQUES

- › Compatible avec Réf. 600390, Réf. 600524, Réf. 600591, Réf. 600593, Réf. 600650



RÉF. 600585

	LONGUEUR	RÉF.
Capteur de température	3,0 m	600585*
Capteur de température d'extérieur	3,0 m	600311*

Capteur pour montage en rack 19" + câble 3 m

Capteur de température ou combiné température et humidité monté sur une platine à fixer sur les montants d'une armoire ou baie 19". Les 2 ports RJ11 permettent un montage en cascade Daisy-Chain sur une longueur de segment jusqu'à 60 m.

CARACTÉRISTIQUES

- › Compatible avec Réf. 600390, Réf. 600524, Réf. 600591, Réf. 600593, Réf. 600650
- › Chainable par ports RJ11



RÉF. 600504

	LONGUEUR	RÉF.
Capteur température en rack 19"	3,0 m	600329*
Capteur combiné T° / RH en rack 19"	3,0 m	600504*

Capteur d'humidité sur câble RJ11

La mesure d'humidité permet de surveiller l'état de la climatisation de votre salle informatique. Toute élévation du RH vous avertit qu'un nettoyage ou un entretien est à planifier dans les plus brefs délais.

CARACTÉRISTIQUES

- › Compatible avec Réf. 600390, Réf. 600524, Réf. 600591, Réf. 600593, Réf. 600650



RÉF. 600488

	LONGUEUR	RÉF.
Capteur d'humidité	1,0 m	600487*
Capteur d'humidité	3,0 m	600488*
Capteur d'humidité	10,0 m	600489*

Capteur combiné température et humidité sur câble RJ11

Ces sondes 2 en 1 permettent d'obtenir les 2 principales mesures des conditions d'environnement de vos équipements sur une fourchette de -30°C à +80°C et de 0 à 100% d'humidité relative.

CARACTÉRISTIQUES

- › Compatible avec Réf. 600390, Réf. 600524, Réf. 600591, Réf. 600593, Réf. 600650



RÉF. 600520

	LONGUEUR	RÉF.
Capteur combiné T° / RH	3,0 m	600520*
Capteur combiné T° / RH d'extérieur	3,0 m	600522*

* Consultez-nous

Modems 4G VPN et switchs imprimantes

Modem 4G LTE à carte SIM

L'internet sans fil !

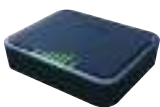

RÉF. 308706



RÉF. 308703

Idéal pour caméra de surveillance isolée, kiosque vidéo publicitaire mais aussi pour servir de backup à un accès Internet primaire.

CARACTÉRISTIQUES

- › Mode routeur ou Bridge
- › 2 ports Gigabit LAN+WAN
- › 2 ports d'antenne externe
- › Micro SIM débloqué tout opérateur 4G / 3G



	RÉF. NETGEAR	RÉF.
Modem 4G LTE à carte SIM	LB2120	308706
Antenne externe pour modem 4G LTE	6000450	308703

Consultez-nous

Routeur SafeStream DualWan VPN

Routeur économique avec fonction load balance et VPN multi-protocoles.

CARACTÉRISTIQUES

- › Ports : 2 WAN Gigabit, 3 LAN Gigabit, 1 RJ45 console RS-232
- › Blocage MSN / Skype / téléchargement P2P
- › Sécurité : MD5, SHA1, DES, 2DES, AES, IKE



RÉF. 309612



	TUNNEL	RÉF. TP-LINK	RÉF.
Routeur SafeStream DualWan	100 IPsec	TL-ER6120	309612
Routeur SafeStream DualWan	50 IPsec	TL-ER6020	309615

Consultez-nous

Commutateur USB 2.0 à bouton

Simple et universel !

CARACTÉRISTIQUES

- › Commutation par bouton
- › Autoalimenté par l'USB
- › 1 port type A pour le périphérique
- › 2 ou 4 ports type B pour les ordinateurs

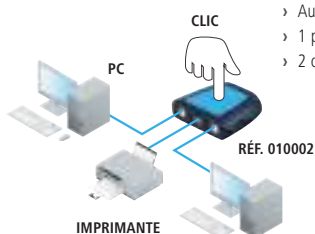

RÉF. 010002

	RÉF.
Commutateur USB 2.0 2 voies	010002
Commutateur USB 2.0 4 voies	010004

Partageur USB manuel pour 2,3 ou 4 PC/Mac

Jusqu'à USB 3.1 5 Gbps !



RÉF. 014020



RÉF. 014434

	PÉRIPHÉRIQUES	ORDINATEUR	SWITCH	RÉF. ATEN	RÉF.
Partageur manuel	1 seul en USB 2.0	2 PC/Mac	Bouton	US221	014020
Partageur manuel	1 seul en USB 2.0	2 à 4 PC/Mac	Bouton	US421	014040
Partageur manuel	De 1 à 4 en USB 2.0	2 PC/Mac	Télécommande	US224	014224
Partageur manuel	De 1 à 4 en USB 2.0	2 à 4 PC/Mac	Télécommande	US244	014424
Partageur manuel	De 1 à 4 en USB 3.1	2 PC/Mac	Télécommande	US234	014234
Partageur manuel	De 1 à 4 en USB 3.1	2 à 4 PC/Mac	Télécommande	US434	014434

NOUVEAU

Pack de 2 routeurs Insight Instant VPN

La configuration de VPN la plus simple du marché !

Prêt à l'emploi et idéal pour le Home Office, ce pack permet de créer un tunnel VPN entre les 2 routeurs et offre une connexion à distance ultra sécurisée.

Avec l'abonnement au VPN Instant d'Insight, les employés de l'entreprise peuvent configurer un VPN en une seule étape, de chez eux, au bureau ou d'un site de l'entreprise vers un autre.

Leurs données et leurs activités sont protégées en quelques secondes et ils accèdent rapidement à n'importe quel fichier ou équipement du bureau comme s'ils y étaient. Choisissez l'un des 3 abonnements (1, 3 ou 5 ans) pour une liaison VPN distante ou une connexion de site à site.

Le VPN distant convient aux personnes ayant besoin d'une connexion sécurisée pour accéder au réseau de l'entreprise.

Le VPN de site à site convient aux entreprises ayant plusieurs bureaux distants.



RÉF. 309252



	RÉF. NETGEAR	RÉF.
Pack de 2 routeurs VPN Insight	BRK500	309252
Abonnement 1 an VPN Insight Instant 1 tunnel distant + Site / Site à site	NPVNY1L1	309251
Abonnement 3 ans VPN Insight Instant 1 tunnel distant + Site / Site à site	NPVNY3L1	309253
Abonnement 5 ans VPN Insight Instant 1 tunnel distant + Site / Site à site	NPVNY5L1	309255
Routeur VPN Insight supplémentaire	BR500	309250
Abonnement 1 an VPN Insight Instant 10 tunnels distant + Site / Site à site	NPVNY1L10	309254
Abonnement 3 ans VPN Insight Instant 10 tunnels distant+ Site / Site à site	NPVNY3L10	309256
Abonnement 5 ans VPN Insight Instant 10 tunnels distant + Site / Site à site	NPVNY5L10	309257

Consultez-nous

NOUVEAU

Partageur 4 port USB 3.1 pour 2 ordinateurs Type-C™

Utilisez et rechargez en même temps !

Connectez vos 4 périphériques préférés sur les nouveaux ports Type-C™ de votre tablette, smartphone, MacBook ou Ultrabook. Passez d'une machine à l'autre sans rien avoir à débrancher ou reconnecter !

CARACTÉRISTIQUES

- › 4 ports USB 3.1 Type-A
- › 2 ports USB Type-C™
- › 1 ports Type-C™ entrée Power Deliver (85 W max)

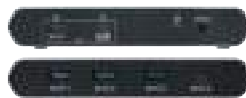

	RÉF. TP-LINK	RÉF.
Partageur 4 ports USB 3.1 pour 2 ordinateurs Type-C™	UC3342	063342

Convertisseur USB pour imprimantes parallèles

Vos imprimantes sur un port USB !

Transformez l'ancienne connectique de votre imprimante pour la raccorder sur un port USB d'un ordinateur ou d'un commutateur.

CARACTÉRISTIQUES

- › Autoalimenté par l'USB
- › Compatible avec Windows 32 / 64 bit

RÉF. 151041



RÉF. 040845



	RÉF.
Convertisseur USB / Centronics C36 câble 1,8 m	151041
Convertisseur USB / port imprimante DB-25 fem. monobloc	040845

Courants porteurs en ligne CPL

Kit CPL AV2000 WiFi AC1200 Dual-band

NOUVEAU

Le top du CPL avec le top du WiFi !

Ce kit est la meilleure combinaison économique des technologies CPL et du WiFi Dual-band. Il est spécialement destiné à éliminer les recoins où le WiFi ne passe pas et permet aussi de renforcer le signal dans les zones où il est affaibli. C'est la solution idéale pour les maisons à étages, les planchers en béton et les murs trop épais.

CARACTÉRISTIQUES

- > CPL AV2000
- > WiFi AC1200 Dual-band
- > Ports RJ45 Gigabit



RÉF. TP-LINK RÉF.

Kit CPL AV2000 WiFi AC1200	TL-WPA9610 KIT	068918
----------------------------	----------------	---------------

Consultez-nous

Kit CPL 1000 WiFi avec prise filtrée

Des connexions Wifi où vous le souhaitez !

Ces kits ajoutent des points d'accès WiFi AC Dual-Band performants à votre installation en quelques secondes.

CARACTÉRISTIQUES

- > 1 CPL 1000 à prise filtrée gigogne
- > 1 CPL 1000 WiFi AC Dual-Band
- > Ports RJ45 Gigabit sur tous les CPL



NETGEAR

Pack de 2 CPL 1000 dont 1 CPL WiFi AC Dual-Band	RÉF. NETGEAR RÉF. PLPW1000	068202
---	----------------------------	---------------

Consultez-nous

Kit CPL AV2000 avec 2 ports Gigabit

La vitesse CPL au maximum !

Utilisant plusieurs flux de données simultanés (MIMO) au travers du réseau électrique, ils permettent d'offrir 2 ports RJ45 Gigabit à pleine vitesse sur chacun des boîtiers.

CARACTÉRISTIQUES

- > CPL AV2 2000Mbps sur le réseau électrique
- > 2 ports RJ45 10/100/1000 sur chaque CPL
- > Prises gigognes avec filtrage pour protéger des interférences



CPL AV600 + récepteur CPL / WiFi 300 Mbps

L'idéal pour les maisons à étages !

Utilisez le kit de CPL combiné avec récepteur WiFi pour diffuser l'accès Internet dans votre habitation au travers de votre réseau électrique.

CARACTÉRISTIQUES

- > Boîtier injecteur AV600
- > Récepteur CPL AV600 avec WiFi N300
- > Distance max sur circuit électrique : 300 m



netis
Easy Network. TrueHome.

CPL AV600 + récepteur CPL/WiFi 300 Mbps	RÉF. NETIS RÉF. PL7622	477622
---	------------------------	---------------

Consultez-nous

Kit CPL Gigabit AV1200 et WiFi AC1200

Le plus rapide !

Combinant des ports RJ45 Gigabit, le CPL en AV1200 et le WiFi Dual-Band AC1200, ce kit permet d'installer rapidement un accès internet à haute performances.

CARACTÉRISTIQUES

- > Boîtiers avec prises mâle / femelle
- > Installation facile : bouton appairage CPL et WiFi



tp-link

Kit CPL AV1200 et WiFi AC1200	RÉF. TP-LINK RÉF. TL-WPA8635P	068908
-------------------------------	-------------------------------	---------------

Consultez-nous

Kit CPL 1000 WiFi AC750

Le CPL WiFi à prix éco !

Installez un point d'accès WiFi AC750 sans passer de nouveaux fils dans vos murs

CARACTÉRISTIQUES

- > CPL AV2 1000 Mbps sur le réseau électrique
- > 1 port RJ45 10/100/1000 sur chaque CPL
- > CPL WiFi AC750 MBps Dual-Band



tp-link

Pack de 2 CPL 1000 dont 1 CPL WiFi AC750	RÉF. TP-LINK RÉF. TL-WPA7510 KIT	068921
--	----------------------------------	---------------

Consultez-nous

NETGEAR

Pack de 2 CPL AV2 2000 2 Gigabit avec prise Gigogne	RÉF. NETGEAR RÉF. PLP2000	068201
---	---------------------------	---------------

Consultez-nous

Kit CPL AV1300 Gigabit avec prise gigogne française 16 A

NOUVEAU

Spécial télévision via Internet !

Adaptant la technologie MiMo du WiFi au CPL, ce kit permet d'obtenir une transmission stable du signal Ethernet Gigabit au travers des lignes électriques, indispensable aux flux HD des nouveaux médias de télévision sur IP

CARACTÉRISTIQUES

- > CPL AV1200 MiMo 2x2
- > Prises filtrées mâle/femelle
- > Ports RJ45 Gigabit



RÉF. NETIS RÉF. TL-PA8015 KIT

Kit CPL AV1300 Gigabit prise gigogne FR 16 A	068994
--	---------------

tp-link

Boîtier CPL avec prises électriques filtrées

Déployez jusqu'à 16 boîtiers CPL !

Ces kits économiques de courant porteur permettent d'installer un accès Internet dans toutes les pièces de votre résidence. 16 adaptateurs CPL peuvent être appairés ensemble et transforment votre réseau électrique en un switch Ethernet virtuel.

CARACTÉRISTIQUES

- > Prise électrique mâle / femelle
- > 1 port RJ45 100 Mbps par boîtier
- > CPL 500 Mbps compatible avec boîtier 200 Mbps
- > Appairage par bouton ou logiciel



RÉF. 068966

tp-link

CPL AV500 avec prises gigogne – Boîtier seul	RÉF. TP-LINK RÉF. TL-PA4015P	068988
CPL AV500 avec prises gigogne – Pack de 2	TL-PA4015P KIT	068966



RÉF. PLANET	DÉSIGNATION	RÉF.
WIFI SYSTÈME MESH - RÉSEAU SANS FIL MAILLÉ		
Deco M9 Plus	(3 packs) Extension WiFi AC2200 600 m ²	309003
Deco M9 Plus	(2 packs) Extension WiFi AC2200 400 m ²	309002
Deco M9 Plus	(1packs) Extension WiFi AC2200 200 m ²	309001
Deco M5	(3 packs) Système WiFi MESH pour la maison	305003
Deco M5	(2 packs) Système WiFi MESH pour la maison	305002
Deco M5	(1 pack) module d'extension système WiFi	305001
Deco M4	(3 packs) Système WiFi MESH pour la maison	305043
Deco M4	(2 packs) Système WiFi MESH pour la maison	305042
Deco M4	(1pack) module d'extension système WiFi	305041
ROUTEUR WI-FI		
ROUTEUR WIFI AC TRI-BAND ET DUAL-BAND		
Archer C5400	Routeur Gigabit WiFi tri-band C5400	307319
Archer AX11000	Routeur WiFi 6 10 Gbps switch 8 Gigabit	307011
Touch P5	Routeur Gigabit WiFi Tactile Dual-Band AC1900	305505
Archer C9	Routeur WiFi AC1900 Dual-Band	305900
Archer C7	Routeur WiFi AC1750 Mbps Dual-Band	305750
Archer C60	Routeur Gigabit WiFi AC1350	318971
Archer C1200	Routeur Gigabit WiFi AC1200	318966
Archer C50	Routeur Gigabit WiFi AC1200	318973
Archer C20	Routeur WiFi AC750	305254
ROUTEUR WIFI N		
TL-WR841N	TP-Link TL-WR841N Routeur WiFi 300 Mbps	302899
ROUTEUR WIFI MINI POCKET		
TL-WR902AC	Routeur WiFi AC750 de voyage	305902
TL-WR802N	Nano Routeur sans fil 300 Mbps	302731
RÉPÉTEUR FORMAT BUREAU		
RE590T	Répéteur WiFi AC1900 Ecran tactile + 4P Giga	307452
RÉPÉTEUR SUR PRISE MURALE		
RE650	Répéteur WiFi AC 2600 Mbps avec port Gigabit	307465
RE450	Répéteur WiFi AC 1750 Mbps avec port Gigabit	307450
RE360(FR)	Répéteur WiFi AC1200 avec prise gigogne	307436
RE305	Répéteur WiFi 5 AC1200	305305
RE200	Répéteur WiFi AC750 Antennes internes	305200
TL-WA860RE	Répéteur WiFi 300 m prise gigogne	302837
TL-WA865RE	Répéteur WiFi 300 Mbps prise gigogne FR.	302838
TL-WA855RE(FR)	Répéteur WiFi 300 Mbps	302843
TL-WA854RE	Répéteur WiFi 300 Mbps	302841
TL-WA850RE	Extendeur de portée WiFi 11N 300 Mbps	302835
TL-WA850RE(FR)	Répéteur WiFi 300 Mbps sur prise électrique	302836
ADAPTATEURS WIFI		
CLÉ USB WIFI		
Archer T9UH	Clé USB WiFi AC1900 sur socle	305790
Archer T4U	Clé USB WiFi AC1200 Mbps	305740
Archer T3U	Clé USB WiFi 11AC Dual-Band AC1300	305730
Archer T2U Plus	Clé USB WiFi 5 AC600 antenne pivot	305732
Archer T2U Nano	Nano Clé USB WiFi 11AC Dual-Band AC600	307521
Archer T2U	Clé USB WiFi 11AC Dual-Band AC600	305720
TL-WN822N	Double antenne USB WiFi 11n 300 Mbps	302822
TL-WN821N	Clé USB WiFi 802.11n 300 m 2T2R	302932
TL-WN823N	Mini Clé USB WiFi 11n 300 Mbps	302823
TL-WN722N	Clé USB WiFi 802.11n Lite 150 m Antenne amovible	302722
TL-WN725N	Nano Clé USB WiFi 11n 150 Mbps	302725
TL-WN8200ND	Clé USB WiFi 300 Mbps Antenne détachable	302802
CARTES WIFI INTERNES		
Archer T6E	Carte PCI-EXPRESS WiFi AC1300 Dual-Band	305160
Archer T4E	aAarte PCI-EXPRESS WiFi AC1200 Dual-Band	305164
TL-WN881ND	Carte PCIe WiFi 11n 300 Mbps	302881
TL-WN781ND	PCI EXPRESS WiFi 11N LITE 150 Mbps	302781
POINT D'ACCÈS WIFI		
EAP245	WiFi Dual-Band AC1750 Gigabit PoE	307245
EAP225-Outdoor	AC1200 PoE Actif IP65	307124
EAP225	Plafonnier WiFi Dual-Band AC1350 Gigabit PoE	307225
EAP225-Wall	Applique murale WiFi AC1200 PoE	307222
EAP115	Plafonnier WiFi 300 Mbps PoE Actif	307115
EAP115-Wall	Plastron mural WiFi 300 Mbps PoE Actif	307116
EAP110-Outdoor	HotSpot IP65 WiFi N300 PoE Passif	307111
EAP110	Plafonnier WiFi 300 Mbps PoE Passif	307110
OC200	Contrôleur 50 bornes WiFi OMADA CLOUD	307050
TL-WA901ND	TPoint d'accès/bridge WiFi 300 Mbps	302901
TL-WA801ND	Point d'accès WiFi 300 Mbps Dbe antenne	302801
MODEM 4G LTE		
M7650	Modem 4G LTE 600 Mbps mobile WiFi AC1200	305376
M7450	Modem 4G LTE 300 Mbps mobile WiFi AC1200	305374
Archer MR600	MR600 Modem routeur 4G LTE Gigabit WiFi AC1200	305390
Archer MR400	MR400 V2 Modem routeur 4G LTE WiFi AC1200	305400
Archer MR200	MR200 V4 Modem routeur 4G LTE WiFi AC750	305375
TL-MR6400	Modem 4G Routeur + switchs + WiFi N	318964
3G / 4G ROUTER		
TL-MR3420	Routeur 3G/ WAN WiFi 11n 300 Mbps	302342
TL-MR3020	Routeur PORTABLE 3G/ WAN WiFi 11n 150 Mbps	302302
MODEM SUR LIGNE TÉLÉPHONIQUE		
MODEM WIFI VDSL/ADSL		
Archer VR2800	Modem VDSL/ADSL+ Gigabit WiFi AC2800	318988
Archer VR900	Modem VDSL2/ADSL2+ Gigabit WiFi AC1900	318999
Archer VR600	Modem routeur VDSL/ADSL+ WiFi AC1600	318989
Archer VR400	Modem routeur VDSL/ADSL WiFi AC1200	318994
TD-W9970	Modem VDSL2/ADSL2+ WiFi N300 Routeur Giga	318975
SOLUTION SUR COURANT PORTEUR CPL		
CPL WIFI		
TL-WPA9610 KITAV2000	Gigabit WiFi AC1200	068918
TL-WPA8635P KIT CPL AV1300	WiFi AC1350 Dual-Band	068908
TL-WPA8630 KIT CPL AV1200	WiFi AC1200 Dual-Band	068907
TL-WPA7510 KIT CPL 1000	Gigabit WiFi AC750	068921

RÉF. PLANET	DÉSIGNATION	RÉF.
TL-WPA4220KIT	1 CPL500 WiFi 300 + 1 CPL PA4010	068984
TL-WPA4225 KIT	CPL AV500 point d'accès WiFi N 300	068986
TL-WPA4220	CPL 500 Mbps WiFi 11n 300 Mbps	068987
CPL AVEC PRISE GIGOGNE		
TL-PA9025P KIT CPL AV2000	2P Gigabit + Gigogne FR	068979
TL-PA8030P KIT CPL AV1200	3x RJ45 Gigabit Prise gigogne	068996
TL-PA8015P KIT CPL AV1200	Gigabit Prise Gigogne FR.	068994
TL-PA7020P KIT CPL AV1200	2 RJ45 Gigabit	068916
TL-PA7010P KIT CPL AV1200	Gigogne 1 RJ45 Gigabit	068917
TL-PA4025P KIT Pack 2 CPL 500	avec 2 RJ45 + Prise	068976
TL-PA4025P KIT Pack 2 CPL 500	avec 2 RJ45 + Prise	068976
TL-PA4015P KIT NANO CPL 500	avec prise - Pack de 2	068966
TL-PA4015P	Boîtier SUPP CPL AV500 avec prise gigogne	068988
CPL SANS PRISE GIGOGNE		
TL-PA9020 KIT	CPL AV2000 AVEC 2 ports Gigabit	068912
TL-PA4010 KIT	Nano CPL 500 Mbps 10/100 par 2	068973
WIFI PROFESSIONNEL		
CAP SERIES		
CAP1750	Plafonnier WiFi AC1750 PoE centralisé	307175
CAP1200	Plafonnier WiFi AC1200 PoE centralisé	307121
CAP300-Outdoor	HotSpot IP65 WiFi N300 PoE actif	307125
CONTRÔLEUR CENTRALISÉ DE POINTS D'ACCÈS		
AC500	Contrôleur centralisé 500 Bornes WiFi CAP	307255
AC500	Contrôleur centralisé 50 Bornes WiFi CAP	307250
BORNES WIFI D'EXTÉRIEUR		
CPE605	TPLINK CPE605 Hotspot WiFi N150 Parabole 5GHz 23dBi	305605
CPE510	TPLINK CPE510 Hotspot WiFi 300 Mbps EXT. 5GHZ IPX5 -30°/70°	307315
CPE210	TPLINK CPE210 Hotspot WiFi 300 Mbps EXT. 2,4GHZ IPX5 -30°/70°	307310
WBS510	TP-Link WBS510 Hotspot Pharos 300 Mbps 5GHz	307415
WBS210	TP-Link WBS210 Hotspot Pharos 300 Mbps 2,4GHz	307410
WIRELESS ANTENNA & ACCESSORIES		
WIRELESS OUTDOOR ANTENNAS		
TL-ANT2415MS	Antenne secteur pour Pharos 2,4GHZ 15dB	302299
TL-ANT2424MD	Antenne secteur pour Pharos 2,4GHZ 24dB	302249
TL-ANT2410MO	Antenne d'extérieur 2,4GHZ 10dB	302241
ROUTEUR FILAIRE		
ROUTEUR AVEC SERVEUR DE TUNNEL VPN		
TL-ER6120	Routeur Gigabit 100VPN DUAL WAN	309612
TL-ER6020	Routeur 50VPN Gigabit DUAL WAN	309615
TL-R600VPN	Routeur Gigabit 20 VPN	309620
ROUTEUR MULTI- WAN AVEC RÉPARTITION DE CHARGE		
TL-ER5120	Routeur Gigabit à répartition de charge	309512
TL-R480T+	Routeur 2 ports WAN + 3 ports LAN	309350
TL-R470T+	Routeur MULTI WAN	309370
SWITCH		
LS105G	TP-Link LS105G switch métal 5P Gigabit	317101
SWITCH MANAGEABLE L3/L2+ SÉRIE T3700/2700		
T3700G-52TQ	Switch niv.3 48 ports Gigabit & 4 SFP & 2 SFP+	317752
T3700G-28TQ	Switch niv.3 24 ports Gigabit & 4 SFP & 2 SFP+	317728
SWITCH MANAGEABLE L2 SÉRIE T2600		
T2600G-52TS	Switch L2+ 48 ports Gigabit + 4 SFP	312652
T2600G-28SQ	Switch fibre 24P Gigabit SFP & 4 SFP+ 10G	317828
T2600G-28MPS	(SG3424P) S W L2 24 GigabitPoE+ 384 W & 4SFP	317625
T2600G-28TS	Switch L2 24 Gigabit+ 4 SFP	312628
T2600G-18TS	Switch L2 16 Gigabit+ 2 SFP	312618
SWITCH MANAGEABLE L2 SÉRIE T2500		
T2500G-10TS	Switch NIVEAU 2 8P Gigabit & 2SFP	317411
SMART SWITCH SÉRIE T1700		
T1700G-28TQ	Switch Niv.2 24 ports Gigabit & 4 SFP+	317727
T1700X-16TS	Switch Niv2+ 12P RJ45 10G & 4 SFP+	317716
SMART SWITCH SÉRIE T1600		
T1600G-52PS	S W 48P Gigabit PoE+ & 4 SFP 384 W	317652
T1600G-52TS	Smart switch 48P Gigabit + 4 SFP	317252
T1600G-28PS	S W MANAG PoE+ 24P Gigabit + 4 SFP 192 W	317628
T1600G-28TS	Smart switch 24 ports Gigabit + 4 SFP	317228
T1600G-18TS	Smart switch 16 ports Gigabit & 2 SFP	317216
T1500G-10PS	S W MANAG. 8 ports Gigabit PoE 53 W + 2 SFP	317211
T1500G-8T	Smart Witch 8 ports Gigabit	317158
SMART SWITCH SÉRIE T1500		
T1500-28PCT	Smart switch 24 ports/10/100 PoE + 4 Gigabit +2SFP	317325
T1500G-10MPS	Smart Switch 8 ports Gigabit PoE 116 W + 2 SFP	317315
EASY SMART SWITCH		
TL-SG1016PE	Easy Smart switch 16 portsGigabit dont 8PoE+	317086
TL-SG1024DE	EASY Smart switch 24 portsGigabit manageable	317364
TL-SG1016DE	EASY Smart switch 16 portsGigabit manageable	317366
TL-SG108PE	EASY switch 8portsGigabit dont 4 PoE - 55 W	317369
TL-SG108E	EASY Smart switch 8 ports Gigabit manageable	317358
TL-SG105E	EASY Smart switch 5 ports Gigabit manageable	317355
TL-SG1218MPE	Witch 16 ports Gigabit PoE+192 W & 2 SFP	312190
SWITCH GIGABIT		
TL-SG1048	TP-Link TL-SG1048 S WHUB 48 ports Gigabit	317142
TL-SG1024	TP-Link TL-SG1024 S WHUB 24 ports Gigabit	317141
TL-SG1024D	TPLINK TL-SG1024D switch 24 ports Gigabit métal 13"	317123
TL-SG1016	TP-Link TL-SG1016 S W 16P Gigabit rackable	317135
TL-SG1016D	TPLINK TL-SG1016D switch 16 ports Gigabit métal 13"	317116
TL-SG1008MP	TP-Link TL-SG1008MP switch 8 ports Gigabit FULL PoE+ 126 W	317159
TL-SG1008P	TP-Link TL-SG1008P switch 8 ports Gigabit dont 4 PoE 53 W	317049
TL-SG1005P	TP-Link TL-SG1005P switch 5 ports gigabit dont 4 PoE 56 W	317052
TL-SF1005P	TP-Link TL-SF1005P switch 5 ports 10/100 dont 4 PoE	317047
TL-SG116E	TP-Link TL-SG116E switch métal 16 portsGigabit IGMp+VLAN+QoS	317376
TL-SG108	TP-Link TL-SG108 switch métal 8 ports Gigabit	317108
TL-SG105	TP-Link TL-SG105 switch métal 5 ports Gigabit	317105
TL-SG1008D	TP-Link TL-SG1008D switch 8 ports Gigabit Plastique	317131
TL-SG1005D	TP-Link TL-SG1005D switch 5 ports Gigabit Plastique	317121



RÉF. NETGEAR	DÉSIGNATION	RÉF.
SWITCH SMALL OFFICE HOME OFFICE		
FS105-300PES	Switch 5 ports 10/100 métal	313220
FS108-300PES	Switch 8 ports 10/100 métal	313200
FS116GE	Switch 16 ports 10/100 slim métal	313210
FS205-100PES	Switch 5 ports 10/100 plastique	313205
FS208-100PES	Switch 8 ports 10/100 plastique	313208
GS105E-200PES	Switch 5 ports Gigabit manageable	315705
GS105GE	Switch 5 ports Gigabit métal slim	317180
GS108E-300PES	Switch 8 ports Gigabit manageable	315709
GS108GE	Switch 8 ports Gigabit métal slim	317190
GS205-100PES	Switch 5 ports 10/100/1000 plastique	315205
GS208-100PES	Switch 8 ports 10/100/1000 plastique	315208
GS605-400PES	Switch 5 ports Gigabit plastique	317185
GS608-400PES	Switch 8 ports Gigabit plastique	317195
GS308-100PES	Switch 8 ports 10/100/1000 métal	315308
GS116GE	Switch 16 ports Gigabit slim métal	317196
GS316-100PES	Switch 16 ports Gigabit slim métal	315316
GS324-100EUS	Switch 24 ports Gigabit compact métal	315324
GS348-100EUS	Switch 48 ports Gigabit rackable	315348
CSM7224	Switch niv.2 24 ports Gigabit + 4 SFP	315224
BR500-100PES	Routeur VPN Insight Instant 10 connexions	309250
BRK500-100PES	Pack de 2 routeur VPN BR500	309252
LICENCES VPN DEMATERIALIZED		
NPVNY1L1-100005	Insight VPN Abonnement 1 an	309251
NPVNY3L1-100005	Insight VPN Abonnement 3 ans	309253
NPVNY5L1-100005	Insight VPN Abonnement 5 ans	309255
NPVNY1L10-100005	Insight VPN 10 Pack Abon.1 an	309254
NPVNY3L10-100005	Insight VPN 10 Pack Abon.3 ans	309256
NPVNY5L10-100005	Insight VPN 10 Pack Abon.5 ans	309257
SWITCH SMALL MEDIUM BUSINESS		
FS108PEU	Switch 8 ports 10/100 dont 4 PoE 53 W	313230
FS116PEU	Switch 16 ports 10/100 dont 8 PoE 70 W	313240
FS728TLP-100EUS	Switch niv.2 24 ports 10/100 dont 12 PoE et 2 Giga/2 SFP	313259
FS728TP-100EUS	Switch niv.2+ 24 ports 10/100 PoE et 4 Giga/SFP 192 W	313260
JF5524-200EUS	Switch 24 ports 10/100 rackable	314040
JG5516-200EUS	Switch 16 ports Gigabit rackable	317191
JG5516PE-100EUS	Switch 16 ports Gigabit dont 8 PoE 85 W	315816
JG5524-200EUS	Switch 24 ports Gigabit rackable	317194
JG5524E-200EUS	Switch 24 ports Gigabit manageable web	315724
JG5524PE-100EUS	Switch 24 ports Gigabit dont 12 PoE 100 W	315824
GS105PE-100005	Switch 5 ports Gigabit dont 2 PoE Out et 1 PoE In	315805
GS108PE-300EUS	Switch 8 ports Gigabit dont 4 PoE manageable web	315808
GS108T-200EUS	Switch niv.2 8 ports Gigabit	317189
GS110TP-200EUS	Switch niv.2 8 ports Gigabit PoE 46 W et 2 SFP	317187
GC110-100PES	Smart Cloud switch 8 ports Gigabit + 2 ports SFP	313410
GC110P-100PES	Smart Cloud switch 8 ports Gigabit PoE et 2 SFP	313415
GC510P-100EUS	Smart Cloud switch 8 ports Gigabit PoE+ et 2 SFP	313420
GC510PP-100EUS	Smart Cloud switch 8 ports Gigabit PoE+ et 2 SFP	313425
GS108PP-100EUS	Switch 8 ports PoE+ 10/100/1000	315809
GS305P-100PES	Switch 5 ports 10/100/1000 dont 4 PoE	315315
GS308P-100PES	Switch 8 ports 10/100/1000 dont 4 PoE	315318
GS418TP-100EUS	Click switch 16 ports Gigabit PoE+ et 2 SFP	315118
GS510TP-100EUS	Smart switch 8 ports Gigabit PoE+ et 2 SFP 75 W	317181
GS510TPP-100EUS	Smart switch 8 ports Gigabit PoE+ et 2 SFP 190 W	317182
MS510TXPP-100EUS	Smart switch 10 ports multi-Gigabit dont 8 PoE+	315051
XS505M-100EUS	Switch 4 ports 1/2, 5/5/10 Gigabit et 1 SFP+	313505
XS508M-100EUS	Switch 8 ports 1/2, 5/5/10 Gigabit et 1 SFP+	313508
GS116E-200PES	Switch 16 ports Gigabit manageable web	315718
GS516TP-100EUS	Switch niv.2+ 16 ports Gigabit dont 8 PoE+ 92,1 W	313269
GS716T-300EUS	Switch niv.2 16 ports Gigabit et 2 SFP	314216
GS724T-400EUS	Switch niv.2 24 ports Gigabit et 2 SFP	314234
GS728TP-100EUS	Switch niv.2 24 ports Gigabit PoE+ 483 W +4 SFP	313272
GS728TP-100NES	Switch niv.2+ 24 ports Gigabit et 2 10G RJ et 2 SFP+	313261
GS728TPX-100NES	Switch niv.2+ 24 ports Gigabit PoE+ et 4x10G stackable	313262
GS748T-500EUS	Switch niv.2 24 ports Gigabit et 2 SFP	314235
GS752T5B-100EUS	Switch niv.2 48 ports Gigabit PoE+ et 4 SFP stackable	313263
GS752T5B-100NES	Switch niv.2 48 Ports Gigabit et 6 SFP stackable	313278
GS752T5P-100NES	Switch niv.2 48 ports Gigabit PoE+ et 2 RJ 10G et 2 SFP+	313266
GS752T5Z-100EUS	Switch niv.2 48 ports Gigabit et 4 SFP+ stackable	313277
GSM7224P-100NES	Switch 24 ports Gigabit PoE+ 380 W et 4 SFP	317198
GSM7226L-100NES	Switch 24 ports Gigabit PoE 192 W et 4 SFP	317197
GSM7248-200EUS	Switch niv.2 50 ports Gigabit dont 48 PoE+ 380 W et 4 SFP	315248
GSM7248P-100EUS	Switch niv.2+ 50 ports Gigabit dont 48 PoE+ 380 W et 4 SFP	317193
GSM4328S-100NES	Switch niv.3 24 ports Gigabit et 2 RJ 10 Giga et 2 SFP+	315327
GS5108E-100EUS	Click switch 8 ports Gigabit + 2 USB charger	315108
GS5116E-100EUS	Click switch 16 ports Gigabit manageable	315116
GC728XP	Smart Cloud Switch 24 ports Gigabit PoE+ 390 W + 2 SFP + 2 SFP+	313428
GC752X	Smart Cloud Switch 48 ports Gigabit + 2 SFP + 2 SFP+	313448
GC752XP	Smart Cloud Switch 48 ports Gigabit PoE+ 505 W + 2 SFP + 2 SFP+	313452
SWITCH PRO SPECIAL AUDIO-VIDEO		
GSM4328S-100NES	M4300 28G Switch Niv.3 24 ports Gigabit & 2 RJ45 10G et 2 SFP+	315327
GSM4328PA-100NES	M4300 28G-PoE+ (550W) Switch Niv.3 24 ports Gigabit PoE+ et 2 RJ45 10G & 2 SFP+	315326
GSM4328PB-100NES	M4300 28G-PoE+ (1000W) Switch Niv.3 24 ports Gigabit PoE+ et 2 RJ45 10G & 2 SFP+	315332
GSM4352S-100NES	M4300 52G Switch Niv.3 48 ports Gigabit et 2 RJ45 10G & 2 SFP+	315333
GSM4352PA-100NES	M4300 52G-PoE+ (550W) Switch Niv.3 48 ports Gigabit PoE+ et 2 RJ45 10G et 2 SFP+	315352
GSM4352PB-100NES	M4300 52G-PoE+ (1000W) Switch Niv.3 48 ports Gigabit PoE+ et 2 RJ45 10G et 2 SFP+	315353
APS5500W-100NES	Module d'alimentation redondante 500W pour GSM4328PA et GSM4252PA	315325
YSM4316S-100NES	M4300-8XB8 Switch Niv.3 8 ports RJ45 10G et 8 SFP+	315334
YSM4324S-100NES	M4300-12X12F Switch Niv.3 12 ports RJ45 10G et 12 SFP+	315534
YSM4324CS-100NES	M4300 24X Switch Niv.3 24 ports RJ45 10G et 4 SFP+	315331
YSM4324FS-100NES	M4300-24XF Switch Niv.3 24 ports SFP+ t 2 ports RJ45 10G	315341
YSM4348S-100NES	M4300-24X24F Switch Niv.3 24 ports RJ45 10G et 24 SFP+	315535
YSM4348CS-100NES	M4300-48X Switch Niv.3 48 ports RJ45 10G et 4 SFP+	315345

RÉF. NETGEAR	DÉSIGNATION	RÉF.
MODULES FIBRE OPTIQUE		
AGM731F	Module SFP 1000 SX multimode 500 m	315100
AGM732F	Module SFP 1000Base-LX monomode 10 km	315110
AGM734-100005	Module SFP vers RJ45 1000 BaseT	315045
AX743-100005	Adaptateur pour modules fibre SFP+ 10 GbE	315010
AXM761-100005	Module fibre SFP+ 10 Gigabit multimode 300 m	315011
AXM762-100005	Module fibre SFP+ 10 Gigabit monomode 10 km	315012
AXM763-100005	Module SFP+ 10 Gigabit multimode LRM 260 m	315013
MODEM ADSL ET 4G LTE		
AC810-100EUS	Mobile HotSpot 4G LTE Aircard WiFi AC1200	302790
DC112A-100EUS	Routeur Docking Pour AC7825/7855/7905/8105	302795
600120-100EUS	Modem 4G LTE A Carte Sim 2P Gigabit	308706
LB2450	Antenne 4G/LTE Externe pour Modem 4G/AirCard	308703
WIFI SMALL OFFICE HOME OFFICE		
A6100-100PES	Mini clé USB AC600 Dual-band	302883
A6210-100PES	Clé USB WiFi Gigabit AC1200 Mbps	308626
A7000-100PES	NETGEAR A7000 Clé USB 3.0 WiFi AC1900 Dual-band	308627
AC785-100EUS	AirCard Routeur Mobile HotSpot 4G Désimlocké	302785
D1500-100EUS	Modem Routeur ADSL2+ WiFi N300	317673
D7000-100PES	Nighthawk Modem DSL2/ADSL WiFi AC1900	308700
EX2700-100PES	Répéteur universel WiFi N300	302879
EX3700-100PES	Répéteur universel WiFi AC750	302856
EX3800-100FRS	Répéteur universel WiFi AC750 avec prise gigogne	302871
EX6120-100PES	Répéteur universel WiFi AC1200	302884
EX6130-100FRS	Répéteur universel AC1200 avec prise gigogne	302878
EX6150-100PES	Répéteur universel AC1200	302882
EX7000-100PES	Nighthawk Répéteur WiFi AC1900 Dual-band	308663
EX7300-100PES	Répéteur WiFi AC2200 Dual-band prise murale	302877
EX7500-100PES	Répéteur WiFi X45 Nighthawk AC2200 Tri-band	308667
EX8000-100EUS	Répéteur WiFi X65 Nighthawk AC3000 Tri-band	308668
RBK30-100EUS	Kit ORBI AC2200 Base + satellite sur prise 135 m²	305130
RBK50-100EUS	Kit ORBI AC3000 Base + satellite 4 Ports Gigabit 215 m²	305150
RG620-100PES	Routeur Gigabit WiFi 11ac 1200 Mbps Dual-band	308622
R7000-100PES	Routeur Gigabit WiFi 11ac 1900 Mbps Dual-band	307000
R7100LG-100EUS	Modem 4G et Routeur Gigabit WiFi 11AC 1900 Mbps Dual-band	308710
R8000-100PES	Routeur Nighthawk X6 WiFi Tri-band AC3200	308680
R8500-100PES	Routeur Nighthawk X8 WiFi Tri-band AC5300	308685
WAC104-100PES	Mini Point d'accès WiFi 11AC 1200 Mbps Dual-band Alim 12 V	305104
WAC150-100005	Point d'accès WiFi 11AC 1200 Mbps Dual-band PoE	305510
WND930-200PES	Clé USB WiFi N600 Dual-band	302862
WNR3500L-100PES	Routeur WiFi N300 Gigabit open source	302335
EXA80-100EUS	NETGEAR EXA80 Répéteur WiFi 6 Mesh Nighthawk AX6000	308669
WIFI PRO SMALL MEDIUM BUSINESS		
SRK60-100EUS	SRK60 KIT ORBI PRO AC3000 ROUTER MESH + Satellite	305155
SRS60-100EUS	SRS60 ORBI PRO AC3000 Satellite MESH Supplémentaire	305156
WAC510B03-100005	Pack de 3 points d'accès WAC510	305511
WAC505-100005	Point d'accès WiFi AC1200 PoE Cloud Manag.	305515
WAC505B03-100005	Pack de 3 points d'accès WAC505	305516
WB7520-100005	KIT 1 contrôleur WC7500 + 5 Bonnes WiFi WAC720	307520
WC7500-100005	Contrôleur WiFi centralisé pour 10 Points d'accès	307500
WC05APL-100005	Licence 5 points d'accès supplémentaires pour WC7500	307505
WB7520-100005	HotSpot d'extérieur IP67 N600 Dual-band 500m W 2 PoE-in et 1 PoE out	302893
WN370-100005	Point d'accès mural WiFi N300 PoE et Switch 4 ports 10/100	302885
WAC505-100005	Point d'accès WiFi Dual-band AC1200 PoE	305122
WAC720B03-100005	Pack de 3 Points d'accès WiFi AC1200 PoE	305123
WAC740-100005	Point d'accès WiFi Dual-band AC2300 PoE	305124
WAC124-100PES	NETGEAR WAC124 Point d'accès WiFi AC2000Mbps	305114
SRK60B04-100EUS	NETGEAR SRK60B04 ORBI PRO Router MESH + 3 Satellites	305154
WAC540-100005	NETGEAR WAC540 POINT D'ACCÈS WIFI AC3000 PoE Cloud Manag.	305540
WAC564-100EUS	NETGEAR WAC564 Insight WiFi AC3000 Point d'accès MESH	305564

Switchs KVM 2 ports	162 - 163
Switchs KVM 4 ports	164 - 165
Switchs KVM rackables 4, 8 et 16 ports	166 - 167
Switchs KVM pro sur Cat. 5	168 - 169
Consoles LCD rackables 19"	170 - 171
Prolongateurs KVM - VGA, USB et PS2	172 - 173
Solutions prolongateurs KVM pro sur CAT. 5	174
Dépôts KVM sur HDBaseT	175
Solutions prolongateur KVM sur IP	176
Prolongateurs professionnels économiques	177
Prolongateurs DVI sur IP et fibre	178
Prolongateurs KVM HDMI® sur IP et cordons KVM	179
Cordons KVM	180
Index KVM	181

Récepteurs HDMI® sur IP
Réf. 268901

Page 179

Prolongateur DisplayPort sur IP PoE
Réf. 269952

Page 179

Prolongateur DVI sur IP
Réf. 266900

Page 178

Switchs KVM 2 ports VGA / USB - PS2 et HDMI®

2 PORTS HDMI® / USB

NOUVEAUTÉ
2020

NOUVEAUTÉ
2020

PLUS PRODUIT	Le 1er KVM en Type-C™	Le 4K avec sortie audio séparée !	Déjà prêt pour HDMI® Haute Définition 4K !	Prêt pour le HDMI® 3D et 4K
RÉF. CONSTRUCTEUR	US3310	DX-KHUA2	-	DX-4KHUA2
PORTS CONSOLE	HDMI® / 2 x USB Type-A / 1 x USB Type-C™	HDMI® 4K / USB / haut parleur	HDMI® 4K / USB	HDMI® / USB 3.1
TAILLE / RES. MAX	3840 x 2160	3840 x 2160 (4K @30Hz)	3840 x 2160	3840 x 2160
CÂBLES	fournis 1,0 m	intégrés - 1,2 m	Fournis - 1,3 m	fournis 1.80 m
COMMUTATION	télécommande	Hotkey Ctrl+Ctrl	Hotkey + bouton	Hotkey + bouton
FONCTIONNALITÉ	Power Delivery (adapt. Option. 85 W max)	Sortie son sur HDMI® ou haut parleur	Compatible HDMI® 2.0	Audio Micro + HP / 1 USB partagé
RÉF.	063310	RÉF. 063840	RÉF. 061180	RÉF. 061092

2 PORTS VGA / USB



PLUS PRODUIT	L'universel !	Partagez aussi vos enceintes !	Le plus économique !
RÉF. CONSTRUCTEUR	-	-	CS22U
PORTS CONSOLE	VGA / USB	VGA / USB / Audio	VGA / USB
TAILLE / RES. MAX	1920 x 1440	1920 x 1440	2048 x 1536
CÂBLES	Intégrés - 0,9 m	Intégrés - 1,2 m	Intégrés - 0,9 m
COMMUTATION	Hotkey	Hotkey + bouton	Bouton
FONCTIONNALITÉ	-	Audio micro + HP / télécommande filaire 1,5 m	Télécommande filaire 1,8 m
RÉF.	063120	RÉF. 061130	RÉF. 253522



PLUS PRODUIT	Top prix des "câbles détachables" !	Semi-automatique !	Spécial pour casque audio !	Spécial config PC + Portable !
PORTS CONSOLE	VGA / USB	VGA / USB	VGA / USB / Audio	USB sans VGA
TAILLE / RES. MAX	1920 x 1440	1920 x 1440	1920 x 1440	N/A
CÂBLES	En option - 2 m (Réf. 060020)	Fournis - 1 m	Fournis - 1 m	Intégrés - 1,2 m
COMMUTATION	Bouton	Hotkey + bouton	Hotkey + bouton	Télécommande
FONCTIONNALITÉ	1 port USB : partage périphérique	-	-	Partage 1 seul clavier / souris sur 2 PC
RÉF.	060102	RÉF. 052272	RÉF. 052271	RÉF. 062000





PLUS PRODUIT	Top qualité à prix éco !	Les fonctions pro dans un 2 ports !	La référence !
RÉF. CONSTRUCTEUR	CS82U	CS1732B	CS82AC
PORTS CONSOLE	VGA / USB	VGA / USB / Audio	VGA / PS2
TAILLE / RES. MAX	2048 x 1536	2048 x 1536	1920 x 1440
CÂBLES	Fournis - 1,2 m	Fournis - 1,2 m	Fournis - 1,2 m
COMMUTATION	Hotkey + bouton	Hotkey + bouton + OSD	Hotkey + bouton
FONCTIONNALITÉ	Câbles combo VGA / USB + PS2	Audio Micro+HP+2 ports USB : partage périphérique	Port clavier PS2 en façade
RÉF.	052321	RÉF. 253621	RÉF. 052320

Switchs KVM 2 ports DP, DVI et écrans multiples

2 PORTS DISPLAYPORT / USB



ATEN

Dexlan

ATEN

PLUS PRODUIT	Le mini avec Haute Définition !	Le pocket en 4K !	Boîtier métal et true transparent USB !	Le plus compact des DP !
RÉF. CONSTRUCTEUR	-	CS782DP	-	CS22DP
PORT CONSOLE	DP / USB / Audio	DP++ 1.2 / USB / Audio	DP 1.1 / USB / Audio	DP++ / USB / Audio
TAILLE / RES MAX	2560 x 1600	3840 x 2160 (4k2k)	2560 x 1600	2560 x 1600
CÂBLES	Intégrés - 1,2 m	Fournis - 1,5 m	Fournis 1,2 m	Intégré - 0,9 m
COMMUTATION	Hotkey + bouton + softswitch	Hotkey + télécommande filaire	Bouton + Hotkey	Télécommande filaire
FONCTIONNALITÉ	Audio micro + HP	Audio HP et DP Dual Mode	Audio micro + HP / 2 ports USB partage périphériques	Audio Micro + HP
RÉF.	061160	RÉF. 052305	RÉF. 063062	RÉF. 253226

2 PORTS ECRANS MULTIPLES / USB



ATEN

Dexlan

Dexlan

ATEN

PLUS PRODUIT	2 écrans DVI ou 1 DVI + 1 VGA !	Prêt pour le HDMI® 3D et 4K !	Ecrans clônés ou bureau étendu !	Triple écrans DisplayPort par voix !
RÉF. CONSTRUCTEUR	CS1642A	DX-4KHUA2	-	CS1964
PORT CONSOLE	Double DVI-I / USB / Audio	HDMI® / USB 3.2	2 prises DVI-I / USB / Audio	3 prises HDMI® / USB 3.2
TAILLE / RES MAX	2560 x 1600	3840 x 2160	2 x 1920 x 1200 (1080p supporté)	3840 x 2160
CÂBLES	Fournis - 1,2 m	Fournis 1,8 m	Fournis 1,8 m	Fournis 2,0 m
COMMUTATION	Hotkey + bouton + softswitch	Hotkey + bouton	Bouton + hotkey	Bouton + hotkey
FONCTIONNALITÉ	Audio micro+HP / télécommande filaire 1,5m	Audio Micro + HP / 1 USB partagé	Audio micro + HP / 2 ports USB partage périphériques	Audio micro + HP / 2 ports USB partage périphériques
RÉF.	261643	RÉF. 061091	RÉF. 063022	RÉF. 261965

2 PORTS DVI / USB DE BUREAU

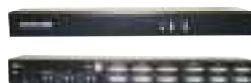
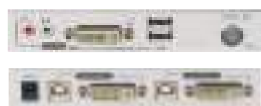

Dexlan

ATEN

PLUS PRODUIT	DVI compatible VGA 1er prix !	2, 3, ou 4 écrans DVI !	Hub USB 2.0 intégré !
RÉF. CONSTRUCTEUR	-	-	CS1762A
PORT CONSOLE	DVI-I / USB / Audio	4 prises DVI-I / USB / Audio	DVI-D / USB / Audio
TAILLE / RES MAX	DVI-D 1920 x 1200 / DVI-A 2048 x 1536	4 x 1920 x 1200	1920 x 1200
CÂBLES	Fournis - 1 m	Fournis 1,8 m	Fournis - 2,0 m
COMMUTATION	Bouton	Bouton + hotkey	Bouton + hotkey
FONCTIONNALITÉ	Audio micro + HP et True Transparent USB	Audio micro + HP / 2 ports USB partage périphériques	Audio micro+HP / 2 ports USB : partage périphérique
RÉF.	052295	RÉF. 063024	RÉF. 253535

2 PORTS DVI / USB COMPACT



ATEN

ATEN

Dexlan

PLUS PRODUIT	L'universel !	Le pur numérique !	Le switch DVI éco avec audio !
RÉF. CONSTRUCTEUR	CS22D	CS682	DX-KHUA2
PORT CONSOLE	DVI-I / USB	DVI-D / USB / Audio	DVI-I / USB / Audio
TAILLE / RES MAX	1920 x 1200	1920 x 1200	2560 x 1600
CÂBLES	DVI-D intégrés - 0,9 m	DVI-D intégrés - 1,2 m	DVI-D / USB / Jack vert Intégrés 1.2 m
COMMUTATION	Hotkey + bouton	Hotkey + bouton + souris	Hotkey Ctrl+Ctrl
FONCTIONNALITÉ	Télécommande filaire 1,8 m	Audio Micro+HP / télécommande filaire 1,8 m	Partage de haut parleur
RÉF.	253525	RÉF. 052303	RÉF. 061920

Switchs KVM 4 ports VGA/USB - PS2 et HDMI®

4 PORTS VGA / USB



ATEN

PENSEZ-Y

Retrouvez nos câbles

Page : 50

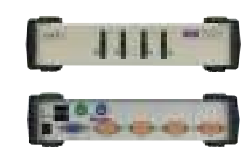
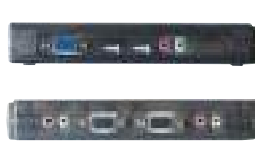
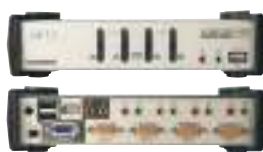
PLUS PRODUIT	Rackable et combo USB / PS2 !	Compatible souris sans fil !	Top prix des "câbles détachables" !	Semi-automatique !
RÉF. CONSTRUCTEUR	-	CS64US	-	-
PORTS CONSOLE	VGA / USB + PS2 / Audio	VGA / USB / Audio	VGA / USB	VGA / USB
TAILLE / RÉG. MAX	2048 x 1536	1920 x 1440	1920 x 1440	1920 x 1440
CÂBLES	En option - 3 m (Réf. 064950)	Intégrés - 1,8 m	En option - 1,5 m (Réf. 060015)	Fournis - 1 m
COMMUTATION	Hotkey + bouton + OSD	Hotkey	Bouton	Hotkey + bouton
FONCTIONNALITÉS	Audio micro + HP / Cascadable sans perdre de port	Audio : sortie haut-parleur	-	-
RÉF.	062111	052201	060104	052274

ATEN
ATEN

PLUS PRODUIT	Les fonctions pro dans un 4 ports !	Spécial pour casque audio !	Hot-Plug et Play !	Top qualité à prix éco !
RÉF. CONSTRUCTEUR	CS1734B	-	-	CS84U
PORTS CONSOLE	VGA / USB / Audio	VGA / USB / Audio	VGA / USB / Audio	VGA / USB
TAILLE / RÉG. MAX	2048 x 1536	2048 x 1536	2048 x 1536	1920 x 1440
CÂBLES	Fournis - 2 x 1,2 m + 2 x 1,8 m	Fournis - 1 m	Fournis - 1,2 m	Fournis - 2 x 1,2 m + 2 x 1,8 m
COMMUTATION	Hotkey + bouton + OSD	Hotkey + bouton souris	Bouton + Hotkey	Hotkey + bouton
FONCTIONNALITÉS	Audio micro + HP - 2 ports USB : partage périphérique	Multiplateforme PC / MAC / Linux	Audio micro + HP - port clavier PS2 en façade	-
RÉF.	052360	062044	063014	052341

4 PORTS HDMI® / USB

Dexlan

ATEN

PLUS PRODUIT	Le switch 4K éco !	Supporte le Dolby True HD
RÉF. CONSTRUCTEUR	DX-4KHUA4	C1794
PORTS CONSOLE	HDMI® 4K / USB	HDMI® / USB / Audio
TAILLE / RÉG. MAX	4K @ 30Hz	1080p
CÂBLES	Fournis 4 x 1,8 m	Fournis 4 x 1,8 m
COMMUTATION	Bouton + Hotkey	5 boutons
FONCTIONNALITÉS	Audio Micro + HP et 1 port USB en façade (partage)	Audio micro + HP - 2 ports USB : partage périphériques
RÉF.	061093	253540



Mode PIP

Dexlan

PLUS PRODUIT	La règle de contrôle de votre affichage dynamique !	Fonction PiP : vos serveurs toujours sous vos yeux !
RÉF. CONSTRUCTEUR	-	-
PORTS CONSOLE	HDMI® / USB / Audio	HDMI® / USB / Audio
TAILLE / RÉG. MAX	3840 x 2160 - 4K 2K	3840 x 2160 - 4K 2K
CÂBLES	En option (HDMI® Réf. 127790 / USB Réf. 149711)	En option (HDMI® Réf. 127790 / USB Réf. 149711)
COMMUTATION	Bouton + télécommande	Bouton + télécommande
FONCTIONNALITÉS	Fonction matrice 4 entrées x 2 sorties HDMI® 4K indépendantes	PIP : affichage en mini fenêtre des 3 ordinateurs sur l'écran principal
RÉF.	052410	052415

Switchs KVM 4 ports DP et DVI et écrans multiples

4 PORTS DISPLAYPORT / USB



ATEN



ATEN



Dexlan

PLUS PRODUIT	Le DP++ 1.2 en 4K et USB 3.0 !	DP++ 1.1 et USB 3.1	Le 1er prix des 4 ports DP !
RÉF. CONSTRUCTEUR	CS1924	CS1914	-
PORTS CONSOLE	DisplayPort / USB / Audio	DisplayPort / USB / Audio HP	DP 1.1 / USB / Audio
TAILLE / RÉG. MAX	4K UHD 3840 x 2160 / 4K DCI 4096 x 2160	4K UHD 3840 x 2160	2560 x 1600
CÂBLES	Fournis - 4 x 1,8 m	Fournis - 4 x 1,8 m	Fournis - 2 x 1,2 m + 2 x 1,8 m
COMMUTATION	Hotkey + bouton + bouton molette souris	Bouton + Hotkey	Bouton + Hotkey
FONCTIONNALITÉS	Audio micro + HP - 2 ports partage USB 3.0 support Multi-flux DP 1.2 : plusieurs écrans sur 1 connecteur DP	Audio HP - 2 ports partage USB 3.1	Audio micro + HP - 2 ports partage USB 2.0
RÉF.	261924	RÉF. 261914 *	RÉF. 063064

4 PORTS DVI / USB



ATEN



ATEN



PLUS PRODUIT	DVI numérique + analogique !	Compatible clavier PS2 !	Compatible clavier PS2 !
RÉF. CONSTRUCTEUR	CS1764A	CS1784A	-
PORTS CONSOLE	DVI-I / USB / Audio	DVI-I / USB / Audio	DVI-I / USB / Audio
TAILLE / RÉG. MAX	DVI Single Link 1920 x 1200	DVI Dual Link 2560 x 1600	DVI-D 1600 x 1200 / DVI-A 1920 x 1440
CÂBLES	Fournis - 4 x 1,8 m	Fournis - 4 x 1,8 m	Fournis - 4 x 1,5 m
COMMUTATION	Hotkey + bouton + souris	Hotkey + bouton + souris	Hotkey + bouton
FONCTIONNALITÉS	Audio micro + HP - 2 ports USB : partage périphérique	Audio micro + HP - 2 ports USB : partage périphérique	-
RÉF.	261764	RÉF. 253538 *	RÉF. 063064

4 PORTS DOUBLE ECRAN / USB



ATEN



Dexlan



ATEN

PLUS PRODUIT	2 écrans à partir d'un port DP du PC	Le 4 ports double écran économique !	Affichage Quadravision mosaïque !
RÉF. CONSTRUCTEUR	CS1924M	DX-D4KHUA4	CM1164a
PORTS CONSOLE	DisplayPort + HDMI* / USB 3.1 / Audio	2 x HDMI* / USB 2.0 / Audio	DVI-D / USB / Audio
TAILLE / RÉG. MAX	4K @60Hz	4K @30Hz	1920 x 1200
CÂBLES	4 x DP / USB 3.0 / Audio 1,8 m fournis	8 HDMI* + 4 USB + 4 Audio 1,8 m	Fournis - 4 x 1,8 m
COMMUTATION	Bouton + Hotkey	Bouton + Hotkey + OSD	Hotkey + bouton + OSD + télécommande
FONCTIONNALITÉS	Fonction MST (Multi Screen Transport)	1 port USB en façade (partage)	Audio micro + HP - 2 ports USB : partage périphérique
RÉF.	261925	RÉF. 061094	RÉF. 261165



ATEN



ATEN

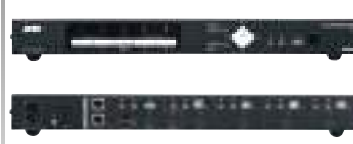

ATEN

PLUS PRODUIT	Dual Screen dupliqué ou étendu !	2 écrans DVI ou 1 DVI + 1 VGA !	Double sortie HDMI* plein écran + mosaïque
RÉF. CONSTRUCTEUR	CS1744	CS1644A	CM1284
PORTS CONSOLE	Double VGA / USB / Audio	Double DVI-I / USB / Audio	2 x HDMI* 4K/USB/audio
TAILLE / RÉG. MAX	2048 x 1536	2560 x 1600	3840 x 2160
CÂBLES	Fournis 1,8 m	Fournis 1,8 m	fournis 1,8 m
COMMUTATION	Hotkey + bouton	Hotkey + bouton + souris	Hotkey + bouton + souris
FONCTIONNALITÉS	Audio micro + HP - 2 ports USB : partage périphérique	Audio micro + HP - 2 ports USB : partage périphérique	Cascadable 2 niveaux (16 UC - sortie 4x4 écrans)
RÉF.	260014 *	RÉF. 261645 *	RÉF. 261284 *

* Consultez-nous

Switchs KVM rackables 4, 8 et 16 ports

Dexlan

NOUVEAUTÉ
2020

8 à 16 cordons fournis !

VUE AVANT



VUE ARRIÈRE



Switch KVM HDMI®/USB 2.0

Avec tous les cordons fournis !

Administrez de manière efficace de 8 à 16 serveurs à connectique HDMI® à partir d'une seule console.

CARACTÉRISTIQUES

- Port console : HDMI®/USB
- Port serveur : HDMI®/USB 2.0
- Résolution max : 1920 x 1080
- Rackable : 19" 1U kit fourni

RÉF. CONSTR. RÉF.

Switch KVM HDMI®/USB 8 ports	DX-KVRHU2-8	066508
Switch KVM HDMI®/USB 16 ports	DX-KVRHU2-16	066516

VUE AVANT

RÉF. 066410



VUE ARRIÈRE



RÉF. 066401

RÉF. 066305

PENSEZ-Y
Retrouvez la console
courte Réf. 752013

Page : 170

Switch KVM combo VGA / USB-PS2 évolutif IP

Contrôle à distance avec module IP optionnel !

Ce switch KVM permet d'administrer en local jusqu'à 8 serveurs quelle que soit la connectique USB ou PS2 et à distance via Internet, en ajoutant le module IP optionnel.

CARACTÉRISTIQUES

- Ports console : VGA / USB et PS2
- Ports serveur : format SPHD (combo VGA+USB+PS2)
- Résolution max : 1600 x 1024
- Extensible en IP avec le module optionnel
- Rackable 19" hauteur 1U

VARIANTE RÉF.

KVM 19" évolutif IP	8 x VGA / USB-PS2	066400
KVM 19" évolutif IP	16 x VGA / USB-PS2	066410
Module IP pour KVM évolutif	-	066401
Cordon combo VGA / PS2-USB	1,8 m	066302
Cordon combo VGA / PS2-USB	3,0 m	066303
Cordon combo VGA / PS2-USB	5,0 m	066305



8 à 16 modules fournis !

VUE AVANT



VUE ARRIÈRE



Switch KVM CAT. 5 évolutif IP

Complet en version 8 ou 16 ports !

KVM professionnels rackables 19" avec 8 ou 16 modules serveur VGA / USB fournis, permettant une connexion par simple cordon patch CAT. 5.

CARACTÉRISTIQUES

- 8 / 16 ports RJ45 pour raccordement des modules Serveur VGA / USB
- Distance entre serveur et KVM : 60 m max
- Ports console : VGA / USB – PS2
- Slot d'extension pour module d'accès à distance IP (Réf. 066401)

VARIANTE RÉF.

Switch KVM CAT. 5 avec 8 modules VGA / USB	8 ports serveur RJ45	066408
Switch KVM CAT. 5 avec 16 modules VGA / USB	16 ports serveur	066416
Module d'extension IP Ctrl à distance	-	066401

Switch clavier / souris pour 4 ordinateurs

Partagez vos périphériques !

Contrairement à tous les switchs KVM, ce commutateur permet de conserver tous les écrans de vos ordinateurs et n'effectue la bascule qu'avec les périphériques d'acquisition clavier et souris. Un port RJ45 est destiné à raccorder 2 commutateurs en cascade pour augmenter jusqu'à 8 le nombre d'UC à contrôler avec le même ensemble de périphériques.

CARACTÉRISTIQUES

- 4 ports entrées USB 2.0 et Audio
- Ports Console :
 - 2 ports USB : clavier et souris
 - 1 port USB et Audio pour le partage
 - 1 port RJ45 : cascade sur 2 niveaux (jusqu'à 8 UC)
- Commutation : Hotkey, bouton ou sélection par la souris sur la mosaïque
- Livré avec 4 cordons USB et 4 cordons audio

VARIANTE RÉF.

Switch clavier / souris pour 4 ordinateurs	CS724KM	260724
--	---------	---------------

NOUVEAUTÉ :

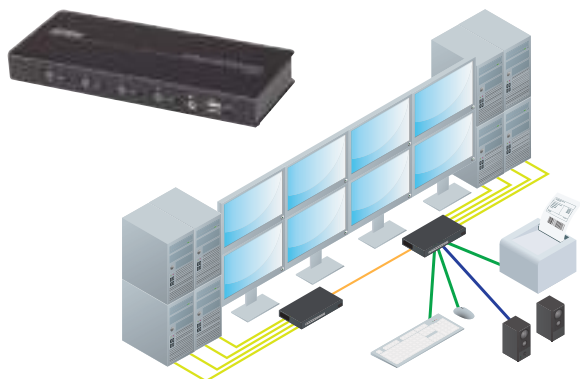

Switchs KVM rackables 8 et 16 ports



Switch KVM 8 ports DisplayPort / USB

Niveau de sécurité "militaire" !

Disponibles en simple ou double affichage, ces switchs KVM sécurisés assurent la commutation tout en renforçant l'isolation entre les sources et les périphériques pour répondre aux exigences des installations de défense ou de sécurité. Utilisez des cordons individuels séparés classiques ou les kits Aten 2L-7D0xUDPX4 optionnels (Réf. 580716 et 580717).

CARACTÉRISTIQUES

- › Chaque port est sécurisé PPS PP v3.0
- › Commutation sécurisée uniquement par boutons poussoirs
- › Accès serveurs par login / password
- › Journal historique KVM intégré

	RÉF. ATEN	RÉF.
Switch KVM militaire DisplayPort / USB - 8 ports	CS1188DP	261188
KVM militaire double écran DisplayPort / USB - 8 ports	CS1148DP	261148

VUE AVANT



VUE ARRIÈRE



Switch KVM rackable 8 ou 16 ports combo VGA / PS2-USB et menu OSD

Ces switchs KVM sont équipés d'une électronique fiable et flexible apportant toute la souplesse indispensable et permettant de contrôler un large parc d'ordinateurs à partir d'une seule console.

CARACTÉRISTIQUES

- › Ports console : câble pieuvre VGA / USB + PS2
- › Ports serveur : format SPHD (combo VGA+USB+PS2)
- › Résolution max : 2048 x 1536
- › Auto-détection et émulation clavier / souris en USB et PS2
- › Compatible Windows 2000 / XP / Vista / 7 / 8, Linux, Mac, Sun
- › Cascadable sur 2 niveaux : CS1308 = 64 serveurs / CS1316 = 256 serveurs

	PORTS	RÉF. ATEN	RÉF.
KVM combo VGA / PS2-USB	8	CS1308	051308
KVM combo VGA / PS2-USB	16	CS1316	051316

VUE AVANT



VUE ARRIÈRE



Switch KVM chaînable VGA/PS2-USB

Accès local ou IP distant à tous vos serveurs !

Cascadable, sans perte de port serveur, grâce à un cordon propriétaire DB25 optionnel qui permet de construire une chaîne de 31 switchs KVM contrôlant 8 à 16 ordinateurs chacun.

CARACTÉRISTIQUES

- › Utilisez cordon PS2 : Série 2L-520xP
- › Utilisez cordon USB : Série 2L-520xU
- › Cordon de Chainage : Série 2L-170x

	IP DISTANT	PORTS	RÉF. ATEN	RÉF.
KVM Chaînable VGA/PS2-USB	-	8	CS1708A	261708
KVM Chaînable VGA/PS2-USB	-	16	CS1716A	261716
KVM IP Chaînable VGA/PS2-USB	Oui	8	CS1708i	253608
KVM IP Chaînable VGA/PS2-USB	Oui	16	CS1716i	253616 *

VUE AVANT



VUE ARRIÈRE



Switch KVM rackable 8 ports DVI / USB + audio

Commandez 8 serveurs multiplateformes Windows / Mac / Linux à partir d'un seul clavier / écran / souris et partagez 2 périphériques connectés sur le hub USB 2.0 intégré.

CARACTÉRISTIQUES

- › Ports console : DVI-I + VGA + USB + audio
- › Ports serveur : DVI-I / USB / audio
- › Résolution DVI : Single Link : 1920 x 1200 (Réf. 261768)
Dual Link : 2560 x 1600 (Réf. 261788)
- › Cascadable : 3 niveaux – 512 serveurs
- › Commutation : bouton / Hotkey / menu OSD
- › Livré avec 2 câbles KVM DVI / USB / audio 1,8 m

	PORTS	RÉF. ATEN	RÉF.
KVM DVI Single Link / USB audio	8	CS1768	261768
KVM DVI Dual Link / USB audio	8	CS1788	261788

VUE AVANT



VUE ARRIÈRE



Switch KVM rackable 8 ou 16 ports HDMI® / USB / Audio

Les switchs KVM HDMI® / USB multifonctions contrôlent 8 ou 16 ordinateurs avec sortie vidéo HDMI® depuis une seule console composée d'un clavier USB, d'une souris USB et d'un moniteur supportant la résolution 1080p. La partie audio peut être directement intégrée dans le signal HDMI® ou séparée sur une paire d'enceintes acoustiques traditionnelles.

CARACTÉRISTIQUES

- › Ports console : HDMI® / USB / audio (HP)
- › Ports serveur : HDMI® / USB Type-B fem / audio jack stéréo vert
- › Résolution max : jusqu'à 1920 x 1200 à 60 Hz - 1080p
- › Câbles : 2 x 1,8 m fournis, autres en option Réf. 580710
- › Commutation : Hotkey / bouton / menu OSD
- › Fonctionnalités : cascadable sur 8 niveaux + 2 ports USB 2.0 :
partage périphériques 2 ports RJ45 IP Gigabit

	PORTS	RÉF. ATEN	RÉF.
Switch KVM HDMI® / USB / Audio	8	CS1798	261798
Switch KVM HDMI® / USB / Audio	16	CS17916	261799 *

VUE AVANT



VUE ARRIÈRE



Switchs KVM Cat. 5 mono-utilisateur



SWITCHS KVM CAT. 5

Switch KVM Professionnel CAT. 5 CAT. 5 VGA / USB-PS2

CARACTÉRISTIQUES

- › Multiplateforme : Windows / MAC / Linux / Unix
- › Ports console combo : VGA / USB-PS2
- › Distance KVM / serveur : 1280 x 1024 à 40 m – 1600 x 1200 à 30 m
- › Cascade : Daisy Chain DB-25 jusqu'à 15 KVM supplémentaires

VUE AVANT

RÉF. 260170



VUE ARRIÈRE



PORTS	RÉF. ATEN	RÉF.
8 ports RJ45	KH1508A	260158
16 ports RJ45	KH1516A	260166
32 ports RJ45	KH1532A	260170 *

Switch KVM Altusen 8 / 16 ports dual console CAT. 5e rackable 1U

Contrôlez via deux écrans, 8 à 16 ordinateurs simultanément !

CARACTÉRISTIQUES

- › Multiplateforme : Windows 2000 / XP / Vista, Mac, Linux, Unix, Sun...
- › Ports console combo : VGA / USB-PS2
- › Distance KVM / serveur : jusqu'à 1280 x 1024 @ 75 Hz à 40 m et 1600 x 1200 @ 60 Hz à 30 m
- › Cascade : de 512 (avec le 8 ports) à 4096 ordinateurs (avec le 16 ports)
- › Contrôle du KVM : via OSD

VUE AVANT

RÉF. 260020



VUE ARRIÈRE

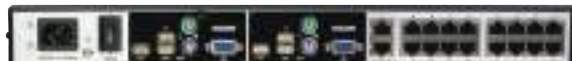

PORTS		RÉF. ATEN	RÉF.
8 ports RJ45	CONSOLE 1	KH2508A	260019 *
16 ports RJ45	CONSOLE 2	KH2516A	260020 *

Switch KVM IP CAT. 5e

Vos serveurs accessibles par internet !

Ces KVM IP utilisent des cordons RJ45 et les modules VGA / PS2 ou VGA / USB pour raccorder les ports des ordinateurs. Sa console locale est accessible via IP avec un navigateur internet supportant JAVA. Son port 'Daisy Chain' permet d'ajouter d'autres switchs KVM d'ATEN avec cette technologie.

CARACTÉRISTIQUES

- › Port console : combo VGA / PS2+USB
- › Ports serveur : RJ45 pour modules série KA75xx et KA79xx
- › Port cascade : DB-25 montage en daisy-chain sans perte de port serveur
- › Port L.U.C. : utiliser un PC portable en console d'administration
- › Résolution max. : 1600 x 1200
- › Accès sécurisé par compte utilisateur/admin : 64 comptes
- › Mode partage d'accès : plusieurs utilisateurs accèdent au même serveur
- › Interface utilisateur graphique
- › Authentification : Radius, LDAP et Active Directory
- › Multiplateforme : Windows / Mac / Linux / Unix / Sun

VUE AVANT

RÉF. 261508



VUE ARRIÈRE



PORTS	RÉF. ATEN	RÉF.
8 ports RJ45	KH1508i	261508
16 ports RJ45	KH1516i	261516

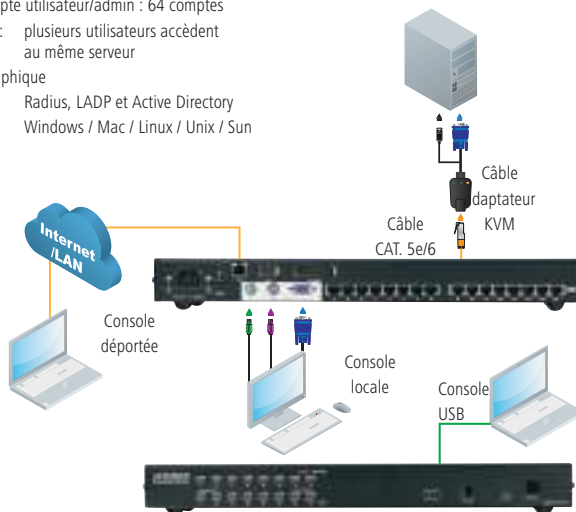

MODULES POUR SWITCH KVM CAT. 5

Choisissez dans le tableau ci-dessous, le module ATEN adapté pour chacun des ordinateurs que vous allez connecter avec l'un des switchs KVM CAT. 5 Aten Altusen.

- › Switch KVM 8 ports : KH1508A, KH1508i, KH2508A, KL1508A, KL1508Ai
- › Switch KVM 16 ports : KH1516A, KH1516i, KH2516A, KL1516A, KL1516Ai

Module VGA / PS2

Cordon RJ45 intégré !

CARACTÉRISTIQUES

- › Distance max : 4,5 m
- › Résolution max : 1600 x 1200



RÉF. ATEN
KA7920

RÉF.
267920

Module VGA / USB

Cordon RJ45 intégré !

CARACTÉRISTIQUES

- › Distance max : 4,5 m
- › Résolution max : 1600 x 1200



RÉF. ATEN
KA7970

RÉF.
267970

Module VGA / PS2 Pro

KVM-serveur de 0 à 50 m sur câble CAT. 5 !

CARACTÉRISTIQUES

- › Distance max : 50 m
- › Résolution max : 1600 x 1200



RÉF. ATEN
KA7520

RÉF.
267520

Module VGA / USB Pro

KVM-serveur de 0 à 50 m sur câble CAT. 5 !

CARACTÉRISTIQUES

- › Distance max : 50 m
- › Résolution max : 1600 x 1200



RÉF. ATEN
KA7570

RÉF.
267570

Switchs KVM IP Cat. 5 multi-utilisateurs



Switch KVM professionnel CAT. 5

Commutateur professionnel pour contrôler jusqu'à 256 serveurs à partir d'une console locale ou de 2 adresses IP. Équipé d'une alimentation redondante, il garantit un accès permanent et sécurisé aux organes vitaux de votre entreprise.

CARACTÉRISTIQUES

- › Port console : locale VGA / USB + PS2 – Distance : RJ45 Gigabit -> navigateur Web
- › Résolution max : 1920 x 1200
- › Ports : 8 / 16 ports RJ45 CAT. 5 pour raccordement serveurs via modules
- › Commutation : interface graphique locale et distante sécurisée
- › Fonctionnalités :
 - Virtual Media pour transfert fichiers **
 - Port USB pour portable L.U.C. (Local USB Console)
 - Port pour multiprise PDU contrôlé ATEN
 - 2 ports RJ45 IP Gigabit



+ 4 Connectiques possibles !

** Fonction Virtual Media :

Les modules incluant la fonction Virtual Média permettent d'utiliser à distance des supports de stockage USB (disques durs, lecteurs de DVD/CD) offrant ainsi aux administrateurs le pouvoir de transférer des fichiers dans les 2 sens, d'installer des applications et des mises à jour systèmes à partir de la console locale ou déportée.

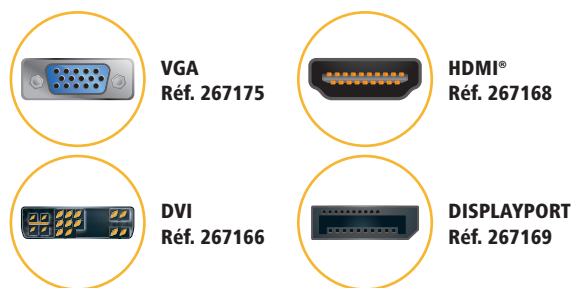

Vue avant

RÉF. 262032



Vue arrière



	RÉF. ATEN	RÉF.
Switch KVM Double IP – 8 ports RJ45	KN1108vA	262008
Switch KVM Double IP – 16 ports RJ45	KN1116vA	262016
Switch KVM Double IP – 32 ports RJ45	KN1132v	262032 *
ACCESSOIRES		
Module VGA / PS2	KA7120	267120 *
Module VGA / USB	KA7170	267170 *
Module VGA / USB / Virtual Media	KA7175	267175 *
Module VGA / USB / Virtual Media + Audio	KA7176	267176 *
Module VGA / USB / Virtual Media + Prise SmartCard	KA7177	267177 *
Module DVI-D / USB / Virtual Media	KA7166	267166 *
Module HDMI® / USB / Virtual Media	KA7168	267168 *
Module DisplayPort / USB / Virtual Media	KA7169	267169 *

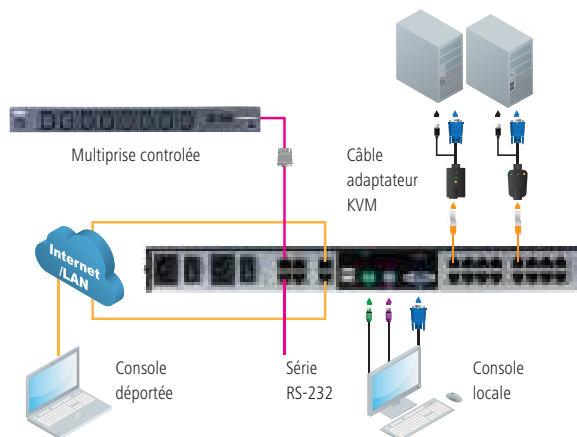

Switch KVM IP matriciel multiples opérateurs

Remplacez vos PC par une console JAVA sécurisée simple ou double écran !

Compatibles avec tous les modules avec fonctions Virtual Media, les ports serveurs de ces switchs KVM peuvent accueillir vos serveurs en simple ou multiple affichage et permettent des accès locaux ou distants à partir du navigateur d'un PC / MAC ou par l'intermédiaire d'une console JAVA KA82xx remplaçant avantageusement un ordinateur sensible aux virus et malwares.



RÉF. 268164



RÉF. 268288

	RÉF. ATEN	RÉF.
Switch KVM IP 32 serveurs – 9 Utilisateurs dont 8 en IP	KN8132v	268132
Switch KVM IP 64 serveurs – 9 Utilisateurs dont 8 en IP	KN8164v	268164
Console JAVA écran VGA/USB pour KVM IP	KA8270	268270
Console JAVA écran HDMI®/ USB pour KVM IP	KA8280	268280
Console JAVA double écran VGA + HDMI®/ USB pour KVM IP	KA8278	268278
Console JAVA double écran HDMI®/ USB pour KVM IP	KA8288	268288

Console Java simple écran Réf. 268270 ou 268280

Console Java double écran Réf. 268278 ou 268288

- HDMI®
- Audio
- USB
- VGA
- RJ45

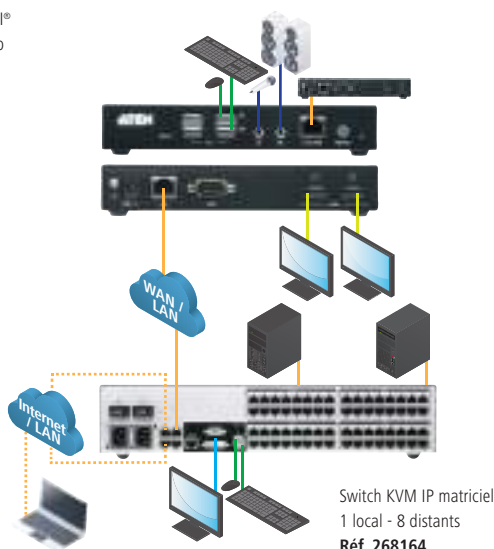

Switch KVM IP matriciel
1 local - 8 distants
RÉF. 268164

CONSOLE LCD - 1 PORT



Dexlan



Dexlan



ATEN



ATEN

PLUS PRODUIT	L'écran rackable pour serveur !	La console pour baie de 600 !	Le terminal de votre baie serveur !	Un grand écran dans 1U de haut !
RÉF. CONSTRUCTEUR	DX1701-V2UP	DX19SP1P	CL1000M	CL1000N
INTERFACE UC	VGA / PS2 / USB	VGA / PS2 / USB	VGA / PS2	VGA / USB + PS2
TAILLE / RÉG. MAX	TFT 17" / 1600 x 1200 - max	TFT 18,5" 1368 x 768 - max 1080 i	TFT 17" - 1280 x 1024	TFT 19" - 1280 x 1024
CÂBLES	1x VGA / USB / PS2 1,2 m fourni	1x VGA / USB / PS2 1,8 m fourni	Fourni VGA / PS2 1,8 m	Fourni VGA / USB + PS2 1,8 m
PROFONDEUR	636 mm x 19" x 1U	463 mm x 19" x 1U	540 mm x 19" x 1U	585 mm x 19" x 1U
FONCTIONNALITÉS	Pour clavier QWERTY voir accessoires	Pour clavier QWERTY voir accessoires Port souris USB à l'avant	Adaptable en VGA / USB via câble optionnel (Réf. 580742)	Kit de montage facile par 1 personne (Réf. 261012)
RÉF.	751710	RÉF. 752013	RÉF. 261000	RÉF. 261019



ATEN



ATEN



ATEN



ATEN

PLUS PRODUIT	Double rail et triple connectique !	Faible profondeur, compatible baie 600 !	Triple interface et 1080p et audio !	Dual Rail : clavier / écran indépendant !
RÉF. CONSTRUCTEUR	CL3800NW	CL3100NX	CL6700MW	CL5800N
INTERFACE UC	HDMI® / DVI-D / VGA / USB Audio	HDMI®/USB/Audio	HDMI® + DVI-D + VGA / USB / Audio	VGA / USB - PS2
TAILLE / RÉG. MAX	TFT 18,5" wide 1920 x 1080i	LED 18,5" Wide 1368 x 768	TFT 17,3" WIDE - 1920 x 1080i	TFT 19" - 1280 x 1024 75 Hz
CÂBLES	1 x HDMI® / USB / Audio 1,8 m	1 x VGA / USB / Audio 1,8 m fourni	Fourni 1x DVI-D / USB / Audio - 1,8 m	Fourni VGA / USB + PS2 1,8 m
PROFONDEUR	514 mm x 19" x 1U	477 mm x 19" x 1U	590 mm x 19" x 1U	680 mm x 19" x 1U
FONCTIONNALITÉS	Montable en baie de 600 mm	Ports clones à l'arrière Port USB pour souris à l'avant	Triple port clone à l'arrière Port USB pour souris à l'avant	Port clone à l'arrière Port USB pour souris à l'avant
RÉF.	263800 *	RÉF. 263100 *	RÉF. 266780	RÉF. 261005

CONSOLE LCD AVEC SWITCH KVM - 4 PORTS



Dexlan



Dexlan



Dexlan

PLUS PRODUIT	Console 1er prix avec KVM !	Full HD 1080p et 16/9e !	Jusqu'à 30 m sur câble RJ45 !
INTERFACE UC	VGA / PS2 / USB	VGA / USB	RJ45 pour modules VGA / USB
TAILLE / RÉG. MAX	TFT 17" 1280 x 1024	TFT 18,5" Wide 1920 x 1080i - max	TFT 17" 1280 x 1024
CÂBLES	4 x VGA / USB 1,8 m fournis	4 x VGA / USB 1,8 m fournis	4 x VGA / USB fournis
PROFONDEUR	636 mm x 19" x 1U	630 x 19" x 1U	636 mm x 19" x 1U
FONCTIONNALITÉS	Pour clavier QWERTY voir accessoires Extensible IP par (Réf. 066401)	Pour clavier QWERTY voir accessoires Extensible IP par (Réf. 066401)	Pour clavier QWERTY voir accessoires Extensible IP par (Réf. 066401)
RÉF.	752704	RÉF. 752804	RÉF. 752754

Dexlan

Accessoire pour console DEXLAN

CARACTÉRISTIQUES

- › Claviers QWERTY pour DEXLAN, montage sans outil
- › Module IP compatible avec les consoles Réf. 751704, Réf. 751804, Réf. 751754, Réf. 751908, Réf. 751916



RÉF. 751701



RÉF. 066401

		RÉF.
	Clavier QWERTY allemand	751701
	Clavier QWERTY anglais	751702
	Clavier QWERTY américain	751703
	Module IP pour console DEXLAN	066401

Adaptateur console KVM VGA/USB sur PC portable

Transformez votre notebook en console KVM!

Installez-le CV211 entre les ports VGA/USB de votre serveur ou switch KVM et connectez-le sur un USB de votre notebook pour en prendre le contrôle comme avec une console LCD rackable classique.

CARACTÉRISTIQUES

- › Transforme votre portable en console KVM
- › Plug and play côté serveur ou KVM
- › Câble côté serveur 0,40 m – côté notebook 1,80m
- › Résolution max : 1920 x 1200 @ 60Hz



ATEN

Adaptateur console KVM VGA/USB sur PC portable

RÉF. ATEN

RÉF.

CV211 **260211 ***

Consoles LCD rackables 19" 8 et 16 ports

CONSOLE LCD AVEC SWITCH KVM - 8 PORTS

Dexlan

Dexlan

Dexlan

Dexlan

PLUS PRODUIT	Evolutif accès à distance en IP !	16/9e Full HD pour 8 serveurs !	La double rail à prix Éco !	Prix avec 8 modules VGA / USB inclus !
RÉF. CONSTRUCTEUR	DX1708-VUP2	DX1808-VUP2	DXDR1908-SVUP	DXDR1908-5VU
INTERFACE UC	VGA / PS2 / USB	VGA / PS2 / USB	VGA / USB	8 ports RJ45 CAT. 5
TAILLE / RÉG. MAX	TFT 17" / 1600 x 1200i - max	TFT 18,5" 1920 x 1080i - max	TFT 19" 1920 x 1080i - max	TFT 19" 1920 x 1080i - max
CÂBLES	8x VGA / USB / PS2 1,2 m fourni	8 x VGA / USB / PS2 1,8 m fourni	Fourni 8 VGA / USB / PS2 1,8 m	Fourni 8 modules VGA / USB 60 m max
PROFONDEUR	636 mm x 19" x 1U	630 mm x 19" x 1U		
FONCTIONNALITÉS	Pour clavier QWERTY voir accessoires Extensible IP avec (Réf. 066401)	Pour clavier QWERTY voir accessoires Extensible IP avec (Réf. 066401)	Pour clavier QWERTY voir accessoires Extensible IP avec (Réf. 066401)	Pour clavier QWERTY voir accessoires Extensible IP avec (Réf. 066401)
RÉF.	752708	752808	751908	751958

ATEN

ATEN

ATEN

Dexlan
NOUVEAU 2020

PLUS PRODUIT	Le KVM rackable tout en 1 !	Avec port pour prolongateur !	Dual Rail : clavier / écran indépendant !	KVM 8 serveurs HDMI* tous cordons fournis !
RÉF. CONSTRUCTEUR	CL1008M	CL5708M	CL5808N	DX1088-VUP2
INTERFACE UC	SPHD - VGA / USB - PS2	SPHD - VGA / USB - PS2	SPHD - VGA / USB - PS2	HDMI*/USB/Audio
TAILLE / RÉG. MAX	TFT 17" - 1280 x 1024	TFT 17" - 1280 x 1024	TFT 19" - 1280 x 1024	LED 18,5" Wide 1368 x 768 - max 1080i
CÂBLES	Fourni 2 x VGA / PS2 1,8 m	Fourni 1 x VGA / PS2 + 1 x VGA / USB 1,8 m	Fourni 1 x VGA / USB + PS2 1,8 m	8 x HDMI*/USB 1,8 m fourni
PROFONDEUR	639 mm x 19" x 1U	643 mm x 19" x 1U	680 mm x 19" x 1U	630 mm x 19" x 1U
FONCTIONNALITÉS	Port DB-25 Daisy-Chain Port USB pour souris à l'avant	Port DB-25 Daisy-Chain prises déport console à l'arrière Port USB pour souris à l'avant	Port DB-25 Daisy-Chain prises déport console à l'arrière Port USB pour souris à l'avant	Pour clavier QWERTY voir accessoires
RÉF.	261008 *	261108 *	260908 *	751988 *

ATEN

ATEN

ATEN

ATEN

PLUS PRODUIT	Mode Broadcast : tous les serveurs en meme temps !	Accès à distance via IP !	Console DVI Full HD !	Compatible HDMI* et DisplayPort !
RÉF. CONSTRUCTEUR	CL1308N	CL5708M	CL6708MW	KL1108VN
INTERFACE UC	SPHD - VGA / USB - PS2	SPHD - VGA / USB - PS2	DVI-1 / USB / Audio	8 ports RJ45 Cat.5
TAILLE / RÉG. MAX	TFT 17" 1280 x 1024	TFT 17" 1280 x 1024	17.3" 16/9e 1080p	LED 19"1920 x 1200
CÂBLES	Fourni 2 x VGA / USB 1,8 m	Fourni 2 x VGA / USB 1,8 m	Fourni 2 x DVI / USB	Module en option
PROFONDEUR	690 mm x 19" x 1U	642 mm x 19" x 1U	690 mm x 19" x 1U	701 mm x 19" x 1U
FONCTIONNALITÉS	Port USB à l'avant, clavier éclairé	Port DB-25 Daisy-Chain Ports clone à l'arrière Port USB à l'avant, clavier éclairé	Ports clone à l'arrière Port USB à l'avant, clavier éclairé	2 ports IP + Extension Port USB à l'avant, clavier éclairé
RÉF.	261308	261110 *	266708 *	261109 *

CONSOLE LCD AVEC SWITCH KVM - 16 PORTS

ATEN

ATEN

ATEN ALTUSCN™
Enterprise KVM Solutions by ATEN

Dexlan

PLUS PRODUIT	Cascadable sans sacrifier un port !	Avec éclairage du clavier-trackball !	Double Rail + contrôle à distance IP !	La console double rail PRO à prix éco !
RÉF. CONSTRUCTEUR	CL5716M	CL1316N	KL1516AIN	751916
INTERFACE UC	SPHD - VGA / USB - PS2	SPHD - VGA / USB	16 ports RJ45 CAT. 5	SPHD - VGA / USB
TAILLE / RÉG. MAX	TFT 17" - 1280 x 1024	TFT 19" - 1280 x 1024	TFT 19" - 1280 x 1024 75 Hz	TFT 19" - 1920 x 1080i - max
CÂBLES	Fourni 1 x VGA / PS2 + 1 x VGA / USB 1,8 m	Fourni 1 x VGA / PS2 + 1 x VGA / USB 1,8 m	Module en option (page 166-167)	Fourni 16 VGA / USB 1,8 m
PROFONDEUR	643 mm x 19" x 1U	690 mm x 19" x 1U	701 mm x 19" x 1U	675 mm x 19" x 1U
FONCTIONNALITÉS	Port DB-25 Daisy-Chain. Port clone à l'arrière Port USB pour souris à l'avant	Cascadable jusqu'à 256 serveurs avec des CS1316 (Réf. 051316)	Port IP + prolongateur à l'arrière Port USB pour souris à l'avant	Pour clavier QWERTY voir accessoires Extensible IP avec (Réf. 066401)
RÉF.	261116 *	261316 *	261022 *	751916

Prolongateurs KVM, VGA, USB et PS2



Emetteur



Récepteur



— USB — VGA — RJ45

Emetteur



Récepteur

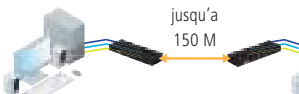

— AUDIO — USB — VGA — RJ45

Emetteur



Récepteur

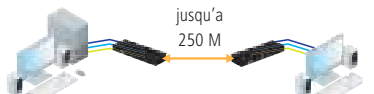

— AUDIO — USB — VGA — RJ45

PLUS PRODUIT	Ce kit permet d'éloigner l'ensemble clavier / écran / souris avec un simple câble RJ45	Ajoutez une seconde console déportée à votre ordinateur ou à votre switch KVM	Ajoutez une seconde console déportée à votre ordinateur ou à votre switch KVM
RÉF. FABRICANT	CE100	CE700A	CE800B
DISTANCE MAX.	100 m	150 m	250 m
CONSOLE	USB, VGA	USB, VGA	USB, VGA, audio
SERVEUR	USB, VGA	USB, VGA	USB, VGA, audio
RÉSOLUTION(S)	1280 x 1024 (100 m) 1920 x 1200 (30 m)	1280 x 1024 (150 m) 1920 x 1200 (30 m)	1024 x 768 (250 m) - 1280 x 1024 (150 m) 1920 x 1200 (30 m)
CONTRÔLE DU GAIN	-	Automatique	Automatique et manuel
PORTS RS232	-	-	-
CÂBLE	-	SPHD : inclus (série K) - Cordon RJ45 non fourni	SPHD : inclus - Cordon RJ45 non fourni
RÉF.	050029	050030	050035

Emetteur



Récepteur

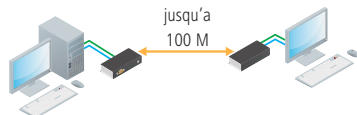

— PS2 — VGA — RJ45

Emetteur



Récepteur

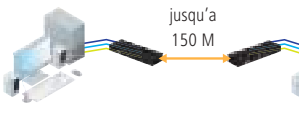

— PS2 — VGA — RJ45

Emetteur



Récepteur

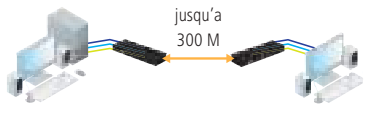

— PS2 — VGA — RJ45

PLUS PRODUIT	Ce kit permet d'ajouter une seconde console clavier / écran / souris jusqu'à 150 mètres de votre ordinateur en utilisant un simple câble RJ45 !	Dédoublez la console de votre ordinateur jusqu'à 300 m avec un simple cordon RJ45 ! Écran tactile déporté !	Dédoublez la console de votre ordinateur jusqu'à 300 m avec un simple cordon RJ45 ! Écran tactile déporté !
RÉF. FABRICANT	CE250A	CE350	CE370
DISTANCE MAX.	150 m	150 m	300 m
CONSOLE	PS/2, VGA, audio	PS/2, VGA, audio	PS/2, VGA, audio
SERVEUR	PS/2, VGA, audio	PS/2, VGA, audio	PS/2, VGA, audio
RÉSOLUTION(S)	1280 x 1024 (150 m)	1600 x 1200 (150 m) 1920 x 1200 (30 m)	1280 x 1024 (300 m) 1920 x 1200 (150 m)
CONTRÔLE DU GAIN	Automatique	Automatique et manuel	Automatique et manuel
PORTS RS232	-	Oui	Oui
CÂBLE	SPHD : inclus (série A-C) - Cordon RJ45 non fourni	SPHD : inclus (série A-C) - Cordon RJ45 non fourni	SPHD : inclus (série I-C) - Cordon RJ45 non fourni
RÉF.	050021	050026 *	050027 *

Dexlan

Rallonge amplifiée VGA / USB 10 m

Ce cordon actif permet de déporter facilement à 10 mètres vos périphériques clavier / écran / souris.

CARACTÉRISTIQUES

- › Résolution max : 2048 x 1536
- › Ports écran : VGA HD15 mâle / fem.
- › Ports clavier / souris : USB Type A mâle / fem.



Réf. **050005**
Rallonge amplifiée VGA / USB – 10 m

Déport KVM VGA / USB 100 m

Ce kit permet d'éloigner clavier / écran / souris jusqu'à 100 m avec un cordon patch.

CARACTÉRISTIQUES

- › Résolution max : 1920 x 1200
- › Compatible tout OS
- › Émetteur : VGA USB autoalimenté
- › Récepteur Combo VGA / USB / PS2
- › Compatible avec enregistreur vidéosurveillance DVR



Émetteur : dongle vga / USB

Récepteur



Réf. **050009**
Déport KVM VGA / USB sur RJ45 - 100 m

Switch KVM 2 ports VGA / USB + prolongateur 150 m

Ce kit Dexlan combine un switch KVM et un prolongateur qui permet d'administrer jusqu'à 3 ordinateurs ensemble à partir d'un seul clavier, écran et souris. Composé de 2 boîtiers pouvant être éloignés jusqu'à 150 mètres, il est parfaitement adapté aux besoins d'un responsable informatique qui désire prendre le contrôle à distance de 2 serveurs éloignés dans une salle informatique depuis son poste de travail habituel.

CARACTÉRISTIQUES

- › Boîtier émetteur : 2 ports VGA / USB pour serveur et 1 port console locale VGA / USB avec télécommande
- › Boîtier récepteur : 1 port VGA / USB pour serveur + 1 port RJ45 pour connexion avec émetteur
- › Distance maxi entre émetteur et récepteur : 150 mètres avec cordon CAT. 5e
- › Compatible écrans plats avec fonction DDC2B sur résolutions : VGA, XGA, SVGA, UXGA, Multi-sync



Émetteur

Récepteur

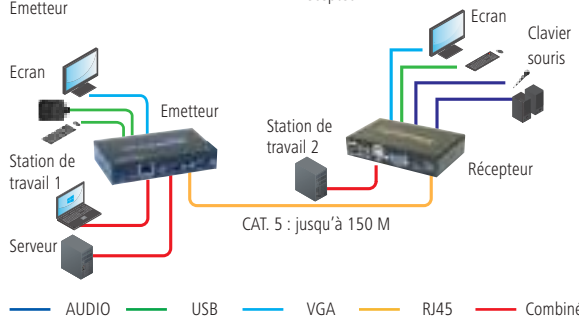

Réf. **050007**
Switch KVM 2 ports VGA / USB + prolongateur 150 m

Prolongateur VGA / USB 150 m

Idéal pour le comptoir de vos boutiques !

CARACTÉRISTIQUES

- › Distance : Max. 150 m
- › console : VGA, USB
- › Serveur : VGA, USB
- › résolution : 1280 x 1024 (150 m)
- › Contrôle du gain : Automatique
- › Câble : Cordons fournis (1,2 m)

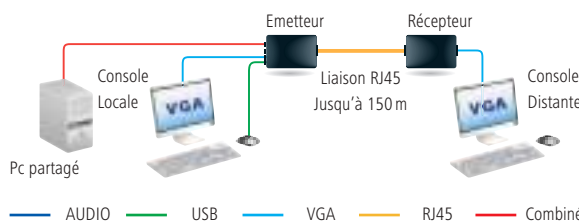

Réf. **050016**
Switch KVM 2 ports VGA / USB + prolongateur 150 m

Prolongateurs KVM sur Cat. 5



Prolongateur KVM jusqu'à 300 m VGA / USB / audio / RS-232

Spécial console point de ventes !

Ce kit permet de déporter une console VGA / USB et audio sur IP sans limitation de distance. Composé de 2 boîtiers, émetteur et récepteur, il peut fonctionner en mode point à point et mode point à multipoints (switch L2 avec IGMP obligatoire).

CARACTÉRISTIQUES

- › Bascule automatique ou manuelle
- › Ports : écran VGA / clavier - souris 2 x USB / audio 2 x jack 3.5 mm / RS-232 DB-9
- › Résolution CE750 : 1600 x 1200 (150 m) et 1280 x 1024 (200 m)
- › Résolution CE770 : 1920 x 1200 (150 m) et 1280 x 1024 (300 m)
- › Multiplateforme : Windows 2000 / XP / Vista / 7, Linux, FreeBSD

	DISTANCE MAX.	RÉF. ATEN	RÉF.
Déport et Prolongateur KVM VGA / USB / audio / RS-232	200 m	CE750A	050022 *
Déport et Prolongateur KVM VGA / USB / audio / RS-232	300 m	CE770	050033



RÉF. 050033

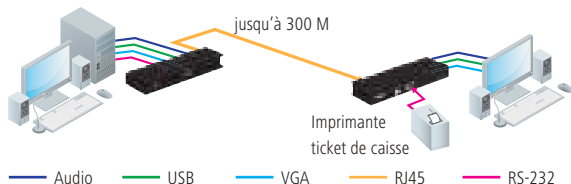

Prolongateur KVM jusqu'à 300 m double écran VGA / USB + audio

Livré avec cordon pour UC !

Prolongateur de console KVM pour ordinateur équipé d'un affichage à double écran VGA. Le double affichage nécessite l'utilisation de 2 cordons RJ45 Cat. 5 ou 6.

CARACTÉRISTIQUES

- › Résolution CE774 : 1920 x 1200 (30 m) - 1600 x 1200 (150 m)
- › Résolution CE775 : 1920 x 1200 (150 m) - 1280 x 1024 (300 m)
- › Commutation automatique et par bouton
- › Spécial déport console switch KVM Dualview VGA/USB

	DISTANCE MAX.	RÉF. ATEN	RÉF.
Prolongateur KVM double écran VGA/USB	150 m	CE774	050036 *
Prolongateur KVM double écran VGA/USB	300 m	CE775	050037 *



RÉF. 050036

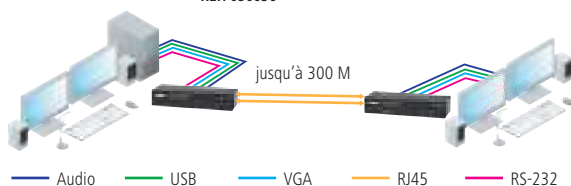

Déport jusqu'à 60 m DVI / USB / audio sur RJ45

Composé d'un émetteur et d'un récepteur, ce kit permet de déporter une console écran DVI, clavier et souris USB et audio (HP + micro) sur 1 câble RJ45 CAT. 5 jusqu'à 60 m. Le prolongateur établit une liaison numérique DVI Single Link ou Dual Link supportant les résolutions graphiques élevées jusqu'à 1920 x 1200. En plus du signal console, il permet aussi de déporter un port RS-232 pour le pilotage de l'écran numérique à distance (fonction tactile) et offre la possibilité de raccorder une console locale sur l'émetteur (fonction 2 utilisateurs).

CARACTÉRISTIQUES

- › Connectiques : DVI-D, USB 2.0 et audio jack 3.5 mm
- › Liaison entre boîtiers : 1 ou 2 cordons(s) RJ45 Cat. 5e
- › Réf. **060600** : 1024 x 768 @ 60 Hz sur 60 m - 1920 x 1200 @ 60 Hz sur 30 m
- › Réf. **060602** : idem + 2560 x 1600 @ 60 Hz 40 m (nécessite 2 cordons RJ45)
- › Cordons pour ordinateur fournis : 1,8 m

	RÉF. ATEN	RÉF.
Déport DVI / USB Single Link	CE600	060600
Déport DVI / USB Dual Link	CE602	060602 *



RÉF. 060600

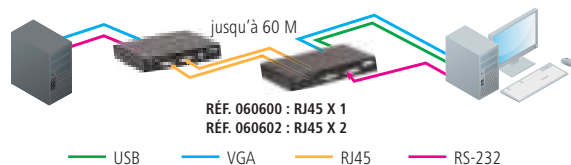

Déport jusqu'à 60 m double écran DVI / USB sur RJ45

Votre console Dual Screen numérique !

Le CE604 est parfait pour tous les sites où le poste de travail double écran DVI / USB doit être placé dans un endroit pratique et accessible tandis que l'équipement système sera placé dans un endroit sûr, à l'abri de la poussière et des environnements difficiles. Les 2 boîtiers du kit CE604 nécessitent 2 simples câbles RJ45 CAT. 5 jusqu'à une distance de 60 mètres.

CARACTÉRISTIQUES

- › Connectiques : 2 ports DVI-D, USB, audio, RS-232, DB-9
- › Résolutions : 1920 x 1200 60 Hz jusqu'à 30 m / 1024 x 768 60 Hz jusqu'à 60 m
- › Cordons : 1,8 m fournis
- › Compatible KVM double écran DVI : Réf. **261643** et Réf. **261645**

	RÉF. ATEN	RÉF.
Déport double écran DVI/USB	CE604	060604

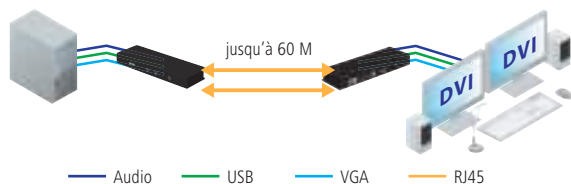



NOUVEAU

Déport jusqu'à 100 m DisplayPort 4K / USB / audio / RS-232

Technologie HDBaseT™ 2.0 !

Le système d'extension KVM pour les signaux vidéo 4K jusqu'à 100 mètres à l'aide d'un seul câble Cat. 6 qui étend les signaux Full HD 1080P jusqu'à 150 mètres.

CARACTÉRISTIQUES

- Connecteurs : DisplayPort 1.1, USB 2.0, audio Jack 3.5, RS-232, DB-9
- Standard : HDBaseT™ 2.0, EDID, HDCP 2.2, 3D, Deep Color
- Rés./Portée : 4096 x 2160 en 60Hz(4:2:0) et en 30Hz (4:4:4) 90 m sur Cat.5 / 100 m sur Cat.6

	REF. ATEN	REF.
Déport KVM DisplayPort sur HDBaseT™	CE920	060920

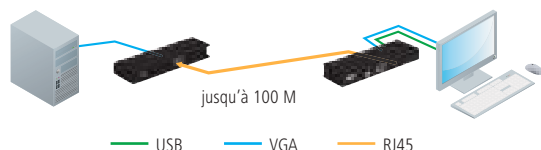

Déport jusqu'à 100 m HDMI® 4K / USB / audio / RS-232

Technologie HDBaseT™ 2.0 !

Le système d'extension KVM pour les signaux vidéo 4K jusqu'à 100 mètres à l'aide d'un seul câble Cat. 6 qui étend les signaux Full HD 1080P jusqu'à 150 mètres.

CARACTÉRISTIQUES

- Connecteurs : HDMI®, USB 2.0, audio Jack 3.5, RS-232 DB-9
- Standard : HDBaseT™ 2.0, EDID, HDCP 2.2, 3D, Deep Color
- Rés./Portée : 4096 x 2160 en 60Hz(4:2:0) et en 30Hz (4:4:4) 90 m sur Cat. 5/100 m sur Cat.6

	REF. ATEN	REF.
Déport KVM HDMI® sur HDBaseT™	CE820	060820

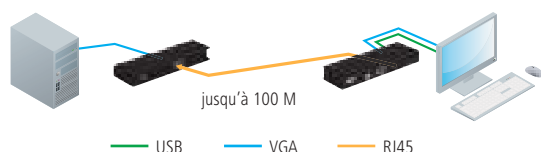

Déport jusqu'à 100 m DVI / USB

Avec ou sans l'audio!

Installez le terminal de saisie à 100 mètres de l'ordinateur en utilisant une simple liaison à prises RJ45.

CARACTÉRISTIQUES

- Résolution DVI-D : HDMI®, USB 2.0, audio Jack 3.5, RS-232 DB-9
- Solution Hardware : Aucun driver à installer, compatible tous systèmes
- Cordons fournis : Long. 1.8 m
- Cordons fournis : Long. 1.8 m



Compatible console DVI
Réf. 266780 - P.170

	REF. ATEN	REF.
Déport de console DVI / USB à 100 m	CE610	050031
Déport KVM DVI + Audio sur HDBaseT™ 100 m	CE611	060611 *



REF. 050031

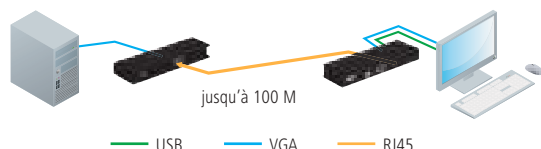

Déport jusqu'à 150 m DVI / USB en HDBaseT

Simple et double écran avec 1 seul cordon Cat.6 !

Ces kits d'extension KVM utilisent la technologie HDBaseT 2.0 qui offre une stabilité exceptionnelle et une fiabilité indispensable aux applications professionnelles d'affichage digital à hautes résolutions.

CARACTÉRISTIQUES

- Hautes résolutions : 1920 x 1200 à 100m / 1920 x 1080 à 150 m (720p en double écran)
- Signaux transportés : HDMI®, Audio, RS-232 et USB 2.0
- Compatible EDID et HDCP

	REF. ATEN	REF.
Déport DVI / USB simple écran en HDBaseT 150 m	CE620	060620 *
Déport DVI / USB double écran en HDBaseT 150 m	CE624	060624 *



REF. 060624

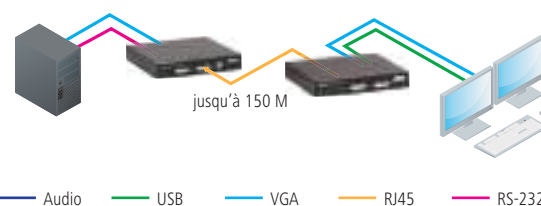



Dexlan

Prolongateur KVM HDMI® matriciel sur IP

Point à point ou matriciel !

Ce kit permet de créer un accès distant au travers d'un réseau IP sans limitation de distance. L'émetteur et le récepteur peuvent être reliés directement avec un simple cordon réseau en mode point à point sur une distance de 100 m. Au delà de cette distance, il est indispensable d'intercaler un ou plusieurs switchs Ethernet Gigabit (la distance entre chaque éléments actifs ne dépassant pas les 100 m). Par ailleurs, il est possible d'utiliser des émetteurs ou des récepteurs supplémentaires qui peuvent être associés ensemble via l'interface d'utilisateur web « Stream Control » ou une application smartphone gratuite. Dans ce type de configuration « matricielle », il est possible de raccorder jusqu'à 16 émetteurs vers 254 récepteurs sur le même réseau IP.

CARACTÉRISTIQUES

- › Résolution max : HDMI® 1080p Full HD
- › Port « Loop » sur les émetteurs : conserve l'écran local
- › Adressage IP automatique ou via le serveur DHCP du réseau
- › 5 modes de fonctionnement :
 - Point à point direct (100 m maximum)
 - Point à point via switch Gigabit (au delà des 100 m)
 - Point à multipoints via switch Gigabit (broadcast mode)
 - Multiples sources vers 1 seul récepteur via switch Gigabit (mode switch KVM)
 - Multiples sources vers multipoints (mode matriciel)

EMETTEUR VGA
RÉF. 051704

VUE AVANT



VUE ARRIÈRE



RÉCEPTEUR HDMI®
RÉF. 051714

VUE AVANT



VUE ARRIÈRE



Kit prolongateur HDMI® / USB 2.0 sur IP Gigabit
Émetteur HDMI® / USB 2.0 supplémentaire
Récepteur HDMI® / USB 2.0 supplémentaire

RÉF.

050014

051704

051714

Déport HDMI® / USB sur IP Gigabit

Le HDMI® au travers du réseau local !

Déplacez facilement une console HDMI® / USB jusqu'à 100 m, et bien plus loin encore, en raccordant les boîtiers à un switch Ethernet Gigabit disposant de gestion IGMP (niveau 2 recommandé).

CARACTÉRISTIQUES :

- › Ports émetteurs : HDMI® et USB (cordon USB 1.2 m fourni)
- › Ports récepteurs : HDMI® et 2 USB (Clavier – Souris)
- › Résolution max : 1920 x 1080p @ 60Hz
- › Standard HDMI® : 1.3 – HDCP 1.2
- › Ports RJ45 : Gigabit (CAT. 6A recommandé)

Déport HDMI® / USB sur IP Gigabit

RÉF.

050012

Mode 1 : point à point

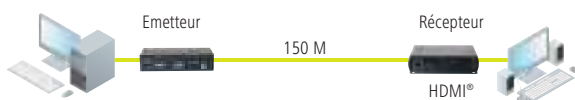

Mode 5 : multi-source à multipoints

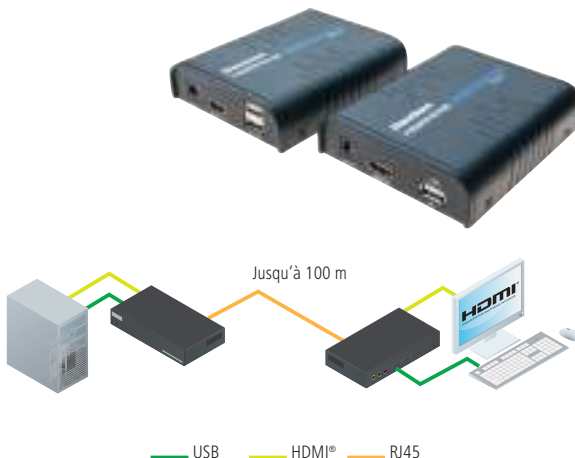
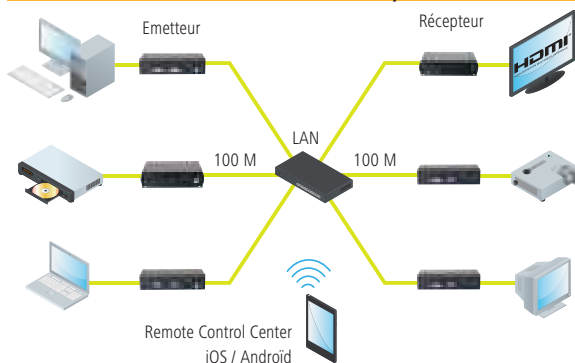

Dexlan

Déport KVM HDMI® – USB sur fibre optique de 1 m à 20 km

Transmission imperturbable !

La liaison optique entre l'émetteur et le récepteur garantit une qualité de transmission optimale à l'abri des perturbations environnementales.

CARACTÉRISTIQUES

- Connecteurs : HDMI®, USB 2.0, fibre simplex SC UPC, jack 3.5
- Fibre : OS1/OS2 monomode 9/125 simple (BiDi 1310/1550 nm)
- Résolution : Max 1080p 60Hz



Port fibre monomode SC simplex : 1310/1550 nm !

Déport DVM HDMI®- USB sur Fibre de 1 m à 20 km

RÉF.
201080

NOUVEAU



Mini prolongateur HDMI® / USB 2.0 sur CAT. 6

Modèle éco jusqu'à 50 m en Full HD !

Ajoutez une deuxième console HDMI® / USB éloignée de 50 mètres de votre ordinateur avec ce prolongateur compact. Idéal pour les installations de kiosque à distance.

CARACTÉRISTIQUES

- Ports émetteur : 2 x HDMI® (UC + écran local) / 1 USB / 1 RJ45
- Prts récepteur : 1 x HDMI® / 2 USB pour clavier et souris / 1 RJ45
- Résolution : 1080p 60 Hz



Mini prolongateur HDMI® / USB sur CAT.6 50 m

RÉF.
050011

VUE AVANT



VUE AVANT



VUE ARRIÈRE



VUE ARRIÈRE

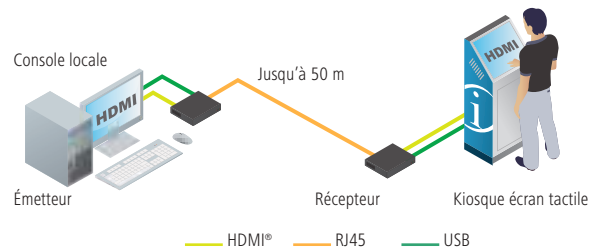

Déport DVI / USB 2.0 / audio 50 m sur 2 x CAT. 5

Full HD et USB haute vitesse !

Kit de déport pour éloigner économiquement les périphériques d'un ordinateur jusqu'à 50 mètres sans sacrifier la qualité vidéo ni les performances du transfert USB 2.0. L'émetteur et le récepteur sont raccordés par 2 simples cordons RJ45 catégorie 5 ou supérieure et permettent de transférer l'image haute définition, des données bidirectionnelles ainsi que l'audio.

CARACTÉRISTIQUES

- Ports sur émetteur : 1 x DVI-D / 1 x USB 2.0 type B / 2 x RJ45
- Ports sur récepteur : 1 x DVI-D / 3 x USB 2.0 type A / 2 x RJ45 / audio
- Bouton égaliseur pour ajuster l'image selon la distance
- Résolution max : 1920 x 1200 (40 m), 1080p (40 m), 1080i (50 m)

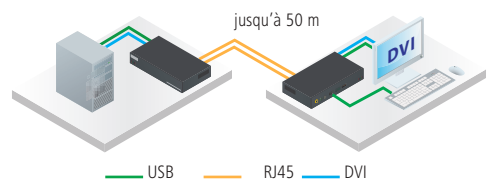

Déport DVI / USB 2.0 / audio - 50 m sur 2 x CAT. 5

RÉF.
050004

Prolongateurs DVI sur IP et fibre



Prolongateur DVI / USB / Audio / RS-232 sur IP

Existe en simple et double affichage DVI !

Le kit de prolongateur numérique permet de dupliquer une console DVI / USB / audio au travers d'un réseau Ethernet local sans limitation de distance et en conservant une qualité d'affichage optimale. Les kits fonctionnent en mode point à point ou en mode point à multipoints. Le mode multipoints requiert un switch Gigabit niveau 2 avec fonction IGMP.

CARACTÉRISTIQUES

- › Ports répliqués pour console locale sur l'émetteur
- › Résolution max 1920 x 1200 60 Hz
- › Solution complètement hardware, aucun pilote à installer
- › Modes : - point à point
- point à multipoints



EMETTEUR SIMPLE DVI
SPÉCIAL SERVEUR EN RACK
RÉF. 266905

	RÉF. ATEN	RÉF.
Kit prolongateur DVI / USB / audio sur IP	KE6900	266900
Emetteur seul prolongateur DVI / USB / audio	KE6900T	266901
Emetteur compact prolongateur KVM DVI / USB	KE6900ST	266905
Récepteur seul prolongateur DVI / USB / audio	KE6900R	266902
Kit prolongateur double DVI / USB / audio	KE6940	266940

Consultez-nous



vue arrière



DOUBLE DVI
RÉF. 266940

vue arrière



SIMPLE DVI
RÉF. 266900

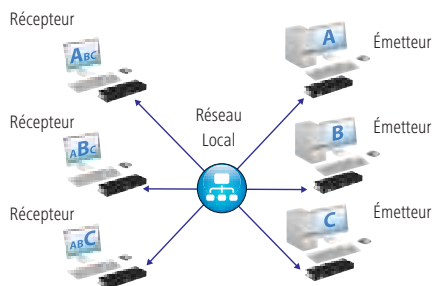

KVM IP Gigabit DVI / USB 2.0

L'extension réseau numérique haut débit !

Le KVM sur IP DVI CN8600 est une solution d'extension sur IP qui permet d'accéder à distance à un des contenus numériques vidéo et audio et à des supports virtuels.

Le CN8600 apporte une fonctionnalité de transmission sur IP par connexion intranet / internet à un simple ordinateur ou à un switch KVM DVI à une console d'administration, tels que le commutateur DVI / USB (Réf. 261768) ou la console LCD DVI (Réf. 266700).

CARACTÉRISTIQUES

- › Double port RJ45 Gigabit (redondant ou 2 adresses IP)
- › Résolution 1920 x 1200 60 Hz
- › Fonction Virtual Media : transfert de fichiers bi-directionnel
- › Support de l'audio et du RS-232
- › Livré avec câble de raccordement DVI / USB - 1,8 m



Compatible console DVI

Réf. 266780

P.170



VUE ARRIÈRE



Ports console

Ports serveur

Ports RS-232

Ports LAN

<http://194.78.27.123>

Login / password :
demo01

Testez l'interface en LIVE du KVM IP DVI

	RÉF. ATEN	RÉF.
KVM IP GIGABIT DVI / USB 2.0	CN8600	268600

Consultez-nous

Système d'extension KVM DVI longue distance

Sur fibre optique Monomode LC Simplex !

Utilisez la fibre optique pour véhiculer des signaux audio-vidéo haute définition sur de grandes distances et des résolutions pouvant aller au-delà du Full HD avec une qualité d'image parfaite. Les systèmes se composent de 2 boîtiers raccordés par un unique brin de fibre optique monomode, et se déclinent en 2 versions 600 m et 20 km maximum.

CARACTÉRISTIQUES

- › Ports : 1x DVI-D / 3x USB / 1x RS-232 DB-9 / audio HP + Micro
- › Ports répliqués pour conserver une console locale
- › Transmission en signal propriétaire

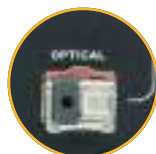

Port Fibre Monomode LC Simplex : 1310 / 1550 nm !

	RÉF. ATEN	RÉF.
Kit Extension KVM DVI / USB sur fibre 600 m	CE680	050034
Kit Extension KVM DVI / USB sur fibre 20 km	CE690	050039

Consultez-nous

RÉF. 050034

VUE AVANT



ÉMETTEUR

VUE ARRIÈRE



VUE AVANT



Récepteur

VUE ARRIÈRE



PC source

Console déportée



Fibre 9/125
600 / 20km

Prolongateurs KVM HDMI® sur IP et cordons KVM

Système d'extension KVM Matriciel HDMI® et DisplayPort

Sur IP RJ45 ou fibre Gigabit !

Destiné aux centres de contrôle exigeant une haute qualité d'affichage et la souplesse d'adaptation, tous les éléments de ces kits permettent d'étendre des liaisons Clavier – Ecran – Souris numérique au travers le réseau Ethernet Gigabit cuivre ou fibre optique

EXEMPLE D'APPLICATIONS

- › Extension simple : poste à poste
- › Extension double : prolongateur pour poste à 2 écrans
- › Extension multiple: 1 Poste à multi ou Multi vers 1 poste
- › Mur d'image : Jusqu'à 8 x 8 (64 écrans)
- › Mode mosaïque: Jusqu'à 6 x 6 serveurs affichés sur 1 seul écran



**Connectique récepteur !
RJ45 ou SFT Gigabit !**

ATEN ALTUSCN™
Enterprise KVM Solutions by ATEN



Récepteur

Émetteur

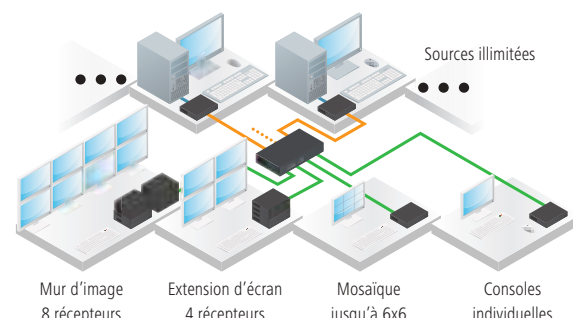
NOUVEAUTÉ
2020Mur d'image
8 récepteursExtension d'écran
4 récepteursMosaïque
jusqu'à 6x6Consoles
individuelles

	CONNECTIQUE	RÉSOL.MAX	ECRAN LOCAL	LIAISON GIGABIT	ALIM POE	RÉF. ATEN	RÉF.
Récepteur	HDMI®/USB	1920 x 1200	non	RJ45	Non	KE8900SR	268901
Émetteur	HDMI®/USB	1920 x 1200	Non	RJ45	Non	KE8900ST	268902
Kit 4K	HDMI®4K / USB	3840 x 2160	Oui	RJ45 + SFP	Non	KE8950	268950
Récepteur 4K	HDMI®4K / USB	3840 x 2160	Oui	RJ45 + SFP	Non	KE8950R	268951
Émetteur 4K	HDMI®4K / USB	3840 x 2160	Oui	RJ45 + SFP	Non	KE8950T	268955
Kit 4K PoE	HDMI®4K / USB	3840 x 2160	Oui	RJ45 + SFP	Oui	KE8952	268952
Récepteur 4K PoE	HDMI®4K / USB	3840 x 2160	Oui	RJ45 + SFP	Oui	KE8952R	268953
Émetteur 4K PoE	HDMI®4K / USB	3840 x 2160	Oui	RJ45 + SFP	Oui	KE8952T	268954
Émetteur	DisplayPort/USB	1920 x 1200	Non	RJ45	Non	KE9900ST	269902
Kit 4K	DisplayPort / USB	3840 x 2160	Oui	RJ45 + SFP	Non	KE9950	269950
Récepteur 4K	DisplayPort / USB	3840 x 2160	Oui	RJ45 + SFP	Non	KE9950R	269951
Émetteur 4K	DisplayPort / USB	3840 x 2160	Oui	RJ45 + SFP	Non	KE9950T	269955
Kit 4K PoE	DisplayPort / USB	3840 x 2160	Oui	RJ45 + SFP	Oui	KE9952	269952
Récepteur 4K PoE	DisplayPort / USB	3840 x 2160	Oui	RJ45 + SFP	Oui	KE9952R	269953
Émetteur 4K PoE	DisplayPort / USB	3840 x 2160	Oui	RJ45 + SFP	Oui	KE9952T	269954

Cordon combiné KVM VGA / USB 1,5 m

CARACTÉRISTIQUES

- › Compatible avec KVM Pocket Réf. 060102 et Réf. 060104
- › Prise VGA : Mâle Mâle
- › Prise USB : Type-A Mâle – Type-B Mâle



RÉF.

Cordon combiné KVM VGA/USB 1,5 m

060015

Cordon combiné KVM VGA / PS2

CARACTÉRISTIQUES

- › Prises clavier / souris : MiniDin 6 Mâle - Mâle

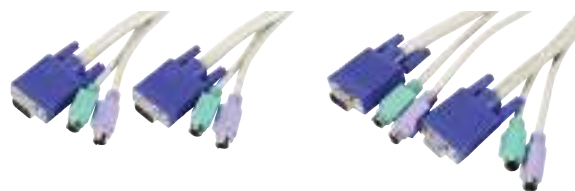

RÉF. 051830

RÉF. 051721

	PRISES VGA	LONGUEUR	RÉF.
Cordon combiné KVM VGA / PS2	Mâle - Mâle	3,0 m	051830
Cordon combiné KVM VGA / PS2	Mâle - Femelle	1,8 m	051721
Cordon combiné KVM VGA / PS2	Mâle - Femelle	3,0 m	051731
Cordon combiné KVM VGA / PS2	Mâle - Femelle	5,0 m	051741

Adaptateur clavier et souris

CARACTÉRISTIQUES

- › Convertissez la connectique de votre clavier PS2 et de votre souris PS2 pour le raccordement au port console USB d'un switch KVM ou d'un ordinateur.



RÉF. 040864



RÉF. 040850

RÉF.

Adaptateur USB mâle - 1 x PS2 femelle

040850

Adaptateur USB mâle - 2 x PS2 femelle

040864

Cordon combiné VGA / PS2 – USB type E3

CARACTÉRISTIQUES

- › Côté KVM : Connecteur unique SP-HD 15 mâle
- › Côté PC : VGA, USB et 2 prises PS2 (adaptateur souris fourni)
- › Compatible switch KVM : Réf. 066008, Réf. 066016, Réf. 066101 Réf. 062121



RÉF. 064940

LONGUEUR

RÉF.

Cordon combiné VGA / PS2 - USB type E3	1,8 m	064940
Cordon combiné VGA / PS2 - USB type E3	3,0 m	064950
Cordon combiné VGA / PS2 - USB type E3	5,0 m	064960

Cordon KVM

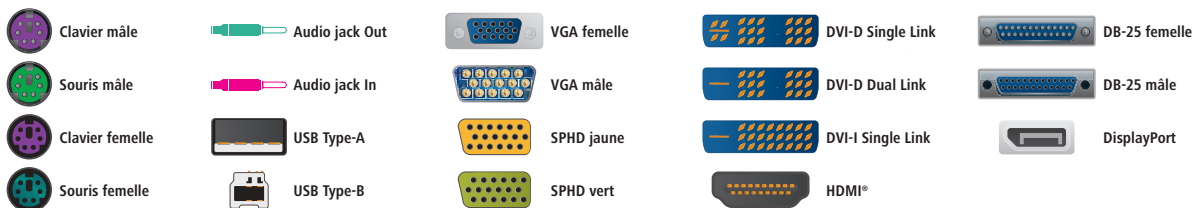

REF ATEN	LONG.	PRISE CÔTÉ KVM	PRISE CÔTÉ UC	COMPATIBLE AVEC RÉFÉRENCES :	ANCIENS MODÈLES COMPATIBLES	RÉF.
2L-5202P	1,8 m			050021, 051308, 051316, 050024, 052481, 261708, 261716, 261108, 261116, 261000, 261005, 261008, 261016, 068000, 260009, 260116, 261105, 260011, 260012, 253608, 253616, 260908, 260916, 263000, 261019, 261308, 231616	CS72E, CS74E, ACS1208A, ACS1216A, CL5708, KL3116, KL9108CS72E, CS74E, ACS1208A, ACS1216A, CL5708, KL3116, KL9108	580732
2L-5203P	3,0 m					580733
2L-5206P	6,0 m					580734
2L-5210P	10,0 m					580735
2L-5302P	1,8 m					580761
2L-5303P	3,0 m			253621, 052360, 253641, 253640, 269252, 050025, 050026	CS1732A, CS1734A, CE300	580762
2L-5305P	5,0 m					580763
2L-5002P/C	1,8 m					580759
2L-5003P/C	3,0 m					580760
2L-5005P/C	5,0 m			052340, 052320, 052340, 051209, 250257, 052190	CS12, CS14, CS912, CS914, CS124A, CS138A, CS142, KH98	580795
2L-1010P/C	10,0 m					580796
2L-1020P/C	20,0 m					580797
2L-1005P	5,0 m			Rallonge d'extension console tout KVM VGA / PS2		051765
2L-1010P	10,0 m					051766
2L-1020P	20,0 m					051767
2L-2402A	1,8 m			052001, 052002, 052003, 052068, 018165, 050196, 050197, 050199, 050198, 050193, 990003, 018130, 051131, 052008, 052009	vc180, vs0102, vs0104, vs0108, vm0404	580746
2L-5202U	1,8 m					580781
2L-5203U	3,0 m			260013, 260014, 051308, 051316, 052481, 261708, 261716, 261108, 261116, 068000, 068100, 261005, 253608, 253616, 050030, 260908, 260916, 052321, 052341, 263000, 261308, 232616	KL3116	580783
2L-5205U	5,0 m					580782
2L-5202UP	1,8 m					580742
2L-5203UP	3,0 m			050021, 050024, 261000, 261008, 261016, 260116, 260009, 260011, 260012, 050025, 050026, 261019	CS72E, CS74E, ACS1208A, ACS1206A, KL9108	580743
2L-5206UP	6,0 m					580744
2L-5302U	1,8 m					580771
2L-5303U	3,0 m			253621, 052360, 253641, 253640, 050035, 050032, 050033, 050045, 050036, 050037	CS1732A, CS1734A	580772
2L-5305U	5,0 m					580773
2L-5303UP	1,8 m			052321, 052341, 260908, 260916	-	580775
2L-5303UP	3,0 m					580776
2L-5502UP	1,8 m			052320, 052340, 051209, 250257, 052190	CS12, CS14, CS912, CS914, CS124A, CS138A, CS142, KH98	580791
2L-5503UP	3,0 m					580792
2L-5506UP	6,0 m					580793
2L-7D02U	1,8 m			253535, 261644, 261764, 261642, 261762, 261768, 060600, 060602, 266700, 261788, 253535, 253538, 260264, 268600, 050031, 261642, 261644, 060604		580712
2L-7D03U	3,0 m					580713
2L-7D05U	5,0 m					580715
2L-7D02UD	1,8 m					580722
2L-7D03UD	3,0 m			261642, 261644, 253535, 253535, 253538, 261182, 060602, 261788, 261642, 261644	CS1184	580723
2L-7D05UD	5,0 m					580725
2L-7D02UI	1,8 m			261642, 261644, 018165, 261762, 261764, 260264, 253535, 253538, 261642, 261644	VS261, VS461, VC060, VE602	580702
2L-7D03UI	3,0 m					580703
2L-7D02UH	1,8 m			253539, 253540, 260264		580710
2L-1701	1,8 m			Câble d'installation en chaîne pour: 261708, 261716, 261108, 261116, 261008, 261016, 260116, 261508, 261516, 260121, 261516, 253608, 253616, 260121, 260123, 261508, 261516, 261121, 261123		051452
2L-1705	5,0 m				ACS1208A, ACS1216A, KL1116, KL3116,	051455
2L-1715	15,0 m					051457
2L-2701	1,8 m			Câble d'installation en chaîne pour : KH2508A, KH2516A		051472
2L-7D02UDPX4	1,8 m					580716
2L-7D03UDPX4	3,0 m			CS1188DP CS1148DP		580717
2L-7D02UDPX5	1,8 m					580726
2L-7D03UDPX5	3,0 m			CS1188DP CS1148DP		580727

KVM



RÉF. ATEN	DÉSIGNATION	RÉF.	RÉF. ATEN	DÉSIGNATION	RÉF.
PROLONGATEUR KVM			ATEN OVER IP		
CE100	Déport KVM VGA / USB 100 m	050029	CN8000	KVM IP VGA-USB / PS2	068000
CE250A	Extendeur CAT. VGA / PS2 150 m	050021	CN8600	KVM IP DVI-D / USB / RS-232 dual IP + dual power	268600
CE350	Extendeur 150 m CAT. 5 VGA / PS2 + audio + RS-232	050026	CS1708I	KVM IP 8 ports PS2 / USB + port USB	253608
CE370	Extendeur 300 m CAT. 5 VGA / PS2 + audio + RS-232 + deskew	050027	CS1716I	KVM IP 16 ports PS2 / USB + port USB	253616
CE600	Extendeur KVM DVI / USB / audio single link	060600	SWITCH KVM ATEN		
CE602	Extendeur KVM DVI / USB / audio dual link	060602	CM1164A	KVM mosaïc DVI / USB / Audio 4 ports	261165
CE604	Prolongateur KVM double écran DVI / USB / audio / RS-232 60 m	060604	CM1284	KVM mosaïc HDMI® 4K / USB / Audio 4 ports	261284
CE620	Déport de console DVI / USB HDBaseT 2.0 150 m	060620	CS1182	KVM sécurisé DVI / USB 2 ports (certif. Eal2+)	261182
CE624	Déport de console double DVI / USB HDBaseT 2.0 150 m	060624	CS1308	KVM VGA / USB + PS2 8 ports combo rackable	051308
CE610	Déport de console DVI-D / USB 2.0 Sur IP	050031	CS1316	KVM VGA / USB + PS2 16 ports combo rackable	051316
CE680	Extendeur DVI-D / USB sur 1 fibre monomode LC 600 m	050034	CS1642A	KVM dual DVI-I hd / USB + audio 2 ports	261643
CE690	Extendeur DVI-D / USB sur 1 fibre monomode LC 20 km	050039	CS1644A	KVM dual DVI hd / USB + audio 4 ports	261645
CE700A	Extendeur CAT. VGA / USB 150 m	050030	CS1708A	KVM VGA-USB / PS2 cascaded 8 ports	261708
CE750A	Prolongateur VGA / USB + audio + RS-232 sur CAT. 5 200 m	050022	CS1716A	KVM VGA-USB / PS2 cascaded 16 ports	261716
CE770	Extendeur CAT. USB / VGA + audio + RS-232 300 m	050033	CS1732B	KVM 2 ports VGA / USB / audio + 2 ports hub et osd	253621
CE774	Prolongateur KVM double écran VGA / USB / audio 150 m	050036	CS1734B	KVM 4uc VGA / USB + audio	052360
CE775	Prolongateur KVM double écran VGA / USB / audio 150 m	050037	CS1742	KVM 2 ports USB + VGA dual screen + audio	260013
CE800B	Extendeur CAT. VGA / USB + audio 250 m	050035	CS1744	KVM 4 ports USB dual screen + audio	260014
CE820	Déport HDMI® 4K / USB HDBaseT 2.0 100 m	060820	CS1754	KVM 19" 4 ports VGA / PS2 et USB	253641
CE920	Déport DisplayPort 4K / USB HDBaseT 2.0 100 m	060920	CS1758	KVM 8 ports VGA + PS2 / USB + audio	253640
CONSOLE LCD ATEN			CS1762A	KVM DVI + USB + audio 2 ports	261762
CL1000M	Console LCD 17" simple rail VGA / PS2 - USB	261000	CS1764A	KVM DVI + USB + audio 4 ports	261764
CL1000N	Console LCD 19" VGA / PS2 + USB	261019	CS1768	KVM DVI / USB 8 ports single link	261768
CL1008M	Console KVM LCD 17" 8 ports	261008	CS1782A	KVM DVI hires / USB 2 ports + audio 7.1	253535
CL1016M	Console KVM LCD 17" 16 ports	261016	CS1784A	KVM DVI hires / USB 4 ports	253538
CL3000N	Console LCD led 19" 1 port VGA / PS2 - USB	263000	CS1788	KVM DVI / USB 8 ports dual link hd	261788
CL3100NX	Console LCD 18,5" VGA/USB faible profondeur	263100X	CS17916	KVM rackable HDMI® / USB 16 ports	261799
CL3800NW	Console LCD 18,5" double rail HDMI®-DVI-VGA/USB	263800	CS1792	KVM HDMI® / USB 2 ports + audio 2.1	253539
CL5708M	Console KVM LCD 17" 8 ports + ports USB	261108	CS1794	KVM HDMI® / USB 4 ports + audio 2.1	253540
CL5716M	Console KVM LCD 17" 16 ports + ports USB	261116	CS1798	KVM rackable HDMI® / USB 8 ports	261798
CL5800N	Console LCD 19" VGA / USB / PS2	261005	CS1912	KVM DisplayPort 1.1 / USB 3.0 / Hp - 2 ports	261912
CL5808N	Console KVM rackable 19" VGA-USB / PS2 + port USB	260908	CS1914	KVM DisplayPort 1.1 / USB 3.0 / Hp - 4 ports	261914
CL5816N	Console KVM rackable 19" VGA-USB / PS2 + port USB	260916	CS1922	KVM DisplayPort / USB 3.0 / Audio - 2 ports	261922
CL6700MW	Console LCD HDMI® / DVI / VGA / USB Full HD 1080p	266780	CS1922M	KVM double écran DP + HDMI® / USB - 2 ports	261923
CL5708IM	Console LCD 17" KVM IP 8 ports VGA / USB - PS2	261110	CS1924	KVM DisplayPort / USB 3.0 / Audio - 4 ports	261924
CL5708IN	Console LCD 19" KVM IP 8 ports VGA / USB - PS2	261111	CS1924M	KVM double écran DP + HDMI® / USB - 4 ports	261925
CL5716IM	Console LCD 17" KVM IP 16 ports VGA / USB - PS2	261117	CS1942DP	KVM DisplayPort Dual-View / USB 3.0 - 2 ports	261943
CL5716IN	Console LCD 19" KVM IP 16 ports VGA / USB - PS2	261118	CS1944DP	KVM DisplayPort Dual-View / USB 3.0 - 4 ports	261945
CL6708MW	Console KVM LCD Full HD 8 ports DVI / USB / hp	266708	CS1944	KVM mini DisplayPort dual view / USB / audio	261944
CV211	Adaptateur console KVM VGA / USB sur PC portable	260211	CS22D	KVM DVI / USB avec télécommande	253525
SWITCH KVM ATEN PRO ALUTSEN			CS22U	KVM VGA / USB multiplateforme	253522
KA7120	Module VGA / PS2 HQ 50 m pour KVM Altusen CAT. 5	267120	CS22DP	KVM DisplayPort / USB avec télécommande	253226
KA7166	Module KVM CAT. 5 DVI + USB virtual media	267166	CS231	KVM inversé 1 PC 2 utilisateurs VGA / USB	052481
KA7168	Module KVM CAT. 5 HDMI + USB virtual media	267168	CS261	KVM DVI inversé 1 PC 2 utilisateurs DVI / USB	260261
KA7170	Module VGA / USB HQ 50 m pour KVM Altusen CAT. 5	267170	CS625	Mini switch KVM 2 ports VGA / PS2 câbles intégrés	253562
KA7175	Module KVM USB virtual media	267175	CS62US	KVM USB + audio 2 ports	052200
KA7176	Module KVM USB virtual media + audio	267176	CS64US	KVM USB + audio 4 ports	052201
KA7188	Module KVM CAT. 5 HDMI + USB + carte puce VirtualMedia	267188	CS682	KVM in cable 2 port DVI / USB + audio	052303
KA7189	Module KVM CAT. 5 DP + USB + carte puce VirtualMedia	267189	CS692	KVM in cable 2 ports HDMI® / USB + audio	052304
KA7520	Module VGA / PS2 pro 50 m pour KVM CAT. 5	267520	CS72D	KVM DVI / USB - 2 ports	052472
KA7570	Module VGA / USB pro 50 m pour KVM CAT. 5	267570	CS72U	KVM 2 ports VGA / USB / audio + cables	052372
KA7920	Module VGA / PS2 cordon RJ45 4.5 m intégré	267920	CS74U	KVM 4 ports VGA / USB / audio + cables	052374
KA7970	Module VGA / USB cordon RJ45 4.5 m intégré	267970	CS724KM	SWITCH clavier / souris USB pour 4 ordinateurs	260724
KE6900	Extendeur KVM DVI-I / USB sur IP gigabit	266900	CS782DP	Switch KVM 2 ports DisplayPort 4K / USB / audio	052305
KE6940	Extendeur KVM double DVI-I / USB sur IP gigabit	266940	CS82AC	KVM switch 2UC VGA / PS2	052320
KE6900R	Récepteur extendeur KVM DVI-I / USB sur IP	266902	CS82U	KVM 2UC VGA / USB + PS2	052321
KE6900T	Émetteur extendeur KVM DVI-I / USB sur IP	266901	CS84AC	KVM switch 4UC VGA / PS2	052340
KE6900ST	Émetteur déport extendeur KVM DVI-I / USB sur IP	266905	CS84U	KVM 4UC VGA / USB + PS2	052341
KE8950	Extension KVM HDMI® 4K / USB sur IP gigabit	268950	CS9134Q9	KVM 4 ports PS2 rackable 1U	250257
KE8950R	Récepteur extension KVM HDMI® 4K / USB sur IP	268951	CS9138	KVM 8 ports VGA / PS2 + OSD rackable	051290
KE8952	Extension KVM HDMI® 4K / USB sur IP gigabit PoE	268952	CONVERTISSEUR ATEN		
KE8952R	Récepteur extension KVM HDMI® 4K / USB sur IP PoE	268953	US7220	Switch KVM - docking Thunderbolt / USB 2 Mac / PC	267220
KN1132V	KVM Dual-IP+Power CAT. 5 32 ports	262032	IC485AI	Convertisseur RS-485 / 485 W/DIP	041130
KH1508A	KVM Altusen CAT. 5 8 ports	260158	IC485S	Convertisseur RS-232 / RS-422	583500
KH1508AI	KVM IP Altusen CAT. 5 8 ports	261508	SN0116	Serveur de console série sur IP - 16 ports	269317
KH1516A	KVM Altusen 16 ports CAT. 5	260166	SN9108	Serveur de console série sur IP - 8 ports RS-232	269309
KH1516AI	KVM IP Altusen CAT. 5 16 ports	261516	SN9116	Serveur de console série sur IP - 16 ports RS-232	269116
KH1532A	KVM 32 ports CAT. 5	260170	SN0132	Serveur de console série sur IP - 32 ports RS-232	269332
KH2508A	KVM Altusen 8 ports dual console CAT. 5E	260019	SN0148	Serveur de console série sur IP - 48 ports RS-232	269348
KH2516A	KVM Altusen 16 ports dual console CAT. 5E	260020	SN3101	Serveur RS232 sur IP 1 port	269300
KL1508AIM	Console LCD 17" KVM IP 8 ports RJ45	261121	UC10KM	Adaptateur USB vers 2 PS2	040810
KL1508AIN	Console LCD 19" KVM IP 8 ports RJ45	261024	UC232B	Convertisseur USB 2.0 vers série RS-232 RJ45	040365
KL1508AM	Altusen console LCD 17" dual rail + KVM 8 ports	260121	UC2322	Hub USB - 2 ports DB9 RS-232	040232
KL1508AN	Altusen console LCD 19" dual rail KVM 8 ports	260024	UC2324	Hub USB - 4 ports DB9 RS-232	040234
KL1516AIM	Console LCD 17" KVM IP 16 ports RJ45	261123	UC232A	Adaptateur USB > série DB9	040360
KL1516AIN	Console LCD 19" KVM IP 16 ports RJ45	261022	UC660	Extendeur USB 1.1 vers CAT. 5 60 m	040318
KL1516AM	Console LCD Altusen 17" dual rail KVM 16 port	260123	UE2120H	Câble répéteur USB 2.0 12 m	040312
KL1108VN	Console KVM IP DVI / VGA / USB 8 ports CAT. 5	261109	UE2120H	Câble répéteur USB 2.0 12 m + hub USB 4 ports	040314
KL1116VN	Console KVM IP DVI / VGA / USB 16 ports CAT. 5	261115	UE250-AT	Ble répéteur USB 2.0 5 m	040315
KL9116M	Console LCD 17" KVM IP 16 ports VGA / PS2 - USB	260009	UE350	Câble d'extension USB 3.0 5 m	040313
KN1108V	KVM CAT. 5 pro 8 serveurs + V.M* - admin. 1 local / 1 distant	262008	UEH4002	Prolongateur USB 2.0 4 Ports sur RJ45 100 m	044002
KN1116V	KVM CAT. 5 pro 16 serveurs + V.M* - admin. 1 local / 1 distant	262016	UEH4102	Extendeur USB 2.0 sur IP hub métal 4 ports	149206
KN1132V	KVM Dual-IP + Power CAT. 5 32 ports	262032	UH284	Hub 4 ports USB 2.0 magnétique	021284
KN2124V	KVM CAT. 5 pro 24 serveurs + V.M* - admin. 1 local / 2 distants	262124	UH3234	Docking station USB 3.1 HDMI® DP VGA LAN	043234
KN2140V	KVM CAT. 5 pro 40 serveurs + V.M* - admin. 1 local / 2 distants	262140	US221A	Partageur d'imprimante USB 2.0 - 2 Ports	014020
KN4124V	KVM CAT. 5 pro 32 serveurs - admin. 1 local / 4 distants	264124	US224	Partageur hub USB 2.0 4 Ports pour 2 PC	014224
KN4132V	KVM CAT. 5 pro 32 serveurs + V.M* - admin. 1 local / 4 distants	264133	US421A	Partageur d'imprimante USB 2.0 - 4 Ports	014040
KN8132V	KVM CAT. 5 pro 32 serveurs + V.M* - admin. 1 local / 8 distants	268132	US424	Partageur hub USB 2.0 4 Ports pour 4 PC	014424
KN8164V	KVM CAT. 5 pro 64 serveurs + V.M* - admin. 1 local / 8 distants	268164	UE3310	Rallonge amplifiée USB 3.1 - 10 m	040311
KN4140V	KVM CAT. 5 pro 40 serveurs + V.M* - admin. 1 local / 4 distants	264140	UE3315	Rallonge amplifiée USB 3.1 - 15 m	040317
KN4164V	KVM CAT. 5 pro 64 serveurs + V.M* - admin. 1 local / 4 distants	264164	UH3230	Docking station USB 3.1 HDMI® DP LAN hub	043220
CC2000-XL	Clé USB contrôle de KVM IP 128 serveurs	262000	UH3232	Mini dock Type-C™ vers HDMI® ou VGA LAN USB 3.0	043232
			UC3410	Convertisseur clavier / souris - gamepad PS3 - PS4 - Xbox	040842
			UC3250	Extendeur USB 2.0 CAT. 5 50 m hub métal 4 ports	149205



Caméra IP
Réf. 523000
Page 187

SOLUTIONS MÉTIER

Vidéosurveillance et sécurité	183
Digital Media	207
Installation et équipement multimédia	223
Installation réseau et outillage	245
Installation électrique et éclairage	263
Distribution électrique et onduleurs	279
Téléphonie et visioconférence	303



Moniteur
Réf. 053240
Page 204

Vidéosurveillance et sécurité

Définition de votre projet	184
L'écosystème de la vidéosurveillance IP	185
Caméras IP	186 - 187- 189 - 190 - 192
Enregistreurs vidéo IP	188 - 191 - 194
Caméras IP extérieures	193
Caméra IP et enregistreurs vidéo IP	195
L'écosystème de la vidéosurveillance BNC	196
Bien choisir sa caméra analogique et kit HD-CVI	197
Caméras HD à connectique BNC	198 - 200
Enregistreurs vidéo BNC et hybrides	199 - 201
Câbles et connectique pour installation de vidéosurveillance	202
Accessoires d'alimentation et caméras factices	203
Accessoires d'aide à l'installation et moniteurs	204
Moniteurs de vidéosurveillance	205
Sonorisation de sécurité et conférences	206

Définition de votre projet



CONFIEZ-NOUS VOTRE PROJET !

À partir de cette matrice à retourner à votre contact commercial, nous étudions votre projet et nous vous faisons une proposition personnalisée !

Société : _____ Nom : _____ Prénom : _____
 Adresse : _____ Code postal : _____ Ville : _____
 E-mail : _____ Tél. : _____ Fax : _____

QUEL EST LE TYPE D'EMPLACEMENT DU SYSTÈME DE SURVEILLANCE ?

Dans un lieu (ouvert au public, voie publique) Lieu privé (locaux fermés au public d'une entreprise, chez un particulier) Autres Précisez : _____

L'INSTALLATION

NOMBRE TOTAL DE CAMÉRAS

Nouvelle installation : Oui Installation à étendre : Analogique IP _____

LES CONTRAINTES PARTICULIÈRES PAR CAMÉRA : (CONTINUER SUR PAPIER LIBRE SI NÉCESSAIRE)

Caméra	Température extrêmes	Contre-jour	Vandalisme	Environnement maritime	Obscurité complète
Caméra 1	<input type="checkbox"/>	<input type="checkbox"/>	<input type="checkbox"/>	<input type="checkbox"/>	<input type="checkbox"/>
Caméra 2	<input type="checkbox"/>	<input type="checkbox"/>	<input type="checkbox"/>	<input type="checkbox"/>	<input type="checkbox"/>
Caméra 3	<input type="checkbox"/>	<input type="checkbox"/>	<input type="checkbox"/>	<input type="checkbox"/>	<input type="checkbox"/>
Caméra 4	<input type="checkbox"/>	<input type="checkbox"/>	<input type="checkbox"/>	<input type="checkbox"/>	<input type="checkbox"/>
Caméra 5	<input type="checkbox"/>	<input type="checkbox"/>	<input type="checkbox"/>	<input type="checkbox"/>	<input type="checkbox"/>
Caméra 6	<input type="checkbox"/>	<input type="checkbox"/>	<input type="checkbox"/>	<input type="checkbox"/>	<input type="checkbox"/>

LES CAMÉRAS

Besoin d'identification :

Présence d'un objet ou d'une personne dans un espace

Reconnaître un petit objet porté

Identification d'un visage

Lecture de plaque minéralogique

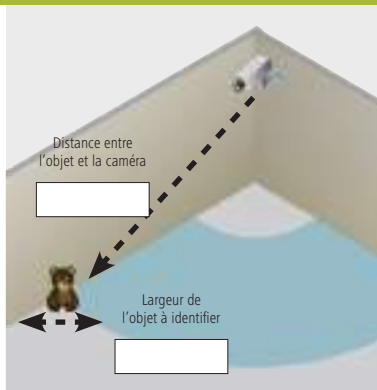

Caméra 1 Distance (m) Largeur (m)

Caméra 2 Distance (m) Largeur (m)

Caméra 3 Distance (m) Largeur (m)

Caméra 4 Distance (m) Largeur (m)

Caméra 5 Distance (m) Largeur (m)

Caméra 6 Distance (m) Largeur (m)

LE STOCKEUR

Nombre de caméras par appareil : 4 8 16 32

LA RÉOLUTION

4CIF / D1 / 960H (minimum légal) 1 ou 1,3 Mégapixel / 1000TVL (typique 720p) 2 Mégapixels (typique 1080p) 3 Mégapixels 5 Mégapixels

LE RYTHME

LA DURÉE DE STOCKAGE

12 images / sec

25 images / sec

Jours (1 mois max)

L'écosystème de la vidéosurveillance IP

La vidéosurveillance sur IP offre une souplesse de déploiement inégalable !

Sa simplicité pour les petits systèmes, tout comme ses possibilités d'évolutivité pour les moyens et grands systèmes, en font dorénavant la solution privilégiée des professionnels de la sécurité mais aussi de l'IT.

L'amélioration de la technologie visuelle des caméras IP permet de reprendre et d'enrichir les fonctionnalités de la technologie de surveillance analogique. Des passerelles existent pour réaliser des installations mixtes IP / analogiques.

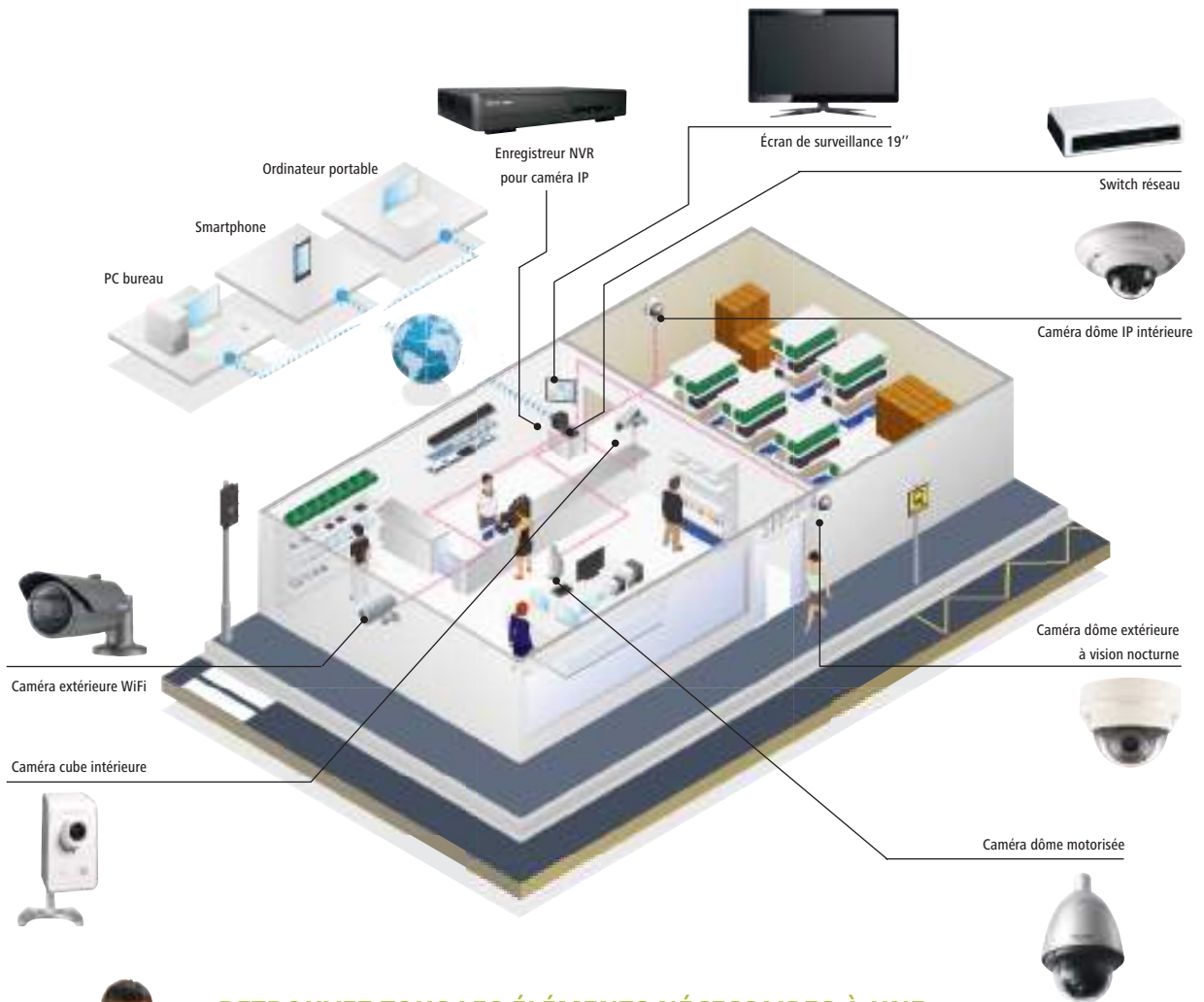

RETROUVEZ TOUS LES ÉLÉMENTS NÉCESSAIRES À UNE INSTALLATION DE VIDÉOSURVEILLANCE IP PERFORMANTE !

CAMÉRAS

Pages 186 et 187, 189 et 190, 192 et 193, 195



CORDONS RJ45

Pages 27 à 38



SWITCHS RÉSEAU

Pages 130 à 141



INJECTEURS POE

Page 142



ÉCRANS DE VIDÉOSURVEILLANCE

Pages 204 et 205



NVR LOGICIEL ET MATÉRIEL

Pages 188, 191, 194 et 195



ACCESSOIRES DE VIDÉOSURVEILLANCE

Pages 203 et 204



POINTS D'ACCÈS ET ACCESSOIRES WIFI

Pages 114 à 126



Caméras IP



GARANTIE
03 ANS



GARANTIE
03 ANS



GARANTIE
03 ANS



GARANTIE
03 ANS

MODÈLE	IPC-HFW1230S-S2	IPC-HDBW1230E-S2	IPC-HFW1431S	IPC-HDBW1431E
CAPTEUR / PIXELS	1/3" - 2 mégapixels	1/2,7" - 2 mégapixels	1/3" - 4 mégapixels	1/3" - 4 mégapixels
LENTILLE (MM)	2,8 mm	2,8 mm	2,8 mm	2,8 mm
ANGLES (H)	110°	104°	104°	104°
RÉSOLUTION	1920 x 1080	1920 x 1080	2688 x 1520	2688 x 1520
PORTÉE DES LED	30 m	30 m	30 m	30 m
SENSIBILITÉ	0 lux	0 lux	0 lux	0 lux
ÉTANCHÉITÉ	IP67	IP67	IP67	IP67
ANTI-VANDALE	-	IK10	-	IK10
AUDIO	-	-	-	-
SLOT CARTE	-	-	-	-
WIFI	-	-	-	-
FONCTIONS EMBARQUÉES	-	-	WDR 120dB, barrière virtuelle, intrusion	WDR 120dB, barrière virtuelle, intrusion
ALARMES	Détection de mouvement, zone de masquage	Détection de mouvement, zone de masquage	Sabotage, détection de mouvement, zone de masquage, perte de réseau, tentative d'accès, conflit d'IP, erreur de stockage.	Détection de mouvement, sabotage, changement de scène, déconnection réseau, conflit d'IP, tentative d'accès, défaut de stockage
TRANSMISSION ALERTES	Envoi mail (texte ou photo), app mobile	Envoi mail (texte ou photo), app mobile	Envoi mail (texte ou photo), app mobile	Envoi mail (texte ou photo), app mobile
ALIMENTATION POE	PoE	PoE	PoE	PoE
ALIMENTATION AUTRE	Transfo 12 V 1A non-fourni	Transfo 12 V 1A non-fourni	Transfo 12 V 1A non-fourni	Transfo 12 V 1A non-fourni
CONSOMMATION	5 W	5 W	5,5 W	5,5 W
NVR	QNAP / ONVIF	QNAP / ONVIF	QNAP / ONVIF	QNAP / ONVIF
APPLI SMARTPHONES				
DIMENSIONS (EN MM)	70,0 x 164,7	110,0 x 81,0	70,0 x 164,7	109,9 x 81,0
REF	523061	523062	523006	523060



GARANTIE
03 ANS



GARANTIE
03 ANS



GARANTIE
03 ANS

MODÈLE	SD22204T-GN PTZ	IPC-HDBW2431R-ZS	IPC-HFW2431T-ZS
CAPTEUR / PIXELS	1/2,7" - 2 mégapixels	1/3" - 4 mégapixels	1/3" - 4 mégapixels
LENTILLE (MM)	2,7-11 mm	2,7-13,5 mm motorisée	2,7-13,5 mm motorisée
ANGLES (H)	112,5°-30°	104°-28°	104°-28°
RÉSOLUTION	1920 x 1080	2688 x 1520	2688 x 1520
PORTÉE DES LED	-	30 m	60 m
SENSIBILITÉ	0,005 lux	0 lux	0 lux
ÉTANCHÉITÉ	IP66	IP67	IP67
ANTI-VANDALE	IK10	IK10	-
AUDIO	-	-	Bidirectionnel
SLOT CARTE	microSDXC	microSDXC	microSD
WIFI	-	-	-
FONCTIONS EMBARQUÉES	WDR 120dB, Barrière virtuelle, intrusion, reconnaissance de visages, objet manquant/abandonné	WDR 120dB, Barrière virtuelle, intrusion	WDR 120dB, Barrière virtuelle, intrusion, reconnaissance de visages, objet manquant/abandonné
ALARMES	Détection de mouvement	Détection de mouvement, sabotage, changement de scène, déconnection réseau, conflit d'IP, tentative d'accès, défaut de stockage	Détection de mouvement, sabotage, changement de scène, déconnection réseau, conflit d'IP, tentative d'accès, défaut de stockage
TRANSMISSION ALERTES	Envoi mail (texte ou photo), app mobile	Envoi mail (texte ou photo), app mobile	Envoi mail (texte ou photo), application mobile
ALIMENTATION POE	PoE	PoE	PoE
ALIMENTATION AUTRE	Transfo 12 V / 1,5 A non fourni	Transfo 12 V / 1 A non fourni	Transfo 12 V / 1 A non fourni
CONSOMMATION	10 W	9 W	9 W
NVR	QNAP / ONVIF	QNAP / ONVIF	QNAP / ONVIF
APPLI SMARTPHONES			
DIMENSIONS (EN MM)	122,0 x 89,0	122,0 x 89,0	72 x 80 x 212,8
REF	523009	523005	523117



GARANTIE
03 ANS



GARANTIE
03 ANS



GARANTIE
03 ANS



MODÈLE	IPC-HDBW5431E-ZE	IPC-HDBW5831E-Z5E	IPC-HFW5831E-Z5E
CAPTEUR / PIXELS	1/3" - 4 mégapixels	1/2,8" - 8 mégapixels	1/2,8" - 8 mégapixels
LENTILLE (MM)	2,7-13,5 motorisée	7-35 motorisée	7-35 motorisée
ANGLES (H)	106°-31°	38°-14°	38°-14°
RÉSOLUTION	2688 x 1520	3840 x 2160	3840 x 2160
PORTÉE DES LED	50 m	100 m	100 m
SENSIBILITÉ	0 lux	0 lux	0 lux
ÉTANCHÉITÉ	IP67	IP67	IP67
ANTIVANDALE	IK10	IK10	IK10
AUDIO	Audio bidirectionnel (micro et HP non fournis)	Audio bidirectionnel (micro et HP non fournis)	Audio bidirectionnel (micro et HP non fournis)
SLOT CARTE	microSDXC	microSDXC	microSDXC
WIFI	-	-	-
FONCTIONS EMBARQUÉES	WDR 120dB, barrière virtuelle, intrusion, objet abandonné/manquant, reconnaissance de visages	WDR 120dB, barrière virtuelle, intrusion, objet abandonné/manquant, reconnaissance de visages	WDR 120dB, barrière virtuelle, intrusion, objet abandonné/manquant, reconnaissance de visages
ALARMES	Sabotage, détection de mouvement, zone de masquage, perte de réseau, tentative d'accès, conflit d'IP, erreur de stockage	Sabotage, détection de mouvement, zone de masquage, perte de réseau, tentative d'accès, conflit d'IP, erreur de stockage	Sabotage, détection de mouvement, zone de masquage, perte de réseau, tentative d'accès, conflit d'IP, erreur de stockage
TRANSMISSION ALERTES	Envoi mail (texte ou photo), app mobile	Envoi mail (texte ou photo), app mobile	Envoi mail (texte ou photo), app mobile
ALIMENTATION POE	PoE+	PoE+	PoE
ALIMENTATION AUTRE	Bornier ou transfo 12/24 V non fourni	Bornier ou transfo 12/24 V non fourni	Transfo 12 V 1 A non fourni
CONSUMMATION	15 W	15 W	13 W
NVR	QNAP / ONVIF	QNAP / ONVIF	QNAP / ONVIF
APPLI SMARTPHONES			
DIMENSIONS (EN MM)	159,1 x 117,9	159,1 x 117,9	273,2 x 95,0 x 95,0
RÉF.	523003	523002	523001

GARANTIE
03 ANS



GARANTIE
03 ANS



MODÈLE	IPC-EBW81230	SD59230U-HNI PTZ
CAPTEUR / PIXELS	1/1,7" - 12 mégapixels	1/2,8" - 2 mégapixels
LENTILLE (MM)	1,98	4,5 - 135
ANGLES (H)	180° ou 360°	67,8°-2,4°
RÉSOLUTION	4000 x 3000	1920 x 1080
PORTÉE DES LED	10 m	150 m
SENSIBILITÉ	0 lux	0 lux
ÉTANCHÉITÉ	IP67	IP66
ANTIVANDALE	IK10	-
AUDIO	Audio bidirectionnel (micro et HP non fournis)	Audio bidirectionnel (micro et HP non fournis)
SLOT CARTE	microSDXC	microSDXC
WIFI	-	-
FONCTIONS EMBARQUÉES	WDR 120dB, barrière virtuelle, intrusion, zones chaudes	WDR 120dB, barrière virtuelle, intrusion, zones chaudes
ALARMES	Sabotage, détection de mouvement, zone de masquage, perte de réseau, tentative d'accès, conflit d'IP, erreur de stockage	Auto-tracking, franchissement de ligne, intrusion, objet manquant/abandonné, détection de visages, détection de mouvement, zone de masquage, régions d'intérêt
TRANSMISSION ALERTES	Envoi mail (texte ou photo), app mobile	Envoi mail (texte ou photo), app mobile
ALIMENTATION POE	PoE	PoE+
ALIMENTATION AUTRE	Transfo 12 V 1,5 A non fourni	Bornier 24 V 1A
CONSUMMATION	12 W	23 W
NVR	QNAP / ONVIF	QNAP / ONVIF
APPLI SMARTPHONES		
DIMENSIONS (EN MM)	149,8 x 47,7	186,0 x 309,0
RÉF.	523000	523008

Enregistreurs vidéo IP

GARANTIE
03 ANS

NOUVEAU
2020
GARANTIE
03 ANS

GARANTIE
03 ANS

MODÈLE	NVR4104-4KS2	NVR4104HS-P-4KS2	NVR4108HS-8P-4KS2
CAMÉRAS	4	4	8
MEGAPIXELS / CAMÉRA	8	8	8
CODEC	H.265/ H.264	H.265 / H.264	H.265/ H.264
BIT RATE	80 Mbps	16 Kbit/s à 20 Mbit/s	80 Mbps
AFFICHAGE	4 canaux@25ips		2 canaux@4K(30ips)/8ch@1080P(30ips)
SORTIES VIDÉOS	HDMI® et VGA	HDMI® et VGA	HDMI® et VGA
RÉSOLUTION	4K / 1080p	3840 x 2160	4K / 1080p
HDD	1 x 6 To max	1 x 6 To max	1 x 6 To max
MONTÉ	-	-	-
E / S BORNIER ALARME	-	1/4	-
INSTALLATION FACILE	n.c.	-	n.c.
ÉVÉNEMENTS	Détection de mouvements, perte vidéo et sabotage	Perte de vidéo, détection mouvement, entrée d'alarme, alarme du système	Détection de mouvements, perte vidéo et sabotage
ACTION	Push vidéo, email, capture d'écran , buzzer , informations à l'écran	Envoi de fichier par FTP et email, enregistrement en local en cas d'évènement, notification par email, sortie externe	Push vidéo, email, capture d'écran , buzzer , informations à l'écran
SWITCH ETHERNET	-	Oui	8 ports
POE /POE +	-	Oui / Non	Oui / Non
USB	2	2	
E-SATA	-	-	
LOGICIEL OS / CAMÉRAS	Windows et Mac / 64	Windows et Mac/64	Windows et Mac / 64
NAVIGATEUR	Chrome, IE, Firefox, Safari	Chrome, IE, Firefox, Safari	Chrome, IE, Firefox, Safari
APPLICATION MOBILE			
ONVIF	Oui	Oui	Oui
DIMENSIONS (EN MM)	204,6 x 204,6 x 45,6	260 x 224,9 x 47,6	260,0 x 224,9 x 4,6
REF.	523017	523362	523016

GARANTIE
03 ANS

GARANTIE
03 ANS

GARANTIE
03 ANS

MODÈLE	NVR4216-16P-4KS2	NVR5216-16P-4KS2E	NVR5432-16P-4KS2E
CAMÉRAS	16	16	32
MEGAPIXELS / CAMÉRA	8	12	12
CODEC	H.265 / H.264	Smart H.265+ / Smart H.264+	Smart H.265+ / Smart H.264+
BIT RATE	200 Mbps	320 Mbps	320 Mbps
AFFICHAGE	2 canaux@4K(30ips)/8ch@1080P(30ips)	4 canaux@4K(30ips)/16@1080P(30ips)	4 canaux@4K(30ips)/16@1080P(30ips)
SORTIES VIDÉOS	HDMI® et VGA	HDMI® et VGA	2HDMI®/2VGA
RÉSOLUTION	4K / 1080p	4K / 1080p	4K / 1080p
HDD	2 x 6 To max	2 x 10 To max	x 10 To max
MONTÉ	-	-	4
E / S BORNIER ALARME	4/2	4/2	16/6
INSTALLATION FACILE	n.c.	n.c.	
ÉVÉNEMENTS	Détection de mouvements, perte vidéo, sabotage, objet abandonné ou manquant, intrusion	Détection de mouvements, perte vidéo, sabotage, objet abandonné ou manquant, intrusion	Détection de mouvements, perte vidéo, sabotage, objet abandonné ou manquant, intrusion, POS
ACTION	Push vidéo, email, capture d'écran, buzzer, informations à l'écran	Push vidéo, email, capture d'écran, buzzer, informations à l'écran	Push vidéo, email, capture d'écran, buzzer, informations à l'écran
SWITCH ETHERNET	Oui	Oui	Oui
POE /POE +	Oui / non	Oui dont 8 x ePoE	Oui dont 8 x ePoE
USB	2	2	3
E-SATA	-	-	1
LOGICIEL OS / CAMÉRAS	Windows et Mac / 64	Windows et Mac / 64	Windows et Mac / 64
NAVIGATEUR	Chrome, IE, Firefox, Safari	Chrome, IE, Firefox, Safari	Chrome, IE, Firefox, Safari
APPLICATION MOBILE			
ONVIF	Oui	Oui	Oui
DIMENSIONS (EN MM)	375,0 x 327,5 x 53	375,0 x 327,5 x 53	440,0 x 411,2 x 76
REF.	523015	523014	523013

GARANTIE
03
ANSGARANTIE
03
ANSGARANTIE
03
ANS

PLUS PRODUIT	-	Chauffée !	Des LED IR portant à 100 m !
DÉSIGNATION	QNP-6230	SNP-L6233H PTZ	SNP-L6233RH PTZ
CAPTEUR / PIXELS	1/2,8" 2 mégapixels	1/2,8" - 2,3 mégapixels	1/2,8" - 2,3 mégapixels
LENTILLE (MM)	4,44 ~ 102,2	4,44-102,1	4,44-102,1
ANGLES (H)	61,8°	3,14° - 62,8°	3,1° - 63,68°
RÉSOLUTION	1920 x 1080	1920 x 1080	1920 x 1080
PORTÉE DES LED	-	-	100 m
SENSIBILITÉ	0,01 Lux	0,015 lux	0 lux
ÉTANCHÉITÉ	IK66	IP66	IP66
ANTIVANDALE	IK10	IK10	IK10
AUDIO	Oui	Audio bidirectionnel (micro et HP non fournis)	Audio bidirectionnel (micro et HP non fournis)
SLOT CARTE	Micro SD	SD/SDHC/SDXC	SD/SDHC/SDXC
WIFI	-	-	-
FONCTIONS EMBARQUÉES	(WDR) 120dB/Détection Faciale	Chauffage, WDR 100 dB, sabotage, ligne virtuelle, entrée / sortie, apparition/disparition, détection audio, détection de visages	Chauffage, WDR 100 dB, sabotage, ligne virtuelle, entrée / sortie, apparition/disparition, détection audio, détection de visages
ALARMES	Franchissement de ligne, intrusion, objet abandonné/ manquant	Détection de mouvement, sabotage, détection audio, détection de visages, analyse vidéo, entrée alarme, déconnexion réseau	Détection de mouvement, sabotage, détection audio, détection de visages, analyse vidéo, entrée alarme, déconnexion réseau
TRANSMISSION ALERTES	-	Fichier via FTP, email, notification par email	Fichier via FTP, email, notification par email
ALIMENTATION POE	Oui	PoE / PoE+	PoE / PoE+
ALIMENTATION AUTRE	24 V CA	Bornier 24 V	Bornier 24 V
CONSOMMATION	13 / 22	65 W	90 W
NVR	ONVIF	ONVIF	ONVIF
APPLI SMARTPHONES			
DIMENSIONS (EN MM)	220 x 293,6	223,4 x 293,6	248 x 399,5
RÉF.	740766	053285	053286

GARANTIE
03
ANSGARANTIE
03
ANSGARANTIE
03
ANS

PLUS PRODUIT	Pour petites installations !	Polyvalence au meilleur prix !	Polyvalente par excellence !
DÉSIGNATION	QND-6020R	QNO-6020R	QNO-6082R
CAPTEUR / PIXELS	1/2,9" - 2,19 mégapixels	1/2,9" - 2 mégapixels	1/2,9" - 2,1 mégapixels
LENTILLE (MM)	3,6	3,6	3,2 - 10
ANGLES (H)	86,48°	86,5°	32,4°-103,8°
RÉSOLUTION	1920 x 1080	1920 x 1080	1920 x 1080
PORTÉE DES LED	20 m	20 m	30 m
SENSIBILITÉ	0 lux	0 lux	0 lux
ÉTANCHÉITÉ	-	IP66	IP66
ANTIVANDALE	IK08	IK10	IK10
AUDIO	Audio unidirectionnel (micro et HP fournis)	Audio unidirectionnel (micro non fourni)	Audio unidirectionnel (micro non fourni)
SLOT CARTE	Micro SD 128 Go	Micro SD 128 Go	Micro SD 128 Go
WIFI	-	-	-
FONCTIONS EMBARQUÉES	WDR 120 dB, détection de mouvement, sabotage, perte de la mise au point	WDR 120 dB, détection de mouvement, sabotage, perte de la mise au point	WDR 120 dB, détection de mouvement, sabotage, perte de la mise au point
ALARMES	Détection de mouvement, changement de scène abusif, erreur carte SD, erreur NAS, entrée d'alarme, détection de perte de mise au point	Détection de mouvement, changement de scène abusif, erreur carte SD, erreur NAS, entrée d'alarme, détection de perte de mise au point	Détection de mouvement, changement de scène abusif, erreur carte SD, erreur NAS, entrée alarme, perte de mise au point
TRANSMISSION ALERTES	Envoi de fichier par FTP et email, enregistrement en local en cas d'événement, notification par email, sortie externe	Envoi de fichier par FTP et email, enregistrement en local en cas d'événement, notification par email, sortie externe	Envoi de fichier par FTP et email, enregistrement en local en cas d'événement, notification par email, sortie externe
ALIMENTATION POE	Oui	Oui	Oui
ALIMENTATION AUTRE	12 V	-	Bornier 12 V
CONSOMMATION	6,5 W	6,6 W	8 W
NVR	ONVIF / QNAP	ONVIF / QNAP	ONVIF / QNAP
APPLI SMARTPHONES			
DIMENSIONS (EN MM)	110 x 86	70 x 246	70 x 246
RÉF.	053228	053229	780234

Caméras IP

GARANTIE
03 ANS

GARANTIE
03 ANS

GARANTIE
03 ANS

PLUS PRODUIT	Mise au point motorisée !	Analyse vidéo intelligente !	Fisheye avec LED IR !
DÉSIGNATION	QNO-7080R	QNV-7080R	PNF-9010RV
CAPTEUR / PIXELS	1/3" - 4 mégapixels	1/3" - 4 mégapixels	1/1,7" - 12 mégapixels
LENTILLE (MM)	2,8-12 motorisée	2,8 - 12 motorisée	2,1
ANGLES (H)	26° - 109°	109,7° - 26°	H : 180 ° - V 180° - D 180°
RÉSOLUTION	2592 x 1520	2592 x 1520	4000 x 3000
PORTÉE DES LED	30 m	30 m	15 m
SENSIBILITÉ	0 lux	0 lux	0 lux
ÉTANCHÉITÉ	IP66	IP66	IP66
ANTIVANDALE	IK10	IK10	IK10
AUDIO	Audio unidirectionnel (micro non fourni)	Audio unidirectionnel (micro non fourni)	Audio bidirectionnel (micro et HP non fournis)
SLOT CARTE	Micro SD 128 Go	Micro SD 128 Go	Micro SD/SDHC/SDXC
FONCTIONS EMBARQUÉES	WDR 120 dB, détection de mouvement, sabotage, perte de la mise au point	WDR 120 dB, détection de mouvement avec métadonnées, sabotage, détection de perte de mise au point	WDR 120 dB, barrière virtuelle, entrée/sortie, sabotage, détection audio, apparition/disparition, perte de la mise au point
ALARMES	Détection de mouvement, sabotage, détection audio, détection de visages, analyse vidéo, entrée alarme, déconnexion réseau	Détection de mouvement, changement de scène abusif, erreur carte SD, erreur NAS entrée d'alarme, détection de perte de mise au point	-
TRANSMISSION ALERTES	Fichier via FTP, email, notification par email	Envoi de fichier par FTP et email, enregistrement en local en cas d'événement, notification par email, sortie externe	Fichier via FTP, email, notification par email
ALIMENTATION POE	PoE	Oui	PoE
ALIMENTATION AUTRE	Bornier 12 V	Bornier 12 V	Bornier 12 V
CONSOMMATION	8 W	7,2 W	13 W
NVR	QNAP / ONVIF	QNAP / ONVIF	QNAP / ONVIF
APPLI SMARTPHONES			
DIMENSIONS (EN MM)	70 x 246	137 x 106	146 x 63,4
RÉF.	053283	053231	053282

GARANTIE
03 ANS

GARANTIE
03 ANS

GARANTIE
03 ANS

GARANTIE
03 ANS

PLUS PRODUIT	WDR 150 dB !	Installation facile par dongle USB !	Algorithme de classification sonore !	Infrarouge longue portée !
DÉSIGNATION	XNO-6080R	XNV-6080R	XNP-6120H	XNP-6370RH
CAPTEUR / PIXELS	1/2,8" - 2 mégapixels	1/2,8" - 2 mégapixels	1/2,8" - 2 mégapixels	1/1,9" - 2,4 mégapixels
LENTILLE (MM)	2,8 - 12	2,8-12 motorisée	5,2 - 62,4 motorisée	6 - 222
ANGLES (H)	119,5° - 27,9°	27,9° - 119,5°	5,3° - 54,58°	1,9° - 59°
RÉSOLUTION	1920 x 1080	1920 x 1080	1920 x 1080	1920 x 1080
PORTÉE DES LED	50 m	50 m	-	350 m
SENSIBILITÉ	0 lux	0 lux	0,003 lux	0 lux
ÉTANCHÉITÉ	IP66	IP66	IP66	IP66
ANTIVANDALE	IK10	IK10	IK10	IK10
AUDIO	Audio bidirectionnel (micro et HP non fournis)	Audio bidirectionnel (micro et HP non fournis)	Audio bidirectionnel (micro et HP non fournis)	-
SLOT CARTE	SD/SDHC/SDXC	SD/SDHC/SDXC	SD/SDHC/SDXC	SD/SDHC/SDXC
FONCTIONS EMBARQUÉES	WDR 150 dB, sabotage, maraudage, détection de perte de mise au point, détection de brouillard, ligne virtuelle, entrée / sortie, apparition / disparition, détection audio, détection de visages, détection de mouvement, autotracking digital, classification sonore	WDR 150 dB, sabotage, maraudage, détection de perte de mise au point, détection de brouillard, ligne virtuelle, entrée / sortie, apparition/disparition, détection audio, détection de visages, détection de mouvement, autotracking digital, classification sonore	WDR 150 dB, sabotage, maraudage, détection de perte de mise au point, détection de brouillard, ligne virtuelle, entrée / sortie, apparition/disparition, détection audio, détection de visages, détection de mouvement, autotracking digital, classification sonore	WDR 120 dB, sabotage, ligne virtuelle, entrée / sortie, apparition / disparition, détection audio
ALARMES	Entrée d'alarme, détection de mouvement, analyse vidéo et audio, déconnexion réseau	Entrée d'alarme, détection de mouvement, analyse vidéo et audio, déconnexion réseau	Entrée d'alarme, détection de mouvement, analyse vidéo et audio, déconnexion réseau	Entrée d'alarme, détection de mouvement, Analyse vidéo intelligente, déconnexion réseau
TRANSMISSION ALERTES	Téléchargement de fichier via FTP et email, notification via courriel, stockage local (SD/SDHC/SDXC), sortie externe, pré-réglage PTZ Digital	Téléchargement de fichier via FTP et email, notification via mail, stockage local sur SD, sortie externe, pré-réglage PTZ digital	Téléchargement de fichier via FTP et email, notification via mail, stockage local sur SD, sortie externe, pré-réglage PTZ digital	Téléchargement de fichier via FTP et email, notification via email
ALIMENTATION POE	Oui	Oui	Oui	-
ALIMENTATION AUTRE	Bornier 12 V / 24 V	Bornier 12 V / 24 V	-	Bornier 24 V
CONSOMMATION	15 W	15 W	12 W	90 W
NVR	ONVIF	QNAP / ONVIF	ONVIF	ONVIF
APPLI SMARTPHONES				
DIMENSIONS (EN MM)	91 x 368,6	160 x 118,5	168 x 161,5	236,9 x 407,7
RÉF.	053235	053280	053281	053236



Les stockeurs Hanwha XRN sont issus de la nouvelle gamme Wisenet X d'Hanwha Techwin. Les stockeurs XRN proposent l'enregistrement via l'algorithme WiseStream qui améliore de 50% la compression du H.265, ainsi qu'un switch Ethernet PoE+ et la visualisation en 4k.

GAMME WISENET X



GARANTIE
03 ANS



GARANTIE
03 ANS

MODÈLE	XRN-410S 1TB	XRN-810S 1TB
CAMÉRAS	4	8
MEGAPIXELS / CAMÉRA	8	8
CODEC	H.265 , H.2645, Wisestream	H.265 , H.2645, Wisestream
BIT RATE	50 Mbps (temps réel)	100 Mbps (temps réel)
AFFICHAGE	4 canaux : 120ips @ 3 mégapixels	8 canaux : 240ips @ 2 mégapixels (FHD)
SORTIES VIDÉOS	HDMI® ou VGA	HDM® ou VGA
RÉSOLUTION	4K sur HDMI®	4K sur HDMI®
HDD	1 x 8 To max	2 x 8 To max
MONTÉ	1 To	1 To
E / S BORNIER ALARME	4 / 2	4 / 3
INSTALLATION FACILE	Oui, QR code	-
EVÉNEMENTS	Entrée d'alarme (4), perte de la vidéo, événement de la caméra (capteur, MD, analyse vidéo) Événement AV (sabotage, entrée/sortie, passage (ligne virtuelle), apparition/disparition, détection de visages, détection audio), perte de mise au point	Entrée d'alarme (4), perte de la vidéo, événement de la caméra (capteur, MD, analyse vidéo) Événement AV (sabotage, entrée/sortie, passage (ligne virtuelle), apparition/disparition, détection de visages, détection audio), perte de mise au point
ACTION	E-mail, pré-réglage PTZ, sortie d'alarme, signal sonore, sortie moniteur	E-mail, pré-réglage PTZ, sortie d'alarme, signal sonore, sortie moniteur
SWITCH ETHERNET	Oui	Oui
POE /POE +	Oui / oui	Oui / oui
USB	2	3
E-SATA	-	-
LOGICIEL OS / CAMÉRAS	Windows / 36	Windows / 36
NAVIGATEUR	Depuis Windows 7 et Mac OS X	Depuis Windows 7 et Mac OS X
APPLICATION MOBILE		
ONVIF	Oui	Oui
DIMENSIONS (EN MM)	300,0 x 48,0 x 208,7	370,0 x 44,0 x 320,0
RÉF.	053279	053284



GARANTIE
03 ANS



GARANTIE
03 ANS

MODÈLE	XRN-1610SP	XRN-2010 1TB
CAMÉRAS	16	32
MEGAPIXELS / CAMÉRA	12	12
CODEC	H.265 , H.2645, Wisestream	H.265 , H.2645, Wisestream
BIT RATE	180 Mbps (temps réel)	265 Mbps (temps réel sur les 32 canaux avec caméras de 4 mégapixels max)
AFFICHAGE	16 canaux : 240ips @ 3 mégapixels	32 canaux : 480ips @ 2 mégapixels (FHD)
SORTIES VIDÉOS	HDMI® et VGA	HDMI® et VGA
RÉSOLUTION	4K sur HDMI® si moniteur unique	4K sur HDMI® si moniteur unique
HDD	4 x 6 To max	6 x 8 To max
MONTÉ	-	1 To
E / S BORNIER ALARME	8 / 4	8 / 4
INSTALLATION FACILE	Oui	Oui
EVÉNEMENTS	Entrée d'alarme (4), perte de la vidéo, événement de la caméra (capteur, MD, analyse vidéo) Événement AV (sabotage, entrée/sortie, passage (ligne virtuelle), apparition/disparition, détection de visages, détection audio), perte de mise au point	Entrée d'alarme (4), perte de la vidéo, événement de la caméra (capteur, MD, analyse vidéo) Événement AV (sabotage, entrée/sortie, passage (ligne virtuelle), apparition/disparition, détection de visages, détection audio), perte de mise au point
ACTION	E-mail, pré-réglage PTZ, sortie d'alarme, signal sonore, sortie moniteur	E-mail, pré-réglage PTZ, sortie d'alarme, signal sonore, sortie moniteur
SWITCH ETHERNET	Oui	Oui
POE /POE +	Oui / oui	Oui / oui
USB	3	3
E-SATA	1	1
LOGICIEL OS / CAMÉRAS	Windows / 36	Windows / 36
NAVIGATEUR	Depuis Windows 7 et Mac OS X	Depuis Windows 7 et Mac OS X
APPLICATION MOBILE		
ONVIF	Oui	Oui
DIMENSIONS (EN MM)	440,0 x 88,0 x 384,8	440,0 x 88,0 x 384,8
RÉF.	053237	053238

Caméras IP



BOSCH

GARANTIE
03 ANS

GARANTIE
03 ANS

MODÈLE	NDI-4502-AL	NDI-4502-A
CAPTEUR / PIXELS	1/2,9" 2 mégapixels	1/2,9" 2 mégapixels
LENTILLE (MM)	3 ~ 10 motorisée	3 ~ 10 motorisée
ANGLES (H)	34° - 101°	34° - 101°
RÉSOLUTION	1920 x 1080	1920 x 1080
PORTÉE DES LED (M)	15 M	15 M
SENSIBILITÉ	0 Lux	0 Lux
ÉTANCHEITÉ	-	-
ANTIVANDAL	-	-
AUDIO	Oui	Oui
SLOT CARTE	Micro SD	Micro SD
WIFI	-	-
FONCTION EMBARQUÉES	(WDR) 120 dB	(WDR) 90 dB
ALARMES	Franchissement de ligne, intrusion, objet abandonné/manquant	Franchissement de ligne, intrusion, objet abandonné/manquant
TRANSMISSION ALERTES	Mail	Mail
ALIMENTATION POE	Oui	Oui
ALIMENTATION AUTRE	12 V CA	12 V CA
CONSUMATION (W)	5 / 6	5 / 6
NVR	ONVIF	ONVIF
APPLI SMARTPHONE		
DIMENSIONS (MM)	135,0 x 102,0	135,0 x 102,0
RÉF.	057164	057163



PLUS PRODUIT	Complet et compact !	Micro intégré !	-
MODÈLE	FLEXIDOME IP micro 2000	FLEXIDOME indoor 5000 HD	FLEXIDOME IP panoramic 5000 MP
CAPTEUR / PIXELS :	1/4" - 1,3 mégapixel	1/2.7" - 2 mégapixels	1/3" - 5 mégapixels
LENTILLE (MM) :	2,5	3 - 10	1.19
ANGLES (H) :	89°	117° - 36°	360°
RÉSOLUTION :	1280 x 720	1920 x 1080	1792 x 1792 (pixels utiles)
PORTÉE DES LED :	-	15 m	-
SENSIBILITÉ :	0,08 lux	0 lux	0,12 lux
ÉTANCHEITÉ :	-	-	-
ANTIVANDALE :	-	-	IK 04
AUDIO :	Bidirectionnel (micro et HP fournis)	Bidirectionnel (micro intégré)	Bidirectionnel (micro intégré)
SLOT CARTE :	MicroSDHC	MicroSDXC	MicroSDXC
WIFI :	-	-	-
FONCTIONS EMBARQUÉES :	WDR 76dB, détection de mouvements, antisabotage	Détection de sabotage, détection de mouvement, antibrouillard	Antibrouillard, 8 zones de masquages
ALARMES	Détection de mouv., antisabotage, détection audio	-	-
TRANSMISSION ALERTES	Notification par email, SMS, envoi de fichier sur FTP, dropbox	Notification par email, SMS, envoi de fichier sur FTP, dropbox	Notification par email, SMS, envoi de fichier sur FTP, dropbox
ALIMENTATION POE :	Oui	Oui	Oui
ALIMENTATION AUTRE	Bornier 12 V 1 A	Bornier 12 V	Bornier 12 V
CONSUMATION	12 V 12 W, PoE 14 W, 24 V 19 W	6 W	3.6 W
NVR :	ONVIF / Go1984	ONVIF	ONVIF
APPLI SMARTPHONES :			
DIMENSIONS (EN MM) :	105,0 x 55,0	135,0 x 102,0	50,0 x 105,0
RÉF.	053204	053291	053292

Consultez-nous

Caméras IP extérieures



BOSCH



PLUS PRODUIT	Envoi de fichiers sur le cloud !	Sortie BNC CVBS intégrée !	Fonction antibrouillard !
MODÈLE	FLEXIDOME micro 5000 IP	FLEXIDOME extérieur 5000	FLEXIDOME extérieur 5000
CAPTEUR / PIXELS :	1/2.7" - 5 mégapixels	1/2.7" - 2 mégapixels	1/3" - 5 mégapixels
LENTILLE (MM) :	2.5 mm	3 - 10 motorisée	3 - 10 motorisée
ANGLES (H) :	135°	36° - 117°	86,8° - 27,8°
RÉSOLUTION :	1920 x 1080	1920 x 1080	2592 x 1944
PORTÉE DES LED :	-	15 m	15 m
SENSIBILITÉ :	1 lux	0 lux	0 lux
ÉTANCHÉITÉ :	IP66	IP66	IP66
ANTIVANDALE :	IK08	IK10	IK10
AUDIO :	-	Bidirectionnel (micro et HP non fournis)	Bidirectionnel (micro et HP non fournis)
SLOT CARTE :	MicroSD	MicroSD	MicroSD
FONCTIONS EMBARQUÉES :	WDR, iDNR, détection de sabotage, détection de mouvements, zone privative	WDR, iDNR, détection de sabotage, détection de mouvements, 8 zones privatives, détection audio, flux vidéo par régions d'intérêt, antibrouillard	WDR, iDNR, détection de sabotage, détection de mouvements, 8 zones privatives, détection audio, flux vidéo par régions d'intérêt, antibrouillard
ALARMES	Détection de sabotage, détection de mouvements	Détection de sabotage, détection de mouvements	Détection de sabotage, détection de mouvements
TRANSMISSION ALERTES	Notification par email, SMS, envoi de fichier sur FTP, dropbox	Notification par email, SMS, envoi de fichier sur FTP, dropbox	Notification par email, SMS, envoi de fichier sur FTP, dropbox
ALIMENTATION POE :	Oui	Oui	Oui
ALIMENTATION AUTRE	Bornier 12 / 24 V	Bornier 12 V	Bornier 12 V
CONSUMMATION	4 W	7 W	6.3 W
NVR :	ONVIF	QNAIP / ONVIF	QNAIP / ONVIF
APPLI SMARTPHONES :			
DIMENSIONS (EN MM) :	110,0 x 55,0	145,0 x 131,0	145,0 x 131,0
RÉF.	053293	053203	053294

Consultez-nous



PLUS PRODUIT	Fisheye !	PTZ !	Codex H.265 !	LED infrarouge !
MODÈLE	FLEXIDOME IP panoramic 5000 MP	AUTODOME IP 4000i	AUTODOME IP 5000i PTZ	AUTODOME IP 5000i IR PTZ
CAPTEUR / PIXELS :	1/3" - 5 mégapixels	1/2.8" - 2 mégapixels	1/2.8" - 2 mégapixels	1/2.8" - 2 mégapixels
LENTILLE (MM) :	1.19	5.3 - 64	4.5 - 135	4.5 - 135
ANGLES (H) :	300°	4.9° - 58.5°	2.4° - 60.9°	2.4° - 60.9°
RÉSOLUTION :	1792 x 1792	1920 x 1080	1920 x 1080	1920 x 1080
PORTÉE DES LED :	-	-	-	180 m
SENSIBILITÉ :	0.12 lux	0,01 lux	0.01 lux	0 lux
ÉTANCHÉITÉ :	IP66	IP65	IP66	IP66
ANTIVANDALE :	IK10	IK10	IK10	-
AUDIO :	Bidirectionnel (micro intégré)	Bidirectionnel (micro et HP non fournis)	Bidirectionnel (micro et HP non fournis)	Bidirectionnel (micro et HP non fournis)
SLOT CARTE :	MicroSD	MicroSD	MicroSD	MicroSD
FONCTIONS EMBARQUÉES :	WDR, iDNR, détection de sabotage, détection de mouvements, 8 zones privatives	WDR, Ligne virtuelle, e/s de champ, détection de mouvements, estimation de foule, 24 zones privatives, antibrouillard	WDR, Ligne virtuelle, e/s de champ, détection de mouvements, estimation de foule, 24 zones privatives, antibrouillard, chauffage	WDR, Ligne virtuelle, e/s de champ, détection de mouvements, estimation de foule, 24 zones privatives, antibrouillard, chauffage
ALARMES	Détection de sabotage, détection de mouvements, détection audio	Ligne virtuelle, e/s de champ, détection de mouvements, estimation de foule, 24 zones privatives, antibrouillard	Ligne virtuelle, e/s de champ, détection de mouvements, estimation de foule, 24 zones privatives, antibrouillard	Ligne virtuelle, e/s de champ, détection de mouvements, estimation de foule, 24 zones privatives, antibrouillard
TRANSMISSION ALERTES	Notification par email, SMS, envoi de fichier sur FTP, dropbox	n.c.	n.c.	n.c.
ALIMENTATION POE :	Oui	PoE +	PoE +	PoE +
ALIMENTATION AUTRE	Bornier 12 V	Bornier 24 V	Bornier 24 V	Bornier 24 V
CONSUMMATION	3.6 W	12 W	24 W	25 W
NVR :	ONVIF	ONVIF	ONVIF	ONVIF
APPLI SMARTPHONES :				
DIMENSIONS (EN MM) :	110,0 x 57,0	170,2 x 162,4	303,6 x 207,0	346,6 x 207,0
RÉF.	053295	053296	053297	053298

Consultez-nous

Enregistreurs vidéo IP



BOSCH

GARANTIE
03 ANS

GARANTIE
03 ANS

MODÈLE	DIVAR network 2000 recorder	DDN-2516-200N08
CAMÉRAS	16 IP	16
MEGAPIXELS / CAMÉRA	8 mégapixels	8 mégapixels
CODEC	H.265	H.265+/H.265
BIT RATE	256 Mbps	256
AFFICHAGE	200 ips sur 16 canaux	8 canaux à 1080 et 2 en 4K
SORTIES VIDÉOS	HDMI® et VGA	HDMI® et VGA
RÉSOLUTION	4K sur HDMI® (2 canaux max), 1080p (8 canaux max)	4K
HDD	2 x 6To max	2 x 6 To max
MONTÉ	-	-
E / S ALARME	4 / 2	2
INSTALLATION FACILE	Oui	Oui
ÉVÉNEMENTS	Perte de vidéo, détection mouvement, entrée d'alarme, alarme du système	Détection de mouvement, zones de détection de mouvement, perte vidéo, sabotage et diagnostic
ACTION	Enregistrement, mouvement PTZ, sortie d'alarme, e-mail, sonnerie, message écran, moniteurs "A et B" activés	Reconnaissance faciale, comptage de personne, intrusion
SWITCH ETHERNET	Oui	8
POE /POE +	PoE (8 ports)	Oui / Oui
USB	2	2
LOGICIEL OS / CAMÉRAS	Windows / 16	Windows / 128
NAVIGATEUR	n.c.	Tous depuis Windows 7 et Mac OS X
APPLICATION MOBILE		
ONVIF	Oui	Oui
DIMENSIONS	375 x 320 x 53	375 x 323 x 53
RÉF.	053299	531027

GARANTIE
03 ANS

GARANTIE
03 ANS

GARANTIE
03 ANS

MODÈLE	DDN-3532-200N16	DRN-5532-400N16	DRH-5532-400N00
CAMÉRAS	32	32	32 IP ou 16 IP +16 BNC
MEGAPIXELS / CAMÉRA	12 mégapixels	12 mégapixels	12 mégapixels
CODEC	H.265+/H.265	H.265+/H.265	H.265+/H.265
BIT RATE	320	320	320
AFFICHAGE	16 canaux à 1080 et 4 en 4K	16 canaux à 1080 et 4 en 4K	16 canaux à 1080 et 4 en 4K
SORTIES VIDÉOS	HDMI® et VGA	HDMI® et VGA	HDMI® et VGA
RÉSOLUTION	4K	4K	4K
HDD	2 x 6 To max	4 x 6 To max	4 x 6 To max
MONTÉ	-	-	-
E / S ALARME	2	2	16
ÉVÉNEMENTS	Détection de mouvement, zones de détection de mouvement, perte vidéo, sabotage et diagnostic	Détection de mouvement, zones de détection de mouvement, perte vidéo, sabotage et diagnostic	Détection de mouvement, zones de détection de mouvement, perte vidéo, sabotage et diagnostic
ACTION	Reconnaissance faciale, comptage de personne, intrusion	Reconnaissance faciale, comptage de personne, intrusion	Reconnaissance faciale, comptage de personne, intrusion
SWITCH ETHERNET	16	16	16
POE /POE +	Oui / Oui	Oui / Oui	Oui / Oui
USB	2	2	2
LOGICIEL OS / CAMÉRAS	Windows/128	Windows/128	Windows/128
NAVIGATEUR	Tous depuis Windows 7 et Mac OS X	Tous depuis Windows 7 et Mac OS X	Tous depuis Windows 7 et Mac OS X
APPLICATION MOBILE			
ONVIF	Oui	Oui	Oui
DIMENSIONS	375 x 323 x 53	375 x 323 x 53	440 x 408 x 76
RÉF.	531035	531120	053225

Caméras IP et enregistreurs vidéo IP

Panasonic

NVR

GARANTIE
03 ANS

MODÈLE	WJ-NX200/4TB
CAMÉRAS	9
MEGAPIXELS / CAMÉRA	8 mégapixels
CODEC	H.265(HEVC), H.264, JPEG
BIT RATE	192 Mbit/s max
AFFICHAGE	4K/FHD
SORTIES VIDÉOS	HDMI®
RÉSOLUTION	4K
HDD	2 x 12 To max
MONTE	4 To
E / S BORNIER ALARME	1
ÉVÉNEMENTS	Détection de mouvement, zones de détection de mouvement : 396 (22 x 18), perte vidéo, sabotage et diagnostic
ACTION	Enregistrement, PTZ, tour, notification vidéo, e-mail, FTP, instantané, avertisseur et conseils à l'écran
SWITCH ÉTHERNET	-
PDE /POE +	-
USB	2
E-SATA	-
LOGICIEL OS / CAMÉRAS	Windows/32
NAVIGATEUR	Tous depuis Windows 7 et Mac OS X
APPLICATION MOBILE	
ONVIF	Oui
DIMENSIONS	420 x 88 x 300

 RÉF. **740524**

CAMÉRAS IP



PLUS PRODUIT	Vision nocturne en couleurs !	Enregistrement en 60 fps !
DÉSIGNATION	Caméra tube IP Panasonic WV-SPW312L	Caméra tube IP Panasonic WV-S1531LN
CAPTEUR / PIXELS	1/3" - 1,3 mégapixel	1/3" - 2 mégapixels
LENTILLE (MM)	2,8 - 10 mm	2,8 - 10
ANGLES (H)	102° - 28°	112° - 31°
RÉSOLUTION	1280 x 960	1920 x 1080
PORTÉE DES LED	30 m	40 m
SENSIBILITÉ	0 lux	0 lux
ÉTANCHÉITÉ	IP66	IP66
ANTIVANDALE	-	IK10
AUDIO	-	Audio bidirectionnel (micro et HP non fournis)
SLOT CARTE	SDXC / SDHC / SD	SD
WIFI	-	-
FONCTIONS EMBARQUÉES	Antibrouillard, netteté des visages, 8 zones masquage	WDR 144dB, ciblage des visages
ALARMES	Détection de mouvements	Détection de mouvements, détection sonore
TRANSMISSION ALERTES	Enregistrement sur carte SD, notification par email, indication sur navigateur, transfert sur FTP, sortie protocole Panasonic	Enregistrement sur carte SD, notification par email, indication sur navigateur, transfert sur FTP
ALIMENTATION POE	Oui	Oui
ALIMENTATION AUTRE	-	Bornier 12 V
CONSUMMATION	9,1 W	9 W
NVR	ONVIF	ONVIF
APPLI SMARTPHONES		
DIMENSIONS (EN MM)	95 x 99 x 326	95 x 99 x 337

 RÉF. **053248**

 RÉF. **053253**

CAMÉRAS IP



PLUS PRODUIT	Le meilleur rapport qualité / prix !	Grand capteur 1/2" !	Résolution 4K !
DÉSIGNATION	Caméra tube IP Panasonic WV-SPW532L	Caméra dôme IP Panasonic WV-S2531LN	Caméra dôme IP Panasonic WV-SFN480
CAPTEUR / PIXELS	1/3" - 2 mégapixels	1/2" - 2 mégapixels	1/2" - 9 mégapixels
LENTILLE (MM)	2,8 - 12 mm	2,8 - 10 motorisée	1,38
ANGLES (H)	112° - 31°	108° - 30°	180° x 180°
RÉSOLUTION	1920 x 1080	1920 x 1080	2992 x 2992
PORTÉE DES LED	30 m	40 m	-
SENSIBILITÉ	0 lux	0 lux	0,01 lux
ÉTANCHÉITÉ	IP66	IP66	-
ANTIVANDALE	-	IK10	-
AUDIO	-	Audio bidirectionnel (micro et HP non fournis)	Audio unidirectionnel (micro intégré)
SLOT CARTE	SD	SD	SD
WIFI	-	-	-
FONCTIONS EMBARQUÉES	Détection de mouvements, 8 zones de masquage, antibrouillard	WDR 144dB, vitesse d'obturation jusqu'à 1/10000	WDR, détection de mouvements, 8 zones de masquage
ALARMES	Détection de mouvements	Détection de mouvements, alarmes audio	Détection de mouvements
TRANSMISSION ALERTES	Enregistrement sur carte SD, notification par email, transfert d'image sur FTP, notification sur l'interface Web	Envoi de fichier par FTP, enregistrement en local en cas d'événement, notification par email et HTTP	Notification par email, transfert d'image sur FTP
ALIMENTATION POE	Oui	Oui	Oui
ALIMENTATION AUTRE	-	Bornier 12 V	Bornier 12 V
CONSUMMATION	9 W	9,5 W	10,9 W
NVR	ONVIF	ONVIF	ONVIF
APPLI SMARTPHONES			
DIMENSIONS (EN MM)	95 x 99 x 326	164 x 139	150 x 52,1

 RÉF. **053249**

 RÉF. **053246**

 RÉF. **053247**

L'écosystème de la vidéosurveillance BNC

La vidéosurveillance à connectique BNC offre une réelle simplicité d'installation !

Les nouveaux systèmes haute-définition à connectique BNC offrent un second souffle à la vidéosurveillance traditionnelle, et tout particulièrement dans la sécurisation des commerces de détail. Peu compliquée à installer et surtout extrêmement simple à paramétrer, elle offre un ratio qualité / prix extrêmement compétitif.

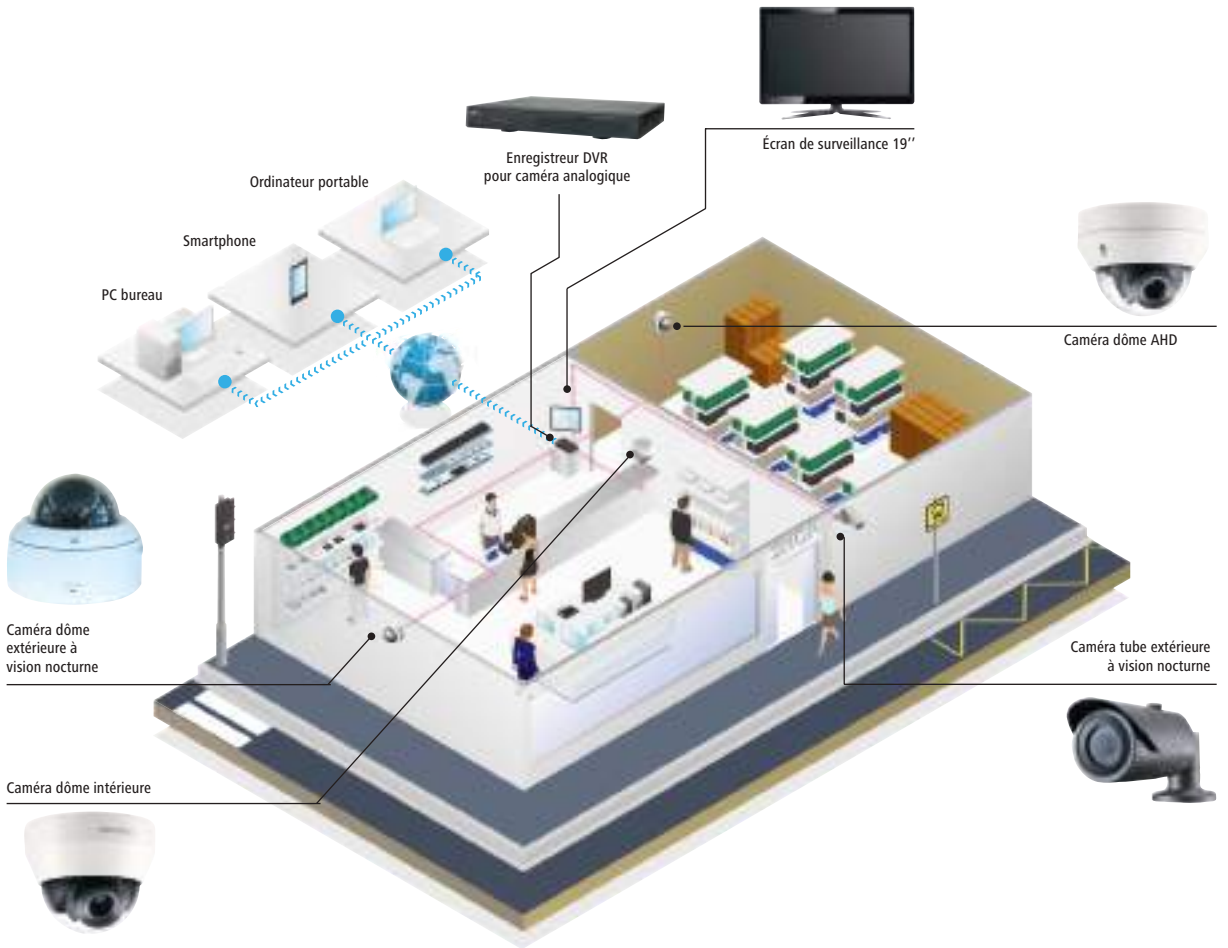

VIDÉOSURVEILLANCE ET SÉCURITÉ



CAMÉRAS

Pages 198 et 200



Retrouvez tous les éléments nécessaires à une installation de vidéosurveillance BNC performante et fiable !

CONNECTIQUE BNC
Page 202



ACCESSOIRES DE VIDÉOSURVEILLANCE
Pages 203 et 204



DVR
Pages 199 et 301



MONITEURS DE VIDÉOSURVEILLANCE
Pages 204 et 205



BIEN CHOISIR SA CAMÉRA BNC HD

Tableau présentant rapidement les principales caractéristiques des caméras proposées pour un choix simplifié

MARQUE	CONFORME LÉGISLATION	ÉTANCHÉITÉ	SENSIBILITÉ (LUX)	NOCTURNE	RÉSOLUTION	ANGLE DE VISION HORIZONTALE	ANTIVANDALES	ALIMENTATION	CONNECTEUR D'ALIMENTATION	RÉF.	PAGE
DAHUA	Oui	IP67	0	Oui	2560 x 1440	98° - 26°	IK10	12/24 V (non fournie)	Transfo	523022	198
DAHUA	Oui	IP67	0	Oui	1920 x 1080	108,7°-28,7°		12/24 V (non fournie)	Transfo	523023	
DAHUA	Oui	IP67	0	Oui	1920 x 1080	108° - 28,7°		12/24 V (non fournie)	Transfo	523024	
DAHUA	Oui	IP67	0	Oui	1920 x 1080	67,8°-2,4°		12/24 V (non fournie)	Bornier	523010	
DAHUA	Oui	IP67	0	Oui	2560 x 1440	98°-26°		12/24 V (non fournie)	Transfo	523021	
DAHUA	Oui	IP66	0	Oui	3840 x 2160	112° - 46°	IK10	12/24 V (non fournie)	Bornier	523020	
HANWHA	Oui		0	Oui	1920 x 1080	110°-32°		12/24 V (non fournie)	Bornier	053309	200
HANWHA	Oui	IP66	0	Oui	1920 x 1080	110,2° - 32°	IK10	12/24 V (non fournie)	Bornier	740989	
HANWHA	Oui	IP66	0	Oui	1920 x 1080	110°-32°	IK10	12/24 V (non fournie)	Bornier	053307	
HANWHA	Oui	IP66	0	Oui	2688x1520	93° - 29°	IK10	12/24 V (non fournie)	Bornier	053288	
HANWHA	Oui	IP66	0	Oui	1920 x 1080	62,8° - 2,23°	IK10	12/24 V (non fournie)	Bornier	053290	
HANWHA	Oui		0,01	Non	1920 x 1080	62,8° - 2,23°		12/24 V (non fournie)	Bornier	053289	

Caméra dôme HD-CVI 4 Mégapixels IR

Captez les images !



GARANTIE
03
ANS



CARACTÉRISTIQUES DES CAMÉRAS

- › Modèle : HAC-HDBW2401R-Z
- › Capteur : 1/3"- 4 Mégapixels
- › Lentille (mm) : 2.7-12 mm motorisée
- › Résolution : 2688 X 1520
- › Etanchéité IP67
- › Antivandales IK10

RÉF.

523022

Enregistreur vidéo penta-brid 4 canaux HD-CVI

Enregistrez les images !



GARANTIE
03
ANS



CARACTÉRISTIQUES DE L'ENREGISTREUR

- › Modèle : XVR4104C-X
- › Caméras : 4
- › Mégapixels : 2 Mégapixels
- › BIT RATE : 20 Mbit/s max
- › Résolution : 1920 x 1080
- *Livré sans HDD

RÉF.

523032

Caméras HD à connectique BNC

GARANTEE
03 ANSGARANTEE
03 ANSGARANTEE
03 ANS

MODÈLE	HAC-HDW2241T-Z-A	HAC-HFW2241T-Z-A	SD59230I-HC-S3
CAPTEUR / PIXELS	1/2,8" - 2 mégapixels	1/2,8" - 2 mégapixels	1/2,8" - 2 mégapixels
LENTILLE (MM)	2,7 - 13,5 motorisée	2,7 - 13,5 motorisée	4,5- 135
ANGLES (H)	108° -28,7°	108° -28,7°	67,8°-2,7°
RÉSOLUTION	1920 x 1080	1920 x 1080	1920 x 1080
PORTÉE DES LED	60 m	80 m	150 m
SENSIBILITÉ	0 lux	0 lux	0 lux
ÉTANCHÉITÉ	IP 67	IP 67	IP 66
ANTIVANDALE	-	-	-
FONCTIONS EMBARQUÉES	WDR 120dB	WDR 120dB	-
ALARMES	-	-	2/1
TYPE ALIMENTATION	Transfo 12 V 1 A non fourni	Transfo 12 V 1 A non fourni	Bornier 12 V /1,5A
DIMENSIONS (EN MM)	122,0 x 107,0	244,1 x 90,4 x 90,4	186,0 x 309,0
RÉF.	523024	RÉF. 523023	RÉF. 523010

GARANTEE
03 ANSGARANTEE
03 ANSGARANTEE
03 ANS

MODÈLE	HAC-HDBW2401R-Z	HAC-HFW2401R-Z-IRE6	HAC-HDBW3802E-ZH
CAPTEUR / PIXELS	1/3" - 4 mégapixels	1/3" - 4 mégapixels	1/2,8" - 8 mégapixels
LENTILLE (MM)	2,7 - 13,5 motorisée	2,7 - 13,5 motorisée	3,7 - 11 motorisée
ANGLES (H)	98° -26°	98° -26°	112° - 46°
RÉSOLUTION	2560 x 1440	2560 x 1440	3840 x 2160
PORTÉE DES LED	30 m	60 m	50 m
SENSIBILITÉ	0 lux	0 lux	0 lux
ÉTANCHÉITÉ	IP 67	IP 67	IP 67
ANTIVANDALE	IK 10	-	IK 10
FONCTIONS EMBARQUÉES	WDR 120dB	WDR 120dB	WDR 120dB
ALARMES	-	-	-
TYPE ALIMENTATION	Transfo 12 V 1 A non fourni	Transfo 12 V 1 A non fourni	Transfo 12 V 1,5 A non fourni
DIMENSIONS (EN MM)	122,0 x 8,,9	213,0 x 90,0 x 90,4	159,1 x 117,9
RÉF.	523022	RÉF. 523021	RÉF. 523020

Enregistreurs vidéo BNC et hybrides



MODÈLE	XVR4104C-X	XVR5108HS-X	XVR5216AN-X
CAMÉRAS BNC	4	8	16
SIGNAL D'ENTREE	HD-CVI, A-HD, HD-TVI, CVBS, IP	HD-CVI, A-HD, HD-TVI, CVBS, IP	HD-CVI, A-HD, HD-TVI, CVBS, IP
VITESSE D'ENREGISTREMENT PAR CANAL	25 ips	25 ips	15 ips @M /25ips@1080p
CODEC	H.265+/H.264+	H.265+/H.264+	H.265+/H.264+
SORTIES VIDEO	HDMI® / VGA	HDMI® / VGA	HDMI® / VGA
RESOLUTION DE SORTIE VIDEO	1920 x 1080	1920 x 1080	1920 x 1080
SORTIES SPOT	-	-	-
PORTS EXTERNES	2 x USB	2 x USB	2 x USB
HDD	1 x 10 To	1 x 10 To	2 x 10 To
ANALYSE VIDEO INTELLIGENTE	-	Selon caméra	Franchissement de ligne, objet abandonné /manquant, reconnaissance faciale
ENREGISTREMENT PAR	Détection de mouvements, perte vidéo, sabotage, auto-diag	Détection de mouvements, perte vidéo, sabotage, auto-diag	Détection de mouvements, perte vidéo, sabotage, auto-diag
TYPE DE NOTIFICATION	Push vidéo, email, FTP, capture d'écran, buzzer et affichage écran	Push vidéo, email, FTP, capture d'écran, buzzer et affichage écran	Push vidéo, email, FTP, capture d'écran, buzzer et affichage écran
E/S AUDIO	1/1	1/1	1/1
E/S ALARME	-	-	-
PTZ	RS-485	RS-485	RS-485
TELECOMMANDES / SOURIS FOURNIES	Télécommande	Télécommande	Télécommande
APPLICATION SMARTPHONE			
DIMENSIONS (EN MM)	205,0 x 211,0 x 45,0	260,0 x 236,0 x 48,0	375,0 x 287,0 x 53,0
RÉF.	523032	523031	523029



MODÈLE	XVR7108HE-4K-X	XVR5216AN-4KL-X	XVR8816S	XVR5232AN-X
CAMÉRAS BNC	8	16	16	32
SIGNAL D'ENTREE	HD-CVI, A-HD, HD-TVI, CVBS, IP	HD-CVI, A-HD, HD-TVI, CVBS, IP	HD-CVI, A-HD, HD-TVI, CVBS, IP	HD-CVI, A-HD, HD-TVI, CVBS, IP
VITESSE D'ENREGISTREMENT PAR CANAL	25 ips (4K : 15 ips)	25 ips (4K : 7 ips)	2 caméras : 25 ips, le reste à 15 ips	15 ips
CODEC	H.265+/H.264+	H.265+/H.264+	H.264+	H.265+/H.264+
SORTIES VIDEO	HDMI® / VGA	HDMI® / VGA	HDMI® / VGA	HDMI® / VGA
RESOLUTION DE SORTIE VIDEO	3840 x 2160	3840 x 2160	Ultra HD	1920 x 1080
SORTIES SPOT	1	-	1	1
PORTS EXTERNES	2 x USB	2 x USB	2 x USB ; 1 x eSATA	2 x USB
HDD	1 x 10 To	2 x 10 To	8 x 8 To	2 x 10 To
ANALYSE VIDEO INTELLIGENTE	Franchissement de ligne, objet abandonné /manquant, reconnaissance faciale	Franchissement de ligne, objet abandonné /manquant, reconnaissance faciale	Franchissement de ligne, objet abandonné /manquant, reconnaissance faciale, comptage de personnes, dépliage image fisheye	Franchissement de ligne, objet abandonné /manquant, reconnaissance faciale
ENREGISTREMENT PAR	Agenda, détection de mouvement, alarme	Agenda, détection de mouvement	Agenda, détection de mouvement, alarme	Agenda, détection de mouvement
TYPE DE NOTIFICATION	Push vidéo, email, FTP, capture d'écran, buzzer et affichage écran	Push vidéo, email, FTP, capture d'écran, buzzer et affichage écran	Push vidéo, email, FTP, capture d'écran, buzzer et affichage écran	Push vidéo, email, FTP, capture d'écran, buzzer et affichage écran
E/S AUDIO	8/1	1/1	8/16	1/1
E/S ALARME	8/3	-	8/16	-
PTZ	RS-485	RS-485	RS-485 / RS-222	RS-485
TELECOMMANDES / SOURIS FOURNIES	Télécommande	Télécommande	Télécommande	Télécommande
APPLICATION SMARTPHONE				
DIMENSIONS (EN MM)	325,0 x 255,0 x 55,0	375,0 x 287,0 x 53,0	440,0 x 455,0 x 95,0	375,0 x 287,0 x 53,0
RÉF.	523026	523028	523025	523027

Caméras HD à connectique BNC



Grâce à la technologie AHD qui permet de transmettre des images en HD de superbe qualité par câble coaxial, les caméras de la gamme Wisenet HD+ s'adressent aux utilisateurs qui veulent pouvoir enregistrer des vidéos Full HD 1080p ou QHD (2560 x 1440), sans avoir à migrer leur solution de vidéosurveillance analogique en solution sur réseau IP. Elle permet de transmettre par câble coaxial des vidéos (et de l'audio) HD sans aucune latence ou perte de qualité sur des distances pouvant atteindre 500 m. Elle est très facile à installer car elle ne nécessite aucun encodeur, convertisseur ni switch : une économie de temps et d'argent lors de l'installation. Ces caméras sont compatibles CVBS.

CAMÉRAS



GARANTIE
03 ANS



GARANTIE
03 ANS

MODÈLE	HCV-6080R	HCD-6080R
CAPTEUR / PIXELS :	1/2,8" 2 Mégapixels	1/2,8" 2 mégapixels
LENTILLE (MM) :	3,2-10	3,2 ~ 10 motorisée
ANGLES (H) :	32° - 110,2°	110,2° - 32°
RÉSOLUTION :	1920 x 1080	1920 x 1080
PORTÉE DES LED :	30 m	20 m
SENSIBILITÉ :	0 lux	0 lux
ÉTANCHÉITÉ :	IP66	-
ANTIVANDALE :	IK10	-
FONCTIONS EMBARQUÉES :	8 zones de masquage, 4 zones de détection de mouvements	SSNRIV, détection de mouvement
ALARMES	1 sortie	1 sortie
TYPE ALIMENTATION :	Bornier 12 / 24 V	24 VAC / 12 VDC
DIMENSIONS (EN MM) :	137 x 106,1	119,8 x 98,5
RÉF.	053307	RÉF. 053309



GARANTIE
03 ANS



GARANTIE
03 ANS



GARANTIE
03 ANS



GARANTIE
03 ANS

PLUS PRODUIT	Résolution QHD !	25 ips en QHD !	Motorisée sur 360° !	Motorisée et chauffée !
MODÈLE	HCO-6080R	Caméra dôme antivandale AHD	Caméra dôme intérieur AHD	Caméra dôme extérieur AHD
CAPTEUR / PIXELS :	1/2,8" 2 mégapixels	1/3" - 4 Mégapixels	1/2,8" - 2 Mégapixels	1/2,8" - 2 Mégapixels
LENTILLE (MM) :	3,2 - 10 motorisée	3,2 - 10	4,44 - 142,6	4,44 - 142,6
ANGLES (H) :	110,2° - 32°	29,4° - 93,48°	62,8° - 2,23°	62,8° - 2,23°
RÉSOLUTION :	1920 x 1080	2560 x 1440	1920 x 180	1920 x 180
PORTÉE DES LED :	30 m	30 m	-	-
SENSIBILITÉ :	0 lux	0 lux	0,01 lux	0,01 lux
ÉTANCHÉITÉ :	IP66	IP66	-	IP66
ANTIVANDALE :	IK10	IK 10	Optionnel	IK10
FONCTIONS EMBARQUÉES :	SSNRIV, détection de mouvement	4 zones de détection de mouvements, 2 zones de masquage privatif	WDR 120 dB, sabotage, barrière virtuelle, entrée / sortie, apparition / disparition, 32 zones de masquage privatif, détection de brouillard	WDR 120 dB, sabotage, barrière virtuelle, entrée / sortie, apparition / disparition, 32 zones de masquage privatif, détection de brouillard
ALARMES	1 sortie	1 sortie	4 entrées / 2 sorties	4 entrées / 2 sorties
TYPE ALIMENTATION :	24 VAC / 12 VDC	Bornier 24 / 12 V	Bornier 24 V	Bornier 24 V
DIMENSIONS (EN MM) :	78,0 x 259,8	137 x 106,1	152 x 218	152 x 218
RÉF.	740989 *	RÉF. 053288	RÉF. 053289 *	RÉF. 053290



GARANTIE
03
ANS



GARANTIE
03
ANS

MODÈLE	HRD-442P1T	HRD-440
CAMÉRAS	4	4
MEGAPIXELS / CAMÉRA	4	4
CODEC	A-HD, HD-TVI- HD-CVI, CVBS	A-HD, HD-TVI- HD-CVI, CVBS
BIT RATE	H.264, WiseStream	H.264
AFFICHAGE	50 IPS	50 IPS
SORTIES VIDÉOS	HDMI® et VGA	HDMI® et VGA
RÉSOLUTION	1920 x 1080	1920 x 1080
HDD	2 x 8 To max	1 x 6 To max
MONTÉ	1 x 1 To	-
E / S BORNIER ALARME	4/1	4/1
INSTALLATION FACILE	-	-
ÉVÉNEMENTS	SSM, WebViewer, SmartViewer, iPOLIS Mobile Viewer	SSM, Webviewer, SmartViewer, iPOLIS mobile
USB	2	2
E-SATA	-	-
LOGICIELS / CAMÉRAS	Windows et Mac / 64	Windows et Mac/64
NAVIGATEUR	Chrome, IE, Firfox, Safari	Chrome, IE, Firfox, Safari
APPLICATION MOBILE		
ONVIF	-	-
DIMENSIONS (EN MM)	370,0 x 44,0 x 320	300,0 x 48,0 x 208,7
RÉF.	053275	741021



GARANTIE
03
ANS



GARANTIE
03
ANS



GARANTIE
03
ANS

MODÈLE	HRD-842P1T	HRD-840P1T	HRD-1642P1T
CAMÉRAS	8	8	16
MEGAPIXELS / CAMÉRA	4	4	4
CODEC	A-HD, HD-TVI- HD-CVI, CVBS	A-HD, HD-TVI- HD-CVI, CVBS	A-HD, HD-TVI- HD-CVI, CVBS
BIT RATE	H.264, WiseStream	H.264	H.264
AFFICHAGE	30 ips	30 ips	30 ips
SORTIES VIDÉOS	HDMI® et VGA	HDMI® et VGA	HDMI® et VGA
RÉSOLUTION	1920 x 1080	1920 x 1080	1920 x 1080
HDD	4 x 8 To max	1 x 6 To max	8 x 8 To max
MONTÉ	1 To	1 To	1 To
E / S BORNIER ALARME	8/4	4/1	16/4
INSTALLATION FACILE	-	-	-
ÉVÉNEMENTS	SSM, WebViewer, SmartViewer, iPOLIS Mobile Viewer	SSM, Webviewer, SmartViewer, iPOLIS mobile	SSM, WebViewer, SmartViewer, iPOLIS Mobile Viewer
USB	2	2	2
E-SATA	1	-	1
LOGICIELS / CAMÉRAS	Windows et Mac / 64	Windows et Mac / 64	Windows et Mac/64
NAVIGATEUR	Chrome, IE, Firfox, Safari	Chrome, IE, Firfox, Safari	Chrome, IE, Firfox, Safari
APPLICATION MOBILE			
ONVIF	-	-	-
DIMENSIONS (EN MM)	440 x 88,0 x 384,8	300,0 x 48,0 x 208,7	440 x 88,0 x 384,8
RÉF.	053276	741024	053277

Câbles et connectique pour installation de vidéosurveillance

CÂBLE KX6 RPC EUROCLASSE E_{CA}



CONSTRUCTION	KX6	KX6 + alim 0,75 mm ²	KX6
COULEUR	Vert	Noir	Vert
DIAMÈTRE	6 mm	11 mm	6 mm
RÉSISTANCE / VOLTAGE	75 ohms	75 ohms + 220 V	75 ohms
LONGUEUR	100 m	100 m	300 m
RÉF.	830336	RÉF. 830339	RÉF. 830337
PRIX DE VENTE (€ HT)	77,21	PRIX DE VENTE (€ HT) 94,61	PRIX DE VENTE (€ HT) 157,93

Accessoires



ACCESSOIRES	10 connecteurs BNC à sertir pour KX6	10 manchons pour cordons BNC / 6 mm	Outil de sertissage pour cordons BNC
RÉF.	203106	RÉF. 203114	RÉF. 813010
PRIX DE VENTE (€ HT)	15,10	PRIX DE VENTE (€ HT) 7,11	PRIX DE VENTE (€ HT) 55,07

Cordon vidéo pour caméra BNC

Cordon pour les caméras BNC jusqu'à 1080 p pour le raccordement de moniteurs au stockeur.

CARACTÉRISTIQUES

- › Ame souple en cuivre
- › Blindé



RÉF. 104195

RÉF. 050696

	LONGUEUR	RÉF.	PRIX DE VENTE (€ HT)
Cordon vidéo pour caméra BNC	1,0 m	104195	4,40
Cordon vidéo pour caméra BNC	2,0 m	104125	4,71
Cordon vidéo pour caméra BNC	3,0 m	104127	5,24
Cordon vidéo pour caméra BNC	5,0 m	104135	6,08
Cordon vidéo pour caméra BNC	10,0 m	104145	9,35
Cordon vidéo pour caméra BNC + alimentation	20,0 m	050696	17,85

Cordon vidéo HD pour caméra BNC

Cordon haute qualité spécialement conçu pour les caméras de dernière génération à la résolution égale ou supérieure au Full HD pour un câblage sur de longues distances.

CARACTÉRISTIQUES

- › Ame monobrin en cuivre
- › Double blindage
- › Euroclasse E_{CA}



	LONGUEUR	RÉF.	PRIX DE VENTE (€ HT)
Cordon vidéo HD pour caméra BNC	10,0 m	104308	29,99
Cordon vidéo HD pour caméra BNC	15,0 m	104309	53,70
Cordon vidéo HD pour caméra BNC	20,0 m	104311	47,00
Cordon vidéo HD pour caméra BNC	30,0 m	104312	58,90
Cordon vidéo HD pour caméra BNC	50,0 m	104313	99,00
Cordon vidéo HD pour caméra BNC	100,0 m	104314	149,00

Accessoires d'alimentation et caméras factices

Alimentation pour caméra - 18 W / 12 V

CARACTÉRISTIQUES

- › Tension de sortie : 12 V
- › Puissance : 1,5 A ou 3 A
- › Connecteur : 5,5 x 2,1 mm



RÉF. 801076

	RÉF.	PRIX DE VENTE (€ HT)
Alimentation 12 V - 1,5 A pour caméra	801078	28,45
Alimentation 12 V - 3 A pour caméra	801077	35,79

Boîtier d'alimentation 12 ou 24 V

Pour installations professionnelles !

CARACTÉRISTIQUES

- › Coffret métal
- › Pour 8 caméras
- › 12 V 4 A
- › Supporte une charge totale de 1,1 A par port
- › Dimensions : 224 x 200 x 60 mm



	RÉF.	PRIX DE VENTE (€ HT)
Coffret mural d'alim pour 8 caméras 12 V / 4 A	047341	163,50

Mini microphone RCA pour vidéosurveillance

Petit et discret, ce microphone RCA permet d'accompagner une caméra en reliant ce micro directement sur l'entrée audio RCA d'un DVR.

CARACTÉRISTIQUES

- › Longueur : 0,45 m
- › Sensibilité : 65 dB
- › Unidirectionnel



	LONGUEUR	RÉF.	PRIX DE VENTE (€ HT)
Micro haute sensibilité alimenté	0,45 m	721091	31,71



ASPECT CAMÉRA FACTICE	LED CLIGNOTANTE	TYPE PILE (NON FOURNIES)	RÉF.	PRIX DE VENTE (€ HT)
A Dôme intérieur	Oui	AA	051071	12,13
B Tube IR extérieur	Oui	AA	051072	16,01
C Tube IR extérieur	Oui	AA	051038	14,02
D Tube IR extérieur	Oui	AA	051073	14,02
E Dôme PTZ extérieur	Oui	AA	051074	19,72
F Dôme IR PTZ extérieur	Oui	AA	051076	17,91

Accessoires d'aide à l'installation et moniteurs

Convertisseur BNC / RCA vers VGA et HDMI®

Permet de relier un DVR ou une caméra BNC directement sur un écran VGA ou HDMI®.

CARACTÉRISTIQUES

- › Entrée BNC (Réf. 051039) ou BNC avec adaptateur RCA / BNC fourni (Réf. 050932)
- › Sorties : BNC / VGA / HDMI® (seulement une connectique informatique peut être utilisée à la fois)
- › PAL / NTSC : 800 x 600 / 1024 x 768 / 1280 x 1024 / 1920 x 1080 (Réf. 050932 uniquement)



RÉF. 051039



RÉF. 050932

Panneau de signalisation de vidéosurveillance

L'affichage obligatoire !

Panneau d'affichage légal informant qu'un lieu est sous vidéosurveillance. A remplir et afficher à l'entrée de toutes les zones couvertes.

CARACTÉRISTIQUES

- › Panneau PVC 120 x 201 mm
- › Réf. 050888 : dos collant pour fixation murale
- › Réf. 050889 : face collante pour fixation sur une vitrine



RÉF. 050888



RÉF. 050889

	RÉF.	PRIX DE VENTE (€ HT)
Convertisseur vidéo BNC vers VGA	051039	69,55
Convertisseur vidéo RCA (BNC) vers HDMI® / VGA	050932	238,25

	FIXATION	RÉF.	PRIX DE VENTE (€ HT)
Panneau PVC 150 x 210 mm	Murale	050888	18,74
Signalisation vidéosurveillance	Vitrine	050889	19,99

Kit balun BNC (CVBS, AHD/TVI/CVI) + alim 300m

Kit de baluns permettant la transmission, en intérieur, d'un signal vidéo BNC de caméra et de son alimentation jack 12V sur cordon avec plug RJ45 (UTP CAT5e/6)

PENSEZ-Y

Retrouvez nos rouleaux de câble CAT. 6 UTP

Page : 65



RÉF. 050805

RÉF. 620635

	RÉF.	PRIX DE VENTE (€ HT)
Kit balun BNC (CVBS, AHD/TVI/CVI) + alim 300m	050805	27,27
Coupleur RJ45 F / F étanche	620635	15,65

Dexlan

Disque calculeur profondeur de champ pour caméras

Permet de définir précisément l'optique requise d'une caméra en fonction de divers paramètres tels que la distance d'installation, la taille de l'objet ou de la zone à surveiller...

CARACTÉRISTIQUES

- › Lentilles simulées : 1,5 mm à 400 mm
- › Type de capteurs : 1/4", 1/3", 1/2", 2/3"
- › Distance : 60 cm à 500 m
- › Profondeur de champ : 10 cm à 800 m
- › Angle de vue : 0,8° à 125°



RÉF. **047299**

PRIX DE VENTE (€ HT) **14,90**



GARANTIE 03 ANS



Hanwha Techwin



GARANTIE 03 ANS



Hanwha Techwin

GARANTIE 03 ANS



Hanwha Techwin

GARANTIE 03 ANS



Hanwha Techwin

MODÈLE	SMT-4033	SMT-3233	SMT-1935	SMT-2233
TAILLE	40"	32"	19"	22"
FORMAT	16/9	16/9	5/4	16/9
RÉSOLUTION MAX	1920 x 1080	1920 x 1080	1280 x 1024	1920 x 1080
VITRE RENFORCÉE	Non	Non	Oui	Oui
MATÉRIAU CHÂSSIS	Plastique	Plastique	Plastique	Plastique
LUMINOSITÉ	350	350	250	250
CONTRASTE	5 000:1	5 000:1	1000:1	1000:1
CONNECTIQUE ENTRÉE	1 x VGA, 1x DVI, 1 x HDMI®, 1 x BNC	1 x VGA, 1x DVI, 1 x HDMI, 1 x BNC	2 x BNC, 1 x VGA, 1 x HDMI®, 2 x RCA audio	2 x BNC, 1 x VGA, 1 x HDMI®, 2 x RCA audio
CONNECTIQUE SORTIE	1 x BNC	1 x BNC	2 x BNC	2 x BNC
PIED FOURNI	Oui	Oui	Oui	Oui
RÉF.	741034 *	RÉF. 741265	RÉF. 053240	RÉF. 053241

Moniteurs de vidéosurveillance



GARANTIE
03 ANS



GARANTIE
03 ANS



GARANTIE
03 ANS

MODÈLE	GV17	GV19	GV22
TAILLE	17"	19"	22"
FORMAT	5/4	5/4	16/9
RÉSOLUTION MAX	1280 x 1024	1280 x 1024	1920 x 1080
VITRE RENFORCÉE	Oui	Oui	Oui
MATÉRIAU CHÂSSIS	Plastique	Plastique	Plastique
LUMINOSITÉ (CD/M ²)	250	250	250
CONTRASTE	1000:1	1000:1	1000:1
CONNECTIQUE ENTRÉE	1 x BNC, 1 x VGA, 1 x HDMI®, jack 3.5 mm, RCA audio	1 x BNC, 1x VGA, 1 x HDMI®, jack 3.5 mm, RCA audio	1 x BNC, 1 x VGA, 1 x HDMI®, jack 3.5 mm, RCA audio
CONNECTIQUE SORTIE	1 x BNC, jack 3.5 mm	1 x BNC, jack 3.5 mm	1 x BNC, jack 3.5 mm
UTILISATION	24/7	24/7	24/7
PIED FOURNI	Oui	Oui	Oui
RÉF.	047133	047207	047302



GARANTIE
03 ANS



GARANTIE
03 ANS



GARANTIE
03 ANS

MODÈLE	GV15	GV24	GVB32
TAILLE	15	24	32
FORMAT	5/4	16/9	16/9
RÉSOLUTION MAX	1024 x 780	1920 x 1080	1920 x 1080
VITRE RENFORCÉE	Oui	Oui	Oui
MATÉRIAU CHÂSSIS	Plastique	Plastique	Plastique
LUMINOSITÉ (CD/M ²)	250 cd/m ²	300 cd/m ²	250 cd/m ²
CONTRASTE	500:1	1 000:1	1 000:1
CONNECTIQUE ENTRÉE	2 x BNC, 1 x HDMI®, 1 x VGA, 1 x jack 3.5 audio	2 x BNC, 1 x HDMI®, 1 x VGA, 1 x jack 3.5 audio	2 x BNC, 1 x HDMI®, 1 x VGA, 1 x jack 3.5 audio
CONNECTIQUE SORTIE	1 x jack 3.5 mm, 1 x BNC	1 x jack 3.5 mm, 1 x BNC	1 x jack 3.5 mm, 1 x BNC
UTILISATION	24/7	24/7	24/7
PIED FOURNI	Oui	Oui	Oui
RÉF.	047134	047173	338766



GARANTIE
02 ANS



GARANTIE
02 ANS



GARANTIE
02 ANS

MODÈLE	V10	PV32	PV43-4K
TAILLE	10,4	32	43
FORMAT	4/3	16/9	16/9
RÉSOLUTION MAX	1024 x 780	1920 x 1080	3840 x 2160
MÉDIA PLAYER USB	Non	Oui	Oui
MATÉRIAU CHÂSSIS	Plastique	Plastique	Plastique
LUMINOSITÉ	350 cd/m ²	200 cd/m ²	250 cd/m ²
CONTRASTE	450:1	5 000:1	1 400:1
CONNECTIQUE ENTRÉE	1 x BNC, 1 x HDMI®, 1 x VGA, 1 x jack 3.5 audio	1 x BNC/RCA, 2 x HDMI®, 1 x VGA, 1 x YUV, 1 x jack 3.5 + 2 RCA audio	1 x BNC/RCA, 2 x HDMI®, 1 x VGA, 1 x YUV, 1 x jack 3.5 + RCA audio
CONNECTIQUE SORTIE	1 x jack 3.5 mm	1 x jack 3.5 mm	1 x jack 3.5 mm
UTILISATION	24/7	16/7	16/7
HAUT-PARLEURS (W)	2 x 1	2 x 8	2 x 8
RÉF.	047284	047051 *	047057 *

Sonorisation de sécurité et conférences



BOSCH

Solution de sonorisation pour petites et moyennes surfaces

La gamme Bosch Plena représente une solution de sonorisation professionnelle hautement performante aux fonctionnalités de pointe. Associée aux enceintes LB ou LC, elle permet de déployer un système de sonorisation puissant et flexible, facile à utiliser. Des fonctions telles que le « ducking » (atténuation automatique des sources avec priorité à la parole), la diffusion prioritaire ou la polyvalence ne sont en rien sacrifiées. Elle répond à un large éventail de besoins de sonorisation tout en restant étonnamment abordable..



RÉF. 293743



RÉF. 293742



RÉF. 293755



RÉF. 293708

	RÉF.	PRIX DE VENTE (€ HT)
MÉLANGEURS		
Mélangeur 1 zone 30 W	293743	253,00
Mélangeur 1 zone 60 W	293744	312,00
SOURCES		
Pupitre d'appel	293742	107,00
Source musicale MP3 et tuner radio FM	293755	513,00
ENCEINTES		
Enceintes 2 voies 4 pouces	293540	284,00
Pack d'enceintes de plafond pour couverture de 100 m ²	293708	653,00

Consultez-nous

Systeme de discussion numérique pour salles de conférences

La gamme Bosch CCS 1000D est compacte, facile à installer et simple à utiliser. Elle fournit cependant des fonctions avancées et une polyvalence exceptionnelle.

Le CCS 1000D est idéal pour des applications de petites et moyennes réunions comme les conseils municipaux, les salles de réunions, et les salles d'audiences des tribunaux.



RÉF. 057080



RÉF. 057084



RÉF. 057081



RÉF. 057078

	RÉF.	PRIX DE VENTE (€ HT)
Centrale de contrôle CCS-CURD	057080	1473,00
Poste de discussion micro court	057082	365,00
Poste de discussion micro long	057081	373,00
Valise de transport 10 postes	057084	325,00
Pack complet 10 postes courts	057078	5527,00
Pack complet 10 postes longs	057079	5607,00

Consultez-nous

Digital média

Médias players base PC	208
Médias players professionnels	209 - 210
Afficheurs professionnels	211 à 216
Afficheurs tactiles et totems	217
Téléviseurs professionnels	218 - 219
Prolongateurs et distributeurs sur RJ45	220 à 221
Prolongateurs et distributeurs HDMI®	222



Solution DAISYNET
Réf. 068591
Page 221

Médias players base PC



Toutes les gammes INTEL et GIADA sont chez nous !

Contactez votre commercial pour plus d'informations !

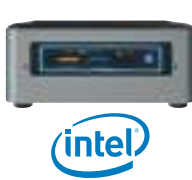

GARANTIE
03
ANS



GARANTIE
03
ANS



GARANTIE
03
ANS

PLUS PRODUIT	Spécial affichage dynamique !	Ultra compact, ultra efficace !	Mini PC silencieux !
MODÈLE	NUC6CAYH	NUC7i3BNK	NUC7i3BNH
PROCESSEUR	Celeron J3455	Core i3-7100U	Core i3-7100U
GPU	Intel HD Graphics 500	Intel HD Graphics 620	Intel HD Graphics 620
SLOT MÉMOIRE	2 x SoDimm DDR3L 1600 MHz / 1866 MHz	2 x SoDimm DDR4 2333 MHz	2 x SoDimm DDR4 2333 MHz
HDD	1 x SATA III 2.5" / M.2 SSD	1 x M.2 SSD (42 ou 80 mm)	1 x SATA III 2.5" / M.2 SSD (42 ou 80 mm)
CONNECTIQUE	4 x USB 3.0, 2 x USB 2.0, 1 x LAN, 1 x HDMI®, 1 x VGA, 1 x casque / micro, 1 x Toslink	4 x USB 3.0, 2 x USB 2.0, 1 x USB 3.1 Gen2 Type-C, 1 x LAN, 1 x HDMI®, 1 x casque / micro	4 x USB 3.0, 2 x USB 2.0, 1 x USB 3.1 Gen2 Type-C, 1 x LAN, 1 x HDMI®, 1 x casque / micro
DIMENSIONS (MM)	115 x 111 x 51	115 x 111 x 35	115 x 111 x 51
RÉF.	181027	181034	181028

Consultez-nous



GARANTIE
03
ANS

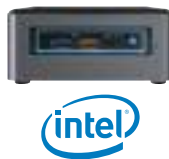

GARANTIE
03
ANS



GARANTIE
03
ANS



GARANTIE
03
ANS

PLUS PRODUIT	Ultra performant !	Robuste et puissant !	Connectivité et performance !	Le plus puissant des kits NUC !
MODÈLE	NUC7i5BNK	NUC7i7BNH	NUC5CPYH	NUC6i7KYK
PROCESSEUR	Core i5-7260U	Core i7-7567U	Intel Celeron N3050	Intel Core i7-6770HQ
GPU	Iris Plus Graphics 640	Iris Plus Graphic 650	Intel HD Graphic	Intel Iris Pro Graphics 580
SLOT MÉMOIRE	2 x SoDimm DDR4 2333 MHz	2 x SoDimm DDR4 2333 MHz	1 x SoDimm DDR3L 1333 MHz / 1600 MHz	2 x SoDimm DDR4 2133 MHz
HDD	1 x M.2 SSD (42 ou 80 mm)	1 x SATA III 2.5" / M.2 SSD (42 ou 80 mm)	1 x SATA III 2.5	2 x M.2 SSD (42 ou 80 mm)
CONNECTIQUE	4 x USB 3.0, 2 x USB 2.0, 1 x USB 3.1 Gen2 Type-C, 1 x LAN, 1 x HDMI®, 1 x casque / micro	4 x USB 3.0, 2 x USB 2.0, 1 x USB 3.1 Gen2 Type-C, 1 x LAN, 1 x HDMI®, 1 x casque / micro	4 x USB 3.0, 1 x LAN, 1 x HDMI®, 1 x VGA, 1 x casque / micro	6 x USB 3.0, 2 x USB 2.0, 1 x USB-C, 1 x LAN, 1 x HDMI®, 1 x Mini DisplayPort, 1 x Toslink, 1 x casque / microphone
DIMENSIONS (MM)	115 x 111 x 35	115 x 111 x 51	115 x 111 x 51,6	211 x 116 x 28
RÉF.	181026	181030	181045	181035

Consultez-nous



GARANTIE
02
ANS



GARANTIE
02
ANS



GARANTIE
02
ANS



GARANTIE
02
ANS

PLUS PRODUIT	Format ultra slim !	Spécial affichage dynamique !	Performances et haute définition !	Processeur dernière génération !
MODÈLE	I39B-BJ001	F200-BB200H	I58B-B3000	G320-B8000
PROCESSEUR	Intel Celeron J1900	Intel Celeron N2807	Intel Core i3-5010U	Intel Core i5-4200U
GPU	Intel HD Graphic	Intel HD Graphic	Intel GMA HD5500 Graphic	AMD® Radeon E6760 1G VRAM
SLOT MÉMOIRE	1 x SoDimm DDR3 1066 MHz / 1333 MHz	2 Go (intégrés)	2 x SoDimm DDR3 1333 MHz / 1600 MHz	2 x SoDimm DDR3 1333 MHz / 1600 MHz
HDD	1 x SATA II 2.5" / 1 x mSATA SSD	1 x mSATA SSD via mPCI-E	1 x mSATA SSD via mPCI-E	1 x SATA III 2.5" / 1 x mSATA SSD
CONNECTIQUE	4 x USB 2.0, 1 x USB 3.0, 1 x LAN, 1 x VGA, 1 x HDMI®, 1 x sortie audio, 1 x entrée micro, 1 x lecteur de cartes	2 x USB 2.0, 1 x USB 3.0, 1 x HDMI®, 1 x Audio in-out	4 x USB 2.0, 1 x USB 3.0, 1 x HDMI®, 1 x DisplayPort, 1 x Audio in-out	2 x USB 3.0, 2 x USB 2.0, 6 x DisplayPort, 1 x LAN, 2 x COM, 1 x audio
DIMENSIONS (MM)	190 x 149 x 25,5	116 x 107 x 30	190 x 149 x 26	220 x 174 x 28
RÉF.	181102	181094	181097	181111

Médias players professionnels

Application Playzilla

Application multiplateformes spécialement destinée à la lecture de contenus Rich Media sur réseau d'écrans (moniteurs, télévisions, écrans grand format à LED, murs d'images). Associée au logiciel Innes Screen composer, elle permet de diffuser des contenus de Digital Media de manière professionnelle.

CARACTÉRISTIQUES

- › Utilisable sur players Innes ou Windows (RunTime à associer obligatoirement)
- › Logiciel de composition à commander séparément
- › Compatible SMIL 3.0, JavaScript et HTML5
- › Utilise l'accélération matérielle eLinux ou Windows (OpenGL et DirectX)



	RÉF.	PRIX DE VENTE (€ HT)
Application Playzilla	020421	150,00
RunTime Gekkota pour appli Playzilla sous Windows	020429	150,00
Logiciel Screen Composer	020499	90,00

Player SMA 300

Media player particulièrement conseillé pour la communication en point de ventes. Associé avec l'application Playzilla et le logiciel Screen Composer, il permet de diffuser des contenus multifenêtrés, des vidéos HD ou Full HD, des contenus HTML5.

CARACTÉRISTIQUES

- › Media player à sortie HDMI®
- › Résolution de 720p à 1080p
- › A utiliser avec l'application Playzilla (non fournie)
- › Carte SD 8 Go



	RÉF.	PRIX DE VENTE (€ HT)
Player SMA 300 / 1080p / 8 Go	020446	350,00
Application Playzilla	020421	150,00
Logiciel Screen Composer	020499	90,00

Logiciel Plug'nCast server

La solution Plug'nCast est un système de gestion de contenus multimédia spécialement imaginé pour les applications de Digital Signage ou d'IPTV.

Elle est constituée d'un logiciel serveur et d'une interface utilisateur orientée Web en génération 3 et orientée 'client lourd' en génération 2.

CARACTÉRISTIQUES

- › Installable facilement sur un serveur Windows
- › Fournie avec le logiciel de composition Screen Composer
- › Gère un nombre de players illimité
- › A utiliser avec des players exécutant l'application Playzilla (non fournie avec Plug'nCast)
- › Gestion multi-utilisateurs
- › Interface graphique ergonomique et intuitive



	RÉF.	PRIX DE VENTE (€ HT)
Plug'nCast Server	020432	1500,00

Player DMB 400

Media player particulièrement conseillé pour la communication audiovisuelle en entreprise. Associé avec l'application Playzilla et le logiciel Screen Composer, il permet de diffuser des contenus multifenêtrés, des vidéos Ultra HD, des contenus HTML5, du H265, du PDF...

CARACTÉRISTIQUES

- › Media player à sortie HDMI® 2.0
- › Résolution 3840 x 2160
- › Processeur Quad Core ARM 1.2GHz + GPU
- › SSD 16 ou 128 Go
- › A utiliser avec l'application Playzilla (non fournie)



	RÉF.	PRIX DE VENTE (€ HT)
Player DMB 400 16 Go SSD	020447	650,00
Player DMB 400 128 Go SSD	047475	850,00
Application Playzilla	020421	150,00
Logiciel Screen Composer	020499	90,00

Ecran tactile SMT 210

Moniteur 10" tactile spécialement conçu pour la gestion des salles de réunion.

Application SignMeeting à commander séparément (nous consulter).

Compatible avec Lotus Domino (V8.5 ou 9), MS Exchange (à partir de 2007), Gesroom, Requea, Google Calendar, GRR, Urba, I-BP, Hyperplanning, Acropolis.

CARACTÉRISTIQUES

- › Très fin, 35 mm
- › Fixation au mur VESA 100 x 200
- › Alimentation secteur ou PoE
- › NFC / RFID / MIFARE
- › WiFi b/g et RJ45 Fast Ethernet
- › Compatible avec Screen Composer et Plug'nCast Server
- › Interface graphique ergonomique et intuitive



	RÉF.	PRIX DE VENTE (€ HT)
Ecran tactile SMT 210	020424	550,00

Médias players professionnels



+ Existe aussi en solution locale ! nous consulter

Licence pour logiciel d'affichage dynamique Cloud Edition 1 player

Licence pour 3 ans !

TV Tools est une solution logicielle complète hébergée. Elle permet de réaliser facilement une administration des contenus par interface Web, et une diffusion de qualité via une application player à installer sur les appareils d'affichage (tablettes ou écrans avec SoC) ou player matériel séparé. L'interface permet de définir l'affichage de ses contenus via des templates pré-définis ou entièrement réalisables sur-mesure ; d'organiser leur diffusion via un agenda ; d'administrer les écrans organisés en groupes. Le logiciel permet aussi sans module supplémentaire de gérer des salles de réunion.

CARACTÉRISTIQUES

- › Player logiciel compatible multiplateformes : Android, Web OS, Windows, SoC Samsung, HTML
- › Templates multizones supportant les vidéos HD jusqu'à l'UHD (suivant le player)
- › Interface graphique utilisateur intuitive (glisser / déposer)
- › Gestion des standards de fichiers les plus répandus dont le PowerPoint et les animations Flash (natif sous windows)
- › Grille de programmation détaillée



	RÉF.	PRIX DE VENTE (€ HT)
Licence pour logiciel d'affichage dynamique	020475	380,00

Media player Android

Supporte les vidéos en 4K 60 fps!

GARANTIE
03 ANS

Player spécifiquement conçu pour exploiter au mieux toutes les caractéristiques de TV Tools Saas. Toutes les fonctionnalités avancées de TV Tools disponibles tant au niveau de l'infographie et des animations, de la gestion des multizones que des ressources de Type-Base de données et même des possibilités de gestion des vidéos encore améliorées avec des incrustations de grande qualité et la possibilité de lecture des fichiers Ultra-HD.

CARACTÉRISTIQUES

- › Android 6
- › Processeur Octo core avec accélérateur graphique
- › 2 Go de RAM
- › 16 Go de mémoire EMMC + lecteur de cartes SD et MMC
- › USB 2.0, RJ45, WiFi, HDMI® 2.0



Media player NUC avec TV Tools 11

GARANTIE
03 ANS

Player spécifiquement conçu pour exploiter au mieux toutes les caractéristiques de TV Tools (on et off line). Toutes les fonctionnalités avancées de TV Tools disponibles tant au niveau de l'infographie et des animations, de la gestion des multizones que des ressources de Type-Base de données et même des possibilités de gestion des vidéos encore améliorée avec des incrustations de grande qualité et la possibilité de lecture des fichiers Ultra-HD.

CARACTÉRISTIQUES

- › Intel NUC7i3BNK
- › Core i3-7100U avec HD Graphics 620 (HDMI® + USB Type-C™)
- › 4 Go de RAM
- › SSD 120Go M2
- › Windows 10 Home et TV Tools 11 installés



	RÉF.	PRIX DE VENTE (€ HT)
Media player TVTOOLS NUC core i3	020477	899,00

Offre TV Tools et Philips

GARANTIE
03 ANS

Offre combinant une licence SaaS TV Tools 3 ans, et un matériel d'affichage Philips, TV Tools et Philips s'associent pour vous proposer une solution d'affichage dynamique simple et clé-en-main. Quelques exemples d'associations possibles :



RÉF. 181431

Tablette 10" Android Philips 10BDL4151T + TV Tools
Afficheur 32" Android Philips 32BDL4051D + TV Tools
Afficheur 43" Android Philips 43BDL4051D + TV Tools
Afficheur 49" Android Philips 49BDL4051D + TV Tools
Afficheur 55" Android Philips 55BDL4051D + TV Tools
Afficheur 65" Android Philips 65BDL4051D + TV Tools

Contactez votre commercial pour de plus amples informations





Toutes la gamme d'afficheurs LG est chez nous ! Contactez votre commercial pour plus d'informations !



Série SE3K

La gamme standard Essential Display offre des caractéristiques couvrant la plupart des besoins en Digital Media. Elle apporte en plus des haut-parleurs intégrés.

GARANTIE
03
ANS



MODÈLE	32SE3KE	43SE3KE	49SE3KE	55SE3KE
UTILISATION	18/7	18/7	18/7	18/7
LUMINOSITÉ CD/IM²	350	350	350	350
DIAGONALE (EN POUCES)	32	43	49	55
RÉSOLUTION	1920 x 1080	1920 x 1080	1920 x 1080	1920 x 1080
MEDIA PLAYER USB	Oui	Oui	Oui	Oui
BEZEL (MM)	11,9-18	11,9-18	11,9-18	11,9-18
HDMI* / VGA / DISPLAYPORT	1/1/-	1/1/-	1/1/-	1/1/-
CHAÎNABLE	-	-	-	-
HAUT-PARLEURS (W)	2 x 10	2 x 10	2 x 10	2 x 10
OS	-	-	-	-
WIFI	option dongle	option dongle	option dongle	option dongle
RÉF.	182194	182185	182186	182187

Série SM5K

La gamme Standard Premium offre l'accès à un SoC Quad Core et des fonctions via le WiFi intégré : mirroring, point d'accès, beacon. Utilisation en continu.

GARANTIE
03
ANS



MODÈLE	32SM5KE	43SM5KE	49SM5KE	55SM5KE
UTILISATION	24/7	24/7	24/7	24/7
LUMINOSITÉ CD/IM²	400	450	450	450
DIAGONALE (EN POUCES)	32	43	49	55
RÉSOLUTION	1920 x 1080	1920 x 1080	1920 x 1080	1920 x 1080
MEDIA PLAYER USB	Oui	Oui	Oui	Oui
BEZEL (MM)	11,9-18	11,9-18	11,9-18	11,9-18
HDMI* / VGA / DISPLAYPORT	1/1/1	1/1/1	1/1/1	1/1/1
CHAÎNABLE	Oui (DP)	Oui (DP)	Oui (DP)	Oui (DP)
HAUT-PARLEURS (W)	2 x 10	2 x 10	2 x 10	2 x 10
OS	WebOS	WebOS	WebOS	WebOS
WIFI	intégré	intégré	intégré	intégré
RÉF.	182182	182183	182170	182188

Série XS4F

La gamme d'affichage pour vitrine XS 4F captive les clients grâce à la qualité de ses images éclatantes et à sa très haute luminosité. La série XS aide les entreprises à améliorer leur image de marque tout en rendant l'expérience d'achat des clients plus agréable.

NOUVEAU

GARANTIE
03
ANS



NOUVEAU
2020

MODÈLE	49XS4F	55XS4F
UTILISATION	24/7	24/7
LUMINOSITÉ CD/IM²	4000	4000
DIAGONALE (EN POUCES)	49"	55"
RÉSOLUTION	1920 x 1080	1920 x 1080
MEDIA PLAYER USB	Oui	Oui
BEZEL (MM)	9 - 6,5	12 - 9,9
HDMI* / VGA / DISPLAYPORT	2 / - / 1	2 / - / 1
CHAÎNABLE	-	-
HAUT-PARLEURS (W)	2 x 10	2 x 10
OS	Webos 4,0	Webos 4,0
WIFI	option dongle	option dongle
RÉF.	182212	182213

Série UL3E

La gamme UL3E et ces grands écrans Ultra HD permettra d'améliorer la productivité de votre entreprise, quelle que soit la situation. Tous les contenus s'affichent avec des couleurs éclatantes et des détails d'une grande finesse, offrant ainsi aux spectateurs une expérience visuelle plus nette.

GARANTIE
03
ANS



MODÈLE	49UL3E	55UL3E	65UL3E	75UL3E	86UL3E
UTILISATION	16/7	16/7	16/7	16/7	16/7
LUMINOSITÉ CD/IM²	400	500	350	350	350
DIAGONALE (EN POUCES)	49"	55"	65"	75"	86"
RÉSOLUTION	3840 x 2160	3840 x 2160	3840 x 2160	3840 x 2160	3840 x 2160
MEDIA PLAYER USB	Oui	Oui	Oui	Oui	Oui
BEZEL (MM)	16,6 - 13,3	17,4 - 22,1	17,9 - 23,3	20,2 / 21,5	21,9
HDMI* / VGA / DISPLAYPORT	3 / - / -	3 / - / -	3 / - / -	3 / - / -	3 / - / -
CHAÎNABLE	-	-	-	-	-
HAUT-PARLEURS (W)	2 x 10	2 x 10	2 x 10	2 x 10	2 x 10
OS	Webos	Webos	Webos	Webos	Webos
WIFI	intégré	intégré	intégré	intégré	intégré
RÉF.	182314	182222	182178	182179	182180

 GARANTIE
03
 ANS

Série grandes tailles UHD

Les gammes Ultra-HD LG offrent le meilleur de la technologie LCD avec une image à couper le souffle et un niveau de détail impressionnant. Ils sont équipés d'un SoC multicore et d'un système d'exploitation webOS avec un média player capable de décoder le HEVC.



RÉF. 182225



RÉF. 182211

MODÈLE	UTILISATION	LUMINOSITÉ CD/M ²	DIAGONALE (EN POUÇES)	RÉSOLUTION	MEDIA PLAYER USB	BEZEL (MM)	HDMI* / VGA / DISPLAYPORT	CHAÎNABLE	HAUT-PARLEURS (W)	OS	WIFI	RÉF.
75UM3E	24/7	350	75	3840 x 2160	Oui	14,3	3 / - / 1	-	2 x 10	Webos 4.0	option dongle	182225
75UH5E	24/7	500	75	3840 x 2160	Oui	14,9	3 / - / 1	-	2 x 10	Webos 4.0	intégré	181148
86UM3E	16/7	350	86	3840 x 2160	Oui	15,6	3 / - / 1	-	2 x 10	Webos 4.0	intégré	182227
86UH5E	24/7	500	86	3840 x 2160	Oui	14,9	3 / - / 1	-	2 x 10	Webos 4.0	option dongle	182211
98UM3E	24/7	350	98	3840 x 2160	Oui	14,9	3 / - / 1	-	2 x 10	Webos 4.0	option dongle	182216
98UH5E	24/7	500	98	3840 x 2160	Oui	14,9	3 / - / 1	-	2 x 10	Webos 4.0	option dongle	182217

Série solutions murs d'images Full HD

NOUVEAU

Les séries LG murs d'images permet de optimiser l'expérience client avec des cadres ultra fin, des design optimisés minimisant les interférences du cadre et fournissant un contenu immersif et homogène sur les écrans de mur vidéo assemblés.



RÉF. 182208



RÉF. 182305

MODÈLE	UTILISATION	LUMINOSITÉ CD/M ²	DIAGONALE (EN POUÇES)	RÉSOLUTION	MEDIA PLAYER USB	BEZEL (MM)	HDMI* / VGA / DISPLAYPORT	CHAÎNABLE	HAUT-PARLEURS (W)	OS	WIFI	RÉF.
55LV77D	24/7	700	55	1920 x 1080	Oui	3,5	1 / - / 1	Oui (DP)	-	Webos	-	182208
55VM5E	24/7	500	55	1920 x 1080	Oui	1.8 (0.9 + 0.9)	2 / - / 1	Oui (DP)	-	Webos	-	182326
55LV75D	24/7	500	55	1920 x 1080	Oui	3,5	1 / - / 1	Oui (DP)	-	Webos	-	182311
55VLSF	24/7	500	55	1920 x 1080	Oui	3,5	2 / - / 1	Oui (DP)	-	Webos	-	182328
49VM5E	24/7	500	49	1920 x 1080	Oui	1.8 (0.9 + 0.9)	2 / - / 1	Oui (DP)	-	Webos	-	182305
49VL5D	24/7	450	49	1920 x 1080	Oui	3,5	3 / - / 1	Oui (DP)	-	Webos	-	182329
49VL7F	24/8	700	49	1920 x 1080	Oui	3,5	4 / - / 1	Oui (DP)	-	Webos	-	182327
49VLSF	24/9	450	49	1920 x 1080	Oui	3,5	5 / - / 1	Oui (DP)	-	Webos	-	182228

Série Ultra stretched

Les grands écrans stretched Ultra HD offrent une expérience visuelle immersive. Le contenu dynamique est affiché sur un seul écran, car le nouveau format large écran est un moniteur de type barre 58:9.

 GARANTIE
03
 ANS

RÉF. 182332

MODÈLE	UTILISATION	LUMINOSITÉ CD/M ²	DIAGONALE (EN POUÇES)	RÉSOLUTION	MEDIA PLAYER USB	BEZEL (MM)	HDMI* / VGA / DISPLAYPORT	CHAÎNABLE	HAUT-PARLEURS (W)	OS	WIFI	RÉF.
86BH5C	24/7	500	86	3840 x 600	OUI	-	3 / - / 1	Oui (DP)	-	Webos 2.0	option dongle	182332
86BH7C	24/7	700	86	3840 x 600	OUI	-	3 / - / 1	Oui (DP)	-	Webos 2.0	option dongle	182333
88BH7D	24/7	700	88	3840 x 2160	OUI	-	3 / - / 1	Oui (DP)	-	Webos 2.0	option dongle	182334

PHILIPS

Série Q-Line avec CMND

Gamme d'afficheurs professionnels certifiés 16/7. Elle présente le meilleur rapport image perçue / prix. Elle est équipée d'un media player basique à entrée USB.

NOUVEAU

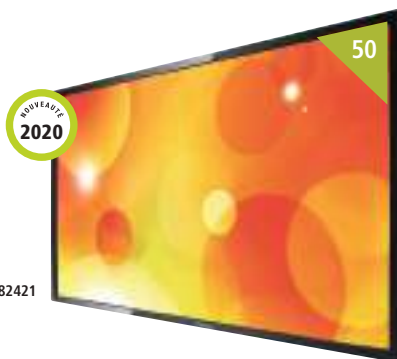
GARANTIE
03 ANS

RÉF. 182421

MODÈLE	UTILISATION	LUMINOSITÉ CD/M ²	DIAGONALE (EN POUÇES)	RÉSOLUTION	MEDIA PLAYER USB	BEZEL (MM)	HDMI* / VGA / DISPLAYPORT	CHAÎNABLE	HAUT-PARLEURS (W)	OS	WIFI	RÉF.
32BDL3010Q/00	16/7	350	32	1920 x 1080	Oui	11,9	2 / 1 / -	-	2 x 10	Android	-	182419
43BDL3010Q/00	16/7	350	43	1920 x 1080	Oui	11,9	2 / 1 / -	-	2 x 10	Android	-	182420
50BDL3010Q/00	18/7	350	50	3840 x 2160	Oui	11,8	4 / 1 / -	-	2 x 10	Android	-	182421
55BDL3010Q/00	18/7	350	55	3840 x 2160	Oui	12,6	4 / 1 / -	-	2 x 10	Android	-	182209
65BDL3010Q/00	18/7	350	65	3840 x 2160	Oui	12,6	2 / 1 / -	-	2 x 10	Android	-	182422

Série Q

La gamme Q produit des images d'une netteté éblouissante en Ultra-HD 4K, tout en jouant la carte de l'écologie. Ultra-fiable et performant, certifié 18/7, mais très peu gourmand en énergie, équipée d'un SoC Quad-Core fonctionnant sous Android, il est parfait pour les projets les plus exigeants.

GARANTIE
03 ANS

RÉF. 182307

MODÈLE	UTILISATION	LUMINOSITÉ CD/M ²	DIAGONALE (EN POUÇES)	RÉSOLUTION	MEDIA PLAYER USB	BEZEL (MM)	HDMI* / VGA / DISPLAYPORT	CHAÎNABLE	HAUT-PARLEURS (W)	OS	WIFI	RÉF.
50BDL3050Q/00	18/7	350	50	3840 x 2160	Oui	11,9	2 / - / 1	-	2 x 10	Android	-	182307
55BDL3050Q/00	18/7	350	55	3840 x 2160	Oui	11,9	2 / - / 1	-	2 x 10	Android	-	182135
65BDL3050Q/00	18/7	350	65	3840 x 2160	Oui	13,9	2 / - / 1	-	2 x 10	Android	-	182136
75BDL3050Q/00	18/7	410	75	3840 x 2160	Oui	11,8	1 / 1 / -	-	2 x 10	Android	-	182137
86BDL3050Q/00	18/7	410	86	3840 x 2160	Oui	15,2	1 / 1 / -	-	2 x 10	Android	-	182138

Série P

La gamme P de Philips est composée d'afficheurs entre 500 et 700 cd/m², équipés d'un SoC Android octocore sous Android. Ils sont habillés d'un châssis métal fin et élégant avec un bezel homogène sur tous les bords du cadre. Ils autorisent une utilisation 24/7 en continu.

NOUVEAU

GARANTIE
03 ANSNOUVEAU
2020

RÉF. 182427

MODÈLE	UTILISATION	LUMINOSITÉ CD/M ²	DIAGONALE (EN POUÇES)	RÉSOLUTION	MEDIA PLAYER USB	BEZEL (MM)	HDMI* / VGA / DISPLAYPORT	CHAÎNABLE	HAUT-PARLEURS (W)	OS	WIFI	RÉF.
32BDL4031D/00	24/7	400	32	1920 x 1080	Oui	10,8	2 / 1 / -	Oui (DP)	2 x 10	Android 7	-	182423
32BDL4051D/00	24/7	400	32	1920 x 1080	Oui	10,8	2 / - / 1	Oui (DP)	2 x 10	Android 7	intégré	182424
43BDL4031D/00	24/7	450	43	1920 x 1080	Oui	9,7	2 / - / 1	Oui (DP)	2 x 10	Android 7	-	182425
43BDL4051D/00	24/7	450	43	1920 x 1080	Oui	9,7	2 / - / 1	Oui (DP)	2 x 10	Android 7	intégré	182426
49BDL4031D/00	24/7	450	49	1920 x 1080	Oui	9,7	2 / - / 1	Oui (DP)	2 x 10	Android 7	-	182427
49BDL4051D/00	24/7	450	49	1920 x 1080	Oui	9,7	2 / - / 1	Oui (DP)	2 x 10	Android 7	intégré	182428
49BDL4150D/00	24/7	500	49	3840 x 2160	Oui	9,7	3 / - / 1	Oui (DP)	2 x 10	Android 7	intégré	182429
55BDL4031D/00	24/7	450	55	1920 x 1080	Oui	9,7	2 / - / 1	Oui (DP)	2 x 10	Android 7	-	182430
55BDL4051D/00	24/7	450	55	1920 x 1080	Oui	9,7	2 / - / 1	Oui (DP)	2 x 10	Android 7	intégré	182431
55BDL4150D/00	24/7	500	55	3840 x 2160	Oui	9,7	3 / 1 / 1	Oui (DP)	2 x 10	Android 7	intégré	182432
65BDL4150D/00	24/7	500	65	3840 x 2160	Oui	12	3 / 1 / 1	Oui (DP)	2 x 10	Android 7	intégré	182433
75BDL4150D/00	24/7	500	75	3840 x 2160	Oui	12,5	3 / 1 / 1	Oui (DP)	2 x 10	Android 7	-	181427
86BDL4150D/00	24/7	500	86	3840 x 2160	Oui	15,2	3 / 1 / 1	Oui (DP)	2 x 10	Android 7	-	181426
98BDL4150D/00	24/7	500	98	3840 x 2160	Oui	16	1 / 1 / -	Oui (DP)	2 x 10	Android 7	-	181429

Afficheurs professionnels

PHILIPS

Série H

La gamme H Ultra Bright est constituée d'afficheurs de 2000 et 3000 cd/m² en natif. Quelles que soient les conditions de luminosité ces afficheurs sont capables de restituer une luminosité hors du commun. Fonctionnement certifié 24/7.

GARANTIE
03
ANS



MODÈLE	UTILISATION	LUMINOSITÉ CD/M ²	DIAGONALE (EN POUÇES)	RÉSOLUTION	MEDIA PLAYER USB	BEZEL (MM)	HDMI* / VGA / DISPLAYPORT	CHAÎNABLE	HAUT-PARLEURS (W)	OS	WIFI	RÉF.
55BDL3102H/00	24/7	2500	55	1920 x 1080	Oui	15,6	2 / 1 / 1	Oui (DP)	2 x 10	-	-	181432
75BDL3003H/00	24/7	3000	75	3840 x 2160	Oui	15,3	3 / 1 / 1	Oui (DP)	2 x 10	-	-	722510

Série X

La gamme X de Philips est dotée de châssis à bords extrêmement fins, elle est spécialement conçue pour les murs d'images professionnels. Certifié 24/7, Ultra-fiable et maîtrisant sa consommation d'énergie.

GARANTIE
03
ANS



MODÈLE	UTILISATION	LUMINOSITÉ CD/M ²	DIAGONALE (EN POUÇES)	RÉSOLUTION	MEDIA PLAYER USB	BEZEL (MM)	HDMI* / VGA / DISPLAYPORT	CHAÎNABLE	HAUT-PARLEURS (W)	OS	WIFI	RÉF.
49BDL3005X/00	24/7	450	49	1920 x 1080	Oui	3,5	2 / 1 / 1	Oui (DP)	2 x 10	-	-	181430
55BDL3005X/00	24/7	500	55	1920 x 1080	Oui	3,5	2 / 1 / 1	Oui (DP)	2 x 10	-	-	182434
BDL5588XH/02	24/7	700	55	1920 x 1080	Oui	3,5	2 / 1 / 1	Oui (DP)	2 x 10	-	-	181328
55BDL1005X/00	24/7	500	55	1920 x 1080	Oui	1,8	2 / 1 / 1	Oui (DP)	2 x 10	-	-	181404
55BDL1007X/00	24/7	700	55	1920 x 1080	Oui	1,8	2 / 1 / 1	Oui (DP)	2 x 10	-	-	181399

SONY

GAMME PROFESSIONNELLE BRAVIA

LE MEILLEUR DES TECHNOLOGIES GRAND PUBLIC

- › L'excellence en matière de son et d'image
- › Conception haut de gamme

LE MEILLEUR DES SERVICES PROFESSIONNELS

- › 3 ans de service d'échange à neuf gratuit contre un nouveau modèle
- › Possibilité de développer des logiciels et outils personnalisés Devis pour tout type de services
- › Compatible nativement avec TEOS Manage et TEOS Connect
- › Possibilité de personnaliser des accessoires

LE MEILLEUR DES TECHNOLOGIES PROFESSIONNELLES

- › Fonctionnement 24 h/24 et 7 j/7
- › Portrait/Paysage
- › Contrôle IP et RS232 intégré
- › Solutions professionnelles intégrées
- › Mode professionnel puissant
- › Très faible taux de défaillance

SOLUTIONS INTÉGRÉES	Solution de salle de réunion intégrée Système d'automatisation intelligent intégré Lecteur multimédia intégré Magasin d'applications Android intégré
SOLUTIONS EN OPTION (PAYANTES, SANS MATÉRIEL SUPPLÉMENTAIRE)	Solution de duplication d'écran TEOS Connect Solution de gestion de l'espace de travail TEOS Manage Solution TDM Digital Signage

SÉRIE BZF

L'alliance d'une qualité d'image optimale et des fonctionnalités professionnelles les plus avancées

NOUVEAU

GARANTIE
03 ANS

43

4K HDR



49

X1 X-Reality PRO



55

TRILUMINOS DISPLAY

MODÈLE	UTILISATION	LUMINOSITÉ CD/M ²	DIAGONALE (EN POUÇES)	RÉSOLUTION	MEDIA PLAYER USB	BEZEL (MM)	HDMI® / VGA / DISPLAYPORT	CHAÎNABLE	HAUT-PARLEURS (W)	OS	WIFI	RÉF.
FW-43BZ35F	24/7	505	43	3840 x 2160	Oui	8,5	4 / - / -	-	2 x 10	Android 7.0	option dongle	740673
FW-49BZ35F	24/7	505	49	3840 x 2160	Oui	8,5	4 / - / -	-	2 x 10	Android 7.0	option dongle	740675
FW-55BZ35F	24/7	620	55	3840 x 2160	Oui	8,5	4 / - / -	-	2 x 10	Android 7.0	option dongle	740677

GARANTIE
03 ANS

65

CRESTRON



75

AMX



85

Control

MODÈLE	UTILISATION	LUMINOSITÉ CD/M ²	DIAGONALE (EN POUÇES)	RÉSOLUTION	MEDIA PLAYER USB	BEZEL (MM)	HDMI® / VGA / DISPLAYPORT	CHAÎNABLE	HAUT-PARLEURS (W)	OS	WIFI	RÉF.
FW-65BZ35F	24/7	620	65	3840 x 2160	Oui	8,5	4 / - / -	-	2 x 10	Android 7.0	option dongle	740679
FW-75BZ35F	24/7	620	75	3840 x 2160	Oui	8,5	4 / - / -	-	2 x 10	Android 7.0	option dongle	740681
FW-85BZ35F	24/7	620	85	3840 x 2160	Oui	17	4 / - / -	-	2 x 10	Android 7.0	option dongle	740683

Afficheurs professionnels



LFD – MONITEURS GRANDS FORMATS

Affichage dynamique

Les moniteurs grands formats de iiyama pour l'affichage dynamique sont parfaitement adaptés pour être utilisés comme écrans d'affichage et d'information dans différents secteurs et environnements tels que la vente au détail, les entreprises, l'éducation, les transports, les soins de santé, etc.

Ils sont disponibles en plusieurs tailles (de 28" à 98") et avec différentes résolutions, caractéristiques et spécifications. Ils peuvent être utilisés en orientation paysage ou portrait et disposent d'un fonctionnement 24/7. Les moniteurs LFD peuvent être installés en fonction de l'application pour une intégration optimale, une exposition et de performance maximales assurant les meilleurs effets et impacts.



RÉF. 767019

Gamme ProLite LE

NOUVEAU

NOUVEAU
2020GARANTIE
03 ANS

RÉF. 780281



RÉF. 767021

MODÈLE	UTILISATION	LUMINOSITÉ CD/M ²	DIAGONALE (EN POUÇES)	RÉSOLUTION	MEDIA PLAYER USB	BEZEL (MM)	HDMI® / VGA / DISPLAYPORT	CHAÎNABLE	HAUT-PARLEURS (W)	OS	WIFI	RÉF.
LE4340UHS-B1	18/7	350	43"	3840 x 2160	Oui	11,9	2 / 1 / -	-	2 x 10	Android OS + iiSignage	-	780281
LE5040UHS-B1	18/7	350	50"	3840 x 2160	Oui	13,9	2 / 1 / -	-	2 x 10	Android OS + iiSignage	-	767017
LE5540UHS-B1	18/7	350	55"	3840 x 2160	Oui	12,9	2 / 1 / -	-	2 x 10	Android OS + iiSignage	-	767018
LE6540UHS-B1	18/7	350	65"	3841 x 2160	Oui	13,9	4 / 1 / 1	-	2 x 10	Android OS + iiSignage	-	767019
LE7540UHS-B1	18/7	410	75"	3842 x 2160	Oui	12,5	4 / 1 / 1	-	2 x 10	Android OS + iiSignage	-	767020
LE8640UHS-B1	18/7	410	86"	3843 x 2160	Oui	15,2	4 / 1 / 1	-	2 x 10	Android OS + iiSignage	-	767021

Gamme ProLite LH

GARANTIE
03 ANS

RÉF. 767015

MODÈLE	UTILISATION	LUMINOSITÉ CD/M ²	DIAGONALE (EN POUÇES)	RÉSOLUTION	MEDIA PLAYER USB	BEZEL (MM)	HDMI® / VGA / DISPLAYPORT	CHAÎNABLE	HAUT-PARLEURS (W)	OS	WIFI	RÉF.
LH5050UHS-B1	24/7	450	50	3840 x 2160	Oui	17	3 / - / 1	Oui (DP)	2 x 10	-	-	767012
LH5550UHS-B1	24/7	450	55	3840 x 2160	Oui	16,6	3 / - / 1	Oui (DP)	2 x 10	-	-	767013
LH6550UHS-B1	24/7	450	65	3840 x 2160	Oui	16	3 / - / 1	Oui (DP)	2 x 10	-	-	767014
LH9852UHS-B1	24/7	500	98	3841 x 2160	Oui	16	3 / 1 / 1	-	2 x 10	-	-	767015

Afficheurs tactiles et Totems

Série T

La gamme T de Philips est équipée de la technologie tactile infrarouge 10 touches. Elle est certifiée 24/7 et pour répondre aux usages les plus exigeants, elle est équipée d'une vitre de protection de 4 mm.

GARANTIE
03
ANS

RÉF. 181156

PHILIPS

MODÈLE	DIAGONAL (EN POUÇES)	TOUCHERS	TECHNOLOGIE	LUMINOSITÉ CD/M ²	RÉSOLUTION	MEDIA PLAYER USB	HDMI* / VGA / DISPLAYPORT	CHAINABLE	HAUT-PARLEURS (W)	OS	WIFI	RÉF.
24BDL1415T/00	24	10	Capacitif	250	1920 x 1080	-	1 / 0 / 0	-	2 x 2	Android 7	Oui	182400
10BDL1415T/00	32	5	Capacitif	300	1280 x 800	Oui	1 / 0 / 0	-	2 x 10	Android 4	Oui	181431
43BDL4051T/00	43	10	Infrarouge	450	1920 x 1080	Oui	2 / 1 / 1	-	2 x 10	Android 4	Oui	181155
55BDL4051T/00	55	10	Infrarouge	450	1920 x 1080	Oui	2 / 1 / 1	-	2 x 10	Android 4	Oui	181156
65BDL3052T/00	65	20	Infrarouge	350	3840 x 2160	Oui	4 / 1 / 1	-	2 x 10	Android 4	Oui	181145
75BDL3151T/00	75	10	Infrarouge	490	3840 x 2160	Oui	4 / 2 / 0	-	2 x 10	Android 4	Oui	181246
86BDL3012T/00	86	20	Infrarouge	410	3841 x 2160	Oui	3 / 1 / 1	Oui (DP)	3 x 10	Android 4	Oui	181424

ILFD – Moniteurs grands formats interactifs

Professionnels, solides et robustes. Les moniteurs grands formats interactifs sont disponibles en plusieurs tailles (32" - 86") avec la technologie PCAP ou la technologie multi-touch infrarouge. Ils sont disponibles en Full HD (1920 x 1080) ou en 4K (3840 x 2160) avec trois orientations - paysages, portrait ou face-up. Ils sont dotés des meilleures technologies de dalles, offrant ainsi des images claires et détaillées sous tous les angles et des performances fiables et continues. Tous nos moniteurs iLFD sont simples à utiliser et prêts à l'emploi sans aucune restriction logicielle et sont conçus pour une durée d'utilisation prolongée jusqu'à 24/7. Ils peuvent fonctionner avec quasiment tous les équipements et logiciels actuellement sur le marché ou fonctionner aussi facilement en solution autonome.



RÉF. 767003

NOUVEAU

GARANTIE
03
ANSNOUVEAUTÉ
2020

iiyama

MODÈLE	DIAGONAL (EN POUÇES)	TOUCHERS	TECHNOLOGIE	LUMINOSITÉ CD/M ²	RÉSOLUTION	MEDIA PLAYER USB	HDMI* / VGA / DISPLAYPORT	CHAINABLE	HAUT-PARLEURS (W)	OS	WIFI	RÉF.
TF3238MSC-B1AG	32	12	Infrarouge	420	1920 x 1080	Oui	2 / 1 / 1	-	-	-	-	767000
TF4338MSC-B2AG	43	12	Infrarouge	380	1920 x 1080	Oui	2 / 1 / 1	-	-	-	-	767001
TF4938UHSC-B1AG	49	12	Infrarouge	420	3840 x 2160	Oui	2 / 1 / 1	-	-	-	-	767002
TF5538UHSC-B1AG	55	12	Infrarouge	420	3840 x 2160	Oui	2 / 1 / 1	-	-	-	-	767003
TF6538UHSC-B1AG	65	50	Infrarouge	420	3840 x 2160	Oui	2 / 1 / 1	-	-	-	-	767004
TE6503MIS-B1AG	65	20	Infrarouge	350	3841 x 2160	Oui	3 / 1 / 1	-	2 x 10	Android	-	767009
TE7503MIS-B1AG	75	20	Infrarouge	350	3841 x 2160	Oui	3 / 1 / 1	-	2 x 10	Android	-	767010
TE8603MIS-B1AG	86	20	Infrarouge	374	3841 x 2160	Oui	3 / 1 / 1	-	2 x 10	Android	-	767011

Totem indoor NOHA

Humelab Factory fabrique sur mesure*, à la demande de sa clientèle et à son effigie, des supports de communication digitale Indoor et Outdoor (tables, totems, bornes, pupitres tactiles, etc.). Ces mobiliers sont destinés au marché de l'affichage dynamique et de l'interactivité tous secteurs confondus.

*(rapprochez-vous de votre commercial exertis Connect pour tous devis)



RÉF. 182385

NOUVEAUTÉ
2020

RÉF. 182386

HUME
LAB

MODÈLE	DIAGONAL (EN POUÇES)	LUMINOSITÉ CD/M ²	RÉSOLUTION	CONTRASTE	ZONE VISIBLE	MEDIA PLAYER USB	HDMI* / VGA / DISPLAYPORT	HAUT-PARLEURS (W)	SUPPORT	WIFI	COULEUR	USAGE	REF.
HUME-NOA55-9005M	55	450	1920 x 1080	1.100:1	1238 x 715	en option	2 / 1 / 0	-	Intel Nuc	en option	Noir	Intérieur	182385
HUME-NOA55-9016M	55	450	1920 x 1080	1.100:1	1238 x 715	en option	2 / 1 / 0	-	Intel Nuc	en option	Blanc	Intérieur	182386

Gamme Studio

NOUVEAU

Gamme de 24 à 75" de téléviseurs spécialement conçus pour l'hôtellerie et les collectivités : page d'accueil personnalisable, menus et commandes verrouillables (mode prison) et installation clonable par USB.

GARANTIE
03 ANS

Les modes hôtel et prison intègrent, entre autres, les fonctionnalités suivantes :

- › Une page d'accueil personnalisable
- › Une fonction réveil
- › Un verrouillage du volume, des commandes, des entrées / sorties



RÉF. 182405



RÉF. 182406



RÉF. 182409

MODÈLE	DIAGONALE (EN POUCE)	RÉSOLUTION	HAUT-PARLEURS (EN W)	RJ45 / WIFI	HDMI* / VGA / USB	SORTIES JACK	SORTIE HP	TUNER	LOGICIEL ADMINISTRATION ÉCRANS ET CRÉATION DE CONTENUS	MODES PRISON / HÔTEL	TÉLÉCOMMANDES / TV	SMART TV	RÉF.	PRIX DE VENTE (€ HT)
24HFL2889P/12	24	1920 x 1080	2 x 10	-	2 / 1 / 1	1	-	DVB-C/T/T2 HEVC	CMND	Oui	4	-	182405	299,00
55HFL2899S/12	55	3840 x 2160	2 x 10	-	2 / 1 / 1	1	-	DVB-C/T/T2 HEVC	CMND	Oui	4	-	182408	699,00
65HFL2899S/12	65	3840 x 2160	2 x 10	-	2 / 1 / 1	1	-	DVB-C/T/T2 HEVC	CMND	Oui	4	-	182409	1099,00
75HFL2899S/12	75	3840 x 2160	2 x 10	-	2 / 1 / 1	1	-	DVB-C/T/T2 HEVC	CMND	Oui	4	-	182410	1999,00
TÉLÉCOMMANDES COMPATIBLES														
Simplifiée 22AV1601A													181118	13,65
Hygiénique 22AV1604A													181119	20,00

Gamme MediaSuite

Gamme de 32 à 65" de téléviseurs Full HD spécialement conçus pour l'hôtellerie et les collectivités : page d'accueil personnalisable, menus et commandes verrouillables (mode prison) et installation clonable par USB.

GARANTIE
03 ANS

Les modes hôtel et prison intègrent, entre autres, les fonctionnalités suivantes :

- › Un système Android avec connectique RJ45 et WiFi en faisant une TV connectée
- › Une compatibilité avec le logiciel de pilotage d'écran et de mise en forme de contenus CMND
- › Une page d'accueil personnalisable
- › Une fonction réveil
- › Un verrouillage du volume, des commandes, des entrées / sorties



RÉF. 181118



RÉF. 181119



RÉF. 182415

MODÈLE	DIAGONALE (EN POUCE)	RÉSOLUTION	HAUT-PARLEURS (EN W)	RJ45 / WIFI	HDMI* / VGA / USB	SORTIES JACK	SORTIE HP	TUNER	LOGICIEL ADMINISTRATION ÉCRANS ET CRÉATION DE CONTENUS	MODES PRISON / HÔTEL	TÉLÉCOMMANDES / TV	SMART TV	RÉF.	PRIX DE VENTE (€ HT)
32HFL5014/12	32	1920 x 1080	2 x 10	Oui / Oui	2 / 1 / 1	1	-	DVB-C/T/T2 HEVC	CMND	Oui	4	-	182415	499,00
43HFL5014/12	43	1920 x 1080	2 x 10	Oui / Oui	2 / 1 / 1	1	-	DVB-C/T/T2 HEVC	CMND	Oui	4	-	182416	599,00
50HFL5014/12	50	1920 x 1080	2 x 10	Oui / Oui	2 / 1 / 1	1	-	DVB-C/T/T2 HEVC	CMND	Oui	4	-	182417	729,00
43HFL6014U/12	43	3840 x 2160	2 x 10	Oui / Oui	2 / 1 / 1	1	-	DVB-C/T/T2 HEVC	CMND	Oui	4	-	182441	999,00
50HFL6014U/12	50	3840 x 2160	2 x 10	Oui / Oui	2 / 1 / 1	1	-	DVB-C/T/T2 HEVC	CMND	Oui	4	-	182442	1099,00
55HFL6014U/12	55	3840 x 2160	2 x 10	Oui / Oui	2 / 1 / 1	1	-	DVB-C/T/T2 HEVC	CMND	Oui	4	-	182411	999,00
65HFL6014U/12	65	3840 x 2160	2 x 10	Oui / Oui	2 / 1 / 1	1	-	DVB-C/T/T2 HEVC	CMND	Oui	4	-	182412	1399,00
TÉLÉCOMMANDES COMPATIBLES														
Simplifiée 22AV1601A													181118	13,65
Hygiénique 22AV1604A													181119	20,00



Gamme Stand Alone

La Gamme Stand Alone offre les fonctionnalités indispensables à une utilisation Hospitality :

- › Ecran ou vidéo de bienvenue
- › Mode hôtel : évite les manipulations malheureuses, limites du volume
- › Programmation des horaires d'utilisation du téléviseur
- › Maintenance à distance par USB

GARANTIE
03
ANS



RÉF. 182308



RÉF. 182304

MODÈLE	DIAGONALE (EN POUÇES)	RÉSOLUTION	HAUT-PARLEURS (EN W)	RI45 / WIFI	HDMI* / VGA / USB	SORTIES JACK	SORTIE HP	TUNER	LOGICIEL ADMINISTRATION ÉCRANS ET CRÉATION DE CONTENUS	MODÈS PRISON / HÔTEL	TÉLÉCOMMANDES / TV	SMART TV	RÉF.	PRIX DE VENTE (€ HT)
43UT661H	43	3840 x 2160	2 x 10	Oui / -	2 / 0 / 1	1	2	DVB-T2 / C / S2	SuperSign Control	Oui	1	-	182308	646,00
43UT662H	43	3840 x 2160	2 x 10	Oui / -	2 / 0 / 1	1	2	DVB-T2 / C / S3	SuperSign Control	Oui	1	-	182355	600,00
49UT661H	49	3840 x 2160	2 x 10	Oui / -	2 / 0 / 1	1	2	DVB-T2 / C / S4	SuperSign Control	Oui	1	-	182309	692,00
55UT761H	55	3840 x 2160	2 x 10	Oui / -	2 / 0 / 1	1	2	DVB-T2 / C / S5	SuperSign Control	Oui	1	-	182357	877,00
65UT761H	65	3840 x 2160	2 x 10	Oui / -	2 / 0 / 1	1	2	DVB-T2 / C / S6	SuperSign Control	Oui	1	-	182304	1299,00

Gamme Commercial Lite

La gamme commerciale Lite propose des fonctionnalités optimisées pour des environnements d'entreprise variés.

- › Gestion de contenu/Gestion de groupe
- › SuperSign Control
- › Allumage ou sortie de veille via le réseau LAN
- › Mode hôtel complet

NOUVEAU

GARANTIE
03
ANS



RÉF. 182443



RÉF. 182312

MODÈLE	DIAGONALE (EN POUÇES)	RÉSOLUTION	HAUT-PARLEURS (EN W)	RI45 / WIFI	HDMI* / VGA / USB	SORTIES JACK	SORTIE HP	TUNER	LOGICIEL ADMINISTRATION ÉCRANS ET CRÉATION DE CONTENUS	MODÈS PRISON / HÔTEL	TÉLÉCOMMANDES / TV	SMART TV	RÉF.	PRIX DE VENTE (€ HT)
43UT640S	43	3840 x 2160	2 x 10	OUI / OUI	3 / 0 / 1	1	1	DVB-C/T/T2 HEVC	SuperSign Control	Oui	1	OUI	182443	562,00
49UT640S	49	3840 x 2160	2 x 10	OUI / OUI	3 / 0 / 1	1	1	DVB-C/T/T2 HEVC	SuperSign Control	Oui	1	OUI	182444	599,00
55UT640S	55	3840 x 2160	2 x 10	OUI / OUI	3 / 0 / 1	1	1	DVB-C/T/T2 HEVC	SuperSign Control	Oui	1	OUI	182312	815,00
65UT640S	65	3840 x 2160	2 x 10	OUI / OUI	3 / 0 / 1	1	1	DVB-C/T/T2 HEVC	SuperSign Control	Oui	1	OUI	182445	1099,00
75UT640S	75	3840 x 2160	2 x 10	OUI / OUI	3 / 0 / 1	1	1	DVB-C/T/T2 HEVC	SuperSign Control	Oui	1	OUI	182446	1385,00

Prolongateurs et distributeurs sur RJ45

PENSEZ-Y

Retrouvez nos switches Gigabit managés

Page : 137

Système de distribution HDMI® Full HD sur IP

Système hybride : liaison directe ou écrans multiples par IP !

CARACTÉRISTIQUES

- › Résolution : Full HD
- › Distance : 120 m en liaison directe (CAT6)
- › Jusqu'à 100 émetteurs et récepteurs en IP



Transmetteur HDMI®	REF. 050128
Récepteur HDMI®	REF. 050129

1 - Utilisation en liaison directe

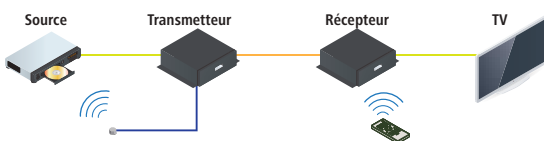

2 - Utilisation en IP

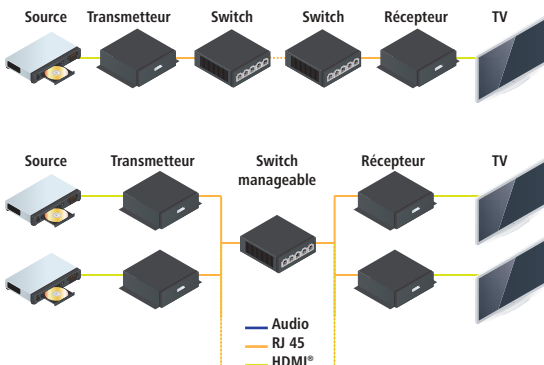

Prolongateur HDMI® sur 60 m - 1 écran

CARACTÉRISTIQUES

- › Résolution 1920 x 1080 à 60 m
- › Audio HD 7.1
- › Support HDCP
- › Câble monobrin CAT. 5e / CAT. 6 U/UTP ou F/UTP (CAT.6 recommandé)
- › Alimentations fournies



	NBRE D'ÉCRANS DISTANTS	NBRE DE RJ45 / RÉCEPTEURS	REF.	PRIX DE VENTE (€ HT)
Prolongateur HDMI®	1	1	050113	137,76

Prolongateur VGA - 1 écran

CARACTÉRISTIQUES

- › Résolution 1920 x 1200 à 30 m ou 1280 x 1024 à 150 m
- › Support de l'audio stéréo par jack 3.5 mm et réglages manuels du gain (Réf. 051235)
- › Câble monobrin CAT. 5e ou supérieur recommandé
- › Alimentations fournies



	NBRE D'ÉCRANS DISTANTS	NBRE DE RJ45 / RÉCEPTEURS	REF. ATEN	REF.
Prolongateur VGA	1	1	VE150A	051202
Prolongateur VGA + audio	1	1	VE022	051235

Prolongateur HDMI® 2.0 sur 50 m - 1 écran HDMI® 18 Gbps !

NOUVEAU

CARACTÉRISTIQUES

- › Résolution : UHD @ 60Hz à 30 m et UHD @ 30Hz à 50 m
- › HDCP : 2.2
- › IR : modules fournis

NOUVEAUTÉ 2020



	NBRE D'ÉCRANS DISTANTS	NBRE DE RJ45 / RÉCEPTEURS	REF.	PRIX DE VENTE (€ HT)
Kit prolongateur HDMI® 2.0	1	1	050114	187,95

Prolongateur VGA + audio - 1 écran

CARACTÉRISTIQUES

- › Résolution 1920 x 1200 à 50 m, 1280 x 1024 à 150 m ou 800 x 600 à 300 m
- › Support de l'audio stéréo par jack 3.5 mm
- › Câble monobrin CAT. 6A F/UTP recommandé
- › Alimentations fournies

VUE AVANT



VUE ARRIÈRE



	NBRE D'ÉCRANS DISTANTS	NBRE DE RJ45 / RÉCEPTEURS	REF.	PRIX DE VENTE (€ HT)
Prolongateur VGA + audio	1	1	068525	146,92

Prolongateurs et distributeurs sur RJ45

VE2812EUT - Plaque murale HDBaseT HDMI® et VGA

Plaque murale pour l'envoi de signaux VGA (avec audio) et HDMI® jusqu'à 100 m sur un seul câble CAT.5e/6/6a sur HDBaseT.



RÉF. 052067



	RÉF.
Plaque murale HDBaseT HDMI® et VGA	052067
ATEN VE2812R récepteur HDMI® HDBaseT 100 m	052076

Boîtier de contrôle ATEN VK2100

Le VK2100 fonctionne comme contrôleur principal de toutes sortes d'équipements audiovisuels d'une salle, d'un étage, d'une baie audiovisuelle...

Après avoir connecté le matériel, à la Réf. 250999 le logiciel (gratuit) VK6000 permet la configuration personnalisable des appareils via la création d'un projet de système simple en 4 étapes faciles. L'intégralité des microcodes des produits ATEN est implémentée ainsi que 10000 produits de constructeurs tiers spécialisés dans l'audiovisuel ou l'automatisation de salles de réunion.

En reliant le VK2100 à une liaison Internet, l'appli ATEN (iOS, Android ou Windows) permet de contrôler les différents appareils reliés (liaison série DB9 ou bornier, relais ...) au VK2100 de manière facile et fluide.



VUE ARRIÈRE



	RÉF.
Boîtier de contrôle ATEN VK2100	250999

Solution de management de signal pour salles de réunion DAISYNET

La présentation filaire en 4K simple et intégrée!

La solution DaisyNet permet d'équiper des salles de réunion, de formation d'une solution de présentation filaire, discrète, performante et intégrée.

Chaque utilisateur relie son ordinateur au boîtier, peut travailler de manière anonyme et lorsqu'un besoin de «prise de parole» est exprimé, une pression sur un bouton du boîtier permet d'envoyer l'affichage de son ordinateur sur un ou plusieurs écrans en simultané.

Un transceiver scaler permet d'assurer une qualité visuelle optimale dans le cas où des écrans et des sources de formats et résolutions fixes différents sont mixés.

CARACTÉRISTIQUES

- Longueur : illimitée – principe du daisychain (32 boîtiers max)
- Connectique : VGA, HDMI®, DisplayPort jusqu'au 4K



	RÉF.	PRIX DE VENTE (€ HT)
Transceiver DaisyNet TRX	068591	717,00
Transceiver Scaler DaisyNet SRX	068592	717,00

NOUVEAU

NOUVEAU
2020

1 - Utilisation en liaison directe

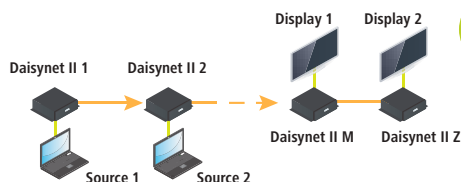

2 - Utilisation avec un moniteur local

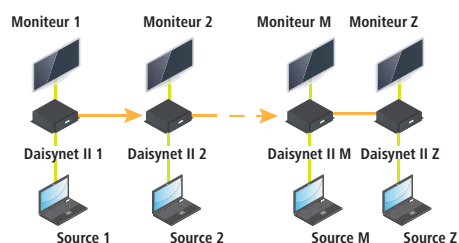

— RJ 45
— HDMI®

Prolongateur DVI-D sur 70 m - 1 écran

CARACTÉRISTIQUES

- Résolution 1920 x 1080 à 50 m ou 1024 x 768 à 70 m
- Câble monobrin CAT. 5e / CAT. 6 U/UTP
- Alimentation 5 V / 0,5 A (non fournie voir Réf. 801121 et Réf. 801122)



	NBRE D'ÉCRANS DISTANTS	NBRE DE RJ45 / RÉCEPTEURS	RÉF.	PRIX DE VENTE (€ HT)
Prolongateur DVI-D	1	1	050076	141,52

Prolongateur DVI-D + audio sur 60 m - 1 écran

CARACTÉRISTIQUES

- Résolution 1920 x 1200 à 40 m ou 1080i à 60 m
- Supporte l'audio stéréo par Jack 3.5 mm
- Câble monobrin CAT. 5e U/UTP
- Alimentations fournies



	NBRE D'ÉCRANS DISTANTS	NBRE DE RJ45 / RÉCEPTEURS	RÉF. ATEN	RÉF.
Prolongateur DVI-D + audio	1	2	VE600A	050119

Prolongateurs et distributeurs HDMI®



VUE AVANT



VUE ARRIÈRE

RÉF. 051207
RÉCEPTEUR

RÉF. 051205



VUE ARRIÈRE



RÉF. 051199

Distributeur HDMI® 4 ports - 60 m

Le distributeur ATEN transmet par cordons RJ45 des signaux audio-vidéo numériques haute résolution en provenance d'un player HDMI® vers plusieurs écrans professionnels de Digital Media. Le système de cordons standards CAT. 5e permet de déployer facilement des écrans jusqu'à 60 m de la source audio-vidéo.

CARACTÉRISTIQUES

- › Résolution 1080p à 40 m, 1080i à 60 m
- › Support de la 3D
- › Audio Dolby True HD et DTS HD Master Audio
- › Support du HDCP
- › Câble monobrin CAT. 5e / CAT. 6 F/UTP recommandé
- › Distributeur pilotable par RS-232

	NBRE D'ÉCRANS DISTANTS	NBRE DE RJ45 / RÉCEPTEUR	RÉF. ATEN	RÉF.
Distributeur HDMI® 4 ports	4	2	VS1804T	051205
Récepteur	1	2	VE800R	051207
Récepteur cascadable 3x	1	2	VB802	051199

ÉMETTEUR

RÉF. 068585



RÉCEPTEUR



Prolongateur HDBaseT

Prolongateur HDBaseT permettant de transporter un signal HDMI® en 4K ou Full HD sur un seul cordon RJ45.

CARACTÉRISTIQUES

- › Bande passante : 10,2 Gbps
- › Résolution max : 4K
- › Support de la 3D : oui
- › Audio : HD multicanal

	NBRE D'ÉCRANS DISTANTS	NBRE DE RJ45 / RÉCEPTEUR	RÉF. ATEN	RÉF.
Kit émetteur-récepteur HDBaseT «3Play» 100 m	1	1	VE814	068585
Émetteur 4 voies HDBaseT 4K + RS-232	4	1	VS1814T	051167
Émetteur 8 voies HDBaseT 4K + RS-232	8	1	VS1818T	051168
Récepteur 100 m pour Réf. 051167 / Réf. 051168	1	2	VE812R	051169

ÉMETTEUR

RÉF. 050038



RÉCEPTEUR



Prolongateur HDMI®

Permet de piloter à distance (60 m) un écran HDMI® Full HD tactile à contrôleur USB (Réf. 050038).

CARACTÉRISTIQUES

- › Résolution max : 1080p (à 40 m)
- › Support de la 3D : non
- › Audio : HD multicanal



	DISTANCE	NBRE D'ÉCRANS DISTANTS	NBRE DE RJ45 / RÉCEPTEUR	RÉF. ATEN	RÉF.
Prolongateur HDMI® + USB	60 m	1	2	VE803	050038
Prolongateur HDMI®	60 m	1	2	VE800A	050121
Prolongateur HDMI®	40 m	1	2	VE810	050212
Prolongateur HDMI®	40 m	1	2	CE812	050563



Installation et équipement multimédia

Convertisseurs audio-vidéo	224 - 225
Duplicateurs VGA	226
Duplicateurs VGA, HDMI® et DisplayPort	227
Duplicateurs VGA, DisplayPort et HDMI®	228
Commutateurs VGA, HDMI® et DisplayPort	229
Matrices audiovisuelles	230
Télévision : convertisseurs PC et tuners TNT	231
Supports simples pour écrans bureautiques	232 - 233
Supports multiples pour écrans bureautiques	234
Supports plafonds et bras muraux	235
Supports muraux pour écrans	236
Supports muraux inclinables	237
Supports au sol et solutions mur d'images	238
Supports muraux pour vidéoprojecteurs	239
Supports plafonds pour vidéoprojecteurs	240 - 241
Vidéoprojecteurs	242
Écrans de projection	243
Mobilier pour classe numérique	244

Stream Live HD
Réf 050567
Page 231

Convertisseurs audio-vidéo

Convertisseur audio-vidéo USB Type-C™

Permet d'utiliser un écran supplémentaire sur votre ordinateur équipé de la connectique Type-C™ sur USB 3.1 (DisplayPort 1.2 alternative mode).

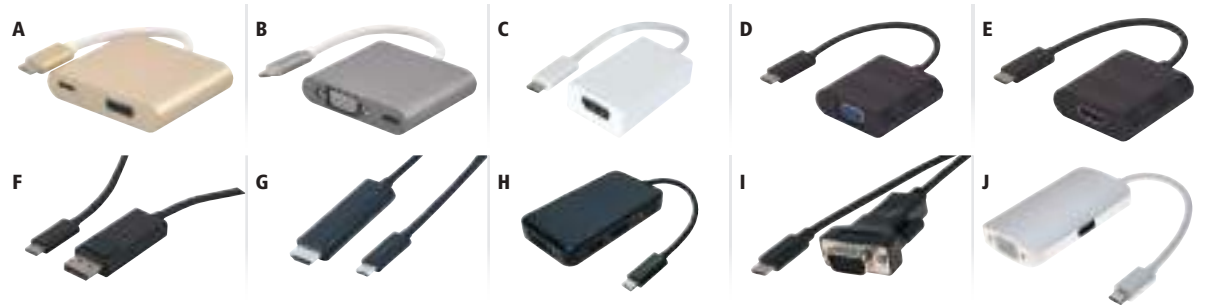

	ÉCRAN	HDCP	RÉSOLUTION	POWER DELIVERY	LONGUEUR	RÉF.	PRIX DE VENTE (€ HT)
A	Conv. USB 3.1 Type-C™	HDMI® 2.0	Oui	3840 x 2160 @ 60 Hz	Oui - 3 A	12,0 cm	127562 41,71
B	Conv. USB 3.1 Type-C™	VGA	-	1920 x 1200 @ 60 Hz	Oui - 3 A	9,0 cm	127563 39,32
C	Conv. USB 3.1 Type-C™	DisplayPort	Passthrough	3840 x 2160 @ 60 Hz	Non	9,0 cm	127560 22,14
D	Conv. USB 3.1 Type-C™	VGA	-	1920 x 1200 @ 60 Hz	Non	13,0 cm	127564 28,38
E	Conv. USB 3.1 Type-C™	HDMI® 2.0	Oui	3840 x 2160 @ 60 Hz	Non	13,0 cm	127567 32,83
F	Conv. USB 3.1 Type-C™	DisplayPort	Passthrough	3840 x 2160 @ 60 Hz	Non	1,0 m	127561 22,38
G	Conv. USB 3.1 Type-C™	HDMI® 2.0	Oui	3840 x 2160 @ 60 Hz	Non	1,8 m	127566 35,25
H	Conv. USB 3.1 Type-C™	HDMI® 1.4 + DP 1.2 + VGA + DVI SingleLink	Oui	1080p à Ultra HD @ 60 Hz	Non	10,0 cm	127559 50,00
I	Conv. USB 3.1 Type-C™	VGA	-	1920 x 1080 @ 60 Hz	Non	1,8 m	127569 18,50
J	Mini dock USB 3.1 Type-C™	VGA	-	1920 x 1080 @ 60 Hz	Oui - 3 A	23 cm	127558 45,05

Convertisseur HDMI® vers vidéo

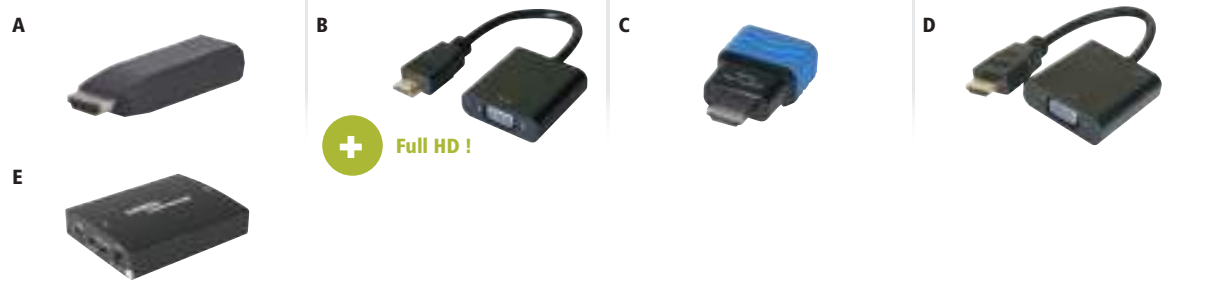

	ÉCRAN	LONGUEUR	RÉSOLUTION	MATÉRIAU	AUDIO	RÉF.	PRIX DE VENTE (€ HT)
A	Convertisseur HDMI® monobloc	VGA	-	Full HD / 1600 x 1200	Plastique	Oui (Jack 3.5 mm)	051238 32,23
B	Convertisseur HDMI®	VGA	23,0 cm	Full HD / 1600 x 1200	Plastique	Non	051221 30,93
C	Mini convertisseur HDMI®	VGA	-	Full HD / 1600 x 1200	Plastique	Non	051247 24,90
D	Convertisseur HDMI®	VGA	15,0 cm	Full HD / 1600 x 1200	Plastique	Oui (Jack 3.5 mm)	051248 33,27
E	Convertisseur HDMI®	RCA / S-VHS	-	576 lignes	Métal	Oui (2 x RCA)	051263 111,18

Convertisseur vidéo vers HDMI®

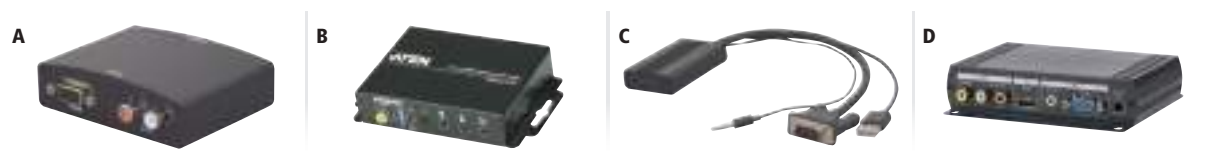

	ÉCRAN	LONGUEUR	RÉSOLUTION	MATÉRIAU	AUDIO	RÉF.	PRIX DE VENTE (€ HT)
A	Convertisseur VGA	HDMI®	-	Full HD / 1600 x 1200	Métal	Oui (2 x RCA)	051256 58,87
B	Convertisseur VGA ATEN VC182	HDMI®	-	Full HD / 1600 x 1200	Métal	Oui (Jack 3.5 mm + RCA)	051227 252,00
C	Convertisseur VGA	HDMI®	23,0 cm	Full HD / 1600 x 1200	Plastique	Oui (Jack 3.5 mm)	051223 57,38
D	Convertisseur RCA / BNC	HDMI® / VGA	-	Full HD	Métal	Oui	050932 238,25

Convertisseur mini / micro HDMI® vers VGA

CARACTÉRISTIQUES

- › Longueur : 15 cm
- › Résolution : 1024 x 768 / 720p
- › Matériau : plastique
- › Audio : non (sauf Réf. 127855 et Réf. 127856)
- › Alimentation : bus HDMI®
- › HDCP : oui



RÉF. 127856



RÉF. 127855

	CONNECTEUR 1	CONNECTEUR 2	LONGUEUR	RÉF.	PRIX DE VENTES (€ HT)
Convertisseur	Mini HDMI®	VGA	15,0 cm	127841	32,34
Convertisseur	Micro HDMI®	VGA	15,0 cm	127851	32,34
Convertisseur	Micro HDMI®	VGA + audio	13,0 cm	127855	28,67
Convertisseur	Mini HDMI®	VGA + audio	13,0 cm	127856	28,67

Convertisseurs audio-vidéo

Transmetteur HDMI® sans fil

Fonctionne sans application ni logiciel à installer !

Ce kit comprend un émetteur compact sous forme de dongle et un récepteur HDMI® pour transmettre un signal audiovisuel sans fil.

CARACTÉRISTIQUES

- › Résolution : 1080p
- › Fréquence : 5 GHz, technologie WHDMI®



RÉF. 051244



RÉF. 050801

	DISTANCE MAX	RÉF.	PRIX DE VENTE (€ HT)
Transmetteur Type-C™ (DisplayPort mode alternatif) vers HDMI® sans fil	30,0 m	051244	69,90
Transmetteur HDMI® sans fil	50,0 m	050801	240,45

Adaptateur USB Type-C™ vers prise casque stéréo 3.5 mm avec Power Delivery 2.0

Adaptateur permettant d'utiliser un casque audio avec fiche jack 3.5 mm stéréo sur un smartphone moderne uniquement équipé d'une prise USB Type-C™. Il permet aussi de charger le téléphone via le port PD2.0 dédié.

CARACTÉRISTIQUES

- › DAC 16 bits audio
- › Échantillonnage 48 KHz
- › Prise USB Type-C™ de charge pour smartphone PowerDelivery
- › Longueur totale : 17 cm



	RÉF.	PRIX DE VENTES (€ HT)
Adaptateur USB Type-C™ vers prise casque stéréo 3.5 mm	720125	12,90

Convertisseur DVI-D vers VGA

CARACTÉRISTIQUES

- › Résolution : 1920 x 1200

+ Equipé d'un câble souple de 15 cm, il permet ainsi d'éviter les tensions sur les connecteurs et les faux-contacts.



	LONGUEUR	RÉF.	PRIX DE VENTES (€ HT)
Convertisseur DVI-D vers VGA	15,0 cm	050524	15,03

Amplificateur de signal

Boostez votre signal VGA ou HDMI® !

CARACTÉRISTIQUES

Réf. 050216 :

- › Connectique : HDMI®
- › Résolution : 1920 x 1080
- › Distance : 30 + 1,80 m

Réf. 050218 :

- › Connectique : HDMI®
- › Résolution : 4K x 2K
- › Distance : 40,0 m



RÉF. 050216



RÉF. 050218



	RÉF.
Amplificateur de signal VGA	050216
Amplificateur de signal HDMI®	050218

Booster HDMI® et dé-embedder audio

Répète le signal HDMI® 1080p jusqu'à 15,0 m et permet aussi de transformer le signal numérique d'une source HDMI® en format numérique TosLink (5.1), coax (5.1), 2 voies RCA (2.0 stéréo).



	RÉF.
ATEN VC880 – booster HDMI® et dé-embedder audio	052069

Duplicateurs VGA

PENSEZ-Y

Retrouvez nos
cordons SVGA

Pages : 61 à 63



VGA 2 PORTS



PLUS PRODUIT **Le premier prix !**

SORTIES	2
BANDE PASSANTE	250 MHz
RÉSOLUTION	1920 x 1440
SUPPORT DE L'AUDIO	Non
MATÉRIAU	Plastique
ALIMENTATION	USB

RÉF. **052021**
PRIX DE VENTE (€ HT) **27,27**

Économique en énergie !

SORTIES	2
BANDE PASSANTE	450 MHz
RÉSOLUTION	2560 x 2048
SUPPORT DE L'AUDIO	Non
MATÉRIAU	Plastique
ALIMENTATION	USB

RÉF. **052055**
PRIX DE VENTE (€ HT) **44,40**



PLUS PRODUIT **Support de l'audio !**

SORTIES	2
BANDE PASSANTE	250 MHz
RÉSOLUTION	1920 x 1440
SUPPORT DE L'AUDIO	Oui
MATÉRIAU	Plastique
ALIMENTATION	USB

RÉF. **052022**
PRIX DE VENTE (€ HT) **30,63**

Haute résolution !

SORTIES	2
BANDE PASSANTE	450 MHz
RÉSOLUTION	2560 x 2048
SUPPORT DE L'AUDIO	Oui
MATÉRIAU	Plastique
ALIMENTATION	USB

RÉF. **052056**
PRIX DE VENTE (€ HT) **51,08**

VGA 4 PORTS



PLUS PRODUIT **Longueur de câble jusqu'à 65 m !**

SORTIES	4
BANDE PASSANTE	500 MHz
RÉSOLUTION	2048 x 1536
SUPPORT DE L'AUDIO	Non
MATÉRIAU	Métal
ALIMENTATION	Transformateur fourni

RÉF. **052043**
PRIX DE VENTE (€ HT) **66,53**

Duplicateurs VGA, HDMI® et DisplayPort



VGA 2 PORTS



RÉF. ATEN	VS102	VS132	VS92A	VS132A
SORTIES	2 HD-15	2 HD-15	2 HD-15	2 HD-15
BANDE PASSANTE	250 MHz	350 MHz	350 MHz	450 MHz
RÉSOLUTION	1920 x 1200	1920 x 1200	1920 x 1440	2048 x 1536
SUPPORT DE L'AUDIO	-	-	-	-
MATÉRIAU	Métal	Métal	Métal	Métal
ALIMENTATION	Transformateur fourni	Transformateur fourni	Transformateur fourni	Transformateur fourni
RÉF.	051020	250060	250115	051330

VGA 4 À 16 PORTS



RÉF. ATEN	VS94A	VS134A	VS98A	VS138A	VS0116A
SORTIES	4 HD-15	4 HD-15	8 HD-15	8 HD-15	16 HD-15
BANDE PASSANTE	350 MHz	450 MHz	300 MHz	450 MHz	250 MHz
RÉSOLUTION	1920 x 1440	2048 x 1536	2048 x 1536	2048 x 1536	1920 x 1440
SUPPORT DE L'AUDIO	-	-	-	-	-
MATÉRIAU	Métal	Métal	Métal	Métal	Métal
ALIMENTATION	Transformateur fourni	Transformateur fourni	Transformateur fourni	Transformateur fourni	Transformateur fourni
RÉF.	250120	051340	250125	052065	052068

HDMI® 2 À 8 PORTS



RÉF. ATEN	VS182A	VS184A	VS0108HS
SORTIES	2 HDMI®	4 HDMI®	8 HDMI®
BANDE PASSANTE	340 MHz	340 MHz	600 MHz
RÉSOLUTION	4K	4K	4K
SIGNAL	4 : 2 : 0 @ 60 Hz	4 : 2 : 0 @ 60 Hz	4 : 4 : 4 @ 60 Hz
MATÉRIAU	Métal	Métal	Métal
ALIMENTATION	Transformateur fourni	Transformateur fourni	Transformateur fourni
RÉF.	051157	051166	051173

DISPLAYPORT 2 ET 4 PORTS



RÉF. ATEN	VS192	VS194
SORTIES	2	4
BANDE PASSANTE	HBR2	HBR2
RÉSOLUTION	4096 x 2160	4096 x 2160
MATÉRIAU	Métal	Métal
ALIMENTATION	Transformateur fourni	Transformateur fourni
RÉF.	250205	250215

Duplicateurs VGA, DisplayPort et HDMI®

VGA 16 PORTS



+ 16 écrans en Full HD !

SORTIES	16 HD-15
BANDE PASSANTE	250 MHz
RÉSOLUTION	1920 x 1440
SUPPORT DE L'AUDIO	Non
MATÉRIAU	Métal
ALIMENTATION	Transformateur fourni
RÉF.	250003
PRIX DE VENTE (€ HT)	113,76

DISPLAYPORT 2 ÉCRANS



+ DisplayPort 2 écrans !

SORTIES	2 DisplayPort 1.2
BANDE PASSANTE	21,6 Gbps
RÉSOLUTION	4K + 3D
SUPPORT DE L'AUDIO	Oui
MATÉRIAU	Métal
ALIMENTATION	USB
RÉF.	250201
PRIX DE VENTE (€ HT)	51,75

HDMI® 1.4 - 8 PORTS



+ Support de la 3D en Full HD !

SORTIES	8 HDMI®
BANDE PASSANTE	340 MHz
RÉSOLUTION	4K / 1080p 3D
SUPPORT DE L'AUDIO	Oui
MATÉRIAU	Métal
ALIMENTATION	Transformateur fourni
RÉF.	052014
PRIX DE VENTE (€ HT)	209,19



HDMI® 2.0 - 2 À 8 PORTS

PENSEZ-Y

Retrouvez nos cordons HDMI® 18Gbps

Pages : 66 et 70



+ Support DU 4:4:4 en 8 bit UHD !



+ Support DU 4:4:4 en 8 bit UHD !



+ Support DU 4:4:4 en 8 bit UHD !

SORTIES	2	4	8
BANDE PASSANTE	600 MHz	600 MHz	600 MHz
RESOLUTION MAX	4096 x 2160	4096 x 2160	4096 x 2160
MATÉRIAU	Métal	Métal	Métal
ALIMENTATION	Transformateur fourni	Transformateur fourni	Transformateur fourni
RÉF.	052025	052026	052027
PRIX DE VENTE (€ HT)	54,54	81,13	119,87

Commutateurs VGA, HDMI® et DisplayPort

COMMUTATEUR HDMI® 3 À 16 PORTS



	ENTRÉES	HDMI®	RÉSOLUTION	TÉLÉCOMMANDE	RÉF.	PRIX DE VENTE (€ HT)
A	3	1.3	1080p	Oui	051979	52,87
B	4	2.0	4K (60Hz)	Oui	051978	74,56

COMMUTATEUR DISPLAYPORT



	ENTRÉES	HDMI®	RÉSOLUTION	TÉLÉCOMMANDE	RÉF.	PRIX DE VENTE (€ HT)
A	2	1.1	2560 x 1600	Oui	051976	108,00
B	4	1.1	2560 x 1600	Oui	051977	156,96

COMMUTATEUR HDMI® ATEN

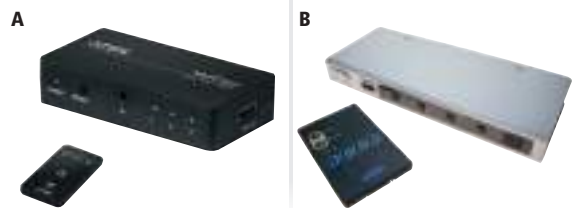

	MODÈLE	ENTRÉES	HDMI®	RÉSOLUTION	TÉLÉCOMMANDE	RÉF.
A	VS381	3	1.4	1080p / 3D	Oui	049998
B	VS481B	4	2.0	4K (60Hz)	Oui	049997
C	VS0801H	8	1.4	1080p / 3D	Oui	051981

COMMUTATEUR VGA 2 À 8 PORTS



	MODÈLE	ENTRÉES	BANDE PASSANTE	RÉSOLUTION	TÉLÉCOMMANDE	RÉF.
A	VS291	2	150MHz	1920 X 1440	Oui	018146
B	VS491	4	150MHz	1920 X 1440	Oui	018125
C	VS881	8	150MHz	1920 X 1440	Oui	018150
D	VS0801A	8	150MHz	1920 X 1440	Oui	052072

COMMUTATEUR VGA + AUDIO 2 ET 4 PORTS



	MODÈLE	ENTRÉES	BANDE PASSANTE	RÉSOLUTION	TÉLÉCOMMANDE	RÉF.
A	VS0201	2	300MHz	1920 X 1440	Oui	052008
B	VS0401	4	300MHz	1920 X 1440	Oui	052009

Matrices audiovisuelles



RÉF.



Jusqu'à 16 sources et 16 entrées de connectiques différentes !

Système matriciel modulaire VM1600A 16 x 16

Ce châssis permet de définir de manière évolutive et facile un système matriciel audio-vidéo multifonction grâce à un système de cartes enfichables jusqu'à 16 sources et 16 écrans.

CARACTÉRISTIQUES

- › Signaux d'entrée : VGA, DVI, HDMI®, HDBaseT
- › Signaux de sortie : DVI, HDMI®, HDBaseT
- › Fonction mur d'images
- › Jusqu'à 4 cartes en entrée et 4 en sortie comportant 4 ports chacune



RÉF. 050053



RÉF. 050058



	RÉF ATEN	RÉF.
Châssis modulaire	VM1600A	050052
Carte 4 entrées VGA	VM7104	050061
Carte 4 entrées HDBaseT	VM7514	050062
Carte 4 sorties HDBaseT	VM8514	050063
Carte 4 entrées HDMI®	VM7804	050053
Carte 4 entrées DVI	VM7604	050054
Carte 4 sorties HDMI®	VM8804	050058
Carte 4 sorties DVI	VM8604	050059

Matrice VGA et HDMI®

› Réf. 052013 et Réf. 052007 : matrices upscales avec fonction mur d'images

GARANTIE
02 ANS



VUE AVANT



VUE AVANT



VUE ARRIÈRE

RÉF. 957430



VUE ARRIÈRE

RÉF. 052013



	NOMBRE D'ENTRÉES	NOMBRE DE SORTIES	RÉSOLUTION (PIXELS)	TYPE DE COMMUNICATION	RÉF ATEN	RÉF.
Connexion VGA + audio	2	2	1920 x 1440	Bouton poussoir	VS0202	052001
Connexion HDMI® High Speed	4	4	4096 x 2160	Bouton poussoir, télécommande, RS-232	VM0404HA	957430
Connexion HDMI® High Speed	8	8	4096 x 2160	Bouton poussoir, télécommande, RS-232	VM0808HA	052018
Connexion et scaling HDMI® High Speed	4	4	1080p	Bouton poussoir, télécommande, RS-232	VM5404H	052013
Connexion et scaling HDMI® High Speed	8	8	1080p	Bouton poussoir, télécommande, RS-232	VM5808H	052007
HDMI® 2.0 scaling et mur d'images HDMI®	4	4	4K + 3D	Bouton poussoir, télécommande, RS-232, RJ45	VM6404	052015
HDMI® 2.0 10.2Gbps	2	2	3840x2160	Bouton poussoir, télécommande RS-232	VM0202H	052019
HDMI® 2.0 10.2Gbps	4	4	3840x2160	Bouton poussoir, télécommande RS-232	VM0404HA	957430
HDMI® 2.0 18Gbps	4	4	3840x2160	Bouton poussoir, télécommande RS-232	VM0404HB	250111 *
HDMI® 2.0 18Gbps	8	8	3840x2160	Bouton poussoir, télécommande RS-232	VM0808HB	250112 *
Scaling et mur d'images DVI	4	4	1920 x 1200	Bouton poussoir, télécommande, RS-232, RJ45	VM5404D	052016
Scaling et mur d'images DVI	8	8	1920 x 1200	Bouton poussoir, télécommande, RS-232, RJ45	VM5808D	052017

Connexion HDMI® High Speed



	NOMBRE D'ENTRÉES	NOMBRE DE SORTIES	RÉSOLUTION (PIXELS)	TYPE DE COMMUNICATION	RÉF.
Matrice 4 x 2 ports HDMI® High Speed	4	2	4K	Bouton poussoir, télécommande	051132

PENSEZ-Y

Retrouvez tous nos câbles antennes

Page : 273

Télévision : convertisseurs PC et tuners TNT

Convertisseur USB vers HDMI® pour Apple Lightning® et Android

Grâce à ce convertisseur Plug and Play, transférez l'image de votre smartphone ou tablette iOS / Android vers n'importe quel support contenant une entrée HDMI® (télévision, écran d'ordinateur, vidéoprojecteur). Nécessite un cordon USB / Lightning® ou micro USB.

CARACTÉRISTIQUES

- › Longueur : 1,0 m
- › Entrée : USB 2.0 type A - Femelle
- › Sortie : HDMI® - mâle
- › Matériau : Aluminium / plastique
- › Résolution : 1080p / 720p
- › Support : iOS 8 et ultérieur ; Android 4.4 et ultérieur
- › Alimentation obligatoire : par USB Type-A



+ Lightning® vers HDMI®

	RÉF.	PRIX DE VENTE (€ HT)
Convertisseur USB vers HDMI® pour Apple Lightning	050217	26,53

ATEN StreamLive HD UC9020

Du matériel de pro !

Le StreamLIVE™ HD est un mélangeur audio/vidéo multicanal, tout-en-un et portable qui intègre une capture vidéo 1080p, un commutateur vidéo, un diffuseur, un convertisseur vidéo, un répartiteur vidéo ainsi qu'un mélangeur audio dans une boîte compacte afin d'éliminer le soucis de travailler avec différents équipements AV. Le StreamLIVE™ HD effectue la diffusion des sources vidéo HDMI® pour une diffusion en direct de meilleure qualité vers les plates-formes CDN telles que YouTube Live, Facebook et Twitch.



	RÉF.
ATEN StreamLive HD UC9020	050567 *



NOUVEAU

NOUVEAU
2020

Box Android 4K avec tuner TNT HD

Un vrai magnétoscope TNT H.265 HEVC!

Cette box Android 6 vous permet par exemple d'enregistrer une chaîne de la TNT hertzienne, tout en regardant la TV par Internet.

CARACTÉRISTIQUES

- › CPU QuadCore
- › Tuner DVB-T2/T
- › WiFi 8.11b/g/n et RJ-45
- › HDMI® 2.0
- › Ports USB (enregistrements, et lecture de contenus externes)



	RÉF.	PRIX DE VENTE (€ HT)
Box Android TNT HD	050228	139,90

Tuner TNT HD

Tuner TNT MPEG4 compatible avec l'intégralité de l'offre TNT française gratuite (métropole et DOM-TOM), ainsi que les chaînes des pays frontaliers.

Son adaptateur USB permet de lire les fichiers multimédia aux formats les plus populaires (AVI, MKV en H.264)



	RÉF.	PRIX DE VENTE (€ HT)
Tuner TNT herzien simple	055004	36,07

Tuner TNT HD HEVC/DVB-T2

Anticipez le passage à la TNT H265 !

Ce tuner est compatible avec la nouvelle norme TNT DVB-T2/HEVC qui sera la norme en France à partir de 2023.



NOUVEAU

NOUVEAU
2020

	RÉF.	PRIX DE VENTE (€ HT)
Tuner TNT HD HEVC / DVB-T2 simple	055006 *	41,58

Supports simples pour écrans bureautiques

PENSEZ-Y

Retrouvez nos
écrans bureautiques

Page : 355



Bien choisir son support écran

Quel que soit le type de support écran dont vous avez besoin, pour être sûr de sa compatibilité avec l'écran, il est essentiel d'en connaître le VESA (= standard de fixation des écrans). Il s'agit de la distance en mm entre chaque espace de fixation. Le 1er chiffre correspond à la distance horizontale, le 2nd à la distance verticale.

Il faut également connaître le poids de l'écran et celui-ci doit être inférieur au poids supporté par le support.

Il existe 3 systèmes de fixation des supports écran de bureau :

1 A poser

Le support est simplement posé sur l'espace de travail. Afin de maintenir le poids de l'écran, le pied est donc assez large et peut être encombrant.



2 A fixer / percer

Contrairement au support précédent, celui-ci apporte un gain de place. Pour le positionner, il suffit de percer le bureau, puis de fixer le support via ce trou.



3 A pincer

Les supports à pincer prennent également peu de place. En effet, pour les installer, il suffit simplement de les pincer sur le rebord du bureau.



Remplacez votre
pied par 1 pince
Réf. 902999

GARANTIE
10
ANS



aavara

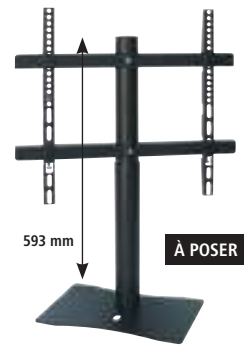

DIAGONALE	Jusqu'à 27"	Jusqu'à 24"	40-65"
VESA	75 x 75, 100 x 100	75 x 75, 100 x 100	100 x 100 à 600 x 400
POIDS MAX (EN KG)	10	12	25
AMPLITUDE VERT. (MM)	Fixe	Jusqu'à 335	Fixe
INCLINAISON	+/-45° (verticale et horizontale)	+/-20° (verticale et horizontale)	+/-30° (horizontale)
ROTATION	360°	90°	-
RANGEMENT CÂBLES	Oui	Oui	Oui
RÉF.	903039	903730	903041
PRIX DE VENTE (€ HT)	49,99	105,00	96,40



Remplacez votre
pied par 1 pince
Réf. 902999

GARANTIE
05
ANS



aavara



Ou par fixation
de vissage
Réf. 902997

À POSER



Remplacez votre
pied par 1 pince
Réf. 902999

GARANTIE
05
ANS



aavara



+ Vérin à gaz !

360°

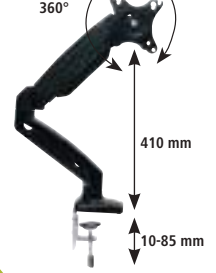

À PINCER

À FIXER



2 systèmes de
fixation fournis

DIAGONALE	Jusqu'à 32"	Jusqu'à 24"	13-27"
VESA	75 x 75, 100 x 100, 200 x 100	75 x 75, 100 x 100	75 x 75, 100 x 100
POIDS MAX (EN KG)	15	12	6,5
AMPLITUDE VERT. (MM)	Jusqu'à 430	Jusqu'à 345	De 160 à 410 mm
INCLINAISON	+/-15° (verticale) +/-20° (horizontale)	+/-20° (verticale et horizontale)	+90°/-45° (verticale) +/-90° (horizontale)
ROTATION	90°	90°	360°
RANGEMENT CÂBLES	Oui	Oui	Oui
RÉF.	903753	903731	903748
PRIX DE VENTE (€ HT)	127,50	99,90	104,99

Supports simples pour écrans bureautiques



Toute la gamme Vogel's est disponible !

Contactez votre commercial pour plus d'informations !



SUPPORTS ARTICULÉS À PINCER

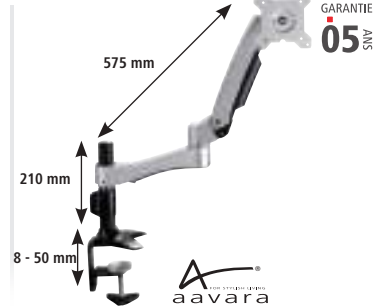
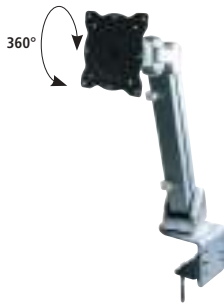

DIAGONALE	15-24"	10-29"	Jusqu'à 24"
VESA	75 x 75, 100 x 100	75 x 75, 100 x 100	75 x 75, 100 x 100
POIDS MAX (EN KG)	8	5,7	10
AMPLITUDE VERT. (MM)	De 70 à 344 mm	Jusqu'à 421	Jusqu'à 440
INCLINAISON	15/75° (verticale) +/-90° (horizontale)	Jusqu'à 200° (verticale)	+90°/-20° (verticale) +/-90° (horizontale)
ROTATION	360°	360°	90° (écran) - 360° (bras)
RANGEMENT CÂBLES	Oui	Oui	Oui
RÉF.	903034	903495 *	903751
PRIX DE VENTE (€ HT)	75,81	200,94	184,50

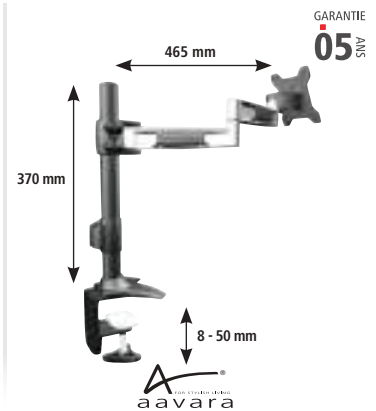

DIAGONALE	Jusqu'à 24"	Jusqu'à 24"	Jusqu'à 24"
VESA	75 x 75, 100 x 100	75 x 75, 100 x 100	75 x 75, 100 x 100
POIDS MAX (EN KG)	12	10	12
AMPLITUDE VERT. (MM)	Jusqu'à 330	Jusqu'à 440	Jusqu'à 330
INCLINAISON	+/-20° (verticale et horizontale)	+90°/-20° (verticale) +/-90° (horizontale)	+/-20° (verticale et horizontale)
ROTATION	90°	90° (écran) - 360° (bras)	90°
RANGEMENT CÂBLES	Oui	Oui	Oui
RÉF.	903736	903750	903738
PRIX DE VENTE (€ HT)	135,00	157,64	155,00

SUPPORT POUR CLOISON

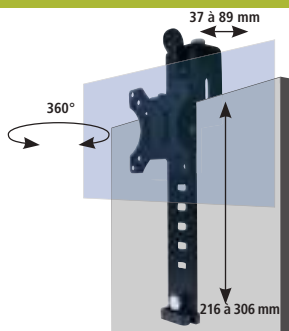

SUPPORTS ARTICULÉS À FIXER



DIAGONALE	15-24"	Jusqu'à 24"	Jusqu'à 24"
VESA	75 x 75, 100 x 100	75 x 75, 100 x 100	75 x 75, 100 x 100
POIDS MAX (EN KG)	8	15	12
AMPLITUDE VERT. (MM)	De 216 à 306 mm	-	Jusqu'à 330
INCLINAISON	Non	+/- 90° (verticale et horizontale)	+/-20° (verticale et horizontale)
ROTATION	360°	360°	90°
RANGEMENT CÂBLES	Oui	Oui	Oui
LARGEUR CLOISON (MM)	De 37 à 89	-	-
RÉF.	903029	167393	903735
PRIX DE VENTE (€ HT)	74,44	143,00	124,90

* Consultez-nous

Supports multiples pour écrans bureautiques



Toute la gamme Dataflex est disponible, contactez votre commercial ! **dataflex**

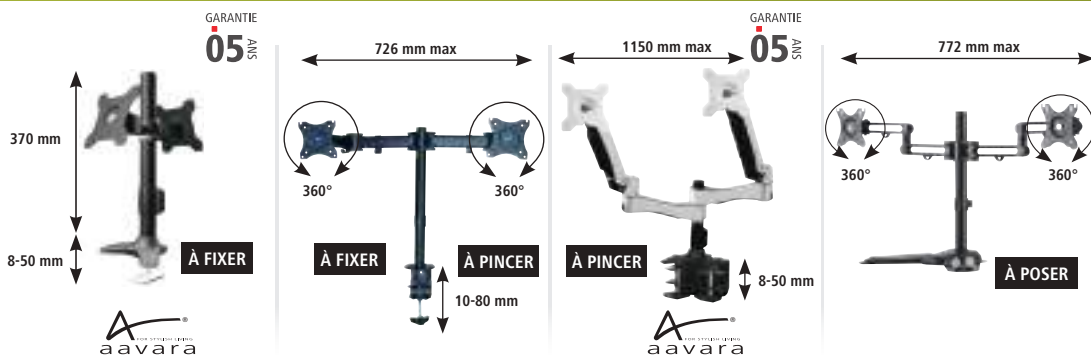

NOMBRE D'ÉCRANS	2	2	2	2
DIAGONALE	15-24"	13-27"	15-24"	17-32"
VESA	75 x 75, 100 x 100	75 x 75, 100 x 100	75 x 75, 100 x 100	75 x 75, 100 x 100
POIDS MAX (EN KG)	12	8	10	8
AMPLITUDE VERT. (MM)	Jusqu'à 345	Jusqu'à 400	Jusqu'à 123	Jusqu'à 413
INCLINAISON	+/-20° (verticale et horizontale)	+/-45° (verticale) 180° (horizontale)	+90°/-20° (verticale) +/-90° (horizontale)	+/- 30° (verticale et horizontale)
ROTATION	90°	360°	90° (écran) - 360° (bras)	360°
RANGEMENT CÂBLES	Oui	Oui	Oui	Oui
RÉF.	903733	903038	903752	903057
PRIX DE VENTE (€ HT)	140,90	150,05	291,70	172,70

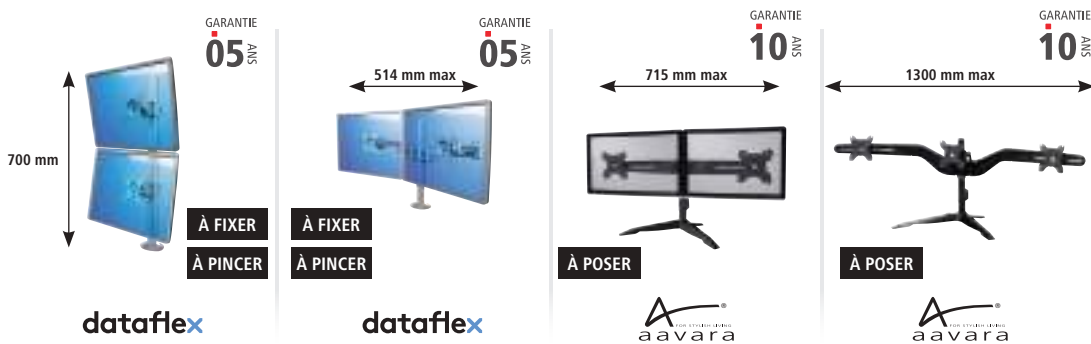

NOMBRE D'ÉCRANS	2	2	2	3
DIAGONALE	Jusqu'à 22"	Jusqu'à 24"	15-24"	15-24"
VESA	75 x 75, 100 x 100	75 x 75, 100 x 100	75 x 75, 100 x 100	75 x 75, 100 x 100
POIDS MAX (EN KG)	15	15	6	6
AMPLITUDE VERT. (MM)	Fixe	Jusqu'à 295	Jusqu'à 342	Jusqu'à 345
INCLINAISON	+/-90° (verticale et horizontale)	+/-90° (verticale et horizontale)	+/-15° (verticale et horizontale)	+/-15° (verticale et horizontale)
ROTATION	360°	360°	360°	360°
RANGEMENT CÂBLES	-	Oui	Oui	Oui
RÉF.	167396	167394	902992	902995
PRIX DE VENTE (€ HT)	167,00	239,00	155,00	235,00

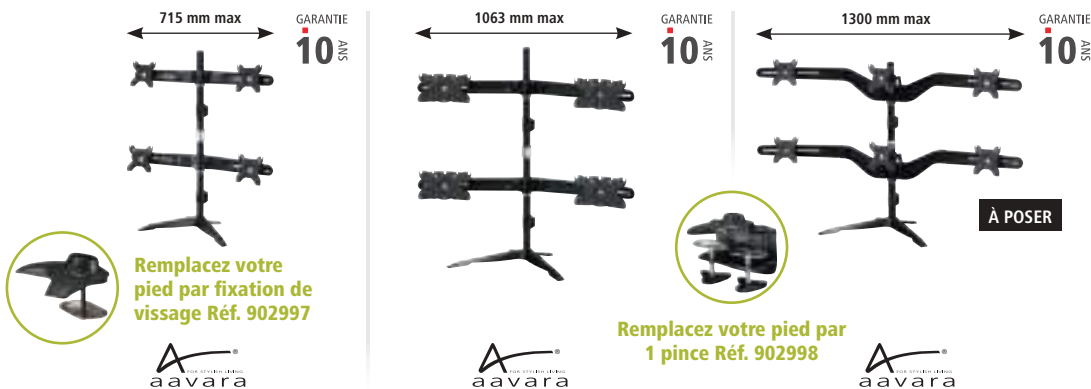

NOMBRE D'ÉCRANS	4	4	6
DIAGONALE	15-24"	24-32"	15-24"
VESA	75 x 75, 100 x 100	75 x 75, 100 x 100, 200 x 100	75 x 75, 100 x 100
POIDS MAX (EN KG)	6	8	6
AMPLITUDE VERT. (MM)	Jusqu'à 703	Jusqu'à 903	Jusqu'à 712
INCLINAISON	+/-15° (verticale et horizontale)	+/-15° (verticale et horizontale)	+/-15° (verticale et horizontale)
ROTATION	360°	360°	360°
RANGEMENT CÂBLES	Oui	Oui	Oui
RÉF.	903003	903756	903004
PRIX DE VENTE (€ HT)	275,90	420,25	405,00

Supports plafonds et bras muraux

SUPPORTS PLAFONDS

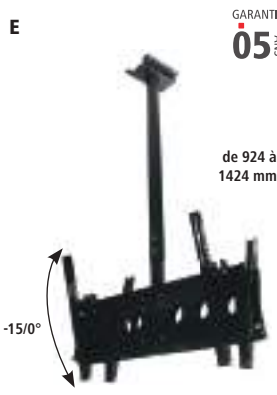
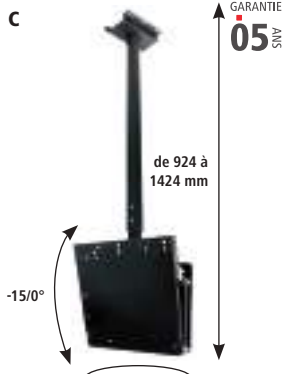

+ Supporte 2 écrans

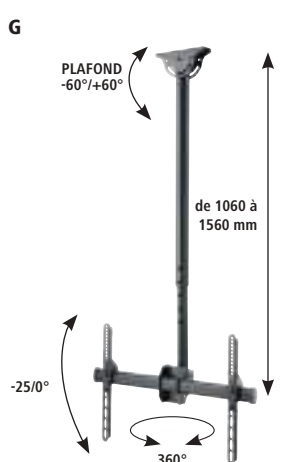
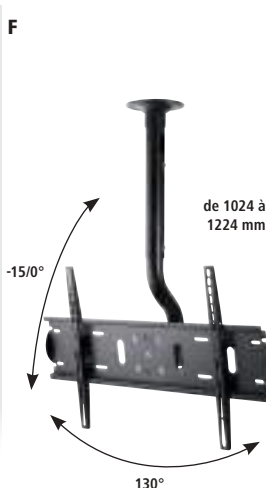

+ S'adapte aux plafonds inclinés

	VESA	POIDS MAX (KG)	INCLINAISON	ROTATION	LONGUEUR DU BRAS (MM)	RÉF.	PRIX DE VENTE (€ HT)
A	75 x 75, 100 x 100	20	Jusqu'à 180° (verticale et horizontale)	360°	640 à 1040	903229	95,97
B	100 x 100 à 200 x 200	15	Jusqu'à 20° (verticale)	-	550 à 850	903167 *	164,71
C	100 x 100 à 200 x 200	60	-15/0° (verticale)	360°	924 à 1424	902941	275,95
D	Jusqu'à 725 x 450	60	-15/0° (verticale)	-	924 à 1424	902930	302,40
E	Jusqu'à 725 x 450	60	-15/0° (verticale)	-	924 à 1424	902950	425,40
F	Jusqu'à 800 x 500	75	-15/0° (verticale) jusqu'à 130° (horizontale)	-	1024 à 1224	903231	255,87
G	200 x 200 à 600 x 400	50	-25/0° (verticale)	360°	1060 à 1560	903228	262,40

BRAS MURAUX

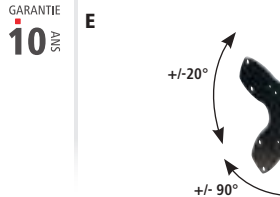
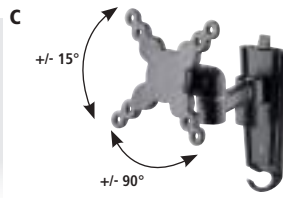
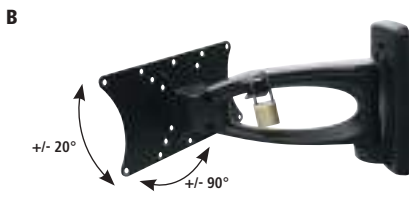
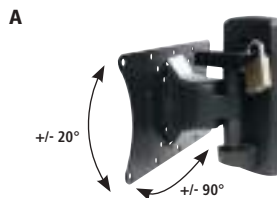

	VESA	POIDS MAX (KG)	INCLINAISON	ROTATION	DISTANCE MUR / ÉCRAN (MM)	RÉF.	PRIX DE VENTE (€ HT)
A	50 x 50 à 200 x 150	30	+/-20° (verticale) +/-90° (horizontale)	-	99	903072	86,55
B	50 x 50 à 200 x 150	30	+/-20° (verticale) +/-90° (horizontale)	-	265	903073	124,20
C	75 x 75, 100 x 100	18	+/-15° (verticale) +/-90° (horizontale)	-	55 à 162	903032	40,50
D	75 x 75, 100 x 100	12	+/-20° (verticale et horizontale)	90°	90,7	903146	35,50
E	75 x 75 à 200 x 200	20	+/-20° (verticale) +/-90° (horizontale)	-	45 à 268	903068	79,79
F	100 x 100, 200 x 100, 200 x 200	16	+/-10° (verticale) jusqu'à 120° (horizontale)	-	77 à 247	903366 *	73,80

* Consultez-nous

BRAS MURAUX EXTENSIBLES

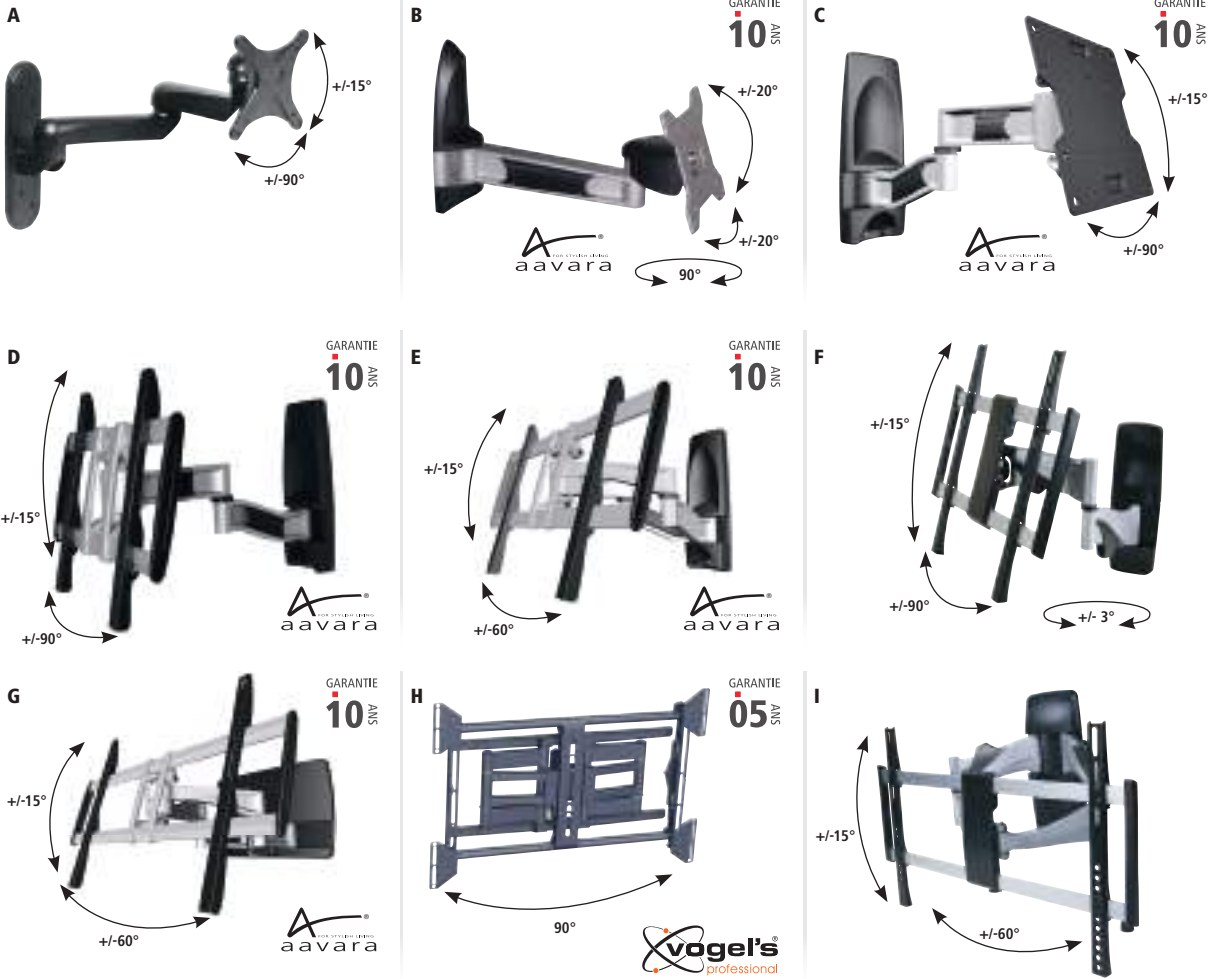

	VESA	POIDS MAX (KG)	INCLINAISON	ROTATION	DISTANCE MUR / ÉCRAN (MM)	RÉF.	PRIX DE VENTE (€ HT)
A	75 x 75, 100 x 100	15	+/-15° (verticale) +/-90° (horizontale)	-	105 à 405	903165	94,40
B	75 x 75, 100 x 100	12	+/-20° (verticale et horizontale)	90°	265	903145	65,45
C	100 x 100 à 200 x 200	35	+/-15° (verticale) +/-90° (horizontale)	-	105 à 562	903144	181,70
D	100 x 100 à 400 x 400	35	+/-15° (verticale) +/-90° (horizontale)	-	562	902903	295,00
E	100 x 100 à 660 x 400	50	+/-15° (verticale) +/-60° (horizontale)	-	550	902901	235,75
F	200 x 200 à 400 x 400	30	+/-15° (verticale) +/-90° (horizontale)	-	45 à 515	903087	263,76
G	200 x 200 à 810 x 510	85	+/-15° (verticale) +/-60° (horizontale)	-	110 à 550	902900	304,45
H	200 x 200 à 820 x 650	80	Jusqu'à 90° (horizontale)	-	79 à 404	903387 *	305,11
I	200 x 200 à 600 x 400	45	+/-15° (verticale) +/-60° (horizontale)	-	50 à 444	903084	304,87

SUPPORTS MURAUX FIXES



	VESA	POIDS MAX (KG)	DISTANCE MUR / ÉCRAN (MM)	RÉF.	PRIX DE VENTE (€ HT)
A	75 x 75, 100 x 100	25	20	903013	11,90
B	50 x 50 à 200 x 200	35	16	903033	24,26
C	75 x 75 à 200 x 200	60	40	903011	30,25
D	100 x 100 à 400 x 400	50	23	903140	101,06
E	100 x 100 à 800 x 500	75	25	903130	153,46
F	Jusqu'à 1200 x 900	125	25	903131	150,00

Supports muraux inclinables



Tous les produits Vogel's sont disponibles, contactez-nous !



Support mural inclinable

CARACTÉRISTIQUES

- › VESA : 100 x 100 à 600 x 400
- › Poids max (en kg) : 75
- › Inclinaison : -15/0°
- › Distance mur / écran (mm) : 52



GARANTIE 05 ANS

+ Sécurisé !



	RÉF.	PRIX DE VENTE (€ HT)
Support mural inclinable	903377	80,14
Consultez-nous		

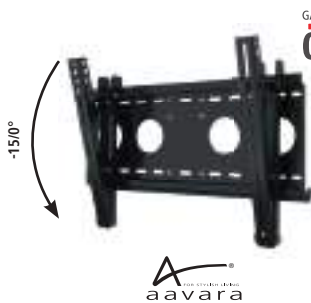

GARANTIE 05 ANS

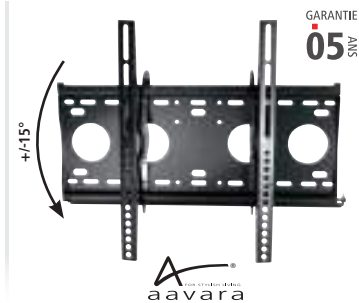

GARANTIE 05 ANS

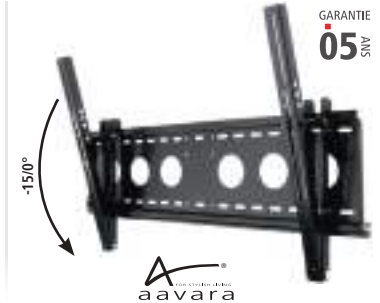

GARANTIE 05 ANS

VESA	100 x 100 à 440 x 330	100 x 100 à 510 x 410	100 x 100 à 725 x 450
POIDS MAX (EN KG)	80	80	80
INCLINAISON	-15/0°	+/-15°	-15/0°
DISTANCE MUR / ÉCRAN (MM)	48	70	48
RÉF.	902920	902909	902910
PRIX DE VENTE (€ HT)	80,15	65,90	99,00

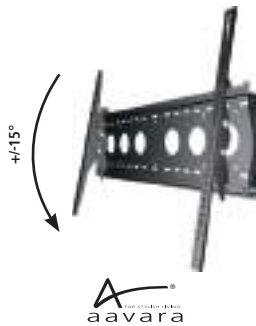

GARANTIE 05 ANS

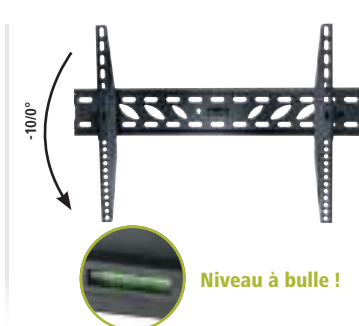

GARANTIE 05 ANS



GARANTIE 05 ANS

VESA	100 x 100 à 810 x 500	200 x 200 à 600 x 400	200 x 200 à 800 x 400
POIDS MAX (EN KG)	80	50	70
INCLINAISON	+/-15°	-10/0°	+3°/-12°
DISTANCE MUR / ÉCRAN (MM)	75	44	49
RÉF.	902908	903132	903135
PRIX DE VENTE (€ HT)	80,00	28,88	89,90

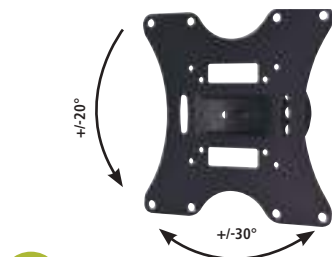

+ Inclinaison horizontale +/-30° !



GARANTIE 05 ANS

VESA	75 x 75 à 200 x 200	100 x 100 à 200 x 200
POIDS MAX (EN KG)	30	60
INCLINAISON	+/-20°	-15/0°
DISTANCE MUR / ÉCRAN (MM)	90	45
RÉF.	903064	903010
PRIX DE VENTE (€ HT)	51,12	40,50

Supports au sol et solutions mur d'images



Consultez-nous pour toute demande de solutions mur d'images.

Support à roulettes pour écran

CARACTÉRISTIQUES

- › VESA : 200 x 200, 400 x 200, 300 x 300, 400 x 400, 600 x 400
- › Poids max : 50 kg
- › Inclinaison : +/-10° (verticale)
- › Rotation : non
- › Dimensions : 880 x 665 x 1803 mm
- › Accessoires : tablette pour caméra et tablette pour accessoires audio-vidéo fournies
- › 4 roulettes, dont 2 avec frein



RÉF. PRIX DE VENTE (€ HT)

Support à roulettes pour écran	903256	376,95
--------------------------------	---------------	---------------

Support à roulettes pour écran

La Réf. **903240** est vendue sans la tablette (option, Réf. **903241**) tandis que la Réf. **903242** comprend la tablette.

CARACTÉRISTIQUES

- › VESA : de 50 x 75 à 800 x 480
- › Poids max : 50 kg
- › Inclinaison : non
- › Rotation : non
- › Dimensions : 1700 x 800 x 500 mm
- › Accessoires : tablette de 290 mm fournie avec la Réf. **903242** ; tablette en option avec la Réf. **903240**



RÉF. PRIX DE VENTE (€ HT)

SUPPORT À ROULETTES		
Support à roulettes avec tablette	903242	473,05
Support à roulettes sans tablette	903240	434,80
ACCESSOIRE		
Tablette pour Réf. 903240	903241	39,40

Support sur pied pour écran

Ce support sur pied, à la fois pratique et élégant, a été conçu pour une utilisation dans des bureaux, des salles de réunions ou des boutiques. Il dispose d'un système de management des câbles, et d'une tablette sur laquelle vous pourrez poser un décodeur ou un lecteur DVD par exemple.

CARACTÉRISTIQUES :

- › VESA : de 100 x 100 à 600 x 400
- › Poids max : 40 kg
- › Inclinaison : non
- › Rotation : non
- › Dimensions : 1480 (h) x 480 (l) x 660 (p) mm
- › Accessoires : une tablette, que vous pouvez disposer à 2 emplacements



RÉF. PRIX DE VENTE (€ HT)

Support sur pied pour écrans	903259	329,00
------------------------------	---------------	---------------

Plaque adaptatrice VESA 50 x 50 à 400 x 200

Cet adaptateur VESA permet d'utiliser des plaques de montage compatibles VESA 50 x 50, 75 x 75 ou 100 x 100 pour prendre en charge des écrans ayant un VESA 200 x 100, 200 x 200 ou 400 x 200. Il s'attache facilement aux supports muraux et à tout support ayant une interface VESA correspondante.

CARACTÉRISTIQUES

- › Adaptateur universel VESA pour supports écrans à VESA 50 x 50, 75 x 75 ou 100 x 100
- › Pour écrans aux normes VESA 200 x 100, 200 x 200 ou 400 x 200
- › Seulement 2 mm d'épaisseur
- › Fourni avec toute la visserie nécessaire
- › Poids supporté : 30 kg **mais attention au poids supporté par le support écran**
- › Dimensions du produit : 420 x 220 mm



RÉF. PRIX DE VENTE (€ HT)

Plaque adaptatrice VESA 50 x 50 à 400 x 200	903199	21,89
---	---------------	--------------

Support sur pied pour mur d'images modulable

Composez votre solution pour mur d'images avec la gamme Connect-it de Vogel's. Choisissez votre système de fixation (pied, roulettes, sol / plafond) et le nombre d'écrans à installer.

VOUS TROUVEREZ UN EXEMPLE EN 2 X 2 CI-DESSOUS :



Solution modulable : 2 x 2, 3 x 2, 3 x 3 etc... !

	RÉF.	
Embase de sol	903286	
Barre de jonction	903287	
Tube de 200 cm	903292	
Barre VESA horizontale	903313	
Barre VESA verticale	903327	

Consultez-nous

PENSEZ-Y
Retrouvez nos écrans pour mur d'images

Supports muraux pour vidéoprojecteurs



Support mural courte focale, bras de 1200 mm

CARACTÉRISTIQUES

- › Longueur du bras : de 820 à 1200 mm
- › Inclinaison : +/- 20°
- › Rotation : 360°
- › Diamètre de la platine : de 180 à 240 mm
- › Poids supporté : 26 kg
- › Rangement des câbles : oui
- › Visserie fournie : oui



Réglages faciles par levier

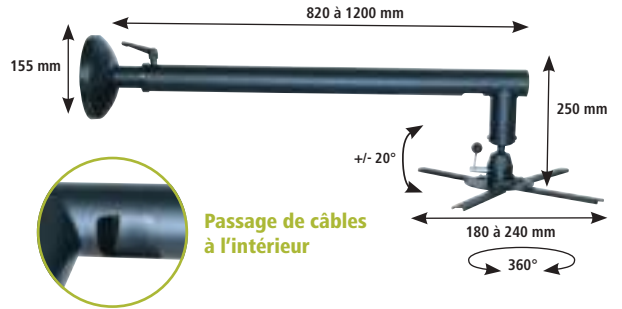

Passage de câbles à l'intérieur

	RÉF.	PRIX DE VENTE (€ HT)
Support mural (bras de 1200 mm)	903247	94,40

Support mural ultra courte focale, bras de 540 mm

CARACTÉRISTIQUES

- › Longueur du bras : de 310 à 540 mm
- › Inclinaison : +/- 5° côté mur / +/- 10° côté vidéoprojecteur
- › Rotation : non
- › Diamètre de la platine : 325 mm
- › Poids supporté : 15 kg
- › Rangement des câbles : non
- › Visserie fournie : oui

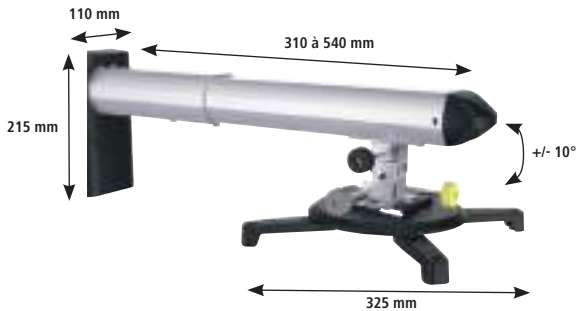

	RÉF.	PRIX DE VENTE (€ HT)
Support mural (bras de 540 mm)	903248	179,90

Support mural courte focale, bras de 1270 mm

CARACTÉRISTIQUES

- › Longueur du bras : de 670 à 1270 mm
- › Inclinaison : +/- 5° côté mur / +/- 25° côté vidéoprojecteur
- › Rotation : +/- 10°
- › Diamètre de la platine : 325 mm
- › Poids supporté : 12 kg
- › Rangement des câbles : oui
- › Visserie fournie : oui



	RÉF.	PRIX DE VENTE (€ HT)
Support mural (bras de 1270 mm)	903246	155,80

Table roulante pour vidéoprojecteur

CARACTÉRISTIQUES

- › Hauteur du bras : réglable de 772 à 872 mm
- › Inclinaison : plateau inclinable
- › Dimensions des tablettes : 300 x 450 mm – 450 x 450 mm
- › Poids supporté : 10 kg
- › Nombre de roulettes : 4 (dont 2 avec frein)



Réglage très simple du bras en hauteur + inclinaison du plateau



	RÉF.	PRIX DE VENTE (€ HT)
Table roulante pour vidéoprojecteur	965033	83,90

Supports plafonds pour vidéoprojecteurs

PENSEZ-Y

Retrouvez nos
vidéoprojecteurs

Page : 242

Support plafond éco pour vidéoprojecteur

Le meilleur rapport qualité / prix !

Support articulé au plafond pour vidéoprojecteur, facile à installer.

CARACTÉRISTIQUES

- › Longueur du bras : 130 mm
- › Inclinaison : +/-15°
- › Rotation : +/-8°
- › Diamètre de la platine : de 225 à 316 mm
- › Poids supporté : 20 kg
- › Rangement des câbles : non
- › Visserie fournie : oui



	RÉF.	PRIX DE VENTE (€ HT)
Support plafond vidéoprojecteur éco	903082	29,50

Support plafond vidéoprojecteur noir

Support articulé au plafond pour vidéoprojecteur.

CARACTÉRISTIQUES

- › Longueur du bras : 220 mm
- › Inclinaison : +/-25°
- › Rotation : 360°
- › Diamètre de la platine : 320 mm
- › Poids supporté : 13,5 kg
- › Rangement des câbles : possibilité de faire passer le cordon venant du plafond dans l'espace prévu à cet effet puis de le maintenir par des liens le long du mât
- › Visserie fournie : oui



Passage de câbles

	RÉF.	PRIX DE VENTE (€ HT)
Support plafond vidéoprojecteur	903089	79,79

Support plafond vidéoprojecteur avec bras

CARACTÉRISTIQUES

- › Longueur du bras : de 285 à 365 mm
- › Inclinaison : +/-30°
- › Rotation : 360°
- › Diamètre de la platine : 380 mm
- › Poids supporté : 11,5 kg
- › Rangement des câbles : non
- › Visserie fournie : oui



	RÉF.	PRIX DE VENTE (€ HT)
Support plafond vidéoprojecteur avec bras	903099	79,59

Support plafond vidéoprojecteur noir

Support articulé au plafond pour vidéoprojecteur.

CARACTÉRISTIQUES

- › Longueur du bras : de 510 à 1108 mm
- › Inclinaison : +/-25°
- › Rotation : 360°
- › Diamètre de la platine : 310 mm
- › Poids supporté : 13,6 kg
- › Rangement des câbles : possibilité de faire passer le cordon venant du plafond dans l'espace prévu à cet effet puis de le maintenir par des liens le long du mât
- › Visserie fournie : oui

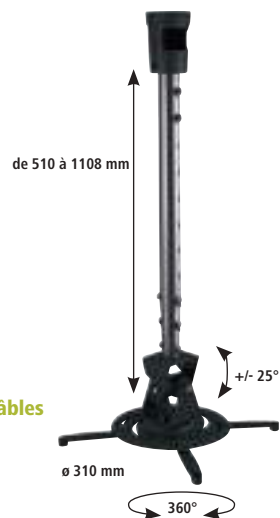

Passage de câbles

	RÉF.	PRIX DE VENTE (€ HT)
Support plafond vidéoprojecteur avec bras	903102	80,13

Support plafond pour vidéoprojecteur avec bras

Il s'adapte aux plafonds inclinés !

CARACTÉRISTIQUES

- › Longueur du bras : de 820 à 1200 mm
- › Inclinaison : +/-15° (verticale) +/-45° (horizontale)
- › Inclinaison plafond : 90°
- › Rotation : 360°
- › Diamètre de la platine : de 180 à 400 mm
- › Poids supporté : 30 kg
- › Rangement des câbles : oui
- › Visserie fournie : oui

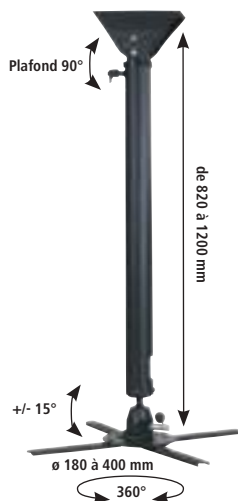

Pour plafond incliné



Passage de câbles à l'intérieur du tube



Ajustement facile

	RÉF.	PRIX DE VENTE (€ HT)
Support plafond vidéoprojecteur avec bras	903109	90,81

Support plafond pour vidéoprojecteur avec bras et son kit d'extension

Grâce au kit d'extension, le vidéoprojecteur peut descendre jusqu'à 955 mm !

Réf. 902983 : le tube d'extension Aavara permet d'allonger la descente du support
Réf. 902982 de 577 mm jusqu'à 955 mm !

CARACTÉRISTIQUES

- › Longueur du bras : de 403 à 577 mm
- › Inclinaison : +/-25°
- › Rotation : 360°
- › Diamètre de la platine : 325 mm
- › Poids supporté : 15 kg
- › Rangement des câbles : oui
- › Visserie fournie : oui

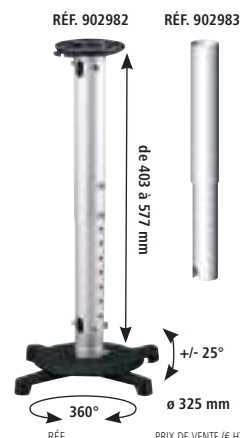

	RÉF.	PRIX DE VENTE (€ HT)
Support plafond vidéoprojecteur avec bras	902982	82,00
Kit d'extension pour Réf. 902982	902983	47,15

Supports plafonds pour vidéoprojecteurs

Support plafond pour vidéoprojecteur blanc

Adapté aux plafonds inclinés !

CARACTÉRISTIQUES

- › Longueur du bras : de 550 à 850 mm
- › Inclinaison : jusqu'à 15°
- › Rotation : 360°
- › Diamètre de la platine : de 30 à 337 mm
- › Poids supporté : 15 kg
- › Rangement des câbles : oui
- › Visserie fournie : oui

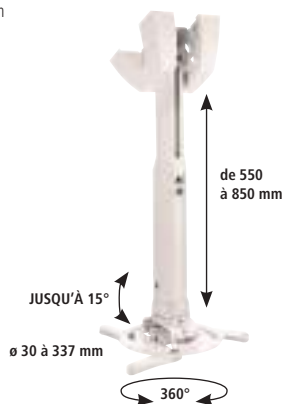

RÉF. PRIX DE VENTE (€ HT)

Support plafond pour vidéoprojecteur blanc **903473** **146,59**

Consultez-nous

Support plafond caisson, bras de 270 mm

CARACTÉRISTIQUES

- › Longueur du bras : 270 mm
- › Inclinaison : +/- 90°
- › Rotation : 360°
- › Dim. max vidéoprojecteur : 270 x 245 x 118 mm
- › Poids supporté : 10 kg
- › Rangement des câbles : non
- › Visserie fournie : oui



RÉF. PRIX DE VENTE (€ HT)

Support plafond caisson, bras de 270 mm **903093** **85,73**

Support plafond caisson sécurisé, bras de 860 mm

CARACTÉRISTIQUES

- › Longueur du bras : 290 à 860 mm
- › Inclinaison : +/- 90°
- › Rotation : 360°
- › Dim. max vidéoprojecteur : 420 x 400 x 150 mm
- › Poids supporté : 60 kg
- › Rangement des câbles : non
- › Visserie fournie : oui + chaînes de sécurité

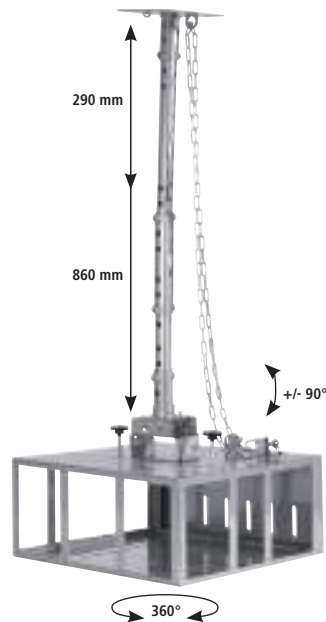

RÉF. PRIX DE VENTE (€ HT)

Supp. plafond caisson sécurisé, bras de 860 mm **903110** **462,89**

Support plafond pour vidéoprojecteur argent

Conçus pour les vidéoprojecteurs lourds !

CARACTÉRISTIQUES

- › Longueur du bras : de 850 à 1350 mm
- › Inclinaison : jusqu'à 15°
- › Rotation : 360°
- › Diamètre de la platine : de 30 à 410 mm
- › Poids supporté : 30 kg
- › Rangement des câbles : oui
- › Visserie fournie : oui

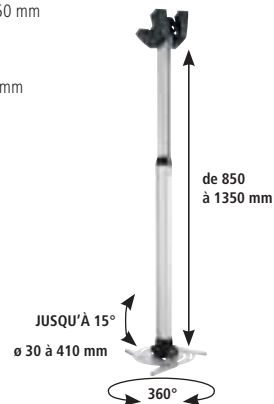

RÉF. PRIX DE VENTE (€ HT)

Support plafond pour vidéoprojecteur argent **903477** **260,24**

Consultez-nous

Support plafond caisson, bras de 475 mm

CARACTÉRISTIQUES

- › Longueur du bras : 375 à 475 mm
- › Inclinaison : +/- 90°
- › Rotation : 360°
- › Dim. max vidéoprojecteur : 270 x 245 x 118 mm
- › Poids supporté : 16 kg
- › Rangement des câbles : non
- › Visserie fournie : oui

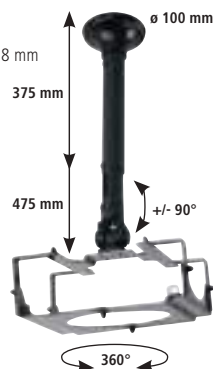

RÉF. PRIX DE VENTE (€ HT)

Support plafond caisson, bras de 475 mm **903103** **114,35**

Vidéoprojecteurs

VIDÉOPROJECTEURS POUR BUREAUTIQUE



+ Longévité de la lampe !



+ Longévité de la lampe !

SONY

	RÉSOLUTION	LUMENS	CONTRASTE	ECLAIRAGE	RÉF. SONY	RÉF.	PRIX DE VENTE (€ HT)
A	1280 x 800	5000	500000:1	Laser	VPL-PWZ10	337212	2395,00
B	1920 x 1080	5000	500000:1	Laser	VPL-PHZ10	337213	2995,00



GARANTIE
03 ANS



GARANTIE
03 ANS



GARANTIE
03 ANS



GARANTIE
03 ANS

Benq

	RÉSOLUTION	LUMENS	CONTRASTE	RÉF. BENQ	RÉF.	PRIX DE VENTE (€ HT)
A	1024 x 768	3600	15000:1	MX-535	337186	379,00
B	1024 x 768	4000	20000:1	MX-611	337173	450,00
C	1280 x 800	4000	20000:1	MW-612	337174	459,90
D	1920 x 1080	3500	10000:1	MH-606	337179	624,00

VIDÉOPROJECTEURS COURTE ET ULTRA COURTE FOCALE



Benq

	RÉSOLUTION	LUMENS	CONTRASTE	RÉF. BENQ	RÉF.	PRIX DE VENTE (€ HT)
A	1024 x 768	3300	20000:1	MX-825ST	337171	833,00
B	1280 x 800	3400	20000:1	MW-8265T	337172	749,00
C	1024 x 768	3500	10000:1	MX-854UST	337165	836,16

ACCESSOIRE POUR VIDÉOSURVEILLANCE COURTE FOCALE

Kit interactif pour modèle 819 / 820 ST	337158	289,00
Kit interactif pour modèle 85x UST/+	337153	250,00
Rideau laser pour interactivité tactile	337156	291,00

ÉCRANS SUR PIED



	Trépied	Trépied	Trépied	Trépied	Portable
FORMAT	1:1	1:1	1:1	4:3	4:3
ANGLE DE VISION	110°	110°	110°	110°	110°
DIMENSIONS (TOILE)	152 x 152 cm	178 x 178 cm	213 x 213 cm	164 x 123 cm	163 x 122 cm
DIMENSIONS (CARTER)	174 x 17 x 13 cm	201 x 17 x 13 cm	237 x 17 x 13 cm	191 x 18 x 12,5 cm	189 x 15,5 x 14,5 cm
FONCTIONNALITÉS	Ralentisseur de propagation des flammes et humidité - Poignée de transport	Ralentisseur de propagation des flammes et humidité - Poignée de transport	Ralentisseur de propagation des flammes et humidité - Poignée de transport	Ralentisseur de propagation des flammes et humidité - Poignée de transport	Ralentisseur de propagation des flammes et humidité - Poids : 9,3 kg
RÉF.	964101	RÉF. 964111	RÉF. 964121	RÉF. 964170	RÉF. 964160
PRIX DE VENTE (€ HT)	118,98	PRIX DE VENTE (€ HT) 149,03	PRIX DE VENTE (€ HT) 179,08	PRIX DE VENTE (€ HT) 163,50	PRIX DE VENTE (€ HT) 293,72

ÉCRANS MURAUX MANUELS

MOTORSÉ



	Mural ou plafond (manuel)	Mural ou plafond (manuel)	Mural ou plafond (manuel)	Mural ou plafond (manuel)	Mural ou plafond (motorisé)
FORMAT	4:3	4:3	4:3	4:3	16 : 9
ANGLE DE VISION	110°	110°	110°	110°	110°
DIMENSIONS (TOILE)	171 x 128 cm	203 x 152 cm	243 x 182 cm	305 x 229 cm	221 x 124 cm
DIMENSIONS (CARTER)	193 x 15 x 13,5 cm	228 x 15 x 13,5 cm	268 x 15 x 13,5 cm	324,5 x 15 x 13,5 cm	249 x 9,4 x 8 cm
OPTIONS	-	-	-	-	Télécommande, interrupteur et adaptateur secteur inclus
FONCTIONNALITÉS	Toile épaisse infroissable, ralentisseur de propagation des flammes et humidité, à bordure noire pour un meilleur cadrage. Carter métallique plus robuste	Toile épaisse infroissable, ralentisseur de propagation des flammes et humidité, à bordure noire pour un meilleur cadrage. Carter métallique plus robuste	Toile épaisse infroissable, ralentisseur de propagation des flammes et humidité, à bordure noire pour un meilleur cadrage. Carter métallique plus robuste	Toile épaisse infroissable, ralentisseur de propagation des flammes et humidité, à bordure noire pour un meilleur cadrage. Carter métallique plus robuste	Toile épaisse infroissable, ralentisseur de propagation des flammes et humidité, à bordure noire pour un meilleur cadrage. Carter métallique plus robuste
RÉF.	964130	RÉF. 964140	RÉF. 964141	RÉF. 964142	RÉF. 964155
PRIX DE VENTE (€ HT)	131,22	PRIX DE VENTE (€ HT) 146,80	PRIX DE VENTE (€ HT) 223,60	PRIX DE VENTE (€ HT) 313,75	PRIX DE VENTE (€ HT) 352,71

ÉCRANS MURAUX MOTORSÉS



	Mural ou plafond (motorisé)	Mural ou plafond (motorisé)	Mural ou plafond (motorisé)	Mural ou plafond (motorisé)
FORMAT	4:3	4:3	4:3	16 : 9
ANGLE DE VISION	110°	110°	110°	110°
DIMENSIONS (TOILE)	203 x 152 cm	243 x 182 cm	305 x 229 cm	265 x 149 cm
DIMENSIONS (CARTER)	231 x 9,4 x 8 cm	271 x 9,4 x 8 cm	337 x 9,4 x 8 cm	293 x 9,4 x 8 cm
OPTIONS	Télécommande, interrupteur et adaptateur secteur inclus	Télécommande, interrupteur et adaptateur secteur inclus	Télécommande, interrupteur et adaptateur secteur inclus	Télécommande, interrupteur et adaptateur secteur inclus
FONCTIONNALITÉS	Toile épaisse infroissable, ralentisseur de propagation des flammes et humidité, à bordure noire pour un meilleur cadrage. Carter métallique plus robuste	Toile épaisse infroissable, ralentisseur de propagation des flammes et humidité, à bordure noire pour un meilleur cadrage. Carter métallique plus robuste	Toile épaisse infroissable, ralentisseur de propagation des flammes et humidité, à bordure noire pour un meilleur cadrage. Carter métallique plus robuste	Toile épaisse infroissable, ralentisseur de propagation des flammes et humidité, à bordure noire pour un meilleur cadrage. Carter métallique plus robuste
RÉF.	964150	RÉF. 964151	RÉF. 964152	RÉF. 964156
PRIX DE VENTE (€ HT)	270,34	PRIX DE VENTE (€ HT) 425,05	PRIX DE VENTE (€ HT) 588,66	PRIX DE VENTE (€ HT) 415,00

Mobilier pour classe numérique

Tableau blanc en email e3 format simple ou triptyque



Vendu avec un fond blanc pour une utilisation feutre (effaçable à sec) ou projection (effaçable avec chiffon humide). Ils peuvent être sérigraphiés en option ou avec un revêtement pour l'usage de craies. (à préciser lors de la commande).

- › La gamme CLASSIC est parfaite pour une utilisation en milieu pédagogique, avec le meilleur rapport prestation/prix.
- › La gamme BASIC + apporte un aménagement spécial pour utilisation avec les modules tactiles laser des VPI (par exemple Réf. 337156)
- › La gamme i3Whiteboard offre un design épuré et élégant, plutôt à usage des salles de réunions en entreprise



RÉF. 338409

	SURFACE	DIMENSION	RÉF.	PRIX DE VENTE (€ HT)
Tableau email simple CLASSIC	Blanc projection	120 x 200	338402	259,35
Tableau email simple CLASSIC	Blanc projection	120 x 240	338403	429,00
Tableau email simple CLASSIC	Blanc projection	120 x 300	338404	475,65
Tableau email simple CLASSIC	Blanc feutre	120 x 200	338406	238,00
Tableau email simple CLASSIC	Blanc feutre	120 x 240	338407	396,90
Tableau email simple CLASSIC	Blanc feutre	120 x 300	338408	442,00
Tableau email triptyque CLASSIC	Blanc projection (principal) et feutre (latéraux)	120 x 200 et 120 x 100	338413	626,00
Tableau email simple BASIC+	Blanc feutre	135 x 220	338410	399,00
Tableau email simple i3Whiteboard	Blanc feutre	120 x 200	338411	329,00
Tableau email simple i3Whiteboard	Blanc feutre	120 x 240	338412	474,00

Armoire multimédia Smallbox et Midbox

Armoires prévues pour le transport, le rangement et la charge d'ordinateurs portables ou tablettes en milieu éducatif.

CARACTÉRISTIQUES

- › Smallbox : armoire simple jusqu'à 21U de hauteur
- › Midbox : armoire double de 19U de hauteur chacune
- › Conception robuste prévue pour assurer la mobilité à travers les établissements scolaires
- › Conception modulaire pouvant aller jusqu'à 32 ordinateurs portables ou 60 tablettes 10" (nous consulter)
- › Intégration optionnelle en usine d'un switch réseau et / ou d'un point d'accès WiFi



RÉF. 903212



RÉF. 903211

	RÉF.	PRIX DE VENTE (€ HT)
Smallbox 12 PC +1	903214	2272,00
Smallbox 10 PC + espace imprimante + module de charge	903211	2940,00
Smallbox 32 tablettes 10"	903223	3090,00
Smallbox 32 Ipad® 10"	903224	3088,00
Midbox 16 + 1 – rangement et charge	903212	3625,00
Midbox 16 + 1 – support projecteur et stockage imprimante	903213	4224,00

Valise renforcée pour tablettes tactiles



Valise renforcée robuste et légère spécialement prévue pour les déplacements inter-établissements de tablettes tactiles.

CARACTÉRISTIQUES

- › Poignée de trolley télescopique
- › 12, 16, 21 et 30 tablettes 10" selon modèle (nous consulter)
- › Module d'alimentation installé
- › Point d'accès WiFi intégré optionnel
- › Module de synchro optionnel (nous consulter : dépend du nombre de tablettes)



RÉF. 903219

	RÉF.	PRIX DE VENTE (€ HT)
PadCase 12 tablettes 10"	903219	1023,80
PadCase 16 tablettes 10" + 1 Notebook 15.6"	903237	1269,00
PadCase 30 tablettes 10" + synchro	903232	2050,75

Valise renforcée pour tablettes hybrides tactiles



Valise renforcée robuste et légère spécialement prévue pour les déplacements inter-établissements d'hybrides tactiles (tablette ou ultra book avec clavier détachable).

CARACTÉRISTIQUES

- › Poignée de trolley télescopique
- › 12 et 16 hybrides 10"
- › Module d'alimentation et système de ventilation installés
- › Point d'accès WiFi intégré optionnel



RÉF. 903233

	RÉF.	PRIX DE VENTE (€ HT)
Classe Hypermobile 12 tablettes 10"	903233	1280,00
Classe Hypermobile 16 tablettes 10"	903234	1308,00



Certificateur réseau
Réf. 045124
Page 261

Installation réseau et outillage

Outillage et nettoyage fibre optique	246 à 248
Fusionneuses fibre optique	249
Pinces	250
Outils d'insertion, de coupe et de soudage	251
Tournevis	252
Outillage	253
Coffrets d'embouts et outillage	254
Outillage et divers rangements	255
Trousses à outils	256 - 257
Multimètres et testeurs	258
Testeurs de câbles et détecteurs	259
Testeurs réseau et accessoires	260
Certificateurs réseau	261
Talkies-walkies et torches	262

Outillage fibre optique

PENSEZ-Y

Retrouvez nos câbles fibre optique

Page : 17

Wattmètre

Wattmètre à utiliser en association avec une source laser pour mesurer la perte de signal sur une installation fibre ou sur une jarretière.

CARACTÉRISTIQUES

- Longueur d'onde : 800 nm à 1700 nm
- Plage de mesure : -50 dBm à +26 dBm
- Affichage : écran LCD rétro-éclairé
- Fonction détecteur visuel de défauts (650 nm, rouge visible)
- Adaptateurs fournis : connecteur LC, SC, ST, FC
- Alimentation : accu rechargeable fourni, avec chargeur
- Peut être utilisé avec la source laser Réf. 395362



RÉF.	PRIX DE VENTE (€ HT)
395361	258,75

Cliveuse de précision pour fibre optique



CARACTÉRISTIQUES

- Compatibilité : gaine 250 et 900 µm
- Clivage de fibres multimodes ou monomodes 125 µm
- Convient aux épissures mécaniques ou par fusion
- Lame interchangeable : option Réf. 395348
- Durée de vie de la lame : 48 000 coupes
- Dimensions (L x P x H) : 63 x 84 x 63 mm



RÉF. 395349

RÉF.	PRIX DE VENTE (€ HT)
395349	374,75
395348	71,35

Microscope fibre optique x200

Inspectez rapidement la surface des férules de vos connecteurs !

CARACTÉRISTIQUES

- Grossissement : x200
- Adaptateur : férule 2,5 mm (ST, SC) et férule 1,25 mm (LC)
- Réglage précis du focus
- Eclairage par LED blanche (3 piles LR03 / AAA non fournies)
- Convient aux finitions PC / UPC et APC
- Corps anti-dérapant gommé et renforcé (excellente prise en main)
- Fourni avec housse de transport



RÉF.	PRIX DE VENTE (€ HT)
395363	173,93

Source laser

Permet d'injecter un signal stable sur plusieurs longueurs d'onde !

Source laser à utiliser en association avec un wattmètre pour mesurer la perte de signal sur une installation fibre ou sur une jarretière.

CARACTÉRISTIQUES

- Longueur d'onde : 1310 nm - 1550 nm / 850 nm - 1300 nm (± 20 nm)
- Lumière en sortie : continue, modulée
- Affichage : écran LCD rétro-éclairé
- Adaptateurs fournis : connecteur SC, ST, FC
- Option : adaptateur pour connecteur LC
- Alimentation : accu rechargeable fourni, avec chargeur
- Peut être utilisé avec le wattmètre Réf. 395361



	RÉF.	PRIX DE VENTE (€ HT)
Source laser	395362	649,16
Adaptateur fibre SC mâle / LC femelle monomode	395133	25,90
Adaptateur fibre SC mâle / LC femelle multimode	395135	25,90

Outillage pour fibre optique

Pince à dénuder la fibre optique 3 en 1.

CARACTÉRISTIQUES

- Permet de dénuder la gaine extérieure 2 ou 3 mm
- Permet de dénuder la gaine 250 et 900 µm



RÉF. 815578

Ciseaux pour fibre optique.

CARACTÉRISTIQUES

- Permet de couper toutes les fibres non armées et les brins de Kevlar®



RÉF. 815575

	RÉF.	PRIX DE VENTE (€ HT)
Pince à dénuder pour fibre optique	815578	140,70
Ciseaux pour fibre optique	815575	22,57

Détubeur de précision

Dénudez proprement et rapidement tous vos câbles !

CARACTÉRISTIQUES

- Diamètre de câbles supportés : 4,5 à 29 mm
- Ouverture longitudinale, sur la circonférence ou en spirale
- Convient à la fibre optique (câble de colonne montante)
- Protection de lame intégrée



	RÉF.	PRIX DE VENTE (€ HT)
Détubeur de précision	818134	75,50

Détecteur visuel de défauts

Permet de contrôler la continuité d'une fibre et de détecter l'endroit d'une cassure !

CARACTÉRISTIQUES

- Longueur d'onde : 650 nm (rouge visible)
- Puissance de sortie : 1 mW (jusqu'à 3 km)
- Adaptateur : universel pour connecteur 2,5 mm ST et SC
- Option : adaptateur pour connecteur 1,5 mm LC
- Conditionnement : livré avec housse
- Alimentation : 2 x LR06 / AA (non fournies)



RÉF. 395354

	RÉF.	PRIX DE VENTE (€ HT)
Détecteur visuel de défauts	395354	63,52
Adaptateur fibre ST mâle / LC femelle	395132	25,90

Gants de protection anti-coupure

CARACTÉRISTIQUES

- Gants en tissu
- N'altère pas les mouvements
- 100% en nylon avec revêtement PU
- Classe de protection CATII selon norme EN388



	TAILLE	RÉF.	PRIX DE VENTE (€ HT)
Gants de protection	S	815663 *	3,45
Gants de protection	M	815664	3,45
Gants de protection	L	815665	3,45
Gants de protection	XL	815666	3,45

Lunettes de sécurité auto-adaptables

CARACTÉRISTIQUES

- Modèle : 3M SecureFit 400
- Classe optique : Classe 1
- Oculaires en polycarbonate transparent
- Traitement anti-rayure et anti-buée
- Pont nasal souple et réglable
- Protection contre les UV
- Poids : 19 g



	RÉF.	PRIX DE VENTE (€ HT)
Lunettes de sécurité	815682	13,60



Nettoyage fibre optique

PENSEZ-Y

Retrouvez nos jarretières optiques

Pages : 9 à 16

Mallette universelle fibre optique

Permet le raccordement des connecteurs SC et ST !

- CARACTÉRISTIQUES**
- › 1 cliveur
 - › 2 seringues
 - › 1 pince à dénuder
 - › Colle époxy
 - › Nettoyant
 - › 1 disque de polissage ST
 - › 1 disque de polissage SC
 - › Ciseaux pour le Kevlar®
 - › Papier de nettoyage
 - › 1 support en verre
 - › 1 pince à sertir
 - › Film à polir de 1 µm et 6 µm diamant
 - › Film à polir de 0,05 µm oxyde d'alimentation
 - › 1 support en caoutchouc
 - › Mélangeur de colle
 - › Supports pour mélanger la colle



	RÉF.	PRIX DE VENTE (€ HT)
Mallette fibre optique	180141	244,50

Stylo de nettoyage fibre optique

Nettoyez facilement les connecteurs de vos fibres !

Ce stylo supprime la poussière et toutes les traces d'un simple « clic ».

CARACTÉRISTIQUES

- › Réf. 395350 pour connecteur 1,25 mm LC
- › Réf. 395351 pour connecteur 2,5 mm ST, SC, FC



RÉF. 395350

	RÉF.	PRIX DE VENTE (€ HT)
Stylo pour fibre 1,25 mm	395350	54,34
Stylo pour fibre 2,5 mm	395351	54,34

Lingettes de nettoyage fibre optique

CARACTÉRISTIQUES

- › Lingettes imprégnées d'alcool isopropylique
- › Dégraisse et nettoie vos connecteurs, en laissant une surface sèche et sans résidu
- › Conditionnement : sachet de 50 lingettes



	RÉF.	PRIX DE VENTE (€ HT)
Lingettes de nettoyage fibre optique	395357	22,57

Alcool isopropylique IPA

Idéal pour le nettoyage de la fibre optique !

CARACTÉRISTIQUES

- › Type : isopropanol (Propane-2-ol)
- › Convient au nettoyage de la fibre optique avant fusion et au nettoyage des connecteurs
- › A utiliser avec la pompe à alcool
- › Réf. 395365 et les lingettes Réf. 395358
- › Capacité : 1 litre



	RÉF.	PRIX DE VENTE (€ HT)
Alcool isopropylique IPA	395366	22,60

Etiquette radiation laser

Informez des risques d'exposition aux faisceaux laser !

CARACTÉRISTIQUES

- › Pictogramme adhésif de mise en garde à l'exposition d'un faisceau laser
- › A poser sur les équipements de raccordement fibre optique
- › Conditionnement : planche de 10 étiquettes



	RÉF.	PRIX DE VENTE (€ HT)
Etiquette radiation laser	815690	24,25

Cassette de nettoyage fibre optique

S'utilise sur tout type de connecteurs !

CARACTÉRISTIQUES

- › Système sans alcool
- › Antistatique
- › Nettoyage facile et efficace
- › Ruban en fibre textile haute densité
- › Durée de vie : 500 nettoyages
- › Réf. 395357 pour connecteurs MPO



RÉF. 395352

	RÉF.	PRIX DE VENTE (€ HT)
Cassette de nettoyage connecteurs ST / SC / LC	395352	62,48
Cassette de nettoyage connecteurs MPO	395357	22,57

Lingettes de tissu fibre optique

CARACTÉRISTIQUES

- › Tissus non pelucheux
- › Conditionnement : boîte de 100 lingettes



	RÉF.	PRIX DE VENTE (€ HT)
Lingettes de tissu fibre optique	395358	4,85

Pompe à alcool IPA

Indispensable pour nettoyer la fibre optique !

CARACTÉRISTIQUES

- › Capacité : 50 ml
- › Matériau : HDPE
- › Bouchon breveté avec verrouillage pour éviter tout risque de fuite
- › Bouchon avec coupelle intégrée
- › Jeu d'étiquettes adhésives d'identification fourni
- › Dimensions : 55 x 55 x 80 mm



	RÉF.	PRIX DE VENTE (€ HT)
Pompe à alcool	395365	77,20

Outillage fibre optique



Trousse fibre optique 3M Fibrlok et NPC TOP QUALITÉ!

Soyez prêt pour raccorder la fibre optique sur le terrain !

La trousse de raccordement 3M 2559 peut se porter à la ceinture. Elle contient l'ensemble des outils nécessaires à la mise en œuvre des épissures Fibrlok et des connecteurs NPC.

CARACTÉRISTIQUES

- › 1 pince à dénuder
- › 1 paire de ciseaux Kevlar®
- › 1 flacon vide pour dégraissant fibre
- › 1 pack de 100 tissus non pelucheux
- › 1 plaquette support pour épissure Fibrlok 2529 avec activateur à levier
- › 1 plaquette support pour épissure Fibrlok 2540G avec activateur à levier
- › Notice d'utilisation des épissures Fibrlok



	RÉF.	PRIX DE VENTE (€ HT)
Trousse 3M 2559 pour Fibrlok et NPC	392291	643,15
Consultez-nous		

Fusionneuse fibre optique

La première fusionneuse portable tout-terrain à un prix enfin abordable !



Cette fusionneuse fibre optique permet de raccorder la fibre ou les connecteurs monomodes et multimodes, sur le terrain grâce à sa batterie ou en atelier, et dispose d'un four intégré. Simple d'emploi, avec un affichage en français, elle permet l'épissurage gaine à gaine en moins de 7 secondes. Elle est équipée d'un four pour les protections d'épissure, et permet de tester la solidité de l'épissure ainsi que mesurer la perte d'atténuation.

CARACTÉRISTIQUES

- › Poids : 800 g
- › Dimensions : 230 x 98 x 53 mm
- › Technique de fusion : fusion par arc
- › Fusion : automatique
- › Affichage : LCD 2,8" couleur TFT, interface en français
- › Microscope : x 140
- › Four à épissure : intégré
- › Maintien de la fibre : 2 paires de supports de fibre structure serrée (250 µm et 900 µm), et 1 paire de supports de fibre structure libre (900 µm)
- › Alignement : axial automatique, radial rainure fixe en V
- › Perte optique typique : monomode 0,03 dB, multimode 0,01 dB
- › Cycle de fusion typique : 7 sec + 40 sec (fusion + four)
- › Smoooves supportés : longueur max 60 mm, diamètre 2 à 5 mm
- › Supports de fibre pour le raccordement de connecteurs SOC en option (Réf. 395369, 395379)
- › Autonomie : batterie rechargeable intégrée Li-Ion, pour 60 cycles
- › Port mini USB et slot SD
- › Fournie dans une mallette avec alimentation secteur, batterie, cliveuse avec corbeille, pince à dénuder, 3 paires de supports de fibre et notice en français

	RÉF.	PRIX DE VENTE (€ HT)
Fusionneuse fibre optique	395375	1937,50
Housse-harnais mains libres pour fusionneuse	395368	87,50
Paire d'électrodes de remplacement	395360	89,25
Porte fibre pour connecteur SOC LC	395369	195,00
Porte fibre pour connecteur SOC SC	395379	195,00

Connecteur SOC fibre optique

Raccordez vos connecteurs directement avec la fusionneuse !



A l'aide des portes fibre Réf. 395369 ou 395379, il est maintenant possible de raccorder directement sur le terrain les connecteurs LC ou SC avec la fusionneuse Réf. 395375. Plus besoin de collage ni de polissage, les connecteurs SOC (Splice On Connector) sont préfibrés et directement utilisables.

CARACTÉRISTIQUES

- › Compatibilité : fibre 250 µm ou 900 µm
- › Convient aux fibres monomodes ou multimodes de 125 µm
- › Perte d'insertion nominale : ≤0,1 dB multimode, ≤0,3 dB monomode
- › Ferrule : céramique
- › Finition : UPC ou APC (voir tableau)
- › Conditionnement : sachet de 5 connecteurs

	FINITION	RÉF.	PRIX DE VENTE (€ HT)
Lot de 5 connecteurs SC monomodes	UPC	395371	43,75
Lot de 5 connecteurs SC monomodes	APC	395370	43,75
Lot de 5 connecteurs SC multimodes	UPC	395373	43,75
Lot de 5 connecteurs LC monomodes	UPC	395372	43,75
Lot de 5 connecteurs LC multimodes	UPC	395374	43,75
Porte fibre pour connecteur SOC LC	-	395369	195,00
Porte fibre pour connecteur SOC SC	-	395379	195,00

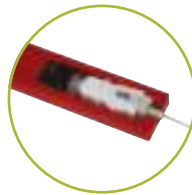

Permet le raccordement aussi des connecteurs



RÉF. 395375

PENSEZ-Y

Retrouvez les pigtails fibre optique

Page : 22

EasySplicer



RÉF. 395369

RÉF. 395371

RÉF. 395370

RÉF. 395373

EasySplicer

PENSEZ-Y

Retrouvez les testeurs fibre

Page : 246



Fusionneuse fibre optique cœur à cœur

La SWIFT K11 fait partie des soudeuses optiques cœur à cœur haut de gamme, parfaitement adaptée au métier de l'installation. Avec un grand écran de 5 pouces tactile et un four très performant, elle permet de réaliser des raccordements de fibre en moins de 20 secondes (soudure + four). Elle est compatible avec la majorité des fibres de 250 µm et 900 µm et des pigtaills et est également compatible avec les connecteurs SOC.

CARACTÉRISTIQUES

- › Poids : 2,25 kg
- › Dimensions : 143 x 163 x 140 mm
- › Technique de fusion : fusion par arc
- › Fusion : automatique, mono-fibre
- › Affichage : LCD 5" couleur tactile
- › Microscope : x 220
- › Four à épissure : intégré
- › Maintien de la fibre : paires de supports de fibre en option (250 µm, 900 µm, 2 mm, etc)
- › Alignement : cœur à cœur automatique sur 3 axes
- › Perte optique typique : monomode 0,02 dB, multimode 0,01 dB
- › Cycle de fusion typique : 6 sec + 13 sec (fusion + four)
- › Smoooves supportés : longueur max 60 mm
- › Supports de fibre pour le raccordement de connecteurs SOC en option (SC/FC, LC, ST)
- › Autonomie : batterie rechargeable intégrée Li-Po, pour 250 cycles
- › Indice de protection IP : IP52
- › Port USB
- › Fournie dans une mallette avec alimentation secteur, batterie, pince à dénuder, 1 paire d'électrodes de rechange et notice

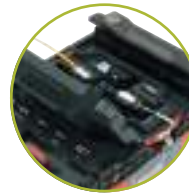

Permet le raccordement aussi des connecteurs

	RÉF.	PRIX DE VENTE (€ HT)
Fusionneuse SWIFT K11 cœur à cœur	395380	5487,50
Harnais mains libres pour fusionneuse	395385	58,75
Paire d'électrodes de remplacement pour K11	395382	58,75
Paire de portes fibres structure serrée 900 µm	395387	143,75
Paire de portes fibres structure serrée 250 µm	395386	143,75
Porte fibre pour connecteur SOC SC/FC pour K11	395389	143,75
Porte fibre pour connecteur SOC LC pour K11	395388	143,75
Connecteurs SOC SC, LC, FC, ST	Nous consulter	

Consultez-nous

Fusionneuse fibre optique gaine à gaine tout-en-un

La SWIFT KF4A fait partie des soudeuses optiques gaine à gaine haut de gamme, parfaitement adaptée au FTtx. Elle intègre 5 fonctions : 1 cliveuse, 1 dénudeuse thermique, 1 pompe à alcool, 1 soudeuse et 1 four, dans un format très compact. Une fonction wattmètre et détecteur visuel de défauts est même proposée en option, qui s'intègre à l'intérieur sans augmenter la taille de l'appareil. Avec un grand écran de 3,5 pouces et un four très performant, elle permet de réaliser des raccordements de fibre en 20 secondes (soudure + four). Elle est compatible avec la majorité des fibres de 250 µm et 900 µm, avec les pigtaills et également avec les connecteurs SOC.

CARACTÉRISTIQUES

- › Poids : 1,5 kg
- › Dimensions : 132 x 212 x 73 mm
- › Technique de fusion : fusion par arc
- › Fusion : automatique, mono-fibre
- › Affichage : LCD 3,5" couleur
- › Microscope : x 110
- › Four à épissure : intégré
- › Maintien de la fibre : 1 paire de supports de fibres structure serrée (250 µm) ; paires de supports de fibres en option (900 µm, 2 mm, etc)
- › Alignement : gaine à gaine automatique sur 2 axes
- › Perte optique typique : monomode 0,02 dB, multimode 0,01 dB
- › Cycle de fusion typique : 7 sec + 13 sec (fusion + four)
- › Smoooves supportés : longueur max 60 mm
- › Supports de fibre pour le raccordement de connecteurs SOC en option (SC/FC, LC, ST)
- › Cliveuse : intégrée, lame auto-rotative 78 000 coupes
- › Dénudeuse thermique : intégrée
- › Pompe à alcool : intégrée
- › Autonomie : batterie rechargeable intégrée Li-Po, pour 200 cycles
- › Port USB
- › Fournie dans une mallette avec alimentation secteur, batterie, 1 paire de supports de fibres structure serrée (250 µm), 1 paire d'électrodes de rechange et notice



+ Jusqu'à 6 fonctions en 1

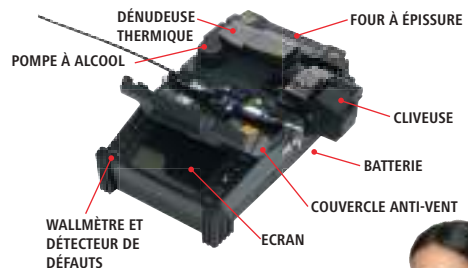

	RÉF.	PRIX DE VENTE (€ HT)
Fusionneuse SWIFT KF4A gaine à gaine	395381	3743,75
Harnais mains libres pour fusionneuse	395385	58,75
Paire d'électrodes de remplacement pour KF4A	395383	58,75
Paire de portes fibres structure serrée 900 µm	395392	143,75
Porte fibre pour connecteur SOC SC/FC pour KF4A	395391	143,75
Porte fibre pour connecteur SOC LC pour KF4A	395390	143,75
Connecteurs SOC SC, LC, FC, ST	Nous consulter	
Wattmètre et détecteur de défauts pour KF4A	395384	312,50

Consultez-nous

Vous avez besoin de plus d'informations sur les fusionneuses ?

Contactez votre commercial !



Pinces

PENSEZ-Y

Retrouvez tous nos connecteurs à sertir RJ45

Page : 49



Les connecteurs RJ :

TYPE DE CONNECTEUR	RJ9	RJ11	RJ12	RJ45 RJ48	RJ50
APPLICATION	Combinés téléphoniques	ADSL	Cordons de ligne téléphonique	Informatique Télécom	Liaison série
NOMBRE DE CONTACTS	4	4	6	8	10
NOMBRE D'EMPLACEMENTS	4	6	6	8	10

Pince à dénuder

CARACTÉRISTIQUES

- › Dénude les câbles de diamètre 3,2 à 9 mm
- › Dégaine les câbles méplats téléphoniques
- › Vis de réglage



RÉF.	PRIX DE VENTE (€ HT)
813100	13,23

Pince à sertir



RÉF. 812032



RÉF. 812035



RÉF. 812028



hobbes
INNOVATION

RÉF. 813011

	LOQUET DE VERROUILLAGE	RJ9	RJ11	RJ12	RJ45	RJ50	BNC	RÉF.	PRIX DE VENTE (€ HT)
Pince RJ45 usage occasionnel	-	-	-	-	✓	-	-	812032	13,31
Pince RJ45 usage intensif	✓	-	-	-	✓	-	-	812028	41,42
Pince RJ45 easy plug usage intensif	✓	-	-	-	✓	-	-	812029	71,35
Pince RJ11 / RJ12 / RJ45 usage occasionnel	-	-	✓	✓	✓	-	-	812033	20,71
Pince RJ11 / RJ12 / RJ45 usage intensif	✓	-	✓	✓	✓	-	-	812034	23,61
Pince RJ11 / RJ12 / RJ45 usage intensif	✓	-	✓	✓	✓	-	-	812036	35,51
Pince RJ9 / RJ11 / RJ12 / RJ45 usage intensif	✓	✓	✓	✓	✓	-	-	812035	37,01
Pince RJ9 / RJ11 / RJ12 / RJ45 / RJ50 usage intensif	✓	✓	✓	✓	✓	✓	-	812037	44,55
Pince RG58 / RG59 / RG62 usage intensif	✓	-	-	-	-	-	✓	813010	55,07
Pince testeur RJ11 / RJ12 / RJ45 usage intensif	✓	-	✓	✓	✓	-	-	813011	120,75

Pince pour embase RJ45



CARACTÉRISTIQUES

- › Fermeture sans effort des embases RJ45
- › Machoires lisses à ouverture parallèle
- › Amplitude d'ouverture : 0 à 36 mm



RÉF.	PRIX DE VENTE (€ HT)
613562	66,35

Pince à dénuder

CARACTÉRISTIQUES

- › Dénude les câbles de AWG 10 à 30
- › Vis de réglage



RÉF.	PRIX DE VENTE (€ HT)
812230	10,29

Pince coupante

CARACTÉRISTIQUES

- › Pince pour câble jusqu'à 10 mm



RÉF.	PRIX DE VENTE (€ HT)
815540	18,48

Pince coupante

CARACTÉRISTIQUES

- › Traitée anticorrosion
- › Longueur : 195 mm



RÉF.	PRIX DE VENTE (€ HT)
815566	27,81

Pince électronique

CARACTÉRISTIQUES

- › Longueur : 140 mm



RÉF.	PRIX DE VENTE (€ HT)
815611	10,07

Pince à bec électrique

CARACTÉRISTIQUES

- › Longueur : 140 mm



RÉF.	PRIX DE VENTE (€ HT)
815612	10,07

Pince coupante électrique

CARACTÉRISTIQUES

- › Norme IEC 60900
- › Longueur : 160 mm



RÉF.	PRIX DE VENTE (€ HT)
815613	17,00

Pince plate électrique

CARACTÉRISTIQUES

- › Norme IEC 60900
- › Longueur : 180 mm



RÉF.	PRIX DE VENTE (€ HT)
815615	17,00

Outils d'insertion, de coupe et de soudage

Outil d'insertion pour bloc 110

CARACTÉRISTIQUES

- › Usage occasionnel



RÉF.	PRIX DE VENTE (€ HT)
810250	4,40

Outil d'insertion dénudeur pour bloc 110

CARACTÉRISTIQUES

- › Dénude les câbles de diamètre jusqu'à 6,2 mm
- › Lame d'insertion de type bloc 110



RÉF.	PRIX DE VENTE (€ HT)
810251	6,25

Outil d'insertion pour bloc 110 ou Krone

CARACTÉRISTIQUES

- › Usage intensif
- › Krone : Réf. 939100
- › Bloc 110 : Réf. 939101



RÉF.	PRIX DE VENTE (€ HT)
939100	39,26
939101	39,26

Outil d'insertion type Krone

CARACTÉRISTIQUES

- › Usage régulier
- › Croche câble et lame range câble intégrés



RÉF.	PRIX DE VENTE (€ HT)
939901	23,09

Pince brucelle

CARACTÉRISTIQUES

- › Lot de 4 pinces

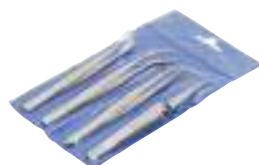

RÉF.	PRIX DE VENTE (€ HT)
815550	6,00

Dénudeur de câbles «Jokari»

CARACTÉRISTIQUES

- › Dénude les câbles de diamètre 8 à 28 mm
- › Vis de réglage
- › Coupe circulaire ou longitudinale
- › Poignée range-lame
- › Longueur : 170 mm



RÉF.	PRIX DE VENTE (€ HT)
818126	17,15

Cutter à lame rétractable

CARACTÉRISTIQUES

- › Lame rétractable automatiquement
- › Cutter en métal



RÉF.	PRIX DE VENTE (€ HT)
815563	7,40

Lame de cutter

CARACTÉRISTIQUES

- › Convient au cutter Réf. 815563
- › Lames vendues par 5 pièces



RÉF.	PRIX DE VENTE (€ HT)
815564	2,20

Station de soudage pro

CARACTÉRISTIQUES

- › Station de soudage professionnelle 48 W
- › Réglage manuel de la température avec afficheur
- › Plage de température : 150°C à 420°C
- › Statif pour droitier ou gaucher



RÉF.	PRIX DE VENTE (€ HT)
815149	103,45

Station de soudage

CARACTÉRISTIQUES

- › Station de soudage 50 W
- › Réglage manuel de la température
- › Plage de température : 175°C à 480°C



RÉF.	PRIX DE VENTE (€ HT)
815510	39,90

Ruban de cuivre conducteur

Pour une parfaite continuité de blindage !

CARACTÉRISTIQUES

- › Longueur : 16 m
- › Largeur : 12,7 mm
- › Adhésif conducteur (0,005 Ω)



3M

RÉF.	PRIX DE VENTE (€ HT)
272923	64,40

Tresse à dessouder

CARACTÉRISTIQUES

- › Permet de dessouder des composants sur un circuit imprimé et d'enlever le surplus de soudure
- › Longueur de 1,5 m, largeur de 2 mm



RÉF.	PRIX DE VENTE (€ HT)
815700	4,99

Pompe à dessouder

CARACTÉRISTIQUES

- › Matière ABS et aluminium
- › Longueur de 190 mm

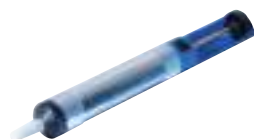

RÉF.	PRIX DE VENTE (€ HT)
815521	5,00

Kit de gaines thermorétractables

CARACTÉRISTIQUES

- › Coffret de 170 pièces multicolores
- › Longueur des gaines : 100 mm
- › Diamètre des gaines : 1 à 9 mm



RÉF.	PRIX DE VENTE (€ HT)
629211	19,25

Tournevis



Types embouts

	Type A		Type F		Type K		Type P
	Type B		Type G		Type L		Type Q
	Type C		Type H		Type M		Type R
	Type D		Type I		Type N		Type S
	Type E		Type J		Type O		Type T

Jeu de 8 tournevis plats et cruciformes

CARACTÉRISTIQUES

- › Manches avec grip
- › Embouts type A : 3 - 5 - 6 - 8
- › Embouts type B : 0 - 1 - 2 - 3



RÉF. 815571 PRIX DE VENTE (€ HT) 29,39

Jeu de 8 tournevis

Tournevis à cliquet 61 embouts

Le plus complet !

CARACTÉRISTIQUES

- › Tournevis à cliquet réversible
- › Embouts type A : 1/8" - 3/16"
- › Embouts type B : PH0 - PH1 - PH2
- › Embouts type H : T5H - T6H - T7H - T8H - T9H - T10H - T15H - T20H - T25H - T27H - T30H - T40H
- › Embouts type I : 2 - 2,5 - 3 - 4 - 5 - 6 - 8 mm - 5/64" - 3/32" - 7/64" - 1/8" - 9/64" - 5/32"
- › Embouts type L : PZ0 - PZ1 - PZ2
- › Embouts type F : 4 - 6 - 8 - 10 - 12
- › Embouts type E : S0 - S1 - S2 - S3
- › Embouts type R : M5 - M6 - M8
- › Embouts type K : C1 - C2 - C3
- › Embouts type T : 1 - 2 - 3 - 4 - 5
- › Embouts type Q : 6 - 8 - 10
- › Embout type P : 1 pièce
- › Embout type O : 2 x 2 x 2 mm
- › Longueur sans embout : 19 cm



RÉF. 815604 PRIX DE VENTE (€ HT) 28,44

Tournevis à cliquet 61 embouts

Tournevis à cliquet 10 embouts

Vissez sans effort !

CARACTÉRISTIQUES

- › Tournevis à cliquet réversible
- › Embouts type A : 3 - 5 - 6
- › Embouts type B : PH0 - PH1 - PH2
- › Embouts type C : T10 - T15 - T20
- › 1 embout mâle pour douille



RÉF. 815670 PRIX DE VENTE (€ HT) 9,44

Tournevis à cliquet 10 embouts

Jeu de 7 tournevis électricien isolés

La sécurité VDE / GS !

CARACTÉRISTIQUES

- › Homologués isolation 1000 V
- › Norme VDE / GS 103887G
- › Embouts type A : 3 - 5,5 - 6,5
- › Embouts type B : PH0 - PH1 - PH2



RÉF. 815511 PRIX DE VENTE (€ HT) 23,72

Jeu de 7 tournevis

Tournevis à cliquet 11 mini embouts

Ne perdez plus vos embouts !

CARACTÉRISTIQUES

- › Tournevis à cliquet réversible
- › Support embouts à ouverture automatique
- › Embouts type A : 2 - 2,5 - 3
- › Embouts type B : PH00 - PH0 - PH1
- › Embouts type C : T6 - T7 - T8 - T9 - T10
- › Longueur sans embout : 16 cm



Tous les embouts à portée de main



RÉF. 815601 PRIX DE VENTE (€ HT) 17,31

Tournevis à cliquet 11 mini embouts

Tournevis long à cliquet 12 embouts

CARACTÉRISTIQUES

- › Tournevis à cliquet réversible
- › Support embouts à ouverture automatique
- › Embouts type A : 3 - 4 - 5 - 6
- › Embouts type B : PH0 - PH1 - PH2 - PH3
- › Embouts type C : T10 - T15 - T20 - T25
- › Longueur sans embout : 24 cm



Tous les embouts à portée de main



RÉF. 815631 PRIX DE VENTE (€ HT) 22,68

Tournevis long à cliquet 12 embouts



PENSEZ-Y

Retrouvez tous nos rangements

Page : 255

Tournevis à cliquet multi-positions

CARACTÉRISTIQUES

- › Tournevis à cliquet
- › Tête orientable à 5 positions (-90° à +90°)
- › Embouts type **A** : 5 - 6
- › Embouts type **B** : PH1 - PH2
- › Embouts type **C** : T10 - T15 - T20
- › Embouts type **L** : PZ1 - PZ2
- › Embouts type **S** : 5 - 6 - 7 - 8 - 9 - 10 - 11



RÉF. **815603** PRIX DE VENTE (€ HT) **20,63**

Tournevis multi-positions

Perceuse / visseuse sans fil 20 V

CARACTÉRISTIQUES

- › Batterie Li-Ion 20 V / 1,3 Ah
- › Vitesse de rotation : 0-650 tours/min
- › Réglage du couple : 18+1 positions
- › Mandrin à serrage rapide sans outil
- › Diamètre foret : 10 mm max
- › Vissage - dévissage
- › Poignée ergonomique soft-grip
- › Poids de la perceuse avec sa batterie : 1,75 kg
- › LED de travail
- › Affichage de la charge de la batterie par LED : rouge en cours, vert terminé
- › Fournie en coffret rigide avec 2 batteries 1,3 Ah, chargeur et 2 embouts de vissage



RÉF. **816579** PRIX DE VENTE (€ HT) **117,35**

Perceuse / visseuse sans fil 20 V



NOUVEAU

Pince pour écrou cage

Pour en finir avec la corvée des écrous cage !

Permet d'insérer et d'extraire rapidement et sans effort des écrous cage dans leur montant



CARACTÉRISTIQUES

- › Convient aux écrous cage de type M6
- › Pour usage intensif



RÉF. **815643** PRIX DE VENTE (€ HT) **12,39**

Pince pour écrou cage

Tournevis sans fil orientable 3,6 V

CARACTÉRISTIQUES

- › Batterie Li-Ion 3,6 V / 1,3 Ah
- › Vitesse de rotation : 0-200 tours/min
- › Réglage du couple : 7 positions
- › Mandrin à serrage rapide sans outil
- › Vissage - dévissage
- › Poignée soft-grip orientable : pistolet ou droit
- › LED de travail
- › Vu-mètre de charge de batterie
- › Embouts type **A** : 5 - 6
- › Embouts type **B** : PH1 - PH2
- › Dimensions : 170 x 145 mm (pistolet), ou 235 mm (droit)
- › Fournie en coffret rigide avec chargeur et embouts de vissage



RÉF. **815568** PRIX DE VENTE (€ HT) **45,24**

Tournevis sans fil orientable 3,6 V



Tournevis 30 embouts

CARACTÉRISTIQUES

- › Mini tournevis avec prolongateur de 10 cm
- › Embouts type **A** : 1 - 1,5 - 2 - 2,5 - 3 - 3,5 - 4
- › Embouts type **B** : PH000 - PH00 - PH0 - PH1
- › Embouts type **C** : T4 - T5 - T6 - T7 - T8 - T9 - T10 - T15 - T20
- › Embouts type **D** : 0,7 - 0,9 - 1,3 - 1,5 - 2 - 3 - 4
- › Embouts type **L** : PZ0 - PZ1



RÉF. **815589** PRIX DE VENTE (€ HT) **25,29**

Tournevis 30 embouts

Mini tournevis 28 embouts

Le tout-en-un !

CARACTÉRISTIQUES

- › Mini tournevis avec prolongateur de 10 cm
- › Embouts type **A** : 1,5 - 1,7 - 2 - 3 - 4
- › Embouts type **B** : PH000 - PH00 - PH0 - PH1 - PH2
- › Embouts type **C** : T5 - T6 - T7 - T8 - T9 - T10 - T15 - T20
- › Embouts type **S** : 3 - 3,5 - 4 - 4,5 - 5 - 5,5 - 6
- › Embouts type **O** : 2,45



RÉF. **815560** PRIX DE VENTE (€ HT) **28,44**

Mini tournevis 28 embouts

Kit de réparation smartphones 28 embouts

Le kit le plus complet de la gamme !

CARACTÉRISTIQUES

- › 1 x tournevis cruciforme type **B** PH1,5
- › 1 x tournevis pentalobe type **M** TS1 0,8
- › 1 x pince brucelle
- › 1 x ventouse
- › 1 x extracteur de carte SIM
- › 2 x médiateurs (petite taille et taille intermédiaire)
- › 1 x manche de tournevis
- › 1 x flexible pour tournevis (pour les endroits inaccessibles)
- › Embouts type **A** : 1,5 - 2
- › Embouts type **B** : PH1,2 - PH1,5 - PH2
- › Embouts type **C** : T2 - T3 - T4 - T5 - T6 - T7 - T8 - T9 - T10 - T15
- › Embouts type **M** : 0,8 - 1,2
- › Embout Delta : 2,3
- › Douille type **B** : PH2 - PH2,6
- › Douille type **C** : T2,5 - T3 - T3,5 - T4 - T4,5 - T5 - T5,5



RÉF. **815593** PRIX DE VENTE (€ HT) **15,33**

Kit de réparation smartphones

Kit de réparation universel 18 embouts

L'indispensable pour tout réparateur de smartphones et MacBook® !

CARACTÉRISTIQUES

- › Tournevis à manche rotatif pour faciliter le vissage et dévissage
- › Grattoir pour souder
- › 2 x pinces de récupération de composants
- › 2 x outils à ouverture
- › 1 x ventouse
- › Embouts type **A** : 1,5 - 2 - 2,5
- › Embouts type **B** : PH000 - PH00 - PH0 - PH1
- › Embouts type **C** : T4 - T5 - T6 - T8 - T10
- › Embouts type **D** : 1,5 - 2
- › Embouts type **M** : 0,8 - 1,2 - 1,5
- › Embout type **T** : Tri-Lobe#0



RÉF. **815581** PRIX DE VENTE (€ HT) **17,42**

Kit de réparation universel

Coffrets d'embouts et outillage

Tournevis 57 embouts et douilles

CARACTÉRISTIQUES

- › Embouts type **A** : 2,5 - 4 (2x) - 5 (2x) - 6 (2x) - 7-1/8" - 1/4"
- › Embouts type **B** : 0 (2x) - 1 (2x) - 2 (2x) - 3
- › Embouts type **L** : 0 (2x) - 1 (2x) - 2 (2x) - 3 (2x)
- › Embouts type **C** : 10 - 15 - 20 - 25 - 27 - 30 - 40
- › Embouts type **N** : 1,5 - 2 - 2,5 - 5 - 6 - 9,5 - 9/64" - 7/64" (2x)
- › Douilles : 4 - 5 - 6 - 7 - 8 - 9 - 10 - 11 - 12
- › 2 prolongateurs : - porte-embout magnétique - prolongateur 1/4" sq. x 1/4" x 1"



RÉF. PRIX DE VENTE (€ HT)
832552 22,77

Mallette de 60 embouts

La solution 60 en 1 !

CARACTÉRISTIQUES

- › Embouts type **A** : 3 - 4 - 5 - 5,5 - 6 - 6,5 - 7
- › Embouts type **B** : PH0 - PH1 - PH2 (3x) - PH3
- › Embouts type **C** : T8 - T9 - T10 - T15 - T20 - T25 - T27 - T30 - T40 - T45
- › Embouts type **D** : 2,5 - 3 - 4 - 5 - 6 - 1/8 - 9/64 - 5/32 - 3/16 - 1/4
- › Embouts type **E** : S0 - S1 - S2 - S3
- › Embouts type **F** : 4 - 6 - 8 - 10
- › Embouts type **H** : T8H - T9H - T10H - T15H - T20H - T25H - T27H - T30H - T40H - T45H
- › Embouts type **L** : PZ0 - PZ1 - PZ2 (3x) - PZ3
- › Embouts type **Q** : 6 - 8 - 10
- › 2 prolongateurs : - porte-embout magnétique - prolongateur 1/4" sq. x 1/4" x 1"



RÉF. PRIX DE VENTE (€ HT)
832551 23,89

Tournevis de précision

CARACTÉRISTIQUES

- › Embouts type **A** : 0 - 1
- › Embouts type **B** : PH1,4 - PH2 - PH2,4 - PH3



RÉF. PRIX DE VENTE (€ HT)
832953 6,77

Trousse électricien

Intervenez sur un produit sous tension en toute sécurité !

Cette trousse à outils répond aux normes européennes en vigueur.

CARACTÉRISTIQUES

- › Embouts type **A** : 2,5 - 3 - 5,5 - 6,5
- › Embouts type **B** : PH0 - PH1 - PH2
- › Tension d'isolation max 1000 V
- › Chrome vanadium
- › Normes VDE,GS
- › IEC60900



RÉF. PRIX DE VENTE (€ HT)
812320 77,96

Mallette 25 outils

Emmenez-là partout avec vous !

CARACTÉRISTIQUES

- › Pince à bec rond et pince coupante
- › Pincette en acier inoxydable
- › Clés à douille : 7, 8, 9, 10
- › Tournevis magnétique
- › 10 embouts : plat, cruciforme, 'star' T10, T20, T30
- › 6 tournevis plats et cruciformes
- › Dimensions : 15,5 x 10 x 4,8 cm



RÉF. PRIX DE VENTE (€ HT)
818120 23,82

Magnétiseur / démagnétiseur d'outils

Idéal pour récupérer des petites pièces !

CARACTÉRISTIQUES

- › Magnétise et démagnétise les tournevis et autres outils métalliques
- › Dimensions : 50 x 50 x 30 mm



RÉF. PRIX DE VENTE (€ HT)
815600 3,30

Pied à coulisse numérique

CARACTÉRISTIQUES

- › Pour mesure intérieure - extérieure - en profondeur
- › Matériau : acier inoxydable
- › Longueur de mesure : 15 cm
- › Précision : 0,01 mm
- › Pile non fournie (type LR44 -1,5 V)



RÉF. PRIX DE VENTE (€ HT)
813102 43,50

Mètre ruban 3 mètres

CARACTÉRISTIQUES

- › Protégé par une enveloppe caoutchouc
- › Longueur : 3 m
- › Largeur : 16 mm

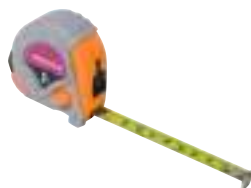

RÉF. PRIX DE VENTE (€ HT)
815617 3,78

Niveau à bulle

CARACTÉRISTIQUES

- › Longueur : 40 cm



RÉF. PRIX DE VENTE (€ HT)
815681 11,90

Outillage et divers rangements

PENSEZ-Y

Retrouvez tous nos outils

Pages : 246 à 261

Diabie de transport

CARACTÉRISTIQUES

- › Dimensions de la base : 35 x 20 cm
- › Hauteur : 114 cm
- › Charge maximale : 200 kg
- › Poids : 10,5 kg
- › Roues pneumatiques



Compresseur d'air électrique et portatif

Idéal pour dépoussiérer les installations !

CARACTÉRISTIQUES

- › Puissance : 1100 W / 1,5 ch
- › Débit d'air : 195 L/min
- › Pression max : 8 bars
- › Réservoir : 2 L
- › Longueur du flexible : 5 m
- › Compresseur : à piston auto-lubrifié
- › Poids : 8,75 kg
- › Dimensions : 550 x 340 x 150 mm
- › Livré avec : accessoires (soufflette, manomètre, embouts pour ballon, voiture et vélo)



	RÉF.	PRIX DE VENTE (€ HT)
Diabie de transport	810232	61,90

	RÉF.	PRIX DE VENTE (€ HT)
Compresseur d'air	815662	153,74

A + **Bac amovible, fermetures métalliques !**



B + **Bac amovible, fermetures métalliques !**



C + **Valise de transport renforcée !**



D + **Valise recouverte d'acier inoxydable !**



E + **Pratique et robuste !**

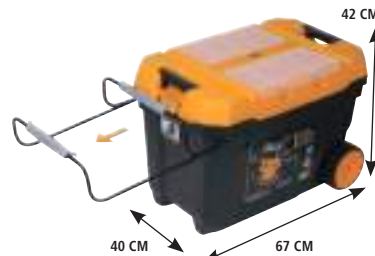

F



G + **Bacs empilables !**



H + **18 emplacements !**



I + **5 emplacements !**



	MATÉRIAU	NBRE DE COMPARTIMENTS	ROULETTES	DIMENSIONS	RÉF.	PRIX DE VENTE (€ HT)
A	Plastique	2	-	41,3 x 21,2 x 18,6 cm	818101	21,00
B	Plastique	2	-	48,6 x 26,7 x 24,2 cm	818102	30,40
C	Plastique / aluminium	1 + séparations	-	47 x 33 x 15 cm	818260	60,47
D	Métal	4	-	59 x 28 x 27,5 cm	818106 *	63,80
E	Plastique	2	Oui	67 x 42 x 40 cm	818103 *	105,90
F	Métal	4	Oui	57 x 35,4 x 83 cm	818121 *	216,70
G	Plastique	1	-	18 x 12,5 x 8 cm	815667	12,44
H	Plastique	18	-	21 x 12,5 x 3,5 cm	818123	3,45
I	Plastique	5	-	18 x 9,5 x 4 cm	818122	4,19

* Consultez-nous

Trousses à outils

PENSEZ-Y

Retrouvez nos
testeurs réseau

Pages : 260 et 261



11 PIÈCES



23 PIÈCES



23 PIÈCES



34 PIÈCES



80 PIÈCES

A | Trousse à outils "PC basique" (11 pièces)

La trousse de base pour bien travailler !

CARACTÉRISTIQUES

- › 1 insert circuit intégré (pour CI de 14 et 16 pins)
- › 1 embout réversible TORX T10 / T15
- › 2 tournevis pour écrous format 3/16" et 1/4"
- › 1 tournevis à embouts
- › 2 tournevis cruciformes
- › 2 tournevis plats
- › 1 pince brucelle
- › 1 extracteur

	RÉF.	PRIX DE VENTE (€ HT)
Trousse à outils "PC basique"	818001	15,53

B | Trousse (23 pièces)

CARACTÉRISTIQUES

- › 3 tournevis plats
- › 3 tournevis cruciformes
- › 1 tournevis douille 6 mm
- › 1 tournevis pour potentiomètre
- › 1 pince plate
- › 2 pinces coupantes
- › 1 pince à bec
- › 1 fer à souder
- › 1 pompe à dessouder
- › 1 tresse à dessouder
- › 1 fil à souder
- › 1 multimètre digital
- › 1 clé à molette
- › 1 jeu de clés allen
- › 1 pince brucelle
- › 3 outils à gratter

	RÉF.	PRIX DE VENTE (€ HT)
Trousse à outils	818119	87,90

C | Trousse dépannage "éco" (23 pièces)

CARACTÉRISTIQUES

- › 1 tournevis à cliquet + support embouts
- › 12 embouts
- › 1 pince coupante
- › 1 pince plate
- › 2 extracteurs de circuit intégré
- › 1 pince brucelle
- › 1 tube plastique
- › 2 mini tournevis
- › 1 grippe

	RÉF.	PRIX DE VENTE (€ HT)
Trousse dépannage "éco"	818124	25,82

D | Trousse de maintenance (34 pièces)

L'équipement économique pour le mainteneur !

CARACTÉRISTIQUES

- › 1 fer à souder
- › 1 pompe à dessouder
- › 1 fil à souder
- › 1 pied pour fer à souder
- › 1 manche tournevis à cliquet avec 14 embouts
- › 1 tournevis plat
- › 1 tournevis cruciforme
- › 1 pince à bec
- › 2 pinces coupantes
- › 1 testeur de continuité
- › 1 testeur de tension
- › 1 pince brucelle
- › 1 pince à griffe
- › 1 cutter
- › 1 extracteur de CI
- › 1 outil d'insertion de CI
- › 3 outils à gratter

	RÉF.	PRIX DE VENTE (€ HT)
Trousse maintenance	818160	62,58

E | Mallette outils complète (80 pièces)

CARACTÉRISTIQUES

- › 6 tournevis de micro-mécanique de précision, standard et cruciformes
- › 3 tournevis plats et cruciformes
- › 1 fer à souder
- › 1 multimètre digital
- › 3 outils d'insertion
- › 1 brosse de nettoyage
- › 1 pince à dénuder
- › 1 pince à sertir
- › 1 dénudeur de câbles « Jokari »
- › 1 clé à molette
- › 2 pointes probe en métal
- › 1 brosse métallique forme stylo
- › 1 pompe à dessouder
- › 4 tournevis plastiques
- › 3 pinces à épiler : 1 à coudre, 1 droite, 1 longue
- › 1 pince à griffe de récupération
- › 1 pince à EPROM
- › 1 tournevis à embout
- › 7 douilles de 5-6-7-8-9-10-11 mm
- › 7 douilles américaines de 3/16 - 1/4 - 9/32 - 5/16 - 11/32 - 3/8 - 7/16
- › 2 embouts plats 5-6 mm
- › 2 embouts cruciformes PH1-PH2
- › 15 embouts type "allen" 1.5-2-2.5-3-4-5-6
- › 2 embouts type "torx" T10-T15
- › 1 adaptateur pour le tournevis
- › 2 pinces : 1 coupante, 1 pince à bec
- › 1 pince d'extraction
- › 1 mini aspirateur
- › 1 bracelet antistatique

	RÉF.	PRIX DE VENTE (€ HT)
Mallette à outils complète 80 pièces	180120	221,45



19 PIÈCES

37 PIÈCES

A | Kit "réseau"

CARACTÉRISTIQUES

- › 1 pince à sertir RJ45
- › 20 connecteurs RJ45 UTP

	RÉF.	PRIX DE VENTE (€ HT)
Kit réseau RJ45	815380	34,44

C | Trousse installation "réseau"

CARACTÉRISTIQUES

- › Trousse
- › 1 testeur
- › 1 pince à sertir RJ12 / RJ45
- › 1 dénudeur
- › 1 outil insertion KRONE IDC

	RÉF.	PRIX DE VENTE (€ HT)
Trousse installation réseau	818083	35,49

E | Trousse à outils "maintenance" (19 pièces)

Optimisez vos interventions !

CARACTÉRISTIQUES

- › 3 tournevis plats + 3 cruciformes et 2 clés à douille
- › 1 tube de rangement
- › 1 rouleau de soudure
- › 1 fer à souder
- › 1 pompe à dessouder
- › 1 clé à molette
- › 1 tournevis porte embout magnétique
- › 2 pinces brucelle
- › 1 pince à sertir
- › 1 pince coupante
- › 1 outil d'insertion circuit imprimé
- › 1 outil d'extraction circuit imprimé
- › 1 pince plate
- › 3 tournevis de précision

	RÉF.	PRIX DE VENTE (€ HT)
Trousse à outils "maintenance"	180100	56,70

B | Mallette "réseau"

Pour le câblage et le test réseau !

CARACTÉRISTIQUES

- › Mallette rigide plastique aluminium
- › 1 pince à sertir RJ12 / RJ45 à cliquet
- › 1 dénudeur
- › 1 outil insertion 110
- › 30 connecteurs RJ45 UTP
- › 30 connecteurs RJ12

	RÉF.	PRIX DE VENTE (€ HT)
Mallette "réseau RJ12 et 45"	818082	87,05

D | Mallette "réseau"

L'équipement économique pour le mainteneur !

CARACTÉRISTIQUES

- › Mallette plastique
- › 1 testeur
- › 1 pince à sertir RJ9 / RJ12 / RJ45
- › 1 dénudeur
- › 1 outil insertion LSA / 110

	RÉF.	PRIX DE VENTE (€ HT)
Mallette réseau RJ9/RJ12/RJ45	808081	67,83

F | Mallette (37 pièces)

Valise outils de dépannage !

CARACTÉRISTIQUES

- › 6 tournevis de précision plats et cruciformes
- › 6 tournevis classiques plats et cruciformes
- › 2 mini-tournevis plats et cruciformes
- › 2 tournevis 6 pans creux
- › 1 set de clés 6 pans
- › 1 fer à souder
- › 1 support de fer à souder
- › 1 pompe à dessouder
- › 1 fil de soudure
- › 1 multimètre digital
- › 2 brosses de nettoyage
- › 1 clé à molette
- › 2 pointes sonde en métal
- › 1 paire de ciseaux
- › 1 mètre ruban de 3 m
- › 1 rouleau de scotch d'électricien
- › 4 pinces coupantes, plates et à bec
- › 2 limes pour métaux
- › 1 boîte de rangement

	RÉF.	PRIX DE VENTE (€ HT)
Mallette (37 pièces)	818100	204,65

Multimètres et testeurs

PENSEZ-Y

Retrouvez tous nos rangements

Page : 255



A | Multimètre de terrain

CARACTÉRISTIQUES

- › Affichage maximum : 1999
- › Tension continue de 200 mV à 600 V
- › Tension alternative de 200 V à 600 V
- › Courant continu de 20 µA à 10 A
- › Résistance de 200 Ω à 2 MΩ
- › Test de continuité visuel et sonore
- › Test de diode
- › Enveloppe de protection type caoutchouc
- › Fonction mémoire et rétro-éclairage
- › Alimentation : 1 x 6LR61 9 V (non fournie)
- › Conformité : CAT III 600V IEC61010

	RÉF.	PRIX DE VENTE (€ HT)
Multimètre de terrain	045074	21,95

B | Multimètre et testeur réseau RJ45 / RJ11

CARACTÉRISTIQUES

- › Affichage maximum : 1999
- › Tension continue de 200 mV à 700 V
- › Tension alternative de 200 mV à 700 V
- › Courant continu de 200 µA à 10 A
- › Courant alternatif de 200 µA à 10 A
- › Résistance de 200 Ω à 200 MΩ
- › Test de continuité visuel et sonore
- › Test de diode
- › Test de piles et batteries
- › Test de continuité des câbles et des paires RJ45
- › Test des lignes téléphoniques RJ11
- › Fonction mémoire et rétro-éclairage
- › Alimentation : 1 x 6LR61 9 V (non fournie)
- › Conformité : CAT III 600V et CAT II 1000V IEC61010

	RÉF.	PRIX DE VENTE (€ HT)
Multimètre et testeur RJ45 / RJ11	045073	81,15

C | Multimètre et détecteur de tension sans contact

CARACTÉRISTIQUES

- › Affichage maximum : 1999
- › Détecteur de tension sans contact incorporé dans le multimètre
- › Auto-calibrage de la mesure
- › Tension continue 200 mV à 600 V
- › Tension alternative 200 mV à 600 V
- › Courant continu de 200 µA à 10 A
- › Courant alternatif de 200 µA à 10 A
- › Résistance de 200 Ω à 40 MΩ
- › Test de continuité visuel et sonore
- › Test de diode
- › Test de piles et batteries
- › Fonction mémoire et rétro-éclairage
- › Alimentation : 2 x LR03 / AAA 1,5 V (non fournies)
- › Conformité : CAT III 600V IEC61010

	RÉF.	PRIX DE VENTE (€ HT)
Multimètre détecteur de tension 2 en 1	045071	43,77

D | Multimètre multifonction

CARACTÉRISTIQUES

- › Affichage maximum : 3999
- › Auto-calibrage de la mesure
- › Tension continue de 100 mV à 1000 V
- › Tension alternative de 100 mV à 1000 V
- › Courant continu de 100 µA à 10 A
- › Courant alternatif de 100 µA à 10 A
- › Résistance de 100 mΩ à 40 MΩ
- › Capacité de 10 pF à 100 µF
- › Fréquence de 10 Hz à 100 kHz
- › Température de -55°C à 1000°C
- › Test de continuité visuel et sonore
- › Test de diode
- › Fonction mémoire et rétro-éclairage
- › Alimentation : 1 x 6LR61 9 V (non fournie)
- › Conformité : CAT III 600V et CAT II 1000V IEC61010

	RÉF.	PRIX DE VENTE (€ HT)
Multimètre multifonction	045075	65,19

E | Mètre laser à ultrason

CARACTÉRISTIQUES

- › Calcul de la superficie et du volume
- › Mesure par ultrason de 50 cm à 16 m
- › Pointeur laser jusqu'à 40 m
- › Données mémorisables dans 5 groupes de mémoire
- › Alarme lors de mesures erronées
- › Large afficheur LCD à rétro-éclairage
- › Livré avec pochette
- › Alimentation : 1 x 6LR61 9 V (non fournie)

	RÉF.	PRIX DE VENTE (€ HT)
Mètre laser à ultrason	815573	42,25

F | Pince ampèremétrique

CARACTÉRISTIQUES

- › Affichage maximum : 1999
- › Tension continue de 200 mV à 1000 V
- › Tension alternative de 200 V à 750 V
- › Courant alternatif de 20 A à 1000 A
- › Résistance de 200 Ω à 2 MΩ
- › Température de 0°C à 750°C
- › Test de continuité visuel et sonore
- › Fonction mémoire
- › Alimentation : 1 x 6LR61 9 V (non fournie)
- › Conformité : CAT III 600V et CAT II 1000V IEC61010

	RÉF.	PRIX DE VENTE (€ HT)
Pince ampèremétrique	045072	22,37

Testeurs de câbles et détecteurs

PENSEZ-Y

Retrouvez toutes nos piles

Pages : 300 et 301

Testeur modulaire universel

Pour tester tous vos cordons réseau et cordons vidéo !



Ce testeur de cordons est particulièrement économique grâce à sa modularité : il suffit de n'utiliser que les modules de tests dont on a besoin, et de n'acquies plus tard que les modules supplémentaires pour tester d'autres types de cordons sans devoir investir dans un nouveau testeur. Chaque module est équipé de son connecteur de tests, et peut être retiré et remplacé facilement.

CARACTÉRISTIQUES

- › Fonction PinTest pour tester le brochage
- › Fonction PinOut pour mémoriser un câblage spécifique et contrôler par comparaison les autres câbles à tester
- › Tests de brochage, de continuité, court-circuits, fils manquants, fils croisés, fils coupés
- › Jusqu'à 32 types de connecteurs supportés via les modules enfichables
- › Affichage LCD et signal sonore
- › Alimentation : 3 x LR03 / AAA 1,5 V (non fournies)

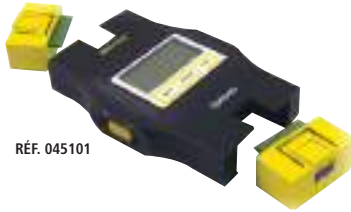

RÉF. 045101



Hobbes
INNOVATION

	RÉF.	PRIX DE VENTE (€ HT)
Testeur modulaire (seul)	045101	126,26
Module RJ45 / RJ11 / BNC / F	045102	129,94
Module HDMI® / mini HDMI® / micro HDMI®	045103	122,27
Module SVGA M / SVGA F / DisplayPort / mini DisplayPort	045104	151,10

Détecteur de tension sans contact

Permet la détection de la tension d'un câble sans contact en toute sécurité.

CARACTÉRISTIQUES

- › Tension alternative de 12 à 600 V
- › Détection de coupure de câble sous tension
- › Sensibilité ajustable pour détection à travers les cloisons
- › Affichage LED et signal sonore
- › Format stylo
- › Alimentation : 2 x LR44 1,5 V (non fournies)



	RÉF.	PRIX DE VENTE (€ HT)
Détecteur de tension sans contact	815671	11,29

Grip fil/pince crocodile / cordon fiche banane

Tout le nécessaire à portée de main !

CARACTÉRISTIQUES

- › Grips fils : adaptés pour les prises de 4 mm longueur 158 mm
- › Pinces crocodiles isolées : prise de 4 mm longueur 53 mm (lot de 5)
- › Cordons fiches bananes : longueur de 1,0 m 3 A 30 V AC



RÉF. 817020

RÉF. 817070

	COULEUR	RÉF.	PRIX DE VENTE (€ HT)
Grips fils - 158 mm	Noir	817001	9,45
Grips fils - 158 mm	Rouge	817011	9,45
Pince crocodile isolée	Noir	817020	1,90
Pince crocodile isolée	Rouge	817030	1,90
Cordon fiche banane	Noir	817050	3,75
Cordon fiche banane	Rouge	817070	3,75

Testeur de tension à sonde

Test de tension AC / DC jusqu'à 690 V.

CARACTÉRISTIQUES

- › Tension continue / alternative de 12 à 690 V
- › Test de continuité
- › Indication de polarité
- › Test de phase et de rotation de phase
- › Affichage LCD et par LED
- › Lampe LED intégrée
- › Alimentation : 2 x LR03 / AAA 1,5 V (non fournies)



	RÉF.	PRIX DE VENTE (€ HT)
Testeur à sonde	045076	43,90

Détecteur de fils électriques

Détecteur de fils électriques sous tension et de métal ou de bois dans les cloisons sèches et le béton.

CARACTÉRISTIQUES

- › Détection jusqu'à 2 cm de profondeur ± 0,3 cm
- › Affichage LED et signal sonore
- › Dimensions : 220 x 90 x 45 mm
- › Alimentation : 1 x 6LR61 9 V (non fournie)



	RÉF.	PRIX DE VENTE (€ HT)
Détecteur multifonction	045611	25,95

Protection antistatique

Évite les décharges d'électricité statique lors d'intervention de maintenance.

CARACTÉRISTIQUES

- › Tapis antistatique (Réf. 818212) : Dimensions : 70 x 100 cm
Fourni avec cordon de terre
Résistance aux hautes températures et aux solvants
- › Brassard antistatique (Réf. 904500) : Dimensions : 2 x 23 cm
Fixation auto-agrippante
Fourni avec cordon de terre



RÉF. 818212



RÉF. 904500

	RÉF.	PRIX DE VENTE (€ HT)
Tapis antistatique	818212	48,45
Brassard antistatique	904500	16,70

Testeurs réseau et accessoires

PENSEZ-Y

Retrouvez toutes nos piles

Pages : 300 et 301

Testeur réseau RJ45 / RJ12 / RJ11

Le plus économique !

CARACTÉRISTIQUES

- › Tests de câblage RJ45, RJ12 et RJ11, blindés et non blindés
- › Tests de brochage, de continuité, court-circuits, fils manquants, fils croisés, fils coupés
- › Module principal et module distant
- › 2 modes : test rapide et test lent
- › Tests avant ou après installation
- › Affichage LED
- › Alimentation : 1 x 6LR61 9 V (non fournie)



	RÉF.	PRIX DE VENTE (€ HT)
Testeur réseau RJ45 / RJ12 / RJ11	045129	25,29

Testeur réseau Gigabit

2 testeurs en 1 !

Permet de tester un réseau actif.

CARACTÉRISTIQUES

- › Fonction détection du type réseau auto négociation
- › Fonction test PoE (détection de courant PoE)
- › Identification du débit sur le port jusqu'au Gigabit
- › 2 prises RJ45 pour tester directement le switch / hub et l'autre pour tester la carte réseau
- › Alimentation : 2 x LR03 / AAA 1,5 V (non fournies)



	RÉF.	PRIX DE VENTE (€ HT)
Testeur LAN Gigabit	045172	464,00

Pince testeur à sertir RJ45 / RJ12 / RJ11

Un outil 2 en 1 breveté !

CARACTÉRISTIQUES

- › Tests de câblage RJ45, RJ12 et RJ11, blindés et non blindés
- › Tests de brochage, de continuité, court-circuits, fils manquants, fils croisés, fils coupés
- › Module principal et module distant amovibles, logés dans les poignées
- › Pince à sertir les connecteurs RJ45, RJ12 et RJ11
- › Dénude et coupe avec précision
- › Affichage LED
- › Alimentation : 3 x LR44 1,5 V (non fournies)



	SERTISSAGE	RÉF.	PRIX DE VENTE (€ HT)
Pince testeur à sertir	RJ45/RJ12/RJ11	813011	120,75

Testeur réseau pro

La version professionnelle !

CARACTÉRISTIQUES

- › Tests de câblage RJ45, RJ12, RJ11 et coax BNC, blindés et non blindés
- › Tests de brochage, de continuité, court-circuits, fils manquants, fils croisés, fils coupés
- › Module principal et module distant
- › 2 modes : test manuel et test automatique
- › Tests avant ou après installation
- › Affichage LED
- › Fourni avec cordon RJ45 / BNC
- › Alimentation : 1 x 6LR61 9 V (non fournie)



	RÉF.	PRIX DE VENTE (€ HT)
Testeur réseau pro	045099	59,10

Testeur réseau actif

CARACTÉRISTIQUES

- › Tests off-line de câblage : brochage, continuité, court-circuits, fils manquants, fils croisés, fils coupés, longueur de câble, continuité de blindage, générateur de tonalité, recherche de ports
- › Tests sur câblage CAT. 5e à CAT. 7
- › Mesure de longueur jusqu'à 300 m
- › Tests on-line réseau actif : état des ports Ethernet, analyse adresses IP, ping routeur / serveur DNS / autres équipements
- › Affichage LCD
- › Alimentation : 4 x LR03 / AAA 1,5 V (non fournies)



	RÉF.	PRIX DE VENTE (€ HT)
Testeur réseau actif	045174	675,05

Testeur réseau avec générateur de signal

Recherchez la coupure de vos câbles !

CARACTÉRISTIQUES

- › Appareil 3 en 1 : détecteur, générateur de tonalité et testeur de câblage
- › Tests de câblage RJ45, RJ11, RJ9 et coax BNC / F, blindés et non blindés
- › Tests de brochage, de continuité, court-circuits, fils manquants, fils croisés, fils coupés
- › Module sonde et module testeur
- › Tests avant ou après installation
- › Affichage LED et signal sonore (haut-parleur et sortie casque)
- › Fourni avec cordon BNC / F, pinces croco, pochette de transport et clip de ceinture
- › Alimentation : 2 x 6LR61 9 V (non fournies)



	RÉF.	PRIX DE VENTE (€ HT)
Testeur réseau avec générateur de signal	818131	229,85

Testeur réseau LinkRunner® AT cuivre et/ou fibre optique

Testez et validez votre câblage cuivre ou fibre en 10 secondes !

CARACTÉRISTIQUES

- › Découverte du nom du switch le plus proche et les informations de port
- › Vérification de la vitesse de liaison et la connectivité au réseau TCP / IP
- › Affichage du PoE en charge jusqu'à 30 W (Réf. 045126 uniquement)
- › Vérification de la longueur du câble et du plan de câblage
- › Automatisation et partage des rapports de tests via Link-Live Cloud Service
- › Test de câble à paire torsadée / cuivre, test de fibre optique (Réf. 045126 uniquement)



	RÉF.	PRIX DE VENTE (€ HT)
Testeur LinkRunner AT LRAT-1000 cuivre	045125	1300,00
Testeur LinkRunner AT LRAT-2000 cuivre et fibre optique	045126	2200,00

Testeur réseau de poche LinkSprinter® 300

1 simple bouton pour tester votre câblage cuivre !

CARACTÉRISTIQUES

- › Découverte du nom du switch le plus proche et les informations de port
- › Vérification de la vitesse de liaison et la connectivité au réseau TCP / IP
- › Validation de la tension PoE du PSE
- › Affichage des tests détaillés sur votre smartphone
- › Vérification de la longueur du câble et du plan de câblage
- › Automatisation et partage des rapports de tests via Link-Live Cloud Service



	RÉF.	PRIX DE VENTE (€ HT)
Testeur réseau de poche LinkSprinter LSPRNT-R-300	045127	460,00



Certificateur réseau CAT. 3 à CAT. 6A

Certification éprouvée et fiable de votre câblage de données !

Le certificateur DSX-602 de Fluke Networks permet la certification du câblage cuivre structuré à paires torsadées de la Catégorie CAT. 3 / Class C à la Catégorie CAT. 6A / Class E_A. Extrêmement performant, DSX-602 fournit une certification complète des liaisons cuivre CAT. 6A de Class E_A en 10 secondes seulement (liaisons Ethernet 10 gigabit) et une certification des liaisons cuivre CAT. 6 de Class E en 9 secondes. Ce qui permet de tester des centaines de liaisons dans une journée, pour une plus grande efficacité et productivité. Son interface utilisateur est basée sur la gestuelle et permet aux techniciens de passer moins de temps à interpréter les écrans et plus de temps sur les tests.

Des diagnostics évolués identifient avec précision l'emplacement des défaillances et suggèrent des actions correctives.

CARACTÉRISTIQUES

- › Accréditation des catégories : CAT. 3 à CAT. 6A
- › Fréquence maximale : 500 MHz
- › Normes :
 - ANSI/TIA - Catégorie 3, 5, 5e, 6, 6A conforme à ANSI/TIA 568-C.2 ou 1005
 - ISO/IEC - Certification des Class C, D, E, E_A selon ISO/CEI 11801:2002 et +
 - IEEE - 10BASE-T, 100BASE-TX, 1000BASE-T, 10GBASE-T
- › Durée de l'Autotest complet à 2 voies :
 - 10 secondes CAT. 6A Class E_A
 - 9 secondes CAT. 6 Class E
 - 9 secondes CAT. 5e Class D
- › Paramètres de test pris en charge : schéma de câblage, longueur, perte d'insertion (atténuation), perte de retour (RL), paradiaphonie (NEXT), ratio de l'atténuation sur la diaphonie (ACR-N), ACR-F (ELFEXT), paradiaphonie cumulée ACR-F (PS ELFEXT), paradiaphonie cumulée (NEXT), paradiaphonie cumulée ACR-N
- › Unité principale et unité distante
- › Adaptateurs de mesure de canaux : fournis en standard avec DSX-602 et DSX-602 PRO
- › Adaptateurs de mesure de lien permanent : fournis en standard uniquement avec DSX-602 PRO
- › Diagnostics évolués pour identifier avec précision l'emplacement des défaillances
- › Ecran : LCD 5,7" couleur tactile, sur unité principale
- › Poids : 1,36 kg
- › Dimensions : 67 x 133 x 279 mm
- › Autonomie : batterie rechargeable intégrée Li-Ion, 8 heures
- › Gestion jusqu'à 12 000 résultats de tests de la Catégorie 6A avec des graphiques complets
- › DSX-602 (Réf. 045123) : fourni avec housse de transport souple, 2 alimentations secteur, adaptateurs de canal CAT. 6A / Class E_A, 1 cordon RJ45 de référence, cordon USB et notice
- › DSX-602 PRO (Réf. 045124) : fourni avec housse de transport souple, 2 alimentations secteur, 2 adaptateurs de canal CAT. 6A / Class E_A, 1 cordon RJ45 de référence, 2 adaptateurs de lien permanent, cordon USB et notice



RÉF. 045123



RÉF. 045124

	RÉF.	PRIX DE VENTE (€ HT)
Certificateur DSX-602, canal	045123	8743,75
Certificateur DSX-602 PRO, canal et lien permanent	045124	9618,75

Consultez-nous

Vous avez besoin de plus d'informations sur les certificateurs réseau ?

Contactez votre commercial !



Talkies-walkies et torches

TALKIES-WALKIES

Talkies walkies T82 Extrême

Avec sacoche de transport !

CARACTÉRISTIQUES

- › Compatible avec tous les autres talkies walkies
- › Fonction vibreur pour ne pas rater un appel
- › Fonction mains libres pour communiquer en travaillant
- › Fournis avec 2 batteries et chargeur + 2 oreillettes



	RÉF.	PRIX DE VENTE (€ HT)
2 talkies walkies T82 Extrême 10 kms + housse	283482	119,95

Talkies-walkies XT70 pack de 2

Avec de nombreux accessoires !

CARACTÉRISTIQUES

- › PMR 446 : sans taxe ni licence, communications gratuites !
- › Portée jusqu'à 12 km
- › Jusqu'à 12 h d'autonomie en veille
- › Fonction Vox : mains libres
- › Ecran LCD
- › 69 canaux LPD + 24 PMR 446 (8 + 16 préprogrammés)

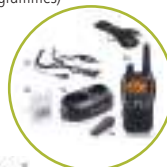

	RÉF.	PRIX DE VENTE (€ HT)
Pack 2 talkies-walkies 12 km avec accessoires	284497	99,99

Talkies walkies T50 et T62

La longue distance économique !

CARACTÉRISTIQUES

- › Compatible avec tous les autres talkies walkies
- › Fonction mains libres pour communiquer en travaillant
- › Fournis avec 2 batteries et chargeur secteur



	RÉF.	PRIX DE VENTE (€ HT)
2 talkies walkies T62 8 kms	283462	64,00
2 talkies walkies T50 6 kms	283450	54,00

Talkies Walkies TLKR T42

NOUVEAU

Les semis pros multicolores !

CARACTÉRISTIQUES

- › Compatibles avec tous les autres talkies walkies
- › Modèles compacts simples à utiliser
- › Fonctionnent avec piles AAA non fournies



	RÉF.	PRIX DE VENTE (€ HT)
2 Talkies walkies TLKR T42 4 km rouges	283342	33,33
2 Talkies walkies TLKR T42 4 km bleus	283341	33,33

ÉCLAIRAGE DE TRAVAIL



	INTENSITÉ LUMINEUSE	AUTONOMIE	PORTÉE	FAISCEAU RÉGLABLE	DIMENSIONS	ALIMENTATION	RÉF.	PRIX DE VENTE (€ HT)
A Lampe torche à LED éco	200 lumens	8 h	30,0 m	Non	95 x 29 x 29 mm	3 piles AAA incluses	815744	5,03
B Baladeuse 60 LED rechargeable	120 lumens	4,5 h	12,0 m	Non	370 x 50 mm	Batterie interne	815734	25,15
C Lampe torche à LED	325 lumens	3,5 h	25,0 m	Oui	274 x 64 x 40 mm	Batterie interne	815719	33,61
D Lampe torche à LED basique	80 lumens	10 h	200,0 m	Oui	156 x 25 mm	2 piles AA fournies	815717	28,56
E Lampe torche à LED compact	140 lumens	4 h	300,0 m	Oui	110 x 30 mm	3 piles AAA	815722	16,65
F Lampe frontale 23 LED	40 lumens	5 h	30,0 m	Oui	-	3 piles AAA non incluses	815721	20,50

INSTALLATION RÉSEAU ET OUTILLAGE

Installation électrique et éclairage

Goulottes d'appareillage en format 45 x 45	264
Goulottes de câblage et colonnes	265
Goulottes d'installation et moulures	266
Raccordements électriques et accessoires	267
Plastrons réseau	268
Plastrons et accessoires	269
Boîtiers à équiper	270
Plastrons de puissance	271
Câbles VDI et accessoires résidentiels	272
Câbles TV et accessoires	273
La LED expliquée	274
Ampoules LED	275
Spots, linéaires et hublots	276
Downlights et dalles LED	277
Projecteurs LED et accessoires	278



Goulotte
Réf.753353
Page 264

Goulottes d'appareillage en format 45 x 45

PENSEZ-Y

Retrouvez tous nos plastrons

Pages : 268 à 271

Goulotte 1 ou 2 compartiments CLIDI

Compatible tout appareillage format 45 x 45 !



CARACTÉRISTIQUES

- › Format : 1 ou 2 compartiments
- › Matière : PVC non propagateur de flamme
- › Couleur : blanc pur
- › Résistance au feu : M1
- › Norme : NF EN 50085-1 et EN 50085-2-1
- › Résistance aux chocs : IK08
- › Goulotte fournie avec son couvercle

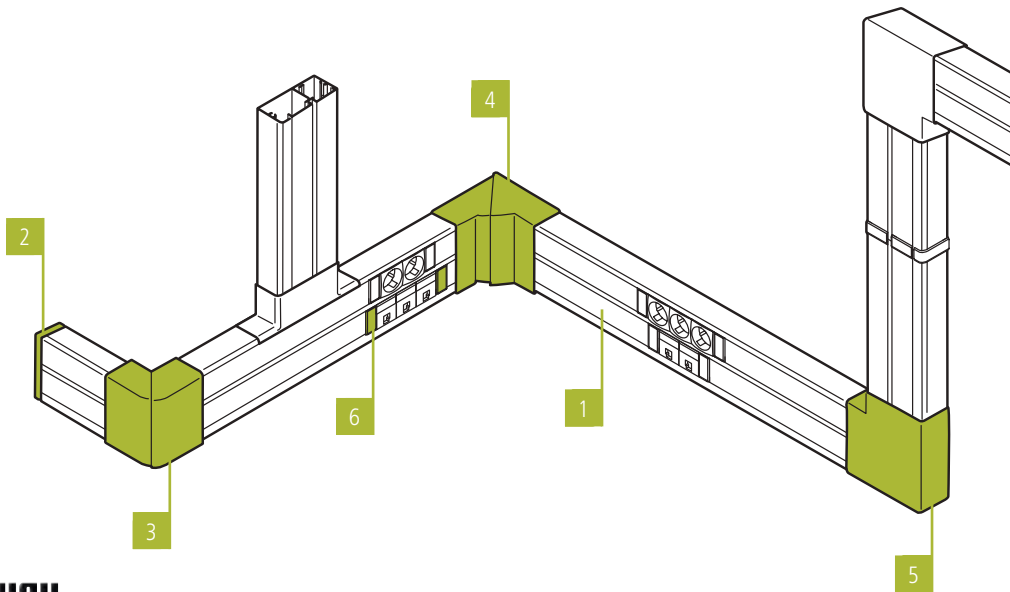
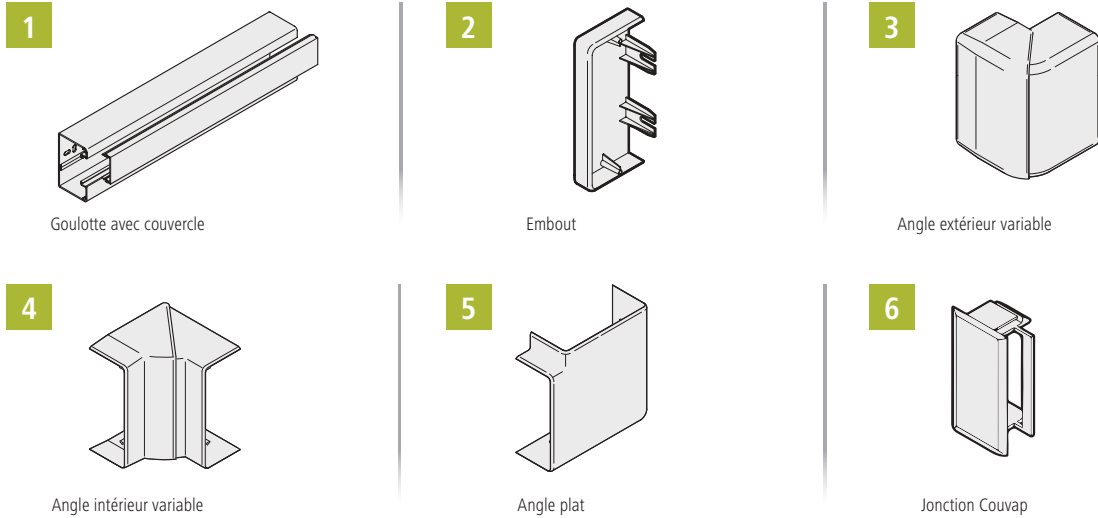

		LONGUEUR	LARGEUR	POUR GOULOTTE	MATIERE	COLISAGE	RÉF.	PRIX DE VENTE (€ HT)
1	Fond + couvercle de goulotte 90 x 55 CLIDI - 1 compartiment	2,0 m	90 mm	-	PVC blanc	1 x 2,0 m	753351	50,02
	Fond + couvercle de goulotte 130 x 55 CLIDI - 2 compartiments	2,0 m	130 mm	-	PVC blanc	1 x 2,0 m	753350	83,20
2	Embout CLIDI - 90 mm	-	90 mm	753351	PVC blanc	1 pc	753352	5,00
	Embout CLIDI - 130 mm	-	130 mm	753350	PVC blanc	1 pc	753357	5,83
3	Angle extérieur variable 90° ± 20° CLIDI - 90 mm	-	90 mm	753351	PVC blanc	1 pc	753354	23,28
	Angle extérieur variable 90° ± 20° CLIDI - 130 mm	-	130 mm	753350	PVC blanc	1 pc	753359	29,08
4	Angle intérieur variable 90° ± 8° CLIDI - 90 mm	-	90 mm	753351	PVC blanc	1 pc	753353	23,28
	Angle intérieur variable 90° ± 8° CLIDI - 130 mm	-	130 mm	753350	PVC blanc	1 pc	753358	29,08
5	Angle plat fixe CLIDI - 90 mm	-	90 mm	753351	PVC blanc	1 pc	753355	26,82
	Angle plat fixe CLIDI - 130 mm	-	130 mm	753350	PVC blanc	1 pc	753360	31,13
6	Clip de jonction et d'appareillage Couvap®	-	-	753350 et 753351	PVC blanc	1 pc	753356	1,84

INSTALLATION ÉLECTRIQUE ET ÉCLAIRAGE

Toute la gamme d'installation électrique Rehaü est disponible !

Contactez votre commercial pour plus d'informations !



Goulottes de câblage et colonnes

Colonnette VERTICA fixation au sol



CARACTÉRISTIQUES

- › Corps et couvercle : aluminium
- › Pour appareillage en 45 x 45
- › Hauteur : 0,70 m
- › Largeur : 80 mm
- › Profondeur : 80 mm (1 compartiment) ou 115 mm (2 compartiments)
- › Fournie avec embase pour fixation au sol et fils de mise à la terre



Montage direct des plastrons !



RÉF. 753339



	NB DE COMPARTIMENTS	HAUTEUR	COLISAGE	RÉF.	PRIX DE VENTE (€ HT)
Colonnette	1	0,70 m	1 pc	753338	171,54
Colonnette	2	0,70 m	1 pc	753339	210,42

Colonne VERTICA fixation sous plafond



CARACTÉRISTIQUES

- › Corps et couvercle : aluminium
- › Pour appareillage en 45 x 45
- › Hauteur : 2,70 m réglable jusqu'à 3,70 m
- › Largeur : 80 mm
- › Profondeur : 80 mm (1 compartiment) ou 115 mm (2 compartiments)
- › Fournie avec télescope de 1,0 m pour la mise sous pression, embase pour fixation au sol et fils de mise à la terre
- › Kit collerette de finition sous faux-plafond en option



Montage direct des plastrons !



RÉF. 753335



	NB DE COMPARTIMENTS	HAUTEUR	COLISAGE	RÉF.	PRIX DE VENTE (€ HT)
Colonne	1	2,70 m	1 pc	753334	455,03
Colonne	2	2,70 m	1 pc	753335	571,93
Kit collerette faux-plafond pour colonne 1 compartiment				753336	44,62
Kit collerette faux-plafond pour colonne 2 compartiments				753337	56,58

Goulotte de câblage CABLIX

Permet la distribution de vos câbles dans un coffret ou une baie !



CARACTÉRISTIQUES

- › Longueur : 2,0 m
- › Couleur : gris
- › Matière : PVC non propageateur de flamme
- › Sortie latérale sécable
- › Livrée avec couvercle

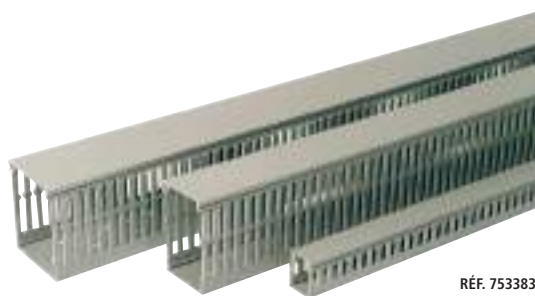

RÉF. 753383



	LARGEUR (MM)	HAUTEUR (MM)	RÉF.	PRIX DE VENTE (€ HT)
Goulotte de câblage	40	40	753383	18,94
Goulotte de câblage	40	60	753384	23,56
Goulotte de câblage	80	80	753385	50,74

Cartouche de colle pour goulotte et moulure



CARACTÉRISTIQUES

- › Spécialement adaptée au collage des moulures, plinthes et goulottes en PVC
- › Convient à tous les supports : bois, béton, métal, plâtre
- › Capacité : 300 ml, soit 42,0 m d'un cordon de diamètre 3 mm
- › Collage rapide par durcissement à froid
- › Excellente résistance à l'humidité
- › Cartouche compatible avec le pistolet Réf. 753801



RÉF. **753022** PRIX DE VENTE (€ HT) **13,94**

Pistolet à cartouche



CARACTÉRISTIQUES

- › Convient aux cartouches jusqu'à 230 mm, diamètre 50 mm
- › Qualité professionnelle
- › Excellente tenue en main
- › Matériau très haute résistance
- › Convient à la cartouche de colle Réf. 753021



RÉF. **753801** PRIX DE VENTE (€ HT) **13,75**



Goulotte 1 ou 2 compartiments AXIS et AXIS MINI

CARACTÉRISTIQUES

- › Format : 1 ou 2 compartiments
- › Matière : PVC non propagateur de flamme
- › Couleur : blanc pur
- › Résistance au feu : M1
- › Norme : NF EN 50085-2-1
- › Résistance aux chocs : IK07 (sauf Réf. 753378 : IK10)
- › Goulotte fournie avec son couvercle

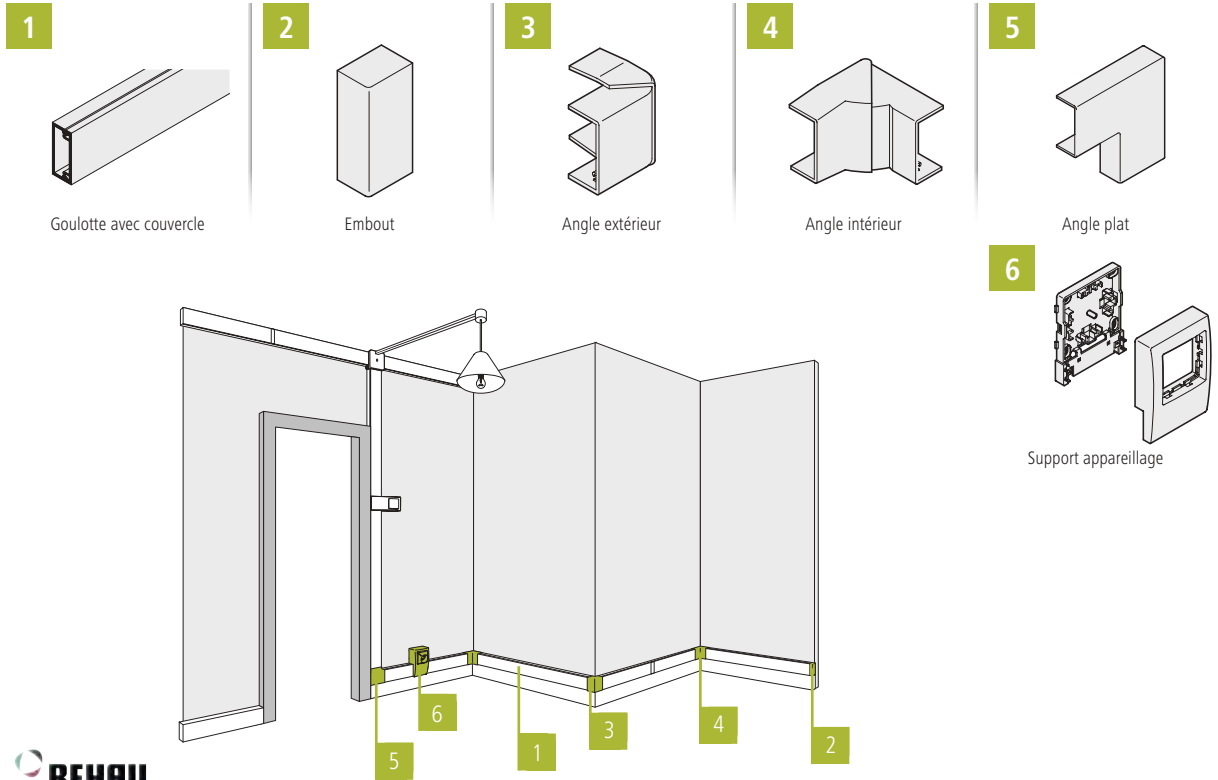

	LONGUEUR	LARGEUR	POUR GOULOTTE	MATIERE	INDICE IK	COLISAGE	RÉF.	PRIX DE VENTE (€ HT)
Fond + couvercle de goulotte 60 x 40 AXIS - 1 compartiment	2 m	60 mm	-	PVC blanc	IK10	1 x 2 m	753378	30,52
Fond + couvercle de goulotte 50 x 20 AXIS MINI - 1 compartiment	2 m	50 mm	-	PVC blanc	IK07	1 x 2 m	753372	20,04
1 Fond + couvercle de goulotte 50 x 20 AXIS MINI - 2 compartiments	2 m	50 mm	-	PVC blanc	IK07	1 x 2 m	753373	20,58
Fond + couvercle de goulotte 32 x 16 AXIS MINI - 1 compartiment	2 m	32 mm	-	PVC blanc	IK07	1 x 2 m	753364	10,58
Fond + couvercle de goulotte 32 x 16 AXIS MINI - 2 compartiments	2 m	32 mm	-	PVC blanc	IK07	1 x 2 m	753365	11,30
Embout AXIS - 60 mm	-	60 mm	753378	PVC blanc	IK10	1 pc	753379	2,69
2 Embout AXIS MINI - 50 mm	-	50 mm	753372 et 753373	PVC blanc	IK07	1 pc	753374	2,02
Embout AXIS MINI - 32 mm	-	32 mm	753364 et 753365	PVC blanc	IK07	1 pc	753368	1,21
Angle extérieur variable 90° ± 20° AXIS - 60 mm	-	60 mm	753378	PVC blanc	IK10	1 pc	753381	21,08
3 Angle extérieur fixe AXIS MINI - 50 mm	-	50 mm	753372 et 753373	PVC blanc	IK07	1 pc	753376	4,33
Angle extérieur variable 90° ± 20° AXIS MINI - 32 mm	-	32 mm	753364 et 753365	PVC blanc	IK07	1 pc	753370	4,39
Angle intérieur variable 90° ± 15° AXIS - 60 mm	-	60 mm	753378	PVC blanc	IK10	1 pc	753380	21,08
4 Angle intérieur fixe AXIS MINI - 50 mm	-	50 mm	753372 et 753373	PVC blanc	IK07	1 pc	753375	4,33
Angle intérieur variable 90° ± 20° AXIS MINI - 32 mm	-	32 mm	753364 et 753365	PVC blanc	IK07	1 pc	753369	4,39
Angle plat fixe AXIS - 60 mm	-	60 mm	753378	PVC blanc	IK10	1 pc	753382	21,08
5 Angle plat fixe AXIS MINI - 50 mm	-	50 mm	753372 et 753373	PVC blanc	IK07	1 pc	753377	4,33
Angle plat fixe AXIS MINI - 32 mm	-	32 mm	753364 et 753365	PVC blanc	IK07	1 pc	753371	4,96
6 Support d'appareillage en saillie AXIS MINI - 50 mm	-	50 mm	753372 et 753373	PVC blanc	IK07	1 pc	753387	7,48
Support d'appareillage en saillie AXIS MINI - 32 mm	-	32 mm	753364 et 753365	PVC blanc	IK07	1 pc	753386	5,83

GAMME ACCESS : UNE OFFRE AXÉE SUR LE PRIX ET LA SIMPLICITÉ

Moulure (25 x 16)



Moulure (40 x 16)



	LONGUEUR	MATIERE	COLISAGE	RÉF.	PRIX DE VENTE (€ HT)
Moulure + couvercle 1 compartiment	2,0 m	PVC blanc	5	753317	22,67

	LONGUEUR	MATIERE	COLISAGE	RÉF.	PRIX DE VENTE (€ HT)
Moulure + couvercle 1 compartiment	2,0 m	PVC blanc	5	753318	25,09

Raccordements électriques et accessoires

INTERRUPTEURS ET ACCESSOIRES DE MONTAGE

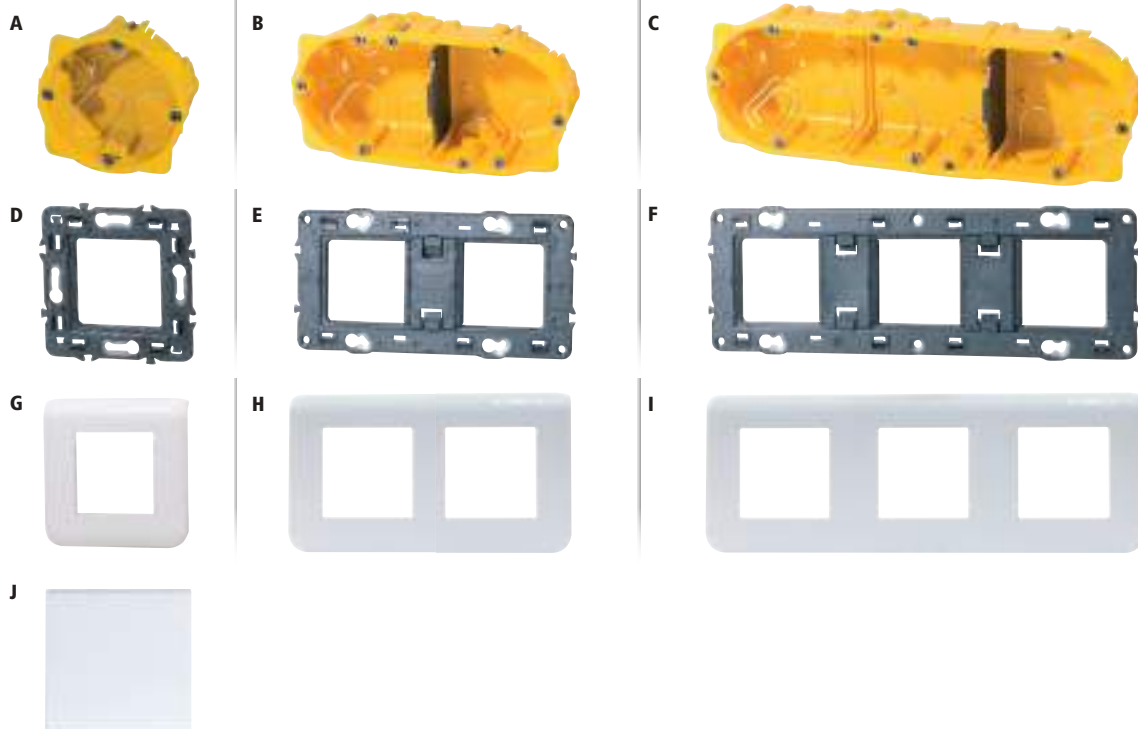

	NOMBRE DE POSTES	NOMBRE DE MODULES	COLISAGE	DIMENSIONS	RÉF.	PRIX DE VENTE (€ HT)
A	1	-	1	71 x 71 x 40 mm	753267	1,49
B	2	-	1	142 x 72,8 x 40 mm	753262	5,65
C	3	-	1	213 x 72,8 x 40 mm	753263*	7,16
D	1	-	1	74 x 70,9 mm	753271	1,63
E	2	-	1	141,75 x 70,9 mm	753272	3,78
F	3	-	1	212,75 x 70,9 mm	753273*	9,45
G	1	-	1	82 x 82 mm	753277	2,09
H	2	-	1	123 x 82 mm	753275	4,95
I	3	-	1	294,8 x 82 mm	753276	8,76
J	-	2	1	45 x 45 x 36,3 mm	834070	7,69

ACCESSOIRES DE RACCORDEMENT

Borne de connexion pour fils souples et rigides

Faire et défaire rapidement ses raccordements électriques sans outil !

Possibilité de mixer le raccordement de fils souples et rigides sur une même borne

CARACTÉRISTIQUES

- › Serrage par levier à bascule
- › Raccordement de fils souples : 0,14 mm² à 4 mm²
- › Raccordement de fils rigides : 0,14 mm² à 4 mm²
- › Puissance : 32 A max.



RÉF. 809091



RÉF. 809092



Serrage levier !



RÉF. 809093



	RÉF.	PRIX DE VENTE (€ HT)
Borne de connexion 2 voies	2 fils 100 pièces 809091	57,10
Borne de connexion 3 voies	3 fils 50 pièces 809092	35,05
Borne de connexion 5 voies	5 fils 25 pièces 809093	28,65

Connecteur de jonction Scotchlock

CARACTÉRISTIQUES

- › Application : raccordement en téléphonie
- › Type de connexion : jonction (remplie de gel)
- › Nombre de conducteurs : 2 (accepte des conducteurs de jauges différentes)
- › Diamètre maxi sur isolant : 2,08 mm
- › Diamètre conducteur : 0,4 à 0,9 mm (AWG 19 à 26)
- › Commutation sans interruption : oui
- › Matière : polypropylène (PP)
- › Température d'utilisation : -40°C à +60°C
- › Conditionnement : boîte de 100 connecteurs



	RÉF.	PRIX DE VENTE (€ HT)
Connecteur Scotchlock x 100	753299	18,50

* Consultez-nous

Plastrons réseau

PENSEZ-Y

Retrouvez notre gamme de cordons patch

Pages : 26 à 38

Plastron Mosaic™ RJ



CAT. **5e**

CAT. **6**

CAT. **6A**

CARACTÉRISTIQUES

- › Raccordement : connecteurs autodévidants ¼ de tour sans outil
- › Profondeur : 34 mm (hors tout)
- › Norme de câblage : ANSI/TIA 568C.2 - ISO/IEC 11801
- › Conditionnement : sachet comprenant plastron et embase noyau RJ

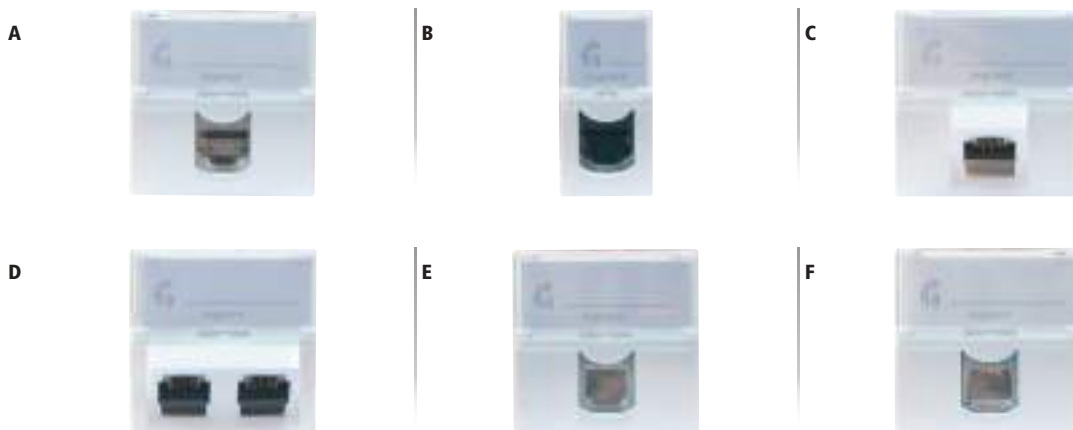

	CATEGORIE	BLINDAGE	FORMAT	MULTIBRIN	MONOBRIN	RACCORDEMENT	RÉF.	PRIX DE VENTE (€ HT)	
A	1 port RJ45 droit	CAT. 5e	STP	45 x 45	AWG 26	AWG 22-25	1/4 de tour	753285	15,60
	1 port RJ45 droit	CAT. 6	STP	45 x 45	AWG 26	AWG 22-25	1/4 de tour	753283	16,50
	1 port RJ45 droit	CAT. 6A	STP	45 x 45	AWG 26	AWG 22-25	1/4 de tour	753288	20,10
	1 port RJ45 droit	CAT. 5e	STP	22,5 x 45	AWG 26	AWG 22-25	1/4 de tour	753286 *	15,60
B	1 port RJ45 droit	CAT. 6	STP	22,5 x 45	AWG 26	AWG 22-25	1/4 de tour	753284	16,50
	1 port RJ45 droit	CAT. 6A	STP	22,5 x 45	AWG 26	AWG 22-25	1/4 de tour	753287	20,10
C	1 port RJ45 incliné 45°	CAT. 6	STP	45 x 45	AWG 26	AWG 22-25	1/4 de tour	753289	18,50
	1 port RJ45 incliné 45°	CAT. 6A	STP	45 x 45	AWG 26	AWG 22-25	1/4 de tour	753291	23,75
D	2 ports RJ45 inclinés 45°	CAT. 6	STP	45 x 45	AWG 26	AWG 22-25	1/4 de tour	753290	31,70
E	1 port RJ11 droit	-	-	45 x 45	-	AWG 21-26	1/4 de tour	753281	17,25
F	1 port RJ12 droit	-	-	45 x 45	-	AWG 20-26	1/4 de tour	753282 *	21,65

Dexlan

Plastron RJ45 équipé



CAT. **6**

CAT. **6A**

CARACTÉRISTIQUES

- › Raccordement : connecteurs autodévidants sans outil
- › Profondeur : 42 mm (hors tout)
- › Norme de câblage : ANSI/TIA 568C.2 - ISO/IEC 11801
- › Conditionnement : sachet comprenant plastron et embase noyau RJ45



	CATEGORIE	BLINDAGE	FORMAT	MONOBRIN	RACCORDEMENT	RÉF.	PRIX DE VENTE (€ HT)	
A	1 port RJ45 droit	CAT. 6	STP	45 x 45	AWG 23-26	Sans outil	911725	5,65
	1 port RJ45 droit	CAT. 6A	STP	45 x 45	AWG 23-26	Sans outil	911726	5,90
B	1 port RJ45 incliné 30°	CAT. 6	STP	45 x 45	AWG 23-24	Sans outil	911727	5,75
	1 port RJ45 incliné 30°	CAT. 6A	STP	45 x 45	AWG 23-24	Sans outil	911728	6,30
C	2 ports RJ45 inclinés 30°	CAT. 6	STP	45 x 45	AWG 23-24	Sans outil	911723	11,15
	2 ports RJ45 inclinés 30°	CAT. 6A	STP	45 x 45	AWG 23-24	Sans outil	911724	13,25

PENSEZ-Y

Retrouvez notre gamme d'embases noyaux RJ45

Page : 53

Plastron nu RJ45

A équiper d'embase au format Keystone.

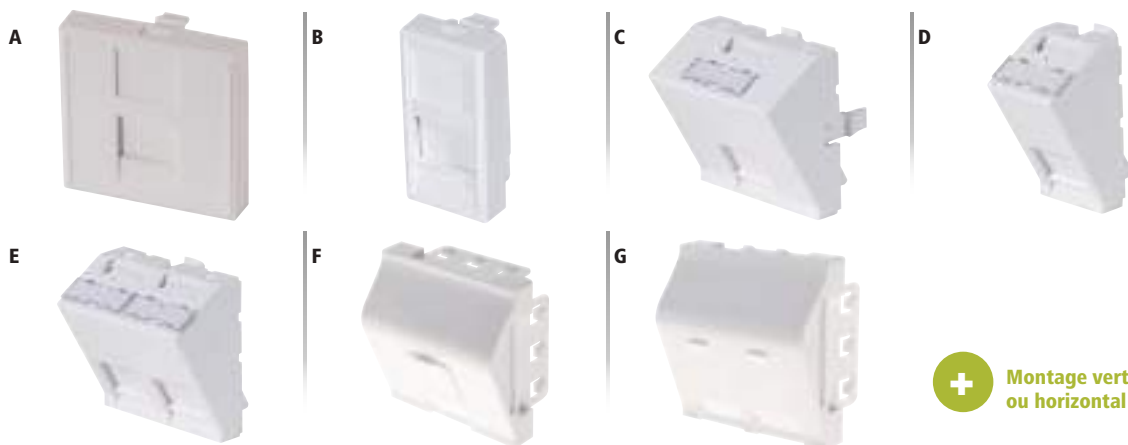

+ Montage vertical ou horizontal !

	COMPATIBILITE	FORMAT	FIXATION	REF.	PRIX DE VENTE (€ HT)
A	Keystone	45 x 45	2 griffes	911722	2,61
B	Keystone	22,5 x 45	2 griffes	911731	2,40
C	Keystone	45 x 45	2 griffes	911712	3,56
D	Keystone	22,5 x 45	2 griffes	911713	1,16
E	Keystone	45 x 45	2 griffes	911711	3,66
F	Keystone	45 x 45	4 griffes	911714	3,56
G	Keystone	45 x 45	4 griffes	911715	3,66

Enjoliveur de plastron

Compatible avec les boîtes d'encastrement !

Permet d'intégrer un plastron 45 x 45 directement dans une boîte d'encastrement au mur, sans avoir recours à un boîtier mural intermédiaire.

CARACTÉRISTIQUES

- › Enjoliveur pour tous plastrons 45 x 45 mm
- › Compatible avec les boîtes d'encastrement diamètre 65 à 68 mm
- › Dimensions extérieures : 80 x 80



	RÉF.	PRIX DE VENTE (€ HT)
Enjoliveur de plastron	911720	2,78

Plastron Mosaic™ téléphone

CARACTÉRISTIQUES

- › Nombre de contacts : conjoncteur à 8 plots
- › Raccordement : bornier à vis
- › Compatibilité : conjoncteur mâle 6 ou 8 plots



legrand®

	RÉF.	PRIX DE VENTE (€ HT)
Plastron Mosaic™ téléphone	753259	14,50

🚚 Consultez-nous

Plastron obturateur et cache-câbles

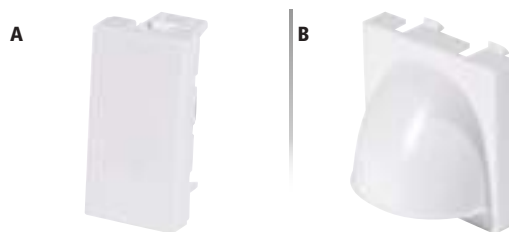

Design et discret!

	FORMAT	RÉF.	PRIX DE VENTE (€ HT)
A	22,5 x 45	102670	3,21
B	45 x 45	102673	6,43

Plastron Mosaic™ TV

CARACTÉRISTIQUES

- › Type de connecteur : TV satellite type F femelle à visser
- › Bande de fréquence supportée : 950 à 2400 MHz
- › Compatible TNT et Ultra HD
- › Câble recommandé : câble coaxial 17 VATC ou 19 VATC



legrand®

	RÉF.	PRIX DE VENTE (€ HT)
Plastron Mosaic™ TV	753258	16,50

Boîtiers à équiper

PENSEZ-Y

Retrouvez tous nos plastrons audiovisuels et USB

Pages : 58 et 59

Boîtier mural pour plastron 45 x 45

CARACTÉRISTIQUES

- › Nombre d'emplacements : au choix 1, 2 ou 3 emplacements 45 x 45 mm
- › Enjoliveur de plastron vendu séparément

RÉF. 273041

RÉF. 273040



RÉF. 273043

RÉF. 273044



	RÉF.	PRIX DE VENTE (€ HT)
Boîtier 1 emplacement 45 x 45	273046	2,77
Enjoliveur de plastron pour Réf. 273046	273045	2,99
Boîtier 2 emplacements 45 x 45	273044	3,44
Enjoliveur de plastron pour Réf. 273044	273043	3,66
Boîtier 3 emplacements 45 x 45	273040	4,11
Enjoliveur de plastron pour Réf. 273040	273041	4,60

Boîtier universel pour plastron 45 x 45

A fixer au mur ou à poser sur un bureau !

CARACTÉRISTIQUES

- › Nombre d'emplacements : 4 emplacements 45 x 45 mm
- › Dimensions : 210 x 105 x 60 mm
- › Séparateurs fournis
- › Vis de fixation et pieds adhésifs fournis



	RÉF.	PRIX DE VENTE (€ HT)
Boîtier 4 emplacements 45 x 45	753501	12,90

Boîtier mural pour plastron 45 x 45

CARACTÉRISTIQUES

- › Nombre d'emplacements : 6 emplacements 45 x 45 mm
- › Dimensions : 225 x 150 x 60 mm
- › Séparateurs fournis



	RÉF.	PRIX DE VENTE (€ HT)
Boîtier 6 emplacements 45 x 45	273042	30,93

Boîtier mural pour plastron 45 x 45

CARACTÉRISTIQUES

- › Nombre d'emplacements : 1 emplacement 45 x 45 mm
- › Profondeur : 42 mm
- › Enjoliveur avec porte-étiquette vendu séparément



RÉF. 272020



RÉF. 272200

	RÉF.	PRIX DE VENTE (€ HT)
Boîtier 1 emplacement 45 x 45	272020	4,11
Enjoliveur / Plastron avec porte-étiquette	272200	2,99

Bandeau rackable 19" pour plastron 45 x 45

Personnalisez le contenu de votre bandeau 19" !

CARACTÉRISTIQUES

- › Format : 9" en aluminium
- › Hauteur : 1,2U
- › Nombre d'emplacements : jusqu'à 9 emplacements 45 x 45 mm ou 19 emplacements 22,5 x 45 mm
- › Dimensions : 431 x 52 x 60 mm
- › 4 presse-étoupes en caoutchouc perçables en face arrière, pour diamètre jusqu'à 24 mm



	RÉF.	PRIX DE VENTE (€ HT)
Bandeau 19" pour plastron 45 x 45	273039	30,71

GAMME PREMIUM

Plastron Mosaic™ prise de courant



	TYPE DE PRISE	DÉTROMPEUR	TENSION	INTENSITÉ	RACCORDEMENT	CAPACITÉ	COULEUR	RÉF.	PRIX DE VENTE (€ HT)	
A	Prise secteur droite	2 P + T	Non	230 V	16 A	Auto	2 x 2,5 mm ²	Blanc	753250	5,86
B	Prise secteur droite verte	2 P + T	Non	230 V	16 A	Auto	2 x 2,5 mm ²	Vert	753254*	8,50
C	Prise secteur droite rouge	2 P + T	Non	230 V	16 A	Auto	2 x 2,5 mm ²	Rouge	753255*	9,35
D	Prise secteur angle 45°	2 P + T	Non	230 V	16 A	Auto	2 x 2,5 mm ²	Blanc	753280*	10,46
E	Prise secteur droite détrompée ⁽¹⁾	2 P + T	Oui	230 V	16 A	A vis	2 x 2,5 mm ²	Rouge	753251	11,95
F	Prise secteur double angle 45°	2 P + T	Non	230 V	16 A	Auto	2 x 2,5 mm ²	Blanc	753252	16,79
G	Prise secteur triple angle 45°	2 P + T	Non	230 V	16 A	Auto	2 x 2,5 mm ²	Blanc	753253*	24,49
H	Détrompeur pour prise Legrand	-	-	-	-	-	-	Rouge	809047	3,90
I	Bloc multiprise	2 P + T	Non	230 V	16 A	A vis	1 x 2,5 mm ²	Blanc	753256	36,58
J	Chargeur universel 1 USB 1100 mA	USB	Non	5 V	1,1 A	A vis	1 x 2,5 mm ²	Blanc	753295	35,15
K	Chargeur universel 2 USB 2400 mA	USB	Non	5 V	2,4 A	A vis	2 x 2,5 mm ²	Blanc	753296	40,00

⁽¹⁾ détrompeur non fourni, vendu séparément (Réf. 809047)

GAMME ACCESS

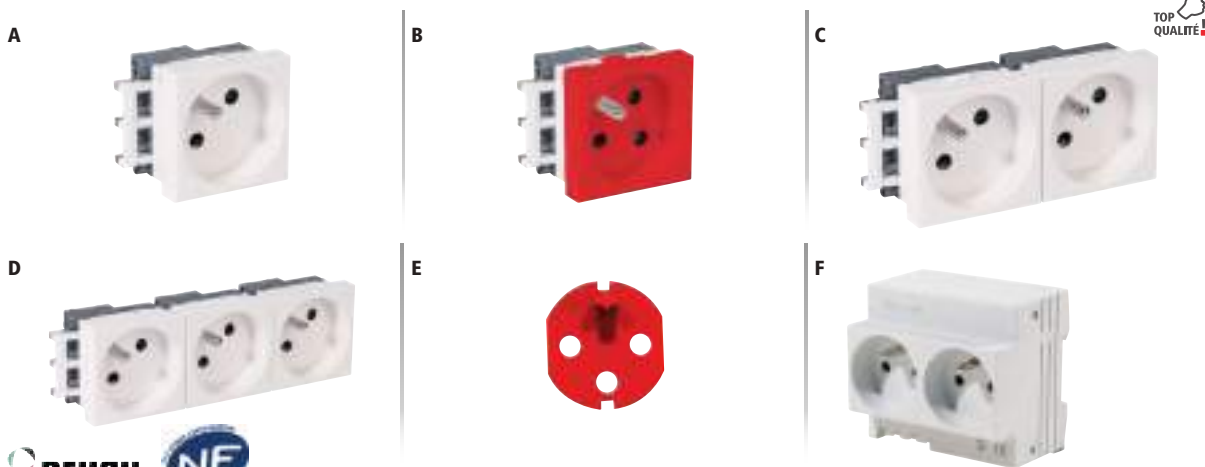

	TYPE DE PRISE	DÉTROMPEUR	TENSION	INTENSITÉ	RACCORDEMENT	COULEUR	RÉF.	PRIX DE VENTE (€ HT)	
A	Prise secteur - inclinée 45°	2 P + T	Non	230 V	16 A	Auto	Blanc	753361	8,82
B	Prise secteur détrompée - inclinée 45° ⁽¹⁾	2 P + T	Oui	230 V	16 A	Auto	Rouge	753362	12,41
C	Prise secteur double - inclinée 45°	2 P + T	Non	230 V	16 A	Auto	Blanc	753366	17,60
D	Prise secteur triple - inclinée 45°	2 P + T	Non	230 V	16 A	Auto	Blanc	753367	24,04
E	Détrompeur pour prise Rehaus	-	-	-	-	-	Rouge	753363	3,14
F	Prise modulaire sur rail DIN	2 P + T	Non	230 V	16 A	A vis	Blanc	832063	10,45

⁽¹⁾ détrompeur non fourni, vendu séparément (Réf. 753363)

* Consultez-nous



Câbles VDI et accessoires résidentiels

Boîtier VDI résidentiel à équiper 1 seul boîtier pour la TV, le téléphone et le réseau !



CARACTÉRISTIQUES

- › Boîtier prêt à être équipé
- › 1 rail DIN 35 mm
- › 2 supports pour 4 x RJ45
- › 1 boîtier de raccordement téléphonique 7 lignes
- › 1 borne de terre



	RÉF.	PRIX DE VENTE (€ HT)
Boîtier VDI résidentiel	832005	78,18

Switch 5 ports 10/100 pour rail DIN



CARACTÉRISTIQUES

- › Montage rail DIN 35 mm
- › Fourni avec alimentation



	NBRE SORTIES	RÉF.	PRIX DE VENTE (€ HT)
Switch 10/100 pour rail DIN	5	832007	53,05

Panneau 4 ports RJ45 CAT. 5e UTP pour boîtier VDI résidentiel



CARACTÉRISTIQUES

- › Nombre de ports : 4 ports RJ45
- › Catégorie : CAT. 5e UTP
- › Raccordement : bloc 110 / krone
- › Pour boîtier VDI résidentiel Réf. 832005



	RÉF.	PRIX DE VENTE (€ HT)
Panneau 4 ports RJ45 CAT. 5e UTP	832008	27,53

Bloc modulaire sur rail DIN



CARACTÉRISTIQUES

- › À poser dans un tableau électrique sur rail DIN
- › Emplacement 5 modules (90 mm)
- › Raccordement rapide
- › Pour câble rigide max 2,5 mm²
- › 2 prises 2 P+T 16 A



	NBRE SORTIES	RÉF.	PRIX DE VENTE (€ HT)
Bloc modulaire sur rail DIN	2	832063	10,45

Filtre ADSL 4 sorties RJ45 pour rail DIN



CARACTÉRISTIQUES

- › 1 entrée ligne
- › 1 entrée modem
- › 4 sorties RJ45 téléphone
- › Montage rail DIN 35 mm



	NBRE SORTIES	RÉF.	PRIX DE VENTE (€ HT)
Filtre ADSL RJ45 pour rail DIN	4	832006	17,70

Boîtier DTI sur rail DIN



CARACTÉRISTIQUES

- › Module RC intégré avec prise de test RJ45
- › Protection parafoudre (voir tableau)
- › Compatible : câble monobrin AWG 23 ou 24
- › Raccordement de lignes sans outil
- › Fixation sur rail DIN 35 mm ou par vis



RÉF. 832130

	NBRE SORTIES	PROTÉGÉ	RÉF.	PRIX DE VENTE (€ HT)
Boîtier DTI sur rail DIN	3	Non	832130	9,15
Boîtier DTI sur rail DIN	3	Oui	832131	11,90
Boîtier DTI sur rail DIN	5	Non	832132	10,60
Boîtier DTI sur rail DIN	5	Oui	832133	13,40

Panneau 4 ports RJ45 CAT. 6A STP pour boîtier VDI résidentiel



CARACTÉRISTIQUES

- › Nombre de ports : 4 ports RJ45
- › Catégorie : CAT. 6A STP
- › Raccordement : bloc 110 / krone
- › Pour boîtier VDI résidentiel Réf. 832005



	RÉF.	PRIX DE VENTE (€ HT)
Panneau 4 ports RJ45 CAT. 6A STP	832009	38,24

Câble VDI résidentiel



Distribuez la TV numérique (CATV, TNT), l'Ethernet, et la téléphonie + xDSL sur 1 seul câble !

CARACTÉRISTIQUES

- › Type de câble : rond monobrin 4 paires AWG 23
- › Conformité : NF C 15 100 / UTEC 90-483 et 15-900 / EN 50173-4
- › Compatibilité : NF C 93 531-14 (grade 3) & NF C 93 531-15 (satellite)
- › Gaine : LSOH / RPC
- › Longueur maximale de câblage préconisée : 45 m



RÉF. 832041

	LONGUEUR	RÉF.	PRIX DE VENTE (€ HT)
Câble grade 3 - 900 MHz rond	100 m	832023 *	157,60
Câble grade 3 - 2,2 GHz rond	100 m	832041	145,75

Câble d'installation TV / SAT intérieur



CARACTÉRISTIQUES

- › Câble 75 ohms
- › Gaine PVC



RÉF. 830300

	LONGUEUR	COULEUR	RÉF.	PRIX DE VENTE (€ HT)
Câble VATC 19	15 m	Blanc	830310	9,25
Câble VATC 17	25 m	Blanc	830300	13,35
Câble VATC 17	100 m	Blanc	830287	39,78
Câble VATC 17	500 m	Blanc	830288	195,84

Câble d'installation TV / SAT extérieur



CARACTÉRISTIQUES

- › Câble 75 ohms
- › Gaine PE



RÉF. 830289

	LONGUEUR	COULEUR	RÉF.	PRIX DE VENTE (€ HT)
Câble PATC 17	100 m	Noir	830289	30,60

Cordon antenne TV

Raccordement de votre TV à la prise murale !



CARACTÉRISTIQUES

- › Connecteur 9,5 mm
- › Connecteur mâle / femelle
- › Impédance : 75 ohms



RÉF. 830002

	CONNECTEUR 1	CONNECTEUR 2	LONGUEUR	RÉF.	PRIX DE VENTE (€ HT)
Cordon d'antenne TV	M	F	1,5 m	830002	2,05
Cordon d'antenne TV	M	F	5,0 m	830012	3,37
Cordon d'antenne TV	M	F	10,0 m	830022	4,50

Cordon antenne satellite

Raccordement de votre décodeur à l'antenne satellite !



CARACTÉRISTIQUES

- › Connecteur coaxial à vis F
- › Impédance : 75 ohms
- › Câble pour raccorder l'antenne satellite au terminal démodulateur
- › Convient également aux décodeurs TNT HD en prise F



RÉF. 830100

	CONNECTEUR 1	CONNECTEUR 2	LONGUEUR	RÉF.	PRIX DE VENTE (€ HT)
Cordon d'antenne satellite	M	M	2,5 m	830100	2,30
Cordon d'antenne satellite	M	M	5,0 m	830110	3,37
Cordon d'antenne satellite	M	M	10,0 m	830120	4,50

Prise TV

Réalisez vous-même vos cordons antenne TV !



CARACTÉRISTIQUES

- › Kit de 2 fiches coaxiales mâle et femelle 9,5 mm
- › Utilisable sur câble type VATC 17 ou VATC 19
- › Vendue par 2 (1 mâle et 1 femelle)



RÉF.	PRIX DE VENTE (€ HT)
830251	2,75

Prise satellite

Réalisez vous-même vos cordons antenne ou satellite !



CARACTÉRISTIQUES

- › Fiche coaxiale mâle F, à visser directement sur le câble coaxial
- › Diamètre : 6,4 mm
- › Utilisable sur câble type VATC 17 ou VATC 19
- › Vendue à l'unité



RÉF.	PRIX DE VENTE (€ HT)
830270	0,65

Répartiteur TV / satellite



CARACTÉRISTIQUES

- › Fréquence : 5 à 2500 MHz
- › Impédance : 75 ohms
- › Convient à la réception satellite et TNT HD



RÉF. 830272

RÉF. 830271

RÉF. 830273

NOMBRE DE SORTIES	RÉF.	PRIX DE VENTE (€ HT)
2	830271	7,25
3	830272	8,30
4	830273	9,00

Plastron Mosaic™ TV

CARACTÉRISTIQUES

- › Type de connecteur : TV satellite type F femelle à visser
- › Bande de fréquence supportée : 950 à 2400 MHz
- › Compatible TNT et Ultra HD
- › Câble recommandé : câble coaxial 17 VATC ou 19 VATC



	RÉF.	PRIX DE VENTE (€ HT)
Plastron Mosaic™ TV	753258	16,50

Détecteur analogique de signal satellite

Le pointeur de satellite se branche entre le LNB et le récepteur, et facilite le réglage de l'orientation de l'antenne.



CARACTÉRISTIQUES

- › Affichage du niveau de polarisation
- › Réglage d'atténuation dB
- › Alimentation électrique via le récepteur
- › Gamme de fréquences : 950 - 2400 MHz



	RÉF.	PRIX DE VENTE (€ HT)
Détecteur de signal satellite	832118	21,00

Consultez-nous

La LED expliquée



Bien choisir son éclairage LED

1 Qu'est ce que la LED ?

La LED (ou Light Emetting Diode) est une puce électronique qui émet de la lumière quand elle est traversée par un courant électrique. Il existe plusieurs technologies de LED. Notre gamme est composée uniquement de produits de dernière génération. La technologie employée est celle des COB (voir le schéma ci-contre).



2 Quels sont les avantages de la LED ?

- › Design et qualité d'éclairage incomparables
- › Gain en énergie consommée et en confort d'utilisation
- › Durée de vie : jusqu'à 25 ans
- › Gain financier global d'un éclairage LED par rapport aux autres technologies

1 AMPOULE LED, À PERFORMANCES ÉQUIVALENTES, PERMET D'ÉCONOMISER :



3 Quelle est la couleur de l'éclairage souhaité ?

En éclairage, la couleur de la lumière émise, aussi appelée température de couleur, est exprimée en degré Kelvin. Il s'agit d'un des critères les plus importants dans le choix d'un éclairage. Chaque couleur a son application, afin de rendre chaque situation la plus confortable possible.

BLANC CHAUD (ENTRE 2700°K ET 3500°K)	BLANC NEUTRE OU NATUREL (ENTRE 3500°K ET 5500°K)	BLANC FROID (ENTRE 5500°K ET 6000°K)
<p>› A préférer pour l'ambiance chaleureuse d'un intérieur (salon, chambre, salle à manger ou hall d'accueil).</p>	<p>› Plus proche de l'éclairage naturel, il est réservé aux zones nécessitant une lumière franche, moins agressives pour les yeux, ou encore aux couloirs, escaliers et lieux de passage. C'est aussi le blanc privilégié pour les zones commerciales, les bâtiments tertiaires ainsi que pour les bureaux.</p>	<p>› C'est le blanc préconisé pour les locaux techniques (garages, ateliers, débarras) mais aussi pour l'extérieur et les bâtiments de santé.</p>
BLANC CHAUD (ENTRE 2700°K ET 3500°K)	BLANC NEUTRE OU NATUREL (ENTRE 3500°K ET 5500°K)	BLANC FROID (ENTRE 5500°K ET 6000°K)

Un éclairage de couleur froide (6000°K) aura toujours de meilleures performances à produit équivalent qu'un éclairage plus chaud (2700°K).

Ampoules LED



Les ampoules sont utilisées pour éclairer une pièce ou des zones de passage ne demandant pas une forte luminosité ; ou bien pour répondre à des besoins d'éclairage spécifiques (pour un travail sur ordinateur ou un travail de précision par exemple).

Il existe différents types de culots d'ampoule dont voici les principaux :



E14

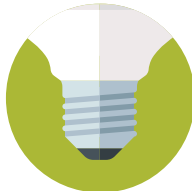

E27

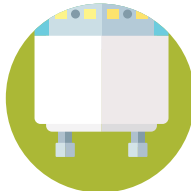

GU10

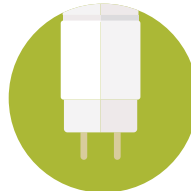

MR16 OU GU5.3

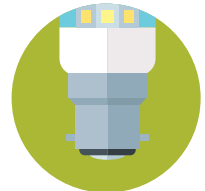

B22



	Ruban 150 LED RGB 5 m 12 V	Bloc d'alimentation pour Réf. 831582	Ampoule LED MR16 blanc chaud	Driver 12 V à courant constant pour MR16	
PUISSANCE	25 W	35 W	5 W	12 W max	25 W max
COULEUR	RGB	-	3000°K	-	-
FLUX LUMINEUX (LM)	230	-	440	-	-
ANGLE D'ÉCLAIRAGE	120°	-	38°	-	-
DURÉE DE VIE	30.000 H	-	30.000 H	-	-
RÉF.	831582	831585	832628	832629	832638
PRIX DE VENTE (€ HT)	19,90	25,90	7,50	10,80	29,50



	Ampoule LED E27 blanc neutre	Ampoule LED E27 blanc chaud	Ampoule LED E27 blanc chaud	Ampoule LED GU10 blanc neutre	Ampoule LED GU10 blanc chaud
PUISSANCE	12 W	10 W	6 W	7 W	4 W
COULEUR	4000°K	3000°K	2700°K	4000°K	2700°K
FLUX LUMINEUX (LM)	1150	880	720	580	360
ANGLE D'ÉCLAIRAGE	260°	220°	300°	38°	80°
DURÉE DE VIE	30.000 H	30.000 H	30.000 H	15.000 H	30.000 H
RÉF.	832670	832665	832662	832663	832664
PRIX DE VENTE (€ HT)	8,63	2,99	3,74	5,83	3,08

Spots, linéaires et hublots



Quel est l'angle de diffusion de l'éclairage ?

L'angle de diffusion est un facteur important dans le choix d'une ampoule ou d'un spot. Avec une même valeur en lumens Lm (= quantité de lumière visible émise par une source), le rendu visuel ne sera pas le même selon l'angle de diffusion. Ainsi, un faisceau ayant un angle large procurera une lumière plus douce et plus chaude qu'un angle étroit.

Les ampoules à angle réduit permettront de mettre en avant des objets (bijoux, œuvres d'art...) et ont un côté très design. Celles à angle large sont généralement utilisées dans les salons ou les chambres pour une ambiance plus douce. L'angle de diffusion maximal des spots LED est de 120° alors que celui des ampoules LED est de 360°. Ces angles sont indiqués dans les caractéristiques de chaque produit.

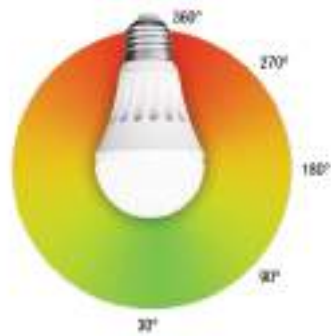

ANGLE DE DIFFUSION D'UNE AMPOULE LED

LIT LED

GARANTIE 03 ANS

+ Idéal pour le travail de précision !

+ Idéal pour le travail de précision !

	Spot monoled blanc neutre	Lampe loupe 8 dioptries	Lampe loupe 3 + 12 dioptries
PUISSANCE	10 W	22 W	12 W
COULEUR	4000°K	> 6400°K	> 6400°K
FLUX LUMINEUX (LM)	805	1050	550
ANGLE D'ÉCLAIRAGE	45°	-	-
DURÉE DE VIE	50.000 H	-	-
REF.	832672	815726	815727
PRIX DE VENTE (€ HT)	22,50	85,59	52,89

LIT LED

GARANTIE 03 ANS

+ Connecteurs rapides !

LIT LED

GARANTIE 03 ANS

+ Connecteurs rapides !

	Linéaire étanche LED 1200 mm blanc neutre	Linéaire étanche LED 1500 mm blanc neutre
PUISSANCE	30 W	60 W
COULEUR	4000°K	4000°K
FLUX LUMINEUX (LM)	3600	7200
ANGLE D'ÉCLAIRAGE	120°	120°
DURÉE DE VIE	50.000 H	50.000 H
INDICE IP / IK	IP65 / IK09	IP65 / IK09
REF.	832584	832585
PRIX DE VENTE (€ HT)	86,93	115,68

+ Livré sans ampoules !

GARANTIE 03 ANS

+ Extra plat : 4 mm d'épaisseur !

LIT LED

GARANTIE 03 ANS

+ Extra plat : 4 mm d'épaisseur !

LIT LED

	Hublot rond	Hublot LED blanc neutre	Hublot LED blanc neutre
PUISSANCE	Pour ampoule E27 - 75 W max	18 W	30 W
COULEUR	-	4000°K	4000°K
FLUX LUMINEUX (LM)	-	1584	2400
ANGLE D'ÉCLAIRAGE	120°	120°	120°
DURÉE DE VIE	-	40.000 H	40.000 H
INDICE IP / IK	IP54 / IK10	IP54 / IK08	IP54 / IK08
REF.	832560	832574	832564
PRIX DE VENTE (€ HT)	27,09	60,35	62,00

Downlights et dalles LED



Qu'est-ce que l'UGR ?

L'UGR (Unified Glare Rating) permet de définir l'éblouissement d'inconfort. Ce facteur varie de 10 à 30 : plus la valeur est forte, plus l'éblouissement d'inconfort l'est également.

Qu'est-ce qu'un produit dimmable ?

Les ampoules ou dalles dimmables sont compatibles avec des variateurs d'intensité lumineuse. Elles permettent de faire varier l'éclairage et ainsi de créer des ambiances différentes.

Cette fonctionnalité est particulièrement adaptée aux bâtiments BBC et à ceux équipés d'installations pilotées. Si vous avez un variateur et que l'ampoule n'est pas dimmable, votre variateur ne sera d'aucune utilité.

UGR	25 à 28	22 à 25	19 à 22	16 à 19	< 16
Lieu	Zone de circulation (escaliers, couloirs...)	Salle d'archives, vestiaire, magasin, local technique...	Salle de repos, cantine..	Poste de travail « classique »	Poste de travail CAD, travail de précision

Toute la gamme Lited est disponible, contactez votre commercial !



GARANTIE 03 ANS

+ Spécial pièces humides !

GARANTIE 05 ANS

+ Extra plat : 19 mm d'épaisseur !

GARANTIE 05 ANS

+ Extra plat : 19 mm d'épaisseur !

	Downlight LED blanc neutre	Downlight LED blanc neutre	Downlight LED blanc neutre
PUISSANCE	10 W	10 W	16 W
COULEUR	4000°K	4000°K	4000°K
FLUX LUMINEUX (LM)	805	900	1440
ANGLE D'ÉCLAIRAGE	45°	120°	120°
DURÉE DE VIE	50.000 H	50.000 H	50.000 H
DRIVER FOURNI	Oui	Oui	Oui
DIAMÈTRE PERÇAGE	70 mm	160 mm	230 mm
INDICE IP / IK	IP65 / IK07	IP44 / -	IP44 / -
RÉF.	831688	831678	831679
PRIX DE VENTE (€ HT)	43,46	24,15	33,80

GARANTIE 05 ANS

GARANTIE 02 ANS

+ Meilleur rapport qualité / prix !

GARANTIE 05 ANS

+ UGR <17 !

	Dalle LED 300 x 600 blanc neutre	Dalle LED 600 x 600 blanc neutre	Dalle LED prismatique 600 x 600 blanc neutre
PUISSANCE	22 W	38 W	36 W
COULEUR	4000°K	4000°K	4000°K
FLUX LUMINEUX (LM)	2640	3600	3600
ANGLE D'ÉCLAIRAGE	120°	120°	120°
DURÉE DE VIE	50.000 H	40.000 H	50.000 H
DRIVER FOURNI	Oui	Oui	Oui
UGR	<19	<19	<17
RÉF.	832679	831673	832695
PRIX DE VENTE (€ HT)	71,30	50,90	91,50

Projecteurs LED et accessoires



Qu'est-ce que les lumens ?

Le lumen est l'unité de mesure de la quantité de lumière émise. En effet, les watts donnent une indication sur la quantité d'énergie consommée par une ampoule. Mais pour connaître la véritable quantité de lumière qu'une ampoule produit, il faut savoir quel est le flux lumineux de cette ampoule, qui se calcule en lumens.

Plus le nombre de lumens est important, plus l'ampoule a un fort flux lumineux, et donc plus l'ampoule produit de lumière.

Les lumens permettent ainsi de comparer les ampoules classiques, halogènes et basse consommation.

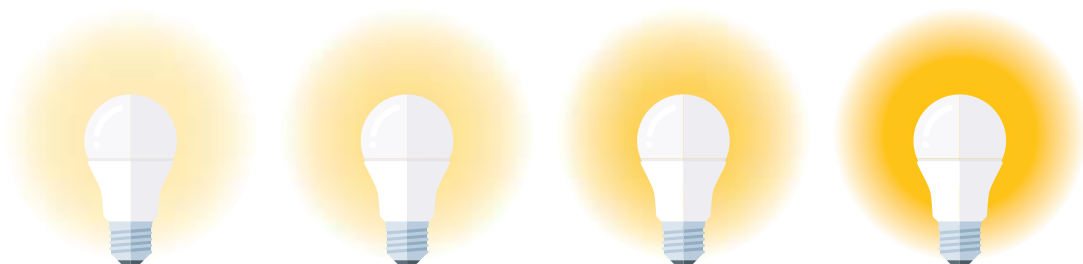

GARANTIE
02
ANS



LED

GARANTIE
02
ANS



LED

+ Avec détecteur de mouvement !



+ A encastrer !

	Projecteur LED extérieur blanc neutre	Projecteur LED extérieur blanc neutre	Détecteur de mouvements
PUISSANCE	20 W	20 W	Jusqu'à 1200 W
COULEUR	4000°K	4000°K	-
FLUX LUMINEUX (LM)	1600	1600	-
ANGLE D'ÉCLAIRAGE	120°	120°	-
DURÉE DE VIE	30.000 H	30.000 H	-
INDICE IP / IK	IP65 / IK08	IP65 / IK08	IP20 / -
RÉF.	832580	832581	832601
PRIX DE VENTE (€ HT)	38,75	50,95	15,75

GARANTIE
02
ANS



LED

GARANTIE
02
ANS



LED

+ Avec détecteur de mouvement !



+ Mural !

	Projecteur LED extérieur blanc neutre	Projecteur LED extérieur blanc neutre	Détecteur de mouvements
PUISSANCE	50 W	50 W	Jusqu'à 1200 W
COULEUR	4000°K	4000°K	-
FLUX LUMINEUX (LM)	4000	4000	-
ANGLE D'ÉCLAIRAGE	120°	120°	-
DURÉE DE VIE	30.000 H	30.000 H	-
INDICE IP / IK	IP65 / IK08	IP65 / IK08	IP44 / -
RÉF.	832582	832583	832610
PRIX DE VENTE (€ HT)	85,90	105,00	15,65

Distribution électrique et onduleurs

Cordons et rallonges électriques	280 à 282
Rallonges électriques et connecteurs	283
Multiprises et accessoires	284 à 286
Multiprises protégées	287
Multiprises rackables	288 - 289
Multiprises modulaires	290
Multiprises encastrables	291 - 292
Alimentations multi-usages	293
PDU sur IP - Multiprises contrôlées et mesurées	294 - 295
Prises électriques contrôlées	296
Onduleurs	297 à 299
Piles et batteries rechargeables	300 - 301
Chargeurs de batterie	302



Cordon secteur
verrouillable IEC-LOCK
Réf. 808095

Page 282

Cordons et rallonges électriques



FICHE SANS TERRE

CEE 7/16 – mâle
Type C – EN50075
Puissance maxi : 6 A

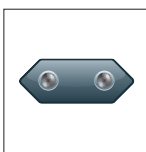

CEE 7/16 – femelle
EN50075
Puissance maxi : 6 A

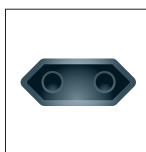

IEC C7 – femelle
EN60320/C7
Puissance maxi : 2,5 A



FICHE AVEC TERRE

CEE 7/5 – femelle
Type E
Puissance maxi : 16 A

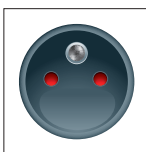

CEE 7/7 G – mâle
(droit)
Puissance maxi : 16 A

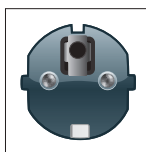

CEE 7/7 – mâle
(coudé)
Puissance maxi : 16 A

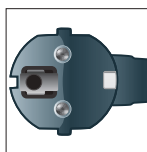

IEC C15 – femelle
EN60320/C15
Puissance maxi : 10 A

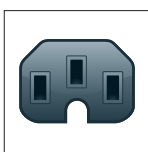

IEC C14 – mâle
EN60320/C14
Puissance maxi : 10 A



IEC C13 – femelle
EN60320/C13
Puissance maxi : 10 A

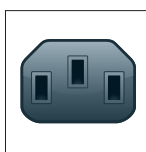

IEC C13 L – femelle
EN60320/C13
(coudé)
Puissance maxi : 10 A

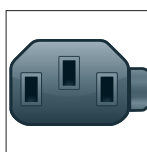

IEC C5 – femelle
EN60320/C5
Puissance maxi : 2,5 A

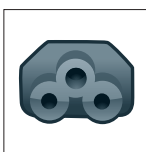

IEC C20 – mâle
EN60320/C20
Puissance maxi : 16 A



IEC C19 – femelle
EN60320/C19
Puissance maxi : 16 A



FICHE ÉTRANGÈRE

BS 1363 – mâle
Type G

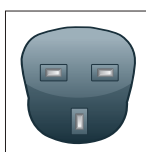

NEMA 5-15 – mâle
Type B



Cordon alimentation PC - IEC C13

CARACTÉRISTIQUES

- › Jusqu'à 1,8 m : câble H05VVF 3 x 0,75 mm²
- › Au-delà de 1,8 m : câble H05VVF 3 x 1,0 mm²
- › Puissance : 10 A
- › Gaine : PVC
- › Cordon certifié NF



RÉF. 808010



RÉF. 808014



COULEUR	CONNECTEUR 1	CONNECTEUR 2	LONGUEUR	RÉF.	PRIX DE VENTE (€ HT)
Noir	CEE 7/7	IEC C13	0,6 m	808009	2,65
Noir	CEE 7/7	IEC C13	1,8 m	808010	4,41
Noir	CEE 7/7	IEC C13	2,5 m	808020	4,50
Noir	CEE 7/7	IEC C13	3,0 m	580420	5,87
Noir	CEE 7/7	IEC C13	5,0 m	808030	9,86
Noir	CEE 7/7	IEC C13	7,5 m	808031	12,38
Noir	CEE 7/7	IEC C13	10,0 m	808033	18,05
Beige	CEE 7/7	IEC C13	1,8 m	808110	6,81
Orange	CEE 7/7	IEC C13	0,6 m	808071	4,19
Orange	CEE 7/7	IEC C13	1,8 m	808072	6,81
Blanc	CEE 7/7	IEC C13	0,6 m	808076	4,19
Blanc	CEE 7/7	IEC C13	1,8 m	808077	6,81
Bleu	CEE 7/7	IEC C13	1,8 m	808013	6,81
Rouge	CEE 7/7	IEC C13	1,8 m	808014	6,81
Noir	CEE 7/7 G	IEC C13	1,8 m	808011	4,71
Noir	CEE 7/7 G	IEC C13	3,0 m	580419	5,87
Noir	CEE 7/7 G	IEC C13	5,0 m	808032	9,86
Orange	CEE 7/7 G	IEC C13	1,8 m	808073	6,81
Noir	CEE 7/7	IEC C13 L	1,8 m	808210	4,71
Noir	CEE 7/7	IEC C13 L	3,0 m	808211	6,49

Rallonge moniteur / onduleur - IEC C13

CARACTÉRISTIQUES

- › Jusqu'à 1,8 m : câble H05VVF 3 x 0,75 mm²
- › Au-delà de 1,8 m : câble H05VVF 3 x 1,0 mm²
- › Puissance : 10 A
- › Gaine : PVC



RÉF. 808050



RÉF. 808041



RÉF. 808042

COULEUR	CONNECTEUR 1	CONNECTEUR 2	LONGUEUR	RÉF.	PRIX DE VENTE (€ HT)
Noir	IEC C14	IEC C13	0,6 m	808039	2,76
Noir	IEC C14	IEC C13	1,8 m	808040	4,18
Noir	IEC C14	IEC C13	3,0 m	580460	5,24
Noir	IEC C14	IEC C13	5,0 m	808050	8,29
Noir	IEC C14	IEC C13	7,5 m	808051	17,31
Gris	IEC C14	IEC C13	1,8 m	808140	6,81
Orange	IEC C14	IEC C13	0,6 m	808074	4,19
Orange	IEC C14	IEC C13	1,8 m	808075	6,81
Blanc	IEC C14	IEC C13	0,6 m	808078	4,19
Blanc	IEC C14	IEC C13	1,8 m	808079	6,81
Bleu	IEC C14	IEC C13	1,8 m	808041	6,81
Rouge	IEC C14	IEC C13	1,8 m	808042	6,81

Cordons et rallonges électriques

Cordon et rallonge - IEC C15

CARACTÉRISTIQUES

- › Cordon : câble H05VVF 3 x 1,0 mm²
- › Rallonge : câble H05VVF 3 x 0,75 mm²
- › Puissance : 10 A
- › Gaine : PVC

	CONNECTEUR 1	CONNECTEUR 2	LONGUEUR	COULEUR	RÉF.	PRIX DE VENTE (€ HT)
Cordon	CEE 7/7	IEC C15	1,8 m	Noir	808360	11,01
Rallonge	IEC C14	IEC C15	1,8 m	Noir	808361	11,01



RÉF. 808360



RÉF. 808361

Cordon bipolaire et tripolaire

Le compagnon de votre ordinateur portable !

CARACTÉRISTIQUES

- › Cordon bipolaire : câble H03VVF 2 x 0,5 mm²
- › Cordon tripolaire : câble H05VVF 3 x 0,75 mm²
- › Puissance : 2,5 A
- › Gaine : PVC
- › Cordon certifié NF



	CONNECTEUR 1	CONNECTEUR 2	LONGUEUR	COULEUR	RÉF.	PRIX DE VENTE (€ HT)
Bipolaire	CEE 7/16	IEC C7	1,8 m	Noir	808310	2,18
Bipolaire	CEE 7/16	IEC C7	3,0 m	Noir	808311	3,56
Bipolaire	CEE 7/16	IEC C7	5,0 m	Noir	808312	7,65
Tripolaire	CEE 7/7	IEC C5	1,8 m	Noir	808350	4,92
Tripolaire	CEE 7/7	IEC C5	3,0 m	Noir	808351	7,97
Tripolaire	CEE 7/7	IEC C5	5,0 m	Noir	808352	12,19



RÉF. 808350



RÉF. 808310

Cordon bipolaire coudé

Gagnez de la place derrière vos équipements !

CARACTÉRISTIQUES

- › Câble : H03VVF 2 x 0,5 mm²
- › Puissance : 2,5 A
- › Gaine : PVC
- › Connecteur : coudé aux 2 extrémités



	CONNECTEUR 1	CONNECTEUR 2	LONGUEUR	COULEUR	RÉF.	PRIX DE VENTE (€ HT)
Cordon	CEE 7/16 coudé	IEC C7 coudé	1,8 m	Noir	808309	2,08

Cordon et rallonge en « Y » - IEC C13

CARACTÉRISTIQUES

- › Câble : H05VVF 3 x 0,75 mm²
- › Puissance : 10 A
- › Gaine : PVC
- › Cordon certifié NF



	CONNECTEUR 1	CONNECTEUR 2	LONGUEUR	RÉF.	PRIX DE VENTE (€ HT)
Cordon en "Y"	CEE 7/7	2 x IEC C13	1,8 m	808410	6,08
Cordon en "Y"	CEE 7/7 G	2 x IEC C13	1,8 m	808420	8,28
Rallonge en "Y"	IEC C14	2 x IEC C13	0,3 m	808430	7,65
Rallonge en "Y"	IEC C14	2 x IEC C13	1,8 m	580490	6,08

RÉF. 808410



Cordon secteur étranger

CARACTÉRISTIQUES

- › Câble : H05VVF 3 x 0,75 mm²
- › Puissance : 10 A
- › Gaine : PVC

RÉF. 809030
USARÉF. 809010
ANGLAIS

	CONNECTEUR 1	CONNECTEUR 2	LONGUEUR	RÉF.	PRIX DE VENTE (€ HT)
Cordon USA	NEMA 5-15	IEC C13	1,8 m	809030	7,99
Cordon anglais	BS 1363	IEC C13	1,8 m	809010	11,64

Adaptateur pour cordon secteur



RÉF. 809066

RÉF. 809071

RÉF. 809073

	PUISSANCE	RÉF.	PRIX DE VENTE (€ HT)
Adaptateur IEC C14 / IEC C7	2,5 A	809066	2,90
Adaptateur IEC C14 / IEC C5	2,5 A	809067	2,95
Adaptateur IEC C13 / IEC C6	2,5 A	809072	4,25
Adaptateur IEC C13 / CEE 7/7	10 A	809068	2,95
Adaptateur IEC C14 / CEE 7/5	10 A	809071	3,98
Adaptateur IEC 60309 fem. / CEE 7/7	16 A	809073	25,00
Adaptateur IEC 60309 mâle / CEE 7/5	16 A	809074	25,00

Cordons et rallonges électriques



RÉF. 808068



RÉF. 808089



RÉF. 808070



Cordon et rallonge - IEC C13 verrouillable

Évitez les déconnexions accidentelles !

CARACTÉRISTIQUES

- › Câble : H05VVf 3 x 1,0 mm²
- › Puissance : 10 A
- › Gaine : PVC
- › Verrouillage / déverrouillage sans outil
- › Existe aussi en rouge, en bleu et en blanc sur demande



	CONNECTEUR 1	CONNECTEUR 2	LONGUEUR	COULEUR	RÉF.	PRIX DE VENTE (€ HT)
Cordon	CEE 7/7	IEC C13	1,0 m	Noir	808088	7,70
Cordon	CEE 7/7	IEC C13	2,0 m	Noir	808068	10,50
Cordon	CEE 7/7	IEC C13	2,0 m	Orange	808089	10,50
Cordon	CEE 7/7	IEC C13	3,0 m	Noir	808069	13,90
Cordon	CEE 7/7	IEC C13	3,0 m	Orange	808090	13,90
Rallonge	IEC C14	IEC C13	0,5 m	Noir	808082	8,00
Rallonge	IEC C14	IEC C13	1,0 m	Noir	808083	10,67
Rallonge	IEC C14	IEC C13	1,0 m	Orange	808091	10,67
Rallonge	IEC C14	IEC C13	2,0 m	Noir	808070	12,20
Rallonge	IEC C14	IEC C13	2,0 m	Orange	808092	12,20
Rallonge	IEC C14	IEC C13	3,0 m	Noir	808084	15,25
Rallonge	IEC C14	IEC C13	3,0 m	Orange	808093	15,25

NOUVEAU

Cordon secteur - IEC C13 coudé verrouillable

Existe aussi en IEC C13 coudé haut, coudé bas ou coudé droite sur demande.

CARACTÉRISTIQUES

- › Câble : H05VVf 3 x 1,0 mm²
- › Puissance : 10 A
- › Gaine : PVC
- › Connecteur IEC C13 coudé gauche
- › Verrouillage / déverrouillage sans outil



RÉF. 808095



	CONNECTEUR 1	CONNECTEUR 2	LONGUEUR	COULEUR	RÉF.	PRIX DE VENTE (€ HT)
Cordon	CEE 7/7	IEC C13L	2,0 m	Noir	808095	12,50

Cordon secteur - IEC C19 verrouillable

CARACTÉRISTIQUES

- › Câble : H05VVf 3 x 1,5 mm²
- › Puissance : 16 A
- › Gaine : PVC
- › Verrouillage / déverrouillage sans outil



RÉF. 808094



	CONNECTEUR 1	CONNECTEUR 2	LONGUEUR	COULEUR	RÉF.	PRIX DE VENTE (€ HT)
Cordon	CEE 7/7	IEC C19	2,0 m	Noir	808094	16,25

Cordon et rallonge - IEC C19

CARACTÉRISTIQUES

- › Câble : H05VVf 3 x 1,5 mm²
- › Puissance : 16 A (sauf IEC C14 : 10 A)
- › Gaine : PVC



RÉF. 808021



RÉF. 808025



RÉF. 808027

	CONNECTEUR 1	CONNECTEUR 2	LONGUEUR	COULEUR	RÉF.	PRIX DE VENTE (€ HT)
Cordon	CEE 7/7	IEC C19	2,0 m	Noir	808021	11,64
Cordon	CEE 7/7	IEC C19	3,0 m	Noir	808022	14,60
Rallonge	IEC C20	IEC C19	2,0 m	Noir	808023	11,22
Rallonge	IEC C20	IEC C19	3,0 m	Noir	808024	14,37
Rallonge	IEC C20	IEC C19	2,0 m	Blanc	808025	11,22
Rallonge	IEC C20	IEC C19	3,0 m	Blanc	808026	14,37
Rallonge	IEC C14	IEC C19	2,0 m	Noir	808027	10,70
Rallonge	IEC C14	IEC C19	2,0 m	Noir	808028	12,38

Rallonges électriques et connecteurs



RÉF. 807555



RÉF. 573721

Rallonge secteur



CARACTÉRISTIQUES

- › Rallonge bipolaire : câble H03VVf 2 x 0,5 mm²
- › Rallonge tripolaire : câble H05VVf 3 x 1,5 mm² (sauf Réf. 807554 : 3 x 2,5 mm²)
- › Puissance : 16 A (sauf bipolaire : 6 A)
- › Gaine : PVC
- › Rallonge certifiée NF

	CONNECTEUR 1	CONNECTEUR 2	LONGUEUR	COULEUR	RÉF.	PRIX DE VENTE (€ HT)
Tripolaire	CEE 7/7	CEE 7/5	3,0 m	Noir	807555	10,49
Tripolaire	CEE 7/7	CEE 7/5	5,0 m	Noir	807556	13,95
Tripolaire	CEE 7/7	CEE 7/5	10,0 m	Noir	807557	20,67
Tripolaire	CEE 7/7	CEE 7/5	15,0 m	Noir	807554	59,42
Tripolaire	CEE 7/7	CEE 7/5	3,0 m	Blanc	807530	10,49
Tripolaire	CEE 7/7	CEE 7/5	5,0 m	Blanc	807550	13,95
Tripolaire	CEE 7/7	CEE 7/5	10,0 m	Blanc	807500	20,67
Bipolaire	CEE 7/16	CEE 7/16 fem.	1,8 m	Noir	573721	4,19
Bipolaire	CEE 7/16	CEE 7/16 fem.	1,8 m	Blanc	573722	4,19

Dexlan

Rallonge électrique protégée 10 m

CARACTÉRISTIQUES

- › Longueur : 10 m
- › Câble : H05VVf 3 x 1,5 mm²
- › Puissance : 16 A (rallonge déroulée)
- › Gaine : PVC
- › 4 prises sur enrouleur
- › Thermo-fusible réarmable



RÉF.

PRIX DE VENTE (€ HT)

820110**28,44**

Rallonge électrique protégée 25 m

CARACTÉRISTIQUES

- › Longueur : 25 m
- › Câble : H05VVf 3 x 1,5 mm²
- › Puissance : 16 A (rallonge déroulée)
- › Gaine : PVC
- › 4 prises sur enrouleur
- › Thermo-fusible réarmable



RÉF.

PRIX DE VENTE (€ HT)

820113**48,71**

Rallonge électrique protégée 50 m

CARACTÉRISTIQUES

- › Longueur : 50 m
- › Câble : H05VVf 3 x 1,5 mm²
- › Puissance : 16 A (rallonge déroulée)
- › Gaine : PVC
- › 4 prises sur enrouleur
- › Thermo-fusible réarmable



RÉF.

PRIX DE VENTE (€ HT)

820112**83,67**

Rallonge électrique PRO IP 44 - 40 m

La sécurité sur vos chantiers !

CARACTÉRISTIQUES

- › Longueur : 40 m
- › Câble : H07RNF 3 x 2,5 mm²
- › Puissance : 16 A (rallonge déroulée)
- › Gaine : néoprène
- › 4 prises IP44 sur enrouleur
- › Double protection thermique contre les surcharges



RÉF.

PRIX DE VENTE (€ HT)

820114**162,00**

Prise secteur caoutchouc IP44

CARACTÉRISTIQUES

- › Pour câble : H07RNF 3 x 2,5 mm² max
- › Puissance : 16 A
- › Indice d'étanchéité : IP44
- › Résistance aux chocs : IK08
- › Raccordement par bornes à vis
- › Réf. 809045 : mâle, Réf. 809046 : femelle



RÉF.

PRIX DE VENTE (€ HT)

809045**7,95****809046****11,20**

Cordon secteur extrémité dénudée - 3,0 m

Raccordez facilement tous vos équipements électriques !

CARACTÉRISTIQUES

- › Câble : H05VVf 3 x 0,75 mm²
- › Puissance : 10 A maximum
- › Gaine : PVC
- › Extrémité avec fils 2 P + T dénudés

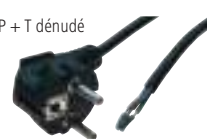

CONNECTEUR 1

RÉF.

PRIX DE VENTE (€ HT)

Tripolaire

CEE 7/7

808012**7,34**

Prise secteur IEC C13 verrouillable

NOUVEAU

CARACTÉRISTIQUES

- › Pour câble jusqu'à 3 x 1,5 mm²
- › Puissance : 10 A
- › Raccordement par bornes à vis



RÉF.

PRIX DE VENTE (€ HT)

Prise secteur IEC C13 verrouillable

808087**4,90**

Prise secteur IEC tripolaire

Pour confection de cordons d'alimentation, 2 pôles + terre

CARACTÉRISTIQUES

- › Connecteur IEC C14 mâle (Réf. 720801)
- › Connecteur IEC C13 femelle (Réf. 720810)
- › Pour câble jusqu'à 3 x 1,00 mm²
- › Courant max : 10 A
- › Connexion à vis
- › Manchon de finition



RÉF. 720801



RÉF. 720810

RÉF.

PRIX DE VENTE (€ HT)

Prise secteur IEC C14 mâle

720801**3,50**

Prise secteur IEC C13 femelle

720810**3,55**

Multiprises

Dexlan



RÉF. 808512

Multiprise 3 prises avec cordon IEC C14 Spéciale onduleur !

CARACTÉRISTIQUES

- › Câble : H05VVF 3 x 1,0 mm²
- › Puissance : 10 A
- › Prises avec protection enfant



PENSEZ-Y

Retrouvez tous nos onduleurs

Pages : 297 à 299

INTERRUPTEUR	NOMBRE DE PRISES	LONGUEUR	COULEUR	RÉF.	PRIX DE VENTE (€ HT)
-	3	0,8 m	Noir	808512	3,87
-	3	0,8 m	Blanc	808513	3,87
-	3	1,5 m	Noir	808509	5,15
-	3	1,5 m	Blanc	808510	5,15
-	3	4,0 m	Noir	808514	11,09
-	3	4,0 m	Blanc	808515	10,44

AVEC INTERRUPTEUR

+ 3 + 4 bipolaires avec interrupteur

1 PRISE



RÉF. 820040



RÉF. 808527

2 PRISES



RÉF. 808526

SANS INTERRUPTEUR

3 PRISES



RÉF. 808532



RÉF. 808563

4 PRISES



RÉF. 808541



RÉF. 808554

5 PRISES



RÉF. 808566



RÉF. 808567

6 PRISES



RÉF. 808548



RÉF. 808549

Multiprise

CARACTÉRISTIQUES

- › Cordon jusqu'à 1,5 m : câble H05VVF 3 x 1,0 mm²
- › Cordon de 4,0 m : câble H05VVF 3 x 1,5 mm²
- › Puissance : 16 A
- › Prises avec protection enfant
- › Chargeur 2 ports USB : 2,4 A max (voir tableau)
- › Multiprise certifiée NF



INTERRUPTEUR	NOMBRE DE PRISES	USB	LONGUEUR	COULEUR	RÉF.	PRIX DE VENTE (€ HT)
-	3	-	0,8 m	Blanc	808562	4,50
-	3	-	1,5 m	Blanc	808530	5,24
-	3	Oui	1,5 m	Blanc	808532	14,12
-	3	-	1,5 m	Noir	808531	5,24
-	3	-	4,0 m	Blanc	808560	11,01
-	3	-	4,0 m	Noir	808561	11,01
-	4	-	0,8 m	Blanc	808564	6,39
-	4	-	1,5 m	Blanc	808540	7,86
-	4	-	1,5 m	Noir	808541	7,86
-	4	-	4,0 m	Blanc	808543	11,45
-	4	-	4,0 m	Noir	808544	11,45
-	5	-	0,8 m	Blanc	808566	8,29
-	5	-	1,5 m	Blanc	573430	11,12
-	5	-	1,5 m	Noir	573431	11,12
-	5	-	4,0 m	Blanc	808545	12,27
-	5	-	4,0 m	Noir	808546	12,27
-	6	-	0,8 m	Blanc	808568	9,69
-	6	-	1,5 m	Blanc	808547	11,01
-	6	Oui	1,5 m	Blanc	808542	16,75
-	6	-	1,5 m	Noir	808548	11,01
-	6	-	4,0 m	Blanc	808533	14,27
-	6	-	4,0 m	Noir	808534	14,27
Oui	1	-	-	Blanc	808527	3,20
Oui	2	-	-	Blanc	808526	3,78
Oui	3	-	0,8 m	Blanc	808563	5,15
Oui	3	-	1,5 m	Blanc	808535	6,08
Oui	3	Oui	1,5 m	Blanc	808539	15,75
Oui	3	-	1,5 m	Noir	808536	6,08
Oui	3	-	4,0 m	Blanc	808537	11,12
Oui	3	-	4,0 m	Noir	808538	10,59
Oui	4	-	0,8 m	Blanc	808565	7,13
Oui	4	-	1,5 m	Blanc	808553	8,18
Oui	4	-	1,5 m	Noir	808554	8,18
Oui	4	-	4,0 m	Blanc	808555	12,90
Oui	4	-	4,0 m	Noir	808556	12,90
Oui	5	-	0,8 m	Blanc	808567	9,65
Oui	5	-	1,5 m	Blanc	808550	11,01
Oui	5	-	1,5 m	Noir	808551	11,01
Oui	5	-	4,0 m	Blanc	808570	13,70
Oui	5	-	4,0 m	Noir	808571	13,70
Oui	6	-	0,8 m	Blanc	808569	12,19
Oui	6	-	1,5 m	Blanc	820030	13,22
Oui	6	Oui	1,5 m	Blanc	808549	18,32
Oui	6	-	1,5 m	Noir	820031	13,22
Oui	6	-	4,0 m	Blanc	573370	22,35
Oui	6	-	4,0 m	Noir	573371	22,35
Oui	3 + 4 bipolaires	-	1,5 m	Blanc	820040	7,97

Adaptateur bipolaire multipays Brevet exclusif !



Permet de s'adapter mécaniquement aux prises secteur de plus de 220 pays dans le monde.

CARACTÉRISTIQUES

- › Tension : 100 à 250 V
- › Type : bipolaire (2 pôles)
- › Puissance : 2,5 A max
- › Fusible interchangeable : 2,5 A
- › Sélection de la fiche du pays par curseur (brevet)
- › Pays d'origine :
- › Pays de destination :



RÉF. PRIX DE VENTE (€ HT)

Adaptateur bipolaire multipays **807133** **16,59**

Adaptateur tripolaire multipays vers Europe

CARACTÉRISTIQUES

- › Tension : 100 à 250 V
- › Type : tripolaire (2 pôles + terre)
- › Puissance : 16 A max
- › Pays d'origine :
- › Pays de destination :



RÉF. PRIX DE VENTE (€ HT)

Adaptateur tripolaire multipays vers Europe **807144** **9,09**

Bloc prise programmable 24 H

Programmez facilement l'allumage et l'extinction de vos appareils !

CARACTÉRISTIQUES

- › Tension : 230 V
- › Puissance : 16 A max
- › Plage de programmation : tranche de 15 minutes
- › Nombre de programmes : 96 max
- › Conditionnement : individuel



RÉF. PRIX DE VENTE (€ HT)
809501 **7,45**

Wattmètre

Calculez les coûts de consommation de vos appareils électriques !

CARACTÉRISTIQUES

- › Tension : 230 V
- › Puissance : 16 A max
- › Valeur affichable : puissance réelle, courant, tension, fréquence, facteur de puissance, coût total
- › Durée enregistable : supérieure à 1 an
- › Sélection du double tarif



RÉF. PRIX DE VENTE (€ HT)
820153 **17,20**

Adaptateur tripolaire Europe vers multipays Brevet exclusif !

Permet de s'adapter mécaniquement aux prises secteur de plus de 120 pays dans le monde.

CARACTÉRISTIQUES

- › Tension : 100 à 250 V
- › Type : tripolaire (2 pôles + terre)
- › Puissance : 6,3 A max
- › Fusible interchangeable : 6,3 A
- › Sélection de la fiche du pays par curseur (brevet)
- › Pays d'origine :
- › Pays de destination :



Associé à la Réf 807144
pour une solution tripolaire
multipays vers multipays



RÉF. PRIX DE VENTE (€ HT)

Adaptateur tripolaire Europe vers multipays **807143** **29,09**

Adaptateur tripolaire multipays vers Royaume-Uni

CARACTÉRISTIQUES

- › Tension : 100 à 250 V
- › Type : tripolaire (2 pôles + terre, sauf Europe)
- › Puissance : 13 A max
- › Fusible interchangeable : 13 A
- › Pays d'origine :
- › Pays de destination :



RÉF. PRIX DE VENTE (€ HT)

Adaptateur tripolaire multipays vers Royaume-Uni **807145** **9,09**

Bloc prise télécommandée lot de 3

CARACTÉRISTIQUES

- › Tension : 250 V
- › Puissance : 16 A
- › Portée : jusqu'à 25 m
- › Design compact
- › 1 télécommande pour 3 appareils (pile fournie)



RÉF. PRIX DE VENTE (€ HT)
809503 **26,00**

Accessoires

PENSEZ-Y

Retrouvez
nos multiprises

Pages : 284

Boîte cache câble pour multiprise

Pour en finir avec les câbles disgracieux !

Permet en toute sécurité de ranger les câbles électriques et d'en finir avec les enchevêtrements au pied d'un bureau ou d'un meuble TV. Accueille les multiprises et les chargeurs en les mettant à l'abri de la poussière et sans risque d'échauffement.

CARACTÉRISTIQUES

- › Convient aux multiprises, y compris parafoudres
- › Passage de câbles sur les 2 côtés
- › Coque en plastique haute densité
- › Fournie avec couvercle



RÉF. 573426

DIMENSIONS	COULEUR	RÉF.	PRIX DE VENTE (€ HT)
400 x 160 x 135 mm	Blanc	573423	13,85
400 x 160 x 135 mm	Noir	573424	13,85
240 x 120 x 130 mm	Blanc	573425	8,07
240 x 120 x 130 mm	Noir	573426	8,07



RÉF. 573423

SANS

AVEC



Support multiprise à pincer

Votre bureau bien organisé !

Permet de fixer une multiprise à un bureau sans perçage.

CARACTÉRISTIQUES :

- › Pour multiprise hauteur : 40 à 60 mm (blocage par compression)
- › Pour bureau épaisseur : 10 à 50 mm (pince à vis)
- › Passe-câbles à l'arrière
- › Protection en silicone pour un maintien ferme de la multiprise
- › Protection en mousse EVA pour le bureau
- › Matière : acier et ABS
- › Couleur : blanc
- › Dimensions hors tout (mm) : 100 x 62 x 155



RÉF. PRIX DE VENTE (€ HT)
Support multiprise à pincer **573408** **9,45**

Support multiprise à fixer

CARACTÉRISTIQUES

- › Pour multiprise 3 ou 4 prises (voir tableau)
- › Couleur : blanc
- › Perçage pour fixation au mur ou sous un bureau



RÉF. 573410

	DIMENSIONS	RÉF.	PRIX DE VENTE (€ HT)
Support pour multiprise 3 prises	155 x 60 x 25 mm	573410	2,06
Support pour multiprise 4 prises	225 x 60 x 25 mm	573406	2,06

Enrouleur de câble

Transportez vos câbles plus facilement !

CARACTÉRISTIQUES :

- › Convient à tous types de cordons de 2 m à environ 20 m
- › Poignée de transport
- › Anneau d'accrochage mural



RÉF. PRIX DE VENTE (€ HT)
Enrouleur de câble **820121** **8,77**

Boîtier d'étanchéité IP44

Protégez le raccordement de vos cordons électriques !

CARACTÉRISTIQUES

- › Pour câble : diamètre 9 mm max
- › Indice d'étanchéité : IP44
- › Dimensions : 7 x 21 cm
- › Utilisation : intérieur et extérieur
- › Compatible prise CEE 7/5 et CEE 7/7 G



BACH
MANN
FRANCE

RÉF. PRIX DE VENTE (€ HT)
Boîtier d'étanchéité IP44 **820120** **9,90**

Multiprises protégées

Multiprise protégée parafoudre

La protection idéale pour votre ordinateur multimédia et vos matériels électroniques sensibles !

CARACTÉRISTIQUES

- › Câble : H05VVf 3 x 1,5 mm²
- › Puissance : 16 A
- › Longueur cordon : 1,8 m
- › Parasurtenseur : 450 joules – type 3
- › Bandeau aluminium (sauf Réf. 808795)
- › Peut être vissée au mur ou sous un bureau
- › Prises avec protection enfant
- › Multiprise certifiée NF



INTERRUPTEUR	NOMBRE DE PRISES	PARAFONDRE	RÉF.	PRIX DE VENTE (€ HT)
Oui	6	Non	808791	17,90
Oui	8	Non	808792	25,82
Oui	6	Oui	808793	20,46
Oui	8	Oui	808794	29,91
Oui	6	Oui	808795	25,99

SANS PARAFONDRE

AVEC PARAFONDRE

8 PRISES



RÉF. 808792



RÉF. 808794

6 PRISES



RÉF. 808791



RÉF. 808793



RÉF. 808795

Multiprise protégée parafoudre

CARACTÉRISTIQUES

- › Câble : H05VVf 3 x 1,5 mm²
- › Puissance : 16 A
- › Longueur cordon : 2,0 m
- › Réf. 810560 : parasurtenseur type 3
- › Bandeau plastique gris
- › Prises avec protection enfant



INTERRUPTEUR	NOMBRE DE PRISES	PARAFONDRE	RÉF.	PRIX DE VENTE (€ HT)
Oui	4	Non	810520	18,64
Oui	6	Non	810530	24,82
Oui	6	Oui	810560	34,50

SANS PARAFONDRE

AVEC PARAFONDRE

6 PRISES



RÉF. 810530



RÉF. 810560

4 PRISES



RÉF. 810520

Multiprise protégée parafoudre

CARACTÉRISTIQUES

- › Câble : H05VVf 3 x 1,0 mm²
- › Puissance : 16 A
- › Longueur cordon : 1,5 m (sauf Réf. 791749 / 808587)
- › Parasurtenseur type 3
- › Bandeau plastique avec fixation murale
- › Prises avec protection enfant
- › Chargeur 2 ports USB : 2,1 A max (Réf. 808586 / 808587)



1 PRISES



RÉF. 808587

4 PRISES



RÉF. 808672

6 PRISES



RÉF. 808674

5 PRISES



RÉF. 808673

8 PRISES



RÉF. 808595

RÉF. 808589



RÉF. 808586

	NOMBRE DE PRISES	USB	PARAFONDRE	PROTECTION RI	PROTECTION TV	RÉF.	PRIX DE VENTE (€ HT)
Bloc prise parafoudre S1 LAN	1	-	Oui	Oui	Non	791749	13,90
Bloc prise parafoudre S1 USB NEO	1	Oui	Oui	Non	Non	808587	15,90
Multiprise avec interrupteur S4 BLACK LINE II	4	-	Oui	Non	Non	808672	12,90
Multiprise avec interrupteur S5 BLACK LINE II	5	-	Oui	Non	Non	808673	15,90
Multiprise avec interrupteur S5	5	-	Oui	Non	Non	808589	18,90
Multiprise avec interrupteur S5 LAN	5	-	Oui	Oui	Non	808591	22,00
Multiprise avec interrupteur S5 USB NEO	5	Oui	Oui	Non	Non	808586	36,25
Multiprise avec interrupteur S6 BLACK LINE II	6	-	Oui	Non	Non	808674	18,90
Multiprise avec interrupteur S8	8	-	Oui	Non	Non	808599	36,00
Multiprise avec interrupteur S8 LAN TV	8	-	Oui	Oui	Oui	808595	39,00

Multiprises rackables

4 positionnements !
Placez les équerres selon vos besoins !

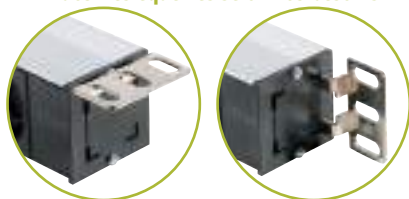

Multiprise rackable pour baie et coffret Optimisez le montage de vos multiprises !

CARACTÉRISTIQUES

- › Câble : H05VVf 3 x 1,5 mm²
- › Puissance : 16 A (sauf IEC C13 : 10 A)
- › Réf. 808896 : parasurtenseur 720 joules – type 3
- › Réf. 808912 / 808913 : disjoncteur magnéto-thermique 16 A
- › Bandeau aluminium
- › Équerres de fixation amovibles et orientables multipositions
- › Multiprise CEE 7/5 certifiée NF (voir tableau)

PRISES CEE 7/5



4 PRISES



RÉF. 808891

8PRISES



RÉF. 808899

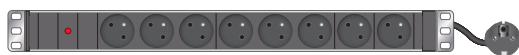

RÉF. 808898

9 PRISES



RÉF. 808911

12 PRISES



RÉF. 808914

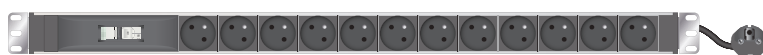

RÉF. 808913

6 PRISES



RÉF. 808892



RÉF. 808893

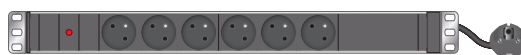

RÉF. 808894



RÉF. 808895



RÉF. 808896

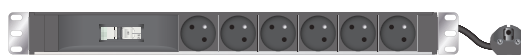

RÉF. 808912



Protection par disjoncteur !

PRISES IEC C13 ET C19

6 PRISES



RÉF. 808900



RÉF. 808904

9 PRISES



RÉF. 808901

12 PRISES



RÉF. 808902



RÉF. 808903

24 PRISES



RÉF. 808915

	PRISES	FICHE	CORDON	HAUTEUR	INTERRUPTEUR	VOYANT LED	PROTECTION	NORME	RÉF.	PRIX DE VENTE (€ HT)
Multiprise 10" horizontale	4 x CEE 7/5	CEE 7/7	2,3 m	1U	Non	Non	Non	NF	808891	22,89
Multiprise 19" horizontale	6 x CEE 7/5	IEC C14	2,3 m	1U	Non	Non	Non	-	808892	39,32
Multiprise 19" horizontale	6 x CEE 7/5	CEE 7/7	2,3 m	1U	Non	Non	Non	NF	808893	39,32
Multiprise 19" horizontale	6 x CEE 7/5	CEE 7/7	2,3 m	1U	Non	Oui	Non	NF	808894	44,89
Multiprise 19" horizontale	6 x CEE 7/5	CEE 7/7	2,3 m	1U	Oui	Oui	Non	NF	808895	44,89
Multiprise 19" horizontale	6 x CEE 7/5	CEE 7/7	2,3 m	1U	Oui	Oui	Parafoudre	NF	808896	58,43
Multiprise 19" horizontale	6 x CEE 7/5	CEE 7/7	2,3 m	1U	Non	Non	Disjoncteur 16A	-	808912	78,02
Multiprise 19" horizontale	8 x CEE 7/5	CEE 7/7	2,3 m	1U	Non	Non	Non	NF	808897	43,05
Multiprise 19" horizontale	8 x CEE 7/5	CEE 7/7	2,3 m	1U	Non	Oui	Non	NF	808898	48,20
Multiprise 19" horizontale	8 x CEE 7/5	CEE 7/7	2,3 m	1U	Oui	Oui	Non	NF	808899	48,20
Multiprise 19" horizontale	9 x CEE 7/5	IEC C20	2,5 m	1U	Non	Oui	Non	-	808911	70,00
Multiprise zéro U verticale	12 x CEE 7/5	CEE 7/7	2,3 m	14U	Non	Non	Non	-	808914	58,60
Multiprise zéro U verticale	12 x CEE 7/5	CEE 7/7	2,3 m	17U	Non	Non	Disjoncteur 16A	-	808913	93,96
Multiprise 19" horizontale	6 x IEC C13	IEC C14	2,3 m	1U	Non	Oui	Non	-	808900	57,45
Multiprise 19" horizontale	9 x IEC C13	IEC C14	2,3 m	1U	Non	Oui	Non	-	808901	66,04
Multiprise 19" horizontale	12 x IEC C13	IEC C14	2,3 m	1U	Non	Oui	Non	-	808902	69,83
Multiprise 19" horizontale	12 x IEC C13	IEC C14	2,3 m	1U	Oui	Oui	Fusible réarmable	-	808903	76,25
Multiprise zéro U verticale	24 x IEC C13	CEE 7/7	2,3 m	16U	Non	Non	Non	-	808915	81,05
Multiprise 19" horizontale	6 x IEC C19	IEC C20	2,3 m	1U	Non	Oui	Non	-	808904	113,66

Multiprise rackable

Existe en montage vertical !

CARACTÉRISTIQUES

- › Câble : H05VVF 3 x 1,5 mm²
- › Puissance : 16 A
- › Longueur cordon : 1,8 m
- › Bandeau aluminium : 1U
- › Equerres de fixation : amovibles et orientables multipositions

6 PRISES



RÉF. 810401

7 PRISES



RÉF. 810430

8 PRISES



RÉF. 810400

9 PRISES



RÉF. 810410

RÉF. 810420



RÉF. 810470

12 PRISES



RÉF. 810450



	PRISES	INTERRUPTEUR	PROTECTION	RÉF.	PRIX DE VENTE (€ HT)
Multiprise 19" horizontale	6 x CEE 7/5	Non	Disj. différentiel	810401	259,50
Multiprise 19" horizontale	7 x CEE 7/5	Oui	Parasurtenseur	810430	86,25
Multiprise 19" horizontale	8 x CEE 7/5	Non	Parasurtenseur	810400	83,52
Multiprise 19" horizontale	8 x CEE 7/5	Oui	Non	810420	62,99
Multiprise 19" horizontale	8 x CEE 7/5	Non	Non	810470	65,15
Multiprise 19" horizontale	9 x CEE 7/5	Non	Non	810410	65,29
Multiprise verticale	12 x CEE 7/5	Non	Non	810450	84,83

Multiprise rackable avec wattmètre

Surveillez la puissance de vos équipements !

CARACTÉRISTIQUES

- › Câble : H05VVF 3 x 1,5 mm²
- › Puissance : 16 A
- › Longueur cordon : 2,0 m
- › Bandeau aluminium : 1U – 19"
- › Affichage : écran LCD rétro-éclairé
- › Valeur affichable : puissance réelle, courant, tension, fréquence, etc
- › Equerres de fixation : amovibles et orientables multipositions

8 PRISES



Afficheur LCD intégré !



	PRISES	CORDON	RÉF.	PRIX DE VENTE (€ HT)
Multiprise 19" horiz. avec wattmètre	8 x CEE 7/5	CEE 7/7	810471	225,57

Consultez-nous

Multiprise rackable avec prises verrouillables

Évitez les déconnexions accidentelles !

CARACTÉRISTIQUES

- › Câble : H05VVF 3 x 1,5 mm²
- › Puissance : 16 A (sauf IEC C13 : 10 A)
- › Longueur cordon : 2,5 m
- › Bandeau aluminium : 1U – 19"
- › Equerres de fixation : amovibles et orientables multipositions
- › Fusible : thermique réarmable

PENSEZ-Y

Retrouvez nos cordons IEC Lock

Page : 282

7 PRISES



RÉF. 808086



Prise IEC C19 !

8 PRISES

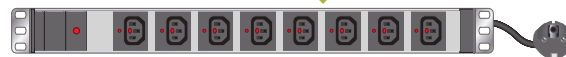

RÉF. 808085



Prise IEC C13 !



	PRISES	CORDON	PROTECTION	RÉF.	PRIX DE VENTE (€ HT)
Multiprise 19" horizontale	8 x IEC C13	CEE 7/7	Fusible réarmable	808085	101,30
Multiprise 19" horizontale	7 x IEC C19	CEE 7/7	Fusible réarmable	808086	125,30

Multiprises modulaires



Multiprise modulaire pour table ou bureau

Votre multiprise 3 prises secteur avec prises multimédia personnalisables !

CARACTÉRISTIQUES

- › Nombre de prises secteur : 3 x CEE 7/5, avec protection enfant
- › Puissance : 16 A
- › Nombre d'emplacements : 1 à 4 emplacements pour plastrons multimédia
- › Bandeau en aluminium, incliné à 35°
- › Option : cordon secteur type GST18 Wieland, plastrons équipés ou à équiper



REF. 944111



REF. 944112



+ Configurez vos produits selon vos besoins !

EMPLACEMENTS POUR PLASTRON			
EMPLACEMENTS POUR PLASTRON	RÉF.	PRIX DE VENTE (€ HT)	
BANDEAU 3 PRISES PERSONNALISABLE			
Bandeau personnalisable 3 prises secteur	1	944001	60,77
Bandeau personnalisable 3 prises secteur	2	944002	64,38
Bandeau personnalisable 3 prises secteur	3	944003 *	69,32
Bandeau personnalisable 3 prises secteur	4	944004	70,45
ACCESSOIRES			
Cordon secteur GST18 - 1,5 m - H05VVf 3x1,5 mm ²		944100	8,50
Cordon secteur GST18 - 3,0 m - H05VVf 3x1,5 mm ²		944110	10,82
Etriers-pincettes de bureau jusqu'à 50 mm		944111	14,32
Etriers-pincettes de bureau de 50 à 80 mm		944113	25,09
Vis de fixation pour bandeau		944112 *	5,90

PLASTRONS ET EMBASES POUR LES BANDEAUX DES PAGES 290 ET 291

Plastron VGA et jack audio 3.5

Plastron équipé VGA embase F / F + jack 3.5 F / F avec câble de 10 cm pour le raccordement intérieur.



RÉF. **944011** PRIX DE VENTE (€ HT) **36,98**

Plastron USB équipé

Plastron équipé USB embase A-B F / F.



RÉF. **944012** PRIX DE VENTE (€ HT) **43,88**

Plastron VGA équipé

Plastron équipé VGA embase F / F.



RÉF. **944019** PRIX DE VENTE (€ HT) **29,36**

Plastron DVI et jack 3.5

Plastron équipé DVI embase F / F + jack 3.5 F / F avec câble de 10 cm pour le raccordement intérieur.



RÉF. **944018 *** PRIX DE VENTE (€ HT) **112,79**

Plastron DisplayPort équipé

Plastron équipé DisplayPort embase F / F.



RÉF. **944041** PRIX DE VENTE (€ HT) **92,15**

Plastron vide RJ45

Plastron pour 1 embase (Réf. 944013) ou 2 embases (Réf. 944014) format keystone.

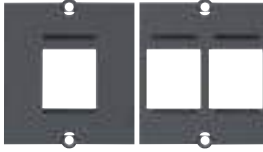

RÉF. 944013 PRIX DE VENTE (€ HT) **2,01**
RÉF. 944014 PRIX DE VENTE (€ HT) **2,01**

Plastron obturateur



RÉF. **944022** PRIX DE VENTE (€ HT) **1,85**

Embase HDMI® 2.0 format keystone



RÉF. **944039** PRIX DE VENTE (€ HT) **33,78**

Embase USB 3.0 A-A F / F format keystone



RÉF. **944036 *** PRIX DE VENTE (€ HT) **21,30**

Embase noyau RJ45 CAT. 6 STP format keystone



RÉF. **944038** PRIX DE VENTE (€ HT) **16,35**

Embase noyau RJ45 CAT. 6A STP format keystone



RÉF. **944042** PRIX DE VENTE (€ HT) **17,69**



Multiprise encastrable pour table ou bureau

Aménagez et modulez vos bureaux !

CARACTÉRISTIQUES

- › 2 dimensions de cadre au choix : cadre 248 x 151 mm pour bandeau 3 modules cadre 387 x 151 mm pour bandeau 6 modules
- › Profondeur de montage : 56 mm
- › Cadre et couvercle en aluminium
- › Brosse intégrée pour éviter le pincement des câbles
- › 4 bandeaux modulables au choix :
 Bandeau 3 modules : 1 prise secteur CEE 7/5, 2 emplacements pour plastrons multimédia
 Bandeau 3 modules : 2 prises secteur CEE 7/5, 1 emplacement pour plastron multimédia
 Bandeau 6 modules : 2 prises secteur CEE 7/5, 4 emplacements pour plastrons multimédia
 Bandeau 6 modules : 3 prises secteur CEE 7/5, 3 emplacements pour plastrons multimédia
- › Puissance : 16 A
- › Bandeau en aluminium
- › Option : cordon secteur, plastrons équipés ou à équiper



DÉSIGNATION	PERÇAGE		ENCOMBREMENT	
	A	B	F	G
3 emplacements	138 mm	230 mm	248 mm	151 mm
6 emplacements	138 mm	368,5 mm	386,5 mm	151 mm

	RÉF.	PRIX DE VENTE (€ HT)
A Cadre à encastrer 248 x 151 mm	944026	99,50
B Cadre à encastrer 386,5 x 151 mm	944027	112,50
C Bandeau 3 modules (2 prises + 1 libre)	944028	50,90
D Bandeau 3 modules (1 prise + 2 libres)	944029	52,30
E Bandeau 6 modules (3 prises + 3 libres)	944031	66,80
F Bandeau 6 modules (2 prises + 4 libres)	944030	61,50
- Cordon secteur 1,5 m	944100	8,50
- Cordon secteur 3,0 m	944110	10,82

A

+ existe en noir ou blanc !



RÉF. 944026

B

+ existe en noir ou blanc !



RÉF. 944027

C



RÉF. 944028

D



RÉF. 944029

E



RÉF. 944031

F



RÉF. 944030

Multiprises encastrables



red dot design award
winner 2012



Système d'ouverture discret et ingénieux !



RÉF. 944032



RÉF. 944025

Multiprise encastrable pour table ou bureau



Installation possible au-dessus d'un tiroir grâce à sa faible épaisseur !

Système rotatif innovant d'ouverture et de fermeture pour accéder facilement aux connexions.

CARACTÉRISTIQUES

- › 2 multiprises au choix : 1 prise secteur CEE 7/5, 2 emplacements au format keystone / 2 prises secteur CEE 7/5
- › Puissance : 16 A
- › Profondeur de montage : 40 mm
- › Diamètre de perçage : 105 mm
- › Couverture métallique finition inox
- › Pour plan de travail de 20 à 40 mm d'épaisseur
- › Option : cordon secteur type GST18 Wieland, embase keystone, scie cloche



**BACH
MANN
FRANCE**

	RÉF.	PRIX DE VENTE (€ HT)
Module 2 prises secteur	944032 *	95,00
Module 1 prise secteur + 2 emplacements	944025 *	87,00
Cordon secteur GST18 - 1,5 m - H05VVF 3x1,5 mm²	944100	8,50
Cordon secteur GST18 - 3,0 m - H05VVF 3x1,5 mm²	944110	10,82
ACCESSOIRES		
Scie cloche diamètre 105 mm	944033 *	43,35
Centreur pour scie cloche	944034 *	10,15

Multiprise verticale encastrable pour table ou bureau



Adaptée aux perçages standard de 80 mm des bureaux !

Un simple appui sur le dessus de la multiprise permet de l'escamoter.

CARACTÉRISTIQUES

- › 5 multiprises au choix : 1 prise secteur CEE 7/5, 2 prises RJ45 CAT. 6 STP / 1 prise secteur CEE 7/5, 1 prise RJ45 CAT. 6 STP, 1 prise USB 3.0 / 1 prise secteur CEE 7/5, 1 prise RJ45 CAT. 6 STP, 1 prise HDMI* / 2 prises secteur CEE 7/5 / 3 prises secteur CEE 7/5, chargeur 2 ports USB 2,1 A
- › Puissance : 16 A
- › Hauteur déployée : 100 mm (280 mm Réf. 944065)
- › Diamètre de perçage : 79 mm
- › Profil en aluminium
- › Pour plan de travail de 16 à 60 mm d'épaisseur
- › Prises RJ45, USB et HDMI* fournies avec cordon de 3,0 m
- › Option : cordon secteur type GST18 Wieland, scie cloche



	RÉF.	PRIX DE VENTE (€ HT)
Multiprise 3 prises secteur + 2 ports chargeur USB	944065	31,19
Multiprise 2 prises secteur	944061 *	98,75
Multiprise 1 prise secteur + 2 prises RJ45	944062 *	149,50
Multiprise 1 prise secteur + 1 prise RJ45 + 1 prise USB	944063 *	177,75
Multiprise 1 prise secteur + 1 prise RJ45 + 1 prise HDMI*	944064 *	189,00
Cordon secteur GST18 - 1,5 m - H05VVF 3x1,5 mm²	944100	8,50
Cordon secteur GST18 - 3,0 m - H05VVF 3x1,5 mm²	944110	10,82
ACCESSOIRES		
Scie cloche diamètre 79 mm	944035 *	30,95
Centreur pour scie cloche	944034 *	10,15



RÉF. 944061

RÉF. 944062

**BACH
MANN
FRANCE**



RÉF. 944063

RÉF. 944064



RÉF. 944065

Alimentations multi-usages

Alimentation pour caméra - 12 V

CARACTÉRISTIQUES

- › Tension de sortie : 12 V
- › Puissance : 18 W (1,5 A) ou 36 W (3,0 A)
- › Connecteur : 5,5 x 2,1 mm



RÉF. 801078

	RÉF.	PRIX DE VENTE (€ HT)
Alimentation 12 V - 1,5 A pour caméra	801078	28,45
Alimentation 12 V - 3 A pour caméra	801077	35,79

Alimentation multi-tension - 3 à 12 V – 7,2 W

CARACTÉRISTIQUES

- › Tension de sortie à réglage manuel : 3 V - 4,5 V - 5 V - 6 V - 7 V - 9 V - 12 V
- › Puissance : 7,2 W
- › Livrée avec 7 embouts amovibles : 2,5 mm, 3,5 mm, 2,35 x 0,75, 3,5 x 1,35, 4,0 x 1,7, 5,0 x 2,1, 5,5 x 2,5 mm



	RÉF.	PRIX DE VENTE (€ HT)
Alimentation multi-tension 7,2 W	801141	13,75

Alimentation multi-tension - 3 à 12 V - 12 W

CARACTÉRISTIQUES

- › Tension de sortie à réglage manuel : 3 V - 5 V - 6 V - 7,5 V - 9 V - 12 V
- › Puissance : 12 W
- › Livrée avec 6 embouts amovibles : 2,35 x 0,7 - 3,4 x 1,3 - 4,0 x 1,7 - 5,0 x 2,1 - 5,5 x 2,1 - 5,5 x 2,5 mm



	RÉF.	PRIX DE VENTE (€ HT)
Alimentation multi-tension 12 W	801142	20,20

Boîte de 16 embouts supplémentaires

CARACTÉRISTIQUES

- › Embouts pour alimentation : 2,5 mm, 3,5 mm - 2,35 x 0,78 - 3,0 x 1,0 - 3,5 x 1,35 - 4,0 x 1,7 - 4,75 x 1,75 - 5,0 x 1,5 - 5,0 x 2,1 - 5,0 x 2,5 - 5,5 x 1,5 - 5,5 x 2,1 - 5,5 x 2,5 - 5,5 x 2,8 - 6,3 x 3,0 - 7,0 x 1,0 mm



	RÉF.	PRIX DE VENTE (€ HT)
Boîte de 16 embouts	801122	14,06

Alimentation industrielle Rail DIN

Bloc d'alimentation de 12 à 48 volts pour environnement pro. Convertit le courant alternatif du secteur en courant continu, stabilisé et régulé, indispensable aux bonnes performances des switches et convertisseurs industriels.

CARACTÉRISTIQUES

- › Fixation Rail DIN TS35
- › Tension d'entrée : 85 – 264 V
- › Connecteurs d'entrée / sortie : bornier à vis



	TENSION SORTIE	PUISSANCE	RÉF.	PRIX DE VENTE (€ HT)
Alim. Industrielle	12 V	15 W 1,25 A	314613	36,15
Alim. Industrielle	24 V	60 W 2,5 A	314622	50,50
Alim. Industrielle	24 V	75 W 3,2 A	314626 *	91,50
Alim. pour switch PoE	48 V	75 W 1,6 A	314647	64,85
Alim. pour switch PoE	48 V	120 W 2,5 A	314651	88,75
Alim. pour switch PoE	48 V	240 W 5 A	314627	189,00



RÉF. 314627

* Consultez-nous



RÉF. 268010

Contrôleur centralisé et multiprise verticale IP-Ready

4 multiprises sur 1 seule IP !

Permet de raccorder jusqu'à 4 bandeaux de prises électriques 16 ou 24 ports et de mesurer à distance la consommation électrique. L'environnement peut être sous surveillance en ajoutant les sondes de température et d'humidité.

CARACTÉRISTIQUES

- › Multiprise 16 x C13 : 680 x 44 x 44 mm
Livrée avec cordon à prise C19 - C20 (3 m)
- › Multiprise 24 x C13 : 1340 x 44 x 44 mm
Branchement secteur par prise IEC309
- › Boîtier de contrôle IP : 4 ports RJ45 pour multiprise
4 ports RJ12 pour sonde
1 port RJ45 IP 10/100

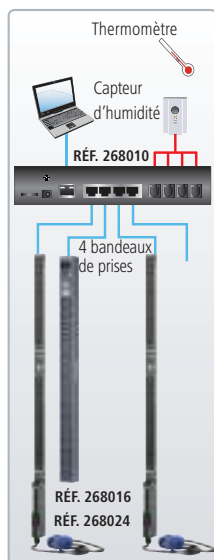

RÉF. 268016

RÉF. 268024

	SORTIE	RÉF. ATEN	RÉF.
Multiprise vert. 16 prises C13 IP-Ready	16 x C13	PE1216	268016
Multiprise vert. 24 prises C13 IP-Ready	24 x C13	PE1324	268024
Contrôleur IP pour 4 multiprises IP-Ready		EC1000	268010
Capteur ouverture de porte		EA1442	261442
Sonde de température		EA1140	261140
Sonde combinée température + humidité		EA1240	261240

Consultez-nous

Éco PDU 8 prises mesurées série PE5

Mesure de consommation globale !

Les bandeaux de prises électriques rackables de la série PE5 permettent de surveiller et de mesurer en temps réel l'énergie distribuée aux appareils connectés en local via l'afficheur LCD ou à distance via la connexion IP. L'éco PDU informe l'administrateur de l'état individuel de chacune des prises et mesure la consommation du total des 8 prises.

CARACTÉRISTIQUES

- › 1 prise d'entrée : C20
- › Mesure globale : tension / courant / kWh
- › Seuil d'alerte : consommation / température
- › Dimensions : 19" x 1U x 220 mm
- › Livré avec : 1 cordon C19 / C20 1,6 m

	SORTIE	RÉF. ATEN	RÉF.
Eco PDU 19" Multiprise à mesure globale	8 x C13	PE5108	265108
Eco PDU 19" Multiprise à mesure globale	7 x C13 + 1 x C20	PE5208	265208

Consultez-nous

Éco PDU 8 prises mesurées série PE7

Mesure de consommation individuelle

Les bandeaux de prises électriques rackables de la série PE7 permettent de surveiller et de mesurer en temps réel l'énergie distribuée aux appareils connectés en local via l'afficheur LCD ou à distance via la connexion IP. L'éco PDU informe l'administrateur de l'état et de la mesure de la consommation de chacune des 8 prises.

CARACTÉRISTIQUES

- › 1 prise d'entrée : C20
- › Mesure par prise de sortie : tension / courant / kWh
- › Seuil d'alerte : consommation / température
- › Dimensions : 19" x 1U x 220mm
- › Livré avec : 1 cordon C19 / C20 1,6 m

	SORTIE	RÉF. ATEN	RÉF.
Eco PDU 19" Multiprise à mesure individuelle	8 x C13	PE7108	267108
Eco PDU 19" Multiprise à mesure individuelle	7 x C13 + 1 x C20	PE7208	267208

Consultez-nous



RÉF. 265108

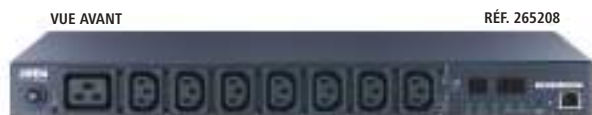

RÉF. 265208



RÉF. 267108



RÉF. 267208

PDU sur IP - Multiprises contrôlées et mesurées



Éco PDU 8 prises contrôlées série PE6

Mesure de consommation globale !

Ces multiprises rackables permettent d'intervenir à distance sur l'alimentation des appareils raccordés et assurent la traçabilité de la consommation électrique totale de la multiprise avec l'interface WEB, le logiciel de gestion ATEN CC2000 ou par les logiciels de supervision SNMP (ex : SCADA, Nagios...).

CARACTÉRISTIQUES

- › Prise entrée : C20
- › Contrôle : marche / arrêt / cycle de démarrage programmé
- › Mesure globale : tension / courant / KWh
- › Seuil d'alerte : consommation / température
- › Afficheur LED : intensité et adresse IP
- › Livré avec cordon C19 / C20 1,6 m

	SORTIE	RÉF. ATEN	RÉF.
Eco PDU 19" multiprise contrôlée 8 ports	8 x C13	PE6108	266108
Eco PDU 19" multiprise contrôlée 8 ports	7 x C13 + 1 x C19	PE6208	266208 *



Éco PDU 8 prises contrôlées série PE8

Mesure électrique par prise !

Permettent d'intervenir à distance sur l'alimentation des appareils raccordés et assurent aussi la traçabilité de la consommation électrique de chacune des sorties de la multiprise avec l'interface WEB, le logiciel de gestion ATEN CC2000 ou logiciels SNMP V3.

CARACTÉRISTIQUES

- › Prise entrée : C20 - 16 amp
- › Contrôle : marche / arrêt / cycle de démarrage programmé
- › Mesure par prise : tension / courant / KWh
- › Seuil d'alerte : consommation / température
- › Afficheur LED : intensité et adresse IP
- › Livré avec cordon C19 / C20 1,6 m

	SORTIE	RÉF. ATEN	RÉF.
Eco PDU 19" contrôlée et mesurée 8 prises	8 x C13	PE8108	268108
Eco PDU 19" contrôlée et mesurée 8 prises	7 x C13 + 1 x C19	PE8208	268208

Consultez-nous



Éco PDU bandeaux verticaux série PE6

Mesure de consommation par lot de 8 prises !

Conçus pour surveiller tous les appareils installés dans une baie informatique (serveur, switch réseau et KVM...). Leur logiciel contrôle la consommation par lot de 8 prises. Avertissement de consommation en temps réel par mail ou SNMP de tout dépassement.

CARACTÉRISTIQUES

- › Contrôle : marche / arrêt / reboot / arrêt programmé
- › Analyse des événements et consommation à distance
- › Modèle 16 prises : entrée via prise C20 (onduleur) hauteur 30U
- › Equerres de fixation : amovibles et orientables multipositions
- › Fusible : thermique réarmable

RÉF. 266216



Type C19
EN60320 / C19



Type C13
EN60320 / C13

	SORTIE	RÉF. ATEN	RÉF.
Eco PDU PE6 16 prises	14 x C13 + 2 x C19	PE6216	266216

Consultez-nous

Éco PDU zéro U prises intelligentes série PE8

Mesure de consommation pour chacune des prises !

Permettent de distribuer et de contrôler à distance l'alimentation de vos équipements. Assurent la traçabilité de la consommation électrique de chacune des sorties de la multiprise et de l'état de l'environnement avec les sondes optionnelles. Les événements sont consultables en temps réel avec l'interface WEB, le logiciel de gestion ATEN CC2000 ou tout logiciel SNMP V3.

CARACTÉRISTIQUES

- › Contrôle : marche / arrêt / cycle de démarrage programmé
- › Seuil d'alerte : consommation / température
- › 4 ports RJ11 pour sondes temp / humid
- › 1 port pour capteur ouverture de porte de baie
- › Prise entrée : C20 - 16 amp (cordon C19 / C20 fourni 1,6 m)
- › Hauteur de baie min. : 30 U
- › Equerres de fixation : amovibles et orientables multipositions

Réf. 268216

RÉF. 268324



	SORTIE	RÉF. ATEN	RÉF.
Bandeau vertical zéro U 16 prises	14 x C13 + 2 x C19	PE8216	268216
Bandeau vertical zéro U 24 prises	21 x C13 + 3 x C19	PE8324	268324
Capteur ouverture de porte		EA1442	261442
Sonde de température		EA1140	261140
Sonde combinée température + humidité		EA1240	261240

Consultez-nous

* Consultez-nous

Prises électriques contrôlées

Dexlan

Interrupteur IP contrôlé à distance

Reboot les appareils plantés !

Commandez à distance via réseau, 3 commandes : Allumage (On), Arrêt (Off) et séquences Off/On en direct ou planifiées sur 8 dates / heures. Son détecteur de panne intégré permet aussi de rebooter un périphérique réseau qui ne répond plus.

CARACTÉRISTIQUES

- › Entrée : 1 x C14 230 V 10 A
- › Sortie : 1 x C13 230 V 10 A
- › Port : RJ45 10/100
- › Management : Web temps réel
- › Agenda d'actions programmables : On, Off, Reboot
- › Séquence reboot : déclenchable par Ping d'adresse IP
- › Livré avec 1 Cordon C13-C14 1,8m

VUE AVANT



VUE ARRIÈRE



	SORTIE	RÉF.	PRIX DE VENTE (€ HT)
Interrupteur IP contrôlé à distance	1 x C13 230 V 10 A	068351	145,10

Mini PDU IP 16A 2 prises rackable 19"

Contrôle et mesure à distance !

Suivez à distance la consommation et ajustez des seuils d'alerte ou surcharge via page Web, SNMP ou l'App Windows. Contrôlez individuellement les 2 prises de sortie C13 (On/Off/Reboot).

CARACTÉRISTIQUES

- › Entrée : 1 x C20 230 V 16 A
- › Sortie : 2 x C13 230 V 10 A
- › Port : RJ45 10/100
- › Management : Web/App Windows/SNMP
- › Agenda d'actions programmables : On, off, reboot
- › Alerte événement : email, trap SNMP
- › Afficheur LCD : Adresse IP/Conso
- › Livré avec 1 Cordon C19-C20 1,8 m

	SORTIE	RÉF.	PRIX DE VENTE (€ HT)
Mini PDU IP rackable 19"	2 x C13 230 V 10 A	068352	195,39

Multiprise PDU IP 8 prises rackable 19"

Contrôle et mesure à distance !

Suivez à distance la consommation et ajustez des seuils d'alerte ou de surcharge via page Web, SNMP ou l'App Windows. Contrôlez individuellement les 2 prises de sortie C13 (On/Off/Reboot).

CARACTÉRISTIQUES

- › Entrée : 1 x C20 230 V 10 A
- › Sortie : 8 x C13 230 V 10 A
- › Port : RJ45 10/100
- › Management : Web/App Windows/SNMP
- › Agenda d'actions programmables : On, Off, Reboot
- › Alerte événements : Email, trap SNMP, alarme sonore
- › Afficheur LCD : Adresse IP/Conso
- › Livré avec 1 Cordon C19-C14 3 m



	SORTIE	RÉF.	PRIX DE VENTE (€ HT)
Multiprise IP PDU rackable 19" 8 x C13 230 V 10 A max		068358	295,98

Multiprise IP PDU 4 prises C13

Surveillez et pilotez à distance l'alimentation de 4 appareils !

Contrôlez individuellement et en temps réel à travers le réseau local ou via Internet des séquences d'allumage et d'extinction des appareils connectés.

CARACTÉRISTIQUES

- › Entrée : 1 x C14 230 V 10 A
- › Sortie : 4 x C13 230 V 10 A
- › Port : RJ45 10/100
- › Management : Web/App W10 /SNMP
- › Fonctions : On, off, reboot
- › Alertes : Web/Trap SNMP
- › Livré avec : 1 cordon C13-C14 1,8 m



VUE AVANT



VUE ARRIÈRE



	SORTIE	RÉF.	PRIX DE VENTE (€ HT)
Multiprise IP PDU 4 ports C13	4 x C13 230 V 10 A	068354	245,50

🚗 Consultez-nous

Prise connectée WiFi - mesure de consommation et commande vocale

Compatible Google Home et Amazon Alexa !

Gestion facile de vos appareils électriques à tout moment où que vous soyez !

CARACTÉRISTIQUES

- › WiFi : 11N 2.4GHz
- › Secteur : 100-240VAC 16A max
- › Contrôle par GSM : App gratuite iOS et Android
- › Programmable : simulation de présence
- › Mesure : analyse en temps réel la consommation



	RÉF. FOURNISSEUR	RÉF.
Prise connectée WiFi	HS110	302101

Multiprise PDU IP 8 prises rackable 19"

Contrôlez l'alimentation de vos appareils à distance !

Ce bandeau de 8 prises électriques est administrable en réseau IP. La gestion de la distribution électrique s'effectue par page Web ou par accès SNMP (Nagios, Scada...), et permet le contrôle individuel des prises ainsi que la mesure de consommation globale.

CARACTÉRISTIQUES

- › Entrée : 1 x C19 230 V 16 A max
- › Sortie : 8 x C13 230 V 10 A max
- › Ports : RJ45 10/100
- › Management : Web/App Windows/SNMP
- › Agenda d'actions programmables : On, Off, Reboot
- › Alerte événements : Email, trap SNMP, alarme sonore
- › Afficheur LCD : Adresse IP/Conso
- › Livrée avec : 1 cordon C19-C20 3 m

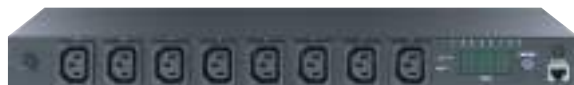

	SORTIE	RÉF.	PRIX DE VENTE (€ HT)
Multiprise IP PDU rackable 19" 8 x C13 230 V 10 A max		068413	379,67

NOUVEAUTÉ :



Comment choisir son onduleur ?

Les perturbations électriques peuvent être lourdes de conséquences pour les installations informatiques.

Pour parer à ces dysfonctionnements, l'onduleur est la solution idéale. Fonctionnant comme une batterie de secours, il permet de maintenir constante la tension électrique en cas de coupure de courant, de foudre ou de variation de la tension électrique à la hausse comme à la baisse et d'éliminer les parasites.

Le choix de l'onduleur se fait en partie selon le type d'équipement à protéger :

TYPE D'EQUIPEMENT	TYPE D'ONDULEUR
Pour les activités bureautiques de base et les installations individuelles (ordinateur personnel)	Onduleur haute fréquence (ou off line)
Pour les PME, les installations informatiques mono-poste (applications bureautiques et périphériques : imprimante, scanner, modem...), les activités multimédia, les petits serveurs...	Onduleur line interactive (ou in line)
Pour les serveurs informatiques, les applications de gestion et industrielles	Onduleur line interactive (ou in line)
Pour la protection des applications sensibles : matériels médicaux, aéroports, banques, industries, gros serveurs dans les data center...	Onduleur on line



Et selon l'espace à disposition / configuration pour l'installer :

Pour les onduleurs destinés à un usage personnel ou mono-poste	Pensez aux dimensions et prévoir un espace suffisant pour le poser
Pour les onduleurs destinés à la protection de serveurs hébergés dans une baie, il convient d'opter pour des modèles rackables. Le plus souvent, il s'agit de boîtiers 19" d'une hauteur de 2 ou 3 U.	Pensez, le cas échéant, à prévoir les rails correspondants.

Toute la gamme Infosec est disponible, contactez votre commercial !



Onduleur Z1 ZenCube EX

CARACTÉRISTIQUES

- › Technologie : haute fréquence
- › Format : boîtier tour
- › Affichage : LED
- › Prises secours : 3 prises CEE 7/5 type F
- › Redémarrage automatique au retour du secteur



RÉF. 791822

PUISSANCE (VA)	PUISSANCE (W)	RÉF.
400	200	791822
600	300	791823

GARANTIE
02 ANS

Onduleur Z2 EX

CARACTÉRISTIQUES

- › Technologie : haute fréquence
- › Format : grosse multiprise, fixable au mur
- › Affichage : LED
- › Prises secours : 3 prises CEE 7/5 type F
- › Prises parafoudre : 3 prises CEE 7/5 type F
- › Port de communication : 1 x USB
- › Protection par disjoncteur d'entrée



RÉF. 791809

PUISSANCE (VA)	PUISSANCE (W)	RÉF.
550	275	791809
700	350	791811
1000	500	791812

GARANTIE
02 ANS

Onduleur line interactive Zen Live

CARACTÉRISTIQUES

- › Technologie : line interactive avec AVR
- › Format : boîtier tour
- › Affichage : LED
- › Prises secours : 4 prises CEE 7/5 type F (compatible type E)



RÉF. 791827

PUISSANCE (VA)	PUISSANCE (W)	RÉF.
500	300	791827
650	390	791828
800	480	791829
1000	600	791830

GARANTIE
02 ANS

Onduleur line interactive Zen-X

Onduleur 3 en 1 : onduleur + parafoudre + chargeur USB !

CARACTÉRISTIQUES

- › Technologie : line interactive avec AVR
- › Format : grosse multiprise, fixable au mur
- › Affichage : LCD
- › Prises secours : 3 prises CEE 7/5 type F
- › Prises parafoudre : 3 prises CEE 7/5 type F
- › Port de communication : 1 x USB
- › Protection RJ : RJ45
- › Chargeur USB : 1 port 1 A max



RÉF. 791813

PUISSANCE (VA)	PUISSANCE (W)	RÉF.
600	360	791813
800	480	791814

GARANTIE
02 ANS



Les armoires batteries supplémentaires ainsi que les extensions de garantie sont disponibles. Contactez votre commercial !

Onduleur line interactive X1 EX

GARANTIE
02 ANS

CARACTÉRISTIQUES

- › Technologie : line interactive avec AVR
- › Format : boîtier tour
- › Affichage : LED



RÉF. 791141

	PRISES SECOURUES	PUISSANCE (VA)	PUISSANCE (W)	RÉF.
Onduleur X1 EX	2 x CEE 7/5	500	250	791141
Onduleur X1 EX	2 x CEE 7/5	700	350	791142
Onduleur X1 EX	2 x CEE 7/5	1000	500	791143
Onduleur X1 EX	4 x CEE 7/5	1250	625	791144 *
Onduleur X1 EX	4 x CEE 7/5	1600	900	791145 *
Onduleur X1 EX	4 x CEE 7/5	2000	1200	791146 *

Onduleur line interactive X3 EX LCD USB

GARANTIE
03 ANS

CARACTÉRISTIQUES

- › Technologie : line interactive avec AVR
- › Format : boîtier tour
- › Affichage : LCD
- › Port de communication : 1 x USB
- › Protection RJ : RJ11, RJ45



RÉF. 791151

	PUISSANCE (VA)	PUISSANCE (W)	RÉF.
Onduleur X3 EX LCD USB	500	250	791151
Onduleur X3 EX LCD USB	650	360	791152
Onduleur X3 EX LCD USB	800	480	791153 *
Onduleur X3 EX LCD USB	1000	500	791154
Onduleur X3 EX LCD USB	1200	600	791155 *
Onduleur X3 EX LCD USB	1600	880	791156 *
Onduleur X3 EX LCD USB	2000	1200	791157 *
Onduleur X3 EX LCD USB	3000	1800	791158 *

Onduleur line interactive X4 RM Plus

GARANTIE
02 ANS

CARACTÉRISTIQUES

- › Technologie : line interactive avec AVR
- › Format : boîtier rackable 2U
- › Affichage : LCD
- › Port de communication : 1 x USB
- › Protection RJ : RJ45
- › Option : rails 19"



RÉF. 791201

	PRISES SECOURUES	PUISSANCE (VA)	PUISSANCE (W)	RÉF.
Onduleur X4 RM Plus	4 x IEC C13, 2 x CEE 7/5	600	360	791201
Onduleur X4 RM Plus	4 x IEC C13, 2 x CEE 7/5	800	480	791202
Onduleur X4 RM Plus	8 x IEC C13, 2 x CEE 7/5	1000	600	791203 *
Onduleur X4 RM Plus	8 x IEC C13, 2 x CEE 7/5	2000	1200	791204 *
Onduleur X4 RM Plus	8 x IEC C13, 2 x CEE 7/5	3000	1800	791205 *
Rails 19" pour X4 RM Plus	-	-	-	791077

Onduleur line interactive X4 RT

GARANTIE
02 ANS

CARACTÉRISTIQUES

- › Technologie : line interactive avec AVR
- › Format : boîtier tour ou rackable 3U
- › Affichage : LCD
- › Prises secourues : 4 x CEE 7/5
- › Prise protégée parafoudre : 1 x CEE 7/5
- › Port de communication : 1 x USB
- › Protection RJ : RJ11
- › Option : rails 19"



RÉF. 791084

	HAUTEUR	PUISSANCE (VA)	PUISSANCE (W)	RÉF.
Onduleur X4 RT	3U	650	325	791084
Onduleur X4 RT	3U	850	425	791085 *
Onduleur X4 RT	3U	1000	500	791086 *
Rails 19" pour X4 RT	-	-	-	791087

Onduleur on line simple conversion E2 LCD

CARACTÉRISTIQUES

- › Technologie : on line hybride simple conversion
- › Format : boîtier tour
- › Affichage : LCD
- › Port de communication : 1 x USB
- › Protection RJ : RJ11, RJ45

GARANTIE
03 ANS



RÉF. 791064

	PRISES SECOURUES	PUISSANCE (VA)	PUISSANCE (W)	RÉF.
Onduleur E2 LCD	4 x IEC C13	600	360	791061
Onduleur E2 LCD	4 x IEC C13	800	480	791062
Onduleur E2 LCD	4 x IEC C13	1000	700	791063
Onduleur E2 LCD	6 x IEC C13	1500	1050	791064
Onduleur E2 LCD	6 x IEC C13	2000	1400	791065

Onduleur on line simple conversion E3 Live

NOUVEAU

GARANTIE
03 ANS

CARACTÉRISTIQUES

- › Technologie : on line hybride simple conversion
- › Format : boîtier tour ou rackable 1U à 2U
- › Affichage : LCD
- › Port de communication : 1 x USB, 1 x RS-232
- › Option : rails 19", carte SNMP, carte AS400

NOUVEAUTÉ
2020



	HAUTEUR	PRISES SECOURUES	PUISSANCE (VA)	PUISSANCE (W)	RÉF.
Onduleur E3 Live RM	1U	4 x IEC C13	500	300	790920
Onduleur E3 Live RM	1U	4 x IEC C13	750	450	790921
Onduleur E3 Live RM	1U	4 x IEC C13	1000	600	790922
Onduleur E3 Live RM	1U	4 x IEC C13	1500	900	790923
Onduleur E3 Live RT	2U	4 x IEC C13	2200	1320	790924
Onduleur E3 Live RT	2U	8 x IEC C13 1 x IEC C19	3000	1800	790925
Rails 19" pour E3 Live RM	-	-	-	-	790926
Rails 19" pour E3 Live RT	-	-	-	-	790927
Carte SNMP pour E3 Live	-	-	-	-	790928



Onduleur on line simple conversion E3 Performance RT

GARANTIE 03 ANS

CARACTÉRISTIQUES

- Technologie : on line hybride simple conversion
- Format : boîtier rackable 2U
- Affichage : LCD
- Option : rails 19", carte SNMP, batterie supplémentaire
- Port de communication : 1 x USB, 1 x RS-232
- Protection RJ : RJ45



RÉF. 791212

	PRISES SECOURUES	PUISSANCE (VA)	PUISSANCE (W)	RÉF.
Onduleur E3 Performance RT	8 x IEC C13	800	720	791212 *
Onduleur E3 Performance RT	8 x IEC C13	1100	990	791213 *
Onduleur E3 Performance RT	8 x IEC C13	1500	1350	791214 *
Onduleur E3 Performance RT	8 x IEC C13	2000	1800	791215 *
Onduleur E3 Performance RT	8 x IEC C13 1 x IEC C19	2500	2250	791216 *
Onduleur E3 Performance RT	8 x IEC C13 1 x IEC C19	3000	2700	791217 *
Onduleur E3 Performance RT	8 x IEC C13 1 x IEC C19	5000	4500	791401 *
Rails 19" pour E3 Performance RT	-	-	-	791077
Carte SNMP pour E3 Performance RT	-	-	-	791079

Onduleur on line double conversion E3 PRO RT

GARANTIE 02 ANS

CARACTÉRISTIQUES

- Technologie : on line double conversion
- Format : boîtier rackable 2U à 6U
- Affichage : LCD
- Port de communication : 1 x USB, 1 x RS-232
- Option : rails 19", batterie supplémentaire, carte SNMP



RÉF. 791122

	PRISES SECOURUES	HAUTEUR	PUISSANCE (VA)	PUISSANCE (W)	RÉF.
Onduleur E3 PRO RT	3 x IEC C13	2U	1000	900	791122 *
Onduleur E3 PRO RT	4 x IEC C13	2U	2000	1800	791123 *
Onduleur E3 PRO RT	4 x IEC C13	2U	3000	2700	791124 *
Onduleur E3 PRO RT	bornier entrée / sortie	4U	5000	4500	791131 *
Onduleur E3 PRO RT	bornier entrée / sortie	4U	6000	5400	791132 *
Onduleur E3 PRO RT	bornier entrée / sortie	6U	10000	9000	791133 *
Rails 19" pour E3 PRO RT	-	-	-	-	791077
Carte SNMP pour E3 PRO RT	-	-	-	-	791079

Onduleur on line double conversion E4 Value

GARANTIE 02 ANS

CARACTÉRISTIQUES

- Technologie : on line double conversion
- Format : boîtier tour
- Affichage : LED ou LCD
- Port de communication : 1 x RS-232
- Option : carte SNMP



RÉF. 790901

	PRISES SECOURUES	PUISSANCE (VA)	PUISSANCE (W)	RÉF.
Onduleur E4 Value	3 x IEC C13	1000	800	790900
Onduleur E4 Value	4 x IEC C13	1500	1200	790906 *
Onduleur E4 Value	4 x IEC C13	2000	1600	790901 *
Onduleur E4 Value	4 x IEC C13 bornier entrée / sortie	3000	2400	790902 *
Onduleur E4 Value	4 x IEC C13 bornier entrée / sortie	4000	3200	790907 *
Onduleur E4 Value	bornier entrée / sortie	5000	4000	790903 *
Onduleur E4 Value+	bornier entrée / sortie	6000	5400	790916 *
Onduleur E4 Value+	bornier entrée / sortie	10000	9000	790917 *
Carte SNMP pour E4 Value	-	-	-	791079

Onduleur on line double conversion E3 PRO RM

GARANTIE 02 ANS

Rackable au format 1U !

Grâce à son format rackable 1U, cet onduleur peut facilement être intégré dans une baie 19".

CARACTÉRISTIQUES

- Technologie : on line double conversion
- Format : boîtier rackable 1U
- Affichage : LED
- Prises secourues : 3 x IEC C13
- Port de communication : 1 x USB
- Option : rails 19", batterie supplémentaire, carte SNMP



RÉF. 791121

	HAUTEUR	PUISSANCE (VA)	PUISSANCE (W)	RÉF.
Onduleur E3 PRO RM	1U	1000	800	791121 *
Rails 19" pour E3 PRO RM	-	-	-	791077
Carte SNMP pour E3 PRO RM	-	-	-	791079

Onduleur on line double conversion E4 LCD PRO et E4 PRO ONE

GARANTIE 02 ANS

CARACTÉRISTIQUES

- Technologie : on line double conversion
- Format : boîtier tour
- Affichage : LCD
- Port de communication : 1 x USB, 1 x RS-232
- Option : batterie supplémentaire, carte SNMP



RÉF. 790933

RÉF. 790993

	PRISES SECOURUES	PUISSANCE (VA)	PUISSANCE (W)	RÉF.
Onduleur E4 LCD PRO	3 x IEC C13	1000	900	790990 *
Onduleur E4 LCD PRO	4 x IEC C13	1500	1350	790991 *
Onduleur E4 LCD PRO	4 x IEC C13	2000	1800	790992 *
Onduleur E4 LCD PRO	4 x IEC C13	3000	2700	790993 *
Onduleur E4 PRO ONE	bornier entrée / sortie	5000	5000	790930 *
Onduleur E4 PRO ONE	bornier entrée / sortie	6000	6000	790931 *
Onduleur E4 PRO ONE	bornier entrée / sortie	8000	8000	790932 *
Onduleur E4 PRO ONE	bornier entrée / sortie	10000	10000	790933 *
Carte SNMP pour E4 LCD PRO et E4 PRO ONE	-	-	-	791079

Onduleur on line double conversion E7 ONE RT

GARANTIE 02 ANS

Facteur de puissance de 1 !

CARACTÉRISTIQUES

- Technologie : on line double conversion
- Format : boîtier tour ou rackable (de 2U à 5U)
- Affichage : LCD
- Port de communication : 1 x USB, 1 x RS-232
- Option : rails 19", carte SNMP



RÉF. 791831

	PRISES SECOURUES	HAUTEUR	PUISSANCE (VA)	PUISSANCE (W)	RÉF.
Onduleur E7 ONE RT	8 x IEC C13	2U	1000	1000	791831 *
Onduleur E7 ONE RT	8 x IEC C13	2U	1500	1500	791832 *
Onduleur E7 ONE RT	8 x IEC C13	2U	2000	2000	791833 *
Onduleur E7 ONE RT	8 x IEC C13 1 x IEC C19	2U	3000	3000	791834 *
Onduleur E7 ONE RT	bornier entrée / sortie	4U	4000	4000	791840 *
Onduleur E7 ONE RT	bornier entrée / sortie	4U	5000	5000	791835 *
Onduleur E7 ONE RT	bornier entrée / sortie	4U	6000	6000	791842 *
Onduleur E7 ONE RT	bornier entrée / sortie	5U	10000	10000	791836 *
Rails 19" pour E7 ONE RT	-	-	-	-	791077
Carte SNMP pour E7 ONE RT	-	-	-	-	791079

Piles et batteries rechargeables



PILES ALCALINES



RÉF. 958506



RÉF. 958507



RÉF. 958512



RÉF. 958495

	TENSION	CONDITIONNEMENT	RÉF.	PRIX DE VENTE (€ HT)
V23GA	12 V	Blistre de 1	958506	2,37
LR44 / V13GA	1,5 V	Blistre de 1	958507	1,43
LR03 / AAA	1,5 V	Blistre de 4	958512	4,52
LR6 / AA	1,5 V	Blistre de 4	958513	4,52
LR14 / C	1,5 V	Blistre de 2	958493	3,98
LR20 / D	1,5 V	Blistre de 2	958514	4,36
6LR61 / E	9 V	Blistre de 1	958495	4,28

PILES LITHIUM



RÉF. 958508



RÉF. 958510



RÉF. 958496



RÉF. 958498

	TENSION	CONDITIONNEMENT	RÉF.	PRIX DE VENTE (€ HT)
CR2016	3 V	Blistre de 1	958508	1,65
CR2025	3 V	Blistre de 1	958509	1,65
CR2032	3 V	Blistre de 1	958510	1,65
CR2430	3 V	Blistre de 1	958511	2,35
FR03 / AAA	1,5 V	Blistre de 2	958496	6,19
FR06 / AA	1,5 V	Blistre de 2	958497	6,19
CR-V9	9 V	Blistre de 1	958498	14,79

BATTERIES NI-MH RECHARGEABLES



RÉF. 958499



RÉF. 958500



RÉF. 958501



RÉF. 958503

	TENSION	CAPACITÉ	CONDITIONNEMENT	RÉF.	PRIX DE VENTE (€ HT)
HR03 / AAA	1,2 V	800 mAh	Blistre de 4	958499	12,99
HR6 / AA	1,2 V	2100 mAh	Blistre de 4	958500	13,66
HR14 / C	1,2 V	3000 mAh	Blistre de 2	958501	13,58
HR20 / D	1,2 V	3000 mAh	Blistre de 2	958502	13,58
HR22 / E	8,4 V	200 mAh	Blistre de 1	958503	13,06

PENSEZ-Y

Retrouvez nos chargeurs de piles

Page : 302

Piles et batteries rechargeables



PILES ALCALINES

	TENSION	CAPACITÉ	CONDITIONNEMENT	RÉF.	PRIX DE VENTE (€ HT)
LR41	1,5 V	25 mAh	Blister de 1	959323	2,93
LR43	1,5 V	75 mAh	Blister de 1	958417	2,93
LR44	1,5 V	115 mAh	Blister de 1	958420	2,93
LR54	1,5 V	50 mAh	Blister de 1	958419	2,93
LR61 / AAAA	1,5 V	500 mAh	Blister de 2	959328	2,51
LR03 / AAA	1,5 V	1070 mAh	Blister de 4	958440	2,51
LR03 / AAA	1,5 V	1070 mAh	Pack de 2	958460	1,99
LR6 / AA	1,5 V	2600 mAh	Blister de 4	958450	2,99
LR6 / AA	1,5 V	2600 mAh	Pack de 8	958471	3,35
LR14 / C	1,5 V	800 mAh	Blister de 2	959327	3,35
LR20 / D	1,5 V	1650 mAh	Blister de 2	959325	3,35
6LR61 / E	9 V	550 mAh	Blister de 1	959326	3,35
A10	9 V	38 mAh	Blister de 1	958412 *	2,90
A11	6 V	38 mAh	Blister de 1	958413 *	2,90
A23	12 V	550 mAh	Blister de 1	959324	2,99
A27	12 V	20 mAh	Blister de 1	958414	2,90
A29	9 V	20 mAh	Blister de 1	958415	2,90
4LR44	6 V	155 mAh	Blister de 1	958411	3,77



RÉF. 958420



RÉF. 958440

PILES LITHIUM

	TENSION	CAPACITÉ	CONDITIONNEMENT	RÉF.	PRIX DE VENTE (€ HT)
CR123A	3 V	1500 mAh	Blister de 1	958466	3,35
CR1616	3 V	55 mAh	Blister de 1	958465	2,35
CR1620	3 V	70 mAh	Blister de 1	958462	2,99
CR2016	3 V	83 mAh	Blister de 1	959321	2,99
CR2025	3 V	160 mAh	Blister de 1	959322	2,99
CR2032	3 V	240 mAh	Blister de 1	958430	1,90
CR2430	3 V	300 mAh	Blister de 1	958463	2,35
CR2450	3 V	600 mAh	Blister de 1	958464	2,50
CR2477	3 V	1000 mAh	Blister de 1	958467	3,77
FR03 / AAA	1,5 V	1200 mAh	Blister de 2	958455	5,03
FR06 / AA	1,5 V	3000 mAh	Blister de 2	958456	5,03
FR06 / AA	1,5 V	3000 mAh	Blister de 4	958457 *	8,39



RÉF. 958465



RÉF. 958430

BATTERIES NI-MH RECHARGEABLES

	TENSION	CAPACITÉ	CONDITIONNEMENT	RÉF.	PRIX DE VENTE (€ HT)
HR03 / AAA	1,2 V	800 mAh	Blister de 2	958693	4,99
HR03 / AAA	1,2 V	800 mAh	Blister de 4	958697	10,08
HR03 / AAA	1,2 V	1000 mAh	Blister de 2	958691	8,33
HR03 / AAA	1,2 V	1100 mAh	Blister de 2	958692	9,24
HR03 / AAA	1,2 V	1100 mAh	Blister de 4	959332	15,96
HR6 / AA	1,2 V	1300 mAh	Blister de 2	959333	5,03
HR6 / AA	1,2 V	1300 mAh	Blister de 4	959334	9,24
HR6 / AA	1,2 V	2100 mAh	Blister de 4	958695	11,76
HR6 / AA	1,2 V	2500 mAh	Blister de 2	959337 *	8,39
HR6 / AA	1,2 V	2500 mAh	Blister de 4	958696	15,54
HR6 / AA	1,2 V	2850 mAh	Blister de 4	959021	21,84
HR22 / E	8,4 V	250 mAh	Blister de 1	958720	16,80
ACCESSOIRE					
Testeur de charge des batteries				958806	5,87



RÉF. 959021



RÉF. 958695

PILES ALCALINES INDUSTRIELLES

CARACTÉRISTIQUES

- » Grande capacité
- » Longévité accrue
- » Jusqu'à 20% d'énergie en plus !

	TENSION	CAPACITÉ	CONDITIONNEMENT	RÉF.	PRIX DE VENTE (€ HT)
LR03 / AAA	1,5 V	1300 mAh	10 x schrink de 4	958900	16,90
LR06 / AA	1,5 V	2900 mAh	10 x schrink de 4	958901	20,80
LR14 / C	1,5 V	7500 mAh	20	958902	25,90
LR20 / D	1,5 V	18000 mAh	20	958903	34,50
6LR61	9 V	550 mAh	10	958904	22,80



* Consultez-nous



Guide de choix

Les différents formats de piles sont normalisés par la Commission Electronique Internationale (CEI) et par l'American National Standards Institute (ANSI), et peuvent présenter des dénominations différentes pour un même produit.

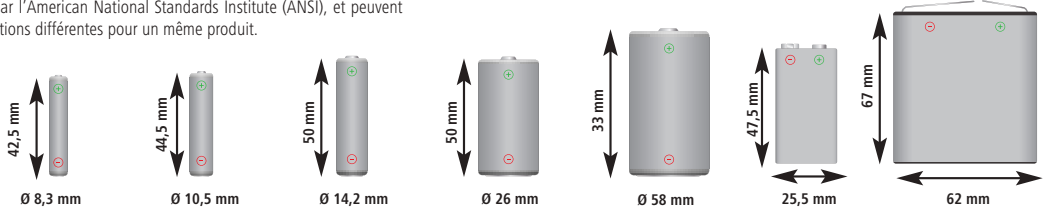

APPELLATION	AAAA	AAA MICRO	AA MIGNON	C BABY	D MONO	E E-BLOCK (PP3)	4,5 V NORMAL
TECHNOLOGIE							
Alcaline	LR61- E96	LR03	LR6	LR14	LR20	6LR61 - 6LF22 6LP3146 - LR22	3LR12
Lithium	-	FR03 - L92	FR6 - L91	-	-	1604LC - CR-V9	-
Saline	-	R03	R6	R14	R20	6F22	3R12
Rechargeable	-	HR03	HR6	HR14	HR20	HR22	-
TENSION							
Jetable	1,5 V	1,5 V	1,5 V	1,5 V	1,5 V	9 V	4,5 V
Rechargeable	1,2 V	1,2 V	1,2 V	1,2 V	1,2 V	8,4 V	3,6 V

Faites un geste pour la planète : adoptez des batteries rechargeables !

CHARGEURS DE BATTERIES



	FORMAT DE PRISE	ALIMENTATION	NBRE EMPLACEMENTS	TEMPS DE CHARGE	FORMAT ACCUS	ARRÊT DE CHARGE	ACCUS FOURNIS	RÉF.	PRIX DE VENTE (€ HT)
A	FR	EU 230 V	4	< 8 H	AA, AAA	Voyant lumineux	-	958292	12,60
B	FR + allume cigare	EU 230 V	4	15 min	AA, AAA	Coupure automatique + contrôle de température	4 x AA 2400 mAh préchargés	958882	69,00
C	FR	Usage mondial 100 - 240 V	4	4 H	AA, AAA, C, D, 9 V	Coupure automatique + contrôle de température	-	958883	42,00
D	FR	Usage mondial 100 - 240 V	4	5 H	AA, AAA, C, D, 9 V	Coupure automatique	-	958881	27,98
E	FR + USB + allume-cigare	Usage mondial 100 - 240 V	4	2 H	AA, AAA, C, D, 9 V	Coupure automatique	-	958813	58,82
F	FR	Usage mondial 100 - 240 V	4	7 H	AA, AAA	Coupure automatique	4 x AA 2850 mAh	958802	25,20
G	FR	Usage mondial 100 - 240 V	4	7 H	AA, AAA	Coupure automatique	-	958807	21,00

Studio
Réf. 293499
Page 316

Elara 60 WS
Réf. 466000
Page 307

VVX311 Tél VoIP
Réf. 469311
Page 314

SAVI 4210 Office
Réf. 464213
Page 306

Casques téléphone fixe	304
Cordons et accessoires pour casques téléphoniques	305
Casques téléphone sans fil	306
Casques mobilité sans fil	307
Casques et passerelles de communications unifiées	308
Casques USB pour communications unifiées	309
Téléphones analogiques et dédiés PABX / IPBX	310
Téléphones sans fil DECT	311
Téléphones VoIP et standards téléphoniques	312
Mini standard VoIP sans fil	313
Téléphones VoIP	314
Audio-conférenciers de bureau et Huddle Room	315
Solution de visioconférence	316
Conférenciers mobiles et speakerphone	317
Amplificateurs de téléphonie mobile	318
Cordons téléphoniques et accessoires	319 - 320
Brassage et accessoires	321
Accessoires téléphonie	322 - 323

Casques téléphone fixe



+ Le 1er prix universel !
dacomex



+ L'outil du télévendeur !
dacomex



+ Microphone Flex anti bruit !
dacomex



+ Protection auditive !
dacomex

UTILISATION	Occasionnelle		Régulière		Intensive		Intensive	
CONNEXION	RJ9 et double jack audio		QD avec RJ9 fourni		QD avec RJ9 fourni		QD avec RJ9 fourni	
USAGE								
RÉF.	1 écouteur 291019		1 écouteur 291010		1 écouteur 292012		1 écouteur 291014	
PRIX DE VENTE (€ HT)	7,95		50,60		55,64		39,99	
	2 écouteurs 291011		2 écouteurs 291011		2 écouteurs 292013		2 écouteurs 291015	
			53,54		58,79		47,24	



+ L'éco professionnel !
poly



+ Micro tube vocal !
poly



+ Micro perche anti-bruit !
poly



+ Spécial call center !
poly

MODELE	EncorePro 310	EncorePro 320	EncorePro HW510V	EncorePro HW520V	EncorePro HW510	EncorePro HW520	EncorePro HW710	EncorePro HW720
UTILISATION	Occasionnelle		Régulière		Régulière		Intensive	
CONNEXION	QD (QD vers RJ page 305)		QD (QD vers RJ page 305)		QD (QD vers RJ page 305)		QD (QD vers RJ page 305)	
USAGE								
RÉF. CONSTRUCTEUR	214572-01	214573-01	89435-02	89436-02	89433-02	89434-02	78712-102	78714-102
RÉF.	1 écouteur 460310	2 écouteurs 460320	1 écouteur 465643	2 écouteurs 465645	1 écouteur 465523	2 écouteurs 465522	1 écouteur 465524	2 écouteurs 465525



+ Triple fixation !
poly



+ Contour d'oreille !
poly



+ Ampli casque + Switch Tel/PC !
poly



+ Ampli switch casque/ combiné !
poly

MODELE	EncorePro HW540	EncorePro HW530	Vista MX10	VistaPlus DM15
UTILISATION	Régulière	occasionnelle	Régulière	Régulière
CONNEXION	QD (QD vers RJ page 304)	QD (QD vers RJ page 304)	RJ9 QD et jack 3.5	RJ9 et QD
USAGE				
RÉF. CONSTRUCTEUR	88828-02	201500-02	37247-31	39380-01
RÉF.	1 écouteur 465521	1 écouteur 465646	468663	465742

Cordons et accessoires pour casques téléphoniques

ACCESSOIRES POUR CASQUES TÉLÉPHONIQUES

dacomex

Adaptateur téléphone pour micro-casque GSM

Branchez un micro-casque multimédia à un téléphone !

CARACTÉRISTIQUES

- › RJ9-1 Jack 3.5 mm
- › 1 prise Jack 3.5 mm
- › 1 prise RJ9 : pour téléphone
- › Longueur : 15 cm



Jack 3 anneaux

RÉF.	PRIX DE VENTE (€ HT)
574401	5,66

Switch casque téléphonique RJ9 avec 2 boutons muets

Spécial formation double écoute !

CARACTÉRISTIQUES

- › Boîtier switch avec 2 ports RJ9 mâle
- › 2 boutons muets permettent de couper le microphone
- › Longueur : 25 cm



RÉF.	PRIX DE VENTE (€ HT)
291045	24,24

Dexlan

Adaptateur téléphone pour micro-casque

Branchez un micro-casque multimédia à un téléphone !

CARACTÉRISTIQUES

- › RJ9-2 Jack 3.5 mm
- › 2 prises Jack 3.5 mm : microphone et écouteurs
- › 1 prise RJ9 : pour téléphone
- › Longueur : 10 cm

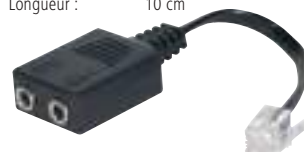

RÉF.	PRIX DE VENTE (€ HT)
574400	6,71

CÂBLES POUR CASQUES TÉLÉPHONIQUES

dacomex

Câble pour casques téléphoniques filaires



RÉF. 291005



RÉF. 291009



RÉF. 291020

	RÉF.	PRIX DE VENTE (€ HT)
Câble casque tél QD-Jack 2.5 mm	291009	11,85
Câble casque tél QD-Jack 3.5 pour Alcatel et Macbook	291040	11,85
Câble casque tél QD-Jack 3.5 pour smartphone	291035	11,85
Câble casque tél QD-Usb pour ordinateur ou tablette	291020	20,00
Câble casque tél QD-2xJack 3.5 pour ordinateur	291030	11,00
Câble extensible de recharge pour casque QD-RJ9, 3 m	291003	6,29
Cordon booster micro 10 db pour casque tél QD-RJ9	291005	13,50
Câble rallonge casque téléphonique QD-QD, 3 m	291006	9,50
Levier de décrochage mécanique pour casque Dacomex sans fil	271000	50,00

Cordons pour casques filaires Plantronics

Cordon avec système Quick Disconnect et connectique adaptés aux postes téléphoniques.



RÉF. 465610

	RÉF. PLANTRONICS	RÉF.
Cordon U10P Standard QD-RJ9	27190-01	465610
Cordon U10P-S19 QD pour Aastra Mitel Siemens	38340-01	465616
Cordon IP Touch QD-Jack 3.5 Alcatel série 8 & 9	38324-01	465613
Cordon DECT Jack 2.5 Gigaset Siemens	64279-02	465614
Cordon U10 QD-RJ pour Cisco 69xx/794x/796x/797x	26716-01	465701
Cordon U10 QD-RJ pour Cisco autres modèles	32145-01	465612
Rallonge cordon casque QD M/F 3 m	-	460000

Cordons pour casques sans fil Plantronics

Système de décroché mécanique ou électronique adapté aux postes téléphoniques.



RÉF. 465611



RÉF. 465618

	RÉF. PLANTRONICS	RÉF.
Décroché mécanique HL10	36390-14	465611
Décroché électronique APA-24 pour Alcatel	212539-01	468681
Décroché électronique APS-11 pour Siemens/Aastra/Mitel	37818-11	465618
Décroché APC-43 Cisco 794x 796x 7975G 8841/5161	38350-13	465710

APA-24 est le remplaçant du APA-23

Casques téléphone sans fil

PENSEZ-Y

Retrouvez les cordons casque sans fil

Page : 305



+ Le sans fil 1er prix !

dacomex



+ Portée 120 m !

poly



+ Fixation 3 en 1 !

poly



+ Le 1er prix des sans fil !

poly

MODÈLE	DMX PRO 110 v2	CS510	CS520	CS540	CS65
UTILISATION	Régulière	Intensive		Régulière	Régulière
CONNEXION	Décroché Réf. 271000	Kit Décroché page 305		Kit Décroché page 305	Association toute base DECT GAP
USAGE					
REF. CONSTRUCTEUR		84691-02	89692-02	84693-02	201827-02
REF.	1 écouteur 291022	1 écouteur 465551	2 écouteurs 465527	1 écouteur 465526	1 écouteur 460565



+ Prêt à l'emploi !

poly



+ Triple fixation !

poly



NOUVEAUTÉ 2020

+ L'universel monaural !

poly



NOUVEAUTÉ 2020

+ ANC : Réduction bruit active !

poly

MODÈLE	CS540 + HL10	Savi W740-M	Savi W745-M	W8210-M Office	W8210 Office	W8220-M Office	S8220-M Office
UTILISATION	Régulière	Professionnelle		Bureaux et call centers		Milieu pro bruyant	
CONNEXION	Décroché mécanique fourni	Kit décroché p 305		Kit décroché p 305		Kit décroché p 305	
USAGE							
REF. CONSTRUCTEUR	84693-12	84001-12	86507-22	207322-02	207309-12	207326-02	207325-12
REF.	1 écouteur 465410	1 écouteur 465535	1 écouteurs 465662	468210	468211	468220	468221



+ Sans fil DECT : Longue portée !

poly



+ La mobilité en plus !

poly



+ Oreillette pour téléphone !

poly



+ Avec batterie de rechange incluse

poly

MODÈLE	Savi 7200 Office	Voyager 4200 Office	Voyager 5200 Office	Savi 8245 Office
UTILISATION	Régulière	Bureau + home office	Bureau + mobile	Professionnel
CONNEXION	RJ9	RJ9 + BlueTooth	RJ9 + BlueTooth	RJ9 + BT + USB
USAGE				
REF. CONSTRUCTEUR	213010-02	212720-05	212722-05	211837-02
REF.	1 écouteur 467210	2 écouteurs 467220	1 écouteur 464212	2 écouteurs 464222
			1 écouteur 465201	2 écouteurs 465204
				1 écouteur 468245
				USB Type-CTM 468248

Casques mobilité sans fil

NOUVEAUTÉ
2020

+ Chargeur GSM par induction et speakerphone !

NOUVEAUTÉ
2020

+ Chargeur GSM par induction et speakerphone !



+ Le top de l'UC !



+ Version avec socle !

MODÈLE	Elara 60 WS + Voyager focus UC	Elara 60 WS socle pour Focus UC	Voyager Focus UC B825	Voyager Focus UC B825-M	Voyager Focus UC B825	Voyager Focus UC B825-M
UTILISATION	Home Office + Microsoft Teams	Home Office + Microsoft Teams	Professionnelle		Professionnelle	
CONNEXION	Chargeur Qi (iOS/Android)	Chargeur Qi (iOS/Android)	Cordon et clé USB Bluetooth fournis		Socle chargeur et clé USB Bluetooth fournis	
USAGE						
REF. CONSTRUCTEUR	212952-419	212952-409	202652-03	202652-04	202652-01	202652-02
RÉF.	466000	466001	2 écouteurs 465669	2 écouteurs 465550	2 écouteurs 465668	2 écouteurs 465549

NOUVEAUTÉ
2020

+ Chargeur GSM par induction et speakerphone !

NOUVEAUTÉ
2020

+ Chargeur GSM par induction et speakerphone !



+ Avec son boîtier chargeur !



+ 3 micros anti bruit et smart sensor !

MODÈLE	Elara 60 WS + Voyager 5200 UC	Elara 60 WS socle pour 5200 UC	Voyager 5200 UC Intensive	Voyager Legend UC MS Intensive
UTILISATION	Home Office + Microsoft Teams	Home Office + Microsoft Teams	Intensive	Intensive
CONNEXION	Chargeur Qi (iOS/Android)	Chargeur Qi (iOS/Android)	Dongle USB Bluetooth fourni	Socle chargeur et clé USB Bluetooth fournis
USAGE				
REF. CONSTRUCTEUR	212952-319	212952-309	Avec boîtier chargeur	
RÉF.	466052	466051	465200	87680-02 1 écouteur 465548



+ L'oreillette avec antibruit !



+ Longue autonomie et ANC !



+ 4 microphones sans perche + 4 niveaux d'annulation de bruit !



+ L'oreillette pour tous les téléphones !

MODÈLE	Voyager 3200 UC	Voyager 6200 UC Black	Voyager 8200 UC Sand	Voyager 8200 UC Black	Voyager 8200 UC Sand	Voyager Legend UC + HL10
UTILISATION	Professionnelle	Professionnelle		Professionnelle et personnelle		Professionnelle
CONNEXION	Dongle USB Bluetooth fourni	Dongle USB Bluetooth fourni		Dongle USB Bluetooth fourni		Bluetooth + RJ9 et décroché mécanique
USAGE						
REF. CONSTRUCTEUR	207371-01	208748-01	208749-01	208769-01	208769-02	88863-22
RÉF.	avec clip ceinture 468633	Noir 466200	Sable 466201	Noir 468200	Sable 468201	Smart Sensor : Prise de ligne automatique 465545

Service d'assistance clients Poly

Un service de qualité supérieure, où que vous soyez. L'équipe Poly gère la garantie de toutes les solutions Poly pour assurer aux clients des conversations sans coupures où qu'ils soient. Toutes les solutions professionnelles sont garanties 2 ans.

Produit de remplacement en 24 heures : 0 800 945 770 ou service-clients@poly.com



Casques et passerelles de communications unifiées



+ Certifié Microsoft Skype Entreprise !











+ Spécial ultrabook !



+ Son stéréo haute qualité !



+ Pour les nouveaux smartphones !

MODÈLE	Voyager 4210 UC Type-A	Voyager 4210 UC Type-CTM	Voyager 4220 UC Type-A	Voyager 4220 UC Type-CTM
UTILISATION	Intensif pour le bureau et en déplacement	Intensif pour le bureau et en déplacement	Intensif pour le bureau et en déplacement	Intensif pour le bureau et en déplacement
CONNEXION	Clé USB Type-A Bluetooth et housse de transport fournies	Clé USB Type-CTM Bluetooth et housse de transport fournies	Clé USB Type-A Bluetooth et housse de transport fournies	Clé USB Type-CTM Bluetooth et housse de transport fournies
USAGE	 	 	 	 
REF. CONSTRUCTEUR	211317-01	211317-02	211996-01	211996-02
REF.	1 écouteur 464210	1 écouteur 464211	2 écouteurs 464220	2 écouteurs 464221

NOUVEAU 2020



+ Sans fil DECT !

NOUVEAU 2020



+ Annulation bruit active !

NOUVEAU 2020



+ Triple fixation fournie !

NOUVEAU 2020





+ Avec 2^{ème} batterie = autonomie illimitée !

MODÈLE	Savi 8210 UC	Savi 8220 UC	Savi 8240 UC	Savi 8245 UC
UTILISATION	Professionnelle	Professionnelle	Professionnelle	Professionnelle
CONNEXION	Clé USB Type-A DECT fournie	Clé USB Type-A DECT fournie	Clé USB A DECT fournie	Clé USB Type-A DECT fournie
USAGE	 	 	 	 
REF. CONSTRUCTEUR	209212-02	209214-02	211201-02	211204-02
REF.	1 écouteur 468214	2 écouteurs 468224	Contour oreille + nuque + serre-tête 468243	Contour oreille + nuque + serre-tête 468248



+ Annulation active de bruit et smart sensor !

MODÈLE	Blackwire C720-M Type-A	Blackwire C725-M Type-A
UTILISATION	Professionnelle	Régulière et mobile
CONNEXION	Cordon USB Type-A et Bluetooth	Cordon USB Type-A avec télécommande et housse de transport
USAGE	 	
REF. CONSTRUCTEUR	87506-11	202581-01
REF.	2 écouteurs 465632	2 écouteurs 465633

Passerelle UC pour casque USB

Votre casque USB connecté à votre téléphone !

L'adaptateur Plantronics MDA220 USB permet d'utiliser votre casque filaire ou Bluetooth avec vos 2 équipements de bureau. Il permet de basculer la connexion entre votre PC et votre poste téléphonique sans rien débrancher, idéal pour votre migration vers la communication unifiée.

CARACTÉRISTIQUES

- › Raccordement facile
- › Compatible avec tous les softphones
- › Fonctionne avec les casques série Blackwire, Voyager et Savi



REF. PLANTRONICS	REF.
MDA220 USB Passerelle Tél/PC pour casque USB	207414-03 465739

Casques USB pour communications unifiées



+ Certifié Skype entreprise !











+ Télécommande filaire !



+ L'universel !



+ L'indispensable pour demain !

MODÈLE	Blackwire 3210 UC Type-C™	Blackwire 3210 UC Type-A	Blackwire 3215 UC Type-C™	Blackwire 3215 UC Type-A
UTILISATION	Régulière	Régulière	Régulière	Régulière
CONNEXION	Cordon USB Type-C™	Cordon USB Type-A	Cordon USB Type-C™ et Jack 3.5 mm	Cordon USB Type-A et Jack 3.5 mm
USAGE	 	 	 	 
REF CONSTRUCTEUR	209748-101	209744-101	209750-101	209747-101
REF.	1 écouteur 463210	1 écouteur 463211	1 écouteur 463215	1 écouteur 463216



+ Certifié Skype entreprise !











+ Télécommande filaire !



+ L'universel !



+ L'indispensable pour demain !

MODÈLE	Blackwire 3220 UC Type-C™	Blackwire 3220 UC Type-A	Blackwire 3225 UC Type-C™	Blackwire 3225 UC Type-A
UTILISATION	Régulière	Régulière	Régulière	Régulière
CONNEXION	Cordon USB Type-C™	Cordon USB Type-A	Cordon USB Type-C™ et Jack 3.5 mm	Cordon USB Type-A et Jack 3.5 mm
USAGE	 	 	 	 
REF CONSTRUCTEUR	209749-101	209744-101	209751-101	209747-101
REF.	2 écouteurs 463220	2 écouteurs 463221	2 écouteurs 463225	2 écouteurs 463226











+ Le top confortable !



+ Télécommande astucieuse !



+ 4 microphones sans perche + ANC !

MODÈLE	Blackwire C5210 Type-C™	Blackwire C5210 USB Type-A	Blackwire C5220 Type-C™	Blackwire C5220 USB Type-A	Blackwire 7225	Blackwire 7225
UTILISATION	Intensive	Intensive	Intensive	Intensive	Quotidienne	Quotidienne
CONNEXION	Cordon USB Type-C™ et Jack 3.5 mm	Cordon USB Type-A et Jack 3.5 mm	Cordon USB Type-C™ et Jack 3.5 mm	Cordon USB Type-A et Jack 3.5 mm	USB Type-A	USB Type-C™
USAGE			 	 		 
REF CONSTRUCTEUR	207587-01	207577-01	207586-01	207576-01	211144-01	211145-01
REF.	1 écouteur 465210	1 écouteur 465211	2 écouteurs 465220	2 écouteurs 468523	2 écouteurs 467225	2 écouteurs 467226

Téléphones analogiques et dédiés PABX/IPBX

TÉLÉPHONES ANALOGIQUES



ALCATEL
business phones



+ Fonction mains libres, touche secret !
ALCATEL
business phones



+ Touche dédiée casque, témoin lumineux !
ALCATEL
business phones



+ Pas de transfo, alimenté par la ligne !
ALCATEL
business phones

MODÈLE	Temporis 180	Temporis 380	Temporis 580	Temporis 880
RÉPERTOIRE	-	-	50 contacts	170 contacts
MÉMOIRES DIRECTES	-	10	10	10
CONNEXION CASQUE	-	RJ9 avec touche dédié	RJ9 avec touche dédié	RJ9 avec touche dédié
RÉF.	284068	284074	284076	284078



+ Fixation murale, témoin lumineux, touche secret, existe en blanc !
Gigaset



+ Fonction mains libres, son HD, compatible box ADSL !
Gigaset



+ Large écran inclinable, compatible box ADSL !
Gigaset



+ 1er prix !
ALCATEL
business phones

MODÈLE	DA210	DA410	DA710	Temporis 10
RÉPERTOIRE	-	-	100 contacts	-
MÉMOIRES DIRECTES	Bis (1)	4	8	Dernier numéro appelé
CONNEXION CASQUE	-	Oui	RJ9	-
RÉF.	284421	284441	284471 *	NOIR 284011 BLANC 284012

TÉLÉPHONES NUMÉRIQUES DÉDIÉS PABX



+ Pour OmniPCX Office/Entreprise
Alcatel-Lucent



+ PABX Alcatel-Lucent
Alcatel-Lucent



+ IP pour installation Aastra
Mitel



+ IP pour installation Alcatel-Lucent
Alcatel-Lucent

MODÈLE	Poste 8039 S	8029 S	6865i	IP 8028 S
RÉPERTOIRE	Oui : collectif et personnel	Oui : collectif et personnel	-	Oui : collectif et personnel
TOUCHES FONCTION	10	4	8	4
CONNEXION CASQUE	Oui - Jack 3.5 (APA-24)	Oui	Oui	Oui
FONCTION	Pied inclinable, grand écran LCD	Mains libres et clavier AZERTY !	Prend en charge jusqu'à 6 lignes	Mains libres et clavier AZERTY !
RÉF.	288030 *	288029 *	280613 *	288027 *

TÉLÉPHONES SANS FIL DECT SIP ET PBX



+ Pour PABX Aastra, DECT IP et DECT TDM
Mitel



+ DECT GAP IP50
Mitel



+ Le DECT GAP IP65 spécial atelier
Mitel



+ DECT pour PABX OmniPCX OXO et OXE
Alcatel-Lucent

MODÈLE	612 V2	622 V2	632 V2	DECT 8232S
CASQUE	Jack 2.5 mm	Jack 2.5 mm + Bluetooth	Jack 2.5 mm + Bluetooth	Jack 3.5 mm + Bluetooth
FONCTION	350 contacts internes 52 sonneries	Rechargement via USB Rapport usage sur carte SD	Alarme homme à terre, vibreur, rapport usage sur carte SD	Chargeur en option (Réf. 288233) Alim en option (Réf. 288234)
RÉF.	280601	280602	280603 *	288235

Téléphones sans fil DECT

GAMME PME, ARTISANS, BOUTIQUES ET HOME OFFICE

NOUVEAUTÉ
2020+ Blocage appel
32 numéros et
fonction babyphone !

Gigaset

+ Touches larges et
ergonomiques

Gigaset



+ Syncro PC via USB

Gigaset

+ Longue portée 1 km
et étanche

MOTOROLA

MODÈLE	CL390	C570	CL660	O201 Single
ÉCRAN	Contraste accru 34 x 37 mm	TFT couleur 2.2"	TFT couleur 2.4"	TFT couleur 1.8"
RÉPERTOIRE	150	200	400	200
AUTONOMIE	14 h	17 h	14 h	12 h
CONNEXION CASQUE	DECT	DECT	DECT + Jack 2.5	-
VERSION	Existe en duo et avec répondeur	Existe en duo, trio et avec répondeur	Existe en duo, trio et avec répondeur	Extensible jusqu'à 11 combinés
RÉF.	280392	284551	284556	280201 *

GAMME ENTREPRISE ET PROFESSIONNELS

+ Eco-DECT, Bluetooth
et fonction vibreur !

Gigaset

+ DECT, Bluetooth et
prise mini-USB !

Gigaset

+ Robuste pour usage
intensif, norme IP65 !

Gigaset

NOUVEAUTÉ
2020+ DECT VoIP
8 lignes SIP !

poly

MODÈLE	SL450	SL750 PRO	E630	Poly VVX D230
ÉCRAN	Couleur 6 lignes	Ecran graphique couleur	Couleur 6 lignes	Rétro-éclairé
RÉPERTOIRE	200 Vcards	500 Vcards	200 contacts	-
PORTÉE	50 m intérieur / 300 m extérieur	50 m intérieur / 300 m extérieur	50 m intérieur / 300 m extérieur	50 m int. / 300 m ext.
AUTONOMIE EN CONV.	12 h	12 h	12 h	10 h
CONNEXION CASQUE	Jack 2.5 mm et Bluetooth	Jack 2.5 mm et Bluetooth	Jack 2.5 mm	Jack 2.5 mm
FONCTION	Jusqu'à 6 combinés par base ! Combiné supplémentaire : SL450H	Jusqu'à 6 combinés par base ! Combiné supplémentaire : SL750H	Jusqu'à 6 combinés par base ! Combiné supplémentaire : R630H	Jusqu'à 10 combinés par base ! Combiné supplémentaire Réf. 469231
RÉF.	280451	280750	284669	469230 *

TÉLÉPHONES ANALOGIQUES

	MODÈLE DE BASE	NOMBRE DE COMBINÉS	RÉPONDEUR	COULEUR	RÉF.
A	A170	1	-	Noir	284531
		2	-	Noir	284532
		1	Oui	Noir	284533
		2	Oui	Noir	284534
		1	-	Noir	284535
		1	-	Blanc	284536 *
B	AS470	2	-	Noir	284537
		2	-	Blanc	284538
		3	-	Noir	284539
		3	-	Noir	284542 *
		1	Oui	Blanc	284543
		1	Oui	Noir	284544
		2	Oui	Blanc	284545
		2	Oui	Noir	284546
C	CL390	3	Oui	Blanc	284547
		3	Oui	Blanc	284548 *
		1	-	Blanc	280391
		2	-	Anthracite	280393
		CL390HX - 1 combi supp.	-	Anthracite	280394
	CL390A	1	Oui	Anthracite	280395
		2	Oui	Anthracite	280396
		3	Oui	Anthracite	280397
D	C570	2	-	Noir	280546
		1	Oui	Noir	284552 *
		2	Oui	Noir	284553 *
		C570HX - 1 combi. supp.	-	Noir	284554
		2	-	Noir	284556
E	CL660	CL660HX - 1 combi. supp.	-	Noir	284562 *
		1	Oui	Noir	284558 *
		2	Oui	Noir	284559 *
		3	Oui	Noir	284561 *
F	SL450 DECT + Bluetooth	1	-	Argent	280451
		SL450HX - 1 combi. supp.	-	Argent	280452
G	S850	1	-	Noir	281850 *
		S650H - 1 combi. supp.	-	Noir	280650 *
H	SL750 PRO	SL750H - 1 combi. supp.	-	Anthracite	280751 *
I	R650H PRO	R650H - 1 combi. supp.	-	Noir	280633 *

NOUVEAUTÉ
2020

Téléphones VoIP et standards téléphoniques

TÉLÉPHONES VOIP



+ Poste IP, 2 comptes SIP autoalimentés PoE !

ALCATEL
business phones



Combiné supp réf. 284725



+ Avec base Dect intégrée !

ALCATEL
business phones



Combiné supp réf. 284725



+ Avec base Dect intégrée !

ALCATEL
business phones



+ Extension pour IP301/701

ALCATEL
business phones

MODÈLE	TEMPORIS IP150 SIP PoE	TEMPORIS IP301G SIP PoE	Temporis IP 701G SIP PoE	DECT IP15
ÉCRAN	Rétroéclairé	Rétroéclairé	Grand écran couleur	Rétroéclairé
RÉPERTOIRE	100 contacts	100 contacts	250 contacts	200 contacts + ceux de la base
TOUCHES DE FONCTIONS	10	24	50 m intérieur / 300 m extérieur	2 contextuelles
CONNEXION CASQUE	Oui	Oui	12 h	Oui jack 2.5 mm
RÉF.	284715 *	284721 *	284722 *	284725 *

Convertisseur IP pour téléphone analogique

Faites évoluer votre ancien téléphone !

Anticipez l'arrêt des lignes de téléphone traditionnelles planifié pour l'année 2020 en utilisant le convertisseur Cisco SPA112 et raccordez jusqu'à 2 postes analogiques sur votre accès Internet via des comptes SIP.



DÉSIGNATION	RÉF. CISCO	RÉF.
Convertisseur IP pour téléphone analogique 2 ports FXS	SPA112	284112 *

Mini standard Startup



+ Mini standard 3 en 1 : analogique, RNIS et IP, Bluetooth, jusqu'à 6 comptes SIP !



1 combiné C570HX supplémentaire

Gigaset

MODÈLE	DX800A - Combiné : C570HX
ÉCRAN	Grand écran couleur 3,5"
RÉPERTOIRE	1000 vcards
MÉMOIRES DIRECTES	6
CONNEXION CASQUE	Jack 2.5 mm
FONCTION	Kit base : Réf. 284668 Kit base + 1 combiné : Réf. 284671 Kit base + 2 combinés : Réf. 284672 Kit base + 3 combinés : Réf. 284673
RÉF.	284668
RÉF.	284671 *
RÉF.	284672 *
RÉF.	284673 *

Combinés supplémentaires

Étendez votre standard téléphonique !

Connectez jusqu'à 6 combinés supplémentaires sans fil sur votre base téléphone ou votre standard téléphonique Gigaset. Les combinés sont également compatibles avec tous les téléphones DECT Gigaset.

Fonctionnalités avec plus d'un combiné :

- › Jusqu'à 6 combinés supplémentaires
- › 2 appels simultanés (1 ext / 2 int)
- › Interphonie gratuite
- › Transfert d'appels aux autres combinés
- › Copie de répertoire entre combinés



Gigaset

MODÈLE	FONCTION MAINS LIBRES	CONNEXION PRISE CASQUE	FONCTION BLUETOOTH	VIBREUR	COMBINÉS MAX PAR BASE	INSTALLATION MURALE	CLIP CEINTURE	RÉF.
SL450H	Oui	Jack 2.5 mm	Oui	Oui	6	Oui	Oui	280452
S650H	Oui	Jack 2.5 mm	Oui	Oui	6	Oui	Oui	280650 *
SL750H	Oui	Jack 2.5 mm	Oui	Oui	6	Oui	Oui	280751 *
CL660H	Oui	Jack 2.5 mm	Non	Non	6	Oui	Oui	284562 *
C570HX	Oui	Jack 2.5 mm	Non	Non	4	Oui	Oui	284646
R650H	Oui	Jack 2.5 mm	Non	Oui	-	Oui	Oui	280633 *

Mini standard VoIP sans fil

Panasonic
ideas for life

Mini standard VoIP sans fil

Spécial PME de 2 à 8 lignes téléphoniques sur IP !

Facile à installer (pas de fils à passer), ce système téléphonique DECT IP est composé d'une base et d'un combiné portable et peut s'étendre jusqu'à 8 postes communicant simultanément via Internet sur 8 comptes SIP afin d'optimiser les coûts. De plus, vous avez le choix d'ajouter des combinés DECT mobiles supplémentaires ou des postes de bureau DECT qui simplifient encore plus le déploiement, n'ayant besoin que d'une prise électrique pour fonctionner.

Grâce à sa fonction d'auto provisioning, le combiné et les paramètres de configuration peuvent être gérés à distance. Les utilisateurs ont le choix entre deux types de gestion: une gestion locale de l'unité de base via interface Web ou bien à distance et complètement automatisée auprès d'un prestataire de services.

CARACTÉRISTIQUES

- › Une solution économique facile à gérer et de haute qualité
- › Extensible jusqu'à 8 postes DECT mobiles ou téléphones de bureau
- › Portée sans fil : 300 m en extérieur, 50 m en intérieur (extensible jusqu'à 200 m via des répéteurs optionnels)

	RÉF. CISCO	RÉF.
Mini standard sans fil 8 Ligne SIP	KX-TPG600	286600
Combiné DECT mobile supplémentaire	KX-TPA60	286660



NOUVEAU



Téléphone de bureau sans fil

Aucun câble à tirer !

L'association et la gestion avec le mini standard KX-TGP600 est extrêmement simple et pratique et ne nécessite pas de passages de câbles pour la ligne téléphonique.

Votre installation de téléphonie VoIP n'a jamais été aussi simple !

Les postes de bureau de la série KX-TPA6x offrent un avantage significatif par rapport aux téléphones de bureau conventionnels. S'il dispose de la même gamme de fonctionnalités que les autres combinés câblés de la concurrence, sa fonctionnalité DECT permet une installation sans câbles réseau donc une utilisation plus simple et plus rapide qui offre aussi la possibilité de déplacer un poste sans faire intervenir un technicien.

CARACTÉRISTIQUES

- › Installation simple et pratique sans câble, une simple prise électrique suffit
- › Communication externe ou interphonie poste à poste
- › Mémoire répertoire jusqu'à 500 numéros
- › Prise casque jack 2.5 mm

	RÉF. CISCO	RÉF.
Poste de bureau sans fil blanc écran LCD 1.8"	KX-TPA65	286665
Poste de bureau sans fil noir écran LCD 1.8"	KX-TPA66	286666
Poste de bureau pro sans fil écran LCD 3.5"	KX-TPA68	286668



RÉF. 286665



RÉF. 286666



RÉF. 286668



Répéteur sans fil DECT

Augmentez la portée !

La zone de couverture de la base est sans fil du KX-TPG600 va jusqu'à 300 m en extérieur, et jusqu'à 50 m en intérieur.

Ajoutez un répéteur DECT KX-A406CE qui étend cette zone de couverture d'environ 60 mètres en intérieur, et jusqu'à près de 200 m de la base en installant jusqu'à 3 répéteurs en cascade.

Votre installation de téléphonie VoIP n'a jamais été aussi étendue !

CARACTÉRISTIQUES

- › Jusqu'à 4 appels simultanés possible
- › Jusqu'à 2 répéteurs associé sur la même base KX-TPG600
- › Jusqu'à 3 répéteurs connectés en cascade (total de 6 unités par base KX-TPG600)

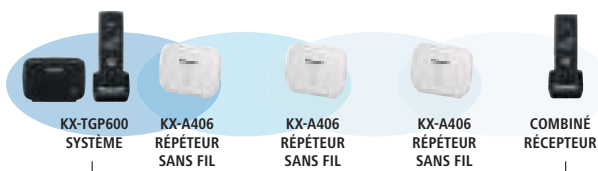

ZONE DE COUVERTURE RADIO ÉTENDUE

	RÉF. CISCO	RÉF.
Répéteur sans fil DECT	KX-A406CE	286406

Téléphones VoIP SIP



**+ Base DECT IP +
Combiné sans fil !**



**+ Combiné sans fil
supplémentaire !**



**+ Le Skype
Phone USB !**

MODÈLE	VVX D230	VVX D230	Calisto P240-M
CONNEXION	RJ45 PoE	Sans fil DECT	USB
CERTIFIÉ MS	Non	Non	Skype Entreprise
NB LIGNE	8	8	1
RÉF. CONST.	2200-49230-015	2200-49230-015	57250.004
RÉF.	469230	469231	465635



+ Le IP éco !



+ Le multimédia pro !



+ Ecran LCD couleur !

MODÈLE	VVX 201	VVX 311	VVX 411
CONNEXION	2 RJ45 10/100 PoE	2 Gigabit PoE	2 Gigabit PoE
CERTIFIÉ MS	Non	Non	Non
NB LIGNE	2	6	12
RÉF. CONST.	2200-40450-025	2200-48350-025	2200-48450-025
RÉF.	469201	469311	469411



+ Le IP pro !



+ Compatible Skype !



+ Ajoutez l'image !

MODÈLE	VVX 501	VVX 501 MS	Eagle Eye Mini
CONNEXION	2 Gigabit PoE	2 Gigabit PoE	USB
CERTIFIÉ MS	Non	Oui	Oui
NB LIGNE	12	1	N/A
RÉF. CONST.	2200-48500-025	2200-48500-019	2200-85010-001
RÉF.	469501	469502	469001

Audio-conférenciers de bureau et Huddle room

Poly TRIO - Téléphones de conférence VoIP

La référence légendaire des conférenciers IP !

Les conférenciers de la gamme Poly Trio sont conçus pour couvrir tous les besoins des petits bureaux et «Huddle Rooms» jusqu'aux salles de conférences avec plusieurs dizaines d'intervenants. Compatibles avec les standards Zoom™, Skype™, Teams™, Cisco Webex et bien d'autres, ils offrent une interface familière et intuitive pour une qualité audio incontestée même sur les modèles d'entrée de gamme.

CARACTÉRISTIQUES

- › Technologie HD Voice et Poly Acoustic Clarity.
- › Microphones internes 360° avec «Noise Block» extensible par 2 micros externes
- › Ecran LCD tactile
- › 3 Interfaces : IP (PoE), USB et BlueTooth (GSM)
- › Evoluit vers vidéo conférence : 8800 / 8500 Visual+ et VisualPro – 8300 Visual+ uniquement
- › Modèle Trio 8500/8800 cascadable



	RÉF. CONSTR.	RÉF.
Poly Trio 8300 – 2 à 5 participants	2200-66800-025	288300
Poly Trio 8500 – 5 à 8 participants	2200-66700-025	288500
Poly Trio 8500 optimisé Skype™ – 5 à 8 participants	2200-66700-019	288519 *
Poly Trio 8800 – 12 participants	2200-66070-001	288800
Poly Trio 8800 optimisé Skype – 12 participants	2200-66070-019	288819 *
Kit extension 2 microphones Poly Trio	2200-65790-001	469010
Kit webcam USB pour Poly Trio	7200-84990-001	469002
Poly Realpresence Trio Visual+	2200-21540-001	469005 *

NOUVEAU

NOUVEAUTÉ
2020

RÉF. 288300



RÉF. 288500



RÉF. 288800

AUDIO-CONFÉRENCIERS ANALOGIQUES



+ Idéal pour les petites salles !



+ Avec 7 micros intégrés !



+ Prêt pour la fin du RTC !



+ Extensible avec 2 micros optionnels ! (Réf. 284487)



MODÈLE	Voicestation 300	Soundstation 2	SoundStation DUO	SounStation 2 EX
NB DE PERSONNES	Jusqu'à 5 participants	Jusqu'à 8 participants	4 à 8 participants (micro supplémentaires)	10 à 15 participants (micro supplémentaires)
SUPERFICIE COUVERTE	+/- 25 m ²	+/- 50 m ²	+/- 35 m ²	+/- 50 m ²
CONNEXION	RJ11	RJ11	RJ11 et RJ45 IP	RJ11
FULL DUPLEX	Oui	Oui		Oui
MICROS INTÉGRÉS	3	7	3 (+ 2 ext. en option : p/n 2200-15855-001)	3 (+ 2 ext. en option Réf. 284487)
RÉF. CONST.	2200-17910-107	2200-16000-107	2200-19000-107	
RÉF.	284488	284485	284496	284486

AUDIO-CONFÉRENCIERS VOIP SIP



+ Interconnectivité et couverture illimitée !



+ IP haute qualité sonore !



+ Idéal pour les petites salles !



+ Spécial installation IP !



MODÈLE	SoundStation IP 7000	Soundstation IP 6000	Soundstation IP 5000	300 IP
NB DE PERSONNES	10 participants par unité	Jusqu'à 20 participants	Jusqu'à 8 participants	Jusqu'à 20 participants
SUPERFICIE COUVERTE	+/- 35 m ²	+/- 50 m ²	+/- 25 m ²	+/- 50 m ²
CONNEXION	IP PoE	Réseau IP	RJ45 (1 compte SIP) PoE	Réseau IP
FULL DUPLEX	Oui	Oui	Oui	Oui
MICROS INTÉGRÉS	3 (longue portée 6 m)	3	1	3
RÉF. CONST.	2200-40000-001			
RÉF.	284484	284483	284482	285255

Solutions de visioconférence

NOUVEAU

Solution de visioconférence

Ces kits sont composés d'éléments standards KONFTEL, raccordés sur un hub fourni et servant d'unique raccordement au PC. Destinés à des salles de réunions petites à moyennes.



KONFTEL

MODÈLE	C20EGO	C2055	C2055Wx
CAMÉRA	Cam20	Cam20	Cam20
CONFÉRENCIER	EGO	55	55 Wx (Bluetooth)
AUDIENCE	6 personnes	12 personnes	12 personnes
RÉF.	293070 *	293071 *	293072 *

Solution de visioconférence

Ces kits sont composés d'éléments standards KONFTEL, raccordés sur un hub fourni et servant d'unique raccordement au PC. Destinés à des salles de réunions moyennes à grandes.



KONFTEL

MODÈLE	C5055Wx	C50300 HybridIPx	C50800 Hybrid
CAMÉRA	Cam50 PTZ	Cam50 PTZ	Cam50 PTZ
CONFÉRENCIER	55 Wx	300 IP	800 + injecteur PoE
AUDIENCE	20 personnes	20 personnes	12 personnes (extensible)
RÉF.	293073 *	293074 *	293075 *

Solution de visioconférence STUDIO pour salles de réunions petites à moyennes

Les barres de son Polycom sont spécialement conçues pour s'intégrer facilement dans le mobilier d'une salle de réunion moderne et s'installer extrêmement rapidement sur un ordinateur pouvant varier d'un intervenant à l'autre. Les modèles X30 et X50 pilotables de surcroît sans ordinateur, par une tablette Poly TC8. Pour une meilleure capture du son, des micros optionnels (Réf. 293498) sont déposables sur une table de conférences.



poly

MODÈLE	STUDIO	STUDIOX30	STUDIOX50
CAMÉRA	Intégrée UHD	Intégrée UHD	Intégrée UHD
MICRO	Intégré	Intégré	Intégré (micro suppl. optionnels)
ECRANS	1	1	2
AUDIENCE	Jusqu'à 5	6 personnes	10 personnes
PC NÉCESSAIRE	Oui	Non	Non
RÉF.	293499	293495 *	293496 *

Conférenciers mobiles et speakerphones

NOUVEAU

Speakerphone Konftel EGO

Le plus complet !

Idéal si vous et vos collègues souhaitez tenir une réunion dans l'une de vos petites salles ou encore dans une chambre d'hôtel si vous êtes en déplacement. Fonctionne parfaitement avec Skype for Business, Cisco Webex, Avaya Equinox et d'autres outils de collaboration. Il se connecte aisément à un PC via USB ou à une tablette ou un smartphone via Bluetooth.

CARACTÉRISTIQUES

- › Ecran LCD : Modes d'utilisation USB / Bluetooth / Audio / Recharge
- › Audio : Son HD avec suppression de l'écho et réduction du bruit
- › Batterie : 1000mAh, 12h de conversation / 60h en veille



	RÉF.
Speakerphone Konftel EGO	285050 *



Calisto série 3200

1^{er} prix en USB A ou Type-C™ !

Le travail flexible est désormais une réalité. Le haut-parleur portable Plantronics Calisto 3200 permet aux collaborateurs à distance de bénéficier de conférences professionnelles en toute simplicité. Grâce à une qualité audio incomparable et à la fonction Plug-and-Play vous pouvez organiser des conférences en toute confiance.

CARACTÉRISTIQUES

- › Connexion USB Plug-and-Play et rangement pratique du cordon
- › Audio full duplex adapté aux conférences et couverture sonore 360 °
- › Fourni avec un étui de transport



	RÉF. CONSTR.	RÉF.
Poly Calisto 3200 Haut parleur USB type A	210901-01	463206
Poly Calisto 3200 Haut parleur USB Type-C™	210903-01	463205



RÉF. 463206



RÉF. 463205

Calisto série 5200

Pour PC USB ou tablette/mobile via Jack 3.5 !

Avec le haut-parleur portable Plantronics Calisto 5200, vos appels sont toujours clairs : vous pouvez donc participer à des conférences en toute confiance, que vous soyez à votre bureau, votre domicile ou en déplacement. Utilisez les ports USB et la prise jack 3,5 mm pour vous connecter à un PC, une tablette ou un périphérique mobile.

CARACTÉRISTIQUES

- › Double connectique USB et Jack
- › Audio full duplex 360 °
- › fourni avec un étui de transport



	RÉF. CONSTR.	RÉF.
Poly Calisto 5200 Haut parleur USB type A	210902-01	465206
Poly Calisto 5200 Haut parleur USB Type-C™	210903-01	465205



RÉF. 465206



RÉF. 465205

Calisto 620

Haut-parleur UC sans fil et sans souci !

Haut-parleur UC portable sans fil qui transforme instantanément votre ordinateur portable ou smartphone en un périphérique de conférence de grande qualité, sans fil.

CARACTÉRISTIQUES

- › Clé USB Bluetooth fournie
- › Audio full duplex 360 ° avec fonction antibruit
- › 6h d'autonomie - 5 jours en veille



	RÉF. CONSTR.	RÉF.
Calisto 620 Haut parleur Bluetooth	86700-02	465638
Calisto 620-M Haut parleur BT optimisé MS	86701-02	465699

Calisto 7200 Conférencier Bluetooth petites salles

Même les petites réunions méritent de grandes performances !

Grâce à ses microphones omnidirectionnels qui offrent une couverture à 360 degrés et éliminent les bruits parasites, à sa connectivité USB et Bluetooth, ainsi qu'à ses commandes tactiles, il est toujours là quand vous en avez besoin.

CARACTÉRISTIQUES

- › 4 microphones 360 ° avec réduction active du bruit de fond
- › Kit attachement sécurisé fourni



	RÉF. CONSTR.	RÉF.
Calisto P7200 Haut parleur USB / Bluetooth	207913-01	467200

Amplificateurs de téléphonie mobile



Rappel réglementation

Les répéteur/amplificateurs vous permettent d'amplifier localement les zones où le signal GSM / 3G / 4G est faible, généralement dû à l'emplacement du bâtiment : zone rurale, plusieurs étages, sous-sol ou mode de construction.

L'amplificateur est compatible avec tous les téléphones mobiles et tous les opérateurs du marché.

Produit destiné à un usage interne d'un bâtiment, résidence, bureau, entrepôt, cave ou sous-sol, parking sous-terrain ou abrité, etc...

Ne convient pas pour un usage en extérieur, même pour un jardin privatif, l'amplification en extérieur est du domaine exclusif des opérateurs de téléphonie mobile.

Amplificateur GSM, 3G et 4G de téléphonie mobile

Recevez la 4G partout !

Amplificateurs professionnels mono, double bande de signal GSM 900 Mhz et 3G-UMTS 2100 Mhz, et 4G-LTE 2600Mhz capable de couvrir de 2 à 5 pièces ou jusqu'à 1000 m2 en champ libre. Permet plus de 20 à 30 communications simultanées.

CARACTÉRISTIQUES

Le kit inclut :

- › 1 antenne bâton extérieure avec cordon de 10 m
- › 1 antenne panneau intérieure avec cordon de 10 m
- › 1 amplificateur de 50-55 dB et jusqu'à 60-65 dB de gain
- › Alimentation 230 VAC 50Hz



RÉF. 312538



Enfin la 4G partout !

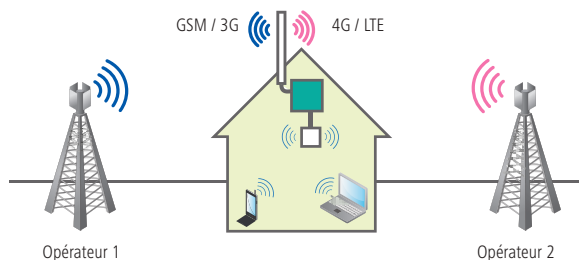

	RÉF.
Amplificateur GSM/GPRS et UMTS-3G - Multi opérateur	312538
Amplificateur GSM + GPRS/EDGE - Multi opérateur	312537
Amplificateur 4G-LTE 2600 Mhz - Multi opérateur	312539
Kit splitter pour relier les amplificateurs	312540

Kit d'extension d'amplificateur 1 antenne supplémentaire

Pour Amplificateur 3G et 4G !

Kit Composé d'une antenne interne, d'un coupleur en T et de 2 cordons de raccordement coaxial de 10 m. Le kit comprend tous les éléments en rouge dans le schéma «Figure 1» ci-dessous.

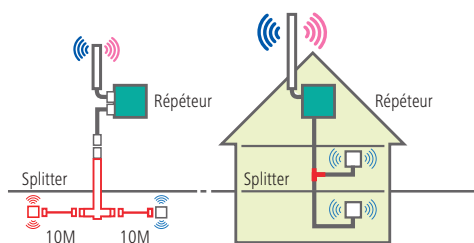

Figure 1

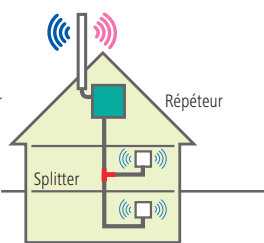

Figure 2

	RÉF.
Kit d'extension d'ampli 3G-UMTS 1 antenne supplémentaire	312541
Kit d'extension d'ampli 4G-LTE 1 antenne supplémentaire	312543

Consultez-nous

Kit d'extension d'amplificateur 2 antennes supplémentaires

Pour Amplificateur 3G et 4G !

Kit composé de deux antennes internes, d'un coupleur en croix et de 3 cordons de raccordement coaxial de 10 m. Le kit comprend tous les éléments en rouge dans le schéma «Figure 1» ci-dessous.

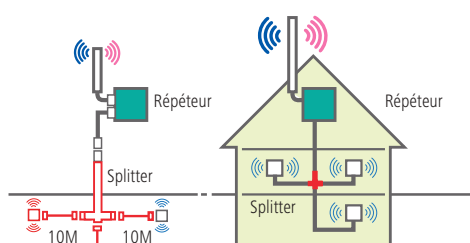

Figure 1

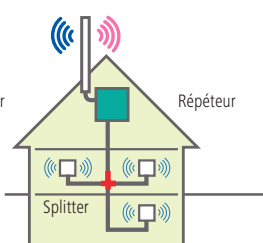

Figure 2

	RÉF.
Kit d'extension d'ampli 3G-UMTS 2 antennes supplémentaires	312542
Kit d'extension d'ampli 4G-LTE 2 antennes supplémentaires	312544

Consultez-nous



Les connecteurs RJ :

TYPE DE CONNECTEUR	RJ9	RJ11	RJ12	RJ45
APPLICATION	Combinés téléphoniques	ADSL	Cordons de ligne téléphonique	Réseau informatique
NOMBRE DE CONTACTS	4	4	6	8
NOMBRE D'EMPLACEMENTS	4	6	6	8

Cordon téléphonique RJ11 vers RJ45

CARACTÉRISTIQUES

- Type de câble : méplat
- Câblage : 2/3 - 3/4 - 4/5 - 5/6
- Couleur : noir ou blanc

SCHEMA DE CÂBLAGE

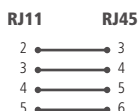

RÉF. 911740

RÉF. 911735

	LONGUEUR	COULEUR	RÉF.	PRIX DE VENTE (€ HT)
Cordon RJ11 vers RJ45	2,0 m	Noir	911735	4,50
Cordon RJ11 vers RJ45	2,0 m	Blanc	911740	4,50
Cordon RJ11 vers RJ45	3,0 m	Noir	911736	5,24
Cordon RJ11 vers RJ45	3,0 m	Blanc	911743	5,24
Cordon RJ11 vers RJ45	5,0 m	Noir	911737	6,29
Cordon RJ11 vers RJ45	5,0 m	Blanc	911745	6,29
Cordon RJ11 vers RJ45	7,0 m	Noir	911738	7,02
Cordon RJ11 vers RJ45	7,0 m	Blanc	911746	7,02
Cordon RJ11 vers RJ45	10,0 m	Noir	911739	9,44
Cordon RJ11 vers RJ45	10,0 m	Blanc	911747	9,44
Cordon RJ11 vers RJ45	15,0 m	Noir	911734	13,22
Cordon RJ11 vers RJ45	15,0 m	Blanc	911748	13,22

Cordon téléphonique RJ11 vers RJ45

Raccordez votre téléphone à votre prise murale RJ45 !

CARACTÉRISTIQUES

- Type de câble : méplat
- Câblage : 2/7 - 3/4 - 4/5 - 5/8
- Couleur : noir

SCHEMA DE CÂBLAGE

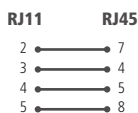

	LONGUEUR	COULEUR	RÉF.	PRIX DE VENTE (€ HT)
Cordon RJ11 vers RJ45	1,0 m	Noir	284998	3,00
Cordon RJ11 vers RJ45	2,0 m	Noir	284999	3,53
Cordon RJ11 vers RJ45	3,0 m	Noir	285000	5,63
Cordon RJ11 vers RJ45	5,0 m	Noir	285010	8,13
Cordon RJ11 vers RJ45	10,0 m	Noir	285011	10,09

Cordon téléphonique

Toutes les longueurs !

CARACTÉRISTIQUES

- Type de câble : méplat
- Câblage : droit point à point
- Couleur : noir ou ivoire

SCHEMA DE CÂBLAGE

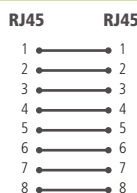

RÉF. 933800
RJ45



SCHEMA DE CÂBLAGE

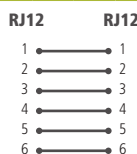

RÉF. 935600
RJ12



SCHEMA DE CÂBLAGE

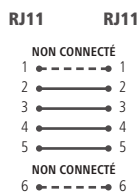

RÉF. 288100
RJ11

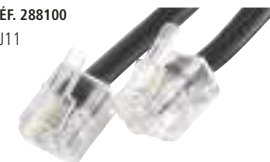

	LONGUEUR	COULEUR	RÉF.	PRIX DE VENTE (€ HT)
Cordon RJ11 vers RJ11	2,0 m	Ivoire	933401	4,32
Cordon RJ11 vers RJ11	2,0 m	Noir	288100	4,82
Cordon RJ11 vers RJ11	5,0 m	Noir	288120	5,97
Cordon RJ11 vers RJ11	7,0 m	Ivoire	935400	6,92
Cordon RJ11 vers RJ11	10,0 m	Noir	288140	9,44
Cordon RJ11 vers RJ11	15,0 m	Ivoire	925400	13,43
Cordon RJ11 vers RJ11	30,0 m	Noir	288200	26,55
Cordon RJ12 vers RJ12	7,0 m	Ivoire	935600	10,07
Cordon RJ12 vers RJ12	15,0 m	Ivoire	925600	17,00
Cordon RJ45 vers RJ45	2,0 m	Ivoire	933800	6,81
Cordon RJ45 vers RJ45	7,0 m	Ivoire	935800	11,96
Cordon RJ45 vers RJ45	15,0 m	Ivoire	925800	18,68

Cordon téléphonique RJ9 vers RJ9

Spécial combiné téléphonique !

CARACTÉRISTIQUES

- Type de câble : méplat spiralé
- Longueur câble détendu : environ 0,30 m
- Couleur : noir ou ivoire

SCHEMA DE CÂBLAGE

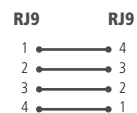

RÉF. 936650

	LONGUEUR	COULEUR	RÉF.	PRIX DE VENTE (€ HT)
Cordon RJ9 vers RJ9	2,0 m	Ivoire	288000	5,24
Cordon RJ9 vers RJ9	2,0 m	Noir	936650	5,24

Connecteur RJ à sertir

Réalisez vos propres cordons téléphoniques !

CARACTÉRISTIQUES

- › Compatibilité : câble méplat
- › Blindage : non blindé ou blindé
- › Contacts dorés
- › Conditionnement : 10, 50 ou 1000 pièces

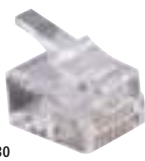
RÉF. 920460
RJ45 BLINDÉRÉF. 920630
RJ12RÉF. 920441
RJ9RÉF. 920430
RJ11

	QUANTITÉ	BLINDAGE	RÉF.	PRIX DE VENTE (€ HT)
Connecteur RJ9	10	UTP	920441	3,14
Connecteur RJ11	10	UTP	920430	2,30
Connecteur RJ11	50	UTP	920420	7,93
Connecteur RJ11	1000	UTP	920400	101,10
Connecteur RJ12	10	UTP	920630	2,47
Connecteur RJ12	50	UTP	920620	8,70
Connecteur RJ12	1000	UTP	920600	118,55
Connecteur RJ45	10	UTP	920450	7,86
Connecteur RJ45	10	STP	920460	7,55

Câble méplat

Prêt à être monté !

Convient aux équipements analogiques tels que téléphone, fax, modem, ADSL, VDSL et numériques tel que RNIS.

CARACTÉRISTIQUES

- › Conducteur : cuivre
- › AWG : 30 / 7 brins
- › Gaine : PVC méplat à 4, 6 ou 8 conducteurs
- › Conditionnement : rouleau de 100 m
- › Compatibilité : connecteurs RJ9, RJ11, RJ12 et RJ45



RÉF. 610411



4 C



RÉF. 610601



6 C



RÉF. 610811



8 C

	TYPE	COULEUR	RÉF.	PRIX DE VENTE (€ HT)
Câble méplat	4 C	Noir	610401	36,84
Câble méplat	4 C	Ivoire	610411	36,84
Câble méplat	6 C	Noir	610601	46,92
Câble méplat	6 C	Ivoire	610611	46,92
Câble méplat	8 C	Noir	610801	70,44
Câble méplat	8 C	Ivoire	610811	70,44

Pince à sertir



RÉF. 812035



RÉF. 812036



RÉF. 812037

	LOQUET DE VERROUILLAGE	RJ9	RJ11	RJ12	RJ45	RJ50	RÉF.	PRIX DE VENTE (€ HT)
Pince RJ11 / RJ12 / RJ45 usage occasionnel	-	-	✓	✓	✓	-	812033	20,71
Pince RJ11 / RJ12 / RJ45 usage occasionnel	✓	-	✓	✓	✓	-	812034	23,61
Pince RJ9 / RJ11 / RJ12 / RJ45 usage intensif	✓	✓	✓	✓	✓	-	812035	37,01
Pince RJ11 / RJ12 / RJ45 usage intensif	✓	-	✓	✓	✓	-	812036	35,51
Pince RJ9 / RJ11 / RJ12 / RJ45 / RJ50 usage intensif	✓	✓	✓	✓	✓	✓	812037	44,55

Cordon ADSL 2+

Optimisez votre liaison ADSL !

CARACTÉRISTIQUES

- › Type de câble : 2 paires torsadées
- › Câblage : droit point à point
- › Couleur : blanc



SCHEMA DE CÂBLAGE

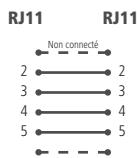

	LONGUEUR	COULEUR	RÉF.	PRIX DE VENTE (€ HT)
Cordon ADSL	5,0 m	Blanc	282031	4,63
Cordon ADSL	10,0 m	Blanc	282041	6,59
Cordon ADSL	15,0 m	Blanc	282051	9,17
Cordon ADSL	20,0 m	Blanc	282061	12,05

Rallonge téléphonique

Augmentez la distance !

Convient aux équipements analogiques tels que téléphone, fax, modem.

CARACTÉRISTIQUES

- › Type de câble : méplat
- › Câblage : conjoncteur téléphonique en T à 6 contacts



	LONGUEUR	RÉF.	PRIX DE VENTE (€ HT)
Rallonge téléphonique	5,0 m	936601	6,98
Rallonge téléphonique	10,0 m	936610	11,45

Panneau de brassage téléphonie

Optimisez votre câblage téléphonique !



CARACTÉRISTIQUES

- › Nombre de ports : 25, 50 ou 60 ports RJ45
- › Catégorie : CAT. 3
- › Format : rackable 19"
- › Hauteur : 1U
- › Câblage : droit point à point paires 4-5 et 3-6
- › Raccordement : connecteurs bloc 110 / Krone

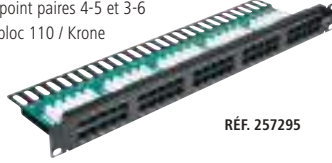

REF. 257295

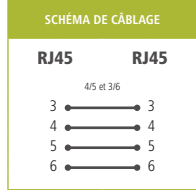

Connecteurs auto dénudants !
Simple, net et précis

HAUTEUR	CAT.	PORTS	REF.	PRIX DE VENTE (€ HT)
Panneau de brassage téléphonie 1U	CAT. 3	25	257296	43,79
Panneau de brassage téléphonie 1U	CAT. 3	50	257295	52,59
Panneau de brassage téléphonie 1U	CAT. 3	60	257294	63,19

Cordon patch téléphonique 2 paires à repérage lumineux

Convient pour un câblage 2 lignes téléphoniques !

CARACTÉRISTIQUES

- › Type de cordon : 2 paires torsadées non blindées
- › Câblage : paires 4-5 et 3-6
- › Conducteur : cuivre
- › Gaine : PVC
- › Couleur : noire



REF. 844990

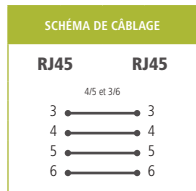

REF. 845021



	LONGUEUR	REF.	PRIX DE VENTE (€ HT)
Cordon patch téléphonique 2 paires	2,1 m	844990 *	2,99
Cordon patch téléphonique 2 paires	3,1 m	844991 *	3,50
Cordon patch téléphonique 2 paires	4,9 m	844992 *	4,53
ACCESSOIRES			
Injecteur de lumière avec chargeur - rouge		845021	55,00
Injecteur de lumière avec chargeur - blanc		845020	55,00
Injecteur de lumière avec chargeur - vert		845022	55,00

Répartiteur téléphonique

Multipliez par 2 ou 4 votre installation téléphonique !

Permet de raccorder 2 ou 4 postes téléphoniques sur une seule prise murale RJ45.

CARACTÉRISTIQUES

- › Câblage : sorties RJ45 femelles câblées 4-5
- › Cordon : RJ45 mâle CAT. 5e, en 2 ou 4 paires
- › Repérage des sorties par étiquette



REF. 911776

	TYPE	REF.	PRIX DE VENTE (€ HT)
Répartiteur téléphonique	2 voies	911776	14,90
Répartiteur téléphonique	4 voies	280490	37,39

Cordon patch téléphonique 2 paires

Convient pour un câblage 2 lignes téléphoniques.

CARACTÉRISTIQUES

- › Type de cordon : 2 paires torsadées non blindées
- › Câblage : paires 4-5 et 7-8, ou 4-5 et 3-6 (voir tableau)
- › Conducteur : cuivre
- › Gaine : PVC
- › Couleur : gris

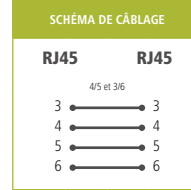
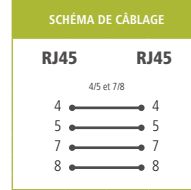

	CÂBLAGE	LONGUEUR	REF.	PRIX DE VENTE (€ HT)
Cordon patch téléphonique 2 paires	4-5 et 7-8	1,0 m	928826	2,61
Cordon patch téléphonique 2 paires	4-5 et 7-8	2,0 m	928827	3,35
Cordon patch téléphonique 2 paires	4-5 et 7-8	3,0 m	928828	4,09
Cordon patch téléphonique 2 paires	4-5 et 7-8	5,0 m	928829	5,24
Cordon patch téléphonique 2 paires	4-5 et 3-6	1,0 m	928830	2,61
Cordon patch téléphonique 2 paires	4-5 et 3-6	2,0 m	928831	3,35
Cordon patch téléphonique 2 paires	4-5 et 3-6	3,0 m	928832	4,09

Cordon patch téléphonique 1 paire

Convient pour un câblage 1 ligne téléphonique.

CARACTÉRISTIQUES

- › Type de cordon : 1 paire torsadée non blindée
- › Câblage : paire 4-5
- › Conducteur : cuivre
- › Gaine : PVC



REF. 928840

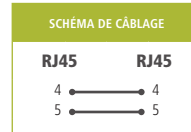

	LONGUEUR	COULEUR	REF.	PRIX DE VENTE (€ HT)
Cordon patch téléphonique 1 paire	0,5 m	Bleu	928840	1,99
Cordon patch téléphonique 1 paire	1,0 m	Bleu	928820	2,30
Cordon patch téléphonique 1 paire	2,0 m	Bleu	928821	2,93
Cordon patch téléphonique 1 paire	3,0 m	Bleu	928822	3,14
Cordon patch téléphonique 1 paire	5,0 m	Bleu	928823	3,98
Cordon patch téléphonique 1 paire	10,0 m	Bleu	928824	7,97
Cordon patch téléphonique 1 paire	0,5 m	Gris	928841	1,99
Cordon patch téléphonique 1 paire	1,0 m	Gris	928835	2,30
Cordon patch téléphonique 1 paire	2,0 m	Gris	928836	2,93
Cordon patch téléphonique 1 paire	3,0 m	Gris	928837	3,14
Cordon patch téléphonique 1 paire	5,0 m	Gris	928838	3,98
Cordon patch téléphonique 1 paire	10,0 m	Gris	928839	7,97



REF. 280490

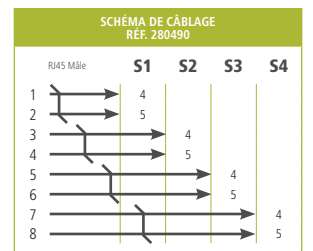
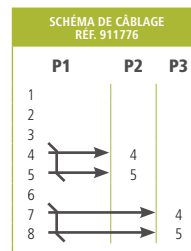

Prise gigogne filtre ADSL T vers RJ11

Internet et téléphone sur la même ligne !

Permet de séparer le signal téléphonique vocal et numérique ADSL (à utiliser avec un modem ADSL ou un routeur modem ADSL).

CARACTÉRISTIQUES

- › Entrée ligne : T mâle
- › Sortie téléphone : T femelle
- › Sortie modem ADSL : RJ11 femelle
- › Compatible ADSL / ADSL2+



	RÉF.	PRIX DE VENTE (€ HT)
Prise gigogne filtre ADSL	280360	4,09

Prise gigogne filtre VDSL T vers RJ11

Spécial VDSL !

Permet de séparer le signal téléphonique vocal et numérique VDSL (à utiliser avec un modem VDSL ou un routeur modem VDSL).

CARACTÉRISTIQUES

- › Entrée ligne : T mâle
- › Sortie téléphone : T femelle
- › Sortie modem VDSL : RJ11 femelle
- › Compatible VDSL / VDSL2



	RÉF.	PRIX DE VENTE (€ HT)
Prise gigogne filtre VDSL	280365	3,90

Boîtier filtre ADSL RJ45 vers RJ11

Séparez le signal téléphonique du signal ADSL !

Spécialement conçu pour les installations avec prises murales RJ45.

CARACTÉRISTIQUES

- › Entrée ligne : RJ45 mâle
- › Sortie téléphone : RJ11 femelle
- › Sortie modem ADSL : RJ11 femelle
- › Compatible ADSL / ADSL2+



	RÉF.	PRIX DE VENTE (€ HT)
Filtre ADSL RJ45 vers RJ11	280390	8,45

Boîtier filtre ADSL maître

Connectez plus de 3 téléphones sur une même prise ADSL !

Boîtier à installer en entrée de ligne téléphonique pour séparer le signal RTC du signal ADSL afin de pouvoir dépasser la limite de 3 filtres ADSL standards sur une même ligne.

CARACTÉRISTIQUES

- › Entrée ligne : RJ11 femelle
- › Sortie téléphone : RJ11 femelle
- › Sortie modem ADSL : RJ45 femelle
- › Compatible ADSL / ADSL2+



▲ Ligne
▲ Modem ADSL
▲ Téléphone RTC



▲ Téléphone RTC
▲ Ligne
▲ Modem ADSL

	RÉF.	PRIX DE VENTE (€ HT)
Filtre ADSL maître	280370	25,98

Conjoncteur gigogne T vers RJ

Le standard à prix éco !

CARACTÉRISTIQUES

- › Entrée : T mâle
- › Sortie : T femelle et RJ11 femelle (Réf. 911910)
T femelle et RJ45 femelle (Réf. 911911)



RÉF. 911911

RÉF.	PRIX DE VENTE (€ HT)
911910	4,71
911911	5,45

Cordon conjoncteur gigogne T vers RJ11

CARACTÉRISTIQUES

- › Entrée : T mâle
- › Sortie : T femelle et RJ11 mâle
- › Cordon : méplat de 3,0 m



RÉF.	PRIX DE VENTE (€ HT)
936501	8,29

Conjoncteur gigogne T vers vis

CARACTÉRISTIQUES

- › Entrée : T mâle
- › Sortie : T femelle et bornier à 8 contacts



RÉF.	PRIX DE VENTE (€ HT)
936597	6,60

Adaptateur conjoncteur T vers RJ45

Raccordez votre téléphone à une prise RJ45 !

CARACTÉRISTIQUES

- › Entrée : RJ45 mâle (paire 4-5)
- › Sortie : T femelle
- › Cordon : 20 cm



RÉF.	PRIX DE VENTE (€ HT)
911730	12,36

Prise murale conjoncteur T

Simple et économique !

CARACTÉRISTIQUES

- › Entrée : 6 broches à vis, jusqu'à 3 paires
- › Sortie : T femelle
- › Dimensions : 65 x 65 x 27 mm



RÉF.	PRIX DE VENTE (€ HT)
936592	2,69

Plastron Mosaic™ téléphone

CARACTÉRISTIQUES

- › Nombre de contacts : conjoncteur à 8 plots
- › Raccordement : bornier à vis
- › Compatibilité : conjoncteur mâle 6 ou 8 plots



RÉF.	PRIX DE VENTE (€ HT)
753259	14,50

Consultez-nous

legrand

Doubleur de prise RJ45 ou RJ12

Raccordez 2 postes téléphoniques sur 1 ligne !

CARACTÉRISTIQUES

- › Au choix : 1 x RJ12 mâle ou femelle, vers 2 x RJ12 femelle
1 x RJ45 femelle vers 2 x RJ45 femelle
- › Câblage : droit point à point

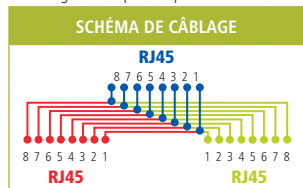

RÉF. 252100

	TYPE	RJ	RÉF.	PRIX DE VENTE (€ HT)
Doubleur de prise	F / M / F	RJ12	252100	2,30
Doubleur de prise	F / F / F	RJ12	252010	2,42
Doubleur de prise	F / F / F	RJ45	252020	3,62

Coupleur RJ

Idéal pour prolonger vos cordons RJ !

Convient aux applications réseau UTP ou téléphonie.

CARACTÉRISTIQUES

- › Câblage : droit point à point



RÉF. 902801



RÉF. 902601

	TYPE	RJ	RÉF.	PRIX DE VENTE (€ HT)
Coupleur	F / F	RJ11	252040	2,47
Coupleur	F / F	RJ12	902601	2,73
Coupleur	F / F	RJ45	902801	2,82

Boîtier mural 1 port RJ45

Le plus économique !

CARACTÉRISTIQUES

- › Entrée : bornier à 6 contacts personnalisables
- › Sortie : RJ45 femelle



Borniers vis
Pour un confort d'installation



	RJ	RÉF.	PRIX DE VENTE (€ HT)
Boîtier mural 1 port	RJ45	270020	5,34

Adaptateur anti-enroulement

Spécial combiné téléphonique !

Évite l'enroulement du cordon téléphonique.

CARACTÉRISTIQUES

- › Compatibilité : RJ9
- › Faible encombrement



RÉF. 280101



RÉF. 280102

	RÉF.	PRIX DE VENTE (€ HT)
Adaptateur monobloc	280101	1,94
Adaptateur avec cordon de 3 cm	280102	1,94



Doubleur de prise RJ45

CARACTÉRISTIQUES

- › 1 x RJ45 mâle vers 2 x RJ45 femelle
- › Blindage : blindé ou non blindé
- › Câblage : droit point à point
- › Cordon : 10 cm
- › Fixation : par vis

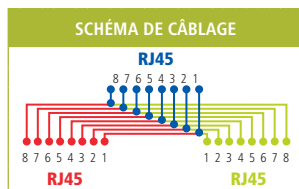

RÉF. 252470

	BLINDAGE	RÉF.	PRIX DE VENTE (€ HT)
Doubleur de prise RJ45 F / M / F	UTP	252470	8,72
Doubleur de prise RJ45 F / M / F	STP	252471	10,97

Eclateur de ports RJ45

1 prise réseau + 1 prise téléphone sur 1 prise murale RJ45 !

CARACTÉRISTIQUES

- › 1 x RJ45 mâle vers 2 x RJ45 femelle
- › 1 prise RJ45 réseau câblée 1-2 et 3-6
- › 1 prise RJ45 téléphone câblée 4-5 et 3-6
- › Blindage : blindé ou non blindé
- › Cordon : 10 cm
- › Fixation : par vis
- › S'utilise par 2

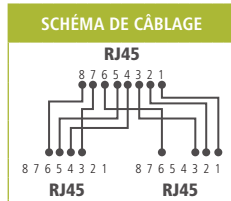

RÉF. 901852

	BLINDAGE	RÉF.	PRIX DE VENTE (€ HT)
Eclateur de ports RJ45	UTP	901851	7,25
Eclateur de ports RJ45	STP	901852	8,91

Adaptateur de plug RJ

Pour en finir avec les connecteurs RJ incompatibles !

Permet d'enficher des connecteurs RJ plus petits dans des RJ plus larges : un cordon RJ9 pourra s'utiliser sur une prise RJ11 ou RJ12 et un cordon RJ11 ou RJ12 dans une prise RJ45. L'adaptateur s'insère simplement dans la prise à adapter et la languette des connecteurs conserve ses propriétés. Les 2 adaptateurs sont empilables pour enficher un cordon RJ9 dans une prise RJ45.

CARACTÉRISTIQUES

- › Adaptateur RJ9 (4P4C) vers RJ11 / RJ12 (6P6C) : Réf. 920442
- › Adaptateur RJ11 / RJ12 (6P6C) vers RJ45 (8P8C) : Réf. 920443
- › Adaptateurs empilables
- › Matière : ABS
- › Conditionnement : 10 pièces



RÉF. 920442



RÉF. 920443

	QUANTITÉ	RÉF.	PRIX DE VENTE (€ HT)
Adaptateur RJ9 vers RJ11/RJ12	10	920442	10,17
Adaptateur RJ11/RJ12 vers RJ45	10	920443	10,17

Jarretière téléphonique

CARACTÉRISTIQUES

- › Conducteur : cuivre 5/10e
- › Couleur :
paire blanc / rouge (Réf. 925900)
paire blanc / bleu (Réf. 925901)
- › Gaine : PVC
- › Conditionnement : touret de 100 m



RÉF. 925900

	LONGUEUR	COULEUR	RÉF.	PRIX DE VENTE (€ HT)
Jarretière téléphonique	100 m	Blanc / Rouge	925900	21,20
Jarretière téléphonique	100 m	Blanc / Bleu	925901	21,20

SOLUTIONS SERVEUR, PC ET MOBILITÉ

Intégration serveur et PC	321
Périphériques PC et accessoires bureautiques	351
Mobilité	393
Consommables	405

Ventirad

Page 335

Cordon SATA

Page 329

Intégration serveur et PC

Boîtiers serveurs 1U, 2U, 3U, 4U 322 - 323

Boîtiers PC 324

Backplanes et racks amovibles 325

Backplanes et racks
pour SSD 2,5" 326

Adaptateurs SSD M.2, mSATA
et CF 327

Backplanes, racks amovibles
et adaptateurs 328

Connectique d'intégration PC
et serveurs - SATA 329

Connectique d'intégration PC
et serveurs - SATA / SAS / USB 330

Connectique d'intégration PC
et serveurs - IDE et Alimentations 331

Connectique d'intégration PC
et serveurs - Alimentations 332

Équerres slot et vis 333

Refroidissement – Ventilateurs
processeurs 334

Refroidissement – Ventilateurs
de rechange 335

Alimentations pour serveurs et PC 336

Alimentations pour PC Bureau -
Gamer - HTPC 337

Barrettes mémoire,
cartes graphiques, cartes mères
et processeurs 338

Cartes I/O SATA et USB 339

Cartes I/O FireWire et RS-232 340

Cartes I/O RS-232 spéciales POS,
cartes parallèles et PS2 341

Cartes graphiques externes USB
et audio USB 342

Adaptateurs USB IDE-SATA 343

Copieurs et duplicateurs d'unités
de stockage 344

Stations d'accueil pour disques
durs et SSD 345

Disques durs internes 2,5" et 3,5" 346

Disques durs internes SSD 347

Boîtiers externes pour disques
durs 2,5" 348

Boîtiers externes pour SSD
et disques durs 3,5" 349

Lecteurs internes 350

Alimentation ATX

Page 336

Disque SSD

Page 347

Boîtiers serveurs 1U et 2U



BOÎTIERS SERVEURS RACKABLES 19" 1U ET 2U



Dexlan

Dexlan

PLUS PRODUIT	Format 1U pour un encombrement réduit !	Economique et complet !	Façade amovible à verrouillage !
HAUTEUR	1U	2U	2U
PROFONDEUR	250 mm	380 mm	551 mm
FORMAT	• Mini ITX (170 x 170 mm)	• MicroATX (243 x 243 mm) • Mini-ITX (170 x 170 mm)	• ATX (304 x 243 mm) • MicroATX (243 x 243 mm)
NOMBRE DE SLOTS PCI / PCIE	1 (riser card non fourni) - prof. max : 220 mm	x 4 Low Profile - prof. max : 170 mm	x 7 Low Profile - prof. max : 260 mm
FORMAT D'ALIMENTATION	Flex ATX (prof max 150 mm) (Réf. 801418)	ATX à ventilation arrière (prof max 180 mm) (Réf. 801420/Réf.801421)	ATX à ventilation arrière (prof max 180 mm) (Réf. 801420/Réf.801421)
PORTS USB	2 x USB 2.0 (en façade)	2 x USB 2.0 (en façade)	2 x USB 2.0 (en façade)
EMPLACEMENTS 5,25" VISIBLES	-	x 2	x 2
EMPLACEMENTS 3,5" VISIBLES	-	-	x 1
EMPLACEMENTS 3,5" INVISIBLES	x 1 *(2 x 2,5" ou 1 x 3,5")	x 2	x 4
EMPLACEMENTS 2,5"	x 2 *(2 x 2,5" ou 1 x 3,5")	-	-
EMPLACEMENTS POUR VENTILATEUR(S) ARRIÈRE	-	-	1 x 60 mm
QUANTITÉ DE VENTILATEUR(S) ARRIÈRE FOURNI(S)	-	-	1 x 60 x 25 mm
EMPLACEMENTS POUR VENTILATEUR(S) EN FAÇADE	2 x 40 mm	2 x 80 mm + filtre	-
QUANTITÉ DE VENTILATEUR(S) EN FAÇADE FOURNI(S)	2 x 40 x 20 mm	2 x 80 x 20 mm	-
EMPLACEMENTS POUR VENTILATEUR(S) INTERNE(S)	-	-	3 x 80 mm
QUANTITÉ DE VENTILATEUR(S) INTERNE(S) FOURNI(S)	-	-	2 x 80 x 25 mm
REMARQUES	SLOT PCI non disponible avec HDD 3,5" Plastrons pour ports I/O carte mère en option (Réf. 736683)	La profondeur de l'alimentation fait varier la profondeur des baies 5,25". Idem pour les cartes Low Profile avec la baie 3,5"	Ventilateurs haut de gamme à roulement à billes
RÉF.	736682	RÉF. 736695	RÉF. 736690
PRIX DE VENTE (€ HT)	132,81	PRIX DE VENTE (€ HT) 193,19	PRIX DE VENTE (€ HT) 256,82

ACCESSOIRES POUR BOÎTIERS SERVEURS RACKABLES 19"

Carte riser pour boîtier serveur 1U et 2U

S'utilise pour connecter une carte PCI-E 16x / 32x dans un boîtier Low Profile.



RÉF.	PRIX DE VENTE (€ HT)
736668	41,36

Rail de fixation pour boîtiers serveurs 19"

Vendu par paire.



RÉF. 736685

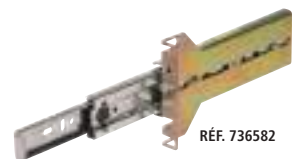

RÉF. 736582

RÉF.	PRIX DE VENTE (€ HT)	CHÂSSIS RÉF. 736690	CHÂSSIS RÉF. 736710	COMPATIBILITÉ CHÂSSIS RÉF. 736700	CHÂSSIS RÉF. 736505	CHÂSSIS RÉF. 736507	CHÂSSIS RÉF. 736579
736685	38,19	✓	✓	✓	-	-	-
736589	67,40	-	-	-	-	✓	✓
736582	44,19	-	-	-	✓	-	-

BOÎTIERS SERVEURS RACKABLES 19" 3U ET 4U



Dexlan



Dexlan



PLUS PRODUIT	Spécialement conçu pour les coffrets !	Pour les hautes performances !	4U et faible encombrement !
HAUTEUR	3U	3U	4U
PROFONDEUR	300 mm	380 mm	380 mm
FORMAT	<ul style="list-style-type: none"> • ATX (304 x 243 mm) • MicroATX (243 x 243 mm) • Mini-ITX (170 x 170 mm) 	<ul style="list-style-type: none"> • ATX (304 x 243 mm) • MicroATX (243 x 243 mm) • Mini-ITX (170 x 170 mm) 	<ul style="list-style-type: none"> • ATX (304 x 243 mm) • MicroATX (243 x 243 mm) • Mini-ITX (170 x 170 mm)
NOMBRE DE SLOTS PCI / PCIE	x 4 - prof max : 160 mm	x 4 - prof max : 330 mm	x 7
FORMAT D'ALIMENTATION	ATX (prof max 140 mm)	ATX (prof max 180 mm)	ATX (prof max 200 mm)
PORTS USB	2 x USB 2.0 (en façade)	2 x USB 2.0 (en façade)	
EMPLACEMENTS 5,25" VISIBLES	x 1	x 3	x 3
EMPLACEMENTS 3,5" VISIBLES	-	-	-
EMPLACEMENTS 3,5" INVISIBLES	x 3	x 5	x 8
EMPLACEMENTS 2,5"	-	-	x 1
EMPLACEMENTS POUR VENTILATEUR(S) ARRIÈRE	1 x 60 mm	2 x 60 mm	2 x 60 mm
QUANTITÉ DE VENTILATEUR(S) ARRIÈRE FOURNI(S)	-	-	-
EMPLACEMENTS POUR VENTILATEUR(S) EN FAÇADE	4 x 60 mm	2 x 80 mm	1 x 120 mm
QUANTITÉ DE VENTILATEUR(S) EN FAÇADE FOURNI(S)	2 x 60 x 25 mm	2 x 80 x 25 mm	1 x 120 mm
EMPLACEMENTS POUR VENTILATEUR(S) INTERNE(S)	2 x 60 mm	-	-
QUANTITÉ DE VENTILATEUR(S) INTERNE(S) FOURNI(S)	-	-	-
RÉF.	736720	736730	736578
PRIX DE VENTE (€ HT)	211,04	226,68	214,40



PLUS PRODUIT	Façade verrouillable !	Compatible alimentation redondante !	Jusqu'à 10 emplacements disques durs !
HAUTEUR	4U	4U	4U
PROFONDEUR	450 mm	450 mm	650 mm
FORMAT	<ul style="list-style-type: none"> • ATX (304 x 243 mm) 	<ul style="list-style-type: none"> • eATX (304 x 330 mm) • ATX (304 x 243 mm) • MicroATX (243 x 243 mm) 	<ul style="list-style-type: none"> • eATX (304 x 330 mm) • ATX (304 x 243 mm) • MicroATX (243 x 243 mm)
NOMBRE DE SLOTS PCI / PCIE	x 7 - prof max : 210 mm	x 7 - prof max : 240 mm	x 7 - prof max : 342 mm
FORMAT D'ALIMENTATION	ATX (prof max 140 mm)	ATX (prof max 260 mm)	ATX (prof max 200 mm)
PORTS USB	2 x USB 2.0 (en façade)	2 x USB 2.0 (en façade)	2 x USB 2.0 (en façade)
EMPLACEMENTS 5,25" VISIBLES	x 2	x 3	x 6
EMPLACEMENTS 3,5" VISIBLES	x 1	-	-
EMPLACEMENTS 3,5" INVISIBLES	x 5	x 7 (avec CM ATX)	x 8
EMPLACEMENTS 2,5"	-	-	x 2
EMPLACEMENTS POUR VENTILATEUR(S) ARRIÈRE	2 x 60 mm	2 x 80 mm	2 x 60 mm
QUANTITÉ DE VENTILATEUR(S) ARRIÈRE FOURNI(S)	2 x 60 x 15 mm	-	-
EMPLACEMENTS POUR VENTILATEUR(S) EN FAÇADE	1 x 120 mm	1 x 120 mm	-
QUANTITÉ DE VENTILATEUR(S) EN FAÇADE FOURNI(S)	1 x 120 x 25 mm	1 x 120 x 25 mm	-
EMPLACEMENTS POUR VENTILATEUR(S) INTERNE(S)	2 x 80 mm	-	2 x 120 mm
QUANTITÉ DE VENTILATEUR(S) INTERNE(S) FOURNI(S)	-	-	2 x 120 mm
RÉF.	736505	736507	736579
PRIX DE VENTE (€ HT)	154,13	159,69	260,18



PLUS PRODUIT	Equipé USB 3.0 !	Lecteur Carte SD/SSD Intégré !	Carte SD Intégré !	Hauteur max Ventirad 162 mm !
MODÈLE	Advance GRAFIT	Advance IMPULSE	Advance INDUSTRY	Advance ORIGIN
USAGE	Bureautique / Multimédia / Jeux	Bureautique / Multimédia	Bureautique / Multimédia	Bureautique / Multimédia / Jeux
FORMAT BOÎTIER	Moyen tour	Mini tour	Mini tour	Moyen tour
DIMENSIONS (L x H x P)	185 x 420 x 462 mm	175 x 325 x 350 mm	175 x 325 x 350 mm	198 x 418 x 418 mm
FORMAT DE CARTE MÈRE	ATX / Micro ATX	MicroATX / Mini-ITX	MicroATX / Mini-ITX	ATX / MicroATX / Mini-ITX
NOMBRE DE SLOTS PCI / PCIE	x 7	x 4	x 4	x 7
FORMAT D'ALIMENTATION	ATX (non fournie)	ATX (350 W nominal fourni)	ATX (350 W nominal fourni)	ATX (350 W nominal fourni)
PORTS USB	2 x USB 3.0 (en façade) 2 x Jack 3,5 (HP / Mic)	2 x USB 3.0 + 1 x USB 2.0 (en façade) 2 x Jack 3,5 (HP / Mic)	2 x USB 3.0 (en façade) 2 x Jack 3,5 (HP/Mic)	2 x USB 3.0 + 1 x USB 2.0 (en façade) 2 x Jack 3,5 (HP / Mic)
EXTENSIONS				
EMPLACEMENTS 5,25" VISIBLES	x 3	x 1	x 1	x 1
EMPLACEMENTS 3,5" VISIBLES	x 1	-	-	-
EMPLACEMENTS 3,5" INVISIBLES	x 5	x 2	x 1	x 2
EMPLACEMENTS 2,5"	x 1	x 2	x 1	x 2
TYPES D'EMPLACEMENTS POUR VENTILATEUR(S) ARRIÈRE	1 x 80 ou 120 mm	1 x 80 mm	1 x 80 ou 90 mm	1 x 80 ou 90 mm
QUANTITÉ DE VENTILATEUR(S) ARRIÈRE FOURNI(S)	-	-	-	-
TYPE D'EMPLACEMENTS POUR VENTILATEUR(S) EN FAÇADE	1 x 80 ou 120 mm	1 x 120 mm	1 x 80 ou 120 mm	1 x 120 mm
QUANTITÉ DE VENTILATEUR(S) EN FAÇADE FOURNI(S)	-	-	-	-
REMARQUES	Paroi latérale ajoutée avec emplacement ventilateur 80/120	Paroi latérale ajoutée, façade acier brossé noir	Ports USB / Audio sur le dessus de la façade	Cartes graphiques Long. 365mm max
RÉF.	734404	RÉF. 734406	RÉF. 734407	RÉF. 734408
PRIX DE VENTE (€ HT)	37,49	PRIX DE VENTE (€ HT) 40,75	PRIX DE VENTE (€ HT) 43,95	PRIX DE VENTE (€ HT) 43,95

Dexlan



PLUS PRODUIT	Economique et sans concession !	Lecteur de cartes mémoire, intérieur noir !	Connectique USB 3.0 en façade !	Bords non tranchants, intérieur noir !
MODÈLE	Boîtier Micro ATX	Boîtier Micro ATX	Boîtier Micro ATX	Boîtier ATX
USAGE	Bureautique / Multimédia	Bureautique / Multimédia	Bureautique / Multimédia	Bureautique / Multimédia / Jeux
FORMAT BOÎTIER	Mini tour	Mini tour	Mini tour	Moyen tour
DIMENSIONS (L x H x P)	173 x 368 x 365 mm	173 x 368 x 365 mm	173 x 368 x 365 mm	185 x 410 x 412 mm
FORMAT DE CARTE MÈRE	MicroATX (244 x 244 mm) ; Mini-ITX (170 x 170 mm)	MicroATX (244 x 244 mm) ; Mini-ITX (170 x 170 mm)	MicroATX (244 x 244 mm) ; Mini-ITX (170 x 170 mm)	ATX (305 x 244 mm) ; MicroATX (243 x 243 mm) ; Mini-ITX (170 x 170 mm)
NOMBRE DE SLOTS PCI / PCIE	x 4	x 4	x 4	x 4
FORMAT D'ALIMENTATION	ATX (prof max 140 mm) - Non fournie	ATX (prof max 140 mm) - Non fournie	ATX (prof max 140 mm) - Non fournie	ATX (prof max 140 mm) - Non fournie
PORTS USB	2 x USB 2.0 (en façade)	2 x USB 2.0 (en façade)	2 x USB 2.0 et 2 x USB 3.0 (en façade)	2 x USB 2.0 (en façade)
EXTENSIONS	2 x Jack 3,5 (HP/MIC)	2 x Jack 3,5 (HP/MIC) + Lecteur cartes mémoire	2 x Jack 3,5 (HP/MIC) + Lecteur cartes mémoire	2 x Jack 3,5 (HP/MIC)
EMPLACEMENTS 5,25" VISIBLES	x 2	x 1	x 2	x 2
EMPLACEMENTS 3,5" VISIBLES	-	x 1	x 1	x 1
EMPLACEMENTS 3,5" INVISIBLES	x 3	x 3	x 2	x 6
EMPLACEMENTS 2,5"	x 1	x1	x 1	x 1
TYPES D'EMPLACEMENTS POUR VENTILATEUR(S) ARRIÈRE	1 x 80 ou 90 mm	1 x 80 ou 90 mm	1 x 80 ou 90 mm	1 x 80 à 120 mm
QUANTITÉ DE VENTILATEUR(S) ARRIÈRE FOURNI(S)	-	-	-	-
TYPE D'EMPLACEMENTS POUR VENTILATEUR(S) EN FAÇADE	1 x 80 ou 90 mm	1 x 80 ou 90 mm	1 x 80 ou 90 mm	1 x 80 à 120 mm
QUANTITÉ DE VENTILATEUR(S) EN FAÇADE FOURNI(S)	-	-	-	-
RÉF.	735431	RÉF. 735432	RÉF. 735433	RÉF. 735434
PRIX DE VENTE (€ HT)	22,46	PRIX DE VENTE (€ HT) 26,55	PRIX DE VENTE (€ HT) 28,86	PRIX DE VENTE (€ HT) 26,55

Backplanes et racks amovibles

Rack amovible pour 1 disque dur et SSD 2,5'' Verrouillage à clé !

Insérez / éjectez à chaud un disque dur ou un SSD SATA de 2,5''. Un astucieux système de mini rails favorise un montage rapide et une intégration aisée dans le boîtier, sans avoir besoin d'outils.

CARACTÉRISTIQUES

- Connectique interne : SATA + Alim (15 + 7 pts) F
- Connectique externe : SATA + Alim (15 + 7 pts) M
- Compatible avec les disques 2,5'' (jusqu'à 15 mm d'épaisseur)
- Matériau : acier
- Dimensions : 3,5''



RÉF. ICY DOCK	RÉF.	PRIX DE VENTE (€ HT)
MB991SK-B	730524 *	27,62
MB991IK-B	730529	30,31

Rack amovible pour 2 disques durs et SSD 2,5''

Insérez / éjectez à chaud un ou deux disques durs ou SSD SATA de 2,5''. Un astucieux système de mini rails favorise un montage rapide et une intégration aisée dans le boîtier, sans avoir à recourir à des outils.

CARACTÉRISTIQUES

- Connectique int. : 2 x SATA + Alim (15 + 7 pts) F
- Connectique ext. : 2 x SATA + 1 x Alim (15 + 7 pts) M
- Compatible avec les disques 2,5'' (jusqu'à 9,5 mm d'épaisseur)
- Matériaux : acier
- Dimensions : 3,5''



RÉF. ICY DOCK	RÉF.	PRIX DE VENTE (€ HT)
MB992SK-B	730530	36,62

Rack amovible pour 2 disques 2,5'' + 1 lecteur slim

De multiples possibilités dans une baie de 5,25'' !

Installez ce rack amovible dans une baie de 5,25'' de votre boîtier et installez facilement 2 disques HDD / SSD et 1 lecteur optique slim. Le boîtier acceptera les disques de type SATA ou SAS.

CARACTÉRISTIQUES

- Connectique int. : 2 x SATA / SAS + 1 x DVD slim
- Connectique ext. : 3 x SATA + 2 x Alim molex
- Compatible avec les disques 2,5'' (jusqu'à 15 mm d'épaisseur)
- Matériaux : acier
- Dimensions : 5,25''



RÉF. ICY DOCK	RÉF.	PRIX DE VENTE (€ HT)
MB994IPO-3SB	730538	85,16

Backplane pour 4 disques SATA / SAS 2,5'' Robuste et haut de gamme !

Idéal pour une utilisation industrielle, les serveurs ou dans les Mini PC qui ont besoin d'une grande capacité de stockage mais limités par une seule baie de 5,25''.

CARACTÉRISTIQUES

- Connectique externe : 4 x SATA / SAS + Molex (4pts) M
- Nombre de disques : 4 x 2,5'' max 15 mm d'épaisseur
- Verrouillage : non
- Ventilé : oui
- Matériau : aluminium
- Dimensions : 5,25''



RÉF. ICY DOCK	RÉF.	PRIX DE VENTE (€ HT)
MB994SP-4S	730531 *	81,35

Rack mobile 2 x HDD / SSD 2,5'' en baie 3,5'' Sans outil !

Insérez / éjectez à chaud 2 disques SSD ou 2,5'' SATA dans seulement 1 baie 3,5'' pour un gain de place maximum. Insertion des disques sans outil pour une ergonomie maximum.

CARACTÉRISTIQUES

- Connectique interne : 2 x SATA + Alim (15 + 7 pts) F
- Connectique externe : SATA (7 pts) F + Molex (4 pts) M
- Compatible avec les disques 2,5'' (jusqu'à 9,5 mm d'épaisseur)
- Installation et échange rapide sans tiroir et sans outil pour le disque dur
- Matériau : ABS
- Dimensions : 3,5''



RÉF.	PRIX DE VENTE (€ HT)
Rack mobile 2 x HDD/SSD 2,5'' en baie 3,5''	739193
	9,90

Lecteur de disques durs 3,5'' et SSD 2,5'' Les disquettes du 21e siècle !

Sans limite de capacité, de la taille d'un CD-Rom, ce lecteur supporte tous les disques à interface SATA et de format 2,5 ou 3,5 pouces.

CARACTÉRISTIQUES

- Connectique int. : 2 x SATA + alim (15 x 7 pts) F
- Connectique ext. : 2 x SATA + 1 alim (15 x 7 pts) M
- Compatible : 1 x 2,5'' jusqu'à 9,5 mm (aucune limite de hauteur si installé seul)
1 x 3,5'' HDD jusqu'à 26,10 mm de hauteur
- Matériaux : Plastique, métal
- Dimension : 5,25''



RÉF. ICY DOCK	RÉF.	PRIX DE VENTE (€ HT)
MB795SP-B	730540	31,10

Backplane pour 4 disques SATA / SAS 2,5'' Efficace et économique !

Utilise une baie 5,25'' pour loger 4 baies 2,5'' échangeables à chaud compatibles avec les HDD / SSD SATA ou SAS jusqu'à 12,5 mm de hauteur.

CARACTÉRISTIQUES

- Connectique ext. : 4 x SATA / SAS + 1 x SATA (15 pts) M Alim
- Nombre de disques : 4 x 2,5'' max 9,5 mm d'épaisseur
- Verrouillage : non
- Ventilé : oui
- Matériau : plastique, métal
- Dimensions : 5,25''



RÉF. ICY DOCK	RÉF.	PRIX DE VENTE (€ HT)
MB324SP-B	730535 *	47,30

Backplane pour 6 disques SATA 2,5'' Robuste et haut de gamme !

Idéal pour une utilisation industrielle, les serveurs ou dans les Mini PC qui ont besoin d'une grande capacité de stockage mais limités par une seule baie de 5,25''.

CARACTÉRISTIQUES

- Connectique externe : 6 x SATA + Molex (4pts) M
- Nombre de disques : 6 x 2,5'' max 9,5 mm d'épaisseur
- Verrouillage : non
- Ventilé : oui
- Matériau : aluminium
- Dimensions : 5,25''



RÉF. ICY DOCK	RÉF.	PRIX DE VENTE (€ HT)
MB996SP-6SB	730532 *	100,98

Backplanes et racks pour SSD 2,5"

Adaptateur 1 x HDD / SSD 2,5" en baie 3,5"

Indispensable !

Cet adaptateur permet d'installer un disque dur HDD ou SSD 2,5" dans une baie réservée aux unités 3,5".

CARACTÉRISTIQUES

- › Kit de 8 vis inclus
- › Dimensions : 101 x 98 x 10 mm
- › Matériau : métal noir



	RÉF.	PRIX DE VENTE (€ HT)
Adaptateur 1 x HDD / SSD 2,5" en baie 3,5"	730194	8,28

Adaptateur 2 x HDD / SSD 2,5" en baie 3,5"

Très pratique avec ses 2 emplacements !

Cet adaptateur permet d'installer 2 disques durs HDD ou SSD 2,5" dans une baie réservée aux unités 3,5".

CARACTÉRISTIQUES

- › Kit de 12 vis inclus
- › Dimensions : 102 x 115 x 23 mm
- › Matériau : métal noir

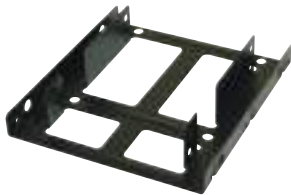

	RÉF.	PRIX DE VENTE (€ HT)
Adaptateur 2 x HDD/SSD 2,5" en baie 3,5"	730195	8,28

Lecteur de cartes mémoire 35 en 1 en baie 3,5"

Le lecteur de disquette du 21e Siècle !

CARACTÉRISTIQUES

- › Connexion sur carte mère
- › 5 fentes pour cartes aux formats :
MS/MS-Pro/MS-Pro Duo
CF-II/CF-III/Micro Drive
SD/Mini SD/MMC/RS-MMC
T-Flash/MicroSD
X-memory



	RÉF.	PRIX DE VENTE (€ HT)
Lecteur de cartes mémoire 35 en 1 en baie 3,5"	730711	12,50

Adaptateur 1 x HDD / SSD 2,5" pour ordinateur portable

Grâce à cet adaptateur, augmentez l'espace de stockage de votre pc portable en remplaçant le lecteur DVD souvent inutilisé par un SSD ou un disque dur de 2,5". Ses encoches standardisées vous permettent de récupérer la façade du lecteur DVD d'origine.

CARACTÉRISTIQUES

- › S'installe à la place d'un lecteur/graveur DVD intégré de 9,5 mm (Réf. 730192) ou de 12,7 mm (Réf. 730193) de hauteur
- › Connectique int. : SATA + Alim.
- › Connectique ext. : SATA + Alim.
- › Interface Serial ATA avec support des échanges à chaud

	RÉF.	PRIX DE VENTE (€ HT)
Adaptateur disque HDD/SSD 2,5" pour ordinateur portable 9,5 mm	730192	13,53
Adaptateur disque HDD/SSD 2,5" pour ordinateur portable 12,7 mm	730193	13,01

Backplane métal pour 8 SSD Sata

Spécial Multi-Boot !

Installez jusqu'à 8 SSD/HDD 2.5" SATA III de hauteur max 7 mm dans l'emplacement d'un lecteur CD.



	RÉF.	PRIX DE VENTE (€ HT)
Backplane métal pour 8 SSD SATA 7 mm	730198	109,99

Boîtier de montage SSD pour baie 3,5" à clips

Capot à clips !

Installez rapidement et simplement un SSD ou disque dur 2,5" dans ce boîtier pour ensuite l'installer dans un emplacement disque 3,5" d'un ordinateur.

CARACTÉRISTIQUES

- › Connectique int. : SATA + Alim (15 + 7 pts) F
- › Connectique ext. : SATA + Alim (15 + 7 pts) F
- › Compatible avec les disques 2,5" (jusqu'à 9.5 mm d'épaisseur)
- › Capot supérieur à clipser
- › Matériau : ABS
- › Dimensions : 3,5"



	RÉF. ICY DOCK	RÉF.	PRIX DE VENTE (€ HT)
	MB882SP-1S-2B	730527	

Boîtier de montage SSD pour baie 3,5" à charnière

Capot à charnière !

Installez rapidement et simplement un SSD ou disque dur 2,5" dans ce boîtier pour ensuite l'installer dans un emplacement disque 3,5" d'un ordinateur.

CARACTÉRISTIQUES

- › Connectique int. : SATA + Alim (15 + 7 pts) F
- › Connectique ext. : SATA + Alim (15 + 7 pts) F
- › Compatible avec les disques 2,5" (jusqu'à 9.5 mm d'épaisseur)
- › Capot supérieur à charnière
- › Matériau : ABS
- › Dimensions : 3,5"



	RÉF. ICY DOCK	RÉF.	PRIX DE VENTE (€ HT)
	MB882SP-1S-1B	730526	19,39



+ Tournevis inclus !



Adaptateur SSD M.2, mSATA et CF



A savoir sur les SSD M.2 et mSATA

Basés sur les technologies des cartes mémoire CF et SD et en forme de barrette mémoire, ils sont destinés à remplacer les disques durs par des Solid State Disk bien plus rapides et déclinés en 2 principaux formats :

Le **mSATA** : physiquement identique aux ports Mini-PCI-Express des cartes mères de PC portable, ces SSD peuvent atteindre 1 To et le taux de transfert maximum du SATA 6 Gbps. Ils sont la première génération de SSD.

Le **M.2** : parfois appelé NGFF (Next Generation Form Factor) et plus étroite, elle existe en 3 tailles de barrette 40/60/80 mm variant selon la capacité de 32 Go à 2 To.

Le format physique M.2 offre 2 interfaces distinctes, **SATA** et **PCI-Express**. Le modèle SATA utilise le protocole AHCI équivalent aux performances des disques SATA 6 Gbps et le PCIe, basé sur la spécification **NVMe** (Non-Volatile Memory express), et fournit une bande passante 5 fois supérieure au SATA, soit **32 Gbps** pour du PCIe 4x.

Différenciez les SSD M.2 SATA par les 2 encoches «détrompeur» appelées M et B, contrairement aux SSD M.2 PCIe NVMe ou AHCI qui ne disposent que d'une seule encoche M.

Format mSATA



Format M.2 NVMe



Format M.2 SATA



Boîtier USB Type-C™ pour SSD M.2. SATA

Construisez votre clé USB !

Dans un budget ultra serré, le boîtier SSD M.2 Dexlan permet d'atteindre le meilleur des performances de transfert d'un SSD SATA 6 Gbps avec l'interface USB 3.1 de 2ème génération.

CARACTÉRISTIQUES

- › Supporte les SSD 32 de tailles : 38, 40, 60, et 80 mm
- › Modèle SATA : 6 Gbps 2 Détrompeurs B key + M key
- › Interface : USB 3.1 Gen.2 10 Gbps max
- › Dimensions : 100 x 33 x 8 mm



Dexlan

	RÉF.	PRIX DE VENTE (€ HT)
Boîtier SSD M.2. SATA externe USB 3.1 Gen2 Type-C™	924675	38,84

Boîtier USB Type-C™ pour SSD M.2. NVMe PCI-express

Full Metal Jacket !

Conçu pour les SSD format M.2. utilisant le potentiel de l'interface PCI-Express, le boîtier SSD M.2. NVMe en aluminium délivre un taux de transfert incroyable avec son interface USB 3.1 de 2ème génération.

CARACTÉRISTIQUES

- › Supporte les SSD 32 de tailles : 38, 40, 60, et 80 mm
- › Interface : USB 3.1 Gen.2 10 Gbps
- › Modèle NVMe : PCI-Express 32 Gbps 1 Détrompeur M key
- › Dimensions : 100 x 33 x 8 mm



Dexlan

	RÉF.	PRIX DE VENTE (€ HT)
Boîtier SSD M.2. NVMe externe USB 3.1 Gen2 Type-C™	924685	51,44

Adaptateur M.2 NGFF SSD vers SATA 2,5"

Passez à la vitesse supérieure !

Cette transformation physique vous permettra d'installer votre SSD M.2 dans n'importe quel équipement acceptant les disques durs ou SSD au format 2,5" car les spécifications physiques (dimensions et emplacements des connecteurs SATA) sont strictement identiques.

CARACTÉRISTIQUES

- › Connectique int. : M.2 (NGFF) SATA
- › Connectique ext. : SATA 7 + 15 points mâles
- › Matériau : métal
- › Dimensions : 100,45 x 69,85 x 7 mm



	RÉF.	PRIX DE VENTE (€ HT)
Adaptateur	307604	29,49

Adaptateur PCI Express pour 1 SSD M.2 NGFF (mode PCIe)

Cet adaptateur est spécifiquement conçu pour les générations de SSD M.2 en mode PCI Express de type «NVMe» ou «AHCI» permettant d'atteindre des débits théoriques jusqu'à 32 Gb/s au lieu des 6 Gb/s du mode SATA.

CARACTÉRISTIQUES

- › Connectique carte mère : PCI Express 3.0 4x
- › Connectique Ext : M.2 2280-D5-M (NGFF)
- › SSD Compatibles : Mode PCI Express (NVMe ou AHCI)
- › Formats compatibles : M.2 de type 2242 / 2260 / 2280
- › Equerre standard et low profile



	RÉF.	PRIX DE VENTE (€ HT)
Adaptateur PCI Express	307605	20,04

Berceau 5,25" pour 4 disques 2.5"

Montez vos disques durs 2.5" SSD à la place d'un lecteur de CD et optimisez ainsi l'espace interne du boîtier de votre ordinateur.

CARACTÉRISTIQUES

- › Kit de vis inclus avec silent block
- › 2 emplacements supérieurs pour disque 2.5" épaisseur 7 ou 9.5 mm
- › 2 emplacements inférieurs pour disque 2.5" épaisseur 7, 9.5 ou 12.5 mm



	RÉF.	PRIX DE VENTE (€ HT)
Berceau 5,25" pour 4 disques 2.5"	730196	4,99

Adaptateur mSATA vers SATA 2,5"

Améliorez vos performances !

Cet adaptateur mSATA vers SATA 2,5" permet d'utiliser des composants mSATA avec des appareils prenant en charge l'interface SATA standard. Un accessoire idéal pour utiliser un disque SSD mSATA avec un PC Portable équipé d'une baie 2,5" SATA.

CARACTÉRISTIQUES

- › Connectique int. : mSATA femelle
- › Connectique ext. : SATA 7 + 15 points mâles
- › Matériau : métal
- › Dimensions : 100 x 70 x 9 mm (2,5")



	RÉF.	PRIX DE VENTE (€ HT)
Adaptateur mSATA vers SATA 2,5"	307603	30,33

Backplanes, racks amovibles et adaptateurs

Rack amovible sans tiroir pour disques durs 3,5" SATA

Pas de tiroir !

Permet l'insertion / éjection rapide sans outillage. Connecteur de fond de panier anti-usure pour ne pas endommager les connecteurs du disque dur.

CARACTÉRISTIQUES

- › Connectique interne : SATA + Alim (15 + 7 pts) F
- › Connectique externe : SATA + Alim (15 + 7 pts) M
- › Nb de disques : 1
- › Verrouillage : oui, par clé
- › Ventilé : non
- › Matériau : métal
- › Dimensions : 5,25"



	RÉF.	PRIX DE VENTE (€ HT)
Rack amovible sans tiroir	731741	29,07

Rack amovible MB876SK-B

Fonctionnel, robuste et durable !

Le rack amovible pour disque dur 3,5" SATA ICY DOCK MB876SK-B s'intègre rapidement dans une baie 5,25" en façade de votre boîtier.

CARACTÉRISTIQUES

- › Connectique interne : SATA + Alim (15 + 7 pts) F
- › Connectique ext. : SATA (7 pts) M + Molex (4 pts) M
- › Nb de disques : 1
- › Verrouillage : oui, par clé
- › Ventilé : oui, slim 40 mm
- › Matériau : aluminium
- › Dimensions : 5,25"



	RÉF.	PRIX DE VENTE (€ HT)
MB876SK-B	731427	45,86

Berceau de montage 3,5" en baie 5,25"

Parfaite intégration !

Berceau 3,5" à installer dans un emplacement 5,25" d'un boîtier PC pour y installer un périphérique de type floppy ou lecteur de cartes nécessitant un accès externe.

CARACTÉRISTIQUES

- › 1 emplacement externe 3,5"
- › Couleur : noir
- › Matériau : ABS
- › Dimensions : 5,25"



	RÉF.	PRIX DE VENTE (€ HT)
Berceau de montage 3,5"	730525	5,87

Rack DuoSwap 2 disques SATA sans tiroir

NOUVEAU

Un 2,5" et un 3,5" dans la boîte !

Idéal pour booster le système rapidement sur le SSD et se réserver le disque dur pour les « big data »

CARACTÉRISTIQUES

- › Connectique int. : 2 x SATA + alim (15 x 7 pts) F
- › Connectique ext. : 2 x SATA + 1 alim (15 x 7 pts) M
- › Compatible : 1 x 2.5" SSD/HDD jusqu'à 9.5 mm
1 x 3.5" HDD jusqu'à 26.10 mm de hauteur
- › Matériaux : Plastique, métal
- › Dimension : 5.25"

**NOUVEAU
2020**



	RÉF.	PRIX DE VENTE (€ HT)
MB971SP-B	730542	45,90

Backplane pour 5 disques SATA 3,5"

Développez votre capacité de stockage !

Permet d'installer jusqu'à 5 disques SATA dans 3 emplacements 5,25". La solution d'extension idéale à la fois très performante, peu gourmande en espace et ultra-flexible.

CARACTÉRISTIQUES

- › Connectique interne : 5 x SATA + Alim (15 + 7 pts) F
- › Connectique externe : 5 x SATA + 3 x Alim (15 + 7 pts) M
- › Nombre de disques : 5
- › Ventilé : oui
- › Matériaux : métal
- › Dimensions : 3 x 5,25"



	RÉF.	PRIX DE VENTE (€ HT)
MB155SP-B	736905	92,84

🚚 Consultez-nous

Kit de montage 3,5" pour emplacement 5,25"

L'indispensable !

Kit de montage pour installer un disque dur ou tout autre périphérique au format 3,5" dans un emplacement 5,25".

CARACTÉRISTIQUES

- › Pour 1 disque dur 3,5"
- › Matériau : acier
- › Dimensions : 5,25"

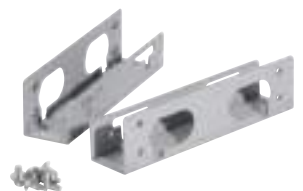

	RÉF.	PRIX DE VENTE (€ HT)
Kit de montage 3,5"	730500	2,93

NOUVEAUTÉ :

Connectique d'intégration PC et serveurs - SATA

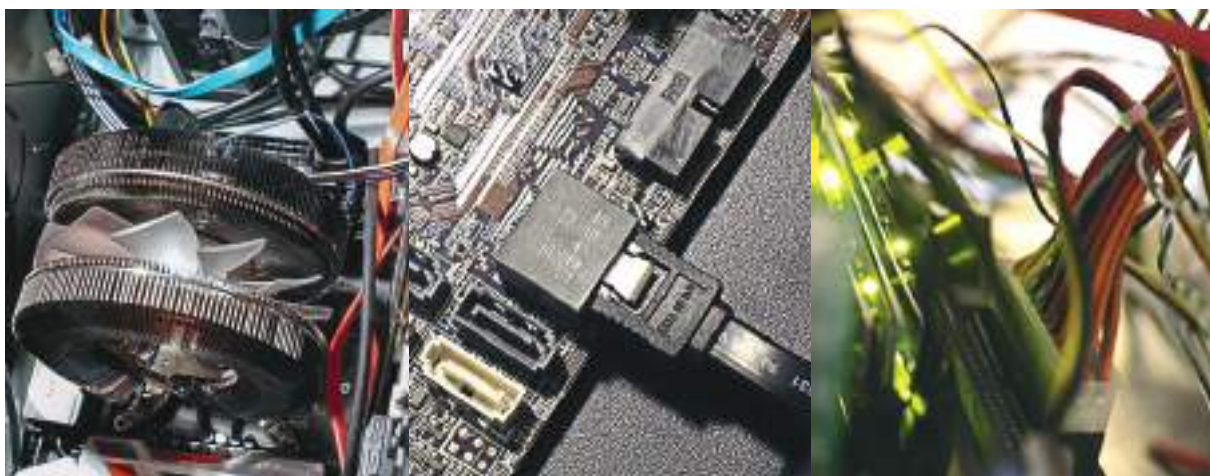

Câble SATA interne certifié SATA III 6 Gbps avec verrouillage et connecteurs slim

Les câbles certifiés SATA III garantissent l'atteinte maximum des débits de la norme SATA. Les connecteurs slim sont particulièrement adaptés pour les boîtiers avec peu d'espace. Pour plus de sécurité, nous vous conseillons d'utiliser des cordons munis de connecteurs avec verrouillage pour sécuriser la connexion au disque dur.



Patte métallique de verrouillage



Connecteur slim



RÉF. 314031



RÉF. 314034

	LONGUEUR	CONNECTEUR ENTRÉE	CONNECTEUR SORTIE	CONNECTEUR À VERROUILLAGE	RÉF.	PRIX DE VENTE (€ HT)
Cordon SATA interne SATA 6 Gb/s	0,2 m	SATA droit	SATA droit	Oui	314031	6,71
Cordon SATA interne SATA 6 Gb/s	0,5 m	SATA droit	SATA droit	Oui	314032	7,34
Cordon SATA interne SATA 6 Gb/s	0,75 m	SATA droit	SATA droit	Oui	314033	7,55
Cordon SATA interne SATA 6 Gb/s coudé bas	0,2 m	SATA droit	SATA coudé B	Oui	314034	7,44
Cordon SATA interne SATA 6 Gb/s coudé bas	0,5 m	SATA droit	SATA coudé B	Oui	314035	7,86
Cordon SATA interne SATA 6 Gb/s coudé bas	0,75 m	SATA droit	SATA coudé B	Oui	314036	8,18
Cordon SATA interne SATA 6 Gb/s coudé haut	0,5 m	SATA droit	SATA coudé H	Oui	314037	7,86

Câble SATA interne standard

Les câbles SATA vous permettent de connecter un disque dur ou un lecteur optique à la carte mère de votre ordinateur. Les câbles SATA coudés présentent l'avantage d'aider à optimiser l'agencement des boîtiers PC pour gagner de la place, en particulier dans les mini boîtiers.



**Coudé vers le haut !
Pour disque dur installé en bas !**



**Coudé vers le bas !
Pour disque dur installé en haut !**



RÉF. 314006



RÉF. 147630

	LONGUEUR	CONNECTEUR ENTRÉE	CONNECTEUR SORTIE	CONNECTEUR À VERROUILLAGE	RÉF.	PRIX DE VENTE (€ HT)
Cordon SATA interne droit	0,2 m	SATA droit	SATA droit	-	147630	3,56
Cordon SATA interne droit	0,5 m	SATA droit	SATA droit	-	314012	4,40
Cordon SATA interne droit	0,75 m	SATA droit	SATA droit	-	314013	4,61
Cordon SATA interne droit	1,0 m	SATA droit	SATA droit	-	314000	4,71
Cordon SATA interne coudé bas	0,5 m	SATA droit	SATA coudé B	-	314014	4,61
Cordon SATA interne coudé haut	0,5 m	SATA droit	SATA coudé H	-	314006	4,61
Cordon SATA interne double coudé	0,5 m	SATA coudé B	SATA coudé B	-	147691	4,71

Connectique d'intégration PC et serveurs - SATA / SAS / USB



USAGE	Adaptateur Micro SATA type SSD vers SATA standard (alim et data)	Raccordement d'un CD / DVD slim à un port SATA standard (alim et data)	Adaptateur CD / DVD slim vers port SATA standard (alim et data)	Rallonge SATA et alimentation
CONNECTEUR 1	Micro-SATA (9 + 7 pts) femelle	Slim-SATA (6 + 7 pts) femelle	Slim-SATA (6 + 7 pts) femelle	SATA + alim (15 + 7 pts) mâle
CONNECTEUR 2	SATA + alim (15 + 7 pts) mâle	SATA + alim (15 + 7 pts) femelle	SATA + alim (15 + 7 pts) mâle	SATA + alim (15 + 7 pts) femelle
LONGUEUR	-	50 cm	-	50 cm
	RÉF. 146310	RÉF. 146330	RÉF. 146341	RÉF. 147500
	PRIX DE VENTE (€ HT) 9,86	PRIX DE VENTE (€ HT) 6,50	PRIX DE VENTE (€ HT) 13,85	PRIX DE VENTE (€ HT) 7,76

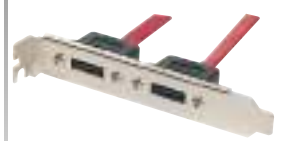

USAGE	Equerre slot Type-C™ 10 Gbps	Adaptateur pour installer un disque dur SATA dans un boîtier sans connecteur d'alimentation SATA	Installez un disque SATA sur une carte mère IDE ou un ancien disque IDE sur une nouvelle carte mère SATA	Equerre slot 2 port eSATA externe depuis 2 ports SATA internes
CONNECTEUR 1	USB 3.1 Gen2 interne mâle (carte mère)	SATA (7 pts) femelle + Molex (4 pts) mâle	1x IDE HE10 40 points femelle	2 x SATA (7 pts) femelle
CONNECTEUR 2	USB 3.1 Gen2 format Type-C™ Femelle	SATA + alim (15 + 7 pts) femelle	2x SATA Femelle	2 x eSATA
LONGUEUR	50 cm	20 cm (alim) ; 50 cm (SATA)	-	30 cm
	RÉF. 146700	RÉF. 147551	RÉF. 306532	RÉF. 145080
	PRIX DE VENTE (€ HT) 14,95	PRIX DE VENTE (€ HT) 5,34	PRIX DE VENTE (€ HT) 14,79	PRIX DE VENTE (€ HT) 6,50



USAGE	Câble externe eSATA blindé pour relier un disque dur externe			Câble interne Mini SAS SFF-8087 vers 4 SATA avec verrouillage		Câble externe Mini SAS SFF-8088	
CONNECTEUR 1	eSATA			1 x SFF-8087 (36 pts) Mini SAS		SFF-8088 (26 broches) Mini SAS	
CONNECTEUR 2	eSATA			4 x SATA (7 pts) femelle avec verrouillage		SFF-8088 (26 broches) Mini SAS	
LONGUEUR	0,5 m	1 m	2 m	50 cm		1 m	
	RÉF. 147701	RÉF. 147730	RÉF. 147740	RÉF. 314200		RÉF. 314170	
	PRIX DE VENTE (€ HT) 1,99	PRIX DE VENTE (€ HT) 5,87	PRIX DE VENTE (€ HT) 6,99	PRIX DE VENTE (€ HT) 20,04		PRIX DE VENTE (€ HT) 90,09	



USAGE	Ajoutez 2 ports USB 3.0 Type-A sur un boîtier	Transformez un connecteur USB 2.0 interne de carte mère en 2 ports Type-A. Idéal pour connecter un lecteur de cartes sans câble apparent	Equerre slot avec 2 ports USB 3.0 à installer sur les connecteurs USB 3.0 internes de la carte mère	Equerre slot avec 2 ports USB 2.0 à installer sur les connecteurs USB 2.0 internes de la carte mère
CONNECTEUR 1	DIP 20 pts USB 3.0	DIP 9 pts USB 2.0	2 x DIP (10 pts) USB 3.0	2 x DIP (5 pts) USB 2.0
CONNECTEUR 2	2 x type A USB 3.0 femelle	2 x type A USB 2.0 femelle	2 x type A USB 3.0 femelle	2 x type A USB 2.0 femelle
LONGUEUR	50 cm	-	25 cm	25 cm
	RÉF. 146699	RÉF. 307822	RÉF. 146697	RÉF. 146698
	PRIX DE VENTE (€ HT) 11,12	PRIX DE VENTE (€ HT) 10,49	PRIX DE VENTE (€ HT) 6,69	PRIX DE VENTE (€ HT) 4,61

Connectique d'intégration PC et serveurs - IDE et alimentations



USAGE	Rallongez une alimentation SATA de 20 cm. Idéal pour l'agencement des boîtiers de grande taille.	Alimentez un disque dur SATA depuis une prise d'alimentation Molex (câble).	Alimentez un disque dur SATA depuis une prise d'alimentation Molex (câble coudé).	Alimentez 2 disques durs SATA depuis une seule prise d'alimentation Molex (câble).
CONNECTEUR 1	1x SATA (15 pts) mâle	Molex (4 pts) mâle	Molex (4 pts) mâle	Molex (4 pts) mâle
CONNECTEUR 2	1x SATA (15 pts) femelle	SATA (15 pts) femelle	SATA (15 pts) femelle coudé bas	2 x SATA (15 pts) femelle
LONGUEUR	20 cm	20 cm	15 cm	19,5 cm
	RÉF. 147564	RÉF. 147550	RÉF. 147553	RÉF. 147552
	PRIX DE VENTE (€ HT) 2,93	PRIX DE VENTE (€ HT) 2,19	PRIX DE VENTE (€ HT) 3,45	PRIX DE VENTE (€ HT) 5,03

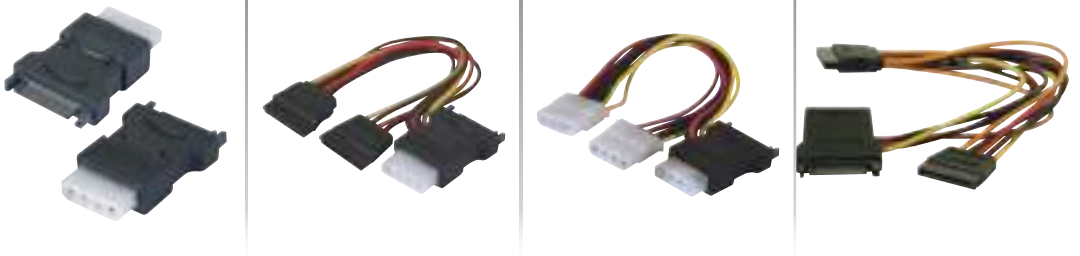

USAGE	Alimentez un disque dur IDE depuis une prise d'alimentation SATA (monobloc).	Ajoutez 2 prises d'alimentation SATA et 1 Molex depuis une prise d'alimentation SATA.	Ajoutez 3 prises d'alimentation IDE type Molex depuis une prise d'alimentation SATA.	Ajoutez 3 prises d'alimentation SATA.
CONNECTEUR 1	SATA (15 pts) mâle	SATA (15 pts) mâle	SATA (15 pts) mâle	SATA (15 pts) mâle
CONNECTEUR 2	Molex (4 pts) femelle	2 x SATA (15 pts) F + 1 x Molex (4 pts) F	3 x Molex (4 pts) femelle	3 x SATA (15 pts) femelle
LONGUEUR	-	30 cm	30 cm	30 cm
	RÉF. 147554	RÉF. 147557	RÉF. 147559	RÉF. 147563
	PRIX DE VENTE (€ HT) 6,50	PRIX DE VENTE (€ HT) 7,02	PRIX DE VENTE (€ HT) 6,50	PRIX DE VENTE (€ HT) 6,50



USAGE	Dédoublez une prise d'alimentation IDE type Molex.	Transformez une prise d'alimentation IDE type Molex en une prise d'alimentation type 2,5".	Alimentez un ventilateur 3 fils depuis une prise d'alimentation IDE type Molex.
CONNECTEUR 1	Molex (4 pts) mâle	Molex (4 pts) mâle	Molex (4 pts) M + Molex (4 pts) femelle
CONNECTEUR 2	2 x Molex (4 pts) femelle	4 pins disquettes	3 pins mâle
LONGUEUR	20 cm	20 cm	25 cm
	RÉF. 146600	RÉF. 146630	RÉF. 146851
	PRIX DE VENTE (€ HT) 2,93	PRIX DE VENTE (€ HT) 1,46	PRIX DE VENTE (€ HT) 2,93

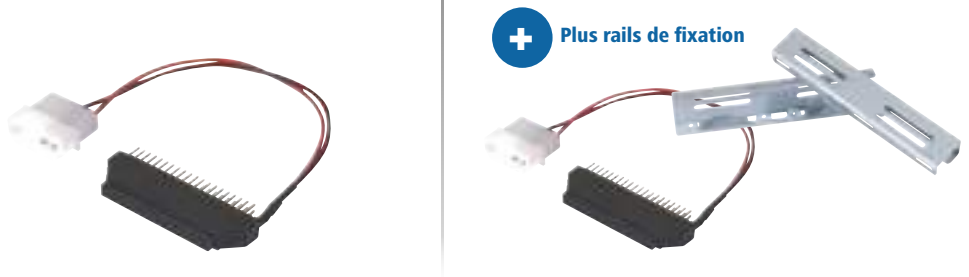

USAGE	Transformez la connectique d'un disque dur IDE au format 2,5" en un connecteur IDE standard 40 points.	Transformez la connectique d'un disque dur IDE au format 2,5" en un connecteur IDE standard 40 points. Avec rails d'adaptation pour baie 3,5".
CONNECTEUR 1	Molex (4 pts) mâle + HE 10 (40 pts) IDE	Molex (4 pts) mâle + HE 10 (40 pts) IDE
CONNECTEUR 2	1 x HE 10 (44 pts) IDE	1 x HE 10 (44 pts) IDE
LONGUEUR	20 cm	20 cm
	RÉF. 300991	RÉF. 730602
	PRIX DE VENTE (€ HT) 5,03	PRIX DE VENTE (€ HT) 11,75

Connectique d'intégration PC et serveurs - Alimentations

ALIMENTATIONS VENTILATEURS

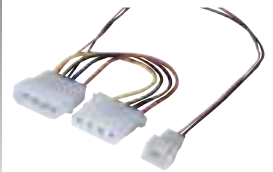
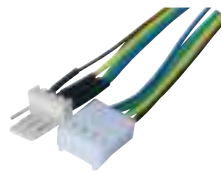

USAGE	Doublez une prise d'alimentation 3 fils d'un ventilateur.	Rallongez le câble d'alimentation 3 fils d'un ventilateur.	Rallongez le câble d'alimentation 4 fils d'un ventilateur.	Alimentez un ventilateur 3 fils depuis une prise d'alimentation IDE type Molex.
CONNECTEUR 1	3 pins femelle	3 pins femelle	4 pins femelle	Molex (4 pts) M + Molex (4 pts) femelle
CONNECTEUR 2	2 x 3 pins mâle	3 pins mâle	4 pins mâle	3 pins mâle
LONGUEUR	30 cm	45 cm	45 cm	25 cm
RÉF.	146881	RÉF. 146871	RÉF. 146876	RÉF. 146851
PRIX DE VENTE (€ HT)	4,71	PRIX DE VENTE (€ HT) 4,19	PRIX DE VENTE (€ HT) 1,39	PRIX DE VENTE (€ HT) 2,93

ALIMENTATIONS CARTES MÈRES



USAGE	Adaptateur d'alimentation 20 broches pour carte mère 24 broches.	Adaptateur d'alimentation 24 broches pour carte mère 20 broches.	Rallonge d'alimentation 24 broches pour carte mère.	Transformez une alimentation ATX 20 broches en une AT de type P8/P9.
CONNECTEUR 1	ATX 20 broches	ATX 24 broches	ATX 24 broches	ATX 20 broches
CONNECTEUR 2	ATX 24 broches	ATX 20 broches	ATX 24 broches	AT P8/P9
LONGUEUR	20 cm	10 cm	20 cm	20 cm
RÉF.	314060	RÉF. 314071	RÉF. 146815	RÉF. 147531
PRIX DE VENTE (€ HT)	7,02	PRIX DE VENTE (€ HT) 4,71	PRIX DE VENTE (€ HT) 7,02	PRIX DE VENTE (€ HT) 11,54

ALIMENTATIONS AUXILIAIRES P4 / P8



USAGE	Ajoutez un connecteur d'alimentation carte mère type P4 depuis une prise d'alimentation IDE type Molex.	Transformez une prise d'alimentation carte mère type P4 en une prise d'alimentation type P8.	Ajoutez une alimentation PCI Express 6 broches depuis deux prises d'alimentation IDE type Molex.	Rallonge pour connecteur d'alimentation P4 de la carte mère.
CONNECTEUR A	Molex (4 pts) mâle	+12 V P4	2 x Molex (4 pts) mâle	+12 V P4 femelle
CONNECTEUR B	+12 V P4	+12 V P8	PCI Express 6 broches	+12 V P4 mâle
LONGUEUR	20 cm	10 cm	25 cm	20 cm
RÉF.	147560	RÉF. 147570	RÉF. 146691	RÉF. 147562
PRIX DE VENTE (€ HT)	4,19	PRIX DE VENTE (€ HT) 7,02	PRIX DE VENTE (€ HT) 4,19	PRIX DE VENTE (€ HT) 3,98

ALIMENTATIONS CARTES GRAPHIQUES PCI-EXPRESS



USAGE	Doublez une prise d'alimentation PCI Express 6 broches pour les cartes graphiques nécessitant 2 alimentations PCIe 6.	Ajoutez une alimentation PCI Express 8 broches depuis une prise d'alimentation IDE type Molex.	Transformez une prise d'alimentation PCI Express pour cartes graphiques 6 broches en 8 broches.
CONNECTEUR 1	1 x PCI Express 6 broches	2 x Molex (4 pts) mâle	PCI Express 6 broches
CONNECTEUR 2	2 x PCI Express 6 broches	PCI Express 8 broches	PCI Express 8 broches
LONGUEUR	15 cm	15 cm	10 cm
RÉF.	146694	RÉF. 146693	RÉF. 146695
PRIX DE VENTE (€ HT)	5,87	PRIX DE VENTE (€ HT) 4,19	PRIX DE VENTE (€ HT) 4,19

CONNECTEURS SUR ÉQUERRES

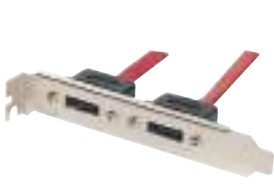

NOUVEAUTÉ
2020

USAGE	Équerre slot 2 port eSATA externe depuis 2 ports SATA internes	Équerre slot avec 2 ports USB 3.0 à installer sur les connecteurs USB 3.0 internes de la carte mère	Équerre slot Type-C™ 10 Gbps
CONNECTEUR 1	2 x SATA (7 pts) femelle	2 x DIP (10 pts) USB 3.0	USB 3.1 Gen2 interne mâle (carte mère)
CONNECTEUR 2	2 x eSATA	2 x type A USB 3.0 femelle	
LONGUEUR	30 cm	25 cm	
	RÉF. 145080	RÉF. 146697	RÉF. 146700
	PRIX DE VENTE (€ HT) 6,50	PRIX DE VENTE (€ HT) 6,69	PRIX DE VENTE (€ HT) 14,95



USAGE	Équerre slot avec 2 ports USB 2.0 à installer sur les connecteurs USB 2.0 internes de la carte mère	Ajoutez 1 port DB-9 sur équerre slot depuis le connecteur de la carte mère	Ajoutez 2 ports DB-9 sur équerre slot depuis les connecteurs de la carte mère
CONNECTEUR 1	2 x DIP (5 pts) USB 2.0	HE-10 femelle	2 x HE-10 femelle
CONNECTEUR 2	2 x type A USB 2.0 femelle	DB-9 mâle	2 x DB-9 mâle
LONGUEUR	25 cm	18 cm	25 cm
	RÉF. 146698	RÉF. 145071	RÉF. 145072
	PRIX DE VENTE (€ HT) 4,61	PRIX DE VENTE (€ HT) 5,34	PRIX DE VENTE (€ HT) 6,50

ACCESSOIRES

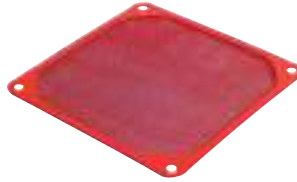

USAGE	Lot de 10 équerres slot pleines	Filtre métal pour ventilateur, idéal pour protéger un ordinateur de la poussière	Dissipateur thermique pour barrettes de mémoire RAM
LONGUEUR	-	80 mm	-
	RÉF. 740351	RÉF. 574708	RÉF. 910810
	PRIX DE VENTE (€ HT) 14,06	PRIX DE VENTE (€ HT) 2,90	PRIX DE VENTE (€ HT) 1,79

ACCESSOIRES DE MONTAGE

Vis antivandales

Impossible d'ouvrir le PC sans l'outil adéquat !

Permet la sécurisation des boîtiers PC grâce à des vis dont la découpe est réalisée suivant un dessin particulier rendant obligatoire l'utilisation d'un outil spécifique pour les démonter.

CARACTÉRISTIQUES

- › Réf. 810155 : sachet de 50 vis pour disque dur. Tête cruciforme.
- › Réf. 810150 : sachet de 50 vis pour ventilateur. Longueur 10 mm.



RÉF. 909180



RÉF. 909160

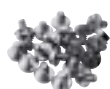

RÉF. 810155



RÉF. 810150

Vis antivandales	909180	4,99
Embout spécifique	909160	9,89
50 vis courtes pour disque dur	810155	5,34
50 vis auto-taraudeuses pour ventilateur	810150	5,34

Trousse à outils "PC basique"

La trousse de base pour bien travailler !

CARACTÉRISTIQUES

- › 1 insert circuit intégré (pour CI de 14 et 16 pins)
- › 1 embout réversible TORX T10 / T15
- › 2 tournevis pour écrous format 3/16" et 1/4"
- › 1 tournevis à embouts
- › 2 tournevis cruciformes
- › 2 tournevis plats
- › 2 pinces brucelles
- › 1 extracteur



Trousse à outils "PC basique"	RÉF. 818001	PRIX DE VENTE (€ HT) 15,53
-------------------------------	--------------------	-----------------------------------

Refroidissement et ventilateurs de rechange

Refroidissement et ventilateurs de rechange



RÉF. 910911

+ Surface de contact en cuivre !



RÉF. 910903

+ Format Low Profile !



RÉF. 910902

+ Core i3/i5/i7 jusqu'à 130W !



SOCKET INTEL	ALIMENTATION	MATIÈRE	DIMENSIONS BASE	VENTILATEUR	VITESSE / DÉBIT	NIVEAU SONORE	POIDS TOTAL	RÉF.	PRIX DE VENTE (€ HT)
775	4 fils PWM	Aluminium + cuivre	95 x 95 x 65 mm	95 x 95 x 25 mm	1500~2800 rpm / 27.56~47.62 CFM	< 16 ~<33 dBA	320 gr	910911	19,50
LGA 1150, 1155, 1156	3 fils	Aluminium	96 x 96 x 48.5 mm	95 x 95 x 25 mm	1800 rpm / 35 CFM	< 20 dBA	250 g	910903	12,50
LGA 1150, 1155, 1156	4 fils PWM	Aluminium	95 x 95 x 66 mm	95 x 95 x 25 mm	900 ~ 2600 rpm / 47 CFM	<14 ~<33 dBA	443 g	910902	20,90

Ventilateur de rechange

Remplacez votre ancien ventilateur devenu bruyant !

Adaptable sur tous vos appareils informatiques : boîtiers, alimentations, ventirads, cartes vidéo. Livré nu sans vis (sauf modèle pour rack amovible : Réf. 910145)



DIMENSIONS	MÉCANISME	ALIMENTATION	DÉCIBEL	RÉF.	PRIX DE VENTE (€ HT)
Ventilateur 40 x 40 x 10 mm	A billes	5 V 2 fils	-	910680	7,76
Ventilateur 40 x 40 x 10 mm	Palier	12 V 2 fils (spécial rack)	21 dB	910145	5,34
Ventilateur 40 x 40 x 10 mm	Palier	12 V 3 fils	26 dB	910140	5,03
Ventilateur 40 x 40 x 10 mm	Double billes	12 V 3 fils	23,1 dB	910712	8,39
Ventilateur 50 x 50 x 10 mm	Palier	12 V 3 fils	-	910730	6,18
Ventilateur 80 x 80 x 25 mm	A billes	12 V 3 fils	-	910711	7,02
Ventilateur 92 x 92 x 25 mm	Palier	12 V 3 fils	-	910170	7,02
Ventilateur 120 x 120 x 25 mm	Palier	12 V 3 fils	-	910180	10,49

Ventilateur longue durée

Palier lubrifié à vie !

CARACTÉRISTIQUES

- › Mécanique étanche lubrifiée à vie
- › Permet un fonctionnement jusqu'à 60.000 heures
- › Extra silencieux de 19 à 30 dB selon le modèle
- › Alimentation connecteur 3 fils

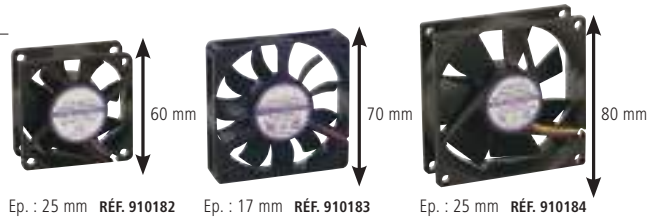

DIMENSIONS	MÉCANISME	ALIMENTATION	DÉCIBEL	RÉF.	PRIX DE VENTE (€ HT)
Ventilateur lubrifié 40 x 40 x 10 mm	Palier	12 V 3 fils	19 dB	910181	7,76
Ventilateur lubrifié 60 x 60 x 10 mm	Palier	12 V 3 fils	30 dB	910179	8,18
Ventilateur lubrifié 60 x 60 x 25 mm	Palier	12 V 3 fils	27 dB	910182	8,07
Ventilateur lubrifié 70 x 70 x 17 mm	Palier	12 V 3 fils	30 dB	910183	8,07
Ventilateur lubrifié 80 x 80 x 10 mm	Palier	12 V 3 fils	20 dB	910191	7,86
Ventilateur lubrifié 80 x 80 x 25 mm	Palier	12 V 3 fils	20 dB	910184	8,49
Ventilateur lubrifié 70 x 70 x 15 mm	Palier	12 V 4 fils	27 dB	910083	8,60

Pâte thermique pour CPU/GPU Cooler

A particules métalliques !



RÉF.	PRIX DE VENTE (€ HT)
Seringue 3gr Nano graisse thermique TITAN pour CPU et GPU	904422 6,90
Seringue 0,5g particules argent REVOLTEC	904421 4,59
Seringue 1,5g particules 20% métal 30% carbon TITAN	904419 4,19
Seringue 3g particules 26% métal 34% argent 20% carbon	904413 7,02
Seringue 20g particules 26% métal 34% argent 20% carbon	904423 16,47

Refroidisseur VGA à double ventilateur 95 mm

A vitesse ajustable !

Augmentez la durée de vie de votre carte graphique. Double positionnement : concentrez la soufflerie sur le GPU.

CARACTÉRISTIQUES

- › Débit d'air : jusqu'à 66CFM
- › Installation facile dans un slot standard



RÉF.	PRIX DE VENTE (€ HT)
Refroidisseur VGA à double ventilateur 95mm	910901 23,50

Alimentations PC Bureau et serveurs

ALIMENTATIONS POUR BOÎTIERS SERVEURS

A



80 PLUS BRONZE

250 W

B



80 PLUS GOLD

400 W

C



Dexlan

D



80 PLUS BRONZE

NOUVEAUTE 2020

COMPATIBILITÉ SERVEUR	PUISSANCE	REDONDANTE	RENDEMENT	ALIM. SATA	ALIM. IDE	ALIM. FDD	ALIM. CM	ALIM. CPU	ALIM. PCIE	DIMENSIONS (MM)	RÉF.	PRIX DE VENTE (€ HT)	
A	1U FLEX ATX	250 W	-	80+ Bronze	2	3	1	ATX 20+4	1 x P4	-	150 x 81,5 x 40,5	801485	112,44
B	1U FLEX ATX	400 W	-	80+ Gold	9	1	0	ATX 20+4	P8 (2 x 4)	-	150 x 81,5 x 40,5	801418	123,29
C	4U ATX PSII	2 x 500 W	oui	-	8	4	1	ATX 20+4	1 x P8 + 2 x P4	2 x 6+2 x 6+2	174 x 150 x 86	801414	589,90
D	4U ATX PSII	2 x 500 W	oui	80+ Gold	6	2	1	ATX 20+4	2 x P4	2 x 6+2	190 x 150 x 86	801413	399,99

ALIMENTATIONS ÉCONOMIQUES POUR BOÎTIERS PC

A



500 W Max

+ Idéale pour des intégrations économiques !

B



350 W nominal réel !

C



480 W Max

+ Puissance stable et continue !

MODÈLE	PUISSANCE	VENTILATEUR	ALIM. SATA	ALIM. IDE	ALIM. FDD	ALIM. CM	ALIM. CPU	ALIM. PCIE	DIMENSIONS	RÉF.	PRIX DE VENTE (€ HT)	
A	ECO	500 W	1 x 120 mm	4	2	1	ATX 20+4	P8 (2x4)	-	140 x 150 x 86 mm	574001	29,69
B	SP-350A8	350W (480 W max)	1 x 80 mm	3	2	1	AXT 20+4	P8 (2x4)	1 x 6.2	150 x 141 x 85 mm	801408	23,90
C	SP-350A12	350W (480 W max)	1 x 120 mm	3	2	1	AXT 20+4	P8 (2x4)	1 x 6+2	150 x 141 x 85 mm	801409	26,69

ALIMENTATION COMPACTE POUR MINI PC ET SYSTÈMES HTPC

A



80 PLUS GOLD

be quiet!

B



80 PLUS BRONZE

be quiet!

C



80 PLUS BRONZE

be quiet!

PRIX VARIABLES, NOUS CONSULTER

	PUISSANCE	MODULAIRE	ALIM. SATA	ALIM. IDE	ALIM. FDD	ALIM. CM	ALIM. CPU	ALIM. PCIE	DIMENSIONS	RÉF.
A	300 W	-	4	1	1	ATX 20+4	1 x P4	1 x PCIE 6+2	100 x 125 x 63,5 mm	801636
A	400 W	-	4	1	1	ATX 20+4	1 x P4	1 x PCIE 6+2	100 x 125 x 63,5 mm	801637
B	300 W	-	4	1	2	ATX 20+4	1 x P4	1 x PCIE 6	175 x 85 x 70 mm	801638
C	300 W	-	4	1	2	ATX 20+4	1 x P4	1 x PCIE 6	175 x 85 x 65 mm	801639

ACCESSOIRE

Testeur d'alimentation pour alimentation ATX

Idéal pour un diagnostic rapide !

Testeur particulièrement adapté aux techniciens en déplacement pour diagnostiquer rapidement les alimentations.

CARACTÉRISTIQUES

- › Ecran : LCD
- › Connecteurs : 20/24 pts, SATA, PCIe, Xeon, Floppy, Molex
- › Plages de mesure : +5 V, +3.3 V, +5 VSB à +/- 5% et +12 V1, +12 V2, -12 à +/- 10%
- › Dimensions : 126 x 63,7 x 17,5 mm



	RÉF.	PRIX DE VENTE (€ HT)
Testeur d'alim. pour alim. ATX	801506	35,48

: NOUVEAUTÉ

Raspberry et barrettes mémoire

Raspberry Pi

Retrouvez notre écosystème dédié à la star de l'informatique à coûts mesurés : le Raspberry Pi !



	RÉF.
Boîtier "Desktop" pour Raspberry Pi 2 & 3	151337
Boîtier Raspberry pour Pi 2 & 3 modèle B noir	151358
Boîtier Raspberry pour Pi 2 & 3 modèle B blanc	151359
Boîtier VESA 75 x 75 pour Raspberry Pi 2 & 3	151368
Boîtier modulable noir pour Raspberry Pi 2 & 3	151481
Boîtier officiel pour Raspberry Pi 4	151388 *
Kit média Center Raspberry Pi 3 B+	151339 *
Raspberry Pi 3 modèle A+ 512 Mo	151367 *
Raspberry Pi 3 modèle B avec Broadcom 2837 ARMv8 64 bit	151354
Raspberry Pi 3 modèle B+ 1 Go	151349
Raspberry Pi 4 modèle B 2 Go	151381
Alimentation pour Raspberry Pi 3 modèle B 5V 2,5 A noir	151355
Alimentation pour Raspberry Pi 3 modèle B 5.1 V blanc	151356
Alimentation blanche officielle USB Type-C™ Raspberry Pi 4	151382 *
Module PoE HAT pour Raspberry Pi 3 B+	151338 *
Starter Kit officiel Raspberry Pi 3	151353 *
Starter kit officiel Raspberry Pi 3 B+	151366
Carte (Micro SD 16 Go) noobs pour Raspberry Pi	151369
Module PoE HAT pour Raspberry Pi 3 et 4	151338
Clavier blanc officiel pour Raspberry Pi	151383 *
Souris blanche officielle pour Raspberry Pi	151384 *
Carte Raspberry Pi 4 modèle B 1 Go	151483
Carte Raspberry Pi 4 modèle B 4 Go	151389
Lot de 4 dissipateurs pour Raspberry Pi 4	151484



RÉF. 151337



RÉF. 151381



RÉF. 151388



RÉF. 151339



RÉF. 151366



RÉF. 151484



BARRETTES MEMOIRE POUR PC BUREAU ET PC PORTABLES

Nos partenaires constructeurs, dans le but de proposer une amélioration continue de leurs produits, peuvent renouveler ou étendre fréquemment leurs gammes ou modèles. Donc, une référence ne figure pas ci-dessous, consultez-nous !

Fury noir

CARACTÉRISTIQUES

- > Type : DDR4
- > Vitesse : 2400
- > Format : DIMM



CAPACITÉ	RÉF.
MÉMOIRE POUR PC BUREAU (GAMING)	
4 Go	303500
8 Go	303501
32 Go (kit)	303505

Mémoire module

CARACTÉRISTIQUES

- > Type : DDR4
- > Vitesse : 2400
- > Format : DIMM



CAPACITÉ	RÉF.
MÉMOIRE POUR PC BUREAU	
8 Go	303612
16 Go	303613

JetRam

CARACTÉRISTIQUES

- > Type : DDR4
- > Vitesse : 2133
- > Format : SODIMM



CAPACITÉ	RÉF.
MÉMOIRE POUR PC PORTABLE	
4 Go	181560
8 Go	181561
16 Go	181562

Memory Module

CARACTÉRISTIQUES

- > Type : DDR4
- > Vitesse : 2400
- > Format : SODIMM



CAPACITÉ	RÉF.
MÉMOIRE POUR PC PORTABLE	
4 Go	303537
8 Go	303538
16 Go	303539

Barrettes mémoire

Ces modules mémoire génériques de la marque Hypertec sont spécialement conçus pour s'adapter sur tous les ordinateurs de bureau, ordinateurs portables, serveurs ou stations de travail et augmenter leurs performances.



TYPE	VITESSE	CAPACITÉ	FORMAT	RÉF.
MÉMOIRE POUR PC PORTABLES				
DDR2	800	2 Go	SODIMM	304165
DDR3	1600	2 Go	SODIMM	304180
DDR3	1600	4 Go	SODIMM	304176
DDR3	1600	8 Go	SODIMM	304178
DDR4	2400	4 Go	SODIMM	304193
DDR4	2400	8 Go	SODIMM	304195
DDR4	2400	16 Go	SODIMM	151191
MÉMOIRE POUR ORDINATEURS DE BUREAU				
DDR2	800	2 Go	UDIMM	304204
DDR3	1600	2 Go	UDIMM	304210
DDR3	1600	4 Go	UDIMM	304211
DDR3	1600	8 Go	UDIMM	304212
DDR4	2400	4 Go	X8 UDIMM	304311
DDR4	2400	4 Go	X16 UDIMM	304314
DDR4	2400	8 Go	X8 UDIMM	304307
DDR4	2400	8 Go	2R X8 UDIMM	304312
DDR4	2666	8 Go	X8 UDIMM	304316
DDR4	2666	16 Go	DIMM	304330
MÉMOIRE POUR SERVEURS ET STATIONS DE TRAVAIL				
DDR3L	1600	8 Go	RDIMM	304151
DDR3	1600	16 Go	RDIMM	304148



RÉF. 304204



RÉF. 304312

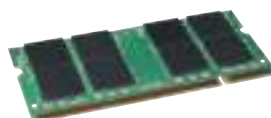

RÉF. 304165



RÉF. 304316

Composants d'assemblage pour PC

CARTES GRAPHIQUES

Nos partenaires constructeurs, dans le but de proposer une amélioration continue de leurs produits, peuvent renouveler ou étendre fréquemment leurs gammes ou modèles. Donc, une référence ne figure pas ci-dessous, consultez-nous !

NOUVEAU

NOUVEAU
2020



ASUS
Rock Solid • Heart Touching

NOUVEAU
2020



PNY

NOUVEAU
2020



PNY

NOUVEAU
2020



GIGABYTE

MODELE	GeForce GT730 2Go	Quadro P400	Quadro P1000	GAMING OC 8G
CHIPSET	NVIDIA GeForce GT730	NVIDIA Quadro P400	NVIDIA Quadro P1000	RADEON RX VEGA 64
BUS	PCI Express 2.0 x16	PCI Express 3.0 x16	PCI Express 3.0 x16	PCI Express 3.0 x 16
TYPE / MEMOIRE	GDDR5 / 2 Go	GDDR5/2 Go	GDDR5/4 Go	HBM2 / 8 Go
INTERFACE	64 bit	64 bit	128 bit	2048 bit
CONNECTIQUE	1 x VGA ; 1 x DVI-D ; 1 x HDMI*	4 x mini DP 1.4 + adaptateurs DVI	4 x mini DP 1.4 + adaptateurs DVI	3 x DP 1.4 + 3 x HDMI* 2.0
REF.	336676	333534	333538	333721

Consultez-nous

CARTES MÈRES

NOUVEAU

NOUVEAU
2020



ASUS
Rock Solid • Heart Touching

NOUVEAU
2020



ASUS
Rock Solid • Heart Touching

NOUVEAU
2020

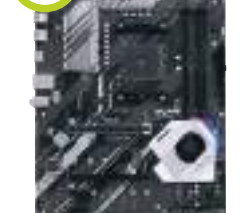

ASUS
Rock Solid • Heart Touching

NOUVEAU
2020



ASUS
Rock Solid • Heart Touching

MODELE	PRIME H310-R	TUF B450 PLUS GAMING	PRIME X570-P	TUFZ390 PRO GAMING
FORMAT	ATX	ATX	ATX	ATX
SOCKET / CHIPSET	LGA1151/Intel H310	AM4/AMD B450	AM4/AMD X570	LGA1151 / Intel Z390
MEMOIRE	4 x DDR4 2666	4 x DDR4 2666	4 x DDR4 4400 (AVEC LA 3EME GENERATION DE RYZEN)	4 x DDR4 4266
PORT PCIE	1 x PCIe 3.0 et 2 x PCIe 2.0	1 x PCIe 3.0 et 2 x PCIe 2.0	1 x PCIe 4.0 16x et 1 x PCIe 4.0 1x 2	2 x PCIe 3.0 16x, 1 x PCIe 3.0 x2 et 3x PCIe x1 2
PORT M.2 SOCKET 3	-	-	-	-
CONNECTIQUE	1 x LAN, 3 x jack audio, 2 x PS2, 1 x DVI-D, 1 x VGA, 1 x HDMI*, 2 x USB 3.2 Gen1, 2 x USB2.0	1 x LAN, 3 x jack audio, 2 x PS2, 1 x DVI-D, 1 x VGA, 1 x HDMI*, 2 x USB 3.2 Gen1, 2 x USB2.0	1 x LAN, 3 x jack audio, 2 x PS2, 1 x HDMI*, 4 x USB 3.2 Gen2, 4 x USB 3.2 Gen1, 2 x USB 2.0	1 x LAN, 3 x jack audio, 2 x PS2, 1 x HDMI*, 1x DP, 2 x USB 3.2 Gen2, 4 x USB 3.2 Gen1
REF.	333084	303456	303452	303455

Consultez-nous

PROCESSEURS



AMD

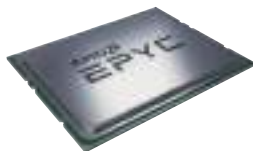

AMD



intel



intel

MODELE	RYZEN 5 3600x	EPYC 7351P	i5-9100F	XEON SILVER 4110
SOCKET	AM4	SP3	LGA1151	LGA3647
FREQUENCE DE BASE	3.8 GHz	2.4 GHz	3.6 GHz	3.6 GHz
CORE	6	16	4	8
CHIPSET GRAPHIQUE	-	-	-	-
REF.	304036	304062	304048	304064

: NOUVEAUTÉ

Cartes I/O SATA USB et FireWire

CARTES USB ET FIREWIRE



Dexlan

FORMAT	Standard / Low Profile	Standard / Low Profile	Standard / Low Profile
BUS	PCI EXPRESS 3.0 (4x)	PCI EXPRESS 3.0 (4x)	PCI EXPRESS (1x)
PORTS EXTERNES	1 x USB 3.1 Type-A ; 1 x USB 3.1 Type-C™	2 x USB 3.1 Type-A	2 x USB 3.0
PORTS INTERNES	1 x Molex	1 x Molex	1 x Molex
CHIPSET	ASMEDIA	ASMEDIA	RENESAS
COMPATIBILITÉ	Windows 7 et +	Windows 7 et +	Windows, Linux
REF.	303024	303025	303016
PRIX DE VENTE (€ HT)	39,05	36,63	28,02

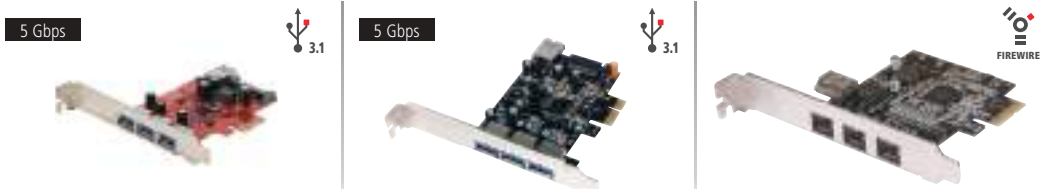

Dexlan

FORMAT	Standard / Low Profile	Standard / Low Profile	Standard
BUS	PCI EXPRESS 2.0 (1x)	PCI EXPRESS (1x)	PCI EXPRESS (1x)
PORTS EXTERNES	3 x USB 3.0	3 x USB 3.0	3 x Firewire 800
PORTS INTERNES	1 x USB 3.0, 1 x Alim SATA	1 x USB 3.0, 1x Alim SATA	1 x Firewire 400
CHIPSET	TEXAS INSTRUMENT	Renesas (NEC)	TEXAS INSTRUMENT
COMPATIBILITÉ	Windows 7 et +	Windows 32/64 bits	Windows et Mac
REF.	306162	313011	305018
PRIX DE VENTE (€ HT)	41,78	30,12	54,38

CARTES SATA

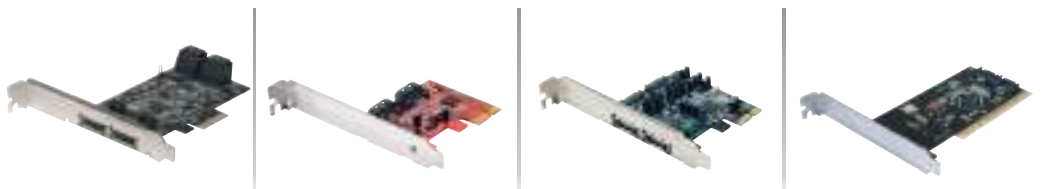

Dexlan

Dexlan

FORMAT	Standard / Low Profile	Standard / Low Profile	Standard / Low Profile	Standard
BUS	PCI EXPRESS 2.0 (1x)	PCI EXPRESS 2.0 (1x)	PCI EXPRESS (1x)	PCI 32 bits
PORTS EXTERNES	2 x eSATA	-	2 x eSATA	-
PORTS INTERNES	4 x SATA III	2 x SATA III	2 x SATA II	2 x SATA
RAID	0, 1, 10, Hyperduo	0, 1	0, 1	0, 1
COMPATIBILITÉ	Windows	Windows	Windows, Mac, Linux	Windows
REF.	306084	305320	306556	921254
PRIX DE VENTE (€ HT)	76,11	33,69	37,58	33,99

CARTES AUDIO INTERNES

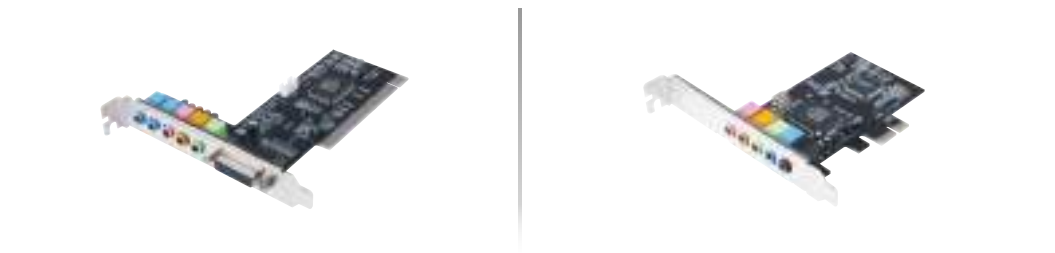

TYPE	Carte audio 5.1 PCI	Carte audio 5.1 PCIe
BUS	PCI 32 bits	PCI EXPRESS (1x)
PORTS EXTERNES	5 x Jack 3,5 (HP, Ligne, Micro) + 1 port DB-15 (Joystick, Midi)	5 x Jack 3,5 (HP, Ligne, Micro)
RÉGLAGES	-	-
COMPATIBILITÉ	Windows, Linux	Windows, Linux
REF.	921528	921529
PRIX DE VENTE (€ HT)	10,69	11,69

Cartes ports série RS-232 et ports LPT parallèles

CARTES RS-232



Dexlan

Dexlan

FORMAT	Standard	Standard	Standard	Low Profile	Standard	Low Profile
BUS	PCI EXPRESS (1x)		PCI EXPRESS (1x)		PCI EXPRESS (1x)	
PORTS EXTERNES	2 x Firewire 400		2 x DB-9		1 x DB-25 / 2 x DB-9	
CHIPSET	OXFORD		OXFORD		NETMOS	
COMPATIBILITÉ	Windows		Windows		Windows, Mac, Linux	
RÉF.	306571		306576		306577	
PRIX DE VENTE (€ HT)	47,24		61,62		59,63	
RÉF.					306587	
PRIX DE VENTE (€ HT)					65,19	



Dexlan

Dexlan

FORMAT	Standard	Low Profile	Standard	Standard	Standard
BUS	PCI EXPRESS (1x)		PCI	PCI	PCI
PORTS EXTERNES	4 x DB-9		1 x DB-9	4 x DB-9	2 x DB-9
CHIPSET	MOSCHIP		NETMOS	NETMOS	NETMOS
COMPATIBILITÉ	Windows, Mac		Windows, Linux	Windows	Windows, Linux, DOS
RÉF.	306573		304530	304542	920210
PRIX DE VENTE (€ HT)	69,29		20,39	48,90	25,92

CARTES SPÉCIALES POS ET PARALLÈLES

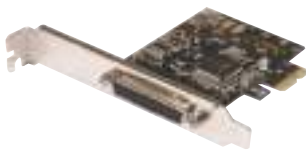

Dexlan

Dexlan

Dexlan

FORMAT	Standard		Standard
BUS	PCI		PCI EXPRESS (1x)
PORTS EXTERNES	1 x DB-25 LPT / 2 x DB-9 RS-232		1 x DB-25 LPT / 4 x DB-9 RS-232
CHIPSET	MOSCHIP		MOSCHIP
COMPATIBILITÉ	Windows, Linux		Windows, Mac, Linux
RÉF.	920320		920351
PRIX DE VENTE (€ HT)	23,69		56,29
RÉF.			306583
PRIX DE VENTE (€ HT)			41,36

CARTE SÉRIE RS-232 SPÉCIALE POS



+ Spécial point de ventes

FORMAT	Standard	Low Profile
BUS	PCI EXPRESS (1x)	
PORTS EXTERNES	4 x DB-9 Série RS-232	
ALIMENTATION POS	5VDC ou 12VDC via pin 1/4/8/9	
CHIPSET	OXFORD 952	
COMPATIBILITÉ	Windows, Linux	
RÉF.	305603	
PRIX DE VENTE (€ HT)	70,97	



POS: TERMINAUX POINT DE VENTE

Cartes graphiques externes USB et audio USB

2 PORTS VGA / USB



+ Chipset Display link !



+ Chipset Display link !



	Carte graphique USB 3.0 Double écran HDMI+DVI+Hub	Carte graphique USB 2.0 VGA	Carte graphique USB 2.0 DVI & VGA
BUS	USB 3.0	USB 2.0	USB 2.0
PORTS EXTERNES	1 x HDMI® + 1 x DVI + 2 x USB 3.0	1 x VGA	1 x DVI + adapt. VGA
RÉSOLUTION MAX	2048 x 1152	1920 x 1080	1920 x 1080
COMPATIBILITÉ	Win/Mac/Linux	Win/Mac/Linux	Win/Mac/Linux
CHIPSET	DisplayLink	DisplayLink	DisplayLink
RÉF.	304904	304871	304872
PRIX DE VENTE (€ HT)	95,01	49,99	67,99



	Adaptateur graphique USB 3.2 (VGA)	Adaptateur graphique USB 3.2 (DVI)	Adaptateur graphique USB 3.2 (HDMI®)
BUS	USB 3.0	USB 3.0	USB 3.0
PORTS EXTERNES	1 x VGA	1 x DVI	1 x HDMI® (vidéo + audio)
RÉSOLUTION MAX	1920 x 1080 (USB 3.0) ; 800 x 600 (USB 2.0)	1920 x 1080 (USB 3.0) ; 800 x 600 (USB 2.0)	1920 x 1080 (USB 3.0) ; 800 x 600 (USB 2.0)
COMPATIBILITÉ	Windows 7, 8.x, 10	Windows 7, 8.x, 10	Windows 7, 8.x, 10
CHIPSET	Fresco Logic FL2000	Fresco Logic FL2000	Fresco Logic FL2000
RÉF.	304901	304902	304903
PRIX DE VENTE (€ HT)	30,34	29,90	34,55

Dexlan

Carte son externe 7.1 Surround USB 2.0

Le Home Cinéma sur votre PC !

Raccordez vos casques et hauts-parleurs et appréciez un son ultra immersif. Le boîtier dispose aussi d'entrées et de sorties numériques en S/PDIF.

CARACTÉRISTIQUES

- › Sorties 7.1 : Front / Side / Rear / C-Sub
- › Ports Casque Jack 3.5 et 6.35 mm
- › Boutons : Play -mute - Vol+/-
- › Dimensions : 142 x 100x 28 mm



RÉF. **921530** PRIX DE VENTE (€ HT) **33,59**

Carte son USB prise Jack unique triple bague

Format Type-A et Type-C™ !

CARACTÉRISTIQUES

- › Fonction entrée et sortie audio (casque – microphone)
- › Aucun pilote à installer
- › Modèle Type-C™ compatible smartphone et tablette



Jack 3 anneaux



RÉF. 921555



RÉF. 921550

	RÉF.	PRIX DE VENTE (€ HT)
Carte son Type-A prise jack unique triple bague	921550	11,12
Carte son Type-C™ prise jack unique triple bague	921555	13,32

Carte son externe USB 2.0

CARACTÉRISTIQUES

- › Carte son externe USB 2.0



	RÉF.	PRIX DE VENTE (€ HT)
Carte son externe USB 2.0	921535	13,53

Adaptateurs USB IDE-SATA

Adaptateur USB 3.0 Disque SATA 3.5"/2.5" auto-alimenté par USB

Plus besoin d'alimentation externe pour les disques 3.5" !

Cet adaptateur USB 3.0 SATA dispose d'une électronique unique et brevetée permettant de fournir l'électricité nécessaire pour faire fonctionner un gros disque dur de format 3.5" à partir d'une simple prise USB 3.0.

CARACTÉRISTIQUES

- › Connecteur SATA : 7 + 15 points (données et alimentation)
- › Transfert : Jusqu'à 5 Gbps
- › Cordons : USB 3.0 Type-A 80 cm + repiquage d'alimentation Type-A 30 cm
- › Périphériques supportés : Disques durs, SSD, lecteurs-graveurs optiques
- › Compatibilité : auto-détecté par tout OS - supporte UASP



+ Brevet déposé

	RÉF.	PRIX DE VENTE (€ HT)
Adaptateur USB 3.0 disque SATA 3.5"/2.5" auto-alimenté par USB	508215	33,48

Adaptateur USB 3.0 pour disque SATA 2,5" Autoalimenté !

Cet adaptateur USB 3.0 offre la particularité d'être autoalimenté via une seule prise USB. Idéal donc pour intervenir rapidement sur un disque dur SATA de 2,5" ou un SSD.

CARACTÉRISTIQUES

- › Interface USB 3.0, 5 Gbps
- › Connecteur SATA pour disque dur ou SSD de 2,5"
- › Autoalimenté via le câble USB de 30 cm fourni
- › En option, adaptateur SATA vers SSD micro SATA



RÉF. 508305

	RÉF.	PRIX DE VENTE (€ HT)
Adapt. USB 3.0 pour disque SATA 2,5"	508305	15,84
Option SATA vers SSD micro SATA	146310	9,86

Adaptateur USB 3.0 pour disque dur SATA et IDE USB 3.0 et monobloc !

Idéal pour accéder facilement et rapidement aux données de tout type de disque dur via un simple port USB. Sa connectique USB 3.0 garantit une vitesse de transfert maximale.

CARACTÉRISTIQUES

- › Interface USB 3.0, 5 Gbps
- › Connecteur SATA pour disque 3,5" et 2,5"
- › Connecteur IDE pour disque 3,5" et 2,5"
- › Longueur du cordon USB : 50 cm
- › Adaptateur secteur 12 V 2 A avec interrupteur fourni



	RÉF.	PRIX DE VENTE (€ HT)
Adaptateur USB 3.0 pour disque dur	508035	27,92

Adaptateur USB 2.0 pour disque SATA 2,5" Premier prix en autoalimenté !

Cet adaptateur USB 2.0 offre la particularité d'être autoalimenté via 2 prises USB. Idéal donc pour intervenir rapidement sur un disque dur SATA de 2,5" ou un SSD.

CARACTÉRISTIQUES

- › Interface USB 2.0, 480 Mbps
- › Connecteur SATA pour disque dur ou SSD de 2,5"
- › Autoalimenté via le câble USB de 30 cm fourni
- › En option, adaptateur SATA vers SSD micro SATA



RÉF. 508205

	RÉF.	PRIX DE VENTE (€ HT)
Adapt. USB 2.0 pour disque SATA 2,5"	508205	7,02
Option SATA vers SSD micro SATA	146310	9,86

Adaptateur USB 3.1 Type-C pour disque SATA 2,5"



10 G

USB 3.1 2ème Génération 10Gbps !

L'adaptateur SATA USB Type-C offre un taux de transfert de 10Gbps ce qui lui permet de transférer 1,25Go de données par secondes.

CARACTÉRISTIQUES

- › Compatible disque dur et SSD SATA 2,5"
- › Connecteur USB Type-CTM réversible et compatible Thunderbolt 3
- › Autoalimenté par le port USB



	RÉF.	PRIX DE VENTE (€ HT)
Adaptateur USB 3.1 Type-CTM Gen.2 pour disque SATA 2,5"	508310	22,35

Dexlan

Adaptateur USB 2.0 pour disque dur SATA et IDE

Dépannages et interventions rapides !

Idéal pour accéder facilement et rapidement aux données de tout type de disque dur via un simple port USB.

CARACTÉRISTIQUES

- › Interface USB 2.0, 480 Mbps
- › Connecteur SATA pour disque 3,5" et 2,5"
- › Connecteur IDE 40 pts pour disque IDE 3,5"
- › Connecteur IDE 44 pts pour disque IDE 2,5"
- › Longueur du cordon USB : 60 cm
- › Adaptateur secteur 5 V / 12 V 2 A fourni



	RÉF.	PRIX DE VENTE (€ HT)
Adaptateur USB 2.0 pour disque dur	508200	15,00

Mini copieur de disque dur et SSD

Idéal pour la copie d'un disque endommagé !

De petite taille mais doté d'un écran LCD très clair et de toutes les fonctionnalités de copie importantes, ce copieur autonome sera idéal en intervention.

CARACTÉRISTIQUES

- › Supporte les disques 2,5" et 3,5" SATA et les SSD
- › Support du SATA I, SATA II, compatible SATA III
- › Copie rapide sans ordinateur
- › Copie des partitions avec contrôle d'erreur
- › Fonction d'effacement de sécurité



	RÉF.	PRIX DE VENTE (€ HT)
Mini copieur de disque dur et SSD	306101	656,14

INTÉGRATION SERVEUR ET PC

Copieurs et duplicateurs d'unités de stockage



Duplicateur professionnel de disques durs

Transfert jusqu'à 9 Go/min !

Le duplicateur professionnel de disques durs est la solution idéale pour réaliser une parfaite copie d'un disque maître vers plusieurs autres disques en toute simplicité et rapidement.

CARACTÉRISTIQUES

- › Compatible SATA I et II (1.5G et 3.0G), SATA III (6.0G)
- › 100 % autonome, pas de connexion PC
- › Gestion de droits utilisateur (32 comptes)
- › Lecture / écriture : 75 Mb / sec
- › 128 Mb de mémoire tampon
- › Compatible avec l'échange de disques à chaud
- › Ecran LCD de 2 lignes
- › Langages : français, anglais, allemand, espagnol,...



RÉF. 739709



RÉF. 739710



RÉF. 739712

	RÉF.	PRIX DE VENTE (€ HT)
Duplicateur 2 disques	739709	674,54
Duplicateur 5 disques	739710	1302,99
Duplicateur 8 disques	739712	1703,99

Duplicateur professionnel de clés USB

Jusqu'à 15 clés USB en simultanément !

Le duplicateur professionnel de clés USB est la solution idéale pour réaliser une parfaite copie d'une clé «maître» vers plusieurs autres clés en toute simplicité et rapidement.

CARACTÉRISTIQUES

- › Compatible avec les clés USB 1.1, USB 2.0 et USB 3.0
- › 100 % autonome, pas de connexion PC
- › Fonction d'écrasement de sécurité
- › Lecture / écriture max : 31 Mb / sec
- › 128 Mb de mémoire tampon pour chaque clé
- › Compatible avec l'échange de clés à chaud
- › Ecran LCD de 2 lignes
- › Langages : français, anglais, allemand, espagnol,...



RÉF. 739650



RÉF. 739680



RÉF. 739700

	RÉF.	PRIX DE VENTE (€ HT)
Duplicateur 7 clés	739650	751,65
Duplicateur 11 clés	739680	1263,30
Duplicateur 15 clés	739700	1616,30

Stations d'accueil pour disques durs et SSD

Dexlan

Station d'accueil USB 3.0 pour 2 x SATA

Plus besoin d'ordinateur !

Cette station d'accueil se raccorde en USB 3.0 à votre PC portable ou de bureau. Très pratique, elle peut accueillir 2 disques durs SATA au format 3,5" ou 2,5". Sa fonction «clone» sans ordinateur permettra la copie de vos données en toute simplicité.

CARACTÉRISTIQUES

- > Interface USB 3.0 à 5 Gbps
- > 2 connecteurs SATA pour disques 2,5" ou 3,5"
- > Interrupteur marche / arrêt
- > Alimentation 12 V fournie



	RÉF.	PRIX DE VENTE (€ HT)
Station d'accueil USB 3D pour 2x SATA	738144	53,22

Docking Station USB 3.1 Type-C™ Double SATA

Clonage autonome !

Ajoutez facilement jusqu'à 20 To de stockage supplémentaire à votre ordinateur. Sa fonction Backup autonome est particulièrement utile pour recopier le contenu d'un disque dur vers un SSD SATA, sans avoir à utiliser l'ordinateur. Idéal pour redonner une nouvelle jeunesse à votre machine.

CARACTÉRISTIQUES :

- > Connectique USB 3.1 Type-C™
- > Livré avec cordon Type-C™ 1m et adaptateur Type-C™ vers A
- > Supporte les disques SATA 3.5" / 2.5" jusqu'à 10 To



Câble + adaptateur



	RÉF.	PRIX DE VENTE (€ HT)
Docking Station USB 3.1 Type-C™ double SATA	738146	55,85

Dexlan

Station d'accueil USB 3.0 pour 1 x SATA

Le standard !

Cette station d'accueil se raccorde en USB 3.0 à votre PC portable ou de bureau. Très pratique, elle peut accueillir 1 disque dur SATA au format 3,5" ou 2,5".

CARACTÉRISTIQUES

- > Interface USB 3.0 à 5 Gbps
- > 1 connecteur SATA pour disques 2,5" ou 3,5"
- > Chipset interne ASMedia compatible avec les cartes contrôleurs chipset NEC
- > Alimentation 12 V fournie



	RÉF.	PRIX DE VENTE (€ HT)
Station d'accueil USB 3.0 pour 1x SATA	738143	46,08

Docking SATA 2,5" auto alimentée par l'USB 3.0

Ajoutez un lecteur de disque dur/SSD !

Conçue pour le format de disque des ordinateurs portables, cette nouvelle station d'accueil est pratique car elle n'a pas d'adaptateur secteur et s'alimente à partir des ports USB de l'ordinateur.

CARACTÉRISTIQUES

- > Mobilité : autoalimentée par cordon double tête USB
- > Toutes épaisseurs de disques 2,5" : 7, 9,5, 12,5 mm
- > Toutes les capacités de disques durs ou SSD à interface SATA I / II / III jusqu'à 6 Gbps



	RÉF.	PRIX DE VENTE (€ HT)
Docking SATA 2,5" auto alimentée par l'USB 3.0	738025	28,56

NOUVEAU

Advance Dual Easy Docking USB 3.0

Fonction clone et sauvegarde One Touch Backup !

Station de stockage pour disques durs SATA 2.5"/3.5" pour disque dur jusqu'à 1TB en 2.5" et jusqu'à 3TB en 3.5".

CARACTÉRISTIQUES

- > Logiciel fourni : Backup pour Windows et Mac OSX
- > Connexion : USB 3.0 Cordon A/B 0,9 m fourni



	RÉF.	PRIX DE VENTE (€ HT)
Advance Dual Easy Docking USB 3.0	D3002U3	738165
		53,22

Station d'accueil USB 3.0 mixte IDE et SATA

Récupérez les données de vos anciens PC !

Raccordée en USB 3.0 à votre ordinateur cette station d'accueil dispose de 2 slots distincts en IDE et SATA, le tout raccordé en USB 3.0 pour un débit maximum.

CARACTÉRISTIQUES

- > Interface USB 3.0 à 5 Gbps
- > 1 slot SATA pour disques 2,5" et 3,5"
- > 1 slot IDE pour disques 2,5" et 3,5"
- > Alimentation 12 V fournie

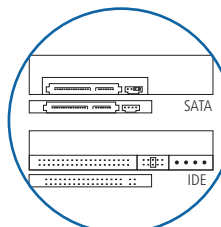

Compatible SATA et IDE



	RÉF.	PRIX DE VENTE (€ HT)
Station d'accueil USB 3.0	738148	44,99

Disques durs internes 2,5" et 3,5"

Nos partenaires constructeurs, dans le but de proposer une amélioration continue de leurs produits, peuvent renouveler ou étendre fréquemment leurs gammes ou modèles. En cas de besoin d'une référence qui ne figure pas ci-dessous, consultez-nous !

2.5"

WD Blue

GARANTIE
05 ANS

CARACTÉRISTIQUES

- Format : 2.5"
- Interface : SATA III
- Vitesse : 5.400 tr/m
- Mémoire cache : 16 Mo



CAPACITÉ	RÉF.
320 Go	331326
500 Go	331331
1 To	331320

Consultez-nous

FireCuda Compute SSHD

GARANTIE
05 ANS

CARACTÉRISTIQUES

- Format : 2.5"
- Interface : SATA III
- Vitesse : 5.400 tr/m
- Mémoire cache : -



CAPACITÉ	RÉF.
500 Go	091105
1 To	091106
2 To	091107

Consultez-nous

BarraCuda

GARANTIE
05 ANS

CARACTÉRISTIQUES

- Format : 2.5"
- Interface : SATA III
- Vitesse : 5.400 tr/m
- Mémoire cache : 128 Mo



CAPACITÉ	RÉF.
500 Go	330855
1 To	330856
2 To	330857
3 To	330858
4 To	330859
5 To	330860

Consultez-nous

3.5"

BarraCuda

GARANTIE
03 ANS

CARACTÉRISTIQUES

- Format : 3.5"
- Interface : SATA III
- Vitesse : 5.400 tr/m - 7.200 tr/m (pro)



CAPACITÉ	RÉF.
500 Go	331032
1 To	331033
2 To	331034
3 To	331040
4 To	331036
6 To (pro)	331037
8 To (pro)	331038
10 To (pro)	331039

Consultez-nous

IronWolf



GARANTIE
03 ANS

CARACTÉRISTIQUES

- Format : 3.5"
- Interface : SATA III
- Vitesse : de 5900 à 7200 tr/min
- Mémoire cache : de 64 à 256 Mo



CAPACITÉ	RÉF.
1 To	092020
2 To	092021
3 To	092022
4 To	092023
8 To	092026
10 To	092027
12 To	092035

Consultez-nous

SkyHawk



GARANTIE
03 ANS

Spécial pour enregistreurs vidéosurveillance !

CARACTÉRISTIQUES

- Format : 3.5"
- Interface : SATA III
- Vitesse : 7.200 tr/m
- Mémoire cache : de 64 à 256 Mo



CAPACITÉ	RÉF.
1 To	092010
2 To	092011
4 To	092013
6 To	092014
8 To	092015
10 To	092016
4 To (SkyHawk AI)	092017
8 To (SkyHawk AI)	092018
12 To (SkyHawk AI)	092019

Consultez-nous

WD UltraStar

NOUVEAU

CARACTÉRISTIQUES

- Format : 3.5"
- Interface : SATA III/6 Gbps
- Vitesse : 7200 tr/min
- Mémoire cache : 128 à 256 Mo



CAPACITÉ	RÉF.
1 To	091127
4 To	091126
8 To	091128
10 To	091129

Consultez-nous

WD Red

GARANTIE
03 ANS

CARACTÉRISTIQUES

- Format : 3.5"
- Interface : SATA III
- Vitesse : 5.400 tr/m
- Mémoire cache : 64 Mo et 128 Mo pour Réf. 091100



CAPACITÉ	RÉF.
1 To	091070
2 To	091071
3 To	091072
4 To	091073
8 To	091100
10 To	091069

Consultez-nous

WD Purple

GARANTIE
03 ANS

Spécial pour enregistreurs vidéosurveillance !

CARACTÉRISTIQUES

- Format : 3.5"
- Interface : SATA III
- Vitesse : IntelliPower
- Mémoire cache : 64 Mo



CAPACITÉ	RÉF.
1 To	091065
2 To	091066
4 To	091068
6 To	091077
8 To	092007
10 To	091049

Consultez-nous

Disques internes SSD

Nos partenaires constructeurs, dans le but de proposer une amélioration continue de leurs produits, peuvent renouveler ou étendre fréquemment leurs gammes ou modèles. En cas de besoin d'une référence qui ne figure pas ci-dessous, consultez-nous !

2.5" SATA III

SSDNow A400

CARACTÉRISTIQUES

- Format : 2.5"
- Interface : SATA III
- Vitesse de lecture : 500 Mo/s
- Vitesse d'écriture : 320 Mo/s (Réf. 335241)
350 Mo/s (Réf. 335242)
450 Mo/s (Réf. 335243)

GARANTIE
05 ANS



CAPACITÉ	RÉF.
120 Go	335241
240 Go	335242
480 Go	335243

Consultez-nous

WD Blue SSD

Le meilleur rapport fiabilité/performances pour de l'informatique de gestion!

CARACTÉRISTIQUES

- Format : 2.5"
- Interface : SATA III
- Vitesse de lecture : 500 Mo/s
- Vitesse d'écriture : 320 Mo/s (Réf. 335241)
350 Mo/s (Réf. 335242)
450 Mo/s (Réf. 335243)



CAPACITÉ	RÉF.
250 Go	092055
500 Go	092056
1 To	092057
2 To	092058
4 To	092063

Consultez-nous

Kit UV500 SSD

CARACTÉRISTIQUES

- Format : 2.5"
- Interface : SATA III
- Vitesse de lecture : Jusqu'à 520 Mo/s
- Vitesse d'écriture : Jusqu'à 500 Mo/s

GARANTIE
05 ANS



CAPACITÉ	RÉF.
120 Go	335675
240 Go	335676
480 Go	335677
960 Go	335678

Consultez-nous

SSD FireStormLite

Le meilleur rapport prix /performances pour de l'informatique de gestion !

CARACTÉRISTIQUES

- Format : 2.5"
- Interface : SATA III/6Gbps
- Vitesse de lecture : Jusqu'à 553 Mbps
- Vitesse d'écriture : Jusqu'à 496 Mbps



CAPACITÉ	RÉF.
120 Go	304317
240 Go	304319
480 Go	304321
960 Go	304322

Consultez-nous

BarraCuda SSD

NOUVEAU

CARACTÉRISTIQUES

- Format : 2.5"
- Interface : SATA III/6Gbps
- Vitesse de lecture : Jusqu'à 560 Mbps
- Vitesse d'écriture : Jusqu'à 535 Mbps

NOUVEAUTÉ
2020



CAPACITÉ	RÉF.
500 Go	335696
2 To	335697

Consultez-nous

M.2

WD Black SSD

CARACTÉRISTIQUES

- Format : M.2 2280
- Interface : NVMe (PCIe)
- Vitesse de lecture : Jusqu'à 3100 Mbps
- Vitesse d'écriture : Jusqu'à 1500 Mbps

NOUVEAUTÉ
2020



CAPACITÉ	RÉF.
250 Go	092053
500 Go	092054

Consultez-nous

WD Blue SSD

CARACTÉRISTIQUES

- Format : M.2 2280
- Interface : SATA
- Vitesse de lecture : Jusqu'à 560Mbps
- Vitesse d'écriture : Jusqu'à 530 Mbps

NOUVEAUTÉ
2020



CAPACITÉ	RÉF.
250 Go	092059
500 Go	092060
1 To	092061
2 To	092062

Consultez-nous

SSD FireStormLite

NOUVEAU

CARACTÉRISTIQUES

- Format : M.2 2280
- Interface : NVMe (PCIe)
- Vitesse de lecture : Jusqu'à 2060 Mbps
- Vitesse d'écriture : Jusqu'à 1105 Mbps

NOUVEAUTÉ
2020



CAPACITÉ	RÉF.
256 Go	304326
512 Go	304328
1 To	304323

Consultez-nous

Boîtiers externes pour disques durs 2,5"



Dexlan



Dexlan



Dexlan

PLUS PRODUIT	Le Tool-Less en Type-CTM !	Livré avec sa housse de transport !	LED d'accès disque !
INTERFACE	USB 3.1 Gen 1	USB 3.0	USB 3.0
INTERFACE HDD	SATA III	SATA II	SATA II
ALIMENTATION	Câble USB Type-CTM	Câble USB double	Câble USB simple
MONTAGE SANS VIS	Loquet de verrouillage et glissière	-	-
MATÉRIAU	ABS	Aluminium	Aluminium
HAUTEUR DISQUE	9,5 mm	9,5 mm	9,5 mm
REF.	738303	738308	738318
PRIX DE VENTE (€ HT)	18,89	16,05	27,18

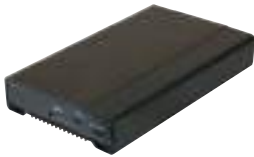

Dexlan

Dexlan

PLUS PRODUIT	Disque jusqu'à 12,5 mm !	Sans outil !	Boîtier Transparent !
INTERFACE	USB 3.0	USB 3.0	USB 3.1
INTERFACE HDD	SATA II	SATA II	-
ALIMENTATION	2 câbles USB	Câble USB double	1 câble USB 3.1 Type-A / MicroB
MONTAGE SANS VIS	Non	Oui	Oui
MATÉRIAU	Aluminium	Aluminium	ABS translucide
HAUTEUR DISQUE	9,5 à 12,5 mm	9,5 mm	7 et 9,5 mm
REF.	738319	924665	738321
PRIX DE VENTE (€ HT)	17,84	23,61	12,69



Dexlan

Dexlan

Dexlan

PLUS PRODUIT	Le premier prix en 2.5" !	Livré avec sa housse de transport !	Très rapide en eSATA ! 
INTERFACE	USB 2.0	USB 2.0	USB 2.0, eSATA
INTERFACE HDD	SATA II	IDE et SATA II	SATA II
ALIMENTATION	Câble USB double	Câble USB double	Câble USB double
MONTAGE SANS VIS	-	-	Oui
MATÉRIAU	Aluminium	Aluminium	Aluminium
HAUTEUR DISQUE	9,5 mm	9,5 mm	9,5 mm
REF.	738305	738316	738136
PRIX DE VENTE (€ HT)	9,23	21,30	18,49

Boîtiers externes pour SSD et disques durs 3,5"

NOS MODÈLES SPÉCIFIQUES POUR SSD



SSD COMPATIBLE	SSD M.2. NVMe	SSD M.2. SATA	SSD M.2. SATA
INTERFACE	USB 3.2 Type-C™	USB 3.2 Type-C™	USB 3.1 Type MicroB
PROTOCOLE SSD	PCIe NVMe 32 Gbps	SATA 6 Gbps	SATA 6 Gbps
DÉTROMPEURS SSD	M key	B key & M key	B key
CORDON FOURNI	Type-C™ m/m	Type-C™ m/m	A - MicroB
TAILLE SSD ADMIS.	30 - 42 - 60 - 80 mm	30 - 42 - 60 - 80 mm	30 - 42 - 60 - 80 mm
RÉF.	924685	RÉF. 924675	RÉF. 924664
PRIX DE VENTE (€ HT)	51,44	PRIX DE VENTE (€ HT) 38,84	PRIX DE VENTE (€ HT) 23,61

NOS MODÈLES POUR DISQUES 3,5"



PLUS PRODUIT	Fonction OTB !	Socle vertical !	Très bonne dissipation !	Très sobre !
INTERFACE	USB 3.0	USB 3.0	USB 2.0	USB 2.0
INTERFACE HDD	SATA II	SATA II	IDE et SATA II	SATA II
ALIMENTATION	Externe fournie	Externe fournie	Externe fournie	Externe fournie
MONTAGE SANS VIS	Oui	-	-	-
MATÉRIAU	Aluminium	Aluminium	Aluminium	Aluminium
RÉF.	738118	RÉF. 738117	RÉF. 738108	RÉF. 738114
PRIX DE VENTE (€ HT)	27,69	PRIX DE VENTE (€ HT) 28,76	PRIX DE VENTE (€ HT) 25,39	PRIX DE VENTE (€ HT) 20,25

Adaptateur USB 3.0 Disque SATA 3.5"/2.5" auto-alimenté par USB

Plus besoin d'alimentation externe pour les disques 3.5" !

Cet adaptateur USB 3.0 SATA dispose d'une électronique unique et brevetée permettant de fournir l'électricité nécessaire pour faire fonctionner un gros disque dur de format 3.5" à partir d'une simple prise USB 3.0.

CARACTÉRISTIQUES

- › Connecteur SATA : 7 + 15 points (données et alimentation)
- › Transfert : Jusqu'à 5 Gbps
- › Cordons : USB 3.2 Type-A 80 cm + repiquage d'alimentation Type-A 30 cm
- › Périphériques supportés : Disques durs, SSD, lecteurs-graveurs optiques
- › Compatibilité : auto-détecté par tout OS - supporte UASP

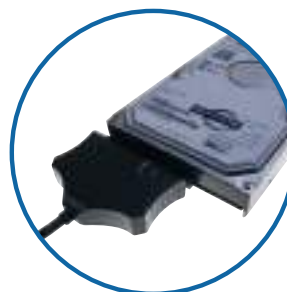

RÉF.	508215	PRIX DE VENTE (€ HT)	33,48
Adaptateur USB 3.0 disque SATA 3.5"/2.5" auto-alimenté par USB			

Lecteurs internes



Lecteur et graveur DVD

Puissance et économie d'énergie !

CARACTÉRISTIQUES

- › modèle : DWR-24F1MT
- › interface : SATA
- › vitesse de lecture : 48x CD, 16x DVD
- › vitesse d'écriture : 48x CD, 24x DVD±R, 8x DVD±R DL
- › vitesse de réécriture : 24x CD, 6x DVD-RW, 8x DVD+RW, 5x DVD-RAM



Lecteur et graveur DVD

RÉF. **333854**

Lecteur BluRay et graveur DVD

NOUVEAU

CARACTÉRISTIQUES

- › Modèle : ASUS BC-12D2H
- › Format : 5"1/4
- › Vitesse de lecture : 12x BD, 16x DVD, 48x CD
- › Vitesse d'écriture : 16x DVD, 48x CD



Lecteur BluRay et graveur DVD

RÉF. **333849**

Lecteur et graveur BluRay

CARACTÉRISTIQUES

- › Modèle : ASUS BW-16D1HT
- › Format : 5"1/4
- › Vitesse de lecture : 12x BD, 16x DVD, 48x CD
- › Vitesse d'écriture : 16x BD et DVD, 48x CD



Lecteur et graveur BluRay

RÉF. **333853**

Lecteur BluRay et graveur DVD pour laptop

NOUVEAU

CARACTÉRISTIQUES

- › Modèle : LG BU40N
- › Format : 9,5 mm
- › Vitesse de lecture : 6x BD, 8x DVD, 24x CD
- › Vitesse d'écriture : 8x BD et DVD,



Lecteur et graveur BluRay pour laptop

RÉF. **333856**

Adaptateur 1 x HDD / SSD 2,5" pour ordinateur portable

Augmentez l'espace de stockage de votre PC portable en remplaçant le lecteur DVD souvent inutilisé par un SSD ou un disque dur de 2,5" grâce à cet adaptateur. Grâce à des encoches standardisées, vous pouvez récupérer la façade du lecteur DVD d'origine.

CARACTÉRISTIQUES

- › S'installe à la place d'un lecteur / graveur DVD intégré de 9,5 mm (Réf. 730192) ou de 12,7 mm (Réf. 730193) de hauteur
- › Connectique interne : SATA + Alim.
- › Connectique externe : SATA + Alim.
- › Interface Serial ATA avec support des échanges à chaud

	RÉF.	PRIX DE VENTE (€ HT)
Adaptateur disque HDD / SSD 2.5" pour ordinateur portable 9,5 mm	730192	13,53
Adaptateur disque HDD / SSD 2.5" pour ordinateur portable 12,7 mm	730193	13,01

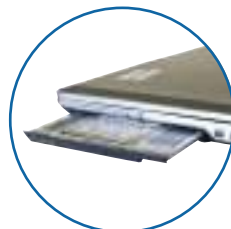
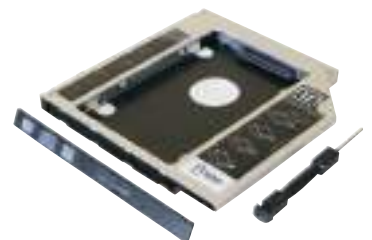

+ **Tournevis inclus !**

Périphériques pc et accessoires bureautiques

Webcams et écrans bureautiques 354 - 355

Packs clavier et souris 356

Claviers standards, compacts et silicones 357 à 359

Pavés numériques et lecteurs de cartes à puce ou empreintes 360

Souris verticales 361 à 363

Souris 364 à 367

Tapis de souris et repose-poignets 368 - 369

Hubs USB 370 à 372

Enceintes PC et nomades 373

Écouteurs et casques audio 374 - 375

Disques durs et SSD externes 376 - 377

Lecteurs externes de cartes mémoire 378

Cartes mémoire 379

Clés USB 380

Lecteurs / graveurs externes 381

Imprimantes de caisse et accessoires 382

Lecteurs codes barres 383 à 385

Agencement du poste de travail 386 - 387

Sécurité - Destructeurs de documents 388

Sécurité - Antivol 389 à 392

Hub USB 3.0
Transparent

Réf. 021317
Page 371

Souris vertical
sans fil gaucher

Réf. 225165
Page 361

Tapis de clavier / souris
très grande taille

Réf. 190467
Page 369

Clavier MAC

Réf. 225208
Page 357

Webcams et écrans bureautiques

WEBCAMS



PLUS PRODUIT	1er prix	Touche d'appel Windows Live !	Compatible Skype !	Full HD !
MODÈLE	-	LifeCam Cinema	LifeCam HD-3000	LifeCam Studio
RÉSOLUTION	350 Kpixels - 640 x 480	1,5 Mpixel - 1280 x 720	1,5 Mpixel - 1280 x 720	3 Mpixels - 1920 x 1080
CAPTEUR	CMOS 1/3"	CMOS	CMOS HD	CMOS Full HD
CONNECTIQUE	USB 2.0	USB 2.0	USB 2.0	USB 2.0
CARACTÉRISTIQUE	Micro intégré	Micro intégré (certifiée Skype)	Micro intégré (certifiée Skype)	Micro intégré (certifiée Skype et Lync)
SYSTÈMES SUPPORTÉS	Windows	Windows	Windows	Windows
REF.	050798	160296	162917	162915

ÉCRANS BUREAUTIQUES

03 ANS
GARANTIE

MODÈLE	E970SWN	E227ISWHN	I2490PXQU/BT	Q2778VQE
TAILLE	18.5"	21.5"	24"	27"
FORMAT	16/9	16/9	16/9	16/9
RÉSOLUTION MAX	1.366 x 768	1920 x 1080	1920 x 1080	2.560 x 1.440
PITCH	0.3 mm	0.248 mm	0.2745 mm	0.233 mm
LUMINOSITÉ	200 cd/m ²	250 cd/m ²	250 cd/m ²	350 cd/m ²
CONTRASTE	20.000.000:1	20.000.000:1	20.000.000:1	80.000.000:1
TPS DE RÉPONSE	5 ms	2 ms	4 ms	1 ms
RÉGLAGE POSITION	Inclinaison	Inclinaison	Inclinaison / Pivot	Inclinaison
CONNECTIQUE	VGA	VGA / HDMI® / DisplayPort	VGA / HDMI® / DisplayPort	VGA / DVI / HDMI® / DisplayPort
REF.	180662	180023	181015	180261

03 ANS
GARANTIE

MODÈLE	19S4QAB	223V5LSB2	22357EYMB/00	24357EYMB/00	273V5LL/AB/00
TAILLE	19"	21.5"	21.5"	24"	27"
FORMAT	5/4	16/9	16/9	16/9	16/9
RÉSOLUTION MAX	1.280 x 1.024	1.920 x 1.080	1920 x 1080	1920 x 1080	2.560 x 1.440
PITCH	0.293 mm	0.248 mm	0.248 mm	0.275 mm	0.233 mm
LUMINOSITÉ	250 cd/m ²	200 cd/m ²	250 cd/m ²	250 cd/m ²	350 cd/m ²
CONTRASTE	20.000.000:1	10.000.000:1	20.000.000:1	20.000.000:1	20.000.000:1
TPS DE RÉPONSE	5 ms	5 ms	5 ms	5 ms	2 ms
RÉGLAGE POSITION	Inclinaison	Inclinaison	Inclinaison / Pivot	Inclinaison / Pivot	Inclinaison / Rotation / Hauteur
CONNECTIQUE	VGA / DVI / Entrée audio + HP	VGA	VGA / DisplayPort	VGA / DisplayPort	VGA / DVI / HDMI® / DisplayPort / Entrée audio + HP
REF.	179809	179800	181016	181017	179806

Ecrans bureautiques



Toutes les gammes IIYAMA, PHILIPS et AOC sont chez nous !

Contactez votre commercial pour plus d'informations !

iiyama



GARANTIE
03 ANS

MODÈLE	E2083HSD-B1	B2283HS-B3	E2283HS-B3	X2283HS-B3	B2483HS-B3
TAILLE	20"	22"	22"	22"	24"
FORMAT	16/9	16/9	16/9	16/9	16/9
RÉSOLUTION MAX	1600 x 900	1920 x 1080	1920 x 1080	1920 x 1080	1920 x 1080
PITCH	0.271 mm	0.248 mm	0.248 mm	0.248 mm	0.276 mm
LUMINOSITÉ	250 cd/m ²	250 cd/m ²	250 cd/m ²	250 cd/m ²	250 cd/m ²
CONTRASTE	12.000.000 : 1	12.000.000:1	5.000.000:1	80.000.000:1	80.000.000:1
TPS DE RÉPONSE	5 ms	1 ms	1 ms	4 ms	1 ms
RÉGLAGE POSITION	Inclinaison	Inclinaison	Inclinaison	Inclinaison	Inclinaison / Pivot
CONNECTIQUE	VGA / DVI	VGA / HDMI® / DisplayPort + HP	VGA / HDMI® / DisplayPort + HP	VGA / HDMI® / DisplayPort + HP	VGA / HDMI® / DisplayPort + HP
RÉF.	180556	RÉF. 181011	RÉF. 180003	RÉF. 181010	RÉF. 181012



GARANTIE
03 ANS

MODÈLE	B2280WSD-B1	E2483HS-B3	XUB2492HSU-B1	X2783HSU-B3
TAILLE	22"	24"	24"	27"
FORMAT	16/10	16/9	16/9	16/9
RÉSOLUTION MAX	1680 x 1050	1920 x 1080	1920 x 1080	1920 x 1080
PITCH	0.282 mm	0.277 mm	0.275 mm	0.2311 mm
LUMINOSITÉ	250 cd/m ²	250 cd/m ²	250 cd/m ²	300 cd/m ²
CONTRASTE	5.000.000 : 1	5.000.000:1	5.000.000 : 1	80.000.000:1
TPS DE RÉPONSE	5 ms	1 ms	5 ms	4 ms
RÉGLAGE POSITION	Inclinaison / Rotation / Hauteur	Inclinaison	Inclinaison / Rotation / Hauteur	Inclinaison
CONNECTIQUE	VGA / DVI + HP	VGA / HDMI® / DisplayPort + HP	VGA / HDMI® / DisplayPort / 3 x USB + HP	VGA / HDMI® / DisplayPort + HP
RÉF.	180566	RÉF. 180004	RÉF. 180039	RÉF. 179921

LES TACTILES



GARANTIE
03 ANS

MODÈLE	T2235MSC-B1	T2236MSC-B2	T2435MSC-B2
TAILLE	22" Tactile	22" Tactile	24" Tactile
FORMAT	16/9	16/9	16/9
RÉSOLUTION MAX	1920 x 1080	1920 x 1080	1920 x 1080
PITCH	0.248 mm	0.248 mm	0.272 mm
LUMINOSITÉ	250 cd/m ²	250 cd/m ²	250 cd/m ²
CONTRASTE	3.000:1	3.000:1	3.000:1
TPS DE RÉPONSE	6 ms	8 ms	6 ms
RÉGLAGE POSITION	Inclinaison	Inclinaison	Inclinaison
CONNECTIQUE	VGA / DVI / DisplayPort + HP	VGA / HDMI® / DVI + HP	DVI / HDMI® / DisplayPort + HP
RÉF.	181013	RÉF. 180295	RÉF. 179911

Packs clavier et souris

PENSEZ-Y

Retrouvez tous nos souffleurs et nettoyeurs

Page : 406

GARANTIE
02 ANS

dacomex

 3 LEDS
d'état de charge !
GARANTIE
03 ANS

CHERRY

MODÈLE	KM150-U	-	DC-2000
INTERFACE UC	USB	USB Sans fil 2.4 GHz	USB
NOMBRE DE TOUCHES	104	105	105 + 4
MARQUAGE LASER	-	Oui	Oui
SOURIS	800 dpi / 3 boutons	1000 dpi / 3 boutons	1200 dpi / 3 boutons + molette
DIMENSIONS CLAVIER (EN MM)	432 x 123 x 24	449 x 161 x 20	458 x 170 x 20
DIMENSIONS SOURIS (EN MM)	108 x 58 x 33	110 x 57 x 35	109 x 62 x 37
RÉF.	225110	RÉF. 225203	RÉF. 925991
PRIX DE VENTE (€ HT)	13,85	PRIX DE VENTE (€ HT) 23,61	PRIX DE VENTE (€ HT) 15,09

GARANTIE
03 ANS

 Frappe à effet
"chuchotement" !

CHERRY

GARANTIE
03 ANS

CHERRY

GARANTIE
03 ANS

CHERRY

MODÈLE	DW-3000	DW-5100	DW-8000
INTERFACE UC	Nano USB Sans fil 2.4 GHz	Nano USB Sans fil 2.4 GHz	USB Sans fil 2.4 GHz
NOMBRE DE TOUCHES	105 + 4	105 + 10	104 + 5
MARQUAGE LASER	Oui	Oui	Oui
SOURIS	1200 dpi / 3 boutons	1000 ~1750 dpi / 5 boutons	1000 ~2000 dpi / 3 boutons
DIMENSIONS CLAVIER (EN MM)	458 x 170 x 20	467,7 x 171,5 x 21,6	441 x 165 x 18
DIMENSIONS SOURIS (EN MM)	109 x 62 x 37	106 x 68 x 39	107 x 60 x 27
RÉF.	925967	RÉF. 925995	RÉF. 925532
PRIX DE VENTE (€ HT)	26,90	PRIX DE VENTE (€ HT) 34,90	PRIX DE VENTE (€ HT) 67,59

GARANTIE
03 ANS

 LED témoins
majuscules !

CHERRY

GARANTIE
03 ANS

Rechargeable !

CHERRY

MODÈLE	DW-9000 SLIM	B.UNLIMITED 3.0
INTERFACE UC	Sans fil 2.4 GHz Bluetooth	USB Sans fil 2.4 GHz
NOMBRE DE TOUCHES	104 + 5	105 + 4
MARQUAGE LASER	Oui	Oui
SOURIS	600 ~ 1600 dpi / 5 boutons	1000 ~2000 dpi / 3 boutons
DIMENSIONS CLAVIER (EN MM)	400 x 130 x 15	460 x 165 x 15
DIMENSIONS SOURIS (EN MM)	99 x 62,5 x 33,5	115 x 60 x 35
RÉF.	925533	RÉF. 925534
PRIX DE VENTE (€ HT)	81,49	PRIX DE VENTE (€ HT) 83,49
RÉF.		RÉF. 925589
PRIX DE VENTE (€ HT)		PRIX DE VENTE (€ HT) 71,90

GARANTIE
02
ANS



**Hub USB
3 ports
intégrés !**

dacomex

GARANTIE
02
ANS



RÉF. 225102



**Notre meilleur rapport
qualité / prix !**

dacomex

MODÈLE	K460-U	K150-U	K150-P	K150-UP
INTERFACE	USB	USB	PS2	PS2 USB
NOMBRE TOUCHES	105	105	105	105
MARQUAGE LASER	-	-	-	-
NORME	AZERTY-FR	AZERTY-FR	AZERTY-FR	AZERTY-FR
DIMENSIONS (EN MM)	438 x 139 x 26	432 x 123 x 24	432 x 123 x 24	432 x 123 x 24
RÉF.	225205	RÉF. 225102	RÉF. 225100	RÉF. 225104
PRIX DE VENTE (€ HT)	19,84	9,75	8,18	10,91

GARANTIE
02
ANS



dacomex

GARANTIE
02
ANS



dacomex



Spécial MAC !

dacomex

MODÈLE	K210-U	K250-W	MK340
INTERFACE	USB	Sans fil 2.4 GHz	USB
NOMBRE TOUCHES	105 + 2 x 8	105	107 (touches MAC)
MARQUAGE LASER	-	-	-
NORME	AZERTY-FR	AZERTY-FR	AZERTY-FR (MAC)
DIMENSIONS (EN MM)	460 x 180 x 30	438 x 147 x 22	437 x 120 x 20
RÉF.	225106	RÉF. 225207	RÉF. 225208
PRIX DE VENTE (€ HT)	10,59	10,99	24,90



**Switchs rouges
pour plus de silence !**



Qwerty à prix compétitif !



Spécial MAC et Bluetooth !



MODÈLE	-	-	Design touch MAC Bluetooth
INTERFACE	USB	USB	Bluetooth
NOMBRE TOUCHES	105	104	107 (touches MAC)
MARQUAGE LASER	Oui	Oui	-
NORME	AZERTY-FR	QWERTY -US (symbole Euro)	AZERTY-FR
DIMENSIONS (EN MM)	445 x 165 x 40	449 x 161 x 20	470 x 33 x 16
RÉF.	225206	RÉF. 225220	RÉF. 572537
PRIX DE VENTE (€ HT)	39,90	14,37	44,19

Claviers

CHERRY

GARANTIE
03
 ANS

 NOUVEAUTE
 2020

GARANTIE
03
 ANS

+ Existe en noir !

+ Existe en plusieurs langues !

MODÈLE	KC-1000		Stream Keyboard				
INTERFACE	USB		USB				
NOMBRE TOUCHES	105		105 + 10				
MARQUAGE LASER	Oui		Oui				
NORME	AZERTY-FR		AZERTY-FR				
DIMENSIONS (EN MM)	458 x 170 x 20		463 x 163 x 18				
RÉF.	Noir 925549	blanc 925542	RÉF.	Noir 925996	Gris 925997		
PRIX DE VENTE (€ HT)	12,49	12,49	PRIX DE VENTE (€ HT)	25,99	25,99		
						Nombres langues disponibles n'hésitez pas à contacter votre commercial !	
						RÉF.	PRIX DE VENTE (€ HT)
						AZERTY-Belge 925986	25,99
						QWERTZ-Allemand 925987	25,99
						QWERTY-Espagnol 925988	25,99
						QWERTY-UK 925989	25,99
						QWERTY-US 925998	25,99

GARANTIE
03
 ANS

+ Retro éclairé !

GARANTIE
03
 ANS

 + Version MAC disponible !
 Réf. 925538

GARANTIE
03
 ANS

+ LED d'état dans les touches CAPS LOCK, NUM !

MODÈLE	MX-Board 1.0 Backlight		Strait Black 3.0		KC-6000		
INTERFACE	USB		USB		USB		
NOMBRE TOUCHES	109		105 + 4		111		
MARQUAGE LASER	oui		Oui		Oui		
NORME	AZERTY-FR		AZERTY-FR		AZERTY-FR		
DIMENSIONS (EN MM)	470 x 165 x 25 (clavier) / 470 x 95 x 25 (repose-poignet)		444 x 161 x 14,5		440 x 130 x 15		
RÉF.	926016		RÉF.	Noir 925968	Argent 925537	RÉF.	Noir 925544
PRIX DE VENTE (€ HT)	83,90		PRIX DE VENTE (€ HT)	36,90	36,90	PRIX DE VENTE (€ HT)	Argent 925539
						PRIX DE VENTE (€ HT)	Mac 925546
							34,90
							34,90
							34,90

GARANTIE
03
 ANS

GARANTIE
03
 ANS

+ Mécanique avec TrackBall !

GARANTIE
03
 ANS

+ Mécanique avec TouchPad !

MODÈLE	Stream 3.0		G84-4400		TouchBoard G80-11900	
INTERFACE	USB		USB		USB	
NOMBRE TOUCHES	105 + 6		84		105	
MARQUAGE LASER	Oui		Oui		Oui	
NORME	AZERTY-FR		AZERTY-FR		AZERTY-FR	
DIMENSIONS (EN MM)	472 x 176 x 18		370 x 139 x 19,6		415 x 193 x 37	
RÉF.	925982		RÉF.	926571	RÉF.	925564
PRIX DE VENTE (€ HT)	24,99		PRIX DE VENTE (€ HT)	115,90	PRIX DE VENTE (€ HT)	128,90

Claviers silicones et compacts

CLAVIERS ÉTANCHES ET ANTIBACTÉRIENS



Les périphériques en silicone

Nos périphériques en silicone sont recommandés pour une utilisation industrielle ou médicale.

Étanches, certains modèles sont conformes à la norme IP68.

Dotés d'un revêtement résistant aux produits abrasifs pour le nettoyage.

Complétez votre clavier avec une souris USB silicone !

Ref. 575428 page 363



PENSEZ-Y

Retrouvez nos produits de nettoyage

Page : 408



En plastique souple et imperméable, il peut être lavé sous l'eau sans crainte pour son électronique !



287 mm



MODÈLE	Clavier silicone combo	Clavier silicone rigide avec souris	Clavier silicone rigide avec souris
INTERFACE	USB PS2	USB	USB
NOMBRE TOUCHES	108	94	109
INDICE DE PROTECTION	IP67	IP68	IP68
NORME	AZERTY-FR	AZERTY-FR	AZERTY-FR
DIMENSIONS (EN MM)	495 x 138 x 13	287 x 148 x 12	445 x 180 x 20
RÉF.	575445	RÉF. 574436	RÉF. 575436
PRIX DE VENTE (€ HT)	21,09	PRIX DE VENTE (€ HT) 61,31	PRIX DE VENTE (€ HT) 79,79

CLAVIERS COMPACTS



305 mm



Le plus compact pour la bureautique !



Touchpad !



Idéal smart TV !



282 mm

CHERRY

GARANTIE
03
ANS

MODÈLE	-	-	G84-4100
INTERFACE	USB	USB Sans fil 2.4 GHz	USB PS2
NOMBRE TOUCHES	83	81	86
MARQUAGE LASER	Non	-	Oui
NORME	AZERTY-FR	AZERTY-FR	AZERTY-FR
DIMENSIONS (EN MM)	305 x 125 x 14	366 x 121 x 18	282 x 132 x 26
RÉF.	225099	RÉF. 225204	RÉF. 925569
PRIX DE VENTE (€ HT)	9,75	PRIX DE VENTE (€ HT) 27,20	PRIX DE VENTE (€ HT) 54,89

Pavés numériques et lecteurs de cartes à puce ou empreintes

Clavier compact avec option pavé numérique

NOUVEAU

GARANTIE
02 ANS

Son format compact oblige l'utilisateur à moins allonger le bras pour prendre la souris, évitant ainsi les tensions musculaires.

Option pavé numérique USB : Complémentaire au clavier S-Board 840 et doté d'une fonction « calculatrice », il se placera au choix à droite ou à gauche du clavier.

CARACTÉRISTIQUES

REF : 225142 :

- › Modèle : **S-Board 840**
- › Interface : USB
- › Norme : AZERTY-FR
- › Dimensions : 305 x 165 x 20 mm

REF : 225143 :

- › Modèle : **S-Board 840 Numeric**
- › Interface : USB
- › Dimensions : 95 x 165 x 21 mm



+ Ergonomique et pratique !

	REF.	PRIX DE VENTE (€ HT)
Clavier compact USB	225142	59,99
Option pavé numérique USB	225143	49,90

PAVÉS NUMÉRIQUES



+ Prix imbattable !



+ Touches mécaniques !

CHERRY



+ Spécial Mac !



MODÈLE	-	G84-4700	ML300702
INTERFACE	USB	USB	USB
NB DE TOUCHES	23	17 + 4 (fonctions supplémentaires)	19 + "clear"
DIMENSIONS (EN MM)	148 x 90 x 14	90 x 132 x 36	118 x 79 x 13
REF.	926665	REF. 926643	REF. 926661
PRIX DE VENTE (€ HT)	10,49	PRIX DE VENTE (€ HT) 42,90	PRIX DE VENTE (€ HT) 21,90

LECTEURS DE CARTES À PUCE OU EMPREINTES DIGITALES



+ Terminal carte à puce !

CHERRY



CHERRY



CHERRY

MODÈLE	KC-1000 SC	ST-1144	MC 4900
INTERFACE	USB	USB	USB
NBR TOUCHES /CONTACT	105 + 4	Mécanique à défilement	3
STANDARDS	AZERTY-FR	PC/SC, CCID, CT-API	Lecteur capacitif 508 dpi
DIMENSIONS (EN MM)	458 x 188 x 46	75 x 51 x 55	115 x 65 x 40
REF.	926412	REF. 840024	REF. 582396
PRIX DE VENTE (€ HT)	28,90	PRIX DE VENTE (€ HT) 24,99	PRIX DE VENTE (€ HT) 104,90

dacomex



Pourquoi une souris verticale ?



La souris verticale, recommandée par les médecins et kinésithérapeutes, est très largement répandue dans les pays scandinaves, car elle diminue l'apparition de douleurs au niveau de la main, du poignet, du bras et de l'épaule.

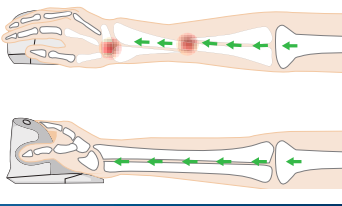

+ Tout en 1 !
Batterie rechargeable,
radio 2.4 Ghz et Bluetooth !



GARANTIE
02
ANS

MODÈLE	V350WBT		
INTERFACE	Nano USB	Sans fil 2.4 Ghz	Bluetooth
BOUTONS	5		
RÉSOLUTION	2400 dpi		
COMPATIBILITÉ	Windows, MAC		
DIMENSIONS (EN MM)	103 x 86 x 81		
FORME	Droitier		
RÉF.	225129		
PRIX DE VENTE (€ HT)	34,90		



+ Lèvre repose poignet
pour plus de confort !



GARANTIE
02
ANS



GARANTIE
02
ANS



GARANTIE
02
ANS

MODÈLE	V200U	V200U	V200W
INTERFACE	USB	USB	Nano USB Sans fil 2.4 Ghz
BOUTONS	5		
RÉSOLUTION	1600 dpi		
COMPATIBILITÉ	Windows, MAC		
DIMENSIONS (EN MM)	127 x 75 x 65		
FORME	Droitier		
RÉF.	225121	225122	225123
PRIX DE VENTE (€ HT)	18,49	18,49	29,99



GARANTIE
02
ANS



GARANTIE
02
ANS

NOUVEAUTE
2020

MODÈLE	V150U	V150UG	V150W	V150WG
INTERFACE	USB		Nano USB Sans fil 2.4 Ghz	
BOUTONS	5			
RÉSOLUTION	2400 dpi		2400 dpi	
COMPATIBILITÉ	Windows, MAC		Windows, MAC	
DIMENSIONS (EN MM)	124 x 62 x 82		124 x 62 x 82	
FORME	Droitier		Gaucher	
RÉF.	225126	225127	225128	225165
PRIX DE VENTE (€ HT)	13,90	13,90	19,90	19,90

: NOUVEAUTÉ

Souris verticales

 GARANTIE
02 ANS

 GARANTIE
02 ANS

 GARANTIE
02 ANS

Petite taille !

MODÈLE	VerticalMouse 4	VerticalMouse 4 left	VerticalMouse 4 Small
INTERFACE	USB	USB	USB
BOUTONS	6	6	6
RÉSOLUTION	800 ~2600 dpi	800 ~2600 dpi	800 ~2600 dpi
COMPATIBILITÉ	Windows, Linux, MAC	Windows, Linux, MAC	Windows, Linux, MAC
DIMENSIONS (EN MM)	115 x 80 x 85	115 x 80 x 85	105 x 82 x 80
FORME	Droitier	Gaucher	Droitier
REF.	225131	225132	225133

 GARANTIE
02 ANS

 GARANTIE
02 ANS

 GARANTIE
02 ANS

Petite taille !

MODÈLE	VerticalMouse 4 Wireless	VerticalMouse 4 Wireless small	VerticalMouse 4 Bluetooth
INTERFACE	Nano USB Sans fil 2.4 Ghz	Nano USB Sans fil 2.4 Ghz	Bluetooth
BOUTONS	6	6	6
RÉSOLUTION	800 ~2600 dpi	800 ~2600 dpi	800 ~2600 dpi
COMPATIBILITÉ	Windows, Linux, MAC	Windows, Linux, MAC	Windows, Linux, MAC
DIMENSIONS (EN MM)	115 x 80 x 85	105 x 82 x 80	115 x 80 x 85
FORME	Droitier	Droitier	Droitier
REF.	225134	225136	225137



Quelle taille choisir ?

Mesurez votre main : du côté intérieur de la main, mesurez la distance du milieu du poignet jusqu'à l'extrémité du majeur.

Main inférieure à 178 mm : petite taille

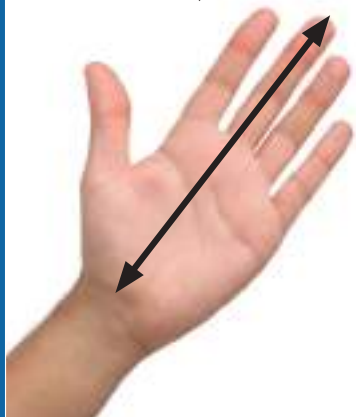
 GARANTIE
02 ANS





 GARANTIE
02 ANS

MODÈLE	VerticalMouse 3	VerticalMouse Standard
INTERFACE	USB	USB
BOUTONS	5	3
RÉSOLUTION	800 ~2600 dpi	800 ~2600 dpi
COMPATIBILITÉ	Windows, Linux, MAC	Windows, Linux, MAC
DIMENSIONS (EN MM)	115 x 80 x 85	115 x 80 x 85
FORME	Droitier	Droitier
REF.	225130	225135

NOUVEAU

NOUVEAUTÉ
2020



Nouveau grip pour plus de confort
GARANTIE
02 ANSNOUVEAUTÉ
2020GARANTIE
02 ANSNOUVEAUTÉ
2020GARANTIE
02 ANS

MODÈLE	VerticalMouse C	VerticalMouse C Wireless	VerticalMouse C Gold
INTERFACE	USB 	Nano USB  Sans fil 2.4 Ghz 	Nano USB  Sans fil 2.4 Ghz 
RÉSOLUTION	500 ~2000 dpi	500 ~2000 dpi	500 ~2000 dpi
COMPATIBILITÉ	Windows, Linux, MAC	Windows, Linux, MAC	Windows, Linux, MAC
DIMENSIONS (EN MM)	107 x 79 x 93	107 x 79 x 93	107 x 79 x 93
FORME	Droitier	Droitier	Droitier
RÉF.	225138	RÉF. 225139	RÉF. 225140

NOUVEAUTÉ
2020





La lèvre allongée empêche le frottement !
GARANTIE
02 ANSNOUVEAUTÉ
2020

Petite taille !
GARANTIE
02 ANS

MODÈLE	VerticalMouse D	VerticalMouse D Small
INTERFACE	USB 	USB 
RÉSOLUTION	800 ~3200 dpi	800 ~3200 dpi
COMPATIBILITÉ	Windows, Linux, MAC	Windows, Linux, MAC
DIMENSIONS (EN MM)	112 x 78 x 88	105 x 80 x 82
FORME	Droitier	Droitier
RÉF.	225144	RÉF. 225145

NOUVEAUTÉ
2020GARANTIE
02 ANSNOUVEAUTÉ
2020

Petite taille !
GARANTIE
02 ANS

MODÈLE	VerticalMouse D Wireless	VerticalMouse D Wireless small
INTERFACE	Nano USB  Sans fil 2.4 Ghz 	Nano USB  Sans fil 2.4 Ghz 
RÉSOLUTION	800 ~3200 dpi	800 ~3200 dpi
COMPATIBILITÉ	Windows, Linux, MAC	Windows, Linux, MAC
DIMENSIONS (EN MM)	112 x 78 x 88	105 x 80 x 82
FORME	Droitier	Droitier
RÉF.	225146	RÉF. 225147

Souris

GARANTIE
02
ANS

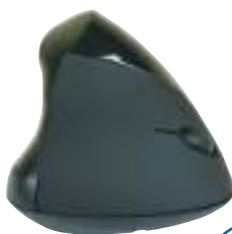

+ Rechargeable !



+ Aucune tension au niveau des épaules !

MODÈLE	-	-	Barmouse	
INTERFACE	USB	Nano USB Sans fil 2.4 Ghz	USB	
BOUTONS	5	5	7, 1 molette et 1 roller bar de navigation	
RÉSOLUTION	1600 dpi	1600 dpi	-	
COMPATIBILITÉ	Windows, MAC	Windows, MAC	Windows XP et +, OS X	
DIMENSIONS (EN MM)	102 x 72 x 82	102 x 72 x 82	445 x 85 x 25,8	
FORME	Droitier	Droitier	-	
RÉF.	225124	225125	RÉF.	225141
PRIX DE VENTE (€ HT)	14,99	22,99	PRIX DE VENTE (€ HT)	219,90



dacomex



dacomex



MODÈLE	M110-UP	M120-U	-
INTERFACE	USB PS2	USB	USB
BOUTONS	3	3	3
CAPTEUR	Optique	Optique	Optique
RÉSOLUTION	800 dpi	800 dpi	800 dpi
COMPATIBILITÉ	Windows, Linux, MAC (USB)	Windows, Linux, MAC	Windows, Linux, MAC
DIMENSIONS (EN MM)	114 x 60 x 38	100 x 65 x 40	114 x 60 x 38
RÉF.	225113	225114	571203
PRIX DE VENTE (€ HT)	7,25	8,29	5,66



+ Etanche !



+ Réglage de sensibilité !



+ Réglage de sensibilité !

MODÈLE	-	-	-
INTERFACE	USB PS2	USB	USB
BOUTONS	3	5	5
CAPTEUR	Optique	-	-
RÉSOLUTION	800 dpi	500 - 1000 dpi	500 - 1000 dpi
COMPATIBILITÉ	Windows, MAC	Windows, MAC	Windows, MAC
DIMENSIONS (EN MM)	130 x 80 x 48	108 x 65 x 38	108 x 65 x 38
RÉF.	575428	572449	572448
PRIX DE VENTE (€ HT)	21,09	9,90	9,90

CHERRY



GARANTIE
03 ANS



GARANTIE
03 ANS



GARANTIE
03 ANS

MODÈLE	MC-1000	M-5400 / M-5450	MC-2000
INTERFACE	USB	USB PS2	USB
BOUTONS	3	3	3
CAPTEUR	Optique	Optique	Infrarouge
RÉSOLUTION	1200 dpi	1000 dpi	1600 dpi
COMPATIBILITÉ	Windows, MAC	Windows, Linux, MAC (USB)	Windows, MAC
DIMENSIONS (EN MM)	109 x 62 x 37	120 x 65 x 40	109 x 62 x 37
RÉF.	Noir 572417 Gris 572418	Noir 925574 Gris 572400	572419
PRIX DE VENTE (€ HT)	7,29 7,29	6,79 6,79	8,90



GARANTIE
03 ANS



GARANTIE
03 ANS



GARANTIE
03 ANS

MODÈLE	GENTIX "Illuminated"	GENTIX	GENTIX « Silent »
INTERFACE	USB	USB	USB
BOUTONS	3	3	3
CAPTEUR	Optique	Optique	Optique
RÉSOLUTION	1000 dpi	1000 dpi	1000 dpi
COMPATIBILITÉ	Windows, Linux, MAC (USB)	Windows, Linux, MAC (USB)	Windows, Linux, MAC (USB)
DIMENSIONS (EN MM)	111,5 x 68 x 35	111,5 x 68 x 35	111,5 x 68 x 35
RÉF.	572390	Noir 572410 Gris 572415	572395
PRIX DE VENTE (€ HT)	7,79	6,79 6,79	10,90



GARANTIE
03 ANS



GARANTIE
03 ANS



GARANTIE
03 ANS

MODÈLE	GENTIX 4K	MC-3000	MC-4000
INTERFACE	USB	USB	USB
BOUTONS	3	5	6
CAPTEUR	Optique	Optique	Optique
RÉSOLUTION	800 - 3600 dpi	500 - 1000 dpi	1000 - 2000 dpi
COMPATIBILITÉ	Windows, MAC	Windows, MAC	Windows, MAC
DIMENSIONS (EN MM)	111 x 68 x 35 mm	107 x 66 x 41	116 x 64,5 x 34,5
RÉF.	572411	Noir 572421 Blanc 572425	572422
PRIX DE VENTE (€ HT)	12,90	20,79 20,79	24,99

Souris

PENSEZ-Y

Retrouvez
toutes nos piles

Page : 300

GARANTIE
02 ANS

+ Cordon rétractable !

dacomex



+ Format mini !

dacomex



+ Format mini !

dacomex

GARANTIE
02 ANS

MODÈLE	M210-U	-	M 220-W
INTERFACE	USB	USB	Nano USB Sans fil 2.4 Ghz
BOUTONS	3	3	3
CAPTEUR	Optique	Optique	Optique
RÉSOLUTION	800 dpi	800 dpi	1600 dpi
COMPATIBILITÉ	Windows, Linux, MAC	Windows	Windows, MAC
DIMENSIONS (EN MM)	78 x 65 x 33	95 x 55 x 32	104 x 66 x 39
RÉF.	225111	320300	225119
PRIX DE VENTE (€ HT)	7,65	9,02	8,29

GARANTIE
02 ANS

+ Format mini !

dacomex



dacomex

NOUVEAUTÉ
2020

dacomex

GARANTIE
02 ANS

MODÈLE	M250-W	M230-W	M150-W
INTERFACE	Bluetooth 3.0 (10 m)	Nano USB Sans fil 2.4 Ghz	Nano USB Sans fil 2.4 Ghz
BOUTONS	5	5	3
CAPTEUR	Optique	Optique	Optique
RÉSOLUTION	800 – 1200 – 1600 dpi	600 – 1600 dpi	800 dpi
COMPATIBILITÉ	Windows	Windows, Linux, MAC	Windows
DIMENSIONS (EN MM)	99 x 60 x 35	107 x 75 x 35	112 x 58 x 31 (dépliée) / 80 x 58 x 33 (repliée)
RÉF.	225118	225116	225164
PRIX DE VENTE (€ HT)	10,49	13,74	12,49

+ Molette de défilement
silencieuse !+ Molette de défilement
silencieuse !

+ Batterie intégrée !

MODÈLE	-	-	-
INTERFACE	Nano USB Sans fil 2.4 Ghz	Nano USB Sans fil 2.4 Ghz	Nano USB Sans fil 2.4 Ghz
BOUTONS	5	5	5
CAPTEUR	Optique	Optique	Optique
RÉSOLUTION	500 - 1000 dpi	500 - 1000 dpi	800 – 1200 – 1600 dpi
COMPATIBILITÉ	Windows, MAC	Windows, MAC	Windows
DIMENSIONS (EN MM)	108 x 65 x 38	108 x 65 x 38	102 x 80 x 60
RÉF.	572450	572451	225117
PRIX DE VENTE (€ HT)	16,90	16,90	13,55

GARANTIE 03 ANS



CHERRY

GARANTIE 03 ANS



+ Design vertical !









CHERRY

GARANTIE 03 ANS



CHERRY

MODÈLE	MW-2400	MW-4500	MW-2310 2.0
INTERFACE	Nano USB  Sans fil 2.4 Ghz 	Nano USB  Sans fil 2.4 Ghz 	Nano USB  Sans fil 2.4 Ghz 
BOUTONS	3	6	5
CAPTEUR	Optique	Infrarouge	Optique
RÉSOLUTION	1200 dpi	1200 dpi	1000 - 1500 - 2000 dpi
COMPATIBILITE	Windows, MAC	Windows	Windows, MAC
DIMENSIONS (EN MM)	109 x 62 x 37	115 x 60 x 35	119,96 x 75,52 x 38,32
RÉF.	572426	572424	572329
PRIX DE VENTE (€ HT)	12,90	28,90	17,09

GARANTIE 03 ANS



CHERRY

GARANTIE 03 ANS



+ 3 modes de connexion !











CHERRY



GARANTIE 03 ANS



CHERRY

MODÈLE	MW-3000	MW-8 ADVANCED	MW-8 ERGO
INTERFACE	Nano USB  Sans fil 2.4 Ghz 	Nano USB  Sans fil 2.4 Ghz  Bluetooth 	Nano USB  Sans fil 2.4 Ghz  Bluetooth 
BOUTONS	5	5	5
CAPTEUR	Infrarouge	Infrarouge	Infrarouge
RÉSOLUTION	1000 - 1750 dpi	3200 dpi	3200 dpi
COMPATIBILITE	Windows	Windows	Windows
DIMENSIONS (EN MM)	106 x 68 x 39	99 x 62,5 x 33,5	120 x 79 x 44
RÉF.	572315	572316	572317
PRIX DE VENTE (€ HT)	21,49	42,90	50,49



MODÈLE	-	-
INTERFACE	Bluetooth 	USB  Sans fil 2.4 Ghz 
BOUTONS	3	5
CAPTEUR	Optique	Optique
RÉSOLUTION	1600 dpi	800 dpi
COMPATIBILITE	MAC	Windows, MAC
DIMENSIONS (EN MM)	116 x 72 x 30	109 x 62 x 37
RÉF.	571948	572111
PRIX DE VENTE (€ HT)	26,90	19,90

Tapis de souris et repose-poignets

Tapis de souris optique éco

CARACTÉRISTIQUES

- › Matière : mousse
- › Dimensions : 210 x 173 mm
- › Épaisseur : 3 mm

+ Livré sous sachet !



	COULEUR	RÉF.	PRIX DE VENTE (€ HT)
Tapis de souris	Bleu	190470	4,71
Tapis de souris	Noir	190471	4,71

Tapis de souris optique éco

CARACTÉRISTIQUES

- › Matière : mousse
- › Dimensions : 210 x 173 mm
- › Épaisseur : 3 mm

+ Livré sous sachet !



	COULEUR	RÉF.	PRIX DE VENTE (€ HT)
Tapis de souris	Bleu	190450	2,93
Tapis de souris	Noir	190451	2,93
Tapis de souris	Gris	190452	2,93

Tapis de souris éco en vrac

CARACTÉRISTIQUES

- › Matière : mousse souple antistatique
- › Dimensions : 230 x 180 mm
- › Épaisseur : 6 mm



	COULEUR	RÉF.	PRIX DE VENTE (€ HT)
Tapis de souris	Bleu	190420	2,19
Tapis de souris	Gris	190421	2,30
Tapis de souris	Rouge	190422	2,30

Tapis de souris éco en sachet

CARACTÉRISTIQUES

- › Matière : mousse souple antistatique
- › Dimensions : 230 x 220 mm
- › Épaisseur : 6 mm



	COULEUR	RÉF.	PRIX DE VENTE (€ HT)
Tapis de souris	Bleu	907290	2,51
Tapis de souris	Rouge	907291	2,51
Tapis de souris	Gris	907292	2,51

Tapis de souris avec repose poignet

L'accessoire indispensable pour un poste de travail ergonomique !

Grâce à sa surface bombée, votre poignet reste à la même hauteur que votre main, ce qui lui assure un confort optimal tout au long de la journée. Un tissu doux recouvre la structure en gel du tapis de souris, afin de rendre son toucher agréable.

CARACTÉRISTIQUES

- › Tapis de souris en gel recouvert d'un tissu fin
- › Dimensions : 235 x 195 x 25 mm

+ Repose poignet en gel et non en mousse !



	RÉF.	PRIX DE VENTE (€ HT)
Tapis de souris + repose poignet	190469	12,17

Tapis de souris gel bleu avec repose poignet

Réduit les risques de douleurs du canal carpien !

CARACTÉRISTIQUES

- › Matière : gel
- › Dimensions : 210 x 265 mm
- › Épaisseur : 25 mm



	RÉF.	PRIX DE VENTE (€ HT)
Tapis de souris + repose poignet	190458	12,69

Tapis de souris et repose-poignets

dacomex

Tapis de souris / clavier MP800

Combinez plaisir esthétique et plaisir d'utilisation avec le tapis de souris DACOMEX de la série MP800.

Combinant le confort d'une surface douce, une précision remarquable pour tous types de souris et un ancrage parfait sur votre bureau, il n'aura de cesse de vous satisfaire au quotidien durant de longues heures d'utilisation.

Sa couleur noire pailletée donnera un aspect très haut de gamme à votre bureau et mettra en valeur votre souris ou votre clavier.

La série MP800 est disponible en plusieurs tailles dont une version « grande taille » qui sera idéale pour prendre place sous votre souris mais également sous votre clavier pour un confort encore plus poussé et surtout la protection de vos poignets.



RÉF. 190467

	DIMENSIONS	RÉF.	PRIX DE VENTE (€ HT)
MP800-230	230 x 190 mm	190465	4,90
MP800-350	350 x 270 mm	190466	8,90
MP800-930	930 x 430 mm	190467	17,90

Tapis de souris optique illustré

Tapis de souris ultra-plat à micro miroirs spécialement étudiés pour les souris optiques et laser.

CARACTÉRISTIQUES

- › Dimensions : 220 x 180 mm
- › Épaisseur : 0,5 mm
- › Conditionnement sous sachet avec attache pour broche de rayonnage



+ Conditionnement sous sachet avec attache !

Repose poignets pour clavier mousse

Grâce à sa surface bombée, vos poignets restent à la même hauteur que vos mains, ce qui leur assure un confort optimal tout au long de la journée. L'intérieur de ce repose poignets est en gel, recouvert d'un tissu fin et doux.

CARACTÉRISTIQUES

- › Intérieur en gel recouvert d'un tissu fin
- › Dimensions : 465 x 70 x 18 mm

+ Repose poignets en gel recouvert de mousse !



	COULEUR	RÉF.	PRIX DE VENTE (€ HT)
Tapis optique	Mosaïque grise	190443	3,98

	RÉF.	PRIX DE VENTE (€ HT)
Repose poignets pour clavier	190456	12,17

: NOUVEAUTÉ

Hubs USB



Connecteur Type-C™!



INTERFACE	USB 3.0	USB 3.0
NOMBRE DE PORTS	4 - USB 3.0 Type-A	4 - USB 3.0 Type-A
PORTS DE CHARGEMENT	-	4
ALIM. EXTERNE	Optionnelle	5V 4A fournie
DIMENSIONS (EN MM)	76 x 41 x 11	59 x 94 x 21
RÉF.	021308	021304
PRIX DE VENTE (€ HT)	27,60	50,30



INTERFACE	USB 3.0	USB 3.0
NOMBRE DE PORTS	4 - USB 3.0 Type-A	4 - USB 3.0 Type-A
PORTS DE CHARGEMENT	-	-
ALIM. EXTERNE	Optionnelle	Optionnelle
DIMENSIONS (EN MM)	105 x 30 x 23	59 x 59 x 17
RÉF.	021306	021288
PRIX DE VENTE (€ HT)	12,99	19,62



Câble interchangeable !



INTERFACE	USB 3.0	USB 3.0
NOMBRE DE PORTS	4 - USB 3.0 Type-A	7 - USB 3.0 Type-A
PORTS DE CHARGEMENT	-	-
ALIM. EXTERNE	Autoalimenté	5V 2A fournie
DIMENSIONS (EN MM)	97 x 56 x 29	165 x 37 x 22
RÉF.	021312	021311
PRIX DE VENTE (€ HT)	14,19	34,64



GARANTIE
02 ANS

+ Alimentation possible via un simple chargeur micro USB !

dacomex



GARANTIE
02 ANS

+ Alimentation possible via un simple chargeur micro USB !

dacomex

MODÈLE	HB404	HB304
INTERFACE	USB 3.0	USB 3.0
NB DE PORTS	4 – USB 3.0 Type-A	4 – USB 3.0 Type-A
PORTS DE CHARGEMENT	-	-
ALIM. EXTERNE	Optionnelle (micro USB)	Optionnelle (micro USB)
DIMENSIONS (EN MM)	80 x 35 x 19	55 x 55 x 19
REF.	021317	021316
PRIX DE VENTE (€ HT)	14,99	14,99



GARANTIE
02 ANS

+ Alimentation possible via un simple chargeur micro USB !

dacomex



GARANTIE
02 ANS

+ Clipsable sur toutes surfaces jusqu'à 3 cm

dacomex

MODÈLE	HB407	HB504
INTERFACE	USB 3.0	USB 3.0
NB DE PORTS	7 – USB 3.0 Type-A	4 – USB 3.0 Type-A
PORTS DE CHARGEMENT	-	-
ALIM. EXTERNE	Optionnelle (micro USB)	Autoalimenté
DIMENSIONS (EN MM)	135 x 35 x 19	89 x 46 x 23
REF.	021318	021319
PRIX DE VENTE (€ HT)	18,90	14,49



+ Cordon détachable !



+ Cordon détachable !

INTERFACE	USB 2.0	USB 2.0
NB DE PORTS	4 - USB 2.0 Type-A	4 - USB 2.0 Type-A
PORTS DE CHARGEMENT	-	-
ALIM. EXTERNE	Autoalimenté	Optionnelle
DIMENSIONS (EN MM)	42 x 42 x 11	78 x 42 x 12
REF.	543130	021112
PRIX DE VENTE (€ HT)	14,79	7,86

Hubs USB

PENSEZ-Y

Retrouvez toutes nos connectiques USB

Pages : 78 à 82



+ Ultra compact !



+ Bouton marche / arrêt !

INTERFACE	USB 2.0	USB 2.0
NB DE PORTS	4 - USB 2.0 Type-A	4 - USB 2.0 Type-A
PORTS DE CHARGEMENT	-	-
ALIM. EXTERNE	Autoalimenté	Optionnelle
DIMENSIONS (EN MM)	Diamètre 50	98 x 53 x 24
RÉF.	021111	021313
PRIX DE VENTE (€ HT)	5,66	6,59



GARANTIE
02 ANS

ATEN



INTERFACE	USB 2.0	USB 2.0
NB DE PORTS	4 - USB 2.0 Type-A	7 - USB 2.0 Type-A
PORTS DE CHARGEMENT	-	-
ALIM. EXTERNE	Optionnelle	Optionnelle
DIMENSIONS (EN MM)	90 x 38,5 x 12 mm	42 x 75 x 20
RÉF.	021284	021107
PRIX DE VENTE (€ HT)	13,09	9,23



+ Livré avec kit de montage sur rail DIN !

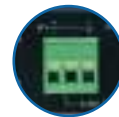

INTERFACE	USB 2.0	USB 3.0
NB DE PORTS	7 - USB 2.0 Type-A	7 - USB 3.0 Type-A
PORTS DE CHARGEMENT	-	-
ALIM. EXTERNE	5 V 3 A	Optionnelle standard ou industrielle
DIMENSIONS (EN MM)	165 x 52 x 21	165 x 52 x 21
RÉF.	021077	021113
PRIX DE VENTE (€ HT)	70,34	102,90

Enceintes PC et nomades

A



B



Alimentation USB pratique !

C



Connexion USB !

D



Multi sources !

E



2.1 avec alimentation USB !

F



4 coques de couleur fournies !

A| Enceintes stéréo 2.0 - 6 W

CARACTÉRISTIQUES

- › Puissance : 2 x 3 W RMS
- › Réglage du volume et bouton marche / arrêt en façade
- › Prise Jack 3,5 mm supplémentaire pour connecter un casque
- › Connectique audio : 1 x Jack 3,5 mm stéréo
- › Alimentation : 220 V
- › Dimensions (L x H x P) : 175 x 75 x 70 mm



RÉF. PRIX DE VENTE (€ HT)

Enceintes stéréo 2.0 - 6 W **573061** **9,75**

B| Enceintes stéréo 2.0 - 6 W

CARACTÉRISTIQUES

- › Puissance : 2 x 3 W RMS
- › Réglage du volume et bouton marche / arrêt sur le côté
- › Prise Jack 3,5 mm supplémentaire pour connecter un casque
- › Connectique audio : 1 x Jack 3,5 mm stéréo
- › Alimentation : USB
- › Dimensions (L x H x P) : 175 x 75 x 70 mm



RÉF. PRIX DE VENTE (€ HT)

Enceintes stéréo 2.0 - 6 W **573063** **7,76**

C| Enceintes USB stéréo 2.0 - 6 W

CARACTÉRISTIQUES

- › Puissance : 2 x 3 W RMS
- › Connectique : cordon USB A Mâle (audio + alim)
- › Fréquence 80-18KHz
- › Dimensions (L x H x P) : 175 x 70 x 70 mm



RÉF. PRIX DE VENTE (€ HT)

Enceintes USB stéréo - 4 W **572704** **14,79**

D| Enceintes stéréo multimédia 2.1 - 14 W

CARACTÉRISTIQUES

- › Puissance : 14 W RMS (2 x 3 W + 8 W)
- › Connexion : Bluetooth, jack 3,5 mm, clé USB, carte SD, radio FM
- › Télécommande sans fil
- › Dimensions (L x H x P) : 85 x 150 x 70 mm (sat) / 160 x 255 x 240 mm (sub)



RÉF. PRIX DE VENTE (€ HT)

Enceintes stéréo multimédia 2.1 - 14 W **057704** **33,29**

E| Enceintes stéréo 2.1 USB - 6 W

CARACTÉRISTIQUES

- › 2 x 1,5W + 3W RMS
- › Connexion : jack 3,5 mm stéréo
- › Alimentation : USB
- › Dimensions (L x H x P) : 65 x 63 x 79 mm (sat)



RÉF. PRIX DE VENTE (€ HT)

Enceintes stéréo 2.1 USB - 6 W **057703** **16,79**

F| Enceinte portable Poppy Bluetooth

CARACTÉRISTIQUES

- › Puissance : 3 W
- › Autonomie : 8h
- › Rechargement : USB
- › Boutons de commande
- › Connecteur jack 3,5 mm pour les appareils non Bluetooth
- › Dimensions (L x H x P) : 56 x 56 x 56 mm



RÉF. PRIX DE VENTE (€ HT)

Enceinte portable Bluetooth **057506** **16,59**

Écouteurs et casques audio

NOS SOLUTIONS ÉCONOMIQUES



TYPE	Ecouteurs	Casque stéréo	Micro / Casque stéréo	Micro / Casque stéréo
USAGE	Bureautique	Bureautique	Bureautique	Bureautique / Multimédia
CONNECTIQUE	1 x Jack 3,5	1 x Jack 3,5	2 x Jack 3,5	2 x Jack 3,5
TÉLÉCOMMANDE	-	-	Contrôle volume	Contrôle volume
IMPÉDANCE	32 Ohms	32 Ohms	32 Ohms	32 Ohms
RÉPONSE EN FRÉQUENCE	18 Hz - 20KHz	20 Hz - 20 KHz	20 Hz - 20 KHz	20 Hz - 20 KHz
LONGUEUR DU CÂBLE	1,2 m	2,4 m (Réf. 059201) - 5,0 m (Réf. 059204)	2,4 m	2,3 m
RÉF.	059832	RÉF. 059201 059204	RÉF. 059222	RÉF. 059203
PRIX DE VENTE (€ HT)	1,46	PRIX DE VENTE (€ HT) 5,24 5,34	PRIX DE VENTE (€ HT) 6,39	PRIX DE VENTE (€ HT) 7,44

NOS SOLUTIONS ANC

Casque Stéréo Bluetooth ANC (à réduction de bruit)

NOUVEAU

Terminé les bruits parasites !

Très haut de gamme dans sa conception, ce casque est un casque anti-bruit qui dispose de fonctionnalités intelligentes et de composants performants et fiables pour une qualité sonore sans concessions.

CARACTÉRISTIQUES

- › Autonomie en utilisation : 18 h. (120 h. en veille)
- › Connecteur Jack 3.5 pour utilisation filaire en écoute
- › Micro pour la prise d'appels

NOUVEAU
2020

RÉF.	059836	PRIX DE VENTE (€ HT)	79,00
------	---------------	----------------------	--------------

NOS MARQUES

NOMBREUX AUTRES MODÈLES DISPONIBLES, CONTACTEZ VOTRE COMMERCIAL.

Compatible smartphone !



MODÈLE	BE COLOR	Audio 355	Audio 628
TYPE	Micro / Casque stéréo	Micro / Casque stéréo	Micro / Casque stéréo
USAGE	Multimédia / Jeux	Multimédia / Jeux	Multimédia / Jeux
CONNECTIQUE	1 x Jack 3,5 (4 points)	2 x Jack 3,5	USB
TÉLÉCOMMANDE	Contrôle volume et fonctions	Contrôle volume et fonctions	Contrôle volume
IMPÉDANCE	32 Ohms	32 Ohms	2000 Ohms
RÉPONSE EN FRÉQUENCE	20 Hz - 20 KHz	20 Hz - 20 KHz	20 Hz - 20 KHz
LONGUEUR DU CÂBLE	1,3 m	1,3 m	2,0 m
RÉF.	059963	RÉF. 465511	RÉF. 465512
PRIX DE VENTE (€ HT)	13,90	PRIX DE VENTE (€ HT) 24,49	PRIX DE VENTE (€ HT) 29,39



Notre gamme **Dacomex** pour répondre à tous vos besoins !

dacomex

GARANTIE 02 ANS



+ Gainé de silicone !

GARANTIE 02 ANS



Télécommande !

GARANTIE 02 ANS



GARANTIE 02 ANS



MODÈLE	AE400	AE490	AH710-U	AH730
TYPE	Ecouteurs intra-auriculaires	Micro / Ecouteurs intra-auriculaires	Micro / Casque stéréo	Micro / Casque stéréo
USAGE	Bureautique / Multimédia	Bureautique / Multimédia / Sport	Bureautique / Multimédia	Bureautique / Multimédia
CONNECTIQUE	1 x Jack 3,5	1 x Jack 3,5 (4 points)	USB	2 x Jack 3,5
TÉLÉCOMMANDE	-	Décrochage / Raccrochage	Contrôle volume / Mute	Contrôle volume
IMPÉDANCE	24 Ohms	16 Ohms	32 Ohms	32 Ohms
RÉPONSE EN FRÉQUENCE	18 Hz - 20 KHz	20 Hz - 20 KHz	20 Hz - 20 KHz	20 Hz - 20 KHz
LONGUEUR DU CÂBLE	1,2 m	1,2 m	1,8 m	1,8 m
RÉF.	059831	059833	059808	059804
PRIX DE VENTE (€ HT)	5,24	7,25	16,37	7,65

GARANTIE 02 ANS

+ Branchez un 2^{ème} casque sur la télécommande !



Pliable !

GARANTIE 02 ANS

+ Double mode de connexion !



MODÈLE	AH760-U	AH980	AH985
TYPE	Micro / Casque stéréo	Micro / Casque stéréo	Micro / Casque Stéréo
USAGE	Bureautique / Multimédia	Multimédia / Smartphone	Multimédia
CONNECTIQUE	USB	1 x Jack 3,5 (4 points)	1 x Jack 3,5 et Bluetooth
TÉLÉCOMMANDE	Contrôle volume	Décrochage / Raccrochage / Suivant	Décrochage / Raccrochage / Suivant
IMPÉDANCE	32 Ohms	32 Ohms	32 Ohms
RÉPONSE EN FRÉQUENCE	20 Hz - 20 KHz	20 Hz - 20 KHz	20 Hz - 20 KHz
LONGUEUR DU CÂBLE	2,2 m	2,2 m	1,0 m
RÉF.	059821	059834	059835
PRIX DE VENTE (€ HT)	17,42	15,65	14,19

Disques durs externes 2.5"

PENSEZ-Y

Retrouvez nos antivols pour disques durs

Pages : 390 et 391

Memory Case USB 3.0

Plus de rapidité !

GARANTIE
02 ANS

CARACTÉRISTIQUES

- › Interface : USB 3.0
- › Taux de transfert : 5 Gbps
- › Boîtier : plastique
- › Compatible : Windows, Mac et Linux



(Intenso)[®]

CAPACITÉ	COULEUR	RÉF.
500 Go	Noir	335885
1 To	Noir	335887
1 To	Blanc	335888
2 To	Noir	335991
4 To	Noir	335989 *

StoreJet 25H3 USB 3.0

Boîtier antichoc !

GARANTIE
03 ANS

GARANTIE
03 ANS

CARACTÉRISTIQUES

- › Interface : USB 3.0
- › Taux de transfert : 5 Gbps
- › Boîtier antichoc : 3 niveaux



Transcend

CAPACITÉ	COULEUR	RÉF.
1 To	Noir / Violet	335851
2 To	Noir / Violet	335852
4 To	Noir / Violet	335976

Consultez-nous

StoreJet 25M3 USB 3.1

Boîtier triple protection !

GARANTIE
03 ANS

CARACTÉRISTIQUES

- › Interface : USB 3.1 Gen1
- › Taux de transfert : 5 Gbps
- › Boîtier antichoc : 3 niveaux



Transcend

CAPACITÉ	COULEUR	RÉF.
500 Go	Noir / Gris	335882
1 To	Noir / Gris	185767
1 To	Noir / Vert	185768
2 To	Noir / Gris	185769
2 To	Noir / Vert	185770

Consultez-nous

StoreJet 25A3 USB 3.1

Boîtier antichoc et design sophistiqué !

GARANTIE
03 ANS

CARACTÉRISTIQUES

- › Interface : USB 3.1 Gen1
- › Taux de transfert : 5 Gbps
- › Boîtier antichoc



Transcend

CAPACITÉ	COULEUR	RÉF.
1 To	Blanc	185764
1 To	Noir	335898
2 To	Blanc	185765
2 To	Noir	185766

Consultez-nous

My Passport USB 3.0

Le stockage portable haut de gamme !

GARANTIE
03 ANS

CARACTÉRISTIQUES

- › Interface : USB 3.0
- › Taux de transfert : 5 Gbps
- › Compatible : Windows 7 et +
- › Sauvegarde : automatique accompagnée du logiciel WD Backup
- › Protection données : via WD Security (mot de passe et chiffrement matériel)



CAPACITÉ	NOIR	BLEU	ORANGE	ROUGE	BLANC	JAUNE
1 To	336260	336261	336262	336263	336264	336265
2 To	336315	336314	336319	336321	336316	336317
3 To	336272	336273	336274	336275	336276	336277
4 To	336278	336279	336280	336281	336282	336283

Consultez-nous

My Element Portable USB 3.0

Premier prix !

GARANTIE
02 ANS

CARACTÉRISTIQUES

- › Interface : USB 3.0
- › Taux de transfert : 5 Gbps
- › Boîtier : aluminium
- › Compatible : Windows et Mac
- › Sauvegarde : automatique WD SmartWare Pro



WD Western Digital

CAPACITÉ	COULEUR	RÉF.
500 Go	Noir	336115
1 To	Noir	336116
2 To	Noir	336117
3 To	Noir	336118

Consultez-nous

* Consultez-nous

Disques durs externes SSD, WiFi et 3.5"

Portable SSD
1.8" USB 3.0GARANTEE
02 ANS

Ultra petit !

CARACTÉRISTIQUES

- › Interface : USB 3.0
- › Taux de transfert : 5 Gbps
- › Boîtier : plastique anthracite
- › Compatible : Windows, Mac et Linux

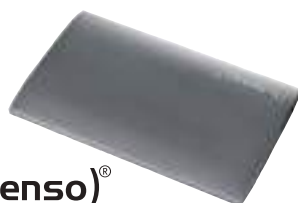
(Intenso)[®]

CAPACITÉ	RÉF.
128 Go	335711
256 Go	335712
512 Go	335713
1 To	335937

Consultez-nous

ESD220C USB 3.0

GARANTEE
03 ANS

Aussi petit qu'une carte de crédit !

CARACTÉRISTIQUES

- › Interface : USB 3.1 Gen 1
- › Taux de transfert : 5 Gbps
- › Type de stockage : Mémoire flash NAND TLC
- › Compatible : Windows, Mac et Android



Transcend

CAPACITÉ	RÉF.
240 Go	335722
480 Go	335724

Consultez-nous

ESD400 USB 3.0

GARANTEE
03 ANS

Il se glisse dans votre poche !

CARACTÉRISTIQUES

- › Interface : USB 3.0
- › Taux de transfert : 5 Gbps
- › Type de stockage : MLC NAND flash
- › Compatible : Windows 7, 8, 10 / Mac OS X 10.5 ou version ultérieure



Transcend

CAPACITÉ	RÉF.
128 Go	335701
512 Go	335703

Consultez-nous

My Passport Wireless Pro USB 3.0

Diffusez en WiFi !

GARANTEE
03 ANS

CARACTÉRISTIQUES

- › Interface : USB 3.0, WiFi 802.11n/ac
- › Taux de transfert : 5 Gbps, 2.4 GHz à 5 GHz
- › Logement pour carte SD, port USB 2.0
- › Compatible : Windows et Mac



WD Western Digital

CAPACITÉ	RÉF.
2 To	336125

Consultez-nous

My Elements Desktop
USB 3.0GARANTEE
02 ANS

CARACTÉRISTIQUES

- › Interface : USB 3.0
- › Taux de transfert : 5 Gbps
- › Compatible : Windows et Mac



WD Western Digital

CAPACITÉ	RÉF.
2 To	335753
3 To	335754
4 To	335755

Consultez-nous

Memory Center USB 3.0

Mini boîtier, grande capacité !

GARANTEE
02 ANS

CARACTÉRISTIQUES

- › Interface : USB 3.0
- › Taux de transfert : 5 Gbps
- › Boîtier : plastique
- › Compatible : Windows, Mac et Linux

(Intenso)[®]

CAPACITÉ	RÉF.
1 To	335868
2 To	335869
3 To	335870
4 To	335871 *
6 To	335938 *
8 To	335939 *

: NOUVEAUTÉ * Consultez-nous

StoreJet 35T3

Spécial bureau !

GARANTEE
03 ANS

CARACTÉRISTIQUES

- › Interface : USB 3.0
- › Taux de transfert : 5 Gbps
- › Cryptage de dossier et fichier en 256-bit AES
- › Compatible : Windows, Mac et Linux



Transcend

CAPACITÉ	RÉF.
4 To	335986
8 To	335987

Consultez-nous

MyBook USB 3.0

Stockage instantané !

GARANTEE
02 ANS

CARACTÉRISTIQUES

- › Interface : USB 3.0
- › Taux de transfert : 5 Gbps
- › Boîtier : aluminium
- › Compatible : Windows, Mac et Linux
- › Sauvegarde : automatique WD SmartWare Pro
- › Protection des données : via WD Security (mot de passe et chiffrement matériel)



WD Western Digital

CAPACITÉ	RÉF.
3 To	335741
4 To	335742
6 To	335743
8 To	335744

Consultez-nous

Lecteurs externes de cartes mémoire



MODÈLE	6 en 1	6 en 1
INTERFACE	USB 2.0	USB 3.0
FORMATS SUPPORTÉS	SD, MiniSD, MicroSD, MMC, RS-MMC, MS, MS Pro, MS Duo, M2, XD, CompactFlash toutes normes	SD, SDHC, SDXC, MicroSD, MicroSDHC, MicroSDXC, MS, MS Pro, MS Pro Duo, CompactFlash toutes normes
RÉF.	738983	730985



GARANTIE 02 ANS



GARANTIE 02 ANS



GARANTIE 02 ANS

+ Type-C™ !

MODÈLE	MobileLite G4 FCR-MLG4	Media Reader FCR-HS4	FCR-ML3C
INTERFACE	USB 3.0	USB 3.0	USB 3.1
FORMATS SUPPORTÉS	SD, SDHC, SDXC, MicroSD, Micro SDHC, MicroSDXC toutes normes	SD, SDHC, SDXC, MicroSD, Micro SDHC, MicroSDXC, MS, MS Pro, MS Duo, MS Pro Duo, MS Pro-HG Duo, CompactFlash toutes normes	Micro SD, micro SDHC UHS-I, micro SDXC UHS-I
RÉF.	730958	185554	185556

Consultez-nous



GARANTIE 02 ANS



GARANTIE 02 ANS

MODÈLE	TS-RDP8K	TS-RDP9K OTG Smart Reader
INTERFACE	USB 2.0	USB 2.0
FORMATS SUPPORTÉS	SD, SDHC, SDXC, MicroSD, Micro SDHC, MicroSDXC, MMC, MMCplus, RS-MMC, MMCmobile, MS, MS Pro, MS Duo, MS Pro Duo, MS Pro-HG Duo, MMCmicro (avec adaptateur fourni)	SDHC UHS-I, SDXC UHS-I, SD, SDHC, SDXC, microSD, microSDHC UHS-I, microSDXC UHS-I, microSD, microSDHC, microSDXC
RÉF.	166834	166837

Consultez-nous



MODÈLE	SIM + 8 en 1	Lecteur PCMCIA de CF
INTERFACE	USB 2.0	PCMCIA
FORMATS SUPPORTÉS	Cartes SIM, SD, MiniSD, MicroSD, MMC, RS-MMC, MS, MS Pro, MS Duo, M2	CompactFlash
RÉF.	730965	730982

Cartes mémoire

CARTES MICRO SDHC / SDXC

CARACTÉRISTIQUES

- › Class 10
- › Vitesse de lecture : 20 Mo/s
- › Vitesse d'écriture : 12 Mo/s
- › Livrée avec adaptateur

GARANTIE
02 ANS



(Intenso)®

CAPACITÉ	RÉF. INTENSO	RÉF.
8 Go	3413460	180845
16 Go	3413470	180846
32 Go	3413480	180847
64 Go	3413490	180848

CARACTÉRISTIQUES

- › UHS-I Class 10
- › Vitesse de lecture : 80 Mo/s
- › Vitesse d'écriture : 10 Mo/s
- › Livré avec adaptateur

GARANTIE
À VIE



CAPACITÉ	RÉF. KINGSTON	RÉF.
16 Go	SDCS/16GB	168634
32 Go	SDCS/32GB	168635
64 Go	SDCS/64GB	168443
128 Go	SDCS/128GB	168636
256 Go	SDCS/256GB	168441

Consultez-nous

CARACTÉRISTIQUES

- › UHS-I Class 10
- › Vitesse de lecture : 95 Mo/s
- › Vitesse d'écriture : 60 Mo/s
- › Livré avec adaptateur

GARANTIE
05 ANS



CAPACITÉ	RÉF. TRANSCEND	RÉF.
8 Go	TS8GUSD500S	185713
16 Go	TS16GUSD500S	185714
32 Go	TS32GUSD500S	185715
64 Go	TS64GUSD500S	185707
128 Go	TS128GUSD500S	185716

Consultez-nous

CARACTÉRISTIQUES

- › UHS-I Class 1 / Class 10
- › Vitesse de lecture : 90 Mo/s
- › Vitesse d'écriture : 40 Mo/s
- › Livrée avec adaptateur

GARANTIE
02 ANS



(Intenso)®

CAPACITÉ	RÉF. INTENSO	RÉF.
16 Go	3433470	180975 *
32 Go	3433480	180976
64 Go	3433490	180977 *

CARACTÉRISTIQUES

- › UHS-I Class 1 / Class 10
- › Vitesse de lecture : 90 Mo/s
- › Vitesse d'écriture : 40 Mo/s
- › Livrée avec adaptateur

GARANTIE
02 ANS



(Intenso)®

CAPACITÉ	RÉF. INTENSO	RÉF.
256 Go	3423492	180849
512 Go	3423493	180854

Consultez-nous

CARACTÉRISTIQUES

- › UHS-I Class 10
- › Vitesse de lecture : 100 Mo/s
- › Vitesse d'écriture : 80 Mo/s
- › Livré avec adaptateur

GARANTIE
À VIE



CAPACITÉ	RÉF. KINGSTON	RÉF.
32 Go	SDCR/32GB	168597
64 Go	SDCR/64GB	168598
128 Go	SDCR/128GB	168599

Consultez-nous

CARTES SDHC / SDXC

CARACTÉRISTIQUES

- › UHS-I Class 1 / Class 10
- › Vitesse de lecture : 70 Mo/s
- › Vitesse d'écriture : 40 Mo/s

GARANTIE
02 ANS



(Intenso)®

CAPACITÉ	RÉF. INTENSO	RÉF.
16 Go	3421470	180956
32 Go	3421480	180957
64 Go	3421490	180958
128 Go	3421491	180959 *

CARACTÉRISTIQUES

- › UHS-I Class 10
- › Vitesse de lecture : 80 Mo/s
- › Vitesse d'écriture : 10 Mo/s

GARANTIE
À VIE



CAPACITÉ	RÉF. KINGSTON	RÉF.
16 Go	SDS/16GB	168444
32 Go	SDS/32GB	168348
64 Go	SDS/64GB	168349
128 Go	SDS/128GB	168347

Consultez-nous

CARACTÉRISTIQUES

- › UHS-I Class 10
- › Vitesse de lecture : 95 Mo/s
- › Vitesse d'écriture : 60 Mo/s

GARANTIE
05 ANS

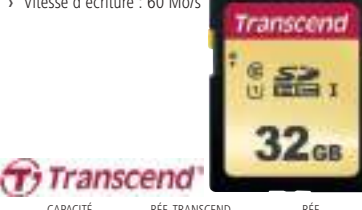

CAPACITÉ	RÉF. TRANSCEND	RÉF.
8 Go	TS8GSDC500S	185717
16 Go	TS16GSDC500S	185718
32 Go	TS32GSDC500S	185719
64 Go	TS64GSDC500S	185720
128 Go	TS128GSDC500S	185721
256 Go	TS256GSDC500S	185722

Consultez-nous

CARACTÉRISTIQUES

- › UHS-I Class 10
- › Vitesse de lecture : 90 Mo/s
- › Vitesse d'écriture : 40 Mo/s

GARANTIE
02 ANS



(Intenso)®

CAPACITÉ	RÉF. INTENSO	RÉF.
16 Go	3431470	180967
32 Go	3431480	180968
64 Go	3431490	180969 *

CARACTÉRISTIQUES

- › UHS-I Class 10
- › Vitesse de lecture : 100 Mo/s
- › Vitesse d'écriture : 80 Mo/s

GARANTIE
À VIE



CAPACITÉ	RÉF. KINGSTON	RÉF.
32 Go	SDR/32GB	168458
64 Go	SDR/64GB	168568
128 Go	SDR/128GB	168456
256 Go	SDR/256GB	168457

Consultez-nous

CARACTÉRISTIQUES

- › UHS-I Class 10
- › Vitesse de lecture : 90 Mo/s
- › Vitesse d'écriture : N.C

GARANTIE
05 ANS

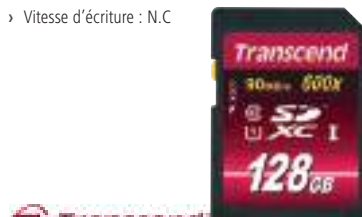

CAPACITÉ	RÉF. TRANSCEND	RÉF.
8 Go	TS8GSDHC10U1	185727
16 Go	TS16GSDHC10U1	185728
32 Go	TS32GSDHC10U1	185729
128 Go	TS128GSDXC10U1	185730

Consultez-nous

Clés USB

PENSEZ-Y

Retrouvez nos hubs USB

Pages : 370 à 372

Clé USB 2.0

GARANTIE **02** ANS

CARACTÉRISTIQUES

Vitesse de lecture :

- › Micro Line : 16,5 Mo/s
- › Mobile Line : 20 Mo/s
- › Mini Mobile Line : 20 Mo/s

Vitesse d'écriture :

- › Micro Line : 6,5 Mo/s
- › Mobile Line : 5 Mo/s
- › Mini Mobile Line : 5 Mo/s



RÉF. 180885

(Intenso)[®]

	CAPACITÉ	RÉF. INTENSO	RÉF.
Micro Line	4 Go	3500450	180885
	8 Go	3500460	180886
	16 Go	3500470	180887
Mobile Line	32 Go	3500480	180888
	8 Go	3523460	180857
	16 Go	3523470	180858
Mini Mobile Line Zen1	32 Go	3523480	180859
	8 Go	3524460	180876
	16 Go	3524470	180877
	32 Go	3524480	180878

Clé USB 3.0

GARANTIE **02** ANS



RÉF. 180895 RÉF. 180864 RÉF. 180940

(Intenso)[®]

	CAPACITÉ	RÉF. INTENSO	RÉF.
Ultra Line	16 Go	3531470	180895
	32 Go	3531480	180896
	64 Go	3541490	180897
	128 Go	3531491	180898
Premium Line	8 Go	3534460	180863
	16 Go	3534470	180864
	32 Go	3534480	180865
	64 Go	3534490	180869
Slim Line	8 Go	3532460	180940
	16 Go	3532470	180941
	32 Go	3532480	180942
	64 Go	3532490	180943

Clé USB 3.0 / Lightning

GARANTIE **02** ANS

CARACTÉRISTIQUES

- › **Vitesse de lecture :** 35 Mo/s
- › **Vitesse d'écriture :** 20 Mo/s
- › Compatible avec les appareils Apple® à connectique Lightning®
- › Compatible Windows XP et supérieurs, Mac OS



RÉF. 180893

(Intenso)[®]

	CAPACITÉ	RÉF. INTENSO	RÉF.
iMobile Line	32 Go	3535480	180893
	64 Go	3535490	180894

Consultez-nous

Clé USB 2.0

GARANTIE **05** ANS



Les vitesses de lecture et d'écriture peuvent varier selon le matériel hôte, les logiciels, l'utilisation et la capacité de stockage.

RÉF. 167540



	CAPACITÉ	RÉF. TRANSCEND	RÉF.
JetFlash 350	4 Go	TS4GJF350	167539
	8 Go	TS8GJF350	167540
	16 Go	TS16GJF350	167541
	32 Go	TS32GJF350	167600
JetFlash 560	64 Go	TS64GJF350	167543
	8 Go	TS8GJF560	185741
	16 Go	TS16GJF560	185742
JetFlash 530	32 Go	TS32GJF560	185743
	8 Go	TS8GJF530	185737
	16 Go	TS16GJF530	185738
	32 Go	TS32GJF530	185739
	64 Go	TS64GJF530	185740

Consultez-nous

Clé USB 3.0

GARANTIE **05** ANS



Les vitesses de lecture et d'écriture peuvent varier selon le matériel hôte, les logiciels, l'utilisation et la capacité de stockage.

RÉF. 167571



	CAPACITÉ	RÉF. TRANSCEND	RÉF.
JetFlash 810	16 Go	TS16GJF810	167571
	32 Go	TS32GJF810	167572
	64 Go	TS64GJF810	185615
	128 Go	TS128GJF810	185616
JetFlash 730	16 Go	TS16GJF730	185752
	32 Go	TS32GJF730	185753
	64 Go	TS64GJF730	185754
JetFlash 780	128 Go	TS128GJF780	185755
	256 Go	TS256GJF780	185759

Consultez-nous

Clé USB 3.1 / Lightning

GARANTIE **02** ANS



RÉF. 185627



	CAPACITÉ	RÉF. TRANSCEND	RÉF.
JetDrive™ Go 300 noir	32 Go	TS32GJGD300K	185625
	64 Go	TS64GJGD300K	185626
JetDrive™ Go 300 gris	32 Go	TS32GJGD300S	185627
	64 Go	TS64GJGD300S	185628

Consultez-nous

Clé USB 2.0

GARANTIE **05** ANS

CARACTÉRISTIQUES

- › **Vitesse de lecture :** 10 Mo/s
- › **Vitesse d'écriture :** 5 Mo/s



RÉF. 168465



	CAPACITÉ	RÉF. KINGSTON	RÉF.
DataTraveler S9H Métal	16 Go	DTSE9H/16GB	168465
	32 Go	DTSE9H/32GB	168467

Consultez-nous

Clé USB 3.0 et 3.1

GARANTIE **05** ANS

CARACTÉRISTIQUES

Vitesse de lecture :

- › DataTraveler 100 G3
- › 32 et 64 Go : 100 Mo/s
- › 128 et 256 Go : 130 Mo/s
- › DataTraveler MicroDuo
- › 16 Go : 70 Mo/s
- › 32 et 64 Go : 10 Mo/s

Vitesse d'écriture :

DataTraveler MicroDuo : 15 Mo/s



RÉF. 168519



	CAPACITÉ	RÉF. KINGSTON	RÉF.
DataTraveler 100 G3	16 Go	DT100G3/16GB	168519
	32 Go	DT100G3/32GB	168521
	64 Go	DT100G3/64GB	168522
	128 Go	DT100G3/128GB	168523
DataTraveler G4	8 Go	DT1G4/8GB	168378
	16 Go	DT1G4/16GB	168379
	32 Go	DT1G4/32GB	168452
DataTraveler MicroDuo	16 Go	DTDUO3/16GB	168091
	32 Go	DTDUO3/32GB	168092
	64 Go	DTDUO3/64GB	168093

Consultez-nous

Clé USB Type-C™

GARANTIE **02** ANS

CARACTÉRISTIQUES

- › Vitesse de transfert : jusqu'à 70 Mo/s
- › Compatible avec les appareils Apple® et Windows

RÉF. 180990



(Intenso)[®]

	CAPACITÉ	RÉF. INTENSO	RÉF.
cMobile Line	16 Go	3536470	180990
	32 Go	3536480	180991
	64 Go	3536490	180992

Lecteurs graveurs externes



LECTEURS / GRAVEURS DE BUREAU



ASUS
Rock Solid · Heart Touching



ASUS
Rock Solid · Heart Touching

RÉF. CONSTRUCTEUR	BW-12D15-U	RÉF. CONSTRUCTEUR	BW-16D1H-U PRO
INTERFACE	USB 3.1 Gen 1	INTERFACE	USB 3.1 Gen 1
VITESSE DE LECTURE	40x CD, 16x DVD, 8x Blue-Ray	VITESSE DE LECTURE	48x CD, 16x DVD, 12x Blue-Ray
VITESSE D'ÉCRITURE	40x CD, 16x DVD±R, 8x DVD±R DL, 12x Blue-Ray BD-R, 2x Blue-Ray BD-RE	VITESSE D'ÉCRITURE	48x CD, 16x DVD±R, 8x DVD±R DL, 16x Blue-Ray BD-R, 2x Blue-Ray BD-RE
UTILISATION	Vertical/Horizontal	UTILISATION	Vertical/Horizontal
COMPATIBILITE	Windows/Mac OS	COMPATIBILITE	Windows/Mac OS
RÉF.	333905	RÉF.	333935

Consultez-nous

LECTEURS / GRAVEURS PORTABLES



ASUS
Rock Solid · Heart Touching



ASUS
Rock Solid · Heart Touching

RÉF. CONSTRUCTEUR	ZenDrive SDRW-08U7M-U	RÉF. CONSTRUCTEUR	SBW-06D5H-U
INTERFACE	USB 2.0	INTERFACE	USB 3.1 Gen 1
VITESSE DE LECTURE	24x CD, 8x DVD	VITESSE DE LECTURE	24x CD, 8x DVD, 6x Blue-Ray
VITESSE D'ÉCRITURE	24x CD, 8x DVD±R, 6x DVD±R DL	VITESSE D'ÉCRITURE	24x CD, 8x DVD±R, 4x DVD±R DL, 6x Blue-Ray BD-R, 2x Blue-Ray BD-RE
UTILISATION	Horizontal	UTILISATION	Horizontal
COMPATIBILITE	Windows/Mac OS	COMPATIBILITE	Windows/Mac OS
RÉF.	333888	RÉF.	333889

Consultez-nous



Transcend



Transcend

RÉF. CONSTRUCTEUR	TS8XDVDS-W	RÉF. CONSTRUCTEUR	TS8XDVDS-K
INTERFACE	USB 2.0	INTERFACE	USB 2.0
VITESSE DE LECTURE	24x CD, 8x DVD	VITESSE DE LECTURE	24x CD, 8x DVD
VITESSE D'ÉCRITURE	24x CD, 8x DVD±R, 6x DVD±R DL	VITESSE D'ÉCRITURE	24x CD, 8x DVD±R, 6x DVD±R DL
UTILISATION	Horizontal	UTILISATION	Horizontal
COMPATIBILITE	Windows/Mac OS	COMPATIBILITE	Windows/Mac OS
RÉF.	333933	RÉF.	333932

Consultez-nous

Imprimantes de caisse et accessoires

A



+ Polyvalente et économique !

B



+ Le plus faible encombrement !

C



+ Economique !

D



+ Matricielle avec massicot !

E



+ Chèques et tickets !

EPSON®

	ENCOMBREMENT	VITESSE	CONNECTIQUE	ACCESSOIRE	RÉF.	PRIX DE VENTE (€ HT)
A Imprimante Epson TM-T88V	145 x 195 mm	300 mm/s	USB	595135	164181	269,00
B Imprimante Epson TM-T70II	125 x 194 mm	170 mm/s	USB	595135	595126	185,00
C Imprimante Epson TM-T20III	140 x 199 mm	150 mm/s	USB	595135	595134	149,00
D Imprimante Epson TM-U220B	160 x 248 mm	4,70 lignes/s	USB	-	164184	269,90
E Imprimante Epson TM-H6000V	186 x 278 mm	300 mm, 5,7 et 4 lignes/s	Série + USB	595135	595129*	547,00
ACCESSOIRE						
- Bobine papier thermique 80 mm pour imprimante					595135	3,49

Tiroir caisse pour terminal point de ventes



CARACTÉRISTIQUES

- › Tiroir caisse piloté par l'édition d'un ticket
- › Solénoïde : 24 V / 24 ohms en RJ12
- › Carter en métal avec serrure à clef et ouverture secrète en-dessous
- › 8 emplacements de monnaie et 4 de billets
- › 2 fentes à l'avant pour petits documents (chèques, tickets restaurant)
- › Dimensions : 410 x 410 x 100 mm

Tiroir caisse faible encombrement pour terminal point de ventes

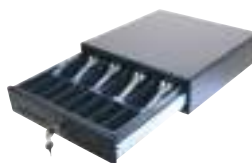

CARACTÉRISTIQUES

- › Tiroir caisse piloté par l'édition d'un ticket
- › Solénoïde : 24 V / 24 ohms en RJ12
- › Carter en métal avec serrure à clef
- › 8 emplacements de monnaie et 4 de billets
- › 2 fentes à l'avant pour petits documents (chèques, tickets restaurants)
- › Dimensions : 330 x 330 x 90 mm

	RÉF.	PRIX DE VENTE (€ HT)
Tiroir caisse pour terminal point de ventes	595115	64,80

	RÉF.	PRIX DE VENTE (€ HT)
Tiroir caisse encombrement réduit pour TPV	595116	62,90

GARANTIE **02** ANS

1D



OPTICON

GARANTIE **02** ANS

1D



OPTICON

GARANTIE **02** ANS

1D



OPTICON

GARANTIE **02** ANS

1D



OPTICON

DÉSIGNATION	Douchette OPR 2001	Douchette OPL 6845R	Scanner de poche OPN 2001	Pistolet laser OPR 3201
CAPTEUR	Laser	Laser	Laser	Laser
TYPE DE CODES BARRES	1D + PDF 417	1D + PDF 417	1D	1D
DISTANCE LECTURE MAX (MM)	500	500	650	500
VITESSE LECTURE (SCANS/SEC)	100	100	100	100
CONNECTIQUE	USB	USB	USB	USB
LONGUEUR CORDON	1,60 m	1,50 m	1,80 m	1,60 m
POIDS (GRAMMES)	60	90	28	150
RÉSISTANCE AUX CHOCS	Non	Non	Non	Non
SUPPORT FOURNI	Oui	Oui	Non	Oui
	USB	USB	USB	USB
RÉF.	928190	928020	927940	928185
PRIX DE VENTE (€ HT)	190,00	149,00	199,99	129,90

dacomex

Douchette avec détecteur de faux billets intégré

CARACTÉRISTIQUES

- › Capteur : CCD
- › Type de codes barres : 1D
- › Distance de lecture : 50 mm
- › Vitesse de lecture : 100 scans/sec
- › Connectique : USB, Wedge
- › Longueur du cordon : 2,00 m
- › Poids : 61,5 g
- › Résistance accrue aux chocs : non
- › Support fourni : non

	PORT	RÉF.	PRIX DE VENTE (€ HT)
Douchette avec détecteur de faux billets	PS2	595042	84,39
Douchette avec détecteur de faux billets	USB	595043	125,65



RÉF. 595043

Détecteur
faux billets

Douchette de contact

CARACTÉRISTIQUES

- › Capteur : CCD
- › Type de codes barres : 1D
- › Distance de lecture : 0 à 50 mm
- › Vitesse de lecture : 200 scans/sec
- › Connectique : USB
- › Longueur du cordon : 1,80 m
- › Poids : 95 g
- › Résistance accrue aux chocs : oui
- › Support fourni : non

	PORT	RÉF.	PRIX DE VENTE (€ HT)
Douchette CCD contact	USB	928110	54,86



RÉF. 928110

Lecture
par contact

Douchette CCD

Hautes performances !

CARACTÉRISTIQUES

- › Capteur : CCD
- › Type de codes barres : 1D
- › Distance de lecture : 40 mm
- › Vitesse de lecture : 100 scans/sec
- › Connectique : USB
- › Longueur du cordon : 1,50 m
- › Poids : 120 g
- › Résistance accrue aux chocs : oui
- › Support fourni : non

	PORT	RÉF.	PRIX DE VENTE (€ HT)
Douchette CCD	USB	928000	124,20



RÉF. 928000



Pistolet renforcé

Ultra – rapide !

CARACTÉRISTIQUES

- › Capteur : CCD
- › Type de codes barres : 1D
- › Distance de lecture : 500 mm
- › Vitesse de lecture : 270 scans/sec
- › Connectique : USB
- › Longueur du cordon : 1,80 m
- › Poids : 125 g
- › Résistance accrue aux chocs : oui
- › Support fourni : oui

	PORT	RÉF.	PRIX DE VENTE (€ HT)
Pistolet CCD + pied	USB	595082	124,54



Fourni avec son support



Honeywell

GARANTIE
03 ANS
1D



GARANTIE
05 ANS
1D



GARANTIE
05 ANS
1D



GARANTIE
03 ANS
Bluetooth
1D



GARANTIE
03 ANS
Bluetooth
1D



+ Sans batterie !

DÉSIGNATION	Eclipse 5145	Hyperion 1300G	Voyager 1200G	Voyager 1202G	Voyager 1202G-BF
CAPTEUR	Laser	CCD	Laser	Laser	Laser
TYPE DE CODE-BARRES	1D	1D	1D	1D	1D
DISTANCE LECTURE MAX (MM)	140	660	367	367	367
VITESSE LECTURE (SCANS / SEC)	72	270	100	100	100
CONNECTIQUE	USB	USB	Wedge (PS2) ou USB	Bluetooth et USB	Bluetooth et USB
LONGUEUR CORDON	1,5 m	3,0 m	3,0 m	3,0 m	3,0 m
POIDS (GRAMMES)	97	160	125	180	160
RÉSISTANCE AUX CHOCS	Non	Oui	Oui	Oui	Oui
SUPPORT FOURNI	Non (Réf. 928169)	Non (Réf. 927921)	Oui	Oui	Oui
RÉF.	USB 928170	USB 927933 *	Wedge 927932 * USB 927934	USB 928403	USB 927935 *

GARANTIE
05 ANS
2D



GARANTIE
05 ANS
2D



GARANTIE
03 ANS
Bluetooth
2D



GARANTIE
03 ANS
Bluetooth
2D



DÉSIGNATION	Voyager 1400G	Voyager 1450G	Voyager 1602G	Voyager 1452G
CAPTEUR	Imageur matriciel	Imageur matriciel	Imageur matriciel	Imageur matriciel
TYPE DE CODE-BARRES	1D, 2D	1D, 2D	1D, 2D	1D, 2D
DISTANCE LECTURE MAX (MM)	350	367	233	210
VITESSE LECTURE (SCANS / SEC)	-	100	-	-
CONNECTIQUE	USB	USB	Bluetooth + USB	Bluetooth + USB
LONGUEUR CORDON	1,5 m	1,5 m	1,2 m	3,0 m
POIDS (GRAMMES)	119	125	100	210
RÉSISTANCE AUX CHOCS	Oui	Oui	Oui	Oui
SUPPORT FOURNI	Oui	Oui	Non	Oui
RÉF.	USB 928197	USB 927936 *	Bluetooth + USB 927937 *	Bluetooth + USB 927938 *

Lecteurs codes barres



Honeywell

+

Spécial lecture
sur écrans
smartphones



Honeywell



Honeywell



+

Hybride
laser / imageur

Honeywell

GARANTIE

03 ANS



DÉSIGNATION	Pistolet HH360	Pistolet YJ4600	Scanner à main HF600	Scanner de table Orbit 7190G
CAPTEUR	Imageur linéaire (CCD)	Imageur matriciel	Imageur matriciel	Hybride : laser et Imageur
TYPE DE CODE-BARRES	1D	1D, 2D	1D, 2D	1D, 2D
DISTANCE LECTURE MAX (MM)	650	361	334	300 à 327 mm
VITESSE LECTURE (SCANS / SEC)	300	-	-	1120 (laser)
CONNECTIQUE	USB	USB	USB	USB
LONGUEUR CORDON	N.C.	n.c.	N.C.	n.c.
POIDS (GRAMMES)	140	120	340	410
RÉSISTANCE AUX CHOCS	Oui	oui	Oui	Oui
SUPPORT FOURNI	Non	Non	Non	Oui
RÉF.	USB 927939 *	USB 722350	USB 927941	USB 722410 *

USB
928019USB
928021USB
928022

GARANTIE

02 ANS



DÉSIGNATION	Pistolet laser 1D bluetooth	Douchette 2D bluetooth	Pistolet 2D
CAPTEUR	Laser	Imageur matriciel	Imageur matriciel
TYPE DE CODE-BARRES	1D	1D, 2D	1D, 2D
DISTANCE LECTURE MAX (MM)	300	300	400
VITESSE LECTURE (SCANS / SEC)	40	200	200
CONNECTIQUE	Bluetooth + USB	Bluetooth + USB	USB
LONGUEUR CORDON	1,5 m	1,5 m	1,5 m
POIDS (GRAMMES)	175	90	150
RÉSISTANCE AUX CHOCS	1,5 m	1,5 m	1,5 m
SUPPORT FOURNI	non	oui	Oui
RÉF.	USB 928019	USB 928021	USB 928022

Consultez-nous

Consultez-nous

Agencement du poste de travail

Support d'unité centrale à roulettes noir

Protégez votre machine !

Composé de 2 parties coulissantes, ce socle économique permet de mettre votre PC en hauteur pour éviter poussière et électricité statique.

+ **Plastique !**



CARACTÉRISTIQUES

- › Matériau : ABS
- › Largeur ajustable de 15 à 25,5 cm
- › 4 roulettes avec frein
- › Hauteur surélevée de 7 cm

	RÉF.	PRIX DE VENTE (€ HT)
Support d'unité centrale à roulettes noir	903321	13,39

Support d'unité centrale à roulettes noir

Protégez votre machine !

+ **Métal !**

Composé de 2 parties coulissantes en acier de 20/10 ème d'épaisseur, ce socle permet de mettre votre PC en hauteur pour éviter poussière et électricité statique.



CARACTÉRISTIQUES

- › Matériau : acier
- › Largeur ajustable de 14 à 25 cm
- › 4 roulettes dont 2 avec frein
- › Hauteur surélevée de 8 cm

	RÉF.	PRIX DE VENTE (€ HT)
Support d'unité centrale à roulettes noir	903331	27,81

Support d'unité centrale horizontal / vertical réglable

Parfaitement intégré !

Support pour installer un ordinateur sous un bureau, facilement réglable en largeur et en profondeur pour s'adapter à tous types d'unités centrales.

CARACTÉRISTIQUES

- › Mode horizontal :
Largeur réglable de 334 à 654 mm
Hauteur réglable de 135 à 255 mm
- › Mode vertical :
Largeur réglable de 134 à 250 mm
Hauteur réglable de 335 à 455 mm
- › Supporte jusqu'à 25 kg



	RÉF.	PRIX DE VENTE (€ HT)
Support aluminium	167352	47,00
Support noir	167353	47,00

Support d'unité centrale horizontal / vertical

Ce support se visse sous le bureau et vous permet de poser votre unité centrale verticalement ou horizontalement.

CARACTÉRISTIQUES

- › Longueur ajustable de 390 à 500 mm
- › Largeur ajustable de 140 à 250 mm



	RÉF.	PRIX DE VENTE (€ HT)
Support pour U.C	903310	31,49

Support pour écran LCD - tiroirs + plateau rotatif

Pour être ergonomique, le haut du moniteur doit se situer au niveau des yeux !

Ce support pour écran LCD permet de réhausser votre écran pour le mettre à la hauteur des yeux. Son plateau rotatif permet de l'orienter sans effort. Deux tiroirs de rangement sont inclus.

Rotation 360°



CARACTÉRISTIQUES

- › Repose la nuque en installant l'écran à hauteur des yeux
- › Plateau supérieur rotatif à 360°
- › Dimensions (mm) : 400 x 290 x 80
- › 2 tiroirs



	RÉF.	PRIX DE VENTE (€ HT)
Support écran LCD	903408	45,74

Réhausseur pour écran LCD

dataflex

Ce support vous permet de réhausser votre écran afin de le mettre à hauteur de vos yeux. Les tensions dans le cou, les épaules et les bras sont ainsi réduites.

Vous pouvez également ranger votre clavier à l'emplacement prévu pour optimiser votre espace de travail.

CARACTÉRISTIQUES

- › Supporte les écrans jusqu'à 15 kg
- › Dimensions : 270 x 255 x 110 mm
- › Hauteur fixe
- › Matériau : acrylique transparent, 6 mm d'épaisseur



PENSEZ-Y

Retrouvez nos écrans bureautiques

Pages : 354 et 355

	RÉF.	PRIX DE VENTE (€ HT)
Réhausseur pour écran LCD	167106	47,00

Repose-pieds réglable

Permet de maintenir une position non fatigante quelle que soit la hauteur du siège et de soulager les muscles du bas du dos. L'angle du repose-pieds s'adapte automatiquement à la hauteur des talons.

CARACTÉRISTIQUES

- › Surélévation des pieds de 14 à 18 cm
- › Largeur x profondeur : 360 x 450 mm



	RÉF.	PRIX DE VENTE (€ HT)
Repose-pieds réglable	903406	36,17

Housse de protection pour moniteur

Protégez vos appareils pendant votre absence !

Housse permettant d'éviter l'infiltration de poussières, copeaux... à l'intérieur de produits informatiques. Particulièrement recommandée dans les milieux industriels.



RÉF. 902825

	TYPE	DIMENSIONS (MM)	RÉF.	PRIX DE VENTE (€ HT)
Moniteur	21-24" LCD	550 x 100 x 470	902825	14,02

Réhausse d'écran et clavier réglable assis / debout

Se fixe à toute surface de travail !

La réhausse d'écran et clavier s'installe sur toute surface de travail quelles que soient ses dimensions, soit posée soit fixée à l'aide de sa pince à vis. Son débattement de 50 cm permet un ajustement instantané de la position de travail.

CARACTÉRISTIQUES

- › Hauteur ajustable jusqu'à 500 mm
- › Passage de câbles intégré
- › Envergure maximum de 600 x 762 x 1120 mm
- › Supporte jusqu'à 7 kg



	RÉF.	PRIX DE VENTE (€ HT)
Colonne écran assis / debout avec plateau	915160	306,07

Colonne articulée double support : écran et PC portable

Ajoutez un écran à votre portable !

Libérez l'espace de travail sur votre table avec la colonne double support. Elle maintient à la bonne hauteur votre écran avec son support VESA 75 / 100 et son second socle métallique s'ajuste aux PC portables de largeur 10" à 16".

CARACTÉRISTIQUES

- › Compatible écran à fixation VESA 75 / 100 mm rotative 180°
- › Bras à double articulation 325 mm max
- › Plateau métal VESA : 280 x 300 mm avec pince extensible 240 à 420 mm
- › Fixation sur bureau : pince à vis épaisseur 1 à 8 cm
- › Charge maximale : 8 kg



RÉF. 915175



RÉF. 915170

	RÉF.	PRIX DE VENTE (€ HT)
Colonne articulée double support	915170	72,34
Plateau VESA 75 / 100 pour PC portable seul	915175	19,48



Plateau clavier / souris pour support LCD Vesa 75 / 100

Ajoutez une tablette à votre écran !

Intercalez ce plateau sur la fixation VESA de votre écran pour ajouter un clavier, une souris et son tapis. Le plateau s'installe sur un bras d'écran ou sur un pied de type colonne.

CARACTÉRISTIQUES

- › Compatible écran à fixation VESA 75 / 100 mm
- › Fonctionnel pour écran de 13" à 27"
- › Plateau métal : 650 x 211 mm
- › Charge maximale : 2 kg



	RÉF.	PRIX DE VENTE (€ HT)
Plateau clavier / souris pour support LCD	915180	27,83



Securité - Divers et destructeurs de documents

Destructeur de documents de niveau 2

CARACTÉRISTIQUES

- › Coupe en bandes de 6 mm de large
- › Niveau de sécurité P2 conformément à la norme DIN 66399
- › Capacité par processus de coupe : jusqu'à 6 feuilles (80 g/m²)
- › Capacité du collecteur à papier fourni : 7 litres
- › Cylindres de coupe en acier de qualité
- › Moteur avec protection contre la surchauffe
- › Fonction marche / arrêt automatique grâce à 1 capteur
- › Largeur d'insertion des cylindres de coupe : jusqu'à 220 mm



	RÉF.	PRIX DE VENTE (€ HT)
Destructeur avec bac	915944	21,00

Destructeur de documents de niveau 4

CARACTÉRISTIQUES

- › Découpe par coupe croisée de 4 x 40 mm pour le papier et les cartes de crédit
- › Niveau de sécurité P4 conformément à la norme DIN 66399
- › Capacité par processus de coupe : jusqu'à 10 feuilles (80 g/m²) ou cartes de crédit
- › Capacité du collecteur à papier fourni : 21 litres
- › Auto-démarrage de la destruction avec capteur
- › Protection contre les surchauffes
- › Bruit max : 73-75 dB



	RÉF.	PRIX DE VENTE (€ HT)
Destructeur avec bac	915942	59,90

Boîtier garde clés à code avec cache clavier

Ce mini coffre-fort est idéal pour sécuriser vos petits objets précieux, clés de voiture ou d'habitation, cartes d'accès et plus encore. Sa porte à combinaison programmable fournit un accès sécurisé à votre entourage direct (collaborateurs, famille, enfants,...). D'une contenance confortable, 95 x 60 x 20 mm, il peut protéger plusieurs clés ou cartes. Le mini coffre peut être fixé définitivement en utilisant les pré-perçages du panneau arrière, ou de manière temporaire à l'aide de sa boucle "cadenas" cimentée sur une barre métallique de 40 mm de diamètre maximum.

CARACTÉRISTIQUES

- › Cache clavier pour une discrétion assurée
- › Dimensions externes : 180 x 87 x 60 mm - 770 g
- › Combinaison codée de 2 à 10 boutons + bouton reset

	RÉF.	PRIX DE VENTE (€ HT)
Boîtier garde clés à code avec cache clavier	915114	41,99

+ Enveloppe silicone anti-chocs !



Boucle passe-câble à visser

Cette boucle passe-câble s'accroche rapidement en remplacement d'une vis de capot d'un ordinateur de bureau. Elle offre un point d'ancrage pour la sécurisation par un simple cadenas ou un câble antivol et par la même, sécurise aussi l'ouverture du capot de l'appareil.

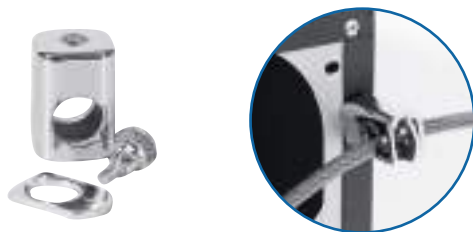

	RÉF.	PRIX DE VENTE (€ HT)
Boucle passe-câble à vis	915103	1,50

Cadenas laiton à clé

Le standard !

Cadenas avec un boîtier en laiton massif et une anse en acier cémenté avec technologie NANO PROTECT. Pièces intérieures en matériaux non-corrosifs. Cylindre de précision à goupilles.

CARACTÉRISTIQUES

- › Livré avec 2 clés identiques
- › Matière : laiton massif
- › Anse en acier cémenté avec technologie NANO PROTECT
- › Diamètre anse : 3,5 mm



	RÉF.	PRIX DE VENTE (€ HT)
Cadenas à clé	549511	5,99

Plaque métal anneau passe-câble antivol

Ajoutez un point d'ancrage !

CARACTÉRISTIQUES

- › Fixation par 2 vis



	RÉF.	PRIX DE VENTE (€ HT)
Plaque métal anneau passe-câble antivol	915060	7,86

Vis antivandales

Impossible d'ouvrir le PC sans l'outil adéquat !

Permet la sécurisation des boîtiers PC grâce à des vis dont la découpe est réalisée suivant un dessin particulier rendant obligatoire l'utilisation d'un outil spécifique pour les démonter.

CARACTÉRISTIQUES

- › • Réf. 810155 : sachet de 50 vis pour disque dur. Tête cruciforme.
- › • Réf. 810150 : sachet de 50 vis pour ventilateur. Longueur 10 mm.



RÉF. 909180



RÉF. 909160



RÉF. 810155



RÉF. 810150

	RÉF.	PRIX DE VENTE (€ HT)
Vis antivandales	909180	4,99
Embout spécifique	909160	9,89
50 vis courtes pour disque dur	810155	5,34
50 vis auto-taraudeuses pour ventilateur	810150	5,34

Sécurité - Antivols pour tablettes et smartphones

dacomex

Socle sécurisable avec support amovible pour tablette

Mixte et mobile !

Socle équipé d'une griffe à 3 points ajustable pour les tablettes de 7.9 à 13". Cette partie est détachable du pied. Sécurisez l'ensemble avec un antivol de type notebook optionnel à clé ou à code tout en conservant la possibilité d'effectuer des démonstrations pertinentes et mobiles.



	RÉF.	PRIX DE VENTE (€ HT)
Socle tablette 7.9-13" sécurisable avec support amovible	915125	48,50

Antivol universel pour tablette

Système antivol à tringle extensible efficace sur la plupart des modèles de tablettes iOS ou Android, avec un câble en acier avec boucle et un verrou à clé.

CARACTÉRISTIQUES

- › Epaisseur tablette : 12 mm max
- › Modèle 7 à 10" : iPad 2, 3, 4, air et air 2



	RÉF.	PRIX DE VENTE (€ HT)
Antivol tablette 7 à 10,1" avec câble	915110	37,37

Encoche antivol K-Lock

Ajoutez un point de sécurisation à votre appareil !

CARACTÉRISTIQUES

- › Dimension : 45 x 22 x 8 mm
- › Encoche : K-Lock 7 x 3 mm
- › Fixation : Colle très haute performance



	RÉF.	PRIX DE VENTE (€ HT)
Encoche antivol K-Lock	909871	6,92

Verrou de port USB

Sécurisez l'accès à vos données !

Permet la sécurisation des ports USB d'un ordinateur pour empêcher tout accès malveillant aux données. Le verrou est inséré dans les ports USB à l'aide d'un outil d'insertion petit et pratique.

CARACTÉRISTIQUES

- › Livré avec 4 verrous
- › Verrous supplémentaires en option
- › Existe en codage bleu et en codage vert (les produits en codage bleu sont incompatibles avec ceux en codage vert)

	RÉF.	PRIX DE VENTE (€ HT)
Outil d'insertion avec 4 verrous – codage bleu	915111	14,18
Verrou USB seul (x 10) – codage bleu	915112	14,50
Outil d'insertion avec 4 verrous – codage vert	915116	13,13
Verrou USB seul (x 10) – codage vert	915117	14,18

NOUVEAU

Antivol à code pour tablette surface pro/go

Sécurisez votre tablette Microsoft avec ce nouvel antivol avec code à 4 chiffres et son cordon en acier de 2 mètres. S'accroche facilement sur le pied béquille au dos des tablettes MS Surface Pro™ ou MS Surface Go™.

CARACTÉRISTIQUES

- › Compatible Surface Pro génération 1 à 7 et Surface Go
- › 10 000 combinaisons possibles grâce au code à 4 chiffres
- › Surface de contact en ABS pour protéger des rayures

NOUVEAUTÉ 2020

	RÉF.	PRIX DE VENTE (€ HT)
Antivol à code pour tablette surface pro/go	915145	28,99

NOUVEAU

Stand antivol pour iPad® avec pied pivotant

Adapté aux iPad® 2, 3, 4 et Air !

Caisson présentoir avec serrure antivol à clé et fixation mobile pour mur ou comptoir.

Support inclinable !

NOUVEAUTÉ 2020

	RÉF.	PRIX DE VENTE (€ HT)
Stand antivol pour iPad®	915261	196,50

RÉF. 915116

Sécurité - Antivols à clés

dacomex

Antivol WEDGE à clé spécial DELL

Avec option "passe" intégrée !

Compatible avec les encoches WEDGE des notebook XPS 15-18, AlienWare, Inspiron 3000 et Chromebook. Chaque antivol Wedge à clé dispose de serrure différente mais compatible avec la clé «passe»

CARACTÉRISTIQUES

- › Longueur du câble : 2 m
- › Fixation sur slot Wedge 4,5 x 3,2 mm
- › Fourni avec 2 clés standards



	RÉF.	PRIX DE VENTE (€ HT)
Antivol WEDGE à clé spécial DELL	915055	29,29
Clé "passe" pour antivol WEDGE à clé	915056	14,16

Antivol à clé pour ultrabook

Spécialement conçu pour les UltraBook. Sa tête d'ancrage de seulement 12 mm le destine aux appareils très fins.

CARACTÉRISTIQUES

- › Fixation sur slot d'ancrage K-Lock
- › Verrouillage par clé
- › Livré avec 2 clés identiques
- › Longueur : 2 m



	RÉF.	PRIX DE VENTE (€ HT)
Antivol ultrabook	915015	22,67

Antivol K-LOCK à clé avec passe-câbles

Sécurisez aussi vos cordons !

Cet antivol pour notebook avec encoche K-Lock dispose d'une boucle en acier pour maintenir vos cordons solidaires de votre ordinateur.

CARACTÉRISTIQUES

- › Longueur du câble : 1,8 m



	RÉF.	PRIX DE VENTE (€ HT)
Antivol K-Lock à clé avec passe-câble	915035	11,45

Antivol à clé Eco pour sécuriser 1 appareil

Notre premier prix !

Permet la sécurisation d'un équipement de type PC portable ou de tout autre appareil disposant d'un slot d'ancrage de sécurité (écran, disque dur...)

CARACTÉRISTIQUES

- › Fixation sur slot d'ancrage K-Lock
- › Tête pivotante
- › Livré avec 2 clés identiques
- › Longueur : 1,8 m



	RÉF.	PRIX DE VENTE (€ HT)
Antivol à clé Eco	915099	7,44

Antivol universel 3 en 1 : K-Lock Wedge et Nano

Un seul pour les sécuriser tous !

Ce câble en acier dispose d'une serrure «Push-to-Lock» adaptable à la plupart des encoches d'ancrage.

CARACTÉRISTIQUES

- › Tête noire : K-Lock 7 x 3 mm
- › Tête bleu : Dell Wedge 4.5 x 3.2 mm
- › Tête rouge : HP Nano 6 x 2.5 mm



Push-to-Lock



	RÉF.	PRIX DE VENTE (€ HT)
Antivol universel 3 en 1 : K-Lock Wedge et Nano	915065	36,74

Antivol à clé standard pour sécuriser 1 appareil

Verrouillage sans clé "Push-to-Lock" !

CARACTÉRISTIQUES

- › Fixation sur slot d'ancrage K-Lock
- › Version "passe" disponible
- › Livré avec 2 clés identiques
- › Longueur : 2 m



Push-to-Lock



RÉF. 915070

	RÉF.	PRIX DE VENTE (€ HT)
Antivol à clé "Push-to-Lock"	915000	19,41
Antivol à clé "Push-to-Lock" compatible clé passe	915010	23,72
Boucle extension 25 cm clé "Push-to-Lock" compatible clé passe	915070	14,16
Clé passe pour antivol compatible	915031	14,16

Antivol «Push-to-Lock» à clé Double K-Lock

1 câble avec 2 points d'ancrage !

Permet la sécurisation de 2 équipements de type PC portable ou de tout autre appareil disposant d'un slot d'ancrage de sécurité (écran, disque dur...). La version avec clé «passe» est idéale pour un gestionnaire de parc.

CARACTÉRISTIQUES

- › 2 têtes pour 2 périphériques
- › Fixation sur slot d'ancrage K-Lock
- › Version «passe» disponible
- › Livré avec 2 clés identiques
- › Longueur : 2 m, 25 cm de rallonge

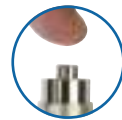

Push-to-Lock

	RÉF.	PRIX DE VENTE (€ HT)
Antivol double	915020	26,36
Antivol double option passe	915030	32,45
Clé passe pour Réf. 915030	915031	14,16

Câble de sécurité antivol Clip-Câble à clé

Bloquez l'ouverture des PC !

Câble en acier renforcé disposant d'un coté d'une boucle pour s'amarrer à un point fixe et de l'autre d'un cadenas Clip-Câble pour créer une seconde boucle et sécuriser vos équipements (valises, fauteuils, caisson, etc.), son attache-vis permet de sécuriser un PC en plus.

CARACTÉRISTIQUES

- › Longueur du câble : 1,8 m



RÉF. 915101

	RÉF.	PRIX DE VENTE (€ HT)
Câble antivol Clip-Câble à clé avec attache vis	915101	17,75

Sécurité - Antivols à code et passe-câbles

dacomex

Antivol à code pour sécuriser 1 appareil

Pas de risque de perdre les clés !

Permet la sécurisation d'un équipement de type PC portable ou de tout autre appareil disposant d'un slot d'ancrage de sécurité (écran, disque dur...). Le verrouillage s'effectuera via un code à 4 chiffres.

CARACTÉRISTIQUES

- › Fixation sur slot d'ancrage K-Lock
- › 4 chiffres : 10000 combinaisons
- › Câble en acier 2 m



	RÉF.	PRIX DE VENTE (€ HT)
Antivol à code	915040	17,69

Antivol en spirale à code pour sécuriser 1 appareil

Compact et pratique !

Permet la sécurisation d'un équipement de type PC portable ou de tout autre appareil disposant d'un slot d'ancrage de sécurité (écran, disque dur...). Son câble spirale le rend plus compact.

CARACTÉRISTIQUES

- › Fixation sur slot d'ancrage K-Lock
- › Verrouillage par code
- › Combinaison à 3 chiffres
- › Longueur : 1,8 m



	RÉF.	PRIX DE VENTE (€ HT)
Antivol en spirale	914095	11,81

Cadenas à code avec câble rétractable

Un câble antivol à emporter partout !

Grâce à son faible encombrement, ce cadenas sera parfait lors de vos déplacements pour sécuriser tout ce dont vous avez besoin (bagages, appareils). Il sera idéal en complément d'un ou plusieurs verrous autonomes (Réf. 915106).

CARACTÉRISTIQUES

- › Enrouleur rétractable
- › Verrouillage à code 4 chiffres
- › 10 000 combinaisons possibles
- › Longueur : 1,8 m



	RÉF.	PRIX DE VENTE (€ HT)
Cadenas rétractable	915081	10,49
Verrou autonome	915106	6,09

Câble de sécurité avec cadenas coulissant

Personnalisable !

Ajoutez-lui des points d'ancrage passe-câbles simples ou doubles pour attacher tous vos appareils.

CARACTÉRISTIQUES

- › Longueur : 1,8 m
- › Livré avec 2 clés identiques



	RÉF.	PRIX DE VENTE (€ HT)
Câble de sécurité avec cadenas coulissant	915105	19,01
Câble de sécurité cadenas coulissant et double passe-câble	915104	20,99
Double passe-câbles pour encoche K-Lock	915106	6,09
Passe-câbles à clé pour encoche K-Lock	915109	7,99

Antivol WEDGE à code spécial DELL

Compatible avec les nouvelles petites encoches WEDGE, plus réduites que le standard K-Lock, cet antivol à 10000 combinaisons est destiné à sécuriser les notebook XPS 15-18 et Alienware, Inspiron 3000 série 11 et 13, chomebook 13 et tablette Venue.

CARACTÉRISTIQUES

- › Longueur du câble : 2 m
- › Fixation sur slot WEDGE 4,5 x 3,2 mm
- › Code à 4 chiffres : 10000 codes possibles



	RÉF.	PRIX DE VENTE (€ HT)
Antivol WEDGE à code spécial DELL	915045	29,29

Antivol pour 3 périphériques

Spécial «UltraBook» !

Spécialement conçu pour sécuriser les périphériques via leurs câbles (clavier, souris, etc...). Le verrouillage final sera réalisé par l'ajout d'un cadenas (non fourni).

CARACTÉRISTIQUES

- › 3 emplacements de câble disponibles (diamètres 4,7 et 9 mm)
- › Diamètre maximum pour le verrouillage : 12 mm
- › Longueur : 1,5 m



Cadenas optionnel

	RÉF.	PRIX DE VENTE (€ HT)
Antivol pour câbles périphériques	915090	7,13
Cadenas combo code et serrure à clé	594600	21,72
Clé "passe" spéciale pour cadenas combo	594601	4,71

Câble spiralé de sécurité pour périphériques

Sécurisez vos petits appareils !

Se fixe facilement sur tous les matériaux grâce à sa colle liquide ultra résistante. Idéal pour sécuriser les télécommandes dans les hôtels ou tout autre objet qui doit rester à une place spécifique pour ne pas être perdu ou volé.

CARACTÉRISTIQUES

- › Longueur : 1,50 m
- › Diamètre : 2,4 mm couvert de PVC
- › Livré avec une colle ultra résistante



	RÉF.	PRIX DE VENTE (€ HT)
Câble spiralé de sécurité pour périphériques	915115	11,33

Antivol à clé sur port USB

Sécurise vos données en même temps que votre PC !

CARACTÉRISTIQUES

- › Fixation sur port USB Type-A femelle
- › Verrouillage par clé
- › Livré avec 2 clés identiques
- › Câble en acier : 2 m

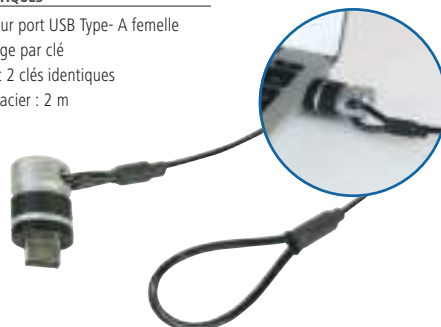

	RÉF.	PRIX DE VENTE (€ HT)
Antivol par port USB	915091	25,09

Sécurité - Antivols pour Apple® et Intel® NUC

SecurityXtra
Essential Security Accessories

Socle sécurisé pour iMac

Fixation sur bureau ou comptoir !

Le socle à vis permet d'encastrer le pied d'origine de l'iMac et de le sécuriser à l'aide d'un verrou tout en laissant passer les cordons de raccordement.

CARACTÉRISTIQUES

- › Acier renforcé épaisseur 4 mm
- › Pivote sur l'axe de la fixation

RÉF. 915210



RÉF. SECURITY XTRA RÉF.

Socle sécurisé pour iMac 21.5"	SYXSS1022	915210
Socle sécurisé pour iMac 27"	SYXSSL1022	915270

Méga câble antivol Pro sécurisé pour iMac

Fixation rapide sur le pied de l'iMac !

Utilisez les 2 disques aluminium avec passe-câble pour attacher le Méga câble antivol pro et faire une boucle autour d'un point fixe pour verrouiller le tout avec le cadenas.

CARACTÉRISTIQUES

- › Câble acier tressé de 8 mm de section
- › Cadenas haute sécurité



RÉF. 915215



RÉF. SECURITY XTRA RÉF.

Méga câble antivol Pro iMac 21.5"	SYXCLP1021	915215
Méga câble antivol Pro iMac 27"	SYXCLPL1021	915275

Support VESA sécurisé pour Mac Mini

Fixez votre Mac Mini au dos de votre écran !

CARACTÉRISTIQUES

- › Compatible écran sur pied avec emplacement VESA 75 / 100 mm
- › Serrure de haute sécurité
- › Conçu pour 1 ou 2 Mac Mini édition 2012 ou postérieure

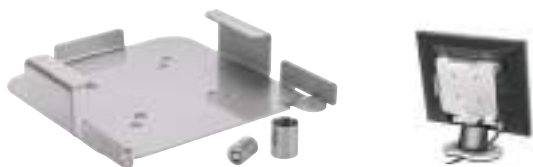

RÉF. SECURITY XTRA RÉF.

Support VESA sécurisé pour Mac Mini	SYXML1021	915220
-------------------------------------	-----------	---------------

Méga câble antivol ProLock

Sécurisez le support Mac Mini !

CARACTÉRISTIQUES

- › Câble acier tressé de 8 mm de section
- › Cadenas haute sécurité
- › Longueur du câble : 1,5 m



RÉF. SECURITY XTRA RÉF.

Méga câble antivol ProLock 1,5 m	SYXHCK1021	915221
----------------------------------	------------	---------------

Support VESA sécurisé Apple® TV 4e Gen et 4K

NOUVEAU

Cadenas fourni !

CARACTÉRISTIQUES

- › Fixation: Standard VESA 75 mm
- › Matériaux: Acier 3 mm peinture epoxy noire

NOUVEAUTÉ
2020



RÉF. SECURITY XTRA RÉF.

Support VESA sécurisé Apple® TV 4e Gen et 4K	SYXSTV41022	915254
--	-------------	---------------

Encoche adhésive aluminium antivol K-Lock

CARACTÉRISTIQUES

- › Fonctionne avec antivol compatible encoches K-Lock 7 x 3 mm



RÉF. 915240

RÉF. SECURITY XTRA RÉF.

Encoche adhésive aluminium antivol K-Lock iPad 40 mm	SYXSP1092	915240
--	-----------	---------------

Stand antivol pour iPad avec pied pivotant

Adapté aux iPad 2, 3, 4 et Air !

Caisson présentoir avec serrure antivol et fixation mobile pour mur ou comptoir.

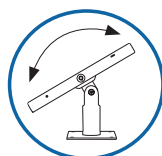

Support inclinable !



RÉF. SECURITY XTRA RÉF.

Stand antivol pour iPad avec pied pivotant		915261
--	--	---------------

Fixation VESA sécurisée pour Intel® NUC

Installez et sécurisez vos mini PC Intel® NUC sur toute fixation VESA 75 / 100 au dos de votre écran à pied. Si l'emplacement VESA de votre écran est déjà utilisé, pensez à la plaque de déport optionnelle.

CARACTÉRISTIQUES

- › 2 Modèles : châssis H (avec disque dur) châssis K (sans disque)
- › Verrou à clé haute sécurité
- › Tous les connecteurs restent accessibles



RÉF. 915250

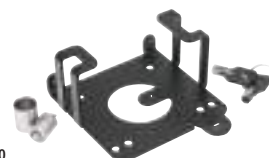

RÉF. SECURITY XTRA RÉF.

Support VESA Intel® NUC série H Gen 5,6,7	SYXNUCH1022	915250
Support VESA Intel® NUC série H Gen 8	SYXNUC8H1021	915251
Support VESA Intel® NUC série K Gen 5,6,7	SYXNUCK1021	915255
Support VESA Intel® NUC série K Gen 8	SYXNUC8K1021	915256

Mobilité

Accessoires pour tablettes, smartphones et PC	394
Connectiques Apple® et OTG	395
Connectiques pour smartphones, tablettes et GPS	396
Connectiques pour smartphones et tablettes	397
PowerBank	398
Chargeurs USB et alimentations pour portables	399
Stations d'accueil pour ordinateurs portables	400
Supports et accessoires pour ordinateurs portables	401
Sacoches	402
Sacs à dos et trolleys	403
Bagagerie et pointeurs lasers	404



Pointeur laser
Réf. 050325
Page 404

Dock station
Réf. 040897
Page 400

Accessoires pour tablettes, smartphones et PC

Support smartphone universel à ventouse

CARACTÉRISTIQUES

- › Pour tous téléphones de 4 à 8,5 cm de large
- › Protection en mousse épaisse
- › Articulation par rotule orientable dans toutes les directions
- › Fixations solides
- › A fixer sur le pare-brise ou la planche de bord
- › Matériau : ABS / PVC



+ Pour les téléphones jusqu'à 8,5 cm de largeur !

	RÉF.	PRIX DE VENTE (€ HT)
Support smartphone universel à ventouse	050263	10,13

Stylet pour smartphones et tablettes tactiles

CARACTÉRISTIQUES

- › Permet de remplacer le doigt sur les écrans à technologie capacitive
- › Longueur du stylet : 11 cm
- › Embout rétractable



+ Plus de traces de doigts !

	RÉF.	PRIX DE VENTE (€ HT)
Stylet pour tablettes (noir)	050222	10,92

Filtre de confidentialité

GARANTIE
02 ANS

Les filtres de confidentialité sont conçus, comme leur nom l'indique, pour préserver la confidentialité des informations affichées à votre écran.

Une fois que le filtre a été installé sur votre écran, seul l'utilisateur situé en face peut voir ce qui est sur l'écran. Toute vision latérale supérieure à 30° est obscurcie, grâce à un filtre opaque. Vous pouvez ainsi vous déplacer librement dans les lieux publics et travailler sans vous soucier des regards indiscrets. Les filtres écrans sont faciles à installer et ils peuvent se retirer et se ré-installer sur l'écran en toute simplicité. Enfin, les filtres assurent également une protection de l'écran contre les rayures, les chocs et les salissures.

Il existe une multitude de modèles de filtres écrans, selon la diagonale de l'écran, la marque, son format.. Toutes les versions peuvent être disponibles : n'hésitez pas à contacter votre commercial !



+ Adapté à la mobilité, il assure la confidentialité des écrans lors des déplacements



PORT
DESIGNS

	RÉF. PORT DESIGNS	RÉF.	PRIX DE VENTE (€ HT)
Filtre écran 2D – 12,5" – 16/9	900204	168850	34,99
Filtre écran 2D – 13,3" – 16/9	900001	168851	34,16
Filtre écran 2D – 14" – 16/9	900003	168852	39,99
Filtre écran 2D – 15,6" – 16/9	900005	168853	45,83
Filtre écran 2D – 23,8" – 16/9	900209	168854	108,33

🚚 Consultez-nous

Connectiques Apple® et OTG

NOUVEAU

Cordon USB Type-C™ vers Lightning®

Ce cordon Type-C™ permet de connecter un iPhone, iPad ou iPod doté d'un connecteur Lightning à un Mac équipé d'un port USB-C ou Thunderbolt 3 (USB Type-C™) pour la synchronisation et la charge.

CARACTÉRISTIQUES

- › Compatible USB 2.0
- › Supporte une puissance de chargement jusqu'à 100 W



CONNECTEUR 1	CONNECTEUR 2	LONGUEUR	RÉF.	PRIX DE VENTE (€ HT)
USB Type-C™	Apple Lightning®	2,0 m	149996	21,30

Cordon Apple Lightning®

Cordons de charge et de synchronisation des périphériques Apple® utilisant le connecteur Lightning® (depuis l'iPhone 5®).



RÉF. 149997



CONNECTEUR 1	CONNECTEUR 2	LONGUEUR	RÉF.	PRIX DE VENTE (€ HT)
USB A mâle	Lightning® mâle	1,0 m	962112	23,69
USB A mâle	Lightning® mâle	0,5 m	149997	15,11
USB A mâle	Lightning® mâle	1,0 m	149998	17,24
USB A mâle	Lightning® mâle	2,0 m	149999	19,13

Cordon Lightning™ et micro USB / Type-C™

Un seul cordon pour les produits Apple® et les autres marques !

Certifié MFi, ce cordon vous permet de synchroniser et de recharger les smartphones / tablettes équipés de la connectique micro USB B 5 pins ainsi que les iPod®, iPhone® (à partir du 5), iPad® (à partir du Retina), quel que soit l'iOS.

CARACTÉRISTIQUES

- › Compatible USB 2.0
- › Taux de transfert de 480 Mbps
- › Supporte une intensité de chargement jusqu'à 2,5 A

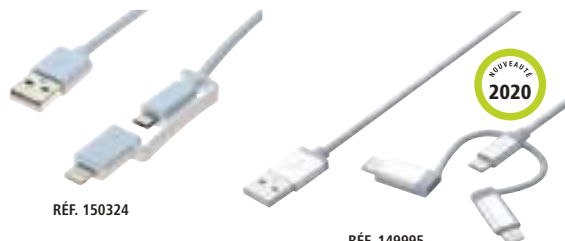

RÉF. 150324

RÉF. 149995



	CONNECTEUR 1	CONNECTEUR 2	LONG.	RÉF.	PRIX DE VENTE (€ HT)
Cordon Lightning® et micro USB	USB A M	Lightning® M + micro B 5 p M	1,0 m	150324	14,02
Cordon Lightning®, micro USB et Type-C™	USB A M	Apple Lightning® + micro B + Type-C™	2,0 m	149995	22,90

Adaptateur Apple Lightning® vers micro USB B

Grâce à cet adaptateur certifié MFi, vous pourrez utiliser des cordons USB vers micro USB B (5 pins) avec votre périphérique Apple® à connectique Lightning®.

CARACTÉRISTIQUES

- › Format : monobloc



	CONNECTEUR 1	CONNECTEUR 2	RÉF.	PRIX DE VENTE (€ HT)
Adaptateur Apple Lightning®	Lightning® M	Micro USB B 5 pins F	150006	10,80

Cordon et adaptateur OTG

CARACTÉRISTIQUES

- › Réf. 532416 : adapté aux périphériques à connectique micro USB B 5 pins. Pour lire une clé USB ou un disque dur externe (alim. externe).
- › Réf. 150314 : adapté aux périphériques à connectique USB-C™. Pour lire une clé USB ou un disque dur externe (alim. externe).

NB : Ces produits nécessitent que la fonction OTG soit activée dans le smartphone et la tablette.



RÉF. 532416

RÉF. 150314

	CONNECTEUR 1	CONNECTEUR 2	LONGUEUR	RÉF.	PRIX DE VENTE (€ HT)
Cordon OTG USB 2.0	Micro USB B 5 pins M	USB A F	17,0 cm	532416	6,11
Adaptateur OTG USB 3.0	USB-C™ M	USB A F	10,0 cm	150314	9,33

Connectiques pour smartphones, tablettes et GPS

NOUVEAU

Cordon micro USB 2.0 de charge rapide et de transfert

Exploitez enfin la pleine puissance de vos chargeurs !

Ces cordons sont spécialement conçus pour assurer en plus du transfert des données jusqu'à 480 Mbps, une charge du téléphone en supportant une puissance de charge jusqu'à 2,5 A.



CONNECTEUR 1	CONNECTEUR 2	LONGUEUR	RÉF.	PRIX DE VENTE (€ HT)
A M	Micro B M	2,0 m	149695	3,70
A M	Micro B M	3,0 m	149696	5,20

NOUVEAU

Cordon USB 2.0 Type-C™ de charge rapide et de transfert

Exploitez enfin la pleine puissance de vos chargeurs QC 3.0 pour une rapidité de charge fulgurante !

Ces cordons sont spécialement conçus pour assurer en plus du transfert des données jusqu'à 480 Mbps, une charge du téléphone en supportant une puissance de charge jusqu'à 3 A.



CONNECTEUR 1	CONNECTEUR 2	LONGUEUR	RÉF.	PRIX DE VENTE (€ HT)
A M	Type-C™ M	2,0 m	149697	5,90
A M	Type-C™ M	3,0 m	149698	7,90

Cordon USB 2.0 micro B à connecteurs réversibles

La fin de toutes les contraintes de branchement de l'USB !

Cordon de charge et synchronisation pour tablettes et smartphones équipés de la connectique micro USB 5 pins avec deux connecteurs réversibles : un pour chaque extrémité. Il permet ainsi de brancher un périphérique USB sans aucune contrainte et en toute sécurité.



2 connecteurs réversibles

RÉF. 532530
USB A M - MICRO B M

CONNECTEUR 1	CONNECTEUR 2	LONGUEUR	RÉF.	PRIX DE VENTE (€ HT)
USB A M	Micro USB B M	1,0 m	532530	5,78
USB A M	Micro USB B M	1,8 m	532531	7,68
USB A M	Micro USB B M	3,0 m	532524	6,39

Cordon micro USB pour smartphones et tablettes

Cordon de charge et de synchronisation à triple blindage pour tous les smartphones et les tablettes équipés de la connectique micro USB B 5 pins.



RÉF. 962111

RÉF. 532452

	CONNECTEUR 1	CONNECTEUR 2	LONG.	RÉF.	PRIX DE VENTE (€ HT)
Cordon rétractable	USB A M	Micro USB B M	0,8 m	962111	8,19
Cordon micro USB noir	USB A M	Micro USB B M	0,5 m	532452	3,44
Cordon micro USB noir	USB A M	Micro USB B M	1,0 m	352453	6,89
Cordon micro USB blanc	USB A M	Micro USB B M	1,80 m	532455	6,56
Cordon micro USB noir	USB A M	Micro USB B M	2,0 m	532456	7,46
Cordon micro USB noir	USB A M	Micro USB B M	3,0 m	532457	8,67
Cordon micro USB noir	USB A M	Micro USB B M	5,0 m	532458	9,01

Cordon micro USB «éco» pour smartphones et tablettes

Cordon de charge et de synchronisation à triple blindage pour tous les smartphones et les tablettes équipés de la connectique micro USB B 5 pins.



RÉF. 149690

CONNECTEUR 1	CONNECTEUR 2	LONGUEUR	RÉF.	PRIX DE VENTE (€ HT)
USB A M	Micro USB B M	0,5 m	149690	2,77
USB A M	Micro USB B M	1,0 m	149691	2,36
USB A M	Micro USB B M	2,0 m	149692	4,66
USB A M	Micro USB B M	3,0 m	149693	5,33

Cordon mini USB B pour GPS

Cordon de charge et de synchronisation pour tous les smartphones et les tablettes équipés de la connectique micro USB B 5 pins.



RÉF. 532418
USB A M - MINI USB B M

CONNECTEUR 1	CONNECTEUR 2	LONGUEUR	RÉF.	PRIX DE VENTE (€ HT)
USB A M	Mini USB B M	1,0 m	532516	1,95
USB A M	Mini USB B M	1,5 m	532515	7,34
USB A M	Mini USB B M	2,0 m	532517	2,33
USB A M	Mini USB B M	3,0 m	532417	10,68
USB A M	Mini USB B M	5,0 m	532418	12,79

Connectiques pour smartphones et tablettes

Cordon micro USB 3.2 Gen1 rétractable

CARACTÉRISTIQUES

Ce cordon rétractable permet de relier un ordinateur à un boîtier de disque externe et permet également de charger et de synchroniser tous les smartphones et les tablettes équipés de la connectique micro USB 3.2 Gen1.



CONNECTEUR 1	CONNECTEUR 2	LONGUEUR	RÉF.	PRIX DE VENTE (€ HT)
USB A M	Micro USB M	1,0 m	149910	11,45

Cordon micro USB 3.2 Gen1

CARACTÉRISTIQUES

Ce cordon permet de relier un ordinateur à un boîtier de disque externe et permet également de charger et de synchroniser tous les smartphones et les tablettes équipés de la connectique micro USB 3.2 Gen1.



RÉF. 532474

CONNECTEUR 1	CONNECTEUR 2	LONGUEUR	RÉF.	PRIX DE VENTE (€ HT)
USB A M	Micro USB M	1,8 m	532474	16,80
USB A M	Micro USB M	3,0 m	532475	18,81
USB A M	Micro USB M	5,0 m	532476	21,91

Convertisseur USB vers HDMI® pour Apple Lightning® et Android

Grâce à ce convertisseur "Plug and Play", transférez l'image de votre smartphone ou tablette iOS / Android vers n'importe quel support contenant une entrée HDMI® (télévision, écran d'ordinateur, vidéoprojecteur). Nécessite un cordon USB / Lightning® ou micro USB.

CARACTÉRISTIQUES

- › Longueur : 1,0 m
- › Entrée : USB 2.0 Type-A - femelle
- › Sortie : HDMI® - Mâle
- › Matériau : Aluminium / plastique
- › Résolution : 1080p / 720p
- › Support : iOS 8 et ultérieur ; Android 4.4 et ultérieur
- › Alimentation obligatoire : par USB Type-A



Lightning® vers HDMI®

	RÉF.	PRIX DE VENTE (€ HT)
Convertisseur USB vers HDMI® pour Apple Lightning® et Android	050217	26,53



Les connectiques USB :

L'**Universal Serial Bus (USB)** est un bus informatique "Plug and Play" servant à brancher des périphériques informatiques à un ordinateur pour communiquer en série. Il supporte le branchement simultané de 127 périphériques.

Les différences : le taux de transfert maximal :

- USB 1.1 : 12 Mbps
- USB 2.0 : 480 Mbps
- USB 3.0 : 5 Gbps
- USB 3.2 : 1^{ère} génération = 5 Gbps
2^{ème} génération = 10 Gbps



(Intenso)[®]

GARANTIE
02 ANS



GARANTIE
02 ANS

MODÈLE	PowerBank Plastic Metal Finish PM5200	PowerBank Aluminium A5200				
CAPACITÉ	5.200 mAh	5.200 mAh				
COURANT D'ENTRÉE	2,0 A	2,0 A				
COURANT DE SORTIE	1,5 A	1,5 A				
CONNECTEURS	Micro USB / USB	Micro USB / USB				
DIMENSIONS	96 x 25 x 42 mm	84 x 22 x 40 mm				
NOIR	ROSE	GRIS	NOIR	GRIS	ROUGE	
RÉF.	190296	190299	190304 *	190275	190276	190279



GARANTIE
02 ANS



+ Type-C™!



GARANTIE
02 ANS

MODÈLE	PowerBank Slim S10000	PowerBank S10000-C		
CAPACITÉ	10.000 mAh	10.000 mAh		
TENSION D'ENTRÉE	2,1 A	2,1 A		
TENSION DE SORTIE	2,1 A	2,1 A		
CONNECTEURS	2 x Micro USB / USB	USB Type-C™ / Micro USB / USB		
DIMENSIONS	130 x 70 x 16 mm	130 x 70 x 16 mm		
NOIR	BLANC	NOIR	BLANC	
RÉF.	190292	190293 *	190306	190307 *



reddot design award
winner 2017

+ Quick Charge 3.0!



GARANTIE
02 ANS

MODÈLE	PowerBank Q10000
CAPACITÉ	10.000 mAh
COURANT D'ENTRÉE	2,1 A
COURANT DE SORTIE	3,0 A / 2,0 A / 1,5 A
CONNECTEURS	Micro USB / USB / USB 3.0
DIMENSIONS (EN MM)	141 x 74 x 14 mm
NOIR	GRIS
RÉF.	190294 190295



+ Type-C™!

GARANTIE
02 ANS



+ 20.000 mAh!

NOUVEAUTÉ 2020
GARANTIE
02 ANS

MODÈLE	PowerBank HC15000	PowerBank HC20000	
CAPACITÉ	15.000 mAh	20.000 mAh	
COURANT D'ENTRÉE	2,4 A (USB Type-C™) / 2,1 A (micro USB)	2,4 A (USB Type-C™) / 2,1 A (micro USB)	
COURANT DE SORTIE	3,0 A (USB Type-C™) / 2,4 A (USB)	3,0 A (USB Type-C™) / 2,4 A (USB)	
CONNECTEURS	USB Type-C™ / 2 x USB	USB Type-C™ / 2 x USB	
DIMENSIONS (EN MM)	136 x 71 x 22 mm	136,2 x 71,2 x 21,8 mm	
NOIR	BLANC	NOIR	BLANC
RÉF.	190308 190309	190313 190314	

Consultez-nous

Chargeurs USB et alimentations pour portables

Chargeur rapide et universel à induction Qi

5 watts, 7,5 watts et 10 watts !

Permet de charger sans fil les smartphones et les équipements Qi.

CARACTÉRISTIQUES

- Technologie : Qi 1.2.4
- Puissance de charge : 5 W (normale) et 10 W (rapide)
- Puissance optimisée 7,5 W pour charge rapide des équipements Apple®
- Design à surface antidérapante
- Tension d'entrée : de 5 V (2,0 A) à 9 V (1,8 A)
- Compatible avec la plupart des coques
- Protection contre les surcharges, surtensions, surchauffes et courts-circuits
- Dimensions : 100 x 100 x 17-45 mm
- Sans alimentation 220 V : se connecte directement à un port USB
- Fourni avec un cordon USB Type-A de 1,2 m
- Compatible avec : Apple® à partir de l'iPhone® 8, Samsung® à partir du S6, Nokia® à partir du Lumia 820, LG® à partir du G2, etc



RÉF. PRIX DE VENTE (€ HT)

Chargeur rapide à induction **348404** **21,90**

NOUVEAU

Chargeur USB Type-C™ Power Delivery 65 W pour PC portable

Permet de charger les ordinateurs portables en USB Type-C™ avec prise en charge de profil Power Delivery (PD)

CARACTÉRISTIQUES

- Tension d'entrée : 100 à 240 V
- Puissance : 65 W
- Réglage automatique de la tension en sortie (profil Power Delivery)
- 8 profils Power Delivery (PD) dédiés :
 - 5 V - 3 A (15 W)
 - 5,2 V - 2,4 A (12,5 W, profil Apple® Macbook)
 - 9 V - 3 A (27 W)
 - 12 V - 3 A (36 W)
 - 14,5 V - 2 A (29 W, profil Apple® Macbook)
 - 15 V - 3 A (45 W)
 - 20 V - 3,25 A (65 W)
 - 20,3 V - 3 A (61 W, profil Apple® Macbook)
- Cordon : 3 m (cordon secteur de 1,8 m + cordon USB Type-C de 1,2 m)



RÉF. PRIX DE VENTE (€ HT)

Chargeur USB Type-C™ Power Delivery 65 W **348388** **56,90**

Chargeur USB à charge rapide sur secteur

A



B



+ Quick Charge 3.0 !

C



+ avec port USB Type-C™ !

D



	TYPE DE SORTIE	NOMBRE DE SORTIES	TENSION D'ENTRÉE	TENSION DE SORTIE	AMPÉRAGE	RÉF.	PRIX DE VENTE (€ HT)
A	Chargeur secteur USB 2,4 A	USB	100 V - 240 V	5 V	2,4 A (cumulés)	348373	14,99
B	Chargeur secteur USB 3 A	USB QC 3.0	100 V - 240 V	5 V à 12 V	3 A à 1,5 A	348372	19,99
C	Chargeur secteur USB 4,8 A	USB + Type-C™	100 V - 240 V	5 V	3 A (Type-C™) + 2,4 A	348374	22,99
D	Chargeur secteur USB 8 A	USB	100 V - 240 V	5 V	8 A (cumulés)	348375	29,99

Chargeur USB à charge rapide sur allume-cigare

A



B



+ avec port USB Type-C™ !

C



+ 2 ports USB pour l'arrière du véhicule !

	TYPE DE SORTIE	NOMBRE DE SORTIES	TENSION D'ENTRÉE	TENSION DE SORTIE	AMPÉRAGE	RÉF.	PRIX DE VENTE (€ HT)
A	Chargeur USB 2,4 A	USB	12 V - 24 V	5 V	2,4 A (cumulés)	348377	9,99
B	Chargeur USB 4 A	USB + Type-C™	12 V - 24 V	5 V	3 A (Type-C™) + 1 A	348376	14,99
C	Chargeur USB 9,6 A	USB	12 V - 24 V	5 V	9,6 A (cumulés)	348378	19,99

Alimentation universelle pour PC portable 90 W / 15 à 20 V

Réglage automatique de la tension de sortie !

Alimentation de remplacement pour PC portable multiple tension de 15 à 20 volts et d'une puissance maxi de 90 watts..

CARACTÉRISTIQUES

- Tension de sortie : 15 V - 6 A / 16 V - 5,6 A / 18,5 V - 4,9 A / 19 V - 4,74 A / 19,5 V - 4,62 A / 20 V - 4,5 A
- Fournie avec cordon secteur bipolaire
- 12 embouts amovibles fournis
- Réf. 801257 : embout amovible jaune pour Lenovo
- Réf. 801258 : embout amovible bleu pour HP

RÉF. PRIX DE VENTE (€ HT)

Alimentation universelle 90 W	801273	41,59
Embout Lenovo	801257	6,10
Embout HP	801258	6,10

RÉF. 801273



RÉF. 801257



RÉF. 801258



Stations d'accueil pour ordinateurs portables

MINI STATIONS D'ACCUEILS MOBILES



+ 1er prix !

Dexlan



NOUVEAUTÉ
2020

+ HDMI® + DP
simultané

Dexlan



+ Léger et
transportable !

ENTRÉE USB	Type-C™ 3.1	USB Type-C™	Type-C™ 3.1
PORT VIDÉO 1	HDMI® 4K	HDMI® 4K	HDMI® 4K
PORT VIDÉO 2	-	DisplayPort avec MST	VGA 1080p
MODE VIDÉO	Extension bureau	Clone + bureau étendu	Simultané
PORT RÉSEAU	RJ45 Gigabit	RJ45 Gigabit	RJ45 Gigabit
USB TYPE A	2 x 3.1 Gen 1	2 x 3.1 Gen 1	1 x 3.1 Gen1
USB TYPE-C™	Chargeur	Charge PD3.0 + transfert	Chargeur
SUPPORT DEX	Oui	Oui	-
CARTE MÉMOIRE	-	Oui SDXC 2.0	-
REF.	310746	310757	310754



+ Compatible OTG !

ATEN



ATEN



+ Véritable
carte écran USB !

ENTRÉE USB	USB Type-C™	USB Type-C™	USB Type-A
PORT VIDÉO 1	HDMI® 4K	HDMI® 4K	HDMI® 2080p
PORT VIDÉO 2	VGA 2048 x 1152	VGA 1920 x 1200	-
MODE VIDÉO	Clone / VGA ou HDMI®	Clone / VGA ou HDMI®	Bureau étendu / clone
PORT RÉSEAU	RJ45 Gigabit	RJ45 Gigabit	RJ45 Gigabit
USB TYPE A	1 x 3.1 Gen 1	1 x 3.1 + 1 x 2.0	1 x 3.1
USB TYPE-C™	-	Charge PD3.0 seulement	-
REF CONSTRUCTEUR	UH3232	UH3236	U-1030
REF.	043232	043236	310745

STATIONS D'ACCUEIL DE BUREAU



+ Taille
optimisée !



+ Sobre et
design !



NOUVEAUTÉ
2020

+ Avec 2 Cords
60 cm en A-C
et C-C !



+ L'extension du
Macbook !



+ Triple écran !

ATEN

ENTRÉE USB	Type-B 3.0	Type-B 3.0	USB Type-C™	Type-C™ 3.1	Type-C™ 3.1
PORT VIDÉO #1	HDMI® 4K	HDMI® 1080p	HDMI® 1080p	HDMI® 4K	HDMI® 4K
PORT VIDÉO #2	DVI-I 2048 x 1152	DVI-I 2048 x 1152	DVI 1920 x 1200 (VGA)	-	DisplayPort 4k
PORT VIDÉO #3	-	-	-	-	VGA 1080p
MODE VIDÉO	Simultané	Simultané	Clone + bureau étendu	Extension bureau	Simultané
PORT RÉSEAU	RJ45 Gigabit	RJ45 Gigabit	RJ45 Gigabit	RJ45 Gigabit	RJ45 Gigabit
USB TYPE A	4 x 3.1 Gen 1	6 x 3.0	3 x 3.1 Gen 1	1 x 3.1 Gen1	3 x 3.1 Gen 1
USB TYPE-C™	-	-	-	-	Chargeur
AUDIO	Jack triple bague	2 Jack rose / vert	2 jack rose/vert	Jack triple bague	Jack triple bague
CARTE MÉMOIRE	-	-	Oui SDXC 2.0	Oui SDXC	SDXC + MicroSD
REF	040893	040894	040897	040865	043234

Supports et accessoires pour ordinateurs portables



+ Double ventilation !

+ Avec Hub 2 ports USB intégré !

+ Hauteur ajustable !

+ Idéal en itinérance !

+ Antidérapant !

A Support ventilé pour ordinateur portable 15"

CARACTÉRISTIQUES

- › Nombre de positions : 2 (inclinée et à plat)
- › Autoalimenté par câble USB intégré
- › 2 ventilateurs de 125 mm silencieux (10 db)
- › Dimensions : 340 x 250 x 23 mm
- › Poids : 435 g

	RÉF.	PRIX DE VENTE (€ HT)
Support ventilé pour ordinateur 15"	903412	9,10

B Support Ventilé ECO

CARACTÉRISTIQUES

- › Pour portable de 11" à 15.4"
- › Ventilateur 120 x 120 x 15mm 20 dBA
- › Hub 2 ports USB 2.0
- › Dimension du socle 330 x 225 x 40 mm
- › Poids 475 g

	RÉF.	PRIX DE VENTE (€ HT)
Support ventilé ECO	903416	6,09

C Réhausseur PC portable réglable

CARACTÉRISTIQUES

- › Support métallique avec patins antidérapants
- › Tube ajustable pour régler la hauteur du support
- › Dimensions : 169 x 256 x 238,5 mm
- › Hauteur ajustable : 16 - 165 mm
- › Poids maximum supporté : 15 kg

	RÉF.	PRIX DE VENTE (€ HT)
Réhausseur PC portable réglable	903413	82,62

D Support aluminium multifonction

CARACTÉRISTIQUES

- › Support en aluminium avec patins antidérapants
- › 2 modes d'utilisation (support de bureau, support d'itinérance à plat)
- › 5 positions d'inclinaison (support de bureau) : 21°, 24°, 31°, 36° et 39°
- › Tapis de souris en mousse (support à plat)
- › Dimensions à plat : 505 x 225 x 12 mm
- › Poids : 550 g

	RÉF.	PRIX DE VENTE (€ HT)
Support multifonction	903411	14,06

E Support deluxe PC portable

CARACTÉRISTIQUES

- › Support métallique antidérapant avec mousse
- › Optimise la dissipation de chaleur en dessous du PC
- › Pieds en silicone antidérapants
- › Finitions haute qualité et couleur argentée
- › Dimensions : 239 x 210,5 x 67,5 mm

	RÉF.	PRIX DE VENTE (€ HT)
Support deluxe PC portable	903414	33,59





Quelle est la différence entre une sacoche « Top Loading » et une sacoche « Clamshell » ?

Une sacoche « Top loading » a une ouverture par le haut du bagage. Tandis qu'une sacoche « clamshell » peut s'ouvrir entièrement ; la fermeture éclair de ce type de produit fait le tour du cadre du sac.



Top Loading



Clamshell

SACOCHES TOP LOADING



GARANTIE
À VIE

+ Rangement
à l'arrière !



GARANTIE
À VIE

PORT
DESIGNS

PORT
DESIGNS

COMPATIBILITÉ	Notebook 13.3"	Notebook 13.3 / 14"
CARACTÉRISTIQUES PRINCIPALES	Différents compartiments (notebook, tablette) Poches avant pour accessoires Compartiment extensible	Différents compartiments (notebook, tablettes) Poche avec organisateur Bouclerie en métal
DIMENSIONS INTÉRIEURES / EXTÉRIEURES (L x H x P)	35 x 26,5 x 5 cm 39,5 x 31,5 x 6,5 cm	34 x 25,5 x 6,5 cm 41,5 x 31,5 x 7,5 cm
COULEUR	Noir	Noir
RÉF. PORT DESIGNS	150031	160519
RÉF.	166563 *	154013 *
PRIX DE VENTE (€ HT)	37,49	33,33

SACOCHES TOP LOADING ET CLAMSHHELL



GARANTIE
À VIE



GARANTIE
À VIE



PORT
DESIGNS

PORT
DESIGNS

dacomex

COMPATIBILITÉ	Notebook jusqu'à 15.6"	Notebook 15.6"	Notebook jusqu'à 15.6"
CARACTÉRISTIQUES PRINCIPALES	Différents compartiments (notebook, tablettes) Poche avec organisateur Bouclerie en métal	Différents compartiments (notebook, tablette) Sangle pour trolley Sangle de transport amovible Poche avant avec organisateur	1 compartiment PC Renforts latéraux ultra-rigides Encoche pour sécurisation de l'accès au PC Sangle pour trolley
DIMENSIONS INTÉRIEURES / EXTÉRIEURES (L x H x P)	38,5 x 26 x 6,5 cm 44 x 33,5 x 8 cm	37,5 x 26,5 x 3,8 cm 43 x 34 x 5,7 cm	38,5 x 28 x 4,5 cm 42 x 31 x 6 cm
COULEUR	Noir	Noir	Noir
RÉF. PORT DESIGNS	160514	110271	
RÉF.	168812 *	154093 *	224703
PRIX DE VENTE (€ HT)	33,33	24,99	9,99

SAC À DOS

**Couverture de pluie amovible !**GARANTIE
À VIE**PORT**
DESIGNS**Fermeture avec option cadenas !**GARANTIE
À VIE**PORT**
DESIGNSGARANTIE
À VIE**PORT**
DESIGNS

COMPATIBILITÉ	Notebook 13 / 14"	Notebook jusqu'à 15.6"	Notebook jusqu'à 15.6"
CARACTÉRISTIQUES PRINCIPALES	Différents compartiments (notebook, tablette, documents A4) Poche avant pour le chargeur du PC Poche avec organisateur	Différents compartiments (PC portable, tablette, documents A4) 2 poches latérales avec filet 2 poches zippées	Différents compartiments (notebook, tablettes) 2 poches latérales avec filet 2 poches avant
DIMENSIONS INTÉRIEURES / EXTÉRIEURES (L X H X P)	25,5 x 34 x 3 cm 38,5 x 49 x 20 cm	40 x 30 x 9 cm 48 x 36 x 17 cm	26 x 38,5 x 19 cm 35 x 48,5 x 19 cm
COULEUR	Noir	Noir	Gris
	RÉF. PORT DESIGNS 170230 RÉF. 168808 PRIX DE VENTE (€ HT) 66,66	RÉF. PORT DESIGNS 110265 RÉF. 166533 PRIX DE VENTE (€ HT) 33,33	RÉF. PORT DESIGNS 135075 RÉF. 154082 PRIX DE VENTE (€ HT) 38,33

GARANTIE
À VIE**PORT**
DESIGNS**Protection anti-pluie et poche dorsale anti-RFID !**GARANTIE
À VIE**PORT**
DESIGNS

COMPATIBILITÉ	Notebook jusqu'à 15.6"	Notebook jusqu'à 15.6"
CARACTÉRISTIQUES PRINCIPALES	Différents compartiments (notebook, tablettes) 2 poches latérales avec filet 2 poches avant	Différents compartiments (PC portable, tablette, documents A4) 2 poches latérales accès rapide 1 poche « Protect pocket » rigide Bandes réfléchissantes
DIMENSIONS INTÉRIEURES / EXTÉRIEURES (L X H X P)	26 x 38,5 x 19 cm 35 x 48,5 x 19 cm	25 x 38,5 x 3,5 cm 35 x 50,5 x 27 cm
COULEUR	Noir	Noir
	RÉF. PORT DESIGNS 135073 RÉF. 168809 PRIX DE VENTE (€ HT) 38,33	RÉF. PORT DESIGNS 170400 RÉF. 168810 PRIX DE VENTE (€ HT) 83,33

TROLLEY

**Sac à dos et trolley !**GARANTIE
02 ANS**PORT**
DESIGNSGARANTIE
02 ANS**PORT**
DESIGNSGARANTIE
02 ANS**PORT**
DESIGNS

COMPATIBILITÉ	Notebook jusqu'à 15.6"	Notebook jusqu'à 15.6"	Notebook jusqu'à 15.6"
CARACTÉRISTIQUES PRINCIPALES	Différents compartiments (notebook, tablettes) Poche avant pour le chargeur du notebook Grande poche avec organisateur Bras du trolley en aluminium Roues silencieuses	Différents compartiments (imprimante ou vidéoprojecteur, tablette, notebook) Poche avec organisateur Poche pour le chargeur du notebook Bras du trolley en aluminium	Différents compartiments (notebook, tablette) renforcés et sécurisés par Velcro Poche avec organisateur Bras du trolley en aluminium Structure rigide Roues silencieuses
DIMENSIONS INTÉRIEURES / EXTÉRIEURES (L X H X P)	38,5 x 26 x 3,5 cm 56,5 x 34 x 30,5 cm	38,5 x 26 x 3,5 cm 44 x 42 x 24,5 cm	38,5 x 26 x 15 cm 45 x 40 x 19,5 cm
COULEUR	Noir	Noir	Noir
	RÉF. PORT DESIGNS 170227 RÉF. 154094 PRIX DE VENTE (€ HT) 74,99	RÉF. PORT DESIGNS 170228 RÉF. 154095 PRIX DE VENTE (€ HT) 116,66	RÉF. PORT DESIGNS 105318 RÉF. 154017 PRIX DE VENTE (€ HT) 58,33

Bagagerie et pointeurs lasers

Housse pour MacBook®

Cette sacochette élégante et raffinée est parfaitement adaptée à votre MacBook®. Pour convenir à votre notebook, elle existe en 3 tailles.

GARANTIE
À VIE

CARACTÉRISTIQUES :

- › 3 tailles parfaitement ajustées pour MacBook®
- › Design en simili cuir
- › Doublure intérieure en micro polaire ultra douce, pour protéger des rayures
- › Doublure rembourrée pour protéger des chocs mineurs



PORT
DESIGNS

	RÉF. PORT DESIGNS	RÉF.	PRIX DE VENTE (€ HT)
MacBook® 12"	110306	168800	24,99
MacBook® Pro 13" et iPad® Pro 12.9"	110308	168801	24,99
MacBook® Pro 15"	110309	168802	24,99

Consultez-nous

Etui rigide pour disque dur 2.5"

Renforcé pour amortir les chocs !

GARANTIE
À VIE

CARACTÉRISTIQUES

- › Etui renforcé
- › Pour disques durs 2.5"
- › Poche intérieure pour ranger les câbles et accessoires
- › Élastique pour maintenir le disque dur
- › Dimensions extérieures (l x h x p) : 15,4 x 10 x 4 cm
- › Dimensions intérieures (l x h x p) : 13,5 x 8,4 x 2 cm



PORT
DESIGNS

PENSEZ-Y

Retrouvez tous nos disques durs externes 2.5"

Page : 376

	RÉF. PORT DESIGNS	RÉF.	PRIX DE VENTE (€ HT)
Bleu marine	82220	168803	10,83
Noir	82221	168804	10,83

Consultez-nous



RÉF. 906081

Valise universelle renforcée étanche

Sécurisez vos équipements !

Cette valise étanche est idéale pour protéger contre l'humidité, les projections d'eau, le sable et les chocs, tous vos appareils électroniques, le matériel photo, les bandes de sauvegardes, les armes, etc.

CARACTÉRISTIQUES

- › Double fermeture frontale
- › Double emplacement de cadenas
- › Une valve automatique d'équilibrage de pression
- › 1 mousse alvéolée dans le couvercle
- › Cubes de mousse prédécoupée ajustable : 1 x 1 x 1 cm
- › Épaisseur : 2 couches de 4 cm
- › Mousse de fond
- › Dimensions internes : 300 x 220 x 101 mm

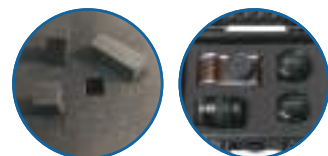

Prédécoupée ajustable !

	RÉF.	PRIX DE VENTE (€ HT)
Taille extérieure 330 x 280 x 120 mm	906081	32,39

Pointeur laser avec lecteur de cartes MicroSD

Le kit parfait pour votre présentation !

En plus de son ergonomie anti-fatigue, du laser rouge et des touches de défilement, un lecteur de cartes mémoire permet d'emporter vos présentations et de vous adapter à tous types d'ordinateurs Windows raccordés à votre écran de projection.

CARACTÉRISTIQUES

- › Boutons : avant / arrière / start-stop / écran noir / laser
- › Adapateur USB HiD, auto détecté par toutes versions de Windows
- › Capacité max : microSD 32 Go (non fournie)
- › Alimentation : 2 piles AAA non fournies



PENSEZ-Y

Retrouvez toutes nos piles AAA

Pages : 300 et 301

Présentateur laser rouge avec minuteur

Rythmez vos présentations !

Ajustez le timing de votre exposé sur l'écran LCD pour être averti discrètement par une simple vibration qu'il vous reste 10, puis 5 et 2 minutes avant la fin du décompte.

CARACTÉRISTIQUES

- › Boutons : avant / arrière / start-stop / écran noir / volume audio / timer pause et laser
- › Adapateur USB HiD, auto détecté par toutes versions de Windows / MacOS X
- › Ecran LCD : minuterie 1 à 99 mn et niveau des piles
- › Alimentation : 2 piles AAA non fournies



Écran LCD !

	RÉF.	PRIX DE VENTE (€ HT)
Pointeur laser avec lecteur de carte MicroSD	050305	39,36

	RÉF.	PRIX DE VENTE (€ HT)
Présentateur laser rouge avec minuteur	050325	41,46

Index alphabétique - A à C

A					
Accessoire		Bague de repérage	38-107	Parallèle	343
Baie	94 à 97	Baie		PCI	126-342-343
Boîtier serveur	326	Bâti rack	93	PCI-Express	342 à 343
Câblage	106 à 109	Climatisée	101	POS	343
Caméra	204-205	Réseau	88-98	Raspberry	340
Coffret	94 à 97	Serveur	89-99-101	Réseau 10/100	126
Mobilité	394 à 404	Balun	204	Réseau Giga	126
Smartphone	394 à 399	Bandeau prise	92-102-288-289	RS-232	343
Tablette	389-392-394 à 399	Bandeau rackable	270	SATA	342
Téléphonie	320 à 323	Barebone	208	Son	344
Terminal point de vente	382	Barrette mémoire	340	USB	342
Accus	300 à 302	Bâti	93-100	WiFi	112
Adaptateur		Batterie externe pour smartphone	398	Cartouche de colle	265
Apple®	395	Batterie rechargeable	300-301	Cartouche LTO	412
Audio	56 à 59-344	BNC	66-202	Casque	
BNC	202	Bobine papier	382	Audio	374-375
Clavier	82	Boîte de rangement outils	255	Lync / Skype for business	309
Compact Flash	378	Boîtier de raccordement FTTH	18	Sans fil	306 à 308
Cordon secteur	281	Boîtier externe		Téléphonique	304 à 309
CTIA	56	2.5"	350	USB	308-309-374-375
DB-9 / DB-15 / DB-25	86	3.5"	351	Cassette d'épissure fibre optique	22
DisplayPort	73	SSD	349-351	Catégorie 5e	27-28-35-37-41-44-46
Disque dur	331 à 332	Boîtier		Catégorie 6	4-29 à 33-37-42-45 à 47
DVI	64	ATX	328	Catégorie 6A	33 à 38-43-45 à 47
Fibre optique	23	CD / DVD	412	Catégorie 7	36-43-46
Graphique	344	Fibre optique	21-273	Catégorie 8	36-47-49-53
HDMI®	72	Micro-ATX	328	CD	412
IDE	332	Mural	270	Chargeur	
Jack	56-57	Serveur	326-327	Allume-cigare	399
M.2 SSD	332 - 351	Tour	328	Pile	302
PCI-PCIe	336	Borne de connexion	267	USB	399
PS2	82	C		Secteur	399
Réseau	127	Câble		Châssis muraux 19"	93
SCSI	86	Alimentation PCI-Expres	322	Châssis fibre optique	151
Secteur	281	Antenne TV	273	Classe numérique	244
Souris	84	Audio	65	Clavier	
SSD	326-330-331	Coax vidéo	65-202	Filaire	356 à 360
Téléphonie	322-323	Catégorie 5e	41-44-46	Sans fil	356 à 360
USB	344	Catégorie 6	42-45 à 47	Silicone	359
VGA	63	Catégorie 6A	43-45 à 47	Clé USB	380
WiFi	112	Catégorie 7	43-46	Clé USB Bluetooth	307
Alcool isopropylique IPA	247	Catégorie 8	47	Clé USB WiFi	112
Alimentation		Étanche	46	Cliveuse	246-248-249
A découpage	293	Fibre optique	17	Coaxial	65-202
ATX	339	Grade 3	272	Code barre	382 à 385
Boîtier serveur	339	KX6	65-202	Coffret	90 à 92-100
Caméra	203-293	Haut-parleur OFC	65	Collier nylon - serre câble	107
Industrielle Rail DIN	146-293	Monobrin	44 à 47	Colonne et colonnette	265
Modulaire	339	Multibrin	41 à 43	Commutateur	
Multitension	293	PATC17 / PATC19	273	DB-9 / DB-25 / HD-15	156
PC	339	Répéteur	83	DisplayPort	229
Voiture	399	Réseau / RJ45	4-26 à 38	DVI	229
Amplificateur GSM / 3G / 4G	318	Téléphonie	319 à 323	HDMI®	229
Amplificateur pour casque	308	Touret	41 à 47	RJ45	129
Ampoule LED	275	VATC17 / VATC19	273	VGA	229
Ampèremètre	258	Vidéosurveillance	65-202	Compresseur d'air	255
Antenne		VDI	272	Conférencier	315 à 317
WiFi	112-124	Caisse à outils	255 à 257	Connecteur	
Antivol	388 à 392	Caméra vidéosurveillance		BNC	202
Antivol pour tablette	389	4 en 1 (HDCVI, HDTVI, AHD et CVBS)	198	Fibre optique	22
Armoire		Analogique	198-198-200	HD-15	40
Ignifuge	388	Factice	203	RJ	48-49-320
Réseau	88-98	IP	186-187-189-190-192-193-195	Scotchlock	267
Serveur	89-99-101	Kit	197	SOC	248
Armoire de rangement	244	Capteur		SUB-D	40
Atténuateur fibre optique	23	Humidité	154-155	Console LCD	
Audio conférence	315-317	Température	154-155	Sans KVM	170
B		Carte		Avec KVM	170-171
Backplane	329 à 332	Acquisition	231	Consommable pour imprimante thermique	382
Bagagerie		Contrôleur	342	Consommable pour étiqueteuse	411
Renforcée	404	FireWire	342	Contrôleur	
Tablette	402 à 404	Graphique	341-344	De température	154-155
Ordinateur portable	402-404	Mémoire	379	WiFi centralisé	123
		Mère	341	Convertisseur	

Index alphabétique - C à L

Apple® Lightning	231-395	D		A structure serrée	17
Audio-Vidéo	4-224-225	Dalle LED	277	OM1	9 à 16
BNC	204	DB-9 / DB-25	40-86-87	OM2	9 à 16
DisplayPort	4-75-76	DDR3-DDR4	340	OM3	9 à 16
Fibre optique	149-152	Décroché téléphonique	305	OM4	9 à 16
HDMI® / VGA	4-224	Dénudeur de câble	246-250-251	OS2	9 à 16
HDMI® sur IP	220	Déport de console	173-175	Pour BOX Internet	12
Mini DisplayPort	4-75-76	Dérouleur de câble	50-283-286	Pré-connectorisée	24
Mini / micro HDMI® vers VGA	224	Deskpatch PatchSee	38	Filtre	
PC / TV	231	Destructeur de document	388	ADSL	272-322
RCA	204	Détecteur		Anti-parasite pour jack	56
RS-232 / 485	148	De tension	258-259	Confidentialité	394
RS-232 / DB-9	148	Signal satellite	273	Pour ventilateur	333
Tension	399	Détrompeur de prise électrique	271	FireWire	82-342
Type-C™	4-77	Diable de transport	255	FTTH	18-19
HDMI® vers Toslink	225	Digital Media		Fusionneuse fibre optique	248-249
USB / RS-232	85	Prolongateur RJ45	220 à 222	G	
Vidéo	224-225	Ecran publicitaire	213 à 216	Gaine thermo-rétractable	22-251
Cordon		Téléviseur professionnel	218-219	Gaine wrap	108
A repérage lumineux	37-38-321	Media Player	208 à 210	Gant de protection	246
ADSL	320	DIMM	340	Graveur	
Antenne TV	273	DisplayPort	4-73-77-227-341	Externe	381
Antenne Wifi	118	Disque calculateur prof. champ pour caméra	203	Interne	352
Apple® Lightning	395	Disque dur		Goulotte	264 à 266
Audio	5-56-57	Externe	376-377	GU10	275
Audio-Vidéo	58-59	Interne	348	H	
Booster USB	83	SSD	349-377	HDD	348
Brassage HDMI®	72	Docking station	347-400	HDMI®	4-58-66 à 72-74 à 77-209-210-220-222-224-225-227 à 231-340-341
Caméra / BNC	66-202	Domotique entreprise	154-155	Housse écran	386
Catégorie 5e	27-28-37-41-44-46	Dongle réseau USB	127	Hub	
Catégorie 6	4-29 à 33-37-42-45 à 47	Doubleur RJ45	51-323	Industriel	371
Catégorie 6A	33 à 38-43-45 à 47	Douchette	382 à 385	USB	5-370-372
Catégorie 7	43-46	Downlight	277	Hublot	276
Catégorie 8	47-49-53	Duplicateur		HotSpot WiFi	119-120-122-124
Coax vidéo	202	Clé USB	346	I	
DB-9 / DB-25	86	Disque dur	346	Imprimante de caisse	382
DisplayPort	4-73 à 76	Duplicateur (splitter)	226 à 229	Injecteur PatchSee	37-38-321
DVI	64	DVD	381-412	Injecteur PoE	142-143
Electrique	5-280 à 283	DVI	4-63-64	Interrupteur	267
Etanche	31-46	DVR	188-191-194-199	J	
Fibre optique	4-9 à 16	E		Jack audio	56-57
Fin	34-38	Eclateur de paires / de port	51-323	Jarretière fibre optique	9 à 16
HDMI®	4-66 à 72	Ecouteur	5-374-375	Jarretière téléphonique	323
Interne	333 à 336	Ecran		K	
Jack	5-56-57	Affichage dynamique	211 à 216	Keystone	48-52-53-290
Jack pour casque téléphonique	225-308	Bureautique	354-355	Kit	
KVM	166-167-179-180	Grande taille	211 à 217	Balun	204
OTG	82-395	Point de vente	211-217	Nettoyage	409
Parallèle	86	Pour vidéoprojecteur (toile)	243	Réparation Apple®, smartphone et tablette	353
Pieuvre KVM	179-181	Tactile	217	Vidéosurveillance	197
PoE	33	Toile	243	KVM	
Pour iPhone® et iPad®	395	Vidéosurveillance	205	Bureau	162 à 165-181
RCA	57	Electricité	271-280 à 299	IP	169-181
Rétractable	30-50-105-396-397	Embase		Mini	162 à 165-181
Réseau / RJ45	4-26 à 38	Adhésive	107	Rackable	166 à 170-181
SATA	333 à 336	HDMI®	290	KX6	65-202
Secteur	280 à 283	Presse étoupe	50	L	
Secteur avec verrouillage	282-283	Noyau RJ45	48-50-52-53-290	Lame de cutter	251
Secteur étranger	281	USB	290	Lampe	
Sur mesure	39	Enceinte	206-373	Frontale	262
SVGA	4-60 à 63	Encodeur vidéo	231	LED	262-275 à 278
Téléphonie	319 à 320	Enrouleur de câble	50-283-286	Torche	262
Transfert	86	Epissure fibre	22	Lecteur	
Type-C™	4-5-77-78-81-395-396	Equalizer HDMI®	225	Blu-Ray / DVD	352-381
USB	5-78 à 83	Equerre Slot	337	Carte à puce	360
USB amplifié	55-83-84	Equipement goulotte	264 à 271	Carte mémoire	378-379
Verrouillable RJ45	32-35	Etiqueteuse + consommable	410-411	Code barre	382 à 385
VGA	63 à 64	Extendeur RJ45		DVD	352-381
VoIP	33	DVI	220	LED	274 à 278
Coupleur et éclateur	51-52-323	USB	84	Liens	106-107-109
Coupleur fibre	21	VGA / HDMI®	220 à 222	Linéaire LED	276
Courant Porteur en Ligne (CPL)	157	F		Logiciel affichage dynamique	209-210
CPU	341	Fibre optique			
Cutter	251				

Index alphabétique - M à X

Lunette de sécurité	246	Plastron	58-59-268-269-271	Unité centrale	386
Luxmètre numérique	203	Player	210 à 213	Vidéoprojecteur	239 à 241
M					
Mallette	247-253-254-256-257	PoE	33-133-135-140 à 143	SVGA	4-58-60 à 63-221-226 à 230
Manchon RJ45	50	POS/point de vente	382 à 385	Switch	
Matrice audio-vidéo	230	Pointeur laser	404	10/100	130-132-133-136-138-141
Media Player	208 à 210	Point d'accès WiFi	112-124	10 Gigabit	131-134-135-137-139 à 141
Media de stockage	412	Point de consolidation RJ45	52	Fibre optique	149
Mémoire	340-379	Pompe à alcool refermable	247	Gigabit	131-134-135-137-139 à 141
Mètre ruban	254	Poste à souder	251	Industriel	144 à 147
Micro-casque	374-375	PowerBank	398	KVM	162 à 169
Microscope fibre optique	246	Presse-étoupe	50	Pocket	130-131
Mini coffret	92	Prise de courant	271-296	PoE	130-131-133-135 à 138-140 à 142
Mini DisplayPort	4-73 à 76	Prise satellite	273	T	
Mini Hub USB	370 à 372	Processeur	341	Table roulante	239
Mini PC	208-340	Produits de nettoyage	406 à 409	Talkies-walkies	262
Mobilier		Projecteur	242-278	Tapis de souris	368-369
De bureau	386-387	Prolongateur sur RJ45		Télécommande	218
Scolaire	244	DVI sur RJ45	220-221	Téléphones	
Mobilité	353-392	HDMI®	219-220-222	Analogique	310-311
Modem	116-156 à 160	KVM	172 à 179	Filaire	310-312-314
Modem 3G / 4G / ADSL / VDSL2	116	VGA	221	PABX	310
Module fibre optique	152	Protection d'épaisseurs	22	Sans fil DECT	311
Moniteur vidéosurveillance	205	R			
Monobrin	44 à 47	Rack		VoIP	312
Moulure	266	Amovible HDD/SSD	329 à 331	Standard	312
MR16	275	SATA / SAS	330-331	Téléviseurs Pro	218-219
Multibrin	41 à 43	Rail DIN	146-293	Testeur	258 à 261
Multimètre	258	Rallonge électrique	282-283	Testeur d'alimentation	336
Multiprise	92-102-284 à 296	Rallonge secteur avec verrouillage	282	Thermomètre	154-155
Multiprise avec wattmètre	289	Rangement CD / DVD	412	Tiroir baie	95
Multiprise à verrouillage	289	RCA	57-58	Tiroir fibre optique	20-21
Multiprise pilotée, contrôlée et mesurée	294 à 296	Refroidisseur	334-335-401	Tour de duplication	346
Multiprise protégée parafoudre	102-287-288	Répartiteur TV / satellite	273	Tournevis	252 à 254
N					
Nano clé USB WiFi	112	Répéteur WiFi	114	Tournevis pour smartphone et tablette	253
Nettoyant	406 à 409	Repose-pieds	386	Traversée fibre optique	21
NVR	188-191-192-194-195	Repose-poignet	368-369	Trolley	403
O					
Obturateur	50	Réseau WiFi	112 à 114	Trousses à outils	248-254 à 257
OM1	9 à 16	RJ9	319-320	Tube LED	276
OM2	9 à 16	RJ11	319-320	Tuner TV	231
OM3	9 à 16	RJ12	319-320	U	
OM4	9 à 16	RJ45	4-26 à 54-268-269-290	USB 2.0	5-78 à 80-395-397
Onduleur	297 à 299	Room booking	209-210	USB 3.2	4-5-78-80 à 82-339-395 à 397
Organisateur de câble	108	Routeur	117-119	USB Type-C™	4-5-77-78-81-225-341-395-396
OS2	9 à 16	Ruban pour étiqueteuse	411	V	
Outil - outillage	246-251 à 257	S			
P					
Packs clavier / souris	356	Sac à dos	403	Valise de rangement	244-255-404
Paire d'électrode pour fusionneuse	248	Sacoche	402	Valise renforcée	404
Panneau de brassage	20-21-34-103 à 106-321	SATA	333 à 336	Valise réseau	257
Panneau de brassage PoE	142	Scanner à main	384-385	Ventilateur	334-335
Panneau de signalisation	204-247	Serre-câble	107-109	VGA	4-58-60 à 63
Parallèle	86	Serveur série	86-146	Visioconférence	316
Partageur audio-vidéo	226 à 228	Smart Plug	158	Visseuse - perceuse	253
Passe câble pour baie	96	SODIMM	340	Vidéoprojecteur	242
PatchClip	38	Socles ventilé	401	Videosurveillance	184 à 206
Pâte thermique	338	Sonde pour multiprise	295-296	VoIP	312 à 315
Pavé numérique	360	Sonorisation	206	W	
PDU	102-288-289-294 à 296	Soudure	251	Wattmètre	246-285-289
Périphérique en silicone	359-361	Souris	361 à 367	Webcam	354
Pied à coulisse	254	Souris verticale	361-363	WiFi	114 à 124
Pieux KVM	179-181	Souris centrale	364	WiFi centralisé	122
Pigtail	22	Spot LED	276	Wireless HDMI®	225
Pile	300 à 302	SSD	349-377	X	
Pince	246-250-254-256-257	Station d'accueil	345-400	XLR	58
Pince ampèremétrique	258	Stylet pour smartphone et tablette	394	Y	
Pince électricien et électronicien	250	Support		Youtube (streamer pour)	231
Pistolet à cartouche	265	Clavier	387		
Pistolet	383 à 385	Ecran	232 à 238		
Plafonnier WiFi	122-123	Multiprise	286		
Plaque Mosaic™	267	Mural / Plafond	235 à 241		
		Mini-PC	392		
		Ordinateur portable	387-401		
		Smartphone	389		
		Tablette	389		

Index numérique - 01 à 12

01	
010002-014434	156
014521	130
018125	229
018130	180
018146-018150	229
018165	180

02	
020051-020061	195
020421-020447	211
020475-020477	212
021069-021079	371
021104	370
021107	371
021111-021112	370
021113-021180	371
021210-021284	370
021288-021312	369
021313	370

04	
040232-040234	85
040311-040317	83
040318-040319	84
040331-040422	85
040500	84
040810-040842	181
040845	156
040850-040864	179
040865	400
040872	156
040893-040896	400
041111	86
041115	85
041121	86
041122	148
041130	181
041201	86
041240	148
041300	86
041300-041400	148
041901	86
043220	181
043232-043234	400
044002	84
045071-045075	258
045076	259
045099	260
045101-045104	259
045113-045114	261
045129-045174	260
045611	259
047051-047173	205
047179-047194	217
047207	205
047243	203
047272	197
047284	205
047299	203
047302	205
047335-047341	203
047345	201
047394	198
047475	211
049997-049998	229

05	
050000	173
050003	177
050004	175
050005-050009	173
050011	177
050012-050014	176
050016	173
050021	172
050022	174
050024-050025	180
050026-050030	172
050031	175
050032	180
050033	174
050034	178
050035	172
050036-050037	174

050038	222
050039	178
050045	180
050052-050063	230
050068-050069	201
050073	198
050076	221
050086	201
050087	197
050089	199
050092-050093	201
050112-050113	220
050119	221
050121	222
050122-050129	220
050191-050194	221
050196-050199	180
050212	222
050214	231
050216	225
050217	397
050218	225
050219	397
050222	394
050225-050227	220
050228	231
050257	394
050305-050325	404
050524	225
050563	222
050798	354
050801	225
050817	203
050818	204
050874	208
050888-050889	204
050932	224
050933	203
051012	208
051020	227
051034-051038	208
051039	204
051071-051076	208
051131	180
051132-051133	230
051157-051166	227
051167-051169	222
051173	227
051199	222
051202	221
051205-051207	222
051209	180
051221	224
051222	225
051223-051227	224
051235	221
051238	224
051244	225
051247-051259	224
051262	225
051263	224
051290	181
051308-051316	167
051330-051340	227
051452-051472	180
051704-051714	176
051721-051741	179
051765-051767	180
051830	179
051973-051981	229
051999	228
052001-052002	230
052003	180
052007	230
052008-052009	229
052013	230
052014	228
052015-052018	230
052021-052022	226
052025-052027	228
052043-052056	226
052065-052068	227
052069	225
052072	229

052200	181
052201	164
052271-052272	162
052274	164
052295-052303	163
052304	181
052305	163
052320-052321	162
052340	180
052341-052360	164
052372-052374	181
052410-052415	164
052472	181
052481	180
053203	193
053204-053226	192
053228-053229	190
053231	191
053234	190
053235-053236	191
053237-053238	189
053239-053241	204
053246-053253	194
053275	198
053276-053277	199
053278	190
053279	189
053280-053283	191
053284	189
053285-053286	190
053287-053290	200
053291-053292	192
053293-053298	193
053299	192
053306-053307	200
055004	231
057506-057705	372
059201-059204	374
059209	373
059222	374
059800-059831	375
059832	374
059833-059834	375
059958-059963	374

06	
060015	179
060020-060102	162
060104	164
060600-060604	175
060620-060624	174
060820-060920	181
061081	162
061082	163
061093	164
061094	165
061120-061130	162
061160	163
061180	162
061920	163
062000-062039	162
062044-062111	164
062121	179
063014	164
063020-063024	163
063040	165
063060-063062	163
063064	165
063840	162
064940-066101	179
066301-066400	166
066401	170
066408-066416	166
068000-068100	180
068200-068203	157
068351-068420	296
068525	221
068585	222
068733	84
068745	148
068746	84
068907	158
068908	157
068912-068918	158

068921-068966	157
068973-068988	158
08	
083130-083240	88
083730-083750	63
085350-086350	88
09	
091049-092027	346
092040-092042	347
10	
102377-102380	58
102388-102390	59
102411-102663	58
102664	59
102670	269
102671	59
102673	269
102674	58
102675	59
102676	58
102680-102695	59
104012	57
104305-104313	202
108450-108520	56
108530-108560	57
108565-108571	56
108650-108803	57
108864-108898	56
109480	57
11	
115101-115201	88
117680-119770	61
119780-119860	62
12	
122121-123231	88
127376-127381	75
127383-127388	76
127389-127390	75
127391	76
127392	75
127396	74
127397	76
127404	75
127424-127433	76
127434-127437	75
127438	74
127442	397
127444-127446	63
127452-127462	75
127471-127523	64
127558-127569	224
127573-127686	64
127698-127699	66
127701-127731	64
127737-127740	71
127751-127790	67
127797-127799	73
127800-127811	67
127816-127836	66
127841	224
127846-127847	71
127851-127856	224
127859-127867	70
127871-127891	64
127898-127922	69
127951	72
127961-127971	64
128002-128057	73
128059	74
128060	73
128061	74
128075-128095	66
128099-128116	73
128145	67
128146-128147	74
128150-128160	67
128164-128169	74
128174-128175	67
128205	87
128211-128216	74
128229-128280	68
128289-128299	72

Index numérique - 26 à 31

261644	180	288000	315	305375	118	311925	151
261645	165	288027-288029	310	305376-305480	158	311926-311927	158
261708-261716	167	288100-288200	315	305510-305516	117	311928-311929	152
261762	180	288233-288235	310	305603	341	311933	151
261764	165			305720-305740	114	311941	131
261768-261799	167			305750	119	311942	149
261912	181			305751-305790	114	312537-312544	313
261914	165			305902	119	312618	137
261922-261923	181			305918	143	312628	158
261924-261925	165			306061-306084	339	313011	339
261942-261943	181			306101	344	313200	132
261944	165			306162	339	313205	130
261945-262000	181			306532	330	313208	160
262008-262032	169			306556	339	313210	136
262124-262140	181			306571-306577	340	313220	130
263000	350			306583	341	313230	132
263100	181			306587	340	313240	136
263800	170			307000	119	313259-313260	138
264116-264164	181			307110	281	313261	140
265108-265208	294			307111	122	313262	160
266108-266324	295			307115	123	313263	141
266700	178			307116	117	313264	140
266708	171			307121-307124	158	313266	141
266780-266940	178			307125-307175	123	313269-313271	160
267108	294			307222	117	313272	300
267120-267177	169			307225-307300	123	313273	141
267188-267189	181			307310-307315	122	313277-313278	160
267208	294			307319	158	313410	133
267220	181			307320	119	313415-313425	135
267520-267970	168			307410	123	313428	140
268010-268024	294			307415	158	313448-313452	141
268108-268216	295			307436-307450	116	313505	131
268600	178			307453	158	313508	160
268950-268953	179			307465	116	314000-314014	329
269116	181			307500-307520	124	314023	144
269252	180			307603-307615	327	314031-314037	329
269300-269348	181			307641	343	314040	138
	27			307822	330	314060-314071	332
270020	319			308102-308170	156	314121-314162	145
270096-270200	52			308322-308325	146	314170-314200	330
271000	306			308531	156	314216-314217	137
272020-272200	270			308612	119	314234	139
272210-272240	52			308622	160	314235	141
272451	146			308626-308627	114	314505-314508	144
272770	52			308640	119	314515	159
272840-272884	53			308650-308668	116	314613-314651	293
272923	251			308680-308685	160	314701	144
272925-272929	53			308700	118	314702	145
272969	52			308703-308706	156	314704-314725	144
273010	54			308710-309252	160	314732	148
273039-273046	270			309350-309512	158	314742	144
273260-273271	54			309612-309615	156	314790	153
273280-273281	52			309620	158	314794	159
275000-275100	108			309733-309734	156	314801-314815	145
	28					314822	159
280101-280102	319				31	314828-314830	147
280201	311			310520-310541	128	314842-314862	145
280360-280390	318			310610-310740	129	314864	159
280451	311			310745-310746	400	314882-314892	145
280452	312			310751-310753	129	315010-315045	160
280490	317			310754	400	315051	295
280528-280530	312			310755	129	315078	133
280540-280546	311			310758	400	315100	160
280601-280617	310			311001	130	315104	134
280633-280650	312			311400	150	315108	133
280750	311			311540	152	315109	134
280751	312			311690	150	315110-315116	160
280753	310			311701	128	315118	137
281850	311			311702	150	315205-315212	160
282030-282060	316			311720	151	315224	139
283440-283482	262			311725	150	315248-315305	160
284011-284078	310			311735	130	315308	133
284112	312			311736-311737	149	315315	131
284421-284471	310			311752	150	315316	137
284482-284494	314			311755-311790	151	315318	134
284497	262			311795-311829	152	315324	160
284531-284561	311			311849	149	315325-315331	140
284562-284668	312			311861-311879	152	315348-315352	141
284669	311			311886	151	315705	131
284671-284725	312			311887-311895	152	315705-315718	160
284730	311			311898	151	315724	139
284998-285011	315			311899-311902	152	315750	141
285055-285256	314			311911-311914	150	315805	160
				311915-311922	158	315808-315809	134

Index numérique - 53 à 81

532416	80
532417-532418	396
532424-532450	79
532452-532457	396
532461-532472	82
532474-532476	397
532478	82
532481-532482	78
532483	55
532485	80
532486-532487	78
532495	77
532496	78
532501-532514	79
532515-532517	396
532518-532521	80
532522-532531	396
532533	80
532541-532544	79
532551	395

54

543130	370
549511	388

57

571203	363
571948-572328	366
572390-572415	364
572416	366
572417-572422	364
572424	366
572448-572449	363
572450-572451	365
572535-572537	357
572704-573063	373
573330-573337	372
573370-573371	284
573406-573426	286
573430-573431	284
573721-573722	282
574001	336
574400-574401	305
574436	359
574708	333
575428	363
575436-575445	359
576600-576702	87
577070	88

58

580200-580261	87
580419-580460	280
580490	281
580691-580700	56
580702-580703	180
580710	167
580712-580735	180
580742	170
580743-580797	180
581449-581461	63
581510	57
581702	72
582396	364
583500	181

59

594600-594601	391
595042-595082	383
595115-595135	382

60

600236	154
600310	65
600311-600329	155
600371-600427	154
600450	156
600487-600522	155
600524	154
600585-600593	155
600650	154
601029-601039	65

61

610401-610811	316
611875-611880	43
611897-611916	41

611922-611939	42
611940-611952	43
612004-612009	46
612010-612015	43
613022-613024	44
613025-613030	45
613031	44
613032-613039	45
613043-613051	46
613500-613510	47
613550-613560	48
613562	250

62

620625-620626	109
620635	203
620636	53
620637-620639	50
629011-629041	111
629111-629131	109
629150	111
629151-629163	109
629164-629166	111
629211	251
629341-629371	109
629431-629446	111

70

700090-715250	40
---------------	-----------

72

720022-720065	57
720120-720129	56
720140-720160	57
720250	56
720411	57
720550	56
721091	204
721101-721121	57
721135-721136	56
721142	202
722270	214
722350-722410	385
722510	215

73

730192-730195	326
730196	327
730198	326
730500	328
730524	325
730525	328
730526-730527	326
730529-730539	325
730602	331
730711	326
730952-730985	378
731427-731741	328
734404-735434	324
736505-736579	323
736582-736710	322
736720-736730	323
736905	328
738108-738118	349
738136	348
738143-738154	345
738303-738321	348
738983	378
739193	325
739650-739712	344

74

740351	333
--------	------------

75

751701-751804	170
751908-751958	171
752013	166
752013-752704	170
752708	171
752754-752804	170
752808	171
752900-752950	264
752990-752991	271
753015-753020	264
753021	265
753024-753141	264

753170-753175	266
753195-753200	264
753250-753257	271
753259	318
753262-753279	267
753280	271
753281-753291	268
753295-753296	271
753305-753325	266
753326	110
753327-753332	266
753340-753345	110
753470-753489	109
753501	270
753502-753503	109
753515-753525	265
753640-753715	110
753801	265
753849	95
754451-754545	97
754707-754718	94
754720	105
754721-754724	94
754851	110
754852-754866	100
754870-754872	102
754880-754889	101
754900-754902	95
754907	146
754908-754909	95
754910-754911	146
754920	103
754950-754983	100
754990-754997	102
755000-755030	101
755049	95
755051-755081	92
755090-755117	93
755125-755135	92
755137-755139	96
755140-755142	99
755143	98
755150-755184	90
755195-755222	91
755224	95
755229	91
755231-755253	96
755254-755255	97
755256-755259	98
755260	97
755267	99
755269-755271	96
755272-755274	99
755275	98
755276	99
755279	97
755280-755282	96
755283-755285	98
755286-755289	99
755290	98
755401-755427	91

79

790900-791006	299
791061-791065	298
791077-791079	299
791084-791087	298
791121-791133	299
791141-791205	298
791206-791217	299
791749	287
791806-791826	297

80

































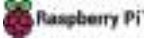



























801071	201
801076-801077	293
801079	147
801089	293
801121-801122	221
801141-801160	293
801177	202
801178	293
801192-801195	202
801240-801266	399
801408-801506	336

801636-801639	337
801641-801652	334
801656-801729	337
807133-807145	283
807500-807559	282
808009-808011	280
808012	281
808020	280
808021-808028	282
808030-808051	280
808062-808070	282
808071-808079	280
808081	257
808082-808084	282
808085-808086	289
808110-808211	280
808310	405
808311-808430	281
808509-808531	284
808532	285
808533-808537	284
808539	285
808540-808541	284
808542	285
808543-808548	284
808549	285
808550-808571	284
808586-808795	287
808891-808895	288
808896	104
808897-808911	288
808912	104
808913-808915	288
809010-809030	282
809047	271
809054-809055	267
809066-809071	282
809090	267
809501-809503	285

81

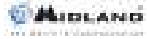
810150-810155	333
810232	255
810250-810251	251
810400-810471	289
810520-810560	287
811255-811269	42
811291-811600	411
812023-812027	316
812028-812032	250
812110-812120	109
812230	250
812320	254
812932	50
813010	250
813011	260
813100	250
813102	254
815149	251
815380	257
815510	251
815511	252
815521	251
815540	250
815550-815564	251
815566	250
815571	252
815573	258
815574	253
815575-815579	246
815581	253
815583	246
815589-815593	253
815600	254
815601	252
815603	253
815604	252
815611-815615	250
815617	254
815631	252
815650	253
815662	255
815663-815666	246
815667	255

Index des marques

3M	23-53-246-248-251-267		261		112-114 à 118-120-126-128 à 132-134 à 137-153-157-159
 Mitel	310		339	OLYMPIA	388
	232 à 237-239-240	FUJIFILM	412	OPTICON	382
	388		208	Panasonic	195-313
	272		341		30-105
	328-330-339-347-373-378	Gigaset	310-311-312		37-38-321
	406 à 409		189 à 191-197-200-201-204	PHILIPS	213-214-217-218-354
ALCATEL	310-312		250-259-260		117-118-120-122-128 à 136-138-140-142 à 145-147-148-150 à 153-159
	310	Honeywell	384-385	PNY	341
	126-128 à 140-147-149 à 152		217		304 à 309-314 à 317-374
AMD	341		154-155	PORT	394-402 à 404
	262-301-302-399		340-349		340
AOC	354		340	REHAU	264 à 266-271
	341-352-381	ICY DOCK	329-330-332		100-101
ATEN	83 à 85-141-156-162 à 172-174-175-178 à 181-220 à 222-224-225-227-229 à 231-294-295-372-400		109		348-349-381
	108-286-287-289 à 292		282-283-289		392
be quiet!	339	iivama	216-217-355		285
BenQ	242		249	SONY	215-242
	192 à 194-206		287-297 à 299		338
	373-374	INNÉS	209		112 à 117-120-121-126-128 à 138-141-149 à 152-156 à 159-296
	356-358 à 360-365-367		208-341		340-376 à 381
	115-312	(Intenso)	376-377-379-380-398		210
dacomex	4-5-304 à 306-356-357-361-364-366-369-371-375-383-389-390 à 402-406 à 409		205	VARTA	300-302
	186 à 188-198-199		349-378 à 380		412
dataflex	108-109-233-234-386	KONFTEL	315 à 317		233-235 à 238-241
Dexlan	29-33 à 36-42-44 à 46-52-53-65-85-88 à 92-94 à 97-105-107-112-113-126 à 132-134-135-137-142 à 144-146-149-152-162 à 166-170-171-173-176-177-204-268-283-284-296-305-326 à 328-331-339-342 à 345-347-350-351-400		267 à 269-271-273-283-322		267
	124	LEONI	47-48		348-349-376-377
DYMO	410-411		211-212-219-352		
	248	UT LED	275 à 278		
	93-98 à 100		146-275-293		
EnGenius	123-124		354		
EPSON	382		262		
	362-363		262-311		
			260		
		NETGEAR	112-114 à 117-119-122-128 à 138-140-141-149-156-157-160		