



SOLUCIONES AUDIOVISUALES PARA LA EDUCACION

AUDIO VISUALES

2012



1. Interactivos

Soluciones globales interactivas, pizarras y soportes móviles



pág. 4

2. Videoproyección

Soluciones de videoproyección



pág. 8

3. Soportes proyectores y flat panel

Soportes para videoproyectores, monitores planos, eléctricos para videoproyectores



pág. 15

4. Pantalla de proyección

Soluciones de pantallas trípode, murales y eléctricas



pág. 23

5. Instalación y complementos

Cajas de conexión AV, altavoces, altavoces amplificados y amplificadores de audio



pág. 30

6. Flat panel

Soluciones pantallas planas, pantallas LCD y plasma



pág. 30

7. Comunicación Visual

Productos orientados a una mejor forma de comunicación en pizarras blancas, flipcharts, mapas, planificadores etc..



pág. 38

8. Mobiliario audiovisual

Mesas multifuncionales, pupitres orador, carros multimedia, armarios para presentaciones, armarios cargadores de portátiles y para TV



pág. 44

9. Audio portátil

Audio portátil para el aula y para presentaciones



pág. 52

10. Visualizadores

Visualizadores de objetos y documentos



pág. 51

11. Videoconferencia

Videoconferencia y audioconferencia



pág. 54

12. Punteros láser

Presentadores y punteros láser



pág. 56

Soluciones en Interactivos

Las pizarras interactivas han impulsado la renovación metodológica. La pizarra fomenta la flexibilidad y la espontaneidad de los docentes en el aula, al mismo tiempo que representa una extensión natural de las herramientas que ya se utilizan en oficinas y salas de reuniones. Conozca las soluciones en interactivos que le ofrecemos en la página 4



Soluciones en Videoconferencia

Descubra cómo están evolucionando las reuniones de empresa y cómo las distancias no son un inconveniente para sacar el máximo partido a su tiempo y dinero. Maximice su tiempo y sus recursos con la videoconferencia y la telepresencia. Conozca las soluciones que le proponemos en la página 54



Soluciones en Videoproyección

Ponemos a su alcance cualquier solución en videoproyección. Desde una presentación de empresa a una sesión de formación, pasando por el entorno educativo en cualquiera de sus necesidades, tanto proyección clásica como proyección de ultra corta distancia. Conozca más en la página 6.

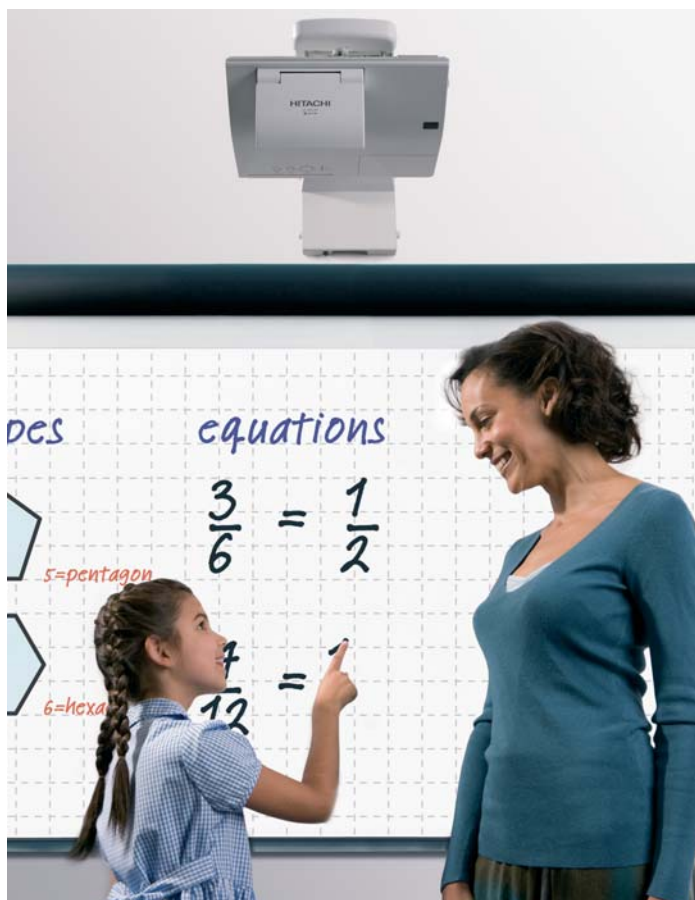

Soluciones Flat Panel

Disponemos de multitud de soluciones que le permitirán mostrar en espacios públicos y privados toda la información de su empresa y sus productos, ofreciendo una gestión dinámica, fácil y eficaz de los contenidos. Para más información diríjase a la página 36



HITACHI

Inspire the Next **StarBoard FX TRIOe / FX77G2**

Resistencia y tecnología a tu alcance

- Dos versiones disponibles
- **FX TRIOe:** La mejor alianza entre la fiabilidad y la tecnología multitouch. Permite la interacción de hasta 3 personas a la vez. Ahora aún más resistente
- **FX 77G2:** La pizarra electromagnética más resistente



Hitachi StarBoard FXTRIOe

Hitachi StarBoard FX77G2



Accesorios Starboard

- **Em Panel T17XL y T19WX:** Panel interactivo, conéctelo a un ordenador y a un proyector y presente la información que desee desde cualquier sitio del aula. Puede anotar sobre sus documentos y guardarlos. Ideal para presentaciones, reuniones o aulas de gran tamaño **(incluye software Starboard)**
 - **Opción Wireless:** Transforme cualquier PDI con cable USB en un dispositivo wifi (cód. **AASX200WG**). Además de su PDI conecte también vía wifi su proyector (cód. **AASXNETDA1**)
 - **Tableta WiFi (cód. WT-1):** Deje en sus manos el control de sus clases y del software hasta a 10 metros de distancia del PC. Ideal para trabajos en grupo, conecte hasta 7 tabletas en un solo ordenador y acceda a las herramientas educativas proporcionadas por el software de StarBoard
 - **Pedestal con ruedas:** Compatible con la pizarra FXTRIOe y FX77G2 (cód. **KW033-021**)
 - **Soportes SMS:** móviles, de pared eléctricos o de pared manual.
- Ver página 43



EM Panel 17" (cód. T17XL)

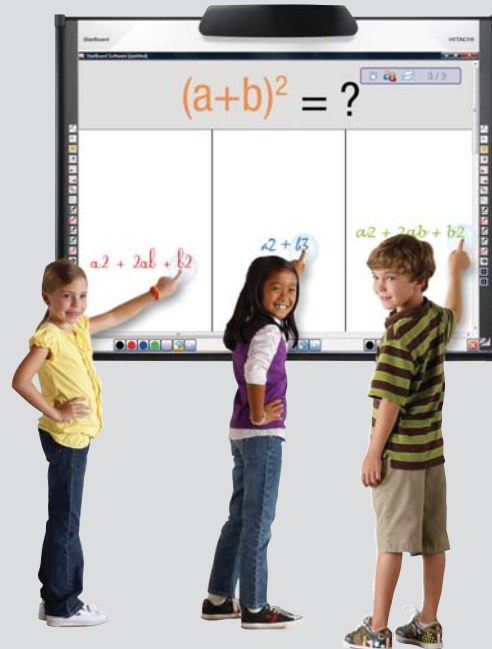

i FX TRIOe

- Tecnología:** Sensor de imágenes y método por infrarrojos
Para utilizar con: Cualquier elemento (dedo, puntero electrónico...)
Indicado para: Educación y empresa
Tamaños disponibles: 63", 77", 88"
Software: Compatible con Windows, Mac y Linux
Garantía: 5 años (con registro producto on line)
Códigos: EFX-63TRIOE/ EFX-77TRIOE/ EFX88TRIO

i FX77G2

- Tecnología:** Infrarrojo y ultrasónico
Para utilizar con: Marcador electrónico
Indicado para: Educación y empresa
Tamaños disponibles: 77"
Software: Compatible con Windows, Mac y Linux
Garantía: 5 años (con registro producto on line)
Código: EFX77G2 (77")



Tableta Wifi (cód. WT-1)



EM Panel 17" + pizarra Hitachi

cleverLCD™

La próxima generación en la educación



NOVEDAD



Dual Interactive



Mac



Linux

Amplia gama de monitores LCD interactivos

- Pantalla Táctil Dual
- Tecnología IR
- Full HD (42" - 82")
- Tecnología Táctil Dual
- Cristal de seguridad de 4 mm
- Software incorporado para la gestión del Aula "Lynx"
- Posibilidad con PC integrado
- Disponibles en tamaños 32", 42", 52", 55", 65", 70", 82"



SMART MEDIA SOLUTIONS

Soporte para Pizarras Interactivas

Máxima flexibilidad

- Nueva gama de soportes SMS con soportes universales para PDI y proyector
- Elija los acabados en blanco o negro (Soporte Manual solo disponible en blanco) (1)
- Posibilidad de ajustar el proyector a lo largo de la columna
- Columna disponible en longitudes (68 cm, 120 cm) (2)
- Para su correcta configuración, se solicitan dos códigos para todos los soportes: El soporte de pie (1), más el brazo adecuado para el proyector (2)

Disponibles

- **Soporte SMS móvil motorizado** (Cód. AE018010EU-Po acabados en negro/ AE018011EU-Po acabados en blanco)
- **Soporte SMS de pared motorizado** (Cód. AE019010EU-Po acabados en negro/ AE019011EU-Po acabados en blanco) Nuevo modelo previsto en 2012
- **"Versión XL": Soporte SMS de pared motorizado**, perfecto para sostener pizarras interactivas de hasta 70kg de peso. (Cód. AE019012EU-Po acabados en negro/ AE019013EU-Po acabados en blanco)
- **Soporte SMS manual** (cód. AE025002 acabados en blanco) Consultar más información



Soporte SMS móvil

Soporte SMS de pared eléctrico

Soporte SMS de pared manual



Sistema interactivo de participación

Solución que permite recibir respuestas de los asistentes a una presentación en tiempo real a través de tarjetas de respuesta. Potencia el grado de atención y participación entre los asistentes y facilita la corrección y la toma de decisiones

Tan fácil como:

1. Hacer una pregunta
2. Los participantes responden
3. Los resultados aparecen inmediatamente en forma de gráfico
4. Los resultados quedan recopilados en informes para su posterior análisis

Aplicaciones:

- Educación: lecciones, exámenes y tests
- Compañías: reuniones, eventos y conferencias
- Alquiler para eventos



Una opción diferente para cada necesidad



Nombre	Radio Frecuencia	Radio Frecuencia con pantalla	Tarjeta de respuesta Anywhere	NXT	Response Ware	PresenterCard
	Tarjeta de respuesta: RFC-02	Tarjeta de respuesta: RFC-03	Tarjeta de respuesta: RCAW-01	Tarjeta de respuesta: NXT		Tarjeta de respuesta: TBC (Oct'2011)
Código	Receptor: XRC-R02	Receptor: XRC-R02		Receptor: XRC-R02	Licencia de uso RW-Web	Receptor: XRC-R02
	Maleta: PKG-RF30 PKG-RF50 PKG-RF60 PKG-RF100	Maleta: PKG-RF30 PKG-RF50 PKG-RF60 PKG-RF100	Maleta: PKG-XR42 PKG-XR84	Maleta: PKG-XR42 PKG-XR84		
Descripción	Integrado con Power Point. Permite exportar informes. Fácil uso y manejo. Diapositivas instantáneas	La pantalla muestra la respuesta seleccionada, el canal de radiofrecuencia utilizado y el estado de la batería	Permite realizar votaciones sin necesidad de ordenador, proyector o pantalla; guardar respuestas y ver resultados	Facilita registrar, escribir y guardar respuestas. Se pueden saltar respuestas y responderlas posteriormente y enviar mensajes personalizados según la puntuación obtenida	Respuestas a través de portátiles y smart phones, sin necesidad de tarjeta de respuesta ni receptores. Licencia por año y usuario	Dispositivo que permite al presentador moverse por el aula/sala mientras controla la presentación de forma remota. Interactúa con el software TurningPoint y TurningPoint AnyWhere.

Sujeto a cambios técnicos o errores. Todos los datos técnicos e indicación de formato, peso, brillo o tamaño están sujetos a cambio por el fabricante sin previo aviso.

EVOKO

Evoko Room Manager

Gestión de salas

Sistema de reserva que resuelve la dificultad de encontrar una sala de reuniones libre con la ayuda de una pequeña pantalla táctil

- Integrado con Outlook (no es necesario aprender a utilizar ningún software)
- Fácil de utilizar y no afecta a la seguridad de la red
- Iluminación LED roja o verde para mostrar si la sala está libre u ocupada
- La pantalla muestra quién ha reservado la sala y durante cuánto tiempo
- Es posible alargar la reunión, finalizarla antes o cancelarla
- Cuando la sala está ocupada sugiere otras salas de reuniones alternativas
- Incluye una función que permite informar de problemas con el proyector, la pizarra, etc
- Se puede reservar desde el ordenador o desde la pantalla (ambos se sincronizan)



EVOKO

Requisitos del sistema:

Resolución de pantalla:

Tamaño de la pantalla:

Pantalla táctil Idiomas:

Microsoft Exchange Server

WVGA (800x480)

8"

inglés, francés, alemán, español, catalán, vasco, gallego, portugués, italiano y ruso

Temperatura de almacenamiento:

Temperatura de operatividad:

Color:

Medidas:

Peso:

Código:

-30°C-70°C

0-40°C

blanco

270 x 192 x 39 mm

1.3 Kg

ERM1001A



HITACHI

Inspire the Next

- Equipos adecuados para negocios y educación
- Ligeros y compactos
- Amplias funciones de seguridad
- Fácil cambio de filtro y lámpara

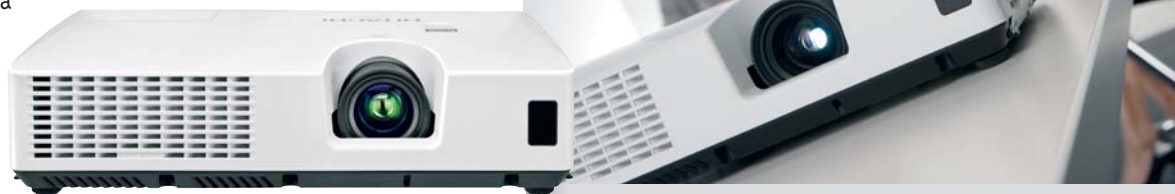

HITACHI

Inspire the Next CP-RX93

- Gama de entrada en XGA
- Luminoso

HITACHI

Inspire the Next CP-RX94

- Gama de entrada en XGA
- Luminoso
- Incorpora HDMI

HITACHI

Inspire the Next CP-X2021WN/CP-2521WN/CP-X3021WN

- Wireless opcional
- Presentación sin PC y HDMI
- RS232 y RJ45 para control

HITACHI

Inspire the Next CP-X11WN/CP-WX12WN

- Bolsa incluida
- Wireless opcional
- Presentación sin PC y HDMI
- RS232 y RJ45 para control



Conectividad CP-RX93



Conectividad CP-RX94



Conectividad CP-X2021WN , CP-2521WN CP-X3021WN, CP-X11WN & CP-WX12WN



CARACTERÍSTICAS TÉCNICAS	HITACHI Inspire the Next CP-RX93	HITACHI Inspire the Next CP-RX94	HITACHI Inspire the Next CP-X2021WN	HITACHI Inspire the Next CP-X2521WN	HITACHI Inspire the Next CP-X3021WN	HITACHI Inspire the Next CP-X11WN	HITACHI Inspire the Next CP-WX12WN
• Luminosidad (ANSI L)	2600	2600	2200	2700	3200	3200	2600
• Resolución	XGA (1024x768)	XGA (1024x768)	XGA (1024x768)	XGA (1024x768)	XGA (1024x768)	XGA (1024x768)	WXGA (1280x800)
• Ratio de proyección (*)	1.5-1.7:1	1.5-1.7:1	1.5-1.8:1	1.5-1.7:1	1.5-1.7:1	1.3-1.5:1	1.5-1.8:1
• Contraste	2000:1	2000:1	2000:1	2000:1	2000:1	2000:1	2000:1
• VGA D-Sub 15 In / HDMI	1 / no	2 / 1	2 / 1	2 / 1	2 / 1	2 / 1	2 / 1
• Monitor Out / RS232 / RJ45	no / no / no	sí / no / no	sí / sí / sí	sí / sí / sí	sí / sí / sí	sí / sí / sí	sí / sí / sí
• USB tipo A: PC less presentation / Wireless	no / no	no / no	sí / sí (opc)	sí / sí (opc)	sí / sí (opc)	sí / sí (opc)	sí / sí (opc)
• Altavoz	no	1W Mono	1W Mono	1W Mono	1W Mono	1W Mono	1W Mono
• Medidas (mm) a x h x f	306 x 77 x 221	306 x 77 x 221	306 x 77 x 221	306 x 77 x 221	306 x 77 x 221	306 x 77 x 221	306 x 77 x 221
• Peso	2.3 kg	2.3 kg	2.3 kg	2.3 kg	2.3 kg	2.3 kg	2.3 kg
• Vida Lámpara (*)	4000 h (eco)	5000 h (eco)	5000 h (eco)	5000 h (eco)	5000 h (eco)	5000 h (eco)	5000 h (eco)
• Nivel sonoro	35, 28 dB	35, 28 dB	35, 28 dB	35, 28 dB	35, 28 dB	35, 28 dB	35, 28 dB
• My button	Sí	Sí	Sí	Sí	Sí	Sí	Sí
• Bolsa incluida	No	No	No	No	No	Sí	Sí
• Garantía equipo	3 años	3 años	3 años	3 años	3 años	3 años	3 años
• Garantía Lámpara	6 meses	3 años	6 meses	6 meses	6 meses	6 meses	6 meses

(*) Ratio de proyección y vida de lámpara: datos aproximados

HITACHI

Inspire the Next **CP-D10**

Corta distancia

- Proyector económico de corta distancia
- Imagen de 80" a sólo 92.7cm de la lente
- Bajo nivel sonoro 28 dB eco
- Corrección Keystone vertical
- Amplias funciones antirrobo

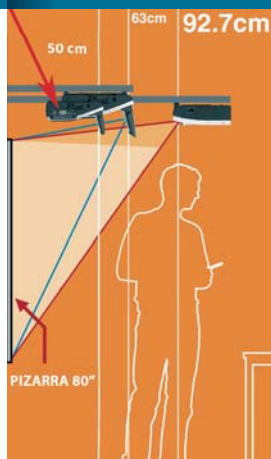

Screen size (diagonal)	Throw distance (from the top of the lens)					
	H x V		a1	a2	b1	b2
	(m)	(m)	(m)	(m)	(m)	(m)
60" (1.5m)	1.22	0.91	0.683	0.970	0.279	1.193
70" (1.8m)	1.42	1.07	0.805	1.092	0.314	1.381
80" (2.0m)	1.63	1.22	0.927	1.214	0.350	1.569
90" (2.3m)	1.83	1.37	1.049	1.336	0.385	1.757
100" (2.5m)	2.03	1.52	1.170	1.457	0.421	1.945

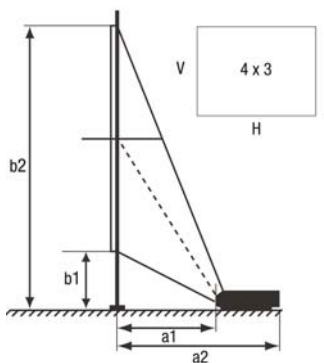

HITACHI

Inspire the Next

Serie CP-X2514WN / X3014WN WX3014WN / X4014WN

Polivalente con posibilidad de conectar vía wireless

- Versátiles y fiables
- Posibilidad de conectar vía wireless
- Presentación sin PC
- Audio con 16W
- Amplias funciones de seguridad y conectividad
- Larga vida de lámpara: 6000 horas eco



i CP-D10

Tecnología:	LCD x 3
Resolución real:	XGA (1024 x 768)
Luminosidad:	2000 ANSI lumen
Contraste:	500:1
Ratio de proyección:	0.57:1
Conexiones:	2 x VGA in, 1 x VGA Out, 1 x video compuesto, 1 x S-video, 2 x audio in, 1 x audio out, RS-232
Altavoz:	1W Mono
Vida lámpara:	3000 h / 4000 h eco
Peso:	3.5 kg
Garantía:	3 años (6 meses lámpara)
Código:	DCPD10

i CP-X2514WN / X3014WN / WX3014WN X4014WN

Tecnología:	LCD x 3
Resolución real:	XGA (1024 x 768) X2514WN, X3014WN, X4014WN WXGA (1280 x 800) WX3014WN
Luminosidad:	2700 ANSI lumen (X2514WN) 3000/3200 ANSI lumen (WX3014WN / X3014WN) 4000 ANSI lumen (X4014WN)
Contraste:	2000:1
Ratio de proyección	1.5-1.8:1
Zoom/Enfoque	Manual 1.2x
Vida lámpara:	6000 horas eco
Nivel sonoro:	36, 29 dB
Dimensiones:	317 x 98 x 288 mm (ancho x alto x fondo)
Peso:	3.5 kg
Garantía:	3 años (6 meses lámpara)
Códigos:	DCP2514WN, DCP3014WN, DCPWX3014WN, DCP4014WN



Conectividad



HITACHI ULTIMATE

Inspire the Next

ED-A220N / CP-AW250N / CP-A300N

Nueva "ultra corta distancia"

- Proyector de ultra corta distancia
- Evita totalmente las sombras, no deslumbra al ponente
- Amplia conectividad: HDMI, Presentación sin PC
- Ligero y compacto: 3,5 kg de peso
- Fácil instalación y encuadre
- Incluye soporte de pared de 6 ejes
- Larga vida de lámpara: 5000 horas eco



Screen size (diagonal)	Throw distance (from the top of the lens)					
	H x V		a1	a2	b1	b2
60" (1.5m)	(m)	(m)	(m)	(m)	(m)	(m)
60" (1.5m)	1.2	0.9	0.096	0.373	0.281	1.196
70" (1.8m)	1.4	1.1	0.161	0.437	0.317	1.384
80" (2.0m)	1.6	1.2	0.225	0.501	0.352	1.571
90" (2.3m)	1.8	1.4	0.289	0.566	0.387	1.759
100" (2.5m)	2.0	1.5	0.353	0.630	0.423	1.947

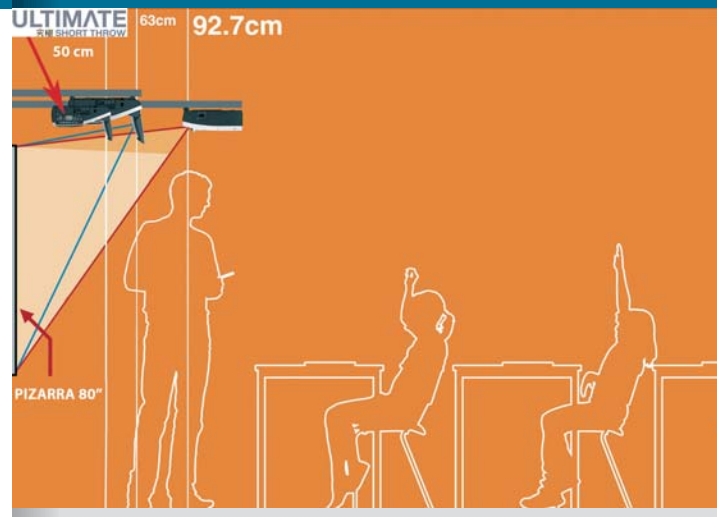
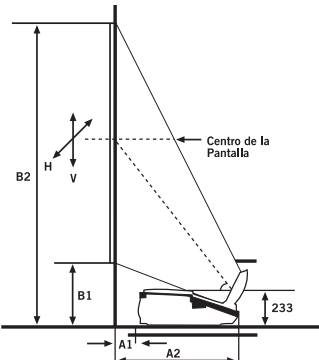

i ED-A220N / CP-AW250N / CP-A300N

- Tecnología:** LCD x 3
- Resolución real:** XGA (1024 x 768) A220N & A300N
WXGA (1280 x 800) AW250N
- Luminosidad:** 2200 ANSI lumen (A220N)
2500 ANSI lumen (A250N)
3000 ANSI lumen (A300N)
- Contraste:** 2000:1
- Ratio de proyección:** 0.3:1
- Peso proyector:** 3.5 kg
- Garantía:** 3 años (6 meses lámpara) A250N & A300N
3 años (3 años lámpara) A220N
- Código:** EDA220N, DCPA250N, DCPA300N



Fácil ajuste e instalación



Fije la placa para el montaje en pared a la pared Fije el soporte extensible a la placa de montaje en pared Deslice el proyector (con soporte) en el brazo del soporte extensible

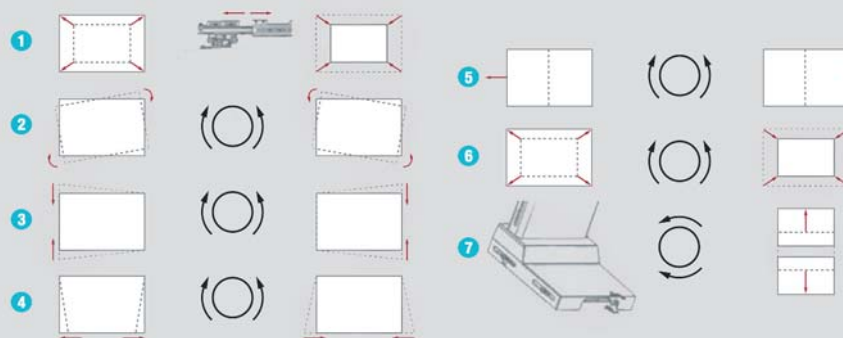

Para un ajuste preciso, los 6 ejes deben corregirse individualmente, utilizando los selectores situados en el soporte Hitachi extremadamente versátil. Los diagramas muestran como puede corregir una imagen cada uno de los selectores. Además cuenta con un ajuste vertical preciso que puede desplazar toda la imagen hacia arriba o hacia abajo: 7



HITACHI Inspire the Next
ULTIMATE 究極
INTERACTIVE

IPJ-AW250N

**Interactividad en Ultimate:
 iPJ-AW250NM**

Mejora la experiencia del aprendizaje, la participación y la atención de tus alumnos con el nuevo proyector interactivo de Hitachi iPJ-AW250NM.

- Interactividad: valioso recurso para el aula
- Proyección en ultra corta distancia: evita sombras y no molesta al ponente
- Incluye el software "Hitachi Starboard"
- Amplias funciones de seguridad
- Soporte y lápiz interactivo incluidos

El proyector pertenece a la serie ULTIMATE por lo que el soporte se monta igual que los modelos ED-A220N, CP-AW250N, CP-A300N



IPEN con botones preconfigurables

Ventajas del Software Starboard™

Transformar ideas en palabras e imágenes claras

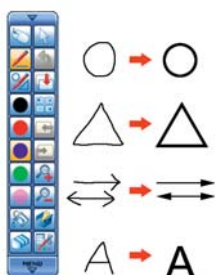

El iPJ-AW250NM incluye software que hace que la interactividad sea productiva, incluso para alumnos pequeños y vacilantes. El lápiz interactivo especial permite a los usuarios ver como sus formas libres se convierten automáticamente en objetos geométricos en la imagen proyectada. Transformar la escritura a mano en texto también es simple, mejorando la confianza en uno mismo.

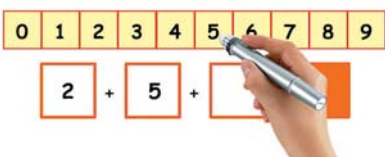

Archivo Flash™:
sumar números de una cifra
 Selecciona un número y arrástralo hasta la caja. Haz clic con el bolígrafo en la caja de total y la respuesta aparecerá.



Disciplinas lingüísticas: Anagramas
 Cuando un alumno pone las letras en las cajas, éstas se comprueban y después se le notifica al alumno si son correctas o no.

Usar herramientas familiares para mejorar entendimiento

El bolígrafo interactivo te permite manejar un compás, una regla, un transportador, un cronómetro y otras herramientas habituales de aula en la imagen proyectada, haciendo que las clases sean más fáciles de entender, y las técnicas más fáciles para que los alumnos puedan seguir las.



Copiar, capturar y seleccionar una imagen completa o una parte de una imagen

Las imágenes son nítidas, vividas y con mucha luz, incluso en aulas luminosas. Puedes guardar contenidos de la pantalla en cualquier momento. Además de la captura de la pantalla completa, también puedes seleccionar capturas parciales y libres, permitiéndote conservar contenidos claves para uso posterior.

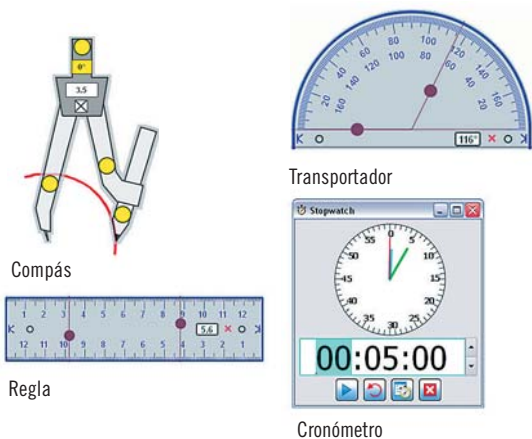

Abundante material interactivo listo para usar

El software Hitachi StarBoard™ ayuda a preparar clases con archivos interactivos Flash™ y clip art de la galería. También hay cuatro cajas de herramientas: Geografía, Lenguas, Arte, Matemáticas y Ciencias, todas listas para ser usadas. Incluso la ortografía es fácil cuando los alumnos pueden arrastrar letras para formar palabras.

IPJ-AW250N

- Tecnología:** LCD x 3
- Resolución real:** WXGA (1280 x 800)
- Luminosidad:** 2500 ANSI lumen
- Contraste:** 2000:1
- Ratio de proyección:** 0.3:1
- Peso proyector:** 4.1 kg
- Altavoces:** 10W Mono
- Vida de lámpara:** 3000h / 5000h (eco)
- Garantía:** 3 años (6 meses lámpara)
- Código:** iPJAW250N





Proyectores Interactivos

Los proyectores interactivos de Vivitek aportan valor añadido al mercado de la proyección.

Vivitek incorpora la interactividad a su completa gama de proyectores, ofreciendo un nuevo abanico de soluciones en diversas aplicaciones.

Características:

- Funcionan a través de un lápiz interactivo wireless sobre cualquier superficie
- El lápiz y el proyector están en comunicación continua y se puede activar o desactivar la función interactiva en cualquier momento
- Fácil y rápido de usar
- No necesita calibración alguna
- Funciones de: puntero, escritura, dibujos, ratón, etc.
- Permite interactuar hasta 7.5m de distancia de la pantalla



Serie D5

Versatilidad económica

- Gama completa: de SVGA a WXGA
- Incluyen HDMI
- Muy ligero: 1.9 kg de peso
- Compatibles con 3D Ready
- Bolsa de transporte incluida



CARACTERÍSTICAS TÉCNICAS

	vivitek D510	vivitek D511	vivitek D535	vivitek D525ST	vivitek D513W	vivitek D537W
• Luminosidad (ANSIS)	2600	2600	3200	2600	2600	3200
• Resolución	SVGA (800x600)	XGA (1024x768)	XGA (1024x768)	XGA (1024x768)	WXGA (1280x800)	WXGA (1280x800)
• Ratio de proyección	1.92-2.14:1	1.92-2.14:1	1.92-2.14:1	0.9-0.99:1	1.52-1.76:1	1.52-1.76:1
• Contraste	3000:1	3000:1	3000:1	3000:1	3000:1	3000:1
• VGA D-Sub 15 In / HDMI	1 / 1	1 / 1	1 / 1	1 / 1	1 / 1	1 / 1
• RS232	Sí	Sí	Sí	Sí	Sí	Sí
• Altavoz	2 W Mono	2 W Mono	2 W Mono	2 W Mono	2 W Mono	2 W Mono
• Medidas (mm) a x h x f	261 x 78 x 190	261 x 78 x 190	261 x 78 x 190	261 x 78 x 190	261 x 78 x 190	261 x 78 x 190
• Peso	1.9 kg	1.9 kg	1.9 kg	1.9 kg	1.9 kg	1.9 kg
• Vida Lámpara	4000 h (eco)	4000 h (eco)	4000 h (eco)	4000 h (eco)	4000 h (eco)	4000 h (eco)
• Nivel sonoro	31, 28 dB	31, 28 dB	35, 29 dB	35, 29 dB	31, 28 dB	35, 29 dB
• Bolsa incluida	Sí	Sí	Sí	Sí	Sí	Sí
• Garantía equipo	3 años	3 años	3 años	3 años	3 años	3 años
• Garantía Lámpara	1 año	1 año	1 año	1 año	1 año	1 año
• Garantía EDU*			5 AÑOS*	5 AÑOS*		5 AÑOS*

Garantía EDU*: Consultar las condiciones "Garantía VIVITEK especial educación de 5 años en el equipo y 3 años en la lámpara" en Charmex.net o través de su comercial habitual



Serie D86

Luminosos y funcionales

- Luminosos desde 3600 a 4500 Ansi Lumens
- Completa conectividad
- Lámpara de hasta 6000h en modo eco
- Parte óptica sellada
- DLP-Link 3D ready



D863 / D867 / D869

- Tecnología:** DLP
- Resolución real:** XGA (1024 x 768)
- Luminosidad:** 3600 ANSI lumen D863
4000 ANSI lumen D867
4500 ANSI lumen D869
- Contraste:** 3000:1
- Ratio de proyección** 1.6 - 2.92 : 1
- Conexiones** 2 x HDMI, 1 x VGA in, 1 x VGA out, 1 x video compuesto, 1 x S-video , 1 x mini-USB (servicio), 2 x audio in, 1 x Audio Out, 1 x RS-232, 1 x RJ45.
- Altavoz** 10W
- Vida lámpara:** 3000 h / 4000 h eco
3500 h / 5000 h eco D863
- Garantía:** 3 años (12 meses lámpara)
- Código:** D863, D867, D869



Serie D85

Funcionalidad y flexibilidad para uso profesional

- Máxima funcionalidad
- Amplia conectividad HDMI, DVI-I
- Lámpara de hasta 6000h en modo eco
- Parte óptica sellada
- DLP-Link 3D ready
- Cambio fácil de lámpara
- Disponible modelo en corta distancia: D855ST
- Disponibles modelos interactivos: D856ST y D858WTi (Enero 2012)



CARACTERÍSTICAS TÉCNICAS

	vivitek D85i	vivitek D853W	vivitek D855ST	vivitek D857WT	vivitek D856STi	vivitek D858WTi
• Principales Características			Corta distancia	Corta distancia	Interactivo	Interactivo
• Luminosidad (ANSIS)	3000	3200	3000	3000	3000	3000
• Resolución	XGA (1024x768)	WXGA (1280x800)	XGA (1024x768)	WXGA (1280x800)	XGA (1024x768)	WXGA (1280x800)
• Ratio de proyección	1.60-1.92:1	1.52-1.76:1	0.65:1	0.52:1	0.65:1	0.52:1
• Contraste	3000:1	3000:1	3000:1	3000:1	3000:1	3000:1
• VGA D-Sub 15 In / HDMI	1 / 1	1 / 1	1 / 1	1 / 1	1 / 1	1 / 1
• RS232 / RJ45	Sí / Sí	Sí / Sí	Sí / Sí	Sí / Sí	Sí / Sí	Sí / Sí
• Altavoz	10 W Mono	10 W Mono	10 W Mono	10 W Mono	10 W Mono	10 W Mono
• Medidas (mm) a x h x f	305 x 109 x 216	305 x 109 x 216	305 x 109 x 216	305 x 109 x 216	305 x 109 x 216	305 x 109 x 216
• Peso	2.7 kg	2.7 kg	2.7 kg	2.7 kg	2.7 kg	2.7 kg
• Vida Lámpara	6000 h (eco)	6000 h (eco)	6000 h (eco)	6000 h (eco)	6000 h (eco)	6000 h (eco)
• Garantía equipo	3 años	3 años	3 años	3 años	3 años	3 años
• Garantía Lámpara	1 año	1 año	1 año	1 año	1 año	1 año
• Garantía EDU*		5 AÑOS*	5 AÑOS*	5 AÑOS*	5 AÑOS*	5 AÑOS*

Garantía EDU*: Consultar las condiciones "Garantía VIVITEK especial educación de 5 años en el equipo y 3 años en la lámpara " en Charmex.net o través de su comercial habitual



Pocket projector "QUMI"

QUMI: Máxima resolución en el menor tamaño

- Proyector LED de alta definición
- Ultra compacto (0.6kg), para llevártelo a todas partes
- Máxima conectividad para la mayor flexibilidad
- Compatible con productos Apple®
- Funda incluida



QUMI

Tecnología:	DLP – 3D Ready
Resolución real:	WXGA (1280 x 800)
Luminosidad:	300 ANSI lumen
Contraste:	2500:1
Ratio de proyección	1.55: 1
Conexiones	1 x Mini-HDMI, 1 x USB, 1 x Micro SD, 1 x A/V in mini jack, 1 x Audio out mini jack
Altavoz	1W Mono
Vida lámpara LED:	Hasta 30.000 horas (LED)
Peso	0.6 kg
Garantía:	3 años (12 meses lámpara)
Código:	Q2 (negro), Q2-W (blanco)



Serie D5 -3D

Convierte 2D en 3D

- Ideal para los más cinéfilos y jugones
- Muy ligero, para llevártelo a todas partes
- Bolsa de transporte incluida
- Gafas activas opcionales
- Convierte el 2D a 3D pulsando un botón a través del HDMI



D512-3D / D536-3D / D538-3D

Tecnología:	DLP
Resolución real:	SVGA (800 x 600) D512-3D XGA (1024 x 768) D536-3D WXGA (1280 x 800) D538-3D
Luminosidad:	2600 ANSI lumen D512-3D 3200 ANSI lumen D536-3D / D538-3D
Contraste:	3000:1
Ratio de proyección	1.92 - 2.14 : 1
Conexiones	1 x HDMI v 1.3, 1 x VGA in, 1 x video compuesto, 1 x S-video , 2 x audio in, RS-232
Altavoz	2W Mono
Vida lámpara:	3000 h / 4000 h eco
Garantía:	3 años (12 meses lámpara)
Código:	D512-3D, D536-3D, D538-3D



Soportes videoprojector



SMART MEDIA SOLUTIONS

Projector CL V

Elegante y seguro

- Diseño elegante para cualquier ambiente
- Construcción robusta y segura
- Regulables en altura
- Junta esférica con total movilidad
- Los cables quedan ocultos dentro del soporte
- Permite instalación en techos inclinados de hasta 30°, gracias a su brazo móvil
- Incluye adaptador universal Unislide
- Opcional: adaptador bandeja CL V

Incluye UniSlide

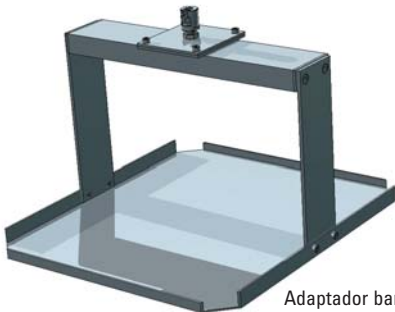

Adaptador bandeja CL V

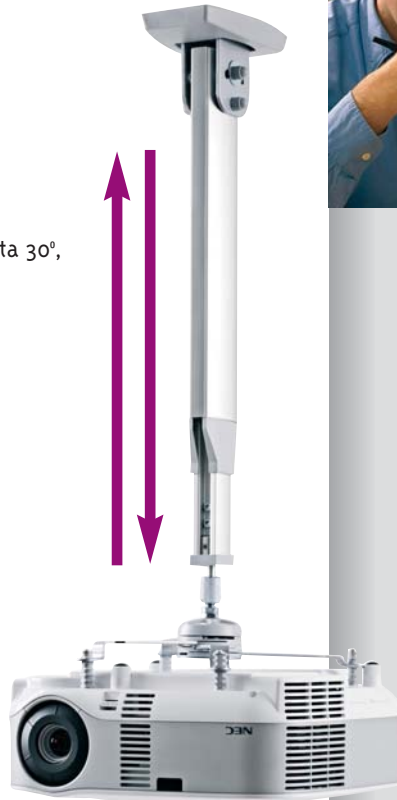

PROJECTOR CL V

Carga máxima:	9 kg con bandeja CL V 12 kg con UniSlide
Rotación:	360°
Inclinación:	25° todas direcciones
Inclinación brazo:	30°
Color:	Aluminio
Medidas bandeja CL V:	330 x 380 x 200 mm (A x P x A)
Garantía:	5 años

Soporte	Código
Regulables	
Aluminio	
CL V 300-350 mm	AE012052
CL V 500-750 mm	AE012055
CL V 650-900 mm	AE012058
CL V 850-1100 mm	AE012061
CL V 1050-1300 mm	AE012064
Adaptadores	
Bandeja CL V	AE030001



SMART MEDIA SOLUTIONS

Projector CL F75 / F250

F500 / F700 / F1000 / F1500 / F2300

Económicos de techo

- Soporte de techo de columna fija para proyector
- Siete alturas de columna disponibles
- Robustos y seguros
- Junta esférica: rotación e inclinación
- Modelos de 50 a 230 cm se pueden cortar

Incluye UniSlide

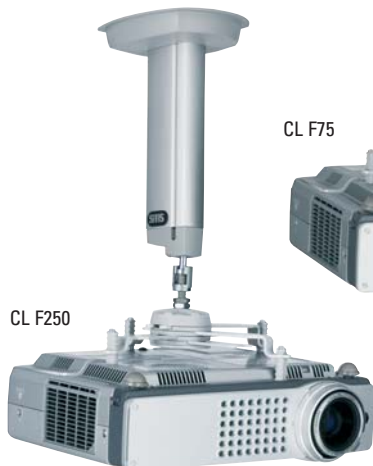

CL F250



CL F75



CL F500

Projector

CL F75 / F250 / CL F500 / CL F700

Material:	Acero / Aluminio
Altura columna:	7.5, 25, 50, 75, 100, 150 y 230 cm
Altura total:	Altura columna más 7.5 cm
Carga máxima:	12 kg
Rotación:	360°
Inclinación:	25° todas direcciones
Inclinación brazo:	No
Color:	Aluminio
Garantía:	5 años

Soporte	Código
7.5 cm (F75)	AE014015
25 cm (F250)	AE014025
50 cm (F500)	AE014027
70 cm (F700)	AE014028
100 cm (F1000)	AE014029
150 cm (F1500)	AE014030
230 cm (F2300)	AE014031



Projector WL Short Throw V Projector WL Short Throw V+

Corta distancia

- Soporte de pared especialmente diseñado para proyectores de corta distancia
- Proyecte directamente a pantalla sin interferencias
- Posibilidad de ajuste de profundidad con 4 columnas a elegir (desde 680 a 1600 mm)
- Dos versiones: regulación vertical de columna (versión V) y regulación vertical y horizontal de columna (versión V+)
- El proyector se puede regular a lo largo de la columna
- El soporte se presenta con placa de pared, brazo y adaptador universal para todos los modelos de videoprojector de corta distancia

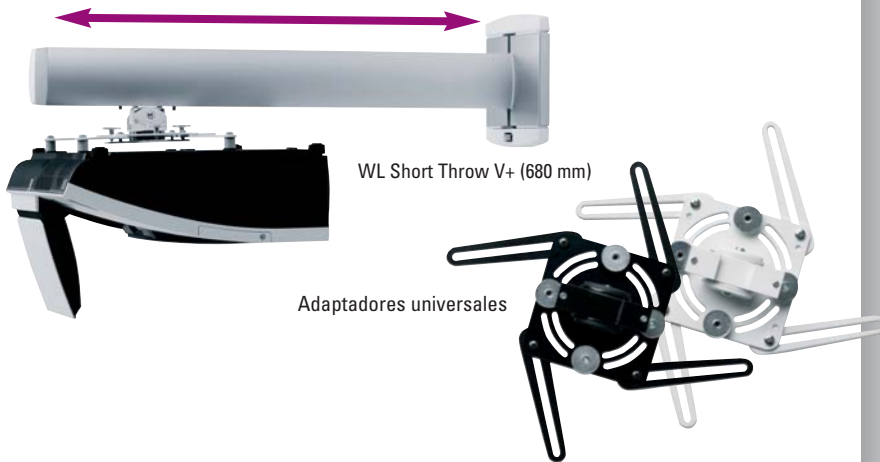

Este soporte necesita de dos códigos para su correcta configuración

El primero de ellos incluye el soporte de pared y adaptador universal al proyector y el segundo el brazo o columna, de diferentes medidas según la necesidad y el modelo de videoprojector

1

Primer código de configuración:

- **Versión V:** soporte de pared con regulación vertical y adaptador

Color	Código
Blanco	AE016050-P1
Negro	AE016051-P1

- **Versión V+:** soporte de pared con regulación vertical y horizontal y adaptador

Color	Código
Blanco	AE013050-P1
Negro	AE013051-P1

2

Segundo código de configuración:

- Selección de la longitud de columna adecuada

Longitud	Blanco	Negro
680 mm	FS000680AW-P2	FS000680-P2
1200 mm	FS001202AW-P2	FS001202-P2
1450 mm	FS001450AW-P2	FS001450-P2
1600 mm	FS001600AW-P2	FS001600-P2



PROJECTOR WL SHORT THROW V

Columna:	Aluminio
Color:	Blanco o negro (detalles y adaptador)
Carga máxima:	12 kg
Medidas de columna:	680/1200/1450/1600 mm
Inclinación:	+/- 12° (adaptador)
Ajuste vertical:	± 20 mm



PROJECTOR WL SHORT THROW V+

Columna:	Aluminio
Color:	Blanco o negro (detalles y adaptador)
Carga máxima:	12 kg
Medidas de columna:	680/1200/1450/1600 mm
Inclinación:	+/- 12° (adaptador)
Ajuste vertical:	± 25 mm
Ajuste horizontal:	± 22,5 mm

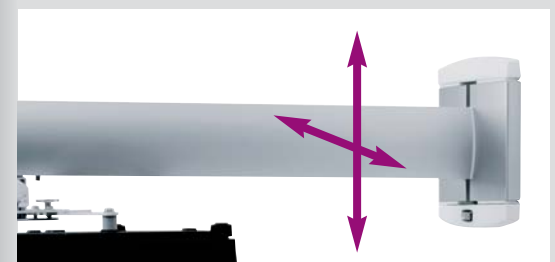

TRAULUX

Caja de seguridad Antirrobo proyectores

- Caja de seguridad para proyectores más compacta y ligera
- Válida para proyectores con lente lateral (no central)
- Cerradura con llave en frontal, fácil acceso
- Sólo apta para acoplar al soporte Traulux cód. 1150014, se pide por separado



Caja de seguridad lente lateral

Caja de seguridad lateral con soporte, se solicita por separado

TRAULUX

Soporte proyector 1 metro De techo universal

- Válido para la mayoría de marcas de proyector
- Contiene lo necesario para montar un soporte de proyector
- Incluye placa de techo, columna de 1 metro, columna de 0.5 metros y adaptador universal
- La plataforma del proyector se inclina hasta 45°
- Opciones: conector de columnas
- Las cajas de seguridad para proyector Traulux requieren este soporte



i Caja seguridad proyector

Construcción:	Metálica
Capacidad de carga:	20 kg
Inclinación:	45°
Color:	Gris perla
Peso:	10 kg
Dimensiones:	
Externas	453 x 230 x 415 mm (AxAxF) (sin brazos soporte)
Código:	TS1150053

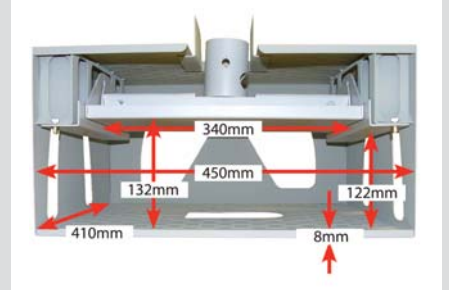

i Soporte proyector 1 m

Material:	Acero
Capacidad carga:	20 kg
Columna:	1 m (opcional 0,5 m)
Color:	Gris perla
Inclinación:	45°
Peso:	4.5 kg
Dimensiones:	1170 x 340 x 225 mm (A x A x F)

Producto	Código
Soporte	TS1150014
*Accesorios:	
Columna de 0.5m	TS1150007
Conector columna	TS115002

i Soporte proyector 1.5m

Construcción:	Metálica
Capacidad carga:	20 kg
Columna:	1.5 m
Rotación:	Sí
Peso:	5.3 kg
Color:	Plata metálica
Código:	TS1150017



TRAULUX

Soporte proyector 1.5 metros De techo económico

- Válido para la mayoría de marcas de proyector
- Columna inclinable
- Adaptador universal incluido
- Excelente capacidad de carga
- No compatible con cajas de seguridad Traulux

Soporte proyector regulable Regulable en altura

- Válido para la mayoría de marcas de proyector
- Columna regulable en altura
- Apto para techos inclinados
- Cables ocultos en columna
- No compatible con cajas de seguridad Traulux

i Soporte regulable

Construcción:	Metálica
Capacidad carga:	15 kg
Columna:	Regulable mín. 58.5-máx.83.5 cm
Rotación:	60°
Peso:	+ - 20°
Color:	Negro
Código:	2.7 kg TS1150018

Soportes hasta 15 kg



SMART MEDIA SOLUTIONS

Flatscreen WL 3D

De pared articulado

- Excelente soporte plano y flexible con doble brazo móvil
- Indicado para casa: comedor, cocina, despacho, dormitorios...
- Infinitas posiciones: a ras de pared o extensión total
- El monitor se puede inclinar hasta 25°
- Seguro y robusto
- Sólida construcción
- Ahora disponible con tres acabados: blanco, negro y gris oscuro
- Apto para monitores y TV que cumplen la norma VESA 75x75, 100x100, 200x100



Color negro



Color blanco



SMART MEDIA SOLUTIONS

Flatscreen WL ST

De pared simple

- Soporte de pared para pantallas pequeñas
- Indicado para casa, museos, exposiciones, tiendas...
- Robusto y seguro
- Apto para monitores y TV que cumplen la norma VESA 75x75, 100x100, 200x100



SMART MEDIA SOLUTIONS

Flatscreen Polytech™

Ultra ligero y superfino

- El soporte más ligero y delgado
- Pantalla a ras de pared
- Fabricado con un nuevo material sintético muy resistente
- Seguro y fácil de montar
- Para pantallas planas y TV de 26" a 42" que cumplen norma VESA 75x75/100x100/200x100/200x200



21 AÑOS DE
GARANTÍA

Sólo 12 mm
fondo



FLATSCREEN WL 3D

Material:	Acero / Aluminio
Capacidad de carga:	15 kg
Extensión total del brazo:	38 cm
Brazo plegado:	8 cm
Inclinación monitor:	25°
Color:	Cuerpo aluminio; acabados en blanco, negro o gris oscuro
Peso:	2 kg
Garantía:	5 años
Código:	FS041013 (negro) FS041014 (blanco) FS041015 (gris)

FLATSCREEN WL ST

Material:	Aluminio
Capacidad de carga:	15 kg
Inclinación monitor:	25°
Rotación:	30°
Garantía:	5 años
Código:	FS041016 (blanco) FS041017 (negro) FS041018 (gris)



SMS FLATSCREEN POLYTECH™

Material:	Sintético
Capacidad de carga:	30 kg
Distancia a pared:	12 mm
Color:	Negro
Garantía:	21 años
Código:	FS011039

Soportes hasta 30 kg



Flatscreen WM 3D

Múltiples posiciones

- El soporte para casa y la oficina con la máxima versatilidad
- Múltiples posibilidades: en pared, de lado, frontal, extendido totalmente...
- Gran capacidad de rotación
- Robusto y seguro
- Cables ajustados al brazo
- Ahora disponible con tres acabados: blanco, negro y gris oscuro
- Apto para monitores y TV que cumplen la norma VESA 400x200mm, 400x300, 400x400 y pantallas con patrón de perforaciones máximo de 400x400 mm



Flatscreen WM T

De pared económico

- Soporte de pared fijo, inclinable
- Para pantallas planas de 32" y 37" de peso inferior a 30 kg
- Apto para monitores y TV que cumplen la norma VESA 75x75, 100x100, 200x100, 200x200, 400x200mm y pantallas con patrón de perforaciones máximo de 420x330 mm



Flatscreen FM MST

De pie con ruedas

- Soporte móvil de suelo
- Dos alturas disponibles: 120 y 180 cm.
- Pantalla regulable en altura
- Permite rotación e inclinación
- Estantes opcionales
- Apto para monitores y TV que cumplen la norma VESA 75x75, 100x100, 200x100, 200x200, 400x300, 400x400 y pantallas con patrón de perforaciones máximo de 400x400 mm



i FLATSCREEN WM 3D

Material:	Acero / Aluminio
Capacidad de carga:	30 kg
Extensión total del brazo:	50 cm
Brazo plegado:	10 cm
Inclinación monitor:	12° adelante, 3° atrás
Puntos anclaje:	400x400 mm máximo
Color:	Cuerpo aluminio; acabados en blanco, negro o gris oscuro
Peso:	7,5 kg
Garantía:	5 años
Código:	FS041010 (negro) FS041011 (blanco) FS041012 (gris)



i FLATSCREEN WM T

Material:	Aluminio
Carga máxima:	30 kg
Inclinación:	10°
Distancia a pared:	40 mm
Puntos anclaje:	420-330 mm máx
Color:	Aluminio/plata
Garantía:	5 años
Código:	FS011002

i FLATSCREEN FM MST

Material:	Acero / Aluminio
Capacidad de carga:	30 kg.
Altura columna:	120 cm / 180 cm
Rotación:	+/-45°
Inclinación:	-12° / + 3°
Puntos anclaje:	400x400 mm máximo
Color:	Aluminio
Garantía:	5 años
Código:	FS091001-PO (120 cm) FS091005-PO (180 cm)



Flatscreen WH 3D

Inteligente y flexible

- Diseño ligero, plano, flexible y móvil
- Ahora fabricado en aluminio: más ligero, misma robustez
- Se pliega y se expande con suma facilidad
- Dos brazos
- 3 puntos de pliegue
- Permite extender, plegar e inclinar el monitor con total seguridad
- Incluye de serie adaptador
- Cumple norma VESA 200x100, 200x200, 400x200, 400x400, 600x200, 600x400, 800x400 y pantallas con patrón de perforaciones en pantalla de 800x400 mm



i FLATSCREEN WH 3D

Material:	Aluminio
Dimensiones panel pared:	400 x 334 mm (Anch x Alt x F)
Carga máxima:	45 kg hasta 50"
Distancia pared plegado:	106 mm
D. pared 1 brazo extendido:	400 mm
D. pared 2 brazos extendidos:	700 mm
Inclinación:	-3° / +9°
Color:	Cuerpo aluminio, acabados en blanco, negro o gris oscuro
Garantía:	5 años
Código:	PL101115 (gris) PL101116 (negro) PL101117 (blanco)



Flatscreen CFH ST3000

Centro de atención

- Ubica pantallas donde no hay pared
- Admite hasta 3 pantallas en horizontal o dos en vertical
- Incluye de serie un adaptador
- Cumple norma VESA 200x100, 200x200, 400x200, 400x400, 600x200, 600x400, 800x400 y pantallas con patrón de perforaciones en pantalla de 800x400 mm



i FLATSCREEN CFH ST3000

Material:	Acero
Altura columna / total:	3000 mm / 3350 mm (+/-25) mm
Carga máxima:	50 kg por pantalla
Altura regulable:	Sí
Inclinación:	+10°/-3°
Rotación:	180°
Peso:	25 kg
Color:	Aluminio, negro
Garantía:	5 años
Código:	PL071004-P0 (aluminio) PL071003-P0 (negro)



Organizador de cables

Oculto los cables

- Oculta el cableado de sus aparatos electrónicos de forma elegante
- Uso en techo o pared
- La canaleta se puede acortar o unir a más piezas para alargar, salvar ángulos o esquinas
- Admite hasta 3 cables SCART más cable de alimentación
- La parte metálica se puede pintar
- Incluye piezas de esquina, extensión, ángulo y dos conectores finales
- Disponible en dos longitudes: 500 mm. y 1000 mm



i Organizador de cables

Material:	Aluminio
Color:	Aluminio, gris
Capacidad:	3 x SCART + 1 x alimentación
Longitud:	500/1000 mm
Longitud total:	550/1050 mm
Ancho:	61 mm
Fondo:	18 mm
Otros:	Embalaje útil como plantilla instalación
Código:	CM010001 (500 mm) CM010002 (1000 mm)

Soportes de pared

Más de 30 kg



Flatscreen WH T

De pared económico

- El soporte queda oculto tras al monitor
- Instalación rápida y sencilla, sólo horizontal inclinable
- Importante no requiere adaptador Flatscreen H Unislide
- Cumple norma VESA 200x100, 200x200, 400x200, 400x400, 600x200, 600x400, 800x400 y pantallas con patrón de perforaciones en pantallas de 800x500 mm



MOUNTY

- Soporte de pared universal
- Indicado para pantallas de entre 70" a 82"
- Se cierra con pasador (incluido) o candado (no incluido)
- Ajuste vertical y de profundidad
- Distancia de la pared hasta la parte trasera de la pantalla de 47 mm
- Para pantallas con estándar VESA 300-900 mm verticalmente y 300-900 mm horizontalmente

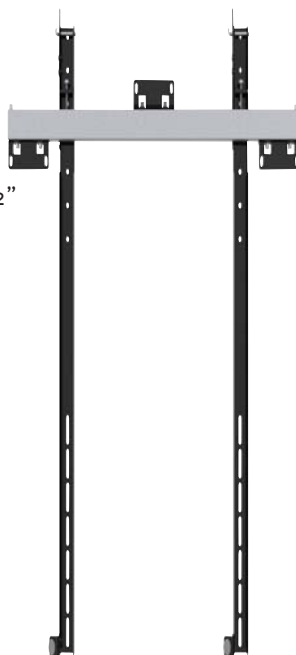

VERTY

- Soporte universal de pared vertical
- Indicado para pantallas de hasta 55"
- Posibilidad de fijar a pared para una mayor seguridad con candado contra accidentes y robos
- Cumple norma VESA mínima 400x400, máxima 800x400 mm



BRACKY

- Soporte universal de pared horizontal
- Indicado para pantallas entre 32" y 46"
- Posibilidad de fijar a pared para una mayor seguridad con candado contra accidentes y robos
- Cumple norma VESA mínima 100x100, máxima 400x400 mm



BRACKY XL

- Soporte universal de pared horizontal
- Indicado para pantallas hasta 55"
- Posibilidad de fijar a pared para una mayor seguridad con candado contra accidentes y robos
- Cumple norma VESA mínima 100x100, máxima 800x400 mm



FLATSCREEN WH T

Material: Acero
Carga máxima: 100 kg
Inclinación: 10°
Código: PL020021

MOUNTY

Material: Acero
Carga máxima: 150 kg
Color: aluminio / negro
Dimensiones: 1000x953x47mm (LxAxH)
Código: PW010010

VERTY

Material: Acero
Carga máxima: 50 kg
Inclinación: -2 +5°
Color: negro
Código: PL020052

BRACKY

Material: Acero
Carga máxima: 50 kg
Inclinación: -2 +5°
Color: negro
Código: FS011050

BRACKY XL

Material: Acero
Carga máxima: 50 kg
Inclinación: -2 +5°
Color: negro
Código: PL020050

Soportes Motorizados

NOVA™ Trolley™ E-Class
The Right Solutions

Soporte motorizado para monitores

- Solución para mostrar/ocultar monitores planos en el escritorio
- El monitor asciende con solo pulsar un botón
- Las puertas retráctiles dejan un escritorio plano, sin huecos
- Uso fácil, intuitivo y seguro
- Llave de bloqueo que añade seguridad y control de acceso del mecanismo
- Ajuste de inclinación de pantalla en posición desplegada
- Con puertas de superficie retráctiles automáticas
- Válido para la mayoría de pantallas: hasta 21" (16:9) en versión E-Class
- Proporciona seguridad añadida a los monitores, evitando daños o robos
- Caja metálica protectora del sistema bajo el escritorio
- Opcionalmente se pueden añadir soportes de teclado debajo del escritorio y conexión USB sobre el escritorio
- Posibilidad de conectar a sistemas de control a distancia, por cierre de contactos, tanto individual como para todos los monitores de un aula o sala
- Monitor no incluido

Aplicaciones:

- Aulas de informática
- Centros de formación
- Laboratorios
- Bibliotecas
- Áreas de recepción
- Centros de atención al cliente
- Centros de comunicaciones
- Oficinas corporativas

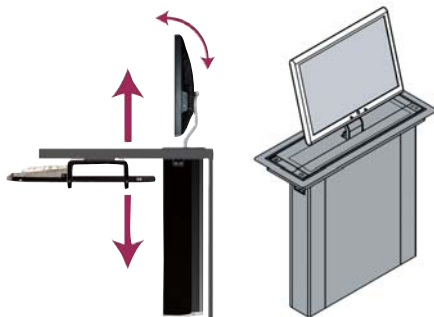

E-CLASS

Tamaño máximo:	21" (4:3), 20" (16:9) aprox.
Dimensiones máximas monitor:	470 x 356 x 70 mm (An x Al x Fo)
Anclaje:	VESA 75x75, 100x100
Capacidad de carga:	9.5 kg
Instalación	
Superficie de escritorio:	61 cm fondo mínimo
Altura escritorio:	71 cm mínimo
Espacio para rodillas:	63.5 cm ancho mínimo
Código:	TE-0-0724-XK

Nota: la distancia máxima desde el centro de la placa VESA a la parte inferior del monitor es de 171 mm

¿Qué pantalla escoger?

Las pantallas es un elemento imprescindible en toda presentación. Por muy buena que sea la calidad del proyector, las imágenes deben proyectarse de forma que todos los asistentes puedan ver y leer la presentación perfectamente

Las pantallas de proyección tienen dos objetivos:

- Reflejar la información visual sin pérdida de la calidad
- Distribuir la luz proyectada en la dirección del público

Pasos de selección

En los cuatro pasos siguientes se detallan los principales criterios de selección que le permiten elegir la pantalla de proyección adecuada

Paso 1. Tipo de pantalla

Existen cuatro tipos de pantallas de proyección:

- Eléctricas
- Manuales
- Portátiles
- De proyección permanente

Una pantalla de proyección portátil es la mejor elección si se hacen presentaciones en diferentes lugares. Si la sala de proyección es permanente, puede elegir entre una pantalla eléctrica, manual o de proyección permanente, según sus preferencias personales y su presupuesto

Paso 2. Relación de imagen

En función del método de proyección, la imagen proyectada tiene una determinada relación de altura / anchura. Para obtener el mejor resultado, es recomendable usar una pantalla de proyección que tenga la misma relación que la imagen proyectada. En líneas generales, pueden distinguirse las siguientes relaciones de imagen:

Formato	Anchura / altura
Estándar	1:1
Vídeo	4:3
Panorámico cine	16:9

Paso 3. Dimensiones de la pantalla

Las dimensiones y la altura a la que se sitúa la pantalla de proyección se rigen por las siguientes normas:

• Dimensiones de la pantalla de proyección

ALTURA de la superficie de proyección igual a 1/6 de la distancia entre la pantalla de proyección y la última fila de asientos

ANCHURA de la pantalla de proyección:

- Para **1:1** la anchura es igual a la altura
- Para **4:3** la anchura es igual a 1,33 por la altura
- Para **16:9** la anchura es igual a 1,78 por la altura

A) Altura de visión óptima

Para **uso profesional** debe ser de 125 cm como mínimo, en el caso de **Home cinema**, de 90 cm como mínimo

B) Distancia de visión mínima

La percepción óptima de la imagen proyectada depende de:

Distancia de visión mínima = 1,5 x altura de la pantalla de proyección (Y)



Paso 4. La tela de pantalla adecuada

Puede elegir entre varios tipos de tela de pantalla. La selección dependerá, entre otras cosas, de la luminosidad del proyector, la luz ambiental, la posición del proyector (colgado del techo o situado a la altura de visión) y la distribución de la sala de presentación

Ángulos de visión según el tipo de tela

- Ángulo de visión estrecho 25° Izquierda / derecha. High Power

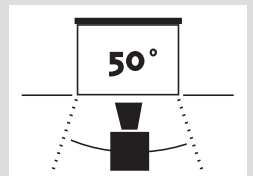

- Ángulo de visión amplio 50° Izquierda / derecha. Blanca mate

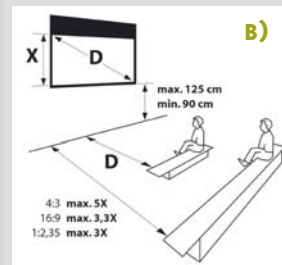
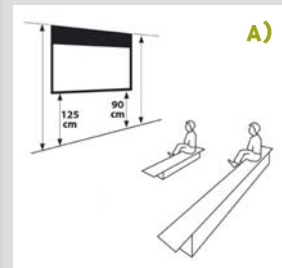
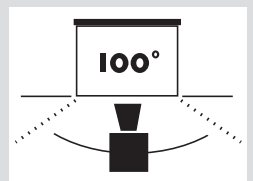

Pantallas murales manuales



IPROJECTAI

Screens for Professionals

ProScreen

Robusta

- Alta calidad
- Muy resistente
- Para todo tipo de proyección
- Excelente tensado de la tela
- Bordes negros de 2.5 cm en los lados en formato 1:1 y de 5 cm en todos los lados en formato 4:3
- Cuatro formatos disponibles: 1:1, 4:3, 16:9, 16:10
- Adaptable a techo o pared
- Accesorios: soportes murales y brazos extensibles para falso techo (opcionales)

Easy Install

SlimScreen

Económica

- Apta para cualquier tipo de proyección
- Ligera y compacta
- Adaptable a pared o techo
- Mecanismo preciso de recogida de la tela
- Tensado sin problemas gracias al resorte de metal incluido
- Adecuada para salas pequeñas y medianas
- Accesorios: soportes murales y brazos extensibles para falso techo (opcionales)

SlimScreen XL

Grande económica

- Manual de gran tamaño
- Instalación en pared; carcasa octogonal
- Franjas laterales negras en formato 1:1

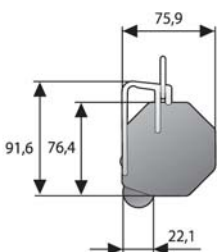
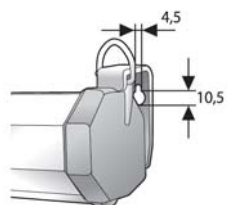

i PROSCREEN

Tela: Blanca mate
Ángulo visión: 120°
Color: Blanco RAL 9016
Formato: 1:1, 4:3 y 16:9

Alto x Ancho	Código	CSR
1:1		
200 x 200 cm	10200004	10200202
240 x 240 cm	10200006	10200204
4:3		
153 x 200 cm	10200008	10200206
168 x 220 cm	----	10200207
183 x 240 cm	10200009	10200208
213 x 280 cm	10200005	----
16:9		
117 x 200 cm	----	10200210
128 x 220 cm	----	10200211
139 x 240 cm	10200023	10200212
162 x 280 cm	10200090	----
16:10		
115 x 180 cm	10200161	----
129 x 200 cm	10201062	10200234
141 x 220 cm	10201068	10200235
154 x 240 cm	10201061	10200236
179 x 280 cm	10201069	----

Tela de alta reflexión rogamos consulten
 También disponible con sistema de rebobinado CSR
 que controla la recogida de la pantalla

i SLIMSCREEN

Tela: Blanca mate
Ángulo visión: 120°
Carcasa: Cuadrada
Color: Blanco RAL 9016
Formato: 1:1, 4:3 y 16:9

Alto x Ancho	Código
1:1	
125 x 125 cm	10200061
160 x 160 cm	10200062
180 x 180 cm	10200063
200 x 200 cm	10200064
4:3	
153 x 200 cm	10200084

i SLIMSCREEN XL

Tela: Blanca mate
Ángulo visión: 120°
Carcasa: Metálica blanca octogonal
Fijación: Pared
Formato: 1:1, 4:3, 16:9

Alto x Ancho	Código
1:1	
244 x 244 cm	10230020
4:3	
185 x 244 cm	10230018
16:9	
142 x 244 cm	10230019

TRAULUX Delta SLR

Recogida automática

- Excelente relación calidad / precio
- Sistema SLR: recogida automática de la tela
- Montaje en techo o pared
- Bordes negros en los lados en formato 4:3
- Soporte pared (cód. 10800036)
- Soporte techo (cód. 10800002)
- Disponible 1:1 240 x 240 sin SLR (cód. TLM240-E)

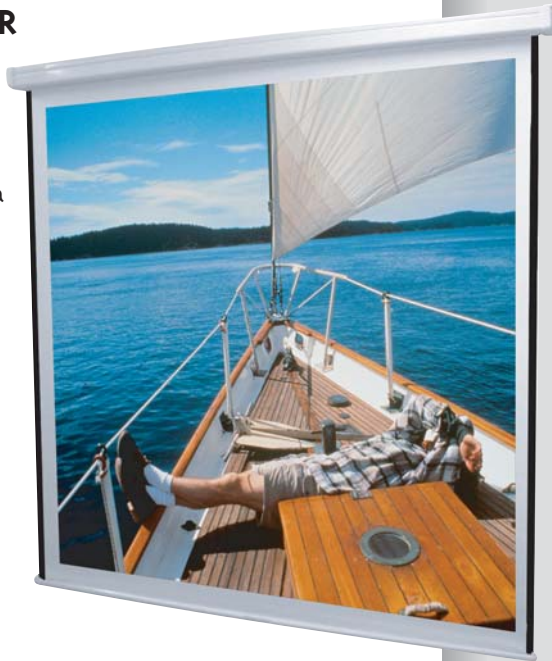

DELTA SLR

Tela: Blanca mate
Ángulo visión: 100°
Color: Blanco RAL 9010
Formatos: 1:1, 4:3

Alto x Ancho	Código
1:1	
160 x 160 cm	TLM160-E-SLR
180 x 180 cm	TLM180-E-SLR
200 x 200 cm	TLM200-E-SLR
4:3	
152 x 208 cm	TLM210-SLR

TRAULUX Executive SLR

Robusta económica

- Pantalla mural manual
- Sistema SLR: recogida automática de la tela
- Adecuada para uso intensivo
- Franjas negras laterales
- Instalación en techo o pared
- Tela de alta calidad
- Disponible en formato 1:1 ó 4:3
- Tapas laterales blancas



EXECUTIVE SLR

Tela: Blanca Mate
Ángulo visión: 100°
Carcasa: Metálica blanca, tapas blancas
Fijación: Techo y pared
Formato: 1:1 y 4:3

Alto x Ancho	Código
1:1	
200 x 200 cm	TLMP200-SLR
240 x 240 cm	TLMP240-SLR
4:3	
183 x 240 cm	TLMP2400-SLR



PROJECTAI
Screens for Professionals

Soporte de pantallas

Pared

- Par de soportes (57 cm longitud) para SlimScreen y Traulux Delta (cód. 10800036)
- Par de soportes (75 cm longitud) para ProScreen, Traulux Electric (cód. 1080004)
- Par de soportes (30 cm longitud) sólo SlimScreen XL (cód. 10800041)

Techo

- Para pantallas SlimScreen, Traulux Delta, ProScreen, Compact Electrol, ProCinema, Traulux Premium Electric, Cinema Electrol, Elpro, Elpro RF, Cinelpro, Cinelpro RF (cód. 1080002)



Soporte de pared para Slimscreen y Proscreen

Soporte pared ProScreen y pantallas con Easy Install
Código: 10800001 (75 cm)
Código: 10800041 (30 cm)

Soporte pared SlimScreen
Código: 10800036 (57 cm)

Soporte pared SlimScreen XL
Código: 10800035 (57 cm)

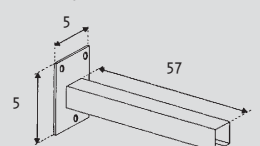
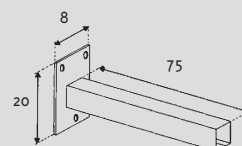

Pantallas trípode



Tripod ST

Pantalla asequible

- Indicada para diapositivas
- Carcasa hexagonal
- Robusta: trípode y carcasa de acero
- Plegado fácil
- Trípode estable
- Tela con bordes laterales negros
- Brazo keystone incluido



i TRIPOD ST

Tela: Blanca mate
Ángulo visión: 100°
Color: Negro
Formato: Cuadrado 1:1

Alto x Ancho	Código
1:1	
150 x 150 cm	TLT150X
180 x 180 cm	TLT180X
200 x 200 cm	TLT200X
4:3	
152 x 208 cm	TLKW210



Tripod King

Robusta polivalente

- Excelente robustez multiuso
- Rápido montaje
- Gran estabilidad con protección antidelizante
- Tubo de acero cromado que permite el ajuste de altura sin escalones
- Asa muy resistente que facilita su transporte
- Soporte superior para corregir efecto keystone (3 posiciones)



i TRIPOD KING

Tela: Blanca mate
Ángulo visión: 100°
Color: Negro
Formato: 1:1, 4:3

TRAULUX

Alto x Ancho	Código
1:1	
200 x 200 cm	TLK200
4:3	
183 x 244 cm	TLKW240



Bolsas de transporte

Alto x Ancho	Código
150 cm	13026
180 cm	13027
200 cm	13030
240 cm	10830047

Las bolsas de transporte son opcionales

Sujeto a cambios técnicos o errores. Todos los datos técnicos e indicación de formato, peso, brillo o tamaño están sujetos a cambio por el fabricante sin previo aviso.



PROJECTA
Screens for Professionals

ProView

Versátil

- Excelente relación calidad-precio
- Apta para todos los métodos de proyección
- Trípode de fácil plegado
- Bordos negros laterales de 2.5 cm, encuadrando perfectamente la imagen
- Tensor de tela: superficie plana

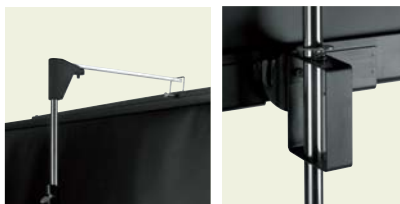

i PROVIEW

Tela: Blanca mate
Ángulo visión: 100°
Color: Negro
Formato: Cuadrado 1:1

Alto x Ancho	Código
1:1	
152 x 152 cm	10430112
178 x 178 cm	10430113



PROJECTA
Screens for Professionals

Profesional

Ligera y resistente

- Brazo keystone para eliminar la distorsión de la imagen
- Asa para facilitar el ajuste en altura
- Nueva carcasa de acero en color gris oscuro con tapas antigolpes de plástico
- Nuevo trípode de fácil plegado



i PROFESIONAL

Tela: Blanca mate
Ángulo visión: 100°
Color: Negro
Formato: Cuadrado 1:1

Alto x Ancho	Código
1:1	
152 x 152 cm	10430108
178 x 178 cm	10430109
213 x 213 cm	10430110



PROJECTA
Screens for Professionals

Picture KING

Robusta uso intensivo

- Muy robusta para uso intensivo
- Carcasa de acero resistente a golpes y arañazos
- Superficie plana de proyección, con bordes negros de 2.5 cm
- Corrector efecto keystone y asa de transporte ergonómica
- Sistema de bloqueo de tela durante el transporte



i PICTURE KING

Tela: Blanca mate
Ángulo visión: 100°
Color: Negro
Formato: 1:1, 4:3

Alto x Ancho	Código
1:1	
178 x 178 cm	10430005
213 x 213 cm	10430011
244 x 244 cm	10430015
4:3	
135 x 178 cm	10430033
162 x 213 cm	10430035
185 x 244 cm	10430037

Bolsas de transporte

Ancho	Código
178 cm	10830045
213 cm	10830046
244 cm	10830047

Las bolsas de transporte son opcionales



PROJECTAI
Screens for Professionals

Elpro / Elpro RF

Eléctrica profesional

- Pantalla profesional eléctrica de alta calidad
- Amplia gama de medidas con telas de calidad
- Motor rápido y silencioso con 5 años de garantía
- Fácil instalación: sistema Easy Install
- Versión Elpro RF con control remoto de serie y receptor RF radiofrecuencia integrado en carcasa
- Disponible con tela M: tela de doble cara con estructura interna laminada de fibra de vidrio, la tela siempre quede plana sin arrugas
- Opciones: control remoto RF (Elpro), soporte de techo
- Ahora también disponible con aspecto 16:10 (consultar)
- Kit de montaje para ocultar la pantalla en falso techo opcional



Control remoto opcional



PROJECTAI
Screens for Professionals

Compact Electrol

Económica

- Modelo de acceso de gran calidad de la gama eléctrica PROJECTA
- Incluye Easy Install: adaptable a techo o pared fácilmente
- Barra de tensado con forma triangular semiintegrada en la carcasa
- Motor potente y silencioso con amplia garantía
- Interruptor para montaje exterior
- Accesorios opcionales: control remoto por radio, soportes murales, soportes falso techo e interruptor con llave



Control remoto opcional



PROJECTAI
Screens for Professionals

Descender RF electrol

Eléctrica integrada en techo

- Pantalla eléctrica para empotrar en falso techo
- La pantalla queda oculta, sólo es visible durante su uso
- Motor fiable y robusto
- Robusta carcasa de acero
- Motor y tela quedan accesibles después de la instalación
- Cierre mediante barra inferior pantalla
- Control remoto y recepto RF de serie (receptor integrado en carcasa)
- Las partes visibles se pueden pintar en color RAL bajo pedido
- Opcional: brazos separadores falso techo y brazos de pared
- Se puede pedir sin control remoto RF
- Permite el enrollado en una sola dirección, garantizando una superficie siempre plana



Tela Blanca Mate M

Alto x Ancho	Código Elpro	Código Elpro RF
1:1		
240 x 240 cm	10100119	10100129
300 x 300 cm	10100123	10100131
4:3		
153 x 200 cm	10100157	10100172
183 x 240 cm	10100160	10100174
228 x 300 cm	10100165	10100177
16:9		
117 x 200 cm	10100206	10100217
139 x 240 cm	10100200	10100213

Accesorios

	Código
Control remoto RF*	RTS1810630 + RTS1810096
Control remoto 4 canales	RTS1810631 + RTS1810096
Soportes de techo	10800004
Soporte pared	10800001
Interruptor llave	10800009

*Disponible en negro y plata, ver pág.113

COMPACT ELECTROL

Alto x Ancho	Código
1:1	
160 x 160 cm	10100070
180 x 180 cm	10100071
200 x 200 cm	10100072
240 x 240 cm	10100076
4:3	
153 x 200 cm	10100075
183 x 240 cm	10100077
213 x 280 cm	10100078
228 x 300 cm	10100087
16:9	
90 x 160	10101102
102 x 180	10101105
117 x 200	10101108
128 x 220	10101992
139 x 240	10101111
162 x 280	10101097
173 x 300	10101145

Formato 16:10 disponible, consultar

ASPECTO	TAMAÑO PANTALLA cm	Area Visual	Diagonal Nominal cm / pulgadas	Black drop	Carcasa longitud	Blanca Mate
1:1	180x180	173x173			2039	10100841
	200x200	195x195			2259	10100842
	240x240	230x230			2659	10100844
	280x280	270x170			3059	10100845
	300x300	290x290			3259	10100846
4:3	138x180	126x168	210 83"	49	2039	10100847
	153x200	143x190	238 94"	30	2259	10100848
	183x240	173x230	288 103"	10	2659	10100850
	213x280	203x270	338 133"	20	3059	10100851
	228x300	218x290	363 143"	20	3259	10100852
16:9	102x180	95x168	193 76"	78	2039	10100853
	117x200	107x190	218 86"	65	2259	10100854
	139x240	129x230	264 104"	49	2659	10100856
	162x280	152x270	310 122"	20	3059	10100857
	173x300	163x290	333 131"	20	3259	10100858

Pantallas eléctricas



Premium EF Electric

Eléctrica económica fiable

- Pantalla de proyección eléctrica
- Excelente relación calidad / precio
- Motor robusto, rápido y silencioso
- Mando a distancia RF radiofrecuencia incluido
- Instalación fácil y rápida: sistema Easy Fix
- Cable de 3 m de longitud con interruptor manual de accionamiento y enchufe eléctrico común a pared (salida del cable por la parte derecha superior de la carcasa instalada)
- Tela blanca mate, reverso de color negro
- Franjas negras laterales en 1:1; 4:3 (más "drop" superior negro en 4:3)

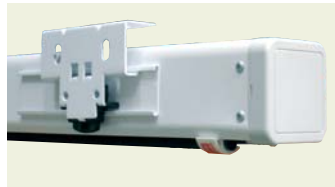

Instalación fácil EasyFix



Formato 1:1



Formato 4:3 con drop superior

Control remoto RF (Incluido)

i PREMIUM EF ELECTRIC

- Tipo:** Eléctrica
Tela: Blanco mate
Ángulo visión: 100°
Carcasa: Metálica blanca
Fijación: Pared y techo, sistema Easy Fix
Formato: 1:1 y 4:3
Garantía: 2 años

Alto x Ancho	Código
1:1	
180 x 180 cm	TLP180EF
200 x 200 cm	TLP200EF
244 x 244 cm	TLP240EF
305 x 305 cm	TLP300EF
4:3	
178 x 200 cm (154 x 190 cm)	TLPW200EF
211 x 244 cm (175 x 234 cm)	TLPW240EF
263 x 300 cm (218 x 290 cm)	TLPW300EF

Easy Fix



Elite

Eléctrica elegante

- Excelentes prestaciones
- Carcasa ligera de aluminio de 96 mm
- Motor tubular de alta capacidad
- Franja negra lateral en 1:1 (4 lados 2.5 cm en 4:3)
- Sistema de fácil instalación
- Control remoto RF incluido



Control remoto RF (Incluido)

i ELITE

- Tela:** Blanca mate
Ángulo visión: 100°
Color carcasa: Blanco
Formato: 1:1, 4:3
Garantía: 2 años

Alto x Ancho	Código
1:1	
180 x 180 cm	TLE180EF
200 x 200 cm	TLE200EF
244 x 244 cm	TLE240EF
4:3	
150 x 200 cm	TLEW210EF
180 x 240 cm	TLEW240EF





CONNECT PLUG & PLAY KIT

Caja conexiones con cables

- Caja de conexiones para instalaciones AV
- Indicada para educación: integra las conexiones básicas necesarias para cualquier aula audiovisual
- Conexión interna plug&play: el cable suministrado se conecta directamente dentro de la caja a las conexiones preparadas para recibir el cable
- Conexiones incluidas: ordenador VGA, video compuesto, audio RCA y audio minijack, USB para pizarras interactivas
- Cables incluidos: VGA, video compuesto, audio RCA, audio minijack
- Disponible con cables de 5, 10 ó 15 metros
- Carcasa metálica con tapa metálica de gran resistencia
- Instalación en pared
- Posibilidad de ampliación: VGA, RS-232 y S-Video, con cables opcionales especiales con cabeza con tornillos

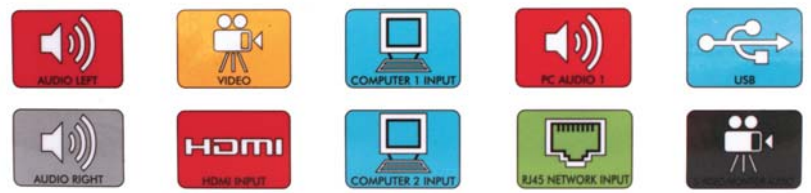
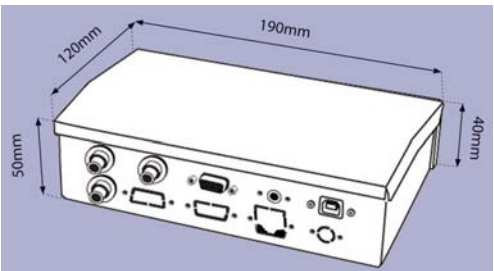

CONECTOR VGA

- Conector VGA de terminal de tornillo para cable pelado
- Útil para instalar un cable VGA con una longitud "a medida", evitando el exceso de cable
- Se puede colocar en la caja Plug&Play Kit



CABLES OPCIONALES

- Aptos para instalaciones donde se requiere audio minijack o video con S-Video
- Los cables tienen cabezas especiales para encajar sin problemas en las perforaciones preparadas para ello en la caja

CAJA CABLE KIT

Tipo:	Caja de conexiones
Construcción:	Carcasa metálica de dos piezas
Fijación:	Pared / suelo
Dimensiones:	190 x 120 x 50/40 mm (A x A x F)
Cables:	1 x VGA 1 x Video compuesto 1 x Audio 2-phono 1 x audio minijack
Conexiones:	1 x VGA 1 x Video phono 2 x Audio phono 1 x audio minijack 1 x USB 3 x placas sin conexión
Color:	Blanco
Garantía:	1 año
Código:	TS1770008 (con cables 5 metros) TS1770001 (con cables 10 metros) TS1770002 (con cables 15 metros)

Cables incluidos



CONECTOR VGA

Código: TS1770070

CABLES OPCIONALES

- Cable S-Video MF, 10 m.**
Código: TS1770010
- Cable S-Video MF, 15 m.**
Código: TS1770011



VISION TECHCONNECT LITE

Conectividad modular

- Cajas de conexiones AV modulares profesionales
- Rápida instalación de conexión directa, sin soldaduras, con la gama de cables Techconnect
- Cables no incluidos, disponible en pack de cables Lite o sueltos



Módulos Lite

- 1 x VGA/audio 3.5 mm
- 1 x Video compuesto/audio
- 1 x USB B
- 3 x ciegos (sin uso)

VISION CABLES TECHCONNECT

Pack de cables

- Indicados para módulos VISION Techconnect
- Conexión directa al módulo: un extremo del cable integra conector, el otro está pelado y pre-acabado para ajustar en segundos al módulo, sin atornillar
- Disponibles en 5, 10 y 15 metros en pack Lite; hasta 20 metros en unidades sueltas
- Se pueden cortar para conseguir la longitud exacta, perdiendo la ventaja del cable pre-acabado



Pack Lite

- 1 x VGA
- 1 x Audio 3.5 mm minijack
- 1 x Video compuesto RCA
- 1 x Audio RCA

TECHCONNECT LITE

- Capacidad:** 5 módulos
- Dimensiones:** 146 x 86 x 46 mm (A x A x F)
- Cables:** No incluidos
- Color:** Blanco (RAL9010)
- Garantía:** 2 años
- Código:** TC2-LT

CABLES LITE

- Código:** TC2-LT5MCABLES (5 metros)
- TC2-LT10MCABLES (10 metros)
- TC2-LT15MCABLES (15 metros)

CABLES SUELTOS

VGA

- Código:** TC5MVGA (5 metros), TC10MVGA (10 metros), TC15MVGA (15 metros), TC20MVGA (20 metros)

Video compuesto

- Código:** TC5M1PHO (5 metros), TC10M1PHO (10 metros), TC15M1PHO (15 metros), TC20M1PHO (20 metros)

Audio 3.5 mm

- Código:** TC5M3.5MM (5 metros), TC10M3.5MM (10 metros), TC15M3.5MM (15 metros), TC20M3.5MM (20 metros)

Audio 2 RCA

- Código:** TC5M2PHO (5 metros), TC10M2PHO (10 metros), TC15M2PHO (15 metros), TC20M2PHO (20 metros)

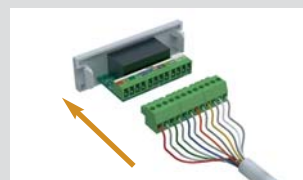

Novedad: conexión directa al módulo

Módulos y cajas Techconnect

TAPA FRONTAL BÁSICA

- Admite dos módulos
 - Compatible con caja trasera básica
- Código: TC2SURR1G**



TAPA FRONTAL ESTÁNDAR

- Admite 5 módulos
 - Compatible con caja trasera estándar
- Código: TC2SURR2G**

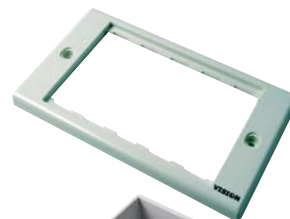

CAJA TRASERA BÁSICA

- Caja básica montaje en superficie
 - Fondo de 45 mm
- Código: TC2BACKBOX1G**



CAJA TRASERA ESTÁNDAR

- Caja estándar montaje en superficie
 - Fondo de 45 mm
- Código: TC2BACKBOX2G**



ORDENADOR

- ##### VGA HEMBRA
- VGA de 15 pin, salida de PC a proyector
- Cód. TC2VGAF**



ORDENADOR

- ##### VGA HEMBRA CON AUDIO
- VGA 15 pin, salida PC con audio 3.5 mm
- Cód. TC2VGAF3.5MM**



VIDEO

- ##### HDMI
- Conexión HDMI hembra trasera para conectar el cable directamente
- Cód. TC2HDMI**



AUDIO

- ##### ALTAVOCES
- Uso con cable de cobre para altavoz
- Cód. TC2SPEAKER**



ORDENADOR

- ##### VGA HEMBRA D-SUB CON AUDIO
- VGA 15 pin, con conector interno D-Sub15 hembra en lugar de conector phoenix
- Cód. TC2VGAF3.5MMD**



VIDEO

- ##### VIDEO COMPUESTO CON AUDIO
- Para señal de vídeo compuesto con audio, conector RCA
- Cód. TC23PHO**



VIDEO

- ##### S-VIDEO CON AUDIO
- Conexión S-Vídeo con audio estéreo RCA
- Cód. TC2SVID2PHO**



AUDIO

- ##### XLR HEMBRA
- Conector XLR hembra de doble espacio para micrófonos o señal balanceada
- Cód. TC2XLRF**



COMUNICACIONES

- ##### USB TIPO A FRONTAL
- Conector USB tipo A frontal (trasero tipo B)
- Cód. TC2USBA**



COMUNICACIONES

- ##### USB TIPO B FRONTAL
- Conector USB tipo B frontal (trasero tipo A)
- Cód. TC2USBB**



COMUNICACIONES

- ##### RJ45
- Conector Ethernet (conector interior compatible con RJ11)
- Cód. TC2RJ45**



OTROS

- ##### PLACA CIEGA SIN CONEXIÓN
- Cubre los espacios vacíos en la caja
- Cód. TC2BLANK**



VISION

Amplificador audio de pared

Audio fácil en aula

- Pequeño amplificador digital de sonido
- Excelente potencia 40 W (2 x 20 W RMS @ 8 ohm)
- 2 entradas estéreo internas tipo Phoenix, con duplicación de la "Entrada 1" en frontal con conector minijack (anula a la interna)
- Muy bajo consumo (amplificador digital D-Class)
- Control remoto IR incluido
- Elegante pantalla LED, botones de fácil acceso
- Se puede integrar en caja Techconnect Estandar o Lite

Incluye

- 1 x caja trasera
- 1 x tapa frontal
- 2 x cable de entrada 150 mm
- 2 x cable de altavoz 5 m longitud
- 1 x cable de corriente 2 m
- 1 x fuente de alimentación externa tipo portátil



AMPLIFICADOR

Tipo:	Amplificador digital
Potencia:	40W (2 x 20W @ 8 ohm)
Respuesta de frecuencia:	80Hz-22kHz (+-2db)
Señal ruido:	>= 98db
Adaptador corriente:	DC 12V 4A, cable 3 metros
Dimensiones externas:	86 x 86 x 46 mm
Color:	Blanco
Garantía:	2 años
Código:	TC2-AMP2



Integrado en Techconnect2 Lite

Techconnect2 Control IR

Control de proyector en aula

- Hábil para encender/apagar a la vez hasta tres dispositivos presentes en una sala con entrada IR con una sola pulsación (p.e. proyector, pantalla y amplificador de audio)
- Aprende códigos IR, compatible con la mayoría de códigos IR disponibles
- Botones de función intercambiables, hasta 26
- Función copia de códigos: una vez programado el dispositivo puede copiar los códigos en otro módulo, siendo ideal para centros con el mismo equipamiento AV
- Incluye su propia caja de instalación, pero se puede integrar en Techconnect Estándar o Lite

Incluye

- 26 x botones intercambiables
- 1 x caja trasera
- 1 x tapa frontal
- 1 x Emisor IR con cable de 10 m
- 2 x Emisor IR sin cable
- 1 x Batería 3V de litio CR2450



CONTROL IR

Tipo:	Amplificador digital
Potencia:	40W (2 x 20W @ 8 ohm)
Respuesta de frecuencia:	80Hz-22kHz (+-2db)
Señal ruido:	>= 98db
Adaptador corriente:	DC 12V 4A, cable 3 metros
Dimensiones externas:	86 x 86 x 46 mm
Color:	Blanco
Garantía:	2 años
Código:	TC2-CTL2



Integrado en Techconnect2 Lite

Módulo USB sobre CAT5

USB hasta 50 metros

- Permite llevar señal USB hasta 50 metros de distancia
- Funciona con la mayoría de pizarras interactivas, impresoras y webcam
- No requiere adaptador de corriente, utiliza la propia del conector USB
- La placa emisora se integra en caja Techconnect o canaleta SA4 o "raíl Dado"
- Especificación USB 1.1
- También válido para el uso otros dispositivos USB 1.1 como webcam o impresoras
- Se integra en cualquier caja Techconnect, grande o pequeña



MÓDULO USB SOBRE CAT5

Tipo:	Emisor USB sobre CAT5
Distancia alcance:	Hasta 50 metros
Dimensiones receptor:	95 x 24 x 21.2 mm
Emisor USB:	Conexión frontal USB B
Especificación USB:	1.1
Construcción:	Plástico ABS
Color:	Blanco
Código:	TC2-USBTP

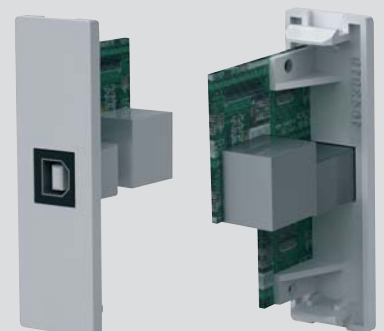

Cajas de conexión metálicas

- Compactas, de fácil instalación
- Placa frontal metálica, caja trasera plástico
- Conexión interna con conectores Phoenix (de tornillo), sin soldaduras
- Disponibles con 4 configuraciones: VGA con audio, doble VGA con audio, VGA con audio y vídeo compuesto con audio



Caja de conexión con amplificador audio

- Caja de conexiones compacta con amplificador de sonido integrado
- Adecuada para salas de formación y aulas con pizarra interactiva
- Completa conectividad: 2 x VGA, audio PC, vídeo compuesto/audio y USB
- Gran potencia de sonido 30 W por canal, con control de volumen



Cajas conexión

Dimensiones: 90 x 90 x 40 cm

Tipo

VGA + audio
VGA + audio / Vídeo comp. + audio
USB A / VGA + audio / Vídeo comp. + audio

Código

TS1740007
TS1740006
TS1740005

Caja con amplificador

Construcción: ABS
Potencia: 2 x 30W
Dimensiones: 149 x 88 x 31 mm
Código: TS1740001

Programador / controlador salas de proyección 308V6P

- Puede controlar varios elementos conectados a la vez y distribuir la señal a conveniencia

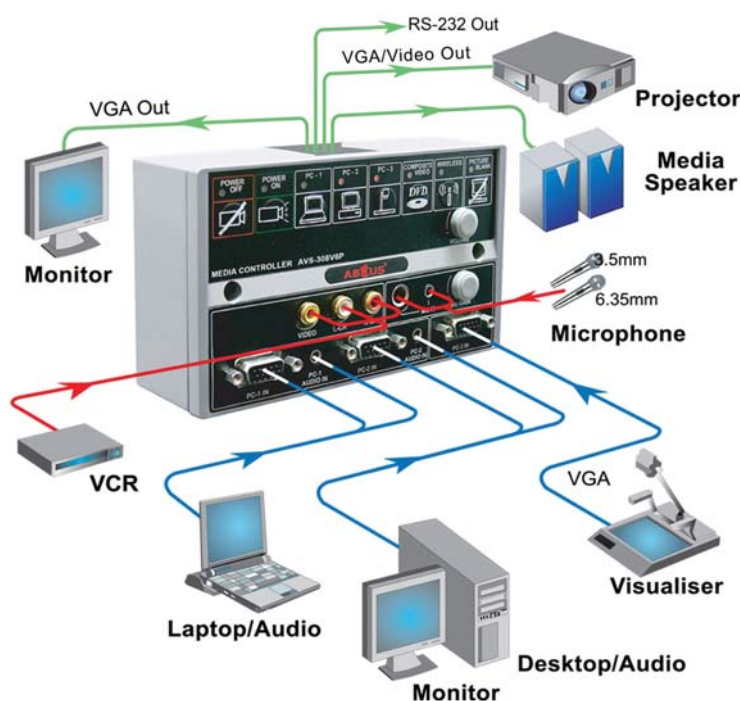

Programador/controlador

Entradas: VGA input x 3, (D-sub 15 pin)
PC-Audio x2 (3,5 mm)
C-Video x 1 (RCA)
Stereo Audio x 1 (RCA)
Microfono x 1 (3,5 mm.)
Microfono x 1 (6,3 mm.)

Salidas: VGA output x 2(300 Mhz)
1 para proyector y 1 para monitor.
C-Video x 1
Stereo Audio x 1

Código: TS1740020

Altavoces y amplificadores

TRAULUX Activos de pared Para salas y pizarras interactivas

- Indicados para pizarras interactivas o en salas de reunión
- Integra amplificador de alta potencia
- 3 entradas USB para pizarras y conexión de periféricos a PC
- Entrada para PC y DVD/VCR
- Puertos USB permiten conectar memorias USB o portátiles
- Selector de entrada y volumen desde panel frontal
- Incluyen soportes de pared, tornillería y cables
- Cuerpo en madera DM



i ALTAVOCES ACTIVOS PARED PIZARRAS

Tipo: Altavoces activos
Potencia: 32 W (2 x 16 W)
Entradas: 2
Conectores USB: 3
Accesorios: Soporte de pared, y cables
Dimensiones: 610 x 135 x 98 mm (Alt x Anc x Fon)
Color: Gris, rejilla negra
Garantía: 1 año
Código: ED1050002

TRAULUX Activos de pared Para aulas y salas

- Indicados para uso en aulas y salas pequeñas
- Se conectan directamente al ordenador
- Doble entrada para PC y DVD
- Control de volumen remoto con cable para instalar en pared
- Soportes de pared incluidos



i ALTAVOCES ACTIVOS DE PARED

Tipo: Altavoces activos
Potencia: 30 W (2 x 15 W)
Accesorios: Soporte de pared, y cables
Construcción: Cuerpo madera, rejilla metálica, trasera PVC
Dimensiones: 250 x 142 x 130 mm (Alt x Anc x Fon)
Color: Blanco, rejilla negra
Garantía: 1 año
Código: ED1050001

VISION Activos AV-1000 En salas y aulas

- Altavoces de pared con amplificador analógico integrado
- Fácil uso e instalación
- Mando a distancia incluido
- Incluye soportes de pared y cables de audio



i AV-1000

Potencia: 2 x 12W RMS @ 4 ohm
Entradas: 1 x RCA estereo, 1 x 3.5 mm minijack
Dimensiones: 240 x 155 x 196 mm
Peso: 5.5 kg (par)
Normativas: RoHS, WEEE, CE
Color: Blanco
Garantía: 2 años
Código: AV-1000

TRAULUX Pasivos Solución económica

- Excelente relación precio/potencia
- Potencia adecuada para la mayoría de aulas
- Requieren amplificador de sonido
- Resistentes a la intemperie
- Soportes de pared incluidos



i ALTAVOCES PASIVOS

Potencia: 2 x 30W RMS a 8 ohm
Respuesta de frecuencia: 80 Hz - 20 KHz
Dimensiones: 130 x 206 x 125 mm
Peso: 1.4 kg (unidad)
Normativas: RoHS, CE
Garantía: 1 año
Color: Blanco, rejilla blanca
Código: EDEA206

TRAULUX Amplificador audio 1128A Potencia asequible

- Amplificador de audio, indicado para aulas y salas de reunión
- Dispone de 4 entradas tipo RCA
- Dos entradas de micrófono con volumen y mezclador (función karaoke)
- Cables de conexión incluidos



i 1128A

Potencia: 2x25W RMS @ 8 ohm.
Entradas: 4 x RCA estéreo
Salida altavoces: 2
Cables y accesorios: 1 x audio RCA-RCA, 2m.
 1 x audio RCA-minijack, 2m.
Dimensiones: 430x270x76 mm.
Peso: 4.6 kg.
Garantía: 1 año
Código: TS1680019

Altavoces

VISION

SP-5000

Altavoces en columna sin amplificador

- Altavoces de pared con marco integrado Techconnect, para instalar hasta 5 módulos
- Ello le permite en un solo conjunto disponer de todo lo necesario para instalación de una pizarra interactiva
- Incluye un circuito integrado que decodifica el audio recibido mediante USB y envía la señal a un amplificador externo
- En caso de utilizar los cables de los módulos, pueden quedar escondidos bajo la tapa frontal deslizante



TRAULUX
VISUAL COMMUNICATIONS

Atril con audio

Incluye amplificador de sonido y altavoces

- Amplificador de 60W
- Incluye 3 woofers
- Un altavoz calidad ATL
- Micrófono con soporte flexible
- Iluminación con soporte flexible
- Incluye la posibilidad de 3 entradas y 1 línea de salida para conectar
- Entrada para micrófono flexible
- Entrada de 2 mic. con jack de 6.3 mm
- Entrada de 2 phono RCA
- Línea de salida con jack de 6.3 mm



i ALTAVOCES SP-5000

Potencia	20 W, RMS @8 ohm.
Altavoces	1 woofer de 3,5" y 1 Tweeter de 1"
Resp.frecuencia	90Hz – 20 KHz
Dimensiones	520x170x130 mm (alto x fondo. x ancho)
Accesorios incluidos	1 cable USB de 2m. 2 soportes de pared 1 cable hub USB de 2m. 2 cables de seguridad
Garantía	2 años
Código	SP-5000



i ATRIL CON AUDIO

Distancia de transmisión	15-30m
Color	negro
Columna y base	acero
Parte superior	madera
Peso	29 Kgs.
Dimensiones	1100x420x580 mm. (ALTxFONxAN)
Código	TS1260006

Accesorio:
Microfono inalámbrico y de solapa con receptor.
Código: TS1260007





Monitores profesionales LCD para Cartelería Digital

Serie BX: Solución Económica de máxima fiabilidad

- Monitores LCD profesionales para Señalización Digital.
- Panel B-BID, Uso 12/7
- Modelos en HD Ready y Full HD
- Entrada VGA y DVI-D
- Altavoces integrados
- Disponibles en tamaños 32", 40", 46"



Serie MX-3 y MP : Gama Entrada

- Idóneos para salas de reuniones y conferencia
- Panel B-BID, Uso 12/7
- Modelos en HD Ready y Full HD
- Incorporan RJ45 para control externo
- HDMI, Display Port
- Compatible Slide PC " SIM NT " (40"- 70")
- Disponibles en tamaños 23", 32", 40", 46", 65", 70"



Serie DX-3 : Gama Intensiva

- Pensados para uso extenso, vida útil 60.000 horas
- Panel P-DID, Uso 24/7
- Alta calidad de imagen: Full HD
- Incorporan RJ45 para control externo
- Compatible Slide PC" SIM NT " (40"- 55")
- HDMI, Display Port, DVI-D (IN / OUT)
- Disponibles en tamaños 40", 46", 55", 70", 82"



✈ Departures			
FLIGHT	DESTINATION	TIME	GATE
AZ0101	ROME	07:30	C01
AC0891	TORONTO	07:35	A22
BA0555	LONDON	08:10	C11
KL3457	LOS ANGELES	08:30	C05
US5068	PENANG	08:55	B04
JL0474	CHICAGO	09:20	A15

UA504 Gold Coast 31 Gate 13:30

Sujeto a cambios técnicos o errores. Todos los datos técnicos e indicación de formato, peso, brillo o tamaño están sujetos a cambio por el fabricante sin previo aviso.



Monitores profesionales LED para Cartelería Digital

Serie ME: Gama entrada LED

- Pensados para uso 12/7 "Edge Led"
- Ultra slim, inferior a 30 mm
- Ahorro en consumo de hasta un 35%
- Marco fino de 14,7 mm
- Reproductor interno de contenidos con programación (Magic Info Lite)
- Compatible Slide PC "SBB-A"
- Disponible en tamaños 40", 46", 55"



Serie DE: Gama Intensiva LED

- Pensados para uso extenso, 24/7 "Edge Led"
- Ultra slim, inferior a 30 mm
- Reproductor interno de contenidos con programación (Magic Info Lite)
- Compatible Slide PC "SBB-A"
- Disponible en tamaños 40", 46", 55"



Serie HE: Monitor LED con TDT HD integrado

- Monitor LED con TDT alta definición incorporado
- Full HD
- Ultra slim, inferior a 30 mm
- Reproductor interno de contenidos
- Disponible en tamaños 40", 46"



Pizarras



Glassboard Pizarra de vidrio



- Glassboard combina las funcionalidades de una pizarra magnética con un elegante diseño
- Compuesta de un vidrio de seguridad de 5mm en color blanco óptico se enmarca en un diseño de aluminio anodinado
- Montaje en pared guarda una distancia con esta de 30mm creando la impresión de flotar en ella
- Superficie de vidrio templado magnético que permite el uso de imanes y rotuladores específicos para este producto
- De diseño único con las funcionalidades de una pizarra magnética

Pizarra Blanca gama Profesional



- Superficie de Acero Esmaltado de alta calidad
- Marco de aluminio con cantoneras plásticas de color gris
- Se puede montar horizontal o verticalmente
- Fácil montaje de pared con el sistema de ranura oculta
- Se suministra con kit de montaje, bandeja y rotulador

Pizarra Premium Plus



- Pizarra de alta calidad resistente a arañazos con superficie esmaltada
- Marco de aluminio con tapas de plástico grisáceo en las esquinas
- Fácil montaje de pared con el sistema de ranura oculta
- Se puede montar horizontal o verticalmente
- Se suministra con kit de montaje, bandeja de rotuladores y rotulador
- 30 cm bandeja de rotuladores

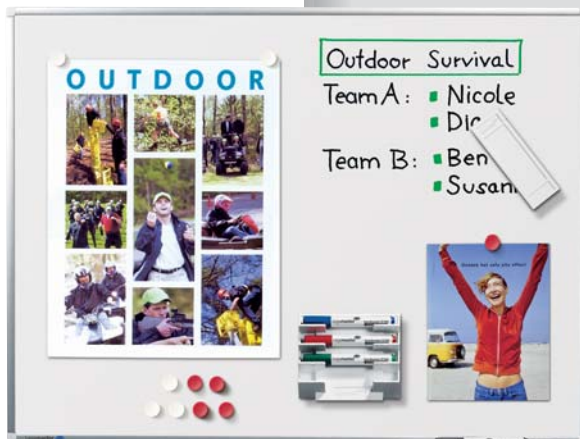
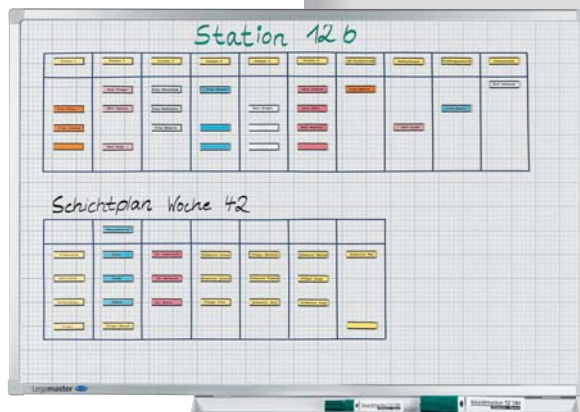

i Glassboard Pizarra de vidrio

Accesorios exclusivos para Glassboard
LE126700 Bandeja para Glassboard transparente 330 mm
LE181600 Imanes para Glassboard 5 pack, 10 mm

Alto x Ancho	Código
104x117,5 cm	LEI00754
104x147,5 cm	LEI00763
104x197,5 cm	LEI00764

i Pizarra Blanca gama Profesional

Alto x Ancho	Código
45x60 cm	LEI00035
60x90 cm	LEI00043
75x100 cm	LEI00048
90x120 cm	LEI00054
90x180 cm	LEI00056
100x150 cm	LEI00063
100x200 cm	LEI00064
120x120 cm	LEI00072
120x150 cm	LEI00073
120x180 cm	LEI00074
120x200 cm	LEI00075
120x240 cm	LEI00076
120x300 cm	LEI00077
155x200 cm	LEI00083
155x300 cm	LEI00085

i También con dibujo en cuadrícula

Alto x Ancho	Código
60x90 cm	LEI00143
90x120 cm	LEI00154
100x150 cm	LEI00163
100x200 cm	LEI00164

i Pizarra Premium Plus

Alto x Ancho	Código
30x45 cm	LEI01033
45x60 cm	LEI01035
60x90 cm	LEI01043
75x100 cm	LEI01048
90x120 cm	LEI01054
90x180 cm	LEI01056
100x150 cm	LEI01063
100x200 cm	LEI01064
120x120 cm	LEI01072
120x150 cm	LEI01073
120x180 cm	LEI01074
120x200 cm	LEI01075
120x240 cm	LEI01076



We make communication visible

Pizarra para conferencia línea Professional



- Ahorro de espacio con una amplia área de escritura
- Superficie esmaltada de alta resistencia
- Puertas de doble cara que le aportan 5 áreas de escritura
- Marco de aluminio con tapas de plástico de color gris en las esquinas
- Se suministra con kit de montaje, bandeja y rotulador

Pizarra Giratoria con doble superficie de escritura

- Pizarra giratoria de doble cara de superficie esmaltada
- Giratoria en 360°
- Soporte móvil, con 4 ruedas (2 con freno)



Pizarra Premium



- Superficie de acero lacado
- Estructura de aluminio con tapas de color gris en las esquinas
- Fácil montaje de pared con el sistema de ranura oculta
- Se puede montar horizontal o verticalmente
- Se suministra con kit de montaje, la bandeja y rotulador
- Bandeja de 30 cms a excepción de ref LEI02033 que es de 20 cm
- Peso: aprox. 12 kg / m²



Pizarra Universal Plus



- Superficie de esmalte resistente
- Marco de aluminio con esquinas plásticas color gris
- Se puede montar horizontal o verticalmente
- Se suministra con los materiales de fijación
- Bandeja de 30 cms
- Peso: aprox. 11 kg / m²



Pizarra para conferencia línea Professional

Alto x Ancho	Código
90x120/240 cm	LEI00354
100x150/300 cm	LEI00363
100x200/400 cm	LEI00364



Pizarra Giratoria con doble superficie de escritura

Alto x Ancho	Código
90x120 cm	LEI00454
100x150 cm	LEI00463
100x200 cm	LEI00464

Pizarra Premium

Alto x Ancho	Código
30x45 cm	LEI02033
45x60 cm	LEI02035
60x90 cm	LEI02043
75x100 cm	LEI02048
90x120 cm	LEI02054
90x180 cm	LEI02056
100x150 cm	LEI02063
100x200 cm	LEI02064
120x150 cm	LEI02073
120x180 cm	LEI02074

Pizarra Universal Plus

Alto x Ancho	Código
45x60 cm	LEI02135
60x90 cm	LEI02143
90x120 cm	LEI02154
90x180 cm	LEI02156
100x150 cm	LEI02163
100x200 cm	LEI02164

Otros modelos disponibles: Universal y Accens Blue Line

Pizarra Economy



- Una elección económica de acero lacado para uso habitual
- Superficie magnética, pudiendo pegar notas con imanes
- Estructura de aluminio con tapas de plástico de color gris en las esquinas
- Montaje en pared horizontal o verticalmente
- Se puede montar horizontal o verticalmente
- Se suministra con bandeja para rotulador de 30cms y kit de montaje

Pizarra Economy Plus



- Una pizarra de acero lacado para uso habitual
- Superficie magnética, pudiendo pegar notas con imanes
- Estructura de aluminio con tapas de plástico de color gris en las esquinas
- Montaje en pared horizontal o verticalmente
- Se puede montar horizontal o verticalmente
- Se suministra con bandeja para rotulador de 30cms y kit de montaje

Pizarra Básica



- Pizarra blanca con superficie de melamina
- Especialmente diseñada para escritura con rotuladores y borrado en seco
- Marco de aluminio con esquinas en plástico gris
- Montaje en pared de forma horizontal o vertical
- Bandeja de rotuladores de 30cms con tapas finalizadoras
- Viene completo con kit de montaje y la bandeja

Economy Combiboard

Pizarra y Tablero de información



- Ahorre espacio con una pizarra de doble función
- Mitad pizarra de acero lacado, magnética y borrado en seco y la otra mitad es un tablero de corcho natural para colocar notas con pins
- Estructura de aluminio con esquinas grises de plástico
- Montaje oculto en pared se puede colocar horizontal o verticalmente
- Bandeja de 30cms con tapas laterales
- Viene con el kit de montaje y bandeja marcador

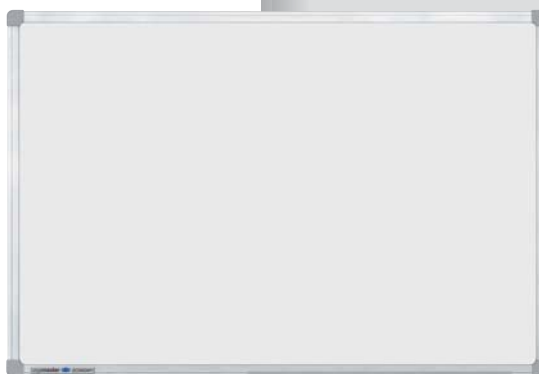

Pizarra Economy

Alto x Ancho	Código
LE102835	45x60cm
LE102843	60x90cm
LE102854	90x120cm
LE102863	100x150cm
LE102874	120x180cm



Pizarra Economy Plus

Alto x Ancho	Código
45x60cm	LE102735
60x90cm	LE102743
90x120cm	LE102754
100x150cm	LE102763
120x180cm	LE102774

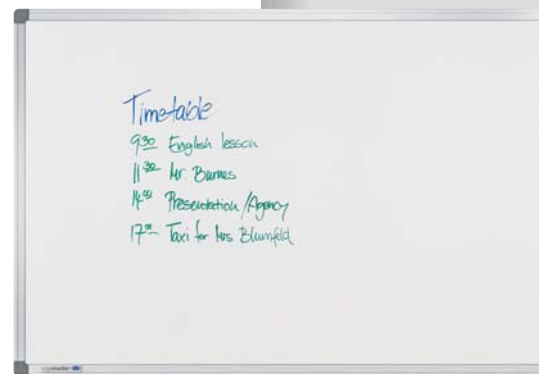

Pizarra Básica

Alto x Ancho	Código
45x60 cm	LE102935
60x90 cm	LE102943
90x120 cm	LE102954
120x180 cm	LE102974



Pizarra Básica

Alto x Ancho	Código
60x90cm	LE102443
90x120cm	LE102454

Flipcharts



- Flipchart de alta calidad, superficie de acero esmaltado resistente a arañazos que usado con productos Legamaster le proporcionan 25 años de garantía
- Dos diseños de gran estabilidad gracias a su base con ruedas radial o trípode con refuerzo



- Flipchart de atractivo diseño de superficie magnética con doble funcionalidad tanto pizarra como flipchart
- Incluye dos brazos extensibles que le permiten mejorar la visión de sus presentaciones
- Ajustable en altura
- En formato móvil y trípode de peso ligero le permitirá ubicarlo en la sala adecuada en cada momento



- Superficie de acero lacado o melamina según elección, de fácil manejo y gran calidad para entornos exigentes a precios económicos
- De fácil instalación se presenta en formato trípode o base con ruedas lo que facilita la movilidad del producto



Código | Flipchart

LE153500	Flipchart mobil con ruedas
LE153100	Flipchart trípode acero esmaltado
LE153000	Flipchart trípode acero lacado



Código | Flipchart

LE153300	Flipchart móvil de acero lacado
LE152900	Flipchart trípode de acero lacado



Código | Flipchart

LE153200	Flipchart Economy móvil 190 cm
LE152800	Flipchart Economy trípode 187 cm
LE152700	LE152700 Flipchart Basic 187 cm

i Otros modelos disponibles:
Profesional, Universal,
Silvertec, Móvil.

Accesorios Flipchart

Papel



i Papel

20 hojas de papel cuadriculado o liso de 98x65 cm en pack de 5

LE1560000 Liso
LE156500 Cuadriculado

Rotuladores Permanentes



i Rotuladores Permanentes

LE1550XX TZ41 Especialmente diseñado para flipchart
01 Negro 02 Rojo 03 Azul 04 Verde
LE1559XX TZ48 Anchura punta 4.0 a 12.0mm. 01 Negro
02 Rojo 03 Azul 04 Verde

Recarga de rotuladores



i Recarga de rotuladores

LE1559XX Para TZ48 (recarga)
LE1558XX Para TZ41 (recarga)

Tableros de presentación (Pinboards)



Tableros de presentación Professional de Corcho y Lino

- Superficie color gris claro con corcho de alta calidad y forrada en lino
- Muy versátil y fácil de limpiar con un paño húmedo
- Estructura de aluminio con tapas de plástico de color gris en las esquinas
- Se puede montar horizontal o verticalmente
- Fácil montaje de pared con el sistema de ranura oculta
- Se suministra con kit de montaje



i Presentación Profesional de Corcho y Lino

Alto x Ancho	Código
60x90 cm gris	LEI40143
90x120 cm gris	LEI40154
100x150 cm gris	LEI40163
120x180 cm gris	LEI40174

Tableros de presentación Professional de Tela

- Superficie de tela resistente en colores gris o azul
- Estructura de aluminio con tapas de plástico en las esquinas
- Se puede montar horizontal o verticalmente
- Fácil montaje de pared con el sistema de ranura oculta
- Se suministra con kit de montaje



i Presentación Profesional de Tela

Alto x Ancho	Código
60x90 cm gris	LEI40643
90x120 cm gris	LEI40654
100x150 cm gris	LEI40663
120x180 cm gris	LEI40674
60x90 cm azul	LEI40543
90x120 cm azul	LEI40554
100x150 cm azul	LEI40563
120x180 cm azul	LEI40574



Tableros de presentación Premium de Tela

- Superficie de tela resistente en colores gris o azul
- Estructura de aluminio con tapas de plástico en las esquinas
- Se puede montar horizontal o verticalmente
- Fácil montaje de pared con el sistema de ranura oculta
- Se suministra con kit de montaje



i Presentación Premium de Tela

Alto x Ancho	Código
45x60 cm gris	LEI41635
60x90 cm gris	LEI41643
90x120 cm gris	LEI41654
100x150 cm gris	LEI41663
45x60 cm azul	LEI41535
60x90 cm azul	LEI41543
90x120 cm azul	LEI41554
100x150 cm azul	LEI41563

Tableros de presentación Premium de Corcho

- Superficie de corcho natural de gran duración
- Estructura de aluminio con tapas de plástico de color gris en las esquinas
- Se puede montar horizontal o verticalmente
- Fácil montaje de pared con el sistema de ranura oculta
- Se suministra con kit de montaje



i Presentación Premium de Corcho

Alto x Ancho	Código
45x60 cm	LEI41035
60x90 cm	LEI41043
90x120 cm	LEI41054
100x150 cm	LEI41063



Profesional

Pizarra y Pantalla de proyección

Dos productos en uno, la funcionalidad de una pizarra de limpieza en seco y uso frecuente sumada a su uso como pantalla de proyección.

- Superficie Híbrida con garantía de 25 de 25 años
- Esmalte al horno +800C que le da una alta durabilidad
- Excelente calidad de imagen sin Hotspot en proyección, y cuya superficie puede ser usada también como pizarra
- Fácil montaje en pared con sistema de ranura oculta
- particularmente bien adaptado para el uso a largo plazo
- Se puede montar horizontal o verticalmente
- área de proyección grande, sin punto de acceso
- Fácil de limpiar con un MagicWipe Legamaster
- Disponible en formato 4:3 y 16:10



i Professional

Código	Descripción
LE190021	Pizarra / Pantalla 90x127 4:3
LE190022	Pizarra / Pantalla 122x168 4:3
LE190023	Pizarra / Pantalla 155x212 4:3
LE190024	Pizarra / Pantalla 122x200 16:10

Otros Productos Legamaster



Tableros de moderación móviles



Vitrinas de pizarra blanca



Mapas



Paneles informativos



Cabina de presentación



Planificadores



Exporail



Estand con marco para poster



Marco para posters

Mobiliario audiovisual



PROJECTA
Screens for Professionals

ClassicLine 125 / 95

Indispensable en las aulas

- Para TV y video
- Gran calidad a un precio inmejorable
- Dos modelos, dos alturas disponibles: 125 (3 estantes) ó 95 cm (2 estantes)
- Robusta estructura de acero que protege los tableros
- Estantes resistentes y fáciles de limpiar
- Rápido y fácil de montar
- Incorpora 4 ruedas de grandes dimensiones, 2 con freno



i CLASSICLINE 125 / 95

Altura: 125 / 95 cm
Tableros: 85 x 50 cm
Capacidad de carga: 50 / 20 / 15 kg (125) / 15 kg (95)
Ruedas: 10 cm Ø
Peso: 28 / 20 kg
Color: Gris oscuro RAL 7021

Longitud	Código
125 cm	11400029
95 cm	11400027

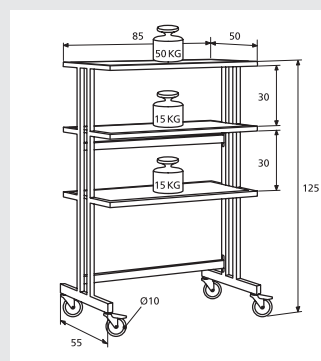

TRAU LUX PT3

Manejable

- Apta para cualquier equipo audiovisual
- Manejable, móvil y robusta
- Máxima seguridad, gracias a su bajo centro de gravedad
- Estable, proyecciones sin oscilaciones
- Amplia plataforma
- Altura regulable
- Dispone de 4 ruedas, 2 con freno
- Se sirve desmontada

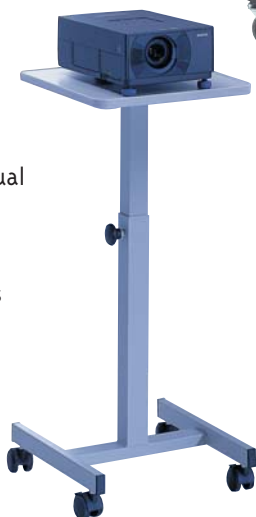

i PT3

Altura: Regulable 62-105 cm
Tablero: 39 x 39 cm
Capacidad carga: 35 kg
Peso: 9.5 kg

Color	Código
Gris claro	MEI8032



Bandeja manejable



Altura ajustable en infinitud de posiciones



Dos ruedas con freno

TRAU LUX STANDMASTER

Todo en uno

- Carro portátil profesional
- Doble función: mesa y carro a la vez
- 2 plataformas plegables y regulables en altura
- Fácil de montar
- Plegada ocupa poco espacio
- Ruedas robustas con perfil de goma



i STANDMASTER

Altura: Regulable 85-125 cm
Tablero superior: 35 x 45 cm
Tablero inferior: 24 x 36 cm
Ajuste en altura: Mecanismo con gas
Peso: 13 kg

Color	Código
Blanco	MEI8003-P

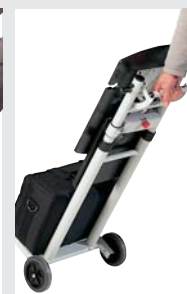
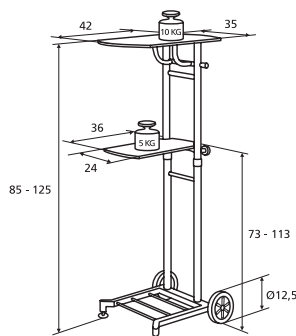

TRAULUX MultiStage

Elegante y funcional

- Mesa funcional con 3 estantes de serie
- Estante superior fijo en altura : 100 cm
- Los dos estantes inferiores son regulables en altura
- Estante telescópico en altura hasta 145 cm (opcional, código 18022)
- Construcción sólida sobre tubos de acero
- Columna de aluminio anodizado, ajustable en altura
- Estantes de acero regulables en altura de forma independiente
- Dos de los estantes se pueden alinear formando una plataforma de 35 x 64 cm
- Triple enchufe con cable de 1.4 m
- Incorpora 4 ruedas, 2 con freno



Altura ajustable hasta 145 cm. con estante telescópico opcional

TRAULUX M310

Estable y moderna

- Para proyectores y otros equipos
- Estable y muy robusta
- Ajustable en altura
- Plataforma inclinable
- Gran capacidad de carga
- En opción estante inferior para ordenador portátil o DVD
- Bandeja principal inclinable para corregir efecto keystone



i MULTISTAGE

- Altura:** 100 cm (hasta 145 cm. opcional)
- Estantes:** 35 x 32 cm., x 3 ud.
- Capacidad de carga:** 8 kg cada estante
- Peso:** 16 kg aprox
- Color:** Aluminio blanco RAL 9006
- Dimensiones:** 100 x 55 x 73 cm (A x A x F)

Producto	Código
Mesa	18020
Estantes opcionales: 35x32 cm	18021
Altura hasta 145 cm	18022

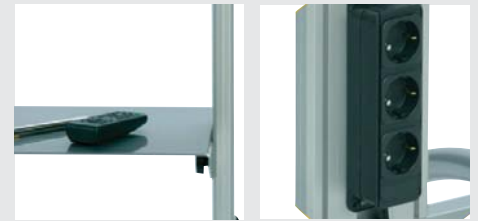

Estantes regulables

Triple enchufe

i M310

- Altura:** Regulable 85-120 cm
- Tablero superior:** 50 x 40 cm
- Inclinación tablero:** 25°
- Estante inferior:** Opcional, 415 x 340 mm.
- Ajuste en altura:** Mecanismo con gas.
- Capacidad de carga:** 10 kg
- Color:** Gris claro

Producto	Código
Mesa	M310
Estante inferior	M310-est



Estante opcional



Altura ajustable según cada aplicación

Sujeto a cambios técnicos o errores. Todos los datos técnicos e indicación de formato, peso, brillo o tamaño están sujetos a cambio por el fabricante sin previo aviso.



IPROJECTA
Screens for Professionals

TeleMaster

Flexible y portátil

- Para presentaciones móviles
- Estante de plástico rígido
- Incorpora asa de transporte
- Fácil y rápido plegado de patas
- Patas telescópicas de gran estabilidad
- Regulable en altura e inclinación
- Gran capacidad de carga
- En opción estante inferior para equipo auxiliar



IPROJECTA
Screens for Professionals

Giant

Ligera y versátil

- Ligera y portátil
- Plegable: fácil almacenaje y transporte
- Resistente: para uso intensivo
- Plataforma superior inclinable para corregir la distorsión de la imagen
- Tableros antideslizantes con borde anticaída
- Buena capacidad de carga

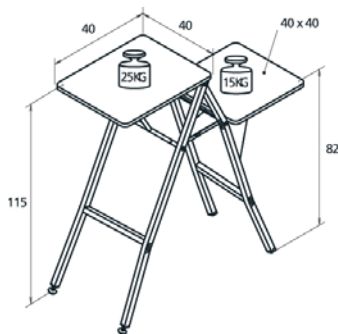

MER 02

Elegante y práctica

- Funcional: para proyector y portátil
- Estable y móvil gracias al pie con 5 ruedas (2 con freno)
- Tablero superior regulable en altura y con desplazamiento lateral
- Tablero inferior fijo
- Base de acero y tableros de aglomerado melaminado

Sujeto a cambios técnicos o errores. Todos los datos técnicos e indicación de formato, peso, brillo o tamaño están sujetos a cambio por el fabricante sin previo aviso.



i TELEMASTER

Altura: Regulable 80-140 cm
Tablero superior: 64 x 43 cm
Capacidad carga: 25 kg
Color tablero: Gris oscuro
Peso: 6 kg

Producto	Código
Mesa	11230083-PM
Estante opcional	11830001



i GIANT

Altura: 115 cm
Tablero superior: 40 x 40 cm
Tablero inferior: 40 x 40 cm
Capacidad carga: 25 kg / 15 kg
Peso: 10 kg

Color	Código
Gris RAL 7021	112300036



i MER 02

Altura: 104 - 122.5 cm
(tablero superior)
Tablero: 44.5 x 31.5 cm
(ambos)
Capacidad carga: 8 kg
Peso: 11.5 Kg

Color	Código
Cerezo	STMER02
Aluminio	CAL/CR



Pupitres orador y portacatálogos

MEDIUM LECTERN

Diseño actual

- Pupitre de orador moderno y elegante
- Muy estable y resistente
- Tablero de lectura regulable en altura
- Robusta columna de aluminio
- Base de tubos de acero
- Estante inferior regulable en altura
- Incorpora 4 ruedas de gran tamaño, 2 con freno

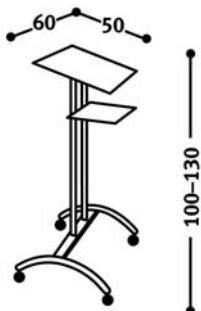

PROJECTA
Screens for Professionals

CLASSIC

Con estilo

- Sólida estructura metálica con frontal apto para incluir logo de empresa
- Incorpora ruedas, 2 con freno
- Tablero superior inclinado para fácil y cómoda lectura
- Estante inferior adicional accesible
- Tableros resistentes y fáciles de limpiar
- Fácil y rápido montaje

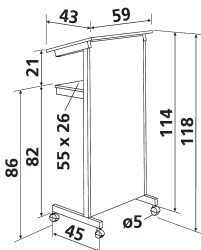

CADDY / FLEXFOLD

Portacatálogos móvil

- Dos opciones en portacatálogos: el clásico Caddy y el nuevo FlexFold
- Estructura metálica en ambos modelos
- **Caddy:** plegable, instalable en pared o suelo, 10 compartimentos
- **FlexFold:** de suelo, se pliega como un acordeón ocupando muy poco espacio durante su transporte



FlexFold



Caddy



i LECTERN

Altura:	Regulable 100-130 cm
Tablero lectura:	60 x 45 cm
Estante inferior:	40 x 30 cm
Ruedas:	4 (2 con freno)
Peso:	17 kg
Color columna:	Aluminio blanco RAL 9006
Color estante:	Gris claro
Dimensiones:	100-130 x 60 x 50 cm (A x A x F)
Código:	ME18025



Estante inferior regulable

i CLASSIC

Altura:	119 cm
Tablero superior:	55 x 26 cm
Peso:	17 kg
Color:	Blanco RAL 9016 (estructura) Gris claro RAL 7035 (tableros)
Dimensiones:	119 x 59 x 45 cm
Código:	1130001



Estante fijo de apoyo para su presentación

i CADDY

Altura:	137 cm
Compartimentos:	23.5 x 19 x 1.5 cm
Peso:	6.5 kg
Color:	Negro
Dimensiones:	137 x 30 x 24 cm
Código:	TL953

i FLEXFOLD

Compartimentos:	6
Dimensiones:	162 x 62 x 26 cm
Dimensiones plegado:	38 x 62 x 26 cm
Peso:	6 kg
Color:	Gris
Código:	TL40008

Armarios polivalentes

TRAULUX MOBY-GO2

Robustez elegante

- Armario de presentación compacto y manejable
- Apto para incluir todo el material necesario en un solo armario
- Construcción de acero con parte superior de tablero laminado
- Dispone de 3 estantes: superior extraíble y 2 fijos
- Doble puerta principal con cerradura que abren 270°
- Puerta trasera de servicio con cerradura: fácil acceso
- Ventilación trasera
- Portaobjetos en interior de puertas
- Móvil, 4 robustas ruedas con freno
- Brazo para fijación a pared, opcional
- Bandeja interior para inclinar el proyector, disponible en opción



Vista trasera y puertas interiores con porta documentos

i MOBY-GO2

Altura:	94 cm
Estructura:	Acero
Dimensiones:	
Externas:	94 x 73 x 67.5 cm (A x A x F)
Internas:	72 x 65x 56 cm (A x A x F)
Ruedas:	10 cm Ø

Producto	Código
Gris	TS1200011
Bandeja Proyector	TS1200005

TRAULUX TV8

Muy seguro

- Armario seguro y robusto: para TV, reproductores y material diverso
- Tablero intermedio extraíble: mayor comodidad
- Salidas para ventilación y cableado
- Triple enchufe y cable de seguridad de 6 m
- Cerradura y barra adicional para seguridad extra
- Apertura de puertas de 270° para facilitar ubicación del material
- Estabilidad garantizada para equipos pesados
- Incorpora 4 ruedas, 2 con freno



i TV8

Altura:	120 cm
Compartimento TV:	66 x 91 x 54 cm
Capacidad de carga:	60 / 20 / 60 kg (sup/med/inf)
Peso:	45 kg
Dimensiones:	120 x 95 x 66 cm

Color	Código
Gris Claro	MEI8008-TV



Bandeja intermedia extraíble para mayor comodidad

TRAULUX TV-120

Armario presentación económico

- Estructura metálica
- Puertas de melamina postformada con cerradura
- Acabado de las puertas en gris metalizado
- 2 estantes reforzados regulables en altura.
- 4 ruedas, (2 con freno)
- Pasacables para conectar equipos colocados sobre el mueble (TV, proyector, etc)
- El fondo de 58 cm. Le da una gran capacidad de almacenaje de equipos
- Rejilla trasera de ventilación

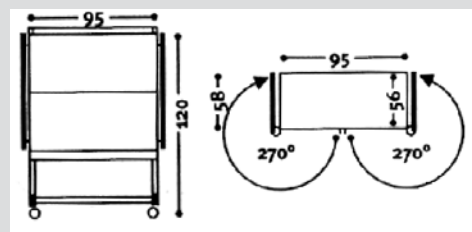

i TV-120

Altura:	120 cm
Estructura:	Metálica
Nº estantes:	2 más base
Dimensiones:	125x95x58cm (AltxAncxFon)

Color	Código
Gris	TS12095

TRAULUX TrauLAP ECONOMY

Cargador de PC's portátiles

Profesional carga 30 equipos

- Armario cargador para 30 ordenadores portátiles
- Excelente relación calidad/precio
- Adecuado para escuelas y centros de formación
- Dos versiones disponibles; ordenadores en posición horizontal con bandeja fija u ordenadores dispuestos en posición vertical con separadores acolchados
- Instalación eléctrica con interruptor automático magnetotérmico 16A Curva D
- Panel trasero independiente, accesible y cerrado con llave, que incluye alojamiento para los transformadores y enchufes, y evita el acceso de los escolares al sistema eléctrico
- Doble puerta central, abertura de 270°, con cerradura de seguridad
- Rejillas ventilación en puertas y paneles laterales
- Ruedas posteriores sin freno
- Ruedas delanteras con freno



Instalación eléctrica dedicada, con acceso restringido, bandejas para los cargadores con cierre de llave



TRAU LAP ECONOMY

Capacidad:	30 ordenadores
Construcción:	Acero de alta calidad
Conector eléctrico:	IEC
Ruedas:	4, 2 con freno
Color:	Gris oscuro
Dimensiones:	90 x 95.5 x 54 cm. (An x Al x Fo)
Certificación:	CE
Garantía:	2 años
Códigos:	
TRAULAP V30 ECO (vertical)	TRAULAPD-V30ECO
TRAULAP H30 ECO (horizontal)	TRAULAPD-H30ECO



Versión con ordenadores en vertical



Doble puerta con cerradura

Cargador de portátiles

Profesional carga 30 equipos

- Armario cargador para 30 ordenadores portátiles
- Excelente relación calidad/precio
- Indicado para escuelas y centros de formación
- Dos versiones disponibles: ordenadores en posición horizontal con bandeja fija u ordenadores dispuestos en posición vertical con separadores acolchados
- Doble puerta central (270°) con cerradura de seguridad
- Instalación eléctrica dedicada: carga secuencial en dos circuitos, con termostato y reloj
- Interruptor general de carga con protección magnetotérmica
- Ventilación forzada por ventiladores, con ranuras de ventilación en puertas delanteras y acceso trasero
- Panel interior de seguridad, evita acceso de escolares al sistema eléctrico
- Panel trasero accesible, cerrado con llaves

TrauLAP para 32 equipos en ubicación vertical

- Armario cargador para 32 ordenadores portátiles
- Reune las mismas características del anterior, con una capacidad superior
- Disponible solamente en versión de ubicación vertical



Versión con ordenadores en vertical



Interruptor general de carga



Bandejas traseras para los cargadores



Ventiladores y carga secuencial en dos circuitos, con termostato y reloj

- Capacidad:** 30 ó 32 ordenadores
- Construcción:** Acero de alta calidad
- Ventilación:** 2 ventiladores
- Conector eléctrico:** IEC
- Ruedas:** 4, 2 con freno
- Color:** Azul grisáceo, puertas blanco crema
- Dimensiones:** 90 x 95.5 x 54 cm (An x Al x Fo)
- Certificación:** CE
- Garantía:** 2 años

Disposición	Código
Modelo vertical para 30 pc´s	TRAULAPD-V30
Modelo horizontal para 30 pc´s	TRAULAPD-H30
Modelo vertical para 32 pc´s	TRAULAPD-V32



Doble puerta con cerradura



Instalación eléctrica dedicada, con acceso restringido con cierre de llave



Eduquemos y aprendamos con los visualizadores

Los visualizadores son una herramienta de enseñanza digital que permite mostrar objetos tridimensionales, transparencias, documentos, radiografías o negativos mediante un proyector.

Es un instrumento muy útil para mejorar las presentaciones en escuelas, centros de formación y frente a sus clientes.

Use su visualizador para:

- Proyectar y agrandar cualquier objeto en una pantalla
- Resolución de ejercicios
- Ejercicios de lectura
- Agrandar imágenes de un microscopio
- Crear una presentación interactiva
- Capturar imágenes
- Ahorrar tiempo y dinero



DISPONIBLE ABRIL 2012 Nuevo visualizador Elmo L-12 consulte más información



Modelo	CO-10 (i-pochette)	L-1ex	P10
Sensor de imagen:	1/4" 2,000,000 píxeles CMOS	1/3" 1,490,000 píxeles CMOS	1/3" 1,490,000 píxeles CMOS
Zoom:	6x Digital	5.2x Óptico, 8x Digital, Total 41.6x	16x Óptico, 8x Digital, Total 128x
Lente:	F=3.0, f=3.39mm	F=2.8-3.2, f=3.86 to 20.02 mm	f=4.9 to 78.4mm, f=2.7
Nº pixels efectivos: (HxV)	1600 x 1200	1280 x 1024	1280 x 1024
Enfoque:	Automático/Manual	Automático/Manual	Automático/Manual
Área trabajo:	Max: 304mm x 255 mm	Max: 417mm x 331 mm	Max: 324 x 405 mm
Resolución:	SXGA	SXGA	XGA
Salida VGA:	SXGA:1280 x 1024 @60 Hz WXGA:1280 x 800 @60Hz XGA:1024 x 768 @60 Hz	SXGA : 1280x1024 @60Hz WXGA : 1280x800 @60Hz XGA : 1024x768 @60Hz	SXGA: 1280x 1024@60Hz WXGA: 1280x800 @60Hz XGA: 1024x768@60Hz HD 720p: 10280 X 720@50Hz (compatible con 16:9)
Video:	15fps	30fps	30fps
Funciones digitales:	Sí	Sí	Sí
Multimedia	No	No	No
Visor ficheros:	No	No	No
Ranura para tarjeta SD:	Sí	Sí	Sí
Grabación imagen:	Sí	Sí	Sí
Conexión entrada:	VGA	VGA	VGA
Conexión salida:	VGA / C-video	VGA / C-video	VGA / C-video / DVI-D
Peso:	1.3 kg	2.9 kg	4.5 kg
Dimensiones (AxXxF) en uso	143 x 446 x 338 mm	350 x 370.5 x 411.5 mm	377 x 482 x 613 mm
Accesorios incluidos:	Adaptador para microscopio, bolsa transporte	Control remoto, adaptador para microscopio	Control remoto, adaptador para diapositivas
Enfocado a:	Primaria/ Secundaria	Primaria/ Secundaria	Universidades/ Empresas
Garantía:	3 años	3 años	2 años
Códigos:	1306	1304-2	1309

Sistema para debates

BOSCH CSS 900 Ultra Innovación y elegancia

- Sistema para debates de alta calidad
- Facilita la organización de reuniones
- Indicado para salas pequeñas y/o medianas
- Innovador y atractivo diseño europeo
- Apto para instalaciones fijas o itinerantes
- Prestación exclusiva "Posibilidad de Hablar", patente solicitada, que avisa visualmente a los delegados cuando el micrófono está disponible para su uso
- Excelente calidad de audio para voz con supresión digital de realimentación acústica (según modelo)
- Función integrada de grabación y reproducción digital (MP3) almacenada en tarjetas SD extraíbles, permite grabar hasta 64 horas de debate por tarjeta, intercambio de tarjetas "en caliente" con memoria intermedia para no perder un segundo de la grabación (según modelo)
- Flexible y escalable, posibilidad de conectar hasta 150 unidades, y conexión con megafonía de refuerzo, audioconferencia
- Fácil uso e instalación, no requiere operador, no requiere software de gestión
- Accesorios disponibles: maletas de transporte, abrazaderas, escuadras para sujeción a rack 19", cables, consultar



Unidad de control

- Controla las unidades de micrófono de delegados y presidencia
- Tres unidades de control diferentes disponibles
- Reproducción y grabación de audio MP3 en tarjetas SD (CCS-CURD)
- Incorpora supresión digital de realimentación acústica DAFS (CCS-CURD, CCS-CUD)
- Pantalla retro iluminada, con configuración de idioma (CCS-CURD)
- Altavoz/auriculares para funciones de monitorización
- Conexiones para equipos externos



Modelo CCS-CURD

Micrófonos

- Permite a delegados y presidente hablar y escuchar la sesión
- Dos modelos disponibles: delegado y presidente
- Disponibles con varilla flexible corta o larga
- Indicador "Posibilidad de Hablar" patente solicitada, en versión delegado
- Función de prioridad que silencia todos los micrófonos de delegado activos, en versión presidente
- Dos tomas para auriculares con control de volumen integrado



Grabación sesiones en MP3 con tarjetas SD (CCS-CURD)

UNIDAD DE CONTROL

	Código
Estándar	CCS-CU
Con supresión DAFS	CCS-CUD
Grabación en MP3 y DAFS	CCS-CURD

MICRÓFONOS

	Código
Presidente	
Varilla larga	CCS-CML
Varilla corta	CCS-CMS
Delegado	
Varilla larga	CCS-DL
Varilla corta	CCS-DS



Audio portátil para presentaciones



150 PRO / 300 PRO / 500 PRO / EXECUTIVE PA

Gama actualizada

- Gama actualizada Fender de soluciones en audio portátil
- Sistema todo-en-uno integrado en una única maleta: amplificador y altavoces
- Más ligeros y compactos que la gama anterior
- Calidad de audio mejorada
- Conexión USB en modelo Passport 500: reproduce formato MP3 y WAV e incluso permite grabar con calidad CD en formato WAV directamente en la memoria USB
- No incluyen micrófonos de mano con cable, se piden por separado
- Nueva versión ultra portátil Passport Executive: solución de audio personal con 100 W de potencia, sólo 3.4 kg de peso, micrófono inalámbrico UHF y bolsa de transporte incluida

Accesorios opcionales Passport 150 PRO / 300 PRO / 500 PRO

- Micrófono de mano con cable (código 069-9000-000)
- Micrófono wireless UHF mano (código 069-2201-960)
- Micrófono wireless UHF solapa (código 069-2205-960)
- Columna trípode altavoz, 1 unidad (código FSPSK300AL)
- Bolsas transporte 2 columnas (código FSK300BAG)
- Soporte pie micro (código FRSM175)
- Soporte sobremesa micrófono (código FDST88)



300 PRO



Modelo	150 PRO	300 PRO	500 PRO
Tipo amplificador	Class D	Class D	Class D
Potencia	150 W	300 W	500 W
Altavoces	2	2	2
Entradas (micro/línea)	2	4	6
Entradas estéreo	2	2	2
Micrófonos incluidos	no	no	no
Micrófono wireless	opcional	opcional	opcional
Lector/grabador por USB	no	no	.wav .mp3 / .wav
Entrada 3.5 mm (para mp3 o aux)	sí	sí	sí
Salida de grabación	sí	sí	sí
Dimensiones cm *	52 x 69 x 29	63.5x 81.3x 35.5	63.5x 81.3x 36.8
Peso (kg)	13.6	20	20
Garantía **	2 años	2 años	2 años
Código	069-4401-060	069-4403-060	069-4405-060

* al x an x fo

** 90 días para válvulas y altavoces



LifeSize® Room 220

Solución para sala Ejecutiva

- La más alta resolución del mercado - 1080p30
- Multipunto hasta 8 sedes simultáneas
- Capacidad de conexión punto a punto hasta 8Mbps
- Máxima calidad con el mínimo ancho de banda: (768kbps para 720p30 / 1.1Mbps para 720p60 / 1.7Mbps para 1080p30)



Sala de videoconferencia integrada





Passport LifeSize

Ideal para uso individual

- Calidad HD Vídeo - 720p30
- Es el primer sistema en HD video que trabaja con Skype™
- El más compacto del mercado; cabe en la palma de la mano
- Totalmente portátil, permite estar conectado en cualquier lugar y en cualquier momento



POLYCOM® AUDIOCONFERENCIA

Conversaciones organizadas

- Sistemas de audioconferencia de altas prestaciones.
 - El sistema "Acoustic Clarity Technology" patentado por Polycom, permite audio de gran calidad
 - Incorpora display retroiluminado, según modelo
 - Fácil uso e instalación.
- Conexión a línea telefónica analógica

Modelos disponibles:

- SoundStation 2
- SoundStation 2 EX
- SoundStation 2 W
- SoundStation 2 W EX
- VoiceStation 300
- VoiceStation 500



Presentadores y Punteros láser

MEDIUM Pen Laser

El más práctico

INFINITER Pen Laser

Económico

Legamaster  **LX4**

Puntero láser

INFINITER Q2000

Puntero láser verde

INFINITER LR3

Presentador con láser

INFINITER LR14

Presentador láser 2.4 Ghz



MEDIUM Pen Láser



INFINITER Pen Láser



Legamaster LX4



INFINITER Q2000



INFINITER LR3



INFINITER LR14

	LEGAMASTER LX4	INFINITER Pen Laser	MEDIUM Pen Laser	INFINITER Q2000	INFINITER LR3	INFINITER LR14
Construcción	Metálica	Metálica	Metálica	Aluminio anodizado	Plástico	Plástico
Color láser	Rojo	Rojo	Rojo	Verde	Rojo	Rojo
Alcance láser (m.)	60	80	80	900	60	60
Clase 2 Norma EN-60825	Sí	Sí	Sí	Sí	Sí	Sí, clase 2, <1 mW
Presentador PC	No	No	No	No	Sí	Sí
Funciones PC: tecnología, alcance, botones, USB	-	-	-	-	IR, hasta 15 m., 6 botones (avance/retr., ratón, pant. negra, teclado, multimedia), USB, plug&play	RF, hasta 15 m., 4 botones (avan/retr.), pantalla/blank, play/escape
Sistema operativo	-	-	-	-	Windows 98SE/2000/Me/XP, Mac Os 9.0 o superior	Windows 7, 2000, XP, Vista, Mac SO 9.0 o sup
Pilas	n.d.	2 x AAA alcalina	2 x 1.5 AAA	2 x AAA alcalina	1 x 1.5 AAA	2 x AAA (incluidas)
Vida pila	n.d.	40 horas	n.d.	4 horas	6 horas	<10 horas
Color	Plata mate	Níquel	Negro	Negro	Blanco / plata	Blanco
Dimensiones (cm.)	15.7 x 1.3	14 x 1.1	n.d.	15.7 x 1.3	16.5 x 2.3 x 1.5	112 x 31 x 18.5 mm
Peso (gr.)	54	60	22.5	60	46	53.2 gr
Garantía	1 año	1 año	1 año	1 año	1 año	1 año
Código	575700	192NBK	192150	Q2000	LR3	LR14

n.d.: no disponible

Nuestros partners

HITACHI
Inspire the Next

JAPÓN

Proyectores de datos y video, pizarras interactivas

vivitek
Vivid Color. Vivid Life

TAIWÁN

Proyectores de datos y video

NEC

JAPÓN

Flat Panels y Digital Signage

SAMSUNG

COREA

Pantallas planas, Digital Signage

ELMO
FOCUS ON THE FUTURE

JAPÓN

Visualizadores



PROJECTAI
Screens for Professionals

HOLANDA

Pantallas de proyección, mobiliario técnico audiovisual

EVOKO

SUECIA

Sistema de gestión de salas

Legamaster
We make communication visible

ALEMANIA

Comunicación visual

LifeSize® USA

Soluciones de comunicación personal: videoconferencia.

sms
SMART MEDIA SOLUTIONS

SUECIA

Soportes para proyectores y pantallas planas



BOSCH

ALEMANIA

Sistemas de audio para debate



USA

Sonido portátil profesional

VISION

UK

Accesorios para instalaciones AV

TRAILUX

ESPAÑA

Mobiliario audiovisual, pantallas de proyección y soportes de proyectores eléctricos

Las marcas incluidas en este catálogo son propiedad de sus respectivos fabricantes. Digital Light Processing, DLP, Digital Micromirror Device y DMD son marcas registradas de Texas Instruments. El medallón DLP es una marca registrada de Texas Instruments.