

Manuel de l'utilisateur

DSL-AC55U

Modem-routeur Wi-Fi AC1200
VDSL/ADSL 802.11ac double-bande



F11623
Première Édition
Avril 2016

Copyright © 2016 ASUSTeK Computer Inc. Tous droits réservés.

Aucun extrait de ce manuel, incluant les produits et logiciels qui y sont décrits, ne peut être reproduit, transmis, transcrit, stocké dans un système de restitution, ou traduit dans quelque langue que ce soit sous quelque forme ou quelque moyen que ce soit, à l'exception de la documentation conservée par l'acheteur dans un but de sauvegarde, sans la permission écrite expresse de ASUSTeK COMPUTER INC. ("ASUS").

La garantie sur le produit ou le service ne sera pas prolongée si (1) le produit est réparé, modifié ou altéré, à moins que cette réparation, modification ou altération ne soit autorisée par écrit par ASUS; ou (2) si le numéro de série du produit est dégradé ou manquant.

ASUS FOURNIT CE MANUEL "EN L'ÉTAT" SANS GARANTIE D'AUCUNE SORTE, EXPLICITE OU IMPLICITE, Y COMPRIS, MAIS NON LIMITÉ AUX GARANTIES IMPLICITES OU AUX CONDITIONS DE COMMERCIALISABILITÉ OU D'ADÉQUATION À UN BUT PARTICULIER. EN AUCUN CAS ASUS, SES DIRECTEURS, SES CADRES, SES EMPLOYÉS OU SES AGENTS NE PEUVENT ÊTRE TENUS RESPONSABLES DES DÉGÂTS INDIRECTS, SPÉCIAUX, ACCIDENTELS OU CONSÉCUTIFS (Y COMPRIS LES DÉGÂTS POUR MANQUE À GAGNER, PERTES DE PROFITS, PERTE DE JOUISSANCE OU DE DONNÉES, INTERRUPTION PROFESSIONNELLE OU ASSIMILÉ), MÊME SI ASUS A ÉTÉ PRÉVENU DE LA POSSIBILITÉ DE TELS DÉGÂTS DÉCOULANT DE TOUT DÉFAUT OU ERREUR DANS LE PRÉSENT MANUEL OU PRODUIT.

LES SPÉCIFICATIONS ET LES INFORMATIONS CONTENUES DANS CE MANUEL SONT FOURNIES À TITRE INDICATIF SEULEMENT ET SONT SUJETTES À DES MODIFICATIONS SANS PRÉAVIS, ET NE DOIVENT PAS ÊTRE INTERPRÉTÉES COMME UN ENGAGEMENT DE LA PART D'ASUS. ASUS N'EST EN AUCUN CAS RESPONSABLE D'ÉVENTUELLES ERREURS OU INEXACTITUDES PRÉSENTES DANS CE MANUEL, Y COMPRIS LES PRODUITS ET LES LOGICIELS QUI Y SONT DÉCRITS.

Les noms des produits et des sociétés qui apparaissent dans le présent manuel peuvent être, ou non, des marques commerciales déposées, ou sujets à copyrights pour leurs sociétés respectives, et ne sont utilisés qu'à des fins d'identification ou d'explication, et au seul bénéfice des propriétaires, sans volonté d'infraction.

Table des matières

1	Présentation de votre modem-routeur Wi-Fi	
1.1	Bienvenue !.....	6
1.2	Contenu de la boîte.....	6
1.3	Modem-routeur	7
1.4	Placer le modem-routeur Wi-Fi.....	9
1.5	Pré-requis.....	10
1.6	Configurer le modem-routeur	11
	1.6.1 Connexion filaire.....	11
	1.6.2 Connexion Wi-Fi	12
2	Prise en main	
2.1	Se connecter à l'interface de configuration	13
2.2	Configuration internet rapide	14
2.3	Connexion à un réseau Wi-Fi	18
3	Paramètres généraux	
3.1	Utiliser la carte du réseau	19
	3.1.1 Configurer les paramètres de sécurité Wi-Fi.....	20
	3.1.2 Gérer les clients du réseau	21
	3.1.3 Surveiller un périphérique USB	22
3.2	Créer un réseau invité.....	25
3.3	Utiliser le gestionnaire de trafic.....	27
	3.3.1 Gérer le service QoS (Qualité de service)	27
	3.3.2 Surveiller le trafic	30
	3.3.3 Spectre.....	31
3.4	Contrôle parental	32
3.5	Applications USB	33
	3.5.1 Utiliser AiDisk.....	33
	3.5.2 Utiliser les services de serveurs multimédia.....	35
3.6	Utiliser iCloud.....	40
	3.6.1 Cloud Disk.....	41
	3.6.2 Smart Access.....	43
	3.6.3 Smart Sync.....	44

Table des matières

4 Paramètres avancés

4.1	Wi-Fi	45
4.1.1	Général.....	45
4.1.2	WPS	48
4.1.3	Pontage WDS.....	50
4.1.4	Filtrage d'adresses MAC.....	52
4.1.5	Service RADIUS.....	53
4.1.6	Professionnel	54
4.2	Réseau local	56
4.2.1	Adresse IP du modem-routeur.....	56
4.2.2	Protocole DHCP	57
4.2.3	Routage	59
4.2.4	Télévision sur IP	60
4.3	Réseau étendu.....	61
4.3.1	Connexion internet.....	61
4.3.2	Dual WAN (Double WAN).....	63
4.3.3	Déclenchement de port	64
4.3.4	Serveur virtuel et redirection de port	66
4.3.5	Zone démilitarisée	69
4.3.6	Service DDNS	70
4.3.7	NAT Passthrough	71
4.4	Protocole IPv6	72
4.5	Serveur VPN	73
4.6	Pare-feu	74
4.6.1	Paramètres de base	74
4.6.2	Filtrage d'URL	75
4.6.3	Filtrage de mot-clés.....	76
4.6.4	Filtrage de services réseau.....	77
4.7	Administration.....	78
4.7.1	Système	78
4.7.2	Mise à jour du firmware	79
4.7.3	Restauration/Sauvegarde/Transfert de paramètres....	80
4.7.4	Paramètres DSL	81
4.7.5	Diagnostic.....	84

Table des matières

4.8	Journal système	85
-----	-----------------------	----

5 Utilitaires

5.1	Device Discovery	86
5.2	Firmware Restoration.....	87
5.3	Configurer un serveur d'impression.....	88
5.3.1	Utilitaire ASUS EZ Printer Sharing.....	88
5.3.2	Utiliser le protocole LPR pour partager une imprimante	92
5.4	Download Master.....	97
5.4.1	Configurer les paramètres BitTorrent.....	98
5.4.2	Paramètres NZB.....	99

6 Dépannage

6.1	Dépannage de base	100
6.2	Foire aux questions (FAQ)	103

Appendice

Notices	112
Informations de contact ASUS.....	126
Centres d'appel mondiaux.....	127

1 Présentation de votre modem-routeur Wi-Fi

1.1 Bienvenue !

Merci d'avoir acheté un modem-routeur Wi-Fi DSL-AC55U VDSL/ADSL !

Le modem-routeur ultra fin et stylisé DSL-AC55U est compatible avec les réseaux Wi-Fi 2,4GHz et 5GHz, offrant un streaming HD Wi-Fi et simultané inégalable, les lignes ADSL et VDSL, les serveurs SMB et UPnP AV pour un partage de fichiers 24/24 et possède la capacité de prendre en charge 300,000 sessions. Ces fonctionnalités font de ce modem-routeur le choix idéal pour les réseaux domestiques.

1.2 Contenu de la boîte

- Modem-routeur Wi-Fi VDSL/ADSL
- Câble réseau (RJ-45)
- CD de support (Manuel et utilitaire)
- Séparateur (varie en fonction du pays d'achat)
- Adaptateur secteur
- Guide de démarrage rapide
- Câble téléphonique (RJ-11)
- Carte de garantie

REMARQUES :

- Contactez votre service après-vente ASUS si l'un des éléments est manquant ou endommagé. Consultez la liste des centres d'appel ASUS en fin de manuel.
 - Conservez l'emballage d'origine pour toutes futures demandes de prises sous garantie.
-

1.3 Modem-routeur

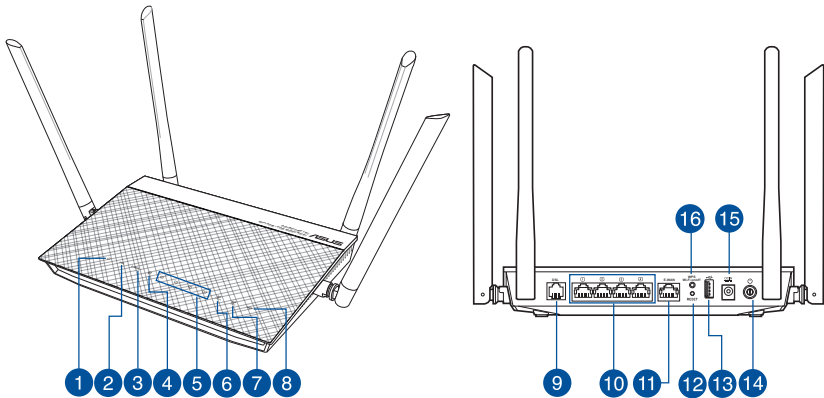

-
- 1 Voyant d'alimentation**
Éteint : Aucune alimentation.
Allumé : Le modem-routeur est prêt.
Clignote lentement : Mode de secours
Clignotement rapide : WPS est en cours de traitement.
-
- 2 Voyant DSL**
Éteint : Pas de lien DSL ou impossible d'établir un lien DSL.
Allumé : Lien DSL établi.
Clignotant : Tentative de connexion au multiplexeur d'accès DSL.
-
- 3 Voyant réseau étendu (WAN)**
Éteint : Modem-routeur éteint ou aucune connexion physique.
Allumé : Connexion établie à un réseau étendu (WAN).
-
- 4 Voyant internet**
Éteint : Appareil éteint ou aucune connexion internet.
Allumé : Connexion internet établie.
-
- 5 Voyants réseau local (LAN) 1 à 4**
Éteint : Modem-routeur éteint ou aucune connexion physique.
Allumé : Connexion établie à un réseau local (LAN).
-
- 6 Voyant 2,4GHz**
Éteint : Aucun signal 2,4GHz.
Allumé : Modem-routeur prêt à établir une connexion Wi-Fi.
Clignotant : Transmission ou réception de données Wi-Fi.
-
- 7 Voyant 5GHz**
Éteint : Aucun signal 5GHz.
Allumé : Modem-routeur prêt à établir une connexion Wi-Fi.
Clignotant : Transmission ou réception de données Wi-Fi.
-

-
- 8 **Voyant USB**
Éteint : Modem-routeur éteint ou aucune connexion physique.
Allumé : Connexion établie à un périphérique USB.

 - 9 **Port DSL**
Connectez ce port à un filtre séparateur ou une prise téléphonique via un câble RJ-11.

 - 10 **Ports réseau local (LAN) 1 à 4**
Connectez des câbles réseau sur ces ports pour établir une connexion à un réseau local (LAN).

 - 11 **Port réseau étendu (WAN)**
Connectez un câble réseau sur ce port pour établir une connexion à un réseau étendu (WAN).

 - 12 **Bouton de réinitialisation**
Ce bouton permet de restaurer les paramètres par défaut du modem-routeur.

 - 13 **Port USB 2.0**
Insérez un dispositif USB tel qu'un périphérique de stockage USB sur ce port.

 - 14 **Bouton d'alimentation**
Ce bouton permet d'allumer ou d'éteindre le modem-routeur.

 - 15 **Prise d'alimentation (CC)**
Insérez l'adaptateur secteur sur ce port puis reliez votre modem-routeur à une source d'alimentation.

 - 16 **Bouton WPS et Wi-Fi**
Appuyez sur ce bouton pour activer/désactiver la connexion Wi-Fi.
Appuyez sur ce bouton pour lancer WPS Wizard.
-

REMARQUES :

- N'utilisez que l'adaptateur secteur accompagnant le modem-routeur. L'utilisation d'autres adaptateurs peut endommager le modem-routeur.
- **Caractéristiques :**
 - Consommation hors tension : 0,21W
 - Consommation hors tension en mode veille : 4,21W
 - La consommation moyenne est calculée en fonction des conditions de stockage suivantes :

Adaptateur secteur CC	Sortie CC : +12V (max 2A)		
Température de fonctionnement	0-40°C	Stockage	0-70°C
Humidité de fonctionnement	50-90%	Stockage	20-90%

1.4 Placer le modem-routeur Wi-Fi

Pour optimiser la transmission du signal Wi-Fi entre votre modem-routeur et les périphériques réseau y étant connectés, veuillez vous assurer des points suivants :

- Placez le modem-routeur Wi-Fi dans un emplacement central pour obtenir une couverture Wi-Fi optimale.
- Maintenez le modem-routeur à distance des obstructions métalliques et des rayons du soleil.
- Maintenez le modem-routeur à distance d'appareils ne fonctionnant qu'avec les normes/fréquences Wi-Fi 802.11g ou 20MHz, les périphériques 2,4GHz et Bluetooth, les téléphones sans fil, les transformateurs électriques, les moteurs à service intense, les lumières fluorescentes, les micro-ondes, les réfrigérateurs et autres équipements industriels pour éviter les interférences ou les pertes de signal Wi-Fi.
- Mettez toujours le modem-routeur à jour dans la version de firmware la plus récente. Visitez le site Web d'ASUS sur <http://www.asus.com> pour consulter la liste des mises à jour.
- Orientez les 4 antennes amovibles comme illustré ci-dessous pour améliorer la qualité de couverture du signal Wi-Fi.

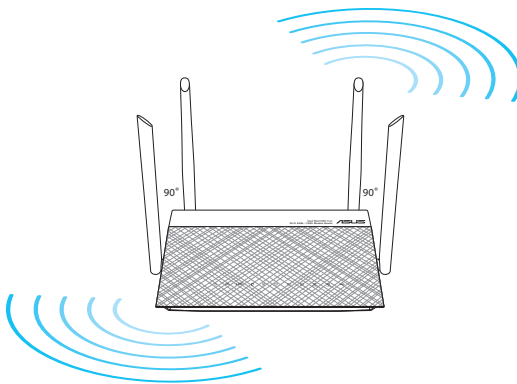

1.5 Pré-requis

Pour établir votre réseau, vous aurez besoin d'un ou deux ordinateurs répondant aux critères suivants :

- Port Ethernet RJ-45 (LAN) (10Base-T/100Base-TX/1000Base-TX)
- Compatible avec la norme IEEE 802.11 a/b/g/n/ac
- Un service TCP/IP installé
- Navigateur internet tel qu'Internet Explorer, Firefox, Safari ou Google Chrome

REMARQUES :

- Si votre ordinateur ne possède pas de module Wi-Fi, installez une carte Wi-Fi compatible avec la norme IEEE 802.11 a/b/g/n/ac sur votre ordinateur.
 - Grâce au support de la technologie bi-bande, votre modem-routeur Wi-Fi prend en charge les signaux Wi-Fi des bandes 2,4GHz et 5GHz simultanément. Ceci vous permet de naviguer sur Internet ou d'accéder à vos e-mails sur la bande 2.4GHz tout en profitant de streaming audio/vidéo en haute définition sur la bande 5GHz.
 - Si vous n'utilisez qu'un seul ordinateur avec une carte Wi-Fi uni-bande IEEE 802.11 a/b/g/n/ac, vous ne pourrez utiliser que la bande 2.4GHz.
 - Si vous n'utilisez qu'un seul ordinateur avec une carte Wi-Fi bi-bande IEEE 802.11 a/b/g/n/ac, vous pourrez utiliser la bande 2.4GHz ou la bande 5GHz.
 - Si vous utilisez deux ordinateurs avec une carte Wi-Fi bi-bande IEEE 802.11 a/b/g/n/ac, vous pourrez utiliser les bandes 2.4GHz et 5GHz simultanément.
 - Les câbles réseau Ethernet RJ-45 utilisés pour établir une connexion réseau ne doivent pas excéder une longueur de 100 mètres.
-

1.6 Configurer le modem-routeur

IMPORTANT !

- Il est recommandé d'utiliser une connexion filaire pour la configuration initiale afin d'éviter des problèmes d'installation causés par l'instabilité du réseau Wi-Fi.
- Avant toute chose, veuillez vous assurer des points suivants :
 - Si vous remplacez un modem-routeur existant, déconnectez-le de votre réseau.

1.6.1 Connexion filaire

REMARQUE : Une fonction de détection de croisement automatique est intégrée au modem-routeur Wi-Fi pour que vous puissiez aussi bien utiliser un câble Ethernet droit que croisé.

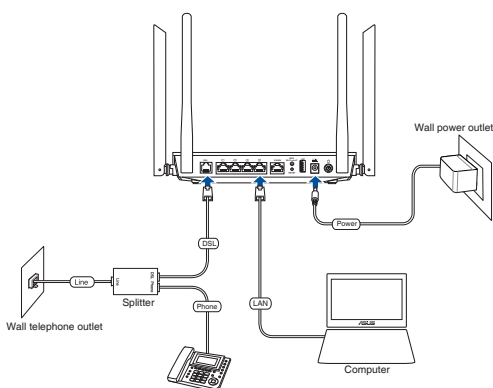

Pour configurer votre modem-routeur via une connexion filaire :

1. Reliez une extrémité de l'adaptateur secteur au port d'alimentation (CC) du modem-routeur et l'autre extrémité à une prise électrique.
2. À l'aide du câble téléphonique (RJ-11) fourni, reliez le port DSL du modem-routeur à la prise DSL du séparateur de ligne.
3. À l'aide du câble réseau (RJ-45) fourni, connectez votre ordinateur à l'un des ports de réseau local (LAN) du modem-routeur.

IMPORTANT ! Patientez environ deux ou trois minutes le temps que le modem-routeur puisse démarrer.

1.6.2 Connexion Wi-Fi

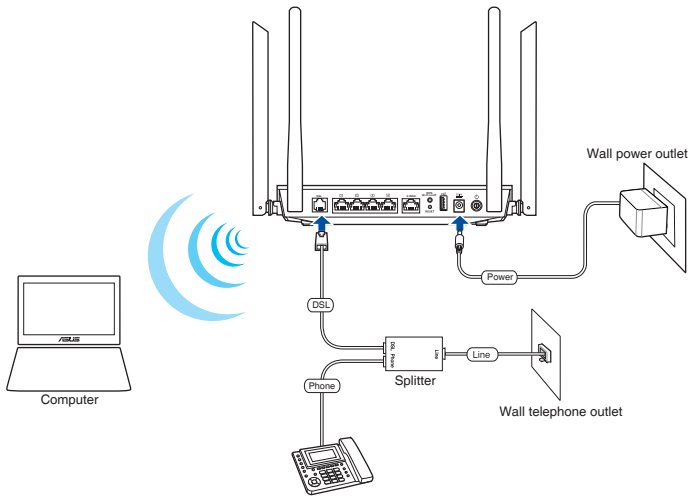

Pour configurer votre modem-routeur via une connexion Wi-Fi :

1. Reliez une extrémité de l'adaptateur secteur au port d'alimentation (CC) du modem-routeur et l'autre extrémité à une prise électrique.
2. À l'aide du câble téléphonique (RJ-11) fourni, reliez le port DSL du modem-routeur à la prise DSL du séparateur de ligne.
3. Installez un adaptateur Wi-Fi compatible avec la norme IEEE 802.11a/b/g/n/ac sur votre ordinateur.

REMARQUES :

- Référez-vous au manuel de la carte Wi-Fi pour la procédure de configuration de la connexion Wi-Fi.
 - Pour configurer les paramètres de sécurité de votre réseau, reportez-vous à la section **Définir les paramètres de sécurité** du chapitre 3 de ce manuel.
-

2 Prise en main

2.1 Se connecter à l'interface de configuration

Le modem-routeur Wi-Fi ASUS intègre une interface utilisateur en ligne qui permet de configurer le modem-routeur Wi-Fi sur votre ordinateur à l'aide d'un navigateur internet tel qu'Internet Explorer, Firefox, Safari ou Google Chrome.

REMARQUE : Les fonctionnalités présentées peuvent varier en fonction des modèles.

Pour vous connecter à l'interface de configuration :

1. Dans la barre d'adresse de votre navigateur internet, entrez l'adresse IP par défaut de votre modem-routeur Wi-Fi : **<http://router.asus.com>**
2. Dans la fenêtre de connexion, saisissez le nom d'utilisateur par défaut (**admin**) et le mot de passe (**admin**).
3. Vous pouvez dès lors configurer une grande variété de paramètres dédiés à votre modem-routeur Wi-Fi ASUS.



REMARQUE : Lors du tout premier accès à l'interface de configuration du modem-routeur, vous serez automatiquement redirigé vers la page de configuration de connexion internet.

2.2 Configuration internet rapide

L'assistant de configuration vous aide à configurer rapidement votre connexion internet.

REMARQUE : Lors de la toute première configuration de connexion internet, appuyez sur le bouton de réinitialisation de votre modem-routeur Wi-Fi pour restaurer ses paramètres par défaut. Pour plus de détails, consultez la section **Firmware Restoration** du chapitre 5 de ce manuel.

Utilisation de l'assistant de configuration internet :

1. Lors du premier accès à l'interface de configuration du modem-routeur, l'assistant de configuration internet se lance automatiquement.

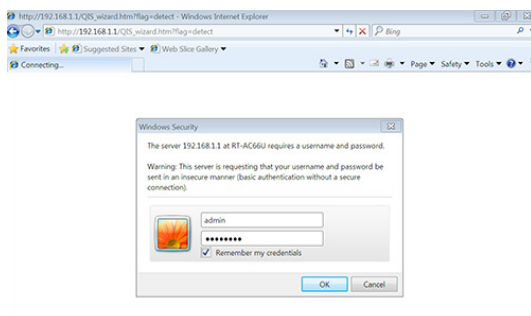

REMARQUES :

- Le nom d'utilisateur et le mot de passe de connexion à l'interface de gestion du modem-routeur Wi-Fi sont **admin**. Consultez la section **4.6.2 Système** pour modifier vos identifiants de connexion.
 - Le nom d'utilisateur et le mode passe de connexion permettent d'accéder à l'interface de gestion des paramètres du modem-routeur Wi-Fi. Le SSID (nom du réseau Wi-Fi) et la clé de sécurité permettent aux dispositifs Wi-Fi de se connecter au réseau 2,4GHz/5GHz de votre modem-routeur.
-

2. Le modem-routeur configure automatiquement le mode d'annexion DSL, le type de connexion internet, les valeurs VPI/ VCI et les modes d'encapsulation. Saisissez si nécessaire les informations de compte fournies par votre FAI (Fournisseur d'accès à Internet).

IMPORTANT ! Vous pouvez obtenir vos informations de connexion auprès de votre FAI (Fournisseur d'accès à Internet) pour configurer votre connexion internet.

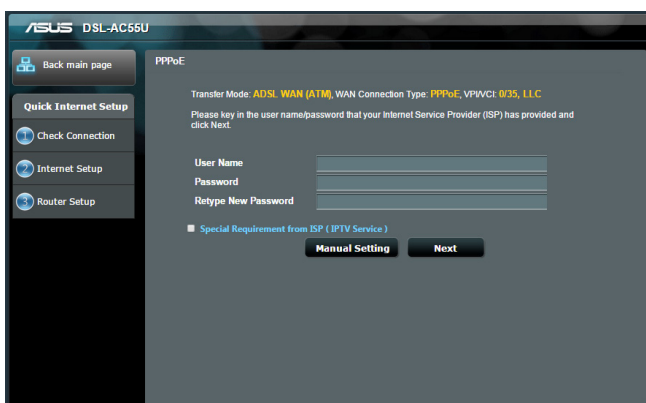

REMARQUES :

- L'auto-détection de votre type de connexion a lieu lorsque vous configurez le modem-routeur pour la première fois ou lorsque vous restaurez les paramètres par défaut du modem-routeur.
 - Par défaut, l'assistant de configuration internet permet de configurer une ligne DSL. Si vous souhaitez configurer votre modem-routeur DSL-AC55U en tant que simple routeur Wi-Fi, consultez la section **Connexion internet** du chapitre 4 de ce manuel.
-

3. Si l'assistant de configuration internet n'est pas en mesure de détecter votre type de connexion internet, veuillez entrer les options de configuration manuellement.
 - a) Sélectionnez le mode d'annexage utilisé par votre service DSL.

REMARQUES :

- Les modes d'annexage A et B possèdent plusieurs sous-modes: Annexage A/I/J/L/M ou Annexage B/J. Si votre FAI offre les modes d'annexage A et M, l'assistant de configuration utilisera automatiquement le mode A/I/J/L/M.
 - Si vous souhaitez spécifier un mode d'annexage spécifique, consultez la section **Paramètres DSL** du Chapitre 4.
-

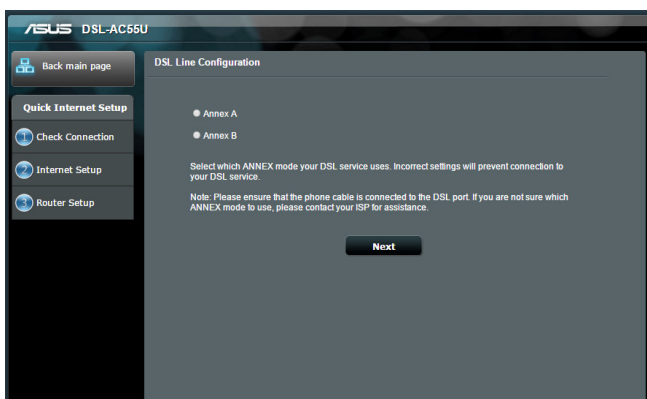

- b) Sélectionnez votre **Pays** et votre **FAI**.

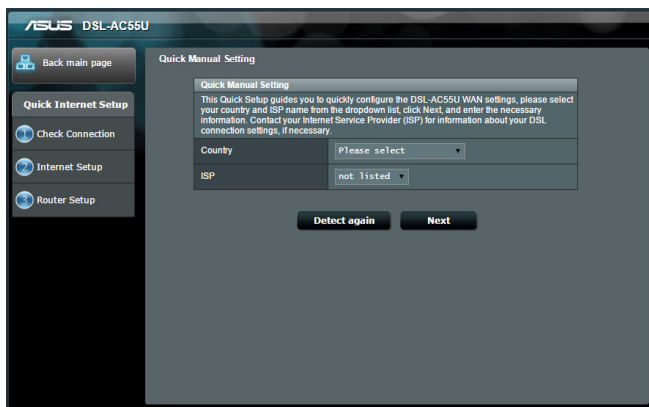

- c) Assignez un nom au réseau (SSID) ainsi qu'une clé de sécurité pour votre connexion Wi-Fi. Cliquez sur **Appliquer** une fois terminé.

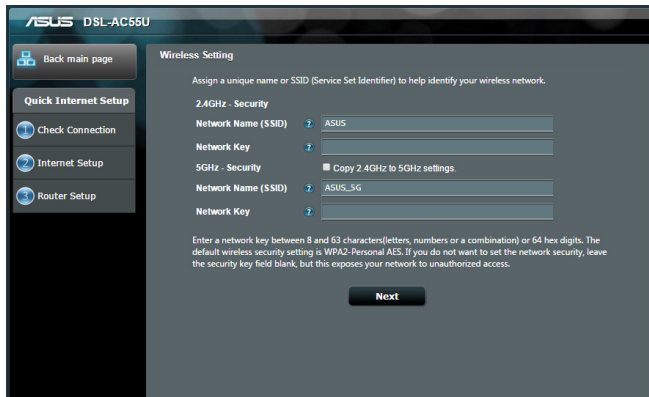



- d) Un résumé des paramètres de connexion internet et Wi-Fi apparaît. Cliquez sur **Suivant** pour enregistrer les paramètres et accéder à la carte du réseau.



2.3 Connexion à un réseau Wi-Fi

Après avoir configuré la connexion internet sur votre modem-routeur, vous pouvez connecter votre ordinateur, ou tout autre appareil disposant d'une connectivité Wi-Fi, à votre réseau Wi-Fi.

Pour vous connecter à un réseau Wi-Fi sous Windows :

1. Sur votre ordinateur, cliquez sur l'icône  de la zone de notification pour afficher une liste des réseaux Wi-Fi disponibles.
2. Sélectionnez le réseau Wi-Fi avec lequel vous souhaitez établir une connexion, puis cliquez sur **Connecter**.
3. Si nécessaire, entrez la clé de sécurité du réseau Wi-Fi, puis cliquez sur **OK**.
4. Patientez le temps que votre ordinateur puisse établir une connexion au réseau Wi-Fi. L'état de la connexion apparaît et l'icône réseau  affiche le statut Connecté.

REMARQUES :

- Consultez les chapitres suivants pour plus de détails sur les divers paramètres de configuration Wi-Fi disponibles.
 - Référez-vous au mode d'emploi de votre appareil pour plus de détails sur la connexion à un réseau Wi-Fi.
-

3 Paramètres généraux

3.1 Utiliser la carte du réseau

La carte du réseau vous permet d'avoir une vue d'ensemble du réseau, mais aussi de configurer certains paramètres de sécurité, de gérer les clients du réseau et de surveiller les dispositifs USB connectés au modem-routeur.



3.1.1 Configurer les paramètres de sécurité Wi-Fi

Pour protéger votre réseau Wi-Fi contre les accès non autorisés, vous devez configurer les paramètres de sécurité du modem-routeur.

Pour configurer les paramètres de sécurité Wi-Fi :

1. À partir du volet de navigation, cliquez sur **Network Map** (Carte réseau).
2. La colonne **System status** (État du système) affiche les options de sécurité telles que le SSID, le niveau de sécurité et la méthode de chiffrement.

REMARQUE : Vous pouvez définir des paramètres de sécurité différents pour les bandes 2,4GHz et 5GHz.

Paramètres de sécurité 2,4GHz

Paramètres de sécurité 5GHz

The screenshot shows the 'System Status' configuration page for the 2.4GHz band. It features a dark grey background with white text. At the top, there are two tabs: '2.4GHz' (selected) and '5GHz'. Below the tabs, the 'Wireless name(SSID)' field contains 'ASUS'. The 'Authentication Method' dropdown menu is set to 'Open System'. The 'WEP Encryption' dropdown menu is set to 'None'. An 'Apply' button is located below these settings. At the bottom of the page, there are fields for 'LAN IP' (192.168.1.1), 'PIN code' (72013502), 'LAN MAC address' (10:BF:48:D8:49:78), and 'Wireless 2.4GHz MAC address' (10:BF:48:D8:49:78).

The screenshot shows the 'System Status' configuration page for the 5GHz band. It features a dark grey background with white text. At the top, there are two tabs: '2.4GHz' and '5GHz' (selected). Below the tabs, the 'Wireless name(SSID)' field contains 'ASUS_5G'. The 'Authentication Method' dropdown menu is set to 'Open System'. The 'WEP Encryption' dropdown menu is set to 'None'. An 'Apply' button is located below these settings. At the bottom of the page, there are fields for 'LAN IP' (192.168.1.1), 'PIN code' (72013502), 'LAN MAC address' (10:BF:48:D8:49:78), and 'Wireless 5GHz MAC address' (10:BF:48:D8:49:7C).

3. Dans le champ **Wireless name (SSID) (Nom Wi-Fi (SSID))**, spécifiez un nom unique pour votre réseau Wi-Fi.
4. Dans le menu déroulant **Authentication Method** (Méthode d'authentification), sélectionnez la méthode de chiffrement.

IMPORTANT ! La norme IEEE 802.11n/ac n'autorise pas l'utilisation du haut débit avec les méthodes de chiffrement WEP ou WPA-TKP. Si vous utilisez ces méthodes de chiffrement, votre débit ne pourra pas excéder les limites de vitesse établies par la norme IEEE 802.11g 54Mbps.

5. Entrez votre **clé de sécurité**.
6. Cliquez sur **Appliquer** une fois terminé.

3.1.2 Gérer les clients du réseau



Pour gérer les clients de votre réseau :

1. À partir du volet de navigation, cliquez sur **Network Map** (Carte réseau).
2. Dans l'écran **Network Map** (Carte du réseau), cliquez sur l'icône **Client** (Clients) pour afficher les informations relatives aux clients de votre réseau.

3.1.3 Surveiller un périphérique USB

Le modem-routeur Wi-Fi ASUS intègre deux ports USB pour la connexion de périphériques USB, tels qu'un périphérique de stockage ou une imprimante USB. Ces ports vous permettent de surveiller votre environnement de travail, partager des fichiers ou une imprimante avec les clients de votre réseau.



REMARQUES :

- **Périphérique de stockage USB externe :**
 - Le modem-routeur Wi-Fi fonctionne avec la plupart des périphériques de stockage USB d'une taille maximum de 3 To et prend en charge la lecture/écriture pour les formats de fichiers FAT16, FAT32, EXT2, EXT3 et NTFS.
 - Pour retirer un périphérique de stockage USB en toute sécurité, ouvrez la page **Carte réseau**, cliquez sur l'icône USB située sur le coin supérieur puis sur **Éjecter le périphérique USB**.
 - Pour consulter la liste des systèmes de fichiers et des partitions de disques pris en charge par le modem-routeur Wi-Fi, visitez le site <http://event.asus.com/networks/disksupport>.

REMARQUES :

- **Serveur d'impression réseau :**
 - Le logiciel d'impression est compatible avec Windows®XP/ Vista/7/8/8.1. Pour Mac OSX, allez dans **USB Application** (Applications USB) > **Network Printer Server** (Serveur d'impression réseau) et cliquez sur **Download Now!** (Télécharger maintenant), puis sélectionnez **Use LPR protocol for sharing** (Utiliser le protocole LPR pour le partage).
 - Pour vérifier que votre imprimante est compatible avec le modem-routeur Wi-Fi ASUS, visitez le site <http://event.asus.com/networks/printersupport/>.
-

IMPORTANT ! Vous devrez d'abord créer un compte de partage (doté des permissions d'accès nécessaires) avant de pouvoir autoriser d'autres clients du réseau à accéder au périphérique USB par le biais d'un site FTP, un serveur multimédia/Samba ou iCloud. Pour plus de détails, consultez la section **3.5 Applications USB** et **3.6 Utiliser iCloud** de ce manuel.

Pour surveiller votre périphérique USB :

1. À partir du volet de navigation, cliquez sur **Network Map** (Carte réseau).
 2. Dans l'écran Network Map (Carte du réseau), cliquez sur l'icône représentant une clé USB pour afficher les informations du disque USB connecté au modem-routeur Wi-Fi.
 3. Dans le champ **AiDisk Wizard** (Assistant Ai Disk), cliquez sur **GO** pour configurer un serveur FTP permettant le partage de fichiers sur Internet.
-

REMARQUES :

- Pour plus de détails, consultez la section **3.5.2 Utiliser les serveurs multimédia** de ce manuel.
 - Le modem-routeur Wi-Fi fonctionne avec la plupart des périphériques de stockage USB d'une taille maximum de 3 To et prend en charge la lecture/écriture pour les formats de fichiers FAT16, FAT32, EXT2, EXT3 et NTFS.
-

Éjecter un disque USB

IMPORTANT : Une mauvaise éjection du périphérique de stockage peut endommager les données contenues sur le disque.

Pour éjecter un disque USB en toute sécurité :

1. À partir du volet de navigation, cliquez sur **Network Map** (Carte réseau).
2. Dans le coin supérieur droit de l'écran, cliquez sur  > **Eject USB disk** (Éjecter le disque USB) du lecteur à éjecter. Lorsque l'éjection du disque a réussi, l'état du disque apparaît comme étant **Unmounted** (Non monté).

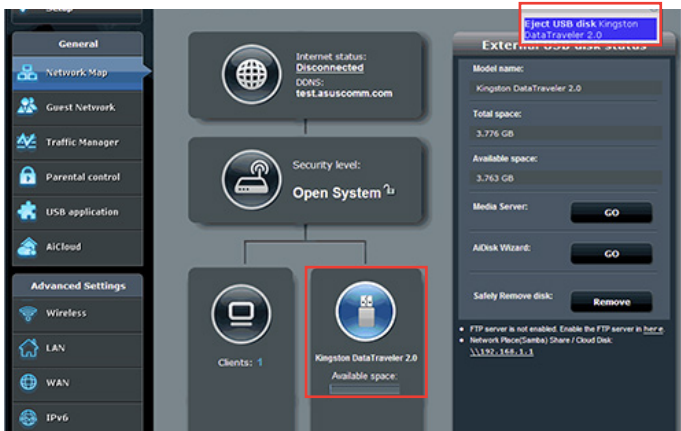

3.2 Créer un réseau invité

Un réseau invité permet d'offrir une connexion internet aux utilisateurs temporaires via l'accès à un SSID ou réseau séparé, et restreint l'accès au réseau local privé.

REMARQUE : Le DSL-AC55U prend en charge jusqu'à quatre SSID (SSID inclus).

Pour créer un réseau invité :

1. À partir du volet de navigation, cliquez sur **Guest Network** (Réseau invité).
2. Sélectionnez la bande de fréquence à utiliser (2,4GHz ou 5GHz) pour le réseau invité.
3. Cliquez sur **Enable** (Activer).

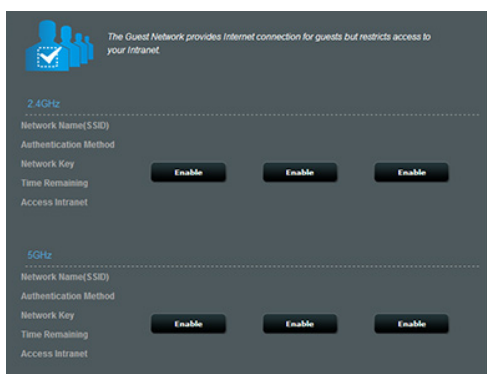

4. Pour configurer les options avancées, cliquez sur le nom de réseau (SSID) que vous souhaitez modifier.

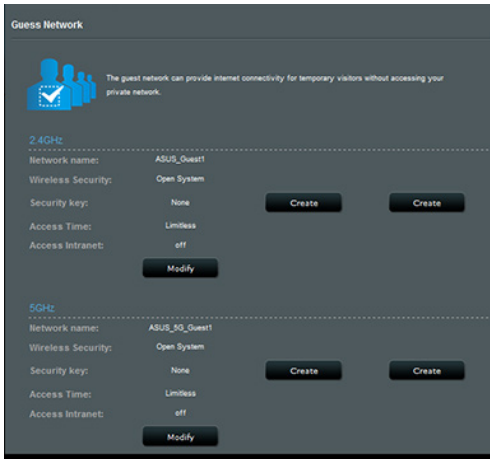

5. Attribuez un nom Wi-Fi à votre réseau temporaire dans le champ **Network Name (SSID)** (Nom réseau (SSID)).
6. Sélectionnez une méthode d'authentification à partir du menu déroulant **Authentication Method** (Méthode d'authentification).
7. Définissez les valeurs du champ **Access time** (Temps d'accès) ou cochez l'option **Limitless** (Illimité).
8. Sélectionnez l'option **Disable** (Désactiver) ou **Enable** (Activer) du champ **Access Intranet** (Accès au réseau local).
9. Une fois terminé, cliquez sur **Apply** (Appliquer).

3.3 Utiliser le gestionnaire de trafic

3.3.1 Gérer le service QoS (Qualité de service)

Le service QoS (Quality of Service) vous permet de définir la priorité de la bande passante et de gérer le trafic du réseau.

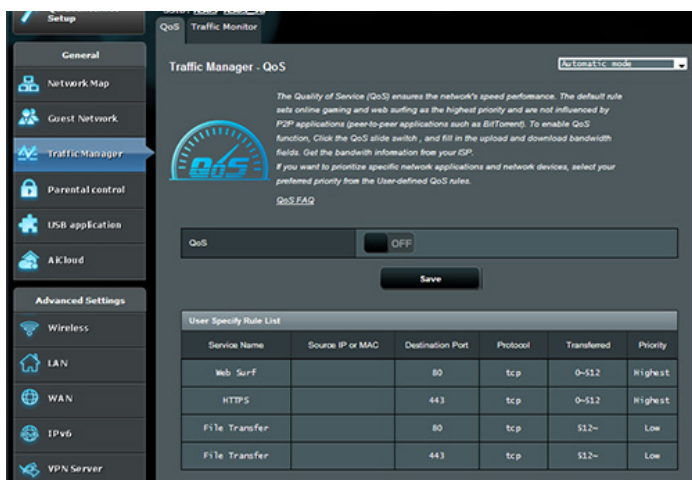

Pour configurer l'ordre de priorité de la bande passante :

1. À partir du volet de navigation, cliquez sur **Traffic Manager** (Gestionnaire de trafic) > onglet **QoS**.
2. Cliquez sur **ON** (Activer) pour activer le service QoS. Puis, remplissez les champs réservés à la bande passante montante et descendante.

REMARQUE : Obtenez vos informations de bande passante auprès de votre FAI (Fournisseur d'accès à Internet).

3. Cliquez sur **Save** (Enregistrer).

REMARQUE : Si vous souhaitez hiérarchiser des applications ou des périphériques réseau spécifiques, sélectionnez l'une des règles QoS disponibles.

4. Lorsque vous sélectionnez l'option **User-defined QoS rules** (Règles QoS personnalisées), trois types de services en ligne par défaut sont déjà disponibles : la navigation internet, le protocole HTTPS et le transfert de fichiers. Utilisez le menu déroulant en haut de tableau pour ajouter un service spécifique. Puis, remplissez les colonnes **Source IP or MAC** (Adresse IP ou MAC source), **Destination Port** (Port de destination), **Protocol** (Protocole), **Transferred** (Trafic) et **Priority** (Priorité). Une fois terminé, cliquez sur **Apply** (Appliquer).

REMARQUES :

- Pour le champ destiné à l'adresse IP ou MAC, vous pouvez :
 - a) Entrer une adresse IP spécifique, telle que «192.168.122.1».
 - b) Entrer l'adresse IP d'un sous-réseau ou d'une plage d'IP spécifique, telle que "192.168.123.*" ou "192.168.*"
 - c) Entrer toutes les adresses IP sous forme "*".*.*" ou laisser le champ vide.
 - d) Une adresse MAC est composée de six groupes de deux valeurs hexadécimales séparées par deux points (:) (ex : 12:34:56:aa:bc:ef)

REMARQUES :

- Pour les plages de port source ou de destination, vous pouvez :
 - a) Entrer une valeur de port spécifique, telle que "95".
 - b) Entrer une plage de ports, comme "103:315", ">100", ou "<65535".
- Dans la colonne **Transferred** (Trafic), définissez la limite du trafic réseau (en Ko) pour un service spécifique assigné à un port spécifique. Par exemple, si deux clients réseau, PC 1 et PC 2, accèdent tous deux à Internet (via le port 80) mais que le PC 1 excède le seuil de trafic limite, en raison de l'exécution de multiples tâches de téléchargement, celui-ci se verra assigné une faible priorité. La colonne se réfère au trafic montant et descendant pour une session. Si vous ne souhaitez pas limiter le trafic, vous pouvez ignorer cette colonne.

5. Lorsque vous sélectionnez l'option **User-defined Priority** (Priorité de la bande passante), vous pouvez définir la priorité des applications ou des périphériques réseau sur l'un des 5 niveaux disponibles. En fonction du niveau de priorité, la fonction QoS utilisera les méthodes suivantes pour la transmission de paquets :
 - Modification de l'ordre des paquets réseau ascendants, soit l'ordre dans lequel les paquets sont transmis sur Internet.
 - Dans le tableau **Upload Bandwidth** (Bande passante montante), réglez **les limites de bande passante maximum et minimum** pour diverses applications réseau disposant de différents niveaux de priorité. Les pourcentages font référence aux taux de bande passante montante disponibles pour des applications réseau spécifiques.

REMARQUES :

- Les paquets à faible priorité sont ignorés pour garantir la transmission des paquets de haute priorité.
- Dans le tableau **Download Bandwidth** (Bande passante descendante), réglez **Maximum Bandwidth Limit** (la limite de bande passante maximum) pour diverses applications réseau par ordre correspondant.
- Si aucun paquet n'est transmis par des applications à haute priorité, le débit de transmission complet de la connexion internet est disponible pour les paquets à faible priorité.

-
6. Si nécessaire, cochez une ou plusieurs des options dédiées aux paquets auxquels vous souhaitez attribuer la plus haute priorité. Pour les jeux en ligne, il est recommandé de cocher les options ACK, SYN et ICMP.

REMARQUE : Assurez-vous d'avoir d'abord activé le service QoS avant de modifier les limites de bande passante montante et descendante.

3.3.2 Surveiller le trafic

La fonction de surveillance du trafic vous permet d'évaluer l'usage de la bande passante et la vitesse des connexions internet, du réseau local et du réseau étendu.

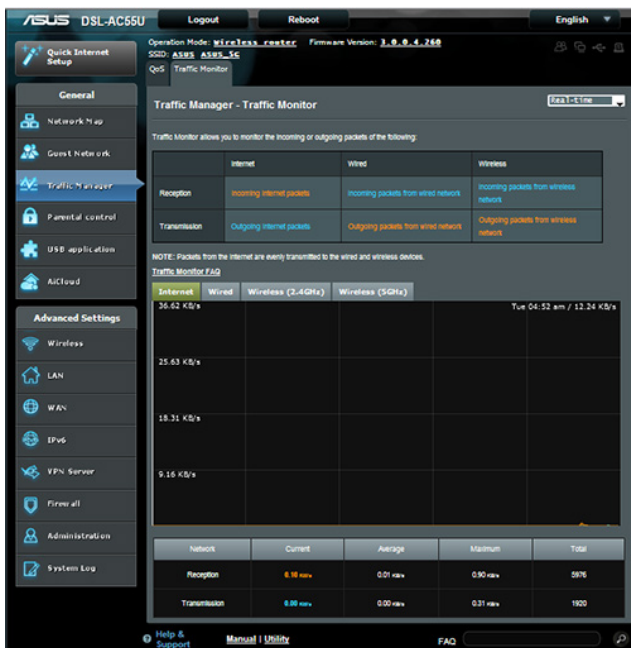

REMARQUE : Les paquets internet sont transmis de manière égale sur les appareils avec ou sans fil.

3.3.3 Spectre

Le spectre DSL offre des informations sur la qualité de connexion de la ligne xDSL. Le graphique dédié au rapport signal-bruit peut être utile pour identifier la stabilité de la connexion xDSL. Le graphique représentant la transmission et la réception des données affiche quel nombre de bits par porteuse sont transmis et reçus.



3.4 Contrôle parental

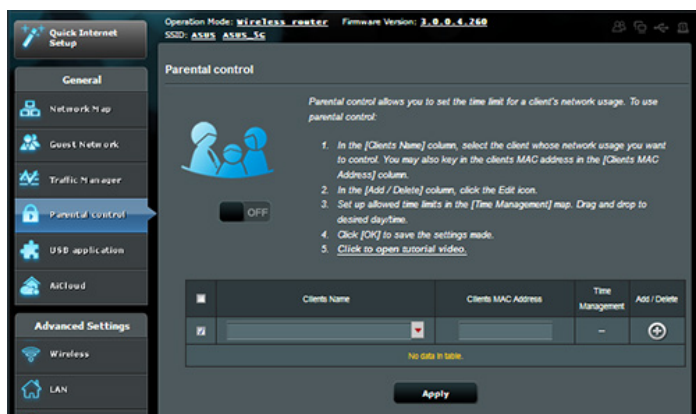

Le contrôle parental permet de contrôler le temps d'accès à Internet. Il est ainsi possible de limiter dans le temps l'accès au réseau d'un client.



Pour utiliser le contrôle parental :

1. À partir du volet de navigation, cliquez sur **Parental control** (Contrôle parental).
2. Cliquez sur **Enable** (Activer) pour activer le contrôle parental.
3. Sélectionnez le client dont vous souhaitez contrôler l'accès au réseau. Vous pouvez aussi entrer l'adresse MAC du client dans la colonne **Client MAC Address** (Adresse MAC du client).

REMARQUE : Assurez-vous que le nom du client ne possède pas de caractères spéciaux ou d'espaces car cela peut causer un dysfonctionnement du modem-routeur.

4. Cliquez sur  ou sur  pour ajouter / supprimer un profil de client.

3.5 Applications USB

La page des applications USB contient les sous-menus AiDisk, Servers Center, Media Server, Network Printer Server et Download Master.

IMPORTANT ! Pour utiliser la fonction de serveur multimédia, vous devez connecter un périphérique de stockage USB à l'un des ports USB du modem-routeur Wi-Fi. Assurez-vous que le périphérique de stockage USB est formaté et correctement partitionné. Rendez-vous sur le site internet d'ASUS sur <http://event.asus.com/2009/networks/disksupport/> pour plus de détails.

3.5.1 Utiliser AiDisk

AiDisk vous permet de partager les fichiers contenus sur un périphérique de stockage USB connecté au modem-routeur via Internet. AiDisk offre aussi la possibilité de configurer le service DDNS d'ASUS ou un serveur FTP.

Pour utiliser AiDisk :

1. À partir du volet de navigation, cliquez sur **USB application** (Applications USB) > icône **AiDisk**.
2. Cliquez ensuite sur **Go** (Démarrer).

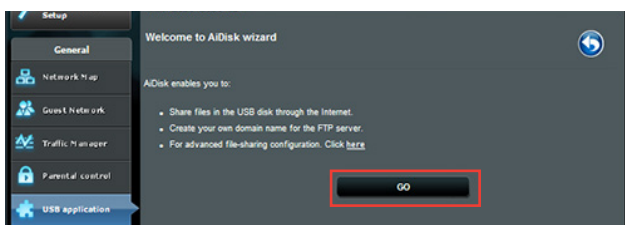

3. Définissez les droits d'accès des différents clients accédant aux données partagées.

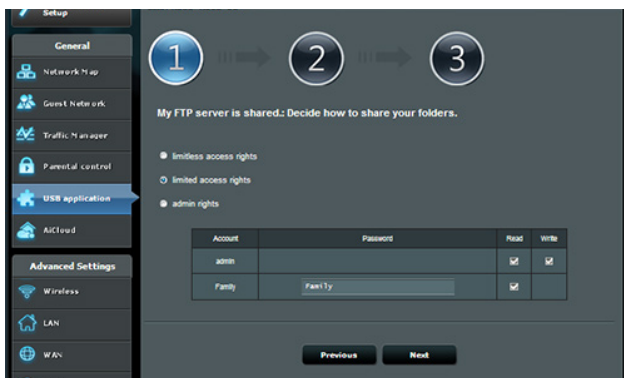

4. Si vous souhaitez créer votre propre nom de domaine dédié au serveur FTP grâce au service DDNS d'ASUS, sélectionnez **I will use the service and accept the Terms of service** (Je souhaite utiliser ce service et en accepte les conditions) et spécifiez le nom de votre domaine. Cliquez sur **Next** (Suivant).

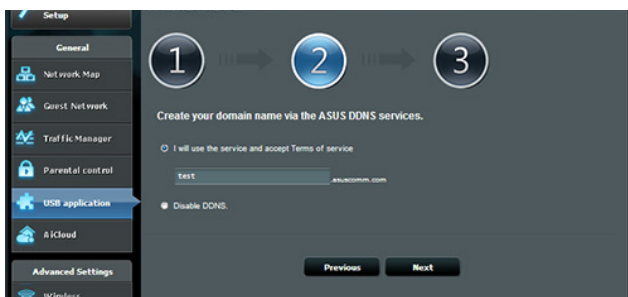

Vous pouvez aussi ignorer cette étape.

5. Cliquez sur **Finish** (Terminé) pour terminer la configuration.
6. Pour accéder au site FTP que vous venez de créer, lancez votre navigateur internet ou un client FTP tiers et saisissez l'adresse suivante : (**ftp ://<nom de domaine>.asuscomm.com**).

3.5.2 Utiliser les services de serveurs multimédia

Les services de serveurs multimédia vous permettent de partager vos fichiers à partir d'un disque USB par le biais des protocoles DLNA, Samba et FTP.

Utiliser le service de partage DLNA

Votre modem-routeur Wi-Fi autorise les appareils compatibles avec le protocole DLNA à accéder aux fichiers multimédia stockés sur un disque de stockage USB connecté au modem-routeur.

REMARQUE : Avant d'utiliser le partage de fichiers via le protocole DLNA, connectez votre appareil au réseau du modem-routeur Wi-Fi.



Pour utiliser le service de partage DLNA, allez dans **General** (Général) > **USB application** (Applications USB) > **Servers Center** > onglet **Media Servers** (Serveurs médias). Vous trouverez ci-dessous une description de chacun des champs disponibles :

- **Enable DLNA Media Server** (Activer le serveur DLNA) : Déplacez l'interrupteur ON/OFF pour activer ou désactiver cette fonctionnalité.
- **Enable iTunes Server?** (Activer le serveur iTunes ?) : Déplacez l'interrupteur ON/OFF pour activer ou désactiver le serveur iTunes.
- **Media server Path Setting** (Répertoire de partage) : Sélectionnez le répertoire du serveur multimédia et cliquez sur **Apply** (Appliquer) pour partager le contenu d'un répertoire du disque USB avec les clients du réseau.
- **Media Server Status** (État du serveur) : Affiche l'état du serveur.

Utiliser le service de partage Samba

Le partage Samba vous permet de configurer des comptes de partage et leurs permissions d'accès au service Samba.

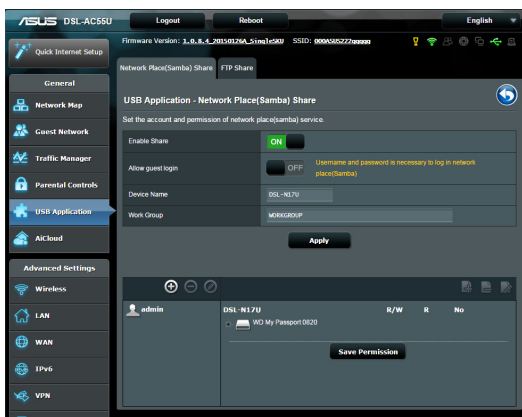

Pour utiliser le partage Samba :

1. À partir du volet de navigation, cliquez sur **General** (Général) > **USB application** (Applications USB) > **Servers Center**.

REMARQUE : Le partage Samba est activé par défaut.

2. Suivez les instructions suivantes pour ajouter, supprimer ou modifier un compte de partage.

Pour créer un nouveau compte :

- a) Cliquez sur  pour ajouter un compte.
- b) Remplissez les champs **Account** (Compte) et **Password** (Mot de passe). Ressaisissez le mot de passe pour le confirmer. Cliquez sur **Add** (Ajouter) pour ajouter le compte.

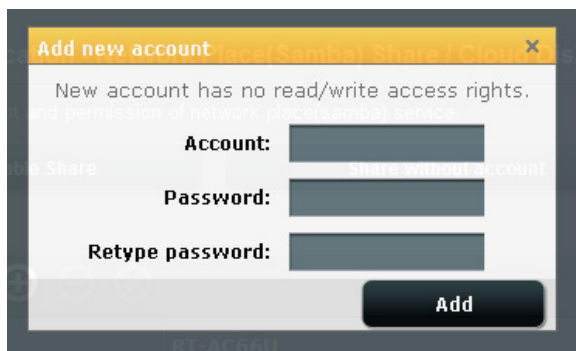

Pour supprimer un compte existant :

- a) Sélectionnez le compte à supprimer.
- b) Cliquez sur .
- c) À l'apparition de la fenêtre de confirmation, cliquez sur **Delete** (Supprimer) pour confirmer la suppression.

Pour ajouter un dossier :

- a) Cliquez sur .
- b) Spécifiez le nom du dossier, et cliquez sur **Add** (Ajouter). Le dossier créé sera ajouté à la liste des dossiers partagés.

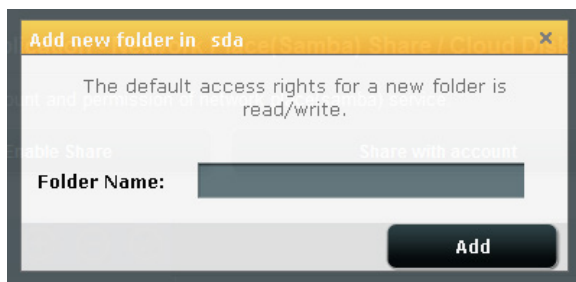

3. Dans la liste des fichiers/dossiers, sélectionnez le type de droits d'accès à assigner aux différents types de fichiers/dossiers :
 - **R/W** : Sélectionnez cette option pour assigner un droit de lecture/écriture à un type spécifique de fichier/dossier.
 - **R** : Sélectionnez cette option pour assigner un accès en lecture seule à un type spécifique de fichier/dossier.
 - **No** : Sélectionnez cette option si vous ne souhaitez pas partager un type spécifique de fichier/dossier.
4. Cliquez sur **Apply** (Appliquer) pour enregistrer les modifications.

Utiliser le service de partage FTP

Le modem-routeur Wi-Fi ASUS vous permet de partager les fichiers contenus sur un périphérique de stockage USB, via un serveur FTP, avec d'autres ordinateurs du réseau local, via Internet.

IMPORTANT :

- Assurez-vous de retirer le périphérique USB en toute sécurité. Une mauvaise éjection du périphérique de stockage peut endommager les données contenues sur le disque.
- Pour plus de détails sur l'éjection en toute sécurité d'un lecteur USB, consultez la sous-section **Éjecter un disque USB** de la section **3.1.3 Surveiller un périphérique USB**.

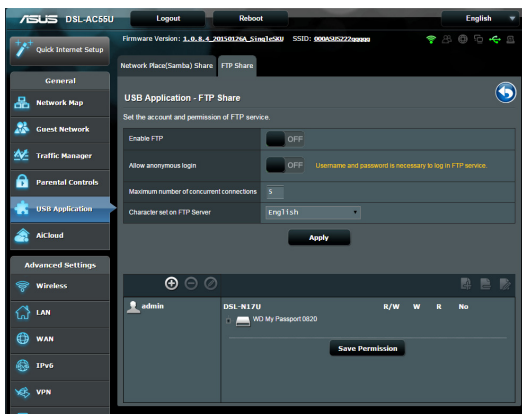

Pour utiliser le service de partage FTP :

REMARQUE : Assurez-vous d'avoir configuré votre serveur FTP avec AiDisk. Pour plus de détails, consultez la section **3.5.1 Utiliser AiDisk**.

1. À partir du volet de navigation, cliquez sur **General** (Général) > **USB application** (Applications USB) > **Servers Center** > onglet **FTP Share** (Partage FTP).
2. Dans la liste des fichiers/dossiers, sélectionnez le type de droits d'accès à assigner aux différents types de fichiers/dossiers :
 - **R/W** : Sélectionnez cette option pour assigner un droit de lecture/écriture à un type spécifique de fichier/dossier.
 - **W** : Sélectionnez cette option pour assigner un droit d'écriture à un type spécifique de fichier/dossier.
 - **R** : Sélectionnez cette option pour assigner un accès en lecture seule à un type spécifique de fichier/dossier.
 - **No** : Sélectionnez cette option si vous ne souhaitez pas partager un type spécifique de fichier/dossier.
3. Cliquez sur **Apply** (Appliquer) pour enregistrer les modifications.
4. Pour accéder au serveur FTP, entrez le lien ftp **ftp://<nomd'hôte>.asuscomm.com** ainsi que votre nom d'utilisateur et mot de passe dans la barre d'adresse de votre navigateur internet ou d'un client FTP tiers.

3.6 Utiliser iCloud

AiCloud est une application sur le Cloud vous permettant de sauvegarder, de synchroniser, de partager et d'accéder à distance à vos fichiers.

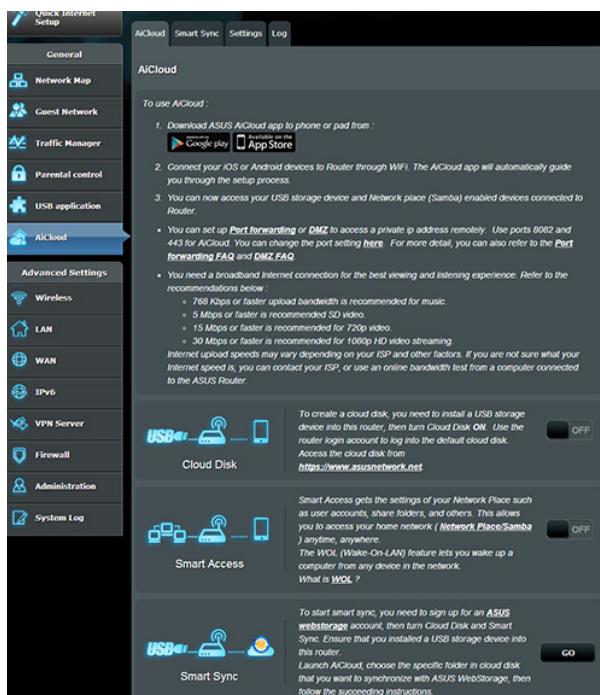

Pour utiliser AiCloud :

1. Téléchargez et installez l'application ASUS AiCloud sur votre appareil mobile à partir de la boutique en ligne Google Play ou Apple Store.
2. Connectez l'appareil mobile à votre réseau. Suivez les instructions pour compléter la configuration d'AiCloud.

3.6.1 Cloud Disk

Pour utiliser la fonctionnalité Cloud Disk et créer un disque de stockage sur le Cloud :

1. Insérez un périphérique de stockage USB sur l'un des ports USB de votre modem-routeur Wi-Fi.
2. Activez **Cloud Disk**.

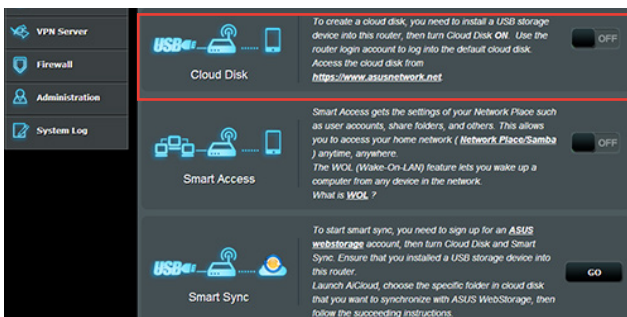

3. Rendez-vous sur <https://www.asusnetwork.net> et entrez les identifiants de connexion de votre modem-routeur. Pour améliorer votre expérience d'utilisation, il est recommandé d'utiliser **Google Chrome** ou **Firefox**.

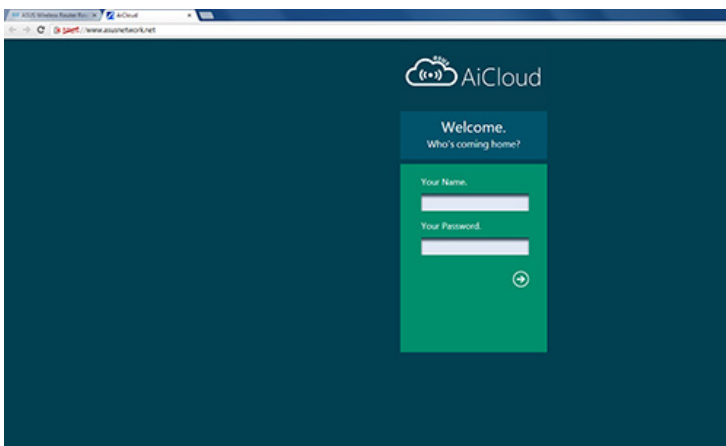

4. Vous pouvez dès lors accéder aux fichiers Cloud Disk des appareils connectés au réseau.

REMARQUE : Pour des raisons de sécurité, Cloud Disk ne mémorise pas vos identifiants de connexion.

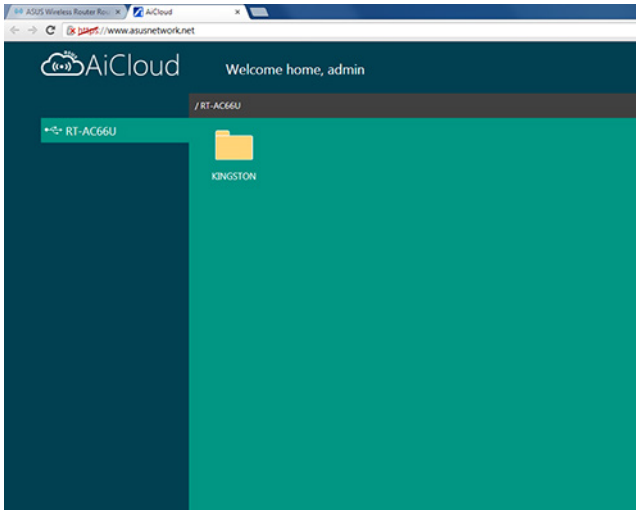

3.6.2 Smart Access

La fonctionnalité Smart Access vous permet d'accéder aisément à votre réseau domestique par le biais du nom de domaine de votre modem-routeur.

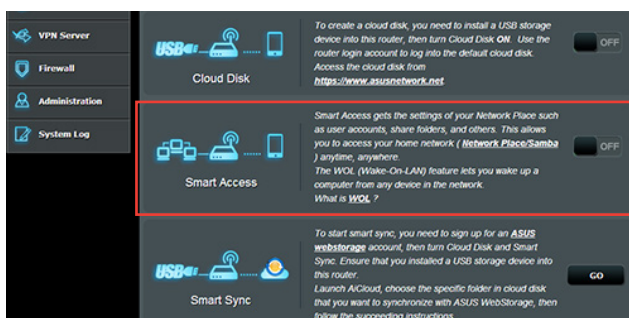

REMARQUES :

- Vous pouvez créer un nom de domaine pour votre modem-routeur grâce au service DDNS d'ASUS. Pour plus de détails, consultez la section **4.3.6 DDNS**.
- Par défaut, AiCloud offre une connexion HTTPS sécurisée. Entrez [https://\[nomduDDNSASUS\].asuscomm.com](https://[nomduDDNSASUS].asuscomm.com) pour une utilisation extrêmement sûre des fonctionnalités Cloud Disk et Smart Access.

3.6.3 Smart Sync

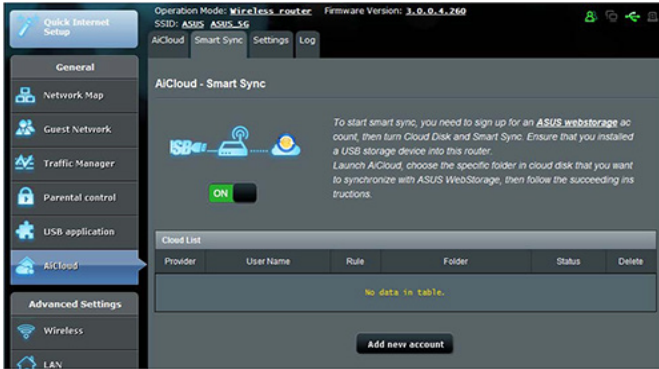

Pour utiliser Smart Sync :

1. Ouvrez la page d'AiCloud, cliquez sur **Smart Sync** > **Go** (Démarrer).
2. Déplacez l'interrupteur sur **ON** (OUI) pour activer Smart Sync.
3. Cliquez sur **Add new account** (Ajouter un compte).
4. Entrez votre nom d'utilisateur et mot de passe ASUS WebStorage et sélectionnez le répertoire à synchroniser avec WebStorage.
5. Cliquez sur **Apply** (Appliquer).

4 Paramètres avancés

4.1 Wi-Fi

4.1.1 Général

L'onglet General (Général) vous permet de configurer les paramètres Wi-Fi de base.

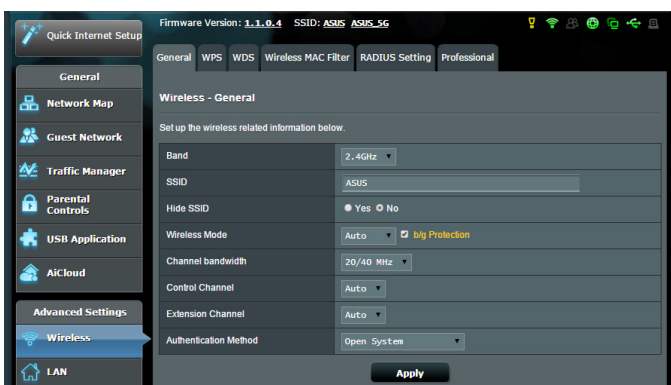

Pour configurer les paramètres Wi-Fi de base :

1. À partir du volet de navigation, cliquez sur **Wireless** (Wi-Fi) > onglet **General** (Général).
2. Sélectionnez la bande de fréquence 2,4GHz ou 5GHz destinée au réseau Wi-Fi.
3. Assignez un nom unique composé d'un maximum de 32 caractères faisant office de SSID (Service Set Identifier) et permettant d'identifier votre réseau Wi-Fi. Les appareils disposant de capacités Wi-Fi peuvent identifier et se connecter à votre réseau Wi-Fi par le biais du SSID.

REMARQUE : Vous pouvez assigner différents SSID pour les bandes de fréquence 2,4GHz et 5GHz.

4. Dans le champ **Hide SSID** (Masquer le SSID), sélectionnez **Yes** (Oui) si vous ne souhaitez pas que les appareils Wi-Fi puissent détecter votre SSID. Lorsque cette option est activée, vous devez saisir manuellement le SSID sur l'appareil souhaitant se connecter à votre réseau Wi-Fi.
5. Sélectionnez ensuite l'un des modes Wi-Fi disponibles :
 - **Auto** : Les appareils utilisant les normes 802.11ac, 802.11n, 802.11g et 802.11b peuvent se connecter au modem-routeur Wi-Fi.
 - **Legacy (Hérité)** : Les appareils utilisant les normes 802.11b/g/n peuvent se connecter au modem-routeur Wi-Fi. Toutefois le matériel prenant en charge la norme 802.11n de manière native, ne fonctionnera qu'à une vitesse maximum de 54Mb/s.
 - **N only (N uniquement)** : Permet de maximiser les performances de la norme 802.11n. Toutefois, le matériel prenant en charge les normes 802.11g et 802.11b ne pourra pas établir de connexion au modem-routeur Wi-Fi.
6. Sélectionnez le canal d'opération du modem-routeur. Choisissez **Auto** pour autoriser le modem-routeur à sélectionner automatiquement le canal générant le moins d'interférences.
7. Sélectionnez l'une de ces bandes passantes pour prendre en charge des vitesses de transmission plus élevées :
 - 40MHz** : Maximise le débit Wi-Fi.
 - 20/40MHz** : Bande passante par défaut.
 - 20MHz** : Sélectionnez cette bande passante si vous rencontrez des problèmes avec votre connexion Wi-Fi.
8. Sélectionnez l'une de ces méthodes d'authentification :
 - **Open System (Système ouvert)** : Cette option ne procure aucune sécurité.
 - **WPA/WPA2 Personal/WPA Auto-Personal (WPA/WPA2 Personnel/WPA Auto-Personnel)** : Cette option assure une sécurité élevée. Vous pouvez utiliser le protocole WPA (avec TKIP) ou WPA2 (avec AES). Si vous sélectionnez cette option, vous devez utiliser le chiffrement TKIP + AES et saisir le mot de passe WPA (clé réseau).

- **WPA/WPA2 Enterprise/WPA Auto-Enterprise (WPA/WPA2 Entreprise/WPA Auto-Entreprise)** : Cette option assure une sécurité très élevée. Elle comprend un serveur EAP intégré ou un serveur d'authentification dorsal RADIUS externe.

REMARQUE : Votre modem-routeur Wi-Fi prend en charge un débit de transmission maximal de 54 Mb/s quand **Wireless Mode** (Mode Wi-Fi) est réglé sur **Auto** et que **encryption method** (méthode de chiffrement) est **WEP** ou **TKIP**.

9. Sélectionnez l'une de ces options de chiffrement WEP (Wired Equivalent Privacy) pour les données transmises sur votre réseau Wi-Fi :
 - **Off (Désactivé)** : Désactive le chiffrement WEP.
 - **64-bit (64 bits)** : Active le chiffrement WEP faible.
 - **128-bit (128 bits)** : Active le chiffrement WEP amélioré.
10. Une fois terminé, cliquez sur **Apply** (Appliquer).

4.1.2 WPS

WPS (Wi-Fi Protected Setup) est une norme de sécurité simplifiant la connexion d'un appareil à un réseau Wi-Fi. Vous pouvez utiliser la fonctionnalité WPS par le biais d'un code de sécurité ou du bouton WPS dédié.

REMARQUE : Vérifiez que votre appareil Wi-Fi soit compatible avec la norme WPS avant de tenter d'utiliser cette fonctionnalité.

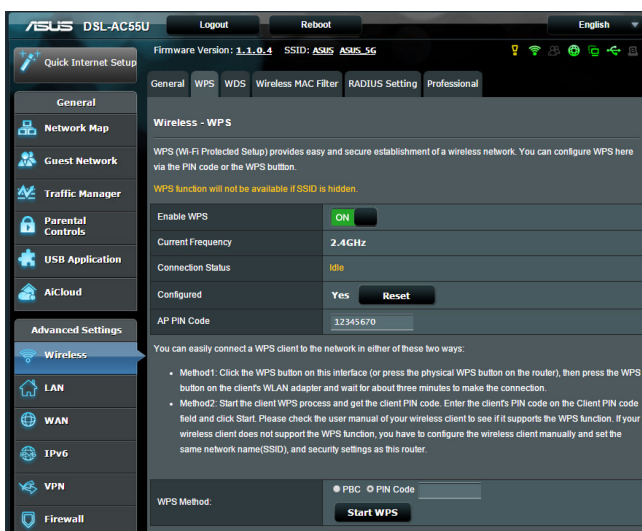

Pour activer et utiliser la fonctionnalité WPS sur votre réseau Wi-Fi :

1. À partir du volet de navigation, cliquez sur **Wireless** (Wi-Fi) > onglet **WPS**.
2. Déplacez l'interrupteur sur **ON** (OUI) pour activer la fonctionnalité WPS.
3. Par défaut, la norme WPS utilise la bande de fréquence 2,4GHz. Si vous souhaitez plutôt utiliser la bande à 5 GHz, déplacez l'interrupteur sur **OFF** (Désactiver), cliquez sur le bouton **Switch Frequency** (Changer de fréquence), puis déplacez de nouveau l'interrupteur sur **ON** (OUI).

REMARQUE : La norme WPS est compatible avec les méthodes d'authentification à système ouvert, WPA-Personal et WPA2-Personal. Les chiffrements à clés partagées, WPA-Enterprise et WPA2-Enterprise ne sont pas pris en charge.

4. Dans le champ **WPS Method** (Méthode de connexion WPS), sélectionnez **PBC** (Pression de bouton) ou **Client PIN code** (Code PIN). Si vous souhaitez utiliser le bouton WPS, continuez à l'étape 5. Si vous optez plutôt pour le code PIN, passez directement à l'étape 6.
5. Pour utiliser le bouton WPS :
 - a. Cliquez sur **Start WPS** (Démarrer WPS) ou sur le bouton WPS placé à l'arrière du modem-routeur.
 - b. Appuyez ensuite sur le bouton WPS de votre appareil Wi-Fi. Un logo WPS figure normalement sur ce bouton.

REMARQUE : Inspectez votre appareil Wi-Fi ou consultez son mode d'emploi pour localiser l'emplacement du bouton WPS.

- c. Le modem-routeur Wi-Fi recherchera automatiquement la présence de dispositifs WPS à proximité. Si aucun appareil WPS n'est détecté, le modem-routeur basculera en mode veille.
6. Pour utiliser un code PIN :
 - a. Munissez-vous du code PIN de votre appareil Wi-Fi. Celui-ci est généralement situé sur l'appareil lui-même ou dans son mode d'emploi.
 - b. Entrez le code PIN dans le champ réservé à cet effet.
 - c. Cliquez sur Start WPS (Démarrer WPS) pour basculer le modem-routeur Wi-Fi en mode d'attente WPS. Le voyant lumineux WPS clignote rapidement trois fois de manière consécutive jusqu'à ce que la connexion WPS soit établie.

4.1.3 Pontage WDS

Le pontage WDS (Wireless Distribution System) permet à votre modem-routeur ASUS de se connecter de manière exclusive à un autre point d'accès Wi-Fi, empêchant d'autres appareils Wi-Fi ou stations d'établir une connexion au modem-routeur Wi-Fi ASUS. Dans ce scénario d'utilisation, le modem-routeur ASUS peut faire office de répéteur Wi-Fi communiquant avec un autre point d'accès et d'autres clients.



Pour configurer un pont Wi-Fi :

1. À partir du volet de navigation, cliquez sur **Wireless** (Wi-Fi) > onglet **Bridge** (Pont).
3. Dans le champ **AP Mode** (Mode point d'accès), sélectionnez l'une des options suivantes :
 - **AP Only (Point d'accès uniquement)** : Désactive le pontage Wi-Fi.
 - **WDS Only (WDS uniquement)** : Active le pontage Wi-Fi mais bloque la connexion d'autres appareils Wi-Fi/clients au modem-routeur.

- **Hybrid (Hybride)** : Active le pontage Wi-Fi et autorise la connexion d'autres appareils Wi-Fi/clients au modem-routeur.

REMARQUE : En mode hybride, les appareils Wi-Fi connectés au modem-routeur Wi-Fi ASUS ne bénéficieront que de la moitié du débit Wi-Fi du point d'accès.

4. Dans le champ **Connect to APs in list** (Se connecter aux points d'accès de la liste), cliquez sur **Yes** (Oui) si vous souhaitez établir une connexion à un point d'accès distant.
5. Dans **Remote AP List** (Liste des points d'accès distants), entrez une adresse MAC, puis cliquez sur le bouton  pour ajouter l'adresse à la liste des points d'accès disponibles.

REMARQUE : Tous les points d'accès ajoutés à la liste doivent posséder le même canal d'opération que celui utilisé par le modem-routeur Wi-Fi ASUS.

6. Cliquez sur **Apply** (Appliquer).

4.1.4 Filtrage d'adresses MAC

Le filtrage d'adresses MAC offre un certain contrôle sur les paquets transmis vers une adresse MAC spécifique de votre réseau Wi-Fi.

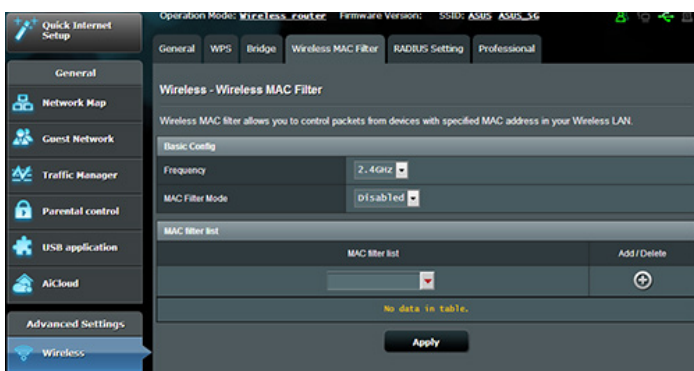

Pour configurer le filtrage d'adresses MAC :

1. À partir du volet de navigation, cliquez sur **Wireless** (Wi-Fi) > onglet **Wireless MAC Filter** (Filtrage d'adresses MAC).
2. Dans le menu déroulant **MAC Filter Mode** (Mode de filtrage), sélectionnez **Accept** (Accepter) ou **Reject** (Rejeter).
 - Sélectionnez **Accept** pour autoriser les appareils faisant partie de la liste de filtrage MAC à accéder au réseau Wi-Fi.
 - Sélectionnez **Reject** pour ne pas autoriser les appareils faisant partie de la liste de filtrage MAC à accéder au réseau Wi-Fi.
3. Entrez une adresse MAC, puis cliquez sur le bouton  pour l'ajouter à la liste.
4. Cliquez sur **Apply** (Appliquer).

4.1.5 Service RADIUS

Le service RADIUS (Remote Authentication Dial In User Service) offre un niveau de sécurité additionnel lorsque vous sélectionnez la méthode de chiffrement WPA-Enterprise, WPA2-Enterprise ou Radius with 802.1x.

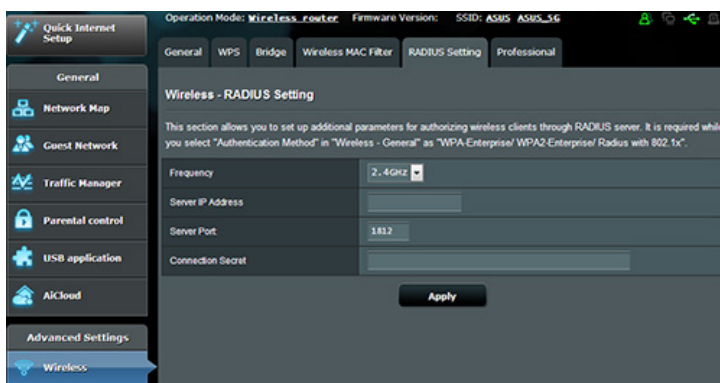

Pour configurer le service RADIUS :

1. Assurez-vous que le mode d'authentification du modem-routeur est bien de type WPA-Enterprise, WPA2-Enterprise ou Radius with 802.1x.

REMARQUE : Consultez la section **4.1.1 Général** pour en savoir plus sur les différents modes d'authentification de votre modem-routeur Wi-Fi.

2. À partir du volet de navigation, cliquez sur **Wireless** (Wi-Fi) > onglet **RADIUS Setting** (RADIUS).
3. Sélectionnez une bande de fréquence.
4. Dans le champ **Server IP Address** (Adresse IP du serveur), entrez l'adresse IP du serveur RADIUS.
5. Dans le champ **Connection Secret** (Phrase secrète), assignez le mot de passe d'accès au serveur RADIUS.
6. Cliquez sur **Apply** (Appliquer).

4.1.6 Professionnel

L'onglet Professionnel offre diverses options de configuration avancées.

REMARQUE : Il est recommandé de conserver les valeurs par défaut de cet onglet.

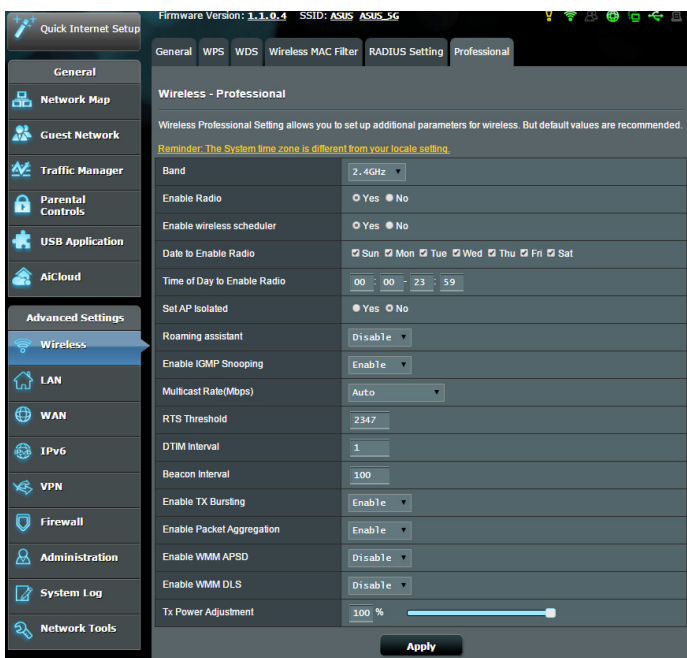

Les options de configuration suivantes sont disponibles :

- **Bande** : Sélectionnez une bande de fréquence.
- **Enable Radio (Activer la radio)** : Sélectionnez **Yes** (Oui) pour activer le module radio Wi-Fi, ou **No** (Non) pour le désactiver.
- **Enable Wireless Scheduler (Activer le planificateur Wi-Fi)** : Permet de définir la plage horaire et les jours de semaine pour lesquels vous souhaitez activer le module radio Wi-Fi.
- **Date to Enable Radio (weekdays) (Jours d'activation de la radio (semaine))** : Permet de spécifier les jours de semaine pour lesquels vous souhaitez activer le module radio Wi-Fi.
- **Time of Day to Enable Radio (Horaires d'activation de la radio)** : Permet de spécifier une plage horaire (en semaine) spécifique pour laquelle vous souhaitez activer le module radio Wi-Fi.

- **Set AP isolated (Isoler le point d'accès)** : Permet de ne pas autoriser la communication entre les clients du réseau. Ceci est utile si votre réseau héberge fréquemment des utilisateurs invités. Sélectionnez **Yes** (Oui) ou **No** (Non) pour activer ou désactiver cette fonctionnalité.
- **Roaming Assistant** (Assistant itinérance) : Dans les configurations de réseau qui impliquent de multiples points d'accès ou répéteurs Wi-Fi, la connexion des clients réseau aux points d'accès disponibles ne se fait pas toujours automatiquement, les clients étant toujours connectés au modem-routeur Wi-Fi principal. Activez ce paramètre pour déconnecter le client du modem-routeur Wi-Fi principal lorsque la force du signal est inférieure à un certain seuil et le reconnecter à un signal plus fort.
- **Enable IGMP Snooping (Activer le filtrage IGMP)** : Peut aider à améliorer le débit de transmission.
- **Multicast rate (Mbps) (Débit multi-diffusion)** : Entrez une valeur ou cliquez sur **Disable** (Désactiver) pour désactiver cette fonctionnalité.
- **RTS Threshold (Palier RTS)** : Spécifiez une valeur de palier RTS pour améliorer les communications Wi-Fi dans un réseau au trafic chargé et disposant d'un grand nombre d'appareils.
- **DTIM Interval (Intervalle DTIM)** : L'intervalle DTIM (Delivery Traffic Indication Message) est l'intervalle de temps avant lequel un signal est envoyé sur un appareil Wi-Fi en veille pour indiquer qu'un paquet attend d'être transmis. La valeur par défaut est de 3 millisecondes.
- **Beacon Interval (Intervalle de balise)** : Durée à observer entre chaque message DTIM. La valeur par défaut est de 100 millisecondes. Baissez la durée de l'intervalle si la connexion est instable ou pour les appareils itinérants.
- **Enable TX Bursting (État TX Burst)** : Cette fonctionnalité permet d'améliorer la vitesse de transmission entre le modem-routeur Wi-Fi et les appareils 802.11g.
- **Enable Packet Aggregation (Activer l'agrégation de paquets)** : Permet d'agréger plusieurs paquets en une seule unité de transmission.

- **Enable WMM APSD (WMM APSD)** : Activez l'option WMM APSD (Wi-Fi Multimedia Automatic Power Save Delivery) pour améliorer la gestion de l'alimentation des appareils Wi-Fi. Sélectionnez **Disable** (Désactiver) pour désactiver cette fonctionnalité.
- **Enable WMM DLS (Activer WMM DLS)** : Sélectionnez **Enable** (Activer) pour activer WMM Direct Link Setup.
- **TX Power adjustment (Puissance TX)** : La puissance TX correspond à la puissance en milliWatts (mW) requise pour alimenter le signal radio du modem-routeur Wi-Fi. Entrez une valeur comprise entre 0 et 100.

REMARQUE : Utiliser une puissance TX trop élevée peut affecter la stabilité du réseau Wi-Fi.

4.2 Réseau local

4.2.1 Adresse IP du modem-routeur

L'onglet dédié à l'adresse IP du réseau local fait référence à l'adresse IP du modem-routeur Wi-Fi.

REMARQUE : Toute modification de l'adresse IP locale influence certains réglages du serveur DHCP.

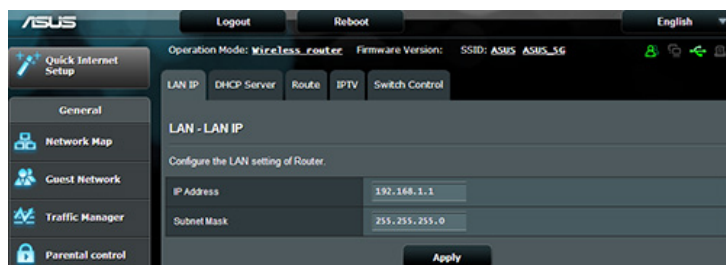

Pour modifier l'adresse IP du réseau local :

1. À partir du volet de navigation, cliquez sur **LAN** (Réseau local) > onglet **LAN IP** (Adresse IP locale).
2. Remplissez les champs **IP address** (Adresse IP) et **Subnet Mask** (Masque de sous-réseau).
3. Une fois terminé, cliquez sur **Apply** (Appliquer).

4.2.2 Protocole DHCP

Votre modem-routeur Wi-Fi utilise le protocole DHCP pour assigner automatiquement des adresses IP aux clients du réseau. Vous pouvez néanmoins spécifier une plage d'adresses IP et le délai du bail.

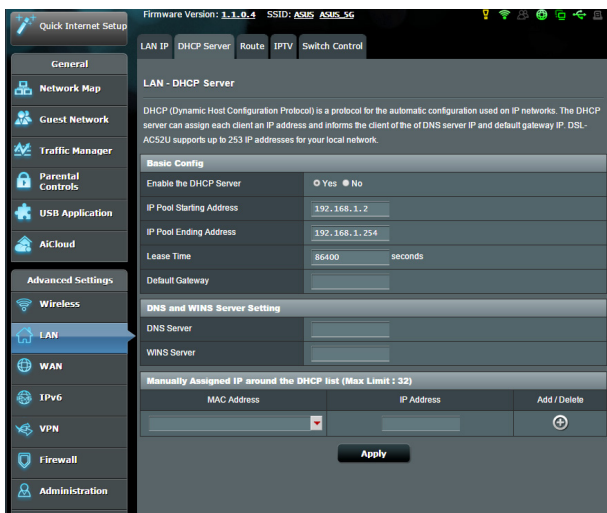

Pour configurer le serveur DHCP :

1. À partir du volet de navigation, cliquez sur **LAN** (Réseau local) > onglet **DHCP Server** (Serveur DHCP).
2. Dans le champ **Enable the DHCP Server** (Activer le serveur DHCP), cochez **Yes** (Oui).
3. Dans le champ **IP Pool Starting Address** (Adresse de départ de plage IP), entrez l'adresse IP de départ.
4. Dans le champ **IP Pool Ending Address** (Adresse de fin de plage IP), entrez l'adresse IP de fin.
5. Dans le champ **Lease Time** (Délai du bail), spécifiez le délai d'expiration (en secondes) du bail des adresses IP. Lorsque ce délai est atteint, le serveur DHCP renouvellera les adresses IP assignées.

REMARQUES :

- Il est recommandé d'utiliser un format d'adresse IP de type 192.168.1.xxx (où xxx correspond à une valeur numérique comprise entre 2 et 254) lors de la saisie d'une plage d'adresses IP.
 - L'adresse de départ d'une plage IP ne doit pas être supérieure à l'adresse de fin.
-
6. Dans la zone **DNS and WINS Server Settings** (Configuration des serveurs DNS et WINS), entrez, si nécessaire, les adresses dédiées au serveur DNS et WINS.
 7. Vous pouvez également assigner manuellement des adresses IP aux clients de votre réseau Wi-Fi. Jusqu'à 32 adresses MAC peuvent être ajoutées à la liste DHCP.

4.2.3 Routage

Si votre réseau est composé de plus d'un modem-routeur Wi-Fi, vous pouvez configurer un tableau de routage permettant de partager le même service internet.

REMARQUE : Il est recommandé de ne pas modifier les paramètres de routage par défaut, sauf si vous possédez les connaissances suffisantes pour le faire.

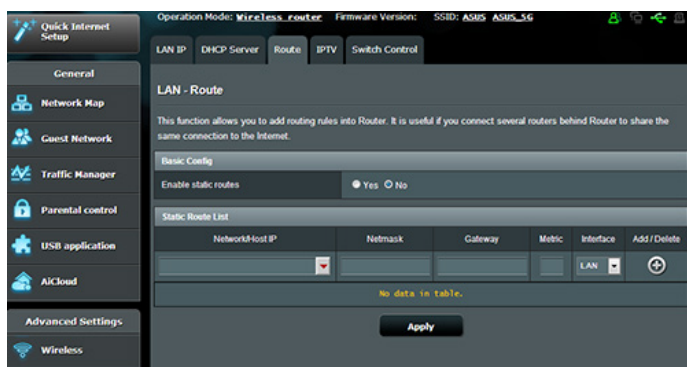

Pour configurer le tableau de routage :

1. À partir du volet de navigation, cliquez sur **LAN** (Réseau local) > onglet **Route** (Routage).
2. Dans le champ **Enable static routes** (Activer le routage statique), cochez **Yes** (Oui).
3. Dans la zone **Static Route List** (Liste de routage statique), entrez les informations réseau des autres points d'accès. Cliquez sur le bouton **+** ou sur **-** pour ajouter ou supprimer un périphérique de la liste.
4. Cliquez sur **Apply** (Appliquer).

4.2.4 Télévision sur IP

Le modem-routeur Wi-Fi prend en charge la connexion à un service de télévision sur IP. L'onglet IPTV (Télévision sur IP) offre divers paramètres nécessaires à la configuration des protocoles IPTV, VoIP, multi-diffusion et UDP. Contactez votre fournisseur d'accès internet pour plus de détails sur ce service.

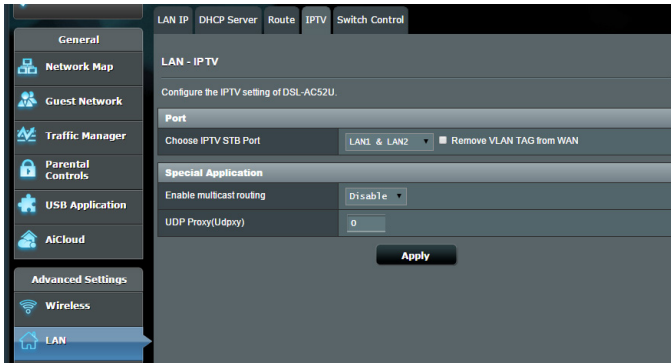

4.3 Réseau étendu

4.3.1 Connexion internet

L'écran **Internet Connection** (Connexion internet) vous permet de configurer les paramètres de divers types de connexions au réseau étendu.

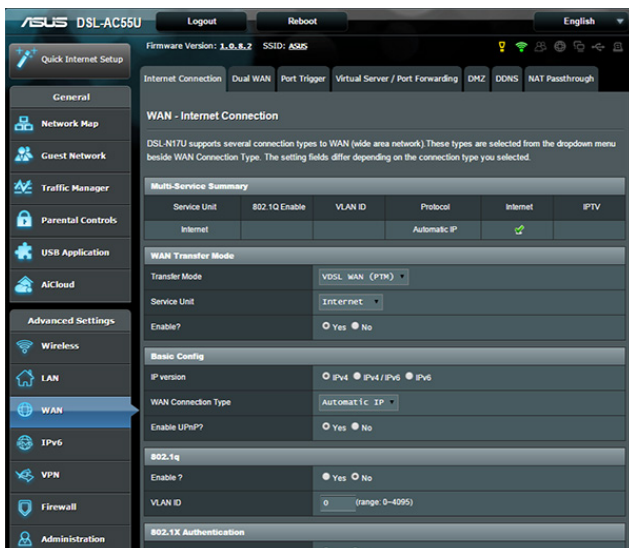

Pour configurer les paramètres de connexion au réseau étendu :

1. À partir du volet de navigation, cliquez sur **WAN** (Réseau étendu) > onglet **Internet Connection** (Connexion internet).
2. Configurez les paramètres suivants. Une fois terminé, appuyez sur **Save** (Enregistrer).
 - **WAN Transfer Mode (Mode de transfert WAN)**
 - Sélectionnez votre type de connexion internet. Les choix suivants sont disponibles : **VDSL WAN (PTM)**, **ADSL WAN (ATM)**, **Ethernet WAN**. Consultez votre FAI si le modem-routeur n'est pas en mesure d'établir une connexion à Internet ou si vous n'êtes pas sûr du type de connexion à utiliser.
 - **Service Unit (Unité de service)** : Valeur de transmission via Internet ou pontage réseau.

- **Enable (Activer)** : Cochez **Yes** (Oui) pour autoriser un accès internet au modem-routeur. Cochez **No** (Non) pour ne pas autoriser l'accès à Internet.
- **Basic Config** (Configuration de base)
 - **IP version** (Version d'IP) : Sélectionnez votre type d'adresse IP. Les choix disponibles sont les suivants : **IPv4**, **IPv4/IPv6** ou **IPv6**.
 - **WAN Connection Type (Type de connexion au réseau étendu)** : Sélectionnez votre type de connexion internet. Les choix suivants sont disponibles : **Automatic IP** (Adresse IP automatique), **PPPoE**, et **static IP** (Adresse IP statique).
 - **Enable UPnP (Activer le protocole UPnP)** : Le protocole UPnP (Universal Plug and Play) permet à de nombreux appareils (modem-routeurs, télévisions, systèmes stéréo, consoles de jeu, téléphones portables, etc.), d'être contrôlés par le biais d'un réseau à IP (avec ou sans hub de contrôle central) via une passerelle. Le protocole UPnP connecte des ordinateurs de toute forme, afin d'offrir un réseau fluide pour la configuration distante et le transfert de fichiers. Grâce à l'UPnP, un périphérique réseau peut être automatiquement découvert. Une fois connectés au réseau, les périphériques peuvent être contrôlés à distance pour la prise en charge d'applications P2P, les jeux vidéo, les conférences vidéo et les serveurs Web ou proxy. Contrairement à la redirection de port, qui implique la configuration manuelle des ports, le protocole UPnP configure automatiquement le modem-routeur de sorte que ce dernier accepte les connexions entrantes avant de rediriger les requêtes vers un client spécifique du réseau local.
- **IPv4 Setting**
 - **Connect to DNS Server automatically** (Obtenir automatiquement l'adresse de serveur DNS) : Permet au modem-routeur d'obtenir automatiquement les adresses des serveurs DNS auprès du FAI. Un DNS est un service permettant de traduire les noms de domaine internet en adresses IP numériques.
 - **Enable NAT (Activer le NAT)** : La fonction NAT (Network Address Translation) permet à une adresse IP publique (IP de réseau étendu) d'être utilisée pour fournir un accès internet aux clients disposant d'une adresse IP locale. L'adresse IP privée de chaque client est enregistrée dans le tableau NAT et est utilisée pour le routage des paquets entrants.

- **Special Requirement from ISP (Exigences particulières)**
 - **Host Name (Nom d'hôte)** : Permet d'attribuer un nom d'hôte au modem-routeur. Ceci peut être requis par votre FAI. Si nécessaire, consultez votre FAI pour plus de détails.
 - **MAC Address (Adresse MAC)** : Une adresse MAC (Media Access Control) est un identifiant unique attribué aux appareils dotés d'une connectivité Wi-Fi. Certains FAI surveillent l'adresse MAC des appareils se connectant à leur service et peuvent rejeter toute tentative d'un appareil non enregistré d'établir une connexion. Pour surmonter le problème lié à une adresse MAC non enregistrée, vous pouvez :
 - Contacter votre FAI et mettre à jour l'adresse MAC associée à votre abonnement internet.
 - Cloner ou modifier l'adresse MAC de votre modem-routeur Wi-Fi ASUS de sorte que celle-ci corresponde à celle enregistrée auprès de votre FAI.

4.3.2 Dual WAN (Double WAN)

Votre modem-routeur ASUS prend en charge la fonctionnalité double WAN. Sélectionnez l'option **Failover Mode** (Mode basculement) pour utiliser le réseau étendu (WAN) secondaire comme connexion réseau de secours.

WAN - Dual WAN

DSL-N17U provides Dual WAN support. Select Failover mode to use a secondary WAN for backup network access.

Basic Config	
Enable Dual WAN	<input checked="" type="checkbox"/> ON
Primary WAN	DSL ▼
Secondary WAN	Ethernet WAN ▼
Dual WAN Mode	Fail over ▼

Ping Time Watch Dog	
Delay	0 seconds
Interval	5 seconds
Failover detect time	60 seconds
Enable Watch Dog	<input checked="" type="radio"/> Yes <input type="radio"/> No

Apply

4.3.3 Déclenchement de port

Le déclenchement de port permet d'ouvrir un port entrant pré-déterminé pendant une période limitée lorsqu'un client du réseau local établit une connexion sortante vers un port spécifique. Le déclenchement de port est utilisé dans les cas suivants :

- Plus d'un client local requiert la redirection d'un port d'une même application à un moment différent.
- Une application nécessite des ports entrants spécifiques dissemblables des ports sortants.

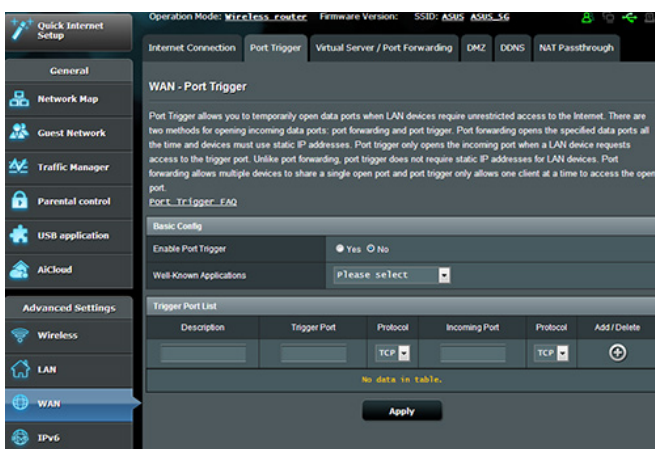

Pour configurer le déclenchement de port :

1. À partir du volet de navigation, cliquez sur **WAN** (Réseau étendu) > onglet **Port Trigger** (Déclenchement de port).
2. Configurez les paramètres suivants ci-dessous. Une fois terminé, cliquez sur **Apply** (Appliquer).
 - **Dans le champ Enable Port Trigger (Activer le déclenchement de port)** : Cochez **Yes** (Oui) pour activer le déclenchement de port.
 - **Dans le champ Well-Known Applications** (Applications connues) : Sélectionnez un jeu ou un service internet à ajouter à la liste de déclenchement de port.
 - **Description** : Entrez une description du service/jeu.

- **Trigger Port (Port de déclenchement)** : Entrez le port à déclencher.
- **Protocol (Protocole)** : Sélectionnez le protocole TCP ou UDP.
- **Incoming Port (Port entrant)** : Spécifiez le port entrant recevant les données en provenance d'Internet.
- **Protocol (Protocole)** : Sélectionnez le protocole TCP ou UDP.

REMARQUES :

- Lors de la connexion à un serveur IRC, un PC client établit une connexion sortante par le biais de la plage de déclenchement 66660-7000. Le serveur IRC répond en vérifiant le nom d'utilisateur et en créant une nouvelle connexion au PC client via un port entrant.
 - Si le déclenchement de port est désactivé, le modem-routeur met fin à la connexion car celui-ci n'est pas en mesure de déterminer quel ordinateur souhaite se connecter à un serveur IRC. Lorsque le déclenchement de port est activé, le modem-routeur assigne un port entrant dédié à la réception des paquets. Ce port entrant est fermé après un certain temps car le modem-routeur ne peut pas déterminer le moment auquel l'application a été arrêtée.
 - Le déclenchement de port ne permet qu'à un seul client à la fois d'utiliser un service et un port entrant spécifiques.
 - Il n'est pas possible d'utiliser la même application pour déclencher un port sur plus d'un ordinateur à la fois. Le modem-routeur ne redirigera le port que vers le dernier ordinateur à avoir envoyé une requête.
-

4.3.4 Serveur virtuel et redirection de port

La redirection de port est une méthode permettant de diriger le trafic internet vers un port ou une plage de ports spécifique(s), et ensuite vers un ou plusieurs clients du réseau local. L'utilisation de la redirection de port sur le modem-routeur autorise des ordinateurs extérieurs à un réseau d'accéder à des services répartis sur plusieurs ordinateurs de ce réseau.

REMARQUE : Lorsque la redirection de port est activée, le modem-routeur ASUS bloque le trafic internet entrant non sollicité et n'autorise que les réponses à partir des requêtes sortantes en provenance du réseau local. Le client réseau ne dispose pas d'un accès direct à Internet, et vice versa.

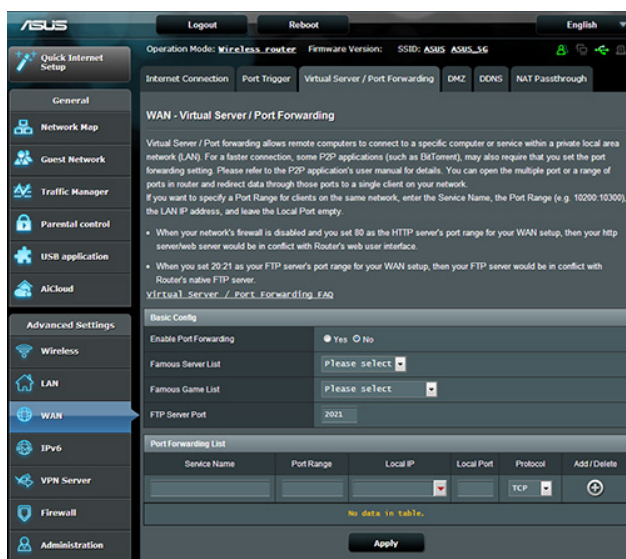

Pour utiliser la redirection de port :

1. À partir du volet de navigation, cliquez sur **WAN** (Réseau étendu) > onglet **Virtual Server / Port Forwarding** (Redirection de port).
2. Configurez les paramètres suivants ci-dessous. Une fois terminé, cliquez sur **Apply** (Appliquer).

- **Enable Port Forwarding (Activer le transfert de port) :** Choisissez **Yes** (Oui) pour activer le transfert de port.
- **Famous Server List (Liste des serveurs connus) :** Déterminez à quel type de service vous souhaitez accéder.
- **Famous Game List (Liste de jeux) :** Cet élément identifie les ports nécessaires pour permettre aux jeux en ligne populaires de fonctionner correctement.
- **FTP Server Port (Port Serveur FTP) :** Évitez d'attribuer la plage de ports 20:21 à votre serveur FTP car cela entraînerait un conflit avec la configuration FTP native du modem-routeur.
- **Service Name (Nom du service) :** Spécifiez le nom du service.
- **Port Range (Plage de ports) :** Si vous souhaitez spécifier une plage de ports pour des clients du même réseau, entrez le nom du service, la plage de ports (ex : 10200:10300), l'adresse IP locale et laissez le champ dédié au port local vide. Le champ spécifique à la plage de ports prend en charge plusieurs formats : 300:350, 566,789 ou 1015:1024,3021.

REMARQUES :

- Lorsque le pare-feu du réseau est désactivé et que vous utilisez le port 80 pour le protocole HTTP du réseau étendu, votre serveur http/Web entrera en conflit avec l'interface de gestion du modem-routeur.
- Un réseau utilise les ports pour l'échange de données, chaque port étant doté d'une valeur numérique et d'une tâche spécifique. Par exemple, le port 80 est utilisé pour le protocole HTTP. Un port spécifique ne peut être utilisé que pour une seule application ou service à la fois. Ainsi, deux ordinateurs ne peuvent pas accéder simultanément aux données via un même port. Il n'est, par exemple, pas possible pour deux ordinateurs d'utiliser la redirection de port sur le port 100 au même moment.

-
- **Local IP (Adresse IP locale) :** Adresse IP locale du client.

REMARQUE : Utilisez une adresse IP fixe pour le client local afin que la redirection de port puisse fonctionner correctement. Consultez la section **4.2 Réseau local** pour plus de détails.

- **Local Port (Port local)** : Entrez un numéro de port spécifique dédié à la redirection des paquets. Laissez ce champ vide si vous souhaitez que les paquets entrants soient redirigés vers une plage de ports spécifique.
- **Protocol (Protocole)** : Sélectionnez un protocole. En cas d'incertitude, sélectionnez **BOTH** (Les deux).

Pour vérifier que la redirection de port a bien été configurée :

- Vérifiez que votre serveur ou que l'application est configuré(e) et prêt(e) à être utilisé(e).
- Un client en dehors du réseau local mais ayant accès à Internet (ou "Client internet") est nécessaire. Ce client ne doit pas être connecté au modem-routeur ASUS.
- Sur le client internet, utilisez l'adresse IP de réseau étendu (WAN) du modem-routeur pour accéder au serveur. Si la redirection de port fonctionne correctement, vous serez en mesure d'accéder aux fichiers ou aux applications désirés.

Différences entre le déclenchement et la redirection de port :

- Le déclenchement de port peut être utilisé sans spécifier d'adresse IP locale. Contrairement à la redirection de port, nécessitant une adresse IP fixe, le déclenchement de port autorise la redirection dynamique de port par le biais du modem-routeur. Des plages de ports pré-déterminées sont configurées pour accepter les connexions entrantes pendant une période de temps spécifique. La redirection de port permet à plusieurs ordinateurs d'exécuter des applications nécessitant normalement la redirection manuelle des mêmes ports sur chaque ordinateur du réseau.
- Le déclenchement de port est plus sûr que la redirection de port dans la mesure où les ports entrants ne sont pas constamment ouverts. En effet, ceux-ci ne sont ouverts que lorsqu'une application effectue une connexion sortante par le biais du port déclencheur.

4.3.5 Zone démilitarisée

La zone démilitarisée (ou DMZ en anglais) est un sous-réseau exposant un client à Internet pour lui permettre de recevoir tous les paquets entrants acheminés sur le réseau local.

Le trafic en provenance d'Internet est normalement rejeté et acheminé vers un client spécifique si la redirection ou le déclenchement de port a été configuré sur le réseau. En configuration à zone démilitarisée, un client réseau reçoit tous les paquets entrants. Le déploiement de cette fonctionnalité sur un réseau est particulièrement utile lorsque vous souhaitez ouvrir des ports entrants ou héberger un nom de domaine ou un serveur de messagerie électronique.

Avertissement : L'ouverture de tous les ports d'un client au trafic internet rend le réseau vulnérable aux attaques extérieures. Veuillez prendre en compte les risques encourus lors de la configuration d'une zone démilitarisée.

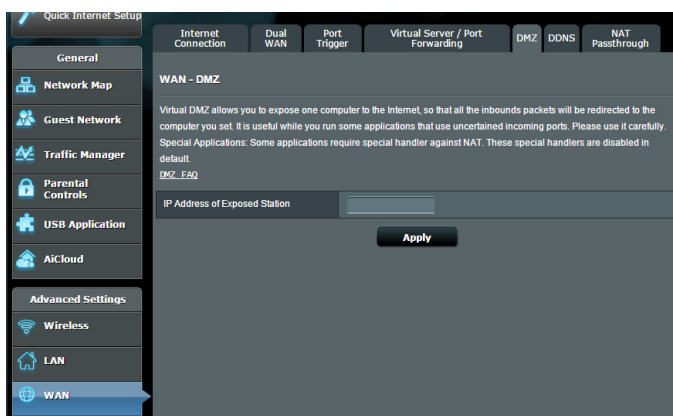

Pour configurer la zone démilitarisée :

1. À partir du volet de navigation, cliquez sur **WAN** (Réseau étendu) > onglet **DMZ** (Zone démilitarisée).
2. Configurez les paramètres listés ci-dessous. Une fois terminé, cliquez sur **Apply** (Appliquer).
 - **IP address of Exposed Station (Adresse IP du client) :** Entrez dans ce champ l'adresse IP du client hébergeant le service DMZ et exposé à Internet. Vérifiez que le client serveur possède une adresse IP fixe.

Pour désactiver la zone démilitarisée :

1. Effacez l'adresse IP du client du champ **IP address of Exposed Station** (Adresse IP du client).
2. Une fois terminé, cliquez sur **Apply** (Appliquer).

4.3.6 Service DDNS

La configuration d'un serveur DDNS (DNS dynamique) vous permet d'accéder au modem-routeur en dehors de votre réseau par le biais du service DDNS d'ASUS ou d'une société tierce.

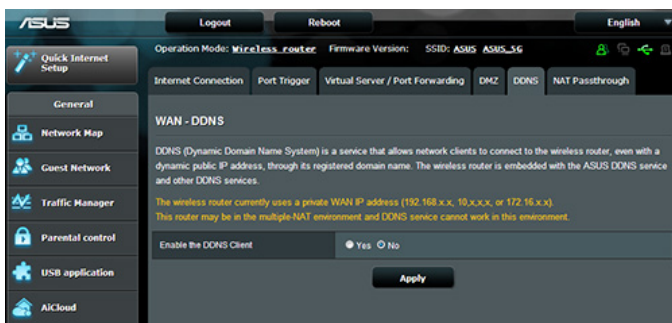

Pour configurer le service DDNS :

1. À partir du volet de navigation, cliquez sur **WAN** (Réseau étendu) > onglet **DDNS**.
2. Configurez les paramètres suivants ci-dessous. Une fois terminé, cliquez sur **Apply** (Appliquer).
 - **Enable the DDNS Client (Activer le client DDNS)**: Active l'accès à distance du modem-routeur ASUS par le biais d'un nom de serveur DNS plutôt que de l'adresse IP de réseau étendu (WAN).
 - **Server (Serveur) et Host Name (Nom d'hôte)**: Sélectionnez l'une des options disponibles. Si vous souhaitez utiliser le service de DDNS d'ASUS, spécifiez le nom d'hôte au format xxx.asuscomm.com (xxx correspondant à votre nom d'hôte).
 - Si vous choisissez un service DDNS différent, cliquez sur **Essai gratuit** pour être redirigé vers la page Web du service sélectionné.

REMARQUES :

Le service DDNS ne peut pas fonctionner sous les conditions suivantes :

- Le modem-routeur Wi-Fi utilise une adresse IP de réseau étendu (WAN) privée (de type 192.168.x.x, 10.x.x.x ou 172.16.x.x).
 - Le modem-routeur fait partie d'un réseau utilisant plusieurs tableaux NAT.
-

4.3.7 NAT Passthrough

La fonction NAT Passthrough permet à une connexion VPN (réseau privé virtuel), d'être acheminée vers les clients du réseau par le biais du modem-routeur. Les fonctionnalités **PPTP Passthrough**, **L2TP Passthrough**, **IPsec Passthrough**, **RTSP Passthrough**, **H.323 Passthrough**, et **SIP Passthrough** sont activées par défaut.

Pour activer ou désactiver la fonction NAT Passthrough, allez dans **WAN (Réseau étendu) > onglet NAT Passthrough**. Une fois terminé, cliquez sur **Apply (Appliquer)**.

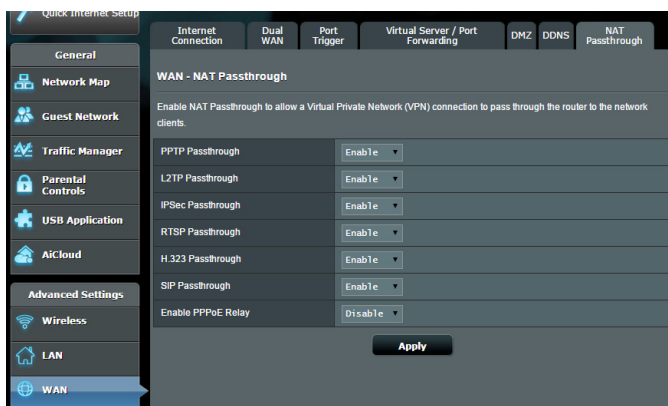

4.4 Protocole IPv6

Ce modem-routeur Wi-Fi est compatible avec le protocole d'adressage IPv6, un protocole disposant d'un espace d'adressage bien plus important que l'IPv4. Cette norme n'étant pas encore largement utilisée, contactez votre FAI pour en confirmer sa prise en charge.

IPv6

Configure the IPv6 Internet setting of DSL-N17U

Basic Config

Connection type	<input checked="" type="radio"/> Enable <input type="radio"/> Disable
6rd IPv6 Prefix	2001:55c:::32
IPv4 Addr	58.211.230.102
IPv4 Mask Length	0
6RD Border Relay IPv4Addr	69.252.80.66
6rd Prefix Delegation	2001:55c:3ad3:e666::/64

Apply

Pour configurer le protocole IPv6 :

1. À partir du volet de navigation, cliquez sur **IPv6**.
2. Dans le menu déroulant **Connection Type** (Type de connexion), sélectionnez le type de connexion. Les options de configuration apparaissant ensuite peuvent varier selon le type de connexion choisi.
3. Entrez les informations IPv6 et de serveur DNS.
4. Cliquez sur **Apply** (Appliquer).

REMARQUE : Consultez votre FAI en cas de doute sur les informations nécessaires à la configuration de l'adressage IPv6.

4.5 Serveur VPN

La connexion à un serveur VPN (Virtual Private Network) offre un moyen de communication sécurisé sur un ordinateur ou réseau distant par le biais d'un réseau public tel qu'Internet.

REMARQUE : Avant de configurer une connexion VPN, l'adresse IP ou le nom de domaine d'un serveur VPN sont nécessaires.

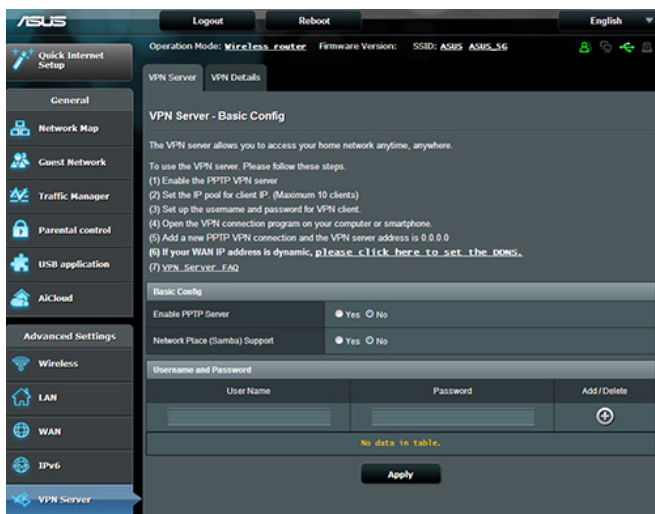

Pour configurer l'accès à un serveur VPN :

1. À partir du volet de navigation, cliquez sur **VPN Server** (Serveur VPN).
2. Dans le champ **Enable VPN Server** (Activer le serveur VPN), cochez **Yes** (Oui).
3. Dans le champ **Network Place (Samba) Support** (Prise en charge de serveur Samba), cochez **Yes** (Oui).
4. Entrez le nom d'utilisateur et le mot de passe d'accès au serveur VPN. Cliquez sur le bouton .
5. Cliquez sur **Apply** (Appliquer).

REMARQUE : Cliquez sur l'onglet **VPN Server** (Serveur VPN) pour configurer d'autres paramètres avancés comme la diffusion de contenu, l'authentification, le chiffrement MPPE et la plage d'adresses IP.

4.6 Pare-feu

Le modem-routeur Wi-Fi peut faire office de pare-feu matériel sur votre réseau.

REMARQUE : Le pare-feu est activé par défaut sur votre modem-routeur.

4.6.1 Paramètres de base

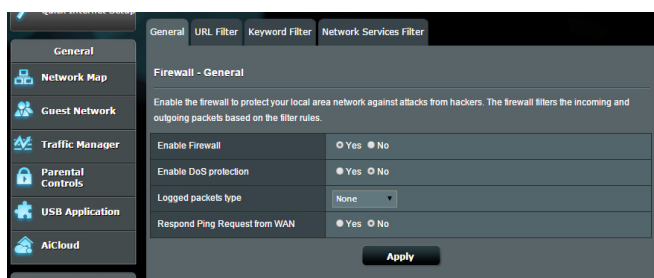

Pour configurer les paramètres de base du pare-feu :

1. À partir du volet de navigation, cliquez sur **Firewall** (Pare-feu) > onglet **General** (Général).
2. Dans le champ **Enable Firewall** (Activer le pare-feu), cochez **Yes** (Oui).
3. Dans le champ **Enable DoS Protection** (Activer la protection contre les attaques DoS), cochez **Yes** (Oui) pour protéger votre réseau contre les attaques de déni de service (DoS). Veuillez toutefois noter que l'activation de cette fonctionnalité peut affecter les performances du modem-routeur.
4. Vous pouvez aussi surveiller l'échange de paquets entre le réseau local (LAN) et le réseau étendu (WAN). Dans le menu déroulant Logged packets (Types de paquets), sélectionnez **Dropped** (Ignorés), **Accepted** (Acceptés) ou **Both** (Les deux).
5. Cliquez sur **Apply** (Appliquer).

4.6.2 Filtrage d'URL

Le modem-routeur Wi-Fi offre la possibilité de filtrer l'accès à certaines adresses internet (URL).

REMARQUE : Le filtrage d'URL est fondé sur les requêtes DNS. Si un client du réseau a déjà accédé à un site internet, celui-ci ne sera pas bloqué (un cache DNS stockant une liste des sites internet visités). Pour résoudre ce problème, effacez la mémoire cache dédiée au DNS avant d'utiliser le filtrage d'URL.

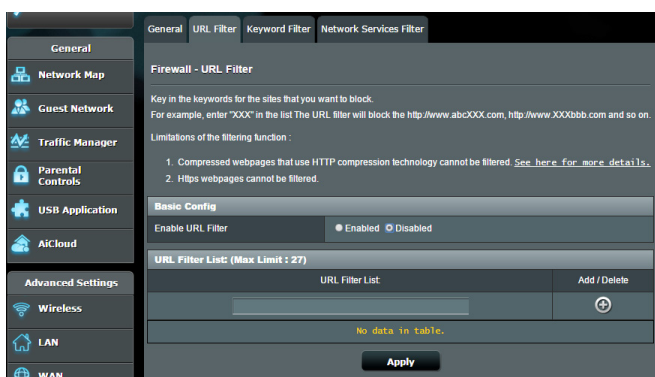

Pour configurer le filtrage URL :

1. À partir du volet de navigation, cliquez sur **Firewall** (Pare-feu) > onglet **URL Filter** (Filtrage d'URL).
2. Dans le champ Enable URL Filter (Activer le filtrage d'URL), cochez **Enabled** (Activer).
3. Entrez une adresse URL et cliquez sur le bouton .
4. Cliquez sur **Apply** (Appliquer).

4.6.3 Filtrage de mot-clés

Vous pouvez bloquer l'accès à des sites internet contenant certains mots clés.

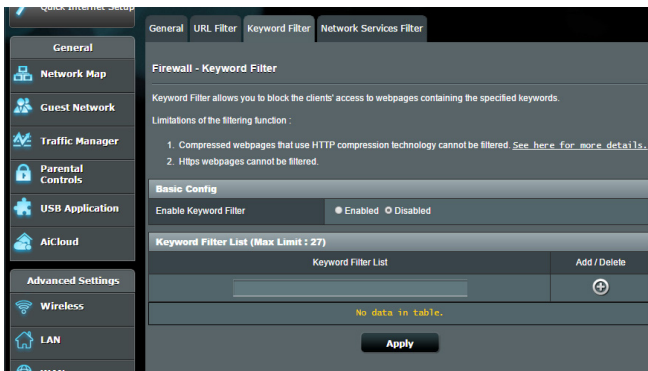

Pour configurer le filtrage de mots clés :

1. À partir du volet de navigation, cliquez sur **Firewall** (Pare-feu) > onglet **Keyword Filter** (Filtrage de mots clés).
2. Dans le champ Enable Keyword Filter (Activer le filtrage de mots clés), cochez **Enabled** (Activer).
3. Entrez un mot ou une phrase, puis cliquez sur le bouton .
4. Cliquez sur **Apply** (Appliquer).

REMARQUES :

- Le filtrage de mots clés est fondé sur les requêtes DNS. Si un client du réseau a déjà accédé à un site internet, celui-ci ne sera pas bloqué (un cache DNS stockant une liste des sites internet visités). Pour résoudre ce problème, effacez la mémoire cache dédiée au DNS avant d'utiliser le filtrage de mots clés.
- Les pages internet compressées au format HTTP ne peuvent pas être filtrées. Les pages utilisant le standard HTTPS ne peuvent également pas être filtrées.

4.6.4 Filtrage de services réseau

Le filtrage de services réseau permet de bloquer l'échange de paquets entre le réseau local (LAN) et le réseau étendu (WAN), et de restreindre l'accès des clients à certains services internet (ex : Telnet ou FTP).

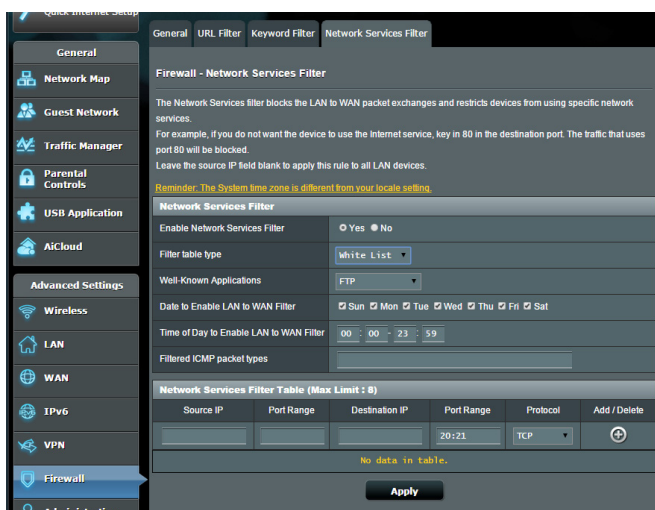

Pour configurer le filtrage de services réseau :

1. À partir du volet de navigation, cliquez sur **Firewall** (Pare-feu) > onglet **Network Services Filter** (Filtrage de services réseau).
2. Dans le champ Enable Network Services Filter (Activer le filtrage de services réseau), cochez **Yes** (Oui).
3. Sélectionnez ensuite le type de filtrage. L'option **Black List** (Liste noire) bloque les services réseau spécifiés. L'option **White List** (Liste blanche), quant à elle, n'autorise l'accès qu'aux services spécifiés.
4. Si nécessaire, spécifiez les jours et les horaires d'activité du filtre.
5. Remplissez ensuite le tableau de filtrage. Cliquez sur le bouton .
6. Cliquez sur **Apply** (Appliquer).

4.7 Administration

4.7.1 Système

L'onglet System (Système) permet de configurer certains paramètres système du modem-routeur Wi-Fi.

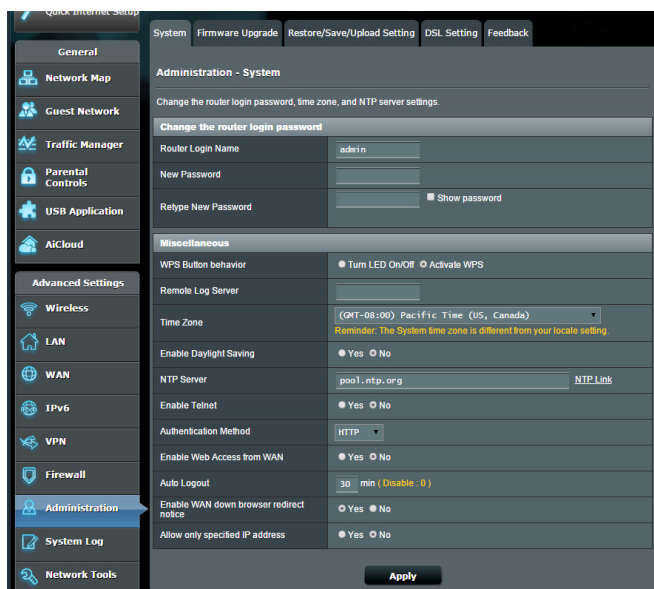

Pour configurer les paramètres système du modem-routeur :

1. À partir du volet de navigation, cliquez sur **Administration** > onglet **System** (Système).
2. Configurez les paramètres listés ci-dessous :
 - **Change router login password (Modification des identifiants de connexion du modem-routeur) :** Cette zone vous permet de modifier le nom d'utilisateur et le mot de passe d'accès à l'interface de gestion du modem-routeur Wi-Fi.
 - **WPS button behavior (Comportement du bouton WPS) :** Ce bouton physique WPS du modem-routeur peut être utilisé pour activer la fonction WPS.
 - **Time Zone (Fuseau horaire) :** Sélectionnez votre fuseau horaire.
 - **NTP Server (Serveur NTP) :** Le modem-routeur peut accéder à un serveur NTP (Network time Protocol) pour synchroniser l'heure.

- **Enable Telnet (Activer le protocole Telnet)** : Cochez **Yes (Oui)** / **No (Non)** pour activer / désactiver le protocole Telnet.
 - **Authentication Method (Méthode d'authentification)** : Les protocoles d'authentification HTTP, HTTPS aident à sécuriser le modem-routeur.
 - **Enable Web Access from WAN (Autoriser l'accès au modem-routeur depuis Internet)** : Cochez **Yes (Oui)** / **No (Non)** pour autoriser / ne pas autoriser l'accès à l'interface de gestion du modem-routeur depuis Internet.
3. Cliquez sur **Apply** (Appliquer).

4.7.2 Mise à jour du firmware

REMARQUE : Téléchargez la dernière version du firmware sur le site internet d'ASUS : <http://www.asus.com>

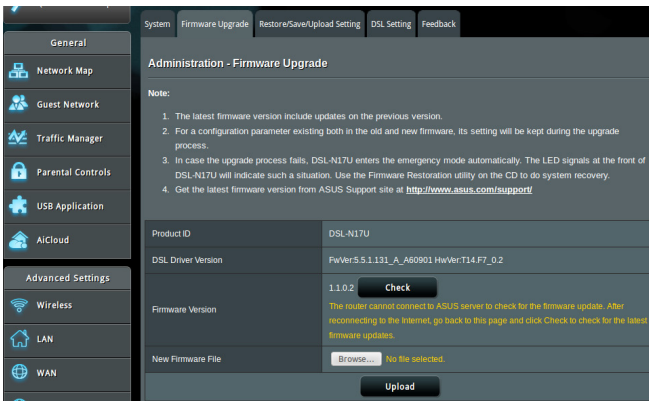

Pour mettre à jour le firmware :

1. À partir du volet de navigation, cliquez sur **Administration** > onglet **Firmware Upgrade** (Mise à jour du firmware).
2. Dans le champ **New Firmware File** (Nouveau fichier de firmware), cliquez sur **Browse** (Parcourir) pour localiser le fichier téléchargé.
3. Cliquez sur **Upload** (Charger).

REMARQUES :

- Une fois le processus de mise à jour terminé, patientez quelques instants le temps que le modem-routeur redémarre.
 - Si la mise à jour échoue, le modem-routeur bascule automatiquement en mode de secours ; et le voyant lumineux situé en façade du modem-routeur clignote lentement. Pour restaurer le modem-routeur, consultez la section **5.2 Firmware Restoration**.
-

4.7.3 Restauration/Sauvegarde/Transfert de paramètres

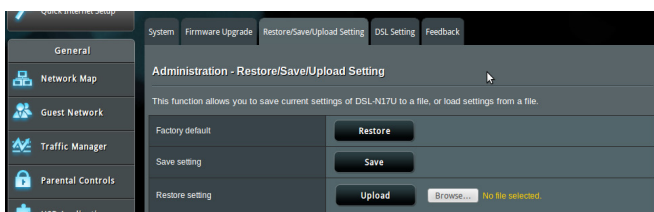

Pour restaurer/sauvegarder/transférer les paramètres de configuration du modem-routeur :

1. À partir du volet de navigation, cliquez sur **Administration** > **Restore/Save/Upload Setting** (Restauration/Sauvegarde/Transfert de paramètres).
2. Sélectionnez une tâche :
 - Pour restaurer la configuration d'usine du modem-routeur, cliquez sur **Restore** (Restaurer).
 - Pour effectuer une copie de sauvegarde des paramètres du modem-routeur, cliquez sur **Save** (Sauvegarder).

- Pour restaurer le modem-routeur à partir d'un fichier de configuration précédent, cliquez sur **Browse** (Parcourir) et localisez le fichier.

REMARQUE : En cas de défaillance du modem-routeur, chargez la dernière version du firmware. Ne restaurez pas la configuration d'usine du modem-routeur.

4.7.4 Paramètres DSL

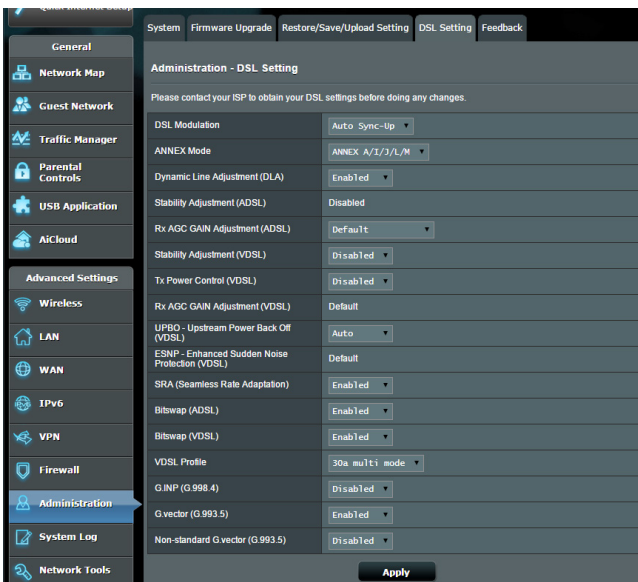

IMPORTANT ! Contactez votre FAI en cas de doute lors de la configuration des paramètres DSL.

Configurez les paramètres listés ci-dessous :

- **DSL Modulation (Modulation DSL) :** Votre modem-routeur prend en charge les options de modulation suivantes : VDSL2, ADSL2+, ADSL2, G.DMT, T1.413 et G.lite.

- **Annex Mode (Mode d'annexage)** : Votre modem-routeur prend en charge les options de modulation suivantes : Annex A, Annex I, Annex A/L, Annex M, A/J/J/L/M (multiple-mode), Annex B, Annex B/J (multiple-mode). Contactez votre FAI pour savoir quel mode d'annexage est utilisé sur votre ligne DSL.
- **Dynamic Line Adjustment (ADSL) (Ajustement de ligne dynamique)** : Cette option permet au système de surveiller et de gérer la stabilité de la ligne ADSL. Cette fonction est activée par défaut et adopte les modifications appropriées en fonction des conditions actuelles de la ligne ADSL.
- **Stability Adjustment (ADSL) (Ajustement de la stabilité)** : Permet de configurer la valeur du rapport signal sur bruit en fonction des conditions suivantes :
 - **Normal DSL connection (Connexion DSL normale)** : Entrez une valeur comprise entre 1dB et 10dB pour améliorer les performances.
 - **Unstable or no ADSL connection (Connexion ADSL instable ou indisponible)** : Entrez une valeur négative telle que -1dB.
 - **Persistent issue with unstable or no ADSL connection (Connexion ADSL instable ou indisponible persistante)** : Entrez une valeur comprise entre -2dB et -10dB pour améliorer la stabilité.
- **Rx AGC GAIN Adjustment (ADSL) (Réglage de gain auto.)** : Détermine le contrôle de gain automatique de ligne ADSL. Les modes suivants sont disponibles :
 - **Stable (Stable)** : Améliore la stabilité de la ligne ADSL.
 - **High Performance (Hautes performances)** : Améliore le débit descendant.
 - **Default (Par défaut)** : Le modem-routeur utilise automatiquement le mode le plus approprié.
- **Stability Adjustment (VDSL) (Ajustement de la stabilité)** : Permet de configurer la valeur du rapport signal-bruit de la ligne VDSL :
 - Pour améliorer le débit descendant, entrez une valeur inférieure à la valeur d'origine (telle que 8dB, 7dB ou moins).

IMPORTANT ! Le réglage d'une valeur trop faible peut affaiblir votre modem-routeur contre les bruits de ligne et engendrer des problèmes de synchronisation ou d'échec de connexion VDSL.

- Pour améliorer la stabilité, entrez une valeur comprise entre 9dB et 30dB.

- **Tx Power Control (VDSL) (Gestion de puissance d'émission) :** Permet de contrôler la puissance d'émission afin d'améliorer le débit descendant de la ligne VDSL. Une valeur faible augmente le débit descendant mais affecte le débit montant, et vice versa.
- **Rx AGC GAIN Adjustment (VDSL) (Réglage de gain auto.) :** Détermine le contrôle de gain automatique de ligne VDSL. Les modes suivants sont disponibles :
 - **Stable (Stable) :** Améliore la stabilité de la ligne VDSL.
 - **High Performance (Hautes performances) :** Améliore le débit descendant.
 - **Default (Par défaut) :** Le modem-routeur utilise automatiquement le mode le plus approprié.
- **UPBO (VDSL) (Ajustement) :** Permet d'activer ou de désactiver la fonction (Upstream Power Back Off). Les multiplexeurs d'accès DSL utilisent l'UPBO pour réduire la puissance d'émission de votre modem-routeur xDSL. Dans certains cas, le contrôle UPBO du multiplexeur peut engendrer des erreurs de synchronisation de ligne. Si tel est le cas, désactivez cette option.
- **Seamless Rate Adaptation (SRA) :** Cette option peut aider à maintenir la consistance du débit et éviter les pertes de connexion. Vous pouvez désactiver cette option si votre connexion est relativement stable et que vous remarquez une baisse du débit descendant/montant.
- **Bitswap (Redistribution des bits entre sous-porteuses) :** Lorsqu'une sous-porteuse est affectée par des perturbations, le modem et l'équipement distant ont la possibilité d'échanger des requêtes qui leur permettent d'augmenter la puissance d'émission dévolue à cette sous-porteuse ou de réduire le nombre de bits transmis sur celle-ci, et de transférer la différence sur une sous-porteuse qui bénéficie de meilleures conditions de réception.
- **VDSL Profile (Profil VDSL) :** Cette option permet de configurer un profil VDSL. La valeur par défaut est 30a multi mode.

REMARQUE : Pour certains FAI avec un paramètre de synchronisation VDSL DSLAM 30a multi mode non standard, tels que les services de FAI en Allemagne, réglez le profil VDSL sur 17a multi mode pour synchroniser la ligne VDSL.

4.7.5 Diagnostic

Un formulaire est disponible pour soumettre un diagnostic de connexion. Remplissez le formulaire pour l'envoyer au service d'assistance technique d'ASUS.

The screenshot displays the ASUS DSL-AC55U web management interface. At the top, the title bar shows 'ASUS DSL-AC55U' and 'Lognet'. Below the title bar, there are tabs for 'System', 'Firmware Upgrade', 'Restore/Save/Upload Setting', 'DSL Setting', and 'DSL Feedback'. The 'DSL Feedback' tab is active. The main content area is titled 'Administration - DSL Feedback'. It contains a message: 'Your feedback is very important to us and will help to improve the firmware of DSL-NTU. If you have any comments, suggestions or connection issues, complete the form below, these information along with current DSL logs will be send to ASUS Support Team. In order to allow us to respond to your feedback, kindly ensure that you have entered your e-mail correctly.' The form includes several fields: 'Your Country *', 'Your ISP / Internet Service Provider *', 'Name of the Subscribed Plan/Service/Package *', and 'Your e-mail Address *'. There are also checkboxes for 'Extra information for debugging *' with options for 'System', 'Setting file', and 'utable setting'. A dropdown menu is labeled 'Choose which option best describes the performance of your DSL service.' with the text 'Please select ...'. A large text area is labeled 'Comments / Suggestions *' with a character limit of 'Maximum of 2000 characters - characters left: 2000'. A 'Send' button is located below the text area. A 'Note:' section contains three bullet points: 'The Firmware and DSL Driver Version will be submitted in addition to any info you choose to include above.', 'DSL feedback will be used to diagnose problems and help to improve the firmware of DSL-NTU, any personal information you submitted, whether explicitly or incidentally will be protected in accordance with our privacy policy', and 'By submitting this DSL Feedback, you agree that ASUS may use feedback that you provided to improve ASUS iDSL modem router product.' At the bottom of the interface, there are links for 'Help & Support', 'Manual | Utility | Feedback', and 'FAQ'. The footer text reads '© 2014 ASUSTek Computer Inc. All rights reserved.'

4.8 Journal système

Le journal système contient les activités du réseau enregistrées par le modem-routeur.

REMARQUE : Le journal système est réinitialisé à chaque extinction ou redémarrage du modem-routeur.

Pour afficher le journal système :

1. À partir du volet de navigation, cliquez sur **System Log** (Journal système).
2. Les activités du réseau sont répertoriées dans les 5 onglets suivants :
 - General Log (Général)
 - DHCP Leases (Bails DHCP)
 - Wireless Log (Réseau Wi-Fi)
 - Port Forwarding (Redirection de port)
 - DSL Log (DSL)

The screenshot shows the ASUS router's web interface. At the top, there are 'Logout' and 'Reboot' buttons. The main header displays 'Operation Mode: Wireless router', 'Firmware Version:', and 'SSID: ASUS_ASUS_5G'. Below this, there are navigation tabs for 'General Log', 'DHCP Leases', 'Wireless Log', 'Port Forwarding', and 'Routing Table'. The 'System Log - General Log' is selected, showing a message: 'This page shows the detailed system's activities.' The system time is 'Sat, Jan 01 00:49:51 2011' and the uptime is '0 days 0 hours 49 minutes 50 seconds'. The log entries include:

```
Jan 1 00:31:27 kernel: eth1: Broadcom BCM5711 802.11 Wireless Controller 6.30.102.9 (r346174)
Jan 1 00:31:27 kernel: eth2: Broadcom BCM5760 802.11 Wireless Controller 6.30.102.9 (r346174)
Jan 1 00:31:27 kernel: device eth1 entered promiscuous mode
Jan 1 00:31:27 kernel: br0: port 2(eth1) entering listening state
Jan 1 00:31:27 kernel: wic_phy_cal_init_scbpy: NOT Implemented
Jan 1 00:31:27 kernel: br0: port 2(eth1) entering learning state
Jan 1 00:31:27 kernel: br0: topology change detected, propagating
Jan 1 00:31:27 kernel: br0: port 2(eth1) entering forwarding state
Jan 1 00:31:27 kernel: device eth2 entered promiscuous mode
Jan 1 00:31:27 kernel: br0: port 3(eth2) entering listening state
Jan 1 00:31:27 kernel: br0: port 3(eth2) entering learning state
Jan 1 00:31:27 kernel: device wlan1 entered promiscuous mode
Jan 1 00:31:27 kernel: br0: port 4(wlan1) entering listening state
Jan 1 00:31:27 kernel: br0: topology change detected, propagating
Jan 1 00:31:27 kernel: br0: port 3(eth2) entering forwarding state
Jan 1 00:31:27 kernel: br0: port 4(wlan1) entering learning state
Jan 1 00:31:27 kernel: br0: topology change detected, propagating
Jan 1 00:31:27 kernel: br0: port 4(wlan1) entering forwarding state
Jan 1 00:31:19 dnsmasq-dhcp(510): DHCPREQUEST(br0) 192.168.1.60 c4:6a:b7:89:8f:97
Jan 1 00:31:19 dnsmasq-dhcp(510): DHCPACK(br0) 192.168.1.60 c4:6a:b7:89:8f:97 android-b9b0832df6342319
Jan 1 00:32:12 dnsmasq-dhcp(510): DHCPREQUEST(br0) 192.168.1.197 10:b4:46:4c:b5:f0
Jan 1 00:32:12 dnsmasq-dhcp(510): DHCPACK(br0) 192.168.1.197 10:b4:46:4c:b5:f0 LOUIE-CHAVEZ
Jan 1 00:33:08 dnsmasq-dhcp(510): DHCPREQUEST(br0) 192.168.1.289 b0:00:17:1a:01:87:74
Jan 1 00:33:08 dnsmasq-dhcp(510): DHCPACK(br0) 192.168.1.189 b0:0c:71:a0:87:94
Jan 1 00:33:34 dnsmasq-dhcp(510): DHCPREQUEST(br0) 192.168.1.3 3c:50:05:f8:be:11:76
Jan 1 00:33:34 dnsmasq-dhcp(510): DHCPACK(br0) 192.168.1.3 3c:50:05:f8:be:11:76 LPhonata
```

At the bottom of the log window, there are 'Clear', 'Save', and 'Refresh' buttons.

5 Utilitaires

REMARQUES :

- Installez les utilitaires Wi-Fi à partir du CD de support accompagnant le modem-routeur.
- Si l'exécution automatique est désactivée sur votre ordinateur, cliquez sur le fichier **setup.exe** localisé dans le répertoire racine du CD de support.
- Les utilitaires ne sont pas compatibles avec le système d'exploitation MAC OS.

5.1 Device Discovery

Device Discovery est un utilitaire Wi-Fi ASUS qui détecte les modem-routeurs Wi-Fi ASUS et permet de les configurer facilement.

Pour lancer l'utilitaire Device Discovery :

- Depuis le bureau de votre ordinateur, cliquez sur **Démarrer > Tous les programmes > ASUS Utility > Device Discovery**.

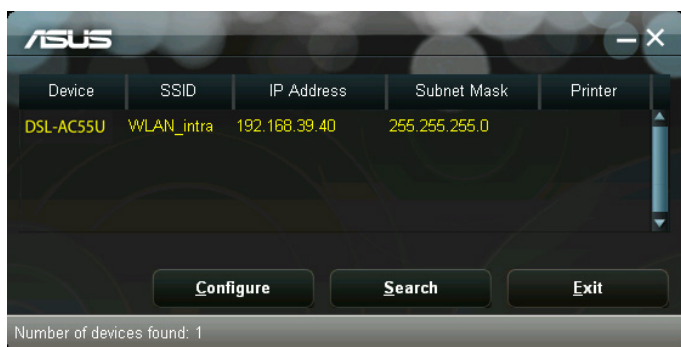

REMARQUE : Lorsque le modem-routeur fonctionne en mode point d'accès, cet utilitaire est nécessaire pour obtenir l'adresse IP du modem-routeur.

5.2 Firmware Restoration

Firmware Restoration est un utilitaire qui recherche automatiquement les modem-routeurs Wi-Fi ASUS dont la mise à jour du firmware a échoué, puis restaure ou charge le firmware que vous avez spécifié. Le processus prend de 3 à 4 minutes.

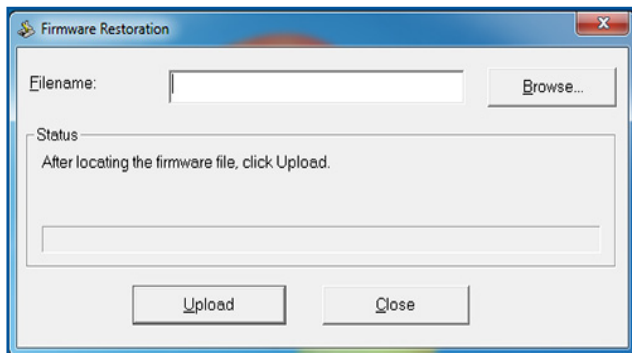

IMPORTANT : Placez le modem-routeur en mode de secours avant de lancer l'utilitaire Firmware Restoration.

REMARQUE : Cet utilitaire n'est pas compatible avec le système d'exploitation MAC OSX.

Pour basculer le modem-routeur en mode de secours et utiliser l'utilitaire Firmware Restoration :

1. Débranchez la source d'alimentation de votre modem-routeur Wi-Fi.
2. Maintenez enfoncé le bouton de réinitialisation situé à l'arrière du modem-routeur et rebranchez l'adaptateur d'alimentation au modem-routeur. Maintenez le bouton réinitialisation enfoncé jusqu'à ce que le voyant d'alimentation en façade se mette à clignoter lentement pour indiquer que le modem-routeur est en mode de secours.

- Utilisez les paramètres TCP/IP suivants sur votre ordinateur :
Adresse IP : 192.168.1.x
Masque de sous-réseau : 255.255.255.0
- Depuis le bureau de votre ordinateur, cliquez sur **Démarrer** > **Tous les programmes** > **ASUS Utility DSL-AC55U xDSL modem router** > **Firmware Restoration**.
- Spécifiez un fichier de firmware, puis cliquez sur **Upload** (Charger).

REMARQUE : Cet utilitaire n'est pas un outil de mise à niveau du firmware et ne doit pas être utilisé avec un modem-routeur Wi-Fi ASUS fonctionnant normalement. Les mises à jour du firmware doivent être effectuées via l'interface de gestion du modem-routeur. Consultez le **Chapitre 4 : Paramètres avancés** pour plus de détails.

5.3 Configurer un serveur d'impression

5.3.1 Utilitaire ASUS EZ Printer Sharing

L'utilitaire ASUS EZ Printing Sharing vous permet de connecter une imprimante réseau au port USB du modem-routeur et de configurer un serveur d'impression. Ceci permet aux clients du réseau d'imprimer et de scanner des fichiers en passant par le Wi-Fi.



REMARQUE : Les serveurs d'impression ne sont pris en charge que sous Windows® XP, Windows® Vista et Windows® 7.

Pour partager une imprimante avec EZ Printer :

1. À partir du volet de navigation, cliquez sur **General** (Général) > **USB application** (Applications USB) > **Network Printer Server** (Serveur d'impression réseau).
2. Cliquez sur **Download Now!** (Télécharger maintenant!) pour télécharger l'utilitaire pour imprimante réseau.

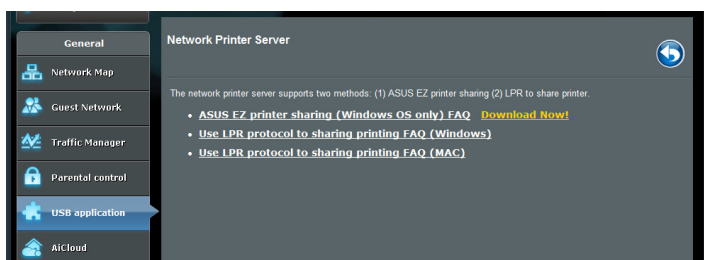

REMARQUE : L'utilitaire d'imprimante réseau est pris en charge sur Windows® XP, Windows® Vista et Windows® 7 uniquement. Pour installer l'utilitaire sur Mac OS, sélectionnez **Use LPR protocol for sharing printer** (Utiliser le protocole LPR pour partager une imprimante).

3. Décompressez le fichier téléchargé et cliquez sur l'icône représentant une imprimante pour exécuter le programme de configuration d'imprimante réseau.

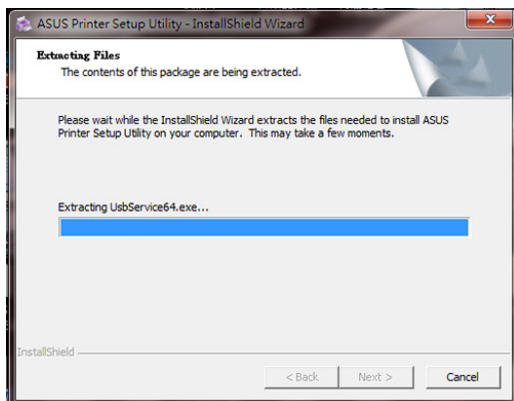
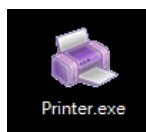

4. Suivez les instructions apparaissant à l'écran pour configurer le matériel, puis cliquez sur **Next** (Suivant).



5. Patientez quelques minutes le temps que la configuration initiale se termine. Cliquez sur **Next** (Suivant).
6. Cliquez sur **Finish** (Terminé) pour conclure l'installation.



7. Suivez les instructions du système d'exploitation Windows® pour installer le pilote de l'imprimante.



8. Une fois le pilote installé, les clients du réseau pourront utiliser l'imprimante.

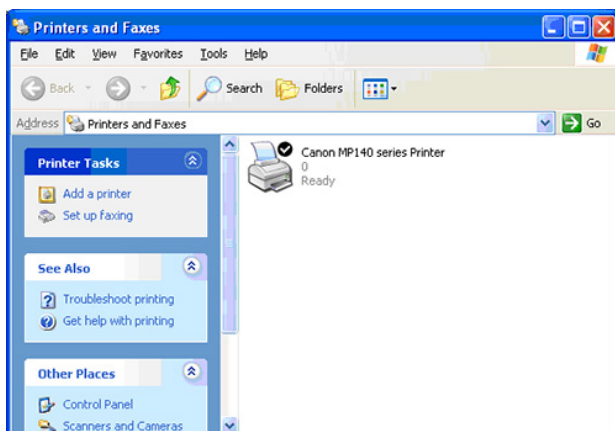

5.3.2 Utiliser le protocole LPR pour partager une imprimante

Vous pouvez utiliser les protocoles LPR/LPD (Line Printer Remote/Line Printer Daemon) pour partager votre imprimante sous Windows® et MAC OSX.

Partage d'imprimante LPR :

Pour partager une imprimante via le protocole LPR :

1. À partir du Bureau de Windows®, cliquez sur **Démarrer** > **Périphériques et imprimantes** > **Ajouter une imprimante**.

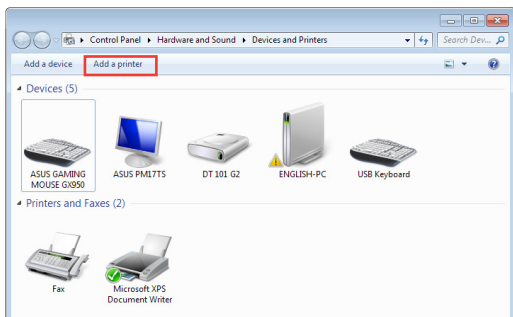

2. Sélectionnez **Ajouter une imprimante locale** et cliquez sur **Suivant**.

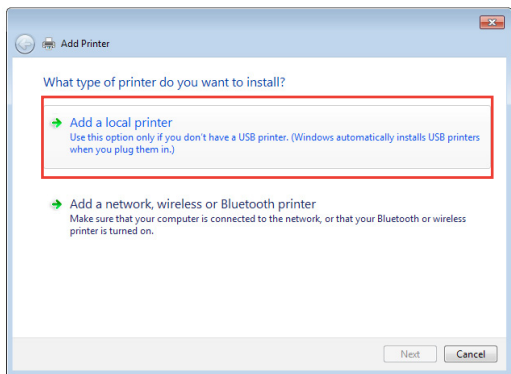

3. Sélectionnez **Créer un nouveau port** puis sélectionnez l'option **Port TCP/IP standard** du menu déroulant Type de port. Cliquez sur **Nouveau port**.

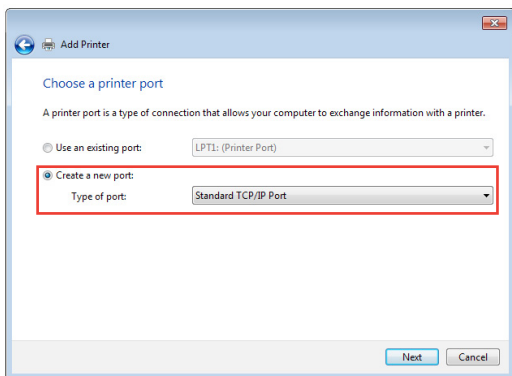

4. Dans le champ **Nom d'hôte ou adresse IP**, entrez l'adresse IP du modem-routeur Wi-Fi et cliquez sur **Suivant**.

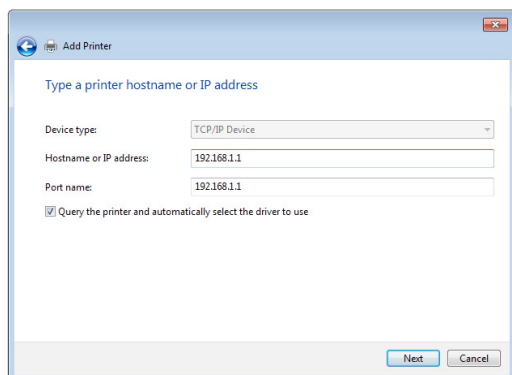

5. Sélectionnez **Personnalisé** puis cliquez sur **Paramètres**.

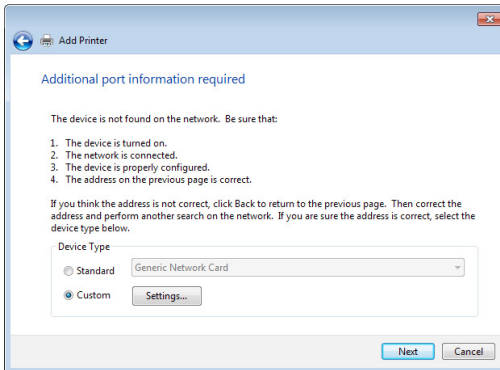

6. Réglez le **Protocole** sur **LPR**. Dans le champ **Nom de la file d'attente**, entrez **LPRServer** puis cliquez sur **OK** pour continuer.

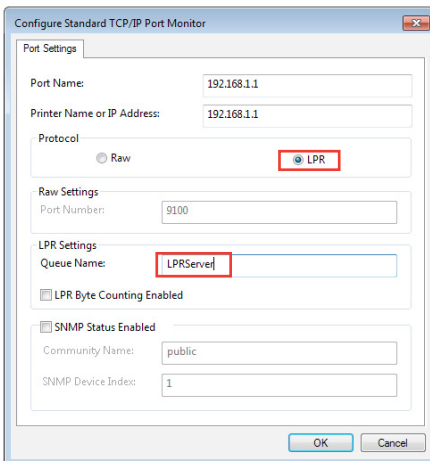

7. Cliquez sur **Suivant** pour termin  la configuration TCP/IP.

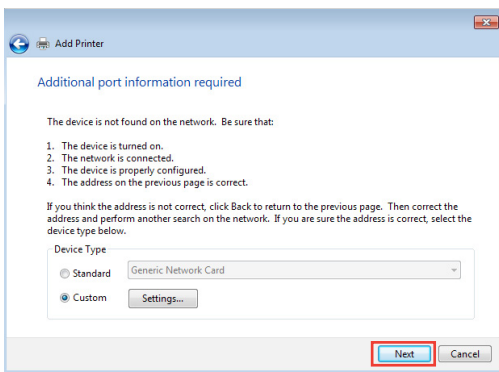

8. Installez le pilote d'impression   partir de la liste. Si votre imprimante ne figure pas dans la liste, cliquez sur **Disque fourni** pour installer le pilote   partir d'un disque optique ou d'un fichier.

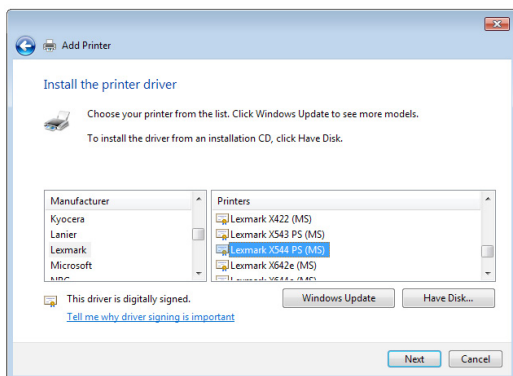

9. Cliquez sur **Suivant** pour accepter le nom par défaut de l'imprimante.

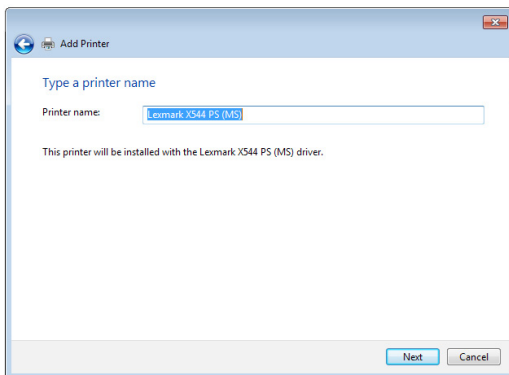

10. Cliquez sur **Terminé** pour conclure l'installation.

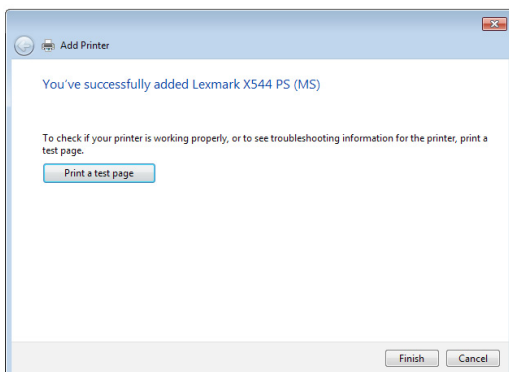

5.4 Download Master

Download Master est un utilitaire vous permettant de télécharger des fichiers même lorsque votre ordinateur est éteint.

REMARQUE : Un périphérique de stockage USB doit être connecté au modem-routeur Wi-Fi pour pouvoir utiliser Download Master.

Pour utiliser Download Master :

1. Cliquez sur **USB application** (Applications USB) > **Download Master** pour télécharger et installer l'utilitaire.

REMARQUE : Si plus d'un dispositif de stockage USB est relié au modem-routeur Wi-Fi, sélectionnez celui sur lequel vous souhaitez télécharger vos fichiers.

2. Une fois le téléchargement terminé, cliquez sur l'icône Download Master pour commencer à l'utiliser.
3. Cliquez sur **Add** (Ajouter) pour ajouter une tâche à télécharger.

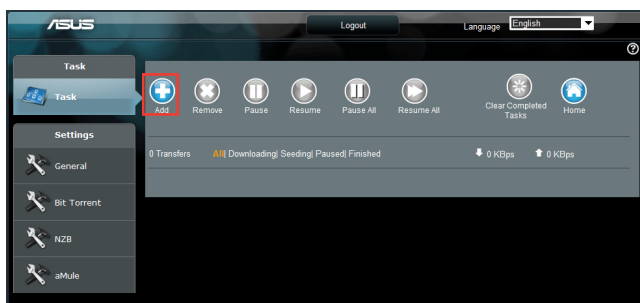

4. Sélectionnez un type de téléchargement, soit BitTorrent, HTTP, ou FTP. Spécifiez un fichier torrent ou une URL pour lancer le téléchargement.

REMARQUE : Pour plus de détails sur le protocole BitTorrent, consultez la section **5.4.1 Configurer les paramètres BitTorrent**.

5. Utilisez le panneau de navigation pour configurer les paramètres avancés.

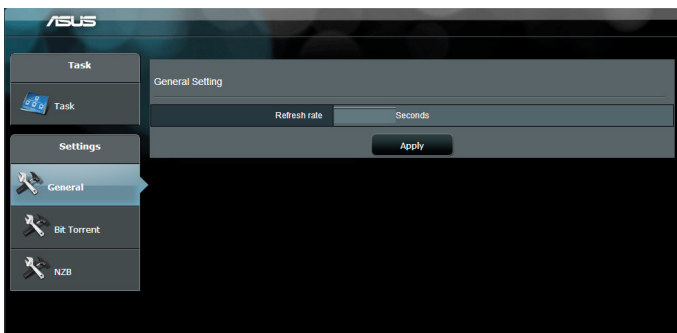

5.4.1 Configurer les paramètres BitTorrent

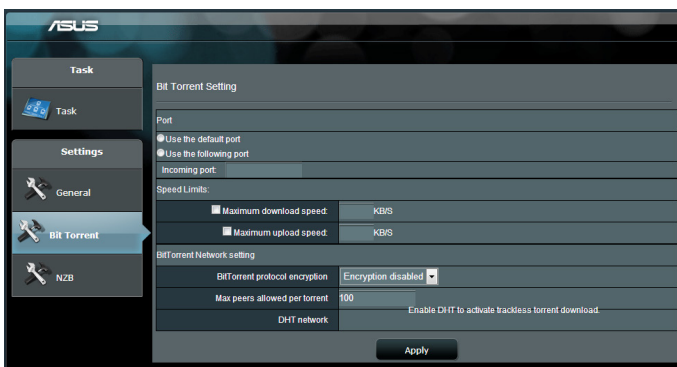

Pour configurer les paramètres de téléchargement BitTorrent :

1. Dans le panneau de navigation de Download Master, cliquez sur **BitTorrent**.
2. Sélectionnez un port de téléchargement spécifique.
3. Pour éviter les congestions réseau, vous pouvez limiter les vitesses de téléchargement en amont ou en aval.
4. Vous pouvez aussi limiter le nombre maximum de clients autorisés et activer ou désactiver le chiffrement lors des téléchargements.

5.4.2 Paramètres NZB

Vous pouvez utiliser un serveur USENET pour télécharger des fichiers NZB. Après avoir configuré les paramètres USENET, cliquez sur **Apply** (Appliquer).

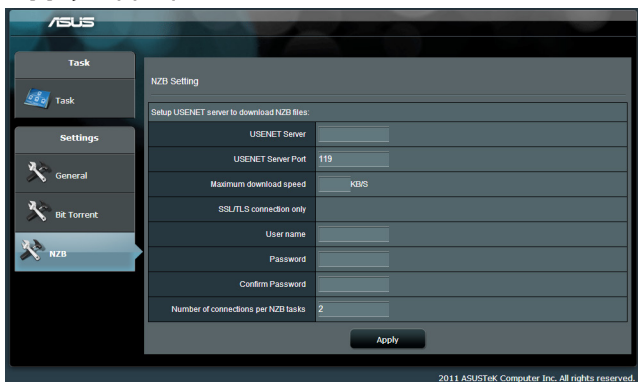

6 Dépannage

Ce chapitre offre des solutions aux problèmes pouvant survenir lors de l'utilisation de votre modem-routeur. Si vous rencontrez un problème non traité dans ce chapitre, rendez-vous sur le site d'assistance d'ASUS sur : <http://support.asus.com/> pour plus d'informations sur votre produit et obtenir les coordonnées du service technique d'ASUS.

6.1 Dépannage de base

Si votre modem-routeur ne fonctionne pas correctement, essayez les solutions de dépannage de base suivantes.

Mettez à jour le firmware.

1. Ouvrez l'interface de gestion du modem-routeur. Cliquez sur **Administration** > onglet **Firmware Upgrade** (Mise à jour du firmware). Cliquez sur **Check** (Vérifier) pour vérifier si une mise à jour du firmware est disponible.

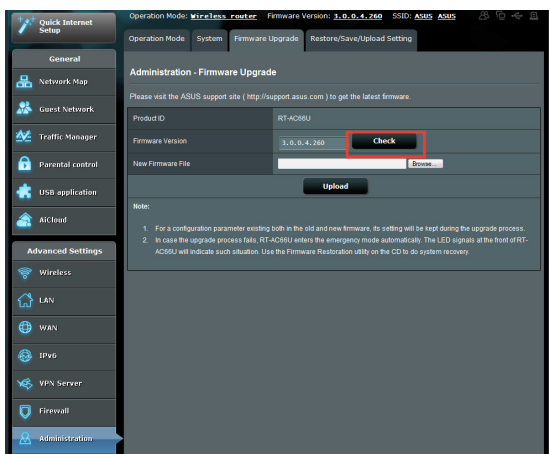

2. Si c'est le cas, rendez-vous sur http://www.asus.com/Networks/Wireless_Routers/DSLAC55U/#download pour télécharger le dernier firmware disponible.
3. Dans l'onglet **Firmware Upgrade** (Mise à jour du firmware), cliquez sur **Browse** (Parcourir) pour localiser le fichier téléchargé.
4. Cliquez sur **Upload** (Charger) pour lancer le processus de mise à jour du firmware.

Réinitialisez votre réseau dans l'ordre suivant :

1. Éteignez le modem.
2. Débranchez la prise d'alimentation du modem.
3. Éteignez le modem-routeur et les ordinateurs connectés.
4. Branchez la prise d'alimentation du modem.
5. Allumez le modem et patientez environ 2 minutes.
6. Allumez le modem-routeur et patientez environ 2 minutes.
7. Allumez vos ordinateurs.

Vérifiez que les câbles réseau Ethernet sont correctement branchés.

- Lorsque le câble Ethernet connectant le modem-routeur au modem est correctement branché, l'indicateur lumineux du modem-routeur dédié au réseau internet (WAN) s'allume.
- Lorsque le câble Ethernet connectant un ordinateur sous tension au modem-routeur est correctement branché, l'indicateur lumineux du modem-routeur dédié au réseau local (LAN) s'allume.

Vérifiez que les paramètres de connexion Wi-Fi de l'ordinateur correspondent à ceux du modem-routeur.

- Lorsque vous tentez d'établir une connexion Wi-Fi entre un ordinateur et le modem-routeur, assurez-vous que le SSID (nom du réseau Wi-Fi), la méthode de chiffrement et le mot de passe sont corrects.

Vérifiez que les paramètres de configuration du réseau sont corrects.

- Chaque client du réseau se doit de posséder une adresse IP valide. Il est recommandé d'utiliser le serveur DHCP du modem-routeur pour assigner automatiquement les adresses IP aux clients du réseau.

- Certains fournisseurs d'accès internet au câble requièrent l'adresse MAC de l'ordinateur enregistré sur leur réseau. Vous pouvez obtenir l'adresse MAC d'un client à partir de l'interface de gestion du modem-routeur, en cliquant sur **Network Map** (Carte du réseau) > icône **Clients**. Placez le curseur de souris au dessus d'un client pour visualiser son adresse MAC.



6.2 Foire aux questions (FAQ)

Impossible d'accéder à l'interface de gestion du modem-routeur

- Si vous utilisez une connexion filaire, vérifiez le câble Ethernet et l'état des différents voyants lumineux tel qu'expliqué dans la section précédente.
- Assurez-vous d'utiliser les bons identifiants de connexion. Le nom d'utilisateur/mot de passe par défaut est "admin". Vérifiez également que la touche de verrouillage des majuscules n'a pas été activée.
- Supprimez les cookies et les fichiers temporaires de votre navigateur internet. Pour Internet Explorer, suivez les instructions suivantes :
 1. Ouvrez Internet Explorer, puis cliquez sur **Outils > Options internet**.
 2. Dans l'onglet **Général**, sous **Historique de navigation**, cliquez sur **Supprimer...**, sélectionnez **Fichiers internet temporaires** et **Cookies** puis cliquez sur **Supprimer**.

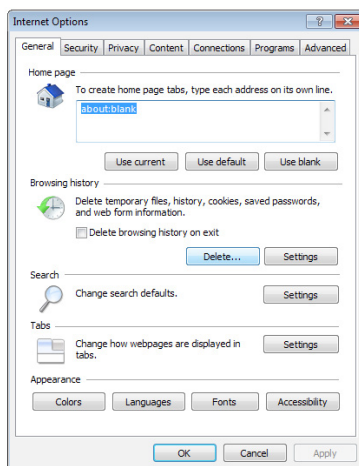

REMARQUES :

- Les options de suppression des cookies et des fichiers temporaires peuvent varier en fonction du navigateur internet utilisé.
- Si applicable, désactivez votre proxy, la numérotation de votre connexion à distance, et configurez les paramètres TCP/Ip de sorte à obtenir une adresse IP automatiquement. Pour plus de détails, consultez le chapitre 1 de ce manuel.
- Assurez-vous d'utiliser des câbles réseau Ethernet de catégorie 5 ou 6.

Le client ne peut pas établir de connexion Wi-Fi avec le modem-routeur.

REMARQUE : Si vous rencontrez des problèmes de connexion au réseau 5GHz, assurez-vous que votre appareil soit compatible avec cette bande de fréquence.

- **Hors de portée :**
 - Rapprochez le modem-routeur du client.
 - Si possible, essayez d'ajuster l'angle des antennes du modem-routeur. Pour plus de détails, consultez la section **1.4 Placer votre modem-routeur.**
- **Serveur DHCP désactivé :**
 1. Ouvrez l'interface de gestion du modem-routeur. Dans l'interface de gestion du modem-routeur, cliquez sur **Network Map** (Carte du réseau) > icône **Clients**.
 2. Si l'appareil n'apparaît pas dans la liste, cliquez sur **LAN** (Réseau local) > onglet **DHCP Server**, et vérifiez que la case **Yes** (Oui) du champ **Enable the DHCP Server** (Activer le serveur DHCP) est bien cochée.

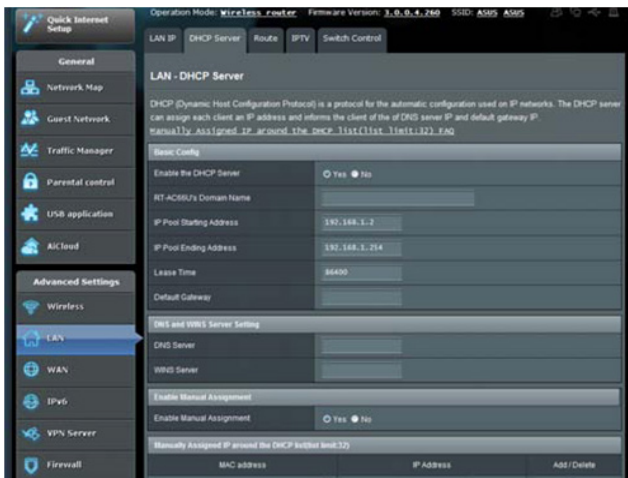

- Le SSID est masqué. Si votre appareil est en mesure de détecter d'autres réseaux Wi-Fi sauf celui de votre modem-routeur, allez dans **Wireless (Wi-Fi) > onglet General (Général)**, cochez l'option **No (Non)** du champ **Hide SSID (Masquer le SSID)**, et l'option **Auto** du champ **Control Channel (Canal)**.

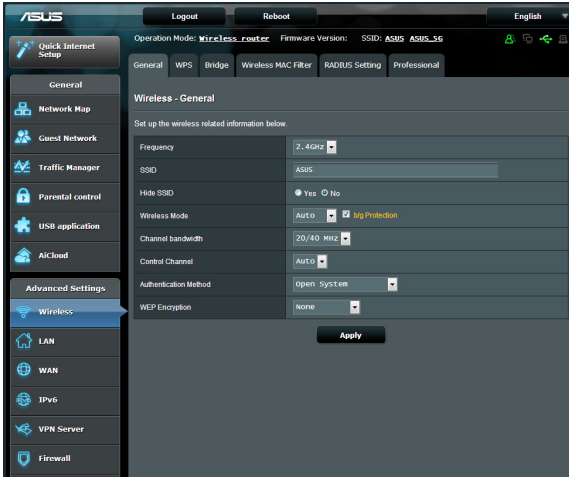

- Si vous utilisez une carte Wi-Fi, vérifiez que le canal Wi-Fi utilisé est disponible dans votre pays/région. Dans ce cas, modifiez le canal et les autres paramètres Wi-Fi appropriés.
- Si vous ne parvenez toujours pas à établir une connexion Wi-Fi au modem-routeur, restaurer sa configuration d'usine. Pour ce faire, dans l'interface de gestion du modem-routeur, allez dans **Administration > onglet Restore/Save/Upload Setting (Restauration/Sauvegarde/Transfert de paramètres)** et cliquez sur **Restore (Restaurer)**.

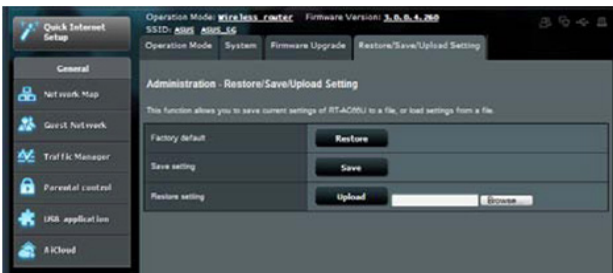

Internet n'est pas accessible.

- Vérifiez que votre modem-routeur peut se connecter à l'adresse IP de réseau étendu (WAN) de votre FAI. Pour ce faire, dans l'interface de gestion du modem-routeur, allez dans **Network Map** (Carte du réseau) et vérifiez **l'état de la connexion internet**.
- Si votre modem-routeur ne peut pas se connecter à Internet, essayez de réinitialiser le réseau comme décrit à la sous-section **Réinitialisez votre réseau dans l'ordre suivant** sous **Dépannage de base**.



- Le client a été bloqué par la fonctionnalité de contrôle parental. Dans l'interface de gestion du modem-routeur, allez dans **Parental Control** (Contrôle parental) et vérifiez si le client est dans la liste. Si c'est le cas, utilisez le bouton **Supprimer** pour retirer le client de la liste, ou modifiez les horaires de blocage.

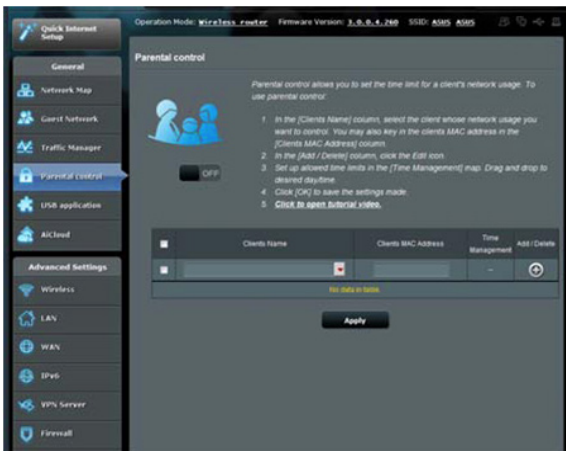

- Si Internet n'est toujours pas accessible, essayez de redémarrer l'ordinateur et vérifiez son adresse IP et de passerelle.

- Vérifiez les indicateurs lumineux du modem ADSL et du modem-routeur Wi-Fi. Si le voyant lumineux dédié au réseau étendu (WAN) du modem-routeur est éteint, vérifiez l'état de connexion des câbles.

Oubli du SSID (nom du réseau) ou du mot de passe de connexion au réseau

- Configurez un nouveau SSID et une nouvelle clé de chiffrement par le biais d'une connexion filaire (câble Ethernet). Ouvrez l'interface de gestion du modem-routeur, allez sur la page **Network Map** (Carte du réseau), spécifiez un nouveau **SSID** ainsi qu'une nouvelle clé de chiffrement, puis cliquez sur **Apply** (Appliquer).
- Restaurer la configuration d'usine du modem-routeur. Pour ce faire, dans l'interface de gestion du modem-routeur, allez dans **Administration** > onglet **Restore/Save/Upload Setting** (Restauration/Sauvegarde/ Transfert de paramètres) et cliquez sur **Restore** (Restaurer). Le nom d'utilisateur / mot de passe par défaut est "admin".

Restauration des paramètres par défaut du modem-routeur ?

- Allez dans **Administration** > onglet **Restore/Save/Upload Setting** et cliquez sur **Restore** (Restaurer).

Les éléments suivants sont les paramètres par défaut du modem-routeur :

Nom d'utilisateur : admin

Mot de passe : admin

Serveur DHCP : Activé

Adresse IP : <http://router.asus.com>

Nom de Domaine : (aucun)

Masque de sous-réseau : 255.255.255.0

Serveur DNS 1 : 192.168.1.1

Serveur DNS 2 : (aucun)

SSID (2.4GHz) : ASUS

SSID (5GHz) : ASUS_5G

Échec de la mise à jour du firmware.

Placez le modem-routeur en mode de secours et exécutez l'utilitaire Firmware Restoration. Consultez la section **5.2 Firmware Restoration** pour en savoir plus sur l'utilisation de cet utilitaire.

Impossible d'accéder à l'interface de gestion du modem-routeur

Avant de configurer votre modem-routeur Wi-Fi, suivez les instructions suivantes pour votre ordinateur hôte et les autres clients du réseau.

A. Désactivez le serveur proxy (si applicable).

Sous Windows® 7

1. Cliquez sur **Démarrer** > **Internet Explorer** pour lancer le navigateur.
2. Cliquez sur **Outils** > **Options internet** > onglet **Connexions** > **Paramètres réseau**.

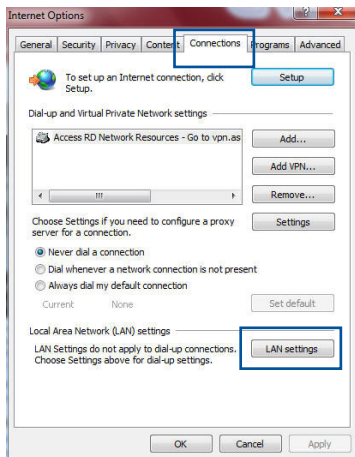

3. À partir de l'écran Paramètres du réseau local, décochez l'option **Utiliser un serveur proxy pour votre réseau local**.
4. Cliquez sur **OK** une fois terminé.

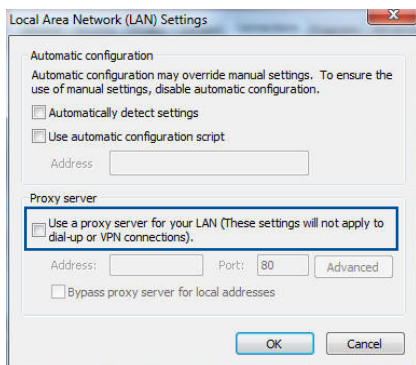

Sous MAC OSX

1. Dans la barre des menus, cliquez sur **Safari > Préférences > Avancée > Modifier les réglages...**
2. Dans la liste des protocoles, décochez les options **Proxy FTP** et **Proxy web sécurisé (HTTPS)**.
3. Cliquez sur **Appliquer maintenant** une fois terminé.

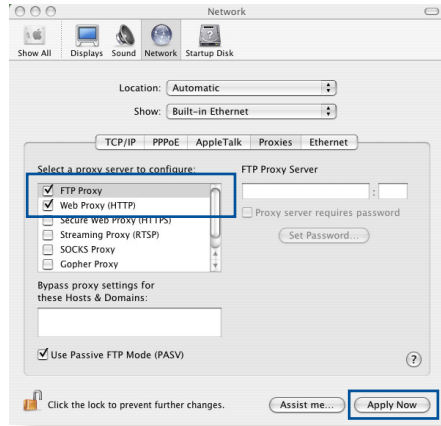

REMARQUE : Consultez le fichier d'Aide de votre navigateur internet pour plus de détails sur la désactivation du serveur proxy.

B. Configurez les paramètres TCP/IP pour l'obtention automatique d'une adresse IP.

Sous Windows® 7

1. Cliquez sur **Démarrer > Panneau de configuration > Réseau et Internet > Centre réseau et partage > Gérer les connexions réseau.**
2. Sélectionnez **Protocole internet Version 4 (TCP/IPv4)** ou **Protocole internet Version 6 (TCP/IPv6)**, puis cliquez sur **Propriétés.**

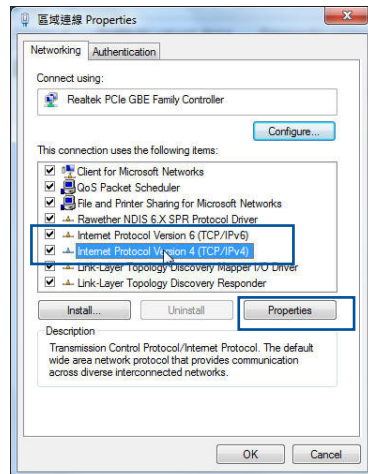

3. Pour obtenir une adresse IP IPv4, cochez l'option **Obtenir une adresse IP automatiquement**.
Pour obtenir une adresse IP IPv6, cochez l'option **Obtenir une adresse IPv6 automatiquement**.
4. Cliquez sur **OK** une fois terminé.

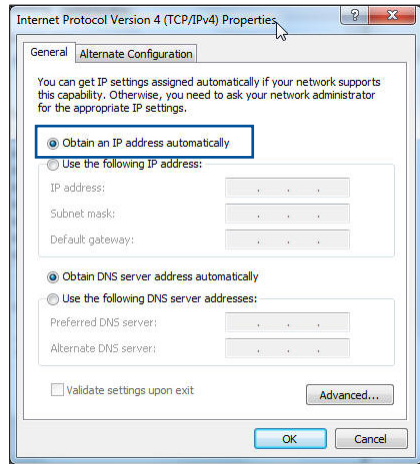

Sous MAC OSX

1. Cliquez sur l'icône Apple  située en haut à gauche de votre écran.
2. Cliquez sur **Préférences Système > Réseau > Configurer...**
3. Dans l'onglet **TCP/IP**, sélectionnez **Via DHCP** dans le menu déroulant **Configurer IPv4**.
4. Cliquez sur **Appliquer maintenant** une fois terminé.

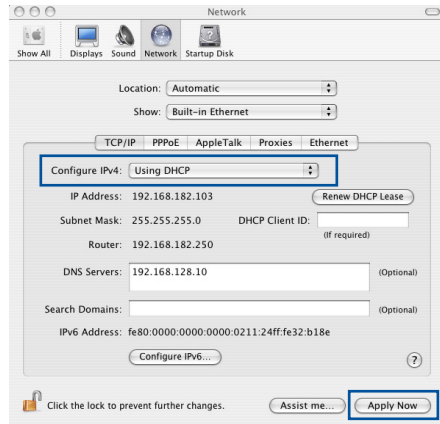

REMARQUE : Consultez l'Aide de votre système d'exploitation pour plus de détails sur la configuration des paramètres TCP/IP de votre ordinateur.

C. Désactivez la numérotation de votre connexion à distance (si applicable).

Sous Windows® 7

1. Cliquez sur **Démarrer** > **Internet Explorer** pour lancer le navigateur.
2. Cliquez sur **Outils** > **Options internet** > onglet **Connexions**.
3. Cochez l'option **Ne jamais établir de connexion**.
4. Cliquez sur **OK** une fois terminé.

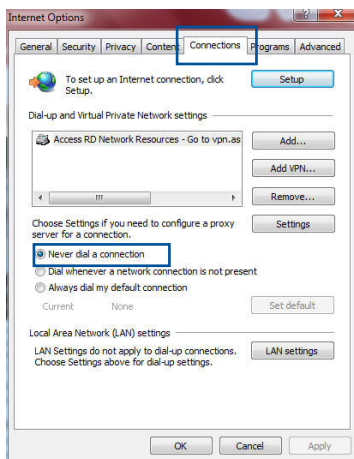

REMARQUE : Consultez le fichier d'Aide de votre navigateur internet pour plus de détails sur la désactivation d'une connexion à distance.

Appendice

Notices

Services de reprise et de recyclage

Les programmes de recyclage et de reprise d'ASUS découlent de nos exigences en terme de standards élevés de respect de l'environnement. Nous souhaitons apporter à nos clients des solutions permettant de recycler de manière responsable nos produits, batteries et autres composants ainsi que nos emballages. Veuillez consulter le site <http://csr.asus.com/english/Takeback.htm> pour plus de détails sur les conditions de recyclage en vigueur dans votre pays.

REACH

En accord avec le cadre réglementaire REACH (Enregistrement, Evaluation, Autorisation, et Restriction des produits chimiques), nous publions la liste des substances chimiques contenues dans nos produits sur le site ASUS REACH :

<http://csr.asus.com/english/index.aspx>

Rapport de la Commission Fédérale des Communications (FCC)

Cet appareil est conforme à l'alinéa 15 des règles établies par la FCC. Son utilisation est sujette aux deux conditions suivantes :

- Cet appareil ne doit pas créer d'interférences nuisibles, et.
- Cet appareil doit tolérer tout type d'interférences, y compris celles susceptibles de provoquer un fonctionnement non souhaité de l'appareil.

Cet appareil a été testé et déclaré conforme aux limites relatives aux appareils numériques de classe B, en accord avec la Section 15 de la réglementation de la Commission Fédérale des Communications (FCC). Ces limites sont conçues pour offrir une protection raisonnable contre les interférences nuisibles en installation résidentielle.

Cet appareil génère, utilise et peut émettre de l'énergie de radiofréquence et, s'il n'est pas installé et utilisé en accord avec les instructions, peut créer des interférences nuisibles aux communications radio. Cependant, il n'y a pas de garantie que des interférences ne surviendront pas dans une installation particulière. Si cet appareil crée des interférences nuisibles à la réception de la radio ou de la télévision (il est possible de le déterminer en éteignant puis en rallumant l'appareil), l'utilisateur est encouragé à essayer de corriger les interférences par l'une ou plusieurs des mesures suivantes :

- Réorienter ou repositionner l'antenne de réception.
- Augmenter la séparation entre l'appareil et le récepteur.
- Brancher l'appareil sur une prise secteur d'un circuit différent de celui auquel le récepteur est branché.
- Consulter le revendeur ou un technicien radio/TV qualifié pour obtenir de l'aide.

IMPORTANT ! Les dispositifs fonctionnant dans la bande 5,15- 5,25GHz sont réservés uniquement à une utilisation en intérieur afin de réduire les risques de brouillage préjudiciable aux systèmes de satellites mobiles utilisant les mêmes canaux.

ATTENTION : Tout changement ou modification non expressément approuvé(e) par le responsable de la conformité peut annuler le droit de l'utilisateur à faire fonctionner cet appareil.

Interdiction de colocalisation

Cet appareil et son ou ses antenne(s) ne doivent pas être situés près de ou utilisés conjointement avec une autre antenne ou un autre émetteur.

Informations relatives à la sécurité

Afin de se conformer aux directives de la FCC en matière d'exposition aux fréquences radio, cet appareil doit être installé et fonctionner en respectant une distance minimale de 20 cm entre le radiateur et votre corps. Veuillez utiliser uniquement l'antenne fournie.

Déclaration de conformité (Directive R et TTE 1999/5/EC)

Exigences essentielles selon l'[Article 3]

Exigences de protection pour la santé et la sécurité selon l'[Article 3.1a]

Test de la sécurité électrique en conformité avec EN 60950-1. Des tests ont été conduits et leurs résultats sont considérés comme pertinents et suffisants.

Exigences de protection pour la compatibilité électromagnétique selon l'[Article 3.1b]

Test de la compatibilité électromagnétique selon l'[EN 301 489-1] et l'[EN 301 489-17]. Des tests ont été conduits et leurs résultats sont considérés comme pertinents et suffisants.

Utilisation efficace du spectre des radiofréquences selon l'[Article 3.2]

Test radio selon l'[EN 300 328] et l'[EN 301 893]. Des tests ont été conduits et leurs résultats sont considérés comme pertinents et suffisants.

Seule une utilisation en intérieur pour les bandes de fréquence 5150-5250 MHz est autorisée.

Avertissement concernant la marque CE

Ceci est un produit de classe B. Dans un environnement domestique, ce produit peut causer des interférences radio, auquel cas l'utilisateur pourra être amené à prendre les mesures adéquates. Cet appareil peut être utilisé dans les pays suivants : AT, BE, CY, CZ, DK, EE, FI, FR, DE, GR, HU, IE, IT, LU, MT, NL, PL, PT, SK, SL, ES, SE, GB, IS, LI, NO, CH, BG, RO, RT.

Canada, avis d'Industrie Canada (IC)

Cet appareil numérique de la classe B est conforme à la norme NMB-003 du Canada.

Son utilisation est sujette aux deux conditions suivantes : (1) cet appareil ne doit pas créer d'interférences et (2) cet appareil doit tolérer tout type d'interférences, y compris celles susceptibles de provoquer un fonctionnement non souhaité de l'appareil.

Informations concernant l'exposition aux fréquences radio (RF)

La puissance de sortie émise par l'appareil Wi-Fi est inférieure à la limite d'exposition aux fréquences radio d'Industrie Canada (IC). Utilisez l'appareil Wi-Fi de façon à minimiser les contacts humains lors d'un fonctionnement normal.

Cet appareil a été évalué et démontré conforme aux limites de DAS (Débit d'absorption spécifique) d'IC lorsqu'il est installé dans des produits hôtes particuliers qui fonctionnent dans des conditions d'exposition à des appareils portables (Les antennes doivent être situées à plus de 20 mm de votre corps).

L'utilisation de cet appareil au Canada est autorisée. Pour consulter l'entrée correspondant à l'appareil dans la liste d'équipement radio (REL - Radio Equipment List) d'Industrie Canada, rendez-vous sur :

<http://www.ic.gc.ca/app/sitt/reletel/srch/nwRdSrch.do?lang=eng>

Pour des informations supplémentaires concernant l'exposition aux ondes radio au Canada, rendez-vous sur : <http://www.ic.gc.ca/eic/site/smt-gst.nsf/eng/sf08792.html>

Canada, avis d'Industry Canada (IC)

Cet appareil numérique de classe B est conforme aux normes canadiennes ICES-003 et RSS-210.

Son fonctionnement est soumis aux deux conditions suivantes: (1) cet appareil ne doit pas causer d'interférence et (2) cet appareil doit accepter toute interférence, notamment les interférences qui peuvent affecter son fonctionnement.

NCC 警語

經型式認證合格之低功率射頻電機，非經許可，公司、商號或使用者均不得擅自變更頻率、加大功率或變更原設計之特性及功能。低功率射頻電機之使用不得影響飛航安全及干擾合法通信；經發現有干擾現象時，應立即停用，並改善至無干擾時方得繼續使用。前項合法通信，指依電信法規定作業之無線電通信。低功率射頻電機須忍受合法通信或工業、科學及醫療用電波輻射性電機設備之干擾。

GNU General Public License

Licensing information

This product includes copyrighted third-party software licensed under the terms of the GNU General Public License. Please see The GNU General Public License for the exact terms and conditions of this license. All future firmware updates will also be accompanied with their respective source code. Please visit our web site for updated information. Note that we do not offer direct support for the distribution.

GNU GENERAL PUBLIC LICENSE

Version 2, June 1991

Copyright (C) 1989, 1991 Free Software Foundation, Inc.
59 Temple Place, Suite 330, Boston, MA 02111-1307 USA

Everyone is permitted to copy and distribute verbatim copies of this license document, but changing it is not allowed.

Preamble

The licenses for most software are designed to take away your freedom to share and change it. By contrast, the GNU General Public License is intended to guarantee your freedom to share and change free software--to make sure the software is free for all its users. This General Public License applies to most of the Free Software Foundation's software and to any other program whose authors commit to using it. (Some other Free Software Foundation software is covered by the GNU Library General Public License instead.) You can apply it to your programs, too.

When we speak of free software, we are referring to freedom, not price. Our General Public Licenses are designed to make sure that you have the freedom to distribute copies of free software (and charge for this service if you wish), that you receive source code or can get it if you want it, that you can change the software or use pieces of it in new free programs; and that you know you can do these things.

To protect your rights, we need to make restrictions that forbid anyone to deny you these rights or to ask you to surrender the rights. These restrictions translate to certain responsibilities for you if you distribute copies of the software, or if you modify it.

For example, if you distribute copies of such a program, whether gratis or for a fee, you must give the recipients all the rights that you have. You must make sure that they, too, receive or can get the source code. And you must show them these terms so they know their rights.

We protect your rights with two steps: (1) copyright the software, and (2) offer you this license which gives you legal permission to copy, distribute and/or modify the software.

Also, for each author's protection and ours, we want to make certain that everyone understands that there is no warranty for this free software. If the software is modified by someone else and passed on, we want its recipients to know that what they have is not the original, so that any problems introduced by others will not reflect on the original authors' reputations.

Finally, any free program is threatened constantly by software patents. We wish to avoid the danger that redistributors of a free program will individually obtain patent licenses, in effect making the program proprietary. To prevent this, we have made it clear that any patent must be licensed for everyone's free use or not licensed at all.

The precise terms and conditions for copying, distribution and modification follow.

Terms & conditions for copying, distribution, & modification

0. This License applies to any program or other work which contains a notice placed by the copyright holder saying it may be distributed under the terms of this General Public License. The "Program", below, refers to any such program or work, and a "work based on the Program" means either the Program or any derivative work under copyright law: that is to say, a work containing the Program or a portion of it, either verbatim or with modifications and/or translated into another language. (Hereinafter, translation is included without limitation in the term "modification".) Each licensee is addressed as "you".
Activities other than copying, distribution and modification are not covered by this License; they are outside its scope. The act of running the Program is not restricted, and the output from the Program is covered only if its contents constitute a work

based on the Program (independent of having been made by running the Program). Whether that is true depends on what the Program does.

1. You may copy and distribute verbatim copies of the Program's source code as you receive it, in any medium, provided that you conspicuously and appropriately publish on each copy an appropriate copyright notice and disclaimer of warranty; keep intact all the notices that refer to this License and to the absence of any warranty; and give any other recipients of the Program a copy of this License along with the Program.
You may charge a fee for the physical act of transferring a copy, and you may at your option offer warranty protection in exchange for a fee.
2. You may modify your copy or copies of the Program or any portion of it, thus forming a work based on the Program, and copy and distribute such modifications or work under the terms of Section 1 above, provided that you also meet all of these conditions:
 - a) You must cause the modified files to carry prominent notices stating that you changed the files and the date of any change.
 - b) You must cause any work that you distribute or publish, that in whole or in part contains or is derived from the Program or any part thereof, to be licensed as a whole at no charge to all third parties under the terms of this License.
 - c) If the modified program normally reads commands interactively when run, you must cause it, when started running for such interactive use in the most ordinary way, to print or display an announcement including an appropriate copyright notice and a notice that there is no warranty (or else, saying that you provide a warranty) and that users may redistribute

the program under these conditions, and telling the user how to view a copy of this License. (Exception: if the Program itself is interactive but does not normally print such an announcement, your work based on the Program is not required to print an announcement.)

These requirements apply to the modified work as a whole. If identifiable sections of that work are not derived from the Program, and can be reasonably considered independent and separate works in themselves, then this License, and its terms, do not apply to those sections when you distribute them as separate works. But when you distribute the same sections as part of a whole which is a work based on the Program, the distribution of the whole must be on the terms of this License, whose permissions for other licensees extend to the entire whole, and thus to each and every part regardless of who wrote it.

Thus, it is not the intent of this section to claim rights or contest your rights to work written entirely by you; rather, the intent is to exercise the right to control the distribution of derivative or collective works based on the Program.

In addition, mere aggregation of another work not based on the Program with the Program (or with a work based on the Program) on a volume of a storage or distribution medium does not bring the other work under the scope of this License.

3. You may copy and distribute the Program (or a work based on it, under Section 2) in object code or executable form under the terms of Sections 1 and 2 above provided that you also do one of the following:
 - a) Accompany it with the complete corresponding machine-readable source code, which must be distributed under the terms of Sections 1 and 2 above on a medium customarily used for software interchange; or,
 - b) Accompany it with a written offer, valid for at least three years, to give any third party, for a charge no more than your cost of physically performing source distribution, a complete machine-readable copy of the corresponding source code, to be distributed under the terms of Sections 1 and 2 above on a medium customarily used for software interchange; or,

- c) Accompany it with the information you received as to the offer to distribute corresponding source code. (This alternative is allowed only for noncommercial distribution and only if you received the program in object code or executable form with such an offer, in accord with Subsection b above.)

The source code for a work means the preferred form of the work for making modifications to it. For an executable work, complete source code means all the source code for all modules it contains, plus any associated interface definition files, plus the scripts used to control compilation and installation of the executable. However, as a special exception, the source code distributed need not include anything that is normally distributed (in either source or binary form) with the major components (compiler, kernel, and so on) of the operating system on which the executable runs, unless that component itself accompanies the executable.

If distribution of executable or object code is made by offering access to copy from a designated place, then offering equivalent access to copy the source code from the same place counts as distribution of the source code, even though third parties are not compelled to copy the source along with the object code.

4. You may not copy, modify, sublicense, or distribute the Program except as expressly provided under this License. Any attempt otherwise to copy, modify, sublicense or distribute the Program is void, and will automatically terminate your rights under this License. However, parties who have received copies, or rights, from you under this License will not have their licenses terminated so long as such parties remain in full compliance.
5. You are not required to accept this License, since you have not signed it. However, nothing else grants you permission to modify or distribute the Program or its derivative works. These actions are prohibited by law if you do not accept this License.

Therefore, by modifying or distributing the Program (or any work based on the Program), you indicate your acceptance of this License to do so, and all its terms and conditions for copying, distributing or modifying the Program or works based on it.

6. Each time you redistribute the Program (or any work based on the Program), the recipient automatically receives a license from the original licensor to copy, distribute or modify the Program subject to these terms and conditions. You may not impose any further restrictions on the recipients' exercise of the rights granted herein. You are not responsible for enforcing compliance by third parties to this License.
7. If, as a consequence of a court judgment or allegation of patent infringement or for any other reason (not limited to patent issues), conditions are imposed on you (whether by court order, agreement or otherwise) that contradict the conditions of this License, they do not excuse you from the conditions of this License. If you cannot distribute so as to satisfy simultaneously your obligations under this License and any other pertinent obligations, then as a consequence you may not distribute the Program at all. For example, if a patent license would not permit royalty-free redistribution of the Program by all those who receive copies directly or indirectly through you, then the only way you could satisfy both it and this License would be to refrain entirely from distribution of the Program.

If any portion of this section is held invalid or unenforceable under any particular circumstance, the balance of the section is intended to apply and the section as a whole is intended to apply in other circumstances.

It is not the purpose of this section to induce you to infringe any patents or other property right claims or to contest validity of any such claims; this section has the sole purpose of protecting the integrity of the free software distribution system, which is implemented by public license practices. Many people have made generous contributions to the wide range of software distributed through that system in reliance on consistent application of that system; it is up to the author/

donor to decide if he or she is willing to distribute software through any other system and a licensee cannot impose that choice.

This section is intended to make thoroughly clear what is believed to be a consequence of the rest of this License.

8. If the distribution and/or use of the Program is restricted in certain countries either by patents or by copyrighted interfaces, the original copyright holder who places the Program under this License may add an explicit geographical distribution limitation excluding those countries, so that distribution is permitted only in or among countries not thus excluded. In such case, this License incorporates the limitation as if written in the body of this License.
9. The Free Software Foundation may publish revised and/or new versions of the General Public License from time to time. Such new versions will be similar in spirit to the present version, but may differ in detail to address new problems or concerns. Each version is given a distinguishing version number. If the Program specifies a version number of this License which applies to it and “any later version”, you have the option of following the terms and conditions either of that version or of any later version published by the Free Software Foundation. If the Program does not specify a version number of this License, you may choose any version ever published by the Free Software Foundation.
10. If you wish to incorporate parts of the Program into other free programs whose distribution conditions are different, write to the author to ask for permission.

For software which is copyrighted by the Free Software Foundation, write to the Free Software Foundation; we sometimes make exceptions for this. Our decision will be guided by the two goals of preserving the free status of all derivatives of our free software and of promoting the sharing and reuse of software generally.

NO WARRANTY

- 11 BECAUSE THE PROGRAM IS LICENSED FREE OF CHARGE, THERE IS NO WARRANTY FOR THE PROGRAM, TO THE EXTENT PERMITTED BY APPLICABLE LAW. EXCEPT WHEN OTHERWISE STATED IN WRITING THE COPYRIGHT HOLDERS AND/OR OTHER PARTIES PROVIDE THE PROGRAM "AS IS" WITHOUT WARRANTY OF ANY KIND, EITHER EXPRESSED OR IMPLIED, INCLUDING, BUT NOT LIMITED TO, THE IMPLIED WARRANTIES OF MERCHANTABILITY AND FITNESS FOR A PARTICULAR PURPOSE. THE ENTIRE RISK AS TO THE QUALITY AND PERFORMANCE OF THE PROGRAM IS WITH YOU. SHOULD THE PROGRAM PROVE DEFECTIVE, YOU ASSUME THE COST OF ALL NECESSARY SERVICING, REPAIR OR CORRECTION.

- 12 IN NO EVENT UNLESS REQUIRED BY APPLICABLE LAW OR AGREED TO IN WRITING WILL ANY COPYRIGHT HOLDER, OR ANY OTHER PARTY WHO MAY MODIFY AND/OR REDISTRIBUTE THE PROGRAM AS PERMITTED ABOVE, BE LIABLE TO YOU FOR DAMAGES, INCLUDING ANY GENERAL, SPECIAL, INCIDENTAL OR CONSEQUENTIAL DAMAGES ARISING OUT OF THE USE OR INABILITY TO USE THE PROGRAM (INCLUDING BUT NOT LIMITED TO LOSS OF DATA OR DATA BEING RENDERED INACCURATE OR LOSSES SUSTAINED BY YOU OR THIRD PARTIES OR A FAILURE OF THE PROGRAM TO OPERATE WITH ANY OTHER PROGRAMS), EVEN IF SUCH HOLDER OR OTHER PARTY HAS BEEN ADVISED OF THE POSSIBILITY OF SUCH DAMAGES.

END OF TERMS AND CONDITIONS

Pour la Turquie

Distributeurs autorisés pour la Turquie :

BOGAZICI BIL GISAYAR SAN. VE TIC. A.S.

Téléphone : +90 212 3311000

Adresse : AYAZAGA MAH. KEMERBURGAZ CAD. NO.10
AYAZAGA/ISTANBUL

CIZGI Elektronik San. Tic. Ltd. Sti.

Téléphone : +90 212 3567070

Adresse : CEMAL SURURI CD. HALIM MERIC IS MERKEZI
No : 15/C D:5-6 34394 MECIDIYEKOY/
ISTANBUL

KOYUNCU ELEKTRONİK BİLGİ İŞLEM SİST. SAN. VE DIS TIC. A.S.

Téléphone : +90 216 5288888

Adresse : EMEK MAH.ORDU CAD. NO :18, SARIGAZI,
SANCAKTEPE ISTANBUL

AEEE Yönetmeliğine Uygundur.

Informations de contact ASUS

ASUSTeK COMPUTER INC. (Asie Pacifique)

Adresse 15 Li-Te Road, Peitou, Taipei, Taiwan 11259
Site internet www.asus.com.tw

Support technique

Téléphone +886228943447
Support Fax +886228907698
Support en ligne support.asus.com

ASUS COMPUTER INTERNATIONAL (Amérique)

Adresse 800 Corporate Way, Fremont, CA 94539, USA
Téléphone +15107393777
Fax +15106084555
Site internet usa.asus.com
Support en ligne support.asus.com

ASUS COMPUTER GmbH (Allemagne et Autriche)

Adresse Harkort Str. 21-23, D-40880 Ratingen, Germany
Support Fax +49-2102-959931
Site internet asus.com/de
Contact en ligne eu-rma.asus.com/sales

Support technique

Téléphone (Composants) +49-2102-5789555
Téléphone Allemagne
(System/Notebook/Eee/LCD) +49-2102-5789557
Téléphone Autriche
(System/Notebook/Eee/LCD) +43-820-240513
Support Fax +49-2102-959911
Support en ligne support.asus.com

Centres d'appel mondiaux

Région	Pays	Numéro de téléphone	Horaires	
Europe	Chypre	800-92491	09:00-13:00 ; 14:00-18:00 Lun.-Vend	
	France	0033-170949400	09:00-18:00 Lun.-Vend	
	Allemagne		0049-1805010920	
			0049-1805010923 (composants)	09:00-18:00 Lun.-Vend 10:00-17:00 Lun.-Vend
			0049-2102959911 (Fax)	
	Hongrie	0036-15054561	09:00-17:30 Lun.-Vend	
	Italie	199-400089	09:00-13:00 ; 14:00-18:00 Lun.-Vend	
	Grèce	00800-44142044	09:00-13:00 ; 14:00-18:00 Lun.-Vend	
	Autriche	0043-820240513	09:00-18:00 Lun.-Vend	
	Pays-Bas Luxembourg	0031-591570290	09:00-17:00 Lun.-Vend	
	Belgique	0032-78150231	09:00-17:00 Lun.-Vend	
	Norvège	0047-2316-2682	09:00-18:00 Lun.-Vend	
	Suède	+46-858769407	09:00-18:00 Lun.-Vend	
	Finlande	00358-969379690	10:00-19:00 Lun.-Vend	
	Danemark	0045-38322943	09:00-18:00 Lun.-Vend	
	Pologne	0048-225718040	08:00-17:30 Lun.-Vend	
	Espagne	0034-902889688	09:00-18:00 Lun.-Vend	
	Portugal	00351-707500310	09:00-18:00 Lun.-Vend	
	Slovaquie	00421-232162621	08:00-17:00 Lun.-Vend	
	République Tchèque	00420-596766888	08:00-17:00 Lun.-Vend	
	Suisse-Allemand	0041-848111010	09:00-18:00 Lun.-Vend	
	Suisse-Français	0041-848111014	09:00-18:00 Lun.-Vend	
	Suisse-Italien	0041-848111012	09:00-18:00 Lun.-Vend	
Royaume-Uni	+44-1442265548	09:00-17:00 Lun.-Vend		
Irlande	0035-31890719918	09:00-17:00 Lun.-Vend		
Russie et CIS	008-800-100-ASUS	09:00-18:00 Lun.-Vend		
Ukraine	0038-0445457727	09:00-18:00 Lun.-Vend		

Centres d'appel mondiaux

Région	Pays	Numéro de téléphone	Horaires
Asie-Pacifique	Australie	1300-278788	09:00-18:00 Lun.-Vend
	Nouvelle Zélande	0800-278788	09:00-18:00 Lun.-Vend
	Japon	0800-1232787	09:00-18:00 Lun.-Vend 09:00-17:00 Sam.-Dim
		0081-570783886 (Payant)	09:00-18:00 Lun.-Vend 09:00-17:00 Sam.-Dim
		Corée du sud	0082-215666868
	Thaïlande	0066-24011717 1800-8525201	09:00-18:00 Lun.-Vend
		Singapour	0065-64157917
	0065-67203835		11:00-19:00 Lun.-Vend
	(Vérification du statut de réparation)		11:00-13:00 Sat
	Malaisie	0060-320535077	10:00-19:00 Lun.-Vend
	Philippines	1800-18550163	09:00-18:00 Lun.-Vend
	Inde	1800-2090365	09:00-18:00 Lun.-Sam
			Inde (WL/NW)
	Indonésie	0062-2129495000 500128 (Numéro local)	09:30-17:00 Lun.-Vend
9:30 – 12:00 Samedi			
Vietnam	1900-555581	08:00-12:00 13:30-17:30 Lun.-Sam	
		Hong Kong	00852-35824770
Amérique	États-Unis	1-812-282-2787	8:30-12:00 EST Lun.-Vend
	Canada		9:00-18:00 EST Sam.-Dim
	Mexique	001-8008367847	08:00-20:00 CST Lun.-Vend
08:00-15:00 CST Samedi			

Centres d'appel mondiaux

Région	Pays	Numéro de téléphone	Horaires
Moyen Orient + Afrique	Égypte	800-2787349	09:00-18:00 Dim.-Jeu
	Arabie Saoudite	800-1212787	09:00-18:00 Sam.-Mer
	EAU	00971-42958941	09:00-18:00 Dim.-Jeu
	Turquie	0090-2165243000	09:00-18:00 Lun.-Vend
	Afrique du sud	0861-278772	08:00-17:00 Lun.-Vend
	Israël	*6557/00972-39142800 *9770/00972-35598555	08:00-17:00 Dim.-Jeu 08:00-17:30 Dim.-Jeu
Pays des Balkans	Roumanie	0040-213301786	09:00-18:30 Lun.-Vend
	Bosnie Herzégovine	00387-33773163	09:00-17:00 Lun.-Vend
	Bulgarie	00359-70014411	09:30-18:30 Lun.-Vend
		00359-29889170	09:30-18:00 Lun.-Vend
	Croatie	00385-16401111	09:00-17:00 Lun.-Vend
	Monténégro	00382-20608251	09:00-17:00 Lun.-Vend
	Serbie	00381-112070677	09:00-17:00 Lun.-Vend
Slovénie	00368-59045400	08:00-16:00 Lun.-Vend	
	00368-59045401		
Pays Baltes	Estonie	00372-6671796	09:00-18:00 Lun.-Vend
	Lettonie	00371-67408838	09:00-18:00 Lun.-Vend
	Lituanie-Kaunas	00370-37329000	09:00-18:00 Lun.-Vend
	Lituanie-Vilnius	00370-522101160	09:00-18:00 Lun.-Vend

REMARQUE : Pour plus d'informations, rendez-vous sur le site internet officiel d'ASUS sur : <http://support.asus.com>

Fabricant :	ASUSTeK Computer Inc.	
	Tél :	+886-2-2894-3447
	Adresse :	4F, No. 150, LI-TE RD., PEITOU, TAIPEI 112, TAIWAN
Représentant légal en Europe :	ASUS Computer GmbH	
	Adresse :	HARKORT STR. 21-23, 40880 RATINGEN, ALLEMAGNE