

PCS-XG775

PCS-XG100S



PCS-XL55



PCS-XG80



PCS-XA80



PCS-XG55



PCS-G60



PCS-XA55

息をのむ臨場感 あらゆるシーンに活躍の場を広げる ソニービデオ会議システムラインアップ



製造ライン



BCP対策



企業内セミナー



遠隔講義



医療現場

高画質で録画したい

多地点接続を
低コストで実現したい

共有するパソコンの
画像も綺麗にみたい

社長の訓示を
全拠点で共有したい

大画面で映像を共有したい

パソコンで会議に
参加したい



これらを実現するラインアップ群

システムアプリケーション

[MCU]
PCS-VCSシリーズ

[録画]
PCS-RSシリーズ



ビデオ会議端末ラインアップ

[HDモデル]
PCS-XGシリーズ
PCS-XL55

[SDモデル]
PCS-XAシリーズ
PCS-G60



PCS-XG100S

HD
1920×1080

希望小売価格1,100,000円+税

- 高音質ステレオ
- 多地点会議
- ハイプロファイル
- インテリジェントQoS
- デュアルストリーム 最大30フレーム
- ビデオアノテーション
- デュアルネットワーク
- キオスクモード
- 1年保守サービス



PCS-XG77S

HD
1920×1080

※PCSA-RXG77インストール時

希望小売価格456,000円+税

- 高音質ステレオ
- ハイプロファイル
- インテリジェントQoS
- デュアルストリーム 最大30フレーム
- ビデオアノテーション
- キオスクモード
- 1年保守サービス

1080/60pハイビジョン映像に対応

XG100S XG77S

1080/60pハイビジョン映像での通信を実現。高解像度でなめらかな動きを再現できます。



CIF 352×288

約20倍



フルHD 1920×1080

《1080pハイビジョン通信でのご注意》

- ・PCSA-CXG100をご利用の場合は最大1080/30pとなります。
- ・PCS-XG80(1080モード)と接続時は最大1080/30pとなります。
- ※PCS-XG77Sは、PCSA-RXG77をインストールした場合に限ります。
- インストールしない場合の最大解像度は1280×720となります。

デュアルストリームにより1080p解像度でカメラ映像とPC画面等を最大30フレームで送信可能。

XG100S XG77S

1920×1080/30p映像とPC画面等(1920×1080/30p)を同時に送受信可能。カメラ映像とプレゼンテーション資料のアニメーションをなめらかに再現します。

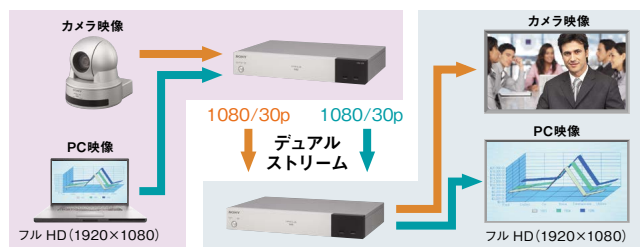

- ※PCS-XG77Sは、PCSA-RXG77をインストールした場合に限ります。インストールしない場合の最大解像度はカメラ映像(1280×720)PC画面(SXGA)となります。
- ※PCS-XG100S又はPCSA-RXG77をインストールしたPCS-XG77S同士以外と接続した場合は、相手の最大解像度およびフレーム数となります。

多地点会議機能(MCU機能)

XG100S

多地点接続用ソフトウェア(別売)をインストールすることで、親機になることができます。1台を親機とした場合、最大9地点(9分割)の同時会議が行え、2台の親機をIPネットワークによりカスケード接続することで、最大16地点の同時会議が可能になります。

- ※PCSA-MCG109を利用した場合の最大接続地点数です。
- ※カスケード接続時は単画面で表示される音声検出モードのみの対応になります。
- ※カスケード接続では2台の親機をPCS-XG100Sにする必要があります。

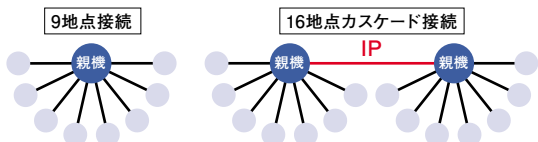

デュアルネットワークインターフェースを搭載

XG100S

2つのネットワークインターフェースに個別の設定ができます。

- ケーブルの抜き差し、設定変更することなくLANやWANなどと接続が可能です。
- LANとWANの混在した多地点会議が可能*。
- *別売の多地点接続用ソフトウェアが必要です。

※Port1が回線接続できる状態の時のみ、Port2を使用することができます。

多彩な画面表示モード

XG100S XG77S

利用シーンに応じて、多彩な画面表示モードから選ぶことができます。

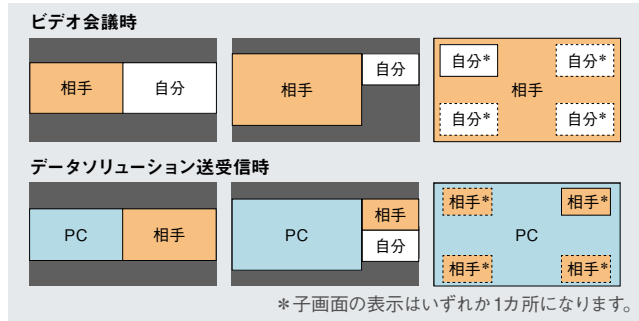

多彩な入力端子を装備

- HDMI入力を装備し、HDMI出力に対応したハンディカム等を接続して、メインカメラや書画カメラとして利用可能です。 XG100S
- 相手映像、自分映像、PC映像を同時に出力可能な、3モニター出力に対応します。 XG100S
- オプションのPCS-A1マイクを最大6本まで接続可能で、部屋の大きさに合わせてマイクを増設して利用できます。 XG100S XG77S



HD録画機能を搭載

XG100S XG77S

本体に接続したUSBメモリー(別売)へ講義収録や議事録代わりにHD画質(720p)で映像を記録できます。



※ビデオアノテーション利用時の内容は記録できません。



PCS-XG80 **HD** 1920×1080

希望小売価格 1,100,000円+税

- 高画質 PTZ対応カメラ
- 高音質 ステレオ
- 多地点会議
- ハイプロファイル
- インテリジェント QoS
- デュアルストリーム 最大30フレーム
- ビデオアノテーション
- デュアルネットワーク
- キオスクモード
- 1年保守サービス



PCS-XG55 **HD** 1280×720

希望小売価格 730,000円+税

- 高画質 PTZ対応カメラ
- 高音質 ステレオ
- ハイプロファイル
- インテリジェント QoS
- ビデオアノテーション
- キオスクモード
- 1年保守サービス

1080p/1080i ハイビジョン映像に対応

XG80

1080/30p、1080/60iのハイビジョン映像での通信を実現。高精細でなめらかな動きを再現できます。



《1080p/1080iハイビジョン通信でのご注意》

1080モードの設定がされたPCS-XG80同士のIP・対向接続(単画面表示のみ)またはPCS-XG100Sとの接続時となります。1080pはコーデック対応で、入出力信号は1080iとなります。

高画質の標準カメラに「ブライトフェイス」機能を搭載

XG80 XG55

画素ごとにコントラストを最適化する「ブライトフェイス」機能を搭載。プロジェクターを使った室内の映像や逆光状態など、明暗差の大きい環境でも鮮明な映像を実現しました。

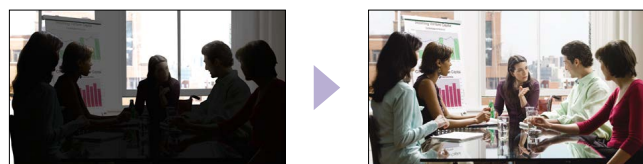

※使用環境によっては期待される効果が得られない場合があります。

デュアルネットワークインターフェースを搭載

XG80 XA80

2つのネットワークインターフェースに個別の設定ができます。

- ケーブルの抜き差し、設定変更することなくLANやWANなどと接続が可能です。
- LANとWANの混在した多地点会議が可能です*。

*別売の多地点接続用ソフトウェアが必要です。

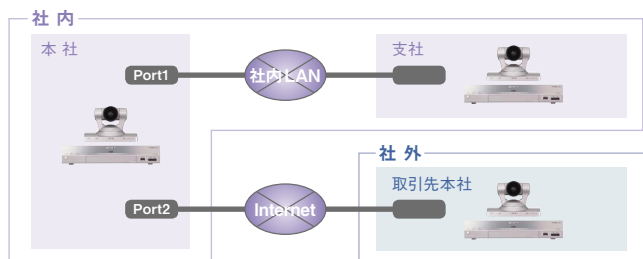

※Port1が回線接続できる状態の時のみ、Port2を使用することができます。

デュアルストリームによりHD映像とPC画面を最大30フレーム

XG80 XG55

で共有できる「データソリューション」機能を搭載

XA80 XA55 XL55

HD映像(720/30p)とPC画面(XGA/30p)を同時に送受信可能。カメラ映像とプレゼンテーション資料のアニメーションなどをなめらかに再現します。※送信には別売のデータソリューションソフトウェアが必要です。

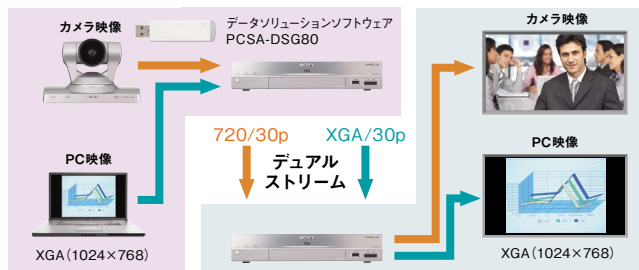

多地点会議機能(MCU機能)

XG80 XA80 G60

多地点接続用ソフトウェア(別売)をインストールすることで、親機になることができます。1台を親機とした場合、最大6地点の同時会議が行え、2台の親機をIPネットワークによりカスケード接続することで、最大10地点の同時会議が可能になります。

※カスケード接続時は、単画面で表示される音声検出モードのみの対応となります。※カスケード接続時は、解像度はWCIFとなります。

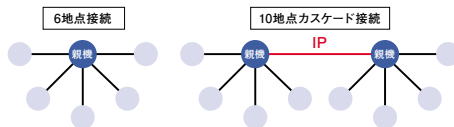

【PCS-XG80/XA80を用いた多地点接続時の注意事項】

- ※PCS-XG80/XA80を親機とするカスケード接続では2台の親機をPCS-XG80/XA80とする必要があります。また、この場合はHD解像度にはなりません。
- ※PCS-XG80/XA80での多地点接続時(カスケード接続時を除く)は、親機からの分割画面、親機放送及び音声検出(720p)時の最大解像度は720pとなります。

【PCS-G60を用いた多地点接続時の注意事項】

- ※PCS-G60を親機とするカスケード接続では、2台の親機をPCS-G60とする必要があります。
- ※PCS-G60での多地点接続時(カスケード接続時を除く)は、親機からの分割画面、親機放送の最大解像度は4CIFとなります。
- ※PCS-G60を親機とした多地点接続時、ISDN回線を利用した地点が1台でも混在した場合、1台の親機で、最大4地点の同時会議となり(図1)、2台の親機を用いたカスケード接続時、最大8拠点(図2)(両方の親機にISDN端末が接続される場合は最大6地点(図3))となります。

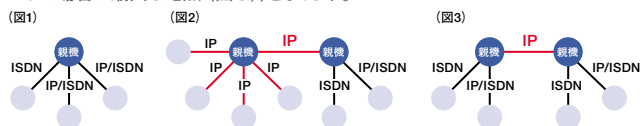



PCS-XA80 HD 1280×720

希望小売価格 800,000円+税

720p カメラ	高音質 ステレオ	多地点会議	ハイ プロファイル	インテリジェント QoS
デュアル ストリーム 最大30フレーム	ビデオ アノテーション	デュアル ネットワーク	キオスク モード	1年 保守サービス



PCS-XA55 HD 1280×720

希望小売価格 498,000円+税

720p カメラ	高音質 ステレオ	ハイ プロファイル	インテリジェント QoS	デュアル ストリーム 最大30フレーム
ビデオ アノテーション	キオスク モード	1年 保守サービス		

多地点会議機能 (MCU 機能)

XG80 XA80 G60

◆異速度通信に対応

IP ネットワークと ISDN 回線の異速度混在通信に対応しています。それぞれの回線のスピードは維持されるので、接続方式が混在してもシステム全体のパフォーマンスを損なうことなく通信が行えます。

※ ISDN 回線接続は、別売の ISDN 接続用インターフェイスユニットが必要です。

※ IP 同士、ISDN 同士での異速度通信には対応していません。

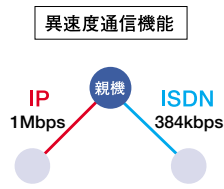

◆多地点接続時の画面モード

[シンプルスクリーンモード]

発言者拠点または放送拠点の映像が単画面に表示されます。

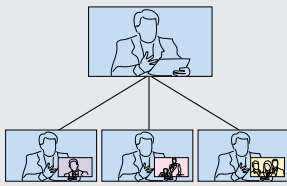

[コミュニケーションモード]

すべての画面に、全拠点の映像が分割表示されます。赤枠部分は固定表示、または音声検知による自動切替表示(発言者拠点の画面へ切替)を選択できます。

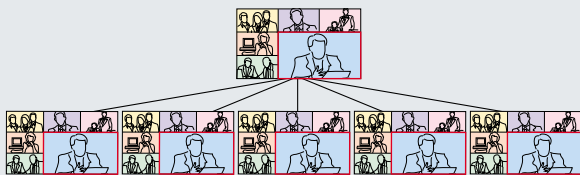

※対応モデルが親機の場合の表示イメージ。

コンパクトで設置が簡単なマイク一体型カメラ

XA80 XA55

厚さが11cmまでの様々なディスプレイ*に設置可能なマイク一体型カメラを採用。重さ約500gの小型軽量で、スタイリッシュなデザイン。ディスプレイの上に取り付けることで、カメラやマイクを意識せずに自然な会話ができます。吸盤は、空気を抜いてロックする機構なので、ディスプレイにしっかり取り付けが可能です。

*ディスプレイ形状によっては、取り付けできない場合があります。

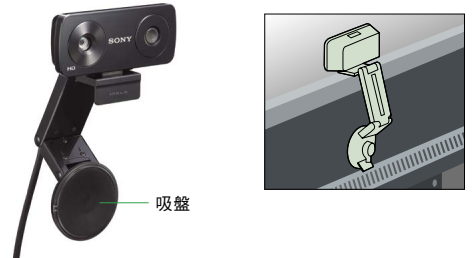

マイク推奨範囲

● PCS-XAシリーズ
マイク一体型カメラ使用時

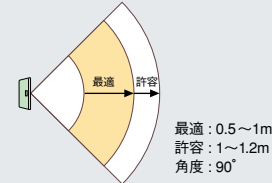

● 無指向性マイク
PCS-A1(別売)使用時

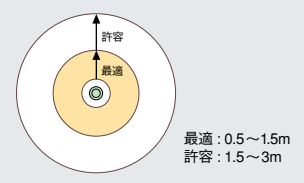

多彩な画面表示モード

XG80 XG55 XA80 XA55 G60

利用シーンに応じて、多彩な画面表示モードから選ぶことができます。

ビデオ会議時

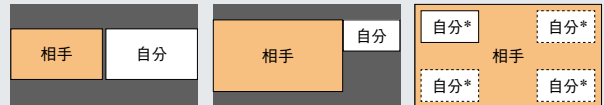

データソリューション送受信時

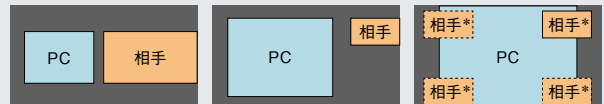

*子画面の表示はいずれか1カ所になります。

※ HD:ハイディフィニション, SD:スタンダードディフィニション



PCS-XL55 **HD**
1280×720

希望小売価格 550,000円+税

- 720p
カメラ
- 高音質
ステレオ
- 多地点会議
- ハイ
プロファイル
- インテリジェント
QoS
- デュアル
ストリーム
最大30フレーム
- ビデオ
アノテーション
- キオスク
モード
- 1年
保守サービス

多様な機能を搭載したオールインワン

XL55

- 21.6型液晶ディスプレイにカメラとマイク、スピーカーを内蔵し、持ち運んで会議室以外の場所でも活躍します。
- PCディスプレイとして利用可能です。
- カメラ部にプライバシーシャッターを搭載しているのでセキュリティ性も向上しました。(マイクON/OFF連動可)

画面表示モード

XL55

ビデオ会議時

データリゾリューション送受信時

コンピューターディスプレイとして使用時(PC/RGBボタン)

*子画面の表示はいずれか1カ所になります。

外部モニター出力に対応

XL55

外部モニター出力に対応したことで、内蔵ディスプレイの映像と同じ映像を大画面に表示することができ、多人数での利用にも柔軟に対応します。また、デュアルモニター設定にすることで、内蔵ディスプレイと外部モニターに異なる映像の出力も可能です。

XG80 XG55 XA80
XA55 XL55 G60

さまざまなシーンに活用できる「キオスク」モード

遠隔相談やサービス窓口などの端末として利用する機能を搭載しています。ホーム画面のカスタマイズができるので、お客様向けサービスへの利用が可能です。

キオスク端末としての利用シーン例

- 自治体・銀行・医療機関での相談端末
- 無人受付サービス
- 商業施設でのインフォメーションサービス
- 手話・介護サービス

多地点会議機能(MCU機能)

XL55

XL55を親機として最大3地点の同時会議が行える機能を標準で搭載しています。(Ver2.40以降)



* IP、ISDN混在接続に対応しています。
* カスケード接続はサポートしません。

持ち運びに便利なコンパクト設計

液晶ディスプレイにカメラとマイクとスピーカーを内蔵した。オールインワンモデルで持ち運んで会議室以外の場所でも遠隔会議が可能です。また、裏面には100mmピッチの取り付けネジ穴があり、アームスタンドや壁掛けなど限られたスペースへの設置にも対応が可能です。

マイク推奨範囲

- PCS-XL55
マイク一体型カメラ使用時
- 無指向性マイク
PCS-A1 (別売) 使用時

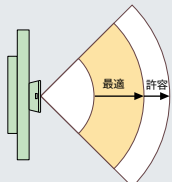

最適：0.5~1m
許容：1~1.2m
角度：90°

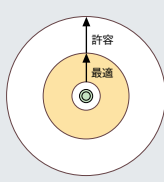

最適：0.5~1.5m
許容：1.5~3m





PCS-G60

4CIF

HD
1280×720

＜HD 端末と接続時の受信＞

オープン価格

- SD PTZ対応カメラ
- 高音質ステレオ
- 多地点会議
- ハイプロファイル
- インテリジェント QoS
- デュアルストリーム 最大30フレーム
- ビデオアノテーション
- キオスクモード

低帯域で4CIF画質を実現する H.264ハイプロファイルに対応

G60

ネットワークの帯域を広く取ることができない環境でも、4CIF画質を実現します。

※ 384Kbps以上（帯域にかかわらず映像サイズの設定が必要）で4CIF映像通信が可能です。

※ H.264ハイプロファイルは、IP・対向接続時のみ対応です。

HDビデオ会議システムとの親和性の向上

G60

従来、HD 端末を親機とする IP 多地点接続時、HD 映像 (720p) を実現するには、すべての子機を HD 端末で構成する必要がありました。PCS-G60はSD 端末でありながらHD 映像 (720p) の受信機能を持つため、HD 端末で構成する子機の中にPCS-G60が混在しても、HD 端末の画質を制限することなく会議を行うことが可能です。

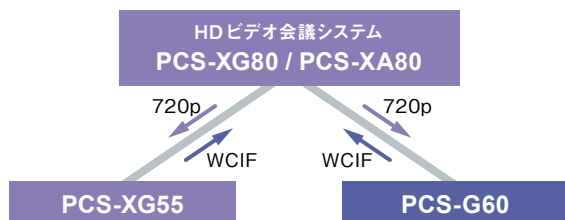

デュアルストリームにより4CIF映像とPC画面を最大30フレームで共有できる「データソリューション」機能を搭載

G60

カメラ映像とPC画面 (XGA/30p) を同時に送受信可能。カメラ映像とプレゼンテーション資料のアニメーションなどをなめらかに再現します。

※ 送信には別売のデータソリューションソフトウェアが必要です。

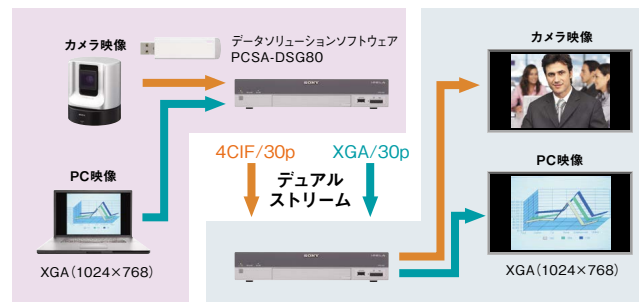

HDビデオ会議システムとの共通機能

- 通信中の映像にマーキング可能な「ビデオアノテーション」機能を搭載
- 多彩な画面表示モードに対応
 - ・利用シーンに応じて多彩な画面モードを選択可能
- ステレオ音声に対応
- 簡単操作を実現
 - ・RFリモコンを採用し向きを気にせずリモコン操作が可能
 - ・わかりやすい半透過型メニューとワンタッチダイヤルで簡単操作を実現
- さまざまなシーンに活用できる「キオスク」モードに対応

※ 詳細は、2・3・4ページの該当項目をご参照ください。

HDとSDの解像度

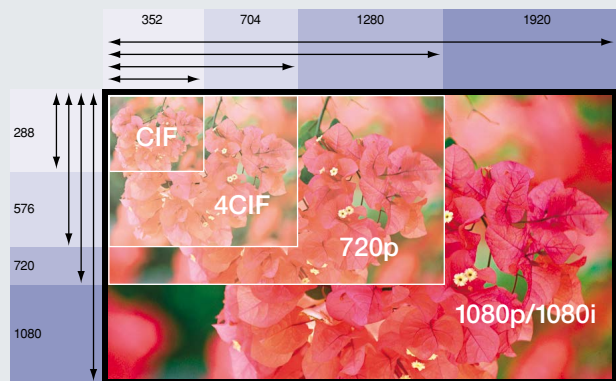

* 1 PCS-XG100S/XG80 (1080モード設定時) / XG77 (PCSA-RXG77インストール時) のみ対応。

* 2 PCS-XG100S/XG77 (PCSA-RXG77インストール時) のみ対応。 * 3 フィールド/秒。 * 4 PCS-XA80 / XA55 / XL55 は受信のみ対応。

解像度とフレームレート

名称	解像度	アスペクト比	PCS-XG100S/XG77S/ XG80 / XG55 / XA80 / XA55 / XL55 同士での 接続時最大フレームレート	PCS-G60 同士での接続時 最大フレームレート
1080p*1	1920×1080	16:9	60*2 30	—
1080i*1	1920×1080	16:9	60*3	—
720p	1280×720	16:9	60*4	—
W4CIF	1024×576	16:9	30	—
W432p	768×432	16:9	30	—
WCIF	512×288	16:9	30	30
4CIF	704×576	4:3	H.264時:30 H.263時:10	H.264時:30 H.263時:10
CIF	352×288	4:3	30	30
QCIF	176×144	4:3	30	30

従来比1/2の帯域でHD通信を実現する H.264 ハイプロファイル規格に対応

ネットワークの帯域を広く取ることができない環境でも、HD通信を実現します。

※256kbps以上でHD映像通信が可能です。
※H.264ハイプロファイルは、IP・対向接続時のみ対応です。

通信中の映像にマーキング可能な 「ビデオアノテーション」機能を搭載

ペンタブレット(別売)*を使って、画面上にマーキングやポインティングが可能。PCのプレゼンテーション画面やカメラ映像に自由に書きこめます。

*対応ペンタブレット(ワコム社製)
ペンタブレット CTL-480/S0
液晶ペンタブレット DTU-1631C
(PCS-XG100S / 77SはVer2.0以降の対応となります)

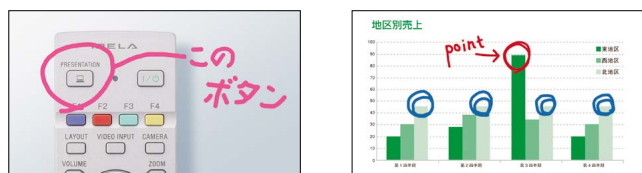

ステレオ音声に対応

ステレオエコーキャンセラーと広帯域な音声圧縮方式(MPEG-4 AAC 22kHz)の採用により、クリアかつ自然な音質で再現できます。

※対向接続時のみ。
※PCS-XG77S / XG55 / XA80 / XA55 / XL55 / G60は、別売専用マイクの追加が必要です。

高音質

高域までフラットな周波数特性、音場学習や音質補正機能などを強化した「新エコーキャンセラー」を搭載することで、ビデオ会議システムに求められる音質を追求しました。

- 複数拠点の人が同時に話しても音が途切れない
- 自分の声がスピーカーからこだまのように聞こえない
- マイクから離れている人の声もクリアに聞こえる

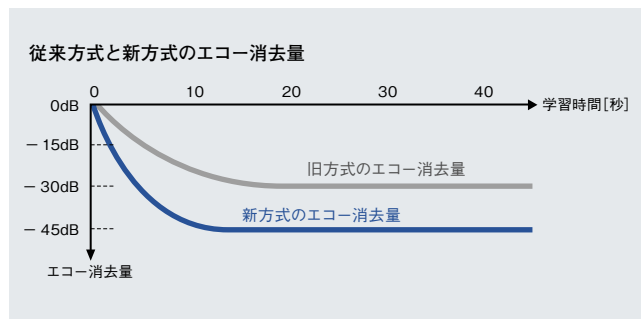

※グラフはイメージです。実際には、環境や音声の発声状況により増減します。

PPPoEをサポート

PPPoEをサポートすることにより端末側で終端でき、NTT東日本・西日本のBフレッツやフレッツADSLと直接接続できます。

簡単操作を実現

- RFリモコンの採用で、向きを気にせず卓上に置いてリモコン操作が可能です。
- わかりやすい半透過型メニューと、ワンタッチダイヤルで、簡単操作を実現しました。

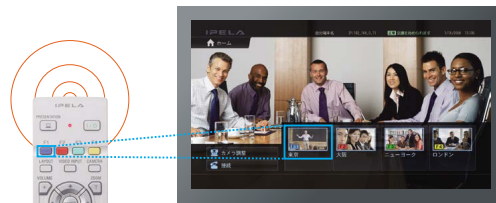

SDビデオ会議との接続が可能

PCS-G60 / PCS-G70S / PCS-G50 / PCS-1 / PCS-TL33 との接続が可能です。

※SD端末との接続時はSD解像度となります。ただし、PCS-G60との接続では、最大720pの送信解像度となり、PCS-G60からの受信解像度は最大4CIFとなります。

※SD端末のファームウェアが最新のバージョンでない場合、正しく接続できないことがあります。

1年間の保守サービス付き

購入時にご登録いただくことで、下記4つの保守サービスを提供します。

- ① テレフォンサポート
- ② オンサイトサービス
- ③ センドバック修理サポート
- ④ リペアサービス

※PCS-G60には保守サービスが付きません。

外部メモリー機能

メモリースティック(XG100S、XG77Sを除く)又はUSBメモリー(XG100S、XG77Sのみ対応)を使って、さまざまな機能をご利用いただけます。

- 自動発信機能: メモリー内に個人用アドレス帳が作成でき、メモリーを差し込むだけで、相手に自動発信できます。
- 静止画保存機能: カメラ画像の保存が可能です。
- アドレス帳/機器設定の保存: アドレス帳や機器設定をメモリーに保存できるので、アドレス帳や設定の移行が簡単に行えます。
- ファームウェアのバージョンアップ: ホームページからダウンロードした最新のファームウェアを、メモリーを使って簡単にバージョンアップできます。
- レコーディング機能(*): ビデオ会議の内容をメモリーに録画でき、録画したファイルをPCで再生できます。

* 記録時間はメモリー容量及び記録のビデオ帯域により異なります。

NAT対応

NAT配下のネットワーク環境から、グローバルアドレスをもつ端末に接続できます。

暗号化機能

映像、音声、PC画面を暗号化します。セキュリティーの保たれた会議が可能です。

- ITU-T国際標準方式の暗号化(128bit AES)通信方式に対応しています。
- ※国際標準方式の暗号化におけるIP接続での通信帯域は、PCS-XG100S / XG80 / XA80は最大6144kbpsまでとなります。

ネットワークの packet loss 率、遅延時間などの状況に応じて、Real-time ARQ / Adaptive FEC / ARC を最適に統合制御し、高品質な通信環境を提供するインテリジェントQoS機能を搭載しています。

◆パケット再送機能(Real-time ARQ *1)

受信側が損失パケットを検出し、送信側に通知。送信側がその損失パケットをリアルタイム性を考慮して再送することによりロス回復する機能です。

*1 ARQはAutomatic Repeat reQuestの略称です。

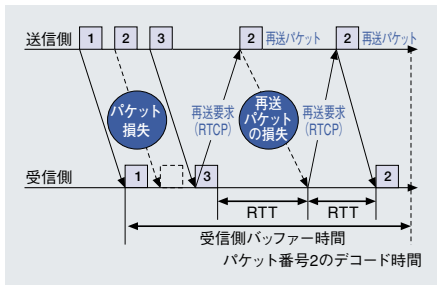

◆最適レート制御機能(ARC *2)

新制御アルゴリズムTFRC(TCP-Friendly Rate Control)を採用。ネットワークの混み具合に応じて通信レートを制御する機能です。WebやFTPなど他のTCPトラフィックの使用状況を考慮しながら自動調整することで、ビデオ会議をスムーズに進行できます。

*2 ARCはAdaptive Rate Controlの略称です。

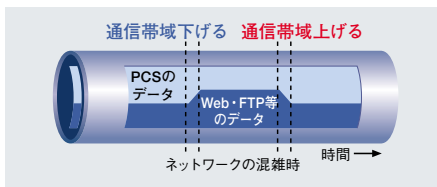

◆前方誤り訂正機能(Adaptive FEC *3)

冗長パケットを用いた損失パケット回復技術です。packet loss に対する備えとして、送信側がオリジナルデータパケットから冗長パケットを生成。受信側は、そのオリジナルデータパケットと冗長パケットを用いることで損失パケットを回復できます。冗長パケット数の増加による回復性能の向上と、ネットワークの混み具合に合わせて冗長パケットの生成量を調整する機能(Adaptive FEC)を搭載しています。

*3 FECはForward Error Correctionの略称です。

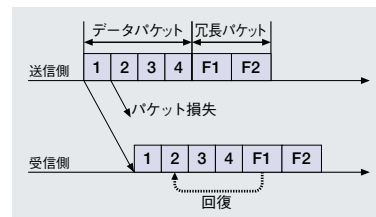

◆リオーダー機能

packet loss の原因となるパケット順序誤りが発生した場合でも、リオーダー機能により正しい順序に修復。なめらかな映像や音声を実現します。

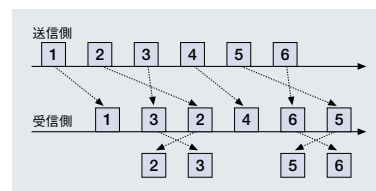

Web遠隔コントロール機能

XG100S XG77S XG80 XG55 XA80 XA55 XL55 G60

ネットワーク経由でPCから各種設定や遠隔操作が行え、遠隔地にいながら、管理者が端末の管理・サポートを簡単に行えます。

- リモコン操作：音量調整、マイクミュート、カメラコントロールなどが可能。
- 設定変更：設定の変更、通信履歴の閲覧が可能。
- アドレス帳編集：簡単にアドレス帳を編集することができます。この機能を使うと、漢字入力が可能です。
- バージョンアップ機能：ファームウェアのバージョンアップが可能です。



※画面はPCS-XG80です。

ストリーミング機能を搭載

XG100S XG77S XG80 XG55 XA80 XA55 XL55 G60

ビデオ会議の内容を、会議に参加しなくても遠隔地でPCを用いて視聴することができます。

- ※視聴するには別途QuickTimeがインストールされたPCが必要です。
- ※視聴可能な内容はメインモニターに表示されている映像・音声です。
- ※マルチキャストネットワークが必要です。

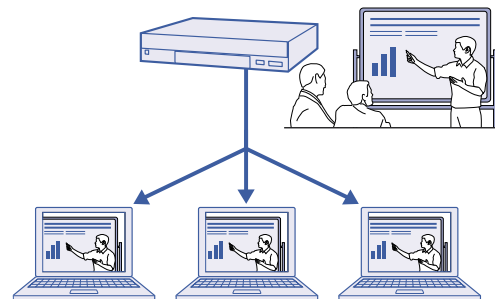

■ XG100S/XG77S 主な仕様

		PCS-XG100S	PCS-XG77S
ITU-T標準に 準拠	端末方式	ITU-T H.323, IETF SIP	
	画像符号化方式	H.261*3、H.263、H.263+、H.263++、H.264、H.264(ハイプロファイル(IP・対向接続時のみ)、ベースラインプロファイル)、MPEG-4@L3(SIPのみ)	
	音声符号化方式	G.711(3.4kHz@56/64kbps)、G.722(7.0kHz@48/56/64kbps)、G.728(3.4kHz@16kbps)、MPEG-4 AAC Mono (14kHz@48/64/96kbps)、MPEG-4 AAC Mono (22kHz@64/96kbps-IP接続時のみ)、MPEG-4 AAC Stereo (22kHz@128/192kbps-IP接続時のみ)	
	遠隔カメラコントロール	H.281(ズーム/パン/チルト/プリセット)*2	
	フレームフォーマット	H.225.0	
	デュアルストリーム	H.239 (presentation)	
	暗号化	H.235	
通信速度	IP接続時	64 ~ 16,000kbps	64 ~ 4,096kbps
映像		【4:3時】 QCIF(176ピクセル×144ライン)、CIF(352ピクセル×288ライン)、4CIF(704ピクセル×576ライン)	
	有効画素数	【16:9時】 WCIF(w288p)(512ピクセル×288ライン)、W432p(768ピクセル×432ライン)、W4CIF(1024ピクセル×576ライン)、720p(1280×720)、1080p(1920×1080)	【16:9時】 WCIF(w288p)(512ピクセル×288ライン)、W432p(768ピクセル×432ライン)、W4CIF(1024ピクセル×576ライン)、720p(1280×720)、1080p(1920×1080)* ※PCSA-RXG77インストール時
	フレーム数	最大60フレーム(H.264 720p、1080p時)、 最大30フレーム(H.261 / H.263 / H.263+ / H.263++ / MPEG-4 SP@L3時)	最大60フレーム(H.264 720p時)、 最大30フレーム(H.261 / H.263 / H.263+ / H.263++ / MPEG-4 SP@L3時)
	画面表示	フルスクリーン / PinP / PandP / Side by Side / PandPandP	
音声	高音質機能	ステレオエコーキャンセラー(ON/OFF切り換え可能)、オートゲインコントロール、オートノイズリダクション	
	リップシンク機能	AUTO/OFF切り換え可能	
	マイクオフ機能	ON/OFF切り換え可能	
入/出力端子	映像入力	HDMI×1*4、DVI-I×2*5*6	DVI-I×2*5*6
	映像出力	HDMI×2*4、DVI-I×1*7	HDMI×1*4、DVI-I×1*7
	音声入力	HDMI×1*4、外部マイク入力(プラグインパワー対応)×6、AUDIO入力(L/R、ピンジャック)×2	
	音声出力	HDMI×1*4、ライン出力(L/R、ピンジャック)×1、録音用出力(L/R、ピンジャック)×1	
	ネットワーク	1000BASE-T / 100BASE-TX / 10BASE-T×2	1000BASE-T / 100BASE-TX / 10BASE-T×1
	外部制御	RS-232C×1	
	その他	USB×2 メンテナンス用(RS-232C)×1	
カメラ ユニット*1	撮像素子	1/2.8型 "Exmor" CMOS	
	画素数	約 327万画素	
	プリセット	100ヶ所(本体に保存)	
	映像信号方式	1080P/29.97	
	フォーカス	オート/マニュアル	
	露出機能	オート(オートゲインコントロール)	
	ズーム	240倍ズーム(光学20倍×デジタル12倍)、f=4.7 ~ 94.0mm、F1.6 ~ F3.5	
	水平画角	約55.4度	
	パン/チルト	水平±170度 / 垂直+90度 -20度	
	SN比	50 dB以上	
	電源	本体より供給	
その他機能	オートホワイトバランス、逆光補正、セカンドカメラへのVISCA出力		
USBメモリー	静止画(JPEG)*8の保存、バージョンアップ、プライベートアドレス帳機能(自動発信機能)、機器設定の保存/ロード、アドレス帳の保存/ロード、会議内容の録画		
ネットワークプロトコル	TCP/IP、UDP/IP、DHCP、DNS、HTTP、TELNET、SSH、SNMP、NTP		
ネットワーク機能	パケット再送機能(Real-time ARQ)、前方誤り訂正機能(Adaptive FEC)、最適レート制御機能(ARC)、リオーダー機能、ポートの任意設定、NAT対応、PPPoEのサポート、暗号化機能、IP Precedence/DiffServのサポート、UDP生成、自動ゲートキーパー検出、UPnP、IPv6		
その他	外部制御機能	TELNET/SSH、WEBブラウザ経由で制御可能、RS-232C	
	パスワード機能	管理者向け	
ストリーミング・レコーディング機能	可能		
データ会議機能	PC画面を(1920×1080まで)送受信可能	PC画面を(SXGAまで)送受信可能 ※PCSA-RXG77インストール時は(1920×1080まで)	
電源	DC19.5V付属ACアダプターから供給(AC100 ~ 240V、50/60Hz)		
消費電流	5A(DC19.5V)		
外形寸法(幅×高さ×奥行)	本体:約370×55.7×244mm(突起部含まず) カメラユニット*1:約145×164×164mm(突起部含まず)		
質量	本体:約2.3kg、カメラユニット*1:約1.55kg		
付属品	カメラケーブル(3m)、専用マイク(PCS-A1)×2、ACアダプター、HDMIケーブル、電源コード、RFリモコン、リモコン用電池×2、本体取扱説明書(CD-ROM)、ご使用になる前に、設置ガイド、簡単接続操作ガイド/リモコン操作ガイド、B&Pワランティブックレット、(本体保証冊子、本体無償保証修理記入シート、カメラ無償保証修理記入シート)、ユーザー登録シート	カメラケーブル(3m)、専用マイク(PCS-A1)×1、ACアダプター、HDMIケーブル、電源コード、RFリモコン、リモコン用電池×2、本体取扱説明書(CD-ROM)、ご使用になる前に、設置ガイド、簡単接続操作ガイド/リモコン操作ガイド、B&Pワランティブックレット、(本体保証冊子、本体無償保証修理記入シート、カメラ無償保証修理記入シート)、ユーザー登録シート	

*1 カメラユニットはオプションカメラPCSA-CXG100のスペックを記載しています。 *2 接続先がPCS-XA80/XA55/XL55の場合、ズーム/プリセットのみコントロール可能です。

*3 H.261対応はVer2.0以降となります。 *4 HDCP非対応です。 *5 DVI-I 1ポートは、デジタルはDVI、アナログはYPbPrの対応となります。

*6 DVI-I 2ポートは、デジタルはDVI、アナログはRGBの対応となります。 *7 DVI-I OUTポートは、デジタルはDVI、アナログはRGBの対応となります。

*8 静止画保存はVer1.1以降の対応となります。

■ XG80/XG55 主な仕様

		PCS-XG80	PCS-XG55
ITU-T標準に 準拠	端末方式	ITU-T H.320およびH.323*1、IETF SIP	
	画像符号化方式	H.261、H.263、H.263+、H.263++、H.264、H.264 (ハイプロファイル (IP・対向接続時のみ)、ベースラインプロファイル)、MPEG-4 SP@L3 (SIPのみ)	
	音声符号化方式	G.711 (3.4kHz@56/64kbps)、G.722 (7.0kHz@48/56/64kbps)、G.728 (3.4kHz@16kbps)、 MPEG-4 AAC-LC/LD Mono (14kHz@48/64/96kbps)、 MPEG-4 AAC-LC/LD Mono (22kHz@64/96kbps-IP接続時のみ)、 MPEG-4 AAC-LC/LD Stereo (22kHz@192kbps-IP接続時のみ)	
	遠隔カメラコントロール	H.281 (ズーム/パン/チルト/プリセット)*2	
	フレームフォーマット	H.221、BONDING、H.225.0	
	デュアルストリーム	H.239 (presentation)	
	暗号化 その他	H.233、H.234、H.235 H.460.18、H.460.19、H.350	
通信速度	IP接続時	64 ~ 10,240kbps*3	64 ~ 4,096kbps
	ISDN接続時	56 ~ 768kbps (PCSA-B768S 取付時) 56 ~ 384kbps (PCSA-B384S 取付時)	
映像	有効画素数	【4:3時】 QCIF (176 × 144)、CIF (352 × 288)、4CIF (704 × 576) 【16:9時】 WCIF (W288p) (512 × 288)、W432p (768 × 432)、W4CIF (1,024 × 576)、 720p (1,280 × 720)、1080i (1,920 × 1,080)*4、1080p (1,920 × 1,080)*4*5	【4:3時】 QCIF (176 × 144)、CIF (352 × 288)、4CIF (704 × 576) 【16:9時】 WCIF (W288p) (512 × 288)、W432p (768 × 432)、W4CIF (1,024 × 576)、 720p (1,280 × 720)
	フレーム数	最大60フィールド/秒 (H.264 1080i時)*4、最大60フレーム (H.264 720p時)、 最大30フレーム (H.261、H.263、H.263+、H.263++、H.264、H.264 1080p時、 MPEG-4 SP@L3時。但し、H.263 4CIF時を除く)、最大10フレーム (H.263 4CIF時)	最大60フレーム (H.264 720p時)、最大30フレーム (H.261、H.263、H.263+、 H.263++、H.264、MPEG-4 SP@L3時。但し、H.263 4CIF時を除く)、 最大10フレーム (H.263 4CIF時)
	画面表示	フルスクリーン / PinP / PandP / Side by Side	
	高音質機能	ステレオエコーキャンセラー (ON / OFF 切り換え可能)、オートゲインコントロール、オートノイズリダクション	
音声	リップシンク機能	AUTO / OFF 切り換え可能	
	マイクオフ機能	ON / OFF 切り換え可能	
入/出力端子	映像入力	外部ビデオ入力 (S映像 × 1、アナログコンポーネント (YPbPr) × 1、RGB × 1)	外部ビデオ入力 (アナログコンポーネント (YPbPr) × 1、RGB × 1)
	映像出力	HDMI × 1、RGB × 1	
入/出力端子	音声入力	外部マイク入力 (プラグインパワー対応、ミニジャック) × 2、 外部マイク入力 (PCSA-A7P4用) × 2、AUDIO 1 入力 (L/R、ピンジャック)、 AUDIO 2 入力 (L/R、ピンジャック)	外部マイク入力 (プラグインパワー対応、ミニジャック) × 2、 AUDIO 1 入力 (L/R、ピンジャック)
	音声出力	HDMI × 1、ライン出力 (L/R、ピンジャック)、録音出力 (L/R、ピンジャック)	
カメラ	ネットワーク	10BASE-T/100BASE-TX × 2、ISDN ユニタリーインターフェース × 1	10BASE-T/100BASE-TX × 1、ISDN ユニタリーインターフェース × 1
	外部制御	RS-232C × 1	
	その他	メモリースティックスロット × 1、タブレット用 × 1、メンテナンス用 (RS-232C) × 1	
	撮像素子	1/3 型 CMOS センサー	
	画素数	約 200 万画素 (有効画素数)	
	プリセット	100 カ所	
	フォーカス	オート / マニュアル	
	露出機能	オート (オートゲインコントロール)	
	ズーム	40 倍ズーム (光学 10 倍 × デジタル 4 倍)、f = 3.4 ~ 33.9mm、F1.8 ~ F2.1	
	水平画角	約 8 ~ 70 度	
パン/チルト	水平 ± 100 度 / 垂直 ± 25 度		
SN比	50dB		
電源	本体より供給		
その他	オートホワイトバランス、逆光補正、ブライトフェイス機能、ノイズリダクション、セカンドカメラへの VISCA 出力		
その他の 機能	メモリースティック	静止画 (JPEG) の保存、バージョンアップ、プライベートアドレス帳機能 (自動発信機能)、 機器設定の保存/ロード、アドレス帳の保存/ロード、会議内容 (映像・音声) の録画	
	同時接続拠点数	最大 10 地点 (別売の多地点接続用ソフトウェアを インストールした親機 2 台使用時)	—
	地点名表示機能	可 (多地点接続参加時)	
	ネットワークプロトコル	TCP/IP、UDP/IP、DHCP、DNS、HTTP、TELNET、SSH、SNMP、NTP、ARP、RTP/RTCP、PPPoE、UPnP*6、IPv6	
	ネットワーク機能	パケット再送機能 (Real-time ARQ)、最適レート制御機能 (ARC)、前方誤り訂正機能 (Adaptive FEC)、リオーダー機能、UDPシェーピング、 IP Precedence/DiffServ のサポート、ポートの任意設定、NAT 対応、自動ゲートキーパー検出、URI ダイアリング、暗号化機能	
	外部制御機能	RS-232C、TELNET/SSH、WEB ブラウザ経由で制御可能	
	パスワード機能	管理者向け	
ストリーミング・ レコーディング機能	音声: 64kbps 映像: 0 ~ 512kbps (5 段階)		
データ会議機能	PC 画面を送受信可能 (対応解像度: SXGA、XGA、SVGA、VGA、送信側に別売のデータソリューションソフトウェアが必要)、 ビデオアノテーション機能		
電源	DC19.5V、付属 AC アダプターから供給 (AC100 ~ 240V、50/60Hz)		
消費電流	5A (DC19.5V)		
外形寸法 (幅 × 高さ × 奥行)	本体: 約 282 × 56 × 244mm (突起部含まず) カメラユニット: 約 240 × 152 × 158mm (突起部含まず)		
質量	本体: 約 2.2kg カメラユニット: 約 2kg	本体: 約 2kg カメラユニット: 約 2kg	
付属品	専用カメラ、専用マイク (PCS-A1)*7 × 2、AC アダプター、電源コード、 HDMI ケーブル (3m)、カメラケーブル (3m)、RF リモコン、リモコン用電池 (単 3) × 2、 マジックテープ (カメラユニット用) × 2、本体取扱説明書 (CD-ROM)、カメラ取扱説明書、 ご使用になる前に、設置ガイド、簡単接続操作ガイド / リモコン操作ガイド、 B&P ワランティブックレット、ソフトウェア使用許諾書	専用カメラ、専用マイク (PCS-A1)*7 × 1、AC アダプター、電源コード、 HDMI ケーブル (3m)、カメラケーブル (3m)、RF リモコン、リモコン用電池 (単 3) × 2、 マジックテープ (カメラユニット用) × 2、本体取扱説明書 (CD-ROM)、 カメラ取扱説明書、ご使用になる前に、設置ガイド、B&P ワランティブックレット、 ソフトウェア使用許諾書	

*1 H.323/H.320 に準拠した他社製品との接続も可能です。但し、すべての接続を保証するものではありません。 *2 接続先が PCS-XA80/XA55/XL55 の場合、ズーム/プリセットのみコントロール可能です。
*3 PCS-XG80/XA80 以外と接続した場合、PCS-XG80/XA80 の最大通信帯域は 4Mbps となります。 *4 PCS-XG80 で 1080 モード時のみ対応。 *5 入出力信号は 1080i となります。
*6 機種によって利用できない場合があります。 *7 PCS-A1 のケーブル長は約 8m です。

■XA80/XA55/XL55主な仕様

		PCS-XA80	PCS-XA55
端末方式		ITU-T H.320およびH.323*1、IETF SIP	
画像符号化方式		H.261、H.263、H.263+、H.263++、H.264、H.264 (ハイプロファイル (IP・対向接続時のみ)、ベースラインプロファイル)、MPEG-4 SP@L3 (SIPのみ)	
ITU-T標準に準拠	音声符号化方式	G.711 (3.4kHz@56/64kbps)、G.722 (7.0kHz@48/56/64kbps)、G.728 (3.4kHz@16kbps)、MPEG-4 AAC-LC/LD Mono (14kHz@48/64/96kbps)、MPEG-4 AAC-LC/LD Mono (22kHz@64/96kbps-IP接続時のみ)、MPEG-4 AAC-LC/LD Stereo (22kHz@192kbps-IP接続時のみ)	
	遠隔カメラコントロール	H.281 (ズーム/パン/チルト/プリセット)*2	
	フレームフォーマット	H.221、BONDING、H.225.0	
	デュアルストリーム	H.239 (presentation)	
	暗号化	H.233、H.234、H.235	
	その他	H.460.18、H460.19、H.350	
通信速度	IP接続時	64 ~ 10,240kbps*3	64 ~ 4,096kbps
	ISDN接続時	56 ~ 768kbps (PCS-A-B768S 取付時) 56 ~ 384kbps (PCS-A-B384S 取付時)	
映像	有効画素数	【4:3時】 QCIF (176 × 144)、CIF (352 × 288)、4CIF (704 × 576) 【16:9時】 WCIF (W288p) (512 × 288)、W432p (768 × 432)、W4CIF (1,024 × 576)、720p (1,280 × 720)	
	フレーム数	最大60フレーム (H.264 720p時)、最大30フレーム (H.261、H.263、H.263+、H.263++、H.264、MPEG-4 SP@L3時。但し、H.263 4CIF時を除く)、最大10フレーム (H.263 4CIF時)	
	画面表示	フルスクリーン / PinP / PandP / Side by Side	
音声	高音質機能	ステレオエコーキャンセラー (ON / OFF 切り換え可能)、オートゲインコントロール、オートノイズリダクション	
	リップシンク機能	AUTO / OFF 切り換え可能	
	マイクオフ機能	ON / OFF 切り換え可能	
	映像入力	外部ビデオ入力 (S映像×1、アナログコンポーネント (YPbPr)×1、RGB×1)	外部ビデオ入力 (アナログコンポーネント (YPbPr)×1、RGB×1)
	映像出力	HDMI×1、RGB×1	
入/出力端子	音声入力	外部マイク入力 (プラグインパワー対応、ミニジャック)×2、外部マイク入力 (PCSA-A7P4用)×2、AUDIO 1入力 (L/R、ピンジャック)、AUDIO 2入力 (L/R、ピンジャック)	外部マイク入力 (プラグインパワー対応、ミニジャック)×2、AUDIO 1入力 (L/R、ピンジャック)
	音声出力	HDMI×1、ライン出力 (L/R、ピンジャック)、録音用出力 (L/R、ピンジャック)	
	ネットワーク	10BASE-T/100BASE-TX×2、ISDN ユニットインターフェース×1	10BASE-T/100BASE-TX×1、ISDN ユニットインターフェース×1
	外部制御	RS-232C×1	
	その他	メモリスティックスロット×1、タブレット用×1、メンテナンス用 (RS-232C)×1	
カメラ	撮像素子	1/3.2型800万画素CMOSセンサー	
	画素数	約600万画素 (有効画素数)	
	プリセット	100カ所	
	フォーカス	オート / マニュアル	
	露出機能	オート (オートゲインコントロール)	
	ズーム	デジタル3倍ズーム、f=2.9mm、F2.8	
	水平画角	80.1度	
	パン/チルト	水平±20度 / 垂直±20度 (手動)	
	SN比	50dB	
	電源	本体より供給	
	その他	オートホワイトバランス、逆光補正	
	メモリスティック	静止画 (JPEG) の保存、バージョンアップ、プライベートアドレス帳機能 (自動発信機能)、機器設定の保存/ロード、アドレス帳の保存/ロード、会議内容 (映像・音声) の録画	
	同時接続地点数	最大10地点 (別売の多地点接続用ソフトウェアをインストールした親機2台使用時)	—
	地点名表示機能	可 (多地点接続参加時)	
	ネットワークプロトコル	TCP/IP、UDP/IP、DHCP、DNS、HTTP、TELNET、SSH、SNMP、NTP、ARP、RTP/RTCP、PPPoE、UPnP*4、IPv6	
その他の機能	ネットワーク機能	パケット再送機能 (Real-time ARQ)、最適レート制御機能 (ARC)、前方誤り訂正機能 (Adaptive FEC)、リオーダー機能、UDPシェーピング、IP Precedence/DiffServのサポート、ポートの任意設定、NAT対応、自動ゲートキーパー検出、URIダイアリング、暗号化機能	
	外部制御機能	RS-232C、TELNET/SSH、WEB ブラウザ経由で制御可能	
	パスワード機能	管理者向け	
	ストリーミング・レコーディング機能	音声:64kbps 映像:0 ~ 512kbps (5段階)	
	データ会議機能	PC画面を送受信可能 (対応解像度: SXGA、XGA、SVGA、VGA、送信側に別売のデータソリューションソフトウェアが必要)、ビデオアノテーション機能	
電源		DC19.5V、付属 AC アダプターから供給 (AC100 ~ 240V、50/60Hz)	
消費電流		5A (DC19.5V)	
外形寸法 (幅×高さ×奥行)		本体: 約282 × 56 × 244mm (突起部含まず)	カメラユニット: 約115 × 49.2 × 29.3mm (突起部、アーム部含まず)
質量		本体: 約2.2kg カメラユニット: 約0.5kg	本体: 約2kg カメラユニット: 約0.5kg
付属品		マイク一体型カメラ、ACアダプター、電源コード、HDMIケーブル (3m)、RFリモコン、リモコン用電池 (単3)×2、本体取扱説明書 (CD-ROM)、カメラ取扱説明書、ご使用になる前に、設置ガイド、簡単接続操作ガイド/リモコン操作ガイド、B&P ワランティブックレット、ソフトウェア使用許諾書	マイク一体型カメラ、ACアダプター、電源コード、HDMIケーブル (3m)、RFリモコン、リモコン用電池 (単3)×2、本体取扱説明書 (CD-ROM)、カメラ取扱説明書、ご使用になる前に、設置ガイド、B&P ワランティブックレット、ソフトウェア使用許諾書

*1 H.323/H.320に準拠した他社製品との接続も可能です。但し、すべての接続を保証するものではありません。 *2 接続先がPCS-XA80/XA55/XL55の場合、ズーム/プリセットのみコントロール可能です。
*3 PCS-XG80/XA80以外と接続した場合、PCS-XG80/XA80の最大通信帯域は4Mbpsとなります。 *4 機種によって利用できない場合があります。

■ G60主な仕様

PCS-XL55	
ITU-T H.320およびH.323*1、IETF SIP	
H.261、H.263、H.263+、H.263++、H.264、H.264(ハイプロファイル(IP・対向接続時のみ)、ベースラインプロファイル)、MPEG-4 SP@L3(SIPのみ)	
G.711(3.4kHz@56/64kbps)、G.722(7.0kHz@48/56/64kbps)、G.728(3.4kHz@16kbps)、MPEG-4 AAC-LC/LD Mono(14kHz@48/64/96kbps)、MPEG-4 AAC-LC/LD Mono(22kHz@64/96kbps-IP接続時のみ)、MPEG-4 AAC-LC/LD Stereo(22kHz@192kbps-IP接続時のみ)	
H.281(ズーム/パン/チルト/プリセット)*2	
H.221、BONDING、H.225.0	
H.239(presentation)	
H.233、H.234、H.235	
H.460.18、H.460.19、H.350	
64 ~ 4,096kbps	
56 ~ 768kbps(PCS-A-B768S 取付時)、56 ~ 384kbps(PCS-A-B384S 取付時)	
[4:3時] QCIF(176×144)、CIF(352×288)、4CIF(704×576)	
[16:9時] WCIF(W288p)(512×288)、W432p(768×432)、W4CIF(1,024×576)、720p(1,280×720)	
最大60フレーム(H.264 720p時)、最大30フレーム(H.261、H.263、H.263+、H.263++、H.264、MPEG-4 SP@L3時。但し、H.263 4CIF時を除く)、最大10フレーム(H.263 4CIF時)	
フルスクリーン/ PinP/ PandP/ Side by Side	
ステレオエコーキャンセラー(ON/OFF切り換え可能)、オートゲインコントロール、オートノイズリダクション	
AUTO/OFF切り換え可能 ON/OFF切り換え可能	
外部ビデオ入力(RGB×1) RGB×1	
外部マイク入力(プラグインパワー対応、ミニジャック)×2、AUDIO入力(ステレオミニジャック)×1	
外部ヘッドホン出力(ステレオミニ)×1、録音出力(L/R、ピンジャック)	
10BASE-T/100BASE-TX×1、ISDNユニットインターフェース×1 RS-232C×1	
メモリスティックスロット×1、タブレット用×1 1/3.2型800万画素CMOSセンサー 約600万画素(有効画素数)	
100カ所 オート/マニュアル	
オート(オートゲインコントロール)	
デジタル3倍ズーム、f=2.9mm、F2.8	
80.1度	
—	
50dB	
—	
オートホワイトバランス、逆光補正	
静止画(JPEG)の保存、バージョンアップ、プライベートアドレス帳機能(自動発信機能)、機器設定の保存/ロード、アドレス帳の保存/ロード、会議内容(映像・音声)の録画	
3地点	
可(多地点接続参加時)	
TCP/IP、UDP/IP、DHCP、DNS、HTTP、TELNET、SSH、SNMP、NTP、ARP、RTP/RTCP、PPPoE、UPnP*4、IPV6	
パケット再送機能(Real-time ARQ)、最適レート制御機能(ARC)、前方誤り訂正機能(Adaptive FEC)、リオーダー機能、UDPシェーピング、IP Precedence/DiffServのサポート、ポートの任意設定、NAT対応、自動ゲートキーパー検出、URIダイアリング、暗号化機能	
RS-232C、TELNET/SSH、WEBブラウザ経由で制御可能 管理者向け	
音声:64kbps 映像:0 ~ 512kbps(5段階)	
PC画面を送受信可能(対応解像度: SXGA、XGA、SVGA、VGA、送信側に別売のデータソリューションソフトウェアが必要)、ビデオアノテーション機能	
DC19.5V、付属ACアダプターから供給(AC100 ~ 240V、50/60Hz)	
5A(DC19.5V)	
本体:557×456.5×214mm(スタンド含む)	
本体:約8.2kg	
ACアダプター、電源コード、RFリモコン、リモコン用電池(単3)×2、本体取扱説明書(CD-ROM)、ご使用になる前に、簡単接続ガイド、B&Pワランティブックレット、ソフトウェア使用許諾書	

PCS-G60	
ITU-T H.320およびH.323*1、IETF SIP	
H.261、H.263、H.263+、H.263++、H.264(ハイプロファイル(IP・対向接続時のみ)、ベースラインプロファイル)、MPEG-4 SP@L3(SIPのみ)	
G.711(3.4kHz@56/64kbps)、G.722(7.0kHz@48/56/64kbps)、G.728(3.4kHz@16kbps)、対向接続時のみ、MPEG-4 AAC-LC/LD Mono(14kHz@48/64/96kbps-対向接続時のみ)、MPEG-4 AAC-LC/LD Mono(22kHz@64/96kbps-IP対向接続時のみ)、MPEG-4 AAC-LC/LD Stereo(22kHz@192kbps-IP対向接続時のみ)	
H.281(ズーム/パン/チルト/プリセット)*2	
H.221、BONDING、H.225.0	
H.239(presentation)	
H.233、H.234、H.235	
H.460.18、H.460.19、H.350	
64 ~ 4,096kbps	
56 ~ 768kbps(PCS-A-B768S 取付時)、56 ~ 384kbps(PCS-A-B384S 取付時)	
[4:3時] QCIF(176×144)、CIF(352×288)、4CIF(704×576)	
[16:9時] WCIF(W288p)(512×288)、W432p*3(768×432)、W4CIF*3(1,024×576)、720p*3(1,280×720)	
最大30フレーム(H.261、H.263、H.263+、H.263++、H.264、MPEG-4 SP@L3時。但し、H.263 4CIF時を除く)、最大10フレーム(H.263 4CIF時)	
フルスクリーン/ PinP/ PandP/ Side by Side	
ステレオエコーキャンセラー(ON/OFF切り換え可能)、オートゲインコントロール、オートノイズリダクション	
AUTO/OFF切り換え可能 ON/OFF切り換え可能	
外部ビデオ入力(アナログコンポーネント(YpBPr)×1、RGB×1)	
HDMI×1、RGB×1	
外部マイク入力(プラグインパワー対応、ミニジャック)×2、AUDIO入力(L/R、ピンジャック)	
ネットワーク 10BASE-T/100BASE-TX×1、ISDNユニットインターフェース×1	
外部制御 RS-232C×1	
その他 メモリスティックスロット×1、タブレット用×1、メンテナンス用(RS-232C)×1	
撮像素子 1/4型カラー CCD	
画素数 約38万画素(有効画素)	
プリセット 100カ所	
フォーカス オート/マニュアル	
露出機能 オート(オートゲインコントロール)	
ズーム 40倍ズーム(光学10倍×デジタル4倍)、f=3.1 ~ 31mm、F1.8 ~ 2.9	
水平画角 約6.6 ~ 65度	
パン/チルト 水平±100度/垂直±25度	
SN比 50dB	
電源 本体より供給	
その他 オートホワイトバランス、逆光補正、セカンドカメラへのVISCA出力	
メモリスティック 静止画(JPEG)の保存、バージョンアップ、プライベートアドレス帳機能(自動発信機能)、機器設定の保存/ロード、アドレス帳の保存/ロード、会議内容(映像・音声)の録画	
同時接続拠点数 最大10地点(別売の多地点接続用ソフトウェアをインストールした親機2台使用時、但し2台の親機の内一方の親機にH.320端末が接続される場合は最大8地点、2台の親機にH.320端末が接続される場合は最大6地点)	
地点名表示機能 可(多地点接続参加時)	
ネットワークプロトコル TCP/IP、UDP/IP、DHCP、DNS、HTTP、TELNET、SSH、SNMP、NTP、ARP、RTP/RTCP、PPPoE、UPnP*4、IPV6	
ネットワーク機能 パケット再送機能(Real-time ARQ)、最適レート制御機能(ARC)、前方誤り訂正機能(Adaptive FEC)、リオーダー機能、UDPシェーピング、IP Precedence/DiffServのサポート、ポートの任意設定、NAT対応、自動ゲートキーパー検出、URIダイアリング、暗号化機能	
外部制御機能 RS-232C、TELNET/SSH、WEBブラウザ経由で制御可能	
パスワード機能 管理者向け	
ストリーミング・レコーディング機能 音声:64kbps 映像:0 ~ 512kbps(5段階)	
データ会議機能 PC画面を送受信可能(対応解像度: SXGA、XGA、SVGA、VGA、送信側に別売のデータソリューションソフトウェアが必要)、ビデオアノテーション機能	
電源 DC19.5V、付属ACアダプターから供給(AC100 ~ 240V、50/60Hz)	
消費電流 5A(DC19.5V)	
外形寸法(幅×高さ×奥行) 本体:約282×56×244mm(突起部含まず) カメラユニット:約130×138.5×130mm(突起部含まず)	
質量 本体:約2kg カメラユニット:約1kg	
付属品 専用カメラ、専用マイク(PCS-A1)*5×1、ACアダプター、電源コード、HDMIケーブル(3m)、VISCA変換ケーブル(0.15m)、カメラケーブル(3m)、RFリモコン、リモコン用電池(単3)×2、マジックテープ(カメラユニット用)×3、本体取扱説明書(CD-ROM)、カメラ取扱説明書、ご使用になる前に、設置ガイド、B&Pワランティブックレット、ソフトウェア使用許諾書	

*1 H.323/H.320に準拠した他社製品との接続も可能です。但し、すべての接続を保証するものではありません。
 *2 接続先がPCS-XA80/XA55/XL55の場合、ズーム/プリセットのみコントロール可能です。
 *3 HD機と接続時の受信時のみ。
 *4 機種によっては利用できない場合があります。
 *5 PCS-A1のケーブル長は約8mです。

オプション

多地点接続用サーバー

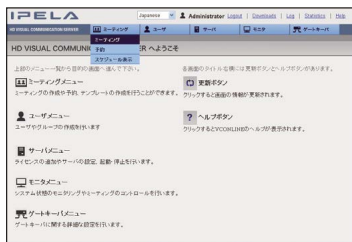

多地点接続用サーバー
PCS-VCSシリーズ
 同時10ユーザーライセンス～
 希望小売価格 5,394,000円+税～

(本体+保守費用のみ。SI費、設置調整費、保守費などは含まれていません)

- フルHD品質の映像(1080i/60フィールド、720p/30p)に対応
- 最大16分割の多彩な画面表示に対応
- HD端末とSD端末の混在会議が可能
- 最大500拠点との接続が可能(単画面時)
- H.323ゲートキーパー機能を標準で搭載

XG100S XG77S XG80 XG55 XA80 XA55 XL55 G60

HD(720p)に対応した
 PC用ビデオ会議ライセンスソフトウェア



PC向けビデオ会議ライセンスソフトウェア
PCS-EP3/EP10

PCS-EP3 希望小売価格165,000円+税
 PCS-EP10 希望小売価格420,000円+税

ビデオ会議の内容を簡単に録画できるレコーディングサーバー



HDレコーディングサーバー
 (1会議録画用)
PCS-RS1SET

オープン価格

●サーバー ●ソフトウェア

XG100S XG77S XG80 XG55
 XA80 XA55 XL55 G60



HDレコーディングサーバー
 (同時5会議録画用)
PCS-RS5SET

オープン価格

●サーバー ●ソフトウェア

XG100S XG77S XG80 XG55
 XA80 XA55 XL55 G60

ソフトウェア

PC画面(SXGAまで)の送信を可能にするソフトウェア



データソリューションソフトウェア
PCSA-DSG80

希望小売価格150,000円+税
 ※シングルストリームでのPC画面伝送では必要ありません。

XG80 XG55 XA80 XA55 XL55 G60

最大6地点(親機を2台用いたカスケード接続時は10地点)の
 同時会議を実現するソフトウェア



多地点接続用ソフトウェア
PCSA-MCG80

希望小売価格400,000円+税
 ※IP、ISDNに対応

XG80 XA80 G60

最大6地点(親機を2台用いたカスケード接続時は10地点)の
 同時会議を実現するソフトウェア

多地点接続用ソフトウェア
PCSA-MCG106

希望小売価格400,000円+税

XG100S

最大9地点(親機を2台用いたカスケード接続時は16地点)の
 同時会議を実現するソフトウェア

多地点接続用ソフトウェア
PCSA-MCG109

希望小売価格600,000円+税

XG100S

PCS-XG77Sの最大解像度を1080/60pで送受信を
 可能にするソフトウェア

1080p送受信ソフトウェア
PCSA-RXG77

希望小売価格240,000円+税

XG77S

IPELA Communication Mobile ソフトウェアをインストールした
 モバイル端末から最大8台のアクセスを可能にするソフトウェア

モバイルアクセスソフトウェア
PCSA-SAG8(PCS-XG100S用)

希望小売価格116,000円+税

XG100S

IPELA Communication Mobile ソフトウェアをインストールした
 モバイル端末から最大1台のアクセスを可能にするソフトウェア

モバイルアクセスソフトウェア
PCSA-SAG1(PCS-XG77S用)

希望小売価格36,000円+税

XG77S

ISDN接続用インターフェース

3回線(6B)に対応。最大384kbps



ISDNインターフェースユニット
PCSA-B384S

希望小売価格175,000円+税

XG80 XG55 XA80 XA55 XL55 G60

6回線(12B)に対応。最大768kbps



ISDNインターフェースユニット
PCSA-B768S

希望小売価格210,000円+税

XG80 XG55 XA80 XA55 XL55 G60

データシェアリング

通信中にマーキング可能な
 ペンタブレット



ビデオアノテーション用ペンタブレット
CTL-480/S0

株式会社ワコム製 オープン価格

XG100S XG77S XG80 XG55
 XA80 XA55 XL55 G60

ペンタブレット用の
 ワイヤレスキット



ペンタブレット用
 ワイヤレスキット
ACK-40401

株式会社ワコム製 オープン価格

XG100S XG77S XG80 XG55
 XA80 XA55 XL55 G60

マイク

無指向性マイク



マイクロホン PCS-A1

希望小売価格 60,000円+税
無指向性

XG100S XG77S XG80 XG55
XA80 XA55 XL55 G60

エコーキャンセラー付き単一指向性マイク。
最大80個(40個×2系統)の
カスケード接続が可能



エコーキャンセリングマイク PCSA-A7P4

希望小売価格 320,000円+税

XG80 XA80 ※エコーキャンセリングマイク4個パック。

カメラ

Exmorセンサーを搭載した
パン/チルト/ズーム機能付きカメラ
(1080/30p)



Exmorセンサー搭載カメラ PCSA-CXG100

希望小売価格 330,000円+税

XG100S XG77S

Wide-D機能を搭載した
パン/チルト/ズーム機能付きカメラ
(1080/60p)



Wide-D機能搭載カメラ SRG-120DH

希望小売価格 290,000円+税

XG100S XG77S

端子部

PCS-XG100S<本体>

前面パネル



背面パネル



PCS-XG77S<本体>

前面パネル



背面パネル



PCS-XG80 / PCS-XA80<本体>

前面パネル



背面パネル



PCS-XG55 / PCS-XA55<本体>

前面パネル



背面パネル



PCS-G60<本体>

前面パネル



背面パネル



PCS-XL55

左側



右側



外形寸法図

■ 本体

(PCS-XG100S/PCS-XG77S)

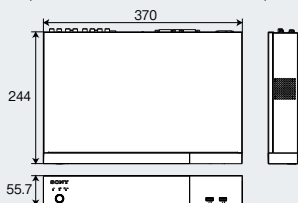

■ カメラユニット

(PCSA-CXG100)

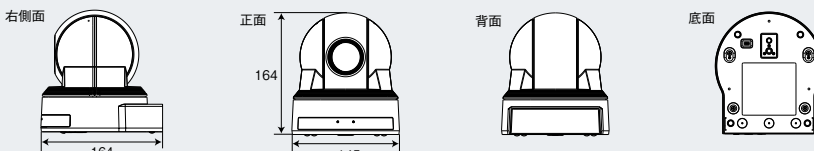

寸法単位: mm

■ 本体

(PCS-XG80/PCS-XG55/
PCS-XA80/PCS-XA55/PCS-G60)

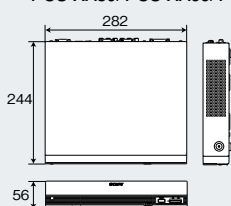

■ カメラユニット

(PCS-XG80/XG55)

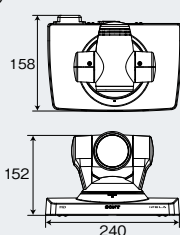

■ カメラユニット

(PCS-XA80/XA55)

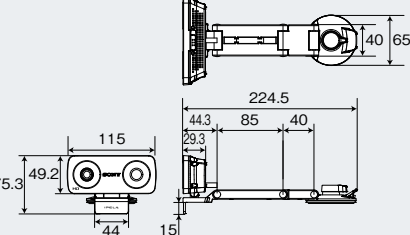

■ 本体

(PCS-XL55)

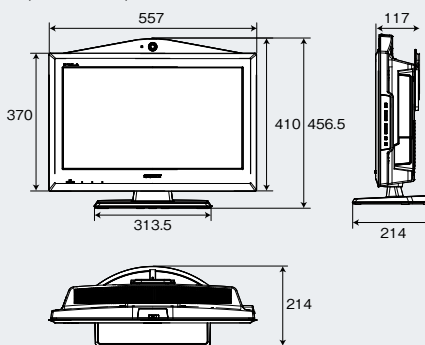

■ カメラユニット (PCS-G60)

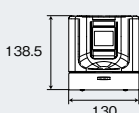

HDモデル機能対応表

	PCS-XG100S	PCS-XG77S	PCS-XG80	PCS-XG55	PCS-XA80	PCS-XA55	PCS-XL55
最大通信解像度	1080p	720p 1080p*4	1080p (1080モード時)	720p	720p	720p	720p
最大帯域	16Mbps	4Mbps	10Mbps	4Mbps	10Mbps	4Mbps	4Mbps
カメラ							
コントロール	パン/チルト/ズーム	パン/チルト/ズーム	パン/チルト/ズーム	パン/チルト/ズーム	ズーム (パン/チルトは手動)	ズーム (パン/チルトは手動)	ズーム
カメラ*1							
ブライトフェイス	—	—	●	●	—	—	—
天吊り対応	●	●	—	—	—	—	—
多地点会議 (MCU) 機能 ※カスケード接続時含む	最大16地点*2	—	最大10拠点*2	—	最大10拠点*2	—	3拠点*3
録画 & ストリーミング機能	720p	720p	CIF	CIF	CIF	CIF	CIF
マイク							
同梱マイク	PCS-A1×2	PCS-A1×1	PCS-A1×2	PCS-A1×1	内蔵マイク	内蔵マイク	内蔵マイク
PCS-A1	最大6本接続可	最大6本接続可	最大2本接続可	最大2本接続可	最大2本接続可 (内蔵マイクとの切替で使用)	最大2本接続可 (内蔵マイクとの切替で使用)	最大2本接続可 (内蔵マイクとの切替で使用)
PCSA-A7P4	—	—	最大80本接続可	—	最大80本接続可	—	—
デュアルネットワーク インターフェース	●	—	●	—	●	—	—
データソリューション共有解像度	1080/30p	SXGA/30fps 1080/30p*4	XGA/30p	XGA/30p	XGA/30p	XGA/30p	XGA/30p
モニター出力	トリプル	デュアル	デュアル	デュアル	デュアル	デュアル	デュアル
映像入力端子	3	2	3	2	3	2	1
映像出力端子	3	2	2	2	2	2	1
暗号化	●	●	●	●	●	●	●
対応外部メモリー (録画/アドレス帳/設定)	USBメモリー	USBメモリー	メモリースティック	メモリースティック	メモリースティック	メモリースティック	メモリースティック

*1 XG100S、XG77SはオプションカメラPCSA-CXG100のスペックを記載しています。

*2 別売の多地点接続用ソフトウェア(PCSA-XG100SはPCSA-MCG109)をインストールした親機2台利用時。

*3 カスケード接続には対応しません。

*4 別売の1080p受信用ソフトウェアPCSA-RXG77をインストールした時。

最新の知りたい・使える情報は「ソニー ビデオ会議システム オフィシャルサイト」へ

sony.jp/pcs/



※画面は2013年8月時点のものです。

■ 製品情報

製品の最新情報をタイムリーに提供

■ バージョンアップ・ソフトウェアダウンロード

最新のファームウェアがダウンロード可能

■ Q & A

「わからない」「困った」をスマートに解決

■ 導入事例・メリットをご紹介

ビデオ会議システムの導入、事例と活用シーンをご紹介。
また、導入効果をわかりやすく解説

「高画質・高音質」を体験できる



ソニー ビデオ会議システムを
実際に体験できるデモルーム
を開設しています。

■ お申し込みは

「ソニー ビデオ会議システムオフィシャルサイト」または
「業務用商品相談窓口」まで

安全に関する注意

商品を安全に使うため、使用前に必ず「取扱説明書」をよくお読みください。

商品購入時の注意 ●ご購入の際は、必ず「保証書」の記入事項を確認のうえ、大切に保管してください。 ●ネットワークに関するお問い合わせは、稼働場所のシステム管理者や購入店へご相談ください。
カタログ上の注意 ●仕様および外観は、改良のため予告なく変更されることがあります。 ●カタログと実際の商品の色とは印刷の関係で、多少異なる場合があります。 ●使用シーンの写真はイメージです。 ●画面はハメコミ合成です。 ●効果例の写真はいずれも効果をわかりやすくするため、ステル写真を強調して加工したイメージです。 ●“SONY”、“IPELA”、“IPELA”および“メモリースティック”はソニー株式会社の商標です。 ●QuickTimeは米国その他の国で登録された米国Apple Inc.の商標です。 ●HDMI、HDMIおよびHigh Definition Multimedia Interfaceは、HDMI Licensing,LLCの商標または登録商標です。 ●その他、記載されている各社名および各商品名は、各社の商標または登録商標です。なお、本文中ではTM、®マークは明記していません。

ソニービジネスソリューション サイト

www.sonybsc.com

本カタログは環境に配慮した植物油インキを使用

※特定市場向け商品などソニービジネスソリューションサイトに掲載していない商品もあります

ソニー株式会社

ソニービジネスソリューション株式会社 / 〒108-0075 東京都港区港南1-7-1

掲載の業務用商品およびソリューションに関するお問い合わせは

業務用商品相談窓口

フリーダイヤル ☎ 0120-788-333

●携帯電話・PHS・一部のIP電話からは 050-3754-9550

●FAX 0120-884-707

●受付時間 9:00~18:00 (土・日・祝日、および弊社休業日は除く)

2014.1

カタログ記載内容2014年1月現在