



---

**PJD6252L/PJD6551W/PJD7326/  
PJD7526W/PJD7720HD  
DLP Projektor  
Podręcznik użytkownika**

Model nr VS15913/VS16443/VS16444/VS16445/VS16483

# Informacje dotyczące zgodności

## Rozporządzenie Federalnej Komisji Łączności

Niniejsze urządzenie pozostaje w zgodności z częścią 15 zasad Federalnej Komisji Łączności. Podstawą działania są dwa warunki: (1) niniejsze urządzenie nie wywołuje szkodliwych zakłóceń oraz (2) niniejsze urządzenie musi zaakceptować otrzymywane zakłócenia, włącznie z zakłóceniami, które mogą spowodować niepożądane działania.

Niniejszy sprzęt został przetestowany i pozostaje w zgodności z ograniczeniami cyfrowych urządzeń klasy B, zgodnie z częścią 15 zasad Federalnej Komisji Łączności. Niniejsze ograniczenia zostały zaprojektowane aby dostarczyć umiarkowanej ochrony przez szkodliwymi zakłóceniami sąsiednim obiektom. Niniejszy sprzęt generuje, używa i może promieniować energią częstotliwości radiowej, i jeśli nie zostanie zainstalowany zgodnie z instrukcjami, może spowodować szkodliwe zakłócenia dla komunikacji radiowej. Jednakże, nie ma gwarancji iż takowe zakłócenia wystąpią po częściowej instalacji. Jeśli niniejszy sprzęt wytworzy szkodliwe zakłócenia dla odbioru telewizyjnego lub radiowego, które mogą zostać zdeterminowane poprzez włączenie i wyłączenie urządzenia, użytkownik powinien przedsięwziąć jedno lub więcej następujących kroków:

- Przenieść lub skierować w inną stronę antenę odbiorczą.
- Zwiększyć odległość pomiędzy sprzętem a odbiornikiem.
- Podłączyć sprzęt do innego gniazdka niż to, do którego podłączony jest odbiornik.
- Poprosić o pomoc sprzedawcę lub doświadczonego technika radiowego/telewizyjnego.

**Uwaga:** Ostrzega się, iż zmiany lub modyfikacje nie zatwierdzone częściowo dla zgodności mogą unieważnić twoje prawo do obsługi urządzenia.

## Dla Kanady

- Cyfrowe aparaty klasy B pozostają w zgodzie w kanadyjskim ICES-003.
- Cet appareil numérique de la classe B est conforme à la norme NMB-003 du Canada.

## Deklaracja zgodności CE dla krajów europejskich

 Niniejsze urządzenie pozostaje w zgodzie z dyrektywą kompatybilności elektromagnetycznej 2014/30/EU i dyrektywą niskiego napięcia 2014/35/EU.

## Ninjesze informacje dotyczą tylko członków Unii Europejskiej:

Znak pozostaje w zgodzie z dyrektywą o odpadach elektrycznych i sprzęcie elektrycznym 2012/19/EU (WEEE).

Znak wskazuje wymóg NIE pozbywania się sprzętu włącznie ze zużytymi bateriami i akumulatorami jako nieposortowanymi odpadami, jak również dostępną wymianę i system składowania.

Jeśli baterie, akumulatory oraz komórki przycisków załączonych do sprzętu, wyświetlą chemiczne symbole Hg, Cd, lub Pb oznacza to, iż bateria zawiera w składzie ciężkie metale więcej niż 0,0005% rtęci lub więcej niż 0,002% kadmu i więcej niż 0,004% ołowiu.



## Ważne informacje dotyczące bezpieczeństwa użytkowania

1. Przeczytaj instrukcje.
2. Zachowaj instrukcje.
3. Weź pod uwagę wszelkie ostrzeżenia.
4. Podążaj za instrukcjami.
5. Nie należy używać niniejszej jednostki w pobliżu wody.
6. Czyść za pomocą miękkiej, suchej szmatki.
7. Nie należy blokować otworów wentylacyjnych. Instalacja powinna przebiegać zgodnie z instrukcjami wytwórcy.
8. Nie należy instalować w pobliżu źródeł ciepła takich jak kaloryfery, liczniki ciepła, piece oraz inne urządzenia (włącznie ze wzmacniaczami) które wytwarzają ciepło.
9. W celu bezpieczeństwa użyto spolaryzowaną, uziemioną wtyczkę. Spolaryzowana wtyczka posiada dwa ostrza jedno szersze od drugiego. Uziemiona wtyczka posiada dwa ostrza i trzecią odnogę uziemiającą. Szersze ostrze oraz odnoga uziemiająca zostały pomyślane w celach bezpieczeństwa. Jeśli dostarczona wtyczka nie pasuje do gniazdka, skonsultuj się z elektrykiem w celu wymiany przestarzałego gniazdka.
10. Zabezpiecz kabel mocy przed nadeptaniem lub wyciągnięciem z gniazdka. Upewnij się, iż wyjście prądu znajduje się blisko jednostki, tak, iż może być z łatwością dostępne. Upewnij się, iż wyjście prądu znajduje się blisko jednostki, tak, iż może być z łatwością dostępne.
11. Używaj akcesoriów/ załączników tylko wyszczególnionych przez sprzedawcę.
12. Używaj tylko z kartą, podstawką, statywem, gniazdkiem lub stolikiem wyszczególnionym przez sprzedawcę, lub sprzedawanym wraz z jednostką. Podczas używania karty, uważaj gdy poruszasz kombinacją karta/jednostka w celu uniknięcia zranienia przez wywrócenie się. 
13. Rozłącz jednostkę od prądu gdy nie będzie używana przez dłuższy czas.
14. W celu serwisu gwarancyjnego skieruj się do wykwalifikowanego personelu naprawczego. Serwis jest wymagany, gdy jednostka została uszkodzona w jakikolwiek sposób, np: gdy kabel dostarczający prąd lub wtyczka są uszkodzone, jeśli rozlano płyn na obiekt lub płyn dostał się do środka jednostki, gdy jednostka została wystawiona na działanie wilgoci lub deszczu lub jeśli jednostka nie działa normalnie lub została upuszczona.

## Dyrektywa zgodności RoHS2

Produkt ten został zaprojektowany i wyprodukowany zgodnie z Dyrektywą 2011/65/EU Parlamentu Europejskiego i Rady Europy w sprawie ograniczenia stosowania niektórych substancji niebezpiecznych w urządzeniach elektrycznych i elektronicznych (Dyrektywa RoHS2), w związku z czym jest zgodny z podaną poniżej listą maksymalnych wartości koncentracji sporządzoną przez TAC (European Technical Adaptation Committee [Europejski Komitet Dostosowania Technicznego]):

Substancja	Proponowana maksymalna koncentracja	Bieżąca koncentracja
Ołów (Pb)	0,1%	< 0,1%
Rtęć (Hg)	0,1%	< 0,1%
Kadm (Cd)	0,01%	< 0,01%
Chrom sześciowartościowy (Cr <sup>6+</sup> )	0,1%	< 0,1%
Wielobromek bifenylu (PBB)	0,1%	< 0,1%
Polibromowane etery fenylowe (PBDE)	0,1%	< 0,1%

Niektóre określone powyżej komponenty produktów nie są objęte ograniczeniem na podstawie Aneksu III do Dyrektyw RoHS2, co stwierdzono poniżej:

Przykłady wyłączonych komponentów:

1. Rtęć w zimnej katodzie lamp fluorescencyjnych oraz zewnętrznej elektrodzie lamp fluorescencyjnych (CCFL i EEFL) specjalnego przeznaczenia, nie przekracza (na lampę) ilości:
  - (1) Krótka ( $\leq 500$  mm): maksymalnie 3,5 mg na lampę.
  - (2) Średnia ( $> 500$  mm do  $\leq 1.500$  mm): maksymalnie 5 mg na lampę.
  - (3) Długa ( $> 1.500$  mm): maksymalnie 13 mg na lampę.
2. Ołów w szkle lampy elektronopromieniowej.
3. Ołów w szkle lamp elektrofluorescencyjnych nie przekracza 0,2% wagowo.
4. Ołów, jako dodatek stopowy w aluminium zawarty jest w ilości do 0,4% wagowo.
5. Stop miedzi zawiera do 4% ołowiu wagowo.
6. Ołów w stopach lutowniczych o wysokiej temperaturze topnienia (tj. stopy ołowiu zawierające wagowo 85% i więcej ołowiu).
7. Elementy elektryczne i elektroniczne zawierające ołów w szkle lub ceramice innej niż ceramika dielektryczna w kondensatorach np. urządzeniach piezoelektrycznych lub w szkle lub w związkach o matrycy ceramicznej.

## Informacje dotyczące rozprzestrzeniania

Prawo autorskie © ViewSonic® Corporation, 2017. Wszystkie prawa zastrzeżone. Macintosh oraz Power Macintosh są znakami zastrzeżonymi dla Apple Inc. Microsoft, Windows, Windows NT, oraz logo Windows są znakami zastrzeżonymi dla Microsoft Corporation w Stanach Zjednoczonych oraz innych krajach. ViewSonic, logo trzech ptaków, OnView, ViewMatch, oraz ViewMeter są znakami zastrzeżonymi dla ViewSonic Corporation.

VESA jest znakiem zastrzeżonym dla Stowarzyszenia Standardów Elektronicznych Video. DPMS oraz DDC są znakami firmowymi VESA.

PS/2, VGA oraz XGA są zarejestrowanymi znakami firmowymi dla International Business Machines Corporation.

Zastrzeżenie: ViewSonic Corporation nie ponosi odpowiedzialności za techniczne lub edytoryjne błędy lub pominięcia zawarte w instrukcji; lub za przypadkowe oraz wynikające z nich szkody wynikające z dostarczenia niniejszego materiału lub działania i użycia produktu.

W celu nieustającego polepszania produktu, ViewSonic Corporation zastrzega sobie prawo do zmiany specyfikacji produktu bez powiadamiania. Informacje zawarte w niniejszym dokumencie mogą zmienić się bez konieczności powiadamiania.

Żadna część niniejszego dokumentu nie może być kopiowana, reprodukowana oraz transmitowana w jakikolwiek sposób, bez wcześniejszej zgody ze strony ViewSonic Corporation.

## Rejestracja produktu

Aby spełnić wszystkie przyszłe wymagania dotyczące produktu i otrzymywać dodatkowe informacje o produkcie po ich udostępnieniu, należy odwiedzić część dotyczącą swojego regionu na stronie sieci web ViewSonic w celu rejestracji produktu online.

Płyta CD ViewSonic daje także możliwość wydruku formularza rejestracyjnego produktu. Po wypełnieniu należy go wysłać pocztą lub faksem do odpowiedniego biura ViewSonic. Formularz rejestracji znajduje się w katalogu „\CD\Registration”.

Rejestracja produktu zapewni najlepsze przygotowanie do przyszłych wymagań serwisowych. Należy wydrukować tę instrukcję użytkownika i wypełnić informacje w części „Twoje zapisy”. Dodatkowe informacje znajdują się w części „Obsługa klienta” tego podręcznika.

### Dla twoich dokumentów

<b>Nazwa produktu:</b>	PJD6252L/PJD6551W/PJD7326/PJD7526W/ PJD7720HD ViewSonic DLP Projector
<b>Numer modelu:</b>	VS15913/VS16443/VS16444/VS16445/VS16483
<b>Numer dokumentu:</b>	PJD6252L/PJD6551W/PJD7326/PJD7526W/ PJD7720HD_UG_POL_Rev. 1D 05-31-17
<b>Numer seryjny:</b>	_____
<b>Data nabycia:</b>	_____

### Usuwanie produktu po zakończeniu użyteczności

Lampa tego produktu zawiera rtęć, która może być niebezpieczna dla użytkownika i dla środowiska naturalnego. Należy zachować ostrożność i usunąć ją zgodnie z prawem lokalnym, stanowym i federalnym.

Firma ViewSonic szanuje środowisko naturalne i jest wspiera pracę i życie w sposób zgodny ze środowiskiem naturalnym. Dziękujemy za współuczestnictwo w mądrzejszym i bardziej zgodnym ze środowiskiem naturalnym przetwarzaniu komputerowym. Dalsze informacje można uzyskać na stronie sieci web ViewSonic.

USA i Kanada: <http://www.viewsonic.com/company/green/recycle-program/>

Europa: <http://www.viewsoniceurope.com/eu/support/call-desk/>

Tajwan: <http://recycle.epa.gov.tw/recycle/index2.asp>

# Spis treści

---

<b>Ważne instrukcje bezpieczeństwa .....</b>	<b>2</b>
<b>Wprowadzenie.....</b>	<b>4</b>
Funkcje projektora.....	4
Zawartość zestawu .....	5
Zewnętrzny widok projektora .....	6
Elementy sterujące i funkcje .....	7
<b>Ustawienie projektora ...</b>	<b>12</b>
Wybór miejsca.....	12
Rozmiary projekcji.....	13
<b>Połączenie.....</b>	<b>16</b>
Podłączanie komputera lub monitora....	17
Podłączanie urządzeń wideo .....	18
Odtwarzanie dźwięku przez projektor... 20	
Korzystanie z osłony ułatwiającej utrzymanie porządku w przewodach (w wybranych modelach).....	21
<b>Obsługa .....</b>	<b>22</b>
Uruchamianie projektora.....	22
Korzystanie z menu .....	23
Korzystanie z funkcji hasła .....	24
Przełączanie sygnałów wejściowych ....	26
Regulacja wyświetlanego obrazu .....	27
Powiększanie i wyszukiwanie szczegółów .....	29
Wybór formatu obrazu .....	30
Optymalizacja obrazu.....	31
Ustawianie licznika prezentacji.....	35
Ukrywanie obrazu .....	36
Blokada przycisków sterowania.....	37
Tworzenie własnego ekranu startowego .....	37
Obsługa na dużych wysokościach.....	38
Używanie funkcji CEC.....	38
Korzystanie z funkcji 3D .....	38
Sterowanie projektorem poprzez środowisko LAN (w wybranych modelach).....	39
Korzystanie z projektora w stanie gotowości .....	46
Regulacja dźwięku .....	46
Wyłączanie projektora .....	48
Działanie menu .....	49
<b>Konserwacja .....</b>	<b>60</b>
Jak dbać o projektor .....	60
Korzystanie z filtra przeciwkurzowego (opcjonalne akcesorium) .....	61
Informacje dotyczące lampy .....	62
<b>Rozwiązywanie problemów .....</b>	<b>65</b>
<b>Dane techniczne.....</b>	<b>66</b>
Dane techniczne projektora.....	66
Wymiary.....	68
Montaż pod sufitem .....	68
Mocowanie na statywie.....	68
Tabela czasów .....	69
<b>Informacje i prawach autorskich .....</b>	<b>73</b>
<b>Załącznik.....</b>	<b>74</b>
Sterowanie w podczerwienu – tabela....	74
Komendy RS232 – tabela .....	75

# Ważne instrukcje bezpieczeństwa

---

Projektor został zaprojektowany i przetestowany, aby spełniał najnowsze standardy bezpieczeństwa sprzętu elektronicznego i informatycznego. W celu zapewnienia bezpiecznego użytkowania produktu należy przestrzegać instrukcji zawartych w niniejszym podręczniku i oznaczeniach samego produktu.

## Instrukcje bezpieczeństwa

1. **Przed rozpoczęciem korzystania z projektora zapoznaj się z tym podręcznikiem.** Zachowaj podręcznik.
2. **W czasie działania projektora nie patrz prosto w obiektyw.** Intensywny promień światła może uszkodzić wzrok.
3. **Serwisowanie powierzaj tylko wykwalifikowanemu personelowi.**
4. **Zawsze otwieraj przesłone obiektywu lub zdejmuj nakładkę obiektywu, kiedy lampa projektora jest włączona.**
5. W niektórych krajach napięcie w sieci jest NIESTABILNE. Ten projektor przeznaczony jest do bezpiecznego użytkowania w zakresie napięć od 100 do 240 V AC, ale może zawodzić w przypadku wystąpienia wahań napięcia  $\pm 10$  V.  
**Na obszarach, gdzie istnieje takie ryzyko zaleca się użycie stabilizatora napięcia, listwy przeciwprzebieciowej lub zasilania awaryjnego UPS.**
6. Nie blokuj obiektywu żadnymi przedmiotami, gdy projektor jest włączony, gdyż może to spowodować nagrzanie, deformację lub nawet zapalenie się przedmiotów. Aby tymczasowo wyłączyć lampę, naciśnij przycisk BLANK na projektorze lub pilocie.
7. Podczas działania lampa bardzo się rozgrzewa. Przed wymontowaniem zespołu lampy w celu wymiany pozwól projektorowi ostygnąć przez około 45 minut.
8. Nie używaj lampy po zakończeniu okresu eksploatacji. Eksploatacja lampy ponad przewidziany dla niej okres może w niektórych sytuacjach spowodować jej pęknięcie.
9. Nie wymieniaj modułu lampy lub jakichkolwiek części elektronicznych, jeśli projektor nie jest odłączony od sieci.
10. Nie umieszczaj urządzenia na niestabilnym wózku, stojaku lub stole. W razie upadku urządzenie może zostać poważnie uszkodzone.
11. Nie próbuj samodzielnie rozmontowywać tego projektora. Wewnątrz znajdują się elementy pod niebezpiecznie wysokim napięciem, które mogą spowodować śmierć w momencie ich dotknięcia. Lampa zaopatrzona w osobną zdejmowaną pokrywę jest jedyną częścią, która może być serwisowana przez użytkownika.  
W żadnym wypadku nie wolno usuwać ani zdejmować innych pokryw. Naprawy i serwisowanie powierzaj tylko wykwalifikowanym pracownikom serwisu.
12. Nie umieszczaj projektora w żadnym z poniższych środowisk:
  - Słabo wentylowana lub ograniczona przestrzeń. Zapewnij co najmniej 50 cm prześwitu między ścianami i projektorem oraz swobodny przepływ powietrza wokół niego.
  - Miejsca o tendencji do mocnego nagrzewania się, takie jak wnętrze samochodu z zamkniętymi szybami.
  - Miejsca, w których elementy optyczne narażone będą na działanie wysokiej wilgotności, kurzu lub dymu papierosowego, powodujących skrócenie czasu użytkowania projektora i pociemnienie obrazu.
  - Miejsca w pobliżu czujników pożarowych
  - Miejsca o temperaturze otoczenia powyżej 40°C / 104°F
  - Miejsca na wysokości powyżej 3 tysięcy metrów (10000 stóp).

13. Nie zakrywaj otworów wentylacyjnych. Jeżeli otwory wentylacyjne są mocno pozatykane, przegrzanie urządzenia może spowodować wybuch ognia w jego wnętrzu.
  - Nie stawiaj projektora na kocu, pościeli ani innej miękkiej powierzchni.
  - Nie przykrywaj urządzenia materiałem lub innymi przedmiotami.
  - Nie umieszczaj w pobliżu urządzenia żadnych materiałów palnych.
14. Umieszczaj włączony projektor na równej, poziomej powierzchni.
  - Nie korzystaj z projektora, jeśli jest odchylony o ponad 10 stopni w lewo lub w prawo lub ponad 15 stopni w tył lub w przód. Korzystanie z projektora w pozycji odbiegającej od poziomu może spowodować wadliwe działanie lub uszkodzenie lampy.
15. Nie stawiaj projektora na żadnym z boków, w pozycji pionowej. Może to spowodować jego przewrócenie się i doprowadzić do urazów użytkownika lub uszkodzenia urządzenia.
16. Nie stawaj na projektorze ani nie kładź na nim żadnych przedmiotów. Oprócz niebezpieczeństwa uszkodzenia projektora, takie postępowanie może prowadzić do wypadków i obrażeń.
17. Nie umieszczaj w pobliżu urządzenia żadnych cieczy. Rozlanie płynu na projektor może spowodować jego uszkodzenie. Jeśli projektor ulegnie zamoczeniu, odłącz go od zasilania i zadzwoń do lokalnego centrum serwisowego w celu przeprowadzenia jego naprawy.
18. Urządzenie potrafi wyświetlać odwrócone obrazy po zainstalowaniu go na suficie.  
 **Do zainstalowania projektora na suficie korzystaj wyłącznie z zatwierzonego zestawu do montażu sufitowego i upewnij się, że projektor jest bezpiecznie zamocowany.**
19. Kiedy projektor pracuje, możesz wyczuć, że z kratki wentylacyjnej wydostaje się gorące powietrze i nieprzyjemny zapach. Jest to normalne zjawisko i nie oznacza awarii produktu.
20. Nie korzystaj ze sztaby zabezpieczającej do transportu lub instalacji. Należy z niej korzystać z dostępnym w sprzedaży kablem zapobiegającym kradzieży.

## Instrukcje bezpieczeństwa dotyczące montażu projektora na suficie

Pragniemy dostarczyć Ci satysfakcji z użytkowania projektora, zwracamy więc uwagę na bezpieczeństwo, aby zapobiec obrażeniom i uszkodzeniom.

W razie konieczności instalacji projektora na suficie, zaleca się prawidłowe i bezpieczne zamocowanie z użyciem zestawu do montażu sufitowego projektora.

W przypadku użycia niewłaściwego zestawu do montażu projektora na suficie istnieje ryzyko, że projektor spadnie z sufitu z powodu błędnego zamocowania śrubami nieodpowiedniej średnicy lub długości.

Zestaw do montażu sufitowego dostępny jest w miejscu zakupu projektora. Zalecamy także zakup osobnego przewodu zabezpieczającego i zamocowanie go w otworze zamka przeciwkradzieżowego projektora i u podstawy wspornika zestawu do montażu sufitowego. Będzie on pełnił rolę dodatkowego zamocowania projektora, na wypadek gdyby wspornik mocujący poluzował się.





## Funkcje projektora

Projektor łączy w sobie system optyczny o wysokiej wydajności z konstrukcją przyjazną dla użytkownika, co gwarantuje niezawodność i łatwość użytkowania.

Projektor oferuje następujące funkcje:

- Tryb dynamiczny reguluje zużycie prądu przez lampę zgodnie z jasnością wyświetlanego obrazu
- Funkcja oszczędzania energii zmniejsza zużycie prądu przez lampę do 70%, gdy żaden sygnał wejściowy nie zostanie wykryty w określonym czasie.
- Licznik prezentacji umożliwia lepszą kontrolę czasu podczas prezentacji
- Ustawienia sieci LAN, które umożliwiają zarządzanie stanem projektora z poziomu komputera (w wybranych modelach)
- Obsługa wyświetlania 3D
- Zarządzanie kolorami, które umożliwia dowolną regulację kolorów
- W trybie oszczędzania energii zużycie prądu wynosi mniej niż 0,5 W
- Korekcja koloru ekranu, umożliwiająca projekcję na powierzchniach o kilku zdefiniowanych kolorach
- Szybkie autowyszukiwanie, które przyspiesza proces wykrywania sygnału
- Tryby kolorów zapewniających wybór opcji różnych zastosowań projektora
- Opcja szybkiego wył. zasilania
- Jednoprzyciskowe strojenie automatyczne, pozwalające na ustawienie najlepszej jakości obrazu
- Cyfrowa korekcja trapezowa oraz regulacja 4 rogów (w wybranych modelach) w celu poprawienia zniekształconych obrazów
- Regulacja zarządzania kolorami wyświetlania danych/wideo
- Zdolność wyświetlania 1,07 miliona kolorów
- Wielojęzyczne menu ekranowe (OSD)
- Przełączane tryby pracy normalnej i ekonomicznej zmniejszające pobór mocy
- Kompatybilność z komponentową telewizją HDTV (YPbPr)
- Funkcja HDMI CEC (ang. Consumer Electronics Control) pozwala na synchronizację włączania i wyłączania projektora i odtwarzacza DVD zgodnego z CEC podłączonego do wejścia HDMI projektora

 **Widoczna jasność wyświetlanego obrazu będzie się wahać w zależności od warunków oświetleniowych otoczenia i ustawień kontrastu/jasności wybranego wejścia sygnału.**

 **Jasność lampy zmniejsza się z czasem i może różnić się w zależności od specyfikacji producenta lamp. Takie zachowanie jest normalne i prawidłowe.**

# Zawartość zestawu

Ostrożnie rozpakuj zestaw i upewnij się, czy zostały dostarczone wszystkie przedstawione poniżej składniki. W przypadku jakichkolwiek braków skontaktuj się ze sprzedawcą.

## Standardowe akcesoria

 Dostarczone akcesoria dostosowane są do regionu i mogą różnić się od tych, które przedstawiono na ilustracji.

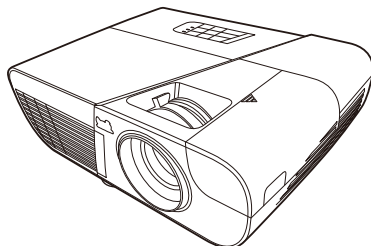

Projektor

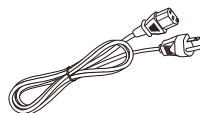

Przewód zasilający

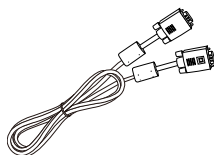

Przewód VGA (w wybranych modelach)



Płyta CD  
z podręcznikiem  
użytkownika w wielu  
wersjach językowych



Skrócona instrukcja  
obsługi

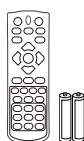

Pilot i bateria



Ośłona ułatwiająca  
utrzymanie porządku  
w przewodach  
(w wybranych modelach)

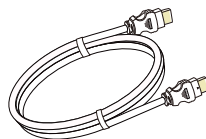

Przewód HDMI  
(w wybranych modelach)

## Akcesoria dodatkowe

1. Lampa zapasowa (RLC-092 dla PJD6252L, RLC-093 dla PJD6551W, RLC-104 dla PJD7326, RLC-105 dla PJD7526W, RLC-100 dla PJD7720HD).
2. Miękki pokrowiec
3. Adapter VGA-komponentowy
4. Filtr przeciwkurzowy

# Zewnętrzny widok projektora

## Przód/góra

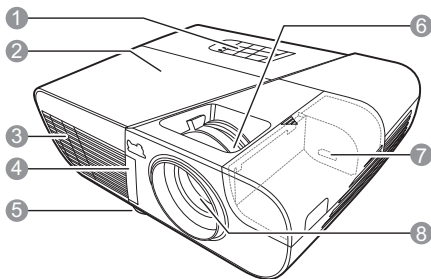

## Tył/spód

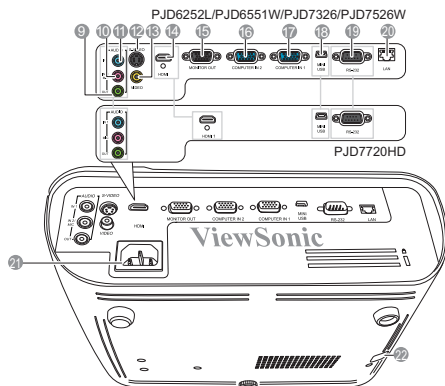

1. Zewnętrzny panel sterowania (szczegóły opisano w sekcji „Projektor“ na stronie 7)
2. Osłona lampy
3. Wylot gorącego powietrza
4. Przedni czujnik podczuwieni
5. Nóżka do regulacji
6. Pierścienie ostrości i powiększania
7. Gniazdo HDMI/MHL
8. Obiektyw
9. Wyjście sygnału audio
10. Gniazdo wejściowe sygnału audio 2/Mikrofon
11. Gniazdo wejściowe sygnału audio 1
12. Gniazdo wejściowe S-Video
13. Wejście sygnału wideo
14. Port HDMI
15. Gniazdo wyjściowe sygnału RGB
16. Gniazdo wejścia sygnału RGB (PC)/komponentowe wideo (YPbPr/YCbCr) nr 2
17. Gniazdo wejścia sygnału RGB (PC)/komponentowe wideo (YPbPr/YCbCr) nr 1
18. Port mini-USB
19. Port RS-232
20. Wejście LAN RJ45
21. Wejście przewodu zasilającego AC
22. Sztaba zabezpieczająca do otworu zamka przeciwkradzieżowego

## ⚠ Ostrzeżenie

- **NINIEJSZE URZĄDZENIE MUSI BYĆ UZIEMIONE.**
- Podczas montażu okablowania urządzenia zastosuj rozwiązanie umożliwiające łatwe odłączenie od zasilania lub podłączenie zasilanie do łatwo dostępnego gniazdka blisko urządzenia. Jeśli podczas pracy urządzenia wystąpi awaria, odłącz zasilanie lub wyciągnij przewód zasilający z gniazdka.

# Elementy sterujące i funkcje

## Projektor

PJD7326/PJD7526W

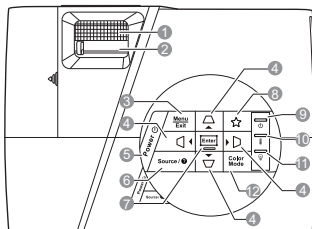



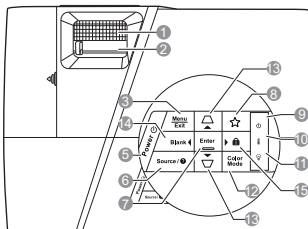

PJD6252L/PJD6551W/PJD7720HD

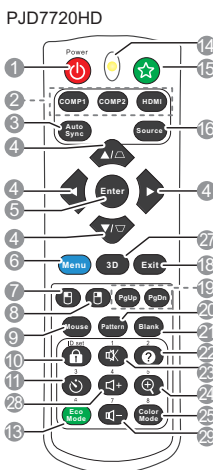
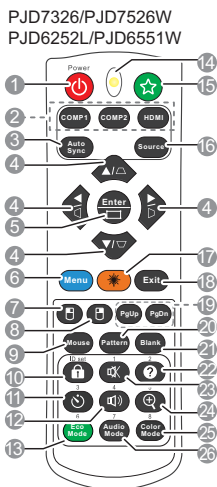

1. **Pierścień ostrości**  
Regulacja ostrości wyświetlanego obrazu.
2. **Pierścień zoom**  
Regulacja wielkości wyświetlanego obrazu.
3. **Menu**  
Włączenie menu ekranowego (OSD).  
**Exit (Zakończ)**  
Cofa się do poprzedniego menu ekranowego, wychodzi i zapisuje ustawienia.
4. **△ / ▽ / ▸ / ◀ (klawisze do korekcji zniekształceń trapezowych)**  
Manualna korekcja obrazów zniekształconych wskutek projekcji pod kątem.  
**◀ Lewo / ▶ Prawo / ▲ Góra / ▼ Dół**  
Wybór odpowiednich elementów menu oraz dokonywanie regulacji.
5. **⏻ Power (Zasilanie)**  
Przełączenie projektora pomiędzy trybem gotowości a stanem włączenia.
6. **Source (Źródło)**  
Wyświetla pasek wyboru źródła.  
**🔍 (Pomoc)**  
Wyświetlenie menu POMOC poprzez naciśnięcie i przytrzymanie przez 3sekundy.
7. **Enter (Wprowadź)**  
Włączenie elementu menu ekranowego (OSD).  
**🔒**  
Wyświetlenie strony **Regulacja kątów**. (Wyłącznie PJD7326/PJD7526W)
8. **☆ (Mój przycisk)**  
Pozwala użytkownikowi zdefiniować klawisz skrótu dla przycisku; dana funkcja zostanie wybrana w menu ekranowym.
9. **⏻ (Kontrolka zasilania)**  
Świeci lub miga, gdy projektor pracuje.
10. **🔥 (Kontrolka temperatury)**  
Zapala się na czerwono, jeśli temperatura projektora staje się zbyt wysoka.
11. **💡 (Kontrolka lampy)**  
Informuje o stanie lampy. Zapala się i mruga, gdy pojawia się jakiś problem z lampą.
12. **Color Mode (Tryb koloru)**  
Wybór dostępnego trybu konfiguracji obrazu.
13. **△ / ▽ (klawisze do korekcji zniekształceń trapezowych)**  
Manualna korekcja obrazów zniekształconych wskutek projekcji pod kątem.
14. **◀ Lewo**  
Wybór odpowiednich elementów menu oraz dokonywanie regulacji.  
**Blank (Pusty)**  
Umożliwia ukrycie wyświetlanego obrazu.
15. **▶ Prawo**  
Wybór odpowiednich elementów menu oraz dokonywanie regulacji.  
**🔒 (Blokada klawiszy panelu)**  
Aktywuje blokadę klawiszy panelu. Aby odblokować klawisze panelu, naciśnij 🔒 i przytrzymaj przez 3 sekundy.

# Pilot



 Aby korzystać z przycisków zdalnego sterowania myszy (Strona w górę, Strona w dół,  i ) patrz „Używanie zdalnego sterowania myszą“ na stronie 10 w celu uzyskania szczegółowych informacji.

1. **Power (Zasilanie)**  
Przełączenie projektora pomiędzy trybem gotowości a stanem włączenia.
2. **Przyciski wyboru źródła**
  - **COMP1/COMP2**  
Wybór źródła **D-Sub / Comp. 1** lub **D-Sub / Comp. 2** do wyświetlania.
  - **HDMI**  
Wybór źródła **HDMI** do wyświetlania.
3. **Auto Sync (Autom. synchronizacja)**  
Automatyczny wybór najlepszych ustawień czasowych dla wyświetlanego obrazu.
4. **△ / ▽ / ▸ / ◀ (klawisze do korekcji zniekształceń trapezowych)** (PJD7326/PJD7526W)  
**△ / ▽ (klawisze korekcji trapezowej)** (PJD6252L/PJD6551W/PJD7720HD)

Manualna korekcja obrazów zniekształconych wskutek projekcji pod kątem.

◀ Lewo / ▶ Prawo / ▲ Góra / ▼ Dół

Wybór odpowiednich elementów menu oraz dokonywanie regulacji.

## 5. Enter (Wprowadź)

Włączenie elementu menu ekranowego (OSD).



Wyświetlenie strony **Regulacja kątów**. (Wyłącznie PJD7326/PJD7526W)

## 6. Menu

Włączenie menu ekranowego (OSD).

## 7. (Lewy przycisk myszy)

Wykonuje tę samą czynność, co lewy przycisk myszy, gdy aktywowany jest tryb myszy.

 Funkcja dostępna tylko, jeśli wybrany został wejściowy sygnał komputerowy.



## 8. (Prawy przycisk myszy)

Wykonuje tę samą czynność, co prawy przycisk myszy, gdy aktywowany jest tryb myszy.

 Funkcja dostępna tylko, jeśli wybrany został wejściowy sygnał komputerowy.

## 9. **Mouse (Mysz)**

Przełączanie między trybem normalnym i trybem myszy.

**PgUp (Strona w górę), PgDn (Strona w dół)**, , : aktywny po naciśnięciu **Mouse (Mysz)**. Na ekranie pojawi się ikona informująca o aktywacji trybu myszy.

 **Funkcja dostępna tylko, jeśli wybrany został wejściowy sygnał komputerowy.**

## 10. **(Blokada klawiszy panelu)**

Aktywacja blokady klawiszy panelu. Aby odblokować klawisze panelu, naciśnij .

## 11. **(Licznik prezentacji)**

Wyświetlenie menu ustawień licznika prezentacji.

## 12. **(Głośność)**

Wyświetlanie paska regulacji głośności.

## 13. **Eco Mode (Tryb Eco)**

Wybór trybu lampy.

## 14. **Wskaźnik LED**

## 15. **(Mój przycisk)**

Pozwala użytkownikowi zdefiniować klawisz skrót na pilocie; dana funkcja zostanie wybrana w menu ekranowym.

## 16. **Source (Źródło)**

Wyświetla pasek wyboru źródła.

## 17. **Laser**

Emituje widzialne światło laserowe, dzięki czemu pilota można używać jako wskaźnika podczas prezentacji.

## 18. **Exit (Zakończ)**

Cofa się do poprzedniego menu ekranowego, wychodzi i zapisuje ustawienia.

## 19. **PgUp (Strona w górę)/PgDn (Strona w dół)**

Obsługuje oprogramowanie wyświetlające (na podłączonym komputerze) reagujące na komendy page up/page down (strona w górę/dół) (jak np. Microsoft Power Point), gdy aktywny jest tryb myszy.

 **Funkcja dostępna tylko, jeśli wybrany został wejściowy sygnał komputerowy.**

## 20. **Pattern (Wzorzec)**

Wyświetla wzorzec testowy.

## 21. **Blank (Pusty)**

Umożliwia ukrycie wyświetlanego obrazu.

## 22. **(Pomoc)**

Wyświetlenie menu POMOC.

## 23. **(Wycisz)**

Włączenie i wyłączenie dźwięku projektora.

## 24. **(Zoom)**

Wyświetlenie paska powiększenia, który zwiększa lub zmniejsza rozmiar wyświetlanego obrazu/

## 25. **Color Mode (Tryb koloru)**

Wybór dostępnego trybu konfiguracji obrazu.

## 26. **Audio Mode (Tryb audio)**

Wybór trybu audio.

## 27. **3D**

Wyświetla menu ustawień 3D.

## 28. **(Zwiększanie głośności)**

Zwiększa poziom głośności.

## 29. **(Zmniejszanie głośności)**

Zmniejsza poziom głośności.

## **Obsługa wskaźnika LASEROWEGO**

Wskaźnik laserowy to pomoc używana podczas prezentacji. Po naciśnięciu emituje kolorowe światło. Promień lasera jest widzialny. Aby promień działał nieprzerwanie, należy nacisnąć i przytrzymać **Laser**.



**Nie patrz w światło lasera ani nie świeć laserem na siebie lub innych. Przed rozpoczęciem korzystania ze wskaźnika zapoznaj się z ostrzeżeniami z tyłu pilota.**

Wskaźnik laserowy nie jest zabawką. Rodzice powinni pamiętać o niebezpieczeństwie związanym z energią lasera i przechowywać pilota w miejscu niedostępnym dla dzieci.

## Kod pilota

Projektor może zostać przypisany do 8 różnych kodów pilota (od 1 do 8). Gdy kilka projektorów w pobliżu siebie pracuje w tym samym czasie, zmiana kodu pilota może chronić przed zakłóceniami innych pilotów. Najpierw należy ustawić kod pilota na projektorze, a następnie zmienić kod pilota.

Aby zmienić kod pilota na projektorze, wybierz wartość od 1 do 8 w menu **KONFIG. SYSTEMU : ZAAWANSOWANA > Kod pilota**.

Aby zmienić kod pilota, naciśnij i przytrzymaj jednocześnie przez ponad 5sekund przycisk **ID set** i przycisk z liczbą odpowiadającą kodowi pilota ustawionemu w menu ekranowym projektora. Kodem początkowym jest kod 1. Po zmianie kodu pilota na 8 możliwe jest sterowanie za jego pomocą wszystkimi projektorami.

 **Jeżeli na projektorze i pilocie ustawione zostaną różne kody, pilot nie będzie działał. Zostanie wtedy wyświetlone przypomnienie o zmianie kodu pilota.**

Ustawienia pilota zdalnego sterowania	1
Kod pilota	2

PJD7326/PJD7526W  
PJD6252L/PJD6551W

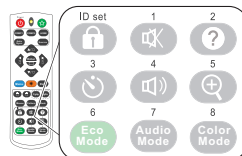

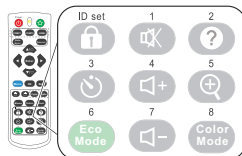

PJD7720HD



## Używanie zdalnego sterowania myszą

Możliwość kontrolowania komputera za pomocą pilota zdalnego sterowania zwiększa dynamikę przedstawianych prezentacji.

1. Podłącz projektor do komputera lub laptopa za pomocą przewodu USB zanim zaczniesz korzystać z pilota zdalnego sterowania zamiast myszy komputera. Szczegółowe informacje, patrz „Podłączanie komputera“ na stronie 17.
2. Ustaw sygnał wejściowy na **D-Sub / Comp. 1** lub **D-Sub / Comp. 2**.
3. Naciśnij **Mouse (Mysz)** na pilocie zdalnego sterowania, aby przełączyć się między trybem normalnym a trybem myszy. Na ekranie pojawi się ikona informująca o aktywacji trybu myszy.
4. Wykonaj żądane czynności myszy za pomocą pilota zdalnego sterowania.
  - Aby przemieścić kursor na ekranie, naciśnij ◀ / ▲ / ▼ / ▶.
  - Aby wykonać kliknięcie lewym przyciskiem, naciśnij .
  - Aby wykonać kliknięcie prawym przyciskiem, naciśnij .
  - Aby obsługiwać oprogramowanie wyświetlające (na podłączonym komputerze) reagujące na komendy page up/page down (strona w górę/dół) (jak np. Microsoft Power Point), naciśnij **PgUp (Strona w górę)**/**PgDn (Strona w dół)**.
  - Aby powrócić do normalnego trybu, naciśnij ponownie **Mouse (Mysz)** lub inne przyciski, z wyjątkiem przycisków wielofunkcyjnych powiązanych z myszą.

## Skuteczny zasięg pilota

Czujnik podczerwieni pilota na (IR) umieszczony jest z przodu projektora. W celu zapewnienia poprawnego działania, pilot musi być trzymany pod kątem nie większym niż 30 stopni w stosunku do czujnika projektora (prostopadle). Odległość między pilotem i czujnikiem nie powinna przekraczać 8 metrów.

Upewnij się, że pomiędzy pilotem a czujnikiem podczerwieni projektora nie znajdują się żadne przeszkody, które mogłyby przesłaniać promień podczerwieni.

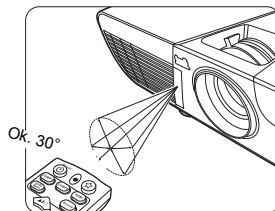

## Wymiana baterii pilota

1. Aby otworzyć pokrywę baterii, obróć pilot spodem do góry, naciśnij uchwyt dla palców na pokrywie i pociągnij ją w kierunku wskazanym strzałką, zgodnie z ilustracją.
2. Wyjmij zamontowane baterie (w razie potrzeby) i zamontuj nowe baterie AAA, przestrzegając odpowiedniego ustawienia biegunów baterii zgodnie z symbolami na dole komory na baterie. Biegun dodatni (+) należy dopasować do dodatniego, a ujemny (-) do ujemnego.
3. Włóż pokrywę na miejsce, dopasowując ją do obudowy i wpychając ją z powrotem na właściwe miejsce. Pokrywa zatrzaśnie się w końcowej pozycji.

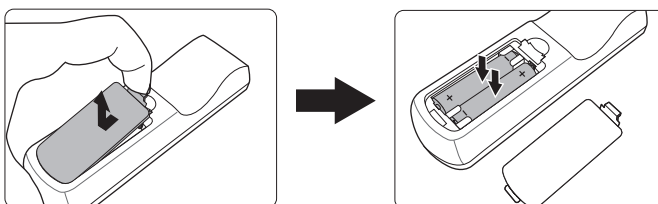

### OSTRZEŻENIE

- Unikaj pozostawiania pilota i baterii w nadmiernym ciepłe lub wilgotności, np. w kuchni, łazience, saunie, nasłonecznionym pokoju lub zamkniętym samochodzie.
- Wymieniaj tylko na baterie tego samego typu lub odpowiednik zalecany przez producenta baterii.
- Pozbawaj się zużytych baterii zgodnie z zaleceniami producenta baterii i lokalnymi przepisami ochrony środowiska.
- Nie należy wrzucać baterii do ognia. Stwarza to ryzyko wybuchu.
- Jeśli baterie są wyczerpane lub pilot nie będzie przez dłuższy czas używany, usuń baterie, aby zapobiec wyciekowi elektrolitu do pilota.



# Ustawienie projektora

## Wybór miejsca

Układ pomieszczenia lub preferencje osobiste decydują o wyborze miejsca instalacji. Należy wziąć pod uwagę rozmiar i położenie ekranu, umiejscowienie odpowiedniego gniazdka zasilania, oraz położenie projektora i odległość pomiędzy nim, a innymi urządzeniami.

Projektor oferuje cztery możliwości instalacji:

### 1. Przód – stół

Wybierz to ustawienie, jeśli projektor ma być umieszczony w okolicach podłogi, przed ekranem. Jest to najbardziej powszechne ustawienie, umożliwiające szybką instalację i przenoszenie.

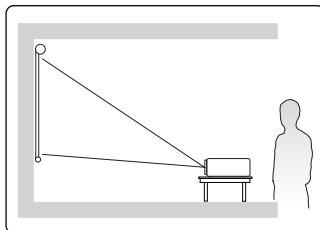

### 2. Przód – sufit

Wybierz to ustawienie, jeśli projektor zawieszony jest góra do dołu pod sufitem, przed ekranem.

W celu montażu projektora pod sufitem dokonaj zakupu zestawu do montażu sufitowego u swojego sprzedawcy.

Ustaw **Przód – sufit** w menu **KONFIG. SYSTEMU : PODSTAWOWA > Położenie projektora** po włączeniu projektora.

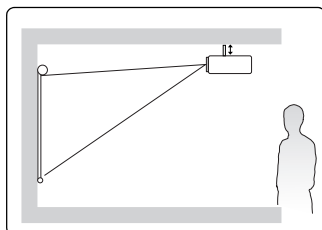

### 3. Tył – sufit

Wybierz to ustawienie, jeśli projektor zawieszony jest góra do dołu pod sufitem, za ekranem.

Do tego ustawienia wymagany jest zestaw do montażu sufitowego oraz specjalny ekran do tylnej projekcji.

Ustaw **Tył – sufit** w menu **KONFIG. SYSTEMU : PODSTAWOWA > Położenie projektora** po włączeniu projektora.

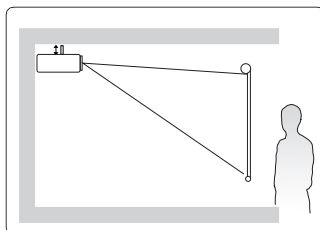

### 4. Tył – stół

Wybierz to ustawienie, jeśli projektor stoi blisko podłogi za ekranem.

Potrzebny jest specjalny ekran do tylnej projekcji.

Ustaw **Tył – stół** w menu **KONFIG. SYSTEMU : PODSTAWOWA > Położenie projektora** po włączeniu projektora.

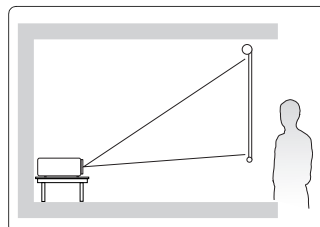

# Rozmiary projekcji

 Słowo „ekran” stosowane poniżej odnosi się do ekranu projekcyjnego składającego się zazwyczaj z powierzchni ekranu i wspornika.

## PJD6252L/PJD7326

- Obraz 4:3 na ekranie 4:3

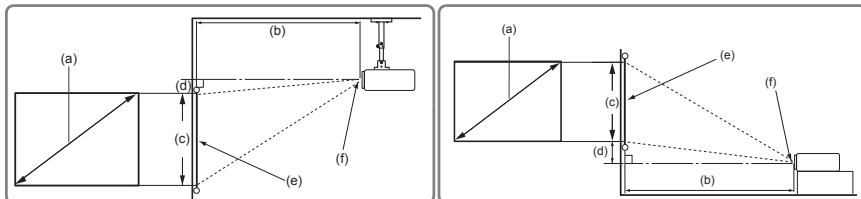

- Obraz 4:3 na ekranie 16:10

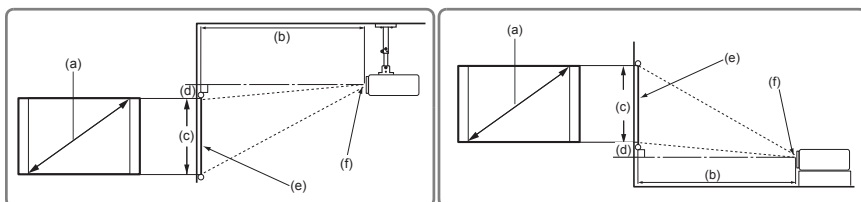

(e): Ekran

(f): Środek obiektywu

(a) Rozmiar ekranu [cal (cm)]	Obraz 4:3 na ekranie 4:3				Obraz 4:3 na ekranie 16:10			
	(b) Odległość projekcji [m (cal)]		(c) Wysokość obrazu [cm (cal)]	(d) Przesunięcie w pionie [cm (cal)]	(b) Odległość projekcji [m (cal)]		(c) Wysokość obrazu [cm (cal)]	(d) Przesunięcie w pionie [cm (cal)]
	min.	maks.			min.	maks.		
50 (127)	2,0 (78)	2,2 (86)	76 (30)	7,6 (3,0)	1,8 (69)	1,9 (76)	67 (26)	6,7 (2,6)
60 (152)	2,4 (94)	2,6 (103)	91 (36)	9,1 (3,6)	2,1 (83)	2,3 (91)	81 (32)	8,1 (3,2)
70 (178)	2,8 (110)	3,1 (120)	107 (42)	10,7 (4,2)	2,5 (97)	2,7 (106)	94 (37)	9,4 (3,7)
80 (203)	3,2 (125)	3,5 (138)	122 (48)	12,2 (4,8)	2,8 (111)	3,1 (122)	108 (42)	10,8 (4,2)
90 (229)	3,6 (141)	3,9 (155)	137 (54)	13,7 (5,4)	3,2 (124)	3,5 (137)	121 (48)	12,1 (4,8)
100 (254)	4,0 (156)	4,4 (172)	152 (60)	15,2 (6,0)	3,5 (138)	3,9 (152)	135 (53)	13,5 (5,3)
120 (305)	4,8 (188)	5,2 (207)	183 (72)	18,3 (7,2)	4,2 (166)	4,6 (182)	162 (64)	16,2 (6,4)
150 (381)	6,0 (235)	6,6 (258)	229 (90)	22,9 (9,0)	5,3 (207)	5,8 (228)	202 (79)	20,2 (7,9)
180 (457)	7,2 (282)	7,9 (310)	274 (108)	27,4 (10,8)	6,3 (249)	7,0 (274)	242 (95)	24,2 (9,5)

# PJD6551W/PJD7526W

- Obraz 16:10 na ekranie 16:10

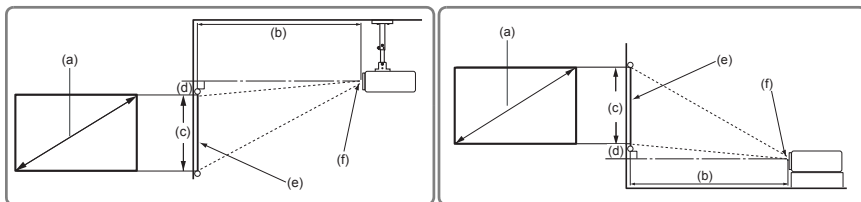

- Obraz 16:10 na ekranie 4:3

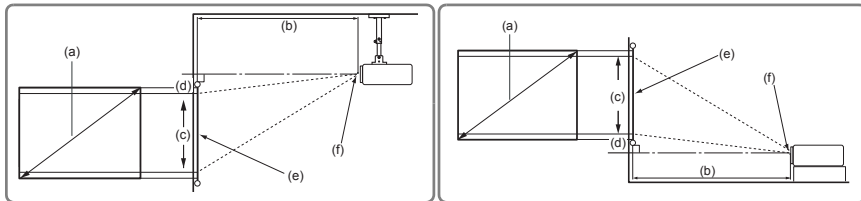

(e): Ekran (f): Środek obiektywu

(a) Rozmiar ekranu [cal (cm)]	Obraz 16:10 na ekranie 16:10				Obraz 16:10 na ekranie 4:3			
	(b) Odległość projekcji [m (cal)]		(c) Wysokość obrazu [cm (cal)]	(d) Przesunięcie w pionie [cm (cal)]	(b) Odległość projekcji [m (cal)]		(c) Wysokość obrazu [cm (cal)]	(d) Przesunięcie w pionie [cm (cal)]
	min.	maks.			min.	maks.		
60 (152)	2,0 (79)	2,2 (87)	81 (32)	0,0 (0,0)	1,9 (74)	2,1 (82)	76 (30)	0,0 (0,0)
70 (178)	2,3 (92)	2,6 (101)	94 (37)	0,0 (0,0)	2,2 (87)	2,4 (95)	89 (35)	0,0 (0,0)
80 (203)	2,7 (105)	2,9 (115)	108 (42)	0,0 (0,0)	2,5 (99)	2,8 (109)	102 (40)	0,0 (0,0)
90 (229)	3,0 (118)	3,3 (130)	121 (48)	0,0 (0,0)	2,8 (111)	3,1 (123)	114 (45)	0,0 (0,0)
100 (254)	3,3 (131)	3,7 (144)	135 (53)	0,0 (0,0)	3,1 (124)	3,5 (136)	127 (50)	0,0 (0,0)
120 (305)	4,0 (157)	4,4 (173)	162 (64)	0,0 (0,0)	3,8 (149)	4,2 (163)	152 (60)	0,0 (0,0)
150 (381)	5,0 (197)	5,5 (217)	202 (79)	0,0 (0,0)	4,7 (186)	5,2 (204)	191 (75)	0,0 (0,0)
180 (457)	6,0 (236)	6,6 (260)	242 (95)	0,0 (0,0)	5,7 (223)	6,2 (245)	229 (90)	0,0 (0,0)

# PJD7720HD

- Obraz 16:9 na ekranie 16:9

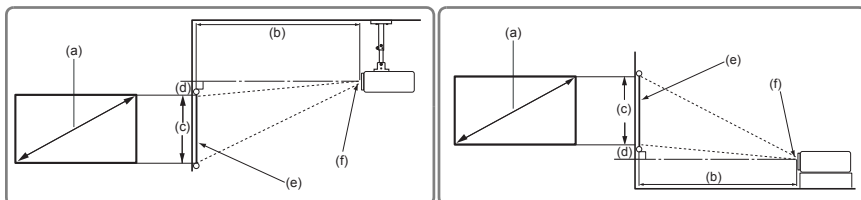

- Obraz 16:9 na ekranie 4:3

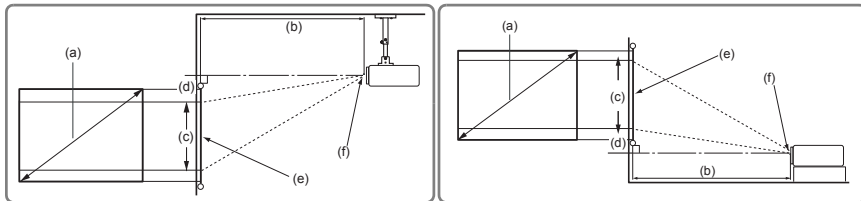

(e) Ekran

(f) Środek

(a) Rozmiar ekranu [cal (cm)]	Obraz 16:9 na ekranie 16:9				Obraz 16:9 na ekranie 4:3			
	(b) Odległość projekcji [m (cal)]		(c) Wysokość obrazu [cm (cal)]	(d) Przesunię cie w pionie [cm (cal)]	(b) Odległość projekcji [m (cal)]		(c) Wysokość obrazu [cm (cal)]	(d) Przesunię cie w pionie [cm (cal)]
	min.	maks.			min.	maks.		
50 (127)	1,6 (64)	1,8 (71)	62 (25)	5 (2,0)	1,5 (59)	1,6 (65)	57 (23)	4,6 (1,8)
60 (152)	2,0 (77)	2,2 (85)	75 (29)	6 (2,4)	1,8 (71)	2,0 (78)	69 (27)	5,5 (2,2)
70 (178)	2,3 (90)	2,5 (99)	87 (34)	7 (2,7)	2,1 (83)	2,3 (91)	80 (32)	6,4 (2,5)
80 (203)	2,6 (103)	2,9 (113)	100 (39)	8 (3,1)	2,4 (94)	2,6 (104)	91 (36)	7,3 (2,9)
90 (229)	2,9 (116)	3,2 (127)	112 (44)	9 (3,5)	2,7 (106)	3,0 (117)	103 (41)	8,2 (3,2)
100 (254)	3,3 (128)	3,6 (141)	125 (49)	10 (3,9)	3,0 (118)	3,3 (130)	114 (45)	9,1 (3,6)
110 (279)	3,6 (141)	3,9 (155)	137 (54)	11 (4,3)	3,3 (130)	3,6 (143)	126 (50)	10,1 (4,0)
120 (305)	3,9 (154)	4,3 (170)	149 (59)	12 (4,7)	3,6 (142)	4,0 (156)	137 (54)	11,0 (4,3)
130 (330)	4,2 (167)	4,7 (184)	162 (64)	13 (5,1)	3,9 (153)	4,3 (169)	149 (59)	11,9 (4,7)
140 (356)	4,6 (180)	5,0 (198)	174 (69)	14 (5,5)	4,2 (165)	4,6 (182)	160 (63)	12,8 (5,0)
150 (381)	4,9 (193)	5,4 (212)	187 (74)	15 (5,9)	4,5 (177)	4,9 (195)	171 (68)	13,7 (5,4)

 Ze względu na ograniczenia komponentów optycznych, liczby te podane są z 3% tolerancją. Jeśli przewiduje się instalację projektora na stałe, należy fizycznie sprawdzić rozmiar projekcji i odległość korzystając z określonego projektora na miejscu, przed jego instalacją, aby wziąć pod uwagę indywidualne cechy układu optycznego projektora. Umożliwi to określenie dokładnej pozycji instalacji, aby była najodpowiedniejsza dla danego miejsca.

# Połączenie

Podłączając źródło sygnału do projektora pamiętaj, aby:

1. Wyłączyć wszystkie urządzenia zanim zaczniesz je podłączać.
2. Upewnić się, że zostały użyte prawidłowe przewody sygnałowe dla danego źródła.
3. Dobrze podłączyć kable.

☞ W przedstawionych poniżej połączeniach użyto przewodów, z których niektóre nie są dołączone do zestawu projektora (patrz „Zawartość zestawu“ na stronie 5). Są one ogólnie dostępne w sklepach z elektroniką.

☞ Rysunki połączeń przedstawione poniżej zamieszczono jedynie w celu odniesienia. Gniazda umieszczone z tyłu projektora mogą się różnić w zależności od modelu projektora.

☞ Aby zobaczyć szczegóły metod dokonywania połączeń, patrz strony 17-20.

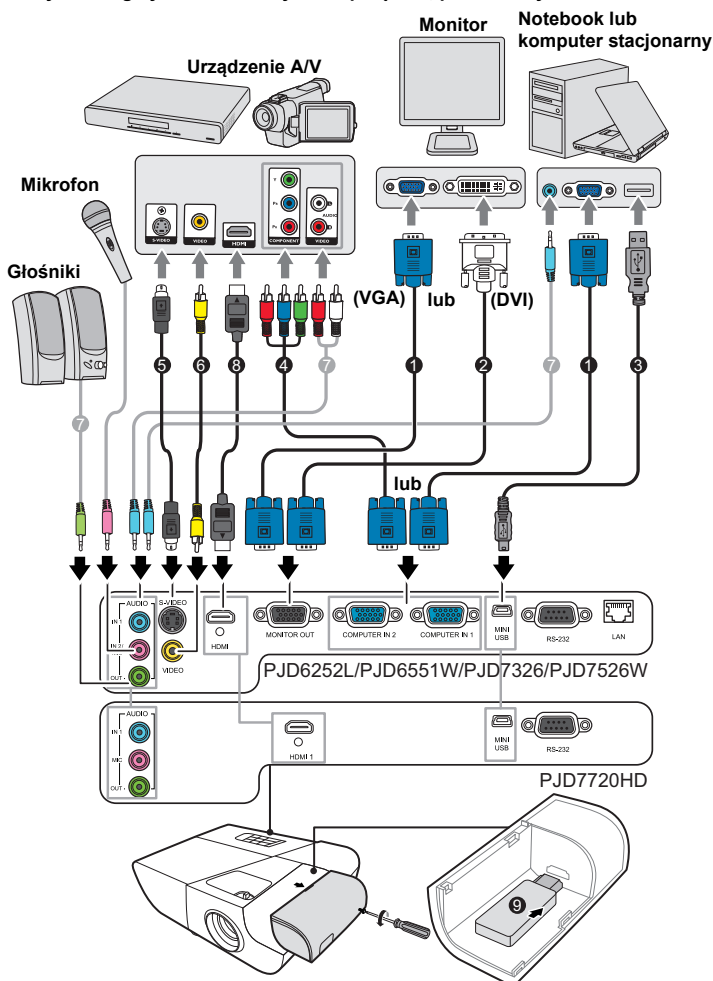

1. Przewód VGA	5. Przewód S-Video
2. Przewód VGA na DVI-A	6. Kabel wideo
3. Kabel USB	7. Przewód audio
4. Komponentowy przewód Wideo na VGA (D-Sub)	8. Kabel HDMI
	9. Klucz HDMI/MHL

## Podłączanie komputera lub monitora

### Podłączanie komputera

1. Podłącz jeden koniec dołączonego kabla VGA do wyjścia D-Sub komputera.
2. Podłącz drugi wtyk przewodu VGA do gniazda sygnału wejściowego **COMPUTER IN 1 (KOMPUTER W 1)** lub **COMPUTER IN 2 (KOMPUTER W 2)** projektora.
3. Jeśli chcesz korzystać z funkcji zdalnego sterowania myszą, weź kabel USB i podłącz większy koniec do gniazda USB komputera a mniejszy koniec do gniazda **MINI USB** projektora. Szczegółowe informacje, patrz „[Używanie zdalnego sterowania myszą](#)“ na stronie 10.

 **Wiele laptopów nie włącza zewnętrznych portów wideo po podłączeniu do projektora. Zazwyczaj zewnętrzny ekran można włączyć i wyłączyć kombinacją klawiszy, taką jak FN + F3 lub CRT/LCD. Znajdź na laptopie klawisz funkcyjny, oznaczony CRT/LCD lub klawisz z symbolem monitora. Naciśnij klawisz FN i odpowiednio zaznaczony klawisz funkcyjny. Zapoznaj się z dokumentacją laptopa, aby poznać kombinację klawiszy.**

### Podłączanie monitora

Jeśli niezależnie od wyświetlania prezentacji na dużym ekranie istnieje potrzeba jej podglądu na osobnym monitorze, można wypuścić sygnał **MONITOR OUT (WYJŚCIE MONITOR)** z projektora do zewnętrznego monitora za pomocą kabla VGA, zgodnie z poniższymi instrukcjami.

1. Podłącz projektor do komputera zgodnie z instrukcją „[Podłączanie komputera](#)“ na stronie 17.
2. Podłącz odpowiedni kabel VGA (dołączony do zestawu) do gniazda wejściowego D-Sub monitora wideo.  
Lub, jeśli monitor wyposażony jest w gniazdo DVI, podłącz koniec DVI kabla VGA na DVI-A do gniazda DVI monitora wideo.
3. Podłącz drugi wtyk przewodu do gniazda **MONITOR OUT (WYJŚCIE MONITOR)** projektora.

 **Wyjście MONITOR OUT (WYJŚCIE MONITOR) działa tylko wtedy, gdy do projektora podłączono źródło COMPUTER IN 1 (KOMPUTER W 1).**

 **Aby użyć tej metody połączenia, gdy projektor jest w stanie gotowości, włącz funkcję Aktywne złącze VGA Out w menu SOURCE (ŹRÓDŁO) > Ust. gotow.**

# Podłączanie urządzeń wideo

Projektor można podłączyć do różnych źródeł wideo wyposażonych w jedno z poniższych gniazd wyjściowych:

- HDMI
- Wideo komponentowe
- S-Video
- Wideo (kompozytowe)

Należy podłączyć projektor do źródła wideo z użyciem jednej z powyższych metod, z których jednak każda oferuje obraz innej jakości. Wybrana metoda zależy będzie zapewne od dostępności odpowiednich gniazd w projektorze i urządzeniu wideo, zgodnie z opisem poniżej:

## Najlepsza jakość wideo

Najlepszą dostępną jakość wideo uzyska się korzystając z połączenia HDMI. Jeśli urządzenie źródłowe jest wyposażone w gniazdo HDMI możesz cieszyć się jakością wideo cyfrowego bez kompresji.

Sposób podłączenia projektora do urządzenia z sygnałem DVI-D i inne szczegóły opisano w sekcji „[Podłączanie urządzenia HDMI](#)“ na stronie 19.

Jeśli źródło **HDMI** nie jest dostępne, najlepszym sygnałem jest wideo komponentowe (nie mylić z wideo kompozytowym). Cyfrowe tunery TV i odtwarzacze DVD domyślnie używają wideo komponentowego, więc jeśli jest ono dostępne w danym urządzeniu, powinno stanowić preferowaną metodę połączenia.

Patrz „[Podłączanie do źródłowego urządzenia wideo komponentowego](#)“ na stronie 19, aby dowiedzieć się, jak podłączyć projektor do urządzenia wideo komponentowego.

## Dobra jakość wideo

Metoda z użyciem połączenia S-Video zapewnia lepszą jakość wideo analogowego niż standardowe połączenie wideo kompozytowe. W przypadku urządzenia wideo wyposażonego w gniazda wyjściowe Video i S-Video, preferowanym wyjściem powinno być S-Video.

Sposób podłączenia projektora do urządzenia S-Video opisano w sekcji „[Podłączanie źródła S-Video](#)“ na stronie 20.

## Najniższa jakość wideo

Kompozytowy sygnał wideo to analogowy sygnał wideo zapewniający wystarczające, ale nie optymalne rezultaty, ponieważ spośród metod tu opisanych metod zapewnia najniższą jakość sygnału wideo.

Patrz „[Podłączanie do źródła wideo kompozytowego](#)“ na stronie 20, gdzie opisano sposób podłączenia projektora do urządzenia wideo kompozytowego.

## Podłączanie dźwięku

Projektor jest wyposażony we wbudowany głośnik (głośniki) monofoniczny zapewniający podstawowe funkcje audio podczas prezentacji danych jedynie do celów biznesowych. Nie jest przeznaczony ani przystosowany do odtwarzania dźwięku stereo przy zastosowaniach takich jak kino domowe lub sala kinowa. Wszystkie wejściowe sygnały stereo (jeśli podłączone) są sumowane i odtwarzane przez monofoniczny głośnik projektora.

W razie potrzeby, można użyć głośników projektora (suma mono) podczas prezentacji oraz podłączyć oddzielne wzmacniane głośniki do gniazd Audio Out projektora. Sygnał audio to sygnał sumy mono sterowany przyciskami głośności i wyciszenia projektora.

Jeśli posiadasz osobny system dźwiękowy, najlepiej jest podłączyć wyjście audio urządzenia wideo do tego systemu dźwiękowego, nie zaś do monofonicznego systemu projektora.

## Podłączanie urządzenia HDMI

Do połączenia projektora z urządzeniami HDMI należy używać kabla HDMI.

1. Podłącz jeden koniec kabla HDMI do wyjścia HDMI urządzenia wideo.
2. Podłącz drugi koniec kabla do gniazda wejścia sygnału **HDMI**.

 **W mało prawdopodobnym przypadku podłączenia projektora do odtwarzacza DVD przez wejście HDMI projektora i nieprawidłowego wyświetlania kolorów, zmień przestrzeń kolorów na YUV. Szczegóły opisano w sekcji „Zmiana ustawień wejścia HDMI” na stronie 26.**

 **Projektor odtwarza jedynie zsumowany dźwięk mono, nawet jeśli podłączony jest dźwięk stereo. Szczegółowe informacje, patrz „Podłączanie dźwięku” na stronie 18.**

## Podłączanie do źródłowego urządzenia wideo komponentowego

Sprawdź źródło sygnału wideo, aby upewnić się, że ma ono wolny zestaw gniazd wyjścia Component Video:

- Jeśli tak, kontynuuj wykonywanie procedury.
  - Jeśli nie, ponownie wybierz metodę podłączenia urządzenia.
1. Podłącz końcówkę kabla połączeniowego wideo komponentowego na VGA (D-Sub) z 3 wtyczkami RCA do gniazd wyjściowych wideo komponentowego urządzenia wideo. Dopasuj kolory wtyczek do kolorów gniazd: zielony do zielonego, niebieski do niebieskiego i czerwony do czerwonego.
  2. Podłącz drugą końcówkę przewodu VGA (D-Sub)–komponentowego (ze złączem D-Sub) do gniazda **COMPUTER IN 1 (KOMPUTER W 1)** lub **COMPUTER IN 2 (KOMPUTER W 2)** w projektorze.

 **Projektor odtwarza jedynie zsumowany dźwięk mono, nawet jeśli podłączony jest dźwięk stereo. Szczegółowe informacje, patrz „Podłączanie dźwięku” na stronie 18.**

 **Jeśli wybrany obraz wideo nie jest wyświetlany po włączeniu projektora, a zostało wybrane prawidłowe źródło wideo, upewnij się, czy urządzenie wideo jest włączone i działa prawidłowo. Upewnij się także, że przewody sygnałowe są prawidłowo podłączone.**



  **Kabel połączeniowy wideo komponentowego na VGA  
(Nr części ViewSonic: CB-00008906)**



## Podłączanie źródła S-Video

Sprawdź, czy urządzenie wideo posiada wolne gniazdo wyjściowe S-Video:



- Jeśli tak, kontynuuj wykonywanie procedury.
  - Jeśli nie, ponownie wybierz metodę podłączenia urządzenia.
1. Podłącz jeden koniec kabla S-Video do wyjścia S-Video urządzenia wideo.
  2. Podłącz drugi koniec kabla wideo do gniazda wejścia sygnału S-VIDEO projektora.

-  **Projektor odtwarza jedynie zsumowany dźwięk mono, nawet jeśli podłączony jest dźwięk stereo.** Szczegółowe informacje, patrz „[Podłączanie dźwięku](#)“ na stronie 18.
-  **Jeśli wybrany obraz wideo nie jest wyświetlany po włączeniu projektora, a zostało wybrane prawidłowe źródło wideo, upewnij się, czy urządzenie wideo jest włączone i działa prawidłowo.** Upewnij się także, że przewody sygnałowe są prawidłowo podłączone.
-  **Jeśli już dokonano podłączenia wideo komponentowego pomiędzy projektorem a tym źródłem sygnału S-Video przy pomocy złącza wideo komponentowego, należy podłączyć to urządzenie poprzez S-Video, ponieważ pierwsze połączenie jest niepotrzebne i zapewnia niższą jakość obrazu.** Szczegóły opisano w sekcji „[Podłączanie urządzeń wideo](#)“ na stronie 18.

## Podłączanie do źródła wideo kompozytowego

Sprawdź źródłowe urządzenie wideo i określ, czy posiada ono wolne gniazda wyjściowe wideo kompozytowego:

- Jeśli tak, kontynuuj wykonywanie procedury.
  - Jeśli nie, ponownie wybierz metodę podłączenia urządzenia.
1. Podłącz kabel Video do gniazda wyjścia wideo kompozytowego urządzenia źródłowego wideo.
  2. Podłącz drugi koniec kabla wideo do gniazda wejścia sygnału VIDEO (WIDEO) projektora.

-  **Projektor odtwarza jedynie zsumowany dźwięk mono, nawet jeśli podłączony jest dźwięk stereo.** Szczegółowe informacje, patrz „[Podłączanie dźwięku](#)“ na stronie 18.
-  **Jeśli wybrany obraz wideo nie jest wyświetlany po włączeniu projektora, a zostało wybrane prawidłowe źródło wideo, upewnij się, czy urządzenie wideo jest włączone i działa prawidłowo.** Upewnij się także, że przewody sygnałowe są prawidłowo podłączone.
-  **Korzystaj z połączenia wideo kompozytowego tylko, jeśli wejścia wideo komponentowego i S-Video nie są dostępne.** Szczegóły opisano w sekcji „[Podłączanie urządzeń wideo](#)“ na stronie 18.

## Odtwarzanie dźwięku przez projektor

W razie potrzeby można użyć głośnika projektora (suma mono) podczas prezentacji oraz podłączyć oddzielnie wzmacniane głośniki do gniazda AUDIO OUT projektora.

Jeśli posiadasz osobny system dźwiękowy, najlepiej jest podłączyć wyjście audio urządzenia wideo do tego systemu dźwiękowego, nie zaś do monofonicznego systemu projektora.

Można również posłużyć się mikrofonem do odtworzenia dźwięku przez głośnik projektora, gdy menu **KONFIG. SYSTEMU : ZAAWANSOWANA > Ustawienia dźwięku > Wejście audio 2** ustawione jest na **MIKROFON**. Szczegóły opisano w sekcji „[Regulacja ustawienia Wejście audio 2 \(w wybranych modelach\)](#)“ na stronie 47.

Po podłączeniu można sterować dźwiękiem za pomocą menu ekranowego projektora (OSD). Szczegóły opisano w sekcji „[Regulacja dźwięku](#)“ na stronie 46.

## Informacje o wejściu mikrofonowym

- Jeśli chcesz skorzystać z mikrofonu, podłącz przewód mikrofonowy mini-jack 3,5 mm do projektora.
- Możesz użyć bezprzewodowego mikrofonu po uprzednim podłączeniu zgodnego modułu bezprzewodowego do gniazda mikrofonowego w projektorze. Aby zapewnić wysoką jakość dźwięku przekazywaną przez mikrofon bezprzewodowy, zaleca się stosowanie mikrofonu zgodnego ze specyfikacjami wyszczególnionymi w poniższej tabeli.

Sygnał	Parametr	Min.	Typ	Maks.	
Mikrofon	Przetwornik				Dynamiczny
	Impedancja	300		1K	omów
	Pasma przenoszenia	600		16K	Hz

- Istnieją dwa sposoby regulacji głośności mikrofonu.
  - Głośność mikrofonu można ustawić bezpośrednio w menu **KONFIG. SYSTEMU : ZAAWANSOWANA > Ustawienia dźwięku > Głośność mikrofonu**.
  - Poziom głośności projektora można ustawić w menu **KONFIG. SYSTEMU : ZAAWANSOWANA > Ustawienia dźwięku > Ustawienia dźwięku > Głośność dźwięku** lub po naciśnięciu przycisku  (**Głośność**) na pilocie zdalnego sterowania. (Ustawienie głośności projektora będzie miało wpływ na głośność mikrofonu.)
- Jeśli mikrofon nie działa, sprawdź ustawienie głośności i połączenie kabli.
- Jeśli mikrofon znajduje się zbyt blisko głośnika projektora, może pojawić się zjawisko sprzężenia. Odsuń mikrofon od głośnika projektora. Im większa wymagana głośność, tym większa odległość od głośnika, którą należy zachować.

## Korzystanie z osłony ułatwiającej utrzymanie porządku w przewodach (w wybranych modelach)

Osłona pozwala ukryć i utrzymać porządek w przewodach podłączonych z tyłu projektora. Przydaje się szczególnie w przypadku montażu projektora na suficie lub na ścianie.

1. Upewnij się, że wszystkie przewody są odpowiednio podłączone do projektora.
2. Zamontuj osłonę z tyłu projektora.
3. Dokręć śruby mocujące osłonę.

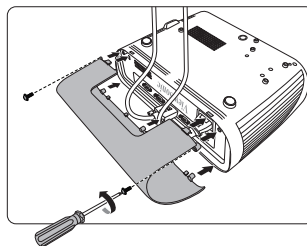

## Uruchamianie projektora

1. Podłącz przewód zasilania do projektora i do gniazdka ściennego. Włącz gniazdko ścienne (jeśli posiada włącznik).
2. (Jeśli dostępne) Zdejmij osłonę obiektywu.
3. Naciśnij przycisk **Power (Zasilanie)**, aby uruchomić projektor. Po włączeniu lampy zostanie wyemitowany „Sygnał włączenia”. Kontrolka **Kontrolka zasilania** świeci na niebiesko po włączeniu projektora.

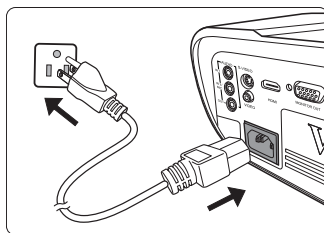

(W razie konieczności) Obróć pierścień ostrości, aby wyregulować ostrość obrazu.

**☞** Jeśli projektor jest nadal gorący po poprzedniej pracy, przed włączeniem zasilania lampy będzie chłodził ją przez około 60 sekund.

**☞** Aby zwiększyć żywotność lampy, po uruchomieniu projektora odczekaj co najmniej pięć minut przed wyłączeniem go.

**☞** Szczegółowe informacje na temat wyłączenia dźwięku, patrz „Wyłączanie funkcji Dźwięk włączania/wyłączania“ na stronie 47.

4. W przypadku pierwszego uruchamiania projektora, wybierz język menu ekranowego (OSD) wykonując instrukcje na ekranie.
5. Włącz wszystkie podłączone urządzenia.
6. Projektor rozpoczyna wyszukiwanie sygnałów wejściowych. Aktualnie skanowane źródło sygnału zostanie wyświetlone w lewym górnym rogu ekranu. Jeśli projektor nie wykrywa prawidłowego sygnału, wyświetlany będzie komunikat „**Brak sygnału**” do momentu wykrycia odpowiedniego źródła sygnału.

Można także nacisnąć **Source (Źródło)** w celu wybraniażądanego sygnału wejściowego. Szczegóły opisano w sekcji „Przełączanie sygnałów wejściowych“ na stronie 26.

**☞** Jeśli częstotliwość/rozdzielczość sygnału wejściowego przekracza zakres pracy projektora, na pustym ekranie wyświetlony zostanie komunikat „Poza zakresem”. Zmień sygnał wejściowy na sygnał kompatybilny z rozdzielczością projektora lub ustaw sygnał wejściowy na niższe ustawienie. Szczegóły opisano w sekcji „Tabela czasów“ na stronie 69.

# Korzystanie z menu

Projektor zaopatrzony jest w menu ekranowe (OSD) pozwalające na wybór ustawień i regulację.

Ilustracje interfejsu ekranowego przedstawione poniżej mają charakter referencyjny i mogą różnić się od faktycznego wyglądu poszczególnych ekranów.

Poniżej przedstawiono opis menu.

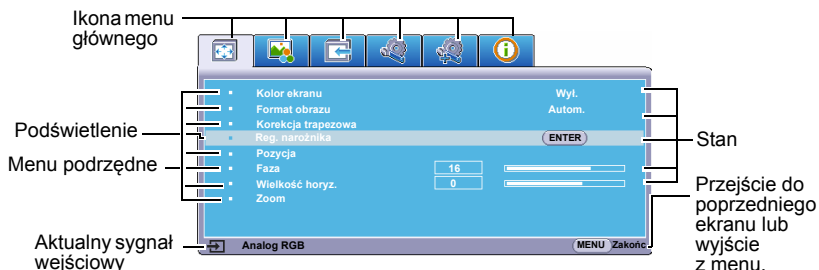

Aby skorzystać z menu ekranowego, w pierwszej kolejności ustaw odpowiedni język.

1. Naciśnij **Menu**, aby włączyć menu OSD.
3. Naciśnij **▼**, aby wybrać **Język**, i naciśnij **◀/▶** w celu wybrania języka.

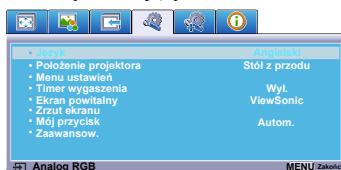
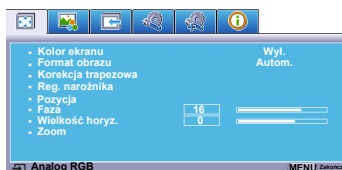

2. Użyj **◀/▶**, aby wybrać menu **USTAWIENIA SYSTEMOWE: PODSTAWOWE**.
4. Dwukrotnie\* naciśnij przycisk **Exit (Zakończ)**, aby wyjść z menu i zapisać ustawienia.

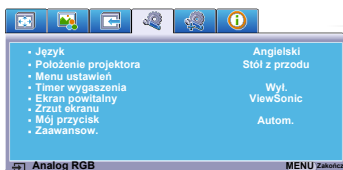

\*Pierwsze naciśnięcie przycisku przełącza na ekran menu głównego, następne wyłącza menu ekranowe.

	: WYŚWIETLACZ		: USTAWIENIA SYSTEMOWE: PODSTAWOWE
	: OBRAZ		: KONFIG. SYSTEMU: ZAAWANSOWANA
	: ŹRÓDŁO		: INFORMACJE

# Korzystanie z funkcji hasła

Dla celów bezpieczeństwa i w celu uniemożliwienia nieautoryzowanego użytkownika projektor został wyposażony w funkcję zabezpieczenia hasłem. Hasło można wprowadzić, korzystając z menu ekranowego (OSD). Szczegóły obsługi menu ekranowego opisano w sekcji „Korzystanie z menu“ na stronie 23.

☞ **Napotkasz niedogodności, jeśli włączysz funkcję zabezpieczenia hasłem, a następnie go zapomnisz. Na wszelki wypadek zapisz hasło i schowaj je w bezpiecznym miejscu.**

## Ustawianie hasła

☞ **Po ustaleniu hasła i włączeniu blokady zasilania projektora nie można będzie używać, jeśli prawidłowe hasło nie zostanie wprowadzone przy każdym uruchomieniu urządzenia.**

1. Otwórz menu ekranowe i przejdź do menu **KONFIG. SYSTEMU: ZAAWANSOWANA > Zaawansow. > Ustawienia zabezpieczeń**.
2. Naciśnij przycisk **Wprowadź**, co spowoduje wyświetlenie ekranu **Ustawienia zabezpieczeń**.
3. Podświetl **Blokada włączania** i wybierz **WI.**, naciskając ◀/▶.
4. Podobnie jak to zostało przedstawione na ilustracji po prawej stronie, cztery przyciski strzałek (◀, ▲, ▼, ▶) odpowiadają 4 cyfrom (1, 2, 3, 4). Za pomocą przycisków strzałek wprowadź sześć cyfr wybranego hasła.
5. Potwierdź nowe hasło, wprowadzając je ponownie.  
Po ustawieniu hasła menu ekranowe powróci do ekranu **Ustawienia zabezpieczeń**.
6. Aby wyjść z menu ekranowego, naciśnij **Exit (Zakończ)**.

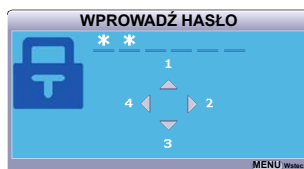

## W przypadku zapomnienia hasła

Jeśli funkcja hasła jest włączona, przy każdym włączeniu projektora zostanie wyświetlony monit z prośbą o wprowadzenie sześciocyfrowego hasła. W przypadku wprowadzenia nieprawidłowego hasła przez 5 sekund będzie wyświetlany komunikat o błędzie hasła, a następnie komunikat

„**WPROWADŹ HASŁO**”. Można ponowić próbę lub w przypadku zapomnienia i niezapisania hasła w podręczniku użytkownika, można użyć procedury przypominania hasła. Szczegóły opisano w sekcji „Procedura przypominania hasła“ na stronie 25.

Wprowadzenie 5 razy z rzędu nieprawidłowego hasła powoduje automatyczne wyłączenie projektora.

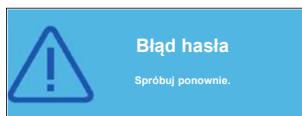

## Procedura przypominania hasła

1. Naciśnij i przytrzymaj przez 3 sekundy przycisk **Auto Sync (Autom. synchronizacja)** na pilocie. Projektor wyświetli na ekranie zakodowany numer.
2. Zapisz numer i wyłącz projektor.
3. O pomoc w odkodowaniu poproś lokalne centrum serwisowe. Może zaistnieć potrzeba przedstawienia dowodu zakupu w celu sprawdzenia, czy jesteś uprawnionym użytkownikiem urządzenia.

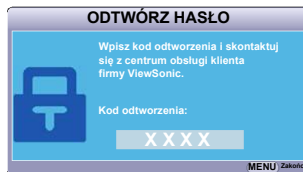

 **Symbole „XXX” na powyższym zrzucie ekranowym oznaczają numery, które mogą się różnić w zależności od modelu projektora.**

## Zmiana hasła

1. Otwórz menu ekranowe i przejdź do menu **KONFIG. SYSTEMU: ZAAWANSOWANA > Zaawansow. > Ustawienia zabezpieczeń > Zmień hasło.**
2. Naciśnij przycisk **Wprowadź**. Pojawi się komunikat **„WPROWADŹ STARE HASŁO”**.
3. Wprowadź stare hasło.
  - Jeśli hasło jest prawidłowe, pojawi się komunikat **„WPROWADŹ NOWE HASŁO”**.
  - W przypadku wprowadzenia nieprawidłowego hasła, na 5 sekund pojawi się komunikat o błędzie hasła, a następnie komunikat **„WPROWADŹ STARE HASŁO”** w celu ponownego wprowadzenia. Można nacisnąć **Exit (Zakończ)**, aby anulować, albo spróbować wprowadzić inne hasło.
4. Wprowadź nowe hasło.
5. Potwierdź nowe hasło, wprowadzając je ponownie.
6. Nowe hasło projektora zostało prawidłowo ustawione. Przy ponownym uruchomieniu projektora pamiętaj o wprowadzeniu nowego hasła.
7. Aby wyjść z menu ekranowego, naciśnij **Exit (Zakończ)**.

 **Podczas wprowadzania hasła zamiast cyfr na ekranie są wyświetlane gwiazdki. Na wszelki wypadek zapisz hasło i schowaj je w bezpiecznym miejscu.**

## Wyłączanie funkcji hasła

1. Otwórz menu ekranowe i przejdź do menu **KONFIG. SYSTEMU: ZAAWANSOWANA > Zaawansow. > Ustawienia zabezpieczeń > Blokada włączania.**
2. Naciśnij **◀/▶**, aby wybrać **Wyl.**
3. Pojawi się komunikat **„WPROWADŹ HASŁO”**. Wprowadź aktualne hasło.
  - Jeśli hasło jest poprawne, menu ekranowe powróci do ekranu **Ustawienia zabezpieczeń**, z **„Wyl.”** widocznym w wierszu **Blokada włączania**. Podczas ponownego uruchomienia projektora wprowadzenie nowego hasła nie będzie konieczne.
  - W przypadku wprowadzenia nieprawidłowego hasła, na 5 sekund pojawi się komunikat o błędzie hasła, a następnie komunikat **„WPROWADŹ HASŁO”** w celu ponownego wprowadzenia. Można nacisnąć **Exit (Zakończ)**, aby anulować, albo spróbować wprowadzić inne hasło.

 **Mimo, że funkcja hasła została wyłączona, stare hasło należy zapisać w celu ewentualnego włączenia funkcji ochrony hasłem poprzez wprowadzenie starego hasła.**

# Przełączanie sygnałów wejściowych

Projektor może być jednocześnie podłączony do wielu urządzeń. Jednocześnie może jednak wyświetlać tylko jeden obraz pełnoekranowy.

Jeśli chcesz, aby projektor automatycznie wyszukiwał sygnały, upewnij się, że funkcja **Szybkie autowyszukiwanie** w menu **ŹRÓDŁO** jest ustawiona na **WI**.

Możesz również ręcznie wybrać żądany sygnał, naciskając jeden z przycisków wyboru źródła na pilocie zdalnego sterowania, lub przełączać się między dostępnymi sygnałami wejścia.

1. Naciśnij przycisk **Source (Źródło)**. Pojawi się pasek wyboru źródła.
2. Naciskaj **▲ / ▼** do momentu wybraniażądanego sygnału, po czym naciśnij **Wprowadź**.

Po wykryciu sygnału na ekranie przez 3 sekundy będzie wyświetlana informacja o wybranym źródle. W przypadku podłączenia wielu urządzeń do projektora, powtórz czynności 1-2, aby wyszukać kolejny sygnał.

 Aby uzyskać informacje o natywnej rozdzielczości wyświetlania projektora, patrz „**Dane techniczne projektora**” na stronie 66. W celu uzyskania najlepszych rezultatów wyświetlania obrazu należy wybrać i użytkować źródło sygnału wejściowego, które wysyła sygnał z tą rozdzielczością. Wszystkie pozostałe rozdzielczości będą skalowane przez projektor w zależności od ustawienia formatu obrazu, które może powodować pewne zniekształcenie obrazu lub utratę wyrazistości. Szczegóły opisano w sekcji „**Wybór formatu obrazu**” na stronie 30.







## Zmiana ustawień wejścia HDMI

W mało prawdopodobnym przypadku podłączenia projektora do urządzenia (np. odtwarzacza DVD lub Blu-ray) przez wejście **HDMI** projektora i wyświetlenia błędnych kolorów przez projektor, zmień przestrzeń kolorów na odpowiednie ustawienie dopasowane do ustawienia urządzenia dostarczającego sygnał.



W tym celu:

1. Otwórz menu ekranowe i przejdź do menu **OBRAZ > Ustawienia HDMI**.
2. Naciśnij przycisk **Wprowadź**.
3. Wybierz **Format HDMI**, a następnie naciskaj **◀ / ▶**, aby wybrać odpowiednią przestrzeń kolorów, dopasowaną do ustawienia podłączonego urządzenia.
  - **RGB**: ustawia przestrzeń kolorów na RGB.
  - **YUV**: ustawia przestrzeń kolorów na YUV.
  - **Autom.**: ustawia automatyczne wykrywanie ustawienia przestrzeni kolorów sygnału wejściowego przez projektor.

PJD6252L/PJD6551W/  
PJD7326/PJD7526W

	D-Sub / Comp. 1
	D-Sub / Comp. 2
	HDMI
	HDMI / MHL
	Video
	S-Video

PJD7720HD

	HDMI
	HDMI / MHL

4. Wybierz **Zakres HDMI**, a następnie naciskaj ◀/▶, aby wybrać odpowiednią przestrzeń kolorów HDMI, dopasowaną do ustawienia przestrzeni kolorów podłączonego urządzenia.
  - **Rozszerzony**: ustawia zakres kolorów HDMI na wartość 0 - 255.
  - **Normalny**: ustawia zakres kolorów HDMI na wartość 15 - 235.
  - **Autom.**: ustawia automatyczne wykrywanie przestrzeni kolorów HDMI sygnału wejściowego przez projektor.

☞ Ta funkcja jest dostępna pod warunkiem korzystania z wejścia HDMI.

☞ Skorzystaj z dokumentacji urządzenia, aby uzyskać informacje na temat przestrzeni kolorów i ustawień przestrzeni HDMI.

## Regulacja wyświetlanego obrazu

### Regulacja kąta projekcji

Projektor jest wyposażony w nóżkę regulacji. Służy ona do zmiany wysokości projektora i pionowego kąta projekcji. Przekręć stopkę regulatora, aby dopasować kąt, aż obraz zostanie wyświetlony w żądany sposób.

Jeśli projektor nie jest ustawiony na płaskiej powierzchni lub ekran i projektor nie są do siebie ustawione pod kątem prostym, wyświetlany obraz staje się trapezoidalny. Aby dowiedzieć się jak skorygować zniekształcenie, patrz „Korekcja zniekształceń trapezowych“ na stronie 28.

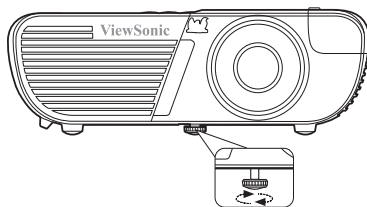

⚠ Nie patrz w obiektyw, jeśli lampa jest włączona. Silne światło lampy może spowodować uszkodzenie oczu.

### Automatyczna regulacja obrazu

W niektórych sytuacjach może zaistnieć konieczność dostrojenia jakości obrazu. W tym celu naciśnij przycisk **Auto Sync (Autom. synchronizacja)** na pilocie. W przeciągu 5 sekund, wbudowana, inteligentna funkcja automatycznego dostrojenia przestawi funkcje częstotliwości i zegara, wybierając najlepszą jakość obrazu.

Informacja o aktualnym źródle zostanie wyświetlona w lewym górnym rogu ekranu na 3 sekundy.

☞ Podczas działania funkcji automatycznego dostrojenia ekran będzie pusty.

☞ Ta funkcja jest dostępna tylko, jeśli wybrany został wejściowy sygnał komputerowy D-Sub (analog RGB).



## Precyzyjna regulacja wyrazistości obrazu

1. Użyj pierścienia powiększenia, aby wyregulować wielkość wyświetlanego obrazu.
2. W razie potrzeby, ustaw ostrość obrazu za pomocą pierścienia ostrości.

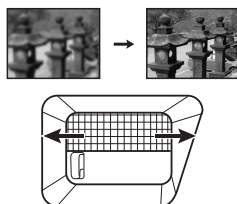
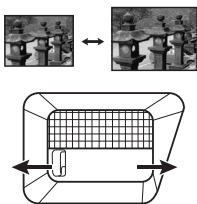

## Korekcja zniekształceń trapezowych

Korekcja trapezowa odnosi się do sytuacji, gdy projektowany obraz ulega zniekształceniu trapezowemu wskutek ustawienia projektora pod kątem.

Aby to skorygować, oprócz regulacji wysokości projektora musisz manualnie wykonać jedną z poniższych czynności.

- Korzystanie z pilota

1. Naciśnij przycisk  $\triangle$  /  $\square$  /  $\triangleright$  /  $\square$ , aby wyświetlić ekran ustawień Korekcja trapezowa.
2. Naciśnij przycisk  $\triangle$ , aby skorygować zniekształcenia trapezowe w górnej części obrazu. Naciśnij przycisk  $\square$ , aby skorygować zniekształcenia trapezowe w dolnej części obrazu. Naciśnij przycisk  $\triangleright$ , aby skorygować zniekształcenia trapezowe po prawej stronie obrazu. Naciśnij przycisk  $\square$ , aby skorygować zniekształcenia trapezowe po lewej stronie obrazu.



Naciśnij przycisk  $\square$  /  $\blacktriangledown$       Naciśnij przycisk  $\triangle$  /  $\blacktriangle$



Naciśnij przycisk  $\triangleright$  /  $\blacktriangleleft$       Naciśnij przycisk  $\triangleright$  /  $\blacktriangleright$   
(Wyłącznie PJD7326/PJD7526W)

- Używając menu ekranowego

### W przypadku PJD6252L/PJD6551W/PJD7720HD:

1. Otwórz menu ekranowe i przejdź do menu **WYŚWIETLACZ > Korekcja trapezowa**.
2. Naciśnij przycisk **Wprowadź**. Wyświetli się ekran korekcji trapezowej **Korekcja trapezowa**.
3. Naciśnij  $\triangle$ , aby poprawić korekcję trapezową na górze obrazu, lub  $\square$ , aby poprawić korekcję trapezową na dole obrazu.

### W przypadku PJD7326/PJD7526W:

1. Otwórz menu ekranowe i przejdź do menu **WYŚWIETLACZ > Korekcja trapezowa**.
2. Naciśnij przycisk **Wprowadź**. Wyświetli się ekran korekcji trapezowej **Korekcja trapezowa**.
3. Zaznacz **Częstotliwość** i naciśnij przycisk  $\triangle$ , aby skorygować zniekształcenia trapezowe w górnej części obrazu lub naciśnij  $\square$ , aby skorygować zniekształcenia trapezowe w dolnej części obrazu.
4. Możesz też zaznaczyć **Częstotliwość** i nacisnąć przycisk  $\triangleright$ , aby skorygować zniekształcenia trapezowe po prawej stronie obrazu. Naciśnij przycisk  $\square$ , aby skorygować zniekształcenia trapezowe po lewej stronie obrazu.

## Regulacja 4 kątów (PJD7326/PJD7526W)

Istnieje możliwość ręcznej zmiany kształtu i wielkości prostokątnego obrazu o nierównych bokach.

1. Aby wyświetlić stronę **Reg. narożnika**, możesz wykonać jedną z niżej wymienionych czynności.
  - i. Naciśnij **Wprowadź**.
  - ii. Otwórz menu ekranowe i przejdź do menu **WYŚWIETLACZ > Reg. narożnika**.  
Naciśnij przycisk **Wprowadź**. Zostanie wyświetlony ekran **Reg. narożnika**.
2. Naciśnij **◀/▲/▼/▶**, aby wybrać kąt, który chcesz ustawić, i naciśnij **Wprowadź**.



**Długie, 2-sekundowe przyciśnięcie Wprowadź po wyświetleniu tej strony spowoduje zresetowanie ustawień wszystkich 4 kątów.**

3. Naciśnij przycisk **◀/▶**, aby wybrać metodę regulacji najbardziej odpowiadającą potrzebom, po czym naciśnij przycisk **Wprowadź**.
4. Tak jak pokazano na ekranie (**▲/▼** w przypadku regulacji kąta 45 stopni i **◀/▲/▼/▶** w przypadku regulacji kąta 90 stopni), naciśnij **◀/▲/▼/▶**, aby wyregulować jego kształt i rozmiar. Możesz nacisnąć **Menu** lub **Exit (Zakończ)**, aby cofnąć się do poprzedniego kroku. Naciśnięcie i przytrzymanie przez 2 sekundy przycisku **Wprowadź** spowoduje zresetowanie ustawień wybranego kąta.

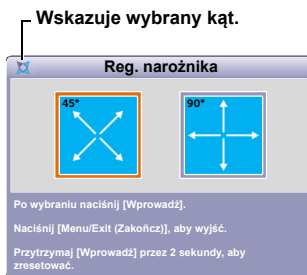

**Wskazuje wybrany kąt.**

**Regulacja zniekształceń trapezowych spowoduje reset ustawień Reg. narożnika.**

**Po zmianie ustawień Reg. narożnika niektóre formaty obrazu lub czasy nie są dostępne. Jeżeli tak się stanie, zresetuj ustawienia wszystkich czterech kątów. Pojawi się następujący komunikat:**

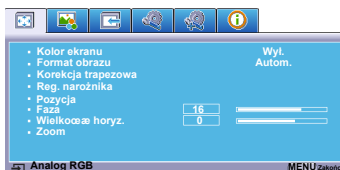
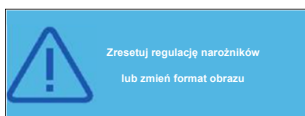

## Powiększanie i wyszukiwanie szczegółów

W razie konieczności odszukania szczegółów na wyświetlanym obrazie, powiększ go. Aby poruszać się w ramach wyświetlanego obrazu, użyj przycisków strzałek.

- Korzystanie z pilota
1. Naciśnij na pilocie, aby wyświetlić ekran zoomu.
  2. Naciskaj **▲**, aby powiększyć obraz dożądanego rozmiaru.

3. Aby przesunąć obraz, naciśnij przycisk **Wprowadź** w celu włączenia trybu panoramy, a następnie naciśnij strzałki kierunków (◀, ▲, ▼, ▶) na projektorze lub pilocie w celu przesunięcia obrazu.
  4. Aby zmniejszyć rozmiar obrazu, naciśnij przycisk **Wprowadź** w celu powrotu do funkcji zbliżania/oddalania, a następnie naciśnij kilkakrotnie przycisk ▼ do czasu przywrócenia oryginalnego rozmiaru obrazu. Możesz także nacisnąć przycisk **Auto Sync (Autom. synchronizacja)** na pilocie, aby przywrócić oryginalny rozmiar obrazu.
- Używając menu ekranowego
    1. Otwórz menu ekranowe i przejdź do menu **WYŚWIETLACZ > Zoom**.
    2. Naciśnij przycisk **Wprowadź**. Wyświetlony zostanie pasek powiększenia.
    3. Powtórz czynności 2-4 w sekcji Korzystanie z pilota powyżej.

 **Zakres regulacji może się różnić w zależności od formatu obrazu.**

 **Obraz można przesuwać dopiero po jego powiększeniu. Podczas wyszukiwania szczegółów, można dalej powiększać obraz.**

## Wybór formatu obrazu

Format obrazu określa stosunek pomiędzy szerokością a wysokością obrazu. Współczynnik formatu większości analogowych telewizorów i komputerów wynosi 4:3, natomiast w przypadku cyfrowych telewizorów i płyt DVD wynosi on zwykle 16:9.

Po wprowadzeniu metod cyfrowego przetwarzania sygnału cyfrowe urządzenia wyświetlające, takie jak ten projektor, pozwalają na dynamiczne rozszerzanie i skalowanie sygnału obrazu do formatu obrazu innego niż źródłowy.

Aby zmienić format wyświetlanego obrazu (nie ważne jaki jest format wyjściowy źródła):

1. Otwórz menu ekranowe i przejdź do menu **WYŚWIETLACZ > Format obrazu**.
2. Naciśnij ◀/▶, aby wybrać format obrazu i dopasować go do wymogów sygnału i oświetlenia.

## Informacje dotyczące formatu obrazu

 **Na poniższych ilustracjach fragmenty zaznaczone na czarno są obszarami nieaktywnymi, natomiast fragmenty zaznaczone na biało są obszarami aktywnymi. Menu ekranowe mogą być wyświetlane w tych nieużywanych czarnych obszarach ekranu.**

1. **Autom.:** Skaluje obraz proporcjonalnie, aby dopasować wyjściową rozdzielczość projektora w poziomie. Jest to tryb odpowiedni dla sygnału źródłowego o formacie innym od 4:3 i 16:9, kiedy chce się wykorzystać maksimum ekranu bez zmian formatu obrazu.

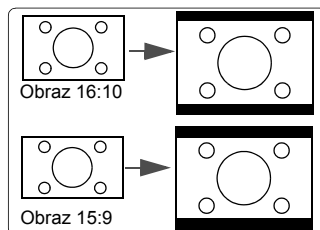

2. **4:3:** Skaluje obraz, tak aby wyświetlać go w środku ekranu o wsp. kształtu 4:3. To ustawienie jest najlepsze dla obrazów charakteryzujących się formatem obrazu 4:3, takich jak te ze standardowego telewizora, monitora komputerowego i filmów DVD o formacie obrazu 4:3, ponieważ pozwala na ich wyświetlanie bez zmiany formatu obrazu.

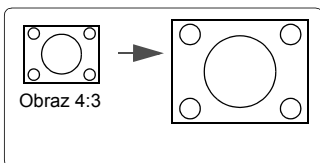

3. **16:9** (PJD6252L/PJD7326/PJD7720HD): Skaluje obraz, tak aby wyświetlać go w środku ekranu o wsp. kształtu 16:9. Jest to najlepsze ustawienie dla obrazów, które mają już format 16:9, np. telewizja high definition, ponieważ wyświetla je bez zmiany formatu.

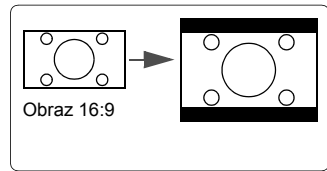

4. **16:10** (PJD6551W/PJD7526W): Skaluje obraz, tak aby wyświetlać go w środku ekranu o wsp. kształtu 16:10. Jest to najlepsze ustawienie dla obrazów, które mają już format 16:10, ponieważ są one wyświetlane bez konieczności zmiany formatu..

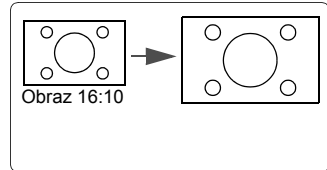

5. **Panorama** (PJD6551W/PJD7526W/PJD7720HD): skaluje nieliniowo obraz 4:3 w pionie i poziomie, aby wypełnić ekran.

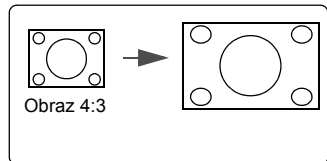

6. **2,35:1**: skaluje obraz, tak aby wyświetlać go pośrodku ekranu o wsp. kształtu 2,35:1 bez zmiany wsp. kształtu (formatu).

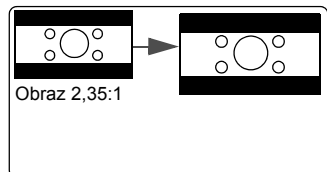

7. **Anamorficzny** (PJD6551W/PJD7526W/PJD7720HD): skaluje obraz o wsp. kształtu 2,35:1, aby wypełnić ekran.

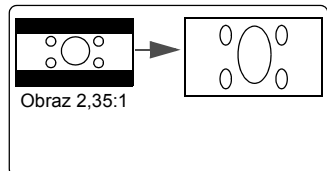

## Optymalizacja obrazu

### Wybór trybu obrazu

W projektorze zostało zapisane kilka gotowych trybów obrazu, które można wybrać dla zastosowania w danym środowisku pracy i przy danym typie sygnału wejściowego.

Aby wybrać tryb pracy, który odpowiada Twoim potrzebom, możesz wykonać jedną z poniższych czynności.

- Naciskaj wielokrotnie przycisk **Tryb koloru**, aż wybierzesz żądany tryb.
- Przejdź do menu **OBRAZ > Tryb koloru** i naciśnij **◀/▶**, aby wybrać żądany tryb.

## Tryby obrazu dla różnych rodzajów sygnałów

Tryby obrazu dostępne dla różnego rodzaju sygnałów pokazano poniżej.

1. **Najjaśniejszy Tryb:** Maksymalna jasność wyświetlanego obrazu. Ten tryb jest odpowiedni dla miejsc, w których wymagana jest największa jasność, np. w dobrze oświetlonym pomieszczeniu.
2. **Dynamiczny Tryb:** Opracowany z myślą o prezentacjach przeprowadzanych w świetle dziennym, z zachowaniem kolorów komputera i laptopa. Ponadto projektor będzie optymalizował jakość obrazu za pomocą funkcji Dynamiczny komputer, zgodnie z wyświetlaną treścią.
3. **Standardowy Tryb:** Opracowany z myślą o prezentacjach przeprowadzanych w świetle dziennym, z zachowaniem kolorów komputera i laptopa.
4. **ViewMatch sRGB Tryb:** Umożliwia przełączanie pomiędzy wysoką jasnością a precyzyjnym oddaniem kolorów.
5. **Film Tryb:** Odpowiedni do odtwarzania kolorowych filmów, wideoklipów z kamer cyfrowych lub DV przez wejście PC, najlepiej w zaciemnionym (słabo oświetlonym) otoczeniu.
6. **Tryb DICOO SIM (PJD7326/PJD7526W):** zalecany w przypadku plików w formacie DICOM w trybie symulacji.

 Tryb DICOM SIM przeznaczony jest wyłącznie do ćwiczeń lub sprawdzania. Nie jest wykorzystywany do rzeczywistej diagnozy.

 Skrót DICOM oznacza obrazowanie cyfrowe i wymianę obrazów w medycynie (Digital Imaging and Communications in Medicine). Jest to norma opracowana przez uczelnię ACR (American College of Radiology) i stowarzyszenie NEMA (National Electrical Manufacturers Association). Określa ona metodę przekazywania obrazów cyfrowych z jednego systemu do drugiego.

 Tryby lampy do wyboru mogą się od siebie różnić w zależności od wybranego trybu koloru.

## Używanie funkcji Kolor ekranu

W przypadku wyświetlania na kolorowej powierzchni, na przykład na ścianie pomalowanej na kolor inny, niż biały, funkcja **Kolor ekranu** umożliwia korekcję kolorów wyświetlanego obrazu, aby zapobiec potencjalnym różnicom w kolorach pomiędzy źródłowym i wyświetlanym obrazem.

Aby użyć tej funkcji, przejdź do menu **WYŚWIETLACZ > Kolor ekranu**, a następnie naciśnij przycisk **◀/▶**, aby wybrać kolor najbliższy powierzchni projekcyjnej. Do wyboru jest kilka wstępnie skalibrowanych kolorów: **Biała tablica**, **Zielona tablica** i **Tablica**. Efekty działania tych ustawień mogą się różnić w zależności od modelu.

 Ta funkcja jest dostępna tylko, jeśli wybrany został wejściowy sygnał komputerowy lub HDMI.

## Szczegółowa regulacja jakości obrazu w trybach użytkownika

Zgodnie z wykrytym rodzajem sygnału, istnieją pewne funkcje definiowane przez użytkownika. Można przeprowadzać regulacje tych funkcji zgodnie z potrzebami.

### Regulacja ustawienia Jasność

Przejdź do menu **OBRAZ > Jasność** i wybierz **◀/▶**.

Im wyższa wartość, tym jaśniejszy obraz. Odpowiednio, im niższe ustawienie, tym ciemniejszy obraz. Wyreguluj to ustawienie tak, aby czarne obszary obrazu były rzeczywiście ciemne, ale żeby widoczne w nich były detale.



## Regulacja ustawienia Kontrast

Przejdź do menu **OBRAZ > Kontrast** i wybierz ◀/▶.

Im wyższa wartość, tym większy kontrast. Użyj tego parametru do ustawienia szczytowego poziomu bieli po uprzednim dostosowaniu wartości ustawienia **Jasność** do wybranego źródła sygnału wejściowego i otoczenia projekcji.



## Regulacja ustawienia Kolor

Przejdź do menu **OBRAZ > Zaawansow. > Kolor** i wybierz ◀/▶.

Niższe ustawienie daje kolory mniej nasycone. Zbyt wysokie ustawienie daje zbyt silne kolory, wyglądające nierealistycznie.

 Ta funkcja jest dostępna tylko, jeśli jako sygnał wejściowy wybrano S-Video, wideo, YPbPr (cyfrowy) lub YCbCr (cyfrowy).

## Regulacja ustawienia Odcień

Przejdź do menu **OBRAZ > Zaawansow. > Odcień** i wybierz ◀/▶.

Im wyższa wartość, tym bardziej czerwony obraz. Im mniejsza wartość, tym bardziej zielony obraz.

 Ta funkcja jest dostępna tylko, jeśli jako sygnał wejściowy wybrano S-Video, wideo, YPbPr (cyfrowy) lub YCbCr (cyfrowy).

## Regulacja ustawienia Ostrość

Przejdź do menu **OBRAZ > Zaawansow. > Ostrość** i wybierz ◀/▶.

Im wyższa wartość, tym ostrzejszy obraz. Im niższa wartość, tym mniej ostry obraz.

 Ta funkcja jest dostępna tylko, jeśli jako sygnał wejściowy wybrano S-Video, wideo, YPbPr (cyfrowy) lub YCbCr (cyfrowy).

## Regulacja ustawienia Brilliant Color

Przejdź do menu **OBRAZ > Zaawansow. > Brilliant Color** i wybierz ◀/▶.

Ta funkcja wykorzystuje nowy algorytm przetwarzania kolorów i ulepszenia systemowe, które umożliwiają osiągnięcie większej jasności, a zarazem prawdziwszych i bardziej wyrazistych kolorów wyświetlanego obrazu. Umożliwia uzyskanie jasności o 50% większej w obrazach z pośrednim tonem, powszechnym dla obrazów wideo i naturalnych scen, dzięki czemu projektor odtwarza obrazy w realistycznych i prawdziwych kolorach. Możesz wybrać poziom jakości obrazu dostosowany do Twoich preferencji. Jeśli jakość obrazu nie jest odpowiednia, wybierz **Wyl.**

## Redukcja szumów

Przejdź do menu **OBRAZ > Zaawansow. > Redukcja zakłóceń** i wybierz ◀/▶.

Ta funkcja redukuje zakłócenia elektryczne spowodowane przez różne odtwarzacze multimedialnych. Im wyższe ustawienie, tym mniej zakłóceń.

 Ta funkcja jest dostępna tylko, jeśli jako sygnał wejściowy wybrany został sygnał komputerowy, wideo lub S-Video.

## Wybór ustawienia gamma

Przejdź do menu **OBRAZ > Zaawansow. > Gamma** i wybierz żądane ustawienie, naciskając ◀/▶.

Gamma dotyczy związku pomiędzy źródłem sygnału a jasnością obrazu.

## Wybór temperatury kolorów

Przejdź do menu **OBRAZ > Temperatura kolorów** i wybierz ◀/▶.

Opcje dostępne dla ustawień temperatury koloru różnią się w zależności od rodzaju wybranego sygnału.

1. **Zimno:** Przy najwyższej temperaturze kolorów (ustawienie **Zimno**) biel obrazu jest bardziej niebieskawa, niż przy innych ustawieniach.
2. **Neutralna:** Biel obrazu przesunięta jest w stronę niebieskiego.
3. **Normalny:** Zachowanie normalnego odcienia bieli.
4. **Ciepło:** Obrazy wydają się czerwono-białe.

## Ustawianie preferowanej temperatury kolorów

1. Przejdź do menu **OBRAZ > Temperatura kolorów**.
2. Naciśnij ◀/▶, aby wybrać **Zimno**, **Neutralna**, **Normalny** lub **Ciepło** i naciśnij **Wprowadź**.
3. Naciskaj ▲/▼, aby wyróżnić element, którego ustawienia chcesz zmienić, po czym naciskaj ◀/▶, aby zmieniać wartość.
  - **Wzm. czerwieni/Wzm. zieleni/Wzm. niebieskiego:** Regulacja poziomów kontrastu czerwonego, zielonego i niebieskiego.
  - **Korekta czerwieni/Korekta zieleni/Korekta niebieskiego:** Regulacja poziomów jasności czerwonego, zielonego i niebieskiego.

 Ta funkcja jest dostępna tylko, jeśli wybrany został wejściowy sygnał komputerowy.

## Zarządzanie kolorami

Użycie zarządzania kolorami należy rozważyć w stałych instalacjach projektora w miejscach, gdzie poziom oświetlenia można kontrolować, np. w salach posiedzeń, w salach wykładowych lub w kinie domowym. Zarządzanie kolorami pozwala na precyzyjną regulację kolorów, co umożliwia wierniejsze wyświetlanie kolorów, w razie potrzeby.

W przypadku zakupu płyty testowej zawierającej różne wzory testowe kolorów można jej użyć do testowania prezentacji kolorów na monitorach, telewizorach, projektorach itp. W tym celu należy wyświetlić za pomocą projektora obraz z płyty, a następnie przejść do menu **Zarządzanie kolorami** w celu dokonania regulacji.

### W celu regulacji ustawień:

1. Otwórz menu ekranowe i przejdź do menu **OBRAZ > Zaawansow. > Zarządzanie kolorami**.
2. Naciśnij przycisk **Wprowadź**, co spowoduje wyświetlenie ekranu **Zarządzanie kolorami**.
3. Wybierz **Kolor podstawowy**, a następnie naciśnij przycisk ◀/▶, aby wybrać kolor: czerwony, żółty, zielony, błękitny, niebieski lub purpurowy.
4. Naciśnij przycisk ▼, aby wybrać **Barwa**, a następnie naciśnij przycisk ◀/▶, aby wybrać zakres. Zwiększenie zakresu powoduje objęcie kolorów składających się w większych proporcjach z dwóch sąsiednich kolorów.

Spojrzyj na ilustrację po prawej stronie, aby dowiedzieć się, jak kolory odnoszą się do siebie.

Na przykład po wyborze czerwonego i ustawieniu zakresu na 0, w wyświetlanym ekranie wybierany będzie tylko czysty czerwony. Zwiększenie zakresu spowoduje objęcie czerwonego zbliżonego do żółtego i do purpurowego.



5. Naciśnij przycisk ▼, aby podświetlić **Nasylenie**, a następnie wyreguluj wartości zgodnie z preferencjami, naciskając przycisk ◀/▶. Wszelkie dokonane regulacje są natychmiast aktywne.

Na przykład po wyborze czerwonego i ustawieniu wartości na 0, zmienione zostanie nasycenie tylko czystej czerwieni.

 **Nasylenie określa ilość koloru na obrazie wideo. Niższe ustawienie daje kolory mniej nasycone; ustawienie „0” usuwa ten kolor całkowicie z obrazu. Jeśli nasycenie jest zbyt wysokie, kolor będzie zbyt mocny i nierealistyczny.**

6. Naciśnij przycisk ▼, aby podświetlić **Wzmocnienie**, a następnie wyreguluj wartości zgodnie z preferencjami, naciskając przycisk ◀/▶. Poziom kontrastu wybranego podstawowego koloru zostanie zmieniony. Wszelkie dokonane regulacje są natychmiast aktywne.
7. Powtórz czynności 3 do 6 w celu regulacji pozostałych kolorów.
8. Sprawdź, czy dokonałeś wszystkich wymaganych regulacji.
9. Naciśnij przycisk **Exit (Zakończ)**, aby wyjść z menu i zapisać ustawienia.

## Ustawianie licznika prezentacji

Licznik prezentacji może pokazywać pozostały czas prezentacji na ekranie, aby pomóc w zarządzaniu czasem podczas prezentacji. Aby skorzystać z tej funkcji, wykonaj następujące czynności:

- Za pomocą pilota:
  1. Naciśnij ⏻ na pilocie oraz wielokrotnie naciśnij ⏻ lub ▲/▼, aby wybrać **Okres licznika**.
  2. Naciśnij **Wprowadź** lub poczekaj 3 sekundy, aby aktywować timer.
  3. Aby wyświetlić stronę **Licznik prezentacji**, wybierz **Zaawansow.**
- Za pomocą menu OSD:
  1. Przejdź do menu **USTAWIENIA SYSTEMOWE: PODSTAWOWE > Zaawansow. > Licznik prezentacji**.
  2. Naciśnij **Wprowadź** w celu wyświetlenia ekranu **Licznik prezentacji**.
  3. Wybierz **Okres licznika**, a następnie określ czas, naciskając ◀/▶. Okres może być ustawiony w zakresie od 1 do 5 minut z dokładnością do 1 minuty i w zakresie od 5 do 240 w 5-minutowych odstępach.

 **Jeśli licznik został włączony, po każdym wyzerowaniu wartości Okres licznika zacznie odliczać czas od początku.**



- Naciśnij przycisk ▼, aby podświetlić **Wyświetlanie czasu**, a następnie określ, czy licznik ma być wyświetlany na ekranie, naciskając przycisk ◀/▶.

Wybór	Opis
Zawsze	Wyświetla licznik na ekranie przez całą prezentację.
1 min/2 min/3 min	Wyświetla licznik na ekranie przez ostatnie 1/2/3 minuty.
Nigdy	Ukrywa licznik podczas prezentacji.

- Naciśnij przycisk ▼, aby wybrać **Położenie licznika**, a następnie ustaw pozycję licznika, naciskając przycisk ◀/▶.

U góry po lewej → Na dole po lewej → U góry po  
prawej → Na dole po prawej

- Naciśnij przycisk ▼, aby podświetlić **Metoda odliczania licznika**, a następnie wybierz żądany kierunek odliczania, naciskając przycisk ◀/▶.

Wybór	Opis
W przód	Odliczanie od 0 do ustawionego czasu.
Wstecz	Odliczanie od ustawionego czasu do 0.

- Naciśnij przycisk ▼, aby podświetlić **Przypominanie dźwiękiem**, a następnie określ, czy ma być uruchomione przypominanie dźwiękowe, naciskając przycisk ◀/▶. W przypadku wyboru opcji **Wł.**, jeśli do końca czasu pozostaje 30 sekund, zostaną wyemitowane dwa sygnały dźwiękowe, natomiast po upływie czasu zostaną wyemitowane trzy sygnały.
- Aby aktywować licznik prezentacji, naciśnij przycisk ▼, naciśnij przycisk ◀/▶, aby wybrać **Rozpoczęcie odliczania**, a następnie naciśnij przycisk **Wprowadź**.
- Pojawi się komunikat potwierdzenia. Podświetl **Tak** i naciśnij przycisk **Wprowadź**, aby potwierdzić. Na ekranie zostanie wyświetlony komunikat „**Licznik włączony!**”. Licznik rozpoczyna odliczanie, kiedy zostanie włączony.

### Aby anulować licznik, wykonaj poniższe czynności.

- Naciśnij ⏻ na pilocie lub przejdź do menu **USTAWIENIA SYSTEMOWE: PODSTAWOWE > Zaawansow. > Licznik prezentacji**.
- Wybierz **Wyl.** Naciśnij przycisk **Wprowadź**. Pojawi się komunikat potwierdzenia.
- Podświetl **Tak** i naciśnij przycisk **Wprowadź**, aby potwierdzić. Na ekranie zostanie wyświetlony komunikat „**Licznik wyłączony!**”.

## Ukrywanie obrazu

Aby w pełni przyciągnąć uwagę publiczności, można nacisnąć **BLANK** w celu ukrycia obrazu. Naciśnij dowolny przycisk na projektorze lub na pilocie, aby przywrócić obraz. Gdy obraz jest ukryty, w prawym dolnym rogu ekranu jest wyświetlane słowo **BLANK**.

W **USTAWIENIA SYSTEMOWE: PODSTAWOWE > Timer wygaszenia** menu można czas wygaszenia, aby projektor automatycznie ponownie włączał obraz po czasie, w którym nie został naciśnięty żaden przycisk na pilocie lub projektorze.



 Po naciśnięciu klawisza Blank projektor automatycznie przechodzi w tryb Eco.

### UWAGA



Nie blokuj obiektywu żadnym przedmiotem, ponieważ może to spowodować rozgrzanie się i deformację przedmiotu, a nawet pożar.

## Blokada przycisków sterowania



Po zablokowaniu przycisków sterowania na projektorze, można zapobiec przypadkowym zmianom ustawień projektora, np. przez dzieci. Po włączeniu funkcji **Blokada klawiszy panelu** nie działają żadne przyciski na projektorze z wyjątkiem przycisku  **Power (Zasilanie)**.

1. Naciśnij  (**Blokada klawiszy panelu**) lub przejdź do menu **KONFIG. SYSTEMU: ZAAWANSOWANA > Zaawansow. > Blokada klawiszy panelu**.
2. Naciskaj  /  aby wybrać **Wl.**
3. Pojawia się komunikat potwierdzenia. Wybierz **Tak**, aby potwierdzić.

Aby zwolnić blokadę klawiszy panelu, naciśnij  na projektorze i przytrzymaj przez 3 sekundy.

Możesz także za pomocą pilota przejść do menu **KONFIG. SYSTEMU: ZAAWANSOWANA > Zaawansow. > Blokada klawiszy panelu** i nacisnąć przycisk  / , aby wybrać **Wyl.**

 Przyciski pilota nadal działają po włączeniu blokady przycisków panelu.

 Naciśnięcie przycisku  **Power (Zasilanie)** w celu wyłączenia projektora bez wyłączenia blokady przycisków panelu powoduje, że po następnym włączeniu projektora blokada pozostanie włączona.

## Tworzenie własnego ekranu startowego

Poza wyborem zapisanych ekranów powitalnych pomiędzy **Czarny**, **Niebieski** a ekranem **ViewSonic**, można stworzyć własny ekran startowy, korzystając z obrazu wyświetlanego z komputera lub źródła sygnału wideo.

Aby utworzyć własny ekran startowy:

1. Wyświetl obraz, który chcesz użyć w roli ekranu powitalnego z komputera lub źródła sygnału wideo.
2. Otwórz menu ekranowe i przejdź do menu **USTAWIENIA SYSTEMOWE: PODSTAWOWE > Zrzut ekranu**.
3. Naciśnij przycisk **Wprowadź**.
4. Pojawi się komunikat potwierdzenia. Ponownie naciśnij przycisk **Wprowadź**.
5. Podczas przetwarzania obrazu przez projektor zostanie wyświetlony komunikat „Zapis zawart. ekranu...”. Czekaj.
6. Jeśli działanie się powiedzie, na ekranie zostanie wyświetlony komunikat „Przechwycenie powiodło się”. Przechwycony obraz jest zapisany jako **Zrzut ekranu** i został ustawiony jako aktualny ekran startowy.

W mało prawdopodobnym przypadku, gdy przechwytywanie nie powiedzie się, zmień docelowy obraz. Jeżeli rozdzielczość sygnału wejściowego jest wyższa niż wejściowa rozdzielczość projektora, (szczegółowe informacje, patrz „[Dane techniczne projektora](#)“ na stronie 66), przechwycenie obrazu może się nie udać. W takim przypadku należy ustawić rozdzielczość sygnału wejściowego na niższą niż rozdzielczość wyjściowa i spróbować ponownie.

# Obsługa na dużych wysokościach

W obszarach położonych 1500 m–3000 m nad poziomem morza i o temperaturze pomiędzy 5°C–25°C zaleca się korzystanie z funkcji **Tryb dużej wysokości**.

## ! UWAGA

Funkcja **Tryb dużej wysokości** nie powinna być używana na wysokościach od 0 do 1500 m i przy temperaturze od 5°C do 35°C. Uruchomienie funkcji w tych warunkach spowoduje przechłodzenie projektora.

Aby włączyć **Tryb dużej wysokości**:

1. Otwórz menu ekranowe i przejdź do menu **KONFIG. SYSTEMU: ZAAWANSOWANA > Tryb dużej wysokości**.
2. Naciśnij ◀/▶, aby wybrać **Wl.**. Pojawia się komunikat potwierdzenia.
3. Wybierz **Tak** i naciśnij **Wprowadź**.

Praca w trybie „**Tryb dużej wysokości**” może zwiększyć hałas projektora w decybelach, ponieważ konieczna jest większa prędkość działania wentylatora w celu zwiększenia chłodzenia i wydajności.

W przypadku korzystania projektora w środowiskach ekstremalnych innych niż opisano powyżej, może on wykazywać objawy automatycznego wyłączenia w celu ochrony projektora przed przegrzaniem. W takich przypadkach należy włączyć **Tryb dużej wysokości**. Nie jest to jednak stan, w którym projektor może działać we wszystkich nieprzychylnych środowiskach.

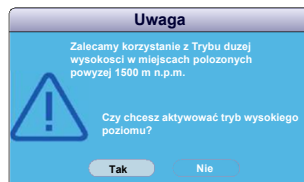

## Używanie funkcji CEC

Ten projektor obsługuje funkcję CEC (ang. Consumer Electronics Control) pozwalającą na synchronizację włączania/wyłączania poprzez połączenie HDMI. To znaczy, że jeśli urządzenie obsługujące funkcję CEC jest podłączone do wejścia HDMI projektora, kiedy projektor zostanie wyłączony, podłączone urządzenie również zostanie automatycznie wyłączone. Jeśli podłączone urządzenie zostanie włączone, projektor również zostanie automatycznie włączony.

Aby włączyć funkcje CEC:

1. Otwórz menu ekranowe i przejdź do menu **ŹRÓDŁO > Automatyczne włączanie > CEC**.
2. Naciskaj ◀/▶ aby wybrać **Włącz**.

☞ **Aby funkcja CEC działała poprawnie, należy dopilnować, aby urządzenie było poprawnie podłączone do wejścia HDMI projektora kablem HDMI, a jego funkcja CEC była włączona.**

☞ **W zależności od podłączonego urządzenia funkcja CEC może nie działać.**

## Korzystanie z funkcji 3D

Ten projektor ma funkcję 3D, która umożliwia oglądanie filmów, wideo i transmisji sportowych 3D w bardziej realistyczny sposób, z przedstawieniem głębi obrazu. Aby oglądać obrazy 3D, musisz używać okularów 3D.

Jeśli sygnał 3D jest przesyłany z urządzenia zgodnego HDMI 1.4a, projektor wykrywa sygnał dla informacji **Synchronizacja 3D**, a po wykryciu, wyświetla automatycznie obraz w formacie 3D. W innych przypadkach może istnieć potrzeba ręcznego wybrania formatu **Synchronizacja 3D** dla projektora, aby zapewnić poprawne wyświetlanie obrazu 3D.

Aby wybrać format **Synchronizacja 3D**:

1. Naciśnij **3D** na pilocie, aby uzyskać dostęp do menu **Ustawienia 3D** lub przejdź do menu **ŹRÓDŁO > Ustawienia 3D**.
2. Naciśnij przycisk **Wprowadź**. Zostanie wyświetlony ekran **Ustawienia 3D**.
3. Wybierz **Synchronizacja 3D** i naciśnij **Wprowadź**.
4. Naciśnij **▼**, aby wybrać ustawienie **Synchronizacja 3D**, a następnie naciśnij **Wprowadź**, aby potwierdzić.

 Gdy funkcja **Synchronizacja 3D** jest włączona:

- Poziom jasności wyświetlanego obrazu ulegnie zredukowaniu.
- Opcji **Tryb koloru** nie można wyregulować.
- Funkcja **Zoom** może powiększać obrazy jedynie w ograniczonym zakresie.

Jeśli zauważysz odwrócenie głębi obrazu 3D, ustaw funkcję **Synchronizacja 3D**, odwrócona na "Odwrócony", aby rozwiązać problem.

## Sterowanie projektorem poprzez środowisko LAN (w wybranych modelach)

Projektor obsługuje oprogramowanie Crestron<sup>®</sup>. Właściwe ustawienia menu **Ustawienia sterowania sieci LAN** umożliwiają zarządzanie projektorem z poziomu komputera za pomocą przeglądarki internetowej, kiedy komputer i projektor są prawidłowo podłączone do tej samej sieci lokalnej.

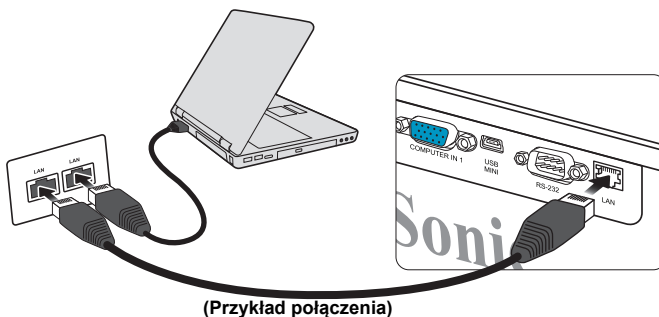

### Konfigurowanie Ustawienia sterowania sieci LAN

#### W środowisku DHCP:

1. Podłącz jeden koniec przewodu RJ45 do gniazda LAN RJ45 projektora, a drugi koniec do portu RJ45.
2. Otwórz menu ekranowe i przejdź do menu **ŹRÓDŁO > Ustawienia sterowania sieci LAN**.
3. Naciśnij przycisk **Wprowadź**. Zostanie wyświetlony ekran **Ustawienia sterowania sieci LAN**.
4. Wybierz **Ustawienia sterowania sieci LAN** i naciskaj **◀/▶** by wybrać **DHCP WŁ**.
5. Naciśnij **▼**, aby podświetlić **Zastosuj**, po czym naciśnij **Wprowadź**.
6. Odczekaj około 15–20 sekund, a następnie przejdź ponownie do ekranu **Ustawienia sterowania sieci LAN**. Wyświetlone zostaną ustawienia **Adres IP projektora**, **Maska podsieci**, **Domyślna bramka** i **Serwer DNS**. Zanonuj adres IP wyświetlony w linijce **Adres IP projektora**.

 Jeśli **Adres IP projektora** nadal nie jest wyświetlany, skontaktuj się z administratorem sieci.

☞ Jeżeli przewody RJ45 nie zostaną właściwie podłączone, ustawienia Adres IP projektora, Maska podsieci, Domyślna bramka i Serwer DNS wyświetlą wartość 0.0.0.0. Upewnij się, że przewody są właściwie podłączone i wykonaj ponownie powyższe procedury.

☞ Jeżeli zachodzi potrzeba podłączenia do projektora w stanie gotowości, ustaw Sterowanie LAN na Wł. w menu ŹRÓDŁO > Ust. gotow.

### W środowisku innym niż DHCP:

1. Powtórz czynności opisane w krokach 1-3 powyżej.
2. Zaznacz **Ustawienia sterowania sieci LAN** i naciśnij ◀/▶, aby wybrać **Stacyczny adres IP**.
3. Skontaktuj się z administratorem sieci w celu uzyskania informacji na temat ustawień **Adres IP projektora, Maska podsieci, Domyślna bramka i Serwer DNS**.
4. Naciśnij ▼, aby wybrać element do modyfikacji, a następnie naciśnij **Wprowadź**.
5. Naciskaj ◀/▶, aby przesuwać kursor i ▲/▼, aby wprowadzić wartość.
6. Aby zapisać ustawienia, naciśnij **Wprowadź**. Jeżeli nie chcesz zapisać ustawień, naciśnij przycisk **Exit (Zakończ)**.
7. Naciśnij ▼, aby podświetlić **Zastosuj**, po czym naciśnij **Wprowadź**.

☞ Jeżeli przewody RJ45 nie zostaną właściwie podłączone, ustawienia Adres IP projektora, Maska podsieci, Domyślna bramka i Serwer DNS wyświetlą wartość 0.0.0.0. Upewnij się, że przewody są właściwie podłączone i wykonaj ponownie powyższe procedury.

☞ Jeżeli chcesz podłączyć się do projektora w stanie gotowości, upewnij się, że wybrano **Stacyczny adres IP** i uzyskano informacje Adres IP projektora, Maska podsieci, Domyślna bramka oraz Serwer DNS, gdy projektor jest włączony.

## Sterowanie projektorem poprzez przeglądarkę internetową

Po uzyskaniu prawidłowego adresu IP dla projektora i kiedy projektor znajduje się w trybie gotowości, możesz używać dowolnego komputera znajdującego się w tej samej sieci lokalnej do sterowania projektorem.

☞ Jeśli korzystasz z przeglądarki Microsoft Internet Explorer, upewnij się, że posiadasz wersję 7.0 lub nowszą.

☞ Zrzuty ekranów zawarte w niniejszej instrukcji mają charakter referencyjny i mogą różnić się od faktycznego wyglądu poszczególnych ekranów.

1. Wprowadź adres projektora w pasku adresu przeglądarki i naciśnij klawisz **Enter**.

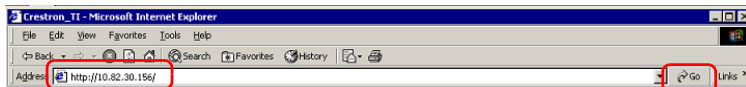

2. Wyświetlona zostaje strona główna Network Control.

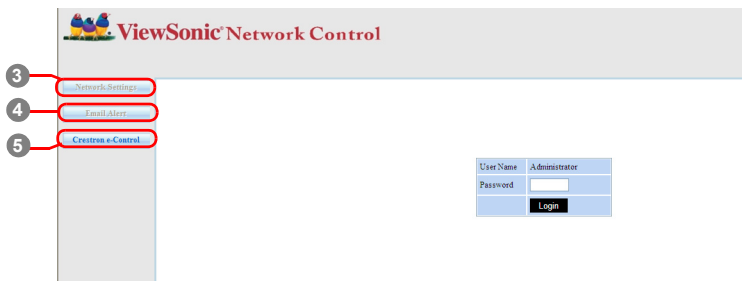

☞ Dostęp do ustawień sieci lub strony Alert e-mail wymaga podania hasła administratora. Hasło domyślne to „0000”.

- Strona ta pozwala na zmianę ustawień AMX i SNMP. W rzędzie wykrywania urządzenia AMX, gdy wybrana zostanie opcja WŁ., projektor może zostać wykryty przez sterowniki urządzenia AMX podłączonego do tej samej sieci. Szczegółowe informacje na temat wykrywania urządzenia AMX znajdują się na stronie internetowej AMX pod adresem <http://www.amx.com/>.

- Jeśli projektor jest podłączony do sieci obsługującej protokół SMTP, można go tak skonfigurować, aby wysyłał alerty za pomocą poczty e-mail z informacjami o ważnych zdarzeniach.

- Na stronie Crestron (e-Control) wyświetlany jest interfejs użytkownika Crestron e-Control. Szczegóły opisano w sekcji „Informacje o Crestron e-Control®” na stronie 43.

Zwróć uwagę na ograniczenia długości wprowadzonego ciągu (w tym spacje i znaki przestankowe) zawarte w poniższej liście:

Kategoria		Długość ciągu	Maksymalna liczba znaków
Ustawienia sieciowe	Sieć	DHCP/Ręcznie	(nie dot.)
		Adres IP	XXX.XXX.XXX.XXX
		Maska podsieci	XXX.XXX.XXX.XXX
		Bramka	XXX.XXX.XXX.XXX
		Serwer DNS	XXX.XXX.XXX.XXX
		Wykrywanie urządzenia AMX	(nie dot.)
	Hasło	Administrator	(nie dot.)
		Nowe hasło	4
		Potwierdź hasło	4
	SNMP	Lokalizacja systemu	22
		Nazwa systemu	22
		Kontakt systemu	22
Alert e-mail	Ustawienia e-mail	Czynność	40
		Dw	40
		Temat	40
		Od	40
	Ustawienie SMTP	Serwer	30
		Nazwa użytkownika	21
		Hasło	14
	Stan wywołujący alert	Błąd wentylatora	(nie dot.)
		Błąd lampy	(nie dot.)
		Przegrzanie	(nie dot.)
		Alert dotyczący czasu pracy lampy	(nie dot.)
		Wyślij	(nie dot.)
Wyślij e-mail testowy	(nie dot.)		

 Użycie znaków / > < \$ % + \ ' " jest zabronione.

## Informacje o Crestron e-Control®

1. Na stronie Crestron e-Control® znajdują się przyciski wirtualne, za pomocą których można sterować pracą projektora lub dostosowywać wyświetlane obrazy.

Możesz nacisnąć przycisk ◀/▶, aby odkryć więcej przycisków.

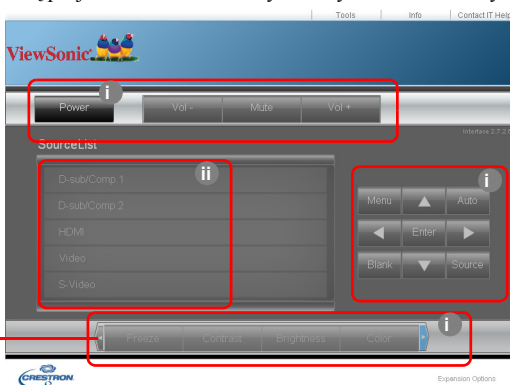

- i. Te przyciski działają tak samo, jak przyciski w menu ekranowych i na pilocie. Szczegóły opisano w sekcjach „2. OBRAZ menu“ na stronie 54 i „Projektor“ na stronie 7.
- ii. Aby przełączyć się między źródłami wejścia, naciśnij żądany sygnał.

☞ Przycisku Menu można również użyć, aby powrócić do poprzednich menu ekranowych, wyjść i zapisać ustawienia menu.

☞ Lista źródeł różni się w zależności od złącz dostępnych w projektorze.

☞ W przypadku korzystania z panelu sterowania projektora lub pilota zdalnego sterowania do zmiany ustawień menu ekranowego, synchronizacja zmian z projektorem przez przeglądarkę internetową może chwilę potrwać.

2. Strona narzędzi umożliwia zarządzanie projektorem i konfigurowanie ustawień sterowania sieci LAN oraz zapewnia bezpieczny dostęp do zdalnego sterowania projektorem.





- i. Ta część jest używana wyłącznie z systemem Crestron Control System. Skontaktuj się z firmą Crestron lub skorzystaj z informacji dotyczących konfiguracji umieszczonych w instrukcji obsługi.
- ii. Możesz nazwać projektor, sprawdzać informacje o jego lokalizacji oraz o osobie, która się nim zajmuje.
- iii. Możesz zmieniać **Ustawienia sterowania sieci LAN**.
- iv. Po dokonaniu ustawień dostęp do zdalnego sterowania projektorem zostaje zabezpieczony hasłem.
- v. Po dokonaniu ustawień dostęp do strony narzędzi zostaje zabezpieczony hasłem.

 Aby zapobiec błędom, na stronie narzędzi należy korzystać z angielskich znaków i cyfr.

 Po dokonaniu ustawień naciśnij przycisk Send, a dane zostaną zapisane w projektorze.

vi. Naciśnij **Exit (Wyjście)**, aby wrócić do strony zdalnych operacji sieciowych. Zwróć uwagę na ograniczenia długości wprowadzonego ciągu (w tym spacje i znaki przestankowe) zawarte w poniższej liście:

Kategoria	Długość ciągu	Maksymalna liczba znaków
Sterowanie Crestron	Adres IP	16
	IP ID	4
	Port	5
Projektor	Nazwa projektora	32
	Lokalizacja	32
	Przypisano do	32
Konfiguracja sieci	DHCP (wł.)	(nie dot.)
	Adres IP	16
	Maska podsieci	16
	Domyślna bramka	16
	Serwer DNS	16
Hasło użytkownika	Włączone	(nie dot.)
	Nowe hasło	26
	Potwierdź	26
Hasło administratora	Włączone	(nie dot.)
	Nowe hasło	26
	Potwierdź	26

3. Strona Info wyświetla informacje oraz status projektora.

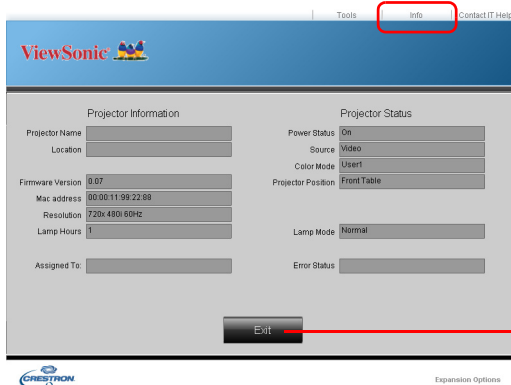

Naciśnij **Exit** (Wyjście), aby wrócić do strony zdalnych operacji sieciowych.

4. Po naciśnięciu przycisku „Contact IT Help”, w prawym górnym rogu ekranu pojawi się okno HELP DESK. Będziesz miał możliwość dostarczania wiadomości do administratorów i użytkowników oprogramowania RoomView™, którzy łączą się z tą samą siecią lokalną.

Aby uzyskać więcej informacji, odwiedź stronę <http://www.crestron.com> i [www.crestron.com/getroomview](http://www.crestron.com/getroomview).

### \*\*Crestron RoomView

Na stronie „Edit Room” wprowadź adres IP (lub nazwę hosta) pokazany w menu ekranowym projektora, a następnie wartość IPID „02” oraz „41794” dla zarezerwowanego portu sterowania Crestron.

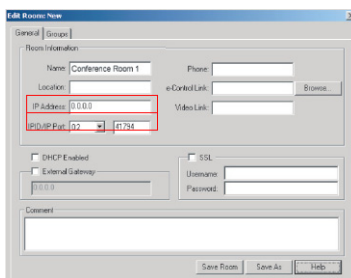

Odwiedź poniższą stronę internetową, aby uzyskać m.in. informacje na temat ustawień programu Crestron RoomView™, sposobu wprowadzania poleceń oraz instrukcję obsługi RoomView™ :

[http://www.crestron.com/products/roomview\\_connected\\_embedded\\_projectors\\_devices/resources.asp](http://www.crestron.com/products/roomview_connected_embedded_projectors_devices/resources.asp)

## Obsługa formatów PJLink™, SNMP, AMX i Xpanel

Niniejszy projektor współpracuje z PJLink™, SNMP V.1, AMX lub Xpanel V1.10. Szczegóły dotyczące sterowania i zarządzania projektorami opisano w poszczególnych instrukcjach obsługi lub na stronach internetowych.

# Korzystanie z projektora w stanie gotowości

Niektóre z funkcji projektora są dostępne w stanie gotowości (podłączony, ale nie włączony). Aby korzystać z tych funkcji, należy włączyć odpowiednie menu w obszarze **ŹRÓDŁO > Ustawienia gotowości**, a także upewnić się, że poprawnie podłączono przewody. Aby zobaczyć szczegóły metod dokonywania połączeń, patrz rozdział [Połączenie](#).

## Aktywne wyjście VGA (w wybranych modelach)

Wybór opcji **W1** spowoduje wyjście sygnału VGA, gdy gniazda **COMPUTER IN 1 (KOMPUTER W 1)** i **COMPUTER OUT** są poprawnie podłączone do urządzeń. Projektor przesyła sygnał wyjściowy wyłącznie z portu **COMPUTER IN 1 (KOMPUTER W 1)**.

## Aktywne gniazdo Audio Out

Wybór **W1** powoduje wyjście sygnału audio, gdy gniazdo **AUDIO IN 1 (AUDIO W 1)** jest prawidłowo podłączone do właściwego urządzenia.

## Sterowanie LAN (w wybranych modelach)

Wybór **W1** umożliwia projektorowi oferowanie funkcji sieciowej, gdy urządzenie znajduje się w stanie gotowości. Szczegóły opisano w sekcji „[Sterowanie projektorem poprzez środowisko LAN \(w wybranych modelach\)](#)“ na stronie 39.

# Regulacja dźwięku

Regulacja dźwięku opisana poniżej wpłynie na głośnik projektora. Upewnij się, że wejścia/wyjścia audio projektora są prawidłowo podłączone. Szczegółowe informacje znajdują się w sekcji „[Połączenie](#)“ na stronie 16.



## Regulacja trybu audio

1. Otwórz menu ekranowe i przejdź do menu **KONFIG. SYSTEMU: ZAAWANSOWANA > Ustawienia dźwięku > Tryb audio**.
2. Naciśnij **◀/▶**, aby wybrać preferowany tryb audio.

 Jeżeli jest dostępny, możesz nacisnąć przycisk Tryb audio na pilocie, aby wybrać preferowany tryb audio.

## Wyłączenie dźwięku

1. Otwórz menu ekranowe i przejdź do menu **KONFIG. SYSTEMU: ZAAWANSOWANA > Ustawienia dźwięku > Wycisz**.
2. Naciskaj **◀/▶** aby wybrać **W1**.

 W przypadku jego dostępności, można również nacisnąć przycisk  na pilocie, aby wyłączyć lub włączyć system dźwiękowy projektora.

## Regulacja poziomu dźwięku

1. Otwórz menu ekranowe i przejdź do menu **KONFIG. SYSTEMU: ZAAWANSOWANA > Ustawienia dźwięku > Głośność dźwięku**.
2. Naciśnij **◀/▶**, aby wybrać żądany poziom dźwięku.

 W przypadku dostępności przycisku / +/- na pilocie możesz go nacisnąć, aby wyregulować poziom głośności projektora.

## Regulacja ustawienia Wejście audio 2 (w wybranych modelach)

- Otwórz menu ekranowe i przejdź do menu **KONFIG. SYSTEMU: ZAAWANSOWANA > Ustawienia dźwięku > Wejście audio 2.**
- Naciśnij ◀/▶, aby wybrać źródło sygnału wejściowego audio dla portu **AUDIO IN 2 (AUDIO W 2)/MIC**. To wpłynie na metodę podłączania innych urządzeń i pochodzenie dźwięku.
  - W przypadku wyboru **Dźwięk**:

Urządzenie	COMPUTER IN 1 (KOMPUTER W 1)	COMPUTER IN 2 (KOMPUTER W 2)	Video/S-Video
Wejście sygnału audio	AUDIO IN 1 (AUDIO W 1)	AUDIO IN 2 (AUDIO W 2)	AUDIO IN 2 (AUDIO W 2)
Projektor może odtwarzać dźwięk za pośrednictwem...	AUDIO IN 1 (AUDIO W 1)	AUDIO IN 2 (AUDIO W 2)	AUDIO IN 2 (AUDIO W 2)
Wyjście sygnału audio	AUDIO OUT	AUDIO OUT	AUDIO OUT

 Wybrany sygnał wejściowy określa, które dane dźwięku będą przetwarzane przez głośnik projektora; decyduje też o odtwarzaniu dźwięku z projektora po podłączeniu AUDIO OUT. Jeżeli wybrane zostanie źródło D-Sub/Comp. 1, projektor może odtwarzać dźwięk odbierany z AUDIO IN 1 (AUDIO W 1).

- W przypadku wyboru **Mikrofon**:

Urządzenie	COMPUTER IN 1 (KOMPUTER W 1)	COMPUTER IN 2 (KOMPUTER W 2)	Video/S-Video
Wejście sygnału audio	AUDIO IN 1 (AUDIO W 1)	AUDIO IN 1 (AUDIO W 1)	AUDIO IN 1 (AUDIO W 1)
Projektor może odtwarzać dźwięk za pośrednictwem...	<ul style="list-style-type: none"> <li>AUDIO IN 1 (AUDIO W 1)</li> <li>MIC</li> </ul>	<ul style="list-style-type: none"> <li>AUDIO IN 1 (AUDIO W 1)</li> <li>MIC</li> </ul>	<ul style="list-style-type: none"> <li>AUDIO IN 1 (AUDIO W 1)</li> <li>MIC</li> </ul>
Wyjście sygnału audio	AUDIO OUT	AUDIO OUT	AUDIO OUT

## Regulacja poziomu głośności mikrofonu

- Otwórz menu ekranowe i przejdź do menu **KONFIG. SYSTEMU: ZAAWANSOWANA > Ustawienia dźwięku > Głośność mikrofonu.**
- Naciśnij ◀/▶, aby wybrać żądany poziom dźwięku.

 Ta funkcja jest dostępna tylko wówczas, jeśli menu **KONFIG. SYSTEMU: ZAAWANSOWANA > Ustawienia dźwięku > Wejście audio 2** jest ustawione na **Mikrofon**.

## Wyłączanie funkcji Dźwięk włączania/wyłączania

- Otwórz menu ekranowe i przejdź do menu **KONFIG. SYSTEMU: ZAAWANSOWANA > Ustawienia dźwięku > Dźwięk włączania/wyłączania.**
- Naciśnij ◀/▶ aby wybrać **Wyl.**

 Jedynym sposobem na zmianę opcji **Dźwięk włączania/wyłączania** jest ustawienie tutaj **Wl.** lub **Wyl.** Ustawienie wyciszenia lub zmiana poziomu dźwięku nie ma wpływu na **Dźwięk włączania/wyłączania**.

# Wyłączanie projektora

1. Naciśnij przycisk **⏻ Power (Zasilanie)**.  
Zostanie wyświetlony ekran potwierdzenia.  
W przypadku braku reakcji w ciągu kilku sekund komunikat zniknie.
2. Naciśnij ponownie przycisk **⏻ Power (Zasilanie)**.
3. Po zakończeniu procesu chłodzenia zostanie wyemitowany „dźwięk wyłączenia”. Jeśli projektor nie będzie używany przez dłuższy czas, odłącz przewód zasilający z gniazda sieciowego.

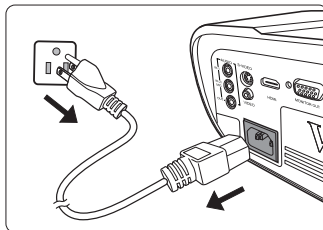

☞ Szczegółowe informacje na temat wyłączenia dźwięku, patrz „Wyłączanie funkcji Dźwięk włączania/wyłączania“ na stronie 47.

## ⚠ UWAGA

- W celu ochrony lampy projektor nie będzie reagował na jakiegokolwiek polecenia podczas procesu chłodzenia.
- Aby skrócić czas chłodzenia, można aktywować funkcję Szybkie wyl. zasilania. Szczegóły opisano w sekcji „Szybkie wyl. zasilania“ na stronie 56.
- Nie odłączaj kabla zasilającego przed zakończeniem sekwencji wyłączenia projektora.

# Działanie menu

## System menu

Menu ekranowe może różnić się w zależności od wybranego typu sygnału wejściowego.

Elementy menu są dostępne pod warunkiem wykrycia co najmniej jednego poprawnego sygnału przez projektor. Jeśli do projektora nie podłączono żadnego sprzętu lub nie wykrył on sygnału, dostępna jest ograniczona liczba elementów menu.

Menu główne	Menu podrzędne	Opcje	
1. WYŚWIETLACZ	Kolor ekranu	Wył./Tablica/Zielona tablica/Biała tablica	
	Format obrazu	Autom./4:3/16:9 (PJD6252L/PJD7326/ PJD7720HD)/16:10 (PJD6551W/ PJD7526W)/Panorama (PJD6551W/ PJD7526W/PJD7720HD)/2,35:1/ Anamorficzny (PJD6551W/PJD7526W/ PJD7720HD)	
	Korekcja trapezowa		
	Reg. narożnika (PJD7326/PJD7526W)		
	Pozycja (PJD6252L/PJD6551W/PJD7326/PJD7526W)		
	Faza (PJD6252L/PJD6551W/PJD7326/PJD7526W)		
	Wielkość horyz. (PJD6252L/PJD6551W/PJD7326/PJD7526W)		
Zoom			
2. OBRAZ	Tryb koloru	Najjaśniejszy/Dynamiczny/Standardowy/ViewMatch sRGB/Film/DICOM SIM (PJD7326/PJD7526W)	
	Jasność		
	Kontrast		
	Temperatura kolorów	Ciepło	
		Normalny	Wzm. czerwieni/Wzm. zieleni/
		Neutralna	Wzm. niebieskiego/Korekta czerwieni/
		Zimno	Korekta zieleni/Korekta niebieskiego
	Obcięcie krawędzi	Wył./1/2/3/4/5	
	Ustawienia HDMI	Format HDMI	Autom./RGB/YUV
		Zakres HDMI	Autom./Rozszerzony/Normalny
	Zaawansow.	Kolor	
		Odcień	
		Ostrość	
Gamma		1/2/3/4/5/6/7/8	
Brilliant Color		Wył./1/2/3/4/5/6/7/8/9/10	
Redukcja zakłóceń			
		Kolor podstawowy	
Zarządzanie kolorami		Barwa Nasycenie Wzmocnienie	
Resetuj ustawienia kolorów	Resetuj/Anuluj		





Menu główne	Menu podrzędne	Opcje	
3. ŹRÓDŁO	Szybkie autowyszukiwanie	Wył./Wł.	
	Ustawienia 3D	Synchronizacja 3D	Autom./Wył./Ramka sekwen./ Pakowanie ramek/Góra-dół/ Obok siebie
		Synchronizacja 3D, odwrócona	Wył./Odwrócony
	Ust. gotow.	Aktywne wyjście VGA (PJD6252L/ PJD6551W/PJD7326/ PJD7526W)	Wył./Wł.
		Aktywne gniazdo Audio Out	Wył./Wł.
		Sterowanie LAN (PJD6252L/ PJD6551W/PJD7326/ PJD7526W)	Wył./Wł.
	Automatyczne włączanie	Komputer (PJD6252L/ PJD6551W/PJD7326/ PJD7526W)	Wył./Włącz
		CEC	Wył./Włącz
		Bezpośrednie zasilanie wł.	Wył./Wł.
	Intel.ener.	Automatyczne wyłączanie	Wył./10 min/20 min/30 min
		Licznik uśpienia	Wył./30 min/1 h/2 h/3 h/ 4 h/8 h/12 h
		Oszcz. ener.	Włącz/Wył.
	Ponowne uruchomienie Smart	Wył./Włącz	
	Szybkie wył. zasilania	Wył./Włącz	
	Tr. lampy SPA (PJD7326/PJD7526W)	Wył./Włącz	
	Ustawienia sterowania sieci LAN (PJD6252L/ PJD6551W/ PJD7326/ PJD7526W)	Ustawienia sterowania sieci LAN	DHCP WŁ./Statyczny adres IP
		Adres IP projektora	
		Maska podsieci	
		Domyślna bramka	
		Serwer DNS	
Zastosuj			

Menu główne	Menu podrzędne	Opcje		
4. USTAWIENIA SYSTEMOWE: PODSTAWOWE	Język	Wielojęzyczne menu ekranowe		
	Położenie projektora	Stół z przodu/Stół z tyłu/ Sufit z tyłu/Sufit z przodu		
	Menu ustawień	Menu czasu wyświetlania	5 s/10 s/15 s/20 s/ 25 s/30 s	
		Położenie menu	Środek/U góry po lewej/ U góry po prawej/Na dole po lewej/Na dole po prawej	
	Timer wygaszenia	Wył./15 min/10 min/15 min/ 20 min/25 min/30 min		
	Ekran powitalny	Czarny/Niebieski/ ViewSonic/Zrzut ekranu/ Wył.		
	Zrzut ekranu			
	Mój przycisk	Autom. (PJD6252L/PJD6551W/PJD7326/ PJD7526W)/Projekcja (Położenie projektora)/ Położenie menu/Temperatura kolorów/ Jasność/Kontrast/Ustawienia 3D/Kolor ekranu/ Ekran powitalny/Wiadomość/Szybkie autowyszukiwanie/CEC/DCR/Napis zamknięty (PJD6252L/PJD6551W/PJD7326/PJD7526W)/ Oszcz. ener./Zamrożenie/INFORMACJE/Format obrazu		
	Zaawansow.	Wzorzec	Wył./Test karty/Notatnik / Świat/Pięciolinia/Wykres panel.	
		Wiadomość	Wł./Wył.	
		Licznik prezentacji		Okres licznika
				Wyświetlanie czasu
			Położenie licznika	
	Metoda odliczania licznika			
	Przypominanie dźwiękiem			
	Rozpoczęcie odliczania/ Wył.			







Menu główne	Menu podrzędne	Opcje	
5. KONFIG. SYSTEMU: ZAAWANSOWANA	Tryb dużej wysokości	Wł./Wył.	
	DCR	Wł./Wył.	
	Ustawienia dźwięku	Tryb audio	Standardowy/Mowa/ Rozrywka
		Wycisz	Wł./Wył.
		Głośność dźwięku	
		Wejście audio 2 (PJD6252L/ PJD6551W/ PJD7326/ PJD7526W)	Dźwięk/Mikrofon
		Głośność mikrofonu	
		Dźwięk włączania/ wyłączania	Wł./Wył.
	Napis zamknięty (PJD6252L/ PJD6551W/ PJD7326/ PJD7526W)	Wł. napisy zamkn.	Wł./Wył.
	Wersja napisów	CC1/CC2/CC3/CC4	
	Ustawienia lampy	Tryb lampy	Normalny/Eco/ Dynamiczny/SuperEko
		Resetuj czas lampy	
		Czas lampy	
	Ustawienia filtra	Tryb filtra	Wł./Wył.
		Resetuj	
Czas filtra			
Kod pilota		1/2/3/4/5/6/7/8	
Zaawansow.	Ustawienia zabezpieczeń	Zmień hasło Blokada włączania	
	Blokada klawiszy panelu	Wył./Wł.	
Resetuj ustawienia		Resetuj/Anuluj	
6. INFORMACJE	Aktualny status systemu	<ul style="list-style-type: none"> <li>• Źródło</li> <li>• Tryb koloru</li> <li>• Rozdzielczość</li> <li>• System kolorów</li> <li>• Adres IP (PJD6252L/PJD6551W/ PJD7326/PJD7526W)</li> <li>• Adres MAC (PJD6252L/PJD6551W/ PJD7326/PJD7526W)</li> <li>• Wersja oprogramowania</li> </ul>	



## Opis pozycji menu



Funkcja	Opis
<b>Kolor ekranu</b>	Szczegóły opisano w sekcji „ <a href="#">Używanie funkcji Kolor ekranu</a> “ na stronie 32.
<b>Format obrazu</b>	Szczegóły opisano w sekcji „ <a href="#">Wybór formatu obrazu</a> “ na stronie 30.
<b>Korekcja trapezowa</b>	Szczegóły opisano w sekcji „ <a href="#">Korekcja zniekształceń trapezowych</a> “ na stronie 28.
<b>Reg. narożnika (PJD7326/ PJD7526W)</b>	Szczegóły opisano w sekcji „ <a href="#">Regulacja 4 kątów (PJD7326/ PJD7526W)</a> “ na stronie 29.
<b>Pozycja (PJD6252L/ PJD6551W/ PJD7326/ PJD7526W)</b>	<p>Wyświetla ekran regulacji położenia. Aby przesunąć wyświetlany obraz, użyj przycisków strzałek. Wartości podane na dole strony zmieniają się z każdym naciśnięciem przycisku aż do osiągnięcia minimalnego lub maksymalnego poziomu.</p> <p> <b>Ta funkcja jest dostępna tylko, jeśli wybrany został wejściowy sygnał komputerowy.</b></p> <p> <b>Zakres regulacji może być różny dla różnych ustawień czasu.</b></p>
<b>Faza (PJD6252L/ PJD6551W/ PJD7326/ PJD7526W)</b>	<p>Reguluje fazę zegara zmniejszając zniekształcenia obrazu.</p> <div data-bbox="820 727 992 842" style="float: right; border: 1px solid black; padding: 5px;">  </div> <p> <b>Ta funkcja jest dostępna tylko, jeśli wybrany został wejściowy sygnał komputerowy.</b></p>
<b>Wielkość horyz. (PJD6252L/ PJD6551W/ PJD7326/ PJD7526W)</b>	<p>Regulacja szerokości wyświetlanego obrazu.</p> <p> <b>Ta funkcja jest dostępna tylko, jeśli wybrany został wejściowy sygnał komputerowy.</b></p>
<b>Zoom</b>	Szczegóły opisano w sekcji „ <a href="#">Powiększanie i wyszukiwanie szczegółów</a> “ na stronie 29.

Funkcja	Opis	
<b>2. OBRAZ menu</b>	<b>Tryb koloru</b>	Szczegóły opisano w sekcji „Wybór trybu obrazu“ na stronie 31.
	<b>Jasność</b>	Szczegóły opisano w sekcji „Regulacja ustawienia Jasność“ na stronie 32.
	<b>Kontrast</b>	Szczegóły opisano w sekcji „Regulacja ustawienia Kontrast“ na stronie 33.
	<b>Temperatura kolorów</b>	Szczegóły opisano w sekcji „Wybór temperatury kolorów“ na stronie 34 i „Ustawianie preferowanej temperatury kolorów“ na stronie 34.
	<b>Obcięcie krawędzi</b>	Dostosuj poziom obciążenia krawędzi, wybierając poziom od 0% do 5%.  <b>Funkcja ja jest dostępna tylko wtedy, gdy wybrano sygnał Video, S-Video lub HDMI.</b>
	<b>Ustawienia HDMI</b>	Szczegóły opisano w sekcji „Zmiana ustawień wejścia HDMI“ na stronie 26.
<b>Zaawansow.</b>	<b>Kolor</b> Szczegóły opisano w sekcji „Regulacja ustawienia Kolor“ na stronie 33.	
	<b>Odcień</b> Szczegóły opisano w sekcji „Regulacja ustawienia Odcień“ na stronie 33.	
	<b>Ostrość</b> Szczegółowe informacje, patrz „Regulacja ustawienia Ostrość“ na stronie 33.	
	<b>Gamma</b> Szczegóły opisano w sekcji „Wybór ustawienia gamma“ na stronie 33.	
	<b>Brilliant Color</b> Szczegółowe informacje, patrz „Regulacja ustawienia Brilliant Color“ na stronie 33.	
	<b>Redukcja zakłóceń</b> Szczegóły opisano w sekcji „Redukcja szumów“ na stronie 33.	
	<b>Zarządzanie kolorami</b> Szczegóły opisano w sekcji „Zarządzanie kolorami“ na stronie 34.	
<b>Resetuj ustawienia kolorów</b>	Przywraca wartości fabryczne ustawień kolorów.	

Funkcja	Opis
<b>Szybkie autowyszukiwanie</b>	Szczegóły opisano w sekcji „Przełączanie sygnałów wejściowych“ na stronie 26.
<b>Ustawienia 3D</b>	Szczegóły opisano w sekcji „Korzystanie z funkcji 3D“ na stronie 38.
<b>Ust. gotow.</b>	Szczegóły opisano w sekcji „Korzystanie z projektora w stanie gotowości“ na stronie 46.
<b>Automatyczne włączanie</b>	<p><b>Komputer (PJD6252L/PJD6551W/PJD7326/PJD7526W)</b> Wybór opcji <b>Włącz</b> umożliwia automatyczne włączanie projektora bezpośrednio po podłączeniu do niego sygnału VGA za pośrednictwem przewodu VGA.</p> <p><b>CEC</b> Szczegóły informacje, patrz „Używanie funkcji CEC“ na stronie 38.</p> <p><b>Bezpośrednie zasilanie wł.</b> Wybór opcji <b>Wł.</b> umożliwia włączanie projektora bezpośrednio po podłączeniu do niego przewodu zasilającego.</p>
	<p><b>Automatyczne wyłączenie</b> Patrz „Ustawienie Automatyczne wyłączenie“ na stronie 62 w celu uzyskania dodatkowych informacji.</p> <p><b>Licznik uśpienia</b> Szczegóły opisano w sekcji „Ustawienie Licznik uśpienia“ na stronie 63.</p> <p><b>Oszcz. ener.</b> Szczegóły opisano w sekcji „Ustawienie Oszczędzanie energii“ na stronie 63.</p>
<b>Intel.ener.</b>	<p><b>Automatyczne wyłączenie</b> Patrz „Ustawienie Automatyczne wyłączenie“ na stronie 62 w celu uzyskania dodatkowych informacji.</p> <p><b>Licznik uśpienia</b> Szczegóły opisano w sekcji „Ustawienie Licznik uśpienia“ na stronie 63.</p> <p><b>Oszcz. ener.</b> Szczegóły opisano w sekcji „Ustawienie Oszczędzanie energii“ na stronie 63.</p>
<b>Ponowne uruchomienie Smart</b>	<p>Włączenie funkcji <b>Włącz</b> pozwala na natychmiastowe ponowne uruchomienie projektora w czasie 120 sekund od wyłączenia go. Po 120 sekundach, jeśli projektor nie zostanie ponownie uruchomiony, przejdzie bezpośrednio w stan gotowości.</p> <p> <b>Uruchomienie tej funkcji może potrwać kilka chwil. Upewnij się, że projektor jest już włączony od co najmniej 4 minut. Jeśli projektor jest uruchamiany przy użyciu funkcji Ponowne uruchomienie Smart, funkcja ta może zostać uruchomiona od razu.</b></p> <p> <b>Po wybraniu opcji Włącz funkcja Szybkie wł. zasilania zostanie automatycznie ustawiona na „Włącz”.</b></p>

	Funkcja	Opis
3. ŹRÓDŁO menu	<b>Szybkie wyl. zasilania</b>	<p>Wybór opcji <b>Włącz</b> włącza funkcję i projektor nie rozpocznie chłodzenia po wyłączeniu. Wybór opcji <b>Wyl.</b> wyłącza funkcję i projektor rozpocznie normalne chłodzenie po wyłączeniu.</p> <p> <b>Przy próbie ponownego uruchomienia projektora bezpośrednio po jego wyłączeniu, może on nie włączyć się i ponownie uruchomić wentylatory.</b></p> <p> <b>Po wybraniu opcji Wyl. funkcja Ponowne uruchomienie Smart zostanie automatycznie wyłączona.</b></p>
	<b>Tr. lampy SPA (PJD7326/ PJD7526W)</b>	<p>Wybór <b>Włącz</b> powoduje ustawienie czasu chłodzenia projektora na 180 sekund po jego wyłączeniu. Jeżeli wybrano <b>Wyl.</b>, procedura chłodzenia będzie zależeć od ustawień <b>Ponowne uruchomienie Smart</b> i <b>Szybkie wyl. zasilania</b>.</p> <p> <b>Jeżeli wybrano Włącz, funkcje Ponowne uruchomienie Smart i Szybkie wyl. zasilania zostaną automatycznie wyłączone.</b></p>
	<b>Ustawienia sterowania sieci LAN (PJD6252L/ PJD6551W/ PJD7326/ PJD7526W)</b>	<p>Patrz „Sterowanie projektorem poprzez środowisko LAN (w wybranych modelach)” <a href="#">na stronie 39</a> w celu uzyskania dodatkowych informacji.</p>
4. USTAWIENIA SYSTEMOWE: PODSTAWOWE menu	<b>Język</b>	<p>Pozwala ustawić język menu ekranowych. Szczegóły opisano w sekcji „Korzystanie z menu” <a href="#">na stronie 23</a>.</p>
	<b>Położenie projektora</b>	<p>Szczegóły opisano w sekcji „Wybór miejsca” <a href="#">na stronie 12</a>.</p>
	<b>Menu ustawień</b>	<p><b>Menu czasu wyświetlania</b> Ustawienie czasu, przez jaki menu ekranowe pozostaje aktywne po ostatnim naciśnięciu przycisku. Dostępny zakres czasu to 5 do 30 sekund w 5-sekundowych odstępach.</p> <p><b>Położenie menu</b> Reguluje położenie menu ekranowego (OSD).</p>
	<b>Timer wygaszenia</b>	<p>Szczegółowe informacje, patrz „Ukrywanie obrazu” <a href="#">na stronie 36</a>.</p>

	Funkcja	Opis
4. USTAWIENIA SYSTEMOWE: PODSTAWOWE menu	Ekran powitalny	Umożliwia wybór ekranu wyświetlanego przy uruchomieniu projektora.
	Zrzut ekranu	Szczegółowe informacje, patrz „ <a href="#">Tworzenie własnego ekranu startowego</a> “ na stronie 37.
	Mój przycisk	Ustawienie klawisza skrótu na pilocie.
	Zaawansow.	<p><b>Wzorzec</b> Projektor może wyświetlić kilka wzorów testowych. Siatka jest pomocna w regulacji rozmiaru ekranu oraz ostrości i pozwala sprawdzić, czy wyświetlany obraz jest wolny od zakłóceń.</p> <p><b>Wiadomość</b> Wybór opcji <b>WI.</b> powoduje wyświetlenie aktualnych informacji na ekranie, gdy projektor wykrywa lub wyszukuje sygnał.</p> <p><b>Licznik prezentacji</b> Szczegółowe informacje, patrz „<a href="#">Ustawianie licznika prezentacji</a>“ na stronie 35.</p>
5. KONFIG. SYSTEMU: ZAAWANSOWANA menu	Tryb dużej wysokości	Tryb używany do pracy w obszarach o dużej wysokości. Szczegóły opisano w sekcji „ <a href="#">Obsługa na dużych wysokościach</a> “ na stronie 38.
	DCR	<p>Włącza lub wyłącza funkcję DCR (Dynamic Contrast Ratio - dynamiczny współczynnik kontrastu). Wybór opcji <b>WI.</b> włącza funkcję, a projektor automatycznie przełączy lampę między trybami normalnym i ekonomicznym, zgodnie z wykrytym sygnałem wejściowym.</p> <p> <b>Ta funkcja jest dostępna tylko, jeśli wybrany został wejściowy sygnał komputerowy.</b></p> <p> <b>Po włączeniu opcji DCR częste przełączanie trybów lampy może prowadzić do zredukowania jej czasu eksploatacji i zwiększenia poziomu hałasu.</b></p>
	Ustawienia dźwięku	Szczegóły opisano w sekcji „ <a href="#">Regulacja dźwięku</a> “ na stronie 46.

Funkcja	Opis
<b>5. KONFIG. SYSTEMU: ZAAWANSOWANA menu</b>	<p><b>Wl. napisy zamkn.</b>            Aktywuje funkcję poprzez wybór <b>Wl.</b>, gdy wybrany sygnał wejściowy zawiera napisy.</p> <ul style="list-style-type: none"> <li>Napisy: Wyświetlanie na ekranie dialogów, narracji i efektów dźwiękowych programów telewizyjnych i wideo, które posiadają funkcję napisów zamkniętych (zwykle oznaczonych "NZ" w opisach telewizyjnych).</li> </ul> <p> <b>Funkcja ta jest dostępna tylko, jeśli wybrany jest sygnał Kompozytowe wideo lub S-Video, a format systemu to NTSC.</b></p> <p><b>Wersja napisów</b>            Wybiera preferowany tryb napisów zamkniętych. Aby oglądać napisy, wybierz CC1, CC2, CC3 lub CC4 (CC1 wyświetla napisy w pierwszym języku danego obszaru).</p>
	<p><b>Tryb lampy</b>            Szczegóły opisano w sekcji „Ustawianie Tryb lampy jako Ekonomiczny“ na stronie 62.</p> <p><b>Resetuj czas lampy</b>            Zeruje licznik lampy po zamontowaniu nowej lampy. W celu wymiany lampy skontaktuj się z wykwalifikowanym personelem serwisowym.</p> <p><b>Czas lampy</b>            Patrz „Informacje dotyczące czasu użytkowania lampy“ na stronie 62, aby dowiedzieć się jak liczony jest całkowity czas użytkowania lampy.</p>
	<p><b>Ustawienia filtra</b>            Szczegółowe informacje, patrz „Korzystanie z filtra przeciwkurzowego (opcjonalne akcesorium)“ na stronie 61.</p>
	<p><b>Kod pilota</b>            Szczegółowe informacje, patrz „Kod pilota“ na stronie 10.</p>
	<p><b>Zaawansow.</b></p> <p><b>Ustawienia zabezpieczeń</b>            Szczegółowe informacje, patrz „Korzystanie z funkcji hasła“ na stronie 24.</p> <p><b>Blokada klawiszy panelu</b>            Szczegółowe informacje, patrz „Blokada przycisków sterowania“ na stronie 37.</p>
<p><b>Resetuj ustawienia</b></p> <p> <b>Pozostaną tylko następujące ustawienia: Korekcja trapezowa, Obcięcie krawędzi, Język, Położenie projektora, Tryb dużej wysokości, Ustawienia zabezpieczeń, Kod pilota, Synchronizacja 3D.</b></p>	

Funkcja	Opis
<p style="writing-mode: vertical-rl; transform: rotate(180deg);">6. INFORMACJE menu</p> <p><b>Aktualny status systemu</b></p>	<p><b>Źródło</b> Pokazuje obecne źródło sygnału.</p> <p><b>Tryb koloru</b> Wyświetlanie wybranego trybu w menu <b>OBRAZ</b>.</p> <p><b>Rozdzielczość</b> Pokazuje naturalną rozdzielczość sygnału wejściowego.</p> <p><b>System kolorów</b> Pokazuje format systemu wejściowego.</p> <p><b>Adres IP (PJD6252L/PJD6551W/PJD7326/PJD7526W)</b> Pokazuje adres IP projektora.</p> <p><b>Adres MAC (PJD6252L/PJD6551W/PJD7326/PJD7526W)</b> Pokazuje adres MAC projektora.</p> <p> <b>Adres MAC oznacza adres Media Access Control, który stanowi adres warstwy fizycznej służący do jednoznacznej identyfikacji w węźle sieciowym.</b></p> <p><b>Wersja oprogramowania</b> Wyświetla wersję zainstalowanego oprogramowania sprzętowego.</p>



## Jak dbać o projektor

Obiektyw i/lub filtr (opcjonalne akcesorium) należy regularnie czyścić.

Nigdy nie usuwaj żadnych części projektora. W przypadku, gdy konieczna będzie wymiana którejkolwiek części projektora, skontaktuj się ze sprzedawcą.

### Czyszczenie obiektywu

Obiektyw należy czyścić zawsze, gdy pojawią się na nim drobiny kurzu i zabrudzenia.

- Do usuwania zanieczyszczeń użyj sprężonego powietrza.
- Jeśli pojawi się brud lub smar, użyj papieru do obiektywów lub delikatnie przetrzyj obiektyw miękkim materiałem, zwilżonym środkiem do czyszczenia obiektywów.

#### UWAGA

Nigdy nie przecieraj obiektywu szorstkim materiałem.

### Czyszczenie obudowy projektora

Przed oczyszczeniem obudowy wyłącz projektor z użyciem procedury wyłączania opisanej w sekcji „Wyłączanie projektora“ na stronie 48 i odłącz przewód zasilający.

- Aby usunąć zabrudzenia i kurz, przetrzyj obudowę miękką szmatką nie zostawiającą włókien.
- W celu usunięcia opornych zabrudzeń lub plam zwilż miękki materiał wodą i detergentem o neutralnym pH. Następnie przetrzyj obudowę.

#### UWAGA

Nie używaj wosku, alkoholu, benzenu, rozpuszczalnika lub innych detergentów chemicznych. Mogą one uszkodzić obudowę.

### Przechowywanie projektora

W razie konieczności przechowywania projektora przez dłuższy czas, należy postępować zgodnie z poniższymi instrukcjami:

- Dopilnuj, by temperatura i wilgotność w miejscu przechowywania mieściły się w zakresie zalecanym dla projektora. Odwołaj się do sekcji „Dane techniczne“ na stronie 66 lub zapytaj sprzedawcy o zakres.
- Schowaj stopkę regulatora.
- Wyjmij baterię z pilota.
- Zapakuj projektor do oryginalnego lub podobnego opakowania.

### Transport projektora

Zalecane jest transportowanie projektora w oryginalnym lub podobnym opakowaniu.

# Korzystanie z filtra przeciwkurzowego (opcjonalne akcesorium)

## ⚠ UWAGA

- Po zamontowaniu filtra przeciwkurzowego należy pamiętać o czyszczeniu go co 100 godzin.
- Przed zamontowaniem lub zdemontowaniem filtra należy pamiętać o wyłączeniu projektora i jego odłączeniu od źródła zasilania.
- Jeśli projektor jest zamontowany na suficie lub nie ma do niego łatwego dostępu, należy zwrócić szczególną uwagę na bezpieczeństwo osoby dokonującej wymiany filtra przeciwkurzowego.

## Zakładanie filtra przeciwkurzowego

1. Należy pamiętać o wyłączeniu projektora i jego odłączeniu od źródła zasilania.
2. Należy zamontować filtr, wyrównując go i wkładając go do szczelin w projektorze w kierunku zgodnym ze strzałkami wskazującymi w prawo. Należy upewnić się, że filtr zatrzasnął się w końcowej pozycji.

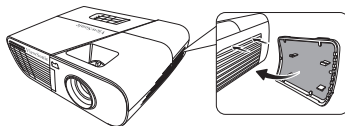

### Pierwsza instalacja:

3. Otwórz menu ekranowe i przejdź do menu **USTAWIENIA SYSTEMU ZAAWANSOWANE > Ustawienia filtra**.
4. Naciśnij **Wprowadź**, a wyświetlony zostanie ekran **Ustawienia filtra**.
5. Wybierz **Tryb filtra** i naciśnij **◀/▶**, by wybrać **Wl.**. Licznik filtra rozpocznie odliczanie, a projektor wyemituje przypomnienie o konieczności wyczyszczenia filtra po 100 godzinach jego użytkowania.

⚠ Dla opcji **Tryb filtra** należy wybrać parametr **Wl.** wyłącznie w przypadku, gdy projektor jest używany po prawidłowym założeniu filtra przeciwkurzowego (opcjonalne akcesorium). Niezastosowanie się do powyższego punktu może powodować skrócenie czasu eksploatacji lampy.

## Uzyskiwanie informacji o czasie pracy filtra

1. Otwórz menu ekranowe i przejdź do menu **USTAWIENIA SYSTEMU ZAAWANSOWANE > Ustawienia filtra**.
2. Naciśnij przycisk **Wprowadź**. Zostanie wyświetlony ekran **Ustawienia filtra**.
3. W menu pojawi się informacja **Czas filtra**.

## Czyszczenie filtra przeciwkurzowego

1. Należy pamiętać o wyłączeniu projektora i jego odłączeniu od źródła zasilania.
2. Naciśnij zatrzaski na filtrze przeciwkurzowym i wyjmij filtr z projektora.
3. Za pomocą niewielkiego odkurzacza lub miękkiej szczoteczki usuń kurz z filtra.
4. Ponownie zamontuj filtr przeciwkurzowy.

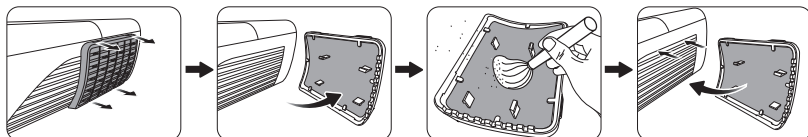

### Zerowanie licznika filtra

5. Otwórz menu ekranowe i przejdź do menu **USTAWIENIA SYSTEMU ZAAWANSOWANE > Ustawienia filtra**.
6. Naciśnij **Wprowadź**, a wyświetlony zostanie ekran **Ustawienia filtra**.
7. Wybierz **Resetuj** i naciśnij **Wprowadź**. Pojawi się komunikat ostrzegawczy z pytaniem czy licznik filtra ma być wyzerowany.
8. Wybierz **Resetuj** i naciśnij **Wprowadź**. Czas pracy lampy zostanie ustawiony na zero.

### UWAGA

W przypadku użycia projektora z usuniętym filtrem przeciwkurzowym należy pamiętać o ustawieniu dla opcji Tryb filtra parametru **Wyl.** w menu **USTAWIENIA SYSTEMU ZAAWANSOWANE > Ustawienia filtra**. Ustawienie Tryb filtra na **Wyl.** nie powoduje wyzerowania licznika filtra. Licznik będzie w dalszym ciągu rejestrował czas użycia filtra po jego ponownym zamontowaniu w projektorze i wybraniu dla opcji Tryb filtra parametru **Wl.**

## Informacje dotyczące lampy

### Informacje dotyczące czasu użytkowania lampy

Gdy projektor działa, czas (w godzinach) użytkowania lampy jest automatycznie obliczany przez wbudowany zegar.

Aby uzyskać informacje o czasie użytkowania lampy:

1. Otwórz menu ekranowe i przejdź do menu **USTAWIENIA SYSTEMU ZAAWANSOWANE > Ustawienia lampy**.
2. Naciśnij przycisk **Wprowadź**, co spowoduje wyświetlenie ekranu **Ustawienia lampy**.
3. W menu pojawi się informacja **Czas lampy**.
4. Aby wyjść z menu ekranowego, naciśnij przycisk **Zakończ**.

### Przedłużanie trwałości lampy

Lampa jest materiałem eksploatacyjnym. Aby przedłużyć okres użytkowania lampy, można przeprowadzić następujące regulacje za pomocą menu ekranowego.

#### Ustawianie Tryb lampy jako Ekonomiczny

Używanie trybu **Ekonomiczny** redukuje zakłócenia systemu oraz zmniejsza zużycie energii o 20%. Po włączeniu trybu **Ekonomiczny** jasność projekcji zostaje zredukowana i wyświetlane obrazy są ciemniejsze.

Przełączenie projektora na tryb **Ekonomiczny** także wydłuża żywotność lampy. Aby ustawić tryb **Ekonomiczny**, przejdź do menu **USTAWIENIA SYSTEMU ZAAWANSOWANE > Ustawienia lampy > Tryb lampy** i naciśnij opcję **◀/▶**, aby wybrać **Ekonomiczny**.

#### Ustawienie Automatyczne wyłączenie

Ta funkcja umożliwia automatyczne wyłączenie się projektora po określonym czasie, jeśli nie zostanie wykryte źródło sygnału wejściowego. Pozwala to na oszczędzanie lampy.

1. Otwórz menu ekranowe i przejdź do menu **ŹRÓDŁO > Intel. ener.**
2. Naciśnij przycisk **Wprowadź**, co spowoduje wyświetlenie ekranu **Intel. ener.**
3. Wybierz **Automatyczne wyłączenie** i naciśnij **◀/▶**.
4. Jeśli zapisane okresy nie są odpowiednie dla Twoich potrzeb, wybierz **Wyl.** Projektor wtedy nie będzie wyłączał się automatycznie po określonym czasie.

## Ustawienie Licznik uśpienia

Ta funkcja umożliwia automatyczne wyłączenie się projektora po określonym czasie, co pozwala na oszczędzanie lampy.

1. Otwórz menu ekranowe i przejdź do menu **ŹRÓDŁO > Intel. ener.**.
2. Naciśnij przycisk **Wprowadź**, co spowoduje wyświetlenie ekranu **Intel. ener.**.
3. Wybierz **Licznik uśpienia** i naciśnij **◀/▶**.
4. Jeśli zapisane okresy nie są odpowiednie dla prezentacji, wybierz **Wył.** Projektor wtedy nie będzie wyłączał się automatycznie po określonym czasie.

## Ustawienie Oszczędzanie energii

Projektor obniża zużycie energii w celu zapobiegania niepotrzebnemu zużyciu lampy, gdy w ciągu 5 minut nie zostanie wykryte źródło wejściowe. Możesz także włączyć opcję automatycznego wyłączania po upływie określonego czasu.

1. Otwórz menu ekranowe i przejdź do menu **ŹRÓDŁO > Intel. ener.**.
2. Naciśnij przycisk **Wprowadź**, co spowoduje wyświetlenie ekranu **Intel. ener.**.
3. Wybierz **Oszczędzanie energii** i naciśnij **◀/▶**.
4. Po wybraniu opcji **włącz**, moc projektora zostanie zmieniona na tryb **Ekonomiczny** po upływie 5 minut, podczas których nie zostanie wykryty żaden sygnał.

Moc lampy zostanie zmieniona na tryb **SuperEko** po upływie 20 minut, podczas których nie zostanie wykryty żaden sygnał.



## Czas wymiany lampy

Należy zamontować nową lampę lub skontaktować się ze sprzedawcą, gdy zaświeci się **Kontrolka lampy**. Stara lampa może powodować nieprawidłowe działanie projektora, a w niektórych przypadkach może nawet wybuchnąć.

### ⚠ UWAGA

W przypadku nadmiernej temperatury lampy świecą kontrolki **Kontrolka lampy** i **Kontrolka temperatury**. Wyłącz zasilanie i odczekaj 45 minut na ostygnięcie projektora. Jeśli po włączeniu zasilania kontrolka **Kontrolka lampy** lub **Kontrolka temperatury** świeci nadal, skontaktuj się ze sprzedawcą. Szczegóły opisano w sekcji „**Kontrolki**“ na stronie 64.



## Wymiana lampy

⚠ Wyłącz projektor i odłącz go od gniazda sieciowego. W celu przeprowadzenia wymiany lampy skontaktuj się z wykwalifikowanym personelem serwisowym.

Oznaczenie typu:

- PJD6252L: RLC-092
- PJD6551W: RLC-093
- PJD7326: RLC-104
- PJD7526W: RLC-105
- PJD7720HD: RLC-100

# Kontrolki

Jasne			Stan i opis
			
Stany zasilania			
Niebieski Migający	Wyl.	Wyl.	Stan gotowości
Niebieski	Wyl.	Wyl.	Uruchamianie
Niebieski	Wyl.	Wyl.	Normalna praca
Niebieski Migający	Wyl.	Wyl.	Normalne chłodzenie podczas wyłączenia (3 sekundy)
Czerwony	Wyl.	Wyl.	Pobieranie
Niebieski	Niebieski	Niebieski	Wypalanie wyłączone
Stany lampy			
Niebieski Migający	Wyl.	Czerwony	Chłodzenie po błędzie pierwszego uruchomienia lampy (60 sekund)
Wyl.	Wyl.	Czerwony	Błąd lampy podczas normalnej pracy (30 sekund)
Niebieski	Wyl.	Czerwony	Nieudane uruchomienie CW (30 sekund)
Stany temperatury			
Wyl.	Czerwony	Wyl.	Błąd wentylatora 1 (rzeczywista prędkość wentylatora wykracza o $\pm 25\%$ poza żądaną prędkość)
Wyl.	Czerwony	Czerwony	Błąd wentylatora 2 (rzeczywista prędkość wentylatora wykracza o $\pm 25\%$ poza żądaną prędkość)
Wyl.	Czerwony	Niebieski	Błąd wentylatora 3 (rzeczywista prędkość wentylatora wykracza o $\pm 25\%$ poza żądaną prędkość)
Wyl.	Czerwony	Fioletowy	Błąd wentylatora 4 (rzeczywista prędkość wentylatora wykracza o $\pm 25\%$ poza żądaną prędkość)
Czerwony	Czerwony	Czerwony	Błąd otwarcia czujnika termicznego 1 (dioda zdalna w stanie otwartego obwodu.)
Czerwony	Czerwony	Niebieski	Błąd otwarcia czujnika termicznego 2 (dioda zdalna w stanie otwartego obwodu.)
Niebieski	Czerwony	Czerwony	Błąd zwarcia czujnika termicznego 1 (dioda zdalna w stanie zwarcia.)
Wyl.	Czerwony	Niebieski	Błąd zwarcia czujnika termicznego 2 (dioda zdalna w stanie zwarcia.)
Fioletowy	Czerwony	Czerwony	Błąd temperatury 1 (temperatura poza ograniczeniem)
Fioletowy	Czerwony	Niebieski	Błąd temperatury 2 (temperatura poza ograniczeniem)
Wyl.	Niebieski	Czerwony	Błąd połączenia wentylatora IC #1 I2C

# Rozwiązywanie problemów

## ① Projektor się nie włącza.

Przyczyna	Rozwiązanie
Przewód zasilający nie dostarcza prądu.	Podłącz jeden koniec przewodu zasilania do wejścia zasilania AC projektora, a drugi koniec do gniazdka zasilania. Jeśli gniazdko ma włącznik, upewnij się, że jest włączony.
Próba ponownego włączenia projektora w czasie procesu ochładzania.	Czekaj, aż proces ochładzania dobiegnie końca.

## ① Brak obrazu

Przyczyna	Rozwiązanie
Źródło wideo nie jest włączone lub podłączone poprawnie.	Włącz źródło sygnału wideo i upewnij się, czy przewody zostały podłączone prawidłowo.
Projektor nie jest prawidłowo podłączony do urządzenia źródłowego.	Sprawdź połączenia.
Sygnal wejściowy został nieprawidłowo wybrany.	Wybierz prawidłowy sygnał wejściowy przyciskiem <b>Source (Źródło)</b> na projektorze lub pilocie.

## ① Rozmyty obraz

Przyczyna	Rozwiązanie
Ostrość obiektywu projekcyjnego nie została prawidłowo ustawiona.	Wyreguluj ostrość za pomocą pierścienia ostrości.
Projektor jest ustawiony nieprawidłowo względem ekranu.	Zmień kąt ustawienia projektora względem ekranu i wysokość ustawienia projektora (w razie konieczności).

## ① Pilot nie działa

Przyczyna	Rozwiązanie
Wyczerpana bateria.	Wymień baterię na nową.
Między pilotem i projektorem znajduje się jakaś przeszkoda.	Usuń przeszkodę.
Projektor znajduje się za daleko.	Stań w odległości do 8 metrów (26 stóp) od projektora.
Kody pilota i projektora różnią się.	Dostosuj kod pilota.

# Dane techniczne

## Dane techniczne projektora

-  Wszystkie specyfikacje mogą ulec zmianie bez powiadomienia.
- Nie wszystkie modele mogą być dostępne w Twoim regionie.

<b>Ogólne</b>	
Nazwa produktu	Projektor DLP
<b>Parametry optyczne</b>	
Rozdzielczość	<b>PJD6252L/PJD7326::</b> 1024 × 768 XGA  <b>PJD6551W/PJD7526W:</b> 1280 × 800 WXGA  <b>PJD7720HD:</b> 1920 × 1080 1080p
System wyświetlacza	1-CHIP DMD
Lampa	<b>PJD6252L/PJD6551W:</b> Lampa 190 W  <b>PJD7326/PJD7526W:</b> Lampa 240 W  <b>PJD7720HD:</b> Lampa 210 W
<b>Parametry elektryczne</b>	
Zasilanie	Prąd zmienny 100–240 V, 50-60 Hz (automatycznie)
Zużycie energii	<b>PJD6252L/PJD6551W:</b> 295 W (maks.); <0,5 W (tryb gotowości)  <b>PJD7326/PJD7526W:</b> 365 W (maks.); <0,5 W (tryb gotowości)  <b>PJD7720HD:</b> 330 W (maks.); <0,5 W (tryb gotowości)
<b>Parametry mechaniczne</b>	
Ciężar	2,5 kg (5,51 funta)
<b>Wejścia</b>	
Wejście komputerowe	
Wejście RGB	D-Sub 15-stykowe (żeńskie) x 2 ( <b>PJD6252L/PJD6551W/PJD7326/PJD7526W</b> )
Wejście sygnału wideo	
S-VIDEO	4-stykowy port Mini DIN x 1 ( <b>PJD6252L/PJD6551W/PJD7326/PJD7526W</b> )
WIDEO	Złącze RCA x 1 ( <b>PJD6252L/PJD6551W/PJD7326/PJD7526W</b> )

Wejście sygnału SD/ HDTV	Analogowe –	D-sub <-> Wtyczka komponentowa RCA jack x 3 (przez wejście RGB) ( <b>PJD6252L/PJD6551W/PJD7326/PJD7526W</b> )
	Cyfrowe –	HDMI V1.4a x 1
Wejście sygnału audio		Złącze audio we x 1 Złącze audio we/Mikrofon we x 1 ( <b>PJD6252L/PJD6551W/PJD7326/PJD7526W</b> ) Mikrofon we x 1 ( <b>PJD7720HD</b> )
Wejście HDMI/MHL		x 1
<b>Wyjścia</b>		
Wyjście RGB		D-Sub 15-stykowe (żeńskie) x 1 ( <b>PJD6252L/PJD6551W/PJD7326/PJD7526W</b> )
Wyjście sygnału audio		Wtyk jack x 1
Głośnik		10 W x 1
<b>Złącze kontroli</b>		
Port szeregowy RS-232		9 styków x 1
LAN		RJ45 x 1 ( <b>PJD6252L/PJD6551W/PJD7326/PJD7526W</b> )
Port szeregowy USB		Typu mini B
Odbiornik IR		x 1 (Przód)
<b>Wymagania środowiskowe</b>		
Temperatura pracy		0°C–40°C na poziomie morza
Względna wilgotność pracy		10%–90% (bez kondensacji)
Wysokość pracy		<ul style="list-style-type: none"> <li>• 0–1499 m przy 5°C–35°C</li> <li>• 1500–3000 m przy 5°C–25°C (przy włączonym <b>trybie dużej wysokości</b>)</li> </ul>



# Wymiary

315,24 mm (szer.) x 97,7 mm (wys.) x 227,93 mm (dł.) (bez wystających części)

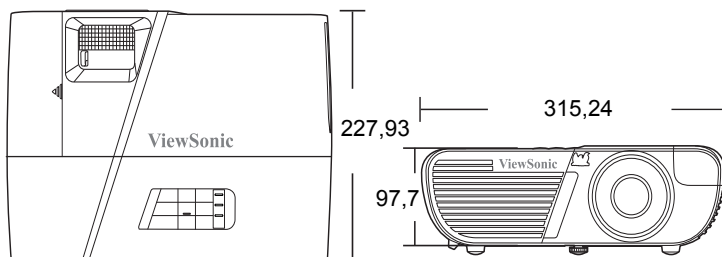

# Montaż pod sufitem

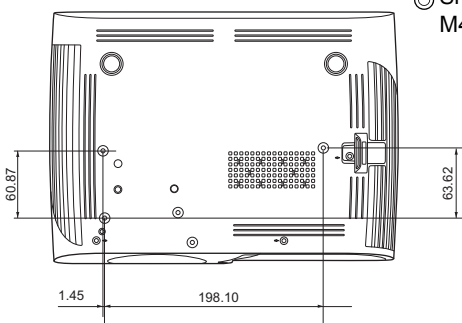

⊙ Śruby do montażu pod sufitem:  
M4 x 8 (Max. L = 8 mm)

Jednostka: mm

# Mocowanie na statywie

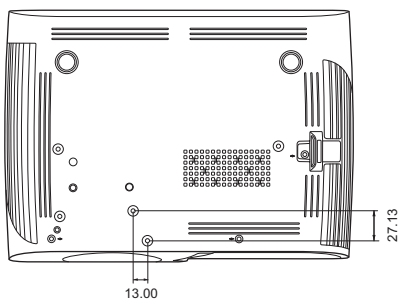

Jednostka: mm

# Tabela czasów

<b>Analog RGB</b>			
Sygnal	Rozdzielczość (punkty)	Format obrazu	Odświeżanie (Hz)
VGA	640 x 480	4:3	60/72/75/85
SVGA	800 x 600	4:3	60/72/75/85
XGA	1024 x 768	4:3	60/70/75/85
	1152 x 864	4:3	75
WXGA	1280 x 768	15:9	60
	1280 x 800	16:10	60/75/85
	1360 x 768	16:9	60
Quad-VGA	1280 x 960	4:3	60/85
SXGA	1280 x 1024	5:4	60
SXGA+	1400 x 1050	4:3	60
WXGA+	1440 x 900	16:10	60
UXGA	1600 x 1200	4:3	60
WSXGA+	1680 x 1050	16:10	60
HD	1280 x 720	16:9	60
MAC 13"	640 x 480	4:3	67
MAC 16"	832 x 624	4:3	75
MAC 19"	1024 x 768	4:3	75
MAC 21"	1152 x 870	4:3	75
HDTV (1080p)	1920 x 1080	16:9	60

<b>HDMI</b>			
Sygnal	Rozdzielczość (punkty)	Format obrazu	Odświeżanie (Hz)
VGA	640 x 480	4:3	60
SVGA	800 x 600	4:3	60
XGA	1024 x 768	4:3	60
WXGA	1280 x 768	15:9	60
	1280 x 800	16:10	60
	1360 x 768	16:9	60
Quad-VGA	1280 x 960	4:3	60
SXGA	1280 x 1024	5:4	60
SXGA+	1400 x 1050	4:3	60
WXGA+	1440 x 900	16:10	60
WSXGA+	1680 x 1050	16:10	60
HDTV (1080p)	1920 x 1080	16:9	50 / 60
HDTV (1080i)	1920 x 1080	16:9	50 / 60
HDTV (720p)	1280 x 720	16:9	50 / 60
SDTV (480p)	720 x 480	4:3 / 16:9	60
SDTV (576p)	720 x 576	4:3 / 16:9	50
SDTV (480i)	720 x 480	4:3 / 16:9	60
SDTV (576i)	720 x 576	4:3 / 16:9	50

<b>3D (w tym sygnał HDMI)</b>			
Sygnał	Rozdzielczość (punkty)	Format obrazu	Odświeżanie (Hz)
SVGA	800 x 600	4:3	60* / 120**
XGA	1024 x 768	4:3	60* / 120**
HD	1280 x 720	16:9	60* / 120**
WXGA	1280 x 800	16:9	60* / 120**
do sygnału wideo			
Sygnał	Rozdzielczość (punkty)	Format obrazu	Odświeżanie (Hz)
SDTV (480i)***	720 x 480	4:3 / 16:9	60
 <b>* Sygnały o częstotliwości 60Hz są obsługiwane w przypadku formatów Obok siebie, Góra-dół i Ramka sekwen.</b> <b>** Sygnały o częstotliwości 120Hz są obsługiwane wyłącznie w przypadku formatu Ramka sekwen.</b> <b>*** Sygnał wideo (SDTV 480i) jest obsługiwany wyłącznie w przypadku formatu Ramka sekwen.</b>			

<b>HDMI 3D</b>			
W formacie Pakowanie ramek			
Sygnał	Rozdzielczość (punkty)	Format obrazu	Odświeżanie (Hz)
1080p	1920 x 1080	16:9	23,98/24
720p	1280 x 720	16:9	50/59,94/60
W formacie Obok siebie			
Sygnał	Rozdzielczość (punkty)	Format obrazu	Odświeżanie (Hz)
1080i	1920 x 1080	16:9	50/59,94/60
W formacie Góra-dół			
Sygnał	Rozdzielczość (punkty)	Format obrazu	Odświeżanie (Hz)
1080p	1920 x 1080	16:9	23,98/24
720p	1280 x 720	16:9	50/59,94/60

<b>Wideo komponentowe</b>			
Sygnal	Rozdzielczość (punkty)	Format obrazu	Odświeżanie (Hz)
HDTV (1080p)	1920 x 1080	16:9	50 / 60
HDTV (1080i)	1920 x 1080	16:9	50 / 60
HDTV (720p)	1280 x 720	16:9	50 / 60
SDTV (480p)	720 x 480	4:3 / 16:9	60
SDTV (576p)	720 x 576	4:3 / 16:9	50
SDTV (480i)	720 x 480	4:3 / 16:9	60
SDTV (576i)	720 x 576	4:3 / 16:9	50

<b>Wideo kompozytowe</b>		
Sygnal	Format obrazu	Odświeżanie (Hz)
NTSC	4:3	60
PAL	4:3	50
PAL60	4:3	60
SECAM	4:3	50

# *Informacje i prawach autorskich*

---

## **Prawa autorskie**

Copyright 2016. Wszystkie prawa zastrzeżone. Reprodukowanie niniejszej publikacji, jej przekazywanie, przepisywanie, zapisywanie w jakikolwiek sposób lub tłumaczenie na jakikolwiek język lub język programowania, w każdej formie i jakimikolwiek środkami elektronicznymi, mechanicznymi, magnetycznymi, optycznymi, chemicznymi lub innymi jest zabronione bez wcześniejszej pisemnej zgody firmy ViewSonic Corporation.

## **Zastrzeżenia**

ViewSonic Corporation nie podejmuje zobowiązań prawnych i nie udziela gwarancji, wyrażonych lub domniemanych, odnośnie zawartości niniejszego dokumentu, a w szczególności unieważnia wszelkie gwarancje, tytuły sprzedaży, czy fakt spełniania wymagań dla określonych zastosowań. Ponadto firma ViewSonic Corporation zastrzega sobie prawo do przeprowadzania aktualizacji niniejszej publikacji i wprowadzania od czasu do czasu zmian zawartości niniejszej publikacji, bez wymogu informowania kogokolwiek o takich aktualizacjach lub zmianach.

\*DLP, Digital Micromirror Device i DMD są znakami towarowymi firmy Texas Instruments. Pozostałe prawa autorskie należą do odpowiednich firm i organizacji.

## Sterowanie w podczerwienu – tabela

Przycisk	Format	Bajt1	Bajt2	Bajt3	Bajt4
PgDn	NEC	X3	F4	05	FA
PgUp	NEC	X3	F4	06	F9
Pusty	NEC	X3	F4	07	F8
Autom. synchronizacja	NEC	X3	F4	08	F7
W górę	NEC	X3	F4	0B	F4
W dół	NEC	X3	F4	0C	F3
W lewo	NEC	X3	F4	0E	F1
Prawo	NEC	X3	F4	0F	F0
Tryb koloru	NEC	X3	F4	10	EF
Wycisz	NEC	X3	F4	14	EB
Wprowadź	NEC	X3	F4	15	EA
Zasilanie wł.	NEC	X3	F4	17	E8
Licznik prezentacji	NEC	X3	F4	27	D8
Zakończ	NEC	X3	F4	28	D7
D. ECO (Tryb Eco)	NEC	X3	F4	2B	D4
Menu	NEC	X3	F4	30	CF
Mysz	NEC	X3	F4	31	CE
Lewy przycisk myszy	NEC	X3	F4	36	C9
Prawy przycisk myszy	NEC	X3	F4	37	C8
Źródło	NEC	X3	F4	40	BF
Wzór	NEC	X3	F4	55	AA
Mój przycisk	NEC	X3	F4	56	A9
HDMI	NEC	X3	F4	58	A7
Głośność+	NEC	X3	F4	82	7D
Głośność-	NEC	X3	F4	83	7C
Powiększenie	NEC	X3	F4	18	e7
Powiększenie -	NEC	X3	F4	19	e6
VGA1	NEC	X3	F4	41	be
VGA2	NEC	X3	F4	45	ba

## Kod adresu

Kod 1	83F4
Kod 2	93F4
Kod 3	A3F4
Kod 4	B3F4
Kod 5	C3F4
Kod 6	D3F4
Kod 7	E3F4
Kod 8	F3F4

## Komendy RS232 – tabela

<Przypisanie pinów do tych dwóch końców>

Pin	Opis	Pin	Opis
1	NC	2	RX
3	TX	4	NC
5	GND	6	NC
7	RTSZ	8	CTSZ
9	NC		

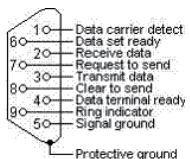

<Interfejs>

Protokół RS-232	
Prędkość transmisji	115200 b/s (domyślna)
Pasma danych	8 bit
Kontrola parzystości	Brak
Bit stopu	1 bit
Kontrola przepływu	Brak



## <Komendy RS232 – tabela>

Funkcja	Stan	Akcja	cmd
Moc	Zapis	Włączenie	0x06 0x14 0x00 0x04 0x00 0x34 0x11 0x00 0x00 0x5D
		Wyłączenie	0x06 0x14 0x00 0x04 0x00 0x34 0x11 0x01 0x00 0x5E
	Odczyt	Stan zasilania (wł./wyt.)	0x07 0x14 0x00 0x05 0x00 0x34 0x00 0x00 0x11 0x00 0x5E
Resetuj wszystkie ustawienia		Wykonaj	0x06 0x14 0x00 0x04 0x00 0x34 0x11 0x02 0x00 0x5F
Resetuj ustawienia kolorów		Wykonaj	0x06 0x14 0x00 0x04 0x00 0x34 0x11 0x2A 0x00 0x87
Ekran powitalny	Zapis	Ekran powitalny – czarny	0x06 0x14 0x00 0x04 0x00 0x34 0x11 0x0A 0x00 0x67
		Ekran powitalny – niebieski	0x06 0x14 0x00 0x04 0x00 0x34 0x11 0x0A 0x01 0x68
		Ekran powitalny ViewSonic	0x06 0x14 0x00 0x04 0x00 0x34 0x11 0x0A 0x02 0x69
		Ekran powitalny – przechwytywanie ekranu	0x06 0x14 0x00 0x04 0x00 0x34 0x11 0x0A 0x03 0x6A
		Ekran powitalny – wyt.	0x06 0x14 0x00 0x04 0x00 0x34 0x11 0x0A 0x04 0x6B
	Odczyt	Ekran powitalny – stan	0x07 0x14 0x00 0x05 0x00 0x34 0x00 0x00 0x11 0x0A 0x68
Szybkie wyt. zasilania	Zapis	Funkcja Szybkie wyt. zasilania jest Wyt.	0x06 0x14 0x00 0x04 0x00 0x34 0x11 0x0B 0x00 0x68
		Funkcja Szybkie wyt. zasilania jest Wł.	0x06 0x14 0x00 0x04 0x00 0x34 0x11 0x0B 0x01 0x69
	Odczyt	Stan funkcji szybkiego wyt. zasilania	0x07 0x14 0x00 0x05 0x00 0x34 0x00 0x00 0x11 0x0B 0x69
Tryb dużej wysokości	Zapis	Tryb dużej wysokości – wyłączony	0x06 0x14 0x00 0x04 0x00 0x34 0x11 0x0C 0x00 0x69
		Tryb dużej wysokości – włączony	0x06 0x14 0x00 0x04 0x00 0x34 0x11 0x0C 0x01 0x6A
	Odczyt	Tryb dużej wysokości – stan	0x07 0x14 0x00 0x05 0x00 0x34 0x00 0x00 0x11 0x0C 0x6A

Tryb lampy	Zapis	Normalna	0x06 0x14 0x00 0x04 0x00 0x34 0x11 0x10 0x00 0x6D
		Eco	0x06 0x14 0x00 0x04 0x00 0x34 0x11 0x10 0x01 0x6E
		Dynamiczny	0x06 0x14 0x00 0x04 0x00 0x34 0x11 0x10 0x02 0x6F
		SuperEko	0x06 0x14 0x00 0x04 0x00 0x34 0x11 0x10 0x03 0x70
Odczyt	Tryb lampy – stan	0x07 0x14 0x00 0x05 0x00 0x34 0x00 0x00 0x11 0x10 0x6E	
Wiadomość	Zapis	Wyłączenie komunikatu	0x06 0x14 0x00 0x04 0x00 0x34 0x11 0x27 0x00 0x84
		Włączenie komunikatu	0x06 0x14 0x00 0x04 0x00 0x34 0x11 0x27 0x01 0x85
Odczyt	Stan komunikatu	0x07 0x14 0x00 0x05 0x00 0x34 0x00 0x00 0x11 0x27 0x85	
Polożenie projektora	Zapis	Stół z przodu	0x06 0x14 0x00 0x04 0x00 0x34 0x12 0x00 0x00 0x5E
		Stół z tyłu	0x06 0x14 0x00 0x04 0x00 0x34 0x12 0x00 0x01 0x5F
		Sufit z tyłu	0x06 0x14 0x00 0x04 0x00 0x34 0x12 0x00 0x02 0x60
		Sufit z przodu	0x06 0x14 0x00 0x04 0x00 0x34 0x12 0x00 0x03 0x61
Odczyt	Stan pozycji projektora	0x07 0x14 0x00 0x05 0x00 0x34 0x00 0x00 0x12 0x00 0x5F	
Synchronizacja 3D	Zapis	WYŁ.	0x06 0x14 0x00 0x04 0x00 0x34 0x12 0x20 0x00 0x7E
		Autom.	0x06 0x14 0x00 0x04 0x00 0x34 0x12 0x20 0x01 0x7F
		Ramka sekwen.	0x06 0x14 0x00 0x04 0x00 0x34 0x12 0x20 0x02 0x80
		Pakowanie ramek	0x06 0x14 0x00 0x04 0x00 0x34 0x12 0x20 0x03 0x81
		Góra-dół	0x06 0x14 0x00 0x04 0x00 0x34 0x12 0x20 0x04 0x82
		Obok siebie	0x06 0x14 0x00 0x04 0x00 0x34 0x12 0x20 0x05 0x83
Odczyt	Stan synchronizacji 3D	0x07 0x14 0x00 0x05 0x00 0x34 0x00 0x00 0x12 0x20 0x7F	
Synchr. 3D, odwrócony	Zapis	Wył.	0x06 0x14 0x00 0x04 0x00 0x34 0x12 0x21 0x00 0x7F
		Wł.	0x06 0x14 0x00 0x04 0x00 0x34 0x12 0x21 0x01 0x80
	Odczyt	Odwrócenie synchronizacji 3D – stan	0x07 0x14 0x00 0x05 0x00 0x34 0x00 0x00 0x12 0x21 0x80

Kontrast	Zapis	Zmniejszenie kontrastu	0x06 0x14 0x00 0x04 0x00 0x34 0x12 0x02 0x00 0x60
		Zwiększenie kontrastu	0x06 0x14 0x00 0x04 0x00 0x34 0x12 0x02 0x01 0x61
	Odczyt	Współczynnik kontrastu	0x07 0x14 0x00 0x05 0x00 0x34 0x00 0x00 0x12 0x02 0x61
Jasność	Zapis	Zmniejszenie jasności	0x06 0x14 0x00 0x04 0x00 0x34 0x12 0x03 0x00 0x61
		Zwiększenie jasności	0x06 0x14 0x00 0x04 0x00 0x34 0x12 0x03 0x01 0x62
	Odczyt	Jasność	0x07 0x14 0x00 0x05 0x00 0x34 0x00 0x00 0x12 0x03 0x62
Format obrazu	Zapis	Format obrazu – auto	0x06 0x14 0x00 0x04 0x00 0x34 0x12 0x04 0x00 0x62
		Format obrazu 4:3	0x06 0x14 0x00 0x04 0x00 0x34 0x12 0x04 0x02 0x64
		Format obrazu 16:9	0x06 0x14 0x00 0x04 0x00 0x34 0x12 0x04 0x03 0x65
		Format obrazu 16:10	0x06 0x14 0x00 0x04 0x00 0x34 0x12 0x04 0x04 0x66
		Format obrazu – anamorficzny	0x06 0x14 0x00 0x04 0x00 0x34 0x12 0x04 0x05 0x67
		Format obrazu – panorama	0x06 0x14 0x00 0x04 0x00 0x34 0x12 0x04 0x06 0x68
		Format obrazu 2,35:1	0x06 0x14 0x00 0x04 0x00 0x34 0x12 0x04 0x07 0x69
		Format obrazu – panorama	0x06 0x14 0x00 0x04 0x00 0x34 0x12 0x04 0x08 0x6A
	Odczyt	Format obrazu	0x07 0x14 0x00 0x05 0x00 0x34 0x00 0x00 0x12 0x04 0x63
Regulacja automatyczna	Wykonaj		0x06 0x14 0x00 0x04 0x00 0x34 0x12 0x05 0x00 0x63
Pozycja w poziomie	Zapis	Pozycja w poziomie – przesunięcie w prawo	0x06 0x14 0x00 0x04 0x00 0x34 0x12 0x06 0x01 0x65
		Pozycja w poziomie – przesunięcie w lewo	0x06 0x14 0x00 0x04 0x00 0x34 0x12 0x06 0x00 0x64
	Odczyt	Pozycja w poziomie	0x07 0x14 0x00 0x05 0x00 0x34 0x00 0x00 0x12 0x06 0x65

Pozycja w pionie	Zapis	Pozycja w pionie – przesunięcie w górę	0x06 0x14 0x00 0x04 0x00 0x34 0x12 0x07 0x00 0x65
		Pozycja w pionie – przesunięcie w dół	0x06 0x14 0x00 0x04 0x00 0x34 0x12 0x07 0x01 0x66
	Odczyt	Odczyt pozycji w pionie	0x07 0x14 0x00 0x05 0x00 0x34 0x00 0x00 0x12 0x07 0x66
Temperatura kolorów	Zapis	Temperatura kolorów – ciepła	0x06 0x14 0x00 0x04 0x00 0x34 0x12 0x08 0x00 0x66
		Temperatura kolorów – normalna	0x06 0x14 0x00 0x04 0x00 0x34 0x12 0x08 0x01 0x67
		Temperatura kolorów – neutralna	0x06 0x14 0x00 0x04 0x00 0x34 0x12 0x08 0x02 0x68
		Temperatura kolorów – zimna	0x06 0x14 0x00 0x04 0x00 0x34 0x12 0x08 0x03 0x69
	Odczyt	Temperatura kolorów – stan	0x07 0x14 0x00 0x05 0x00 0x34 0x00 0x00 0x12 0x08 0x67
Pusty	Zapis	Puste – wł.	0x06 0x14 0x00 0x04 0x00 0x34 0x12 0x09 0x01 0x68
		Puste – wyt.	0x06 0x14 0x00 0x04 0x00 0x34 0x12 0x09 0x00 0x67
	Odczyt	Puste – stan	0x07 0x14 0x00 0x05 0x00 0x34 0x00 0x00 0x12 0x09 0x68
Trapez – w pionie	Zapis	Zmniejszenie	0x06 0x14 0x00 0x04 0x00 0x34 0x12 0x0A 0x00 0x68
		Zwiększenie	0x06 0x14 0x00 0x04 0x00 0x34 0x12 0x0A 0x01 0x69
	Odczyt	Trapez – stan	0x07 0x14 0x00 0x05 0x00 0x34 0x00 0x00 0x12 0x0A 0x69
Trapez – poziomo	Zapis	Zmniejszenie	0x06 0x14 0x00 0x04 0x00 0x34 0x11 0x31 0x00 0x8E
		Zwiększenie	0x06 0x14 0x00 0x04 0x00 0x34 0x11 0x31 0x01 0x8F
	Odczyt	Trapez – stan	0x07 0x14 0x00 0x05 0x00 0x34 0x00 0x00 0x11 0x31 0x8F

Tryb koloru	Zapis	Najjaśniejszy	0x06 0x14 0x00 0x04 0x00 0x34 0x12 0x0B 0x00 0x69
		Film	0x06 0x14 0x00 0x04 0x00 0x34 0x12 0x0B 0x01 0x6A
		Standardowy	0x06 0x14 0x00 0x04 0x00 0x34 0x12 0x0B 0x04 0x6D
		ViewMatch sRGB	0x06 0x14 0x00 0x04 0x00 0x34 0x12 0x0B 0x05 0x6E
		Dynamiczny	0x06 0x14 0x00 0x04 0x00 0x34 0x12 0x0B 0x08 0x71
		DICOM SIM	0x06 0x14 0x00 0x04 0x00 0x34 0x12 0x0B 0x0a 0x73
	Odczyt	Tryb standardowy – stan	0x07 0x14 0x00 0x05 0x00 0x34 0x00 0x00 0x12 0x0B 0x6A
Kolor podstawowy	Zapis	Kolor podstawowy R	0x06 0x14 0x00 0x04 0x00 0x34 0x12 0x10 0x00 0x6E
		Kolor podstawowy G	0x06 0x14 0x00 0x04 0x00 0x34 0x12 0x10 0x01 0x6F
		Kolor podstawowy B	0x06 0x14 0x00 0x04 0x00 0x34 0x12 0x10 0x02 0x70
		Kolor podstawowy C	0x06 0x14 0x00 0x04 0x00 0x34 0x12 0x10 0x03 0x71
		Kolor podstawowy M	0x06 0x14 0x00 0x04 0x00 0x34 0x12 0x10 0x04 0x72
		Kolor podstawowy Y	0x06 0x14 0x00 0x04 0x00 0x34 0x12 0x10 0x05 0x73
	Odczyt	Kolor podstawowy – stan	0x07 0x14 0x00 0x05 0x00 0x34 0x00 0x00 0x12 0x10 0x6F
Barwa	Zapis	Barwa – zmniejszenie	0x06 0x14 0x00 0x04 0x00 0x34 0x12 0x11 0x00 0x6F
		Barwa – zwiększenie	0x06 0x14 0x00 0x04 0x00 0x34 0x12 0x11 0x01 0x70
	Odczyt	Barwa	0x07 0x14 0x00 0x05 0x00 0x34 0x00 0x00 0x12 0x11 0x70
Nasylenie	Zapis	Nasylenie – zmniejszenie	0x06 0x14 0x00 0x04 0x00 0x34 0x12 0x12 0x00 0x70
		Nasylenie – zwiększenie	0x06 0x14 0x00 0x04 0x00 0x34 0x12 0x12 0x01 0x71
	Odczyt	Nasylenie	0x07 0x14 0x00 0x05 0x00 0x34 0x00 0x00 0x12 0x12 0x71

Wzmocnienie	Zapis	Zmniejszenie wzmocnienia	0x06 0x14 0x00 0x04 0x00 0x34 0x12 0x13 0x00 0x71
		Zwiększenie wzmocnienia	0x06 0x14 0x00 0x04 0x00 0x34 0x12 0x13 0x01 0x72
	Odczyt	Wzmocnienie	0x07 0x14 0x00 0x05 0x00 0x34 0x00 0x00 0x12 0x13 0x72
Zamrożenie	Zapis	Zamrożenie wł.	0x06 0x14 0x00 0x04 0x00 0x34 0x13 0x00 0x01 0x60
		Zamrożenie wyl.	0x06 0x14 0x00 0x04 0x00 0x34 0x13 0x00 0x00 0x5F
	Odczyt	Stan zamrożenia	0x07 0x14 0x00 0x05 0x00 0x34 0x00 0x00 0x13 0x00 0x60
Źródło wejściowe	Zapis	Źródło wejściowe VGA	0x06 0x14 0x00 0x04 0x00 0x34 0x13 0x01 0x00 0x60
		Źródło wejściowe VGA2	0x06 0x14 0x00 0x04 0x00 0x34 0x13 0x01 0x08 0x68
		Źródło wejściowe HDMI	0x06 0x14 0x00 0x04 0x00 0x34 0x13 0x01 0x03 0x63
		Źródło wejściowe HDMI/MHL	0x06 0x14 0x00 0x04 0x00 0x34 0x13 0x01 0x07 0x67
		Źródło wejściowe kompozytowe	0x06 0x14 0x00 0x04 0x00 0x34 0x13 0x01 0x05 0x65
		Źródło wejściowe SVIDEO	0x06 0x14 0x00 0x04 0x00 0x34 0x13 0x01 0x06 0x66
	Odczyt	Źródło	0x07 0x14 0x00 0x05 0x00 0x34 0x00 0x00 0x13 0x01 0x61
Szybkie autowyszukiwanie	Zapis	Szybkie autowyszukiwanie – włączone	0x06 0x14 0x00 0x04 0x00 0x34 0x13 0x02 0x01 0x62
		Szybkie autowyszukiwanie – wyłączone	0x06 0x14 0x00 0x04 0x00 0x34 0x13 0x02 0x00 0x61
	Odczyt	Szybkie autowyszukiwanie – stan	0x07 0x14 0x00 0x05 0x00 0x34 0x00 0x00 0x13 0x02 0x62
Wycisz	Zapis	Wyciszenie włączone	0x06 0x14 0x00 0x04 0x00 0x34 0x14 0x00 0x01 0x61
		Wyciszenie wyłączone	0x06 0x14 0x00 0x04 0x00 0x34 0x14 0x00 0x00 0x60
	Odczyt	Wyciszenie – stan	0x07 0x14 0x00 0x05 0x00 0x34 0x00 0x00 0x14 0x00 0x61
Głośność	Zapis	Zwiększenie głośności	0x06 0x14 0x00 0x04 0x00 0x34 0x14 0x01 0x00 0x61
		Zmniejszenie głośności	0x06 0x14 0x00 0x04 0x00 0x34 0x14 0x02 0x00 0x62
	Odczyt	Głośność	0x07 0x14 0x00 0x05 0x00 0x34 0x00 0x00 0x14 0x03 0x64

Język	Zapis	ENGLISH	0x06 0x14 0x00 0x04 0x00 0x34 0x15 0x00 0x00 0x61
		FRANÇAIS	0x06 0x14 0x00 0x04 0x00 0x34 0x15 0x00 0x01 0x62
		DEUTSCH	0x06 0x14 0x00 0x04 0x00 0x34 0x15 0x00 0x02 0x63
		ITALIANO	0x06 0x14 0x00 0x04 0x00 0x34 0x15 0x00 0x03 0x64
		ESPAÑOL	0x06 0x14 0x00 0x04 0x00 0x34 0x15 0x00 0x04 0x65
		РУССКИЙ	0x06 0x14 0x00 0x04 0x00 0x34 0x15 0x00 0x05 0x66
		繁體中文	0x06 0x14 0x00 0x04 0x00 0x34 0x15 0x00 0x06 0x67
		简体中文	0x06 0x14 0x00 0x04 0x00 0x34 0x15 0x00 0x07 0x68
		日本語	0x06 0x14 0x00 0x04 0x00 0x34 0x15 0x00 0x08 0x69
		한국어	0x06 0x14 0x00 0x04 0x00 0x34 0x15 0x00 0x09 0x6A
		Svenska	0x06 0x14 0x00 0x04 0x00 0x34 0x15 0x00 0x0a 0x6B
		Nederlands	0x06 0x14 0x00 0x04 0x00 0x34 0x15 0x00 0x0b 0x6C
		Türkçe	0x06 0x14 0x00 0x04 0x00 0x34 0x15 0x00 0x0c 0x6D
		Čeština	0x06 0x14 0x00 0x04 0x00 0x34 0x15 0x00 0x0d 0x6E
		Português	0x06 0x14 0x00 0x04 0x00 0x34 0x15 0x00 0x0e 0x6F
		தமிழ்	0x06 0x14 0x00 0x04 0x00 0x34 0x15 0x00 0x0f 0x70
		Polski	0x06 0x14 0x00 0x04 0x00 0x34 0x15 0x00 0x10 0x71
		Suomi	0x06 0x14 0x00 0x04 0x00 0x34 0x15 0x00 0x11 0x72
		العربية	0x06 0x14 0x00 0x04 0x00 0x34 0x15 0x00 0x12 0x73
	Indonesian	0x06 0x14 0x00 0x04 0x00 0x34 0x15 0x00 0x13 0x74	
हिन्दी	0x06 0x14 0x00 0x04 0x00 0x34 0x15 0x00 0x14 0x75		
	Odczyt	Język	0x07 0x14 0x00 0x05 0x00 0x34 0x00 0x00 0x15 0x00 0x62
Czas pracy lampy	Zapis	Resetowanie czasu użytkowania lampy	0x06 0x14 0x00 0x04 0x00 0x34 0x15 0x01 0x00 0x62
	Odczyt	Czas użytkowania lampy	0x07 0x14 0x00 0x05 0x00 0x34 0x00 0x00 0x15 0x01 0x63

Format HDMI	Zapis	RGB	0x06 0x14 0x00 0x04 0x00 0x34 0x11 0x28 0x00 0x85
		YUV	0x06 0x14 0x00 0x04 0x00 0x34 0x11 0x28 0x01 0x86
		Autom.	0x06 0x14 0x00 0x04 0x00 0x34 0x11 0x28 0x02 0x87
	Odczyt	Stan formatu HDMI	0x07 0x14 0x00 0x05 0x00 0x34 0x00 0x00 0x11 0x28 0x86
Zakres HDMI	Zapis	Rozszerzony	0x06 0x14 0x00 0x04 0x00 0x34 0x11 0x29 0x00 0x86
		Normalna	0x06 0x14 0x00 0x04 0x00 0x34 0x11 0x29 0x01 0x87
		Autom.	0x06 0x14 0x00 0x04 0x00 0x34 0x11 0x29 0x02 0x88
	Odczyt	Stan zakresu HDMI	0x07 0x14 0x00 0x05 0x00 0x34 0x00 0x00 0x11 0x29 0x87
CEC	Zapis	Wył.	0x06 0x14 0x00 0x04 0x00 0x34 0x11 0x2B 0x00 0x88
		Wł.	0x06 0x14 0x00 0x04 0x00 0x34 0x11 0x2B 0x01 0x89
	Odczyt	Stan CEC	0x07 0x14 0x00 0x05 0x00 0x34 0x00 0x00 0x11 0x2B 0x89
Stan błędu	Odczyt	Stan błędu odczytu	0x07 0x14 0x00 0x05 0x00 0x34 0x00 0x00 0x0C 0x0D 0x66
Brilliant Color	Zapis	Brilliant Color 0	0x06 0x14 0x00 0x04 0x00 0x34 0x12 0x0F 0x00 0x6D
		Brilliant Color 1	0x06 0x14 0x00 0x04 0x00 0x34 0x12 0x0F 0x01 0x6E
		Brilliant Color 2	0x06 0x14 0x00 0x04 0x00 0x34 0x12 0x0F 0x02 0x6F
		Brilliant Color 3	0x06 0x14 0x00 0x04 0x00 0x34 0x12 0x0F 0x03 0x70
		Brilliant Color 4	0x06 0x14 0x00 0x04 0x00 0x34 0x12 0x0F 0x04 0x71
		Brilliant Color 5	0x06 0x14 0x00 0x04 0x00 0x34 0x12 0x0F 0x05 0x72
		Brilliant Color 6	0x06 0x14 0x00 0x04 0x00 0x34 0x12 0x0F 0x06 0x73
		Brilliant Color 7	0x06 0x14 0x00 0x04 0x00 0x34 0x12 0x0F 0x07 0x74
		Brilliant Color 8	0x06 0x14 0x00 0x04 0x00 0x34 0x12 0x0F 0x08 0x75
		Brilliant Color 9	0x06 0x14 0x00 0x04 0x00 0x34 0x12 0x0F 0x09 0x76
	Brilliant Color 10	0x06 0x14 0x00 0x04 0x00 0x34 0x12 0x0F 0x0A 0x77	
Odczyt	Wyraziste kolory – stan	0x07 0x14 0x00 0x05 0x00 0x34 0x00 0x00 0x12 0x0F 0x6E	



Kod pilota	Zapis	kod 1	0x06 0x14 0x00 0x04 0x00 0x34 0x0C 0x48 0x00 0xA0
		kod 2	0x06 0x14 0x00 0x04 0x00 0x34 0x0C 0x48 0x01 0xA1
		kod 3	0x06 0x14 0x00 0x04 0x00 0x34 0x0C 0x48 0x02 0xA2
		kod 4	0x06 0x14 0x00 0x04 0x00 0x34 0x0C 0x48 0x03 0xA3
		kod 5	0x06 0x14 0x00 0x04 0x00 0x34 0x0C 0x48 0x04 0xA4
		kod 6	0x06 0x14 0x00 0x04 0x00 0x34 0x0C 0x48 0x05 0xA5
		kod 7	0x06 0x14 0x00 0x04 0x00 0x34 0x0C 0x48 0x06 0xA6
		kod 8	0x06 0x14 0x00 0x04 0x00 0x34 0x0C 0x48 0x07 0xA7
	Odczyt	Stan kodu pilota	0x07 0x14 0x00 0x05 0x00 0x34 0x00 0x00 0x0C 0x048 0xA1
Kolor ekranu	Zapis	Kolor ekranu wyt.	0x06 0x14 0x00 0x04 0x00 0x34 0x11 0x32 0x00 0x8F
		Tablica	0x06 0x14 0x00 0x04 0x00 0x34 0x11 0x32 0x01 0x90
		Zielona tablica	0x06 0x14 0x00 0x04 0x00 0x34 0x11 0x32 0x02 0x91
		Biała tablica	0x06 0x14 0x00 0x04 0x00 0x34 0x11 0x32 0x03 0x92
	Odczyt	Kolor ekranu – stan	0x07 0x14 0x00 0x05 0x00 0x34 0x00 0x00 0x11 0x32 0x90
Obcięcie krawędzi	Zapis	Obcięcie krawędzi wyt	0x06 0x14 0x00 0x04 0x00 0x34 0x11 0x33 0x00 0x90
		Obcięcie krawędzi 1	0x06 0x14 0x00 0x04 0x00 0x34 0x11 0x33 0x01 0x91
		Obcięcie krawędzi 2	0x06 0x14 0x00 0x04 0x00 0x34 0x11 0x33 0x02 0x92
		Obcięcie krawędzi 3	0x06 0x14 0x00 0x04 0x00 0x34 0x11 0x33 0x03 0x93
		Obcięcie krawędzi 4	0x06 0x14 0x00 0x04 0x00 0x34 0x11 0x33 0x04 0x94
		Obcięcie krawędzi 5	0x06 0x14 0x00 0x04 0x00 0x34 0x11 0x33 0x05 0x95
	Odczyt	Obcięcie krawędzi – stan	0x07 0x14 0x00 0x05 0x00 0x34 0x00 0x00 0x11 0x33 0x91

Przycisk pilota	Zapis	Menu	0x02 0x14 0x00 0x04 0x00 0x34 0x02 0x04 0x0F 0x61
		Zakończ	0x02 0x14 0x00 0x04 0x00 0x34 0x02 0x04 0x13 0x65
		W górę	0x02 0x14 0x00 0x04 0x00 0x34 0x02 0x04 0x0B 0x5D
		W dół	0x02 0x14 0x00 0x04 0x00 0x34 0x02 0x04 0x0C 0x5E
		W lewo	0x02 0x14 0x00 0x04 0x00 0x34 0x02 0x04 0x0D 0x5F
		Prawo	0x02 0x14 0x00 0x04 0x00 0x34 0x02 0x04 0x0E 0x60
		Źródło	0x02 0x14 0x00 0x04 0x00 0x34 0x02 0x04 0x04 0x56
		Wprowadź	0x02 0x14 0x00 0x04 0x00 0x34 0x02 0x04 0x15 0x67
		Autom.	0x02 0x14 0x00 0x04 0x00 0x34 0x02 0x04 0x08 0x5A
		Mój przycisk	0x02 0x14 0x00 0x04 0x00 0x34 0x02 0x04 0x11 0x63

## Pomoc techniczna klienta

W celu uzyskania informacji o pomocy technicznej lub serwisu produktu, patrz tabela poniżej, lub skontaktuj się z dostawcą.

**UWAGA:** Należy przygotować numer seryjny produktu.

Kraj/Region	Witryna internetowa	Telefon	E-mail
Polska i inne kraje Europy Centralnej	<a href="http://www.viewsoniceurope.com">www.viewsoniceurope.com</a>	<a href="http://www.viewsoniceurope.com/eu/support/call-desk/">www.viewsoniceurope.com/eu/support/call-desk/</a>	<a href="mailto:service_pl@viewsoniceurope.com">service_pl@viewsoniceurope.com</a>

# Ograniczona Gwarancja

## Projektor ViewSonic®

### Zakres gwarancji:

Firma ViewSonic gwarantuje, że przy normalnym użytkowaniu, w okresie gwarancji jej produkty będą wolne od defektów materiałowych i wad wytwarzania. Jeżeli w okresie gwarancyjnym wystąpią defekty materiałowe lub wady wytwarzania produktu, firma ViewSonic według własnego uznania, naprawi lub wymieni produkt na inny podobny. Wymieniony produkt lub jego podzespoły, mogą zawierać części lub elementy wyremontowane lub odnowione.

### Ograniczona jednoroczna (1) gwarancja ogólna:

Okres obowiązywania standardowej gwarancji ViewSonic wynosi jeden (1) rok dla dowolnego modelu produktu w każdym kraju chyba, że zostanie określony i dostarczony przez ViewSonic dłuższy okres obowiązywania gwarancji. Należy odwiedzić stronę internetową ViewSonic w swoim kraju, aby sprawdzić lokalne warunki i warianty modeli oraz zobaczyć, czy model produktu w danym kraju jest objęty dłuższą gwarancją.

### Ograniczona jednoroczna (1) gwarancja w przypadku obciążonego użytkowania:

W przypadku warunków obciążonego użytkowania, w ramach których projektor jest używany dłużej niż czternaście (14) godzin (średnie dzienne użytkowanie). Ameryka Północna i Południowa: jednoroczna (1) gwarancja na wszystkie części, za wyjątkiem lampy; jednoroczna (1) gwarancja na robociznę oraz dziewięćdziesięciodniowa (90) gwarancja na oryginalną lampę od daty zakupu przez pierwszego klienta. Europa: jednoroczna (1) gwarancja na wszystkie części, za wyjątkiem lampy; jednoroczna (1) gwarancja na robociznę oraz dziewięćdziesięciodniowa (90) gwarancja na oryginalną lampę od daty zakupu przez pierwszego klienta.

Inne regiony lub kraje: Informacje o gwarancji należy sprawdzić u lokalnego dostawcy lub w lokalnym biurze ViewSonic.

Gwarancja na lampę podlega sprawdzeniu i aprobacie terminów i warunków. Dotyczy wyłącznie lamp zainstalowanych przez producenta. Na wszystkie lampy wchodzące w skład akcesoriów, zakupione oddzielnie udzielana jest gwarancja na 90 dni.

### Kogo dotyczy gwarancja:

Niniejsza gwarancja obejmuje tylko pierwszego nabywcę.

### Elementy nie objęte gwarancją:

1. Wszelkie produkty z uszkodzonym, zmienionym lub usuniętym numerem seryjnym.
2. Uszkodzenia, pogorszenie działania lub niewłaściwe działanie, spowodowane następującymi przyczynami:
  - a. Przypadkowe uszkodzenie, niewłaściwe użytkowanie, zaniedbanie, pożar, zamoczenie, porażenie piorunem lub działanie innej siły przyrody, nieautoryzowana modyfikacja lub nieprzestrzeganie dołączonej do wyrobu instrukcji.
  - b. Działania poza specyfikacjami produktu.
  - c. Działania produktu w celach innych niż normalne zamierzone użytkowanie oraz działania w warunkach innych niż normalne.
  - d. Naprawa lub usiłowanie naprawy przez osoby nieupoważnione przez ViewSonic.
  - e. Wszelkie uszkodzenia wyrobu w transporcie.
  - f. Usunięcie lub instalacja produktu.
  - g. Przyczyny zewnętrzne takie jak wahania napięcia lub awaria zasilania.
  - h. Stosowanie materiałów lub części nie spełniających specyfikacji technicznych ViewSonic.
  - i. Normalne zużycie.
  - j. Wszelkie inne przyczyny nie związane z defektem produktu.
3. Opłaty za deinstalację, instalację, transport, ubezpieczenie i konfigurację.

### **Uzyskiwanie usługi:**

1. Informacje dotyczące uzyskiwania usługi gwarancyjnej, można uzyskać w dziale obsługi klientów ViewSonic (sprawdź informacje na stronie pomocy technicznej klienta). Konieczne jest podanie numeru seryjnego produktu.
2. W celu uzyskania usługi gwarancyjnej należy przedstawić (a) oryginalny dowód sprzedaży z datą sprzedaży, (b) imię i nazwisko, (c) adres, (d) opis problemu oraz (e) numer seryjny produktu.
3. Produkt należy zanieść lub wysłać w oryginalnym opakowaniu, po opłaceniu kosztów przesyłki, do autoryzowanego punktu serwisowego ViewSonic lub do firmy ViewSonic.
4. Dodatkowe informacje lub nazwę najbliższego punktu serwisowego ViewSonic można uzyskać po skontaktowaniu się z firmą ViewSonic.

### **Ograniczenia domniemanych gwarancji:**

Nie udziela się żadnych gwarancji wyrażonych ani domniemanych, w tym gwarancji sprzedawalności ani przydatności do określonego celu, wykraczających poza tu opisane.

### **Wyłączenie odpowiedzialności cywilnej:**

Odpowiedzialność cywilna firmy viewsonic ogranicza się do kosztów naprawy lub wymiany wyrobu. Viewsonic nie przyjmuje odpowiedzialności za:

1. Szkody wyrządzone w stosunku do innego mienia, spowodowane przez usterki wyrobu, szkody polegające na niewygodzie, niemożności użytkowania wyrobu, stracie czasu, zysków, możliwości gospodarczych, dobrego imienia, zakłóceniu stosunków gospodarczych lub na innej stracie handlowej, nawet jeżeli firma viewsonic została powiadomiona o możliwości takich strat.
2. Wszelkie inne szkody dodatkowe, wtórne lub inaczej określone.
3. Wszelkie roszczenia dowolnej strony trzeciej wobec klienta.

### **Skuteczność prawa lokalnego:**

Niniejsza gwarancja nadaje użytkownikowi określone prawa, ale użytkownik może także podlegać innym prawom w zależności od władz lokalnych. Niektóre rządy lokalne nie zezwalają na ograniczenia gwarancji dorozumianych i/lub nie zezwalają na wyłączenie szkód przypadkowych lub wynikowych, dlatego też powyższe ograniczenia i wyłączenia mogą użytkownika nie obowiązywać.

### **Sprzedaż poza Stanami Zjednoczonymi i Kanadą:**

Po informacje na temat gwarancji i obsługi technicznej wyrobów ViewSonic sprzedawanych poza Stanami Zjednoczonymi i Kanadą należy skontaktować się z firmą ViewSonic lub miejscowym dealerem wyrobów ViewSonic.

Okres gwarancji na ten produkt w części kontynentalnej Chin (z wyłączeniem Hong Kongu, Makao i Tajwanu) zależy od określeń i warunków w karcie napraw gwarancyjnych.

Szczegółowe informacje dotyczące udzielonej gwarancji dla użytkowników z Europy i Rosji, są dostępne pod adresem [www.viewsoniceurope.com](http://www.viewsoniceurope.com) w części Support/Warranty Information.

