



ΠΑΠΑΘΕΟΔΟΣΙΟΥ

ΚΑΤΑΛΟΓΟΣ 2024

ΑΠΟΔΟΣΗ
ΚΑΙ ΕΥΕΛΙΞΙΑ
ΣΤΗΝ ΥΠΗΡΕΣΙΑ
ΤΟΥ ΕΠΑΓΓΕΛΜΑΤΙΑ



ΣΥΣΤΗΜΑΤΑ
ΣΤΕΡΕΩΣΕΩΝ
ΚΑΙ ΒΙΟΜΗΧΑΝΙΚΑ
ΕΡΓΑΛΕΙΑ

www.papatheodosiou.gr

Στηρίζει κάθε εργασία!

Αγαπητοί Συνεργάτες,

Η εταιρία μας με παρουσία στην **Ελληνική Αγορά** έκλεισε **48 χρόνια** δίπλα σας. Η δραστηριότητά μας στα **Συστήματα Στερεώσεων** και **Βιομηχανικά Εργαλεία** χρόνο με το χρόνο αυξήθηκε.

Με πλήρη παρουσία σε πολλά είδη όπως βίδες όλων των τύπων και συναφή εξαρτήματα με το **Brand "SPAP"** και με το μεγάλο όνομα **Milwaukee** που εκπροσωπούμε, έχουμε καλύψει με προϊόντα μεγάλο ποσοστό **Βιομηχανικών Ειδών** και **Εργαλείων**.

Η προσφορά μας είναι:

Τεχνική υποστήριξη με τεχνογνωσία πριν την πώληση και μετά, με συχνή ενημέρωση συμπεριλαμβανομένου Demo στα συνεργαζόμενα καταστήματα και στους τελικούς με την συγκατάθεσή σας.

Κεντρική μονάδα SERVICE για όλα τα προϊόντα - εργαλεία των οίκων που αντιπροσωπεύουμε.

Τέλος, σας παρουσιάζουμε το **Νέο Κατάλογο 2024** με όλα τα προϊόντα με εξαίρεση τον οίκο Milwaukee όπου διαθέτει χωριστούς καταλόγους λόγω της μεγάλης ποικιλίας διατίθενται παράλληλα.

Πάντα μαζί για το αμοιβαίο συμφέρον και την βελτίωση του καταλόγου μας, μετράει η γνώμη και η συμβουλή σας.



Milwaukee®

Nothing but HEAVY DUTY.™



Milwaukee

NC



Milwaukee

Nothing but HEAVY DUTY.™

2023/24

ACCESSORIES, HAND TOOLS,
STORAGE AND PPE CATALOGUE

ζητήστε
τους
καταλόγους



Milwaukee
Nothing but HEAVY DUTY.
NEWS



Milwaukee
Nothing but HEAVY DUTY.
NEWS



ΕΠΙΣΚΕΦΤΕΙΤΕ ΤΗΝ ΙΣΤΟΣΕΛΙΔΑ ΜΑΣ WWW.MILWAUKEETOOL.GR



MILWAUKEE TOOL GR



MILWAUKEETOOL_GR

ΠΕΡΙΕΧΟΜΕΝΑ

ΕΝΟΤΗΤΕΣ

1

Συστήματα στερεώσεων

καρφωτικά με GAS - φυσίγγια - αγκύρια όλων των τύπων

• καρφωτικά εργαλεία GAS - φυσίγγια & αναλώσιμα	11 έως 23
• αγκύρια υψηλής καταπόνησης	25 έως 31
• αγκύρια χημικά	33 έως 40
• αγκύρια ελαφράς καταπόνησης	41 έως 54
• αγκύρια γυψοσανίδας μόνωσης & αφρομπετόν	55 έως 67
• συστήματα στήριξης μηχανολογικών εγκαταστάσεων	69 έως 86
• λείζερ	87 έως 92



2

Συστήματα στερεώσεων

καρφωτικά με GAS / ΑΕΡΟΣ - εξαρτήματα πέργκολας / ξύλου

• καρφωτικά εργαλεία με GAS - PASLODE	94 έως 96
• καρφωτικά εργαλεία αέρος	97 έως 101
• καρφωτικά χειρός	102 έως 103
• συνδετήρες - βελονάκια	104
• γωνιές συνδέσεως - δοκοθήκες - βάσεις	105 έως 112
• γωνιές μαραγκών	113



3

βίδες γαλβανιζέ

όλων των τύπων

• ξυλόβιδες	115 έως 119
• νοβοπανόβιδες	120 έως 121
• στριφώνια	122
• τσιμεντόβιδες	123
• λαμαρινόβιδες	124 έως 126
• τρυπανόβιδες	127 έως 133
• βίδες γυψοσανίδας	129
• εξάγωνες βίδες	134 έως 135
• ντίζες	136
• ροδέλες - παξιμάδια	136 έως 137
• ναυτιλιακά γαλβανιζέ	139 έως 140



4

inox

ανοξειδωτες βίδες & εξαρτήματα

• εξάγωνες βίδες	142
• καρόβιδες	143
• ροδέλες - παξιμάδια - γκρόβερ	144 έως 145
• νοβοπανόβιδες	146
• λαμαρινόβιδες	147
• αλενόβιδες	148 έως 149
• στριφώνια - ντίζες	150
• ναυτιλιακά γαλβανιζέ	151 έως 154
• συρματόσχοινο	152



ΠΕΡΙΕΧΟΜΕΝΑ

ΕΝΟΤΗΤΕΣ

5

κοπή - διάτρηση - λείανση

δίσκοι - τρυπάνια - βούρτσες

• δίσκοι κοπής σιδήρου / ξύλου / αλουμινίου	156 έως 161
• τρυπάνια - διαμαντοτρύπανα - ποτηροτρύπανα	162 έως 164
• διατρητικό νεροχύτη	165
• καμπάνες - συρματόβουρτσες	167 έως 168
• γούνες - κετσέδες	169
• συρματόβουρτσες - βούρτσες	173 έως 174
• μαχαίρια	176
• ψαλίδια - τζαμοκόφτες	178 έως 179



6

διακίνηση και ασφάλεια

ράουλα - βάσεις - ράγες - στηρίγματα - ρόδες - σύρτες

• ράουλα	184 έως 187
• οδηγοί - βάσεις	185
• ράγες - στηρίγματα	186
• κλειδαριές - σύρτες	188 έως 189
• μεντεσέδες	190
• ρόδες	191 έως 202



7

μόνωση

σφραγιστικά - μονωτικά - κόλλες - σπρέυ

• αφρός πολυουρεθάνης	204 έως 205
• σιλικόνες - ακρυλικός στόκος	206 έως 212
• πιστόλια	205 έως 209
• κόλλες	210 έως 222
• τεχνικά σπρέυ	214 έως 215
• ταινίες	223 / 248 / 249
• σπρέυ	227 έως 230
• καθαριστικά - επιδιόρθωση	233 έως 241
• είδη τζακιού	245



8

εργαλεία & εξαρτήματα βαφής

τριβεία - αναμικτήρες - αναδευτήρες
πινέλα - ρολά - σπάτουλες

• τριβείο γυψοσανίδας, εξαρτήματα & γυαλόχαρτα	254 έως 255
• αναμικτήρες - αναδευτήρες - δοχεία	256 έως 267
• πινέλα	269 έως 270
• ρολά & λαβές	271 έως 273
• σπάτουλες - ξύστρες - μυστριά	274 έως 280
• μολύβια - μαρκαδόροι	281



9

είδη ατομικής ασφάλειας

γάντια - μπουτάκια - μάσκες

• γάντια	254 έως 255
• μπουτάκια	256 έως 267
• μάσκες - γυαλιά	269 έως 270
• ιμάντες	271 έως 273
• συρματόσχοινα - σχοινιά	274 έως 280



10

εργαλεία ηλεκτρολόγου

εξαρτήματα - ηλεκτρολογικό υλικό - δεματικά - μπαταρίες - σκάλες

• φρέζες τοίχου & κοπτικά	296 έως 299
• δεματικά	300 έως 301
• ηλεκτρολογικό υλικό	302 έως 308
• μπαταρίες	309 έως 310
• σκάλες	311 έως 324



ΠΕΡΙΕΧΟΜΕΝΑ

ΕΝΟΤΗΤΕΣ

11

Υδραυλικών εξαρτήματα & εργαλεία

φιάλη αερίου - φλόγιστρα - τσιμπίδες
κλειδιά - κόφτες

• φιάλη αερίου	326
• φλόγιστρα	327 έως 332
• κουζινάκια & εξαρτήματα	332 έως 333
• τσιμπίδες - κλειδιά	334 έως 335
• κόφτες - κάβουρες	336 έως 338
• βιδολόγοι	339



12

εργαλεία χειρός

πένσες - κατσαβίδια - μύτες
πρέσσες - καρυδάκια - κλειδιά

• πένσες - κόφτες - μυτοσίμπιδα	343 έως 373
• κατσαβίδια	341 έως 354
• πένσες - κόφτες - μυτοσίμπιδα - κατσαβίδια VDE	346 έως 356
• κόφτες - απογυμνωτές	373 έως 391
• κλειδιά allen	358 έως 360
• μύτες	361 έως 365
• πρέσσες ακροδεκτών - τσιμπίδες ρυτίδωσης	394 έως 400
• σφυριά - βαριοπούλες - ματσόλες	404 έως 405
• γερμανικά κλειδιά - γερμανοπολύγωνα	414 έως 419
• καρυδάκια - κασάνιες - μανέλλες	420 έως 438
• μπουζόκλειδα - αντάπτορες - προεκτάσεις	433 έως 435
• μύτες - κασετίνες	439 έως 440



13

είδη συνεργείου

κλειδιά - εξωλκείς - δυναμόκλειδα
κάνιστρα - γρασσαδόροι

• δυναμόκλειδα	446
• σετ εργαλείων	447
• εξωλκείς - συμπιεσόμετρα	448 έως 450
• κλειδιά φίλτρου - μοιρόκλειδα	452 έως 454
• ασφαλειοσίμπιδα - δοκιμαστικά	458
• μπουλονόκλειδα	460
• πιστόλια αέρος - αερόμετρα - σύνδεσμοι	464 έως 468
• κάνιστρα - δοχεία - τρόμπες	469 έως 470
• γρασσαδόροι - λαδικά	471 έως 472
• εργαλειοθήκες	473 έως 476



14

αγροτικά & οικοδομικά εργαλεία

πριόνια - ψαλίδια - τσάπες - φτυάρια
λάστιχα - εξαρτήματα ποτίσματος

• κοπίδια - σεγάτσες - βελόνια	478
• σφυριά - σκεπάρνια - σφήνες	480 έως 481
• τσεκουροβαριές - φτυάρια	482 έως 483
• τσάπες - σκαλιστήρια - δικάλια - κασμάδες	486 έως 491
• τσουγκράνες - σκούπες	492 έως 493
• στειλιάρια	494 έως 495
• πριόνια - φαλτσέτες - κονταροπριόνια	500 έως 503
• ψαλίδια	504 έως 509
• λάδια - γράσσα	511
• μεσινέζες - προσωπίδες	512 έως 513
• είδη ποτίσματος - σύνδεσμοι - ρακόρ - πιστόλια - ανέμες	516 έως 524
• δεματικά	525
• λάστιχα ποτίσματος	526 έως 527



1 ενότητα

συστήματα στερεώσεων

μπετού - τοιχοποιίας - σιδήρου

καρφωτικά εργαλεία & αναλώσιμα



πληροφορίες



υποστήριξη



υπευθυνότητα

Στην κεντρική ιστοσελίδα μας θα βρείτε όλα τα προϊόντα του καταλόγου μας !!!



papatheodosiou.gr

• Η εταιρεία δεν ευθύνεται για τυχόν αλλαγές σε τεχνικά χαρακτηριστικά των προϊόντων



PULSA 27P

- Σύστημα στερέωσης μεταλλικών προφίλ γυψοσανίδας.
- Στερεώσεις σε δάπεδα, τοίχους, υπερυψωμένα σημεία σε: τυπικό και προεντεταμένο σκυρόδεμα, τούβλο και χάλυβα.
 - Στερέωση μεταλλικού πλέγματος σε σκυρόδεμα με τη χρήση ροδέλας από χάλυβα 25mm και μαγνητικού οδηγού για τα καρφιά.



PULSA 27E

- Στερέωση σωλήνων, καλωδίων και αξεσουάρ καλωδίωσης.
- Άμεση στερέωση ηλεκτρικών κουτιών διέλευσης και σύνδεσης.
- Στερεώσεις σε δάπεδα, τοίχους και υπερυψωμένα σημεία: σε τυπικό και προεντεταμένο σκυρόδεμα, τούβλο και χάλυβα.



spit

Αναλώσιμα καρφιά

PULSA 27P & 27P E / 40P & 40E



A/A	Κωδικός	Περιγραφή	Μήκος καρφιού mm		Τιμή Τεμ. €
2005271	057550	HC6-15 (για σίδηρο)	15	500	
2005193	057551	HC6-17 (για σίδηρο)	17	500	
2005276	057552	HC6-22 (για σίδηρο)	22	500	
2005277	057553	HC6-27 (για σίδηρο)	27	500	
2005270	057540	C6-20 (σκυρόδεμα)	20	500	
2005272	057541	C6-25 (σκυρόδεμα)	25	500	
2005275	057542	C6-30 (σκυρόδεμα)	30	500	
2005273	057543	C6-35 (τοιχοποιία)	35	500	
2005274	057544	C6-40 (τοιχοποιία)	40	500	

• Η εταιρεία διατηρεί το δικαίωμα αλλαγής των τιμών χωρίς προειδοποίηση

PULSA 27P

Αυτόνομο και εργονομικό καρφωτικό για εφαρμογές γυψοσανίδας



Κωδικός: 019909

A/A: 3003034

Τιμή: €

Το πιο ελαφρύ και εργονομικό εργαλείο της σειράς για υπερυψωμένες εφαρμογές και εντατική χρήση



ΤΕΧΝΙΚΕΣ ΠΛΗΡΟΦΟΡΙΕΣ	
Βάρος σύμφωνα με ΕΡΤΑ (Kg)	3.4 κλ
Ισχύς (ισχύς κρούσης)	95 J
Χωρητικότητα γεμιστήρα	30 Στερεώσεις
Εύρος θερμοκρασίας λειτουργίας	-15°C...+49 °C
Στερεώσεις ανά ώρα	1000 Στερεώσεις
Στερεώσεις ανά δευτερόλεπτο	2 Στερεώσεις
Στερεώσεις ανά φόρτιση μπαταρίας	10000 βολές
Χρόνος φόρτισης μπαταρίας	105 min.
Τύπος μπαταρίας	Lithium
Επίπεδο ηχητικής πίεσης (EN 12549) Lpa,1S,1M	91.2 dB(A)

ΧΑΡΑΚΤΗΡΙΣΤΙΚΑ ΚΑΙ ΟΦΕΛΗ

- Νέος καινοτόμος συμπαγής σχεδιασμός: 10% ελαφρύτερο για ξεκούραστες εφαρμογές σε υπερυψωμένα σημεία.
- Εργονομικό και εύκολο στο χειρισμό: άνετο και ευέλικτο ακόμα και για τους πιο στενούς χώρους.
- Εξοικονόμηση χρόνου: έως και 8 φορές γρηγορότερα από τη στερέωση με αγκύριο.
- Άνεση και ασφάλεια: λιγότερη σκόνη και λιγότεροι κραδασμοί σε σύγκριση με τη διάτρηση.
- Εργάζεστε περισσότερο και φορτίζετε λιγότερο: έως 10.000 βολές ανά φόρτιση.
- Χωρίς χρόνο διακοπής λειτουργίας: αξιόπιστη και υψηλή απόδοση με αποδεδειγμένη τεχνολογία για περισσότερα από 35 χρόνια.

PULSA 27E

Αυτόνομο και εργονομικό καρφωτικό για μηχανολογικές και ηλεκτρολογικές εφαρμογές

Κωδικός: 019820

A/A: 3003035

Τιμή: €

Το πιο ελαφρύ και εργονομικό εργαλείο για μέγιστη παραγωγικότητα



ΤΕΧΝΙΚΕΣ ΠΛΗΡΟΦΟΡΙΕΣ	
Βάρος σύμφωνα με ΕΡΤΑ (Kg)	3.4 κλ
Ισχύς (ισχύς κρούσης)	95 J
Χωρητικότητα γεμιστήρα	20 Στερεώσεις
Εύρος θερμοκρασίας λειτουργίας	-15°C...+49 °C
Στερεώσεις ανά ώρα	1000 Στερεώσεις
Στερεώσεις ανά δευτερόλεπτο	2 Στερεώσεις
Στερεώσεις ανά φόρτιση μπαταρίας	10000 βολές
Χρόνος φόρτισης μπαταρίας	105 min.
Τύπος μπαταρίας	Lithium
Επίπεδο ηχητικής πίεσης (EN 12549) Lpa,1S,1M	91.2 dB(A)

ΧΑΡΑΚΤΗΡΙΣΤΙΚΑ ΚΑΙ ΟΦΕΛΗ

- Νέος καινοτόμος συμπαγής σχεδιασμός: 10% ελαφρύτερο για ξεκούραστες εφαρμογές σε υπερυψωμένα σημεία.
- Εργονομικό και εύκολο στο χειρισμό: άνετο και ευέλικτο ακόμα και για τους πιο στενούς χώρους.
- Εξοικονόμηση χρόνου: έως και 8 φορές γρηγορότερα από τη στερέωση με αγκύριο.
- Πολλαπλές εφαρμογές και μεγάλη γκάμα πλαστικών και μεταλλικών εξαρτημάτων.
- Άνεση και ασφάλεια: λιγότερη σκόνη και λιγότεροι κραδασμοί σε σύγκριση με τη διάτρηση.
- Εργάζεστε περισσότερο και φορτίζετε λιγότερο: έως 10.000 βολές ανά φόρτιση.
- Χωρίς χρόνο διακοπής λειτουργίας: αξιόπιστη και υψηλή απόδοση με αποδεδειγμένη τεχνολογία για περισσότερα από 35 χρόνια.

PULSA 40P+

Κωδικός: 019.652

A/A: 3003032

Τιμή: €

Αυτόνομο καρφωτικό με αέριο για εφαρμογές γυψοσανίδας

Ένα ευέλικτο και ελαφρύ καρφωτικό για μέγιστη παραγωγικότητα

ΧΑΡΑΚΤΗΡΙΣΤΙΚΑ ΚΑΙ ΟΦΕΛΗ

- Εξοικονόμηση χρόνου: έως και 6 φορές γρηγορότερα από τη στερέωση με αγκύριο
 - Αξιόπιστη και υψηλή απόδοση: αποδεδειγμένη τεχνολογία για περισσότερα από 30 χρόνια
 - Χωρίς περιορισμούς: στερέωση μεταλλικού προφίλ γυψοσανίδας έως 1 χλμ. μόνο με μία φόρτιση μπαταρίας
 - Λιγότερη κόπωση: ελαφρύ, απλοποιημένο και ισορροπημένο, το Palsa 40 διευκολύνει την εργασία σε οποιαδήποτε κατάσταση (οροφή, εντατική χρήση κ.λπ.)
 - Άνεση και ασφάλεια: λιγότερη σκόνη και λιγότεροι κραδασμοί σε σύγκριση με τη διάτρηση
- Σε όλες τις καιρικές συνθήκες: από -15 ° C έως + 49 ° C



Τεχνικά χαρακτηριστικά:

Βάρος με μπαταρία	3.7 kg
Ισχύς	100 J
Πίεση ενεργοποίησης	4.5 kg
Βολές ανά δευτερόλεπτο	2 βολές ανά δευτερόλεπτο
Βολές ανά φόρτιση μπαταρίας	3 500 βολές
Εύρος μήκους καρφιού	15 – 40 mm
Χωρητικότητα γεμιστήρα 20 ή 50 καρφιά (προαιρετικό)	
Εκπομπή θορύβου.....	(EN 12549)
Στάθμη ηχητικής ισχύος.....	LwA 1s 1m 109 dB(A)
Επίπεδο ηχητικής πίεσης	LpA 1s 1m 96 dB(A)
Κραδασμοί (EN ISO 8662-11)	HAV 4.1m/s ²
Διαστάσεις	396 x 309 x 114 mm
Εύρος θερμοκρασίας λειτουργίας	-15°C->49°C



• Η εταιρεία διατηρεί το δικαίωμα αλλαγής των τιμών χωρίς προειδοποίηση

Αναλώσιμα καρφωτικών για PULSA 27E



E CLIP

Στήριγμα καλωδίων
& σωλήνων



A/A	Κωδικός	Περιγραφή		Τιμή Τεμ. €
3005515	567214	D16	125	
3005516	565032	D20	100	
3005517	565033	D25	100	
3005518	565034	D32	50	
3005519	565035	D40	50	
3005520	565036	D50	50	

SPIT CLIPLEC

Βάση για δεματικό



A/A	Κωδικός	Περιγραφή		Τιμή Τεμ. €
2005103	011203	Cliplec	100	

CABLE BOW MONA

Στήριγμα καλωδίων



A/A	Κωδικός	Περιγραφή		Τιμή Τεμ. €
3004580	565915	Μονά	25	

P-CLIP MONA

Στήριγμα για επιδαπέδιες εφαρμογές



A/A	Κωδικός	Περιγραφή		Τιμή Τεμ. €
3005521	565080	D16	150	
3005525	565081	D18	125	
3005526	565082	D20	100	
3005527	565083	D22	100	

CABLE BOW ΔΙΠΛΑ

Στήριγμα καλωδίων



A/A	Κωδικός	Περιγραφή		Τιμή Τεμ. €
3004582	565916	Διπλά	25	

P-CLIP ΔΙΠΛΑ

Η πιο γρήγορη λύση για στερέωση άκαμπτων σωλήνων και σωληνώσεων.



A/A	Κωδικός	Περιγραφή		Τιμή Τεμ. €
3005531	565085	16mm		

MULTICLIP

Στήριγμα για δεματικό



A/A	Κωδικός	Περιγραφή		Τιμή Τεμ. €
3005790	565843	Multiclip	100	

• Η εταιρεία δεν ευθύνεται για τυχόν αλλαγές σε τεχνικά χαρακτηριστικά των προϊόντων

P370

Καρφωτικό με φυσίγγια

A/A: 30032981

Κωδ.: 10530

Τιμή: €



Πλεονεκτήματα

- Αυτόματη επιστροφή εμβόλου για υψηλό ρυθμό στερέωσης με ελάχιστη καταπόνηση του χρήστη
- Ρυθμιζόμενος θάλαμος καρφιών 4/90° επιτρέπει στο χρήστη την εργασία σε δυσπρόσιτα σημεία
- Ειδικός αεροθύλακας απορρόφησης κραδασμών και ανάκρουσης κατά τη διάρκεια της βολής για άνεση του χρήστη
- Ακριβής προσαρμογή ισχύος
- Ικανότητα στερέωσης έως 5 mm λαμαρίνας σε ατσάλι ή σκυροδεμα

Τεχνικά Χαρακτηριστικά

Ισχύς συμπίεσης 350 J
 Φυσίγγιο: 6,3/10 Δίσκος
 Καρφιά : έως 90 mm
 Βάρος: 2,7 kg



SPITFIRE P560

Καρφωτικό με φυσίγγια

A/A: 3003284

Κωδ.: 13891

Τιμή: €

Κατάλληλο για
 μεταλλικές επικαλύψεις
 και πλαγιοκαλύψεις

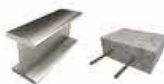

Πλεονεκτήματα

- Το P560 αποτελεί σημείο αναφοράς για την κατηγορία του
- Ο χαλύβδινος σχεδιασμός του επιτρέπει την πρόσβαση ακόμα και στα πιο δύσκολα σημεία
- Επαναφορτίζεται εύκολα και διαθέτει ημιαυτόματη επαναφορά του εμβόλου βοηθώντας σας να κερδίσετε χρόνο στο χώρο εργασίας σας
- Πρόσβαση στα κύρια τμήματα χρήσης του εργαλείου με μια απλή κίνηση
- Συντήρηση στο χώρο εργασίας ώστε να κερδίζετε χρόνο

Τεχνικά Χαρακτηριστικά

Διαστάσεις:
 277 x 363 x 77 mm
 Ισχύς συμπίεσης 520 J
 Εύρος δόνησης: 7,6 m/s2
 Θάλαμος: 10 καρφιών
 Βάρος: 3,7 kg





Φυσιίγγια σε δίσκο



Κατάλληλα για καρφωτικά
P60, P370, P525, P560

A/A	Κωδικός	Μέγεθος	Χρώμα		Τιμή Τεμ. €
1005172	031600	6,3/10	Πράσινο	100	
1005170	031700	6,3/10	Κίτρινο	100	
1005178	011658	6,3/10	Κόκκινο	100	
1005173	031220	6,3/16	Κόκκινο	100	



Ασθενές



Μέτριο



Δυνατό



Πολύ Δυνατό

Καρφιά SPIT C9/SC9



- C9 σε σκυρόδεμα
- SC9 σε ασφάλι

Κατάλληλα για καρφωτικά P60, P370

A/A	Κωδικός	Μέγεθος / Περιγραφή		Τιμή Τεμ. €
2005115	032500	SC9-15 (Σιδήρου)	100	
2005120	032510	SC9-20 (Σιδήρου)	100	
2005136	032930	SC9-30 (Σιδήρου)	100	
2005137	032940	SC9-35 (Σιδήρου)	100	
2005134	032920	SC9-40 (Σιδήρου)	100	
2005125	032520	C9-25	100	
2005130	032530	C9-30	100	
2005135	032540	C9-35	100	
2005140	032550	C9-40	100	
2005150	032560	C9-50	100	
2005160	032570	C9-60	100	
2005170	032580	C9-70	100	
2005180	032590	C9-80	100	
2005190	032600	C9-90	100	

Καρφιά δεσμίδας SPIT C9/SC9C

- C9 σε σκυρόδεμα
- SC9 σε ασφάλι



Κατάλληλα για καρφωτικό P370

A/A	Κωδικός	Μέγεθος / Περιγραφή		Τιμή Τεμ. €
2005830	011340	SC9-15C (Σιδήρου)	300	
2005242	011341	SC9-20 C (Σιδήρου)	300	
2005244	011342	SC9-25 C (Σιδήρου)	300	
2005246	011331	C9-25 C	500	
2005240	011332	C9-30C	500	
2005243	011334	C9-40 C	300	
2005245	011335	C9-50 C	300	
2005249	011336	C9-60 C	300	

Καρφιά SBR9 σε ασφάλι

030750: Κατάλληλα για καρφωτικά P560



030760: Κατάλληλα για καρφωτικό P225L



A/A	Κωδικός	Μέγεθος / Περιγραφή		Τιμή Τεμ. €
2005232	030750	SBR. 14	1000	
2005233	030760	SBR. 14 σε σωλήνα 10 καρφιά	1000	

Καρφιά HSBR14

Καρφιά υψηλής απόδοσης σε δεσμίδα για χαλύβδινες εφαρμογές



A/A	Κωδικός	Μέγεθος / Περιγραφή		Τιμή Τεμ. €
2005235	053953	HSBR14	1000	

Κατάλληλα για καρφωτικά P560

Καρφιά CR9 40T

για μεμβράνες μονώσεων



A/A	Κωδικός	Μέγεθος / Περιγραφή		Τιμή Τεμ. €
2005212	011322	CR9 40T	1000	



• Η εταιρεία διατηρεί το δικαίωμα αλλαγής των τιμών χωρίς προειδοποίηση

Καρφωτικό Εργαλείο Ημι-αυτόματο με Ενσωματωμένο Έμβολο

EX350



»» γενικής χρήσης

»» κατάλληλο για σκυρόδεμα & χάλυβα

Κωδικός: 3007050
Τιμή τεμαχίου €:



ΠΑΝΤΑ ΚΡΑΤΑΤΕ ΤΟ ΕΡΓΑΛΕΙΟ ΚΑΘΕΤΑ ΣΤΗΝ ΕΠΙΦΑΝΕΙΑ ΕΡΓΑΣΙΑΣ

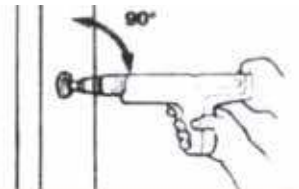

ΚΡΑΤΗΣΤΕ ΤΟ ΕΡΓΑΛΕΙΟ ΣΤΑΘΕΡΑ ΕΝΑΝΤΙ ΣΤΗΝ ΕΠΙΦΑΝΕΙΑ ΕΡΓΑΣΙΑΣ ΓΙΑ ΤΟΥΛΑΧΙΣΤΟΝ 30 ΔΕΥΤΕΡΟΛΕΠΤΑ.

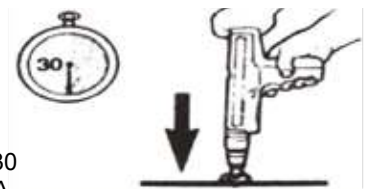

Το εργαλείο στερέωσης **EX350** χρησιμοποιείται κυρίως ως εργαλείο για την εκτέλεση καθηκόντων στερέωσης στον κατασκευαστικό κλάδο και σε συναφή επαγγέλματα.

Με την ενσωμάτωση του εμβόλου, η ταχύτητα καρφώματος ελαχιστοποιείται και η περίσσεια ισχύς διασκορπίζεται μέσα στο εργαλείο. Είναι, επομένως, σχεδόν αδύνατο να συμβεί διαμπερές κάρφωμα ή εκτόξευση θραυσμάτων. Το εργαλείο δεν πυροδοτείται έως ότου ο οδηγός ωθηθεί προς τα πίσω σε απόσταση 16 mm έναντι πίεσης επαφής 12 kg. Ο μηχανισμός πυροδότησης εξαλείφει με αξιοπιστία τον κίνδυνο πυροδότησης από πτώση.



Πλεονεκτήματα

- Μικρό και ισορροπημένο
- Ρύθμιση δύναμης καρφώματος
- Άνετο και εύχρηστο
- Αυτόματη μεταφορά φυσιγγίων με το όπλισμα
- Εύκολο καθαρίσμα και συντήρηση
- Μεγάλη διάρκεια ζωής

Τεχνικά χαρακτηριστικά

Φυσιγγίο: 6,8/11 Δεσμίδα
Καρφιά : μέχρι 80 mm
Βάρος: 2,2 kg



Φυσιγγία 6,8 / 11

»» δεσμίδες για καρφωτικά

Κατάλληλα για καρφωτικά εργαλεία με θάλαμο υποδοχής φυσιγγίων σε δεσμίδα

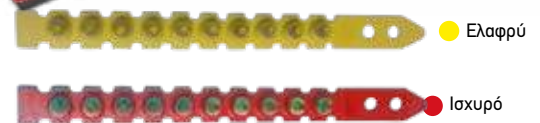

Κωδικός	Περιγραφή	Συσκευασία Τεμάχια	Συσκευασία Τεμάχια	Τιμή Τεμ. €
1002012	κίτρινο 6,8/11	100	1000	
1002010	κόκκινο 6,8/11	100	1000	

• Η εταιρεία δεν ευθύνεται για τυχόν αλλαγές σε τεχνικά χαρακτηριστικά των προϊόντων

ΣΕΙΡΑ 20

Καρφιά με πλαστική ροδέλα



A/A	Κωδικός	Μήκος καρφιού mm		Τιμή Τεμ. €
2003121	2035	35	100	
2003122	2040	40	100	
2003124	2050	50	100	
2003125	2060	60	100	
2003126	2080	80	100	

DN

Καρφιά με συμπαγή πλαστική ροδέλα



A/A	Κωδικός	Μήκος καρφιού mm		Τιμή Τεμ. €
2003114	DN32	32	100	
2003115	DN37	37	100	
2003117	DN52	52	100	

ΚΑΡΦΙΑ ΓΙΑ ΜΕΜΒΡΑΝΕΣ ΜΟΝΩΣΕΩΝ

Με μεταλλική ροδέλα



A/A	Κωδικός	Μήκος καρφιού mm		Τιμή Τεμ. €
3009360	FPC353708	38	100	

ΑΠΟΔΟΣΗ ΚΑΙ ΕΥΕΛΙΞΙΑ ΣΤΗΝ ΥΠΗΡΕΣΙΑ ΤΟΥ ΕΠΑΓΓΕΛΜΑΤΙΑ

ΚΑΡΦΙΑ ROBOT

Ιδανικά για τσιμέντο και μπετόν.
Για να την εφαρμογή τους απαιτείται ζουμπάς



M8



Κωδικός	Μέγεθος mm		Τιμή Τεμ. €
2051510	6 x 18	100	
2051511	6 x 25	100	
2051512	6 x 30	100	

ΑΤΣΑΛΟΚΑΡΦΑ ΑΠΛΑ



ΖΟΥΜΠΑΣ ROBOT



Κωδικός	Μέγεθος mm	Συσκευασία Τεμάχια	Τιμή Τεμ. €
4101011	M6	10	

Κωδικός	Μέγεθος mm		Τιμή Τεμ. €
2051120	2 x 20	500	
2051125	2 x 25	500	
2051130	2 x 30	500	
2051135	2 x 35	500	
2051140	2 x 40	500	
2051230	3 x 30	100	
2051240	3 x 40	100	
2051500	4 x 100	100	
2051501	4 x 120	100	



ΑΤΣΑΛΟΚΑΡΦΑ ΡΙΓΩΤΑ



Κωδικός	Μέγεθος mm		Τιμή Τεμ. €
2051242	3,5 x 50	100	
2051361	3,5 x 60	100	
2051371	3,5 x 70	100	
2051381	3,5 x 80	100	
2051491	4 x 90	100	
2051503	4 x 100	100	

Σχεδιάστηκε για εφαρμογές σε γυψοσανίδα



SPIT P18

Ηλεκτρική κατασβιδιέρα

A/A: 30032983

Κωδ.: 054632

Τιμή: €

Πλεονεκτήματα

- Ελαφρύ και εργονομικό
- Εξοικονομήστε χρόνο με τον προσαρμογέα SPIT SPEED P55 και τον βραχίονα P580
- Περιστρεφόμενο κλιπ ζώνης

Τεχνικά Χαρακτηριστικά

Ισχύς εισόδου: 710 W

Ταση: 230V

Μέγιστη ροπή: 9,5Nm

Ταχύτητα χωρίς φορτίο: 0-5000 Rpm

Βάρος: 1,5 kg



Βίδες σε δεσμίδα

για SPEED P55

A/A	Κωδικός	Περιγραφή	Μήκος	∅		Τιμή Τεμ. €
30033021	010136	CS25	25 mm	3,5 mm	1000	
30033025	010137	CS35	35 mm	3,5 mm	1000	
30033023	010138	CS45	45 mm	3,5 mm	1000	
30033029	010139	CS55	55 mm	3,5 mm	1000	



ΤΣΕΡΚΙ ΣΤΗΡΙΞΗΣ ΔΙΑΤΡΗΤΟ ΜΕΤΑΛΛΙΚΟ



- Διάτρητο τσέρκι στερέωσης εύκαμπτο
- Λυγίζει εύκολα και περιστρέφεται
- Μπορεί να κοπεί και να διαμορφωθεί
- Χρησιμοποιείται για τη στερέωση, στήριξη και σύνδεση των καλωδίων, καναλιών και αγωγών

Κωδικός	Πλάτος mm	Μήκος mm		Τιμή Τεμ. €
9512150	12	10	10	
9512155	17	10	10	



ΒΙΔΕΣ ΓΥΦΟΣΑΝΙΔΑΣ ΑΠΛΕΣ ΜΕ ΜΥΤΗ



Κωδικός	Διάμετρος x Μήκος mm		Τιμή Τεμ. €
3005325	3,5x25	1000	
3005330	3,5x35	1000	
3005331	3,5x45	1000	
3005333	3,5x55	1000	

ΚΑΡΦΙΑ ΜΕ ΜΕΤΑΛΛΙΚΗ ΡΟΔΕΛΑ



A/A	Κωδικός	Μήκος καρφιού mm		Τιμή Τεμ. €
2003131	NK37	37	100	
2051030	104-030	30	100	
2051060	104-060	60	100	
2051075	104-075	75	100	

SPAP

σταθερή επιλογή

Γνωρίστε τη νέα μας ιστοσελίδα!!!

www.spap.com.gr

Για τη διευκόλυνσή σας διαχώρισμε
από την κεντρική σελίδα www.paratheodosiou.gr
την www.milwaukeeool.gr και την www.spap.com.gr



πληροφορίες



υποστήριξη



υπευθυνότητα



• Η εταιρεία διατηρεί το δικαίωμα αλλαγής των τιμών χωρίς προειδοποίηση

αγκύρια υψηλής καταπόνησης



• Η εταιρεία δεν ευθύνεται για τυχόν αλλαγές σε τεχνικά χαρακτηριστικά των προϊόντων

TARCON HFL XTREM *spit*



Βίδα με σπείρωμα και εξάγωνο κεφάλι για βίδωμα σε ρηγματωμένο και μη-ρηγματωμένο μπετό & για σεισμικές εφαρμογές

Πλεονεκτήματα

- Επιλογή 1 του ETA approval για ρηγματωμένο και μη ρηγματωμένο σκυρόδεμα
- Η σειρά TARCON XTREM έχει έγκριση για σεισμικές εφαρμογές C1
- Πυροσβεστική έγκριση
- Μακρύ και αποτελεσματικό σπείρωμα επιτρέπει τις υψηλότερες επιδόσεις στην αγορά
- Νέος πατενταρισμένος σχεδιασμός σπειρώματος παρέχει εύκολη ρύθμιση
- Ρυθμιζόμενο αγκύριο για επανα-ευθυγράμμιση χωρίς απώλεια των επιδόσεων
- Αποσπώμενο αγκύριο επιτρέπει προσωρινή στήριξη
- Μεγάλη επιλογή από διαμέτρους, κεφαλές και μήκη

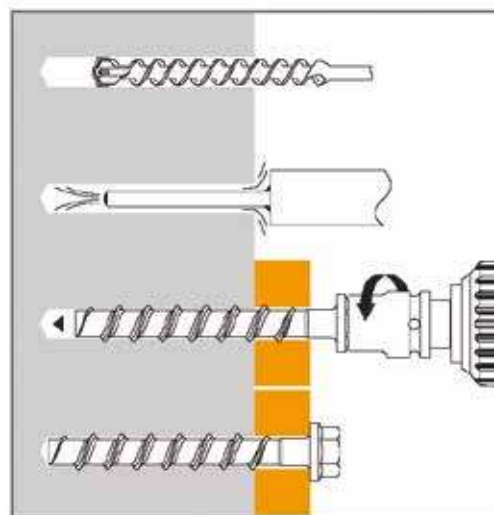

A/A	Κωδικός	Περιγραφή	Διάμ. οπής mm	Μήκος mm	Μέγιστο πάχος		Τιμή Τεμ. €
3006101	58733	8X50/5	8	50	5	50	
3006102	58734	8X60/15	8	60	15	50	
3006103	58735	8X70/25-5	8	70	25	50	
3006104	58736	8X80/35-15	8	80	35	50	
3006106	58737	8X100/55-35	8	100	55	50	
3006107	58738	8X120/75-55	8	120	75	50	
3006108	58739	8X140/95-75	8	140	95	50	
3006109	58740	10X60/5	10	60	5	50	
3006110	58741	10X70/15	10	70	15	50	
3006111	58742	10X90/35-5	10	90	35	50	
3006112	58743	10X100/45-15	10	100	45	50	
3006113	58744	10X120/65-35	10	120	65	50	
3006114	58745	10X140/85-55	10	140	85	50	
3006115	58746	10X160/105-75	10	160	105	50	
3006116	58747	12X80/15	12	80	15	25	
3006117	58748	12X110/45-10	12	110	45	25	

Προτεινόμενα φορτία (N_{rec}, V_{rec}) για ένα αγκύριο χωρίς ακμή ή επιρροή διαστήματος σε kN

$$N_{rec} = N_{Rk} * \gamma_M \cdot \gamma_F$$

**Προέρχεται από τα αποτελέσματα των δοκιμών

$$V_{rec} = V_{Rk} * \gamma_M \cdot \gamma_F$$

ΕΦΕΛΚΥΣΜΟΣ

Διατομή αγκυρίου Γαλβανιζέ & A4	Ø8	Ø10	Ø12	Ø14
Mn-ρηγματωμένο μπετόν (C20/25)				
h_{nom}	45	55	65	75
N_{rec}	3,6	4,3	7,6	10,6

$$\gamma_F = 1,4$$

$$\gamma_{Mc} = 1,8 \text{ for } h_{nom} \text{ 35 mm}$$

$$\gamma_{Mc} = 1,5 \text{ for } h_{nom} \text{ 25}$$

** πολλαπλή χρήση για μη δομική εφαρμογή

ΔΙΑΤΜΗΣΗ

Διατομή αγκυρίου Γαλβανιζέ & A4	Ø8	Ø10	Ø12	Ø14
Ρηγματωμένο και μη-ρηγματωμένο μπετόν (C20/25)				
V_{rec}	8,6	16,2	20,0	30,5

$$\gamma_F = 1,4 ; \gamma_{Ms} = 1,5$$

$$^{(1)} \text{ for } h_{nom} = 25 \text{ mm, } V_{rec} = N_{rec}$$

FIX 3



Πλεονεκτήματα

- Υψηλή ταχύτητα και ευκολία αντικατάστασης

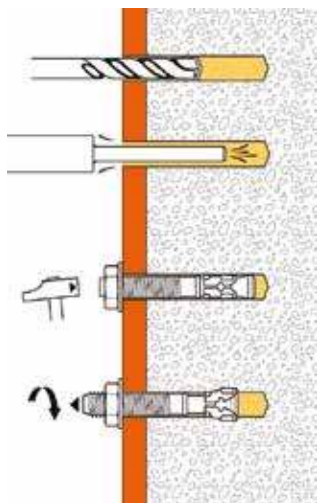

Φορτίο εφελκισμού σε σκυρόδεμα

Διάμετρος	Κιλά
6	170
8	270
10	380
12	870
16	1430
20	1670

A/A	Κωδικός	Περιγραφή	Μέγιστο πάχος υλικού στερέωσης mm		Τιμή Τεμ. €
3006005	057451	8 x 70	20	100	
3006006	057452	8 x 90	40	50	
3006008	057455	8 x 130	80	50	
3006009	057456	8 x 160	100	50	
3006010	057461	10 x 75	15	50	
3006011	057463	10 x 95	35	50	
3006012	057465	10 x 120	60	25	
3006013	057466	10 x 140	80	25	
3006015	057470	12 x 80	5	25	
3006016	057471	12 x 100	25	25	
3006017	057472	12 x 115	40	25	
3006018	057474	12 x 140	66	25	
3006019	057475	12 x 160	85	25	
3006020	057576	12 x 180	105	25	
3006021	057477	12 x 220	145	25	
3006024	057480	16 x 100	5	25	
3006025	057481	16 x 125	30	25	
3006026	057482	16 x 150	55	25	
3006027	057483	16 x 170	75	10	
3006028	057485	16 x 220	145	10	
3006029	057491	20 x 170	60	10	
30060291	057492	20 x 220	105	10	

FIX II INOX A4



Πλεονεκτήματα

- Με προσυναρμολογημένα παξιμάδια και ροδέλες
- Δακτύλιος που εγγυάται τη μέγιστη εκτόνωση
- Μέγιστη απόδοση: -25% λιγότερα χτυπήματα για την τοποθέτηση του βύσματος και -20% λιγότερες στροφές του αγκυρίου για την επίτευξη πλήρους ροπή
- Η διάμετρος του τρυπανιού είναι ίδια με τη διάμετρο του βύσματος

Φορτίο εφελκισμού σε σκυρόδεμα

Διάμετρος	Κιλά
8	270
10	380
12	870
16	1430
20	1670

A/A	Κωδικός	Περιγραφή	Μέγιστο πάχος υλικού στερέωσης mm		Τιμή Τεμ. €
3005085	55343	8/90	40	100	
30050888	54640	10/95	35	100	
3005082	50442	10/120	70	100	
3005086	55394	12/115	60	50	

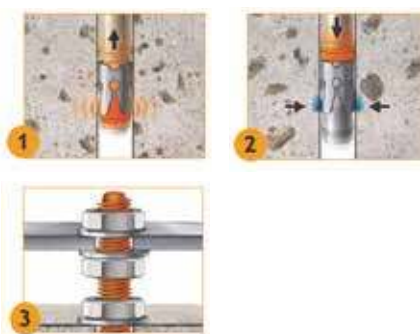



BFZ με βίδα

εκτονούμενο αγκύριο με κέλυφος

Κωδικός	Περιγραφή	Μέγεθος	∅ mm	Βάθος οπής mm		Τιμή Τεμ. €
3009121	L650	M6	10	55	50	
3009122	L860	M8	14	65	50	
3009123	L1080	M10	16	75	50	
3009124	L1210	M12	20	90	50	



BFZ χωρίς βίδα

εκτονούμενο αγκύριο με κέλυφος

Κωδικός	Περιγραφή	Μέγεθος	∅ mm	Βάθος οπής mm		Τιμή Τεμ. €
3009130	S640	M6	10	55	100	
3009131	S855	M8	14	65	100	
3009132	S1060	M10	16	75	50	
3009133	S1210	M12	20	90	50	



BFZ με θηλεία

εκτονούμενο αγκύριο με κέλυφος

Κωδικός	Περιγραφή	Μέγεθος	∅ mm	Βάθος οπής mm		Τιμή Τεμ. €
3009349	E640	M6	10	55	50	
3009350	E850	M8	14	65	50	
3009352	E1060	M10	16	75	20	
3009353	E1290	M12	20	90	20	



BFZ με γάντζο

εκτονούμενο αγκύριο με κέλυφος

Κωδικός	Περιγραφή	Μέγεθος	∅ mm	Βάθος οπής mm		Τιμή Τεμ. €
3009356	H640	M6	10	55	50	
3009357	H850	M8	14	65	50	
3009358	H1060	M10	16	75	20	
3009359	H1210	M12	20	90	20	

i

Πλεονεκτήματα

- Εκτόνωση με εσωτερικό κώνο
- Αγκύριο μεγάλης αντοχής
- Εύκολα στην αφαίρεση
- Μπορούν να ξαναχρησιμοποιηθούν

Χρήση

- Για στερεώσεις βαριάς καταπόνησης
- Κατάλληλο για σκυρόδεμα, φυσική πέτρα και συμπαγές τούβλο



i

Προβλεπόμενο φορτίο εφελκισμού σε σκυρόδεμα C20/25 με βίδα 8,8

Διάμετρος	Kg
6	150
8	210
10	340
12	460

BF

Αγκύριο υψηλής καταπόνησης με εκτονούμενο αγκύριο



Πλεονεκτήματα

- Εύκολο και γρήγορο στην εγκατάσταση
- Αυτοεκτονούμενο
- Όλο με σπείρωμα για μεγαλύτερη ευκολία στη ρύθμιση ύψους της στερέωσης

A/A	Περιγραφή	Μέγιστο πάχος υλικού στερέωσης mm	Τιμή Τεμ. €
3009403	8 x 95	40	100
3009409	10 x 95	35	50
3009411	10 x 120	62	50
3009414	12 x 120	40	45
3009361	14 x 120	40	30
3009362	14 x 145	65	25
30094170	16 x 125	30	25
3009418	16 x 140	50	25

BF DOUBLE - CLIP

Αγκύριο υψηλής καταπόνησης με εκτονούμενο αγκύριο

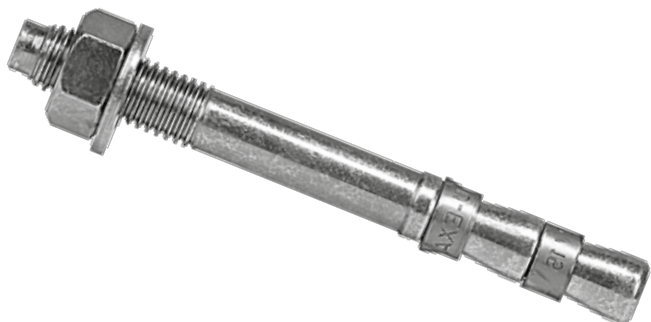

A/A	Περιγραφή	Μέγιστο πάχος υλικού στερέωσης mm	Τιμή Τεμ. €
3009460	12 x 200	100	20
3009465	12 x 243	120	20
3009468	12 x 258	130	20

BTH

αγκύριο ανάρτησης



A/A	Κωδικός	Περιγραφή	Μήκος αγκυρίου mm	Τιμή Τεμ. €
3056252	E6055	M6	55	250

Πλεονεκτήματα

- Εύκολη εγκατάσταση
- Μικρό βάθος πάκτωσης
- Μεταλλικό αγκύριο ανθεκτικό στη φωτιά
- Παθητική πυροπροστασία
- Εύκολο στην εφαρμογή

Χρήση

- Για εφαρμογές στο σκυρόδεμα
- Στήριξη συρματόσχοινων
- Για εφαρμογές ελαφριάς καταπόνησης

BOLT

Αγκύριο υψηλής καταπόνησης



A/A	Διαστάσεις		Τιμή Τεμ. €
3008031	M8 x 80	80	
3008032	M8 x 95	60	
3008033	M10 x 80	40	
3008035	M10 x 100	40	
3008034	M10 x 120	30	

DROP

Αγκύριο υψηλής καταπόνησης για στερεώσεις βαρέως τύπου



A/A	Κωδικός	Περιγραφή	Διάμετρος οπής mm	Μήκος αγκυρίου mm		Τιμή Τεμ. €
3009506	1160	6 x 25	8	30	100	
3009508	1060	8 x 30	10	30	100	
3009510	1100	10 x 40	12	40	50	
3009512	1120	12 x 50	16	50	50	
3009513	1665	16 x 65	20	65	50	

Πλεονεκτήματα

- Μικρό βάθος πάκτωσης
- Μπορεί να συνδυαστεί με όλους τους τύπους βίδας για αισθητικό αποτέλεσμα

Χρήση

- Ιδανικό για στερεώσεις σε οροφές
- Για πάρα πολλές εφαρμογές με κοκλίες ή ντίζες με σπείρωμα
- Για στερεώσεις υψηλής καταπόνησης

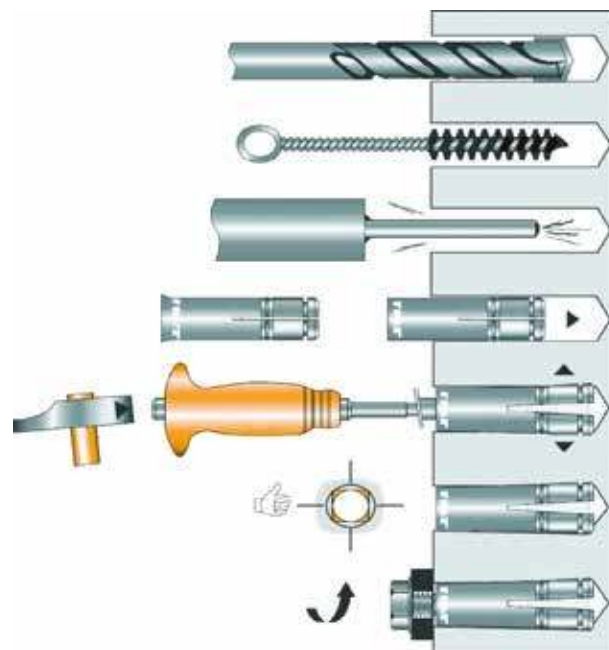

DROP SET TOOL

ζουμπάς
εργαλείο τοποθέτησης



A/A	Κωδικός	Περιγραφή		Τιμή Τεμ. €
3007160	6315	M6	1	
3007162	6307	M8	1	
3007164	6309	M10	1	
3007166	6310	M12	1	
3007168	6311	M16	1	

Σειρά BOLT Αγκύριο με χιτώνιο μεσαίας αντίστασης



Πλεονεκτήματα

- Διαμπερής κοχλίας για εύκολη και γρήγορη τοποθέτηση
- Εξαγωνική κεφαλή για καλαίσθητο φινίρισμα
- Ενσωματωμένο σύστημα σύνθλιψης για τέλεια επιπέδωση
- Προσαρμοσμένο για απλή τοιχοποιία και εφαρμογές σκυροδέματος
- Λειτουργία χαμηλής επιπέδωσης προσαρμοσμένη για ξύλο ή κοίλο τμήμα στερέωσης

A/A	Κωδικός	Διαστάσεις	Διάμετρος οπής		Τιμή Τεμ. €
30052010	050252	M6 x 45	D8	100	
30052011	050253	M6 x 70	D8	50	
30052009	050254	M6 x 95	D8	50	
3008003	055443	M8 x 60	D10	100	
3008004	055444	M8 x 80	D10	100	
3008007	055447	M10 x 70	D12	100	
3008008	055448	M10 x 100	D12	50	
30052016	050262	M12 x 110	D16	10	

LAITON Μπρούτζινο αγκύριο θηλυκού σπειρώματος για ελαφριές εφαρμογές



A/A	Κωδικός	Περιγραφή	Μήκος οπής mm		Τιμή Τεμ. €
3005920	062450	M6x23	8	100	
3005921	062460	M8x28	10	100	
0900590	78661	M10x32	39	100	
0900591	78662	M12x37	46	50	

Φορτίο εφελκισμού σε σκυρόδεμα C20/25

Διάμετρος	kg
6	40
8	60
10	85
12	105



Θηλυκό μη σιδηρούχο βύσμα πολλαπλών χρήσεων για εφαρμογές κοντά σε γωνία και μικρού βάθους ενσωμάτωσης

Πλεονεκτήματα

- Μικρό βάθος πάκτωσης
- Εισχωρεί και σε μεγάλα βάθη γιατί εκτονώνεται χωρίς ζουμπιά
- Άμεση εκτόνωση με το βίδωμα
- Συνδυάζεται με όλους τους τύπους βίδας

Χρήση

- Ιδανικό για στερεώσεις όταν προηγείται μονωτικό υλικό
- Για πάρα πολλές εφαρμογές με κοχλίες ή ντίζες με σπείρωμα
- Για ελαφριές στερεώσεις

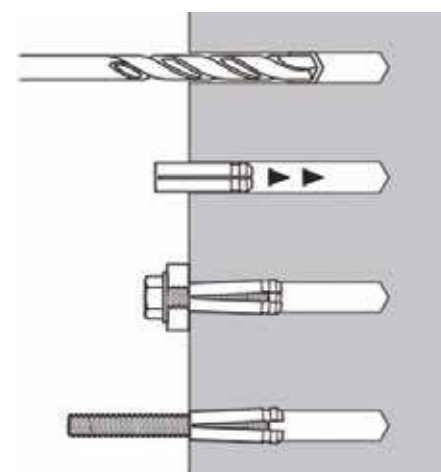



VIPER XTREM

PERFORMANCE
PREMIUM

Resine hautes performances pour béton / Adhésif pour structures et zones sismiques / Fer à béton / High performance resin for concrete / Structure and seismic applications / Reinforcing steel

M12 ▶ M20

MB ▶ M30



αγκύρια χημικά

**ΕΠΙΔΟΣΕΙΣ ΠΕΡΑ
ΑΠΟ ΤΙΣ ΣΥΝΗΘΙΣΜΕΝΕΣ!**

ΤΟΠΟΘΕΤΗΣΗ ΧΗΜΙΚΩΝ ΑΓΚΥΡΙΩΝ ΣΕ ΜΠΕΤΟΝ

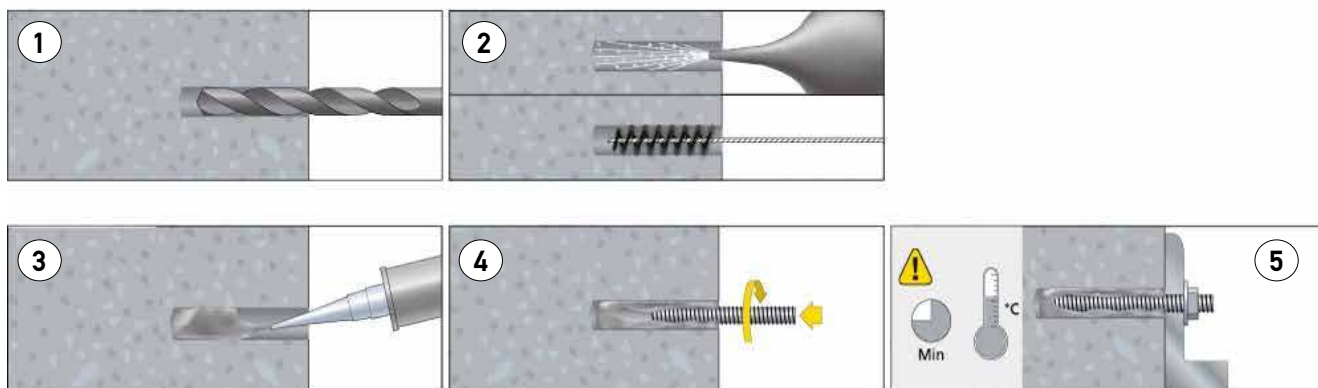

1. Ανοίγουμε την οπή ανάλογα με το μέγεθος του πλαστικού χιτωνίου που θέλουμε να εφαρμόσουμε
2. Καθαρίζουμε προσεκτικά και αφαιρούμε την σκόνη που έχει απομείνει (χρησιμοποιούμε φυσστήρα και βούρτσα)
3. Τοποθετούμε την αμπούλα ή την ρητίνη
4. Τοποθετούμε τη ντίζα με κυκλικές κινήσεις
5. Μετά από 40 - 60 λεπτά, ανάλογα με τα τεχνικά χαρακτηριστικά του προϊόντος και την εξωτερική θερμοκρασία γίνεται η εφαρμογή του φορτίου

ΤΟΠΟΘΕΤΗΣΗ ΧΗΜΙΚΩΝ ΑΓΚΥΡΙΩΝ ΣΕ ΔΙΑΤΡΗΤΑ ΔΟΜΙΚΑ ΥΛΙΚΑ

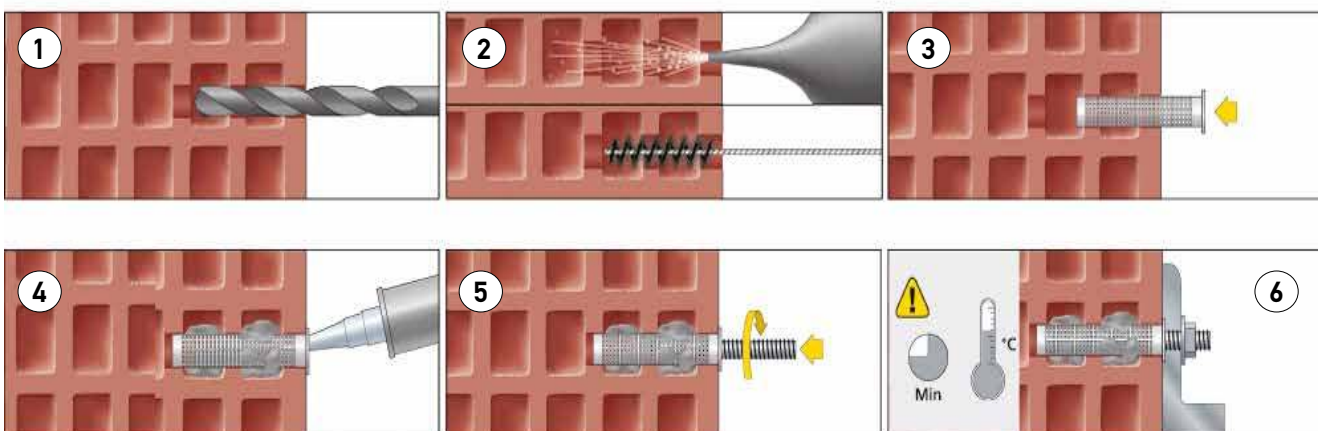

1. Ανοίγουμε την οπή ανάλογα με το μέγεθος του πλαστικού χιτωνίου που θέλουμε να εφαρμόσουμε
2. Καθαρίζουμε προσεκτικά και αφαιρούμε την σκόνη που έχει απομείνει (χρησιμοποιούμε φυσστήρα και βούρτσα)
- 3 & 4. Πρώτα τοποθετούμε το πλαστικό χιτώνιο και εν συνεχεία γίνεται η τοποθέτηση επαρκούς ποσότητας ρητίνης
5. Τοποθετούμε τη ντίζα με κυκλικές κινήσεις
6. Μετά από 40 - 60 λεπτά, ανάλογα με τα τεχνικά χαρακτηριστικά του προϊόντος και την εξωτερική θερμοκρασία γίνεται η εφαρμογή του φορτίου

Φύσιγγα C-MIX

Πολύχρηστη ρητίνη χωρίς στυρένιο

Χαρακτηριστικά

- Προδιαγραφές SOCOTEC για διάτρητα δομικά υλικά βάσης (Χιτώνιο + Satelis)
- Ρητίνη χωρίς στυρένιο
- Φιλικό προς το περιβάλλον
- Κατάλληλο για νιζές με σπείρωμα από M6 έως M12

Χρησιμοποιείται με
απλό πιστόλι σιλικόνης

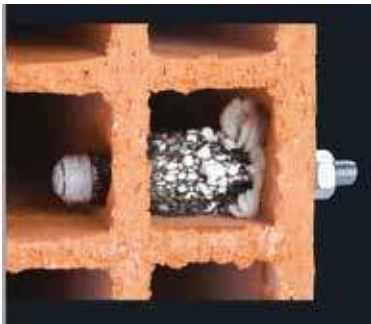

A/A: 3006100
Κωδ.: 055866
Μέγεθος: 300ml
Χρώμα: Γκρι
Συσκευασία: 12 τεμ.
Τιμή: €

Παραδίδεται με δύο σωληνάκια εμβολής



Σωληνάκι
εμβολής

A/A: 3004511
Κωδ.: 050882
Τιμή: €



Ενδεικνυόμενα φορτία

Συμπαγή υλικά

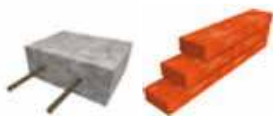

Σκυρόδεμα C20/25

385 κιλά	625 κιλά	910 κιλά
Ø 8	Ø 10	Ø 12

Διάτρητα δομικά υλικά



Τούβλο ή τσιμεντόλιθος
+ πλαστικό χιτώνιο

160 κιλά	160 κιλά	160 κιλά
Ø 8	Ø 10	Ø 12



Τσιμεντοσανίδα, Γυψοσανίδα ή Νοβοπάν
+ Satelis

190 κιλά	190 κιλά	190 κιλά
Ø 8	Ø 10	Ø 12



Τοποθέτηση σε συμπαγή υλικά

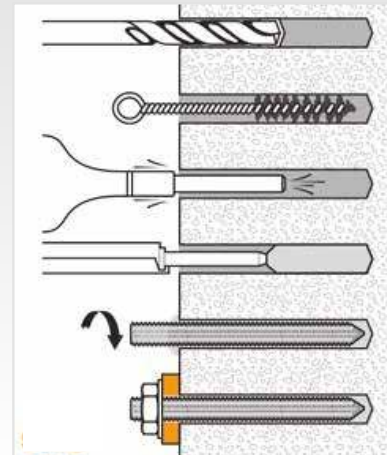

Τοποθέτηση σε κόσκινο & satelis

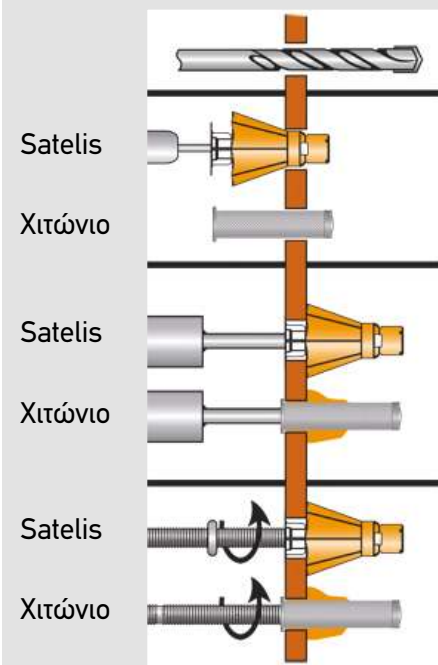

Φύσιγγα Multi-Max

Ρητίνη χωρίς στυρένιο κατάλληλη για πολλαπλές εφαρμογές και διαφορετικά υλικά

Χαρακτηριστικά

- Εύκολη στη χρήση με εγγυημένο μίγμα
- Εγγυημένη ανάμιξη
- Καμία οσμή, ούτε κατά τη διάρκεια ούτε μετά την τοποθέτηση (μπορεί να χρησιμοποιηθεί σε εσωτερικούς χώρους)
- Μπορεί να χρησιμοποιηθεί όλο το χρόνο, σε θερμοκρασίες από -5 °C έως + 40 °C
- Για πολλά δομικά υλικά: σκυρόδεμα, τιμεντόλιθος, τούβλο
- Επαναχρησιμοποιήσιμο

spit

A/A: 3005221
Κωδ.: 060040
Μέγεθος: 280ml
Συσκευασία: 12 τεμ.
Τιμή:€

Παραδίδεται με δύο σωληνάκια εμβολής



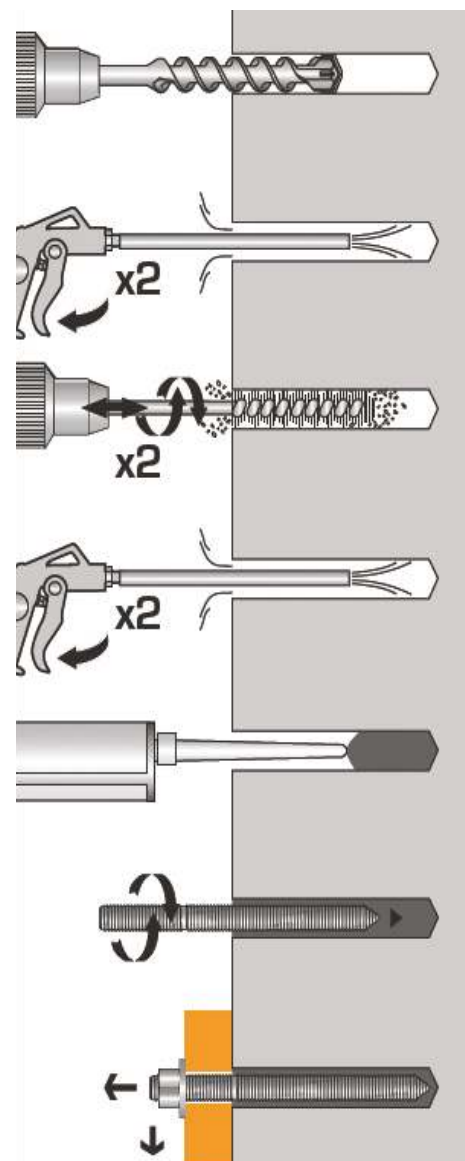

Χρησιμοποιείται με πιστόλι σιλικόνης

Πολλές εφαρμογές με μεγάλη ασφάλεια



Εφαρμογές με:

- ✓ ντίζα με σπείρωμα
- ✓ οπλισμός σκυροδέματος
- ✓ σήτα για τοιχοποιία

		
-5°C → 0°C	-	6 h 00
1°C → 5°C	18 min.	3 h 00
6°C → 10°C	12 min.	1 h 30
11°C → 20°C	6 min.	1 h 00
21°C → 30°C	4 min.	45 min.
31°C → 40°C	2 min.	35 min.

Ευρωπαϊκές πιστοποιήσεις



Φύσιγγα VIPER XTREM



A/A: 3006031

Κωδ.: 060187

Μέγεθος: 280ml

Συσκευασία:

Τιμή: €

Υψηλών επιδόσεων χημική ρητίνη βινυλεστέρα κατάλληλη για στερέωση βυσμάτων ή ράβδων οπλισμού, σε υγρές ή πλημμυρισμένες τρύπες και σεισμικές συνθήκες

Κατάλληλο για M30

Χρήση



Υψηλών επιδόσεων, πολλαπλών εφαρμογών χημική ρητίνη, για ρηγματωμένο σκυρόδεμα και σεισμικές συνθήκες

Χαρακτηριστικά

- Επιλογή 1 του ETA approval για ρηγματωμένο και μη ρηγματωμένο σκυρόδεμα και σεισμικές συνθήκες C1 (M8 έως M30) και C2 (M12 έως M20)
- Κείμενο Τεχνικών Εφαρμογών (DTA) για ράβδους οπλισμού σε σεισμικές εφαρμογές
- Βελτιωμένη παραγωγικότητα με εύκολη ροή και χρηστικότητα από -10°C έως +40°C
- Εγκεκριμένο για ξηρές, υγρές και πλημμυρισμένες τρύπες
- Μειωμένα απόβλητα προϊόντος χάρη στην άκαμπτη φύσιγγα
- Οπτικός έλεγχος ανάμιξης μέσα από το διάφανο ακροφύσιο
- Χρόνος αποθήκευσης 18 μηνές (χρησιμοποιημένη ή καινούρια/αχρησιμοποίητη)
- Κατάλληλο για όλες τις μεθόδους διάτρησης συμπεριλ. με διαμάντι
- Ελεύθερη οσμής και χωρίς πτητικές οργανικές ενώσεις (διαβάθμιση A+)
- Πυροσβεστική έγκριση



Αριθμός γεμισμάτων ανά φυσίγγιο

Μέγεθος αγκυρίου	M8	M10	M12	M16	M20	M24	M30
Διατομή τρύπας (mm)	10	12	14	18	25	28	35
Βάθος τρύπας (mm)	80	90	110	125	170	210	280
Αριθμός γεμισμάτων ανά φυσίγγιο							
VIPER 280 ml	59	40	26	16	6	4	2

Προτεινόμενα φορτία (N_{rec}, V_{rec}) για ένα αγκύριο χωρίς ακμή ή επιρροή διαστήματος σε kN

$$N_{rec} = N_{Rk} \cdot \gamma_M \cdot \gamma_F$$

*Προέρχεται από τα αποτελέσματα των δοκιμών (stud grade 10.9)

$$V_{rec} = V_{Rk} \cdot \gamma_M \cdot \gamma_F$$

ΕΦΕΛΚΥΣΜΟΣ

Διατ.αγκυρίου	M8	M10	M12	M16	M20	M24	M30
Mn-ρηγματωμένο μπετόν (C20/25)							
h _{ef}	80	90	110	125	170	210	280
N _{rec}	15,3	21,5	31,5	40,2	59,9	79,7	115,9
Ρηγματωμένο μπετόν (C20/25)							
h _{ef}	80	90	110	125	170	210	280
N _{rec}	9,8	12,9	17,9	24,9	39,6	55,5	86,5
γ _F = 1,4 ; γ _{Mc} = 1,5							

ΔΙΑΤΜΗΣΗ

Διατ.αγκυρίου	M8	M10	M12	M16	M20	M24	M30
Ρηγματωμένο και μη-ρηγματωμένο μπετόν (C20/25)							
V _{rec}	5,5	9,4	12,6	23,4	28,1	45,6	64,7
γ _F = 1,4 ; γ _{Ms} = 1,43 for M8 to M16 and γ _{Ms} = 1,5 for M20 to M30							



• Η εταιρεία δεν ευθύνεται για τυχόν αλλαγές σε τεχνικά χαρακτηριστικά των προϊόντων

Φυσητήρας CPS



Περιστροφή σωλήνα: 360°
Μήκος = 22,5cm
Ø = 6cm



Κωδικός		Τιμή Τεμ. €
4500000	1	

Βούρτσες CDA



- για καθαρισμό οπών πριν την τοποθέτηση του αγκυρίου
- υψηλή απόδοση καθαρισμού και ευκολία στη χρήση

Κωδικός	Περιγραφή		Τιμή Τεμ. €
4500001	10	1	
4500002	12	1	
4500003	14	1	
4500004	18	1	
4500005	24	1	
4500006	28	1	

Μεταλλικό χιτώνιο CHE 1 μέτρο



Κωδικός	Περιγραφή	Μέγιστο πάχος υλικού στερέωσης		Τιμή Τεμ. €
4500010	12x1000	M8	1	
4500011	16x1000	M8-M10	1	
4500012	22x1000	M12-M16	1	
4500013	30x1000	M20-M24	1	

Χιτώνιο πλαστικό διάτρητο



30045151	565012	M12x45 Χιτώνιο πλαστικό	10	
30045150	557070	M15x85 Χιτώνιο πλαστικό	10	
3004514	557090	M20x85 Χιτώνιο πλαστικό	10	

Σωληνάκι εμβολής χημικών

- Για μεγάλα βάθη αγκύρωσης



A/A	Κωδικός	Μήκος cm		Τιμή Τεμ. €
3006105	063300	100	10	

iD-ALL

Σήτα πλαστική για βίδες με σπείρωμα
Πλήρης λύση στερέωσης για τοίχους με κοιλότητες και κοίλα υλικά

Εξασφαλίζει τέλεια
τοποθέτηση

spit

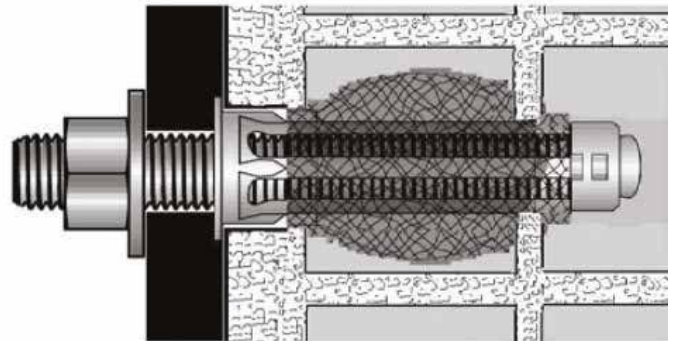

- Αποτελεσματικό: χάρη στη διανομή 360°, το σύστημα iD-ALL γεμίζει τα κενά που έχουν μείνει από το υλικό που καταστράφηκε κατά τη διάτρηση και εγγυάται ιδανική τοποθέτηση
- Ρυθμιζόμενο: το βύσμα iD-ALL ανοιχτού άκρου μπορεί να ρυθμιστεί σε όλο το μήκος της ράβδου
- Πολλαπλές θέσεις: κατάλληλο σε όλες τις περιοχές κοίλου υλικού (κοιλότητα, σύνδεσμος, χώρισμα, ...)
- Προσαρμόζόμενο: το iD-ALL προσαρμόζεται σε όλες τις επιφάνειες υλικού βάσης και μπορεί να τοποθετηθεί κοντά σε γωνίες ακόμα και σε αρμούς
- Οικονομικό: αρκούν μόνο 5 βολές με το πιστόλι
- Στερέωση υψηλής απόδοσης
- Κατάλληλο για ντίζες M6 έως M10



A/A	Κωδικός		Τιμή Τεμ. €
3004513	055896	20	



• Η εταιρεία δεν ευθύνεται για τυχόν αλλαγές σε τεχνικά χαρακτηριστικά των προϊόντων

MAXIMA

Χημικό βύσμα ντίζας με σπείρωμα

Πλεονεκτήματα

- Ρητίνη μεθυλικού ακρυλίου
- Στεγανή στερέωση, αντιστέκεται στις δονήσεις, ιδανικό για δυναμικά φορτία
- Χρήση ακόμα και σε χαμηλές θερμοκρασίες

Χρήση

- Για στερεώσεις σε εφελκούμενες ή θλιβόμενες ζώνες σκυροδέματος και φυσική πέτρα
- Κατάλληλο για δυναμικές καταπονήσεις π.χ. Βιομηχανία
- Στερέωση χωρίς μηχανική εκτόνωση, ιδανικό για εφαρμογές πολύ κοντά σε ακμές
- Υψηλά φορτία με μικρές αποστάσεις



Τοποθέτηση

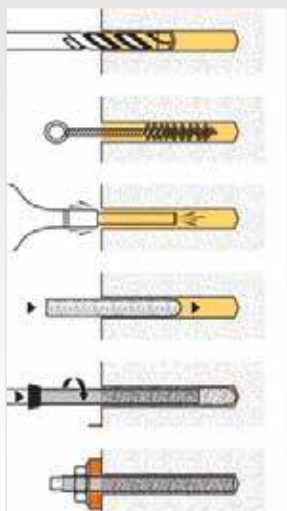

spit

Ελικοειδές σχήμα για τέλεια τοποθέτηση



Ένδειξη βάθους στη ντίζα



Τριγωνικός οδηγός: γρήγορη και εύκολη τοποθέτηση



Αμπούλα



A/A	Κωδικός	Μέγεθος	Διάμετρος οπής mm	Μήκος αμπούλας mm		Τιμή Τεμ. €
3005164	060204	M8	10	80		
3005165	060205	M10	12	85		
3005166	060206	M12	14	110	10	
3005167	060207	M16	18	125	10	
3005168	060208	M20	25	170	10	
3005169	060209	M24	28	210	10	

Ντίζα



A/A	Κωδικός	Μέγεθος	Ολικό μήκος mm	Μέγιστο πάχος υλικού στερέωσης mm		Τιμή Τεμ. €
3005151	060215	M8x110	80	15	10	
3005153	060216	M10x130	90	20	10	
3005155	060217	M12x160	110	25	10	
3005157	060218	M16x190	125	35	10	
3005159	060219	M20x260	170	68	10	
3005161	060220	M24x300	210	64	10	

Ενδεικνυόμενα φορτία εφελκυσμού σε σκυρόδεμα

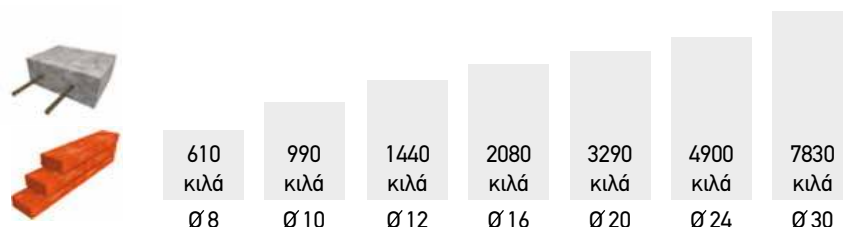

αγκύρια ελαφράς καταπόνησης

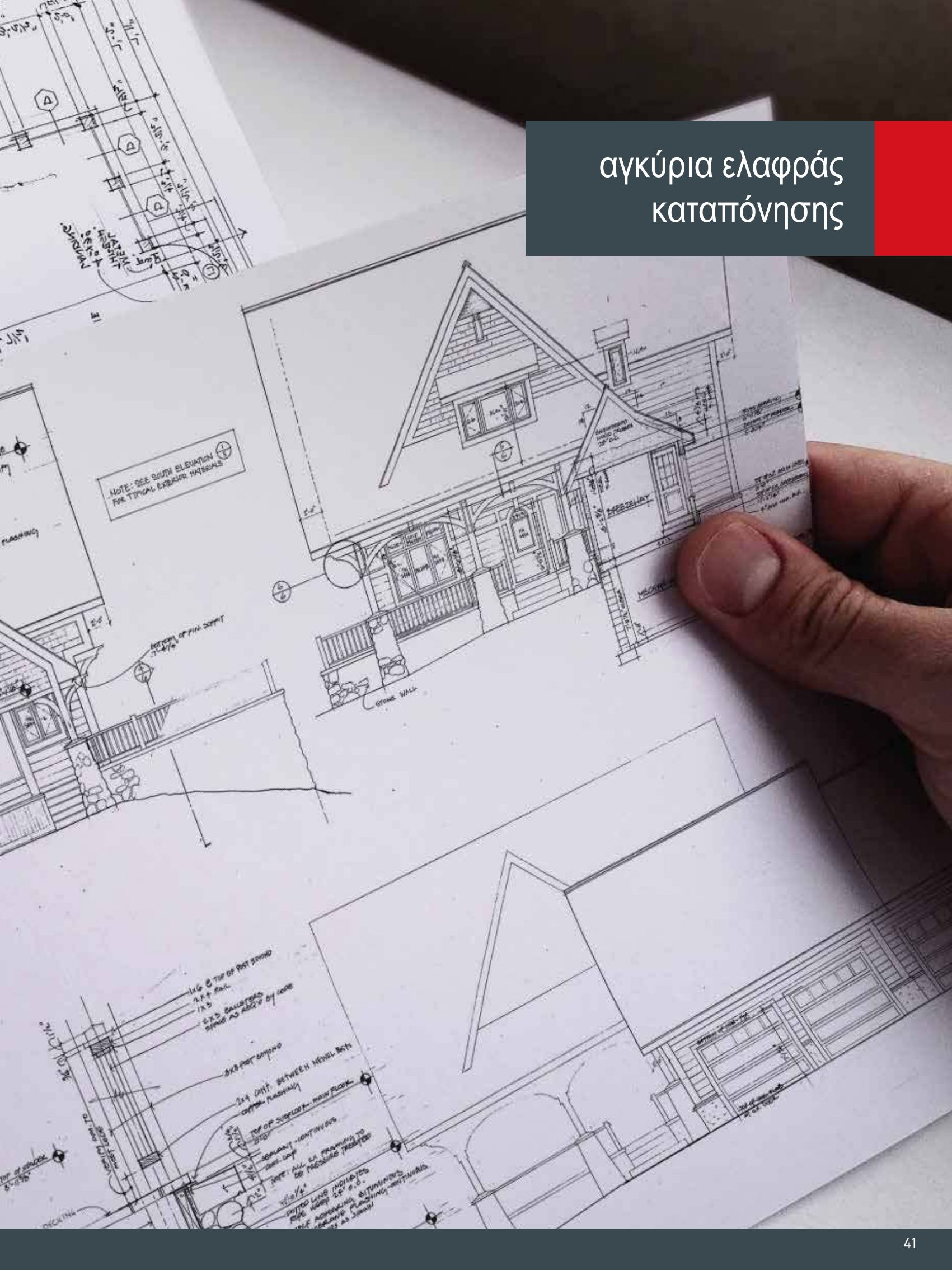

Αγκύρια 2 συστατικών

τετραπλής διαστολής - πολλαπλών χρήσεων

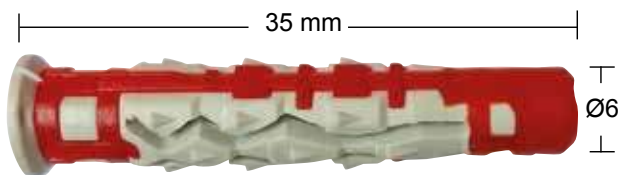

► **M6 x 35**

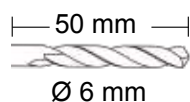
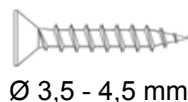

► **με βίδα**

Κωδικός	Περιγραφή	Συνολικό μήκος mm		Τιμή Τεμ. €
4100961	M6 x 35	35	300	

► **χωρίς βίδα**

Κωδικός	Περιγραφή	Συνολικό μήκος mm		Τιμή Τεμ. €
4100947	6 x 30	30	100	

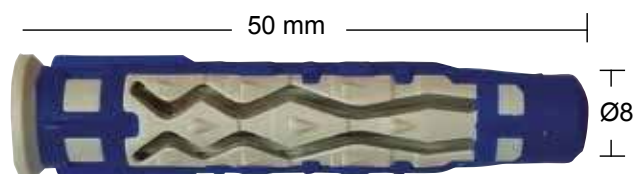

► **M8 x 50**

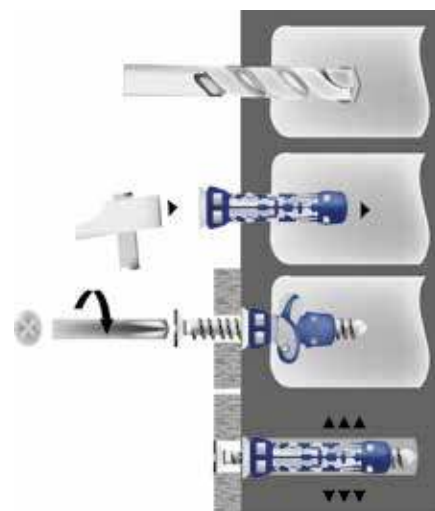
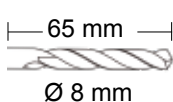
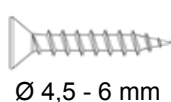

► **με βίδα**

Κωδικός	Περιγραφή	Συνολικό μήκος mm		Τιμή Τεμ. €
4100960	M8 x 50	50	200	

► **χωρίς βίδα**

Κωδικός	Περιγραφή	Συνολικό μήκος mm		Τιμή Τεμ. €
4100948	8 x 40	40	100	

COLORFIX PLUG

ΑΓΚΥΡΙΑ 2 ΣΥΣΤΑΤΙΚΩΝ ΤΕΤΡΑΠΛΗΣ ΔΙΑΣΤΟΛΗΣ

ελαστικότητα & δύναμη μαζί!



εξαιρετική απόδοση
σε όλα τα υλικά



εύκολη επιλογή με μια ματιά
λόγω διαφορετικών χρωμάτων



υψηλή ροπή σύσφιξης
εξαιρετικά δυνατό

ΔΙΑΘΕΣΙΜΟ
ΣΕ 2
ΜΕΓΕΘΗ



τετραπή διαστολή
για τέλεια αγκύρωση
σε συμπαγή υλικά



δημιουργεί τον τέλειο "κόμπο"
σε διάτρητα υλικά



υψηλή απόδοση
μπορούν να χρησιμοποιηθούν διαφορετικοί τύποι βίδας

Αγκύρια 2 συστατικών

ΤΕΤΡΑΠΛΗΣ ΔΙΑΣΤΟΛΗΣ - ΠΟΛΛΑΠΛΩΝ ΧΡΗΣΕΩΝ



κατάλληλο για όλα τα δομικά υλικά

Κωδικός	Περιγραφή	Συνολικό μήκος mm		Τιμή Τεμ. €
4400080	5x27	27	200	
4400081	6x35	35	150	
4400082	8x45	45	100	
4400083	10x50	50	75	

BIDON



Κωδικός	Περιγραφή	Συνολικό μήκος mm		Τιμή Τεμ. €
4400084	6x35	35	600	
4400085	8x45	45	250	



• Η εταιρεία διατηρεί το δικαίωμα αλλαγής των τιμών χωρίς προειδοποίηση

GREENFIX PLUG

ΑΓΚΥΡΙΑ 2 ΣΥΣΤΑΤΙΚΩΝ ΤΕΤΡΑΠΛΗΣ ΔΙΑΣΤΟΛΗΣ
η επανάσταση στη στερέωση και την επισκευή!
κατάλληλο για όλα τα δομικά υλικά

● τέλειο κεντράρισμα με βίδες

● σχεδιασμός τετραπλής διαστολής
προσαρμόζεται σε όλους τους τύπους υλικών

● τέλεια ασφάλεια
εγκατάστασης

● υψηλές τιμές
φορτίου

● γρήγορο & εύκολο
στη χρήση

● αντιπεριστροφικά
πτερύγια



▶ **Αγκύρια nylon πολλαπλών χρήσεων**

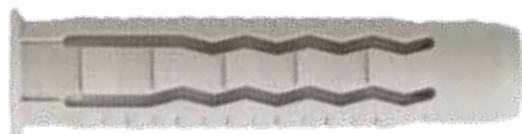

χωρίς βίδα

▶ **ΤΟΠΟΘΕΤΗΣΗ**

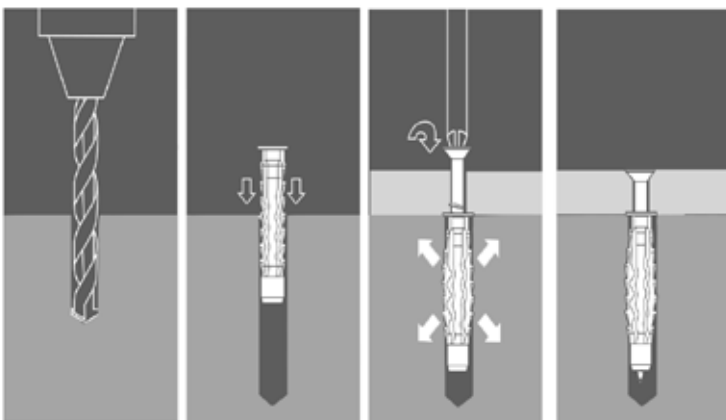

EXP

**ΤΕΤΡΑΠΛΗ
ΔΙΑΣΤΟΛΗ**

Κωδικός	Περιγραφή	Συνολικό μήκος mm		Τιμή Τεμ. €
4100940	6 x 30	30	200	
4100941	8 x 40	40	100	
4100942	10 x 50	50	50	
4100943	12 x 60	60	50	

▶ **Αγκύρια nylon πολλαπλών χρήσεων**



με βίδα

EXP - PLUS

Κωδικός	Περιγραφή	Συνολικό μήκος mm		Τιμή Τεμ. €
4100944	6 x 30	30	100	
4100945	8 x 40	40	100	
4100946	10 x 50	50	50	

▶ **Αγκύρια nylon πολλαπλών χρήσεων**



χωρίς βίδα

EXP - LONG

Κωδικός	Περιγραφή	Συνολικό μήκος mm		Τιμή Τεμ. €
4100949	6 x 60	60	200	
4100950	8 x 80	80	100	
4100951	10 x 80	80	100	

Αγκύρια nylon

πολλαπλών χρήσεων

EXP



φλάντζα ασφάλισης

για να μην πέσει το βύσμα μέσα στην τρύπα



πολύ καλή αντοχή

στις καιρικές συνθήκες και το χρόνο



τετραπλή διαστολή

για στιβαρή στερέωση



**περύγια κατά
της περιστροφής**

για βέλτιστο κράτημα



ΕΥΕΛΙΚΤΟ

μπορεί να χρησιμοποιηθεί
με διαφορετικούς τύπους βίδας



ξύλοβίδες



νοβοπανόβιδες



στριφώνια

EXP-LONG

Βύσματα πολλαπλών χρήσεων

PLUG

Βύσμα γωνία **CORNER PLUG**



Κωδικός	Περιγραφή	Συνολικό μήκος mm		Τιμή Τεμ. €
4100954	9 x 70	70	70	
4100955	12 x 70	70	70	

Βύσμα γάντζος **HOOK PLUG**



Κωδικός	Περιγραφή	Συνολικό μήκος mm		Τιμή Τεμ. €
4100956	9 x 70	70	100	
4100957	12 x 75	75	100	

Βύσμα θηλειά **LOOP PLUG**



Κωδικός	Περιγραφή	Συνολικό μήκος mm		Τιμή Τεμ. €
4100958	9 x 70	70	100	
4100959	12 x 78	78	100	

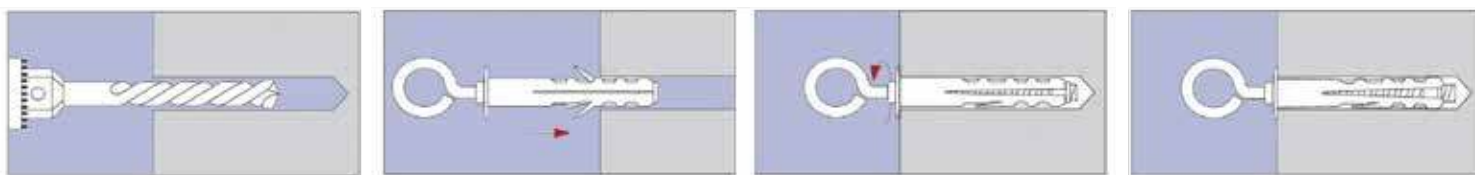

Χρήση σε υλικά: μπετόν, συμπαγές τούβλο, τούβλο με τρύπες, φυσική πέτρα κλπ

σωστή λύση για όλες τις εφαρμογές

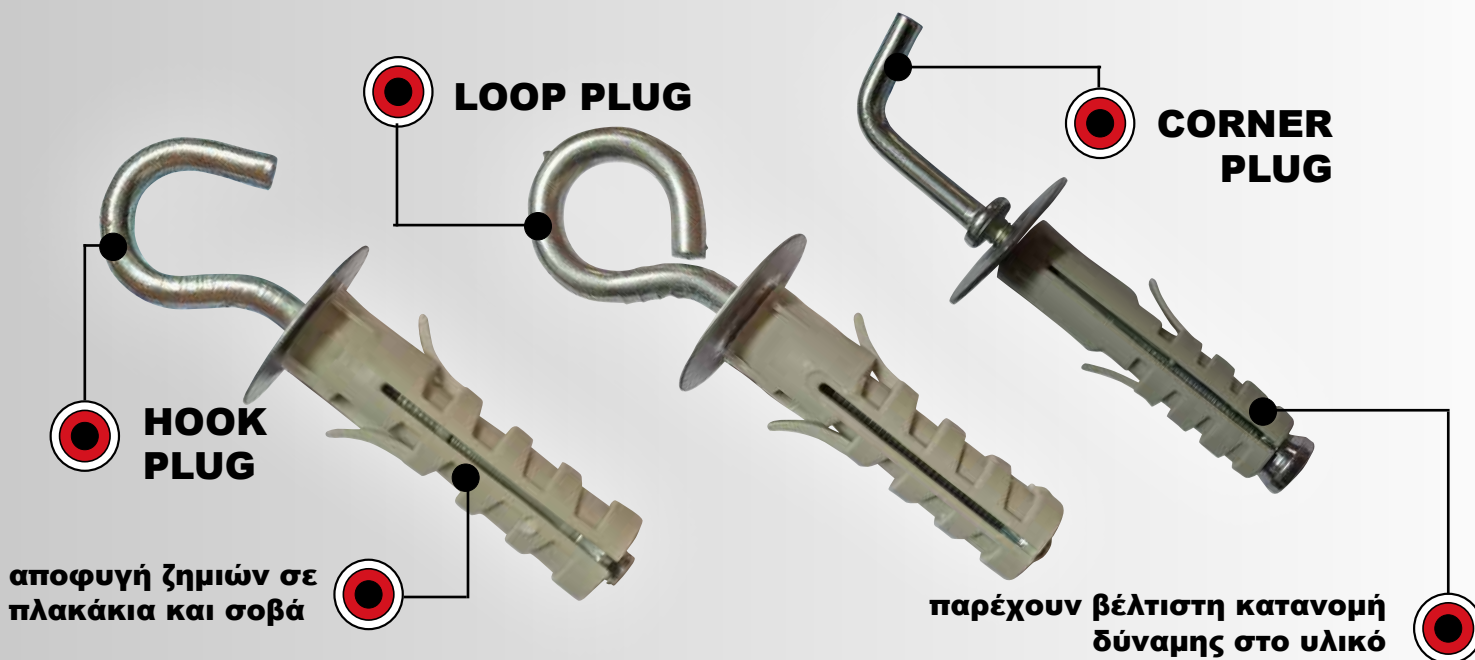



Αγκύρια BN-NYLON

»»» Νylon υψηλής ποιότητας



Κωδικός	Μέγεθος	Στοιχείο	Τιμή Τεμ. €
3009110	5 x 25	100	
3009111	6 x 30	100	
3009113	8 x 40	100	
3009114	10 x 50	50	
3009115	12 x 60	25	

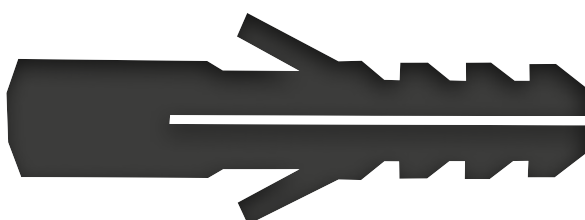
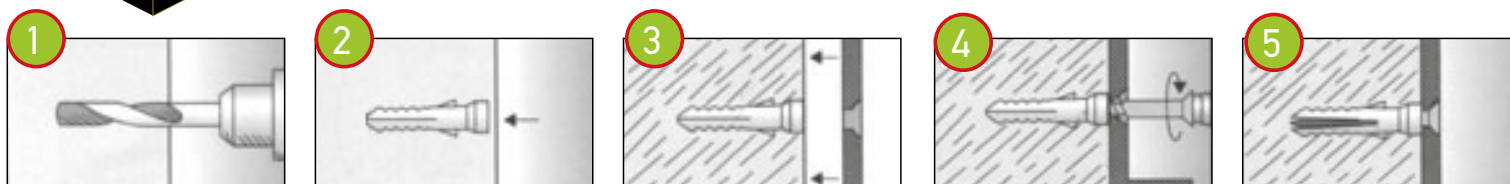

Πλαστικά αγκύρια PHOENIX



»»» Ανθεκτικότητα
»»» Μοναδική σχεδίαση
»»» Εύκολη εγκατάσταση

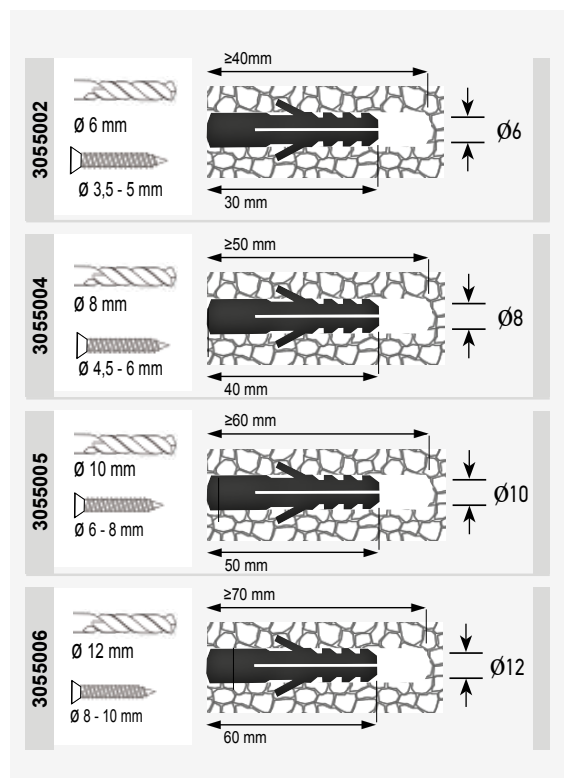

Κωδικός	Μέγεθος	Στοιχείο	Τιμή Τεμ. €
3055002	M6 x 30mm	100	
3055004	M8 x 40mm	100	
3055005	M10 x 50mm	50	
3055006	M12 x 60mm	25	

Οδηγός τοποθέτησης



• Η εταιρεία δεν ευθύνεται για τυχόν αλλαγές σε τεχνικά χαρακτηριστικά των προϊόντων

HIT M



Τοποθετείται εύκολα και είναι κατάλληλο για όλα τα υλικά

ΧΑΡΑΚΤΗΡΙΣΤΙΚΑ ΚΑΙ ΟΦΕΛΗ

- Μπορεί να χρησιμοποιηθεί σε όλα τα υλικά
- Μοναδικός σχεδιασμός χάρη στον οποίο το προϊόν είναι πάντα σωστά εγκατεστημένο
- Εκτονώνεται μόνο όταν εισαχθεί πλήρως για αποφυγή πρόωρης εκτόνωσης
- Σπείρωμα με πριονωτή οδόντωση για εύκολη τοποθέτηση και αφαίρεση
- Με έγκριση ETA

A/A	Κωδικός	Περιγραφή	Μέγιστο πάχος υλικού στερέωσης mm		Τιμή Τεμ. €
3005765	050117	5/15/35P	15	200	
3005767	050118	6/5/30P	5	200	
3005769	050119	6/12/40P	12	100	
3005771	050121	6/25/50P	25	100	
3005773	050122	6/40/65P	40	100	
3005992	060090	8/10/42P	10	50	
3005993	060091	8/30/62P	30	50	
3005994	060092	8/60/92P	60	50	
3005995	060093	8/80/112P	80	50	
3005996	060094	8/100/132P	100	50	
Bulk συσκευασία					
3005889	050152	8/80/112	80	500	
3005890	050153	8/100/132	100	500	



Ενδεικνύμενα φορτία σε σκυρόδεμα

18 κιλά	30 κιλά	42 κιλά
∅ 5	∅ 6	∅ 8

Ενδεικνύμενα φορτία σε διάτρητα υλικά ή τσιμεντόλιθο

12 κιλά	16 κιλά	20 κιλά
∅ 5	∅ 6	∅ 8

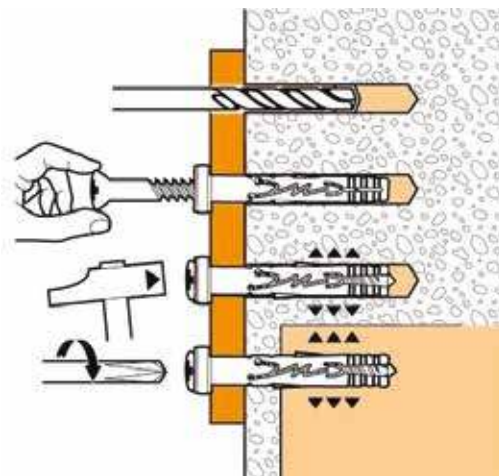

HIT M BIDON



A/A	Κωδικός	Περιγραφή	Μέγιστο πάχος υλικού στερέωσης mm		Τιμή Τεμ. €
3005924	055704	6/5/30P	5	1000	
3005923	055766	6/12/40P	12	750	



• Η εταιρεία διατηρεί το δικαίωμα αλλαγής των τιμών χωρίς προειδοποίηση

NYL

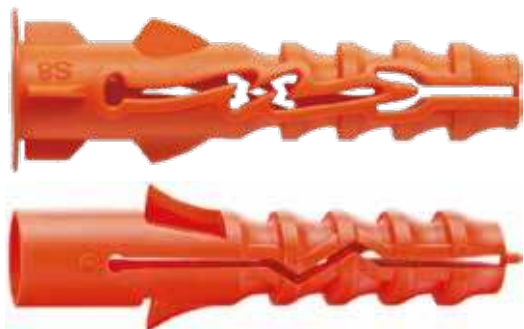

Χρήση

Ιδανικό για:

- Στερέωση σωλήνων και ηλεκτρολογικών εγκαταστάσεων
- Γενικής χρήσεως

Πλεονεκτήματα

- Κατασκευάζεται από πολυαμίδιο 6 (νάυλον υψηλής ποιότητας)
- Γρήγορη εγκατάσταση



	A/A	Κωδικός	Διάμετρος οπής	Διάμετρος βίδας		Τιμή Τεμ. €
με STOP	3005700	057070	5 x 25	2,5 - 4	100	
	3005701	057080	6 x 30	3,5 - 5	100	
	3005702	057090	8 x 40	5 - 7	100	
χωρίς STOP	3005703	057030	10 x 50	6-8	50	
	3005704	057150	12 x 60	8-10	25	
	3005705	057050	14 x 70	10-12	20	

Ενδεικνυόμενα φορτία εφελκυσμού σε σκυρόδεμα

Διάμετρος	Κιλά
6	50
8	80
10	120
12	180
14	280

Ενδεικνυόμενα φορτία εφελκυσμού σε κενό τούβλο

Διάμετρος	Κιλά
6	25
8	35
10	45
12	55
14	70

PRO-6



χωρίς βίδα

	A/A	Κωδικός	Περιγραφή		Τιμή Τεμ. €
χωρίς βίδα	30059395	565642	5x25	100	
	30059396	565643	6x30	100	
	30059397	565644	8x40	100	
	30059398	565645	10x50	50	
	300593990	565617	12x60	25	
με βίδα	30059391	565646	5x25	100	
	30059390	565647	6x30	100	
	30059392	565648	8x40	50	
	30059393	565649	10x50	25	



Πλεονεκτήματα

- Αποτελεσματικό και ελαφρύ βύσμα με 6 εκτονούμενα στελέχη για αποφυγή περιστροφής του στα περισσότερα υλικά βάσης
- Βύσμα με ελαφρώς στρογγυλεμένο σχήμα για εξαιρετικό κράτημα σε συμπαγή υλικά
- Εύκολη τοποθέτηση
- Βύσμα με κολάρο: εύκολη τοποθέτηση σε διάτρητα δομικά υλικά
- Αντι-περιστροφικά πτερύγια: αποτρέπουν την περιστροφή του βύσματος στην οπή

Χρήση

- Γενικής χρήσεως
- Εφαρμογές σε συμπαγή ή διάτρητα υλικά
- Ιδανικό και για γυψοσανίδα

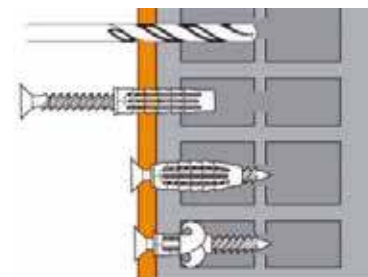

B-LONG



F: με φρεζάτο κεφάλι



Πλεονεκτήματα

- Αγκύριο από πολυαμίδιο 6 (ιδιαίτερα ανθεκτικό πολυαμίδιο)
- Είναι διαθέσιμο με φρεζαρισμένη και εξάγωνη κεφαλή
- Απλή τοποθέτηση



HS: με εξάγωνο κεφάλι

Χρήση

- Για εφαρμογές σε συμπαγή ή διάτρητα υλικά
- Για εγκατάσταση εξωτερικών επενδύσεων
- Προσόψεις
- Στέγες
- Ελαφριές μεταλλικές κατασκευές
- Κουφώματα παραθύρων και πορτών

A/A	Κωδικός	Περιγραφή	Μέγιστο πάχος υλικού στερέωσης mm		Τιμή Τεμ. €
3005272	567950	8/10-60F	10	50	
3005273	567951	8/30-80F	30	50	
3005274	567952	8/50-100F	50	50	
3005275	567953	8/70-120F	70	50	
3005276	567954	8/100-150F	100	50	
3005268	567957	10/30-80F	30	50	
3005269	567958	10/50-100F	50	50	
3005270	567959	10/70-120F	70	50	
3005271	567960	10/90-140F	90	50	
3005280	567961	10/110-160F	110	50	
3005281	567962	10/130-180F	130	50	
3005282	567963	10/150-200F	150	50	
3005283	567964	10/180-230F	180	50	
3005284	567965	10/210-260F	210	50	
3005285	567966	10/230-280F	230	50	
3005286	567967	10/250-300F	250	50	
3005277	567969	10/10-60HS	10	50	
3005278	567970	10/30-80HS	30	50	
3005279	567971	10/50-100HS	50	50	

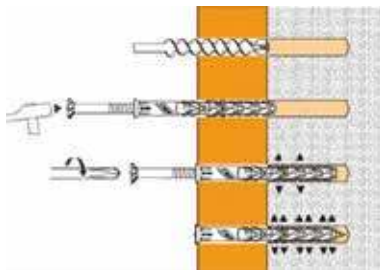

Φορτίο εφελκισμού σε σκυρόδεμα

Διάμετρος	Κιλά
8	120
10	220

ProLONG



M12 H



M14 HS



M16 H

Χρήση

- Για εφαρμογές σε συμπαγή ή διάτρητα υλικά
- Στέγες
- Πέργκολες



A/A	Κωδικός	Περιγραφή	Μέγιστο πάχος υλικού στερέωσης mm		Τιμή Τεμ. €
30057270	566675	12 x 120 H	50	25	
30057271	566676	12 x 145 H	75	25	
30057272	566677	12 x 165 H	95	25	
30057273	566678	12 x 185 H	115	25	
30057274	566679	12 x 210 H	140	25	
30057277	566687	14 x 165 HS	95	25	
30057370	566680	16 x 145 H	55	25	
30057371	566681	16 x 165 H	75	25	
30057372	566682	16 x 185 H	95	25	
30057373	566683	16 x 200 H	110	25	
30057374	566684	16 x 270 H	180	25	

Ενδεικνυόμενα φορτία εφελκισμού σε σκυρόδεμα

Διάμετρος	Κιλά
12	156
14	160
16	220

Ενδεικνυόμενα φορτία διάτμησης σε κενό τούβλο ή ταμιντόλιθο

Διάμετρος	Κιλά
12	68
14	80
16	96

Στηρίγματα καλωδίων στρογγυλά FIX-C

FIX-C

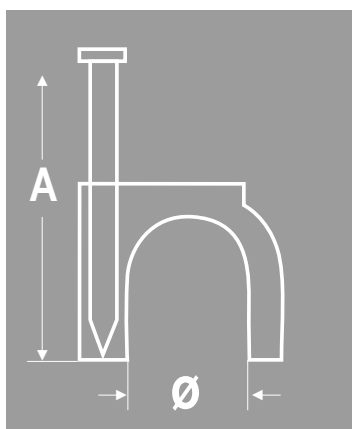

Κωδικός	Μέγεθος	Διάμετρος	A		Τιμή Τεμ. €
4100600	6/25	6	25	100	
4100601	7/25	7	25	100	
4100602	8/25	8	25	100	
4100603	9/25	9	25	100	
4100604	10/25	10	25	100	
4100605	12/35	12	35	100	
4100606	17/45	17	45	50	
4100607	19/45	19	45	50	

S-CLIP

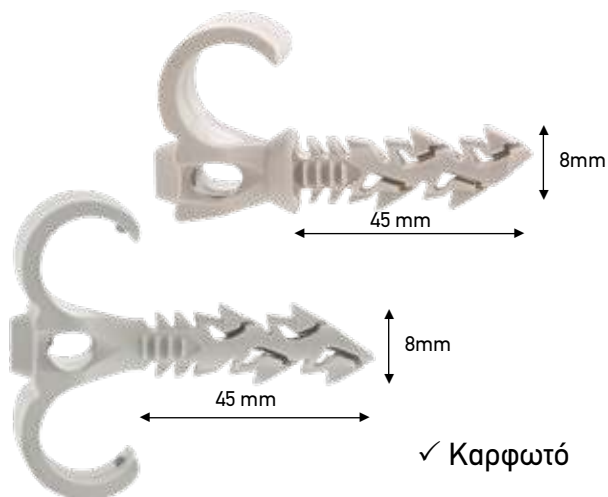

A/A	Κωδικός	Περιγραφή	Διάμετρος οπής mm	Βάθος διάτρησης		Τιμή Τεμ. €
3006073	569491	Μονό D16-20	8	45	100	
3006074	569494	Διπλό D16-20	8	45	100	

ΧΑΡΑΚΤΗΡΙΣΤΙΚΑ ΚΑΙ ΟΦΕΛΗ

- Οι πολύ εύκαμπτοι γάντζοι επιτρέπουν χρήση δύο διαμέτρων σωλήνα: 16 και 20
- Η ενισχυμένη κεφαλή επιτρέπει τοποθέτηση με γρήγορο κάρφωμα
- 4 νευρώσεις αγκύρωσης για υψηλή απόδοση σε όλα τα υλικά
- Ρυθμιζόμενο βάθος ενσωμάτωσης ανάλογα με τη διάμετρο σωλήνα
- Το ειδικό κράτημα στον κρίκο αποτρέπει ολίσθηση του σωλήνα
- Η κεντρική οπή πίσω από την κεφαλή επιτρέπει αφαίρεση του βύσματος με κατσαβίδι χειρός, εάν χρειαστεί
- Νάιλον βύσμα για διασφάλιση υψηλής ποιότητας
- Τυπική διάμετρος διάτρησης 8mm

Ο καινοτόμος σχεδιασμός του γάντζου επιτρέπει χρήση 2 διαμέτρων με μόνο ένα σημείο αναφοράς



Βύσμα στήριξης δεματικών λευκό & μαύρο **WF2**

SPAP

Κωδικός	Διάμετρος	Χρώμα		Τιμή Τεμ. €
4400090	6	Λευκό	100	
4400091	8	Λευκό	100	
4400092	6	Μαύρο	100	
4400093	8	Μαύρο	100	

- Για γρήγορη στερέωση καλωδίων σε 2 βήματα
- Ανθεκτικό στις μεταβολές της θερμοκρασίας
- Κατάλληλο για όλους τους τύπους δεματικών

FIXELEC
spit

A/A	Κωδικός	Διάμετρος οπής		Τιμή Τεμ. €
3004712	565120	M8	200	

Για δεματικά!

Γρήγορη στερέωση σφιγκτήρων καλωδίων

ΧΑΡΑΚΤΗΡΙΣΤΙΚΑ ΚΑΙ ΟΦΕΛΗ

- Γρήγορη στερέωση καλωδίων ή αεραγωγών
- Σε δύο βήματα: διάτρηση, τοποθέτηση με σφυρί
- Από 100% νάιλον: μεγάλη αντοχή σε διαφορές θερμοκρασίας
- Για κολάρα παντός τύπου, μέγιστου πλάτους 9 mm

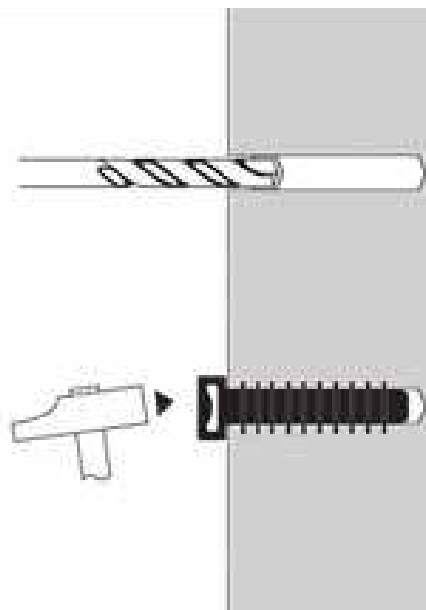

αγκύρια γυψοσανίδας μόνωσης & αφρομπετόν





ΑΓΚΥΡΙΑ ΓΥΨΟΣΑΝΙΔΑΣ

STELLIX

**MADE IN
FRANCE**

ΓΙΑ ΟΛΕΣ ΤΙΣ ΓΥΨΟΣΑΝΙΔΕΣ

- Ένα νέο αγκύριο ειδικά φτιαγμένο για τη γυψοσανίδα!
- Εγκαθίσταται με ειδικό εργαλείο τοποθέτησης, ηλεκτρικό ή χειροκίνητο κατασαβίδι
- Λειτουργεί για όλους τους τύπους και τα πάχη γυψοσανίδων
- Απευθύνεται τόσο σε ερασιτέχνες όσο και σε επαγγελματίες (υδραυλικούς, ηλεκτρολόγους, τεχνικούς εγκαταστάσεων)

ΑΓΚΥΡΙΑ ΣΕ ΧΑΡΤΙΝΟ ΚΟΥΤΙ x 100 τεμ. M4, M5, M6 με βίδες

A/A	Περιγραφή	Κωδικός Εργοστασίου		Τιμή τμχ €
3007518	Αγκύριο γυψοσανίδας M4 x 35	061143	100	
3007513	Αγκύριο γυψοσανίδας M5 x 35	061144	100	
3007517	Αγκύριο γυψοσανίδας M6 x 35	061145	100	



Η
ΕΚΤΟΝΩΣΗ
ΔΙΠΛΗΣ
ΛΕΙΤΟΥΡΓΙΑΣ
ΚΑΝΕΙ
ΤΗ ΔΙΑΦΟΡΑ



ΑΓΚΥΡΙΑ ΣΕ ΒΙΔΟΝ (πλαστικό δοχείο) x 150 τεμ. M4, M5, M6 με βίδες

A/A	Περιγραφή	Κωδικός Εργοστασίου		Τιμή συσκευασίας €
3007515	Αγκύριο γυψοσανίδας M4 x 35	061147	150	
3007514	Αγκύριο γυψοσανίδας M5 x 35	061148	150	
3007516	Αγκύριο γυψοσανίδας M6 x 35	061149	150	



NEVER STOP BUILDING



Τυπική εμφάνιση...έξυπνος σχεδιασμός

2 αντί-περιστροφικά πτερύγια
Τέλειο κλείδωμα κατά την εφαρμογή.
Δεν τραυματίζει το υλικό στήριξης.
Αποτρέπει την περιστροφή ακόμα και με τη χρήση κατασβεδίου.

Αφαιρούμενο κολάρο
Αποσπώμενο βύσμα, χωρίς να τραυματίζει την γυψοσανίδα.
Επιτρέπει την αλοκληρωτική αφαίρεση του βύσματος.

1. Απλοποίηση της επιλογής
Μοναδικό μήκος
Αγκύρια μικρού μήκους το οποίο εφαρμόζει σε όλους τους τύπους και τα πάχη γυψοσανίδων.

2. Γρήγορη και εύκολη εφαρμογή
Ευκολία στη χρήση
Ομαλή διαδικασία επέκτασης με ισχυρή ένδειξη κλειδώματος στο τέλος.

Εκτόνωση διπλής λειτουργίας
3 πόδια εκτόνωσης
Εκτόνωση σε σχήμα αστεριού σε λεπτά υλικά ($\leq 13\text{mm}$)
Αναδιπλώνεται όταν ενεργοποιείται σε παχύτερα υλικά ($>13\text{mm}$)

3 ίσια πόδια
Μεγάλη εκτόνωση /τέλειο κλείδωμα σε λεπτά υλικά

3. Εγγυημένη απόδοση
Εσωτερικό νήμα
Λαμβάνει τη βίδα κατά τη φάση της ενεργοποίησης και διατηρεί την αντοχή στο φορτίο σε όλη τη διάρκεια ζωής του.
Η ποιότητα και η γεωμετρία είναι θεμελιώδη για τη σωστή ενεργοποίηση.

MADE IN FRANCE

Συμβατό με όλα τα είδη γυψοσανίδων

10mm
13mm
18mm
2x13mm

Tfix
min-max
1-20mm
1-18mm
1-15mm
1-15mm

Όλα τα πάχη γυψοσανίδων $\geq 10\text{mm}$

Όλοι οι τύποι γυψοσανίδων

• Η εταιρεία δεν ευθύνεται για τυχόν αλλαγές σε τεχνικά χαρακτηριστικά των προϊόντων

HWA



Βύσμα γυψοσανίδας



Κωδικός	Ø	Μέγεθος	Πάχος υλικού στερέωσης (mm)	Μήκος βίδας (mm)		Τιμή Τεμ. €
3004107	M4	M4x32	3-11	38	100	
3004108	M4	M4x46	3-20	52	100	
3004109	M5	M5x38	6-13	45	100	
3004110	M5	M5x52	3-16	58	100	
3004111	M5	M5x65	16-32	71	100	
3004112	M6	M6x38	6-13	45	50	
3004113	M6	M6x52	7-16	58	50	
3004114	M6	M6x65	16-32	71	50	
3004115	M6	M6x80	32-45	88	50	
3004116	M8	M8x52	7-16	58	50	

DRIVA



Αυτοδιάτρητο βύσμα γυψοσανίδας με βίδα

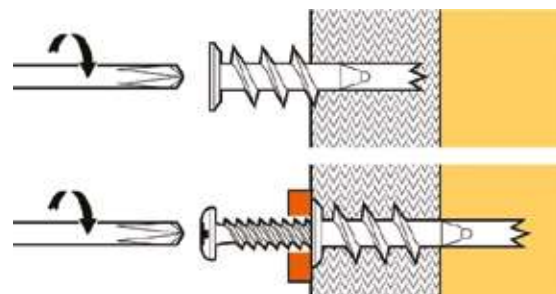

A/A	Κωδικός	Περιγραφή	Μέγιστο πάχος υλικού στερέωσης mm		Τιμή Τεμ. €
3005940	059360	DRIVA TP12	12	100	

Πλεονεκτήματα

- Γρήγορο και εύκολο στην τοποθέτηση
- Ιδιαίτερα ανθεκτικό
- Ποικιλία από βίδες για διαφορετικές εφαρμογές
- Καλή στερέωση του σώματος στη γυψοσανίδα

Ενδεικνυόμενα φορτία σε γυψοσανίδα 13 mm	
Διάμετρος	Κιλά
4,5	6

Εκτονωτήρας CC

A/A: 3005916
Κωδ.: 059548
Τιμή:



Φορτίο εφελκισμού ανά υλικό

Υλικό	Kg
τσιμεντολ.	30
κενό τουβ.	18
γυψοσανίδα	7



Εκτονωτήρας SET-TOOL

M4, M5 & M6



Κωδικός: 3009482
Συσκευασία: 1 τεμ.
Τιμή τεμαχίου €:

Εκτονωτήρας SET-TOOL

M4, M5, M6 & M8



Κωδικός: 3009483
Συσκευασία: 1 τεμ.
Τιμή τεμαχίου €:

DRILL



Πλεονεκτήματα

- Εύκολο και γρήγορο στην τοποθέτηση
- Είναι αυτοδιάτρητο
- Μεγάλη κεφαλή βίδας
- Νάυλον ενισχυμένο με ίνες γυαλιού για περισσότερη αντοχή

Φορτίο εφελκισμού σε γυψοσανίδα 13 mm	
Ø	Kg
3	4,4

A/A	Κωδικός	Περιγραφή		Τιμή Τεμ. €
3005939	061630	Drill / P12	200	

Χρήση

- Εφαρμογές στη γυψοσανίδα
- Στερεώσεις για μικρά εξαρτήματα

DRIVA CLICK



Πλεονεκτήματα

- Καινοτομία SPIT (πατενταρισμένο σύστημα υψηλής απόδοσης)
- Γρήγορη τοποθέτηση
- Βύσμα από ενισχυμένο πολυαμίδιο

Φορτίο εφελκισμού σε γυψοσανίδα 13 mm	
Ø	Kg
8	9

A/A	Κωδικός		Τιμή Τεμ. €
3005948	565806	100	

Χρήση

- Για γυψοσανίδα και τσιμεντοσανίδα



MINI DRIVA

Γρήγορο και εύκολο βύσμα γυψοσανίδας για πλαστικά κανάλια και σοβατεπί



Πλεονεκτήματα

- Εύκολο και γρήγορο στην τοποθέτηση
- Επίπεδη κεφαλή κατά την ολοκλήρωση της στερέωσης

Φορτίο εφελκισμού σε γυψοσανίδα 13 mm	
Ø	Kg
5	3

A/A	Κωδικός		Τιμή Τεμ. €
3005941	059430	100	

Χρήση

- **Αυτοδιάτρητο**, ιδανικό για απευθείας στερέωση **πλαστικών καναλιών** και **σοβατεπί** σε γυψοσανίδα και τσιμεντοσανίδα

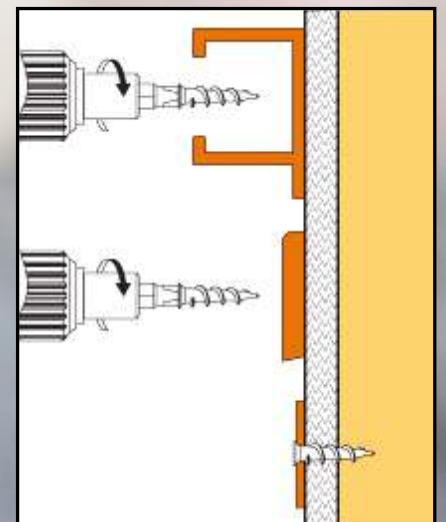

HM - S

με μετρική βίδα



A/A	Κωδικός	Περιγραφή	Μέγιστο πάχος γυψοσανίδας mm		Τιμή Τεμ. €
0903455	519769	4x32S	3-13	50	
0903456	519770	4x46S	5-18	50	
0903457	519771	4x59S	20-26	50	
0903458	519772	5x37S	6-15	50	
0903459	519774	5x52S	7-21	50	
0903460	519775	5x65S	20-34	50	
0903461	519777	6x37S	6-15	50	
0903462	519778	6x52S	10-21	50	
0903463	519782	6x65S	20-34	50	
0903464	519779	6x80S	38-50	50	
0903465	519783	8x55SS*	10-21	50	

* Με εξάγων βίδα.

Πλεονεκτήματα

- Καλή εφαρμογή στην επιφάνεια, μόνιμα στερεωμένο βύσμα που επιτρέπει την αφαίρεση και τοποθέτηση της βίδας πολλές φορές
- Με δόντια (προεξέχουν) που εμποδίζουν την περιστροφή κατά την τοποθέτηση

HM - M

με άγκιστρο

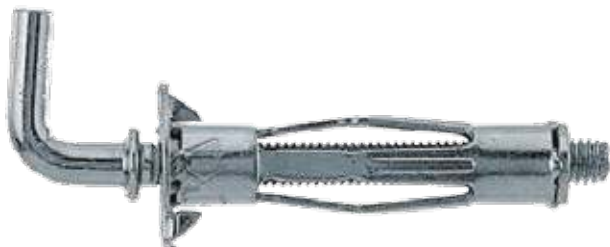

A/A	Κωδικός	Περιγραφή	Μήκος οπής		Τιμή Τεμ. €
0900505	519780	4x32H	3-13	50	
0900510	519781	5x65H	20-34	50	

Χρήση

- Για εφαρμογές σε τοικοποιία
- Γυψοσανίδα
- Διάτρητα δομικά υλικά και πάνελ

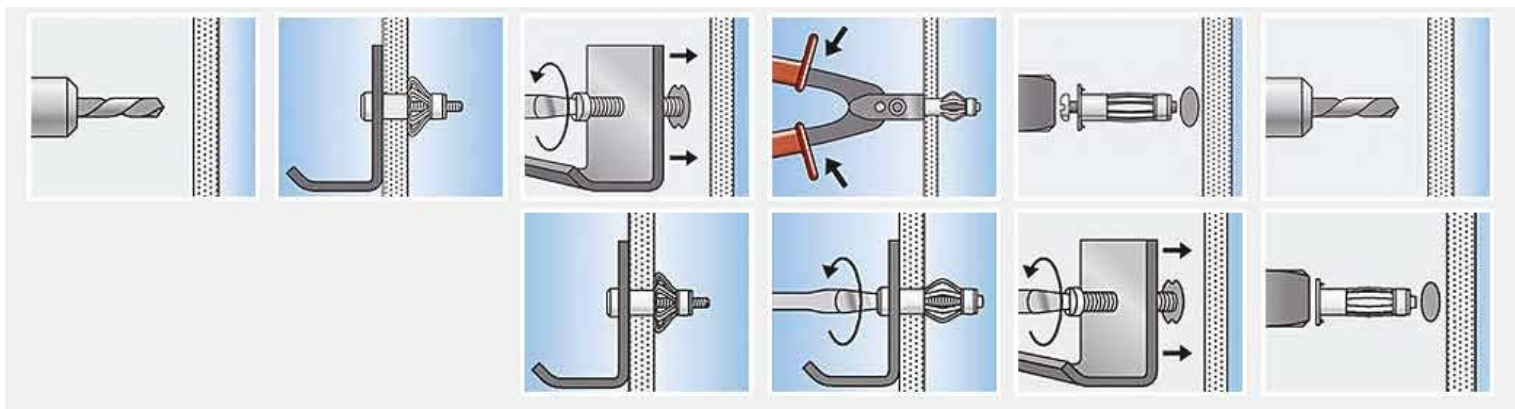

DUOTEC

πλαστικό βύσμα



- Μικρή διάμετρος τρύπας και κοντό βύσμα για εύκολη εφαρμογή σε στενές και μονωμένες κοιλότητες.
- Το υαλοενισχυμένο νάιλον 2 συστατικών παρέχει αντοχή υψηλά φορτία εφελκυσμού και διάτμησης.
- Λειτουργεί τόσο με ξυλόβιδες ή νοβοπανόβιδες όσο και με βίδες ή ντιζάκια μετρικού σπειρώματος.
- Κατάλληλο για γυφιοσανίδα, τσιμεντοσανίδα, ξυλοσανίδα, λαμαρίνα, πλαστική πλάκα.
- Λειτουργεί και σε συμπαγή δομικά υλικά, όπως μπετόν και ξύλο, σαν πλαστικό βύσμα.



A/A	Κωδικός	Περιγραφή	Διάμετρος τρύπας mm	Ελάχιστο πάχος υλικού στερέωσης mm	Μέγιστο πάχος υλικού στερέωσης mm	Ελάχιστο βάθος κοιλότητας mm	Διάμετρος βίδας mm	Μήκος βίδας		Τιμή Τεμ. €	
χωρίς βίδα	0900402	537258	DUOTEC	10	9,5	55	40	4,5 - 5	≥ dp + tfix +20	50	
με βίδα	0900403	537259	DUOTEC S	10	9,5	55	40	5	70 mm	25	
με βίδα ψωμάκι	0900404	539025	DUOTEC S PH	10	9,5	55	40	5	70	25	

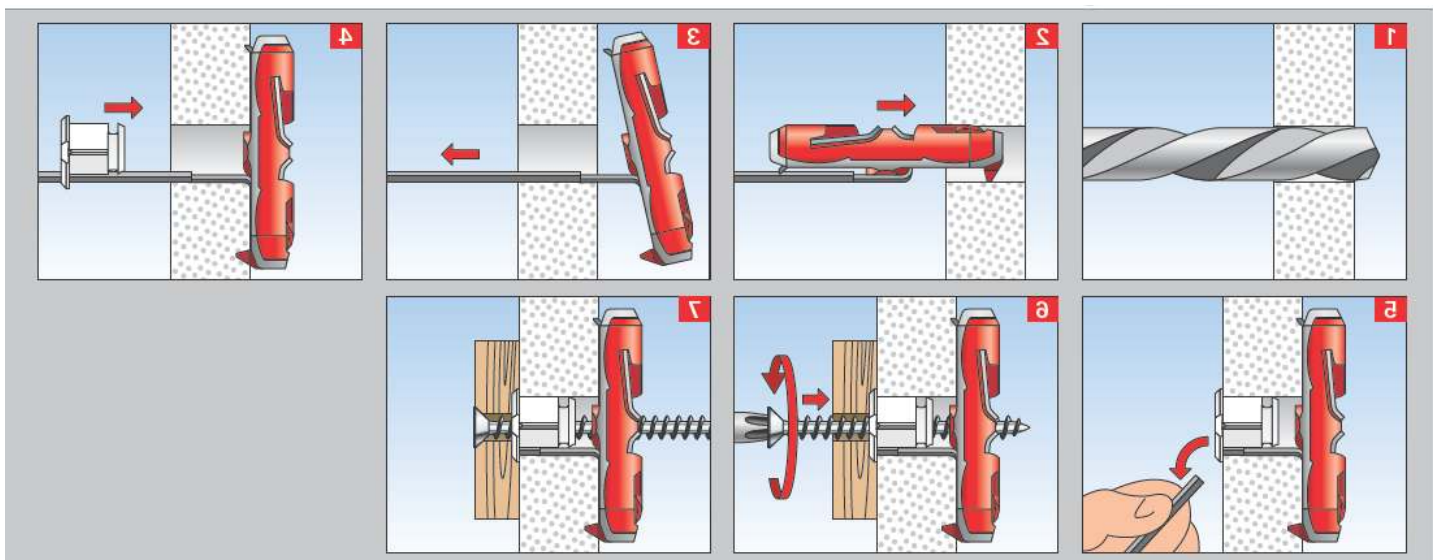
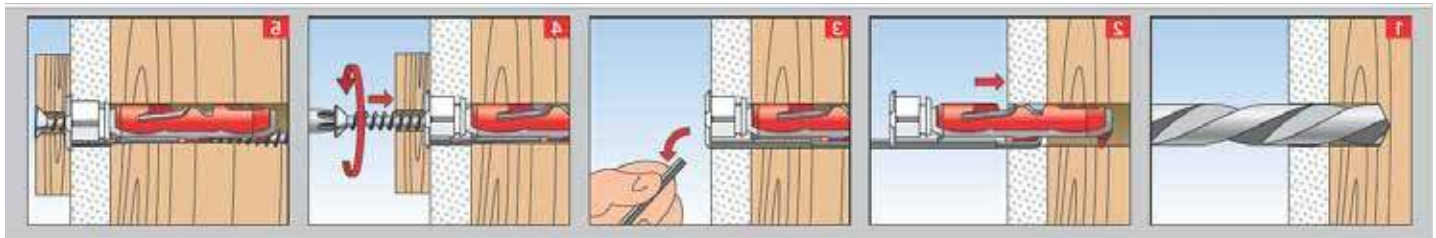



Βύσμα γυψοσανίδας με φτερά

Υλικό: Nylon 6,6

Πάχος γυψοσανίδας: 9,5 - 32mm

Ø 10 mm

Ø 4x50 mm



Κωδικός	Περιγραφή	Συσκευασία τεμάχια	Τιμή Τεμ. €
3005945	με φτερά	100	

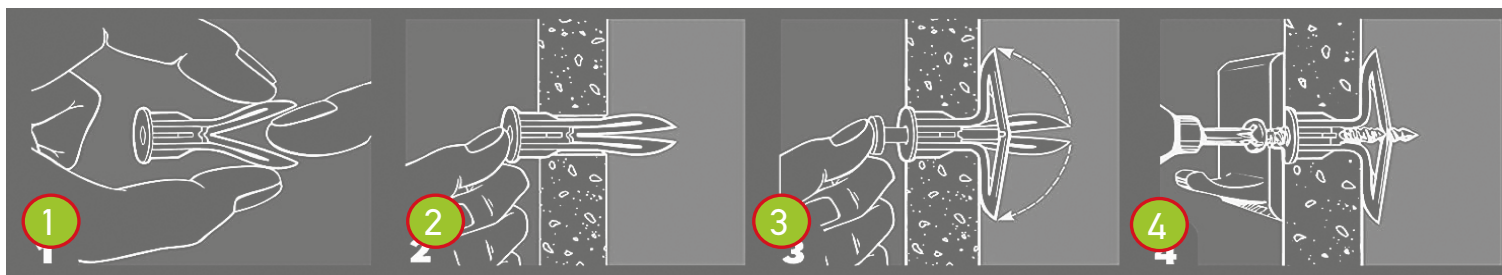

KD • KDH • KDR

KD



KDH



KDR



A/A	Κωδικός	Περιγραφή	Μήκος αγκυρίου mm	Συσκευασία	Τιμή Τεμ. €
KD	0900405	80181	KD 3	50	
	0900420	80183	KD 4	25	
	0900441	80187	KD 5	25	
	0900442	80185	KD 6	25	
	0900443	80178	KD 8	20	
KDH	0900410	80182	KDH 3	25	
	0900425	80184	KDH 4	25	
	0900446	80188	KDH 5	20	
	0900440	80186	KDH 6	20	
	0900448	80179	KDH 8	20	
KDR	0900450	26438	KDR 5	20	
	0900451	26439	KDR 6	20	

Χρήση

- Για εφαρμογές σε κενό υλικό, όπως γυψοσανίδες, τιμεντοσανίδες κ.λπ.
- Ειδικά σχεδιασμένα για μικρά βάθη σε ψευδοροφές
- Γαλβανισμένα και ιριδιωμένα για καλή προστασία από διάβρωση
- Στέλεχος με σπείρωμα μεγάλου μήκους

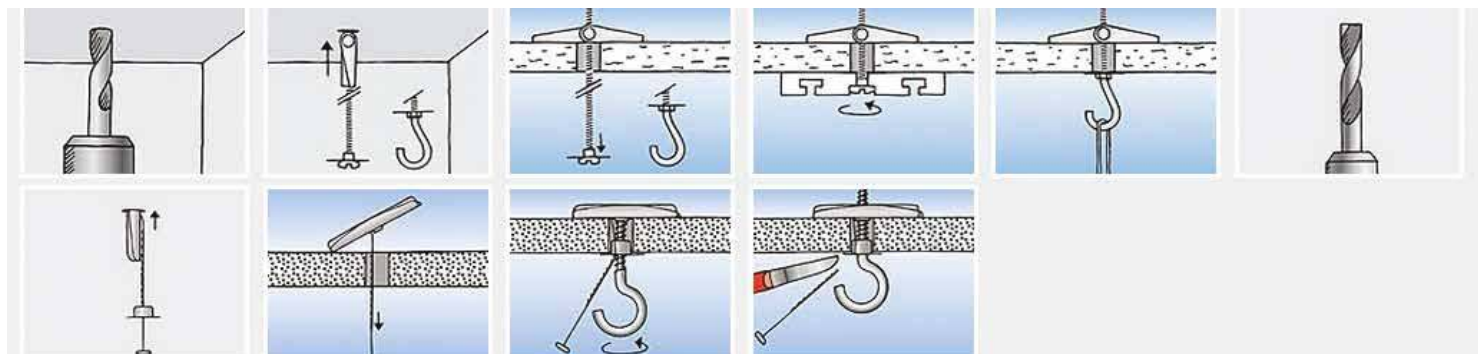

GB αγκύριο πλαστικό



A/A	Κωδικός	Περιγραφή	Μήκος οπής mm	Διάμετρος βίδας mm		Τιμή Τεμ. €
0900947	50491	GB 8	60	5	25	
0900949	50492	GB 10	65	7	20	
0900950	50493	GB 14	90	10	10	

Χρήση

- Ιδανικό για στερέωση ραφιών, λαμπών, είδη μπάνιου, κουρτινόξυλα κ.λπ.

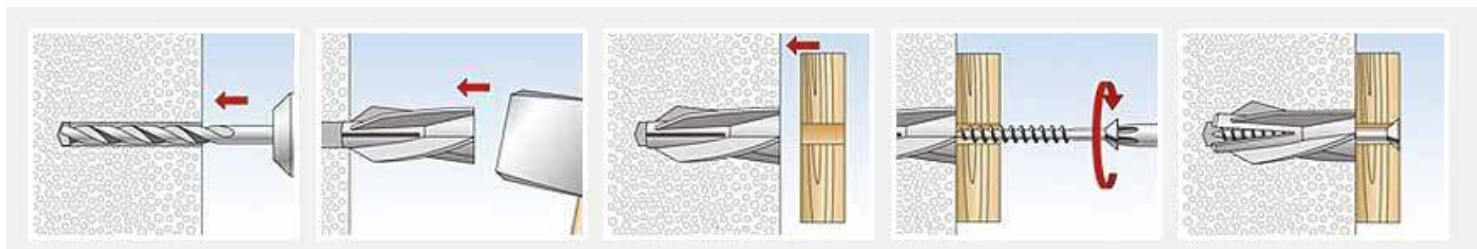

Πλεονεκτήματα

- Εύκολο και γρήγορο στην τοποθέτηση (γίνεται με χτύπημα)
- Λόγω της ελίκωσης εγγυάται μεγάλη αντοχή στο αφρομετόν
- Δέχεται εφαρμογή με μεγάλη ποικιλία από βίδες και φτάνει μέχρι 280mm πάχος υλικού στερέωσης
- Ανθεκτικό στη φωτιά
- Παθητική πυροπροστασία
- Εύκολο στην εφαρμογή

FTP K αγκύριο πλαστικό



A/A	Κωδικός	Περιγραφή βίδα	Τρυπάνι διάμετρος mm		Τιμή Τεμ. €
0900542	78411	FTP K4	8	25	
0900544	78412	FTP K6	8	25	
0900546	78413	FTP K8	10	25	
0900548	78414	FTP K10	12	25	

FTP M αγκύριο μεταλλικό



A/A	Κωδικός	Περιγραφή βίδα	Τρυπάνι διάμετρος mm		Τιμή Τεμ. €
0900530	78415	FTP M6	8	25	
0900535	78416	FTP M8	10	25	
0900540	78417	FTP M10	12	25	

Χρήση

- Για στερέωση ραφιών, ειδών μπάνιου, κουρτινόξυλα κ.λπ.

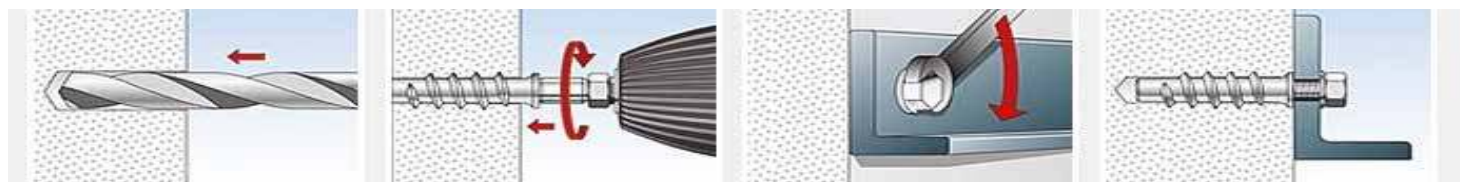

Πλεονεκτήματα

- Ειδικό βύσμα για αφρομετόν
- Εύκολο και γρήγορο στην τοποθέτηση
- Δεν καταστρέφει τις επιφάνειες
- Δεν εκτονώνεται οπότε συνιστάται και για εφαρμογές στα άκρα του υλικού στερέωσης

B-FAST

αγκύριο πλαστικό με βίδα



A/A	Μέγεθος mm		Τιμή Τεμ. €
3009134	6 x 35	100	
3009135	6 x 40	100	
3009136	6 x 50	100	
3006088	8 x 100	100	
3006089	8 x 120	100	
3006090	8 x 140	50	

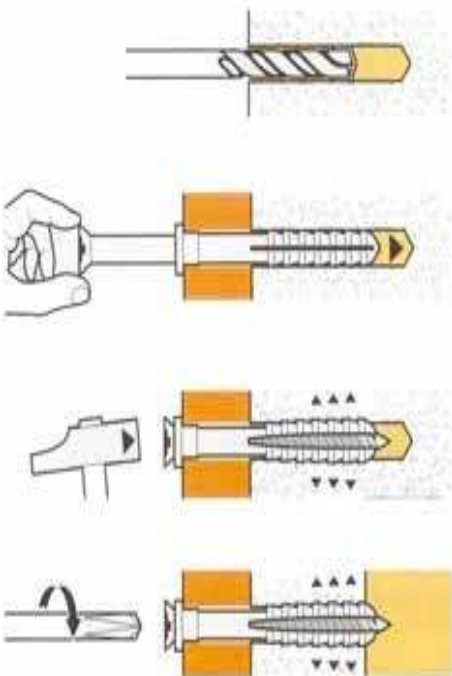

ISOMET

Αγκύριο μόνωσης ανθεκτικό στη φωτιά

Γρήγορη και εύκολη τοποθέτηση μέσα στη μόνωση



A/A	Κωδικός	Περιγραφή	Ολικό μήκος mm		Τιμή Τεμ. €
3005970	059730	8/30	80	250	
3005971	059740	8/60	110	250	
3005975	059750	8/90	140	250	

Κεφαλή 35 mm: γαλβανισμένη ροδέλα διαμ. 11x70 mm
Πλήρως μεταλλικό αγκύριο (ανθεκτικό στη φωτιά)
Ιδανικό για κάθε μόνωση κάτω από οροφές σκυροδέματος (π.χ. σε πάρκινγκ αυτοκινήτων)

Φορτίο ανά υλικό	
Υλικό	Kg
σκυρόδεμα	15
συμπαγές τούβλο	10

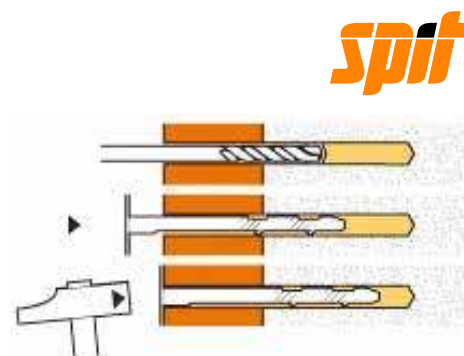

ISO

Καρφωτό βύσμα με πλαστικό καρφί για στερέωση διογκωμένης πολυστερίνης (EPS) και ορυκτής μόνωσης σε Ολοκληρωμένο Σύστημα Εξωτερικής Θερμομόνωσης (ETICS)



- Εκτονούμενο βύσμα ιδανικό για μόνωση EPS
- Κατάλληλο για όλα τα υλικά βάσης σε εφαρμογές ETICS
- Ιδανική θερμοπερατότητα = 0,00 W/K
- Κατάλληλο για μονωτικά υλικά 20 έως και 200 mm
- Εκτονούμενο για γρήγορη και εύκολη τοποθέτηση
- Προσυναρμολογημένο βύσμα για γρήγορη τοποθέτηση
- Ειδική επιφάνεια πλάκας για ιδανική προσκόλληση της επίστρωσης
- Κατάλληλο για χοντρές πλάκες μόνωσης
- Κατηγορίες χρήσης ETICS : A - B - C



A/A	Κωδικός	Διάμετρος/Μήκος mm	Μέγιστο πάχος υλικού στερέωσης mm		Τιμή Τεμ. €
3005978	057600	10-60	30	200	
3005980	057610	10-90	60	200	
3005981	057620	10-110	80	200	
3005982	057630	10-130	100	200	
3005983	057640	10-150	120	200	

Φορτίο ανά υλικό	
Υλικό	Kg
σκυρόδεμα	11
συμπαγές τούβλο	8

Χρήση

- Σε όλα τα υλικά βάσης
- Πολύ καλή απόδοση στα διάτρητα δομικά υλικά



PTH X

Πλαστικό καρφωτό βύσμα για στερέωση διογκωμένης πολυστερίνης (EPS) και ορυκτής μόνωσης σε Ολοκληρωμένο Σύστημα Εξωτερικής Θερμομόνωσης (ETICS)



Εκτονούμενο αγκύριο μόνωσης με πλαστική ακίδα για ασφάλιση των πιο κοινών υλικών μόνωσης μέσα στα συστήματα μόνωσης εξωτερικών τοιχωμάτων

Πλεονεκτήματα

- Υψηλές τιμές εξαγωγής
- Μειωμένος αριθμός αγκυρίων ανα m²
- Γρήγορη και εύκολη ρύθμιση μέσω του μονωτικού υλικού
- Προ-συναρμολογημένο αγκύριο για γρήγορη εγκατάσταση
- Χωρίς θερμική μετάδοση
- Ειδική περιοχή παραμόρφωσης για εύκολη ρύθμιση
- Ειδική επιφάνεια κεφαλής για βέλτιστη πρόσφυση

A/A	Κωδικός	Διάμετρος/Μήκος mm	Μέγιστο πάχος υλικού στερέωσης mm		Τιμή Τεμ. €
3006122	78090	8-115	70	200	
3006123	54827	8-135	90	200	
3006124	54828	8-155	110	200	
3006125	54829	8-175	130	100	
3006126	54831	8-195	150	100	
3006127	54832	8-215	170	100	
3006128	54833	8-235	190	100	

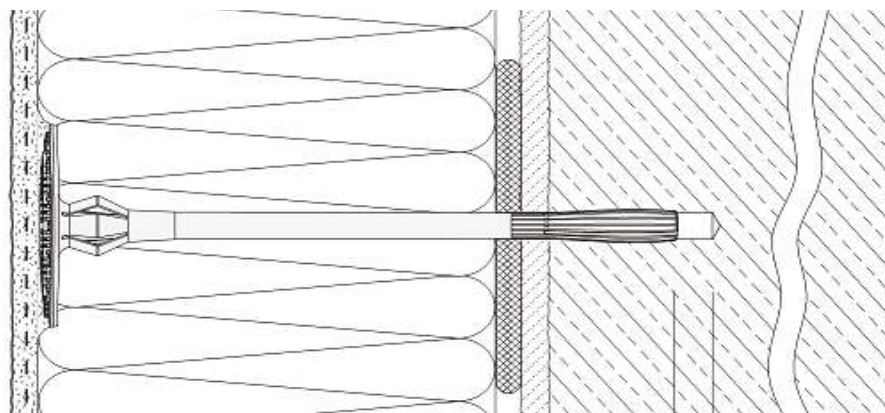

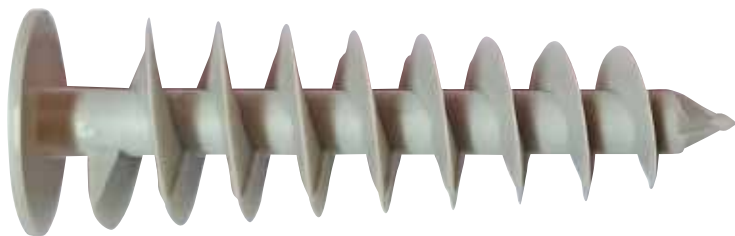

Βύσμα μόνωσης nylon **WALLFIX**

Κωδικός	Περιγραφή	Συνολικό μήκος mm		Τιμή Τεμ. €
4100952	25 x 50	50	50	
4100953	25 x 85	85	50	

► ΤΟΠΟΘΕΤΗΣΗ ΒΥΣΜΑΤΟΣ ΣΤΗ ΜΟΝΩΣΗ

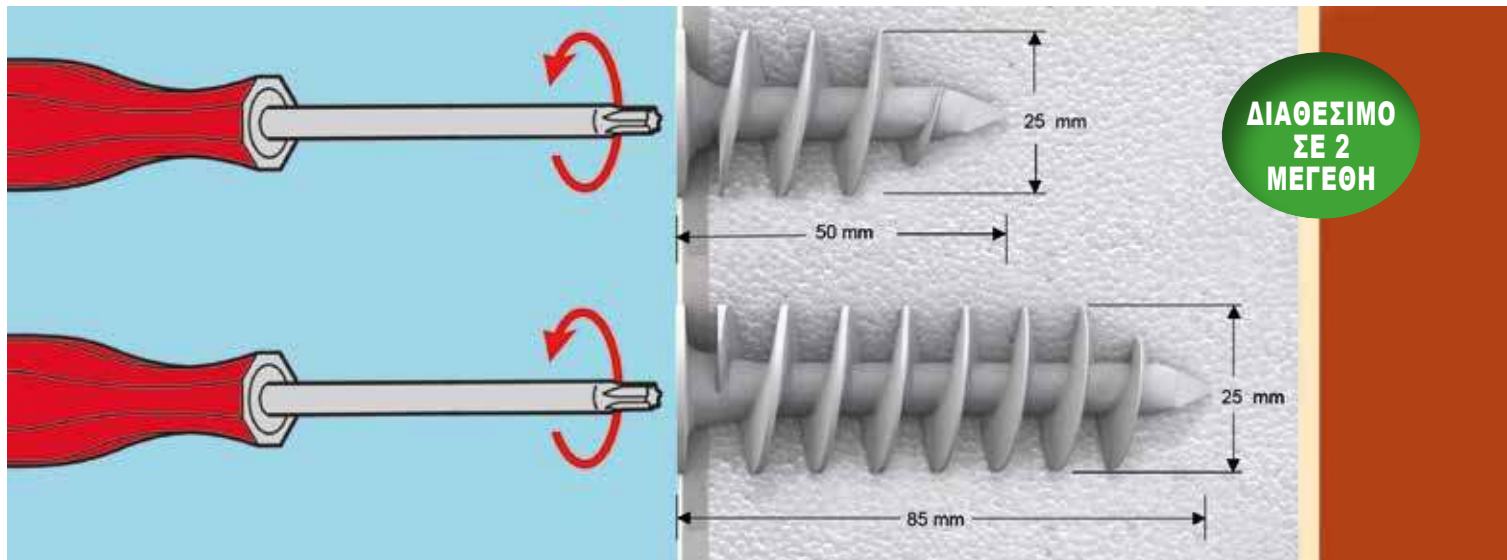

► ΣΤΕΡΕΩΣΗ ΑΝΤΙΚΕΙΜΕΝΟΥ

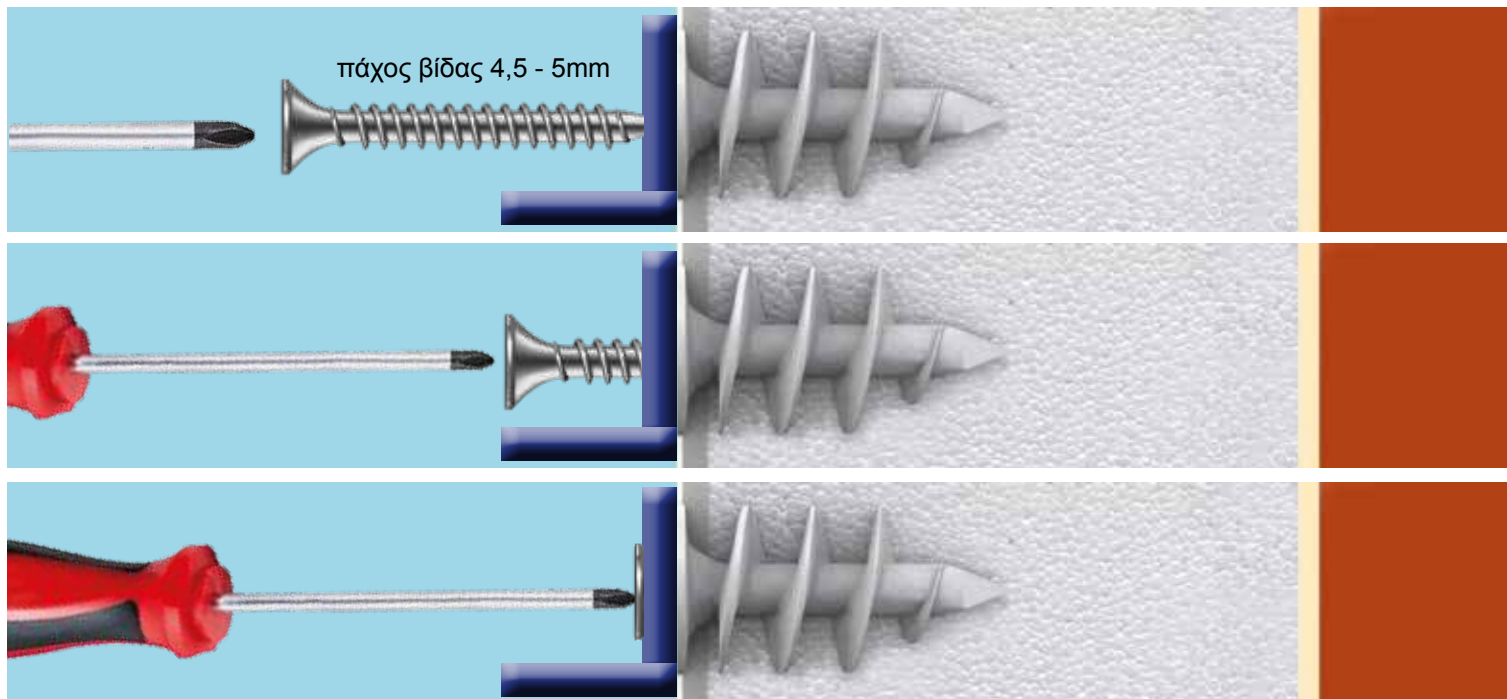

Βύσμα μόνωσης nylon

WALLFIX



TORX
υποδοχή



ευέλικτο στη χρήση

γρήγορη τοποθέτηση
χωρίς να καταστραφεί το μονωτικό πάνελ.

απλή τοποθέτηση

μπορεί να τοποθετηθεί
σε λεπτά στρώματα επιχρίσματος
χωρίς προδιάτρηση

εισάγεται στη μόνωση

χωρίς να τη διαπεράσει,
αποφεύγοντας τη μεταφορά θερμότητας

Για τη στερέωση ελαφρών αντικειμένων
σε σοβατισμένες και μη μονωτικές πλάκες

ΠΛΗΡΟΦΟΡΙΕΣ

d_k [mm]	l [mm]	d_s [mm]	l_s [mm]	h_{ef} [mm]
25	50	4,5-5,0	= $t_{fix} + 30\text{mm}$	50
25	85	4,5-5,0	= $t_{fix} + 40\text{mm}$	85

ΦΟΡΤΙΑ

Συνιστώμενα φορτία για ένα μόνο αγκύριο ¹⁾

Τύπος SPI			25x50	25x80
Φελιζόλ	P20	[kN]	0,02	0,02

¹⁾ Συμπεριλαμβανομένου του συντελεστή μερικής ασφάλειας 5,0

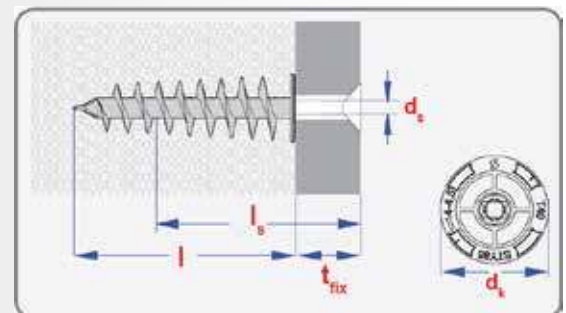



• Η εταιρεία διατηρεί το δικαίωμα αλλαγής των τιμών χωρίς προειδοποίηση

A photograph of an industrial facility showing a complex network of red-painted pipes and metal structural supports. The pipes are arranged in parallel, some running horizontally and others vertically. The metal supports are grey and appear to be made of steel, providing a sturdy framework for the piping. The background shows a white wall and a ceiling with some lighting fixtures. The overall scene is a typical industrial environment.

συστήματα στήριξης μηχανολογικών εγκαταστάσεων



Ράγα διάτρητη

RAIL DR

Για στερέωση σωληνώσεων και αγωγών εξαιρισμού

- Μπορεί να τοποθετηθεί οριζόντια και κάθετα
- Γρήγορη και απλή στερέωση



Χρήση

- Σε μπετόν
- Συμπαγή τούβλο
- Φυσική πέτρα
- Τσιμεντόλιθο κ.λπ.

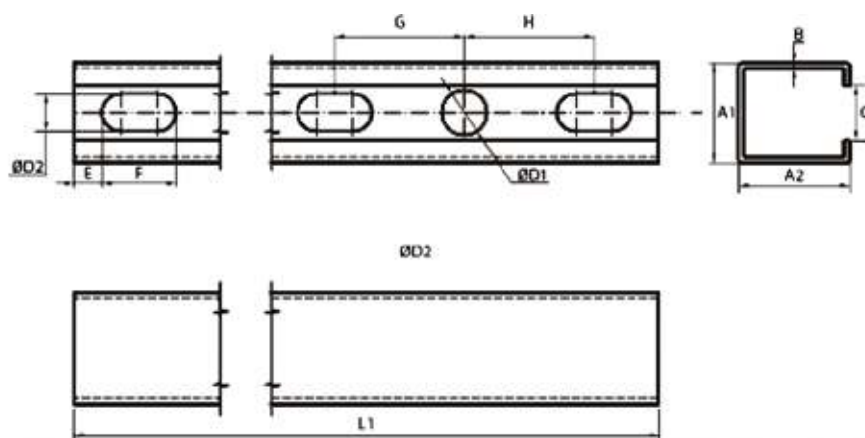

Πλεονεκτήματα

- Σύστημα στήριξης για ηλεκτρομηχανολογικές εγκαταστάσεις
- Εύχρηστη σχεδίαση
- Με κλίμακα διαστάσεων, για διευκόλυνση κατά την τοποθέτηση
- Γαλβανισμένες
- Για πάρα πολλές εφαρμογές

A/A	Περιγραφή	A1	A2	B	C	øD1	øD2	E	F	G	H	L1		Τιμή Τεμ. €
3009370	27 x 18 x 1,25 x 2000	27	18	1,25	15,0	10,5	8,5	8,0	18,5	30	30	2000	10	
3009371	28 x 30 x 1,8 x 2000	28	30	1,80	15,0	12,0	10,0	7,5	20,0	35	35	2000	10	
3009372	38 x 40 x 2 x 2000	38	40	2,00	17,0	12,0	10,0	7,5	20,0	35	35	2000	5	

Προβολός στήριξης

SUPPORT PR

Για τοποθέτηση σε τοίχο, οροφή και δάπεδο.

Με πλάκα βάσης

Πολλαπλές και ευέλικτες δυνατότητες χρήσης

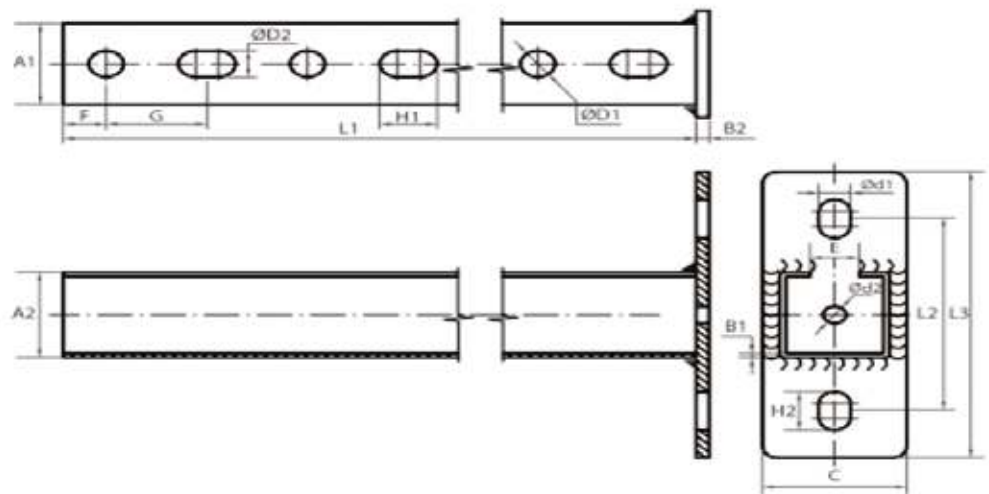

A/A	Περιγραφή	A1	A2	B1	B2	C	øD1	øD2	ød1	ød2	E	F	G	H1	H2	L1	L2	L3		Τιμή Τεμ. €
3009363	27x18x1,25x300	27	18	1,25	4,5	40	12	8	11	8	15	10	35	20	18	300	80	120	10	
3009364	38 x 40 x 2 x 300	38	40	2,00	4,5	50	12	12	11	8	17	20	35	20	18	300	90	134	10	
3009365	38 x 40 x 2 x 400	38	40	2,00	4,5	50	12	12	11	8	17	25	35	20	18	400	90	134	10	



Πλεονεκτήματα

- Ενισχυμένη μεταλλική πλάκα για καλύτερη έδραση
- Πολλαπλές επιλογές μήκους

• Η εταιρεία δεν ευθύνεται για τυχόν αλλαγές σε τεχνικά χαρακτηριστικά των προϊόντων

- »»» Σύνδεση με προσυναρμολογημένες βίδες για ελαφριές κατασκευές με ράγες
- »»» Απλή και εύκολη εγκατάσταση

Βάση ράγας ταφ (Τ) Οριζόντια

TAFF H

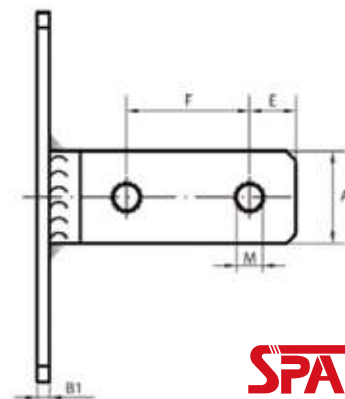
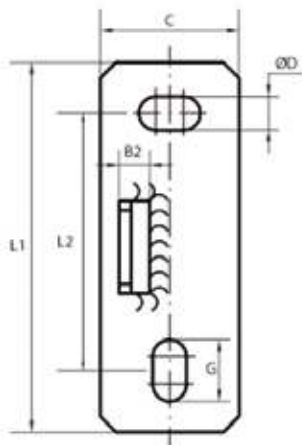



A/A	Περιγραφή	A	B1	B2	C	øD	E	F	G	L1	L2	M		Τιμή Τεμ. €
3009366	M10 (27/18-28/30)	21,5	4	10	42,5	11	15	40	20	120	88	10	50	
3009367	M10 (38/40-40/20)	30	4	10	42,5	11	15	40	20	120	88	10	50	

Βάση ράγας ταφ (Τ) Κάθετη

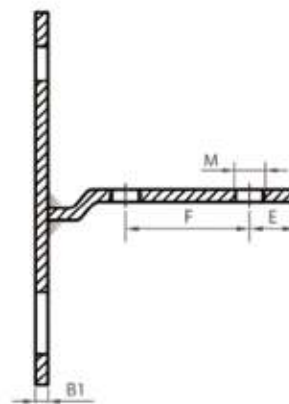
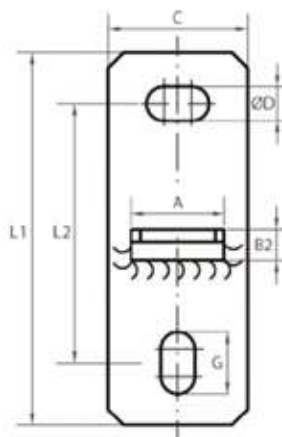
TAFF V



A/A	Περιγραφή	A	B1	B2	C	øD	E	F	G	L1	L2	M		Τιμή Τεμ. €
3009368	M10 (27/18-28/30)	21,5	4	10	42,5	11	15	40	20	120	80	10	50	
3009369	M10 (38/40-40/20)	30	4	10	42,5	11	15	40	20	120	80	10	50	

Βάση ράγας πι (Π) Κάθετη



PI V

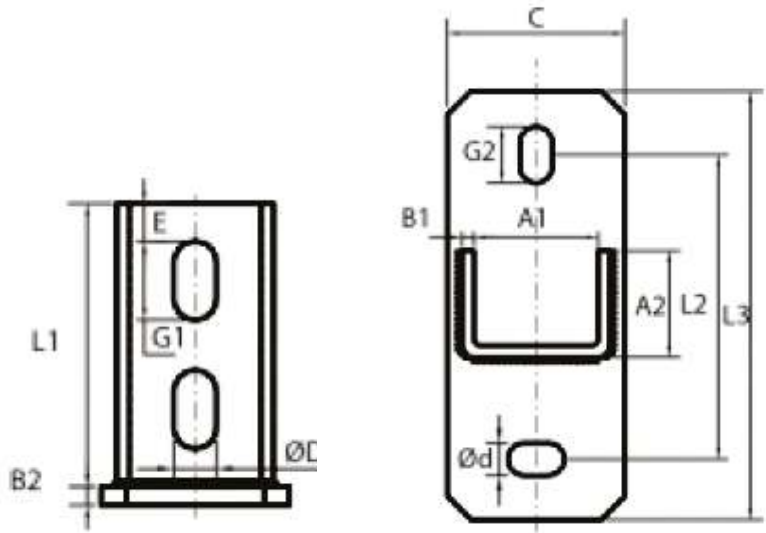

A/A	Περιγραφή	A1	A2	B1	B2	C	ØD	Ød	E	G1	G2	L1	L2	L3		Τιμή Τεμ. €
3009484	M10 (27/18-28/30)	31	20	3	4	40	11,0	11	11	19	19	70	78	120	10	
3009485	M10 (38/40-40/20 -41/21-41/41)	42	35	4	6	60	13,5	11	12	25	16	90	103	145	10	

Βίδα ράγας

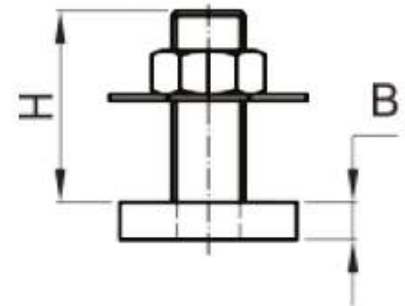
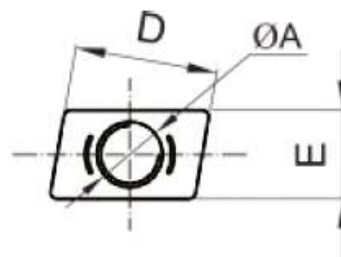

RAIL SCREW

A/A	Περιγραφή	ØA	B	D	E	H		Τιμή Τεμ. €
3009376	M8 x 30 (για ράγα 27/18 - 28/30)	M8	5	33	15	30	100	
3009377	M8 x 30 (για ράγα 38/40 – 40/20)	M8	5	33	15	30	100	
3009378	M10 x 30 (για ράγα 38/40 – 40/20)	M10	5	33	15	30	100	

• Η εταιρεία δεν ευθύνεται για τυχόν αλλαγές σε τεχνικά χαρακτηριστικά των προϊόντων



Πλακέτα στήριξης ράγας για ντίζα

SUPPORT PLATE

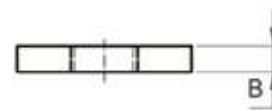
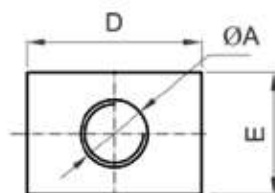

A/A	ØA	B	D	E	Κατάλληλη για		Τιμή Τεμ. €
3009379	M8	4	30	24	27/18 - 28/30 - 38/40 - 40/20	100	
3009380	M10	4	30	24	27/18 - 28/30 - 38/40 - 40/20	100	



Σύνδεσμος & Γωνία ράγας

RAIL ANGLE

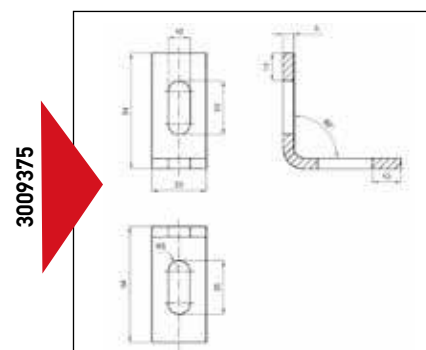
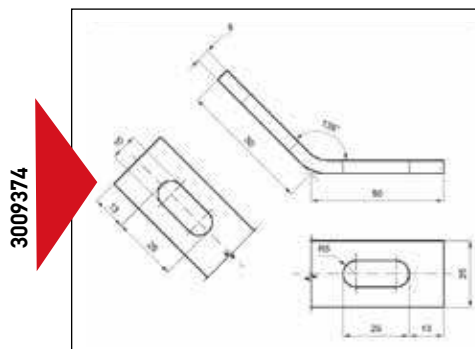

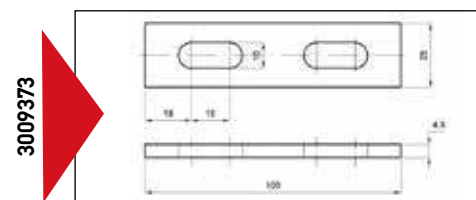

A/A	Περιγραφή	Αριθμός οπών	Συσκ/σία τεμάχια	Τιμή Τεμ. €
3009373	100 180°	2	100	
3009374	50 x 50 45°	2	100	
3009375	54 x 54 90°	2	100	

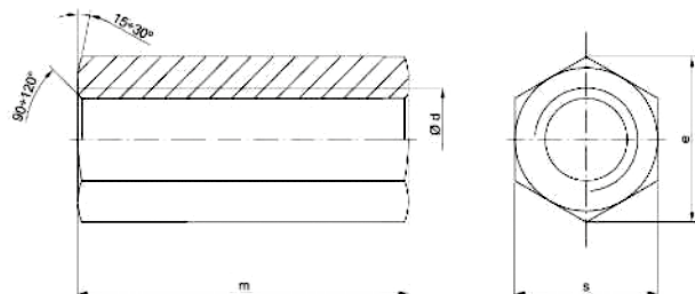

Μούφα εξάγωνη

MUFF



A/A	Περιγραφή	Ød	m	s		Τιμή Τεμ. €
3009384	M6 x 30	M6	30	10	200	
3009385	M8 x 25	M8	25	11	200	
3009386	M10 x 30	M10	30	13	150	
3009387	M12 x 35	M12	35	17	100	
3009388	M16 x 50	M16	50	24	50	

WIRE CLIP



Κλιπ για σύρμα



Βήμα 1

Βήμα 2

Βήμα 3

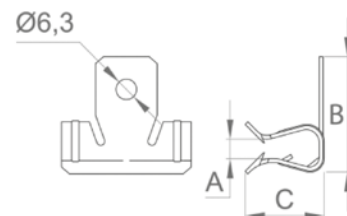

A/A	Πάχος δοκαριού (A) [mm]	Υψος κλιπ (B) [mm]	Πλάτος δοκού (C) [mm]	Διάμετρος [mm]		Τιμή Τεμ. €
9512258	1,5 ÷ 4	28	14	6,3		
9512259	4 ÷ 10	34	23	6,3		

CLIP W-ROD



Κλιπ ντίζας

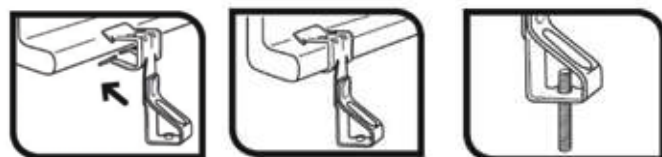

Βήμα 1

Βήμα 2

Βήμα 3

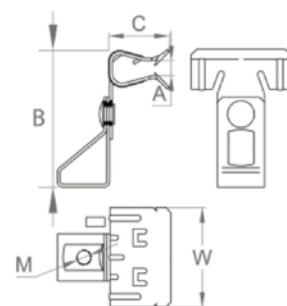

A/A	Πάχος δοκαριού (A) [mm]	Υψος κλιπ (B) [mm]	Πλάτος δοκού (C) [mm]	Σπειρώμα M [mm]		Τιμή Τεμ. €
9512255	1,5 ÷ 4	50	14	M 6		
9512256	4 ÷ 10	54	23	M 6		
9512257	10 ÷ 15	60	23	M 6		
9512261	4 ÷ 10	50	14	M 8		
9512273	10 ÷ 15	54	23	M 8		
9512280	15 ÷ 20	60	23	M 8		

PIPE CLIP



Κλιπ σωληνών

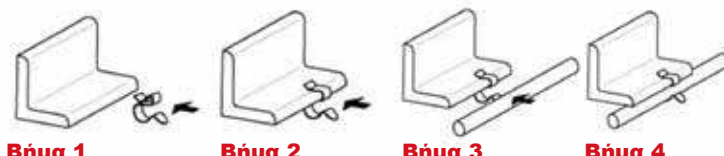

Βήμα 1

Βήμα 2

Βήμα 3

Βήμα 4

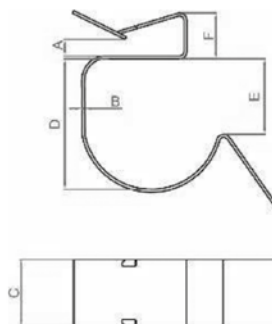

A/A	Διάμετρος σωλήνα [mm]	Πάχος (A) [mm]	B [mm]	C [mm]	D [mm]	E [mm]	F [mm]		Τιμή Τεμ. €
9512282	19-24	4-7,5	0,6	14,0	18,5	9,0	8,0		
9512286	19-24	7,2-12	0,6	14,0	18,5	9,0	12,0		
9512284	25-30	4-7,5	0,6	14,0	24,6	9,0	8,0		
9512288	25-30	7,2-12	0,6	14,0	24,6	9,0	12,0		

Στήριγμα για ανάρτηση ντίζας

SUPPORT

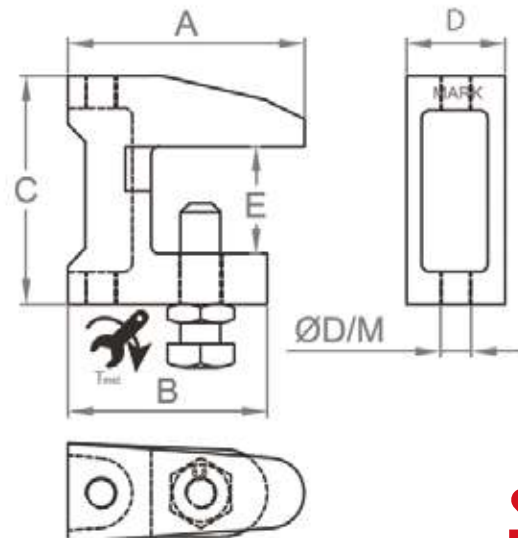

A/A	Περιγραφή	A	B	C	D	E	Ροπή	Κλειδί εγκατάστασης (SW)		Τιμή Τεμ. €
3009381	M8	38	35	37	18	20	10	13	50	
3009382	M10	44	41	42	21	21	15	17	50	
3009383	M12	57	48	54	24	26	15	17	50	

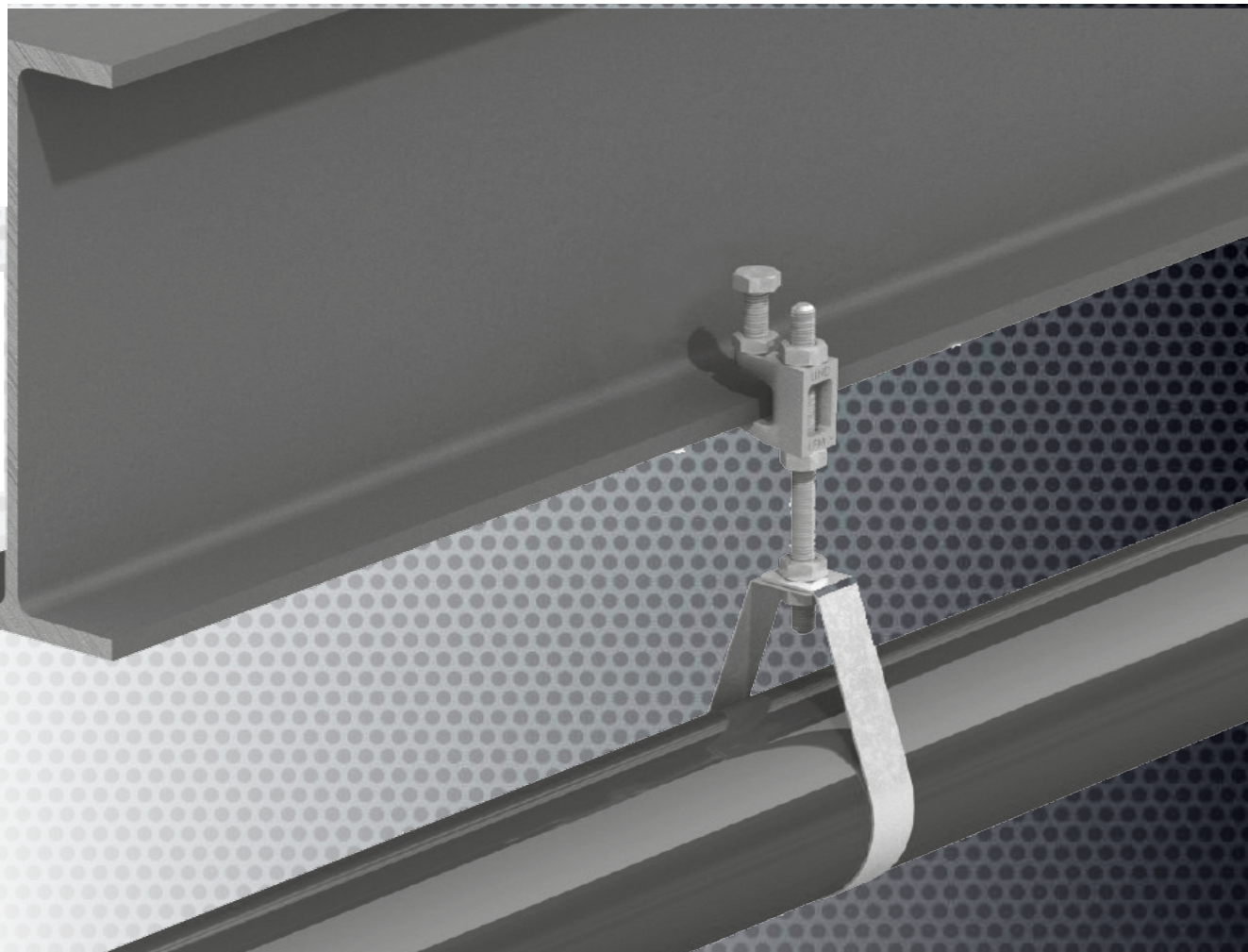
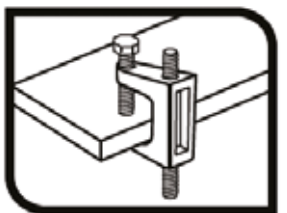
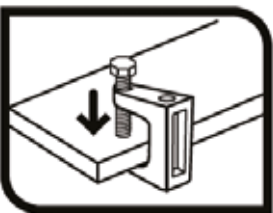
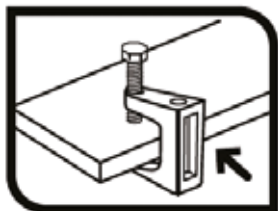



✓ γρήγορη και απλή στερέωση

i

βρείτε το ολοκληρωμένο σύστημα μηχανολογικών εγκαταστάσεων στο www.spap.com.gr

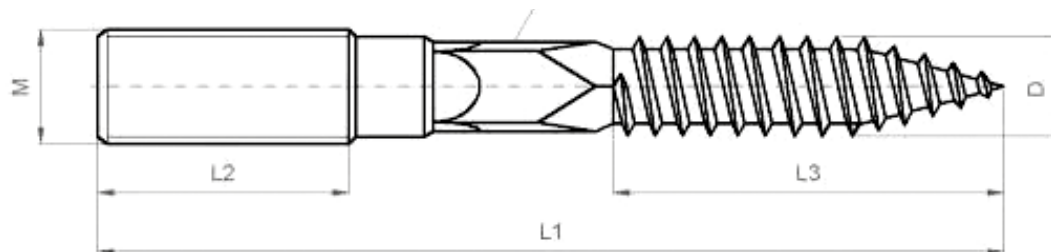

Μπουζοστρίφωνα

SPARK PL



A/A	Περιγραφή	M	D	L1	L2	L3		Τιμή Τεμ. €
3009397	M6 x 80	M6	5,75+6,05	78 ÷ 81	33+35	33+36	100	
3009487	M8 x 60	M8	6,85+7,15	58,5 ÷ 61	14+16	36+39	100	
3009398	M8 x 80	M8	6,85+7,15	78 ÷ 81	27+30	36+39	100	
3009399	M8 x 100	M8	6,85+7,15	98 ÷ 101	32+35	46+49	100	
3009400	M8 x 120	M8	6,85+7,15	118 ÷ 121	48+52	46+49	100	
3009404	M8 x 130	M8	6,85+7,15	128 ÷ 131	48+52	46+49	100	
3009406	M10 x 80	M10	8,75+9,15	78 ÷ 81	16+20	45+48	100	
3009426	M10 x 100	M10	8,75+9,15	98 ÷ 101	22+26	55+59	100	
3009427	M10 x 120	M10	8,75+9,15	118 ÷ 121	43+47	55+59	100	
3009428	M10 x 140	M10	8,75+9,15	138 ÷ 141	48+52	55+59	100	
3009491	M10 x 160	M10	8,75+9,15	158 ÷ 161	48+52	55+59	100	
3009429	M10 x 180	M10	8,75+9,15	178 ÷ 181	48+52	55+59	100	
3009430	M10 x 200	M10	8,75+9,15	198 ÷ 201	48+52	55+59	100	

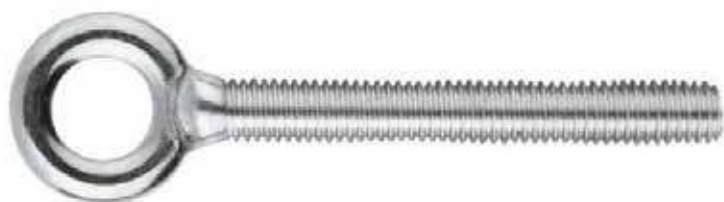

Θηλειά ντίζας

LOOP

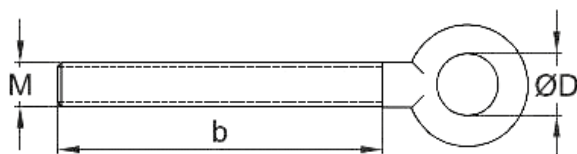

A/A	Περιγραφή	Ø		Τιμή Τεμ. €
3009389	M6 x 55	10,0	100	
3009390	M8 x 60	11,8	100	
3009391	M10 x 73	14,5	50	
3009392	M12 x 90	17,0	50	



Γάντζος ντίζας

HOOK

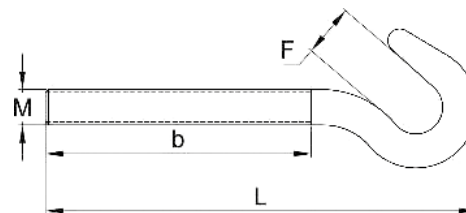

A/A	Περιγραφή		Τιμή Τεμ. €
3009393	M6 x 55	100	
3009394	M8 x 60	100	
3009395	M10 x 73	50	
3009396	M12 x 90	50	

Μούφα παράλληλης σύνδεσης

MUFF P



A/A	Μέγεθος		Τιμή Τεμ. €
0904845	M6	100	
0904847	M8	100	

Εξάρτημα- βάση για ανάρτηση ντίζας από 0°-180°

ABCS



A/A	Μέγεθος		Τιμή Τεμ. €
0904835	M8-M10-M12	6	



Οδηγός τοποθέτησης



Βήμα 1ο



Βήμα 2ο

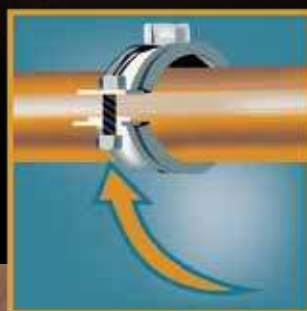

Βήμα 3ο

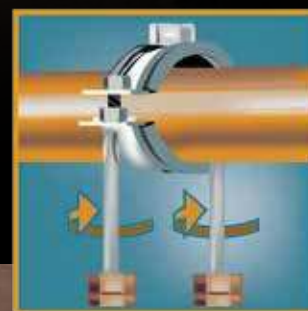

Βήμα 4ο

Εισαγάγετε τον σωλήνα, πιέστε μεταξύ τους τα εξαρτήματα του σφιγκτήρα, ασφαλίστε το κλείδωμα

P SUPPORT

»»» Απλή & γρήγορη εγκατάσταση

»»» Εύκολη εισαγωγή του σωλήνα



Στηρίγματα για σωληνώσεις με επένδυση M8 + M10

P SUPPORT

A/A	Ø D (mm)	Ø D (")		Τιμή Τεμ. €
3009431	15 - 19	3/8"	50	
3009432	20 - 25	1/2"	50	
3009433	26 - 30	3/4"	50	
3009434	32 - 36	1"	50	
3009435	38 - 43	1 1/4"	25	
3009436	47 - 51	1 1/2"	25	
3009437	53 - 56	-	25	
3009438	60 - 64	2"	25	
3009439	68 - 72	-	25	
3009440	75 - 80	2 1/2"	25	
3009441	81 - 86	-	25	
3009442	87 - 92	3"	25	
3009443	99 - 105	3 1/2"	25	
3009444	107 - 112	-	25	
3009446	113 - 118	4"	25	
3009445	125 - 130	4 1/2"	25	
3009447	132 - 137	-	25	
3009449	138 - 142	5"	25	
3009450	148 - 152	-	25	
3009451	159 - 166	6"	25	
3009452	179 - 184	8"	25	
3009453	199 - 212	-	25	
3009454	215 - 226	-	25	
3009455	245 - 254	-	25	

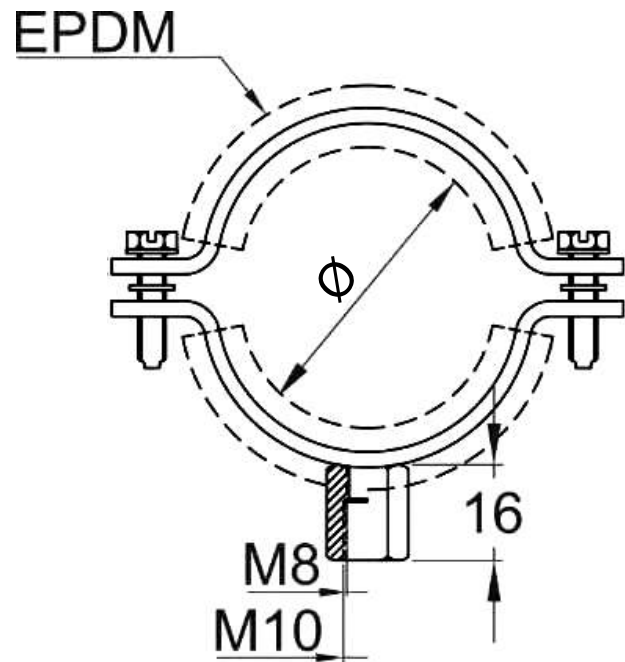

- »»» Απλή εγκατάσταση
- »»» Συμπαγής κατασκευή
- »»» Κατάλληλα για σωληνώσεις σε οροφή, τοίχο και δάπεδο

Q SUPPORT

► Οδηγός τοποθέτησης



Βήμα 1ο



Βήμα 2ο



Βήμα 3ο



Βήμα 4ο

Εισαγάγετε τον σωλήνα, πιέστε μεταξύ τους τα εξαρτήματα του σφιγκτήρα, ασφαλίστε το κλείδωμα



Στηρίγματα για σωληνώσεις χωρίς επένδυση M8 + M10

Q SUPPORT

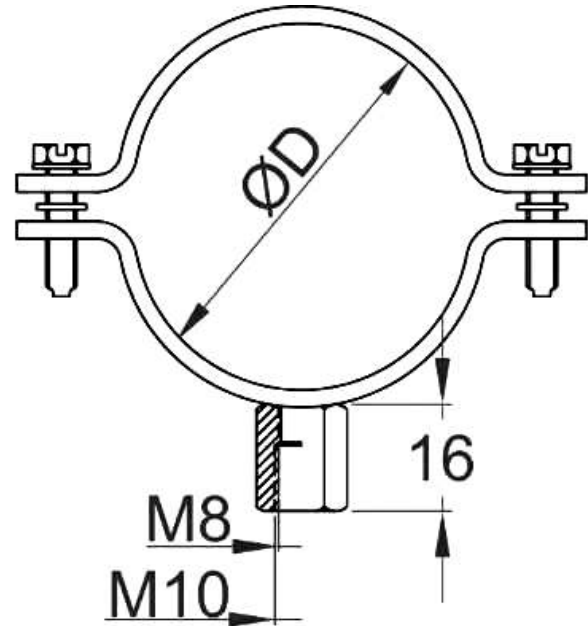

A/A	Ø D (mm)	Ø D (")		Τιμή Τεμ. €
3009456	15 - 19	3/8"	50	
3009458	20 - 25	1/2"	50	
3009457	26 - 30	3/4"	50	
3009486	32 - 36	1"	50	
3009459	38 - 43	1 1/4"	25	
3009461	47 - 51	1 1/2"	25	
3009462	53 - 56	-	25	
3009463	60 - 64	2"	25	
3009464	68 - 72	-	25	
3009466	75 - 80	2 1/2"	25	
3009467	81 - 86	-	25	
3009469	87 - 92	3"	25	
3009470	99 - 105	3 1/2"	25	
3009471	107 - 112	-	25	
3009472	113 - 118	4"	25	
3009473	125 - 130	4 1/2"	25	
3009474	132 - 137	-	25	
3009475	138 - 142	5"	25	
3009476	148 - 152	-	25	
3009477	159 - 166	6"	25	
3009478	179 - 184	8"	25	
3009479	199 - 212	-	25	
3009480	215 - 226	-	25	
3009481	245 - 254	-	25	





**Στηρίγματα
πυρόσβεσης
γαλβανισμένα**

SPAP®

F SUPPORT

Βίδα σύνδεσης M10 & M12

A/A	Ø mm	Ø σωλήνα mm	Μέγεθος		Τιμή Τεμ. €
0901404	37	-	1/2"	100	
9504426	26	25-30	3/4"	100	
0901400	31	32-36	1"	100	
0901401	29	38-42	1 1/4"	100	
0901408	48	47-50	1 1/2"	100	
0901402	32	60-64	2"	100	
0901403	35	75-80	2 1/2"	50	
0901407	32	82-90	3"	50	
9504500	100	100-106	3 1/2"	50	
9504515	115	114-119	4"	25	
0901405	167	-	4"	25	
0901406	49	133-140	5"	20	
0901409	160	159-165	6"	25	



Οδηγός τοποθέτησης



Βήμα 1ο



Βήμα 2ο



Βήμα 3ο



Βήμα 4ο



Βήμα 5ο

AG • RAH

θηλειές ντίζας

AG Αρσενική



RAH Θηλυκή

A/A	Κωδικός	Περιγραφή	Μέγεθος mm		Τιμή Τεμ. €
AG Αρσενική					
0900205	79696	8x25	25	100	
0900210	79697	10x25	30	100	
RAH Θηλυκή					
0900215	79698	M8	25	50	
0900220	79699	M10	30	50	

SB

κρικοθηλειά οροφής με σπείρωμα για ανάρτηση



A/A	Κωδικός	Περιγραφή	Μέγεθος		Τιμή Τεμ. €
0904820	79680	SB M8	M8	10	
0904822	79681	SB M10	M10	10	

- Ανάρτηση από ράγα και από σταθερό σημείο
- Επιτρέπει ολίσθηση σε διαστολή σωλήνα

GS

ντιζάκι



A/A	Κωδικός	Περιγραφή	Μέγεθος		Τιμή Τεμ. €
0902510	79750	8/25	M8	100	
0902515	79751	8/40	M8	100	
0902518	79757	8/100	M8	100	
0902519	79758	8/150	M8	100	
0902520	79765	10/25	M10	100	
0902525	79766	10/40	M10	100	

MW

μούφα 90° τριών σημείων



A/A	Κωδικός	Μέγεθος		Τιμή Τεμ. €
0904840	79717	M8	50	

RDM

μούφα αλλαγής σπειρώματος



A/A	Κωδικός	Εσωτερικό σπείρωμα	Εξωτερικό σπείρωμα	Μήκος		Τιμή Τεμ. €
0900131	079413	M8	M10		50	
0900132	079414	M10	M12		100	

RD

μούφα αλλαγής σπειρώματος



A/A	Κωδικός	Εσωτερικό σπείρωμα	Εξωτερικό σπείρωμα	Μήκος mm		Τιμή Τεμ. €
0900127	79694	M6	M8	20	50	
0900129	20936	M8	M6	19	50	
0900128	79692	M10	M8	23	50	

PDH

εντατήρας με αρσενικό & θηλυκό σπείρωμα

- Επιτρέπει γωνία έως 12°
- Με ρύθμιση καθ' ύψος



A/A	Κωδικός	Περιγραφή	Μέγεθος		Τιμή Τεμ. €
0900230	79676	PDH M8	M8	100	
0900240	64037	PDH M12	M12	100	

• Η εταιρεία δεν ευθύνεται για τυχόν αλλαγές σε τεχνικά χαρακτηριστικά των προϊόντων

S 14 ROE / GS 12



Χαρακτηριστικά

- Αντοχή σε μεγάλα φορτία χάρη στην άψογη συναρμογή βύσματος και στριφωνιού με κρίκο
- Συγκόλληση υψηλής ποιότητας αποτρέπει το άνοιγμα του κρίκου
- Σημάδια στο στριφώνι που διασφαλίζουν βίδωμά του μέχρι το επιθυμητό βάθος
- Χάλυβας 4,8 υψηλής αντοχής γαλβανισμένος, κατάλληλος για εξωτερική χρήση



A/A	Κωδικός	Περιγραφή		Τιμή Τεμ. €
Κρίκος				
0903240	80918	GS 8x80	25	
0903241	80919	GS 8x100	25	
0903702	80920	GS 8x120	25	
0903243	80929	GS 10x160	25	
0903704	80925	GS 12x90	25	
0903706	80926	GS 12x120	25	
0903708	80927	GS 12x160	25	
0903710	80960	GS 12x190	25	
0903712	80961	GS 12x230	25	
0903714	81269	GS 12x300	25	
0903716	80962	GS 12x350	25	
Βύσμα				
0903718	52161	S 14ROE100	25	
0903720	52162	S 14ROE135	25	

FDBB

στήριγμα καροτιέρας

A/A: 0908270

Κωδ.: 90680

Περιγραφή: FDBB 16/15 Set

Μέγεθος: 16x200 mm

Συσκευασία: 1 Τεμ.

Τιμή: €

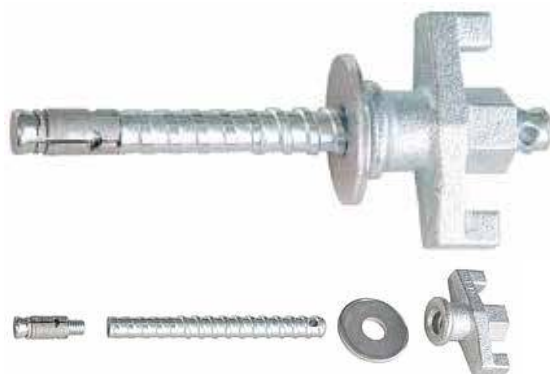

A/A: 0908272

Κωδ.: 90681

Περιγραφή: FDBB 16 SE

Μέγεθος: 16 mm

Συσκευασία: 25 Τεμ.

Τιμή: €



Χαρακτηριστικά

- Βύσμα διαιρούμενο
- M16 Βύσμα - M16 Διάτρηση
- Εύκολη και γρήγορη τοποθέτηση
- Εκμεταλλεύσιμο τα 4/5 του βύσματος
- Επαναλαμβανόμενη χρήση

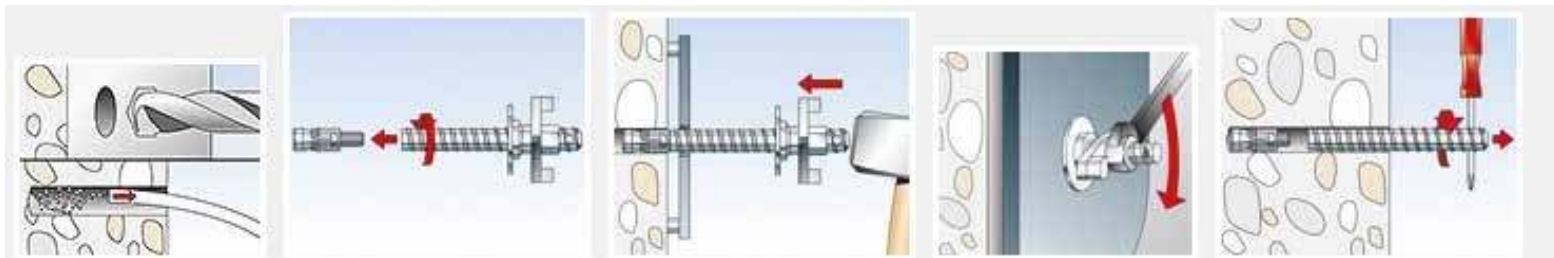

laser



**ΑΛΦΑΔΙΑΣΤΕ
ΜΕ ΑΚΡΙΒΕΙΑ**

• Η εταιρεία δεν ευθύνεται για τυχόν αλλαγές σε τεχνικά χαρακτηριστικά των προϊόντων

ΠΡΑΣΙΝΟ LASER ΣΤΑΥΡΟΥ

Laser Level

Κωδ.: 4100902

SPL/1CG

PROFESSIONAL

ΕΥΡΟΣ ΕΡΓΑΣΙΑΣ
30m

ΔΙΑΡΚΕΙΑ ΛΕΙΤΟΥΡΓΙΑΣ
16 ΩΡΕΣ

ΑΚΡΙΒΕΙΑ
±3mm/10m



• ΠΡΟΣΤΑΣΙΑ **IP54**

• ΑΔΙΑΒΡΟΧΟ & ΠΡΟΣΤΑΤΕΥΜΕΝΟ ΑΠΟ ΣΚΟΝΗ



• ΜΕ ΜΑΓΝΗΤΙΚΟ ΒΡΑΧΙΟΝΑ (περιλαμβάνεται) ΣΤΕΡΕΩΝΕΤΑΙ ΣΕ ΟΛΕΣ ΤΙΣ ΜΕΤΑΛΛΙΚΕΣ ΕΠΙΦΑΝΕΙΕΣ



• ΜΠΟΡΕΙ ΝΑ ΧΡΗΣΙΜΟΠΟΙΗΘΕΙ ΜΕ ΤΡΙΠΟΔΟ (δεν περιλαμβάνεται)

εξοικονόμηση ενέργειας με 4 ρυθμίσεις φωτεινότητας



100%
φωτεινότητα

75%
φωτεινότητα

50%
φωτεινότητα

25%
φωτεινότητα

Το σετ περιλαμβάνει

- 1 x Πράσινο Laser Σταυρού
- 1 x Θήκη
- 2 x AA Μπαταρίες
- 1 x Μαγνητικό Μπράτσο Στήριξης
- 1 x Εγχειρίδιο Χρήσης



IP54

ΤΕΧΝΙΚΑ ΧΑΡΑΚΤΗΡΙΣΤΙΚΑ

Μήκος κύματος λέιζερ	505-550nm
Ακρίβεια	±3mm/10m
Ισοπέδωση / Εύρος	4° ±1°
Απόσταση εργασίας (γραμμή)	30m
Χρόνος λειτουργίας	7 / 10 / 13 / 16 Hr
Πηγή ενέργειας	2x"AA"
IP Rating	IP54
Θερμοκρασία λειτουργίας	-10°C – +50°C
Θερμοκρασία αποθήκευσης	-25°C – +75°C

ΠΡΑΣΙΝΟ LASER ΣΤΑΥΡΟΥ

Laser Level Κωδ.: 4100901

SPL/2CG

PROFESSIONAL

3_{in}1



- ΠΡΟΣΤΑΣΙΑ **IP54**



- ΑΔΙΑΒΡΟΧΟ & ΠΡΟΣΤΑΤΕΥΜΕΝΟ ΑΠΟ ΣΚΟΝΗ
- ΜΕ ΜΑΓΝΗΤΙΚΟ ΒΡΑΧΙΟΝΑ (περιλαμβάνεται) ΣΤΕΡΕΩΝΕΤΑΙ ΣΕ ΟΛΕΣ ΤΙΣ ΜΕΤΑΛΛΙΚΕΣ ΕΠΙΦΑΝΕΙΕΣ
- ΜΠΟΡΕΙ ΝΑ ΧΡΗΣΙΜΟΠΟΙΗΘΕΙ ΜΕ ΤΡΙΠΟΔΟ (δεν περιλαμβάνεται)

εξοικονόμηση ενέργειας με 4 ρυθμίσεις φωτεινότητας



100% φωτεινότητα 75% φωτεινότητα 50% φωτεινότητα 25% φωτεινότητα



Το σετ περιλαμβάνει

- 1 x Πράσινο Laser Σταυρού
- 1 x Θήκη
- 4 x AA Μπαταρίες
- 1 x Μαγνητικός Βραχίονας Στήριξης
- 1 x Εγχειρίδιο Χρήσης

FC  CE IP54

ΤΕΧΝΙΚΑ ΧΑΡΑΚΤΗΡΙΣΤΙΚΑ

Κατηγορία λέιζερ	Class II
Μήκος κύματος λέιζερ	505~550nm
Ακρίβεια	±2.5mm/10m
Ισοπέδωση / Εύρος	4°±1°
Απόσταση εργασίας (γραμμή)	30m με πράσινη δέσμη
Πηγή ενέργειας	4x1.5v AA
IP Rating	IP54
Θερμοκρασία λειτουργίας	-10°C ~ +50°C
Θερμοκρασία αποθήκευσης	-25°C ~ +75°C
Χρόνος λειτουργίας	8/10/30 hr

• Η εταιρεία δεν ευθύνεται για τυχόν αλλαγές σε τεχνικά χαρακτηριστικά των προϊόντων

ΠΡΑΣΙΝΟ LASER 3 x 360°

Laser Level Κωδ.: 4100903

SPL/3CG

PROFESSIONAL

Το λέιζερ 3 x 360° πράσινης δέσμης είναι ένα εξαιρετικά συμπαγές λέιζερ ιδανικό για μια ποικιλία εφαρμογών ισοπέδωσης, συμπεριλαμβανομένης της τοποθέτησης φωτισμού, τετραγωνισμό, εξαρτήματα παραθύρων και πατώματα.



Χαρακτηριστικά

- Μαγνητική περιστρεφόμενη βάση στήριξης
- 3 σταυρωτές δέσμες 360° (οριζόντια γραμμή & κάθετη γραμμή)
- Αυτόματη ισοπέδωση μαγνητικής αντιστάθμισης
- Λειτουργία αυτοβαθμονόμησης μηχανήματος
- Λειτουργία παλμικής λειτουργίας για ανιχνευτή
- Λειτουργία φιλική προς το χρήστη
- Σχέδιο επιλογής μεγεθών 1/4" και 5/8" για τρίποδο
- Ευκόλη και γρήγορη εμπειρία φόρτισης USB με αφαιρούμενη μπαταρία
- Σύστημα προστασίας από νερό και σκόνη IP54

Εφαρμογές

- Εσωτερική διακόσμηση
- Εγκατάσταση οργάνων
- Τούβλα δαπέδου και τοίχου
- Ανάρτηση οροφής
- Πλαίσιο τοίχου
- Σοβατεπί
- Αφάδιασμα σε ντουλάπια και ράφια
- Χτίσιμο σε κλίση
- Πέλματα
- Εσωτερική εφαρμογή
- Πλακάκια
- Κατασκευές
- Ηλεκτρικές και υδραυλικές εγκαταστάσεις



Μαγνητικός βραχίονας στήριξης
 Στόχος λέιζερ
 Θήκη μεταφοράς
 Προστατευτικά γυαλιά
 1 x 7.8Ah Li-ion Επαναφορτιζόμενη μπαταρία
 Φορτιστής

ΠΕΡΙΓΡΑΦΗ	SPL/3CG
Σπείρωμα τρίποδου	1/4" and 5/8"
Τύπος μπαταρίας Li-Ion	7.8Ah Li-ion Επαναφορτιζόμενη μπαταρία (1 x 7.4V 7800mah Battery Cell)
Χρόνος λειτουργίας	Με 1 γραμμή Laser : 35 h Με 2 γραμμές Laser : 24 h Με 3 γραμμές Laser : 13 h
Εμβέλεια (διάμετρος), ως περίπου	Indoor: 50m, With Receiver: 100m
Ακρίβεια	±0.3 mm/m
Περιοχή αυτοχωροστάθμισης	±4°
Χρόνος αυτοχωροστάθμισης συνήθως	<3 s
Συνιστώμενη θερμοκρασία λειτουργίας	-10 °C-+ 50 °C
Θερμοκρασία αποθήκευσης	-25 °C- + 75 °C
Μέγ., σχετική υγρασία ατμόσφαιρας	90%
Κλάση λέιζερ	2
Κατηγορία λέιζερ	520 nm, <1 mw
Βάρος	1.05 Kg
Διαστάσεις	139 x 118 x 99 mm
Σημείωση: το εύρος εργασίας μπορεί να μειωθεί από δυσμενείς περιβαλλοντικές συνθήκες (π.χ. άμεση ηλιακή ακτινοβολία)	



Λειτουργία εσωτερικού & εξωτερικού χώρου



Ακρίβεια 3 x 360° Πλήρης κάλυψη



Ισχυρό Περιβλήμα αντίστασης κραδασμών



Αυτόματη ανίχνευση εξισορρόπησης



Εκκρεμές Σύστημα ισοπέδωσης



Ασφαλής Κλείδωμα μεταφοράς

ΠΡΑΣΙΝΟ LASER 3 x 360°

Laser Level

Κωδ.: 4100906

SPL/4CG

PROFESSIONAL

Το λέιζερ 3 x 360° πράσινης δέσμης είναι ένα εξαιρετικά συμπαγές λέιζερ ιδανικό για μια ποικιλία εφαρμογών ισοπέδωσης, συμπεριλαμβανομένης της τοποθέτησης φωτισμού, τετραγωνισμό, εξαρτήματα παραθύρων και πατώματα.

ΣΥΜΠΑΓΕΣ ΚΑΙ ΕΥΧΡΗΣΤΟ

Μαλακή λαβή, ελαφρύ και σχεδιασμός



ΕΥΡΟΣ ΕΡΓΑΣΙΑΣ

30m

ΔΙΑΡΚΕΙΑ ΛΕΙΤΟΥΡΓΙΑΣ ΕΩΣ

12 ΩΡΕΣ

ΑΚΡΙΒΕΙΑ

± 1.5mm/5m

ΠΡΟΣΤΑΣΙΑ **IP54**

• ΑΝΘΕΚΤΙΚΟ ΣΕ ΚΡΑΔΑΣΜΟΥΣ

ΤΕΧΝΙΚΑ ΧΑΡΑΚΤΗΡΙΣΤΙΚΑ

Κατηγορία λέιζερ	Class II
Μήκος κύματος λέιζερ	505~550nm
Ακρίβεια	±1.5mm/5m
Ισοπέδωση / Εύρος	4° ±1°
Απόσταση εργασίας (γραμμή)	30m
Χρόνος λειτουργίας	6 / 12 Ωρες
Πηγή ενέργειας	3.7V 3600mAh Li-Ion Μπαταρία
IP Rating	IP54
Θερμοκρασία λειτουργίας	-10°C ~ 50°C
Θερμοκρασία αποθήκευσης	-25°C ~ 70°C

Το σετ περιλαμβάνει

1. SPL/4CG
2. Μαγνητικός βραχίονας στήριξης
3. Φορτιστής
4. Εγχειρίδιο χρήσης και οδηγίων
5. Ανθεκτική υφασμάτινη θήκη μεταφοράς



Λειτουργία εσωτερικού
& εξωτερικού χώρου



Ακρίβεια 3 x 360°
Πλήρης κάλυψη



Ισχυρό Περιβλήμα
αντίστασης κραδασμών



Αυτόματη ανίχνευση
εξισορρόπησης



Εκκρεμές
Σύστημα ισοπέδωσης



Ασφαλής
Κλειδώμα μεταφοράς

• Η εταιρεία δεν ευθύνεται για τυχόν αλλαγές σε τεχνικά χαρακτηριστικά των προϊόντων

ΤΡΙΠΟΔΟ ΑΛΟΥΜΙΝΙΟΥ 1/4" ΒΑΡΕΩΣ ΤΥΠΟΥ / 1.6 Μέτρα

360°

A/A: 4100909

- ✓ 2 Αλφάδια ενσωματωμένα:
 - ένα για δάπεδο
 - ένα για το λείζερ

- ✓ γρύλος αυξομείωσης του ύψους

- ✓ μοχλός για πλήρη περιστροφή 360 μοίρες

λαβή μεταφοράς

κουμπί γρήγορης απελευθέρωσης

αντιολισθητική επένδυση

πολλαπλών χρήσεων γάντζος

πόδια αλουμινίου 6 γωνιών 26.8mm

περιστρεφόμενο πέλμα

κούμπωμα ρύθμισης ύψους



- Περιλαμβάνει αντάπτορα από 1/4" σε 3/8"
- Αναπτύσσεται από 55cm έως 1.60 M
- Περιλαμβάνει θήκη μεταφοράς

συστήματα στερεώσεων

στέγης - πέργκολας - ξύλου

2

ενότητα



IM 65A F16 (IM 250)

Αυτόνομο καρφωτικό με αέριο

A/A: 2052012

Κωδ.: 013310

Τιμή: €

Πλεονεκτήματα

- Ικανότητα:
 - Αέριο: 1000 καρφιά ανά φιάλη
 - Μπαταρία: 4000 καρφιά
- Πλήρης ανεξαρτησία
- Ελαφρύ
- Εξοικονόμηση χρόνου στις κατασκευές
- Προσαρμογή του βάθους καρφώματος
- Γωνιακός θάλαμος για τα καρφιά
- Μεγάλη ποικιλία καρφιών από 32 έως 63 mm
- Βάρος 2,3 kg
- Ειδικό για μαραγκούς και κατασκευαστές πατωμάτων

GAS

spit



IM 250 TYPE A

Λεία καρφιά + φιάλη αερίου

A/A	Κωδικός	Περιγραφή		Τιμή Συσκ. €
2079996	300270	F16 / 32	2000	
2079998	300271	F16 / 38	2000	
2080000	300272	F16 / 45	2000	
2080010	300273	F16 / 51	2000	
2080012	300274	F16 / 63	2000	

IM 350/90 CT

Αυτόνομο καρφωτικό με αέριο

A/A: 2052000

Κωδ.: 085000

Τιμή: €

Πλεονεκτήματα

- Ικανότητα:
 - Αέριο: 1100 καρφιά ανά φιάλη
 - Μπαταρία: 4000 καρφιά
 - Θάλαμος: 48 καρφιά σε ταινία
- Ελαφρύ με εργονομική λαβή
- Μεγάλη επιλογή από τύπους καρφιών και μεγεθών ώστε να ταιριάζουν σε όλες τις εφαρμογές
- Ρυθμός βολής: 2 καρφιά ανά δευτερόλεπτο
- Ακρίβεια στην προσαρμογή οδήγησης βάθους
- Βάρος 3,1 kg
- Ειδικό για ξυλουργούς και κατασκευαστές στεγών

GAS



IM 350/90 CT

Λεία καρφιά + φιάλη αερίου

A/A	Κωδικός	Περιγραφή		Τιμή Συσκ. €
2052027	141202	2,8 x 51	3300	
2052023	141212	2,8 x 70	2200	
2052064	141233	3,1 x 90	2200	

PSN 100

Πνευματικό καρφωτικό

A/A: 20520601

Κωδ.: 500705

Τιμή: €

Πλεονεκτήματα

- Ισορροπημένο
- Εργονομικό και ελαφρύ
- Μεγάλη χωρητικότητα θαλάμου (2 δεσμίδες - περίπου 80 καρφιά)

Τεχνικά Χαρακτηριστικά

Απαιτ. πίεση αέρα: 5 έως 8 bars
 Κατανάλ. πεπ. αέρα 6 bar: 3,2λ./βολή
 Καρφιά: 50-100mm ο 2,8-3,4 mm
 Μύτες: Δεσμίδα
 Βάρος: 3,97 kg
 Ύψος: 36 cm



PSN 100

Λεία καρφιά

A/A	Κωδικός	Περιγραφή		Τιμή Τεμ. €
20520603	092603	2,8 x 51	8000	
2052063	092619	2,8 x 51	8000	
20520610	092615	2,8 x 63	6600	
20520612	090082	2,8 x 70	6000	
20520616	090083	2,8 x 80	5000	
2052061	140025	3,1 x 90	4000	
2052062	090167	3,4 x 100	3000	



FN 1850



Πνευματικό καρφωτικό για φινίρισμα F18

A/A: 2052103

Κωδ.: 300899

Τιμή: €

Πλεονεκτήματα

- Ακρίβεια βολής (τριγωνική μύτη)
- Έλεγχος βάθους
- Ποιοτική εργασία: πλαστική μύτη, δεν χαράζει το ξύλο
- Ελαφρύ Ισχυρό (μεγάλη χωρητικότητα αέρα)
- Άνετο: εργονομική χειρολαβή με ειδική επικάλυψη
- Πρακτικό: δείκτης ποσότητας καρφιών



FN 1850 Λεία καρφιά

A/A	Κωδικός	Περιγραφή		Τιμή Συσκ. €
2052107	395280	F18 / 13	5000	
20521075	395281	F18 / 16	5000	
2052109	395282	F18 / 19	5000	
2052110	395283	F18 / 25	5000	
2052111	395284	F18 / 30	5000	
2052112	395285	F18 / 32	5000	
2052113	395286	F18 / 35	5000	
2052114	395287	F18 / 40	5000	
2052115	395288	F18 / 50	5000	

Τεχνικά Χαρακτηριστικά

Απαιτ. πίεση αέρα: 5 έως 8 bars
 Κατανάλ. πεπ. αέρα 6 bar: 0,6λ./βολή
 Μήκος καρφιών από 16-50
 Χωρητικότητα θαλάμου: 100 καρφιά
 Βάρος: 1,25 kg
 Υψος: 26,3 cm



• Η εταιρεία διατηρεί το δικαίωμα αλλαγής των τιμών χωρίς προειδοποίηση

CR 80/16N καρφωτικό για συνδετήρα

A/A: 3100100
Κωδ.: CR 80/16N
Τιμή: €



Χρήση

Ιδανικό για ταπετσαρία, επιπλοποιία, ξυλουργική, βιβλιοδεσία, ρολά πολυουρεθάνης, προκατασκευές κ.λπ.

ΠΡΟΔΙΑΓΡΑΦΕΣ		ΠΡΟΔΙΑΓΡΑΦΕΣ ΚΑΡΦΩΤΙΚΟΥ ΥΛΙΚΟΥ	
ΜΗΚΟΣ	225mm	ΤΥΠΟΣ	80
ΥΨΟΣ	155mm	ΚΟΡΩΝΑ	13mm
ΠΛΑΤΟΣ	45mm	ΔΙΑΣΤ. ΣΥΡΜ.	0,65x0,95mm
ΒΑΡΟΣ	0,90kg	ΜΗΚΟΣ ΕΛΑΧ.-ΜΕΓ.	4mm-16mm
ΠΙΕΣΗ ΛΕΙΤ.	4-7 bar		
ΧΩΡΗΤΙΚΟΤΗΤΑ ΚΑΡΦΩΤΙΚΩΝ ΥΛΙΚΩΝ	160 τμχ.		

CR 90/25 καρφωτικό για συνδετήρα

A/A: 3100101
Κωδ.: CR90/25
Τιμή: €



Χρήση

Ιδανικό για επιπλοποιία, κουρτινόξυλα, υποστρώματα, κιβωτιοποιία κ.λπ.

ΠΡΟΔΙΑΓΡΑΦΕΣ		ΠΡΟΔΙΑΓΡΑΦΕΣ ΚΑΡΦΩΤΙΚΟΥ ΥΛΙΚΟΥ	
ΜΗΚΟΣ	210mm	ΤΥΠΟΣ	R400 (90)
ΥΨΟΣ	190mm	ΚΟΡΩΝΑ	5,7mm
ΠΛΑΤΟΣ	50mm	ΔΙΑΣΤ. ΣΥΡΜ.	1,00x1,25mm
ΒΑΡΟΣ	1,05kg	ΜΗΚΟΣ ΕΛΑΧ.-ΜΕΓ.	10mm-25mm
ΠΙΕΣΗ ΛΕΙΤ.	4-7 bar		
ΧΩΡΗΤΙΚΟΤΗΤΑ ΚΑΡΦΩΤΙΚΩΝ ΥΛΙΚΩΝ	140 τμχ.		

CR 90/32B καρφωτικό για συνδετήρα

A/A: 3100102
Κωδ.: CR90/32B
Τιμή: €



Χρήση

Ιδανικό για επιπλοποιία, κουρτινόξυλα, υποστρώματα, κιβωτιοποιία κ.λπ.

ΠΡΟΔΙΑΓΡΑΦΕΣ		ΠΡΟΔΙΑΓΡΑΦΕΣ ΚΑΡΦΩΤΙΚΟΥ ΥΛΙΚΟΥ	
ΜΗΚΟΣ	346mm	ΤΥΠΟΣ	R400 (90)
ΥΨΟΣ	248mm	ΚΟΡΩΝΑ	5,7mm
ΠΛΑΤΟΣ	60mm	ΔΙΑΣΤ. ΣΥΡΜ.	1,00x1,25mm
ΒΑΡΟΣ	1,24kg	ΜΗΚΟΣ ΕΛΑΧ.-ΜΕΓ.	10mm-30mm
ΠΙΕΣΗ ΛΕΙΤ.	4-7 bar		
ΧΩΡΗΤΙΚΟΤΗΤΑ ΚΑΡΦΩΤΙΚΩΝ ΥΛΙΚΩΝ	150 τμχ.		

CR 92/R825 καρφωτικό για συνδετήρα

A/A: 3100103
Κωδ.: CR 92/R825
Τιμή: €



Χρήση

Ιδανικό για επιπλοποιία, τεντοποιία, ξυλουργική, ναυπηγική, κιβωτιοποιία, υποστρώματα κ.λπ.

ΠΡΟΔΙΑΓΡΑΦΕΣ		ΠΡΟΔΙΑΓΡΑΦΕΣ ΚΑΡΦΩΤΙΚΟΥ ΥΛΙΚΟΥ	
ΜΗΚΟΣ	240mm	ΤΥΠΟΣ	A. R800 B. 92
ΥΨΟΣ	200mm	ΚΟΡΩΝΑ	A. 10mm B. 8,7mm
ΠΛΑΤΟΣ	50mm	ΔΙΑΣΤ. ΣΥΡΜ.	A. 1,00x1,25mm B. 1,00x1,25mm
ΒΑΡΟΣ	1,10kg	ΜΗΚΟΣ ΕΛΑΧ.-ΜΕΓ.	A. 10mm-25mm B. 9mm-25mm
ΠΙΕΣΗ ΛΕΙΤ.	4-7 bar		
ΧΩΡΗΤΙΚΟΤΗΤΑ ΚΑΡΦΩΤΙΚΩΝ ΥΛΙΚΩΝ	100 τμχ.		

CR G50H5

καρφωτικό για συνδετήρα

A/A: 3100104
Κωδ.: CR G50H5
Τιμή: €



Χρήση

Ιδανικό για σκελετοποιία, κιβωτοποιία, σκεπές, κουφώματα, παλετοποιία, στροφεία, στρώσεις, προκατασκευές κ.λπ.

ΠΡΟΔΙΑΓΡΑΦΕΣ	
ΜΗΚΟΣ	384mm
ΥΨΟΣ	285mm
ΠΛΑΤΟΣ	91mm
ΒΑΡΟΣ	2,15kg
ΠΙΕΣΗ ΛΕΙΤ.	4-7 bar
ΧΩΡΗΤΙΚΟΤΗΤΑ ΚΑΡΦΩΤΙΚΩΝ ΥΛΙΚΩΝ	150 τμχ.

ΠΡΟΔΙΑΓΡΑΦΕΣ ΚΑΡΦΩΤΙΚΟΥ ΥΛΙΚΟΥ	
ΤΥΠΟΣ	V800
ΚΟΡΩΝΑ	10,8mm
ΔΙΑΣΤ. ΣΥΡΜ.	1,40x1,60mm
ΜΗΚΟΣ ΕΛΑΧ.-ΜΕΓ.	25mm-50mm



CR 64/12-22

καρφωτικό για καρφίτσα

A/A: 3100105
Κωδ.: CR 64/12-22
Τιμή: €



Χρήση

Ιδανικό για επιπλοποιία, κυτιοποιία, ναυπηγική, ξύλινα παιχνίδια κ.λπ.

ΠΡΟΔΙΑΓΡΑΦΕΣ	
ΜΗΚΟΣ	228mm
ΥΨΟΣ	182mm
ΠΛΑΤΟΣ	45mm
ΒΑΡΟΣ	1,00kg
ΠΙΕΣΗ ΛΕΙΤ.	4-6 bar
ΧΩΡΗΤΙΚΟΤΗΤΑ ΚΑΡΦΩΤΙΚΩΝ ΥΛΙΚΩΝ	200 τμχ.

ΠΡΟΔΙΑΓΡΑΦΕΣ ΚΑΡΦΩΤΙΚΟΥ ΥΛΙΚΟΥ	
ΤΥΠΟΣ	6 (64)
ΔΙΑΜΕΤΡΟΣ ΚΟΡΜΟΥ	0,64mm
ΜΗΚΟΣ	12-15-18-20-22mm

CR P64/35SCT

καρφωτικό για καρφίτσα

A/A: 3100106
Κωδ.: CR P64/35SCT
Τιμή: €



Χρήση

Ιδανικό για επιπλοποιία, κυτιοποιία, ναυπηγική, ξύλινα παιχνίδια κ.λπ.

ΠΡΟΔΙΑΓΡΑΦΕΣ	
ΜΗΚΟΣ	202mm
ΥΨΟΣ	188mm
ΠΛΑΤΟΣ	37mm
ΒΑΡΟΣ	0,99kg
ΠΙΕΣΗ ΛΕΙΤ.	4-6 bar
ΧΩΡΗΤΙΚΟΤΗΤΑ ΚΑΡΦΩΤΙΚΩΝ ΥΛΙΚΩΝ	100 τμχ.

ΠΡΟΔΙΑΓΡΑΦΕΣ ΚΑΡΦΩΤΙΚΟΥ ΥΛΙΚΟΥ	
ΤΥΠΟΣ	A. 6 (64) B. CT6
ΔΙΑΣΤΑΣΗ ΚΟΡΜΟΥ	A. 0,64mm B. 0,54x0,75mm
ΔΙΑΣΤΑΣΗ ΚΕΦΑΛΗΣ	A. - B. 0,90x0,75mm
ΜΗΚΟΣ	12-15-18-20-22-25-30-35mm

CR P64/50SCT

καρφωτικό για καρφίτσα

A/A: 3100107
Κωδ.: CR P64/50SCT
Τιμή: €



Χρήση

Ιδανικό για επιπλοποιία, κυτιοποιία, ναυπηγική, ξύλινα παιχνίδια κ.λπ.

ΠΡΟΔΙΑΓΡΑΦΕΣ	
ΜΗΚΟΣ	202mm
ΥΨΟΣ	221mm
ΠΛΑΤΟΣ	37mm
ΒΑΡΟΣ	1,21kg
ΠΙΕΣΗ ΛΕΙΤ.	4-6 bar
ΧΩΡΗΤΙΚΟΤΗΤΑ ΚΑΡΦΩΤΙΚΩΝ ΥΛΙΚΩΝ	100 τμχ.

ΠΡΟΔΙΑΓΡΑΦΕΣ ΚΑΡΦΩΤΙΚΟΥ ΥΛΙΚΟΥ	
ΤΥΠΟΣ	A. 6 (64) B. CT6
ΔΙΑΣΤΑΣΗ ΚΟΡΜΟΥ	A. 0,64mm B. 0,54x0,75mm
ΔΙΑΣΤΑΣΗ ΚΕΦΑΛΗΣ	A. - B. 0,90x0,75mm
ΜΗΚΟΣ	12-15-18-20-22-25-30-35-40-45-50mm

CR GN-I/30

καρφωτικό για βελονάκι

A/A: 3100108
Κωδ.: CR GN-I/30
Τιμή: €



Χρήση

Ιδανικό για επιπλοοσία, κυτιοοσία, ναυπηγική, ξύλινα παιχνίδια, ταπετσαρία κ.λπ.

ΠΡΟΔΙΑΓΡΑΦΕΣ	
ΜΗΚΟΣ	240mm
ΥΨΟΣ	200mm
ΠΛΑΤΟΣ	55mm
ΒΑΡΟΣ	1,10kg
ΠΙΕΣΗ ΛΕΙΤ.	4-7 bar
ΧΩΡΗΤΙΚΟΤΗΤΑ ΚΑΡΦΩΤΙΚΩΝ ΥΛΙΚΩΝ	100 τμχ.

ΠΡΟΔΙΑΓΡΑΦΕΣ ΚΑΡΦΩΤΙΚΟΥ ΥΛΙΚΟΥ	
ΤΥΠΟΣ	A. I B. 12
ΔΙΑΣΤΑΣΗ ΚΟΡΜΟΥ	0,95x1,25mm
ΔΙΑΣΤΑΣΗ ΚΕΦΑΛΗΣ	A. - B. 1,00x2,00mm
ΜΗΚΟΣ	A. 15mm-30mm B. 11mm-30mm

CR 12/32S2

καρφωτικό για βελονάκι

A/A: 3100109
Κωδ.: CR 12/32S2
Τιμή: €



Χρήση

Ιδανικό για επιπλοοσία, κυτιοοσία, ναυπηγική, ξύλινα παιχνίδια, κορνιζοοσία, υποδηματοοσία, ψηκτροοσία κ.λπ.

ΠΡΟΔΙΑΓΡΑΦΕΣ	
ΜΗΚΟΣ	242mm
ΥΨΟΣ	218mm
ΠΛΑΤΟΣ	60mm
ΒΑΡΟΣ	1,08kg
ΠΙΕΣΗ ΛΕΙΤ.	4-7 bar
ΧΩΡΗΤΙΚΟΤΗΤΑ ΚΑΡΦΩΤΙΚΩΝ ΥΛΙΚΩΝ	100 τμχ.

ΠΡΟΔΙΑΓΡΑΦΕΣ ΚΑΡΦΩΤΙΚΟΥ ΥΛΙΚΟΥ	
ΤΥΠΟΣ	12
ΔΙΑΣΤΑΣΗ ΚΟΡΜΟΥ	1,00x1,25mm
ΔΙΑΣΤΑΣΗ ΚΕΦΑΛΗΣ	1,00x2,00mm
ΜΗΚΟΣ	11mm-30mm



CR 12/57S2

καρφωτικό για βελονάκι

A/A: 3100110
Κωδ.: CR 12/57S2
Τιμή: €



Χρήση

Ιδανικό για επιπλοοσία, κυτιοοσία, ναυπηγική, ξύλινα παιχνίδια, κορνιζοοσία, υποδηματοοσία, ψηκτροοσία, ραμποτέ κ.λπ.

ΠΡΟΔΙΑΓΡΑΦΕΣ	
ΜΗΚΟΣ	247mm
ΥΨΟΣ	251mm
ΠΛΑΤΟΣ	60mm
ΒΑΡΟΣ	1,24kg
ΠΙΕΣΗ ΛΕΙΤ.	4-7 bar
ΧΩΡΗΤΙΚΟΤΗΤΑ ΚΑΡΦΩΤΙΚΩΝ ΥΛΙΚΩΝ	100 τμχ.

ΠΡΟΔΙΑΓΡΑΦΕΣ ΚΑΡΦΩΤΙΚΟΥ ΥΛΙΚΟΥ	
ΤΥΠΟΣ	12
ΔΙΑΣΤΑΣΗ ΚΟΡΜΟΥ	1,00x1,25mm
ΔΙΑΣΤΑΣΗ ΚΕΦΑΛΗΣ	1,00x2,00mm
ΜΗΚΟΣ	11mm-57mm

CR 14/50L

καρφωτικό για βελονάκι

A/A: 3100111
Κωδ.: CR 14/50L
Τιμή: €



Χρήση

Ιδανικό για επιπλοοσία, κυτιοοσία, ναυπηγική, ξύλινα παιχνίδια, κορνιζοοσία, υποδηματοοσία, ψηκτροοσία, ραμποτέ, μπαμπού, κουζίνες κ.λπ.

ΠΡΟΔΙΑΓΡΑΦΕΣ	
ΜΗΚΟΣ	286mm
ΥΨΟΣ	248mm
ΠΛΑΤΟΣ	70mm
ΒΑΡΟΣ	1,54kg
ΠΙΕΣΗ ΛΕΙΤ.	4-7 bar
ΧΩΡΗΤΙΚΟΤΗΤΑ ΚΑΡΦΩΤΙΚΩΝ ΥΛΙΚΩΝ	100 τμχ.

ΠΡΟΔΙΑΓΡΑΦΕΣ ΚΑΡΦΩΤΙΚΟΥ ΥΛΙΚΟΥ	
ΤΥΠΟΣ	14
ΔΙΑΣΤΑΣΗ ΚΟΡΜΟΥ	1,40x1,60mm
ΔΙΑΣΤΑΣΗ ΚΕΦΑΛΗΣ	1,40x2,80mm
ΜΗΚΟΣ	20mm-50mm



CR 14/64P5

καρφωτικό αέρος
για βελονάκι

A/A: 3100112
Κωδ.: CR 14/64P5
Τιμή: 355,83 €



Χρήση

Ιδανικό για επιπλοοσία, κυτιοοσία, ναυπηγική, ξύλινα παιχνίδια, κορνιζοοσία, υποδηματοοοσία, ψηκτροοοσία, ραμποτέ, μπαμπού, κουζίνες κ.λπ.

ΠΡΟΔΙΑΓΡΑΦΕΣ	
ΜΗΚΟΣ	317mm
ΥΨΟΣ	281mm
ΠΛΑΤΟΣ	84mm
ΒΑΡΟΣ	1,80kg
ΠΙΕΣΗ ΛΕΙΤ.	5-7,5 bar
ΧΩΡΗΤΙΚΟΤΗΤΑ ΚΑΡΦΩΤΙΚΩΝ ΥΛΙΚΩΝ	100 τμχ.

ΠΡΟΔΙΑΓΡΑΦΕΣ ΚΑΡΦΩΤΙΚΟΥ ΥΛΙΚΟΥ	
ΤΥΠΟΣ	14
ΔΙΑΣΤΑΣΗ ΚΟΡΜΟΥ	1,40x1,60mm
ΔΙΑΣΤΑΣΗ ΚΕΦΑΛΗΣ	1,40x2,80mm
ΜΗΚΟΣ ΕΛΑΧ.-ΜΕΓ.	20mm-64mm



CR P300

καρφωτικό χύμα πρόκα

A/A: 3100113
Κωδ.: CR P300
Τιμή: 191,33 €



Χρήση

Ιδανικό για ξύλινες κατασκευές, προκατασκευές, στέγες, παλετοοοσία, ναυπηγική, κ.λπ.

ΠΡΟΔΙΑΓΡΑΦΕΣ	
ΜΗΚΟΣ	120mm
ΥΨΟΣ	121mm
ΒΑΡΟΣ	110kg
ΠΙΕΣΗ ΛΕΙΤ.	5-8 bar

ΠΡΟΔΙΑΓΡΑΦΕΣ ΚΑΡΦΩΤΙΚΟΥ ΥΛΙΚΟΥ	
ΤΥΠΟΣ	ΚΟΙΝΗ ΠΡΟΚΑ
ΔΙΑΜΕΤΡΟΣ ΚΟΡΜΟΥ	2,10-4,00mm
ΔΙΑΜΕΤΡΟΣ ΚΕΦΑΛΗΣ	5,00-9,00mm
ΜΗΚΟΣ ΕΛΑΧ.-ΜΕΓ.	30mm-180mm



• Η εταιρεία διατηρεί το δικαίωμα αλλαγής των τιμών χωρίς προειδοποίηση

CR 80/16EL καρφωτικό για συνδετήρα

A/A: 3100123
Κωδ.: CR 80/16EL
Τιμή: €



Χρήση

Ιδανικό για ταπετσαρία, επιπλοποιία, ξυλουργική, βιβλιοδεσία, ρολά πολυουρεθάνης, προκατασκευές κ.λπ.

ΠΡΟΔΙΑΓΡΑΦΕΣ	
ΜΗΚΟΣ	215mm
ΥΨΟΣ	195mm
ΠΛΑΤΟΣ	68mm
ΒΑΡΟΣ	1,00kg
ΤΑΣΗ ΛΕΙΤ.	220 V
ΤΑΧΥΤΗΤΑ ΛΕΙΤΟΥΡΓΙΑΣ	30 Βολές/λεπτό

ΠΡΟΔΙΑΓΡΑΦΕΣ ΚΑΡΦΩΤΙΚΟΥ ΥΛΙΚΟΥ	
ΤΥΠΟΣ	80
ΚΟΡΩΝΑ	13mm
ΔΙΑΣΤΑΣΗ ΣΥΡΜΑΤΟΣ	0,65x0,95mm
ΜΗΚΟΣ ΕΛΑΧ.-ΜΕΓ.	11mm-57mm



CR 80/25EL καρφωτικό για συνδετήρα

A/A: 3100124
Κωδ.: CR 80/25EL
Τιμή: €



Χρήση

Ιδανικό για ταπετσαρία, επιπλοποιία, ξυλουργική, βιβλιοδεσία, ρολά πολυουρεθάνης, προκατασκευές κ.λπ.

ΠΡΟΔΙΑΓΡΑΦΕΣ	
ΜΗΚΟΣ	280mm
ΥΨΟΣ	240mm
ΠΛΑΤΟΣ	68mm
ΒΑΡΟΣ	1,75kg
ΤΑΣΗ ΛΕΙΤ.	220 V
ΤΑΧΥΤΗΤΑ ΛΕΙΤΟΥΡΓΙΑΣ	30 Βολές/λεπτό

ΠΡΟΔΙΑΓΡΑΦΕΣ ΚΑΡΦΩΤΙΚΟΥ ΥΛΙΚΟΥ	
ΤΥΠΟΣ	80
ΚΟΡΩΝΑ	13mm
ΔΙΑΣΤΑΣΗ ΣΥΡΜΑΤΟΣ	0,65x0,95mm
ΜΗΚΟΣ ΕΛΑΧ.-ΜΕΓ.	10mm-25mm

CR 12/35EL καρφωτικό για βελονάκι

A/A: 3100126
Κωδ.: CR 12/35EL
Τιμή: €



Χρήση

Ιδανικό για επιπλοποιία, κυτιοποιία, ναυπηγική, ξύλινα παιχνίδια, κορνιζοποιία, υποδηματοποιία, ψηκτροποιία, ραμποτέ κ.λπ.

ΠΡΟΔΙΑΓΡΑΦΕΣ	
ΜΗΚΟΣ	280mm
ΥΨΟΣ	240mm
ΠΛΑΤΟΣ	68mm
ΒΑΡΟΣ	1,75kg
ΤΑΣΗ ΛΕΙΤ.	220 V
ΤΑΧΥΤΗΤΑ ΛΕΙΤΟΥΡΓΙΑΣ	30 Βολές/λεπτό

ΠΡΟΔΙΑΓΡΑΦΕΣ ΚΑΡΦΩΤΙΚΟΥ ΥΛΙΚΟΥ	
ΤΥΠΟΣ	12
ΔΙΑΣΤ. ΚΟΡΜΟΥ	1,00x1,25mm
ΔΙΑΣΤΑΣΗ ΚΕΦΑΛΗΣ	1,00x2,00mm
ΜΗΚΟΣ ΕΛΑΧ.-ΜΕΓ.	11mm-35mm

CR 90-12/35EL combi

καρφωτικό για συνδετήρα & βελονάκι

A/A: 3100125
Κωδ.: CR 90-12/35EL
combi
Τιμή: €

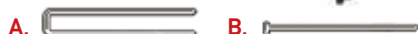

Χρήση

Ιδανικό για επιπλοποιία, κυτιοποιία, ναυπηγική, ξύλινα παιχνίδια, κορνιζοποιία, υποδηματοποιία, ψηκτροποιία, ραμποτέ κ.λπ.

ΠΡΟΔΙΑΓΡΑΦΕΣ	
ΜΗΚΟΣ	280mm
ΥΨΟΣ	240mm
ΠΛΑΤΟΣ	68mm
ΒΑΡΟΣ	1,85kg
ΤΑΣΗ ΛΕΙΤ.	220 V
ΤΑΧΥΤΗΤΑ ΛΕΙΤΟΥΡΓΙΑΣ	30 Βολές/λεπτό

ΠΡΟΔΙΑΓΡΑΦΕΣ ΚΑΡΦΩΤΙΚΟΥ ΥΛΙΚΟΥ	
ΤΥΠΟΣ	A. R400(90) B. 12
ΚΟΡΜΟΣ / ΚΕΦΑΛΗ	A. 5,7mm B. 1,00x2,00mm
ΔΙΑΣΤΑΣΗ ΣΥΡΜΑΤΟΣ	A. 1,00x1,25mm B. 1,00x1,25mm
ΜΗΚΟΣ	A. 10mm-30mm B. 11mm-35mm



CR 112

καρφωτικό χειρός

A/A: 3100128

Κωδ.: CR 112

Τιμή: €



Χρήση

Ιδανικό για ταπετσαρία, διακοσμητική, κορνιζοποιία, βιβλιοδεσία, διαφήμιση κ.λπ.

ΠΡΟΔΙΑΓΡΑΦΕΣ	
ΜΗΚΟΣ	112mm
ΥΨΟΣ	85mm
ΠΛΑΤΟΣ	24mm
ΒΑΡΟΣ	0,56kg

ΠΡΟΔΙΑΓΡΑΦΕΣ ΚΑΡΦΩΤΙΚΟΥ ΥΛΙΚΟΥ	
ΤΥΠΟΣ	A. 80 B. MB
ΚΟΡΜΟΣ / ΚΕΦΑΛΗ	A. 13mm B. 1,50x0,70mm
ΔΙΑΣΤΑΣΗ ΣΥΡΜΑΤΟΣ	A. 0,65x0,95mm B. 0,90x0,70mm
ΜΗΚΟΣ	A. 4mm-12mm B. 12mm

CR 153

καρφωτικό χειρός

A/A: 3100129

Κωδ.: CR 153

Τιμή: €



Χρήση

Ιδανικό για ταπετσαρία, διακοσμητική, κορνιζοποιία, βιβλιοδεσία, διαφήμιση κ.λπ.

ΠΡΟΔΙΑΓΡΑΦΕΣ	
ΜΗΚΟΣ	185mm
ΥΨΟΣ	110mm
ΠΛΑΤΟΣ	24mm
ΒΑΡΟΣ	0,87kg

ΠΡΟΔΙΑΓΡΑΦΕΣ ΚΑΡΦΩΤΙΚΟΥ ΥΛΙΚΟΥ	
ΤΥΠΟΣ	A. 53 B. 12
ΚΟΡΜΟΣ / ΚΕΦΑΛΗ	A. 11,3mm B. 1,00x2,00mm
ΔΙΑΣΤΑΣΗ ΣΥΡΜΑΤΟΣ	A. 0,55x0,75mm B. 1,00x1,25mm
ΜΗΚΟΣ	A. 6mm-16mm B. 11mm-16mm

CR 568

καρφωτικό χειρός

A/A: 3100130

Κωδ.: CR 568

Τιμή: €



Χρήση

Ιδανικό για ταπετσαρία, ναυπηγική, επιπλοποιία, διακοσμητική, κορνιζοποιία, βιβλιοδεσία, διαφήμιση κ.λπ.

ΠΡΟΔΙΑΓΡΑΦΕΣ	
ΜΗΚΟΣ	190mm
ΥΨΟΣ	115mm
ΠΛΑΤΟΣ	26mm
ΒΑΡΟΣ	0,87kg

ΠΡΟΔΙΑΓΡΑΦΕΣ ΚΑΡΦΩΤΙΚΟΥ ΥΛΙΚΟΥ	
ΤΥΠΟΣ	A. T50 B. I Γ. 12
ΚΟΡΜΟΣ / ΚΕΦΑΛΗ	A. 10,6mm B.- Γ. 1,00x2,00mm
ΔΙΑΣΤΑΣΗ ΣΥΡΜΑΤΟΣ	A. 0,60x0,70mm B. 1,00x1,25mm Γ. 1,00x1,25mm
ΜΗΚΟΣ	A. 6mm-14mm B. 15mm Γ. 11mm-16mm

CR 250

καρφωτικό χειρός

A/A: 3100131

Κωδ.: CR 250

Τιμή: €

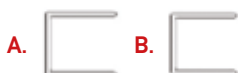

Χρήση

Ιδανικό για γραφείο, ανθοκομική, ταπετσαρία, συσκευασία, διακοσμητική κ.λπ.

ΠΡΟΔΙΑΓΡΑΦΕΣ	
ΜΗΚΟΣ	180mm
ΥΨΟΣ	55mm
ΠΛΑΤΟΣ	21mm
ΒΑΡΟΣ	0,37kg

ΠΡΟΔΙΑΓΡΑΦΕΣ ΚΑΡΦΩΤΙΚΟΥ ΥΛΙΚΟΥ	
ΤΥΠΟΣ	A. 24 B. 26
ΚΟΡΜΟΣ / ΚΕΦΑΛΗ	A. 12,9mm B. 12,7mm
ΔΙΑΣΤΑΣΗ ΣΥΡΜΑΤΟΣ	A. 0,45x0,75mm B. 0,45x0,50mm
ΜΗΚΟΣ	A. 6mm-8mm B. 6mm-8mm

Καρφωτικό αέρος

A/A: 5301056
Κωδ.: ΚCΤ-8016
Τιμή: €

Συνδετήρες
Σειρά 80

Τεχνικά Χαρακτηριστικά

ΜΗΚΟΣ: 225 mm
ΚΟΡΩΝΑ: 13 mm
ΥΨΟΣ: 155 mm
ΠΛΑΤΟΣ: 45 mm
ΒΑΡΟΣ: 0,90 kg
ΠΙΕΣΗ ΛΕΙΤ.: 4-7 bar
ΧΩΡΗΤΙΚΟΤΗΤΑ ΚΑΡΦΩΤΙΚΩΝ ΥΛΙΚΩΝ: 160 τμχ.



Καρφωτικό χειρός

Συνδετήρες
Σειρά 53



A/A	Κωδικός		Τιμή Τεμ. €
5301063	51107	6	

Καρφωτικό χειρός

Συνδετήρες Σειρά 53



A/A	Κωδικός		Τιμή Τεμ. €
5301067	VX153	1	

Καρφωτικό χειρός

Συνδετήρες
Σειρά 53

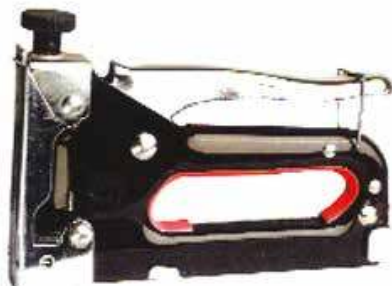

A/A	Κωδικός		Τιμή Τεμ. €
9803295	484	6	

Συνδετήρες Σειρά 53



A/A	Κωδικός	Μέγεθος		Τιμή Τεμ. €
5301064	51141	8mm/ 1000τμχ.	1	
5301065	51143	10mm/ 1000τμχ.	1	
5301066	51145	12mm/ 1000τμχ.	1	



Συνδετήρες - Βελονάκια



A/A	Τύπος		Τιμή ανά κουτί €
3100140	80/4	8.000	
3100141	80/6	8.000	
3100142	80/8	8.000	
3100143	80/10	8.000	
3100144	80/12	8.000	
3100145	80/14	8.000	
3100146	80/16	8.000	
3100147	80/18	6.000	
3100148	80/20	6.000	
3100149	80/22	6.000	
3100150	80/25	5.000	



A/A	Τύπος		Τιμή ανά κουτί €
3100191	V 830	5.000	
3100192	V 835	5.000	
3100193	V 840	5.000	
3100194	V 845	5.000	
3100195	V 850	5.000	



A/A	Τύπος		Τιμή ανά κουτί €
3100200	T50/6	5.000	
3100201	T50/8	5.000	
3100202	T50/10	5.000	
3100203	T50/12	5.000	
3100204	T50/14	5.000	



A/A	Τύπος		Τιμή ανά κουτί €
3100210	53/6	5.000	
3100211	53/8	5.000	
3100212	53/10	5.000	
3100213	53/12	5.000	
3100214	53/14	5.000	
3100215	53/16	2.500	
3100216	53/18	5.000	



A/A	Τύπος		Τιμή ανά κουτί €
3100218	24/6	10.000	6,53
3100219	24/8	20.000	6,97



A/A	Τύπος		Τιμή ανά κουτί €
3100221	6/12	20.000	
3100222	6/15	20.000	
3100223	6/17	20.000	
3100224	6/20	20.000	
3100225	6/22	20.000	
3100226	6/25	20.000	
3100227	6/28	20.000	
3100228	6/30	20.000	
3100229	6/35	20.000	
3100230	6/40	10.000	
3100231	6/45	10.000	
3100232	6/50	10.000	



A/A	Τύπος		Τιμή ανά κουτί €
3100240	CT6/12	20.000	
3100241	CT6/15	20.000	
3100242	CT6/17	20.000	
3100243	CT6/20	20.000	
3100244	CT6/25	20.000	
3100245	CT6/30	20.000	
3100246	CT6/35	10.000	
3100247	CT6/40	10.000	
3100248	CT6/45	10.000	
3100249	CT6/50	10.000	



A/A	Τύπος		Τιμή ανά κουτί €
3100250	I/15	5.000	
3100251	I/20	5.000	
3100252	I/25	5.000	
3100253	I/30	5.000	



A/A	Τύπος		Τιμή ανά κουτί €
3100260	12/11	5.000	
3100261	12/13	5.000	
3100262	12/16	5.000	
3100263	12/20	5.000	
3100264	12/25	5.000	
3100265	12/30	5.000	
3100267	12/35	5.000	
3100268	12/40	5.000	
3100269	12/45	5.000	
3100270	12/50	5.000	
3100271	12/55	5.000	



A/A	Τύπος		Τιμή ανά κουτί €
3100275	14/20	2.500	
3100276	14/25	2.500	
3100277	14/30	2.500	
3100278	14/35	2.500	
3100279	14/40	2.500	
3100280	14/45	2.500	
3100281	14/50	2.500	
3100283	14/60	2.500	
3100284	14/64	2.500	



INOX

A/A	Τύπος		Τιμή ανά κουτί €
3100160	80/4	10.000	
3100161	80/6	10.000	
3100162	80/8	10.000	
3100163	80/10	10.000	
3100164	80/12	10.000	
3100166	80/14	8.000	



A/A	Τύπος		Τιμή ανά κουτί €
3100170	R 410	5.000	
3100171	R 412	5.000	
3100172	R 414	10.000	
3100173	R 416	10.000	
3100174	R 419	5.000	
3100175	R 422	5.000	
3100176	R 425	10.000	
3100196	R 430	10.000	
3100178	R 435	10.000	
3100179	R 438	10.000	



A/A	Τύπος		Τιμή ανά κουτί €
3100182	92/15	5.000	
3100183	92/20	10.000	
3100184	92/25	10.000	
3100185	92/30	10.000	
3100189	92/35	5.000	
3100187	92/40	10.000	

Γωνία συνδέσεως με νεύρο

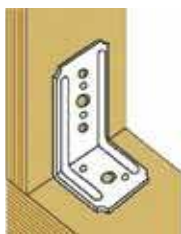

A/A	Κωδικός	Διαστάσεις cm					Τιμή Τεμ. €
		A	B	C	T		
Γαλβανιζέ							
3600626	06.05.28.02	5	10	4.5	0.2	200	
Μαύρο							
3600627	06.05.28.08	5	10	4.5	0.2	200	

Γωνία συνδέσεως με νεύρο

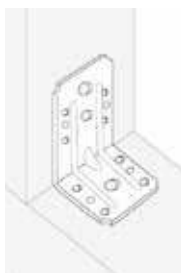

A/A	Κωδικός	Διαστάσεις cm					Τιμή Τεμ. €
		A	B	C	T		
Γαλβανιζέ							
3600526	06.05.32.02	6	10	6	0.2	200	
Μαύρο							
3600528	06.05.32.08	6	10	6	0.2	200	
INOX							
3601012	06.05.32.01	6	10	6	0.2	200	

Γωνία συνδέσεως με νεύρο



A/A	Κωδικός	Διαστάσεις cm					Τιμή Τεμ. €
		A	B	C	T		
Γαλβανιζέ							
3600615	06.05.29.02	5	5	4.0	0.20	500	
3600618	06.05.36.02	7	7	5.0	0.20	200	
Μαύρο							
3600515	06.05.29.08	5	5	4.0	0.20	500	
3600517	06.05.36.08	7	7	5.0	0.20	200	
INOX							
3601006	06.05.29.01	5	5	4.0	0.2	500	
3601007	06.05.36.01	7	7	5.0	0.2	200	

Γωνία συνδέσεως με νεύρο

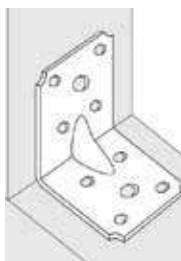

A/A	Κωδικός	Διαστάσεις cm					Τιμή Τεμ. €
		A	B	C	T		
Γαλβανιζέ							
3600621	06.05.43.02	9	9	6.5	0.20	100	
Μαύρο							
3600525	06.05.43.08	9	9	6.5	0.20	100	
INOX							
3601008	06.05.43.01	9	9	6.5	0.20	100	

Γωνία συνδέσεως με νεύρο

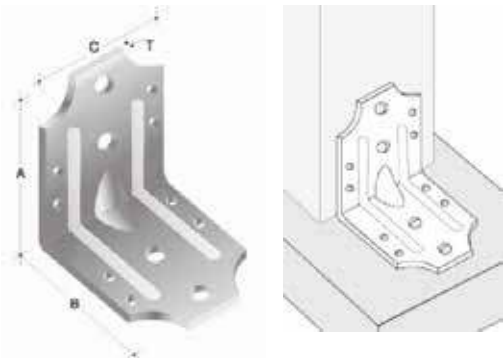

A/A	Κωδικός	Διαστάσεις cm					Τιμή Τεμ. €
		A	B	C	T		
Γαλβανιζέ							
3600624	06.05.04.02	10	10	8.0	0.25	80	
3600054	06.05.12.02	13	13	8.0	0.25	60	
3600264	06.05.18.02	20	20	8.0	0.40	30	
3300352	06.05.09.02	25	10	8.0	0.40	30	
Μαύρο							
3600527	06.05.04.08	10	10	8.0	0.25	80	
3600549	06.05.12.08	13	13	8.0	0.25	60	
3600550	06.05.18.08	20	20	8.0	0.40	30	

Γωνία συνδέσεως με νεύρο

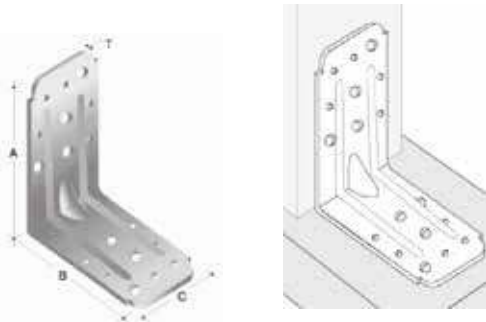

A/A	Κωδικός	Διαστάσεις cm					Τιμή Τεμ. €
		A	B	C	T		
Γαλβανιζέ							
3600630	06.05.10.02	13	13	7.0	0.25	100	
Μαύρο							
3600529	06.05.10.08	13	13	7.0	0.25	100	
INOX							
3601015	06.05.10.01	13	13	7.0	0.25	100	

Γωνία ενισχυμένη

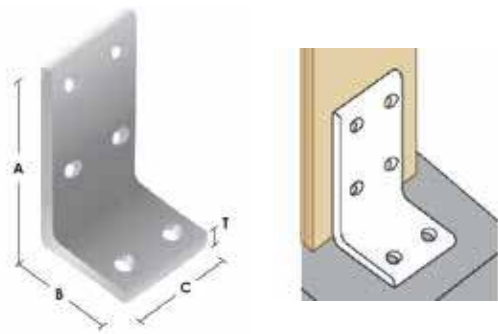

A/A	Κωδικός	Διαστάσεις cm					Τιμή Τεμ. €
		A	B	C	T		
Μαύρο							
3600170	06.07.14.08	15	7.5	8.0	1	20	

Γωνία συνδέσεως

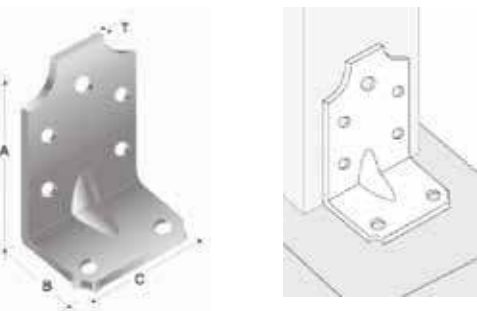

A/A	Κωδικός	Διαστάσεις cm					Τιμή Τεμ. €
		A	B	C	T		
Γαλβανιζέ							
3600052	06.05.41.02	17	7	6,5	0.2	50	

Δοκοθήκη ίσια

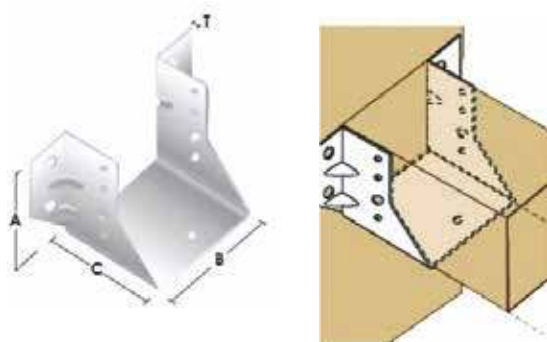

A/A	Κωδικός	Διαστάσεις cm				T		Τιμή Τεμ. €
		A	B	C	T			
Γαλβανιζέ								
3600703	08.06.09.02	11.0	4.8	8.5	0.2	70		
3600706	08.06.10.02	10.5	6.0	8.5	0.2	60		
3600709	08.06.11.02	10.0	7.0	8.5	0.2	60		
3600108	08.06.12.02	9.5	8.0	8.5	0.2	60		
3600110	08.06.13.02	9.0	9.0	8.5	0.2	60		
Μαύρο								
3600114	08.06.09.08	11.0	4.8	8.5	0.2	70		
3600115	08.06.10.08	10.5	6.0	8.5	0.2	60		
3600116	08.06.11.08	10.0	7.0	8.5	0.2	60		
3600117	08.06.12.08	9.5	8.0	8.5	0.2	60		
3600118	08.06.13.08	9.0	9.0	8.5	0.2	60		
INOX								
3600710	08.06.09.01	11.0	4.8	8.5	0.2	70		
3600380	08.06.10.01	10.5	6.0	8.5	0.2	60		
3601049	08.06.11.01	10.0	7.0	8.5	0.2	60		
3601050	08.06.12.01	9.5	8.0	8.5	0.2	60		
3601051	08.06.13.01	9.0	9.0	8.5	0.2	60		

Δοκοθήκη με κλίση 22%

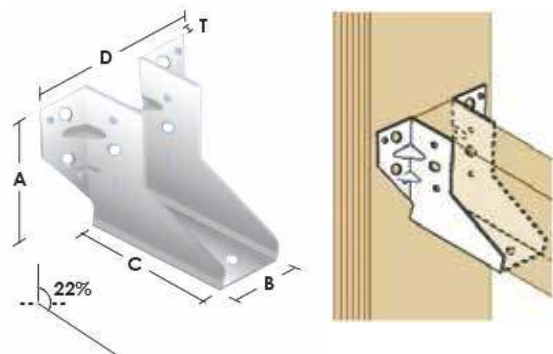

A/A	Κωδικός	Διαστάσεις cm					T		Τιμή Τεμ. €
		A	B	C	D	T			
Γαλβανιζέ									
3600671	08.05.09.02	10.5	4.8	9.5	16	0.2	70		
3600672	08.05.10.02	10.0	6.0	9.5	16	0.2	60		
3600670	08.05.11.02	9.5	7.0	9.5	16	0.2	60		
3600675	08.05.12.02	9.0	8.0	9.5	16	0.2	60		
3600674	08.05.13.02	8.9	9.0	9.5	16	0.2	60		
Μαύρο									
3600581	08.05.09.08	10.5	4.8	9.5	16	0.2	70		
3600582	08.05.10.08	10.0	6.0	9.5	16	0.2	60		
3600583	08.05.11.08	9.5	7.0	9.5	16	0.2	60		
3600584	08.05.12.08	9.0	8.0	9.5	16	0.2	60		
3600585	08.05.13.08	8.9	9.0	9.5	16	0.2	60		

Δοκοθήκη διαιρούμενη

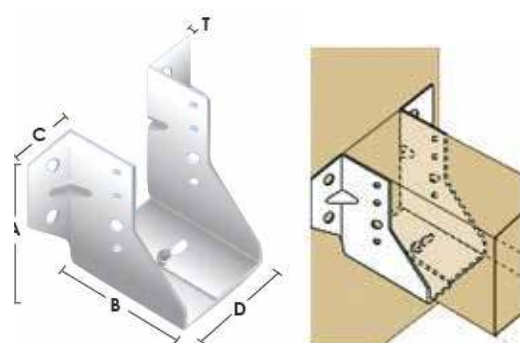

A/A	Κωδικός	Διαστάσεις cm					T		Τιμή Τεμ. €
		A	B	C	D	T			
Γαλβανιζέ									
3600133	08.01.00.02	9,6	4.8	8.7	4.0	0.2	60		

Άνοιγμα: από 0,48 έως 0,85 cm

Δοκοθήκη βαρέως τύπου

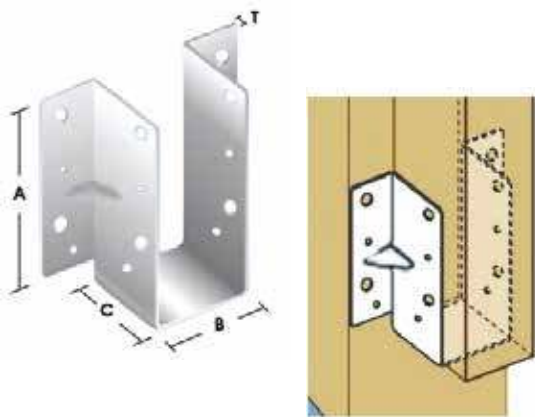

A/A	Κωδικός	Διαστάσεις cm					Τιμή Τεμ. €
		A	B	C	T		
Γαλβανιζέ							
3600680	08.04.11.02	14.5	7.0	6.0	0.25	40	
3600681	08.04.12.02	14.0	8.0	6.0	0.25	40	
3600679	08.04.13.02	13.5	9.0	6.0	0.25	40	
3600682	08.04.03.02	13.0	10.0	6.0	0.25	40	
3600683	08.04.04.02	12.5	11.0	6.0	0.25	40	
3600684	08.04.05.02	12.0	12.0	6.0	0.25	40	
3600685	08.04.06.02	11.5	13.0	6.0	0.25	40	
3600686	08.04.07.02	11.0	14.0	6.0	0.25	40	
Μαύρο							
3600687	08.04.11.08	14.5	7.0	6.0	0.25	40	
3600688	08.04.12.08	14.0	8.0	6.0	0.25	40	
3600689	08.04.13.08	13.5	9.0	6.0	0.25	40	
3600690	08.04.03.08	13.0	10.0	6.0	0.25	40	
3600691	08.04.04.08	12.5	11.0	6.0	0.25	40	
3600692	08.04.05.08	12.0	12.0	6.0	0.25	40	
3600693	08.04.06.08	11.5	13.0	6.0	0.25	40	
3600694	08.04.07.08	11.0	14.0	6.0	0.25	40	

Λαμάκι συνδέσεως στέγης

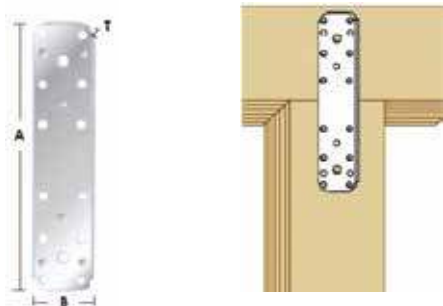

A/A	Κωδικός	Διαστάσεις cm				Τιμή Τεμ. €
		A	B	T		
Γαλβανιζέ						
3600261	17.05.03.02	10	4.0	0.2	400	
3600263	17.05.06.02	12	4.0	0.2	400	
3600265	17.05.09.02	16	4.0	0.2	400	
3600262	17.05.10.02	18	4.0	0.2	400	

Λαμάκι συνδέσεως στέγης

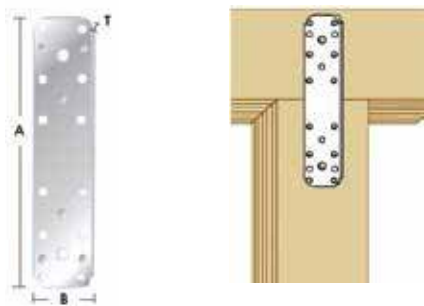

A/A	Κωδικός	Διαστάσεις cm				Τιμή Τεμ. €
		A	B	T		
Γαλβανιζέ						
3600569	33.00.01.02	16	6.0	0.2	200	
Μαύρο						
3600566	33.00.01.08	16	6.0	0.2	200	

Λαμάκι καθρέπτη



A/A	Κωδικός	Διαστάσεις cm				Τιμή Τεμ. €
		A	B	T		
Γαλβανιζέ						
3600648	17030002	6	1.7	0.1	2000	

Βάση διαιρούμενη

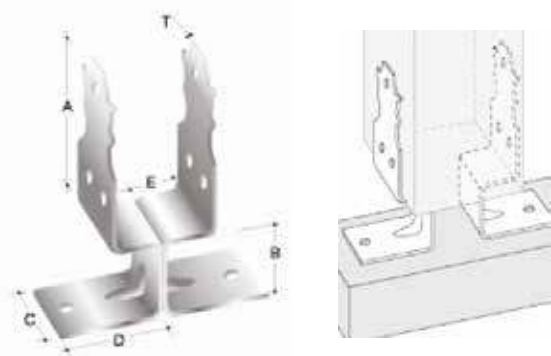

A/A	Κωδικός	Διαστάσεις cm							Τιμή Τεμ. €
		A	B	C	D	E	T		
Γαλβανιζέ									
3600066	03.02.00.02	13.2	6.8	7.0	7.4	6.8	0.4	20 σετ	
Μαύρο									
3600063	03.02.00.08	13.2	6.8	7.0	7.4	6.8	0.4	20 σετ	

Βάση διαιρούμενη

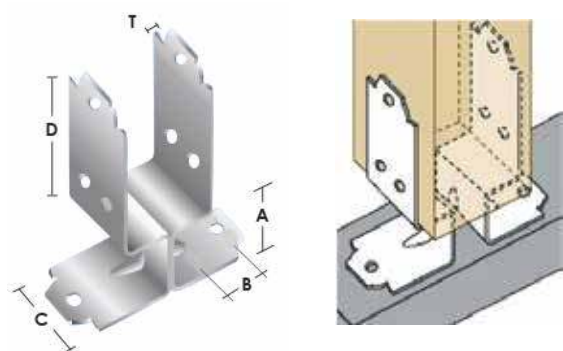

A/A	Κωδικός	Διαστάσεις cm						Τιμή Τεμ. €
		A	B	C	D	T		
INOX								
3601100	03.02.00.01	6.8	6.8	7.0	13.2	0.4	20 σετ	

SPAP[®]

Πι φουρουσιών

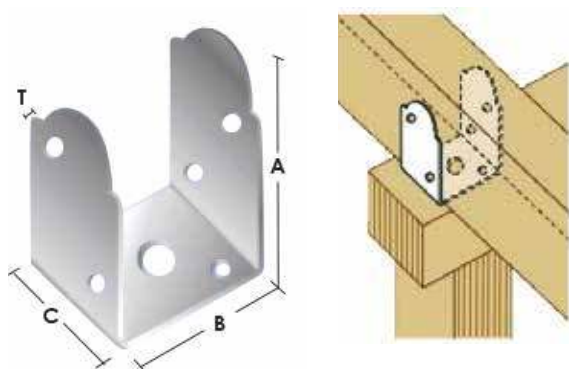

A/A	Κωδικός	Διαστάσεις cm					Τιμή Τεμ. €
		A	B	C	T		
Γαλβανιζέ							
3600161	25.01.01.02	8.0	5.0	4.0	0.25	100	
3600162	25.01.02.02	7.5	6.0	4.0	0.25	100	
3600163	25.01.03.02	7.0	7.0	4.0	0.25	100	
3600164	25.01.04.02	6.5	8.0	4.0	0.25	100	
Μαύρο							
3600157	25.01.01.08	8.0	5.0	4.0	0.25	100	
3600158	25.01.02.08	7.5	6.0	4.0	0.25	100	
3600159	25.01.03.08	7.0	7.0	4.0	0.25	100	
3600160	25.01.04.08	6.5	8.0	4.0	0.25	100	

Βάση κοιλοδοκού ρυθμιζόμενη

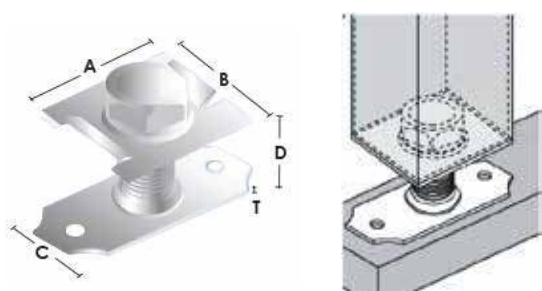

A/A	Κωδικός	Διαστάσεις cm						Τιμή Τεμ. €
		A	B	C	D	T		
Άβαφη								
3600241	03.06.02.00	8.0	8.0	7.0	1.8...9.5	0.4	20	
3600242	03.06.03.00	9.0	9.0	7.0	1.8...9.5	0.4	20	
3600243	03.06.04.00	10	10	7.0	1.8...9.5	0.4	15	
3600244	03.06.06.00	12	12	7.0	1.8...9.5	0.4	10	

• Η εταιρεία δεν ευθύνεται για τυχόν αλλαγές σε τεχνικά χαρακτηριστικά των προϊόντων

Λαμάκι συνδέσεως στέγης Νο2

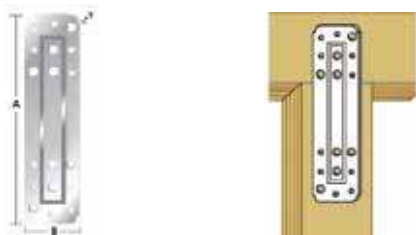

A/A	Κωδικός	Διαστάσεις cm				Τιμή Τεμ. €
		A	B	T		
Γαλβανιζέ						
3600564	33.00.02.02	25.5	7.0	0,2	100	
Μαύρο						
3600568	33.00.02.08	25.5	7.0	0,2	100	

Σύνδεσμος ψαλιδιών Νο 3



A/A	Κωδικός	Διαστάσεις cm				Τιμή Τεμ. €
		A	B	T		
Γαλβανιζέ						
3600563	33.00.03.02	10	49	0,2	30	
Μαύρο						
3600570	33.00.03.08	10	49	0,2	30	

Γωνία τελαρώματος πλακέ

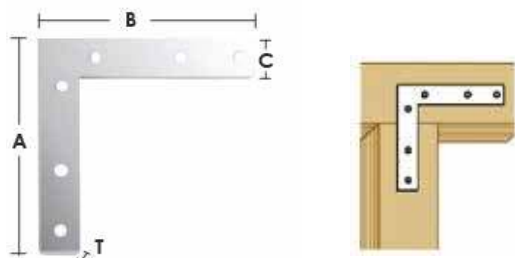

A/A	Κωδικός	Διαστάσεις cm					Τιμή Τεμ. €
		A	B	C	T		
Γαλβανιζέ							
3600635	06.04.24.02	5	5	1.6	0.15	2400	
3600636	06.04.30.02	6	6	1.6	0.15	1200	
3600637	06.04.35.02	7	7	1.6	0.15	1200	
3600638	06.04.01.02	10	10	2.0	0.20	400	

Γωνία τελαρώματος

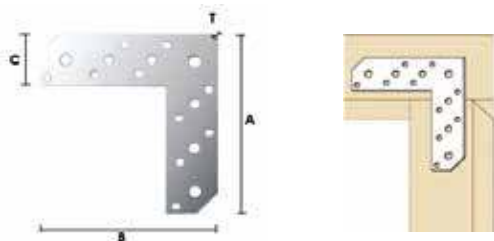

A/A	Κωδικός	Διαστάσεις cm					Τιμή Τεμ. €
		A	B	C	T		
Μαύρο							
3600640	06.09.00.08	21	21	5,6	0,25	60	



Πι ψαλιδιών

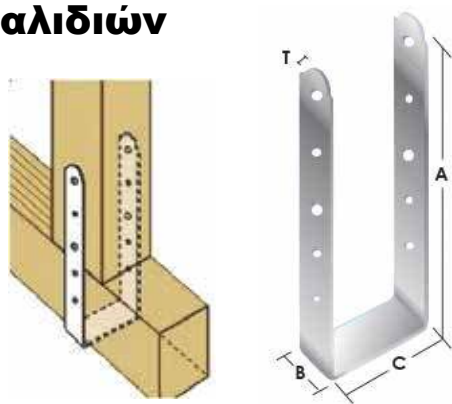

A/A	Κωδικός	Διαστάσεις cm					Τιμή Τεμ. €
		A	B	C	T		
Μαύρο							
3601305	25.02.03.08	45.0	7	5	0.3	20	
3601307	25.02.04.08	44.5	8	5	0.3	20	
3601309	25.02.05.08	44.0	9	5	0.3	20	
3601310	25.02.06.08	43.5	10	5	0.3	20	
3601313	25.02.07.08	42.5	12	5	0.3	20	
3601314	25.02.09.08	41.5	14	5	0.3	20	

Ταφ συνδέσεως μικρό διαιρούμενο

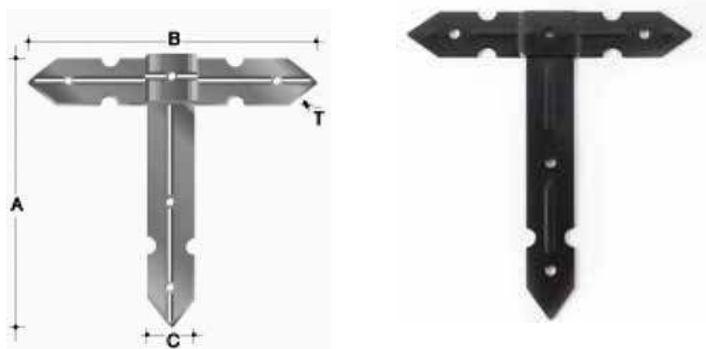

A/A	Κωδικός	Διαστάσεις cm A B C T		Τιμή Τεμ. €
Μαύρο				
3600205	37.01.03.08	27 24,5 4 0.25	70	

Ταφ συνδέσεως μεγάλο διαιρούμενο

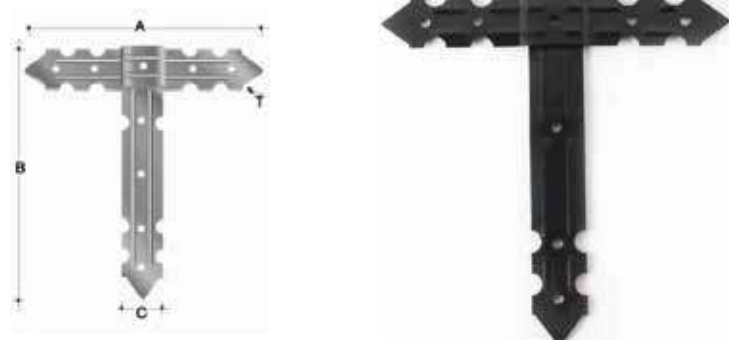

A/A	Κωδικός	Διαστάσεις cm A B C T		Τιμή Τεμ. €
Μαύρο				
3600200	37.01.07.08	31.5 31.5 4.8 0.25	50	

Κιόσκι εξάγωνο

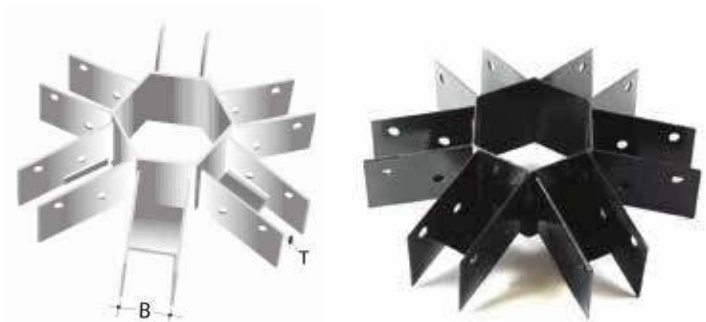

A/A	Κωδικός	Διαστάσεις cm		Τιμή Τεμ. €
Μαύρο				
3600359	11.00.01.08	5 x 0,2	4	
3600360	11.00.02.08	6 x 0,2	4	

Μεντεσές παραθύρου

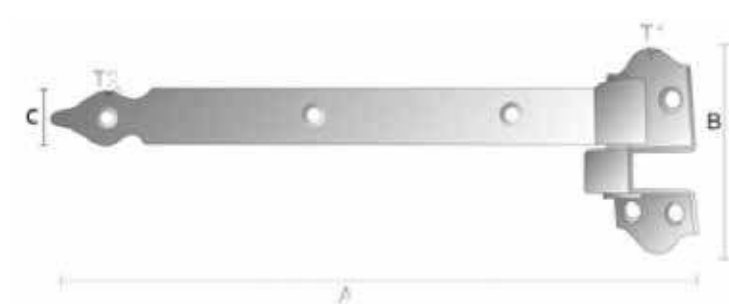

A/A	Κωδικός	Διαστάσεις cm A B C T1 T2		Τιμή Τεμ. €
Μαύρο				
3600572	19.00.00.08	29 9.5 3.0 0.4 0.25	50	

Κάλυπτρα κεραμιδιών



A/A	Κωδικός	Περιγραφή		Τιμή Τεμ. €
3600075	09.02.00.05	Κόκκινο - Ισιο	1000	
3600070	09.01.00.05	Κόκκινο - Γωνιακό	1000	
3600077	09.02.00.09	Μπεζ - Ισιο	1000	
3600072	09.01.00.09	Μπεζ - Γωνιακό	1000	

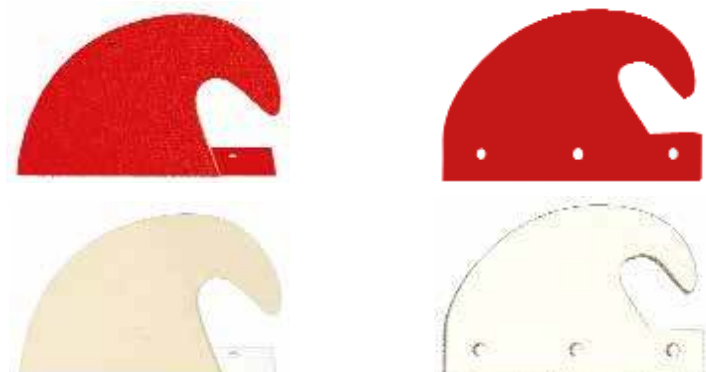



Στόπερ ρολών

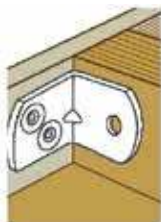

A/A	Κωδικός	Διαστάσεις mm		Τιμή Τεμ. €
Λευκό				
3600326	32.00.00.07	38 x 31 x 30 x 2	100	
Γαλβανιζέ				
3600320	32.00.00.02	38 x 31 x 30 x 2	100	

Αναρτήρας ντουλαπιών ταφ

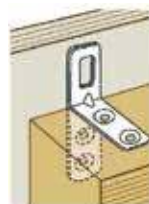

A/A	Κωδικός	Διαστάσεις mm		Τιμή Τεμ. €
Γαλβανιζέ				
3600350	01.02.00.02	94 x 55 x 20 x 1.25	100	

Κουμπάσο σκάλας

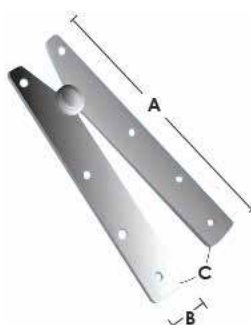

A/A	Κωδικός	Διαστάσεις mm		Τιμή Τεμ. €
Γαλβανιζέ				
3601351	14.00.00.02	175 x 30 x 2.5	100	

Λαμάκι συνδέσεως μαραγκών

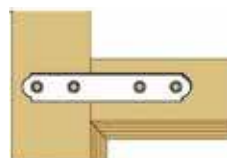

A/A	Κωδικός	Διαστάσεις cm				Τιμή Τεμ. €
		A	B	T		
Γαλβανιζέ						
3600325	17.05.15.02	6	1.4	0.15	200	
3600327	17.05.16.02	8	1.6	0.15	200	
3600329	17.05.01.02	10	1.6	0.20	100	
3600331	17.05.04.02	12	2.5	0.20	100	
3600333	17.05.07.02	16	2.5	0.20	100	
3600335	17.05.12.02	20	2.5	0.25	100	

Στήριγμα κουπαστής

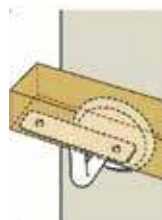

A/A	Κωδικός	Διαστάσεις mm		Τιμή Τεμ. €
Λευκό				
3600234	31.05.00.07	-	100	
Μαύρο				
3600232	31.05.00.08	-	100	
Χρυσό				
3600230	31.05.00.11	-	100	

Γωνιές ραφιών 1mm τύπου Ισπανίας



A/A	Κωδικός	Περιγραφή		Τιμή Τεμ. €
5307040	8CX0506	125-150 mm	24	
5307041	8CX0608	150-200 mm	24	
5307042	8CX0810	200-250 mm	24	
5307043	8CX1012	250-300 mm	24	
5307044	8CX1214	300-350 mm	24	
5307045	8CX1618	400-450 mm	24	

20 x 20

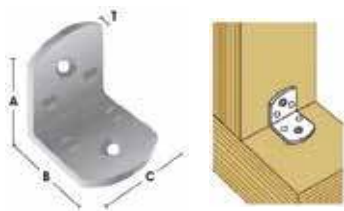

A/A	Κωδικός	Διαστάσεις cm A B C T		Τιμή Τεμ. €
3600305	06.02.16.02	2 2 1.5 0.15		500

30 x 30

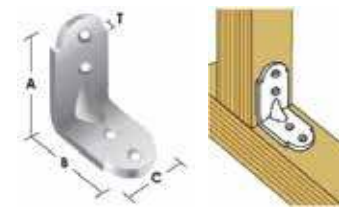

A/A	Κωδικός	Διαστάσεις cm A B C T		Τιμή Τεμ. €
3600307	06.02.19.02	3 3 1.5 0.15		100

40 x 40

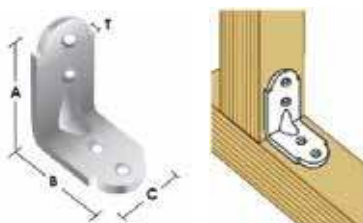

A/A	Κωδικός	Διαστάσεις cm A B C T		Τιμή Τεμ. €
3600309	06.02.20.02	4 4 1.6 0.15		100

50 x 50

Για
κουρτινόξυλα

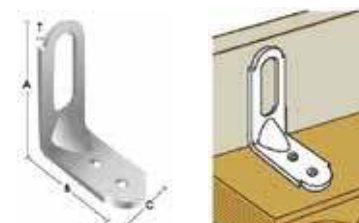

A/A	Κωδικός	Διαστάσεις cm A B C T		Τιμή Τεμ. €
3600386	06.02.25.02	5 5 1.6 0.2		100

50 x 50

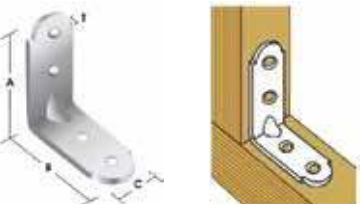

A/A	Κωδικός	Διαστάσεις cm A B C T		Τιμή Τεμ. €
3600308	06.02.24.02	5 5 1.6 0.2		100

60 x 60



A/A	Κωδικός	Διαστάσεις cm A B C T		Τιμή Τεμ. €
3600313	06.02.30.02	6 6 2.5 0.2		100

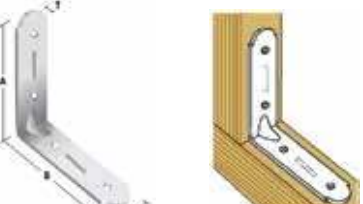

80 x 80



A/A	Κωδικός	Διαστάσεις cm A B C T		Τιμή Τεμ. €
3600314	06.02.38.02	8 8 2.8 0.2		100

100 x 100



A/A	Κωδικός	Διαστάσεις cm A B C T		Τιμή Τεμ. €
3600317	06.02.01.02	10 10 2.4 0.25		50

80 x 80 νεύρου

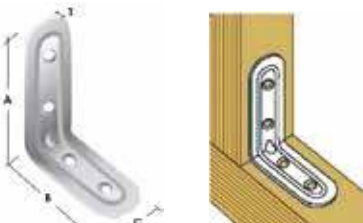

A/A	Κωδικός	Διαστάσεις cm A B C T		Τιμή Τεμ. €
3600315	06.02.39.02	8 8 2.8 0.15		100

50 x 60 νεύρου

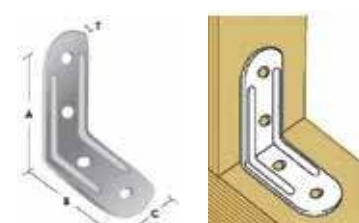

A/A	Κωδικός	Διαστάσεις cm A B C T		Τιμή Τεμ. €
3600311	06.02.27.02	5.5 4.6 2.3 0.15		100

3
ενότητα

**βίδες
γαλβανιζέ**
όλων των τύπων



W SCREW



**Βίδες ξύλου
με διπλό σπείρωμα**

ΕΙΔΙΚΗ ΓΙΑ DECK

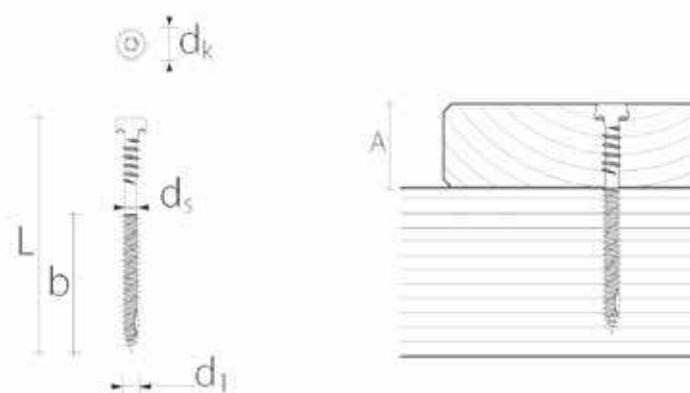

σε κάθε συσκευασία
περιέχεται

1 μύτη



Κωδικός	Μέγεθος	Μύτη	d1 mm	dk mm	ds mm	L mm	b mm	A mm		Τιμή Τεμ. €
6059115	5x50	T20	5,25	6,75	4,05	50	30	20	200	



**Ροδέλα inox
με λάστιχο**

ΙΔΑΝΙΚΗ ΓΙΑ ΠΛΑΤΥΚΕΦΑΛΗ
ΒΙΔΑ ΞΥΛΟΥ Ø6

»» **ΑΕΡΟΣΤΕΓΗΣ**

»» **ΑΝΘΕΚΤΙΚΗ ΣΕ UV ΑΚΤΙΝΟΒΟΛΙΑ**

INOX WH

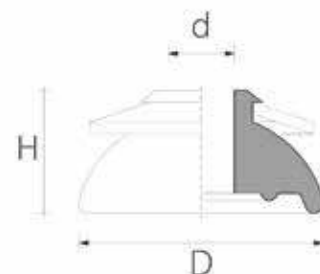

Κωδικός	Βίδα mm	D mm	H mm	d mm		Τιμή Τεμ. €
6059116	6,3 - 6,5	25	13	7	100	

• Η εταιρεία δεν ευθύνεται για τυχόν αλλαγές σε τεχνικά χαρακτηριστικά των προϊόντων

ΠΟΛΥ ΑΝΘΕΚΤΙΚΕΣ ΕΠΑΓΓΕΛΜΑΤΙΚΟΣ ΣΧΕΔΙΑΣΜΟΣ



W SCREW



σε κάθε συσκευασία
των Νο 8 και Νο 10
περιέχεται
1 μύτη

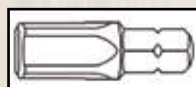

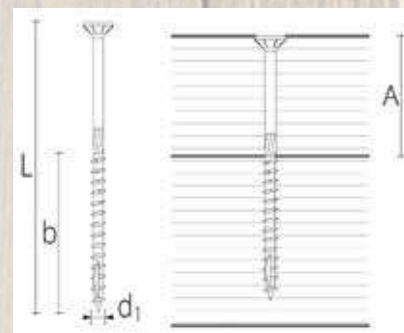

Ξυλόβιδες

EN 14592:2008
+A1 2012
ETA-12/0471



ΧΑΡΑΚΤΗΡΙΣΤΙΚΑ									ΠΡΟΔΙΑΓΡΑΦΕΣ	
Κωδικός	Μέγεθος	Μύτη	d ₁ mm	L mm	b mm	A mm		Τιμή Τεμ. €	Διάτμηση RV,k [kN]	Εφελκυσμός Rax,k [kN]
6										
6059001	6x60	T30	6	60	30	30	100		1,76	2,25
6059003	6x70	T30	6	70	40	30	100		1,86	3,00
6059002	6x80	T30	6	80	40	40	100		2,06	3,00
6059005	6x90	T30	6	90	50	40	100		2,06	3,75
6059004	6x100	T30	6	100	50	50	100		2,06	3,75
6059006	6x120	T30	6	120	60	60	100		2,06	4,50
6059008	6x140	T30	6	140	75	65	100		2,06	5,62
6059010	6x160	T30	6	160	75	85	100		2,06	5,62
6059012	6x180	T30	6	180	75	105	100		2,06	5,62
6059014	6x200	T30	6	200	75	125	100		2,06	5,62
6059016	6x220	T30	6	220	75	145	100		2,06	5,62
6059018	6x240	T30	6	240	75	165	100		2,06	5,62
6059020	6x260	T30	6	260	75	185	100		2,06	5,62
6059022	6x280	T30	6	280	75	205	100		2,06	5,62
6059023	6x300	T30	6	300	75	225	100		2,06	5,62
8										
6059030	8x80	T40	8	80	52	28	100		2,57	5,20
6059032	8x100	T40	8	100	52	48	100		3,25	5,20
6059033	8x120	T40	8	120	60	60	100		3,25	6,00
6059034	8x140	T40	8	140	60	80	100		3,25	6,00
6059035	8x160	T40	8	160	80	80	100		3,25	8,00
6059036	8x180	T40	8	180	80	100	100		3,25	8,00
6059037	8x200	T40	8	200	80	120	100		3,25	8,00
6059038	8x220	T40	8	220	80	140	100		3,25	8,00
6059039	8x240	T40	8	240	80	160	100		3,25	8,00
6059040	8x260	T40	8	260	80	180	100		3,25	8,00
6059041	8x280	T40	8	280	80	200	100		3,25	8,00
6059042	8x300	T40	8	300	100	200	100		3,25	10,00
6059043	8x320	T40	8	320	100	220	100		3,25	10,00
6059044	8x340	T40	8	340	100	240	100		3,25	10,00
6059045	8x360	T40	8	360	100	260	100		3,25	10,00
6059046	8x380	T40	8	380	100	280	100		3,25	10,00
6059047	8x400	T40	8	400	100	300	100		3,25	10,00
10										
6059053	10x120	T40	10	120	60	60	50		4,78	7,50
6059054	10x140	T40	10	140	60	80	50		4,78	7,50
6059055	10x160	T40	10	160	80	80	50		4,78	10,00
6059056	10x180	T40	10	180	80	100	50		4,78	10,00
6059057	10x200	T40	10	200	80	120	50		4,78	10,00
6059058	10x220	T40	10	220	80	140	50		4,78	10,00
6059059	10x240	T40	10	240	80	160	50		4,78	10,00
6059060	10x260	T40	10	260	80	180	50		4,78	10,00
6059061	10x280	T40	10	280	80	200	50		4,78	10,00
6059062	10x300	T40	10	300	100	200	50		4,78	12,50
6059063	10x320	T40	10	320	100	220	50		4,78	12,50
6059064	10x340	T40	10	340	100	240	50		4,78	12,50
6059065	10x360	T40	10	360	100	260	50		4,78	12,50
6059066	10x380	T40	10	380	100	280	50		4,78	12,50
6059067	10x400	T40	10	400	100	300	50		4,78	12,50

• Η εταιρεία δεν ευθύνεται για τυχόν αλλαγές σε τεχνικά χαρακτηριστικά των προϊόντων



σε κάθε συσκευασία
περιέχεται
1 μύτη

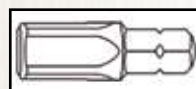

• Η εταιρεία διατηρεί το δικαίωμα αλλαγής των τιμών χωρίς προειδοποίηση



Ξυλόβιδες πλατυκέφαλες



W SCREW

ΦΑΡΔΙΑ ΡΟΔΕΛΑ

ΒΙΔΩΝΟΝΤΑΙ ΕΥΚΟΛΑ & ΓΡΗΓΟΡΑ

ΠΟΛΥ ΑΝΘΕΚΤΙΚΕΣ

ΕΠΑΓΓΕΛΜΑΤΙΚΟΣ ΣΧΕΔΙΑΣΜΟΣ

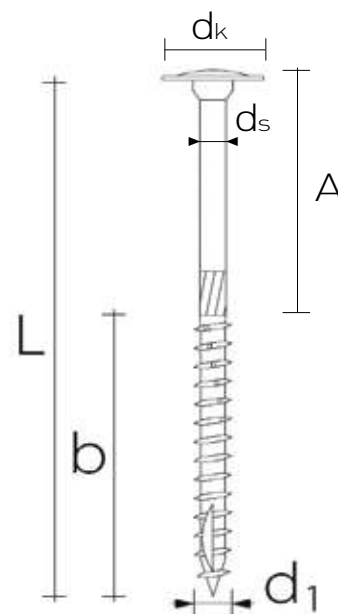

ΧΑΡΑΚΤΗΡΙΣΤΙΚΑ											ΠΡΟΔΙΑΓΡΑΦΕΣ	
Κωδικός	Μέγεθος	Μύτη	d1 mm	dk mm	L mm	b mm	A mm	ds mm		Τιμή Τεμ. €	Διάτμηση RV,k [kN]	Εφελκυσμός Rax,k [kN]
6												
6059068	6x100	T30	6	15,5	100	60	40	4,30	50		2,33	4,50
6059069	6x120	T30	6	15,5	120	75	45	4,30	50		2,33	5,62
6059070	6x140	T30	6	15,5	140	75	65	4,30	50		2,33	5,62
6059071	6x160	T30	6	15,5	160	75	85	4,30	50		2,33	5,62
6059072	6x180	T30	6	15,5	180	75	105	4,30	50		2,33	5,62
6059073	6x200	T30	6	15,5	200	75	125	4,30	50		2,33	5,62
8												
6059074	8x120	T40	8	19	120	80	40	5,80	50		3,38	8,00
6059075	8x140	T40	8	19	140	80	60	5,80	50		3,67	8,00
6059076	8x160	T40	8	19	160	100	60	5,80	50		3,67	10,00
6059077	8x180	T40	8	19	180	100	80	5,80	50		3,67	10,00
6059099	8x200	T40	8	19	200	100	100	5,80	50		3,67	10,00
6059078	8x220	T40	8	19	220	100	120	5,80	50		3,67	10,00
6059079	8x240	T40	8	19	240	100	140	5,80	50		3,67	10,00
6059080	8x260	T40	8	19	260	100	160	5,80	50		3,67	10,00
6059081	8x280	T40	8	19	280	100	180	5,80	50		3,67	10,00
6059082	8x300	T40	8	19	300	100	200	5,80	50		3,67	10,00
6059083	8x320	T40	8	19	320	100	220	5,80	50		3,67	10,00

• Η εταιρεία δεν ευθύνεται για τυχόν αλλαγές σε τεχνικά χαρακτηριστικά των προϊόντων



Νοβοπανόβιδες πλατυκέφαλες



EN14592
EN14566



NW
CHIPBOARD SCREW

STEEL 10B21

Κωδικός	Διάμετρος x μήκος mm		Τιμή Τεμ. €
6 / Μύτη PZ No3 			
4100260	6 x 50	250	
4100261	6 x 60	250	
4100262	6 x 70	250	
4100263	6 x 80	200	
4100264	6 x 100	100	

Η νοβοπανόβιδα

SPAP NW είναι υψηλής
αντοχής και ποιότητας.

Κατασκευάζεται στο Vietnam με
προδιαγραφές από χάλυβα 10B21
σύμφωνα με τα Ευρωπαϊκά
πρότυπα.

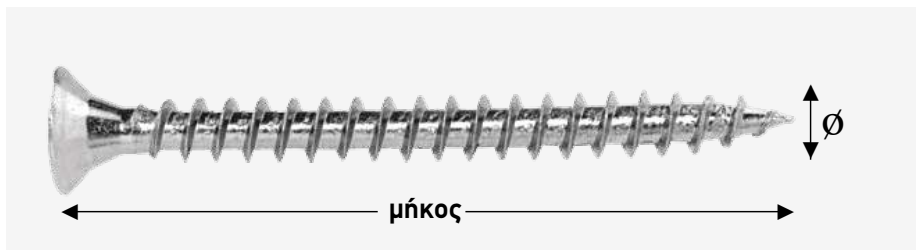

NW
CHIPBOARD SCREW

STEEL 10B21

Νοβοπανόβιδες



POZI

ΦΡΕΖΑΤΕΣ

Κωδικός	Διάμετρος x μήκος mm		Τιμή Τεμ. €
3 / Μύτη PZ No1			
4100276	3 x 12	1000	
4100277	3 x 16	1000	
4100278	3 x 18	1000	
4100279	3 x 20	1000	
4100280	3 x 25	1000	
4100281	3 x 30	1000	
4100282	3 x 35	1000	
4100283	3 x 40	1000	
4100284	3 x 50	1000	
3,5 / Μύτη PZ No2			
4100265	3,5 x 12	1000	
4100266	3,5 x 16	1000	
4100267	3,5 x 18	1000	
4100268	3,5 x 20	1000	
4100269	3,5 x 25	1000	
4100270	3,5 x 30	1000	
4100271	3,5 x 35	1000	
4100272	3,5 x 40	1000	
4100273	3,5 x 45	1000	
4100274	3,5 x 50	1000	
4100275	3,5 x 60	1000	

Κωδικός	Διάμετρος x μήκος mm		Τιμή Τεμ. €
4 / Μύτη PZ No2			
4100289	4 x 12	1000	
4100290	4 x 16	1000	
4100291	4 x 18	1000	
4100292	4 x 20	1000	
4100293	4 x 25	1000	
4100294	4 x 30	1000	
4100295	4 x 35	1000	
4100296	4 x 40	1000	
4100297	4 x 45	1000	
4100298	4 x 50	1000	
4100300	4 x 60	500	
4100301	4 x 70	500	
4100302	4 x 80	500	
4,5 / Μύτη PZ No2			
4100285	4,5 x 35	1000	
4100286	4,5 x 40	1000	
4100287	4,5 x 45	500	
4100288	4,5 x 50	500	

Κωδικός	Διάμετρος x μήκος mm		Τιμή Τεμ. €
5 / Μύτη PZ No2			
4100303	5 x 20	1000	
4100304	5 x 25	1000	
4100305	5 x 30	1000	
4100306	5 x 35	1000	
4100307	5 x 40	1000	
4100308	5 x 45	1000	
4100309	5 x 50	500	
4100310	5 x 60	500	
4100311	5 x 70	500	
4100312	5 x 80	500	
4100313	5 x 90	250	
4100314	5 x 100	250	
4100315	5 x 120	250	
6 / Μύτη PZ No3			
4100316	6 x 40		
4100317	6 x 50		
4100318	6 x 60		
4100319	6 x 70		
4100320	6 x 80		
4100321	6 x 90		
4100322	6 x 100		
4100323	6 x 120		
4100324	6 x 140		



• Η εταιρεία δεν ευθύνεται για τυχόν αλλαγές σε τεχνικά χαρακτηριστικά των προϊόντων

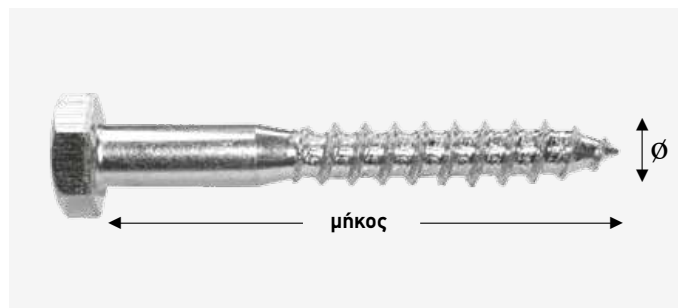

Στριφώνια DIN 571

με εξάγωνο κεφάλι

HEX



»»» Για εφαρμογές σε ξύλο

Διάμετρος 6			
Κωδικός	Διάμετρος x μήκος mm		Τιμή Τεμ. €
6059130	6 x 30	200	
6059140	6 x 40	200	
6059150	6 x 50	200	
6059160	6 x 60	200	
6059170	6 x 70	200	
6059180	6 x 80	200	
6059190	6 x 90	100	
6059200	6 x 100	100	
6059201	6 x 120	100	
6059205	6 x 140	100	

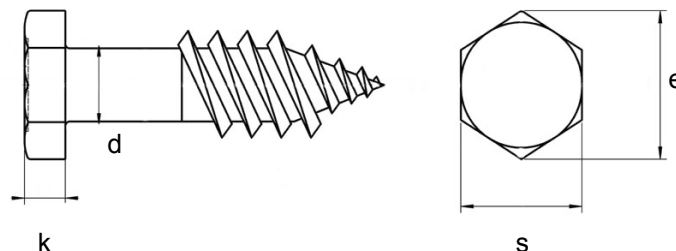

	M6	M8	M10
d			
s	10	13	17
e	10,89	14,2	18,72
k	4	5,5	7



Διάμετρος 8			
Κωδικός	Διάμετρος x μήκος mm		Τιμή Τεμ. €
6059430	8 x 30	200	
6059440	8 x 40	200	
6059450	8 x 50	200	
6059460	8 x 60	100	
6059470	8 x 70	200	
6059480	8 x 80	100	
6059490	8 x 90	100	
6059500	8 x 100	100	
6059520	8 x 120	50	
6059540	8 x 140	50	
6059550	8 x 150	50	
6059560	8 x 160	50	
6059561	8 x 180	50	
6059562	8 x 200	50	
6059563	8 x 220	50	
6059564	8 x 240	50	
6059567	8 x 260	50	
6059569	8 x 280	50	
6059570	8 x 300	50	

Διάμετρος 10			
Κωδικός	Διάμετρος x μήκος mm		Τιμή Τεμ. €
6059859	10 x 50	100	
6059860	10 x 60	100	
6059870	10 x 70	100	
6059880	10 x 80	100	
6059890	10 x 90	100	
6059900	10 x 100	100	
6059920	10 x 120	50	
6059940	10 x 140	50	
6059960	10 x 160	50	
6059961	10 x 180	50	
6059963	10 x 200	50	
6059965	10 x 220	50	
6059967	10 x 240	50	
6059968	10 x 250	50	
6059969	10 x 260	20	
6059971	10 x 280	20	
6059973	10 x 300	20	

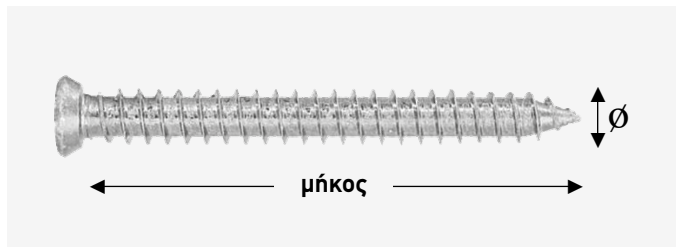

Τσιμεντόβιδες



»» με κεφάλι TORX 30

»» ακέφαλη TORX 25



Με κεφάλι Torx 30

Κωδικός	Διάμετρος x μήκος mm	Τούβλο ∅ οπής mm	Μπετόν ∅ οπής mm	📦	Τιμή Τεμ. €
60581250	7,5 x 50	6	6,5	100	
6058126	7,5 x 60	6	6,5	100	
6058127	7,5 x 70	6	6,5	100	
6058129	7,5 x 90	6	6,5	100	
6058131	7,5 x 110	6	6,5	100	
6058133	7,5 x 130	6	6,5	100	
6058135	7,5 x 150	6	6,5	100	
6058137	7,5 x 180	6	6,5	100	

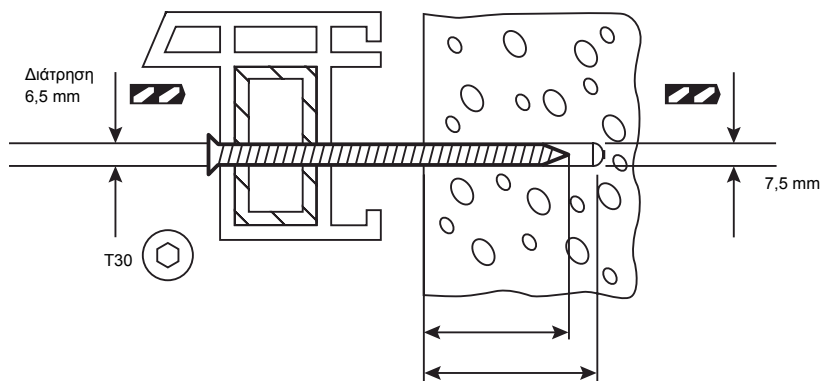

Χρήση

- Για εφαρμογές σε θλιβόμενη και εφελκυσμένη ζώνη σκυροδέματος, τοιχοποιία με συμπαγή ή διάτρητα τούβλα
- Κατάλληλο για στερεώσεις κουφωμάτων και παραθύρων, καλουπιών, ξύλινων πηχών, προσωρινές στερεώσεις καλουπιών κ.ά.

Πλεονεκτήματα

- Βίδωμα κατ' ευθείαν στο δομικό υλικό χωρίς κανένα αγκύριο
- Εναρμονισμένο σύστημα βίδας και κατσαβιδιού
- Μικρή διάμετρος τρυπανιού, μεγάλη διάμετρος συγκράτησης



MAX

**ΣΤΕΛΕΧΟΣ
ΜΕ ΠΛΗΡΕΣ ΣΠΕΙΡΩΜΑ**

**ΔΕΝ «ΚΟΛΛΑΝΕ»
ΣΤΟ ΣΗΜΕΙΟ ΕΙΣΟΔΟΥ**

**ΓΡΗΓΟΡΗ ΚΑΙ ΕΥΚΟΛΗ
ΕΓΚΑΤΑΣΤΑΣΗ**

SPAP

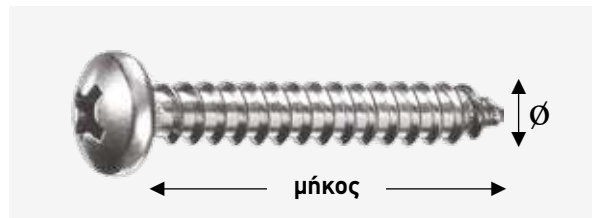

Λαμαρινόβιδες ψωμάκι σταυρός



ZINC



ΣΤΑΥΡΟΣ



ΨΩΜΑΚΙ

Κωδικός	Διαστάσεις		Τιμή Τεμ. €
	8		
4051312	8x1/2"	1000	
4051314	8x5/8"	1000	
4051316	8x3/4"	1000	
4051318	8x1"	500	
4051320	8x1 1/4"	500	
4051322	8x1 1/2"	500	
4051324	8x2"	500	
4051328	8x3"	500	
	10		
4051330	10x1/2"	1000	
4051331	10x5/8"	1000	
4051332	10x3/4"	1000	
4051334	10x1"	1000	
4051336	10x1 1/4"	500	
4051338	10x1 1/2"	500	
4051340	10x2"	500	
4051342	10x2 1/2"	500	
4051344	10x3"	500	
	12		
4051348	12x3/4"	500	
4051350	12x1"	500	
4051354	12x1 1/2"	500	
4051356	12x2"	500	
4051358	12x2 1/2"	500	
4051360	12x3"	500	



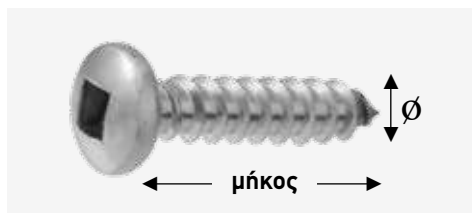

Λαμαρινόβιδες ψωμάκι τετράγωνες



ZINC

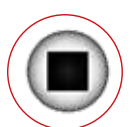

ΤΕΤΡΑΓΩΝΕΣ



ΨΩΜΑΚΙ

Κωδικός	Διαστάσεις		Τιμή Τεμ. €
	8		
4051575	8x1/2"	1000	
4051573	8x3/4"	1000	
4051574	8x1"	1000	
4051576	8x1 1/2"	500	
4051571	8x2"	500	
4051592	8x2 1/2"	500	
	10		
4051580	10x3/4"	1000	
4051581	10x1"	1000	
4051594	10x1 1/4"	500	
4051577	10x1 1/2"	500	
4051583	10x2"	500	
	12		
4051587	12x1"	500	
4051606	12x1 1/4"	500	
4051585	12x1 1/2"	500	
4051590	12x2 1/2"	500	
4051591	12x3"	300	



WHITE

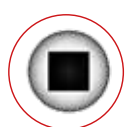

ΤΕΤΡΑΓΩΝΕΣ



ΨΩΜΑΚΙ

Κωδικός	Διαστάσεις		Τιμή Τεμ. €
	8		
4051596	8x1/2"	1000	
4051597	8x5/8"	1000	
4051598	8x3/4"	1000	
4051599	8x1"	1000	
4051600	8x1 1/4"	500	
4051601	8x1 1/2"	500	
4051602	8x2"	500	
	10		
4051607	10x1"	1000	
4051608	10x1 1/2"	500	
4051609	10x2"	500	



BLACK

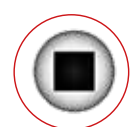

ΤΕΤΡΑΓΩΝΕΣ



ΨΩΜΑΚΙ

Κωδικός	Διαστάσεις		Τιμή Τεμ. €
	8		
4051701	8x1/2"	1000	
4051712	8x5/8"	1000	
4051702	8x3/4"	1000	
4051710	8x1"	1000	
4051713	8x1 1/2"	500	
4051703	8x2"	500	
	10		
4051719	10x1/2"	1000	
4051704	10x3/4"	1000	
4051714	10x1"	1000	
4051705	10x1 1/2"	500	
4051706	10x2"	500	
4051708	10x2 1/2"	500	
4051709	10x3"	500	
	12		
4051707	12x1 1/2"	500	
4051718	12x2"	500	





Λαμαρινόβιδες φρεζάτες τετράγωνες



WHITE

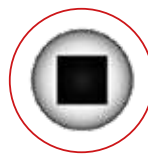

ΤΕΤΡΑΓΩΝΕΣ



ΦΡΕΖΑΤΕΣ

MAX

**ΣΤΕΛΕΧΟΣ
ΜΕ ΠΛΗΡΕΣ ΣΠΕΙΡΩΜΑ**

**ΔΕΝ «ΚΟΛΛΑΝΕ»
ΣΤΟ ΣΗΜΕΙΟ ΕΙΣΟΔΟΥ**

**ΓΡΗΓΟΡΗ ΚΑΙ ΕΥΚΟΛΗ
ΕΓΚΑΤΑΣΤΑΣΗ**

Κωδικός	Διαστάσεις		Τιμή Τεμ. €
	8		
4051851	8x1/2"	1000	
4051858	8x5/8"	1000	
4051852	8x3/4"	1000	
4051860	8x1"	1000	
4051862	8x1 1/2"	500	
4051853	8x2"	500	
	10		
4051854	10x3/4"	1000	
4051864	10x1"	1000	
4051857	10x1 1/4"	500	
4051855	10x1 1/2"	500	
4051856	10x2"	500	
	12		
4051850	12x1 1/2"	500	
4051865	12x2"	500	



BLACK

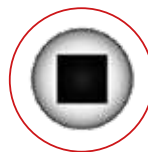

ΤΕΤΡΑΓΩΝΕΣ



ΦΡΕΖΑΤΕΣ

Κωδικός	Διαστάσεις		Τιμή Τεμ. €
	8		
4051751	8x1/2"	1000	
4051757	8x5/8"	1000	
4051752	8x3/4"	1000	
4051760	8x1"	1000	
4051761	8x1 1/4"	500	
4051762	8x1 1/2"	500	
4051753	8x2"	500	
	10		
4051754	10x3/4"	1000	
4051764	10x1"	1000	
4051755	10x1 1/2"	500	
4051756	10x2"	500	
	12		
4051766	12x1 1/2"	500	
4051765	12x2"	500	
4051763	12x3"	500	

• Η εταιρεία διατηρεί το δικαίωμα αλλαγής των τιμών χωρίς προειδοποίηση

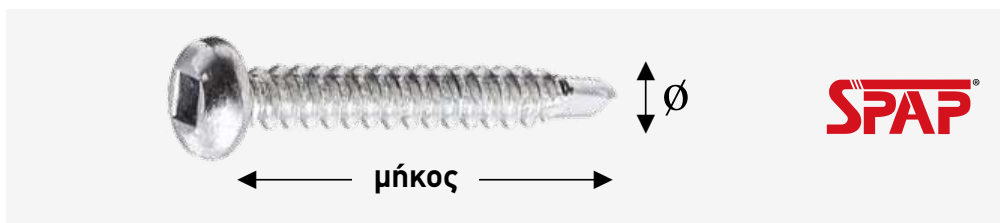
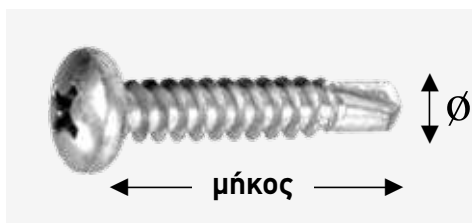

Τρυπανόβιδες ψωμάκι σταυρός

Τρυπανόβιδες ψωμάκι τετράγωνες

DRILL



ZINC

ΣΤΑΥΡΟΣ

ΨΩΜΑΚΙ

Κωδικός	Διάμετρος x μήκος mm		Τιμή Τεμ. €
	3,5		
4051362	3,5x10	1000	
4051363	3,5x13	1000	
4051364	3,5x16	1000	
4051365	3,5x19	1000	
4051366	3,5x25	1000	
4051367	3,5x32	1000	
4051368	3,5x38	1000	
	4,2		
4051370	4,2x13	1000	
4051371	4,2x16	1000	
4051372	4,2x19	1000	
4051374	4,2x25	1000	
4051375	4,2x32	1000	
4051376	4,2x38	1000	
4051378	4,2x50	1000	
	4,8		
4051410	4,8x19	1000	
4051411	4,8x25	1000	
4051412	4,8x32	1000	
4051413	4,8x38	1000	
4051414	4,8x50	500	
4051415	4,8x63	500	
4051416	4,8x75	500	

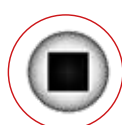

ZINC

ΤΕΤΡΑΓΩΝΕΣ

ΨΩΜΑΚΙ

Κωδικός	Διάμετρος x μήκος mm		Τιμή Τεμ. €
	4,2		
4051900	4,2x13	1000	
4051901	4,2x16	1000	
4051902	4,2x19	1000	
4051903	4,2x25	1000	
4051904	4,2x32	1000	
4051905	4,2x38	1000	
4051906	4,2x50	1000	
	4,8		
4051910	4,8x19	1000	
4051911	4,8x25	1000	
4051912	4,8x32	1000	
4051913	4,8x38	500	
4051914	4,8x50	500	
4051915	4,8x63	500	
4051916	4,8x75	300	

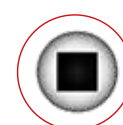

WHITE

ΤΕΤΡΑΓΩΝΕΣ

ΨΩΜΑΚΙ

Κωδικός	Διάμετρος x μήκος mm		Τιμή Τεμ. €
	4,2		
4051939	4,2x16	1000	
4051940	4,2x19	1000	
4051942	4,2x25	1000	
40519422	4,2x32	1000	
40519424	4,2x50	1000	

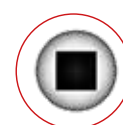

BLACK

ΤΕΤΡΑΓΩΝΕΣ

ΨΩΜΑΚΙ

Κωδικός	Διάμετρος x μήκος mm		Τιμή Τεμ. €
	4,2		
4051963	4,2x19 mm	1000	
4051964	4,2x25 mm	1000	

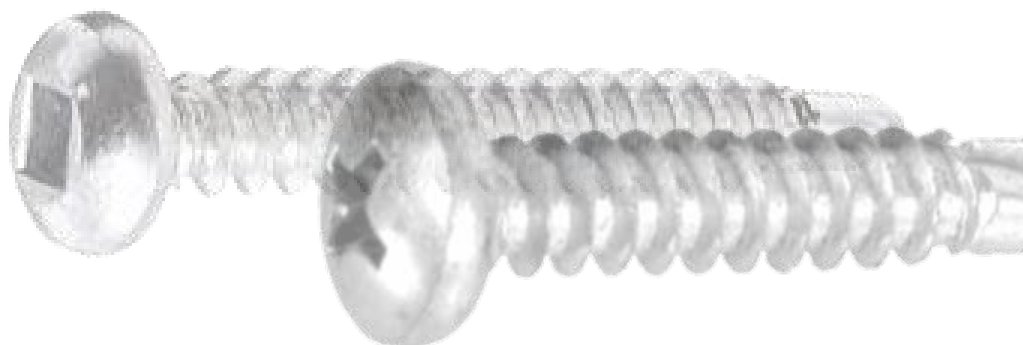

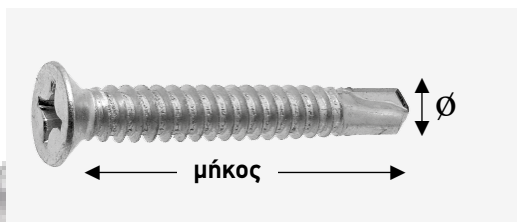

Τρυπανόβιδες φρεζάτες σταυρός



ZINC



ΣΤΑΥΡΟΣ



ΦΡΕΖΑΤΕΣ

Κωδικός	Διάμετρος x μήκος mm		Τιμή Τεμ. €
	3,5		
4051382	3,5x16	1000	
4051383	3,5x19	1000	
4051384	3,5x25	1000	
4051385	3,5x32	1000	
4051386	3,5x38	1000	
	4,2		
4051390	4,2x13	1000	
4051391	4,2x16	1000	
4051392	4,2x19	1000	
4051394	4,2x25	1000	
4051396	4,2x32	1000	
4051398	4,2x38	1000	
4051399	4,2x50	500	
4051400	4,2x63	500	
	4,8		
4051401	4,8x19	1000	
4051402	4,8x25	1000	
4051403	4,8x32	1000	
4051404	4,8x38	1000	
4051405	4,8x50	500	
4051406	4,8x63	500	
4051407	4,8x75	500	

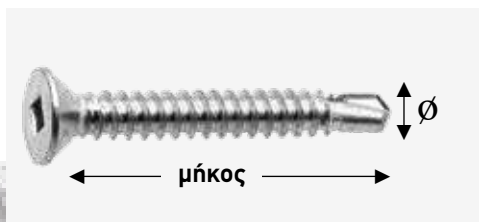

Τρυπανόβιδες φρεζάτες τετράγωνες



ZINC



ΤΕΤΡΑΓΩΝΕΣ



ΦΡΕΖΑΤΕΣ

Κωδικός	Διάμετρος x μήκος mm		Τιμή Τεμ. €
	4,2		
4051920	4,2x13	1000	
4051921	4,2x16	1000	
4051922	4,2x19	1000	
4051923	4,2x25	1000	
4051924	4,2x32	1000	
4051925	4,2x38	1000	
4051926	4,2x50	500	
	4,8		
4051929	4,8x16	1000	
4051930	4,8x19	1000	
4051931	4,8x25	1000	
4051932	4,8x32	1000	
4051933	4,8x38	1000	
4051934	4,8x50	500	
4051935	4,8x63	500	
4051936	4,8x75	500	

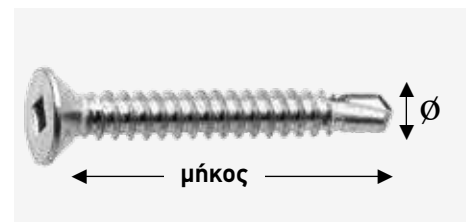

Τρυπανόβιδες φρεζάτες τετράγωνες



WHITE

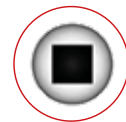

ΤΕΤΡΑΓΩΝΕΣ



ΦΡΕΖΑΤΕΣ

Κωδικός	Διάμετρος x μήκος mm		Τιμή Τεμ. €
	4,2		
4051944	4,2x19	1000	
4051946	4,2x25	1000	
4051947	4,2x32	1000	
	4,8		
4051949	4,8x16	1000	
4051950	4,8x19	1000	
4051951	4,8x25	1000	
4051952	4,8x32	1000	
4051953	4,8x38	1000	
4051954	4,8x50	500	

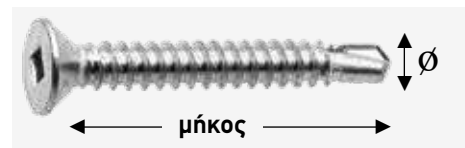

Τρυπανόβιδες φρεζάτες τετράγωνες



BLACK

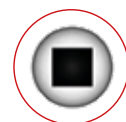

ΤΕΤΡΑΓΩΝΕΣ



ΦΡΕΖΑΤΕΣ

Κωδικός	Διάμετρος x μήκος mm		Τιμή Τεμ. €
	4,2		
4051953	4,2x19	1000	
4051954	4,2x25	1000	

DRILL



CAL

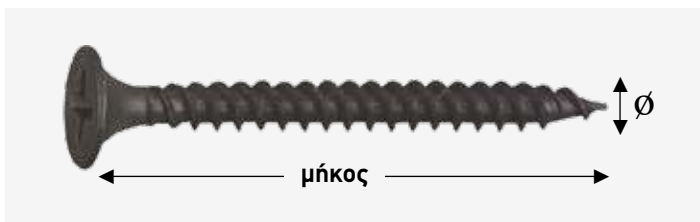

Βίδες γυψοσανίδας απλές με μύτη



Κωδικός	Διάμετρος x μήκος mm		Τιμή Τεμ. €
4051290	3,5x25	1000	
4051294	3,5x35	1000	
4051297	3,5x45	1000	



Βίδες γυψοσανίδας με τρυπάνι



Κωδικός	Διάμετρος x μήκος mm		Τιμή Τεμ. €
4051284	3,5x25	1000	
4051286	3,5x35	1000	
4051287	3,5x45	1000	

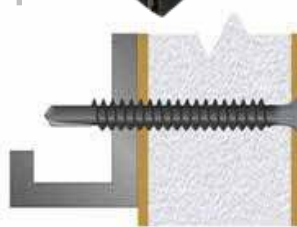
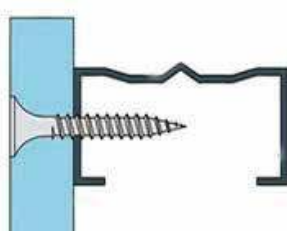

• Η εταιρεία δεν ευθύνεται για τυχόν αλλαγές σε τεχνικά χαρακτηριστικά των προϊόντων

PLUS TRUSS

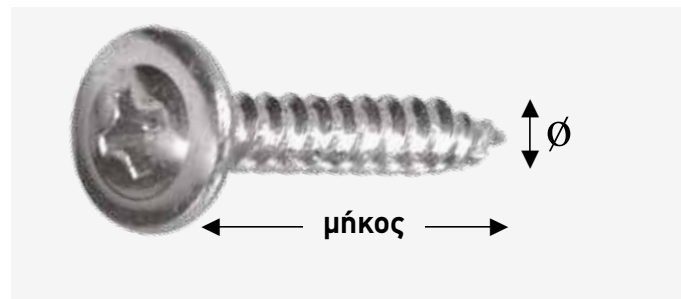
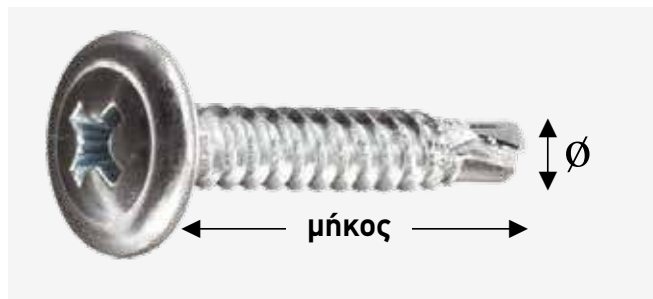

Βίδες πλατυκέφαλες αυτοδιάτρητες



Κωδικός	Διάμετρος x μήκος mm		Τιμή Τεμ. €
Γαλβανιζέ			
4051540	4,2x13	1000	
4051541	4,2x16	1000	
4051542	4,2x19	1000	
4051543	4,2x25	1000	
4051545	4,2x32	1000	
4051547	4,2x38	1000	

Βίδες πλατυκέφαλες με μύτη



Κωδικός	Διάμετρος x μήκος mm		Τιμή Τεμ. €
Γαλβανιζέ			
4051530	4,2x13	1000	
4051531	4,2x16	1000	
4051532	4,2x19	1000	
4051533	4,2x25	1000	
4051534	4,2x32	1000	
4051535	4,2x38	1000	



Κωδικός	Διάμετρος x μήκος mm		Τιμή Τεμ. €
Λευκές			
4051552	4,2x13	1000	
4051553	4,2x16	1000	
4051554	4,2x19	1000	
4051555	4,2x25	1000	



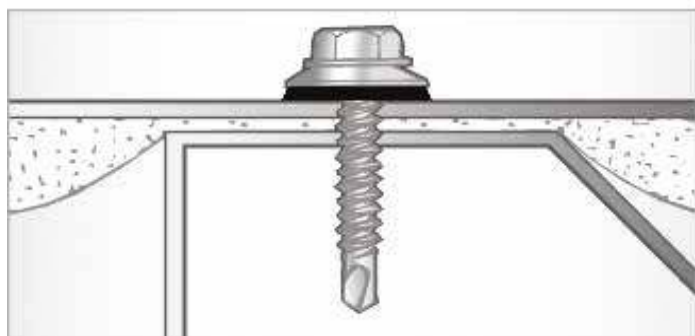
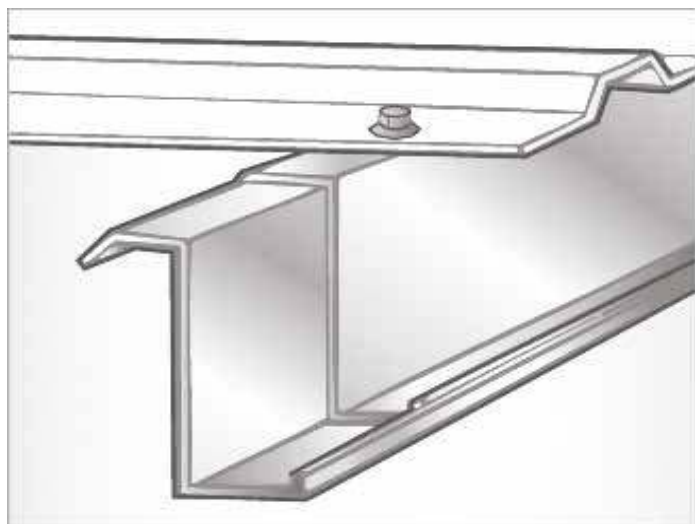

Τρυπανόβιδες με ενσωματωμένη ροδέλα Neoprene



Κωδικός	Διάμετρος x μήκος mm		Τιμή Τεμ. €
4051563	4,8 x 16	1000	
4051564	4,8 x 19	1000	
4051565	4,8 x 25	1000	
4051566	4,8 x 32	1000	
4051567	4,8 x 38	1000	
4051568	4,8 x 50	500	

Κωδικός	Διάμετρος x μήκος mm		Τιμή Τεμ. €
4051425	5,5 x 25	1000	
4051435	5,5 x 35	1000	
4051479	5,5 x 100	500	
4051482	5,5 x 150	100	

Κωδικός	Διάμετρος x μήκος mm		Τιμή Τεμ. €
4051500	6,3 x 19	1000	
4051502	6,3 x 25	1000	
4051503	6,3 x 32	800	
4051504	6,3 x 38	700	
4051505	6,3 x 50	500	
4051506	6,3 x 62	400	
4051507	6,3 x 75	300	
4051510	6,3 x 100	300	
4051511	6,3 x 120	200	
40515101	6,3 x 130	200	
4051509	6,3 x 140	100	
40515102	6,3 x 150	100	

• Η εταιρεία δεν ευθύνεται για τυχόν αλλαγές σε τεχνικά χαρακτηριστικά των προϊόντων

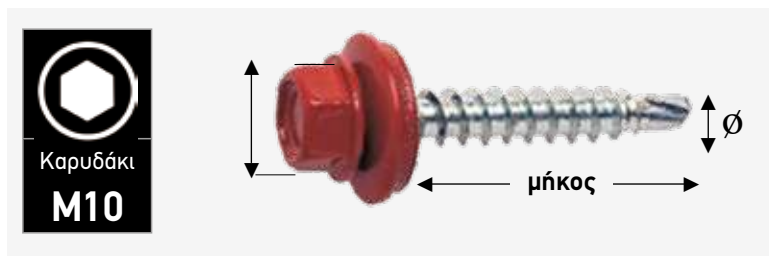

Τρυπανόβιδες με ενσωματωμένη ροδέλα Neoprene



Κωδικός	Διάμετρος x μήκος mm		Τιμή Τεμ. €
4051810	6,3 x 19	1000	
4051515	6,3 x 25	1000	
4051514	6,3 x 32	800	
4051516	6,3 x 50	500	
4051813	6,3 x 62	400	
4051517	6,3 x 75	300	
4051519	6,3 x 120	200	
4051518	6,3 x 130	200	
4051815	6,3 x 150	100	

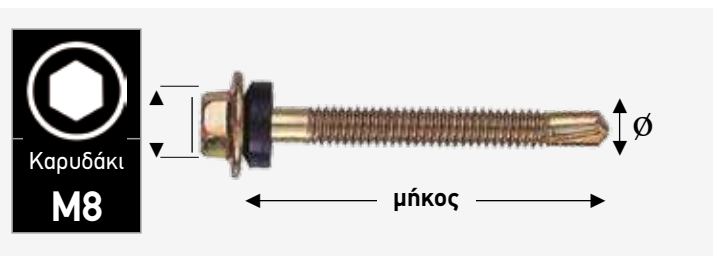

Τρυπανόβιδες με λαστιχένια φλάντζα ψιλό σπείρωμα



Κωδικός	Διάμετρος x μήκος mm		Τιμή Τεμ. €
4051419	5,5 x 19	1000	
4051463	5,5 x 63	500	
4051475	5,5 x 75	500	
4051480	5,5 x 125	200	



Ροδέλες ΝΕΟΠΡΕΝΕ

Κωδικός	Μέγεθος		Τιμή Τεμ. €
	5,5		
4051523	5,5x16	1000	
4051521	5,5x19	1000	
	6,3		
4051522	6,3x16	1000	
4051520	6,3x19	1000	





Τρυπανόβιδες για πάνελ με ενσωματωμένη ροδέλα

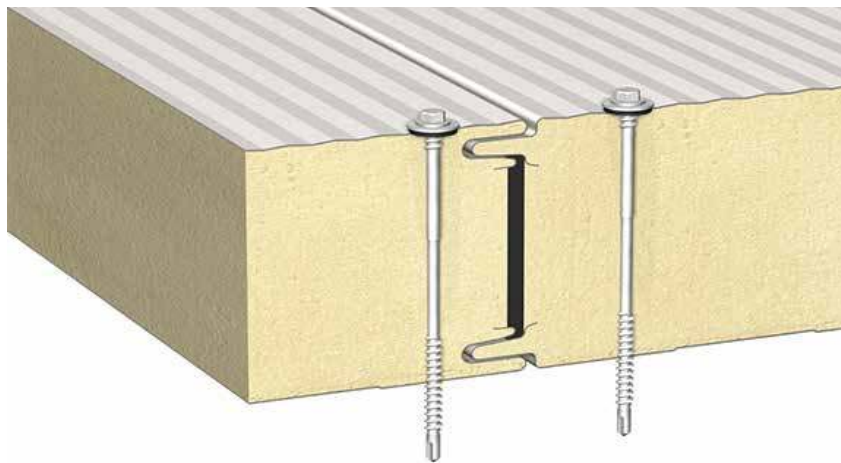

Κωδικός	Μέγεθος		Τιμή Τεμ. €
4050001	6,3 x 5,5 x 130	200	
4050002	6,3 x 5,5 x 150	100	



Κωδικός	Διάμετρος x μήκος mm		Τιμή Τεμ. €
4051487	4,2 x 38	1000	
4051488	4,2 x 50	1000	
4051870	4,8 x 32	1000	
4051872	4,8 x 38	1000	
4051874	4,8 x 50	500	
4051885	5,5 x 55	500	
4051887	5,5 x 65	300	
4051889	6,3 x 85	250	

Φρεζοτρυπανόβιδες με φτερά



- »»» Ξύλο σε μέταλλο
- »»» Δε χρειάζονται προδιάτρηση
- »»» Τα φτερά δημιουργούν μεγαλύτερη διάμετρο οπή ώστε το σπείρωμα να μην καταστρέφει το ξύλο
- »»» Τα φτερά σπάνε όταν φτάσουν στο μέταλλο

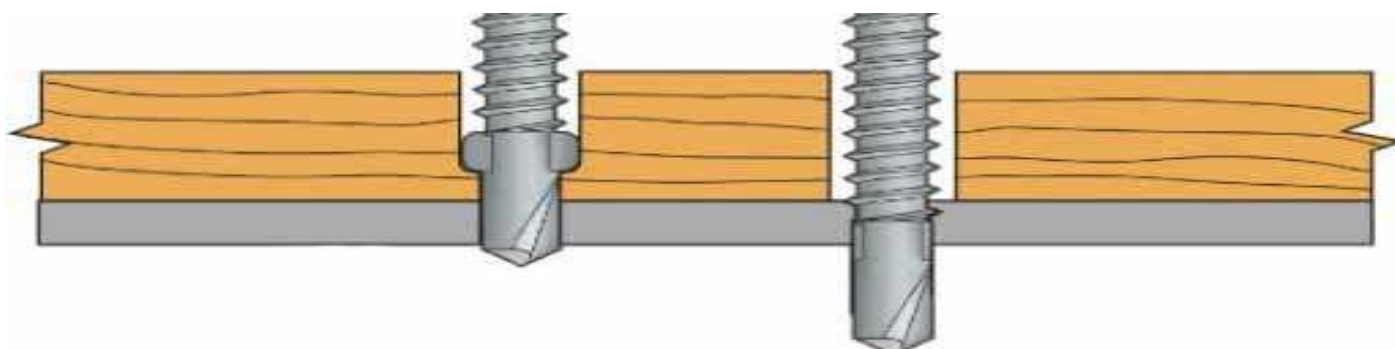

• Η εταιρεία δεν ευθύνεται για τυχόν αλλαγές σε τεχνικά χαρακτηριστικά των προϊόντων

ΤΥΡΕ 17

»» 75% γρηγορότερη διείσδυση

»» χωρίς γρέζια

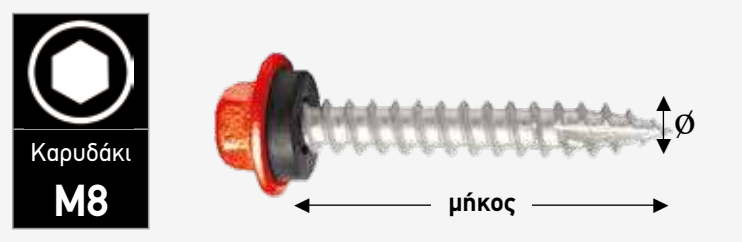
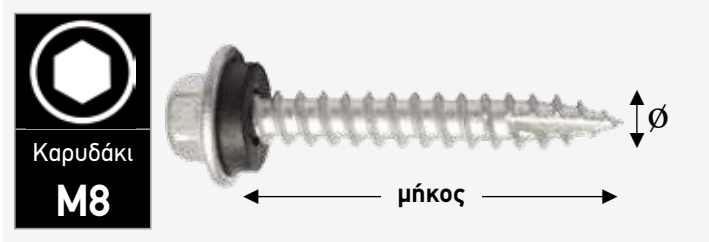

Πανελόβιδες

»» Πάνελ σε ξύλο



Πανελόβιδες

»» Πάνελ σε ξύλο



Κωδικός	Διάμετρος x μήκος mm		Τιμή Τεμ. €
4051484	5,5x25	1000	
4051486	5,5x35	1000	
40514860	5,5x50	700	
40514861	5,5x75	500	
40514862	5,5x100	600	
40514863	5,5x120	500	
40514864	5,5x130	400	

Κωδικός	Διάμετρος x μήκος mm		Τιμή Τεμ. €
4051779	5,5x25	1000	
4051780	5,5x35	1000	
4051781	5,5x50	700	
4051785	5,5x75	500	
4051790	5,5x100	600	
4051791	5,5x120	500	
4051792	5,5x130	400	

ΑΥΞΗΜΕΝΗ
ΙΚΑΝΟΤΗΤΑ ΣΕ
ΣΚΛΗΡΟ ΞΥΛΟ

ΜΕΙΩΜΕΝΗ
ΠΙΘΑΝΟΤΗΤΑ
ΣΧΙΣΙΜΑΤΟΣ
ΤΟΥ ΞΥΛΟΥ

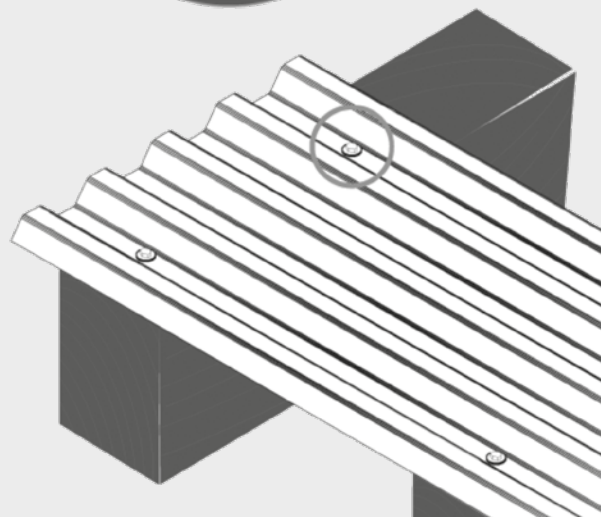
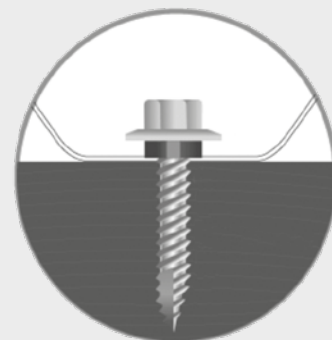

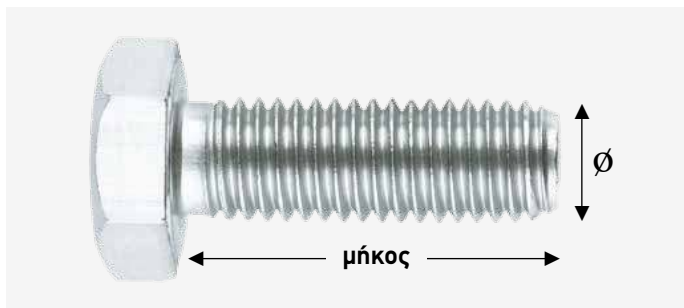

Βίδες εξάγωνες ολόπασες 8,8 **DIN 933**

»»» Χρησιμοποιούνται με ροδέλα για την ομοιόμορφη κατανομή φορτίου

»»» Κατάλληλες για εφαρμογές βαρέως τύπου



»»» Διάμετρος 6

Κωδικός	Διάμετρος x μήκος mm		Τιμή Τεμ. €
4053219	6 x 16	300	
4053620	6 x 20	300	
4053621	6 x 25	300	
4053622	6 x 30	300	
4053623	6 x 35	300	
4053624	6 x 40	200	
4053625	6 x 45	200	
4053626	6 x 50	200	
4053627	6 x 60	200	
4053628	6 x 70	200	
4053629	6 x 80	200	
4053635	6 x 90	200	
4053630	6 x 100	100	
4053631	6 x 120	100	

Διάμετρος 8

Κωδικός	Διάμετρος x μήκος mm		Τιμή Τεμ. €
4053666	8 x 12	300	
4053668	8 x 16	300	
4053670	8 x 20	200	
4053671	8 x 25	200	
4053672	8 x 30	200	
4053673	8 x 35	200	
4053674	8 x 40	200	
4053675	8 x 45	200	
4053676	8 x 50	200	
4053677	8 x 55	200	
4053678	8 x 60	200	
4053679	8 x 70	200	
4053680	8 x 80	100	
4053685	8 x 90	100	
4053681	8 x 100	100	
4053682	8 x 120	100	

Διάμετρος 10

Κωδικός	Διάμετρος x μήκος mm		Τιμή Τεμ. €
4053721	10x20	100	
4053720	10x30	100	
4053722	10x40	100	
4053724	10x50	100	
4053725	10x60	100	
4053726	10x70	100	
4053727	10x80	100	
4053729	10x100	100	
4053740	10x120	50	

Διάμετρος 12

Κωδικός	Διάμετρος x μήκος mm		Τιμή Τεμ. €
4053723	12 x 20	100	
4053235	12 x 30	100	
4053236	12 x 35	100	
4053770	12 x 40	100	
4053772	12 x 50	100	
4053774	12 x 60	100	
4053776	12 x 70	100	
4053777	12 x 80	50	
4053210	12 x 100	50	
4053687	12 x 120	50	

Διάμετρος 14

Κωδικός	Διάμετρος x μήκος mm		Τιμή Τεμ. €
4053822	14 x 50		
4053824	14 x 60		

Διάμετρος 16

Κωδικός	Διάμετρος x μήκος mm		Τιμή Τεμ. €
4053870	16 x 40	50	
4053872	16 x 50	50	
4053874	16 x 60	50	
4053875	16 x 70	50	
4053688	16 x 80	50	

Διάμετρος 22

Κωδικός	Διάμετρος x μήκος mm		Τιμή Τεμ. €
4053435	22 x 70		



• Η εταιρεία δεν ευθύνεται για τυχόν αλλαγές σε τεχνικά χαρακτηριστικά των προϊόντων



Ντίζες DIN 975

SPAP
Μήκος 1 μέτρο

Κωδικός	Μέγεθος D1		Τιμή Τεμ. €
9501010	M6	10	
9501011	M8	10	
9501012	M10	10	
9501013	M12	5	
9501014	M14	5	
9501015	M16	5	
9501016	M18	5	
9501017	M20	5	
9501023	M22	5	

Μήκος 2 μέτρα

Κωδικός	Μέγεθος D1		Τιμή Τεμ. €
9501020	M6	10	
9501021	M8	10	
9501022	M10	10	
9501026	M12	10	

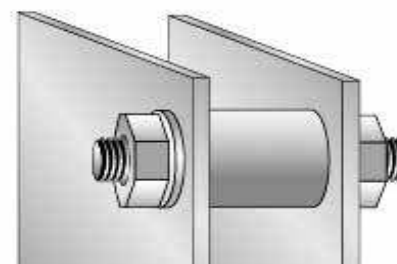
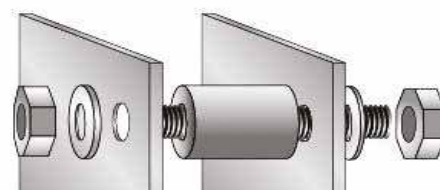

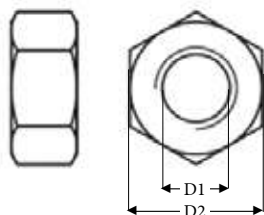

Παξιμάδια DIN 934

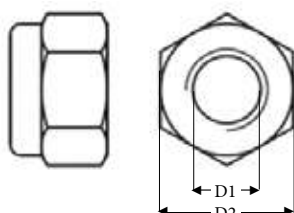

Κωδικός	Μέγεθος D1	Εξωτερική διάμετρος D2 (mm)		Τιμή Τεμ. €
9303178	M5	8	200	
93032014	M6	10	200	
93032015	M8	13	200	
93032016	M10	17	200	
93032017	M12	19	100	
9303200	M14	22	100	
9303201	M16	24	100	
93032010	M18	27	50	
93032012	M20	30	50	

Παξιμάδια ασφαλείας DIN 985



Κωδικός	Μέγεθος D1	Εξωτερική διάμετρος D2 (mm)		Τιμή Τεμ. €
9303169	M6	10	1000	
9303170	M8	13	500	
9303172	M10	17	100	
9303173	M12	19	100	
9303174	M14	22	100	
9303175	M16	24	100	
9303176	M18	27	50	
9303177	M20	30	50	

Ροδέλες στενές X2 DIN 125

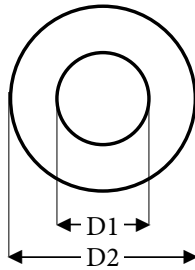

Κωδικός	Μέγεθος D1	Εξωτερική διάμετρος D2 (mm)		Τιμή Τεμ. €
9303237	M5	10	200	
9303213	M6	12	200	
9303214	M8	16	200	
9303215	M10	20	200	
9303208	M12	24	100	
93032081	M14	28	100	
9303209	M16	32	100	
93032095	M18	36	50	
9303210	M20	40	50	

Ροδέλες φαρδιές X3 DIN 9021

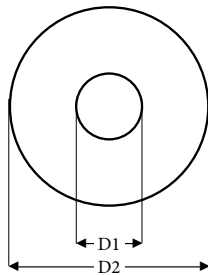

Κωδικός	Μέγεθος D1	Εξωτερική διάμετρος D2 (mm)		Τιμή Τεμ. €
9303223	M4	12	200	
9303234	M5	15	200	
9303203	M6	18	200	
9303204	M8	24	200	
9303206	M10	30	200	
93032060	M12	36	100	
9303239	M14	42	100	
9303216	M16	48	100	
9303224	M18	56	50	
9303220	M20	60	50	

Ροδέλες DIN 440

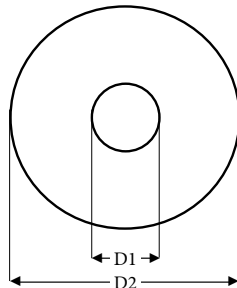

Κωδικός	Μέγεθος D1	Εξωτερική διάμετρος D2 (mm)		Τιμή Τεμ. €
9303225	M6	22	600	
9303226	M8	28	300	
9303231	M10	34	200	
9303227	M12	44	100	
9303228	M14	50	80	
9303230	M16	56	100	

Γκρόβερ DIN 7980

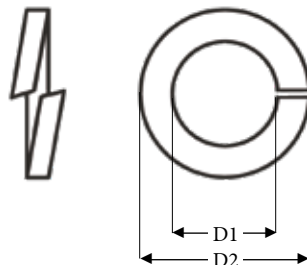

Κωδικός	Μέγεθος D1	Εξωτερική διάμετρος D2 (mm)		Τιμή Τεμ. €
9303180	M6	9,9	500	
9303181	M8	12,7	200	
9303182	M10	16	200	
9303183	M12	18	100	
9303184	M14	21,1	100	
9303185	M16	24,4	100	
9303186	M18	26,4	100	
9303187	M20	30,6	100	

Βιδοθηλιά



Κωδικός	Περιγραφή		Τιμή Τεμ. €
4100037	(2,5 mm) 16 x 40	500	
4100040	(2,9 mm) 18 x 60	200	
4100043	(3,25 mm) 19 x 70*	200	
4100044	(3,75 mm) 20 x 80*	200	
4100046	(4,25 mm) 21 x 85*	200	
4100047	(4,25 mm) 21 x 100*	200	
4100051	(4,75 mm) 22 x 100*	200	
4100052	(4,75 mm) 22 x 120*	100	
4100058	(5,25 mm) 23 x 125*	75	
4100068	(7,00 mm) 26 x 145	75	

* Η συσκευασία περιέχει βύσματα

Στραβόβιδα



Κωδικός	Περιγραφή		Τιμή Τεμ. €
4100004	(2,5 mm) 16 x 40	500	
4100009	(3,75 mm) 20 x 50*	200	
4100010	(3,75 mm) 20 x 60*	200	
4100014	(4,25 mm) 21 x 60*	200	
4100015	(4,25 mm) 21 x 70*	200	
4100016	(4,25 mm) 21 x 80*	200	
4100021	(4,75 mm) 22 x 70*	200	
4100022	(4,75 mm) 22 x 80*	200	
4100023	(4,75 mm) 22 x 100*	200	
4100027	(5,25 mm) 23 x 100*	150	
4100028	(5,25 mm) 23 x 120*	75	
4100032	(6,25 mm) 25 x 150	75	

* Η συσκευασία περιέχει βύσματα

Γάντζος



Κωδικός	Περιγραφή		Τιμή Τεμ. €
3007142	M6 x 50	100	

Βιδογάντζος



Κωδικός	Περιγραφή		Τιμή Τεμ. €
4100078	(2,5 mm) 16 x 40	500	
4100087	(2,9 mm) 18 x 60	200	
4100082	(2,9 mm) 18 x 70*	200	
4100084	(2,9 mm) 18 x 90*	200	
4100086	(3,25 mm) 19 x 80*	200	
4100091	(3,75 mm) 20 x 75*	200	
4100096	(4,25 mm) 21 x 90*	200	
4100099	(4,75 mm) 22 x 100*	200	
4100102	(5,25 mm) 23 x 110*	75	
4100103	(5,25 mm) 23 x 120*	75	
4100106	(5,25 mm) 23 x 160*	100	
4100111	(6,25 mm) 25 x 160	75	
4100112	(7,00 mm) 26 x 145	75	

* Η συσκευασία περιέχει βύσματα

Θηλιά ντιζας



Κωδικός	Περιγραφή		Τιμή Τεμ. €
4100073	M6 x 50	100	
4100074	M8 x 65	100	
4100075	M10 x 75	50	
4100076	M12 x 85	20	

Γάντζος ντιζας



Κωδικός	Περιγραφή		Τιμή Τεμ. €
4100114	M6 x 50	100	
4100115	M8 x 65	100	
4100116	M10 x 75	50	
4100117	M12 x 85	20	

Γάντζος



Κωδικός	Περιγραφή		Τιμή Τεμ. €
3009215	M8	50	

Σφικτηράκια συρματόσχοινων

DIN 741



Κωδικός	Μέγεθος mm		Τιμή Τεμ. €
6061033	03	100	
5307097	05	100	
6061036	06	100	
6061038	08	100	
5307098	10	100	
5307099	12	50	

Ναυτικά κλειδιά

Μεταλλικό εξάρτημα σε διάφορες διαστάσεις κατάλληλο για σύνδεση αλυσίδων, σχοιγιών, για κατασκευές με συρματόσχοινα κλπ



Κωδικός	Μέγεθος mm		Τιμή Τεμ. €
5307071	05	100	
5307072	06	100	
5307073	08	50	
5307074	10	50	
5307075	12	50	
5307076	14	25	

Άγκιστρα ασφαλείας

DIN 5299



Κωδικός	Μέγεθος mm		Τιμή Τεμ. €
5307080	4x50	50	
5307081	5x50	50	
5307082	6x60	50	
5307083	7x70	50	
5307084	8x80	50	
5307085	11x120	25	

Στριφτάρια

με διπλό μάτι



Κωδικός	Μέγεθος		Τιμή Τεμ. €
5307117	1"	50	



Γάντζοι τύπου S Νίκελ



Κωδικός	Μέγεθος mm		Τιμή Τεμ. €
5307087	3	50	
5307088	4	50	
5307089	5	50	

Εντατήρες γαλβανιζέ

με κρίκο & άγκιστρο



Εύκολη προσαρμογή στα στοιχεία στερέωσης

Κωδικός	Μέγεθος mm		Τιμή Τεμ. €
5307121	05	50	
5307122	06	50	
5307123	08	50	
5307124	10	50	
5307125	12	25	

Κλιπ κλειδιών



Κωδικός	Μέγεθος		Τιμή Τεμ. €
5307105	3/4"	50	

Μάπες αρσενικές



Κωδικός	Μέγεθος		Τιμή Τεμ. €
6061162	M6	50	
6061168	M8	50	
6061170	M10	50	

Κλιπ κλειδιών



Κωδικός	Μέγεθος	Μήκος		Τιμή Τεμ. €
5307107	1/2"	7,5 cm	50	
5307108	5/8"	8,0 cm	50	

Μάπες θηλυκές



Κωδικός	Μέγεθος		Τιμή Τεμ. €
6061126	M6	50	
6061128	M8	50	
6061130	M10	50	
6061132	M12	50	

Στηρίγματα κεραίας στύλου & τοίχου



Κωδικός	Μέγεθος		Τιμή Τεμ. €
5307077	No1 - 123gr	20	
5307078	No2 - 161gr	20	

Αλυσίδα σκύλων 2 μέτρων



Κωδικός	Μέγεθος mm		Τιμή Τεμ. €
5307100	2,5	1	
5307101	3,0	1	
5307102	3,5	1	
5307103	4,0	1	

INOX

ανοξειδωτες βίδες
& εξαρτήματα

4

ενότητα



Προϊόντα από ανοξειδωτο χάλυβα, υψηλής ποιότητας κατάλληλα να χρησιμοποιηθούν σε διάφορες εφαρμογές, για θαλάσσιους και όχι μόνο σκοπούς.

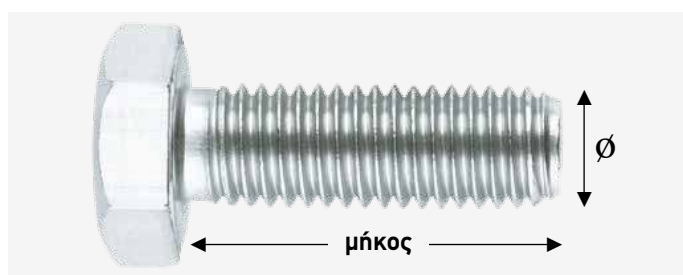

Βίδες εξάγωνες ολόπασες 8,8 DIN 933





Διάμετρος 4			
Κωδικός	Διάμετρος x μήκος mm		Τιμή Τεμ. €
33000020	4 x 8	1000	
33000021	4 x 10	1000	
33000022	4 x 12	1000	
33000023	4 x 14	1000	
33000024	4 x 16	1000	
33000025	4 x 18	1000	
33000026	4 x 20	500	
33000027	4 x 22	500	
33000312	4 x 25	500	
33000028	4 x 30	500	
33000311	4 x 35	500	
33000029	4 x 40	500	
33000030	4 x 50	500	
33000075	4 x 60	500	

Διάμετρος 5			
Κωδικός	Διάμετρος x μήκος mm		Τιμή Τεμ. €
3300069	5 x 8	500	
3300070	5 x 10	500	
3300071	5 x 12	500	
3300072	5 x 14	500	
3300073	5 x 16	500	
3300074	5 x 18	500	
3300076	5 x 20	200	
3300077	5 x 22	200	
3300078	5 x 25	200	
3300080	5 x 30	200	
3300082	5 x 35	200	
3300084	5 x 40	200	
3300086	5 x 45	200	
3300088	5 x 50	200	
3300090	5 x 60	200	
3300092	5 x 70	200	

Διάμετρος 6			
Κωδικός	Διάμετρος x μήκος mm		Τιμή Τεμ. €
33000035	6 x 12	200	
3300003	6 x 16	200	
3300004	6 x 20	200	
3300005	6 x 25	200	
3300006	6 x 30	200	
3300007	6 x 35	200	
3300008	6 x 40	200	
3300009	6 x 45	200	
3300010	6 x 50	100	
3300011	6 x 55	100	
3300012	6 x 60	100	
3300014	6 x 70	100	
3300016	6 x 80	100	
33000163	6 x 90	100	
33000160	6x100	100	
33000162	6x120	100	

Διάμετρος 8			
Κωδικός	Διάμετρος x μήκος mm		Τιμή Τεμ. €
33000169	8 x 16	200	
3300017	8 x 20	200	
3300018	8 x 25	200	
3300019	8 x 30	100	
3300020	8 x 35	100	
3300021	8 x 40	100	
3300022	8 x 45	100	
3300023	8 x 50	100	
3300024	8 x 55	100	
3300025	8 x 60	100	
3300026	8 x 65	100	
3300027	8 x 70	100	
3300028	8 x 75	100	
3300029	8 x 80	50	
3300030	8 x 90	50	
3300031	8x100	50	
33000313	8x120	50	
33000314	8x140	50	

Διάμετρος 10			
Κωδικός	Διάμετρος x μήκος mm		Τιμή Τεμ. €
33000317	10 x 16	200	
33000318	10 x 20	100	
33000319	10 x 25	100	
3300032	10 x 30	100	
33000325	10 x 35	100	
3300033	10 x 40	100	
3300034	10 x 45	100	
3300035	10 x 50	100	
3300036	10 x 55	50	
3300037	10 x 60	50	
3300038	10 x 65	50	
3300039	10 x 70	50	
3300040	10 x 75	50	
3300041	10 x 80	50	
33000410	10 x 90	50	
3300042	10 x 100	50	
3300043	10 x 120	50	
33000430	10 x 140	50	

Διάμετρος 12			
Κωδικός	Διάμετρος x μήκος mm		Τιμή Τεμ. €
4053760	12 x 16	100	
4053763	12 x 20	100	
4053765	12 x 25	100	
33000439	12 x 30	100	
3300044	12 x 35	100	
3300045	12 x 40	100	
3300046	12 x 45	50	
3300047	12 x 50	50	
3300048	12 x 55	50	
3300049	12 x 60	50	
3300050	12 x 70	50	
3300051	12 x 80	50	
33000510	12 x 90	50	
3300052	12 x 100	50	
33000520	12 x 120	50	

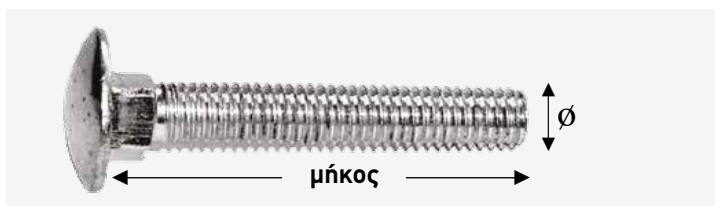

Καρόβιδες DIN 603 INOX

Διάμετρος 6

Κωδικός	Διάμετρος x μήκος mm		Τιμή Τεμ. €
3301155	6 x 16	200	
3301157	6 x 20	200	
3301158	6 x 25	200	
3301159	6 x 30	200	
3301160	6 x 35	200	
3301161	6 x 40	200	
3301162	6 x 45	200	
3301163	6 x 50	200	
3301165	6 x 60	200	
3301166	6 x 70	200	
3301167	6 x 80	200	

Διάμετρος 8

Κωδικός	Διάμετρος x μήκος mm		Τιμή Τεμ. €
3301170	8 x 20	100	
3301171	8 x 25	100	
3301172	8 x 30	100	
3301173	8 x 35	100	
3301175	8 x 40	100	
3301176	8 x 45	100	
3301177	8 x 50	100	
3301178	8 x 55	100	
3301179	8 x 60	100	
3301180	8 x 70	100	
3301181	8 x 80	100	
3301183	8 x 90	100	
33011812	8 x 100	50	

Διάμετρος 10

Κωδικός	Διάμετρος x μήκος mm		Τιμή Τεμ. €
3301182	10 x 20	50	
33011822	10 x 25	50	
3301184	10 x 30	50	
3301185	10 x 35	50	
3301186	10 x 40	50	
3301187	10 x 45	50	
3301188	10 x 50	50	
3301189	10 x 55	50	
3301190	10 x 60	50	
3301192	10 x 70	50	
3301194	10 x 80	50	

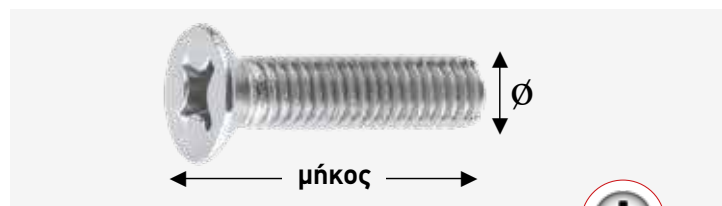

Φρεζάτες σταυρός DIN 965 INOX



Διάμετρος 4

Κωδικός	Διάμετρος x μήκος mm		Τιμή Τεμ. €
3300164	4 x 10	500	
3300165	4 x 16	500	
3300166	4 x 18	500	
3300167	4 x 20	500	
33001670	4 X 22	500	
3300168	4 x 25	500	
3300169	4 x 30	500	
3300170	4 x 35	500	
3300171	4 x 40	500	
3300172	4 x 45	500	
3300173	4 x 50	500	

Διάμετρος 5

Κωδικός	Διάμετρος x μήκος mm		Τιμή Τεμ. €
3300180	5 x 10	500	
330018101	5 x 12	500	
3300182	5 x 16	500	
33001812	5 x 18	500	
33001840	5 x 22	500	
3300184	5 x 20	500	
3300181	5 x 25	500	
3300183	5 x 30	500	
3300179	5 x 35	500	
3300185	5 x 40	500	
3300186	5 x 50	500	
3300187	5 x 60	500	
3300188	5 x 70	500	
3300199	5 x 80	500	

Διάμετρος 6

Κωδικός	Διάμετρος x μήκος mm		Τιμή Τεμ. €
3300190	6 x 16	500	0,0478
3300191	6 x 20	500	0,0572
3300192	6 x 25	500	0,0653
3300193	6 x 30	500	0,0782
3300194	6 x 35	500	0,1003
3300195	6 x 40	500	0,1027
3300197	6 x 50	500	0,1190
3300196	6 x 60	500	0,1447
3300189	6 x 70	500	0,1890
3300198	6 x 80	500	0,2263

Διάμετρος 8

Κωδικός	Διάμετρος x μήκος mm		Τιμή Τεμ. €
3300162	8 x 20	500	
3300163	8 x 30	500	

• Η εταιρεία δεν ευθύνεται για τυχόν αλλαγές σε τεχνικά χαρακτηριστικά των προϊόντων

DIN 934

Παξιμάδια εξάγωνα

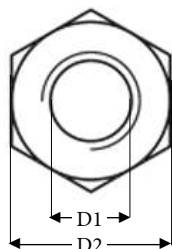

Κωδικός	Μέγεθος D1	Εξωτερική διάμετρος D2 mm		Τιμή Τεμ. €
3300624	M3	5	1000	
3300625	M4	7	1000	
3300626	M5	8	1000	
3300627	M6	10	500	
3300628	M8	13	200	
3300629	M10	17	100	
3300630	M12	19	50	
3300631	M14	22	50	
3300632	M16	24	50	
3300633	M18	27	50	
3300634	M20	30	50	

DIN 985

Παξιμάδια ασφαλείας

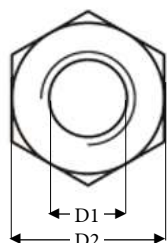

Κωδικός	Μέγεθος D1	Εξωτερική διάμετρος D2 mm		Τιμή Τεμ. €
3300803	M4	7	1000	
3300804	M5	8	1000	
3300805	M6	10	500	
3300807	M8	13	200	
3300810	M10	17	100	
3300812	M12	19	50	
3300814	M14	22	50	
3300815	M16	24	50	
3300817	M20	30	50	

DIN 5721

Παξιμάδια τυφλά

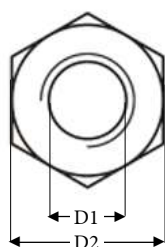

Κωδικός	Μέγεθος D1	Εξωτερική διάμετρος D2 mm		Τιμή Τεμ. €
3300854	M5	6	200	
3300855	M6	10	200	
3300857	M8	13	200	
3300859	M10	17	200	
3300861	M12	19	100	
3300862	M14	22	100	
3300863	M16	24	100	

DIN 315

Πεταλούδες

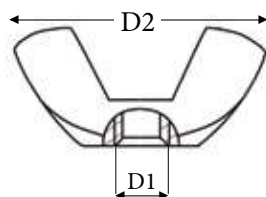

Κατάλληλες για σύνδεση και στερέωση εξαρτημάτων.

Κωδικός	Μέγεθος D1	Πλάτος D2 mm		Τιμή Τεμ. €
3300612	M4	20	200	
3300613	M5	26	200	
3300614	M6	33	200	
3300615	M8	39	200	
3300616	M10	51	200	
3300617	M12	65	200	
3300618	M16	73	200	



DIN 7980

Γκρόβερ

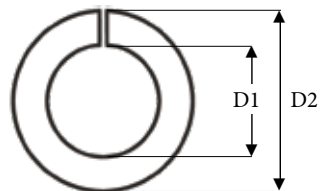

Κωδικός	Μέγεθος D1	Εξωτερική διάμετρος D2 mm		Τιμή Τεμ. €
3300871	M4	7	1000	
3300872	M5	8,8	1000	
3300873	M6	9,9	1000	
3300875	M8	12,7	1000	
3300877	M10	16	500	
3300879	M12	18	500	
3300874	M14	21,1	500	
3300883	M16	24,4	500	

Αυξημένη αξιοπιστία στερέωσης
Κατάλληλα για δυναμικά και δονητικά φορτία
Για εφαρμογές γρήγορης στερέωσης



DIN 125

Ροδέλες στενές

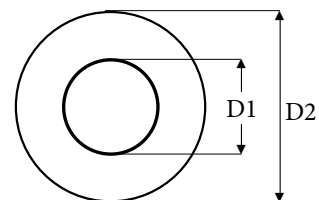

Κωδικός	Μέγεθος D1	Εξωτερική διάμετρος D2 (mm)		Τιμή Τεμ. €
3300705	M4	9	1000	
3300706	M5	10	1000	
3300707	M6	12	1000	
3300708	M8	16	500	
3300709	M10	20	500	
3300710	M12	24	500	
3300711	M14	28	100	
3300712	M16	32	100	
3300713	M18	36	100	
3300714	M20	40	100	



DIN 9021

Ροδέλες φαρδιές

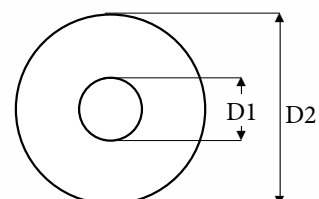

Κωδικός	Μέγεθος D1	Εξωτερική διάμετρος D2 mm		Τιμή Τεμ. €
3300722	M4	12	1000	
3300723	M5	15	1000	
3300724	M6	18	500	
3300725	M8	24	200	
3300726	M10	30	100	
3300727	M12	36	50	
33007270	M14	42	50	
3300728	M16	48	50	
33007280	M18	56	50	
3300729	M20	60	50	
3300730	M22	66	50	



Η εταιρεία δεν ευθύνεται για τυχόν αλλαγές σε τεχνικά χαρακτηριστικά των προϊόντων



Νοβοπανόβιδες

DIN 6112

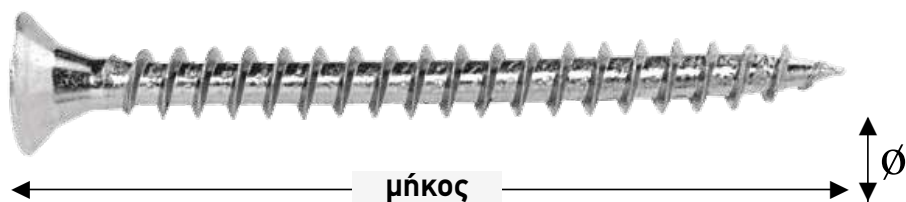

ΡΟΖΙ



ΦΡΕΖΑΤΕΣ

Διάμετρος 3 / Μύτη PZ No1

Κωδικός	Διάμετρος x μήκος mm		Τιμή Τεμ. €
3300094	3 x 12	1000	
3300095	3 x 16	1000	
3300096	3 x 20	1000	
3300097	3 x 25	1000	
3300100	3 x 30	1000	
3300101	3 x 35	1000	

Διάμετρος 3,5 / Μύτη PZ No2

Κωδικός	Διάμετρος x μήκος mm		Τιμή Τεμ. €
3300104	3,5 x 12	1000	
3300105	3,5 x 13	1000	
3300106	3,5 x 16	1000	
3300107	3,5 x 20	1000	
3300108	3,5 x 25	1000	
3300109	3,5 x 30	1000	
33001090	3,5 x 35	1000	
3300110	3,5 x 40	1000	
3300111	3,5 x 50	200	

Διάμετρος 4 / Μύτη PZ No2

Κωδικός	Διάμετρος x μήκος mm		Τιμή Τεμ. €
3300120	4 x 12	500	
3300112	4 x 16	500	
3300113	4 x 20	500	
3300114	4 x 25	500	
3300115	4 x 30	500	
3300116	4 x 35	500	
3300117	4 x 40	500	
3300118	4 x 45	200	
3300119	4 x 50	200	
3300121	4 x 60	200	
3300123	4 x 70	200	
3300122	4 x 80	200	

Διάμετρος 5 / Μύτη PZ No2

Κωδικός	Διάμετρος x μήκος mm		Τιμή Τεμ. €
3300128	5 x 16	500	
3300130	5 x 20	200	
3300131	5 x 25	200	
3300132	5 x 30	200	
3300133	5 x 35	200	
3300134	5 x 40	200	
3300135	5 x 45	200	
3300136	5 x 50	200	
3300137	5 x 55	100	
3300138	5 x 60	100	
3300139	5 x 70	100	
3300140	5 x 80	100	
3300141	5 x 90	100	
3300142	5x100	100	
3300129	5x120	100	

Διάμετρος 6 / Μύτη PZ No3

Κωδικός	Διάμετρος x μήκος mm		Τιμή Τεμ. €
3300143	6 x 20	200	
3300144	6 x 25	200	
3300145	6 x 30	200	
3300146	6 x 35	200	
3300147	6 x 40	200	
3300148	6 x 45	200	
3300149	6 x 50	200	
3300150	6 x 60	100	
3300151	6 x 70	100	
3300152	6 x 80	100	
3300153	6 x 90	100	
3300154	6x100	100	
3300156	6x120	100	
3300157	6x140	100	
3300158	6x160	100	

Λαμαρινόβιδες ψωμάκι σταυρός



DIN 7981



3,5

Κωδικός	Διαστάσεις mm		Τιμή Τεμ. €
3300305	3,5 x 9,5	1000	
3300306	3,5 x 13	1000	
3300307	3,5 x 16	1000	
3300308	3,5 x 19	1000	
3300309	3,5 x 25	1000	
3300310	3,5 x 32	1000	
3300311	3,5 x 38	1000	

4,8

Κωδικός	Διαστάσεις mm		Τιμή Τεμ. €
3300321	4,8 x 16	500	
33003231	4,8 x 19	500	
3300322	4,8 x 25	500	
3300323	4,8 x 32	500	
3300324	4,8 x 38	500	
3300325	4,8 x 50	200	
33003251	4,8 x 60	200	
3300326	4,8x 70	200	

4,2

Κωδικός	Διαστάσεις mm		Τιμή Τεμ. €
3300313	4,2 x 13	1000	
3300314	4,2 x 16	1000	
3300315	4,2 x 19	1000	
3300316	4,2 x 25	500	
3300317	4,2 x 32	500	
3300318	4,2 x 38	500	
3300319	4,2 x 50	500	
3300320	4,2 x 60	500	

5,5

Κωδικός	Διαστάσεις mm		Τιμή Τεμ. €
3300327	5,5 x 19	100	
3300328	5,5 x 25	100	
3300329	5,5 x 32	100	
3300330	5,5 x 38	100	
3300331	5,5 x 50	100	
3300332	5,5 x 60	100	

Λαμαρινόβιδες φρεζάτες σταυρός

DIN 7982

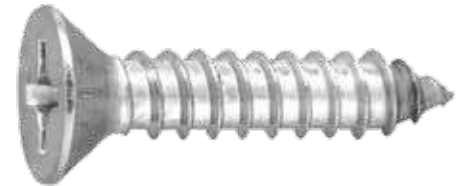



Κωδικός	Διαστάσεις mm		Τιμή Τεμ. €	Κωδικός	Διαστάσεις mm		Τιμή Τεμ. €	Κωδικός	Διαστάσεις mm		Τιμή Τεμ. €
3300360	4,2 x 13	1000		3300372	4,8 x 16	500		3300385	5,5 x 19	200	
3300361	4,2 x 16	1000		3300373	4,8 x 19	500		3300386	5,5 x 25	200	
3300362	4,2 x 19	1000		3300374	4,8 x 25	500		3300387	5,5 x 32	200	
33003621	4,2 x 22	1000		3300375	4,8 x 32	500		3300388	5,5 x 38	200	
3300363	4,2 x 25	500		3300376	4,8 x 38	200		3300383	5,5 x 50	200	
3300364	4,2 x 32	200		3300377	4,8 x 50	200		3300384	5,5 x 60	200	
3300365	4,2 x 38	200		3300378	4,8 x 60	200		3300382	5,5 x 80	200	
3300366	4,2 x 45	200									
3300367	4,2 x 50	200									
3300368	4,2 x 60	200									

• Η εταιρεία δεν ευθύνεται για τυχόν αλλαγές σε τεχνικά χαρακτηριστικά των προϊόντων



Αλενόβιδες με κεφάλι DIN 912

Κωδικός	Διάμετρος x μήκος mm		Τιμή Τεμ. €
3			
3300422	3 x 10	200	
33004221	3 x 12	200	
3300423	3 x 16	200	
3300424	3 x 20	200	
33004241	3 x 22	200	
3300425	3 x 25	200	
3300426	3 x 35	200	
33004261	3 x 40	200	
3300427	3 x 50	200	
4			
33004010	4 x 8	200	
33004011	4 x 10	200	
33004012	4 x 12	200	
33004013	4 x 16	200	
33004014	4 x 20	200	
33004015	4 x 25	200	
33004021	4 x 30	200	
33004007	4 x 35	200	
33004016	4 x 40	200	
330041181	4 x 50	200	
5			
3300428	5 x 8	200	
3300430	5 x 10	200	
3300431	5 x 12	200	
3300433	5 x 16	200	
3300434	5 x 18	200	
3300435	5 x 20	200	
3300436	5 x 25	200	
3300438	5 x 30	200	
3300440	5 x 35	100	
3300441	5 x 40	100	
3300442	5 x 45	100	
3300445	5 x 50	100	
6			
33004018	6 x 10	200	
33004017	6 x 12	200	
33004019	6 x 16	200	
3300402	6 x 20	200	
3300403	6 x 25	200	
3300404	6 x 30	200	
3300405	6 x 35	200	
3300406	6 x 40	100	

Κωδικός	Διάμετρος x μήκος mm		Τιμή Τεμ. €
6			
3300407	6 x 50	100	
33004070	6 x 60	100	
33004071	6 x 80	100	
8			
3300408	8 x 10	100	
33004082	8 x 12	100	
33004085	8 x 16	100	
3300409	8 x 20	100	
3300410	8 x 25	100	
3300411	8 x 30	100	
33004110	8 x 35	100	
3300412	8 x 40	50	
33004121	8 x 45	50	
33004125	8 x 50	50	
33004126	8 x 60	50	
33004127	8 x 70	50	
33004130	8 x 80	50	
33004137	8 x 90	50	
33004138	8 x 100	50	
33004139	8 x 110	50	
33004131	8 x 120	50	
10			
33004136	10 x 12	100	
33004144	10 x 16	100	
33004140	10 x 20	100	
33004141	10 x 25	100	
3300414	10 x 30	50	
33004142	10 x 35	50	
3300415	10 x 40	50	
33004151	10 x 45	50	
3300416	10 x 50	50	
33004162	10 x 60	50	
33004171	10 x 70	50	
3300417	10 x 80	50	
12			
33004180	12 x 25	50	
3300418	12 x 30	50	
33004182	12 x 35	50	
3300419	12 x 40	50	
3300420	12 x 50	50	
3300421	12 x 70	50	
33004210	12 x 110	50	

Αλενόβιδες ψωμάκι DIN 7380



ΨΩΜΑΚΙ

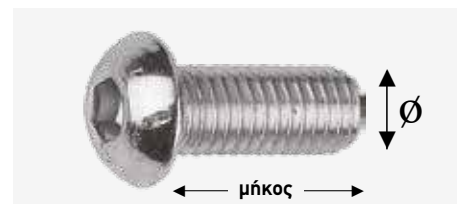

Κωδικός	Διάμετρος x μήκος mm		Τιμή Τεμ. €
6			
3300932	6 x 16	200	
3300926	6 x 20	200	
3300927	6 x 25	200	
3300928	6 x 30	200	
3300929	6 x 35	200	
3300930	6 x 40	200	
3300931	6 x 60	200	
8			
3300940	8 x 20	200	
3300941	8 x 25	200	
3300942	8 x 30	200	
3300943	8 x 35	200	
3300944	8 x 40	200	
3300945	8 x 50	200	
3300946	8 x 60	200	
3300975	8 x 80	200	
10			
3300948	10 x 20	100	
3300949	10 x 25	100	
3300950	10 x 30	100	
3300951	10 x 35	100	
3300952	10 x 50	100	
3300953	10 x 60	100	
12			
3300970	12 x 30	100	
3300972	12 x 40	100	
3300974	12 x 60	100	



Αλενόβιδες φρεζάτες DIN 7991

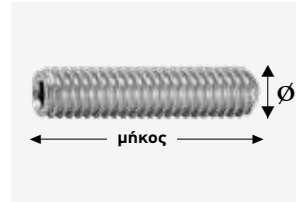

Ακέφαλες DIN 916

Κωδικός	Διάμετρος x μήκος mm		Τιμή Τεμ. €
4			
3300451	4 x 8	500	
3300452	4 x 10	500	
3300453	4 x 12	500	
3300454	4 x 16	500	
3300455	4 x 20	500	
33004551	4 x 25	500	
3300456	4 x 30	500	
33004561	4 x 35	250	
33004562	4 x 40	250	
3300457	4 x 50	250	
3300458	4 x 60	250	
5			
3300460	5 x 10	200	
3300462	5 x 16	200	
3300463	5 x 20	200	
3300464	5 x 25	200	
3300465	5 x 30	200	
3300466	5 x 35	200	
33004661	5 x 40	200	
3300467	5 x 50	200	
3300461	5 x 60	200	
3300468	5 x 70	200	
3300469	5 x 80	200	
8			
3300505	8 x 16	100	
3300507	8 x 20	100	
3300508	8 x 25	100	
3300509	8 x 30	100	
3300510	8 x 35	100	
3300511	8 x 40	100	
3300513	8 x 45	100	

Κωδικός	Διάμετρος x μήκος mm		Τιμή Τεμ. €
6			
3300470	6 x 8	200	
3300471	6 x 10	200	
3300472	6 x 12	200	
3300473	6 x 14	200	
3300474	6 x 16	200	
3300475	6 x 20	200	
3300476	6 x 25	200	
3300477	6 x 30	200	
3300478	6 x 35	200	
3300479	6 x 40	200	
33004791	6 x 45	200	
3300480	6 x 50	200	
3300481	6 x 60	200	
33004811	6 x 65	200	
3300482	6 x 70	200	
3300483	6 x 80	200	
3300484	6 x 90	200	
3300489	6 x 100	200	
10			
3300562	10 x 20	100	
3300564	10 x 25	100	
3300566	10 x 30	100	
3300570	10 x 40	100	

Κωδικός	Διάμετρος x μήκος mm		Τιμή Τεμ. €
3			
3301201	3 x 4	100	
3301202	3 x 6	100	
4			
3301205	4 x 4	100	
3301206	4 x 5	100	
3301207	4 x 6	100	
3301208	4 x 8	100	
3301209	4 x 10	100	
5			
3301212	5 x 6	100	
3301213	5 x 8	100	
3301214	5 x 10	100	
6			
3301219	6 x 6	100	
3301220	6 x 8	100	
3301221	6 x 10	100	
3301222	6 x 12	100	
3301225	6 x 16	100	
8			
3301229	8 x 8	100	
3301230	8 x 10	100	

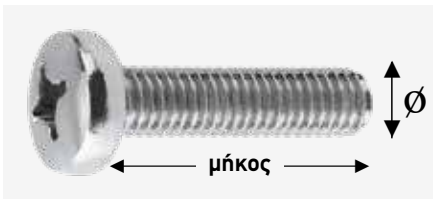

Βίδες σταυρός πομπε

DIN 7985



Κωδικός	Διάμετρος x μήκος mm		Τιμή Τεμ. €
3301141	4 x 10	100	
3301144	4 x 16	100	
3301112	4 x 20	100	
3301114	4 x 25	100	
3301115	4 x 30	100	
3301140	4 x 40	100	
3301148	4 x 60	100	
3301110	5 x 12	100	
3301122	5 x 16	100	
3301111	5 x 20	100	
3301117	5 x 25	100	
3301116	5 x 30	100	
3301145	5 x 35	100	

Κωδικός	Διάμετρος x μήκος mm		Τιμή Τεμ. €
3301121	5 x 40	100	
3301119	5 x 50	100	
3301143	5 x 60	100	
3301129	5 x 70	100	
3301146	6 x 12	100	
3301126	6 x 16	100	
3301125	6 x 20	100	
3301113	6 x 30	100	
3301127	6 x 40	100	
3301142	6 x 50	100	
3301118	6 x 60	100	
3301123	6 x 70	100	
3301120	6 x 80	100	
3301147	8 x 12	100	



Στριφώνια DIN 571

εξάγωνο κεφάλι

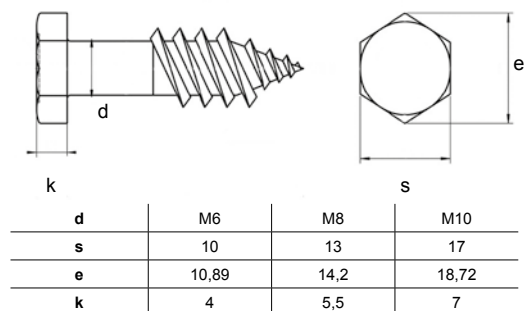

Διάμετρος 6

Κωδικός	Διάμετρος x μήκος mm		Τιμή Τεμ. €
33002120	6 x 30	200	
3300213	6 x 40	200	
3300214	6 x 50	200	
3300215	6 x 60	200	
3300216	6 x 70	200	
3300217	6 x 80	100	
33002170	6 x 90	100	
3300218	6 x 100	100	
3300219	6 x 120	100	

Διάμετρος 8

Κωδικός	Διάμετρος x μήκος mm		Τιμή Τεμ. €
3300220	8 x 30	200	
3300221	8 x 40	200	
3300222	8 x 45	200	
3300223	8 x 50	200	
3300224	8 x 60	200	
3300225	8 x 70	200	
3300226	8 x 80	200	
33002260	8 x 90	100	
3300227	8 x 100	100	
3300229	8 x 120	100	
3300230	8 x 140	100	
3300244	8 x 150	100	
3300242	8 x 160	100	
3300243	8 x 180	100	
3300231	8 x 200	100	

Διάμετρος 10

Κωδικός	Διάμετρος x μήκος mm		Τιμή Τεμ. €
3300232	10 x 40	100	
3300233	10 x 50	100	
3300234	10 x 60	100	
3300235	10 x 70	100	
3300236	10 x 80	100	
3300237	10 x 90	100	
3300238	10 x 100	50	
33002381	10 x 110	50	
3300239	10 x 120	50	
33002395	10 x 140	50	
33002396	10 x 160	50	
3300240	10 x 180	50	
3300241	10 x 200	50	

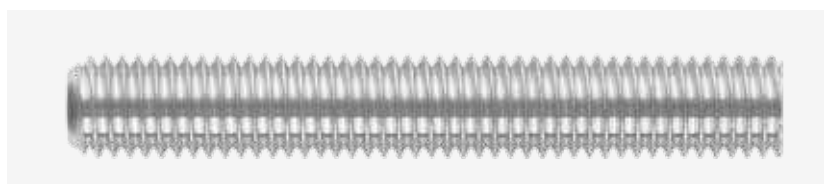

Ντίτζες DIN 975

Μήκος 1 m



Κωδικός	Μέγεθος D1 mm		Τιμή Τεμ. €
3300602	6	1	
3300603	8	1	
3300604	10	1	
3300605	12	1	
3300608	14	1	
3300606	16	1	
33006021	18	1	
3300607	20	1	
3300609	22	1	

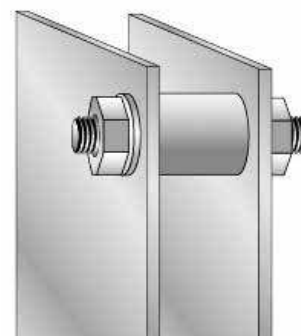
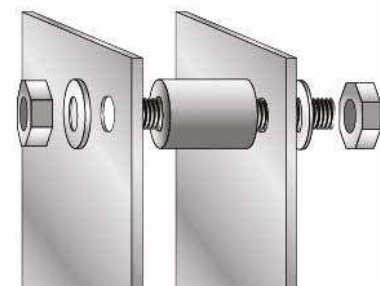

Σφιγκτήρας σωλήνα



Κωδικός	Διάμετρος ελάχιστη - μέγιστη mm	Υψος mm	Πάχος mm		Τιμή Τεμ. €
3303522	12 - 20	8	0,7	10	
3303426	16 - 25	12,7	0,7	10	
3303521	20 - 32	12,7	0,7	10	
3303525	25 - 40	12,7	0,7	10	
3303523	32 - 50	12,7	0,7	10	
3303524	50 - 70	12,7	0,7	10	
3303442	58 - 75	12,7	0,7	10	
3303444	70 - 90	12,7	0,7	10	
3303446	77 - 95	12,7	0,7	10	
3303448	87 - 112	12,7	0,7	10	
3303449	100 - 120	12,7	0,7	10	

Ροδάντζα

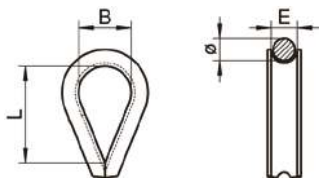

DIN 8247

Κωδικός	ø mm	B mm	L mm	E mm		Τιμή Τεμ. €
3300737	5	13	20	5,6	10	
3300734	6	15	25	6,5	10	
3300735	8	18	33	9	10	
3300731	10	23	41	11	10	



Ναυτικό κλειδί κοντό τύπου D

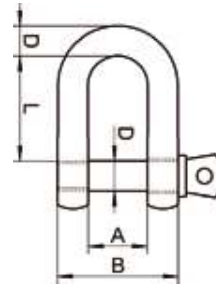

8258

Κωδικός	D mm	A mm	L mm	B mm		Τιμή Τεμ. €
3303312	4	8	14	16	50	
3303313	5	10	17	20	50	
3303314	6	12	21	24	50	
3303315	7	14	24	28	20	
3303316	8	16	28	32	20	
3303317	10	20	35	40	20	
3303318	12	24	42	48	10	

Ναυτικό κλειδί τύπου Ωμέγα

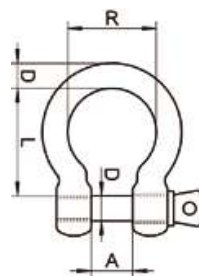

8260

Κωδικός	D mm	A mm	L mm	R mm		Τιμή Τεμ. €
3303353	4	8	14	14	20	
3303354	5	10	17	17	20	
3303355	6	12	21	21	20	
3303356	8	16	28	28	20	
3303357	10	20	34	35	20	
3303358	12	24	42	42	10	

Στριφτάρι 8254

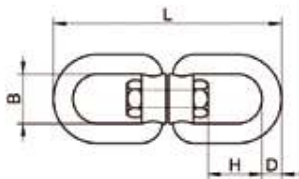

Κωδικός	D mm	L mm	H mm	B mm		Τιμή Τεμ. €
3303324	5	60	13	13	10	
3303325	6	65	15	15	10	
3303327	8	90	22	20	5	
3303329	10	115	27	24	5	

Αγκιστρο αυτόματο 8249

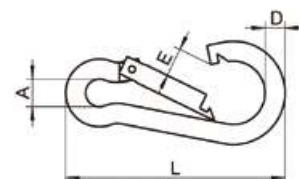

Κωδικός	D mm	L mm	A mm	E mm		Τιμή Τεμ. €
3303362	5	50	8	7	25	
3303363	6	60	9	8	20	
3303364	7	70	10	8	20	
3303365	8	80	12	9	20	
3303366	10	100	15	12	10	
3303367	12	120	18	16	10	

Σφιγκτήρας συρματόσχοινο 8248

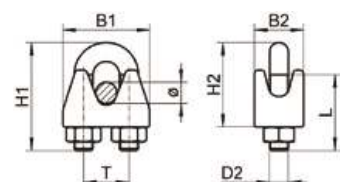

Κωδικός	∅ mm	D2	H1 mm	L mm	T mm	B1 mm	B2 mm	H2 mm		Τιμή Τεμ. €
3301005	4	M4	23	12	10	22	12	13	20	
3301007	5	M5	26	15	12	23	13	15	20	
3301009	6	M6	32	18	14	26	13	17	20	
3301011	8	M6	35	18	16	30	13	20	20	
3301013	10	M8	44	22	19	34	22	23	20	



Συρματόσχοινο



**ΠΛΕΞΗ
7Χ7**

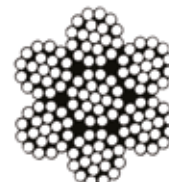

**ΠΛΕΞΗ
7Χ19**

Κωδικός	∅ mm	Πλέξη	Μέγιστη αντοχή εργασίας kg	Ρολό m		Τιμή Τεμ. €
3301055	1	7x7	62	250	1	
3301058	1,5	7x7	140	250	1	
3301061	2	7x7	225	250	1	
3301083	2	7x19	240	250	1	
3301064	2,5	7x7	400	250	1	
3301084	2,5	7x19	370	250	1	
3301067	3	7x7	517	250	1	
3301085	3	7x19	480	250	1	
3301070	4	7x7	915	250	1	
3301087	4	7x19	850	250	1	
3301073	5	7x7	1420	250	1	
3301086	5	7x19	1300	250	1	
3301076	6	7x7	2050	100	1	
3301088	6	7x19	1900	100	1	
3301079	8	7x7	3650	100	1	
3301089	8	7x19	3400	100	1	

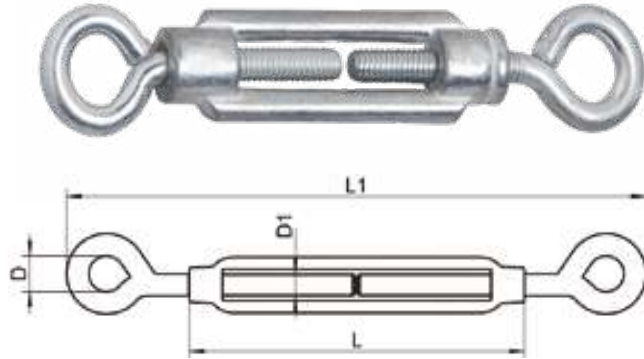
Εντατήρας με κρίκο**8246**

Κωδικός	D1	L mm	L1 mm	D mm		Τιμή Τεμ. €
3303334	M5	70	113	8	10	
3303335	M6	90	145	10	10	
3303337	M8	120	187	14	10	
3303339	M10	150	233	16	10	
3303340	M12	200	299	18	5	

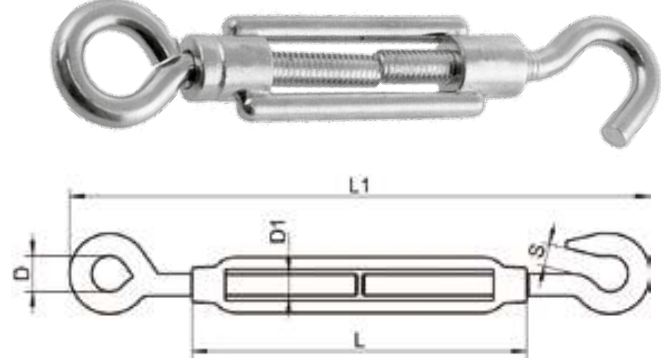
Εντατήρας με γάντζο & κρίκο**8246**

Κωδικός	D1	L mm	L1 mm	D mm	S mm		Τιμή Τεμ. €
3303344	M5	70	113	8	8	10	
3303345	M6	90	145	10	9	10	
3303347	M8	120	187	14	11	10	
3303348	M10	150	233	16	12	10	
3303349	M12	200	299	18	14	5	

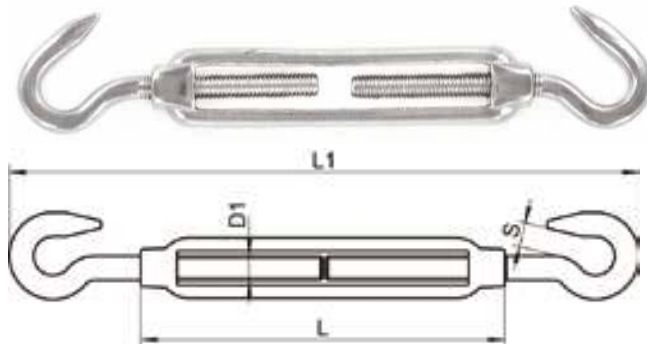
Εντατήρας με γάντζο**8246**

Κωδικός	D1	L mm	L1 mm	S mm		Τιμή Τεμ. €
3303374	M5	70	113	8	10	
3303375	M6	90	145	9	10	
3303377	M8	120	187	11	10	
3303379	M10	150	233	12	10	
3303380	M12	200	299	14	5	

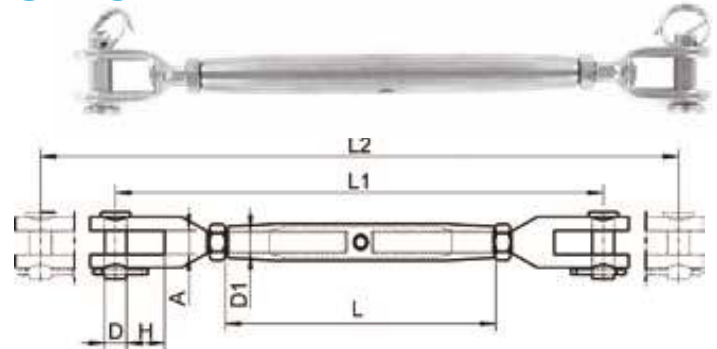
Εντατήρας με πείρους**8245**

Κωδικός	D1	L mm	L1 mm	L2 mm	D mm	A mm	H mm		Τιμή Τεμ. €
3303384	M5	80	142	190	5	6,5	10	10	
3303385	M6	95	163	230	6	7,5	11	10	
3303387	M8	105	185	255	8	11	11	10	
3303389	M10	125	190	300	9	12	14	10	
3303390	M12	150	275	380	12	14	21	4	

Αλυσίδα 8070

Κωδικός	∅ mm	B mm	T mm	Μήκος m		Τιμή Τεμ. €
3301023	2	9	14	50	1	
3301025	4	16	20,5	50	1	
3301026	5	19,5	23	50	1	
3301027	6	23	28	30	1	

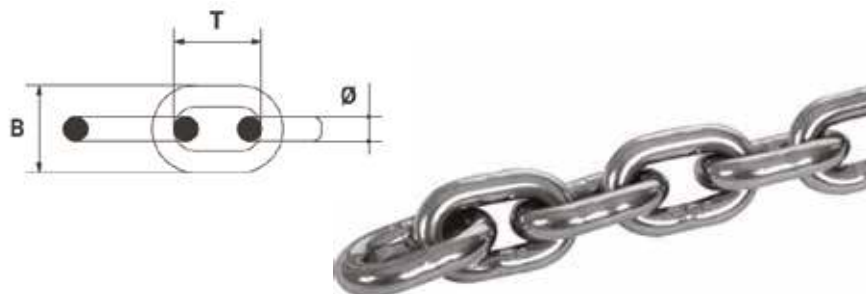

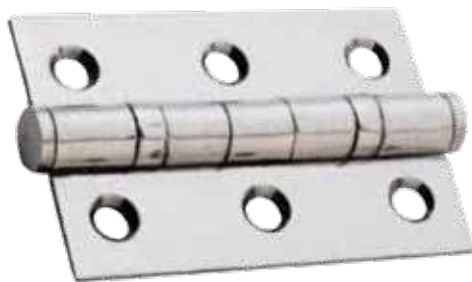

Μεντεσές 8049

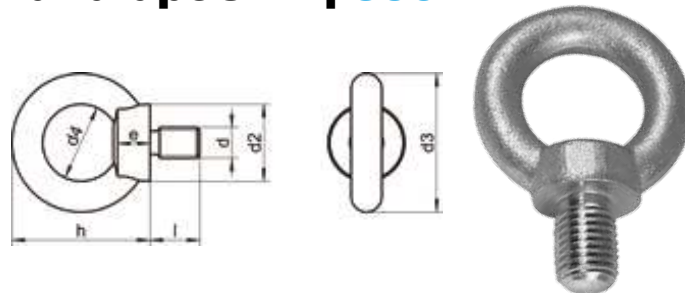

Κωδικός	Διαστάσεις mm	Πάχος mm		Τιμή Τεμ. €
3303301	30 x 40	1,5	25	
3303302	40 x 40	1,5	25	
3303303	40 x 60	1,5	25	
3303304	50 x 60	1,5	25	
3303305	60 x 60	1,5	25	
3303306	50 x 80	1,5	25	
3303307	60 x 80	1,5	25	
3303308	70 x 80	1,5	25	

Μάπα αρσενική 8364



Κωδικός	D	D2 mm	D3 mm	D4 mm	H mm	I mm	E mm		Τιμή Τεμ. €
3303453	M6	20	28	16	31	11	8	20	
3303455	M8	20	36	20	36	13	8,5	20	
3303457	M10	25	45	25	45	17	10	10	
3303459	M12	30	54	30	54	20,5	11	10	

Βιδογάντζος

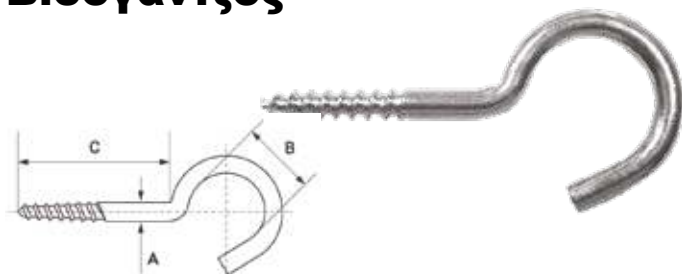

Κωδικός	A mm	B mm	C mm		Τιμή Τεμ. €
3300284	3.5	10	18	100	
3300286	4.0	12	20	100	
3300287	4.5	14	25	100	
3301630	5.0	16	30	100	

Μάπα θηλυκή 8268

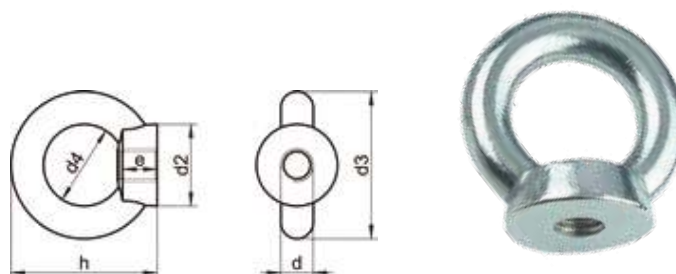

Κωδικός	D	D2 mm	D3 mm	D4 mm	H mm	E mm		Τιμή Τεμ. €
3303405	M6	20	28	16	31	8	20	
3303407	M8	20	36	20	36	8,5	20	
3303409	M10	25	45	25	45	10	10	
3303411	M12	30	53	30	54	11	10	

Βιδογωνιά

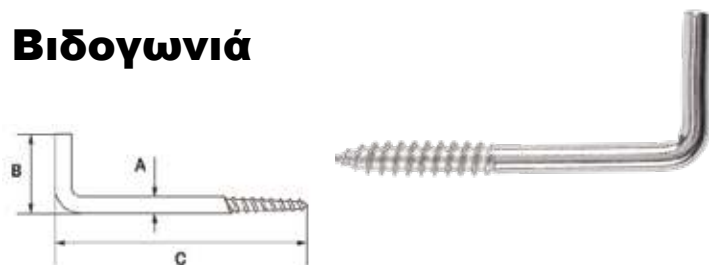

Κωδικός	A mm	B mm	C mm		Τιμή Τεμ. €
3300285	3.0	14	30	100	
3300280	3.5	17	50	100	
3300292	4.0	19	45	100	
3300282	4.0	21	60	100	
3300283	4.5	22,5	70	100	
3300290	5.0	25	60	100	

Βιδοθηλειά

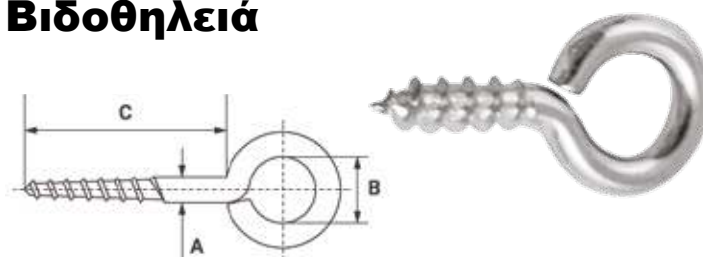

Κωδικός	A mm	B mm	C mm		Τιμή Τεμ. €
3300288	3.0	6	40	100	
3300289	3.5	7	50	100	
3301620	4.0	8	60	100	
3301621	4.5	10	70	100	
3301623	5.0	12	80	100	
3301624	6.0	14	100	100	



**κοπή
διάτρηση
λείανση**

5

ενότητα

Δίσκος κοπής INOX CD SPECIAL

Ανώτερης εργοστασιακής ποιότητας

ΚΑΤΑΛΛΗΛΟΣ ΓΙΑ ΑΤΣΑΛΙ INOX



Διαθέσιμα μεγέθη:

CD Ø115 x 1

A/A: 9601035

Τιμή/Τεμ.: 

CD Ø125 x 1

A/A: 9601195

Τιμή/Τεμ.: 

CD Ø230 x 1,9

A/A: 9601041

Τιμή/Τεμ.: 

ΣΥΣΚΕΥΑΣΙΑ: 25 ΤΕΜΑΧΙΑ

Δίσκος φίμπερ διαρκείας

10+1 ΔΩΡΟ



Κατάλληλος και για INOX

A/A	Κωδικός	Διάμετρος x Τρύπα mm	Κόκκοι		Τιμή Τεμ. €
9601046	6552.40RA	115 x 22	40	1	
9601048	6552.60RA	115 x 22	60	1	
9601050	6552.80RA	115 x 22	80	1	
9601051	6552.120RA	115 x 22	120	1	
9601052	6560.40RA	125 x 22	40	1	
9601054	6560.60RA	125 x 22	60	1	
9601056	6560.80RA	125 x 22	80	1	
9601057	6560.120RA	125 x 22	120	1	
9601058	6564.40RA	180 x 22	40	1	
9601060	6564.60RA	180 x 22	60	1	
9601062	6564.80RA	180 x 22	80	1	

raSTA®

Abrasives of Excellence

FORMULA 1

ZIRCONIUM

- Ιδανικός για χρήση σε μέταλλο και ανοξείδωτο ατσάλι
- Ιδανικός για χρήση σε επιφάνειες με πάχος λιγότερο από 2 mm
 - Απόλυτα σταθερός για εύκολη χρήση
 - Τέλειος χειρισμός και εξαιρετικά γρήγορη κοπή
 - Χωρίς γρέζια κοπής
- Κατασκευασμένος από εξαιρετικής ποιότητας ζirkόνιο



**№1 ΔΙΣΚΟΣ ΚΟΠΗΣ
ΚΑΤΑΣΚΕΥΑΣΜΕΝΟΣ
ΕΞ' ΟΛΟΚΛΗΡΟΥ
ΑΠΟ ΖΙΡΚΟΝΙΟ!**

ΚΟΙΝΟΙ ΔΙΣΚΟΙ
ΕΩΣ 25
ΚΟΨΙΜΑΤΑ

FORMULA 1
ZIRCONIUM
ΕΩΣ 70
ΚΟΨΙΜΑΤΑ

A/A	Κωδικός	Διάμετρος mm	 25	Τιμή Τεμ. €
9601250	66252842245	115 x 1.0	25	
9601251	66252842246	125 x 1.0	25	
9601253	66252843748	230 x 1.9	25	

Κοπής σιδήρου



A/A	Κωδικός	Διάμετρος mm	Πάχος x Τρύπα mm		Τιμή Τεμ. €
9601186	6206RA	115	2,5 x 22	25	
9601187	6208RA	125	2,5 x 22	25	
9601188	6209RA	180	3,0 x 22	25	
9601189	6215RA	230	3,0 x 22	25	
96011892	6565RA	300	3,0 x 25,4	10	
96011890	6568RA	350	3,5 x 25,4	10	

Κοπής μαρμάρου Special



A/A	Κωδικός	Διάμετρος mm	Πάχος x Τρύπα mm		Τιμή Τεμ. €
9601147	3306RA	115	2,5 x 22	25	
9601149	3308RA	125	2,5 x 22	25	
9601151	3312RA	180	3,0 x 22	25	
9601153	3315RA	230	3,0 x 22	25	

Κοπής Ucut CD



Κόβει:
Ατσάλι, Ινοχ, PVC, Γρανίτη
Πέτρα, Μάρμαρο,
Κεραμικά, Αλουμίνιο

A/A	Κωδικός	Διάμετρος mm	Πάχος x Τρύπα mm		Τιμή Τεμ. €
9601105	2393RA	125	1,0 x 22	25	
9601109	2397RA	230	1,9 x 22	25	

Λειανσης



A/A	Κωδικός	Διάμετρος mm	Πάχος x Τρύπα mm		Τιμή Τεμ. €
9601136	6106RA	115	6,0 x 22	10	
9601138	6109RA	125	6,0 x 22	10	
9601140	6112RA	180	6,0 x 22	10	
9601142	6118RA	230	6,0 x 22	10	

Διαμαντέ για πλακάκι 5255

astra



A/A	Κωδικός	Διάμετρος mm		Τιμή Τεμ. €
7355011	DWC11522	115	1	
7355012	DWC12522	125	1	
7355013	DWC18022	180	1	
7355029	DWC23022	230	1	

Δίσκος γενικής χρήσης



A/A	Κωδικός	Διάμετρος mm		Τιμή Τεμ. €
7355001	DWS11522	115	1	
7355002	DWS12522	125	1	
7355003	DWS18022	180	1	
7355004	DWS23022	230	1	
7355005	DWS30025	300	1	

Δίσκοι ξύλου (80 δόντια)



A/A	Κωδικός	Διάμετρος mm		Τιμή Τεμ. €
5300036	745.00	125 x 20	5	

Δίσκοι γωνιακού τροχού

- ξύλου
- PVC
- πλαστικού



A/A	Κωδικός	Διάμετρος mm		Τιμή Τεμ. €
5300038	419.90	115x22	5	
5300039	419.95	230x22	1	

Δίσκος καρβιδίου για αφαίρεση χρωμάτων

A/A	Κωδικός	Διάμετρος mm		Τιμή Τεμ. €
5301021	CT-115	115 x 22	1	



Κοπής σιδήρου (Ινδιάνος)



A/A	Κωδικός	Διάμετρος x πάχος mm	Τρύπα x δόντια mm		Τιμή Τεμ. €
Σιδήρου Ψιλό δόντι (για στραντζαριστά)					
9502052	1H0D222519044	225x1,9	32x180	1	
9502054	1H0D22502009M	250x2,0	32x200	1	
9502056	1H0D42752502M	275x2,5	32x220	1	
9502058	1H0D2300250C0	300x2,5	32x220	1	
9502082	1H0D43152502V	315x2,5	32x240	1	
Σιδήρου Μεσαίο δόντι					
9502049	1H0D2250200GC	250x2,0	32x160	1	
Σιδήρου Χονδρό δόντι (για μασίφ)					
9502053	1H0D222519015	225x1,9	32x120	1	
9502055	1H0D22502002L	250x2,0	32x128	1	
9502057	1H0D22752505F	275x2,5	32x140	1	
9502059	1H0D23002505C	300x2,5	32x160	1	
9502083	1H0D231525030	315x2,5	32x160	1	
Κοβαλτίου Ψιλό δόντι					
9502062	1H0D52502003P	250x2,0	32x200	1	
Κοβαλτίου Χονδρό δόντι					
9502061	1H0D52502000Q	250x2,0	32x120	1	

Κοπής ξύλου μελαμίνης



A/A	Κωδικός	Διάμετρος mm	Τρύπα x δόντια		Τιμή Τεμ. €
9502111	PT160/30	160	20x30	1	
9502112	PT180/40	180	30x40	1	
9502113	PT190/40	190	30x40	1	
9502115	PT200/40	200	30x40	1	
9502117	PT210/40	210	30x35	1	
9502119	PT230/40	230	30x40	1	
9502114	PT250/60	250	30x60	1	
9502116	PT300/40	300	30x40	1	
9502118	PT300/72	300	30x80	1	

Κοπής αλουμινίου



A/A	Κωδικός	Διάμετρος mm	Τρύπα x δόντια		Τιμή Τεμ. €
9502120	PT210/54ALU	210	30x60	1	
9502107	PT250/60ALU	250	30x60	1	
9502105	PT250/80ALOU	250	30x80	1	
95021070	CM250100ALG	250	30x100	1	
9502106	CM30096ALG	300	30x96	1	

Διαμαντόδισκος Multi Cutter

Γρήγορη κοπή!

Κοπή πολλαπλών υλικών!

για χρήση με γωνιακούς τροχούς

Διαθέσιμα μεγέθη:

Ø125

A/A: 7355015



Ø230

A/A: 7355016



Κόβει:

- Τούβλο
- Πέτρα
- Πλαστικά
- Κεραμικά
- Χυτοσίδηρο
- Σιδηρούχα μέταλλα
- Μη Σιδηρούχα μέταλλα
- Υαλοβάμβακα & Ανθρακόνημα
- Σύνθετα υλικά
- Λάστιχο
- Ξύλο με καρφιά (παλέτες)

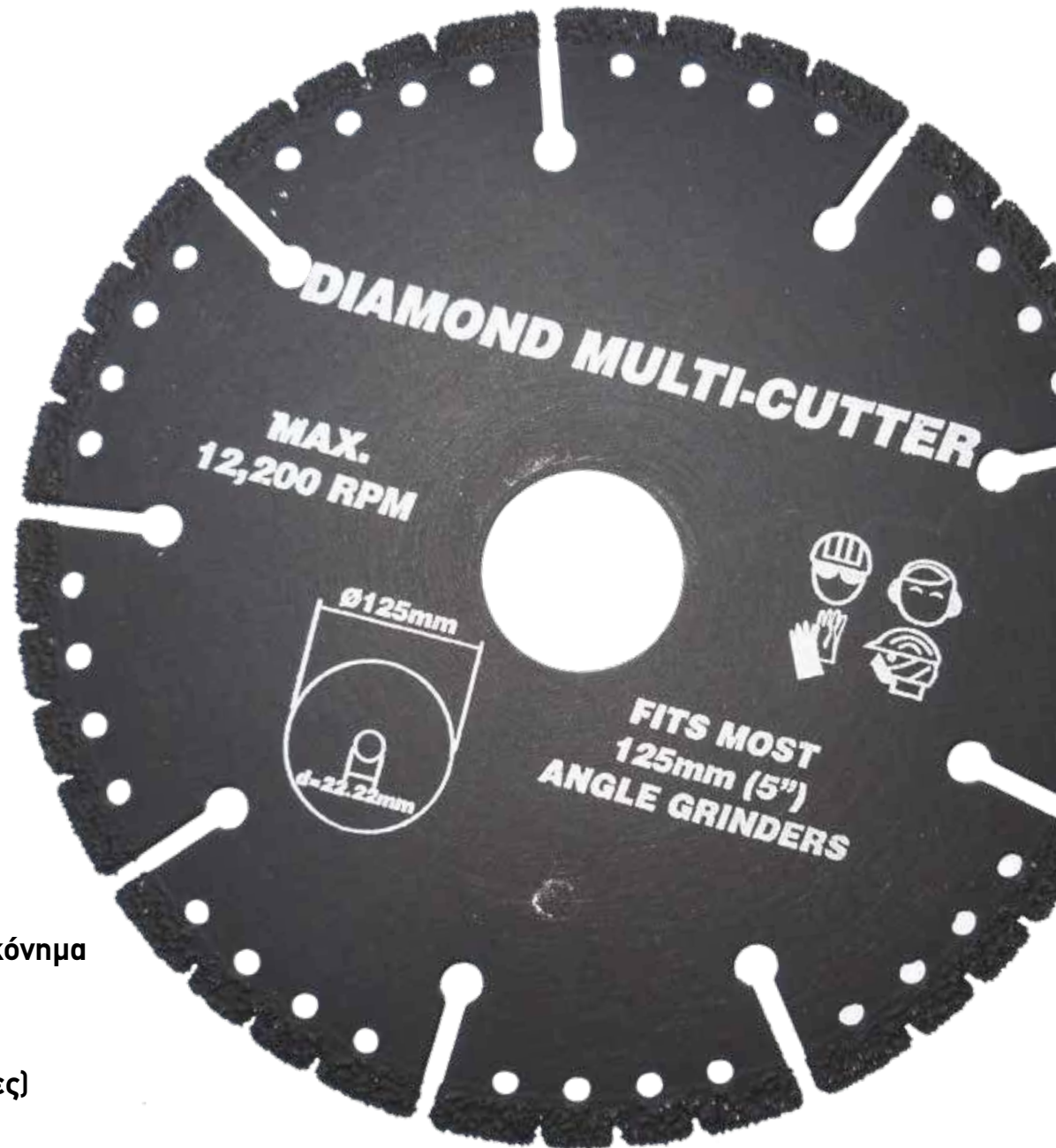

Για χρήση στις περισσότερες εφαρμογές στις κατασκευές κτιρίων, στέγης, υδραυλικών, ηλεκτρικών και DIY. Ο πραγματικά πολλαπλών χρήσεων, πολλαπλών υλικών δίσκος για να έχετε στον γωνιακό σας τροχό.

Τρυπάνια κοβαλτίου

»» HSSE CO 5% **DIN 338**

- Τρυπάνια ελικοειδή κυλινδρικά
- Αυτοκεντραριζόμενα
- Κατάλληλα και για INOX



Κωδικός	Διάμετρος mm		Τιμή Τεμ. €
8000001	1	10	
8000002	1,5	10	
8000003	2	10	
8000004	2,5	10	
8000005	3	10	
8000006	3,5	10	
8000007	4	10	
8000008	4,5	10	
8000009	5	10	
8000010	5,5	10	
8000011	6	10	
8000012	6,5	10	
8000013	7	10	
8000014	7,5	10	
8000015	8	10	
8000016	8,5	10	
8000017	9	5	
8000018	9,5	5	
8000019	10	5	
8000020	10,5	5	
8000021	11	5	
8000022	11,5	5	
8000023	12	5	
8000024	12,5	5	
8000025	13	5	
Τορναρισμένος άξονας Ø 13 mm DIN 338			
8000028	14	1	
8000029	15	1	
8000030	16	1	
8000031	17	1	
8000032	18	1	
8000033	19	1	
8000034	20	1	
8000026	Σετ 19 τεμαχίων	1	
8000027	Σετ 25 τεμαχίων	1	

Τρυπάνια κοβαλτίου μακριά

»» HSSE CO 5% **DIN 340**

- Τρυπάνια ελικοειδή κυλινδρικά
- Αυτοκεντραριζόμενα
- Κατάλληλα και για INOX



Κωδικός	Διάμετρος x ολικό mm		Τιμή Τεμ. €
6400012	2.50 x 95	10	
6400013	3.00 x 100	10	
6400014	3.20 x 106	10	
6400015	3.50 x 112	10	
6400016	4.00 x 119	10	
6400017	4.50 x 126	10	
6400018	5.00 x 132	10	
6400019	5.50 x 139	10	
6400020	6.00 x 139	10	
6400022	7.00 x 156	10	
6400023	8.00 x 165	10	
6400024	9.00 x 175	10	
6400025	10.00 x 184	10	



$R \leq 950 \text{ N/mm}^2$



split point
DIN 1412 C
($\varnothing \geq 2,5 \text{ mm}$)



Διαμαντοτρύπανα χωρίς κρούση



- Ασύμμετρο σπειροειδές σχήμα
- Συγκόληση στους 1120° C.
- Μόνο για περιστροφική χρήση



Κατάλληλα για:
 ΓΡΑΝΙΤΟΠΛΑΚΑΚΙΑ - ΠΟΡΣΕΛΑΝΗ
 ΓΡΑΝΙΤΗ - ΜΑΡΜΑΡΟ - ΚΕΡΑΜΙΔΙ



Κωδικός	Διάμετρος mm		Τιμή Τεμ. €
5058001	4 x 75	1	
5058002	5 x 85	1	
5058003	6 x 100	1	
5058004	8 x 120	1	
5058005	10 x 120	1	

Πολυτρύπανο κωνικό HSS

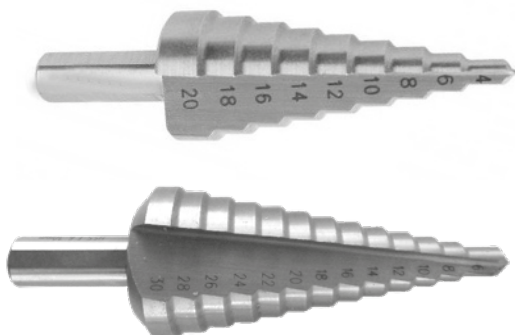

Για διάτρηση σε:

- μέταλλο
- αλουμίνιο
- πλαστικό



A/A	Περιγραφή	Μέγεθος		Τιμή τμχ €
6400035	Κωνικό HSS	4-20 mm	1	
6400037	Κωνικό HSS	4-30 mm	1	
6400034	Κωνικό HSS	6-30 mm	1	

Πολυτρύπανο κωνικό HSS-Co 5% κοβαλτίου

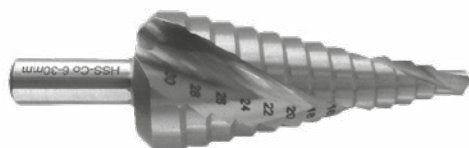

Για διάτρηση σε:

- μέταλλο
- αλουμίνιο
- πλαστικό

A/A	Περιγραφή	Μέγεθος		Τιμή τμχ €
6400036	Κωνικό HSS-Co	6-30 mm	1	

Ποτηροτρύπανο X-200

ρυθμιζόμενο
γυφωσανίδα



Χώρα προέλευσης: Taiwan

A/A	Κωδικός	Μέγιστη διάμετρος mm		Τιμή Τεμ. €
5301059	X-200	200	1	

Ποτηροτρύπανο X-305

ρυθμιζόμενο
γυφωσανίδα



Χώρα προέλευσης: Taiwan

A/A	Κωδικός	Μέγιστη διάμετρος mm		Τιμή Τεμ. €
5301060	260004	300	1	

Σετ ποτηροτρύπανα 4 τεμάχια



Ποτηρ/να με κόκκο καρβιδίου

Χρήση: τσιμέντο με ίνες, φαγιάνς, κεραμίδι, τούβλο, πέτρα, πλακάκι. Περιέχει και οδηγό κεντραρίσματος

Χώρα προέλευσης: Taiwan

A/A	Κωδικός	Περιέχει διάμετρο mm		Τιμή Τεμ. €
5301061	CT-6A	33 53 67 73	1	

Φρεζοτρύπανα σετ 5 τεμάχια



A/A	Κωδικός	Περιέχει		Τιμή Τεμ. €
9803143	54805	Φ4-5-6-8-10	1	

Σετ ποτηροτρύπανα 6 τεμάχια

Περιέχει οδηγό
κεντραρίσματος.
Ποτηροτρύπανα διαμέτρου:
51mm, 57mm, 76mm,
89mm, 102mm, 127mm



Χώρα προέλευσης: Taiwan

A/A	Κωδικός	Βάθος mm		Τιμή Τεμ. €
5301058	YU-9207	25	1	

BRÜDER
MANESMANN
WERKZEUGE

Αντάπτορας γωνιακής διάτρησης

Κατάλληλος για τρύπημα
σε δύσκολα σημεία.
Με χειρολαβή για πιάσιμο
και από τις 2 μεριές δεξιά
και αριστερά.





A/A	Κωδικός	Βάρος kg		Τιμή Τεμ. €
9803388	M12490	0,5	5	

ΔΙΑΤΡΗΤΙΚΟ ΝΕΡΟΧΥΤΗ INOX

HOLE CUTTER FOR
STAINLESS STEEL SINK

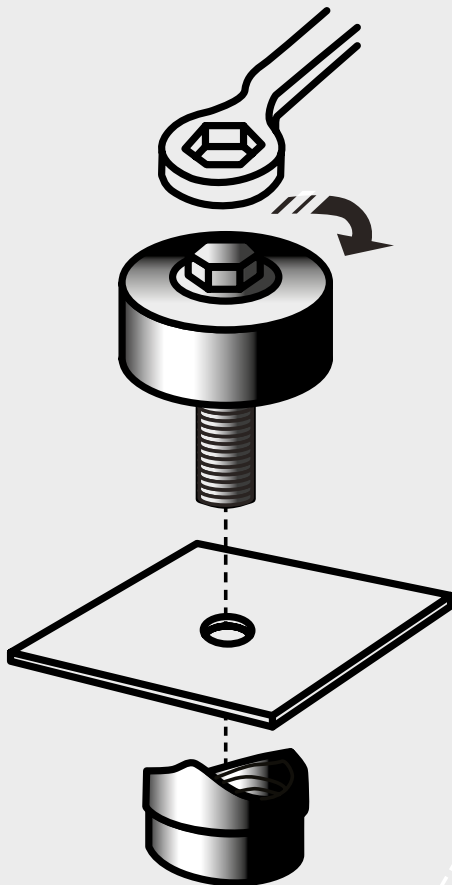
- Τρυπάνι νεροχύτη ιδανικό για τοποθέτηση βρύσης με διάτρηση ακριβείας
- Κατάλληλο για ανοξείδωτο χάλυβα



A/A	Περιγραφή	Μέγεθος d		Τιμή τμχ €
5301054	Διατρητικό βίδας inox	32 mm	1	14,18
5301208	Διατρητικό βίδας inox	35 mm	1	14,18



Καρπάνα M14 T.O



Χώρα προέλευσης: Ισπανία



ασφαλείας

A/A	Κωδικός	Μέγεθος mm		Τιμή Τεμ. €
9200013	0600EM14	60	1	
9200015	0800EM14	80	1	
9200017	1000EM14	100	1	
9200019	1250EM14	125	1	
9200021	1500EM14	150	1	

Καρπάνα στριφτή M14 T.T



ασφαλείας

A/A	Κωδικός	Μέγεθος mm		Τιμή Τεμ. €
9200025	0801LM14	80	1	
9200027	1001LM14	100	1	
9200029	1251LM14	125	1	

Στρογγυλή στριφτή CAM



A/A	Κωδικός	Μέγεθος mm		Τιμή Τεμ. €
9200045	1201L22	120	1	
9200047	1501L22	150	1	
9200051	2001L22	200	1	

Αξονάκι στρογγυλό BDER



A/A	Κωδικός	Μέγεθος mm		Τιμή Τεμ. €
9200092	9348	50	24	
9200093	9548	75	24	
9200094	9648	100	24	

Αξονάκι καρπάνα BTE



A/A	Κωδικός	Μέγεθος mm		Τιμή Τεμ. €
9200090	9168	50	24	
9200091	9268	75	24	

Στρογγυλή πλακέ C.T.

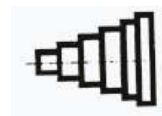

Διάμετρος ροδέλας:
13-16-20-22-26-30-50 mm

A/A	Κωδικός	Μέγεθος mm		Τιμή Τεμ. €
9200034	1005E99	100	6	
9200035	1205E99	120	6	
9200037	1507E99	150	6	
9200039	1707E99	170	6	
9200041	2007E99	200	6	

Μεγάλης ταχύτητας M14 11000-13000 στροφές

A/A	Κωδικός	Μέγεθος mm		Τιμή Τεμ. €
9200081	HCAG0075M14	75	12	
9200002	HSC 0075EM14	75	12	
9200006	HSD 0085EM14	85	12	
9200008	HSDG 0100EM14	100	12	
9200009	HSP 0115EM14	115	12	
9200003	HSTG 0065KM14	65	12	
9200004	HSKG 0100KM14	100	12	
9200005	HSR 0115KM14	115	12	



Στρογγυλό υψηλής ταχύτητας 15000 στροφ. CDE



Χώρα προέλευσης: Ισπανία

A/A	Κωδικός	Μέγεθος mm		Τιμή Τεμ. €
ΑΤΣΑΛΙ				
9200079	CDE7500E	70	12	
92000781	CDE3000C	30	12	
92000783	CDE4000C	40	12	
92000785	CDE5000C	50	12	
92000787	CDE6000E	60	12	
INOX				
9200082	CDE3000N	30	12	
9200083	CDE4000N	40	12	
9200084	CDE5000N	50	12	

Συρματόβουρτσα χρυσοχόου



A/A	Κωδικός	Μέγεθος mm		Τιμή Τεμ. €
9200162	G1204U	120	1	
9200170	G1504U	150	1	

Τουμπόβουρτσες



A/A	Κωδικός	Μέγεθος mm		Τιμή Τεμ. €
9200103	1001D 1/4"	10x140	10	
9200106	1301D 1/4"	13x140	10	
9200112	1601D 1/4"	16x140	10	
9200115	1801D 1/4"	18x140	10	
9200118	2001D 1/4"	20x140	10	
9200121	2501G 1/2"	25x190	10	
9200124	3001G 1/2"	30x190	10	
9200127	4001G 1/2"	40x190	10	
9200130	5001G 1/2"	50x190	10	
9200133	6001G 1/2"	60x190	10	
9200136	7001G 1/2"	70x190	10	
9200139	7501G 1/2"	75x190	10	
9200142	8001G 1/2"	80x190	10	
9200148	0101G 1/2"	100x190	10	
9200151	0251G 1/2"	125x190	10	

Συρματόβουρτσα χειρός VIP πλαστική λαβή

A/A: 9200010
Κωδικός: 1000F
Περιγραφή: Ατσάλι
Συσκευασία: 24 τεμ.
Τιμή: €

A/A: 9200012
Κωδικός: 1000Z
Περιγραφή: INOX
Συσκευασία: 24 τεμ.
Τιμή: €



Συρματόβουρτσα χειρός ξύλινη λαβή

A/A: 9200016
Κωδικός: 9400G
Περιγραφή: Ατσάλι
Μέγεθος: 4 σειρές
Συσκευασία: 20 τεμ.
Τιμή: €

A/A: 9200018
Κωδικός: 9500G
Περιγραφή: Ατσάλι
Μέγεθος: 5 σειρές
Συσκευασία: 20 τεμ.
Τιμή: €



Αξονάκι μίνι



BB

BC

BD

BE

BF

BH

BI

* μπρούντζινο

A/A	Κωδικός		Τιμή Τεμ. €
9200068	BF 3000E	10	
9200070*	BD 2601V	10	
9200072*	BC 2600V	10	
9200074	B.B	10	
9200076	BH 1225G	10	
9200078	BI 1230G	10	
9200080	B.E	10	
INOX			
9200088	BD 2601Z	10	
9200089	BE 2602Z	10	

Γούνα στίλβωσης



A/A	Κωδικός	Διάμετρος mm		Τιμή Τεμ. €
5300001	339.00	140	10	
5300002	339.20	190	10	

Κετσέδες



A/A	Κωδικός	Διάμετρος mm		Τιμή Τεμ. €
5300005	339.26	125	10	

Κετσέδες με άξονα 6 mm



A/A	Κωδικός	Διάμετρος mm		Τιμή Τεμ. €
5300006	339.30	80	10	

Κετσέδες με οπή 20/16 mm



A/A	Κωδικός	Διάμετρος mm		Τιμή Τεμ. €
5300007	339.40	120	10	
5300008	339.45	150	10	

Σπόγγος στίλβωσης με άξονα 6 mm



A/A	Κωδικός	Διάμετρος mm		Τιμή Τεμ. €
5300012	339.50	125	1	

Τριβείο χειρός



A/A	Κωδικός	Μέγεθος mm		Τιμή Τεμ. €
5300014	339.70	125 x 70	1	

Σετ γυαλόχαρτα κυλινδρικά 125 mm (15 τεμ.)



A/A	Κωδικός	Κόκκος		Τιμή Τεμ. €
5300015	343.00	50 - 80 - 120	10	

Αξονάκι



A/A	Κωδικός	Μέγεθος		Τιμή Τεμ. €
5300033	335.00	10 x 6 mm	10	
5300034	336.00	12,8 x 8 mm	10	

Πέτρες λείανσεως



A/A	Κωδικός	Διάμετρος mm		Τιμή Τεμ. €
5300025	402.00	75 x 10	5	
5300026	404.00	100 x 12	5	
5300027	404.50	125 x 15	5	
5300028	405.00	150 x 20	5	

Μαξιλάρια γυαλόχαρτων βέλκρο



A/A	Κωδικός	Διάμετρος mm		Τιμή Τεμ. €
5300017	338.80	115	5	
5300018	338.82	125	5	
5300019	338.85	150	5	

Μαξιλάρι γωνιακών τροχών με μαλακό πλέγμα (Χρατσ)



A/A	Κωδικός	Περιγραφή mm		Τιμή Τεμ. €
9502063	191	Χρατσ 115	1	
9502064	192	Χρατσ 125	1	
9502071	193	Χρατσ 150	1	
9502070	114	Αξονάκι M14	1	

Μαξιλάρι γωνιακών τροχών



A/A	Κωδικός	Διάμετρος mm		Τιμή Τεμ. €
9502075	181	115	1	
9502076	182	125	1	
9502077	183	150	1	
9502078	184	180	1	

Σετ μαξιλάρι δραπάνων



A/A	Κωδικός	Διάμετρος mm		Τιμή Τεμ. €
9502069	1250	125	1	

Γυαλόχαρτα κυλινδρικά με άξονα (κόκκος 80)



Το σετ περιέχει:
15 τεμ. - 40 x 20
15 τεμ. - 50 x 20
10 τεμ. - 60 x 30



A/A	Κωδικός	Διάμετρος mm		Τιμή Τεμ. €
5300049	358.40	40 x 20	10	
5300050	358.50	50 x 20	10	
5300051	358.60	60 x 40	10	
5300052	358.80	80 x 30	10	

Εργαλείο ρούτερ



A/A	Κωδικός	Μέγεθος mm		Τιμή Τεμ. €
5300115	370.00	45 x 1,5	5	

A/A	Κωδικός	Περιγραφή		Τιμή Τεμ. €
5300055	358.90	Σετ 40 τεμαχίων	1	

Εφαρμοστής για καβίλιες



A/A	Κωδικός	Περιλαμβάνει		Τιμή Τεμ. €
5300164	650.00	1 μηχ. σιαγώνων 3 διαχωριστές διάφορες καβίλιες 6-8-10 mm	1	

Ροκάνι γκινόσο



A/A	Κωδικός	Μήκος mm		Τιμή Τεμ. €
5300161	628.00	24	1	

Καβίλιες σετ



A/A	Κωδικός	Περιγραφή		Τιμή Τεμ. €
5300165	655.00	6x30 (σετ 100 τμχ)	1	
5300166	660.00	8x35 (σετ 60 τμχ)	1	
5300167	665.00	10x40 (σετ 40 τμχ)	1	

Ακίδες καβίλιας σετ 4 τεμαχίων



A/A	Κωδικός	Διάμετρος mm		Τιμή Τεμ. €
5300168	670.00	6	10	
5300169	675.00	8	10	
5300170	680.00	10	10	

Κόφτης λαμαρίνας στρογγυλός



A/A	Κωδικός	Μέγεθος mm		Τιμή Τεμ. €
5300117	214.00	20 - 123	5	

Παξιμάδια γωνιακών τροχών 22 mm



A/A	Κωδικός	Περιγραφή		Τιμή Τεμ. €
5300068	222.00	Κωνικά	10	
5300069	226.00	Ισια	10	

Φρεζοτρύπανα με allen



A/A	Κωδικός	Διάμετρος mm		Τιμή Τεμ. €
5300072	374.04	4	10	
5300073	374.05	5	10	
5300074	374.06	6	10	

Ποτηροτρύπανα ξύλων - πλαστικών μελαμίνης



A/A	Κωδικός	Βάθος	Λάμες	Διάμετρος mm		Τιμή Τεμ. €
5300076	730.00	25	7	25-62	10	
5300078	732.00	50	7	25-62	10	
5300080	735.00	40	5	60-95	5	

Φρέζα χειρός



A/A	Κωδικός	Διάμετρος mm		Τιμή Τεμ. €
5300091	451.00	12	10	

Κλειδιά τσοκ



A/A	Κωδικός	Διάμετρος mm		Τιμή Τεμ. €
5300087	790.00	10	10	
5300088	792.00	13 (universal)	10	

Τσοκ



A/A	Κωδικός	Διάμετρος mm		Τιμή Τεμ. €
5300085	788.50	0,5 - 6,5	5	

Συρματόβουρτσες με άξονα 6mm



A/A	Κωδικός	Διάμετρος mm		Τιμή Τεμ. €
5300123	469.00	50	10	
5300124	470.00	75	10	
5300125	475.00	100	10	

Συρματόβουρτσες καμπάνα με άξονα 6mm



A/A	Κωδικός	Διάμετρος mm		Τιμή Τεμ. €
5300131	480.00	50	10	
5300132	485.00	70	10	
5300138	485.20	85	10	

Συρματόβουρτσες πινέλο με άξονα 6mm



A/A	Κωδικός	Διάμετρος mm		Τιμή Τεμ. €
5300128	477.00	16	10	
5300129	478.00	25	10	

Συρματόβουρτσες αχινός με άξονα 6mm



A/A	Κωδικός	Διάμετρος mm		Τιμή Τεμ. €
5300130	478.40	40	10	

Συρματόβουρτσες καμπάνα υποδοχή M14



A/A	Κωδικός	Διάμετρος mm		Τιμή Τεμ. €
5300133	485.30	60	5	
5300134	485.40	85	5	
5300135	485.50	100	1	
5300136	485.60	120	1	

Συρματόβουρτσες καμπάνα στριφτές υποδοχή M14



A/A	Κωδικός	Διάμετρος mm		Τιμή Τεμ. €
5300142	485.70	65	5	
5300143	485.75	85	5	
5300144	485.76	100	1	
5300145	485.77	120	1	

Συρματόβουρτσα πινέλο σετ 3 τεμαχίων



A/A	Κωδικός	Διάμετρος mm		Τιμή Τεμ. €
5300127	476.00	5 - 12 - 21	10	

Συρματόβουρτσες κωνικές υποδοχή M14



A/A	Κωδικός	Διάμετρος mm		Τιμή Τεμ. €
5300120	467.00	90	5	
5300121	468.00	120	5	

Βούρτσες Nylon με άξονα 6mm



A/A	Κωδικός	Διάμετρος mm		Τιμή Τεμ. €
5300147	497.05	75	5	
5300148	497.15	100	5	

Βούρτσες Nylon καμπάνα με άξονα 6mm



A/A	Κωδικός	Διάμετρος mm		Τιμή Τεμ. €
5300150	497.25	50	5	
5300151	497.35	70	5	

Συρματόβουρτσες σετ 40 τεμαχίων



A/A	Κωδικός	Διάμετρος mm		Τιμή Τεμ. €
5300057	496.00	50 - 70- 75	1	

Σετ αξεσουάρ 290 τεμαχίων



290 αξεσουάρ για:
ΚΟΠΗ
ΣΤΙΛΒΩΜΑ
ΤΡΟΧΙΣΜΑ
ΧΑΡΑΚΤΙΚΗ
ΚΑΘΑΡΙΣΜΟ

Σετ αξεσουάρ 18 τεμαχίων



ΚΟΠΗ ΑΚΡΙΒΕΙΑΣ

A/A	Κωδικός	Περιέχει		Τιμή Τεμ. €
5300140	M.8790	18 τεμάχια	1	

A/A	Κωδικός	Περιέχει		Τιμή Τεμ. €
5300174	PG290A	290 τεμάχια	1	

Ράσπες ξύλου για δράπανα με άξονα 6 mm



A/A	Κωδικός	Περιγραφή		Τιμή Τεμ. €
5300100	430.00	Κυλινδρική	10	
5300101	432.00	Κωνική	10	
5300102	438.00	Διαμόρφωσης	10	

Ράσπες μετάλλων για δράπανα με άξονα 6 mm



A/A	Κωδικός	Περιγραφή		Τιμή Τεμ. €
5300153	420.00	Κυλινδρική	10	
5300154	422.00	Κωνική	10	
5300155	424.00	Μπομπέ	10	
5300156	426.00	Σφαιρική	10	
5300157	445.00	Τρυπανόλιμα 6x85	10	

Σετ ράσπες ξύλου & σιδήρου 6 τεμ με άξονα 6 mm



A/A	Κωδικός		Τιμή Τεμ. €
5300106	447.00	5	

Σετ λειανσης 10 τεμαχίων



A/A	Κωδικός		Τιμή Τεμ. €
5300045	399.00	5	

Κιτ mini drill σετ χάραξης 10 τεμαχίων

A/A	Κωδικός	Τιμή Τεμ. €
5300108	M8210	



Κιτ mini drill σετ λείανσης 10 τεμαχίων

A/A	Κωδικός	Τιμή Τεμ. €
5300110	M8230	



Κιτ mini drill σετ για καθάρισμα - γυάλισμα 9 τεμαχίων

A/A	Κωδικός	Τιμή Τεμ. €
5300112	M8250	



Κιτ mini drill σετ κοψίματος 58 τεμαχίων

A/A	Κωδικός	Τιμή Τεμ. €
5300114	M8270	

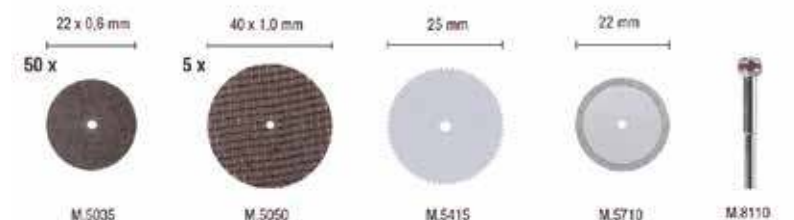

Μαχαίρι ρυθμιζόμενο A-300

κοκκάλινη μεταλλική λαβή



NT Cutter Χώρα προέλευσης: Ιαπωνία

A/A	Κωδικός	Περιγραφή		Τιμή Τεμ. €
7217703	A-300	Μαχαίρι / λάμα 9 mm	20	
7217708	BA-100	Αντ/κή λάμα Σετ 5 τεμ.	10	

Μαχαίρι ρυθμιζόμενο L-300

κοκκάλινη μεταλλική λαβή



NT Cutter

A/A	Κωδικός	Περιγραφή		Τιμή Τεμ. €
7217701	L-300RP	Μαχαίρι / λάμα 18 mm	20	
7217706	BL-150P	Αντ/κή λάμα Σετ 6 τεμ.	20	

Μαχαίρι ρυθμιζόμενο IL-120

κοκκάλινη λαβή



NT Cutter

A/A	Κωδικός	Περιγραφή		Τιμή Τεμ. €
7217704	IL-120P	Μαχαίρι / λάμα 18 mm	20	
7217706	BL-150P	Αντ/κή λάμα Σετ 6 τεμ.	20	

Μαχαίρι ρυθμιζόμενο iX-500P

κοκκάλινη μεταλλική λαβή



NT Cutter

A/A	Κωδικός	Περιγραφή		Τιμή Τεμ. €
7217702	iX-500P	Μαχαίρι / λάμα 25 mm	12	
7217707	BX-400P	Αντ/κή λάμα Σετ 5 τεμ.	1	

Μαχαίρι μοκέτας (τύπου KDS) SX38

κοκκάλινη μεταλλική λαβή



Χώρα προέλευσης: Κίνα

A/A	Κωδικός	Περιγραφή		Τιμή Τεμ. €
5307013	758547	Μαχαίρι / λάμα 18 mm	20	
5307033	758617	Αντ/κή λάμα Σετ 10 τεμ.	20	

Μαχαίρι μοκέτας SK401-L1B

κοκκάλινη μεταλλική λαβή



**ΠΕΡΙΕΧΕΙ
3 ΛΑΜΕΣ**

Χώρα προέλευσης: Κίνα

A/A	Κωδικός	Περιγραφή		Τιμή Τεμ. €
5307014	758556	Μαχαίρι / λάμα 18 mm	20	
5307033	758617	Αντ/κή λάμα Σετ 10 τεμ.	20	

Μέτρο με λαστιχένια επικάλυψη

A/A	Κωδικός	Μέγεθος m x mm		Τιμή Τεμ. €
5307021	8ZCR752016	2 x 16	24	
5307169	8ZCR753016	3 x 16	12	
5307022	8ZCR753019	3 x 19	12	
5307023	8ZCR755019	5 x 19	12	
5307024	8ZCR755025	5 x 25	12	
5307025	8ZCR757525	7.5 x 25	12	
5307026	8ZCR751025	10 x 25	12	



Ξυράφι σκληρής σιλικόνης

Κωδικός	Περιγραφή		Τιμή Τεμ. €
85071001	Ξυράφι	12	

**Πριονάκι γυφτοσανίδων
YU-4088-12**

A/A	Κωδικός	Περιγραφή		Τιμή Τεμ. €
5301026	250025	6"	12	

Σπατουλάκι σιλικόνης

Κωδικός	Περιγραφή		Τιμή Τεμ. €
85072001	Σπατουλάκι	12	

**Σιδηροπρίονο
H-2009**

A/A	Κωδικός	Περιγραφή		Τιμή Τεμ. €
5301025	520046	Μέγεθος λάμας 12"	12	

**Ξύστρα τζαμιών βαρέως
τύπου**

Χώρα προέλευσης: Κίνα

A/A	Κωδικός	Περιγραφή		Τιμή Τεμ. €
5307009	758500	Ξύστρα	25	

Σουγιάς ηλεκτρολόγων

A/A	Κωδικός	Μέγεθος mm		Τιμή Τεμ. €
5301217	210007	210	6	

Ψαλίδια γυψοσανίδας λαμαρίνας



Χώρα προέλευσης: Taiwan

A/A	Κωδικός	Περιγραφή		Τιμή Τεμ. €
5301029	IL-103-1-A	Αριστερό	6	
5301030	IL-103-2-A	Δεξί	6	
5301031	230011	Ισιο	6	

Στριφτάρι σύρματος σάκων



A/A	Κωδικός	Μέγεθος		Τιμή Τεμ. €
5301232	850002		1	

Ψαλίδι ραπτικής



Χώρα προέλευσης: Taiwan

A/A	Κωδικός	Μέγεθος		Τιμή Τεμ. €
5301023	BS-901	9-1/2"	12	

Ψαλίδι πλεγμάτων γενικής χρήσης



Χώρα προέλευσης: Taiwan

A/A	Κωδικός	Μέγεθος		Τιμή Τεμ. €
5301020	210001	7"	12	

Σετ ψαλίδι & μαχαίρι (γδάρτης ηλεκτρολόγων)



Χώρα προέλευσης: Taiwan

A/A	Κωδικός	Μέγεθος		Τιμή Τεμ. €
5301019	BS-5068-1		12	

Τζαμοκόφτης επαγγελματικός 100.0



Bohle

A/A	Κωδικός	Πάχος γυαλιού mm	Γωνία κοπής		Τιμή Τεμ. €
3800070	BO 100.0	3-10	130°	12	

Τζαμοκόφτης απλός 60010



MANESMAN
WERKZEUGE

A/A	Κωδικός	Γωνία κοπής		Τιμή Τεμ. €
9803405	60010	130°	12	

Τζαμοκόφτης πετρελαίου 4000.0



A/A	Κωδικός	Γωνία κοπής		Τιμή Τεμ. €
3800080	BO 4000.0	135 μοίρες	1	

Βεντούζα τζαμιών πλαστική



A/A	Κωδικός	Περιγραφή	Ικανότητα kgs		Τιμή Τεμ. €
7900376	63401	Μονή	50	1	
7900377	63404	Διπλή	80	1	

Βεντούζα τζαμιών μεταλλική



FORCE

A/A	Κωδικός	Περιγραφή	Ικανότητα kgs		Τιμή Τεμ. €
7900343	63401A	Μονή	50	1	
7900344	63403A	Διπλή	80	1	
7910054	63405 A	Τριπλή	100	1	

Βεντούζα τζαμιών τριπλή



A/A	Κωδικός	Ικανότητα kgs		Τιμή Τεμ. €
3800050	BO 603.0	100	1	

Εργαλείο σύνδεσης πλέγματος με δεσμίδα



Εργαλείο

A/A	Κωδικός	Άνοιγμα		Τιμή Τεμ. €
9808071	040155	16 mm	6	

Συνδετήρες

A/A	Κωδικός	Άνοιγμα		Τιμή Τεμ. €
9808082	041901	16mm/1250	30	

Εργαλείο σύνδεσης πλέγματος με δεσμίδα



Εργαλείο

A/A	Κωδικός	Άνοιγμα		Τιμή Τεμ. €
9808074	041155	20 mm	6	

Συνδετήρες

A/A	Κωδικός	Άνοιγμα		Τιμή Τεμ. €
9808080	042001	20mm/1000	20	

Εργαλείο σύνδεσης πλέγματος απλό

9412 BADY



Εργαλείο

A/A	Κωδικός	Άνοιγμα		Τιμή Τεμ. €
9808075	041255	16/20 mm	6	

Συνδετήρες

A/A	Κωδικός	Άνοιγμα		Τιμή Τεμ. €
9808082	041901	16mm/1250	30	
9808080	042001	20mm/1000	20	

Φαλτσοψάλιδο για λάστιχο 9700



A/A	Κωδικός	Άνοιγμα mm		Τιμή Τεμ. €
9808067	070055	240	6	



Εργαλείο τεντώματος ούγιας 407



A/A	Κωδικός	Άνοιγμα mm		Τιμή Τεμ. €
9808102	040755	265	1	



Λαβή τεντώματος πλέγματος σετ 2 τεμαχίων 483

A/A	Κωδικός		Τιμή Τεμ. €
9808100	048301	1	



Πρεσσάκι για ορθοστάτες 9600

Πριτσινιαδόρος ένωσης 345mm
Ευκολία χρήσης
Ιδανικό για μεταλλικό προφίλ

EDMA

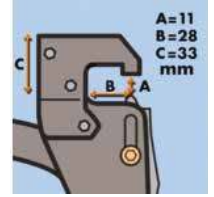
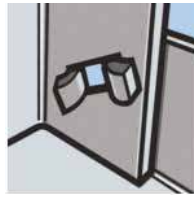

A/A	Κωδικός	Άνοιγμα		Τιμή Τεμ. €
9808062	060055	-	1	

Πρεσσάκι για ορθοστάτες (ελατήριο) 9610



A/A	Κωδικός	Άνοιγμα		Τιμή Τεμ. €
9808064	061055	-	1	

• Η εταιρεία δεν ευθύνεται για τυχόν αλλαγές σε τεχνικά χαρακτηριστικά των προϊόντων

SPAP

σταθερή επιλογή

Γνωρίστε τη νέα μας ιστοσελίδα!!!

www.spap.com.gr

Για τη διευκόλυνσή σας διαχώρισαμε
από την κεντρική σελίδα www.paraatheodosiou.gr
την www.milwaukeeetool.gr και την www.spap.com.gr



πληροφορίες



υποστήριξη



υπευθυνότητα

συστήματα διακίνησης & ασφάλειας

ράουλα - βάσεις - ράγες
στηρίγματα - ρόδες - σύρτες

6

ΕΝΟΤΗΤΑ



Ράουλα με πλαϊνή βάση

1 ρουλεμάν προφίλ γωνία (V λούκι)

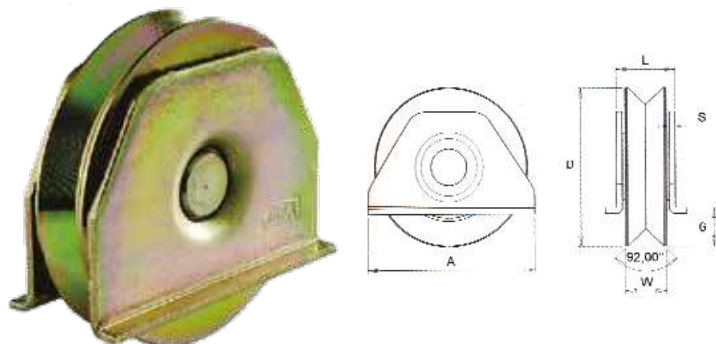

A/A	Κωδικός	∅	D	A	L	W	S	G		Τιμή Τεμ. €
6900001	150.617	60	58	60	26	17	2.5	14.5	8	
6900002	150.715	70	68	70	26	17	2.5	17	8	
6900003	150.820	80	78	85	29	20	3	20	8	
6900005	150.1020	100	98	100	29	20	3	21	6	
6900007	150.1222	120	118	123	34	22	3	29	4	

Ράουλα με πλαϊνή βάση

1 ρουλεμάν στρογγυλό προφίλ (U λούκι)

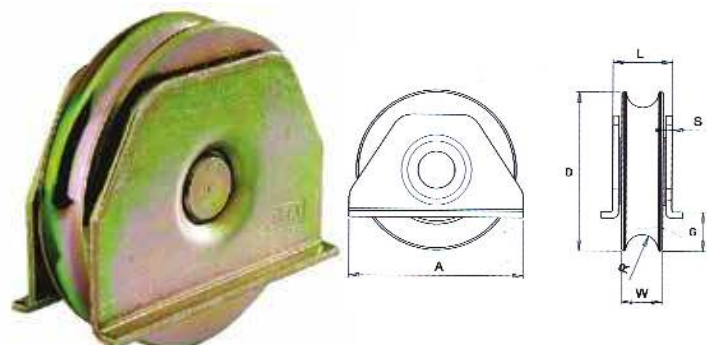



A/A	Κωδικός	∅	D	A	L	W	S	G	R		Τιμή Τεμ. €
6900079	15061702	60	58	60	26	17	2.5	16	13	8	
6900080	15071702	70	68	70	26	17	2.5	17	13	8	
6900081	15082002	80	78	85	29	20	3	20	16	8	
6900082	15010202	100	98	100	29	20	3	21	16	4	

Ράουλα με βίδα

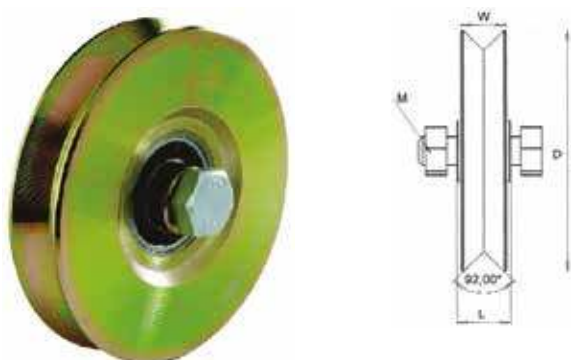
1 ρουλεμάν
προφίλ γωνία (V λούκι)



A/A	Κωδικός	∅	D	L	W	M		Τιμή Τεμ. €
6900015	151.617	60	58	22	17	10x40	10	
6900018	151.717	70	68	22	17	10x40	10	
6900017	151.820	80	78	24	20	14x45	6	
6900019	151.1020	100	98	24	20	12x45	6	

Ράουλα βιδωτά

1 ρουλεμάν
προφίλ γωνία (V λούκι)



A/A	Κωδικός	∅	D	A	L	E	S	H	T	B		Τιμή Τεμ. €
6900022	154.617	60	58	95	17	28	3	70	9	70	6	
6900023	154.717	70	68	95	17	28	3	79	9	70	6	
6900024	154.820	80	78	115	20	36	3	89	9	90	4	

Πλαστικός οδηγός συρόμενης πόρτας



A/A	Κωδικός	D		Τιμή Τεμ. €
6900110	080.2538	25 x 38	20	
6900111	080.3038	30 x 38	20	
6900112	080.4060	40 x 60	15	

Βάση για πλαστικούς οδηγούς ρυθμιζόμενη μονή

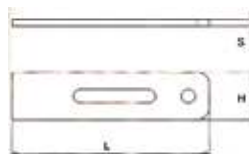

A/A	Κωδικός	L	H	S		Τιμή Τεμ. €
6900125	100.610	165	40	5	1	

Βάση για πλαστικούς οδηγούς ρυθμιζόμενη μονή

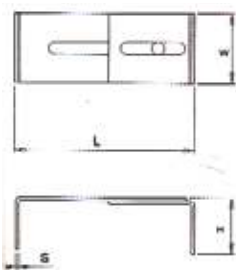

A/A	Κωδικός	W	L	H	S		Τιμή Τεμ. €
6900123	100.611	65	155/195	48	3	1	

Βάση για πλαστικούς οδηγούς ρυθμιζόμενη διπλή

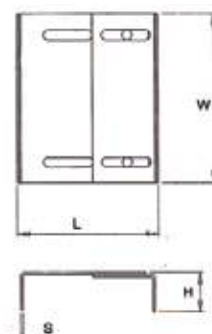
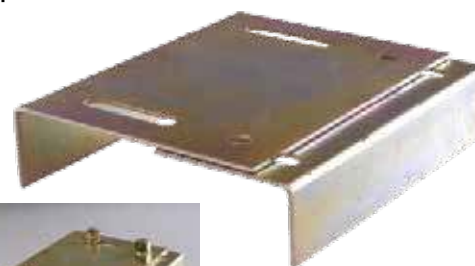

A/A	Κωδικός	W	L	H	S		Τιμή Τεμ. €
6900122	100.612	210	155/195	48	3	1	

Συνδετήρας

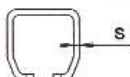
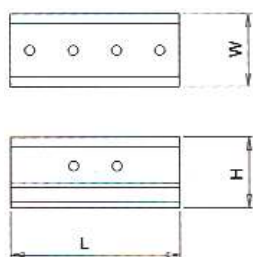

A/A	Κωδικός	L	H	W	S		Τιμή Τεμ. €
6900465	100.130	87	36	38	3	1	
6900468	100.330	120	47	50	4	1	
6900469	100.430	150	56	63	5	1	
6900463	100.530	180	74	82	6	1	

Τερματικό ράγας

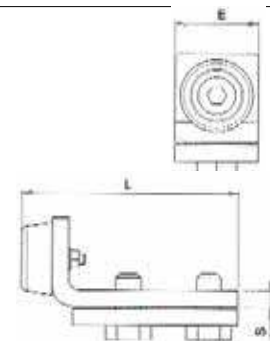
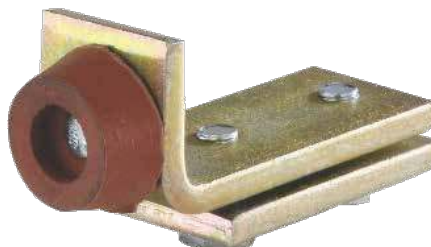

A/A	Κωδικός	L	E	S		Τιμή Τεμ. €
6900466	100.160	72	20	5	1	
6900126	100.360	73	25	5	1	
6900467	100.460	80	30	5	1	
6900120	100.560	107	40	8	1	

Ράγες 6 μέτρων

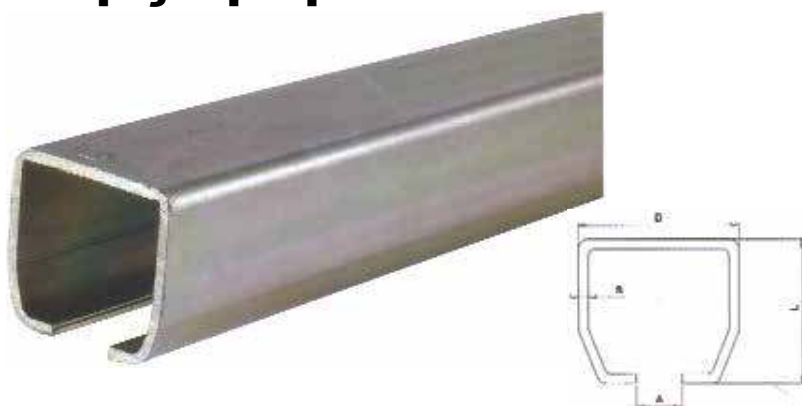
SPAP®

A/A	Κωδικός	D	L	S	A	Βάρος φορτίου/μ	Τιμή μέτρου €
6900401	100.100	30	28	2	8	100 kgr	
6900402	100.300	40	35	2,5	11	300 kgr	
6900403	100.400	48,5	44	3	15	400 kgr	
6900404	100.500	65	61	4	19	500 kgr	

Στήριγμα ανάρτησης

διαίρουμένο για δοκό

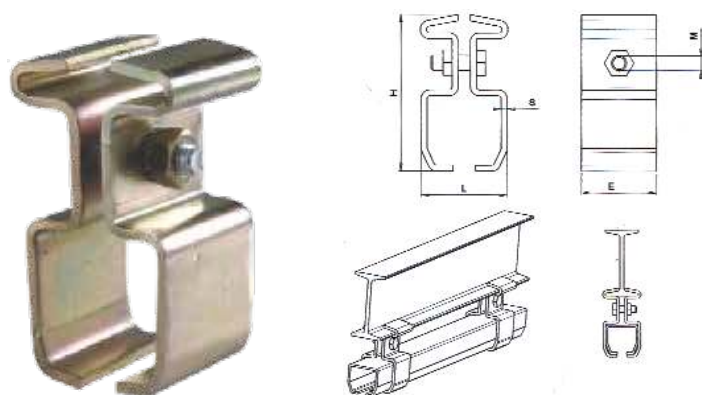

A/A	Κωδικός	IPN	H	L	E	M	Τιμή Τεμ. €
6900484	100.412	100x50	105	54	50	10	

Στήριγμα ανάρτησης

διαίρουμένο με λάμα για συγκόλληση

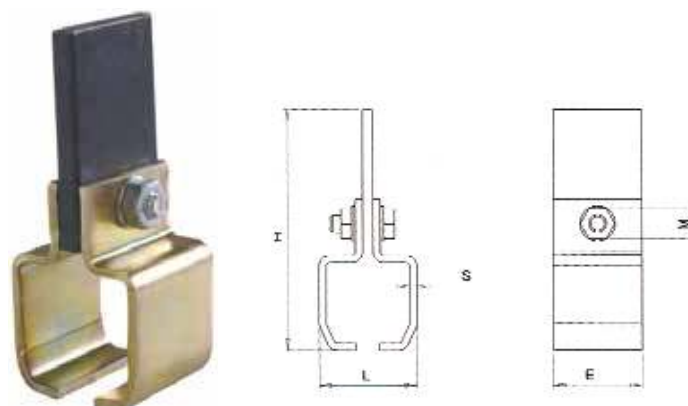

A/A	Κωδικός	H	L	E	S	M	Τιμή Τεμ. €
6900462	100.413	138	55	50	4	10	

Στήριγμα οροφής

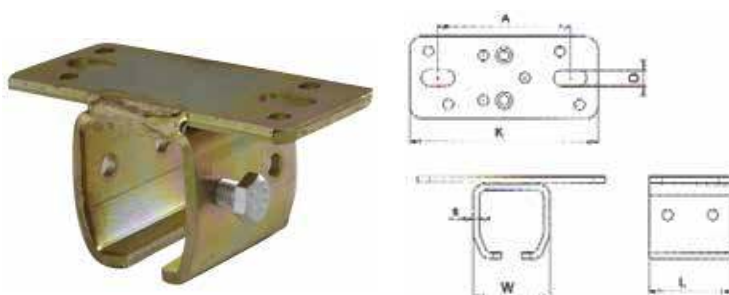

A/A	Κωδικός	K	A	D	W	L	S	Τιμή Τεμ. €
6900471	100.140	90	64	8	38	40	3	1
6900470	100.340	115	80	10	50	55	4	1
6900472	100.440	132	104	13	63	68	5	1
6900478	100.540	177	130	17	84	90	6	1

Στήριγμα τοίχου

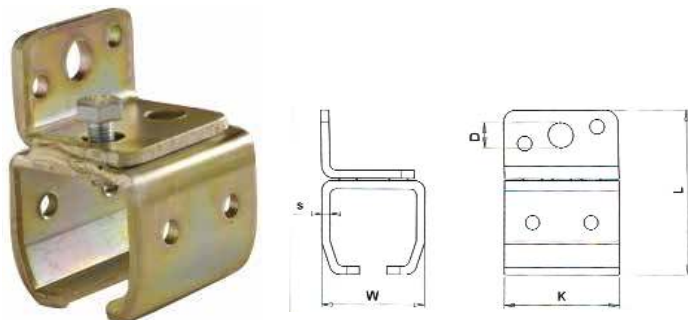

A/A	Κωδικός	L	K	W	S	D	Τιμή Τεμ. €
6900475	100.150	63	40	38	3	8	1
6900476	100.350	80	56	49	4	12	1
6900477	100.450	100	68	62	5	14	1

Ράουλο για σπαστές πόρτες

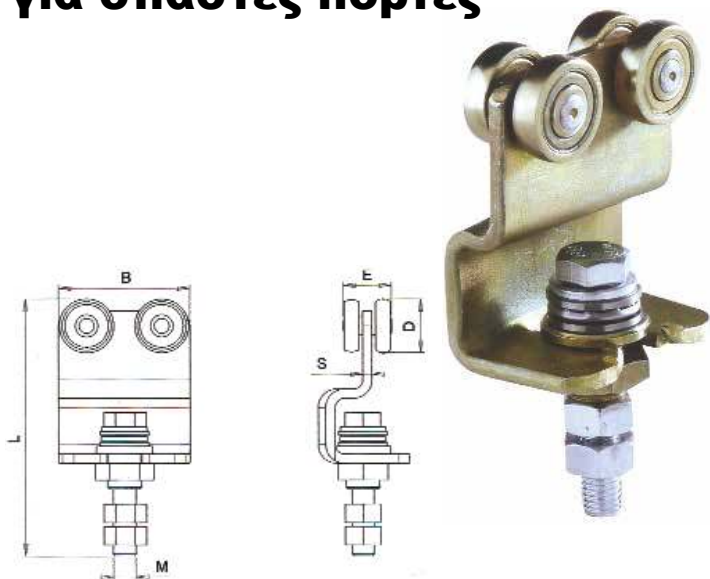

A/A	Κωδικός	L	B	E	D	S	M		Τιμή Τεμ. €
6900455	100.321	142	70	28	28	5	12	1	

Ράουλο μονόζευγο

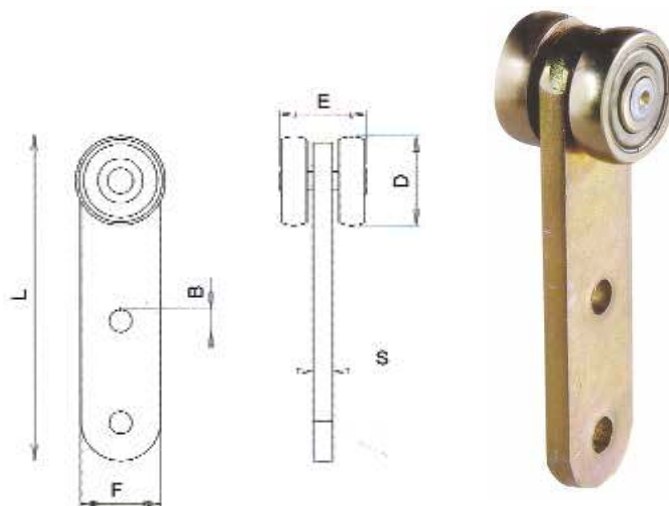

A/A	Κωδικός	L	F	B	D	E	S		Τιμή Τεμ. €
6900425	100.111	95	20	6	21	24	5	1	
6900424	100.311	300	25	6	28	29	5	1	

Διπλόζευγο με τρύπα



A/A	Κωδικός	K	A	D	W	L	S	Βάρος/ράουλο	Τιμή Τεμ. €
6900437	100.323	73	68	6	12	28	29	85	
6900438	100.423	84	82	6	14	34	38	150	

Ράουλο διπλόζευγο

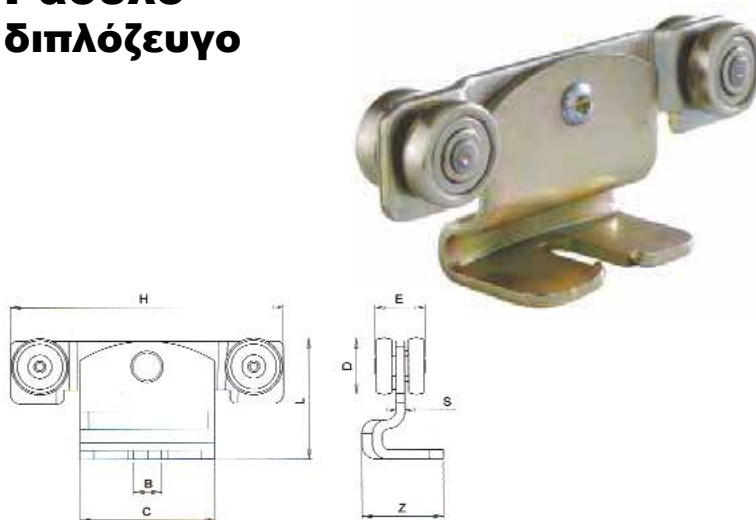

A/A	Κωδικός	H	D	A	L	W	S	G	R		Τιμή Τεμ. €
6900430	100.110	108	49	47	11	21	24	3	29	1	
6900435	100.310	139	62	68	12	28	29	4,5	42	1	
6900432	100.410	182	72	84	16	34	37	6	50	1	
6900439	100.510	244	95	110	20	48	47	8	68	1	

Κουτιαστή κλειδαριά



Χώρα προέλευσης: Ιταλία



A/A	Κωδικός	Τύπος /mm		Τιμή Τεμ. €
7220907	P2440300	Αριστερή 40	24	
7220908	P2440100	Δεξιά 40	24	
7220904	P2450300	Αριστερή 50	24	
7220902	P2450100	Δεξιά 50	24	
7220909	P2450300	Αριστερή 60	24	
7220901	P2450100	Δεξιά 60	24	

Κύλινδρος ασφαλείας HS10



Χώρα προέλευσης: Ιταλία



- Με διπλή θωράκιση
- Συνοδεύεται από 5 κλειδιά

A/A	Μέγεθος mm	Περιγραφή		Τιμή Τεμ. €
7225089	65 mm	Nickel	1	
7225088	65 mm	Brass	1	

Κλειδαριά σιδηρόπορτας 20 mm 102



Χώρα προέλευσης: Ιταλία



- Συνοδεύεται από κύλινδρο με 3 κλειδιά

A/A	Κωδικός	Μέγεθος		Τιμή Τεμ. €
7225096	102	20 x 53 mm		



Σύρτης σιδήρου ελαφρού τύπου με ελατήριο



A/A	Κωδικός	Ø	Διαστάσεις μήκος x πλάτος x πάχος cm		Τιμή Τεμ. €
6900239	8110020100	8	10 x 3 x 0,2	12	
6900241	8110020160	8	16 x 3 x 0,2	12	
6900242	8110020200	8	20 x 3 x 0,2	12	

Σύρτης σιδήρου βαρέως τύπου με ελατήριο



A/A	Κωδικός	Ø	Διαστάσεις μήκος x πλάτος x πάχος cm		Τιμή Τεμ. €
6900445	120.150	10	15x 2,5 x 0,5	12	
6900446	120.200	10	20x 2,5 x 0,5	12	
6900447	120.250	10	25x 3,0 x 0,5	12	
6900448	120.300	10	30x 3,0 x 0,5	12	

Σύρτης κλασικού τύπου γαλβανιζέ



A/A	Κωδικός	Διαστάσεις μήκος x πλάτος x πάχος cm		Τιμή Τεμ. €
3600090	34020202	16 x 2.5 x 0.2	12	
3600092	34020302	20 x 3.5 x 0.2	12	
3600094	34020402	25 x 3.5 x 0.2	12	
3600096	34020502	30 x 3.5 x 0.2	12	

Σύρτης λουκέτου πλακέ



A/A	Κωδικός	Διαστάσεις μήκος x πλάτος x πάχος cm		Τιμή Τεμ. €
3600097	34030704	7.0 x 7 x 0.2	12	
3600098	34030804	8.5 x 7 x 0.2	12	
36000980	34030904	10.0 x 7 x 0.2	12	

Ασφάλεια θυρών

(Σετ βίδες, ροδέλα, παξιμάδι)

A/A	Κωδικός	Διαστάσεις cm A B C T		Τιμή Τεμ. €
Γαλβανιζέ				
3600220	02.00.00.02	4 5 4 0,5	50 σετ	



Μεντεσέδες απλοί με γαλβανιζέ πείρο



A/A	Κωδικός	Διάμετρος mm		Τιμή Τεμ. €
6900050	04802	12	100	
6900051	04803	14	50	
6900052	04804	16	50	
6900053	04805	18	50	
6900054	04806	20	50	
6900055	04807	22	25	
6900056	04808	25	10	
6900057	04809	30	5	

Μεντεσέδες μονόπτεροι



A/A	Κωδικός	Διάμετρος mm		Τιμή Τεμ. €
6900040	240.212	12	50	
6900041	240.214	14	50	
6900042	240.216	16	50	
6900043	240.218	18	50	
6900044	240.220	20	50	
6900045	240.225	25	25	
6900046	240.230	30	25	

Μεντεσέδες δίπτεροι σειρά 200



A/A	Κωδικός	Διάμετρος mm		Τιμή Τεμ. €
6900410	250.212	12	50	
6900411	250.214	14	40	
6900412	250.216	16	40	
6900413	250.218	18	40	
6900414	250.220	20	30	
6900415	250.225	25	30	
6900416	250.230	30	30	

Μεντεσές σετ ΑΛΕ-ΡΕΤΟΥΡ ΚΑΜΕΛ



Χρώμα: Μαύρο

A/A	Κωδικός	Μέγεθος		Τιμή Τεμ. €
5301003	6002-3	3"	1	
5301004	6002-4	4"	1	

Ετικέτες κλειδιών 100 τεμάχια σετ



Χώρα προέλευσης: Taiwan

A/A	Κωδικός	Περιγραφή		Τιμή Τεμ. €
5900124	29-191000-0	Διάφορα χρώματα	1	

Σούστα μπράτσου



A/A	Κωδικός	Μέγεθος		Τιμή Τεμ. €
5301001	6500-35	3,5 x 10"	1	



Ρόδα επίπλων σετ 2 τεμαχίων (λάστιχο)

- Κατάλληλη για εφαρμογή σε εσωτερικούς χώρους, σπίτι ή γραφείο.
- Μπορεί να χρησιμοποιηθεί σε εύθραστο δάπεδο, πλακάκι και χαλί.



ΤΟ ΣΕΤ ΠΕΡΙΛΑΜΒΑΝΕΙ:
2 ΡΟΔΕΣ
2 ΒΑΣΕΙΣ

A/A	Κωδικός									Τιμή Σετ €
3800401	334001	30 mm	0,26	48 mm	40x40 mm	27x27 mm	5 mm	10 daN	6	
3800402	334002	40 mm	0,34	59 mm	40x40 mm	27x27 mm	5 mm	20 daN	6	
3800403	334003	50 mm	0,51	69 mm	47x47 mm	35x35 mm	6 mm	30 daN	6	

Ρόδα επίπλων με άξονα M8 σετ 2 τεμαχίων (λάστιχο)

- Κατάλληλη για εφαρμογή σε εσωτερικούς χώρους, σπίτι ή γραφείο.
- Μπορεί να χρησιμοποιηθεί σε εύθραστο δάπεδο, πλακάκι και χαλί.



ΤΟ ΣΕΤ ΠΕΡΙΛΑΜΒΑΝΕΙ:
2 ΡΟΔΕΣ
2 ΑΞΟΝΕΣ

A/A	Κωδικός									Τιμή Σετ €
3800405	336001	30 mm	0,25	51 mm	ΚΛΕΙΔΙ	M8	15 mm	10 daN	6	
3800406	336002	40 mm	0,33	63 mm	ΚΛΕΙΔΙ	M8	15 mm	20 daN	6	
3800407	336003	50 mm	0,47	73 mm	ΚΛΕΙΔΙ	M8	15 mm	30 daN	6	

Ρόδα επίπλων M8 με άξονα & βάση σετ 2 τεμαχίων (λάστιχο) 4 εξαρτήματα

- Κατάλληλη για εφαρμογή σε εσωτερικούς χώρους, σπίτι ή γραφείο.
- Μπορεί να χρησιμοποιηθεί σε εύθραστο δάπεδο, πλακάκι και χαλί.



ΤΟ ΣΕΤ ΠΕΡΙΛΑΜΒΑΝΕΙ:
2 ΡΟΔΕΣ
2 ΑΞΟΝΕΣ
2 ΒΑΣΕΙΣ

A/A	Κωδικός											Τιμή Σετ €	
3800409	340000	35	0,22	39mm	50/44,5 mm	28x28mm	19x19mm	5 mm	ΚΛΕΙΔΙ	M8	15 mm	10 daN	6
3800410	340001	50	0,30	59mm	68/62 mm	38x38 mm	27x27 mm	5 mm	ΚΛΕΙΔΙ	M10	15 mm	30 daN	6

Ρόδα επίπλων με άξονα & βάση σετ 2 τεμαχίων (λάστιχο) 4 εξαρτήματα

- Κατάλληλη για εφαρμογή σε εσωτερικούς χώρους, σπίτι ή γραφείο.
- Μπορεί να χρησιμοποιηθεί σε εύθραστο δάπεδο, πλακάκι και χαλί.



ΤΟ ΣΕΤ
ΠΕΡΙΛΑΜΒΑΝΕΙ:
2 ΡΟΔΕΣ
2 ΑΞΟΝΕΣ
2 ΒΑΣΕΙΣ

A/A	Κωδικός												Τιμή Σετ €
3800412	350001	45 mm	0,25	52 mm	28x28 mm	19x19 mm	5 mm	ΚΛΕΙΔΙ	M8	15 mm	20 daN	6	
3800413	350002	55 mm	0,35	62 mm	38x38 mm	27x27 mm	5 mm	ΚΛΕΙΔΙ	M8	15 mm	30 daN	6	

Ρόδα (πολυουρεθάνη)

- Κατάλληλη για χρήση σε διαφορετικούς τύπους τρολεϊ
- Αντέχει στο συχνό πλύσιμο
- Ιδανική για χώρους εστίασης
- Καλή σχέση διαμέτρου - αντοχής



A/A	Κωδικός												Τιμή Τεμ. €
3800415	364301	40 mm	0,11	18 mm	59 mm	42x42 mm	32x32 mm	5 mm	23 mm	76 mm	40 daN	6	
3800416	364302	50 mm	0,13	18 mm	66 mm	55x55 mm	40x40 mm	6 mm	24 mm	76 mm	55 daN	6	
3800417	364303	60 mm	0,24	25 mm	83 mm	60x60 mm	45x45 mm	6 mm	21 mm	84 mm	70 daN	6	

Ρόδα (πολυουρεθάνη)

- Κατάλληλη για χρήση σε διαφορετικούς τύπους τρολεϊ
- Αντέχει στο συχνό πλύσιμο
- Ιδανική για χώρους εστίασης
- Καλή σχέση διαμέτρου - αντοχής

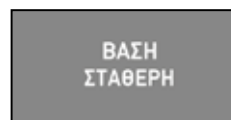

A/A	Κωδικός												Τιμή Τεμ. €
3800419	365101	40 mm	0,11	18 mm	59 mm	42x42 mm	32x32 mm	5 mm	23 mm	76 mm	40 daN	6	
3800420	365102	50 mm	0,12	18 mm	66 mm	55x55 mm	40x40 mm	6 mm	24 mm	76 mm	55 daN	6	
3800421	365103	60 mm	0,21	25 mm	83 mm	60x60 mm	45x45 mm	6 mm	21 mm	84 mm	70 daN	6	



Ρόδα με άξονα (πολυουρεθάνη)

- Κατάλληλη για χρήση σε διαφορετικούς τύπους τρόλεϊ
- Αντέχει στο συχνό πλύσιμο
- Ιδανική για χώρους εστίασης
- Καλή σχέση διαμέτρου - αντοχής



ΒΑΣΗ
ΣΤΑΘΕΡΗ

ΑΞΟΝΑΣ

A/A	Κωδικός												Τιμή Τεμ. €
3800423	366301	40 mm	0,12	18 mm	59 mm	35 mm	M10	20 mm	23 mm	76 mm	3 km/h	40 daN	6
3800424	366302	50 mm	0,13	18 mm	66 mm	35 mm	M10	20 mm	24 mm	76 mm	3 km/h	55 daN	6
3800425	366303	60 mm	0,24	25 mm	83 mm	42 mm	M12	25 mm	21 mm	84 mm	3 km/h	70 daN	6

Ρόδα με φρένο (πολυουρεθάνη)

- Κατάλληλη για χρήση σε διαφορετικούς τύπους τρόλεϊ
- Αντέχει στο συχνό πλύσιμο
- Ιδανική για χώρους εστίασης
- Καλή σχέση διαμέτρου - αντοχής



ΦΡΕΝΟ

A/A	Κωδικός											Τιμή Τεμ. €	
3800427	368101	40 mm	0,13	18 mm	59 mm	42x42 mm	32x32 mm	5 mm	23 mm	76 mm	3 km/h	40 daN	6
3800428	368102	50 mm	0,16	18 mm	66 mm	55x55 mm	40x40 mm	6 mm	24 mm	76 mm	3 km/h	55 daN	6
3800429	368103	60 mm	0,28	25 mm	83 mm	60x60 mm	45x45 mm	6 mm	21 mm	84 mm	3 km/h	70 daN	6

Ρόδα με άξονα και φρένο (πολυουρεθάνη)

- Κατάλληλη για χρήση σε διαφορετικούς τύπους τρόλεϊ
- Αντέχει στο συχνό πλύσιμο
- Ιδανική για χώρους εστίασης
- Καλή σχέση διαμέτρου - αντοχής



ΑΞΟΝΑΣ











ΦΡΕΝΟ

A/A	Κωδικός												Τιμή Τεμ. €
3800431	369101	40 mm	0,14	18 mm	59 mm	35 mm	M10	20 mm	23 mm	76 mm	3 km/h	40 daN	6
3800432	369102	50 mm	0,16	18 mm	66 mm	35 mm	M10	20 mm	24 mm	76 mm	3 km/h	55 daN	6
3800433	369103	60 mm	0,28	25 mm	83 mm	42 mm	M12	25 mm	21 mm	84 mm	3 km/h	70 daN	6

Ρόδα (λάστιχο / δεν αφήνει σημάδια)

- Κατάλληλη για χρήση σε όλους τους τύπους τρόλεϊ
- Μπορεί να χρησιμοποιηθεί σε εύθραστο δάπεδο
- Ιδανική για χώρους όπου υπάρχει υγρασία













A/A	Κωδικός		 kg								 3 km/h		Τιμή Τεμ. €
3800540	384201	50 mm	0,13	18 mm	66 mm	55x55 mm	40x40 mm	6 mm	24 mm	78 mm	40 daN	6	
3800541	384202	60 mm	0,22	24 mm	83 mm	60x60 mm	45x45 mm	6 mm	21 mm	83 mm	60 daN	6	
3800542	384203	80 mm	0,48	24 mm	104 mm	60x60 mm	45x45 mm	6 mm	25 mm	91 mm	70 daN	6	

Ρόδα (λάστιχο / δεν αφήνει σημάδια)

- Κατάλληλη για χρήση σε όλους τους τύπους τρόλεϊ
- Μπορεί να χρησιμοποιηθεί σε εύθραστο δάπεδο
- Ιδανική για χώρους όπου υπάρχει υγρασία













A/A	Κωδικός		 kg								 3 km/h		Τιμή Τεμ. €
3800545	385201	50 mm	0,14	18 mm	66 mm	55x55 mm	40x40 mm	6 mm	24 mm	78 mm	40 daN	6	
3800546	385202	60 mm	0,19	24 mm	83 mm	60x60 mm	45x45 mm	6 mm	21 mm	83 mm	60 daN	6	
3800547	385203	80 mm	0,24	24 mm	104 mm	60x60 mm	45x45 mm	6 mm	25 mm	91 mm	70 daN	6	

Ρόδα με άξονα M8 & M12 (λάστιχο/δεν αφήνει σημάδια)

- Κατάλληλη για χρήση σε όλους τους τύπους τρόλεϊ
- Μπορεί να χρησιμοποιηθεί σε εύθραστο δάπεδο
- Ιδανική για χώρους όπου υπάρχει υγρασία



A/A	Κωδικός		 kg								 3 km/h		Τιμή Τεμ. €
3800550	386201	50 mm	0,11	18 mm	66 mm	35 mm	M8	15 mm	24 mm	78 mm	40 daN	6	
3800551	386202	60 mm	0,22	24 mm	83 mm	41 mm	M12	25 mm	21 mm	83 mm	60 daN	6	
3800552	386203	80 mm	0,28	24 mm	104 mm	41 mm	M12	25 mm	25 mm	91 mm	70 daN	6	



**ΒΑΣΗ
ΣΤΑΘΕΡΗ**

Ρόδα (λάστιχο / δεν αφήνει σημάδι)

- Κατάλληλη για χρήση σε όλους τους τύπους τρόλεϊ
- Μπορεί να χρησιμοποιηθεί σε εύθραστο δάπεδο
- Ιδανική για χώρους όπου υπάρχει υγρασία

A/A	Κωδικός												Τιμή Τεμ. €
3800440	375101	50 mm	0.20	18 mm	67 mm	55x55 mm	40x40 mm	6 mm	24 mm	76 mm	35 daN	6	
3800442	375103	80 mm	0.34	24 mm	104 mm	60x60 mm	45x45 mm	6 mm	25 mm	91 mm	55 daN	6	
3800443	375104	100 mm	0.40	24 mm	121 mm	60x60 mm	45x45 mm	6 mm	32 mm	95 mm	55 daN	6	

Ρόδα με άξονα M8 & M12 (λάστιχο/δεν αφήνει σημάδια)

- Κατάλληλη για χρήση σε όλους τους τύπους τρόλεϊ
- Μπορεί να χρησιμοποιηθεί σε εύθραστο δάπεδο
- Ιδανική για χώρους όπου υπάρχει υγρασία



**ΠΕΡΙΣΤΡΕΦΟΜΕΝΗ
ΒΑΣΗ**

ΑΞΟΝΑΣ











A/A	Κωδικός												Τιμή Τεμ. €
3800445	376101	50 mm	0.18	18 mm	66 mm	35 mm	M8 mm	15 mm	24 mm	76 mm	35 daN	6	
3800446	376102	60 mm	0.29	24 mm	83 mm	41 mm	M12 mm	25 mm	21 mm	84 mm	50 daN	6	
3800447	376103	80 mm	0.39	24 mm	104 mm	41 mm	M12 mm	25 mm	25 mm	91 mm	55 daN	6	

• Η εταιρεία δεν ευθύνεται για τυχόν αλλαγές σε τεχνικά χαρακτηριστικά των προϊόντων

Ρόδα με φρένο (λάστιχο / δεν αφήνει σημάδια)

- Κατάλληλη για χρήση σε όλους τους τύπους τρόλεϊ
- Μπορεί να χρησιμοποιηθεί σε εύθραστο δάπεδο
- Ιδανική για χώρους όπου υπάρχει υγρασία













A/A	Κωδικός												Τιμή Τεμ. €
3800555	388201	50 mm	0,15	18 mm	66 mm	55x55 mm	40x40 mm	6 mm	24 mm	78 mm	3 km/h 40 daN	6	
3800556	388202	60 mm	0,26	24 mm	83 mm	60x60 mm	45x45 mm	6 mm	21 mm	83 mm	60 daN	6	
3800557	388203	80 mm	0,33	24 mm	104 mm	60x60 mm	45x45 mm	6 mm	25 mm	91 mm	70 daN	6	

Ρόδα με άξονα και φρένο (λάστιχο / δεν αφήνει σημάδια)

- Κατάλληλη για χρήση σε όλους τους τύπους τρόλεϊ
- Μπορεί να χρησιμοποιηθεί σε εύθραστο δάπεδο
- Ιδανική για χώρους όπου υπάρχει υγρασία













A/A	Κωδικός												Τιμή Τεμ. €
3800560	389201	50 mm	0,14	18 mm	66 mm	35 mm	M8	15 mm	24 mm	78 mm	3 km/h 40 daN	6	
3800561	389202	60 mm	0,26	24 mm	83 mm	41 mm	M12	25 mm	21 mm	83 mm	60 daN	6	
3800562	389203	80 mm	0,33	24 mm	104 mm	41 mm	M12	25 mm	25 mm	91 mm	70 daN	6	

Ρόδα σκέτη (λάστιχο / σκληρότητα 80 Shore A)

- Κατάλληλη για εσωτερική και εξωτερική χρήση
- Ιδανική για χώρους όπου υπάρχει υγρασία και λάδι
- Μπορεί να χρησιμοποιηθεί σε εύθραστο δάπεδο



A/A	Κωδικός										Τιμή Τεμ. €	
3800460	533121	80 mm	0,19	25 mm	12 mm	39 mm	Static		4 km/h 260 daN	50 daN	65 daN	6
3800461	533122	100 mm	0,31	30 mm	12 mm	44 mm	300 daN	75 daN	80 daN	6		
3800462	533103	125 mm	0,54	37,5 mm	15 mm	44 mm	330 daN	85 daN	130 daN	6		
3800463	533111	160 mm	0,76	40 mm	15 mm	44 mm	350 daN	100 daN	170 daN	6		
3800464	533106	200 mm	1,81	50 mm	20 mm	58 mm	410 daN	140 daN	230 daN	6		



Ρόδα (λάστιχο / σκληρότητα 80 Shore A)

- Κατάλληλη για εσωτερική και εξωτερική χρήση
- Ιδανική για χώρους όπου υπάρχει υγρασία και λάδι
- Μπορεί να χρησιμοποιηθεί σε εύθραστο δάπεδο



A/A	Κωδικός												Τιμή Τεμ. €
			kg	mm	mm	mm	mm	mm	mm	mm	4 km/h		
3800466	535101	80 mm	0,70	25 mm	107 mm	100x85 mm	80x60 mm	9 mm	37 mm	120 mm	65 daN	6	
3800467	535102	100 mm	0,84	30 mm	128 mm	100x85 mm	80x60 mm	9 mm	35 mm	120 mm	80 daN	6	
3800468	535103	125 mm	1,21	37,5mm	156 mm	100x85 mm	80x60 mm	9 mm	37 mm	120 mm	130 daN	6	
3800469	535111	150 mm	1,45	40 mm	182 mm	100x85 mm	80x60 mm	9 mm	34 mm	120 mm	170 daN	6	
3800470	535106	200 mm	3,31	50 mm	240 mm	140x110 mm	105x80 mm	11 mm	56 mm	156 mm	230 daN	6	

Ρόδα με φρένο (λάστιχο / σκληρότητα 80 Shore A)

- Κατάλληλη για εσωτερική και εξωτερική χρήση
- Ιδανική για χώρους όπου υπάρχει υγρασία και λάδι
- Μπορεί να χρησιμοποιηθεί σε εύθραστο δάπεδο



ΦΡΕΝΟ

A/A	Κωδικός												Τιμή Τεμ. €
			kg	mm	mm	mm	mm	mm	mm	mm	4 km/h		
3800472	535421	80 mm	0,89	25 mm	107 mm	100x85 mm	80x60 mm	9 mm	37 mm	120 mm	65 daN	6	
3800473	535422	100 mm	1,03	30 mm	128 mm	100x85 mm	80x60 mm	9 mm	35 mm	120 mm	80 daN	6	
3800474	535423	125 mm	1,33	37,5 mm	156 mm	100x85 mm	80x60 mm	9 mm	37 mm	120 mm	130 daN	6	
3800475	535431	150 mm	1,60	40 mm	182 mm	100x85 mm	80x60 mm	9 mm	34 mm	120 mm	170 daN	6	
3800476	535426	200 mm	3,45	50 mm	240 mm	140x110 mm	105x80 mm	11 mm	56 mm	156 mm	230 daN	6	

Ρόδα (λάστιχο / σκληρότητα 80 Shore A)

- Κατάλληλη για εσωτερική και εξωτερική χρήση
- Ιδανική για χώρους όπου υπάρχει υγρασία και λάδι
- Μπορεί να χρησιμοποιηθεί σε εύθραστο δάπεδο



ΒΑΣΗ ΣΤΑΘΕΡΗ

A/A	Κωδικός												Τιμή Τεμ. €
			kg	mm	mm	mm	mm	mm	mm	mm	4 km/h		
3800478	535901	80 mm	0,51	25 mm	107 mm	100x85 mm	80x60 mm	9 mm	37 mm	120 mm	65 daN	6	
3800479	535902	100 mm	0,65	30 mm	128 mm	100x85 mm	80x60 mm	9 mm	35 mm	120 mm	80 daN	6	
3800480	535903	125 mm	0,95	37,5 mm	156 mm	100x85 mm	80x60 mm	9 mm	37 mm	120 mm	130 daN	6	
3800481	535911	150 mm	1,07	40 mm	182 mm	100x85 mm	80x60 mm	9 mm	34 mm	120 mm	170 daN	6	
3800482	535906	200 mm	3,05	50 mm	240 mm	140x110 mm	105x80mm	11 mm	56 mm	156 mm	230 daN	6	









• Η εταιρεία δεν ευθύνεται για τυχόν αλλαγές σε τεχνικά χαρακτηριστικά των προϊόντων

Ρόδα με φρένο (πολυουρεθάνη TR/ σκληρότητα 95 Shore A)

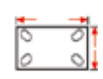
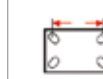

ΦΡΕΝΟ

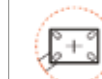
- Κατάλληλη για πλακάκι και τσιμέντο με ρητίνη
- Σχεδιάστηκε για βιομηχανικά περιβάλλοντα, ακόμη και στην παρουσία αλκοολών, γλυκολών και υδρογονανθράκων











A/A	Κωδικός												Τιμή Τεμ. €
3800511	656501	80 mm	0.91	25 mm	107 mm	100x85 mm	80x60 mm	9 mm	37 mm	120 mm	4 km/h 200 daN	6	
3800512	656502	100 mm	1.08	30 mm	128 mm	100x85 mm	80x60 mm	9 mm	35 mm	120 mm	200 daN	6	
3800513	656503	125 mm	1.28	35 mm	156 mm	100x85 mm	80x60 mm	9 mm	37 mm	120 mm	220 daN	6	
3800514	656514	160 mm	2.97	50 mm	198 mm	140x110 mm	105x80 mm	11 mm	56 mm	156 mm	300 daN	6	

Ρόδα (πολυουρεθάνη TR/ σκληρότητα 95 Shore A)

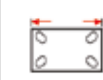

ΒΑΣΗ ΣΤΑΘΕΡΗ









- Κατάλληλη για πλακάκι και τσιμέντο με ρητίνη
- Σχεδιάστηκε για βιομηχανικά περιβάλλοντα, ακόμη και στην παρουσία αλκοολών, γλυκολών και υδρογονανθράκων

A/A	Κωδικός												Τιμή Τεμ. €
3800516	658201	80 mm	0,52	25 mm	107 mm	100x85 mm	80x60 mm	9 mm	37 mm	120 mm	4 km/h 200 daN	6	
3800517	658202	100 mm	0,69	30 mm	128 mm	100x85 mm	80x60 mm	9 mm	35 mm	120 mm	200 daN	6	
3800518	658203	125 mm	0,89	35 mm	156 mm	100x85 mm	80x60 mm	9 mm	37 mm	120 mm	220 daN	6	
3800519	658114	160 mm	2,38	50 mm	198 mm	140x110 mm	105x80 mm	11 mm	56 mm	156 mm	300 daN	6	

Ρόδα (πολυουρεθάνη TR/ σκληρότητα 95 Shore A)

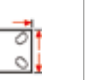
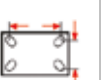
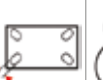

- Κατάλληλη για πλακάκι και τσιμέντο με ρητίνη
- Σχεδιάστηκε για βιομηχανικά περιβάλλοντα, ακόμη και στην παρουσία αλκοολών, γλυκολών και υδρογονανθράκων

A/A	Κωδικός												Τιμή Τεμ. €
3800521	659301	80 mm	0,72	25 mm	107 mm	100x85 mm	80x60 mm	9 mm	37 mm	120 mm	4 km/h 200 daN	6	
3800522	659302	100 mm	0,94	30 mm	128 mm	100x85 mm	80x60 mm	9 mm	35 mm	120 mm	200 daN	6	
3800523	659303	125 mm	1,14	35 mm	156 mm	100x85 mm	80x60 mm	9 mm	37 mm	120 mm	220 daN	6	
3800524	659514	160 mm	2,68	50 mm	198 mm	140x110 mm	105x80 mm	11 mm	56 mm	156 mm	300 daN	6	

Ρόδα βιομηχανική (πολυαμίδιο 6 / σκληρότητα 70 Shore D)



Χώρα προέλευσης: Ιταλία

- Προορίζεται κυρίως για στατικές χρήσεις
- Απαιτείται ελάχιστη προσπάθεια στο χειρισμό
- Σχεδιασμένη για βιομηχανικά περιβάλλοντα, ακόμη και με την παρουσία χημικών



A/A	Κωδικός													Τιμή Τεμ. €
3800526	684501	80 mm	0,58	30 mm	107 mm	100x85 mm	80x60 mm	9 mm	37 mm	120 mm	180 daN	4 km/h	6	
3800527	684502	100 mm	0,65	30 mm	128 mm	100x85 mm	80x60 mm	9 mm	35 mm	120 mm	200 daN	4 km/h	6	

Ρόδα βιομηχανική (πολυαμίδιο 6 / σκληρότητα 70 Shore D)



ΒΑΣΗ
ΣΤΑΘΕΡΗ

- Προορίζεται κυρίως για στατικές χρήσεις
- Απαιτείται ελάχιστη προσπάθεια στο χειρισμό
- Σχεδιασμένη για βιομηχανικά περιβάλλοντα, ακόμη και με την παρουσία χημικών

A/A	Κωδικός													Τιμή Τεμ. €
3800529	685101	80 mm	0,39	30 mm	107 mm	100x85 mm	80x60 mm	9 mm	37 mm	120 mm	180 daN	4 km/h	6	
3800530	685102	100 mm	0,46	30 mm	128 mm	100x85 mm	80x60 mm	9 mm	35 mm	120 mm	200 daN	4 km/h	6	

Ρόδα βιομηχανική με φρένο (πολυαμίδιο 6 / σκληρότητα 70 Shore D)



ΦΡΕΝΟ

- Προορίζεται κυρίως για στατικές χρήσεις
- Απαιτείται ελάχιστη προσπάθεια στο χειρισμό
- Σχεδιασμένη για βιομηχανικά περιβάλλοντα, ακόμη και με την παρουσία χημικών







A/A	Κωδικός													Τιμή Τεμ. €
3800532	686801	80 mm	0,78	30 mm	107 mm	100x85 mm	80x60 mm	9 mm	37 mm	120 mm	180 daN	4 km/h	6	
3800533	686802	100 mm	0,85	30 mm	128 mm	100x85 mm	80x60 mm	9 mm	35 mm	120 mm	200 daN	4 km/h	6	

Ρόδα βιομηχανική (πολυουρεθάνη / σκληρότητα 85 Shore A)

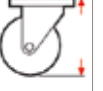
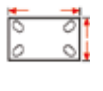
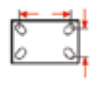
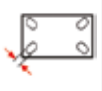

Χώρα προέλευσης: Ιταλία









- Κατάλληλη για εσωτερική και εξωτερική χρήση
- Αντέχει σε συχνό πλύσιμο και αποστείρωση
- Ιδανική για χώρους όπου υπάρχει υγρασία και λάδι

A/A	Κωδικός												Τιμή Τεμ. €	
3800484	614201	80 mm	0,62	30 mm	107 mm	100x85 mm	80x60 mm	9 mm	37 mm	120 mm	4 km/h	75 daN	6	
3800485	614202	100 mm	0,74	30 mm	128 mm	100x85 mm	80x60 mm	9 mm	35 mm	120 mm	120 daN	6		
3800486	614203	125 mm	0,91	35 mm	156 mm	100x85 mm	80x60 mm	9 mm	37 mm	120 mm	180 daN	6		
3800487	614211	150 mm	1,83	45 mm	194 mm	140x110 mm	105x80 mm	11 mm	56 mm	156 mm	250 daN	6		
3800488	614206	200 mm	2,23	50 mm	240 mm	140x110 mm	105x80 mm	11 mm	56 mm	156 mm	300 daN	6		

Ρόδα βιομηχανική (πολυουρεθάνη / σκληρότητα 85 Shore A)

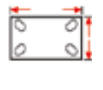
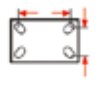
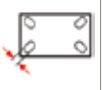
 ΒΑΣΗ
ΣΤΑΘΕΡΗ

- Κατάλληλη για εσωτερική και εξωτερική χρήση
- Αντέχει σε συχνό πλύσιμο και αποστείρωση
- Ιδανική για χώρους όπου υπάρχει υγρασία και λάδι







A/A	Κωδικός												Τιμή Τεμ. €	
3800490	615701	80 mm	0,38	30 mm	107 mm	100x85 mm	80x60 mm	9 mm	37 mm	120 mm	4 km/h	75 daN	6	
3800491	615702	100 mm	0,43	30 mm	128 mm	100x85 mm	80x60 mm	9 mm	35 mm	120 mm	120 daN	6		
3800492	615703	125 mm	0,66	35 mm	156 mm	100x85 mm	80x60 mm	9 mm	37 mm	120 mm	180 daN	6		
3800493	615711	150 mm	1,46	45 mm	194 mm	140x110 mm	105x80 mm	11 mm	56 mm	156 mm	250 daN	6		
3800494	615706	200 mm	1,81	50 mm	240 mm	140x110 mm	105x80 mm	11 mm	56 mm	156 mm	300 daN	6		

Ρόδα βιομηχανική με φρένο (πολυουρεθάνη / σκληρότητα 85 Shore A)

 ΠΕΡΙΣΤΡΕΦΟΜΕΝΗ
ΒΑΣΗ

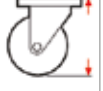
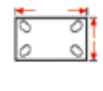
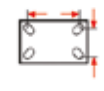
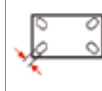
ΦΡΕΝΟ

- Κατάλληλη για εσωτερική και εξωτερική χρήση
- Αντέχει σε συχνό πλύσιμο και αποστείρωση
- Ιδανική για χώρους όπου υπάρχει υγρασία και λάδι

A/A	Κωδικός												Τιμή Τεμ. €	
3800496	616601	80 mm	0,81	30 mm	107 mm	100x85 mm	80x60 mm	9 mm	37 mm	120 mm	4 km/h	75 daN	6	
3800497	616602	100 mm	0,89	30 mm	128 mm	100x85 mm	80x60 mm	9 mm	35 mm	120 mm	120 daN	6		
3800498	616603	125 mm	1,05	35 mm	156 mm	100x85 mm	80x60 mm	9 mm	37 mm	120 mm	180 daN	6		
3800499	616611	150 mm	2,11	45 mm	194 mm	140x110 mm	105x80 mm	11 mm	56 mm	156 mm	250 daN	6		
3800500	616606	200 mm	2,49	50 mm	240 mm	140x110 mm	105x80 mm	11 mm	56 mm	156 mm	300 daN	6		

Ρόδα βιομηχανική (πολυουρεθάνη TR-Roll / σκληρότητα 75 Shore A)



Χώρα προέλευσης: Ιταλία



- Κατάλληλη για εσωτερική και εξωτερική χρήση
- Ιδανική για χώρους όπου υπάρχει υγρασία και λάδι

A/A	Κωδικός												Τιμή Τεμ. €
3800502	624504	160 mm	2,95	50 mm	199 mm	140x110 mm	105x80 mm	11 mm	58 mm	178 mm	4 km/h	500 daN	6
3800503	624506	200 mm	3,69	50 mm	240 mm	141x110 mm	105x80 mm	11 mm	50 mm	178 mm	4 km/h	500 daN	6

Ρόδα βιομηχανική με φρένο (πολυουρεθάνη TR-Roll / σκληρότητα 75 Shore A)



- Κατάλληλη για εσωτερική και εξωτερική χρήση
- Ιδανική για χώρους όπου υπάρχει υγρασία και λάδι

A/A	Κωδικός												Τιμή Τεμ. €
3800505	627404	160 mm	3,42	50 mm	199 mm	140x110 mm	105x80 mm	11 mm	58 mm	178 mm	4 km/h	500 daN	6
3800506	627406	200 mm	4,07	50 mm	240 mm	141x110 mm	105x80 mm	11 mm	50 mm	178 mm	4 km/h	500 daN	6

Ρόδα βιομηχανική (πολυουρεθάνη TR-Roll / σκληρότητα 75 Shore A)

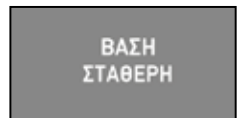

- Κατάλληλη για εσωτερική και εξωτερική χρήση
- Ιδανική για χώρους όπου υπάρχει υγρασία και λάδι









A/A	Κωδικός												Τιμή Τεμ. €
3800508	627704	160 mm	2,24	50 mm	199 mm	140x110 mm	105x80 mm	11 mm	58 mm	178 mm	4 km/h	500 daN	6
3800509	627706	200 mm	3,04	50 mm	240 mm	141x110 mm	105x80 mm	11 mm	50 mm	178 mm	4 km/h	500 daN	6

• Η εταιρεία δεν ευθύνεται για τυχόν αλλαγές σε τεχνικά χαρακτηριστικά των προϊόντων

Ρόδα (θερμοσκληρυνόμενη στερεά ρητίνη)

- Η αντοχή τους στη θερμοκρασία την καθιστά ιδιαίτερα κατάλληλη για τη βιομηχανία τροφίμων
- Ιδανική για χώρους όπου υπάρχει υγρασία και χημικά











A/A	Κωδικός								 4 km/h		Τιμή Τεμ. €
3800534	677201	80	35	107	100x85	80x60	9	37	150 daN	6	
3800535	677202	100	35	128	100x85	80x60	9	35	200 daN	6	

Ρόδα (θερμοσκληρυνόμενη στερεά ρητίνη)

- Η αντοχή τους στη θερμοκρασία την καθιστά ιδιαίτερα κατάλληλη για τη βιομηχανία τροφίμων
- Ιδανική για χώρους όπου υπάρχει υγρασία και χημικά



ΒΑΣΗ
ΣΤΑΘΕΡΗ

A/A	Κωδικός								 4 km/h		Τιμή Τεμ. €
3800537	677401	80	35	107	100x85	80x60	9	37	150 daN	6	
3800538	677402	100	35	128	100x85	80x60	9	35	200 daN	6	

ΕΚΘΕΣΙΑΚΟ ΣΥΣΤΗΜΑ ΠΡΟΒΟΛΗΣ

Πρακτική και αποτελεσματική λύση για τον επαγγελματία

 **tellure Rôta**
MOVING SOLUTION

Χώρα προέλευσης: Ιταλία



μόνωση

σφραγιστικά - μονωτικά
κόλλες - σπρέι

7

ενότητα



Αφρός πολυουρεθάνης για συναρμολόγηση



>>> ΠΕΔΙΟ ΕΦΑΡΜΟΓΩΝ

Για εγκατάσταση και σφράγιση πορτών, παραθύρων, θερμομονωτικών πλακών και άλλων κατασκευών. Πλήρωση κοιλοτήτων και οπών. Θερμική και ηχητική μόνωση.

>>> ΤΕΧΝΙΚΕΣ ΠΡΟΔΙΑΓΡΑΦΕΣ

Θερμοκρασίες εφαρμογής της φιάλης: +10°C έως +25°C, θερμοκρασία αέρα κατά την εφαρμογή της φιάλης +5°C έως +30°C. Βέλτιστα αποτελέσματα επιτυγχάνονται στους +20°C.

>>> ΟΔΗΓΙΕΣ ΕΦΑΡΜΟΓΗΣ

Για βέλτιστα αποτελέσματα υγράνετε τις επιφάνειες πριν την εφαρμογή του προϊόντος. Συνδέστε το σύστημα εφαρμογής στη βαλβίδα. Ανακινήστε καλά πριν τη χρήση. Θέση εργασίας από κάτω προς τα πάνω.

Κωδικός	Περιγραφή	Μέγεθος ml	Συσκευασία Τεμάχια	Τιμή Τεμ. €
6300901	Αφρός χειρός κανονικής διόγκωσης	300	12	
5014009	Αφρός χειρός κανονικής διόγκωσης	750	12	
6300903	Αφρός χειρός χαμηλής διόγκωσης	750	12	

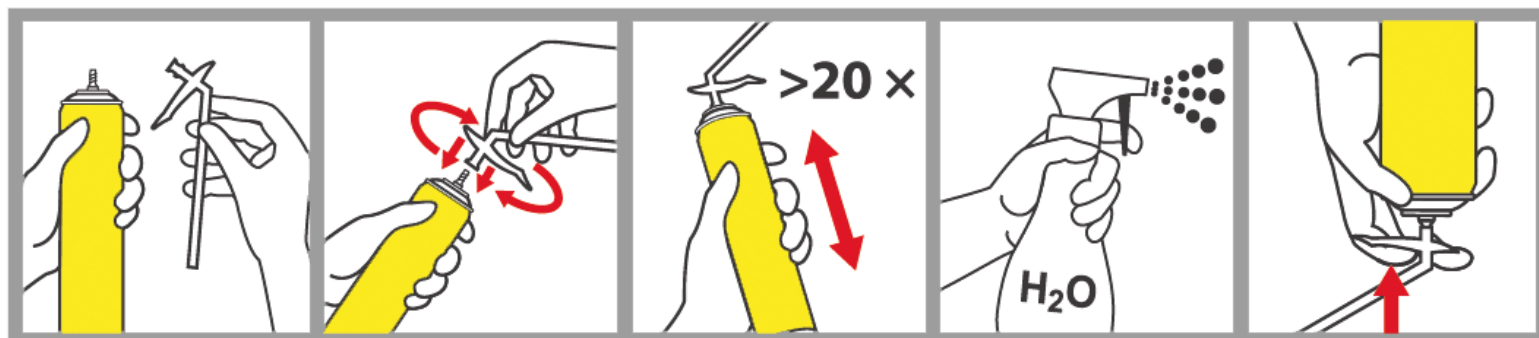

ΑΡΙΣΤΗΣ ΠΟΙΟΤΗΤΑΣ

Αφρός πιστολιού χαμηλής διόγκωσης

Κωδικός: 6300900
Μέγεθος: 750 ml
Συσκευασία: 12 τεμ.
Τιμή τεμαχίου €:



750
ml



Καθαριστικό πολυουρεθάνης πιστολιού

- »»» Για τον τακτικό καθαρισμό των συσκευων δοσολογίας πολυουρεθάνης
- »»» Για την απομάκρυνση των φρέσκων υπολειμμάτων πολυουρεθάνης

500
ml

Κωδικός: 6300158
Μέγεθος: 500 ml
Συσκευασία: 12 τεμ.
Τιμή τεμαχίου €:

G10 PUGUN

Πιστόλι αφρού
επαγγελματικό



Κωδικός: 4100920
Συσκευασία: 1 τεμ.
Τιμή τεμαχίου €:

G20 PUGUN+

Πιστόλι αφρού
βαρέως τύπου



Κωδικός: 4100921
Συσκευασία: 1 τεμ.
Τιμή τεμαχίου €:



280 ml

Σιλικόνη αντιμυκητιακή

»»» **διάφανη** »»» **λευκή**



- Όξινη σιλικόνη με μεγάλη ελαστικότητα
- Αντοχή στις υπεριώδεις ακτίνες, τις ρηγματώσεις, το νερό, την υγρασία.
- Εμπλουτισμένη με πρόσθετα μυκητοκτόνα για αντίσταση στην ανάπτυξη της μούχλας.
- Ενδείκνυται για εσωτερική και εξωτερική χρήση.

Κωδικός	Απόχρωση	Μέγεθος ml	Συσκευασία Τεμάχια	Τιμή Τεμ. €
4100820	Διάφανη	280	12	
4100821	Λευκή	280	12	



Εφαρμογές

Για αρμολόγηση σε μη πορώδεις επιφάνειες, στον κατασκευαστικό τομέα και για οικιακή χρήση. Υψηλή πρόσφυση σε γυαλί, σμάλτο, κεραμικά πλακίδια, πορσελάνη, πολυεστέρα, ανοξείδωτο χάλυβα, αλουμίνιο, φινιρισμένο ξύλο, καθώς και σε βαμμένες και βερνικωμένες επιφάνειες χωρίς τη χρήση ασαριού. Εφαρμόζεται σε συστήματα γυαλιού, μεταλλικών κατασκευών, κουφωμάτων, τροχόσπιτων κλπ.

Ακρυλικός στόκος

»»» **γενικής χρήσης**



- Ενός συστατικού, πλαστο-ελαστικό σφραγιστικό ακρυλικής βάσης.
- Είναι σχεδόν άοσμο και δεν επηρεάζει τις μεταλλικές κατασκευές.
- Μετά την ωρίμανσή του σχηματίζει μια μαλακή πλαστο-ελαστική σφράγιση.
- Βάφεται μετά την πλήρη ωρίμανσή του.
- Εάν βαφτεί πριν, λόγω της συρρίκνωσης του υλικού ίσως ρηγματώσει το φιλμ της βαφής.

Κωδικός	Απόχρωση	Μέγεθος ml	Συσκευασία Τεμάχια	Τιμή Τεμ. €
5014000	Λευκό	280	12	



Εφαρμογές

Χρησιμοποιείται στην οικοδομή για αρμούς μεταξύ κουφωμάτων (κουφωμάτων αλουμινίου ή ξύλου) και τοιχοποιίας, για αρμούς μεταξύ εσωτερικών σκαλιών και τίχων, σοβατεπί και τρεβάζια. Ενδείκνυται για εσωτερικές και εξωτερικές εφαρμογές.



μόνιμα ελαστική
ανθεκτική στη μούχλα
πολλών εφαρμογών

ΣΙΛΙΚΟΝΗ

ΑΚΡΥΛΙΚΟΣ ΣΤΟΚΟΣ

πλαστο-ελαστικός
εύκολος στη χρήση
βάφεται

G30 TURBOGUN

Πιστόλι γενικής χρήσης

Βαρέως τύπου

Κωδικός: 4100922
Συσκευασία: 1 τεμ.
Τιμή τεμαχίου €:

**Οξίνη αντιμυχλική
σιλικόνη**
ZWALUW
SILICONE - SANITARY

 Den Braven



- Οξίνη αντιμυχλική σιλικόνη υψηλών προδιαγραφών.
- Βασισμένη σε πολυσιλοστανικές ρητίνες που την κάνουν αδιάβροχη.
- Αντοχή στην υγρασία, τα απορρυπαντικά και τα χημικά καθαριστικά οικιακής χρήσης.
- Για εσωτερική και εξωτερική χρήση

A/A	Κωδικός	Απόχρωση	Μέγεθος ml		Τιμή Τεμ. €
6300715	1126	Διάφανη	80	24	
6300716	1127	Λευκή	80	24	

Ξυράφι σκληρής σιλικόνης & σπατουλάκι σιλικόνης





- Ξύστρα αφαίρεσης σιλικόνης από πλακάκια
- Πλαστική γωνιακή σπάτουλα διαμόρφωσης σιλικόνης

Κωδικός	Περιγραφή		Τιμή Τεμ. €
85071001	Ξυράφι	12	
85072001	Σπατουλάκι	12	

**Ακρυλικό
σφραγιστικό (σαλάμι
γενικής χρήσης**
ZWALUW ACRYL-W

 Den Braven



- Ενός συστατικού σφραγιστικό υψηλής ποιότητας με βάση ακρυλικές ρητίνες. Μετά την ωρίμανση σχηματίζει ένα πλαστο-ελαστικό σφραγιστικό με πολύ καλή πρόσφυση σε μη πορώδη υλικά.

A/A	Κωδικός	Απόχρωση	Μέγεθος ml		Τιμή Τεμ. €
6300780	675	Λευκό	600	12	

Πιστόλι αλουμινίου 600 ml (σαλάμι) 120136



- Πιστόλι κλειστού τύπου ενισχυμένο
- Για για φυσιγγία και λουκάνικα
- Πολυχρηστικό & Ελαφρύ με πλαίσιο αλουμινίου.
- Κατάλληλο για συγκολλητικά και σφραγιστικά υλικά χαμηλής ρευστότητας.

✓ **Α Ποιότητας**

A/A	Κωδικός		Τιμή Τεμ. €
5013035	200284	1	

Πιστόλι σιλικόνης

COX Αγγλίας



- Εύκολο στη χρήση
- Ελαφρού τύπου, ανοιχτό πιστόλι χειρός για φυσιγγία έως 310 ml.
- Χάρη στο αυτόματο στοπ τα υλικά δεν τρέχουν όταν δεν πιέζεται η σκανδάλη.

✓ **Επαγγελματική ποιότητα**

✓ **Το αυθεντικό πιστόλι COX!**

A/A	Κωδικός		Τιμή Τεμ. €
5056002	200292	12	

Πιστόλι αλουμινίου 400ml & 600ml



A/A	Κωδικός	Μέγεθος ml		Τιμή Τεμ. €
5056065	202263	400	1	
5056070	202265	600	1	

Πιστόλι κονιαμάτων POINTING GUN



- Πιστόλι κονιαμάτων και χύμα υλικών
- Υψηλή απόδοση
- Αναλογία δύναμης σκανδάλης 12/1
- Στη συσκευασία συμπεριλαμβάνονται ανταλλακτική μύτη και αναδευτήρας κονιαμάτων

A/A	Κωδικός		Τιμή Τεμ. €
5056008	202322	1	

Αρμόστοκος τζακιών ZWALUW FIRE SEALANT 1200°C

Den Braven



- Στεγανωτική πάστα ανόργανης βάσης για σφράγιση αρμών σε θερμοκρασίες έως 1200°C.
- Μετά την ωρίμανση δημιουργεί μία μη ελαστική σφράγιση.
- Για τζακία, φούρνους, μπάρμπεκιου, καυστήρες, πυρότουβλα, καπνοδόχους κλπ.
- Γενικότερα όπου χρειαζόμαστε σφράγιση με αντοχή σε πολύ υψηλές θερμοκρασίες.

A/A	Κωδικός	Συσκευασία	Απόχρωση	Μέγεθος		Τιμή Τεμ. €
6300153	10501	Φυσίγγα	Μαύρη	280 ml	12	

Φλαντζόκολλα υψηλής θερμοκρασίας 300°C



- Φλατζόκολλα υψηλής θερμοκρασίας με διαρκή ελαστικότητα.
- Εξαιρετική ποιότητα.
- Αντοχή στα λάδια, γράσα, αντιψυκτικά κ.λπ.
- Κατάλληλη για χρήσεις από -60°C έως +260°C και για μικρά διαστήματα μέχρι +300°C.
- Σφράγιση μηχανών, κιβωτίων ταχυτήτων, διαφορικών, συστημάτων θέρμανσης, κλιβάνων, θερμοστατών κ.λπ.
- Γενικότερα όπου χρειαζόμαστε σφράγιση με αντοχή σε υψηλές θερμοκρασίες.

A/A	Κωδικός	Συσκευασία	Απόχρωση	Μέγεθος ml		Τιμή Τεμ. €
6300154	2487	Σωληνάριο	Κόκκινη	80	24	
6300155	2488	Σωληνάριο	Μαύρη	80	24	
6300156	15508	Φυσίγγα	Κόκκινη	280	25	
6300157	15509	Φυσίγγα	Μαύρη	280	12	

Φλαντζόκολλα υψηλής θερμοκρασίας 230°C PRESSURE PACK



- Φλατζόκολλα υψηλής θερμοκρασίας και εξαιρετικής ποιότητας με διαρκή ελαστικότητα.
- Αντοχή στα λάδια στα γράσα, στα αντιψυκτικά κλπ.
- Κατάλληλη για χρήσεις από -60°C έως +230°C.
- Η συσκευασία pressure pack εξασφαλίζει ακριβή δοσομετρία, ευελιξία σε πολύ κλειστά σημεία της εφαρμογής λόγω του μικρού όγκου με εγγυημένα αποτελέσματα.

A/A	Κωδικός	Συσκευασία	Απόχρωση	Μέγεθος ml		Τιμή Τεμ. €
6300159	2174	Pressure Pack	Μαύρη	200	12	

Φύλλο αλουμινίου αυτοκόλλητο ALUBAND



Κατάλληλο για:

- υδρορροές
- καπνοδόχους
- αρμούς κτιρίων
- στέγες
- αγωγούς
- παραθύρα και πόρτες

Με βάση την **ασφαλτούχα πίσσα**

A/A	Κωδικός	Μέγεθος cm x m		Τιμή Τεμ. €
Κεραμιδί				
6300001	200421	5 x 10	6	
6300002	200423	7.5 x 10	4	
6300003	200425	10 x 10	3	
6300004	200427	15 x 10	2	
6300005	200436	20 x 10	1	
6300006	200438	30 x 10	1	
6300007	200440	60 x 10	1	
Ασημί				
6300250	200005	5 x 10	6	
6300251	200009	7.5 x 10	4	
6300252	200014	10 x 10	3	
6300253	200018	15 x 10	2	
6300254	200022	20 x 10	1	
6300255	200026	30 x 10	1	

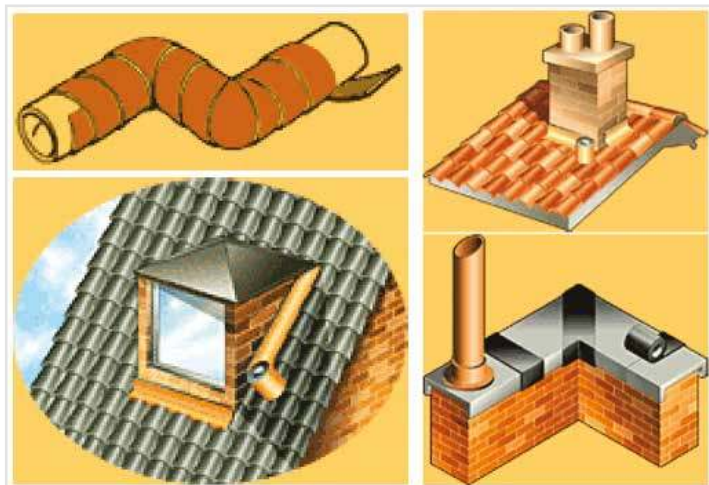

Αλουμινοταινία



A/A	Κωδικός	Απόχρωση	Μέγεθος mm x m		Τιμή Τεμ. €
6300683	606002	Ασημί	50 x 5	48	
6300688	606003	Ασημί	50 x 10	48	
6300690	606004	Ασημί	50 x 50	36	
6300682	606001	Μαύρη	50 x 10	48	
6300684	606019	Καφέ	50 x 10	48	

• Η εταιρεία δεν ευθύνεται για τυχόν αλλαγές σε τεχνικά χαρακτηριστικά των προϊόντων

Ελαφρόστοκος ZWALUW QUALY FILL



- Ελαφρύς ακρυλικός στόκος έτοιμος προς χρήση, για επισκευές ρωγμών, μεγάλων οπών, στατικών αρμών κλπ.
- Μηδενική συρρίκνωση και ελαφρά ελαστικότητα
- Δυνατότητα πλήρωσης / κάλυψης μεγάλων κενών έως και 5cm
- Είναι ταχυστέγνωτος.
- Τρίβεται εύκολα και βάφεται με πλαστικά και ακρυλικά χρώματα χωρίς ρίσκο ρηγμάτωσης της επιφάνειας.
- Γρήγορη και εύκολη επισκευή ρωγμών σε τοίχους, γυψοσανίδες, τσιμεντοσανίδες, ξύλα, σοβάδες κλπ.

A/A	Κωδικός	Συσκευασία	Μέγεθος lt		Τιμή Τεμ. €
6300238	18941	Δοχείο	0,5	12	

Σιδηρόστοκος ZWALUW POLY-PLAMOUR



- Σιδηρόστοκος υψηλής ποιότητας δύο συστατικών, για επαγγελματική χρήση.
- Πολύ καλή πρόσφυση. Γρήγορο στέγνωμα.
- Ευκολία στο να απλωθεί και να τριφτεί.
- Μπορεί να τριφτεί και να βαφτεί μετά από 15 λεπτά.
- Χρόνος επεξεργασίας μετά τη μείξη: 4 - 6 λεπτά.
- Για επιδιορθώσεις σε λαμαρίνα, πολυεστερικές επιφάνειες, ξύλο, πλαστικό κλπ.
- Κατάλληλος για χρήση σε αυτοκίνητα, σκάφη, φορτηγά κλπ.

A/A	Κωδικός	Συσκευασία	Μέγεθος gr		Τιμή Τεμ. €
6300662	001	Δοχείο	250	22	
6300661	004	Δοχείο	380	24	
6300663	005	Δοχείο	1000	12	

Πολυεστερικός στόκος με ίνες υάλου ZWALUW VEZEL-PLAMOUR



- Πολυεστερικός στόκος υψηλής ποιότητας δύο συστατικών, για επαγγελματική χρήση.
- Περιέχει ίνες υάλου για μεγάλη συνεκτική αντοχή.
- Πολύ καλή πρόσφυση, εύκολο άπλωμα. Γρήγορο στέγνωμα.
- Μπορεί να τριφτεί και να βαφτεί μετά από 15 λεπτά.
- Χρόνος επεξεργασίας μετά τη μείξη: 4 - 8 λεπτά.
- Για επιδιορθώσεις σε λαμαρίνα, πολυεστερικές επιφάνειες, ξύλο, τσιμέντο, πλαστικό κλπ.
- Κατάλληλος για χρήση σε αυτοκίνητα, σκάφη, φορτηγά, οικοδομές κλπ.

A/A	Κωδικός	Συσκευασία	Μέγεθος gr		Τιμή Τεμ. €
6300664	008	Δοχείο	900	12	

Βενζινόκολλα



- Υψηλών προδιαγραφών για γενική χρήση σε εσωτερικούς και εξωτερικούς χώρους
- Αντοχή στην υγρασία, το νερό και τις καιρικές συνθήκες
- Για συγκόλληση ξύλου, τσόχας, λάστιχου, καουτσούκ, δέρματος, φορμάικας, φελλού, κεραμικών πλακιδίων κλπ

Ξυλόκολλα για εσωτερικές εφαρμογές D2 WOODFIX



- Ισχυρή κόλλα ξύλου ταχεία πήξεως, κρυσταλλίζε με βάση PVAC.
- Συγκολλήσεις σε ξύλινες εφαρμογές όπως τραπέζια, καρέκλες, συρτάρια, ενώσεις ξύλων, φορμάικας, νοβοπάν, καπλαμά, φελιζόλ, φελλού κλπ.
- Κατάλληλη και για συγκόλληση χαρτιού

A/A	Κωδικός	Περιγραφή		Τιμή Τεμ. €
6300025	3402	60ml / σωληνάριο	25	
6300026	3403	100gr	125	
6300027	3404	185gr	48	
6300028	3405	410gr	36	
6300029	3406	860gr	24	

A/A	Κωδικός	Περιγραφή		Τιμή Τεμ. €
6300032	00700	200gr - μπιμπερο	24	
6300033	00701	750gr - μπιμπερο	12	
6300034	00702	500gr	24	
6300035	00703	1kg	12	
6300036	00704	5kg	1	

Ξυλόκολλα για εξωτερικές εφαρμογές D3 WOODFIX ΑΔΙΑΒΡΟΧΗ



- Κόλλα ταχείας πήξεως, κρυσταλλίζε, με βάση PVAC.
- Συγκολλήσεις σε ξύλινες εφαρμογές όπως ξύλινες πόρτες, κάσες παραθύρων, έπιπλα, πέργκολες, κουζίνες κλπ.
- Για συγκόλληση νοβοπάν, φορμάικας, κόντρα πλακέ θαλάσσης κλπ

Κόλλα για σωλήνες PVC



- Για ισχυρή συγκόλληση / σφράγιση σωληνώσεων αποχέτευσης
- Αντοχή στο ζεστό και κρύο νερό, τις πιέσεις και τα χημικά
- Για δίκτυα από σωληνώσεις PVC όπως αποχετεύσεις, μπάνια, νιπτήρες, υδρορροές κλπ

A/A	Κωδικός	Περιγραφή		Τιμή Τεμ. €
6300039	00706	200gr - μπιμπερο	24	
6300040	00707	750gr - μπιμπερο	12	

A/A	Κωδικός	Περιγραφή		Τιμή Τεμ. €
6300020	012	125ml / σωληνάριο	25/150	
6300021	002	250ml	12	
6300022	003	500ml	24	

• Η εταιρεία δεν ευθύνεται για τυχόν αλλαγές σε τεχνικά χαρακτηριστικά των προϊόντων

- ✓ Καθαρίζει και προστατεύει
- ✓ Χαλαρώνει σκουριασμένα μέρη
- ✓ Ελευθερώνει μπλοκαρισμένους μηχανισμούς
- ✓ Σταματά τα τριξίματα.
- ✓ Απομακρύνει την υγρασία και απωθεί το νερό.

- Το WD-40® χάρη στην ειδική σύνθεσή του διεισδύει σε βάθος και ξεμπλοκάρει κάθε «κολλημένο» μηχανισμό.
- Επιπλέον, μπορεί να χρησιμοποιηθεί με απόλυτη ασφάλεια σε όλα τα μέταλλα και τα πλαστικά υλικά χωρίς πρόβλημα ασυμβατότητας, είναι κακός αγωγός του ηλεκτρισμού, ενώ το προωθητικό αέριο που περιέχει δεν είναι εύφλεκτο για απόλυτη ασφάλεια κατά τη χρήση.
- Σχεδιασμένο στα εργαστήρια της NASA από έναν ιδανικό συνδυασμό συστατικών υψηλής ποιότητας, το WD-40® είναι ένα καθαρά επαγγελματικό προϊόν – «εργαλείο» με υψηλές προδιαγραφές που χρησιμοποιείται σε πολλούς και διαφορετικούς τομείς, όπως : Βιομηχανία, αεροναυπηγική, μηχανολογία, γεωργία κλπ.

Αντισκωριακά Λιπαντικά



**Με 5
διαφορετικές
δράσεις
για 2000+
χρήσεις**

A/A	Κωδικός	Μέγεθος		Τιμή Τεμ. €
9158002	001000120	100 ml	24	
9158008	001200120	200 ml	36	
9158009	002400120	400 ml	24	
9158010	003005120	5 lt		

SMART STRAW



Ευρύς
ψεκασμός



Ροή
ακριβείας

A/A	Κωδικός	Μέγεθος ml		Τιμή Τεμ. €
9158016	002250120	250	24	
9158007	002450120	450	24	

SPECIALIST

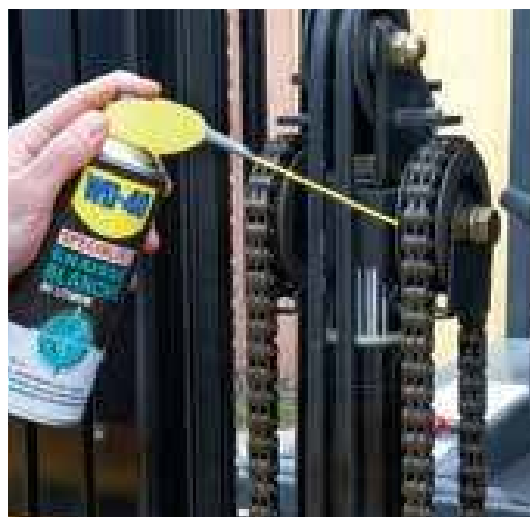

9158017
Σπρέυ σιλικόνης



9158018
Σπρέυ λευκού γράσου



9158019
Καθαριστικό σπρέυ
πλ/κων επαφών

A/A	Μέγεθος		Τιμή Τεμ. €
9158017	400 ml	12	
9158018	400 ml	12	
9158019	400 ml	12	

• Η εταιρεία διατηρεί το δικαίωμα αλλαγής των τιμών χωρίς προειδοποίηση



SPAP

»»» διαθέσιμα προϊόντα



Λιπαντικό σπρέυ πολλαπλών χρήσεων

»»» 2 ΡΥΘΜΙΣΕΙΣ
ΨΕΚΑΣΜΟΥ

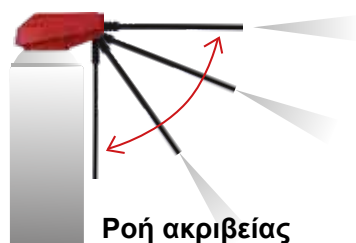

- Λιπαίνει
- Συντηρεί
- Καθαρίζει
- Διηλεκτρικό
- Προστατεύει μηχανισμούς
- Σταματάει τη σκουριά
- Απωθεί την υγρασία
- Σταματάει τα τριξίματα



**ΠΡΟΤΑΣΗ
ΠΑΡΟΥΣΙΑΣΗΣ**



Λιπαντικό U-8 / 200 ml

Κωδικός: 6300905
Μέγεθος: 200 ml
Συσκευασία: 12 τεμ.
Τιμή τεμαχίου €:



Λιπαντικό U-8 / 400 ml

Κωδικός: 6300906
Μέγεθος: 400 ml
Συσκευασία: 12 τεμ.
Τιμή τεμαχίου €:



Λιπαντικό U-8 / 500 ml

Κωδικός: 6300921
Μέγεθος: 500 ml
Συσκευασία: 12 τεμ.
Τιμή τεμαχίου €:

Προϊόντα Gorilla Υψηλής Ποιότητας

Made in USA





Εκθετήρια

Πρακτικές και αποτελεσματικές λύσεις για τον επαγγελματία. Ειδικές κατασκευές για την καλύτερη παρουσίαση προϊόντων.



Κόλλα Gorilla Glue

Η ΑΥΘΕΝΤΙΚΗ ΚΑΙ Η ΚΑΛΥΤΕΡΗ! Δεν έχετε ξαναδοκιμάσει κόλλα σαν κι αυτή. Η Gorilla Glue είναι η πρώτη σε πωλήσεις στην Αμερική γιατί κολλάει αυτά που οι άλλες δεν μπορούν. Είναι αδιάβροχη, παντός καιρού και κολλάει τα πάντα. Μόλις κολλήσει δεν ξεκολλάει.

Ιδανική για επαγγελματίες αλλά και DIY. Η Gorilla Glue φημίζετε ως η πιο δυνατή γιατί κολλάει τα πάντα. Αποτελεσματική όταν θέλετε να κολλήσετε κάτι. Ξύλο, μέταλλο, πέτρα, κεραμικά: επιλέξτε την επιφάνεια, ακόμα και την πιο άνομοια και η Gorilla Glue θα την κολλήσει. Και τέλος, αποστολή εξελεέσθη. Γιατί το κόλλημα με τον Γορίλλα είναι παντοινό!

- ✓ **Προσαρμόζεται εύκολα**
Η Gorilla Glue είναι εύκολη στη χρήση και μπορεί να κολλήσει σχεδόν οποιαδήποτε επιφάνεια είτε εσωτερικού, είτε εξωτερικού χώρου.
- ✓ **Περισσότερη κάλυψη**
Η καλυπτικότητα της πολλαπλασιάζεται 3 φορές καθώς στεγνώνει.
- ✓ **Μη τοξική όταν στεγνώσει**
Δυνατή κόλλα δε σημαίνει και τοξική κόλλα. Με τον Γορίλλα είστε σε καλά χέρια.
- ✓ **Θερμοανθεκτική**
Η Gorilla Glue δεν επηρεάζεται από πολύ ψηλές ή πολύ χαμηλές θερμοκρασίες.
- ✓ **100% αδιάβροχη**
Η υγρασία δεν αποτελεί πρόβλημα ακόμα και υποβρύχια. Πιο υγρό από αυτό δε γίνεται!

σε Display!



A/A	Κωδικός	Περιγραφή		Τιμή Τεμ. €
8100002	1044202	60 ml	5	
8100004	1044401	115 ml	8	
8100005	1044805	250 ml	6	
8100001	1044181	500 ml	4	
8100003	1044361	1000 ml	4	

Σφραγιστικό Sealant

Σφραγιστικό πολλαπλών χρήσεων. Ανθεκτικό σε μούχλα, εύκαμπτο και δεν κιτρινίζει. Δεν θα συρρικνωθεί ούτε θα ραγίσει με την πάροδο του χρόνου. 100% αδιάβροχο και μπορεί να εκτεθεί σε νερό σε 30 λεπτά!

σε Display!



A/A	Κωδικός	Περιγραφή		Τιμή Τεμ. €
8100050	1144301	80 ml Διάφανο	12	
8100034	1144101	295 ml Διάφανο	12	
8100033	1144001	295 ml Λευκό	12	

Το κάθε κουτί συσκευασίας μετατρέπεται σε εκθετήριο αφαιρώντας το εξωτερικό περιβλήμα.



Κόλλα Σφραγιστικό Grab Adhesive

ΣΦΡΑΓΙΣΤΙΚΟ - ΣΥΓΚΟΛΛΗΤΙΚΟ
ΚΟΛΛΑ ΣΕ ΣΩΛΗΝΑΡΙΟ - ΚΟΛΛΑΕΙ ΣΧΕΔΟΝ
ΤΑ ΠΑΝΤΑ ΣΤΗ ΣΤΙΓΜΗ

Νέα κόλλα υψηλής αντοχής που προσαρμόζεται εύκολα και κολλάει σχεδόν τα πάντα άμεσα! Χρησιμοποιήστε την σε εσωτερικούς ή εξωτερικούς χώρους, ακόμα και υποβρύχια, για κόλλημα που κρατάει!

Κόλλα για κατασκευές που είναι ταυτόχρονα δυνατή, παντός καιρού και κολλάει σχεδόν όλες τις επιφάνειες. Ευέλικτη, γεμίζει τα κενά των επιφανειών που κολλάει με λίγη ή καθόλου συρρίκνωση. Αντέχει ψηλές θερμοκρασίες και βάφεται όταν στεγνώσει.

σε Display!



✔ **Για εσωτερικούς/ εξωτερικούς χώρους**
 Κολλάει ακόμα και κάτω από το νερό.

✔ **Θερμοανθεκτική**
 Αντοχή σε ακραία θερμότητα ή κρύο.

✔ **Γεμίζει τα κενά**
 Γεμίζει τα κενά με λίγη ή καθόλου συρρίκνωση

✔ **Εύκολη στη χρήση**
 Ευέλικτη και βάφεται



Γρήγορη πρόσφυση



Υπερ-υψηλή αντοχή



Γεμίζει τα κενά



Βάφεται



Φόρμουλα εύκολης ροής

A/A	Κωδικός	Περιγραφή		Τιμή Τεμ. €
8100006	2044001	290 ml	12	

GORILLA GLUE CLEAR



Η κόλλα Crystal Clear είναι κατάλληλη για σχεδόν άορατες επιδιορθώσεις. Διαθέσιμη σε ευέλικτη και εύχρηστη συσκευασία. Η Gorilla Glue Clear είναι απίστευτα ισχυρή και είναι ιδανική για εσωτερικές και εξωτερικές εφαρμογές.

- ✔ **Ανθεκτική στο νερό σε μέτρια έκθεση**
- ✔ **Σχεδόν άορατη**
- ✔ **Ευέλικτη χρήση**
 κολλάει ξύλο, πέτρα, μέταλλο, κεραμικό, αφρό, γυαλί, σκυρόδεμα και πολλά άλλα!
- ✔ **Δεν αυξάνεται σε μέγεθος**
- ✔ **Μπορεί να βαφτεί**



A/A	Κωδικός	Περιγραφή		Τιμή Τεμ. €
8100055	1244002	50 ml	6	
8100043	1244401	110 ml	6	
8100056	1244501	170 ml	6	

Το κάθε κουτί συσκευασίας μετατρέπεται σε εκθετήριο αφαιρώντας το εξωτερικό περίβλημα.

• Η εταιρεία δεν ευθύνεται για τυχόν αλλαγές σε τεχνικά χαρακτηριστικά των προϊόντων

Κόλλα αυτόματη Super Glue



4044101

ΦΟΡΜΟΥΛΑ ΜΕ ΠΡΟΣΤΑΣΙΑ ΑΠΟ ΧΤΥΠΗΜΑΤΑ

Πώς κάνετε την αυτόματη κόλλα πιο αυτόματη? Κάνοντας τον χρόνο πρόσφυσης πιο γρήγορο. Έχουμε βελτιώσει την φόρμουλα μας για να στεγνώνει και να κολλά σε μόλις 10 δευτερόλεπτα. Ακόμα και έτσι είναι Ευκολοπροσάρμοστη, κολλάει λάσχιχο, χαρτί, ξύλο, δέρμα, μέταλλο, κεραμικά κ.α. με τέλεια πρόσφυση.

Πέραν της πρωτότυπης, διαθέτουμε και την Αυτόματη Κόλλα Gorilla σε τζέλ με παχύρευστη τζέλ που δεν τρέχει/στάζει και διαθέτει το ΝΕΟ βουρτσάκι και ακροφύσιο Gorilla. Η μόνη αυτόματη κόλλα με 2 τρόπους χρήσεις. Απλώστε γρήγορα με το ακροφύσιο ακριβείας ή χρησιμοποιήστε το βουρτσάκι για περισσότερη λεπτομέρεια.

Όλες οι αυτόματες κόλλες Gorilla είναι εξοπλισμένες με αντιπηκτικό πώμα ασφαλείας και ενισχυμένες με μικροσωματίδια από καουτσούκ για περισσότερη ασφάλεια στα χτυπήματα, έτσι όποια κι αν διαλέξετε θα έχετε το ίδιο δυνατό αποτέλεσμα. Αυτό θα πει αυτόματη.



4044201



4044401



4044501



4044611

Παχύρευστη κόλλα σε συσκευασία με λεπτό ακροφύσιο για περισσότερο έλεγχο

- ✔ **Κολλάει άμεσα σχεδόν τα πάντα**
Απλά σκεφτείτε το, το πιο πιθανών το κολλάμε.
- ✔ **Αντοχή σε χτυπήματα**
Αντοχή σε ταρακουνήματα ή ακόμα και σε δυνατά χτυπήματα.
- ✔ **Μειωμένη απόφραξη**
Χρησιμοποιήστε το μεταλλικό αντιπηκτικό πώμα για να κρατήσετε την κόλλα σε υγρή μορφή όσο έχετε το προϊόν.
- ✔ **Πανεύκολη στη χρήση**
Περιμένετε 10 δευτερόλεπτα και κόλλησε. Δεν χρειάζεται σφίξιμο.



Δεν στάζει, τζέλ για καλύτερο έλεγχο της ροής



Αντιπηκτικό πώμα ασφαλείας



Χρόνος τήξης 10-30 δευτερόλεπτα



A/A	Κωδικός	Περιγραφή		Τιμή Τεμ. €
8100019	4044101	Σετ 2 x 3gr	6	
8100020	4044201	15gr	6	
8100021	4044401	Gel 15 gr	6	
8100022	4044501	Με πινέλο Brush & Nozzle 12gr	6	
8100049	4044611	Precise Gel 15gr	6	

Το κάθε κουτί συσκευασίας μετατρέπεται σε εκθετήριο αφαιρώντας το εξωτερικό περίβλημα.

Ξυλόκολλα Wood Glue

Η ΞΥΛΟΚΟΛΛΑ ΑΠΕΚΤΗΣΕ ΠΕΡΙΣΣΟΤΕΡΗ ΔΥΝΑΜΗ

Από ερασιτέχνες μέχρι επαγγελματίες ξυλουργούς, όλοι μπορούν να χρησιμοποιήσουν αυτή την δυνατή και μεγάλης διάρκειας ξυλόκολλα. Μοναδικά σχεδιασμένη για να κολλά διάφορες ξύλινες επιφάνειες. Και λόγω της εξάισιας αντίστασης που έχει στο νερό η ξυλόκολλα Gorilla είναι πολύ ισχυρή και σε χρήσεις σε εξωτερικούς χώρους.



- ✔ **Γρήγορη πρόσφυση**
Σφίξτε για 20 λεπτά.
- ✔ **Φόρμουλα μακράς διάρκειας**
Παίρνεις περισσότερα από κάθε μπουκάλι.
- ✔ **D3 αντίσταση στο νερό**
Κατάλληλη για εξωτερική χρήση.
- ✔ **Στεγνώνει στο φυσικό χρώμα**
Για επαγγελματικό τελείωμα, σαν καινούργιο.



A/A	Κωδικός	Περιγραφή		Τιμή Τεμ. €
8100025	5044401	118 ml	12	
8100026	5044801	236 ml	12	
8100023	5044181	532 ml	12	
8100024	5044361	1000 ml	4	

Κόλλα εποξική Epoxy

Κολλάει σε 5 λεπτά

Δεν είναι μόνο η πιο ισχυρή Εποξική στην αγορά αλλά και η πιο απλή στη χρήση καθώς στεγνώνει σε μόλις λίγα λεπτά. Ενώνει ανόμοιες κάθετες επιφάνειες όπως σίδηρο, αλουμίνιο, ξύλο, κεραμικό και πλακάκια γι' αυτό και είναι η πρώτη επιλογή τόσο σε νοικοκυριά όσο και σε επισκευές αυτοκινήτων.

- ✔ **Στεγνώνει άμεσα**
Έτοιμο σε τόση ώρα όση χρειάζεστε να κάνετε ένα φλυτζάνι τσάι
- ✔ **Αδιάβροχη**
Έκθεση σε μερική υγρασία επιτρεπτή
- ✔ **Άχρωμο αφού στεγνώσει**
Για διαφανή και εύκολο τελείωμα
- ✔ **Γεμίζει τα κενά**
Ο καλύτερος τρόπος για να γεμίσετε τα κενά



A/A	Κωδικός	Περιγραφή		Τιμή Τεμ. €
8100027	6044001	25 ml	10	

Το κάθε κουτί συσκευασίας μετατρέπεται σε εκθετήριο αφαιρώντας το εξωτερικό περίβλημα.

Κόλλα γενικής χρήσης CONTACT ADHESIVE



Η κόλλα Contact Adhesive είναι διαθέσιμη σε ευέλικτη και εύχρηστη συσκευασία. Κολλάει αμέσως και είναι κατάλληλη για εσωτερική και εξωτερική χρήση καθώς μπορεί να βαφτεί και είναι αδιάβροχη. Είναι η τέλεια κόλλα για όλες τις χρήσεις! Κατάλληλη για ύφασμα, μέταλλο, γυαλί, ξύλο, κεραμικό, δέρμα, χαρτί, καουτσούκ, πλαστικά και άλλα.

- ✓ 100% αδιάβροχη
- ✓ Στεγνώνει και κολλά σε δευτερόλεπτα!
- ✓ Δεν στάζει
- ✓ Μόνιμη συγκόλληση



Κολλά σε δευτερόλεπτα



Επανατοποθετήσιμη



Διάφανη



Εύκαμπτη



Δεν στάζει



Βάφεται

A/A	Κωδικός	Περιγραφή		Τιμή Τεμ. €
8100051	2144001	75 gr	6	



Ταινία υφασμάτινη κολλητική

ΚΟΛΛΗΤΙΚΗ ΤΑΙΝΙΑ ΣΕ ΡΟΛΟ

Δεν έχετε ξαναδοκιμάσει κόλλα σαν κι αυτή. Η κολλητική ταινία Gorilla είναι η ενισχυμένη κολλητική ταινία για μέσα αλλά και για έξω. Δυνατή και ενισχυμένη αλλά ταυτόχρονα μπορεί να σκιστεί με το χέρι. Η κολλητική ταινία για κάθε σας επίσκευή. Κολλητική ταινία Gorilla, κολλητική με άποψη. Ενώ οι άλλες ταινίες ξεκολλούν η Gorilla κρατάει γερά. Πολύ ευκολοπροσάρμοστη - αντέχει κρύο και ζέστη καθώς και υγρασία και μπορεί να κολλήσει επιφάνειες ξύλου, πέτρας και τούβλου - κάτι που την κάνει χρήσιμη σε άπειρες εργασίες.



- ✓ **Σκληρό περίβλημα παντός καιρού.**
Δημιουργεί φράγμα που αντέχει και στις πιο αντίξοες συνθήκες
- ✓ **Ισχυρή, ενισχυμένη επίστρωση**
Το σκληρό υφασμάτινο περίβλημα ενισχύει την ταινία Gorilla όμως πάραυτα μπορεί να σκιστεί ακόμα και με το χέρι.
- ✓ **Διπλή στρώση κόλλας**
Γεμίζει τα κενά σε ανώμαλες, ανόμοιες επιφάνειες για επιπλέον κράτημα.



A/A	Κωδικός	Περιγραφή		Τιμή Τεμ. €
8100007	3044001	11 μέτρα Μαύρη	6	
8100008	3044011	32 μέτρα Μαύρη	6	
8100044	3044911	11 μέτρα Ασημί		
8100018	3044901	32 μέτρα Ασημί	6	
8100045	3044611	10 μέτρα Λευκή		
8100013	3044601	27 μέτρα Λευκή	6	
8100010	3044301	27 μέτρα Tough & Wide Μαύρη	6	
8100011	3044401	9 μέτρα Handy Roll	12	
8100012	3044501	8 μέτρα Camo tape	8	

Ταινία σφραγιστική αδιάβροχη Waterproof Patch & Seal Tape

Εξαιρετικά ισχυρή κολλητική ταινία που έχει σχεδιαστεί για να καλύπτει τρύπες, ρωγμές, και κενά. Ιδανική για την άμεση αποκατάσταση διαρροών. Ανθεκτική στην υπεριώδη ακτινοβολία. Μπορεί να κάμπτεται και να τεντώνεται πριν από την εφαρμογή για να προσαρμοστεί στην επιφάνεια που θέλετε να τη χρησιμοποιήσετε. Κατάλληλη για ζεστές, κρύες, υγρές και ξηρές συνθήκες, η Gorilla Waterproof Patch & Seal Tape είναι κατάλληλη για εσωτερικούς και εξωτερικούς χώρους.



- ✓ **100% αδιάβροχη**
- ✓ **Ιδανική για τρύπες, ρωγμές και κενά**
- ✓ **Ανθεκτική στην υπεριώδη ακτινοβολία.**
- ✓ **Δεν επηρεάζεται από το ηλιακό φως**
- ✓ **Flex και Stretch** - Μορφή και σχήμα που ταιριάζει σε ανώμαλες επιφάνειες



σε Display!

A/A	Κωδικός	Περιγραφή		Τιμή Τεμ. €
8100048	3044721	3 μέτρα x 10 εκατοστά		

Ταινία επισκευής Clear Repair



σε Display!

ΕΠΙΔΙΟΡΘΩΣΤΕ, ΜΠΑΛΩΣΤΕ, ΣΦΡΑΓΙΣΤΕ, ΣΦΙΞΤΕ & ΠΡΟΣΤΑΤΕΥΣΤΕ

Η διάφανη κολλητική ταινία Gorilla είναι η πιο διακεκριμένη κολλητική της συλλογής μας. Μην αφήσετε όμως την εμφάνιση να σας ξεγελάσει.

Μπορεί να φαίνεται λεπτή αλλά μέσα της κρύβει απίστευτη δύναμη. Η διάφανη κολλητική ταινία Gorilla είναι κατάλληλη για όλες τις επιφάνειες εσωτερικού και εξωτερικού χώρου. Επιδιορθώστε την τέντα ή το φουσκωτό σας και προστατέψτε το κινητό σας με τη μοναδικά αποτελεσματική στο είδος της διάφανη ταινία Gorilla. Αεροστεγής ένωση παντός καιρού χωρίς να σκιστεί, εγγυημένα.



A/A	Κωδικός	Περιγραφή		Τιμή Τεμ. €
8100014	3044701	Gorilla clear repair 8,2 μέτρα	6	



σε Display!

Ταινία επισκευής Crystal Clear

Ισχυρή και ανθεκτική, σχεδόν αόρατη ταινία ιδανική για χιλιάδες DIY και καθημερινές χρήσεις. Εντελώς διάφανη ταινία που δεν κίτρινίζει σε εξωτερικούς χώρους. Είναι αεροστεγής, κρυστάλλινη, εύκαμπτη, απίστευτα δυνατή και μπορεί να σχιστεί με το χέρι. Μπορεί να εφαρμοστεί σε υγρές επιφάνειες αλλά ακόμα και μέσα στο νερό!

Μπορεί να χρησιμοποιηθεί για την επιδιόρθωση ομαλών επιφανειών, κολλά σε ακατέργαστες και ανομοιόμορφες επιφάνειες και μπορεί ακόμη και να χρησιμοποιηθεί για τη σφράγιση και προστασία των επιφανειών.



A/A	Κωδικός	Περιγραφή		Τιμή Τεμ. €
8100052	3044711	Crystal Clear 48mm x 16,4m		



Κολλά ακόμα και μέσα στο νερό



Εύκαμπτη



Ισχυρά δυνατή



Δεν κίτρινίζει

Το κάθε κουτί συσκευασίας μετατρέπεται σε εκθετήριο αφαιρώντας το εξωτερικό περίβλημα.

• Η εταιρεία διατηρεί το δικαίωμα αλλαγής των τιμών χωρίς προειδοποίηση

Ταινία διπλής όψης Mounting Tape

ΔΥΝΑΜΗ ΕΠΑΓΓΕΛΜΑΤΙΚΗΣ ΧΡΗΣΗΣ ΠΑΝΤΟΣ ΚΑΙΡΟΥ



Θέλετε να στερεώσετε κάτι χωρίς να χρησιμοποιήσετε γαντζάκια; Θέλετε μια κολλητική ταινία επαγγελματικής χρήσης. ΝΕΑ Κολλητική Ταινία Gorilla Επαγγελματικής χρήσης σε ρολό.

Η κολλητική ταινία διπλής όψης είναι ο γρήγορος και εύκολος τρόπος να στερεώσετε ή να επιδιορθώσετε. Το ότι η ταινία μας κολλάει σε λείες ή και ανόμοιες επιφάνειες, την καθιστούν ιδανική για χρήση σε ξύλα, γυαλί, πλαστικό, τούβλα, κεραμικά και πέτρα.

Και επειδή είναι παντός καιρού και κολλάει άμεσα, είναι ιδανικό για εργασίες εσωτερικού χώρου και εξωτερικού.



A/A	Κωδικός	Περιγραφή		Τιμή Τεμ. €
8100009	3044101	Gorilla Heavy Duty Mounting Tape 1,5 μέτρα - Διάφανη	6	
8100047	3044201	Gorilla Heavy Duty Mounting Tape 1,5 μέτρα - Μαύρη	6	

Ταινία συσκευασίας

Η απόλυτη λύση για τη μετακίνηση, τη μεταφορά και την αποθήκευση. Προσφέρει μεγάλη αντοχή και ανθεκτικότητα. Ανθεκτική στην υγρασία και τη θερμοκρασία. Ο σχεδιασμός της Gorilla Packaging Tape σας βοηθάει να ολοκληρώσετε την εργασία σας εύκολα και χωρίς καθυστέρηση.



σε Display



A/A	Κωδικός	Περιγραφή		Τιμή Τεμ. €
8100016	3044811	32 μέτρα	6	
8100015	3044801	18 μέτρα	6	
8100017	3044821	27 μέτρα Refill	6	

Το κάθε κουτί συσκευασίας μετατρέπεται σε εκθετήριο αφαιρώντας το εξωτερικό περίβλημα.

• Η εταιρεία δεν ευθύνεται για τυχόν αλλαγές σε τεχνικά χαρακτηριστικά των προϊόντων



Κρέμα χεριών O'Keeffe's Working Hands



Από χτίστες μέχρι εργολάβους, κηπουρούς μέχρι νοσοκόμες, πολλοί εργαζόμενοι υποφέρουν από δυσφορία λόγω ξηροδερμίας των χεριών. Η υπόσχεση μας; Να κατασκευάζουμε τα καλύτερα προϊόντα περιποίησης δέρματος για εργάτες που βασίζονται σε καθημερινή βάση στα χέρια τους. Δεν λιπαίνει, είναι άοσμο χωρίς επιπλέον αρώματα, ενυδατώνει τα εργαζόμενα χέρια και προστατεύει το ξηρό σας δέρμα, δίνοντας του την ευκαιρία να θεραπευτεί.

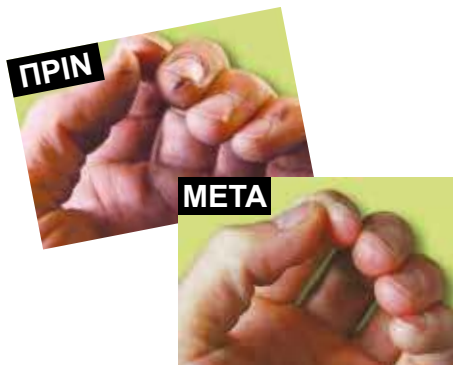

- ✓ Δεν λιπαίνει
- ✓ Άοσμο
- ✓ Υποαλλεργικό
- ✓ Εγγυημένη ανακούφιση μέσα σε μόνο λίγες μέρες

A/A	Κωδικός	Περιγραφή		Τιμή Τεμ. €
8100028	7044001	96 gr	6	



Κρέμα ποδιών O' keeffe's Healthy Feet

Χρησιμοποιήστε το O'Keeffe's για υγιή πόδια και βελτιώστε τις συνθήκες εργασίας και διαβίωσης σας. Αντλεί και διατηρεί την υγρασία, απαραίτητη για να θεραπεύσει το δέρμα. Το Healthy Feet έχει επίσης υψηλότερη συγκέντρωση αλλαντοΐνης για την απομάκρυνση των νεκρών κυττάρων του δέρματος και καλύτερη διείσδυση και απορρόφηση υγρασίας. Η αλλαντοΐνη επίσης προστατεύει από την καταστροφική τριβή που υποφέρουν τα πόδια.



A/A	Κωδικός	Περιγραφή		Τιμή Τεμ. €
8100031	8044001	91 gr	6	



Προστασία χειλιών O' keeffe's Lip Repair























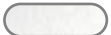





Καλύπτει, ανακουφίζει και αποκαθιστά εξαιρετικά ξηρά και ραγισμένα χείλη. Δημιουργεί ένα ευέλικτο φράγμα πολλαπλών στρωμάτων που κινείται με τα χείλη σας για να τα προστατεύει. Απορροφάται γρήγορα. Διατηρεί τα χείλη ενυδατωμένα για 8 ώρες.

A/A	Κωδικός	Περιγραφή		Τιμή Τεμ. €
8100030	7544201	Lip Repair Cooling stick	6	
8100029	7544001	Lip Repair unscented	6	

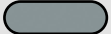
Το κάθε κουτί συσκευασίας μετατρέπεται σε εκθετήριο αφαιρώντας το εξωτερικό περίβλημα.

PROF Σπρέυ ακρυλικό

Χρώμα ακρυλικό σε σπρέυ, με άριστη καλυπτικότητα, πολύ γρήγορο στέγνωμα, για επαγγελματική και ερασιτεχνική χρήση.

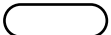
Κωδικός	Χρώμα	Μέγεθος ml		Τιμή Τεμ. €
88300001	ΛΕΥΚΟ ΠΕΡΛΕ RAL 1013 	400	6	
88300002	ΚΙΤΡΙΝΟ ΚΑΔΜΙΟΥ RAL 1021 	400	6	
88300026	ΚΙΤΡΙΝΟ ΣΗΜΑΝΣΗΣ RAL 1023 	400	6	
88300025	ΚΙΤΡΙΝΟ ΩΧΡΑΣ RAL 1007 	400	6	
88300003	ΠΟΡΤΟΚΑΛΙ RAL 2004 	400	6	
88300029	ΠΟΡΤΟΚΑΛΙ PASTEL RAL 2003 	400	6	
88300027	ΠΟΡΤΟΚΑΛΙ ΚΟΚΚΙΝΟ RAL 2002 	400	6	
88300008	ΚΟΚΚΙΝΟ ΣΗΜΑΝΣΗΣ RAL 3020 	400	6	
88300006	ΡΟΥΜΠΙΝΙ RAL 3003 	400	6	
88300030	ΠΡΑΣΙΝΟ ΦΥΛΛΟ RAL 6002 	400	6	
88300013	ΠΡΑΣΙΝΟ ΒΡΥΟ RAL 6005 	400	6	
88300031	ΚΑΦΕ ΑΡΓΙΛΟΥ RAL 8003 	400	6	
88300032	ΚΑΡΥΔΙ RAL 8011 	400	6	
88300035	ΚΑΦΕ ΓΚΡΙ RAL 8019 	400	6	
88300019	ΣΟΚΟΛΑΤΙ RAL 8017 	400	6	
88300020	ΚΡΕΜ ΑΝΟΙΧΤΟ RAL 1015 	400	6	
88300021	ΑΛΟΥΜΙΝΙΟ ΔΙΑΦΑΝΕΣ RAL 9006 	400	6	
88300048	ΔΙΑΦΑΝΕΣ MAT 	400	6	
88150008	ΔΙΑΦΑΝΕΣ ΓΥΑΛΙΣΤΕΡΟ 	400	6	
88300004	ΚΟΚΚΙΝΟ ΦΩΤΙΑΣ RAL 3000 	400	6	
88300005	ΒΥΣΣΙΝΙ RAL 3001 	400	6	
88300010	ΜΠΛΕ ΑΝΟΙΧΤΟ RAL 5012 	400	6	
88300011	ΜΠΛΕ ΣΗΜΑΝΣΗΣ RAL 5017 	400	6	
88300028	ΜΠΛΕ ΡΑΦ RAL 5010 	400	6	
88300009	ΜΠΛΕ ΡΟΥΑΓΙΑΛ RAL 5003 	400	6	
88300012	ΣΜΑΡΑΓΔΙ RAL 6001 	400	6	
88300014	ΡΕΖΕΝΤΑ RAL 6011 	400	6	
88300022	ΜΠΡΟΝΖΕ ΔΙΑΦΑΝΕΣ RAL 8025 	400	6	
88300017	ΓΚΡΙ ΑΝΟΙΧΤΟ RAL 7035 	400	6	
88300016	ΓΚΡΙ ΑΣΗΜΙ RAL 7001 	400	6	
88300015	ΓΚΡΙ ΣΚΟΥΡΟ RAL 7000 	400	6	
88300023	ΜΑΥΡΟ ΓΥΑΛΙΣΤΕΡΟ RAL 9005 	400	6	
88300034	ΜΑΥΡΟ MAT RAL 9005 	400	6	
88300024	ΛΕΥΚΟ ΓΥΑΛΙΣΤΕΡΟ RAL 9010 	400	6	
88300033	ΛΕΥΚΟ MAT RAL 9010 	400	6	
88301001	ΑΛΟΥΜΙΝΙΟΥ ΖΑΝΤΑΣ ΑΣΗΜΙ 	400	6	
88300046	ΛΕΥΚΟ ΕΞΤΡΑ ΓΥΑΛΙΣΤΕΡΟ 	400	6	



Χώρα προέλευσης: Ιταλία



Pearly Περλέ

Σπρέυ με βάση περλέ glitters που δίνει φαντασμαγορικές φωτεινές αντανακλάσεις. Μας δίνει τη δυνατότητα να πετύχουμε διακοσμήσεις φαντασίας σε κάθε είδους επιφάνεια.



Κωδικός	Χρώμα	Μέγεθος ml		Τιμή Τεμ. €
88173005	Μαύρο 	400	6	
88173003	Τυρκουάζ 	400	6	
88173010	Πράσινο 	400	6	
88173004	Μπλε 	400	6	
88173002	Κόκκινο 	400	6	
88173006	Βιολετί 	400	6	
88173008	Πετρόλ 	400	6	

Temperature

Θερμοκρασίας (έως 350°C)

Σπρέυ σμάλτου υψηλής ποιότητας που μας επιτρέπει να ανακαινίσουμε επιφάνειες που υπόκεινται σε μεσαίες - υψηλές θερμοκρασίες. Αντέχει μέχρι τους 350°C.



Κωδικός	Χρώμα	Μέγεθος ml		Τιμή Τεμ. €
88154002	Μαύρο 	400	6	
88154004	Αλουμίνιο 	400	6	

Tocco

Θερμοκρασίας (έως 800°C)

Για πολύ υψηλές θερμοκρασίες όπως το βάψιμο των χταποδιών της εξάτμισης, των υψικαμίνων και των επαγγελματικών φούρνων



Κωδικός	Χρώμα	Μέγεθος ml		Τιμή Τεμ. €
88440001	Μαύρο 	200	6	
88440002	Αλουμίνιο 	200	6	

Specchiante

Χριστουγέννων -Γυαλιστερό

Σπρέυ σμάλτου που μας δίνει μεταλιζέ όψη που διακρίνεται από ιδιαίτερη λάμψη τόσο που γίνεται όμοια με καθρέπτη. Μπορεί να χρησιμοποιηθεί σε όλα τα υλικά εκτός από τα αντικολλητικά.



Κωδικός	Χρώμα	Μέγεθος ml		Τιμή Τεμ. €
88155001	Χρυσό 	400	6	
88155002	Ασημί 	400	6	

Fluorescent

Φωσφοριζέ

Ειδικό σπρέυ σμάλτου για σήμανση και διακόσμηση. Δημιουργεί μεγάλη εντύπωση και είναι πολύ φωτεινό ακόμα και στο ημίφως. Εξαιρετικό για ποδήλατα, κράνη, επιγραφές, μοντελισμό κτλ.



Κωδικός	Χρώμα	Μέγεθος ml		Τιμή Τεμ. €
88177001	Κίτρινο 	400	6	
88177002	Κόκκινο 	400	6	
88177003	Πορτοκαλί 	400	6	
88177004	Πράσινο 	400	6	

Metallic

Μεταλλικό

Σμάλτο σε σπρέυ που δίνει αξία και γυαλίζει τις επιφάνειες διάφορων αντικειμένων σε εσωτερικούς και εξωτερικούς χώρους.



Κωδικός	Χρώμα	Μέγεθος ml		Τιμή Τεμ. €
88174005	Χρυσό 	400	6	
88174006	Ασημί 	400	6	
88174033	Χαλκός 	400	6	

INOX 18/10

Αντιδιαβρωτική επικάλυψη σε σπρέυ για βαριά χρήση. Εξασφαλίζει γερό κράτημα και μεγάλη διάρκεια. Δημιουργεί μεταλλική επικάλυψη πολύ ανθεκτική στη διάβρωση που προκαλείται από τους ατμοσφαιρικούς παράγοντες.



Χώρα προέλευσης: Ιταλία



Κωδικός	Χρώμα	Μέγεθος ml		Τιμή Τεμ. €
88171001	Ασημί	400	6	

Αστάρι Primer

Διαφανές αστάρι για την προετοιμασία των επιφανειών για βαφή. Όταν χρησιμοποιείται πριν το βάψιμο εξασφαλίζει την τέλεια πρόσφυση οποιουδήποτε σμάλτου σε σπρέυ σε δύσκολες επιφάνειες.



Κωδικός	Χρώμα	Μέγεθος ml		Τιμή Τεμ. €
88169001	Διάφανο	400	6	
88150030	Μίνιο	400	6	

ZINCANTE

Ψυχρό γαλβάνισμα

Βερνίκι χρωμίσωσης. Μας απαλλάσσει από τη βύθιση του αντικειμένου σε υγρό ψευδάργυρο. Δημιουργεί μεταλλική επικάλυψη πολύ ανθεκτική στη διάβρωση που προκαλείται.



Κωδικός	Χρώμα	Μέγεθος ml		Τιμή Τεμ. €
88168001	Ασημί	400	6	

ZINCO

Ψυχρό γαλβάνισμα

Βερνίκι χρωμίσωσης. Μας απαλλάσσει από τη βύθιση του αντικειμένου σε υγρό ψευδάργυρο. Δημιουργεί μεταλλική επικάλυψη πολύ ανθεκτική στη διάβρωση που προκαλείται.



Κωδικός	Χρώμα	Μέγεθος ml		Τιμή Τεμ. €
54295001	Ασημί	400	6	

NEOFER

Σπρέυ σκουριάς

Κωδικός	Περιγραφή	Μέγεθος ml		Τιμή Τεμ. €
54002001	Σπρέυ σκουριάς	250	24	



Χώρα προέλευσης: Ιταλία

Εξαφανίζει οριστικά τη σκουριά επιτρέποντας τέλειο βάψιμο των σκουριασμένων επιφανειών. Προσφέρει εξαιρετικά μεγάλη προστασία. Δεν τρέχει και δεν αφήνει σκόνη.



Σπρέυ σμάλτου για καλοριφέρ 120°C



Χώρα προέλευσης: Ιταλία

Το Happy Color ΚΑΛΟΡΙΦΕΡ είναι ένα γυαλιστερό σμάλτο με βάση ακρυλικές/σιλικονούχες ρητίνες που αντέχει στην θερμοκρασία μέχρι 120°C. Δεν κιτρινίζει και δεν σκάει. Χρησιμοποιείται για: καλοριφέρ, ραδιατέρ, σωλήνες σόμπας, ηλεκτρικά σώματα και για όλες τις επιφάνειες και τα αντικείμενα που υφίστανται την επίδραση της θερμότητας. Με αυτοκαθαριζόμενη βαλβίδα.

Κωδικός	Περιγραφή	Μέγεθος ml		Τιμή Τεμ. €
88158001	Σπρέυ σμάλτου	400	15	



Κόλλα για μοντάρισμα COLLA DI MONTAGGIO

Είναι ένα κολλητικό ταχείας πήξεως και εύκολο στην χρήση, που μας επιτρέπει να καταργήσουμε στις περισσότερες περιπτώσεις, την χρήση καρφιών, βιδών και ούπα. Ενδείκνυται για το κόλλημα σοβατεπιών, πάνελ, τελάρων, γωνιών, πλακακιών, επικαλύψεων κ.λπ.

Μπορεί να χρησιμοποιηθεί σε πάρα πολλά υλικά κοινής χρήσης, έστω και αν δεν ταιριάζουν απόλυτα μεταξύ τους, όπως: ξύλο, φελλό, τσιμέντο, τοίχο, σοβά, πέτρα, μάρμαρο, κεραμικό, μέταλλο και πολλά πλαστικά (εκτός από Ptfе, Pp, Pе και φελιζόλ).

Κωδικός	Περιγραφή	Μέγεθος ml		Τιμή Τεμ. €
57067001	Κόλλα για μοντάρισμα	310	12	

**Κολλάει
τα πάντα!**



Μοντάζ στιγμής VIP IPERCOLLA

Πολύ ισχυρή!

Ακρυλικής βάσης. Εξαιρετική απόδοση.

Περισσότερα από 150 κιλά αντοχή συγκόλλησης ανά τετραγωνικό μέτρο! Είναι ιδανική για τα περισσότερα υλικά εσωτερικών χώρων. Π.χ. διακοσμητικές επιφάνειες, ξύλο, μελαμίνη, ροζέτες, σοφατεπιά, τούβλα κ.λπ. Αρχική συγκόλληση άμεση ή το πολύ σε 10 λεπτά. Οριστική συγκόλληση μετά από 24 έως 48 ώρες. Είναι αντιμouxλική και μπορεί να βαφτεί όταν ξεραθεί.

Θερμοκρασία εφαρμογής: + 5°C έως + 35°C / Θερμοκρασία αντοχής : - 40°C έως + 100°C

Κωδικός	Περιγραφή	Μέγεθος ml		Τιμή Τεμ. €
57633001	MONTAGE ΣΤΙΓΜΗΣ	125	24	
57631001	MONTAGE ΣΤΙΓΜΗΣ	310	15	



SUPERCOLLA

Στιγμής

Εύκολη στη χρήση, δεν κάνει κλωστές ούτε δημιουργεί πάχος, πιάνει σε πολύ μικρές επιφάνειες και είναι τελειώς διάφανη.



Κωδικός	Μέγεθος gr		Τιμή Τεμ. €
57012001	3	24	
57019001	20	6	

Κόλλα DA SCRIVANIA

Κόλλα για χαρτί, χαρτόνι φωτογραφίες, ύφασμα

Απαραίτητη στο σπίτι, στο γραφείο, στο σχολείο. Πρακτική και καθαρή. Δεν περιέχει διαλύτες, καθαρίζεται εύκολα με νερό.



Κωδικός	Μέγεθος gr		Τιμή Τεμ. €
57259001	2 x 20	16	

Κόλλα UNOPIU

Για όλες τις χρήσεις

Λύνει διάφορα προβλήματα κόλλησης σε όλα σχεδόν τα υλικά καθημερινής χρήσης. Δίνει καθαρές κολλήσεις χωρίς τρεξίματα και τέλεια στην όψη.



Κωδικός	Μέγεθος gr		Τιμή Τεμ. €
57053001	20	24	

Κόλλα SPRAY

Στιγμής

Συγκολλητικό ανώτερης ποιότητας απαραίτητο για τους επαγγελματίες και τους ερασιτέχνες. Αρκεί ένας ψεκασμός σε κάθε επιφάνεια για να κολλήσουν γρήγορα και καθαρά χαρτί, χαρτόνι, υφάσματα, συνθετικά υλικά, ξύλο και μέταλλο.



Κωδικός	Μέγεθος ml		Τιμή Τεμ. €
57265001	400	6	

UNISUMMA MIX

Marmo Legno

Στοκάρει, ανακατασκευάζει, κολλάει μάρμαρο, πέτρα, κεραμικά, γυαλί, ξύλο, σκληρά πλαστικά, μέταλλο. Για γρήγορη κόλληση (5 λεπτά)



Κωδικός	Μέγεθος ml		Τιμή Τεμ. €
57030001	27	16	

BICOMPONENTE

Εποξειδικός στόκος ταχείας πήξεως

Σκληραίνει γρήγορα ακόμα και μέσα στο νερό. Είναι ιδανικός για την επισκευή ανοιγμάτων και ρωγμών σε σωληνώσεις, ντεπόζιτα, καλοριφέρ και λέβητες χωρίς να αδειάσει το νερό.



Κωδικός	Μέγεθος gr		Τιμή Τεμ. €
57031001	65	16	

Φλαντζόκολλα HD 350°C

Κόκκινη

Σχηματίζει εξαιρετικά ελαστικές και ανθεκτικές φλάντζες. Γεμίζει όλες τις ανωμαλίες και τα ανοίγματα των επιφανειών. Αυτοβουλκανίζεται σε θερμοκρασία περιβάλλοντος και αντέχει σε θερμοκρασιακές διαφορές από -70 έως +350 βαθμούς Κελσίου.





Κωδικός	Χρώμα	Μέγεθος gr		Τιμή Τεμ. €
85165002	Κόκκινο 	60	32	

Φλαντζόκολλα

από -60° C έως 350° C

Στεγνώνει γρήγορα δημιουργώντας τσιμούχες εξαιρετικά ελαστικές και ανθεκτικές. Έχει εξαιρετικό κράτημα σε γυαλί, κεραμικά, ασφάλι, αλουμίνιο, μερικά πλαστικά υλικά, ξύλο και βαμμένες επιφάνειες.



Κωδικός	Χρώμα	Μέγεθος ml		Τιμή Τεμ. €
85134003	Κόκκινο 	280	15	

Πυρίμαχος στόκος

Για σημεία εκτεθειμένα σε φλόγα (έως 1200° C)

Χρησιμοποιεί για τζάκια, σόμπες, φούρνους και λέβητες, ενώ μπορεί να εφαρμοστεί σε τούβλα, τσιμέντο και μέταλλα για κλείσιμο των αρμών και διόρθωμα σε σκασίματα και ρωγμές, ακόμη και σε παρουσία φωτιάς.



Κωδικός	Μέγεθος ml		Τιμή Τεμ. €
81035001	50	12	

Πυρίμαχος στόκος

Για σημεία εκτεθειμένα σε φλόγα (έως 1200° C)

Στεγανωτική πάστα ενός συστατικού με βάση πυριτικά συστατικά. Είναι ειδική για χρήσεις στις οποίες το προϊόν έρχεται σε επαφή με ελεύθερη φλόγα ή σε μέρη με θερμοκρασία μέχρι 1200 βαθμούς Κελσίου. Εφαρμόζεται σε τούβλα, τσιμέντο και μέταλλα.





Κωδικός	Χρώμα	Μέγεθος ml		Τιμή Τεμ. €
85156002	Μαύρο 	280	6	

Αρμόκολλα παμπριζόκολλα

Για αλουμίνια και φανοποιΐα

Κόλλα πολυουρεθάνης ενός συστατικού που πολυμερίζεται με την υγρασία της ατμόσφαιρας. Έχει μεγάλο πεδίο εφαρμογών και επιδόσεις τέτοιες που μπορούν να ικανοποιήσουν διάφορες απαιτήσεις.

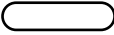

Κωδικός	Χρώμα	Μέγεθος ml		Τιμή Τεμ. €
85185009	Μαύρο 	310	12	
85185010	Ασπρο 	310	12	

W.D4

Κόλλα πολυουρεθάνης (θαλάσσης)

Σκληραίνει με την επίδραση της υγρασίας δίνοντας κολλήσεις με εξαιρετική αντοχή στο νερό, στη γήρανση και στη θερμοκρασία. Σε ξύλο και προϊόντα ξύλου για την παραγωγή πάνελ και τη συγκόλληση πορωδών υλικών μεταξύ τους ή με μέταλλο και πλαστικό.



Κωδικός	Μέγεθος gr		Τιμή Τεμ. €
57700001	500	15	

SMALTO BIANCO

Λευκό σμάλτο

Στεγνώνει γρήγορα και δεν κιτρινίζει με τον καιρό. Αντέχει στο βραστό νερό, στα κλώρια, στα απορρυπαντικά και ανέχεται θερμοκρασίες που ξεπερνούν τους 100 βαθμούς Κελσίου.



Κωδικός	Μέγεθος gr		Τιμή Τεμ. €
57105002	45	16	

SIGILLA BAGNO

Αυτοκόλλητη ταινία αρμών

Αυτοκόλλητη στεγανωτική ταινία κατασκευασμένη από ειδικό πολύ φωτεινό πλαστικό, που στεγανοποιεί τέλεια τις γωνίες ανάμεσα στη μπανιέρα / ντουζιέρα και τον τοίχο.



Κωδικός	Μέγεθος cm		Τιμή Τεμ. €
57415001	335 x 19	12	

SBIANCA FUGHE

Λευκαντικό αρμών



Χώρα προέλευσης: Ιταλία



Εξολοθρεύει τη γκριζάδα από τους αρμούς των πλακακιών. Πρακτικό και ανθεκτικό στο χρόνο. Είναι αντιμυκηλίκιο και μπορεί να πλένεται.

Κωδικός	Μέγεθος ml		Τιμή Τεμ. €
57107001	125	12	

Assorbi Umido

Αφυγραντήρας



Ρυθμίζει την υγρασία του χώρου: Ενεργοποιείται αυτόματα όταν η υγρασία ξεπερνά τις κανονικές τιμές εξασφαλίζοντας έτσι ιδανικά επίπεδα περιβαλλοντικής υγρασίας για τον άνθρωπο και τα κατοικίδια. Λειτουργεί χωρίς ρεύμα και ενεργοποιείται αυτόματα μόνο όταν χρειάζεται. Εξαφανίζει όλες τις δυσάρεστες συνέπειες της υγρασίας: δεν εμφανίζεται πλέον μούχλα, κακές μυρωδιές, διάβρωση και καταστροφή βιβλίων, επίπλων, ηλεκτρικών και ηλεκτρονικών εγκαταστάσεων. Είναι εύκολο στη χρήση και τοποθετείται σε οποιοδήποτε χώρο. Όταν θα έχουν διαλυθεί όλα τα άλατα το δοχείο μπορεί να ξαναχρησιμοποιηθεί εύκολα και χωρίς σπατάλες χάρη στα σακουλάκια μιας δόσης.

Κωδικός	Περιγραφή	Μέγεθος gr		Τιμή Τεμ. €
93600001	Αφυγραντήρας	450	12	
93601001	Ανταλλακτικό	450	24	

RECUPERA & RINNOVA

Σμάλτο ειδών υγιεινής 2 συστατικών

A/A: 88965001

Μέγεθος: 375 ml

Συσκευασία: 4 τεμάχια

Τιμή: €



Εξασφαλίζει λάμψη σε όλες τις παλιές και κατεστραμμένες μπανιέρες!

Είναι ένα εποξειδικό σμάλτο, που χρησιμοποιείται εύκολα και γρήγορα και εξασφαλίζει την λάμψη του καινούριου σε όλες τις παλιές και κατεστραμμένες πορσελάνινες επιφάνειες. Μετά την εφαρμογή, δημιουργεί ένα προστατευτικό στρώμα, εξαιρετικά λείο, που συνδυάζει εξαιρετική διάρκεια και αντοχή με ανώτερα χαρακτηριστικά λάμψης και λευκότητας. Όταν χρησιμοποιείται σε μπανιέρες, ντουζιέρες, νιπτήρες, είδη υγιεινής, πλακάκια, πατώματα και ηλεκτρικές συσκευές, εξασφαλίζει πάντα εξαιρετικά ικανοποιητικά αποτελέσματα, με μεγάλη αντοχή στον χρόνο.

Είναι η πιο οικονομική, πρακτική και γρήγορη μέθοδος για την επίλυση όλων εκείνων των αισθητικών και πρακτικών προβλημάτων που υπάρχουν σε πολλά σπίτια.

Χάρη στην μεγάλη του καλυπτικότητα, μπορεί να χρησιμοποιηθεί και για τη αλλαγή χρώματος σε υπάρχοντα είδη υγιεινής και πλακάκια, για να τα κάνει σύγχρονα και να μοντεριστούν ακόμη και οι πιο παλιοί χώροι. Είναι σε λευκό χρώμα. Προσθέτοντας κρέμες χρωματισμού για εποξειδικά συστήματα (5% μέγιστο), μπορούν να δημιουργηθούν διάφορα χρώματα παλ.

Οι επιφάνειες που περνιούνται με Το ΕΠΙΣΚΕΥΗ ΚΑΙ ΑΝΑΝΕΩΣΗ ΜΠΑΝΙΕΡΕΣ ΚΑΙ ΕΙΔΗ ΥΓΙΕΙΝΗΣ, μπορούν να καθαριστούν κανονικά με τα πιο κοινά απορρυπαντικά, εκτός από εκείνα που γδέρνουν, τα οποία με την συνεχή χρήση, είναι πιθανόν να οδηγήσουν σε θόλωμα της επιφάνειας.

Στο κουτί περιέχονται: Ένα δοχείο ΡΗΤΙΝΗΣ, ένα δοχείο ΚΑΤΑΛΥΤΗ, μια ξύλινη σπάτουλα, γάντια, γυαλόχαρτο.



RECUPERA & RINNOVA KIT



Χώρα προέλευσης: Ιταλία

A/A: 88966001

Μέγεθος: 375 ml

Συσκευασία: 2 τεμάχια

Τιμή: €



Περιεχόμενο (μόνο σε συσκευασία Kit): Το πρακτικό βαλτισάκι περιέχει: • Ένα δοχείο ΡΗΤΙΝΗΣ • Ένα βαζάκι ΚΑΤΑΛΥΤΗ • Ένα μπουκάλι με ΟΞΙΝΟ ΔΙΑΛΥΜΑ • Ένα φύλλο γυαλόχαρτο για την προετοιμασία των επιφανειών • Μια ταινία για μασκάρισμα • Ένα δισκάκι • μια ξύλινη σπάτουλα για το ανακάτεμα • Ένα ρολό και ένα πινέλο για την εφαρμογή του προϊόντος • Ένα ζευγάρι γάντια προστασίας.

Z3.3**Τσιμέντο ταχείας πήξεως**

Τσιμέντο ταχείας πήξεως για εσωτερικούς και εξωτερικούς χώρους. Χάρη στην υψηλή ταχύτητα σκλήρυνσης (αρχίζει να πιάνει σε 2 μόλις λεπτά) και στα μηχανικά του χαρακτηριστικά μας επιτρέπει να σταθεροποιούμε στους τοίχους γρήγορα, μόνιμα και με ασφάλεια διάφορες κατασκευές.



Κωδικός	Μέγεθος gr		Τιμή Τεμ. €
7114001	1000	10	

Z 3.2**Ψιλός γύψος**

Είναι ένα ιδανικό προϊόν για κάθε είδος επισκευής σε εσωτερικούς χώρους, για το κλείσιμο οπών, ρωγμών και χαραμίδων. Χρησιμοποιείται για τη στερέωση ροζετών, γύψινων διακοσμητικών και όταν χυθεί σε καλούπι μπορεί να δημιουργήσει ανάγλυφα και διακοσμητικά στοιχεία.



Κωδικός	Μέγεθος gr		Τιμή Τεμ. €
7113001	1000	10	

Z10 Καθαριστικό μούχλας

Με ελαφρύ άρωμα, καταπολεμά αποτελεσματικά τη μούχλα, τις άλγες και τις λειχήνες. Είναι τέλειο για κάθε είδους τοίχο και αρμό, σε εξωτερικούς και εσωτερικούς χώρους. Είναι ιδανικό για μουχλιασμένους τοίχους σε κουζίνες, μπάνια, ντουζιέρες, σάουνες, πισίνες, υπόγεια, γκαράζ κλπ. Με καπάκι ασφαλείας για παιδιά.



Κωδικός	Μέγεθος ml		Τιμή Τεμ. €
7130001	250	12	
7131001	500	12	

Z20**Οξινό καθαριστικό για πλακάκια & οικοδομικά υλικά**

Καθαριστικό που απομακρύνει γρήγορα κάθε ίχνος από τσιμέντο, σοβά, στόκο, ασβέστη, νιτρικά άλατα, ασβεστούχο πουρί, και κηλίδες σκουριάς, από κότο, τούβλο, γρανίτη, πέτρα, κλίνκερ, πλακάκια, κεραμικά και πλάκες Καρύστου.



Κωδικός	Μέγεθος ml		Τιμή Τεμ. €
7165001	1000	12	

PASTA LAVAMANI**Καθαριστικό χεριών**

Χάρη στα πολύτιμα ενεργά συστατικά του, απομακρύνει από τα χέρια κάθε ίχνος από λάδια, γράσα, πίσσα, πετρέλαιο και μελάνη. Έχει ισορροπημένη αντιαλλεργική σύνθεση.



Κωδικός	Μέγεθος ml		Τιμή Τεμ. €
95072001	750	24	

MARBLE BOND**Πολυεστερικός σιδηροστοκος για μάρμαρο**

Πολυεστερικός στόκος ειδικά για μάρμαρο. Ιδανικό προϊόν για να ανακατασκευάσουμε και να αποκαταστήσουμε κομμάτια που λείπουν. Έχει εξαιρετική ικανότητα πρόσφυσης, σταθερό κράτημα και γυαλίζεται εύκολα.



Κωδικός	Μέγεθος ml		Τιμή Τεμ. €
54441001	500		

SYLICON SPRAY "U"

Σπρέυ σιλικόνης

Για όλες τις χρήσεις με σιλικονούχα βάση υψηλής ποιότητας με πολλές εφαρμογές. Λιπαίνει, στεγανοποιεί, προστατεύει, γυαλίζει, συντηρεί.



Κωδικός	Μέγεθος ml		Τιμή Τεμ. €
85320001	300	12	

VIA SIL FRESCO

Καθαριστικό φρέσκιας σιλικόνης

Λιώνει τη σιλικόνη όσο είναι ακόμα μαλακή και μας επιτρέπει να την απομακρύνουμε εύκολα από τα σημεία όπου δε χρειάζεται. Πετυχαίνουμε έτσι ακριβείς εφαρμογές και οι γειτονικές επιφάνειες παραμένουν εντελώς καθαρές.



Κωδικός	Μέγεθος ml		Τιμή Τεμ. €
85178001	150	16	

SILICONE

Σιλικόνη μίνι blister

Ιδανική για κολλήσεις και στεγανώσεις. Αντέχει στα χημικά και στις ατμοσφαιρικές συνθήκες, σε μηχανικές καταπονήσεις και σε θερμοκρασίες από -60 μέχρι +200 βαθμούς κελσίου. Αδιάβροχη.



Κωδικός	Περιγραφή		Τιμή Τεμ. €
85161161	Διαφανο / 60ml	24	
85161162	Ασπρο / 60ml	24	

VIA SIL INDURITO

Καθαριστικό σκληρής σιλικόνης

Ενα προϊόν ενός συστατικού που εξαλείφει τη σκληρή σιλικόνη, χωρίς να χαράξει ούτε να καταστρέψει τις επιφάνειες από γυαλί, κεραμικό, ασφάλι, αλουμίνιο και πολυεστέρα.



Κωδικός	Μέγεθος ml		Τιμή Τεμ. €
85172001	100	15	

NASTRO TEFLON

Για υδραυλικούς

Παράγεται με 100% teflon DuPont και ενδείκνυται για επεμβάσεις σε πάσα (ψιλά/χοντρά) με μεγάλη διάμετρο και σε κρίσιμες συνθήκες, ακόμη & σε αγωγούς ελαίου ή διαβρωτικών υγρών.



Κωδικός	Μέγεθος mm x m		Τιμή Τεμ. €
42004001	19 x 0.2 x 15	12	

TEFLON



Χώρα προέλευσης: Γερμανία

A/A	Κωδικός	Μέγεθος mm x m		Τιμή Τεμ. €
5900101	21-162012-0	12 x 0.08 x 12	20	

Ασφαλτικό προϊόν ψεκασμού για μόνωση διαρροών παντός τύπου BITUMI

Το Saratoga **Bitum** είναι ένα ασφαλτικό προϊόν ψεκασμού με βάση την πίσσα από καουτσούκ. Αδιαβροχοποιεί, σφραγίζει, γεμίζει, φράζει, καλύπτει και προστατεύει. Είναι ένα προϊόν ψεκασμού με βάση την πίσσα, ιδανικό για στεγανοποίηση και σφράγιση.

Είναι κατάλληλο για επικαλύψεις σε λαμαρίνες αμιαντοσιμέντου, μπαλκόνια, πλακάκια οροφής, καναδικά βότσαλα, υδρορροές, καμινάδες, φεγγίτες, δεξαμενές συλλογής νερού, μεταλλικές λωρίδες υγραμόνωσης, τοίχους, κανάλια πλήρωσης, ρωγμές σε τοίχους, αεραγωγούς και πλαίσια, για βερνίκωμα και προστασία σε γλάστρες, συντριβάνια και βάζα, για προστασία επιφανειών βυθισμένων στο νερό, στύλους, προβλήτες και αγκυροβόλια.

Ιδανικό για όλες τις επιφάνειες, είναι ιδιαίτερα κατάλληλο για: ξύλο, μεταλλικά φύλλα, αλουμίνιο, χάλυβα, σκυρόδεμα και πίσσα. Διαρκεί και προστατεύει χωρίς να χρειάζεται βούρτσα ή ρολό.

Έχει μακροχρόνια προστατευτική δράση και η προστατευτική του ισχύς αυξάνεται εάν χρησιμοποιείται περιοδικά τουλάχιστον δύο φορές το χρόνο.



A/A	Κωδικός	Χρώμα	Μέγεθος		Τιμή τμχ €
54183002	54.183.002	Μαύρο	500 ml	6	
54183003	54.183.003	Άσπρο	500 ml	6	



Άγχρωμο προστατευτικό βερνίκι πέτρας - πλακιδίων LA TERRAZZA

Το Saratoga **LA TERRAZZA** προστατεύει και καθιστά αδιάβροχα τα ανοίγματα μέχρι και 1mm σε ταρατσες και μπαλκόνια, εμποδίζει την είσοδο νερών και υγρασίας στους χώρους και καθυστερεί την αποσύνθεση των υλικών στα οποία χρησιμοποιείται. Το υγρό είναι διάφανο και γι' αυτό τον λόγο και δεν επηρεάζει το χρώμα των υλικών. Ιδανικό για πατώματα από clinker, κόττο, πέτρα, πλακάκια, τσιμέντο και γρανίτες. Εμποτίζει σε βάθος τις ρωγμές, τις ενώσεις και τα ραγίσματα των επιφανειών.

Στερεοποιεί τα υλικά στα οποία χρησιμοποιείται, εμποδίζει την εμφάνιση μούχλας, βρύων και άλλων φυτικών μορφών που οφείλονται στην απορρόφηση υγρασίας. Οι επιφάνειες στις οποίες χρησιμοποιείται το Saratoga **LA TERRAZZA** αναπνέουν ελεύθερα.



A/A	Κωδικός	Μέγεθος		Τιμή τμχ €
8816102	88.945.001	1000 ml	1	

FRENA FILETTI

Κόλλα Σπειρωμάτων

Δυνατή κόλλα για να σταθεροποιήσουμε μόνιμα βίδες, παξιμάδια, μπουλόνια, μπουζόνια, άξονες, πείρους, τροχαλίες και γενικά βιδωτά εξαρτήματα για τα οποία δεν προβλέπεται ανάγκη ξεβιδώματος.



Κωδικός	Περιγραφή		Τιμή Τεμ. €
57070002	10 ml / ΜΕΤΡΙΑ ΔΡΑΣΗ ΣΥΓΚΡΑΤΗΤΙΚΗ	6	

FRENA FILETTI

Κόλλα Σπειρωμάτων

Δυνατή κόλλα για να σταθεροποιήσουμε μόνιμα βίδες, παξιμάδια, μπουλόνια, μπουζόνια, άξονες, πείρους, τροχαλίες και γενικά βιδωτά εξαρτήματα για τα οποία δεν προβλέπεται ανάγκη ξεβιδώματος.



Κωδικός	Περιγραφή		Τιμή Τεμ. €
57070001	10 ml / ΔΥΝΑΤΗ ΔΡΑΣΗ ΑΣΦΑΛΙΣΤΙΚΗ	6	

FORTUB Υγρό Τεφλόν

Αδιαπέραστο από το νερό, τα υγρά και τον αέρα



Χώρα προέλευσης: Ιταλία



Στεγανωτικό για βιδωτές ενώσεις και είναι αδιαπέραστο από το νερό, τα υγρά και τον αέρα. Αντικαθιστά αποτελεσματικά τα παραδοσιακά στεγανωτικά και τις φλάντζες. Κατάλληλο για σωληνώσεις νερού, καυσίμων, λαδιού και πεπιεσμένου αέρα.

Κωδικός	Μέγεθος ml		Τιμή Τεμ. €
85181012	50	12	

PASTA VERDE

Αναερόβια πάστα για τα σπειρώματα ενώσεων όλων των υδραυλικών εγκαταστάσεων. Χρησιμοποιείται σαν συνοδευτικό και πάνω από το κανάβι προκειμένου να εξασφαλίσει την άριστη στεγάνωση



Κωδικός	Μέγεθος ml		Τιμή Τεμ. €
13001002	450	15	

PASTA GAS

Αναερόβια πάστα για τα σπειρώματα ενώσεων όλων των εγκαταστάσεων με αέρια. Χρησιμοποιείται σαν συνοδευτικό και πάνω από το κανάβι προκειμένου να εξασφαλίσει την άριστη στεγάνωση



Κωδικός	Μέγεθος ml		Τιμή Τεμ. €
13005001	450	15	

ARIA COMPRESSA

Καθαριστικός αέρας

Είναι ένα προϊόν απαραίτητο για την αφαίρεση σκόνης, βρωμιάς και ξένων σωμάτων από τα δυσπρόσιτα σημεία.



Κωδικός	Μέγεθος ml		Τιμή Τεμ. €
54304001	400	12	

RIVELATORE FUGHE GAS

Σπρέυ ελέγχου διαρροών-αερίων

Απαραίτητο για δοκιμές στεγανότητας εγκαταστάσεων και φιαλών υγραερίου και προπανίου. Χρησιμεύει και για τον έλεγχο δεξαμενών και εγκαταστάσεων πεπιεσμένου αέρα.



Κωδικός	Μέγεθος ml		Τιμή Τεμ. €
54144001	400	12	

LUBRIFICANTE ARMY

Λιπαντικό όπλων

Είναι προστατευτικό λάδι για όπλα με αντισκωριακές και αντιοξειδωτικές ιδιότητες, που προστατεύει από τη φθορά. Εισχωρεί και στα μικρότερα ανοίγματα, χωρίς να απαιτεί υπερβολικό λύσιμο του όπλου.



Κωδικός	Μέγεθος ml		Τιμή Τεμ. €
54262001	150	12	

ELECTRONICS

Σπρέυ ηλεκτρονικών επαφών

Απομακρύνει γρήγορα και αποτελεσματικά τη σκόνη, τα στρώματα οξείδωσης, τις λιπαρές επικαθήσεις, τα κατάλοιπα κόλλησης των ηλεκτρονικών και ηλεκτρογικών κυκλωμάτων.



Κωδικός	Μέγεθος ml		Τιμή Τεμ. €
54245001	200	6	

OLIO SPRAY DA TAGLIO

saratoga

Χώρα προέλευσης: Ιταλία



Κοπή

Κατάλληλο για τη διάτρηση και την κοπή όλων των τύπων μετάλλων

Κωδικός	Μέγεθος ml		Τιμή Τεμ. €
54263001	400	12	

OLIO 1000 USI

Λάδι λίπανσης 1000 χρήσεις

Μελετήθηκε ειδικά για την επίλυση όλων εκείνων των καθημερινών καταστάσεων όπου χρειάζεται λάδωμα. Περιέχει ειδικά πρόσθετα που του χαρίζουν μεγάλη ικανότητα κατά της σκουριάς, κατά της διάβρωσης και κατά της φθοράς.



Κωδικός	Μέγεθος ml		Τιμή Τεμ. €
57058001	125	12	

GRASSO NAUTICA

Γράσσο ναυτιλίας

Κατάλληλο για θαλάσσιους κινητήρες, τιμόνια, πείρους, μοχλούς, ράβδους, καλώδια, θήκες και γενικά όλους τους μηχανισμούς καταδύσεων ή τα εξαρτήματα που εκτίθενται στο νερό. Εξαιρετική αντίσταση έλξης. Εξαιρετικές αντιδιαβρωτικές και αντιοξειδωτικές ιδιότητες.



Κωδικός	Μέγεθος ml		Τιμή Τεμ. €
54308001	100	12	

GRASSO SPRAY

Λιθίου

Μεγάλης διάρκειας με μεγάλες ικανότητες κατά της διάβρωσης και της φθοράς. Προσκολλάται στις κινούμενες επιφάνειες και μπορεί να χρησιμοποιηθεί σε υγρά μέρη.



Κωδικός	Μέγεθος ml		Τιμή Τεμ. €
54270001	300	12	

GRASSO MILLEUSI

Σωληνάριο

Είναι το ιδανικό προϊόν για γενική χρήση: λευκό και κρεμώδες, εφαρμόζεται εύκολα και αντέχει σε θερμοκρασίες από -30 μέχρι +120°C. Έχει εξαιρετική αντοχή στο νερό και στα φορτία και προστατεύει από την σκουριά και την διάβρωση.



Κωδικός	Μέγεθος ml		Τιμή Τεμ. €
54306001	100	12	

OLIO DI VASELINA

Σπρέυ λάδι βαζελίνης

Προστατευτικό και λιπαντικό υγρό για κάθε χρήση, που έχει σαν βάση το φαρμακευτικό λάδι βαζελίνης. Είναι άοσμο, άχρωμο και δεν δημιουργεί λεκέδες. Προστατεύει & λιπαίνει για μεγάλο διάστημα. Όταν ψεκάζεται σε λαστικένιες τσιμούχες τις κρατάει μαλακές & δεν επιτρέπει να σπασούν και να σκάσουν.



Κωδικός	Μέγεθος ml		Τιμή Τεμ. €
54148001	400	12	

LASER

Αντισκωριακό

Είναι ένα υγρό με μεγάλη ικανότητα διείσδυσης που λειώνει την σκουριά, τις επικαθήσεις, την αλμύρα, ξεμπλοκάροντας σε ελάχιστο χρόνο, παξιμάδια, βίδες, μπουλόνια, μεντεσέδες, ρουλεμάν, κλειδαριές, μηχανικούς συνδέσμους.



Κωδικός	Μέγεθος ml		Τιμή Τεμ. €
54123001	200	24	
54125001	400	24	

TOCCO

Μαρκαδόρος για επιδιόρθωση γρατζουνιών αυτοκινήτων

Ιδανικός για την επιδιόρθωση αμαξωμάτων αυτοκινήτων, μοτοσυκλετών, τροχόσπιτων, κρανών κτλ.

Λεπτομέρειες:

- Επιδιορθώνει
- Γεμίζει
- Προστατεύει
- Επιφάνειες μεταλλικές
- Επιφάνειες πλαστικές

Κωδικός	Μέγεθος ml		Τιμή Τεμ. €
88446001	10	12	



TOCCO

Μαρκαδόρος επιδιόρθωσης 180°C

Κατάλληλος για **καλοριφέρ** και **συσκευές**

Κωδικός	Μέγεθος ml		Τιμή Τεμ. €
88445001	10	12	



Metal Clean

Εξαλείφει σε λίγα δευτερόλεπτα:

λάδια, λίπη, κεριά, πίσσα, λάσπες, εναποθέσεις άνθρακα, σκόνη και άλλες ακαθαρσίες.

Διεισδύει σε βάθος, αποσυνθέτει και διαλύει κάθε ίχνη βρωμιάς

Κωδικός	Μέγεθος ml		Τιμή Τεμ. €
54139001	400	12	



STARTER SPRAY

Η εκκίνηση δε δημιουργεί πλέον προβλήματα. Σε οποιαδήποτε θερμοκρασία και υγρασία, είναι ιδανικό για κινητήρες βενζίνης, αερίου ή πετρελαίου. Λιπαίνει χωρίς να βλάπτει τον κινητήρα. Παρατείνει τη ζωή του κινητήρα και της μπαταρίας.



Κωδικός	Μέγεθος ml		Τιμή Τεμ. €
95012001	200	24	

SILVER

Ειδικό καθαριστικό γυαλιστικό για ασήμι

Ενα προϊόν που δημιούργησε η Saratoga ειδικό για το καθάρισμα και το γυάλισμα όλων των αντικειμένων και επιφανειών από ασήμι. Τους ξαναδίνει την αρχική τους γυαλάδα χωρίς να χαράζει.



Κωδικός	Μέγεθος ml		Τιμή Τεμ. €
75005001	250	12	

RAME

Χαλκός & μπρούτζος

Ειδικό γυαλιστικό για τον καθαρισμό χωρίς κούραση όλων των αντικειμένων από χαλκό και μπρούτζο. Η ισορροπημένη σύνθεσή του έχει μια απορρυπαντική δράση που αναγεννά την αρχική λάμψη του χαλκού και την προστατεύει για πολύ καιρό από την εξείδωση.



Κωδικός	Μέγεθος ml		Τιμή Τεμ. €
75010001	250	12	

SVAP



Χώρα προέλευσης: Ιταλία

Σπρέυ καθαρισμού ετικετών και κόλλας

Το SVAP, γρήγορα, εύκολα και χωρίς κούραση, απομακρύνει κάθε είδους αυτοκόλλητες ετικέτες, από πλαστικό ή χαρτί, παλιές κολλητικές ταινίες, υπολείμματα από κόλλες, φλάντζες, μαλακή σιλικόνη, μαρκαδόρους. Το προϊόν δεν καταστρέφει σχεδόν καμία επιφάνεια, ακόμη και τις βαμμένες. Συνιστάται όμως να γίνεται μια μικρή δοκιμή σε ένα σημείο της επιφάνειας που δεν φαίνεται.



Κωδικός	Μέγεθος ml		Τιμή Τεμ. €
54145001	200	12	

Αλοιφή για γυάλισμα μέταλλων



Χώρα προέλευσης: Γερμανία

A/A	Κωδικός	Μέγεθος ml		Τιμή Τεμ. €
5900104	29-101000-0	75	24	

Αλοιφή για γυάλισμα χρυσού - ασημιού



Χώρα προέλευσης: Γερμανία

A/A	Κωδικός	Μέγεθος ml		Τιμή Τεμ. €
5900105	29-102000-0	75	24	

DISODORANTE IGIENIZZANTE

Αποσμητικό & καθαριστικό κλιματιστικών

Αποβάλλει τις κακές οσμές που δημιουργούνται μετά από παρατεταμένη χρήση του κλιματιστικού. Εξασφαλίζει τέλεια υγιεινή όλων των σωλήνων και αγωγών.



Χώρα προέλευσης: Ιταλία



ALLUMINIO

Ειδικό καθαριστικό γυαλιστικό

Ειδικό προϊόν που ανανεώνει όλες τις επιφάνειες από αλουμίνιο. Με ένα μόνο πέρασμα εξαφανίζει κάθε ίχνος από βρωμιά, δίνοντας λάμψη και γυαλάδα σε κάθε είδους αλουμίνιο: ανωδιομένο, βαμμένο, ακατέργαστο.



Κωδικός	Μέγεθος ml		Τιμή Τεμ. €
75076001	400	12	

Κωδικός	Μέγεθος ml		Τιμή Τεμ. €
75015001	250	12	

DISSOTTURANTE CHIMICO

Αποφρακτικό

Πολύ δραστικό!

Ελαιώδες υγρό με βάση το θειικό οξύ κατάλληλο για την αντιμετώπιση βουλωμένων σωλήνων. Υψηλής συγκέντρωσης και ταχείας δράσης επαγγελματικό αποφρακτικό, που καθαρίζει όλους τους βουλωμένους σωλήνες από οργανικά ιζήματα και αδρανή (σαπούνια, υπολείμματα λίπους), από ασβεστολιθικές επικαλύψεις, τρίχες, ενώσεις κυτταρίνης, σερβιέτες, τσιγάρα κ.λπ.. Δρα στις επιστρώσεις, χωρίς να καταστρέφει πλαστικό, σίδηρο και μόλυβδο. Μπορεί να χρησιμοποιηθεί σε νεροχύτες, τουαλέτες, αποχετεύσεις δαπέδου και γενικά σε σωλήνες αποχέτευσης.



INOX

Ειδικό καθαριστικό γυαλιστικό

Ξαναδίνει λάμψη σε οποιαδήποτε επιφάνεια από ανοξείδωτο ατσάλι: νεροχύτες, βρύσες, απορροφητήρες, επιφάνειες εργασίας, πάνελ θα ξαναγίνουν αμέσως σαν καινούρια.



Κωδικός	Μέγεθος ml		Τιμή Τεμ. €
54325001	1000	4	

Κωδικός	Μέγεθος ml		Τιμή Τεμ. €
75022001	500	12	

OLIO PROTETTIVO

Προστατευτικό λάδι

Τρέφει κάθε είδος ξύλου, περνώντας γρήγορα σε βάθος, όπου χάρη στα πολύτιμα έλαιά του, αναγεννά τις ίνες που έχουν ταλαιπωρηθεί από τον ήλιο, τους ατμοσφαιρικούς παράγοντες και το νέφος.

Προστατεύει το ξύλο από τον ήλιο και τις ακτίνες UV και έτσι το ξύλο δεν σκάει. Περιορίζει επίσης το σάπισμα και την παραμόρφωση των επιφανειών που προκαλούνται από την βροχή και την υγρασία. Τέλος κάνει τις επιφάνειες να μην κρατάνε πολύ την βρωμιά. Δεν αλλοιώνει το χρώμα του ξύλου, αλλά το αναδεικνύει, τονίζοντας την αντίθεση ανάμεσα στις ίνες, κάνοντας πιο πλούσιο και φωτεινό το τελικό χρώμα.



Κωδικός	Μέγεθος ml		Τιμή Τεμ. €
75069001	250	6	

RITOCOCCO LEGNO

Μαρκαδόρος επισκευής ξύλου

Ξαναδίνει το αρχικό χρώμα στις ξύλινες επιφάνειες. Αντικαθιστά το πινέλο για να διορθώσουμε γρατσουνιές, χαράγματα και ξεβαμμένες περιοχές του ξύλου. Αντέχει στο νερό και δεν ξεθωριάζει με το φως.



Κωδικός	Περιγραφή		Τιμή Τεμ. €
43002007	Wenge / Blister	12	
43012005	Φράξος / Blister	12	
43012001	Καρυδιά ανοιχτό / Blister	12	
43012002	Καρυδιά σκούρο / Blister	12	
43012007	Κερασιά / Blister	12	
43012004	Μαονι / Blister	12	
43012006	TIK / Blister	12	

STUCCO IN CERA

Διορθωτικό κερί επίπλων

Επισκευάζει μόνιμα & αόρατα κάθε τραυματισμένη επιφάνεια από ξύλο ακόμα & η μεγάλη πλαστικότητα και αντίσταση στη θερμοκρασία επιτρέπουν να διορθώσουμε & δύσκολες επιφάνειες όπως ξύλινα πατώματα.



Κωδικός	Περιγραφή		Τιμή Τεμ. €
43030011	Wenge / Blister	12	
43031002	Φράξος / Blister	12	
43031003	Καρυδιά ανοιχτό / Blister	12	
43031004	Καρυδιά σκούρο / Blister	12	
43031010	Κερασιά / Blister	12	
43031006	Μαονι / Blister	12	
43031005	TIK / Blister	12	

PAINT Ανεξίτηλοι καλυπτικοί μαρκαδόροι μπίλιας

Γυαλιστεροί, δεν ξεθωριάζουν, αντέχουν στο νερό. Μέτρια μύτη.



Κωδικός	Περιγραφή		Τιμή Τεμ. €
97010014	γκρι	12	
97010009	πράσινο	12	
97010005	μπλε	12	
97010010	λευκό	12	
97010008	κίτρινο	12	
97010007	πορτοκαλί	12	
97010006	κόκκινο	12	
97010002	καφέ	12	
97010001	μαύρο	12	
97015011	ασημί	12	
97015012	χρυσό	12	

CEPPO PULISCICAMINO

Καθαριστικό τζακιού



Χώρα προέλευσης: Ιταλία

Καθαρίζει το τζάκι από την καπνιά. Είναι το κατάλληλο προϊόν για να μένει αποτελεσματική η καμινάδα σε κάθε είδους τζάκια και σε σόμπες με ξύλο ή κάρβουνο.

Κωδικός	Μέγεθος gr		Τιμή Τεμ. €
81040001	1200	8	

GLASS CLEANER

Καθαριστικό τζαμιού



Ειδικό προϊόν για να απομακρύνει τις επικαθήμες μαυρίλας και την κρούστα καπνιάς που δημιουργούνται στα τζάμια των χωνευτών τζακιών και στις πόρτες από τις σόμπες. Η ειδική του σύνθεση ενεργεί γρήγορα εκεί όπου τα κανονικά οικιακά απορρυπαντικά είναι ανίσχυρα.

Κωδικός	Μέγεθος ml		Τιμή Τεμ. €
81030001	500	6	

Πλακίδια προσανάμματος

Είναι ένα προϊόν με βάση το ξύλο και με παραφίνη υψηλής ποιότητας. Είναι ο ασφαλέστερος τρόπος για να ανάβουμε εύκολα ξύλα και κάρβουνα, χωρίς κανένα κίνδυνο. Πολύ πρακτικό στην χρήση του, στο τζάκι, στην ψησταριά, στις σόμπες και σε φωτιές σε ανοικτό χώρο.

Κωδικός	Μέγεθος		Τιμή Τεμ. €
81010001	32 πλακίδια	12	

CEPPO CANADESE

Κούτσουρο



Αποτελεί μια γρήγορη, ασφαλή και καθαρή εναλλακτική λύση. Κρατάει για πολύ ώρα και καίγεται τελείως. Παράγει λιγότερο ορατό καπνό, απελευθερώνει μικρότερη ποσότητα μονοξειδίου του άνθρακα σε σχέση με τα ξύλα και περιορίζει την πίσσα και την καπνιά στο τζάκι.

Κωδικός	Μέγεθος gr		Τιμή Τεμ. €
81050004	1100	12	

**TOP • FIX**

Ποντικόκολλα

**saratoga**

Χώρα προέλευσης: Ιταλία

Η TOP FIX απλωμένη σε σανιδάκια από ξύλο, σε λωρίδες από χαρτί και σε διάφορα άλλα υψτρώματα, χρησιμεύει για την σύλληψη ποντικών, επιβλαβών ζώων και εντόμων.

Κωδικός	Μέγεθος ml		Τιμή Τεμ. €
93010001	135	50	

TOP • TAK

Κολλητική παγίδα με δόλωμα για ποντίκια και αρουραίους



Το Saratoga TOP • TAK είναι εντελώς μη τοξικό. Χάρη στην ειδικά σχεδιασμένη βάση, δεν κολλάει ούτε λερώνει, επιτρέποντας έτσι τη χρήση του παντού.



Κωδικός	Περιέχει		Τιμή Τεμ. €
93002001	2 παγίδες	12	

SPRAY VOLA VIA

Απωθητικό πουλιών

Σπρέι που αποτρέπει τα πτηνά απο το να φωλιάζουν σε σημεία όπου εφαρμόζεται.

Εφαρμογή: χαραμάδες, προεξοχές, κιγκλιδώματα, μπαλκόνια, αγάλματα και κεραμίδια. Ευκολο και βολικό στη χρήση, δεν είναι χρωστικό, δεν είναι κολλώδες, δεν αφήνει κατάλοιπα ή ορατά ίχνη στην επιφάνεια, δεν ξεθωριάζει και δεν καταστρέφει το χρώμα.



Κωδικός	Μέγεθος ml		Τιμή Τεμ. €
93016001	300	6	

Απωθητικό πουλιών

1 μέτρο ανοξειδωτο

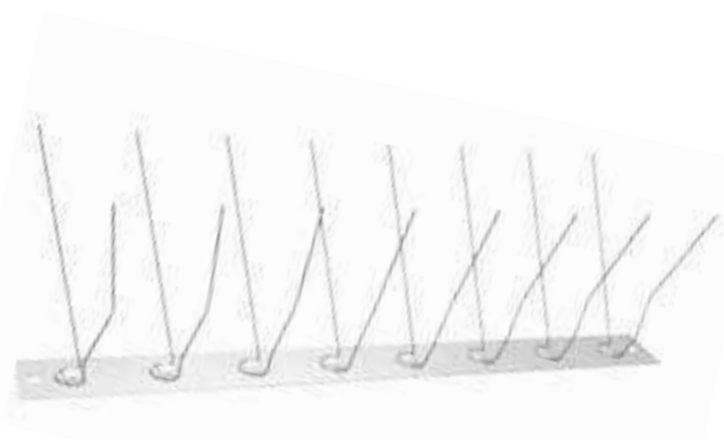

A/A	Κωδικός	Περιγραφή		Τιμή Τεμ. €
	5307047	792751	Ανοξειδωτο	25

Ελαστική αυτοκόλλητη ταινία προφίλ E Tenstik E



A/A	Κωδικός	Μέγεθος	Χρώμα		Τιμή Τεμ. €
6300703	ΜΕΛ006	Blister 6m	Λευκή	32	
6300700	ΜΕΚ006	Blister 6m	Καφέ	32	

Ελαστική αυτοκόλλητη ταινία προφίλ P Tenstik P

 Den Braven



A/A	Κωδικός	Μέγεθος	Χρώμα		Τιμή Τεμ. €
6300095	ΜΡΛ100	Ρολό 100m	Λευκή	6	
6300094	ΜΡΚ100	Ρολό 100m	Καφέ	6	
6300098	ΜΡΛ006	Blister 6m	Λευκή	32	
6300097	ΜΡΚ006	Blister 6m	Καφέ	32	

Αυτοκόλλητη βέργα PVC με βούρτσα Jolyflex



A/A	Κωδικός	Μέγεθος	Χρώμα		Τιμή Τεμ. €
6300122	0017	Blister 1 μέτρο	Λευκή	24	
6300123	0016	Blister 1 μέτρο	Καφέ	24	

Αυτοκόλλητη βέργα PVC με λάστιχο Confortflex



A/A	Κωδικός	Μέγεθος	Χρώμα		Τιμή Τεμ. €
6300120	HP142	Blister 1 μέτρο	Λευκή	24	
6300121	HP1420	Blister 1 μέτρο	Καφέ	24	



Χαρτοταινία λευκή γενικής & επαγγελματικής χρήσης

»»» Ισχυρή συγκολλητική ικανότητα

»»» Εύκολο κόψιμο

A/A	Διαστάσεις mm x m	Χρώμα		Τιμή Τεμ. €
5600210	19 x 40	Λευκή	96	
5600211	25 x 40	Λευκή	72	
5600212	30 x 40	Λευκή	60	
5600213	38 x 40	Λευκή	48	
5600214	50 x 40	Λευκή	36	



Προστατευτικό νάυλον 4 x 5 μέτρα

A/A	Μέγεθος		Τιμή Τεμ. €
5056050	Ψιλό / 20m ²	50	
5056055	Χονδρό / 20m ²	10	

Ψιλό: 5mic / Βάρος: 60 έως 65 gr
Χονδρό: 40mic / Βάρος: 720 έως 750 gr

i

Προστασία μεγάλων επιφανειών και επίπλων κατά τη διάρκεια του βαψίματος



Για προειδοποίηση και σήμανση.



Ταινία σήμανσης

A/A	Κωδικός	Περιγραφή		Τιμή Τεμ. €
6070210	571BRSS	70mm x 200 m	36	



Ταινία συσκευασίας

>>> Αθόρυβη

Αθόρυβες ταινίες με επικάλυψη ισχυρής κόλλας.
Εξαιρετική συγκόλληση χαρτοκιβωτίων με μεγάλη διάρκεια ζωής.
Εξασφαλίζουν ασφάλεια στις αποστολές με κάθε τρόπο μεταφοράς.

Πλεονεκτήματα

- Ομοιόμορφο, αθόρυβο ξετύλιγμα για ευκολία χρήσης
- Εύκολη εφαρμογή με το χέρι ή με το ειδικό dispenser

Εφαρμογές

- Συσκευασία, μεταφορές, αποθήκευση

A/A	Διαστάσεις mm x m	Χρώμα		Τιμή Τεμ. €
5600126	48 x 60	Διάφανη	36	
5600124	48 x 60	Καφέ	36	

Μονωτική ταινία

χαμηλού μολύβδου - PVC

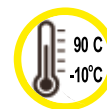

- Μαλακή ταινία PVC κατάλληλα πλαστικοποιημένη και σταθεροποιημένη
- Επιστροφή μίας όψης από συγκολλητικές ουσίες ευαίσθητες στην πίεση με βάση το καουτσούκ
- Ηλεκτρική ταινία με ματ φινίρισμα και επιβραδυντικό φλόγας χαμηλής περιεκτικότητας σε μολύβδο που περιλαμβάνεται στη λίστα VDE

Εφαρμογές

- Χρησιμοποιείται για την ένωση και συγκόλληση καλωδίων και για ηλεκτρική μόνωση

Χαρακτηριστικά / Οφέλη

- Κατάλληλο για χρήσεις κάτω από 600V ή 80 °C (176°F)
- Ιδανικό για όλες τις εφαρμογές όπου απαιτούνται μονωτικά υλικά που περιλαμβάνονται στη λίστα VDE
- Μη διαβρωτική, ευαίσθητη στην πίεση κόλλα εξαλείφει την ανάγκη θερμότητας, υγρασίας ή άλλων καταλυτών για να να επηρεάσουν την εφαρμογή
- Δεν υπάρχουν γνωστοί κίνδυνοι
- Συμμόρφωση με τον κανονισμό REACH

Χαρακτηριστικά

Περιγραφή	Μέτρηση	Μέθοδος δοκιμής
Πάχος ταινίας	0.15 / 5.9 mm/mils	ASTM D-1000
Κόλληση σε χάλυβα	0.18 / 16 kg/cm, oz/in	ASTM D-1000
Κόλληση στη βάση	0.15 / 13 kg/cm, oz/in	ASTM D-1000
Επιμήκυνση κατά τη θραύση	150 %	ASTM D-1000
Εφελκυστική αντοχή	2.55 / 14 kg/cm, lbs/in	ASTM D-1000
Διηλεκτρικό κατά τη θραύση	1,100 Volts/mil	ASTM D-1000
Επιβραδυντικό φλόγας	No Fail	UL-510

A/A	Διαστάσεις mm x m	Χρώμα		Τιμή Τεμ. €
4101060	19 x 20	Μαύρη	10	
4101061	19 x 20	Λευκή	10	



Κατάλληλη για χρήσεις κάτω από 600V ή 80 °C (176°F)
Συμμόρφωση με τον κανονισμό REACH

Stretch χειρός
 μεμβράνη συσκευασίας

SPAP

i
ΕΥΚΟΛΟΣ ΧΕΙΡΙΣΜΟΣ

- Για τη στερέωση της παλέτας την συσκευασία και την προστασία των εμπορευμάτων
- Επιμήκυνση και υψηλή αντοχή 1800 gr

A/A	Περιγραφή mm x m		Τιμή Τεμ. €
5600132	500 x 20	6	

Σαλιγκάρι
συσκευασίας

Μηχανισμός μεταλλικός για ταινίες συσκευασίας. Λόγω του σχεδιασμού προστατεύει την ταινία από χτυπήματα, κοψίματα και σημάδια.

Κατάλληλο για ταινία συσκευασίας 2"



A/A	Κωδικός	Περιγραφή		Τιμή Τεμ. €
5301108	T4005	2"	1	

Μηχανισμός ταινίας
συσκευασίας

Εργονομικός μηχανισμός για ταινίες συσκευασίας.

- Εύκολη τοποθέτηση ταινίας
- Γρήγορη και σταθερή ταχύτητα ξετυλίγματος
- Δυνατότητα σφιξίματος



A/A	Κωδικός		Τιμή Τεμ. €
5301052	T-282AS	1	

Μίνι
συρραπτικό

Ιδιαίτερα ανθεκτικό λόγω της μεταλλικής του κατασκευής.

A/A	Κωδικός	Περιγραφή		Τιμή Τεμ. €
5301013	VX230	Τύπου MAESTRI	1	

Ταινία υφασμάτινη DUCT TAPE

Κατάλληλη για οποιαδήποτε επείγουσα εργασία ή συναρμολόγηση. Είναι ισχυρή, αδιάβροχη και εύκολη στην εφαρμογή της.



A/A	Κωδικός	Διαστάσεις mm x m	Χρώμα		Τιμή Τεμ. €
6300677	PTY50101	50 x 10	Λευκή	36	
6300678	PTY50102	50 x 10	Γκρι	36	
6300679	PTY50103	50 x 10	Μαύρη	36	

Ταινία μοκέτας διπλής όψεως DOUBLE SIDED

Κατάλληλη για την τοποθέτηση χαλιών σε μη απορροφητικά υποστρώματα.



A/A	Κωδικός	Διαστάσεις mm x m		Τιμή Τεμ. €
6300712	PTΔ538	38 x 5	96	
6300710	PTΔ1038	38 x 10	96	
6300711	PTΔ2538	38 x 25	48	

Γάζα ρωγμών GLASS FIBRE

Για την εσωτερική και εξωτερική ενίσχυση της σύνδεσης των αρμών και των ρωγμών στις κατασκευές γυψοσανίδας.

Αντοχή στη θερμότητα -35°C έως +90°C
Για χωρίσματα σε γυψοσανίδες ή ταβάνια.
Για αρμούς μεταξύ τοίχου και οροφής ή για αρμούς γύρω από τα παράθυρα, πόρτες κ.λπ.



A/A	Κωδικός	Διαστάσεις mm x m	Χρώμα		Τιμή Τεμ. €
5056005	ΓΑ2050	50 x 20	Λευκή	72	
5056007	ΓΑ9050	50 x 90	Λευκή	24	

 Den Braven

Ταινία διπλής όψεως FORZA MONTANA

Κολλητική ταινία διπλής όψεως, διαφανής, πολύ δυνατή, που διατηρεί αμετάβλητα στον χρόνο τα χαρακτηριστικά συγκόλλησης, πλαστικότητας, ευλυγισίας και ελαστικότητας, ακόμη και όταν χρησιμοποιείται σε εξωτερικούς χώρους.



Κωδικός	Διαστάσεις mm x m		Τιμή Τεμ. €
62476001	19 x 1,5	16	





ΠΑΠΑΓΕΩΡΓΙΟΥ

ΑΠΟΔΟΣΗ ΚΑΙ ΕΥΕΛΙΑ ΣΤΗΝ ΥΠΗΡΕΣΙΑ ΤΟΥ ΕΠΑΓΓΕΛΜΑΤΙΑ



A close-up photograph of a person's hand using a screwdriver to work on a blue door handle. The hand is positioned on the left, holding the black handle of the screwdriver. The screwdriver's metal shaft is inserted into the handle mechanism. The background is a white wall with a blue vertical stripe.

εργαλεία & εξαρτήματα βαφής

τριβεία - αναμικτήρες - αναδευτήρες
πινέλα - ρολά - σπάτουλες

8

ενότητα

ΤΡΙΒΕΙΟ ΓΥΨΟΣΑΝΙΔΑΣ ΤΟΙΧΟΠΟΙΙΑΣ

DS-225 DRYWALL SANDER

A/A: 4101001

Made in Taiwan

Τεχνικά χαρακτηριστικά

Τάση	220V- 50 Hz
Ηλεκτρονική ρύθμιση στροφών	από 1000 έως 1600 min ⁻¹
Ισχύς εισόδου	450 W
Διάμετρος δίσκου λείανσης	Ø 225 mm
Μήκος	1.43 m + προέκταση 58 cm (ολικό μήκος 2m)
Καθαρό βάρος	2.8 kg
Μήκος καλωδίου	4 m
Περιστροφή κεφαλής	100°
Σύνδεση με	σκούπα

Περιγραφή

- Το ηλεκτρικό τριβείο γυψοσανίδας SPAP είναι **πολύ ελαφρύ, πρακτικό, εργονομικό** για **μέγιστη ευκολία και άνεση στη λειτουργία**.
- Η ρύθμιση των στροφών είναι ηλεκτρονική
- Έχει σχεδιαστεί για να λειτουργεί **σε συνδυασμό με ηλεκτρική σκούπα** για **ελάχιστη σκόνη και καλύτερα αποτελέσματα**.
- Η περιστρεφόμενη κεφαλή λείανσης **100°** επιτρέπει **άριστα αποτελέσματα με ελάχιστο χρόνο και προσπάθεια**.
- **Θύρα μισοφέγγαρου** η οποία επιτρέπει στον χειριστή να τρίβει στην άκρη ή σε γωνία

Παραδίδονται:

1. Μηχανή λείανσης DS-225
2. Προέκταση
3. Τσάντα μεταφοράς
4. Εγχειρίδιο χρήσης

2.8KG BRUSHLESS

ΤΟ ΠΙΟ ΕΛΑΦΡΥ
ΣΤΗΝ ΑΓΟΡΑ!



προέκταση
+58 cm

NEO

μήκος
1,43 cm

είσοδος
σωλήνα
αναρρόφησης
Ø38

CE CB

Γυαλόχαρτα

ΣΥΣΚΕΥΑΣΙΑ 20 ΤΕΜΑΧΙΩΝ ΣΕ BLISTER

Κωδικός	Κόκκωση	Ø mm	
4100980	80	225	
4100981	100	225	
4100982	120	225	
4100983	150	225	
4100984	180	225	
4100985	220	225	



Εξαρτήματα τριβείου

	Κωδικός	Περιγραφή		
1	4101021	Μαξιλάρι σφουγγαριού <i>VELCRO</i>	1	
2	4101020	Βάση πλάκας λείανσης	1	
3	4100986	Σωλήνας σπειράλ 4 μέτρα	1	
4	4101014	Βάση καλύμματος λείανσης	1	
5	4101015	Κάλυμμα σκόνης	1	
6	4101017	Θύρα μισοφέγγαρου	1	

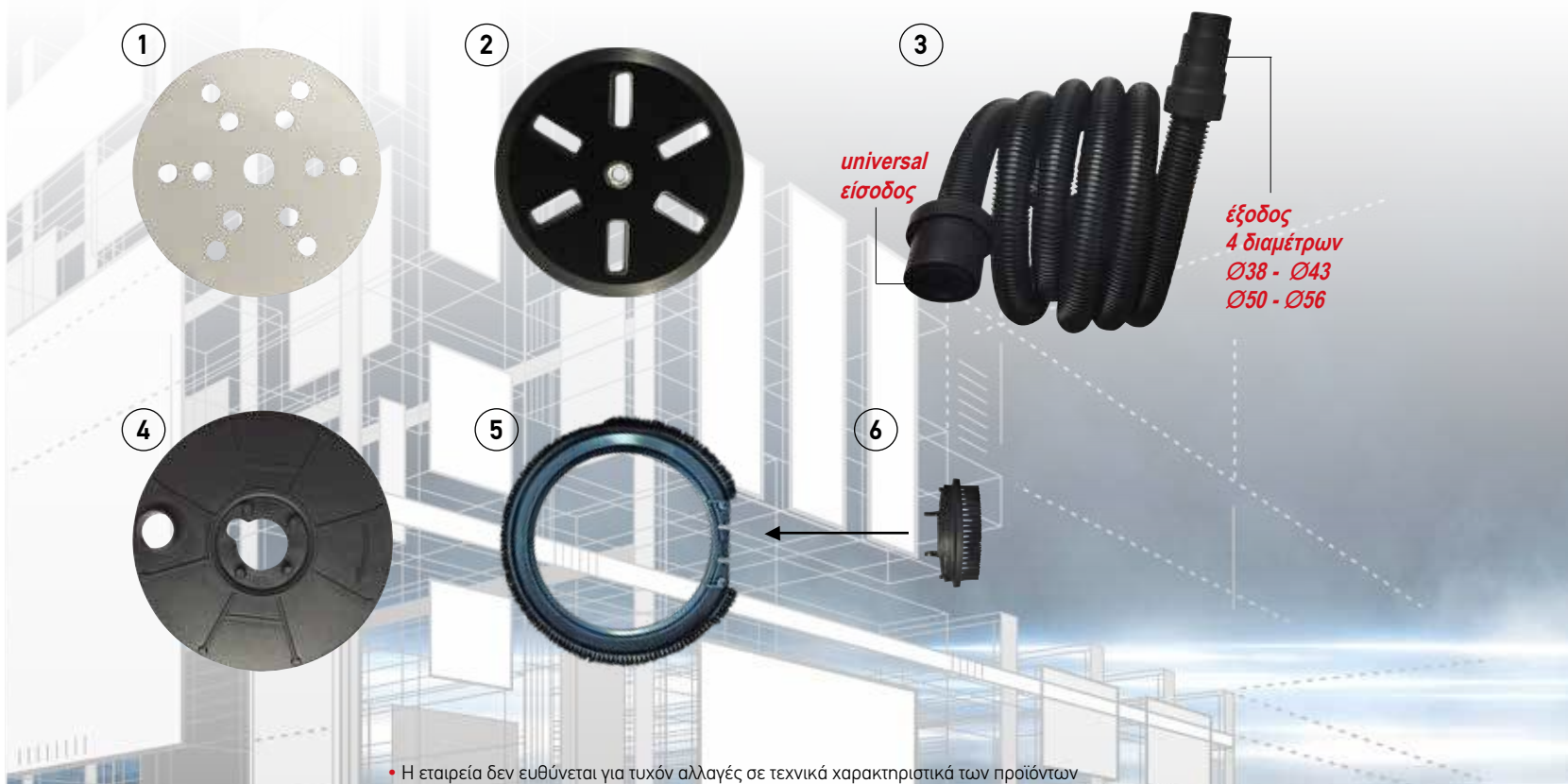

• Η εταιρεία δεν ευθύνεται για τυχόν αλλαγές σε τεχνικά χαρακτηριστικά των προϊόντων

 **Collomix**

Αναμικτήρες

C•mix

Λαβή με προστασία

Εξάρτημα πολλαπλών λειτουργιών, που επιτρέπει στο χρήστη να σπκώνει και να αφήνει κάτω το μηχάνημα με ευκολία, ενώ, παράλληλα, παρέχει προστασία από σπάσιμο και βρομιά

Ηλεκτρονικά χειριστήρια ελέγχου στροφών

Με απείρως μεταβλητή ρύθμιση, για ανάμειξη χωρίς εκτίναξη υλικού

Κινητήρας

Ισχυρός και με αντοχή μεγάλης διάρκειας, για τέλεια ανάμειξη

Κλείδωμα ασφαλείας

Διάταξη προστασίας για την αποροπή μη ηθελημένης εκκίνησης

Σύστημα οδοντωτών τροχών 2 επιπέδων (C•mix M1400)

Άριστη αξιοποίηση ισχύος σε χαμηλές ή υψηλές ταχύτητες περιστροφής

Εργονομικό κράτημα

Για άνετη εργασία με εξοικονόμηση ενέργειας

Σύστημα οδοντωτών τροχών υψηλής αντοχής

Ισχυρό και ανθεκτικό στη φθορά, για άριστη αξιοποίηση ισχύος και μεγάλη διάρκεια ζωής

Σύνδεσμος Hexafix

Πρακτικός και βολικός, για εύκολη αλλαγή αναδευτήρα χωρίς εργαλεία



Ο καινοτόμος σύνδεσμος για την προσαρμογή των αναδευτήρων χωρίς τη χρήση εργαλείων ξεκούραστα, πρακτικά και γρήγορα.

Αναμικτήρας C•mix M1000

- Ισχυρό και ανθεκτικό εργαλείο μόνης σχέσης μετάδοσης
- Μεγάλο εύρος εργασιών ανάμειξης, έως 40 λίτρα
- Μοντέρνα και εργονομική σχεδίαση για ξεκούραστη ανάμειξη
- Ισχυρό και ανθεκτικό εργαλείο μόνης σχέσης μετάδοσης
- Μεγάλο εύρος εργασιών ανάμειξης, έως 40 λίτρα
- Μοντέρνα και εργονομική σχεδίαση για ξεκούραστη ανάμειξη
- Ηλεκτρονικά ρυθμιζόμενη ταχύτητα με διακόπτη ασφαλείας
- Σύγχρονη τεχνολογία μηχανικών μερών για αξιόπιστη λειτουργία στο εργοτάξιο
- Εξωτερικό μεταλλικό πλαίσιο που προστατεύει από χτυπήματα, φθορές και εξωτερικά στοιχεία διάβρωσης (σκόνες, νερό)

C•mix
M1000



ΤΕΧΝΙΚΑ ΧΑΡΑΚΤΗΡΙΣΤΙΚΑ

	C-mix M1000
Ισχύς	1.010 Watt/230 V
Διατομή αναδευτήρα	120 mm/HEXAFIX
Μεγ. ταχύτητα περιστροφής	630 σ.α.λ.
A/A	8200009
Κωδικός	20360
Τιμή	€

Αναμικτήρας C•mix M1400

- Αναδευτήρας υψηλής ροπής για βαριά υλικά έως 70 λίτρα
- Μετάδοση κίνησης 2 ταχυτήτων για μεγαλύτερη εκμετάλλευση ισχύος και ευέλικτη εφαρμογή
- Μοντέρνα σχεδίαση
- Βέλτιστος σχεδιασμός εξοικονόμησης ενέργειας
- Ηλεκτρονικά ρυθμιζόμενη ταχύτητα με διακόπτη ασφαλείας
- Σύγχρονη τεχνολογία κινητήρα για αξιόπιστη και συνεχή λειτουργία
- Ελάχιστη φθορά λειτουργίας
- Εξωτερικό μεταλλικό πλαίσιο που προστατεύει από χτυπήματα και φθορές και εξωτερικά στοιχεία διάβρωσης (σκόνες, νερό).

C•mix
M1400



ΤΕΧΝΙΚΑ ΧΑΡΑΚΤΗΡΙΣΤΙΚΑ

	C-mix M1400
Ισχύς	1.400 Watt/230 V
Διατομή αναδευτήρα Ø	140 mm/HEXAFIX
Μεγ. ταχύτητα περιστροφής	400/620 σ.α.λ.
A/A	8200010
Κωδικός	20370
Τιμή	€

Σταθμός ανάμιξης RMX

A/A: 8200073

Κωδ.: 45624

Συσκευασία: 1 τμχ.

Τιμή: €





- Λαστικένια επικάλυψη
- Εύκολη χρήση και ευκολία στην μεταφορά
- Ξεκούραστη ανάμειξη

Παίρνει την φυσική καταπόνηση του χρήστη καθώς ο αναμικτήρας στηρίζεται στην βάση. Ένας κινούμενος βραχίονας επιτρέπει στο εργαλείο μετακίνηση προς όλες τις κατευθύνσεις. Ελατήριο ανύψωσης πίεσης-αερίου για χειροκίνητη ανύψωση που μπορεί να διπλωθεί εσωτερικά στην βάση. Εναλλακτική λύση με ελκυστική τιμή στα μηχανήματα αυτόματης ανάμειξης.



ΤΕΧΝΙΚΑ ΧΑΡΑΚΤΗΡΙΣΤΙΚΑ

Μέγιστο ύψος κουβά ανάμειξης	17 3/4"
Βάρος	37.5 lbs
Διαστάσεις	18" x 46 1/2"
Κατάλληλο για	Χο / Χο duo αναμεικτήρες



Αναμικτήρας Χο6 HF με αναδευτήρα



ΤΕΧΝΙΚΑ ΧΑΡΑΚΤΗΡΙΣΤΙΚΑ

	Χο6 HF	Χο6 M
Ισχύς	1.600 Watt/230 V	1.600 Watt/230 V
Αναδευτήρας	MK 160 HF	MK 160 M
Διατομή αναδευτήρα	160 mm/HEXAFIX	160 mm
Μεγ. ταχύτητα περιστροφής	410/580 σ.α.λ.	410/580 σ.α.λ.
Ταχύτητες	2	2
Ικανότητα μίξης	90 λίτρα	90 λίτρα
Βάρος με αναδευτήρα	7.0 kg	7.0 kg
A/A	8200016	8200017
Κωδικός	20436	20442
Τιμή	€	€

Αναμικτήρας με 2 αναδευτήρες



	Χο 33 duo	Χο 55 duo
Ισχύς	1.150 Watt/230 V	1.450 Watt/230 V
Αναδευτήρας	MKD 120 HF	MKD 140 HF
Διατομή αναδευτήρα	120 mm/HEXAFIX	140 mm/HEXAFIX
Μεγ. ταχύτητα περιστροφής	370 σ.α.λ.	470 σ.α.λ.
Ταχύτητες	1	1
Ικανότητα μίξης	50 λίτρα	90 λίτρα
Βάρος με αναδευτήρα	7.3 kg	7.9 kg
A/A	8200018	8200002
Κωδικός	20471	20448
Τιμή	€	€

Collomix

Αναμικτήρας Χο1R HF με αναδευτήρα

ΤΕΧΝΙΚΑ ΧΑΡΑΚΤΗΡΙΣΤΙΚΑ

	Χο1R HF
Ισχύς	1.150 Watt/230 V
Αναδευτήρας	WK 120 HF
Διατομή αναδευτήρα Ø	120 mm/HEXAFIX
Μεγ. ταχύτητα περιστροφής	650 σ.α.λ.
Ταχύτητες	1
Ικανότητα μίξης	40 λίτρα
Βάρος με αναδευτήρα	5.3 kg
A/A	8200078
Κωδικός	25100
Τιμή	€



**συμπαγής
εργονομικός
δυνατός**

Αναμικτήρας Χο4 με αναδευτήρα



ΤΕΧΝΙΚΑ ΧΑΡΑΚΤΗΡΙΣΤΙΚΑ

	Χο4 HF
Ισχύς	1.300 Watt/230 V
Αναδευτήρας	WK 140 HF
Διατομή αναδευτήρα Ø	140 mm/HEXAFIX
Μεγ. ταχύτητα περιστροφής	450/620 σ.α.λ.
Ταχύτητες	2
Ικανότητα μίξης	65 λίτρα
Βάρος με αναδευτήρα	6.2 kg
A/A	8200012
Κωδικός	20412
Τιμή	€



Επαναφορτιζόμενος Αναμικτήρας Χο10 NC



Collomix

**ελευθερία
κινήσεων
στο εργοτάξιο**

ΤΕΧΝΙΚΑ ΧΑΡΑΚΤΗΡΙΣΤΙΚΑ

	Χο10NC
Ταση	18V
Χωρητικότητα μπαταρίας	-
Αρ. μπαταριών που παραδίδονται	0
Φορτιστής	όχι
Αναδευτήρας	WK 120 HF
Διατομή αναδευτήρα	120 mm/HEXAFIX
Μεγ. ταχύτητα περιστροφής	640 σ.α.λ.
Ταχύτητες	1
Ικανότητα μίξης	40 λίτρα
Βάρος με αναδευτήρα	3,5 kg
A/A	8200057
Κωδικός	20492
Τιμή	€

 **Collomix**

ΕΚΘΕΤΗΡΙΟ ΠΡΟΒΟΛΗΣ

A/A: 8200020



C•mix

3x Αναμικτήρας C-MIX M1000
Ιδανικό για ένα ευρύ φάσμα εργασιών ανάμειξης μέχρι 40 λίτρα



1x Αναμικτήρας C-MIX M1400
Ιδανικό για απαιτητικές εργασίες μέχρι 70 λίτρα



2x Αναδευτήρας WK 120 HF
Για κόλλες πλακιδίων, επιχρίσματα, κονιάματα τοιχοποιίας

2x Αναδευτήρας WK 140 HF
Για κόλλες πλακιδίων, επιχρίσματα, κονιάματα τοιχοποιίας



2x Αναδευτήρας KR 120 HF
Ιδανικό για πάστες και όλες τις κόλλες

2x Αναδευτήρας KR 140 HF
Ιδανικό για πάστες και όλες τις κόλλες



2x Αναδευτήρας MK 120 HF
Ιδανικό για βαριά υλικά

2x Πτερύγιο ανάμειξης MK 140 HF
Ιδανικό για βαριά υλικά



2x Αναδευτήρας FM 120 HF
Ιδανικό για χρώματα και υγρά υλικά



2x Αντάπτορας από M14 σε Hexafix®



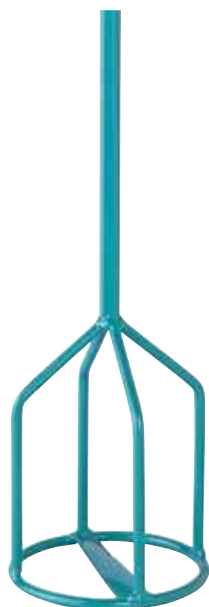

Αναδευτήρες KR



Αναδευτήρας με υψηλές “διατμητικές δυνάμεις” που αποτρέπει τον σχηματισμό σβώλων, ιδανικός για αυτοεπιπεδούμενα υλικά, υποστρώματα, κόλλες πλακιδίων, γεμιστικά κονιάματα, εποξειδικά επιστρώματα, υλικά στεγανοποιήσεων. Εύκολος στον καθαρισμό.

A/A	Κωδικός	Περιγραφή	Διάμετρος mm	Σύνδεση	Μήκος mm		Τιμή Τεμ. €
8200036	41631-000	KR 120 M	120	M14	590	1	
8200037	40120-000	KR 120 HF	120	Hexafix	590	1	
8200039	40121-000	KR 140 HF	140	Hexafix	590	1	



Αναδευτήρες MKN

Ισχυρός επαγγελματικός αναδευτήρας με 3 αναμικτικά πτερύγια, αριστερόστροφος κατάλληλος για υγρά και κρεμώδους υφής υλικά, σοβάδες και βαφές, ιδανικά για επιστρώσεις σε γυψοσανίδες και πορώδεις επιφάνειες.

A/A	Κωδικός	Περιγραφή	Διάμετρος mm	Σύνδεση	Μήκος mm		Τιμή Τεμ. €
8200044	40117-000	MKN 120 HF	120	Hexafix	590	1	
8200046	40118-000	MKN 140 HF	140	Hexafix	590	1	
8200071	40119-000	MKN 160 HF	160	Hexafix	590	1	



• Η εταιρεία δεν ευθύνεται για τυχόν αλλαγές σε τεχνικά χαρακτηριστικά των προϊόντων

Αναδευτήρες MK

Ισχυρός αναδευτήρας με 3 πτερύγια, δεξιόστροφης περιστροφής, κατάλληλος για βαρέως τύπου και παχύρρευστα υλικά όπως μπετόν, διαφόρων τύπων κονιάματα, επιχρίσματα και διαφόρων τύπων έτοιμο σοβά, απαιτητικά εποξειδικά κονιάματα κτλ.



A/A	Κωδικός	Περιγραφή	Διάμετρος mm	Σύνδεση	Μήκος mm		Τιμή Τεμ. €
8200063	41700-000	MK 100 S	100	-	590	1	
8200022	41719-000	MK 120 M	120	M14	590	1	
8200023	40114-000	MK 120 HF	120	Hexafix	590	1	
8200024	41749-000	MK 140 M	140	M14	590	1	
8200025	40115-000	MK 140 HF	140	Hexafix	590	1	
8200026	41759-000	MK 160 M	160	M14	590	1	
8200027	40116-000	MK 160 HF	160	Hexafix	590	1	

Αναδευτήρες WK

Αναδευτήρας πολύπλευρος κατάλληλος για μεγάλη γκάμα υλικών, δεξιόστροφης περιστροφής, με 2 πτερύγια αναμειγνύοντας τα υλικά από κάτω προς τα πάνω. Κατάλληλος για μαλακά και πλαστικής υφής υλικά όπως: γεμιστικά και επισκευαστικά κονιάματα, επιχρίσματα και διαφόρων τύπων έτοιμο σοβά.



A/A	Κωδικός	Περιγραφή	Διάμετρος mm	Σύνδεση	Μήκος mm		Τιμή Τεμ. €
8200028	41207-000	WK 90/500 S	90	-	500	1	
8200029	41258-000	WK 100 S	100	-	590	1	
8200064	41250-000	WK 120 S	120	-	590	1	
8200030	41269-000	WK 120 M	120	M14	590	1	
8200031	40112-000	WK 120 HF	120	Hexafix	590	1	
8200032	41319-000	WK 140 M	140	M14	590	1	
8200033	40113-000	WK 140 HF	140	Hexafix	590	1	
8200065	40123-000	WK 160 HF	160	Hexafix	590	1	

Αναδευτήρες MM

Για μικρές ποσότητες κόλλας πλακιδίων, έτοιμα μίγματα και συνδετικά κονιάματα (τσιμεντοειδή) ιδανικός για εργασία με δραπανοκατσάβιδο.



A/A	Κωδικός	Περιγραφή	Διάμετρος mm	Σύνδεση	Μήκος mm		Τιμή Τεμ. €
8200035	41650-000	MM 85 S	85	-	400	1	

Αναδευτήρες LX



Εξαιρετικά γρήγορο στην ανάμειξη εργαλείο, ιδανικό για όλα τα υλικά υγρής μορφής και εξομάλυνσης. Ισχυρές δυνάμεις διάτμησης για γρήγορη ομογενοποίηση. Για χρώματα, εποξειδικές ρητίνες, επιχρίσματα.

A/A	Κωδικός	Περιγραφή	Διάμετρος mm	Σύνδεση	Μήκος mm		Τιμή Τεμ. €
8200047	40950-000	LX 90 S	90	-	500	1	
8200048	40970-000	LX 120 M	120	M14	590	1	
8200049	40108-000	LX 120 HF	12-	Hexafix	590	1	

Αναδευτήρες DLX



Εξαιρετικά γρήγορο στην ανάμειξη εργαλείο, ιδανικό για όλα τα υλικά υγρής μορφής και εξομάλυνσης. Ισχυρές δυνάμεις διάτμησης για γρήγορη ομογενοποίηση. Για ρευστά υποστρώματα και γεμιστικά κονιάματα, επιχρίσματα, σφραγιστικά και μεγάλες ποσότητες από υγρά υλικά.

A/A	Κωδικός	Περιγραφή	Διάμετρος mm	Σύνδεση	Μήκος mm		Τιμή Τεμ. €
8200066	40974-000	DLX 120 M	120	M14	590	1	
8200004	40109-000	DLX 120 HF	120	Hexafix	590	1	
8200050	40984-000	DLX 152 M	150	M14	590	1	
8200051	40983-000	DLX 152 HF	150	Hexafix	590	1	

Αναδευτήρες FM



Εύχρηστος αναδευτήρας, αριστερόστροφος, κατάλληλος για υγρά και λεπτόρρευστα υλικά όπως χρώματα, βαφές και μίγματα με βάση το νερό.

A/A	Κωδικός	Περιγραφή	Διάμετρος mm	Σύνδεση	Μήκος mm		Τιμή Τεμ. €
8200052	40881-000	FM 80 S	80	-	400	1	
8200053	40883-000	FM 120 S	120	-	590	1	
8200054	40886-000	FM 120 M	120	M14	590	1	
8200055	40102-000	FM 120 HF	120	Hexafix	590	1	



Αναδευτήρες Σετ MKD

Σετ αναδευτήρων από ανοξείδωτο χάλυβα για τα μοντέλα Xo33 duo και Xo55 duo.

A/A	Κωδικός	Περιγραφή	Διάμετρος mm	Σύνδεση	Μήκος mm		Τιμή Τεμ. €
8200061	44080	MKD 140 HF	210	Hexafix	547		

Αντάπτορας από M14 σε Hexafix®



A/A	Κωδικός	Τιμή Τεμ. €
8200005	49517-000	

Αντάπτορας από Hexafix® σε M14



A/A	Κωδικός	Τιμή Τεμ. €
8200006	49582-000	

Σταθεροποιητής κάδου ανάδευσης



A/A	Κωδικός	Τιμή Τεμ. €
8200070	19180	

Πρόεκταση M14 100 mm



A/A	Κωδικός	Τιμή Τεμ. €
8200068	49576-000	

Δοχείο μέτρησης 10 λίτρων με κλίμακα



A/A	Κωδικός	Τιμή Τεμ. €
8200062	60177	

Κουβάς 30 λίτρων



A/A	Κωδικός	Τιμή Τεμ. €
8200058	60173	

Κουβάς 65 λίτρων



A/A	Κωδικός	Τιμή Τεμ. €
8200008	60403	

Κουβάς 90 λίτρων



A/A	Κωδικός	Τιμή Τεμ. €
8200059	60261	

Εργαλείο ανοίγματος σάκων SHARKY

Για εύκολο άνοιγμα χωρίς απώλειες



A/A	Κωδικός	Τιμή Τεμ. €
8200067	19190	

Εξάρτημα σκούπας εργοταξίου για κουβά



A/A	Κωδικός	Τιμή Τεμ. €
8200069	19040	

Πιστόλι βαφής κάτω δοχείο

F1E-18



KIT F1-E

Περιέχει:

Πιστόλι βαφής - Πιστόλι αέρος
Πιστόλι πετρελαίου - Αερόμετρο
Σωλήνα σπирάλ



A/A	Κωδικός	Μέγεθος mm		Τιμή Τεμ. €
7800713	AH081607	1.8	1	

A/A	Κωδικός		Τιμή Τεμ. €
7800727	AH120601	1	



πληροφορίες



υποστήριξη



υπευθυνότητα

Στην κεντρική ιστοσελίδα μας θα βρείτε όλα τα προϊόντα του καταλόγου μας !!!



papatheodosiou.gr



Πινέλο λευκό διπλό professional

- Από φυσική τρίχα
- 90% tops
- Βερνικωμένη ξύλινη λαβή από οξυά

extra ποιότητα



5802

A/A	Κωδικός	Μέγεθος mm		Τιμή Τεμ. €
6300560	5802020	20	6	
6300561	5802030	30	6	
6300562	5802040	40	6	
6300563	5802050	50	6	
6300564	5802060	60	6	
6300565	5802070	70	6	
6300566	5802080	80	6	

Πινέλο μαύρο διπλό professional

- Από φυσική τρίχα
- 90% tops
- Βερνικωμένη ξύλινη λαβή από οξυά

extra ποιότητα



5803

A/A	Κωδικός	Μέγεθος mm		Τιμή Τεμ. €
6300570	5803020	20	6	
6300571	5803030	30	6	
6300572	5803040	40	6	
6300573	5803050	50	6	
6300574	5803060	60	6	
6300575	5803070	70	6	
6300576	5803080	80	6	

Πινέλο λευκό μονό

- Από φυσική τρίχα
- 90% tops
- Ξύλινη λαβή



943

A/A	Κωδικός	Μέγεθος mm		Τιμή Τεμ. €
6300580	943520	20	6	
6300581	943530	30	6	
6300582	943540	40	6	
6300583	943550	50	6	
6300584	943560	60	6	

Πατρόγκα professional

- Από φυσική τρίχα
- 90% tops
- Ξύλινη λαβή



953

A/A	Κωδικός	Μέγεθος mm		Τιμή Τεμ. €
6300586	953500	100 x 30	12	
6300587	953520	120 x 30	12	
6300588	953550	140 x 40	12	

Κοντάρι πτυσσόμενο



Χώρα προέλευσης: Ιταλία

A/A	Κωδικός	Μέγεθος m		Τιμή Τεμ. €
6300110	K30200	2 μέτρα	20	
6300111	K30300	3 μέτρα	12	

Κονταροπίνελο



A/A	Κωδικός	Μέγεθος		Τιμή Τεμ. €
6300080	Z20	2"	12	
6300081	Z25	2 1/2"	12	
6300082	Z30	3"	12	

Πινέλο ημίδιπλο λευκό

Πλαστική λαβή
Γνήσια λευκή τρίχα



Χώρα προέλευσης: Ιταλία

A/A	Κωδικός	Μέγεθος		Τιμή Τεμ. €
6300060	33220	No 20	12	
6300061	33230	No 30	12	
6300062	33240	No 40	12	
6300063	33250	No 50	12	
6300064	33260	No 60	12	
6300065	33270	No 70	12	

Στραβοπίνελο λευκό

Ξύλινη λαβή
Γνήσια λευκή τρίχα



Χώρα προέλευσης: Ιταλία

A/A	Κωδικός	Μέγεθος		Τιμή Τεμ. €
6300085	37620	No 20	12	
6300086	37630	No 30	12	
6300087	37640	No 40	12	
6300088	37650	No 50	12	
6300089	37660	No 60	12	
6300090	37670	No 70	12	

Εκθετήριο ημίδιπλων πινέλων 332 CT

- Χάρτινο εκθετήριο (240 τεμάχια) με πλαστική λαβή, μεταλλικό στροφέιο και γνήσια λευκή
- Κατάλληλα για όλα τα χρώματα

Περιέχει:
40 τεμάχια Νο20,
40 τεμάχια Νο30,
60 τεμάχια Νο40,
60 τεμάχια Νο50,
60 τεμάχια Νο60

A/A	Κωδικός	Περιέχει		Τιμή Τεμ. €
6300555	332 CT	240 τεμάχια	1	



Μίνι ρολό κλώστινο με κίτρινη ρίγα



4991

- Γενικής χρήσης
- Ίνες πολυαμιδίου 12mm

A/A	Κωδικός	Μήκος mm		Τιμή Τεμ. €
6300510	4991/80	80	10	
6300512	4991/110	110	10	

Μίνι ρολό αφρώδες medium fine



4875

- Γενικής χρήσης
- Πολυεστερικό
- Κάθετες άκρες

A/A	Κωδικός	Μήκος mm		Τιμή Τεμ. €
6300525	4875/50	50	20	
6300527	4875/70	70	20	
6300529	4875/110	110	10	

Ρολό μίνι αφρολέξ FIA

- Ρολά αφρώδη οικονομικού τύπου, για φινιρίσματα σε λείες επιφάνειες.



A/A	Κωδικός	Διαστάσεις mm		Τιμή Τεμ. €
6300657	50240100-826	110 x 35	10	

Ρολό μίνι βελούδινο flocced FIA

- Ρολά βελούδινα εξαιρετικής ποιότητας, για τέλεια φινιρίσματα σε λείες επιφάνειες με ένα πέρασμα.



A/A	Κωδικός	Διαστάσεις mm		Τιμή Τεμ. €
6300655	50331100-826	110 x 35	10	

Μίνι ρολό velour / mohair



4550

- Ιδανικό για λάκες και βερνίκια
- Ίνες mohair 4mm

L'OUTIL PARFAIT

A/A	Κωδικός	Μήκος mm		Τιμή Τεμ. €
6300518	4550/80	80	10	
6300519	4550/110	110	10	
6300520	4550/150	150	10	

Μίνι ρολό αφρώδες super fine



4879

- Δεν αφήνει ίχνη
- Στρογγυλά άκρα
- Υψηλής πυκνότητας
- Στρογγυλές άκρες

A/A	Κωδικός	Μήκος mm		Τιμή Τεμ. €
6300531	4879/110	110	10	

Ρολό μίνι πολυακρυλικό κίτρινη ρίγα FIA



- Ρολά πολυακρυλικά για φινιρίσματα σε λείες και λιγότερο λείες επιφάνειες.

A/A	Κωδικός	Διαστάσεις mm		Τιμή Τεμ. €
6300511	54207529-146	50 x 15	20	
6300513	54407114-146	100 x 15	10	
6300514	53607111-146	150 x 30	1	

Ρολό εξωτερικής χρήσης

973

- Για ανώμαλες επιφάνειες
- Ινες πολυαμιδίου 18mm



A/A	Κωδικός	Μήκος mm		Τιμή Τεμ. €
6300533	973/180	180	6	
6300532	973/250	250	6	

Ρολό γενικής χρήσης

969

- Ινες πολυεστέρα 12 mm



A/A	Κωδικός	Μήκος mm		Τιμή Τεμ. €
6300542	969/180	180	6	
6300543	969/250	250	6	

Ρολό γούνας ECO LAMBSWOOL

898

- Εξαιρετικά απορροφητικό
- Ινες μήκους 18 mm



A/A	Κωδικός	Μήκος mm		Τιμή Τεμ. €
6300547	898/180	180	6	

Ρολό γενικής χρήσης

972

A/A	Κωδικός	Μήκος mm		Τιμή Τεμ. €
6300536	972/180	180	6	

Ρολό microfibres

- Για ριπολίνες νερού, βερνίκια και γλάσα
- Μπιζουτέ άκρα
- Microfibres 10mm

A/A	Κωδικός	Μήκος mm		Τιμή Τεμ. €
6300535	988/250	250	6	

988

Ρολό με λαβή

L'OUTIL PARFAIT

A/A	Κωδικός	Μήκος mm		Τιμή Τεμ. €
6300545	2972580	180	1	
6300546	2972550	250	1	

- Εξαιρετικά απορροφητικό

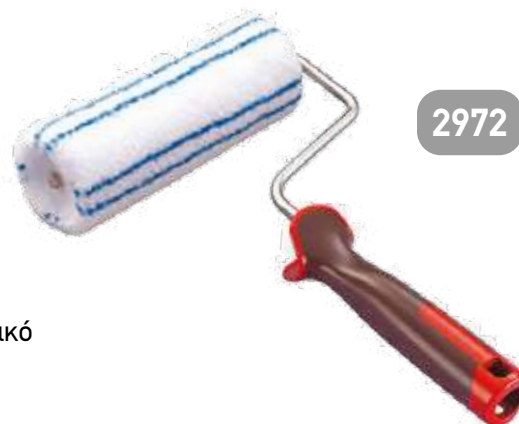
2972

Λαβή για ρολά με κλιπ

967



- Διάμετρος άξονα 8 mm

A/A	Κωδικός	Μέγεθος mm		Τιμή Τεμ. €
6300541	967/180	180	3	
6300544	967/250	250	3	

Λαβή για ρολά 50 - 150 mm

1992

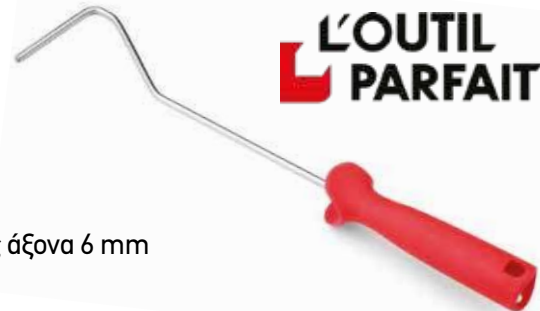

- Διάμετρος άξονα 6 mm

A/A	Κωδικός	Μέγεθος mm		Τιμή Τεμ. €
6300540	1992/029	290	3	

Σκαφάκι πλαστικό ρολού

A/A	Κωδικός	Μέγεθος		Τιμή Τεμ. €
9502125	120	No 10 (μικρό)	1	
9502126	121	No 18 (μεσαίο)	1	
9502127	122	No 24 (μεγάλο)	1	



Αναδευτήρας χρωμάτων για δράπανα (αχλάδι)

A/A	Κωδικός	Διαστάσεις mm		Τιμή Τεμ. €
5301046	203	80x8x400	1	
5306047	202	100x10x600	1	



Αναδευτήρας χρωμάτων

L'OUTIL PARFAIT

Χώρα προέλευσης: Γαλλία

A/A	Κωδικός	Διαστάσεις inches		Τιμή Τεμ. €
5301048	702-24	5"x10"x24"	1	



Σπάτουλες INOX

SPAP

A/A: 4100701

Πλάτος: **16 cm**

Βάρος: 155 gr

Συσκευασία: 8 τμχ.



A/A: 4100700

Πλάτος: **14 cm**

Βάρος: 145 gr

Συσκευασία: 8 τμχ.

A/A: 4100702

Πλάτος: **18 cm**

Βάρος: 167 gr

Συσκευασία: 8 τμχ.

A/A: 4100704

Πλάτος: **22 cm**

Βάρος: 170 gr

Συσκευασία: 8 τμχ.

A/A: 4100703

Πλάτος: **20 cm**

Βάρος: 160 gr

Συσκευασία: 8 τμχ.

A/A: 4100705

Πλάτος: **24 cm**

Βάρος: 205 gr

Συσκευασία: 8 τμχ.

A/A: 4100706

Πλάτος: **30 cm**

Βάρος: 207 gr

Συσκευασία: 8 τμχ.

Σπάτουλες INOX

- Διπλή λαβή "SOFT"
- Πάχος: 0,5 mm
- Εύκολος καθαρισμός
- Ελαφριές και άνετες
- Λεπίδα από ανοξείδωτο ατσάλι υψηλής ποιότητας
- Λεπίδα που συνδυάζει σκληρότητα και ευελιξία



**Ιδανικές
για μικρές
και μεγάλες
επιφάνειες**

Στοκαδόρος απλός

**ΛΟΥΤΙΛ
PARFAIT**

• Με ξύλινη λαβή

520

A/A	Κωδικός	Μέγεθος cm		Τιμή Τεμ. €
6300310	520/2	2	12	
6300311	520/3	3	12	
6300312	520/4	4	12	
6300313	520/5	5	12	
6300314	520/6	6	12	
6300315	520/7	7	12	
6300316	520/8	8	12	
6300317	520/9	9	12	
6300318	520/10	10	12	

Στοκαδόρος ανοξείδωτος



• Με ξύλινη λαβή

510

A/A	Κωδικός	Μέγεθος cm		Τιμή Τεμ. €
6300320	510/4	4	12	
6300321	510/5	5	12	
6300322	510/6	6	12	
6300323	510/7	7	12	
6300324	510/8	8	12	

Στοκαδόρος μασίφ έξτρα



• Με ξύλινη λαβή

481

A/A	Κωδικός	Μέγεθος cm		Τιμή Τεμ. €
6300332	481/6	6	12	
6300333	481/7	7	12	

Σπατουλαδόρος ανοξείδωτος



• Με ξύλινη λαβή

555

A/A	Κωδικός	Μέγεθος cm		Τιμή Τεμ. €
6300350	555/14	14	6	
6300351	555/16	16	6	
6300352	555/18	18	6	
6300353	555/20	20	6	

Σπατουλαδόρος κοντή λάμα



• Με ξύλινη λαβή

545

A/A	Κωδικός	Μέγεθος cm		Τιμή Τεμ. €
6300340	545/14	14	6	
6300341	545/16	16	6	
6300342	545/18	18	6	
6300343	545/20	20	6	

Σπατουλαδόρος μακριά λάμα

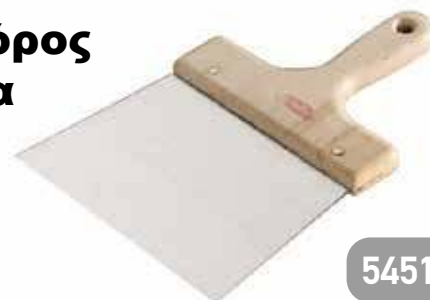

• Με ξύλινη λαβή

5451

A/A	Κωδικός	Μέγεθος cm		Τιμή Τεμ. €
6300362	5451/12	12	6	
6300363	5451/14	14	6	
6300364	5451/16	16	6	
6300365	5451/18	18	6	
6300366	5451/20	20	6	

Σπάτουλα για κοντάρι



879

A/A	Κωδικός	Μέγεθος cm		Τιμή Τεμ. €
6300370	879/15	15	1	
6300373	879/30	30	1	

Σπάτουλα κόλλας με τριγωνικό δόντι



5621

- Μέγεθος: 20 cm

A/A	Κωδικός	Μέγεθος cm		Τιμή Τεμ. €
6300378	5621/20	10x10	6	

Σπάτουλα κόλλας τετράγωνο δόντι



5612

- Μέγεθος: 20 cm

A/A	Κωδικός	Μέγεθος cm		Τιμή Τεμ. €
6300380	5612/20	10x10	6	
6300381	5613/20	6x6	6	

Σπάτουλα ανοξειδωτη



549

- Για μεγάλες επιφάνειες

A/A	Κωδικός	Μέγεθος cm		Τιμή Τεμ. €
6300390	549/35	35	1	

Σπατουλαδόρος



559

- Με πλαστική λαβή

A/A	Κωδικός	Μέγεθος cm		Τιμή Τεμ. €
6300393	559/12	12	6	
6300394	559/14	14	6	
6300395	559/16	16	6	
6300396	559/18	18	6	
6300397	559/20	20	6	

Ατσαλίνες



414

- Σετ 4 τεμαχίων

A/A	Κωδικός	Μέγεθος cm		Τιμή Τεμ. €
6300400	414	6/8/10/12	1	

Ξύστρα ΚΟΝΤΗ

- Με ξύλινη λαβή

518

A/A	Κωδικός	Μέγεθος cm		Τιμή Τεμ. €
6300408	518	6,5	1	

Ξύστρα ΜΑΚΡΙΑ

- Με ξύλινη λαβή

365

A/A	Κωδικός	Μέγεθος		Τιμή Τεμ. €
6300409	365		1	

Ξύστρα Καλέμι

- Για δύσκολες εργασίες

535

A/A	Κωδικός	Μέγεθος cm		Τιμή Τεμ. €
6300410	535	6,5	1	

Ξύστρα ΑΝΟΞΕΙΔΩΤΗ

- Πολλαπλών χρήσεων

507

A/A	Κωδικός	Μέγεθος		Τιμή Τεμ. €
6300412	507		6	

Ξύστρα ΤΡΙΓΩΝΙΚΗ

- Με ξύλινη λαβή



360

A/A	Κωδικός	Μέγεθος cm		Τιμή Τεμ. €
6300414	360/6	6	1	
6300415	360/8	8	1	

Σπατουλαδόρος PARFAITLISS

- Ευέλικτος & εξαιρετικά ανθεκτικός στην τριβή
- Ανοξειδωτη λάμα

541

A/A	Κωδικός	Μέγεθος cm		Τιμή Τεμ. €
6300417	541/60	60	1	
6300418	541/80	80	1	

Μυστρί πλακιδίων χωρίς οδόντωση

- Με ξύλινη λαβή



623

A/A	Κωδικός	Μέγεθος cm		Τιμή Τεμ. €
6300424	623	28x12	12	

Μυστρί πλακιδίων με οδόντωση

- Με ξύλινη λαβή



621

A/A	Κωδικός	Μέγεθος cm	Δόντια		Τιμή Τεμ. €
6300426	621/6x6	28x12	6x6	12	
6300427	621/10x10	28x12	10x10	12	

Μυστρί πλακιδίων χωρίς οδόντωση

- Με ελαστική λαβή



6231

A/A	Κωδικός	Μέγεθος cm		Τιμή Τεμ. €
6300435	6231	28x12	12	

Μυστρί πλακιδίων με οδόντωση

- Με ελαστική λαβή



2120

A/A	Κωδικός	Μέγεθος cm	Δόντια		Τιμή Τεμ. €
6300430	2120/6x6	28x12	6x6	12	
6300432	2120/10x10	28x12	10x10	12	

Μυστρί πλακιδίων χωρίς οδόντωση

- Με ξύλινη λαβή
- Για μεγάλες επιφάνειες



619

A/A	Κωδικός	Μέγεθος cm		Τιμή Τεμ. €
6300422	619000	50x14	12	

Μυστρί πλακιδίων με οδόντωση

- Με ξύλινη λαβή
- Για μεγάλες επιφάνειες



619

A/A	Κωδικός	Μέγεθος cm	Δόντια		Τιμή Τεμ. €
6300425	619/8x8	50x14	8x8	12	
6300428	619/10x10	50x14	10x10	12	

L'OUTIL PARFAIT





**L'OUTIL
PARFAIT**



Μυστρί ηλεκτρολόγων

- Με ξύλινη λαβή



646

A/A	Κωδικός	Μέγεθος cm		Τιμή Τεμ. €
6300451	646/12	12	12	
6300452	646/14	14	12	

Μυστρί ηλεκτρολόγων

- Με ελαστική λαβή



6461

A/A	Κωδικός	Μέγεθος cm		Τιμή Τεμ. €
6300475	6461/12	12	12	

Μυστρί κτιστών

- Με ξύλινη λαβή



649

A/A	Κωδικός	Μέγεθος		Τιμή Τεμ. €
6300448	649/6	6"	12	
6300449	649/7	7"	12	
6300450	649/8	8"	12	

Μυστρί κτιστών

- Με ελαστική λαβή



6491

A/A	Κωδικός	Μέγεθος		Τιμή Τεμ. €
6300470	6491/6	6"	12	
6300471	6491/7	7"	12	
6300472	6491/8	8"	12	

Μυστρί σοβατζήδων

- Με ξύλινη λαβή



647

A/A	Κωδικός	Μέγεθος cm		Τιμή Τεμ. €
6300438	647/18	18	12	
6300439	647/20	20	12	
6300440	647/22	22	12	
6300441	647/24	24	12	
6300442	647/26	26	12	

Μυστρί σοβατζήδων

- Με ελαστική λαβή



6471

A/A	Κωδικός	Μέγεθος cm		Τιμή Τεμ. €
6300460	6471/18	18	12	
6300461	6471/20	20	12	
6300462	6471/22	22	12	
6300463	6471/24	24	12	
6300464	6471/26	26	12	

• Η εταιρεία διατηρεί το δικαίωμα αλλαγής των τιμών χωρίς προειδοποίηση

Κιρωλία κυλινδρική, χωρίς σκόνη ROBERCOLOR



10 τμχ



A/A	Κωδικός	Διαστάσεις mm		Τιμή Τεμ. €
5057013	5387 00	10x80	10	

Ανεξίτηλος μαρκαδόρος MARK + SIGN



Αδιάβροχος, για μαρκάρισμα σε γυαλιστερές & πορώδεις επιφάνειες, στεγνώνει γρήγορα, καθαρίζει δύσκολα

A/A	Κωδικός	Χρώμα	Μέγεθος mm		Τιμή Τεμ. €
5057006	4020017	Κόκκινο	1-4	10	
5057007	4020051	Μπλε	1-4	10	
5057008	4020099	Μαύρο	1-4	10	

Μολύβι οικοδόμου 331 PROFI



Οβάλ σχήμα, 24εκ. μήκος, ανθεκτική μύτη, σκληρότητα 10H, ευκολία στο ξύσιμο, για σημάδεμα σε πέτρα, τσιμέντο και άλλες άγριες επιφάνειες

A/A	Κωδικός	Μήκος cm		Τιμή Τεμ. €
5057003	4312103	24	100	

Μολύβι μαρκάρισματος κόκκινο / μπλε DUO MEDIUM



A/A	Κωδικός	Μήκος cm		Τιμή Τεμ. €
5057001	2640101	17,5	12	

Μολύβι ξυλουργού 333 PROFI



A/A	Κωδικός	Μήκος cm		Τιμή Τεμ. €
5057005	4332103	24	100	

Εκθετήριο 20 τεμαχίων Ανεξίτηλος μαρκαδόρος PICA



Μαρκαδόρος με λεπτή μύτη, για μαρκάρισμα σε δύσκολα σημεία, προστασία μύτης με ανοξειδωτο κάλυμμα, αυτορυθμιζόμενο, ανεξίτηλο

A/A	Κωδικός	Περιγραφή	Περιέχει		Τιμή Τεμ. €
5057015	4090017	Κουτί	10 x κόκκινο	1	
5057016	4090051	Κουτί	10 x μπλε	1	
5057017	4090099	Κουτί	10 x μαύρο	1	

9

ενότητα

είδη ατομικής ασφάλειας

γάντια - μποτάκια - μάσκες



Νιπλίου RED



Λάτεξ ORANGE



Δερμάτινα οδηγού



Δερμάτινα Βέλκρο



Δερματοπάνινα



Εργασίας PU



Εργασίας νιτριλίου



Λάτεξ δίχρωμα

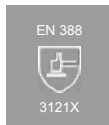

Γάντια εργασίας PU

»» με επένδυση πολυουρεθάνης στην παλάμη

Κατάλληλο για χειρισμό, μεταφορά, εκφόρτωση και φόρτωση. Ο σχεδιασμός των γαντιών είναι σύμφωνος με τις PPE 2016/425 οδηγίες σύμφωνα με τους κανονισμούς EN420 και EN 388.



Κωδικός	Μέγεθος	Συσκευασία Τεμάχια	Τιμή Τεμ. €
3450064	8 Medium	12	
3450065	9 Large	12	
3450066	10 XLarge	12	
3450067	11 XXLarge	12	

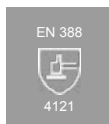

Γάντια εργασίας νιτριλίου

• Εμποτισμένα με μαύρο νιτρίλιο στην παλάμη

»» εξαιρετικής ποιότητας & αντοχής



Κωδικός	Μέγεθος	Συσκευασία Τεμάχια	Τιμή Τεμ. €
3450022	M (8)	12	
3450020	L (9)	12	
3450021	XL (10)	12	

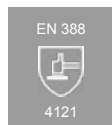

Γάντια νιτριλίου **RED**

• Άνετα & μαλακά για κάθε απαιτητική εφαρμογή



Κωδικός	Μέγεθος	Συσκευασία Τεμάχια	Τιμή Τεμ. €
3450053	8 Medium	12	
3450054	9 Large	12	
3450055	10 XLarge	12	



Γάντια λάτεξ **ORANGE**

- Πορτοκαλί επένδυση από πολυεστέρα, επίστρωση από μαύρο λατέξ, άνετη εφαρμογή



Κωδικός	Μέγεθος	Συσκευασία Τεμάχια	Τιμή Τεμ. €
3450050	8 Medium	12	
3450051	9 Large	12	
3450052	10 XLarge	12	

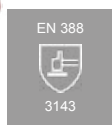

Γάντια δερματοπάνινα

- Γενικής χρήσης.
- Εξαιρετικής ποιότητας & αντοχής.
- Γκρι παλάμη από δέρμα μοσχარიού, κόκκινη πλάτη & μανσέτα



Κωδικός	Μέγεθος	Συσκευασία Τεμάχια	Τιμή Τεμ. €
3450056	9 Large	12	
3450057	10 XLarge	12	



Γάντια δερμάτινα οδηγού

- Κατάλληλα για τον χειρισμό, εκφόρτωση & φόρτωση μηχανολογικών συστημάτων



Κωδικός	Μέγεθος	Συσκευασία Τεμάχια	Τιμή Τεμ. €
3450058	9 Large	12	
3450059	10 XLarge	12	
3450060	11 XXLLarge	12	



Γάντια βέλκρο δερμάτινα οδηγού



- Velcro μανσέτα.
- Κατάλληλα για χειρισμό, μεταφορά, εκφόρτωση και φόρτωση.



Κωδικός	Μέγεθος	Συσκευασία Τεμάχια	Τιμή Τεμ. €
3450061	9 Large	12	
3450062	10 XLarge	12	
3450063	11 XXLarge	12	



Λάτεξ δίχρωμα

- Κατάλληλα για τον κατασκευαστικό τομέα, τη βιομηχανία φαρμακευτικών προϊόντων, σε σφαγεία, εργαστήρια και διαχείριση τροφίμων γενικότερα.
- Μήκος: 30 cm
- Βάρος: 100gr
- Πάχος: 0,6mm



Κωδικός	Μέγεθος	Συσκευασία Τεμάχια	Τιμή Τεμ. €
3400502	L (9)	12	
3400503	XL (10)	12	



Όλα τα γάντια SPAP παραδίδονται σε συσκευασία blister για εύκολη τοποθέτηση σε εκθετήριο

Δερμάτινη ποδιά εργασίας



ΠΛΕΟΝΕΚΤΗΜΑΤΑ

- Μαλακό δέρμα
- Θηλειά για σφυρί από άκαμπτο δέρμα
- Θηλειά για μεταλλικό εργαλείο
- Περιλαμβάνεται θήκη για μέτρο

11
ΤΣΕΠΕΣ

A/A	Κωδικός	Τσέπες	Βάρος	Συσκευασία Τεμάχια	Τιμή Τεμ. €
4100506	805000	11	700	1	

• Η εταιρεία δεν ευθύνεται για τυχόν αλλαγές σε τεχνικά χαρακτηριστικά των προϊόντων

ασφάλισε τα πόδια σου!



SPAP[®]



»»» αδιάβροχο »»» Μεγέθη: 39 έως 47

Μποτάκι απλό

Υποδήματα εξαιρετικής ποιότητας, για καθημερινή γενική χρήση, φτιαγμένα να διατηρούν τα πόδια ξεκούραστα, καθαρά και υγιή.

- Πάνω μέρος: Υψηλής ποιότητας βαμμένο δέρμα
- Φόδρα: Αναπνέων ύφασμα
- Πάτος: Ανατομική επίστρωση EVA
- Σόλα: Διπλής πυκνότητας PU / PU



»»» αδιάβροχο »»» Μεγέθη: 39 έως 47

Μποτάκι ασφαλείας S3

Υποδήματα ασφαλείας, εξαιρετικής ποιότητας, φτιαγμένα για να αντέχουν σε σκληρές συνθήκες εργασίας, να προστατεύουν τα πόδια, να τα διατηρούν ξεκούραστα, καθαρά και υγιή όσες ώρες κι αν τα φοράς!

- Πάνω μέρος: Υψηλής ποιότητας βαμμένο δέρμα
- Φόδρα: Αναπνέων ύφασμα
- Πάτος: Ανατομική επίστρωση EVA
- Σόλα: Διπλής πυκνότητας PU / PU
- Μύτη μεταλλική
- Μεταλλική προστασία πέλματος

Μάσκα προστασίας αναπνοής σωματιδίων FFP2 NR

A/A: 4100401

Η συσκευασία περιλαμβάνει 20 τεμάχια

Διατηρούν αποτελεσματικά τα σωματίδια σκόνης σε ανάρτηση, καπνό και ομίχλη. Είναι πολύ άνετες, ελαφριές και προσφέρουν πολύ χαμηλή αντίσταση στην αναπνοή.



CE 0598

EN149: 2001+A1: 2009

Μάσκα με μονό φίλτρο



A/A	Κωδικός		Τιμή Τεμ. €
5301077	870013	1	

Φίλτρα μάσκας



A/A	Κωδικός	Περιγραφή	Τιμή Τεμ. €
5301140	R620	Σκόνης	
5301142	870016	Χημικών ραντίσματος	
5301141	870014	Διαλυτών (βερνικιών)	

Μάσκα με διπλό φίλτρο



A/A	Κωδικός		Τιμή Τεμ. €
5301079	RM-672	1	

Ωτοασπίδες



A/A	Κωδικός		Τιμή Τεμ. €
5301078	820002	1	

Μάσκα προστασίας



A/A	Κωδικός		Τιμή Τεμ. €
5300097	501.00	5	

Γυαλιά προστασίας



A/A	Κωδικός		Τιμή Τεμ. €
5301070	HC150	12	

Γυαλιά προστασίας



A/A	Κωδικός	Προδιαγραφές		Τιμή Τεμ. €
5300098	500.00	CE - EN 166	12	

Μάσκα προστασίας



A/A	Κωδικός		Τιμή Τεμ. €
5301071	810002	10	

Γυαλιά προστασίας



A/A	Κωδικός		Τιμή Τεμ. €
5301072	SG-810	12	

Γυαλιά μαύρα ηλεκτροσυγκόλλησης



A/A	Κωδικός	Μέγεθος		Τιμή Τεμ. €
5900106	30-461011-0	90x110mm / DIN11	100	

Γυαλιά τύπου Ωνάση



A/A	Κωδικός	Χρώμα		Τιμή Τεμ. €
5301075	SG-007	Καφέ	12	

Χταπόδι

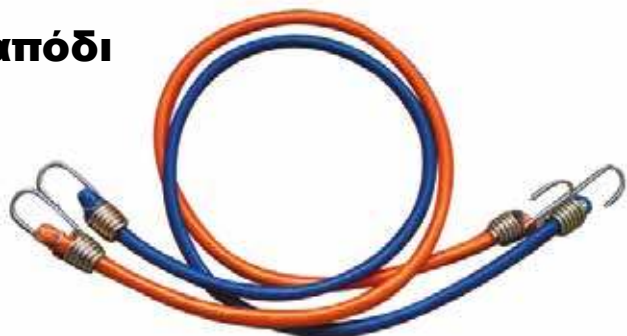

Χώρα προέλευσης: Taiwan

A/A	Κωδικός	Μέγεθος		Τιμή Τεμ. €
5301045	850001	12mmx50"	10	

Ρυμούλκα ελαστική



Χώρα προέλευσης: Taiwan

A/A	Κωδικός	Μέγεθος mm x m		Τιμή Τεμ. €
5301130	50220	20 x4	1	

Ρυμούλκα συρματοσχοινο



Χώρα προέλευσης: Taiwan

A/A	Κωδικός	Μέγεθος		Τιμή Τεμ. €
5301131	41593	5,18m x 5mm	1	

Μακαράς μονός



Χώρα προέλευσης: Taiwan

A/A	Κωδικός	Μέγεθος		Τιμή Τεμ. €
5301135	66203	3"	1	
5301136	66204B	4"	1	

MURTRA 

Ιμάντας για Jeep EAD 4x4 / G-5



A/A	Κωδικός	Πλάτος mm			Τιμή Τεμ. €
3700080	R69A06920050364	50	10.000	1	

MURTRA 

Ζώνη ασφαλείας εναερίων



A/A	Κωδικός		Τιμή Τεμ. €
3700085	SEC BACK KIT BL	1	



Ιμάντες ανύψωσης EAD



Χώρα προέλευσης: Ισπανία

EAD 2000



EAD 4000



A/A	Κωδικός	Μέγεθος m x mm	Χρώμα	Βάρος						Τιμή Τεμ. €
					x1	x0,8	x2	x1,4		
3700100	R69787626030184	3 x 60		2 τόνοι	2000	1600	4000	2800	1	
3700110	R69787626040184	4 x 60		2 τόνοι	2000	1600	4000	2800	1	
3700120	R69787626050184	5 x 60		2 τόνοι	2000	1600	4000	2800	1	
3700130	R69787626060184	6 x 60		2 τόνοι	2000	1600	4000	2800	1	
3700140	R69787736040224	4 x 12		4 τόνοι	4000	3200	8000	5600	1	
3700150	R69787736060224	6 x 12		4 τόνοι	4000	3200	8000	5600	1	

Ιμάντες προσδέσεως



HOBBY 400



NP 5000



HOBBY 500

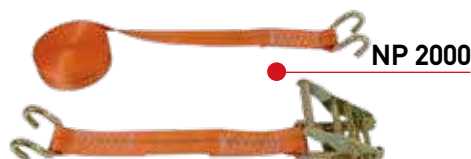

NP 2000

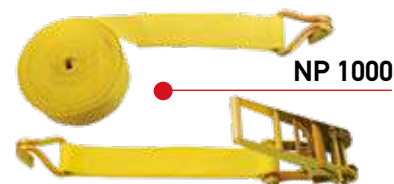

NP 1000

A/A	Κωδικός	Μέγεθος m	Χρώμα					Τιμή Τεμ. €
3700052	P9978980102502B	2,5				0,4 τόνοι	1	
3700055	P9955250103010B	3				0,5 τόνοι	1	
3700070	NP367791305013B	5		1 τόνος	0,5 τόνοι		1	
3700065	NP1743526060134	6		2 τόνοι	1 τόνος		1	
3700060	NP1876338090364	9		5 τόνοι	2,5 τόνοι		1	

• Η εταιρεία δεν ευθύνεται για τυχόν αλλαγές σε τεχνικά χαρακτηριστικά των προϊόντων

Πλαστικοποιημένα PVC-Brass



Χώρα προέλευσης: Ιταλία



A/A	Κωδικός	Εξωτερική Διαμετρος mm	Εσωτερική Διαμετρος mm	Μέγεθος m	Τιμή Τεμ. €
6070503	01.04.012	4	1,1	10	
6070506	01.04.022	4	1,1	20	
6070509	01.05.022	5	1,6	20	
6070512	01.06.022	6	1,8	20	

Πλαστικοποιημένα PVC-Brass



A/A	Κωδικός	Εξωτερική Διαμετρος mm	Εσωτερική Διαμετρος mm	Μέγεθος m	Τιμή Τεμ. €
6070515	01.04.050	4	1,1	50	
6070518	01.05.050	5	1,6	50	
6070521	01.06.050	6	1,8	50	

Πλαστικοποιημένα Γαλβανιζέ



A/A	Κωδικός	Εξωτερική Διαμετρος mm	Εσωτερική Διαμετρος mm	Μέγεθος m	Τιμή Τεμ. €
6070524	02.04.023	4	2	20	
6070527	02.05.023	5	2,5	20	

Πλαστικοποιημένα Γαλβανιζέ



A/A	Κωδικός	Εξωτερική Διαμετρος	Εσωτερική Διαμετρος	Μέγεθος m	Τιμή Τεμ. €
6070530	02.05.050	5 mm	2,5 mm	50	
6070533	02.06.020	6 mm	2,5 mm	20	
6070536	02.06.050	6 mm	2,5 mm	50	

Γαλβανιζέ



A/A	Κωδικός	Μέγεθος mm x m	Τιμή Τεμ. €
6070570	17.02.010.2	2 x 10	
6070573	17.02.025.2	2 x 25	
6070576	17.04.010.2	4 x 10	
6070579	17.04.025.2	4 x 25	
6070582	17.06.010.2	6 x 10	
6070585	17.06.025.2	6 x 25	
6070588	17.08.010.2	8 x 10	
6070591	17.08.025.2	8 x 25	

Γαλβανιζέ



A/A	Κωδικός	Μέγεθος mm x m	Τιμή Τεμ. €
6070594	17.06.100.1	6 x 100	
6070597	17.08.100.1	8 x 100	
6070600	17.10.100.1	10 x 100	

Σύρμα Γαλβανιζέ



A/A	Κωδικός	Μέγεθος mm x m	Τιμή Τεμ. €
6070640	15011001	1,0 x 32	
6070643	15011201	1,2 x 25	
6070646	15011501	1,5 x 13	
6070649	15012001	2,0 x 8	
6070652	15101501	1,5 x 50	
6070663 (INOX 316)	15092001	2,0 x 200gr	INOX
6070660 (INOX 316)	15091501	1,5 x 200gr	INOX

Εντατήρας σετ



A/A	Κωδικός	Τιμή Τεμ. €
6070540	00.01.004	

Σχοινί πλεκτό



A/A	Κωδικός	Μέγεθος mm x m	Τιμή Τεμ. €
6070623	06.05.022	5 x 20	
6070626	06.06.022	6 x 20	
6070629	06.08.022	8 x 20	

Μουσαμάδες



• 85gr / m²

Χώρα προέλευσης: Κίνα

A/A	Κωδικός	Μέγεθος m x m	Τιμή Τεμ. €
5307050	792530	3 x 4	
5307051	792532	3 x 5	
5307053	792536	4 x 5	
5307054	792540	5 x 6	
5307055	792541	5 x 8	

Σύρμα



πλαστικοποιημένο

A/A	Κωδικός	Μέγεθος mm x m	Τιμή Τεμ. €
6070545	15.28.100.1	2,8 x 100	

Σύρμα γαλβανιζέ



A/A	Κωδικός	Μέγεθος mm x m	Τιμή Τεμ. €
6070550	15.55.100.1	0.55 x 100	

Ράμα συνθετικό 100 gr Σετ 8 τεμαχίων

- μπλε
- κόκκινο
- κίτρινο
- πράσινο



Χώρα προέλευσης: Κίνα

A/A	Κωδικός	Μέγεθος gr	Τιμή Τεμ. €
5307048	8FNP1008-36	100	



πληροφορίες



υποστήριξη



υπευθυνότητα

Στην κεντρική ιστοσελίδα μας θα βρείτε όλα τα προϊόντα του καταλόγου μας !!!



papatheodosiou.gr



εργαλεία ηλεκτρολόγου

εξαρτήματα - ηλεκτρολογικό υλικό
δεματικά - μπαταρίες - σκάλες

10

ενότητα

ΦΡΕΖΑ: Με ένα πέρασμα βγάζει καθαρό λούκι!

Φρέζες τοίχου

M90

POWER 2200W

A/A: 4400000

Περιέχει κοπτικό RD105 (30 mm x 30 mm)
ΤΕΧΝΙΚΕΣ ΠΡΟΔΙΑΓΡΑΦΕΣ

Κινητήρας	Μονοφασικός
Τάση	230V - 110 ~ AC
Συχνότητα	50 HZ / 60 HZ
Ισχύς σε πλήρες φορτίο	2,200 W
Μέγιστη κατανάλωση	8 Amp
Ταχύτητα κοπτικού (r.p.m.)	1200
Βάρος (kg)	7,6
Επίπεδο θορύβου (dBA)	92
Επίπεδο κραδασμών (m/sg ²)	4/9
Υλικό σώματος	Αλουμίνιο
Κάλυμμα φρέζας	Polycarbonate
Σχεδιασμένο για	<ul style="list-style-type: none"> • Διάτρηση/συμπαγή τούβλα • Μπλοκ από πορομοπετόν (AAC) • Τοιχοποιία με κονίαμα

M95

POWER 2400W

A/A: 4400001

Δέχεται και σκούπα

Περιέχει κοπτικό RD105 (30 mm x 30 mm)
ΤΕΧΝΙΚΕΣ ΠΡΟΔΙΑΓΡΑΦΕΣ

Κινητήρας	Μονοφασικός
Τάση	230V - 110 ~ AC
Συχνότητα	50 HZ / 60 HZ
Ισχύς σε πλήρες φορτίο	2,400 W
Μέγιστη κατανάλωση	9 Amp
Ταχύτητα κοπτικού (r.p.m.)	1400
Βάρος (kg)	7,5
Επίπεδο θορύβου (dBA)	94
Επίπεδο κραδασμών (m/sg ²)	4/10
Υλικό σώματος	Αλουμίνιο
Κάλυμμα φρέζας	Polycarbonate
Σχεδιασμένο για	<ul style="list-style-type: none"> • Διάτρηση/συμπαγή τούβλα • Τσιμεντόλιθοι • Τοιχοποιία με κονίαμα

SC300 PRO

POWER 2800W

A/A: 4400004

Δέχεται και σκούπα

ΤΕΧΝΙΚΕΣ ΠΡΟΔΙΑΓΡΑΦΕΣ

Κινητήρας	Μονοφασικός
Τάση	230V - 110 ~ AC
Συχνότητα	50 HZ / 60 HZ
Ισχύς σε πλήρες φορτίο	2,800 W
Μέγιστη κατανάλωση	12 Amp
Ταχύτητα κοπτικού (r.p.m.)	1800
Βάρος (kg)	7,7
Επίπεδο θορύβου (dBA)	98
Επίπεδο κραδασμών (m/sg ²)	4/10
Υλικό σώματος	Αλουμίνιο
Κάλυμμα φρέζας	Polycarbonate
Σχεδιασμένο για	<ul style="list-style-type: none"> • Διάτρηση/συμπαγή τούβλα • Τσιμεντόλιθοι • Τοιχοποιία με κονίαμα

• Η εταιρεία διατηρεί το δικαίωμα αλλαγής των τιμών χωρίς προειδοποίηση

Ο ειδικός στο φρεζάρισμα τοίχων



M90



Εξοικονόμηση χρόνου: περισσότερα μέτρα, λιγότερος χρόνος
Η ταχύτερη μηχανή για φρεζάρισμα τοίχων στην αγορά



Μια οικονομικά αποδοτική λύση
Εξοικονομήστε έως και 80% σε χρόνο και σπατάλη υλικών



Χωρίς θραύση, καθαρές κοπές
Καθαρά, λεία αυλάκια με ένα μόνο πέρασμα



Λιγότερη φασαρία, λιγότερη σκόνη
Δεν αλέθει το υλικό αποφεύγοντας την παραγωγή σκόνης



Προσκολλάται στον τοίχο
Το βάρος της φρέζας δεν βαρύνει τον χρήστη, αλλά τον τοίχο



Το πιο ισχυρό στην αγορά
Ικανά να εργαστούν σε υλικά που άλλες φρέζες τοίχων αδυνατούν



Κατασκευασμένο για να αντέχει
Χαμηλή συντήρηση μηχανημάτων



Μέγιστη ασφάλεια
Αποκλειστικός σχεδιασμός χωρίς ατυχήματα



Ανοιχτές ευθείες και στρογγυλές αυλακώσεις
Δεν υπάρχει κενό στις γωνίες και στα ταβάνια



Συλλογή σκόνης
Διατίθεται προαιρετική συλλογή σκόνης και υπολειμμάτων

M95

SC300 PRO

- Γρήγορο & καθαρό φρεζάρισμα τοίχου με ένα μόνο βήμα**
Οι φρέζες τοίχου της MACROZA είναι ελαφριές και ευέλικτες, είναι ιδανικά μηχανήματα για εργασία σε χώρους που απαιτούν ανθεκτικό, στιβαρό και αξιόπιστο εξοπλισμό. Οι γρήγορες και καθαρές κοπές τους αποφεύγουν την καταστροφή των τοίχων και των υλικών. Περισσότερα μέτρα
- Οικονομικά αποδοτική λύση**
Οι φρέζες τοίχου MACROZA εκτελούν καθαρές, τέλειες κοπές μόνο σε ένα κόψιμο. Σε σύγκριση με άλλες λύσεις, η MACROZA θα σας επιτρέψει να εξοικονομήσετε έως και 80% σε χρόνο και σπατάλη υλικών.
Τα οφέλη στην αποδοτικότητα και την παραγωγικότητα επιτρέπουν στους χρήστες MACROZA να ανακτήσουν την επένδυσή τους σε σύντομο χρονικό διάστημα.
Εξοικονόμηση χρόνου και κόστους εργασίας
- Προσκολλώνται στον τοίχο**
Οι φρέζες τοίχου MACROZA έχουν σχεδιαστεί αποκλειστικά για να προσκολλώνται στον τοίχο μόλις τοποθετηθούν. Το βάρος επιβαρύνει τον τοίχο, όχι τον χρήστη. Για να ανοίξετε αυλακώσεις απλά καθοδηγήστε το μηχάνημα προς την κατεύθυνση της φρέζας. Εργαστείτε περισσότερο με λιγότερη προσπάθεια
- Λιγότερη φασαρία, λιγότερη σκόνη**
Οι φρέζες τοίχου MACROZA είναι οι μόνες φρέζες τοίχων που δεν παράγουν σκόνη. Η χαμηλή ταχύτητα του κόφτη δεν αλέθει το υλικό, αλλά το κόβει παράγοντας μικρά κομμάτια συντριμμίων που πέφτουν ομοιόμορφα στο πάτωμα.
Δεν χρειάζεται συλλογή σκόνης
- Οι πιο ισχυρές φρέζες τοίχων διαθέσιμες**
Οι φρέζες τοίχων MACROZA εργάζονται στα περισσότερα δομικά υλικά, συμπεριλαμβανομένων των διάτρητων και συμπαγών τούβλων από πηλό, των τοίχων με κονιαμά, των τσιμεντόλιθων και των μπλοκ AAC.
Εξοπλισμός βαρέως τύπου
- Φρεζάρει έως 5 x 5 cm**
Οι MACROZA φρέζες τοίχου είναι οι μόνες που μπορούν να ανοίξουν αυλάκια έως και 5 x 5 cm με ένα μόνο βήμα. Ευρύτερες & βαθύτερες αυλακώσεις



Χειρισμός και χρήση του μηχανήματος



Τοποθέτηση του κοπτικού φρεζαρίσματος



Αφαίρεση του κοπτικού φρεζαρίσματος



Κοπτικά φρέζας



A/A	Περιγραφή	Μέγεθος (πλάτος x βάθος)	Κατάλληλα για	Τιμή Τεμ. €
4400006	RD 10	25 mm x 25 mm	M90, M95, SC300 PRO	
4400007	RD 105	30 mm x 30 mm		
4400008	RD 11	25 mm x 35 mm		
4400009	RD 12	15 mm x 45 mm		
4400015	RD 115	35 mm x 35 mm	SC300 PRO	
4400016	RD 125	40 mm x 40 mm		
4400017	RD 150	50 mm x 50 mm		



A/A	Περιγραφή	Μέγεθος (πλάτος x βάθος)	Κατάλληλα για	Τιμή Τεμ. €
4400005*	RY 105	30mm X 30mm	M90, M95, SC300 PRO	



* Το κοπτικό RY105 είναι ειδικά σχεδιασμένο για μπλοκ από πορομπετόν (AAC). Έως 16.000 μέτρα διάρκεια ζωής. Τέλεια κοπή καναλιού, ακριβώς το απαιτούμενο μέγεθος - Χωρίς απόφραξη.

ΠΙΝΑΚΑΣ ΑΠΟΔΟΣΗΣ ΚΟΠΤΙΚΩΝ			
Υλικά	Γραμμικά μέτρα πριν από το ακόνισμα	Ώρες πριν από το ακόνισμα	Διάρκεια ζωής κοπτικού φρεζαρίσματος
Διάτρητο τούβλο από πηλό	400 μέτρα	4 - 6 ώρες	12000 - 14000 μέτρα
Συμπαγές τούβλο από πηλό	200 μέτρα	2 - 4 ώρες	4000 - 6000 μέτρα
Τσιμεντόλιθος	150 μέτρα	1 - 3 ώρες	3000 - 5000 μέτρα
Τοιχοποιία με κονίαμα	300 μέτρα	2 - 4 ώρες	5000 - 7000 μέτρα
Γυψοσανίδα / Μπλοκ από πορομπετόν (AAC)	500 μέτρα	4 - 6 ώρες	16000 - 18000 μέτρα

ΣΗΜΕΙΩΣΗ: Η διάρκεια ζωής των κοπτικών φρεζαρίσματος θα εξαρτηθεί σε μεγάλο βαθμό από το είδος, την ποιότητα και τον βαθμό τριβής των χρησιμοποιούμενων υλικών.

Σκούπα φρέζας

MDE1

POWER 1200W

A/A: 4400010

Τιμή: €

Κατάλληλη για τα μοντέλα **M95** και **SC300 PRO**

Τα μοντέλα M95 και SC300 PRO διαθέτουν προαιρετικό εξάρτημα συλλογής σκόνης εάν εργάζεστε σε εσωτερικές ανακαινίσεις ή μετασκευές (παρέχεται με τον εξοπλισμό) και συνδιάζεται με τη σκούπα φρέζας MDE1.



• Η εταιρεία διατηρεί το δικαίωμα αλλαγής των τιμών χωρίς προειδοποίηση



Ο ΕΙΔΙΚΟΣ
στο φρεζάρισμα τοίχων



ΚΑΙΝΟΤΟΜΟΣ ΣΧΕΔΙΑΣΜΟΣ



Διπλά Δεματικά Double Ties

- Πρώτο δέσιμο στο σταθερό σημείο (πάσσαλο)
- Δεύτερο δέσιμο στο φυτό αφήνοντας περιθώριο για την ανάπτυξή του
- Δεν χρειάζεται παρακολούθηση και αλλαγή του δεματικού κατά τη διάρκεια από τη φύτεψη έως την ανάπτυξη
- Κέρδος χρόνου και χρήματος σε σύγκριση με την κλασική μέθοδο
- Κατάλληλο για εφαρμογές σε εγκαταστάσεις σωλήνων, μπεκ και καλωδίων, κατά την τοποθέτηση, με ελεύθερο τράβηγμα έως την οριστική θέση των υλικών.
- Χωρίς αρχικό μέτρημα - κόψιμο μέχρι την απαιτούμενη θέση του υλικού προς στερέωση
- Για πολλές άλλες εφαρμογές σε θερμοκήπια σύμφωνα με τις ανάγκες σας

Διάφανα

Κωδικός	Μέγεθος	Συσκευασία Τεμάχια	Τιμή Τεμ. €
4100811	4,8 x 200 mm	100	
4100810	4,8 x 300 mm	100	

Μαύρα

Κωδικός	Μέγεθος	Συσκευασία Τεμάχια	Τιμή Τεμ. €
4100813	4,8 x 200 mm	100	
4100812	4,8 x 300 mm	100	



Τα διπλά δεματικά σχεδιάστηκαν από την SPAP και κατέχουν κατοχυρωμένο αριθμό ευρεσιτεχνίας!



Αντέχουν σε θερμοκρασίες -40°C/+85°C
Ελάχιστη θερμοκρασία εγκατάστασης -10°C

- ΥΛΙΚΟ: Φυσικό Πολυαμίδιο 6.6

Δερματικά καλωδίων



CE ISO 140001 **RoHS** **80N**
8kg

Αντέχουν σε θερμοκρασίες -40°C/+85°C
Ελάχιστη θερμοκρασία εγκατάστασης -10°C

Σε blister για εύκολη τοποθέτηση σε stand

✓ ΥΨΗΛΩΝ ΠΡΟΔΙΑΓΡΑΦΩΝ
✓ ΥΨΗΛΗΣ ΠΟΙΟΤΗΤΑΣ



Διάφανα

Κωδικός	Μέγεθος	Συσκευασία Τεμάχια	Τιμή Τεμ. €
4100210	2.5X100	100	
4100211	2.5X130	100	
4100212	2.5X160	100	
4100213	2.5X200	100	
4100214	3.6X140	100	
4100215	3.6X200	100	
4100216	3.6X250	100	
4100217	3.6X280	100	
4100218	3.6X370	100	
4100219	4.8X200	100	
4100220	4.8X250	100	
4100221	4.8X280	100	
4100222	4.8X350	100	
4100223	4.8X380	100	
4100224	4.8X430	100	
4100225	7.6X250	100	
4100226	7.6X280	100	
4100227	7.6X350	100	
4100228	7.6X450	100	
4100229	7.6X500	100	

Μαύρα

Κωδικός	Μέγεθος	Συσκευασία Τεμάχια	Τιμή Τεμ. €
4100230	2.5X100	100	
4100231	2.5X130	100	
4100232	2.5X160	100	
4100233	2.5X200	100	
4100234	3.6X140	100	
4100235	3.6X200	100	
4100236	3.6X250	100	
4100237	3.6X280	100	
4100238	3.6X370	100	
4100239	4.8X200	100	
4100240	4.8X250	100	
4100241	4.8X280	100	
4100242	4.8X350	100	
4100243	4.8X380	100	
4100244	4.8X430	100	
4100245	7.6X250	100	
4100246	7.6X280	100	
4100247	7.6X350	100	
4100248	7.6X450	100	
4100249	7.6X500	100	

Κόφτης - σφιγκτήρας δερματικών 5411P1



A/A: 7900662
Κωδ.: 5411P1
Μέγεθος: 170 mm
Συσκευασία: 1 τμχ.
Τιμή: €

Δερματικά συρματίδια σετ 100 τεμαχίων



A/A: 6070555
Κωδ.: 15.28.200.3
Μέγεθος: 2.8 mm x 200 mm
Τιμή: €

ηλεκτρολογικό υλικό





Φις θηλυκό σούκο

Κωδικός: 7800300
Περιγραφή: Θηλυκό
Συσκευασία: 40 τεμ.
Τιμή τεμαχίου €:



Φις αρσενικό σούκο

Κωδικός: 7800302
Περιγραφή: Αρσενικό
Συσκευασία: 40 τεμ.
Τιμή τεμαχίου €:



Φις αρσενικό σούκο PVC

Κωδικός: 7800780
Περιγραφή: Αρσενικό IP 44
Συσκευασία: 40 τεμ.
Τιμή τεμαχίου €:



Φις θηλυκό σούκο PVC

Κωδικός: 7800779
Περιγραφή: Θηλυκό IP20
Συσκευασία: 40 τεμ.
Τιμή τεμαχίου €:



Φις θηλυκό διπολικό

Κωδικός: 7800313
Περιγραφή: Θηλυκό
Συσκευασία: 40 τεμ.
Τιμή τεμαχίου €:



Φις αρσενικό διπολικό

Κωδικός: 7800312
Περιγραφή: Αρσενικό
Συσκευασία: 40 τεμ.
Τιμή τεμαχίου €:



Σταυρός σούκο

Κωδικός: 7800316
 Περιγραφή: Τύπος: +
 Συσκευασία: 20 τεμ.
 Τιμή τεμαχίου €:



• Με προστασία από υπερτάσεις

2
σούκο

4
διπολικά
προστασίας

Δίπριζο καλώδιο

Κωδικός: 7800310
 Περιγραφή: 1σιο
 Συσκευασία: 1 τεμ.
 Τιμή τεμαχίου €:



Καλώδιο για ηλεκτρικά εργαλεία

Κωδικός: 7800269
 Περιγραφή: 2Χ1.5 4m
 Συσκευασία: 1 τεμ.
 Τιμή τεμαχίου €:



Πεντάπριζο καλώδιο με μονάδα προστασίας

- Μονάδα προστασίας από υπερτάσεις και εκκενώσεις κεραυνών μέχρι 20 000 A
- Με αντιπαρασιτικό φίλτρο

Κωδικός: 7800255
 Περιγραφή: 1σιο
 Συσκευασία: 1 τεμ.
 Τιμή τεμαχίου €:



413

Δίπριζο καλώδιο

Κωδικός: 7800256
Περιγραφή: Ίσιο
Συσκευασία: 1 τεμ.
Τιμή τεμαχίου €:



414

Τρίπριζο καλώδιο

Κωδικός: 7800258
Περιγραφή: Ίσιο
Συσκευασία: 1 τεμ.
Τιμή τεμαχίου €:



415

Τετράπριζο καλώδιο

Κωδικός: 7800260
Περιγραφή: Ίσιο
Συσκευασία: 1 τεμ.
Τιμή τεμαχίου €:



416

Τετράπριζο καλώδιο

Κωδικός: 7800261
Περιγραφή: Στρογγυλό
Συσκευασία: 1 τεμ.
Τιμή τεμαχίου €:



417

Πεντάπριζο καλώδιο

Κωδικός: 7800262
Περιγραφή: Ίσιο
Συσκευασία: 1 τεμ.
Τιμή τεμαχίου €:



418

Επτάπριζο καλώδιο

Κωδικός: 7800264
Περιγραφή: Ίσιο
Συσκευασία: 1 τεμ.
Τιμή τεμαχίου €:



310A

Τρίπριζο καλώδιο με διακόπτη

Κωδικός: 7800259
 Περιγραφή: Ίσιο
 Συσκευασία: 1 τεμ.
 Τιμή τεμαχίου €:



410

Τετράπριζο καλώδιο με διακόπτη

Κωδικός: 7800250
 Περιγραφή: Ίσιο
 Συσκευασία: 1 τεμ.
 Τιμή τεμαχίου €:



411

Πεντάπριζο καλώδιο με διακόπτη

Κωδικός: 7800252
 Περιγραφή: Ίσιο
 Συσκευασία: 1 τεμ.
 Τιμή τεμαχίου €:



412

Επτάπριζο καλώδιο με διακόπτη

Κωδικός: 7800254
 Περιγραφή: Ίσιο
 Συσκευασία: 1 τεμ.
 Τιμή τεμαχίου €:





Μπαλαντέζα συνεργείου LED

Κωδικός: 7800235
 Περιγραφή: 230V / 3W
 Συσκευασία: 1 τεμ.
 Τιμή τεμαχίου €:



Μπαλαντέζα συνεργείου λάμπα / μεταλλική 10m

- Ντούι E27 για βιδωτό λαμπτήρα
- Με διακόπτη
- 2Χ0,75 mm

320

Κωδικός	Περιγραφή	Συσκευασία Τεμάχια	Τιμή Τεμ. €
7800234	Λάμπα	1	



ΛΕΥΚΟ



ΜΑΥΡΟ



Προέκταση καλωδίου >>> από 3 έως 50 μέτρα

Κωδικός	Χρώμα	Περιγραφή	Μέγεθος	Συσκευασία Τεμάχια	Τιμή Τεμ. €
7800270	Λευκό	430	3x1,5x3m	1	
7800272	Λευκό	432	3x1,5x5m	1	
7800274	Λευκό	434	3x1,5x10m	1	
7800276	Μαύρο	435	3x1,5x15m	1	
7800280	Μαύρο	437	3x1,5x20m	1	
7800284	Μαύρο	439	3x1,5x30m	1	
7800288	Μαύρο	449	3x1,5x50m	1	
7800278	Μαύρο	436	3x2,5x15m	1	
7800282	Μαύρο	438	3x2,5x20m	1	
7800286	Μαύρο	440	3x2,5x30m	1	
7800289	Μαύρο	448	3x2,5x50m	1	



Ρευματολήπτες

Κωδικός	Περιγραφή	Τύπος / μέτρα	Συσκευασία Τεμάχια	Τιμή Τεμ. €
7800246	328	3m x 25	1	
7800248	327	4m x 25	1	

322



322A



Τσιμπίδες σώματος

Κωδικός	Περιγραφή	Τύπος	Συσκευασία Τεμάχια	Τιμή Τεμ. €
7800240	322	Σετ 2 τμχ	1	
7800242	322A	400 A	1	



Μπαλαντζέζα καρούλι πλαστικό

Κωδικός	Περιγραφή	Μέγεθος	Συσκευασία Τεμάχια	Τιμή Τεμ. €
7800210	204	3x1,5x25m	1	
7800212	205	3x1,5x33m	1	
7800214	206	3x1,5x50m	1	
7800216	207	3x2,5x25m	1	
7800218	208	3x2,5x33m	1	
7800220	209	3x2,5x50m	1	



Καρούλι πλαστικό ΚΕΝΟ

Κωδικός	Περιγραφή	Μέγεθος	Συσκευασία Τεμάχια	Τιμή Τεμ. €
7800227	0102	έως 50m	1	



Μπαλαντζέζα μίνι κλειστού τύπου

Κωδικός	Περιγραφή	Μέγεθος	Συσκευασία Τεμάχια	Τιμή Τεμ. €
7800231	25210	3x1,5 (10m) κίτρινη	10	



Μπαλαντζέζα μίνι κλειστού τύπου

Κωδικός	Περιγραφή	Μέγεθος	Συσκευασία Τεμάχια	Τιμή Τεμ. €
7800237	25215	3x1,5 (15m) μαύρη-μπλε	10	

Αλκαλικές μπαταρίες

Alkaline Power BRONZE

Panasonic
ideas for life

ΕΞΑΙΡΕΤΙΚΗ
ΤΙΜΗ
ΣΕ ΣΧΕΣΗ ΜΕ ΤΗΝ
ΠΟΙΟΤΗΤΑ

ΟΙΚΟΝΟΜΙΚΗ
ΛΥΣΗ
ΓΙΑ ΤΙΣ ΣΥΧΝΗΣ
ΚΡΗΣΗΣ ΣΥΣΚΕΥΕΣ
ΥΨΗΛΗΣ
ΚΑΤΑΝΑΛΩΣΗΣ



AAA



AA



C



D



9V

A/A	Κωδικός	Μέγεθος	Blister	Τάση (V)		Τιμή blister €
3502232	LR03APB/4BP	S-AAA	4 τεμάχια	1,5	12	
3502234	LR6APB/4BP	M-AA	4 τεμάχια	1,5	12	
3502238	LR14APB/2BP	L-C	2 τεμάχια	1,5	12	
3502236	LR20APB/2BP	XL-D	2 τεμάχια	1,5	12	
3502230	6LR61APB/1BP	9V	1 τεμάχια	9	12	

Κατάλληλες για τις ακόλουθες συσκευές:



ΠΛΕΟΝΕΚΤΗΜΑΤΑ ΣΥΣΚΕΥΑΣΙΑΣ:

- Ευκολία: εύκολη αποθήκευση, εύκολο άνοιγμα, εύκολη επιλογή
- Καθοδήγηση καταναλωτή με σαφείς πληροφορίες για το προϊόν,
- εικονίδια προτεινόμενων συσκευών
- Εντυπωσιακός σχεδιασμός
- Συσκευασία blister: 90% ανακυκλωμένα υλικά

**Βασική σειρά αλκαλικών μπαταριών
από μια αξιόπιστη μάρκα!**



Panasonic
ideas for life

Αλκαλικές μπαταρίες Pro Power GOLD

Panasonic
ideas for life

ΙΔΑΝΙΚΗ
ΓΙΑ ΣΥΣΚΕΥΕΣ
ΥΨΗΛΗΣ
ΚΑΙ ΜΕΣΑΙΑΣ
ΚΑΤΑΝΑΛΩΣΗΣ

**ΠΡΟΣΦΕΡΕΙ
ΑΞΙΟΠΙΣΤΗ ΙΣΧΥ
ΠΑΝΤΑ &
ΠΑΝΤΟΥ**

ΔΙΑΘΕΣΙΜΗ
ΣΕ ΠΛΗΡΗ
ΣΕΙΡΑ
ΜΕΤΕΘΩΝ



A/A	Κωδικός	Μέγεθος	Blister	Τάση (V)		Τιμή blister €
3502221	LR03PPG/4BP	S-AAA	4 τεμάχια	1,5	12	
3502222	LR6PPG/4BP	M-AA	4 τεμάχια	1,5	12	
3502223	LR14PPG/2BP	L-C	2 τεμάχια	1,5	12	
3502224	LR20PPG/2BP	XL-D	2 τεμάχια	1,5	12	
3502220	6LR61PPG/1BP	9V	1 τεμάχια	9	12	

Κατάλληλες για τις ακόλουθες συσκευές:



ΠΛΕΟΝΕΚΤΗΜΑΤΑ ΣΥΣΚΕΥΑΣΙΑΣ:

- Ευκολία: εύκολη αποθήκευση, εύκολο άνοιγμα, εύκολη επιλογή
- Καθοδήγηση καταναλωτή με σαφείς πληροφορίες για το προϊόν,
- εικονίδια προτεινόμενων συσκευών
- Εντυπωσιακός σχεδιασμός
- Συσκευασία blister: 90% ανακυκλωμένα υλικά





• Η εταιρεία δεν ευθύνεται για τυχόν αλλαγές σε τεχνικά χαρακτηριστικά των προϊόντων

Σκάλα αλουμινίου HOBBY

»» για οικιακή χρήση

- Σύστημα κλειδώματος πλατύσκαλου (25x25cm), βαμμένο ηλεκτροστατικά RAL9005
- Διαγραμμισμένα σκαλοπάτια αλουμινίου για ασφαλές πάτημα
- Νέα ενισχυμένα πριτσίνια ηλεκτροστατικής βαφής RAL9005
- Η σκάλα κατασκευάζεται σύμφωνα με τα ευρωπαϊκά πρότυπα EN131

max
c. 3,50kg



Πρακτική αναδίπλωση
Ελαφριά στη χρήση



Standard
EN 131-2

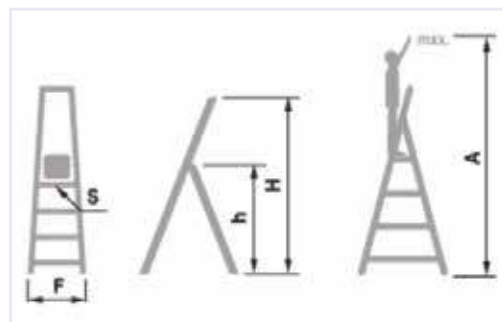

Κωδικός	Περιγραφή	S	h/cm	H/cm	F/cm	A/m	kg	Τιμή Τεμ. €
5017149	H802000	2+1	62	130	42	2,63	3,4	
5017150	H803000	3+1	82	153	44	2,84	3,9	
5017151	H804000	4+1	103	175	46	3,05	4,5	
5017152	H805000	5+1	124	198	49	3,24	5,4	
5017153	H806000	6+1	145	221	51	3,47	6,9	
5017154	H807000	7+1	166	245	54	3,70	7,6	

i



Προφίλ αλουμινίου (50x30mm) μέγιστης αντοχής με πάχος 1.2mm



Ιμάντες ασφαλείας & νέα ενισχυμένα πριτσίνια ηλεκτροστατικής βαφής



Μεταλλικές αντηρίδες για επιπλέον ενίσχυση στη βάση της σκάλας

Σκάλα αλουμινίου

HOBBY XXL

»»» για οικιακή χρήση

- Προφίλ αλουμινίου (50x30mm) μέγιστης αντοχής με πάχος 1,2mm
- Διαγραμμισμένα φαρδιά σκαλοπάτια αλουμινίου 13cm με πάχος 1,5mm για ασφαλές και άνετο πάτημα.
- Σύστημα κλειδώματος πλατύσκαλου (25x25cm), βαμμένο ηλεκτροστατικά RAL9005
- Ιμάντες ασφαλείας & χιαστή αλουμινίου στα μεγέθη από 5+1 έως 7+1
- Διαγραμμισμένα σκαλοπάτια αλουμινίου για ασφαλές πάτημα
- Νέα ενισχυμένα πριτσίνια ηλεκτροστατικής βαφής RAL9005

max
c. 3,50kg



Πρακτική αναδίπλωση
Ελαφριά στη χρήση



Standard
EN 131-2

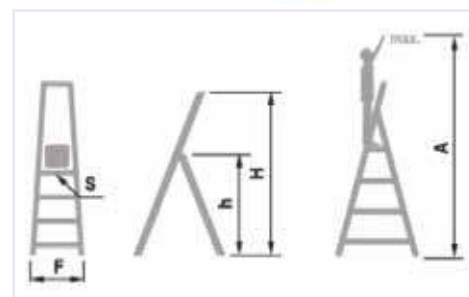

Κωδικός	Περιγραφή	Σκαλοπάτια	h/cm	H/cm	F/cm	A/m	kg	Τιμή Τεμ. €
5017157	XL4020	2+1	62	130	42	2.63	3.6	
5017158	XL4030	3+1	82	153	44	2.84	4.5	
5017159	XL4040	4+1	103	175	46	3.05	5.6	
5017164	XL4050	5+1	124	198	49	3.24	7.1	
5017165	XL4060	6+1	145	221	51	3.47	8.1	
5017166	XL4070	7+1	166	245	54	3.70	9.1	

i



Πλαίσιο αλουμινίου (50x30mm)



XXL φαρδιά σκαλοπάτια αλουμινίου 13 cm



Με μεταλλικές αντηρίδες για ενίσχυση στη βάση της σκάλας



Σκάλα γαλβανιζέ

ALUMET

»» για οικιακή χρήση

»» με σκαλοπάτια αλουμινίου

- Σκαλοπάτια αλουμινίου για πιο ελαφριά και πρακτική χρήση
- Η σκάλα παρασκευάζεται σύμφωνα με τα ευρωπαϊκά πρότυπα EN131

Standard
EN 131-2

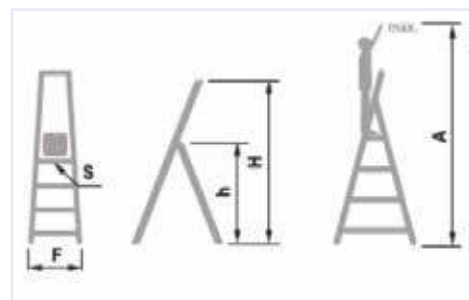

Κωδικός	Περιγραφή	S	h/cm	H/cm	F/cm	A/m	kg	Τιμή Τεμ. €
5017140	AM30100	3+1	82	137	42	2,82	6,5	
5017141	AM40100	4+1	102	160	44	3,02	7,6	
5017142	AM50100	5+1	124	184	46	3,24	8,7	
5017143	AM60100	6+1	145	207	49	3,45	10,2	

i



Προφίλ αλουμινίου (30x30mm) με πάχος 1.00mm



Σύστημα κλειδώματος πλατύσκαλου



Ιμάντες ασφαλείας



Σκαλοσκαμπό αλουμινίου

QUICKSTEP

>>> για οικιακή χρήση

- Προφίλ αλουμινίου (50x30mm) μέγιστης αντοχής με πάχος 1,2mm
- Χιαστή αλουμινίου σε όλα τα μεγέθη
- Η σκάλα κατασκευάζεται σύμφωνα με τα ευρωπαϊκά πρότυπα EN131

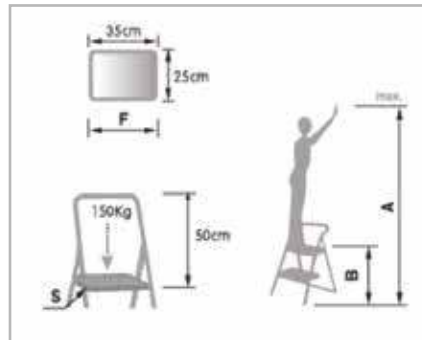
Standard
EN 131-2ΕΓΓΥΗΤΗ
2
ΧΡΟΝΙΑ

Κωδικός	Περιγραφή	S	B/cm	F/cm	A/cm	kg	Τιμή Τεμ. €
5017155	Q302	2	50	35	2,68	3,5	
5017068	Q303	3	75	35	2,93	4,7	
5017069	Q304	4	100	35	3,20	5,8	
5017156	Q305	5	125	35	3,45	6,3	

i

Προφίλ αλουμινίου
(50x35mm)Πλαστικά πλατύσκαλα
(35x25cm) αντιολισθητικά,
μεγάλης αντοχής

• Η εταιρεία δεν ευθύνεται για τυχόν αλλαγές σε τεχνικά χαρακτηριστικά των προϊόντων



Σκαλοσκαμπί αλουμινίου HOBBY

»» για οικιακή χρήση

»» με σκαλοπάτια και από τις 2 πλευρές

- Προφίλ αλουμινίου (50x50mm) μέγιστης αντοχής με πάχος 1,2mm
- Η σκάλα κατασκευάζεται σύμφωνα με τα ευρωπαϊκά πρότυπα EN131



Standard
EN 131-2

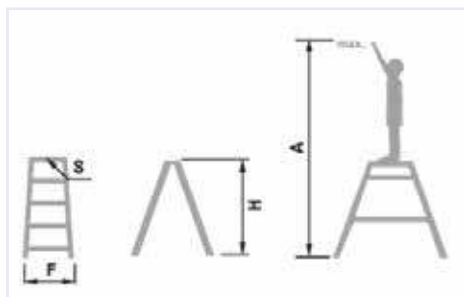

Κωδικός	Περιγραφή	S	H/cm	F/cm	A/m	kg	Τιμή Τεμ. €
5017083	H8220000	2+2	42	40	2,50	1,5	
5017079	H8230000	3+3	62	42	2,70	2,5	
5017080	H8240000	4+4	82	44	2,90	3,5	

i



Μεταλλικές ενώσεις 2mm για πρακτική αναδίπλωση & αντοχή



Ιμάντες ασφαλείας σε όλα τα μοντέλα



Με μεταλλικές αντηρίδες για ενίσχυση στη βάση της σκάλας

150kg max. 150kg

max 3,16m

MADE IN EUROPE

Πρακτική αναδίπλωση
Ελαφριά στη χρήση

Σκαλοσκαμπό σιδήρου

ACCESS

»» για οικιακή χρήση

Access

ΣΚΑΛΟΣΚΑΜΠΟ ΓΑΛΒΑΝΙΖΕ

ΤΥΠΟΣ	ΣΚΑΛΟΠΑΤΙΑ	A	B	KG
A202000	2	0.50	2.68	4.0
A203000	3	0.75	2.93	6.0
A204000	4	1.00	3.20	8.0

Προφίλ γαλβανιζέ (30 x 30mm)

Πλαστικά πλατύσκαλα (35 x 25mm) αντιολισθητικά, μέγιστης αντοχής

Πρακτική αναδίπλωση
Ελαφριά στη χρήση

max. 150kg

MADE IN EUROPE

2 years warranty

Standard EN 131-2

Κωδικός	Περιγραφή	S	B/cm	F/cm	A/m	kg	Τιμή Τεμ. €
5017161	A202000	2	0,50	35	2,68	4,5	
5017160	A203000	3	0,75	35	2,93	7,3	
5017163	A204000	4	1,00	35	3,20	9,7	

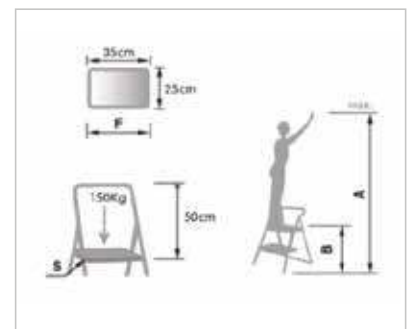

i



Προφίλ γαλβανιζέ (30 x 30mm) με πάχος 1,0mm

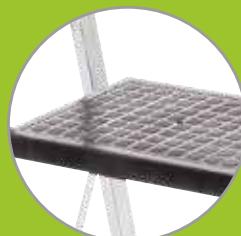

Πλαστικά πλατύσκαλα (35 x 25mm) αντιολισθητικά, μέγιστης αντοχής

Standard EN 131-2





Σκάλα αλουμινίου

PAL

»»» για επαγγελματική χρήση

»»» διπλού συνδιασμού



Standard
EN 131-2

- Διαγραμμισμένα σκαλοπάτια για ασφαλές πάτημα
- Ατσάλινες βίδες με κόντρα παξιμάδια τύπου αεροσκαφών με νάιλον επένδυση
- Ελαφριά, πρακτική στη μεταφορά και αναδίπλωση
- Οι σύνδεσμοι ράβδοι δίνουν δυνατότητα εύκολης και γρήγορης αλλαγής θέσεως σε ευθεία

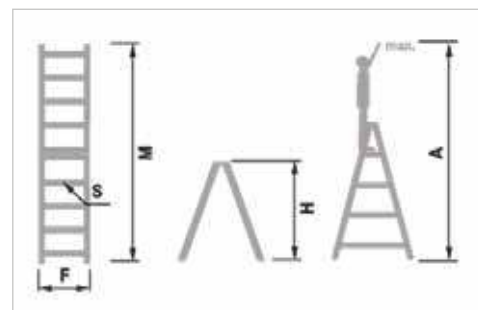

Κωδικός	Περιγραφή	S	H/cm	M/cm	F/cm	A/m	kg	Τιμή Τεμ. €
5017086	PAL0306	3+3	84	1,68	40	2,84	3,9	
5017109	PAL0408	4+4	114	2,28	43	3,14	4,9	
5017088	PAL0510	5+5	144	2,88	46	3,44	5,9	
5017089	PAL0612	6+6	174	3,48	49	3,74	7,1	
5017090	PAL0714	7+7	206	4,12	52	4,06	8,2	
5017110	PAL0816	8+8	240	ΜΟΝΟ ΛΑΜΔΑ	55	4,40	9,0	

i



Υψηλής σκληρότητας κατασκευή αλουμινίου με πάχος 1,7mm



Λαστιχένια πέλματα ένωση ασφαλείας



Σκάλα αλουμινίου

STEADY

»» για επαγγελματική χρήση

- Υψηλής σκληρότητας κατασκευή αλουμινίου με πάχος 1,7mm για επαγγελματική & οικιακή χρήση
- Διαγραμμισμένα σκαλοπάτια για ασφαλές πάτημα
- Με πλατφόρμα και εργαλειοθήκη στο πάνω μέρος της σκάλας



Standard
EN 131-2

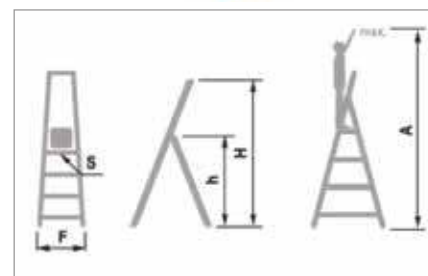

Κωδικός	Περιγραφή	S	h/cm	H/cm	F/cm	A/m	kg	Τιμή Τεμ. €
5017093	S503	2+1	66	132	42	2,66	5,2	
5017094	S504	3+1	90	147	44	2,90	6,0	
5017095	S505	4+1	114	173	46	3,14	7,2	
5017096	S506	5+1	137	197	49	3,37	8,6	
5017097	S507	6+1	167	222	51	3,67	9,9	
5017098	S508	7+1	184	247	54	3,84	11,1	
5017099	S509	8+1	218	272	56	4,18	19,3	



Ελαφριά & πρακτική στη μεταφορά & αναδίπλωση



Με ιμάντες για καλύτερη ασφάλεια



Λαστιχένια πέλματα με ένωση ασφαλείας



Ατσάλινες βίδες με κόντρα παξιμάδια με νάυλον επένδυση

max. 150kg

max 3,15m



Πρακτική αναδίπλωση
Ελαφριά στη χρήση

Καβαλέτο αλουμινίου

PAL

»»» για επαγγελματική χρήση

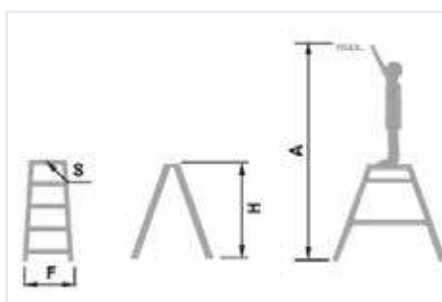
- Για επαγγελματική & οικιακή χρήση
- Φαρδιά διαγραμμισμένα σκαλοπάτια για ασφαλές πάτημα
- Ατσάλινες βίδες με κόντρα παξιμάδια τύπου αεροσκαφών με νάιλον επένδυση
- Λαστιχένια πέλματα με ένωση ασφαλείας
- Ελαφριά, πρακτική στη μεταφορά και αναδίπλωση



Κωδικός	Περιγραφή	S	H/cm	F/cm	A/m	kg	Τιμή Τεμ. €
5017075	PAL KAV 3	3+3	94	90	2,95	8,6	
5017076	PAL KAV 4	4+4	114	95	3,15	9,5	

Standard
EN 131-2



i



Υψηλής σκληρότητας κατασκευή αλουμινίου με πάχος 1.7 mm



Ιμάντες ασφαλείας σε όλα τα μοντέλα

Σκάλα αλουμινίου

EUROSTYL ΜΟΝΗ

>>> για επαγγελματική χρήση

- Προφίλ αλουμινίου από (60X25mm) έως (80X25mm) στα μεγαλύτερα μοντέλα με πάχος 2,0 mm μέγιστης αντοχής & ελαφριές στην χρήση
- Η σκάλα παρέχει όλες τις ευρωπαϊκές προδιαγραφές EN131

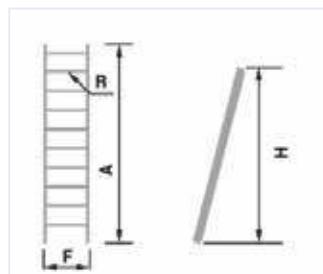

 150kg max. 150kg

 max 4,00m
Standard
EN 131-2

Κωδικός	Περιγραφή	A/m	F/cm	H/cm	R	kg	Τιμή Τεμ. €
5017000	7107000	1,99	34	1,88	1x7	2,7	
5017001	7109000	2,56	34	2,42	1x9	3,4	
5017002	7110000	2,84	34	2,68	1x10	3,8	
5017003	7111000	3,13	34	2,95	1x11	4,3	
5017004	7114000	3,98	40	3,75	1x14	6,4	

Σκάλα αλουμινίου

>>> για επαγγελματική χρήση

EUROSTYL 2 ΤΕΜΑΧΙΩΝ

- Προφίλ αλουμινίου από (60X25mm) έως (80X25mm) στα μεγαλύτερα μοντέλα με πάχος 2,0mm μέγιστης αντοχής & ελαφριές στην χρήση
- Μηχανισμός ασφαλείας στο κλείδωμα τις σκάλας
- Με εξάρτημα ασφαλείας που εξασφαλίζει ομαλή επέκταση της σκάλας
- Με ιμάντες ασφαλείας μέγιστης αντοχής σε υπεριώδη ακτινοβολία
- Τραβέρσα με πέλματα αντιολησθητικά ECO
- Η σκάλα παρέχει όλες τις ευρωπαϊκές προδιαγραφές EN131

 150kg max. 150kg

 max 6,25m
Standard
EN 131-2

Κωδικός	Περιγραφή	A/m	B/m	F/cm	H/cm	h/cm	R	kg	Τιμή Τεμ. €
5017006	7507000	2,01	3,14	70	2,97	1,89	2x7	6,6	
5017007	7509000	2,58	4,28	80	4,04	2,43	2x9	8,5	
5017008	7511000	3,15	5,13	90	4,84	2,99	2x11	10,6	
5017009	7513000	3,71	6,25	100	5,90	3,50	2x13	13,4	



Σκάλα αλουμινίου

EUROSTYL

»» για επαγγελματική χρήση »» 3 τεμαχίων

- Προφίλ αλουμινίου από (60X25mm) έως (80X25mm) στα μεγαλύτερα μοντέλα με πάχος 2,0mm μέγιστης αντοχής & ελαφριές στην χρήση
- Μηχανισμός ασφαλείας στο κλείδωμα τις σκάλας
- Με εξάρτημα ασφαλείας που εξασφαλίζει ομαλή επέκταση τις σκάλας
- Με ιμάντες ασφαλείας μέγιστης αντοχής σε υπεριώδη ακτινοβολία
- Τραβέρσα με πέλματα αντιολησθητικά ECO.
- Η σκάλα παρέχει όλες τις ευρωπαϊκές προδιαγραφές EN131



Standard
EN 131-2

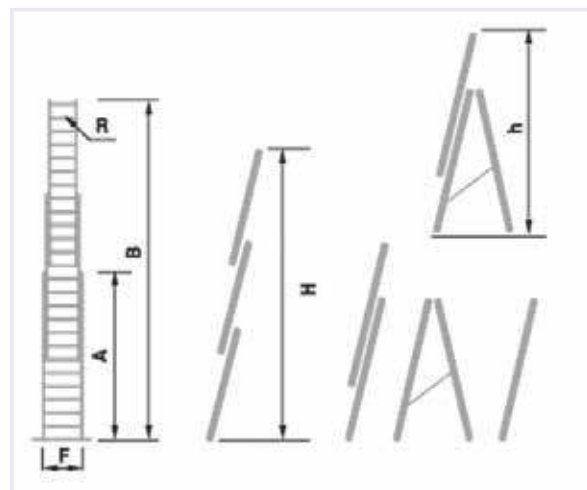

A/A	Κωδικός	A/m	B/m	F/cm	H/m	h/m	R	kg	Τιμή Τεμ. €
5017012	7607	2,01	3,99	70	3,79	2,70	3x7	10,2	
5017013	7608	2,30	5,13	80	4,86	3,53	3x8	12,1	
5017014	7609	2,58	5,69	80	5,39	3,78	3x9	13,7	
5017015	7610	2,86	6,26	90	5,92	4,35	3x10	16,0	
5017016	7611	3,15	7,11	90	6,73	4,90	3x11	19,1	

• Η εταιρεία διατηρεί το δικαίωμα αλλαγής των τιμών χωρίς προειδοποίηση



Σκάλα αλουμινίου

FORTE

>>> για βιομηχανική χρήση

>>> 2 τεμαχίων

- Προφίλ αλουμινίου από (60X30mm) έως (100X30mm) στα μεγαλύτερα μόντελα με πάχος 3,0mm μέγιστης αντοχής για βαρεώς τύπου χρήση
- Ενισχυμένος μηχανισμός ασφαλείας στο κλείδωμα τις σκάλας
- Με εξάρτημα ασφαλείας που εξασφαλίζει ομαλή επέκταση τις σκάλας
- Με ιμάντες ασφαλείας μέγιστης αντοχής σε υπεριώδη ακτινοβολία
- Τραβέρσα με πέλματα αντιολησθητικά ECO
- Η σκάλα παρέχει όλες τις ευρωπαϊκές προδιαγραφές EN131

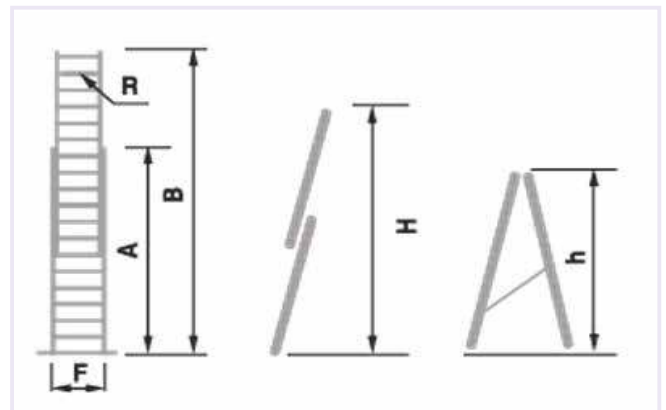
Standard
EN 131-2

150kg max. 150kg



max 7,22m

A/A	Κωδικός	A/m	B/m	F/cm	H/m	h/m	R	kg	Τιμή Τεμ. €
5017040	8508000	2,42	3,83	75	3,62	2,29	2x8	9,1	
5017041	8510000	2,98	4,96	85	4,68	2,82	2x10	11,4	
5017042	8512000	3,55	6,09	95	5,75	3,36	2x12	14,2	
5017043	8514000	4,11	7,22	105	6,81	3,88	2x14	18,0	

• Η εταιρεία δεν ευθύνεται για τυχόν αλλαγές σε τεχνικά χαρακτηριστικά των προϊόντων

Σκάλα αλουμινίου

FORTE

»» για βιομηχανική χρήση »» 3 τεμαχίων

- Προφίλ αλουμινίου από (60X30mm) έως (100X30mm) στα μεγαλύτερα μόντελα με πάχος 3,0mm μέγιστης αντοχής για βαρεώς τύπου χρήση
- Ενισχυμένος μηχανισμός ασφαλείας στο κλείδωμα τις σκάλας
- Με εξάρτημα ασφαλείας που εξασφαλίζει ομαλή επέκταση τις σκάλας
- Με ιμάντες ασφαλείας μέγιστης αντοχής σε υπεριώδη ακτινοβολία
- Τραβέρσα με πέλματα αντιολησθητικά ECO
- Η σκάλα παρέχει όλες τις ευρωπαϊκές προδιαγραφές EN131

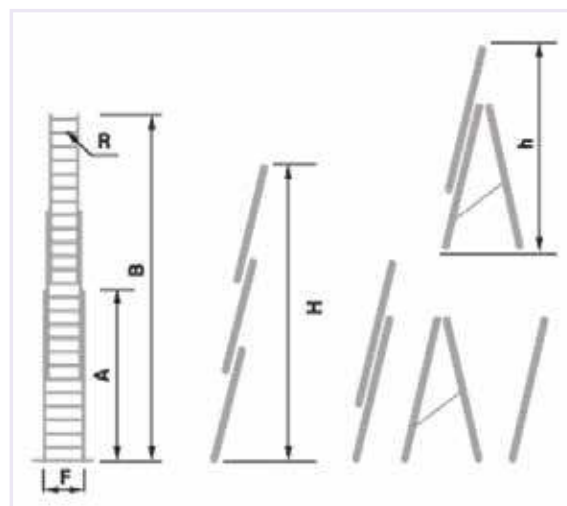

max. 150kg



max 11,20m

Standard
EN 131-2



A/A	Κωδικός	A/m	B/m	F/cm	H/m	h/m	R	kg	Τιμή Τεμ. €
5017063	8608000	2,42	5,25	85	4,97	3,65	3x8	14,9	
5017064	8610000	2,98	6,95	95	6,57	4,71	3x10	21,0	
5017062	8612000	3,55	8,65	105	8,18	5,81	3x12	26,6	
5017066	8614000	4,11	10,34	125	9,77	6,96	3x14	34,6	
5017067	8615000	4,40	11,20	125	10,58	7,52	3x15	40,2	

υδραυλικών εξαρτήματα & εργαλεία

φιάλη αερίου φλόγιστρα - τσιμπίδες
κλειδιά- κόφτες

11

ενότητα





Φιάλη αερίου

SMAP-PRO

**Καύση υψηλότερης θερμοκρασίας
από το προπάνιο**

- »» Συγκολλήσεις
- »» Μπρουτζοκολλήσεις
- »» Κασσιτεροκολλήσεις

Κωδικός: 9805107
Περιγραφή: 399,7 g / 14,1 oz
Συσκευασία: 12 τεμ.
Τιμή τεμαχίου €:

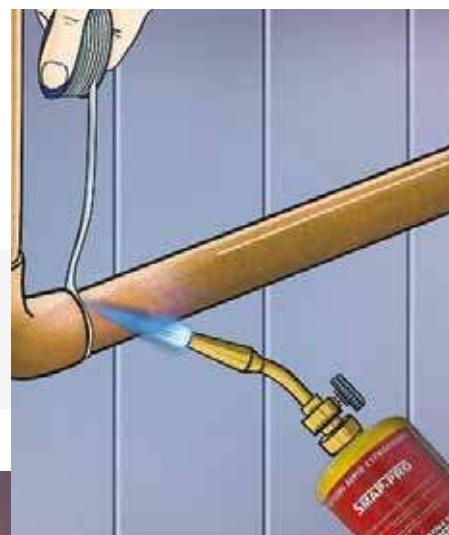

ΕΦΑΡΜΟΓΕΣ ΑΕΡΙΟΥ

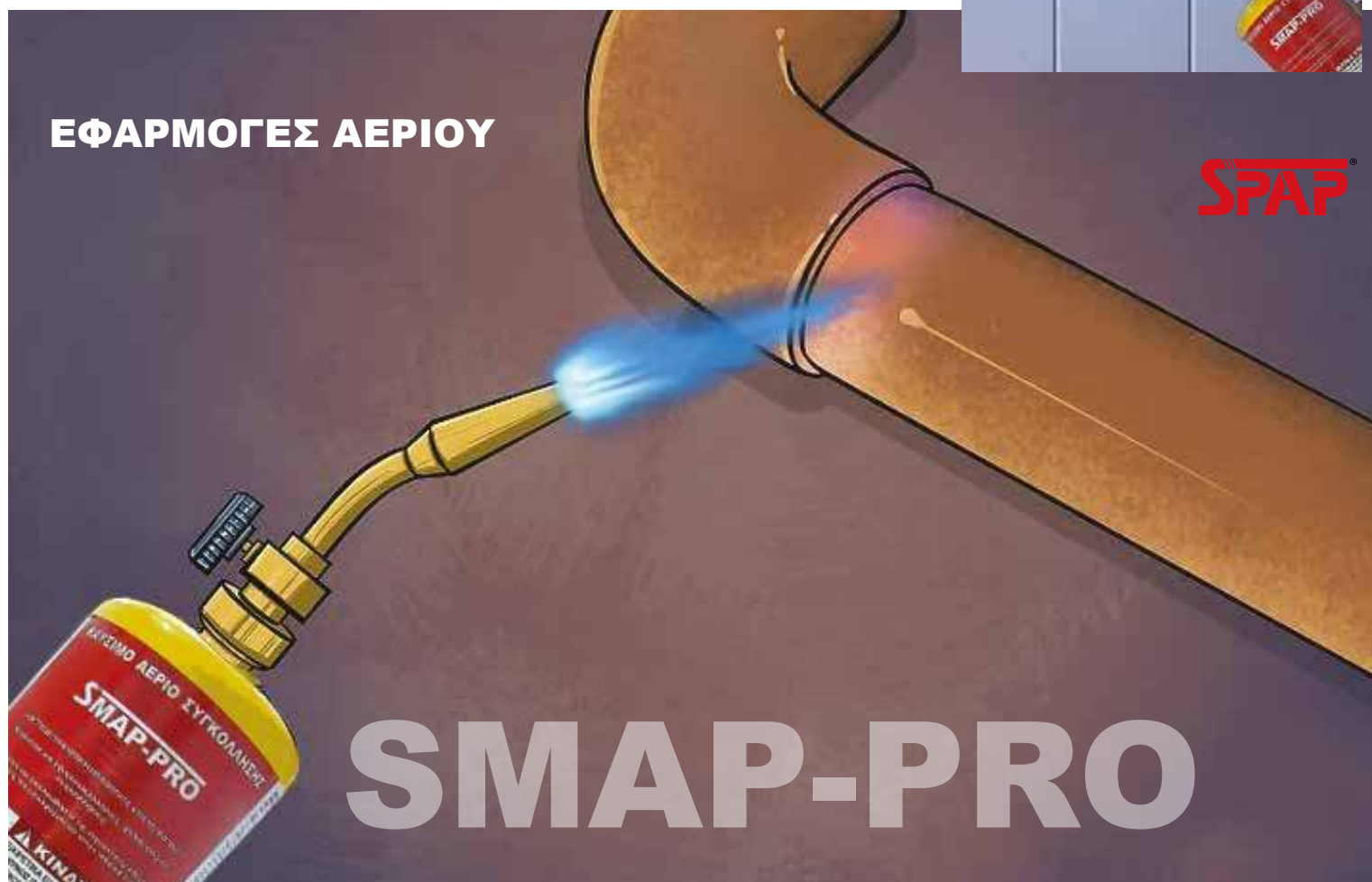

SMAP-PRO

Διπλό φλόγιστρο

DUAL FLAME



Στροβιλισμός φλόγας

Μεταβλητός έλεγχος φλόγας

Περιστροφή ακροφύσιου

Υψηλή θερμοκρασία, ταχύτερη συγκόλληση

Εξοικονομήστε αέριο, ανθεκτική χρήση

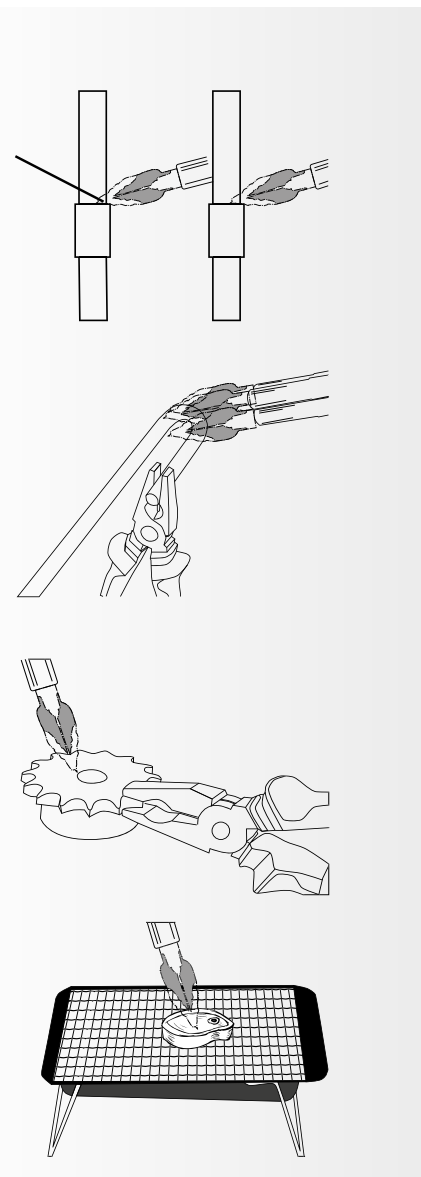

GB/T19001-2016
ISO9001:2015 Standard



9001 : 2015



ΩΣΤΗ ΡΥΘΜΙΣΗ :

Συμπαγής φλόγα-σκούρα μπλε σημεία που εκτείνονται από την άκρη περίπου 1" ~ 1-1/4" πέρα από το άκρο της κάννης. Η άκρη παραμένει δροσερή

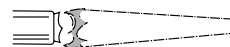

ΠΟΛΥ ΛΙΓΟ ΑΕΡΙΟ:

Πολύ χαμηλή πίεση μαλακής φλόγας για να επιτευχθεί η σωστή ανάμιξη. Η άκρη θα υπερθερμανθεί. Σκούρο μπλε τμήμα της φλόγας ελάχιστα ορατό από το άκρο της κάννης. Φλόγα ροζ χρώματος



ΠΟΛΥ ΑΕΡΙΟ:

Σκούρο μπλε τμήμα της φλόγας βγαίνει από την άκρη. Η καύση λαμβάνει χώρα πέρα από την κάννη

Χρησιμοποιήστε φιάλη αερίου
SMAP-PRO



A/A	Περιγραφή	Συσκευασία τεμάχια	Τιμή Τεμ. €
4400040	Διπλό φλόγιστρο	1	

• Η εταιρεία δεν ευθύνεται για τυχόν αλλαγές σε τεχνικά χαρακτηριστικά των προϊόντων



Φλόγιστρο

Περιστροφή ακροφυσίου 360°

Στροβιλισμός φλόγας
Μεταβλητός έλεγχος φλόγας

Οικονομία στο καύσιμο

Ανθεκτικό

Γρήγορη κόλληση

Υψηλή θερμοκρασία

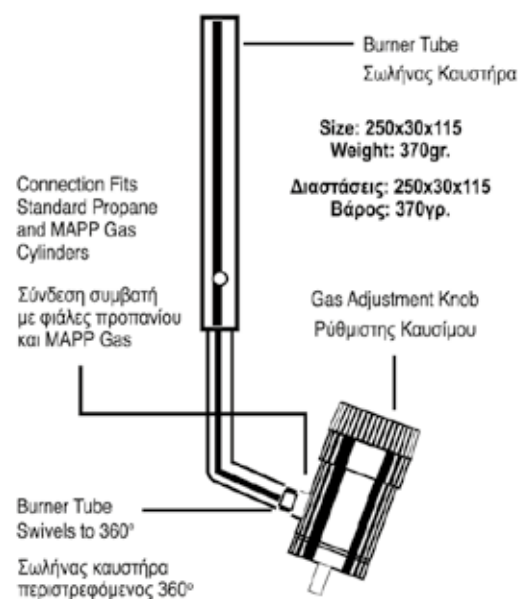

A/A	Κωδικός	Περιγραφή	Συσκευασία τεμάχια	Τιμή Τεμ. €
5301039	FL-1	Φλόγιστρο	1	



Φλόγιστρο με αναπτήρα

Περιστροφή ακροφυσίου 360°

Στροβιλισμός φλόγας
Μεταβλητός έλεγχος φλόγας

Οικονομία στο καύσιμο

Ανθεκτικό

Γρήγορη κόλληση

Υψηλή θερμοκρασία

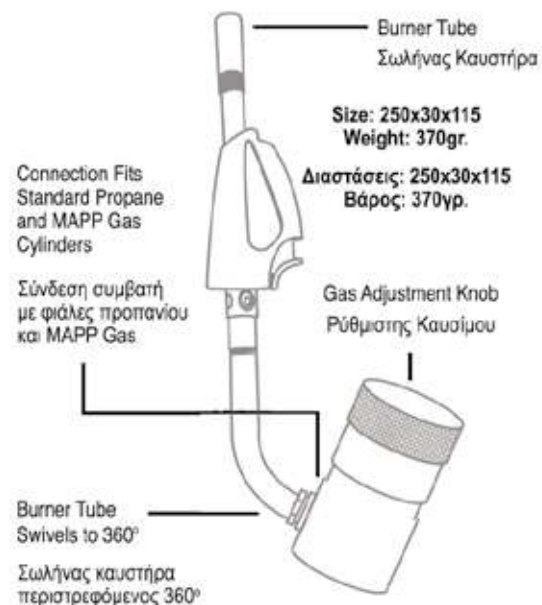

A/A	Κωδικός	Περιγραφή	Συσκευασία τεμάχια	Τιμή Τεμ. €
5301151	FL-1S	Φλόγιστρο με αναπτήρα	1	

Αλοιφή για κολλητήρια



Χώρα προέλευσης: Γερμανία

A/A	Κωδικός	Μέγεθος gr		Τιμή Τεμ. €
5900103	30-415010-0	100	1	

Κόλληση για κολλητήρια



A/A	Κωδικός	Μέγεθος mm / gr		Τιμή Τεμ. €
5900120	30-392010-0	Φ1.5 / 100	1	
5900121	30-392025-0	Φ1.5 / 250	1	

Συμπαγής κόλληση για εξαρτήματα χαλκού

διάμετρος 3mm



A/A	Κωδικός	Περιγραφή gr		Τιμή Τεμ. €
5900127	30-407025-0	250	1	

Καθαριστικό χαλκού σε αλοιφή



A/A	Κωδικός	Περιγραφή gr		Τιμή Τεμ. €
5900126	30-416025-0	250	1	

Κόλλα για σωλήνες PVC ZWALUW



Κόλλα για σκληρά PVC με αντοχή στο νερό



A/A	Κωδικός	Περιγραφή ml		Τιμή Τεμ. €
6300020	012	125 σωληνάριο	25	
6300021	002	250	12	
6300022	003	500	24	

• Η εταιρεία δεν ευθύνεται για τυχόν αλλαγές σε τεχνικά χαρακτηριστικά των προϊόντων

Φλόγιστρο μίνι

Με διακόπτη ON-OFF



Χώρα προέλευσης: Ιταλία



A/A	Κωδικός	Περιγραφή		Τιμή Τεμ. €
5301150	MT-100-2	Μίνι φλόγιστρο	1	

Κολλητήρι με χαβιά



A/A	Κωδικός	Μέγεθος Watt		Τιμή Τεμ. €
9805540	FC101	2000	1	

Βαθμιδωτό κλειδί με κασάνια 1/2" σετ 3 τεμ. 4031

Για την αφαίρεση και τοποθέτηση βαλβίδων σώματος καλοριφέρ



A/A	Κωδικός		Τιμή Τεμ. €
7900450	4031	1	

Ανταλλακτικό βαθμιδωτό κλειδί



A/A	Κωδικός	Μέγεθος		Τιμή Τεμ. €
7900451	68901	3/8, 7/16, 15/32, 1/2, 35/64, 3/4, 27/32, 7/8	1	
7900452	68902	3/8, 1/2, 3/4, 1	1	

Φλόγιστρο με διακόπτη (Μπουρού)



Χώρα προέλευσης: Ιταλία

A/A	Κωδικός	Διάμετρος x Μήκος mm x cm		Τιμή Τεμ. €
9805542	FC105/25	25 x 40	1	
9805544	FC105/35	35 x 40	1	
9805546	FC105/45	45 x 40	1	

Φλόγιστρο με διακόπτη (Μπουρού)



A/A	Κωδικός	Διάμετρος x Μήκος mm x cm		Τιμή Τεμ. €
9805538	FCL115/60	60 x 100	1	
9805539	FCL216/60	60 x 70	1	

Φλόγιστρο με διακόπτη (Μπουρού) σετ 3 τεμ.



Το σετ περιλαμβάνει 3 μπουριά
διαμέτρου 25mm - 35 mm - 50mm

A/A	Κωδικός	Διάμετρος mm		Τιμή Τεμ. €
9805521	FC108	25 - 35 - 50	1	

Ρυθμιστής μπουκάλας χαμηλής πίεσης

Παροχή: 1kg/h
Πίεση: 29/37 mBar



A/A	Κωδικός		Τιμή Τεμ. €
9805548	FA142CH	1	

Ρυθμιστής αερίου υψηλής πίεσης

Παροχή: 8kg/h
Πίεση: 0/4 mBar



A/A	Κωδικός		Τιμή Τεμ. €
9805537	FA143CH.25	1	



**Φλόγιστρο
με πλαστική
βάση
FHLAS**



A/A	Κωδικός		Τιμή Τεμ. €
9805506	FHLAS	1	



Χώρα προέλευσης: Ιταλία

**Φλόγιστρο
με μεταλλική
βάση
FLASJ**



A/A	Κωδικός	Περιγραφή		Τιμή Τεμ. €
9805502	FHLASJ	Απλό	1	
9805504	FHLASJP	Αυτόματο	1	

**Καμινέτο
καφέ
FST01NM**



A/A	Κωδικός		Τιμή Τεμ. €
9805510	FST01NM	1	

Εξαρτήματα για συσκευές υγραερίου

Κεφαλές



A/A	Κωδικός	Περιγραφή		Τιμή Τεμ. €
6900560	H14 - A8	ταχείας μεγάλη	1	
6900564	H18 - A9	ταχείας καμινέτου	1	

**Κεφαλή ταχείας
μπρούτζινη**



A/A	Κωδικός		Τιμή Τεμ. €
6900561	H15	1	

• Η εταιρεία διατηρεί το δικαίωμα αλλαγής των τιμών χωρίς προειδοποίηση

Κουζινάκια ταχείας εμαγιέ

Οι συσκευές υγραερίου **VULCANO** είναι κατασκευασμένες για να συνδέονται και να λειτουργούν με εγγυημένες μπουκάλες υγραερίου που διατίθενται από τις επώνυμες εταιρείες της αγοράς.

Με την αγορά της συσκευής προμηθευτείτε κατάλληλο ρυθμιστή πίεσης 20-60 bar ή Διακόπτη Φιάλης (Στραγγαλιστής), ΟΧΙ ΡΥΘΜΙΣΤΗ ΧΑΜΗΛΗΣ ΠΙΕΣΗΣ όπως επίσης και κατάλληλα ενισχυμένο λάστιχο, το οποίο συνδέει τον Ρυθμιστή Υψηλής με το Ρουξούνι της συσκευής που βρίσκεται στο μπροστινό μέρος της, δεξιά ή αριστερά.

Συνδέονται με ρυθμιστή μπουκάλας **υψηλής πίεσεως**



A/A	Κωδικός	Εστίες		Τιμή Τεμ. €
6900550	510	1 εστία	1	
6900551	512	1 + 1/2 εστίες	1	
6900552	511A	2 εστίες	1	
6900558	511B	2 εστίες (ΜΑΚΡΥ)	1	
6900553	513	2 + 1/2 εστίες	1	

Εξαρτήματα για συσκευές υγραερίου

Σωληνάκι



A/A	Κωδικός		Τιμή Τεμ. €
6900562	H16-A10	1	
6900580	για μικρή κεφαλή	1	

Ρακόρ A4



A/A	Κωδικός		Τιμή Τεμ. €
6900570	A4	1	

Διακόπτες



Γωνιακός με ρακόρ



Γωνιακός με ακροφύσιο



Σταυρός με ρακόρ



Σταυρός με ρακόρ & ακροφύσιο

A/A	Κωδικός	Περιγραφή		Τιμή Τεμ. €
6900563	A12-1	Γωνιακός με ρακόρ	1	
6900565	A12-2	Γωνιακός με ακροφύσιο	1	
6900566	A12-3	Σταυρός με ρακόρ	1	
6900567	A12-4	Σταυρός με ρακόρ & ακροφύσιο	1	

• Η εταιρεία δεν ευθύνεται για τυχόν αλλαγές σε τεχνικά χαρακτηριστικά των προϊόντων



Τσιμπίδα γωνία 90° 141



Τσιμπίδα λοξή 45° 143



A/A	Κωδικός	A Ανοιγμα	L Μήκος mm		Τιμή Τεμ. €
9805002	1411000	1"	320	1	
9805004	1411500	1 1/2"	420	1	
9805006	1412000	2"	560	1	
9805008	1413000	3"	655	1	

A/A	Κωδικός	A Ανοιγμα	L Μήκος mm		Τιμή Τεμ. €
9805012	1430500	1/2"	237	1	
9805014	1431000	1"	314	1	
9805016	1431500	1 1/2"	426	1	
9805018	1432000	2"	570	1	

Κάβουρας 102



A/A	Κωδικός	A Ανοιγμα	L Μήκος		Τιμή Τεμ. €
9805034	1021000	1 1/2"	10"	1	
9805036	1021200	2"	12"	1	
9805038	1021400	2"	14"	1	
9805040	1021800	2 1/2"	18"	1	
9805042	1022400	3"	24"	1	
9805044	1023600	5"	36"	1	
9805046	1024800	6"	48"	1	

Γκαζοτανάλια 522

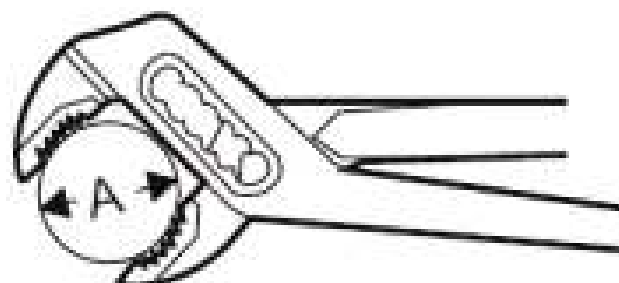

A/A	Κωδικός	A Ανοιγμα	L Μήκος		Τιμή Τεμ. €
9805100	5221000	1 1/4"	10"	6	

Κλειδί νιπτήρα 118

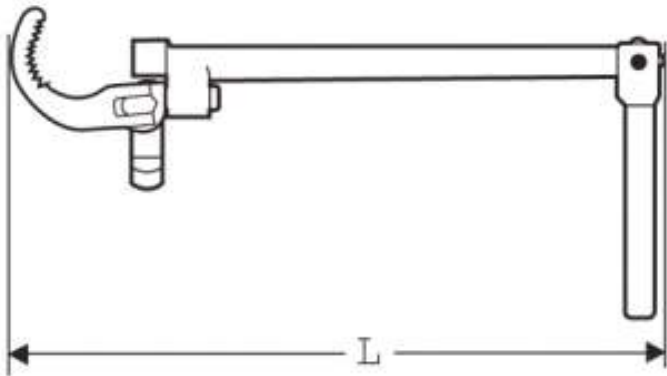

A/A	Κωδικός	A Ανοιγμα mm	L Μήκος mm		Τιμή Τεμ. €
9805117	1180100	10 έως 32	265	1	

Αλυσοκάβουρας 103

**SUPER
EGO**

Χώρα προέλευσης: Ισπανία



- Ανθεκτικά και κατάλληλα για τις πιο δύσκολες συνθήκες.
- Αποτελεσματική δράση καστανίας σε οποιαδήποτε κατεύθυνση.
- Αλυσίδα από σκληρυμένο χάλυβα υψηλής αντοχής για ασφαλές κράτημα



A/A	Κωδικός	A Διάμετρος	L Μήκος mm		Τιμή Τεμ. €
9805064	1033100	2 1/2"	685	1	
9805065	1033200	4"	940	1	
9805066	1033300	6"	1122	1	

Κλειδί φίλτρου λαδιού αλυσίδα 107

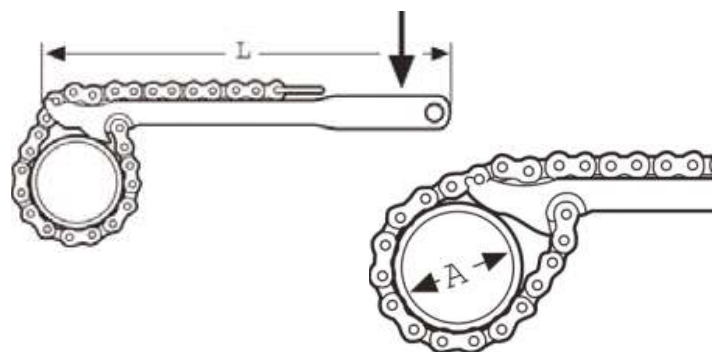

A/A	Κωδικός	A Διάμετρος	L Μήκος mm		Τιμή Τεμ. €
9805115	1071200	4"	300 mm	4	



Κόφτης χαλκού 722

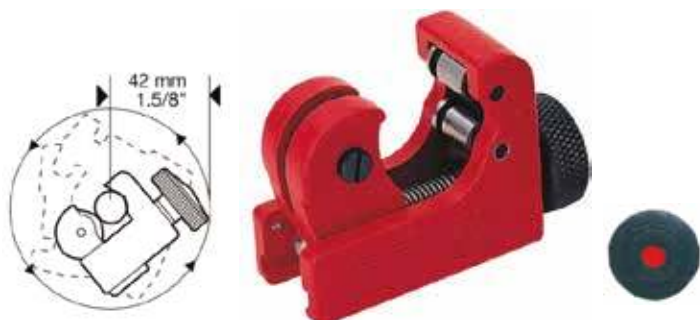

A/A	Κωδικός	Ανοιγμα		Τιμή Τεμ. €
9805074	7222000	6 έως 22 mm (7/8")	6	
9805096	70017	Ανταλλακτικό ροδάκι	10	

Κόφτης χαλκού 725



A/A	Κωδικός	Ανοιγμα		Τιμή Τεμ. €
9805080	7252000	3 - 30 mm (1 1/8")	1	
9805096	70017	Ανταλλακτικό ροδάκι	10	

Κόφτης χαλκού 728

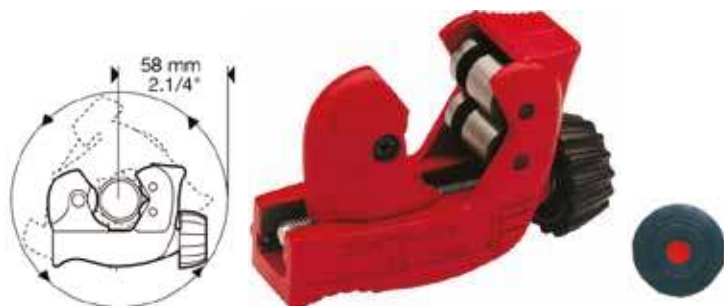

A/A	Κωδικός	Ανοιγμα		Τιμή Τεμ. €
9805076	7280000	3 έως 28 (1 1/8")	1	
9805096	70017	Ανταλλακτικό ροδάκι	10	

Κόφτης χαλκού 735



A/A	Κωδικός	Ανοιγμα		Τιμή Τεμ. €
9805082	7350000	35 mm	1	
9805096	70017	Ανταλλακτικό ροδάκι	10	

Κόφτης χαλκού 742



A/A	Κωδικός	Ανοιγμα		Τιμή Τεμ. €
9805083	7420000	6 - 42 mm (1 5/8")	1	
9805096	70017	Ανταλλακτικό ροδάκι	10	

Κόφτης χαλκού 750



A/A	Κωδικός	Ανοιγμα		Τιμή Τεμ. €
9805078	7500000	6 - 67 mm (2.5/8)	1	
9805096	70017	Ανταλλακτικό ροδάκι	10	

Κόφτης τουμποσωλήνων 2005



A/A	Κωδικός	Μέγεθος mm		Τιμή Τεμ. €
9805085	568060000	0 έως 26 (1")	1	

Κόφτης τουμποράματος F66



A/A	Κωδικός	Μέγεθος mm		Τιμή Τεμ. €
5301028	F66	42	1	

Κόφτης τουμποσωλήνων 2000

**SUPER
EGO**

Χώρα προέλευσης: Ισπανία



A/A	Κωδικός	Μέγεθος mm		Τιμή Τεμ. €
9805087	568020000	42 (1 5/8")	1	

Κόφτης σιδήρου 701



Κόφτης σιδήρου

A/A	Κωδικός	Μέγεθος mm		Τιμή Τεμ. €
9805072	7010200	10 - 60 (1/8" - 2")	1	
9805070	7100400	60 - 115 (2" - 4")	1	

Ανταλλακτικό ροδάκι

A/A	Κωδικός	Μέγεθος		Τιμή Τεμ. €
9805090	70051 SP	2"	10	
9805092	70061 SP	4"	10	



**Εκτονωτικό
χαλκού 656M**
(-mm)

Σετ από 7 μήτρες
για διπλή εκτόνωση

Περιέχει:

4-6-8-10-12-14-16 mm



FORCE

**Εκτονωτικό
χαλκού 656**
(-inch)

Σετ από 7 μήτρες
για διπλή εκτόνωση

Περιέχει:

3/16" - 1/4" - 5/16" - 3/8"
7/16" - 1/2" - 5/8"



A/A	Κωδικός		Τιμή Τεμ. €
7900345	656M	1	

A/A	Κωδικός		Τιμή Τεμ. €
7900346	656	1	

**Κόφτης
χαλκού
65601**



A/A	Κωδικός	Μέγεθος mm		Τιμή Τεμ. €
7900424	65601	3-29	1	

**Κόφτης
χαλκού
65602**

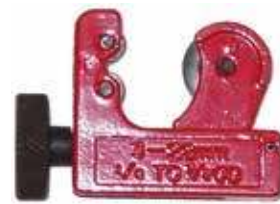

A/A	Κωδικός	Μέγεθος mm		Τιμή Τεμ. €
7900425	65602	3-22	1	

**Κόφτης
χαλκού
65608**



A/A	Κωδικός	Μέγεθος mm		Τιμή Τεμ. €
7909210	65608	3-32	1	

**Κόφτης
σιδήρου
65605**



A/A	Κωδικός	Μέγεθος mm		Τιμή Τεμ. €
7909211	65605	3-29	1	

**Κάβουρας
αλουμινίου
684A**



A/A	Κωδικός	Μέγεθος	Ανοιγμα		Τιμή Τεμ. €
7900550	68412A	12"	1"1/4	1	
7900551	68414A	14"	1"1/2	1	
7900552	68418A	18"	2"	1	
7900553	68424A	24"	2"1/2	1	
7900554	68436A	36"	3"1/2	1	
7900556	68448A	48"	4"	1	

**Κάβουρας
σιδήρου
684**



A/A	Κωδικός	Μέγεθος	Ανοιγμα		Τιμή Τεμ. €
7900558	68412	12"	1"1/4	1	
7900559	68414	14"	1"1/2	1	
7900560	68418	18"	2"	1	
7900561	68424	24"	2"1/2	1	
7900562	68436	36"	3"1/2	1	
7900563	68448	48"	4"	1	

Εκτονωτικό χαλκού

**SUPER
EGO**



A/A	Κωδικός	Μέγεθος		Τιμή Τεμ. €
9805057	4920000	4-14 mm	1	
9805055	4940000	4-16 mm	1	
9805059	4910000	3/16" - 5/8"	1	

Βιδολόγος

Σετ σε κασετίνα

Περιέχει:
Κουκουνάρες: 1/2" - 3/4" - 1"
Μανέλλα: 1/2" - 1-1/4"



A/A	Κωδικός	Μέγεθος		Τιμή Τεμ. €
9805104	6002209	1/2" - 3/4" - 1"	1	

Κουκουνάρες - Μανέλλα - Φωλιά



A/A	Κωδικός	Μέγεθος		Τιμή Τεμ. €
Κουκουνάρες				
9805120	6004D00	1/2"	1	
9805122	6005D00	3/4"	1	
9805124	6006D00	1"	1	
9805130	6007D00	1 1/4"	1	
9805126	6008D00	1 1/2"	1	
9805128	6009D00	2"	1	
Μανέλλα				
9805134	6000000	1/4 - 1 1/4"	1	
9805136	6000100	1 1/2 - 2"	1	
Φωλιά				
9805106	71273 SP	2"	1	

Βιδολόγος ηλεκτρικός

71256

A/A	Κωδικός	Μέγεθος		Τιμή Τεμ. €
9805138	71256	1/4" - 2"	1	





Σωληνομέγγηση

450

Σπαστή ασάλινη με ανοιγόμενο γάντζο και σιαγώνες που αλλάζουν



A/A	Κωδικός	Μέγεθος		Τιμή Τεμ. €
9805150	450.0200.SE	2" (60 mm)	1	
9805151	450.0300.SE	3" (89 mm)	1	
9805152	450.0400 SE	4" (114 mm)	1	

Αλυσομέγγηση

404



A/A	Κωδικός	Μέγεθος		Τιμή Τεμ. €
98051530	404.0200 SP	2 1/2" (76 mm)	1	
9805154	404.0400.SP	4" (114 mm)	1	

Πάγκος σωληνομέγγησης

463

Για σωληνομέγγηση 2"



A/A	Κωδικός	Βάρος kg		Τιμή Τεμ. €
9805111	4630000 SP	16	1	

Πάγκος σωληνομέγγησης

464

Για σωληνομέγγηση 2" - 3" - 4"



A/A	Κωδικός	Βάρος kg		Τιμή Τεμ. €
9805110	4640000	13	1	

Τσιμπίδα υδραυλικών BAVARIA CARBON STEEL λοξή 45°

Χώρα προέλευσης: Κίνα



A/A	Κωδικός	Μέγεθος		Τιμή Τεμ. €
5307010	718478	1/2"	1	
5307011	718480	1"	1	
5307012	718481	1 1/2"	1	

Ατσαλίνα ηλεκτρολόγου



Χώρα προέλευσης: Taiwan

A/A	Κωδικός	Μέγεθος mm x m		Τιμή Τεμ. €
5301105	2315NL	4x15	1	

Ατσαλίνα υδραυλικού



BRÜDER
MANESMANN
WERKZEUGE

A/A	Κωδικός	Μέγεθος m		Τιμή Τεμ. €
7800521	M49910	10	1	



• Η εταιρεία δεν ευθύνεται για τυχόν αλλαγές σε τεχνικά χαρακτηριστικά των προϊόντων



12

ενότητα

εργαλεία χειρός

πένσες - κατσαβίδια - μύτες
πρέσσες - καρυδάκια - κλειδιά



ΕΙΔΙΚΑ ΣΧΕΔΙΑΣΜΕΝΑ
ΕΠΑΓΓΕΛΜΑΤΙΚΕΣ
ΕΦΑΡΜΟΓΕΣ





DIN ISO 5746

Πένσα

- Καινοτόμος & αποκλειστικός σχεδιασμός λαβής, που διαθέτει διπλά προστατευτικά μαξιλάρια-αέρα
- Υψηλής ποιότητας χάλυβας, σφυρηλατημένος και θερμικά επεξεργασμένος
- Σχεδιασμένο για το σφίξιμο, στρίψιμο και κοπή συρμάτων και καλωδίων



HEAT TREATED



DROP FORGED

Σε blister για εύκολη τοποθέτηση σε stand



Κοπτική ικανότητα

Κωδικός	Μήκος	Μεσαίας σκληρότητας σύρμα	Σκληρό σύρμα	Ατσαλόσυρμα	Συσκ. Τεμάχια	Τιμή τμχ €
4100140	180 mm	3,1 mm	2,0 mm	1,6 mm	5	
4100144	200 mm	3,5 mm	2,2 mm	1,6 mm	5	



DIN ISO 5749

Πλαγιοκόφτης

- Καινοτόμος & αποκλειστικός σχεδιασμός λαβής, που διαθέτει διπλά προστατευτικά μαξιλάρια-αέρα
- Υψηλής ποιότητας χάλυβας, σφυρηλατημένος και θερμικά επεξεργασμένος
- Σχεδιασμένο για την κοπή συρμάτων και καλωδίων



HEAT TREATED



DROP FORGED

Σε blister για εύκολη τοποθέτηση σε stand



Κοπτική ικανότητα

Κωδικός	Μήκος	Μεσαίας σκληρότητας σύρμα	Σκληρό σύρμα	Ατσαλόσυρμα	Συσκ. Τεμάχια	Τιμή τμχ €
4100141	160 mm	2,8 mm	2,0 mm	1,6 mm	5	
4100148	180 mm	3,0 mm	2,2 mm	1,6 mm	5	

DIN ISO 5743

Κοφτάκι ηλεκτρονικών μίνι



HEAT TREATED



DROP FORGED

- Για καθαρή, σύριξη κοπή πλαστικών ή μαλακών υλικών.
- Επιφάνεια κοπτικών ακμών γυαλισμένη
- Επεξεργασμένο με φωσφάτωση, γυάλισμα και λάδι

Σε blister για εύκολη τοποθέτηση σε stand



Κωδικός	Μήκος	Συσκευασία Τεμάχια	Τιμή τμχ €
4100151	125 mm	5	

DIN ISO 5745

Μυτοσίμπιδο ίσιο

- Καινοτόμος & αποκλειστικός σχεδιασμός λαβής, που διαθέτει διπλά προστατευτικά μαξιλάρια-αέρα
- Υψηλής ποιότητας χάλυβας, σφυρηλατημένος και θερμικά επεξεργασμένος
- Σχεδιασμένο για χρήση σε περιορισμένους χώρους και συγκράτηση μικρών αντικειμένων



HEAT TREATED



DROP FORGED



Σε blister για εύκολη τοποθέτηση σε stand

Κωδικός	Μήκος	Κοπτική ικανότητα			Συσκ. Τεμάχια	Τιμή τμχ €
		Μεσαίας σκληρότητας σύρμα	Σκληρό σύρμα	Ατσαλόσυρμα		
4100142	200 mm	3,2 mm	2,2 mm	2,2 mm	5	

DIN ISO 5745

Μυτοσίμπιδο γωνιακό

- Καινοτόμος & αποκλειστικός σχεδιασμός λαβής, που διαθέτει διπλά προστατευτικά μαξιλάρια-αέρα
- Υψηλής ποιότητας χάλυβας, σφυρηλατημένος και θερμικά επεξεργασμένος
- Σχεδιασμένο για χρήση σε περιορισμένους χώρους και συγκράτηση μικρών αντικειμένων



HEAT TREATED



DROP FORGED



Σε blister για εύκολη τοποθέτηση σε stand

Κωδικός	Μήκος	Κοπτική ικανότητα			Συσκ. Τεμάχια	Τιμή τμχ €
		Μεσαίας σκληρότητας σύρμα	Σκληρό σύρμα	Ατσαλόσυρμα		
4100145	200 mm	3,1 mm	2,0 mm	1,6 mm	5	



• Η εταιρεία διατηρεί το δικαίωμα αλλαγής των τιμών χωρίς προειδοποίηση

DIN ISO 5748

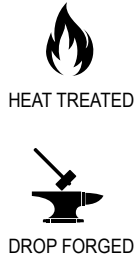
Κοφτάκι μπετού

- Κατάλληλο για το λύγισμα, τύλιγμα και την κοπή οικοδομικού σύρματος
- Υψηλής ποιότητας χάλυβας, σφυρηλατημένος και θερμικά επεξεργασμένος
- Βελτιστοποιημένη διαδικασία κίνησης κατά το σφίξιμο του κόμβου πλεξίματος



Σε blister για εύκολη τοποθέτηση σε stand

Κωδικός	Μήκος	Κοπτική ικανότητα			Συσκ. Τεμάχια	Τιμή τμχ €
		Μεσαίας σκληρότητας σύρμα	Σκληρό σύρμα	Ατσαλόσυρμα		
4100149	160 mm	3,2 mm	2,2 mm	1,6 mm	5	
4100146	180 mm	3,5 mm	2,5 mm	1,8 mm	5	
4100150	200 mm	3,8 mm	2,8 mm	1,8 mm	5	

DIN ISO 8976

Γκαζοτανάλια

- Λαβές επικαλυμμένες με αντιολισθητικό συνθετικό υλικό για καλύτερο κράτημα
- Υψηλής ποιότητας χάλυβας, σφυρηλατημένος και θερμικά επεξεργασμένος
- Σχεδιασμένο για χρήση σε σωλήνες και παξιμάδια



Σε blister για εύκολη τοποθέτηση σε stand

Κωδικός	Μήκος	Χαρακτηριστικά		Συσκ. Τεμάχια	Τιμή τμχ €
		Μέγιστη διάμετρος σωλήνα			
4100143	250 mm	2"		5	

ΕΡΓΑΛΕΙΑ ΧΕΙΡΟΣ
ΕΙΔΙΚΑ ΣΧΕΔΙΑΣΜΕΝΑ
ΓΙΑ **ΕΠΑΓΓΕΛΜΑΤΙΚΕΣ**
ΕΦΑΡΜΟΓΕΣ





- ΕΡΓΟΝΟΜΙΑ ΚΑΙ ΑΞΙΟΠΙΣΤΗ ΜΟΝΩΣΗ
- ΕΓΓΥΗΜΕΝΗ ΠΟΙΟΤΗΤΑ & ΔΙΑΡΚΕΙΑ ΖΩΗΣ ΤΟΥ ΕΡΓΑΛΕΙΟΥ
- ΕΓΓΥΗΣΗ VDE ΤΗΡΗΣΗΣ ΟΛΩΝ ΤΩΝ ΚΡΙΤΗΡΙΩΝ
- ΕΛΕΓΧΟΣ ΠΙΕΣΗΣ
- ΕΛΕΓΧΟΣ ΚΡΟΥΣΗΣ
- ΕΛΕΓΧΟΣ ΠΡΟΣΦΥΣΗΣ VDE ΜΟΝΩΣΗΣ
- ΕΛΕΓΧΟΣ ΔΙΗΛΕΚΤΡΙΚΟΤΗΤΑΣ

Σε κάθε εργαλείο ασκείται δύναμη 500N σε θερμοκρασίες έως 70°C

Όλα τα εργαλεία έχουν δοκιμαστεί ένα προς ένα σε τάση 10.000V AC

Μονωμένα εργαλεία χειρός 1000V



Τα πρότυπα **VDE - Verband Deutscher Elektrotechniker** - έχουν σχεδιαστεί για να προστατεύουν όλο το προσωπικό που εργάζεται πάνω σε εξοπλισμό έως 1000V. Τα εργαλεία χειρός SPAP® VDE πληρούν όλα τα κριτήρια και είναι ελεγμένα και πιστοποιημένα σύμφωνα με DIN EN IEC 60900 (VDE 0682-201):2019-04 καθιστώντας τα από τα ασφαλέστερα στην αγορά. Επίσης καλύπτουν τις απαιτήσεις ποιότητας για ηλεκτρικά προϊόντα σύμφωνα με τον γερμανικό Νόμο για την Ασφάλεια Προϊόντων (Produktsicherheitsgesetz, ProdSG), όσον αφορά τη διασφάλιση της ασφάλειας και της υγείας.



DIN ISO 5746



HEAT TREATED



DROP FORGED

Πένσα VDE 1000 v

- Ειδικός σχεδιασμός κεφαλής με τριπλό σημείο σύσφιξης επιφάνειας, για μέγιστο κράτημα του αντικειμένου εργασίας
- Καινοτόμος & αποκλειστικός σχεδιασμός λαβής, που διαθέτει διπλά προστατευτικά μαξιλάρια αέρα
- Σχεδιασμένο για το σφίξιμο, στρίψιμο και κοπή συρμάτων και καλωδίων



Κοπτική ικανότητα

Κωδικός	Μήκος	Μεσαίας σκληρότητας σύρμα	Σκληρό σύρμα	Ατσαλόσυρμα	Συσκ. Τεμάχια	Τιμή τμχ €
4100152	180 mm	3,1 mm	2,0 mm	1,6 mm	5	
4100153	200 mm	3,1 mm	2,0 mm	1,6 mm	5	



DIN ISO 5745



HEAT TREATED



DROP FORGED

Μυτοσίμπιδο γωνιακό VDE 1000 v

- Εξαιρετικά μεγάλη ακμή για επίπεδα και στρογγυλά καλώδια
- Καινοτόμος & αποκλειστικός σχεδιασμός λαβής, που διαθέτει διπλά προστατευτικά μαξιλάρια αέρα
- Σχεδιασμένο για χρήση σε περιορισμένους χώρους και συγκράτηση μικρών αντικειμένων



Κοπτική ικανότητα

Κωδικός	Μήκος	Μεσαίας σκληρότητας σύρμα	Σκληρό σύρμα	Ατσαλόσυρμα	Συσκ. Τεμάχια	Τιμή τμχ €
4100154	200 mm	3,2 mm	2,2 mm	1,6 mm	5	



DIN ISO 5745



HEAT TREATED



DROP FORGED

Μυτοσίμπιδο ίσιο VDE 1000 v

- Καινοτόμος & αποκλειστικός σχεδιασμός λαβής, που διαθέτει διπλά προστατευτικά μαξιλάρια αέρα
- Σχεδιασμένο για χρήση σε περιορισμένους χώρους και συγκράτηση μικρών αντικειμένων
- Εξαιρετικά μεγάλη ακμή για επίπεδα και στρογγυλά καλώδια



Κοπτική ικανότητα

Κωδικός	Μήκος	Μεσαίας σκληρότητας σύρμα	Σκληρό σύρμα	Ατσαλόσυρμα	Συσκ. Τεμάχια	Τιμή τμχ €
4100155	200 mm	3,2 mm	2,2 mm	1,6 mm	5	



DIN ISO 5749



HEAT TREATED



DROP FORGED

Πλαγιοκόφτης VDE 1000 v

- Κοπτικές ακμές με φρεζάρισμα ακριβείας
- Καινοτόμος & αποκλειστικός σχεδιασμός λαβής, που διαθέτει διπλά προστατευτικά μαξιλάρια αέρα
- Σχεδιασμένο για την κοπή συρμάτων και καλωδίων



Κοπτική ικανότητα

Κωδικός	Μήκος	Μεσαίας σκληρότητας σύρμα	Σκληρό σύρμα	Ατσαλόσυρμα	Συσκ. Τεμάχια	Τιμή τμχ €
4100157	160 mm	2,8 mm	2,0 mm	1,6 mm	5	
4100156	180 mm	3,0 mm	2,5 mm	1,6 mm	5	

• Η εταιρεία δεν ευθύνεται για τυχόν αλλαγές σε τεχνικά χαρακτηριστικά των προϊόντων

Κατσαβίδι VDE ΕΓΚΟΠΗΣ

Κωδικός				Τιμή Τεμ. €
4101030	3,0	100	12	
4101031	3,5	100	12	
4101032	4,0	100	12	
4101033	5,5	125	12	
4101034	6,5	150	12	

Κατσαβίδι VDE ΣΤΑΥΡΟΣ

Κωδικός				Τιμή Τεμ. €
4101035	1,0	80	12	
4101036	2,0	100	12	

Κατσαβίδι VDE ΡΟΖΙ

Κωδικός				Τιμή Τεμ. €
4101037	1,0	80	12	
4101038	2,0	100	12	

**Κατσαβίδι VDE Z+/-
για πίνακες**

Κωδικός				Τιμή Τεμ. €
4101039	2,0	100	12	

**Κατσαβίδι ΔΟΚΙΜΑΣΤΙΚΟ
150 V - 250V**

Κωδικός				Τιμή Τεμ. €
4101044	3,0	70	12	

- Μικρό μέγεθος, εύκολο στη μεταφορά και αποθήκευση, βολικό για χρήση και με καλή απόδοση
- Ισχυρό και ανθεκτικό: Κατασκευασμένο από κράμα αλουμινίου

κατσαβίδια VDE

Υψηλής ποιότητας χάλυβας
σφυρηλατημένος και θερμικά επεξεργασμένος
CrMoV

NEA

MADE IN GERMANY

Ακριβής
εφαρμογή μύτης

Οπή για εύκολη αποθήκευση



3 υλικών
εργονομική λαβή

Σύμβολο
για εύκολη αναγνώριση



εργονομία & άνεση εξασφαλισμένη ποιότητα!

παράδονται σε blister

• Η εταιρεία δεν ευθύνεται για τυχόν αλλαγές σε τεχνικά χαρακτηριστικά των προϊόντων

ΣΕΤ ΚΑΤΣΑΒΙΔΙΩΝ

VDE



 1000 V



Κωδικός: 4101041

-  **SL 3.0x100**  **PH 1.0x80**
-  **SL 4.0x100**  **PH 2.0x100**
-  **SL 5.5x125**  **SL 3.0x70 TESTER**
150V - 250V









Κωδικός: 4101042

-  **SL 3.5x100**  **PZ 1.0x80**
-  **SL 4.0x100**  **PZ 2.0x100**
-  **SL 5.5x125**  **SL 3.0x70 TESTER**
150V - 250V



Κωδικός: 4101043

-  **SL 3.5x100**  **PZ 2.0x100**
-  **SL 4.0x100**  **Z+/- 2.0x100**
-  **SL 5.5x125**  **SL 3.0x70 TESTER**
150V - 250V



εργονομία & άνεση

παραδίδονται σε πρακτική κασετίνα

Κατσαβίδι ΤΕΤΡΑΓΩΝΟ



NEO

Σύμβολο για εύκολη αναγνώριση

Υψηλής ποιότητας χάλυβας σφυρηλατημένος και θερμικά επεξεργασμένος **CrMoV**



3 υλικών εργονομική λαβή

Οπή για εύκολη αποθήκευση



Ακριβής εφαρμογή μύτης



παραδίδονται σε blister



Κωδικός				Τιμή Τεμ. €
4101040	2,0	160	12	

Μύτες ΤΕΤΡΑΓΩΝΕΣ

IMPACT



παραδίδονται σε blister 10 τεμαχίων







Κωδικός		Μήκος mm		Τιμή Τεμ. €
4101046	2,0	25	10	
4101047	2,0	50	10	
4101048	2,0	73	10	
4101049	2,0	100	10	



• Η εταιρεία δεν ευθύνεται για τυχόν αλλαγές σε τεχνικά χαρακτηριστικά των προϊόντων

Κατσαβίδι εγκοπής SoftFinish® 302



A/A	Κωδικός					Τιμή Τεμ. €
7220422	00685 3	2,5	75	23	10	
7220428	00686 0	3,0	80	23	10	
7220429	00690 7	3,0	200	23	10	
72204292	00691 4	3,5	100	23	10	
72204294	26931 9	3,5	200	23	10	
7220430	00692 1	4,0	100	30	10	
7220431	00694 5	4,0	150	30	10	
7220433	00695 2	4,0	200	30	10	
7220432	00696 9	4,0	300	30	10	
7220434	00697 6	4,5	125	30	10	
7220435	00698 3	5,5	125	30	10	
7220438	00701 0	5,5	200	30	10	
7220440	00702 7	5,5	300	30	10	
7220447	32384	6,0	300	36	10	
7220441	00704 1	6,5	100	36	10	
7220442	00703 4	6,5	150	36	10	
7220444	00706 5	6,5	200	36	10	
7220448	00707 2	8,0	175	41	10	
7220450	00711 9	10	200	41	10	

Με εργονομικό σχεδιασμό λαβής SoftFinish®, διασφαλίζει πως η εργασία δεν επιβαρύνει τους μύες των χεριών







Χώρα προέλευσης: Γερμανία







Κατσαβίδι ΡΟΖΙ SoftFinish® 313



A/A	Κωδικός					Τιμή Τεμ. €
7220391	00770 6	PZ1	80	30	10	
7220390	00772 0	PZ2	100	36	10	
7220392	00774 4	PZ3	150	41	10	

Κατσαβίδι σταυρός SoftFinish® 311



A/A	Κωδικός					Τιμή Τεμ. €
7220396	00756 0	PH1	80	30	10	
7220398	00757 7	PH1	200	30	10	
7220399	03738 3	PH1	300	30	10	
7220400	00759 1	PH2	100	36	10	
7220404	00760 7	PH2	200	36	10	
7220406	03739 0	PH2	300	36	10	
7220408	00762 1	PH3	150	41	10	

Κατσαβίδι τετράγωνο SoftFinish® 358SF







A/A	Κωδικός				Τιμή Τεμ. €
7220415	24873 4	2	125	10	

Κατσαβίδι σταυρός νάνος SoftFinish® 311





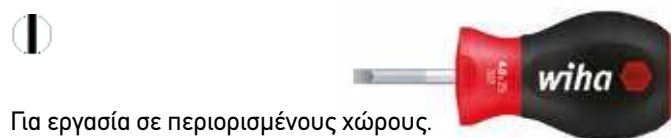

Για εργασία σε περιορισμένους χώρους.

A/A	Κωδικός					Τιμή Τεμ. €
7220421	26969 2	PH2	25	81	10	

Κατσαβίδι εγκοπής νάνος SoftFinish® 302



Για εργασία σε περιορισμένους χώρους.

A/A	Κωδικός					Τιμή Τεμ. €
7220417	26964 7	4,0	25	34	10	
7220418	26965 4	5,5	25	34	10	
7220419	26966 1	6,5	25	34	10	

Κατσαβίδι εγκοπής χτυπητό SoftFinish® 530

με χαλύβδινο καπάκι



A/A	Κωδικός				Τιμή Τεμ. €
7220453	03225 8	5,5	100	10	13,00
7220455	03226 5	6,5	125	10	16,15

Κατσαβίδι Άλλεν μπίλια SoftFinish® 367



Δυνατότητα να εργάζεστε σε γωνία έως και 25°

A/A	Κωδικός					Τιμή Τεμ. €
7220600	26305 8	2,5	100	23	10	
7220602	26328 7	3	100	23	10	
7220604	26329 4	4	100	30	10	
7220606	26330 0	5	100	30	10	
7220608	26331 7	6	125	36	10	
7220610	26332 4	8	150	36	10	
7220612	26333 1	10	150	41	10	

Κατσαβίδι TORX SoftFinish® 362



A/A	Κωδικός					Τιμή Τεμ. €
7220500	01290 8	T10	80	30	10	
7220502	01291 5	T15	80	30	10	
7220505	01292 2	T20	100	36	10	
7220510	01293 9	T25	100	36	10	

Κατσαβίδι σταυρός χτυπητό SoftFinish® 531

με χαλύβδινο καπάκι



A/A	Κωδικός					Τιμή Τεμ. €
7220457	03238 8	PH2	100	36	10	16,84

Κατσαβίδι για εξάγωνες βίδες (καρυδάκια) SoftFinish® 341



A/A	Κωδικός					Τιμή Τεμ. €
7220619	01018 8	4	125	30	10	
7220620	01020 1	5	125	30	10	
7220622	01022 5	6	125	30	10	
7220624	01023 2	7	125	36	10	
7220626	01024 9	8	125	36	10	
7220628	01025 6	9	125	36	10	
7220630	01026 3	10	125	36	10	
7220632	01027 0	11	125	41	10	
7220228	01028 7	12	125	41	10	
7220634	01029 4	13	125	41	10	

Κατσαβίδι μίνι ηλεκτρονικών σταυρός PicoFinish 261P



A/A	Κωδικός	⊕	↔	↕	📦	Τιμή Τεμ. €
7220755	00512 2	PH00	40	9	10	
7220756	00511 5	PH0	50	18	10	
7220757	00516 0	PH1	60	18	10	

Κατσαβίδι μίνι ηλεκτρονικών εγκοπής PicoFinish 260P



A/A	Κωδικός	⊖	↔	↕	📦	Τιμή Τεμ. €
7220750	00476 7	1,0	40	9	10	
7220751	00478 1	1,5	40	9	10	
7220752	00482 8	2,0	40	18	10	
7220753	00486 6	2,5	50	18	10	
7220754	00490 3	3,0	50	18	10	

Κατσαβίδια SoftFinish® βαρέως τύπου 302 HK6 SO

σετ 6 τεμαχίων



- 1x Κατσαβίδι SoftFinish® (00691) , Εγκοπής: 3,5 x 100
- 1x Κατσαβίδι SoftFinish® (00697) , Εγκοπής: 4,5 x 125
- 1x Κατσαβίδι SoftFinish® (00700) , Εγκοπής: 5,5 x 150
- 1x Κατσαβίδι SoftFinish® (00703) , Εγκοπής: 6,5 x 150
- 1x Κατσαβίδι SoftFinish® (00756) , Σταυρός: PH1 x 80
- 1x Κατσαβίδι SoftFinish® (00759) , Σταυρός: PH2 x 100

A/A	Κωδικός	📦	Τιμή Τεμ. €
7220714	07152 3	1	

Κατσαβίδια SoftFinish® ηλεκτρολόγων 320 NK7

1000 V



σετ 7 τεμαχίων

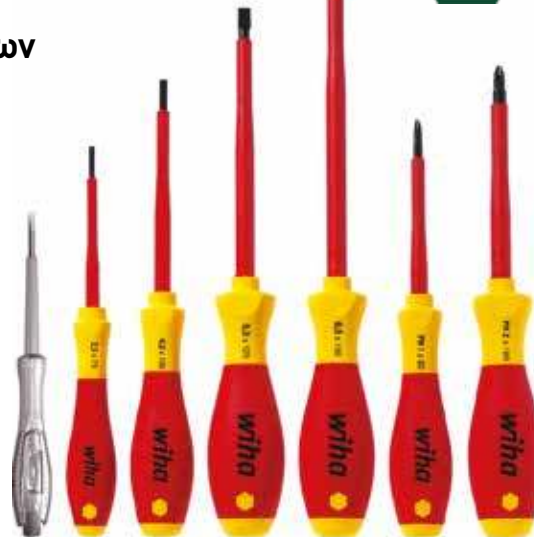

- 1x Κατσαβίδι SoftFinish® ηλεκτρολόγου (00820) , Εγκοπής: 2,5 x 75
- 1x Κατσαβίδι SoftFinish® ηλεκτρολόγου (00823) , Εγκοπής: 4,0 x 100
- 1x Κατσαβίδι SoftFinish® ηλεκτρολόγου (00826) , Εγκοπής: 5,5 x 125
- 1x Κατσαβίδι SoftFinish® ηλεκτρολόγου (00829) , Εγκοπής: 6,5 x 150
- 1x Κατσαβίδι SoftFinish® ηλεκτρολόγου (00847) , Σταυρός: PH1 x 80
- 1x Κατσαβίδι SoftFinish® ηλεκτρολόγου (00848) , Σταυρός: PH2 x 100
- 1x Δοκιμαστικό Κατσαβίδι SoftFinish® 110-250 volts (34745) , Εγκοπής: 3,0 x 60

A/A	Κωδικός	📦	Τιμή Τεμ. €
7220665	00834 5	1	

Κατσαβίδι ηλεκτρολόγων εγκοπής/POZI SoftFinish® για ασφάλειες hager 328

1000 V



A/A	Κωδικός	✚	↔	↕	📦	Τιμή Τεμ. €
7220746	30700 4	SL/PZ1	80	30	10	
7220747	30701 1	SL/PZ2	100	36	10	

Κατσαβίδι ηλεκτρολόγων σταυρού SoftFinish® 321N

1000 V



A/A	Κωδικός	⊕	↔	↕	📦	Τιμή Τεμ. €
7220640	00846 8	PH0	60	23	10	
7220642	00847 5	PH1	80	30	10	
7220644	00848 2	PH2	100	36	10	
7220646	00849 9	PH3	150	41	10	

Κατσαβίδι ηλεκτρολόγων POZI SoftFinish® 324

1000 V



A/A	Κωδικός	✚	↔	↕	📦	Τιμή Τεμ. €
7220636	00878 9	PZ1	80	30	10	
7220637	00879 6	PZ2	100	36	10	
7220638	00880 2	PZ3	150	41	10	

Κατσαβίδι ηλεκτρολόγων εγκοπής SoftFinish® 320N

1000 V



A/A	Κωδικός	⊖	↔	↕	📦	Τιμή Τεμ. €
7220649	00820 8	2,5	75	23	10	
7220650	00821 5	3,0	100	23	10	
7220651	00822 2	3,5	100	23	10	
7220652	00823 9	4,0	100	30	10	
7220654	00824 6	4,5	125	30	10	
7220656	00825 3	4,5	175	30	10	
7220658	00826 0	5,5	125	30	10	
7220660	00827 7	5,5	175	36	10	
7220662	00828 4	6,0	150	36	10	
7220664	00829 1	6,5	150	36	10	

Κατσαβίδι ηλεκτρολόγων εγκοπής/σταυρός SoftFinish® για ασφάλειες hager 327

1000 V



A/A	Κωδικός	⊕	↔	↕	📦	Τιμή Τεμ. €
7220743	30716 5	SL/PH1	80	30	10	
7220744	30715 8	SL/PH2	100	30	10	

Δοκιμαστικό κατσαβίδι SoftFinish® 110-250 volts SB 255-11



Για τον καθορισμό εναλλασσόμενων τάσεων σε χαμηλό εύρος τάσεων έως και 250 Volt σε σχέση με το δυναμικό της Γής.

A/A	Κωδικός					Τιμή Τεμ. €
7221230	35378	3,0	60	19	5	

Χώρα προέλευσης: Γερμανία



Κατσαβίδι δοκιμαστικό εγκοπής 255



1000 V



A/A	Κωδικός					Τιμή Τεμ. €
7220461	05271 3	3,0	60	15	10	

Σετ δυναμόκλειδο για μύτες 2852 S10



- Δυνατότητα ροπής- στρέψης (1-5Nm)
- Εργονομική σύνθετη λαβή ελαφριά & συμπαγής
- Ρυθμιζόμενη τιμή ροπή-στρέψη
- Για ελεγχόμενο βίδωμα με προκαθορισμένη ροπή στρέψης
- Μεταλλικό κουτί



A/A	Κωδικός	Μέγεθος		Τιμή Τεμ. €
7220940	26893 0	13 τεμαχίων	1	

Κατσαβιδολαβή SoftFinish® τηλεσκοπική 1/4" 284



A/A	Κωδικός					Τιμή Τεμ. €
7220542	30372 3	6,0	120	36	1	

Κλειδί ALLEN Ταφ 334



A/A	Κωδικός				Τιμή Τεμ. €
7220020	00904 5	2	100	10	
7220025	00906 9	2,5	100	10	
7220030	00909 0	3	150	10	
7220034	00912 0	4	100	10	
7220035	00913 7	4	150	10	
7220040	00917 5	5	150	10	
7220045	00922 9	6	150	10	

Κλειδί ALLEN Ταφ γωνιακό 334DS



A/A	Κωδικός				Τιμή Τεμ. €
7220046	26164 1	2	100	10	
7220047	26165 8	2,5	100	10	
7220048	26166 5	3	100	10	
7220049	26167 2	4	150	10	
7220050	26168 9	5	150	10	
7220051	26169 6	6	150	10	

Κλειδί ALLEN Ταφ ηλεκτρολόγων 334N

1000 V



A/A	Κωδικός				Τιμή Τεμ. €
7220054	27928 8	4	150	10	
7220056	27929 5	5	150	10	
7220057	27930	6	150	10	

Κλειδί καρδιά Ταφ 336







Χώρα προέλευσης: Γερμανία



A/A	Κωδικός				Τιμή Τεμ. €
7220667	00965	5	125	10	
7220668	00966 3	6	125	10	
7220669	00968 7	7	125	10	
7220670	00971 7	8	125	10	
7220672	00974 8	9	125	10	
7220674	00977 9	10	125	10	
7220676	00982 3	11	125	10	
7220678	00985 4	12	125	10	
7220680	00988 5	13	125	10	

Κλειδιά Allen κοντά 351 SW



A/A	Κωδικός					Τιμή Τεμ. €
7220060	01144 4	1,5	46	15	10	
7220061	01145 1	2	51	18	10	
7220062	01146 8	2,5	57	20	10	
7220063	01147 5	3	64	23	10	
7220064	01149 9	4	72	29	10	
7220065	01151 2	5	83	33	10	
7220066	01153 6	6	94	38	10	
7220067	01154 3	7	99	41	10	
7220068	01155 0	8	105	44	10	
7220070	01157 4	10	119	50	10	
7220072	01159 8	12	134	57	10	
7220079	01162 8	19	195	89	10	

Κλειδιά Allen μακριά 352 SW



A/A	Κωδικός					Τιμή Τεμ. €
7220080	01201 4	1,5	91	15	10	
7220082	01202 1	2	101	18	10	
7220083	01203 8	2,5	113	20	10	
7220084	01204 5	3	128	23	10	
7220086	01206 9	4	142	29	10	
7220088	01207 6	5	163	33	10	
7220090	01208 3	6	184	38	10	
7220092	01209 0	7	194	41	10	
7220094	01210 6	8	206	44	10	



Χώρα προέλευσης: Γερμανία

Σουβλί 300-2 & 301-2



■ Τετράγωνη μύτη







● Στρογγυλή μύτη

A/A	Κωδικός	Μέγεθος μύτης	Είδος μύτης			Τιμή Τεμ. €
7220730	00679 2	6,0	■	100	34	
7220732	00683 9	6,0	●	100	34	

Κλειδιά Allen μπίλια μακριά 369



A/A	Κωδικός					Τιμή Τεμ. €
7220170	01392 9	1,5	91	15	10	
7220172	01393 6	2	101	18	10	
7220174	01395 0	2,5	113	20	10	
7220176	01396 7	3	128	23	10	
7220178	01398 1	4	142	29	10	
7220180	01400 1	5	163	33	10	
7220182	01402 5	6	184	38	10	
7220184	07922 2	7	195	39	10	
7220186	01404 9	8	206	44	10	
7220188	01406 3	10	231	50	10	
7220190	01408 7	12	259	57	10	

Σετ για βίδες εγκοπής, σταυρού, ALLEN & TORX 351 PG9X / Σετ 9 τεμαχίων

- ⊖ 4,5 ● 3, 4, 5, 6
- ⊕ PH2 ⊕ T10, T15, T20



A/A	Κωδικός		Τιμή Τεμ. €
7220124	25293 9	5	

Σετ για βίδες εγκοπής, σταυρού, ALLEN 351 PK6X / Σετ 6 τεμαχίων

- ⊖ 5,5 ● 3, 4, 5, 6
- ⊕ PH2



A/A	Κωδικός		Τιμή Τεμ. €
7220123	24859 8	5	

Σετ για βίδες ALLEN 351 PG7 / Σετ 7 τεμαχίων

- 2, 3, 4, 5, 6, 7, 8



A/A	Κωδικός		Τιμή Τεμ. €
7220122	23040 1	5	

Σετ για βίδες τύπου TORX με τρύπα 363TR P7/7 τεμαχίων

- ⊕ TR7, TR8, TR9, TR10, TR15, TR20, TR25



A/A	Κωδικός		Τιμή Τεμ. €
7220207	25128 4	5	

Κλειδιά ALLEN ίντσας 351 HZ8 / Σετ 8 τεμαχίων



- 5/64 x 51 - 3/32 x 52 - 1/8 x 62 - 5/32 x 67
3/16 x 74 - 7/32 x 84 - 1/4 x 90 - 5/16 x 102

A/A	Κωδικός		Τιμή Τεμ. €
7220135	01176 5	10	

Κλειδιά ALLEN ίντσας μακριά με μπίλια 369 SZ13B Σετ 13 τεμαχίων

Δυνατότητα να εργάζεστε σε γωνία έως και 25°



- 0,05 x 72 - 1/16 x 80 - 5/64 x 88 - 3/32 x 101
7/64 x 111 - 1/8 x 121 - 9/64 x 136
5/32 x 148 - 3/16 x 163 - 3/8 - 232
5/16 x 210 - 1/4 x 191 - 7/32 x 176

A/A	Κωδικός		Τιμή Τεμ. €
7220146	24189 6	5	

Κλειδιά ALLEN

351 H7 / Σετ 7 τεμαχίων



● 1,5 x 46 - 2,0 x 51 - 2,5 x 57 - 3,0 x 64
4,0 x 72 - 5,0 x 83 - 6,0 x 94

A/A	Κωδικός		Τιμή Τεμ. €
7220110	01172 7	10	

Κλειδιά ALLEN

351 H9 / Σετ 9 τεμαχίων



● 1,5 x 46 - 2,0 x 51 - 2,5 x 57 - 3,0 x 64
4,0 x 72 - 5,0 x 83 - 6,0 x 94 - 8,0 x 105
10 x 119

A/A	Κωδικός		Τιμή Τεμ. €
7220115	01174 1	10	

Κλειδιά ALLEN

350 H9/ Σετ 9 τεμαχίων



● 1,5 x 46 - 2,0 x 51 - 2,5 x 57 - 3,0 x 64
4,0 x 72 - 5,0 x 83 - 6,0 x 94 - 8,0 x 105
10 x 119

A/A	Κωδικός		Τιμή Τεμ. €
7220105	06379 5	10	

Κλειδιά ALLEN μακριά

352 H7 / Σετ 7 τεμαχίων



● 1,5 x 91 - 2,0 x 101 - 2,5 x 113 - 3,0 x 128
4,0 x 142 - 5,0 x 163 - 6,0 x 184

A/A	Κωδικός		Τιμή Τεμ. €
7220125	01220 5	5	

Κλειδιά ALLEN μακριά

352 H9 / Σετ 9 τεμαχίων



● 1,5 x 91 - 2,0 x 101 - 2,5 x 113 - 3,0 x 128
4,0 x 142 - 5,0 x 163 - 6,0 x 184 - 8,0 x 206 - 10 x 231

A/A	Κωδικός		Τιμή Τεμ. €
7220130	01222 9		

Κλειδιά ALLEN

μακριά με μπίλια

369 H7/ Σετ 7 τεμαχίων

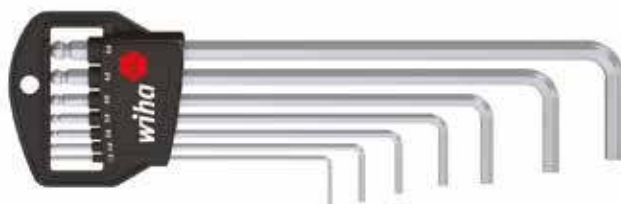

● 1,5 x 91 - 2,0 x 101 - 2,5 x 113 - 3,0 x 128
4,0 x 142 - 5,0 x 163 - 6,0 x 184

A/A	Κωδικός		Τιμή Τεμ. €
7220140	01416 2	5	

Κλειδιά ALLEN

μακριά με μπίλια

369 H9 / Σετ 9 τεμαχίων



● 1,5 x 91 - 2,0 x 101 - 2,5 x 113 - 3,0 x 128
4,0 x 142 - 5,0 x 163 - 6,0 x 184 - 8,0 x 206 - 10 x 231

A/A	Κωδικός		Τιμή Τεμ. €
7220145	01418 6	5	

Αντάπτορας μαγνητικός για μύτες 7113 S

Ισχυρός μαγνήτης
Αλλαγή μύτες με το ένα χέρι



A/A	Κωδικός					Τιμή Τεμ. €
7220272	01895 5	1/4	1/4	58	10	
7220273	01894 8	1/4	1/4	75	10	

Μύτη εγκοπής 1/4" 7010 ZOT



A/A	Κωδικός				Τιμή Τεμ. €
7220371	05292 8	6,5	25	10	
7220372	05293 5	8,0	25	10	

Μύτη εγκοπής 1/4" 7010 Z



A/A	Κωδικός				Τιμή Τεμ. €
7220378	01624 1	5,5	25	10	

Μύτη εγκοπής 1/4" 7040 Z



A/A	Κωδικός				Τιμή Τεμ. €
7220374	01796 5	5,5	50	5	
7220375	01798 9	6,5	50	10	
7220376	01799 6	8,0	50	5	

Αντάπτορας για μύτες 1/4" 7802



A/A	Κωδικός					Τιμή Τεμ. €
7220532	03882 3	1/4"	170	6,0	5	

Μύτη σταυρός 1/4" 7011 Z



A/A	Κωδικός				Τιμή Τεμ. €
7220300	01657 9	PH1	25	10	
7220305	01658 6	PH2	25	10	
7220310	01659 3	PH3	25	10	

Μύτη σταυρός 1/4" 7041 Z



A/A	Κωδικός				Τιμή Τεμ. €
7220363	33703 2	PH1	50	5	
7220360	01805 4	PH2	70	5	
7220362	04009 3	PH2	90	5	
7220366	06888 2	PH2	127	5	
7220368	22510 0	PH2	150	5	
7220361	04010 9	PH3	70	5	

Μύτη σταυρός 1/4" 7041 ZOT



A/A	Κωδικός				Τιμή Τεμ. €
7220364	04540 1	PH2	50	5	
7220365	04539 5	PH3	50	5	

Μύτη ΡΟΖΙ 1/4" 7012 Z



A/A	Κωδικός				Τιμή Τεμ. €
7220315	01688 3	PZ1	25	10	
7220320	01689 0	PZ2	25	10	
7220325	01690 6	PZ3	25	10	

Μύτη TORX 1/4" 7045 Z



A/A	Κωδικός				Τιμή Τεμ. €
7220348	33923 4	T30	50	5	
7220349	33924 1	T30	70	5	

Μύτη ΡΟΖΙ 1/4" 7042 Z



A/A	Κωδικός				Τιμή Τεμ. €
72203390	01811 5	PZ2	70	5	
72203391	01812 2	PZ2	90	5	

Μύτη με διπλή εγκοπή 7019 Z SP



A/A	Κωδικός				Τιμή Τεμ. €
7220550	27064 3	4	25	1	
7220552	27065 0	6	25	1	
7220554	27066 7	8	25	1	



Μύτη TORX 1/4" 7015 Z



A/A	Κωδικός				Τιμή Τεμ. €
7220346	01716 3	T10	25	10	
7220345	01717 0	T15	25	10	
7220344	01718 7	T20	25	10	
7220340	01719 4	T25	25	10	
7220341	01721 7	T30	25	10	
7220343	01722 4	T40	25	10	

Μύτη ALLEN 7013 Z



A/A	Κωδικός				Τιμή Τεμ. €
7220382	01703 3	2,0	25	10	
7220383	01704 0	2,5	25	10	
7220384	01705 7	3,0	25	10	
7220385	01706 4	4,0	25	10	
7220386	01707 1	5,0	25	10	
7220387	01708 8	6,0	25	10	

Μύτη τετράγωνη 1/4" 7048 Z



A/A	Κωδικός					Τιμή Τεμ. €
7220291	06637 6	#1	2,3	50	5	
7220292	06638 3	#2	2,8	50	5	
7220294	39207	#2	2,8	90	5	
7220293	06639 0	#3	3,3	50	5	

Μύτη με διπλή εγκοπή 7049 ZOT TW

Χώρα προέλευσης: Γερμανία



A/A	Κωδικός				Τιμή Τεμ. €
7220570	33695 0	3	90	1	
7220571	33696 7	4	90	1	

Φρέζα 1/4" 7806



Τρυπάνι κολαούζο 1/4" 7807



A/A	Κωδικός				Τιμή Τεμ. €
7220870	27892 2	6,3	35	10	
7220875	27893 9	8,3	35	10	
7220880	27894 6	10,4	35	10	
7220885	27895 3	12,4	35	10	
7220890	27896 0	16,5	35	10	
7220895	28058 1	20,5	35	10	

A/A	Κωδικός				Τιμή Τεμ. €
7220900	27897 7	M3	36	10	
7220905	27898 4	M4	39	10	
7220910	27899 1	M5	41	10	
7220915	27900 4	M6	44	10	
7220920	27901 1	M8	51	10	
7220925	27963 9	M10	65	10	

Φρέζες Σετ 5 τεμαχίων 79186 B5



Περιέχει

- 6,3x35
- 8,3x35
- 10,4x35
- 12,4x35
- 16,5x35



Κολαούζα Σετ 5 τεμαχίων 79187 B5

Περιέχει

- M3x36
- M4x39
- M5x41
- M6x44
- M8x51



A/A	Κωδικός		Τιμή Τεμ. €
7220152	28027 7	1	

A/A	Κωδικός		Τιμή Τεμ. €
7220577	28026 0	1	



• Βέλτιστη απόδοση, μεγάλη διάρκεια ζωής = θα χρειαστείτε πολύ μικρό χρονικό διάστημα να αλλάξετε τις μύτες σας χάρη το 120 φορές μεγαλύτερο προσδόκιμο ζωής*. Εξοικονομώντας χρόνο επίσης εξοικονομείτε χρήματα. Λιγότερες αλλαγές επίσης σημαίνει μικρότερο ρίσκο να χάσετε τις μύτες και να χρειάζεται να τις ξαναβρείτε.



• "Τέλεια κρούση" για όλους τους χρήστες = μία μύτη για έναν τύπο βίδας, ανεξάρτητα από το πώς σκοπεύετε να την βιδώσετε. Οι μύτες μας είναι κατάλληλες τόσο για εργασίες παλμικών κατσαβιδιών και για κατσαβίδια χειρός. Αυτό κάνει γρηγορότερη και ευκολότερη την εναλλαγή μεταξύ διαφορετικών τμημάτων της εξέλιξης εργασίας σας.



• Επικάλυψη με UV κάνει την μύτη ευκολότερη στην αναζήτηση και την εύρεση αυτής = Η ειδική επίστρωση UV στην επικάλυψη χρώματος φωτίζει την μύτη δημιουργώντας μια φωσφορίζων λάμψη, αν τις φωτίσετε με τον κατάλληλο φακό, όπως τον πολύ-λειτουργικό φακό Wiha. Αυτό διασφαλίζει πως μπορούν να εντοπιστούν πολύ πιο γρήγορα, ειδικά σε σκοτεινά σημεία, όπως μηχανοστάσια, ή ανάμεσα σε άλλες γκρι μύτες.

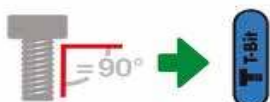

Μύτη T-bit σταυρός 1/4" 7011T



A/A	Κωδικός				Τιμή Τεμ. €
7221320	41598	PH1	25	5	
7221321	41599	PH2	25	5	
7221322	41600	PH3	25	5	
7221323	41637	PH1	50	5	
7221324	41638	PH2	50	5	
7221325	41639	PH3	50	5	

Μύτη Y-bit σταυρός 1/4" 7011Y



A/A	Κωδικός				Τιμή Τεμ. €
7221326	41585	PH1	25	5	
7221327	41586	PH2	25	5	
7221328	41587	PH3	25	5	
7221329	41624	PH1	50	5	
7221330	41625	PH2	50	5	
7221331	41626	PH3	50	5	

Μύτη T-bit ΡΟΖΙ 1/4" 7012T



A/A	Κωδικός				Τιμή Τεμ. €
7221332	41601	PZ1	25	5	
7221333	41602	PZ2	25	5	
7221334	41603	PZ3	25	5	
7221335	41640	PZ1	50	5	
7221336	41641	PZ2	50	5	
7221337	41642	PZ3	50	5	

Μύτη Y-bit ΡΟΖΙ 1/4" 7012Y



A/A	Κωδικός				Τιμή Τεμ. €
7221338	41588	PZ1	25	5	
7221339	41589	PZ2	25	5	
7221340	41590	PZ3	25	5	
7221341	41627	PZ1	50	5	
7221342	41628	PZ2	50	5	
7221343	41629	PZ3	50	5	

Μύτη T-bit TORX 1/4" 7015T



A/A	Κωδικός				Τιμή Τεμ. €
7221344	41604	T10	25	5	
7221345	41605	T15	25	5	
7221346	41606	T20	25	5	
7221347	41607	T25	25	5	
7221348	41608	T27	25	5	
7221349	41609	T30	25	5	
7221350	41610	T40	25	5	
7221351	41643	T10	50	5	
7221352	41644	T15	50	5	
7221353	41645	T20	50	5	
7221354	41646	T25	50	5	
7221355	41647	T27	50	5	
7221356	41648	T30	50	5	
7221357	41649	T40	50	5	

Μύτη Y-bit TORX 1/4" 7015Y



A/A	Κωδικός				Τιμή Τεμ. €
7221358	41591	T10	25	5	
7221359	41592	T15	25	5	
7221360	41593	T20	25	5	
7221361	41594	T25	25	5	
7221362	41595	T27	25	5	
7221363	41596	T30	25	5	
7221364	41597	T40	25	5	
7221365	41630	T10	50	5	
7221366	41631	T15	50	5	
7221367	41632	T20	50	5	
7221368	41633	T25	50	5	
7221369	41634	T27	50	5	
7221370	41635	T30	50	5	
7221371	41636	T40	50	5	



Μύτες TY-bit σταυρός 1/4" 7011TY



A/A	Κωδικός	+	↔	📦	Τιμή Τεμ. €
7221372	42096	PH1	29	5	
7221373	42100	PH2	29	5	
7221374	42101	PH3	29	5	
7221375	42097	PH1	49	5	
7221376	42119	PH2	49	5	
7221377	42120	PH3	49	5	



Χώρα προέλευσης: Γερμανία



Μύτες TY-bit POZI 1/4" 7012TY



A/A	Κωδικός	+	↔	📦	Τιμή Τεμ. €
7221378	42149	PZ1	29	5	
7221379	42102	PZ2	29	5	
7221380	42103	PZ3	29	5	
7221381	42121	PZ1	49	5	
7221382	42122	PZ2	49	5	
7221383	42123	PZ3	49	5	



- Κατάλληλες για βίδες με γωνία 90 μοιρών στο κεφάλι φρεζαριστές στην επιφάνεια υλικού, τότε χρειάζεστε τις νέες μπλέ T μύτες.
- Θα πρέπει να επιλέξετε τις κίτρινες Y μύτες για γωνία μεγαλύτερη των 90 μοιρών.
- Αν θέλετε να βιδώσετε και τους 2 τύπους, τότε οι κόκκινες universal - οι TY μύτες - είναι οι σωστές για εσάς.

Μύτες TY-bit TORX 1/4" 7015TY



A/A	Κωδικός	+	↔	📦	Τιμή Τεμ. €
7221384	42108	T10	29	5	
7221385	42109	T15	29	5	
7221386	42110	T20	29	5	
7221387	42111	T25	29	5	
7221388	42112	T27	29	5	
7221389	42113	T30	29	5	
7221390	42150	T40	29	5	
7221391	42128	T10	49	5	
7221392	42129	T15	49	5	
7221393	42130	T20	49	5	
7221394	42131	T25	49	5	
7221395	42132	T27	49	5	
7221396	42133	T30	49	5	
7221397	42134	T40	49	5	



Διαθέσιμες σε συσκευασία blister

Ολοκληρωμένο πρόγραμμα παρουσίασης



Εκθετήριο δίπλευρο

Διαστάσεις: 2m x 40cm
Κωδικός: 001930V04



Εκθετήριο τρίπλευρο

Διαστάσεις: 1.85m x 40cm
Κωδικός: 001930V05



Εκθετήριο περιστρεφόμενο

Περιγραφή:

Περιστρεφόμενο επιτραπέζιο εκθετήριο με 16 γάντζους για 16 x 3 πένες.

Υλικό:

χαλύβδινη λαμαρίνα
χαλύβδινο σύρμα
ασμί εποξειδική βαφή

Κωδικός: 001928



Εκθετήριο σταθερό

Περιγραφή:

Σταθερό επιτραπέζιο εκθετήριο για την παρουσίαση όλης της οικογένειας "Cobra".

Υλικό:

χαλύβδινο σύρμα,
ασμί εποξειδική βαφή





Χώρα προέλευσης: Γερμανία

Πένσα 03 01

ΕΛΑΦΡΙΑ ΜΟΝΩΣΗ



- Επιφάνειες σύσφιξης για πλακέ και στρογγυλά αντικείμενα, κατάλληλες για πολλές χρήσεις
- Με κοπτικές ακμές για μαλακά και σκληρά σύρματα
- Κοπτικές ακμές μεγάλου μήκους για την κοπή μεγάλων καλωδίων
- Κοπτικές ακμές συμπληρωματικά σκληρυμένες με ηψίσουχνα, σκληρότητα κοπτικών ακμών περίπου 60 HRC
- Ειδικός εργαλειοχάλυβας, σφυρηλατημένος, σκληρυμένος σε λάδι σε περισσότερα στάδια



Α/Α	Κωδικός	Μέγεθος mm	Κοπτική ικανότητα				Τιμή Τεμ. €
			Ø mm	Ø mm	Ø mm	mm ²	
9600030	0301180	180	3,4	2,2	12	16	6
9600032	0301200	200	3,8	2,5	13	16	6

Πλαγιοκόφτης 74 01

ΕΛΑΦΡΙΑ ΜΟΝΩΣΗ



- Για σκληρή, συνεχή καταπόνηση εξαιρετικές επιδόσεις κοπής με την ελάχιστη δυνατή προσπάθεια χάρη στον βέλτιστο συνδυασμό γωνίας
- Κοπτική ακμή, μετάδοσης ισχύος και εργονομικού σχήματος λαβών
- Κόψεις ακριβείας πρόσθετα επαγωγικά σκληρυμένες, (σκληρότητα κόψεων περίπου 64 HRC) για όλα τα είδη σύρματος συμπεριλαμβανομένου ασαλοσύρματος
- Χρωμιοβαναδιούχος χάλυβας υψηλής ποιότητας, σφυρηλατημένος, σκληρυμένος σε λάδι σε περισσότερα στάδια



Α/Α	Κωδικός	Μέγεθος mm	Κοπτική ικανότητα			Τιμή Τεμ. €
			Ø mm	Ø mm	Ø mm	
9600142	7401160	160	3,4	2,5	2	6
9600148	7401180	180	3,8	2,7	2,2	6

Πλαγιοκόφτης 70 01

ΕΛΑΦΡΙΑ ΜΟΝΩΣΗ



- Ο απαραίτητος πλαγιοκόφτης γενικής χρήσης
- Πρώτες ύλες υψηλής ποιότητας και κατεργασία ακριβείας για μέγιστη διάρκεια ζωής
- Κοπτικές ακμές ακριβείας για μαλακά και σκληρά σύρματα
- Καθαρή κοπή σε περίπτωση λεπτών χάλκινων καλωδίων, ακόμα και στις μύτες των κόψεων
- Κοπτικές ακμές συμπληρωματικά σκληρυμένες με ηψίσουχνα, σκληρότητα κοπτικών ακμών περίπου 62 HRC
- Στενός σχεδιασμός κεφαλής για χρήση σε περιορισμένο χώρο
- Βαναδιούχος ηλεκτροχάλυβας, σφυρηλατημένος, σκληρυμένος σε λάδι σε περισσότερα στάδια

Α/Α	Κωδικός	Μέγεθος mm	Κοπτική ικανότητα			Τιμή Τεμ. €
			Ø mm	Ø mm	Ø mm	
9600147	7001160	160	4,0	3,0	2,0	6

Ψαλίδι καλωδίων 95 11

ΕΛΑΦΡΙΑ ΜΟΝΩΣΗ



- Για την κοπή μονόκλωνων ή πολύκλωνων χάλκινων και αλουμινένιων καλωδίων
- ακατάλληλο για την κοπή χαλύβδινων συμμάτων ή συμπαγών αγωγών από σκληρό χαλκό
- αιχμηρές λάμες με τρόχισμα ακριβείας
- καθαρή και απαλή κοπή χωρίς στραγγαλισμό ή παραμόρφωση
- εύκολη κοπή με το ένα μόνο χέρι
- στοπ κλεισίματος προστατεύει τα δάκτυλα του χειριστή από τυχόν "μάγκωμα"
- αυτομπλοκαριζόμενη, ρυθμιζόμενη βιδωτή άρθρωση
- ειδικός εργαλειοχάλυβας εξαιρετικής ποιότητας, σφυρηλατημένος, σκληρυμένος σε λάδι

Α/Α	Κωδικός	Μέγεθος	Κοπτική ικανότητα		Τιμή Τεμ. €
			Ø mm	mm ²	
9600184	9511165	165 mm			6

• Η εταιρεία δεν ευθύνεται για τυχόν αλλαγές σε τεχνικά χαρακτηριστικά των προϊόντων

Πένσα μηχανικού 03 02



A/A	Κωδικός	Μέγεθος mm	Κοπτική ικανότητα				Τιμή Τεμ. €
			Ø mm	Ø mm	Ø mm	mm ²	
9600040	0302160	160	3,1	2,0	10,0	16	6
9600042	0302180	180	3,4	2,2	12,0	16	6
9600044	0302200	200	3,8	2,5	13,0	16	6

- Επιφάνειες σύσφιξης για πλακέ και στρογγυλά αντικείμενα, κατάλληλες για πολλές χρήσεις
- Με κοπτικές ακμές για μαλακά και σκληρά σύρματα
- Κοπτικές ακμές μεγάλου μήκους για την κοπή μεγάλων καλωδίων
- Κοπτικές ακμές συμπληρωματικά σκληρυμένες με ηπίσχυρα, σκληρότητα κοπτικών ακμών περίπου 60 HRC
- Ειδικός εργαλειοχάλυβας, σφυρηλατημένος, σκληρυμένος σε λάδι σε περισσότερα στάδια



Πένσα με υπομόχλιο ατσαλοσύρματος 02 02



A/A	Κωδικός	Μέγεθος mm	Κοπτική ικανότητα				Τιμή Τεμ. €
			Ø mm	Ø mm	Ø mm	mm ²	
9600020	0202180	180	2,5	2,0	11,5	16	6
9600022	0202200	200	2,8	2,2	13,0	25	6
9600024	0202225	225	3,0	2,5	14,0	25	6

35% εξοικονόμηση δύναμης

σε σύγκριση με τις συνηθισμένες πένσες

- Με κοπές (σκληρότητα περίπου 63 HRC) για τη σκληρή εργασία
- Ευκολότερη εργασία χάρη στη βελτιστοποιημένη σχέση μετάδοσης
- εύκολη κοπή, δυνατή συγκράτηση, λύγισμα και τράβηγμα
- κοπτικές ακμές μεγάλου μήκους για την κοπή μεγάλων καλωδίων
- επιφάνειες σύσφιξης για πλακέ και στρογγυλά αντικείμενα, κατάλληλες για πολλές χρήσεις
- Ειδικός εργαλειοχάλυβας εξαιρετικής ποιότητας, σφυρηλατημένος, σκληρυμένος σε λάδι σε περισσότερα στάδια



Πλαγιοκόφτης 70 02



A/A	Κωδικός	Μέγεθος mm	Κοπτική ικανότητα			Τιμή Τεμ. €
			Ø mm	Ø mm	Ø mm	
9600150	7002160	160	4,0	3,0	2,0	6
9600152	7002180	180	4,0	3,0	2,5	6

- Ο απαραίτητος πλαγιοκόφτης γενικής χρήσης πρώτες ύλες υψηλής ποιότητας και κατεργασία ακριβείας για μέγιστη διάρκεια ζωής
- Κοπτικές ακμές ακριβείας για μαλακά και σκληρά σύρματα
- Καθαρή κοπή σε περίπτωση λεπτών χάλκινων καλωδίων, ακόμα και στις μύτες των κόψεων
- Κοπτικές ακμές συμπληρωματικά σκληρυμένες με ηπίσχυρα, σκληρότητα κοπτικών ακμών περίπου 62 HRC
- Στενός σχεδιασμός κεφαλής για χρήση σε περιορισμένο χώρο
- Βαναδιούχος ηλεκτροχάλυβας, σφυρηλατημένος, σκληρυμένος σε λάδι σε περισσότερα στάδια
- Με επεκταμένη κόψη

Πλαγιοκόφτης ατσαλοσύρματος 74 02



A/A	Κωδικός	Μέγεθος mm	Κοπτική ικανότητα			Τιμή Τεμ. €
			Ø mm	Ø mm	Ø mm	
9600143	7402160	160	3,4	2,5	2,0	6
9600160	7402180	180	3,8	2,7	2,2	6
9600162	7402200	200	4,2	3,0	2,5	6

20 % εξοικονόμηση δύναμης

σε σύγκριση με τους συνηθισμένους πλαγιοκόφτες ίδιου μήκους

- Για σκληρή, συνεχή καταπόνηση
- Εξαιρετικές επιδόσεις κοπής με την ελάχιστη δυνατή προσπάθεια χάρη στον βέλτιστο συνδυασμό γωνίας κοπτικής ακμής, μετάδοσης ισχύος και εργονομικού σχήματος λαβών
- Κόψεις ακριβείας πρόσθετα επαγωγικά σκληρυμένες, (σκληρότητα κόψεων περίπου 64 HRC) για όλα τα είδη σύρματος συμπεριλαμβανομένου ατσαλοσύρματος
- Χρωμιοβαναδιούχος χάλυβας υψηλής ποιότητας, σφυρηλατημένος, σκληρυμένος σε λάδι σε περισσότερα στάδια





Χώρα προέλευσης: Γερμανία

Ρυθμιζόμενη πένσα με ελαφριά μόνωση 82 01



A/A	Κωδικός	Μέγεθος mm		Τιμή Τεμ. €
9600413	82 01 200	200 x 46 x 15	1	

- Μοναδικός συνδυασμός: Λειτουργία εμπρόσθιας και πλευρικής σύσφιξης, κουτιαστή άρθρωση, ρύθμιση με κουμπί
- Η ιδιαίτερα λεπτή πένσα επιτρέπει την εργασία ακόμη και σε περιορισμένους χώρους με στενή ζώνη περιστροφής για γρήγορα αποτελέσματα
- Μπροστινή σιαγόνα υψηλής σύσφιξης με ισχυρή οδόντωση και μεγάλη ροπή στο άκρο της
- Μεγάλη ικανότητα πρόσθιας και πλευρικής σύσφιξης για διαμέτρους και πλάτη σε βίδες ή παξιμάδια 4 - 22 mm
- Αποτελεσματική συγκράτηση τριών σημείων στο εμπρόσθιο τμήμα των σιαγόνων
- Συγκράτηση, σύσφιξη ή απασφάλιση βιδών με φθαρμένες κεφαλές ή σπειρώματα



Πολυλειτουργική πένσα ηλεκτρολόγου 13 72



A/A	Κωδικός	Μέγεθος mm		Τιμή Τεμ. €
9602217	13 72 8	200 x 55 x 21 mm	1	

- Γρηγορότερη απογύμνωση: τοποθέτηση ακριβείας του καλωδίου χάρη στις ειδικές υποδοχές
- Πρωτοποριακή γεωμετρία κοπτικών ακμών, ιδιαίτερα αιχμηρές: 50% μεγαλύτερη ικανότητα κοπής και 25% λιγότερη προσπάθεια κοπής σε σύγκριση με τους τυπικούς απογυμνωτές
- Γρήγορη, χωρίς γρέζι κοπή ντιζών και βιδών UNC 6-32 και 8-32 μέχρι την κατηγορία 4.6



Ρυθμιζόμενη πένσα 13 72

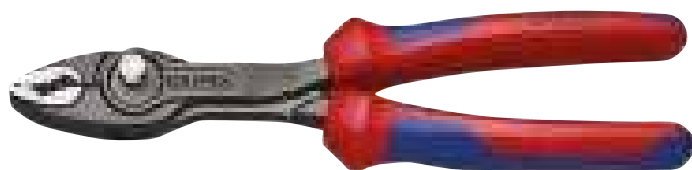

A/A	Κωδικός	Μέγεθος mm		Τιμή Τεμ. €
9602221	82 02 200	200 x 51 x 22 mm	1	

- Μοναδικός συνδυασμός: Λειτουργία εμπρόσθιας και πλευρικής σύσφιξης, κουτιαστή άρθρωση, ρύθμιση με κουμπί
- Η ιδιαίτερα λεπτή πένσα επιτρέπει την εργασία ακόμη και σε περιορισμένους χώρους με στενή ζώνη περιστροφής
- Μπροστινή σιαγόνα υψηλής σύσφιξης με ισχυρή οδόντωση και μεγάλη ροπή στο άκρο της



Πλαγιοκόφτης απογυμνωτής 14 22

ΒΑΡΙΑ ΜΟΝΩΣΗ



A/A	Κωδικός	Μέγεθος mm	Κοπτική ικανότητα			Τιμή Τεμ. €
			 Ø mm	 Ø mm		
9600168	1422160	160	2,5	1,5	10	



- Με μακριά κόψη
- Μεγάλη απόδοση κοπής χάρη στην δυνατή άρθρωση
- Υποδοχές απογύμνωσης ακριβείας για αγωγούς 1,5 και 2,5 mm²
- Άνετη κοπή των καλωδίων NYM έως 5 x 2,5 mm²
- Μεγάλες μύτες για λεπτότατες εργασίες κοπής ακόμα και σε στενά σημεία
- Επαγωγικά σκληρυμένες κόψεις ακριβείας, σκληρότητα κόψεων περίπου 60 HRC
- Βαναδιούχος ηλεκτροχάλυβας, σφυρηλατημένος, σκληρυμένος σε λάδι σε περισσότερα στάδια



Κόφτης καλωδίου 95 31

Λειτουργία καστανίας

ΒΑΡΙΑ ΜΟΝΩΣΗ



A/A	Κωδικός	Μέγεθος mm	Κοπτική ικανότητα			Τιμή Τεμ. €
			 Ø mm	 mm ²		
9600180	9531280	280	52	380	1	

- Για την κοπή μονόκλωνων ή πολύκλωνων χάλκινων και αλουμιένιων καλωδίων
- Ακατάλληλο για την κοπή χαλύβδινων συρμάτων ή συρματοσχοινων
- Αιχμηρές λάμες με τρόχισμα ακριβείας
- Καθαρή και απαλή κοπή χωρίς στραγγαλισμό ή παραμόρφωση
- Λειτουργία με το ένα χέρι, μηχανισμός καστανίας
- Ελάχιστη απαίτηση δύναμης χάρη στην πολύ υψηλή σχέση μετάδοσης
- Καστανία δύο ταχυτήτων για ευκολότερη κοπή
- Απλό στον χειρισμό χάρη στον σχεδιασμό μικρού όγκου και βάρους - εύχρηστο ακόμα και σε στενά, περιορισμένα σημεία
- Ειδικός εργαλειοχάλυβας εξαιρετικής ποιότητας, σφυρηλατημένος, σκληρυμένος σε λάδι
- Η σταθερή λαβή διαθέτει ειδική προεξοχή για την στήριξη του εργαλείου κατά την διάρκεια της κοπής
- Κατάλληλο για καλώδια αλουμινίου με διατομή έως 4 x 150 mm²



Ψαλίδι καλωδίων 95 12

ΒΑΡΙΑ ΜΟΝΩΣΗ



A/A	Κωδικός	Μέγεθος mm	Κοπτική ικανότητα			Τιμή Τεμ. €
			 Ø mm	 mm ²		
9600174	9512165	165	15	50	6	

- Για την κοπή μονόκλωνων ή πολύκλωνων χάλκινων και αλουμιένιων καλωδίων
- Ακατάλληλο για την κοπή χαλύβδινων συρμάτων ή συμπαγών αγωγών από σκληρό χαλκό
- Αιχμηρές λάμες με τρόχισμα ακριβείας
- Καθαρή και απαλή κοπή χωρίς στραγγαλισμό ή παραμόρφωση
- Εύκολη κοπή με το ένα μόνο χέρι
- Στο κλεισίματος προστατεύει τα δάκτυλα του χειριστή από τυχόν "μάγκωμα"
- Αυτομπλοκαριζόμενη, ρυθμιζόμενη βιδωτή άρθρωση
- Ειδικός εργαλειοχάλυβας εξαιρετικής ποιότητας, σφυρηλατημένος, σκληρυμένος σε λάδι

Ψαλίδι καλωδίων 95 12

με δύο κοπτικές ακμές

ΒΑΡΙΑ ΜΟΝΩΣΗ



A/A	Κωδικός	Μέγεθος	Κοπτική ικανότητα			Τιμή Τεμ. €
			 Ø mm	 mm ²		
9600175	9512200	200 mm	20	70	6	

Η διπλή κόψη καθιστά δυνατή σε όλες τις περιπτώσεις κοπής μια φιλική στο χέρι θέση λαβής.

- Για κοπή χάλκινων και αλουμιένιων καλωδίων
- ακατάλληλο για την κοπή χαλύβδινων συρμάτων ή συμπαγών αγωγών από σκληρό χαλκό
- αιχμηρές λάμες με τρόχισμα ακριβείας
- καθαρή και απαλή κοπή χωρίς στραγγαλισμό ή παραμόρφωση
- με το χωρισμό της διαδικασίας κοπής σε αρχική κοπή (μάνδυας μόνωσης στην μπροστινή περιοχή κοπής) και τελική κοπή (αγωγός στην πίσω περιοχή κοπής) μπορούν να κοπούν καλώδια έως 20 mm με χειρισμό ενός χεριού
- μικρή απαίτηση δύναμη χάρη στην ευνοϊκή σχέση μετάδοσης της δύναμης και βελτιστοποιημένη γεωμετρία κόψεων
- αυτομπλοκαριζόμενη, ρυθμιζόμενη βιδωτή άρθρωση ειδικός εργαλειοχάλυβας εξαιρετικής ποιότητας, σφυρηλατημένος, σκληρυμένος σε λάδι

• Η εταιρεία διατηρεί το δικαίωμα αλλαγής των τιμών χωρίς προειδοποίηση

Μυτοσίμπιδο στρογγυλοεπίpedo με κόψη 26 22 Με μακριά ράμφη



∠40° ⊖

A/A	Κωδικός	Μέγεθος	Κοπτική ικανότητα		Τιμή Τεμ. €
			∅ mm	∅ mm	
9600084	2622200	200 mm	3,2	2,2	6

Ελαστικές μύτες: διατηρούν το σχήμα τους ακόμα και στη συστροφή

- Ανεκτικές σε συστροφή, ελαστικές μύτες ακριβείας
- Ημιστρόγγυλες, μεγάλες, μυτερές συγκλίνουσες σιαγόνες
- Με κόψεις (σκληρότητα περίπου 61 HRC) για μαλακό, ημίσκληρο και σκληρό σύρμα
- Βαναδιούχος ηλεκτροχάλυβας, σφυρηλατημένος, σκληρυμένος σε λάδι σε περισσότερα στάδια



Μυτοσίμπιδο στρογγυλοεπίpedo με κόψη 26 12 Με μακριά ράμφη



ΒΑΡΙΑ ΜΟΝΩΣΗ

⊖

A/A	Κωδικός	Μέγεθος mm	Κοπτική ικανότητα		Τιμή Τεμ. €
			∅ mm	∅ mm	
9600080	2612200	200	3,2	2,2	6

Ελαστικές μύτες: διατηρούν το σχήμα τους ακόμα και στη συστροφή

- Ανεκτικές σε συστροφή, ελαστικές μύτες ακριβείας
- Ημιστρόγγυλες, μεγάλες, μυτερές συγκλίνουσες σιαγόνες
- Με κόψεις (σκληρότητα περίπου 61 HRC) για μαλακό, ημίσκληρο και σκληρό σύρμα
- Βαναδιούχος ηλεκτροχάλυβας, σφυρηλατημένος, σκληρυμένος σε λάδι σε περισσότερα στάδια



Πένσα μηχανικού 03 06



1000 V

⚠ 1000 V

A/A	Κωδικός	Μέγεθος mm	Κοπτική ικανότητα				Τιμή Τεμ. €
			∅ mm	∅ mm	∅ mm	mm ²	
9600050	0306180	180	3,4	2,2	12,0	16	6
9600052	0306200	200	3,8	2,5	13,0	16	6

- Επιφάνειες σύσφιξης για πλακέ και στρογγυλά αντικείμενα, κατάλληλες για πολλές χρήσεις
- Με κοπτικές ακμές για μαλακά και σκληρά σύρματα
- Κοπτικές ακμές μεγάλου μήκους για την κοπή μεγάλων καλωδίων
- Κοπτικές ακμές συμπληρωματικά σκληρυμένες με ηπίσχυρα, σκληρότητα κοπτικών ακμών περίπου 60 HRC
- Ειδικός εργαλειοχάλυβας, σφυρηλατημένος, σκληρυμένος σε λάδι σε περισσότερα στάδια



Χώρα προέλευσης: Γερμανία

Πένσα με υπομόχλιο ατσαλοσύρματος 02 06



1000 V

⚠ 1000 V

A/A	Κωδικός	Μέγεθος mm	Κοπτική ικανότητα				Τιμή Τεμ. €
			∅ mm	∅ mm	∅ mm	mm ²	
9600070	0206180	180	2,5	2,0	11,5	16	6
9600075	0206200	200	2,8	2,2	13,0	25	6
9600076	0206225	225	3,0	2,5	14,0	25	6

35% εξοικονόμηση δύναμης σε σύγκριση με τις συνηθισμένες πένσες

- Με κόψεις (σκληρότητα περίπου 63 HRC) για μαλακό και σκληρό σύρμα καθώς και ατσαλόσυρμα
- Ευκολότερη εργασία χάρη στη βελτιστοποιημένη σχέση μετάδοσης
- Εύκολη κοπή, δυνατή συγκράτηση, λύγισμα και τράβηγμα
- Κοπτικές ακμές μεγάλου μήκους για την κοπή μεγάλων καλωδίων
- Επιφάνειες σύσφιξης για πλακέ και στρογγυλά αντικείμενα, κατάλληλες για πολλές χρήσεις
- Ειδικός εργαλειοχάλυβας εξαιρετικής ποιότητας, σφυρηλατημένος, σκληρυμένος σε λάδι σε περισσότερα στάδια



Πλαγιοκόφτης 70 06

1000 V



- Ο απαραίτητος πλαγιοκόφτης γενικής χρήσης
- Πρώτες ύλες υψηλής ποιότητας και κατεργασία ακριβείας για μέγιστη διάρκεια ζωής
- Κοπτικές ακμές ακριβείας για μαλακά και σκληρά σύρματα
- Καθαρή κοπή σε περίπτωση λεπτών χάλκινων καλωδίων, ακόμα και στις μύτες των κόψεων
- Κοπτικές ακμές συμπληρωματικά σκληρυμένες με ηψίσουνα, σκληρότητα κοπτικών ακμών περίπου 62 HRC
- Στενός σχεδιασμός κεφαλής για χρήση σε περιορισμένο χώρο
- Βαναδιούχος ηλεκτροχάλυβας, σφυρηλατημένος, σκληρυμένος σε λάδι σε περισσότερα στάδια
- Με επεκταμένη κόψη



Α/Α	Κωδικός	Μέγεθος mm	Κοπτική ικανότητα			Τιμή Τεμ. €
			∅ mm	∅ mm	∅ mm	
9600154	7006160	160	4,0	3,0	2,0	6
9600155	7006180	180	4,0	3,0	2,5	6

Μυτοσίμπιδο στρογγυλοεπίπεδο με κόψη 26 16 200

1000 V



Με μακριά ράμφη

- Ράμφη ακριβείας μεγάλης αντοχής, με σχετική ελαστικότητα
- Ημιστρόγγυλα, μακριά ράμφη
- Επιφάνειες συγκράτησης με γραμμώσεις
- Κοπτικές ακμές για ημισκληρά σύρματα με διάμετρο έως 3.2 mm και σκληρά σύρματα με διάμετρο έως 2.2 mm
- Κοπτικές ακμές συμπληρωματικά σκληρυμένες με ηψίσουνα, σκληρότητα κοπτικών ακμών περίπου 61 HRC
- Βαναδιούχος ηλεκτροχάλυβας, σφυρηλατημένος, σκληρυμένος σε λάδι σε περισσότερα στάδια



Α/Α	Κωδικός	Μέγεθος mm	Κοπτική ικανότητα		Τιμή Τεμ. €
			∅ mm	∅ mm	
9600082	2616200	200	3,2	2,2	6



Μυτοσίμπιδο στρογγυλοεπίπεδο με κόψη 26 26 200

1000 V



Με μακριά ράμφη

- Ράμφη ακριβείας μεγάλης αντοχής, με σχετική ελαστικότητα
- Ημιστρόγγυλα, μακριά ράμφη
- Επιφάνειες συγκράτησης με γραμμώσεις
- Κοπτικές ακμές για ημισκληρά σύρματα με διάμετρο έως 3.2 mm και σκληρά σύρματα με διάμετρο έως 2.2 mm
- Κοπτικές ακμές συμπληρωματικά σκληρυμένες με ηψίσουνα, σκληρότητα κοπτικών ακμών περίπου 61 HRC
- Βαναδιούχος ηλεκτροχάλυβας, σφυρηλατημένος, σκληρυμένος σε λάδι σε περισσότερα στάδια



Α/Α	Κωδικός	Μέγεθος mm	Κοπτική ικανότητα		Τιμή Τεμ. €
			∅ mm	∅ mm	
9600086	2626200	200	3,2	2,2	6



Πλαγιοκόφτης ατσαλοσύρματος

74 06 180

1000 V



A/A	Κωδικός	Μέγεθος mm	Κοπτική ικανότητα			Τιμή Τεμ. €
			Ø mm	Ø mm	Ø mm	
9600164	7406180	180	3,8	2,7	2,2	6

20 % εξοικονόμηση δύναμης

σε σύγκριση με τους συνηθισμένους πλαγιοκόφτες ίδιου μήκους

- Ενσωματωμένος σφυρήλατος άξονας για εντατική χρήση
- Κατάλληλο για όλους τους τύπους συρμάτων καθώς και για ατσαλόσυρμα
- Εξαιρετικές επιδόσεις κοπής με την ελάχιστη δυνατή προσπάθεια χάρη στον βέλτιστο συνδυασμό γωνίας κοπτικής ακμής, μετάδοσης ισχύος και εργονομικού σχήματος λαβών
- Κοπτικές ακμές ακριβείας συμπληρωματικά σκληρυμένες με ηψίσουνα, σκληρότητα κοπτικών ακμών περίπου 64 HRC
- Χρωμιοβαναδιούχος χάλυβας υψηλής ποιότητας, σφυρηλατημένος, σκληρυμένος σε λάδι σε περισσότερα στάδια
- Με σφυρήλατο αρθρωτό άξονα.

Χώρα προέλευσης: Γερμανία



Ψαλίδι καλωδίων

95 16 165

1000 V



A/A	Κωδικός	Μέγεθος mm	Κοπτική ικανότητα		Τιμή Τεμ. €
			Ø mm	mm ²	
9600176	9516165	165	15	50	6

- Για την κοπή μονόκλωνων ή πολύκλωνων χάλκινων και αλουμιένιων καλωδίων
- ακατάλληλο για την κοπή καλύβδινων συρμάτων] ή συμπαγών αγωγών από σκληρό χαλκό
- αιχμηρές λάμες με τρόχισμα ακριβείας
- καθαρή και απαλή κοπή χωρίς στραγγαλισμό ή παραμόρφωση
- εύκολη κοπή με το ένα μόνο χέρι
- στοπ κλεισίματος προστατεύει τα δάκτυλα του χειριστή από τυχόν "μάγκωμα"
- αυτομπλοκαριζόμενη, ρυθμιζόμενη βιδωτή άρθρωση
- ειδικός εργαλειοχάλυβας εξαιρετικής ποιότητας, σφυρηλατημένος, σκληρυμένος σε λάδι



Ψαλίδι Καλωδίων

95 16 200

1000 V

ME ΜΟΝΩΣΗ



A/A	Κωδικός	Μέγεθος mm	Κοπτική ικανότητα		Τιμή Τεμ. €
			Ø mm	mm ²	
9600177	9516200	200	20	70	6

Με 2 κοπτικές ακμές

- Για κοπή χάλκινων και αλουμιένιων καλωδίων
- Ακατάλληλο για την κοπή καλύβδινων συρμάτων ή συμπαγών αγωγών από σκληρό χαλκό
- Αιχμηρές λάμες με τρόχισμα ακριβείας
- Καθαρή και απαλή κοπή χωρίς στραγγαλισμό ή παραμόρφωση
- Εύκολη κοπή με το ένα μόνο χέρι
- Αρχική και τελική κοπή (1η και 2η κόψη), καθιστά δυνατή την κοπή επίσης και καλωδίων έως 20 mm
- Μικρή απαίτηση δύναμη χάρη στην ευνοϊκή σχέση μετάδοσης της δύναμης και ειδική γεωμετρία κόψεων
- Στοπ κλεισίματος προστατεύει τα δάκτυλα του χειριστή από τυχόν "μάγκωμα"
- Αυτομπλοκαριζόμενη, ρυθμιζόμενη βιδωτή άρθρωση
- Ειδικός εργαλειοχάλυβας εξαιρετικής ποιότητας, σφυρηλατημένος, σκληρυμένος σε λάδι



Τσιμπίδα ηλεκτρολογικών εγκαταστάσεων 13 96 200

Χώρα προέλευσης: Γερμανία

1000 V

ΜΕ ΜΟΝΩΣΗ



A/A	Κωδικός	Μέγεθος mm	Κοπτική ικανότητα		Κατάσταση	Τιμή Τεμ. €
			Ø mm	mm ²		
9600341	1396200	200	15	50	1	

Τσιμπίδα πολλαπλών λειτουργιών για ηλεκτρολογικές εγκαταστάσεις, για σφίξιμο επίπεδων και στρογγυλών αντικειμένων, λύγισμα, αφαίρεση γρεζιών, κοπή καλωδίων, απογύμνωση και ρυτίδωση των ακροκλιτών σύνδεσης κλώνων.

6 λειτουργίες σε μια τσιμπίδα

- Λείες επιφάνειες συγκράτησης στη μύτη για ένα σφίξιμο χωρίς ζημιά των ξεχωριστών κλώνων, διαμορφωμένες επιφάνειες συγκράτησης και οπή καυστήρα για σφίξιμο επίπεδων και στρογγυλών αντικειμένων
- Ειδική εξωτερική ακμή στη σιαγόνα, για την επεξεργασία κωνευτών κουτιών και την αφαίρεση γρεζιών από τις οπές διέλευσης υποδοχές απογύμνωσης για αγωγούς 0,75 - 1,5 mm² και 2,5 mm²
- Crimpnest (φωλιά ρυτίδωσης) για ακροκλιτών σύνδεσης κλώνων 0,5 - 2,5 mm²
- Κόπτης καλωδίων με κόψεις ακριβείας (σκληρυμένες επαγωγικά) για καλώδια Cu και Al έως 5 x 2,5 mm² / 15 mm
- Σφίξιμο, χωρίς να ανοίγει εντελώς η τσιμπίδα (έξυπνος μηχανισμός συγκράτησης στους τύπους με ελατήριο ανοίγματος). Η κόψη παραμένει κλειστή και προστατευμένη
- Λεπτή κατασκευαστική μορφή για καλή δυνατότητα πρόσβαση
- Βιδωτή άρθρωση: ακριβής, χωρίς τζόγο κίνηση της τσιμπιδάς
- Στα μοντέλα με ενσωματωμένο στην άρθρωση ελατήριο ανοίγματος το ενεργοποιημένο έλασμα ασφάλισης συγκρατεί τις κόψεις κλειστές, ενώ οι άλλες λειτουργίες διατηρούνται
- Με τον έξυπνο μηχανισμό συγκράτησης μπορεί κανείς να "σφίξει" χωρίς να ανοίξει την τσιμπίδα. Η κόψη παραμένει κλειστή και προστατευμένη.

Κόπτης καλωδίου 95 36 280

1000 V

ΜΕ ΜΟΝΩΣΗ

Λειτουργία καστανίας



A/A	Κωδικός	Μέγεθος mm	Κοπτική ικανότητα		Κατάσταση	Τιμή Τεμ. €
			Ø mm	mm ²		
9600183	9536280	280	52	380	1	

- Για την κοπή μονόκλωνων ή πολύκλωνων χάλκινων και αλουμινίων καλωδίων
- Ακατάλληλο για την κοπή καλύβδινων συρμάτων ή συρματοσχοινων
- Αιχμηρές λάμες με τρύχιμα ακριβείας
- Καθαρή και απαλή κοπή χωρίς στραγγαλισμό ή παραμόρφωση
- Λειτουργία με το ένα χέρι, μηχανισμός καστανίας
- Ελάχιστη απαίτηση δύναμης χάρη στην πολύ υψηλή σχέση μετάδοσης
- Καστανία δύο ταχυτήτων για ευκολότερη κοπή
- Απλό στον χειρισμό χάρη στον σχεδιασμό μικρού όγκου και βάρους
- Εύχρηστο ακόμη και σε στενά, περιορισμένα σημεία
- Στο κλεισίματος προστατεύει τα δάκτυλα του χειριστή από τυχόν "μάγκωμα"
- Ειδικός εργαλειοχάλυβας εξαιρετικής ποιότητας σφυρηλατημένος, σκληρυμένος σε λάδι
- Κατάλληλο για καλώδια αλουμινίου με διατομή έως 4 x 150 mm²



Πένσα μηχανικού 03 07

1000 V

ΒΑΡΙΑ ΜΟΝΩΣΗ



A/A	Κωδικός	Μέγεθος mm	Κοπτική ικανότητα				Τιμή Τεμ. €
			Ø mm	Ø mm	Ø mm	mm ²	
9600056	0307180	180	3,4	2,2	12	16	6
9600057	0307200	200	3,8	2,5	13	16	6

Χώρα προέλευσης: Γερμανία



- Επιφάνειες σύσφιξης για πλακέ και στρογγυλά αντικείμενα, κατάλληλες για πολλές χρήσεις
- με κοπτικές ακμές για μαλακά και σκληρά σύρματα
- κοπτικές ακμές μεγάλου μήκους για την κοπή μεγάλων καλωδίων
- κοπτικές ακμές συμπληρωματικά σκληρυμένες με ηψίσουχνα, σκληρότητα κοπτικών ακμών περίπου 60 HRC
- Ειδικός εργαλειοχάλυβας, σφρηλατημένος, σκληρυμένος σε λάδι σε περισσότερα στάδια

Πλαγιοκόφτης 70 07

1000 V



A/A	Κωδικός	Μέγεθος mm	Κοπτική ικανότητα			Τιμή Τεμ. €
			Ø mm	Ø mm	Ø mm	
9600092	7007160*	160	4,0	3,0	2,0	6
9600093	7007180	180	4,0	3,0	2,5	6

- Απαραίτητος πλαγιοκόφτης γενικής χρήσης
- Πρώτες ύλες υψηλής ποιότητας και κατεργασία ακριβείας για μέγιστη διάρκεια ζωής
- Κοπτικές ακμές ακριβείας για μαλακά και σκληρά σύρματα
- Καθαρή κοπή σε περίπτωση λεπτών χάλκινων καλωδίων, ακόμα και στις μύτες των κόψεων
- Κοπτικές ακμές συμπληρωματικά σκληρυμένες με ηψίσουχνα, σκληρότητα κοπτικών ακμών περίπου 62 HRC
- Στενός σχεδιασμός κεφαλής για χρήση σε περιορισμένο χώρο
- Βαναδιούχος ηλεκτροχάλυβας, σφρηλατημένος, σκληρυμένος σε λάδι σε περισσότερα στάδια



*Μοντέλο 7007160: με επεκταμένη κόψη

Πένσα ηλεκτρονικών 35 42

ΒΑΡΙΑ ΜΟΝΩΣΗ



A/A	Κωδικός	Μέγεθος mm	Τιμή Τεμ. €
9600064	3542115	115	6

Ημιστρόγγυλα ράμφη - Γωνιακή

- Τσιμπίδες ακριβείας για λεπτές εργασίες συναρμολόγησης, π.χ. στα ηλεκτρονικά και στη μηχανική ακριβείας
- Για σύσφιξη, συγκράτηση και λύγισμα
- Περραστή άρθρωση ακριβείας
- Λείες επιφάνειες σύσφιξης
- Όλες οι ακμές του εργαλείου έχουν προσεκτικά "απαλύνει"
- Διπλό ελατήριο χαμηλής τριβής για απαλό άνοιγμα-κλείσιμο
- Το γυάλισμα σε συνδυασμό με ένα λεπτό φιλμ λαδιού (φινίρισμα 2) αποτελούν την καλύτερη προστασία έναντι της διάβρωσης, δεν δημιουργούνται προβλήματα στο ηλεκτρικό κύκλωμα από πιθανά ξεφλουδίσματα του χρωμαρίσματος
- Ειδικός εργαλειοχάλυβας, σφρηλατημένος, σκληρυμένος σε λάδι

Πένσα ηλεκτρονικών 35 12

ΒΑΡΙΑ ΜΟΝΩΣΗ



A/A	Κωδικός	Μέγεθος mm	Τιμή Τεμ. €
9600060	3512115	115	6

Φαρδιά πλακέ ράμφη

- Τσιμπίδες ακριβείας για λεπτές εργασίες συναρμολόγησης, π.χ. στα ηλεκτρονικά και στη μηχανική ακριβείας
- Για σύσφιξη, συγκράτηση και λύγισμα
- Περραστή άρθρωση ακριβείας
- Λείες επιφάνειες σύσφιξης
- Όλες οι ακμές του εργαλείου έχουν προσεκτικά "απαλύνει"
- Διπλό ελατήριο χαμηλής τριβής για απαλό άνοιγμα-κλείσιμο
- Το γυάλισμα σε συνδυασμό με ένα λεπτό φιλμ λαδιού (φινίρισμα 2) αποτελούν την καλύτερη προστασία έναντι της διάβρωσης, δεν δημιουργούνται προβλήματα στο ηλεκτρικό κύκλωμα από πιθανά ξεφλουδίσματα του χρωμαρίσματος
- Ειδικός εργαλειοχάλυβας, σφρηλατημένος, σκληρυμένος σε λάδι

Πένσα ηλεκτρονικών

35 22

ΒΑΡΙΑ
ΜΟΝΩΣΗ



A/A	Κωδικός	Μέγεθος mm		Τιμή Τεμ. €
9600062	3522115	115	6	

Χώρα προέλευσης: Γερμανία

Ημιστρογγυλα ράμφη

- Τσιμπίδες ακριβείας για λεπτές εργασίες συναρμολόγησης, π.χ. στα ηλεκτρονικά και στη μηχανική ακριβείας
- Για σύσφιξη, συγκράτηση και λύγισμα
- Περραστή άρθρωση ακριβείας
- Λείες επιφάνειες σύσφιξης
- Όλες οι ακμές του εργαλείου έχουν προσεκτικά "απαλύνει"
- Διπλό ελατήριο χαμηλής τριβής για απαλό άνοιγμα-κλείσιμο
- Το γυάλισμα σε συνδυασμό με ένα λεπτό φιλμ λαδιού (φινίρισμα 2) αποτελούν την καλύτερη προστασία έναντι της διάβρωσης, δεν δημιουργούνται προβλήματα στο ηλεκτρικό κύκλωμα από πιθανά ξεφλουδίσματα του χρωμαρίσματος
- Ειδικός εργαλειοχάλυβας, σφυρηλατημένος, σκληρυμένος σε λάδι

Πλαγιοκόφτης ηλεκτρονικών

77 02

ΒΑΡΙΑ
ΜΟΝΩΣΗ



A/A	Κωδικός	Μέγεθος mm	Κοπτική ικανότητα		Τιμή Τεμ. €		
			 \varnothing mm	 \varnothing mm	 \varnothing mm		
9600156	7702115	115	0,3-1,6	1,2	0,6	6	

Στρογγυλή κεφαλή με μικρό φάλτσο

- Για λεπτές εργασίες κοπής, π.χ. στα ηλεκτρονικά και στη μηχανική ακριβείας
- Σταθερή, περαστή και χωρίς τζόγο άρθρωση
- Διπλό ελατήριο χαμηλής τριβής για απαλό άνοιγμα-κλείσιμο
- Το γυάλισμα σε συνδυασμό με ένα λεπτό φιλμ λαδιού (φινίρισμα 2) αποτελούν την καλύτερη προστασία έναντι της διάβρωσης, δεν δημιουργούνται προβλήματα στο ηλεκτρικό κύκλωμα από πιθανά ξεφλουδίσματα του χρωμαρίσματος
- Κοπτικές ακμές συμπληρωματικά σκληρυμένες με ηψίσουχνα
- Ειδικός εργαλειοχάλυβας εξαιρετικής ποιότητας, σφυρηλατημένος, σκληρυμένος σε λάδι σε περισσότερα στάδια
- σκληρότητα κοπτικών ακμών περίπου 60 HRC

Εμπροσθοκόφτης ηλεκτρονικών

64 12

ΒΑΡΙΑ
ΜΟΝΩΣΗ

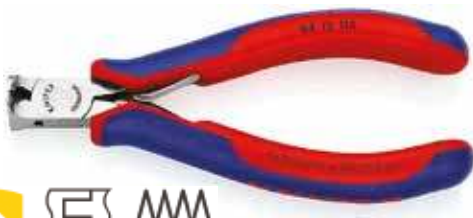

A/A	Κωδικός	Μέγεθος mm	Κοπτική ικανότητα		Τιμή Τεμ. €		
			 \varnothing mm	 \varnothing mm	 \varnothing mm		
9600158	6412115	115	2,0	0,8	0,5	6	

Με μικρό φάλτσο

- Μυτοσίμπιδα ακριβείας για ιδιαίτερα λεπτές εργασίες κοπής π.χ. στην ηλεκτρονική ή την λεπτουργική μηχανική
- Περραστή άρθρωση ακριβείας
- Διπλό ελατήριο χαμηλής τριβής για απαλό άνοιγμα-κλείσιμο
- Το γυάλισμα σε συνδυασμό με ένα λεπτό φιλμ λαδιού (φινίρισμα 2) αποτελούν την καλύτερη προστασία έναντι της διάβρωσης, δεν δημιουργούνται προβλήματα στο ηλεκτρικό κύκλωμα από πιθανά ξεφλουδίσματα του χρωμαρίσματος
- Πρόσθετα σκληρυμένες επαγωγικά κόψεις, σκληρότητα κόψεων το λιγότερο 56 HRC.
- Ειδικός εργαλειοχάλυβας εξαιρετικής ποιότητας, σφυρηλατημένος, σκληρυμένος σε λάδι σε περισσότερα στάδια



Πλαγιοκόφτης ηλεκτρονικών

78 03

Electronic Super Knips®

ΒΑΡΙΑ
ΜΟΝΩΣΗ



A/A	Κωδικός	Μέγεθος mm	Κοπτική ικανότητα		Τιμή Τεμ. €	
			 \varnothing mm	 \varnothing mm		
9600145	7803125	125	0,2 - 1,6	1,0	6	

INOX - ανοξείδωτος χάλυβας

- Σκληρότητα κοπτικών ακμών περίπου 54 HRC
- Μυτοσίμπιδα ακριβείας για ιδιαίτερα λεπτές εργασίες κοπής π.χ. στην ηλεκτρονική ή την λεπτουργική μηχανική
- Τροχισμένες, πάρα πολύ κοφτερές κόψεις χωρίς φάλτσο
- Διάτμηση με ελεγχόμενη μετατόπιση micro-ακμής κοπής για κοπή εξαιρετικής ακριβείας ακόμη και των λεπτότερων συρμάτων και μεγάλη διάρκεια ζωής
- Ακριβώς διαμορφωμένες μύτες που μπορούν να κόψουν επίσης και ακουμπισμένα σύρματα με διάμετρο από 0,2 mm
- Άρθρωση με ανοξείδωτο πριτσίνι
- Εξαιρετικά απαλή λειτουργία για ξεκούραστη χρήση
- Με ελατήριο ανοίγματος και ασφάλεια μέγιστου ανοίγματος

• Η εταιρεία διατηρεί το δικαίωμα αλλαγής των τιμών χωρίς προειδοποίηση

Μυτοσίμπιδο παράκυκλων ασφαλείας 4411J

για εσωτερικούς δακτύλιους σε οπές

ΕΛΑΦΡΙΑ ΜΟΝΩΣΗ



A/A	Κωδικός	Μέγεθος mm	Διάμετρος οπής mm	Διάμετρος μύτης mm		Τιμή Τεμ. €
9600136	4411J2	180	19 - 60	1,8	6	
9600137	4411J3	225	40 - 100	2,3	6	

Ίσιες μύτες

- Σφρηλάτα, μασίφ κατασκευή
- Μύτες ακριβείας που δεν γλιστρούν
- Σώμα τσιμπίδας και μύτες: χρωμιοβαναδιούχος χάλυβας, σφρηλατημένος, σκληρυμένος σε λάδι



Μυτοσίμπιδο παράκυκλων ασφαλείας 4421J

για εσωτερικούς δακτύλιους σε οπές

$\angle 90^\circ$



A/A	Κωδικός	Μέγεθος mm	Διάμετρος οπής mm	Διάμετρος μύτης mm		Τιμή Τεμ. €
9600138	4421J21	170	19 - 60	1,8	6	
9600139	4421J31	215	40 - 100	2,3	6	

Λυγισμένες μύτες

- Σφρηλάτα, μασίφ κατασκευή
- Μύτες ακριβείας που δεν γλιστρούν
- Σώμα τσιμπίδας και μύτες: χρωμιοβαναδιούχος χάλυβας, σφρηλατημένος, σκληρυμένος σε λάδι

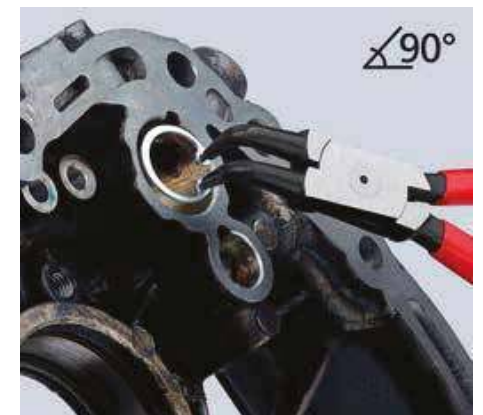

Μυτοσίμπιδο παράκυκλων ασφαλείας ακριβείας 4911A

για εξωτερικούς δακτύλιους σε άξονες



A/A	Κωδικός	Μέγεθος mm	Διάμετρος άξονα mm	Διάμετρος μύτης mm		Τιμή Τεμ. €
9600128	4911A2	180	19-60	1,8	10	

Ίσιες μύτες

Με τοποθετημένες μύτες για ασφαλή εργασία μεγάλη αντοχή στη συνεχή εργασία: μέχρι και 10πλάσια διάρκεια ζωής σε σύγκριση με τις τσιμπίδες

- Οι μύτες διαθέτουν φαρδιά επιφάνεια: άνετη τοποθέτηση, αποφυγή παραμόρφωσης ασφαλειών
- Βιδωτή άρθρωση: ακριβής, χωρίς τζόγο κίνηση της τσιμπίδας
- Ελατήριο προστατευμένο μέσα στην βιδωτή άρθρωση
- Αντιολισθητική επένδυση συνθετικού υλικού στις λαβές
- Σώμα τσιμπίδας: ηλεκτροχάλυβας χρωμίου-βαναδίου, σφρηλατημένος, σκληρυμένος σε λάδι
- χρησιμοποιούμενες μύτες: χάλυβας ελατηρίων, εφελκισμένος

Μυτοσίμπιδο παράκυκλων ασφαλείας ακριβείας 4921A

για εξωτερικούς δακτύλιους σε άξονες

ΕΛΑΦΡΙΑ ΜΟΝΩΣΗ

$\angle 90^\circ$



A/A	Κωδικός	Μέγεθος mm	Διάμετρος άξονα mm	Διάμετρος μύτης mm		Τιμή Τεμ. €
9600129	4921A21	165	19-60	1,8	6	

Λυγισμένες μύτες

Με τοποθετημένες μύτες για ασφαλή εργασία Μεγάλη αντοχή στη συνεχή εργασία: μέχρι και 10πλάσια διάρκεια ζωής σε σύγκριση με τις τσιμπίδες

- Οι μύτες διαθέτουν φαρδιά επιφάνεια: άνετη τοποθέτηση, αποφυγή παραμόρφωσης ασφαλειών
- Βιδωτή άρθρωση: ακριβής, χωρίς τζόγο κίνηση της τσιμπίδας
- Ελατήριο προστατευμένο μέσα στην βιδωτή άρθρωση
- Αντιολισθητική επένδυση συνθετικού υλικού στις λαβές
- Σώμα τσιμπίδας: ηλεκτροχάλυβας χρωμίου-βαναδίου, σφρηλατημένος, σκληρυμένος σε λάδι
- Χρησιμοποιούμενες μύτες: χάλυβας ελατηρίων, εφελκισμένος

Μυτοσίμπιδο παράκυκλων ασφαλείας 4611A

για εξωτερικούς δακτύλιους σε οπές

ΕΛΑΦΡΙΑ ΜΟΝΩΣΗ



A/A	Κωδικός	Μέγεθος mm	Διάμετρος άξονα mm	Διάμετρος μύτης mm		Τιμή Τεμ. €
9600220	4611A0	140	3-10	0,9	6	
9600124	4611A1	140	10-25	1,3	6	
9600125	4611A2	180	19-60	1,8	6	
9600126	4611A3	210	40-100	2,3	6	
9600127	4611A4	320	85-140	3,2	6	

Χώρα προέλευσης: Γερμανία

KNIPEX

Ίσιες μύτες

- Σφυρήλατα, μασίφ κατασκευή
- Μύτες ακριβείας που δεν γλιστρούν
- Σώμα τσιμπίδας και μύτες: χρωμιοβαναδιούχος χάλυβας, σφυρηλατημένος, σκληρυμένος σε λάδι



Μυτοσίμπιδο παράκυκλων ασφαλείας 4611G

για δακτύλιους συγκράτησης σε άξονες

ΕΛΑΦΡΙΑ ΜΟΝΩΣΗ



A/A	Κωδικός	Μέγεθος mm	Διάμετρος άξονα mm	Διάμετρος μύτης mm		Τιμή Τεμ. €
9600221	4611G0	140	1,5 - 4,0	0,9	6	
9600222	4611G2	140	5,0 - 13,0	1,8	6	

Ίσιες μύτες

- Για την τοποθέτηση εξωτερικών ειδικών ασφαλειών (άξονος) με ελατήριο επαναφοράς
- Σφυρήλατα, μασίφ κατασκευή
- Μύτες ακριβείας που δεν γλιστρούν
- Σώμα τσιμπίδας και μύτες: χρωμιοβαναδιούχος χάλυβας, σφυρηλατημένος, σκληρυμένος σε λάδι
- Μοντέλο 46 11 G0 :για εξωτερικές ασφάλειες 1.5 - 4.0 mm, με στοπ ανοίγματος για την αποφυγή υπερβολικού τεντώματος της ασφάλειας

Μυτοσίμπιδο παράκυκλων ασφαλείας 4621A

για εξωτερικούς δακτύλιους σε άξονες

ΕΛΑΦΡΙΑ ΜΟΝΩΣΗ



A/A	Κωδικός	Μέγεθος mm	Διάμετρος άξονα mm	Διάμετρος μύτης mm		Τιμή Τεμ. €
9600225	4621A01	125	3,0 - 10	0,9	6	
9600224	4621A11	125	10 - 25	1,3	6	
9600130	4621A21	170	19-60	1,8	6	
9600132	4621A31	200	40-100	2,3	6	
9600134	4621A41	300	85-140	3,2	6	

Λυγισμένες μύτες

- Σφυρήλατα, μασίφ κατασκευή
- Μύτες ακριβείας που δεν γλιστρούν
- Σώμα τσιμπίδας και μύτες: χρωμιοβαναδιούχος χάλυβας, σφυρηλατημένος, σκληρυμένος σε λάδι



Τσιμπίδα κλιπ ωτίδων

10 98 I220

Χώρα προέλευσης: Γερμανία



ΕΛΑΦΡΙΑ
ΜΟΝΩΣΗ



- Για την απλή και αξιόπιστη στερέωση κλιπ 1 ωτίδας και κλιπ 2 ωτίδων (σύστημα Oetiker ή παρόμοιο)
- Καμία ζημιά των σημείων πρεσαρίσματος στα κλιπ ωτίδων
- Η λεπτή κεφαλή καθιστά δυνατή μια καλή δυνατότητα πρόσβαση σε περιορισμένους χώρους
- Πολύπλευρη δυνατότητα χρήσης για σφιγκήρες σε μανσέτες αξόνων, σωλήνες ψυγείων και σωλήνες καυσίμου, συστήματα πεπιεσμένου αέρα, συμπιεστές
- Μεγάλη διάρκεια ζωής και σταθερές
- Ειδικός εργαλειοχάλυβας εξαιρετικής ποιότητας, σφυρηλατημένος, σκληρυμένος σε λάδι

A/A	Κωδικός	Μέγεθος mm		Τιμή Τεμ. €
9602194	10 98 I220	220		



Τσιμπίδα κλιπ ωτίδων

10 99 I220

με πλευρική μύτη πρεσαρίσματος

ΕΛΑΦΡΙΑ
ΜΟΝΩΣΗ



Ιδιαίτερη δυνατότητα γενικής χρήσης χάρη στην πρόσθετη πλευρική μύτη πρεσαρίσματος

- Για την απλή και αξιόπιστη στερέωση κλιπ 1 ωτίδας και κλιπ 2 ωτίδων (σύστημα Oetiker ή παρόμοιο)
- Καμία ζημιά των σημείων πρεσαρίσματος στα κλιπ ωτίδων
- Η λεπτή κεφαλή καθιστά δυνατή μια καλή δυνατότητα πρόσβαση σε περιορισμένους χώρους
- Πολύπλευρη δυνατότητα χρήσης για σφιγκήρες σε μανσέτες αξόνων, σωλήνες ψυγείων και σωλήνες καυσίμου, συστήματα πεπιεσμένου αέρα, συμπιεστές
- Μεγάλη διάρκεια ζωής και σταθερές
- Ειδικός εργαλειοχάλυβας εξαιρετικής ποιότητας, σφυρηλατημένος, σκληρυμένος σε λάδι

A/A	Κωδικός	Μέγεθος mm		Τιμή Τεμ. €
9602195	10 99 I220	220		



Τσιμπίδα για σφιγκτήρες - κολάρα 85 51 180 A

ΕΛΑΦΡΙΑ
ΜΟΝΩΣΗ



A/A	Κωδικός	Μέγεθος mm	Δυνατότητες mm		Τιμή Τεμ. €
9602196	85 51 180 A	180	max. 50	1	



Μια μόνο τσιμπίδα για σφιγκτήρες και ελατηριωτούς ταινιοσφιγκτήρες διαφόρων μεγεθών. Ταιριάζει σε κάθε θέση χάρη στα περιστρεφόμενα εξαρτήματα σύσφιξης. Εξασφαλίζει όμως σταθερή προσαρμογή των σφιγκτήρων στην τσιμπίδα.

ΤΟΜΕΙΣ ΧΡΗΣΗΣ ΙΧ/ΔΧ ΟΧΗΜΑΤΑ: Αναρρόφηση αέρα, ψύξη, αέρας τροφοδοσίας, επιστροφή νερού, θερμοστάτης, καύσιμο, θέρμανση

- Περιστρεφόμενα εξαρτήματα σύσφιξης γενικής χρήσης για το σίγουρο πιάσιμο των σφιγκτήρων σε κάθε θέση
- Εξαρτήματα σύσφιξης περιστρεφόμενα ακόμη και κάτω από φορτίο
- Εξαιρετικά καλό σύστημα μετάδοσης της δύναμης με υπομόχλιο, με το οποίο ανοίγονται οι σφιγκτήρες απλά, χωρίς μεγάλη προσπάθεια εύκολα και σίγουρα
- Λεπτή κεφαλή, μικρό πλάτος κεφαλής, περιστρεφόμενα εξαρτήματα σύσφιξης: ένα ιδανικό εργαλείο, ιδίως σε κλειστούς χώρους
- Πρόσθετη λειτουργία: Λύσιμο των εύκαμπτων σωλήνων χωρίς φθορές χάρη στις οδοντωτές σιαγόνες
- Ηλεκτροχάλυβας χρωμίου-βαναδίου, σφυρηλατημένος, σκληρυμένος σε λάδι
- Δυνατότητα χρήσης για στάνταρ σφιγκτήρες, σφιγκτήρες εξοικονόμησης χώρου και συρματοσφιγκτήρες καθώς και σφιγκτήρες-κολάρα με ονομαστικό μέγεθος μέχρι και 50 mm
- Πάνω από 30 mm διαδρομή σύσφιξης

Τσιμπίδα σφικτήρων εύκαμπτων σωλήνων 85 51 180 C για σφιγκτήρες “κλικ”

ΕΛΑΦΡΙΑ
ΜΟΝΩΣΗ



A/A	Κωδικός	Μέγεθος mm	Δυνατότητες mm		Τιμή Τεμ. €
9602197	85 51 180 C	180b	max. 50	1	



- Για το άνοιγμα και το κλείσιμο σφικτήρων “κλικ”
- Περιστρεφόμενα εξαρτήματα σύσφιξης για το ασφαλές χειρισμό των σφικτήρων σε κάθε θέση
- Καλό σύστημα μετάδοσης της δύναμης με υπομόχλιο: οι σφικτήρες μπορεί να ανοίξουν και να κλείσουν ξανά σίγουρα και απλά, χωρίς μεγάλη απαίτηση δύναμης
- Για άνετη εργασία π.χ. σε εύκαμπτους σωλήνες καυσίμων, αγωγούς υποπίεσης και στόμια αναρρόφησης
- Πρόσθετη λειτουργία: Λύσιμο των εύκαμπτων σωλήνων χωρίς φθορές χάρη στις οδοντωτές σιαγόνες
- Λεπτή κεφαλή, μικρό πλάτος κεφαλής, περιστρεφόμενα εξαρτήματα σύσφιξης: ένα ιδανικό εργαλείο, ιδίως σε κλειστούς χώρους
- Ηλεκτροχάλυβας χρωμίου-βαναδίου, σφυρηλατημένος, σκληρυμένος σε λάδι

• Η εταιρεία διατηρεί το δικαίωμα αλλαγής των τιμών χωρίς προειδοποίηση

Εμπροσθοκόφτης / κοφτάκι

μπετού 68 01



A/A	Κωδικός	Μέγεθος mm	Κοπτική ικανότητα			Τιμή Τεμ. €
			Ø mm	Ø mm	Ø mm	
9600100	6801160	160	4,0	2,8	2,3	6
9600103	6801180	180	4,0	3,2	2,5	6
9600106	6801200	200	4,0	3,5	2,8	6

Η μορφή κεφαλής καθιστά δυνατή μια βελτιστοποιημένη διαδικασία κίνησης κατά το σφίξιμο του κόμβου πλεξίματος στις εργασίες συρματόπλεξης

- Με κοπτικές ακμές για μαλακά και σκληρά σύρματα
- Κατάλληλο για το λύγισμα, τύλιγμα και την κοπή οικοδομικού σύρματος
- Κόψεις πρόσθετα σκληρυμένες, σκληρότητα κόψεων περίπου 61 HRC
- Ειδικός εργαλειοχάλυβας εξαιρετικής ποιότητας, σφρηλατημένος, σκληρυμένος σε λάδι



Εμπροσθοκόφτης / κοφτάκι

μπετού με μουστάκι 68 01 S2



A/A	Κωδικός	Μέγεθος mm	Κοπτική ικανότητα			Τιμή Τεμ. €
			Ø mm	Ø mm	Ø mm	
9600110	6801160S2	160	4,0	2,8	2,3	6
9600113	6801180S2	180	4,0	3,2	2,5	6
96001135	6801200S2	200	4,0	3,5	2,8	6

Η μορφή κεφαλής καθιστά δυνατή μια βελτιστοποιημένη διαδικασία κίνησης κατά το σφίξιμο του κόμβου πλεξίματος στις εργασίες συρματόπλεξης

- Με κοπτικές ακμές για μαλακά και σκληρά σύρματα
- Κατάλληλο για το λύγισμα, τύλιγμα και την κοπή οικοδομικού σύρματος
- Κόψεις πρόσθετα σκληρυμένες, σκληρότητα κόψεων περίπου 61 HRC
- Ειδικός εργαλειοχάλυβας εξαιρετικής ποιότητας, σφρηλατημένος, σκληρυμένος σε λάδι

Τανάλια πεταλωτού

αμαξώματος 55 00



A/A	Κωδικός	Μέγεθος mm	Πλάτος κεφαλής mm	Τιμή Τεμ. €
9600173	5500300	300	20	

- Το ιδανικό εργαλείο για πεταλωτές
- Με μικρή κεφαλή και "πέλμα"
- Επίσης κατάλληλη για εργασίες φανοποιίας
- Κόψεις πρόσθετα σκληρυμένες, σκληρότητα κόψεων περίπου 59 HRC
- Ειδικός εργαλειοχάλυβας, σφρηλατημένος, σκληρυμένος σε λάδι σε περισσότερα στάδια



Συμπαγής κόφτης πείρων 71 12



A/A	Κωδικός	Μέγεθος mm	Κοπτική ικανότητα				Τιμή Τεμ. €
			Ø mm	Ø mm	Ø mm	Ø mm	
9600170	7112200	200	6,0	5,2	4,0	3,6	1

60 % εξοικονόμηση δύναμης σε σύγκριση με τους συνηθισμένους δυνατούς πλαγιοκόφτες. Ο έξυπνος μηχανισμός υπομοχλίου εγγυάται υψηλή μετάδοση ροπής με μειωμένη τριβή. Οι επιδόσεις κοπής είναι 30 φορές μεγαλύτερες από την ασκούμενη μυϊκή προσπάθεια.

- Κόψεις ακριβείας για μαλακό και σκληρό σύρμα καθώς και για ατσάλοσυρμα
- Κόβει διάφορα αντικείμενα, όπως πείρους, καρφιά, πριτσίνια κτλ. έως 5,2 mm
- Ιδιαίτερα υψηλή απόδοση κοπής με ελάχιστη προσπάθεια χάρη στο νέο σχεδιασμό της άρθρωσης
- Κοπτικές ακμές συμπληρωματικά σκληρυμένες με νίσιουχνα, σκληρότητα κοπτικών ακμών περίπου 64 HRC
- Χρωμιοβαναδιούχος χάλυβας υψηλής ποιότητας, σφρηλατημένος, σκληρυμένος σε λάδι σε περισσότερα στάδια
- Με επιφάνειες συγκράτησης κάτω από την άρθρωση για συγκράτηση και τράβηγμα συρμάτων από 1,0 mm
- Με λεπτές, δίχρωμες επενδύσεις λαβής περισσότερων στοιχείων χωρίς κολάρο για καλύτερο χειρισμό και ευκολότερη μεταφορά

• Η εταιρεία δεν ευθύνεται για τυχόν αλλαγές σε τεχνικά χαρακτηριστικά των προϊόντων

Γκαζοτανάλια υψηλής τεχνολογίας Cobra® 87 01

ΕΛΑΦΡΙΑ ΜΟΝΩΣΗ



Ρύθμιση με το πάτημα του κουμπιού: απλά και γρήγορα



Άμεση και ασφαλής ρύθμιση απ' ευθείας στο αντικείμενο



Μεταποτισμένα δόντια ενάντια στη φορά περιστροφής προσφέρουν μια ικανότητα αυτοσύσφιξης και εμποδίζουν το γλίστρημα στο επεξεργαζόμενο κομμάτι.

ΚΝΙPEX Cobra® - Η HiTech Γκαζοτανάλια. Όχι πια χαμένος χρόνος για να βρείτε το σωστό άνοιγμα. Απλώς τοποθετήστε το πάνω μάγουλο του εργαλείου στο προς συγκράτηση αντικείμενο, πιέστε το κουμπί και μετακινήστε το κάτω μάγουλο του εργαλείου μέχρι να ασφαλίσει. Ευφυώς απλό!

- Ρύθμιση με το πάτημα ενός κουμπιού, απευθείας στο επεξεργαζόμενο κομμάτι
- Ρύθμιση ακριβείας για ιδανική προσαρμογή στα διαφορετικά μεγέθη των επεξεργαζόμενων κομματιών και εργονομική θέση λαβής
- Κλειδώνει μόνη της πάνω σε σωλίνες ή παξιμάδια: το αντικείμενο δεν γλιστρά ενώ απαιτείται μικρότερη προσπάθεια του χειριστή
- Επιφάνειες συγκράτησης με ειδικά σκληρυμένα δόντια, σκληρότητα των δοντιών περίπου 61 HRC: μόνιμη ασφαλής συγκράτηση χάρη στην υψηλή αντοχή στη φθορά
- Περαιστέ άρθρωση: υψηλή σταθερότητα χάρη στον διπλό οδηγό
- Η ρύθμιση "κλειδώνει" με την βοήθεια του κουμπιού
- Στοπ κλεισίματος προστατεύει τα δάκτυλα του χειριστή από τυχόν "μάγκωμα"
- Ηλεκτροχάλυβας χρωμίου-βαναδίου, σφυρηλατημένος, σκληρυμένος σε λάδι σε περισσότερα στάδια

A/A	Κωδικός	Μέγεθος mm	Ø Inch	Ø mm	mm	Θέσεις ρύθμισης		Τιμή Τεμ. €
9600111	8701125	125	1	27	27	13	1	
9600119	8701150	150	1 1/4	32	30	11	1	
96001195	8701180	180	1 1/2	42	36	18	1	
9600120	8701250	250	2	50	46	25	1	
9600121	8701300	300	2 3/4	70	60	30	1	



Τσιμπίδα υδραυλικού και γκαζοτανάλια Cobra® XL/XXL 87 01

ΕΛΑΦΡΙΑ ΜΟΝΩΣΗ



Άμεση και ασφαλής ρύθμιση απ' ευθείας στο αντικείμενο



Ρύθμιση με το πάτημα του κουμπιού: απλά και γρήγορα

Τα εργαλεία ΚΝΙPEX Cobra® XL και XXL προσφέρουν την απόδοση και την άνεση μιας γκαζοτανάλιας με λιγότερο βάρος και μια μεγαλύτερη ικανότητα σύσφιξης από τις συγκρίσιμες τσιμπίδες υδραυλικού. Η Cobra® XL μπορεί π.χ. να σφίξει μια κοχλιοσύνδεση σωλήνα (ρακόρ) 2" και ζυγίζει 50 % λιγότερο από μια τσιμπίδα υδραυλικού 2", η οποία διαθέτει μια πολύ μικρότερη ικανότητα σύσφιξης. Στο εύρηστο μέγεθος των 400 mm μήκους η Cobra® XL βρίσκει ακόμα θέση στην εργαλειοθήκη του υδραυλικού. Η Cobra® XXL με μια ικανότητα εργασίας μέχρι και 4 1/2" προσφέρει μια πολύ μεγάλη δυνατότητα σύσφιξης και ζυγίζει μόνο τόσο, όσο μια τσιμπίδα υδραυλικού 2".

- Μεγαλύτερο άνοιγμα σύσφιξης αλλά πολύ μικρότερο βάρος από τις συγκρίσιμες τσιμπίδες υδραυλικού
- Γρήγορη ρύθμιση με το πάτημα ενός κουμπιού απευθείας στο κομμάτι, κανένα αθέλητο γλίστρημα της άρθρωσης
- Ρύθμιση ακριβείας για ιδανική προσαρμογή στα διαφορετικά μεγέθη των επεξεργαζόμενων κομματιών και εργονομική θέση λαβής
- Κλειδώνει μόνη της πάνω σε σωλίνες ή παξιμάδια: το αντικείμενο δεν γλιστρά ενώ απαιτείται μικρότερη προσπάθεια του χειριστή
- επιφάνειες συγκράτησης με ειδικά σκληρυμένα δόντια, σκληρότητα των δοντιών περίπου 61 HRC: μόνιμη ασφαλής συγκράτηση χάρη στην υψηλή αντοχή στη φθορά
- περαιστέ άρθρωση: υψηλή σταθερότητα χάρη στον διπλό οδηγό
- στοπ κλεισίματος προστατεύει τα δάκτυλα του χειριστή από τυχόν "μάγκωμα"
- Ηλεκτροχάλυβας χρωμίου-βαναδίου, σφυρηλατημένος, σκληρυμένος σε λάδι σε περισσότερα στάδια

A/A	Κωδικός	Μέγεθος mm	Ø Inch	Ø mm	mm	Θέσεις ρύθμισης		Τιμή Τεμ. €
9600122	8701400	400	3 1/2	90	95	27	1	
9600123	8701560	560	4 1/2	115	120	20	1	

Γκαζοτανάλια Cobra® MINI 87 00



- Βέλτιστη πρόσβαση στα πιο δυσπρόσιτα σημεία: εξαιρετικά μικρός σχεδιασμός με πολύ λεπτή κεφαλή
- Μικρορύθμιση με το ένα χέρι, οδηγώντας απλά την μία λαβή πάνω στο αντικείμενο
- Ασφαλής συγκράτηση μεγάλης διάρκειας, υψηλή αντοχή στη φθορά



A/A	Κωδικός	Μέγεθος		Τιμή Τεμ. €
9600405	87 00 100	100 x 30 x 10 mm	1	

Χώρα προέλευσης: Γερμανία



Γκαζοτανάλια Cobra® ES ιδιαίτερα λεπτή 87 51

ΕΛΑΦΡΙΑ ΜΟΝΩΣΗ



Ρύθμιση με το πάτημα του κουμπιού: απλά και γρήγορα





Πολύ λεπτή κατασκευαστική μορφή σε όλη την περιοχή της κεφαλής και της άρθρωσης (σε σύγκριση με τις συνηθισμένες τσιμπιδες αντλών)

Ιδανική πρόσβαση στο επεξεργαζόμενο κομμάτι. Ιδανική για το σέρβις και τις εργασίες επιδιόρθωσης, την επισκευή συσκευών, στον τομέα του αυτοκινήτου και στη βιομηχανία

Σφίγγει παξιμάδια έως 34 mm άνοιγμα κλειδιού

Λόγω της αυξανόμενης μείωσης του μεγέθους των εξαρτημάτων και των συσκευών καθίσταται ο χώρος εργασίας όλο και πιο στενός. Οι απαιτήσεις στις δυνάμεις και στις δυνατότητες των εργαλείων όμως δε μειώνονται. Με την KNIPEX-"Cobra" ES μπορείτε να σφίξετε σταθερά και στα στενότερα σημεία.

- Ιδανική για το σέρβις και τις εργασίες επιδιόρθωσης, την επισκευή συσκευών, στον τομέα του αυτοκινήτου και στη βιομηχανία
- Μακριές, μυτερές σιαγόνες
- Ιδιαίτερα καλή πρόσβαση στο επεξεργαζόμενο κομμάτι, χάρη στην πολύ λεπτή κατασκευαστική μορφή σε όλη την περιοχή της κεφαλής και της άρθρωσης
- Ασφαλής λαβή ακόμα και σε λεπτά τεμάχια μέσω επαφής τριών σημείων
- Ρύθμιση με το πάτημα ενός κουμπιού, απευθείας στο επεξεργαζόμενο κομμάτι
- Ρύθμιση ακριβείας για ιδανική προσαρμογή στα διαφορετικά μεγέθη των επεξεργαζόμενων κομματιών και εργονομική θέση λαβής
- Κλειδώνει μόνη της πάνω σε σωλήνες ή παξιμάδια: το αντικείμενο δεν γλιστρά ενώ απαιτείται μικρότερη προσπάθεια του χειριστή
- Περαιστή άρθρωση: υψηλή σταθερότητα χάρη στον διπλό οδηγό
- Η ρύθμιση "κλειδώνει" με την βοήθεια του κουμπιού
- Λειτουργία υπομοχλίου: βέλτιστη μετάδοση δύναμης
- Στοπ κλεισίματος προστατεύει τα δάκτυλα του χειριστή από τυχόν "μάγκωμα"
- Ηλεκτροχάλυβας χρωμίου-βαναδίου, σφυρηλατημένος, σκληρυμένος σε λάδι σε περισσότερα στάδια

A/A	Κωδικός	Μέγεθος mm	 Ø Inch	 Ø mm	 mm	Μέγιστο παράλληλο άνοιγμα mm	Μέγιστο βάθος σφιξίματος mm	Θέσεις ρύθμισης		Τιμή Τεμ. €
96001171	8751250	250	1 1/4	32	34	37	42	19	1	

• Η εταιρεία δεν ευθύνεται για τυχόν αλλαγές σε τεχνικά χαρακτηριστικά των προϊόντων

Γκαζοτανάλια SmartGrip® με αυτόματη ρύθμιση 85 01

ΕΛΑΦΡΙΑ
ΜΟΝΩΣΗ



Πλήρης αυτόματη ρύθμιση: καμία χρονοβόρα πρόβα του σωστού πλάτους ανοίγματος σε επεξεργαζόμενα κομμάτια διαφορετικού μεγέθους (όπως π.χ. τα μαρκαρισμένα εδώ κόκκινα παξιμάδια και ρακόρ). Όλα μ' ένα χειρισμό.

Λεπτές διαστάσεις για καλή πρόσβαση στο επεξεργαζόμενο κομμάτι με χειρισμό ενός χεριού

Η διαδικασία ρύθμισης για την προσαρμογή στο επεξεργαζόμενο τεμάχιο πραγματοποιείται αυτόματα με το KNIPEX SmartGrip®! Τοποθετήστε την τανάλια, πιέστε τις λαβές, έτοιμοι!

- Ιδανική για συχνή αλλαγή θέσης σε διαφορετικά μεγέθη επεξεργαζόμενων κομματιών
- Αυτόματη ρύθμιση με χειρισμό ενός χεριού για δεξιόχειρες και αριστερόχειρες
- Καλή πρόσβαση στο επεξεργαζόμενο κομμάτι, χάρη στην πολύ λεπτή κατασκευαστική μορφή στην περιοχή της κεφαλής και της άρθρωσης και στον ισόπεδο πέδρο άρθρωσης
- Κλειδώνει μόνη της πάνω σε σωλήνες ή παξιμάδια: το αντικείμενο δεν γλιστρά ενώ απαιτείται μικρότερη προσπάθεια του χειριστή
- Επιφάνειες συγκράτησης με ειδικά σκληρυμένα δόντια, σκληρότητα των δοντιών περίπου 61 HRC: μόνιμη ασφαλής συγκράτηση χάρη στην υψηλή αντοχή στη φθορά
- Περαιστή άρθρωση: υψηλή σταθερότητα χάρη στον διπλό οδηγό
- Στοπ κλεισίματος προστατεύει τα δάκτυλα του χειριστή από τυχόν "μάγκωμα"
- Ο μοχλός μαντάλωσης καθιστά δυνατή μια μεταφορά με ελάχιστη απαίτηση χώρου και σίγουρα κλεισμένες λαβές
- Ηλεκτροχάλυβας χρωμίου-βαναδίου, σφυρηλατημένος, σκληρυμένος σε λάδι σε περισσότερα στάδια



A/A	Κωδικός	Μέγεθος	Ø Inch	Ø mm	mm		Τιμή Τεμ. €
9600117	8501250	250 mm	1 1/4	32	36	1	

Γκαζοτανάλια - κλειδί παπαγαλάκι "RAPTOR" 87 41

ΕΛΑΦΡΙΑ
ΜΟΝΩΣΗ



Εργασία σε σκουριασμένα παξιμάδια με στρογγυλεμένες ακμές

Αυτομπλοκαριζόμενη λειτουργία: το εργαλείο δεν γλιστρά από το αντικείμενο ενώ απαιτείται μικρότερη προσπάθεια

Γκαζοτανάλια-παπαγαλάκι, σε χρήση με δεύτερο κλειδί για το "καργάρισμα" παξιμαδιού

Ρύθμιση με το πάτημα του κουμπιού: απλά και γρήγορα

Ένα εργαλείο που συνδυάζει την άνετη ρύθμιση στο επεξεργαζόμενο τεμάχιο με απλό πάτημα του κουμπιού με τη λειτουργία ενός γερμανικού ή γαλλικού κλειδιού. Καμία απολύτως φθορά στα άκρα της βίδας ή του παξιμαδιού χάρη στο σφίξιμο χωρίς τζόγο των σιαγόνων.

- Για παξιμάδια σε χλιοστά ή ίντσες και βίδες με άνοιγμα κλειδιού από 10 έως 32 mm (3/8" έως 1 1/4"), αυτομπλοκαριζόμενη στην περιοχή από 17 mm: κανένα γλίστρημα στο επεξεργαζόμενο κομμάτι
- Σφίξιμο χωρίς τζόγο των εξαγωνικών κεφαλών βιδών σε χλιοστά ή ίντσες, κανένα στρογγύλεμα των κεφαλών των βιδών
- Ασφαλής και σταθερή συγκράτηση ακόμα και φαρμαμένων (στρογγυλεμένων), σκουριασμένων ή επιβερνικωμένων παξιμαδιών και βιδών
- Ενδείκνυται για εργασίες σε εγκαταστάσεις πέδησης αυτοκινήτων
- Γρήγορο σφίξιμο και λύσιμο των κοκλιοσυνδέσεων με τη βοήθεια του μηχανισμού κασάνιας
- Ρύθμιση με το πάτημα ενός κουμπιού απευθείας στο επεξεργαζόμενο κομμάτι, δυνατότητα ακόμα και με το ένα χέρι
- Ρύθμιση ακριβείας για ιδανική προσαρμογή στα διαφορετικά μεγέθη των επεξεργαζόμενων κομματιών και εργονομική θέση λαβής
- Περαιστή άρθρωση: υψηλή σταθερότητα χάρη στον διπλό οδηγό
- Η ρύθμιση "κλειδώνει" με την βοήθεια του κουμπιού
- Λειτουργία υπομοχλίου: βέλτιστη μετάδοση δύναμης
- Στοπ κλεισίματος προστατεύει τα δάκτυλα του χειριστή από τυχόν "μάγκωμα"
- Αντικαθιστά ένα σετ κατασβιδιών, ιδανικό για κοντράρισμα
- Ηλεκτροχάλυβας χρωμίου-βαναδίου, σφυρηλατημένος, σκληρυμένος σε λάδι σε περισσότερα στάδια

A/A	Κωδικός	Μέγεθος mm	Inch	mm	Θέσεις ρύθμισης		Τιμή Τεμ. €
9600114	8741250	250	3/8-1 1/4	10 - 32	15		

Γκαζοτανάλια και Κλειδί MINI σε ένα Εργαλείο 86 04



- Βέλτιστη πρόσβαση στα πιο δυσπρόσιτα σημεία: εξαιρετικά μικρός σχεδιασμός με πολύ λεπτή κεφαλή
- Μικρορύθμιση με το ένα χέρι, οδηγώντας απλά την μία λαβή πάνω στο αντικείμενο
- Τεράστια ικανότητα σύσφιξης με μήκος εργαλείου μόνο 100 mm. Το άνοιγμα των σιαγόνων παραμένει πάντα παράλληλο και σταθερό έως τα 21 mm πλάτος, για εξάγωνες βίδες ή παξιμάδια



A/A	Κωδικός	Μέγεθος		Τιμή Τεμ. €
9602219	86 04 100	100 x 31 x 10 mm	1	



Γκαζοτανάλια - Κλειδί 86 03



Αντικαθιστά ένα σετ γαλλικών κλειδιών, σε χιλιοστά και ίντσες

Ιδανική επίσης και για εργασίες κάμψης

Εργασία χωρίς φθορές σε επιχρωμιωμένα εξαρτήματα

Αντικαθιστά ένα σετ γαλλικών κλειδιών, σε χιλιοστά και ίντσες. Λείες σιαγόνες για συναρμολόγηση χωρίς φθορές εξευγενισμένων επιφανειών - εργασία απευθείας στο χρώμιο!

- Ρυθμιζόμενο εργαλείο βιδώματος
- Επίσης ιδανική για τη συγκράτηση, το σφίξιμο, το πρεσάρισμα ή το λύγισμα επεξεργαζόμενων καομματιών
- Μηδέν ανοχές και "τζόγος" προστατεύουν τις ευαίσθητες επιφάνειες από φθορές
- Ρύθμιση με το πάτημα ενός κουμπιού, απευθείας στο επεξεργαζόμενο κομμάτι
- Οι σιαγόνες παραμένουν πάντα παράλληλες κι έτσι μπορείτε να εκμεταλλευτείτε όλο το εύρος μεγέθους που αφήνει η κάθε θέση της κρεμαγιέρας
- Η ρύθμιση "κλειδώνει" με την βοήθεια του κουμπιού
- Η επαναφορά με το σύστημα καστών επιτρέπει τη γρήγορη σύνδεση - αποσύνδεση βιδωτών εξαρτημάτων
- Μετάδοση ροπής με υπομόχλιο, μεγαλύτερη από 10 - 1 για ακόμη υψηλότερες επιδόσεις
- Ηλεκτροχάλυβας χρωμίου-βαναδίου, σφρηλατημένος, σκληρυμένος σε λάδι

A/A	Κωδικός	Μέγεθος mm			Θέσεις ρύθμισης		Τιμή Τεμ. €
9600141	8603150	150	1	27	14	1	
9600115	8603180	180	1 3/8	35	13	1	
9600116	8603250	250	1 3/4	46	17	1	
9600118	8603300	300	2 3/8	60	22	1	
9600140	8603400	400	3 3/8	85	25	1	

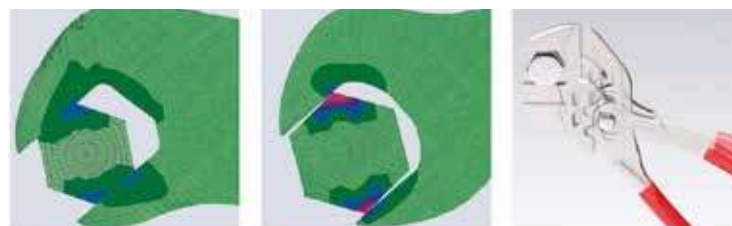

Ψαλίδι για κανάλια καλωδίων 95 02



- Για την κοπή και το κόντυμα καναλιών καλωδίων και συνθετικών υλικών με πάχος έως 4.0 mm
- Μελετημένο σύστημα μετάδοσης ασκούμενης δύναμης
- Γεωμετρία κόψεων υψηλής αποτελεσματικότητας
- Σώμα εργαλείου: ηλεκτροχάλυβας χρωμίου-βαναδίου σε εξαιρετική ποιότητα, σκληρυμένος σε λάδι
- Μαχαίρι: ειδικός εργαλειοχάλυβας, σκληρυμένος σε λάδι

A/A	Κωδικός	Μέγεθος mm	Δυνατότητες κοπής mm	Μήκος λάμας mm		Τιμή Τεμ. €
9600095	950221	275	max. 4	110	1	

Μαχαίρι ηλεκτρολόγου



- Ευθεία λάμα με ειδικό τρόχισμα, αντικαθιστούμενη
- Αρθρωτό προστατευτικό κάλυμμα της λάμας, ενσωματωμένο στην λαβή
- Μονωμένο πάνω τμήμα της λάμας για αποφυγή βραχυκυκλώματος
- Λαβή με αντιολισθητική προστασία
- Λάμα: χάλυβας χειρουργικών εργαλείων, ανοξείδωτος, σκληρυμένος στον αέρα

A/A	Κωδικός	Μέγεθος mm	Μήκος λάμας mm		Τιμή Τεμ. €
9600196	9856	190	50	6	

Μαχαίρι ηλεκτρολόγου 98 52



- Βελτιωμένη εργονομία χάρη στο σχήμα της λαβής με άνετη διαμορφωμένη αντιολισθητική προστασία
- Περισσότερη ασφάλεια χάρη στα αντιολισθητικά μαλακά στοιχεία
- Καλή μεταφορά της δύναμης κατά το τράβηγμα του μαχαιριού χάρη στην κοιλότητα του αντίχειρα και στο "άγκιστρο δακτύλου" στη άκρη της λαβής
- Σταθερή, ίσια λάμα
- Διάφανο καπάκι προστασίας
- Λάμα: ειδικός εργαλειοχάλυβας, σκληρυμένος σε λάδι

A/A	Κωδικός	Μέγεθος mm	Μήκος λάμας mm		Τιμή Τεμ. €
9600195	9852180	180	50	6	

Απογυμνωτής ομοαξονικών καλωδίων 98 55



- Βελτιωμένη εργονομία χάρη στο σχήμα της λαβής με άνετη διαμορφωμένη αντιολισθητική προστασία
- Περισσότερη ασφάλεια χάρη στα αντιολισθητικά μαλακά στοιχεία
- Καλή μεταφορά της δύναμης κατά το τράβηγμα του μαχαιριού χάρη στην κοιλότητα του αντίχειρα και στο "άγκιστρο δακτύλου" στη άκρη της λαβής
- Διάφανο καπάκι προστασίας
- Σταθερή, κυρτή λάμα με διπλό ελικοειδές τρόχισμα
- Η λάμα διαθέτει προστατευτικό "τακούνη"
- Καμία φθορά στον αγωγό κατά την απογύμνωση
- Λάμα: χάλυβας χειρουργικών εργαλείων, ανοξείδωτος, σκληρυμένος στον αέρα

A/A	Κωδικός	Μέγεθος mm	Μήκος λάμας mm	Ακτίνα mm		Τιμή Τεμ. €
9600194	9855	180	38	23,5	6	

Μαχαίρι απογύμνωσης για καλώδια ισχύος 98 53

ME ΜΟΝΩΣΗ



- Βελτιωμένη εργονομία χάρη στο σχήμα της λαβής με άνετη διαμορφωμένη αντιολισθητική προστασία
- Περισσότερη ασφάλεια χάρη στα αντιολισθητικά μαλακά στοιχεία
- Καλή μεταφορά της δύναμης κατά το τράβηγμα του μαχαιριού χάρη στην κοιλότητα του αντίχειρα και στο "άγκιστρο δακτύλου" στη άκρη της λαβής
- Διάφανο καπάκι προστασίας
- Στενή, σταθερή, κυρτή λάμα σε σχήμα "δρεπανιού"
- Κατάλληλο για πολυστρωματικά καλώδια
- Λάμα: ειδικός εργαλειοχάλυβας, σκληρυμένος σε λάδι

A/A	Κωδικός	Μέγεθος mm	Μήκος λάμας mm	Ακτίνα mm		Τιμή Τεμ. €
9600077	985313	180	50	40	1	

Κόφτης ντίζας 95 61

ΕΛΑΦΡΙΑ ΜΟΝΩΣΗ



A/A	Κωδικός	Μέγεθος mm	Κοπτική ικανότητα  mm		Τιμή Τεμ. €
9600171	9561150	150	3	1	



- Για ντίζες και μαλακά συρματόσχοινα (επίσης V2A) έως διάμ. 3,0 mm
- Εύκολη, καθαρή τομή χάρη στην ιδιαίτερη μορφή των κόψεων
- Κόψεις με τη μορφή ημισελήνου περιβάλλουν το κομμένο τεμάχιο και εμποδίζουν το ξέφτισμα του συρματόσχοινο
- Ελάχιστη απαίτηση δύναμης χάρη στην πολύ υψηλή σχέση μετάδοσης
- Με ελατήριο ανοίγματος και θέση κλειδώματος
- Κοπτικές ακμές συμπληρωματικά σκληρυνμένες με ηψίσουχνα
- Ειδικός εργαλειοχάλυβας εξαιρετικής ποιότητας, σφυρηλατημένος, σκληρυμένος σε λάδι σε περισσότερα στάδια



Κόφτης συρματόσχοινων 95 61

ΕΛΑΦΡΙΑ ΜΟΝΩΣΗ



A/A	Κωδικός	Μέγεθος mm	Κοπτική ικανότητα					Τιμή Τεμ. €
			 mm	 mm	 mm	 mm		
9600181	9561190	190	7,0	5,0	4,0	2,5	1	





Κόβει όλα τα συρματόσχοινα, ακόμα και αυτά με πολύ μεγάλη αντοχή, καθαρά και χωρίς ξέφτισμα

- Με δύο προφίλ πρεσαρίσματος για τελικούς δακτύλιους σε επενδύσεις στις ντίζες και τελικές τάπες για ντίζες σχοιματόσχοινων
- Άνετη εργασία χάρη στην εύχρηστη, λεπτή κατασκευαστική μορφή και στο εσωτερικά τοποθετημένο ελατήριο ανοίγματος
- Βιδωτή άρθρωση για ακριβή οδήγηση του μαχαιριού, επαναρυθμιζόμενη
- Μεγάλη σχέση μετάδοσης για εργασία με εξοικονόμηση δύναμης
- Σκληρότητα κόψεων περίπου 64 HRC
- Χρωμιοβαναδιούχος χάλυβας υψηλής ποιότητας, σφυρηλατημένος, σκληρυμένος σε λάδι σε περισσότερα στάδια



Κόφτης συρματόσχοινων και καλωδίων 95 71



A/A	Κωδικός	Μέγεθος	Κοπτική ικανότητα				Τιμή Τεμ. €
			 mm ²	 mm	 mm		
9600182	9571445	445 mm	95	10,0	7,0	1	

- Για συρματόσχοινα ή χαλύβδινες ράβδους, χάλκινα και αλουμινένια καλώδια
- Κατάλληλο για την κοπή καλωδίων σε ύψος συνδεδεμένα με εντατήρα-συρματόσχοινο
- Γωνιακό σχήμα κοπτικών ακμών επιτρέπει την κοπή χαλύβδινων ράβδων
- Βέλτιστη μετάδοση δύναμης για υψηλές επιδόσεις κοπής
- Βιδωτή κεφαλή μαχαιριών, αντικαθιστούμενη
- Μικρό βάρος
- Κεφαλή μαχαιριών: ειδικός εργαλειοχάλυβας εξαιρετικής ποιότητας, σκληρυμένος σε λάδι σε περισσότερα στάδια
- Σκέλη: αλουμίνιο, υψηλής αντοχής

Χώρα προέλευσης: Γερμανία



Ψαλίδι καλωδίων 95 21



A/A	Κωδικός	Μέγεθος	Κοπτική ικανότητα			Τιμή Τεμ. €
			 mm	 mm ²		
9600186	9521600	600 mm	27	150	1	

- Για την κοπή μονόκλωνων ή πολύκλωνων χάλκινων και αλουμινένιων καλωδίων
- Ακατάλληλο για την κοπή χαλύβδινων συρμάτων ή συρματόσχοινων
- Αιχμηρές λάμες με τρύχισμα ακριβείας
- Καθαρή και απαλή κοπή χωρίς στραγγαλισμό ή παραμόρφωση
- Ευνοϊκή σχέση μετάδοσης μέσω γονατομοχλού
- Στο κλεισίματος προστατεύει τα δάκτυλα του χειριστή από τυχόν "μάγκωμα"
- Ρυθμιζόμενη σύνδεση άρθρωσης με βίδα
- Βιδωτή κεφαλή μαχαιριών, αντικαθιστούμενη
- Κεφαλή μαχαιριών: ηλεκτροχάλυβας χρωμίου-βαναδίου εξαιρετικής ποιότητας, σφυρηλατημένος, σκληρυμένος σε λάδι
- Σκέλος: χαλύβδινος σωλήνας

Κόφτης πείρων 71 72

ΒΑΡΙΑ
ΜΟΝΩΣΗ



A/A	Κωδικός	Μέγεθος mm	HRC 19 mm	HRC 40 mm	HRC 48 mm		Τιμή Τεμ. €
9600302	7172460	460	8,00	6,00	5,00	1	
9600304	7172610	610	9,00	8,00	7,00	1	
9600306	7172760	760	11,00	9,00	8,00	1	
9600308	7172910	910	13,00	10,00	9,00	1	

- Απόδοση κοπής έως σκληρότητα 48 HRC
- Στιβαρές επαγωγικά σκληρυμένες κόψεις, σκληρότητα κόψεων περίπου 62 HRC
- Σφρηλάτος αναστολέας με άνετο αποσβεστήρα
- Καλή πρόσβαση χάρη στην πολύ λεπτή περιοχή της κεφαλής και της άρθρωσης
- Σκέλη εργονομικά λυγισμένα για ξεκούραστη εργασία
- Στιβαρές και πολύ αντιολισθητικές, δίχρωμες επενδύσεις λαβής περισσότερων στοιχείων
- Ακριβής ρύθμιση (12-πλή) και επαναρρύθμιση μέσω έκκεντρων βιδών
- Εξαιρετικές επιδόσεις κοπής με την ελάχιστη δυνατή προσπάθεια χάρη στον βέλτιστο συνδυασμό γωνίας κοπτικής ακμής, μετάδοσης ισχύος και εργονομικού σχήματος λαβών
- Βιδωτή κεφαλή μαχαιριών, αντικαταστούμενη
- Μαχαίρι: χρωμιοβαναδιούχος χάλυβας υψηλής ποιότητας, σφρηλατημένος, σκληρυμένος σε λάδι σε περισσότερα στάδια
- Άρθρωση: ειδικός εργαλειοχάλυβας, σφρηλατημένος
- Σκέλος: καλύβδινος σωλήνας, επικρισμένος σε σκόνη



Τανάλια οικοδόμου 99 00 220 Κόφτης σύρματος ή κόφτης πλέγματος



A/A	Κωδικός	Μέγεθος mm	Κοπτική ικανότητα			Τιμή Τεμ. €
			 mm	 mm		
9600015	9900220	220	2,4	1,6	1	

- Για το λύγισμα, τύλιγμα και κοπή σύρματος οπλισμού, γρήγορο, παραγωγικό και ανθεκτικό
- Η ακρίβεια κοπής και η υψηλή διάρκεια ζωής έδωσαν στην σειρά αυτή την πρώτη θέση σε πωλήσεις παγκοσμίως
- Κόψεις πρόσθετα σκληρυμένες, σκληρότητα κόψεων περίπου 61 HRC
- Ειδικός εργαλειοχάλυβας εξαιρετικής ποιότητας, σφρηλατημένος, σκληρυμένος σε λάδι σε περισσότερα στάδια



Επαγγελματικό κλειδί 00 11 08 Για όλες τις ντουλάπες κεντρικών εγκαταστάσεων



A/A	Κωδικός	Μέγεθος		Τιμή Τεμ. €
9600204	001108		1	

- Ευκολο μεταφερόμενο κλειδί ηλεκτρικού πίνακα σε μορφή στύλο με κλιπ στερέωσης για την ασφαλή φύλαξη
- Περιστρέφοντας το φορέα του κλειδιού μπορούν να χρησιμοποιηθούν τρία διαφορετικά προφίλ κλειδιών
- Κλειδί γενικής χρήσης για όλες τις οικοδομικές εργασίες με προφίλ για τους τομείς θέρμανσης, κλιματισμού, υδραυλικών και τεχνολογίας κτιρίων, π.χ. για λαβές πορτών και παραθύρων ή για τον εξαιρισμό των θερμαντικών σωμάτων
- Υποδοχή μπιτ 1/4" γενικής χρήσης για μπιτ (κατσαβιδόλαμες) του εμπορίου (μόνιμος μαγνήτης για σταθεροποίηση)
- Πρόσθετη υποδοχή μπιτ για μπιτ 1/4" σε ένα προφίλ κλειδιού
- Με μπιτ: σταυροειδής εγκοπή RH2 και δυνατότητα φύλαξης για ένα δεύτερο μπιτ (κατσαβοδόλαμα)
- Σώμα εργαλείου: συνθετικό υλικό, ενισχυμένο με ίνες υάλου
- Προφίλ κλειδιού: ψευδάργυρος χυτευμένος υπό πίεση



Ψαλίδι γενικής χρήσης

σύνθετο 95 05 190



A/A	Κωδικός	Μέγεθος mm		Τιμή Τεμ. €
9600197	9505190	190	6	

- Για το κόψιμο χαρτονιού, πλαστικών υλικών και μεμβρανών από αλουμίνιο, ορείχαλκο και χαλκό
- Δεν είναι κατάλληλο για χαλύβδινα σύρματα ή λαμαρίνες
- Αικμηρές λάμες με τρύχισμα ακριβείας
- Με ελατήριο ανοίγματος και θέση κλειδώματος
- Στο κλεισίματος προστατεύει τα δάκτυλα του χειριστή από τυχόν "μάγκωμα"
- Ρυθμιζόμενη σύνδεση άρθρωσης με βίδα
- Σώμα ψαλιδιού: χάλυβας χειρουργικών εργαλείων, ανοξείδωτος, σκληρυμένος στον αέρα
- Λαβές: συνθετικό υλικό, ανθεκτικό στην κρούση



Ψαλίδι ηλεκτρολόγου

86 04



A/A	Κωδικός	Μέγεθος		Τιμή Τεμ. €
9602218	95 05 10 SB	160 x 130 x 32 mm	1	

- Με θέση ρυτίδωσης για ακροχιτώνια σύνδεσης κλώνων έως 6,0 mm
- Φινίρισμα ακριβείας με μικρο-οδόντωση για καθαρή, αντιολισθητική κοπή
- Λαβές με επένδυση δύο υλικών, ενισχυμένη με ίνες υάλου
- Κοπτικές ακμές από ανοξείδωτο χάλυβα, σκληρότητα 56 HRC
- Με θήκη ζώνης συνθετικού υλικού



Απογυμνωτής καλωδίων αυτόματος

12 62 180SB



A/A	Κωδικός	Μέγεθος mm	Τιμές απογύμνωσης mm ²		Τιμή Τεμ. €
9600190	1262-180SB	180	0,2 - 6,0	1	

- Εργαλείο μικρού όγκου σε συμφέρουσα τιμή, κατάλληλο για όλα τα καθημερινά χρησιμοποιούμενα καλώδια
- Για μονόκλινα ή λεπτά πολύκλινα καλώδια με διάμετρο 0.2 έως 6 mm² με κλασική μόνωση
- Προσαρμόζεται αυτόματα στο σχήμα και την διάμετρο του καλωδίου και το απογυμνώνει χωρίς να καταστρέφει τον αγωγό
- Εύχρηστο και άνετο στην χρήση χάρη στο εργονομικό σχήμα και το μικρό βάρος
- Στενός σχεδιασμός κεφαλής για χρήση σε περιορισμένο χώρο
- Με κόφτη σύρματος για χάλκινα και αλουμινένια καλώδια έως 2.5 mm²
- Με ρυθμιζόμενο αναστολέα μήκους από 6 - 18 mm για απογύμνωση καλωδίων ίδιου μήκους κατά τις εργασίες επανάληψης
- Περιβλήμα: συνθετικό υλικό, ενισχυμένο με ίνες υάλου
- Μαχαίρι: ειδικός εργαλειοχάλυβας, σκληρυμένος σε λάδι, αντικαθιστούμενο



Απογυμνωτής καλωδίων αυτορυθμιζόμενος 12 40 200



- Για μονόκλινα ή πολύκλινα καλώδια με πλαστική ή λαστικένια μόνωση
- Προσαρμόζεται αυτόματα στο σχήμα και την διάμετρο του καλωδίου και το απογυμνώνει χωρίς να καταστρέφει τον αγωγό
- Το βάθος κοπής ρυθμίζεται για την σωστή απογύμνωση μονώσεων διαφορετικού πάχους
- Με κόφτη για χάλκινα και αλουμινένια καλώδια, πολύκλινα έως 10 mm² και μονόκλινα έως 6 mm²
- Μηχανισμός απαλής λειτουργίας
- Μαχαίρια και σιαγόνες σύσφιγξης συνθετικού υλικού εύκολα αντικαθιστούμενες
- Μικρό βάρος
- Περιβλήμα: συνθετικό υλικό, ενισχυμένο με ίνες υάλου
- Μαχαίρι: ειδικός εργαλειοχάλυβας, σκληρυμένος σε λάδι
- Για λεπτά ταινιοειδή καλώδια με φάρδος έως 10 mm με μια κίνηση

Αρχή εργασίας ευθειών μαχαιριών.

Μόνο η κόκκινη περιοχή χαράζεται.

Ακατάλληλο για ιδιαίτερα εύκαμπτα και οπλισμένα υλικά μόνωσης καθώς και για πολυστρωμικές μονώσεις.

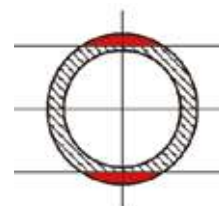

A/A	Κωδικός	Μέγεθος mm	Τιμές απογύμνωσης mm ²		Τιμή Τεμ. €
9600185	1240200	200	0,03 - 10,0	1	



Ρυθμιζόμενο στοπ
μήκους



Κόφτης σύρματος για πολύκλινα καλώδια
έως 10.00 mm²



Απογύμνωση ακριβείας αποκλείει
οποιοδήποτε τραυματισμό του αγωγού

Απογυμνωτής Καλωδίων 16 60 SB

16 60 SB

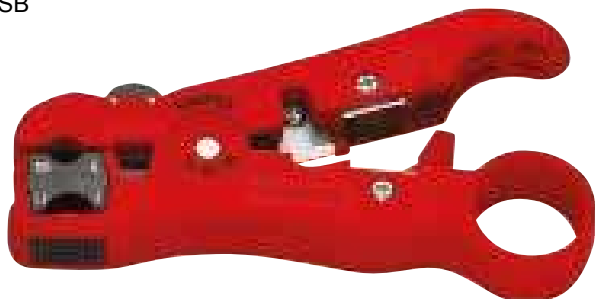

- Εργαλείο απογύμνωσης γενικής χρήσης για ομοαξονικά καλώδια RG 59, RG 6, RG 7, RG 11
- Για την απογύμνωση της εξωτερικής επένδυσης, της μόνωσης και του αγωγού με μια μόνο κίνηση
- Ρυθμιζόμενη λάμα απογύμνωσης για καλώδια δεδομένων
- Δύο λάμες απογύμνωσης για την κοπή και την απογύμνωση ταινιοειδών καλωδίων τηλεφώνου (4P/6P/8P) με μια κίνηση
- Ενσωματωμένη λάμα για την κοπή καλωδίων δεδομένων
- Περιβλήμα: συνθετικό υλικό, ανθεκτικό στην κρούση



A/A	Κωδικός	Μέγεθος		Τιμή Τεμ. €
9600074	16 60 06 SB	125 x 120 x 23 mm	1	



Απογυμνωτής καλωδίων

16 20 165 SB



- Για την απογύμνωση όλων των κοινών στρογγυλών καλωδίων
- Αυτομπλοκαριζόμενο σύστημα συγκράτησης του καλωδίου
- Βίδα ρύθμισης του βάθους απογύμνωσης
- Λάμα που στρίβει για κυκλική ή κατά μήκος κοπή
- Ανταλλακτική λάμα στο εσωτερικό της λαβής
- Σωστό πιάσιμο και αποφυγή γλιστρήματος χάρη στο μαλακό υλικό της λαβής και στην υποδοχή για τον αντίχειρα
- Περιβλήμα: συνθετικό υλικό, ανθεκτικό στην κρούση
- Με μαχαίρι και αγκιστρωτή λάμα μαζί με προστατευτικό κάλυμμα



A/A	Κωδικός	Μέγεθος mm	Τιμές απογύμνωσης Ø mm		Τιμή Τεμ. €
9600191	1620165	165	8,0 - 28,0	6	

Απογυμνωτής γενικής χρήσης

16 80 125 SB



- Για το ξεχώρισμα και την απογύμνωση όλων των κοινών στρογγυλών και ανθεκτικών στην υγρασία καλωδίων εγκατάστασης με διάμετρο 8.0 - 13.0 mm (π.χ. 3 x 1.5 mm² έως 5 x 2.5 mm²)
- Ιδανικό για απογύμνωση σε κουτιά διακλαδώσεων και πίνακες
- Εργαλείο που αποτελείται από δύο ανοιγόμενα ημικυκλικά τμήματα
- Με ελατήριο ανοίγματος και θέση κλειδίσματος
- Κλιπ στερέωσης για την ασφαλή φύλαξη
- Περιβλήμα: συνθετικό υλικό, ενισχυμένο με ίνες υάλου



A/A	Κωδικός	Μέγεθος mm	Τιμές απογύμνωσης Ø mm		Τιμή Τεμ. €
9600193	1680125SB	125	8,0 - 13,0	1	

Απογυμνωτής

16 30 135 SB



- Για την απογύμνωση στρογγυλών καλωδίων με μόνωση από PVC, λάστικο, σιλκόνη, PTFE με διάμετρο 6 - 29 mm
- Αυτομπλοκαριζόμενο σύστημα συγκράτησης του καλωδίου
- Βίδα ρύθμισης του βάθους απογύμνωσης
- Αλλαγή από κυκλική σε κατά μήκος κοπή, περιστρέφοντας το σώμα του απογυμνωτή
- Ελικοειδής κοπή για την αφαίρεση ενδιάμεσων τμημάτων
- Αντικαθιστούμενη λάμα
- Περιβλήμα: συνθετικό υλικό, ανθεκτικό στην κρούση



A/A	Κωδικός	Μέγεθος mm	Τιμές απογύμνωσης Ø mm		Τιμή Τεμ. €
9600192	1630-135SB	135	6,0 - 29,0	1	

Κατσαβίδι για βίδες ALLEN

98 15



1000V



A/A	Κωδικός	Μήκος mm	Άνοιγμα παράλληλων πλευρών S mm		Τιμή Τεμ. €
9600212	981505	250	5	1	
9600213	981506	250	6	1	

• Η εταιρεία δεν ευθύνεται για τυχόν αλλαγές σε τεχνικά χαρακτηριστικά των προϊόντων

Κόφτης πλαστικών σωλήνων

90 22 BK



Χώρα προέλευσης: Γερμανία



KNIPLEX BiX®

- Έξυπνος κόφτης σωλήνων: Κόβει σωλήνες χωρίς γρέζι και εφαρμόζει άνετα στο χέρι
- Για την κοπή, σε μηδέν χρόνο, πλαστικών σωλήνων αποχέτευσης και σωλήνων προστασίας καλωδίων
- Μπορεί να χρησιμοποιηθεί για την κοπή δακτυλίων στεγανοποίησης παράλληλα με τον τοίχο κατά την τελική συναρμολόγηση, συμβατό με τα πρότυπα
- Κόβει μη ενισχυμένους πλαστικούς σωλήνες με διάμετρο από Ø 20 έως 50 mm με πάχος έως 2,4 mm
- Κόβει δακτύλιους στεγανοποίησης σε απόσταση περίπου 2-3 mm από τον τοίχο

A/A	Κωδικός	Μέγεθος		Τιμή Τεμ. €
9803471	90 22 10 BK	72 x 50 x 40 mm	1	

Κόφτης πλαστικών σωλήνων

90 20



KNIPLEX PlastiCut®

- Για την κοπή πλαστικών σωλήνων λεπτών τοιχωμάτων (π.χ. πλαστικοί σωλήνες προστασίας) και εύκαμπτων σωλήνων, ή ενισχυμένων με ίνες, από συνθετικό υλικό ή λάστιχο με εξωτερική διάμετρο έως Ø 25 mm
- Δεν είναι κατάλληλο για την κοπή καλωδίων
- Με ελατήριο ανοίγματος και θέση κλειδώματος
- Μαχαίρι: ειδικός εργαλειοχάλυβας, σκληρυμένος σε λάδι, αντικαθιστούμενο
- Σώμα εργαλείου: συνθετικό υλικό, ενισχυμένο με ίνες αλάου



A/A	Κωδικός	Μέγεθος		Τιμή Τεμ. €
9600112	90 20 185	185 x 70 x 25 mm	1	

Σετ με Ανταλλακτικές λάμες

90 22



- Σετ για 902210BK, 8 τεμάχια
- Βάρος: 8 g

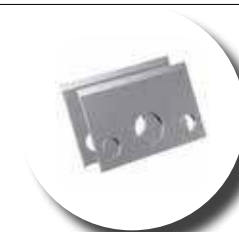

A/A	Κωδικός	Μέγεθος		Τιμή Τεμ. €
9600428	90 22 10 E01	27 x 11 mm	1	

Σωληνοκόφτης χαλκού (6-35mm) 90 31



Ροδάκι κοπής



ΚΝΙPEX TubiX®

- Γρήγορη ρύθμιση QuickLock με το ένα χέρι: ρύθμιση, κοπή, έτοιμο!
- Εύκολη προώθηση με το ένα χέρι για τη προσαρμογή σε σωλήνες διαφόρων διατομών
- Άνετο: εύκολη κοπή χάρη στα κουζινέτα υψηλής ποιότητας που διαθέτουν τόσο το ροδάκι κοπής όσο και τα ράουλα οδήγησης
- Ροδάκι κοπής από υψηλής ποιότητας χάλυβα ρουλεμάν Το ροδάκι κοπής μπορεί να αντικατασταθεί γρήγορα χωρίς εργαλεία — εφεδρικό ροδάκι κοπής αποθηκευμένο στη λαβή
- Αφαιρούμενος απογρεζωτής ακριβείας
- Για ηλεκτρολόγους: Κατάλληλο επίσης για την κοπή άκαμπτων μονόκλωνων αγωγών
- Ελαφρύ και ανθεκτικό μεταλλικό περίβλημα από μαγνήσιο



A/A	Κωδικός	Μέγεθος		Τιμή Τεμ. €
9602223	90 31 02	180 x 65 x 40 mm	1	
9803472	Ροδάκι κοπής 90 39 02	20 x 20 mm	1	

Τσιμπίδα ρυτίδωσης για ακροχιτώνια σύνδεσης κλώνων 97 71 180



A/A	Κωδικός	Μέγεθος mm	Δυνατότητα mm ²		Τιμή Τεμ. €
9600210	9771180	180	0,25 - 16,0	1	

Ελαφριά ρυτίδωση χάρη στη βελτιστοποιημένη σχέση μετάδοσης Ελαφριά και λεπτή κατασκευή

- Για το πρεσάρισμα μυτών ακροχιτώνων σύμφωνα με DIN 46228 parts 1 + 4 από 0.25 έως 16 mm²
- Η κεφαλή διαθέτει ενδείξεις των αντίστοιχων διατομών, το πρεσάρισμα γίνεται με τραπεζοειδές προφίλ για απόλυτη σύνδεση του αγωγού με τον ακροδέκτη
- Με 9 υποδοχές που δημιουργούν ιδιαίτερα βαθύ κωνικό προφίλ
- Ειδικός εργαλειοχάλυβας, σφυρηλατημένος, σκληρυμένος σε λάδι



Τσιμπίδα ρυτίδωσης για ακροχιτώνια σύνδεσης κλώνων 97 72 180



A/A	Κωδικός	Μέγεθος mm	Δυνατότητα mm ²		Τιμή Τεμ. €
9600240	9772180	180	0,25 - 16,0	1	

Ελαφριά ρυτίδωση χάρη στη βελτιστοποιημένη σχέση μετάδοσης Ελαφριά και λεπτή κατασκευή

- Για το πρεσάρισμα μυτών ακροχιτώνων σύμφωνα με DIN 46228 parts 1 + 4 από 0.25 έως 16 mm²
- Η κεφαλή διαθέτει ενδείξεις των αντίστοιχων διατομών, το πρεσάρισμα γίνεται με τραπεζοειδές προφίλ για απόλυτη σύνδεση του αγωγού με τον ακροδέκτη
- Με 9 υποδοχές που δημιουργούν ιδιαίτερα βαθύ κωνικό προφίλ
- Ειδικός εργαλειοχάλυβας, σφυρηλατημένος, σκληρυμένος σε λάδι



Αυτορυθμιζόμενη πρέσα

97 53

Χώρα προέλευσης: Γερμανία



KNIPEX Twistor®16

- Κεφαλή πρεσαρίσματος, περιστρεφόμενη στις 360°, με 8 θέσεις κλειδώματος
- Τετράγωνο προφίλ πρεσαρίσματος, μεγάλο εύρος μεγεθών από 0,14 έως 16 mm²
- Το πρεσάρισμα των μυτών ακροχιτωνίων είναι εφικτό σχεδόν από κάθε θέση
- Η πρέσα ρυθμίζεται αυτόματα στις διαφορετικές διατομές
- Η κεφαλή είναι προσβάσιμη και από τις δυο πλευρές, οι μύτες ακροχιτωνίων μεγάλου μήκους μπορούν να πρεσαριστούν χωρίς πρόβλημα

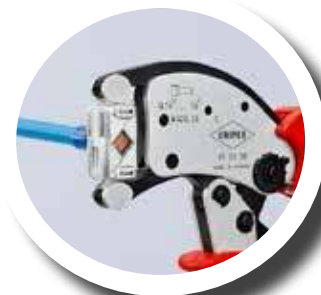

A/A	Κωδικός	Μέγεθος		Τιμή Τεμ. €
9602224	97 53 18	200 x 80 x 26 mm	1	

Πρέσα ακροδεκτών

97 21 215



- Για την κοπή και την απογύμνωση καλωδίων καθώς και το πρεσάρισμα ακροδεκτών με μόνωση ή χωρίς
- Τρύπες με σπείρωμα για την κοπή χάλκινων ή ορειχάλκινων ντιζών M 2,6; M 3; M 3,5; M 4 και M 5
- Βιδωτή άρθρωση για μια μεγάλη σταθερότητα και ομοιόμορφη κίνηση
- Ειδικός χάλυβας, υψηλής αντοχής

A/A	Κωδικός	Μέγεθος mm	Δυνατότητα mm ²		Τιμή Τεμ. €
9600205	9721215	215	0,5 - 6,0		



Αυτορυθμιζόμενη τσιμπίδα ρυτίδωσης για σωληνωτούς ακροδέκτες 97 53 04 με παράλληλη πρόσβαση



A/A	Κωδικός	Μέγεθος mm	Δυνατότητα mm ²		Τιμή Τεμ. €
9600202	975304	180	0,08 - 10 + 16	1	

Μικρό άνοιγμα λαβής και βελτιωμένη εργονομία

- Για το πρεσάρισμα μυτών ακροχιτωνίων σύμφωνα με DIN 46228 parts 1 + 4
- Αυτορυθμιζόμενη προσαρμογή στο επιθυμητό μέγεθος των ακροχιτωνίων σύνδεσης κλώνων
- Επαναλαμβανόμενο, υψηλής ποιότητας πρεσάρισμα χάρη στον ενσωματωμένο μηχανισμό (απασφαλίζει με το τέλος του κύκλου)
- Τα εργαλεία αυτά έχουν υποστεί προσεκτικό εργοστασιακό καλιμπράρισμα
- Βέλτιστη μετάδοση δύναμης χάρη στην λειτουργία υπομοχλίου, εργασία με ελάχιστη μυϊκή κόπωση
- Εύχρηστο και άνετο στην χρήση χάρη στο εργονομικό σχήμα και το μικρό βάρος
- Ηλεκτροχάλυβας χρωμίου-βαναδίου σε εξαιρετική ποιότητα, σκληρυμένος σε λάδι
- Πρεσάρισμα τεσσάρων δοντιών τώρα επιπλέον επίσης για ακροχιτωνία σύνδεσης κλώνων μέχρι και 16 mm²
- Πρεσάρισμα τεσσάρων δοντιών για ιδανικές επιφάνειες επαφής στη σύνδεση σύσφιγξης
- Ιδιαίτερα ενδείκνυται για όλα τα ακροχιτωνία σύνδεσης κλώνων Twin έως 2 x 6 mm² ή 2 x AWG 8

Πρέσα ακροδεκτών τηλεφωνίας

97 51 10



A/A	Κωδικός	Μέγεθος mm	Δυνατότητες		Τιμή Τεμ. €
9600178	975110	178	RJ 11/12 (6-οδών) 9.65 mm RJ 45 (8-οδών) 11.68 mm	1	

- Επαγγελματικό εργαλείο για την κοπή και την απογύμνωση πλακέ τηλεφωνικού καλωδίου
- Για το πρεσάρισμα ακροδεκτών τηλεφωνίας 6- και 8- οδών τύπου RJ 11/12 (πλάτος 9.65 mm) και τύπου RJ 45 (πλάτος 11.68 mm)
- Παράλληλο πρεσάρισμα υψηλής ποιότητας
- Επαναλαμβανόμενο, υψηλής ποιότητας πρεσάρισμα χάρη στον ενσωματωμένο μηχανισμό (απασφαλίζει με το τέλος του κύκλου)
- Με κόφτη και απογυμνωτή για πλακέ τηλεφωνικά καλώδια μήκους 6 και 12 mm
- Με συμπληρωματικό εξάρτημα για την απογύμνωση στρογγυλών καλωδίων
- Ηλεκτροαλύβαχ χρωμίου-βαναδίου σε εξαιρετική ποιότητα, σκληρυμένοι σε λάδι



Πρέσα ακροδεκτών τηλεφωνίας 97 51 12



A/A	Κωδικός	Μέγεθος mm	Δυνατότητες		Τιμή Τεμ. €
9600179	975112	200	RJ 10 (4-οδών) 7.65 mm RJ 11/12 (6-οδών) 9.65 mm RJ 45 (8-οδών) 11.68 mm	1	

- Επαγγελματικό εργαλείο για την κοπή και την απογύμνωση πλακέ τηλεφωνικού καλωδίου
- Για το πρεσάρισμα ακροδεκτών τηλεφωνίας 4-, 6- και 8- οδών τύπου RJ 10 (μήκος 7.65 mm), τύπου RJ 11/12 (μήκους 9.65 mm) και τύπου RJ 45 (11.68 mm μήκος)
- Παράλληλο πρεσάρισμα υψηλής ποιότητας
- Επαναλαμβανόμενο, υψηλής ποιότητας πρεσάρισμα χάρη στον ενσωματωμένο μηχανισμό (απασφαλίζει με το τέλος του κύκλου)
- Βέλτιστη μετάδοση δύναμης χάρη στην λειτουργία υπομοχλίου, εργασία με ελάχιστη μυϊκή κόπωση
- Με κόφτη και απογυμνωτή για πλακέ τηλεφωνικά καλώδια μήκους 6 και 12 mm
- Με συμπληρωματικό εξάρτημα για την απογύμνωση στρογγυλών καλωδίων
- Ηλεκτροαλύβαχ χρωμίου-βαναδίου σε εξαιρετική ποιότητα, σκληρυμένοι σε λάδι



Πρέσα ακροδεκτών με υπομόχλιο 97 52 04

κατάλληλο και για χρήση με τα δύο χέρια



A/A	Κωδικός	Μέγεθος mm	Δυνατότητα mm ²		Τιμή Τεμ. €
96001791	975204	250	0,1 - 2,5	1	

- Για ηλεκτρικές συνδέσεις χωρίς κόλληση
- Η απαιτούμενη μυϊκή προσπάθεια μειώνεται κατά 30% σε σύγκριση με τις κλασικές πρέσες, χάρη στην βέλτιστη μετάδοση δύναμης με υπομόχλιο
- Επαναλαμβανόμενο πρεσάρισμα υψηλής ποιότητας χάρη στα μάγουλα ακριβείας και τον ενσωματωμένο μηχανισμό κλειδώματος (αυτόματη απασφάλιση)
- Η πίεση ρυθμίσεως είναι από το εργοστάσιο ακριβώς ρυθμισμένη (βαθμονομημένη), επαναρρυθμιζόμενη
- Πρεσάρισμα με τα δύο χέρια για ακροδέκτες μεγάλης διαμέτρου
- Απλό και ξεκούραστο στον χειρισμό χάρη στον συνδυασμό σωστά τοποθετημένου κέντρου βάρους, κεκλιμένης κεφαλής και εργονομικά σχεδιασμένων λαβών
- Ηλεκτροαλύβαχ χρωμίου-βαναδίου σε εξαιρετική ποιότητα, σκληρυμένοι σε λάδι



Πρέσα πίεσης 4 σημείων για ακροδέκτες μύτης 97 52 64



A/A	Κωδικός	Μέγεθος mm	Δυνατότητα mm ²		Τιμή Τεμ. €
9600206	975264	180	0,08 - 2,5	1	

Τορναρισμένες επαφές χρησιμοποιούνται για ιδιαίτερα απαιτητικές βυσματούμενες συνδέσεις, π.χ. στη βιοϊατρική τεχνολογία και στην τεχνολογία της αεροναυπηγικής. Εξαιρετικά αξιόπιστες συνδέσεις ρυτίδωσης μπορούν να επιτευχθούν μόνο με τσιμπίδες απόλυτης ακριβείας, που διατηρούν το απαραίτητο βάθος ρυτίδωσης στην περιοχή του 1/100 mm.

- Για το πρεσάρισμα ακροδεκτών μύτης
- Πρεσάρισμα τεσσάρων δοντιών για υψηλής ποιότητας συνδέσεις ρυτίδωσης
- Ελεγχόμενο πρεσάρισμα, δυνατότητα ρύθμισης της πίεσης
- Επαναλαμβανόμενο, υψηλής ποιότητας πρεσάρισμα χάρη στον ενσωματωμένο μηχανισμό (απασφαλίζει με το τέλος του κύκλου)
- Ενίσχυση της δύναμης μέσω πολύ αποτελεσματικού συστήματος μετάδοσης της δύναμης με υπομόχλιο για ξεκούραστη εργασία
- Εύχρηστο σχήμα, πραγματικά ευχάριστο στην εργασία
- Ηλεκτροχάλυβας χρωμίου-βαναδίου σε εξαιρετική ποιότητα, σκληρυμένος σε λάδι
- Ροδάκι ρύθμισης που δίνει την δυνατότητα ρύθμισης της πίεσης σε 4 θέσεις, ανάλογα με την διάμετρο του ακροδέκτη
- Οδηγός τοποθέτησης ακροδεκτών

Τσιμπίδα ρυτίδωσης με ανταλλακτικό τροφοδότη και 3 προφίλ ρυτίδωσης MultiCrimp® 97 33 01



A/A	Κωδικός	Μέγεθος mm	Δυνατότητα mm ²		Τιμή Τεμ. €
9600207	973301	250	0,5 - 6,0	1	

Η τσιμπίδα ρυτίδωσης με εξοικονόμηση χώρου, κόστους και βάρους για εργασίες εγκατάστασης και επισκευής. Τώρα ο εγκαταστάτης χρειάζεται μόνο ένα εργαλείο αντί για πέντε, όπως μέχρι τώρα.

- Μόνο ένα εργαλείο για τις πιο συνηθισμένες εργασίες ρυτίδωσης
- Γρήγορη και απλή αλλαγή των εξαρτημάτων ρυτίδωσης χωρίς πρόσθετο εργαλείο
- Ασφαλής και προστατευμένη φύλαξη των ανταλλακτικών εξαρτημάτων σε ένα στρογγυλό τροφοδότη
- Άνετη, ισχυρή τσιμπίδα ρυτίδωσης σε επαγγελματική ποιότητα
- Αξιόπιστα αποτελέσματα ρυτίδωσης, όπως στα σταθερά συναρμολογημένα εξαρτήματα ρυτίδωσης
- Επαναλαμβανόμενο πρεσάρισμα υψηλής ποιότητας χάρη στα μάγουλα ακριβείας και τον ενσωματωμένο μηχανισμό κλειδώματος (αυτόματα απασφάλιση)
- Ηλεκτροχάλυβας χρωμίου-βαναδίου σε εξαιρετική ποιότητα, σκληρυμένος σε λάδι
- Στρογγυλός τροφοδότης: συνθετικό υλικό, ενισχυμένο με ίνες υάλου
- Τσιμπίδα ρυτίδωσης με στρογγυλό τροφοδότη και 3 ανταλλακτικά εξαρτήματα για μη μονωμένους συνδέσμους ανοικτού τύπου (4,8 + 6,3 mm πλάτος συνδέσμου) 0,5 έως 6,0 mm², μονωμένα πέδιλα καλωδίων, βυσματούμενους συνδέσμους + συνδετικά σωληνάκια 0,5 έως 6,0 mm² και μονομένα + μη μονωμένα ακροκίτωνα σύνδεσης κλώνων 0,25 έως 6,0 mm²

Χώρα προέλευσης: Γερμανία



Θέση αλλαγής: Άνοιγμα του μοχλού σέρβις για παράλληλη θέση των σιαγόνων



Αλλαγή εξαρτήματος ρυτίδωσης: Απασφαλίστε τη θέση του τροφοδότη, αφαιρέστε το εξάρτημα ρυτίδωσης στην τσιμπίδα



Διπλώστε το μοχλό σέρβις και πιέστε την τσιμπίδα – έτοιμη για την επόμενη χρήση



Ο τροφοδότης για τα εξαρτήματα ρυτίδωσης μπορεί να μεταφέρεται στη ζώνη

Αυτορυθμιζόμενη τσιμπίδα ρυτίδωσης για σωληνωτούς ακροδέκτες

97 53 08



A/A	Κωδικός	Δυνατότητα mm ²		Τιμή Τεμ. €
9600200	975308	0,08-10,0 mm	1	



Εμπρόσθια πρόσβαση μυτών ακροκωτιώνων π.χ. απ' ευθείας σε πίνακες



Ρυτίδωση τεσσάρων πλευρών



Παράλληλη πρόσβαση μυτών ακροκωτιώνων π.χ. σε περιορισμένο χώρο

Η τσιμπίδα ρυτίδωσης για ακροκωτιώνια σύνδεσης κλώνων με τρία μεγάλα πλεονεκτήματα για το χρήστη:- Αυτόματη αυτορρύθμιση στα χρησιμοποιούμενα ακροκωτιώνια σύνδεσης κλώνων: Αυτό βοηθά τον τεχνίτη και προσφέρει ασφαλές, αξιόπιστο και γρήγορο πρεσάρισμα.- Πεδίο εφαρμογής επίσης για μεγάλες διατομές: Ρυτίδωση τεσσάρων πλευρών 0,08 έως 10,0 mm²- μετωπική είσοδος: διευκολύνει στις δύσκολες συνθήκες εργασίας σε στενά σημεία.

- Για το πρεσάρισμα μυτών ακροκωτιώνων σύμφωνα με DIN 46228 parts 1 + 4
- Αυτορυθμιζόμενη προσαρμογή στο επιθυμητό μέγεθος των ακροκωτιώνων σύνδεσης κλώνων: κανένα σφάλμα ρυτίδωσης από χρήση λάθους εξαρτήματος ρυτίδωσης
- Εμπρόσθια πρόσβαση για το πρεσάρισμα των μυτών ακροκωτιώνων
- Επαναλαμβανόμενο, υψηλής ποιότητας πρεσάρισμα χάρη στον ενσωματωμένο μηχανισμό (απασφαλίζει με το τέλος του κύκλου)
- Η πίεση ρυτίδωσης είναι από το εργοστάσιο ακριβώς ρυθμισμένη (βαθμονομημένη), επαναρρυθμιζόμενη
- Βέλτιστη μετάδοση δύναμης χάρη στην λειτουργία υπομοχλίου, εργασία με ελάχιστη μυϊκή κόπωση
- Εύχρηστο και άνετο στην χρήση χάρη στο εργονομικό σχήμα και το μικρό βάρος
- Ηλεκτροχάλυβας χρωμίου-βαναδίου σε εξαιρετική ποιότητα, σκληρυμένος σε λάδι
- Πρεσάρισμα από 0.08 - 10.0 mm² με ένα προφίλ
- Μύτες ακροκωτιώνων έως 2.5 mm² μπορούν επίσης να πρεσαριστούν με παράλληλη πρόσβαση από το πλάι
- Ιδιαίτερα ενδείκνυται για όλα τα ακροκωτιώνια σύνδεσης κλώνων Twin έως 2 x 4 mm² ή 2 x AWG 10

Αυτορυθμιζόμενη τσιμπίδα ρυτίδωσης για σωληνωτούς ακροδέκτες

97 53 09



A/A	Κωδικός	Μέγεθος		Τιμή Τεμ. €
9600201	975309	0,08-10,0+16 mm	1	



Εμπρόσθια πρόσβαση μυτών ακροκωτιώνων π.χ. απ' ευθείας σε πίνακες



Ρυτίδωση τεσσάρων πλευρών

Η τσιμπίδα ρυτίδωσης για ακροκωτιώνια σύνδεσης κλώνων με τρία μεγάλα πλεονεκτήματα για το χρήστη:- Αυτόματη αυτορρύθμιση στα χρησιμοποιούμενα ακροκωτιώνια σύνδεσης κλώνων: Αυτό βοηθά τον τεχνίτη και προσφέρει ασφαλές, αξιόπιστο και γρήγορο πρεσάρισμα.- Πεδίο εφαρμογής επίσης για μεγάλες διατομές: Ρυτίδωση τεσσάρων πλευρών 0,08 έως 10,0 + 16,0 mm²- μετωπική είσοδος: διευκολύνει στις δύσκολες συνθήκες εργασίας σε στενά σημεία.

- Για το πρεσάρισμα μυτών ακροκωτιώνων σύμφωνα με DIN 46228 parts 1 + 4
- Αυτορυθμιζόμενη προσαρμογή στο επιθυμητό μέγεθος των ακροκωτιώνων σύνδεσης κλώνων: κανένα σφάλμα ρυτίδωσης από χρήση λάθους εξαρτήματος ρυτίδωσης
- Εμπρόσθια πρόσβαση για το πρεσάρισμα των μυτών ακροκωτιώνων
- Επαναλαμβανόμενο, υψηλής ποιότητας πρεσάρισμα χάρη στον ενσωματωμένο μηχανισμό (απασφαλίζει με το τέλος του κύκλου)
- Η πίεση ρυτίδωσης είναι από το εργοστάσιο ακριβώς ρυθμισμένη (βαθμονομημένη), επαναρρυθμιζόμενη
- Βέλτιστη μετάδοση δύναμης χάρη στην λειτουργία υπομοχλίου, εργασία με ελάχιστη μυϊκή κόπωση
- Εύχρηστο και άνετο στην χρήση χάρη στο εργονομικό σχήμα και το μικρό βάρος
- Ηλεκτροχάλυβας χρωμίου-βαναδίου σε εξαιρετική ποιότητα, σκληρυμένος σε λάδι
- Πρεσάρισμα από 0.08 - 10.0 και 16.0 mm² με ένα προφίλ
- Με λεβιέ επιλογής για την ρύθμιση της περιοχής πρεσαρίσματος στο 0.08 - 10 mm² ή το 16 mm²
- Ιδιαίτερα ενδείκνυται για όλα τα ακροκωτιώνια σύνδεσης κλώνων Twin έως 2 x 6 mm² ή 2 x AWG 8

Τσιμπίδα συστήματος ρυτίδωσης 97 43 200



Κατάλληλη για φωτοβολταϊκές εφαρμογές

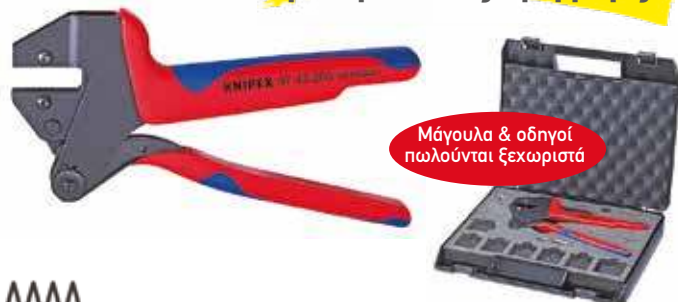

Μάγουλα & οδηγό πωλούνται ξεχωριστά



A/A	Κωδικός	Μέγεθος mm		Τιμή Τεμ. €
9600188	9743200	200	1	

Με τη δυνατότητα προσαρίσματος σχεδόν για όλες τις τρέχουσες συνδέσεις ρυτίδωσης σε ένα εργαλείο με προηγμένη τεχνολογία τσιμπίδων ρυτίδωσης, εκτελεί η τσιμπίδα συστήματος ρυτίδωσης σχεδόν όλες τις εργασίες στην κινητή και σταθερή τεχνική ρυτίδωσης και είναι για τις σπάνιες ρυτίδώσεις ένα εξαιρετικό επαγγελματικό εργαλείο.

- Μόνο ένα εργαλείο για σχεδόν 1000 εργασίες ρυτίδωσης
- Προσαρίσμα σχεδόν τελείως παράλληλο
- Επαναλαμβανόμενο προσαρίσμα υψηλής ποιότητας χάρη στα μάγουλα ακριβείας και τον ενσωματωμένο μηχανισμό κλειδώματος (αυτόματη απασφάλιση)
- Η πίεση ρυτίδωσης είναι από το εργοστάσιο ακριβώς ρυθμισμένη (βαθμονομημένη), επαναρρυθμιζόμενη
- Ελάχιστη μυϊκή προσπάθεια χάρη στην βέλτιστη μετάδοση δύναμης με υπομόχλιο
- Λαβές εργονομικά σχεδιασμένες
- Οδηγοί τοποθέτησης για την ακριβή τοποθέτηση των ακροδεκτών
- Εξαρτήματα ρυτίδωσης για εφαρμογές, που ξεπερνούν την προσφερόμενη συλλογή, κατόπι σχετικής ερώτησης
- Ηλεκτροχάλυβας χρωμίου-βαναδίου σε εξαιρετική ποιότητα, σκληρυμένος σε λάδι
- Σε κασετίνα από συνθετικό υλικό, θήκη αφρώδους υλικού με εγκοπές για τη φύλαξη των εξαρτημάτων ρυτίδωσης και των βοηθημάτων τοποθέτησης,
- Με εργαλείο συναρμολόγησης (κλειδί τύπου Άλλεν), βίδες και παξιμάδια
- Χωρίς εξάρτημα ρυτίδωσης

Απογυμνωτής καλωδίων ακριβείας με διαμορφωμένα μαχαίρια 12 12 10



A/A	Κωδικός	Μέγεθος mm	Τιμές απογύμνωσης mm ²		Τιμή Τεμ. €
9600199	121210	195	2,5 / 4,0 / 6,0 / 10,0	1	

- Άψογη απογύμνωση ακόμα και των δύσκολα αποσπώμενων μονωτικών υλικών από PTFE, σιλίκονη, Radox®, Kartop® και λάστιχο, επίσης και μονώσεις πολλών στρώσεων
- Ένα δεύτερο ζευγάρι μαχαιριών συγκρατεί πάντοτε σταθερά την παραμένουσα μόνωση
- Ακριβώς στην εκάστοτε διατομή του αγωγού εναρμονισμένο, αντικαθιστούμενο μαχαίρι
- Διαθέτει στοπ μήκους για σταθερό μήκος κατά την διάρκεια επαναληπτικής εργασίας
- Σώμα τσιμπίδας: χάλυβας
- Μαχαίρι: ειδικός εργαλειοχάλυβας, σκληρυμένος σε λάδι



Αρχή εργασίας με διαμορφωμένα μαχαίρια

Με την κυκλική κοπή γύρω απ' όλη τη μόνωση γίνεται μια καθαρή και ακριβής απογύμνωση. Αυτό είναι ιδιαίτερα σημαντικό σε αγωγούς, οι οποίοι πρέπει να απογυμνωθούν με ακρίβεια. Επίσης σε δύσκολα υλικά όπως μονωτικά υλικά από PTFE, Radox® και μονώσεις πολλών στρώσεων, λειτουργεί αυτό χωρίς προβλήματα.

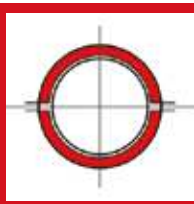

Ακρίβεια και αξιοπιστία

Δύο ζεύγη λαμών (1) κόβουν την μόνωση. Μετά οι λάμες χωρίζονται και η μόνωση αφαιρείται (2). Το εργαλείο ανοίγει αυτόματα μόλις ολοκληρωθεί η διαδικασία απογύμνωσης.

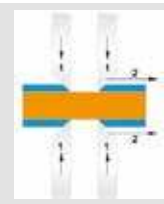

Ψαλίδι καλωδίων 95 16 165

Κατάλληλη για φωτοβολταϊκές εφαρμογές



A/A	Κωδικός	Μέγεθος mm	Κοπτική ικανότητα		Τιμή Τεμ. €
			 mm  mm ²		
9600176	9516165	165	15 50	1	

- Για την κοπή μονόκλωνων ή πολύκλωνων χάλκινων και αλουμινένιων καλωδίων
- Ακατάλληλο για την κοπή χαλύβδινων συρμάτων ή συμπαγών αγωγών από σκληρό χαλκό
- Αιχμηρές λάμες με τρόχισμα ακριβείας
- Καθαρή και απαλή κοπή χωρίς στραγγαλισμό ή παραμόρφωση
- Εύκολη κοπή με το ένα μόνο χέρι
- Στοπ κλεισίματος προστατεύει τα δάκτυλα του χειριστή από τυχόν "μάγκωμα"
- Αυτομπλοκαριζόμενη, ρυθμιζόμενη βιδωτή άρθρωση
- Ειδικός εργαλειοχάλυβας εξαιρετικής ποιότητας, σφυρηλατημένος, σκληρυμένος σε λάδι



• Η εταιρεία διατηρεί το δικαίωμα αλλαγής των τιμών χωρίς προειδοποίηση



Χώρα προέλευσης: Γερμανία



Κατάλληλα για φωτοβολταϊκές εφαρμογές

	Κωδικός		Δυνατότητες mm ²	AWG		
	97 49 62	για ακροδέκτες ηλιακών συστημάτων (Huber + Suhner)		2,5 / 4,0	13 / 11	35
	97 49 63	για ακροδέκτες ηλιακών συστημάτων (Huber + Suhner)		4,0 / 6,0	11 / 10	35
	97 49 65	για ακροδέκτες ηλιακών συστημάτων MC 3 (Multi-Contact)		2,5 / 4,0 / 6,0	13 / 11 / 10	35
	97 49 65 1	Βοήθημα τοποθέτησης για 97 49 65				80
	97 49 66	για ακροδέκτες ηλιακών συστημάτων MC 4 (Multi-Contact)		2,5 / 4,0 / 6,0	13 / 11 / 10	35
	97 49 66 1	Οδηγός τοποθέτησης για 97 49 66				70
	97 49 66 4	για συνδέσμους ηλιακών συστημάτων MC 4 (Multi-Contact), κοπή - απογύμνωση - ρυτίδωση		4,0	11	35
	97 49 66 6	για συνδέσμους ηλιακών συστημάτων MC 4 (Multi-Contact), κοπή - απογύμνωση - ρυτίδωση		6,0	10	35
	97 49 67	για ακροδέκτες ηλιακών συστημάτων (Hirschmann)		2,5 / 4,0 / 6,0	13 / 11 / 10	35
	97 49 68	για ακροδέκτες ηλιακών συστημάτων Solarlok (Tyco)		1,5 / 2,5 4,0 / 6,0	15 / 13 11 / 10	35
	97 49 68 1	Οδηγός τοποθέτησης για 97 49 68				70
	97 49 69 1	για συνδέσμους ηλιακών συστημάτων (Wieland)		0,14 - 4,0	25 - 11	35
	97 49 69 2	για συνδέσμους ηλιακών συστημάτων (Wieland)		4,0 - 10,0	11 - 7	35
	97 49 69 11	Βοήθημα τοποθέτησης για 97 49 69 1 και 97 49 69 2				55
	97 49 65 2	Βοήθημα τοποθέτησης για 97 49 69 1 και 97 49 69 2		2,5 - 10,0	13 - 7	470

• Η εταιρεία δεν ευθύνεται για τυχόν αλλαγές σε τεχνικά χαρακτηριστικά των προϊόντων

Κατσαβίδι δοκιμαστικό



Χώρα προέλευσης: Γερμανία

A/A	Κωδικός	Μέγεθος mm		Τιμή Τεμ. €
5900114	22-155560-0	140	10	
5900115	22-155510-0	190	10	

Κατσαβίδι δοκιμαστικό

125 - 250 Volt



Χώρα προέλευσης: Γερμανία

A/A	Κωδικός	Μέγεθος mm		Τιμή Τεμ. €
5900112	22-152015-0	150	10	
5900113	22-152019-0	190	10	

Κατσαβίδι δοκιμαστικό

6 - 24 Volt



Χώρα προέλευσης: Γερμανία

A/A	Κωδικός	Μέγεθος		Τιμή Τεμ. €
5900107	22-163000-0		6	

Σετ κατσαβίδια ωρολογιοποιού

Σετ 8 τεμ.

Περιέχει:

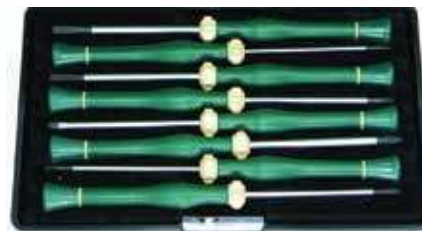

- 1 τεμ ίσιο 2.0mm
- 1 τεμ ίσιο 2.4mm
- 1 τεμ ίσιο 3.0mm
- 1 τεμ ίσιο 3.5mm
- 1 τεμ ίσιο 4.0mm
- 1 τεμ Philips PH00
- 1 τεμ Philips PH0
- 1 τεμ Philips PH1

A/A	Κωδικός	Μέγεθος mm		Τιμή Τεμ. €
7900673	2087	75	6	

Κατσαβίδια μίνι μεταλλικά

Σετ 6 τεμ.



- 1 τεμ ίσιο 1.0
- 1 τεμ ίσιο 1.4
- 1 τεμ ίσιο 2.0
- 1 τεμ ίσιο 2.4
- 1 τεμ Philips 3.0
- 1 τεμ Philips 3.5

Χώρα προέλευσης: Taiwan

A/A	Κωδικός	Περιέχει		Τιμή Τεμ. €
5301209	410008	6 τεμ.	1	

Κατσαβίδια μίνι μεταλλικά

Σετ 6 τεμ.



- 1 τεμ ίσιο 1.4
- 1 τεμ ίσιο 2.0
- 1 τεμ ίσιο 2.4
- 1 τεμ ίσιο 3.0
- 1 τεμ Philips PH0
- 1 τεμ Philips PH1

Χώρα προέλευσης: Taiwan

A/A	Κωδικός	Περιέχει		Τιμή Τεμ. €
5301218	410009	6 τεμ.	1	

Σφυρί πέννας ξύλινη λαβή



A/A	Κωδικός	Μέγεθος gr		Τιμή Τεμ. €
9803251	M76502	200	12	
9803252	M76503	300	12	
9803253	M76504	400	12	
9803257	M76508	800	6	

Σφυρί πέννας πλαστική λαβή



A/A	Κωδικός	Μέγεθος gr		Τιμή Τεμ. €
9803233	76513	300	6	
9803235	76515	500	6	

Μασάτι ακονίσματος

Η λαβή προσφέρει πλήρης στήριξη με αποτέλεσμα την γρήγορη και εύκολη χρήση του.



Χώρα προέλευσης: Γερμανία

A/A	Κωδικός	Μέγεθος		Τιμή Τεμ. €
5900108	26-165010-0	10"	1	
5900109	26-165012-0	12"	1	

Σφιγκτήρας μαραγκού



A/A	Κωδικός	Μέγεθος		Τιμή Τεμ. €
9803430	90400	50x150	1	
9803431	90401	50x250	1	
9803432	90402	50x300	1	
9803433	90423	120x300	1	
9803434	90425	120x500	1	
9803435	90428	120x800	1	



Φαλτσοκούτι & πριόνι

Χώρα προέλευσης: Taiwan

A/A	Κωδικός	Μέγεθος		Τιμή Τεμ. €
5301195	250019	12" - 14"	1	

**Κοφτάκι μίνι
blister**

**BRÜDER
MANESMAN
WERKZEUGE**

A/A	Κωδικός	Μέγεθος mm		Τιμή Τεμ. €
9803440	1070-1	115	12	

**Εμπροσθοκόφτης
μίνι blister**

A/A	Κωδικός	Μέγεθος mm		Τιμή Τεμ. €
9803441	1070-2	115	12	

**Πένσα μίνι
blister**

A/A	Κωδικός	Μέγεθος mm		Τιμή Τεμ. €
9803442	1070-3	115	12	

**Μυτοσίμπιδο
μίνι blister**

A/A	Κωδικός	Μέγεθος mm		Τιμή Τεμ. €
9803443	1070-4	130	12	

**Μυτοσίμπιδο
μίνι κυρτό
blister**

A/A	Κωδικός	Μέγεθος mm		Τιμή Τεμ. €
9803444	1070-5	120	12	

**Πλαγιοκόφτης
blister**

A/A	Κωδικός	Μέγεθος mm		Τιμή Τεμ. €
9803449	10956	160	10	
9803450	10958	180	10	

**Πένσα
blister**

A/A	Κωδικός	Μέγεθος mm		Τιμή Τεμ. €
9803445	10937	180 / 7"	10	
9803446	10938	200 / 8"	10	

**Μυτοσίμπιδο
blister**

A/A	Κωδικός	Μέγεθος mm		Τιμή Τεμ. €
9803447	10948	200 / Ισιο 8"	10	
9803448	10950	200 / Κυρτό 8"	10	

Γκαζοτανάλια blister



A/A	Κωδικός	Μέγεθος mm		Τιμή Τεμ. €
9803451	10972	250	6	

Γαλλικό κλειδί blister



A/A	Κωδικός	Μέγεθος mm		Τιμή Τεμ. €
9803452	19870	150	6	
9803453	19871	200	6	
9803454	19872	250	6	
9803455	19873	300	6	

Θερμοκολλητικό πιστόλι 55W



Η συσκευασία με το πιστόλι περιέχει 2 sticks
 Τάση: 230V
 Μέγιστη ισχύς: 55W
 Μήκος καλωδίου: 1,8m



A/A	Κωδικός	Περιγραφή		Τιμή Τεμ. €
5300094	M.8855	Πιστόλι κόλλας 55W	1	
5300095	M.8857	Ράβδοι κόλλας (12 τεμ.)	10	

Τανάλια



A/A	Κωδικός	Μέγεθος mm		Τιμή Τεμ. €
9803247	10928	180	6	

Κοφτάκι μπετού



A/A	Κωδικός	Μέγεθος mm		Τιμή Τεμ. €
9803466	10990	160	6	

Τσαπραζολόγος πένσα



Χώρα προέλευσης:
 Γερμανία

A/A	Κωδικός	Μέγεθος mm		Τιμή Τεμ. €
5900110	26-121019-0	190	6	

Θερμοκολλητικό πιστόλι 70W

Η συσκευασία με το πιστόλι περιέχει 6 sticks

Τάση: 230V
 Μέγιστη ισχύς: 70W



A/A	Κωδικός		Τιμή Τεμ. €
9803021	M49200	1	

Μυτοσίμπιδο μίνι 610110



A/A	Κωδικός	Μέγεθος		Τιμή Τεμ. €
7900374	610110	140 mm	6	

Πλαγιοκόφτης μίνι 612140



A/A	Κωδικός	Μέγεθος		Τιμή Τεμ. €
7900372	612140	110 mm	6	

Πένσα 611B



A/A	Κωδικός	Μέγεθος		Τιμή Τεμ. €
7900380	611B175	175 mm - 7"	6	
7900381	611B200	200 mm - 8"	6	

Κόφτης 612B



A/A	Κωδικός	Μέγεθος		Τιμή Τεμ. €
7900382	612B175	175 mm - 7"	6	

Μυτοσίμπιδο ίσιο μακρύ 610B



A/A	Κωδικός	Μέγεθος		Τιμή Τεμ. €
7900383	610B160	160 mm - 6,3"	6	
7900384	610B200	200 mm - 8"	6	

Μυτοσίμπιδο κυρτό 610B200B



A/A	Κωδικός	Μέγεθος		Τιμή Τεμ. €
7900335	610B200B	200 mm - 8"	6	

Μυτοσίμπιδο ίσια μύτη μακριά λαβή



A/A	Κωδικός	Μέγεθος		Τιμή Τεμ. €
7909016	5047P1	11"	1	

Μυτοσίμπιδο κυρτό μακριά λαβή 5047P2



A/A	Κωδικός	Μέγεθος		Τιμή Τεμ. €
7909018	5047P2	11"	1	

Πρέσα μονωμένων ακροδεκτών 6801



A/A	Κωδικός	Μέγεθος mm		Τιμή Τεμ. €
7900659	6801	233	1	

Πρέσα ακροχυτωνίων 6802



Χώρα προέλευσης: Taiwan



A/A	Κωδικός	Μέγεθος mm		Τιμή Τεμ. €
7900660	6802	233	1	

Πένσα GRIP 614



A/A	Κωδικός	Μέγεθος		Τιμή Τεμ. €
7900670	614175	7"	1	
7900671	614250	10"	1	

Πρέσα γυμνών ακροδεκτών 6803



A/A	Κωδικός	Μέγεθος mm		Τιμή Τεμ. €
7900657	6803	233	1	

Γδάρτης καλωδίων αυτόματος 6804



A/A	Κωδικός	Μέγεθος mm		Τιμή Τεμ. €
7900655	6804	178	1	

Μέγγενη ατσάλινη περιστρεφόμενη βάση



A/A	Κωδικός	Σιαγόνα	Ανοιγμα		Τιμή Τεμ. €
7900328	6540204	4"	2-1/4"	1	
7900329	6540205	5"	2-5/8"	1	
7900330	6540206	6"	3"	1	
7900331	6540208	8"	3-1/2"	1	
7900332	6540210	10"	4"	1	

Παχύμετρο μετρικό



A/A	Κωδικός	Μέγεθος mm		Τιμή Τεμ. €
9803409	825-150	0 - 150	1	

Ματσόλα λαστιχένια



A/A	Κωδικός	Μέγεθος mm / gr		Τιμή Τεμ. €
7900333	616400	280 /520	6	
7900334	616580	300 /690	6	

Ματσόλα

616A400



Χώρα προέλευσης: Taiwan

Κεφαλή: 1 κίτρινο PU
+ 1 λευκό Nylon



A/A	Κωδικός	Μέγεθος gr		Τιμή Τεμ. €
7909219	616A400	400	6	

Ματσόλα

616A700

A/A	Κωδικός	Μέγεθος gr		Τιμή Τεμ. €
7909220	616A700	700	6	



Βαριοπούλα πλαστική λαβή

Μπλε/γκρι λαβή FIBER-GLASS/TPR
DIN 6475 + Δαχτυλίδι



A/A	Κωδικός	Μέγεθος gr		Τιμή Τεμ. €
5307015	734908	800	6	
5307016	734909	1000	6	
5307017	734910	1250	6	
5307018	734911	1500	6	
5307019	734912	2000	6	

Βαριοπούλα ξύλινη λαβή



BRÜDER
MANESMANN
HEIMWERKZEUGE

A/A	Κωδικός	Μέγεθος gr		Τιμή Τεμ. €
9803286	76520	1000	6	
9803287	76521	1250	6	
9803288	76522	1500	6	
9803289	76523	2000	6	

Σφυροκατσάβιδο με υποδοχή ΣΕΤ 6 ΤΕΜ.



Περιέχει:

- Σφυροκατσάβιδο
- Μύτες 5/16" PH2-PH3 x 36mm
- Μύτες 5/16" Ισιες 9-11 x 36mm
- Αντάπτορας θυληκός για μύτες 1/2 x 5/16"

FORCE

Χώρα προέλευσης: Taiwan

A/A	Κωδικός		Τιμή Τεμ. €
7900341	5064	1	

Σφυροκατσάβιδο με υποδοχή 5/16" ΣΕΤ 17 ΤΕΜ.



Περιέχει:

- Σφυροκατσάβιδο
- Σταυρός PH.2 - PH.3 x 36mm
- ΡΟΖΙ PZ.2 - PZ.3 x36mm
- Εγκοπής 9 - 11 mm x36mm
- TORX T25 - T30 - T40 - T45 - T50 x35mm
- Εξάγωνες 6 - 8 - 10 mm x36mm
- Αντάπτορας θηλυκός 1/2"x5/16"
- Αντάπτορας αρσενικός 5/16"Hex-3/8"Sq.

A/A	Κωδικός		Τιμή Τεμ. €
7900349	5171	1	

Μύτες 5/16" σταυρός για σφυροκατσάβιδο



A/A	Κωδικός	Μέγεθος	Μήκος mm		Τιμή Τεμ. €
7900685	151362	PH.2	36	10	
7900686	151363	PH.3	36	10	

Μύτες 5/16" εγκοπής για σφυροκατσάβιδο

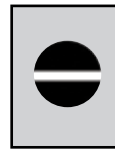

A/A	Κωδικός	Μέγεθος	Μήκος mm		Τιμή Τεμ. €
7900687	15330055	0.8x5.5	30	10	
7900688	1533007	1.2x7	30	10	
7900689	1533008	1.2x8	30	10	
7900690	1533010	1.6x10	30	10	

Κατσαβίδι για μύτες 1/4"



A/A	Κωδικός		Τιμή Τεμ. €
7909004	8144	1	

Τηλεσκοπικό κατσαβίδι 1/4"

ΣΕΤ 8 ΤΕΜ.

FORCE

Χώρα προέλευσης: Taiwan

Περιέχει:

- Σταυρός PH1-PH2-PZ1-PZ2
- Εγκοπής 4-5,5
- Αποθήκη μυτών στην λαβή για ευκολία σε όσες μύτες χρησιμοποιείται συχνά
- Συμπαράδίδεται με 6 μύτες 1/4" και με μαγνητάκι με 1/4" υποδοχή για συλλογή μεταλλικών αντικειμένων σε δύσκολα μέρη.

A/A	Κωδικός	Μέγεθος		Τιμή Τεμ. €
7909198	2083	1/4"	1	

Σετ κατσαβιδιών εγκοπής & σταυρού

ΣΕΤ 8 ΤΕΜ.

Περιέχει:

- Εγκοπής: 3 - 3.5 - 4 - 5.5 - 6.5 - 8 mm
- Σταυρός: PH.1 - PH.2

- Εξαιρετικής ποιότητας σετ κατσαβιδιών
- Εργονομικά σχεδιασμένη αντιολισθητική λαβή

A/A	Κωδικός	Μέγεθος		Τιμή Τεμ. €
7900654	2084B	8 τεμ.	1	

Σετ κατσαβιδιών TORX

ΣΕΤ 8 ΤΕΜ.

Περιέχει:

- T-8H, T-10H, T-15H, T-20H, T-25H, T-27H, T-30H, T-40H.

- Εξαιρετικής ποιότητας σετ κατσαβιδιών
- Εργονομικά σχεδιασμένη αντιολισθητική λαβή

A/A	Κωδικός	Μέγεθος		Τιμή Τεμ. €
7900656	2086TB	8 τεμ.	1	

Κατσαβίδι σταυρός PH



- Μύτη επεξεργασμένη με αμμοβολή και με ραβδώσεις για καλύτερη πρόσφυση στο κεφάλι της βίδας
- Εργονομική, αντιολισθητική λαβή δύο υλικών για καλύτερο κράτημα

A/A	Κωδικός	Μέγεθος	Μήκος λάμας mm	Ολικό μήκος mm		Τιμή Τεμ. €
7900871	7111B	1	80	185	10	
7900872	7112B	2	100	215	10	
7900873	7113B	3	150	275	10	

Κατσαβίδι νάνος σταυρός PH



- Μύτη επεξεργασμένη με αμμοβολή και με ραβδώσεις για καλύτερη πρόσφυση στο κεφάλι της βίδας
- Μικρό μέγεθος για χρήση σε στενούς χώρους
- Εργονομική, αντιολισθητική λαβή δύο υλικών για καλύτερο κράτημα

A/A	Κωδικός	Μέγεθος	Μήκος λάμας mm	Ολικό μήκος mm		Τιμή Τεμ. €
7900875	7111BS	1	25	75	10	
7900876	7112BS	2	25	75	10	

Κατσαβίδι χτυπητό σταυρός PH



- Υψηλής ποιότητας κατσαβίδι
- Αντιολισθητική λαβή
- Λάμα από ενισχυμένο χάλυβα εξάγωνης διατομής για μεγαλύτερη αντοχή σε υψηλή ροπή στρέψης

A/A	Κωδικός	Μέγεθος	Μήκος λάμας mm	Ολικό μήκος mm		Τιμή Τεμ. €
7900878	7112M	2	100	215	10	
7900879	7113M	3	150	275	10	

Κατσαβίδι χτυπητό εγκοπής



- Μύτη επεξεργασμένη με αμμοβολή και με ραβδώσεις για καλύτερη πρόσφυση στο κεφάλι της βίδας
- Εργονομική, αντιολισθητική λαβή δύο υλικών για καλύτερο κράτημα

A/A	Κωδικός	Μέγεθος	Μήκος λάμας mm	Ολικό μήκος mm		Τιμή Τεμ. €
7900880	713055M	5,5	125	230	10	
7900881	713065M	6,5	150	265	10	

Κατσαβίδι νάνος Ίσιο



A/A	Κωδικός	Μέγεθος	Μήκος λάμας mm	Ολικό μήκος mm		Τιμή Τεμ. €
7900890	713055BS	5,5	25	75	10	
7900891	713065BS	6,5	25	75	10	

Κατσαβίδι εγκοπής



- Μύτη επεξεργασμένη με αμμοβολή και με ραβδώσεις για καλύτερη πρόσφυση στο κεφάλι της βίδας
- Εργονομική, αντιολισθητική λαβή δύο υλικών για καλύτερο κράτημα

A/A	Κωδικός	Μέγεθος	Μήκος λάμας mm	Ολικό μήκος mm		Τιμή Τεμ. €
7900882	71303B	3,0	100	185	10	
7900883	713035B	3,5	100	185	10	
7900884	71304B	4,0	100	205	10	
7900885	713055B	5,5	125	240	10	
7900886	713065B	6,5	150	265	10	
7900887	71308B	8,0	175	265	10	

Κατσαβίδι Ροζι D



- Μύτη επεξεργασμένη με αμμοβολή και με ραβδώσεις για καλύτερη πρόσφυση στο κεφάλι της βίδας

A/A	Κωδικός	Μέγεθος	Μήκος λάμας mm	Ολικό μήκος mm		Τιμή Τεμ. €
7900845	7120	0	60	145	10	
7900846	7121	1	80	185	10	
7900847	7122	2	100	215	10	
7900844	7123	3	150	275	10	

Κατσαβίδι Ροζι νάνος

FORCE

Χώρα προέλευσης: Taiwan



- Μικρό μέγεθος για χρήση σε στενούς χώρους
- Εργονομική, αντιολισθητική λαβή δύο υλικών για καλύτερο κράτημα

A/A	Κωδικός	Μέγεθος	Μήκος λάμας mm	Ολικό μήκος mm		Τιμή Τεμ. €
7900848	7121BS	1	25	75	10	
7900849	7122BS	2	25	75	10	

Κατσαβίδι TORX με τρύπα



- Κυλινδρική λάμα από ενισχυμένο χάλυβα
- Αστεράκι με τρύπα (tamper torx) για βίδες με κεφαλή torx ασφαλείας και απλές
- Μύτη επεξεργασμένη με αμμοβολή για καλύτερη πρόσφυση στο κεφάλι της βίδας
- Εργονομική, αντιολισθητική λαβή δύο υλικών για καλύτερο κράτημα

A/A	Κωδικός	Μέγεθος	Μήκος λάμας mm	Ολικό μήκος mm		Τιμή Τεμ. €
7900850	71705	T-5H	60	145	10	
7900851	71706	T-6H	60	145	10	
7900852	71707	T-7H	60	145	10	
7900853	71708	T-8H	60	145	10	
7900854	71709	T-9H	60	145	10	
7900855	71710	T-10H	80	185	10	
7900856	71715	T-15H	80	185	10	
7900857	71720	T-20H	100	205	10	
7900858	71725	T-25H	100	205	10	
7900859	71727	T-27H	115	230	10	
7900860	71730	T-30H	115	230	10	
7900861	71740	T-40H	130	245	10	
7900862	71745	T-45H	130	255	10	

Κατσαβίδι μακρύ εγκοπής



- Από ενισχυμένο χάλυβα
- Ειδικά επεξεργασμένο άκρο για καλύτερη πρόσφυση στο κεφάλι της βίδας
- Εργονομική, αντιολισθητική λαβή

A/A	Κωδικός	Μέγεθος	Μήκος λάμας mm	Ολικό μήκος mm		Τιμή Τεμ. €
7900864	655304	4	300	400	10	
7900865	655305	5	300	400	10	
7900866	655306	6	300	400	10	

Κατσαβίδι μακρύ σταυρός PH



- Από ενισχυμένο χάλυβα
- Ειδικά επεξεργασμένο άκρο για καλύτερη πρόσφυση στο κεφάλι της βίδας
- Εργονομική, αντιολισθητική λαβή

A/A	Κωδικός	Μέγεθος	Μήκος λάμας mm	Ολικό μήκος mm		Τιμή Τεμ. €
7900867	65512	2	350	450	10	

Allen ΣΕΤ 9 ΤΕΜ.



Περιέχει:

- 1.5 mm
- 2 mm • 2.5 mm
- 3 mm • 4 mm
- 5 mm • 6 mm
- 8 mm • 10 mm



A/A	Κωδικός		Τιμή Τεμ. €
7900652	5093	6	

Allen μακριά ΣΕΤ 7 ΤΕΜ.



Περιέχει:

- 2.5 mm
- 3 mm
- 4 mm
- 5 mm
- 6 mm
- 8 mm
- 10 mm



A/A	Κωδικός		Τιμή Τεμ. €
7900431	5072L	6	

Allen μακριά ΣΕΤ 10 ΤΕΜ.



Περιέχει:

- 1.27 mm
- 1.5 mm
- 2 mm • 2.5 mm
- 3 mm • 4 mm
- 5 mm • 6 mm
- 8 mm • 10 mm



A/A	Κωδικός		Τιμή Τεμ. €
7900430	5102L	6	

Allen μπίλιας μακριά ΣΕΤ 10 ΤΕΜ.



- 1.27 mm
- 1.5 mm
- 2 mm
- 2.5 mm
- 3 mm
- 4 mm
- 5 mm
- 6 mm
- 8 mm
- 10 mm



A/A	Κωδικός		Τιμή Τεμ. €
7900429	5102XLB	6	

Allen Μπίλιας ΣΕΤ 10 ΤΕΜ.



- 1.27 mm
- 1.5 mm
- 2 mm
- 2.5 mm
- 3 mm
- 4 mm
- 5 mm
- 6 mm
- 8 mm
- 10 mm



A/A	Κωδικός		Τιμή Τεμ. €
7900428	5102LB	6	

Allen Μπίλιας ΣΕΤ 11 ΤΕΜ.



- 1.5 mm
- 2 mm • 2.5 mm
- 3 mm • 4 mm
- 5 mm • 6 mm
- 7 mm • 8 mm
- 10 mm • 12 mm



A/A	Κωδικός		Τιμή Τεμ. €
7900653	5116LB	6	

Allen INTΣΑΣ ΣΕΤ 7 ΤΕΜ.



Περιέχει:

- 3/32"
- 1/8"
- 5/32"
- 3/16"
- 1/4"
- 5/16"
- 3/8"



A/A	Κωδικός		Τιμή Τεμ. €
7900437	5072S	6	

Allen μπίλιας μακριά INTΣΑΣ ΣΕΤ 7 ΤΕΜ.



Περιέχει:

- 3/32"
- 1/8"
- 5/32"
- 3/16"
- 1/4"
- 5/16"
- 3/8"



A/A	Κωδικός		Τιμή Τεμ. €
7900438	5072LBS	6	

Allen TORX

ΣΕΤ 7 τεμ.



Περιέχει:

- T10
- T15
- T20
- T25
- T27
- T30
- T40

A/A	Κωδικός		Τιμή Τεμ. €
7900455	5071	6	



Χώρα προέλευσης: Taiwan

Allen TORX

ΣΕΤ 9 τεμ.



Περιέχει:

- T 10
- T 15
- T 20
- T 25
- T 27
- T 30
- T 40
- T 45
- T 50

A/A	Κωδικός		Τιμή Τεμ. €
7900456	5098	6	

Allen TORX με τρύπα

ΣΕΤ 7 τεμ.



Περιέχει:

- T10H
- T15H
- T20H
- T25H
- T27H
- T30H
- T40H

A/A	Κωδικός		Τιμή Τεμ. €
7900457	5071T	6	

Allen Torx με τρύπα

ΣΕΤ 9 τεμ.



Περιέχει:

- T 10H
- T 15H
- T 20H
- T 25H
- T 27H
- T 30H
- T 40H
- T 45H
- T 50H

A/A	Κωδικός		Τιμή Τεμ. €
7900427	5098T	6	

Allen TORX με τρύπα μακριά

ΣΕΤ 9 τεμ.



Περιέχει:

- T 10H
- T 15H
- T 20H
- T 25H
- T 27H
- T 30H
- T 40H
- T 45H
- T 50H

A/A	Κωδικός		Τιμή Τεμ. €
7900458	5098LT	6	

Allen πολύσφηνα

ΣΕΤ 5 τεμ.



Περιέχει:

- M5
- M6
- M8
- M10
- M12

A/A	Κωδικός		Τιμή Τεμ. €
7900459	5501	1	

Allen σουγιάς

ΣΕΤ 7 τεμ.



Περιέχει:

- 2,5 mm
- 3 mm
- 4 mm
- 5 mm
- 6 mm
- 8 mm
- 10 mm

A/A	Κωδικός		Τιμή Τεμ. €
7900466	5072F	6	

Allen σουγιάς μπίλιας

ΣΕΤ 7 τεμ.



Περιέχει:

- 2,5 mm
- 3 mm
- 4 mm
- 5 mm
- 6 mm
- 8 mm
- 10 mm

A/A	Κωδικός		Τιμή Τεμ. €
7900465	5072BF	6	

Allen σουγιάς

ΣΕΤ 8 τεμ.



Περιέχει:

- T9
- T10
- T15
- T20
- T25
- T27
- T30
- T40

A/A	Κωδικός		Τιμή Τεμ. €
7900476	5083F	1	

Allen Γωνιακό με μπίλια ΣΕΤ 10 τεμ.



Περιέχει:

- 2,0
- 2,5
- 3,0
- 4,0
- 5,0
- 6,0
- 7,0
- 8,0
- 10
- 12

A/A	Κωδικός		Τιμή Τεμ. €
7900475	5106B	1	

Καρυδοκατσάβιδο ταφ πλαστική λαβή

ΣΕΤ 9 τεμ.



Περιέχει:

- 5 x 300 mm
- 6 x 300 mm
- 7 x 300 mm
- 8 x 300 mm
- 9 x 300 mm
- 10 x 300 mm
- 11 x 300 mm
- 12 x 300 mm
- 13 x 300 mm

A/A	Κωδικός		Τιμή Τεμ. €
7900403	2095	1	

Allen γωνιακό με μπίλια μακρύ στέλεχος



A/A	Κωδικός	Μέγεθος		Τιμή Τεμ. €
7900467	76502G	2x126	10	
7900468	765025G	2.5x126	10	
7900469	76503G	3x126	10	
7900470	76504G	4x183	10	
7900471	76505G	5x183	10	
7900472	76507G	7x240	10	
7900473	76508G	8x240	10	

TORX T Μεταλλικό

766T



A/A	Κωδικός	Μέγεθος		Τιμή Τεμ. €
7900056	76606T	T6	10	
7900057	76607T	T7	10	
7900058	76608T	T8	10	
7900059	76609T	T9	10	
7900060	76610T	T10	10	
7900061	76615T	T15	10	
7900062	76620T	T20	10	
7900063	76627T	T27	10	
7900064	76630T	T30	10	
7900065	76640T	T40	10	

Allen T Μεταλλικό

764T



A/A	Κωδικός	Μέγεθος		Τιμή Τεμ. €
7900043	76402T	2	10	
7900044	764025T	2,5	10	
7900045	76403T	3	10	
7900046	764035T	3,5	10	
7900047	76404T	4	10	
7900048	764045T	4,5	10	
7900049	76405T	5	10	
7900050	76406T	6	10	
7900051	76407T	7	10	
7900052	76408T	8	10	
7900053	76409T	9	10	
7900054	76410T	10	5	

Καρυδοκατσάβιδο πλαστική λαβή 744



A/A	Κωδικός	Μέγεθος mm		Τιμή Τεμ. €
7909156	74425004	4x135	10	
7909157	74425005	5x135	10	
7909158	74425006	6x135	10	
7909159	74425007	7x135	10	
7909160	74425008	8x135	10	
7909161	74425009	9x135	10	
7909162	74425010	10x135	10	
7909163	74425011	11x135	10	
7909164	74425012	12x135	10	
7909165	74425013	13x135	10	
7909166	74425014	14x135	10	

Καρυδοκατσάβιδο ταφ πλαστική λαβή 774



A/A	Κωδικός	Μέγεθος mm		Τιμή Τεμ. €
7900393	77430006	6	10	
7900394	77430007	7	10	
7900395	77430008	8	10	
7900396	77430010	10	10	
7900400	77430011	11	10	
7900401	77430012	12	10	
7900402	77430013	13	10	

Κατσαβίδι καρέ 1/4"

8143



- Κατσαβιδολαβή για καρυδάκια

A/A	Κωδικός	Μέγεθος		Τιμή Τεμ. €
7900791	8143	1/4" - 150 mm	1	

Allen TΑΦ μπίλιας



A/A	Κωδικός	Μέγεθος		Τιμή Τεμ. €
7900460	72502	2x100	10	
7900461	725025	2.5x100	10	
7900462	72503	3x100	10	
7900463	72504	4x150	10	
7900464	72505	5x150	10	

Γερμανικό κλειδί

754



A/A	Κωδικός	Μέγεθος	Μήκος mm		Τιμή Τεμ. €
7900070	7540708	7x8	123	10	
7900071	7540607	6x7	123	10	
7900072	7540608	6x8	123	10	
7900073	7541011	10x11	157	10	
7900074	7541213	12x13	172	10	
7900075	7541415	14x15	190	10	
7900076	7541617	16x17	205	10	
7900077	7541819	18x19	220	5	
7900078	7542022	20x22	236	5	
7900079	7542123	21x23	246	5	
7900080	7542224	22x24	246	5	
7900081	7542326	23x26	255	5	
7900082	7542427	24x27	259	5	
7900083	7542528	25x28	279	5	
7900084	7543032	30x32	297	5	
7900085	7543436	34x36	350	5	
7900086	7543641	36x41	380	5	
7900087	7543842	38x42	380	5	
7900088	7544146	41x46	415	5	
7900089	7544650	46x50	465	5	

Γερμανικό κλειδί ίντζας

754



A/A	Κωδικός	Μέγεθος	Μήκος mm		Τιμή Τεμ. €
7909114	7540608S	1/4"x5/16"	123	10	
7909116	7541011S	3/8"x7/16"	157	10	
7909118	7541314S	1/2"x9/16"	180	10	
7909120	7541617S	5/8"x11/16"	195	10	
7909122	7541920S	3/4"x25/32"	228	5	
7909124	7542122S	13/16"x7/8"	236	5	
7909126	7542425S	15/16"x1"	255	5	

Γερμανοπολύγωνο

755



Χώρα προέλευσης: Taiwan



A/A	Κωδικός	Μέγεθος	Μήκος mm		Τιμή Τεμ. €
7900091	75506	6	106	10	
7900092	75507	7	116	10	
7900093	75508	8	126	10	
7900094	75509	9	136	10	
7900095	75510	10	146	10	
7900096	75511	11	156	10	
7900097	75512	12	166	10	
7900098	75513	13	176	10	
7900099	75514	14	186	10	
7900100	75515	15	196	10	
7900101	75516	16	206	10	
7900102	75517	17	216	10	
7900103	75518	18	226	10	
7900104	75519	19	236	5	
7900105	75520	20	246	5	
7900106	75521	21	256	5	
7900107	75522	22	266	5	
7900108	75523	23	276	5	
7900109	75524	24	286	5	
7900110	75525	25	296	5	
7900111	75526	26	306	5	
7900112	75527	27	316	5	
7900113	75528	28	326	5	
7900114	75529	29	336	5	
7900115	75530	30	346	5	
7900116	75532	32	366	5	
7900117	75533	33	385	5	
7900118	75534	34	385	5	
7900119	75535	35	410	5	
7900120	75536	36	410	5	
7900121	75538	38	345	5	
7900122	75541	41	460	5	
7900123	75542	42	460	5	
7900124	75546	46	500	5	
7900125	75548	48	540	5	
7900126	75550	50	540	5	
7900127	75560	60	600	3	

Γερμανοπολύγωνο 75°

755..A



A/A	Κωδικός	Μέγεθος	Μήκος mm		Τιμή Τεμ. €
7909020	75508A	8	140	10	
7909022	75510A	10	160	10	
7909024	75511A	11	170	10	
7909026	75512A	12	180	10	
7909028	75513A	13	190	10	
7909030	75514A	14	200	10	
7909032	75517A	17	230	10	
7909034	75519A	19	250	5	
7909036	75521A	21	270	5	
7909038	75523A	23	290	5	

Ρακορόκλειδο

751



A/A	Κωδικός	Μέγεθος	Μήκος mm		Τιμή Τεμ. €
7900015	7510810	8x10	145	10	
7900016	7511011	10x11	152	10	
7900017	7511012	10x12	152	10	
7900018	7511113	11x13	165	10	
7900019	7511214	12x14	178	10	
7900020	7511618	16x18	210	10	
7900021	7511719	17x19	210	10	
7900022	7511819	18x19	210	10	
7900023	7511922	19x22	233	10	
7900024	7512427	24x27	265	5	
7900025	7513032	30x32	285	5	

Νάνος γερμανοπολύγωνο

755S



A/A	Κωδικός	Μέγεθος	Μήκος mm		Τιμή Τεμ. €
7909040	755S08	8	91	10	
7909042	755S10	10	97	10	
7909044	755S11	11	100	10	
7909046	755S12	12	105	10	
7909048	755S13	13	108	10	
7909050	755S14	14	115	10	
7909052	755S15	15	118	10	
7909054	755S16	16	122	10	
7909056	755S17	17	130	10	
7909058	755S18	18	133	10	
7909060	755S19	19	138	10	

Πολύγωνο Z 759

FORCE

Χώρα προέλευσης: Taiwan



A/A	Κωδικός	Μέγεθος	Μήκος mm		Τιμή Τεμ. €
7900027	7590607	6x7	168	10	
7900028	7590809	8x9	183	10	
7900029	7591011	10x11	198	10	
7900030	7591213	12x13	217	10	
7900031	7591415	14x15	239	10	
7900032	7591617	16x17	260	10	
7900033	7591819	18x19	292	5	
7900034	7592022	20x22	318	5	
7900035	7592123	21x23	327	5	
7900036	7592426	24x26	329	5	
7900037	7592528	25x28	347	5	
7900038	7592732	27x32	355	5	
7900039	7593032	30x32	362	5	
7900040	7593436	34x36	415	5	
7900041	7593641	36x41	450	5	

Πολύγωνο σπαστό καρυδάκι

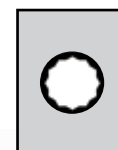

A/A	Κωδικός	Μέγεθος mm		Τιμή Τεμ. €
7900830	7520607	6x7	2	
7900831	7520809	8x9	2	
7900832	7521011	10x11	2	
7900833	7521213	12x13	2	
7900834	7521415	14x15	2	
7900835	7521617	16x17	2	
7900836	7521819	18x19	2	
7900837	7522022	20x22	2	
7900838	7522123	21x23	2	
7900839	7522427	24x27	2	
7900840	7523032	30x32	2	

Σωληνωτό 762

A/A	Κωδικός	Μέγεθος	Μήκος mm		Τιμή Τεμ. €
7900002	7620607	6x7	110	10	
7900003	7620809	8x9	120	10	
7900004	7621011	10x11	130	10	
7900005	7621213	12x13	140	10	
7900006	7621415	14x15	150	10	
7900007	7621617	16x17	160	10	
7900008	7621819	18x19	170	10	
7900009	7622022	20x22	180	5	
7900010	7622123	21x23	185	5	
7900011	7622426	24x26	190	5	
7900012	7622729	27x29	200	5	
7900013	7623032	30x32	200	5	

Γερμανοπολύγωνο καστανίας 757

A/A	Κωδικός	Μέγεθος	Μήκος mm		Τιμή Τεμ. €
7900130	75708	8	140	10	
7900131	75709	9	150	10	
7900132	75710	10	160	10	
7900133	75711	11	165	10	
7900134	75712	12	170	10	
7900135	75713	13	180	10	
7900136	75714	14	190	10	
7900137	75715	15	200	10	
7900138	75716	16	210	10	
7900139	75717	17	223	10	
7900140	75718	18	233	10	
7900141	75719	19	244	10	
7900142	75720	20	275	5	
7900143	75721	21	275	5	
7900144	75722	22	290	5	
7900145	75723	23	290	5	
7900146	75724	24	290	5	

Νάνος γερμανοπολύγωνο καστανίας 757S

A/A	Κωδικός	Μέγεθος	Μήκος mm		Τιμή Τεμ. €
7909062	757S08	8	29	10	
7909064	757S10	10	43	10	
7909066	757S11	11	59	10	
7909068	757S12	12	59	10	
7909070	757S13	13	65	10	
7909072	757S14	14	89	10	
7909074	757S15	15	117	10	
7909076	757S16	16	117	10	
7909078	757S17	17	122	10	
7909080	757S18	18	167	10	
7909082	757S19	19	167	10	

Γερμανοπολύγωνο καστανίας σπαστό 757F

A/A	Κωδικός	Μέγεθος	Μήκος mm		Τιμή Τεμ. €
7900148	75708F	8	130	10	
7900149	75709F	9	155	10	
7900150	75710F	10	155	10	
7900151	75711F	11	173	10	
7900152	75712F	12	173	10	
7900153	75713F	13	185	10	
7900154	75714F	14	191	10	
7900155	75715F	15	215	10	
7900156	75716F	16	215	10	
7900157	75717F	17	230	10	
7900158	75718F	18	248	10	
7900159	75719F	19	248	10	

Γερμανικά ΣΕΤ 8 ΤΕΜ.



Περιέχει:

- 6x7
- 8x9
- 10x11
- 12x13
- 14x15
- 16x17
- 18x19
- 20x22

A/A	Κωδικός		Τιμή Τεμ. €
7900300	5084	1	

Γερμανικά ΣΕΤ 11 ΤΕΜ.



Περιέχει:

- 6x7
- 8x9
- 10x11
- 12x13
- 14x15
- 16x17
- 18x19
- 20x22
- 21x23
- 24x27
- 30x32

A/A	Κωδικός		Τιμή Τεμ. €
7900302	5111	1	

Γερμανοπολύγωνα ΣΕΤ 11 ΤΕΜ.



Περιέχει:

- 8
- 10
- 11
- 12
- 13
- 14
- 15
- 17
- 19
- 21
- 22

A/A	Κωδικός		Τιμή Τεμ. €
7900303	5115	1	

Γερμανοπολύγωνα ΣΕΤ 14 ΤΕΜ.



Περιέχει:

- 10
- 11
- 12
- 13
- 14
- 17
- 19
- 21
- 22
- 23
- 24
- 27
- 30
- 32

A/A	Κωδικός		Τιμή Τεμ. €
7900304	5141	1	

Γερμανοπολύγωνα ΣΕΤ 26 ΤΕΜ.



Περιέχει:

- 6
- 7
- 8
- 9
- 10
- 11
- 12
- 13
- 14
- 15
- 16
- 17
- 18
- 19
- 20
- 21
- 22
- 23
- 24
- 25
- 26
- 27
- 28
- 29
- 30
- 32

A/A	Κωδικός		Τιμή Τεμ. €
7900305	5261P	1	

Πολύγωνα Z ΣΕΤ 8 ΤΕΜ.



Περιέχει:

- 6x7
- 8x9
- 10x11
- 12x13
- 14x15
- 16x17
- 18x19
- 21x23

FORCE

Χώρα προέλευσης: Taiwan

A/A	Κωδικός		Τιμή Τεμ. €
7900313	5081	1	

Γερμανοπολύγωνα καστανίας Σπαστά Σετ 12 τεμ.



Περιέχει:

- 8 • 9 • 10
- 11 • 12 • 13
- 14 • 15 • 16
- 17 • 18 • 19

A/A	Κωδικός		Τιμή Τεμ. €
7900311	K51210F	1	

Γερμανοπολύγωνα καστανίας Σετ 12 τεμ.

FORCE

Χώρα προέλευσης: Taiwan



Περιέχει:

- 8 • 9 • 10
- 11 • 12 • 13
- 14 • 15 • 16
- 17 • 18 • 19

A/A	Κωδικός		Τιμή Τεμ. €
7900312	51210	1	

Ρακορόκλειδα Σετ 6 τεμ.



Περιέχει:

- 8x10
- 10x11
- 10x12
- 11x13
- 12x14
- 17x19

A/A	Κωδικός		Τιμή Τεμ. €
7900288	5066	1	

TORX Σετ 4 τεμ.



Περιέχει:

- E6xE8
- E10xE12
- E14xE18
- E20xE24

A/A	Κωδικός		Τιμή Τεμ. €
7900310	5041	1	

TORX Σετ 6 τεμ.



Περιέχει:

- E6xE8
- E7xE11
- E10xE12
- E14xE18
- E16xE22
- E20xE24

A/A	Κωδικός		Τιμή Τεμ. €
7900308	5065	1	

Στην κεντρική ιστοσελίδα μας θα βρείτε όλα τα προϊόντα του καταλόγου μας !!!



paratheodosiou.gr



πληροφορίες



υποστήριξη



υπευθυνότητα

Καρυδάκι 1/4"

βγωνο 525



A/A	Κωδικός	Μέγεθος	Μήκος mm		Τιμή Τεμ. €
7900211	52504	4	25	10	
7900212	525045	4,5	25	10	
7900213	52505	5	25	10	
7900214	525055	5,5	25	10	
7900215	52506	6	25	10	
7900216	52507	7	25	10	
7900217	52508	8	25	10	
7900218	52509	9	25	10	
7900219	52510	10	25	10	
7900220	52511	11	25	10	
7900221	52512	12	25	10	
7900222	52513	13	25	10	
7900223	52514	14	25	10	

Καρυδάκι 1/4"

βγωνο μακρύ 52550

FORCE
Χώρα προέλευσης: Taiwan



A/A	Κωδικός	Μέγεθος	Μήκος mm		Τιμή Τεμ. €
7900226	5255006	6	50	10	
7900227	5255007	7	50	10	
7900228	5255008	8	50	10	
7900229	5255009	9	50	10	
7900230	5255010	10	50	10	
7900231	5255011	11	50	10	
7900232	5255012	12	50	10	
7900233	5255013	13	50	10	
7900234	5255014	14	50	10	

Καρυδάκι 1/4"

μύτη TORX 326



A/A	Κωδικός	Μέγεθος	Μήκος mm		Τιμή Τεμ. €
7900236	3263208	T8	32	10	
7900237	3263209	T9	32	10	
7900238	3263210	T10	32	10	
7900239	3263215	T15	32	10	
7900240	3263220	T20	32	10	
7900981	3263227	T27	32	10	
7900982	3263230	T30	32	10	
7900241	3263240	T40	32	10	
7900242	3263250	T50	32	10	
7900243	3263225	T25	32	10	

Καρυδάκι 1/4"

μύτη Allen 324

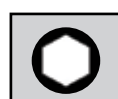

A/A	Κωδικός	Μέγεθος	Μήκος mm		Τιμή Τεμ. €
7909142	3243203	3	32	10	
7909143	3243204	4	32	10	
7909144	3243205	5	32	10	
7909145	3243206	6	32	10	
7909146	3243207	7	32	10	
7909147	3243208	8	32	10	
7909148	3243210	10	32	10	

Καρυδάκι 1/4" μύτη POZI 322



A/A	Κωδικός	Μέγεθος	Μήκος mm		Τιμή Τεμ. €
7909090	322321	PZ1	32	10	
7909092	322322	PZ2	32	10	
7909094	322323	PZ3	32	10	

Καρυδάκι 1/4" μύτη σταυρός 321



A/A	Κωδικός	Μέγεθος	Μήκος mm		Τιμή Τεμ. €
7909084	321321	PH1	32	10	
7909086	321322	PH2	32	10	
7909088	321323	PH3	32	10	

Καρυδάκι 3/8" βγωνο 535



A/A	Κωδικός	Μέγεθος		Τιμή Τεμ. €
7900800	53508	8	10	
7900801	53509	9	10	
7900802	53510	10	10	
7900803	53511	11	10	
7900804	53512	12	10	
7900805	53513	13	10	
7900806	53514	14	10	
7900807	53515	15	10	
7900808	53516	16	10	
7900809	53517	17	10	
7900810	53518	18	10	
7900811	53519	19	10	
7900812	53520	20	10	
7900813	53521	21	10	
7900814	53522	22	10	

Καρυδάκι 3/8" TORX 336



A/A	Κωδικός	Μέγεθος	Μήκος mm		Τιμή Τεμ. €
7900301	3365050	T50	50	10	

Καρυδάκι 1/2" TORX θηλυκό 546



A/A	Κωδικός	Μέγεθος	Μήκος mm		Τιμή Τεμ. €
7900820	54608	E8	38	10	
7900821	54610	E10	38	10	
7900822	54611	E11	38	10	
7900823	54612	E12	38	10	
7900824	54614	E14	38	10	
7900825	54616	E16	38	10	
7900826	54618	E18	38	10	
7900827	54620	E20	38	10	

Καρυδάκι 1/2" βγwno 545



A/A	Κωδικός	Μέγεθος	Μήκος mm		Τιμή Τεμ. €
7900185	54508	8	38	10	
7900186	54509	9	38	10	
7900187	54510	10	38	10	
7900188	54511	11	38	10	
7900189	54512	12	38	10	
7900190	54513	13	38	10	
7900191	54514	14	38	10	
7900192	54515	15	38	10	
7900193	54516	16	38	10	
7900194	54517	17	38	10	
7900195	54518	18	38	10	
7900196	54519	19	38	10	
7900197	54520	20	38	10	
7900198	54521	21	38	10	
7900199	54522	22	38	10	
7900200	54523	23	40	10	
7900201	54524	24	40	10	
7900202	54525	25	43	10	
7900203	54526	26	43	10	
7900204	54527	27	43	10	
7900205	54528	28	43	10	
7900206	54529	29	43	10	
7900207	54530	30	43	10	
7900208	54531	31	43	10	
7900209	54532	32	43	10	

Καρυδάκι 1/2" βγwno μακρύ 54577





Χώρα προέλευσης: Taiwan



A/A	Κωδικός	Μέγεθος	Μήκος mm		Τιμή Τεμ. €
7900161	5457708	8	77	10	12
7900162	5457709	9	77	10	
7900163	5457710	10	77	10	
7900164	5457711	11	77	10	
7900165	5457712	12	77	10	
7900166	5457713	13	77	10	
7900167	5457714	14	77	10	
7900168	5457715	15	77	10	
7900169	5457716	16	77	10	
7900170	5457717	17	77	10	
7900171	5457718	18	77	10	
7900172	5457719	19	77	10	
7900173	5457720	20	77	10	
7900174	5457721	21	77	10	
7900175	5457722	22	77	10	
7900176	5457723	23	77	10	
7900177	5457724	24	77	10	
7900178	5457725	25	77	10	
7900179	5457726	26	77	10	
7900180	5457727	27	77	10	
7900181	5457728	28	77	10	
7900184	5457729	29	77	10	
7900182	5457730	30	77	10	
7900183	5457732	32	77	10	

Καρυδάκι 1/2" πολύγωνο 549



A/A	Κωδικός	Μέγεθος	Μήκος mm		Τιμή Τεμ. €
7900700	54908	8	38	10	
7900701	54909	9	38	10	
7900702	54910	10	38	10	
7900703	54911	11	38	10	
7900704	54912	12	38	10	
7900705	54913	13	38	10	
7900706	54914	14	38	10	
7900707	54915	15	38	10	
7900708	54916	16	38	10	
7900709	54917	17	38	10	
7900710	54918	18	38	10	
7900711	54919	19	38	10	
7900712	54920	20	38	10	
7900713	54921	21	38	10	
7900714	54922	22	38	10	
7900715	54923	23	40	10	
7900716	54924	24	40	10	
7900717	54925	25	43	10	
7900718	54926	26	43	10	
7900719	54927	27	43	10	
7900720	54928	28	43	10	
7900721	54929	29	43	10	
7900722	54930	30	43	10	
7900723	54931	31	43	10	
7900724	54932	32	43	10	

Καρυδάκι 1/2" με επένδυση για ζάντες αλουμινίου 44585C



A/A	Κωδικός	Μέγεθος	Μήκος mm		Τιμή Τεμ. €
7900780	4458517C	17	85	1	
7900781	4458519C	19	85	1	
7900782	4458521C	21	85	1	
7900783	4458522C	22	85	1	
7900784	4458524C	24	85	1	
7900785	4458527C	27	85	1	

Σετ καρυδάκια 1/2" 3 τεμαχίων 4032

Περιέχει:

17 - 19 - 21mm



A/A	Κωδικός		Τιμή Τεμ. €
7900795	4032	1	

Καρυδάκι 1/2" μύτη σταυρός 341



A/A	Κωδικός	Μέγεθος	Μήκος		Τιμή Τεμ. €
7909096	341552	PH2	55 mm	10	
7909098	341553	PH3	55 mm	10	
7909100	341554	PH4	55 mm	10	

Καρυδάκι 1/2" μύτη ΡΟΖΙ 342



A/A	Κωδικός	Μέγεθος	Μήκος mm		Τιμή Τεμ. €
7909102	342552	PZ2	55	10	
7909104	342553	PZ3	55	10	

Καρυδάκι 1/2" μύτη ALLEN 344



A/A	Κωδικός	Μέγεθος	Μήκος mm		Τιμή Τεμ. €
7900901	34405504	4	55	10	
7900902	34405505	5	55	10	
7900903	34405506	6	55	10	
7900904	34405507	7	55	10	
7900905	34405508	8	55	10	
7900906	34405509	9	55	10	
7900907	34405510	10	55	10	
7900908	34405512	12	55	10	
7900909	34406514	14	65	10	
7900910	34407017	17	70	10	
7900911	34407019	19	70	10	

Καρυδάκι 1/2" μύτη Torx 346



A/A	Κωδικός	Μέγεθος	Μήκος mm		Τιμή Τεμ. €
7900915	34605520	T20	55	10	
7900916	34605525	T25	55	10	
7900917	34605527	T27	55	10	
7900918	34605530	T30	55	10	
7900919	34605540	T40	55	10	
7900920	34605545	T45	55	10	
7900921	34605550	T50	55	10	
7900922	34605555	T55	55	10	
7900923	34605560	T60	55	10	
7900924	34605570	T70	55	10	

Καρυδάκι 1/2" μύτη ALLEN μακρύ 344

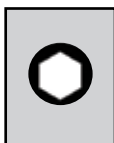

A/A	Κωδικός	Μέγεθος	Μήκος mm		Τιμή Τεμ. €
7900930	34410005	5	100	10	
7900931	34410006	6	100	10	
7900932	34410007	7	100	10	
7900933	34410008	8	100	10	
7900934	34410009	9	100	10	
7900935	34410010	10	100	10	
7900936	34410012	12	100	10	
7900937	34410014	14	100	10	
7900938	34411017	17	100	10	
7900939	34411019	19	100	10	

Καρυδάκι 1/2" μύτη Torx μακρύ 346



FORCE

Χώρα προέλευσης: Taiwan



A/A	Κωδικός	Μέγεθος	Μήκος mm		Τιμή Τεμ. €
7900940	34610020	T20	100	10	
7900941	34610025	T25	100	10	
7900942	34610027	T27	100	10	
7900943	34610030	T30	100	10	
7900944	34610040	T40	100	10	
7900945	34610045	T45	100	10	
7900946	34610050	T50	100	10	
7900947	34610055	T55	100	10	
7900948	34610060	T60	100	10	
7900949	34610070	T70	100	10	

Καρυδάκι 1/2" RIBE 349



Για τα μπουλόνια της κεφαλής των κυλίνδρων FIAT.



Καρυδάκι 1/2" πολύσφηνο ALLEN 348



A/A	Κωδικός	Μέγεθος	Μήκος mm		Τιμή Τεμ. €
7900970	34910005	M5	100	10	
7900971	34910006	M6	100	10	
7900972	34910007	M7	100	10	
7900973	34910008	M8	100	10	
7900974	34910009	M9	100	10	
7900975	34910010	M10	100	10	
7900976	34910012	M12	100	10	
7900977	34910013	M13	100	10	
7900978	34910014	M14	100	10	
7900979	34910016	M16	100	10	

A/A	Κωδικός	Μέγεθος	Μήκος mm		Τιμή Τεμ. €
7900955	34805505	M5	55	10	
7900956	34805506	M6	55	10	
7900957	34805508	M8	55	10	
7900535	34805509	M9	55	10	
7900539	34805510	M10	55	10	
7900538	34805512	M12	55	10	
7900537	34805514	M14	55	10	
7900958	34805516	M16	55	10	

Μύτες RIBE Σετ 22 τεμ.



Περιέχει: 20-10mm Μύτες RIBE

M4 - M5 - M6 - M7 - M8 - M9 - M10
M12 - M13 - M14 x 30mm (μήκος)

M4 - M5 - M6 - M7 - M8 - M9 - M10
M12 - M13 - M14 x 75mm (μήκος)

2 αντάπτορες θηλυκούς (3/8"x10mm & 1/2"x10mm)

A/A	Κωδικός		Τιμή Τεμ. €
7900950	4225	1	

Καρυδάκι 1/2" πολύσφηνο ALLEN μακρύ 348

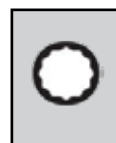

FORCE

Χώρα προέλευσης: Taiwan



A/A	Κωδικός	Μέγεθος	Μήκος mm		Τιμή Τεμ. €
7900960	34810005	M5	100	10	
7900961	34810006	M6	100	10	
7900962	34810008	M8	100	10	
7900963	34810009	M9	100	10	
7900968	348100095	M 9,5	100	10	
7900964	34810010	M10	100	10	
7900965	34810012	M12	100	10	
7900966	34810014	M14	100	10	
7900967	34810016	M16	100	10	

Καρυδάκι αέρος 1/2" 6γωνο impact 445



A/A	Κωδικός	Μέγεθος	Μήκος mm		Τιμή Τεμ. €
7900350	44510	10	38	10	
7900351	44511	11	38	10	
7900352	44512	12	38	10	
7900353	44513	13	38	10	
7900354	44514	14	38	10	
7900355	44515	15	38	10	
7900356	44516	16	38	10	
7900357	44517	17	38	10	
7900358	44518	18	38	10	
7900359	44519	19	38	10	
7900360	44520	20	38	10	
7900361	44521	21	38	10	
7900362	44522	22	43	10	
7900363	44523	23	43	10	
7900364	44524	24	43	10	
7900365	44526	26	43	10	
7900366	44527	27	43	10	
7900367	44530	30	45	10	
7900368	44532	32	45	10	

Καρυδάκι αέρος 1/2" μακρύ 6γωνο impact 44585



A/A	Κωδικός	Μέγεθος	Μήκος mm		Τιμή Τεμ. €
7900751	4458508	8	85	10	
7900752	4458509	9	85	10	
7900753	4458510	10	85	10	
7900754	4458511	11	85	10	
7900755	4458512	12	85	10	
7900756	4458513	13	85	10	
7900757	4458514	14	85	10	
7900758	4458516	16	85	10	
7900759	4458517	17	85	10	
7900760	4458518	18	85	10	
7900761	4458519	19	85	10	
7900762	4458520	20	85	10	
7900763	4458521	21	85	10	
7900764	4458522	22	85	10	
7900765	4458523	23	85	10	
7900766	4458524	24	85	10	
7900767	4458525	25	85	10	
7900768	4458526	26	85	10	
7900769	4458527	27	85	10	
7900770	4458528	28	85	10	
7900771	4458529	29	85	10	
7900772	4458530	30	85	10	
7900773	4458531	31	85	10	
7900774	4458532	32	85	10	
7900775	4458533	33	85	10	
7900776	4458534	34	85	10	
7900777	4458536	36	85	10	

Καρυδάκι αέρος 1/2" μακρύ λεπτό τοίχωμα impact 44552TH

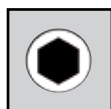

FORCE

Χώρα προέλευσης: Taiwan



A/A	Κωδικός	Μέγεθος	Μήκος mm		Τιμή Τεμ. €
7900680	4455217TH	17	52	10	
7900681	4455219TH	19	52	10	
7900682	4455221TH	21	52	10	

Καρυδάκι αέρος 1/2" 12γωνο μακρύ impact

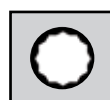

A/A	Κωδικός	Μέγεθος	Μήκος mm		Τιμή Τεμ. €
7900789	4488536	36	85	1	

Καρυδάκι αέρος 3/4" βγωνο impact 465

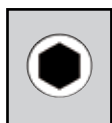

A/A	Κωδικός	Μέγεθος	Μήκος mm		Τιμή Τεμ. €
7900570	46517	17	50	1	
7900571	46518	18	50	1	
7900572	46519	19	50	1	
7900573	46520	20	50	1	
7900574	46521	21	50	1	
7900575	46522	22	50	1	
7900576	46523	23	50	1	
7900577	46524	24	50	1	
7900578	46525	25	50	1	
7900579	46526	26	50	1	
7900580	46527	27	54	1	
7900581	46528	28	54	1	
7900582	46529	29	54	1	
7900583	46530	30	54	1	
7900584	46531	31	54	1	
7900585	46532	32	57	1	
7900586	46533	33	57	1	
7900587	46534	34	57	1	
7900588	46535	35	57	1	
7900589	46536	36	57	1	
7900590	46537	37	57	1	
7900591	46538	38	57	1	
7900592	46539	39	57	1	
7900593	46540	40	57	1	
7900594	46541	41	57	1	
7900595	46542	42	57	1	
7900596	46543	43	63	1	
7900597	46544	44	63	1	
7900598	46545	45	63	1	
7900599	46546	46	63	1	
7900600	46548	48	68	1	
7900601	46550	50	68	1	
7900602	46552	52	70	1	
7900609	46553	53	70	1	
7900603	46554	54	70	1	
7900604	46555	55	72	1	
7900605	46557	57	72	1	
7900606	46558	58	75	1	
7900607	46560	60	75	1	
7900608	46565	65	75	1	

Καρυδάκι αέρος 3/4" βγωνο impact μακρύ 465100



A/A	Κωδικός	Μέγεθος	Μήκος mm		Τιμή Τεμ. €
7900614	46510019	19	100	1	
7900615	46510020	20	100	1	
7900616	46510021	21	100	1	
7900617	46510022	22	100	1	
7900618	46510023	23	100	1	
7900619	46510024	24	100	1	
7900620	46510025	25	100	1	
7900621	46510026	26	100	1	
7900622	46510027	27	100	1	
7900623	46510028	28	100	1	
7900624	46510029	29	100	1	
7900625	46510030	30	100	1	
7900626	46510032	32	100	1	
7900627	46510033	33	100	1	
7900628	46510034	34	100	1	
7900629	46510035	35	100	1	
7900630	46510036	36	100	1	
7900631	46510037	37	100	1	
7900632	46510038	38	100	1	
7900633	46510039	39	100	1	
7900634	46510040	40	100	1	
7900635	46510041	41	100	1	
7900636	46510042	42	100	1	
7900637	46510046	46	100	1	
7900638	46510048	48	100	1	
7900639	46510050	50	100	1	

Καρυδάκι αέρος 1" βγωνο impact 485



A/A	Κωδικός	Μέγεθος	Μήκος mm		Τιμή Τεμ. €
7900645	48530	30	60	1	
7900646	48532	32	60	1	
7900647	48533	33	60	1	
7900648	48536	36	65	1	
7900649	48541	41	67	1	
7900650	48546	46	75	1	
7900651	48550	50	75	1	

Καρυδάκια αέρος 1/2" impact σε stand 145 τεμ. 41451-S



Περιέχει:

- από 11 τεμ. 10-11-12 & 13-14-16
- από 10 τεμ. 17-19mm
- από 9 τεμ. 21mm
- από 8 τεμ. 22-23-24mm
- από 7 τεμ. 26-27mm
- από 6 τεμ. 30-32mm

A/A	Κωδικός		Τιμή Τεμ. €
7900258	41451-S	1	

Καρυδάκια S-SPLINE 1/2" πολύσφηνα 8 τεμ. K4086



Περιέχει:

- M5
- M6
- M8
- M9
- M10
- M12
- M14
- M16

A/A	Κωδικός		Τιμή Τεμ. €
7900951	K4086	1	

Καρυδάκια TORX 3/8" Θηλυκά Σετ 7 τεμ. 3072

Περιέχει:

Θηλυκά:

- E4
- E5
- E6
- E7
- E8
- E10
- E11



A/A	Κωδικός		Τιμή Τεμ. €
7900259	3072	1	

Σετ καρυδάκια TORX 1/2" αρσενικά & θηλυκά 16 τεμ. 4171

Περιέχει:

Αρσενικά:

- T30, T40,
- T45, T50,
- T55, T60,
- T70

Θηλυκά:

- E10, E11, E12,
- E14, E16, E18,
- E20, E22, E24



A/A	Κωδικός		Τιμή Τεμ. €
7909209	4171	1	

Καρυδάκια Allen 1/2"

ΣΕΤ 8 ΤΕΜ. 4091

Περιέχει:

- 5 x 55 mm
- 6 x 55 mm
- 7 x 55 mm
- 8 x 55 mm
- 10 x 55 mm
- 12 x 55 mm
- 14 x 65 mm
- 17 x 70 mm



A/A	Κωδικός		Τιμή Τεμ. €
7900261	4091	1	

Καρυδάκια TORX 1/2"

Θηλυκά ΣΕΤ 9 ΤΕΜ. 4093

FORCE

Χώρα προέλευσης: Taiwan

Περιέχει:

Θηλυκά:

- E10
- E11
- E12
- E14
- E16
- E18
- E20
- E22
- E24



A/A	Κωδικός		Τιμή Τεμ. €
7900257	4093	1	

Καρυδάκια αέρος 1/2" ALLEN

TORX σΕΤ 10 ΤΕΜ. 41013

Περιέχει:

- T20
- T25
- T27
- T30
- T40
- T45
- T50
- T55
- T60
- T70



A/A	Κωδικός	Μήκος		Τιμή Τεμ. €
7910091	41013	60 mm	1	

Καρυδάκια αέρος 1/4" ALLEN

TORX με τρύπα σΕΤ 7 ΤΕΜ. 20711



Περιέχει:

- TS10
- TS15
- TS20
- TS25
- TS27
- TS30
- TS40

A/A	Κωδικός	Περιγραφή		Τιμή Τεμ. €
7910092	20711	5 γωνίες	1	

Καρυδάκια TORX 1/2" Θηλυκά ΣΕΤ 7 τεμ. 4071



Περιέχει:
Θηλυκά:

- E10 • E12 • E14 • E16 • E18 • E20 • E24

A/A	Κωδικός		Τιμή Τεμ. €
7900260	4071	1	

Καρυδάκια Allen 1/2" μακριά ΣΕΤ 8 τεμ. 4092



Περιέχει:

- 5 x 110mm • 6 x 110mm • 7 x 110mm
- 8 x 110mm • 10 x 110mm • 12 x 110mm
- 14 x 110mm • 17 x 110mm

A/A	Κωδικός		Τιμή Τεμ. €
7900262	4092	1	

FORCE

Χώρα προέλευσης: Taiwan

Καρυδάκια TORX 1/2" αρσενικά ΣΕΤ 9 τεμ. 4102



Περιέχει:

Αρσενικά:

- T20 x 55mm • T25 x 55mm • T27 x 55mm
- T30 x 55mm • T40 x 55mm • T45 x 55mm
- T50 x 55mm • T55 x 55mm • T60 x 55mm

A/A	Κωδικός		Τιμή Τεμ. €
7900263	4102	1	

Καστάνια / Δόντια 24

A/A	Κωδικός	Μέγεθος		Τιμή Τεμ. €
7900433	80222	1/4" - 150 mm	1	
7900434	80232	3/8" - 215 mm	1	
7900435	80243	1/2" - 255 mm	1	

Καστάνια σπαστή / Δόντια 72

A/A	Κωδικός	Μέγεθος		Τιμή Τεμ. €
7900796	802223	1/4" - 150 mm	1	
7900797	802323	3/8" - 225 mm	1	
7900798	802423	1/2" - 303 mm	1	

Καστάνια / Δόντια 72

A/A	Κωδικός	Μέγεθος		Τιμή Τεμ. €
7900432	80249	1/2" - 245 mm	1	

Καστάνια 3/4"

A/A	Κωδικός	Μέγεθος		Τιμή Τεμ. €
7900436	8026500	3/4" - 500 mm	1	

Καστάνια 1/2" με μέσα έξω καρέ / Δόντια 24

A/A	Κωδικός	Μέγεθος		Τιμή Τεμ. €
7900792	802412	1/2" - 270 mm	1	
7900793	802412D	Καρέ καστάνιας	1	

Καστάνια 1"

A/A	Κωδικός	Μέγεθος	Μήκος		Τιμή Τεμ. €
7910090	8028650	1"	650	5	67,36

Μανέλλα ταφ

A/A	Κωδικός	Μέγεθος		Τιμή Τεμ. €
7900250	8032115	1/4" - 115 mm	1	
7900253	8033165	3/8" - 165 mm	1	
7900251	8034250	1/2" - 250 mm	1	
7900252	8036450	3/4" - 450 mm	1	
7900254	8038550	1" - 550 mm	1	

Μανέλλα γωνία

A/A	Κωδικός	Μέγεθος		Τιμή Τεμ. €
7909230	8154260	1/2" - 260 mm	1	
7909233	8156450	3/4" - 450 mm	1	
7909234	8158650	1" - 650 mm	1	

Ρυθμιζόμενη λαβή 1/2"



A/A	Κωδικός	Μέγεθος		Τιμή Τεμ. €
7909106	8334300	1/2" - 310 mm	1	

Καστάνια 1/2" για ρυθμιζόμενη λαβή



A/A	Κωδικός	Μέγεθος		Τιμή Τεμ. €
7909112	802433	1/2" - 330 mm	1	

**ΡΥΘΜΙΖΟΜΕΝΗ
ΛΑΒΗ &
ΚΑΣΤΑΝΙΑ**



Ρυθμιζόμενη λαβή 1/2"



A/A	Κωδικός	Μέγεθος		Τιμή Τεμ. €
7909106	8334300	1/2" - 310 mm	1	

Λαβή L 1/2" για ρυθμιζόμενη λαβή



A/A	Κωδικός	Μέγεθος		Τιμή Τεμ. €
7909108	815A4315	1/2" - 315 mm	1	

**ΡΥΘΜΙΖΟΜΕΝΗ
ΛΑΒΗ &
ΛΑΒΗ L**



Ρυθμιζόμενη λαβή 1/2"



A/A	Κωδικός	Μέγεθος		Τιμή Τεμ. €
7909106	8334300	1/2" - 310 mm	1	

Μανέλλα 1/2" για ρυθμιζόμενη λαβή



A/A	Κωδικός	Μέγεθος		Τιμή Τεμ. €
7909110	803A4300	1/2" - 300 mm	1	

**ΡΥΘΜΙΖΟΜΕΝΗ
ΛΑΒΗ &
ΜΑΝΕΛΛΑ**



Καρυδάκι 1/2" για αισθητήρες λάμδα



A/A	Κωδικός	Μέγεθος mm	Μήκος mm		Τιμή Τεμ. €
7900284	44322	22	85	1	
7910064	44327	27	85		

Μπουζόκλειδο σπαστό 3/8"

8073UM



A/A	Κωδικός	Μέγεθος mm		Τιμή Τεμ. €
7900442	807316UM	16	6	
7900443	807320,6UM	20,6	6	

Μπουζόκλειδο μαγνητικό 1/2"

8074M



A/A	Κωδικός	Μέγεθος mm		Τιμή Τεμ. €
7900440	807416M	16	6	
7900441	807420,6M	20,6	6	

Μπουζόκλειδο μπίλια 3/8"

8073B



A/A	Κωδικός	Μέγεθος mm		Τιμή Τεμ. €
7900444	807316B	16	6	
7900445	8073206B	20,6	6	

Μπουζόκλειδο σπαστό μαγνητικό 1/2"



A/A	Κωδικός	Μέγεθος mm		Τιμή Τεμ. €
7900453	807416UM	16	6	
7900454	807420,6UM	20,6	6	

Μπουζόκλειδο καρυδάκι μαγνητικό 3/8"



Για Citroen C5 HPI, Peugeot 406 HPI, Renault Clio 1.2 16V, Twingo 1.2 16V

A/A	Κωδικός	Μέγεθος mm		Τιμή Τεμ. €
7900448	807325014M	14 x 250	1	

Μπουζόκλειδο ΤΑΦ μαγνητικό 8073UM



Χώρα προέλευσης: Taiwan

A/A	Κωδικός	Μέγεθος mm		Τιμή Τεμ. €
7900446	80730016UM	16	6	
7900447	807300206UM	20,6	6	

Προέκταση

FORCE

Χώρα προέλευσης: Taiwan



A/A	Κωδικός	Περιγραφή	Μέγεθος mm		Τιμή Τεμ. €
7900264	8042050	1/4"	50	1	
7900265	8042100	1/4"	100	1	
7900540	8042150	1/4"	150	1	
7900541	8043075	3/8"	75	1	
7900542	8043150	3/8"	150	1	
7900266	8044050	1/2"	50	1	
7900267	8044075	1/2"	75	1	
7900268	8044125	1/2"	125	1	
7900269	8044250	1/2"	250	1	
7900543	8046100	3/4"	100	1	
7900270	8046200	3/4"	200	1	
7900544	8048200	1"	200	1	
7900545	8048400	1"	400	1	

Μετατροπέας



A/A	Κωδικός	Μέγεθος		Τιμή Τεμ. €
7900392	80923	1/4" (F) x 3/8" (M)	1	
7900279	80932	3/8" (F) x 1/4" (M)	1	
7900280	80934	3/8" (F) x 1/2" (M)	1	
7900255	80942	1/2" (F) x 1/4" (M)	1	
7900275	80943	1/2" (F) x 3/8" (M)	1	
7900276	80946	1/2" (F) x 3/4" (M)	1	
7900277	80964	3/4" (F) x 1/2" (M)	1	
7900278	80968	3/4" (F) x 1" (M)	1	

Προέκταση αέρος impact



A/A	Κωδικός	Περιγραφή	Μέγεθος mm		Τιμή Τεμ. €
7909170	8044075MPB	1/2"	75	1	
7909171	8044125MPB	1/2"	125	1	
7909172	8044250MPB	1/2"	250	1	
7909175	8046100MPB	3/4"	100	1	
7909176	8046175MPB	3/4"	175	1	
7909177	8046250MPB	3/4"	250	1	

Προέκταση αέρος 1"



A/A	Κωδικός	Μήκος		Τιμή Τεμ. €
7910086	8048175MPB	175 mm	2	
7910087	8048250MRB	250 mm	2	

Μετατροπέας αέρος impact



A/A	Κωδικός	Μέγεθος		Τιμή Τεμ. €
7900281	80946MPB	1/2" (F) x 3/4" (M)	1	
7900282	80964MPB	3/4" (F) x 1/2" (M)	1	
7900369	80968MPB	3/4" (F) x 1" (M)	1	
7909225	80986MPP	1" (F) x 3/4" (M)	1	
7909226	809812MPP	1" (F) x 1-1/2" (M)	1	

Συστολές αέρος



A/A	Κωδικός	Μέγεθος	Μήκος		Τιμή Τεμ. €
7910088	80943MRB	1/2x3/8	38	10	
7909224	80986	1x3/4	75	2	

**Πολύσπαστο
αέρος
impact**

A/A	Κωδικός	Περιγραφή	Μέγεθος mm		Τιμή Τεμ. €
7900285	80541MPB	1/2"	75	1	
7900391	80561MPP	3/4"	110	1	
7909197	80581MPP	1"	135	1	

**Πολύσπαστο
σταυρός**

A/A	Κωδικός	Περιγραφή	Μέγεθος mm		Τιμή Τεμ. €
7900286	80521	1/4"	37	1	
7900378	80531	3/8"	46	1	
7900287	80541	1/2"	70	1	
7900379	80561	3/4"	109	1	

Προέκταση 1/4" εύκαμπτη

A/A	Κωδικός	Μέγεθος		Τιμή Τεμ. €
7900271	8111	1/4"(F)x1/4"(F)	2	

**Εύκαμπτος σωλήνας
επέκτασης**

A/A	Κωδικός	Μέγεθος		Τιμή Τεμ. €
7909240	8043185F	3/8"	1	
7909241	8044225F	1/2"	1	

Προέκταση 1/4" μαγνητική

A/A	Κωδικός	Μέγεθος		Τιμή Τεμ. €
7900546	812175	1/4"Hex-1/4"lhex	2	

Αντάπτορας 1/2"

A/A	Κωδικός	Μέγεθος		Τιμή Τεμ. €
7900273	81042	1/2x1/4 - 38mm	10	
7900274	81047	1/2x10mm -38mm	10	

**Αντάπτορας 1/4"
για μύτη**

A/A	Κωδικός	Μέγεθος		Τιμή Τεμ. €
7900272	81022	1/4x1/4 - 25mm	10	

Αντάπτορας 1/4" για καρτέ

A/A	Κωδικός	Μέγεθος		Τιμή Τεμ. €
7900283	8092250	1/4 HEX/1/4 Sq. 50mm	10	

Εκθετήριο για καρυδάκια 3 επιπέδων

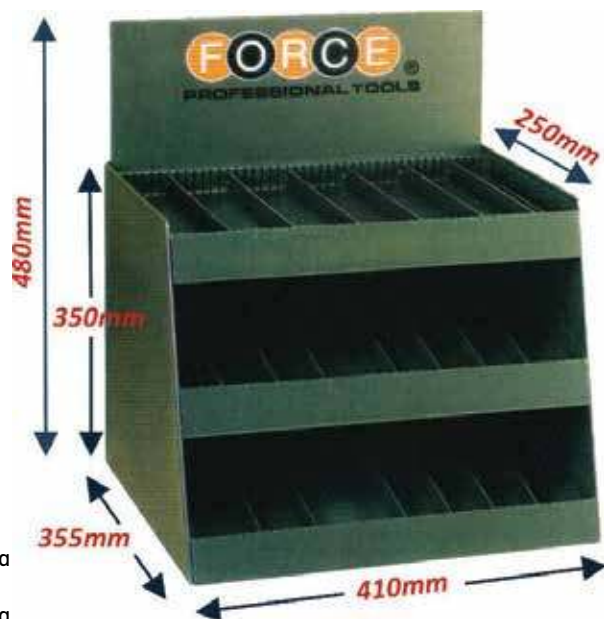

- 20 κοντά χωρίσματα
- 20 μεσαία χωρίσματα
- 15 μακριά χωρίσματα

A/A	Κωδικός	Περιγραφή		Τιμή Τεμ. €
7910051	50121	55 θέσεων	1	

Πλάτη Stand 50131

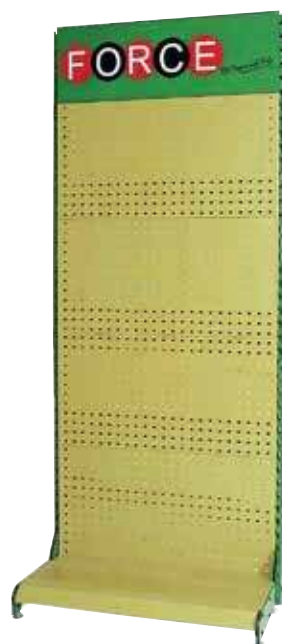

FORCE

Χώρα προέλευσης: Taiwan

A/A	Κωδικός		Τιμή Τεμ. €
7900342	50131	1	

Βάσεις μεταλλικές για καρυδάκια



A/A	Κωδικός	Καρέ	Θέσεις	Μήκος		Τιμή Τεμ. €
7910093	819212	1/4	12	200		
7910094	819313	3/8	13	280		
7910095	819409	1/2	9	260		
7910096	819420	1/2	20	560		

Τσοκ κολαούζο



A/A	Κωδικός	Μέγεθος		Τιμή Τεμ. €
7909245	818B01	3/8"	1	
7909246	818B02	1/2"	1	

Αντάπτορας μαγνητικός SDS

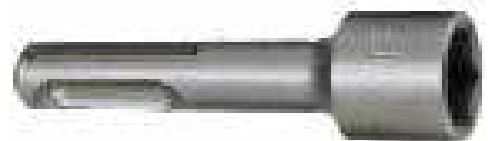

A/A	Κωδικός	Μέγεθος		Τιμή Τεμ. €
5301035	RY110-1065	M10x65	10	
5301036	RY110-1365	M13x65	10	

Μύτες με περιοριστή βάθους



- Ειδικά για την γυφσοανίδα

A/A	Κωδικός	Μήκος mm	Ολικό		Τιμή Τεμ. €
7910072	121A252	PH 2x25	25		

Αντάπτορας μαγνητικός 1/4" για εξάγωνες βίδες



Αντάπτορας μαγνητικός για μύτες 1/4"

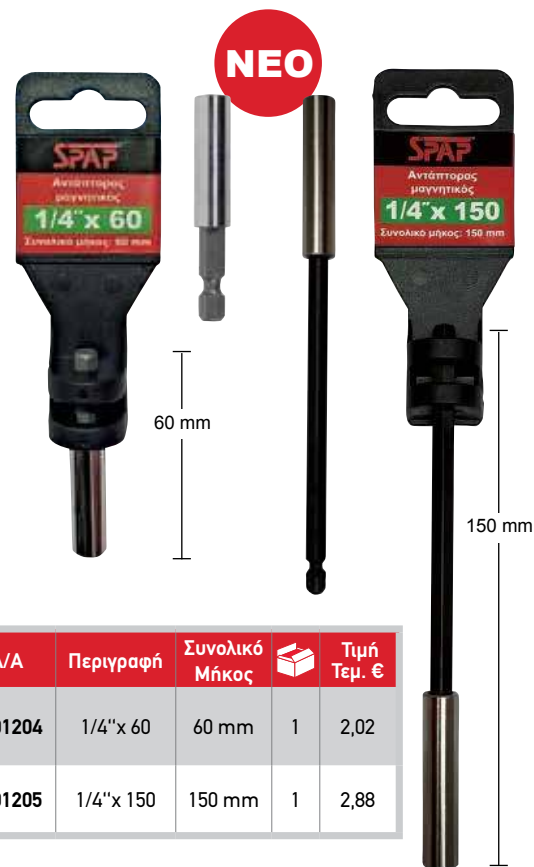

A/A	Περιγραφή	Συνολικό Μήκος		Τιμή Τεμ. €
7217205	M8 x 65	65 mm	1	2,17
4020097	M10 x 65	65 mm	1	2,37
7220265	M13 x 65	65 mm	1	2,86
4020100	M17 x 65	65 mm	1	4,64

A/A	Περιγραφή	Συνολικό Μήκος		Τιμή Τεμ. €
5301204	1/4" x 60	60 mm	1	2,02
5301205	1/4" x 150	150 mm	1	2,88

Αντάπτορας 1/4" για καρέ 1/2"

Αντάπτορας SDS-Plus για καρέ 1/2"

Αντάπτορας SDS-Plus για μύτη 1/4"

Αντάπτορας για μύτες ρυθμιζόμενες 1/4"



A/A	Περιγραφή	Συνολικό Μήκος		Τιμή Τεμ. €
5301032	1/4" x 1/2"	72 mm	1	5,37

A/A	Περιγραφή	Συνολικό Μήκος		Τιμή Τεμ. €
5301037	1/2"	73 mm	1	6,13

A/A	Περιγραφή	Συνολικό Μήκος		Τιμή Τεμ. €
4020101	M10 x 80	80 mm	1	4,67

A/A	Περιγραφή	Συνολικό Μήκος		Τιμή Τεμ. €
5301034	1/4" x 1/4"	60 mm	1	6,19

• Η εταιρεία δεν ευθύνεται για τυχόν αλλαγές σε τεχνικά χαρακτηριστικά των προϊόντων

Ταφ καρυδάκι σπαστό 3/8" 784B

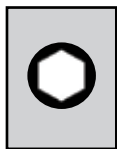

A/A	Κωδικός	Μέγεθος	Μήκος mm		Τιμή Τεμ. €
7900404	784332008	8	320	1	
7900405	784332010	10	320	1	
7900406	784332011	11	320	1	
7900407	784332012	12	320	1	
7900408	784332013	13	320	1	
7900409	784332014	14	320	1	

Μύτες TORX 10mm



A/A	Κωδικός	Μέγεθος		Τιμή Τεμ. €
7900483	1763010	T10 (30mm)	10	
7900484	1763015	T15 (30mm)	10	
7900485	1763020	T20 (30mm)	10	
7900486	1763025	T25 (30mm)	10	
7900487	1763027	T27 (30mm)	10	
7900488	1763030	T30 (30mm)	10	
7900490	1763040	T40 (30mm)	10	
7900491	1763045	T45 (30mm)	10	
7900492	1763050	T50 (30mm)	10	
7900493	1763055	T55 (30mm)	10	
7900494	1763060	T60 (30mm)	10	
7900495	1767510	T10 (75mm)	10	
7900496	1767520	T20 (75mm)	10	
7900497	1767525	T25 (75mm)	10	
7900498	1767527	T27 (75mm)	10	
7900499	1767530	T30 (75mm)	10	
7900500	1767540	T40 (75mm)	10	
7900501	1767545	T45 (75mm)	10	
7900502	1767550	T50 (75mm)	10	
7900503	1767555	T55 (75mm)	10	
7900504	1767560	T60 (75mm)	10	

Μύτες ALLEN πολύσφηνες 10mm

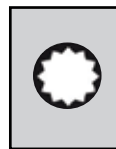
A/A	Κωδικός	Μέγεθος		Τιμή Τεμ. €
7900525	1783005	M5 (30mm)	10	
7900526	1783006	M6 (30mm)	10	
7900527	1783008	M8 (30mm)	10	
7900528	1783010	M10 (30mm)	10	
7900529	1783012	M12 (30mm)	10	
7900530	1787505	M5 (75mm)	10	
7900531	1787506	M6 (75mm)	10	
7900532	1787508	M8 (75mm)	10	
7900533	1787510	M10 (75mm)	10	
7900534	1787512	M12 (75mm)	10	

Μύτες ALLEN 10mm

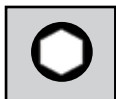

A/A	Κωδικός	Μέγεθος		Τιμή Τεμ. €
7900510	1743004	T4 (30mm)	10	
7900511	1743005	T5 (30mm)	10	
7900512	1743006	T6 (30mm)	10	
7900513	1743007	T7 (30mm)	10	
7900514	1743008	T8 (30mm)	10	
7900515	1743010	T10 (30mm)	10	
7900516	1743012	T12 (30mm)	10	
7900517	1747504	T4 (75mm)	10	
7900518	1747505	T5 (75mm)	10	
7900519	1747506	T6 (75mm)	10	
7900520	1747507	T7 (75mm)	10	
7900521	1747508	T8 (75mm)	10	
7900522	1747510	T10 (75mm)	10	
7900523	1747512	T12 (75mm)	10	

Σετ μύτες αναμεικτο 1/4" / 8 τεμ. 2081A



A/A	Κωδικός		Τιμή Τεμ. €
7909228	2081A	5	

Σετ μύτες TORX 1/4" / 8 τεμ. 2081



A/A	Κωδικός		Τιμή Τεμ. €
7909229	2081	5	

Σετ μύτες 1/4" / 33 τεμ. 2331

- T8-T10-T15-T20-T25
T27-T30-T35-T40
- 2-2,5-3-4-5-6
5/32-9/64-1/8-7/64-3-32-5/64
- 6-8-10
- 1-2-3-4
- 4-6-8-10



A/A	Κωδικός		Τιμή Τεμ. €
7909206	2331	1	

Σετ Μύτες 1/4" / 102 τεμ. 21021

- PH0 - PH1
- H2 - PH3 x 10
- PZ1 - PZ2 - PZ3 x 10
- Ισιο: 4-5,5-6,5 x 10



A/A	Κωδικός		Τιμή Τεμ. €
7900479	21021	1	

Μύτες 1/4" Σετ 10 τεμ.



Χώρα προέλευσης: Taiwan

Περιέχει:

- Σταυρός
PH.0-PH.1 PH.2-PH.3
- ΡΟΖΙ
PZ.1-PZ.2-PZ.3
- Εγκοπής
4-5.5-6.5 mm



A/A	Κωδικός		Τιμή Τεμ. €
7900480	21010	6	

Μύτες 1/4" TORX με 5 γωνίες & τρύπα Σετ 10 τεμ.

Περιέχει:

- TS08
- TS10
- TS15
- TS20
- TS25
- TS27
- TS30
- TS40
- TS45
- TS50



A/A	Κωδικός		Τιμή Τεμ. €
7900482	21013	6	

ΣΕΤ ΜΥΤΕΣ TORX με τρύπα 22 τεμ. 4222

Περιέχει:

Μύτες 10mm: T-10H, T-15H, T-20H,
T-25H, T-27H, T-30H, T-40H, T-45H,
T-50H, T-55H (30mmL)

Μύτες 10mm: T-10H, T-15H, T-20H,
T-25H, T-27H, T-30H, T-40H, T-45H,
T-50H, T-55H (75mmL)

Καρυδάκια: 3/8"DR.x10mm &
1/2"DR.x10mm



A/A	Κωδικός		Τιμή Τεμ. €
7900371	4222	1	

ΣΕΤ ΜΥΤΕΣ TORX 15 τεμ. 4156



Χώρα προέλευσης: Taiwan

Περιέχει:

Μύτες 10mm Star (30mmL) T20;

T25; T30; T40; T45; T50; T55

Μύτες 10mm Star (75mmL) T20;

T25; T30; T40; T45; T50; T55

Καρυδάκι 1/2"DR.x10mm



A/A	Κωδικός		Τιμή Τεμ. €
7900439	4156	1	

ΣΕΤ ΜΥΤΕΣ 1/4" 31 τεμ. 2313

Περιέχει:

PH0x1 - PH1x2 - PH2x2

PH3x1 / PZ1x2 - PZ2x2 - PZ3x1

Ισιο: 4-5,5-6,5

ALLEN: 3-4-5-6

T5 - T6 - T7 - T8 - T9 - T10 - T15

T20 - T25 - T27 - T30 - T40



A/A	Κωδικός		Τιμή Τεμ. €
7900477	2313	1	

ΣΕΤ ΜΥΤΕΣ 1/4" 61 τεμ. 2611A

Περιέχει:

Σταυρός: (25mmL) PH.1x7pc;

PH.2x13pc; PH.3x3pc

Pozidriv: (25mmL) PZ.1x7pc;

PZ.2x13pc; PZ.3x3pc

Ισιο: (25mmL) 4; 5,5; 6,5 mm

Εξαγωνο: (25mmL) 3; 4; 5; 6

mm

Torx (25mmL) T10; T15; T20;

T25; T27; T30; T40



A/A	Κωδικός		Τιμή Τεμ. €
7900478	2611A	1	

Καστάνια με μύτες 8 τεμ.

1 - NR Naro Driver

7 - 25mm 6150 Bits w/ capsule:

Phillips: #1, #2, #3

Slotted: 4,5, 7mm Star: T15, T20

A/A	Κωδικός		Τιμή Τεμ. €
5301024	160015	5	



Κασετίνα 1/4" 46 τεμ.

2462

Περιέχει:

Καρυδάκια 4-14 mm
Καρυδάκια μύτη Allen
3-4-5-6-7-8
Καρυδάκια μύτη Torx
T8-T10-T15-T20-T25-T27-
T30-T40
Καρυδάκια μύτη εγκοπής 4-5,57
Καρυδάκια μύτη σταυρού
PH1-PH2-PH3
Καρυδάκια μύτη pozidriv
PZ1-PZ2-PZ3
Κλειδί Allen 1,27-1,5-2-2,5



A/A	Κωδικός		Τιμή Τεμ. €
7900293	2462	1	

Κασετίνα 1/4"

19 τεμ.

2203-72



Χώρα προέλευσης: Taiwan

Περιέχει:

Καρυδάκια 4 - 4,4 - 5 - 5,5
6 - 7 - 8 - 9 - 10 - 11 - 12 - 13
14 mm



A/A	Κωδικός		Τιμή Τεμ. €
7900292	2203-72	1	

Κασετίνα 1/4" 40 τεμ.

2405Q

Περιέχει:

Καρυδάκια 4-14
Μύτες 1/4
(PH1-PH2-PZ1-PZ2)
ALLEN (3-4-5-6-7-8-T10
T15-T20-T25-T27-T30-T40)
Πολύσφηνα
(M4-M5-M6-M8-M10)



A/A	Κωδικός		Τιμή Τεμ. €
7900298	2405Q	1	

Κασετίνα 3/8" 26 τεμ.

3261

Περιέχει:

Καρυδάκια 6-7-8-9-10-11
12-13-14-15-16-17-18-19
20-21-22-24



A/A	Κωδικός		Τιμή Τεμ. €
7900290	3261	1	

Κασετίνα 3/8" 24 τεμ.

3251

Περιέχει:

Καρυδάκια 6-7-8-9-10-11
12-13-14-15-16-17-18-19
20-21-22
Μπουζ/δα 16-20,6 mm



A/A	Κωδικός		Τιμή Τεμ. €
7900289	3251	1	

Κασετίνα 1/4" & 1/2" 67 τεμ.

4671



A/A	Κωδικός		Τιμή Τεμ. €
7900412	4671	1	

Κασετίνα 1/4" & 1/2" καρυδάκια εξάγωνα 108 τεμ. 41082



- Καρυδάκια: 1/4 (4 - 14)mm, 1/4L (6 - 13)mm • Καρυδάκια Allen: 1/4 (3 - 4 - 5 - 6 - T8 - T10 - T15 - T20 - T25 - T27 - T30 - T40 - T45 - T50 - T55 - T60 - T65 - T70 - T80 - T90 - T100 - T110 - T120 - T130 - T140 - T150 - T160 - T170 - T180 - T190 - T200 - T210 - T220 - T230 - T240 - T250 - T260 - T270 - T280 - T290 - T300 - T310 - T320 - T330 - T340 - T350 - T360 - T370 - T380 - T390 - T400 - T410 - T420 - T430 - T440 - T450 - T460 - T470 - T480 - T490 - T500 - T510 - T520 - T530 - T540 - T550 - T560 - T570 - T580 - T590 - T600 - T610 - T620 - T630 - T640 - T650 - T660 - T670 - T680 - T690 - T700 - T710 - T720 - T730 - T740 - T750 - T760 - T770 - T780 - T790 - T800 - T810 - T820 - T830 - T840 - T850 - T860 - T870 - T880 - T890 - T900 - T910 - T920 - T930 - T940 - T950 - T960 - T970 - T980 - T990 - T1000 - T1010 - T1020 - T1030 - T1040 - T1050 - T1060 - T1070 - T1080)
- Καρυδάκια: 1/2 (10 - 11 - 12 - 13 - 14 - 15 - 16 - 17 - 18 - 19 - 20 - 21 - 22 - 24 - 27 - 30 - 32) mm
- Καρυδάκια: 1/2L (14 - 15 - 17 - 19 - 22) mm • Μύτες: 5/16 (Allen 7 - 8 - 10 - 12 - 14 - T40 - T45 - T50 - T55 - T60 - T65 - T70 - T80 - T90 - T100 - T110 - T120 - T130 - T140 - T150 - T160 - T170 - T180 - T190 - T200 - T210 - T220 - T230 - T240 - T250 - T260 - T270 - T280 - T290 - T300 - T310 - T320 - T330 - T340 - T350 - T360 - T370 - T380 - T390 - T400 - T410 - T420 - T430 - T440 - T450 - T460 - T470 - T480 - T490 - T500 - T510 - T520 - T530 - T540 - T550 - T560 - T570 - T580 - T590 - T600 - T610 - T620 - T630 - T640 - T650 - T660 - T670 - T680 - T690 - T700 - T710 - T720 - T730 - T740 - T750 - T760 - T770 - T780 - T790 - T800 - T810 - T820 - T830 - T840 - T850 - T860 - T870 - T880 - T890 - T900 - T910 - T920 - T930 - T940 - T950 - T960 - T970 - T980 - T990 - T1000 - T1010 - T1020 - T1030 - T1040 - T1050 - T1060 - T1070 - T1080)
- Μύτες: 1/4 (E4 - E5 - E6 - E7 - E8) • Μύτες: 1/2 (E10 - E11 - E12 - E14 - E16 - E18 - E20 - E24)

A/A	Κωδικός		Τιμή Τεμ. €
7900291	41082	1	

Κασετίνα 1/2" 17 τεμ. 4173



- Καρυδάκια 8-10-11-12-13-14-15-16-17-19-21-23-26
- Μπουζί 20,6mm

A/A	Κωδικός		Τιμή Τεμ. €
7900295	4173	1	

Κασετίνα 1/2" 24 τεμ. 4246-S



ΙΝΤΣΑΣ

- Καρυδάκια 5/16-3/8-7/16-1/2-9/16-11/16-13/16-5/8-11/8-3/4-25/32-13/16-7/8-15/16- 1-1 1/16-1 1/8-1 3/16-1 1/4
- Καρυδάκι μπουζί 20,6mm

A/A	Κωδικός		Τιμή Τεμ. €
7900297	4246-S	1	

Κασετίνα καρυδάκια πολύγωνα σε ίντσες & χιλιοστά 3/8" 35 τεμ. 3351

A/A	Κωδικός	Περιγραφή		Τιμή Τεμ. €
7901020	3351	38 τεμαχίων	1	60,54

Κασετίνα 1/4" & 1/2" 68 τεμ. 4682



- Καρυδάκια 1/4" 4-14
- Καρυδάκια ALLEN 1/4 " 3-4-5-6-7-8
- Καρυδάκια TORX 1/4" T8-T10-T15-T20-T25-T30
- Μύτες Καρυδάκια 1/4" ίσιες 4-5,5-7
- Μύτες Καρυδάκια 1/4" στραβές PH1-PH2-PH3-PZ1-PZ2-PZ3 • Καρυδάκια 1/2" 10-11-12-13-14-15-16-17-18-19-22-24-27-30-32

A/A	Κωδικός		Τιμή Τεμ. €
7900868	4682	1	

Κασετίνα 1/2" 24 τεμ. 4246-5



- Καρυδάκια 10-11-12-13-14-15-16-17-18-19-20-21-22-24-27-30-32 • Καρυδάκι μπουζί 20,6mm

A/A	Κωδικός		Τιμή Τεμ. €
7900296	4246-5	1	

Κασετίνα 3/4" 14 τεμ. 6141-5



- Καρυδάκια 22-24-27-30-32-36-38-41-46-50mm

A/A	Κωδικός		Τιμή Τεμ. €
7900294	6141-5	1	

- mm: (6-7-8-9-10-11-12-13-14-15-16-17-18-19-21)
- ίντσες: (1/4-5/16-3/8-7/16-1/2-9/16-5/8-11/16-3/4-13/16-7/8)
- καρυδ. μπουζί: 16mm
- Καστάνια 3/8
- 3 Προεκ. 3/8x3" x 6" & x9"
- Σπαστό 3/8
- Φορέας προέκ. 3/8x3/8 (κωδ. 80633)
- 2 Συστολές 3/8x1/4 & 3/8x1/2





Πολύσφηνα καρυδάκια 5 διαφορετικών εγκοπών



Χώρα προέλευσης: Taiwan

SIZE	6point	12point	SAE	E-Torx	XZN	SIZE	6point	12point	SAE	E18	XZN
3.2mm	•	•		E4		14mm	•	•	9/16"		14
4mm	•	•	5/32"	E5	4	15mm	•	•	19/32"	E20	
4.5mm	•	•				16mm	•	•	5/8"		16
5mm	•	•	3/16"	E6	5	17mm	•	•		E22	
5.5mm	•	•		E7		18mm	•	•		E24	18
6mm	•	•		E8	6	19mm	•	•	3/4"		
7mm	•	•	9/32"		7	20mm	•	•	35/32"		20
8mm	•	•	5/16"	E10	8	21mm	•	•			
9mm	•	•	11/32"	E11	9	22mm	•	•	7/8"		22
10mm	•	•	3/8"	E12	10	24mm	•	•	15/16"		24
11mm	•	•	7/16"	E14	11	27mm	•	•	11/16"		
12mm	•	•	15/32"		12	30mm	•	•	11/8"		30
13mm	•	•	1/2"	E16		32mm	•	•	11/4"		32

Καρυδάκια 1/4" Σετ 14 τεμ.

2144Q



Περιέχει:

- 3,2 - 4 - 4,5 - 5 - 5,5 - 6 - 7 - 8 - 9 - 10 - 11 - 12 - 13 - 14

A/A	Κωδικός		Τιμή Τεμ. €
7900397	2144Q	1	

Καρυδάκια 3/8" Σετ 12 τεμ.

3122Q



Περιέχει:

- 8 - 10 - 11 - 12 - 13 - 14 - 15 - 16 - 17 - 18 - 19 - 22

A/A	Κωδικός		Τιμή Τεμ. €
7900399	3122Q	1	

Κασετίνα 1/2" 42 τεμ.

4422Q



Περιέχει:

- Καρυδάκια (10-11-12-13-14-15-16-17-18-19-20-21-22-24-27-30-32)
- Μύτες 10mm
- ALLEN (5-6-7-8-10-12-T20-T25-T27-T30-T40-T45-T50-T55)
- Πολύσφ. M5-M6-M9-M10-M12

A/A	Κωδικός		Τιμή Τεμ. €
7900299	4422Q	1	

Καρυδάκια 1/2" Σετ 12 τεμ.

4124Q



Περιέχει:

- 10 - 11 - 12 - 13 - 14 - 15 - 16 - 17 - 19 - 21 - 22 - 24

A/A	Κωδικός		Τιμή Τεμ. €
7900398	4124Q	1	



είδη συνεργείου

κλειδιά - εξωλκείς - δυναμόκλειδα
κάνιστρα - γρασσαδόροι

13

ενότητα

Δυναμόκλειδο

647J

FORCE

Χώρα προέλευσης: Taiwan



A/A	Κωδικός	Ικανότητα Nm	Μήκος mm	Βάρος gr		Τιμή Τεμ. €
1/4"						
7901021	6472030J	6-30	281	530	1	
3/8"						
7901022	6473030J	6-30	281	530	1	
7901023	6473110J	20-110	361	770	1	
1/2"						
7901025	6474210J	40-210	461	1250	1	
7901026	6474350J	50-350	553	1590	1	
3/4"						
7901024	6476600J	100-600	1010	4730	1	
7901027	6476800J	150-800	1200	5990	1	
7901028	64761000J	200-1000	1200	5990	1	
1"						
7901029	64781000J	200-1000	1200	5990	1	

Ψηφιακός προσαρμογέας ροπής



A/A	Κωδικός	Καρέ	Nm		Τιμή Τεμ. €
7910080	647G4075	1/2	40-350		

Ακρίβεια ± 2%

Περιστρεφόμενη οθόνη 180 μοίρες

10 ρυθμίσεις μνήμης

Για δεξιόστροφη και αριστερόστροφη σύσφιξη.

Μετατρέπει κάθε μανέλα σε ψηφιακό κλειδί ροπής.

Επαναβαθμολογεί κάθε τύπου κλειδιού ροπής.

Εμφανίζει τιμή ροπής όταν εμφανίζεται πίεση.

Η υψηλότερη τιμή ροπής εμφανίζεται μετά την απελευθέρωση του φορτίου.

Οθόνη LCD με ειδοποίηση LED και ήχου κατά την επίτευξη συγκεκριμένης ροπής

5 επιλογές μονάδων μέτρησης Nm , Ft-lb , ln-lb , kg-m , kg-cm

Λειτουργεί με μπαταρία τύπου CR2032 (Δεν περιλαμβάνεται)

Βάρος 380gr

Ανταλλακτικά για δυναμόκλειδα



Κατάλληλα για τη σειρά δυναμόκλειδων 647

A/A	Κωδικός	Καρέ	Nm		Τιμή Τεμ. €
7910041	6472295-P	1/4	6-30		
7910044	6473295-P	3/8	6-30		
7910045	6473380-P	3/8	20-110		
7910084	6474535-P	1/2	40-210		
7910085	6474661-P	1/2	70-350		

Εξωλκέας δυναμό πολύσφηνος

- Για εξαγωγή του ράουλου του δυναμού.
- 1/2 Πολύσφηννο 10x110mm
- 33T Ø 19mm-17mm εξάγωνο
- Εφαρμογή: VW, Audi, Skoda, Porsche, BMW, Ford, Mercedes Benz κλπ.

- Για την απελευθέρωση εύκαμπτων κολλημένων σωλ' προκληθεί ζημιά ή τραυματισμός
- Επίσης μπορούν να χρησιμοποιηθούν για την αφαί' δακτυλίων ή των παρεμβυσμάτων
- 2 γάντζοι Ø 6mm μήκος 100mm



A/A	Κωδικός	Μέγεθος		Τιμή Τεμ. €
7910010	674	10x110		

Σετ εργαλείων 77 τεμ. 4771



Χώρα προέλευσης: Taiwan



Περιέχει:

- 1/4" DR. Εξαρτήματα:
- 11- Καρυδάκια εξάγων 4; 4.5; 5; 5.5; 6; 7; 8; 9; 10; 11; 12 mm
- 1- Αντάπτορας Μυτών
- 1- Καρυδάκι μαγνήτης
- 1- Κατσαβίδι Καρυδάκι (Spinner)
- 2- Προέκταση 2"; 4"
- 1- Πολύσπαστο
- 1- Καστάνια 72-δόντια
- Σετ Μύτες 11τεμ
- Σταυρό PH.0; PH.1; PH.2; PH.3
- Pozi-drive PZ.0; PZ.1; PZ.2; PZ.3
- Ίσιες 5.5; 6.5 mm
- Μαγνητικός αντάπτορας γρήγορης απελευθέρωσης
- 1/2" DR. Εξαρτήματα:
- 12- Καρυδάκια εξάγων 10; 11; 12; 13; 14; 15; 16; 17; 18; 19; 22; 24 mm
- 1- Καστάνια 24-δόντια
- 1- Πολύσπαστο
- 2- Προέκταση 5"; 10"
- 1- Αντάπτορας προέκτασης 3/8"(F) x 1/2"(M)
- 2- Μπουζόκλειδο 16; 20.6 mm

Άλλα :

- 1- Μίκρο σιδεροπρίνο
- 2 τεμ Λάμες σιδεροπρίνου
- 1- Σφυρί μηχανικού 300g
- 1- Φακός LED με κλίπ (περιστροφή 360°)
- 9- Γερμανοπολύγωνα 8; 10; 11; 12; 13; 14; 15; 17; 19 mm
- 1- Πένσα
- 1- Μυτοσίμπιδο ίσιο
- 1- Γκαζοτανάλια
- 1- Ξυράφι μοκέτας (περίλ. 2τεμ λάμες)
- 1- Δοκιμαστικό τάσης
- 10pc Σετ άλλεν μπίλιας μακριά 1.27; 1.5; 2; 2.5; 3; 4; 5; 6; 8; 10 mm

A/A	Κωδικός		Τιμή Τεμ. €
7900481	4771	1	

Βαλίτσα εργαλείων 49 τεμ. 50234-49



Περιέχει:

- Κατσαβίδι μόνωση 1000V σταυρός PH.1; PH.2
- Κατσαβίδι μόνωση 1000V ίσιο 3; 4; 5.5; 6.5 mm
- Κατσαβίδι νάνος σταυρός PH.1
- Κατσαβίδι νάνος ίσιο 6.5 mm
- Κατσαβίδι βαρέως τύπου σταυρός PH.1; PH.2; PH.3
- Γκαζοτανάλια μόνωση 1000V
- Γαλλικό κλειδί (250mmL)
- Πένσα μόνωση 1000V 7" Μυτοσίμπιδο μόνωση 1000V ίσιο 6"
- Πλαγιοκόφτης μόνωση 1000V 6"
- Απογυμνωτής καλωδίων μόνωση 1000V 6"
- 1/4" DR. Καρυδάκια εξάγων : 3.2; 4; 4.5; 5; 5.5; 6; 7; 8; 9; 10; 11; 12; 13; 14 mm
- 1/4" μύτη 25mmL: Ίσιο 4; 5.5; 6.5 mm
- 1/4" μύτη 25mmL: Εξάγων (άλλεν) 3; 4; 5; 6; 8 mm
- 1/4" μύτη 25mmL: Σταυρός PH.1; PH.2; PH.3
- 1/4" μύτη 25mmL: Pozidrive PZ.1; PZ.2; PZ.3
- 1/4" μύτη 25mmL: Torx T10; T15; T20; T25; T30; T40
- Καστάνια για μύτες 1/4"

- Προέκταση 2" & 6" - Πολύσπαστο
- Αντάπτορας μυτών 1/4" Εξάγωνο - 1/4" τετράγωνο
- Κατσαβίδι Καρυδάκι (Spinner) - Μετατροπέας για προέκταση 3/8"(F) x 1/4"(M)
- Καρυδάκι μαγνήτης
- 1/2" DR. Καρυδάκια εξάγων: 10; 12; 13; 14; 15; 17; 19; 21; 22; 24 mm - Σφυρί μηχανικού 300gw
- Ματσόλα 400gw
- Φακός LED δυναμό - Μικρό σιδεροπρίνο 6"
- 2τεμ Λάμες σιδεροπρίνου- Καστάνια 24-δόντια
- Δοκιμαστικό τάσης - Μετροταινία 5m
- Ζουμπάς
- Γερμανοπολύγωνα: 8; 10; 11; 12; 13; 14; 15; 17; 19; 21; 22 mm - Ξυράφι μοκέτας (περίλ. 2τεμ λάμες)
- Καλέμι 12mm (150mmL) - Βελόνι (150mmL)
- Πόντα 4mm (190mmL)
- Πόντα μακριά 3mm (185mmL)
- Πόντα μακριά 4mm (185mmL)
- Σκύλα 10"

A/A	Κωδικός		Τιμή Τεμ. €
7900413	50234-49	1	

Σετ εργαλείων 34 τεμ. 5341

Περιέχει:

- 6- Γερμανικά 6x7; 8x9; 10x11; 12x13; 14x-15; 16x17 mm
- 10-Κλειδιά Άλλεν 1.27; 1.5; 2; 2.5; 3; 4; 5; 6; 8; 10 mm
- 3- Κατσαβίδι Σταυρό PH.0 (60mmL); PH.1 (80mmL); PH.2 (100mmL)
- 5- Κατσαβίδι Ίσιο 3 (75mmL); 3.5 (100mmL); 4 (100mmL); 5.5 (125mmL); 6.5 (150mmL)
- 1- Γκαζοτανάλια 10"
- 1- Μυτοσίμπιδο Ίσιο 6"
- 1- Πένσα 7"
- 1- Σφυρί Μηχανικού 300g
- 1- Μετροταινία 3m
- 1- Γαλλικό κλειδί 8"
- 1- Ξυράφι Μοκέτας (περίλ. 2τεμ λάμες)
- 1- Ψαλίδι Τεχνικού
- 1- Πριόνι
- 1- Φακός LED με κλίπ (περιστροφή 360°)



A/A	Κωδικός		Τιμή Τεμ. €
7909205	5341	1	

Εξωλκέας 2 πόδια



A/A	Κωδικός	Μέγιστο άνοιγμα		Τιμή Τεμ. €
7900318	6590103	3" - 75 mm	1	
7900319	6590104	4" - 100 mm	1	
7900320	6590106	6" - 150 mm	1	
7900321	6590108	8" - 200 mm	1	
7900322	6590112	12" - 300 mm	1	

Εξωλκέας 3 πόδια



A/A	Κωδικός	Μέγιστο άνοιγμα		Τιμή Τεμ. €
7900323	6590203	3" - 75 mm	1	
7900324	6590204	4" - 100 mm	1	
7900325	6590206	6" - 150 mm	1	
7900326	6590208	8" - 200 mm	1	
7900327	6590212	12" - 300 mm	1	

Εξωλκέας ρυθμιζόμενος



A/A	Κωδικός	Μέγιστο άνοιγμα mm		Τιμή Τεμ. €
7900417	65909200	200	1	
7900418	65909250	250	1	
7900419	65909350	350	1	

Σφιγκτήρας ελατηρίων - εμβόλων



A/A	Κωδικός	L (Υψος)	Δυνατότητα mm		Τιμή Τεμ. €
7900388	6203175	3"	90-175	1	
7900389	6204125	4"	90-125	1	
7900390	6204175	4"	90-175	1	

Συμπιεστής ακρόμπαρων 62801

Για εύκολη και άμεση
προσαρμογή στις αρθρώσεις



A/A	Κωδικός	Μέγιστο άνοιγμα mm		Τιμή Τεμ. €
7900422	62801	19	1	

Εξωλκέας ακρόμπαρων 62805

VW-AUDI, BMW, FIAT, FORD, MERCEDES,
NISSAN, OPEL, TOYOTA, PEUGEOT,
RENAULT ROVER, SAAB, VOLVO



A/A	Κωδικός	Μέγιστο άνοιγμα mm		Τιμή Τεμ. €
7900423	62805	20	1	

Συμπιεστής ελατηρίων αμορτισέρ 627

Εύκολος στη χρήση



A/A	Κωδικός	Μέγεθος mm		Τιμή 2 Τεμ. €
7900420	627270	270	1	
7900421	627370	370	1	

Τροχιστικά κυλίνδρων με 3 πόδια

Εύκολη εισαγωγή μέσα στον κύλινδρο

Χώρα προέλευσης: Taiwan



A/A	Κωδικός	Εύρος mm		Τιμή Τεμ. €
5301200	980031	51 - 177	1	
5301201	980004	32 - 89	1	

**Εξωλκέας
βαλβίδων**

Ειδικός για πολυβάλβιδα
(290 - 420 mm)

FORCE

Χώρα προέλευσης: Taiwan



A/A	Κωδικός	Μέγεθος gr		Τιμή Τεμ. €
7900316	62104	2450	1	

**Εξωλκέας
βαλβίδων
σετ 6 τεμ.**

- Με 5 ανταλλακτικές κεφαλές
- Κατάλληλο για όλους τους μικρούς κινητήρες και για μοτοσικλέτες

Χώρα προέλευσης: Taiwan



A/A	Κωδικός		Τιμή Τεμ. €
5301203	980065	1	

**Σετ περιστροφής & πίεσης
εμβόλων φρένων 18 τεμ. 65805**

Περιστροφή και πίεση των εμβόλων φρένου πίσω στην δαγκάνα, για να παρέχει χώρο για καινούρια τακάκια.

Κατάλληλο για: CITROEN-AUDI-FIAT-FORD-ISUZU
HONDA-JAGUAR - BMW- NISSAN - MITSUBISHI
VW-SAAB-TOYOTA-ALFA ROMEO - MERCEDES
OPEL-PEUGEOT-RENAULT - ROVER SUBARU- VOLVO

Περιέχει:

- Δεξιόστροφη και αριστερόστροφη μανέλα
- 2 κυρίως σώματα βίδες
- 1 πλάκα τοποθέτησης
- 15 προσαρμογείς

A/A	Κωδικός		Τιμή Τεμ. €
7909200	65805	1	

**Σετ περιστροφής & πίεσης
εμβόλων Φρένων 7 τεμ. 658**

Περιστροφή και πίεση των εμβόλων φρένου πίσω στην δαγκάνα, για να παρέχει χώρο για καινούρια τακάκια.

Κατάλληλο για: VW-AUDI-FORD-PEUGEOT-ROVER
NISSAN-SUBARU-HONDA-BMW-MITSUBISHI
TOYOTA-JAGUAR-MERCEDES-MAZDA

Περιέχει:

- 1 κυρίως σώμα βίδα,
- 1 πλάκα τοποθέτησης
- 5 προσαρμογείς

A/A	Κωδικός		Τιμή Τεμ. €
7909202	658	1	

Συμπιεσόμετρο κινητήρων βενζίνης σετ 8 τεμ.

908G1



Συμπιεσόμετρο για μέτρηση πίεσης κυλίνδρων σε βενζινοκινητήρες.
Μέτρηση πίεσης 0-300 Psi, 0-21 Kgr/cm² (21 bar).

Περιέχει:

- Μανόμετρο με βαλβίδα και ταχυσύνδεσμο.
- 2 σταθερές προεκτάσεις (ίσια - λοξή).
- Ελαστική προέκταση 44cm για τους αντάπτορες.
- 4 αντάπτορες M10x1.0, M12x1.25, M14x1.25, M18x1.5.
- Πλαστική θήκη μεταφοράς και αποθήκευσης
- Βάρος : 2kg.

A/A	Κωδικός		Τιμή Τεμ. €
7909203	908G1	1	

Συμπιεσόμετρο πετρελαιοκινητήρων σετ 13 τεμ. 913G1



Συμπιεσόμετρο για μέτρηση πίεσης κυλίνδρων σε
πετρελαιοκινητήρες
Μέτρηση πίεσης: 0-1000 PSI, 0-70 bar

Περιέχει:

- 5 αντάπτορες προθερμαντήρων: 10x1x119mm - 10x1,25x73.5mm - 10x1.25x114.5mm - 12x1.25x54mm - 14x1.25x72mm,
- 3 ομοιώματα μπεκ ψεκασμού: 20x1.5x75mm-24x2x-64mm - 1 ομοίωμα μπεκ ψεκασμού 114mm - 1 ομοίωμα μπεκ ψεκασμού STANADYNE 112mm.
- Γόνατο 90°, πλάκα-σφυγκτήρας, σετ ροδέλες.

Συμβατό με Ford, Rover, Mercedes Benz, Toyota, VW, Nissan, BMW, Renault, Mazda, Mitsubishi, Peugeot, Opel, Fiat, Citroen, Lan Rover, Seat, Leyland/DAF, Volvo, Vauxhall, Dacia, Diahatsu, Isuzu.

Σε βαλίτσα για ευκολία στην χρήση και στην αποθήκευση.

A/A	Κωδικός		Τιμή Τεμ. €
7909207	913G1	1	

Αερόμετρο με μανόμετρο



- Με μικρόμετρο και διπλό σφινγκήρα ελαστικών

Χώρα προέλευσης: Taiwan

A/A	Κωδικός		Τιμή Τεμ. €
5301206	780017	1	

Σετ χρονισμού

Για OPEL, SUZUKI
& FIAT 1.3 DIESEL



Χώρα προέλευσης: Taiwan

Το σετ περιλαμβάνει:

- Εργαλεία ευθυγράμμισης εκκεντροφόρου (2)
- Πείρο ευθυγράμμισης σφονδύλου
- Πείρο συγκράτησης του εντατήρα αλυσίδας

Μοντέλα:

Alfa Romeo: MiTo

Citroën: Nemo

Fiat: 500, Doblo/Cargo, Fiorino, Grande Punto, Idea, Linea, Panda, Punto, Punto Evo, Qubo

Ford: Ka

Lancia: Musa, Ypsilon

Peugeot: Bipper

Suzuki: Ignis, Splash, Swift, Wagon R+

Vauxhall/Opel: Agila, Agila-B, Astra-H, Astra-J, Combo-C, Corsa-D, Meriva-A, Meriva-B, Tigra-B

A/A	Κωδικός		Τιμή Τεμ. €
7901006	904G5		

Κωδικοί Κινητήρων:

Alfa Romeo JTD Multijet: 199A3.000, 199B1.000

Citroën: F13DTE5 (FHZ)

Fiat JTD Multijet: 169A1.000, 188A8.000, 188A9.000, 199A2.000, 199A3.000, 199A9.000, 199B1.000, 199B2.000, 223A9.000

Ford TDCi: 169A1.000(FD4)

Lancia JTD Multijet: 188A9.000, 199A3.000, 199B1.000

Peugeot: (FHZ)F13DTE5

Suzuki DDiS: D13A, Z13DT, Z13DTJ, Z13DTJ Eco.

Vauxhall/Opel CDTi: A13DTC, A13DTE, A13DTR, D13A, LDV/A13DTC, LSF/A13DTE, Y13DT, Y13DTH, Z13DT, Z13DTi, Z13DTH, Z13DTJ, Z13DTR

Φρέζες καθαρισμού της έδρας των μπεκ



- Για κινητήρες Diesel common rail
- Οδηγός με εξάγωνο καρέ 19mm

Κοπτικές κεφαλές;

- 15mm για τα πιο γνωστά μοντέλα
- 17mm για μπεκ Delphi/Bosch (BMW-Peugeot-Citroen-Renault)
- 19mm για μπεκ Bosch (Mercedes CDI)
- Ειδικό γωνιακό για μπεκ (Fiat/Iveco)

A/A	Κωδικός	Σετ	Βάρος gr		Τιμή Τεμ. €
7910062	906G1	5 τεμάχια	570		

Σετ εξωλκέα για μπεκ πετρελαίου



- Με σφύρα ολίσθησης
- Για MERCEDES CDI κινητήρες OM 611, 612, 613 κλπ., και για κινητήρες DB CDI
- Αντάπτορας: M17x1
- Αντάπτορας: M27x1 για μπεκ BOSCH
- Αντάπτορας: εξωλκείας M12x1,75

A/A	Κωδικός	Βάρος gr		Τιμή Τεμ. €
7910063	909G5	3333		

Κιτ Εξαέρωσης Φρένων

- Το κιτ περιλαμβάνει πλήρη εξαρτήματα της αντλίας κενού
- Αντικατάσταση δακτυλίων και στεγανοποιητικών
- Λεπτομερές εγχειρίδιο κατασκευαστή
- Πίεση λειτουργίας: 0 έως 60 PSI και -30 έως 0 PSI

A/A	Κωδικός	kg		Τιμή Τεμ. €
7910061	908G8	1,8		

FORCE

Χώρα προέλευσης: Taiwan

Εργαλείο ευθυγράμμισης συμπλέκτη

- Για την απελευθέρωση εύκαμπτων κολλημένων σωλήνων χωρίς να προκληθεί ζημιά ή τραυματισμός
- Επίσης μπορούν να χρησιμοποιηθούν για την αφαίρεση των δακτυλίων ή των παρεμβυσμάτων
- 2 γάντζοι Ø 6mm μήκος 100mm



- Για εύκολη ευθυγράμμιση των συμπλεκτών μιας πλάκας, κτάλληλη και για σφονδύλους χωρίς έδρανο
- Ταιριάζει στο 90% των αυτοκινήτων και των ελαφρών φορτηγών μέχρι 5 τόνους.

A/A	Κωδικός	gr		Τιμή Τεμ. €
7910067	903T6	143		

Ρυθμιζόμενο κλειδί για το καπάκι της δεξαμενής καυσίμου



- Κατάλληλο για διάφορου τύπου καλυμμάτων, όπως στην BMW, Mercedes-Benz και VAG (Audi, VW)
- Εύρος ρύθμισης σταγόνας: 122-199mm
- Χειρισμός με 3/8 κλειδί

A/A	Κωδικός	Άνοιγμα mm		Τιμή Τεμ. €
7901016	9G0713	122-199		

Μοιρόκλειδο με μαγνήτη 9G1802



A/A	Κωδικός	Μέγεθος		Τιμή Τεμ. €
7909005	9G1802	1/2"	1	

Μοιρόκλειδο μαγνητικό 3/4"



- Με μαγνήτη συγκράτησης
- Καρέ 3/4"

A/A	Κωδικός	Καρέ		Τιμή Τεμ. €
7910079	9G1802 A	3/4"	1	

Κλειδί φίλτρου αλυσίδα 61911

- Χειρολαβή 6"



Κλειδί φίλτρου αλυσίδα 61914

- Χειρολαβή 12"



A/A	Κωδικός	Ικανότητα Διάμετρος mm		Τιμή Τεμ. €
7909191	61911	14 έως 120	1	

A/A	Κωδικός	Ικανότητα Διάμετρος		Τιμή Τεμ. €
7909192	61914	20"	1	

Κλειδί φίλτρου λάμας



Κλειδί φίλτρου λάμας 61910

- Λάμα από ασάλι ελατηρίου
- Σώμα από αλουμίνιο



A/A	Κωδικός	Ικανότητα Διάμετρος mm		Τιμή Τεμ. €
5301095	980015	110	1	

A/A	Κωδικός	Ικανότητα Διάμετρος mm		Τιμή Τεμ. €
7909193	61910	65 έως 110	1	

Κλειδί φίλτρου λάμας 61909

- Σταθερού βραχίωνα
- Με σκάλες για φίλτρα διαφορετικών διαμετρημάτων



Κλειδί φίλτρου αλυσίδα 61901A



A/A	Κωδικός	Ικανότητα Διάμετρος mm		Τιμή Τεμ. €
7900414	61909	80 έως 110	1	13,40

A/A	Κωδικός	Ικανότητα Διάμετρος		Τιμή Τεμ. €
7900416	61901A	18"	1	14,49

Κλειδί φίλτρου ιμάντας 61912



Φιλτρόκλειδο με ιμάντα 86cm.
Ικανότητα σύσφιξης διαμέτρου ως $\varnothing 200\text{mm}$.
Ανθεκτική λαβή απο αλουμίνιο.

A/A	Κωδικός	Ικανότητα Διάμετρος		Τιμή Τεμ. €
7909194	61912	34"	1	

Κλειδί φίλτρου ιμάντας 61908



FORCE

Χώρα προέλευσης: Taiwan

A/A	Κωδικός	Ικανότητα Διάμετρος mm		Τιμή Τεμ. €
7900415	61908	110	1	

Κλειδί φίλτρου λαδιού 61904



Εχει σχεδιαστεί για να χρησιμοποιείται με προέκταση 3/8"
Παρέχει εξαιρετική πρόσβαση σε περιορισμένους
χώρους

A/A	Κωδικός	Ικανότητα Διάμετρος		Τιμή Τεμ. €
7909248	61904	2-1/2" έως 4-5/16" (65 - 110 mm)	1	

Κλειδί φίλτρου λαδιού



Εχει σχεδιαστεί για να χρησιμοποιείται με προέκταση 3/8"

A/A	Κωδικός	Ικανότητα Διάμετρος		Τιμή Τεμ. €
7909250	9B0701	2-1/2" έως 3-1/8" (60 - 80 mm)	1	
7909251	9B0702	3-1/8" έως 3-7/8" (80 - 98 mm)	1	

Πένσα φίλτρου λαδιού



A/A	Κωδικός	\varnothing mm	Μήκος		Τιμή Τεμ. €
7910052	639250	60-90	10"		
7910053	639300	85-115	12"		

Πένσες διακοπής ροής κολάρων



• Διαμέτρου: 10-15-24 mm

A/A	Κωδικός	Σετ		Τιμή Τεμ. €
7910069	903G12	3 τεμαχίων		

Φιλτρόκλειδα ποτήρια σετ 30 τεμ. 61917

Καλύπτει τα περισσότερα
μοντέλα αυτοκινήτων

Περιέχει:

28 φιλτρόκλειδα καμπάνα,
1 φιλτρόκλειδο τρίποδο,
μία συστολή 1/2" σε 3/8"



A/A	Κωδικός		Τιμή Τεμ. €
7909204	61917	1	

Φιλτρόκλειδα ποτήρια σετ 14 τεμ.

Δουλεύουν με
κρικομανέλλα
(καστάνια)



Χώρα προέλευσης: Taiwan

A/A	Κωδικός		Τιμή Τεμ. €
5301207	980066	1	

Ταπόκλειδο 890220



Για Audi - Κατάλληλο για βίδες με τετράγωνο
υποδοχή, τάπες λαδιού, σασμάν, διαφορικού
6.8 - 8.7 - 9.5 - 10.5 - 11.5 - 13 - 15.2 - 16.5 - 19.7mm

A/A	Κωδικός	Μέγεθος mm		Τιμή Τεμ. €
7900665	890220	220	1	

Ταπόκλειδο Z τετράγωνο 9U0706



Κατάλληλο για βίδες με τετράγωνο υποδοχή, τάπες
λαδιού, σασμάν, διαφορικού. Με δύο διαστάσεις 8-10mm

A/A	Κωδικός	Μέγεθος mm		Τιμή Τεμ. €
7900667	9U0706	8-10	1	

Ταπόκλειδα Σετ 5 τεμ.

Περιέχει:

Εξάγωνο 17mm - 14mm
Εξάγωνο 10mm - 12mm
Εξάγωνο 9mm - 5/16"
Τετράγωνο 8mm - 13mm
Τετράγωνο 3/8" - 11mm

A/A	Κωδικός		Τιμή Τεμ. €
7900668	5051	1	



Τάπα λαδιού 34805516T

Για Audi, Volkswagen



Χώρα προέλευσης: Taiwan



A/A	Κωδικός	Μέγεθος mm		Τιμή Τεμ. €
7900536	34805516T	16x55	1	

Σετ ζουμπαδες 6 τεμ.

50613: Φ2x140mm, Φ3x150mm, Φ4x190mm, Φ5x200mm, Φ6x-210mm, Φ8x215mm.

50614: 1.9mm , 2.9mm , 3.9mm , 4.9mm , 5.9mm , 7.9mm



A/A	Κωδικός	Μέγεθος		Τιμή Τεμ. €
7900375	50613	6 τεμ.	1	
7900373	50614	Ελατηρίου 6 τεμ.	1	

Σταυρός με 1/2" προέκταση 681B400



A/A	Κωδικός	Μέγεθος mm		Τιμή Τεμ. €
7900338	681B400	17-19-21-22	1	

Σταυρός



A/A	Κωδικός	Μέγεθος cm		Τιμή Τεμ. €
9803270	160extra	31x 29.2 x 2.2	1	

Σκαφάκι μαγνητικό 88001



A/A	Κωδικός	Διάμετρος mm		Τιμή Τεμ. €
7900567	88001	150	1	

Σκαφάκι μαγνητικό 88002



A/A	Κωδικός	Διάμετρος mm		Τιμή Τεμ. €
7900568	88002	242x132	1	

Ξύστρα φλάτζας



A/A	Κωδικός	Πλάτος x Lmm	Ολικό		Τιμή Τεμ. €
7910056	905M2P3	25x160	275		

Άγκιστρα μίνι σετ



- Ειδικά για την αφαίρεση μικρών O-rings
- Επίσης μπορούν να χρησιμοποιηθούν για την αφαίρεση των δακτυλίων ή των παρεμβυσμάτων
- 2 γάντζοι Ø 6mm μήκος 100 mm

A/A	Κωδικός	Σετ		Τιμή Τεμ. €
7910058	904U4	4 τεμάχια		

Εργαλείο αφαίρεσης κλιπς



- Για τα πλαστικά κλιπς της ταπετσαρίας των θυρών

A/A	Κωδικός	Μήκος mm		Τιμή Τεμ. €
7910060	905M2P1	240		

Σετ γάντζων αφαίρεσης σωλήνων αυτοκινητού



- Για την απελευθέρωση εύκαμπτων κολλημένων σωλήνων χωρίς να προκληθεί ζημιά ή τραυματισμός
- Επίσης μπορούν να χρησιμοποιηθούν για την αφαίρεση των δακτυλίων ή των παρεμβυσμάτων

- 2 γάντζοι Ø 6mm μήκος 100mm

A/A	Κωδικός	Σετ	Βάρος gr		Τιμή Τεμ. €
7910057	902G22	2 τεμαχίων	222		

Πρακτικό σετ αποσυναρμολόγησης ταπετσαρίας



- Για τα πλαστικά κλιπς της ταπετσαρίας των θυρών

A/A	Κωδικός	Σετ		Τιμή Τεμ. €
7910059	905M1	5 τεμάχια		

Εργαλείο κλειδώματος



- Για την απελευθέρωση προκληθεί ζημιά ή
- Επίσης μπορεί να χρησιμοποιηθεί για την αφαίρεση των δακτυλίων ή των παρεμβυσμάτων
- 2 γάντζοι Ø 6mm μήκος 100mm

- Για το κλείδωμα του γραναζιού του άξονα του εκκεντροφόρου και την απελευθέρωση του παξιμαδιού του οδοντωτού στοιχείου
- Εφαρμογή Volkswagen, Seat και Skoda Diesel, Renault και Fiat με διπλό έκκεντρο, Ford Zetec, Citroen και Peugeot κ.λπ.

A/A	Κωδικός		Τιμή Τεμ. €
7910066	9G0606		

Ασφαλειοσίμπιδα σετ 4 τεμαχίων



- 180mm-7"
- Μύτη 1,8mm
- Για ασφάλειες 19-30mm
- Ισιο εσωτερική ασφάλεια (κωδ. 609ASC)
- Ισιο εξωτερική ασφάλεια (κωδ. 609ASO)
- Κυρτό 90 μοιρών εσωτερική ασφάλεια (κωδ. 609ABC)
- Κυρτό 90 μοιρών εξωτερική ασφάλεια (κωδ. 609ABO)

A/A	Κωδικός	Ασφάλειες		Τιμή Τεμ. €
7910078	T5043A	19-30 mm	1	

Ασύρματο δοκιμαστικό κυκλώματος αυτοκινήτων



- Καρφάκι μύτη
- Έλεγχος (3-28 Volt)
- Χωρίς καλώδιο γείωσης
- Αντικαθιστώμενες αλκαλικές μπαταρίες μακράς διάρκειας

A/A	Κωδικός	Περιγραφή		Τιμή Τεμ. €
7910076	88425	Καρφάκι / 3-28V	1	

Πένσα για σωληνάκια καυσίμου



- Για την γρήγορη και εύκολη αφαίρεση του συνδετήρα καυσίμου, και την αντικατάσταση του φίλτρου καυσίμου καθώς αποτρέπει την διαρροή από τους κατεστραμμένους συνδέσμους
- Εφαρμογή: Audi, VW, GM, Mercedes & M-class, Toyota, Fiat, Opel

A/A	Κωδικός	Πλάτος x Μήκος mm		Τιμή Τεμ. €
7910024	9G0716			

Δοκιμαστικό κυκλώματος αυτοκινήτων LED

FORCE

Χώρα προέλευσης: Taiwan



- Καρφάκι μύτη
- Έλεγχος (3-48 Volt)
- Οθόνη LED
- Για επιβατικά και φορτηγά

A/A	Κωδικός	Περιγραφή		Τιμή Τεμ. €
7910075	88427	Καρφάκι / 3-48V	1	

Δοκιμαστικό γενικού ελέγχου με οθόνη LED



- Επαγγελματική δοκιμή πολλαπλών σταδίων τάσης με οθόνη LED
- Με 7 ενδείξεις: 6, 12, 24, 50, 120, 220, 400V AC/DC (Εναλλασσόμενο και συνεχές ρεύμα)

A/A	Κωδικός	Περιγραφή		Τιμή Τεμ. €
7910077	88408	6-4000V	1	

Πένσα σφιγκτήρων



- Για την απελευθέρωση εύκαμπτων κολλημένων σωλήνων χωρίς να προκληθεί ζημιά ή τραυματισμός
- Επίσης μπορούν να χρησιμοποιηθούν για την αφαίρεση των δακτυλίων ή των παρεμβυσμάτων
- 2 γάντζοι Ø 6mm μήκος 100mm
- Για την αντικατάσταση των σφιγκτήρων στα κολάρα ψυγείων
- Οι σιαγόνες περιστρέφονται σε οποιαδήποτε γωνία

A/A	Κωδικός	Μήκος mm	Άνοιγμα mm		Τιμή Τεμ. €
7910002	62518	210	50		

Σφυρί - εργαλείο επισκευής ζάντας 6821



Εύκολα αφαιρεί και αντικαθιστά βάρη στους τροχούς
Μπορεί να χρησιμοποιηθεί για κόψιμο ή για πρεσάρισμα

A/A	Κωδικός	Μέγεθος mm		Τιμή Τεμ. €
7900337	6821	245	1	

Σετ επισκευής ελαστικών 4 τεμ. 904T4



A/A	Κωδικός		Τιμή Τεμ. €
7909195	904T4	1	

Εξωλκέας ελαστικών 750500

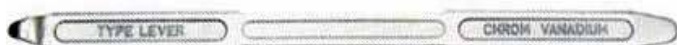

A/A	Κωδικός	Μέγεθος mm		Τιμή Τεμ. €
7900315	750500	500	1	

Τρίφτης βαλβίδων 902G7



A/A	Κωδικός	Μέγεθος		Τιμή Τεμ. €
7909190	902G7	1-1/8", 1-3/8", 5/8", 13/16"	1	

Ανέμη αέρος 15 μέτρα 9U0201

- ▶ Διάμετρος 8mm
- ▶ Μήκος 15 m



A/A	Κωδικός	Μέγεθος cm		Τιμή Τεμ. €
7909239	9U0201	33x15x41	1	

Ξαπλώστρα τροχήλατη 9U0311



A/A	Κωδικός	Μέγεθος cm		Τιμή Τεμ. €
7909235	9U0311	93x50x12	1	

Αερόκλειδο μίνι 1/2" 825411

**677
Nm**

Καρέ: 1/2"
Μέγιστη ροπή: 1247 NM
Στροφές (rpm): 9000 rpm
Μήκος (mm): 109 mm
Βάρος (Kg): 1.3 Kg
Πίεση (Bar): 6.2 Bar
Ρακόρ: 1/2"

A/A	Κωδικός	Μέγεθος		Τιμή Τεμ. €
7909216	825411	1/2"	1	

Μπουλονόκλειδο 1/2" 82542

FORCE

Χώρα προέλευσης: Taiwan

**678
Nm**

Καρέ: 1/2"
Μήκος: 190mm
Μέγιστη ροπή: 678 NM
Στροφές: 7000
Εισαγωγή αέρα: 1/4
Μηχανισμός: Διπλό σφυρί
Βάρος: 2900 gr

A/A	Κωδικός	Μέγεθος		Τιμή Τεμ. €
7909214	82542	1/2"	1	

Μπουλονόκλειδο 1/2" 82541

**542
Nm**

Καρέ: 1/2"
Μήκος: 190mm
Μέγιστη ροπή: 542 NM
Στροφές: 7000
Εισαγωγή αέρα: 1/4
Μηχανισμός: Διπλό σφυρί
Βάρος: 2690 gr

A/A	Κωδικός	Μέγεθος		Τιμή Τεμ. €
7909213	82541	1/2"	1	

Μπουλονόκλειδο 3/4" 82563

**1016
Nm**

Καρέ: 3/4"
Μήκος: 230 mm
Μέγιστη ροπή: 1016 NM
Στροφές: 6500
Εισαγωγή αέρα: 1/4
Μηχανισμός: Διπλό σφυρί
Βάρος: 4480 gr

A/A	Κωδικός	Μέγεθος		Τιμή Τεμ. €
7909215	82563	3/4"	1	

Αεροκαστάνια 1/2" 82441

**100
Nm**

Καρέ: 1/2"
Μήκος: 250 mm
Μέγιστη ροπή: 100 NM
Στροφές: 160
Εισαγωγή αέρα: 1/4
Βάρος: 1316 gr

A/A	Κωδικός	Μέγεθος		Τιμή Τεμ. €
7909217	82441	1/2"	1	

Φακός LED εύκαμπτος μαγνητικός



A/A	Κωδικός		Τιμή Τεμ. €
7909012	68602	1	

Φακός LED με clip μαγνητικός



A/A	Κωδικός	Περιστροφή		Τιμή Τεμ. €
7909010	68601	360°	1	

Καθρέπτης μαγνήτης τηλεσκοπικός



A/A	Κωδικός	Μέγεθος mm		Τιμή Τεμ. €
7900426	617	630	1	

Καθρέπτης flexible μαγνητικός με φως



A/A	Κωδικός	Μέγεθος mm		Τιμή Τεμ. €
7900339	617L	455	1	

Μαγνήτης spiral 61702



A/A	Κωδικός	Μέγεθος mm		Τιμή Τεμ. €
7909231	61702	510	1	

Μαγνήτης με χερούλι 88011



A/A	Κωδικός	Μέγεθος mm		Τιμή Τεμ. €
7909014	88011	680	1	

Κλέφτης 88901



A/A	Κωδικός	Μέγεθος mm		Τιμή Τεμ. €
7909232	88901	560	1	

Φίλλερ 618

Από 0,05 έως 1,00 m



A/A	Κωδικός	Μέγεθος mm		Τιμή Τεμ. €
7900340	618	150	6	



Κοπίλιες σετ 555 τεμ.



Χώρα προέλευσης: Taiwan

A/A	Κωδικός	Περιέχει		Τιμή Τεμ. €
5301115	930003	555 τεμαχια	1	

Ελατήρια σετ 200 τεμ.



Χώρα προέλευσης: Taiwan

A/A	Κωδικός	Περιέχει		Τιμή Τεμ. €
5301116	930001	200 τεμαχια	1	

Φλάντζες σετ 419 τεμ.



Χώρα προέλευσης: Taiwan

A/A	Κωδικός	Περιέχει		Τιμή Τεμ. €
5301117	930031	419 τεμαχια	1	

Ασφάλειες σετ 300 τεμ.



Χώρα προέλευσης: Taiwan

A/A	Κωδικός	Περιέχει		Τιμή Τεμ. €
5301118	930002	300 τεμάχια	1	

Σετ κολαούζο 5 τεμ.



RENNSTEIG

A/A	Κωδικός	Περιέχει		Τιμή Τεμ. €
7704028	4709003	Περιέχει: No 1-5	1	

Μπουζόκλειδο σπαστό



A/A	Κωδικός	Μέγεθος mm		Τιμή Τεμ. €
5301125	01166	16	1	
5301126	140010	21	1	

Μπουλονόκλειδο με χερούλι



A/A	Κωδικός	Μέγεθος mm		Τιμή Τεμ. €
9803272	155	17-19	1	

Ρυθμιζόμενο 350 mm - 500 mm , 1/2 τετράγωνο καρέ

Γρύλλος 1,5 T

BRÜDER
MANESMANN
WERKZEUGE

A/A	Κωδικός	Μέγεθος		Τιμή Τεμ. €
9803398	009-T1000	1 - 1,5T	1	

**Κρικοπάλαγκο
δυνατότητα 1,5 τόνοι**

A/A	Κωδικός	Μέγεθος		Τιμή Τεμ. €
9803147	M 013-T	1,5T	1	

**Φωλιά
κοτσαδόρου**

Χώρα προέλευσης: Taiwan

A/A	Κωδικός	Μέγεθος		Τιμή Τεμ. €
5301128	930024	2-1/2" x 2"	1	

Μπίλια κοτσαδόρου

Χώρα προέλευσης: Taiwan

A/A	Κωδικός	Μέγεθος		Τιμή Τεμ. €
5301129	930025	2" x 3/4"	1	

Κομπρεσέρ αυτοκινήτου



- 10 bar / 140 psi
- Μέγιστη κατανάλωση αέρα: 35 l / min
- Τάση 12V

A/A	Κωδικός	Μέγεθος		Τιμή Τεμ. €
9803249	M01790	2,6 kg	1	

Κομπρεσέρ αυτοκινήτου

**BRUDER
MANESMAN
WERKZEUGE**

με αλάρμ



- 17,5 bar / 250 ps
- Τάση 12V

A/A	Κωδικός	Μέγεθος		Τιμή Τεμ. €
9803248	M 097 - T	1,1	1	

Τρόμπα ποδιού

- Προβάτων
- Σκαφών



Χώρα προέλευσης: Taiwan

A/A	Κωδικός	Περιγραφή		Τιμή Τεμ. €
5301082	770005	12.000 cc	1	

Τρόμπα χειρός με δείκτη

- Απλή με δύο αντάπτες
- Με δείκτη με 3 αντάπτες



A/A	Κωδικός	Περιγραφή		Τιμή Τεμ. €
9803246	M 003-T Profi	Με δείκτη	12	

Τρόμπα ποδιού με μονή μπουκάλα



A/A	Κωδικός	Περιγραφή		Τιμή Τεμ. €
9803242	M00 100	Μονή μπουκάλα	10	

Τρόμπα ποδιού με διπλή μπουκάλα



A/A	Κωδικός	Περιγραφή		Τιμή Τεμ. €
9803240	M00 200	Διπλή μπουκάλα	6	

Πιστόλι βαφής κάτω δοχείο

F1E-18



Χώρα προέλευσης: Ιταλία



A/A	Κωδικός	Μέγεθος mm		Τιμή Τεμ. €
7800713	AH081607	1.8	1	

Πιστόλι αέρος κοντό

25BI-E



A/A	Κωδικός	Μέγεθος		Τιμή Τεμ. €
7800709	AH050139	11/A	1	

Πιστόλι πετρελαίου

26B-TN



A/A	Κωδικός	Μέγεθος		Τιμή Τεμ. €
7800710	AH071201	11/A	1	

Πιστόλι αέρος μακρύ

25B2-E



A/A	Κωδικός	Μέγεθος		Τιμή Τεμ. €
7800708	AH050325	11/A	1	

KIT F1-E

Περιέχει:

Πιστόλι βαφής - Πιστόλι αέρος
Πιστόλι πετρελαίου - Αερόμετρο
Σωλήνα σπιδάλ



A/A	Κωδικός		Τιμή Τεμ. €
7800727	AH120601	1	

Σωλήνας σπιδάλ 30m 73/4



A/A	Κωδικός	Μέγεθος		Τιμή Τεμ. €
7800722	AH35301	6x8	1	
7800728	AH35302	8x10	1	

Αερόμετρο 25D

- Σώμα από επινικελωμένο αλουμίνιο
- Ø60 mm Gauge - κλάση ακριβείας 1.6
- Κλίμακα 0÷12 bar / 0÷ 170 psi
- Σωλήνας PVC 400 mm Ø6,5x12



A/A	Κωδικός	Μέγεθος		Τιμή Τεμ. €
7800775	AH060201	11/A	1	

Αερόμετρο 25G

- Κλίμακα 0÷10 bar / 0÷ 140 psi



A/A	Κωδικός	Μέγεθος		Τιμή Τεμ. €
7800711	AH062126	11/A	1	

Μανόμετρο MAN-40



A/A	Κωδικός	Μέγεθος		Τιμή Τεμ. €
7800769	BM058116		1	

Ταχυσύνδεσμος σπιδρά 64MF



A/A	Κωδικός	Μέγεθος		Τιμή Τεμ. €
7800705	AH034403	8x10	1	

Ταχυσύνδεσμος για λάστιχο 17E



A/A	Κωδικός	Μέγεθος		Τιμή Τεμ. €
7800720	AH021002	D8	10	

Ταχυσύνδεσμος γενικής χρήσης με σφιγκτήρα UR6



A/A	Κωδικός	Μέγεθος mm		Τιμή Τεμ. €
7800732	AH021926	8 x 17	1	

Ταχυσύνδεσμος αρσενικός 17A-17B



A/A	Κωδικός	Μέγεθος		Τιμή Τεμ. €
7800701	AH020801	1/4M	10	
7800703	AH020803	1/2F	10	

Βίσμα πρίζα ταχυσυνδέσμου αρσενικό σπείρωμα 15/A



A/A	Κωδικός	Μέγεθος		Τιμή Τεμ. €
7800725	AT023401		10	

Βίσμα πρίζα ταχυσυνδέσμου θηλυκό σπείρωμα 15A



A/A	Κωδικός	Μέγεθος		Τιμή Τεμ. €
7800717	AS020205	1/4F	10	

Βίσμα πρίζα για φρεζόβιδα 15B



A/A	Κωδικός	Μέγεθος		Τιμή Τεμ. €
7800718	AH020301		10	

Βίσμα πρίζα για λάστιχο 15C



A/A	Κωδικός	Μέγεθος		Τιμή Τεμ. €
7800721	AT023802	M9	10	

Ρακόρ αέρος απλό 21A



A/A	Κωδικός	Μέγεθος		Τιμή Τεμ. €
7800053	2101.02	D8	10	

Ρακόρ αέρος απλό 10F



A/A	Κωδικός	Μέγεθος		Τιμή Τεμ. €
7800704	AH010504	D10	10	

Φρεζόβιδα 13/A



A/A	Κωδικός	Μέγεθος		Τιμή Τεμ. €
7800724	AI011303	1/4	10	

Σύνδεσμος απλός φρεζόβιδας 11A



A/A	Κωδικός	Μέγεθος		Τιμή Τεμ. €
7800716	AH010901	1/4	10	

Σύνδεσμος διπλός φρεζόβιδας 12A



A/A	Κωδικός	Μέγεθος		Τιμή Τεμ. €
7800723	AH011101	1/4mm	10	

Κούμπωμα με σφιγκτήρα 14B

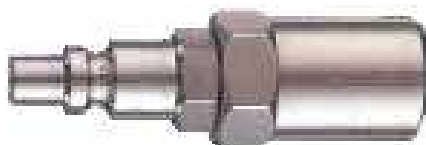

A/A	Κωδικός	Μέγεθος		Τιμή Τεμ. €
7800733	AH020107	8x17	10	

Ρακόρ φρεζόβιδας με σφιγκτήρα 10B

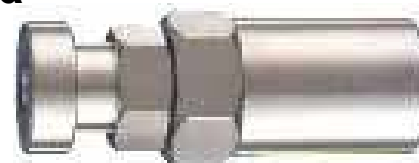

A/A	Κωδικός	Μέγεθος		Τιμή Τεμ. €
7800734	AH010107	8x17	10	

Χώρα προέλευσης: Ιταλία



**Ρακόρ φουσκώματος
25W**

A/A	Κωδικός	Μέγεθος		Τιμή Τεμ. €
7800767	AH060801		10	

**Βανάκι σφαιρικό
21G**

A/A	Κωδικός	Μέγεθος		Τιμή Τεμ. €
7800730	AH042602	1/4	10	
7800731	AH042603	3/8	10	

**Ρακόρ με αρσενικό
σπείρωμα 10E**

A/A	Κωδικός	Μέγεθος		Τιμή Τεμ. €
7800714	AS010406	D8	10	
7800715	AS010411	D10	10	

**Ρακόρ με ουρά
33EM**

A/A	Κωδικός	Μέγεθος		Τιμή Τεμ. €
7800768	AH030602	1/4 X 8	10	

**Μαστός στρέψης
33NG**

A/A	Κωδικός	Μέγεθος		Τιμή Τεμ. €
7800770	AH012750	1/4 X 1/4	10	

**Σταυρός
34F**

A/A	Κωδικός	Μέγεθος		Τιμή Τεμ. €
7800762	AS031902	1/4	10	
7800763	AS031903	3/8	10	
7800764	AS031904	1/2	10	

**Μαστός
33N**

A/A	Κωδικός	Μέγεθος		Τιμή Τεμ. €
7800742	AS030901	1/8x1/8	10	
7800743	AS030904	1/4x1/4	10	
7800744	AS030907	3/8x3/8	10	
7800745	AS030909	1/2x1/2	10	

**Μαστός συστολικός
33N3P**

A/A	Κωδικός	Μέγεθος		Τιμή Τεμ. €
7800747	AH012758	1/8x1/4	10	
7800748	AH012755	3/8x1/4	10	
7800749	AH012751	1/4x1/4	10	
7800751	AH012754	1/2x3/8	10	
7800752	AH012753	1/2x1/2	10	

**Μούφα
33M**

A/A	Κωδικός	Μέγεθος		Τιμή Τεμ. €
7800738	AS030801	1/8"	10	
7800739	AS030802	1/4"	10	
7800740	AS030803	3/8"	10	
7800741	AS030804	1/2"	10	

**Συστολή Αμερικής
33R**

A/A	Κωδικός	Μέγεθος		Τιμή Τεμ. €
7800753	AS031205	1/4x1/8	10	
7800754	AS031210	3/8x1/4	10	
7800755	AS031214	1/2x1/4	10	
7800756	AS031215	1/2x3/8	10	

**Τάπα αρσενική
33T**

A/A	Κωδικός	Μέγεθος		Τιμή Τεμ. €
7800757	AS031301	1/8	10	
7800758	AS031302	1/4	10	
7800759	AS031303	3/8	10	
7800760	AS031304	1/2	10	

**Σύνδεσμος σωλήνα
αέρος 10H**

A/A	Κωδικός	Μέγεθος		Τιμή Τεμ. €
7800735	AS011701	D6	10	
7800736	AS011702	D8	10	
7800737	AS011703	D10	10	

Κάνιστρο πετρελαίου πλαστικό 5Lt



■ 237x331x185mm
■ 0,64kg

A/A	Κωδικός	Μέγεθος		Τιμή Τεμ. €
9702070	21131	5lt	1	

Κάνιστρο πετρελαίου πλαστικό 10Lt



■ 319x329x195mm
■ 0,82kg

A/A	Κωδικός	Μέγεθος		Τιμή Τεμ. €
9702075	21133	10lt	1	

Κάνιστρο πετρελαίου πλαστικό 20Lt



Χώρα προέλευσης:
Γερμανία

■ 480x350x175mm
■ 1,45kg

A/A	Κωδικός	Μέγεθος		Τιμή Τεμ. €
9702097	21127	20lt	1	

Κάνιστρο πετρελαίου μεταλλικό

- Κατάλληλο για όλα τα καύσιμα και πετρελαιοειδή
- Κατασκευασμένο από ατσάλολαμαρίνα βαμμένη εσωτερικά και εξωτερικά
- Με μηχανισμό κλειδώματος πώματος



A/A	Κωδικός	Μέγεθος	Διαστάσεις	Βάρος		Τιμή Τεμ. €
9702065	21060-950	20lt	480x360x160mm	4,4kg	1	

Κανάτι μεζούρα (δοσομετρητής)



- Διαφανής κανάτα με κλίμακα.
- Ανθεκτική σε λάδια και οξέα.
- Συμβατή με τρόφιμα. • Αδιάβροχη και σταθερή.

A/A	Κωδικός	Μέγεθος		Τιμή Τεμ. €
9702158	07061	0,5 L	1	
9702159	07062	1 L	1	
9702160	07063	2 L		

Κάνιστρο νερού πλαστικό με κάνουλα



- Ανθεκτικό στην κρούση
- Εύκολο στον καθαρισμό
- Μπορεί να χρησιμοποιηθεί για τρόφιμα



A/A	Κωδικός	Μέγεθος	Διαστάσεις	Βάρος		Τιμή Τεμ. €
9702099	21163	10lt	319x348x174mm	0,55kg	1	
9702098	21165	15lt	418x352x175mm	0,82kg	1	
9702156	21167	20lt	408x416x203mm	0,94kg	1	
9702096	21169	35lt	537x415x248mm	1,28kg	1	

Δοχείο μεζούρα (δοσομετρητής)



- Συμβατή με τρόφιμα.
- Δοχείο πολυαιθυλενίου
- Ανθεκτικό σε λάδια, βενζίνη και οξέα
- Εύρος εφαρμογής -10 °C έως μέγ. +110 °C

A/A	Κωδικός	Περιγραφή		Τιμή Τεμ. €
9702161	07501	1 L	1	
9702162	07502	2 L	1	
9702163		Καπάκι και προέκταση για 07501 & 07502	1	

Χωνί πλαστικό



A/A	Κωδικός	Διάμετρος mm		Τιμή Τεμ. €
9702045	2372	160	12	

Χωνιά πλαστικά σετ 4 τεμ.



A/A	Κωδικός	Μέγεθος		Τιμή Τεμ. €
9702050	2360	50,75,100,120	12	

Τρόμπα λαδιού με μανιβέλλα



Χώρα προέλευσης: Γερμανία



Ομαλή λειτουργία περιστροφής με το χέρι

Πλήρως αποσυναρμολογούμενη - εύκολο καθαρίσμα

Χωνί μεταλλικό



A/A	Κωδικός	Διάμετρος mm		Τιμή Τεμ. €
9702035	2342	160	12	
9702040	2344	200	6	

Χωνί πλαστικό με προέκταση



A/A	Κωδικός	Μέγεθος mm		Τιμή Τεμ. €
9702055	2674	160	6	

Προέκταση μεταλλική εύκαμπτη



A/A	Κωδικός	Διάμετρος mm		Τιμή Τεμ. €
9702060	2640	300	1	

Προέκταση μεταλλική για κάνιστρο



A/A	Κωδικός	Διάμετρος		Τιμή Τεμ. €
9700242	21080	380x120x65	1	

A/A	Κωδικός	Μήκος σωλήνα mm		Τιμή Τεμ. €
9702155	13055	980	1	

Κάνουλα ελαίου πετρελαίου 3/4"



Χώρα προέλευσης: Ελλάδα

A/A	Κωδικός	Περιγραφή		Τιμή Τεμ. €
6300240	20160	Κάνουλα 3/4"	6	
6300247	20170	Παξιμάδι κάνουλας	6	

Κάνουλα οίνου



Χώρα προέλευσης: Ελλάδα

A/A	Κωδικός	Μέγεθος cm		Τιμή Τεμ. €
6300242	20150	NoA/ 3.0-4.0	6	
6300243	20151	NoB/ 2.3-3.4	6	
6300244	20152	NoΓ/ 2.0-2.8	6	

Γρασσαδός χειρός

με μεταλλική προέκταση



A/A	Κωδικός	Μέγεθος ml		Τιμή Τεμ. €
9702080	12632	500	10	

Βαλβολινιέρα



A/A	Κωδικός	Μέγεθος		Τιμή Τεμ. €
9702140	12902	500	1	

Γρασσαδός επαγγελματικός A-460

πίεση λειτουργίας:
έως 4.500 psi

χωρητικότητα:
14 oz. / 400c.c.



Χώρα προέλευσης: Taiwan

A/A	Κωδικός	Μέγεθος ml		Τιμή Τεμ. €
5301219	970012	400	1	

Γρασσαδός μίνι πατητός αρσενικός



A/A	Κωδικός	Μέγεθος ml		Τιμή Τεμ. €
9702105	12322	150	1	

Γρασσαδός μίνι πατητός θηλυκός



A/A	Κωδικός	Μέγεθος ml		Τιμή Τεμ. €
9702110	12332	150	1	

Προέκταση γρασσαδού



A/A	Κωδικός	Μέγεθος		Τιμή Τεμ. €
9702090	12756	8x300	10	
9702095	12766	8x500	10	
9702094	12755	11x300	10	

Μύτη γρασσαδού



A/A	Κωδικός	Μέγεθος		Τιμή Τεμ. €
9702133	12731	M15	1	

Λαδικά με εύκαμπτη προέκταση



Χώρα προέλευσης: Γερμανία



A/A	Κωδικός	Χωρητικό-τητα ml	Μήκος προέκτασης mm	Κατηγορία	Τιμή Τεμ. €
9702005	5121	125	150	6	
9702010	5122	175	150	6	
9702015	5133	250	210	6	
9702020	5134	350	210	6	
9702025	5135	500	210	6	
9702030	5226	750	210	6	

Σετ γρασσαδοράκια

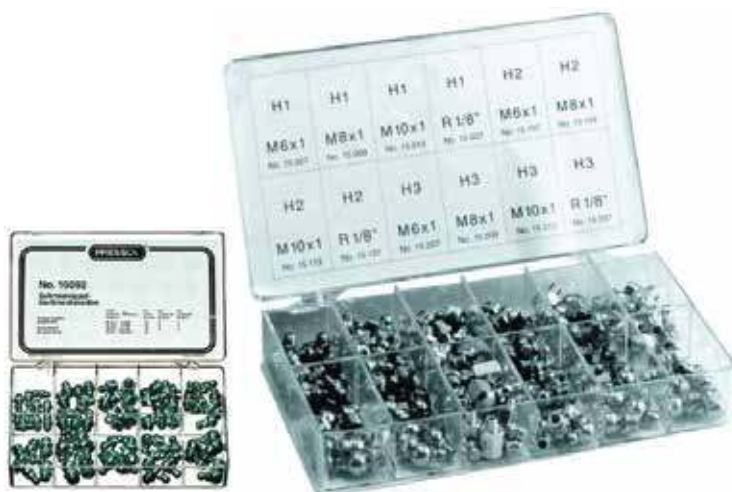

A/A	Κωδικός	Περιέχει	Κατηγορία	Τιμή Τεμ. €
9702115	16092	70 τεμάχια	1	

Γράσσο φύσιγγα



A/A	Κωδικός	Μέγεθος gr	Κατηγορία	Τιμή Τεμ. €
9702125	12511	400	20	

Γράσσο μπουκαλάκι



A/A	Κωδικός	Μέγεθος ml	Κατηγορία	Τιμή Τεμ. €
9702136	10564	80	10	

Μπουκάλι λάδι γενικής χρήσεως



Υψηλής ποιότητας λάδι, χωρίς ρητίνες και οξέα
Για οποιαδήποτε δουλειά στο σπίτι και στον κήπο
Καθαρίζει, λιπαίνει και προστατεύει

A/A	Κωδικός	Μέγεθος ml	Κατηγορία	Τιμή Τεμ. €
9702130	10097	100	10	

εργαλειοθήκες

ΚΑΤΑΛΛΗΛΕΣ ΓΙΑ ΠΟΛΛΑΠΛΕΣ ΕΦΑΡΜΟΓΕΣ



Εργαλειοθήκη maxi 22"

μεταλλικά κουμπιά



A/A	Κωδικός	Περιγραφή cm		Τιμή Τεμ. €
6200113	22501-08	56.4x31x38.8	1	

Ταμπακιέρα Pro 7"



A/A	Κωδικός	Περιγραφή cm		Τιμή Τεμ. €
6200120	14305-08	19x13x3	1	

Ταμπακιέρα Classic 9"



A/A	Κωδικός	Περιγραφή cm		Τιμή Τεμ. €
6200121	14307-08	23x15x3.3	1	

Ταμπακιέρα Pro 10"



A/A	Κωδικός	Περιγραφή cm		Τιμή Τεμ. €
6200122	14304-08	24.5x18.5x4.5	1	

Ταμπακιέρα Pro 13"



A/A	Κωδικός	Περιγραφή cm		Τιμή Τεμ. €
6200123	14301-08	32.6x25.7x4.8	1	

Ταμπακιέρα Pro 18"



A/A	Κωδικός	Περιγραφή cm		Τιμή Τεμ. €
6200124	14302-08	42x30.5x6.1	1	

Ταμπακιέρα Pro 24"



A/A	Κωδικός	Περιγραφή cm		Τιμή Τεμ. €
6200125	14303-08	51x34.7x7.1	1	

Εργαλειοθήκη classic 13"

πλαστική



A/A	Κωδικός	Περιγραφή cm		Τιμή Τεμ. €
6200100	13101-08	32x16.5x13.6	1	

Εργαλειοθήκη classic 16"

πλαστική



A/A	Κωδικός	Περιγραφή cm		Τιμή Τεμ. €
6200101	16101-08	41x20.9x19.5	1	

Εργαλειοθήκη classic 21"

πλαστική



A/A	Κωδικός	Περιγραφή cm		Τιμή Τεμ. €
6200102	21101-08	53.5x29.1x28	1	

Εργαλειοθήκη master 13"

μεταλλικά κουμπιά



A/A	Κωδικός	Περιγραφή cm		Τιμή Τεμ. €
6200110	13401-08	31.5x12x13.5	1	

Εργαλειοθήκη master 16"

μεταλλικά κουμπιά



A/A	Κωδικός	Περιγραφή cm		Τιμή Τεμ. €
6200111	16401-08	41.3x21.2x18.6	1	

Εργαλειοθήκη master 19"

μεταλλικά κουμπιά



A/A	Κωδικός	Περιγραφή cm		Τιμή Τεμ. €
6200112	19401-08	48.6x26.7x24.2	1	

Σκαφάκι αποθήκευσης No 2 Μπλε

MANO

A/A	Κωδικός	Περιγραφή cm		Τιμή Τεμ. €
6900295	66200-05	10.3x16.5x7.5	60	

Σκαφάκι αποθήκευσης No 2 Κόκκινο



A/A	Κωδικός	Περιγραφή cm		Τιμή Τεμ. €
6900292	66200-07	10.3x16.5x7.5	60	

Σκαφάκι αποθήκευσης No 3 Μπλε



A/A	Κωδικός	Περιγραφή cm		Τιμή Τεμ. €
6900297	66300-05	15.2x24.5x12.2	60	

Σκαφάκι αποθήκευσης No 3 Κόκκινο



A/A	Κωδικός	Περιγραφή cm		Τιμή Τεμ. €
6900294	66300-07	15.2x24.5x12.2	60	

Σκαφάκι αποθήκευσης No 4 Μπλε



A/A	Κωδικός	Περιγραφή cm		Τιμή Τεμ. €
6900296	66400-05	21.7x36x15.5	30	

Σκαφάκι αποθήκευσης No 4 Κόκκινο



A/A	Κωδικός	Περιγραφή cm		Τιμή Τεμ. €
6900298	66400-07	21.7x36x15.5	30	

Σκαφάκι αποθήκευσης No 5 Μπλε



A/A	Κωδικός	Περιγραφή cm		Τιμή Τεμ. €
6900299	66500-05	31x49x19.5	12	

Σκαφάκι αποθήκευσης No 5 Κόκκινο



A/A	Κωδικός	Περιγραφή cm		Τιμή Τεμ. €
6900300	66500-07	31x49x19.5	12	

αγροτικά & οικοδομικά εργαλεία

πριόνια - ψαλίδια - τσάπες - φτυάρια
λάστιχα - εξαρτήματα ποτίσματος

14

ενότητα



πληροφορίες



υποστήριξη



υπευθυνότητα

Στην κεντρική ιστοσελίδα μας θα βρείτε όλα τα προϊόντα του καταλόγου μας !!!



papatheodosiou.gr

Σεγάτσα 4555



A/A	Κωδικός	Μέγεθος		Τιμή Τεμ. €
9804029	4555-16	400 mm / 16"	6	
9804139	4555-19	450 mm / 19"	6	

Καλέμι με πλαστική λαβή 5825 / 5825CP



A/A	Κωδικός	Μέγεθος mm		Τιμή Τεμ. €
Καλέμι χωρίς λαβή				
9804097	5825-200	14 x 200	6	
9804098	5825-250	16 x 250	6	
9804099	5825-300	16 x 300	6	
9804100	5825-350	18 x 350	6	
Καλέμι με λαβή				
9804220	5825CP-250	16 x 250	6	
9804222	5825CP-300	16 x 300	6	

Κοπίδι σχησίματος 8261



A/A	Κωδικός	Μέγεθος mm		Τιμή Τεμ. €
9804156	8261-240	26 x 240	6	

Βελόνι με πλαστική λαβή 5821 / 5821CP



A/A	Κωδικός	Μέγεθος mm		Τιμή Τεμ. €
Βελόνι χωρίς λαβή				
9804091	5821-200	14 x 200	6	
9804092	5821-250	16 x 250	6	
9804093	5821-300	16 x 300	6	
9804094	5821-350	18 x 350	6	
Βελόνι με λαβή				
9804210	5821CP-250	16 x 250	6	
9804212	5821CP-300	16 x 300	6	

Κοπίδι με πλαστική λαβή 8251 / 8251CP



A/A	Κωδικός	Μέγεθος mm		Τιμή Τεμ. €
Κοπίδι χωρίς λαβή				
9804149	8251-175	175	6	
9804165	8245-200	200	6	
9804170	8245-250	250	6	
9804175	8245-300	300	6	
9804180	8245-350	350	6	
Κοπίδι με λαβή				
9804230	8251CP-250	250	6	
9804231	8251CP-300	300	6	

Προκοβγάλης 5982



Για την πραγματοποίηση του μοχλού και την εξάλειψη του στηρίγματος των καλουπιών.

A/A	Κωδικός	Διαστάσεις mm		Τιμή Τεμ. €
9803679	5982-20x600	20 x 600	6	
9803685	5982-22x800	22 x 800	6	
9803672	5982-22x1000	22 x 1000	6	
9803683	5982-22x1200	22 x 1200	4	

Τοξοπρίνο & λάμες



A/A	Κωδικός	Μέγεθος inches / mm		Τιμή Τεμ. €
Τοξοπρίνο				
9804051	4534-18	18" / 457	12	
9804049	4534-21	21" / 533	12	
9804360	4534-24	24" / 610	12	
9804365	4534-30	30" / 762	12	
Λάμες				
9804053	4536-18	18" / 457	12	
9804050	4536-21	21" / 533	12	
9804367	4536-24	24" / 610	12	
9804368	4536-30	30" / 762	12	

Αλφαδολάστιχο



Σχηματική αναπαράσταση

A/A	Κωδικός	Μέγεθος mm x m		Τιμή Τεμ. €
9707015	ΣΩΔΙΝ6	6 x 100	1	
9707019	ΣΩΔΙΝ8	8 x 50	1	
9707020	ΣΩΔΙΝ10	10 x 50	1	
9707016	ΣΩΔΙ02	12 x 50	1	
9707018	ΣΩΔΙ08	16 x 50	1	

Το αλφαδολάστιχο (ή υδροστάθμη) είναι ένα απλό, υψηλής ακρίβειας όργανο μέτρησης που χρησιμοποιείται για την υψομετρική ευθυγράμμιση δύο απομακρυσμένων σημείων στο χώρο, τα οποία βρίσκονται σε τέτοια απόσταση που δεν επιτρέπει τη χρήση ενός αλφαδιού.

Για την υψομετρική ευθυγράμμιση ενός σημείου με ένα άλλο το ένα άκρο του σωλήνα τοποθετείται κατακόρυφα έτσι ώστε η στάθμη του νερού να βρίσκεται ακριβώς στο πρώτο σημείο. Το άλλο άκρο του σωλήνα τοποθετείται στο σημείο όπου επιθυμείται η ευθυγράμμιση. Η στάθμη του νερού στο δεύτερο άκρο θα βρίσκεται στο ίδιο ύψος με τη στάθμη του νερού στο πρώτο άκρο.

Προϋποθέσεις για τη σωστή λειτουργία του οργάνου είναι:

- Το νερό να βρίσκεται στην ίδια θερμοκρασία σε όλο το μήκος του σωλήνα
- Ο σωλήνας να μην περιέχει φυσαλίδες αέρα
- Να μην υπάρχει κάποια απόφραξη κατά μήκος του σωλήνα



Σφυρί πέτρας 5312-400



Αξιόπιστη και ασφαλής χρήση. Χωρίς δονήσεις κατά την κρούση. Γενικά, λειτουργίες κρούσης. Εκκερωώσεις μαζί με κοπίδια ή σμίλες.

A/A	Κωδικός	Βάρος gr		Τιμή Τεμ. €
9804084	5312-400	1200	6	

Σφυρί πέτρας 5931



 **BELLOTA**

A/A	Κωδικός	Βάρος gr		Τιμή Τεμ. €
9804113	5931-AN	520	6	

Σφυρί πέτρας με δόντια

Φραπίνες



Χώρα προέλευσης: Κίνα

A/A	Κωδικός	Βάρος gr		Τιμή Τεμ. €
5307029	734218	800	6	

Σφυρί κτιστών



 **SPAP**

A/A	Βάρος gr	Διαστάσεις mm		Τιμή Τεμ. €
9804870	1200	32x150x32	30	

Σκεπάρνι "Π.Α."

μεσαίο



A/A	Βάρος gr	Διαστάσεις mm		Τιμή Τεμ. €
9804860	380	45x120x45	20	

Σκεπάρνι SPECIAL



A/A	Βάρος gr	Διαστάσεις mm		Τιμή Τεμ. €
9804855	380	40x120x40	25	

Σκεπάρνι



A/A	Κωδικός	Μέγεθος mm		Τιμή Τεμ. €
9804108	5938SM	122	12	

Σφήνες σετ 8975

Σφήνες από ίνα υάλου που εξασφαλίζει τέλεια ένωση λαβής και κεφαλής. Εξαιρετικά δυνατή ένωση: αυξάνει την απαραίτητη δύναμη έλξης. Εξαιρετική αντοχή.



A/A	Κωδικός		Τιμή Τεμ. €
9804380	8975	12	

Σκεπάρνι PRO

ΔΕΝ ΠΑΡΑΜΟΡΦΩΝΕΤΑΙ

ΔΕΝ ΦΘΕΙΡΕΤΑΙ

ΔΕΝ ΣΠΑΕΙ

SPAP



Το **ΣΚΕΠΑΡΝΙ PROFESSIONAL** είναι ειδικά κατασκευασμένο για επαγγελματίες καλουπατζήδες. Από σφυρήλατο ασάλι για ελεγχόμενη σκληρότητα στα σημεία πρόσκρουσης.

A/A	Βάρος gr	Διαστάσεις mm		Τιμή Τεμ. €
9804850	340	41x120x45	25	



Σφήνα σκισίματος κορμών - ξύλων 3LB



A/A	Κωδικός		Τιμή Τεμ. €
5307020	8SW4023	1	

Σφήνες 2,5 kg με ραβδωσεις



A/A	Κωδικός		Τιμή Τεμ. €
5307039	8SWT25	1	

Τσεκουροβαριά πλαστική λαβή



Χώρα προέλευσης: Ιταλία

A/A	Κωδικός	Μήκος mm	Βάρος gr		Τιμή Τεμ. €
9802218	MSA2591	910	2500	1	
9802219	MSA3591	910	3500	1	

Τσεκουροβαριά πλαστική λαβή



Χώρα προέλευσης: Ιταλία

A/A	Κωδικός	Μήκος mm	Βάρος gr		Τιμή Τεμ. €
9802220	MGA4091G	910	4000	4	

Βαριά πλαστική λαβή



Χώρα προέλευσης: Ιταλία

A/A	Κωδικός	Μήκος mm	Βάρος gr		Τιμή Τεμ. €
9802211	MA3091G	910	3000	1	
9802212	MA4091G	910	4000	1	
9802213	MA5091G	910	5000	1	
9802214	MA8091G	910	8000	1	
9802215	MA10091G	910	10000	1	

Τσεκουροβαριά πλαστική λαβή



Χώρα προέλευσης: Κίνα

A/A	Κωδικός	Μήκος mm	Βάρος gr		Τιμή Τεμ. €
5307130	734248	910	3000	1	

Τσεκούρι 8130



A/A	Κωδικός	Βάρος gr		Τιμή Τεμ. €
9804250	8130-300	300	6	
9804034	8130-500	500	6	
9804035	8130-1200	1200	6	
9804036	8130-1500	1500	6	
9804037	8130-2000	2000	6	

Στειλιάρι τσεκουριού 8130



A/A	Κωδικός	Βάρος gr	Μέγεθος mm		Τιμή Τεμ. €
9805281	M8130-1000	1000	600	6	
9805282	M8130-1200	1200	700	6	
9804038	M8130-1500	1500	800	6	
9804285	M8130-2000	2000	800	6	

Τσεκούρι πλαστική λαβή



A/A	Κωδικός	Βάρος gr		Τιμή Τεμ. €
9803274	76533	600	6	

Φτυάρι οικοδομής στρογγυλό 5556-No2

BELLOTA



A/A	Κωδικός	Διαστάσεις mm		Τιμή Τεμ. €
9804059	5556-2 SM	270x255	25	

Φτυάρι οικοδομής κυρτό- μυτερό 5552-26



A/A	Κωδικός	Διαστάσεις mm		Τιμή Τεμ. €
9804044	5552-26 SM	270x260	25	

Πατόφτυαρο 5557-23



A/A	Κωδικός	Διαστάσεις mm		Τιμή Τεμ. €
9804117	5557-23 SM	300x220	25	

Φτυάρι συρώμενο 5709

Ξύστρα με τετραγωνισμένους ώμους. Χρησιμοποιείται χωρίς λαβή.



A/A	Κωδικός	Διαστάσεις mm		Τιμή Τεμ. €
9804043	5709	140x310	6	

Φτυάρι στρογγυλό

SPAP



Χάλυβας **50Mn**
Βάρος **900gr**

Αντοχή στην οξείδωση & τη διάβρωση
Μεγάλη ελαστικότητα

Αντοχή στις παραμορφώσεις
Μέγιστης ποιότητας θερμικά κατεργασμένο έλασμα και με φινίρισμα με εποξική επίστρωση

A/A	Βάρος gr	Περιγραφή		Τιμή Τεμ. €
9804821	900	No 2	12	

Φτυάρι μυτερό

Χάλυβας **50Mn**
Βάρος **850gr**

Αντοχή στην οξείδωση & τη διάβρωση
Μεγάλη ελαστικότητα

Αντοχή στις παραμορφώσεις
Μέγιστης ποιότητας θερμικά κατεργασμένο έλασμα και με φινίρισμα με εποξική επίστρωση



A/A	Βάρος gr		Τιμή Τεμ. €
9804834	850	12	





SPAP®

Εκθετήρια

Πρακτικές και αποτελεσματικές λύσεις για τον επαγγελματία. Ειδικές κατασκευές για την καλύτερη παρουσίαση προϊόντων.

SPAP®

ΛΥΣΕΙΣ
ΓΙΑ ΤΗ ΒΕΛΤΙΣΤΗ
ΕΚΘΕΣΗ
ΤΩΝ ΠΡΟΪΟΝΤΩΝ
ΣΤΟ ΣΗΜΕΙΟ
ΠΩΛΗΣΗΣ.

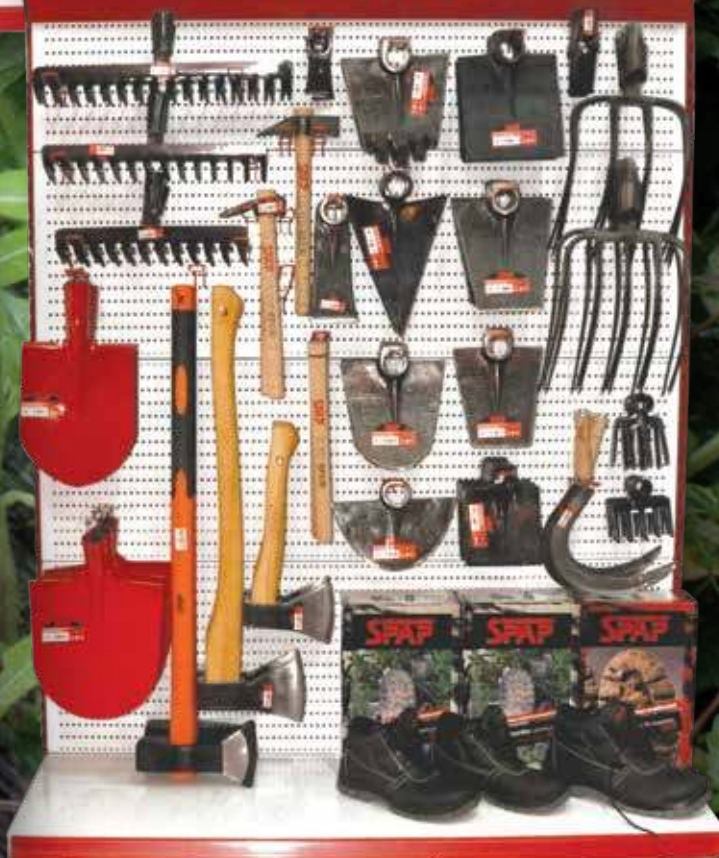

A man with a beard, wearing a red t-shirt, a black vest, black pants, and black work boots, is working in a garden. He is wearing grey gloves and using a long-handled tool, possibly a hoe or a similar soil-working tool, to work the soil around a young tree. The tree is supported by a wooden stake. The garden has a concrete border and other plants in the background. The text "Προετοιμασία εδάφους" is overlaid on the image in white, with a red vertical bar to its left.

Προετοιμασία εδάφους

Τσαπάκι ελαφρού τύπου



A/A	Βάρος gr	Διαστάσεις mm		Τιμή Τεμ. €
9804848	350	70 x 150	30	

Τσάπα στρογγυλή



A/A	Περιγραφή	Βάρος gr	Διαστάσεις mm		Τιμή Τεμ. €
9804822	No1	1050	170x190	15	
9804825	No2	1170	190x200	15	

Τσαπάκι Κρήτης

Κατάλληλη για όλες τις εργασίες
στον κήπο και το χωράφι.



A/A	Βάρος gr	Περιγραφή	Διαστάσεις mm		Τιμή Τεμ. €
9804812	1050	No 0	165x160x90	20	
9804806	1170	No 1	170x180x110	15	
9804807	1350	No 2	180x210x115	15	

Τσάπα λάσπης



A/A	Περιγραφή	Βάρος gr	Διαστάσεις mm		Τιμή Τεμ. €
9804805	No1	825	140x160x150	20	

Τσάπα τετράγωνη



A/A	Περιγραφή	Βάρος gr	Διαστάσεις mm		Τιμή Τεμ. €
9804808	No 2	920	145x180x145	20	
9804835	No 2 1/2	1275	170x200x170	12	

Τσαπάκι τετράγωνο πατάτας



A/A	Βάρος gr	Περιγραφή	Διαστάσεις mm		Τιμή Τεμ. €
9804832	1180	No 2 1/2	145x205x145	16	

Τσάπα στενή τετράγωνη

SPAP



A/A	Βάρος gr	Διαστάσεις mm		Τιμή Τεμ. €
9804815	1230	61x210x90	25	

Τσάπα στενή στρογγυλή

Κατάλληλο εργαλείο για δεντροφυτεύσεις στον κήπο, το χωράφι και το βουνό ακόμα και σε σκληρά άγονα εδάφη.



A/A	Βάρος gr	Διαστάσεις mm		Τιμή Τεμ. €
9804809	810	55x200x80	25	

Τσάπα τρίγωνη Κεφαλληνίας

Ιδιαίτερα μυτερή για την διάνοιξη αυλακώσεων και καλύτερο κάρφωμα στο τσάπισμα.



A/A	Βάρος gr	Διαστάσεις mm		Τιμή Τεμ. €
9804816	900	190x200x5	15	

Σκαλιστήρι Μακεδονίας

Βαρέως τύπου

Κατάλληλο για όλες τις χρήσεις του κήπου και του χωραφιού. Ιδανικό για σκάλισμα.



A/A	Βάρος gr	Διαστάσεις mm		Τιμή Τεμ. €
9804830	450	260x70	30	

Τσάπα τσεκουροστενή

Τσάπα τσεκουροστενή ιδανική για τσάπισμα - σκάλισμα και κόψιμο μικρών κλαδιών που βγαίνουν στις ρίζες των δέντρων.



A/A	Βάρος gr	Διαστάσεις mm		Τιμή Τεμ. €
9804820	1350	80x320	16	

Κασμάς στρογγυλή κεφαλή



A/A	Βάρος gr	Διαστάσεις mm		Τιμή Τεμ. €
9804840	2000	49	20	



Οφέλη:

- Μοντέλα για κάθε ανάγκη: η ευρεία γκάμα μας προϊόντων εξασφαλίζει ότι διαθέτουμε σκαπάνες για όλες τις εργασίες.
- Εργαλεία για μια ζωή: μεγάλης ανθεκτικότητας, δε φθείρονται και δε σπάνε.

Χαρακτηριστικά:

- Σφυρήλατες μονοκόμματα.
- Ειδικός βοριούχος χάλυβας.

- Ολοκληρωτική βαφή για την αποφυγή παραμορφώσεων.
- Θερμική κατεργασία διαφοροποιούμενη στο μάτι για να αποφεύγονται σπασίματα.
- Λειασμένη και τροχισμένη.

Χρήσεις:

- Για τον αερισμό, την αντιστροφή και προετοιμασία του εδάφους για τη σπορά.
- Πολύ χρήσιμες για τις μικροεργασίες καθαρισμού γύρω από δέντρα και κλήματα.



**Τετράγωνη
337**

Χρειάζεται στείλιάρι
M4-1200SB



A/A	Κωδικός	Διαστάσεις mm		Τιμή Τεμ. €
9804006	337-A	215x190	12	

**Στρογγυλή
338**

Χρειάζεται στείλιάρι
M4-1200SB



A/A	Κωδικός	Διαστάσεις mm		Τιμή Τεμ. €
9803810	338-0	200	12	
9804008	338-A	215	12	

**Τσαπάκι
1-A**

1-A & 1-B

Χρειάζεται στείλιάρι M1-1200SB

1-C

Χρειάζεται στείλιάρι M4-1200SB



A/A	Κωδικός	Διαστάσεις mm		Τιμή Τεμ. €
9804011	1-A	130 x 80	12	
9804261	1-B	150 x 90	12	
9804264	1-C	160 x 105	12	

**Τριγωνική
340**

Χρειάζεται στείλιάρι
M4-1200SB



A/A	Κωδικός	Διαστάσεις mm		Τιμή Τεμ. €
9803798	340-A	183 x 168	12	

**Τριγωνική
53-A**

Χρειάζεται στείλιάρι
M4-1200SB



A/A	Κωδικός	Διαστάσεις mm		Τιμή Τεμ. €
9804000	53-A	225 x 75	12	

**Τσαπάκι
τριγωνικό
182**

Χρειάζεται στείλιάρι
M1-1200SB



A/A	Κωδικός	Διαστάσεις mm		Τιμή Τεμ. €
9804010	182	150 x 50	12	

Τσαπάκι τετράγωνο 11-A

Χρειάζεται στείλιάρι
M6-1200SB



A/A	Κωδικός	Διαστάσεις mm		Τιμή Τεμ. €
9803999	11-A	240x120	12	

Τσαπάκι στενό 7-A



Χρειάζεται στείλιάρι
M1-1200SB



A/A	Κωδικός	Διαστάσεις mm		Τιμή Τεμ. €
9804009	7-A	135x50	12	

Αυλακιών 150-A

Χρειάζεται στείλιάρι
M4-1200SB



A/A	Κωδικός	Διαστάσεις mm		Τιμή Τεμ. €
9804004	150-A	270	12	

Λάσπης 95-A

Χρειάζεται στείλιάρι
M6-1200SB



A/A	Κωδικός	Διαστάσεις mm		Τιμή Τεμ. €
9804003	95-A	170x135	12	

Λάσπης 252-A

Χρειάζεται στείλιάρι
M6-1200SB



A/A	Κωδικός	Διαστάσεις mm		Τιμή Τεμ. €
9804005	252-A	160x180	12	

Τσαπάκι 5-A

Χρειάζεται στείλιάρι
M6-1200SB



A/A	Κωδικός	Διαστάσεις mm		Τιμή Τεμ. €
9804012	5-A	230x120	12	

Στρογγυλή μακριά 72-A

Χρειάζεται στείλιάρι
M3-1200SB



A/A	Κωδικός	Διαστάσεις mm		Τιμή Τεμ. €
9804002	72-A	225	12	



Σκαλιστήρι 230-A

Χρειάζεται στείλιάρι
M1-900 SB
M1-1200 SB



A/A	Κωδικός	Διαστάσεις mm		Τιμή Τεμ. €
98040140	230-A	260 x 80	12	

Σκαλιστήρι 228-A



Χρειάζεται στείλιάρι
M1-900 SB
M1-1200 SB



A/A	Κωδικός	Διαστάσεις mm		Τιμή Τεμ. €
9804014	228-A	270 x 70	12	

Σκαλιστήρι μυτερό 344-600

Χρειάζεται στείλιάρι
M1-900 SB
M1-1200 SB



A/A	Κωδικός	Διαστάσεις mm		Τιμή Τεμ. €
9801121	344-600	305 x 80	12	

Δικέλι

Για αερισμό του εδάφους
& αφαίρεση βολβών

Χρειάζεται στείλιάρι
M4-1200 SB



A/A	Κωδικός	Διαστάσεις mm		Τιμή Τεμ. €
9803610	1001-0	220 x 110	12	
9803613	1002-A	255 x 135	12	

Τσεκουροστενή 805-A

Εργαλείο διπλής χρήσης
τσεκουριού – σκαπάνης

Χρειάζεται στείλιάρι
M6-1200 SB



A/A	Κωδικός	Διαστάσεις mm		Τιμή Τεμ. €
9804018	805-A	383 x 64	6	

Τσεκουροστενή 801-0

Εργαλείο διπλής χρήσης
τσεκουριού – σκαπάνης

Χρειάζεται στείλιάρι
M6-1200 SB



A/A	Κωδικός	Διαστάσεις mm		Τιμή Τεμ. €
9804016	801-0	395 x 85	6	

Τσεκουροκασμαδάκι 5932

Οβάλ οπή, τσεκουροκασμαδάκι
με λαβή από οξιά.



A/A	Κωδικός	Διαστάσεις mm		Τιμή Τεμ. €
9804046	5932-00 N	300 x 205	6	
9841101	5932-0 N	300 x 265	6	

Κασμαδάκι μίνι αρχαιολογίας 5933

Οβάλ οπή, τσεκουροκασμαδάκι
με λαβή από οξιά.



A/A	Κωδικός	Διαστάσεις mm		Τιμή Τεμ. €
9804085	5933-0 N	300 x 270	6	
9804101	5933-00 N	335 x 210	6	

Δικέλι μυτερό

Για αερισμό του εδάφους
& αφαίρεση βολβών

Χρειάζεται στείλιάρι
M4-1200SB



Τρικέλι 1020-A



Για αερισμό του εδάφους
& αφαίρεση βολβών

Χρειάζεται στείλιάρι
M2-1200 SB



A/A	Κωδικός	Διαστάσεις mm		Τιμή Τεμ. €
9803614	1018	270 x 105	12	

A/A	Κωδικός	Διαστάσεις mm		Τιμή Τεμ. €
9803618	1020-A	210 x 115	12	

Σκαλιστήρι 229-A

Χρειάζεται στείλιάρι
M1-900 SB
M1-1200 SB



Τσαποκασμάς 90-B

Χρειάζεται στείλιάρι
M3-1200 SB



A/A	Κωδικός	Διαστάσεις mm		Τιμή Τεμ. €
9804015	229-A	302	12	

A/A	Κωδικός	Διαστάσεις mm		Τιμή Τεμ. €
98040120	90-B	320 x 125	12	

Τσεκουραξίνα μικρή 240

Χρειάζεται στείλιάρι
M0-900 SB
M0-1200 SB



Κασμάς 5001 AST

Χρειάζεται στείλιάρι
M6-900 SB



A/A	Κωδικός	Διαστάσεις mm		Τιμή Τεμ. €
9804045	240	265 x 75	12	

A/A	Κωδικός	Διαστάσεις gr		Τιμή Τεμ. €
9804057	5001 AST	2050	6	



Τσουγκράνα ατσάλινη

SPAP

12 δόντια



14 δόντια



16 δόντια



A/A	Βάρος gr	Διαστάσεις mm		Τιμή Τεμ. €
9804826	590	340 x 90 x 4	10	
9804827	675	405 x 90 x 4	10	
9804828	750	460 x 90 x 4	10	

Τσουγκράνα με λαβή από υαλόνημα 3102

BELLOTA

Κεφαλή από ανθρακοχάλυβα: υψηλή αντοχή. Κοίλες λαβές από υαλόνημα με δύο αφρολέξ για καλύτερο κράτημα. Λαβή διαθέσιμη σε δύο μήκη 1.200 mm και 1.400 mm.

Επαγγελματική Κήπου



A/A	Κωδικός	Μέγεθος		Τιμή Τεμ. €
9804598	3102-14 MFVL	14 δοντια	6	
9804599	3102-16 MFVL	16 δόντια	6	

Πηρούνα πατητή

4 δόντια



A/A	Βάρος gr	Διαστάσεις mm		Τιμή Τεμ. €
9804843	1600	280 x 280	20	

Πηρούνα (δικράνι)

4 δόντια



A/A	Βάρος gr	Διαστάσεις mm		Τιμή Τεμ. €
9804841	850	310 x 230	10	

Πηρούνα 4 & 5 δόντια

901

Για μάζεμα σανού και κοπριάς και χειρισμό δεματίων.



A/A	Κωδικός	Διαστάσεις mm		Τιμή Τεμ. €
9804071	901-4 δόντια	300x210	6	
9804033	901-5 δόντια	340x270	6	

Τσουγκρανάκι

3 δόντια



A/A	Βάρος gr	Διαστάσεις mm		Τιμή Τεμ. €
9804838	450	-	20	

Σκούπα ρυθμιζόμενη τηλεσκοπική 1049

Για τον καθαρισμό υπολειμμάτων του κουρεμένου γκαζόν, φύλλα ή απορρίμματα, χωρίς να φθείρεται το γκαζόν



Χώρα προέλευσης: Taiwan

A/A	Κωδικός	Μέγεθος		Τιμή Τεμ. €
5301085	530001		6	

Σκούπα ρυθμιζόμενη μεταλλική 3042

 **BELLOTA**

Ίσια δόντια: για τον καθαρισμό υπολειμμάτων του κουρεμένου γκαζόν, φύλλα ή απορρίμματα, χωρίς να φθείρεται το γκαζόν.
Ρυθμιζόμενο πλάτος:
385 mm - 480 mm.



A/A	Κωδικός	Μέγεθος mm		Τιμή Τεμ. €
9804134	3042	425	10	

Σκούπα ρυθμιζόμενη μεταλλική



Χώρα προέλευσης: Taiwan

A/A	Κωδικός	Μέγεθος		Τιμή Τεμ. €
5301084	530002		10	

Φαράσι με ξύλινη λαβή

Χώρα προέλευσης: Κίνα

A/A	Κωδικός	Διαστάσεις mm		Τιμή Τεμ. €
5307005	734597H	216 x 234	1	



Στειλιάρι τσάπας



Κωδικός	Μέγεθος mm		Τιμή Τεμ. €
9805284	1200 x 41	12	
9805283	1200 x 43	12	

Στειλιάρι κασμά

SPAP

Κωδικός	Μέγεθος mm		Τιμή Τεμ. €
9805285	900 x 47	12	

Στειλιάρι σκαλιστηριού



Κωδικός	Μέγεθος mm		Τιμή Τεμ. €
9805286	600 x 33	12	
9805287	900 x 33	12	
9805334	1000 x 35	12	
9805288	1200 x 33	12	

Στειλιάρι φτυαριού κυρτό & ίσιο



Κωδικός	Μέγεθος mm		Τιμή Τεμ. €
9805293	1200 x 40	12	
9805295	1200 x 40	12	

Στειλιάρι σκεπαρνιού



Κωδικός	Μέγεθος mm		Τιμή Τεμ. €
9805290	380 x 35	12	

Στειλιάρι σκαλιστηριού χονδρό βάμβακος



BELLOTA

A/A	Κωδικός	Διαστάσεις mm		Τιμή Τεμ. €
9804320	M2-1200 SB	1200 x 35	12	

Στειλιάρι τσουγκράνας - σκούπας



Κωδικός	Μέγεθος mm		Τιμή Τεμ. €
9805280	1200x29	12	
9805289	1500 x 29	12	

Στειλιάρι πηρούνας



A/A	Κωδικός	Διαστάσεις mm		Τιμή Τεμ. €
9804287	M901 LR 120 SB	1200 x 28	12	

Στειλιάρι φτυαριού κυρτό πλαστικό



A/A	Κωδικός	Μήκος mm		Τιμή Τεμ. €
9802227	1135B	1350	20	

Στειλιάρι φτυαριού ίσιο πλαστικό



A/A	Κωδικός	Μήκος mm		Τιμή Τεμ. €
9802228	1135V	1350	20	

Στειλιάρι τσουγκράνας πλαστικό



A/A	Κωδικός	Μήκος mm		Τιμή Τεμ. €
9802229	125 RACON	1250	20	
9802230	150 RACON	1500	20	

Στειλιάρι κασμά στρογγυλό πλαστικό



A/A	Κωδικός	Μήκος mm		Τιμή Τεμ. €
9802233	4091 PTG	910	20	

Στειλιάρι τσεκουροβαριάς οβάλ πλαστικό



A/A	Κωδικός	Μήκος mm		Τιμή Τεμ. €
9802234	4091MG	910	20	

Στειλιάρι σκεπαριού πλαστικό



A/A	Κωδικός	Μήκος mm		Τιμή Τεμ. €
9802232	40 GR 38G	380	20	

Στειλιάρι σκεπαριού πλαστικό



A/A	Κωδικός	Διαστάσεις mm		Τιμή Τεμ. €
9804279	0059A	380 x 34	10	

Στειλιάρι τσεκουριού



A/A	Κωδικός	Βάρος gr	Μέγεθος mm		Τιμή Τεμ. €
9805281	M8130-1000	1000	600	6	
9805282	M8130-1200	1200	700	6	
9804038	M8130-1500	1500	800	6	
9804285	M8130-2000	2000	800	6	

Στειλιάρι κόσας μεταλλικό



Προσφέρει ανθεκτικότητα και εργονομία
Για εργασίες θερισμού

A/A	Κωδικός	Μήκος mm		Τιμή Τεμ. €
9804067	M2503R	1350	6	



Σκαλιστήρι μίνι
3005



Για ξεσβώλιασμα
και εξαερισμό του εδάφους

A/A	Κωδικός	Μήκος mm		Τιμή Τεμ. €
9804082	3005	181	6	

Κινητό φυτευτήρι βολβών 3012



Για φύτεμα βολβών
και φυτών διαμέτρου
μέχρι 6 εκ.

A/A	Κωδικός	Βάρος gr		Τιμή Τεμ. €
9804114	3012	320	6	

Τσουγκράνα μίνι 3006



Για καθαρισμό, στρώσιμο,
προετοιμασία του εδάφους
και επικάλυψη των σπόρων

A/A	Κωδικός	Μήκος mm		Τιμή Τεμ. €
9804083	3006	302	6	

Φυτευτήρι μίνι
3003



Για βολβούς και σπόρους
μαρουλιού, τομάτας,
πιπεριάς κλπ.

A/A	Κωδικός	Μήκος mm		Τιμή Τεμ. €
9804054	3003	320	6	



Φτυαράκι μίνι
3001



Για μεταφύτευση.
Εύρος εργασίας 85 mm

A/A	Κωδικός	Μήκος mm		Τιμή Τεμ. €
9804052	3001	300	6	

Τσάπα κήπου ίσια

3081



Για σπάσιμο του φλοιού και αφαίρεση ζιζανίων κόβοντας τις ρίζες



A/A	Κωδικός	Διαστάσεις mm		Τιμή Τεμ. €
9804193	3081	153 x 107	6	

Τσάπα κήπου μυτερή

3082

Για εργασία στην επιφάνεια και για εκρίζωση σε βάθος



A/A	Κωδικός	Διαστάσεις mm		Τιμή Τεμ. €
9804192	3082	120 x 144	6	

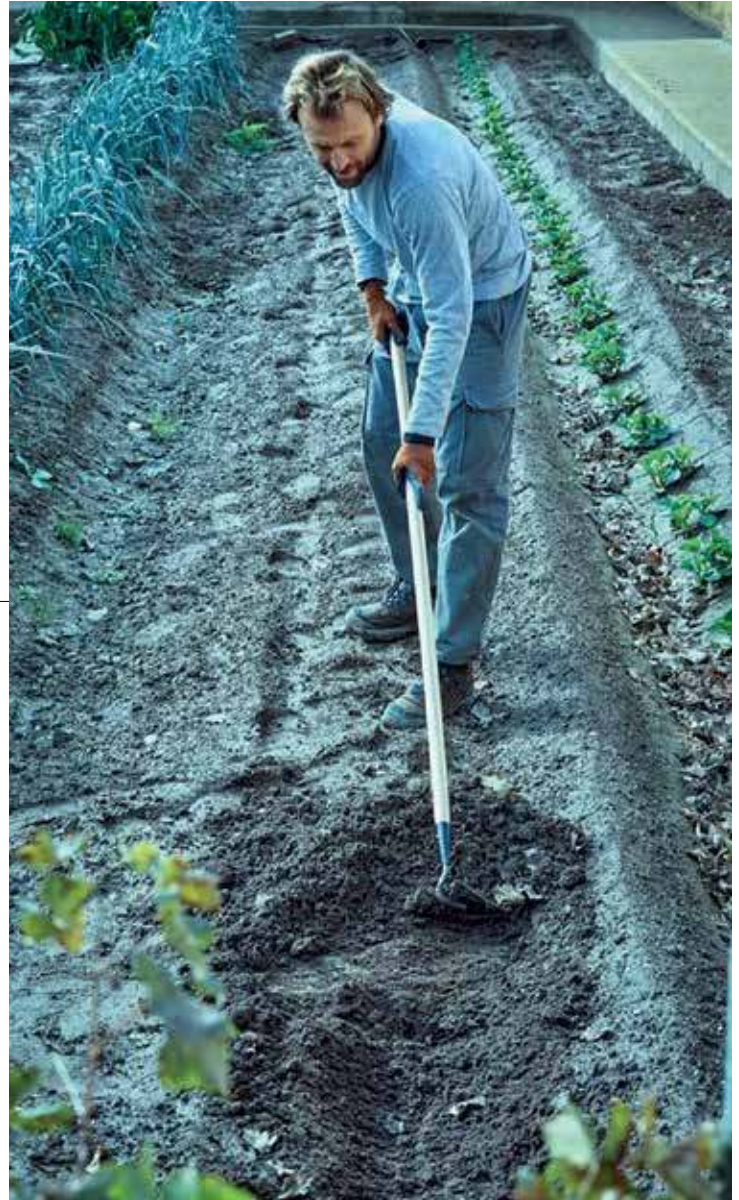

Εξαερωτής γκαζόν

3080

Για προετοιμασία του γκαζόν την άνοιξη και το φθινόπωρο.



A/A	Κωδικός	Διαστάσεις mm		Τιμή Τεμ. €
9804198	3080	500 x 125	1	

Κόφτης γκαζόν

3083

Για την κοπή ριζών σε μικρό βάθος και σε εδάφη με ελαφρύ χώμα



A/A	Κωδικός	Διαστάσεις mm		Τιμή Τεμ. €
9804196	3083	150 x 100	6	

Κασάρα σφυρήλατη

Βαρέως τύπου

SPAP



Βάρος 725gr

A/A	Διαστάσεις cm		Τιμή Τεμ. €
9804836	40	30	

Βατοκόπτης δρεπάνι



- Για κοπή θάμνων και βάτων.
- Βαθύ κλάδεμα και καθαρισμά κλαδιών.

Βάρος 400gr

A/A	Διαστάσεις cm		Τιμή Τεμ. €
9804847	29	30	

Σπάθα βλασταριών 2600-31B-20

Καθαρισμός θαμνότοπων.
Μη ακονισμένες λεπίδες.



A/A	Κωδικός	Μέγεθος		Τιμή Τεμ. €
9804124	2600-31B-20	20"	12	

Σπάθα βλασταριών 2600-350PA-16

Καθαρισμός θαμνότοπων.
Ακονισμένη λεπίδα.



A/A	Κωδικός	Μέγεθος		Τιμή Τεμ. €
9804127	2600-350PA-16	16"	12	

Δρεπάνι με αιχμή 2562

Ευκολία κοπής: ειδικά
σχεδιασμένη γεωμετρία
των λεπίδων.
Ειδικοί χάλυβες
και θερμικές
κατεργασίες.



A/A	Κωδικός	Διαστάσεις mm		Τιμή Τεμ. €
9804078	2562	440x36	6	

Δρεπάνι με δόντια 2550-2



A/A	Κωδικός	Διαστάσεις mm		Τιμή Τεμ. €
9804115	2550-2	477x22	6	



πληροφορίες



υποστήριξη



υπευθυνότητα

Στην ιστοσελίδα μας θα βρείτε όλα τα προϊόντα SPAP !!!



spap.com.gr

Φαλτσέτα σπαστή διπλό δόντι



Χώρα προέλευσης: Taiwan

A/A	Κωδικός	Μέγεθος mm		Τιμή Τεμ. €
5301103	520027	190	6	

Φαλτσέτα διπλό δόντι 30200



A/A	Κωδικός	Μέγεθος mm		Τιμή Τεμ. €
9803250	M30200	150	6	

Εργαλείο εμβολιασμού



Για τον εμβολιασμό όλων των φυτών, ιδιαίτερα αποτελεσματικό σε οπωροφόρα δένδρα, το επαγγελματικό ψαλίδι μοσχευμάτων εκτελεί τέλεια τομές.

Χώρα προέλευσης: Taiwan

A/A	Κωδικός	Περιγραφή		Τιμή Τεμ. €
5301215	570031	Εργαλείο εμβολιασμού	1	
5301216	570032	Ταινία 30mm x 130m	1	

Συρραπτικό αμπελιών



Για δέσιμο - στήριξη αμπελιών
Τα ανταλλακτικά διατίθενται ξεχωριστά

A/A	Κωδικός	Περιγραφή		Τιμή Τεμ. €
5301098	J99	Συρραπτικό	1	
5301101	J99-1	Λάμα	1	
5301099	570005	Δίχαλα	1	
5301100	570006	Ταινία 26m	20	

**Πριόνι κλάδου ίσιο
πλαστική λαβή / τριπλό δόντι**

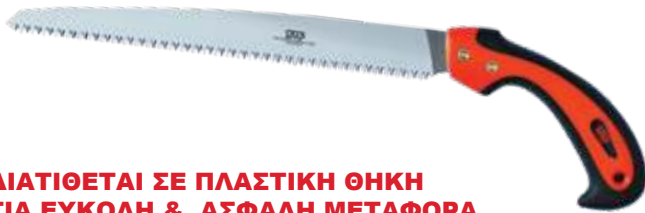

**ΔΙΑΤΙΘΕΤΑΙ ΣΕ ΠΛΑΣΤΙΚΗ ΘΗΚΗ
ΓΙΑ ΕΥΚΟΛΗ & ΑΣΦΑΛΗ ΜΕΤΑΦΟΡΑ**

A/A	Κωδικός	Περιγραφή / Μέγεθος mm		Τιμή Τεμ. €
5301153	SP-250AG	Πριόνι / 250	6	
5301154	SP-300AG	Πριόνι / 300	6	
5301156	SP-250AB	Ανταλ/κή λάμα 250	6	
5301157	SP-300AB	Ανταλ/κή λάμα 300	6	

**Πριόνι κλάδου κυρτό
πλαστική λαβή / τριπλό δόντι**



**ΔΙΑΤΙΘΕΤΑΙ ΣΕ ΠΛΑΣΤΙΚΗ ΘΗΚΗ
ΓΙΑ ΕΥΚΟΛΗ & ΑΣΦΑΛΗ ΜΕΤΑΦΟΡΑ**

A/A	Κωδικός	Περιγραφή / Μέγεθος mm		Τιμή Τεμ. €
5301155	SP-330AG	Πριόνι / 330	6	
5301158	SP-330AB	Ανταλ/κή λάμα / 330	6	

Κονταροπριόνιο διπλό δόντι



A/A	Κωδικός	Περιγραφή / Μέγεθος mm		Τιμή Τεμ. €
5301160	SP9594A	Πριόνι / 330	6	
5301162	SP9493AB	Ανταλ/κή λάμα / 330	6	

Πριόνι μελαμίνης



A/A	Κωδικός	Περιγραφή / Μέγεθος mm		Τιμή Τεμ. €
5301166	SP-4865	Πριόνι / 265	6	
5301167	SP-4865D	Ανταλ/κή λάμα / 265	6	



πριόνια κλάδου,
με **υψηλής ποιότητας**
λεπίδα από **ατσάλι**
Ιαπωνίας. Για κλαδιά, ελιές
και οπωροφόρα δέντρα.

SPAP

• Η εταιρεία δεν ευθύνεται για τυχόν αλλαγές σε τεχνικά χαρακτηριστικά των προϊόντων

Πριόνι με διπλό δόντι ίσια λάμα 4589



Για κοπή σε μεσαίο ύψος.
Ίσια κωνική λεπίδα με επίστρωση χρωμίου για πιο ήπια και γρήγορη κοπή. Παραδίδεται σε πλαστική θήκη, για εύκολη και ασφαλή μεταφορά.

A/A	Κωδικός	Περιγραφή / Μέγεθος mm		Τιμή Τεμ. €
9804024	4589-9	Πριόνι / 228	6	
9804147	4589-12	Πριόνι / 334	6	
9804048	H4589-9	Ανταλκή λάμα / 228	6	

Πριόνι κλάδου απλό δόντι 4581



Ξύλινη λαβή.
Απλό τρόχισμα.

A/A	Κωδικός	Μέγεθος mm		Τιμή Τεμ. €
9804026	4581-12 STD	350	6	
9804028	4581-14 STD	400	6	

Πριόνι με διπλό δόντι κυρτή λάμα 4587



Ξύλινη λαβή
με προστατευτικό για το χέρι.
Παραδίδεται σε πλαστική θήκη, για εύκολη και ασφαλή μεταφορά.

A/A	Κωδικός	Περιγραφή / Μέγεθος mm		Τιμή Τεμ. €
9804022	4587-11	Πριόνι / 280	6	
9804023	4587-13	Πριόνι / 330	6	
9804121	H4587-11	Ανταλκή λάμα / 280	6	
9804120	H4587-13	Ανταλκή λάμα / 330	6	



Κονταροπρίονο διπλό δόντι κυρτό

4587-13MM



Σωληνωτή λαβή από χάλυβα με σπείρωμα, επιτρέπει την άνετη και ασφαλή προσαρμογή των κονταριών για το κλάδεμα σε ύψος. Προσαρμόζεται σε κοντάρι.

A/A	Κωδικός	Περιγραφή / Μέγεθος mm		Τιμή Τεμ. €
9804166	4587-13MM	Κονταροπρίονο / 330	6	
98040410	H4588-13	Ανταλ/κή λάμα / 330	1	

Φαλτσέτα διπλό δόντι

4586-7C



Πτυσσόμενο πριόνι με σύστημα ασφαλείας για την αποφυγή τυχαίου ανοίγματος της λεπίδας. Κυρτή και κωνική λεπίδα και δόντια σκληρυμένα με κρούση για πιο ήπια και γρήγορη κοπή. Λαβή δύο υλικών, πολυπροπυλένιο και ελαστομερές που επιτρέπει μέγιστη προσαρμογή στο χέρι και αποτρέπει την ολίσθηση κατά τη χρήση.

A/A	Κωδικός	Περιγραφή / Μέγεθος mm		Τιμή Τεμ. €
9804119	4586-7C	Φαλτσέτα / 180	6	
9804118	H4586-7C	Ανταλ/κή λάμα / 180	1	

Κονταροπρίονο διπλό δόντι κυρτό 3014 HM





Μηροστικό άγκιστρο λάμας που επιτρέπει κόψιμο κλαδιών σε μεγάλο ύψος.

Σωληνωτή χαλύβδινη λαβή με έτοιμες τρύπες για βίδες συγκράτησης και επικάλυψη με αφρώδες υλικό, επιτρέπει την άνετη και ασφαλή προσαρμογή σε κοντάρια για κλάδεμα σε ύψος.

A/A	Κωδικός	Μέγεθος mm		Τιμή Τεμ. €
9801053	3014 HM	378	4	

Κοντάρι πτυσσόμενο αλουμινίου 3630

Για κλάδεμα σε ύψη. 8 θέσεις ασφάλισης με άγκιστρα: διατηρείται σταθερό σε κάθε θέση, χωρίς διάκενα.

Επικάλυψη με πολυαιθυλένιο στο τέλος της λαβής και πλαστικό στη μέση της λαβής, για εύκολο κράτημα και εργασία με το εργαλείο.

Πτυσσόμενο από 1,8m. έως 2,8m χωρίς πριόνι.

Πτυσσόμενο από 2,2m έως 3,2m με πριόνι

A/A	Κωδικός	Μέγεθος m		Τιμή Τεμ. €
9801051	3630	1,80 έως 3,2	3	



Ψαλίδι τρύγου INOX

3621



Για κοπή σε περιοχές με δύσκολη πρόσβαση. Οι μακριές και στρογγυλεμένες άκρες της λεπίδας αποτρέπουν τον 'τραυματισμό' του φυτού και του χρήστη.

A/A	Κωδικός	Μήκος mm		Τιμή Τεμ. €
9804181	3621 INOX CEMB	186	24	
9804185	3622 INOX-M	Ελατήριο & Αντικραδασμικό	12	

Ψαλίδι τρύγου INOX

 **BELLOTA**

3622



Κοπή σε ζώνες δύσκολης πρόσβασης. Η ολισθαίνουσα, στενή και επιμήκης γεωμετρία της λεπίδας επιτρέπει άνετη πρόσβαση στα ύψη για κοπή και ξεκαθάρισμα.

A/A	Κωδικός	Μήκος mm		Τιμή Τεμ. €
9804182	3622 INOX CEMB	185	24	
9804185	3622 INOX-M	Ελατήριο & Αντικραδασμικό	12	

Ψαλίδι τρύγου INOX

3623



Κοπή σε ζώνες δύσκολης πρόσβασης. Η επιμήκης και κυρτή γεωμετρία της λεπίδας αποτρέπει την καταστροφή του τσαμπιού και των κομμένων φρούτων.

A/A	Κωδικός	Μήκος mm		Τιμή Τεμ. €
9804183	3623 INOX-CEMB	185	24	
9804185	3622 INOX-M	Ελατήριο & Αντικραδασμικό	12	

Ψαλίδι τρύγου INOX

3624



Για κοπή σταφυλιών. Η επιμήκης και ίσια γεωμετρία της λεπίδας αποτρέπει την καταστροφή των κομμένων τσαμπιών.

A/A	Κωδικός	Μήκος mm		Τιμή Τεμ. €
9804133	3624 INOX CEMB	186	6	
9804185	3622 INOX-M	Ελατήριο & Αντικραδασμικό	12	

Ψαλίδι τρύγου INOX 3625



Για λεπτές εργασίες. Η κοντή και κυρτή γεωμετρία της λεπίδας αποτρέπει την καταστροφή των κομμένων φρούτων και λουλουδιών.

A/A	Κωδικός	Μήκος		Τιμή Τεμ. €
9804184	3625 INOX-CEMB	160 mm	24	
9804185	3622 INOX-M	Ελατήριο & Αντικραδασμικό	12	

Ψαλίδι τρύγου INOX

3628



Η ολισθαίνουσα και μικρή γεωμετρία της λεπίδας, καθιστά ιδανική τη χρήση της σε μικρά φυτά και θάμνους

A/A	Κωδικός	Μήκος		Τιμή Τεμ. €
9804130	3628 INOX CEMB	172 mm	6	
9804185	3622 INOX-M	Ελατήριο & Αντικραδασμικό	12	

Ψαλίδι κλάδου γενικής χρήσης 3512



Γενική χρήση για το κλάδεμα ξυλωδών φυτών: Ελιά, καρποφόρο, εσπεριδοειδή και αμπέλι. Ειδικό για μεγάλα κλαδιά.

A/A	Κωδικός	Μήκος mm		Τιμή Τεμ. €
9804138	3512-22	220	6	
98041381	3512-H	Ανταλ/κή λάμα	6	
98041382	3512-MA	Ελατήριο & Αντικραδασμικό	6	

Ψαλίδι κλάδου μασίφ λαβές 3504



Σφυρήλατα από ένα κομμάτι. Γενικής χρήσης κοπή, ιδιαίτερα στιβαρό.



A/A	Κωδικός	Μήκος mm		Τιμή Τεμ. €
9804065	3504-23	230	6	
9804069	3504-H	Ανταλ/κή λάμα	6	

Ψαλίδι κλάδου χαλύβδινο 3505



Ανοξειδωτος χάλυβας
Κλάδεμα γενικής χρήσης, πολύ ελαφρύ.

A/A	Κωδικός	Μήκος mm		Τιμή Τεμ. €
9804055	3505-23	228	6	

Ψαλίδι κλάδου 3403



Κοπή και κλάδεμα μεσαίου μεγέθους κλαδιών.

A/A	Κωδικός	Μήκος mm		Τιμή Τεμ. €
9804123	3403	195	6	

Ψαλίδι κλάδου αλουμινίου 3604



Κλάδεμα γενικής χρήσης, πολύ ελαφρύ. Αντικαταστάσιμες λάμες. Ειδικά σχεδιασμένο για κλάδεμα οπωροφόρων δέντρων.

A/A	Κωδικός	Μήκος mm		Τιμή Τεμ. €
9804234	3604-21	210	12	
9804369	3604-21 H	Ανταλ/κή λάμα	12	
9804366	3604-21 M	Σκληρό ελατήριο	12	





Ψαλίδι κήπου

3520

BELLOTA



Λάμες από ανοξείδωτο χάλυβα.
Κυματοειδής και οδοντωτή λάμα για καθαρές και εύκολες κοπές. Λαβές δυο υλικών.

A/A	Κωδικός	Μήκος mm		Τιμή Τεμ. €
9804395	3520	205	6	

Ψαλίδι κλάδου



Χώρα προέλευσης: Taiwan

A/A	Κωδικός	Μήκος mm		Τιμή Τεμ. €
5301175	3163	225	10	

Ψαλίδι κλάδου μασίφ λαβές



Χώρα προέλευσης: Taiwan

A/A	Κωδικός	Μήκος mm		Τιμή Τεμ. €
5301097	JH-790	225	10	
5301179	510014	Ανταλλακτικά Ελατήριο & 2 βάσεις	10	

Ψαλίδι κλάδου μασίφ λαβές



ΠΕΡΙΛΑΜΒΑΝΕΤΑΙ
EXTRA ΛΕΠΙΔΑ



Χώρα προέλευσης: Κίνα

A/A	Κωδικός	Μήκος mm		Τιμή Τεμ. €
5307028	798350	225	10	

για την κοπή

μπορντούρας και την
τακτοποίηση του
γκαζόν

περιστρεφόμενη λάμα με
τρεις διαφορετικές θέσεις για
τρεις γωνίες κοπής

Ψαλίδι γκαζόν 3555



A/A	Κωδικός	Μήκος mm		Τιμή Τεμ. €
9804132	3555	350	6	

Ψαλίδι κορυφής για κοντάρι 3901C



Χώρα προέλευσης: Taiwan

A/A	Κωδικός	Μήκος mm		Τιμή Τεμ. €
5301094	3901C		6	

Ψαλίδι κορυφής για κοντάρι

 BELLOTA

8x
ΔΥΝΑΜΗ



Προσαρμόζεται με βίδα (από 25 mm έως 35 mm)

A/A	Κωδικός	Μήκος mm		Τιμή Τεμ. €
9804186	3590	420	4	

Ακονιστής 3642



A/A	Κωδικός		Τιμή Τεμ. €
9804392	3642	10	

Ψαλίδι τρύγου INOX



Χώρα προέλευσης: Taiwan

A/A	Κωδικός	Μήκος mm		Τιμή Τεμ. €
5301174	510008		10	



Ψαλίδι τηλεσκοπικό χοντρών κλαδιών 3441-TEL



Λαβές αλουμινίου επεκτάσιμες από 60 cm έως 90 cm.
Τηλεσκοπικό.

A/A	Κωδικός	Μήκος mm		Τιμή Τεμ. €
9804148	3441-TEL	600/900	6	
98041481	3441-TEL-HT	Ανταλ/κή λάμα	6	

Ψαλίδι χοντρών κλαδιών 3442-75

2x
ΔΥΝΑΜΗ



 **BELLOTA**

Για κλάδεμα νωπών χοντρών κλαδιών.
Σύστημα ενίσχυσης δύναμης.
Λαβές από ενισχυμένο πολυαμίδιο.

A/A	Κωδικός	Μήκος		Τιμή Τεμ. €
9804141	3442-75	750 mm	6	

Ψαλίδι μπορντούρας με κυματιστή λάμα



Χώρα προέλευσης: Taiwan

A/A	Κωδικός	Μήκος		Τιμή Τεμ. €
5301104	510038	24"	1	

Ψαλίδι μπορντούρας με κυματιστή λάμα & τηλεσκοπικές λαβές



Χώρα προέλευσης: Taiwan

A/A	Κωδικός	Μήκος		Τιμή Τεμ. €
5301177	510019	32"	1	

Ψαλίδι χοντρών κλαδιών

3440-75



Για κοπή χλωρών και χονδρών κλαδιών.
Οδοντωτή κόντρα λάμας.

A/A	Κωδικός	Μήκος mm		Τιμή Τεμ. €
9804142	3440-75	750	6	
98041421	3440-HT	Ανταλ/κή λάμα	6	

Ψαλίδι χοντρών κλαδιών

3581-80



Για κλάδεμα οπωροφόρων δέντρων, ξερού και σκληρού ξύλου.

A/A	Κωδικός	Μήκος mm		Τιμή Τεμ. €
9804232	3581-80	800	6	
9804129	3581-H	Ανταλ/κή λάμα	6	

**Ψαλίδι κλάδου
τηλεσκοπικό κοντάρι**

3612



Κλάδεμα και συγκομιδή σε περιοχές δύσκολης πρόσβασης.
Εργονομική λαβή με δυνατότητα περιστοφής για προσαρμογή της βέλτιστης γωνίας κοπής.

A/A	Κωδικός	Μήκος m		Τιμή Τεμ. €
9804256	3612	1 έως 1.5	2	



Εκθετήρια

Πρακτικές και αποτελεσματικές
λύσεις για τον επαγγελματία.
Ειδικές κατασκευές
για την καλύτερη παρουσίαση προϊόντων.





ΒΕΛΤΙΣΤΟΠΟΙΗΜΕΝΑ
ΜΙΓΜΑΤΑ
ΓΙΑ ΤΗ ΒΕΛΤΙΩΣΗ
ΤΗΣ ΑΠΟΔΟΣΗΣ
ΤΩΝ
ΜΗΧΑΝΗΜΑΤΩΝ

BELLOTA



Λάδι αλυσίδας για αλυσοπρίονα

Λιπαντικό για τις
αλυσίδες των πριονιών



Λάδι μηχανής για δίχρονο κινητήρα

Συνθετικό λιπαντικό για
κινητήρες 2 χρόνων.



A/A	Κωδικός	Μέγεθος		Τιμή Τεμ. €
9804110	3660	1000 ml	25	

A/A	Κωδικός	Μέγεθος		Τιμή Τεμ. €
9804112	3661-2T	1000 ml	25	

Γράσσο λιθίου γενικής χρήσης 3662

Λιθιούχο γράσσο για τη γενική
λίπανση ρουλεμάν και εδράνων.



Μπουζόκλειδα αλυσοπρίονου



A/A	Κωδικός	Μέγεθος		Τιμή Τεμ. €
9804262	3662-1	1 Kg	24	
9804249	3662-5	5 Kg	4	

A/A	Κωδικός		Τιμή Τεμ. €
5301123	R-1319		
5301124	160014		

Μεσινέζα στριφτή

- Υψηλών επιδόσεων
- Χαμηλού θορύβου
- Ειδική σύνθεση από πολυμερές
- Υψηλή αντοχή σε σπάσιμο και γρατζουνιές
- Αεροδυναμικό σχήμα για μείωση αντίστασης του αέρα



A/A	Κωδικός	Διαστάσεις mm x m		Τιμή Τεμ. €
5303402	018840	3,5 x 35	10	
5303403	018842	4,4 x 20	10	

Μεσινέζα τετράγωνη



A/A	Κωδικός	Διαστάσεις mm x m		Τιμή Τεμ. €
5303414		3,3 x 15	10	
5303417		4,0 x 25	10	

Μεσινέζα στρογγυλή

- Χαμηλού θορύβου
- Υψηλής ποιότητας
- Μεγάλη διάρκεια ζωής



A/A	Κωδικός	Διαστάσεις mm x m		Τιμή Τεμ. €
5303416		3,3 x 15	10	
5303415		4,0 x 25	10	

Κεφαλή μεσινέζας αλουμινίου UNIVERSAL

Μοναδικός σχεδιασμός για την απορρόφηση κραδασμών. 2 αλυσίδες βαρέως τύπου.



A/A	Κωδικός	Μέγεθος		Τιμή Τεμ. €
5303352	DL-1108	25,4 x 20	10	

Κεφαλή αλουμινίου



Εύκολη αλλαγή μεσινέζας χωρίς να απαιτούνται εργαλεία βαρέως τύπου.

A/A	Κωδικός	Μέγεθος		Τιμή Τεμ. €
5303350	DL-1102		10	

Κεφαλή αλουμινίου UNIVERSAL

Τοποθέτηση χωρίς αντάπτορα
Εύκολη αλλαγή μεσινέζας χωρίς να απαιτούνται εργαλεία. Οπή κεντραρίσματος για 20 & 25,4 mm



A/A	Κωδικός	Μέγεθος		Τιμή Τεμ. €
5303351	DL-1103		10	

Προσωπίδα διάφανη με κεφαλόδεμα

Μέγεθος: 8X15-1/2"



A/A	Κωδικός		Τιμή Τεμ. €
5301173	870002	1	

Προσωπίδα με μεταλλικό πλέγμα (ελαφρύς τύπος)

Με λάστιχο



A/A	Κωδικός		Τιμή Τεμ. €
5301178	830006	1	

Προσωπίδα με μεταλλικό πλέγμα

Μέγεθος: 8X15-1/2"



A/A	Κωδικός		Τιμή Τεμ. €
5301076	870001	1	

Σκάφη απλή

• Για οικοδομικές εργασίες, αγροτική ή οικιακή χρήση



A/A	Κωδικός	Χωρητικότητα lt		Τιμή Τεμ. €
6300699	PK13301	10	1	
6300697	PK13001	25	1	

Κουβάς



Χώρα προέλευσης: Ιταλία

A/A	Κωδικός	Διάμετρος cm		Τιμή Τεμ. €
9802231	SSG 36	36	1	

Κουβάς 50 lt πλαστικός



Χώρα προέλευσης: Κίνα

A/A	Κωδικός	Διάμετρος cm		Τιμή Τεμ. €
5307007	883999	50	1	



πληροφορίες



υποστήριξη



υπευθυνότητα

Στην κεντρική ιστοσελίδα μας θα βρείτε όλα τα προϊόντα του καταλόγου μας !!!



papatheodosiou.gr



Περιποιηθείτε
τα φυτά και τον κήπο
σας χρησιμοποιώντας
εξαρτήματα ποτίσματος
SPAR κάνοντας το
πότισμα μια εύκολη
και ευχάριστη εμπειρία!

Πιστόλι ποτίσματος

- Μήκος: 480mm
- Πλάτος: 450mm
- Ύψος: 338mm
- Ποσότητα ανα m³: 0,073
- Βάρος: 792gr
- Ρυθμιζόμενος έλεγχος ροής νερού
- Ενσωματωμένο ρακόρ με αρσενική υποδοχή
- Σκανδάλη επαναφοράς με στοπ
- Λαστικένιος δακτύλιος ρύθμισης

SPAP

A/A	Κωδικός εργοστασίου		Τιμή Τεμ. €
9705416	SP101	10	

Σύνδεσμος λάστιχου 1/2" - 5/8"



- Επιτρέπει την επέκταση του σωλήνα ή την ήεπισκευή του
- Ιδανικό και για μόνιμη σύνδεση επιπλέον σωλήνα



A/A	Κωδικός εργοστασίου		Τιμή Τεμ. €
9705401	SP32	24	

Ταχυσύνδεσμος άκρου σωλήνα 1/2" - 5/8"



- Επιτρέπει την επέκταση του σωλήνα ή την επισκευή του
- Ιδανικό και για μόνιμη σύνδεση επιπλέον σωλήνα



A/A	Κωδικός εργοστασίου		Τιμή Τεμ. €
9705417	SP42RV	24	

Ταχυσύνδεσμος άκρου σωλήνα 5/8" - 3/4"



- Επιτρέπει την επέκταση του σωλήνα ή την επισκευή του
- Ιδανικό και για μόνιμη σύνδεση επιπλέον σωλήνα



A/A	Κωδικός εργοστασίου		Τιμή Τεμ. €
9705418	LQ44RV	24	

Σύνδεσμος βρύσης με αντάππορα 1/2" - 3/4"

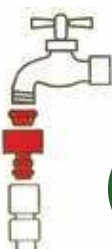

- Με σπείρωμα
- Με θηλυκή υποδοχή



A/A	Κωδικός εργοστασίου		Τιμή Τεμ. €
9705408	SP01	100	

Σύνδεσμος βρύσης 3/4"



- Με σπείρωμα
- Με θηλυκή υποδοχή

A/A	Κωδικός εργοστασίου		Τιμή Τεμ. €
9705407	SP1	110	

Ρακόρ ταχυσύνδεσμου για βρύσες χωρίς σπείρωμα LQT2

Για βρύσες χωρίς σπείρωμα 13 έως 15mm



A/A	Κωδικός		Τιμή Τεμ. €
9705411	0222221-0226	55	

Ρακόρ 3/4" BSP με σπείρωμα με αρσενική υποδοχή LQ9

Μετατρέπει ένα εξάρτημα, όπως πιστόλια ή ψεκαστήρες σε ένα γρήγορο σύστημα σύνδεσης



A/A	Κωδικός		Τιμή Τεμ. €
9705410	0222221-0225	135	

Τριπλός σύνδεσμος LQ6



A/A	Κωδικός		Τιμή Τεμ. €
9705403	0222223-0054	75	

Εύκαμπτος ταχυσύνδεσμος 5/8"- 3/4" LQ44G



A/A	Κωδικός		Τιμή Τεμ. €
9705406	0222224-0448	30	

Εύκαμπτος ταχυσύνδεσμος 1/2"- 5/8" LQ42G



A/A	Κωδικός		Τιμή Τεμ. €
9705405	0222224-0447	30	

Ρακόρ 3/4" & 1" BSP με σπείρωμα με θηλυκή υποδοχή LQ04



SPAP

A/A	Κωδικός		Τιμή Τεμ. €
9705409	0222221-0237	90	

Σύνδεσμος 5/8"- 3/4" LQ34



A/A	Κωδικός		Τιμή Τεμ. €
9705402	0222222-0137	45	

Ταχυσύνδεσμος με σtop 5/8"- 3/4" LQ44SRV



A/A	Κωδικός		Τιμή Τεμ. €
9705420	0222224-0386		

Πλαστικό ακροφύσιο σωλήνα L1Q



A/A	Κωδικός		Τιμή Τεμ. €
9705415	0103031-0167	35	

Ρακόρ πλαστικά



A/A	Κωδικός	Μέγεθος		Τιμή Τεμ. €
9705005	3433	3/4" (20x27mm)	25	
9705008	3432	1" (26x34mm)	25	

Σύνδεσμος διπλός



Χώρα προέλευσης: Ιταλία



A/A	Κωδικός	Μέγεθος		Τιμή Τεμ. €
9705041	3450	1/2"-5/8"	25	

Προσαρμοστικό για βρύσες χωρίς σπείρωμα



A/A	Κωδικός	Μέγεθος		Τιμή Τεμ. €
9705009	3440	11-16 mm	25	

Προσαρμοστικό για βρύσες με σπείρωμα εφοδιασμένο με μειωτήρα



A/A	Κωδικός	Μέγεθος		Τιμή Τεμ. €
9705012	3435	1/2" (15x21mm) 3/4" (20x27mm)	25	

Προσαρμοστικό για βρύσες



A/A	Κωδικός	Μέγεθος		Τιμή Τεμ. €
9705015	3447	1" θηλυκή 3/4" αρσενική	10	

Προσαρμοστικό αντάππορα για βρύσες κουζίνας και μπάνιου



A/A	Κωδικός	Μέγεθος		Τιμή Τεμ. €
9705013	2431	3/4" (20x27mm) GAS	10	

Ρακόρ προσαρμογέα με σπείρωμα με αρσενική υποδοχή



A/A	Κωδικός	Μέγεθος		Τιμή Τεμ. €
9705016	3429	3/4" (20x27mm) GAS	25	

Ρακόρ βρύσης διπλής εξόδου με διακόπτη



A/A	Κωδικός	Μέγεθος		Τιμή Τεμ. €
9705020	3070	3/4" (20x27mm)	25	

Ταχυσύνδεσμοι συνεχούς ροής



Χώρα προέλευσης: Ιταλία



A/A	Κωδικός	Μέγεθος		Τιμή Τεμ. €
9705014	3020	1/2"-5/8" (12x15mm)	25	
9705011	3015	1/2"-5/8" (12-15mm)	25	
9705017	3023	3/4" (16-19mm)	25	

Ρυθμιζόμενος εκτοξευτήρας



A/A	Κωδικός	Μέγεθος		Τιμή Τεμ. €
9705032	3405	3/4"	25	

Ταχυσύνδεσμος με διακόπτη



A/A	Κωδικός	Μέγεθος		Τιμή Τεμ. €
9705028	3024	1/2"-5/8" (12-15mm)	25	

Σύνδεσμοι επισκευής



A/A	Κωδικός	Μέγεθος		Τιμή Τεμ. €
9705026	3439	1/2"-5/8" (12-15mm)	25	
9705029	3437	5/8"-3/4" (16-19mm)	25	

Διανομέας πολλών εξόδων για βρύσες

- Διάθετει 5 ξεχωριστά ρυθμιζόμενες συνδέσεις για συνδετήρες σωλήνα ή προγραμματιστές
- Με 3 ρυθμιζόμενες στρόφιγγες



A/A	Κωδικός	Μέγεθος		Τιμή Τεμ. €
9705372	5072	3/4"	4	

Ακροφύσια σετ 2 τεμ.

- 3/4" (20x27mm)
- 1/2"-5/8" (12-15 mm)

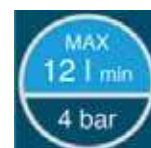

A/A	Κωδικός	Μέγεθος		Τιμή Τεμ. €
9705038	5402	Σετ 2 τεμαχίων	10	

Σέλα πλαστική για λάστιχο

- Σε διάφορα χρώματα

Κωδικός 240: Λευκή
Κωδικός 241: Γκρι
Κωδικός 242: Πράσινη
Κωδικός 243: Μαύρη



A/A	Κωδικός		Τιμή Τεμ. €
9703040	240 241 242 243	10	

Πιστόλι ποτίσματος “5 JET”

- Κατάλληλο για πότισμα και καθαρισμό επιφανειών
- Με on/off διακόπτη
- 5 επιλογές εκτόξευσης νερού



A/A	Κωδικός		Τιμή Τεμ. €
9705373	3495	10	

Πιστόλι νερού “3 JET”

- Εξαιρετικά ευέλικτο για πότισμα σε οποιαδήποτε επιφάνεια
- Με on/off διακόπτη
- 3 επιλογές εκτόξευσης νερού



A/A	Κωδικός		Τιμή Τεμ. €
9705374	3458	10	

Πιστόλι ποτίσματος

- Ρυθμιζόμενο
- 3 επιλογές εκτόξευσης νερού



A/A	Κωδικός		Τιμή Τεμ. €
5301093	RC-710P	10	

Πιστόλι ποτίσματος “μέταλλο - ελαστικό”

- Ανθεκτική μεταλλική δομή επικαλυμμένη από μαλακό αντιολισθητικό ελαστικό



A/A	Κωδικός		Τιμή Τεμ. €
9705290	5547	8	

Σετ σωλήνας με σπирάλ

- Λάστιχο 10 μέτρων με επεκτεινόμενο σπирάλ
- Ρακόρ βρύσης 3/4"
- Ρακόρ σύνδεσης λάστιχων ανοιχτό
- Αυλός ψεκασμού ρυθμιζόμενος



A/A	Κωδικός		Τιμή Τεμ. €
9705360	7204	1	

Σετ σύνδεσης ανέμης βρύσης

Αποτελείται από:

- 1,5m ενισχυμένου σωλήνα 1/2"
- 2 συνδετικά σωλώνων με κούμπωμα 1/2"
- Ρακόρ βρύσης 3/4"



A/A	Κωδικός		Τιμή Τεμ. €
9705082	7200	6	

Φορητή ανέμη Baby

5704



Χώρα προέλευσης: Ιταλία

- Χωρητικότητα 20m σωλήνα 1/2"
- Περιλαμβάνει ρακόρ με κούμπωμα



A/A	Κωδικός		Τιμή Τεμ. €
9705300	5704	1	

Αυτόματο εξάρτημα περιέλιξης λάστιχου για τοίχο

5681



Σας δίνει τη δυνατότητα να τυλίγεται αυτόματα και χωρίς κόπο το λάστιχό σας



A/A	Κωδικός		Τιμή Τεμ. €
9705375	5681	1	

Φορητή ανέμη Reely

5740



- Χωρητικότητα 40m σωλήνα 1/2"
- Περιλαμβάνει σύνδεσμο σωλήνων



A/A	Κωδικός		Τιμή Τεμ. €
9705019	5740	1	



Εκτοξευτήρας Rotax



Χώρα προέλευσης: Ιταλία



A/A	Κωδικός		Τιμή Τεμ. €
9705062	5633	8	

Εκτοξευτήρας οβάλ ταλάντωσης Comet

16 ακροφύσια



A/A	Κωδικός		Τιμή Τεμ. €
9705063	5666	6	

Εκτοξευτήρας Rotax



A/A	Κωδικός		Τιμή Τεμ. €
9705059	5632	8	

Εκτοξευτήρας παλμικός Spit 1



A/A	Κωδικός		Τιμή Τεμ. €
9705065	5624	8	

Εκτοξευτήρας περιστρεφόμενος



A/A	Κωδικός		Τιμή Τεμ. €
5301096	WN603-703-205	6	



• Η εταιρεία διατηρεί το δικαίωμα αλλαγής των τιμών χωρίς προειδοποίηση

Προγραμματιστής GF16 easy

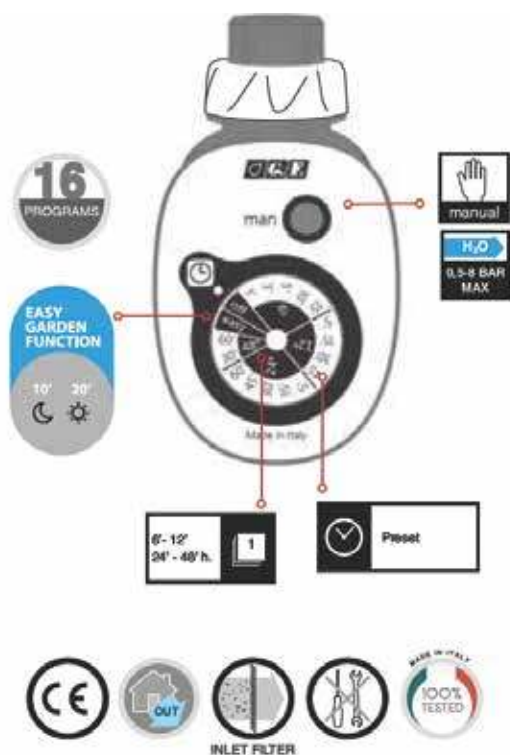

Απλός και αξιόπιστος, διαθέτει προγράμματα που μπορούν να συνδυαστούν μεταξύ τους μέχρι και 16+1 δυνατότητες, διαχειρίσιμα διαμέσου του άνετου περιστροφικού διακόπτη. Εκκινήσεις κάθε 6, 12, 24, 48 ώρες με προκαθορισμένους χρόνους άρδευσης. Πρόγραμμα "easy garden" για τη βελτιστοποίηση των κύκλων άρδευσης.

A/A	Κωδικός	Μέγεθος		Τιμή Τεμ. €
9705121	6016	3/4"	1	

Προγραμματιστής GF48



Χώρα προέλευσης: Ιταλία



Απλός, εύκολος στη χρήση και πρακτικός, διαθέτει προγράμματα που μπορούν να συνδυαστούν για μέχρι 48 δυνατότητες, διαχειρίσιμα διαμέσου των άνετων ομοκεντρικών περιστροφικών διακοπών. Εκκινήσεις κάθε 3, 6, 12, 24, 48, 96 ώρες για 1, 2, 5, 10, 15, 30, 60, 120 λεπτά.

A/A	Κωδικός	Μέγεθος		Τιμή Τεμ. €
9705122	6015	3/4"	1	

Ψεκαστήρας πλάτης 12 & 16 λίτρων

Πίεση λειτουργίας 1-3 Bar.

Μήκος λόγχης: 60 cm.

Μήκος εύκαμπτου σωλήνα: 120 cm.

Ρυθμιζόμενο κωνικό ακροφύσιο + ριπιδοειδές
ακροφύσιο



A/A	Κωδικός	Μέγεθος lt		Τιμή Τεμ. €
9804584	3710-12	12	1	
9804583	3710-16	16	1	



• Η εταιρεία διατηρεί το δικαίωμα αλλαγής των τιμών χωρίς προειδοποίηση

ΚΑΙΝΟΤΟΜΟΣ ΣΧΕΔΙΑΣΜΟΣ



Διπλά Δεματικά Double Ties

SPAP



διαθέσιμα
σε 2 χρώματα

- Πρώτο δέσιμο στο σταθερό σημείο (πάσσαλο)
- Δεύτερο δέσιμο στο φυτό αφήνοντας περιθώριο για την ανάπτυξή του
- Δεν χρειάζεται παρακολούθηση και αλλαγή του δεματικού κατά τη διάρκεια από τη φύτεψη έως την ανάπτυξη
- Κέρδος χρόνου και χρήματος σε σύγκριση με την κλασική μέθοδο
- Κατάλληλο για εφαρμογές σε εγκαταστάσεις σωλήνων, μπεκ και καλωδίων, κατά την τοποθέτηση, με ελεύθερο τράβηγμα έως την οριστική θέση των υλικών.
- Χωρίς αρχικό μέτρημα - κόψιμο μέχρι την απαιτούμενη θέση του υλικού προς στερέωση
- Για πολλές άλλες εφαρμογές σε θερμοκήπια σύμφωνα με τις ανάγκες σας



Διάφανα

Κωδικός	Μέγεθος	Συσκευασία Τεμάχια	Τιμή Τεμ. €
4100811	4,8 x 200 mm	100	
4100810	4,8 x 300 mm	100	

Μαύρα

Κωδικός	Μέγεθος	Συσκευασία Τεμάχια	Τιμή Τεμ. €
4100813	4,8 x 200 mm	100	
4100812	4,8 x 300 mm	100	



Τα διπλά δεματικά σχεδιάστηκαν από την SPAP και κατέχουν κατοχυρωμένο αριθμό ευρεσιτεχνίας!



Αντέχουν σε θερμοκρασίες -40°C/+85°C
Ελάχιστη θερμοκρασία εγκατάστασης -10°C



Λάστιχο ποτίσματος **REGULAR**

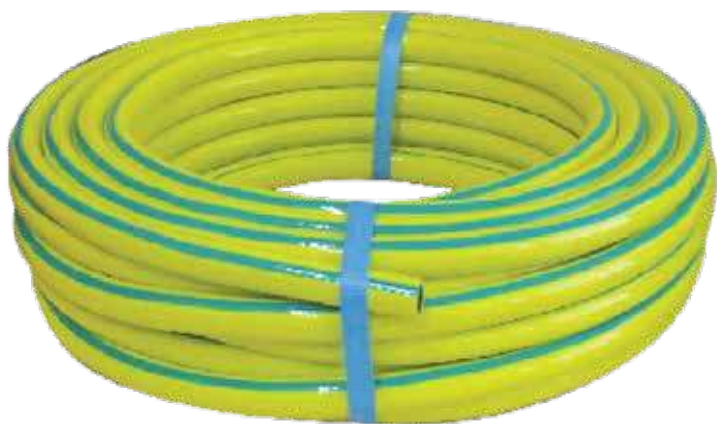
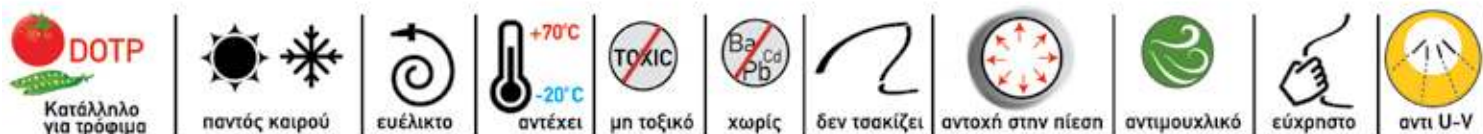

4
στρώσεις

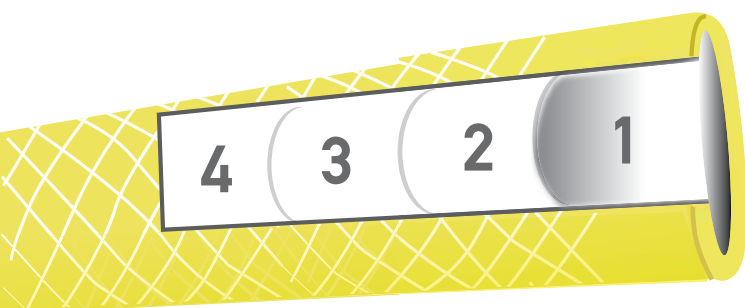

- Εφαρμόζει σε όλους τους συνδέσμους του εμπορίου
- Πυρήνας από καθαρό PVC
- Επένδυση από καθαρό PVC
- Ενίσχυση με πολυεστερικό δίχτυ

A/A	Διάμετρος	Μήκος (σε ρολό)	Bar		Τιμή Τεμ. €
9706073	1/2"	15 m	23	1	
9706074	1/2"	25 m	23	1	
9706075	1/2"	50 m	23	1	
9706076	5/8"	15 m	19	1	
9706077	5/8"	25 m	19	1	
9706078	5/8"	50 m	19	1	
9706079	3/4"	15 m	16	1	
9706080	3/4"	25 m	16	1	
9706081	3/4"	50 m	16	1	
9706082	1"	15 m	14	1	
9706083	1"	25 m	14	1	
9706084	1"	50 m	14	1	

Λάστιχο ποτίσματος **PROFESSIONAL**

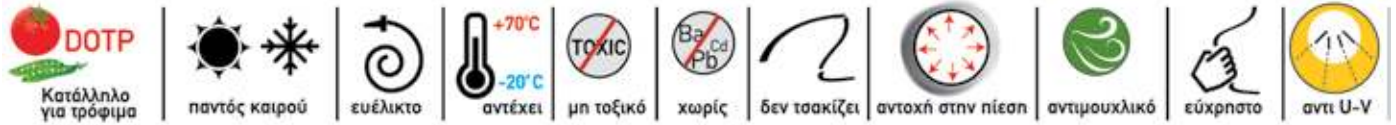

- Εφαρμόζει σε όλους τους συνδέσμους του εμπορίου
- Πυρήνας από καθαρό PVC
- Επένδυση από καθαρό PVC
- Ενίσχυση με πολυεστερικό δίκτυο

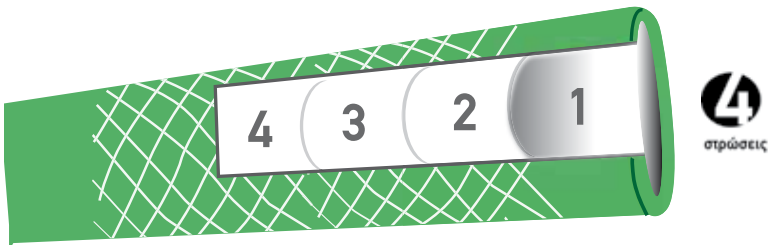

A/A	Διάμετρος	Μήκος (σε ρολό)	Bar		Τιμή Τεμ. €
9706060	1/2"	15 m	32	1	
9706061	1/2"	25 m	32	1	
9706062	1/2"	50 m	32	1	
9706063	5/8"	15 m	29	1	
9706064	5/8"	25 m	29	1	
9706065	5/8"	50 m	29	1	
9706066	3/4"	15 m	23	1	
9706067	3/4"	25 m	23	1	
9706068	3/4"	50 m	23	1	
9706069	1"	15 m	18	1	
9706070	1"	25 m	18	1	
9706071	1"	50 m	18	1	

Λάστιχο ποτίσματος **EXTRA POWER**



Extra ποιότητα με στρώση τιτανίου

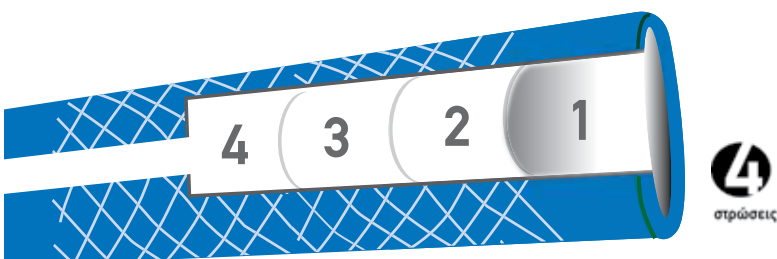

- Εφαρμόζει σε όλους τους συνδέσμους του εμπορίου
- Πυρήνας από καθαρό PVC
- Επένδυση από καθαρό PVC
- Ενίσχυση με πολυεστερικό δίκτυο

A/A	Διάμετρος	Μήκος (σε ρολό)	Bar		Τιμή Τεμ. €
9706100	1/2"	15 m	32	1	
9706101	1/2"	25 m	32	1	
9706102	1/2"	50 m	32	1	
9706103	5/8"	15 m	29	1	
9706104	5/8"	25 m	29	1	
9706105	5/8"	50 m	29	1	
9706108	3/4"	50 m	23	1	
9706109	1"	15 m	18	1	
9706110	1"	25 m	18	1	
9706111	1"	50 m	18	1	

SPAP

σταθερή επιλογή

Γνωρίστε τη νέα μας ιστοσελίδα!!!

www.spap.com.gr

Για τη διευκόλυνσή σας διαχώρισμε
από την κεντρική σελίδα www.para-theodosiou.gr
την www.milwaukeeetool.gr και την www.spap.com.gr



πληροφορίες



υποστήριξη



υπευθυνότητα

service



Κεντρική μονάδα service ηλεκτρικών εργαλείων & μηχανημάτων

ΤΟ ΤΕΧΝΙΚΟ ΤΜΗΜΑ ΠΑΡΕΧΕΙ ΣΤΟΥΣ ΠΕΛΑΤΕΣ ΜΑΣ:

■ 100% AUTHORISED SERVICE CENTER

Το τμήμα μας είναι εξουσιοδοτημένο για να λειτουργεί και να χρησιμοποιεί όλο τον απαραίτητο εξοπλισμό που χρειάζεται (ειδικά εργαλεία πχ: τεστ υψηλής τάσης, battery tester, ειδικούς εξωλκείς κτλ) έτσι ώστε τα εργαλεία μετά την επισκευή να φτάνουν σε εσάς σε άριστη κατάσταση είτε βρίσκονται στο χρονικό όριο της εγγύησης είτε όχι.

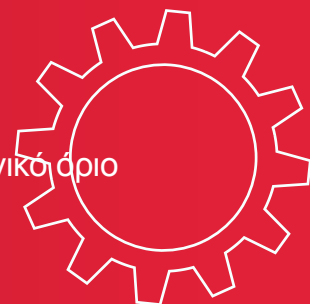

■ 100% TRACEABILITY

Με κεντρική βάση δεδομένων serial number για όλα τα εργαλεία που αγοράζονται στην Ελληνική Αγορά. Έτσι υπάρχουν πληροφορίες για το πότε αγοράστηκε το εργαλείο, από ποιόν αγοράστηκε, πότε επισκευάστηκε τελευταία φορά.

■ 100% CUSTOMER SATISFACTION

Με την πολυετή κατάρτιση- εκπαίδευση των τεχνικών μας, παρέχει λύσεις έτσι ώστε ο πελάτης μας να μείνει ικανοποιημένος με το τελικό αποτέλεσμα κόστους - επισκευής - απόσυρσης.

■ 100% ORIGINAL SPARE PARTS

Τα ανταλλακτικά που χρησιμοποιεί το τμήμα μας είναι αυτά που ορίζει ο κατασκευαστής βάση των σχεδιαγραμμάτων και είναι γνήσια. Τα ανταλλακτικά αυτά αποθηκεύονται στην ειδική αποθήκη ανταλλακτικών που έχουμε και κάθε ένα από αυτά βρίσκεται στην μοναδική συσκευασία του.

■ 100% FULL SUPPORT

Λύσεις και προτάσεις για εργαλεία εκτός γκάμας της εταιρίας μας πάντα με γνήσια ανταλλακτικά έτσι ώστε ο πελάτης μας να έχει ολοκληρωμένη εικόνα για την κατάσταση όλων των εργαλείων του.

Η εταιρεία μας παρέχει εγγύηση και service στους οίκους που αντιπροσωπεύουμε.



ΠΑΠΑΘΕΟΔΟΣΙΟΥ

αλφαβητικό ΕΥΡΕΤΗΡΙΟ

Α	
άγκιστρα αυτόματα	152
άγκιστρα μίνι σετ	457
αγκύρια	50 έως 51 - 60
αγκύρια nylon	46 - 49
αγκύρια γυψοσανίδας	56 - 59
αγκύρια δύο συστατικών	42
αγκύρια ελαφράς καταπόνησης	44
αγκύρια πλαστικά	49 - 63 - 64
αγκύρια χημικά	39
αγκύριο bolt	30
αγκύριο laitop	30
αγκύριο ανάρτησης	27
αγκύριο εκτονούμενο	26 - 27
αγκύριο μεταλλικό	63
αγκύριο μόνωσης	64
αγκύριο υψηλής καταπόνησης	28 - 29 - 31
αγκύριο χημικό	34
αεροκαστάνια	460
αερόκλειδο μίνι	460
αερόμετρο	268 - 466
αερόμετρο με μανόμετρο	450
ακονιστής	507
ακροφύσια	517 - 519
ακρυλικό σφραγιστικό	208
ακρυλικός στόκος	206
άλλεν	411 - 412
άλλεν t μεταλλικό	414
άλλεν γωνιακό με μπίλια	413
άλλεν πολυσφηνα	412
άλλεν σουγιάς	413
άλλεν ταφ μπίλιας	414
αλενόβιδες ακέφαλες	149
αλενόβιδες με κεφάλι	148
αλενόβιδες φρεζάτες	149
αλενόβιδες ψωμάκι	148
αλκαλικές μπαταρίες	309 - 310
αλοιφή για γυάλισμα	242
αλοιφή για κολλητήρια	329
αλουμινίου φύλλα αυτοκόλλητα	211
αλουμινοταινία	211
αλυσίδα	153
αλυσίδα σκύλων	140
αλυσοκάβουρας	335

αλυσομέγγενη	340
αλφαδολάστιχο	479
αναδευτήρες	263 - 264 - 265 - 273
αναλώσιμα καρφωτικών	15
αναλώσιμα καρφωτικών συνδετήρες-βελονάκια	104
αναμικτήρας	257 - 259 - 260 - 261
ανάμιξης σταθμός	258
αναρτήρας ντουλαπιών ταφ	112
ανέμη αέρος	459
ανέμη φορητή baby	521
ανταλλακτικά για δυναμόκλειδα	446
ανταλλακτικές λάμες σετ	392
αντάπτορας	266 - 435
αντάπτορας για καρέ	437
αντάπτορας για μύτες	361
αντάπτορας για μύτες ρυθμιζόμενος	437
αντάπτορας για μύτες	437
αντάπτορας γωνιακής διάτρησης	164
αντάπτορας μαγνητικός	361 - 436 - 437
αντισκωριακά	240
αντισκωριακά λιπαντικά σπρέυ	214
αξονάκι	169
απογυμνωτής	391
απογυμνωτής γενικής χρήσης	391
απογυμνωτής καλωδίων	389 - 390 - 391 - 398
απογυμνωτής ομοαξονικών καλωδίων	386
αποσμητικό και καθαριστικό κλιματιστικών	243
αποφρακτικό	243
απωθητικό πουλιών	246
αρμόκολλα παμπριζόκολλα	232
αρμόστοκος τζακιών	210
ασφάλεια θυρών	189
ασφάλειες σετ	462
ασφαλειοσίμπιδα σετ	458
ασφαλτικό προϊόν ψεκασμού	237
ατσαλίνα	277
ατσαλίνα ηλεκτρολόγου	341
ατσαλίνα υδραυλικού	341
ατσαλόκαρφα	21
αφρός πιστολιού	205
αφρός πολυουρεθάνης	204
αφυγρανήρας	233
Β	
βαλβολινιέρα	471

βανάκι σφαιρικό	468
βαριά πλαστική λαβή	482
βαριοπούλα	406
Βάσεις μεταλλικές για καρυδάκια	436
βάση για πλαστικούς οδηγούς	185
βάση διαιρούμενη	109
βάση κοιλοδοκού ρυθμιζόμενη	109
βάση ράγας (Π) κάθετη	73
βάση ράγας κάθετη	72
βάση ράγας οριζόντια	72
βατοκόπτης δρεπάνι	498
βελόνι με πλαστική λαβή	478
βενζινοκόλλα	213
βέργα αυτοκόλλητη	247
βερνίκι	237
βίδα ράγας	73
βίδες γυψοσανίδας	23
βίδες γυψοσανίδας απλές	129
βίδες γυψοσανίδας με τρυπάνι	129
βίδες εγκοπής σταυρού σετ	359
βίδες εξάγωνες ολόπασες	135
βίδες εξάγωνες ολόπασες	142
βίδες ξύλου με διπλό σπείρωμα	115
βίδες πλατυκέφαλες	130
βίδες σε δεσμίδια	22
βίδες σταυρός πομπέ	149
βίδες φρεζάτες σταυρός	143
βιδογάντζος	138 - 154
βιδογωνιά	154
βιδοθηλιά	138 - 154
βιδολόγος	339
βιδολόγος ηλεκτρικός	339
βίσμα πρίζας για λάστιχο	467
βίσμα πρίζας για φρεζόβίδα	467
βίσμα πρίζας ταχυσυνδέσμου	466 - 467
βούρτσες	38
βούρτσες nylon	174
βούρτσες nylon καμπάνα	174
βύσμα γάντζος	48
βύσμα γυψοσανίδας	58
βύσμα γυψοσανίδας αυτοδιάτρητο	58
βύσμα γυψοσανίδας με φτερά	62
βύσμα γωνία	48
βύσμα θηλιά	48
βύσμα καρφωτό	65

αλφαβητικό ΕΥΡΕΤΗΡΙΟ

βύσμα καρφωτό πλαστικό	65
βύσμα μόνωσης nylon	66
βύσμα πλαστικό	61
βύσμα στήριξης	54
βύσμα χημικό	40
Γ	
γάζα ρωγμών	251
γαλλικό κλειδί	403
γάντζοι αφαίρεσης σωλήνων αυτοκινήτου σετ	457
γάντζοι τύπου s	139
γάντζος	138
γάντζος ντίζας	78 - 138
γάντια εργασίας	283 - 284 - 285
γδάρτης καλωδίων αυτόματος	405
γερμανικά σετ	418
γερμανικό κλειδί	415
γερμανοπολύγωνο καστανίας σπαστά σετ	419
γερμανοπολύγωνο σετ	418
γερμανοπολύγωνο	415 - 416 - 417
γερμανοπολύγωνο καστανίας σπαστό	417
γκαζοτανάλια	334 - 345 - 382 - 383 - 384 - 403
γκαζοτανάλια και κλειδί μίνι	385
γκαζοτανάλια κλειδί	385
γκρόβερ	145
γούνα στίλβωσης	169
γρασσαδοράκια σετ	472
γρασσαδόρος επαγγελματικός	471
γρασσαδόρος μίνι πατητός αρσενικός	471
γρασσαδόρος μίνι πατητός θηλυκός	471
γρασσαδόρος χειρός	471
γράσσο λιθίου γενικής χρήσης	511
γράσσο μπουκαλάκι	472
γράσσο ναυτιλίας	240
γράσσο σπρέυ λιθίου	240
γράσσο σωληνάριο	240
γράσσο φύσιγγα	472
γρύλλος	463
γυαλιά ηλεκτροσυγκόλλησης	289
γυαλιά προστασίας	289
γυαλιά τύπου Ωνάση	289
γυάλισμα-καθαρισμα σετ	175
γυαλιστικό	242
γυαλόχαρτα	169 - 170 - 255
γύψος φιλός	235
γωνία ενισχυμένη	106
γωνία συνδέσεως	106

γωνία συνδέσεως με νεύρο	105 - 106
γωνία τελαρώματος	110
γωνίες μαραγκών	113
γωνίες ραφιών	112
Δ	
δεματικά διπλά	300
δεματικά καλωδίων	301
δεματικά συρματίδια σετ	301
διαμαντόδισκος multi cutter	161
διαμαντοτρύπανα χωρίς κρούση	163
διανομέας πολλών εξόδων για βρύσες	519
διατηρητικό νεροχύτη	165
δικέλι	490
δικέλι μυτερό	491
δίπριζο καλώδιο	304 - 305
δισκάκι	234
δίσκος γενικής χρήσης	159
δίσκος γωνιακού τροχού	159
δίσκος διαμαντέ για πλακάκι	159
δίσκος καρβιδίου	159
δίσκος κοπής inox	156
δίσκος κοπής ucut	158
δίσκος κοπής αλουμινίου	160
δίσκος κοπής μαρμάρου	158
δίσκος κοπής ξύλου μελαμίνης	160
δίσκος κοπής σιδήρου	158 - 160
δίσκος κοπής φιμπερ διαρκείας	156
δίσκος λείανσης	158
δίσκος ξύλου	159
δοκιμαστικό ασύρματο κυκλώματος αυτοκινήτων	458
δοκιμαστικό γενικού ελέγχου με οθόνη LED	458
δοκιμαστικό κυκλώματος αυτοκινήτων LED	458
δοκοθήκη βαρέως τύπου	108
δοκοθήκη διαιρούμενη	107
δοκοθήκη ίσια	107
δοκοθήκη με κλίση 22%	107
δοχείο μεζούρα (δοσομετρητής)	469
δοχείο μέτρησης	267
δρεπάνι με αιχμή	498
δρεπάνι με δόντια	498
δυναμόκλειδο	446
δυναμόκλειδο σετ για μύτες	356
Ε	
εκθεσιακό σύστημα προβολής	202
εκθετήριο για καρυδάκια	436
εκθετήριο δίπλευρο	366
εκθετήριο ημιδίπλων πινέλων	270

εκθετήριο μαρκαδόρων ανεξίτηλων	281
εκθετήριο προβολής	366
εκθετήριο σταθερό	262
εκθετήριο τρίπλευρο	366
εκτονωτήρας	366
εκτονωτικό χαλκού	58
εκτοξευτήρας	338 - 339
εκτοξευτήρας οβάλ ταλάντωσης	522
εκτοξευτήρας παλμικός	522
εκτοξευτήρας περιστρεφόμενος	522
ελατήρια σετ	522
ελαφρόστοκος	462
έμβολα φρένων περιστροφής και πίεσης σετ	212
εμπροσθοκόφτης /κοφτάκι	449
μπετού	381
εμπροσθοκόφτης ηλεκτρονικών	376
εμπροσθοκόφτης μίνι	402
εντατήρας με αρσενικό και θηλυκό σπείρωμα	85
εντατήρας με γάντζο	153
εντατήρας με γάντζο και κρίκο	153
εντατήρας με κρίκο	153
εντατήρας με πείρους	153
εντατήρας σετ	292
εντατήρες γαλβανιζέ	140
εξαερωτής γκαζόν	497
εξάρτημα βάση για ανάρτηση ντίζας	79
εξάρτημα περιέλιξης λάστιχου αυτόματο για τοίχο	521
εξάρτημα σκούπας εργοταξίου για κουβά	267
εξολκέας για μπεκ πετρελαίου σετ	451
εξολκέας	448
εξολκέας ακρόμπαρων	448
εξολκέας βαλβίδων	449
εξολκέας βαλβίδων σετ	449
εξολκέας δυναμό πολύσφηνος	446
εξολκέας ελαστικών	459
εξολκέας ρυθμιζόμενος	448
επισκευής ελαστικών σετ	459
επτάπριζο καλώδιο	305
επτάπριζο καλώδιο	306
εργαλεία χειρός	399
εργαλεία χειρός βαλίτσα	447
εργαλεία χειρός σετ	447
εργαλείο ανοίγματος σάκων	267
εργαλείο αφαίρεσης κλιπς	457
εργαλείο εμβολιασμού	500

αλφαβητικό ΕΥΡΕΤΗΡΙΟ

εργαλείο ευθυγράμμισης συμπλέκτη	452
εργαλείο κλειδώματος	457
εργαλείο ρούτερ	170
εργαλείο σύνδεσης πλέγματος απλό	180
εργαλείο σύνδεσης πλέγματος με δεσμίδα	180
εργαλείο τεντώματος ούγιας	180
εργαλείο τοποθέτησης dtor	28
εργαλειοθήκη classic	475
εργαλειοθήκη maxi	474
Z	
ζουμπάδες σετ	456
ζουμπάς dtor	28
ζουμπάς robot	21
ζώνη ασφαλείας εναεργιών	290
Θ	
θερμοκολλητικό πιστόλι	403
θηλιά ντζις	78 - 85 - 138
I	
ιμάντας	290 - 291
K	
καβαλέτο αλουμινίου	320
καβίλιες ακίδες	171
καβίλιες εφαρμοστής	171
καβίλιες σετ	171
κάβουρας	334
κάβουρας αλουμινίου	338
κάβουρας σιδήρου	338
καθαριστικό	241
καθαριστικό για ασήμι	242
καθαριστικό για πλακάκια όξινο	235
καθαριστικό γυαλιστιό	243
καθαριστικό μούχλας	235
καθαριστικό σκληρής σιλικόνης	236
καθαριστικό τζακιού	245
καθαριστικό τζαμιού	245
καθαριστικό φρέσκιας σιλικόνης	236
καθαριστικό χαλκού σε αλοιφή	329
καθαριστικό χεριών	235
καθαριστικός αέρας	239
καθρέπτης flexible μαγνητικός με φως	461
καθρέπτης μαγνήτης τηλεσκοπικός	461
καλέμι με πλαστική λαβή	478
καλύπτρα κεραμιδιών	111
καλώδιο για ηλεκτρικά εργαλεία	304
καμινέτο	332
κανάτι μεζούρα (δοσομετρητής)	469
κάνιστρο νερού πλαστικό με κάνουλα	469
κάνιστρο πετρελαίου μεταλλικό	469
κάνιστρο πετρελαίου πλαστικό	469

κάνουλα ελαίου πετρελαίου	470
κάνουλα οίνου	470
καρόβιδες	143
καρούλι πλαστικό κενό	308
καρυδάκι	420 - 421 422 - 423
καρυδάκι 1/2" ribe	425
καρυδάκι 1/2" μύτη allen	424
καρυδάκι 1/2" μύτη allen μακρύ	424
καρυδάκι 1/2" μύτη torx	424
καρυδάκι 1/2" μύτη torx μακρύ	424
καρυδάκι 1/2" πολύσφηνο allen	425
καρυδάκι 1/2" πολύσφηνο allen μακρύ	425
καρυδάκι 1/2" για αισθητήρες λάμδα	433
καρυδάκι 1/2" μύτη rozzi	423
καρυδάκι 1/2" μύτη σταυρός	423
καρυδάκι αέρος 1/2" 12γωνο μακρύ impact	426
καρυδάκι αέρος 1/2" 6γωνο impact	426
καρυδάκι αέρος 1/2" μακρύ impact	426
καρυδάκι αέρος 1/2" μακρύ 6γωνο impact	426
καρυδάκι αέρος 1" 6γωνο impact	427
καρυδάκι αέρος 3/4" 6γωνο impact	427
καρυδάκι αέρος 3/4" 6γωνο impact μακρύ	427
καρυδάκι ταφ σπαστό	438
καρυδάκια allen 1/2" μακριά σετ	430
καρυδάκια allen 1/2" σετ	429
καρυδάκια s-spline 1/2" πολύσφηνα σετ	428
καρυδάκια torx 1/2" αρσενικά & θηλυκά σετ	428
καρυδάκια torx 1/2" αρσενικά σετ	430
καρυδάκια torx 1/2" θηλυκά σετ	429
καρυδάκια torx 1/2" θηλυκά σετ	430
καρυδάκια torx 3/8" θηλυκά σετ	428
καρυδάκια αέρος 1/2" allen torx σετ	429
καρυδάκια αέρος 1/2" impact σε stand	428
καρυδάκια αέρος 1/4" allen torx με τρύπα σετ	429
καρυδάκια πολύσφηνα	443
καρυδάκια σετ	423 - 443
καρυδοκαταβίδο	414
καρυδοκαταβίδο ταφ πλαστική λαβή	413 - 414
καρφιά	17 - 18 - 20 - 23
καρφιά καρφωτικών αναλώσιμα	12
καρφιά robot	21
καρφωτικά εργαλεία	13 - 14 - 16 - 19
καρφωτικό αέρος	103
καρφωτικό αέρος για βελονάκι	100
καρφωτικό αυτόνομο	94

καρφωτικό για βελονάκι	99
καρφωτικό για βελονάκι	101
καρφωτικό για καρφίτσα	98
καρφωτικό για συνδετήρα	97 - 98 - 101
καρφωτικό για συνδετήρα και βελονάκι	101
καρφωτικό πνευματικό	95
καρφωτικό χειρός	102 - 103
καρφωτικό χύμα πρόκακς	100
κασάρα σφυρήλατη	498
κασετίνα 1/2"	442 - 443
κασετίνα 1/4"	441
κασετίνα 1/4" & 1/2"	441
κασετίνα 1/4" & 1/2"	442
κασετίνα 3/4"	442
κασετίνα 3/8"	441
κασετίνα καρυδάκια πολύγωνα σε ίντσες & χιλιοστά 3/8"	442
κασμαδάκι μίνι αρχαιολογίας	490
κασμάς	491
κασμάς στρογγυλή κεφαλή	487
καστάνια / δόντια 24	431
καστάνια / δόντια 72	431
καστάνια 1/2" για ρυθμιζόμενη λαβή	432
καστάνια 1/2" με μέσα έξω καρέ / δόντια 24	431
καστάνια 1"	431
καστάνια 3/4"	431
καστάνια με μύτες	440
καστάνια σπαστή / δόντια 72	431
καταλύτης βαζάκι	234
κατσαβίδι	352 - 353 - 354 407 - 414
κατσαβίδι rozzi	410
κατσαβίδι rozzi νάνος	410
κατσαβίδι torx με τρύπα	410
κατσαβίδι vde	348
κατσαβίδι vde	355
κατσαβίδι για βίδες allen	391
κατσαβίδι δοκιμαστικό	348 - 356 - 400
κατσαβίδι δοκιμαστικό εγκοπής	356
κατσαβίδι εγκοπής	409
κατσαβίδι μακρύ εγκοπής	410
κατσαβίδι μακρύ σταυρός	410
κατσαβίδι νάνος ίσιο	409
κατσαβίδι νάνος σταυρός	409
κατσαβίδι σταυρός	409
κατσαβίδι τετράγωνο	351
κατσαβίδι τηλεσκοπικό	408

αλφαβητικό ΕΥΡΕΤΗΡΙΟ

κατσαβίδι χτυπητό εγκοπής	409
κατσαβίδι χτυπητό σταυρός	409
κατσαβίδια μίνι μεταλλικά σετ	400
κατσαβίδια σετ	350 - 354
κατσαβίδια σετ τοιχ	408
κατσαβίδια σετ εγκοπής και σταυρού	408
κατσαβίδια ωρολογιοποιού σετ	400
κατσαβιδιέρα ηλεκτρική	22
κατσαβιδιού μύτες τετράγωνες	351
κατσαβιδολαβή	356
κερί	244
κετσέδες	169
κεφαλή αλουμινίου	512
κεφαλή μεσινέζας αλουμινίου	512
κιμωλία	281
κινητό φυτευτήρι βολβών	496
κίοςκι εξάγωνο	111
κιτ εξαέρωσης φρένων	452
κλειδαριά κουπιαστή	188
κλειδαριά σιδηρόπορτας	188
κλειδί allen	358 - 359 - 360
κλειδί allen	359
κλειδί allen ταφ	357
κλειδί ανταλλακτικό βαθμιδωτό	330
κλειδί επαγγελματικό	388
κλειδί καρυδάκι ταφ	357
κλειδί με κασάνια βαθμιδωτό	330
κλειδί νιπτήρα	335
κλειδί φίλτρο λαδιού αλυσίδα	335
κλειδί φίλτρου αλυσίδας	453
κλειδί φίλτρου ιμάντας	454
κλειδί φίλτρου λαδιού	454
κλειδί φίλτρου λάμας	453
κλειδιά τσοκ	172
κλειδιών ετικέτες	190
κλέφτης	461
κλιπ για σύρμα	75
κλιπ κλειδιών	140
κλιπ ντίζας	75
κλιπ σωληνών	75
κολαούζα σετ	363 - 462
κόλλα	218 - 219 220 - 231
κόλλα γενικής χρήσης	222
κόλλα για μοντάρισμα	230

κόλλα για όλες τις χρήσεις	231
κόλλα για σωλήνες	213 - 329
κόλλα εποξική	221
κόλλα μοντάς στιγμής	230
κόλλα πολυουρεθάνης	232
κόλλα σπειρωμάτων	238
κόλλα στιγμής	231
κόλλα σφραγιστικό	219
κόλληση για κολλητήρια	329
κολλητήρι με χαβιά	330
κομπρεσέρ αυτοκινήτου	464
κοντάρι πτυσσόμενο	270
κοντάρι πτυσσόμενο αλουμινίου	503
κονταροπίνελο	270 - 501
κονταροπρίνο διπλό δόντι κυρτό	503
κοπίδι με πλαστική λαβή	478
κοπίδι σχησίματος	478
κοπίλιες σετ	462
κοπτικά φρέζας	298
κουβάς	267
κουβάς	513
κουζινάκια ταχείας εμαγιέ	333
κουκουναρές μανέλλα φωλιά	339
κουμπάσο σκάλας	112
κούμπωμα με σφικκτήρα	467
κούτσουρο	245
κοφτάκι ηλεκτρονικών μίνι	343
κοφτάκι μίνι	402
κοφτάκι μπτεού	345 - 403
κόφτης	404
κόφτης γκαζόν	497
κόφτης καλωδίου	370
κόφτης καλωδίου	374
κόφτης λαμαρίνας στρογγυλός	171
κόφτης ντίζας	387
κόφτης πείρων	388
κόφτης πλαστικών σωλήνων	392
κόφτης σιδήρου	337 - 338
κόφτης συρματόσχοινων	387
κόφτης συρματόσχοινων και καλωδίων	387
κόφτης σφικκτήρας δεματικών	301
κόφτης τουμποράματος	337
κόφτης τουμποσωλήνων	337
κόφτης χαλκού	336 - 338
κοψίματος σετ	175

κρέμα ποδιών	226
κρέμα χεριών	226
κρικοθηλιά οροφής	85
κρικοπάλαγκο	463
κύλινδρος ασφαλείας	188
Λ	
λαβή L 1/2'' για ρυθμιζόμενη λαβή	432
λαβή για ρολά	273
λαβή τεντώματος πλέγματος σετ	180
λάδι αλυσίδας για αλυσοπρίονα	511
λάδι λίπανσης	240
λάδι μηχανής για δίχρονο κινητήρα	511
λάδι προστατευτικό	244
λαδικά με εύκαμπτη προέκταση	472
λαμάκι καθρέπτη	108
λαμάκι συνδέσεως μαραγκών	112
λαμάκι συνδέσεως στέγης	108 - 110
λαμαρινόβιδες	124 - 125 - 126
λάστιχο ποτίσματος	525 - 526
λείανσης σετ	175
λείζερ	88 έως 91
λευκαντικό αρμών	233
λιπαντικό όπλων	239
Μ	
μαγνήτης spiral	461
μαγνήτης με χερούλι	461
μακαράς	290
μανέλλα 1/2'' για ρυθμιζόμενη λαβή	432
μανέλλα γωνία	431
μανέλλα ταφ	431
μανόμετρο	466
μαξιλάρι δραπάνων	170
μαξιλάρια γυαλόχαρτων βέλκτρο	170
μαξιλάρια γωνιακών τροχών	170
μάπα αρσενική	154
μάπα θηλυκή	154
μάπες αρσενικές	140
μάπες θηληκές	140
μαρκαδόροι επιδιόρθωσης	241 - 244
μαρκαδόροι μπίλιας	244
μαρκαδόρος ανεξίτηλος	281
μασάτι ακονίσματος	401
μάσκα με διπλό φίλτρο	288
μάσκα με μονό φίλτρο	288
μάσκα προστασίας	289
μάσκα προστασίας αναπνοής	288
μαστός	468
μαστός στρέψης	468

αλφαβητικό ΕΥΡΕΤΗΡΙΟ

μαστός συστολικός	468
ματσόλα	406
ματσόλα λαστιχένια	406
μαχαίρι απογύμνωσης για καλώδια ισχύος	386
μαχαίρι ηλεκτρολόγου	386
μαχαίρι μοκέτας	176
μαχαίρι ρυθμιζόμενο	176
μέγγενη ασάλινη	405
μεμβράνη συσκευασίας	250
μεντεσέδες	190
μεντεσές	154
μεντεσές παραθύρου	111
μεσινέζα στριφτή	512
μεσινέζα στρογγυλή	512
μεσινέζα τετράγωνη	512
μετατροπέας	434
μέτρο με λαστιχένια επικάλυψη	176
μηχανισμός ταινίας συσκευασίας	250
μοιρόκλειδο μαγνητικό	452
μοιρόκλειδο με μαγνήτη	452
μολύβι μαρκαρίσματος	281
μολύβι οικοδόμου	281
μουσαμάδες	293
μούφα	468
μούφα 90 μοίρες τριών σημείων	85
μούφα αλλαγής σπειρώματος	85
μούφα εξάγωνη	74
μούφα παράλληλης σύνδεσης	79
μπαλαντέζα καρούλι πλαστικό	308
μπαλαντέζα κλειστού τύπου	308
μπαλαντέζα συνεργείου	306
μπαλαντέζα συνεργείου λάμπα	307
μπίλια κοτσαδόρου	463
μποτάκια	287
μπουζόκλειδα	433
μπουζόκλειδα αλυσοπρίονου	511
μπουζόκλειδο σπαστό	462
μπουζοστρίφωνο	78
μπουκάλι λάδι γενικής χρήσεως	472
μπουλονόκλειδο	460
μπουλονόκλειδο με χερούλι	462
μυστρί ηλεκτρολόγων	280
μυστρί κπιστών	280
μυστρί πλακιδίων	279
μυστρί σοβατζήδων	280

μύτες torx σετ	440
μύτες 5/16" εγκοπής για σφυροκατσάβιδο	407
μύτες 5/16" σταυρός για σφυροκατσάβιδο	407
μύτες allen	438
μύτες allen πολυσφηνες	438
μύτες ribe σετ	425
μύτες torx	438
μύτες με περιοριστή βάρους	436
μύτες σετ	439 - 440
μύτη allen	362
μύτη rozzi	362 - 364 - 365
μύτη torx	362 - 364 - 365
μύτη γρασσαδόρου	471
μύτη εγκοπής	361
μύτη με διπλή εγκοπή	362 - 353
μύτη σταυρός	361 - 364 - 365
μύτη τετράγωνη	362
μυτοσίμπιδο	371 - 372 - 402
μυτοσίμπιδο γωνιακό	344
μυτοσίμπιδο γωνιακό vde	347
μυτοσίμπιδο ίσια μύτη	404
μυτοσίμπιδο ίσιο	344
μυτοσίμπιδο ίσιο vde	347
μυτοσίμπιδο ίσιο μακρύ	404
μυτοσίμπιδο κυρτό	404
μυτοσίμπιδο μίνι	402 - 404
μυτοσίμπιδο μίνι κυρτό	402
μυτοσίμπιδο παράκυκλων ασφαλείας	377
μυτοσίμπιδο παράκυκλων ασφαλείας	378
N	
νάυλον προστατευτικό	248
ναυτικά κλειδιά	139
ναυτικό κλειδί κοντό τύπου d	151
ναυτικό κλειδί τύπου ωμέγα	151
νοβοπανόβιδες	121 - 146
νοβοπανόβιδες πλατυκέφαλες	120
ντιζάκι	85
ντιζες	136 - 150
Ξ	
ξαπλώστρα τροχήλατη	459
ξυλόβιδες	117
ξυλόβιδες πλατυκέφαλες	119
ξυλόκολλα	213 - 221
ξυράφι σκληρής σιλικόνης	177
ξύστρα τζαμιών	177
ξύστρα φλάτζας	457
ξύστρες	278

Π	
παγίδα κολλητική	246
πανελόβιδες	134
παξιμάδια	136
παξιμάδια ασφαλείας	136 - 144
παξιμάδια γωνιακών τροχών	172
παξιμάδια εξάγωνα	144
παξιμάδια τυφλά	144
πάστα	238
πατόφτυαρο	483
πατρόγκα	268
παχύμετρο μετρικό	405
πένσα	343 - 367 - 368 - 371 - 402 - 404 - 405
πένσα vde	347
πένσα για σωληνάκια καυσίμου	458
πένσα ηλεκτρολόγου	369
πένσα ηλεκτρονικών	375 - 376
πένσα μηχανικού	371 - 375
πένσα μίνι	402
πένσα ρυθμιζόμενη	369
πένσα σφιγκτήρων	458
πένσα φίλτρου λαδιού	454
πένσες διακοπής ροής κολάρων	454
πεντάπριζο καλώδιο	304 - 305 - 306
πεταλούδες	144
πέτρες λειάνσεως	170
πηρούνα	492
πηρούνα πατητή	492
πινέλο	268 - 270
πιστόλι αέρος	268 - 465
πιστόλι αλουμινίου	209
πιστόλι αφρού	205
πιστόλι βαφής	268
πιστόλι βαφής κάτω δοχείο	465
πιστόλι γενικής χρήσης	207
πιστόλι κονιαμάτων	209
πιστόλι νερού	520
πιστόλι πετρελαίου	268 - 465
πιστόλι ποτίσματος	516 - 520
πιστόλι σιλικόνης	209
πλαγιοκόφτης	343 - 367 - 368 - 370 - 372 - 373 - 375 - 402
πλαγιοκόφτης vde	347
πλαγιοκόφτης ηλεκτρονικών	376
πλαγιοκόφτης μίνι	404
πλακέτα στήριξης ράγας για ντίζα	74
πλακίδια προσανάμματος	245
πλαστικός οδηγός	185

αλφαβητικό ΕΥΡΕΤΗΡΙΟ

πλάτη stand	436
ποδιά δερμάτινη εργασία	285
πολύγωννα z σετ	418
πολύγωννο z	416
πολύγωννο σπαστό καρυδάκι	416
πολύσπαστο	435
πολυτρύπανο κωνικό	163
ποντικόκολλα	246
ποτηροτρύπανα	164 - 172
πρέσσα ακροδεκτών	394
πρέσσα ακροδεκτών με υπομόχλιο	395
πρέσσα ακροδεκτών τηλεφωνίας	395
πρέσσα ακροχτυωνίων	405
πρέσσα αυτορυθμιζόμενη	394
πρέσσα γυμνών ακροδεκτών	405
πρέσσα μονωμένων ακροδεκτών	405
πρέσσα πίεσης 4 σημείων	396
πρεσάκι για ορθοστάτες	181
πριονάκι γυψοσανίδων	177
πριόνι κλάδου απλό δόντι	502
πριόνι κλάδου ίσιο	501
πριόνι κλάδου κυρτό	501
πριόνι με διπλό δόντι ίσια λάμα	502
πριόνι με διπλό δόντι κυρτή λάμα	502
πριόνι μελαμίνης	501
προβολός στήριξης	71
πρόγραμμα παρουσίασης ολοκληρωμένο	366
προγραμματιστής κήπου	523
προέκταση	266 - 434 - 435
προέκταση γρασσαδόρου	471
προέκταση καλωδίου	307
προέκταση μεταλλική για κόνιστρο	470
προέκταση μεταλλική εύκαμπτη	470
προκοβγάλης	479
προσαρμογέας ροπής ψηφιακής	446
προσαρμοστικό αντάπτορα	518
προσαρμοστικό για βρύσες	518
προσαρμοστικό για βρύσες με σπείρωμα	518
προστασία χειλιών	226
προσωπίδα διάφανη με κεφαλόδεμα	513
προσωπίδα με μεταλλικό πλέγμα	513
πυρίμαχος στόχος	232
P	
ράγα	186
ράγα διάτρητη	70
ρακόρ αέρος	467

ρακόρ βρύσης διπλής εξόδου	519
ρακόρ με αρσενικό σπείρωμα	468
ρακόρ με ουρά	468
ρακόρ με σπείρωμα με αρσενική υποδοχή	517
ρακόρ με σπείρωμα με θηλυκή υποδοχή	517
ρακόρ πλαστικά	518
ρακόρ προσαρμογέα	518
ρακόρ ταχυσύνδεσμου	517
ρακόρ φουσκώματος	468
ρακόρ φρεζόβιδας με σφιγκτήρα	467
ρακορόκλειδα σετ	419
ρακορόκλειδο	416
ράμα συνθετικό	293
ράουλα	184 - 187
ράσπες μέταλλο	175
ράσπες ξύλου	175
ράσπες σετ	175
ρευματολήπτες	307
ρητίνη	35 - 36 - 37 - 234
ροδάντζα	151
ροδέλα inox με λάστιχο	115
ροδέλες	137 - 145
ροδέλες neoprene	132
ροδέλες στενές	137
ροδέλες φαρδιές	137
ρόδες	191 έως 202
ρόδες επίπλων	191 - 192
ροκάκι γκινόσο	171
ρολό	234 - 271 - 272
ρυθμιζόμενη λαβή	432
ρυθμιζόμενο κλειδί για το καπάκι της δεξαμενής καυσίμου	452
ρυθμιζόμενος εκτοξευτήρας	519
ρυθμιστής αερίου	331
ρυθμιστής μπουκάλας	331
ρυμούλκα	290
Σ	
σαλιγκάρι συσκευασίας	250
σεγάτσα	478
σέλα πλαστική για λάστιχο	519
σετ αξεσουάρ	174
σιδηροπρίονο	177
σιδηρόστοκος	212
σιδηρόστοκος πολυεστερικός	235
σιλικόνη	206 - 208 - 236
σκάλα αλουμινίου	312 έως 324
σκάλα γαλβανιζέ	314

σκαλιστήρι	490
σκαλιστήρι	491
σκαλιστήρι Μακεδονίας	487
σκαλιστήρι μίνι	496
σκαλιστήρι μυτερό	490
σκαλοσκαμπό αλουμινίου	315 - 316
σκαλοσκαμπό σιδήρου	317
σκαφάκι αποθήκευσης	476
σκαφάκι μαγνητικό	456
σκαφάκι πλαστικό ρολού	273
σκάφη απλή	513
σκεπάρνι	481
σκούπα ρυθμιζόμενη μεταλλική	493
σκούπα ρυθμιζόμενη τηλεσκοπική	493
σκούπα φρέζας	298
σμάλο ειδών υγιεινής	234
σμάλο λευκό	233
σουβλί	358
σουγιάς ηλεκτρολόγων	177
σούστα μπράτσου	190
σπάθα βλασταριών	498
σπάτουλα	274 - 277
σπατουλαδόρος	276 - 277 - 278
σπατουλαδόρος	277
σπατουλάκι σιλικόνης	177
σπόγγος στίλβωσης	169
σπρέυ	214 - 229 - 242
σπρέυ ακρυλικό	227
σπρέυ απωθητικό πουλιών	246
σπρέυ αστάρι	229
σπρέυ ελέγχου διαρροών	239
σπρέυ ηλεκτρονικών επαφών	239
σπρέυ θερμοκρασίας	228
σπρέυ κοπής	239
σπρέυ λάδι βαζελίνης	240
σπρέυ λιπαντικό	215
σπρέυ μεταλλικό	228
σπρέυ περλέ	228
σπρέυ σιλικόνης	236
σπρέυ σκουριάς	229
σπρέυ σμάλτου	230
σπρέυ φωσφοριζέ	228
σπρέυ χριστουγέννων	228
σπρέυ ψυχρό γαλβάνισμα	229
σταθεροποιητής κάδου ανάδευσης	266

αλφαβητικό ΕΥΡΕΤΗΡΙΟ

σταυρός	456 - 468
σταυρός με 1/2" προέκταση	456
σταυρός σούκο	304
σειλιάρι σκεπαριού	495
σειλιάρι κασμά	494 - 495
σειλιάρι κόσας μεταλλικό	495
σειλιάρι πηρούνας	494
σειλιάρι σκαλιστηριού	494
σειλιάρι σκαλιστηριού χονδρό βάμβακος	494
σειλιάρι σκεπαριού	494 - 495
σειλιάρι τσάπας	494
σειλιάρι τσεκουριού	482 - 495
σειλιάρι τσεκουροβαριάς	495
σειλιάρι τσουγκράνας	495
σειλιάρι τσουγκράνας - σκούπας	494
σειλιάρι φτυαριού	494 - 495
στήριγμα ανάρτησης	186
στήριγμα για ανάρτηση ντίζας	76
στήριγμα καροτιέρας	86
στήριγμα κουπαστής	112
στήριγμα οροφής	186
στήριγμα τοίχου	186
στηρίγματα για σωληνώσεις	81 - 83
στηρίγματα καλωδίων	53
στηρίγματα κεραίας	140
στηρίγματα πυρόσβεσης γαλβανισμένα	84
στοκαδόρος	276
στόκος	231
στόκος εποξειδικός	231
στόκος πολυεστερικός	212
στόπερ ρολών	112
στραβόβιδα	138
στραβοπίελο	270
στριφτάρια	139 - 152
στριφτάρια σύρματος σάκων	178
στριφώνια	122 - 150
συμπαγής κόλληση για εξαρτήματα χαλκού	329
συμπαγής κόφτης πείρων	381
συμπιεσόμετρο κινητήρων βενζίνης σετ	450
συμπιεσόμετρο πετρελαιοκινητήρων σετ	450
συμπιεστής ακρόμπαρων	448
συμπιεστής ελατηρίων αμορτισέρ	448
σύνδεση ανέμης βρύσης σετ	520
σύνδεσμοι επισκευής	519
σύνδεσμος	517

σύνδεσμος βρύσης	516
σύνδεσμος βρύσης με ανάπνορα	516
σύνδεσμος διπλός	518
σύνδεσμος και γωνία ράγας	74
σύνδεσμος λάστιχου	516
σύνδεσμος σωλήνα αέρος	468
σύνδεσμος τριπλός	517
σύνδεσμος φρεζόβιδας	467
συνδετήρες	103 - 185
σύρμα γαλβανιζέ	292 - 293
σύρμα πλαστικοποιημένο	293
συρματόβουρτσα	173 - 174
συρματόβουρτσα αξονάκι καμπάνα	167
συρματόβουρτσα αξονάκι μίνι	168
συρματόβουρτσα αξονάκι στρογγυλό	167
συρματόβουρτσα αχινός	173
συρματόβουρτσα καμπάνα	167
συρματόβουρτσα καμπάνα	173
συρματόβουρτσα καμπάνα στριφτή	173
συρματόβουρτσα κωνική	173
συρματόβουρτσα μεγάλη ταχύτητας	167
συρματόβουρτσα πινέλο	173
συρματόβουρτσα στριφτή	167
συρματόβουρτσα στρογγυλή πλακέ	167
συρματόβουρτσα στρογγυλή στριφτή	167
συρματόβουρτσα στρογγυλή υψηλής ταχύτητας	168
συρματόβουρτσα χειρός ξύλινη λαβή	168
συρματόβουρτσα χειρός πλαστική λαβή	168
συρματόσχοινο	152 - 292
συρραπτικό αμπελιών	500
συρραπτικό μίνι	250
σύρτης γαλβανιζέ	189
σύρτης λουκέτου πλακέ	189
σύρτης σιδήρου	189
συστολές αέρος	434
συστολή Αμερικής	468
σφήνα σκισίματος κορμών - ξύλων	481
σφήνες	481
σφήνες σετ	481
σφιγκτήρας ελατηρίων - εμβόλων	448
σφιγκτήρας μαραγκού	401
σφιγκτήρας συρματόσχοινο	152
σφιγκτήρας σωλήνα	151
σφιγκτήρακια συρματόσχοινων	139
σφραγιστικό	218

σφυρί - εργαλείο επισκευής ζάντας	459
σφυρί κτιστών	480
σφυρί πέννας ξύλινη λαβή	401
σφυρί πέννας πλαστική λαβή	401
σφυρί πέτρας	480
σφυρί πέτρας με δόντια	480
σφυροκαταβίδο με υποδοχή σετ	407
σχοινί	293
σωλήνα σπιράλ	268
σωληνάκι εμβολής χημικών	38
σωλήνας επέκτασης εύκαμπτος	435
σωλήνας με σπιράλ σετ	520
σωλήνας σπιράλ	465
σωληνοκόφτης χαλκού	393
σωληνομέγγενη	340
σωληνομέγγενης πάγκος	340
σωληνωτό	417
T	
ταινία	234 - 251
ταινία αυτοκόλλητη αρμών	233
ταινία αυτοκόλλητη ελαστική	247
ταινία διπλής όψεως	225
ταινία επισκευής	224
ταινία μοκέτας	251
ταινία μονωτική	249
ταινία σήμανσης	248
ταινία συσκευασίας	225
ταινία συσκευασίας αθύρβη	249
ταινία σφραγιστική αδιάβροχη	223
ταινία υφασμάτινη	251
ταινία υφασμάτινη κολλητική	223
ταμπακιέρα	474
τανάλια	403
τανάλια οικοδόμου	388
τανάλια πεταλωτού	381
τάπα αρσενική	468
τάπα λαδιού	456
ταπετσαρία πρακτικό σετ αποσυναρμολόγησης	457
ταπόκλειδα	455
ταπόκλειδα σετ	455
ταφ συνδέσεως μεγάλο διαιρούμενο	111
ταφ συνδέσεως μικρό διαιρούμενο	111
ταχυσύνδεσμοι συνεχούς ροής	519
ταχυσύνδεσμος	466 - 519
ταχυσύνδεσμος εύκαμπτος	517
ταχυσύνδεσμος άκρου σωλήνα	516

αλφαβητικό ΕΥΡΕΤΗΡΙΟ

ταχυσύνδεσμος με στοπ	517
τερματικό ράγας	185
τετράπριζο καλώδιο	305
τετράπριζο καλώδιο	306
τεφλόν	236
τεφλόν για υδραυλικούς	236
τεφλόν υγρό	238
τζαμιών βεντούζα πλαστική	179
τζαμιών βεντούζα τριπλή	179
τζαμοκόφτης απλός	179
τζαμοκόφτης επαγγελματικός	179
τζαμοκόφτης πετρελαίου	179
τοξοπρίονο & λάμες	479
τουμπόβουρτσες	168
τριβείο γυψοσανίδας	254
τριβείο χειρός	169
τριβείου εξαρτήματα	255
τρικέλι	491
τρίποδο αλουμινίου	92
τρίπριζο καλώδιο	305 - 306
τρίφτης βαλβίδων	459
τρόμπα λαδιού με μανιβέλλα	470
τρόμπα ποδιού	464
τρόμπα χειρός με δείκτη	464
τροχιστικά κυλίνδρων	448
τρυπάνι κολασούζο	363
τρυπάνια κοβαλτίου	162
τρυπανόβιδες για πάνελ	133
τρυπανόβιδες με ενσωματωμένη ροδέλα neorepene	131 - 132
τρυπανόβιδες με λασιχένια φλάντζα	132
τρυπανόβιδες φρεζάτες σταυρός	128
τρυπανόβιδες φρεζάτες τετράγωνες	128
τρυπανόβιδες ψωμάκι σταυρός	127
τρυπανόβιδες ψωμάκι τετράγωνες	127
τσάπα αυλακίων	489
τσάπα κήπου ισία	497
τσάπα κήπου μετερή	497
τσάπα λάσπης	486 - 489
τσάπα στενή στρογγυλή	487
τσάπα στενή τετράγωνη	487
τσάπα στρογγυλή	486 - 488
τσάπα στρογγυλή μακριά	489
τσάπα τετράγωνη	486 - 488
τσάπα τρίγωνη Κεφαλληνίας	487
τσάπα τριγωνική	488
τσάπα τσεκουροστενή	487
τσαπάκι	488 - 489
τσαπάκι ελαφρού τύπου	486
τσαπάκι Κρήτης	486
τσαπάκι στενό	489
τσαπάκι τετράγωνο	489

τσαπάκι τετράγωνο πατάτας	486
τσαπάκι τριγωνικό	488
τσαποκασμάς	491
τσαπραζολόγος πένσα	403
τσεκούρι	482
τσεκουραξίνα μικρή	491
τσεκουροβαριά πλαστική λαβή	482
τσεκουροκασμαδάκι	490
τσεκουροστενή	490
τσέρκια	23
τσιμέντο ταχείας πήξεως	235
τσιμεντόβιδες	123
τσιμιπίδα	334
τσιμιπίδα για σφιγκτήρες -κολάρα	380
τσιμιπίδα ηλεκτρολογικών εγκαταστάσεων	374 - 379
τσιμιπίδα ρυτίδωσης	393 - 394 396 - 397
τσιμιπίδα σφιγκτήρων εύκαμπτων σωλήνων	380
τσιμιπίδα υδραυλικού	341 - 382
τσιμιπίδες σώματος	307
τσοκ	172
τσοκ κολασούζο	436
τσουγκράνα ασάλινη	492
τσουγκράνα με λαβή από υαλόνημα	492
τσουγκράνα μίνι	496
τσουγκρανάκι	492
Υ	
υγραερίου διακόπτες	333
υγραερίου κεφαλή	332
υγραερίου ρακόρ	333
υγραερίου σωληνάκι	333
Φ	
φακός LED εύκαμπτος μαγνητικός	461
φακός LED με clip μαγνητικός	461
φαλτσέτα διπλό δόντι	500 - 503
φαλτσέτα σπαστή διπλό δόντι	500
φαλτσκούτι & πρίονι	401
φαλτσοψάλιδο για λάστιχο	180
φαράσι με ξύλινη λαβή	493
φιάλη αερίου	326
φίλλερ	461
φίλτρα μάσκας	288
φιλτρόκλειδα ποτήρια σετ	455
φισ αρσενικό διπολικό	303
φισ αρσενικό σούκο	303
φισ θηλυκό διπολικό	303
φισ θηλυκό σούκο	303
φλάντζες σετ	462
φλαντζόκολλα	210 - 232
φλόγιστρο	328
φλόγιστρο	331 - 332
φλόγιστρο διπλό	327
φλόγιστρο με αναπτήρα	328
φλόγιστρο μίνι	330

φουρουσια Πι	109
φρέζα	296 - 363
φρέζα χειρός	172
φρέζες καθαρισμού της έδρας των μπεκ	451
φρέζες σετ	363
φρεζόβιδα	467
φρεζοτρύπανα	164 - 172
φρεζοτρυπανόβιδες	133
φτυαράκι μίνι	496
φτυάρι	483
φουσητήρας	38
φυσίγγια	19
φυσίγγια σε δίσκο	17
φυτευτήρι μίνι	496
φωλιά κοτσαδόρου	463
Χ	
χάραξης σετ	175
χαρτοταινία	248
χιτώνιο	38
χταπόδι	290
χωνί μεταλλικό	470
χωνί πλαστικό	470
χωνί πλαστικό με προέκταση	470
χωνί πλαστικό σετ	470
Ψ	
ψαλίδι γενικής χρήσης	389
ψαλίδι για κανάλια καλωδίων	386
ψαλίδι γκαζόν	506
ψαλίδι ηλεκτρολόγου	389
ψαλίδι και μαχαίρι σετ	178
ψαλίδι καλωδίων	367 - 370 - 373 - 387 - 398
ψαλίδι κήπου	506
ψαλίδι κλάδου	505
ψαλίδι κλάδου αλουμινίου	505
ψαλίδι κλάδου γενικής χρήσης	505
ψαλίδι κλάδου μασίφ λαβές	505 - 506
ψαλίδι κλάδου τηλεσκοπικό κοντάρι	509
ψαλίδι κλάδου χαλύβδινο	505
ψαλίδι κορυφής για κοντάρι	507
ψαλίδι μπορντούρας με κυματιστή λάμα	508
ψαλίδι τηλεσκοπικό χοντρών κλαδιών	508
ψαλίδι τρύγου	504 - 507
ψαλίδι χοντρών κλαδιών	508 - 509
ψαλίδια γυψοσανίδας-λαμαρίνας	178
ψαλίδια πλεγμάτων	178
ψαλίδια ραπτικής	178
ψαλίδια σύνδεσμος Νο 3	110
ψαλιδιών Πι	110
ψεκαστήρας πλάτης	524
Ω	
ωτοασπίδες	288

ΣΗΜΕΙΩΣΕΙΣ

A series of horizontal lines for writing, with large, faint outlines of the Greek letters Α, Β, Γ, Δ, Ε, Ζ, Η, Θ, Ι, Κ, Λ, Μ, Ν, Ξ, Ο, Π, Ρ, Σ, Τ, Υ, Φ, Χ, Ψ, Ω overlaid for tracing or reference.

Πάνω από 1500 επιλεγμένα
σημεία πώλησης και διανομής,
σε Ελλάδα και Κύπρο.



ΠΑΠΑΘΕΟΔΟΣΙΟΥ



Ο τιμοκατάλογος αυτός ακυρώνει και καταργεί κάθε προηγούμενο. Οι τιμές, φωτογραφίες, τεχνικά χαρακτηριστικά που αναφέρονται στον τιμοκατάλογο αυτό δεν είναι δεσμευτικά και η εταιρεία διατηρεί το δικαίωμα αλλαγής τους χωρίς προειδοποίηση. Οι αναφερόμενες τιμές είναι προτεινόμενες τιμές πώλησης και δεν περιλαμβάνουν ΦΠΑ. Η εταιρεία δεν ευθύνεται για τυχόν τυπογραφικά λάθη καθώς και για την αλλαγή των χαρακτηριστικών ή προϊόντων μετά την ημερομηνία εκτύπωσης του παρόντος.

ΚΑΤΑΛΟΓΟΣ 2024



ΠΑΠΑΘΕΟΔΟΣΙΟΥ

ΣΥΣΤΗΜΑΤΑ ΣΤΕΡΕΩΣΕΩΝ ΚΑΙ ΒΙΟΜΗΧΑΝΙΚΑ ΕΡΓΑΛΕΙΑ



Λ. Βεΐκου 131, Γαλάτσι
11146, Αθήνα



Τηλ: 210 2135300
210 2223198



Service | Κεντρικό Service και Τεχνική υποστήριξη
τηλ : 210 2223198 (εσωτερικό 37), e-mail : service@spapsa.gr



info@spapsa.gr



Σ. Παπαθεοδοσίου
ΑΕΒΕ



Σ. Παπαθεοδοσίου
ΑΕΒΕ



www.papatheodosiou.gr

www.spap.com.gr

www.milwaukeetool.gr