

La connectique en un clin d'œil

INFRASTRUCTURE

RJ45 / ETHERNET

P. 4 - 26 à 38 - 41 à 49



RJ45 À REPÉRAGE LUMINEUX

P. 37 - 38 - 321



PLASTRON

P. 58 - 59 - 268 à 271



FIBRE OPTIQUE SC

P. 9 à 16



FIBRE OPTIQUE ST

P. 9 à 16



FIBRE OPTIQUE LC

P. 9 à 16



ÉLECTRICITÉ

P. 5 - 280 à 286



TÉLÉPHONIE / ADSL

P. 319 à 323



VIDÉO

VGA / SVGA

P. 4 - 60 à 63



HDMI®

P. 4 - 66 à 72



DVI

P. 4 - 63 - 64



DISPLAYPORT

P. 4 - 73 à 76



BNC

P. 202



TV / SATELLITE

P. 273



INFORMATIQUE

TYPE-C™

P. 5 - 77 - 78 - 399



USB

P. 5 - 79 à 81 - 395 à 399



LIGHTNING®

P. 395



SÉRIE / PARALLÈLE

P. 84 à 86



SATA / ESATA

P. 4 - 333 - 334



CONNECTIQUE INTERNE

P. 335 - 336



TYPE-N

P. 120



RP-SMA

P. 120



AUDIO

JACK

P. 5 - 56 - 57



RCA

P. 57



QUICK DISCONNECT

P. 305



RJ9

P. 305



DISPLAY

COMPUTER

NETWORK

AUDIO

LA SOLUTION PRO POUR VOS LINÉAIRES DE CONNECTIQUE DÉCLINÉE EN 4 UNIVERS PRODUITS



DISPLAY

DÉSIGNATION	LONGUEUR	RÉF. SACHET	RÉF. BOÎTE
Cordon VGA avec ferrites	1,8 m	194009	199033
Cordon VGA avec ferrites	3,0 m	194010	
Cordon DVI-D Single Link	1,8 m	194020	
Cordon HDMI® haute vitesse avec Ethernet	1,0 m		199044
Cordon HDMI® haute vitesse avec Ethernet	2,0 m	194021	199027
Cordon HDMI® 2.0 haute vitesse avec Ethernet	2,0 m		199041
Cordon HDMI® haute vitesse avec Ethernet	3,0 m	194022	199046
Cordon HDMI® haute vitesse avec Ethernet	5,0 m		199040
Cordon HDMI® vers DVI	2,0 m	194019	
Adaptateur HDMI® articulé	-	194023	
Cordon DisplayPort 1.2	1,5 m		199034
Cordon DisplayPort 1.2	2,0 m	194027	
Cordon DisplayPort 1.2	3,0 m		199035
Cordon DisplayPort 1.4	2,0 m		199071
Cordon DisplayPort 1.2 vers Mini DisplayPort 1.2	2,0 m	194028	
Cordon DisplayPort 1.1 vers DVI-D	1,8 m	194024	199057
Cordon DisplayPort 1.1 vers HDMI®	2,0 m	194025	199036
Cordon Mini DisplayPort 1.1 vers VGA	2,0 m	194026	
Convertisseur actif DisplayPort 1.2 vers VGA	-	194015	199059
Convertisseur actif DisplayPort 1.2 vers DVI	-		199060
Convertisseur actif Mini DisplayPort 1.1 vers DVI	-		199062
Convertisseur actif Mini DisplayPort 1.1 vers HDMI®	-		199061
Convertisseur DisplayPort 1.1 vers DVI	-	194016	199048
Convertisseur DisplayPort 1.1 vers HDMI®	-	194018	199038
Convertisseur DisplayPort 1.1 vers HDMI®, DVI ou VGA	-		199058
Convertisseur HDMI® vers VGA	-	194005	199049
Convertisseur HDMI® vers VGA + audio	-	194006	
Convertisseur Mini DisplayPort 1.1 vers VGA	-	194017	199037
Convertisseur Mini DisplayPort 1.1 vers HDMI®, DVI ou VGA	-		199045
Convertisseur USB 3.2 Type-C™ vers VGA	-	194007	199014
Convertisseur USB 3.2 Type-C™ vers VGA avec Power Delivery	-		199066
Convertisseur USB 3.2 Type-C™ vers HDMI® 2.0	-		199021
Convertisseur USB 3.2 Type-C™ vers HDMI® 2.0 avec Power Delivery	-		199032
Convertisseur USB 3.2 Type-C™ vers DisplayPort 1.2	-	194008	199013
Cordon USB 3.2 Type-C™ vers HDMI® 2.0	1,8 m		199070



NETWORK

DÉSIGNATION	LONGUEUR	RÉF. SACHET	RÉF. BOÎTE
Cordon RJ45 CAT. 6 F/UTP blanc	0,5 m		199006
Cordon RJ45 CAT. 6 F/UTP gris	10,0 m		199069
Cordon RJ45 CAT. 6 F/UTP LSOH snagless blanc	1,0 m		199052
Cordon RJ45 CAT. 6 F/UTP LSOH snagless blanc	2,0 m		199053
Cordon RJ45 CAT. 6 F/UTP LSOH snagless blanc	3,0 m		199054
Cordon RJ45 CAT. 6 F/UTP LSOH snagless blanc	5,0 m		199055
Cordon RJ45 CAT. 6 F/UTP LSOH snagless gris	2,0 m	194035	
Cordon RJ45 CAT. 6 F/UTP LSOH snagless gris	3,0 m	194036	
Cordon RJ45 CAT. 6 F/UTP LSOH snagless gris	5,0 m	194037	
Jarretière simplex OS2 SC-APC / SC-APC	3,0 m		199051
Jarretière simplex OS2 SC-APC / SC-UPC	3,0 m		199047
Prise gigogne filtre ADSL T vers RJ11			199072

Une gamme complète en version boîte ou sachet, respectueuse de l'environnement :

- 3 formats de boîte en carton 100% recyclables
- 2 formats de sachet zip refermable en plastique PET 100% recyclables
- Parfaitement adaptées à tous vos linéaires
- Gamme européenne, documentées en 9 langues



COMPUTER

DÉSIGNATION	LONGUEUR	RÉF. SACHET	RÉF. BOÎTE
Antivol à code	2,0 m	194001	199018
Antivol à clé simple	2,0 m	194002	199065
Antivol à code pour encoche DELL Noble Wedge	2,0 m		199011
Antivol à clé à 3 têtes	2,0 m		199073
Cordon USB 2.0 Type-A / micro USB B noir	1,0 m	194004	199023
Cordon USB 2.0 Type-A / micro USB B noir	2,0 m	194003	199016
Cordon USB 2.0 Type-A / micro USB B blanc	1,8 m		199025
Cordon réversible USB 2.0 Type-A / micro USB B noir	1,0 m		199029
Cordon USB 2.0 Type-A / mini USB B noir	1,5 m		199031
Cordon USB 2.0 Type-A / Type-B noir	1,8 m	194031	199012
Rallonge USB 2.0 Type-A / Type-A grise	2,0 m	194032	199030
Rallonge USB 3.2 Gen1 Type-A / Type-A noire	1,8 m		199024
Cordon USB 2.0 Type-A / Type-C™ noir	1,0 m	194029	
Cordon USB 3.2 Gen1 Type-A / Type-C™ noir	1,0 m	194030	199050
Adaptateur USB 3.2 Gen1 Type-A / Type-C™	-		199056
Cordon USB 3.2 Gen2 Type-C™ / Type-C™	1,0 m		199067
Carte graphique externe HDMI® sur USB	-		199068
Carte graphique externe VGA sur USB	-		199028
Cordon d'alimentation PC CEE7 / C13 noir	1,8 m	194033	199015
Cordon d'alimentation PC CEE7 / C5 pour PC portable	1,8 m	194034	
Cordon d'alimentation PC CEE7/ C7 pour PC portable	1,8 m		199064
Hub 3 ports USB 3.2 Gen1	-		199020
Pavé numérique USB	-		199074



AUDIO

DÉSIGNATION	LONGUEUR	RÉF. SACHET	RÉF. BOÎTE
Adaptateur micro et casque stéréo jack 3.5 mm	-	194013	199007
Cordon stéréo jack 3.5 mm	1,8 m	194012	199003
Doubleur stéréo jack 3.5 mm	0,15 m	194014	199004
Ecouteurs avec micro jack 3.5 mm	1,2 m		199009
Ecouteurs intra-auriculaires jack 3.5 mm blanc	1,2 m		199063
Rallonge audio stéréo jack 3.5 mm	3,0 m	194011	199001

SOLUTIONS CONNECTIQUE ET INFRASTRUCTURE RÉSEAU

Fibre optique 7

Connectique réseau 25

Connectique audiovisuelle
et informatique 55

Baies et coffrets 87



DTIo 4 SC / APC
avec câble abonné G657
Page 18

Fibre optique

Choisir sa jarretière optique	8
Jarretières optiques haute densité	9 à 11
Jarretières optiques Uniboot et opérateur	12
Jarretières optiques standard	13 à 16
Câbles fibres optiques à la coupe	17
Boîtiers de raccordement FTTH	18 - 19
Tiroirs optiques équipés	20
Accessoires tiroirs optiques	21
Pigtails et accessoires pour épissures	22
Accessoires fibre optique	23
Fibres optiques sur mesure	24

PBO étanche
jusqu'à 16 fibres
Page 19

Câble fibre optique
à la coupe
Page 17

PRI étanche
jusqu'à 48 fibres
Page 19

Choisir sa jarretière optique



Choisir sa jarretière optique

L'infrastructure en place et vos besoins futurs sont déterminants dans le choix d'une jarretière optique et nous vous accompagnons dans ce choix en vous en expliquant les différents composants.

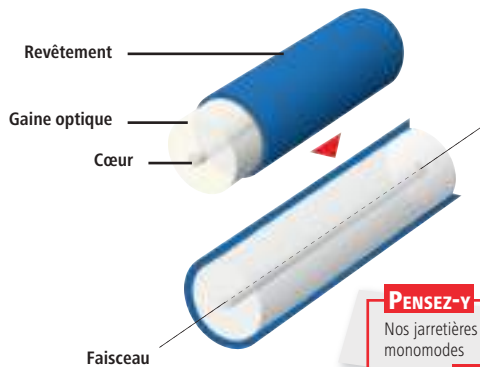

Pages : 9 à 16

1 Le choix du mode

A Fibre monomode

Une seule longueur d'onde dans l'âme du câble.
Aucune interférence ni aucun chevauchement entre les différentes longueurs d'onde.
La fibre monomode convient aux réseaux à très haut débit étendus sur de grandes surfaces grâce à une distance maximale de 40 km.

Les différents types de fibres monomodes :

TYPE DE FIBRE	DIAMÈTRE DE LA FIBRE	LONGUEUR D'ONDE	LONGUEUR PAR VITESSE					BANDE PASSANTE	UTILISATION
			100 Mbps	1 Gbps	10 Gbps	40 Gbps	100 Gbps		
OS1 / OS2	9/125µ	1550 nm	-	-	40000 m	40000 m	40000 m	Illimitée	Déport très longue distance

B Fibre multimode

Passage de plusieurs longueurs d'onde dans une âme plus large, plusieurs types de données peuvent être transmises.
La fibre multimode convient aux réseaux à haut débit sur des distances moindres, inférieures à 5 km ou des datacenters.

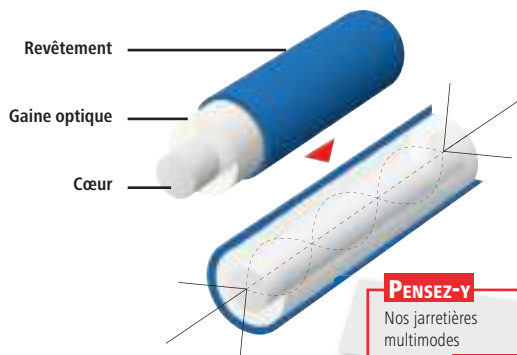

Pages : 9 à 16

Les différents types de fibres multimodes :

TYPE DE FIBRE	DIAMÈTRE DE LA FIBRE	LONGUEUR D'ONDE	LONGUEUR PAR VITESSE					BANDE PASSANTE	UTILISATION
			100 Mbps	1 Gbps	10 Gbps	40 Gbps	100 Gbps		
OM1	62,5/125µ	850 nm	300 m	275 m	26 m	-	-	200 MHz	Déport longue distance (< 4 km)
OM2	50/125µ	850 nm	550 m	550 m	82 m	-	-	500 MHz	Déport longue distance (< 4 km)
OM3	50/125µ	850 nm	300 m	550 m	300 m	100 m	100 m	1500 MHz	Datacenter
OM4	50/125µ	850 nm	550 m	11000 m	400 m	150 m	150 m	3500 MHz	Datacenter
OM5	50/125µ	850 nm / 953 nm	-	-	400 m	150 m	150 m	3500 MHz	Datacenter

2 Le choix des connecteurs

Au fil du temps, un grand nombre de connecteurs fibre optique ont été introduits sur le marché. Nous supportons les principaux standards.

D'une manière générale, les derniers standards ratifiés désignent le connecteur «LC» comme la connectique du futur pour utilisation en datacenter.



	CONNECTEUR LC "LUCENT CONNECTOR"	CONNECTEUR SC "SUBSCRIBER CONNECTOR"	CONNECTEUR ST "STRAIGHT TIP"	CONNECTEUR MTRJ "MECHANICAL TRANSFERT REGISTERED JACK"
AVANTAGES	Encombrement réduit	Connecteur solide et connexion fiable	Verrouillage sécurisé	Connecteur duplex avec 2 fibres
MATERIAU	Plastique	Plastique	Métal	Plastique
DIAMÈTRE FERULE	1,25 mm	2,5 mm	2,5 mm	Ferule MT
VERROUILLAGE	"Push pull"	"Push pull"	Baïonnette	Support de serrage
STANDARD	IEC 61754-20	IEC 61751-4	IEC 61754-2	IEC 61754-18
REMARQUES	Connexions haute densité, transceivers SFP et SFP+...	Applications LAN multiples et telecom	Resté un standard pendant longtemps, celui-ci est en fin de vie	Applications LAN en connexion duplex multimode

Jarretières optiques haute densité



Les avantages d'une jarretière haute densité ?

- › Réduit l'espace de gestion des câbles de 1/3 puisqu'elle dispose de câbles de seulement 2,0 mm de diamètre.
- › Solution idéale pour les applications à haute densité de type datacenter (centres de données).
- › Ouvre la voie à des installations plus économiques.
- › Réemment validée comme futur standard pour l'utilisation en datacenter !



Jarretière optique duplex UPC haute densité



GARANTIE
20
ANS

CARACTÉRISTIQUES

- › Gaine : LSOH
- › Câble Ø : 2 x 2,0 mm
- › Température de fonctionnement : -20 < > 75 °C
- › Conditionnement : sachet individuel avec rapport de test

OS2 9/125 JAUNE (MONOMODE)



		0,5 M	1,0 M	2,0 M	3,0 M	5,0 M	7,0 M	10,0 M	15,0 M	20,0 M	30,0 M	50,0 M
LC / LC	RÉF.	392840	392841	392842	392843	392844	392845	392846	392847	392848	392849	393231
LC / SC	RÉF.	392860	392861	392862	392863	392864	392865	392866	392867	392868	392869	393232
SC / SC	RÉF.	392870	392871	392872	392873	392874	-	392876	392877	392878	392879	393233
SC / ST	RÉF.	-	392881	392882	392883	392884	-	392886	392887	-	-	-
LC / ST	RÉF.	-	392851	392852	392853	392854	-	392856	392857	392858	-	-
ST / ST	RÉF.	-	392891	392892	392893	392894	-	392896	-	-	-	-

OM5 50/125 LIME GREEN (MULTIMODE)

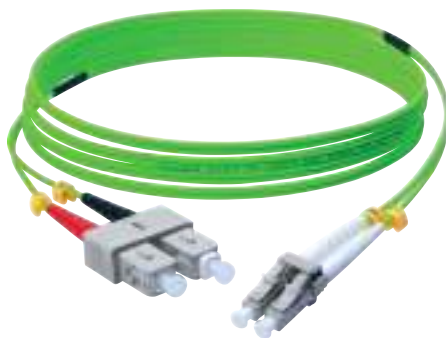

		1,0 M	2,0 M	3,0 M	5,0 M	10,0 M
LC / LC	RÉF.	392921	392922	392923	392924	392926
LC / SC	RÉF.	392911	392912	392913	392914	392916
SC / SC	RÉF.	392901	392902	392903	392904	392906

: NOUVEAUTÉ



Les standards de couleur des jarretières optiques ?

OS2
OM1 / OM2
OM3
OM4
OM5

"Jaune", standard international.

"Orange", standard international.

"Aqua", standard international. Le «violet» est français, instauré par France télécom.

"Aqua", standard international mais "Erika-violet" est très largement adopté en Europe pour différencier l'OM4 de l'OM3.

"Limegreen", standard international.

Jarretière optique duplex UPC haute densité



GARANTIE
20
ANS

CARACTÉRISTIQUES

- › Gaine : LSOH
- › Câble Ø : 2 x 2,0 mm
- › Température de fonctionnement : -20 <> 75 °C
- › Conditionnement : sachet individuel avec rapport de test

OM4 50/125 ERIKA-VIOLET (MULTIMODE)



		0,5 M	1,0 M	2,0 M	3,0 M	5,0 M	7,0 M	10,0 M	15,0 M	20,0 M	30,0 M	50,0 M
LC / LC	RÉF.	392780	392781	392782	392783	392784	392785	392786	392787	392788	392789	393234
LC / SC	RÉF.	392800	392801	392802	392803	392804	-	392806	392807	392808	392809	393235
SC / SC	RÉF.	392810	392811	392812	392813	392814	-	392816	392817	392818	-	-
SC / ST	RÉF.	-	392821	392822	392823	392824	-	392826	-	-	-	-
LC / ST	RÉF.	-	392791	392792	392793	392794	-	392796	392797	392798	392799	-
ST / ST	RÉF.	-	392831	392832	392833	392834	-	392836	392837	-	-	-

OM3 50/125 AQUA (MULTIMODE)



		0,5 M	1,0 M	2,0 M	3,0 M	5,0 M	7,0 M	10,0 M	15,0 M	20,0 M	30,0 M	50,0 M
LC / LC	RÉF.	392720	392721	392722	392723	392724	392725	392726	392727	392728	392729	393236
LC / SC	RÉF.	392740	392741	392742	392743	392744	-	392746	392747	392748	392749	393237
SC / SC	RÉF.	392750	392751	392752	392753	392754	-	392756	392757	392758	392759	393238
SC / ST	RÉF.	-	392761	392762	392763	392764	-	392766	392767	392768	-	-
LC / ST	RÉF.	392730	392731	392732	392733	392734	-	392736	392737	392738	392739	-
ST / ST	RÉF.	-	392771	392772	392773	392774	-	392776	392777	392778	-	-

Jarretières optiques haute densité

Jarretière optique duplex UPC haute densité

GARANTIE
20 ANS

CARACTÉRISTIQUES

 › Gaine : LSOH
 › Câble Ø : 2 x 2,0 mm

 › Température de fonctionnement : -20 <> 75 °C
 › Conditionnement : sachet individuel avec rapport de test

OM2 50/125 ORANGE (MULTIMODE)

		1,0 M	2,0 M	3,0 M	5,0 M	10,0 M
LC / LC	RÉF.	392661	392662	392663	392664	392666
LC / SC	RÉF.	392681	392682	392683	392684	392686
SC / SC	RÉF.	392691	392692	392693	392694	392696
SC / ST	RÉF.	392701	392702	392703	392704	392706
LC / ST	RÉF.	392671	392672	392673	392674	392676
ST / ST	RÉF.	392711	392712	392713	392714	392716

OM1 62,5/125 ORANGE (MULTIMODE)

		1,0 M	2,0 M	3,0 M	5,0 M	10,0 M
LC / LC	RÉF.	392601	392602	392603	392604	392606
LC / SC	RÉF.	392621	392622	392623	392624	392626
SC / SC	RÉF.	392631	392632	392633	392634	392636
SC / ST	RÉF.	392641	392642	392643	392644	392646
LC / ST	RÉF.	392611	392612	392613	392614	392616
ST / ST	RÉF.	392651	392652	392653	392654	392656

Jarretières Uniboot et jarretières opérateur



Pourquoi une jarretière Uniboot ?

C'est la plus optimisée pour les environnements de type datacenter !

- › 1 seul câble de 2,0 mm contenant 2 fibres pour un gain d'espace de 50% par rapport à une jarretière haute densité 2,0 mm et de 70% par rapport à une jarretière standard 3,0 mm.
- › Connecteur spécifique pour un changement rapide de polarité quand cela est nécessaire (Rx-Tx).

Nos jarretières Uniboot offrent la même qualité et les mêmes performances optiques que nos jarretières standards avec la capacité supplémentaire d'être réversibles et adaptées à des environnements à très haute densité.

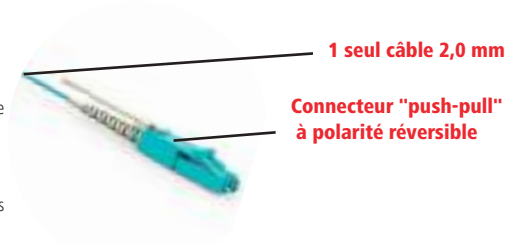

Jarretière optique duplex UPC haute densité LC Uniboot



CARACTÉRISTIQUES

- › Gaine : LSOH
- › Câble Ø : 1 x 2,0 mm
- › Température de fonctionnement : -20 < > 75 °C
- › Conditionnement : sachet individuel avec rapport de test

OS2 9/125 JAUNE (MONOMODE)

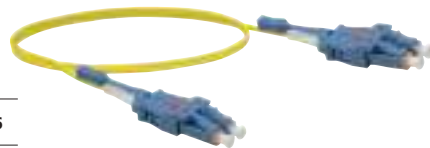

		1,0 M	2,0 M	3,0 M	5,0 M	10,0 M
LC / LC	REF.	392931	392932	392933	392934	392936

OM4 50/125 ERIKA (MULTIMODE)



		1,0 M	2,0 M	3,0 M	5,0 M	10,0 M
LC / LC	REF.	392951	392952	392953	392954	392956

OM3 50/125 AQUA (MULTIMODE)



		1,0 M	2,0 M	3,0 M	5,0 M	10,0 M
LC / LC	REF.	392941	392942	392943	392944	392946

Jarretière optique simplex monomode OS2 pour box fibre



Complément indispensable de votre PTO (Point de terminaison optique) !

CARACTÉRISTIQUES

- › Norme : IEC 61754 / 61755 – ISO 11801
- › Perte d'insertion : ≤ 0,3 dB
- › Perte de retour : ≥ 50 dB (UPC) et ≥ 60 dB (APC)
- › Férule : céramique
- › Connecteur : SC/APC – SC/UPC
- › Gaine : G657A2 blanc à armure métallique, LSOH (zéro halogène)
- › Conditionnement : sachet individuel
- › Testée individuellement avec fiche de test

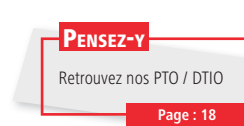

Gaine à armure métallique



SC APC / SC UPC



SC APC / SC APC



LONGUEUR	2,0 M	3,0 M	5,0 M	7,5 M	10,0 M	15,0 M
REF.	392390	392391	392392	392394	392393	392395

LONGUEUR	2,0 M	3,0 M	5,0 M	7,5 M	10,0 M	15,0 M
REF.	392396	392397	392398	392399	392388	392389

Jarretières optiques standard

Jarretière optique duplex APC standard



GARANTIE
20 ANS

CARACTÉRISTIQUES

- › Gaine : LSOH
- › Câble Ø : 2 x 3,0 mm (LC / LC 2 x 2,0 mm)
- › Température de fonctionnement : -20 <> 75 °C
- › Conditionnement : sachet individuel avec rapport de test

OS2 9/125 JAUNE (MONOMODE)



Connecteur finition APC vert



		1,0 M	2,0 M	3,0 M	5,0 M	10,0 M
SC APC / SC APC	RÉF.	392381	392382	392383	392384	392385
LC APC / LC APC	RÉF.	392451	392452	392453	392454	392456
SC APC / SC UPC	RÉF.	392367	392368	392369	392370	392371
SC APC / LC UPC	RÉF.	392374	392375	392376	392377	392378
SC APC / ST UPC	RÉF.	392360	392361	392362	392363	392364

Jarretière optique duplex UPC standard



GARANTIE
20 ANS

CARACTÉRISTIQUES

- › Gaine : LSOH
- › Câble Ø : 2 x 3,0 mm
- › Température de fonctionnement : -20 <> 75 °C
- › Conditionnement : sachet individuel avec rapport de test

OS2 9/125 JAUNE (MONOMODE)



		0,5 M	1,0 M	2,0 M	3,0 M	5,0 M	8,0 M	10,0 M	15,0 M	20,0 M	30,0 M	50,0 M
LC / LC	RÉF.	393191	392350	392351	392352	392353	392354	392355	392357	392358	392359	393230
LC / SC	RÉF.	393187	392340	392341	392342	392343	392344	392345	392347	392348	392349	393240
SC / SC	RÉF.	-	392320	392321	392322	392323	392324	392325	-	392328	392329	393250
SC / ST	RÉF.	-	392310	392311	392312	392313	392314	392315	392317	392318	-	-
LC / ST	RÉF.	-	392330	392331	392332	392333	392334	392335	392337	392338	-	-
ST / ST	RÉF.	-	392300	392301	392302	392303	392304	392305	392307	-	-	-

: NOUVEAUTÉ

Jarretières optiques standard



Les standards de couleur des jarretières optiques ?



"Jaune", standard international.
 "Orange", standard international.
 "Aqua", standard international. Le «violet» est français, instauré par France télécom.
 "Aqua", standard international mais "Erika-violet" est très largement adopté en Europe pour différencier l'OM4 de l'OM3.
 "Limegreen", standard international.

Jarretière optique duplex UPC standard



CARACTÉRISTIQUES

- › Gaine : LSOH
- › Câble Ø : 2 x 3,0 mm
- › Température de fonctionnement : -20 < > 75 °C
- › Conditionnement : sachet individuel avec rapport de test

OM4 50/125 ERIKA-VIOLET (MULTIMODE)



		0,5 M	1,0 M	2,0 M	3,0 M	5,0 M	8,0 M	10,0 M	15,0 M	20,0 M	30,0 M	50,0 M
LC / LC	RÉF.	393179	392525	392526	392527	392528	-	392530	392532	392533	392534	393290
LC / SC	RÉF.	393174	392513	392514	392515	392516	392517	392518	392520	392521	392522	393295
SC / SC	RÉF.	393171	392501	392502	392503	392504	392505	392506	392508	-	-	393297
SC / ST	RÉF.	-	392537	392538	392539	392540	392541	392542	392544	392545	-	-
LC / ST	RÉF.	-	392549	392550	392551	392552	392553	392554	392556	392557	392558	-
ST / ST	RÉF.	-	392561	392562	392563	392564	392565	-	392568	392569	-	-

OM4 50/125 AQUA (MULTIMODE)



		1,0 M	2,0 M	3,0 M	5,0 M	10,0 M	15,0 M	20,0 M
LC / LC	RÉF.	391671	391672	391673	391674	391676	391678	391679
LC / SC	RÉF.	391660	391661	391662	391663	391665	391667	391668
SC / SC	RÉF.	391650	391651	391652	391653	391655	391657	391658
SC / ST	RÉF.	391700	391701	391702	391703	391705	391707	391708
LC / ST	RÉF.	391710	391711	391712	391713	391715	391717	391718
ST / ST	RÉF.	391720	391721	391722	391723	391725	391727	391728

Jarretières optiques standard

Jarretière optique duplex UPC standard



GARANTIE
20 ANS

CARACTÉRISTIQUES

› Gaine : LSOH
› Câble Ø : 2 x 3,0 mm

› Température de fonctionnement : -20 <> 75 °C
› Conditionnement : sachet individuel avec rapport de test

OM3 50/125 AQUA (MULTIMODE)



		0,5 M	1,0 M	2,0 M	3,0 M	5,0 M	8,0 M	10,0 M				
MTRJ / SC	RÉF.	-	393145	393146	393147	393148	-	393150				
MTRJ / LC	RÉF.	-	393153	393154	393155	393156	-	393158				
MTRJ / MTRJ	RÉF.	-	393166	393167	393168	393169	-	393170				
		0,5 M	1,0 M	2,0 M	3,0 M	5,0 M	8,0 M	10,0 M	15,0 M	20,0 M	30,0 M	50,0 M
LC / LC	RÉF.	391788	391563	391564	391565	391566	391567	391568	391570	391571	391790	393260
LC / SC	RÉF.	391785	391552	391553	391554	391555	391556	391557	391559	391560	391787	-
SC / SC	RÉF.	391782	391540	391541	391542	391543	391544	391545	391547	391548	391784	393280
SC / ST	RÉF.	391791	391800	391801	391802	391803	391804	391805	391807	391808	-	-
LC / ST	RÉF.	-	391810	391811	391812	391813	391814	391815	391817	391818	391796	-
ST / ST	RÉF.	391797	391820	391821	391822	391823	391824	391825	391827	391828	-	-

OM3 50/125 VIOLETTE (MULTIMODE)



		1,0 M	2,0 M	3,0 M	5,0 M	10,0 M
LC / LC	RÉF.	391500	391501	391502	391503	391504
LC / SC	RÉF.	391490	391491	391492	391493	391494
SC / SC	RÉF.	391480	391481	-	-	391484
SC / ST	RÉF.	391750	391751	391752	391753	391755
LC / ST	RÉF.	-	391761	391762	391763	391765
ST / ST	RÉF.	391770	391771	391772	391773	391775

Jarretières optiques standard



FIBRE OPTIQUE

Jarrièrè optiquè duplex UPC standard



GARANTIE
20 ANS

CARACTÉRISTIQUES

- › Gaine : LSOH
- › Câble Ø : 2 x 3,0 mm
- › Température de fonctionnement : -20 <> 75 °C
- › Conditionnement : sachet individuel avec rapport de test

OM2 50/125 ORANGE (MULTIMODE)



PENSEZ-Y
Retrouvez les longueurs qu'il vous manque
Page : 11

		1,0 M	2,0 M	3,0 M	5,0 M	10,0 M	15,0 M	20,0 M
LC / LC	RÉF.	-	-	391180	391190	392060	392016	-
LC / SC	RÉF.	391080	-	391100	391110	-	392131	392132
SC / SC	RÉF.	390980	390990	391000	391010	392203	-	392205
SC / ST	RÉF.	390910	-	390930	390940	392202	392206	392207
LC / ST	RÉF.	391030	391040	391050	391060	-	392121	392122
ST / ST	RÉF.	390850	390860	390870	390880	392201	392195	392196

OM1 62,5/125 ORANGE (MULTIMODE)



PENSEZ-Y
Retrouvez les longueurs qu'il vous manque
Page : 11

		1,0 M	2,0 M	3,0 M	5,0 M	10,0 M
LC / LC	RÉF.	390820	390830	390840	392030	392090
LC / SC	RÉF.	392040	-	-	-	-
SC / SC	RÉF.	390310	-	390330	390350	390400
SC / ST	RÉF.	390110	-	390130	390150	390200
LC / ST	RÉF.	392050	390790	-	-	-
ST / ST	RÉF.	390010	390020	390030	390050	-

Câbles fibres optiques à la coupe

Câble optique universel

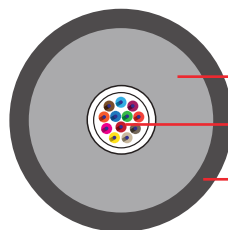

- 1 - Armure en mèches de verre
- 2 - Loose tube rempli de gel
- 3 - Gaine LSOH

Utilisation :

- › Pour installation fixe à l'intérieur et à l'extérieur, dans des conduits de câbles, des tubes et également pour des interconnexions
- › L'installation mécanique par treuil n'est autorisée que lors de l'utilisation de dynamomètres avec fonction d'enregistrement
- › Ne convient pas pour la pose souterraine (enterré directement)

Caractéristiques :

- › Câble universel (intérieur / extérieur)
- › Structure étanche
- › Protection non métallique contre les rongeurs (mèche de verre)
- › Non métallique, sans halogène
- › Convient pour l'assemblage de connecteurs

Gaine extérieure :

- › Classe de résistance à la flamme EURO : D_{ca} / E_{ca}
- › Gaine LSOH
- › Matériau sans halogène et ignifuge (FRNC)
- › Epaisseur de paroi ~ 1,1 mm
- › Couleur : noire

Normes :

- › Norme harmonisée : EN 50575
- › Ignifuge : IEC 60332-3-24 et IEC 60332-1-2
- › Sans halogène : CEI 60754-1
- › Acidité des gaz de combustion : CEI 60754-2
- › Faible dégagement de fumée : IEC 61034
- › Aucune résistance à l'huile, à l'essence, aux acides



LONGUEUR SUR MESURE, MINIMUM 100 M.

OS2 9/125 (MONOMODE)

CONSTRUCTION	Ø CÂBLE	RAYON DE COURBURE	TENSION ADMISSIBLE	PLAGE DE TEMPÉRATURE	EUROCLASSE	RÉF.
4 Fibres (1 x 4) monomode G.657.A1	7,0 mm	140 mm	1750 N	-20 <-> 60 °C	Dca	395161
8 Fibres (1 x 8) monomode G.657.A1	7,0 mm	140 mm	1750 N	-20 <-> 60 °C	Dca	395162
12 Fibres (1 x 12) monomode G.657.A1	7,0 mm	140 mm	1750 N	-20 <-> 60 °C	Dca	395163
24 Fibres (1 x 24) monomode G.657.A1	7,5 mm	150 mm	1750 N	-20 <-> 60 °C	Dca	395164
48 Fibres (4 x 12) monomode G.657.A1	11,2 mm	170 mm	4000 N	-40 <-> 80 °C	Eca	395165

🚚 Consultez-nous

OM4 50/125 (MULTIMODE)

CONSTRUCTION	Ø CÂBLE	RAYON DE COURBURE	TENSION ADMISSIBLE	PLAGE DE TEMPÉRATURE	EUROCLASSE	RÉF.
4 Fibres (1 x 4) multimode OM4	7,0 mm	140 mm	1750 N	-20 <-> 60 °C	Dca	395177
8 Fibres (1 x 8) multimode OM4	7,0 mm	140 mm	1750 N	-20 <-> 60 °C	Dca	395178
12 Fibres (1 x 12) multimode OM4	7,0 mm	140 mm	1750 N	-20 <-> 60 °C	Dca	395179
24 Fibres (1 x 24) multimode OM4	7,5 mm	150 mm	1750 N	-20 <-> 60 °C	Dca	395180
48 Fibres (4 x 12) multimode OM4	11,2 mm	170 mm	4000 N	-40 <-> 80 °C	Eca	395181

🚚 Consultez-nous

OM3 50/125 (MULTIMODE)

CONSTRUCTION	Ø CÂBLE	RAYON DE COURBURE	TENSION ADMISSIBLE	PLAGE DE TEMPÉRATURE	EUROCLASSE	RÉF.
4 Fibres (1 x 4) multimode OM3	7,0 mm	140 mm	1750 N	-20 <-> 60 °C	Dca	395172
8 Fibres (1 x 8) multimode OM3	7,0 mm	140 mm	1750 N	-20 <-> 60 °C	Dca	395173
12 Fibres (1 x 12) multimode OM3	7,0 mm	140 mm	1750 N	-20 <-> 60 °C	Dca	395174
24 Fibres (1 x 24) multimode OM3	7,5 mm	150 mm	1750 N	-20 <-> 60 °C	Dca	395175
48 Fibres (4 x 12) multimode OM3	11,2 mm	170 mm	4000 N	-40 <-> 80 °C	Eca	395176

🚚 Consultez-nous

OM2 50/125 (MULTIMODE)

CONSTRUCTION	Ø CÂBLE	RAYON DE COURBURE	TENSION ADMISSIBLE	PLAGE DE TEMPÉRATURE	EUROCLASSE	RÉF.
4 Fibres (1 x 4) multimode OM2	7,0 mm	140 mm	1750 N	-20 <-> 60 °C	Dca	395167
8 Fibres (1 x 8) multimode OM2	7,0 mm	140 mm	1750 N	-20 <-> 60 °C	Dca	395168
12 Fibres (1 x 12) multimode OM2	7,0 mm	140 mm	1750 N	-20 <-> 60 °C	Dca	395169
24 Fibres (1 x 24) multimode OM2	7,5 mm	150 mm	1750 N	-20 <-> 60 °C	Dca	395170

🚚 Consultez-nous

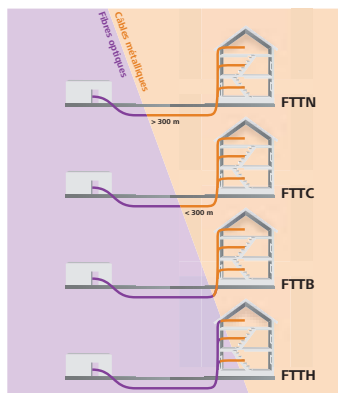

Le FTTx ?

Le FTTx (fiber to the...) est l'abréviation pour exprimer le fait d'amener la fibre optique au plus près de l'utilisateur de manière à lui garantir le meilleur débit possible.

L'industrie des télécommunications distingue plusieurs configurations de FTTH distinctes dont les principales sont :

- FTN : Fiber To The Node (Fibre jusqu'au répartiteur)
- FTTC : Fiber To The Curb (Fibre jusqu'au trottoir)
- FTTB : Fiber To The Building (Fibre jusqu'au bâtiment)
- FTTH : Fiber To The Home (Fibre jusqu'au logement)

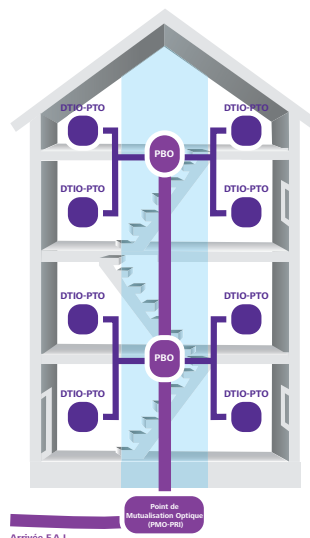

Comment nous vous accompagnons ?

Notre sélection produits nous permet de vous accompagner dans vos installations FTTH.

FTTH est l'acronyme anglais de Fiber To The Home que l'on peut traduire en français par « fibre jusqu'au domicile ». L'abonné est alors directement raccordé par une fibre optique de « bout en bout ». Une fibre est tirée entre le noeud de raccordement optique (NRO) et l'intérieur du logement pour être raccordée à un modem.

Le câblage FTTH nécessite bon nombre d'accessoires dont des boîtiers de raccordement spécifiques présentés ci-contre :

PTO : Point de Terminaison Optique

PBO : Point de Branchement Optique (boîtier de jonction inter-étage)

PMO : Point de Mutualisation Optique (Coffret de raccordement fibre logement / fibre FAI)

PRI : Point de Raccordement d'Immeuble

FAI : Fournisseur d'Accès Internet

PTO / DTIO FTTH avec 4 SC/APC et câble abonné G657

Le DTIO ou PTO est le point de terminaison optique de l'installation FTTH dans le logement. Il se fixe dans le coffret de communication (DTIO) ou en pose murale (PTO) et permet le raccordement à la box fibre de l'opérateur. Le boîtier est équipé de 4 connecteurs SC/APC, d'un câble abonné fibre optique monomode (G657A2) et livré avec un anneau de tirage pour faciliter son installation.

NOUVEAU



CARACTÉRISTIQUES

- › Matériau : ABS
- › Niveau de protection : IP65
- › Equipé : 4 traversées SC-APC (IL: =0.2dB ; RL: = 50 dB)
- › Dimensions : 100 x 80 x 30 mm
- › Câble : G657.A2 de 4.0 mm de diamètre
Certifié IEC60332-1-2, LSOH, CPR Classe Eca
4 fibres (rouge / jaune / bleu / vert) 900um

NOUVEAU 2020



	LONGUEUR	RÉF.
PTO / DTIO 4 SC/APC câble abonné G657	20,0 m	395334
PTO / DTIO 4 SC/APC câble abonné G657	30,0 m	395335
PTO / DTIO 4 SC/APC câble abonné G657	40,0 m	395336
PTO / DTIO 4 SC/APC câble abonné G657	50,0 m	395337

Boîtiers de raccordement FTTH

PTO – DTIO FTTH 4 fibres SC-APC

Le PTO est le point de terminaison pour les installations FTTH chez l'abonné. Il s'installe à l'intérieur du tableau de communication sur un rail DIN ou dans le logement en montage mural apparent.

CARACTÉRISTIQUES

- › Boîtier en ABS IP65
- › 4 traversées SC-APC
- › Dispositif de lavage des fibres intégré
- › Fixation : sur rail DIN 35 mm ou par vis
- › Dimensions : 100 x 80 x 30 mm
- › Fourni avec :
 - 4 protections d'épissure thermo-rétractables
 - Vis et chevilles de fixation
 - 2 obturateurs
 - 4 colliers de serrage type colson



RÉF.

PTO – DTIO FTTH 4 fibres SC-APC

395330

Point de branchement optique étanche
FTTH jusqu'à 16 fibres SC-APC

Le PBO est le point de raccordement inter-étages pour les installations FTTH. Il assure la distribution vers les logements.

Utilisable dans les colonnes montantes ou les murs extérieurs des bâtiments.

CARACTÉRISTIQUES

- › Boîtier en ABS anti UV, IP65
- › Dispositif de lavage des fibres intégré
- › Fixation : mural par vis
- › Réf. 395331 :
 - 1 entrée, 6 sorties
 - 6 traversées SC-APC pré-installées
 - Dimensions : 210 x 140 x 40 mm
- › Réf. 395332 :
 - 2 entrées, 16 sorties
 - 12 traversées SC-APC pré-installées
 - Dimensions : 320 x 260 x 90 mm
- › Fourni avec :
 - Protections d'épissure thermo rétractables
 - Vis et chevilles de fixation
 - Clé de verrouillage
 - Colliers de serrage type colson



RÉF. 395331



RÉF. 395332

RÉF.

PBO FTTH 6 fibres SC-APC

395331

PBO FTTH 16 fibres SC-APC

395332

Point de raccordement immeuble étanche 48 fibres 12 SC-APC

Le PRI (ou PMO/PMI) est le point de raccordement immeuble pour installations FTTH ou FTTB.

Sa situation peut être au pied d'immeuble ou en amont du réseau.

CARACTÉRISTIQUES

- › Boîtier en ABS anti UV, IP65
- › 2 entrées, 48 sorties
- › 12 traversées SC-APC pré-installées
- › Dispositif de lavage des fibres intégré
- › Fixation : mural par vis ou sur mat avec kit de fixation fourni
- › Dimensions : 400 x 310 x 138 mm
- › Fourni avec :
 - Protections d'épissure thermo rétractables
 - Vis et chevilles de fixation
 - Colliers pour installation sur mat
 - Clé de verrouillage
 - Colliers de serrage type colson



RÉF.

PRI 48 fibres 12 SC - APC

395333

Tiroirs optiques équipés

Tiroir optique 19" équipé de traversées et cassette d'épissurage

Prêt à l'emploi !

CARACTÉRISTIQUES

- › Type de tiroir : coulissant en métal
- › Hauteur : 1U
- › Profondeur : 275 mm
- › Traversées permettant le raccordement direct de pigtails non fournis
- › Cassette d'épissurage et kit de lovage intégrés
- › 4 entrées arrières (Ø 18 mm) avec obturateur fourni

PENSEZ-Y

Retrouvez tous nos pigtails

Pages : 22

+ Tiroir coulissant pour un accès pratique ! Décaissement possible via réglage des fixation 19" !

CONNECTIQUE SC



RÉF. 395284
DUPLIX - 12 SC

RÉF. 395280
DUPLIX - 12 SC

NORME	CONNECTEURS	TYPE	PORTS FIBRE	RÉF.
Monomode	12 SC	Simplex	12	395281
Monomode	24 SC	Simplex	24	395289
Monomode	12 SC	Duplex	24	395280
Monomode	24 SC	Duplex	48	395288
Multimode	12 SC	Simplex	12	395285
Multimode	24 SC	Simplex	24	395293
Multimode	12 SC	Duplex	24	395284
Multimode	24 SC	Duplex	48	395292

CONNECTIQUE LC



RÉF. 395287
DUPLIX - 12 LC

RÉF. 395283
DUPLIX - 12 LC

NORME	CONNECTEURS	TYPE	PORTS FIBRE	RÉF.
Monomode	12 LC	Duplex	24	395283
Monomode	24 LC	Duplex	48	395291
Monomode	24 LC	Quad	96	395317
Multimode	12 LC	Duplex	24	395287
Multimode	24 LC	Duplex	48	395295
Multimode	24 LC	Quad	96	395318

CONNECTIQUE ST



RÉF. 395282
12 ST

NORME	CONNECTEURS	TYPE	PORTS FIBRE	RÉF.
Monomode	12 ST	-	12	395282
Monomode	24 ST	-	24	395290
Multimode	12 ST	-	12	395286
Multimode	24 ST	-	24	395294

Accessoires tiroirs optiques

Tiroir optique 19" nu sans face avant

CARACTÉRISTIQUES

- › Type de tiroir : coulissant en métal
- › Hauteur : 1U
- › Profondeur : 275 mm
- › Kit de lavage intégré
- › 4 entrées arrières (Ø 18 mm) avec obturateur fourni



**Tiroir coulissant pour un accès pratique !
Décaissement possible via réglage des
fixations 19" !**

RÉF. 395310



RÉF. 395313



RÉF. 395311



RÉF. 395312



RÉF. 395314



RÉF. 395316



RÉF. 395315



RÉF.

Face avant pour 12 ST	395313
Face avant pour 12 SC simplex ou 12 LC duplex	395311
Face avant pour 12 SC duplex ou 12 LC quad	395312
Face avant pour 24 ST	395314
Face avant pour 24 SC simplex ou 24 LC duplex	395316
Face avant pour 24 SC duplex ou 24 LC quad	395315

Traversée ou coupleur fibre LC (plastique)

CARACTÉRISTIQUES

- › Connecteurs : LC / LC
- › Type de fixation : verrouillage / vis

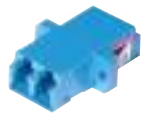

RÉF. 395303



RÉF. 395307



RÉF. 395341



RÉF. 395308



RÉF. 395302



RÉF. 395306



**Lot de 1000 vis pour traversées !
(RÉF. 395299)**



**Lot de 1000 vis pour traversées !
(RÉF. 395299)**

NORME	TYPE	RÉF.
Monomode	Duplex	395303
Monomode	Quad	395341
Multimode	Duplex	395307
Multimode	Quad	395340

NORME	TYPE	RÉF.
Monomode	Simplex - APC	395308
Monomode	Simplex	395301
Monomode	Duplex	395302
Multimode	Simplex	395305
Multimode	Duplex	395306

Traversée ou coupleur fibre ST (métal)

CARACTÉRISTIQUES

- › Connecteurs : ST / ST
- › Type de fixation : serrage



RÉF. 395300



RÉF. 395304

NORME	TYPE	RÉF.
Monomode	Simplex	395300
Multimode	Simplex	395304

Obturateur pour face avant



RÉF.

Lot de 10 obturateurs ST	395298
--------------------------	---------------

Pigtails et accessoires pour épissures

Cassette d'épissure avec peigne jusqu'à 48 fibres



	RÉF.
12 fibres pour protections thermorétractables	395320
24 fibres pour protections à pincer	395321
48 fibres pour protections à pincer	395322

Protections d'épissures

Protection et renforcement efficace de vos épissures !

Caractéristiques

- › Réf : 392292 - 392293 : conditionnement sachet de 100
- › Réf : 392295 : 6 plaquettes de 30 protections d'épissures à pincer



RÉF. 392292 - 392293

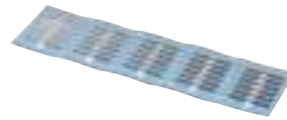

RÉF. 392294



	TYPE	LONGUEUR	RÉF.
100 protection d'épissure	thermorétractable	60 mm	392292
100 protection d'épissure	thermorétractable	45 mm	392293
150 protection d'épissure	à pincer	30 mm	392294

Outil pour protections d'épissures à pincer en plastique

NOUVEAU

CARACTÉRISTIQUES

- › Outil à pincer en plastique garantie pour 12 utilisations
- › 12 protections d'épissures fournies



	RÉF.
Outil plastique pour protections	392295

Outil professionnel pour protections d'épissures à pincer

NOUVEAU

CARACTÉRISTIQUES

- › Outil à pincer professionnel en métal durable



	RÉF.
Outil professionnel pour protections	392296

Pigtail monomode et multimode

Brin optique équipé d'un seul connecteur pour raccordement dans un boîtier de distribution ou un tiroir optique.

CARACTÉRISTIQUES

- › Férule : céramique
- › Diamètre extérieur : 900 µm
- › Perte d'insertion : ≤ 0,2 dB UPC, ≤ 0,3 dB APC
- › Testé individuellement avec fiche de test

PENSEZ-Y

Retrouvez tous nos outils et produits de nettoyage fibre

Pages : 246 à 248

PIGTAIL EN SACHET INDIVIDUEL

Gaine OS2 de couleur blanche, OM3 / OM4 de couleur aqua !



NORME	LONGUEUR	LC	SC	ST	SC - APC
Monomode OS2	2,0 m	392264	392265	392266	392267
Multimode OM3	2,0 m	391880	391881	391882	-
Multimode OM4	2,0 m	391900	391901	391902	-

PIGTAIL EN SACHET DE 12

12 couleurs !



NORME	LONGUEUR	LC	SC	ST	SC - APC
Monomode OS2	2,0 m	392254	392255	392256	392257
Multimode OM3	2,0 m	391860	391861	391862	-

PENSEZ-Y

Retrouvez nos câbles fibres optiques

Page : 17

Boîtier de distribution pour fibre optique

Ce boîtier vous permet de créer une interface entre l'arrivée de votre fibre et vos éléments actifs, sans passer par un tiroir optique.

CARACTÉRISTIQUES

- › Entrée de câble : 2, pour presse-étoupe
- › Dimensions L x P x H : 158 x 204 x 52 mm
- › Boîtier équipé de connecteurs fibre optique
- › Pigtaills vendus séparément
- › Raccordement direct de votre trunk par presse-étoupe
- › Fixation murale (vis non fournies)



FIBRE OPTIQUE



Protège les connexions !



RÉF. 395252



	PORTS	RÉF.
Boîtier équipé de 4 traversées ST	Multimode - Simplex	395250
Boîtier équipé de 8 traversées ST	Multimode - Simplex	395251
Boîtier équipé de 12 traversées ST	Multimode - Simplex	395252
Boîtier équipé de 2 traversées SC	Multimode - Duplex	395253
Boîtier équipé de 4 traversées SC	Multimode - Duplex	395254
Boîtier équipé de 6 traversées SC	Multimode - Duplex	395255

Atténuateur fibre optique monomode

CARACTÉRISTIQUES

- › Atténuation : valeur fixe (± 1 dB)
- › Longueur d'onde : 1310 nm, 1550 nm
- › Utilisation simple et rapide
- › Très faible perte de retour optique
- › Conditionnement : sachet individuel

Adaptateur fibre optique

CARACTÉRISTIQUES

- › Perte d'insertion : $\leq 0,2$ dB
- › Durabilité : $\leq 0,2$ dB après 1 000 insertions
- › Fêrulle : céramique
- › Conditionnement : sachet individuel



RÉF. 392480
LC M / LC F - 5 dB



RÉF. 392481
LC M / LC F - 10 dB

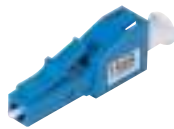

RÉF. 392482
LC M / LC F - 15 dB



RÉF. 395132
LC F / ST M



RÉF. 395136
SC F / LC M



RÉF. 395138
ST F / LC M



RÉF. 392483
SC M / SC F - 5 dB



RÉF. 392484
SC M / SC F - 10 dB



RÉF. 392485
SC M / SC F - 15 dB



RÉF. 395137
SC F / LC M



RÉF. 395139
ST F / LC M

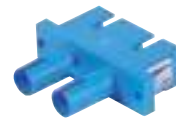

RÉF. 395201
ST F / SC F

	ATTÉNUATION	RÉF.
Atténuateur LC M / LC F	5 dB	392480
Atténuateur LC M / LC F	10 dB	392481
Atténuateur LC M / LC F	15 dB	392482
Atténuateur SC M / SC F	5 dB	392483
Atténuateur SC M / SC F	10 dB	392484
Atténuateur SC M / SC F	15 dB	392485

	TYPE	RÉF.
Adaptateur monomode simplex	LC F / ST M	395132
Adaptateur monomode simplex	LC F / SC M	395133
Adaptateur monomode simplex	SC F / LC M	395136
Adaptateur monomode simplex	ST F / LC M	395138
Adaptateur multimode simplex	SC F / LC M	395137
Adaptateur multimode simplex	ST F / LC M	395139
Adaptateur multimode duplex	ST F / SC F	395201

Fibres optiques sur mesure

Créez votre fibre pré-connectorisée





Réalisez votre fibre optique pré-connectorisée sur mesure pour répondre aux exigences de vos clients. Retournez-nous le formulaire rempli.

FIBRE OPTIQUE

Besoin d'un conseil ?
Appelez-nous

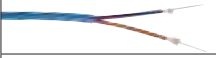

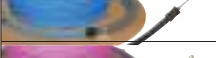
Choisissez votre type de fibre

		MULTI 62.5 /125 OM1	MULTI 50 /125 OM2	MULTI 50 /125 OM3	MULTI 50 /125 OM4	MONO 9/125 OS2
	SCINDEX					
	SCINDEX SURGAINÉE					
	INTÉRIEUR / EXTÉRIEUR					
	BREAK OUT					
	AQUA					
	VIOLET					

Choisissez votre type de connecteurs

CONNECTEUR	ST	SC	LC
A	<input type="checkbox"/>	<input type="checkbox"/>	<input type="checkbox"/>
B	<input type="checkbox"/>	<input type="checkbox"/>	<input type="checkbox"/>

ST



SC



LC



La précision quantitative

Longueur : m Nombre de fibres par cordon : Nombre de cordons :

PENSEZ TOUJOURS À SÉCURISER VOTRE FAISCEAU EN AJOUTANT 1 À PLUSIEURS FIBRES DE SECOURS

Le choix d'une chaussette

- Oui
 Non



Société : _____ Nom : _____ Prénom : _____

Adresse : _____ Code postal : _____ Ville : _____

E-mail : _____ Tél. : _____ Fax : _____

Connectique réseau

Câbles – Cordons RJ45	26
Cordons RJ45 – CAT. 5e	27 - 28
Cordons RJ45 – CAT. 6	29 à 33
Cordons RJ45 – CAT. 6A	33 à 36
Cordons RJ45 – CAT. 8.1	36
Cordons RJ45 à repérage lumineux	37 - 38
Cordons sur mesure	39
Connecteurs et éléments pour cordons	40
Câbles multibrins	41 à 43
Câbles monobrins	44 à 46
Câbles monobrins LEONI	47
Connectique LEONI	48
Connectique RJ45	49
Connectique étanche et accessoires	50
Eclateurs et doubleurs de prises RJ45	51
Boîtiers et coupleurs RJ45	52
Embases noyaux keystone RJ45	53
Boîtiers muraux	54

Cordon patch
CAT. 6A S/FTP fin
Réf. 858702

Page 34

Cordon patch
CAT. 8.1 S/FTP
Réf. 858561

Page 36

Câbles - Cordons RJ45



1 Process qualité

Nos produits font l'objet d'un contrôle rigoureux tout au long de leur élaboration. Nous sommes en lien permanent avec notre bureau d'achat international pour améliorer en continu la qualité de nos produits.

Nos produits sont conformes aux directives et règlements européens et la plupart sont contrôlés et validés par des organismes indépendants.

Certification par des organismes indépendants



Cahier des charges technique

Bureau d'achat international

2 Comprendre les catégories

Des organismes de normalisation nationaux et internationaux ont été créés afin d'assurer que les produits fabriqués sont conformes à certaines « normes » de qualité, de sécurité et de performance. Bien choisir sa catégorie est le meilleur moyen de disposer de la performance requise et cela au meilleur coût.

- Catégorie 5e** : fréquence < 100 MHz - débit 10 / 100 Mbps / 1 Gbps et 2,5 Gbps*
- Catégorie 6** : fréquence < 250 MHz - débit 10 / 100 Mbps / 1 Gbps et 5 Gbps*
- Catégorie 6A** : fréquence < 500 MHz - débit 10 / 100 Mbps / 1 Gbps et 10 Gbps
- Catégorie 7** : fréquence < 600 MHz - débit 10 / 100 Mbps / 1 Gbps et 10 Gbps
- Catégorie 8** : fréquence < 2000 MHz - débit 10 / 100 Mbps / 1 Gbps / 10 Gbps / 25 Gbps et 40 Gbps**

*Conformément au standard IEEE 802.3bz

**Catégorie 8.1 ou Class I, avec connectique RJ45. Catégorie 8.2 ou Class II, avec connectique propriétaire. Longueur maximum de canal : 30 m en 2 connecteurs. Câble blindé uniquement.

Plus la fréquence du câble est élevée, plus le débit admissible est important.

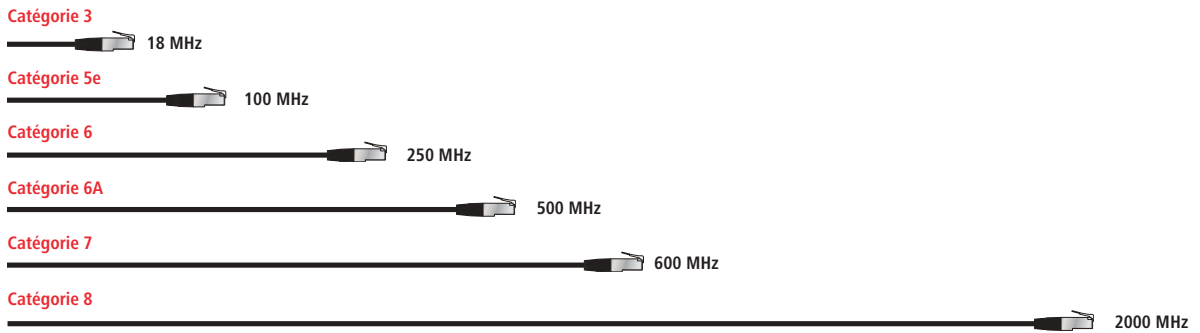

3 Pourquoi un blindage ?

Avec un cordon blindé, les perturbations électromagnétiques sont divisées par 10 avec un feuillard (F) et par 100 avec une tresse (S).

X / Y TP

TP = Paires Torsadées (Twisted Pair)

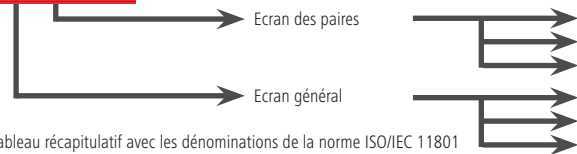

- U = Aucun blindage (Unshielded)
- F = Aluminium. Feuillard (Foiled)
- S = Cuivre. Tresse (Shielded)
- U = Aucun blindage (Unshielded)
- F = Aluminium. Feuillard (Foiled)
- S = Cuivre. Tresse (Shielded)

L'entrelacement des brins de cuivre (paires torsadées TP = TWISTED PAIR) permet de limiter les interférences.

L'ajout d'un blindage va permettre des débits plus importants sur des distances plus longues. Cela permettra donc une circulation des données plus rapide.

Tableau récapitulatif avec les dénominations de la norme ISO/IEC 11801

ANCIENNE DÉNOMINATION	NOUVELLE DÉNOMINATION	BLINDAGE DU CÂBLE (ÉCRAN)	BLINDAGE DES PAIRES INDIVIDUELLES
UTP	U/UTP	AUCUN	AUCUN
STP	U/FTP	AUCUN	FEUILLARD
FTP	F/UTP	FEUILLARD	AUCUN
S-STP	S/FTP	TRESSE	FEUILLARD

4 Les normes

Les normes internationales contribuent à harmoniser les spécifications techniques. En respectant ces normes, un installateur français réalisera une installation identique à celle réalisée par un installateur n'importe où dans le monde.

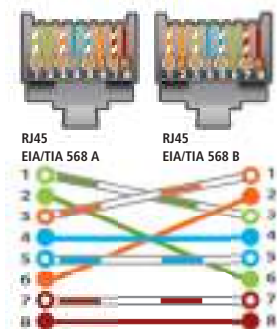

PRISE RJ45 POSITION NUMERO CONTACT	SIGNAUX	CÂBLE 100 Ω				CÂBLE 120 Ω			
		EIA / TIA 568 A COULEUR PAIRE		EIA / TIA 568 B COULEUR PAIRE		COREL / RNIS COULEUR PAIRE		BCS COULEUR PAIRE	
1	Transmit Data Plus (Output)	Blanc vert P2	Blanc orange P3	Gris P2	Bleu P3				
2	Transmit Data Mines (Output)	Vert P2	Orange P3	Blanc P2	Incolore P3				
3	Receive Data Plus (Input)	Blanc orange P3	Blanc vert P2	Rose P3	Blanc P2				
4	Pas de connexion	Bleu P1	Bleu P1	Orange P1	Jaune P1				
5	Pas de connexion	Blanc bleu P1	Blanc bleu P1	Jaune P1	Orange P1				
6	Receive Data Mines (Input)	Orange P3	Vert P2	Bleu P3	Gris P2				
7	Pas de connexion	Blanc marron P4	Blanc marron P4	Violet P4	Marron P4				
8	Pas de connexion	Marron P4	Marron P4	Marron P4	Violet P4				

Cordons RJ45 - CAT. 5e U/UTP

Cordon patch non blindé CAT. 5e U/UTP cuivre

La qualité du cuivre dans toutes les couleurs !



CAT. 5e

GARANTIE 20 ANS

CARACTÉRISTIQUES

- › Catégorie : CAT. 5e
- › Fréquence : 100 MHz
- › Impédance : 100 Ω
- › Conducteur : cuivre
- › Norme de câblage : ANSI/TIA 568C.2 - ISO 11801
- › Gaine : PVC
- › Conditionnement : sachet individuel



U/UTP



LONGUEUR	GRIS	JAUNE	VERT	BLEU	ROUGE
0,5 m	846050	846051	846052	846054	846053
1,0 m	846100	846101	846102	846104	846103
1,5 m	846015	846953	846952	846954	846951
2,0 m	846200	846201	846202	846204	846203
3,0 m	846300	846301	846302	846304	846303
5,0 m	846500	846501	846502	846504	846503
10,0 m	846105	846111	846112	846114	846113
15,0 m	846915	846961	846960	846962	846959
20,0 m	846920	846965	846964	846966	846963

Cordon patch non blindé CAT. 5e U/UTP

Le choix le plus économique !

CAT. 5e

GARANTIE 15 ANS

CARACTÉRISTIQUES

- › Catégorie : CAT. 5e
- › Fréquence : 100 MHz
- › Impédance : 100 Ω
- › Conducteur : aluminium recouvert de cuivre
- › Norme de câblage : compatible ANSI/TIA 568C.2 - ISO 11801
- › Gaine : PVC
- › Conditionnement : sachet individuel



U/UTP

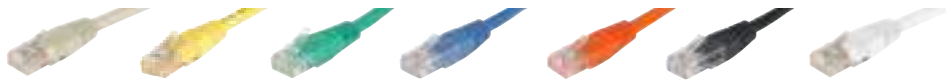

LONGUEUR	GRIS	JAUNE	VERT	BLEU	ROUGE	NOIR	BLANC
0,15 m	857180	853910	853920	853930	853940	853950	853960
0,3 m	857190	853911	853921	853931	853941	853951	853961
0,5 m	857200	853912	853922	853932	853942	853952	853962
1,0 m	857210	853913	853923	853933	853943	853953	853963
2,0 m	857220	853914	853924	853934	853944	853954	853964
3,0 m	857230	853915	853925	853935	853945	853955	853965
5,0 m	857240	853916	853926	853936	853946	853956	853966
10,0 m	857250	853917	853927	853937	853947	853957	853967
20,0 m	857270	853919	853929	853939	853949	853959	853969

Cordon patch non blindé CAT. 5e U/UTP snagless cuivre

Protégez le verrouillage de vos cordons !



CAT. 5e

GARANTIE 20 ANS

CARACTÉRISTIQUES

- › Catégorie : CAT. 5e
- › Langue de protection de l'ergot de verrouillage
- › Fréquence : 100 MHz
- › Impédance : 100 Ω
- › Conducteur : cuivre
- › Norme de câblage : ANSI/TIA 568C.2 - ISO 11801
- › Gaine : PVC
- › Conditionnement : sachet individuel



U/UTP



LONGUEUR	GRIS	JAUNE	VERT	BLEU	ROUGE	NOIR
0,3 m	973000	973040	973030	973010	973020	973050
0,5 m	973001	973041	973031	973011	973021	973051
1,0 m	973002	973042	973032	973012	973022	973052
2,0 m	973003	973043	973033	973013	973023	973053
3,0 m	973004	973044	973034	973014	973024	973054
5,0 m	973005	973045	973035	973015	973025	973055
10,0 m	973006	973046	973036	973016	973026	973056
20,0 m	973007	973047	973037	973017	973027	973057

Cordons RJ45 - CAT. 5e F/UTP

Cordon patch blindé CAT. 5e F/UTP cuivre

La qualité du cuivre dans toutes les couleurs !



CAT. 5e

GARANTIE 20 ANS

CARACTÉRISTIQUES

- › Catégorie : CAT. 5e
- › Fréquence : 100 MHz
- › Impédance : 100 Ω
- › Conducteur : cuivre
- › Blindage : général par feuille d'aluminium
- › Norme de câblage : ANSI/TIA 568C.2 - ISO 11801
- › Gaine : PVC
- › Conditionnement : sachet individuel

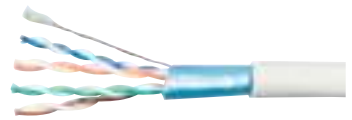

F/UTP



LONGUEUR	GRIS	JAUNE	VERT	BLEU	ROUGE	NOIR
0,15 m	857800	857080	857060	857100	857040	857110
0,3 m	857130	857090	857070	857111	857050	857120
0,5 m	847050	847161	847162	847164	847163	847166
0,7 m	231300	231330	231340	231310	231320	231350
1,0 m	847100	847151	847152	847154	847153	847156
1,5 m	847015	847019	847018	847020	847017	847016
2,0 m	847200	847141	847142	847144	847143	847146
3,0 m	847300	847031	847032	847034	847033	847036
5,0 m	847500	847131	847132	847134	847133	847136
10,0 m	847101	847171	847172	847174	847173	847176
15,0 m	847915	847712	847711	847713	847710	234850
20,0 m	847920	847717	847716	847718	847715	234900

Cordon patch blindé CAT. 5e F/UTP

Le choix le plus économique !

CAT. 5e

GARANTIE 15 ANS

CARACTÉRISTIQUES

- › Catégorie : CAT. 5e
- › Fréquence : 100 MHz
- › Impédance : 100 Ω
- › Conducteur : aluminium recouvert de cuivre
- › Blindage : général par feuille d'aluminium
- › Norme de câblage : compatible ANSI/TIA 568C.2 - ISO 11801
- › Gaine : PVC
- › Conditionnement : sachet individuel

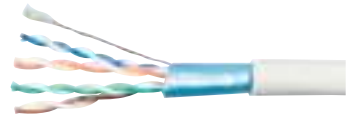

F/UTP



LONGUEUR	GRIS	JAUNE	VERT	BLEU	ROUGE	NOIR	BLANC
0,15 m	857280	854101	854111	854121	854131	854141	854151
0,3 m	857290	854102	854112	854122	854132	854142	854152
0,5 m	857300	854103	854113	854123	854133	854143	854153
1,0 m	857310	854104	854114	854124	854134	854144	854154
2,0 m	857320	854105	854115	854125	854135	854145	854155
3,0 m	857330	854106	854116	854126	854136	854146	854156
5,0 m	857340	854107	854117	854127	854137	854147	854157
10,0 m	857350	854108	854118	854128	854138	854148	854158
20,0 m	857370	854110	854120	854130	854140	854150	854160

Cordon patch blindé CAT. 5e F/UTP snagless cuivre

Protégez le verrouillage de vos cordons !



CAT. 5e

GARANTIE 20 ANS

CARACTÉRISTIQUES

- › Catégorie : CAT. 5e
- › Languette de protection de l'ergot de verrouillage
- › Fréquence : 100 MHz
- › Impédance : 100 Ω
- › Conducteur : cuivre
- › Blindage : général par feuille d'aluminium
- › Norme de câblage : ANSI/TIA 568C.2 - ISO 11801
- › Gaine : PVC
- › Conditionnement : sachet individuel

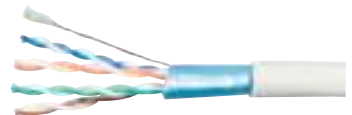

F/UTP



LONGUEUR	GRIS	JAUNE	VERT	BLEU	ROUGE	NOIR
0,15 m	851210	-	-	-	-	-
0,3 m	851211	973100	973090	973070	973080	973110
0,5 m	851212	973101	973091	973071	973081	973111
0,7 m	851213	-	-	-	-	-
1,0 m	851214	973102	973092	973072	973082	973112
1,5 m	851215	-	-	-	-	-
2,0 m	851216	973103	973093	973073	973083	973113
3,0 m	851217	973104	973094	973074	973084	973114
5,0 m	851218	973105	973095	973075	973085	973115
7,0 m	851219	-	-	-	-	-
10,0 m	851220	973106	973096	973076	973086	973116
15,0 m	851221	-	-	-	-	-
20,0 m	851222	973107	973097	973077	973087	973117
25,0 m	851223	-	-	-	-	-
30,0 m	851224	-	-	-	-	-

Cordons RJ45 - CAT. 6 U/UTP

Cordon patch non blindé CAT. 6 U/UTP cuivre

La qualité du cuivre dans toutes les couleurs !



CAT. 6

GARANTIE 20 ANS

CARACTÉRISTIQUES

- › Catégorie : CAT. 6
- › Fréquence : 250 MHz
- › Impédance : 100 Ω
- › Conducteur : cuivre
- › Norme de câblage : ANSI/TIA 568C.2 - ISO 11801
- › Gaine : PVC
- › Conditionnement : sachet individuel



U/UTP



LONGUEUR	GRIS	JAUNE	VERT	BLEU	ROUGE	NOIR	BLANC
0,5 m	848050	245700	244700	246700	243700	246771	246782
1,0 m	848100	245710	244710	246710	243710	246772	246783
1,5 m	240960	245740	244740	246740	243740	246773	246784
2,0 m	848200	245720	244720	246720	243720	246774	246785
3,0 m	848300	245730	244730	246730	243730	246775	246786
5,0 m	848500	245750	244750	246750	243750	246776	246787
7,0 m	240670	245770	244770	246770	243770	246777	246788
10,0 m	848101	245760	244760	246760	243760	246778	246789
15,0 m	848915	245761	244761	246761	243761	246779	246790
20,0 m	848920	245762	244762	246762	243762	246780	246791
25,0 m	240850	245763	244763	246763	243763	246781	246792
30,0 m	848930	-	-	-	-	-	-
50,0 m	240950	-	-	-	-	-	-

Cordon patch non blindé CAT. 6 U/UTP

Le choix le plus économique !

CAT. 6

GARANTIE 15 ANS

CARACTÉRISTIQUES

- › Catégorie : CAT. 6
- › Fréquence : 250 MHz
- › Impédance : 100 Ω
- › Conducteur : aluminium recouvert de cuivre
- › Norme de câblage : compatible ANSI/TIA 568C.2 - ISO 11801
- › Gaine : PVC
- › Conditionnement : sachet individuel



U/UTP



LONGUEUR	GRIS	JAUNE	VERT	BLEU	ROUGE	NOIR	BLANC
0,15 m	854180	854190	854200	854210	854220	854230	854240
0,3 m	854181	854191	854201	854211	854221	854231	854241
0,5 m	854182	854192	854202	854212	854222	854232	854242
1,0 m	854183	854193	854203	854213	854223	854233	854243
2,0 m	854184	854194	854204	854214	854224	854234	854244
3,0 m	854185	854195	854205	854215	854225	854235	854245
5,0 m	854186	854196	854206	854216	854226	854236	854246
10,0 m	854187	854197	854207	854217	854227	854237	854247
15,0 m	854188	854198	854208	854218	854228	854238	854248
20,0 m	854189	854199	854209	854219	854229	854239	854249

Cordon patch non blindé CAT. 6 U/UTP croisé cuivre

CAT. 6

GARANTIE 20 ANS

CARACTÉRISTIQUES

- › Catégorie : CAT. 6
- › Fréquence : 250 MHz
- › Impédance : 100 Ω
- › Conducteur : cuivre
- › Norme de câblage : ANSI/TIA 568C.2 - ISO 11801
- › Gaine : PVC
- › Conditionnement : sachet individuel

SCHEMA DE CÂBLAGE

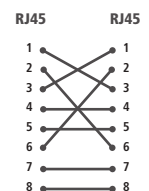

U/UTP

LONGUEUR	GRIS
0,5 m	855940
1,0 m	855941
1,5 m	855942
2,0 m	855943
3,0 m	855944
5,0 m	855945
10,0 m	855946
15,0 m	855947
20,0 m	855948

Dexlan

Cordon patch non blindé CAT. 6 U/UTP snagless LSOH cuivre



CAT. 6

GARANTIE 20 ANS

CARACTÉRISTIQUES

- › Catégorie : CAT. 6
- › Languette de protection de l'ergot de verrouillage
- › Fréquence : 250 MHz
- › Impédance : 100 Ω
- › Conducteur : cuivre
- › Norme de câblage : ANSI/TIA 568C.2 - ISO 11801
- › Gaine : LSOH (zéro halogène)
- › Conditionnement : sachet individuel



U/UTP



LONGUEUR	GRIS
0,5 m	848864
1,0 m	848865
1,5 m	848866
2,0 m	848867
3,0 m	848868
5,0 m	848869
10,0 m	848870
20,0 m	848871

Cordons RJ45 - CAT. 6 U/FTP - F/UTP

PENSEZ-Y

Retrouvez tous nos
panneaux de brassage

Pages : 103 à 106

Cordon patch blindé CAT. 6 U/FTP plat cuivre

Glissez vos cordons sous les portes et les tapis !



CAT. 6

GARANTIE 20 ANS

CARACTÉRISTIQUES

- Catégorie : CAT. 6
- Languelette de protection de l'ergot de verrouillage
- Fréquence : 250 MHz
- Impédance : 100 Ω
- Conducteur : cuivre
- Blindage : paire par paire par feuille d'aluminium
- Norme de câblage : ANSI/TIA 568C.2 - ISO 11801
- Gaine : PVC, épaisseur 2 mm
- Conditionnement : sachet individuel



Languelette de protection de l'ergot de verrouillage !



LONGUEUR	GRIS	JAUNE	VERT	BLEU	ROUGE	NOIR	BLANC
0,5 m	845170	845178	845186	845194	845202	845210	845055
1,0 m	845171	845179	845187	845195	845203	845211	845056
2,0 m	845172	845180	845188	845196	845204	845212	845057
3,0 m	845173	845181	845189	845197	845205	845213	845058
5,0 m	845174	845182	845190	845198	845206	845214	845059
7,5 m	845175	845183	845191	845199	845207	845215	845060
10,0 m	845176	845184	845192	845200	845208	845216	845061
20,0 m	845177	845185	845193	845201	845209	845217	845063

Cordon patch blindé rétractable CAT. 6 U/FTP snagless

Solution de brassage tout-en-un ultra rapide !

Patchbox® Plus permet un brassage rapide et soigné, avec l'exacte longueur de cordon nécessaire ; et une maintenance 10x plus rapide qu'un brassage traditionnel. Déploiement ou démantèlement rapide des baies de brassage, présentation soignée du brassage, repérage facilité, flux d'air optimisé, et gain de place dans les baies.



CAT. 6

CARACTÉRISTIQUES

- Catégorie : CAT. 6 U/FTP plat PVC (100% testé ISO 11801 au Fluke)
- Format : rackable 19"
- Hauteur : 1U
- Profondeur : 600 mm (Plus +) ou 365 mm (Plus 365)
- Panneau équipé de 24 cassettes amovibles (1 cordon par cassette)
- Plusieurs longueurs de cordons disponibles : 1,70 m (standard), 2,70 m (long range) ou 0,80 m (Plus 365)
- Jusqu'à 8 couleurs disponibles sur demande

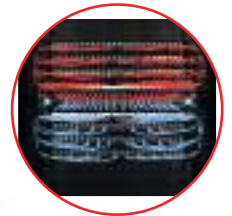

PATCHBOX
Patch neat, Patch fast, PATCHBOX.

	RÉF.
Patchbox® Plus + avec 24 cordons CAT. 6 U/FTP gris 1,70 m	258161
Patchbox® Plus 365 avec 24 cordons CAT. 6 U/FTP gris 0,80 m	258162
Panneau Patchbox® Plus + vide à équiper de cassettes	258163
Lot de 3 cassettes avec cordon CAT. 6 U/FTP gris long range 2,70 m	258164



Cordon patch blindé CAT. 6 F/UTP cuivre

La qualité du cuivre dans toutes les couleurs !



CAT. 6

GARANTIE 20 ANS

CARACTÉRISTIQUES

- Catégorie : CAT. 6
- Fréquence : 250 MHz
- Impédance : 100 Ω
- Conducteur : cuivre
- Blindage : général par feuille d'aluminium
- Norme de câblage : ANSI/TIA 568C.2 - ISO 11801
- Gaine : PVC
- Conditionnement : sachet individuel

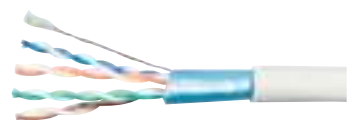

F/UTP



LONGUEUR	GRIS	JAUNE	VERT	BLEU	ROUGE	ORANGE	VIOLET	NOIR	BLANC
0,5 m	842050	842051	842052	842054	842053	234100	234160	234220	853810
1,0 m	842100	842101	842102	842104	842103	234110	234170	234230	853811
1,5 m	857900	857930	857920	857940	857910	857941	857942	857943	853812
2,0 m	842200	842201	842202	842204	842203	234120	234180	234240	853813
3,0 m	842300	842301	842302	842304	842303	234130	234190	234250	853814
5,0 m	842500	842501	842502	842504	842503	234140	234200	234260	853815
7,0 m	240070	245570	244570	246570	243570	857950	857951	857952	857953
10,0 m	842105	245560	244560	246560	243560	857960	857961	857962	853816
15,0 m	842915	853331	853328	853334	853325	853337	853340	234270	853817
20,0 m	842920	853332	853329	853335	853326	853338	853341	234280	853818
25,0 m	240250	853333	853330	853336	853327	853339	853342	234290	853819
30,0 m	842930	853345	853344	853346	853343	853347	853348	853349	853350
50,0 m	240500	853353	853352	853354	853351	853355	853356	853357	853358

Cordons RJ45 - CAT. 6 F/UTP

CAT. 6
GARANTIE 15 ANS

Cordon patch blindé CAT. 6 F/UTP

Le choix le plus économique !

CARACTÉRISTIQUES

- › Catégorie : CAT. 6
- › Fréquence : 250 MHz
- › Impédance : 100 Ω
- › Conducteur : aluminium recouvert de cuivre
- › Blindage : général par feuille d'aluminium
- › Norme de câblage : compatible ANSI/TIA 568C.2 - ISO 11801
- › Gaine : PVC
- › Conditionnement : sachet individuel

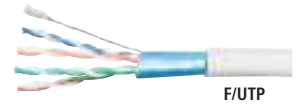

LONGUEUR	GRIS	JAUNE	VERT	BLEU	ROUGE	NOIR	BLANC
0,15 m	852510	852520	852530	852540	852550	852560	852570
0,3 m	852511	852521	852531	852541	852551	852561	852571
0,5 m	852512	852522	852532	852542	852552	852562	852572
1,0 m	852513	852523	852533	852543	852553	852563	852573
2,0 m	852514	852524	852534	852544	852554	852564	852574
3,0 m	852515	852525	852535	852545	852555	852565	852575
5,0 m	852516	852526	852536	852546	852556	852566	852576
7,0 m	852601	852610	852620	852630	852640	852650	852660
10,0 m	852602	852611	852621	852631	852641	852651	852661
15,0 m	852603	852612	852622	852632	852642	852652	852662
20,0 m	852604	852613	852623	852633	852643	852653	852663
25,0 m	852605	852614	852624	852634	852644	852654	852664
30,0 m	852606	852615	852625	852635	852645	852655	852665
50,0 m	852607	852616	852626	852636	852646	852656	852666

Cordon patch blindé CAT. 6 F/UTP snagless LSOH cuivre

Protégez le verrouillage de vos cordons !

CAT. 6
GARANTIE 20 ANS

CARACTÉRISTIQUES

- › Catégorie : CAT. 6
- › Langue de protection de l'ergot de verrouillage
- › Fréquence : 250 MHz
- › Impédance : 100 Ω
- › Conducteur : cuivre
- › Blindage : général par feuille d'aluminium
- › Norme de câblage : ANSI/TIA 568C.2 - ISO 11801
- › Gaine : LSOH (zéro halogène)
- › Conditionnement : sachet individuel



Langue de protection de l'ergot de verrouillage !

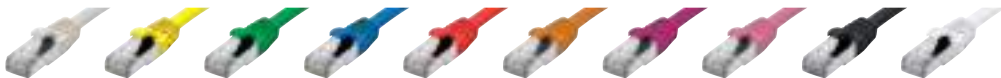
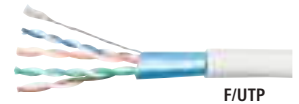

LONGUEUR	GRIS	JAUNE	VERT	BLEU	ROUGE	ORANGE	VIOLET	ROSE	NOIR	BLANC
0,3 m	850802	850816	850829	850845	850860	854420	854409	854431	850872	850882
0,5 m	850803	850817	850830	850846	850861	854421	854410	854432	850873	850883
1,0 m	850804	850818	850831	850847	850862	854422	854411	854433	850874	850884
2,0 m	850805	850819	850832	850848	850863	854423	854412	854434	850875	850885
3,0 m	850806	850820	850833	850849	850864	854424	854413	854435	850876	850886
5,0 m	850807	850821	850834	850850	850865	854425	854414	854436	850877	850887
10,0 m	850808	850822	850835	850851	850866	854426	854415	854437	850878	850888
15,0 m	850809	850823	850836	850852	850867	854427	854416	854438	850879	850889
20,0 m	850810	850824	850837	850853	850868	854428	854417	854439	850880	850890
25,0 m	854395	854397	854399	854401	854403	854429	854418	854440	854405	854407
30,0 m	854396	854398	854400	854402	854404	854430	854419	854441	854406	854408

Cordon patch blindé CAT. 6 F/UTP étanche

Raccordez vos équipements à l'extérieur !

CAT. 6
GARANTIE 15 ANS

CARACTÉRISTIQUES

- › Catégorie : CAT. 6
- › Fréquence : 250 MHz
- › Impédance : 100 Ω
- › Conducteur : cuivre
- › Blindage : général par feuille d'aluminium
- › Norme de câblage : ANSI/TIA 568C.2 - ISO 11801
- › Gaine : PVC + PE (polyéthylène anti-UV)
- › Conditionnement : sachet individuel

LONGUEUR	RÉF.
0,5 m	845038
1,0 m	845039
2,0 m	845040
3,0 m	845041
5,0 m	845042
7,5 m	845043
10,0 m	845044
15,0 m	845045
20,0 m	845046
25,0 m	845047
30,0 m	845048
40,0 m	845049
50,0 m	845050



Raccordez vos caméras, vos bornes WiFi et vos switchs industriels !



Cordons RJ45 - CAT. 6 S/FTP

Cordon patch blindé CAT. 6 S/FTP



CAT. 6

GARANTIE 20 ANS

CARACTÉRISTIQUES

- › Catégorie : CAT. 6
- › Fréquence : 250 MHz
- › Impédance : 100 Ω
- › Conducteur : cuivre
- › Blindage : général par tresse de cuivre, et paire par paire par feuille d'aluminium
- › Norme de câblage : ANSI/TIA 568C.2 - ISO 11801
- › Gaine : PVC
- › Conditionnement : sachet individuel



LONGUEUR	GRIS	JAUNE	VERT	BLEU	ROUGE	ORANGE	VIOLET	ROSE	NOIR	BLANC
0,15 m	856810	856813	856812	856814	856811	854463	854450	854476	856816	856815
0,3 m	856819	856822	856821	856823	856820	854464	854451	854477	856825	856824
0,5 m	856828	856831	856830	856832	856829	854465	854452	854478	856834	856833
0,7 m	856837	856840	856839	856841	856838	854466	854453	854479	856843	856842
1,0 m	856846	856849	856848	856850	856847	854467	854454	854480	856852	856851
1,5 m	856855	856858	856857	856859	856856	854468	854455	854481	856861	856860
2,0 m	856864	856867	856866	856868	856865	854469	854456	854482	856870	856869
3,0 m	856873	856876	856875	856877	856874	854470	854457	854483	856879	856878
5,0 m	856882	856885	856884	856886	856883	854471	854458	854484	856888	856887
10,0 m	856891	856894	856893	856895	856892	854472	854459	854485	856897	856896
15,0 m	856900	856921	856920	856922	856919	854473	854460	854486	856924	856923
20,0 m	856909	856927	856926	856928	856925	854474	854461	854487	856930	856929
30,0 m	856918	856933	856932	856934	856931	854475	854462	854488	856936	856935
40,0 m	856910	-	-	-	-	-	-	-	-	-
50,0 m	856911	-	-	-	-	-	-	-	-	-
70,0 m	856912	-	-	-	-	-	-	-	-	-
90,0 m	856913	-	-	-	-	-	-	-	-	-

Cordon patch blindé CAT. 6 S/FTP verrouillable

CAT. 6 GARANTIE 20 ANS

Sécurisez vos raccordements au réseau !

RÉF. 848942
CLÉ DE DÉVERROUILLAGE



CARACTÉRISTIQUES

- › Catégorie : CAT. 6
- › Compatibilité : toute embase noyau RJ45
- › Fréquence : 250 MHz
- › Impédance : 100 Ω
- › Conducteur : cuivre
- › Blindage : général par tresse de cuivre, et paire par paire par feuille d'al.
- › Norme de câblage : ANSI/TIA 568C.2 - ISO 11801
- › Gaine : PVC
- › Conditionnement : sachet individuel
- › Clé de déverrouillage : vendue séparément

LONGUEUR	RÉF.	
Cordon patch CAT. 6 S/FTP	0,5 m	848935
Cordon patch CAT. 6 S/FTP	1,0 m	848936
Cordon patch CAT. 6 S/FTP	2,0 m	848937
Cordon patch CAT. 6 S/FTP	3,0 m	848938
Cordon patch CAT. 6 S/FTP	5,0 m	848939
ACCESSOIRES		
Clé de déverrouillage	-	848942

Verrou pour port RJ45

Sécurisez vos connexions au réseau !

CARACTÉRISTIQUES

- › S'adapte à toutes les embases noyaux RJ45
- › Compatible brassage haute densité
- › Clé de déverrouillage vendue séparément
- › Conditionnement : sachet de 10 verrous

RÉF. 848942
CLÉ DE DÉVERROUILLAGE



RÉF. 848943

LONGUEUR	RÉF.
10 verrous pour connecteur RJ45	848943
Clé de déverrouillage	848942

Cordon patch blindé CAT. 6 S/FTP croisé

CAT. 6 GARANTIE 20 ANS

CARACTÉRISTIQUES

- › Catégorie : CAT. 6
- › Fréquence : 250 MHz
- › Impédance : 100 Ω
- › Conducteur : cuivre
- › Blindage : général par tresse de cuivre, et paire par paire par feuille d'aluminium.
- › Norme de câblage : ANSI/TIA 568C.2 - ISO 11801
- › Gaine : PVC

SCHEMA DE CÂBLAGE

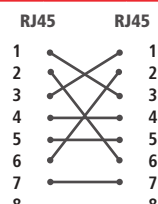

LONGUEUR	GRIS	ROUGE
0,5 m	855950	854265
1,0 m	855951	854266
1,5 m	855952	-
2,0 m	855953	854267
3,0 m	855954	854268
5,0 m	855955	854269
10,0 m	855956	854270
15,0 m	855957	-
20,0 m	855958	-

Cordon patch blindé CAT. 6 S/FTP snagless LSOH



CAT. 6

GARANTIE 20 ANS

CARACTÉRISTIQUES

- › Catégorie : CAT. 6
- › Fréquence : 250 MHz
- › Impédance : 100 Ω
- › Conducteur : cuivre
- › Blindage : général par tresse de cuivre, et paire par paire par feuille d'aluminium.
- › Norme de câblage : ANSI/TIA 568C.2 - ISO 11801
- › Gaine : LSOH (zéro halogène)
- › Conditionnement : sachet individuel



Langue de protection de l'ergot de verrouillage !

LONGUEUR	GRIS
0,5 m	857160
1,0 m	857161
2,0 m	857162
3,0 m	857163
5,0 m	857164
10,0 m	857165
15,0 m	857166
20,0 m	857167

Cordons RJ45 - CAT. 6 S/FTP - CAT. 6A U/UTP - F/UTP

Cordon patch blindé CAT. 6 S/FTP snagless VoIP

CAT. 6 GARANTIE 20 ANS

Cordon patch spécial téléphonie sur IP !

CARACTÉRISTIQUES

- › Catégorie : CAT. 6
- › Fréquence : 250 MHz
- › Impédance : 100 Ω
- › Conducteur : cuivre
- › Blindage : général par tresse de cuivre, et paire par paire par feuille d'al.
- › Norme de câblage : ANSI/TIA 568C.2 ISO 11801
- › Gaine : PVC
- › Conditionnement : sachet individuel
- › Spécialement conçu pour les applications **VoIP**



Connecteur ultra court !

LONGUEUR	NOIR
1,0 m	851350
2,0 m	851351
3,0 m	851352
6,0 m	851353
10,0 m	851354

Cordon patch blindé CAT. 6 S/FTP snagless PoE

CAT. 6 GARANTIE 20 ANS

Cordon patch spécial PoE / PoE+ !

CARACTÉRISTIQUES

- › Catégorie : CAT. 6
- › Fréquence : 250 MHz
- › Impédance : 100 Ω
- › Conducteur : cuivre
- › Blindage : général par tresse de cuivre, et paire par paire par feuille d'al.
- › Norme de câblage : ANSI/TIA 568C.2 - ISO 11801
- › Gaine : LSOH (zéro halogène)
- › Spécialement conçu pour les applications **PoE / PoE+**



Langue de protection de l'ergot de verrouillage !

LONGUEUR	GRIS
1,0 m	851300
2,0 m	851301
5,0 m	851302
10,0 m	851303
15,0 m	851304
20,0 m	851305

Cordon patch non blindé CAT. 6A U/UTP snagless

Protégez le verrouillage de vos cordons !

10 G

PoE

CAT. 6A GARANTIE 20 ANS

CARACTÉRISTIQUES

- › Catégorie : CAT. 6A
- › Langue de protection de l'ergot de verrouillage
- › Fréquence : 500 MHz
- › Impédance : 100 Ω
- › Conducteur : cuivre
- › Norme de câblage : ANSI/TIA 568C.2
- › Gaine : PVC
- › Conditionnement : sachet individuel



U/UTP



LONGUEUR	GRIS
0,5 m	859450
1,0 m	859451
2,0 m	859452
3,0 m	859453
5,0 m	859454
10,0 m	859455
15,0 m	859456
20,0 m	859457



Langue de protection de l'ergot de verrouillage !

Dexlan

Cordon patch blindé CAT. 6A F/UTP

10 G

PoE

CAT. 6A GARANTIE 20 ANS

CARACTÉRISTIQUES

- › Catégorie : CAT. 6A
- › Fréquence : 500 MHz
- › Impédance : 100 Ω
- › Conducteur : cuivre
- › Blindage : général par feuille d'aluminium
- › Norme de câblage : ANSI/TIA 568C.2
- › Gaine : PVC
- › Conditionnement : sachet individuel

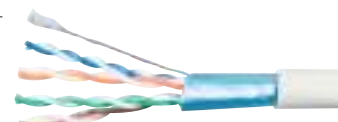

F/UTP

LONGUEUR	GRIS	JAUNE	VERT	BLEU	ROUGE	NOIR	BLANC
0,15 m	859500	859560	859545	859515	859530	850011	859575
0,3 m	859501	859561	859546	859516	859531	850012	859576
0,5 m	859502	859562	859547	859517	859532	850013	859577
1,0 m	859503	859563	859548	859518	859533	850014	859578
1,5 m	859504	859564	859549	859519	859534	850015	859579
2,0 m	859505	859565	859550	859520	859535	850016	859580
3,0 m	859506	859566	859551	859521	859536	850017	859581
5,0 m	859507	859567	859552	859522	859537	850018	859582
7,5 m	859508	859568	859553	859523	859538	850019	859583
10,0 m	859509	859569	859554	859524	859539	850020	859584
15,0 m	859510	859570	859555	859525	859540	850021	859585
20,0 m	859511	859571	859556	859526	859541	850022	859586
25,0 m	859512	859572	859557	859527	859542	850023	859587
30,0 m	859513	-	-	-	-	-	-

Cordons RJ45 - CAT. 6A F/UTP - S/FTP

PENSEZ-Y

 Retrouvez tous nos
panneaux de brassage

Pages : 103 à 106

Cordon patch blindé CAT. 6A F/UTP snagless LSOH

 10 G

 PoE



 LSOH

CAT. 6A

 GARANTIE
20 ANS

CARACTÉRISTIQUES

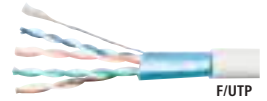
- › Catégorie : CAT. 6A
- › Langue de protection de l'ergot de verrouillage
- › Fréquence : 500 MHz
- › Impédance : 100 Ω
- › Conducteur : cuivre
- › Blindage : général par feuille d'aluminium
- › Norme de câblage : ANSI/TIA 568C.2
- › Gaine : LSOH (zéro halogène)
- › Conditionnement : sachet individuel



LONGUEUR	GRIS	JAUNE	VERT	BLEU	ROUGE	ORANGE	VIOLET	ROSE	NOIR	BLANC
0,15 m	850310	850362	850349	850323	850336	854330	854314	854346	850388	850375
0,3 m	850311	850363	850350	850324	850337	854331	854315	854347	850389	850376
0,5 m	850312	850364	850351	850325	850338	854332	854316	854348	850390	850377
1,0 m	850313	850365	850352	850326	850339	854333	854317	854349	850391	850378
1,5 m	850314	850366	850353	850327	850340	854334	854318	854350	850392	850379
2,0 m	850315	850367	850354	850328	850341	854335	854319	854351	850393	850380
3,0 m	850316	850368	850355	850329	850342	854336	854320	854352	850394	850381
5,0 m	850317	850369	850356	850330	850343	854337	854321	854353	850395	850382
7,5 m	850318	850370	850357	850331	850344	854338	854322	854354	850396	850383
10,0 m	850319	850371	850358	850332	850345	854339	854323	854355	850397	850384
15,0 m	850320	850372	850359	850333	850346	854340	854324	854356	850398	850385
20,0 m	850321	850373	850360	850334	850347	854341	854325	854357	850399	850386
25,0 m	850322	850374	850361	850335	850348	854342	854326	854358	850400	850387
30,0 m	854311	-	-	-	-	-	-	-	-	-
40,0 m	854312	-	-	-	-	-	-	-	-	-
50,0 m	854313	-	-	-	-	-	-	-	-	-

Dexlan

Cordon patch blindé CAT. 6A S/FTP

 10 G

 PoE

CAT. 6A

 GARANTIE
20 ANS

CARACTÉRISTIQUES

- › Catégorie : CAT. 6A
- › Fréquence : 500 MHz
- › Impédance : 100 Ω
- › Conducteur : cuivre
- › Blindage : général par tresse de cuivre, paire par paire par feuille alu.
- › Norme de câblage : ANSI/TIA 568C.2
- › Gaine : PVC
- › Conditionnement : sachet individuel



LONGUEUR	GRIS	JAUNE	VERT	BLEU	ROUGE	NOIR	BLANC
0,5 m	857700	858330	858345	858315	858301	858375	858360
1,0 m	857710	858331	858346	858316	858302	858376	858361
1,5 m	857715	858332	858347	858317	858303	858377	858362
2,0 m	857720	858333	858348	858318	858304	858378	858363
3,0 m	857730	858334	858349	858319	858305	858379	858364
5,0 m	857740	858335	858350	858320	858306	858380	858365
7,5 m	857750	858336	858351	858321	858307	858381	858366
10,0 m	857760	858337	858352	858322	858308	858382	858367
15,0 m	857770	858338	858353	858323	858309	858383	858368
20,0 m	857780	858339	858354	858324	858310	858384	858369
25,0 m	857790	858340	858355	858325	858311	858385	858370
30,0 m	857791	-	-	-	-	-	-
40,0 m	857792	-	-	-	-	-	-
50,0 m	857793	-	-	-	-	-	-
70,0 m	857794	-	-	-	-	-	-
90,0 m	857795	-	-	-	-	-	-

Cordon patch blindé CAT. 6A S/FTP ultra-fin

Jusqu'à 40% de gain de place comparé à un cordon patch traditionnel !

 10 G

 LSOH

CAT. 6A

 GARANTIE
20 ANS

CARACTÉRISTIQUES

- › Catégorie : CAT. 6A
- › Fréquence : 500 MHz
- › Impédance : 100 Ω
- › Conducteur : cuivre
- › Blindage : général par tresse de cuivre, et paire par paire par feuille aluminium
- › Diamètre extérieur du câble : 4,8 mm
- › Norme de câblage : compatible ANSI/TIA 568C.2 ISO 11801
- › Gaine : LSOH (zéro halogène)
- › Conditionnement : sachet individuel

 NOUVEAU
2020

LONGUEUR	GRIS	JAUNE	VERT	BLEU	ROUGE	NOIR	BLANC
0,3 m	858700	858707	858714	858721	858728	858735	858742
0,5 m	858701	858708	858715	858722	858729	858736	858743
1,0 m	858702	858709	858716	858723	858730	858737	858744
2,0 m	858703	858710	858717	858724	858731	858738	858745
3,0 m	858704	858711	858718	858725	858732	858739	858746
5,0 m	858705	858712	858719	858726	858733	858740	858747
10,0 m	858706	858713	858720	858727	858734	858741	858748

Cordons RJ45 - CAT. 6A S/FTP

Dexlan

Cordon patch blindé CAT. 6A S/FTP snagless LSOH



CAT. 6A

GARANTIE 20 ANS

CARACTÉRISTIQUES

- › Catégorie : CAT. 6A
- › Fréquence : 500 MHz
- › Impédance : 100 Ω
- › Conducteur : cuivre
- › Blindage : général par tresse de cuivre, paire par paire par feuille aluminium
- › Norme de câblage : ANSI/TIA 568C.2
- › Gaine : LSOH (zéro halogène)
- › Conditionnement : sachet individuel



LONGUEUR	GRIS	JAUNE	VERT	BLEU	ROUGE	ORANGE	VIOLET	ROSE	NOIR	BLANC
0,15 m	858401	858417	858433	858449	858465	858529	858513	854373	858481	858497
0,3 m	858402	858418	858434	858450	858466	858530	858514	854374	858482	858498
0,5 m	858403	858419	858435	858451	858467	858531	858515	854375	858483	858499
1,0 m	858404	858420	858436	858452	858468	858532	858516	854376	858484	858500
1,5 m	858405	858421	858437	858453	858469	858533	858517	854377	858485	858501
2,0 m	858406	858422	858438	858454	858470	858534	858518	854378	858486	858502
3,0 m	858407	858423	858439	858455	858471	858535	858519	854379	858487	858503
5,0 m	858408	858424	858440	858456	858472	858536	858520	854380	858488	858504
7,5 m	858409	858425	858441	858457	858473	858537	858521	854381	858489	858505
10,0 m	858410	858426	858442	858458	858474	858538	858522	854382	858490	858506
15,0 m	858411	858427	858443	858459	858475	858539	858523	854383	858491	858507
20,0 m	858412	858428	858444	858460	858476	858540	858524	854384	858492	858508
25,0 m	858413	858429	858445	858461	858477	858541	858525	854385	858493	858509
30,0 m	854370	-	-	-	-	-	-	-	-	-
40,0 m	854371	-	-	-	-	-	-	-	-	-
50,0 m	854372	-	-	-	-	-	-	-	-	-

Cordon patch blindé CAT. 6A S/FTP verrouillable

Impossible de débrancher vos cordons sans la clé !

CAT. 6A GARANTIE 20 ANS

CARACTÉRISTIQUES

- › Catégorie : CAT. 6A
- › Compatibilité : toute embase noyau RJ45
- › Fréquence : 500 MHz
- › Impédance : 100 Ω
- › Conducteur : cuivre
- › Blindage : général par tresse de cuivre, et paire par paire par feuille aluminium
- › Norme de câblage : ANSI/TIA 568C.2
- › Gaine : PVC
- › Conditionnement : sachet individuel
- › Clé de déverrouillage : vendue séparément

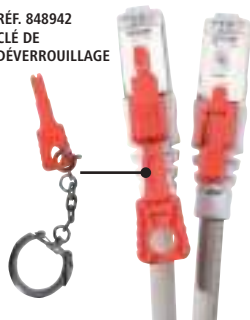
RÉF. 848942
CLÉ DE
DÉVERROUILLAGE

	LONGUEUR	RÉF.
Cordon patch CAT. 6A S/FTP	0,5 m	848944
Cordon patch CAT. 6A S/FTP	1,0 m	848945
Cordon patch CAT. 6A S/FTP	2,0 m	848946
Cordon patch CAT. 6A S/FTP	3,0 m	848947
Cordon patch CAT. 6A S/FTP	5,0 m	848948
P032-033.INDD		
Clé de déverrouillage	-	848942

Cordon patch blindé coudé bas

CARACTÉRISTIQUES

- › Catégorie : CAT. 6A ou CAT. 5e (voir tableau)
- › Connecteur : coudé bas aux 2 extrémités
- › Impédance : 100 Ω
- › Conducteur : cuivre
- › Blindage : CAT. 6A S/FTP ou CAT. 5e F/UTP
- › Norme de câblage : ANSI/TIA 568C.2 ISO 11801
- › Gaine : PVC
- › Conditionnement : sachet individuel

CAT. 5e CAT. 6A GARANTIE 20 ANS



Pratique !

LONGUEUR	CAT. 5E F/UTP	CAT. 6A S/FTP
0,3 m	854275	854286
0,7 m	854276	854287
1,0 m	854277	854288
2,0 m	854278	854289
3,0 m	854279	854290

Cordon patch blindé CAT. 6A S/FTP PUR

Le seul cordon pour applications industrielles qui résiste aux projections d'huiles et à l'abrasion !



CAT. 6A

GARANTIE 15 ANS

CARACTÉRISTIQUES

- › Catégorie : CAT. 6A
- › Fréquence : 500 MHz
- › Impédance : 100 Ω
- › Conducteur : cuivre
- › Blindage : général par tresse de cuivre, et paire par paire par feuille d'aluminium
- › Norme de câblage : ANSI/TIA 568C.2 – ISO 11801
- › Gaine : LS-PUR (Low Smoke Polyuréthane)
- › Conditionnement : sachet individuel

Pratique !
Cordon flexible qui résiste à
l'usure et aux conditions difficiles

LONGUEUR	VERT
1,0 m	854295
2,0 m	854296
3,0 m	854297
5,0 m	854298
10,0 m	854299

Cordons RJ45 - CAT. 6A S/FTP - CAT. 8.1 S/FTP

Dexlan

Cordon patch blindé sur câble CAT. 7 S/FTP snagless LSOH

Cordon patch hautes performances !



CARACTÉRISTIQUES

- › Catégorie : CAT. 6A Class EA sur câble CAT. 7
- › Fréquence : 600 MHz
- › Impédance : 100 Ω
- › Conducteur : cuivre
- › Connecteur : RJ45 blindé 8P8C
- › Blindage : général par tresse de cuivre, et paire par paire par feuille aluminium
- › Norme de câblage : ANSI/TIA 568C.2 – ISO 11801
- › Gaine : LSOH (zéro halogène)
- › Conditionnement : sachet individuel



S/FTP

LONGUEUR	GRIS	JAUNE	VERT	BLEU	ROUGE	NOIR	BLANC
0,5 m	858600	858608	858616	858624	858632	858648	858640
1,0 m	858601	858609	858617	858625	858633	858649	858641
1,5 m	858602	858610	858618	858626	858634	858650	858642
2,0 m	858603	858611	858619	858627	858635	858651	858643
3,0 m	858604	858612	858620	858628	858636	858652	858644
5,0 m	858605	858613	858621	858629	858637	858653	858645
10,0 m	858606	858614	858622	858630	858638	858654	858646
20,0 m	858607	858615	858623	858631	858639	858655	858647

Cordon patch blindé sur câble CAT. 7 S/FTP snagless LSOH

Cordon patch hautes performances !



CARACTÉRISTIQUES

- › Catégorie : CAT. 6A Class EA sur câble Draka CAT. 7 UC900 SS27
- › Fréquence : 900 MHz
- › Impédance : 100 Ω
- › Conducteur : cuivre
- › Connecteur : RJ45 blindé 8P8C
- › Blindage : général par tresse de cuivre, et paire par paire par feuille aluminium
- › Norme de câblage : ANSI/TIA 568C.2 – ISO 11801
- › Gaine : LSOH (zéro halogène)



S/FTP

LONGUEUR	GRIS	JAUNE	VERT	BLEU	ROUGE	NOIR
0,3 m	850026	850101 *	850071 *	850041 *	850056	850086 *
0,5 m	850027	850102 *	850072	850042 *	850057	850087
1,0 m	850028	850103	850073	850043	850058	850088
1,5 m	850029	850104	850074 *	850044	850059	850089 *
2,0 m	850030	850105	850075	850045	850060	850090
3,0 m	850031	850106	850076	850046	850061	850091
5,0 m	850032	850107	850077	850047 *	850062 *	850092
7,5 m	850033	850108 *	850078 *	850048 *	850063	850093 *
10,0 m	850034	850109	850079 *	850049 *	850064 *	850094
15,0 m	850035	850148	850080 *	850050 *	850065 *	850095 *
20,0 m	850036	850111 *	850081	850051 *	850066 *	850096 *
25,0 m	850037	-	-	-	-	-
30,0 m	850038	-	-	-	-	-
35,0 m	850039	-	-	-	-	-
50,0 m	850146	-	-	-	-	-

Dexlan

Cordon patch blindé CAT. 8.1 S/FTP

Jusqu'à 4 fois plus performant que la CAT. 6A !



CARACTÉRISTIQUES

- › Catégorie : CAT. 8.1 Class I (compatible avec les catégories inférieures)
- › Fréquence : câble 2000 MHz
- › Impédance : 100 Ω
- › Conducteur : cuivre
- › Connecteur : RJ45 blindé 8P8C
- › Blindage : général par tresse de cuivre, et paire par paire par feuille aluminium
- › Diamètre extérieur du câble : 7,6 mm
- › Norme de câblage : compatible ANSI/TIA 568D.2 ISO 11801
- › Gaine : LSOH (zéro halogène)
- › Conditionnement : sachet individuel



LONGUEUR	GRIS
0,5 m	858560
1,0 m	858561
1,5 m	858562
2,0 m	858563
3,0 m	858564
5,0 m	858565
10,0 m	858566



S/FTP

Cordons RJ45 à repérage lumineux



Cordon patch CAT. 6A U/UTP à repérage lumineux – 10 Gigabit

CAT. 6A

CARACTÉRISTIQUES

- › Catégorie : CAT. 6A
- › Conducteur : cuivre AWG 24/7
- › Gaine : PVC noire
- › Marquage : longueur aux extrémités
- › Conditionnement : carton de regroupement (voir tableau)
- › Anneaux de tirage et de protection PLUGCAP® fournis dès 6,1 m



	LONGUEUR	CONDIT.	RÉF.
Cordon patch CAT. 6A U/UTP	0,6 m	12	844910
Cordon patch CAT. 6A U/UTP	0,9 m	12	844911
Cordon patch CAT. 6A U/UTP	1,2 m	12	844912
Cordon patch CAT. 6A U/UTP	1,5 m	12	844913
Cordon patch CAT. 6A U/UTP	1,8 m	12	844914
Cordon patch CAT. 6A U/UTP	2,1 m	12	844915
Cordon patch CAT. 6A U/UTP	2,4 m	12	844916
Cordon patch CAT. 6A U/UTP	2,7 m	6	844917
Cordon patch CAT. 6A U/UTP	3,1 m	6	844918
Cordon patch CAT. 6A U/UTP	4,0 m	6	844919
Cordon patch CAT. 6A U/UTP	4,9 m	6	844920
Cordon patch CAT. 6A U/UTP	6,1 m	1	844970
Cordon patch CAT. 6A U/UTP	7,9 m	1	844971
Cordon patch CAT. 6A U/UTP	9,7 m	1	*844972
Cordon patch CAT. 6A U/UTP	12,2 m	1	*844973
Cordon patch CAT. 6A U/UTP	15,2 m	1	*844974
Cordon patch CAT. 6A U/UTP	20,0 m	1	*844975
Cordon patch CAT. 6A U/UTP	25,0 m	1	*844976
Cordon patch CAT. 6A U/UTP	30,0 m	1	*844977

Cordon patch blindé CAT. 6A U/FTP à repérage lumineux – 10 Gigabit

CAT. 6A

CARACTÉRISTIQUES

- › Catégorie : CAT. 6A
- › Conducteur : cuivre AWG 26/7
- › Gaine : LSOH noire (zéro halogène)
- › Marquage : longueur aux extrémités
- › Conditionnement : carton de regroupement (voir tableau)
- › Anneaux de tirage et de protection PLUGCAP® fournis dès 6,1 m



	LONGUEUR	CONDIT.	RÉF.
Cordon patch CAT. 6A U/FTP	0,6 m	12	844921
Cordon patch CAT. 6A U/FTP	0,9 m	12	844922
Cordon patch CAT. 6A U/FTP	1,2 m	12	844923
Cordon patch CAT. 6A U/FTP	1,5 m	12	844924
Cordon patch CAT. 6A U/FTP	1,8 m	12	844925
Cordon patch CAT. 6A U/FTP	2,1 m	12	844926
Cordon patch CAT. 6A U/FTP	2,4 m	12	844927
Cordon patch CAT. 6A U/FTP	2,7 m	6	844928
Cordon patch CAT. 6A U/FTP	3,1 m	6	844929
Cordon patch CAT. 6A U/FTP	4,0 m	6	844930
Cordon patch CAT. 6A U/FTP	4,9 m	6	844931
Cordon patch CAT. 6A U/FTP	6,1 m	1	844980
Cordon patch CAT. 6A U/FTP	7,9 m	1	844981
Cordon patch CAT. 6A U/FTP	9,7 m	1	844982
Cordon patch CAT. 6A U/FTP	12,2 m	1	844983
Cordon patch CAT. 6A U/FTP	15,2 m	1	844984
Cordon patch CAT. 6A U/FTP	20,0 m	1	844985
Cordon patch CAT. 6A U/FTP	25,0 m	1	844986
Cordon patch CAT. 6A U/FTP	30,0 m	1	*844987

Cordon patch CAT. 6 U/UTP à repérage lumineux

CAT. 6

CARACTÉRISTIQUES

- › Catégorie : CAT. 6
- › Conducteur : cuivre AWG 24/7
- › Gaine : PVC noire
- › Marquage : longueur aux extrémités
- › Conditionnement : carton de regroupement



	LONGUEUR	CONDIT.	RÉF.
Cordon patch CAT. 6 U/UTP	0,6 m	12	844932
Cordon patch CAT. 6 U/UTP	1,2 m	12	844933
Cordon patch CAT. 6 U/UTP	1,5 m	12	844934
Cordon patch CAT. 6 U/UTP	2,1 m	12	844935
Cordon patch CAT. 6 U/UTP	3,1 m	6	844936
Cordon patch CAT. 6 U/UTP	4,9 m	6	844937

Cordon patch blindé CAT. 6 U/FTP à repérage lumineux

CAT. 6

CARACTÉRISTIQUES

- › Catégorie : CAT. 6
- › Conducteur : cuivre AWG 26/7
- › Gaine : LSOH noire (zéro halogène)
- › Marquage : longueur aux extrémités
- › Conditionnement : carton de regroupement



	LONGUEUR	CONDIT.	RÉF.
Cordon patch CAT. 6 U/FTP	0,6 m	12	844940
Cordon patch CAT. 6 U/FTP	1,2 m	12	844941
Cordon patch CAT. 6 U/FTP	1,5 m	12	844942
Cordon patch CAT. 6 U/FTP	2,1 m	12	844943
Cordon patch CAT. 6 U/FTP	3,1 m	6	844944
Cordon patch CAT. 6 U/FTP	4,9 m	6	844945

Cordon patch CAT. 5e U/UTP à repérage lumineux

CAT. 5e

CARACTÉRISTIQUES

- › Catégorie : CAT. 5e
- › Conducteur : cuivre AWG 24/7
- › Gaine : PVC noire
- › Marquage : longueur aux extrémités
- › Conditionnement : carton de regroupement



	LONGUEUR	CONDIT.	RÉF.
Cordon patch CAT. 5e U/UTP	0,6 m	12	844950
Cordon patch CAT. 5e U/UTP	1,2 m	12	844951
Cordon patch CAT. 5e U/UTP	1,5 m	12	844952
Cordon patch CAT. 5e U/UTP	2,1 m	12	844953
Cordon patch CAT. 5e U/UTP	3,1 m	12	844954
Cordon patch CAT. 5e U/UTP	4,9 m	12	844955

Cordon patch blindé CAT. 5e F/UTP à repérage lumineux

CAT. 5e

CARACTÉRISTIQUES

- › Catégorie : CAT. 5e
- › Conducteur : cuivre AWG 26/7
- › Gaine : LSOH noire (zéro halogène)
- › Marquage : longueur aux extrémités
- › Conditionnement : carton de regroupement



	LONGUEUR	CONDIT.	RÉF.
Cordon patch CAT. 5e F/UTP	0,6 m	12	844960
Cordon patch CAT. 5e F/UTP	1,2 m	12	844961
Cordon patch CAT. 5e F/UTP	1,5 m	12	844962
Cordon patch CAT. 5e F/UTP	2,1 m	12	844963
Cordon patch CAT. 5e F/UTP	3,1 m	12	844964
Cordon patch CAT. 5e F/UTP	4,9 m	12	844965

Injecteur de lumière

CARACTÉRISTIQUES

- › Compatible : tous cordons PatchSee et ThinPATCH
- › Fourni avec chargeur secteur



	RÉF.
Injecteur de lumière rouge - avec chargeur	845021
Injecteur de lumière blanche - avec chargeur	845020
Injecteur de lumière verte - avec chargeur	845022

RÉF. : 845021

Cordons RJ45 à repérage lumineux

Cordon patch CAT. 6A U/UTP ultra-fin à repérage lumineux

CAT. 6A

CARACTÉRISTIQUES

- › Catégorie : CAT. 6A
- › Conducteur : cuivre AWG 28/7
- › Diamètre extérieur du câble : 3,8 mm
- › Gaine : PVC noire
- › Marquage : longueur aux extrémités



ThinPATCH

	LONGUEUR	RÉF.
Cordon patch CAT. 6A U/UTP ultra-fin	0,6 m	845150
Cordon patch CAT. 6A U/UTP ultra-fin	1,2 m	845152
Cordon patch CAT. 6A U/UTP ultra-fin	1,5 m	845153
Cordon patch CAT. 6A U/UTP ultra-fin	2,1 m	845155
Cordon patch CAT. 6A U/UTP ultra-fin	3,1 m	845158
ACCESSOIRES		
Injecteur de lumière avec chargeur - rouge		845021
Injecteur de lumière avec chargeur - blanc		845020
Injecteur de lumière avec chargeur - vert		845022

Cordon patch blindé CAT. 6A U/FTP ultra-fin à repérage lumineux

CAT. 6A



CARACTÉRISTIQUES

- › Catégorie : CAT. 6A
- › Conducteur : cuivre AWG 28/7
- › Diamètre extérieur du câble : 4,9 mm
- › Gaine : LSOH noire (zéro halogène)
- › Marquage : longueur aux extrémités



ThinPATCH

	LONGUEUR	RÉF.
Cordon patch CAT. 6A U/FTP ultra-fin	0,6 m	845161
Cordon patch CAT. 6A U/FTP ultra-fin	1,2 m	845163
Cordon patch CAT. 6A U/FTP ultra-fin	1,5 m	845164
Cordon patch CAT. 6A U/FTP ultra-fin	2,1 m	845166
Cordon patch CAT. 6A U/FTP ultra-fin	3,1 m	845169
ACCESSOIRES		
Injecteur de lumière avec chargeur - rouge		845021
Injecteur de lumière avec chargeur - blanc		845020
Injecteur de lumière avec chargeur - vert		845022

PatchClip bague amovible de repérage couleur 16 couleurs pour repérer tous vos cordons PatchSee !

CARACTÉRISTIQUES

- › Repérage visuel simple et rapide de vos cordons PatchSee
- › Languette de protection de l'ergot de verrouillage
- › Conditionnement : sachet de 50 pièces d'une même couleur

PatchCLIP

	COULEUR	RÉF.
PatchClip	Vert fluo	845000
PatchClip	Bleu fluo	845001
PatchClip	Orange	845002
PatchClip	Rose fluo	845003
PatchClip	Rose	845004
PatchClip	Rouge	845005
PatchClip	Vert	845006
PatchClip	Gris	845007
PatchClip	Jaune	845008
PatchClip	Bleu	845009
PatchClip	Bleu clair	845010
PatchClip	Violet	845011
PatchClip	Vert clair	845012
PatchClip	Turquoise	845013
PatchClip	Noir	845014
PatchClip	Blanc	845015



RÉF. 845009

RÉF. 845003

RÉF. 845007

RÉF. 845012

RÉF. 845014

RÉF. 845015



Deskpatch CAT. 6A U/UTP

Le cordon RJ45 toujours à la bonne longueur !

CAT. 6A

CARACTÉRISTIQUES

- › Catégorie : CAT. 6A
- › Conducteur : cuivre AWG 24/7
- › Longueur : 0 à 5 m
- › Gaine : PVC
- › Range-câble : intégré



RÉF. 845100

Deskpatch CAT. 6A F/UTP

Le cordon RJ45 toujours à la bonne longueur !

CAT. 6A

CARACTÉRISTIQUES

- › Catégorie : CAT. 6A
- › Conducteur : cuivre AWG 24/7
- › Longueur : 0 à 5 m
- › Gaine : PVC
- › Range-câble : intégré



RÉF. 845117

+ Livré avec range-câble qui se fixe, se visse ou se colle partout. Déroulez à la bonne longueur et « lovez » le câble non utilisé

DESKPATCH

	COULEUR	RÉF.
Deskpatch	Prune	845100
Deskpatch	Vert pomme	845101
Deskpatch	Blanc brillant	845102
Deskpatch	Bleu ciel	845103

+ Livré avec range-câble qui se fixe, se visse ou se colle partout. Déroulez à la bonne longueur et « lovez » le câble non utilisé

DESKPATCH

	COULEUR	RÉF.
Deskpatch	Prune	845115
Deskpatch	Vert pomme	845116
Deskpatch	Blanc brillant	845117
Deskpatch	Bleu ciel	845118

Connecteurs et éléments pour cordons

Adaptateur RJ45 vers SUB-D

A configurer soi-même !



CONNECTEUR 1	DB-9 femelle	DB-9 mâle	DB-25 femelle	DB-25 mâle
CONNECTEUR 2	RJ45 UTP femelle	RJ45 UTP femelle	RJ45 UTP femelle	RJ45 UTP femelle
CONTACTS	8 contacts à raccorder soi-même sans soudure	8 contacts à raccorder soi-même sans soudure	8 contacts à raccorder soi-même sans soudure	8 contacts à raccorder soi-même sans soudure
VIS	Longues	Longues	Longues	Longues
CAPOTS	2 coques ABS	2 coques ABS	2 coques ABS	2 coques ABS
CONDITIONNEMENT	Sachet individuel	Sachet individuel	Sachet individuel	Sachet individuel
RÉF.	250410	RÉF. 250420	RÉF. 250450	RÉF. 250460

Connecteur SUB-D

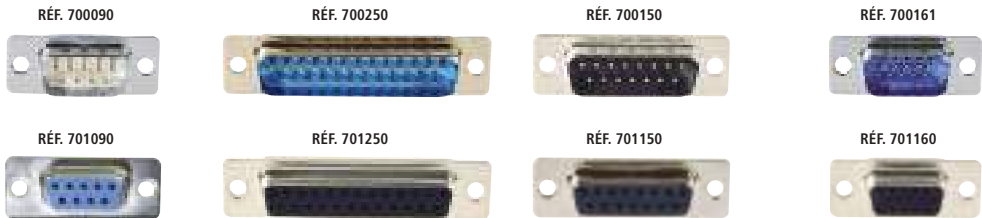

CONNECTEUR	DB-9	DB-25	DB-15	HD-15
CONTACTS	à souder	à souder	à souder	à souder
CONDITIONNEMENT	Sachet individuel	Sachet individuel	Sachet individuel	Sachet individuel
RÉF.	MÂLE 700090 FEMELLE 701090	RÉF. MÂLE 700250 FEMELLE 701250	RÉF. MÂLE 700150 FEMELLE 701150	RÉF. MÂLE 700161 FEMELLE 701160

Capot SUB-D métal à vis courtes

Excellente protection EMI/RMI !

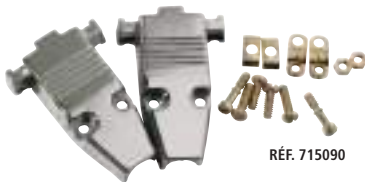

RÉF. 715090

CARACTÉRISTIQUES

- › Capots : 2 coques métal avec vis
- › Vis : courtes
- › Conditionnement : sachet individuel

	RÉF.
DB-9 métal	715090
DB-15 métal	714150
DB-25 métal	715250

Capot SUB-D plastique à vis courtes



RÉF. 710090

CARACTÉRISTIQUES

- › Capots : 2 coques ABS avec vis
- › Vis : courtes
- › Conditionnement : sachet individuel

	RÉF.
DB-9 beige	710090
DB-9 noir	711090
DB-25 noir	711250

Capot SUB-D plastique à vis longues



RÉF. 713091

CARACTÉRISTIQUES

- › Capots : 2 coques ABS avec vis
- › Vis : longues
- › Conditionnement : sachet individuel

	RÉF.
DB-9	713091
DB-25	713251
DB-37	713370

Kit connecteur et capot SUB-D DB-9



RÉF. 904001

CARACTÉRISTIQUES

- › Connecteur : DB-9 mâle ou femelle
- › Contacts : à souder
- › Vis : longues
- › Conditionnement : sachet individuel

	TYPE	RÉF.
Kit capot et connecteur SUB-D DB-9	Mâle	904001
Kit capot et connecteur SUB-D DB-9	Femelle	904101

Kit connecteur et capot SUB-D DB-25



RÉF. 904501

CARACTÉRISTIQUES

- › Connecteur : DB-25 mâle ou femelle
- › Contacts : à souder
- › Vis : longues
- › Conditionnement : sachet individuel

	TYPE	RÉF.
Kit capot et connecteur SUB-D DB-25	Mâle	904401
Kit capot et connecteur SUB-D DB-25	Femelle	904501



Faites le choix de la qualité !

Nous garantissons la qualité de nos câbles et ainsi de vos installations en réalisant des tests à chaque étape de leur fabrication. Ces derniers sont effectués avec un certificateur FLUKE soit en mode Channel (multibrin), soit en mode Permanent Link (monobrin). Les mesures sont :

- ELFEXT** : paradiaphonie distante
- PS NEXT** : paradiaphonie de 3 paires sur 1
- PS ELFEXT** : somme des perturbations de 3 paires sur 1
- RETURN LOSS** : affaiblissement du retour dû aux réflexions
- SKEW** : différence de temps de propagation entre 2 paires



Câble blindé CAT. 5e F/UTP multibrin

CAT. 5e GARANTIE 15 ANS AMS

CARACTÉRISTIQUES

- › Catégorie : CAT. 5e
- › Fréquence : 100 MHz
- › Impédance : 100 Ω
- › Conducteur : aluminium recouvert de cuivre
- › AWG : 26 / 7 brins
- › Blindage : général par feuille d'aluminium
- › Diamètre extérieur des fils : 0,9 mm ± 0,05 mm
- › Diamètre extérieur du câble : 5,8 mm ± 0,2 mm
- › Norme de câblage : compatible ANSI/TIA 568C.2 - ISO 11801
- › Gaine : PVC

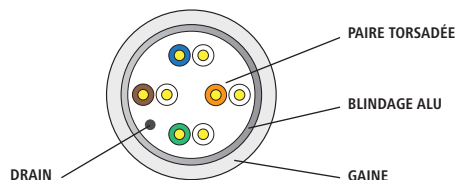

LONGUEUR	CONDITIONNEMENT	GRIS
100 m	Bobine	611897
305 m	Dévidoir	611898
500 m	Touret	611899

Câble blindé CAT. 5e F/UTP multibrin cuivre

La qualité du cuivre dans toutes les couleurs !



CAT. 5e GARANTIE 20 ANS AMS

CARACTÉRISTIQUES

- › Catégorie : CAT. 5e
- › Fréquence : 100 MHz
- › Impédance : 100 Ω
- › Conducteur : cuivre
- › AWG : 26 / 7 brins
- › Blindage : général par feuille d'aluminium
- › Diamètre extérieur des fils : 0,85 mm ± 0,02 mm
- › Diamètre extérieur du câble : 5,2 mm ± 0,3 mm
- › Norme de câblage : ANSI/TIA 568C.2 - ISO 11801
- › Gaine : PVC ou LSOH (voir tableau)

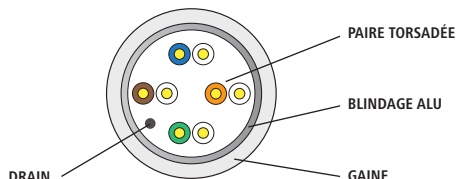
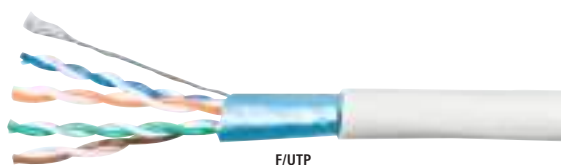

LONGUEUR	LSOH	CONDITIONNEMENT	GRIS	JAUNE	VERT	BLEU	ROUGE	NOIR
100 m	Non	Bobine	611900	611904	611903	611905	611902	611901
100 m	Oui	Bobine	611907	-	-	-	-	-
305 m	Non	Dévidoir	611908	611912	611911	611913	611910	611909
305 m	Oui	Dévidoir	611914	-	-	-	-	-
500 m	Non	Touret	611915	-	-	-	-	-
1 000 m	Non	Touret	611916	-	-	-	-	-

Câbles multibrins CAT. 6

PENSEZ-Y

Retrouvez toutes
nos pinces à sertir

Page : 250



Conditionnement

Différents types de conditionnement des câbles réseau disponibles :



TOURET



CARTON OU DÉVIDOIR



BOBINE

Câble blindé CAT. 6 F/UTP multibrin

CAT. 6 GARANTIE **15** ANS

CARACTÉRISTIQUES

- › Catégorie : CAT. 6
- › Fréquence : 250 MHz
- › Impédance : 100 Ω
- › Conducteur : aluminium recouvert de cuivre
- › AWG : 26 / 7 brins
- › Blindage : général par feuille d'aluminium
- › Diamètre extérieur des fils : 0,9 mm ± 0,05 mm
- › Diamètre extérieur du câble : 6,2 mm ± 0,3 mm
- › Norme de câblage : compatible ANSI/TIA 568C.2 - ISO 11801
- › Gaine : PVC

LONGUEUR	CONDITIONNEMENT	GRIS
100 m	Bobine	611922
305 m	Dévidoir	611923
500 m	Touret	611924



F/UTP

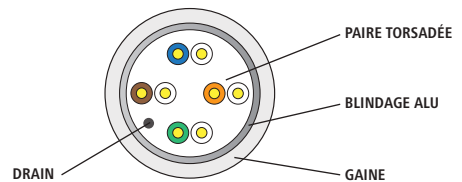

Câble blindé CAT. 6 F/UTP multibrin cuivre



PoE



TOP QUALITÉ!

CAT. 6 GARANTIE **20** ANS

CARACTÉRISTIQUES

- › Catégorie : CAT. 6
- › Fréquence : 250 MHz
- › Impédance : 100 Ω
- › Conducteur : cuivre
- › AWG : 26 / 7 brins
- › Blindage : général par feuille d'aluminium
- › Diamètre extérieur des fils : 0,84 mm ± 0,03 mm
- › Diamètre extérieur du câble : 5,7 mm ± 0,3 mm
- › Norme de câblage : ANSI/TIA 568C.2 - ISO 11801
- › Gaine : PVC

LONGUEUR	CONDITIONNEMENT	GRIS	JAUNE	VERT	BLEU	ROUGE	NOIR
100 m	Bobine	811255	811266	811264	811268	811262	811260
305 m	Dévidoir	811256	811267	811265	811269	811263	811261
500 m	Touret	811257	-	-	-	-	-



F/UTP

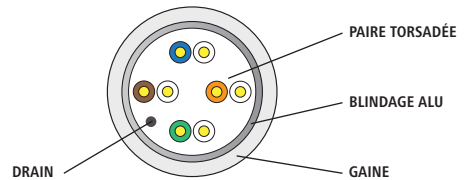

Dexlan

Câble blindé CAT. 6 S/FTP multibrin cuivre

La qualité du cuivre dans toutes les couleurs !



PoE

CAT. 6 GARANTIE **20** ANS

CARACTÉRISTIQUES

- › Catégorie : CAT. 6
- › Fréquence : 250 MHz
- › Impédance : 100 Ω
- › Conducteur : cuivre
- › AWG : 26 / 7 brins
- › Blindage : général par tresse de cuivre, et paire par paire par feuille d'aluminium
- › Diamètre extérieur des fils : 1,05 mm ± 0,02 mm
- › Diamètre extérieur du câble : 6,3 mm ± 0,3 mm
- › Norme de câblage : ANSI/TIA 568C.2 - ISO 11801
- › Gaine : PVC ou LSOH (voir tableau)



S/FTP

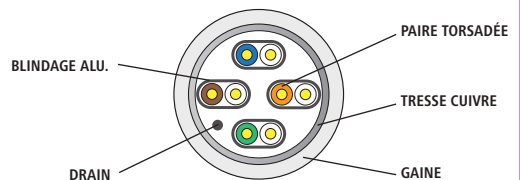

LONGUEUR	LSOH	CONDITIONNEMENT	GRIS	JAUNE	VERT	BLEU	ROUGE	NOIR
100 m	Non	Bobine	611925	611929	611928	611930	611927	611926
100 m	Oui	Bobine	611931	-	-	-	-	-
305 m	Non	Dévidoir	611932	611936	611935	611937	611934	611933
305 m	Oui	Dévidoir	611938	-	-	-	-	-
1 000 m	Non	Touret	611939	-	-	-	-	-

Câbles multibrins CAT. 6A / CAT. 7



CAT. 6A

GARANTIE 20 ANS

Câble blindé CAT. 6A F/UTP multibrin cuivre

CARACTÉRISTIQUES

- › Catégorie : CAT. 6A
- › Fréquence : 500 MHz
- › Impédance : 100 Ω
- › Conducteur : cuivre
- › AWG : 26 / 7 brins
- › Blindage : général par feuille d'aluminium
- › Diamètre extérieur des fils : 0,88 mm ± 0,01 mm
- › Diamètre extérieur du câble : 5,6 mm ± 0,2 mm
- › Norme de câblage : ANSI/TIA 568C.2
- › Gaine : LSOH (zéro halogène)

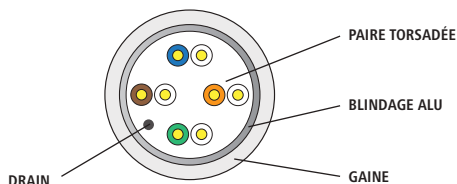
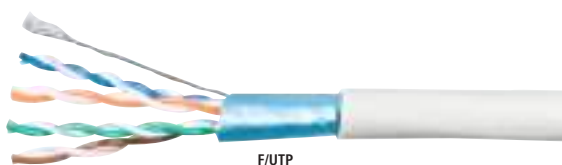

LONGUEUR	CONDIT.	GRIS	JAUNE	VERT	BLEU	ROUGE	NOIR
100 m	Bobine	611940	611944	611943	611945	611942	611941
305 m	Carton	611946	611950	611949	611951	611948	611947
500 m	Touret	611952	-	-	-	-	-

Câble blindé CAT. 6A S/FTP multibrin cuivre

CARACTÉRISTIQUES

- › Catégorie : CAT. 6A
- › Fréquence : 500 MHz
- › Impédance : 100 Ω
- › Conducteur : cuivre
- › AWG : 26 / 7 brins
- › Blindage : général par tresse de cuivre, et paire par paire par feuille d'aluminium
- › Diamètre extérieur des fils : 1,05 mm ± 0,02 mm
- › Diamètre extérieur du câble : 5,8 mm ± 0,3 mm
- › Norme de câblage : ANSI/TIA 568C.2
- › Gaine : PVC ou LSOH (voir tableau)



CAT. 6A

GARANTIE 20 ANS

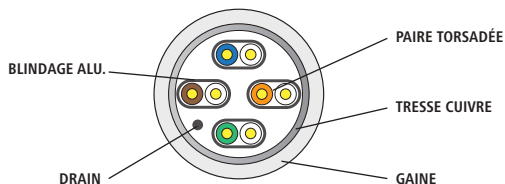
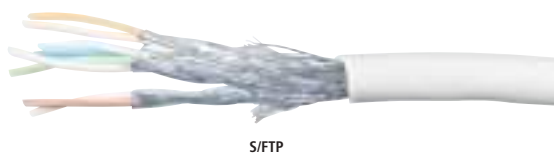

LONGUEUR	LSOH	CONDITIONNEMENT	GRIS
100 m	Non	Bobine	612010
100 m	Oui	Bobine	612011
305 m	Non	Carton	612012
305 m	Oui	Carton	612013
500 m	Non	Touret	612014
500 m	Oui	Touret	612015

Câble blindé CAT. 7 S/FTP multibrin cuivre

CARACTÉRISTIQUES

- › Catégorie : CAT. 7
- › Fréquence : 600 MHz
- › Impédance : 100 Ω
- › Conducteur : cuivre
- › AWG : 26 / 7 brins
- › Blindage : général par tresse de cuivre, et paire par paire par feuille d'aluminium
- › Diamètre extérieur des fils : 0,99 mm ± 0,01 mm
- › Diamètre extérieur du câble : 5,6 mm ± 0,3 mm
- › Norme de câblage : ANSI/TIA 568C.2
- › Gaine : PVC ou LSOH (voir tableau)



CAT. 7

GARANTIE 20 ANS

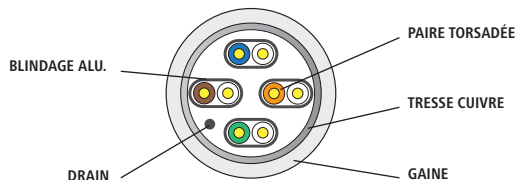
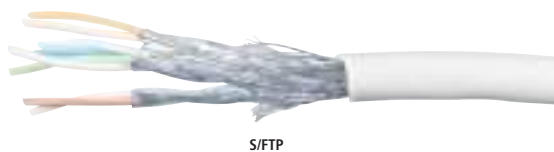

LONGUEUR	LSOH	CONDIT.	GRIS
100 m	Non	Bobine	611875
100 m	Oui	Bobine	611876
305 m	Non	Touret	611877
305 m	Oui	Touret	611878
500 m	Non	Touret	611879
500 m	Oui	Touret	611880

Câbles monobrins CAT. 5e

PENSEZ-Y

Retrouvez toutes nos
embases noyaux RJ45

Page : 53



Pour vous garantir un niveau de qualité et de performance toujours plus élevé, nous nous sommes engagés dans une démarche de certification DELTA pour nos solutions de câblage réseau DEXLAN.

Nos produits font l'objet d'un contrôle rigoureux à chaque étape de leur fabrication. Mais au-delà de la qualité, pour vous assurer le plus haut niveau de performance pour vos projets de câblage réseau, nous avons confié au laboratoire DELTA les tests et la certification des chaînes de liaison DEXLAN CAT. 6A U/FTP et CAT. 6A F/FTP. DELTA est un laboratoire indépendant, basé au Danemark, et est LE référent sur le marché européen du câblage réseau.

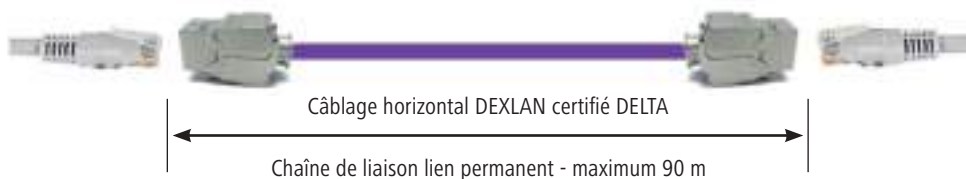

Dexlan

Câble blindé CAT. 5e F/UTP monobrins



CARACTÉRISTIQUES

› Catégorie :	CAT. 5e
› Euroclasse RPC :	D _{ca} -s2 -d2 -a1
› Fréquence :	100 MHz
› Impédance :	100 Ω
› Conducteur :	cuivre
› AWG :	24
› Blindage :	général par feuille d'aluminium
› Diamètre extérieur des fils :	0,96 mm ± 0,02 mm
› Diamètre extérieur du câble :	6,0 mm ± 0,5 mm
› Norme de câblage :	ANSI/TIA 568C.2 – ISO 11801
› Gaine :	LSOH (zéro halogène)

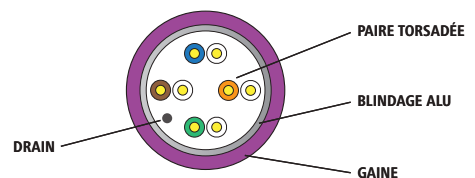
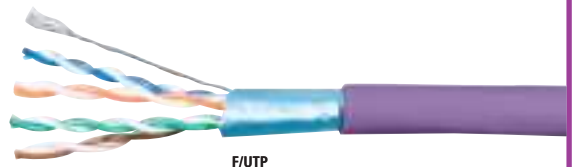

LONGUEUR	CONDITIONNEMENT	VIOLET
100 m	Bobine	613022
305 m	Dévidoir	613031
500 m	Touret	613024

Câbles monobrins CAT. 6 / CAT. 6A

Dexlan

Câble non blindé CAT. 6 U/UTP monobrין



CAT. 6

GARANTIE 20 ANS

CARACTÉRISTIQUES

- | | | | |
|--------------------|-----------------------------|---------------------------------|-----------------------------|
| » Catégorie : | CAT. 6 | » Blindage : | non blindé |
| » Euroclasse RPC : | D _{ca} -s2 -d2 -a2 | » Diamètre extérieur des fils : | 0,98 mm ± 0,02 mm |
| » Fréquence : | 250 MHz | » Diamètre extérieur du câble : | 6,0 mm ± 0,5 mm |
| » Impédance : | 100 Ω | » Norme de câblage : | ANSI/TIA 568C.2 – ISO 11801 |
| » Conducteur : | cuivre | » Gaine : | LSOH (zéro halogène) |
| » AWG : | 23 | | |

LONGUEUR	CONDITIONNEMENT	VIOLET
100 m	Bobine	613025
305 m	Dévidoir	613032
500 m	Touret	613027

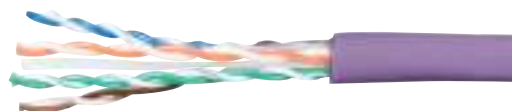

U/UTP

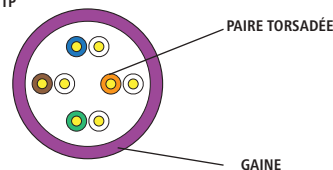

PAIRE TORSADÉE

GAINE

Câble blindé CAT. 6 F/UTP monobrין



CAT. 6

GARANTIE 20 ANS

CARACTÉRISTIQUES

- | | | | |
|--------------------|-----------------------------|---------------------------------|---------------------------------|
| » Catégorie : | CAT. 6 | » Blindage : | général par feuille d'aluminium |
| » Euroclasse RPC : | D _{ca} -s2 -d2 -a2 | » Diamètre extérieur des fils : | 1,1 mm ± 0,02 mm |
| » Fréquence : | 250 MHz | » Diamètre extérieur du câble : | 7,3 mm ± 0,5 mm |
| » Impédance : | 100 Ω | » Norme de câblage : | ANSI/TIA 568C.2 – ISO 11801 |
| » Conducteur : | cuivre | » Gaine : | LSOH (zéro halogène) |
| » AWG : | 23 | | |

LONGUEUR	CONDITIONNEMENT	VIOLET
100 m	Bobine	613028
305 m	Touret	613029
500 m	Touret	613030



F/UTP

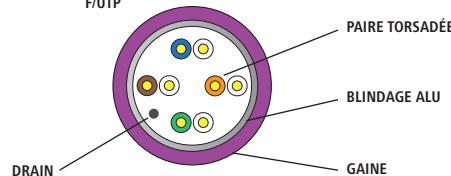

PAIRE TORSADÉE

BLINDAGE ALU

DRAIN

GAINE

Câble blindé CAT. 6 F/UTP double monobrין



CAT. 6

GARANTIE 20 ANS

CARACTÉRISTIQUES

- | | | | |
|--------------------|-----------------|---------------------------------|---------------------------------|
| » Catégorie : | CAT. 6 | » Blindage : | général par feuille d'aluminium |
| » Euroclasse RPC : | E _{ca} | » Diamètre extérieur des fils : | 1,1 mm ± 0,02 mm |
| » Fréquence : | 250 MHz | » Diamètre extérieur du câble : | 2 x 7,3 mm ± 0,5 mm |
| » Impédance : | 100 Ω | » Norme de câblage : | ANSI/TIA 568C.2 – ISO 11801 |
| » Conducteur : | cuivre | » Gaine : | LSOH (zéro halogène) |
| » AWG : | 23 | | |

LONGUEUR	CONDITIONNEMENT	VIOLET
100 m	Bobine	613034
305 m	Touret	613035
500 m	Touret	613036

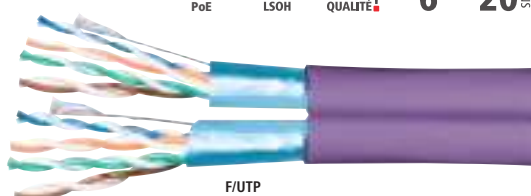

F/UTP

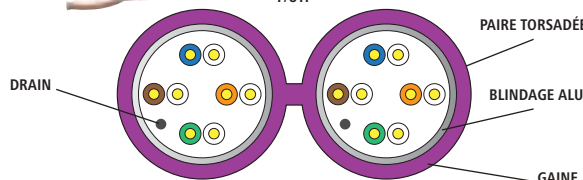

PAIRE TORSADÉE

BLINDAGE ALU

DRAIN

GAINE

Câble blindé CAT. 6A U/FTP monobrין



CAT. 6A

GARANTIE 20 ANS

CARACTÉRISTIQUES

- | | | | |
|--------------------|------------------------------|---------------------------------|---|
| » Catégorie : | CAT. 6A Class E _A | » Blindage : | paire par paire par feuille d'aluminium |
| » Euroclasse RPC : | D _{ca} -s1 -d1 -a1 | » Diamètre extérieur des fils : | 1,35 mm ± 0,02 mm |
| » Fréquence : | 500 MHz | » Diamètre extérieur du câble : | 7,5 mm ± 0,5 mm |
| » Impédance : | 100 Ω | » Norme de câblage : | ANSI/TIA 568C.2 – ISO 11801 |
| » Conducteur : | cuivre | » Gaine : | LSOH (zéro halogène) |
| » AWG : | 23 | | |

LONGUEUR	CONDITIONNEMENT	VIOLET
100 m	Bobine	613037
305 m	Touret	613038
500 m	Touret	613039

PENSEZ-Y

Retrouvez toutes nos embases
noyaux RJ45 certifiées DELTA

Page : 53

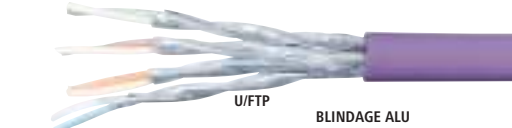

U/FTP

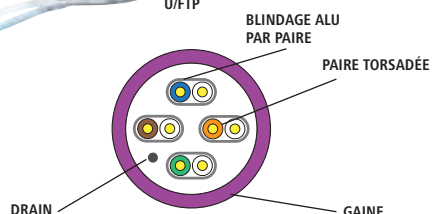
BLINDAGE ALU
PAR PAIRE

PAIRE TORSADÉE

DRAIN

GAINE

Dexlan

Câble blindé CAT. 6A F/FTP monobrin

CARACTÉRISTIQUES

- › Catégorie : CAT. 6A Class E_A
- › Euroclasse RPC : D_{ca} -s1 -d2 -a1
- › Fréquence : 500 MHz
- › Impédance : 100 Ω
- › Conducteur : cuivre
- › AWG : 23
- › Blindage : général par feuille d'aluminium, et paire par paire par feuille d'aluminium
- › Diamètre extérieur des fils : 1,35 mm ± 0,02 mm
- › Diamètre extérieur du câble : 7,5 mm ± 0,5 mm
- › Norme de câblage : ANSI/TIA 568C.2 – ISO 11801
- › Gaine : LSOH (zéro halogène)

LONGUEUR	CONDITIONNEMENT	VIOLET
100 m	Bobine	613043
305 m	Touret	613044
500 m	Touret	613045

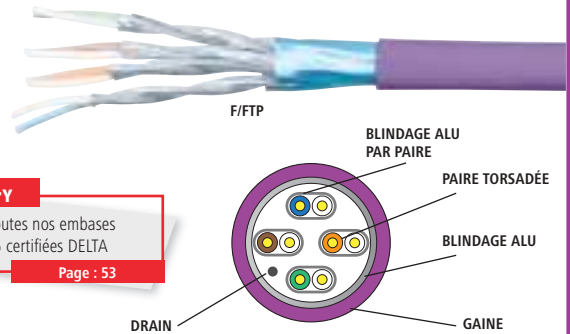

PENSEZ-Y

Retrouvez toutes nos embases noyaux RJ45 certifiées DELTA

Page : 53

Câble blindé CAT. 6A F/FTP double monobrin

CARACTÉRISTIQUES

- › Catégorie : CAT. 6A
- › Euroclasse RPC : E_{ca}
- › Fréquence : 500 MHz
- › Impédance : 100 Ω
- › Conducteur : cuivre
- › AWG : 23
- › Blindage : général par feuille d'aluminium, et paire par paire par feuille d'aluminium
- › Diamètre extérieur des fils : 1,35 mm ± 0,02 mm
- › Diamètre extérieur du câble : 2 x 7,5 mm ± 0,5 mm
- › Norme de câblage : ANSI/TIA 568C.2 – ISO 11801
- › Gaine : LSOH (zéro halogène)

LONGUEUR	CONDITIONNEMENT	VIOLET
100 m	Bobine	613049
305 m	Touret	613050
500 m	Touret	613051

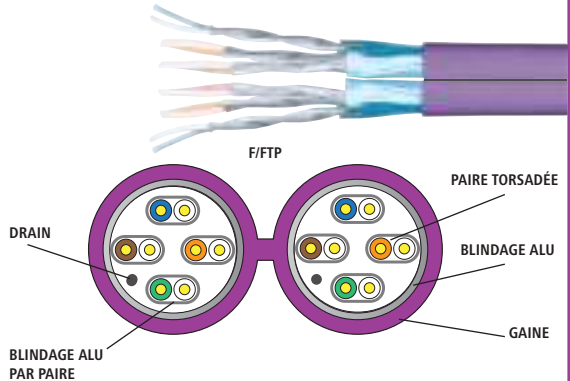

Câble blindé CAT. 7 S/FTP monobrin

CARACTÉRISTIQUES

- › Catégorie : CAT. 7
- › Euroclasse RPC : D_{ca} -s1a -d2 -a1
- › Fréquence : 600 MHz
- › Impédance : 100 Ω
- › Conducteur : cuivre
- › AWG : 23
- › Blindage : général par tresse de cuivre, et paire par paire par feuille d'aluminium
- › Diamètre extérieur des fils : 1,35 mm ± 0,02 mm
- › Diamètre extérieur du câble : 8,0 mm ± 0,5 mm
- › Norme de câblage : ANSI/TIA 568C.2 – ISO 11801
- › Gaine : LSOH (zéro halogène)

LONGUEUR	CONDITIONNEMENT	VIOLET
100 m	Bobine	613046
305 m	Touret	613047
500 m	Touret	613048

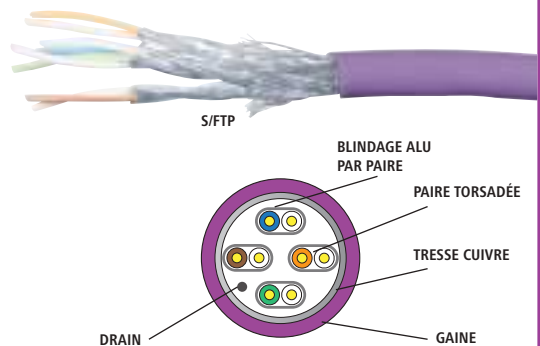

Câble réseau étanche monobrin cuivre

Vos liaisons LAN étanches !

CARACTÉRISTIQUES

- › Catégorie : CAT. 5e ou CAT. 6 ou CAT. 6A
- › Impédance : 100 Ω
- › Conducteur : cuivre
- › Blindage CAT. 6 / CAT. 6A : général par feuille d'aluminium
- › Norme de câblage : ANSI/TIA 568C.2
- › Gaine : PVC + PE (polyéthylène anti-UV)

	TYPE	LONGUEUR	RÉF.
Câble monobrin ext. CAT. 5e U/UTP	AWG 24	100 m	612004
Câble monobrin ext. CAT. 5e U/UTP	AWG 24	305 m	612005
Câble monobrin ext. CAT. 6 F/UTP	AWG 23	100 m	612006
Câble monobrin ext. CAT. 6 F/UTP	AWG 23	305 m	612007
Câble monobrin ext. CAT. 6A F/UTP	AWG 23	100 m	612008
Câble monobrin ext. CAT. 6A F/UTP	AWG 23	305 m	612009



Idéal pour une utilisation en extérieur !



LEONI

Câble blindé CAT. 6 U/FTP monobrin - MegaLine® E2-45 U/F

Performance supérieure avec une bande passante jusqu'à 450 MHz !



CAT. 6

CARACTÉRISTIQUES

- › Catégorie : CAT. 6
- › Euroclasse RPC : D_{ca} -s2 -d2 -a1
- › Fréquence : 450 MHz
- › Impédance : 100 Ω
- › Conducteur : cuivre
- › AWG : 23
- › Blindage : paire par paire par feuille d'aluminium
- › Diamètre extérieur des fils : 1,24 mm
- › Diamètre extérieur du câble : 7,4 mm
- › Norme de câblage : ANSI/TIA 568C.2 – ISO 11801
- › Gaine : LSOH (zéro halogène)

LONGUEUR	CONDITIONNEMENT	JAUNE
500 m	Touret	613500

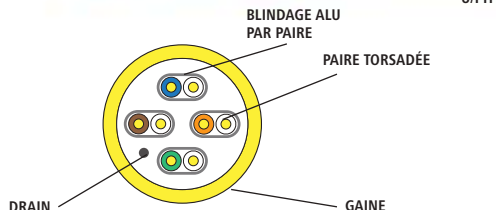

Câble blindé CAT. 6A U/FTP monobrin - MegaLine® E5-60 U/F

Performance supérieure avec une bande passante jusqu'à 600 MHz !



CAT. 6A

CARACTÉRISTIQUES

- › Catégorie : CAT. 6A Class EA
- › Euroclasse RPC : D_{ca} -s2 -d2 -a1
- › Fréquence : 600 MHz
- › Impédance : 100 Ω
- › Conducteur : cuivre
- › AWG : 23
- › Blindage : paire par paire par feuille d'aluminium
- › Diamètre extérieur des fils : 1,24 mm
- › Diamètre extérieur du câble : 7,2 mm
- › Norme de câblage : ANSI/TIA 568C.2 – ISO 11801
- › Gaine : LSOH (zéro halogène)

LONGUEUR	CONDITIONNEMENT	JAUNE
500 m	Touret	613502

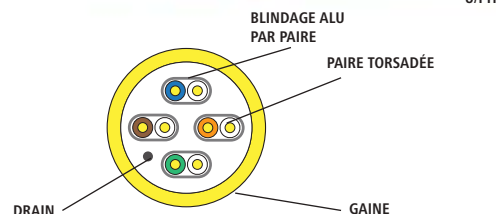

Câble blindé CAT. 6A F/FTP monobrin - MegaLine® E5-70 F/F

Performance supérieure avec une bande passante jusqu'à 700 MHz !



CAT. 6A

CARACTÉRISTIQUES

- › Catégorie : CAT. 6A Class EA
- › Euroclasse RPC : D_{ca} -s2 -d2 -a1
- › Fréquence : 700 MHz
- › Impédance : 100 Ω
- › Conducteur : cuivre
- › AWG : 23
- › Blindage : général par feuille d'aluminium, et paire par paire par feuille d'aluminium
- › Diamètre extérieur des fils : 1,24 mm
- › Diamètre extérieur du câble : 7,5 mm
- › Norme de câblage : ANSI/TIA 568C.2 – ISO 11801
- › Gaine : LSOH (zéro halogène)

LONGUEUR	CONDITIONNEMENT	JAUNE
500 m	Touret	613504

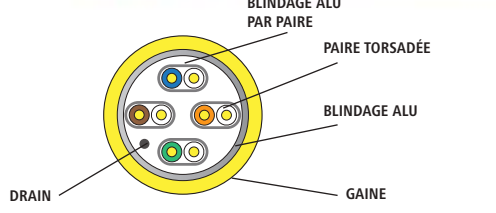

Câble blindé CAT. 8.2 S/FTP monobrin - MegaLine® G20 S/F

Pour des débits jusqu'à 40 Gbps, 4x plus performants que CAT. 6A !



CAT. 8

CARACTÉRISTIQUES

- › Catégorie : CAT. 8.2 Class II (compatible CAT. 8.1 Class I)
- › Euroclasse RPC : D_{ca} -s2 -d2 -a1
- › Fréquence : 2000 MHz
- › Impédance : 100 Ω
- › Conducteur : cuivre
- › AWG : 22
- › Blindage : général par tresse de cuivre, paire par paire par feuille d'aluminium
- › Diamètre extérieur des fils : 1,6 mm
- › Diamètre extérieur du câble : 8,1 mm
- › Norme de câblage : ANSI/TIA 568D.2 – ISO 11801
- › Gaine : LSOH (zéro halogène)

LONGUEUR	CONDITIONNEMENT	JAUNE
500 m	Touret	613512

PENSEZ-Y
 Retrouvez notre embase noyau RJ45 CAT.8 certifiée GHMT
 Page : 53

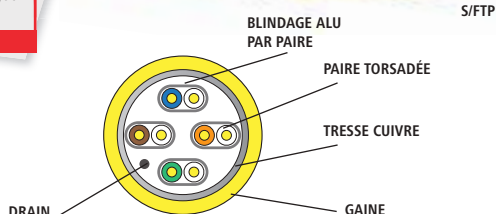

CONNECTIQUE RÉSEAU

LEONI

Embase noyau blindée RJ45 CAT. 6A MegaLine® Connect45



PoE

CAT.
6A

Connecteur RJ45 de terrain MegaLine® Connect45



PoE

CAT.
6A

Existe en version droite ou coudée !

CARACTÉRISTIQUES

- › Catégorie : CAT. 6A Class EA
- › Pour câble monobrin : AWG 22 à AWG 24 (avec Cable Plug Réf. 613556)
- › Pour câble multibrin : AWG 26 ou AWG 27 (avec Cable Plug Réf. 613555)
- › Format : noyau keystone
- › Ouverture : 90°
- › Compatible avec les panneaux haute densité
- › Certification : GHMT

RÉF. 613550



	STANDARD	RÉF.
Embase droite RJ45 CAT. 6A blindée	ISO/IEC	613550
Embase coudée RJ45 CAT. 6A blindée	ISO/IEC	613552

CARACTÉRISTIQUES

- › Catégorie : CAT. 6A Class EA
- › Pour câble monobrin : AWG 22 à AWG 24 (avec Cable Plug Réf. 613556)
- › Pour câble multibrin : AWG 26 ou AWG 27 (avec Cable Plug Réf. 613555)
- › Ouverture : 90°
- › Indice d'étanchéité : IP 20
- › Diamètre du câble supporté : 5 à 9 mm



	STANDARD	RÉF.
Connecteur de terrain RJ45 CAT. 6A blindé	ISO/IEC	613553

Accessoires MegaLine® Connect45

CARACTÉRISTIQUES

- › Pince à sertir les Cable Plugs : Réf. 613557
- › Cable plug pour câble multibrin : AWG 26 ou AWG 27 (Réf. 613555)
- › Cable plug pour câble monobrin : AWG 22 à AWG 24 (Réf. 613556)
- › Manchon de protection des Cable Plugs et de tirage des câbles : Réf. 613558

	RÉF.
Cable Plug multibrin AWG 26-27 (lot de 25)	613555
Cable Plug monobrin AWG 22-24 (lot de 25)	613556
Pince à sertir les Cable Plugs	613557
Manchon de protection pour Cable Plug et tire-câble (lot de 25)	613558



RÉF. 613555



RÉF. 613556



RÉF. 613557



RÉF. 613558

Connecteur d'extension MegaLine® Connect45 LinkExtender



PoE

CAT.
6A

Embase noyau blindée RJ45 CAT. 6A MegaLine® Connect45 PRO



PoE

CAT.
6A

CARACTÉRISTIQUES

- › Catégorie : CAT. 6A Class EA
- › Pour câble monobrin : AWG 22 à AWG 24 (avec Cable Plug Réf. 613556)
- › Pour câble multibrin : AWG 26 ou AWG 27 (avec Cable Plug Réf. 613555)
- › Ouverture : 90°
- › Indice d'étanchéité : IP 20
- › Diamètre du câble supporté : 5 à 10 mm



	STANDARD	RÉF.
Connecteur d'extension CAT. 6A blindé	ISO/IEC	613554

Existe avec option coudée !

CARACTÉRISTIQUES

- › Catégorie : CAT. 6A Class EA
- › Pour câble monobrin ou multibrin : AWG 22 à AWG 26
- › Format : noyau keystone
- › Raccordement sans outil
- › Compatible avec les panneaux haute densité
- › Option sortie arrière coudée : Réf. 613560
- › Certification : GHMT



RÉF. 613559

	STANDARD	RÉF.
Embase droite RJ45 CAT. 6A blindée (lot de 24)	ISO/IEC	613559
Option sortie coudée (lot de 20)	-	613560

Panneau de brassage à équiper

CARACTÉRISTIQUES

- › Nombre d'emplacements : 24 emplacements noyau keystone
- › Blindage : STP
- › Format : rackable 19"
- › Hauteur : 1 U
- › Support arrière de câbles



	HAUTEUR	BLINDAGE	EMPLACEMENTS	RÉF.
Panneau vide à équiper	1 U	STP	24	613563

Plastron nu RJ45

CARACTÉRISTIQUES

- › Nombre d'emplacements : 1 ou 2 emplacements noyau keystone
- › Sortie inclinée à 30°
- › Format : 45 x 45 mm
- › Facilité d'étiquetage



RÉF. 613565

	EMPLACEMENTS	RÉF.
Plastron incliné 30°	1	613564
Plastron incliné 30°	2	613565

Connectique RJ45

Connecteur RJ45 à sertir multibrin

CAT. 5e CAT. 6 CAT. 6A

Conditionnement en sachet 10 / 50 / 100 / 1000 pièces !

CARACTÉRISTIQUES

- Compatible : câble multibrin AWG 24/7 à 26/7
- Catégorie : CAT. 5e, CAT. 6 ou CAT. 6A
- Blindage : non blindé ou blindé
- Peigne : intégré ou séparé
- Contacts : plaquage or

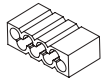

+ Peigne avec insertion en quinconce !



RÉF. 920880

COND.	CAT.	BLINDAGE	DIAMÈTRE MAX. FILS	RÉF.
Par 10	CAT. 5e	UTP	1,00 mm	920830
Par 50	CAT. 5e	UTP	1,00 mm	920820
Par 1000	CAT. 5e	UTP	1,00 mm	920801
Par 10	CAT. 5e	STP	1,00 mm	920850
Par 100	CAT. 5e	STP	1,00 mm	920870
Par 10	CAT. 6	UTP	1,05 mm	920560
Par 10*	CAT. 6	UTP	1,05 mm	920840
Par 10	CAT. 6	STP	1,00 mm	920580
Par 10*	CAT. 6	STP	1,05 mm	920880
Par 10*	CAT. 6A	UTP	1,00 mm	920841
Par 10*	CAT. 6A	STP	1,10 mm	920842

* Connecteurs avec peigne séparé

Connecteur RJ45 easy plug à sertir multibrin

CAT. 5e CAT. 6

Pour un raccordement encore plus rapide !

CARACTÉRISTIQUES

- Compatible : câble multibrin AWG 24/7 à 26/7
- Catégorie : CAT. 5e ou CAT. 6
- Blindage : non blindé ou blindé
- Peigne débouchant
- Contacts : plaquage or
- Pince à sertir 2-en-1 : sertissage et coupe des fils en 1 action (Réf. 812029)



RÉF. 812029



RÉF. 920805

COND.	CAT.	BLINDAGE	AWG	DIAMÈTRE MAX. FILS	RÉF.
Par 10	CAT. 5e	UTP	24-26	1,04 mm	920802
Par 10	CAT. 5e	STP	24-26	1,04 mm	920803
Par 10	CAT. 6	UTP	24-26	1,04 mm	920804
Par 10	CAT. 6	STP	24-26	1,04 mm	920805

Pince à sertir 2-en-1 pour connecteur RJ45 easy plug

812029Connecteur RJ45 de terrain coudé **NOUVEAU**

4 positions de coude possibles !

CAT. 6A

CARACTÉRISTIQUES

- Compatible : câble multibrin ou monobrין AWG23 à 26
- Catégorie : CAT. 6A STP
- Norme de câblage : ANSI/TIA 568A/B
- Ouverture : 90°
- Indice d'étanchéité : IP20
- Diamètre de câble supporté : 7 à 8,5 mm
- Coude amovible et orientable sur 4 positions : 0°, 90°, 180° et 270°



NOUVEAU 2020

CONDITIONNEMENT	CAT.	BLINDAGE	RÉF.
A l'unité	CAT. 6A	STP	920809

Connecteur RJ45 à sertir monobrין

CAT. 5e CAT. 6 CAT. 6A

Conditionnement en sachet 5 / 10 pièces !

CARACTÉRISTIQUES

- Compatible : câble monobrין AWG 22 à 24 (voir tableau)
- Catégorie : CAT. 5e, CAT. 6 ou CAT. 6A
- Blindage : non blindé ou blindé
- Peigne : intégré ou séparé
- Contacts : plaquage or



RÉF. 920818

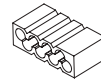

+ Peigne avec insertion en quinconce !

COND.	CAT.	BLINDAGE	AWG	DIAMÈTRE MAX. FILS	RÉF.
Par 10*	CAT. 5e	STP	23-24	1,02 mm	920814
Par 10*	CAT. 6	UTP	23-24	1,10 mm	920816
Par 10*	CAT. 6	STP	23-24	1,02 mm	920817
Par 5*	CAT. 6A	STP	22-24	1,50 mm	920818

* Connecteurs avec peigne séparé

Connecteur RJ45 de terrain

CAT. 6 CAT. 6A

Raccordez vos cordons directement sur le terrain et sans outil !

CARACTÉRISTIQUES

- Compatible : câble multibrin AWG 22 à 27
câble monobrין AWG 22 à 26
- Catégorie : CAT. 6 STP ou CAT. 6A STP
- Norme de câblage : ANSI/TIA 568A/B et PNO
- Ouverture : 90°
- Indice d'étanchéité : IP20
- Manchon et serre-câble fournis

RÉF. 920812



CONDITIONNEMENT	CAT.	BLINDAGE	RÉF.
A l'unité	CAT. 6	STP	920812
A l'unité	CAT. 6A	STP	920813

Connecteur RJ45 de terrain

Réalisez vous-même vos raccordements en CAT. 8 !

CARACTÉRISTIQUES

- Compatible : câble multibrin ou monobrין AWG 22 à 24
- Catégorie : CAT. 8.1 Class I STP
- Norme de câblage : ANSI/TIA 568A/B
- Ouverture : 90°
- Indice d'étanchéité : IP20
- Diamètre du câble supporté : 7 à 8,5 mm



PoE TOP QUALITÉ!

CAT. 8

PENSEZ-Y
Retrouvez nos câbles monobrins CAT. 8

Page : 47



RÉF. 920808

CONDITIONNEMENT	CAT.	BLINDAGE	RÉF.
A l'unité	CAT. 8	STP	920808

Connectique étanche et accessoires

Dérouleur de câble



+ Charge max.
100 kg !

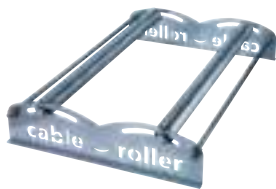

CARACTÉRISTIQUES

- › Réglage du diamètre de touret : 100 à 600 mm
- › Largeur maximum de touret : 540 mm
- › Charge maximum : 100 kg
- › Dimensions : 600 x 400 x 100 mm
- › Poids du dérouleur : 6 kg
- › Matière : acier zingué

RÉF.

830274

Enrouleur cordon réseau



**Simplifiez le contrôle
de vos installations !**

+ Pratique pour
tester vos
installations !



CARACTÉRISTIQUES

- › Catégorie : CAT. 6A Class E_A sur câble Draka CAT. 7 UC900 HS23
- › Conducteur : cuivre
- › Blindage : général par tresse de cuivre, et paire par paire par feuille aluminium
- › Norme de câblage : ISO 11801
- › Gaine : LSOH (zéro halogène)
- › Raccordement : embases RJ45 CAT. 6A en bout de câble et sur dérouleur
- › Longueur : 90 m

LONGUEUR

90 m

RÉF.

902452

Cordon rétractable RJ45



CARACTÉRISTIQUES

- › Câblage : droit point à point, paires non torsadées
- › Fréquence : 100 MHz
- › Impédance : 100 Ω
- › Conducteur : cuivre
- › Gaine : PVC
- › Longueur : 1,50 m
- › Livré en sachet individuel

LONGUEUR

1,50 m

RÉF.

812932

Protection RJ45

Plus de poussière et connecteur protégé !

CARACTÉRISTIQUES

- › Réf. 253182 : protection des connecteurs RJ45
- › Réf. 253183 : protection des prises RJ45
- › Conditionnement : sachet de 10 pièces

RÉF. 253182



RÉF. 253183

**Évite l'accumulation
de la poussière !**

RÉF.

Protection connecteur RJ45

253182

Protection prise RJ45

253183

Embase de traversée RJ45 étanche

Vos liaisons RJ étanches !

CAT.
5e

CARACTÉRISTIQUES

- › Catégorie : CAT. 5e UTP
- › Matière : ABS
- › Diamètre de perçage : 25 mm
- › Diamètre du câble : 5,2 mm à 5,8 mm
- › Passage possible du connecteur RJ45 dans le presse-étoupe
- › Indice d'étanchéité : IP67



RÉF.

620635

Connexion RJ45 étanche



CAT.
6

CARACTÉRISTIQUES

- › Catégorie : CAT. 6 STP
- › Matière : nylon 66 anti-UV
- › Dimensions extérieures : 136 x 30 mm
- › Diamètre du câble : 3 mm à 8 mm
- › Indice d'étanchéité : IP68
- › Température de fonctionnement : -40°C à +105°C



RÉF.

620639

Connectique RJ45 étanche avec bouchon

Idéal pour le raccordement de vos équipements industriels !

CARACTÉRISTIQUES

- › Catégorie : CAT. 6 STP
- › Embase noyau étanche : Réf. 620636 : raccordement bloc 110
- › Embase de traversée étanche : Réf. 620637
- › Matière : PBT + fibre de verre
- › Diamètre de perçage : 25 mm
- › Profondeur : 30 à 33 mm
- › Manchon étanche : Réf. 620638, pour câble diamètre 10 mm max
- › Manchon étanche compatible avec les connecteurs RJ45 de terrain
- › Chaîne de bouchon amovible
- › Indice d'étanchéité : IP67



RÉF. 620636



RÉF. 620636

RÉF. 620638

RÉF.

Embase de traversée CAT. 6
blindée avec bouchon**620637**Embase CAT. 6
blindée avec bouchon**620636**

Manchon étanche

620638

Manchon pour connecteur RJ45

Toutes les couleurs en stock !

CARACTÉRISTIQUES

- › Languette de protection de l'ergot de verrouillage
- › Conditionnement : sachet de 10 pièces



RÉF. 253161

RÉF. 253012

COULEUR	5,5 MM	6 MM	6,5 MM
Gris	253161	253171	253191
Rouge	253162	253172	253192
Vert	253163	253173	253193
Bleu	253164	253174	253194
Jaune	253165	253175	253195
Noir	253166	253176	253196
Orange	253167	253177	253197

CLIPSABLE			
Gris	-	253011	-
Rouge	-	253014	-
Vert	-	253015	-
Bleu	-	253013	-
Jaune	-	253016	-
Noir	-	253012	-
Blanc	-	253017	-

Eclateurs et doubleurs de prises RJ45

Doubleur de prise RJ45

CAT.
5e

CARACTÉRISTIQUES

- › Catégorie : CAT. 5e UTP
- › 1 x RJ45 femelle, vers 2 x RJ45 femelle
- › Câblage : droit point à point

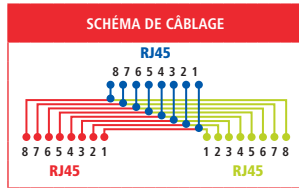

BLINDAGE

RÉF.

Doubleur de prise RJ45 F / F / F

UTP

252020

Doubleur de prise RJ45

CAT.
5e

CARACTÉRISTIQUES

- › Catégorie : CAT. 5e UTP ou STP
- › 1 x RJ45 mâle, vers 2 x RJ45 femelle
- › Câblage : droit point à point
- › Cordon : 10 cm
- › Fixation : par vis

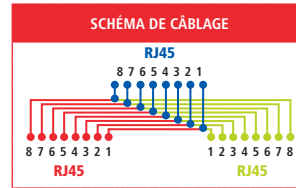

RÉF. 252470

BLINDAGE

RÉF.

Doubleur de prise RJ45 F / M / F

UTP

252470

Doubleur de prise RJ45 F / M / F

STP

252471

Eclateur de ports RJ45 CAT. 5e

1 prise réseau + 1 prise téléphone sur 1 prise RJ45 !

CAT.
5e

CARACTÉRISTIQUES

- › Catégorie : CAT. 5e UTP ou STP
- › 1 x RJ45 mâle, vers 2 x RJ45 femelle
- › 1 prise RJ45 femelle câblée réseau 1-2 et 3-6
- › 1 prise RJ45 femelle câblée téléphonie 4-5 et 3-6
- › Cordon : 10 cm
- › Fixation : par vis
- › S'utilise par 2

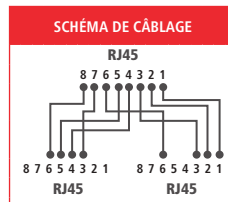
RÉF. 901852
STPRÉF. 901851
UTP

BLINDAGE

RÉF.

Eclateur de ports F / M / F

UTP

901851

Eclateur de ports F / M / F

STP

901852

Eclateur de ports RJ45 CAT. 5e

Raccordez 2 postes réseau sur 1 prise RJ45 !

CAT.
5e

CARACTÉRISTIQUES

- › Catégorie : CAT. 5e UTP
- › 1 x RJ45 mâle, vers 2 x RJ45 femelle
- › Prises RJ45 femelle câblées 1-2 et 3-6
- › S'utilise par 2

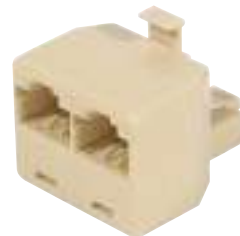
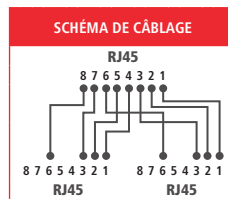
RÉF. 252121
MONOBLOC

RÉF. 252221

RÉF.

Eclateur monobloc F / M / F

252121

Eclateur F / M / F-cordon de 15 cm

252221

Eclateur de ports RJ45 CAT. 5e

Raccordez 2 postes réseau sur 1 prise RJ45 !

CAT.
5e

CARACTÉRISTIQUES

- › Catégorie : CAT. 5e UTP ou STP
- › 1 x RJ45 mâle, vers 2 x RJ45 femelle
- › Prises RJ45 femelle câblées 1-2 et 3-6
- › Cordon : 10 cm
- › Fixation : par vis
- › S'utilise par 2

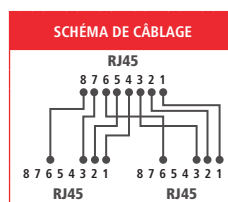
RÉF. 901850
STPRÉF. 901840
UTP

BLINDAGE

RÉF.

Eclateur de ports F / M / F

UTP

901840

Eclateur de ports F / M / F

STP

901850

Coupleur RJ45

Prolongez vos liaisons Ethernet !

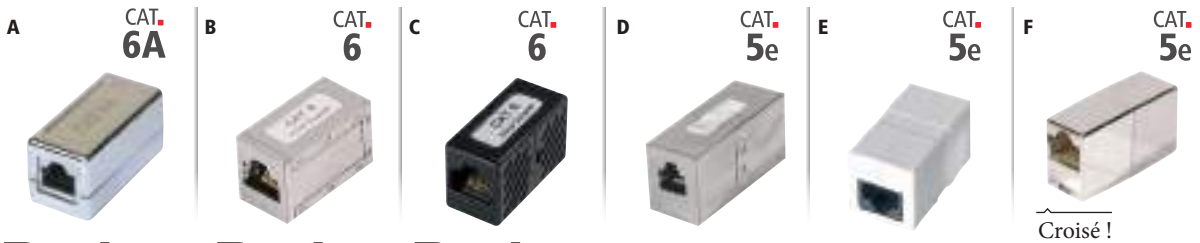

Dexlan Dexlan Dexlan

		CATÉGORIE	BLINDAGE	RÉF.
A	Coupleur RJ45 CAT. 6A	CAT. 6A	STP	272221
B	Coupleur RJ45 CAT. 6	CAT. 6	STP	272220
C	Coupleur RJ45 CAT. 6	CAT. 6	UTP	902870
D	Coupleur RJ45 CAT. 5e	CAT. 5e	STP	902830
E	Coupleur RJ45 CAT. 5e	CAT. 5e	UTP	902860
F	Coupleur RJ45 CAT. 5e croisé	CAT. 5e	STP	252250

Embase de traversée RJ45

Format keystone idéal pour vos panneaux de brassage !



		CATÉGORIE	BLINDAGE	RÉF.
A	Embase de traversée RJ45 CAT. 6A	CAT. 6A	STP	272969
B	Embase de traversée RJ45 CAT. 6	CAT. 6	STP	272240
C	Embase de traversée RJ45 CAT. 6	CAT. 6	UTP	272210
D	Embase de traversée RJ45 CAT. 5e	CAT. 5e	STP	272230
E	Embase de traversée RJ45 CAT. 5e	CAT. 5e	UTP	272770

Boîtier de jonction réseau

Permet de consolider le câblage réseau ou de raccorder les extensions de câbles.

CARACTÉRISTIQUES

- › Catégorie : CAT. 5e ou CAT. 6
- › Pour câble monobrin ou multibrin : AWG 22 à AWG 26
- › Plage de température : -40°C à +80°C
- › Norme de câblage : codage ANSI/TIA 568A/B
- › Point de consolidation conforme à la norme ISO 11801
- › Raccordement : bloc 110 / krone

RÉF. 270100
BOÎTIER NON BLINDÉ

	BLINDAGE	RÉF.
Boîtier de jonction CAT. 5e	UTP	270100
Boîtier de jonction CAT. 5e	STP	270200
Boîtier de jonction CAT. 6	UTP	270098
Boîtier de jonction CAT. 6	STP	270099

Boîtier point de consolidation

CARACTÉRISTIQUES

- › Boîtier métal à équiper
- › Nombre de ports : 4 ou 12 ports
- › Ports au format keystone
- › Perçage pour fixation
- › Couverture articulée et point de masse



RÉF. 273280

	RÉF.
Boîtier de consolidation 4 ports	273280
Boîtier de consolidation 12 ports	273281

Connecteur de jonction réseau

Compact et robuste !

Permet de raccorder rapidement les extensions de câbles.

CARACTÉRISTIQUES

- › Catégorie : CAT. 6A STP
- › Pour câble monobrin : AWG 22 à AWG 26
- › Norme de câblage : codage ANSI/TIA 568A/B
- › Point de consolidation conforme à la norme ISO 11801
- › Raccordement : sans outil
- › Support de fixation intégré
- › Fourni avec feuilles de masse et serre-câbles
- › Peut être monté sur le panneau Réf. 270096

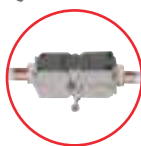

	BLINDAGE	RÉF.
Connecteur de jonction CAT. 6A	STP	270097

Panneau 19" pour connecteur de jonction

CARACTÉRISTIQUES

- › Nombre d'emplacements : jusqu'à 24 connecteurs
- › Compatibilité : connecteur de jonction Réf. 270097
- › Format : rackable 19"
- › Hauteur : 3U
- › Support arrière de câbles

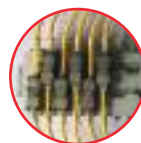

	RÉF.
Panneau 19" pour connecteur de jonction	270096

Embases noyaux keystone RJ45

PENSEZ-Y

Retrouvez tous
nos câbles monobrins

Pages : 44 à 47



	CATÉGORIE	BLINDAGE	MONOBRIN	RACCORDEMENT	RÉF.
A	Embase noyau CAT. 8 blindée	CAT. 8.1	STP	AWG 22-24	Sans outil 272929
B	Embase noyau CAT. 6A blindée	CAT. 6A	STP	AWG 23-26	Sans outil 272925
C	Embase noyau CAT. 6A blindée	CAT. 6A	STP	AWG 22-26	Sans outil 272928
D	Embase noyau CAT. 6 blindée	CAT. 6	STP	AWG 23-26	Sans outil 272926
E	Embase noyau CAT. 6 blindée	CAT. 6	STP	AWG 22-26	Sans outil 272885
F	Embase noyau CAT. 6	CAT. 6	UTP	AWG 24-26	Sans outil, à bascule 272883
G	Embase noyau CAT. 6 blindée	CAT. 6	STP	AWG 24-26	Sans outil, à bascule 272884
H	Embase noyau CAT. 6	CAT. 6	UTP	AWG 23-24	Sans outil, à bascule 272870
I	Embase noyau CAT. 5e	CAT. 5e	UTP	AWG 24-26	Sans outil, à bascule 272881
J	Embase noyau CAT. 5e blindée	CAT. 5e	STP	AWG 24-26	Sans outil, à bascule 272882
K	Embase noyau CAT. 5e blindée	CAT. 5e	STP	AWG 22-26	Bloc 110 / krone 272840
L	Embase noyau CAT. 6 blindée étanche	CAT. 6	STP	AWG 22-24	Bloc 110 / krone 620636

Pince universelle pour
embase noyau RJ45Permet une finition rapide et sans effort de
toutes les embases noyaux RJ45.RÉF.
613562Ruban de cuivre conducteur
Pour une parfaite continuité
de blindage !

CARACTÉRISTIQUES

- › Longueur : 16 m
- › Largeur : 12,7 mm
- › Adhésif conducteur (0,005 Ω)

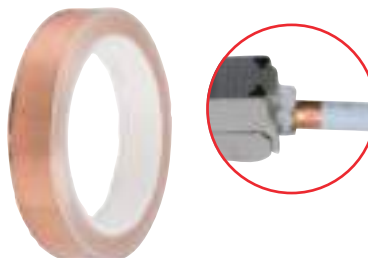
**3M**RÉF.
272923Support DIN pour
embase noyau RJ45

CARACTÉRISTIQUES

- › Support métallique 1 port
- › Format : keystone
- › Pour rail DIN symétrique type oméga

RÉF.
272451

Boîtiers muraux RJ45

PENSEZ-YRetrouvez tous
nos plastrons RJ45

Page : 268

Composez vous-même votre boîtier mural en saillie RJ45

Idéal pour installation sans goulotte !

CAT. **5e** CAT. **6** CAT. **6A****PENSEZ-Y**Retrouvez toutes nos
embases noyaux RJ45

Page : 53

	RÉF.
Boîtier mural nu	272020
Enjoliveur pour plastron 45 x 45	272200
Plastron 45 x 45 pour 1 port RJ droit	911722
Plastron 22,5 x 45 pour 1 port RJ droit	911731
Plastron 45 x 45 pour 1 port RJ incliné 30°	911712
Plastron 45 x 45 pour 2 ports RJ inclinés 30°	911711
Embase noyau RJ45 CAT. 6A blindé	272928
Embase noyau RJ45 CAT. 6 blindé	272885
Embase noyau RJ45 CAT. 5e blindé	272882

Boîtier mural équipé

Boîtier 1 ou 2 ports RJ45 !

CAT. **5e** CAT. **6** CAT. **6A**

CARACTÉRISTIQUES

- › Catégorie : CAT. 6A ou CAT. 6 ou CAT. 5e (voir tableau)
- › Pour câble monobrin : AWG 22 à 26
- › Raccordement : bloc 110 / krone
- › Livré équipé avec embase noyau RJ45
- › Existe en version 1 port RJ45 ou 2 ports RJ45



A	PORTS	BLINDAGE	RÉF.
Boîtier mural CAT. 6A blindé	1 RJ45	STP	273261
Boîtier mural CAT. 6A blindé	2 RJ45	STP	273271
Boîtier mural CAT. 6 blindé	1 RJ45	STP	273260
Boîtier mural CAT. 6 blindé	2 RJ45	STP	273270
Boîtier mural CAT. 5e blindé	1 RJ45	STP	909610
Boîtier mural CAT. 5e blindé	2 RJ45	STP	909711
Boîtier mural CAT. 5e	1 RJ45	UTP	909600
Boîtier mural CAT. 5e	2 RJ45	UTP	909701
Boîtier mural CAT. 5e avec porte-étiquette	1 RJ45	UTP	273010

Connectique audiovisuelle et informatique

Connectique jack 3.5 mm et RCA	56 - 57
Plastrons audiovisuels	58 -59
Cordons SVGA, adaptateurs VGA et DVI	60 à 63
Cordons DVI	64
Câbles à façon	65
Connectique spéciale installation audiovisuelle	66
Cordons HDMI®	67 à 71
Adaptateurs HDMI®	72
Cordons et adaptateurs DisplayPort	73
Cordons-convertisseurs DisplayPort	74
Convertisseurs DisplayPort passifs	75
Convertisseurs DisplayPort actifs	76
Convertisseurs audiovisuels et connectique Type-C™	77
Connectique USB Type-C™	78
Cordons USB 2.0	79 à 81
Connectique USB 2.0 et 3.2 Gen1	82
USB et RS-232 longue distance	83 - 84
Convertisseurs USB - série RS-232/422/485	85
Cordons de transfert, cordons parallèles et adaptateurs	86



Boîtier de déport multimédia en métal
Réf. 964206

Page 59

Connectique jack 3.5 mm

Cordon stéréo jack 3.5 mm

CARACTÉRISTIQUES

- › Connecteurs : Jack 3.5 mm
- › Plaquage : nickel
- › Cordon : stéréo
- › Connecteurs : moulés

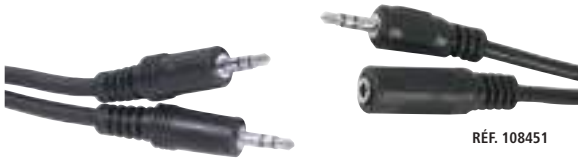

RÉF. 108565

RÉF. 108451

	CONNECTEUR 1	CONNECTEUR 2	LONGUEUR	RÉF.
Cordon jack 3.5 mm	M	M	0,5 m	108565
Cordon jack 3.5 mm	M	M	1,0 m	108566
Cordon jack 3.5 mm	M	M	1,5 m	108569
Cordon jack 3.5 mm	M	M	2,0 m	580691
Cordon jack 3.5 mm	M	M	3,0 m	580701
Cordon jack 3.5 mm	M	M	5,0 m	108567
Cordon jack 3.5 mm	M	M	10,0 m	108568
Cordon jack 3.5 mm	M	M	15,0 m	108571
Cordon jack 3.5 mm	M	M	20,0 m	108572
Rallonge jack 3.5 mm	M	F	3,0 m	108521
Rallonge jack 3.5 mm	M	F	5,0 m	108451
Rallonge jack 3.5 mm	M	F	10,0 m	108460
Rallonge jack 3.5 mm	M	F	15,0 m	108471

Cordon jack 3.5 mm

La qualité OR !

CARACTÉRISTIQUES

- › Connecteurs : Jack 3.5 mm
- › Plaquage : or
- › Cordon : stéréo
- › Connecteurs : moulés, normés PC99
- › Diamètre du cordon : 2 x 2,8 mm



RÉF. 108895

	CONNECTEUR 1	CONNECTEUR 2	LONGUEUR	RÉF.
Cordon jack 3.5 mm	M	M	1,8 m	108895
Cordon jack 3.5 mm	M	M	3,0 m	108896
Cordon jack 3.5 mm	M	M	5,0 m	108897
Cordon jack 3.5 mm	M	M	10,0 m	108898
Rallonge jack 3.5 mm	M	F	1,8 m	108864
Rallonge jack 3.5 mm	M	F	3,0 m	108865
Rallonge jack 3.5 mm	M	F	5,0 m	108866
Rallonge jack 3.5 mm	M	F	10,0 m	108867

Adaptateur audio jack 3.5 mm

CARACTÉRISTIQUES

- › Connecteurs : Jack 3.5 mm
- › Plaquage : nickel
- › Type : stéréo
- › Réf. 721135 et Réf. 721136 : norme CTIA

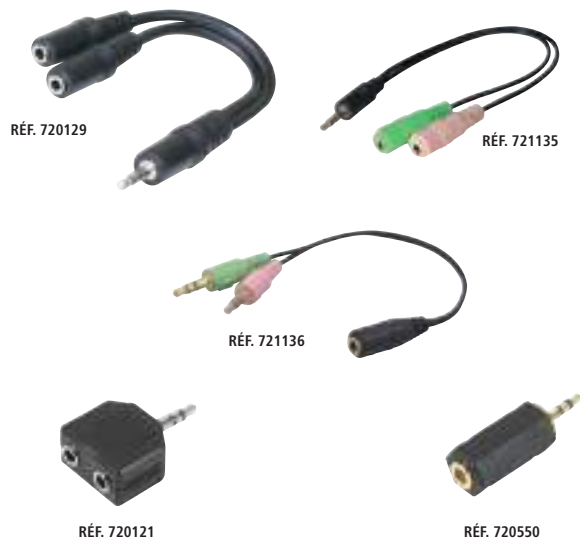

RÉF. 720129

RÉF. 721135

RÉF. 721136

RÉF. 720121

RÉF. 720550

	CONNECTEUR 1	CONNECTEUR 2	LONGUEUR	RÉF.
Jack 3.5 mm M	2 x jack 3.5 mm F	0,15 m	720129	
2 x jack 3.5 mm F	Jack 3.5 mm M	0,12 m	721135	
2 x jack 3.5 mm M	Jack 3.5 mm F	0,15 m	721136	
Jack 3.5 mm M	2 x jack 3.5 mm F	Monobloc	720121	
Jack 2.5 mm M	Jack 3.5 mm F	Monobloc	720550	

Filtre antiparasite pour cordon jack 3.5 mm

Un son plus pur et plus net !

S'intercale entre le PC et les haut-parleurs pour un filtrage des interférences liées aux différents moteurs présents dans le boîtier d'un PC : ventilateurs, disques durs, lecteurs optiques,...

CARACTÉRISTIQUES

- › Connecteurs : Jack 3.5 mm
- › Plaquage : nickel
- › Cordon : stéréo
- › Connecteurs : moulés



RÉF.

Filtre antiparasite (cordon audio Jack 3.5 mm)

720250

Connectique audio jack 3.5 mm et RCA



Qu'est-ce que la norme CTIA ?

La norme CTIA concerne les micro-casques en 4 points.

Pour ce matériel existaient deux normes : la CTIA (The Wireless Association) et OMTF (Open Mobile Terminal Platform), la différence se situant au niveau des emplacements de la masse (GND) et du microphone (AUX) qui sont inversés.

La norme CTIA est devenue la plus utilisée.

En partant de la pointe on obtient les signaux suivants : audio gauche, audio droite, masse, microphone.

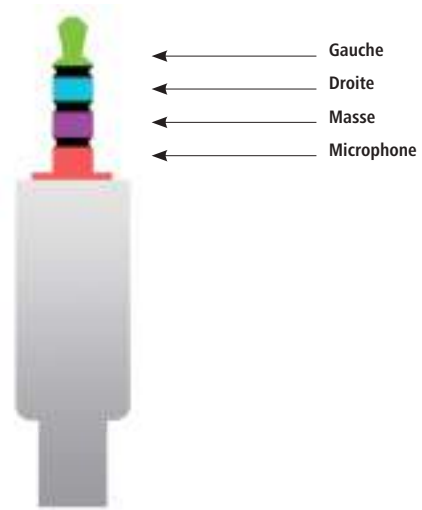

- ← Gauche
- ← Droite
- ← Masse
- ← Microphone

Cordon audio stéréo éco jack 3.5 mm / RCA

L'audio à prix "éco" !

Équipé d'une prise jack 3,5 mm mâle vers 2 x RCA mâles (rouge et noir : pour l'audio en stéréo).

CARACTÉRISTIQUES

- › Connecteurs : Jack 3.5 mm vers 2 RCA
- › Plaquage : nickel
- › Cordon : stéréo
- › Connecteurs : moulés



RÉF. 108551

CONNECTEUR 1	CONNECTEUR 2	LONGUEUR	RÉF.
Jack 3.5 mm M	2 x RCA M	1,8 m	108551
Jack 3.5 mm M	2 x RCA M	3,0 m	108549
Jack 3.5 mm M	2 x RCA M	5,0 m	108561
Jack 3.5 mm M	2 x RCA M	10,0 m	108531

Cordon audio stéréo jack 3.5 mm / RCA

La qualité or !

CARACTÉRISTIQUES

- › Connecteurs : Jack 3.5 mm vers 2 RCA
- › Plaquage : or
- › Cordon : stéréo
- › Connecteurs : moulés, normés PC99



RÉF. 108781

CONNECTEUR 1	CONNECTEUR 2	LONGUEUR	RÉF.
Jack 3.5 mm M	2 x RCA M	1,8 m	108781
Jack 3.5 mm M	2 x RCA M	3,0 m	108791
Jack 3.5 mm M	2 x RCA M	5,0 m	108799
Jack 3.5 mm M	2 x RCA M	10,0 m	108803

Adaptateur jack

CARACTÉRISTIQUES

- › Connecteurs : Jack 3.5 mm / RCA
- › Plaquage : nickel
- › Type : stéréo

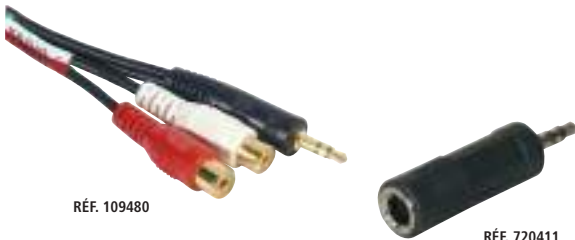

RÉF. 109480

RÉF. 720411

CONNECTEUR 1	CONNECTEUR 2	LONGUEUR	RÉF.
Jack 3.5 mm M	2 x RCA F	0,3 m	109480
Jack 3.5 mm M	2 x RCA F	Monobloc	720140
Jack 3.5 mm F	2 x RCA M	0,2 m	721121
Jack 6.35 mm F	2 x RCA M	0,1 m	721111
Jack 3.5 mm F	Jack 6.35 mm M	Monobloc	721101
Jack 3.5 mm M	Jack 6.35 mm F	Monobloc	720411

Cordon et rallonge audio RCA

Premier prix !

Équipé de 2 connecteurs RCA (rouge et noir) pour l'audio en stéréo

CARACTÉRISTIQUES

- › Connecteurs : RCA
- › Plaquage : nickel
- › Cordon : stéréo
- › Connecteurs : moulés



RÉF. 108650

CONNECTEUR1	CONNECTEUR 2	LONGUEUR	RÉF.
2 x RCA M	2 x RCA M	1,2 m	108650
2 x RCA M	2 x RCA M	5,0 m	108660
RCA F	-	-	720022
RCA M	-	-	720160

Plastrons audiovisuels

PENSEZ-Y

Retrouvez nos goulottes d'installation

Page : 264

Plastron HDMI® et jack 3.5 audio stéréo

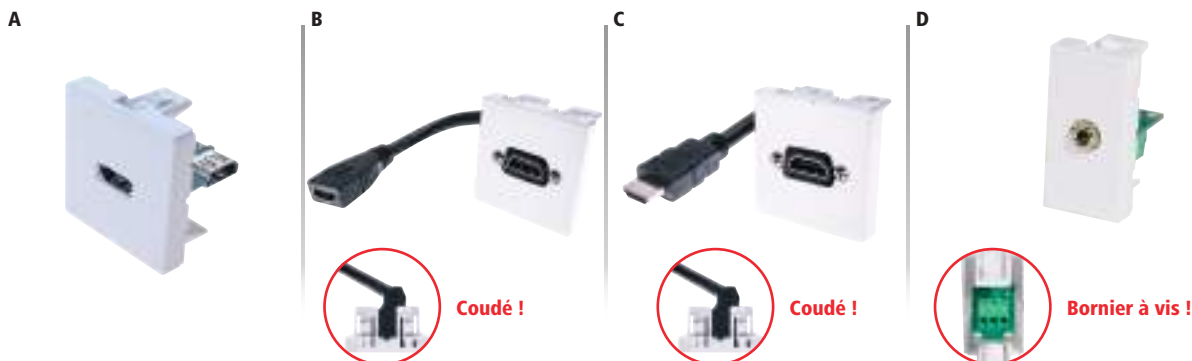

	PLASTRON	CORDON	LONGUEUR	FORMAT	RÉF.
A	Plastron HDMI®	HDMI® F	-	45 x 45	102676
B	Plastron HDMI®	HDMI® F	0,10 m	45 x 45	102674
C	Plastron HDMI®	HDMI® F	2,0 m	45 x 45	102377
C	Plastron HDMI®	HDMI® F	5,0 m	45 x 45	102378
C	Plastron HDMI®	HDMI® F	10,0 m	45 x 45	102379
C	Plastron HDMI®	HDMI® F	15,0 m	45 x 45	102380
D	Plastron Jack 3.5 audio stéréo	Jack F	-	22,5 x 45	102663

Plastron BNC et RCA

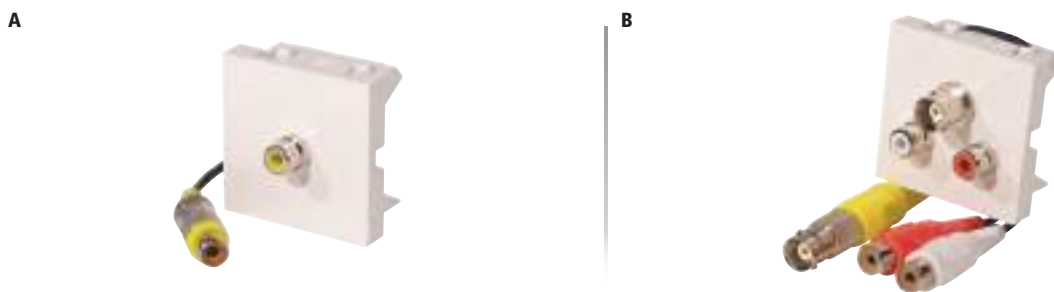

	PLASTRON 1	PLASTRON 2	CORDON 1	CORDON 2	LONGUEUR	FORMAT	RÉF.
PLASTRON 1 X RCA							
A	Plastron 1 x RCA	RCA F	-	RCA F	0,2 m	45 x 45	102500
PLASTRON BNC ET RCA STÉRÉO							
B	Plastron BNC et RCA stéréo	BNC F	2 x RCA F	BNC F	2 x RCA F	0,2 m	102610

Plastron SVGA

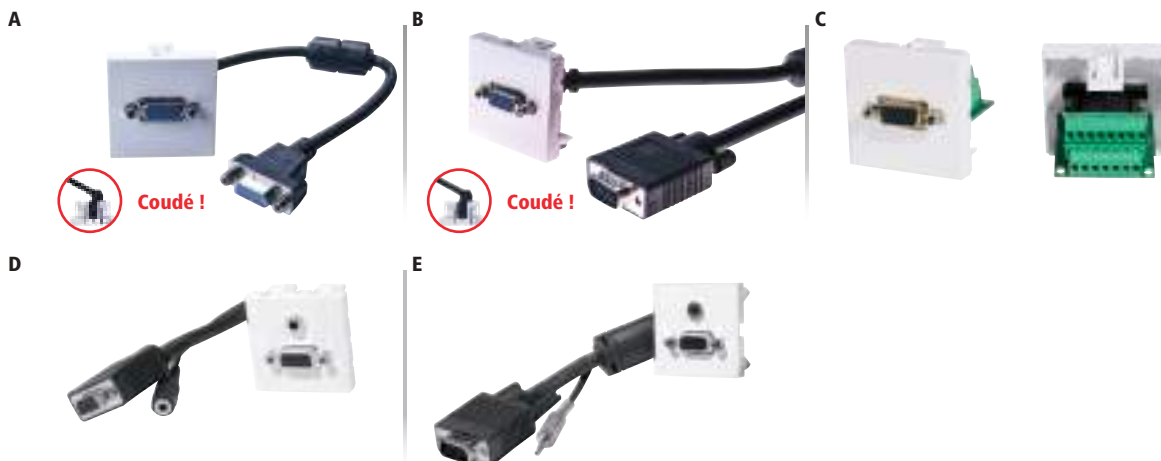

	PLASTRON 1	PLASTRON 2	CORDON 1	CORDON 2	LONGUEUR	FORMAT	RÉF.
A	Plastron VGA	VGA F	-	VGA F	0,2 m	45 x 45	102411
B	Plastron VGA	VGA F	-	VGA M	5,0 m	45 x 45	102421
B	Plastron VGA	VGA F	-	VGA M	10,0 m	45 x 45	102431
B	Plastron VGA	VGA F	-	VGA M	15,0 m	45 x 45	102441
B	Plastron VGA	VGA F	-	VGA M	20,0 m	45 x 45	102451
C	Plastron VGA	VGA F	-	Bornier à vis	-	45 x 45	102662
D	Plastron VGA + Jack 3.5 audio stéréo	VGA F	Jack F	VGA F	Jack F	0,2 m	102461
E	Plastron VGA + Jack 3.5 audio stéréo	VGA F	Jack F	VGA M	Jack M	10,0 m	102481
E	Plastron VGA + Jack 3.5 audio stéréo	VGA F	Jack F	VGA M	Jack M	15,0 m	102491

Plastron DisplayPort



RÉF. 102390



	PLASTRON	CORDON	LONGUEUR	FORMAT	RÉF.
Plastron DisplayPort	DisplayPort F	DisplayPort M	2,0 m	45 x 45	102388
Plastron DisplayPort	DisplayPort F	DisplayPort M	5,0 m	45 x 45	102389
Plastron DisplayPort	DisplayPort F	DisplayPort M	10,0 m	45 x 45	102390

Plastron USB 2.0



RÉF. 108551



	PLASTRON	CORDON	LONGUEUR	FORMAT	RÉF.
Plastron USB	Type A F	Type A F	0,10 m	45 x 45	102675
Plastron USB	Type A F	Type A M	5,0 m	45 x 45	102680
Plastron USB amplifié	Type A F	Type A M	10,0 m	45 x 45	102686
Plastron USB amplifié	Type A F	Type A M	15,0 m	45 x 45	102691
Plastron USB amplifié	Type A F	Type A M	20,0 m	45 x 45	102696

Boîtier déport métal multimédia

Boîtier de déport en métal de signaux audio-vidéo. Grâce à sa grande variété de connectiques, il peut être utilisé pour une intégration dans des salles de réunions, de conférences, dans les salles de classe ou de formation.

CARACTÉRISTIQUES

- Connecteurs : VGA, jack 3.5 mm stéréo, USB B côté extérieur, USB côté intérieur, HDMI®, RCA vidéo, RCA audio canal droit, RCA audio canal gauche



RÉF.

Boîtier déport métal multimédia

964206

Plastron 3 x RCA



RÉF. 102664



Bornier à vis !

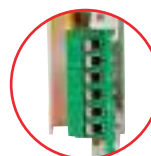

Bornier à vis !



RÉF. 102671

	PLASTRON	CORDON	FORMAT	RÉF.
Plastron 3 x RCA	3 x RCA F	Bornier à vis	45 x 45	102664
Plastron 3 x RCA	3 x RCA F	Bornier à vis	22,5 x 45	102671

Cordons SVGA



Comment est câblé un cordon VGA ?

En fonction du nombre de câbles rajoutés aux 3 câbles véhiculant les 3 couleurs primaires, la carte graphique du PC reçoit plus ou moins d'informations de l'écran. Le DDC (Display Data Channel) dans sa dernière révision (DDC2B) permet de véhiculer les informations suivantes sur les pin 11, 12 et 15 :

- › Nom du fabricant ;
- › Nom du produit ;
- › Profondeur des couleurs.

Pour des écrans devant recevoir des résolutions de types 16/9, 16/10 ou très élevées avec un confort d'utilisation optimal, un cordon 3 + 8 est recommandé. Pour une utilisation standard, un cordon 3 + 4 suffira. Certains écrans plats ou vidéoprojecteurs requièrent de plus une alimentation 5 V sur la pin 9, un cordon VGA avec une pin 9 non coupée et reliée sera donc requis.

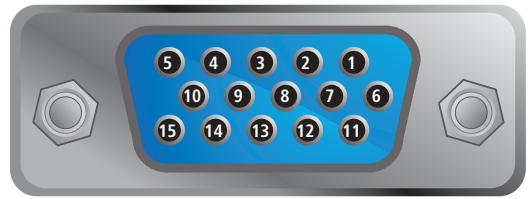

- | | | |
|-----------------|---------------|-----------------|
| 1 - Red video | 6 - Red GND | 11 - Monitor ID |
| 2 - Green video | 7 - Green GND | 12 - DDC SDA |
| 3 - Blue video | 8 - Blue GND | 13 - Hsync |
| 4 - Reserved | 9 - +5 V DC | 14 - Vsync |
| 5 - GND | 10 - Sync GND | 15 - DDC SCL |

Cordon SVGA transparent

CARACTÉRISTIQUES

- › Câble : 3 coax + 9 fils
(pin 9 non coupée et reliée pour alimentation en 5 V)
- › Ferrites : oui
- › Connecteurs : plaqués or, normés PC99
- › Résolution : 1920 x 1080
- › Diamètre de la gaine : 8,5 mm

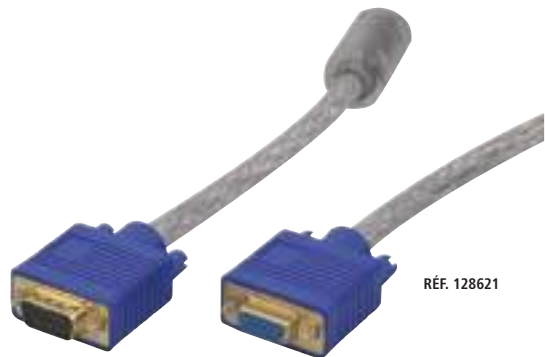
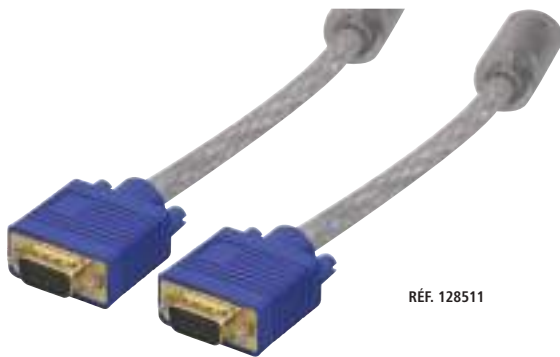

	LONGUEUR	RÉF.
Cordon SVGA transparent	2,0 m	128511
Cordon SVGA transparent	3,0 m	128521
Cordon SVGA transparent	5,0 m	128531
Cordon SVGA transparent	7,0 m	128541
Cordon SVGA transparent	15,0 m	128551
Cordon SVGA transparent	20,0 m	128561
Rallonge SVGA transparent	5,0 m	128621

Rallonge HD-15 standard

CARACTÉRISTIQUES

- › Câble : multiconducteurs
- › Ferrites : non
- › Connecteurs : nickel
- › Résolution : 640 x 480
- › Diamètre de la gaine : 5,5 mm



	LONGUEUR	RÉF.
Rallonge MCGA / VGA	3,0 m	129010

Cordon VGA RVB vers BNC

CARACTÉRISTIQUES

- › Genre : mâle / mâle
- › Câble : multiconducteurs
- › Ferrites : oui
- › Connecteurs : nickel
- › Diamètre de la gaine : 6 mm



	LONGUEUR	RÉF.
Cordon RVB HD-15 / BNC	2,0 m	129151

Cordon SVGA éco

CARACTÉRISTIQUES

- › Genre : mâle / mâle
- › Câble : 3 coax + 4 fils (pin 9 non coupée)
- › Ferrites : non
- › Connecteurs : nickel
- › Résolution : 1600 x 1200
- › Diamètre de la gaine : 6 à 8 mm

	LONGUEUR	RÉF.
Cordon SVGA éco	0,5 m	117680
Cordon SVGA éco	1,0 m	117690
Cordon SVGA éco	1,8 m	117700
Cordon SVGA éco	3,0 m	117710
Cordon SVGA éco	5,0 m	117720
Cordon SVGA éco	7,0 m	117730
Cordon SVGA éco	10,0 m	117740
Cordon SVGA éco	15,0 m	117750
Cordon SVGA éco	20,0 m	117760
Cordon SVGA éco	30,0 m	117770

+ Diamètre extérieur de la gaine 6 à 8 mm



RÉF. 117680

Rallonge SVGA éco

CARACTÉRISTIQUES

- › Genre : mâle / femelle
- › Câble : 3 coax + 4 fils (pin 9 non coupée)
- › Ferrites : non
- › Connecteurs : nickel
- › Résolution : 1600 x 1200
- › Diamètre de la gaine : 6 à 8 mm

	LONGUEUR	RÉF.
Rallonge SVGA éco	1,0 m	117790
Rallonge SVGA éco	1,8 m	117800
Rallonge SVGA éco	3,0 m	117810
Rallonge SVGA éco	5,0 m	117820
Rallonge SVGA éco	7,0 m	117830
Rallonge SVGA éco	10,0 m	117840
Rallonge SVGA éco	15,0 m	117850
Rallonge SVGA éco	20,0 m	117860

+ Diamètre extérieur de la gaine 6 à 8 mm



RÉF. 117790

Cordon SVGA Standard

CARACTÉRISTIQUES

- › Genre : mâle / mâle
- › Câble : 3 coax + 9 fils (pin 9 non coupée et reliée pour alimentation 5 V)
- › Ferrites : oui
- › Connecteurs : nickel
- › Résolution : Full HD
- › Diamètre de la gaine : 8 mm

	LONGUEUR	RÉF.
Cordon SVGA Standard	0,5 m	119680
Cordon SVGA Standard	1,0 m	119690
Cordon SVGA Standard	1,8 m	119700
Cordon SVGA Standard	3,0 m	119710
Cordon SVGA Standard	5,0 m	119720
Cordon SVGA Standard	7,0 m	119725
Cordon SVGA Standard	10,0 m	119730
Cordon SVGA Standard	15,0 m	119750
Cordon SVGA Standard	20,0 m	119740
Cordon SVGA Standard	30,0 m	119760
Cordon SVGA Standard	50,0 m	119770

RÉF. 119680



**Avec ferrites !
Idéal pour les câbles longues distances
ou les environnements perturbés**

Cordons SVGA

PENSEZ-Y

 Retrouvez nos
 convertisseurs HDMI® / VGA

Page : 224

Rallonge SVGA Standard

CARACTÉRISTIQUES

- › Genre : mâle / femelle
- › Câble : 3 coax + 9 fils
(pin 9 non coupée et reliée pour alimentation 5 V)
- › Ferrites : oui
- › Connecteurs : nickel
- › Résolution : Full HD
- › Diamètre de la gaine : 8 mm



RÉF. 119780

	LONGUEUR	RÉF.
Rallonge SVGA Standard	0,5 m	119780
Rallonge SVGA Standard	1,0 m	119790
Rallonge SVGA Standard	1,8 m	119800
Rallonge SVGA Standard	3,0 m	119810
Rallonge SVGA Standard	5,0 m	119820
Rallonge SVGA Standard	7,0 m	119830
Rallonge SVGA Standard	10,0 m	119840
Rallonge SVGA Standard	15,0 m	119845
Rallonge SVGA Standard	20,0 m	119850
Rallonge SVGA Standard	30,0 m	119860



**Avec ferrites !
 Idéal pour les câbles longues distances
 ou les environnements perturbés !**

Cordon SVGA Premium

CARACTÉRISTIQUES

- › Genre : mâle / mâle
- › Câble : 3 coax + 9 fils
(pin 9 non coupée et reliée pour alimentation 5 V)
- › Ferrites : oui
- › Connecteurs : plaqués or, normés PC99
- › Résolution : Full HD
- › Diamètre de la gaine : 8,5 mm



RÉF. 138701

	LONGUEUR	RÉF.
Cordon SVGA Premium	1,8 m	138701
Cordon SVGA Premium	3,0 m	138711
Cordon SVGA Premium	5,0 m	138721
Cordon SVGA Premium	10,0 m	138731
Cordon SVGA Premium	15,0 m	138741
Cordon SVGA Premium	20,0 m	138751
Cordon SVGA Premium	30,0 m	138761
Cordon SVGA Premium	50,0 m	138771



**Avec ferrites !
 Idéal pour les câbles longues distances
 ou les environnements perturbés !**

Rallonge SVGA Premium

CARACTÉRISTIQUES

- › Genre : mâle / femelle
- › Câble : 3 coax + 9 fils
(pin 9 non coupée et reliée pour alimentation 5 V)
- › Ferrites : oui
- › Connecteurs : plaqués or, normés PC99
- › Résolution : Full HD
- › Diamètre de la gaine : 8,5 mm



RÉF. 138841

	LONGUEUR	RÉF.
Rallonge SVGA Premium	1,8 m	138801
Rallonge SVGA Premium	3,0 m	138811
Rallonge SVGA Premium	5,0 m	138821
Rallonge SVGA Premium	7,0 m	138826
Rallonge SVGA Premium	10,0 m	138831
Rallonge SVGA Premium	15,0 m	138841
Rallonge SVGA Premium	20,0 m	138851
Rallonge SVGA Premium	30,0 m	138862



**Avec ferrites !
 Idéal pour les câbles longues distances
 ou les environnements perturbés !**

Cordon SVGA + audio jack

Cordon combiné !

CARACTÉRISTIQUES

- › Câble : 3 coax + 4 fils (pin 9 coupée)
- › Ferrites : oui
- › Connecteurs : plaqués or
- › Résolution : Full HD
- › Déport audio : 50 cm
- › Diamètre de la gaine : 8 mm



RÉF. 137202

**Avec ferrites !
Idéal pour les câbles longues distances
ou les environnements perturbés !**

	LONGUEUR	RÉF.
Cordon SVGA + audio	1,8 m	137202
Cordon SVGA + audio	3,0 m	137212
Cordon SVGA + audio	5,0 m	137222
Cordon SVGA + audio	7,5 m	137226
Cordon SVGA + audio	10,0 m	137232
Cordon SVGA + audio	15,0 m	137242
Cordon SVGA + audio	20,0 m	137252

Adaptateur VGA

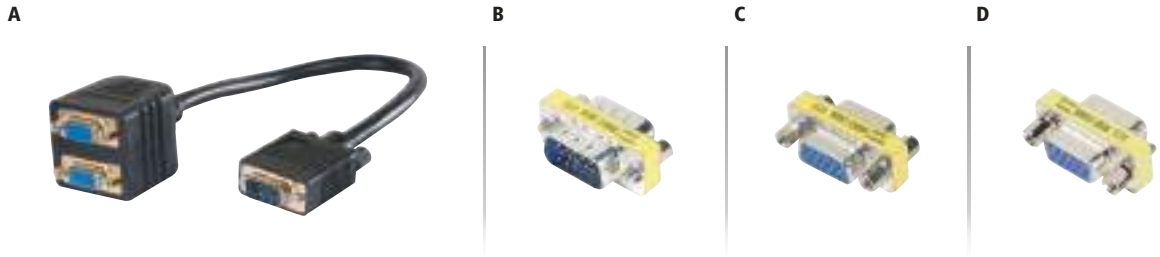

	CONNECTEUR 1	CONNECTEUR 2	LONGUEUR	RÉF.
A Duplicateur passif	HD-15 M	2 x HD-15 F	0,3 m	137036
B Coupleur	HD-15 M	HD-15 M	Monobloc	083730
C Coupleur	HD-15 F	HD-15 F	Monobloc	083740
D Changeur de genre	HD-15 M	HD-15 F	Monobloc	083750

Adaptateur DVI

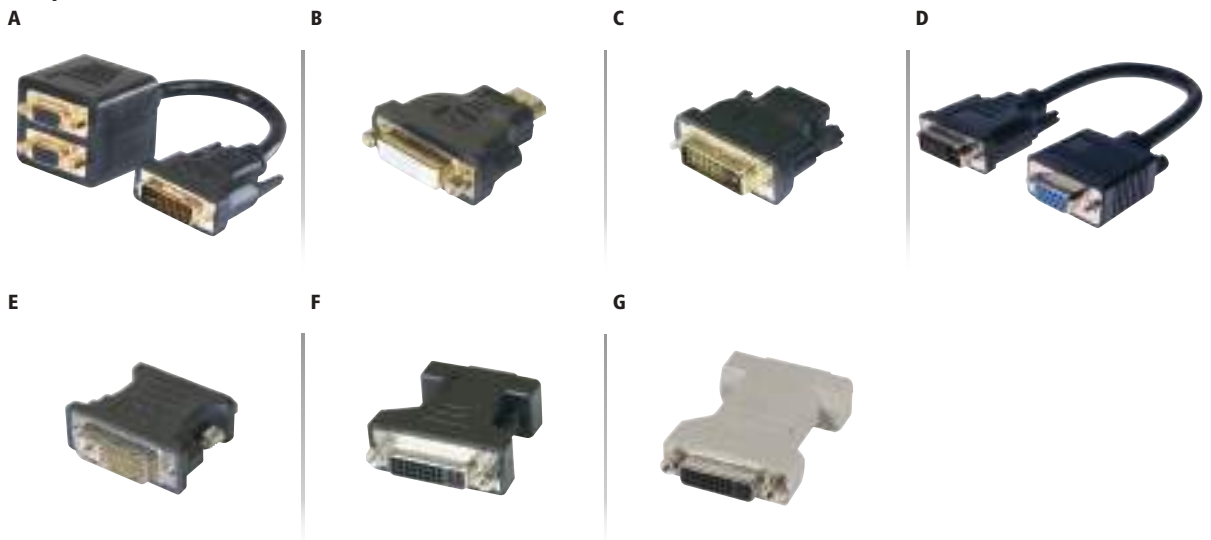

	CONNECTEUR 1	CONNECTEUR 2	LONGUEUR	RÉF.
A Duplicateur passif	DVI-A M	2 x HD-15 F	0,3 m	137041
B Adaptateur	DVI-D F	HDMI® M	Monobloc	127951
C Adaptateur	DVI-I M	HDMI® F	Monobloc	581702
D Adaptateur	DVI-I M	VGA F	0,15 m	127444
E Adaptateur	DVI-I M	VGA F	Monobloc	581449
F Adaptateur	DVI-I F	VGA M	Monobloc	581461
G Coupleur	DVI-I F	DVI-I F	Monobloc	127446

Cordons DVI



L'interface DVI :

DVI signifie «Digital Visual Interface». Cette interface est issue du monde informatique. Evolution de la SUB-D15, l'interface DVI existe sous plusieurs formes :

- › DVI-I (pour Integrated) lorsqu'elle véhicule aussi bien un signal vidéo numérique qu'analogique (VGA)
- › DVI-D (pour Digital) lorsqu'elle ne transporte qu'un signal numérique
- › DVI-A (pour Analog) lorsqu'elle véhicule un signal VGA sur un câble haute qualité vers un équipement analogique (écran cathodique par exemple)

La liaison DVI répond à la norme HDCP (Highbandwidth Digital Copy Protection) dans le but d'éviter les copies numériques. Single Link pour 1600 x 1200 et Dual Link pour 2560 x 1600.

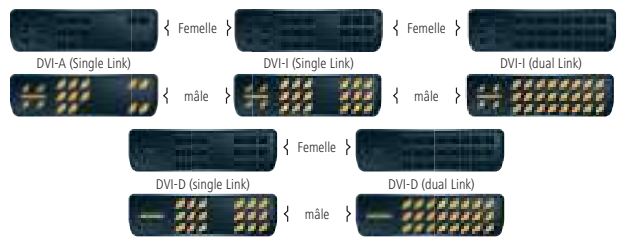

Cordon DVI vers VGA Single Link 12 + 5

Normé PC99 !

Récupère les signaux analogiques entre les connectiques DVI-A et VGA (sens de branchement indifférent).

CARACTÉRISTIQUES

- › Genre : mâle / mâle
- › Résolution : 1920 x 1080
- › Ferrites : non
- › Connecteurs : nickel



RÉF. 127701

	LONGUEUR	RÉF.
Cordon DVI-A Single Link / VGA	2,0 m	127701
Cordon DVI-A Single Link / VGA	3,0 m	127711
Cordon DVI-A Single Link / VGA	5,0 m	127721

Cordon DVI-D Dual Link 24 + 1

Résolution Dual Link !

Récupère les signaux numériques DVI-D.

CARACTÉRISTIQUES

- › Genre : mâle / mâle (cordon) ; mâle / femelle (rallonge)
- › Résolution : 2560 x 1600
- › Ferrites : oui
- › Connecteurs : or

RÉF. 127505



	LONGUEUR	RÉF.
Cordon DVI-D Dual Link	1,0 m	127505
Cordon DVI-D Dual Link	2,0 m	127503
Cordon DVI-D Dual Link	3,0 m	127513
Cordon DVI-D Dual Link	5,0 m	127523
Cordon DVI-D Dual Link	7,0 m	127573
Cordon DVI-D Dual Link	10,0 m	127583
Cordon DVI-D Dual Link	15,0 m	127593
Cordon DVI-D Dual Link	20,0 m	127597
Rallonge DVI-D Dual Link	2,0 m	127599
Rallonge DVI-D Dual Link	3,0 m	127612
Rallonge DVI-D Dual Link	5,0 m	127622

Cordon DVI-D vers HDMI®

Qualité or !

Transporte un signal vidéo numérique entre les connectiques HDMI® et DVI (sens de branchement indifférent).

CARACTÉRISTIQUES

- › Genre : mâle / mâle
- › Résolution : 1920 x 1080
- › Ferrites : non
- › Connecteurs : or

	LONGUEUR	RÉF.
Cordon DVI-D Single Link / HDMI® A	1,0 m	127871
Cordon DVI-D Single Link / HDMI® A	2,0 m	127875
Cordon DVI-D Single Link / HDMI® A	3,0 m	127881
Cordon DVI-D Single Link / HDMI® A	5,0 m	127891
Cordon DVI-D Single Link / HDMI® A	10,0 m	127961
Cordon DVI-D Single Link / HDMI® A	15,0 m	127971

Cordon DVI-D Single Link 18 + 1

Le DVI au meilleur prix !

Récupère les signaux numériques DVI-D.

CARACTÉRISTIQUES

- › Genre : mâle / mâle
- › Résolution : 1920 x 1080
- › Ferrites : non
- › Connecteurs : nickel



RÉF. 127471

	LONGUEUR	RÉF.
Cordon DVI-D Single Link	1,0 m	127471
Cordon DVI-D Single Link	1,8 m	127475
Cordon DVI-D Single Link	3,0 m	127480
Cordon DVI-D Single Link	5,0 m	127485
Cordon DVI-D Single Link	10,0 m	127495

Cordon DVI-I Dual Link 24 + 5

Haute qualité !

Récupère les signaux numériques DVI-D ou analogiques DVI-A.

CARACTÉRISTIQUES

- › Genre : mâle / mâle
- › Résolution : 2560 x 1600 (DVI-D)
- › Ferrites : oui
- › Connecteurs : or



RÉF. 127666

	LONGUEUR	RÉF.
Cordon DVI-I Dual Link	1,8 m	127666
Cordon DVI-I Dual Link	3,0 m	127671
Cordon DVI-I Dual Link	5,0 m	127676
Cordon DVI-I Dual Link	10,0 m	127686



RÉF. 127875

PENSEZ-Y

Retrouvez nos pinces pour RJ45 à sertir

Page : 250

Dexlan

Câble non blindé CAT. 6 U/UTP monobrin

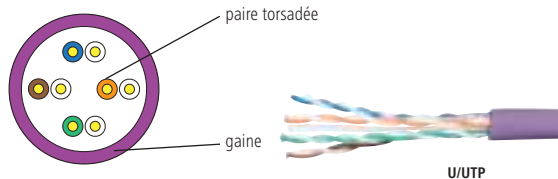

LONGUEUR	CONDITIONNEMENT	VIOLET
100 m	Bobine	613025
305 m	Carton	613032
500 m	Touret	613027

Câble blindé CAT. 6 F/UTP monobrin

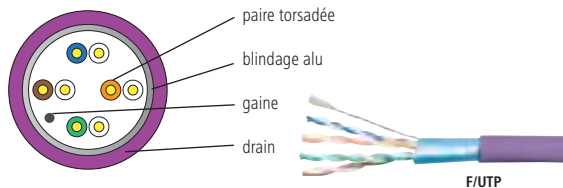

LONGUEUR	CONDITIONNEMENT	VIOLET
100 m	Bobine	613028
305 m	Touret	613029
500 m	Touret	613030

Câble KX6 RPC euroclasse Eca



CONSTRUCTION	KX6	KX6 + alim 0,75 mm ²	KX6
COULEUR	Vert	Noir	Vert
DIAMÈTRE	6 mm	11 mm	6 mm
RÉSISTANCE / VOLTAGE	75 ohms	75 ohms + 220 V	75 ohms
LONGUEUR	100 m	100 m	300 m
RÉF.	830336	RÉF. 830339	RÉF. 830337

Câble audio pour haut-parleur

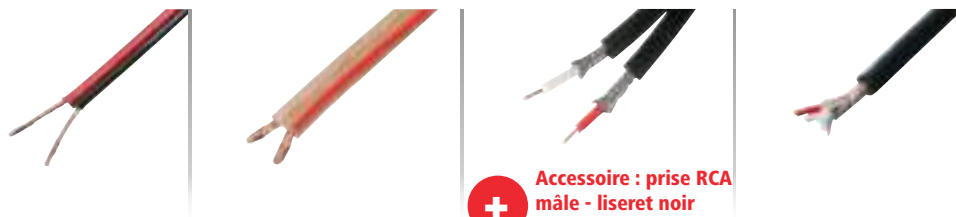

Accessoire : prise RCA mâle - liseret noir Réf. 720160

CONSTRUCTION	1,04 mm ²	2,63 mm ²	2,5 mm ² (âme cuivre)	2 x 0,34 mm ²
COULEUR	Noir / rouge	Transparente / liseret rouge	Noir	Noir
DIAMÈTRE	-	-	6 mm	6 mm
LONGUEUR	50 m	100 m	25 m	100 m
RÉF.	601029	RÉF. 601039	RÉF. 600310	RÉF. 109331

Accessoires

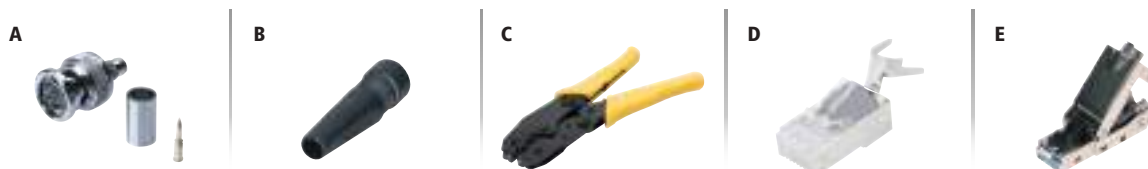

	RÉF.
A 10 connecteurs BNC à sertir pour KX6	203106
B 10 manchons pour cordons BNC / 6 mm	203114
C Outil de sertissage pour cordons BNC	813010
D Connecteur RJ45 monobrin à sertir	920816
Connecteur RJ45 monobrin à sertir	920817
E Connecteur RJ45 monobrin de terrain	920812
Connecteur RJ45 monobrin de terrain	920813

Connectique spéciale installation audiovisuelle



Pourquoi un triple blindage ?

Un cordon audio-vidéo est composé de multiples câbles reliés aux connecteurs à chaque extrémité.

Ces câbles peuvent être de la meilleure qualité possible (par exemple en cuivre désoxygéné étamé), mais s'ils ne sont pas correctement protégés des interférences générées par l'environnement extérieur (mais aussi par les éléments électroniques auxquels ils sont raccordés), le signal sera altéré.

Il est donc important d'offrir un premier niveau de blindage isolant ces câbles entre eux, par une première feuille d'aluminium. Puis par un second isolant l'intégralité des câbles reliés composant le cordon. Et de finir en troisième niveau par une tresse de cuivre la plus dense possible faisant office de cage de Faraday.

Ce blindage est prolongé au niveau du connecteur et des soudures par un capot métal pour que ce cordon présente un blindage sur l'intégralité de la distance. Tous les cordons n'offrent pas ce niveau d'isolation continue : les connecteurs étant souvent dépourvus de blindage.

Le must de la qualité pour une installation audiovisuelle professionnelle !

Nouveaux cordons répondant à des standards de qualité élevés pour offrir une longévité exceptionnelle. Ils bénéficient de conducteurs avec une âme en cuivre étamé sans oxygène pour une conductivité inégalée. Leur triple blindage à haute couverture permet au signal d'échapper à toutes les interférences générées par les appareils reliés à chaque extrémité pour un signal d'une pureté spectaculaire. L'absence de ferrites permet une installation facilitée en goulottes et dans les supports pour matériel audiovisuel avec fonction rangement de câbles.

Qu'est ce que le HDMI® Premium ?

Le programme de certification Premium HDMI® est le nouveau programme des concepteurs de la technologie HDMI®. Il englobe des procédures de test additionnelles et étendues ainsi qu'un programme d'authentification et de vérification des cordons.

Les câbles sont testés pour assurer qu'ils supportent les 18Gbps de la bande passante du HDMI® 2.0b ainsi qu'un test EMI pour vérifier que les câbles ainsi certifiés minimisent l'impact des interférences des différents signaux sans fil.

Ce programme est conçu pour assurer les utilisateurs achetant un cordon certifié qu'ils ont acheté le meilleur cordon possible pour leurs matériels et les assure qu'ils supportent les technologies HDMI® telles que la 4K@60Hz, BT.2020 et le HDR.

Un sticker officiel HDMI® atteste de ce haut niveau de qualité.



Un connecteur en métal permet de prolonger jusqu'aux extrémités du cordon le blindage pour garantir un signal parfait

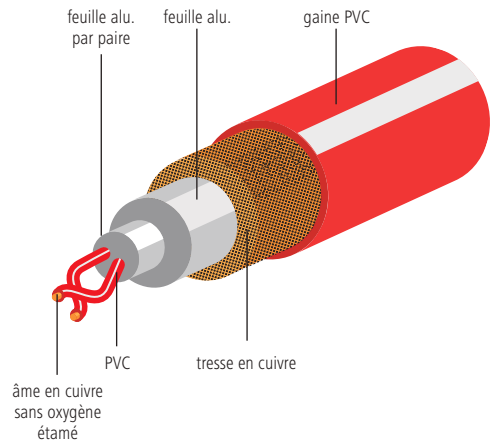

âme en cuivre sans oxygène étamé

PVC

tresse en cuivre

feuille alu. par paire

feuille alu.

gaine PVC



Cordon HDMI® High Speed avec Ethernet certifié Premium

CARACTÉRISTIQUES

- › Bande passante : 18 Gbps
- › Résolution : 4K @ 60 Hz
- › Audio : HD 32 canaux à 1536 KHz
- › Fonction ARC : oui
- › Connecteurs : plaqués or
- › HDR : oui



	LONGUEUR	RÉF.
Cordon HDMI® Premium	1,0 m	127816
Cordon HDMI® Premium	1,5 m	127831
Cordon HDMI® Premium	2,0 m	127836
Cordon HDMI® Premium	3,0 m	127698
Cordon HDMI® Premium	5,0 m	127699

Cordon vidéo pour caméra BNC

Cordon pour les caméras BNC jusqu'à 1080p pour le raccordement de moniteurs au stockeur.

CARACTÉRISTIQUES

- › Ame souple en cuivre
- › Blindé

	LONGUEUR	RÉF.
Cordon vidéo pour caméra BNC	1,0 m	104195
Cordon vidéo pour caméra BNC	2,0 m	104125
Cordon vidéo pour caméra BNC	3,0 m	104127
Cordon vidéo pour caméra BNC	5,0 m	104135
Cordon vidéo pour caméra BNC	10,0 m	104145
Cordon vidéo pour caméra BNC + alimentation	20,0 m	050696

Cordon vidéo HD pour caméra BNC

Cordon haute qualité spécialement conçu pour les caméras de dernière génération à la résolution égale ou supérieure au Full HD pour un câblage sur de longues distances.

CARACTÉRISTIQUES

- › Ame monobrin en cuivre
- › Double blindage
- › Euroclasse E_{ca}



	LONGUEUR	RÉF.
Cordon vidéo HD pour caméra BNC	10,0 m	104308
Cordon vidéo HD pour caméra BNC	15,0 m	104309
Cordon vidéo HD pour caméra BNC	20,0 m	104311
Cordon vidéo HD pour caméra BNC	30,0 m	104312
Cordon vidéo HD pour caméra BNC	50,0 m	104313
Cordon vidéo HD pour caméra BNC	100,0 m	104314



Les informations clés pour choisir son câble HDMI® :

1. Appellation : les cordons HDMI® sont classés en 5 appellations (les plus communes) :

- › Standard
- › High Speed
- › High Speed with Ethernet
- › Premium High Speed with Ethernet
- › Ultra High Speed with Ethernet

2. Norme : tous nos câbles ont été certifiés par un laboratoire agréé par le consortium HDMI®. Chaque référence a donc une certification ATC officielle.

3. Qualité :

- › Canal ethernet : permet de faire le lien direct entre les appareils connectés et le routeur d'une box internet par exemple
- › Fonction ARC (Audio Return Channel) : permet de contrôler l'ensemble des composants home cinéma (ampli, tv, console) à partir d'une télécommande
- › 4K : résolution 4086 x 2160, utilisée dans le cinéma numérique. Aujourd'hui certains téléviseurs grand public en sont dotés
- › Connecteurs plaqués or : offrent une meilleure conductivité et un signal plus pur
- › Ferrites : garantissent un signal sans interférence
- › Capot en métal : offre une protection optimale du connecteur contre les interférences

HDMI™

HIGH DEFINITION MULTIMEDIA INTERFACE

Cordon HDMI® Standard

Entrée de gamme de l'offre HDMI®. Ce cordon est idéal pour les applications de type TNT / satellite HD, console de jeux (type PS3 et Xbox 360).

CARACTÉRISTIQUES

- › Bande passante : 2,25 Gbps / Certifié : catégorie 1 / 75 MHz
- › Résolutions : 720p et 1080i (1080p possible jusqu'à 2 m) / ne supporte pas la 3D
- › Audio : HD multicanaux
- › Fonction ARC : oui
- › Connecteurs : plaqués or
- › AWG : 30 jusqu'à 3 m, AWG 26 pour 5 m
- › HDR : non

	LONGUEUR	RÉF.
Cordon HDMI® Standard	1,0 m	127751
Cordon HDMI® Standard	1,5 m	127755
Cordon HDMI® Standard	2,0 m	127761
Cordon HDMI® Standard	3,0 m	127771
Cordon HDMI® Standard	5,0 m	127776

RÉF. 127776



Cordon et rallonge HDMI® High Speed

Full HD et 4K !

Milieu de gamme de l'offre HDMI®. Ce cordon introduit certaines fonctionnalités nées avec la norme 1.4. Idéal pour les applications de Blu-ray et console de jeux de dernière génération.

CARACTÉRISTIQUES

- › Bande passante : 10,2 Gbps / Certifié : catégorie 2 / 340 MHz
- › Résolutions : jusqu'à la 4K@ 60Hz (4:2:0 – 8 bits)
- › Audio : HD multicanaux
- › Fonction ARC : oui
- › Connecteurs : plaqués or
- › AWG : 30 jusqu'à 3 m, AWG 26 pour 5 m
- › HDR : non

RÉF. 127811



RÉF. 128395



	LONGUEUR	RÉF.
Cordon HDMI® High Speed	1,0 m	127779
Cordon HDMI® High Speed	1,5 m	127785
Cordon HDMI® High Speed	2,0 m	127790
Cordon HDMI® High Speed	3,0 m	127800
Cordon HDMI® High Speed	5,0 m	127811
Rallonge HDMI® High Speed	1,0 m	128395
Rallonge HDMI® High Speed	2,0 m	128397
Rallonge HDMI® High Speed	3,0 m	128398

Cordon HDMI® High Speed - Haute qualité

Finition HQ pour une qualité optimale de vos vidéos !

Milieu de gamme de l'offre HDMI®, ce cordon introduit certaines fonctionnalités nées avec la norme 1.4. Idéal pour les applications de Blu-ray et consoles de jeux de dernière génération.

CARACTÉRISTIQUES

- › Bande passante : 10,2 Gbps / Certifié : catégorie 2 / 340 MHz
- › Résolutions : jusqu'à la 4K@ 60Hz (4:2:0 – 8 bits)
- › Audio : HD multicanaux
- › Fonction ARC : oui
- › Connecteurs : plaqués or
- › AWG : 30 jusqu'à 3 m, AWG 26 pour 5 m
- › HDR : non

	LONGUEUR	RÉF.
Cordon HDMI® High Speed - HQ	1,0 m	128175
Cordon HDMI® High Speed - HQ	1,5 m	128145
Cordon HDMI® High Speed - HQ	2,0 m	128150
Cordon HDMI® High Speed - HQ	3,0 m	128160
Cordon HDMI® High Speed - HQ	5,0 m	128174

RÉF. 128175



+ Ferrites, capots métal et surgainage nylon !

Cordons HDMI®

Cordon plat HDMI® High Speed

Facilite l'installation des câbles sur des murs blancs, dans (ou le long) des goulottes, sous une moquette, etc.

CARACTÉRISTIQUES

- › Bande passante : 10,2 Gbps / Certifié : catégorie 2 / 340 MHz
- › Résolutions : jusqu'à la 4K @ 60Hz (4:2:0 – 8 bits)
- › Audio : HD multicanaux
- › Fonction ARC : oui
- › Connecteurs : plaqués or
- › AWG : 30
- › HDR : non



RÉF. 128311

RÉF. 128229



LONGUEUR	COULEUR	RÉF.
1,5 m	Noir	128229
2,0 m	Noir	128240
3,0 m	Noir	128250
5,0 m	Noir	128262
1,0 m	Blanc	128311
1,8 m	Blanc	128312
3,0 m	Blanc	128313
5,0 m	Blanc	128316

Cordon micro HDMI® High Speed avec Ethernet

Raccordez vos appareils vidéos mobiles !

Permet de raccorder un périphérique mobile (tablette, appareil numérique...) micro HDMI® (type D) à un périphérique d'affichage HDMI® (Type-A).

CARACTÉRISTIQUES

- › Bande passante : 10,2 Gbps / Certifié : CAT. 2 / 340 MHz
- › Résolutions : jusqu'à la 4K @ 60Hz (4:2:0 – 8 bits)
- › Audio : HD multicanaux
- › Fonction ARC : oui
- › Connecteurs : plaqués or
- › AWG : 30
- › HDR : non



4K

RÉF. 128490

LONGUEUR	RÉF.
1,0 m	128490
3,0 m	128495
5,0 m	128499

Cordon mini HDMI® High Speed haute qualité

Raccordez vos tablettes !

Permet de raccorder un périphérique mobile à connectique mini HDMI® (Type-CTM) à un périphérique d'affichage HDMI® (Type-A).

CARACTÉRISTIQUES

- › Bande passante : 10,2 Gbps / Certifié : CAT. 2 / 340 MHz
- › Résolutions : jusqu'à la 4K @ 60Hz (4:2:0 – 8 bits)
- › Audio : HD multicanaux
- › Fonction ARC : oui
- › Connecteurs : plaqués or
- › AWG : 30
- › HDR : non



4K

RÉF. 128269

LONGUEUR	RÉF.
1,5 m	128269
2,0 m	128271
3,0 m	128280

Cordon articulé HDMI® High Speed 180° 1 axe

Évitez toute pression sur le connecteur !

Permet le raccordement HDMI® sur des écrans avec un faible profil au mur.

CARACTÉRISTIQUES

- › Rotation : 180° sur 1 axe
- › Bande passante : 10,2 Gbps / Certifié : CAT. 2 / 340 MHz
- › Résolutions : jusqu'à la 4K @ 60Hz (4:2:0 – 8 bits)
- › Audio : HD multicanaux
- › Fonction ARC : oui
- › Connecteurs : plaqués or
- › AWG : 30
- › HDR : non

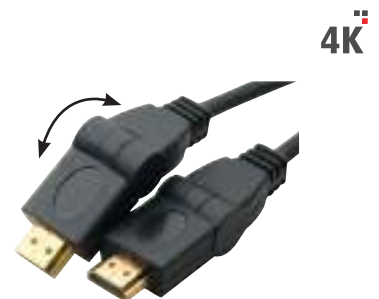

4K

RÉF. 128190

LONGUEUR	RÉF.
1,0 m	128190
1,8 m	128191
3,0 m	128192



HDMI® les nouvelles règles du jeu :

Si les appareils électroniques sont encore classés par évolution de la norme HDMI® (1.4, 2.0), les cordons doivent dorénavant être appelés :

- › Standard
- › Standard avec Ethernet
- › High Speed (Haute Vitesse)
- › High Speed avec Ethernet (Haute Vitesse avec Ethernet)
- › Premium High Speed avec Ethernet
- › Ultra High Speed avec Ethernet

Chaque appellation induit des caractéristiques techniques propres (bande passante, résolution, prise en charge du HDMI® 1.4...)



Cordon duplicateur passif HDMI® vers 2 HDMI®

Permet de dupliquer une source HDMI® audio-vidéo en haute résolution sur 2 écrans en simultané.

CARACTÉRISTIQUES

- › Bande passante : 2,2 Gbps / CAT. 1 / 75 MHz
- › Résolutions : 1080p
- › Audio : HD multicanaux
- › Fonction ARC* : oui
- › Connecteurs : plaqués or
- › HDR : non

LONGUEUR	RÉF.
0,3 m	137051



+ Supporte l'audio !

Cordon HDMI® High Speed avec Ethernet Eco

Le meilleur prix !

CARACTÉRISTIQUES

- › Bande passante : jusqu'à 10,2 Gbps
- › Résolutions : jusqu'à la 4K @ 60Hz (4:2:0 – 8 bits)
- › Canal Ethernet : oui
- › Audio : HD multicanaux
- › Fonction ARC : oui
- › Connecteurs : plaqués or
- › HDR : non

AWG	LONGUEUR	RÉF.
30	1,0 m	127737
30	2,0 m	127738
30	3,0 m	127739
30	5,0 m	127740



RÉF. 127737

Cordon et rallonge HDMI® High Speed avec Ethernet

CARACTÉRISTIQUES

- › Bande passante : 10.2 Gbps / Certifié : catégorie 2 / 340 MHz
- › Résolutions : jusqu'à la 4K@ 60Hz (4:2:0 – 8 bits)
- › Audio : HD multicanaux
- › Fonction ARC : oui
- › Connecteurs : plaqués or
- › HDR : non



RÉF. 129425

ATTENTION : de par leur grande longueur et l'absence de chipset d'amplification du signal HDMI®, les cordons de 10 à 20 m sont susceptibles de ne pas offrir toutes les possibilités de la norme HDMI®. Par exemple la résolution UHD/4K en 60Hz et la 3D en 1080p ne seront pas fonctionnelles. Seule la résolution Full HD est officiellement supportée.



4K

RÉF. 128901

	AWG	LONGUEUR	RÉF.
Cordon	30	0,5 m	129425
Cordon	30	1,0 m	128898
Cordon	30	1,5 m	128899
Cordon	30	2,0 m	128900
Cordon	30	3,0 m	128910
Cordon	30	5,0 m	128921
Cordon	28	10,0 m	128978
Cordon	26	15,0 m	128980
Cordon	24	20,0 m	128982
Rallonge	30	2,0 m	128901
Rallonge	30	3,0 m	128911
Rallonge	30	5,0 m	128922

Cordons HDMI®



HDMI® 2.0 : HighSpeed et HighSpeed Premium.

En fonction du matériel utilisé il n'est pas nécessaire d'avoir un matériel intermédiaire supportant une bande passante de 18 Gbps (câbles, matrice, duplicateur,...).

En effet, afficher une résolution Ultra HD à 60Hz avec un signal 8 bit en 4:2:0 nécessite moins de 10.2 Gbps et par conséquent un cordon HighSpeed de catégorie 2 (soit 340 MHz) est suffisant.

A partir d'un signal 10 bit, la bande passante requise pour le Ultra HD @ 60Hz nécessite un cordon HighSpeed Premium à 18Gbps.

RÉSOLUTION		BANDE PASSANTE		
1080/60p	4:4:4	8-bit	4,46 Gbps	
1080/60p	4:4:4	10-bit	5,58 Gbps	
1080/60p	4:4:4	12-bit	6,68 Gbps	
1080/60p	4:4:4	16-bit	8,91 Gbps	
2160/30p	4:2:2	8-, 10- ou 12-bit	8,91 Gbps	
2160/30p	4:4:4	8-bit	8,91 Gbps	HDMI® 1.4b
2160/60p	4:2:0	8-bit	8,91 Gbps	HDMI® 2.0b
2160/60p	4:2:0	10-bit	11,14 Gbps	
2160/60p	4:2:0	12-bit	13,37 Gbps	
2160/60p	4:2:0	16-bit	17,82 Gbps	
2160/60p	4:2:2	8-, 10- ou 12-bit	17,82 Gbps	
2160/60p	4:4:4	8-bit	17,82 Gbps	

Cordon de brassage HDMI® High Speed avec Ethernet

Equippé d'un connecteur coudé à 90° vers le bas, ce cordon permet de réaliser des installations en économisant de la place derrière les écrans et en réduisant au maximum les contraintes de poids sur les connecteurs.

CARACTÉRISTIQUES

- › Bande passante : 10,2 Gbps / Certifié : CAT. 2 / 340 MHz
- › Résolutions : jusqu'à la 4K @ 60Hz (4:2:0 – 8 bits)
- › Audio : HD multicanaux
- › Fonction ARC* : oui
- › Connecteurs : plaqués or
- › HDR : non

LONGUEUR	RÉF.
0,5 m	129400
1,0 m	129401
1,5 m	129427
2,0 m	129402
3,0 m	129403



RÉF. 129400

4K

Cordon HDMI® High Speed avec Ethernet haute qualité

Le meilleur de la technologie HDMI® !

Ce cordon cumule toutes les fonctionnalités offertes par la norme HDMI®.

CARACTÉRISTIQUES

- › Bande passante : 10,2 Gbps / Certifié : catégorie 2 / 340 MHz
- › Résolutions : jusqu'à la 4K @ 60Hz (4:2:0 – 8 bits)
- › Canal Ethernet : oui
- › Audio HD multicanaux
- › Fonction ARC* : oui
- › Connecteurs : plaqués or
- › Ferrites : oui
- › Capots en métal
- › Surgainage : nylon
- › AWG 30 jusqu'à 3 m, AWG 26 pour 5 m
- › HDR : non

LONGUEUR	RÉF.
1,0 m	127898
1,5 m	127899
2,0 m	127901
3,0 m	127911
5,0 m	127922



RÉF. 127922

4K

Cordon HDMI® High Speed avec Ethernet amplifié

Amplification du signal !

CARACTÉRISTIQUES

- › Canal Ethernet : oui
- › Audio : HD multicanaux
- › Fonction ARC* : oui
- › Connecteurs : plaqués or
- › Alimentation : gigogne HDMI® d'alimentation optionnelle par USB fournie
- › HDR : non



Disponible sur les
Réf. 128967 et 128972



RÉF. 128943

	RÉSOLUTION	AWG	POSITION CHIPSET	LONGUEUR	RÉF.
HDMI® + chipset	FHD 3D + 4K @ 30 Hz	28	Connecteur	10,0 m	128943
HDMI® + chipset	FHD 3D + 4K @ 30 Hz	26	Connecteur	15,0 m	128953
HDMI® + chipset	FHD 3D + 4K @ 30 Hz	26	Connecteur	20,0 m	128963
HDMI® + chipset	FHD 3D + 4K @ 30 Hz	24	Mi longueur	30,0 m	128967
HDMI® + chipset	FHD 3D + 4K @ 30 Hz	24	Mi longueur	45,0 m	128972

Cordon compatible HDMI® 2.0

Permet de brancher diverses sources HDMI® fixes ou nomades tels qu'un lecteur Blu-ray, une console de jeux, une tablette tactile, sur une prise unique HDMI® d'un téléviseur ou d'un ampli home cinéma.

CARACTÉRISTIQUES

- › Bande passante : 18 Gbps pour supporter toutes les fonctionnalités d'une solution d'appareils HDMI® 2.0
- › Résolutions : UHD ou 4K (supporte la 3D)
- › Audio : HD 32 canaux à 1536 KHz
- › Fonction ARC* : oui
- › Connecteurs : plaqués or
- › HDR : oui (jusqu'à 5 m inclus)



RÉF. 127859

LONGUEUR	RÉF.
Cordon compatible HDMI® 2.0 30 1,0 m	127859
Cordon compatible HDMI® 2.0 28 1,5 m	127861
Cordon compatible HDMI® 2.0 28 2,0 m	127860
Cordon compatible HDMI® 2.0 26 3,0 m	127863
Cordon compatible HDMI® 2.0 24 5,0 m	127864
Cordon compatible HDMI® 2.0 24 10,0 m	127865
Cordon compatible HDMI® 2.0 24 15,0 m	127867

Cordon compatible HDMI® 2.0 amplifié

Ce cordon est l'ultime évolution de la norme HDMI®, il cumule toutes les fonctionnalités offertes par cette norme.

CARACTÉRISTIQUES

- › Bande passante : 18 Gbps pour supporter toutes les fonctionnalités d'une solution d'appareils HDMI® 2.0
- › Résolutions : UHD ou 4K (supporte la 3D)
- › Canal Ethernet : oui
- › Audio : HD multicanaux
- › Fonction ARC* : oui
- › Connecteurs : plaqués or
- › Alimentation : gigogne HDMI® d'alimentation optionnelle par USB fournie
- › HDR : oui



RÉF. 128939



RÉF. 128944

LONGUEUR	RÉF.
HDMI® + chipset 7,5 m	128939
HDMI® + chipset 10,0 m	128944
HDMI® AOC (hybride) 70,0 m	128990

Cordons HDMI®

Cordon / convertisseur VGA + audio vers HDMI®

NOUVEAU

Permet la conversion de signaux analogiques VGA et audio vers un signal numérique HDMI®.

CARACTÉRISTIQUES

- › Longueur : 1,8 m
- › Type : combiné cordon / convertisseur
- › Ports : VGA HD-15 et jack stéréo 3.5 mm mâle vers HDMI® Type-A mâle
- › Alim. : par USB



	LONGUEUR	RÉF.
Cordon / convertisseur VGA + audio vers HDMI®	1,8 m	127848

Cordon / convertisseur HDMI® vers VGA + audio

Permet la conversion d'un signal HDMI® Full HD vers VGA avec prise en charge de l'audio.

CARACTÉRISTIQUES

- › Longueur : 2 m
- › Type : combiné cordon / convertisseur
- › Ports : HDMI® Type-A mâle vers VGA HD-15 mâle + jack stéréo 3.5 mm femelle
- › Alim. : optionnelle par cordon micro USB B non fourni



	LONGUEUR	RÉF.
Cordon / convertisseur HDMI® vers VGA + audio	1,8 m	127849

Adaptateur HDMI®



	CONNECTEUR 1	CONNECTEUR 2	LONGUEUR	RÉF.	
A	Adaptateur coudé 90° vertical – A	HDMI® M	HDMI® F	Monobloc	128294
B	Adaptateur coudé 90° vertical – B	HDMI® M	HDMI® F	Monobloc	128301
C	Adaptateur coudé 270° horizontal – A	HDMI® M	HDMI® F	Monobloc	128299
D	Adaptateur coudé 270° horizontal – B	HDMI® M	HDMI® F	Monobloc	129301
E	Adaptateur articulé 1 axe 180°	HDMI® M	HDMI® F	Monobloc	128290
F	Coupleur passif	HDMI® F	HDMI® F	Monobloc	128289
G	Adaptateur	HDMI® F	Micro HDMI® M	Monobloc	128288
H	Adaptateur	HDMI® F	Mini HDMI® M	Monobloc	128296
I	Adaptateur	HDMI® F	Mini ou micro M	Bloc en T	129904
J	Adaptateur	HDMI® M	DVI-D F	Monobloc	127951
K	Adaptateur	HDMI® F	DVI-D M	Monobloc	581702

Cordons et adaptateurs DisplayPort

Cordon DisplayPort 1.1

Cordon DisplayPort 1.1

Permet de raccorder votre PC équipé d'un port DisplayPort à votre écran ou vidéoprojecteur équipé d'une entrée DisplayPort.

CARACTÉRISTIQUES

- › Débit : 10,8 Gbps
- › Résolution : 2560 x 1600
- › 3D supportée : non
- › Ferrites : non
- › Connecteurs : nickel
- › Multi Stream Transport : non
- › Canal auxiliaire : 1 Mbps
- › HDR : non



CONNECTEUR 1	CONNECTEUR 2	LONGUEUR	RÉF.
M	M	1,0 m	128050
M	M	1,5 m	128051
M	M	2,0 m	128052
M	M	3,0 m	128054
M	M	5,0 m	128053
M	M	10,0 m	128057
M	M	15,0 m	128058
M	M	20,0 m	128060

Cordon DisplayPort 1.2 - Haute qualité

Le top pour votre affichage en DisplayPort !

CARACTÉRISTIQUES

- › Débit : 21,6 Gbps / HBR2
- › Résolution : Ultra HD @ 60 Hz
- › 3D supportée : oui
- › Ferrites : oui
- › Connecteurs : plaqués or
- › Multi Stream Transport : oui
- › Canal auxiliaire : 720 Mbps
- › HDR : non

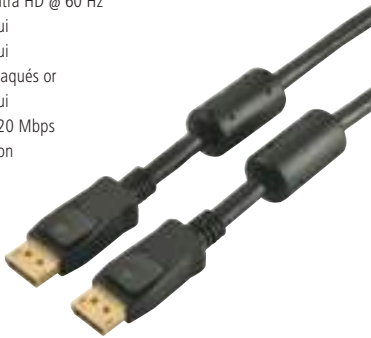

CONNECTEUR 1	CONNECTEUR 2	LONGUEUR	RÉF.
M	M	1,0 m	128020
M	M	1,5 m	128021
M	M	2,0 m	128022
M	M	3,0 m	128023
M	M	5,0 m	128024

Cordon DisplayPort 1.4

Support du HDR et du Display Stream Compression 1.2 !

CARACTÉRISTIQUES

- › Débit : 32,4 Gbps / HBR3
- › Résolution : jusqu'à 8K en 120 Hz
- › Ferrites : non
- › Connecteurs : plaqués or
- › HDR : oui



CONNECTEUR 1	CONNECTEUR 2	LONGUEUR	RÉF.
M	M	1,0 m	128030
M	M	1,5 m	128031
M	M	2,0 m	128032
M	M	3,0 m	128033
M	M	5,0 m	128034

Cordon DisplayPort 1.2

Toutes les fonctionnalités du DisplayPort !

Permet de raccorder votre PC équipé d'un port DisplayPort à votre écran ou vidéoprojecteur équipé d'une entrée DisplayPort.

CARACTÉRISTIQUES

- › Débit : 21,6 Gbps / HBR2
- › Résolution : Ultra HD @ 60 Hz
- › 3D supportée : oui
- › Ferrites : non
- › Connecteurs : nickel
- › Multi Stream Transport : oui
- › Canal auxiliaire : 720 Mbps
- › HDR : non



CONNECTEUR 1	CONNECTEUR 2	LONGUEUR	RÉF.
M	M	1,0 m	128110
M	M	1,5 m	128111
M	M	2,0 m	128112
M	M	3,0 m	128113
M	M	5,0 m	128116

Cordon DisplayPort 1.3

Résolution 8K !

CARACTÉRISTIQUES

- › Débit : 32,4 Gbps / HBR3
- › Résolution : 7680 x 4320 @ 30 Hz
- › 3D supportée : oui (4K @ 60Hz)
- › Ferrites : non
- › Connecteurs : plaqués or
- › Multi Stream Transport : oui
- › Canal auxiliaire : 720 Mbps
- › HDR : non



CONNECTEUR 1	CONNECTEUR 2	LONGUEUR	RÉF.
M	M	1,0 m	128045
M	M	1,5 m	128046
M	M	2,0 m	128047
M	M	3,0 m	128048
M	M	5,0 m	128049

Cordon et adaptateur DisplayPort

Le couteau suisse du DisplayPort !

Permet de transférer l'affichage d'une source DisplayPort (sauf VGA) vers un afficheur VGA, DVI ou HDMI®.

CARACTÉRISTIQUES

- › Fonctionnement : Bidirectionnel
- › Norme des cordons : DisplayPort 1.2



CONNECTEUR 1	CONNECTEUR 2	LONGUEUR	RÉF.
Mini DP	DP	1,0 m	127797
Mini DP	DP	2,0 m	128002
Mini DP	DP	3,0 m	127798
Mini DP	DP	5,0 m	127799
DP F	DP F	-	128114
DP M	DP F	-	128115
Mini DP M	DP F	-	128099

Cordons-convertisseurs DisplayPort

Cordon-convertisseur actif DisplayPort 1.2 vers HDMI® 2.0

Technologie active !

Permet de transférer l'affichage d'une source DisplayPort vers un écran HDMI® dans le cadre d'une configuration à écrans multiples

CARACTÉRISTIQUES

- › Type : 3840 x 2160 @ 60 Hz
- › 3D supportée : oui
- › Ferrites : oui
- › Connecteurs : or
- › Multi Stream Transport : oui
- › Canal auxiliaire : oui
- › Convertisseur actif
- › HDR : non



CONNECTEUR 1	CONNECTEUR 2	LONGUEUR	RÉF.
DisplayPort	HDMI®	2,0 m	128146

Cordon-convertisseur actif mini DisplayPort 1.2 vers HDMI® 2.0

Technologie active !

Permet de transférer l'affichage d'une source mini DisplayPort vers un écran HDMI® dans le cadre d'une configuration à écrans multiples

CARACTÉRISTIQUES

- › Type : 3840 x 2160 @ 60 Hz
- › 3D supportée : oui
- › Ferrites : oui
- › Connecteurs : or
- › Multi Stream Transport : oui
- › Canal auxiliaire : oui
- › Convertisseur actif
- › HDR : non



CONNECTEUR 1	CONNECTEUR 2	LONGUEUR	RÉF.
Mini DisplayPort	HDMI®	2,0 m	128147

Cordon-convertisseur mini DisplayPort 1.2

Combiné : cordon et convertisseur !

Permet de transférer l'affichage d'une source mini DisplayPort vers un afficheur UHD HDMI®.

CARACTÉRISTIQUES

- › Résolution : 3840 x 2160
- › 3D supportée : oui
- › Ferrites : non
- › Connecteurs : or
- › Multi Stream Transport : oui
- › Canal auxiliaire : oui
- › Convertisseur passif
- › HDR : non



RÉF. 128061

CONNECTEUR 1	CONNECTEUR 2	LONGUEUR	RÉF.
Mini DisplayPort	HDMI® 2.0 60 Hz	2,0 m	128061
Mini DisplayPort	HDMI® 1.4 30 Hz	2,0 m	128422

Cordon-convertisseur DisplayPort 1.2

Combiné : cordon et convertisseur !

Permet de transférer l'affichage d'une source mini DisplayPort vers un afficheur UHD HDMI®.

CARACTÉRISTIQUES

- › Résolution : 3840 x 2160
- › 3D supportée : oui
- › Ferrites : non
- › Connecteurs : or
- › Multi Stream Transport : oui
- › Canal auxiliaire : oui
- › Convertisseur passif
- › HDR : non



RÉF. 128164

CONNECTEUR 1	CONNECTEUR 2	LONGUEUR	RÉF.
DisplayPort	HDMI® 2.0 60 Hz	2,0 m	128059
DisplayPort	HDMI® 1.4 60 Hz	3,0 m	128164
DisplayPort	HDMI® 1.4 30 Hz	2,0 m	128421

Cordon-convertisseur mini DisplayPort 1.1

Permet de transférer l'affichage d'un ordinateur portable équipé d'une sortie mini DisplayPort vers un écran VGA, DVI (type D : signal numérique uniquement) ou HDMI® avec un convertisseur sous forme d'un cordon.

CARACTÉRISTIQUES

- › Résolution : 1080p
- › 3D supportée : non
- › Ferrites : non
- › Connecteurs : or
- › Multi Stream Transport : non
- › Canal auxiliaire : 1 Mbps
- › Convertisseur passif (sauf VGA)
- › HDR : non



RÉF. 128216

CONNECTEUR 1	CONNECTEUR 2	LONGUEUR	RÉF.
Mini DisplayPort	VGA	2,0 m	128216
Mini DisplayPort	DVI-D	2,0 m	128417
Mini DisplayPort	HDMI®	2,0 m	128418
Mini DisplayPort	VGA	3,0 m	127396
Mini DisplayPort	HDMI®	3,0 m	128419

Cordon-convertisseur DisplayPort 1.1

Combiné : cordon et convertisseur !

Permet de transférer l'affichage d'une source DisplayPort (sauf VGA) vers un afficheur VGA, DVI ou HDMI®.

CARACTÉRISTIQUES

- › Résolution : 1600 x 1200 / 1920 x 1200
- › 3D supportée : non
- › Ferrites : non
- › Connecteurs : nickel
- › Multi Stream Transport : non
- › Canal auxiliaire : non
- › Convertisseur passif (sauf VGA)
- › HDR : non



RÉF. 128211

CONNECTEUR 1	CONNECTEUR 2	LONGUEUR	RÉF.
DisplayPort	DVI-D	1,8 m	128211
DisplayPort	DVI-D	3,0 m	128212
DisplayPort	VGA	2,0 m	128213
DisplayPort	VGA	3,0 m	128214
DisplayPort	HDMI®	2,0 m	128169
DisplayPort	HDMI®	3,0 m	128215

Convertisseurs DisplayPort passifs



Quand utiliser un convertisseur passif ou actif DisplayPort ?

Dès lors que l'on souhaite utiliser au moins 2 sorties graphiques mini DisplayPort ou DisplayPort, l'utilisation de convertisseurs actifs s'impose. Au contraire, pour toute installation ne nécessitant qu'une sortie graphique mini DisplayPort ou DisplayPort, équipez-vous d'un simple convertisseur passif, plus économique.

Par exemple, si votre ordinateur est équipé d'une carte graphique munie de 2 sorties mini DisplayPort et d'une sortie HDMI® et que vous souhaitez le relier à 3 écrans HDMI®, il faudra 2 convertisseurs actifs mini DisplayPort vers HDMI® et une liaison HDMI® classique. Si dans cette même configuration, vous souhaitez n'utiliser qu'une sortie mini DisplayPort vers un écran DVI et un écran HDMI®, il vous faudra un convertisseur (passif) mini DisplayPort vers DVI et une liaison HDMI® classique.



Convertisseurs mini DisplayPort passifs

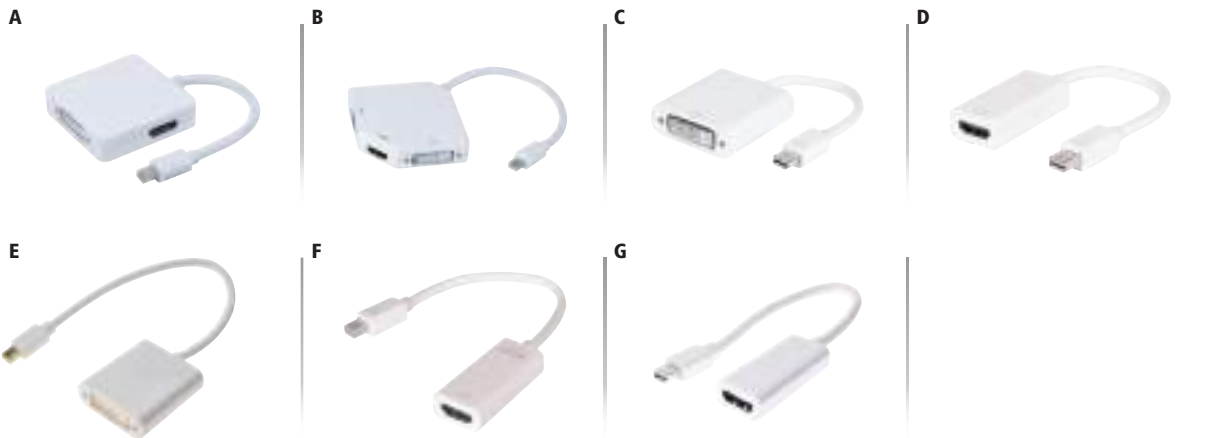

	ÉCRAN	LONGUEUR CÂBLE	RÉSOLUTION	MATÉRIAU	SUPPORT 3D	AUDIO	RÉF.	
A	Convertisseur mini DisplayPort 1.1	DVI-D, HDMI® ou DisplayPort	10,0 cm	Full HD	Plastique	Non	HDMI®, DP	127381
B	Convertisseur mini DisplayPort 1.1	DVI-D, HDMI® ou VGA	14,0 cm	Full HD	Plastique	Non	HDMI®	127392
C	Convertisseur mini DisplayPort 1.1	DVI-D	9,5 cm	Full HD	Plastique	Non	Non	127376
D	Convertisseur mini DisplayPort 1.1	HDMI®	9,5 cm	Full HD	Plastique	Non	Oui	127461
E	Convertisseur mini DisplayPort 1.1	DVI-D	4,5 cm	Full HD	Métal	Non	Non	127449
F	Convertisseur mini DisplayPort 1.1	HDMI® 1.4	13,0 cm	Ultra HD @ 30 Hz	Plastique	Oui	Oui	127379
G	Convertisseur mini DisplayPort 1.2	HDMI® 2.0	15 cm	-	Plastique	-	Oui	127437

Convertisseurs DisplayPort passifs

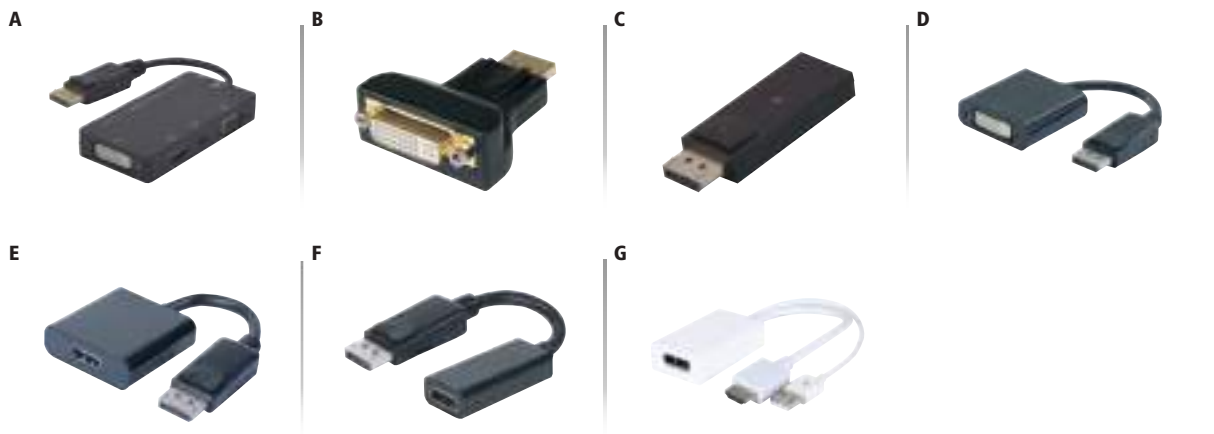

	ÉCRAN	LONGUEUR CÂBLE	RÉSOLUTION	MATÉRIAU	SUPPORT 3D	AUDIO	RÉF.	
A	Convertisseur DisplayPort 1.1	DVI-D ou VGA ou HDMI®	8,0 cm	Full HD	Plastique	Non	Oui	127377
B	Convertisseur DisplayPort 1.1	DVI-D	Monobloc	Full HD	Plastique	Non	Non	127452
C	Convertisseur DisplayPort 1.1	HDMI®	Monobloc	Full HD	Plastique	Non	Oui	127462
D	Convertisseur DisplayPort 1.1	DVI-D	9,5 cm	Full HD	Métal	Non	Non	127436
E	Convertisseur DisplayPort 1.1	HDMI®	10,0 cm	Full HD	Métal	Non	Oui	127435
F	Convertisseur DisplayPort 1.2	HDMI® 1.4	6,0 cm	Ultra HD @ 30 Hz	Plastique	Oui	Oui	127390
G	Convertisseur HDMI®1.4	DisplayPort 1.2	14,0 cm	Ultra HD @ 30 Hz	Plastique	Oui	Oui	127389

Convertisseurs DisplayPort actifs



Convertisseurs DisplayPort actifs

CARACTÉRISTIQUES

- › Convertisseur équipé d'un chipset DualMode (DP++)
- › Spécialement conçu pour les applications multiécrans et la technologie AMD Eyefinity

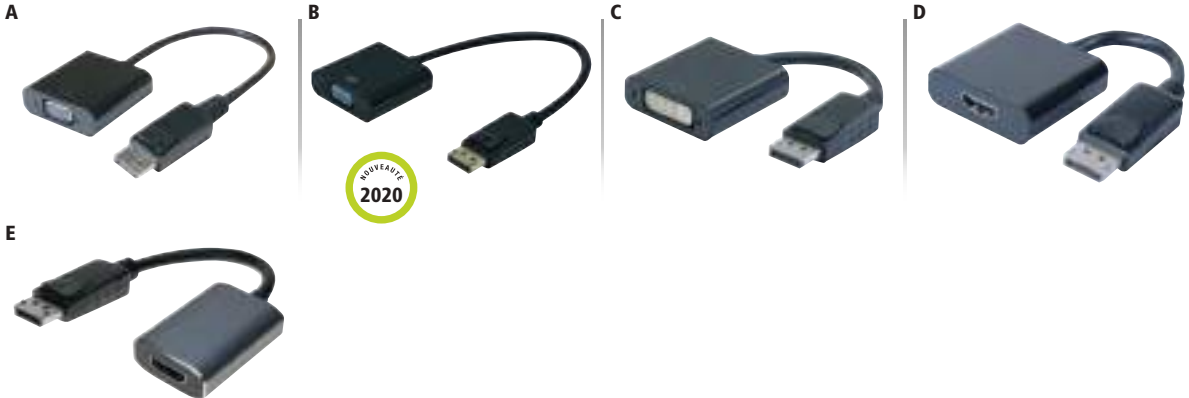

	ÉCRAN	LONGUEUR CÂBLE	RÉSOLUTION	MATÉRIAU	SUPPORT 3D	AUDIO	RÉF.
A Convertisseur DisplayPort 1.2	VGA	9,5 cm	1920 x 1080	Plastique	Non	Non	127397
B Convertisseur DisplayPort 1.2	VGA	9,5 cm	1920 x 1080 @30 Hz	Plastique	Non	Oui	127393
C Convertisseur DisplayPort 1.2	DVI-D	9,0 cm	1920 x 1080 @ 30Hz	Plastique	Non	Non	127426
D Convertisseur DisplayPort 1.2	HDMI® 1.4	5,5 cm	Ultra HD @ 30 Hz	Plastique	Oui (1080p)	Oui (7.1)	127424
E Convertisseur DisplayPort 1.2	HDMI® 2.0	17,0 cm	Ultra HD @ 60 Hz	Métal	Oui	Oui	127454

Convertisseurs mini DisplayPort actifs 1.1

CARACTÉRISTIQUES

- › Convertisseur équipé d'un chipset DualMode (DP++)
- › Spécialement conçu pour les applications multiécrans et la technologie AMD Eyefinity



	ÉCRAN	LONGUEUR CÂBLE	RÉSOLUTION	MATÉRIAU	SUPPORT 3D	AUDIO	RÉF.
A Convertisseur mini DisplayPort 1.1	VGA	9,5 cm	Full HD	Plastique	Non	Non	127433
B Convertisseur mini DisplayPort 1.1	DVI-D	9,0 cm	Full HD	Plastique	Non	Non	127429
C Convertisseur mini DisplayPort 1.1	HDMI®	9,0 cm	Full HD	Plastique	Non	Oui	127427

Convertisseurs mini DisplayPort actifs 1.2

CARACTÉRISTIQUES

- › Convertisseur équipé d'un chipset DualMode (DP++)
- › Spécialement conçu pour les applications multiécrans et la technologie AMD Eyefinity

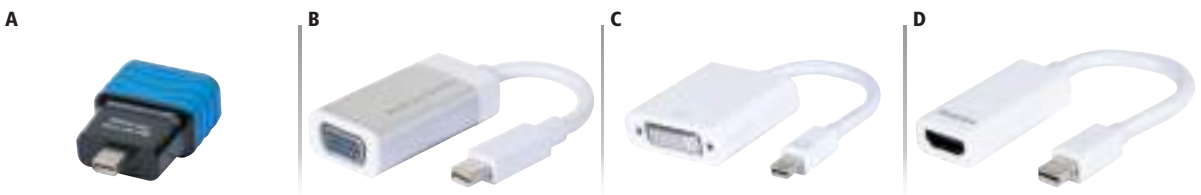

	ÉCRAN	LONGUEUR CÂBLE	RÉSOLUTION	MATÉRIAU	SUPPORT 3D	AUDIO	RÉF.
A Convertisseur mini DisplayPort 1.2	VGA	Monobloc	Full HD	Plastique	Non	Non	127391
B Convertisseur mini DisplayPort 1.2	VGA	5,5 cm	Full HD	Métal	Non	Non	127383
C Convertisseur mini DisplayPort 1.2	DVI-D	9,0 cm	Full HD	Plastique	Non	Non	127388
D Convertisseur mini DisplayPort 1.2	HDMI®	9,0 cm	Ultra HD @ 30 Hz	Plastique	Oui (1080p)	Oui (7.1)	127387

Convertisseurs audiovisuels et connectique Type-C™



Qu'est ce que le mode DisplayPort alternatif ?

En accord entre le consortium VESA et USB IF, le Type Ctm peut comporter une fonction DisplayPort Alternate Mode (Alt Mode) : le connecteur Type-C™ offre donc les fonctionnalités en simultané USB 3.1 (Gen1 ou 2), USB PowerDelivery et audio-vidéo.

Dans les faits, lorsque cette fonction est activée par le constructeur du périphérique (Laptop, smartphone, tablette,...) il offre des performances audio et vidéo pouvant atteindre celles du DisplayPort 1.2 : jusqu'en 4K en définition native (4096 x 2160) à 60 Hz.

Le DisplayPort Alternate Mode est utilisé quel que soit le connecteur (VGA, DVI, HDMI® ou DisplayPort).

Convertisseur audio-vidéo USB Type-C™

Permet d'utiliser un écran supplémentaire sur votre ordinateur équipé de la connectique Type-C™ sur USB 3.1 (DisplayPort 1.2 alternative mode).

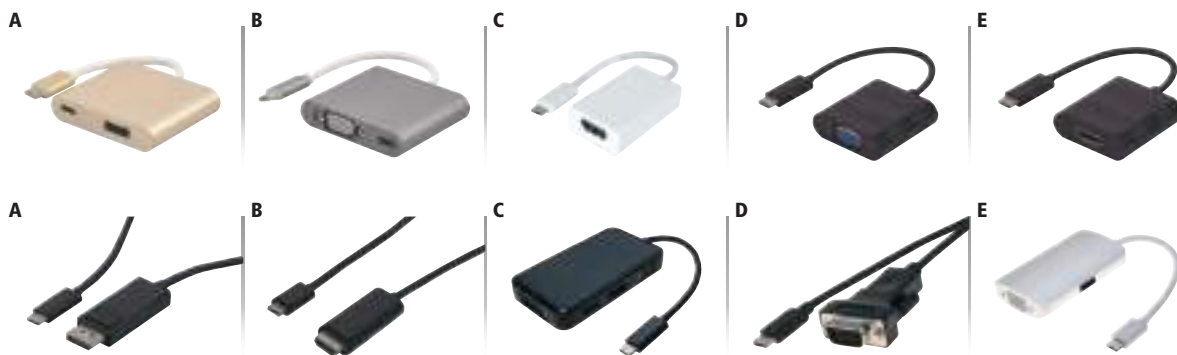

		ÉCRAN	HDCP	RÉSOLUTION	POWER DELIVERY	LONGUEUR	RÉF.
A	Conv. USB 3.1 Type-C™	HDMI® 2.0	Oui	3840 x 2160 @ 60 Hz	Oui - 3 A	12,0 cm	127562
B	Conv. USB 3.1 Type-C™	VGA	-	1920 x 1200 @ 60 Hz	Oui - 3 A	9,0 cm	127563
C	Conv. USB 3.1 Type-C™	DisplayPort	Passthrough	3840 x 2160 @ 60 Hz	Non	9,0 cm	127560
D	Conv. USB 3.1 Type-C™	VGA	-	1920 x 1200 @ 60 Hz	Non	13,0 cm	127564
E	Conv. USB 3.1 Type-C™	HDMI® 2.0	Oui	3840 x 2160 @ 60 Hz	Non	13,0 cm	127567
F	Conv. USB 3.1 Type-C™	DisplayPort	Passthrough	3840 x 2160 @ 60 Hz	Non	1,0 m	127561
G	Conv. USB 3.1 Type-C™	HDMI® 2.0	Oui	3840 x 2160 @ 60 Hz	Non	1,8 m	127566
H	Conv. USB 3.1 Type-C™	HDMI® 1.4 + DP 1.2 + VGA + DVI SingleLink	Oui	1080p à Ultra HD @ 60 Hz	Non	10,0 cm	127559
I	Conv. USB 3.1 Type-C™	VGA	-	1920 x 1080 @ 60 Hz	Non	1,8 m	127569
K	Mini dock USB 3.1 Type-C™	VGA	-	1920 x 1080 @ 60 Hz	Oui - 3 A	23 cm	127558

Adaptateur USB Type-C™ vers prise casque stéréo 3.5 mm avec Power Delivery 2.0

Adaptateur permettant d'utiliser un casque audio avec fiche jack 3.5 mm stéréo sur un smartphone moderne uniquement équipé d'une prise USB Type-C™. Il permet aussi de charger le téléphone via le port PD2.0 dédié.

CARACTÉRISTIQUES

- › DAC 16 bits audio
- › Échantillonnage 48 KHz
- › Prise USB Type-C™ de charge
- › pour smartphone PowerDelivery



RÉF.

Adaptateur USB Type-C™ vers prise casque stéréo 3.5 mm avec Power Delivery 2.0

720125

Adaptateur USB 3.2

Le couteau suisse de l'USB 3.2 !

Permet d'utiliser des cordons USB Type-A avec un périphérique à connectique Type-C™.

CARACTÉRISTIQUES

- › Format : monobloc

RÉF. 150315



RÉF. 150318



	CONNECTEUR 1	CONNECTEUR 2	RÉF.
Adaptateur	C M	A F	532480
Adaptateur USB 3.2 Type-C™ coudé 270°	M	F	150315
Coupleur USB 3.2 Type-C™	F	F	150317
Adaptateur USB 3.2 Type-C™ / A	F	M	150318
Adaptateur USB 3.2 * Type-C™ / A - 50 cm	F	M	150319
Adaptateur USB 2.0 micro USB / Type-C™	F	M	150316

Cordon USB 3.2 Gen2 Type-C™

La nouvelle technologie USB !

Conforme au cahier des charges USB – IF. La Réf. 532483 est dotée du port Power Delivery : la fonction d'alimentation peut aller jusqu'à 100 W en maintenant le transfert de données grâce au chipset E-mark.

CARACTÉRISTIQUES

- › Débit : Réf. 532483 : 10 Gbps, Réf. 532484 : 5 Gbps
- › Plan de câblage : conforme USB 3.2
- › Blindage : S/FTP
- › AWG : Réf. 532483 : 34/32/28, Réf. 150334 : 30/28
- › Drain : oui
- › Compatibilité : USB 1.1 à USB 3.0
- › Plaquage connecteurs : nickel
- › Ferrites : non
- › Couleur : noir



RÉF. 532495

	CONNECTEUR 1	CONNECTEUR 2	LONGUEUR	RÉF.
Cordon USB 3.2 Gen2	C M	C M	1,0 m	532483
Rallonge USB 3.1 Gen2	CM	C F	1,0 m	532495

Connectique USB Type-C™



Le Type-C™ : le connecteur universel

Réversible, il est ainsi possible de le brancher dans n'importe quel sens. Petit, il a pratiquement la taille du connecteur micro B.

Attention : le Type-C™ ne désigne que le connecteur. Certains cordons avec le connecteur C sont en USB 2.0 ou en USB 3.2

Type-C™ mâle
USB 2.0 à 3.2 2^{ème} génération



Type-C™ femelle
USB 2.0 à 3.2 2^{ème} génération

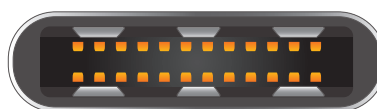

L'USB 3.2 : la technologie SuperSpeed+

L'USB 3.2 Gen2 double la vitesse maximum du 3.0 et offre un transfert allant jusqu'à 10 Gbps (20 Gbps avec l'USB 3.2 Gen 2x2).

Avec un connecteur de Type-C™, il permet maintenant de recharger un PC portable grâce à une puissance électrique maximale de 100 W.

Cordon et rallonge USB 3.2 Gen1 Type-C™



CARACTÉRISTIQUES

- › Débit : 5 Gbps
- › Plan de câblage : conforme USB IF
- › Blindage : S/FTP
- › Drain : oui
- › Couleur : noir



RÉF. 150336

CONNECTEUR 1	CONNECTEUR 2	LONGUEUR	RÉF.
CORDONS			
A M	C M	1,0 m	150337
C M	C M	1,8 m	150336
A M	C M	1,8 m	532488
A M	C M	3,0 m	532497
RALLONGES			
C M	C F	1,0 m	150340
C M	C F	2,0 m	150341

RÉF. 150340



Cordon USB 2.0 Type-C™

Le nouveau connecteur USB !



Cordon conforme USB 2.0.

CARACTÉRISTIQUES

- › Débit : 480 Mbps
- › Plan de câblage : conforme USB 2.0
- › Blindage : S/FTP
- › AWG : 28 / 24
- › Drain : oui
- › Compatibilité : USB 1.1
- › Plaquage connecteurs : nickel
- › Ferrites : non
- › Couleur : gris



RÉF. 150329

CONNECTEUR 1	CONNECTEUR 2	LONGUEUR	RÉF.
C M	A M	1,0 m	150329

Cordon USB 2.0 Type-C™

Le nouveau connecteur USB !

Cordon conforme USB 2.0.

CARACTÉRISTIQUES

- › Débit : 480 Mbps
- › Plan de câblage : conforme USB 2.0
- › Blindage : S/FTP
- › AWG : 28 / 24
- › Drain : oui
- › Compatibilité : USB 1.1
- › Plaquage connecteurs : nickel
- › Ferrites : non
- › Couleur : noir



RÉF. 532481

CONNECTEUR 1	CONNECTEUR 2	LONGUEUR	RÉF.	
Cordon USB 2.0	C M	Micro B M	1,0 m	532481
Cordon USB 2.0	C M	A M	1,0 m	532482
Rallonge USB 2.0	C M	C F	1,0 m	532496

Cordons USB 2.0



Les autres connectiques USB :

L'Universal Serial Bus (USB) est un bus informatique "Plug and Play" servant à brancher des périphériques informatiques à un ordinateur pour communiquer en série. Il supporte le branchement simultané de 127 périphériques.

Les différences : le taux de transfert maximal :

USB 1.1 :	12 Mbps
USB 2.0 :	480 Mbps
USB 3.0 :	5 Gbps
USB 3.2 :	1 ^{ère} génération = 5 Gbps
	2 ^{ème} génération = 10 ou 20 Gbps

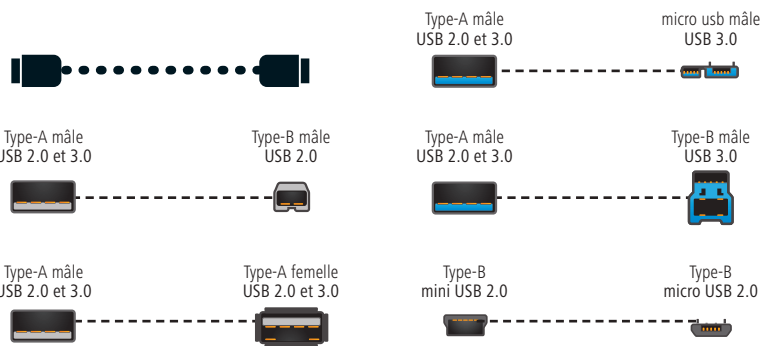

Cordon compatible USB 2.0

La connexion "Plug and Play" sans vous ruiner !

CARACTÉRISTIQUES

› Débit :	480 Mbps
› Blindage :	F/UTP
› AWG :	28 / 28
› Drain :	oui
› Compatibilité :	USB 1.1
› Plaquage des connecteurs :	nickel
› Ferrites :	non
› Couleur :	gris



RÉF. 532406
USB A - M VERS B - M

CONNECTEUR 1	CONNECTEUR 2	LONGUEUR	RÉF.
CORDONS			
A M	B M	0,6 m	532406
A M	B M	1,0 m	532407
A M	B M	1,8 m	532408
A M	B M	3,0 m	532409
A M	B M	5,0 m	532410
RALLONGES			
A M	A F	0,6 m	532411
A M	A F	1,0 m	532412
A M	A F	1,8 m	532413
A M	A F	3,0 m	532414
A M	A F	5,0 m	532415

Cordon conforme USB 2.0 Hi-Speed

La pleine vitesse !

De par ses caractéristiques (AWG 28 / 24, double blindage et la présence d'un drain), ce cordon est conforme au cahier des charges USB - IF.

CARACTÉRISTIQUES

› Débit :	480 Mbps
› Plan de câblage :	conforme USB 2.0
› Blindage :	S/FTP
› AWG :	28 / 24
› Drain :	oui
› Compatibilité :	USB 1.1
› Plaquage des connecteurs :	nickel
› Ferrites :	non



RÉF. 532449
USB A - M VERS B - M

CONNECTEUR 1	CONNECTEUR 2	COULEUR	LONGUEUR	RÉF.
CORDONS				
A M	B M	Gris	0,6 m	532403
A M	B M	Gris	1,0 m	532511
A M	B M	Noir	1,8 m	532449
A M	B M	Gris	2,0 m	532512
A M	B M	Gris	3,0 m	532513
A M	B M	Noir	3,0 m	532450
A M	B M	Gris	5,0 m	532514
A M	B M	Noir	5,0 m	352451
A M	A M	Gris	0,5 m	531010
A M	A M	Gris	1,0 m	532501
A M	A M	Gris	2,0 m	532503
A M	A M	Gris	3,0 m	532504
A M	A M	Gris	5,0 m	532505
RALLONGES				
A M	A F	Gris	0,6 m	532404
A M	A F	Gris	2,0 m	532508
A M	A F	Gris	3,0 m	532509
A M	A F	Gris	5,0 m	532405

Cordon USB 2.0 Hi-Speed or

Contacts plaqués or !

De par ses caractéristiques (AWG 28 / 24, double blindage et la présence d'un drain), ce cordon est conforme au cahier des charges USB - IF.

CARACTÉRISTIQUES

› Débit :	480 Mbps
› Plan de câblage :	conforme USB 2.0
› Blindage :	S/FTP
› AWG :	28 / 24
› Drain :	oui
› Compatibilité :	USB 1.1
› Plaquage des connecteurs :	plaqué or
› Ferrites :	oui
› Couleur :	noir



RÉF. 532429
USB A - M VERS B - M

CONNECTEUR 1	CONNECTEUR 2	LONGUEUR	RÉF.
CORDONS			
A M	B M	1,0 m	532429
A M	B M	1,5 m	532430
A M	B M	2,0 m	532431
A M	B M	3,0 m	532432
A M	B M	5,0 m	532433
RALLONGES			
A M	A F	1,0 m	532541
A M	A F	1,5 m	149658
A M	A F	2,0 m	149659
A M	A F	3,0 m	532544
A M	A F	5,0 m	149674

Cordon conforme USB 2.0 Hi-Speed

De par ses caractéristiques (AWG 28 / 24, double blindage et la présence d'un drain), ce cordon est conforme au cahier des charges USB - IF.

CARACTÉRISTIQUES

› Débit :	480 Mbps
› Plan de câblage :	conforme USB 2.0
› Blindage :	S/FTP
› AWG :	28 / 24
› Drain :	oui
› Compatibilité :	USB 1.1
› Plaquage des connecteurs :	nickel
› Ferrites :	non
› Couleur :	transparent



RÉF. 532424
USB A - M VERS B - M

CONNECTEUR 1	CONNECTEUR 2	LONGUEUR	RÉF.
CORDONS			
A M	B M	1,8 m	532424
A M	B M	3,0 m	532425
A M	B M	5,0 m	532426

Cordons USB 2.0

Cordon OTG micro USB Type-B

La fin de toutes les contraintes de branchement de l'USB !

Permet de lire et de transférer automatiquement sur la mémoire interne du téléphone ou de la tablette compatible le contenu d'une clef USB ou d'un disque dur USB (pour un HDD, même 2,5", une alimentation externe est conseillée).



MICRO USB B - M /
USB A - F

CONNECTEUR 1	CONNECTEUR 2	LONGUEUR	RÉF.
Micro USB B M	USB A F	0,9 m	532416

Station d'accueil data + power

Tout à portée de main !

CARACTÉRISTIQUES

- › Ports : USB data + charge
- › Prise USB : recharge pour un produit USB
- › Vitesse max. : 480 Mbps
- › Longueur cordon : 1,8 m



	RÉF.
Station d'accueil data + power	532485

Cordon USB à branchement facile

Un nouveau connecteur qui change tout !

Cordon USB 2.0 équipé d'un connecteur Type-A pouvant être branché dans n'importe quel sens, sans aucune contrainte ! Sa conception révolutionnaire permet de brancher ces cordons dans n'importe quel sens sans tâtonner, ni risquer d'abîmer les connecteurs USB hôtes.

CARACTÉRISTIQUES

- › Longueur : 2,0 m
- › Norme : USB 2.0 480 Mbps max



RÉF. 532521
USB A M - MICRO B M

CONNECTEUR 1	CONNECTEUR 2	LONGUEUR	RÉF.
A M	Mini 5 pins M	2,0 m	532518
A M	Micro B M	2,0 m	532514

Cordon USB 2.0 double alimentation

Plus de stabilité pour votre disque dur externe en 2.5" !

Ce cordon avec double alimentation permet de fournir un ampérage plus élevé à un disque dur externe 2.5" et lui offre ainsi une stabilité et des performances accrues.



RÉF. 149522
USB A M - MINI B M

CONNECTEUR 1	CONNECTEUR 2	LONGUEUR	RÉF.
2 x USB Type-A M	1 x Mini USB B M	1,0 m	149522
2 x USB Type-A M	1 x Mini USB B M	2,0 m	149523

Station d'accueil data + power

Ne cherchez plus votre câble USB !



CARACTÉRISTIQUES

- › Ports : USB data + charge
- › Prise USB : recharge pour un produit USB
- › Vitesse max. : 5 Gbps
- › Longueur cordon : 1,5 m



	RÉF.
Station d'accueil data + power	532533

Cordon USB 2.0 transparent

CARACTÉRISTIQUES

- › Débit : 480 Mbps
- › Plan de câblage : conforme USB 2.0
- › Blindage : S/FTP
- › AWG : 28/24
- › Drain : oui
- › Compatibilité : USB 1.1
- › Plaquage des connecteurs : or
- › Ferrite : 1
- › Couleur : transparent

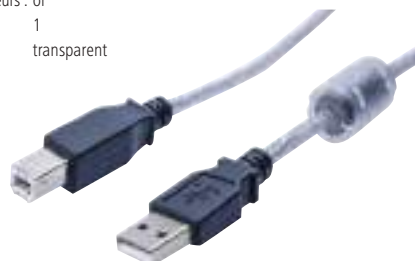

RÉF. 149622

CONNECTEUR 1	CONNECTEUR 2	LONGUEUR	RÉF.
A M	B M	2,0 m	532535
A M	B M	3,0 m	532536

Cordons USB 2.0



Qu'est ce que le Quick Charge 3.0 ?

Le Quick Charge 3.0 est dédié aux processeurs de smartphones et tablettes Qualcomm Snapdragon 427, 430, 435, 617, 620, 625, 626, 650, 652, 653, 820, 821. Il autorise une puissance maximum (18 W) avec des profils de tension/ampère dynamiques.

Quick Charge 3.0 est basé sur la fonctionnalité centrale INOV pour Intelligent Negotiation for Optimum Voltage qui permet d'adapter avec grande précision la puissance délivrée et une optimisation des cycles de chargement :

- › Le chargeur échange constamment avec l'appareil pour adapter le voltage avec précision (contrairement à Quick Charge 2.0 qui ne disposait que de 3 profils)
- › De la même façon, le chargeur et l'appareil savent désormais se mettre d'accord pour limiter les pertes. En 2.0, quand le chargeur délivrait trop de courant par rapport aux besoins de l'appareil, cette énergie était perdue en chaleur et pouvait réduire la durabilité de la batterie.



Cordon micro USB 2.0 de charge rapide et de transfert

NOUVEAU

Exploitez enfin la pleine puissance de vos chargeurs !

Ces cordons sont spécialement conçus pour assurer en plus du transfert des données jusqu'à 480 Mbps, une charge du téléphone en supportant une puissance de charge jusqu'à 2.5 A.



CONNECTEUR 1	CONNECTEUR 2	LONGUEUR	RÉF.
A M	Micro B M	2,0 m	149695
A M	Micro B M	3,0 m	149696

Cordon USB 2.0 Type-C™ de charge rapide et de transfert

NOUVEAU

Exploitez enfin la pleine puissance de vos chargeurs QC 3.0 pour une rapidité de charge fulgurante !

Ces cordons sont spécialement conçus pour assurer en plus du transfert des données jusqu'à 480 Mbps, une charge du téléphone en supportant une puissance de charge jusqu'à 3 A.



CONNECTEUR 1	CONNECTEUR 2	LONGUEUR	RÉF.
A M	Type-C™ M	2,0 m	149697
A M	Type-C™ M	3,0 m	149698

Cordon micro USB pour smartphones et tablettes

Cordon de charge et de synchronisation à triple blindage pour tous les smartphones et les tablettes équipés de la connectique micro USB B 5 pins.

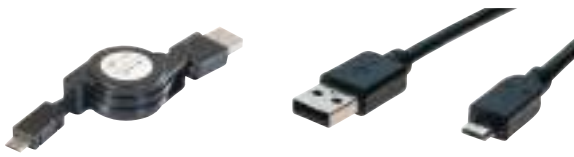

RÉF. 962111

RÉF. 532452

CONNECTEUR 1	CONNECTEUR 2	LONG.	RÉF.	
Cordon rétractable	USB A M	Micro USB B M	0,8 m	962111
Cordon micro USB noir	USB A M	Micro USB B M	0,5 m	532452
Cordon micro USB noir	USB A M	Micro USB B M	1,0 m	532453
Cordon micro USB blanc	USB A M	Micro USB B M	1,80 m	532455
Cordon micro USB noir	USB A M	Micro USB B M	2,0 m	532456
Cordon micro USB noir	USB A M	Micro USB B M	3,0 m	532457
Cordon micro USB noir	USB A M	Micro USB B M	5,0 m	532458

Cordon micro USB «éco» pour smartphones et tablettes

Cordon de charge et de synchronisation à triple blindage pour tous les smartphones et les tablettes équipés de la connectique micro USB B 5 pins.



RÉF. 149690

CONNECTEUR 1	CONNECTEUR 2	LONGUEUR	RÉF.
USB A M	Micro USB B M	0,5 m	149690
USB A M	Micro USB B M	1,0 m	149691
USB A M	Micro USB B M	2,0 m	149692
USB A M	Micro USB B M	3,0 m	149693

Connectique USB 2.0 et 3.2 Gen1

Cordon micro USB éco pour smartphones et tablettes

Cordon de charge et de synchronisation à triple blindage pour tous les smartphones et les tablettes équipés de la connectique micro USB B 5 pins.



RÉF. 149690

CONNECTEUR 1	CONNECTEUR 2	LONGUEUR	RÉF.
USB A M	Micro USB B M	0,5 m	149690
USB A M	Micro USB B M	1,0 m	149691
USB A M	Micro USB B M	2,0 m	149692
USB A M	Micro USB B M	3,0 m	149693

Cordon mini USB B pour GPS

Cordon de charge et de synchronisation pour tous les smartphones et les tablettes équipés de la connectique USB B 5 pins.



RÉF. 532418
USB A M - MINI USB B M

CONNECTEUR 1	CONNECTEUR 2	LONGUEUR	RÉF.
USB A M	Mini USB B M	1,0 m	532516
USB A M	Mini USB B M	1,5 m	532515
USB A M	Mini USB B M	2,0 m	532517
USB A M	Mini USB B M	3,0 m	532417
USB A M	Mini USB B M	5,0 m	532418

Adaptateur et coupleur USB 2.0

Raccordez facilement vos cordons USB et PS/2 !

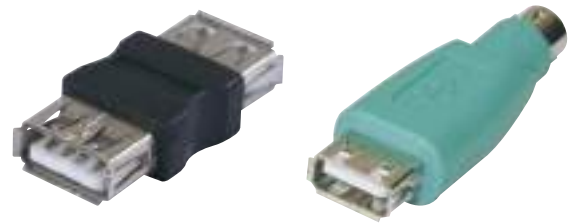

RÉF. 532401
A F VERS A F

RÉF. 149542
A F VERS MINIDIN6 M

	CONNECTEUR 1	CONNECTEUR 2	RÉF.
Coupleur	A F	A F	532401
Adaptateur	A F	MiniDin6 M	149542
Adaptateur	Mini 5 pins F	Micro B M	081206
Adaptateur - 20 cm	A F	MiniDin6 M	532422
Adaptateur - 20 cm	A M	MiniDin6 F	532423

Cordon conforme USB 3.2 Gen1

De par ses caractéristiques (AWG 28 / 24, double blindage et la présence d'un drain), ce cordon est conforme au cahier des charges USB - IF.



CARACTÉRISTIQUES

- › Débit : 5 Gbps
- › Blindage : S/FTP
- › AWG : 28 / 24
- › Drain : oui
- › Compatibilité : USB 1.1 et USB 2.0
- › Plaquage des connecteurs : nickel
- › Couleur : noir



RÉF. 532467
A M VERS B M

* Couleur bleue

	CONNECTEUR 1	CONNECTEUR 2	LONG.	RÉF.
Cordon USB 3.2 Gen1 rétractable	A M	BM	1,0 m	149845
Cordon USB 3.2 Gen1	A M	B M	1,8 m	532467
Cordon USB 3.2 Gen1	A M	B M	3,0 m	352468
Cordon USB 3.2 Gen1	A M	B M	5,0 m	532471
Cordon USB 3.2 Gen1*	A M	A M	2,0 m	532477
Rallonge USB 3.2 Gen1*	A M	A F	1,0 m	532478
Rallonge USB 3.2 Gen1	A M	A F	1,8 m	532469
Rallonge USB 3.2 Gen1	A M	A F	3,0 m	352470
Rallonge USB 3.2 Gen1	A M	A F	5,0 m	532472

Cordon compatible USB 3.2 Gen1

Le SuperSpeed au meilleur prix !



CARACTÉRISTIQUES

- › Débit : 5 Gbps
- › Blindage : F/UTP
- › AWG : 30 / 24
- › Drain : oui
- › Compatibilité : USB 1.1 et USB 2.0
- › Plaquage connecteurs : nickel
- › Couleur : noir



RÉF. 532464
A M VERS B M

Cordon micro USB 3.2 Gen1

Permet de relier un ordinateur à un boîtier de disque dur externe !



CARACTÉRISTIQUES

- › Débit : 5 Gbps
- › Blindage : S/FTP
- › AWG : 30/24
- › Drain : oui
- › Compatibilité : USB 1.1 et USB 2.0
- › Plaquage connecteurs : nickel
- › Couleur : noir



RÉF. 149910
A M VERS MICRO M

	CONNECTEUR 1	CONNECTEUR 2	LONG.	RÉF.
Cordon USB 3.2 Gen1 rétractable	A M	Micro M	1,0 m	149910
Cordon USB 3.2 Gen1	A M	Micro M	1,0 m	532473
Cordon USB 3.2 Gen1	A M	Micro M	1,8 m	532474
Cordon USB 3.2 Gen1	A M	Micro M	3,0 m	532475
Cordon USB 3.2 Gen1	A M	Micro M	5,0 m	532476

	CONNECTEUR 1	CONNECTEUR 2	LONG.	RÉF.
Cordon USB 3.2 Gen1	A M	B M	1,0 m	532464
Cordon USB 3.2 Gen1	A M	B M	2,0 m	532465
Cordon USB 3.2 Gen1	A M	B M	3,0 m	532466
Rallonge USB 3.2 Gen1	A M	A F	1,0 m	532460
Rallonge USB 3.2 Gen1	A M	A F	2,0 m	532461
Rallonge USB 3.2 Gen1	A M	A F	3,0 m	532462

USB longue distance

Rallonge amplifiée USB 2.0

4 fois plus loin que la norme USB !

Raccorder un périphérique USB 2.0 à plus de 20 mètres de l'ordinateur avec un unique cordon et sans dégrader les performances de transfert.

CARACTÉRISTIQUES

- › 2 prises en sources : performances maximum
- › Jusqu'à 480Mbps
- › Compatible tout système d'exploitation



	LONGUEUR	RÉF.
Rallonge amplifiée USB 2.0	20,0 m	149221

Cordon USB 2.0 A/B amplifié

L'universel !

Cordon USB actif pour raccorder tous vos appareils USB 2.0 jusqu'à 10 m de votre ordinateur au maximum de leur vitesse.

CARACTÉRISTIQUES

- › Plug and Play
- › Transfert jusqu'à 480 Mbps
- › Windows / Mac / Linux

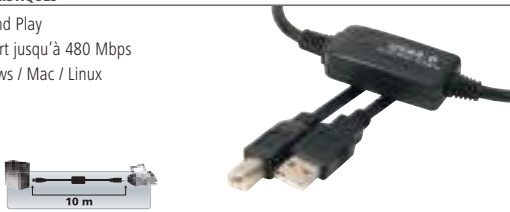

	LONGUEUR	RÉF.
Cordon USB 2.0 A/B amplifié	10,0 m	149216

Rallonge amplifiée USB 3.0

Ajoutez de la distance aux performances de l'USB 3.0 !

Eloignez votre périphérique USB 3.0 sans atténuer le taux de transfert. Connectez le câble répéteur à votre ordinateur et branchez-lui votre appareil avec son cordon d'origine (1,2 m maxi).

CARACTÉRISTIQUES

- › Plug and Play (pas de pilote)
- › Transfert jusqu'à 5 Gbps
- › Côté PC : USB 3.0 Type-A mâle
- › Côté périphérique : USB 3.0 Type-A femelle

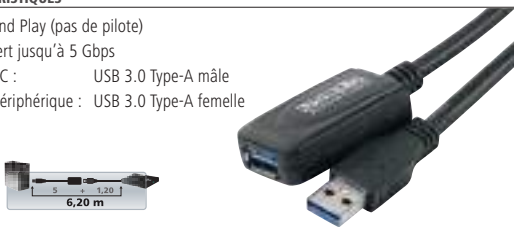

	LONGUEUR	RÉF.
Rallonge amplifiée USB 3.0	5,0 m	149254

Rallonge amplifiée USB

RÉF. 040312



RÉF. 040314



+ Avec HUB USB !

RÉF. 040313



RÉF. 040317



	LONGUEUR	RÉF. ATEN	RÉF.
Rallonge amplifiée USB 2.0	5,0 m	UE250	040315
Rallonge amplifiée USB 2.0	12,0 m	UE2120	040312
Rallonge amplifiée USB 2.0	12,0 m + Hub	UE2120H	040314
Rallonge amplifiée USB 3.0	5,0 m	UE350	040313
Rallonge amplifiée USB 3.1	10,0 m	UE3310	040311
Rallonge amplifiée USB 3.1	15,0 m	UE3315	040317

Rallonge amplifiée USB 3.1 Gen1 Type-C™

Le Type-C™ au-delà de 5 mètres !



CARACTÉRISTIQUES

- › Supporte le Data Transfer et Power Delivery
- › Compatible tout appareil à connectique Type-C™
- › Pas de pilote à installer



	LONGUEUR	RÉF.
Rallonge amplifiée USB 3.1 Gen1 Type-C™	5,0 m	149255

Rallonge amplifiée USB 2.0

Utilisez les rallonges actives pour établir des liaisons longues distances en USB 2.0 en conservant les performances maximales.

CARACTÉRISTIQUES

- › Taux de transfert : 480 Mbps max
- › Connecteur USB 2.0 Type-A mâle / femelle
- › Autoalimenté et Plug and Play



RÉF. 149251

RÉF. 149214

	LONGUEUR	RÉF.
Rallonge amplifiée USB 2.0	5,0 m	151011
Rallonge amplifiée USB 2.0	5,0 m	149251
Rallonge amplifiée USB 2.0	12,0 m	149213
Rallonge amplifiée USB 2.0	12 m + hub 4 ports	149214

Rallonge amplifiée USB 3.0

Cascadable jusqu'à 30 m !

Déportez votre disque dur externe à plus de 30 m de votre ordinateur sans sacrifier la vitesse de transfert de la liaison USB 3.0.

CARACTÉRISTIQUES

- › Pilote : Rien à installer
- › Transfert : 5 Gbps max
- › Ports : USB Type-A mâle - femelle



	LONGUEUR	RÉF.
Rallonge amplifiée aluminium USB 3.0	10,0 m	149264

USB et RS-232 longue distance

Extension USB 2.0 sur CAT. 5 avec hub 4 ports

Jusqu'à 60 m avec un cordon patch !

CARACTÉRISTIQUES :

- › Pas de pilote à installer (100% matériel)
- › Transfert : jusqu'à 480 Mbps
- › Adaptateur secteur : fourni



	LONGUEUR	RÉF.
Extension USB 2.0 sur CAT. 5 avec hub 4 ports	60,0 m	149204

Extendeur USB 2.0 CAT.5 50 m Hub métal 4 ports

NOUVEAU

Boîtier métallique robuste, ce système d'extension USB de haute qualité fournit une solution rapide et flexible pour les applications industrielles

CARACTÉRISTIQUES :

- › Jusqu'à 50 m sur un câble CAT.5/5e/6
- › Jusqu'à 4 périphériques USB 2.0 480 Mbps

NOUVEAU
2020



ATEN

	RÉF. ATEN	RÉF.
Extendeur USB 2.0 CAT.5 50 m hub métal 4 ports	UCE3250	149205

Extendeur USB sur CAT. 5

CARACTÉRISTIQUES :

- › Extendeur composé de 2 boîtiers, 1 émetteur et 1 récepteur à relier par un cordon RJ45
- › Fonctionne avec tous les périphériques HID (claviers, souris, code-barre USB...)
- › Câble RJ45 non fourni



	RÉCEPTEUR	LONGUEUR	RÉF.
Extendeur USB sur RJ45	1 port USB	60,0 m	149244

Extendeur RS-232 Full duplex sur CAT. 5

Composé de 2 boîtiers autoalimentés, ce kit d'extension permet de réaliser une communication série sur le protocole RS-232 jusqu'à 1 km avec un simple câble réseau CAT. 5 ou CAT. 6 à connecter RJ45.

CARACTÉRISTIQUES

- › Connecteurs boîtiers : DB-9 femelle – RJ45
- › Protection série : 15 KVA
- › Signaux série RS-232 : TXD, RXD, CTS, RTS
- › Dimensions boîtiers : 85 x 42 x 22 mm
- › + kit Rail DIN 35 mm



	LONGUEUR	RÉF.
Extendeur RS-232 Full duplex sur CAT. 5	1,2 km	068746

Prolongateur USB 2.0 sur IP Gigabit avec hub 4 ports

Une liaison High Speed au travers de votre réseau !

Cette solution complètement matricielle, convient à tous types d'applications quels que soient le système d'exploitation utilisé et la nature du périphérique USB 2.0 à éloigner.

CARACTÉRISTIQUES :

- › Liaison USB 2.0 Hi-Speed 480 Mbps
- › Liaison directe jusqu'à 140 m avec patch CAT.6 (120 m pour CAT.5)
- › Utilise le protocole IP Ethernet, compatible avec switch Gigabit L2
- › Extensible par un switch Ethernet Gigabit pour répéter le signal



	RÉF.
Prolongateur USB 2.0 sur IP Gigabit avec hub 4 ports	068753

Extension USB 2.0 sur CAT. 5 avec hub 4 ports

Jusqu'à 60 m avec un cordon patch !

CARACTÉRISTIQUES :

- › Pas de pilote à installer (100% matériel)
- › Transfert : jusqu'à 480 Mbps
- › Adaptateur secteur : fourni



	LONGUEUR	RÉF.
Extension USB 2.0 sur CAT. 5 avec hub 4 ports	60,0 m	149204

Extendeur USB sur CAT. 5

Dépassez la limite des 5 mètres !

GARANTIE
02 ANS

Les extendeurs USB ATEN permettent d'éloigner jusqu'à 60 m tous périphériques USB 1.1 ou USB 2.0, et même jusqu'à 100 m avec le modèle dont le récepteur est équipé d'un hub 4 ports USB 2.0.

RÉF. 040319

RÉF. 044002



ATEN

	LONGUEUR	RÉF. ATEN	RÉF.
Extendeur USB 1.1	60,0 m	UCE60	040318
Extendeur USB 2.0	60,0 m	UCE260	040319
Extendeur USB 2.0	100 m + Hub 4 ports	UEH4002	044002

Extendeur USB 1200 m vers RS-232 sur CAT.5

Boîtier métallique robuste, système 2 en 1 d'extension et de conversion USB vers Série RS232 de haute qualité, fournit une solution rapide et flexible pour les applications industrielles.

CARACTÉRISTIQUES :

- › Jusqu'à 1200 m sur un câble CAT.5/5e/6
- › Entrée USB 1.1 / 2.0 / 3.0
- › Sortie DB9 Femelle RS-232



	LONGUEUR	RÉF.
Extendeur USB 1200m vers RS-232 sur CAT.5		149205

Convertisseurs USB - série RS-232/422/485

Convertisseurs USB vers RS-232 et adaptateur DB-9 / DB-25

Version USB 1.1 et 2.0 !

CARACTÉRISTIQUES

- › Autoalimenté via Câble 1,8 m
- › Pilotes Windows / OSX / Linux
- › Adaptateur DB-9 Femelle / DB-25 mâle



RÉF. 151037

	CHIPSET	RÉF.
Convertisseur USB 2.0 RS-232 et adap. DB-9 / 25	FTDI	151037
Convertisseur USB 1.1 RS-232 et adap. DB-9 / 25	Prolific	151021

Convertisseur USB 2.0 vers RS-232 - monobloc

Retrouvez un port DB-9 !

Ajoutez facilement un port de communication série RS-232 avec sa prise SubD 9 points à votre ordinateur en branchant un convertisseur monobloc sur un port USB 1.1 / 2.0 / 3.0.

CARACTÉRISTIQUES

- › Autoalimenté par l'USB
- › Chipset Prolific PL2303
- › Pilotes Windows 32 / 64 bits / MacOS X



RÉF.

Convertisseur USB 2.0 - RS-232 monobloc droit	040345
---	---------------

Convertisseur RS-232

CARACTÉRISTIQUES

- › Port(s) série RS-232 : DB-9 mâle
- › Modèle 2 et 4 ports en boîtier métal



RÉF. 040360

RÉF. 040365



	PORTS	RÉF. ATEN	RÉF.
Convertisseur USB 2.0 RS-232	RJ45 Femelle	UC232B	040365
Cordon convertisseur RS-232	1 DB-9	UC232A	040360
Convertisseur hub RS-232	2 DB-9	UC2322	040232
Convertisseur hub RS-232	4 DB-9	UC2324	040234

Convertisseur USB 2.0 vers 8 ports RS-232 boîtier métal

Décuplez votre connectivité !

Ajoutez 8 ports de communication RS-232 DB-9 à partir d'une seule prise USB 2.0.

CARACTÉRISTIQUES

- › Boîtier métallique 140 x 96 x 25 mm
- › Chipset MS7840 - pilote Windows 32 / 64 MacOSX - Linux
- › Cordon USB A/B et alimentation 5 V 1 A
- › Voyant d'activité Tx/Rx



RÉF.

Conv. métal USB 2.0 - 8 ports RS-232 / DB-9	040378
---	---------------

Cordon USB FT232 port console type Cisco

L'accès en ligne de commande pour switch manageable !

Prenez le contrôle en profondeur de vos équipements réseau avec ce cordon de communication USB/RJ45 équipé du convertisseur RS232 universel.

CARACTÉRISTIQUES

- › Connecteurs : RJ45 vers USB Type-A mâle
- › Longueur : 2 m
- › Pour équipements disposant des fonctions CLI Cisco



Dexlan

Cordon USB FT232 Port Console type Cisco

RÉF. **040390**

Convertisseur USB 2.0 vers RS-232

Compatible Windows, Mac et Linux !

Transformez un port USB en 1, 2 ou 4 ports de communication série RS-232 à connecter DB-9. Ce cordon utilise le chipset PL2303 de Prolific Technology, reconnu comme le plus fonctionnel et professionnel.

CARACTÉRISTIQUES

- › Pilotes certifiés Windows XP / Vista / 7 / 8
- › Prise DB-9 mâle



RÉF. 040331

RÉF. 040344

PORT ENTRÉE	LONGUEUR	PORT(S) SORTIE(S)	RÉF.
USB 2.0 / 3.0 / 3.1 Type-C™	1,0 m	1 x BD-9 Fem.	040331
USB 2.0 / 3.0 / 3.1 Type-A	1,30 m	1 x BD-9 Fem.	040341
USB 2.0 / 3.0 / 3.1 Type-A	1,30 m	4 x BD-9 Fem.	040344

Convertisseur PRO USB - série

Avec isolation 3000 V !

Raccordez en toute sécurité vos équipements série RS-232 / 485 / 422 vers le port USB d'un ordinateur.

CARACTÉRISTIQUES

- › Autoalimenté par l'USB
- › Port série : RS-232 DB-9 mâle / RS-485-422 bornier à vis
- › Transmission : 115 kbps max
- › Isolation optique : 3000 V
- › Chipset : Silab CP210x



RÉF.

Convertisseur PRO USB + bornier 4 fils	041115
--	---------------

Convertisseur USB 2.0 vers RS-422 / 485

Avec mini bornier à vis !

Convertisseur USB vers protocoles série professionnels RS-422 et RS-485 bidirectionnels.

CARACTÉRISTIQUES

- › Liaison RS-485 / RS-422 jusqu'à 1200 m
- › Autoalimenté par l'USB
- › Chipset FTDI : pilotes pour système Windows 32-64 bits



RÉF.

Convertisseur USB 2.0 - série RS-422 / 485 DB-9	041022
---	---------------

Cordons de transfert, cordons parallèles et adaptateurs

Cordons DB-9, DB-25 et C36

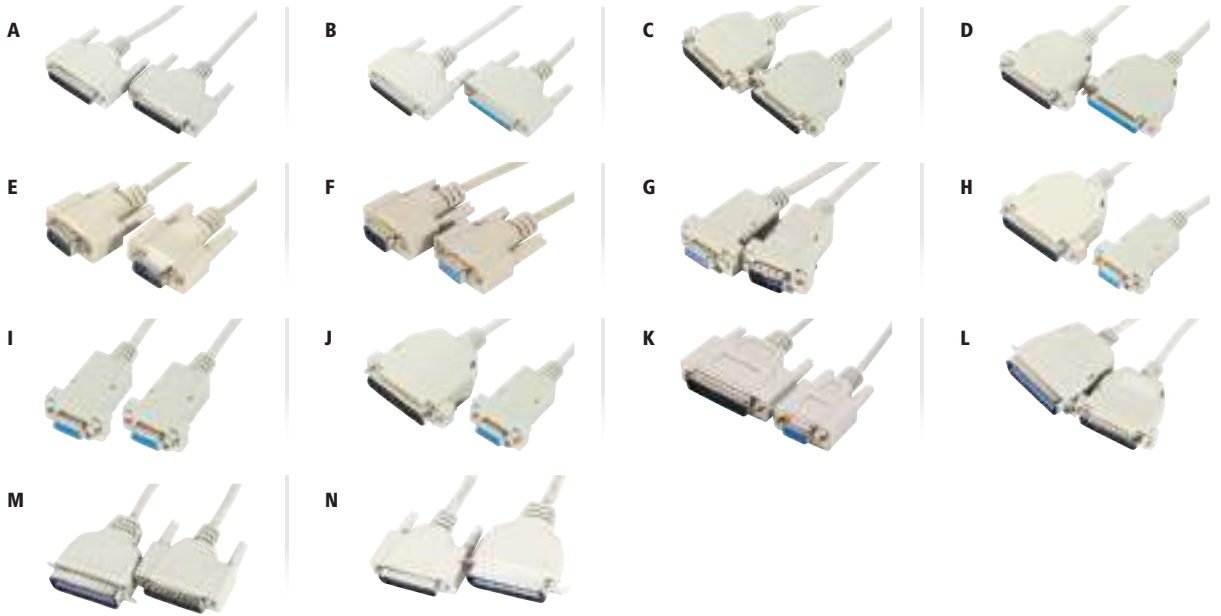

	TYPE	LONGUEUR	RÉF.
CONNECTIQUE DB-25 BROCHE À BROCHE À CAPOTS MOULÉS			
A	Cordon DB-25 M / M	1,8 m	122201
B	Rallonge DB-25 M / F	1,8 m	123201
B	Rallonge DB-25 M / F	5,0 m	123221
B	Rallonge DB-25 M / F	10,0 m	123231
CONNECTIQUE DB-25 BROCHE À BROCHE À CAPOTS ASSEMBLÉS			
C	Cordon DB-25 M / M	5,0 m	122121
D	Rallonge DB-25 M / F	3,0 m	123111
D	Rallonge DB-25 M / F	5,0 m	123101
CONNECTIQUE DB-9 BROCHE À BROCHE À CAPOTS MOULÉS			
E	Cordon DB-9 M / M	1,8 m	128205
F	Rallonge DB-9 M / F	1,8 m	580201
F	Rallonge DB-9 M / F	3,0 m	580231
F	Rallonge DB-9 M / F	5,0 m	580241
F	Rallonge DB-9 M / F	10,0 m	580261
F	Rallonge DB-9 M / F	15,0 m	532261
F	Rallonge DB-9 M / F	20,0 m	532271
CONNECTIQUE DB-9 BROCHE À BROCHE À CAPOTS ASSEMBLÉS			
G	Rallonge DB-9 M / F	1,8 m	128300
CORDON AT / MODEM			
H	Cordon DB-9 / DB-25 F / M	0,25 m	139301
H	Cordon DB-9 / DB-25 F / M	1,8 m	139001
CORDON AT / AT			
I	Cordon DB-9 / DB-9 F / F	1,0 m	136001
I	Cordon DB-9 / DB-9 F / F	1,8 m	136006
I	Cordon DB-9 / DB-9 F / F	3,0 m	136011
I	Cordon DB-9 / DB-9 F / F	5,0 m	136021
I	Cordon DB-9 / DB-9 F / F	10,0 m	136031
CORDON NULL MODEM À CAPOTS ASSEMBLÉS			
J	Cordon DB-9 / DB-25 F / M	1,8 m	137000
J	Cordon DB-9 / DB-25 F / M	3,0 m	137010
CORDON NULL MODEM À CAPOTS MOULÉS			
K	Cordon DB-9 / DB-25 F / M	3,0 m	576702
CORDONS POUR IMPRIMANTES PARALLÈLES			
L	Cordon parallèle assemblé	5,0 m	115121
M	Cordon parallèle moulé	1,8 m	115201
N	Cordon parallèle moulé surblindé	1,8 m	577070

Adaptateur et changeur DB-9 / DB-15 / DB-25



	CONNECTEUR 1	CONNECTEUR 2	RÉF.
Coupleur	DB-9 M	DB-9 M	083130
Changeur	DB-9 M	DB-9 F	083150
Coupleur	DB-9 F	DB-9 F	083140
Coupleur	DB-25 M	DB-25 M	083230
Coupleur	DB-25 F	DB-25 F	083240

Adaptateur et mini adaptateur DB-9 / DB-25

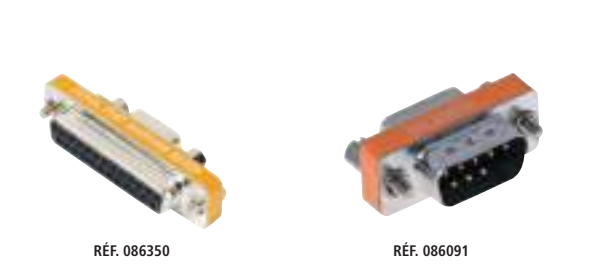

	CONNECTEUR 1	CONNECTEUR 2	RÉF.
Mini adaptateur	DB-9 M	DB-25 F	086350
Mini adaptateur	Null modem DB-9 M	Null modem DB-9 F	086091

Baies et coffrets

Coffret 10"

Page 92

Panneau de brassage
équipé
Page 103

Accessoires
baies et coffrets
Page 94

Baies réseau 19" Dexlan	88
Baies serveur 19" Dexlan	89
Coffrets 19"	90 - 91
Coffrets 10"	92
Coffrets et châssis divers	93
Accessoires baies et coffrets	94 à 97
Baies réseau Efirack	98
Baies serveur Efirack	99
Ossatures de baies et coffrets étanches Efirack	100
Baies climatisées Efirack / Rittal	101
Multiprises rackables	102
Panneaux de brassage équipés	103 - 104
Panneaux de brassage à équiper	105 - 106
Accessoires de câblage	107 à 109

Dexlan

+ Baies livrées fixées à la palette avec kit anti-basculement !

Baie réseau - Largeurs 600 et 800 mm

EXISTE EN KIT

GARANTIE **05** ANS

CARACTÉRISTIQUES

- › Baie réseau 19" de 600 mm ou 800 mm de large
- › Porte avant en verre trempé avec serrure
- › Porte arrière perforée en nid d'abeille avec serrure
- › Ouverture de porte à 180° (réversible sans outil)
- › 2 panneaux latéraux amovibles (serrure en option Réf. 755142)
- › 4 montants 19" numérotés (avant / arrière)
- › 2 entrées de câbles à l'arrière (haut / bas)
- › Epaisseur du cadre : 2 mm, des panneaux latéraux : 1 mm
- › Kit de mise à la terre
- › Set de 20 vis avec écrous cage
- › 4 vérins réglables
- › Emplacement 4 ventilateurs (option Réf. 755141 (x2))
- › Passes câbles verticaux pour baies de 800 mm de large (32 U et 42 U) disponibles en option



**CHARGE UTILE :
400 kg**

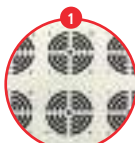

**VENTILATEURS
Selon le modèle
Vendus séparément**

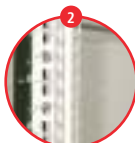

**PRATIQUE !
Montants avec
reperage de U**



**SÉCURITÉ GARANTIE !
Porte en verre trempé**



**SÉCURITÉ GARANTIE !
Portes fermant à clé**



**PLUS FACILE !
Ajoutez des roulettes
vendues séparément**



HAUTEUR	HAUTEUR (MM)	PROFONDEUR (MM)	ASSEMBLÉE / KIT	POIDS (KG)	NOIR	GRIS
LARGEURS 600 MM						
22U	1200	600	Assemblée	61	755164	755150
22U	1200	800	Assemblée	74	755165	755151
27U	1313	600	Assemblée	70	755168	755154
27U	1313	800	Assemblée	83	755169	755155
32U	1600	600	Assemblée	80	755170	755156
32U	1600	800	Assemblée	97	755171	755157
32U	1600	800	Kit	104	755184	-
42U	2000	600	Assemblée	87	755173	755159
42U	2000	600	Kit	104	755183	-
42U	2000	800	Assemblée	110	755174	755160
42U	2000	800	Kit	113	755175	-
LARGEURS 800 MM						
32U	1600	800	Assemblée	105	755172	-
42U	2000	800	Assemblée	155	755176	755162
42U	2000	800	Kit	158	755177	-

PENSEZ-Y

Retrouvez nos accessoires baies

Page : 94

PENSEZ-Y

Retrouvez nos boîtiers serveurs rackables

Page : 326

Dexlan

Baie serveur - Largeurs 600 et 800 mm

Les baies serveur garantissent une parfaite circulation de l'air ainsi qu'une charge utile importante pour l'installation sécurisée de multiples serveurs.

CARACTÉRISTIQUES

- › Baie serveur 19" de 600 mm ou 800 mm de large
- › Plusieurs choix de porte avant avec serrure, en verre trempé avec montants ajourés ou perforée saloon
- › Porte arrière perforée en nid d'abeille avec serrure
- › Ouverture de porte à 180° (réversible sans outil)
- › 2 panneaux latéraux amovibles (serrure en option **Ref. 755142**)
- › 4 montants 19" numérotés (avant / arrière)
- › 2 entrées de câbles à l'arrière (haut / bas)
- › Epaisseur du cadre : 2 mm, des panneaux latéraux : 1,2 mm
- › Kit de mise à la terre
- › Set de 20 vis avec écrous cage
- › 4 vérins réglables
- › Emplacement 4 ventilateurs (option **Ref. 755141** (x2))
- › Passes câbles verticaux pour baies de 800 mm de large (32 U et 42 U) disponibles en option



Baies livrées fixées à la palette avec kit anti-basculement !



GARANTIE 05 ANS



EFFICACE !
Emplacement pour ventilateurs (vendus séparément)



PRATIQUE !
Poignée rétractable sur le panneau avant et arrière



PLUS FACILE !
Ajoutez des roulettes vendues séparément



CHARGE UTILE : 600 kg

HAUTEUR	HAUTEUR (MM)	PROFONDEUR (MM)	TYPE DE PORTE AVANT	ASSEMBLÉE / KIT	POIDS (KG)	RÉF.
LARGEURS 600 MM						
18U	915	1000	Verre simple	Assemblée	63	755401
27U	1313	1000	Verre simple	Assemblée	96	755404
32U	1533	1000	Verre simple	Assemblée	93	755407
32U	1533	1000	Perforée saloon	Assemblée	93	755406
42U	2000	1000	Verre simple	Assemblée	112	755214
42U	2000	1000	Verre simple	Kit	112	755215
42U	2000	1000	Perforée saloon	Assemblée	112	755222
42U	2000	1000	Perforée saloon	Kit	112	755427
42U	2000	1200	Perforée saloon	Assemblée	130	755425
42U	2000	1200	Perforée saloon	Kit	178	755426
LARGEURS 800 MM						
18U	915	1000	Verre simple	Assemblée	71	755402
27U	1313	1000	Verre simple	Assemblée	114	755405
32U	1533	1000	Verre simple	Assemblée	147	755408
32U	1533	1000	Perforée saloon	Assemblée	147	755409
42U	2000	1000	Verre simple	Assemblée	147	755218
42U	2000	1000	Perforée saloon	Assemblée	147	755418
42U	2000	1000	Perforée saloon	Kit	178	755419
42U	2000	1200	Perforée saloon	Assemblée	140	755195
42U	2000	1200	Perforée saloon	Kit	178	755420
47U	2200	1000	Perforée saloon	Assemblée	136	755229

Dexlan

Coffret économique assemblé Largeur 540 mm

GARANTIE
05
ANS

Pour l'intégration de solutions réseau jusqu'à 35 kg tout en garantissant la protection des éléments internes.

CARACTÉRISTIQUES

- › Coffret fixe 19" de 540 mm de large
- › Porte en verre trempé réversible avec serrure
- › Ouverture de porte avant à 180°
- › 2 panneaux latéraux amovibles
- › 4 montants 19" (avant / arrière)
- › 2 entrées de câbles à l'arrière (haut / bas)
- › Epaisseur du cadre et des panneaux latéraux : 1 mm
- › Set de 20 vis avec écrous cage
- › Emplacement 2 ventilateurs (option Réf. 755141)
- › Possibilité de mise sur pieds (option Réf. 755135)



**CHARGE UTILE :
35 kg**

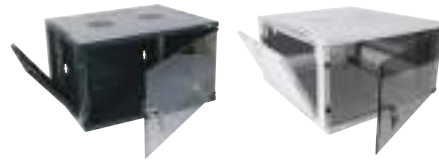

HAUTEUR	HAUTEUR (MM)	PROFONDEUR (MM)	NOIR	GRIS
4U	220	450	755071	755051
6U	310	450	755073	755053
9U	445	450	755075	755055
12U	580	450	755077	755057
15U	710	450	755079	755059
20U	932	450	755081	755060
20U	932	600	755080	-

Coffret pivotant assemblé Largeur 600 mm

GARANTIE
05
ANS

Pour l'intégration de solutions réseau jusqu'à 60 kg avec un accès aisé par l'arrière sans démontage des équipements.

CARACTÉRISTIQUES

- › Coffret pivotant 19" de 600 mm de large
- › Structure fixe de 100 mm de profondeur avec serrure de verrouillage
- › Porte avant en verre trempé réversible avec serrure
- › Ouverture de porte avant à 180°
- › 2 panneaux latéraux amovibles (serrure en option Réf. 755142)
- › 4 montants 19" (avant / arrière)
- › 2 entrées de câbles à l'arrière (haut / bas)
- › 2 entrées de câbles sur la partie fixe (haut / bas)
- › Epaisseur du cadre et des panneaux latéraux : 1,2 mm
- › Set de 20 vis avec écrous cage
- › Emplacement 2 ventilateurs (option Réf. 755141)

+ Pivotant pour un accès facilité à l'arrière de vos équipements !



**CHARGE UTILE :
60 kg**

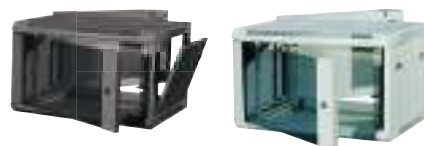

HAUTEUR	HAUTEUR (MM)	PROFONDEUR (MM)	NOIR	GRIS
6U	370	550 (450 + 100)	755126	755125
9U	500	550 (450 + 100)	755128	755127
12U	635	550 (450 + 100)	755130	755129
15U	770	550 (450 + 100)	755132	755131

PENSEZ-Y

Retrouvez nos accessoires pour coffrets

Page : 94 à 97

Dexlan

Coffret assemblé - Largeur 600 mm

Pour l'intégration de solutions réseau jusqu'à 60 kg tout en garantissant la protection et l'accès rapide des éléments internes.

CARACTÉRISTIQUES

- › Coffret fixe 19" de 600 mm de large
- › Porte en verre trempé réversible avec serrure
- › Ouverture de porte avant à 180°
- › 2 panneaux latéraux amovibles (serrure en option Réf. 755142)
- › 4 montants 19" (avant / arrière)
- › 2 entrées de câbles à l'arrière (haut / bas)
- › Epaisseur du cadre et des panneaux latéraux : 1 mm
- › Set de 20 vis avec écrous cage
- › Emplacement 2 ventilateurs (option Réf. 755141)



GARANTIE
05
ANS

CHARGE UTILE :
60 kg

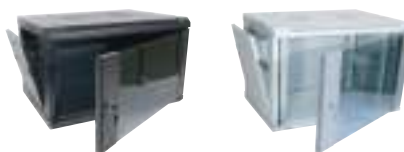

HAUTEUR	HAUTEUR (MM)	PROFONDEUR (MM)	NOIR	GRIS
6U	370	450	755091	755090
6U	370	600	755099	755098
9U	500	450	755093	755092
9U	500	600	755101	755100
12U	635	450	755095	755094
12U	635	600	755103	755102
15U	770	450	755097	755096
15U	770	600	755105	755104

Coffret à assemblage rapide - Largeur 600 mm

CARACTÉRISTIQUES

- › Coffret fixe 19" de 600 mm de large
- › Porte en verre trempé réversible avec serrure
- › Ouverture de porte avant à 180°
- › 2 panneaux latéraux amovibles (serrure en option Réf. 755142)
- › 4 montants 19" (avant / arrière)
- › 2 entrées de câbles à l'arrière (haut / bas)
- › Epaisseur du cadre et des panneaux latéraux : 1 mm
- › Set de 20 vis avec écrous cage
- › Emplacement 2 ventilateurs (option Réf. 755141)
- › Plan de montage fourni

MONTAGE 10'

EN KIT

GARANTIE
05
ANS



CHARGE UTILE :
60 kg



+ Un assemblage rapide en 10 minutes !
En kit pour un transport facilité !

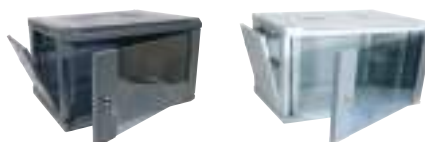

HAUTEUR	HAUTEUR (MM)	PROFONDEUR (MM)	NOIR	GRIS
6U	370	450	755111	755110
9U	500	450	755113	755112
12U	635	450	755115	755114
15U	770	450	755117	755116

Dexlan

+ Taille réduite de 10'' pour une installation discrète ou dans des espaces réduits !

Coffret assemblé - Largeur 350 mm

GARANTIE
05 ANS

Pour l'intégration de solutions réseau jusqu'à 10 kg dans des espaces très réduits.

CARACTÉRISTIQUES

- › Coffret fixe 10'' de 350 mm de large
- › Porte en verre trempé réversible avec serrure
- › Ouverture de porte avant à 180°
- › 2 panneaux latéraux amovibles (serrure en option Réf. 755142)
- › 2 montants 10'' (avant)
- › 2 entrées de câbles à l'arrière (haut / bas)
- › Epaisseur du cadre et des panneaux latéraux : 1 mm
- › Set de 20 vis avec écrous cage
- › Emplacement 1 ventilateur (option Réf. 755140)

PENSEZ-Y

Retrouvez nos
switchs industriels

Page : 144



CHARGE UTILE :
10 kg



HAUTEUR	HAUTEUR (MM)	PROFONDEUR (MM)	NOIR	GRIS	BLANC
6U	370	280	754711	754710	754712
9U	525	280	754707	-	754708

Accessoire pour mini coffret 10''



	COULEUR	RÉF.
A Panneau support câbles 3 anneaux	Noir	754717
- Panneau passe-câbles brosse	Noir	754724
B Étagère fixe 1U	Noir	754718
C Bandeau 4 prises électriques CEE7	Aluminium	808891
D Panneau de brassage 8 ports équipés	Noir	754720
- Panneau de brassage 12 ports keystone	Noir	754715
E Switch 16 ports Gigabit rackable 10'' et 19''	Noir	891016
F Serrure pour panneau latéral	-	755142
- Kit 1 ventilateur avec vis et cordon secteur	-	755140
- Panneau plein 1U	Noir	754721

Coffrets et châssis divers

Coffret mural faible encombrement 8U noir

Doté de 8U, dont 3U pivotants à 180° et 5U fixes pour des équipements de faible profondeur de type multiprise et son design très étroit d'une profondeur de seulement 150 mm, des plus produits permettant un maximum de flexibilité dans peu d'espace.

CARACTÉRISTIQUES

- › 8 unités dont 3 orientables à 180°
- › Vitre PVC pour le contrôle visuel des équipements
- › Verrouillage par clé
- › Pré perçages pour les entrées de câble
- › Trous latéraux pour la ventilation
- › Dimensions : 537 x 146 x 475 mm
- › Couleur : noir / RAL9005

RÉF.

Coffret mural faible encombrement 8U noir **755049**

Coffret mural éco 19"

CARACTÉRISTIQUES

- › Porte avant : 1 porte pleine avec serrure
- › Montants 19" : 2 montants réglables en hauteur
- › Fixation 19" : 3U en épaisseur du coffret
- › Entrée de câbles : 2 entrées haut et bas
- › Dim. L x H x P : 540 x 400 x 180 mm
- › Couleur : gris



+ Un coffret 3U à petit prix !

RÉF.

Coffret mural éco 19" **753849**

Equerre extensible 19" articulée

GARANTIE **02** ANS

CARACTÉRISTIQUES

- › Largeur : 488 mm
- › Profondeur : réglable de 227 à 352 mm
- › 1 côté articulé
- › Fixation murale



RÉF. 907716

HAUTEUR	HAUTEUR (MM)	PROF. MINI (MM)	PROF. MAXI (MM)	LARGEUR (MM)	POIDS	RÉF.
4U	185	227	352	488	4 kg	907716
8U	363	227	352	488	7 kg	907717

Bâti rack 42U - 19"

GARANTIE **05** ANS

CARACTÉRISTIQUES

- › Montants 19" : avant et arrière, avec numérotation des U
- › Kit de 20 vis et écrous cage inclus
- › Pieds vissables au sol



Montants avec repérage des U !

Bâti 19"	HAUTEUR	COULEUR	RÉF.
	42U	Gris	755224

PENSEZ-Y

Retrouvez nos multiprises rackables

Page : 102



+ Economie d'espace et chargement maximum !

Châssis mural 19"

CARACTÉRISTIQUES

- › Montants 19" : avant et arrière, avec ajours passe-câbles
- › Largeur : 595 mm
- › Profondeur : réglable de 250 à 400 mm
- › Charge utile max : 20 kg
- › Fixation murale 4 points



RÉF. 754900



	HAUTEUR	RÉF.
Châssis mural 19"	10U	754900
Châssis mural 19"	13U	754901
Châssis mural 19"	16U	754902

Equerre murale 19"

GARANTIE **02** ANS

CARACTÉRISTIQUES

- › Largeur : 500 mm
- › Profondeur : 300 mm
- › Fond et toit amovibles permettant l'empilage
- › Fixation murale

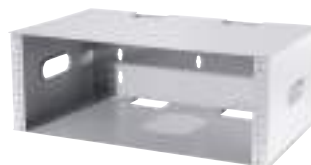

+ Extensible par empilage !

Equerre murale 19"	HAUTEUR	RÉF.
	4U	907741

Rail DIN 19"

MADE IN FRANCE

CARACTÉRISTIQUES

- › Hauteur : 3U
- › Réf. 754908 : permet le montage d'éléments au format DIN
- › Réf. 754909 : permet le montage de 10 disjoncteurs de 36 mm

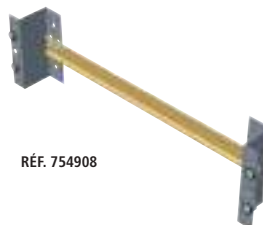

RÉF. 754908



RÉF. 754909



	RÉF.
Rail DIN fixation sur 3U sans enjoliveur	754908
Rail DIN fixation sur 3U avec enjoliveur disjoncteur	754909

Accessoires baies et coffrets

Dexlan

Etagère fixe - 19"

CARACTÉRISTIQUES

- › Compatible baies et coffrets
- › Fixation sur les U par l'avant



RÉF. 755139

HAUTEUR	PROFONDEUR (MM)	CHARGE (KG)	NOIR
1U	250	10	755231
2U	250	15	755137
2U	400	15	755139

Paire de rails en L



RÉF. 755269

PROFONDEUR (MM)	POUR BAIE DE PROFONDEUR (MM)	RÉF.
550	800	755269
650	900	755271

Etagère universelle - 19"

CARACTÉRISTIQUES

- › Compatible baies et coffrets (en fonction des profondeurs)
- › Fixation sur les U par l'avant et l'arrière



Extra drop de 150 mm pour s'adapter à la profondeur de la baie.

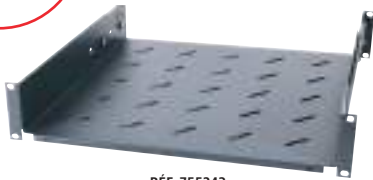

RÉF. 755243



Extra drop de 100 mm pour s'adapter à la profondeur de la baie.



RÉF. 755280

	HAUTEUR	PROFONDEUR (MM)	CHARGE (KG)	POUR BAIE DE PROFONDEUR (MM)	NOIR
Fixe	2U	420	50	600	755243
Fixe	2U	650	50	800	755249
Fixe	2U	750	50	900	755253
Coulissant	1U	350	35	600	755280
Coulissant	1U	550	35	800	755281
Coulissant	1U	750	35	1000	755282

Plateau fixe ou coulissant - 19"

CARACTÉRISTIQUES

- › Compatible baies DEXLAN (pas les coffrets)
- › Fixation sur l'intérieur des montants (* voir illustration photo)
- › Largeur de fixation : 470 mm



RÉF. 755233



Fixation sur l'intérieur des montants



RÉF. 755245

	PROFONDEUR (MM)	CHARGE (KG)	POUR BAIE DE PROFONDEUR (MM)	NOIR
Fixe	450	35	600	755233
Fixe	550	35	800	755235
Fixe	750	45	1000	755239
Coulissant	450	35	600	755242
Coulissant	550	35	800	755245
Coulissant	750	45	1000	755252

Dexlan

Plateau pour clavier - 19" noir



R F. 755255

PENSEZ-Y

Retrouvez nos claviers compacts

Page : 359

	POUR BAIE DE PROFONDEUR (MM)	R�F.
Pour clavier	600	755254
Pour clavier	800	755255
Pour clavier	900	755260

Tiroir pour documents - 19" noir



R F. 755279

	POUR BAIE DE PROFONDEUR (MM)	R�F.
Tiroir pour documents	≥ 600	755279

Plateau de gestion de câbles - 19" noir



R F. 754530



R F. 754532



R F. 754534

	HAUTEUR	R�F.
Plein - 5 anneaux	1U	754530
Plein - 5 anneaux	2U	754536
Ajour� - 5 anneaux	1U	754533
D�caiss� - 5 anneaux	1U	754532
Avec couvercle	1U	754534
Avec couvercle	2U	754535

Passage de câbles - 19" 1U noir



R F. 754452



R F. 754451



R F. 754453

	R�F.
Brosse simple	754452
Brosse avec support	754451
Demi brosse	754453

Support de câbles pour montage vertical / horizontal

CARACT RISTIQUES

- › Vendus en sachet de 10
- › Vis en option



R F. 754543



R F. 754544



R F. 754545

	R�F.
Crochet 40 x 40 mm	754543
Crochet 40 x 80 mm	754544
Crochet 80 x 80 mm	754545

Accessoires baies et coffrets

Dexlan

Passe-câbles vertical pour baie 800 mm avec capot noir

CARACTÉRISTIQUES

- › Installation rapide
- › Compatible avec haute baie de 800 mm de large
- › Visserie fournie



RÉF. 755283

	HAUTEUR	RÉF.
Passe-câbles vertical	32U	755283
Passe-câbles vertical	42U	755284

Passe-câbles "brosse" pour toit de baie

Pour un passage de câbles en toute sécurité en limitant les entrées de poussière dans les équipements.



	RÉF.
Passe-câbles "brosse" pour toit de baie	755143

Panneau plein à visser 19" - noir

+ En métal !



RÉF. 755257

	HAUTEUR	RÉF.
Panneau plein 19"	1U	755256
Panneau plein 19"	2U	755257
Panneau plein 19"	3U	755258
Panneau plein 19"	4U	755259

Panneau plein à clipser 19" - noir

+ En plastique !



	RÉF.
Panneau plein à clipser noir - 19"	755275

Range documents A4 pour baie ou coffret



+ En plastique à coller ou visser !

	RÉF.
Range documents en plastique	755285

Éclairage rackable 19" 1U

+ Interrupteur intégré !



	RÉF.
Éclairage rackable 19"	755290

Dexlan

Ventilateur de toit

CARACTÉRISTIQUES

- › Vis et cordon secteur fournis



RÉF. 755141

	RÉF.
1 ventilateur	755140
2 ventilateurs	755141

Kit d'accouplement pour baie

+ Idéal pour un montage en "ferme" !



	RÉF.
Kit d'accouplement pour baie	755276

Kit de roulettes ou pieds anti-basculement pour baie



RÉF. 755274



RÉF. 755267

	RÉF.
4 roulettes avec vis	755274
2 pieds anti-basculement	755267

Unité de ventilation - 19"

CARACTÉRISTIQUES

- › Equipé d'un thermostat pour piloter le déclenchement de la ventilation
- › Compatible toutes baies réseau ou serveur
- › Installation droite sur les montants ou en rack 1U (option rack nécessaire)

PENSEZ-Y

Retrouvez nos cordons secteurs

Page : 280

RÉF. 755286



RÉF. 755287

+ Thermostat intégré !

	RÉF.
Unité 19" 2 ventilateurs	755286
Option montage rack 2 ventilateurs	755288
Unité 19" 4 ventilateurs	755287
Option montage rack 4 ventilateurs	755289

Set de vis avec écrous cages



RÉF. 755272



	RÉF.
Set de 20 pcs	755272
Set de 50 pcs	755273

Serrure avec clé pour panneau latéral



	RÉF.
Serrure avec clé pour panneau latéral	755142



Baie réseau 19'' gris titane

Destinée à recevoir des équipements réseau (switch, KVM, etc.) et des panneaux de brassage.

CARACTÉRISTIQUES

- › Porte avant : 1 porte en verre trempé avec serrure
- › Porte arrière : 1 porte en métal plein avec serrure
- › Panneaux latéraux : 2 panneaux amovibles avec verrous ¼ de tour
- › Montants 19'' : 2 montants avant (avec passe-câbles sur baie 800 mm de large)
- › Toit : fourni, avec entrée de câbles
- › Plancher : vendu séparément
- › Emplacement ventilateur : 4 (600 mm de profondeur) ou 6 (≥ 800 mm de profondeur)
- › Ventilateurs vendus séparément
- › Charge utile max : 500 kg
- › Epaisseur cadre : 2 mm / porte et panneaux : 1 mm
- › 4 vérins inclus
- › Couleur : gris titane



RÉF. 754852

Ces baies réseau, supportant 500 kg, vous permettent l'intégration mixte de vos câblages, serveurs et onduleurs !

HAUTEUR	HAUTEUR EXT. (MM)	PROFONDEUR EXT. (MM)	POIDS (KG)	RÉF.
LARGEUR 600 MM				
24U	1204	600	65	754852
24U	1204	800	74	754855
24U	1204	1000	80	754858
42U	2004	600	90	754853
42U	2004	800	106	754856
42U	2004	1000	116	754859
42U	2004	1200	128	754861
47U	2226	600	98	754854
47U	2226	800	117	754857
47U	2226	1000	122	754860
47U	2226	1200	144	754862
LARGEUR 800 MM				
42U	2004	800	125	754865
42U	2004	1000	138	754866

Consultez-nous

Accessoire baie réseau et serveur

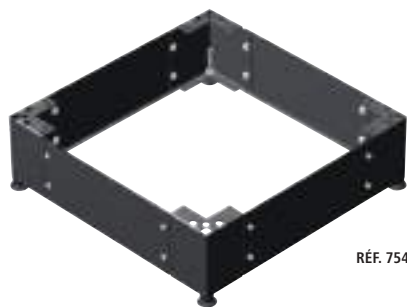

RÉF. 754960



RÉF. 754972



RÉF. 754958

	RÉF.
MONTANT 19'' ARRIERE	
Paire de montants 19'' arrière - 24U	754950
Paire de montants 19'' arrière - 42U	754951
Paire de montants 19'' arrière - 47U	754952
PLANCHER DE BAIE	
Plancher avec balai passe-câbles, 600 x 600	754964
Plancher avec balai passe-câbles, 600 x 800	754965
Plancher avec balai passe-câbles, 600 x 1000	754966
Plancher avec balai passe-câbles, 800 x 800	754969
Plancher avec balai passe-câbles, 800 x 1000	754970
RÉHAUSSE DE BAIE AVEC PASSE-CÂBLES SUR LES 4 FACES	
Socle de baie 600 x 1000 hauteur 100 mm	754960
Socle de baie 600 x 800 hauteur 100 mm	754962
Socle de baie 600 x 600 hauteur 100 mm	754963
ROULETTES LOURDE CHARGE	
Supports + 4 roulettes pour baie de profondeur 1000	754972
Supports + 4 roulettes pour baie de profondeur 800	754973
Supports + 4 roulettes pour baie de profondeur 600	754974
ENSEMBLE DE VENTILATEURS DE TOIT	
4 ventilateurs pour toit de baie	754958
6 ventilateurs pour toit de baie	754959
SOCLE ANTIBASCULEMENT POUR BAIE 1000 OU 1200 MM	
Socle antibasculement, pour baie de profondeur 1000 mm	754975
Socle antibasculement, pour baie de profondeur 1200 mm	754976
PLATEAU FIXE À MONTER SUR LES MONTANTS 19''	
Plateau fixe (entraxe de 412) entre montants profondeur 429 mm	754979
Plateau fixe (entraxe de 512) entre montants profondeur 529 mm	754980
Plateau fixe (entraxe de 612) entre montants profondeur 629 mm	754981
PLATEAU COULISSANT À FIXER SUR LES 4 MONTANTS DE 404 À 654 MM ENTRE MONTANTS	
Tablette coulissante universelle 1U 19'', charge 50 kg	754982
AUTRES ACCESSOIRES	
Balai passe-câbles de toit clipsable	754983
Lot de 25 vis M6 + 25 rond. et 25 écrous cage M6 à insertion rapide pour carré de 9,5 mm	754977
Thermostat, réglable de 0 à 60°C, en kit sans câblage	754978
Lot de 5 tresses de masse + visserie	754956
Kit serrure pour panneau latéral ou arrière	754954
Kit de 2 ventilateurs pour baie réseau ou serveur	754957

Consultez-nous

PENSEZ-Y

Retrouvez tous nos multiprises rackables

Page : 102

EFIRACK



Baie serveur 19" gris titane à configurer

Personnalisez vos portes avant et arrière !

Ossature de baie serveur complète à équiper d'une porte avant et d'une porte arrière au choix.

CARACTÉRISTIQUES

- › Porte avant : vendue séparément
- › Porte arrière : vendue séparément
- › Panneaux latéraux : 2 panneaux amovibles avec verrous ¼ de tour
- › Montants 19" : 2 montants avant et 2 montants arrière
- › Toit : fourni, avec entrée de câbles
- › Plancher : vendu séparément
- › Emplacement ventilateur : 6 (ventilateurs vendus séparément)
- › Charge utile max : 700 kg
- › Epaisseur cadre : 2 mm / porte et panneaux : 1 mm
- › 4 vérins inclus
- › Couleur : gris titane

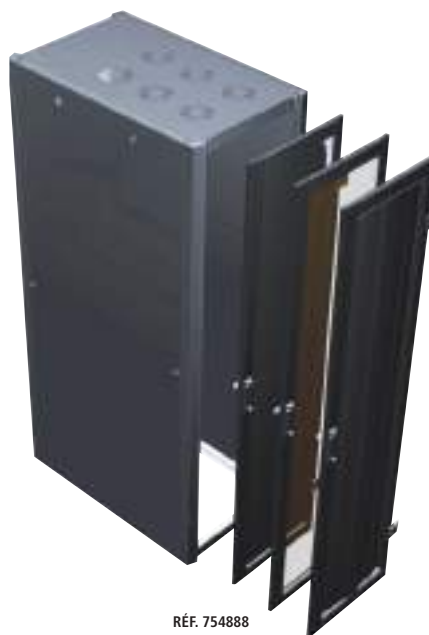

RÉF. 754888

HAUTEUR	HAUTEUR EXT. (MM)	PROFONDEUR EXT. (MM)	POIDS (KG)	RÉF.
LARGEUR 600 MM				
24U	1204	1000	92	754880
42U	2004	1000	92	754881
42U	2004	1200	112	754883
47U	2226	1000	97	754882
LARGEUR 800 MM				
24U	1204	1000	81	754885
42U	2004	1000	108	754886
42U	2004	1200	128	754888
47U	2226	1000	114	754887
47U	2226	1200	134	754889

+ Le sur-mesure pour vos baies serveur !

Consultez-nous

Choisissez vos portes avant et arrière

CARACTÉRISTIQUES

- › Porte équipée de serrure
- › Sens d'ouverture réversible
- › Taux de transparence : 84 % (nid d'abeille sur porte métal)
- › Couleur : gris titane



RÉF. 755000
PORTE VERRE



RÉF. 755003
PORTE TÔLE PERFORÉE



RÉF. 755006
PORTE DOUBLE (SALOON)

PORTE SIMPLE EN VERRE		
HAUTEUR	MONTAGE AVANT	MONTAGE ARRIÈRE
POUR BAIE LARGEUR 600 MM		
24U	755000	755010
42U	755001	755011
POUR BAIE LARGEUR 800 MM		
24U	755019	755025
42U	755020	755026
47U	755021	755027

PORTE SIMPLE EN TÔLE PERFORÉE		
HAUTEUR	MONTAGE AVANT	MONTAGE ARRIÈRE
POUR BAIE LARGEUR 600 MM		
24U	755003	755013
42U	755004	755014
47U	755005	755015
POUR BAIE LARGEUR 800 MM		
24U	755022	755028
42U	755023	755029
47U	755024	755030

PORTE DOUBLE EN TÔLE PERFORÉE (SALOON)		
HAUTEUR	MONTAGE AVANT	MONTAGE ARRIÈRE
POUR BAIE LARGEUR 800 MM		
24U	755006	755016
42U	755007	755017
47U	755008	755018

Consultez-nous

Consultez-nous

Ossatures de baies et coffrets étanches

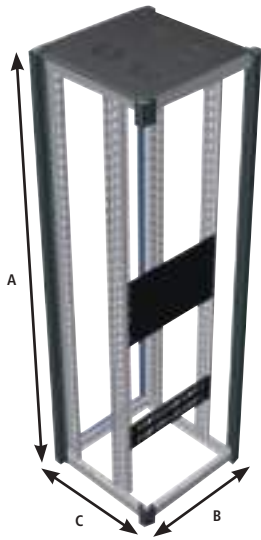

+ Cette ossature de baie permet l'intégration de vos câblages à faible coût !

RÉF. 754870

Ossature de baie 19"

Pour vos câblages économiques !

Ossature de baie sans porte ni panneau latéral.

CARACTÉRISTIQUES

- > Montants 19" : 2 montants avant
- > Toit : fourni, avec entrée de câbles
- > Plancher : vendu séparément
- > Emplacement ventilateur : 4 (600 mm de profondeur) ou 6 (800 mm de profondeur)
- > Ventilateurs vendus séparément
- > Charge utile max : 500 kg
- > Epaisseur cadre : 2 mm
- > 4 vérins inclus
- > Couleur : gris titane



	HAUTEUR	A - HAUTEUR EXT. (MM)	B - LARGEUR EXT. (MM)	C - PROFONDEUR EXT. (MM)	HAUTEUR INTÉRIEURE UTILE (MM)	POIDS	RÉF.
Ossature de baie 19"	42U	2004	600	600	1867	52 kg	754870
Ossature de baie 19"	42U	2004	800	600	1867	59 kg	754871
Ossature de baie 19"	42U	2004	800	800	1867	65 kg	754872

Consultez-nous

Coffret mural 19" étanche

Coffret mural pour petits réseaux avec un indice de protection élevé !

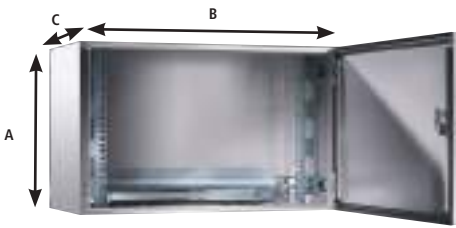

+ Faible profondeur !

CARACTÉRISTIQUES

- > Porte avant : 1 porte pleine avec serrure et joint d'étanchéité
- > Montants 19" : 2 montants réglables en profondeur
- > Entrée de câbles : 1 entrée bas avec brosse passe-câbles
- > Indice IP : IP55 (poussière et projection d'eau)



	HAUTEUR	A - HAUTEUR EXT. (MM)	B - LARGEUR EXT. (MM)	C - PROFONDEUR EXT. (MM)	POIDS	COULEUR	RÉF.
Coffret étanche 19"	8U	380	600	350	19 kg	Gris	754995
Coffret étanche 19"	13U	600	600	350	26 kg	Gris	754996
Coffret étanche 19"	16U	760	600	350	29 kg	Gris	754997

Consultez-nous

Coffret mural pivotant 19" étanche

Protégez vos équipements réseau de la poussière et de l'humidité !



Coffret mural avec accessibilité optimale grâce à la partie pivotante.

CARACTÉRISTIQUES

- > Porte avant : 1 porte en verre trempé avec serrure et joint d'étanchéité
- > Panneaux latéraux : fixes
- > Montants 19" : 2 montants avant
- > Entrée de câbles : 2 entrées sur la partie fixe (haut et bas)
- > Emplacement ventilateur : non
- > Charge utile max : 30 à 75 kg (voir tableau)
- > Profondeur totale : 473 mm (coffret : 316 mm, partie fixe : 135 mm)
- > Epaisseur cadre coffret : 1,5 mm
- > Serrure de verrouillage de la partie pivotante
- > Indice IP : IP55 (poussière et projection d'eau)
- > Existe en version ventilé IP43 : nous consulter

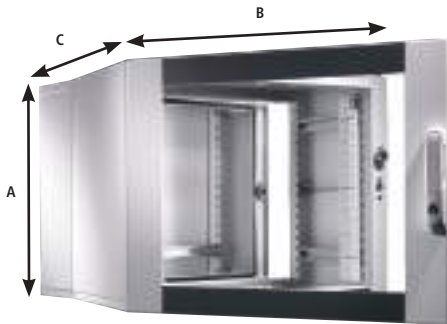

	HAUTEUR	CHARGE UTILE	A - HAUTEUR EXT. (MM)	B - LARGEUR EXT. (MM)	C - PROFONDEUR EXT. (MM)	POIDS	COULEUR	RÉF.
Coffret pivotant étanche 19"	6U	30 kg	345	600	473	28 kg	Gris	754990
Coffret pivotant étanche 19"	9U	45 kg	478	600	473	34 kg	Gris	754991
Coffret pivotant étanche 19"	12U	60 kg	612	600	473	39 kg	Gris	754992
Coffret pivotant étanche 19"	15U	75 kg	746	600	473	46 kg	Gris	754993
Coffret pivotant étanche 19"	21U	75 kg	1012	600	473	52 kg	Gris	754994

Consultez-nous

Baie serveur 15U sécurisée climatisée

Votre mini salle informatique compacte, sécurisée et climatisée !

Baie Micro Datacenter Level A équipée d'un climatiseur de toit.

CARACTÉRISTIQUES

- › Dimensions extérieures L x H x P : 800 x 1700 x 1300 mm
- › Hauteur intérieure utile : 15U
- › Profondeur intérieure utile : 1024 mm
- › Porte avant : 1 porte en métal plein renforcée avec serrure
- › Porte arrière : 1 porte en métal plein renforcée avec serrure
- › Ossature et panneaux latéraux : métal plein renforcé
- › Montants 19" : 2 montants avant et 2 montants arrière
- › Indice IP : IP55 (poussière et projection d'eau)
- › Climatisation : capacité 2,4 kW
- › Protection contre le feu : F90 (DIN 4102)
- › Protection contre les effractions : WK2



+ Peut être installée n'importe où !



	HAUTEUR	HAUTEUR EXT. (MM)	LARGEUR EXT. (MM)	PROFONDEUR EXT. (MM)	HAUTEUR INT. UTILE (MM)	PROFONDEUR INT. UTILE (MM)	POIDS	RÉF.
Baie sécurisée climatisée	15U	1700	800	1300	660	1024	360 kg	754920

Consultez-nous

Baie serveur 19" climatisée

La solution de baie autonome climatisée !

Baie TS IT équipée d'un climatiseur latéral ou de toit.

CARACTÉRISTIQUES

- › Hauteur au choix : 24U ou 42U
- › Largeur au choix : 600 ou 800 mm
- › Profondeur au choix : 600, 800, 1000 ou 1200 mm
- › Porte avant : 1 porte en verre trempé avec serrure
- › Porte arrière : 1 porte en métal plein avec serrure
- › Montants 19" : 2 montants avant et 2 montants arrière
- › Charge utile max : 1000 kg
- › Indice IP : IP55 (poussière et projection d'eau)
- › Climatisation : capacité de 0,5 à 4 kW



Consultez-nous



Salle informatique climatisée

Constituez facilement votre propre datacenter !

Grâce à la solution de couloir thermique Efirack, qui permet un refroidissement efficace et homogène de vos serveurs, vous pouvez disposer enfin de votre propre datacenter. Le confinement d'une allée froide, avec ses portes et son toit, permet de retenir l'air froid, lequel est entièrement utilisé pour refroidir les serveurs, et donc accroît le rendement de votre climatisation.

CARACTÉRISTIQUES

- › Élément passif sans maintenance supplémentaire
- › Couloir thermique compatible avec la plupart des baies Efirack
- › Fiabilité prolongée des serveurs
- › Température uniforme et homogène
- › Economie énergétique
- › Solution modulable et évolutive



Consultez-nous



Configuration sur-mesure !

Contactez votre commercial pour plus d'informations !



Multiprises rackables

PENSEZ-Y

Retrouvez toutes nos multiprises rackables

Pages : 288 et 289

4 positionnements !
Placez les équerres selon vos besoins !

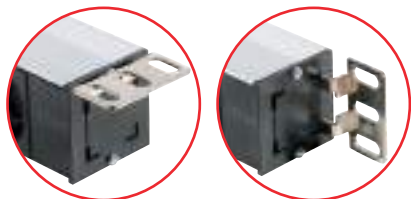

Multiprise rackable pour baie et coffret

Optimisez le montage de vos multiprises !

CARACTÉRISTIQUES

- › Câble : H05VVf 3 x 1,5 mm²
- › Puissance : 16 A (sauf IEC C13 : 10 A)
- › Réf. 808896 : parasurtenseur 720 joules – type 3
- › Réf. 808912 / 808913 : disjoncteur magnéto-thermique 16 A
- › Bande aluminium
- › Équerres de fixation amovibles et orientables multipositions
- › Multiprise CEE 7/5 certifiée NF (voir tableau)

PRISES CEE 7/5



4 PRISES



RÉF. 808891

6 PRISES



RÉF. 808892

8 PRISES



RÉF. 808899



RÉF. 808893

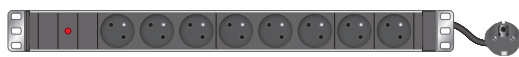

RÉF. 808898

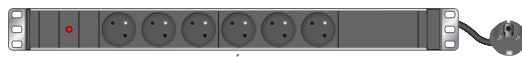

RÉF. 808894

9 PRISES



RÉF. 808911



RÉF. 808895

12 PRISES



RÉF. 808914



RÉF. 808896



RÉF. 808913

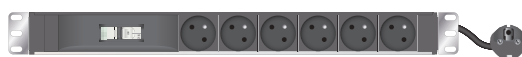

RÉF. 808912



Protection par disjoncteur !

PRISES IEC C13 ET C19

6 PRISES



RÉF. 808900

12 PRISES



RÉF. 808902



RÉF. 808904



RÉF. 808903

9 PRISES



RÉF. 808901

24 PRISES



RÉF. 808915

	PRISES	FICHE	CORDON	HAUTEUR	INTERRUPTEUR	VOYANT LED	PROTECTION	NORME	RÉF.
Multiprise 10" horizontale	4 x CEE 7/5	CEE 7/7	2,3 m	1U	Non	Non	Non	NF	808891
Multiprise 19" horizontale	6 x CEE 7/5	IEC C14	2,3 m	1U	Non	Non	Non	-	808892
Multiprise 19" horizontale	6 x CEE 7/5	CEE 7/7	2,3 m	1U	Non	Non	Non	NF	808893
Multiprise 19" horizontale	6 x CEE 7/5	CEE 7/7	2,3 m	1U	Non	Oui	Non	NF	808894
Multiprise 19" horizontale	6 x CEE 7/5	CEE 7/7	2,3 m	1U	Oui	Oui	Non	NF	808895
Multiprise 19" horizontale	6 x CEE 7/5	CEE 7/7	2,3 m	1U	Oui	Oui	Parafoudre	NF	808896
Multiprise 19" horizontale	6 x CEE 7/5	CEE 7/7	2,3 m	1U	Non	Non	Disjoncteur 16A	-	808912
Multiprise 19" horizontale	8 x CEE 7/5	CEE 7/7	2,3 m	1U	Non	Non	Non	NF	808897
Multiprise 19" horizontale	8 x CEE 7/5	CEE 7/7	2,3 m	1U	Non	Oui	Non	NF	808898
Multiprise 19" horizontale	8 x CEE 7/5	CEE 7/7	2,3 m	1U	Oui	Oui	Non	NF	808899
Multiprise 19" horizontale	9 x CEE 7/5	IEC C20	2,5 m	1U	Non	Oui	Non	-	808911
Multiprise 19" horizontale	12 x CEE 7/5	CEE 7/7	2,3 m	14U	Non	Non	Non	-	808914
Multiprise zéro U verticale	12 x CEE 7/5	CEE 7/7	2,3 m	17U	Non	Non	Disjoncteur 16A	-	808913
Multiprise 19" horizontale	6 x IEC C13	IEC C14	2,3 m	1U	Non	Oui	Non	-	808900
Multiprise 19" horizontale	9 x IEC C13	IEC C14	2,3 m	1U	Non	Oui	Non	-	808901
Multiprise 19" horizontale	12 x IEC C13	IEC C14	2,3 m	1U	Non	Oui	Non	-	808902
Multiprise 19" horizontale	12 x IEC C13	IEC C14	2,3 m	1U	Oui	Oui	Fusible réarmable	-	808903
Multiprise zéro U verticale	24 x IEC C13	CEE 7/7	2,3 m	16U	Non	Non	Non	-	808915
Multiprise 19" horizontale	6 x IEC C19	IEC C20	2,3 m	1U	Non	Oui	Non	-	808904

Panneaux de brassage équipés

Panneau de brassage 12 ports mural

CAT. 5e

Mini panneau de brassage pour les petits réseaux !

CARACTÉRISTIQUES

- › Nombre de ports : 12 ports RJ45
- › Catégorie : CAT. 5e UTP
- › Pour câble monobrin : AWG 22 à 26
- › Dimensions : 6 x 25,5 cm
- › Raccordement : bloc 110 / krone
- › Livré avec : support de fixation murale



	BLINDAGE	PORTS	RÉF.
Mini panneau CAT. 5e	UTP	12	908310

Panneau de brassage 8 ports 10"

CAT. 6

Spécial mini coffret 10" !

CARACTÉRISTIQUES

- › Nombre de ports : 8 ports RJ45
- › Catégorie : CAT. 6 STP
- › Format : rackable 10"
- › Hauteur : 1U
- › Raccordement : bloc 110 / krone
- › Support arrière de câbles avec tresse de masse



	HAUTEUR	BLINDAGE	PORTS	RÉF.
Panneau CAT. 6 10"	1U	STP	8	754720

Panneau de brassage éco

Votre brassage à faible coût !

CAT. 5e CAT. 6

CARACTÉRISTIQUES

- › Nombre de ports : 16 ou 24 ports RJ45
- › Catégorie : CAT. 5e STP ou CAT. 6 STP
- › Format : rackable 19"
- › Hauteur : 1U
- › Raccordement : bloc 110 / krone
- › Support arrière de câbles avec tresse de masse



Face arrière !



RÉF. 257309



RÉF. 257305



RÉF. 257310

HAUTEUR	CATÉGORIE	BLINDAGE	PORTS	RÉF.
1U	CAT. 6	STP	16	257309
1U	CAT. 5e	STP	24	257305
1U	CAT. 6	STP	24	257310

Panneau de brassage CAT. 5e

Jusqu'à 48 ports en 1U !

CARACTÉRISTIQUES

- › Nombre de ports : 16, 24 ou 48 ports RJ45
- › Catégorie : CAT. 5e UTP ou CAT. 5e STP
- › Pour câble monobrin : AWG 22 à 26
- › Format : rackable 19"
- › Hauteur : 1U
- › Raccordement : bloc 110 / krone
- › Support arrière de câbles



CAT. 5e



Face arrière !



RÉF. 257160



RÉF. 257240



RÉF. 257241

HAUTEUR	CATÉGORIE	BLINDAGE	PORTS	RÉF.
1U	CAT. 5e	UTP	16	907911
1U	CAT. 5e	UTP	24	257020
1U	CAT. 5e	UTP	48	257021
1U	CAT. 5e	STP	16	257160
1U	CAT. 5e	STP	24	257240
1U	CAT. 5e	STP	48	257241

Panneaux de brassage équipés

PENSEZ-Y

Retrouvez tous nos cordons patch

Pages : 27 à 38

Panneau de brassage CAT. 6



CAT. 6

Jusqu'à 48 ports en 1U !

CARACTÉRISTIQUES

- › Nombre de ports : 16, 24, 32 ou 48 ports RJ45
- › Catégorie : CAT. 6 UTP ou CAT. 6 STP
- › Pour câble monobrin : AWG 22 à 26
- › Format : rackable 19"
- › Hauteur : 1U ou 2U
- › Raccordement : bloc 110 / krone
- › Support arrière de câbles



RÉF. 907970



RÉF. 257270



RÉF. 257280



RÉF. 257281

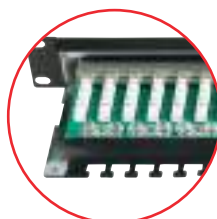

Face arrière !

HAUTEUR	CATÉGORIE	BLINDAGE	PORTS	RÉF.
1U	CAT. 6	UTP	16	257260
1U	CAT. 6	UTP	24	257250
2U	CAT. 6	UTP	32	907970
1U	CAT. 6	UTP	48	257251
1U	CAT. 6	STP	16	257270
1U	CAT. 6	STP	24	257280
1U	CAT. 6	STP	48	257281



Cache poussière sur chaque port !

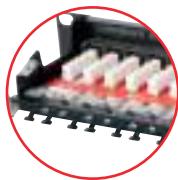

Face arrière !

Panneau de brassage CAT. 6A



CAT. 6A

CARACTÉRISTIQUES

- › Nombre de ports : 24 ports RJ45
- › Catégorie : CAT. 6A STP
- › Pour câble monobrin : AWG 22 à 26
- › Format : rackable 19"
- › Hauteur : 1U
- › Raccordement : bloc 110 / krone
- › Support arrière de câbles
- › Cache poussière sur chaque port

HAUTEUR	CATÉGORIE	BLINDAGE	PORTS	RÉF.
1U	CAT. 6A	STP	24	257019

Panneau de brassage 0,5U



CAT. 6

CAT. 6A

Economisez de la place pour vos brassages !

CARACTÉRISTIQUES

- › Nombre de ports : 24 ports RJ45
- › Catégorie : CAT. 6 STP ou CAT. 6A STP
- › Pour câble monobrin : AWG 22 à 26
- › Format : rackable 19"
- › Hauteur : 0,5U
- › Raccordement : bloc 110 / krone
- › Support arrière de câbles
- › Cache poussière sur chaque port

HAUTEUR	CATÉGORIE	BLINDAGE	PORTS	RÉF.
0,5U	CAT. 6	STP	24	258361
0,5U	CAT. 6A	STP	24	258362



Cache poussière sur chaque port !



RÉF. 258361



Face arrière !

Panneaux de brassage à équiper



CAT. 6



Cordon patch blindé rétractable CAT. 6 U/FTP snagless

Solution de brassage tout-en-un ultra rapide !

Patchbox® Plus permet un brassage rapide et soigné, avec l'exacte longueur de cordon nécessaire ; et une maintenance 10x plus rapide qu'un brassage traditionnel. Déploiement rapide des baies de brassage, présentation soignée du brassage, repérage facilité, flux d'air optimisé, et gain de place dans les baies.

CARACTÉRISTIQUES

- › Catégorie : CAT. 6 U/FTP plat PVC (100% testé ISO 11801 au Fluke)
- › Format : rackable 19"
- › Hauteur : 1U
- › Profondeur : 600 mm (Plus +) ou 365 mm (Plus 365)
- › Panneau équipé de 24 cassettes amovibles (1 cordon par cassette)
- › Plusieurs longueurs de cordons disponibles : 1,70 m (standard), 2,70 m (long range) ou 0,80 m (Plus 365)
- › Jusqu'à 8 couleurs disponibles sur demande



RÉF.

Patchbox® Plus + avec 24 cordons CAT. 6 U/FTP gris 1,70 m	258161
Patchbox® Plus 365 avec 24 cordons CAT. 6 U/FTP gris 0,80 m	258162
Panneau Patchbox® Plus + vide à équiper de cassettes	258163
Lot de 3 cassettes avec cordon CAT. 6 U/FTP gris long range 2,70 m	258164

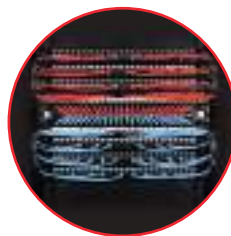

Dexlan

Panneau de brassage à équiper

Personnalisez vos panneaux en toute liberté !

Les panneaux de brassage à équiper peuvent recevoir des embases noyaux RJ45 de toutes catégories. Les emplacements libres sont au format keystone et les versions blindées STP assurent la continuité de la masse, grâce à un panneau de doublage arrière et à une tresse de masse fournie.

CARACTÉRISTIQUES

- › Nombre d'emplacements : 12 à 48 emplacements keystone
- › Blindage : UTP ou STP (voir tableau)
- › Format : rackable 10" ou 19"
- › Hauteur : 1U
- › Panneau Réf. 258156 certifié DELTA



GARANTIE 20 ANS



RÉF. 258156



Doublage arrière blindé !



RÉF. 754715

	HAUTEUR	LARGEUR	BLINDAGE	EMPLACEMENTS	COULEUR	RÉF.
Panneau vide à équiper	1U	19"	UTP	16	Noir	258151
Panneau vide à équiper	1U	19"	STP	16	Noir	258155
Panneau vide à équiper	1U	19"	UTP	24	Noir	258152
Panneau vide à équiper	1U	19"	STP	24	Noir	258156
Panneau vide à équiper	1U	19"	STP	48	Noir	908080
Panneau vide à équiper	1U	10"	STP	12	Noir	754715

Panneau de brassage angulaire à équiper

Optimisez votre brassage !

Les panneaux de brassage angulaires peuvent recevoir des embases noyaux RJ45 de toutes catégories. Leur forme angulaire permet d'orienter les torons de câbles directement sur chaque côté, sans recourir à des panneaux passe-câbles horizontaux, et ainsi augmenter la densité du brassage. Les emplacements libres sont au format keystone.

CARACTÉRISTIQUES

- › Nombre d'emplacements : 24 emplacements keystone
- › Blindage : UTP ou STP (voir tableau)
- › Format : rackable 19"
- › Hauteur : 1U
- › Support arrière de câbles



RÉF. 258158



	HAUTEUR	BLINDAGE	EMPLACEMENTS	COULEUR	RÉF.
Panneau vide à équiper	1U	UTP	24	Noir	258157
Panneau vide à équiper	1U	STP	24	Noir	258158
Anneau guide-câbles (lot de 50)	1U	-	-	Noir	754851

Dexlan

Bague de repérage

Identifiez vos câbles !

CARACTÉRISTIQUES

- › Réf. 753502 et Réf. 753503 : bagues numérotées de 0 à 9 ; 1 couleur par bague ; 10 pièces par couleur
- › Autres références : bague d'un seul numéro ; 1 couleur par bague ; 100 pièces
- › Compatibilité : manchon cordon patch, manchon jarretière fibre optique
- › Conditionnement : sachet de 100 pièces



DIAMÈTRE	COULEUR	RÉF.
SACHET DE 100 PCS - 10 PCS PAR COULEUR		
6 mm	n° 0 à 9	753502
8 mm	n° 0 à 9	753503
SACHET DE 100 PCS - 1 COULEUR		
6 mm	n°0	753470
6 mm	n° 1	753471
6 mm	n° 2	753472
6 mm	n° 3	753473
6 mm	n° 4	753474
6 mm	n° 5	753475
6 mm	n° 6	753476
6 mm	n° 7	753477
6 mm	n° 8	753478
6 mm	n° 9	753479
8 mm	n°0	753480
8 mm	n° 1	753481
8 mm	n° 2	753482
8 mm	n° 3	753483
8 mm	n° 4	753484
8 mm	n° 5	753485
8 mm	n° 6	753486
8 mm	n° 7	753487
8 mm	n° 8	753488
8 mm	n° 9	753489

Collier serre-câbles nylon 66

CARACTÉRISTIQUES

- › Collier serre-câbles : couleur noire
- › Matière : nylon 66, résistant aux UV
- › Température : -40° C à +70° C
- › Conditionnement : sachet de 100 pcs



	DIMENSIONS	QUANTITÉ	RÉF.
Collier	180 x 9 mm	100	620625
Collier	235 x 9 mm	100	620626
Pince pour collier	-	-	812110

* Consultez-nous

Collier serre-câbles

Pour tenir en place vos torons de câbles !

CARACTÉRISTIQUES

- › Collier serre-câbles : couleur blanc



RÉF. 812120

	DIMENSIONS	QUANTITÉ	RÉF.
Collier serre-câbles	98 x 2,5 mm	100	629111
Collier serre-câbles	98 x 2,5 mm	1000	180160
Collier serre-câbles	200 x 2,6 mm	100	629121
Collier serre-câbles	140 x 3,6 mm	100	629131
Collier serre-câbles	150 x 3,6 mm	500	180150
Collier serre-câbles	200 x 4,8 mm	100	629151
Collier serre-câbles	290 x 4,8 mm	100	629161
Pince de serrage pour collier de 2 à 6,2 mm			812120

Collier serre-câbles avec porte-étiquette

Pour documenter tous vos câbles !

CARACTÉRISTIQUES

- › Collier serre-câbles : couleur blanc

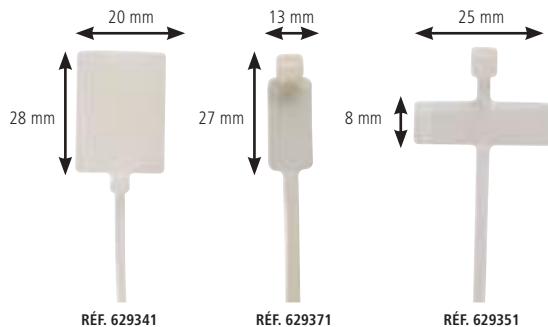

RÉF. 629341

RÉF. 629371

RÉF. 629351

	DIMENSIONS ÉTIQUETTE	DIMENSIONS COLLIER	QUANTITÉ	RÉF.
	28 x 20 mm	100 x 2 mm	10	629341
	27 x 13 mm	100 x 2 mm	10	629371
	28 x 10 mm	180 x 3 mm	100	180170
	8 x 25 mm	100 x 2 mm	10	629351

Embase adhésive pour collier serre-câbles

CARACTÉRISTIQUES

- › Dimensions : 29 x 29 mm
- › Compatibilité : pour collier serre-câbles largeur 6 mm max
- › Fixation : par adhésif ou vis, non fourni
- › Conditionnement : sachet de 100 pcs



+ Insérez vos câbles facilement !

	RÉF.
Embase adhésive pour collier serre-câbles	629162

Accessoires de câblage

Passage plancher souple

Protégez vos câbles contre l'écrasement !

CARACTÉRISTIQUES

- › Nombre de câbles protégés : de 3 à 6 câbles Ø 6 mm (voir tableau)
- › Fixation : adhésif double-face fourni
- › Matière : PVC souple gris ou noir



RÉF. 753700



RÉF. 753640

	CAPACITÉ	LONGUEUR	LARGEUR	COULEUR	RÉF.
Passage plancher souple 3 câbles	1,8 m	53 mm	Gris		753640
Passage plancher souple 5 câbles	1,8 m	77 mm	Gris		753650
Passage plancher souple 6 câbles	1,5 m	83 mm	Gris		753700
Passage plancher souple 6 câbles	1,5 m	83 mm	Noir		753705
Passage plancher souple 6 câbles	3,0 m	83 mm	Gris		753710
Passage plancher souple 6 câbles	3,0 m	83 mm	Noir		753715

Gaine wrap à fermeture auto-agrippante

Ajoutez ou retirez facilement des câbles grâce à la fermeture Velcro !

CARACTÉRISTIQUES

- › Gaine tressée extensible et ultra-flexible
- › Diamètre : jusqu'à 5 cm
- › Longueur : 1 m
- › Fermeture Velcro robuste, sur toute la longueur
- › Sans halogène
- › Usage industriel ou tertiaire
- › Résiste aux coupures et abrasions
- › Résiste aux produits chimiques et dissolvants



	LONGUEUR	RÉF.
Gaine wrap à fermeture auto-agrippante	1,0 m	903641

Guide-câbles à anneaux

Pour un bureau parfaitement organisé !



CARACTÉRISTIQUES

- › Longueur : ajustable tous les 5 cm (voir tableau)
- › Nombre de câbles : jusqu'à 28 câbles Ø 7 mm ou 100 câbles Ø 3 mm
- › Plateau d'appui au sol lesté
- › Diamètre du guide-câbles : 65 mm



dataflex

RÉF. 167096

	CAPACITÉ	LONGUEUR	COULEUR	RÉF.
Guide-câbles à anneaux 28 câbles	82 cm	Argent		167096
Guide-câbles à anneaux 28 câbles	127 cm	Argent		167388
Guide-câbles à anneaux 28 câbles	82 cm	Transparent		167427
Guide-câbles à anneaux 28 câbles	82 cm	Noir		167428

Consultez-nous

Anneau guide-câbles pour panneau 1U

CARACTÉRISTIQUES

- › Hauteur : 1U
- › Compatibilité : pour panneau 10" ou 19"
- › Conditionnement : sachet de 50 pcs



	RÉF.
Anneau guide-câbles pour panneau 1U	754851

Passage plancher rigide

Protégez vos câbles au sol !

CARACTÉRISTIQUES

- › Nombre de câbles protégés : de 5 à 12 câbles Ø 6 mm (voir tableau)
- › Fixation : adhésif double-face vendu séparément
- › Matière : PVC rigide gris



RÉF. 753344

	CAPACITÉ	LONGUEUR	LARGEUR	RÉF.
Passage plancher rigide	8 câbles	1,0 m	70 mm	753340
Raccord pour Réf. 753340				753341
Passage plancher rigide	5 câbles	2,0 m	75 mm	753344
Passage plancher rigide	12 câbles	1,0 m	90 mm	753342
Raccord pour Réf. 753342				753343
Passage plancher rigide	10 câbles	2,0 m	90 mm	753345
Adhésif double-face	-	50,0 m	-	753326

Gaine wrap extensible

Idéal pour vos frettes et torons de câbles !

CARACTÉRISTIQUES

- › Gaine tressée extensible et ultra-flexible
- › Diamètre : Réf. 903642/903644 à vide 2 cm, chargée jusqu'à 4,5 cm
Réf. 903643/903645 à vide 4 cm, chargée jusqu'à 7 cm
- › Longueur découppable
- › Usage industriel ou tertiaire
- › Résiste aux coupures et abrasions
- › Résiste aux produits chimiques et dissolvants



RÉF. 903642

	LONGUEUR	LARGEUR	RÉF.
Gaine wrap extensible	5,0 m	2,0 cm	903642
Gaine wrap extensible	5,0 m	4,0 cm	903643
Gaine wrap extensible	25,0 m	2,0 cm	903644
Gaine wrap extensible	25,0 m	4,0 cm	903645

Organisateur de câbles

L'autre façon de ranger son bureau !

CARACTÉRISTIQUES

- › Diamètre : 20 mm
- › Réf. 903620 et Réf. 903690 : outil de pose fourni
- › Autres références : outil de pose vendu séparément



Insérez vos câbles facilement avec l'outil de pose !



RÉF. 903622

	LONGUEUR	COULEUR	RÉF.
Organisateur de câbles	2,0 m	Noir	903620
Organisateur de câbles	2,0 m	Argent	903690
Organisateur de câbles	30,0 m	Noir	903621
Organisateur de câbles	30,0 m	Argent	903622
Outil de pose	-	-	903623

Anneau guide-câbles pour baie et coffret

CARACTÉRISTIQUES

- › Dimensions : 80 x 40 mm (Réf. 258611), 120 x 60 mm (Réf. 258655)
- › Fixation : par adhésif ou vis (non fourni)



	RÉF.
Anneau guide-câbles pour baie et coffret	258611
Anneau guide-câbles pour baie et coffret	258655

Anneau serre-câbles adhésif

Instantané et ajustable !

CARACTÉRISTIQUES

- › Ajustable à différents diamètres
- › Fixation : adhésif double-face fourni
- › Conditionnement : sachet de 100 pcs



RÉF. 629031

	DIAMÈTRE	QUANTITÉ	RÉF.
Anneau serre-câbles	7,9 à 10,3 mm	100	629011
Anneau serre-câbles	11,9 à 14,3 mm	100	629021
Anneau serre-câbles	14,7 à 19,1 mm	100	629031
Anneau serre-câbles	22,2 à 25,4 mm	100	629041

Guide-câbles vagues

Regroupez facilement vos câbles !



CARACTÉRISTIQUES

- › Nombre de câbles : jusqu'à 10 câbles Ø 7 mm ou 50 câbles Ø 3 mm
- › Perçage pour éventuelle fixation sous un bureau
- › Dimensions : 138 x 66 mm
- › Conditionnement : sachet de 2



RÉF. 167430

dataflex

	CAPACITÉ	COULEUR	RÉF.
Guide-câbles vagues (lot de 2)	10 câbles	Argent	167430
Guide-câbles vagues (lot de 2)	10 câbles	Noir	167431

Consultez-nous

Lien auto-agrippant ID-SCRATCH

Attache – Détachez – Rattachez facilement vos câbles !

CARACTÉRISTIQUES

- › Bande auto-agrippante pré-découpée tous les 3 cm
- › Se découpe à la main sans outil
- › Largeur : 20 mm
- › Résistance : jusqu'à 10 kg de traction
- › Conserve un fort pouvoir d'accroche



Se découpe à la main tous les 3 cm !

	COULEUR	RÉF.
DEVIDOIR DE 2,5 M		
Dévidoir	Violet	845122
Dévidoir	Vert	845121
Dévidoir	Orange	845123
Dévidoir	Noir	845120
ROULEAU DE RECHARGE DE 2,5 M		
Rouleau (lot de 2 pcs)	Violet	845126
Rouleau (lot de 2 pcs)	Vert	845125
Rouleau (lot de 2 pcs)	Orange	845127
Rouleau (lot de 2 pcs)	Noir	845124



RÉF. 845126



RÉF. 845122



RÉF. 845125



RÉF. 845121



RÉF. 845127



RÉF. 845123



RÉF. 845124



RÉF. 845120

Lien auto-agrippant

Maintenez vos faisceaux de câbles en toute sécurité !

CARACTÉRISTIQUES

- › Fixation et démontage rapides
- › Largeur : 16 mm
- › Longueur : 21 ou 31 cm
- › Existe en noir ou en 5 couleurs

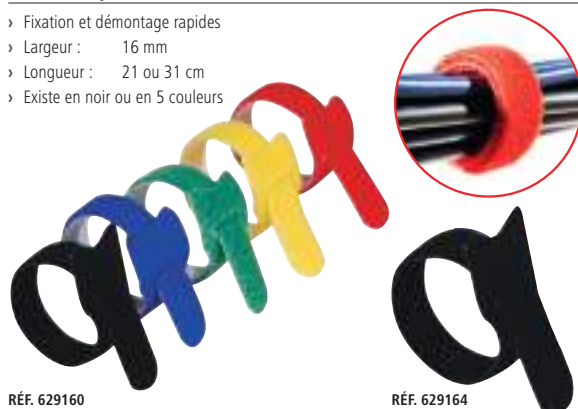

RÉF. 629160

RÉF. 629164

	LONGUEUR	LARGUEUR	QUANTITÉ	RÉF.
Lien auto-agrippant 5 coul.	21 cm	16 mm	15	629160
Lien auto-agrippant noir	21 cm	16 mm	20	629164
Lien auto-agrippant noir	21 cm	16 mm	50	629165
Lien auto-agrippant noir	31 cm	16 mm	20	629166

Lien auto-agrippant

Attachez facilement vos câbles !

CARACTÉRISTIQUES

- › Fixation et démontage rapides
- › Largeur : 9, 15, 16 ou 20 mm
- › Longueur : 10 ou 20 m
- › Couleur : noir, bleu ou rouge



RÉF. 629431

RÉF. 629433

RÉF. 629435

	LONGUEUR	LARGUEUR	COULEUR	RÉF.
Lien auto-agrippant	10,0 m	15 mm	Noir	629445
Lien auto-agrippant	10,0 m	20 mm	Noir	629446
Lien auto-agrippant	20,0 m	9 mm	Noir	629431
Lien auto-agrippant	20,0 m	16 mm	Noir	629432
Lien auto-agrippant	20,0 m	9 mm	Bleu	629433
Lien auto-agrippant	20,0 m	16 mm	Bleu	629434
Lien auto-agrippant	20,0 m	9 mm	Rouge	629435
Lien auto-agrippant	20,0 m	16 mm	Rouge	629436



SOLUTIONS RÉSEAU ACTIF

Réseau WiFi	112
Réseau filaire	127
KVM	161

A woman in a white shirt and dark skirt is standing in a server room, looking at a laptop. The room is filled with server racks and has a blue ambient light. The ceiling has recessed lighting.

Plafonnier EnGenius
Réf. 430320
Page 124



















Clé USB WiFi AC1200
Réf. 310200
Page 112

Réseau WiFi

















Clés USB et cartes PCIe WiFi	112
Extension réseau WiFi MESH	113
Répéteurs WiFi	114
Points d'accès WiFi	115
Modems WiFi ADSL / 3G / 4G	116
Routeurs WiFi	117
WiFi antennes et cordons	118
Réseau WiFi MESH d'intérieur	119
HotSpot WiFi d'extérieur	120
WiFi intérieur et extérieur	121
Solutions WiFi centralisées	122
WiFi Pro intérieur et extérieur	123
Portail captif et serveurs de logs	124

Clés USB et cartes PCIe WiFi

















CLÉS WIFI - DUAL-BAND AC - TRÈS HAUT DÉBIT

					
	Dexlan	Dexlan	tp-link	NETGEAR	netis
PLUS PRODUIT	WiFi 5 en USB 3.0 !	AC1300 et antenne booster !	WiFi 5 Max !	Socle magnétique !	2 antennes 5 dBi !
MODÈLE	DX-W5U1200	DX-W5U13XT	Archer T9UH	A7000 Nighthawk AC1900	WF2190
STANDARD	AC 1200	AC 1300	AC 1900	AC 1900	AC 1200
PILOTES	  	  	 	 	  
RÉF.	310200	RÉF. 310210	RÉF. 305790 *	RÉF. 308627 *	RÉF. 472190











CLÉS WIFI - N300 JUSQU'À AC1200 - HAUT DÉBIT

					
	netis	tp-link	netis	tp-link	NETGEAR
PLUS PRODUIT	WiFi 5 1er prix !	AC600 et antenne Pivotante !	WiFi 5 - Mini Prix !	Clé USB 3.0 !	Beamforming+ !
MODÈLE	WF2180	T2U Plus	WF2123	Archer T4U	AC6100
STANDARD	AC 600	AC 600	N 300	AC 1300	AC 600
PILOTES	  	 	  	 	  
RÉF.	472180	RÉF. 305732	RÉF. 472123	RÉF. 305740 *	RÉF. 302883 *

CLÉS ET ANTENNE USB WIFI

					
	netis	tp-link	netis	tp-link	tp-link
PLUS PRODUIT	Taille Nano avec bouton WPS !	Taille ultra compacte !	Avec antenne 5 dB !	Haute vitesse et 500 mW !	300 Mbps !
MODÈLE	WF2120	TL-WN725N	WF2119S	TL-WN8200ND	TL-WN822N
PILOTES	  	  	 		 
RÉF.	472120	RÉF. 302725 *	RÉF. 472219	RÉF. 302802 *	RÉF. 302822 *

CARTES INTERNES WIFI PCI-EXPRESS

					
	tp-link	tp-link	tp-link	netis	tp-link
PLUS PRODUIT	Dual - Band et Dual Profile !	Le WiFi AC en 900 + 400 !	La première MiMo en PCIe !	Antennes puissantes 5 dBi !	La carte WiFi la plus vendue !
FACTEUR DE FORME	Standard Low Profile	Standard	Standard	Standard Low Profile	Standard
MODÈLE	Archer T4E	Archer T6E	TL-WN881ND	WF-2113	TL-WN781ND
VITESSE MAX	1200 Mbps	1300 Mbps	300 Mbps	300 Mbps	150 Mbps
PILOTES				 	
RÉF.	305164 *	RÉF. 305160 *	RÉF. 302881 *	RÉF. 472113	RÉF. 302781 *

Extension réseau WiFi MESH

Dexlan

Kit WiFi Mesh Base + 2 satellites

Portée jusqu'à 400 m² !

5 minutes suffisent pour décupler les performances de votre réseau WiFi après avoir installé le kit Dexlan WiFi MESH, composé d'un maître et de 2 satellites, il étend le réseau sans fil existant pour faire disparaître les zones d'ombre et accroître le nombre de connexions simultanées

CARACTÉRISTIQUES

- › Standard : WiFi 5 AC 1200 Mbps
- › 2 Modes de fonctionnements :
 - 1. Mode routeur : Raccordé à un modem bridge
 - 2. Mode point d'accès : Raccordé à un modem routeur



RÉF.
310250

DEXLAN Kit MESH Base + 2 Satellites

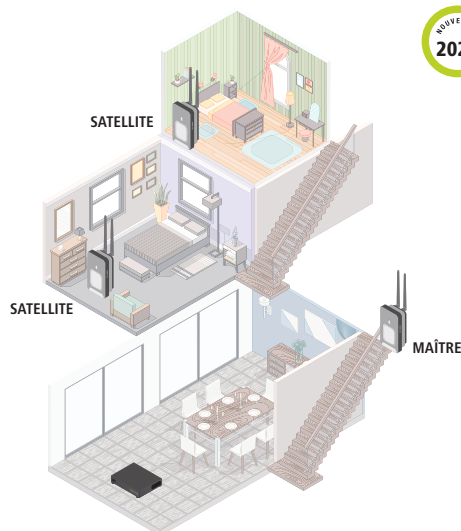

Solution DECO M4 WiFi Mesh AC1200

Couverture WiFi jusqu'à 260 m² !

Le DECO M4 est le moyen le plus simple de garantir un signal WiFi puissant dans tous les coins de votre maison jusqu'à 260 m2 avec le pack de 2 et bien plus encore en ajoutant un satellite DECO M4 supplémentaire.

L'application Deco vous guidera à travers toutes les étapes de l'installation et fournit un contrôle parental qui limite le temps en ligne et bloque les sites Web inappropriés en fonction des profils uniques créés pour chaque membre de la famille.

CARACTÉRISTIQUES

- › Installation facile
- › WiFi Dual-Band AC1200
- › Contrôle parental en temps réel par smartphone

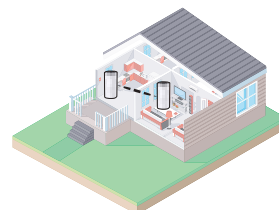

Maison 1 niveau

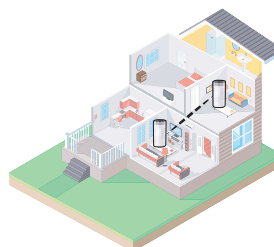

Maison à étages

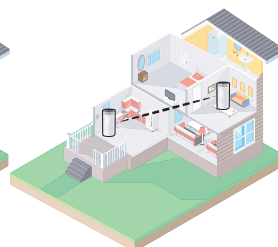

Maison en L



	RÉF. TP-LINK	RÉF.
Solution DECO M4 WiFi Mesh AC 1200	DECO M4 (3-PACK)	305043
Solution DECO M4 WiFi Mesh AC 1200	DECO M4 (2-PACK)	305042
Satellite DECO M4 Supplémentaire	DECO M4 (1-PACK)	305041

Consultez-nous

Extension WiFi réseau maillé DECO M5

Repeignez votre maison en WiFi !

Les 3 boîtiers du kit Deco agissent de concert pour étendre le signal WiFi d'une box opérateur dans toutes les pièces aussi simplement que d'ajouter des répéteurs WiFi mais sans aucune perte de bande passante.

Les 3 boîtiers Deco génèrent la meilleure couverture possible (WiFi MESH), à tous moments, dans toutes les pièces, et ce même si vous vous déplacez avec une tablette lors de la lecture d'une vidéo (Fast Roaming) !

La solution Deco est très facile à faire évoluer. L'ajout de boîtiers Deco supplémentaires est très simple et surtout très utile pour couvrir une grande terrasse, un sous-sol ou un garage.

Téléchargez l'application iOS / Android «TP-Link Deco» et laissez-la trouver les endroits où positionner les boîtiers pour obtenir la meilleure couverture WiFi possible et une administration à distance en temps réel.

CARACTÉRISTIQUES

- › WiFi MU-MIMO AC1300 Dual-band
- › Installation assistée par app. mobile
- › Contrôle parental avec accès Internet personnalisé
- › Gestion à distance en temps réel des appareils connectés



	RÉF. TP-LINK	RÉF.
Kit DECO M5 Pack de 3 WiFi MESH AC1300	DECO M5 (3-PACK)	305003
Extension DECO M5 Pack de 2 WiFi MESH AC1300	DECO M5 (2-PACK)	305002
DECO M5 Module WiFi MESH AC1300 seul	DECO M5 (1-PACK)	305001



RÉF. 305003

Répéteurs WiFi

RÉPÉTEURS WIFI TRI-BAND AC



NETGEAR



NETGEAR



NETGEAR

PLUS PRODUIT	Premier répéteur en WiFi AX 6ème génération	Le répéteur 0% de perte !	Le Home Fast Roaming !
MODÈLE	EAX80 Mesh Nighthawk AX 6000	EX8000 Nighthawk X6S	EX7500 Nighthawk X4S
FORMAT	Boîtier vertical	Boîtier vertical	Boîtier sur prise électrique
TYPE WIFI	802.11ax – 1.2 Gb en 2.4 GHz / 4.8 Gb en 5 GHz	Tri-band AC3000 Mbps MESH	Tri-band AC2200 Mbps MESH
FONCTIONS PLUS	Switch 4P Gigabit + partage USB 3.0	Switch 4P Gigabit + partage USB 2.0	Avec appli d'analyse des zones
REF.	308669	308668	308667

RÉPÉTEURS WIFI DUAL-BAND AC



tp-link



NETGEAR



tp-link



NETGEAR

PLUS PRODUIT	Le Gigabit WiFi sur prise murale !	Avec port USB 3.0 DLNA !	Installation assistée par smartphone !	AC1200 avec prise gigogne !
MODÈLE	RE450	EX7000 NightHawk	RS650	EX6130
FORMAT	Boîtier sur prise + 3 antennes externes	Boîtier desktop + vertical	Boîtier sur prise + 4 antennes externes	Boîtier sur prise + 2 antennes externes
TYPE WIFI	Dual-band AC1750 Mbps	Dual-band AC1900 Mbps	AC2600	Dual-band AC1200 Mbps
FONCTIONS PLUS	Voyant détecteur WiFi intégré	Partage disque dur multimédia	NU-MIMO plus d'appareils simultanés	Prise électrique Mâle / Femelle
REF.	307450	308663	307465	302878



tp-link



NETGEAR



NETGEAR



tp-link

PLUS PRODUIT	Avec port RJ45 Gigabit !	Le plus compact de répéteur AC !	Le WiFi ACDual-Band de poche !	Le répéteur longue portée !
MODÈLE	RE360	EX3700	EX3110	RE305
FORMAT	Boîtier sur prise gigogne	Boîtier sur prises + 2 antennes externes	Boîtier sur prise	Boîtier sur prise + 2 antennes externes
TYPE WIFI	Dual-band AC1200 Mbps	Dual-band AC750 Mbps	Dual-band AC750 Mbps	Dual-band AC1200 Mbps
FONCTIONS PLUS	Antenne design repliable	Bouton WiFi marche / arrêt	Compatible toutes box Internet	Mode répéteur ou point d'accès
REF.	307436	302856	308650	305305

RÉPÉTEURS WIFI N



netis
Easy Network. Trustable.



tp-link



NETGEAR

PLUS PRODUIT	Le meilleur prix !	Avec prise Gigogne !	Plus de portée avec antennes externes !
MODÈLE	E1+	TL-WA865RE	EX2700
FORMAT	Boîtier compact spécial multiprises	Boîtier sur prise + 2 antennes externes	Boîtier sur prise + 2 antennes externes
TYPE WIFI	N300 Mbps 2,4 GHz	N300 Mbps 2,4 GHz	N300 Mbps
FONCTIONS PLUS	Recopie le nom du réseau WiFi (SSID)	-	Mode routeur et bouton Marche / Arrêt
REF.	472200	302838	302879

POINTS D'ACCÈS WIFI DUAL-BAND AC

EXISTE EN PACK DE 3
RÉF. : 305516



NETGEAR



CISCO

EXISTE EN PACK DE 3
RÉF. : 305123



NETGEAR

EXISTE EN PACK DE 3
RÉF. : 305511



NETGEAR

PLUS PRODUIT	Cloud Manageable par app mobile !	64 connexions simultanées !	Autonome ou centralisable !	Dual-band et PoE 15 W seulement !
MODÈLE	WAC505	WAP371	WAC720	WAC510
FORMAT	Plafonnier/applique murale	Plafonnier / applique murale	Plafonnier / applique murale	Plafonnier / applique murale
TYPE WIFI	Dual-band AC1200 Mbps	Dual-band AC1300 Mbps	Dual-Banc AC1200 Mbps	Dual-band AC1200 Mbps
MODES	Point d'accès / pont	Point d'accès / pont / client	Point d'accès / répéteur / pont / client	Point d'accès / pont
ANTENNES	4 internes	5 internes (3 en 5 GHz + 2 en 2,4 GHz)	2 internes Dual-band + 2 prises externes	4 internes
ALIMENTATION	Livré sans alim mais PoE 9 W	Livré sans alim. mais PoE+ 22 W	Livré sans alim. mais PoE+ 11 W	Livré sans alim mais PoE 9 W
RÉF.	305515 *	RÉF. 164516	RÉF. 305122 *	RÉF. 305510 *



tp-link



NETGEAR



CISCO



NETGEAR

PLUS PRODUIT	L'applique WiFi PoE avec switch 3 ports !	Le switch Gigabit avec WiFi !	Gigabit et PoE actif !	Le AC triple transmission !
MODÈLE	EAP225-WALL	WAC104	WAP150	WAC730
FORMAT	Applique murale	Boîtier desktop	Applique murale	Plafonnier / applique murale
TYPE WIFI	Dual-band AC1200	Dual-band AC1200 Mbps	Dual-band AC1200 Mbps	Dual-band AC1750 Mbps
MODES	Point d'accès contrôlable par Cloud	Point d'accès / pont	Point d'accès / répéteur / pont / client	Point d'accès / pont / répéteur / client
ANTENNES	2 internes Dual-band	2 externes pivotantes	2 externes démontables	3 internes Dual-band + 3 prises externes
ALIMENTATION	Livré sans alim mais PoE+ 13 W	Adaptateur secteur 12 V 1.5 A	Adaptateur secteur 12 V 1.5 A ou PoE 9.5 W	Livré sans alim. mais PoE+ 12.9 W
RÉF.	307222	RÉF. 305104 *	RÉF. 164521 *	RÉF. 305125 *

POINTS D'ACCÈS WIFI 11 N



CISCO



NETGEAR



NETGEAR



NETGEAR

PLUS PRODUIT	La référence !	Super puissant !	Cloud manageable !	Cloud manageable !
MODÈLE	WAP121	WAC124	WAC540	WAC564
FORMAT	Applique murale	Boîtier desktop	Plafonnier	Applique murale
TYPE WIFI	N300	AC 2000	AC 3000	AC 3000
MODES	Point d'accès / pont / client	Point d'accès / pont	Point d'accès répéteur MESH	Point d'accès répéteur MESH
ANTENNES	2 internes	3 externes pivotantes	4 internes	6 internes
ALIMENTATION	Livré sans alim mais PoE 6 W	Alim secteur 12 V 1.5 A	alim 12 V 2.5 A et PoE+ 6 W	alim 12 V 3.5 A
RÉF.	164509	RÉF. 305114	RÉF. 305540	RÉF. 305564



tp-link



netis



netis



tp-link



tp-link

PLUS PRODUIT	Nouvelle version en 450 Mbps !	Bouton turbo : puissance x4 !	Plafonnier PoE Actif 1er Prix !	Montage horizontal ou vertical !	La borne WiFi encastrable !
MODÈLE	TL-WA901ND	WF2220	WF2520	TL-WA801ND	EAP115-WALL
FORMAT	Boîtier desktop / fixation murale	Boîtier desktop / fixation murale	Plafonnier/applique murale	Boîtier desktop / fixation murale	Encastrable dans boîtier mural 60 mm
TYPE WIFI	N450 Mbps	N300 Mbps	N300 Mbps	N300 Mbps	N300 Mbps
MODES	Point d'accès / répéteur / pont / client	Point d'accès / répéteur / pont / client	Point d'accès / pont / client / répéteur	Point d'accès / répéteur / pont / client	Point d'accès
ANTENNES	3 externes démontables	2 externes 5 dBi	2 internes 5 dBi	2 externes démontables	2 internes
ALIMENTATION	Adaptateur secteur 12 V 1 A + kit PoE passif	Adaptateur secteur 12 V 1 A + kit PoE passif	Livré sans alim mais PoE actif 4 W	Adaptateur secteur 12 V 1 A + kit PoE passif	Livré sans alimentation mais PoE actif 3 W
RÉF.	302902 *	RÉF. 472220	RÉF. 472520	RÉF. 302801 *	RÉF. 307116 *

Modems WiFi VDSL / ADSL / 3G / 4G

MODEMS VDSL 2 / ADSL 2+



PLUS PRODUIT	Le plus rapide des modems routeurs VDSL !	La box ADSL+/VDSL2 x VoIP-3G / 4G !	Le VDSL2 avec prise téléphone VoIP !
MODÈLE	Archer VR2800	DL4480V	DL4422V
FORMAT	Boîtier desktop	Boîtier desktop vertical	Boîtier desktop
TYPE WIFI	Tri-band AC2600 Mbps	Dual-band AC1200 Mbps	N 300 Mbps
PORTS RJ45	4 Gigabit dont 1 LAN/WAN	5 Gigabit (4 LAN + 1 WAN)	1 Gigabit WAN + 4 LAN 10/100
FONCTIONS	RJ11 VDSL2/ADSL 6 2 USB 3.0 + Cloud Contrôle parental	3 RJ11 x DSL + VoIP et 2 x USB 2.0	RJ11 VDSL2 - RJ11 FXS et 1 x USB 2.0
ANTENNES	4 antennes dual-band	4 internes 3 dBi	2 antennes 5 dB pivotantes
RÉF.	318988 *	RÉF. 474480	RÉF. 474422



PLUS PRODUIT	2 USB 3.0 Média Serveur !	Contrôle parental efficace !	Le modem VDSL2 WiFi Gigabit !	Port pour clé USB 3G / 4G backup !
MODÈLE	VR900	VR600	D7000 Nighthawk	Archer VR400
FORMAT	Boîtier desktop	Boîtier desktop	Boîtier desktop	Boîtier desktop
TYPE WIFI	Dual-Band AC1900 Mbps	Dual-Band AC1600 Mbps	Dual-band AC1900 Mbps	AC1200 Mbps
PORTS RJ45	1 WAN/LAN + 3 LAN Gigabit	1 WAN/LAN + 3 LAN Gigabit	1 WAN + 4 LAN Gigabit	1 WAN-LAN 3 LAN
FONCTIONS	RJ11 VDSL2 / ADSL2+ et 2 USB 3.1	RJ11 VDSL2 / ADSL2+ et 2 USB 2.0	RJ11 VDSL2 / ADSL et 2 x USB 3.0	RJ11 auto detect ADSL / VDSL
ANTENNES	3 dual-band détachables	3 dual-band détachables	3 dual-band pivotantes	3 dual-band pivotantes
RÉF.	318998	RÉF. 318989	RÉF. 308700	RÉF. 318994

Consultez-nous

MODEMS ADSL 2+



PLUS PRODUIT	L'essentiel ADSL+WiFi !	Le 1er prix des WiFi N300 !	Print serveur USB intégré !
MODÈLE	D1500	DL4323D	TD-9970
FORMAT	Boîtier desktop	Boîtier desktop et fixation murale	Boîtier desktop
TYPE WIFI	N300 Mbps	N300 Mbps	N300 Mbps
PORTS RJ45	2 ports 10/100	1 WAN-LAN + 3 LAN 10/100	1 WAN-LAN 3 LAN 10/100
FONCTIONS	1 RJ11 ADSL	RJ11 ADSL2+	RJ11 auto detect ADSL / VDSL + 1 x USB 2.0
ANTENNES	2 externes pivotantes	2 antennes 5 dBi démontables	2 antennes pivotantes
RÉF.	317673 *	RÉF. 474323	RÉF. 318975 *

MODEMS ROUTEUR WIFI 3G / 4G



PLUS PRODUIT	Du WiFi partout avec Le 4G mobile !	4G+ 2 fois plus vite que la 4G !	Avec port pour carte SIM !	Carte SIM 4G et port WAN !
MODÈLE	AC810	MR600	MR200	TL-M56400
FORMAT	Boîtier mobile MiFi autonome	Boîtier desktop	Boîtier desktop	Boîtier desktop
TYPE WIFI	Dual-band AC1200 Mbps	Dual-band AC1200 Mbps	Dual-band AC750 Mbps	N300 Mbps
PORTS RJ45	Aucun - Micro USB (recharge)	1 WAN/LAN + 3 LAN Gigabit	1 x WAN-LAN + 3 LAN 10/100	1 x WAN
FONCTIONS	1 port SIM 4G LTE	1 port Sim 4G+ LTE	1 port SIM avec adapt.Micro-Nano	1 port carte SIM 3G / 4G
ANTENNES	Interne	2 LTE détachables	3 int. WiFi + 2 ext. 4G LTE	2 internes WiFi + 2 externes 4G pivotantes
RÉF.	302790	RÉF. 305390	RÉF. 305375	RÉF. 318964

Consultez-nous

Routeurs WiFi



PLUS PRODUIT	1er routeur WiFi 6 en 10 Gigabit !	Facile à configurer !	Le AC1200 éco-efficace !	Élégant et stylé !
MODÈLE	ARCHER AX11000	R7000 Nighthawk	R6120	R360
FORMAT	Boîtier desktop	Boîtier desktop	Boîtier desktop	Boîtier desktop aluminium
TYPE WIFI	Tri-band AX 11000 Mbps	Dual-band AC1900 Mbps	Dual-band AC1200 Mbps	Dual-band AC1200 Mbps
PORTS RJ45	1 Wan 2.5Gbps + 8 Lan Gigabit	4 LAN Gigabit + 1 WAN	5p 10/100 : 4 LAN + 1 WAN	1 Wan Gigabit + 4 Lan Gigabit
FONCTIONS	Game detector + Accelerator	1 x USB 3.0 + 1 x USB 2.0	1 x USB 2.0	Partage USB 2.0 FTP et SMB
ANTENNES	8 Tri-band pivotantes	3 x Dual-band externes démontables	2 antennes pivotantes	4 Dual-band pivotantes
REF.	307011	REF. 307000 *	REF. 308612 *	REF. 472360



PLUS PRODUIT	Nouvelle version en 450 Mbps !	Contrôle parental par smartphone !	Le WiFi AC Gigabit à petit prix !	Taille et prix ultra compact !
MODÈLE	Archer C7	ARCHER C60	N1	N4
FORMAT	Boîtier desktop et fixation murale	Boîtier desktop	Boîtier Desktop	Mini boîtier desktop
TYPE WIFI	Dual-band AC1750 Mbps	Dual-band AC 1350 Mbps	Dual-band AC 1200 Mbps	Dual-band AC 1200 Mbps
PORTS RJ45	Gigabit 4 x LAN + 1 WAN	5p 10/100 4 x LAN + 1 WAN	4 Gigabit LAN + 1 WAN	2 Gigabit LAN + 1 WAN
FONCTIONS	2 ports USB 2.0	App iOS/Android TP-Link Tether	1 port USB 2.0 FTP/SMB	Mode AP/répéteur/Client/WISP
ANTENNES	3 internes 5 GHz + 3 externes 2,4 GHz	5 antennes pivotantes	2 Dual-band pivotantes	2 Dual-band pivotantes
REF.	305750 *	REF. 318971	REF. 472720	REF. 472740



PLUS PRODUIT	Le Smart routeur !	Le petit budget efficace !	Le plus facile à installer !	Le 1er prix des Gigabit AC1200 avec USB !
MODÈLE	R6400	W2	WF2419E	WDRT-1202AC
FORMAT	Boîtier desktop	Boîtier desktop compact	Boîtier desktop et fixation murale	Boîtier desktop
TYPE WIFI	Dual-band AC1750 Mbps	N300 Mbps	N300 Mbps	Dual-band AC1200 Mbps
PORTS RJ45	Gigabit 4 x LAN + 1 WAN	5p 10/100 1 Wan + 4 Lan	5 p 10/100 4 x LAN + 1 x WAN	5p Gigabit 4 x LAN 1 x WAN
FONCTIONS	1 x USB 3.0 à l'avant + 1 x USB 2.0 arrière	Mode AP et client/Fixation murale	Interface multilingues avec français	1 USB 2.0 SAMBA / Serveur DLNA
ANTENNES	3 externes pivotantes	2 externes 5dBi pivotantes	2 externes 5 dBi pivotantes	4 externes pivotantes 5dBi
REF.	308640 *	REF. 472414	REF. 472429	REF. 416212



PLUS PRODUIT	Open source : spécialement cybercafé !	L'éco routeur AC750 !	Le routeur de voyage Dual-band !	1er prix et antenne démontable !
MODÈLE	WN3350Lv2 version open source	Archer C20	TL-WR902AC	WF2411D
FORMAT	Boîtier desktop et vertical	Boîtier desktop	Boîtier de poche	Boîtier desktop compact
TYPE WIFI	N300 Mbps	Dual-band AC750 Mbps	Dual-band AC750 Mbps	N150 Mbps
PORTS RJ45	5 p Gigabit 4 x LAN + 1 x WAN	5p 10/100 4 x LAN 1 x WAN	1p 10/100 LAN / WAN	5p 10/100 1 Wan + 4 Lan
FONCTIONS	Compatible DD-WRT "Kong Mod"	1p USB 2.0 chargeur /partage	1p USB 2.0 chargeur /partage	Mode AP et client/fixation murale
ANTENNES	2 internes	avec modes Client WiFi/AP/Répéteur	2 internes 2dBi	1 externe 5dBi amovible
REF.	302335 *	REF. 305254 *	REF. 305902 *	REF. 472410

WiFi antennes et cordons

Antennes d'extérieur directives 14 dBi 2 prises N

2.4 ou 5 GHz !

CARACTÉRISTIQUES

- › Destinées aux liaisons sans fil entre bâtiments sur les bandes 2,4 ou 5 GHz.
- › 2 Prises d'antenne Type N femelles
- › 2T2R à double polarisation : horizontale + verticale
- › Dimensions : 228 x 228 x 15 mm



RÉF. NETIS RÉF.

Antenne extérieur panneau 14dB 2.4 GHz – 2 prises N	ANT-FP14D	416214
Antenne extérieur panneau 14dB 5 GHz – 2 prises N	ANT-FP14AD	416514



Cordon antenne faible perte

Atténuez au maximum la perte de puissance !

GARANTIE
03 ANS

CARACTÉRISTIQUES

- › Câble souple CFD-200.

RÉF. 470500

RÉF. 470103



	LONGUEUR	RÉF. NETIS	RÉF.
Cordon RP-SMA mâle / Type-N mâle	3,0 m	PC300	470103
Rallonge RP-SMA mâle / femelle	5,0 m	PC500S	470500

Cordon antenne WiFi

Déportez vos antennes !

Ces cordons permettent de raccorder des antennes WiFi aux bornes émettrices. Cordons spéciaux à faible capacitance.

PRISE 1	PRISE 2	LONGUEUR	RÉF.
N Mâle	RP-SMA Mâle	2,0 m	302202
		3,0 m	302083
		5,0 m	302085
		10,0 m	302080
N Mâle	N Mâle	1,0 m	302221
		2,0 m	302222
		5,0 m	302225
		10,0 m	302229
RP-SMA Femelle	RP-SMA Mâle	1,0 m	302071
		3,0 m	302073
		5,0 m	302075
		8,0 m	302078
N Mâle	N Femelle	5,0 m	302095
		8,0 m	302098
		10,0 m	302010

Mât pour antenne extérieure WiFi

Robustesse éprouvée !

Prévu pour installer un point d'accès ou une antenne en extérieur, ce mât métallique de 1 m se fixe sur une surface plane. La plaque rectangulaire 20 x 30 cm et sa conception mécano-soudée assurent un excellent maintien et garantissent une résistance aux vents violents jusqu'à plus de 200 km/h.

CARACTÉRISTIQUES

- › Mât : tube diam. 40 mm - hauteur 1000 mm
- › Plaque de fixation : 300 x 200 mm
- › Distance entre plaque et mât : 100 mm
- › Fourni avec fixation pour béton et bois

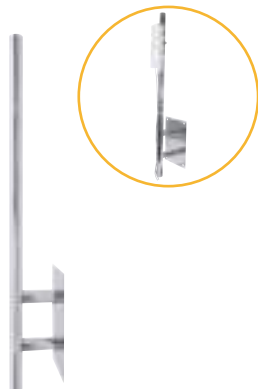

Mât extérieur pour antenne / point d'accès WiFi	RÉF.	302235
---	------	---------------

Antenne WiFi extérieure haute performance

GARANTIE
03 ANS

Boostez vos HotSpots !

RÉF. 470109

RÉF. 470115

Antennes omnidirectionnelles conçues pour accroître la propagation des ondes WiFi des bornes d'extérieur.

CARACTÉRISTIQUES

- › Fréquence : 2,4-2.5 GHz
- › Connectique Type N femelle
- › Ref 470115 : Kit de fixation murale / poteau fourni
- › Ref 470109 : prise N articulée à 90°



40 cm



1,5 m



Antenne WiFi 15 dBi - 1,5 m - Type-N + Kit fixation	PA115	470115
Antenne WiFi 9 dBi - 0,4 m	PA109	470109

Antenne WiFi extérieure ultra puissante Spécial HotSpot outdoor !

CARACTÉRISTIQUES

- › Décuplez la portée de vos bornes WiFi avec ces antennes externes.
- › Réf. 302242 : spécial borne 300 Mbps 2 prises Type-N.



RÉF. 302242



RÉF. 302301

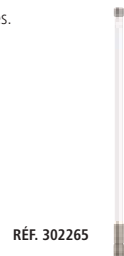

RÉF. 302265

	CONNECTEUR	GAIN	RÉF.
Antenne bâton MiMo	2 x N femelle	15 dBi	302242
Antenne bâton	N mâle	9 dBi	302265
Antenne Yagi horizontale	N femelle	18 dBi	302276
Antenne panneau	N femelle	18 dBi	302301

Antenne WiFi Dual-Band

Compatible 11n et 11ac !

Amplifie les signaux WiFi sur les 2 bandes de fréquences 2,4 GHz et 5 GHz.



RÉF. 302244



RÉF. 302246



RÉF. 302247

	HAUTEUR	GAIN 2.4 GHz	GAIN 5 GHz	RÉF.
Ant. bâton externe - Type-N fem.	260 mm	4 dBi	8 dBi	302244
Ant. panneau interne - RP-SMA mâle.	167 mm	8 dBi	10 dBi	302246
Ant.360° externe - Type-N mâle	210 mm	7dBi	7 dBi	302247

Antennes WiFi extérieures directives Spécial liaison entre bâtiment !

CARACTÉRISTIQUES

- › MiMo 2R2T : 2 connecteurs RP-SMA par antenne
- › Fixation sur mât Diam. 40 à 50 mm
- › Précision antenne parabole : Angle de 6°
- › Précision antenne secteur : Angle de 90°

RÉF. 302299



RÉF. 302249



	FRÉQUENCE	DIMENSION	GAIN	RÉFTP-LINK	RÉF.
Parabole WiFi	2.4GHz	650 x 650 x 360	15 dBi	TL-ANT2415MS	302299
Antenne secteur WiFi	2.4GHz	700 x 133 x 57	24 dBi	TL-ANT2415MS	302249

Consultez-nous

Réseau WiFi MESH d'intérieur

Système WiFi ORBI Voice

Extension WiFi avec enceinte intelligente connectée !

Premier système qui combine une extension WiFi maillée avec une enceinte Harman Kardon. Elle fournit un WiFi ultra-rapide dans toute la maison et avec l'assistant Amazon Alexa intégré, vous pouvez piloter votre musique et vos appareils domotiques grâce à votre voix. Le kit de base fonctionne avec tous les autres kits Orbi et peut aussi être étendu avec l'enceinte satellite WiFi complémentaire Orbi Voice.

CARACTÉRISTIQUES

- › Base routeur : WiFi AC3000 tri-Bande
- › Satellite Voice : WiFi AC2200 tri-Bande
- › Couverture WiFi : 135 m²
- › Audio : HP Grave 9 cm + Tweeter 2.54 cm + 4 microphones
- › Contrôle vocal : Amazon Alexa compatible Philips HUE, Somfy, alarme Diagral,...



AUDIO
WiFi



RÉF. 305151

NETGEAR

	RÉF. NETGEAR	RÉF.
Kit ORBI VOICE routeur + enceinte connectée	RBK50V	305151
Satellite ORBI VOICE supplémentaire	RBS40V	305141

🚗 Consultez-nous

Système WiFi ORBI pour toute la maison

En AC2200 ou AC3000 !

Les systèmes WiFi Orbi couvrent de 200 à 350 m² avec un WiFi AC haute performance. Il utilise le WiFi Tri-bande qui permet d'obtenir les vitesses Internet les plus rapides et stables. Orbi est fourni avec un routeur WiFi Orbi et un satellite. Il remplace votre routeur et vos répéteurs domestiques.

CARACTÉRISTIQUES

- › WiFi AC2200 ou AC3000 rétro compatible tout WiFi antérieur
- › Tri-Bande 3 fréquences différentes : 400 Mbps en 2.4 GHz et 866 + 866 / 1733 en 5 GHz
- › Kit : 1 routeur + 1 satellite
- › Application iOS et Android



GARANTIE
03 ANS

Le max de WiFi dans toute la maison !



RÉF. 305128

NETGEAR

	RÉF. NETGEAR	RÉF.
Kit ORBI AC2200 routeur + 1 satellite 250 m ²	RBK20V	305128 *
Kit ORBI AC2200 routeur + 2 satellites 375 m ²	RBK23V	305129 *
ORBI AC2200 avec satellite sur prise secteur	RBK30	305130
ORBI AC3000 satellite avec switch 4P Gigabit	RBK50	305150

Système WiFi tri-bandes Orbi Pro

Dites adieu aux câbles !

Votre entreprise s'agrandit, votre réseau WiFi le devrait également, Orbi Pro peut simplement prendre en charge les nouveaux appareils WiFi de vos employés et invités. Bénéficiez d'une connectivité fluide dans toute votre entreprise. Filaire ou WiFi, Orbi Pro vous assure une couverture idéale. Utilisez les ports Ethernet sur la base et le satellite pour brancher votre station de travail, votre terminal point de vente, votre imprimante, vos téléphones IP, vos panneaux numériques et bien plus encore. Orbi Pro s'installe en quelques secondes par page Web ou avec un smartphone et fournit 3 accès WiFi structurés, un accès « invités » avec CGV à accepter et une durée configurable (ex : 1h), un accès modéré pour les « employés », et un accès complet pour les « responsables ». Contrairement aux systèmes de répéteurs WiFi, des satellites MESH peuvent être ajoutés sans aucune perte de performances et augmentent la zone de couverture de 175 m².

CARACTÉRISTIQUES

- › WiFi AC3000 triple fréquences
- › Zone de couverture : 350 m²
- › 3 SSID disponibles : Visiteur / employé / responsable
- › 4 Ports RJ45 Gigabit Ethernet sur routeur et satellite
- › Fixation pratique au mur / plafond



RÉF. 305155

NETGEAR

	ZONE M ²	RÉF. CONSTR.	RÉF.
Orbi Pro Routeur + 3 satellites	700	SRK60B04	305154
Orbi Pro Routeur + 1 satellites	350	SBK60	305155
Orbi Pro satellite supplémentaire	175	SRS60	305156

🚗 Consultez-nous

Hotspot WiFi d'extérieur

PENSEZ-Y

Retrouvez toutes nos antennes et cordons

Page : 118

HotSpot d'extérieur AC 1200 IP55

Processeur Quad-Core intégré !

Avec son CPU surpuissant et ses 400 mW ce HotSpot multi-usage permet de combiner des applications différentes sur chacune des fréquences. Il peut faire un pont sans fil entre bâtiments en 5 GHz tout en utilisant le mode Client ou Point d'accès en 2,4 GHz. De plus, il dispose d'un système d'auto-médication qui le reboot en cas de perte d'accès réseau et évite l'intervention d'un technicien.

CARACTÉRISTIQUES

- › WiFi NU-MIMO AC1200 Dual-band
- › Injecteur PoE passif 24V fourni
- › 4 antennes détachables 5 dBi
- › Température : -20°C/+70°C



HotSpot d'extérieur AC1200 IP55 -20°C/+70°C	RÉF. PLANET WDAP-702AC	RÉF. 416340
---	---------------------------	-----------------------



HotSpot WiFi IP55 Haute puissance 30 dB

L'efficacité du AC600 au bon prix !

Borne WiFi haute puissance pour une qualité de signal optimale et un taux de transfert performant.

CARACTÉRISTIQUES

- › Modes : AP / client / routeur / répéteur
- › Boîtier étanche IP55
- › Alimentation PoE 24 V fournie



HotSpot WiFi 11ac 600 Mbps ant. 8 + 11 dBi	RÉF. NETIS WF2375	RÉF. 472375
--	----------------------	-----------------------



GARANTIE
03
ANS

HotSpot d'extérieur Dual-Band AC1200 IP68 PoE+

Étanche, solide et plus rapide !

Modulable à souhait, ce HotSpot dans son coffret métallique étanche permet de combiner la diffusion d'accès Internet et les liaisons sans fil éloignées simultanément sur chacune des bandes de fréquence en utilisant ses fonctions d'administration performantes.

CARACTÉRISTIQUES :

- › Dimensions : 225 x 225 x 23.2 - 4 Kg
- › Port RJ45 : Gigabit PoE+
- › Consommation PoE: 25.5 W max
- › Connexions : 128 max (64 par bande de fréquence)
- › Management : SSID-to-VLAN (cartographie sur 4 SSID), IGMP
- › 4 Ports Type N Fem. : pour antennes optionnelles 2 x 2,4 GHz + 2 x 5 GHz
- › Fonctionnement : autonome ou centralisable par logiciel PLANET gratuit



HotSpot d'extérieur Dual-Band AC1200 IP68 PoE+ -40°C /+70°C	RÉF. PLANET WDAP-802AC	RÉF. 416802
---	---------------------------	-----------------------



Hotspot WiFi N300 d'extérieur en Aluminium

Étanche jusqu'à 1 m pendant 30 min !

Spécialement conçus pour les conditions extrêmes -40 à +75°C et avec une étanchéité IP67, ces points d'accès permettent de faire des liaisons sans fil entre bâtiments ou de distribuer un accès Internet WiFi sur les bandes 2,4 ou 5 GHz.

CARACTÉRISTIQUES :

- › 2 Prises d'antenne Type N femelles
- › 1 connecteur RJ45 étanche et PoE (13 W max)
- › Modes WiFi : AP/Répéteur/WDS/4SSid
- › Dimensions : 235 x 153 x 80 mm



HotSpot WiFi N300 2.4 GHz IP67 PoE	RÉF. PLANET WAP-252N	RÉF. 416252
HotSpot WiFi N300 5 GHz IP67 PoE	RÉF. PLANET WAP-552N	RÉF. 416552



HotSpot WiFi IP65 N300

Installation rapide et facile !

CARACTÉRISTIQUES

- › Standard WiFi N300
- › Admin par soft Auranet (Win / iOS® / Android)
- › Antennes internes 2 x 5 dBi
- › Portail captif sécurisé et pratique
- › Gestion VLAN / 8 SSID
- › Alimentation PoE 24 V fournie



GARANTIE
3
ANS



HotSpot WiFi IP65 N300 PoE passif	RÉF. TP-LINK EAP110-Outdoor	RÉF. 307111
-----------------------------------	--------------------------------	-----------------------

Consultez-nous

HotSpot d'extérieur WiFi 11n

Livré avec kit PoE passif !

Borne WiFi d'extérieur à l'épreuve des intempéries avec double antenne MiMo de type panneau directif intégrée.

CARACTÉRISTIQUES

- › WiFi 11n 300 Mbps 500 mW
- › Kit PoE 24 V passif fourni
- › Montage sur mât diam. 40 à 50 mm



HotSpot WiFi N300 2,4 GHz antennes 9 dB intégrées	RÉF. TP-LINK CPE210	RÉF. 307310
HotSpot WiFi N300 5 GHz antennes 9 dB intégrées	RÉF. TP-LINK CPE510	RÉF. 307315

Consultez-nous



GARANTIE
03
ANS

WiFi intérieur et extérieur

GARANTIE
∞
À VIE

Système Auranet Business WiFi

Le centralisé à petit prix !

Les contrôleurs Tp-Link Auranet permettent une gestion simple et sûre de nombreux points d'accès Wi-Fi (50 à 500 selon les modèles) de la série CAP. C'est la solution idéale pour les déploiements dans une entreprise, un commerce ou hôtel. Livré avec une plateforme d'authentification de gestion centralisée qui permet de cartographier le déploiement du réseau et de gérer facilement l'accès des clients. Deux contrôleurs peuvent être branchés en réseau afin d'assurer en redondance la continuité du service.

CARACTÉRISTIQUES

- › 2 modèles de contrôleurs : 1 à 50 bornes / 50 à 500 bornes
- › 2 modèles de point d'accès : plafonnier PoE ou HotSpot PoE d'extérieur
- › Fonctions spéciales : portail captif, limitation accès par VLAN/SSID, balance de charge WiFi, détection des CAP
- › Switch 5 ports Ethernet Fanless (AC50 10/100 – AC500 Gigabit)

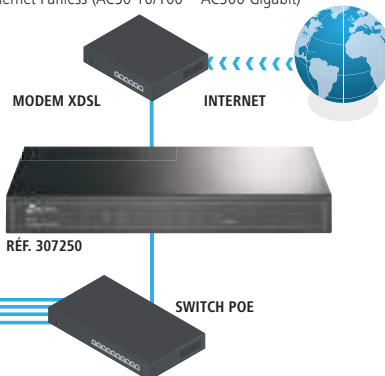
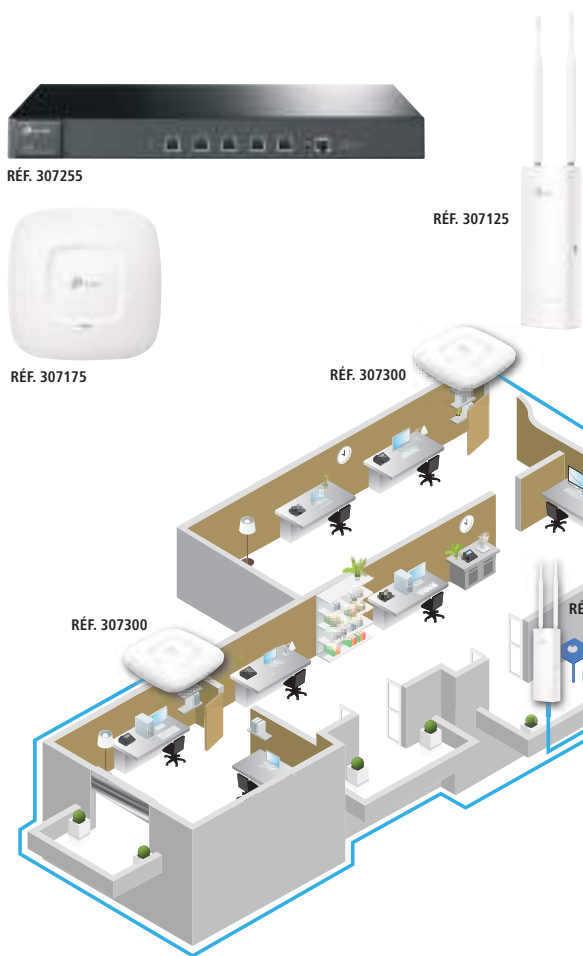

	RÉF. TP-LINK	RÉF.
Contrôleur Auranet jusqu'à 50 points d'accès	AC50	307250
Contrôleur Auranet jusqu'à 500 points d'accès	AC500	307255
Plafonnier centralisé N300 PoE	CAP300	307300
Plafonnier centralisé AC1750 PoE	CAP1750	307175
HotSpot d'extérieur N300 PoE	CAP300 Outdoor	307125

Consultez-nous

Plafonnier WiFi avec portail captif

Gestion simplifiée par logiciel centralisateur !

Les plafonniers TP-Link permettent de déployer rapidement une installation de bornes WiFi et de configurer jusqu'à 24 points d'accès simultanément de manière centralisée. Complétés par un portail captif d'identification, ils permettent d'offrir un accès par simple acceptation de conditions d'utilisation ou de renforcer la sécurité par une identification forte (Radius, Active Directory, ...).

CARACTÉRISTIQUES

- › Standard WiFi 11n et 11ac
- › Alimentation par PoE actif ou passif
- › Logiciel de centralisation fourni
- › Norme d'inflammabilité et de toxicité LS0H UL2043



	RÉF. TP-LINK	RÉF.
Plafonnier WiFi 300 Mbps PoE passif	EAP110	307110
Plafonnier WiFi 300 Mbps PoE actif 802.3af	EAP115	307115
Plafonnier WiFi AC1200 Mbps PoE actif 802.3af	EAP225	307225
Plafonnier WiFi AC1750 Mbps PoE actif 802.3af	EAP245	307245

Consultez-nous



PORTAIL CAPTIF !



RÉF. 307115

GARANTIE
∞
À VIE

Station CPE WiFi Pharos longue distance IP65

Spécial liaisons entre bâtiments !

Les stations CPE WiFi sont conçues pour fournir une solution efficace de connexion sans fil longue distance. Elles disposent de modules radio en 2,4 GHz et offrent le choix d'antenne parabolique pour une liaison point à point ou antenne secteur 90° pour installation point à multi-points.

CARACTÉRISTIQUES

- › WiFi 11n 300 Mbps 500 mW
- › Kit PoE 24V passif fourni
- › Montage sur mât diam. 40 à 50 mm
- › Mini cordon RP-SMA livré avec les antennes



	RÉF. TP-LINK	RÉF.
HotSpot Pharos Station CPE WiFi N300 2.4 GHz	WBS210	307410
Antenne secteur 2.4 GHz 15 dBi haut. 70 cm	TL-ANT2415MS	302299
Antenne parabolique 2.4 GHz 24 dBi diam 65 cm	TL-ANT2424MD	302249

Consultez-nous



RÉF. 307410
STATION CPE

RÉF. 302299
POINT À MULTI-POINTS

RÉF. 302249
POINT À POINT

GARANTIE
03
ANS

Solutions WiFi centralisées

Switch Niveau 2 PoE+ Contrôleur WiFi

Déployez jusqu'à 32 bornes WiFi !

Le contrôleur intelligent intégré dans le switch PoE+ permet d'installer et de configurer à distance 32 plafonniers WiFi 11n ou Dual-band 11ac et de sécuriser tout le réseau sans fil de votre société sur plusieurs niveaux d'accès. Particulièrement recommandé pour fournir du WiFi Internet à vos visiteurs et aux employés utilisant leurs propres appareils (BYOD) tout en préservant l'intégrité de la confidentialité des données de l'entreprise.

CARACTÉRISTIQUES

- > 10 ports RJ45 Gigabit dont 8 PoE+ 30 W
- > 2 ports Fibre SFP bi-vitesse 100FX/1000SX-LX
- > Budget PoE : 240 Watts
- > Niveau 2 : VLAN, IMGP, QoS, LACP, ACL, IPv6
- > Contrôleur WiFi : jusqu'à 32 plafonniers PoE
- > Supporte jusqu'à 500 connexions simultanées
- > Réf 413221 : plafonnier N300 PoE fonctionne aussi en mode autonome
- > Consommation plafonnier N300 : 4.5 W max



RÉF. 411123



RÉF. 413221



RÉF. 417201



	RÉF. PLANET	RÉF.
Switch Contrôleur WiFi 10 Gigabit dont 8 PoE+ et 2 SFP	WAPC-123HP	411123
Plafonnier WiFi 11n 300 Mbps PoE 802.3af 4,5 W	WNAP-C3220A	413221
Plafonnier WiFi AC1200 PoE+	WDAP-C7200AC	417201

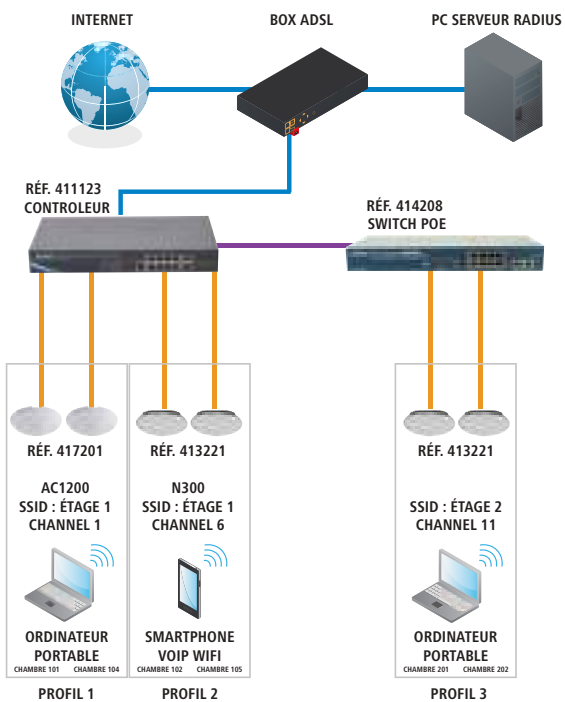

Téléchargez gratuitement le contrôleur Software Smart AP Control sur www.planet.com.tw au format VirtualBox

1000 BASE-T UTP
1000 BASE-T UTP AVEC POE
FIBRE OPTIQUE

Contrôleur WiFi et borne WiFi AC PoE

Jusqu'à 15 points d'accès Dual-band !

Le contrôleur ProSAFE WC7500 est une solution centralisée d'administration WiFi riche en fonctionnalités avec une prise en charge de base de 10 points d'accès 802.11n et 802.11ac et une licence permettant une mise à niveau jusqu'à 15 points d'accès. Facile à configurer et intuitif à gérer, le contrôleur fournit une solution d'administration WiFi destinée aux petites et moyennes entreprises, aux écoles primaires et aux centres de soins pour un budget global abordable.

CARACTÉRISTIQUES

- > 4 ports RJ45 10/100/1000 Mbps
- > Supporte 10 points d'accès, extensible avec licence + 5 AP
- > Serveur DHCP intégré
- > Configurable jusqu'à 64 VLANs pour SSID + 1 d'administration
- > Fast Roaming entre point d'accès (pas de déconnexion)



Pack de 3 : plus économique !



	RÉF. NETGEAR	RÉF.
Contrôleur WiFi centralisé pour 10 points d'accès	WC7500	307500
Point d'accès WiFi centralisé AC1200	WAC720	305122
Pack de 3 points d'accès WiFi centralisés AC1200	WAC720B03	305123
Licence pour 5 points d'accès supplémentaires	WC05APL	307505
Kit contrôleur WC7500 + 5 bornes WAC720	WB7520	307520



RÉF. 305122



RÉF. 307500

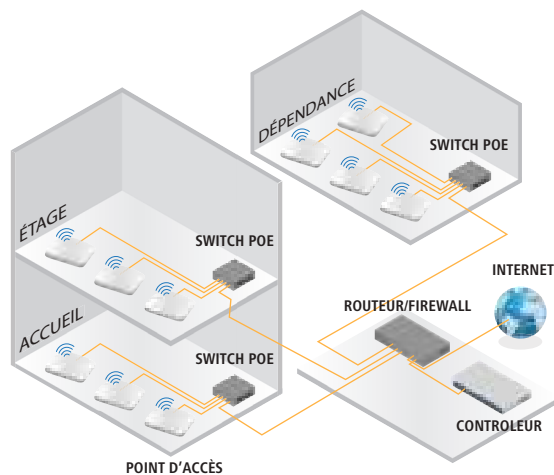



Switch PoE Neutron contrôleur WiFi centralisé

Le contrôleur PoE EnGenius vous aide à déployer facilement jusqu'à 20 bornes EnGenius et simplifie l'administration pour les utilisateurs «non-tech». Il détecte automatiquement la présence de toute borne WiFi EnGenius centralisable et l'intègre dans le système de contrôle global de votre réseau sans fil. En plus de la gestion des SSID / VLAN, la gestion centralisée donne accès aux fonctions fast roaming / fast handover (navigation entre 2 bornes sans coupure) et à l'importation du plan du bâtiment pour visualiser les connexions et les zones d'ombres.

CARACTÉRISTIQUES

- › Ports RJ45 Gigabit PoE+ 802.3at 30 W
- › Ports SFP Bi-Vitesse 100FX et 1000SX / LX
- › Modèle 8p jusqu'à 20 bornes, modèles sup. 50 bornes WiFi
- › Chaque borne supporte 100 connexions WiFi simultanées



REF. 435912



REF. 437952

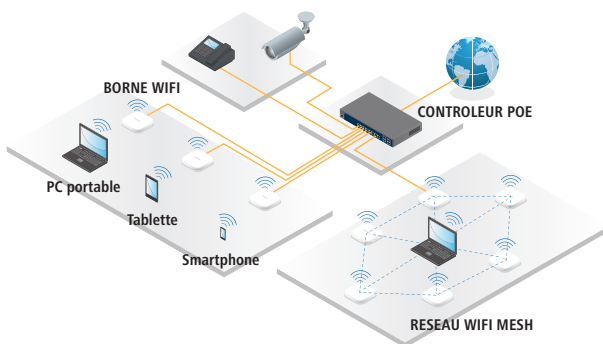

REF. 435360



REF. 435660

REF. 435860

	REF. ENGENIUS	REF.
Borne WiFi centralisable WiFi AC1750 PoE	EWS360AP	435360
Contrôleur WiFi centralisé 10 ports dont 8 PoE+ et 2 SFP 130 W	EWS5912FP	435912
Contrôleur WiFi centralisé 24 ports PoE+ et 4 SFP 185 W	EWS7928P	437928
Contrôleur WiFi centralisé 24 ports PoE+ et 4 SFP 370 W	EWS7928FP	437929
Contrôleur WiFi centralisé 48 ports PoE+ et 4 SFP 740 W	EWS7952FP	437952
Plafonnier centralisable WiFi AC1300	EWS330AP	435330
HotSpot d'extérieur WiFi AC 1750 étanche IP55	EWS660AP	435660
HotSpot d'extérieur WiFi AC 1750 étanche IP68	EWS860AP	435860

Bridge EnStation WiFi AC900 5GHz étanche IP55 Spécial Liaison entre bâtiments !

CARACTÉRISTIQUES

- › Puissance réglable 17 à 26 dBm
- › Alimentation par PoE passif ou PoE+
- › Livré avec kit PoE passif 24 V

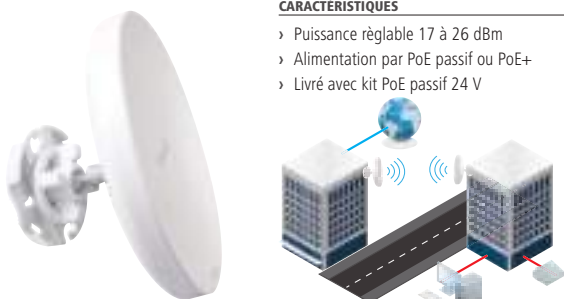

	REF. ENGENIUS	REF.
Bridge WiFi AC900 5 GHz PoE Passif 24 V	EnStation5-AC	435025
Bridge WiFi AC900 5 GHz PoE+ 802.3at	EnStationAC	435019

HotSpot d'extérieur WiFi N300

A l'épreuve des intempéries !

CARACTÉRISTIQUES

- › WiFi N300 2.4GHz ou 5GHz
- › Puissance réglable jusqu'à 26 ou 29 dBm
- › Modes : Point d'accès / WDS AP-Bridge
- › Kit PoE passif 24 V fourni



REF. ENGENIUS

REF.

HotSpot WiFi N300 2.4GHz étanche IP55 Ant.Externes	ENS202EXT	432023
--	-----------	---------------

SkyKey 1 contrôleur WiFi PoE Pocket

NOUVEAU

Jusqu'à 100 Bornes WiFi !

Les responsables informatiques de petites et moyennes entreprises ont besoin de gérer rapidement et facilement les points d'accès et les commutateurs.

SkyKey 1 et son intégration Plug and Play, offrent une gestion efficace, une accessibilité au cloud qui permet à partir d'un portail unique, une visibilité globale sans avoir besoin d'un serveur dédié.

SkyKey 1 s'intègre dans les petits espaces et reste en toute sécurité sur le serveur.

CARACTÉRISTIQUES

- › Pratique : taille compacte et support magnétique
- › Bornes EnGenius compatible : EWS, EAP, ENS, ESH et EnStation



	REF. ENGENIUS	REF.
Contrôleur WiFi PoE Pocket	SkyKey 1	430100

HotSpot WiFi AC1300 Wave 2 IP55

La nouvelle vague MU-MiMo du WiFi AC !

Nouvelle génération intelligente de bornes WiFi avec répartition automatique des fréquences et des SSID en fonction de la charge et du trafic.

CARACTÉRISTIQUES

- › WiFi AC1300 Mbps Dual-Band Wave 2
- › 2 ports Gigabit dont 1PoE 24 V propriétaire
- › Puissance ajustable jusqu'à 27 dB par bande
- › 4 antennes 5 dBi amovibles



REF. ENGENIUS

REF.

HotSpot WiFi AC 1300 Wave 2 IP55	ENS620EXT	430620
----------------------------------	-----------	---------------

Portail captif / serveurs de logs

EnGenius Cloud WiFi centralisé multi sites

NOUVEAU

Toutes les bornes WiFi, switch PoE et portail captif dans votre main !

Les éléments EnGenius Cloud conviennent à vos installations de toute envergure, aussi bien en entreprise qu'en hôtellerie, où l'accès WiFi doit être, comme le réseau filaire, performant et inviolable, tout en permettant un accès Internet contrôlé aux invités.

Un portail captif personnalisable et des tickets d'accès temporaires complètent toutes les fonctions simples à configurer via le Cloud au travers d'une page Web ou par l'app. gratuite EnGenius Cloud (iOS/Android).

Le système intègre une organisation hiérarchique des réseaux (ex : Client lambda – Etablissement 1, 2, 3...) avec un contrôle global, un accès permanent et un centre de souscription de notifications permettant d'offrir un service de surveillance par abonnement.

Interface Web de démonstration accessible à l'adresse : <https://engenius.ai/Cloud>

CARACTÉRISTIQUES

- › Standards : WiFi 5 : 802.11ac ou WiFi 6 : 802.11ax
- › QR Codes : Identification rapide des équipements (simplifie la saisie)
- › Portail captif : «Ticket-code WiFi» accès temporaire (hotel/restaurant...)
- › Connexion Sociale : Authentification par compte Facebook (publicité gratuite)



	RÉF. ENGENIUS	RÉF.
Cloud Switch Niv.2 8 ports Gigabit PoE+	ECS1008P	431008
Cloud Plafonnier WiFi 5 PoE AC1300	ECW120	430120
Cloud Plafonnier WiFi 6 PoE+ AX1750	ECW220	430220
Cloud Plafonnier WiFi 6 PoE+ AX3550	ECW320	430320
Cloud HotSpot d'extérieur WiFi 5 PoE+ AC1300	ECW160	430160

RÉF. 430220



RÉF. 431008



RÉF. 430160



Consultez-nous

L'extension WiFi MESH AC1300

NOUVEAU

Le réseau maillé avec partage d'appareils USB !

La solution MESH d'EnGenius se compose de routeurs AC1300 qui étendent et stabilisent la portée de votre réseau WiFi, de plus ils sont équipés de 2 ports RJ45 Gigabit pour raccorder des appareils Ethernet. Ils disposent aussi d'un port USB pour partager une imprimante filaire ou un disque contenant des musiques, vidéos ou photos grâce à l'application gratuite EnFile. Ils seront accessibles facilement sur tous les terminaux de votre réseau.

Les routeurs sont complétés par des mini points d'accès ultra discrets, à brancher directement sur une prise électrique et qui ajoutent un point supplémentaire à votre couverture WiFi (maximum 8 nœuds).

L'installation et le déploiement sont simplissime, vous êtes assisté par l'application smartphone gratuite Home EnMesh, en moins de 2 minutes vous êtes opérationnel !

CARACTÉRISTIQUES

- › Routeur EMR3500 : 2 ports RJ45 (LAN + WAN) 1 port USB
- › AP MESH : 1 port RJ45 + prise secteur bipolaire Européenne
- › Standard WiFi : AC1300 Dual-Band 2.4/5 GHz
- › Système de contrôle parental intégré dans l'application smartphone



	RÉF. ENGENIUS	RÉF.
Routeur Mesh AC1300 2p Gigabit + 1 USB	EMR3500	433500
Pack de 2 routeurs Mesh AC1300 2p Gigabit + 1 USB	EMR3500-2	433502
Point d'accès Mesh AC1300 sur prise électrique	EMD1	433501

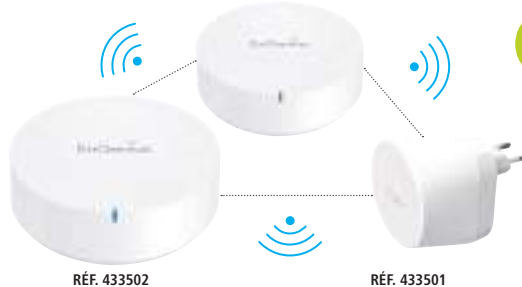

Consultez-nous

DscBOX mini 50 et mini 15 Netis

Spécial restaurants, bars et petits commerces !

La DscBOX mini est un outil indispensable pour sécuriser conformément aux lois européennes tous les accès Internet gratuits ou payants, WiFi ou filaires.

Elle identifie les internautes par son portail captif personnalisable et enregistre pendant 1 an l'historique des transactions en fichier log.

La DscBox Mini intègre exactement les mêmes fonctions que les modèles Classic et Silver avec une garantie non extensible limitée à 1 année.

CARACTÉRISTIQUES

- › Compatible tout accès internet : ADSL / fibre / câble
- › Installation facile et rapide
- › Jusqu'à 50 connexions simultanées
- › Personnalisation du portail d'accueil
- › Stockage historique sur SSD
- › Filtrage URL optionnel : 1 an ou 3 ans
- › Réf. 316015 : 15 connexions seulement mais borne WiFi Netis incluse



	RÉF.
DscBOX mini WiFi 15 Netis	316015
DscBOX mini 50 connexions	316050

* Autres modèles : nous consulter.



RÉF. 316015

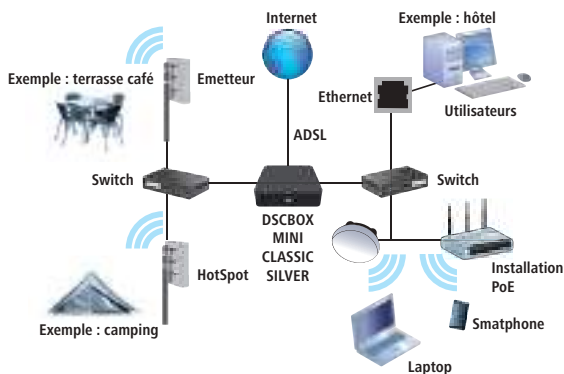

Réseau filaire

Cartes réseau internes et adaptateurs réseau USB	126 - 127
Switchs 2 à 6 ports	128 - 129
Switchs 8 à 10 ports	130 - 131
Switchs 8 à 10 ports PoE	132 - 133
Switchs 16 ports	134 - 135
Switchs 24 ports	136 à 138
Switchs spéciale application vidéo sur IP	138
Switchs entreprise niv. 3	139
Switch 48 ports Gigabit	141
Injecteurs PoE, hubs injecteur PoE, extensions et convertisseurs PoE	142 - 143
Switchs industriels et accessoires	144 à 147
Serveurs IP RS-232 et convertisseurs RS-485 /422	148
Switchs fibre optique	149
Convertisseurs fibre optique Gigabit	150 - 151
Modules fibre SFP et cartes fibre optique	152
Liaisons réseau longue distance VDSL2	153
Environnement domotique entreprise	154
Surveillance d'environnement sur IP	155
Modems 4G VPN et switchs imprimantes	156
Courants porteurs en ligne CPL	157
Index TP-link	158
Index Planet - Netis	159
Index Netgear	160

Switch audio-vidéo
Réf. 315333
Page 138

Cartes réseau internes

CARTES INTERNES GIGABIT SUR BUS PCI EXPRESS

PLUS PRODUIT	Switch 4 ports Gigabit intégré !	Multiplateforme !	La référence !
MODÈLE	AD-1103	TG-3468	
FORMAT	Standard / Low Profile	Standard / Low Profile	Standard / Low Profile
BUS	PCI EXPRESS 4x	PCI EXPRESS 4x	PCI EXPRESS 4x
CONNECTEUR	4 ports RJ45 STP	RJ45 STP	RJ45 STP
PILOTES	Windows / LINUX	Windows / Mac / LINUX	Windows / Mac / LINUX
RÉF.	300545	471103	300541

PLUS PRODUIT	1 carte avec 2 adresses IP différentes !	Le 10 Gigabit en RJ45 !	La carte fibre 10 G et Txinaxe DAC !	Pour module fibre 1000 SX / LX !
MODÈLE			Tehuhi TN4010	ENW-9701
FORMAT	Standard / Low Profile	Standard / Low Profile	Standard / Low Profile	Standard
BUS	PCI EXPRESS 4x	PCI EXPRESS 4x	PCI EXPRESS 4x	PCI EXPRESS 4x
CONNECTEUR	2 ports RJ45 STP	RJ45 STP 10 Gigabit	SFP+ 10 Gigabit	1 port SFP miniGBiC
PILOTES	Windows / Mac / LINUX	Windows / LINUX	Windows / Mac / LINUX	Windows / Mac / LINUX
RÉF.	310541	310521	311879	311540

CARTES INTERNES SPÉCIALES SERVEURS

PLUS PRODUIT	40 Gbps de bande passante !	Injecteur PoE+ intégré !	Ports indépendants ou agrégables !
MODÈLE	AT-ANC10S/2	AT-2911GP/SFP	AT-2911SFP/2
FORMAT	Standard + LP	Standard + LP	Standard + LP
TAILLE PCIE	8x (8 lane)	1x (1 lane)	1x (1 lane)
PORT FIBRE	2 SFP+ 1G/10G	1 SFP 100/1G	2 SFP 100/1G
PORT CUIVRE	-	10/100/1000 PoE+ 30 W	-
RÉF.	522910	522911	746378

CARTES INTERNES FAST ETHERNET 10/100

PLUS PRODUIT	Le 10 / 100 PCI-Express !
MODÈLE	
FORMAT	Standard
BUS	PCI EXPRESS
CONNECTEUR	RJ45 STP
PILOTES	Windows
RÉF.	300550



PCI EXPRESS



FORMAT	TAUX TRANSFERT			APPARENCE
	REV 1.1	REV 2.0/2.1	REV 3.0	
1x (1 ligne)	250Mo/s	500Mo/s	984.6Mo/s	
4x (4 ligne)	500Mo/s	1Go/s	1.986Go/s	
8x (8 ligne)	1Go/s	4Go/s	7.877Go/s	
16x (16 ligne)	4Go/s	8Go/s	15.754Go/s	

Adaptateurs réseau USB

ADAPTATEURS RÉSEAU GIGABIT EN USB TYPE-C™



Dexlan

Dexlan

PLUS PRODUIT	Chargeur jusqu'à 60 W !	Chargeur + HDMI® 4K !	2 sorties écran simultanées !	Affichage bureau étendu et mode DEX !
SORTIE(S)	RJ45 + Hub + chargeur	RJ45 + HDMI® + Hub + chargeur	RJ45 + HDMI® + VGA + Hub + chargeur	DisplayPort + HDMI® + RJ45 + SD + Hub + chargeur + data-transfert
PORT USB TYPE-A	2	2	1	2
FONCTION CHARGEUR	PD 2.0 20 V 3 A	PD 2.0 20V 3 A	PD 2.0 20 V 3 A	PD 3.0 20 V 3 A (60 W)
PILOTES	Intégrés dans l'USB 3.1 Gen1 et Gen2 sur PC et Mac			Intégré PC et Mac
RÉF.	310755	RÉF. 310746	RÉF. 310754	RÉF. 310757



Dexlan

PLUS PRODUIT	Avec son adaptateur Type-C™ !	Hub intégré et adaptateur Type-C™ !	Type-C™ compatible Thunderbold 3.0 !
PORT USB TYPE-A	USB 3.1	USB 3.0	USB 3.1
PILOTES	Windows intégré en ROM	Windows intégré en ROM	Auto détectée par Win / OSX
RÉF.	310751	RÉF. 310753	RÉF. 310729

ADAPTATEURS RÉSEAU EN USB TYPE-A



Dexlan

Dexlan

Dexlan

PLUS	Carte écran HDMI® 1080 p intégrée !	Le Gigabit à pleine vitesse !	Le 2-en-1 spécial portable !	USB 3.0 en aluminium !
PORT USB TYPE-A	1 x USB 3.1	-	3 x USB 3.1	-
PILOTES	Windows 7 / 8 / 8.1 / 10 +OSX + Linux	Windows 7 / 8 / 8.1 / 10	Windows 7 / 8 / 8.1 / 10 + OSX	Windows 32/64 bits-MacOSX – Linux – ARM 5/6/7
RÉF.	310745	RÉF. 317604	RÉF. 310723	RÉF. 310765



Dexlan

Dexlan

Dexlan

Dexlan

PLUS	USB 2.0 10/100 à cordon !	USB 2.0 10/100 monobloc !	USB 3.0 Gigabit monobloc !	Plus de ports USB 3.0 perdus !
PILOTES	Windows 7 / 8 / 8.1 / 10	Windows 7 / 8 / 8.1 / 10	Windows 7 / 8 / 8.1 / 10	Windows 7 / 8 / 8.1 / 10
RÉF.	310622	RÉF. 310610	RÉF. 310740	RÉF. 310734

Switchs 2 à 6 ports 10/100

2 À 5 PORTS 10/100



netis



tp-link



NETGEAR

MODÈLE	ST3105S	TL-SF1005D	FS205
PORTS RÉSEAU	5 x 10/100	5 x 10/100	5 x 10/100
DIMENSIONS (EN MM)	99 x 57 x 21	103,5 x 70 x 22	102 x 71 x 26
FONCTIONNALITÉS	-	-	-
RÉF.	473105	RÉF. 317020 *	RÉF. 313205 *



Dexlan



Allied Telesis



Allied Telesis



NETGEAR

PLUS PRODUIT	Boîtier métal + fixation magnétique !	Alimentation interne !	Robustesse légendaire !	Boîtier métal !
MODÈLE	-	AT-FS710/5	AT-FS710/5E	FS105
PORTS RÉSEAU	5 x 10/100	5 x 10/100	5 x 10/100	5 x 10/100
DIMENSIONS (EN MM)	79 x 62 x 21	131 x 101 x 30	131 x 101 x 30	101 x 94 x 27
FONCTIONNALITÉS	Alimentation secteur et USB fournie	Bouton marche / arrêt	Bouton marche / arrêt	-
RÉF.	317025	RÉF. 522705	RÉF. 522715	RÉF. 313220 *



PLANET
Networking & Communication



PLUS PRODUIT	Le réseau BNC converti en RJ45 !	Le 2 en 1 switch + convertisseur !	Avec port VDSL2 RJ11 !	Le switch RJ45 manuel !
MODÈLE	-	-	VC-234	-
PORTS RÉSEAU	1 x RJ45 10 Mbps + 1 BNC 2 Mbps	4 x 10/100 + 1 Fibre SC duplex	4 x 10/100 + 1 RJ11 VDSL + 1 RJ11 Tel.	3 x RJ45
DIMENSIONS (EN MM)	120 x 55 x 17	140 x 92 x 28	155 x 86 x 26	120 x 90 x 30
FONCTIONNALITÉS	Transforme le 10Base-2 en 10BaseT	Fibre optique 100FX multimode 2 km	Liaison 1400 m sur 1 paire de fil configurable maître / esclave	Basculez d'un réseau à un autre avec les boutons A / B
RÉF.	311001	RÉF. 311736	RÉF. 410234	RÉF. 014521

5 OU 6 PORTS 10/100 AVEC POE



PLANET
Networking & Communication



Dexlan



netis

PLUS PRODUIT	Le plus petit des switchs PoE !	Qualité industrielle à prix Eco !	Le PoE+ à petit prix !
MODÈLE	FSD-504HP	-	PE6105
PORTS RÉSEAU	5 x 10/100 dont 4 PoE+	6 x 10/100 dont 4 PoE+	5 x 10/100 dont 4 PoE+
FONCTION POE	PoE+ 802.3af/at 30 W max par port	PoE+ 802.3af/at 30 W max par port	PoE+ 802.3af/at 30 W max par port
BUDGET POE	60 W	60 W	60 W
DIMENSIONS (EN MM)	90 x 80 x 21	135 x 86 x 27	100 x 100 x 26
FONCTIONNALITÉS	Vue-mètre PoE (25/50/75/100%)	Mode CCTV Caméra à 250 m !	Fixation murale / sous bureau
RÉF.	410504	RÉF. 317046	RÉF. 476105

Switchs 4 à 6 ports Gigabit

4 À 5 PORTS GIGABIT



MODÈLE	ST3105GS	TL-SG1005D	GS605
PORTS RÉSEAU	5 x 10/100/1000	5 x 10/100/1000	5 x 10/100/1000
DIMENSIONS (EN MM)	130 x 70 x 26	103,5 x 70 x 22	118 x 72 x 30
FONCTIONNALITÉS	Fixation murale	-	-
RÉF.	473125	RÉF. 317121 *	RÉF. 317185 *



PLUS PRODUIT	Boîtier métal !	Le Easy Smart switch !	Avec fonction niveau 2 configurable	Fond de panier 10Gbps !
MODÈLE	TL-SG105	TL-SG105E	GS105E	AT-GS910/5E
PORTS RÉSEAU	5 x 10/100/1000	5 x 10/100/1000	5 x 10/100/1000	5 x 10/100/1000
DIMENSIONS (EN MM)	77 x 60 x 20	100 x 98 x 25	-	130 x 101 x 30
FONCTIONNALITÉS	-	VLAN et QoS via utilitaire Windows Gestion IGMP automatique	VLAN et QoS via utilitaire Windows Gestion IGMP automatique	Anti-LAG automatique (détection de boucle)
RÉF.	317105 *	RÉF. 317365 *	RÉF. 315705 *	RÉF. 522906



PLUS PRODUIT	Boîtier métal + fixation magnétique !	4 ports dont 2 en fibre optique !	Jusqu'à 10G sur câble RJ45 !	Alimentation interne !
MODÈLE	-	-	XS505M	AT-GS910/5
PORTS RÉSEAU	4 x 10/100/1000	2 x 10/100/1000 + 2 SFP Gigabit	4 x 1/2.5/5/10Gbps + 1 SFP+	5 x 10/100/1000
DIMENSIONS (EN MM)	77 x 60 x 20	125 x 85 x 27	328 x 169 x 43	160 x 105 x 35
FONCTIONNALITÉS	Alimentation secteur et USB fournie	2 Ports SFP indépendants Compatible modules 1000 SX / LX / BX	Bande passante 100Gbps spécial vidéo	Loop Detection, meilleur transfert des données
RÉF.	317125	RÉF. 311942	RÉF. 313505 *	RÉF. 522905

5 OU 6 PORTS GIGABIT AVEC POE



PLUS PRODUIT	La multiprise PoE Gigabit !	Le PoE Gigabit à petit prix !	Spécial petites installations !	Spécial caméra PoE jour / nuit !
MODÈLE	-	GS305P	GSD-605HP	POE-E304
PORTS RÉSEAU	5 x 10/100/1000 PoE	5 x 10/100/1000 dont 4 PoE	6 x 10/100/1000 dont 4 PoE+	5 x 10/100/1000 PoE+
FONCTION POE	1 Entrée PoE+ at / 4 sorties PoE af	802.3af PoE 15,4 W par port	PoE+ 802.3at/af 30 W max par port	1 Entrée PoE++ 60 W / 4 sorties PoE+ 30 W
BUDGET POE	Variable selon l'entrée PoE+	55,5 W	55 W	60 W max
DIMENSIONS (EN MM)	130 x 97 x 24	158 x 101 x 29	160 x 92,5 x 28	160 x 92,5 x 28
FONCTIONNALITÉS	Livré avec alim. 48 V 70 W Consommation PoE du switch : 4 W	Economique et silencieux	VLAN par micro-switch pour meilleure qualité vidéo	Alimentable par Injecteur PoE++ Réf. 410173
RÉF.	891104	RÉF. 315315 *	RÉF. 411604	RÉF. 410304

Switchs 8 ports 10/100

8 À 10 PORTS 10/100



PLUS PRODUIT	Le premier prix !	Le plus vendu !	Boîtier métal bleu PRO !
MODÈLE	ST3108S	TL-SF1008D	FS108
PORTS RÉSEAU	8 x 10/100	8 x 10/100	8 x 10/100
DIMENSIONS (EN MM)	130 x 70 x 21	135 x 80 x 23	158 x 103 x 27
FONCTIONNALITÉS	-	-	Garantie à vie
RÉF.	473108	RÉF. 317030 *	RÉF. 313200 *



Alimentation USB !



PLUS PRODUIT	Boîtier métal + Fixation magnétique !	Robuste et performant !	Manageable Niveau 3 !
MODÈLE	-	AT-FS710/8E	AT-FS980M/9
PORTS RÉSEAU	8 x 10/100	8 x 10/100	8 x 10/100 & 1 RJ/SFP Gigabit bi-vitesse
DIMENSIONS (EN MM)	95 x 62 x 21	196 x 124 x 38	330 x 204 x 43,6
FONCTIONNALITÉS	Alimentation secteur et USB fournie	Bouton marche/arrêt	Fonction L2 Vlan, QoS, IGMP/Routage L3 et VCStack
RÉF.	317035	RÉF. 522718	RÉF. 522810

8 À 10 PORTS 10/100 POE



PLUS PRODUIT	Idéal petites installations !	Le PoE+ moins cher que le PoE !	Pour 8 caméras + port NVR et Internet !
MODÈLE	TL-SF1008BP	PE6109	PE6110
PORTS RÉSEAU	8 x 10/100 dont 4 PoE	9 x 10/100 dont 4 PoE+	10 x 10/100 dont 8 PoE+
FONCTION POE	4 ports PoE 15,4 W max par port	PoE+ 802.3at/af 30 W max par port	PoE 802.3at 30 W max par port
BUDGET POE	53 W	60 W	140 W
DIMENSIONS (EN MM)	171 x 98 x 27	100 x 100 x 26	280 x 173 x 43
FONCTIONNALITÉS	-	Fixation murale / sous bureau	Kit 19" fourni
RÉF.	317048	RÉF. 476119	RÉF. 476110

Wattmètre par port !



PLUS PRODUIT	Avec 2 ports Gigabit / Fibre !	Affichage conso exacte de chaque port !	Le 4 + 4 PoE passe partout !
MODÈLE	FGSD-1008HPS	-	FS108PEU
PORTS RÉSEAU	8 x 10/100 PoE+ et 2 Giga/SFP combo	8 x 10/100 PoE+ et 2 Giga/SFP combo	8 x 10/100 dont 4 PoE
FONCTION POE	PoE+ 802.3at/af 30 W max par port	PoE 802.3at 30 W max par port	PoE 802.3af 15,4 W max par port
BUDGET POE	125 W	120 W	53 W
DIMENSIONS (EN MM)	330 x 155 x 43,5	280 x 180 x 44	235 x 103 x 27
FONCTIONNALITÉS	Rackable, manageable niveau 2 et Vu-mètre PoE	Ecran LCD état des ports PoE – Mode VLAN et EXTEND Kit 19" fourni	Garantie à vie
RÉF.	411008	RÉF. 411022	RÉF. 313230

Switchs 8 à 10 ports Gigabit

8 À 10 PORTS GIGABIT



netis



tp-link



Dexlan



Allied Telesis

RÉF. CONSTRUCTEUR	ST3108GS	TL-SG1008D	-	AT-GS910/8
PORTS RÉSEAU	8 x 10/100/1000	8 x 10/100/1000	8 x 10/100/1000	8 x 10/100/1000
DIMENSIONS (EN MM)	130 x 70 x 26	165 x 108 x 28	148 x 100 x 29	210 x 121 x 38
FONCTIONNALITÉS	-	-	Détection de boucles QoS 802.1p	Fanless + Boîtier aluminium
RÉF.	473128	RÉF. 317131 *	RÉF. 891008	RÉF. 522908



NETGEAR

tp-link



NETGEAR



tp-link

PLUS PRODUIT	Cloud Manageable !	Boîtier métal !	Boîtier métal montage mural !	Fonction IGMP !
RÉF. CONSTRUCTEUR	GC110	TL-SG108	GS308	TL-SG108E
PORTS RÉSEAU	8 x 10/100/1000 + 2 SFP	8 x 10/100/1000	8 x 10/100/1000	8 x 10/100/1000
DIMENSIONS (EN MM)	245 x 123 x 33	158 x 101 x 25	158 x 102 x 27	158 x 101 x 25
FONCTIONNALITÉS	Gestion à distance par App Smartphone	Avec encoche antivol	Bouton marche / arrêt Mise en veille ports non connectés	Configurable par utilitaire Windows
RÉF.	313410 *	RÉF. 317108 *	RÉF. 315308 *	RÉF. 317368 *



PLANET
Networking & Communication



netis



NETGEAR



PLANET
Networking & Communication

PLUS PRODUIT	Avec alim. de secours en PoE !	Le 8 Gigas Full manageable SNMP !	Mini en métal et pourtant niveau 2 !	Niv.2 et rackable 10" !
RÉF. CONSTRUCTEUR	GSD-1002M	ST3310GF	GS108T	GSD-1020S
PORTS RÉSEAU	8 x 10/100/1000 + 2 SFP bi-vitesse	8 x 10/100/1000 + 2 SFP Gigabit	8 x 10/100/1000	8 x 10/100/1000 + 2 SFP bi-vitesse
DIMENSIONS (EN MM)	191 x 86 x 26	280 x 173 x 44	158 x 105 x 27	209 x 126 x 26
FONCTIONNALITÉS	Manageable niveau 2+ Alimentation redondante par port client PoE	Fonction L2 : VLAN, QoS, IGMP, STP Kit 19" fourni – Gestion WEB ou SNMP	Alimentable en PoE sur port N°1 Fonctions L2 : VLAN, QoS, IGMP, STP	Compatible Module SFP Gigabit et 100FX Fixation 10" en option (Réf. 410810)
RÉF.	411001	RÉF. 473311	RÉF. 317189 *	RÉF. 411812



Ports RJ45
10G !



NETGEAR



tp-link



Allied Telesis



Allied Telesis

PLUS PRODUIT	Avec ports RJ45 10-GIGABIT !	Alimentation interne !	Manageable L2 Fanless !	Le 8 ports administrable en niveau L3 !
RÉF. CONSTRUCTEUR	XS708E	T2500G-10TS (TL-SG3210)	AT-GS950/8	AT-GS970M/10
PORTS RÉSEAU	8 x 100/1000/10G + 1 SFP+ 10G	8 x 10/100/1000 + 2 SFP Gigabit	8 x 10/100/1000 & 2 SFP	8 x 10/100/1000 & 2 SFP bi-vitesse
DIMENSIONS (EN MM)	330 x 207 x 44	294 x 200 x 44	280 x 180 x 44	265 x 180 x 42,5
FONCTIONNALITÉS	Utilise un cordon CAT 6A Manageable niveau 2+ Compatible NbaseT 2,5/5/10 gigabits/sec	12" avec kit 19" fourni Fonction L2 VLAN QoS IGMP STP Ports fibre SFP indépendants	Fonction L2 : Vlan, QoS, IGMP, STP Kit 19" fourni	Fonction L2 : Vlan, QoS, IGMP Fonction L3 : Routage statique et RIP kit rack = Réf : 522613
RÉF.	315078 *	RÉF. 317411 *	RÉF. 522953	RÉF. 522977

Switchs 8 à 10 ports Gigabit PoE

8 À 10 PORTS GIGABIT POE



tp-link



PLANET
Networking & Communication



NETGEAR



NETGEAR

PLUS PRODUIT	Le 1er prix du PoE Gigabit !	Rackable 10" !	Le PoE Gigabit configurable !	Installation rapide en vertical !
RÉF. CONSTRUCTEUR	TL-SG1008P	GSD-804P	GS108PE	GSS108EPP
PORTS RÉSEAU	8 x 10/100/1000 dont 4 PoE	8 x 10/100/1000 dont 4 PoE	8 x 10/100/1000 dont 4 PoE	8 x 10/100/1000 dont 4 PoE+
FONCTION POE	4 ports PoE 15,4 W max par port	4 ports PoE 15,4 W max par port	4 ports PoE 15,4 W max par port	4 ports PoE+ 30 W max par port
BUDGET POE	53 W	55 W	50 W	47 W
DIMENSIONS (EN MM)	171 x 98 x 27	217 x 135 x 44	158 x 101 x 29	305 x 65 x 35
FONCTIONNALITÉS	-	Fixation 10" en option (Réf. 410810) Vu-mètre PoE en façade	Fonctions : VLAN, QoS, DDoS...	Livré avec kit fixation mural/poteau Manageable par soft
RÉF.	317049 *	RÉF. 411804	RÉF. 315808 *	RÉF. 315104 *



Dexlan



PLANET
Networking & Communication



NETGEAR

PLUS PRODUIT	Full PoE+ manageable Niv.2 !	Mode Vlan ou Extend 250 m !	Spécial bureau avec téléphonie IP !
RÉF. CONSTRUCTEUR	-	GSD-1008HP	GS308P
PORTS RÉSEAU	8 x 10/100/1000 PoE+	10 x 10/100/100 dont 8 PoE+	8 x 10/100/1000 dont 4 PoE+
FONCTION POE	8 ports 802.3 at 30 W par port	8 ports 802.3at 30 W par port	4 ports 802.3at 30 W max par port
BUDGET POE	130 W	120 W	53 W
DIMENSIONS (EN MM)	266 x 160 x 44	220 x 150 x 43	158 x 101 x 29
FONCTIONNALITÉS	Web Manageable : Vlan, QoS, IGMP Kit Rack 19" en option (Réf. 317089)	Fanless, rack 19" fourni, 10" en option	Fanless, boîtier métal et fixation murale
RÉF.	317079	RÉF. 317808	RÉF. 315318 *



PLANET
Networking & Communication



Allied Telesis

NOUVEAUTÉ
2020



NETGEAR

PLUS PRODUIT	Avec un 9 ^{ème} port pour enregistreur vidéo !	8 ports PoE+ manageable L3 !	Le Full gigabit compact !
RÉF. CONSTRUCTEUR	GSD-908HP	AT-x230-10GP	GS108PP
PORTS RÉSEAU	9 x 10/100/1000 dont 8 PoE+	8 x 10/100/1000 PoE+ & 2 SFP bi-vitesse	8 x 10/100/1000 PoE+
FONCTION POE	PoE 802.3 at 30 W par port	8 ports 802.3at 30 W par port	8 ports 802.3at 30 W par port
BUDGET POE	120 W	124 W	123 W
DIMENSIONS (EN MM)	235 x 103 x 27	275 x 210 x 42,5	236 x 101 x 26
FONCTIONNALITÉS	Fixation magnétique et murale	Fonction L2 : Vlan, QoS, IGMP Fonction L3 : Routage statique et RIP Rackable 19" avec kit ref 522232	Encoche antivol k-lock
RÉF.	411908	RÉF. 522231	RÉF. 315809 *



netis



Allied Telesis



NETGEAR

PLUS PRODUIT	Le PoE+ avec fibre optique !	Alimentation interne !	Le compact avec port fibre !
RÉF. CONSTRUCTEUR	PE6310GFH	AT-GS950/10PS-50	GS110TP
PORTS RÉSEAU	8 x 10/100/1000 dont 4 PoE+ et 2 ports SFP	8 x 10/100/1000 PoE+ et 2 SFP Gigabit	8 x 10/100/1000 PoE et 2 SFP
FONCTION POE	4 ports PoE+ 30 W max par port	8 ports 802.3 at 30 W par port	8 ports 802.3af 15 W max par port
BUDGET POE	75 W	75 W	46 W
DIMENSIONS (EN MM)	440 x 220 x 44	330 x 200 x 44	236 x 101 x 27
FONCTIONNALITÉS	Manageable : Vlan, QoS, IGMP, STP. Kit 19" fourni	Fanless + boîtier aluminium	Web manageable, VLAN voice et vidéo automatique
RÉF.	476310	RÉF. 522958 *	RÉF. 317187 *



Switchs 8 à 10 ports Gigabit PoE

8 À 10 PORTS GIGABIT POE



PLUS PRODUIT	Full PoE+ !	Le Smart Switch PoE !	Le Smart Switch Full PoE !	Niv.3 et sauvegarde configuration sur carte SD !
RÉF. CONSTRUCTEUR	TL-SG1008MP	T1500G-10PS	T1500G-10MPS	AT-GS970M/10PS
PORTS RÉSEAU	8 x 10/100/1000 PoE+	8 x 10/100/1000 PoE et 2 SFP	8 x 10/100/1000 PoE et 2 SFP	8 x 10/100/1000 PoE+ et 2 SFP bi-vitesse
FONCTION POE	8 ports 802.3af 30W par port	8 ports 802.3at 15 W par port	8 ports 802.3at 15 W par port	8 ports 802.3af 30 W par port
BUDGET POE	124 W	53 W	116 W	124 W
DIMENSIONS (EN MM)	294 x 180 x 44	294 x 126 x 26	294 x 180 x 44	275 x 210 x 42,5
FONCTIONNALITÉS	Alimentation interne, kit 19" fourni	VLAN, IGMP, QoS spécial application vidéo	VLAN, IGMP, QoS spécial application vidéo	Alimentation interne, Manageable L3 Rackable avec kit Réf. 522232
RÉF.	317159	RÉF. 317211	RÉF. 317315	RÉF. 746403

Consultez-nous



PLUS PRODUIT	Reboot auto des caméras plantées !	Affichage conso PoE exacte !	Le PoE+ puissance MAX !	L'ultra PoE 60 W avec écran LCD !
RÉF. CONSTRUCTEUR	GS-4210-8P2S	GSD-1222VHP	GS-4210-8P2T2S	GSW-1222VUP
PORTS RÉSEAU	8 x 10/100/1000 PoE+ et 2 SFP 100/1G	10 x Gigabit dont 8 PoE+ et 2 SFP	10 x Gigabit dont 8 PoE+ et 2 SFP bi-vitesse	10 x 10/100/1000 dont 8 UltraPoE+ et 2 SFP
FONCTION POE	8 ports 802.3af 36 W par port	8 ports 802.3at 30 W par port	8 ports 802.3at 30 W max par port	8 ports 802.3af 60 W par port
BUDGET POE	120 W	120 W	240 W	380 W
DIMENSIONS (EN MM)	330 x 155 x 44	280 x 180 x 44	330 x 200 x 44,5	440 x 223 x 44
FONCTIONNALITÉS	Admin Niv2, agenda intégré, VLAN, QoS, IGMP, kit 19" fourni	Ecran LCD + mode Vlan ou Extend, Kit 19" fourni, Watchdog-reboot	Admin Niv2, reboot caméra plantée, agenda intégré, VLAN, QoS, IGMP, Kit 19" fourni	Ecran LCD + mode VLAN et Extend Kit 19" fourni
RÉF.	414208	RÉF. 410222	RÉF. 410812	RÉF. 411222



PLUS PRODUIT	De 2 à 4 caméras !	Jusqu'à 8 caméra indoor !	Jusqu'à 8 caméras indoor/outdoor !	Niv.2 et sauvegarde configuration sur carte SD !
RÉF. CONSTRUCTEUR	GC110P	GC510P	GC510PP	AT-GS950/10PS
PORTS RÉSEAU	10 x Gigabit dont 8 PoE+ et 2 SFP bi-vitesse	10 x Gigabit dont 8 PoE+ et 2 SFP bi-vitesse	10 x Gigabit dont 8 PoE+ et 2 SFP bi-vitesse	10 x 10/100/1000 dont 8 PoE+ 2 SFP bi-vitesse
FONCTION POE	8 ports 802.3af 15 W max par port	8 ports 802.3at 30 W max par port	8 ports 802.3at 30 W max par port	8 ports 802.3af 30 W par port
BUDGET POE	62 W	134 W	195 W	75 W
DIMENSIONS (EN MM)	245 x 123 x 33	314 x 188 x 44	314 x 188 x 44	294 x 180 x 44
FONCTIONNALITÉS	Cloud Manageable local ou à distance par Web ou App. Mobile, Niv2.Gestion du trafic QoS et VLAN auto, Multicast IGMP et MLD Reboot à distance des périphériques PoE			Alimentation interne, Manageable L2 Kit 19" fourni
RÉF.	313415	RÉF. 313420	RÉF. 313425	RÉF. 522958



PLUS PRODUIT	Click Switch avec fibre installation rapide !	Ideal mixage WiFi et caméras IP !	Le TOP pour video surveillance IP !	PoE+ en 2.5Gbps et en 5Gbps !
RÉF. CONSTRUCTEUR	GS510TLP	GS510TP	GS510TTP	MSS10TXPP
PORTS RÉSEAU	8 Gigabit PoE+ et 2 SFP	8 Gigabit PoE+ et 2 SFP	8 Gigabit PoE+ et 2 SFP	4 Gigabit PoE+ 2x 2.5G PoE+ 2x 5G PoE+ 1x 10G et 1 SFP+
FONCTION POE	8 ports 802.3at 30 W par port	8 ports 802.3at 30 W par port	8 ports 802.3at 30 W par port	8 ports 802.3at 30 W par port
BUDGET POE	75 W	130 W	190 W	180 W
DIMENSIONS (EN MM)	328 x 169 x 43	328 x 169 x 43	328 x 169 x 43	328 x 169 x 43
FONCTIONNALITÉS	Fanless, fixation 19" et sur poteau Admin Niv2 avec agenda PoE	Fixation 19" Admin Niv2 Centralisable QoS/ VLAN VoIP auto detect Timer PoE	Fixation 19" et sur poteau. Admin Niv2 avec agenda PoE	Normalisé NBaseT liaison UpLink 10G. Admin Niv2+ Auto-Video VLAN
RÉF.	317181	RÉF. 317186	RÉF. 317182	RÉF. 315051

Consultez-nous

: NOUVEAUTÉ

Switchs 16 ports 10/100

16 PORTS 10/100



netis



tp-link



NETGEAR

PLUS PRODUIT	1er prix avec fixation murale !	La multiprise réseau !	Le 16 ports métal ultra slim !
RÉF. CONSTRUCTEUR	ST3116P	TL-SF1016D	FS116GE
PORTS RÉSEAU	16 x 10/100	16 x 10/100	16 x 10/100
DIMENSIONS (EN MM)	230 x 230 x 70	294 x 180 x 44	287 x 103 x 27
FONCTIONNALITÉS	Ports non raccordés en veille	-	-
RÉF.	473116	RÉF. 317071 *	RÉF. 313210 *



netis



tp-link



tp-link

PLUS PRODUIT	Le 1er prix des rackables !	Conception Eco-Green !	16 ports compact !
RÉF. CONSTRUCTEUR	ST3116	TL-SF1016	TL-SF1016DS
PORTS RÉSEAU	16 x 10/100	16 x 10/100	16 x 10/100
DIMENSIONS (EN MM)	432 x 200 x 44	440 x 180 x 44	294 x 180 x 44
FONCTIONNALITÉS	Kit rack 19" fourni Fanless : silencieux	Jusqu'à 40% énergie sauvée	-
RÉF.	471916	RÉF. 317063 *	RÉF. 317062 *



Allied Telesis



Allied Telesis



Allied Telesis

PLUS PRODUIT	Alimentation interne !	Niv.2 et Fanless !	Niv.3 et Fanless !
RÉF. CONSTRUCTEUR	AT-FS710/16	AT-FS750/20	AT-FS980M/18
PORTS RÉSEAU	16 x 10/100	16 x 10/100 + 4 x Gigabit 2 SFP Bi-vitesse	16 x 10/100 + 2 x Gigabit SFP Bi-vitesse
DIMENSIONS (EN MM)	210 x 124 x 44	330 x 180 x 44	330 x 204 x 43.6
FONCTIONNALITÉS	Fanless et bouton marche/arrêt	Fonction L2 : Vlan, QoS, IGMP, STP	Fonction L2 : Vlan, QoS, IGMP, STP Virtual Stack et EPSRing
RÉF.	522716	RÉF. 522720	RÉF. 522825

16 PORTS 10/100 POE



Wattmètre par port !

PLANET
Networking & Communication



Allied Telesis



PLANET
Networking & Communication



Dexlan

PLUS PRODUIT	Affichage conso exacte de chaque port !	Fonctions spéciales téléphonie VoIP !	Spécial caméra IP PoE !	Full PoE à pleine puissance !
RÉF. CONSTRUCTEUR	FGSW-1822VHP	AT-FS980M/18PS	FNSW-1600P	-
PORTS RÉSEAU	16 x 10/100 PoE+ 2 Giga/SFP combo	16x 10/100 PoE+ 2 Gigabit/SFP Bi-vitesse	16 x 10/100 PoE	16 x 10/100 PoE
FONCTION POE	802.3at 30 W max par port	802.3at 30 W max par port	PoE 802.3af 15 W max par port	PoE 802.3af 15 W max par port
BUDGET POE	330 W	250 W	125 W	260 W
DIMENSIONS (EN MM)	440 x 233 x 44	440 x 257 x 43,2	445 x 207 x 45	440 x 220 x 44
FONCTIONNALITÉS	Ecran LCD état des ports PoE – Mode VLAN Isolation caméra – Kit 19" fourni	Fonction L2 : Vlan, QoS, IGMP, STP Virtual Stack et EPSRing	Kit rack 19" fourni. Vu-mètre PoE	Kit rack 19" fourni
RÉF.	411822	RÉF. 522818	RÉF. 411600	RÉF. 317076

Switchs 16 ports Gigabit

16 PORTS GIGABIT



netis



Dexlan



tp-link



tp-link

PLUS PRODUIT	1er prix et fanless !	Rackable 10" et 19" !	Le 16 ports compact pour le bureau !	Rackable 19" !
RÉF. CONSTRUCTEUR	ST3116G	-	TL-SG1016D	TL-SG1016
PORTS RÉSEAU	16 x 10/100/1000	16 x 10/100/1000	16 x 10/100/1000	16 x 10/100/1000
DIMENSIONS (EN MM)	432 x 200 x 44	216 x 133 x 42	294 x 180 x 44	440 x 180 x 44
FONCTIONNALITÉS	Kit rack 19" fourni	2 fixations fournies Pour coffret 10" ou baie 19"	-	Kit rack 19" fourni
RÉF.	473111	RÉF. 891016	RÉF. 317116 *	RÉF. 317135 *



NETGEAR



NETGEAR



tp-link



Allied Telesis

PLUS PRODUIT	-	Le 16 ports extra plat !	Compact et configurable !	Robuste et fiable !
RÉF. CONSTRUCTEUR	JGS516	GS116GE	TL-SG1016DE	AT-GS910/16
PORTS RÉSEAU	16 x 10/100/1000	16 x 10/100/1000	16 x 10/100/1000	16 x 10/100/1000
DIMENSIONS (EN MM)	328 x 169 x 43	285 x 103 x 27	294 x 180 x 44	263 x 179 x 38
FONCTIONNALITÉS	Kit rack 19" fourni	-	Administrable par App. Windows Fonctions VLAN, IGMP, QoS	Fanless + boîtier alu.
RÉF.	317191	RÉF. 317196	RÉF. 317366	RÉF. 522916



tp-link



Dexlan



NETGEAR



NETGEAR

PLUS PRODUIT	Le niveau 2 à prix éco !	Niveau 2+ et port fibre bi-vitesse !	Spécial vidéo avec licence d'extension !	Format et prix ultra slim !
RÉF. CONSTRUCTEUR	T2600G-18TS	-	GS716T	GS316
PORTS RÉSEAU	16 x 10/100/1000 + 2 SFP Gigabit	16 x 10/100/1000 + 2 SFP 100/1G	16 x 10/100/1000 + 2 SFP Gigabit	16 x 10/100/1000
DIMENSIONS (EN MM)	440 x 220 x 44	250 x 117 x 37	440 x 205 x 44	286 x 101 x 26
FONCTIONNALITÉS	Kit rack 19" fourni Fonctions : VLAN, QoS, IGMP, STP...	Kit rack 19" fourni Fonctions niveau 2 étendues	Fonction Niveau 2 et option licence EAV Ref. 314217, kit rack 19" fourni	Fixation murale et encoche antivol
RÉF.	312618 *	RÉF. 890221	RÉF. 314216 *	RÉF. 315316 *

16 PORTS GIGABIT POE



PLANET
Networking & Communication



Allied Telesis



PLANET
Networking & Communication



NETGEAR

PLUS PRODUIT	Le 1er prix en FULL PoE+ !	Manageable niv 2 spécial caméra IP PoE !	Spécial caméras jour / nuit motorisées !	Manageable et facile à installer
RÉF. CONSTRUCTEUR	GSW-1600HP	AT-GS950/16PS	WGSW-20160HP	GS418TPP
PORTS RÉSEAU	16 x 10/100/1000 PoE+	16 x 10/100/1000 PoE+ et 2 SFP Gigabit	20 x Gigabit dont 16 PoE+ & 4 SFP 100/1G	16 x 10/100/1000 PoE+ & 2 SFP
FONCTION POE	PoE 802.3at 30 W par port	16 ports 802.3at 30 W par port	16 ports 802.3at 30 W par port	PoE 802.3at 30 W par port
BUDGET POE	260 W	185 W	230 W	240 W
DIMENSIONS (EN MM)	445 x 207 x 45	430 x 250 x 44	440 x 300 x 44,5	440 x 100 x 43
FONCTIONNALITÉS	Kit rack 19" fourni	Kit rack 19" fourni Fonction L2 : VLAN, QoS, IGMP...	Watchdog-Reboot, QoS 8 niveaux, VLAN, IGMP Kit rack 19" fourni	Kit montage poteau et rack 19" fourni
RÉF.	411622	RÉF. 522956 *	RÉF. 412016	RÉF. 315118 *

* Consultez-nous

Switchs 24 ports 10/100

24 PORTS 10/100



PLUS PRODUIT	Le 24 ports éco spécial bureau !	Le compact métallique !	Le 24 ports rackable fanless !	La multiprise réseau rackable !
MODÈLE	TL-SF1024M	TL-SF1024D	ST3124	TL-SF1024
PORTS RÉSEAU	24 x 10/100	10/100	10/100	10/100
DIMENSIONS (EN MM)	222 x 126 x 45	294 x 180 x 44	432 x 200 x 44	440 x 180 x 44
FONCTIONNALITÉS	Fixation murale Silencieux, pas de ventilateur	Format 13"	Ports non raccordés en veille kit rack 19" fourni	Eco-Green : 40% d'énergie sauvée Kit rack 19" fourni
RÉF.	317023 *	RÉF. 317034 *	RÉF. 471924	RÉF. 317055 *

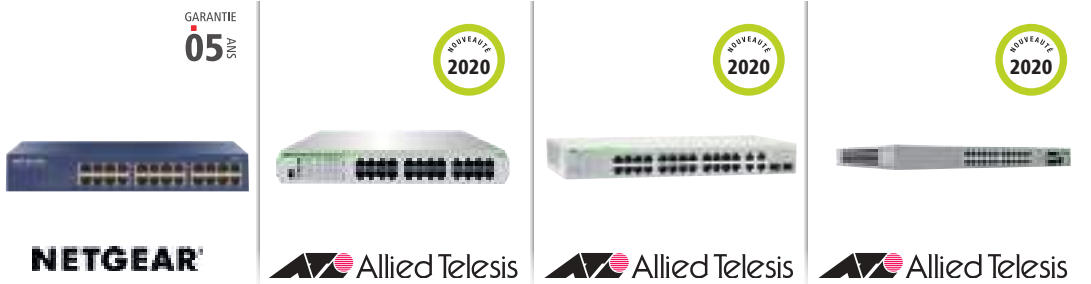

PLUS PRODUIT	Affichage de la consommation exacte de chaque port !	Fanless !	WebSmart Niv. 2 !	Niv.3 Fanless et stackable !
MODÈLE	FGSD-2622VHP	AT-FS710/24	AT-FS750/28	AT-FS980M/28
PORTS RÉSEAU	24 x 10/100 PoE+ et 2 Giga/SFPcombo	24 x 10/100	24 x 10/100 + 4 Giga + 2 SFP bi-vitesse	24 x 10/100 4 SFP bi vitesse
DIMENSIONS (EN MM)	440 x 233 x 44	305 x 180 x 44	330 x 180 x 44	440 x 257 x 43,2
FONCTIONNALITÉS	Ecran LCD état des ports PoE Mode VLAN isolation caméra Kit 19" fourni	Fond de panier 4.8 Gbps	Niv.2 Vlan, QoS, IGMP, kit 19" fourni	Niv.2 Vlan, QoS, IGMP, STP Niv.3 Vstack, RIP
RÉF.	314040 *	RÉF. 522725	RÉF. 522728	RÉF. 522831

24 PORTS 10/100 POE

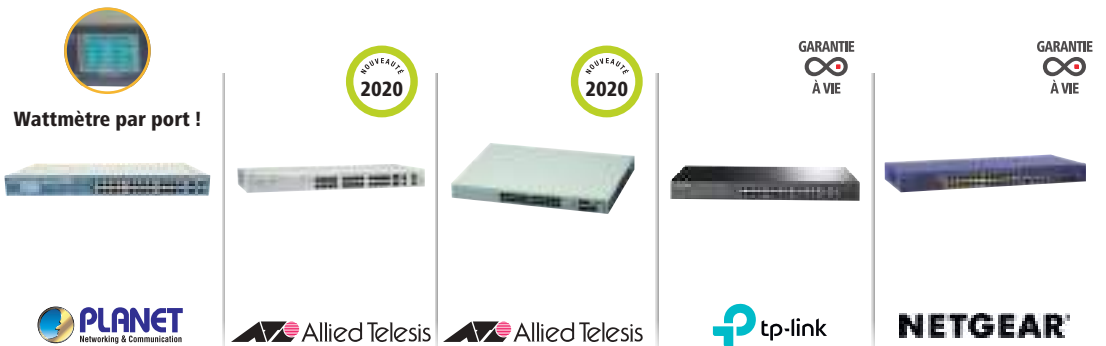

PLUS PRODUIT	Affichage de la consommation exacte de chaque port !	WebSmart Niveau 2 !	Niveau 3 spécial caméras !	VLAN Voice spécial téléphonie !	Manageable et prix ECO !
MODÈLE	FGSD-2622VHP	AT-FS750/28PS	AT-FS980M/28PS	TL-SL2428P	FS728TLP
PORTS RÉSEAU	24 x 10/100 PoE+ et 2 Giga/SFPcombo	24 x 10/100 PoE+ 4 Gigabit + 2 SFP bi-vitesse	24 x 10/100 PoE+ + 4 SFP bi-vitesse	24 x 10/100 PoE+ et 4 Giga / 2 SFP	24 x 10/100 dont 12 PoE et 4 Giga / 2 SFP
FONCTION POE	802.3at 30 W max par port	802.3at 30 W par port	802.3at 30 W par port	802.3at 30 W max par port	PoE 802.3af 15,4 W par port
BUDGET POE	300 W	193 W	375 W	180 W	100 W
DIMENSIONS (EN MM)	440 x 233 x 44	330 x 180 x 44	440 x 345 x 44	440 x 233 x 44	440 x 204 x 43
FONCTIONNALITÉS	Ecran LCD état des ports PoE Mode VLAN isolation caméra Kit 19" fourni	Niv.2 Vlan, QoS, IGMP, kit 19" fourni	Niv.3 Vlan, QoS, IGMP, RIP kit 19" fourni	Fonctions : Vlan, QoS, IGMP Kit 19" fourni	Fonctions : Vlan, auto VoIP + audio vidéo
RÉF.	412622	RÉF. 522729	RÉF. 980334	RÉF. 317325 *	RÉF. 313259 *

Switchs 24 ports Gigabit manageables

24 PORTS GIGABIT NON MANAGEABLES

GARANTIE 03 ANS  	GARANTIE À VIE  	GARANTIE À VIE  	GARANTIE À VIE  	GARANTIE 05 ANS  
---	---	---	---	---

PLUS PRODUIT	Le 1er prix des rackables 19" !	La multiprise réseau haut débit !	Le 1 ^{er} prix avec fibre !	Performances à prix contenu !	Le plus résistant !
MODÈLE	ST3124G	TL-SG1024	-	JG5524	AT-GS910/24-50
PORTS RÉSEAU	24 x 10/100/1000	24 x 10/100/1000	24 x 10/100/1000 et 2 x SFP Gigabit	24 x 10/100/1000	24 x 10/100/1000
DIMENSIONS (EN MM)	432 x 200 x 44	440 x 360 x 44	441 x 131 x 44	320 x 170 x 43	341 x 210 x 44
FONCTIONNALITÉS	Kit rack 19" fourni Ports non connectés en veille	Kit rack 19" fourni Eco-green -40% d'énergie sauvee	Kit rack 19" fourni Ports fibre SFP indépendants	Kit rack 19" fourni	Kit rack 19" fourni Fond de panier 48 Gbps - Fanless
RÉF.	473115	RÉF. 317141	RÉF. 891026	RÉF. 317194 *	RÉF. 522924

24 PORTS GIGABIT MANAGEABLES

GARANTIE À VIE  	GARANTIE À VIE  	GARANTIE À VIE  	GARANTIE À VIE  
--	--	---	--

PLUS PRODUIT	Le Web Smart Switch en Gigabit !	Le compact 13" configurable !	Rackable web manageable !	Spécial audio-vidéo. Licence A/V en option !
MODÈLE	JG5524E	TL-SG1024DE	T1600G-28TS	GS724T
PORTS RÉSEAU	24 x 10/100/1000	24 x 10/100/1000	24 x 10/100/1000 et 4 x SFP	24 x 10/100/1000 et 2 x SFP
DIMENSIONS (EN MM)	330 x 173 x 43	294 x 180 x 44	440 x 233 x 44	440 x 260 x 44
FONCTIONNALITÉS	Kit rack 19" fourni Fonctions : VLAN, QoS, surveillance réseau et câblage	Fonctions : VLAN, QoS, IGMP Config par app Windows	Fonctions : VLAN, QoS, IGMP Kit rack 19" fourni	Fonctions : VLAN, QoS, IGMP Kit rack 19" fourni Mémoire fond de panier 80 Gbps
RÉF.	315724 *	RÉF. 317364	RÉF. 317228 *	RÉF. 314234 *

GARANTIE À VIE  	GARANTIE À VIE  	GARANTIE 03 ANS  	GARANTIE 03 ANS  
---	---	--	---









PLUS PRODUIT	Stack 40 Gigabit en SFP+ !	Le pro à prix éco !	128 Go de panier - jusqu'à 320 Go par Stack	Cœur de réseau en fibre optique !
MODÈLE	T1700-28TQ	GSM7224	T2700G-28TQ	T2600G-28SQC
PORTS RÉSEAU	24 x 10/100/1000 et 4 x SFP+	24 x 10/100/1000 & 4 x SFP	24 10/100/100 + 4 SFP + 2 SFP+	4 10/100/1000 + 24 SFP + 4 SFP+
DIMENSIONS (EN MM)	440 x 180 x 44	440 x 205 x 43	440 x 330 x 44	440 x 220 x 44
FONCTIONNALITÉS	Stack sur 6 niveaux, fonctions L2+, routage Niveau 3 (IP / OSPF / ECMP / VRRP)	Kit rack 19" fourni Fonctions : VLAN, QoS, spanning, IGMP	Ext. Licence Niveau 3, Slot 2 SFP+ optionnel et Slot pour alim. redondante	Niveau 2+, QoS L2/L3/L4 et IGMP spécial voix et vidéo Remplacement J+1 (program partner)
RÉF.	317727	RÉF. 315224	RÉF. 317729	RÉF. 317828

🚚 Consultez-nous









* 🚚 Consultez-nous

Switchs 24 ports Gigabit Niv.2+/3 et PoE

24 PORTS GIGABIT NIVEAU 2+







			
			
PLUS PRODUIT Backup/restore config. sur carte SD !	La fibre au cœur de votre réseau !	4 Ports 10 Gigabit cuivre et fibre !	Le cœur de réseau spécial vidéo 4K !
MODÈLE AT-GS970M/28	-	GS728TX	XSM4324CS (M4300-24X)
PORTS RÉSEAU 24 x 10/100/1000 + 4 SFP bi-vitesse	24 x SFP bi-vitesse + 4 Gigabit	24 x 10/100/1000 et 2 10G et 2 SFP+	24 RJ45 100/1000/10G et 4 SFP+
DIMENSIONS (EN MM) 341 x 231 x 44	440 x 172 x 44	440 x 257 x 43	212 x 345 x 44
FONCTIONNALITÉS Monitoring actif des ports fibre, protection EPSRing boucles redondantes, optimisation latence pour VoIP	Manageable niveau 2+ Compatible module 100FX et 1000SX/LX	Option Extension audio-vidéo EAV : ref 313264 Manageable niveau 2+ Stackable par DAC 10G	Demi largeur rackable 19" Stackage par DAC 10G Bande passante 480G
RÉF. 522974 *	RÉF. 890230	RÉF. 313261 *	RÉF. 315331 *



24 PORTS GIGABIT NIVEAU 3

			
			
PLUS PRODUIT Communication réseau centralisée !	2 Ports 10 Gigabit en RJ45 !	Le niveau 3 PoE+ jusqu'à 720 W !	Idéal backbone de PME !
MODÈLE AT-GS924MX-50	GSM4328S-100NES	GSM4328PA-100NES	T3700G-28TQ
PORTS RÉSEAU 24 x 10/100/1000 et 2 SFP et 2 SFP+	24 G et 2 RJ45 10 G et 2 SFP+	24 G et 2 RJ45 10 G et 2 SFP+	2 x 10/100/1000 + 4 x SFP + 2 x SFP + 10G
DIMENSIONS (EN MM) 339 x 211 x 44	440 x 31 x 44	440 x 31 x 44	440 x 330 x 44
FONCTIONNALITÉS Fonction niveau 3 : DHCP, WRR, RSTP, SPQ... Stackable par ports 10 Gigabit	Fonction niveau 3 : DHCP/PVRSTP, SPQ... Large fond de panier 128 Gbps	Fonction niveau 3 : DHCP/PVRSTP, SPQ... 2e alim optionnelle Réf. 315325	Niv.2 : 4000 Vlan, QoS 8 files, Niv.3 : Serv.DHCP, RIP, PIM-SM-DM Extensible : Alim redond., 2 port SFP+...
RÉF. 522928	RÉF. 315327	RÉF. 315326	RÉF. 317728

Consultez-nous

24 PORTS GIGABIT POE

			
			
PLUS PRODUIT Spécial déploiement caméra HD !	Le 1er prix manageable PoE+ !	Le 1er prix manageable PoE+ !	PoE+ niveau 2 avec fibre bi-vitesse !
MODÈLE GSM7224P (M4100-24-PoE+)	T2600G-28PS	T2600G-28MPS	GS-4210-24P2S
PORTS RÉSEAU 24 x 10/100/1000 PoE+ et 4 SFP+	24 x 10/100/1000 PoE+ et 4 SFP	24 x 10/100/1000 PoE+ et 4 SFP	24 x 10/100/1000 PoE+ et 2 SFP 100/1000
FONCTION POE PoE 802.3at 30 W par port	PoE 802.3at 30 W par port	PoE 802.3at 30 W par port	PoE+ 802.3at 30 W par port
BUDGET POE 380 W extensible à 720 W	192 W	384 W	300 W
DIMENSIONS (EN MM) 212 x 345 x 44	440 x 220 x 43	440 x 220 x 43	445 x 207 x 45
FONCTIONNALITÉS Manageable niveau 2+ Optimisation des flux vidéo et voix Kit rack 19" fourni	Manageable Web, CLI, SNMP Fonction VLAN, QoS, IGMP, LACP	Manageable Web, CLI, SNMP Fonction VLAN, QoS, IGMP, LACP	IGMP v2/3, 256 Vlan, 8 QoS, Spanning, Aggreg.
RÉF. 317198 *	RÉF. 317628 *	RÉF. 317625 *	RÉF. 414210

			
			
PLUS PRODUIT Le 24 G PoE+ premier prix !	Spécial caméras HD motorisées !	Cloud manageable par Smartphone !	Le Gigabit full PoE+ !
MODÈLE GSW-2620HP	WGSW-24040HP4	GC728XP	GS728TPP
PORTS RÉSEAU 24 x 10/100/1000 PoE+ et 2 SFP	24 x 10/100/1000 PoE+ et 4 SFP 100/1000	24 x 10/100/1000 PoE+ et 2 SFP 2 SFP+	24 x 10/100/1000 PoE+ et 4 x SFP
FONCTION POE 802.3at 30 W max par port	802.3at 30 W max par port	-	PoE+ 802.3at 30 W par port
BUDGET POE 220 W	440 W	390 W	483 W
DIMENSIONS (EN MM) 445 x 207 x 45	440 x 300 x 44	440 x 224 x 44	440 x 257 x 44
FONCTIONNALITÉS Kit rack 19" fourni	VLAN, QoS, IGMP PoE WatchDog Kit rack 19" fourni	Gestion à distance en temps réel, Vlan voix et vidéo automatiques	Manageable niveau 2 Gestion auto de VoIP et Vidéo
RÉF. 412620	RÉF. 411244	RÉF. 313428 *	RÉF. 313272 *



Switch 10/100 Niveau 3 stackable

Spécial déploiement de la Voix sur IP !

La série x310 dispose des fonctions de convergence pour optimiser et fluidifier automatiquement la téléphonie combinée aux diverses données du trafic d'un réseau d'entreprise.

CARACTÉRISTIQUES

- › Fonction Niv.3 : VoiceVLAN
- › Stackable par ports Gigabit : cuivre ou fibre
- › Ports PoE+ : standard 802.3at 30 W par port



NOUVEAU



PORT RJ45	BUDGET POE	RJ45 GIGA	SFP 100/1G	STACK PAR SFP	RÉF. CONSTR.	RÉF.
24 x 10/100	-	2	2	2	AT-x310-26FT	522311
24 x 10/100 PoE+	370 W	2	2	2	AT-x310-26FP	522310
48 x 10/100	-	2	2	2	AT-x310-50FT	522312
48 x 10/100 PoE+	370 W	2	2	2	AT-x310-26FP	522314

Consultez-nous

Switch Gigabit Niveau 3 à double alimentation

Garantie la continuité de service essentiel !

Les modèles double alimentation de la série x510 délivrent en permanence l'alimentation des interconnexions de votre réseau. Ils amenuisent le risque de pannes et fournissent des liaisons ininterrompues et transparentes pour l'utilisateur.

La série x510DP dispose de 2 logements pour installer ou extraire à chaud des alimentations 100 W ou 250 W optionnelles.

CARACTÉRISTIQUES

- › Fonction Niv.3 : VCStack, OSFPv3
- › Stackable par ports 10 Gigabit : fibre ou DAC
- › Modèle 746354 : 48 Ports Gigabit PoE+ - Budget 370 W



RÉF. 522552



RÉF. 522548
+ RÉF. 522250

PORT RJ45	DOUBLE ALIM	SFP+ 1G/10G	RÉF. CONSTRUCTEUR	RÉF.
48 x Gigabit PoE+	2 Intégrées	4 (2si stack)	AT-x510-52GPX	745354
48 x Gigabit	2 Intégrées	4 (2si stack)	AT-x510-52GTX	522552
24 x Gigabit	2 slots vides	4 (2si stack)	AT-x510DP-28GTX	552525
48 x Gigabit	2 slots vides	4 (2si stack)	AT-x510DP-52GTX	522548
Module alimentation 250 W pour x510DP			AT-PWR250	522250
Module alimentation 100 W pour x510DP (ventilation inversée)			AT-PWR100R	522100

Consultez-nous

Switch Niveau 3+ stackable

Empilable en local ou à distance !

Créez un cœur de réseau robuste ou des solutions distribuées avec la capacité d'empiler jusqu'à 8 unités à l'aide de VCStack. La gamme de commutateurs x930 hautes performances est évolutive et conçue pour les réseaux exigeants d'aujourd'hui, offrant une excellente résilience et fiabilité pour les dorsales de réseau et les data-centers.

Les blocs d'alimentation à répartition de charge et remplaçables à chaud permettent une disponibilité maximale et une maintenance minimale.

CARACTÉRISTIQUES

- › Fonction Niv.3+ : VoiceVLAN,
- › Stackable en 10 G par ports SFP+ ou module optionnel 40 G
- › Livré sans alimentation : 2 slots vides pour module classique ou pour PoE
- › Ports PoE+ : standard 802.3at 30 W par port avec mode Continuous PoE
- › Spécial déploiements d'infrastructures critiques et certifié OpenFlow v1.3 pour SDN avancé.

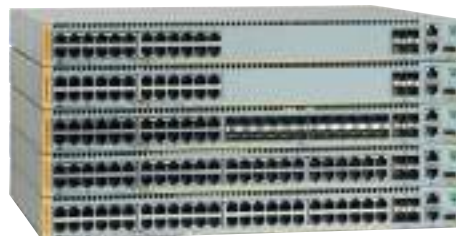

PORT RJ45	SFP 100/1 G	SFP+ 1 G/10 G	RÉF. CONSTR.	RÉF.
24 x Gigabit	-	4 (2 si stack)	AT-x930-28GTX	522931
24 x Gigabit PoE+	-	4 (2 si stack)	AT-x930-28GPX	522930
24 x Gigabit	24 combo	4 (2 si stack)	AT-x930-28GSTX	522929
48 x Gigabit	-	4 (2 si stack)	AT-x930-52GTX	522933
48 x Gigabit PoE+	-	4 (2 si stack)	AT-x930-52GPX	522932
Module alimentation 150 W pour x930 non PoE			AT-PWR150	522150
Module alimentation 250 W pour x930 non PoE			AT-PWR250	522250
Module alimentation 800 W pour x930 – (budget PoE 380 W)			AT-PWR800	552258
Module alimentation 1200 W pour x930 – (budget PoE 740 W)			AT-PWR1200	522126

Consultez-nous

Switchs spécial application vidéo sur IP

NOUVEAU



Switch 10G série M4300 pour vidéo 4K

Des switchs approuvés par SDVoE.org !

Pour transporter de la vidéo 4K il faut un débit très important, c'est pourquoi transmettre de la 4K en IP sur un réseau Gigabit nécessite de compresser le signal dans un ratio de 20:1, ce qui serait inacceptable en terme de qualité à cause d'une source HDR détériorée.

La norme établie par SDVoE nécessite donc un réseau informatique 10 Gigabits dont les switchs de la série M4300 constituent la base des fondateurs de la norme de distribution AV de référence.

La technologie SDVoE AV over IP est destinée aux applications d'affichage comme les switchs AV matriciels, les switchs et extendeurs KVM ainsi que les contrôleurs de murs d'écrans. C'est le compagnon indispensable aux produits audiovisuels professionnels de la marque Christie Terra.

Les switchs stackables NETGEAR M4300 de niveau 3 et IPv4/IPv6 sont conçus dans l'objectif de simplifier les installations et surtout de fournir une qualité professionnelle irréprochable pour la distribution des flux audio-vidéo sans dégradation ni latence, surtout lors des changement de source par les opérateurs.

Les modèles jusqu'à 24 ports sont optimisés dans un boîtier de demi-largeur peuvent être couplés dans un espace 1U pour une redondance en haut de stack avec priorité Auto-iSCSI. La série M4300 dispose aussi d'alimentation extractible, les switchs de pleine largeur ont 2 logements dont 1 équipé et peuvent assurer par redondance une continuité de service indispensable.

CARACTÉRISTIQUES

- › Fonction Niv.3 : Routage «Policy-based», statique, dynamique RIP, OSPF, VRRP et PIM
- › Stack « Spine and Leaf » innovant avec redondance pour basculement transparent sans interruption
- › 2 Port RJ45 Management «outband» RS-232 + Gigabit, port USB pour backup config.

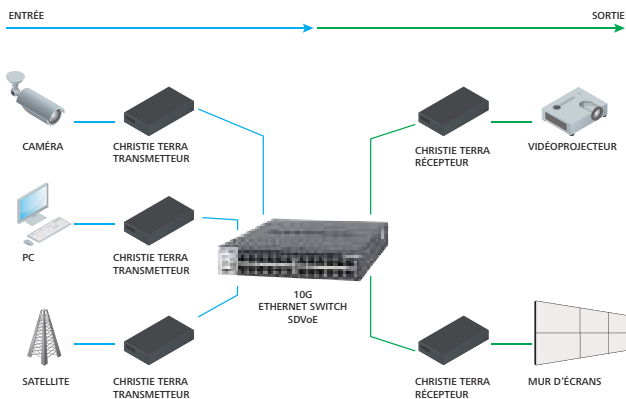

REF. 315334



REF. 315331



VUE AVANT



VUE ARRIÈRE

REF. 315341



VUE AVANT



VUE ARRIÈRE

REF. 315345



MODÈLE	LARGEUR	RJ45 10G	SFP+ 1G/10G	FOND PANIER	REF. CONSTRUCTEUR	REF.
M4300-8X8F	½ U	8	8	320 Gb	XSM4316S	315334
M4300-12X12F	½ U	12	12	480 Gb	XSM4324S	315534
M4300-24X	½ U	24	4	960 Gb	XSM4324CS	315331
M4300-24XF	½ U	2	24	960 Gb	XSM4324FS	315341
M4300-24X24F	1 U	24	24	960 Gb	XSM4348S	315535
M4300-48X	1 U	48	4	960 Gb	XSM4348CS	315345

Consultez-nous

SWITCH SPÉCIAL VIDÉO SURVEILLANCE



Ultra PoE bt 60 W spécial caméra PTZ !

FGSW-2022VHP

16 x 10/100 + 2G + 2 SFP

4 Ultra PoE 60 W + 12 PoE+ 30 W

300 W

440 x 233 x 44

Management par écran LCD
Isolation par Vlan
Kit 19» fourni

REF. **412022**



Le Niv 2+ Pro économique !

AT-GS970M/28PS

24 x 10/100/1000 PoE+ & 4 SFP 100/1G

PoE+ 802.3at 30 W par port

370 W

440 x 290 x 44

Niv2+ Vlan, QoS, RIP
Support OpenFlow v1.3
Kit 19» fourni

REF. **522975**



Le niv.3 PoE+ pour caméra IP

AT-x230-28GP

24 x 10/100/1000 PoE+ & 4 SFP Gigabit

PoE+ 802.3at 30 W par port

370 W

440 x 290 x 44

Installation facilitée Backup/restore sur carte SD

REF. **748483**



Spécial mixage PoE+ avec WiFi et tel en niv.3 !

AT-x220-52GP

48 x 10/100/1000 PoE+ & 4 SFP 100/1G

PoE+ 802.3at 30 W par port

740 W

441 x 323 x 44

Identifie et optimise les flux video
Spécial coabitation WiFi et vidéo surveillance

REF. **522248**

Switchs 48 ports Gigabit

48 PORTS ETHERNET



PLUS PRODUIT	Nouvelle version Eco-Green !	Le 1er prix des 48 ports Gigabit manageable !	Cloud manageable par smartphone !	Optimisé pour les prolongateurs vidéo !
MODÈLE	TL-SF1048	GS750E	GC752X	ES0152-AX-G
PORTS RÉSEAU	48 x 10/100	48 x 10/100/1000 et 2SFP	48 x 10/100/1000 et 2SFP+ 2 SFP+	48 x 10/100/1000 et 4SFP+ 1G/10G
DIMENSIONS (EN MM)	440 x 180 x 44	440 x 204 x 43	440 x 320 x 44	442 x 300 x 44
FONCTIONNALITÉS	Consommation inférieure à 10 W	Kit rack 19" fourni, Niv.2 : Vlan QoS IGMP v1, 2, 3	Gestion à distance en temps réel, Vlan voix et vidéo automatiques	Détection auto des gammes ATEN KE/VE89 Fonctions Niv.2 optimisées AV over IP/IGMP Fast Leave et Querier
RÉF.	317148	RÉF. 315750	RÉF. 313448	RÉF. 260152

Consultez-nous

48 PORTS GIGABIT



PLUS PRODUIT	L'éco-Green haut débit !	Le haut-débit spécial PME !	La multiprise Gigabit !	Le best seller des 48 Gigabit !
MODÈLE	TL-SG1048	T1600G-52TS	GS348	GS748T
PORTS RÉSEAU	48 x Gigabit	48 x 10/100/1000 PoE + et 4 SFP	48 x 10/100/1000	48 x 10/100/1000 + 2 Gigabit + 2 SFP
DIMENSIONS (EN MM)	440 x 360 x 44	440 x 220 x 44	440 x 204 x 43	440 x 257 x 43
FONCTIONNALITÉS	Jusqu'à 50% d'énergie en moins	Bande passante 104 Gbps Fonction L2+ Kit rack 19" fourni	Faible consommation : moins de 23 W	Fonction L3 lite : IGMP-MLF, Vlan, QoS..
RÉF.	317142	RÉF. 317252	RÉF. 315348	RÉF. 314235

Consultez-nous

48 PORTS GIGABIT POE



PLUS PRODUIT	Cloud manageable par smartphone !	Le Gigabit PoE+ en niveau 2 étendu !	4 ports fibre indépendants !	Optimisé pour les prolongateurs vidéo !
MODÈLE	GC752XP	T1600G-52PS	GS752TP	ES0152P-AX-G
PORTS RÉSEAU	48 x 10/100/1000 PoE+ et 2SFP et 2 SFP+	48 x 10/100/1000 PoE+ et 4 SFP	48 x 10/100/100 PoE+ et 4 SFP	48 x 10/100/1000 & 4 SFP+ 1G/10G
FONCTION POE	PoE+ 802.3at 30 W par port	PoE+ 802.3at 30 W par port	8 ports PoE+ 30W + 40 ports PoE 15 W	PoE+ 802.3at 30 W par port
BUDGET POE	505 W	384 W	384 W	740 W
DIMENSIONS (EN MM)	440 x 320 x 44	440 x 330 x 44	440 x 316 x 44	442 x 300 x 44
FONCTIONNALITÉS	Gestion à distance en temps réel, Vlan voix et vidéo automatiques	Kit rack 19" fourni / Vlan Tag+Mac, 8 QoS, Spanning, IGMP v2/3	Kit rack 19" fourni Fonction Vlan, QoS, IGMP, STP Gestion auto flux VoIP et Vidéo	Détection auto des gammes ATEN KE/VE89 Fonctions Niv.2 optimisées AV over IP IGMP Fast Leave et Querier
RÉF.	313452	RÉF. 317652	RÉF. 313273	RÉF. 260153

Consultez-nous



PLUS PRODUIT	Le PoE+ ultime et en niveau 3 !	PoE et stack par fibre 10G !	PoE et stack par fibre optique !	PoE et stack par fibre 10G !
MODÈLE	GSM4352PA	GSM7248P	GS752TPSB	GS752TXPB
PORTS RÉSEAU	48 x Gigabit PoE+ et 2 RJ10G et 2 SFP+	50 x Gigabit dont 48 PoE+ et 2 4 SFP	48 x 10/100/1000 PoE+ et 6 SFP	48 x Gigabit PoE+ et 2 x 10G et 4 SFP+ 10G
FONCTION POE	PoE+ 802.3at 30 W par ports	PoE+ 802.3af 30 W par port	PoE+ 802.3af 30 W par port	PoE+ 802.3af 30 W par port
BUDGET POE	480W extensible a 720 W	384 W	384 W	390 W
DIMENSIONS (EN MM)	440 x 204 x 43	440 x 310 x 43	440 x 310 x 43	440 x 345 x 43
FONCTIONNALITÉS	Fonction L3 : DHCP IGMP-MLD, Vlan, QoS.. 2e alim optionnelle Réf. 315325	Web manageable VLAN, QoS, IGMP	Web manageable VLAN, QoS, IGMP Stackable 6 niveaux	Web manageable VLAN, QoS, IGMP Stackable 6 niveaux
RÉF.	315352	RÉF. 317193	RÉF. 313263	RÉF. 313266

Consultez-nous

INJECTEURS POE DEXLAN

+ Le plus puissant !



Dexlan

+ Vitesse et puissance PoE+ !



Dexlan

+ PoE+ en boîtier métallique !



Dexlan

+ L'alimentation PoE haut débit !



Dexlan

PORT ENTRÉE	1 x 10/100/1000	1 x 10/100/1000	1 x 10/100	1 x 10/100/1000
PORT SORTIE	1 x 10/100/1000 Ultra PoE++ 802.3bt	1 x 10/100/1000 PoE+ 802,3at	1 x 10/100 PoE+ 802,3at	1 x 10/100/1000 PoE 802,3af
PUISSANCE POE	95 W	30 W	30 W	15,4 W
ALIMENTATION	Intégrée	Intégrée	Externe fournie	Intégrée
DIMENSIONS (EN MM)	165 x 87 x 43	143 x 60 x 40	102 x 75 x 24	143 x 60 x 40
REF.	317495	317430	302435	317415

INJECTEURS POE PLANET

+ Le PoE++ bt enfin normalisé !



NOUVEAUTÉ 2020

+ Le PoE+ pour caméra motorisée !



+ L'injecteur pour caméra HD !



+ Le standard normalisé !



MODÈLE	POE-172	POE-164	POE-152	POE-151
PORT ENTRÉE	1 x 10/100/1000	1 x 10/100	1 x 10/100/1000	1 x 10/100
PORT SORTIE	1 x 10/100/1000 UltraPoE 802.3bt	1 x 10/100 PoE+ 802,3at	1 x 10/100/1000 PoE 802,3af	1 x 10/100 PoE 802,3af
PUISSANCE POE	60 W	30 W	15,4 W	15,4 W
ALIMENTATION	Intégrée	Intégrée	Externe fournie	Externe fournie
DIMENSIONS (EN MM)	115 x 62,5 x 31	115 x 62,5 x 31	73 x 55 x 24	73 x 55 x 24
REF.	410172	410164	410152	410151

POE MULTI-PORTS

+ Ajoutez du PoE à votre installation !



+ Boostez votre switch avec du PoE !



+ Le brassage 19" PoE actif !



MODÈLE	HPOE-460	POE-1200G	HPOE-1200G	POE-2400	HPOE-2400G
ENTRÉE GIGABIT	4	12	12	24	24
SORTIE GIGABIT POE	4 en 30 W	12 en 15 W	12 en 30 W	24 en 15 W	24 en 30 W
BUDGET POE	120 W	200 W	360 W	380 W	720 W
REF.	410460	411203	411204	412440	412472

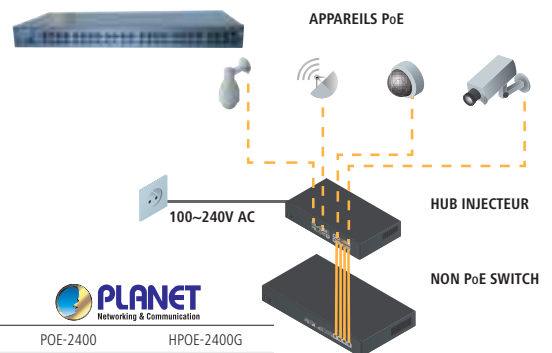

— POWER
- - - DATA + POWER
DATA

Extensions et convertisseurs PoE

Dexlan

Adaptateur PoE+ pour caméra / borne WiFi 12 volts

Le normalisateur !

Simplifiez vos installations en adaptant à la norme PoE tous vos équipements alimentés d'origine par un transformateur 12 volts. Avec l'adaptateur Dexlan, un simple cordon Ethernet permet le raccordement sur un switch PoE.

CARACTÉRISTIQUES

- › Compatible Switch PoE/PoE+ 10/100 ou Gigabit
- › Sortie alimentation 12 V 25 W max
- › Sortie prise RJ45 et jack 5.5 / 2.1 mm



RÉF.

302413

Kit PoE passif multi-voltage

Autoalimentez vos appareils réseau !

Ce kit permet d'utiliser le câble RJ45 pour fournir l'électricité et les données informatiques à tous vos équipements Fast Ethernet.

CARACTÉRISTIQUES

- › Tension admissible : 5 V à 24 V
- › Distance max : 50 m
- › Injection MidSpan : (4-5 / 7-8)
- › Prises Jack : 5.5 / 2.1 mm



ÉMETTEUR



RÉCEPTEUR

RÉF.

302409

Kit PoE Passif multi-voltage 50 m

Dexlan

Mini répéteur Gigabit PoE+

Pour 100 m supplémentaires !

Ajoutez le répéteur PoE DEXLAN pour installer une caméra ou une borne WiFi à plus de 100 mètres d'un switch PoE et éviter d'avoir à utiliser de la fibre optique bien plus coûteuse.

CARACTÉRISTIQUES

- › 1 port RJ45 Gigabit : entrée PoE autoalimentée
- › 1 port RJ45 Gigabit : sortie Injecteur PoE
- › Puissance de sortie dépendante de la puissance d'entrée
- › Dimensions : 115 x 68 x 38 mm



RÉF.

302446

Mini répéteur Gigabit PoE+

Récepteur - séparateur PoE

Ajoutez la fonction PoE à vos appareils !

Transformez tous types de périphériques réseau en PoE pour ne plus dépendre d'une prise électrique à proximité lors de vos installations.

CARACTÉRISTIQUES

- › Entrée PoE compatible switch PoE 802.3at/af
- › Sortie Data : 10/100/1000
- › Sortie Power : 5 V à 18 V
- › Livré avec mini cordon Jack 5.5 / 2.1 mm



Entrée PoE !



RÉF.

305918

Récepteur séparateur PoE Gigabit 5 / 9 / 12 / 18 V

Kit de Rallonge PoE+ 500 m sur câble CAT. 5

6 fois plus loin que le standard Ethernet !

Ce kit booste la liaison Ethernet entre switch et caméra jusqu'à 500 m sans perdre de puissance PoE+.



RÉF. PLANET

RÉF.

Kit de Rallonge PoE+ 500 m sur câble CAT. 5

LRP-101U-KIT

411111

Répéteur PoE autoalimenté

Pour 100 mètres de plus !

Raccordez le port d'entrée du répéteur à un switch ou un injecteur PoE éloigné de 100 m maximum. Les répéteurs s'autoalimentent et amplifient votre liaison Ethernet jusqu'à 100 m supplémentaires.

CARACTÉRISTIQUES

- › 1 port d'entrée RJ45 PoE MidSpan (4-5 / 7-8)
- › 1 port de sortie RJ45 PoE MidSpan (4-5 / 7-8)
- › Pas d'adaptateur secteur : autoalimenté par le PoE



RÉF. 411101



CONSUMMATION

RÉF. PLANET

RÉF.

Répéteur PoE 10/100

2 W

POE-E101

411101

Répéteur PoE+ Gigabit

3,2 W

POE-E201

411201

Doubleur Gigabit PoE+ autoalimenté

Branchez 2 appareils sur une source PoE+ !

Simplifiez vos installations de caméra ou de borne WiFi avec le doubleur de port PoE+ Gigabit.

CARACTÉRISTIQUES

- › 1 entrée PoE+ 30.8 W max
- › 2 sorties PoE+ (1 appareil = 25 W max, 2 appareils x 12 W max)
- › Autoalimenté par injecteur ou switch optionnel
- › Augmente la distance de 100 m



RÉF. PLANET

RÉF.

Doubleur Gigabit PoE+ Autoalimenté

POE-E202

4110202

EXEMPLE 1 : CONFIGURATION 1 VERS 1

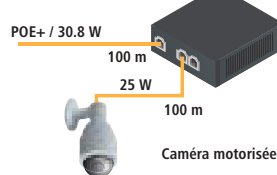

EXEMPLE 2 : CONFIGURATION 1 VERS 2

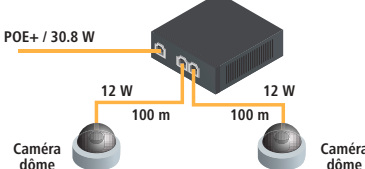

Switchs industriels

PORTS RJ45 FAST ETHERNET 10/100



MODÈLE	IFT-802T	ISW-501T	ISW-500T	ISW-504PT
PORTS RÉSEAU	1	5	5	5
PORT FIBRE	1 x SC 100FX multimode 2 km	-	-	-
ALIMENTATION	Bornier redondant 12 à 48 V DC	Bornier redondant 12 à 48 V DC	Bornier redondant 12 à 48 V DC ou 24 V AC	Bornier redondant 12 à 48 V DC
DIMENSIONS (EN MM)	132 x 85 x 32	135 x 87 x 32	104 x 70 x 30	-
FONCTIONNALITÉ	IP30 Rail DIN + mural	IP30 Rail DIN + mural	IP30 compact Rail DIN	IP30 Rail DIN + mural
RÉF.	314701	RÉF. 314705	RÉF. 314505	RÉF. 314704



4 PORTS
✓
PoE 15 W



4 PORTS
✓
PoE 15 W



MODÈLE	ISW-514PTF	ISW-514PSF	ISW-621T
PORTS RÉSEAU	4	4	4
PORT FIBRE	1 x SFP 100FX	1 x SFP 100FX	2 x SC 100FX multimode 2 km
ALIMENTATION	Bornier redondant 48 V DC	Bornier redondant 48 V DC	Bornier redondant 12 à 48 V DC
DIMENSIONS (EN MM)	135 x 87,8 x 56	135 x 87,8 x 56	135 x 97 x 32
FONCTIONNALITÉ	IP30 Rail DIN + mural	IP30 Rail DIN + mural Manageable VLAN et QoS	IP30 Rail DIN + mural
RÉF.	314715	RÉF. 314725	RÉF. 314706



Dexlan

4 PORTS
✓
PoE- 30 W

MODÈLE	ISW-621TF	ISW-801T	ISW-800T	DX-SW6FP
PORTS RÉSEAU	4	8	8	6
PORT FIBRE	2 x SFP 100FX	-	-	-
PORT SPÉCIAL	-	-	-	-
ALIMENTATION	Bornier redondant 12 à 48 V DC	Bornier redondant 12 à 48 V DC	Bornier redondant 12 à 48 V DC ou 24 V AC	54V-60 W fournie + bornier 4 fils
DIMENSIONS (EN MM)	135 x 97 x 32	135 x 87 x 32	115 x 70 x 41	135 x 85,6 x 27
FONCTIONNALITÉ	IP30 Rail DIN + mural	IP30 Rail DIN + mural	IP30 compact Rail DIN	IP30 fixation murale DipSwitch CCT-VLAN
RÉF.	314742	RÉF. 314708	RÉF. 314508	RÉF. 317046

PORTS RJ45 GIGABIT ETHERNET



1 PORT
PoE+ 30 W



1 PORT
PoE+ 30 W



NOUVEAUTE
2020

MODÈLE	IGT-905A	IPOE-162	IGTP-805AT	IGTP-815AT
PORTS RÉSEAU	1	2	1	1
PORT FIBRE	1 x SFP Gigabit SX/LX	-	1 x SFP Bi-Vitesse 100/1G	1 x SFP bi-vitesse 100/1G
PORT SPÉCIAL	-	-	-	-
ALIMENTATION	Bornier redondant 12 à 48 V DC	Bornier redondant 12 à 48 V DC	Bornier redondant 12 à 48 V DC	Bornier redondant 48 – 56 V
DIMENSIONS (EN MM)	132 x 85 x 32	135 x 87,8 x 32	135 x 87 x 32	104 x 70 x 30
FONCTIONNALITÉ	IP30 Rail DIN + mural Manageable Niv.2 VLAN - Web+SNMP	IP30 Rail DIN + mural Injecteur PoE+	IP30 Rail DIN + mural Injecteur PoE+	IP30 Rail Din + mural Injecteur PoE+ 36 W
RÉF.	314801	RÉF. 314162	RÉF. 314815	RÉF. 314810



4 PORTS
PoE+ 30 W



4 PORTS
PoE+ 30 W

NOUVEAUTE
2020

MODÈLE	IGS-501T	IGS-54HPT	IGS-620FT	IPOE-174
PORTS RÉSEAU	5	5	4	1 port PoE 60n W + 4 PoE+ 30 W
PORT FIBRE	-	-	2 x SFP Bi-Vitesse 100/1G	-
ALIMENTATION	Bornier redondant 12 à 48 V DC	Bornier redondant 48 V DC	Bornier redondant 12 à 48 V DC	Switch uPoE ou injecteur uPoE (410172)
DIMENSIONS (EN MM)	132 x 85 x 32	152 x 107 x 72	135 x 87 x 32	135 x 85 x 32
FONCTIONNALITÉ	IP30 Rail DIN + mural	IP30 Rail DIN + mural	IP30 Rail DIN + mural liaison fibre redondante	IP30 Rail Din + mural 4 ports injecteurs PoE+ 30 W max.
RÉF.	314805	RÉF. 314804	RÉF. 314842	RÉF. 410174



4 PORTS
PoE+ 30 W



4 PORTS
PoE+ 30 W



4 PORTS
PoE+ 30 W

MODÈLE	IGS-624HTP	IGS-801T	IGS-4215-4P4T	IGS-4215-4P4T2S
PORTS RÉSEAU	4	8	8	8
PORT FIBRE	2 x SFP Bi-Vitesse 100/1G	-	-	2 x SFP Bi-Vitesse 100/1G
PORT SPÉCIAL	-	-	1 x RJ45 RS-232	1 x RJ45 RS-232
ALIMENTATION	Bornier redondant 48 V DC	Bornier redondant 12 à 48 V DC	Bornier redondant 48 V DC	Bornier redondant 48 V DC+
DIMENSIONS (EN MM)	152 x 107 x 72	135 x 87 x 32	161 x 107 x 72	161 x 107 x 72
FONCTIONNALITÉ	IP30 Rail DIN + mural liaison fibre redondante	IP30 Rail DIN + mural	IP30 Rail DIN + mural Manag, Niv.2 + WatchDog Reset Caméra	IP30 Rail DIN + mural Manag, Niv.2 + WatchDog Reset Caméra
RÉF.	314862	RÉF. 314808	RÉF. 314844	RÉF. 314846



8 PORTS
PoE+ 30 W



8 PORTS
PoE+ 30 W



8 PORTS
PoE+ 30 W

MODÈLE	IGS-10020MT	IGS-10020PT	IGS-10020HPT	WGS-4215-8P2S
PORTS RÉSEAU	8	8	8	8
PORT FIBRE	2 x SFP Bi-Vitesse 100/1G	2 x SFP Bi-Vitesse 100/1G	2 x SFP Bi-Vitesse 100/1G	2 x SFP Bi-Vitesse 100/1G
PORT SPÉCIAL	-	1 x RJ45 RS-232	1 x RJ45 RS-232 + bornier 2 in / 2 out	-
ALIMENTATION	Bornier redondant 12 à 48 V DC	Bornier redondant 48 V DC	Bornier redondant 48 V DC	Jack 5,5 / 2,1 + Bornier 48 V DC
DIMENSIONS (EN MM)	135 x 87,8 x 56	152 x 107 x 72	152 x 107 x 72	178 x 134 x 25
FONCTIONNALITÉ	IP30 Rail DIN + mural Manag, Niv.2 VLAN, STP, QoS, IGMP	IP30 Rail DIN + mural Niv.2 VLAN, ERPS Ring, WatchDog	IP30 Rail DIN + mural Niv.2+ VLAN, ERPS Ring, WatchDog	IP30 Rail DIN + mural + magnet Manag, Niv.2 + WatchDog Reset Caméra
RÉF.	314882	RÉF. 314890	RÉF. 314892	RÉF. 314828

Accessoires switchs industriels

PENSEZ-Y

Retrouvez tous nos cordons patch industriels

Page : 35

Modem routeur VPN Rail DIN 4G / 3G double SIM

Spécial borne d'affichage dynamique !

Ces modems / routeurs endurcis et compacts offrent des connexions VPN sécurisées à travers les réseaux de téléphonie cellulaire UMTS (3G) et LTE (4G). Ils sont conçus pour recevoir 2 cartes SIM tout opérateur et intègrent un système automatique de reboot via SMS / Timing, afin de garantir un accès permanent.

CARACTÉRISTIQUES

- › Double SIM redondante
- › 2 ports RJ45 (LAN / WAN)
- › VPN : IP Sec / OpenVPN / GRE
- › Antennes amovibles fournies (SMA)
- › Alimentable de 9 V à 26 V DC
- › Température : -20° / 65°C

	RÉF.
Modem routeur VPN Rail DIN 3G / EDGE / GPRS double Sim	308323
Modem routeur VPN Rail DIN 4G LTE / 3G / EDGE / GPRS double Sim	308324
Antenne 3G externe magnétique sur cordon 3 m connecteur SMA	308322
Antenne 4G externe magnétique sur cordon 2 m connecteur SMA	308325

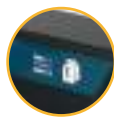

2 ports SIM !



RÉF. 308323



Antenne GSM magnétique optionnelle
RÉF. 308322

Dexlan

Rail DIN perforé

Montez facilement vos équipements industriels au format DIN !

CARACTÉRISTIQUES

- › Longueur : 1,0 m
- › Largeur : 35 mm
- › Hauteur : 7,5 mm
- › Rail DIN symétrique perforé, type oméga
- › Acier zingué anodisé 0,8 mm, recoupable
- › Conformité : EN 60715, EN 50022, DIN 46277, BS 5584



	HAUTEUR	LARGEUR	RÉF.
Rail DIN acier 1,0 m	7,5 mm	35 mm	754907

Coffret étanche pour application industrielle

Protégez vos équipements de l'eau et de la poussière !



CARACTÉRISTIQUES

- › Indice d'étanchéité : IP66
- › Indice de protection aux chocs : IK10
- › Coffret en polyester LSOH (zéro halogène)
- › Porte pleine réversible, avec serrure de sécurité
- › Dimensions : 300 x 265 x 165 mm
- › Utilisation intérieure ou extérieure
- › Température d'utilisation : -50 °C à +150 °C
- › Coffret certifié EN 62208
- › Platine de fond métallique perforée en option (RÉF. 754911)



RÉF. 754910



	RÉF.
Coffret étanche	754910 *
Platine de fond pour coffret étanche	754911 *

Alimentation industrielle Rail DIN

Bloc d'alimentation de 12 à 48 volts pour environnement pro. Convertit le courant alternatif du secteur en courant continu, stabilisé et régulé, indispensable aux bonnes performances des switchs et convertisseurs industriels.

CARACTÉRISTIQUES

- › Fixation Rail DIN TS35
- › Tension d'entrée : 85 – 264 volts
- › Connecteurs d'entrée / sortie : bornier à vis



	TENSION SORTIE	PUISSANCE	RÉF.
Alim. Industrielle	12 V	15 watts 1,25 A	314613
Alim. Industrielle	24 V	60 watts 2,5 A	314622
Alim. Industrielle	24 V	75 watts 3,2 A	314626 *
Alim. pour switch PoE	48 V	75 watts 1,6 A	314647
Alim. pour switch PoE	48 V	120 watts 2,5 A	314651
Alim. pour switch PoE	48 V	240 watts 5 A	314627



RÉF. 314627

Connectique RJ45 étanche avec bouchon

Idéal pour le raccordement de vos équipements industriels !

CARACTÉRISTIQUES

- › Catégorie : CAT. 6 STP
- › Embase étanche : **Réf. 620636** : raccordement bloc 110
- › Embase de traversée étanche : **Réf. 620637**
- › Matière : PBT + fibre de verre
- › Diamètre de perçage : 25 mm
- › Profondeur : 30 à 33 mm
- › Manchon étanche : **Réf. 620638**, pour câble diamètre 10 mm max
- › Manchon étanche compatible avec les connecteurs RJ45 de terrain
- › Chaîne de bouchon amovible
- › Indice d'étanchéité : IP67



RÉF. 620636

	RÉF.
Embase de traversée CAT. 6 blindée avec bouchon	620637
Embase CAT. 6 blindée avec bouchon	620636
Manchon étanche	620638

Support DIN pour embase RJ45

CARACTÉRISTIQUES

- › Support métallique 1 port
- › Format : keystone
- › Pour rail DIN symétrique type oméga

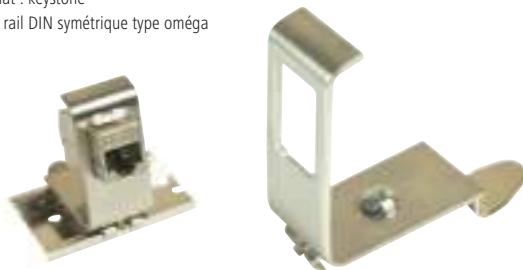

	RÉF.
Support DIN pour embase RJ45	272451

Switch industriels manageables



Switch industriel plat manageable via écran LCD tactile

Avec et sans fonction PoE !

Le switch industriel plat facilite la réalisation d'installations discrètes et de haute qualité. Ses 8 ports PoE+ sont capables de délivrer jusqu'à 240 watts via les cordons réseau. Son double raccordement fibre optique fournit une connectivité longue distance efficace.

L'interface visuelle et sécurisée de son écran tactile permet de construire des VLAN, de paramétrer de la QoS ou d'établir un diagnostic du trafic réseau sans ordinateur.

Avec le modèle PoE, il est aussi possible de répartir et contrôler la consommation des équipements PoE connectés.



Écran LCD tactile !



RÉF. 314829

CARACTÉRISTIQUES

- › Ports RJ45 : 8 Gigabit PoE+ 36 W max
- › Ports SFP : 2 bi-vitesse 100FX / 1000SX-LX-BX
- › Fonction Niv.2 : VLAN, IGMP, QoS, Spanning Tree
- › Température -40° / +75°C
- › Double entrée alimentation : Jack 5.5/2.1 et bornier 3 fils
- › Dimensions 180 x 140 x 25 mm



RÉF. PLANET RÉF.

Switch industriel plat LCD manageable - 8 Gigabit PoE+ & 2 SFP	WGS-5225-8P2SV	314829
Switch industriel plat LCD manageable - 8 Gigabit & 2 SFP	WGS-5225-8T2SV	314830

Commutateurs AT-IE200-6FT-80

CARACTÉRISTIQUES

- › Commutateur Ethernet industriel manageable niveau 2
- › 4 ports cuivre 10/100T et 2 ports 100/1000 SFP
- › Fixation Rail-Din
- › Température de fonctionnement de -40 °C à +70 °C
- › Alimentation AT-MWMDR20/24 à prévoir



RÉF. ALLIED TELESIS RÉF.

Commutateurs	AT-IE200-6FT-80	746373
--------------	-----------------	---------------

Commutateurs AT-IE200-6FP-80

CARACTÉRISTIQUES

- › Commutateur Ethernet industriel manageable niveau 2
- › 4 ports cuivre 10/100T PoE+ et 2 ports 100/1000 SFP
- › Fixation Rail-Din
- › Température de fonctionnement de -40 °C à +70 °C
- › Alimentation AT-MWMDR240/48 à prévoir



RÉF. ALLIED TELESIS RÉF.

Commutateurs	AT-IE200-6FP-80	746389
--------------	-----------------	---------------

Commutateurs AT-IE200-6GT-80

CARACTÉRISTIQUES

- › Commutateur Ethernet industriel manageable niveau 2
- › 4 ports cuivre 10/100/1000 et 2 ports 100/1000 SFP
- › Fixation Rail-Din
- › Température de fonctionnement de -40°C à +70°C
- › Prévoir alimentation de type AT-MWMDR40/48



RÉF. ALLIED TELESIS RÉF.

Commutateurs	AT-IE200-6GT-80	746387
--------------	-----------------	---------------

Commutateurs AT-IE300-12GP-80

CARACTÉRISTIQUES

- › Commutateur Ethernet industriel manageable niveau 3
- › 8 ports cuivre 10/100/1000T Hi-PoE et 2 ports 100/1000 SFP
- › Hi-PoE 60 W sur 4 ports ou PoE+ sur l'ensemble des ports
- › Fixation Rail-Din
- › Température de fonctionnement de -40 °C à +70 °C
- › Alimentation AT-MWMDR240/48 ou alimentation AT-MWMDR480/48 à prévoir



RÉF. ALLIED TELESIS RÉF.

Commutateurs	AT-IE300-12GP-80	746370
--------------	------------------	---------------

Serveurs IP RS-232 et convertisseurs RS-485 /422

Extendeur RS232 DB9 sur RJ45 CAT.5 jusqu'à 1200 m

NOUVEAU

Récepteur sans alim !

Cette solution complètement matérielle ne requiert aucun logiciel et fonctionne sur tous les systèmes d'exploitation (Windows, Linux, Unix...).

CARACTÉRISTIQUES

- › Vitesse de transmission jusqu'à 115-200 Bps
- › Distance de transmission : 1200m @ 57600 Bps
- › Livré avec une alimentation 12 Vc.c / 500 mA
- › Petite taille : 67 x 27 x 49 mm (Tx et Rx)



RÉF.

Extendeur RS232 DB9 sur RJ45 CAT.5 jusqu'à 1200 m

068742

4 ports Série RS-232 / 422 / 485 sur IP

4 ports COM en réseau !

Communiquez avec tous les types d'appareils équipés de port série RS-232 / 485 / 422 au travers d'un réseau TCP / IP !

CARACTÉRISTIQUES

- › Port RS-232 DB-9 (DTE-DCE)
- › Port RS-485 / 422 bornier 4 fils
- › Port RJ45 10/100
- › Modes : client / serveur TCP - client UDP - Virtual COM



RÉF.

Serveur IP 4 ports RS-232 DB-9 + 2 borniers RS-485 / 422

041240

Serveur IP RS-232 / 485 / 422 sur RJ45 ou fibre

Serveur de communication série sur IP sur port Ethernet cuivre RJ45 ou fibre avec module optionnel SFP 100 FX. Fournit 3 protocoles série RS-232 / 485 / 422 et différents modes Virtual COM, client serveur TCP, client UDP.

CARACTÉRISTIQUES

- › Boîtier métal compatible avec châssis 19" (Réf. 411400)
- › Port série : DB-9 mâle
- › Port réseau : RJ45 10/100 ou SFP 100 FX



RÉF. 041305



RÉF. 314732



RÉF. PLANET

RÉF.

Serveur IP série sur RJ45	ICS-100	041300
Serveur IP série sur fibre SFP 100 FX	ICS-105A	041305
Serveur IP série sur RJ45 format Industriel	ICS-2100	314732

Serveur IP RS-232 DB-9 + RS-485

Serveur IP permettant d'administrer un périphérique utilisant la communication série RS-232 ou RS-485 au travers d'un réseau Ethernet.

CARACTÉRISTIQUES

- › Paramétrage et configuration par page web avec un simple navigateur Internet
- › Connecteurs type : DB-9 (femelle) / RJ45 / bornier 2 fils
- › Ethernet : port RJ45 10/100
- › Compatible Vista, XP, 2000, NT, 95 / 98 ME, Linux, UNIX
- › Fonction Backup et restaure des données de configuration
- › Alimentation : DC 9~30 V, 300 mA



RÉF.

Serveur IP RS-232 / 485

068745

Convertisseur RS-232

Réf. 041111 : convertisseur RS-232 vers RS-482 / 485 Smart mode DCE

Réf. 041121 : paramétrable en mode DCE / DTE pour liaison jusqu'à 1,2 km sur câble torsadé

Réf. 041901 : convertisseur RS-232 / boucle courant. Permet d'établir des liaisons longues distances en n'utilisant que 2 ou 4 fils d'un câble torsadé



RÉF. 041111



RÉF. 041901

RÉF.

Convertisseur RS-232 vers RS-482/485 Smart mode DCE	041111
Convertisseur RS-232 vers RS-422/485 avec alim USB	041121
Convertisseur RS-232 / boucle courant	041901

Convertisseur DB-9 RS-232 vers RS-485 / RS-422

Jusqu'à 1,2 km sur 2 fils !

Transformez un port RS-232 DB-9 en port de communication RS-422 full duplex ou RS-485 half duplex sur un bornier 2 ou 4 fils. La conversion est purement matérielle et ne requiert aucun pilote logiciel. Le convertisseur peut être autoalimenté dans le cas où le port DB-9 peut fournir du courant sur les broches RTS / DTR ou Tx. Dans le cas contraire, il sera nécessaire de l'alimenter par le port jack.

CARACTÉRISTIQUES

- › RS-232 DB-9 M : signaux Tx, Rx, Gnd – 115 kbps
- › Bornier à vis : RS-485 2 fils / RS-422 4 fils
- › Prise jack 3.5 / 1.35 mm
- › Livré avec cordon DB-9 F / F 1 m

VUE AVANT

VUE ARRIÈRE



RÉF.

Convertisseur RS-232 DB-9 / RS-485 / RS-422

041122

Switch Niv.2+ 28 ports Fibre optique

Le cœur de votre infrastructure !

Organisez votre réseau d'entreprise avec les fonctions d'administration avancées QoS et optimisez ainsi les différentes natures de flux (Data/Voix/Vidéo,...). Les services DHCP et Vlan vous permettront d'organiser la répartition des adresses IP.

CARACTÉRISTIQUES

- › 24 ports SFP fibre Gigabit
- › 4 ports RJ45 10/100/1000 Mbps
- › 4 ports SFP+ fibre 10 Gigabit



	RÉF. TP-LINK	RÉF.
Switch Niv.2+ 28 ports Fibre optique	T2600G-28SQ	317828

Consultez-nous

Switch Niv.3 24 ports fibre 10 Gigabit **NOUVEAU**

Certifié SDVoE : Spécial affichage vidéo 4K !

Optimisé pour transporter du signal audio-vidéo sur IP sans dégradation, que ce soit au travers de ses ports fibre ou cuivre, ce switch demi-largeur dispose de fonction de détection et d'analyse pour fournir un résultat irréprochable dans toutes les applications exigeantes (mur d'images, reconnaissance faciale, publicités dynamiques, etc.).

CARACTÉRISTIQUES

- › 24 ports SFP+ bi-vitesse 1G/10G
- › 2 ports RJ45 100/1G/10G à l'arrière
- › Fonctions Niv.3, serveur DHCP IPv4 et IPv6



	RÉF. NETGEAR	RÉF.
M4300-24XF Switch Niv.3 24 ports fibre optique 10G	XSM4324FS	315341

Switch modulaire convertisseur de média

2 ou 4 slot pour 12 convertisseurs !

L'architecture évolutive de la série de switchs média convertisseur MCF2000 et MCF2300 permet d'accompagner la croissance de votre déploiement de fibre optique par module «blades» 12 ports convertisseurs 100 Mbps ou Gigabit. Les 2 chassis disposent de 2 slots pour alimentations modulaires et d'un port d'extension de management / stack.

CARACTÉRISTIQUES

- › Kit Rack 19" fourni avec les switchs
- › Modules «Blades» hot-swap de 12 canaux indépendants
- › Management SNMP : Etat des liaisons , contrôle alimentations et empilage des switchs



	RÉF. ALLIED TELEESIS	RÉF.
Switch 1U 2 emplacements sans alim.	AT-MCF2000	522224
Bloc d'alimentation pour switch 1U	AT-MCF2000AC	522225
Switch 3U 4 emplacements sans alim.	AT-MCF2300	522218
Bloc d'alimentation pour switch 3U	AT-MCF2300AC	522220
Blades 12 ports 100 Mbps – 12 LC multimode 2 km	AT-MCF2012LC	522223
Blades 12 ports Gigabit – 12 SFP bi-vitesse 100/1G	AT-MCF2032SP	522226
Module de management + Stack pour switch 1U/3U	AT-MC2000M	522222

Consultez-nous

Dexlan

Switch Niv. 2+ 24 ports fibre optique SFP bi-vitesse

La clé de voute de votre réseau !

Ce switch dispose de fonctions d'administration avancées et puissantes pour organiser et fluidifier le réseau et d'une haute adaptabilité de connexion fibre et cuivre pour raccorder l'essentiel de vos équipements.

CARACTÉRISTIQUES

- › 24 ports SFP Bi-Vitesse compatible 100 FX et 1000 SX / LX / BX
- › 4 ports RJ45 10 / 100 / 1000 Mbps auto-MdIX
- › Fonction niveau 2+

RÉF. **890230**

Switch avec port fibre SC 2 km

1^{er} prix avec convertisseur intégré !

CARACTÉRISTIQUES

- › Ports RJ45 : 10/100 Mbps
- › Fibre : 1 310nm multimode 2 km
- › Connecteurs fibre : Duplex SC PC

RÉF. **311736**

RÉF. **311737**

	RÉF.
Switch 4 ports 10/100 et fibre 100FX 2 km	311736
Switch 7 ports 10/100 et fibre 100FX 2 km	311737

Switch 10 ports Gigabit dont 8 ports Fibre SFP

La multiprise en fibre optique !

Concentrez le déploiement de caméras ou de bornes WiFi dans de larges zones et dépassez la limite de 100 m des câbles électriques avec des connexions en fibre optique.

CARACTÉRISTIQUES

- › 8 ports SFP pour modules 1000 Base-SX / LX / BX / ZX
- › 2 ports RJ45 10/100/1000 Mbps



	RÉF.
Switch 10 ports Gigabit dont 8 ports Fibre SFP	311849

Switch 4 ports Gigabit – 2 fibres SFP + 2 RJ45

Spécial petite installation !

Ce mini switch réseau Gigabit permet d'interconnecter des équipements réseau jusqu'à 100 mètres en utilisant des liaisons cuivre sur cordon avec prises RJ45 et bien au-delà via ses 2 ports SFP Gigabit conçus pour recevoir des modules multimodes, monomodes et multiplexés WDM sur des distances de plusieurs kilomètres.

CARACTÉRISTIQUES

- › 2 ports compatibles SFP 1000 Base-SX / LX / BX / ZX
- › 2 ports RJ45 10 / 100 / 1000 Mbps auto-MdIX



	RÉF.
Switch 4 ports Gigabit – 2 ports fibre SFP + 2 RJ45	311942

Convertisseurs fibre optique



RÉF. CONSTRUCTEUR	-	FT-802	MC100CM	AT-DMC100/LC	AT-DMC100/ST
PORT(S) RJ45	1 x RJ45 10/100 Mbps	1 x RJ45 10/100 Mbps	1 x RJ45 100 Mbps	1 x RJ45 10/100	1 x RJ45 10/100
PORT(S) FIBRE	Duplex SC 100FX multimode	Duplex SC 100FX multimode	Duplex SC 100FX multimode	Duplex LC 100 FX multimode	Duplex ST 100 FX multimode
FIBRE / DISTANCE	50-62,5/125 µm - 2 kms	50-62,5/125 µm - 2 kms	50-62,5/125 µm - 2 kms	50-62,5/125µm - 2 kms	50-62,5/125µm - 2 kms
LONGUEUR ONDE	1310 nm	1310 nm	1310 nm	1310 nm	1310 nm
CHÂSSIS COMPATIBLE	19" Réf. 411400 10" Réf. 410700	19" Réf. 411400 10" Réf. 410700	19" Réf. 311400	Non - Alim MicroUSB fournie	Non - Alim MicroUSB fournie
RÉF.	311702	RÉF. 411702	RÉF. 311911 *	RÉF. 522110	RÉF. 522116



RÉF. CONSTRUCTEUR	FTP-802	FT-905A	-	-
PORT(S) RJ45	1 x RJ45 100 Injecteur PoE 15W	1 x RJ45 10/100 Mbps Manageable	2 x RJ45 10/100 Mbps	1 x RJ45 10/100 Mbps
PORT(S) FIBRE	Duplex SC 100FX multimode	1 port SFP 100FX	Duplex SC 100FX multimode	1 port SFP 100 FX
FIBRE / DISTANCE	50-62,5/125 µm - 2 kms	Selon module SFP	50-62,5/125 µm - 2 kms	Selon module SFP
LONGUEUR ONDE	1310 nm	Selon module SFP	1310 nm	Selon module SFP
CHÂSSIS COMPATIBLE	-	19" Réf. 411400 10" Réf. 410700	19" Réf. 411400 10" Réf. 410700	19" Réf. 411400 10" Réf. 410700
RÉF.	410802	RÉF. 410905	RÉF. 311752	RÉF. 311690











RÉF. CONSTRUCTEUR	-	FT-802S15	MC110CS	AT-MMC200/LC	AT-MMC200/ST
PORT(S) RJ45	1 x RJ45 10/100 Mbps	1 x RJ45 10/100 Mbps	1 x RJ45 10/100 Mbps	1 x RJ45 10/100	1 x RJ45 10/100
PORT(S) FIBRE	Duplex SC 100FX monomode	Duplex SC 100FX monomode	Duplex SC 100FX monomode	Duplex LC 100 FX multimode	Duplex ST 100 FX multimode
FIBRE / DISTANCE	9/125 µm - 25 kms	9/125 µm - 15 kms	9/125 µm - 20 kms	50-62,5/125 µm - 2 kms	50-62,5/125 µm - 2 kms
LONGUEUR ONDE	1310 nm	1310 nm	1310 nm	1310 nm	1310 nm
CHÂSSIS COMPATIBLE	19" Réf. 411400 10" Réf. 410700	19" Réf. 411400 10" Réf. 410700	19" Réf. 311400	19" 1U Réf. 522206 19" 3U Réf. 522215	19" 1U Réf. 522206 19" 3U Réf. 522215
RÉF.	311725	RÉF. 411705	RÉF. 311914 *	RÉF. 522210	RÉF. 522211











RÉF. CONSTRUCTEUR	AT-MC101XL-60	AT-MC102XL-60	AT-MC103XL-60	AT-UMC2000/LC-901
PORT(S) RJ45	100Mbps	100Mbps	100Mbps	USB Type-C™ Femelle
PORT(S) FIBRE	Duplex ST 100FX multimode	Duplex SC 100FX multimode	Duplex ST 100FX monomode	Duplex LC 1000SX
FIBRE / DISTANCE	50-62,5/125 µm 2 kms	50-62,5/125 µm 2 kms	9/125 µm - 15 kms	OM2/OM3 550 m
LONGUEUR ONDE	1310 nm	1310 nm	1310 nm	850 nm
CHÂSSIS COMPATIBLE	19" Réf. 522012 Desktop Réf. 522001	19" Réf. 522012 Desktop Réf. 522001	19" Réf. 522012 Desktop Réf. 522001	Alimenté par USB Type-C™
RÉF.	522101	RÉF. 522102	RÉF. 522103	RÉF. 522209

Convertisseurs fibre optique Gigabit

					
					
RÉF. CONSTRUCTEUR	-	GT-802	XT705-A	AT-DMC1000/ST	-
PORT(S) RJ45	1 x RJ45 10/100/1000 Mbps	1 x RJ45 10/100/1000 Mbps	1 x RJ45 Multi Gigabit 1/2,5/5/10 Gbps	1 x RJ45 10/100/1000	1 x RJ45 10/100/1000 Mbps
PORT(S) FIBRE	Duplex SC 1000SX multimode	Duplex SC 1000SX multimode	1 port SFP+ 10G	Duplex ST 1000 SX	1 port SFP 1000SX-LX
FIBRE / DISTANCE	50/125 µm - 550 m 62,5/125 µm - 220 m	50/125 µm - 500 m 62,5/125 µm - 220 m	Selon module SFP+	OM2/OM3 - 550 m	Selon module SFP
LONGUEUR ONDE	850 nm	850 nm	Selon module SFP+	850 nm	Selon module SFP
CHÂSSIS COMPATIBLE	19" Réf. 411400 10" Réf. 410700	19" Réf. 411400 10" Réf. 410700	19" Réf. 411400 10" Réf. 410700	Non - Alim MicroUSB fournie	19" Réf. 411400 10" Réf. 410700
RÉF.	311755	RÉF. 411802	RÉF. 411005	RÉF. 522130	RÉF. 311790

				
				
RÉF. CONSTRUCTEUR	-	MC210CS	GTP-805A	GT-1205A
PORT(S) RJ45	1 x RJ45 10/100/1000 Mbps	-	1 x RJ45 Gigabit PoE+ 30 w	1 x RJ45 10/100/1000 Mbps
PORT(S) FIBRE	SC 1000LX monomode	2 ports SFP bi-vitesse 100/1000	1 port SFP 1000SX - LX	2 ports SFP 1000SX - LX
FIBRE / DISTANCE	9/125 µm - 20 kms	Selon module SFP	Selon module SFP	Selon module SFP
LONGUEUR ONDE	1310 nm	Selon module SFP	Selon module SFP	Selon module SFP
CHÂSSIS COMPATIBLE	19" Réf. 411400 10" Réf. 410700	19" Réf. 411400 10" Réf. 410700	19" Réf. 411400 10" Réf. 410700	19" Réf. 411400 10" Réf. 410700
RÉF.	311720	RÉF. 311886	RÉF. 311925 *	RÉF. 411815

					
					
RÉF. CONSTRUCTEUR	GT-905A	AT-MMC2000/SP	MC220L	AT-MMC2000/LC	AT-MMC2000/ST
PORT(S) RJ45	1 x RJ45 Gigabit Manageable	1 x RJ45 10/100/1000	1 x RJ45 1000 Mbps	1 x RJ45 10/100/1000	1 x RJ45 10/100/1000
PORT(S) FIBRE	1 port SFP 1000SX - LX	1 port SFP Bi-vitesse 100/1000	1 port SFP 1000SX - LX	Duplex LC 1000SX multimode	Duplex ST 1000SX multimode
FIBRE / DISTANCE	Selon module SFP	Selon module SFP	Selon module SFP	OM2/OM3 - 550 m	OM2/OM3 - 550 m
LONGUEUR ONDE	Selon module SFP	Selon module SFP	Selon module SFP	850 nm	850 nm
CHÂSSIS COMPATIBLE	19" Réf. 411400 10" Réf. 410700	-	19" Réf. 311400	19" 1U Réf. 522206 19" 3U Réf. 522215	19" 1U Réf. 522206 19" 3U Réf. 522215
RÉF.	411905	RÉF. 522000	RÉF. 311898 *	RÉF. 522212	RÉF. 522213

CHÂSSIS POUR CONVERTISSEURS FIBRE OPTIQUE

					
					
HAUTEUR	RÉF.	HAUTEUR	RÉF.	HAUTEUR	RÉF.
Châssis 19" - 15 convertisseurs	2 U 411400	Châssis 19" - 14 convertisseurs	2 U 311400 *	Châssis 19" - 18 convertisseurs	2 U 522215
					
					
Desktop alimentation intérieure - 1 convertisseur	RÉF. 522001	Châssis 19" - 12 convertisseurs	2 U 522012 *	Plateau pour 6 convertisseurs	1 U 522206

Modules fibre SFP et cartes fibre optique

Module fibre optique



	FIBRE À UTILISER			RÉF.
	9/125	50/125	62,5/125	
MODULE FIBRE OPTIQUE SFP+ GIGABIT				
SFP+ DEXLAN 10G multimode	-	300 m	-	311829
SFP+ DEXLAN 10G monomode	10 km	-	-	311825
SFP+ TP-LINK 10G multimode	-	300 m	-	311928
SFP+ TP-LINK 10G monomode	10 km	-	-	311929
SFP+ ALLIED RJ45 10GBase-T 100 m	-	-	-	522846 *
SFP+ ALLIED 10G-SR multimode, Duplex [Tx/Rx=850]	-	300 m	-	522890 *
SFP+ ALLIED 10G-LRM Multi mode Duplex [Tx/Rx=1310]	-	550 m	220 m	522891 *
SFP+ ALLIED DAC Direct attach cable, Twinax, 1 m	-	-	-	746350 *
SFP+ ALLIED DAC Direct attach cable, Twinax, 3 m	-	-	-	522847 *
SFP+ ALLIED DAC Direct attach cable, Twinax, 7 m	-	-	-	522848 *
MODULE FIBRE FORMAT SFP 100 FX				
SFP PLANET 100 FX multimode	-	2 km	2 km	411699
SFP PLANET 100 FX monomode	20 km	-	-	411695
SFP PLANET 100 FX multimode -40°/+75°C	-	2 km	2 km	411679
SFP PLANET 100 FX monomode -40°/+75°C	20 km	-	-	411675
SFP ALLIED, 100BX monomode, BiDi [Tx=1550, Rx=1310]	15 km	-	-	522691 *
SFP ALLIED, 100BX monomode, BiDi [Tx=1310, Rx=1550]	15 km	-	-	522692 *
MODULE FIBRE FORMAT SFP GIGABIT				
SFP ALLIED 1000 SX multimode	-	-	500 m	522799
SFP 1000 SX multimode	-	-	550 m	311799
SFP 1000 LX monomode	10 km	-	-	311795
SFP PLANET 1000 SX multimode	-	2 km	-	411798
SFP PLANET 1000 SX multimode -40°/+75°C	-	-	550 m	411799
SFP PLANET 1000 LX monomode -40°/+75°C	10 km	-	-	411795
SFP ALLIED RJ45 1000 BaseT 100 m	-	-	-	522796
SFP PLANET RJ45 1000 BaseT 100 m	-	-	-	411896
SFP TP-LINK 1000 SX multimode	-	-	550 m	311899
SFP TP-LINK 1000 LX monomode	10 km	-	-	311895
SFP TP-LINK WDM émetteur 1000 BX	10 km	-	-	311901
SFP TP-LINK WDM récepteur 1000 BX	10 km	-	-	311902
SFP ALLIED 1000SX multimode, Duplex [Tx/Rx=850]	-	550 m	220 m	522799 *
SFP ALLIED 1000LX10 monomode, Duplex [Tx/Rx=1310]	10 km	-	-	522791 *
SFP ALLIED 1000LX10I monomode, Duplex [Tx/Rx=1310], -40 to 85°C	10 km	-	-	746349 *
SFP ALLIED 1000EX monomode, Duplex [Tx/Rx=1310]	40 km	-	-	746348 *
SFP ALLIED 1000BX monomode, BiDi [Tx=1310, Rx=1490]	10 km	-	-	522793 *
SFP ALLIED 1000BX monomode, BiDi [Tx=1490, Rx=1310]	10 km	-	-	522794 *

Module SFP compatible CISCO / HP



	FIBRE À UTILISER			RÉF.
	9/125	50/125	62,5/125	
MODULES FIBRE SFP GIGABIT CODÉS PAR MARQUE				
Module SFP 1000 SX multimode pour CISCO	-	550 m	295 m	311871
Module SFP 1000 LX monomode pour CISCO	10 km	-	-	311872
Module SFP 1000 SX multimode pour HP	-	550 m	295 m	311861
Module SFP 1000 LX monomode pour HP	10 km	-	-	311862
MODULES FIBRE SFP+ 10 GIGA CODÉS CISCO				
Module SFP+ 10G multimode pour CISCO	-	300 m	-	311874
Module SFP+ 10G monomode pour CISCO	10 km	-	-	311876
CORDONS CUIVRE TWINAX SFP+ PASSIFS				
Cordon DAC SFP+ 10G pour CISCO - 1 m	-	-	-	311888
Cordon DAC SFP+ 10G pour CISCO - 3 m	-	-	-	311889
Cordon DAC SFP+ 10G pour CISCO - 5 m	-	-	-	311887

Carte PCI-Express 1x Module Fibre SFP Gigabit

Spéciale serveur vidéo !

Le port SFP peut accueillir un module Gigabit Duplex multimode, monomode ou simplex WDM pour un raccordement sur plusieurs kilomètres.

Qualité de signal optimale sans perturbation électromagnétique, bien plus stable qu'une liaison électrique sur cuivre.

CARACTÉRISTIQUES

- > Fonction Niveau 2 : IEEE 802.3x Flow Control - IEEE 802.1Q VLAN
- > Supporte les IPv4, IPv6X
- > Windows 2K / XP / 2003 / Vista / 2008 / 7 / 8 32-64, Linux et MacOS-X



Carte PCI-Express 4x Module Fibre SFP+ 10 Gigabit

Spéciale Serveur de stockage

Ajoutez un port Ethernet dix fois plus rapide à votre serveur avec la carte réseau SFP+ compatible avec les modules fibre optique 10 Gigabit ou avec les cordons Twinaxe DAC.

Recommandée pour la connexion à un serveur NAS ou pour installer une extension de stockage de données de type SAN.

CARACTÉRISTIQUES

- > 1 port SFP+ 10Gbit/s IEEE 802.3ae
- > Processeur interne haute efficacité pour soulager le CPU de l'ordinateur
- > Supporte IPv4, IPv6X, Jumbo Frame 16k
- > Interface de bus PCI-Express Gen-2 x4 20 Gbps
- > Windows 2008/2012/2016/10 32-64 Hyper-V/vmware ESXi 5/6 MacOS-10.10.3+



	RÉF. PLANET	RÉF.
Carte PCI-Express 1x Module Fibre SFP Gigabit	ENW-9701	311540

	RÉF.
Carte PCI-Express 4x Module Fibre SFP+ 10 Gigabit	311879

Liaisons réseau longue distance VDSL2

Modem VDSL2 routeur Gigabit VoIP et WiFi AC1200

Avec 2 ports pour téléphones analogiques !

Adapté pour toutes lignes xDSL, il supporte aussi les BOX opérateurs câble et le backup sur clé 3G / 4G.

CARACTÉRISTIQUES

- › 5 ports RJ45 Gigabit dont 1 WAN
- › 3 ports RJ11 Ligne xDSL et tél. analogique
- › 2 ports USB 2.0 : Clé 3G / 4G ou stockage
- › WiFi Dual-Band AC 1200Mbps



Vue arrière !



RÉF. NÉTIS
DL4480V **474480**



Modem VDSL2 routeur Gigabit VoIP et WiFi AC1200

Modem ADSL / VDSL2 VoIP et WiFi 300 Mbps

Fonctionne en ADSL et prêt pour VDSL2 !

Partage votre accès Internet, box opérateur, ligne ADSL2+ / VDSL2 ou clé 3G. Il supporte la téléphonie VoIP et permet d'utiliser un téléphone sur son port FXS pour passer des appels via Internet.



Vue arrière !



RÉF. NÉTIS
DL4422V **474422**



Modem ADSL / VDSL2 VoIP et WiFi 300 Mbps

Switch rackable 8 ports VDSL2 + 2 Gigabit / SFP

Le concentrateur longue distance !

Etablit 8 liaisons VDSL2 de plusieurs centaines de mètres avec des cordons économiques de type téléphone, 1 paire et connecteur RJ11. Relie des bâtiments éloignés à votre accès internet ou déploie des caméras de surveillance sans avoir à investir dans des fibres optiques. Les liaisons VDSL2 permettent de véhiculer la téléphonie analogique et les ports RJ11 sont présents pour le raccordement à votre Autocom PBX.

CARACTÉRISTIQUES

- › 8 ports VDSL2 : prises RJ45 pour câble RJ11
- › 8 ports POTS (PBX) : prises RJ45 pour câble RJ11
- › 2 ports RJ45 Ethernet Gigabit combo avec 2 ports SFP
- › Liaison VDSL2 max : 1,4 km sur 1 paire de fils (voix + données)
- › Mode CO avec profils sélectionnables : 8 a / b / c / d, 12 a / b, 17 a et 30 a
- › Liaisons symétriques ou asymétriques : max 100/100 Mbps, varie selon la distance
- › Manageable niv.2 : VLAN / QoS / STP / IGMP



RÉF. PLANET
VC-820M **410820**

Switch 19" 8 ports VDSL2 + 2 Gigabit / SFP

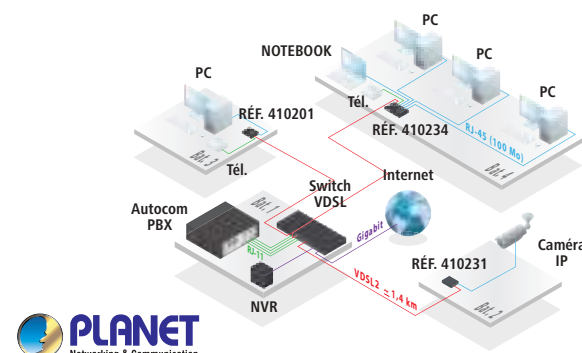

Convertisseur VDSL2 avec switch - 4 ports 10/100

Jusqu'à 1,4 km sur 1 paire de fil !

Conçu pour établir une connexion longue distance sur une simple ligne téléphonique utilisant la combinaison des technologies VDSL2 et Ethernet. Configurable en CO / CPE, il peut être utilisé en maître ou esclave avec le switch VDSL2.

CARACTÉRISTIQUES

- › 4 ports RJ45 10/100
- › 2 ports RJ11 : 1 VDSL2 + 1 ligne téléphonique (PABX)
- › Profil 17a : 300 m - 90 Mbps / 800 m - 50 Mbps / 1400 m - 20 Mbps
- › Profil 30a : 300 m - 100 Mbps / 600 m - 65 Mbps / 800 m - 48 Mbps



RÉF. PLANET
VC-234 **410234**

Convertisseur VDSL2 + switch 4p 10/100



Convertisseur VDSL2 Ethernet

Du 100 Mbps ou Gigabit sur 2 fils !

Etablissez une liaison jusqu'à 1,4 km avec le transfert maximum de la technologie VDSL2.

CARACTÉRISTIQUES

- › Port RJ45 : Ethernet 100Mbps ou Gigabit
- › Port RJ11 : VDSL2 sur 2 fils (ligne téléphonique)
- › Vitesse variable selon la distance
- › Profils : 17a / 30a et G.vector. sur modèle Gigabit



RÉF. PLANET
VC-231 **410231**
VC-231G **410232**



Convertisseur VDSL2 Ethernet 100 Mbps

Convertisseur VDSL2 Ethernet Gigabit

Convertisseur VDSL2 injecteur PoE+ **NOUVEAU**

Gigabit longueur distance avec PoE !

Solution économique pour une caméra IP à plus de 1500 m sur une liaison 2 fils et la technologie VDSL2.

CARACTÉRISTIQUES

- › Port RJ45 : Gigabit PoE+ 30 W
- › Port RJ11 : VDSL2 sur 2 fils (ligne tél.)
- › Profils : 30a et G.vector



RÉF. PLANET
VC-231GP **410233**

Convertisseur VDSL2 injecteur Gigabit PoE+



Convertisseur VDSL2 sur câble coaxial

Le réseau longue distance sur KX6 ou RG58 !

La VDSL2 permet d'établir une liaison de plusieurs centaines de mètres sur un simple cordon économique KX6 ou RG58. Idéal pour remplacer une ancienne installation de vidéosurveillance analogique par des caméras IP haute définition.

CARACTÉRISTIQUES

- › Port VDSL2 : BNC coax 50 ou 75 ohms
- › Distance sur coax : jusqu'à 3 km
- › Port RJ45 : 10/100 ou Gigabit



RÉF. PLANET
VC-202A **314790**
VC-232G **314791**

Conv.VDSL2 BNC - 1 port RJ45 10/100

Conv. VDSL2 BNC - 1 port RJ45 Gigabit





RÉF. 600650

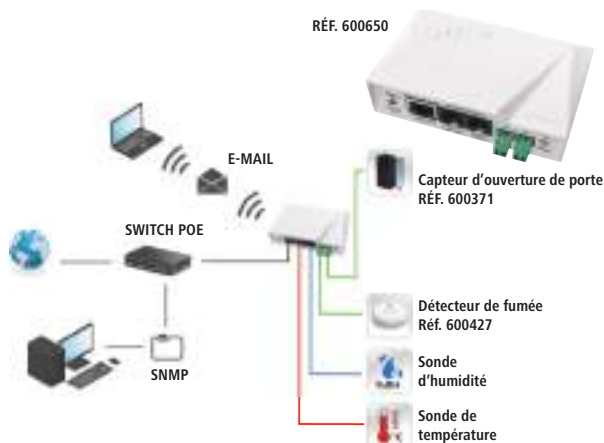

Thermomètre IP WiFi et PoE avec 2 contacts secs

Pour une surveillance optimale !

Le HWg-STE2 est un thermomètre / hygromètre IP avec 2 entrées numériques. Il envoie une alerte par mail lorsque la température sort des plages programmées ou encore quand un contact d'alarme est fermé. Les sondes et détecteurs connectés peuvent être surveillés à l'aide de l'interface Web, via SNMP ou par le portail gratuit SensDesk.com

CARACTÉRISTIQUES

- › Mesure de -30° à +125°C et humidité jusqu'à 99% RH
- › 2 ports RJ11 pour 3 sondes max type Uni-Wire
- › 2 entrées I/O bornier à vis : contact sec (porte, mouvement, fumée...)
- › 1 port RJ45 10/100 PoE
- › Client WiFi 11n 150 Mbps intégré
- › Livré avec 1 sonde T° sur cordon 3 m

	RÉF. HWGROUP	RÉF.
Thermomètre IP WiFi et PoE avec 2 contacts secs	HWG-STE2	600650
Capteur d'ouverture de porte sur cordon 2 m	MK4	600371*

Thermomètre - hygromètre sur IP

Indispensable dans une baie réseau/serveur !

Les thermomètres Ethernet sont simples, autonomes et permettent de mesurer et surveiller 24/24h la température d'une salle informatique. Ils envoient des alertes par e-mails lors du franchissement des seuils de température définis.

Applications :

- surveillance des équipements : serveur, switch, système téléphonique
- surveillance des salles serveurs pour prévenir des pannes dues à l'air conditionné plus humide

CARACTÉRISTIQUES

- › Mesure de -30° à +125°C et de 0 à 99% RH
- › Gestion par navigateur Web ou SNMP
- › Envoi d'e-mails en cas de dépassement de seuil
- › 2 ports RJ11 pour sonde
- › Livré avec 1 sonde température -10/+80° sur câble 3 m RJ11
- › Jusqu'à 2 capteurs connectés / boîtier pour la température et l'humidité

	RÉF. HWGROUP	RÉF.
Thermomètre sur IP + 1 sonde + 1 alim	HWG-STE	600390

RÉSEAU FILAIRE



SONDE DE TEMPÉRATURE



SONDE D'HUMIDITÉ



Port carte SIM !

SONDE DE TEMPÉRATURE



CONTACT SEC

COUPURE COURANT

LOGICIEL (PDMS, NAGIOS...)



Thermomètre sur GSM / GPRS

Alertes SMS et e-mails !

Solution de surveillance environnementale pouvant être installée en quelques minutes. Pour cela, une simple couverture réseau téléphonique GSM est nécessaire. 5 destinataires pourront être alertés par e-mail ou SMS grâce au modem GSM / GPRS intégré. Ses 2 ports RJ11 permettent de connecter des sondes de température et / ou d'humidité et ses borniers de contact sec peuvent être utilisés pour le raccordement de capteurs de fumée, d'ouverture de porte ou détecteur infrarouge (PIR).

CARACTÉRISTIQUES

- › 2 ports RJ11 pour sonde
- › 2 entrées contact sec
- › 1 port pour carte SIM GSM / GPRS
- › Livré avec 1 sonde température -10/+80° sur câble 3 m RJ11

	RÉF. HWGROUP	RÉF.
Thermomètre sur GSM + 1 sonde + 1 alim	HWG-ARES12	600524

Capteur de mouvement infrarouge sur contact sec

Détectez la présence d'intrus !

Installez ce capteur PIR pour surveiller le passage ou tout mouvement autour de vos équipements en raccordant ce détecteur sur des contacts secs d'une centrale de surveillance de type Poseidon ou sur le HWg-STE PLUS.

CARACTÉRISTIQUES

- › Positionnement recommandé : 2,5 m au-dessus du sol
- › Portée : 12 m sur 120°
- › Alimentable en DC 12 V 35 mA minimum (option)



RÉF.

Capteur de mouvements infrarouge 12 V **600236***

Détecteur optique de fumée silencieux

Spécial salle informatique avec air conditionné !

Équipé de capteurs optiques, il réagit dès qu'un peu de fumée pénètre dans sa chambre de détection. En cas d'alarme, son témoin LED s'allume et retourne l'information sur les contacts secs d'une centrale de surveillance. Ne mesure pas les variations de température.

CARACTÉRISTIQUES

- › Couverture : local de 40 m² hauteur max 7 m
- › Distance entre 2 détecteurs : 8 m max
- › Alimentable en DC 12 V 35 mA minimum (option)



RÉF.

Détecteur optique de fumée silencieux **600427***

Surveillance d'environnement sur IP



Centrale de surveillance IP

Jusqu'à 8 capteurs !

La centrale Poseidon2 3266 surveille votre environnement via des capteurs ou sondes et peut envoyer un courrier électronique quand la température ou l'humidité excède les seuils définis ou communiquer avec un logiciel d'administration réseau SNMP (Nagios, Ipswitch WhatsUp...).

CARACTÉRISTIQUES

- › 2 ports RJ11 pour sondes
- › 4 ports contact sec pour capteur (ouverture de porte, mouvement, fumée...)
- › 1 port RJ45 Ethernet 10/100
- › Livrée avec 1 câble-sonde de température sur câble 3 m et alimentation

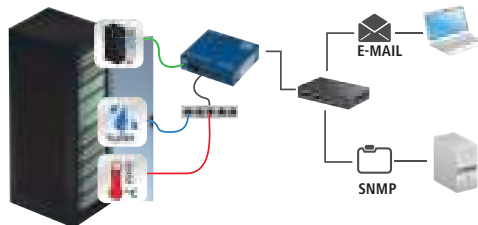

	RÉF. HWGROUP	RÉF.
Centrale de surveillance IP + 1 sonde + 1 alimentation	POSEIDON2 3266	600591*

Centrale de surveillance interactive

Surveillez et intervenez à distance !

La version 3268 de la centrale Poseidon2 permet de surveiller l'environnement de vos appareils et surtout d'agir à distance grâce à ses ports de sorties numériques. Les ports de sorties sont des relais simples avec le statut « connecté / non connecté » permettant d'actionner des automatismes comme un «PowerEgg» ou des relais de puissance raccordés à des appareils 110 / 230 Volts. L'interface de la centrale est accessible via une page Web ou une application mobile (iOS / Android).

CARACTÉRISTIQUES

- › 2 ports RJ11 pour sondes (8 maxi)
- › 4 entrées contact sec (bornier)
- › 2 sorties contact sec (bornier)
- › Livrée avec alimentation, une sonde de température sur câble 3 m et un contact de porte

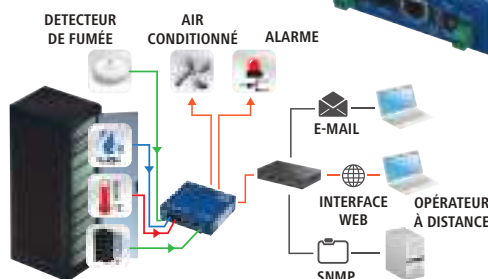

	RÉF. HWGROUP	RÉF.
Centrale de surveillance interactive	POSEIDON2 3268	600593*

Capteur de température sur câble RJ11

Les sondes situées à l'extrémité du cordon mesurent la température dans une fourchette de valeur de -10°C à +80°C. Pour le modèle d'extérieur IP67, ces valeurs s'étendent de -50°C à +125°C.

CARACTÉRISTIQUES

- › Compatible avec Réf. 600390, Réf. 600524, Réf. 600591, Réf. 600593, Réf. 600650



RÉF. 600585

	LONGUEUR	RÉF.
Capteur de température	3,0 m	600585*
Capteur de température d'extérieur	3,0 m	600311*

Capteur pour montage en rack 19" + câble 3 m

Capteur de température ou combiné température et humidité monté sur une platine à fixer sur les montants d'une armoire ou baie 19". Les 2 ports RJ11 permettent un montage en cascade Daisy-Chain sur une longueur de segment jusqu'à 60 m.

CARACTÉRISTIQUES

- › Compatible avec Réf. 600390, Réf. 600524, Réf. 600591, Réf. 600593, Réf. 600650
- › Chainable par ports RJ11



RÉF. 600504

	LONGUEUR	RÉF.
Capteur température en rack 19"	3,0 m	600329*
Capteur combiné T° / RH en rack 19"	3,0 m	600504*

Capteur d'humidité sur câble RJ11

La mesure d'humidité permet de surveiller l'état de la climatisation de votre salle informatique. Toute élévation du RH vous avertit qu'un nettoyage ou un entretien est à planifier dans les plus brefs délais.

CARACTÉRISTIQUES

- › Compatible avec Réf. 600390, Réf. 600524, Réf. 600591, Réf. 600593, Réf. 600650



RÉF. 600488

	LONGUEUR	RÉF.
Capteur d'humidité	1,0 m	600487*
Capteur d'humidité	3,0 m	600488*
Capteur d'humidité	10,0 m	600489*

Capteur combiné température et humidité sur câble RJ11

Ces sondes 2 en 1 permettent d'obtenir les 2 principales mesures des conditions d'environnement de vos équipements sur une fourchette de -30°C à +80°C et de 0 à 100% d'humidité relative.

CARACTÉRISTIQUES

- › Compatible avec Réf. 600390, Réf. 600524, Réf. 600591, Réf. 600593, Réf. 600650



RÉF. 600520

	LONGUEUR	RÉF.
Capteur combiné T° / RH	3,0 m	600520*
Capteur combiné T° / RH d'extérieur	3,0 m	600522*

* Consultez-nous

Modems 4G VPN et switchs imprimantes

Modem 4G LTE à carte SIM

L'internet sans fil !

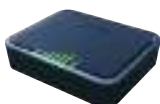

RÉF. 308706



RÉF. 308703

Idéal pour caméra de surveillance isolée, kiosque vidéo publicitaire mais aussi pour servir de backup à un accès Internet primaire.

CARACTÉRISTIQUES

- › Mode routeur ou Bridge
- › 2 ports Gigabit LAN+WAN
- › 2 ports d'antenne externe
- › Micro SIM débloqué tout opérateur 4G / 3G



	RÉF. NETGEAR	RÉF.
Modem 4G LTE à carte SIM	LB2120	308706
Antenne externe pour modem 4G LTE	6000450	308703

Consultez-nous

Routeur SafeStream DualWan VPN

Routeur économique avec fonction load balance et VPN multi-protocoles.

CARACTÉRISTIQUES

- › Ports : 2 WAN Gigabit, 3 LAN Gigabit, 1 RJ45 console RS-232
- › Blocage MSN / Skype / téléchargement P2P
- › Sécurité : MD5, SHA1, DES, 2DES, AES, IKE



RÉF. 309612



	TUNNEL	RÉF. TP-LINK	RÉF.
Routeur SafeStream DualWan	100 IPsec	TL-ER6120	309612
Routeur SafeStream DualWan	50 IPsec	TL-ER6020	309615

Consultez-nous

Commutateur USB 2.0 à bouton

Simple et universel !

CARACTÉRISTIQUES

- › Commutation par bouton
- › Autoalimenté par l'USB
- › 1 port type A pour le périphérique
- › 2 ou 4 ports type B pour les ordinateurs

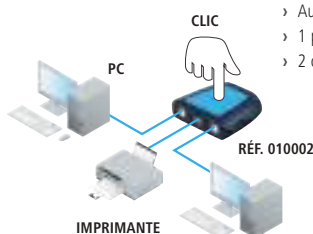

RÉF. 010002

	RÉF.
Commutateur USB 2.0 2 voies	010002
Commutateur USB 2.0 4 voies	010004

Partageur USB manuel pour 2,3 ou 4 PC/Mac

Jusqu'à USB 3.1 5 Gbps !



RÉF. 014020



RÉF. 014434

	PÉRIPHÉRIQUES	ORDINATEUR	SWITCH	RÉF. ATEN	RÉF.
Partageur manuel	1 seul en USB 2.0	2 PC/Mac	Bouton	US221	014020
Partageur manuel	1 seul en USB 2.0	2 à 4 PC/Mac	Bouton	US421	014040
Partageur manuel	De 1 à 4 en USB 2.0	2 PC/Mac	Télécommande	US224	014224
Partageur manuel	De 1 à 4 en USB 2.0	2 à 4 PC/Mac	Télécommande	US244	014424
Partageur manuel	De 1 à 4 en USB 3.1	2 PC/Mac	Télécommande	US234	014234
Partageur manuel	De 1 à 4 en USB 3.1	2 à 4 PC/Mac	Télécommande	US434	014434

NOUVEAU

Pack de 2 routeurs Insight Instant VPN

La configuration de VPN la plus simple du marché !

Prêt à l'emploi et idéal pour le Home Office, ce pack permet de créer un tunnel VPN entre les 2 routeurs et offre une connexion à distance ultra sécurisée.

Avec l'abonnement au VPN Instant d'Insight, les employés de l'entreprise peuvent configurer un VPN en une seule étape, de chez eux, au bureau ou d'un site de l'entreprise vers un autre.

Leurs données et leurs activités sont protégées en quelques secondes et ils accèdent rapidement à n'importe quel fichier ou équipement du bureau comme s'ils y étaient. Choisissez l'un des 3 abonnements (1, 3 ou 5 ans) pour une liaison VPN distante ou une connexion de site à site.

Le VPN distant convient aux personnes ayant besoin d'une connexion sécurisée pour accéder au réseau de l'entreprise.

Le VPN de site à site convient aux entreprises ayant plusieurs bureaux distants.



RÉF. 309252



	RÉF. NETGEAR	RÉF.
Pack de 2 routeurs VPN Insight	BRK500	309252
Abonnement 1 an VPN Insight Instant 1 tunnel distant + Site / Site à site	NPVNY1L1	309251
Abonnement 3 ans VPN Insight Instant 1 tunnel distant + Site / Site à site	NPVNY3L1	309253
Abonnement 5 ans VPN Insight Instant 1 tunnel distant + Site / Site à site	NPVNY5L1	309255
Routeur VPN Insight supplémentaire	BR500	309250
Abonnement 1 an VPN Insight Instant 10 tunnels distant + Site / Site à site	NPVNY1L10	309254
Abonnement 3 ans VPN Insight Instant 10 tunnels distant+ Site / Site à site	NPVNY3L10	309256
Abonnement 5 ans VPN Insight Instant 10 tunnels distant + Site / Site à site	NPVNY5L10	309257

Consultez-nous

NOUVEAU

Partageur 4 port USB 3.1 pour 2 ordinateurs Type-C™

Utilisez et rechargez en même temps !

Connectez vos 4 périphériques préférés sur les nouveaux ports Type-C™ de votre tablette, smartphone, MacBook ou Ultrabook. Passez d'une machine à l'autre sans rien avoir à débrancher ou reconnecter !

CARACTÉRISTIQUES

- › 4 ports USB 3.1 Type-A
- › 2 ports USB Type-C™
- › 1 ports Type-C™ entrée Power Deliver (85 W max)



	RÉF. TP-LINK	RÉF.
Partageur 4 ports USB 3.1 pour 2 ordinateurs Type-C™	UC3342	063342

Convertisseur USB pour imprimantes parallèles

Vos imprimantes sur un port USB !



RÉF. 151041

Transformez l'ancienne connectique de votre imprimante pour la raccorder sur un port USB d'un ordinateur ou d'un commutateur.

CARACTÉRISTIQUES

- › Autoalimenté par l'USB
- › Compatible avec Windows 32 / 64 bit



RÉF. 040845

	RÉF.
Convertisseur USB / Centronics C36 câble 1,8 m	151041
Convertisseur USB / port imprimante DB-25 fem. monobloc	040845

Courants porteurs en ligne CPL

Kit CPL AV2000 WiFi AC1200 Dual-band

NOUVEAU

Le top du CPL avec le top du WiFi !

Ce kit est la meilleure combinaison économique des technologies CPL et du WiFi Dual-band. Il est spécialement destiné à éliminer les recoins où le WiFi ne passe pas et permet aussi de renforcer le signal dans les zones où il est affaibli. C'est la solution idéale pour les maisons à étages, les planchers en béton et les murs trop épais.

CARACTÉRISTIQUES

- > CPL AV2000
- > WiFi AC1200 Dual-band
- > Ports RJ45 Gigabit



RÉF. TP-LINK RÉF.

Kit CPL AV2000 WiFi AC1200	TL-WPA9610 KIT	068918
----------------------------	----------------	---------------

Consultez-nous

Kit CPL 1000 WiFi avec prise filtrée

Des connexions Wifi où vous le souhaitez !

Ces kits ajoutent des points d'accès WiFi AC Dual-Band performants à votre installation en quelques secondes.

CARACTÉRISTIQUES

- > 1 CPL 1000 à prise filtrée gigogne
- > 1 CPL 1000 WiFi AC Dual-Band
- > Ports RJ45 Gigabit sur tous les CPL



RÉF. NETGEAR RÉF.

Pack de 2 CPL 1000 dont 1 CPL WiFi AC Dual-Band	PLPW1000	068202
---	----------	---------------

Consultez-nous

Kit CPL AV2000 avec 2 ports Gigabit

La vitesse CPL au maximum !

Utilisant plusieurs flux de données simultanés (MIMO) au travers du réseau électrique, ils permettent d'offrir 2 ports RJ45 Gigabit à pleine vitesse sur chacun des boîtiers.

CARACTÉRISTIQUES

- > CPL AV2 2000Mbps sur le réseau électrique
- > 2 ports RJ45 10/100/1000 sur chaque CPL
- > Prises gigognes avec filtrage pour protéger des interférences



RÉF. NETGEAR RÉF.

Pack de 2 CPL AV2 2000 2 Gigabit avec prise Gigogne	PLP2000	068201
---	---------	---------------

Consultez-nous

Kit CPL AV1300 Gigabit avec prise gigogne française 16 A

NOUVEAU

Spécial télévision via Internet !

Adaptant la technologie MiMo du WiFi au CPL, ce kit permet d'obtenir une transmission stable du signal Ethernet Gigabit au travers des lignes électriques, indispensable aux flux HD des nouveaux médias de télévision sur IP



RÉF. NETIS RÉF.

Kit CPL AV1300 Gigabit prise gigogne FR 16 A	TL-PA8015 KIT	068994
--	---------------	---------------



CPL AV600 + récepteur CPL / WiFi 300 Mbps

L'idéal pour les maisons à étages !

Utilisez le kit de CPL combiné avec récepteur WiFi pour diffuser l'accès Internet dans votre habitation au travers de votre réseau électrique.

CARACTÉRISTIQUES

- > Boîtier injecteur AV600
- > Récepteur CPL AV600 avec WiFi N300
- > Distance max sur circuit électrique : 300 m



RÉF. NETIS RÉF.

CPL AV600 + récepteur CPL/WiFi 300 Mbps	PL7622	477622
---	--------	---------------

Consultez-nous

Kit CPL Gigabit AV1200 et WiFi AC1200

Le plus rapide !

Combinant des ports RJ45 Gigabit, le CPL en AV1200 et le WiFi Dual-Band AC1200, ce kit permet d'installer rapidement un accès internet à haute performances.

CARACTÉRISTIQUES

- > Boîtiers avec prises mâle / femelle
- > Installation facile : bouton appairage CPL et WiFi



Kit CPL AV1200 et WiFi AC1200	TL-WPA8635P	068908
-------------------------------	-------------	---------------

Consultez-nous

Kit CPL 1000 WiFi AC750

Le CPL WiFi à prix éco !

Installez un point d'accès WiFi AC750 sans passer de nouveaux fils dans vos murs

CARACTÉRISTIQUES

- > CPL AV2 1000 Mbps sur le réseau électrique
- > 1 port RJ45 10/100/1000 sur chaque CPL
- > CPL WiFi AC750 MBps Dual-Band



Pack de 2 CPL 1000 dont 1 CPL WiFi AC750	TL-WPA7510 KIT	068921
--	----------------	---------------

Consultez-nous

Boîtier CPL avec prises électriques filtrées

Déployez jusqu'à 16 boîtiers CPL !

Ces kits économiques de courant porteur permettent d'installer un accès Internet dans toutes les pièces de votre résidence. 16 adaptateurs CPL peuvent être appairés ensemble et transforment votre réseau électrique en un switch Ethernet virtuel.

CARACTÉRISTIQUES

- > Prise électrique mâle / femelle
- > 1 port RJ45 100 Mbps par boîtier
- > CPL 500 Mbps compatible avec boîtier 200 Mbps
- > Appairage par bouton ou logiciel



RÉF. 068966



CPL AV500 avec prises gigogne – Boîtier seul	TL-PA4015P	068988
CPL AV500 avec prises gigogne – Pack de 2	TL-PA4015P KIT	068966



RÉSEAU FILAIRE

RÉF. PLANET	DÉSIGNATION	RÉF.
WIFI SYSTÈME MESH - RÉSEAU SANS FIL MAILLÉ		
Deco M9 Plus	(3 packs) Extension WiFi AC2200 600 m²	309003
Deco M9 Plus	(2 packs) Extension WiFi AC2200 400 m²	309002
Deco M9 Plus	(1packs) Extension WiFi AC2200 200 m²	309001
Deco M5	(3 packs) Système WiFi MESH pour la maison	305003
Deco M5	(2 packs) Système WiFi MESH pour la maison	305002
Deco M5	(1 pack) module d'extension système WiFi	305001
Deco M4	(3 packs) Système WiFi MESH pour la maison	305043
Deco M4	(2 packs) Système WiFi MESH pour la maison	305042
Deco M4	(1pack) module d'extension système WiFi	305041
ROUTEUR WI-FI		
ROUTEUR WIFI AC TRI-BAND ET DUAL-BAND		
Archer C5400	Routeur Gigabit WiFi tri-band C5400	307319
Archer AX11000	Routeur WiFi 6 10 Gbps switch 8 Gigabit	307011
Touch P5	Routeur Gigabit WiFi Tactile Dual-Band AC1900	305505
Archer C9	Routeur WiFi AC1900 Dual-Band	305900
Archer C7	Routeur WiFi AC1750 Mbps Dual-Band	305750
Archer C60	Routeur Gigabit WiFi AC1350	318971
Archer C1200	Routeur Gigabit WiFi AC1200	318966
Archer C50	Routeur Gigabit WiFi AC1200	318973
Archer C20	Routeur WiFi AC750	305254
ROUTEUR WIFI N		
TL-WR841N	TP-Link TL-WR841N Routeur WiFi 300 Mbps	302899
ROUTEUR WIFI MINI POCKET		
TL-WR902AC	Routeur WiFi AC750 de voyage	305902
TL-WR802N	Nano Routeur sans fil 300 Mbps	302731
RÉPÉTEUR FORMAT BUREAU		
RE590T	Répéteur WiFi AC1900 Ecran tactile + 4P Giga	307452
RÉPÉTEUR SUR PRISE MURALE		
RE650	Répéteur WiFi AC 2600 Mbps avec port Gigabit	307465
RE450	Répéteur WiFi AC 1750 Mbps avec port Gigabit	307450
RE360(FR)	Répéteur WiFi AC1200 avec prise gigogne	307436
RE305	Répéteur WiFi 5 AC1200	305305
RE200	Répéteur WiFi AC750 Antennes internes	305200
TL-WA860RE	Répéteur WiFi 300 m prise gigogne	302837
TL-WA865RE	Répéteur WiFi 300 Mbps prise gigogne FR.	302838
TL-WA855RE(FR)	Répéteur WiFi 300 Mbps	302843
TL-WA854RE	Répéteur WiFi 300 Mbps	302841
TL-WA850RE	Extendeur de portée WiFi 11N 300 Mbps	302835
TL-WA850RE(FR)	Répéteur WiFi 300 Mbps sur prise électrique	302836
ADAPTATEURS WIFI		
CLÉ USB WIFI		
Archer T9UH	Clé USB WiFi AC1900 sur socle	305790
Archer T4U	Clé USB WiFi AC1200 Mbps	305740
Archer T3U	Clé USB WiFi 11AC Dual-Band AC1300	305730
Archer T2U Plus	Clé USB WiFi 5 AC600 antenne pivot	305732
Archer T2U Nano	Nano Clé USB WiFi 11AC Dual-Band AC600	307521
Archer T2U	Clé USB WiFi 11AC Dual-Band AC600	305720
TL-WN822N	Double antenne USB WiFi 11n 300 Mbps	302822
TL-WN821N	Clé USB WiFi 802.11n 300 m 2T2R	302932
TL-WN823N	Mini Clé USB WiFi 11n 300 Mbps	302823
TL-WN722N	Clé USB WiFi 802.11n Lite 150 m Antenne amovible	302722
TL-WN725N	Nano Clé USB WiFi 11n 150 Mbps	302725
TL-WN8200ND	Clé USB WiFi 300 Mbps Antenne détachable	302802
CARTES WIFI INTERNES		
Archer T6E	Carte PCI-EXPRESS WiFi AC1300 Dual-Band	305160
Archer T4E	aAarte PCI-EXPRESS WiFi AC1200 Dual-Band	305164
TL-WN881ND	Carte PCIe WiFi 11n 300 Mbps	302881
TL-WN781ND	PCI EXPRESS WiFi 11N LITE 150 Mbps	302781
POINT D'ACCÈS WIFI		
EAP245	WiFi Dual-Band AC1750 Gigabit PoE	307245
EAP225-Outdoor	AC1200 PoE Actif IP65	307124
EAP225	Plafonnier WiFi Dual-Band AC1350 Gigabit PoE	307225
EAP225-Wall	Applique murale WiFi AC1200 PoE	307222
EAP115	Plafonnier WiFi 300 Mbps PoE Actif	307115
EAP115-Wall	Plastron mural WiFi 300 Mbps PoE Actif	307116
EAP110-Outdoor	HotSpot IP65 WiFi N300 PoE Passif	307111
EAP110	Plafonnier WiFi 300 Mbps PoE Passif	307110
OC200	Contrôleleur 50 bornes WiFi OMADA CLOUD	307050
TL-WA901ND	TPoint d'accès/bridge WiFi 300 Mbps	302901
TL-WA801ND	Point d'accès WiFi 300 Mbps Dbe antenne	302801
MODEM 4G LTE		
M7650	Modem 4G LTE 600 Mbps mobile WiFi AC1200	305376
M7450	Modem 4G LTE 300 Mbps mobile WiFi AC1200	305374
Archer MR600	MR600 Modem routeur 4G LTE Gigabit WiFi AC1200	305390
Archer MR400	MR400 V2 Modem routeur 4G LTE WiFi AC1200	305400
Archer MR200	MR200 V4 Modem routeur 4G LTE WiFi AC750	305375
TL-MR6400	Modem 4G Routeur + switchs + WiFi N	318964
3G / 4G ROUTER		
TL-MR3420	Routeur 3G/ WAN WiFi 11n 300 Mbps	302342
TL-MR3020	Routeur PORTABLE 3G/ WAN WiFi 11n 150 Mbps	302302
MODEM SUR LIGNE TÉLÉPHONIQUE		
MODEM WIFI VDSL/ADSL		
Archer VR2800	Modem VDSL/ADSL+ Gigabit WiFi AC2800	318988
Archer VR900	Modem VDSL2/ADSL2+ Gigabit WiFi AC1900	318999
Archer VR600	Modem routeur VDSL/ADSL+ WiFi AC1600	318989
Archer VR400	Modem routeur VDSL/ADSL WiFi AC1200	318994
TD-W9970	Modem VDSL2/ADSL2+ WiFi N300 Routeur Giga	318975
SOLUTION SUR COURANT PORTEUR CPL		
CPL WIFI		
TL-WPA9610 KITAV2000	Gigabit WiFi AC1200	068918
TL-WPA8635P KIT CPL AV1300	WiFi AC1350 Dual-Band	068908
TL-WPA8630 KIT CPL AV1200	WiFi AC1200 Dual-Band	068907
TL-WPA7510 KIT CPL 1000	Gigabit WiFi AC750	068921

RÉF. PLANET	DÉSIGNATION	RÉF.
TL-WPA4220KIT 1	CPL500 WiFi 300 + 1 CPL PA4010	068984
TL-WPA4225 KIT	CPL AV500 point d'accès WiFi N 300	068986
TL-WPA4220	CPL 500 Mbps WiFi 11n 300 Mbps	068987
CPL AVEC PRISE GIGOGNE		
TL-PA9025P KIT	CPL AV2000 2P Gigabit + Gigogne FR	068979
TL-PA8030P KIT	CPL AV1200 3x RJ45 Gigabit Prise gigogne	068996
TL-PA8015P KIT	CPL AV1200 Gigabit Prise Gigogne FR.	068994
TL-PA7020P KIT(FR)	Pack 2 CPL 1000 Gigogne 2 RJ45 Gigabit	068916
TL-PA7010P KIT(FR)	Pack 2 CPL 1000 Gigogne 1 RJ45 Gigabit	068917
TL-PA4025P KIT	Pack 2 CPL 500 avec 2 RJ45 + Prise	068976
TL-PA4025P KIT	Pack 2 CPL 500 avec 2 RJ45 + Prise	068976
TL-PA4015P KIT	NANO CPL 500 avec prise - Pack de 2	068966
TL-PA4015P	Boîtier SUPP CPL AV500 avec prise gigogne	068988
CPL SANS PRISE GIGOGNE		
TL-PA9020 KIT	CPL AV2000 AVEC 2 ports Gigabit	068912
TL-PA4010 KIT	Nano CPL 500 Mbps 10/100 par 2	068973
WIFI PROFESSIONNEL		
CAP SERIES		
CAP1750	Plafonnier WiFi AC1750 PoE centralisé	307175
CAP1200	Plafonnier WiFi AC1200 PoE centralisé	307121
CAP300-Outdoor	HotSpot IP65 WiFi N300 PoE actif	307125
CONTRÔLEUR CENTRALISÉ DE POINTS D'ACCÈS		
AC500	Contrôleleur centralisé 500 Bornes WiFi CAP	307255
AC500	Contrôleleur centralisé 50 Bornes WiFi CAP	307250
BORNES WIFI D'EXTÉRIEUR		
CPE605	TPLINK CPE605 Hotspot WiFi N150 Parabole 5GHz 23dBi	305605
CPE510	TPLINK CPE510 Hotspot WiFi 300 Mbps EXT. 5GHZ IPX5 -30°/70°	307315
CPE210	TPLINK CPE210 Hotspot WiFi 300 Mbps EXT. 2,4GHZ IPX5 -30°/70°	307310
WBS510	TP-Link WBS510 Hotspot Pharos 300 Mbps 5GHz	307415
WBS210	TP-Link WBS210 Hotspot Pharos 300 Mbps 2,4GHz	307410
WIRELESS ANTENNA & ACCESSORIES		
WIRELESS OUTDOOR ANTENNAS		
TL-ANT2415MS	Antenne secteur pour Pharos 2,4GHZ 15dB	302299
TL-ANT2424MD	Antenne secteur pour Pharos 2,4GHZ 24dB	302249
TL-ANT2410MO	Antenne d'extérieur 2,4GHZ 10dB	302241
ROUTEUR FILAIRE		
ROUTEUR AVEC SERVEUR DE TUNNEL VPN		
TL-ER6120	Routeur Gigabit 100VPN DUAL WAN	309612
TL-ER6020	Routeur 50VPN Gigabit DUAL WAN	309615
TL-R600VPN	Routeur Gigabit 20 VPN	309620
ROUTEUR MULTI- WAN AVEC RÉPARTITION DE CHARGE		
TL-ER5120	Routeur Gigabit à répartition de charge	309512
TL-R480T+	Routeur 2 ports WAN + 3 ports LAN	309350
TL-R470T+	Routeur MULTI WAN	309370
SWITCH		
LS105G	TP-Link LS105G switch métal 5P Gigabit	317101
SWITCH MANAGEABLE L3/L2+ SÉRIE T3700/2700		
T3700G-52TQ	Switch niv.3 48 ports Gigabit & 4 SFP & 2 SFP+	317752
T3700G-28TQ	Switch niv.3 24 ports Gigabit & 4 SFP & 2 SFP+	317728
SWITCH MANAGEABLE L2 SÉRIE T2600		
T2600G-52TS	Switch L2+ 48 ports Gigabit + 4 SFP	312652
T2600G-28SQ	Switch fibre 24P Gigabit SFP & 4 SFP+ 10G	317828
T2600G-28MPS	(SG3424P) S W L2 24 GigabitPoE+ 384 W & 4SFP	317625
T2600G-28TS	Switch L2 24 Gigabit+ 4 SFP	312628
T2600G-18TS	Switch L2 16 Gigabit+ 2 SFP	312618
SWITCH MANAGEABLE L2 SÉRIE T2500		
T2500G-10TS	Switch NIVEAU 2 8P Gigabit & 2SFP	317411
SMART SWITCH SÉRIE T1700		
T1700G-28TQ	Switch Niv.2 24 ports Gigabit & 4 SFP+	317727
T1700X-16TS	Switch Niv2+ 12P RJ45 10G & 4 SFP+	317716
SMART SWITCH SÉRIE T1600		
T1600G-52PS	S W 48P Gigabit PoE+ & 4 SFP 384 W	317652
T1600G-52TS	Smart switch 48P Gigabit + 4 SFP	317252
T1600G-28PS	S W MANAG PoE+ 24P Gigabit + 4 SFP 192 W	317628
T1600G-28TS	Smart switch 24 ports Gigabit + 4 SFP	317228
T1600G-18TS	Smart switch 16 ports Gigabit & 2 SFP	317216
T1500G-10PS	S W MANAG. 8 ports Gigabit PoE 53 W + 2 SFP	317211
T1500G-8T	Smart Witch 8 ports Gigabit	317158
SMART SWITCH SÉRIE T1500		
T1500-28PCT	Smart switch 24 ports/10/100 PoE + 4 Gigabit +2SFP	317325
T1500G-10MPS	Smart Switch 8 ports Gigabit PoE 116 W + 2 SFP	317315
EASY SMART SWITCH		
TL-SG1016PE	Easy Smart switch 16 portsGigabit dont 8PoE+	317086
TL-SG1024DE	EASY Smart switch 24 portsGigabit manageable	317364
TL-SG1016DE	EASY Smart switch 16 portsGigabit manageable	317366
TL-SG108PE	EASY switch 8portsGigabit dont 4 PoE - 55 W	317369
TL-SG108E	EASY Smart switch 8 ports Gigabit manageable	317358
TL-SG105E	EASY Smart switch 5 ports Gigabit manageable	317355
TL-SG1218MPE	Witch 16 ports Gigabit PoE+192 W & 2 SFP	312190
SWITCH GIGABIT		
TL-SG1048	TP-Link TL-SG1048 S WHUB 48 ports Gigabit	317142
TL-SG1024	TP-Link TL-SG1024 S WHUB 24 ports Gigabit	317141
TL-SG1024D	TPLINK TL-SG1024D switch 24 ports Gigabit métal 13"	317123
TL-SG1016	TP-Link TL-SG1016 S W 16P Gigabit rackable	317135
TL-SG1016D	TPLINK TL-SG1016D switch 16 ports Gigabit métal 13"	317116
TL-SG1008MP	TP-Link TL-SG1008MP switch 8 ports Gigabit FULL PoE+ 126 W	317159
TL-SG1008P	TP-Link TL-SG1008P switch 8 ports Gigabit dont 4 PoE 53 W	317049
TL-SG1005P	TP-Link TL-SG1005P switch 5 ports gigabit dont 4 PoE 56 W	317052
TL-SF1005P	TP-Link TL-SF1005P switch 5 ports 10/100 dont 4 PoE	317047
TL-SG116E	TP-Link TL-SG116E switch métal 16 portsGigabit IGMp+VLAN+QoS	317376
TL-SG108	TP-Link TL-SG108 switch métal 8 ports Gigabit	317108
TL-SG105	TP-Link TL-SG105 switch métal 5 ports Gigabit	317105
TL-SG1008D	TP-Link TL-SG1008D switch 8 ports Gigabit Plastique	317131
TL-SG1005D	TP-Link TL-SG1005D switch 5 ports Gigabit Plastique	317121

SWITCH 10/100M			
TL-SL1218MP	Switch 16P PoE+192 W & 2 Gigabit& 2 SFP		312180
TL-SF1048	Switch 48x10/100 rackable		317148
TL-SF1024	Switch 24 ports 10/100 19" rackable		317055
TL-SF1024D	Switch réseau 24P RJ45 10/100 métal 13"		317034
TL-SF1024M	Switch DE bureau 24 ports 10/100		317023

TL-SF1016	Switch rackable 16 ports RJ45 10/100		317061
TL-SF1016DS	Switch 16 ports RJ45 10/100 13"		317062
TL-SF1016D	Switch réseau 16 ports RJ45 10/100		317071
TL-SF1008P	Switch 8 ports dont 4 PoE 53 W		317048
TL-SF1008D	Switch 8 ports 10/100		317030
TL-SF1005D	Switch 5 ports 10/100		317020



RÉF. PLANET	DÉSIGNATION	RÉF.
SWITCH ET CONVERTISSEUR FORMAT INDUSTRIEL		
ISW-500T	Switch industriel 5 ports 10/100 compact -40 / 75°	314505
ISW-800T	Switch industriel 8 ports 10/100 compact -40 / 75°	314508
IFT-802T	Conv. industriel IP30 RJ45 / 100 FX multimode SC -40 / 75°	314701
IGS-500T	Switch industriel 5 ports Gigabit -40/75°	314515
IGT-905A	Conv. industriel manageable RJ45 Gigabit / SFP Gigabit fibre -30 / 75°	314801
ISW-501T	Switch industriel 5 ports 10/100 -40 / 75°	314705
ISW-801T	Switch industriel 8 ports 10/100 -40 / 75°	314708
ISW-621T	Switch industriel 4 ports 10/100 + 2 fibres SC 100 FX multimode -45 / 75°	314706
ISW-704PT	Switch industriel 5 ports 10/100 donc 4 PoE -40 / 75°	314704
IGS-624HPT	Switch industriel niv.2 4 ports Gigabit PoE + 2 SFP	314862
ISW-621TF	Switch industriel 4 ports 10/100 + 2 SFP 100 FX -40 / 75°c	314742
ISW-514PTF	Switch industriel 4 ports 10/100 PoE + 1 SFP 100 FX -45 / 75°	314715
IGS-501T	Switch industriel 5 ports Gigabit -40 / 75°	314805
IGS-801T	Switch industriel 8 ports Gigabit -40 / 75°	314808
WGS-5225-8P25S	Switch industriel plat LCD 8 ports PoE+ et 2 SFP	314829
WGS-5225-8T25S	Switch industriel plat niv.2+ LCD 8 ports Gigabit et 2 SFP	314830
IGS-620TF	Switch industriel 4 ports Gigabit + 2 SFP 100 FX / 1G -40 / 75°	314842
IGS-10020MT	Switch industriel niveau 2 8 ports Gigabit + 2 SFP 100 FX / 1G -40 / 75°	314882
IPoE-162S	Splitter indust. PoE 10/100 et Gigabit PoE+ vers RJ45 + 12 à 24 V -40 / 75°	314702
ICS-2100	Conv. industriel IP30 RJ45 10/100 - série RS-232/422/485 DB-9	314732
ISW-514PSF	Smart switch industriel 4 ports PoE + 1 SFP 100 W	314725
WGS-4215-8P25S	Switch industriel plat 8 ports PoE+ et 2 SFP -40/75°	314828
IGS-4215-4P4T	Switch industriel 8 ports Gigabit 4 PoE+ -40/75°	314844
IGS-4215-4P4T25S	Switch industriel 8 ports Gigabit 4 PoE+ et 2 SFP -40/75°	314846
IGS-10020PT	Switch industriel L2 8 ports Gigabit PoE et 2 SFP 100FX/1G	314890
IGS-10020HPT	Switch industriel L2 8 ports Gigabit PoE+ et 2 SFP 100FX/1G	314892
IPoE-162	Injecteur PoE+ 30 W Gigabit industriel -40/+75°	314162
IPoE-E174	Switch industriel entrée UltraPoE vers 4 Giga PoE+	410174
IGS-504HPT	Switch industriel 5 ports Gigabit 4 PoE+	314804
IGPT-815AT	Mini convertisseur industriel fibre SFP injecteur Gigabit PoE+	314810
ICS-2105A	Convertisseur industriel DB9 RS232/485 fibre SFP 100FX	314735
CONVERTISSEUR ET CHÂSSIS RACKABLE		
XI-705A	Convertisseur fibre 10G / 5G / 2.5G / 1G / 100 - SFP+ 10G	411005
MC-1500	Châssis rackable 19" 2U 15 slots pour convertisseur Planet	411400
VC-202A	Convertisseur RJ45 10/100 - VDSL2 BNC coaxial	314790
FT-802	Convertisseur RJ45 10/100 - fibre SC 100 FX multimode 2 km	411702
FT-802S15	Convertisseur RJ45 10/100 - fibre SC 100 FX monomode 15 km	411705
FTP-802	Convertisseur RJ45 10/100 PoE 15 W - fibre SC 100 FX multimode 2 km	410802
GT-802	Convertisseur RJ45 10/100/1000 - 1000 SX multimode 500 m	411802
GT-805A	Convertisseur RJ45 10/100/1000 - SFP Gigabit module fibre	411805
GTP-805A	Convertisseur RJ45 Gigabit PoE+ 30 W - SFP Gigabit module fibre	411815
FT-905A	Convert. Manag. VLAN RJ45 10/100 - SFP 100 FX	314704
GT-905A	Convert. Manag. VLAN RJ45 10/100/1000 - SFP Gigabit	314862
MBF-FX	Module SFP fibre optique 100 FX multimode 2 km	411699
MBF-F20	Module SFP fibre optique 100 FX monomode 20 km	411695
VC-201A	Convertisseur RJ45 10/100 - VDSL2 RJ11 profile 17a	410201
VC-231	Convertisseur RJ45 10/100 - VDSL2 RJ11 profile 30a	410231
VC-231G	Convertisseur VDSL2 30a RJ11 / RJ45 Gigabit	410232
VC-234	Convertisseur 4 ports RJ45 10/100 - VDSL2 RJ11 profile 30a	410234
ICS-100	Serveur 1 port RS-232/485/422 SUR IP RJ45 10/100	041300
ICS-102	Serveur série RS-232/422/485 sur IP fibre optique SFP 100 FX	041305
MFG-TF20	Module SFP 100 FX monomode 20 km -40/+75°	411675
MFG-TFX	Module SFP 100 FX multimode 2 km -40/+75°	411679
MBG-TLX	Module SFP Gigabit monomode 10 km -40/+75°	411795
MGB-SX2	Module SFP Gigabit multimode 2 km	411798

RÉF. PLANET	DÉSIGNATION	RÉF.
MBG-TSX	Module SFP Gigabit multimode 550 m -40/+75°	411799
MBG-GT	Module SFP vers RJ45 Gigabit	411896
VC-232G	Convertisseur RJ45 Gigabit - Coax BNC VDSL2	314791
VC-231GP	Convertisseur VDSL2 30a RJ11 / RJ45 injecteur Gigabit PoE+	410233
SWITCH RÉSEAU		
GSD-1222VHP	Switch LCD 10 ports Gigabit 8 PoE+ 120 W + 2 SFP	410222
MGSD-10080F	Switch L2+ 8 ports Fibre SFP Bi-Vitesse -10/60°c	411080
GSD-1008HP	Switch 10* 10 ports Gigabit dont 8 PoE+ 120 W	411408
VC-820M	Switch rackable DSLAM 8 ports VDSL2 RJ11 + 2 RJ45 Gigabit / 2 SFP Gigabit	410820
FNSW-4800	Switch rackable 19" 48 ports 10/100	414800
GSD-1020S	Switch rackable 10" manageable 8 ports Gigabit + 2 SFP 100 FX / 1G	411812
RKE-10A	Kit de montage en rack pour switch 10"	410810
ENW9701	Carte réseau PCIe 1 port SFP fibre optique Gigabit	311540
GSD-1008HPS	Switch L2 8 ports PoE+ 2 Gigabit/SFP 120 W	411008
SWITCH INJECTEUR POE		
PoE-151	Injecteur 10/100 Mbps PoE802.3af 15.4 W	410151
PoE-152	Injecteur 10/100/1000 Mbps PoE802.3af 15.4 W	410152
PoE-164	Injecteur 10/100 PoE+ 802.3af 30 W	410164
PoE-173	Injecteur Gigabit ultra PoE 802.3af + at 60 W	410173
PoE-460	Mini injecteur 4 ports entrées Gigabit - 4 sorties PoE 802.3af 120 W	410460
PoE-E202	Doubleur Gigabit PoE+ auto-alimenté	410202
IPoE-E304	Switch 1 Ultra PoE++ vers 4 Gigabit PoE+	410304
FSD-1008HP	Switch 10* 10 ports 10/100 dont 8 PoE+ 120 W	411108
PoE-1200G	Hub injecteur rackable 19" 12 ports Gigabit PoE 802.3af 360 W	411203
HPoE-1200G	Injecteur 12 ports Gigabit PoE 802.3af 360 W	411204
FSD-504HP	Switch métal 5 ports 10/100 dont 4 PoE 60 W	410504
GSD-908HP	Switch 8 ports Gigabit PoE 120 W + 1 port Gigabit special NVR	411908
FNSW-1600P	Switch rackable 19" 16 ports 10/100 PoE 125 W	411600
GSD-804P	Switch rackable 10" 8 ports Gigabit dont 4 PoE 65 W	411804
GS-4210-8P2T25S	Switch 8 ports Gigabit PoE+ 240 W et 2 TX/SFP 100/1G	410812
FSD-1008HP	Switch 10* 10 ports 10/100 dont 8 PoE+ 120 W	411108
GSW-1600HP	Switch rackable 19" 16 ports Gigabit PoE+ 220 W	411622
PoE-2400G	Hub injecteur 24 ports Gigabit PoE 400 W	412440
FGSD-1022VHP	Switch 8 ports PoE+ 120 W W+ écran LCD + 2G +2 SFP	411022
LRP-101U	Kit rallonge 500 m sur RJ45 avec PoE+ 30 W	411111
WGSW-24040HP4	Switch L2 24 ports Gigabit PoE+ 440 W et 4 SFP Bi-Vitesse	411244
FGSW-1822VHP	Switch 16 ports PoE+ 300 W+ écran LCD +2G +2 SFP	411822
FGSW-2620HP	Switch 24 ports Gigabit PoE+ 220 W + 2 SFP	412620
FGSW-2622VHP	Switch 24 ports PoE+ 300 W+ écran LCD +2G +2 SFP	412622
HPoE-2400G	Injecteur 24 ports Gigabit PoE 802.3af 720 W	412472
GS-4210-8P2S	Switch 8 ports Gigabit PoE+ 120 W et 2 SFP 100 FX/1G	412408
GSD-1002M	Switch L2 8 ports Gigabit + 2 SFP 100/1G alim POE	411001
GSD-604HP	Switch 6 ports Gigabit dont 4 PoE+ 55 W	411604
FGSW-2022V2	Switch 12x 10/100 PoE+ & 4x 10/100 uPoE & 2 combo Gigabit/SFP	412022
POE-172	Injecteur ultra PoE Gigabit 802.3bt 60 W	410172
WIFI		
WDRT-1202AC	Routeur Gigabit WiFi AC1200 serveur USB	416212
WAP-252N	HotSpot PoE étanche IP67 WiFi N300 2.4 GHz	416252
WAPC-1232HP	Switch control WiFi 10 Gigabit. dont 8 PoE+ 240 W	411123
WDAP-702AC	HotSpot outdoor AC1200 IP55 4 antennes 5 dBi	416340
WAP-552N	HotSpot PoE étanche IP67 WiFi N300 5 GHz	416552
WDAP-802AC	HotSpot PoE WiFi AC1200 étanche IP68	416802
WDAP-C7200E	Plafonnier Dual Band AC1200 PoE+	417201
WAP-552N	HotSpot PoE étanche IP67 WiFi N300 5GHz	416552
ANT-FP14D	Antenne WiFi 2,4GHz MiMo 2x2 panneau bi-polaire 14dBi	416214
ANT-FP14AD	Antenne WiFi 5GHz MiMo 2x2 panneau bi-polaire 14dBi	416514



RÉF. NETIS	DÉSIGNATION	RÉF.
RÉSEAU SANS FIL WIFI		
E1+	NANO AP clé USB WiFi point d'accès 150 Mbps	472121
WF2220	Point d'accès WiFi 300 Mbps PoE passif haute puissance 400 mW	472220
WF2505	Antenne USB WiFi 150 Mbps haute puissance 500 mW	472505
WF2190	Clé USB 3.0 WiFi Gigabit AC1200 1200 Mbps + socle	472190
WF2120	Pico clé USB WiFi 11n 150 Mbps	472120
WF2119S	Clé USB WiFi 150 Mbps haute puissance 1 antenne externe	472119S
WF2123	Mini clé USB WiFi 11n 300 Mbps	472123
WF2113	Carte PCIe WiFi 11n 300 Mbps ant. amov. avec Low Profile	472113
WF2375	HotSpot d'extérieur WiFi AC600 PoE -30°/+70°	472375
WF2520	Plafonnier WiFi N300 Autoalimenté PoE 802.3af	472520
PA109	Ant. ext. 9 dBi omni-direction Type-N fem. pour WF2301	470109
DL4323D	Modem routeur ADSL2+ WiFi 300 Mbps 2 antennes détachables	474323
PC5005	Câble antenne WiFi type RP-SMA mâle / femelle 5 m	470500
PA109C	Antenne 9 dBi sur socle magnétique et câble 1 m RP-SMA	470107
DL4422V	Modem VDSL2 VoIP WiFi 300N 2 antennes démontables	474422
WF2419E	Routeur WiFi 300 m 2 antennes 4P 10/100	472419E
PL7622	Kit CPL AV600 + récepteur CPL/WiFi 300 Mbps	477622
WF2180	Mini clé USB WiFi AC600 DUAL BAND	472180
DL4480V	Modem VDSL2 Routeur Gigabit WiFi AC1200 VoIP	474480V
W6R	Routeur alu. WiFi AC1200 5 ports Gigabit et partage USB	472360
3202	Routeur WiFi N300 4 ports 10/100	472414
N1	Routeur WiFi AC1200 4 ports Gigabit + partage USB	472720

RÉF. NETIS	DÉSIGNATION	RÉF.
N4	Mini routeur WiFi 5 AC1200 2 ports Gigabit	472740
SWITCH		
ST3105S	Switch 5 ports 10/100 boîtier compact ABS noir	473105
ST3108S	Switch 8 ports 10/100 boîtier compact ABS noir	473108
ST3116P	Switch 16 ports 10/100 boîtier compact ABS noir	473116P
ST3116	Switch 16 ports 10/100 boîtier rackable 19"	471916
ST3124	Switch 24 ports 10/100 boîtier rackable 19"	471924
ST3116G	Switch 16 ports Gigabit boîtier rackable 19"	473111G
ST3124G	Switch 24 ports Gigabit boîtier rackable 19"	473115G
ST3105GS	Switch 5 ports Gigabit	473125
ST3108GS	Switch 8 ports Gigabit	473128
ST3310GF	Switch niv.2 8 ports Gigabit + 2 SFP	473311
SWITCH POE		
PE6310GFH	Switch manageable 8 ports Gigabit dont 4 PoE+ et 2 SFP 75 W	476310
PE6110	Switch 10 ports dont 8 PoE+ 140 W	476110
PE6105	Switch 5 ports 10/100 dont 4 PoE+ 60 W	476105
PE6109H	Switch 9 ports 10/100 dont 4 PoE+ 60 W et 1 Up-Link	476119
SWITCH MANAGEABLE L2 PAR WEB / SNMP / RS-232		
ST3326	Switch L2 rackable 24 ports 10/100 + 2 Gigabit / SFP	473326
CARTE RÉSEAU GIGABIT		
AD1102	Carte réseau Gigabit PCI 32 bits avec Low Profile	471102
AD1103	Carte réseau Gigabit PCI-Express avec Low Profile	471103

NETGEAR®

RÉF. NETGEAR	DÉSIGNATION	RÉF.
SWITCH SMALL OFFICE HOME OFFICE		
FS105-300PES	Switch 5 ports 10/100 métal	313220
FS108-300PES	Switch 8 ports 10/100 métal	313200
FS116GE	Switch 16 ports 10/100 slim métal	313210
FS205-100PES	Switch 5 ports 10/100 plastique	313205
FS208-100PES	Switch 8 ports 10/100 plastique	313208
GS105E-200PES	Switch 5 ports Gigabit manageable	315705
GS105GE	Switch 5 ports Gigabit métal slim	317180
GS108E-300PES	Switch 8 ports Gigabit manageable	315709
GS108GE	Switch 8 ports Gigabit métal slim	317190
GS205-100PES	Switch 5 ports 10/100/1000 plastique	315205
GS208-100PES	Switch 8 ports 10/100/1000 plastique	315208
GS605-400PES	Switch 5 ports Gigabit plastique	317185
GS608-400PES	Switch 8 ports Gigabit plastique	317195
GS308-100PES	Switch 8 ports 10/100/1000 métal	315308
GS116GE	Switch 16 ports Gigabit slim métal	317196
GS316-100PES	Switch 16 ports Gigabit slim métal	315316
GS324-100EUS	Switch 24 ports Gigabit compact métal	315324
GS348-100EUS	Switch 48 ports Gigabit rackable	315348
CSM7224	Switch niv.2 24 ports Gigabit + 4 SFP	315224
BR500-100PES	Routeur VPN Insight Instant 10 connexions	309250
BRK500-100PES	Pack de 2 routeur VPN BR500	309252
LICENCES VPN DEMATERIALIZED		
NPVNY1L1-100005	Insight VPN Abonnement 1 an	309251
NPVNY3L1-100005	Insight VPN Abonnement 3 ans	309253
NPVNY5L1-100005	Insight VPN Abonnement 5 ans	309255
NPVNY1L10-100005	Insight VPN 10 Pack Abon.1 an	309254
NPVNY3L10-100005	Insight VPN 10 Pack Abon.3 ans	309256
NPVNY5L10-100005	Insight VPN 10 Pack Abon.5 ans	309257
SWITCH SMALL MEDIUM BUSINESS		
FS108PEU	Switch 8 ports 10/100 dont 4 PoE 53 W	313230
FS116PEU	Switch 16 ports 10/100 dont 8 PoE 70 W	313240
FS728TLP-100EUS	Switch niv.2 24 ports 10/100 dont 12 PoE et 2 Giga/2 SFP	313259
FS728TP-100EUS	Switch niv.2+ 24 ports 10/100 PoE et 4 Giga/SFP 192 W	313260
JF5524-200EUS	Switch 24 ports 10/100 rackable	314040
JG5516-200EUS	Switch 16 ports Gigabit rackable	317191
JG5516PE-100EUS	Switch 16 ports Gigabit dont 8 PoE 85 W	315816
JG5524-200EUS	Switch 24 ports Gigabit rackable	317194
JG5524E-200EUS	Switch 24 ports Gigabit manageable web	315724
JG5524PE-100EUS	Switch 24 ports Gigabit dont 12 PoE 100 W	315824
GS105PE-100005	Switch 5 ports Gigabit dont 2 PoE Out et 1 PoE In	315805
GS108PE-300EUS	Switch 8 ports Gigabit dont 4 PoE manageable web	315808
GS108T-200EUS	Switch niv.2 8 ports Gigabit	317189
GS110TP-200EUS	Switch niv.2 8 ports Gigabit PoE 46 W et 2 SFP	317187
GC110-100EUS	Smart Cloud switch 8 ports Gigabit + 2 ports SFP	313410
GC110P-100EUS	Smart Cloud switch 8 ports Gigabit PoE et 2 SFP	313415
GC510P-100EUS	Smart Cloud switch 8 ports Gigabit PoE+ et 2 SFP	313420
GC510PP-100EUS	Smart Cloud switch 8 ports Gigabit PoE+ et 2 SFP	313425
GS108PP-100EUS	Switch 8 ports PoE+ 10/100/1000	315809
GS305P-100EUS	Switch 5 ports 10/100/1000 dont 4 PoE	315315
GS308P-100EUS	Switch 8 ports 10/100/1000 dont 4 PoE	315318
GS418TP-100EUS	Click switch 16 ports Gigabit PoE+ et 2 SFP	315118
GS510TP-100EUS	Smart switch 8 ports Gigabit PoE+ et 2 SFP 75 W	317181
GS510TPP-100EUS	Smart switch 8 ports Gigabit PoE+ et 2 SFP 190 W	317182
MS510TXPP-100EUS	Smart switch 10 ports multi-Gigabit dont 8 PoE+	315051
XS505M-100EUS	Switch 4 ports 1/2, 5/5/10 Gigabit et 1 SFP+	313505
XS508M-100EUS	Switch 8 ports 1/2, 5/5/10 Gigabit et 1 SFP+	313508
X5116E-200PES	Switch 16 ports Gigabit manageable web	315718
GS516TP-100EUS	Switch niv.2+ 16 ports Gigabit dont 8 PoE+ 92,1 W	313269
GS716T-300EUS	Switch niv.2 16 ports Gigabit et 2 SFP	314216
GS724T-400EUS	Switch niv.2 24 ports Gigabit et 2 SFP	314234
GS728TP-100EUS	Switch niv.2 24 ports Gigabit PoE+ 483 W +4 SFP	313272
GS728TP-100NES	Switch niv.2+ 24 ports Gigabit et 2 10G RJ et 2 SFP+	313261
GS728TPX-100NES	Switch niv.2+ 24 ports Gigabit PoE+ et 4x10G stackable	313262
GS748T-500EUS	Switch niv.2 24 ports Gigabit et 2 SFP	314235
GS752T5B-100EUS	Switch niv.2 48 ports Gigabit PoE+ et 4 SFP stackable	313263
GS752T5B-100NES	Switch niv.2 48 Ports Gigabit et 6 SFP stackable	313278
GS752T5P-100NES	Switch niv.2 48 ports Gigabit PoE+ et 2 RJ 10G et 2 SFP+	313266
GS752T5Z-100EUS	Switch niv.2 48 ports Gigabit et 4 SFP+ stackable	313277
GSM7224P-100NES	Switch 24 ports Gigabit PoE+ 380 W et 4 SFP	317198
GSM7226L-100NES	Switch 24 ports Gigabit PoE 192 W et 4 SFP	317197
GSM7248-200EUS	Switch niv.2 50 ports Gigabit dont 48 PoE+ 380 W et 4 SFP	315248
GSM7248P-100EUS	Switch niv.2+ 50 ports Gigabit dont 48 PoE+ 380 W et 4 SFP	317193
GSM4328S-100NES	Switch niv.3 24 ports Gigabit et 2 RJ 10 Giga et 2 SFP+	315327
GS5108E-100EUS	Click switch 8 ports Gigabit + 2 USB charger	315108
GS5116E-100EUS	Click switch 16 ports Gigabit manageable	315116
GC728XP	Smart Cloud Switch 24 ports Gigabit PoE+ 390 W + 2 SFP + 2 SFP+	313428
GC752X	Smart Cloud Switch 48 ports Gigabit + 2 SFP + 2 SFP+	313448
GC752XP	Smart Cloud Switch 48 ports Gigabit PoE+ 505 W + 2 SFP + 2 SFP+	313452
SWITCH PRO SPECIAL AUDIO-VIDEO		
GSM4328S-100NES	M4300 28G Switch Niv.3 24 ports Gigabit & 2 RJ45 10G et 2 SFP+	315327
GSM4328PA-100NES	M4300 28G-PoE+ (550W) Switch Niv.3 24 ports Gigabit PoE+ et 2 RJ45 10G & 2 SFP+	315326
GSM4328PB-100NES	M4300 28G-PoE+ (1000W) Switch Niv.3 24 ports Gigabit PoE+ et 2 RJ45 10G & 2 SFP+	315332
GSM4352S-100NES	M4300 52G Switch Niv.3 48 ports Gigabit et 2 RJ45 10G & 2 SFP+	315333
GSM4352PA-100NES	M4300 52G-PoE+ (550W) Switch Niv.3 48 ports Gigabit PoE+ et 2 RJ45 10G et 2 SFP+	315352
GSM4352PB-100NES	M4300 52G-PoE+ (1000W) Switch Niv.3 48 ports Gigabit PoE+ et 2 RJ45 10G et 2 SFP+	315353
AP5550W-100NES	Module d'alimentation redondante 500W pour GSM4328PA et GSM4252PA	315325
YSM4316S-100NES	M4300-8XB8 Switch Niv.3 8 ports RJ45 10G et 8 SFP+	315334
YSM4324S-100NES	M4300-12X12F Switch Niv.3 12 ports RJ45 10G et 12 SFP+	315534
YSM4324CS-100NES	M4300 24X Switch Niv.3 24 ports RJ45 10G et 4 SFP+	315331
YSM4324FS-100NES	M4300-24XF Switch Niv.3 24 ports SFP+ t 2 ports RJ45 10G	315341
YSM4348S-100NES	M4300-24X24F Switch Niv.3 24 ports RJ45 10G et 24 SFP+	315535
YSM4348CS-100NES	M4300-48X Switch Niv.3 48 ports RJ45 10G et 4 SFP+	315345



RÉF. NETGEAR	DÉSIGNATION	RÉF.
MODULES FIBRE OPTIQUE		
AGM731F	Module SFP 1000 SX multimode 500 m	315100
AGM732F	Module SFP 1000Base-LX monomode 10 km	315110
AGM734-100005	Module SFP vers RJ45 1000 BaseT	315045
AX743-100005	Adaptateur pour modules fibre SFP+ 10 GbE	315010
AXM761-100005	Module fibre SFP+ 10 Gigabit multimode 300 m	315011
AXM762-100005	Module fibre SFP+ 10 Gigabit monomode 10 km	315012
AXM763-100005	Module SFP+ 10 Gigabit multimode LRM 260 m	315013
MODEM ADSL ET 4G LTE		
AC810-100EUS	Mobile HotSpot 4G LTE Aircard WiFi AC1200	302790
DC112A-100EUS	Routeur Docking Pour AC7825/7855/7905/8105	302795
6002150	Modem 4G LTE A Carte Sim 2P Gigabit	308706
LB8440	Antenne 4G/LTE Externe pour Modem 4G/AirCard	308703
WIFI SMALL OFFICE HOME OFFICE		
A6100-100PES	Mini clé USB AC600 Dual-band	302883
A6210-100PES	Clé USB WiFi Gigabit AC1200 Mbps	308626
A7000-100PES	NETGEAR A7000 Clé USB 3.0 WiFi AC1900 Dual-band	308627
AC785-100EUS	AirCard Routeur Mobile HotSpot 4G Désimlocké	302785
D1500-100EUS	Modem Routeur ADSL2+ WiFi N300	317673
D7000-100PES	Nighthawk Modem DSL2/ADSL WiFi AC1900	308700
EX2700-100PES	Répéteur universel WiFi N300	302879
EX3700-100PES	Répéteur universel WiFi AC750	302856
EX3800-100FRS	Répéteur universel WiFi AC750 avec prise gigogne	302871
EX6120-100PES	Répéteur universel WiFi AC1200	302884
EX6130-100FRS	Répéteur universel AC1200 avec prise gigogne	302878
EX6150-100PES	Répéteur universel AC1200	302882
EX7000-100PES	Nighthawk Répéteur WiFi AC1900 Dual-band	308663
EX7300-100PES	Répéteur WiFi AC2200 Dual-band prise murale	302877
EX7500-100PES	Répéteur WiFi X45 Nighthawk AC2200 Tri-band	308667
EX8000-100EUS	Répéteur WiFi X65 Nighthawk AC3000 Tri-band	308668
RBK30-100EUS	Kit ORBI AC2200 Base + satellite sur prise 135 m²	305130
RBK50-100PES	Kit ORBI AC3000 Base + satellite 4 Ports Gigabit 215 m²	305150
RG620-100PES	Routeur Gigabit WiFi 11ac 1200 Mbps Dual-band	308622
R7000-100PES	Routeur Gigabit WiFi 11ac 1900 Mbps Dual-band	307000
R7100LG-100EUS	Modem 4G et Routeur Gigabit WiFi 11AC 1900 Mbps Dual-band	308710
R8000-100PES	Routeur Nighthawk X6 WiFi Tri-band AC3200	308680
R8500-100PES	Routeur Nighthawk X8 WiFi Tri-band AC5300	308685
WAC104-100PES	Mini Point d'accès WiFi 11AC 1200 Mbps Dual-band Alim 12 V	305104
WAC150-100005	Point d'accès WiFi 11AC 1200 Mbps Dual-band PoE	305510
WND930-200PES	Clé USB WiFi N600 Dual-band	302862
WNR3500L-100PES	Routeur WiFi N300 Gigabit open source	302335
EXA80-100EUS	NETGEAR EXA80 Répéteur WiFi 6 Mesh Nighthawk AX6000	308669
WIFI PRO SMALL MEDIUM BUSINESS		
SRK60-100EUS	SRK60 KIT ORBI PRO AC3000 Routeur MESH + Satellite	305155
SRS60-100EUS	SRS60 ORBI PRO AC3000 Satellite MESH Supplémentaire	305156
WAC510B03-100005	Pack de 3 points d'accès WAC510	305511
WAC505-100005	Point d'accès WiFi AC1200 PoE Cloud Manag.	305515
WAC505B03-100005	Pack de 3 points d'accès WAC505	305516
WB7520-100005	KIT 1 contrôleur WC7500 + 5 Bonnes WiFi WAC720	307520
WC7500-100005	Contrôleur WiFi centralisé pour 10 Points d'accès	307500
WC05APL-100005	Licence 5 points d'accès supplémentaires pour WC7500	307505
WB7520-100005	HotSpot d'extérieur IP67 N600 Dual-band 500m W 2 PoE-in et 1 PoE out	302893
WN370-100005	Point d'accès mural WiFi N300 PoE et Switch 4 ports 10/100	302885
WAC505-100005	Point d'accès WiFi Dual-band AC1200 PoE	305122
WAC720B03-100005	Pack de 3 Points d'accès WiFi AC1200 PoE	305123
WAC740-100005	Point d'accès WiFi Dual-band AC2300 PoE	305124
WAC124-100PES	NETGEAR WAC124 Point d'accès WiFi AC2000Mbps	305114
SRK60B04-100EUS	NETGEAR SRK60B04 ORBI PRO Routeur MESH + 3 Satellites	305154
WAC540-100005	NETGEAR WAC540 POINT D'ACCÈS WIFI AC3000 PoE Cloud Manag.	305540
WAC564-100EUS	NETGEAR WAC564 Insight WiFi AC3000 Point d'accès MESH	305564

RÉSEAU FILAIRE

KVM

Switchs KVM 2 ports	162 - 163
Switchs KVM 4 ports	164 - 165
Switchs KVM rackables 4, 8 et 16 ports	166 - 167
Switchs KVM pro sur Cat. 5	168 - 169
Consoles LCD rackables 19"	170 - 171
Prolongateurs KVM - VGA, USB et PS2	172 - 173
Solutions prolongateurs KVM pro sur CAT. 5	174
Dépôts KVM sur HDBaseT	175
Solutions prolongateur KVM sur IP	176
Prolongateurs professionnels économiques	177
Prolongateurs DVI sur IP et fibre	178
Prolongateurs KVM HDMI® sur IP et cordons KVM	179
Cordons KVM	180
Index KVM	181

Récepteurs HDMI® sur IP
Réf. 268901

Page 179

Prolongateur
DisplayPort sur IP PoE
Réf. 269952

Page 179

Prolongateur
DVI sur IP
Réf. 266900

Page 178

Switchs KVM 2 ports VGA / USB - PS2 et HDMI®

2 PORTS HDMI® / USB

NOUVEAUTÉ
2020

NOUVEAUTÉ
2020

PLUS PRODUIT	Le 1er KVM en Type-C™	Le 4K avec sortie audio séparée !	Déjà prêt pour HDMI® Haute Définition 4K !	Prêt pour le HDMI® 3D et 4K
RÉF. CONSTRUCTEUR	US3310	DX-KHUA2	-	DX-4KHUA2
PORTS CONSOLE	HDMI® / 2 x USB Type-A / 1 x USB Type-C™	HDMI® 4K / USB / haut parleur	HDMI® 4K / USB	HDMI® / USB 3.1
TAILLE / RES. MAX	3840 x 2160	3840 x 2160 (4K @30Hz)	3840 x 2160	3840 x 2160
CÂBLES	fournis 1,0 m	intégrés - 1,2 m	Fournis - 1,3 m	fournis 1.80 m
COMMUTATION	télécommande	Hotkey Ctrl+Ctrl	Hotkey + bouton	Hotkey + bouton
FONCTIONNALITÉ	Power Delivery (adapt. Option. 85 W max)	Sortie son sur HDMI® ou haut parleur	Compatible HDMI® 2.0	Audio Micro + HP / 1 USB partagé
RÉF.	063310	RÉF. 063840	RÉF. 061180	RÉF. 061092

2 PORTS VGA / USB



PLUS PRODUIT	L'universel !	Partagez aussi vos enceintes !	Le plus économique !
RÉF. CONSTRUCTEUR	-	-	CS22U
PORTS CONSOLE	VGA / USB	VGA / USB / Audio	VGA / USB
TAILLE / RES. MAX	1920 x 1440	1920 x 1440	2048 x 1536
CÂBLES	Intégrés - 0,9 m	Intégrés - 1,2 m	Intégrés - 0,9 m
COMMUTATION	Hotkey	Hotkey + bouton	Bouton
FONCTIONNALITÉ	-	Audio micro + HP / télécommande filaire 1,5 m	Télécommande filaire 1,8 m
RÉF.	061120	RÉF. 061130	RÉF. 253522



PLUS PRODUIT	Top prix des "câbles détachables" !	Semi-automatique !	Spécial pour casque audio !	Spécial config PC + Portable !
PORTS CONSOLE	VGA / USB	VGA / USB	VGA / USB / Audio	USB sans VGA
TAILLE / RES. MAX	1920 x 1440	1920 x 1440	1920 x 1440	N/A
CÂBLES	En option - 2 m (Réf. 060020)	Fournis - 1 m	Fournis - 1 m	Intégrés - 1,2 m
COMMUTATION	Bouton	Hotkey + bouton	Hotkey + bouton	Télécommande
FONCTIONNALITÉ	1 port USB : partage périphérique	-	-	Partage 1 seul clavier / souris sur 2 PC
RÉF.	060102	RÉF. 052272	RÉF. 052271	RÉF. 062000



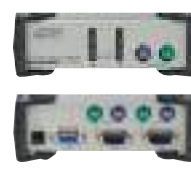

PLUS PRODUIT	Top qualité à prix éco !	Les fonctions pro dans un 2 ports !	La référence !
RÉF. CONSTRUCTEUR	CS82U	CS1732B	CS82AC
PORTS CONSOLE	VGA / USB	VGA / USB / Audio	VGA / PS2
TAILLE / RES. MAX	2048 x 1536	2048 x 1536	1920 x 1440
CÂBLES	Fournis - 1,2 m	Fournis - 1,2 m	Fournis - 1,2 m
COMMUTATION	Hotkey + bouton	Hotkey + bouton + OSD	Hotkey + bouton
FONCTIONNALITÉ	Câbles combo VGA / USB + PS2	Audio Micro+HP+2 ports USB : partage périphérique	Port clavier PS2 en façade
RÉF.	052321	RÉF. 253621	RÉF. 052320

Switchs KVM 2 ports DP, DVI et écrans multiples

2 PORTS DISPLAYPORT / USB



ATEN

Dexlan

ATEN

PLUS PRODUIT	Le mini avec Haute Définition !	Le pocket en 4K !	Boîtier métal et true transparent USB !	Le plus compact des DP !
RÉF. CONSTRUCTEUR	-	CS782DP	-	CS22DP
PORT CONSOLE	DP / USB / Audio	DP++ 1.2 / USB / Audio	DP 1.1 / USB / Audio	DP++ / USB / Audio
TAILLE / RES MAX	2560 x 1600	3840 x 2160 (4k2k)	2560 x 1600	2560 x 1600
CÂBLES	Intégrés - 1,2 m	Fournis - 1,5 m	Fournis 1,2 m	Intégré - 0,9 m
COMMUTATION	Hotkey + bouton + softswitch	Hotkey + télécommande filaire	Bouton + Hotkey	Télécommande filaire
FONCTIONNALITÉ	Audio micro + HP	Audio HP et DP Dual Mode	Audio micro + HP / 2 ports USB partage périphériques	Audio Micro + HP
RÉF.	061160	RÉF. 052305	RÉF. 063062	RÉF. 253226

2 PORTS ECRANS MULTIPLES / USB



ATEN

Dexlan

Dexlan

ATEN

PLUS PRODUIT	2 écrans DVI ou 1 DVI + 1 VGA !	Prêt pour le HDMI® 3D et 4K !	Ecrans clônés ou bureau étendu !	Triple écrans DisplayPort par voix !
RÉF. CONSTRUCTEUR	CS1642A	DX-4KHUA2	-	CS1964
PORT CONSOLE	Double DVI-I / USB / Audio	HDMI® / USB 3.2	2 prises DVI-I / USB / Audio	3 prises HDMI® / USB 3.2
TAILLE / RES MAX	2560 x 1600	3840 x 2160	2 x 1920 x 1200 (1080p supporté)	3840 x 2160
CÂBLES	Fournis - 1,2 m	Fournis 1,8 m	Fournis 1,8 m	Fournis 2,0 m
COMMUTATION	Hotkey + bouton + softswitch	Hotkey + bouton	Bouton + hotkey	Bouton + hotkey
FONCTIONNALITÉ	Audio micro+HP / télécommande filaire 1,5m	Audio Micro + HP / 1 USB partagé	Audio micro + HP / 2 ports USB partage périphériques	Audio micro + HP / 2 ports USB partage périphériques
RÉF.	261643	RÉF. 061091	RÉF. 063022	RÉF. 261965

2 PORTS DVI / USB DE BUREAU



Dexlan

ATEN

PLUS PRODUIT	DVI compatible VGA 1er prix !	2, 3, ou 4 écrans DVI !	Hub USB 2.0 intégré !
RÉF. CONSTRUCTEUR	-	-	CS1762A
PORT CONSOLE	DVI-I / USB / Audio	4 prises DVI-I / USB / Audio	DVI-D / USB / Audio
TAILLE / RES MAX	DVI-D 1920 x 1200 / DVI-A 2048 x 1536	4 x 1920 x 1200	1920 x 1200
CÂBLES	Fournis - 1 m	Fournis 1,8 m	Fournis - 2,0 m
COMMUTATION	Bouton	Bouton + hotkey	Bouton + hotkey
FONCTIONNALITÉ	Audio micro + HP et True Transparent USB	Audio micro + HP / 2 ports USB partage périphériques	Audio micro+HP / 2 ports USB : partage périphérique
RÉF.	052295	RÉF. 063024	RÉF. 253535

2 PORTS DVI / USB COMPACT



ATEN

ATEN

Dexlan

PLUS PRODUIT	L'universel !	Le pur numérique !	Le switch DVI éco avec audio !
RÉF. CONSTRUCTEUR	CS22D	CS682	DX-KHUA2
PORT CONSOLE	DVI-I / USB	DVI-D / USB / Audio	DVI-I / USB / Audio
TAILLE / RES MAX	1920 x 1200	1920 x 1200	2560 x 1600
CÂBLES	DVI-D intégrés - 0,9 m	DVI-D intégrés - 1,2 m	DVI-D / USB / Jack vert Intégrés 1.2 m
COMMUTATION	Hotkey + bouton	Hotkey + bouton + souris	Hotkey Ctrl+Ctrl
FONCTIONNALITÉ	Télécommande filaire 1,8 m	Audio Micro+HP / télécommande filaire 1,8 m	Partage de haut parleur
RÉF.	253525	RÉF. 052303	RÉF. 061920

Switchs KVM 4 ports VGA/USB - PS2 et HDMI®

4 PORTS VGA / USB



ATEN

PENSEZ-Y

Retrouvez nos câbles

Page : 50

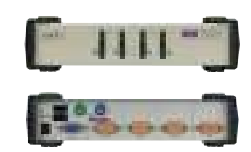
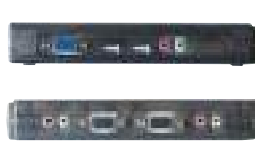
PLUS PRODUIT	Rackable et combo USB / PS2 !	Compatible souris sans fil !	Top prix des "câbles détachables" !	Semi-automatique !
RÉF. CONSTRUCTEUR	-	CS64US	-	-
PORTS CONSOLE	VGA / USB + PS2 / Audio	VGA / USB / Audio	VGA / USB	VGA / USB
TAILLE / RÉS. MAX	2048 x 1536	1920 x 1440	1920 x 1440	1920 x 1440
CÂBLES	En option - 3 m (Réf. 064950)	Intégrés - 1,8 m	En option - 1,5 m (Réf. 060015)	Fournis - 1 m
COMMUTATION	Hotkey + bouton + OSD	Hotkey	Bouton	Hotkey + bouton
FONCTIONNALITÉS	Audio micro + HP / Cascadable sans perdre de port	Audio : sortie haut-parleur	-	-
RÉF.	062111	052201	060104	052274

ATEN
ATEN

PLUS PRODUIT	Les fonctions pro dans un 4 ports !	Spécial pour casque audio !	Hot-Plug et Play !	Top qualité à prix éco !
RÉF. CONSTRUCTEUR	CS1734B	-	-	CS84U
PORTS CONSOLE	VGA / USB / Audio	VGA / USB / Audio	VGA / USB / Audio	VGA / USB
TAILLE / RÉS. MAX	2048 x 1536	2048 x 1536	2048 x 1536	1920 x 1440
CÂBLES	Fournis - 2 x 1,2 m + 2 x 1,8 m	Fournis - 1 m	Fournis - 1,2 m	Fournis - 2 x 1,2 m + 2 x 1,8 m
COMMUTATION	Hotkey + bouton + OSD	Hotkey + bouton souris	Bouton + Hotkey	Hotkey + bouton
FONCTIONNALITÉS	Audio micro + HP - 2 ports USB : partage périphérique	Multiplateforme PC / MAC / Linux	Audio micro + HP - port clavier PS2 en façade	-
RÉF.	052360	062044	063014	052341

4 PORTS HDMI® / USB

Dexlan

ATEN

PLUS PRODUIT	Le switch 4K éco !	Supporte le Dolby True HD
RÉF. CONSTRUCTEUR	DX-4KHUA4	C1794
PORTS CONSOLE	HDMI® 4K / USB	HDMI® / USB / Audio
TAILLE / RÉS. MAX	4K @ 30Hz	1080p
CÂBLES	Fournis 4 x 1,8 m	Fournis 4 x 1,8 m
COMMUTATION	Bouton + Hotkey	5 boutons
FONCTIONNALITÉS	Audio Micro + HP et 1 port USB en façade (partage)	Audio micro + HP - 2 ports USB : partage périphériques
RÉF.	061093	253540



Mode PIP

Dexlan

PLUS PRODUIT	La règle de contrôle de votre affichage dynamique !	Fonction PiP : vos serveurs toujours sous vos yeux !
RÉF. CONSTRUCTEUR	-	-
PORTS CONSOLE	HDMI® / USB / Audio	HDMI® / USB / Audio
TAILLE / RÉS. MAX	3840 x 2160 - 4K 2K	3840 x 2160 - 4K 2K
CÂBLES	En option (HDMI® Réf. 127790 / USB Réf. 149711)	En option (HDMI® Réf. 127790 / USB Réf. 149711)
COMMUTATION	Bouton + télécommande	Bouton + télécommande
FONCTIONNALITÉS	Fonction matrice 4 entrées x 2 sorties HDMI® 4K indépendantes	PIP : affichage en mini fenêtre des 3 ordinateurs sur l'écran principal
RÉF.	052410	052415

Switchs KVM 4 ports DP et DVI et écrans multiples

4 PORTS DISPLAYPORT / USB



ATEN



ATEN



Dexlan

PLUS PRODUIT	Le DP++ 1.2 en 4K et USB 3.0 !	DP++ 1.1 et USB 3.1	Le 1er prix des 4 ports DP !
RÉF. CONSTRUCTEUR	CS1924	CS1914	-
PORTS CONSOLE	DisplayPort / USB / Audio	DisplayPort / USB / Audio HP	DP 1.1 / USB / Audio
TAILLE / RÉS. MAX	4K UHD 3840 x 2160 / 4K DCI 4096 x 2160	4K UHD 3840 x 2160	2560 x 1600
CÂBLES	Fournis - 4 x 1,8 m	Fournis - 4 x 1,8 m	Fournis - 2 x 1,2 m + 2 x 1,8 m
COMMUTATION	Hotkey + bouton + bouton molette souris	Bouton + Hotkey	Bouton + Hotkey
FONCTIONNALITÉS	Audio micro + HP - 2 ports partage USB 3.0 support Multi-flux DP 1.2 : plusieurs écrans sur 1 connecteur DP	Audio HP - 2 ports partage USB 3.1	Audio micro + HP - 2 ports partage USB 2.0
RÉF.	261924	RÉF. 261914 *	RÉF. 063064

4 PORTS DVI / USB



ATEN



ATEN



PLUS PRODUIT	DVI numérique + analogique !	Compatible clavier PS2 !	Compatible clavier PS2 !
RÉF. CONSTRUCTEUR	CS1764A	CS1784A	-
PORTS CONSOLE	DVI-I / USB / Audio	DVI-I / USB / Audio	DVI-I / USB / Audio
TAILLE / RÉS. MAX	DVI Single Link 1920 x 1200	DVI Dual Link 2560 x 1600	DVI-D 1600 x 1200 / DVI-A 1920 x 1440
CÂBLES	Fournis - 4 x 1,8 m	Fournis - 4 x 1,8 m	Fournis - 4 x 1,5 m
COMMUTATION	Hotkey + bouton + souris	Hotkey + bouton + souris	Hotkey + bouton
FONCTIONNALITÉS	Audio micro + HP - 2 ports USB : partage périphérique	Audio micro + HP - 2 ports USB : partage périphérique	-
RÉF.	261764	RÉF. 253538 *	RÉF. 063064

4 PORTS DOUBLE ECRAN / USB



ATEN



Dexlan



ATEN

PLUS PRODUIT	2 écrans à partir d'un port DP du PC	Le 4 ports double écran économique !	Affichage QuadraVision mosaïque !
RÉF. CONSTRUCTEUR	CS1924M	DX-D4KHUA4	CM1164a
PORTS CONSOLE	DisplayPort + HDMI® / USB 3.1 / Audio	2 x HDMI® / USB 2.0 / Audio	DVI-D / USB / Audio
TAILLE / RÉS. MAX	4K @60Hz	4K @30Hz	1920 x 1200
CÂBLES	4 x DP / USB 3.0 / Audio 1,8 m fournis	8 HDMI® + 4 USB + 4 Audio 1,8 m	Fournis - 4 x 1,8 m
COMMUTATION	Bouton + Hotkey	Bouton + Hotkey + OSD	Hotkey + bouton + OSD + télécommande
FONCTIONNALITÉS	Fonction MST (Multi Screen Transport)	1 port USB en façade (partage)	Audio micro + HP - 2 ports USB : partage périphérique
RÉF.	261925	RÉF. 061094	RÉF. 261165



ATEN



ATEN

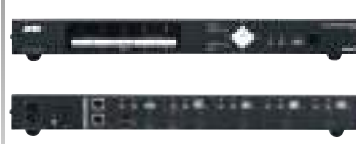

ATEN

PLUS PRODUIT	Dual Screen dupliqué ou étendu !	2 écrans DVI ou 1 DVI + 1 VGA !	Double sortie HDMI® plein écran + mosaïque
RÉF. CONSTRUCTEUR	CS1744	CS1644A	CM1284
PORTS CONSOLE	Double VGA / USB / Audio	Double DVI-I / USB / Audio	2 x HDMI® 4K/USB/audio
TAILLE / RÉS. MAX	2048 x 1536	2560 x 1600	3840 x 2160
CÂBLES	Fournis 1,8 m	Fournis 1,8 m	fournis 1,8 m
COMMUTATION	Hotkey + bouton	Hotkey + bouton + souris	Hotkey + bouton + souris
FONCTIONNALITÉS	Audio micro + HP - 2 ports USB : partage périphérique	Audio micro + HP - 2 ports USB : partage périphérique	Cascadable 2 niveaux (16 UC – sortie 4x4 écrans)
RÉF.	260014 *	RÉF. 261645 *	RÉF. 261284 *

* Consultez-nous

Switchs KVM rackables 4, 8 et 16 ports

Dexlan



8 à 16 cordons fournis !

VUE AVANT



VUE ARRIÈRE



Switch KVM HDMI®/USB 2.0

Avec tous les cordons fournis !

Administrez de manière efficace de 8 à 16 serveurs à connectique HDMI® à partir d'une seule console.

CARACTÉRISTIQUES

- Port console : HDMI®/USB
- Port serveur : HDMI®/USB 2.0
- Resolution max : 1920 x 1080
- Rackable : 19" 1U kit fourni

	RÉF. CONSTR.	RÉF.
Switch KVM HDMI®/USB 8 ports	DX-KVRHU2-8	066508
Switch KVM HDMI®/USB 16 ports	DX-KVRHU2-16	066516

VUE AVANT

RÉF. 066410



VUE ARRIÈRE



RÉF. 066401

RÉF. 066305

PENSEZ-Y
Retrouvez la console
courte Réf. 752013

Page : 170

Switch KVM combo VGA / USB-PS2 évolutif IP

Contrôle à distance avec module IP optionnel !

Ce switch KVM permet d'administrer en local jusqu'à 8 serveurs quelle que soit la connectique USB ou PS2 et à distance via Internet, en ajoutant le module IP optionnel.

CARACTÉRISTIQUES

- Ports console : VGA / USB et PS2
- Ports serveur : format SPHD (combo VGA+USB+PS2)
- Résolution max : 1600 x 1024
- Extensible en IP avec le module optionnel
- Rackable 19" hauteur 1U

	VARIANTE	RÉF.
KVM 19" évolutif IP	8 x VGA / USB-PS2	066400
KVM 19" évolutif IP	16 x VGA / USB-PS2	066410
Module IP pour KVM évolutif	-	066401
Cordon combo VGA / PS2-USB	1,8 m	066302
Cordon combo VGA / PS2-USB	3,0 m	066303
Cordon combo VGA / PS2-USB	5,0 m	066305



8 à 16 modules fournis !

VUE AVANT



VUE ARRIÈRE



Switch KVM CAT. 5 évolutif IP

Complet en version 8 ou 16 ports !

KVM professionnels rackables 19" avec 8 ou 16 modules serveur VGA / USB fournis, permettant une connexion par simple cordon patch CAT. 5.

CARACTÉRISTIQUES

- 8 / 16 ports RJ45 pour raccordement des modules Serveur VGA / USB
- Distance entre serveur et KVM : 60 m max
- Ports console : VGA / USB – PS2
- Slot d'extension pour module d'accès à distance IP (Réf. 066401)

	VARIANTE	RÉF.
Switch KVM CAT. 5 avec 8 modules VGA / USB	8 ports serveur RJ45	066408
Switch KVM CAT. 5 avec 16 modules VGA / USB	16 ports serveur	066416
Module d'extension IP Ctrl à distance	-	066401

Switch clavier / souris pour 4 ordinateurs

Partagez vos périphériques !

Contrairement à tous les switchs KVM, ce commutateur permet de conserver tous les écrans de vos ordinateurs et n'effectue la bascule qu'avec les périphériques d'acquisition clavier et souris. Un port RJ45 est destiné à raccorder 2 commutateurs en cascade pour augmenter jusqu'à 8 le nombre d'UC à contrôler avec le même ensemble de périphériques.

CARACTÉRISTIQUES

- 4 ports entrées USB 2.0 et Audio
- Ports Console :
 - 2 ports USB : clavier et souris
 - 1 port USB et Audio pour le partage
 - 1 port RJ45 : cascade sur 2 niveaux (jusqu'à 8 UC)
- Commutation : Hotkey, bouton ou sélection par la souris sur la mosaïque
- Livré avec 4 cordons USB et 4 cordons audio



	VARIANTE	RÉF.
Switch clavier / souris pour 4 ordinateurs	CS724KM	260724

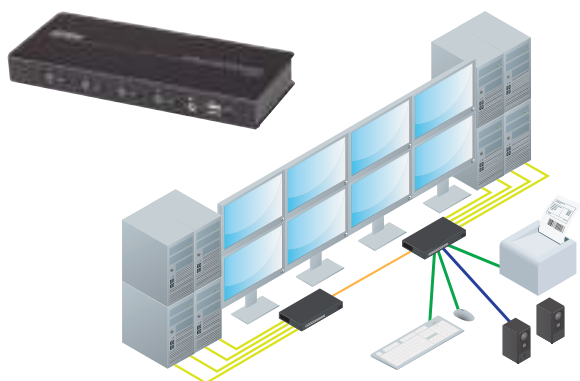

Switchs KVM rackables 8 et 16 ports



Switch KVM 8 ports DisplayPort / USB

Niveau de sécurité "militaire" !

Disponibles en simple ou double affichage, ces switchs KVM sécurisés assurent la commutation tout en renforçant l'isolation entre les sources et les périphériques pour répondre aux exigences des installations de défense ou de sécurité. Utilisez des cordons individuels séparés classiques ou les kits Aten 2L-7D0xUDPX4 optionnels (Réf. 580716 et 580717).

CARACTÉRISTIQUES

- › Chaque port est sécurisé PPS PP v3.0
- › Commutation sécurisée uniquement par boutons poussoirs
- › Accès serveurs par login / password
- › Journal historique KVM intégré

	RÉF. ATEN	RÉF.
Switch KVM militaire DisplayPort / USB - 8 ports	CS1188DP	261188
KVM militaire double écran DisplayPort / USB - 8 ports	CS1148DP	261148

VUE AVANT



VUE ARRIÈRE



Switch KVM rackable 8 ou 16 ports combo VGA / PS2-USB et menu OSD

Ces switchs KVM sont équipés d'une électronique fiable et flexible apportant toute la souplesse indispensable et permettant de contrôler un large parc d'ordinateurs à partir d'une seule console.

CARACTÉRISTIQUES

- › Ports console : câble pieuvre VGA / USB + PS2
- › Ports serveur : format SPHD (combo VGA+USB+PS2)
- › Résolution max : 2048 x 1536
- › Auto-détection et émulation clavier / souris en USB et PS2
- › Compatible Windows 2000 / XP / Vista / 7 / 8, Linux, Mac, Sun
- › Cascadable sur 2 niveaux : CS1308 = 64 serveurs / CS1316 = 256 serveurs

	PORTS	RÉF. ATEN	RÉF.
KVM combo VGA / PS2-USB	8	CS1308	051308
KVM combo VGA / PS2-USB	16	CS1316	051316

VUE AVANT



VUE ARRIÈRE



Switch KVM chaînable VGA/PS2-USB

Accès local ou IP distant à tous vos serveurs !

Cascadable, sans perte de port serveur, grâce à un cordon propriétaire DB25 optionnel qui permet de construire une chaîne de 31 switchs KVM contrôlant 8 à 16 ordinateurs chacun.

CARACTÉRISTIQUES

- › Utilisez cordon PS2 : Série 2L-520xP
- › Utilisez cordon USB : Série 2L-520xU
- › Cordon de Chainage : Série 2L-170x

	IP DISTANT	PORTS	RÉF. ATEN	RÉF.
KVM Chaînable VGA/PS2-USB	-	8	CS1708A	261708
KVM Chaînable VGA/PS2-USB	-	16	CS1716A	261716
KVM IP Chaînable VGA/PS2-USB	Oui	8	CS1708i	253608
KVM IP Chaînable VGA/PS2-USB	Oui	16	CS1716i	253616 *

VUE AVANT



VUE ARRIÈRE



Switch KVM rackable 8 ports DVI / USB + audio

Commandez 8 serveurs multiplateformes Windows / Mac / Linux à partir d'un seul clavier / écran / souris et partagez 2 périphériques connectés sur le hub USB 2.0 intégré.

CARACTÉRISTIQUES

- › Ports console : DVI-I + VGA + USB + audio
- › Ports serveur : DVI-I / USB / audio
- › Résolution DVI : Single Link : 1920 x 1200 (Réf. 261768)
Dual Link : 2560 x 1600 (Réf. 261788)
- › Cascadable : 3 niveaux – 512 serveurs
- › Commutation : bouton / Hotkey / menu OSD
- › Livré avec 2 câbles KVM DVI / USB / audio 1,8 m

	PORTS	RÉF. ATEN	RÉF.
KVM DVI Single Link / USB audio	8	CS1768	261768
KVM DVI Dual Link / USB audio	8	CS1788	261788

VUE AVANT



VUE ARRIÈRE



Switch KVM rackable 8 ou 16 ports HDMI® / USB / Audio

Les switchs KVM HDMI® / USB multifonctions contrôlent 8 ou 16 ordinateurs avec sortie vidéo HDMI® depuis une seule console composée d'un clavier USB, d'une souris USB et d'un moniteur supportant la résolution 1080p. La partie audio peut être directement intégrée dans le signal HDMI® ou séparée sur une paire d'enceintes acoustiques traditionnelles.

CARACTÉRISTIQUES

- › Ports console : HDMI® / USB / audio (HP)
- › Ports serveur : HDMI® / USB Type-B fem / audio jack stéréo vert
- › Résolution max : jusqu'à 1920 x 1200 à 60 Hz - 1080p
- › Câbles : 2 x 1,8 m fournis, autres en option Réf. 580710
- › Commutation : Hotkey / bouton / menu OSD
- › Fonctionnalités : cascadable sur 8 niveaux + 2 ports USB 2.0 :
partage périphériques 2 ports RJ45 IP Gigabit

	PORTS	RÉF. ATEN	RÉF.
Switch KVM HDMI® / USB / Audio	8	CS1798	261798
Switch KVM HDMI® / USB / Audio	16	CS17916	261799 *

VUE AVANT



VUE ARRIÈRE



Switchs KVM Cat. 5 mono-utilisateur



SWITCHS KVM CAT. 5

Switch KVM Professionnel CAT. 5 CAT. 5 VGA / USB-PS2

CARACTÉRISTIQUES

- › Multiplateforme : Windows / MAC / Linux / Unix
- › Ports console combo : VGA / USB-PS2
- › Distance KVM / serveur : 1280 x 1024 à 40 m – 1600 x 1200 à 30 m
- › Cascade : Daisy Chain DB-25 jusqu'à 15 KVM supplémentaires

VUE AVANT

RÉF. 260170



VUE ARRIÈRE



PORTS	RÉF. ATEN	RÉF.
8 ports RJ45	KH1508A	260158
16 ports RJ45	KH1516A	260166
32 ports RJ45	KH1532A	260170 *

Switch KVM Altusen 8 / 16 ports dual console CAT. 5e rackable 1U

Contrôlez via deux écrans, 8 à 16 ordinateurs simultanément !

CARACTÉRISTIQUES

- › Multiplateforme : Windows 2000 / XP / Vista, Mac, Linux, Unix, Sun...
- › Ports console combo : VGA / USB-PS2
- › Distance KVM / serveur : jusqu'à 1280 x 1024 @ 75 Hz à 40 m et 1600 x 1200 @ 60 Hz à 30 m
- › Cascade : de 512 (avec le 8 ports) à 4096 ordinateurs (avec le 16 ports)
- › Contrôle du KVM : via OSD

VUE AVANT

RÉF. 260020



VUE ARRIÈRE

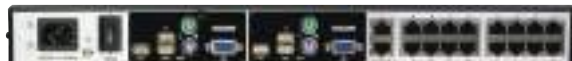

PORTS		RÉF. ATEN	RÉF.
8 ports RJ45	CONSOLE 1	KH2508A	260019 *
16 ports RJ45	CONSOLE 2	KH2516A	260020 *

Switch KVM IP CAT. 5e

Vos serveurs accessibles par internet !

Ces KVM IP utilisent des cordons RJ45 et les modules VGA / PS2 ou VGA / USB pour raccorder les ports des ordinateurs. Sa console locale est accessible via IP avec un navigateur internet supportant JAVA. Son port 'Daisy Chain' permet d'ajouter d'autres switchs KVM d'ATEN avec cette technologie.

CARACTÉRISTIQUES

- › Port console : combo VGA / PS2+USB
- › Ports serveur : RJ45 pour modules série KA75xx et KA79xx
- › Port cascade : DB-25 montage en daisy-chain sans perte de port serveur
- › Port L.U.C. : utiliser un PC portable en console d'administration
- › Résolution max. : 1600 x 1200
- › Accès sécurisé par compte utilisateur/admin : 64 comptes
- › Mode partage d'accès : plusieurs utilisateurs accèdent au même serveur
- › Interface utilisateur graphique
- › Authentification : Radius, LDAP et Active Directory
- › Multiplateforme : Windows / Mac / Linux / Unix / Sun

VUE AVANT

RÉF. 261508



VUE ARRIÈRE



PORTS	RÉF. ATEN	RÉF.
8 ports RJ45	KH1508i	261508
16 ports RJ45	KH1516i	261516

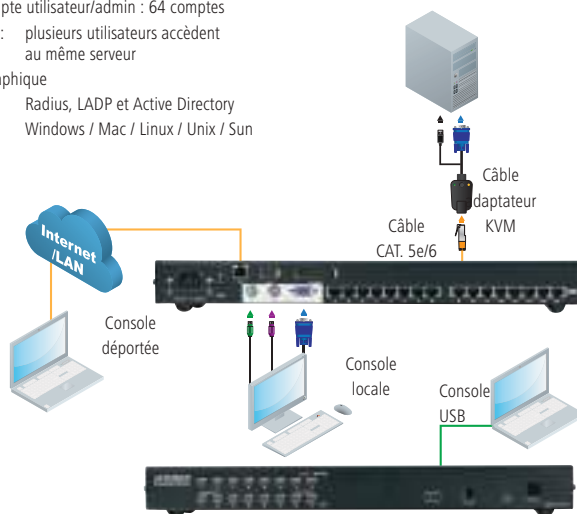

MODULES POUR SWITCH KVM CAT. 5

Choisissez dans le tableau ci-dessous, le module ATEN adapté pour chacun des ordinateurs que vous allez connecter avec l'un des switchs KVM CAT. 5 Aten Altusen.

- › Switch KVM 8 ports : KH1508A, KH1508i, KH2508A, KL1508A, KL1508Ai
- › Switch KVM 16 ports : KH1516A, KH1516i, KH2516A, KL1516A, KL1516Ai

Module VGA / PS2

Cordon RJ45 intégré !

CARACTÉRISTIQUES

- › Distance max : 4,5 m
- › Résolution max : 1600 x 1200



RÉF. ATEN
KA7920

RÉF.
267920

Module VGA / USB

Cordon RJ45 intégré !

CARACTÉRISTIQUES

- › Distance max : 4,5 m
- › Résolution max : 1600 x 1200



RÉF. ATEN
KA7970

RÉF.
267970

Module VGA / PS2 Pro

KVM-serveur de 0 à 50 m sur câble CAT. 5 !

CARACTÉRISTIQUES

- › Distance max : 50 m
- › Résolution max : 1600 x 1200



RÉF. ATEN
KA7520

RÉF.
267520

Module VGA / USB Pro

KVM-serveur de 0 à 50 m sur câble CAT. 5 !

CARACTÉRISTIQUES

- › Distance max : 50 m
- › Résolution max : 1600 x 1200



RÉF. ATEN
KA7570

RÉF.
267570

Switchs KVM IP Cat. 5 multi-utilisateurs



Switch KVM professionnel CAT. 5

Commutateur professionnel pour contrôler jusqu'à 256 serveurs à partir d'une console locale ou de 2 adresses IP. Équipé d'une alimentation redondante, il garantit un accès permanent et sécurisé aux organes vitaux de votre entreprise.

CARACTÉRISTIQUES

- › Port console : locale VGA / USB + PS2 – Distance : RJ45 Gigabit -> navigateur Web
- › Résolution max : 1920 x 1200
- › Ports : 8 / 16 ports RJ45 CAT. 5 pour raccordement serveurs via modules
- › Commutation : interface graphique locale et distante sécurisée
- › Fonctionnalités :
 - Virtual Media pour transfert fichiers **
 - Port USB pour portable L.U.C. (Local USB Console)
 - Port pour multiprise PDU contrôlé ATEN
 - 2 ports RJ45 IP Gigabit



+ 4 Connectiques possibles !

** Fonction Virtual Media :

Les modules incluant la fonction Virtual Média permettent d'utiliser à distance des supports de stockage USB (disques durs, lecteurs de DVD/CD) offrant ainsi aux administrateurs le pouvoir de transférer des fichiers dans les 2 sens, d'installer des applications et des mises à jour systèmes à partir de la console locale ou déportée.



VGA
Réf. 267175

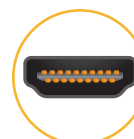

HDMI®
Réf. 267168



DVI
Réf. 267166

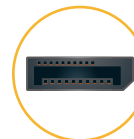

DISPLAYPORT
Réf. 267169

Vue avant

RÉF. 262032



Vue arrière



	RÉF. ATEN	RÉF.
Switch KVM Double IP – 8 ports RJ45	KN1108vA	262008
Switch KVM Double IP – 16 ports RJ45	KN1116vA	262016
Switch KVM Double IP – 32 ports RJ45	KN1132v	262032 *
ACCESSOIRES		
Module VGA / PS2	KA7120	267120 *
Module VGA / USB	KA7170	267170 *
Module VGA / USB / Virtual Media	KA7175	267175 *
Module VGA / USB / Virtual Media + Audio	KA7176	267176 *
Module VGA / USB / Virtual Media + Prise SmartCard	KA7177	267177 *
Module DVI-D / USB / Virtual Media	KA7166	267166
Module HDMI® / USB / Virtual Media	KA7168	267168
Module DisplayPort / USB / Virtual Media	KA7169	267169

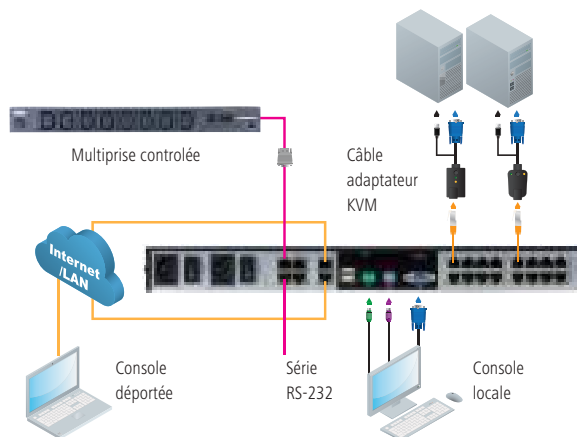

Switch KVM IP matriciel multiples opérateurs

Remplacez vos PC par une console JAVA sécurisée simple ou double écran !

Compatibles avec tous les modules avec fonctions Virtual Media, les ports serveurs de ces switchs KVM peuvent accueillir vos serveurs en simple ou multiple affichage et permettent des accès locaux ou distants à partir du navigateur d'un PC / MAC ou par l'intermédiaire d'une console JAVA KA82xx remplaçant avantageusement un ordinateur sensible aux virus et malwares.



RÉF. 268164



RÉF. 268288

	RÉF. ATEN	RÉF.
Switch KVM IP 32 serveurs – 9 Utilisateurs dont 8 en IP	KN8132v	268132
Switch KVM IP 64 serveurs – 9 Utilisateurs dont 8 en IP	KN8164v	268164
Console JAVA écran VGA/USB pour KVM IP	KA8270	268270
Console JAVA écran HDMI®/ USB pour KVM IP	KA8280	268280
Console JAVA double écran VGA + HDMI®/ USB pour KVM IP	KA8278	268278
Console JAVA double écran HDMI®/ USB pour KVM IP	KA8288	268288

Console Java simple écran Réf. 268270 ou 268280

Console Java double écran Réf. 268278 ou 268288

- HDMI®
- Audio
- USB
- VGA
- RJ45

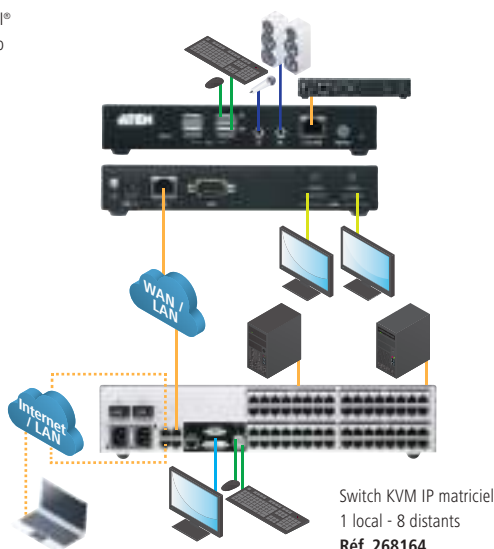

Switch KVM IP matriciel
1 local - 8 distants
Réf. 268164

Consoles LCD rackables 19" 1 et 4 ports

PENSEZ-Y

Retrouvez les switches KVM rackables 19"

Pages : 166 à 169

CONSOLE LCD - 1 PORT

Dexlan

Dexlan

ATEN

ATEN

PLUS PRODUIT	L'écran rackable pour serveur !	La console pour baie de 600 !	Le terminal de votre baie serveur !	Un grand écran dans 1U de haut !
RÉF. CONSTRUCTEUR	DX1701-V2UP	DX19SP1P	CL1000M	CL1000N
INTERFACE UC	VGA / PS2 / USB	VGA / PS2 / USB	VGA / PS2	VGA / USB + PS2
TAILLE / RÉG. MAX	TFT 17" / 1600 x 1200 - max	TFT 18,5" 1368 x 768 - max 1080 i	TFT 17" - 1280 x 1024	TFT 19" - 1280 x 1024
CÂBLES	1x VGA / USB / PS2 1,2 m fourni	1x VGA / USB / PS2 1,8 m fourni	Fourni VGA / PS2 1,8 m	Fourni VGA / USB + PS2 1,8 m
PROFONDEUR	636 mm x 19" x 1U	463 mm x 19" x 1U	540 mm x 19" x 1U	585 mm x 19" x 1U
FONCTIONNALITÉS	Pour clavier QWERTY voir accessoires	Pour clavier QWERTY voir accessoires Port souris USB à l'avant	Adaptable en VGA / USB via câble optionnel (Réf. 580742)	Kit de montage facile par 1 personne (Réf. 261012)
RÉF.	751710	RÉF. 752013	RÉF. 261000	RÉF. 261019

ATEN

ATEN

ATEN

ATEN

PLUS PRODUIT	Double rail et triple connectique !	Faible profondeur, compatible baie 600 !	Triple interface et 1080p et audio !	Dual Rail : clavier / écran indépendant !
RÉF. CONSTRUCTEUR	CL3800NW	CL3100NX	CL6700MW	CL5800N
INTERFACE UC	HDMI® / DVI-D / VGA / USB Audio	HDMI®/USB/Audio	HDMI® + DVI-D + VGA / USB / Audio	VGA / USB - PS2
TAILLE / RÉG. MAX	TFT 18,5" wide 1920 x 1080i	LED 18,5" Wide 1368 x 768	TFT 17,3" WIDE - 1920 x 1080i	TFT 19" - 1280 x 1024 75 Hz
CÂBLES	1 x HDMI® / USB / Audio 1,8 m	1 x VGA / USB / Audio 1,8 m fourni	Fourni 1x DVI-D / USB / Audio - 1,8 m	Fourni VGA / USB + PS2 1,8 m
PROFONDEUR	514 mm x 19" x 1U	477 mm x 19" x 1U	590 mm x 19" x 1U	680 mm x 19" x 1U
FONCTIONNALITÉS	Montable en baie de 600 mm	Ports clones à l'arrière Port USB pour souris à l'avant	Triple port clone à l'arrière Port USB pour souris à l'avant	Port clone à l'arrière Port USB pour souris à l'avant
RÉF.	263800 *	RÉF. 263100 *	RÉF. 266780	RÉF. 261005

CONSOLE LCD AVEC SWITCH KVM - 4 PORTS

Dexlan

Dexlan

Dexlan

PLUS PRODUIT	Console 1er prix avec KVM !	Full HD 1080p et 16/9e !	Jusqu'à 30 m sur câble RJ45 !
INTERFACE UC	VGA / PS2 / USB	VGA / USB	RJ45 pour modules VGA / USB
TAILLE / RÉG. MAX	TFT 17" 1280 x 1024	TFT 18,5" Wide 1920 x 1080i - max	TFT 17" 1280 x 1024
CÂBLES	4 x VGA / USB 1,8 m fournis	4 x VGA / USB 1,8 m fournis	4 x VGA / USB fournis
PROFONDEUR	636 mm x 19" x 1U	630 x 19" x 1U	636 mm x 19" x 1U
FONCTIONNALITÉS	Pour clavier QWERTY voir accessoires Extensible IP par (Réf. 066401)	Pour clavier QWERTY voir accessoires Extensible IP par (Réf. 066401)	Pour clavier QWERTY voir accessoires Extensible IP par (Réf. 066401)
RÉF.	752704	RÉF. 752804	RÉF. 752754

Dexlan

Accessoire pour console DEXLAN

CARACTÉRISTIQUES

- › Claviers QWERTY pour DEXLAN, montage sans outil
- › Module IP compatible avec les consoles Réf. 751704, Réf. 751804, Réf. 751754, Réf. 751908, Réf. 751916



RÉF. 751701



RÉF. 066401

		RÉF.
	Clavier QWERTY allemand	751701
	Clavier QWERTY anglais	751702
	Clavier QWERTY américain	751703
	Module IP pour console DEXLAN	066401

Adaptateur console KVM VGA/USB sur PC portable

Transformez votre notebook en console KVM!

Installez-le CV211 entre les ports VGA/USB de votre serveur ou switch KVM et connectez-le sur un USB de votre notebook pour en prendre le contrôle comme avec une console LCD rackable classique.

CARACTÉRISTIQUES

- › Transforme votre portable en console KVM
- › Plug and play côté serveur ou KVM
- › Câble côté serveur 0,40 m – côté notebook 1,80m
- › Résolution max : 1920 x 1200 @ 60Hz



RÉF. ATEN	RÉF.
Adaptateur console KVM VGA/USB sur PC portable	CV211 260211 *

Consoles LCD rackables 19" 8 et 16 ports

CONSOLE LCD AVEC SWITCH KVM - 8 PORTS

Dexlan

Dexlan

Dexlan

Dexlan

PLUS PRODUIT	Evolutif accès à distance en IP !	16/9e Full HD pour 8 serveurs !	La double rail à prix Éco !	Prix avec 8 modules VGA / USB inclus !
RÉF. CONSTRUCTEUR	DX1708-VUP2	DX1808-VUP2	DXDR1908-5VUP	DXDR1908-5VU
INTERFACE UC	VGA / PS2 / USB	VGA / PS2 / USB	VGA / USB	8 ports RJ45 CAT. 5
TAILLE / RÉG. MAX	TFT 17" / 1600 x 1200i - max	TFT 18,5" 1920 x 1080i - max	TFT 19" 1920 x 1080i - max	TFT 19" 1920 x 1080i - max
CÂBLES	8x VGA / USB / PS2 1,2 m fourni	8 x VGA / USB / PS2 1,8 m fourni	Fourni 8 VGA / USB / PS2 1,8 m	Fourni 8 modules VGA / USB 60 m max
PROFONDEUR	636 mm x 19" x 1U	630 mm x 19" x 1U		
FONCTIONNALITÉS	Pour clavier QWERTY voir accessoires Extensible IP avec (Réf. 066401)	Pour clavier QWERTY voir accessoires Extensible IP avec (Réf. 066401)	Pour clavier QWERTY voir accessoires Extensible IP avec (Réf. 066401)	Pour clavier QWERTY voir accessoires Extensible IP avec (Réf. 066401)
RÉF.	752708	752808	751908	751958

ATEN

ATEN

ATEN

Dexlan

PLUS PRODUIT	Le KVM rackable tout en 1 !	Avec port pour prolongateur !	Dual Rail : clavier / écran indépendant !	KVM 8 serveurs HDMI* tous cordons fournis !
RÉF. CONSTRUCTEUR	CL1008M	CL5708M	CL5808N	DX1088-VUP2
INTERFACE UC	SPHD - VGA / USB - PS2	SPHD - VGA / USB - PS2	SPHD - VGA / USB - PS2	HDMI*/USB/Audio
TAILLE / RÉG. MAX	TFT 17" - 1280 x 1024	TFT 17" - 1280 x 1024	TFT 19" - 1280 x 1024	LED 18,5" Wide 1368 x 768 - max 1080i
CÂBLES	Fourni 2 x VGA / PS2 1,8 m	Fourni 1 x VGA / PS2 + 1 x VGA / USB 1,8 m	Fourni 1 x VGA / USB + PS2 1,8 m	8 x HDMI*/USB 1,8 m fourni
PROFONDEUR	639 mm x 19" x 1U	643 mm x 19" x 1U	680 mm x 19" x 1U	630 mm x 19" x 1U
FONCTIONNALITÉS	Port DB-25 Daisy-Chain Port USB pour souris à l'avant	Port DB-25 Daisy-Chain prises déport console à l'arrière Port USB pour souris à l'avant	Port DB-25 Daisy-Chain prises déport console à l'arrière Port USB pour souris à l'avant	Pour clavier QWERTY voir accessoires
RÉF.	261008 *	261108 *	260908 *	751988 *

ATEN

ATEN

ATEN

ATEN

PLUS PRODUIT	Mode Broadcast : tous les serveurs en meme temps !	Accès à distance via IP !	Console DVI Full HD !	Compatible HDMI* et DisplayPort !
RÉF. CONSTRUCTEUR	CL1308N	CL5708M	CL6708MW	KL1108VN
INTERFACE UC	SPHD - VGA / USB - PS2	SPHD - VGA / USB - PS2	DVI-I / USB / Audio	8 ports RJ45 Cat.5
TAILLE / RÉG. MAX	TFT 17" 1280 x 1024	TFT 17" 1280 x 1024	17.3" 16/9e 1080p	LED 19"1920 x 1200
CÂBLES	Fourni 2 x VGA / USB 1,8 m	Fourni 2 x VGA / USB 1,8 m	Fourni 2 x DVI / USB	Module en option
PROFONDEUR	690 mm x 19" x 1U	642 mm x 19" x 1U	690 mm x 19" x 1U	701 mm x 19" x 1U
FONCTIONNALITÉS	Port USB à l'avant, clavier éclairé	Port DB-25 Daisy-Chain Ports clone à l'arrière Port USB à l'avant, clavier éclairé	Ports clone à l'arrière Port USB à l'avant, clavier éclairé	2 ports IP + Extension Port USB à l'avant, clavier éclairé
RÉF.	261308	261110 *	266708 *	261109 *

CONSOLE LCD AVEC SWITCH KVM - 16 PORTS

ATEN

ATEN

ATEN ALTUSCEN™
Enterprise KVM Solutions by ATEN

Dexlan

PLUS PRODUIT	Cascadable sans sacrifier un port !	Avec éclairage du clavier-trackball !	Double Rail + contrôle à distance IP !	La console double rail PRO à prix éco !
RÉF. CONSTRUCTEUR	CL5716M	CL1316N	KL1516AIN	751916
INTERFACE UC	SPHD - VGA / USB - PS2	SPHD - VGA / USB	16 ports RJ45 CAT. 5	SPHD - VGA / USB
TAILLE / RÉG. MAX	TFT 17" - 1280 x 1024	TFT 19" - 1280 x 1024	TFT 19" - 1280 x 1024 75 Hz	TFT 19" - 1920 x 1080i - max
CÂBLES	Fourni 1 x VGA / PS2 + 1 x VGA / USB 1,8 m	Fourni 1 x VGA / PS2 + 1 x VGA / USB 1,8 m	Module en option (page 166-167)	Fourni 16 VGA / USB 1,8 m
PROFONDEUR	643 mm x 19" x 1U	690 mm x 19" x 1U	701 mm x 19" x 1U	675 mm x 19" x 1U
FONCTIONNALITÉS	Port DB-25 Daisy-Chain. Port clone à l'arrière Port USB pour souris à l'avant	Cascadable jusqu'à 256 serveurs avec des CS1316 (Réf. 051316)	Port IP + prolongateur à l'arrière Port USB pour souris à l'avant	Pour clavier QWERTY voir accessoires Extensible IP avec (Réf. 066401)
RÉF.	261116 *	261316 *	261022 *	751916

Prolongateurs KVM, VGA, USB et PS2



Emetteur



Récepteur



— USB — VGA — RJ45

Emetteur



Récepteur

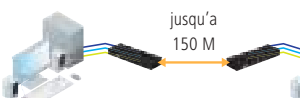

— AUDIO — USB — VGA — RJ45

Emetteur



Récepteur

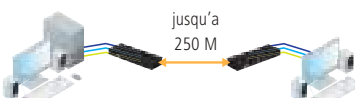

— AUDIO — USB — VGA — RJ45

PLUS PRODUIT	Ce kit permet d'éloigner l'ensemble clavier / écran / souris avec un simple câble RJ45	Ajoutez une seconde console déportée à votre ordinateur ou à votre switch KVM	Ajoutez une seconde console déportée à votre ordinateur ou à votre switch KVM
RÉF. FABRICANT	CE100	CE700A	CE800B
DISTANCE MAX.	100 m	150 m	250 m
CONSOLE	USB, VGA	USB, VGA	USB, VGA, audio
SERVEUR	USB, VGA	USB, VGA	USB, VGA, audio
RÉSOLUTION(S)	1280 x 1024 (100 m) 1920 x 1200 (30 m)	1280 x 1024 (150 m) 1920 x 1200 (30 m)	1024 x 768 (250 m) - 1280 x 1024 (150 m) 1920 x 1200 (30 m)
CONTRÔLE DU GAIN	-	Automatique	Automatique et manuel
PORTS RS232	-	-	-
CÂBLE	-	SPHD : inclus (série K) - Cordon RJ45 non fourni	SPHD : inclus - Cordon RJ45 non fourni
RÉF.	050029	RÉF. 050030	RÉF. 050035

Emetteur



Récepteur

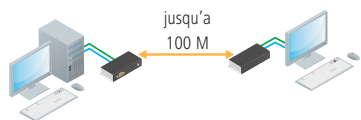

— PS2 — VGA — RJ45

Emetteur



Récepteur

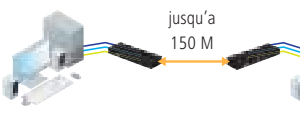

— PS2 — VGA — RJ45

Emetteur



Récepteur

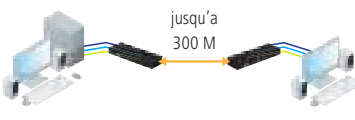

— PS2 — VGA — RJ45

PLUS PRODUIT	Ce kit permet d'ajouter une seconde console clavier / écran / souris jusqu'à 150 mètres de votre ordinateur en utilisant un simple câble RJ45 !	Dédoublez la console de votre ordinateur jusqu'à 300 m avec un simple cordon RJ45 ! Écran tactile déporté !	Dédoublez la console de votre ordinateur jusqu'à 300 m avec un simple cordon RJ45 ! Écran tactile déporté !
RÉF. FABRICANT	CE250A	CE350	CE370
DISTANCE MAX.	150 m	150 m	300 m
CONSOLE	PS/2, VGA, audio	PS/2, VGA, audio	PS/2, VGA, audio
SERVEUR	PS/2, VGA, audio	PS/2, VGA, audio	PS/2, VGA, audio
RÉSOLUTION(S)	1280 x 1024 (150 m)	1600 x 1200 (150 m) 1920 x 1200 (30 m)	1280 x 1024 (300 m) 1920 x 1200 (150 m)
CONTRÔLE DU GAIN	Automatique	Automatique et manuel	Automatique et manuel
PORTS RS232	-	Oui	Oui
CÂBLE	SPHD : inclus (série A-C) - Cordon RJ45 non fourni	SPHD : inclus (série A-C) - Cordon RJ45 non fourni	SPHD : inclus (série I-C) - Cordon RJ45 non fourni
RÉF.	050021	RÉF. 050026 *	RÉF. 050027 *

Dexlan

Rallonge amplifiée VGA / USB 10 m

Ce cordon actif permet de déporter facilement à 10 mètres vos périphériques clavier / écran / souris.

CARACTÉRISTIQUES

- › Résolution max : 2048 x 1536
- › Ports écran : VGA HD15 mâle / fem.
- › Ports clavier / souris : USB Type A mâle / fem.



Rallonge amplifiée VGA / USB - 10 m	RÉF. 050005
-------------------------------------	-----------------------

Déport KVM VGA / USB 100 m

Ce kit permet d'éloigner clavier / écran / souris jusqu'à 100 m avec un cordon patch.

CARACTÉRISTIQUES

- › Résolution max : 1920 x 1200
- › Compatible tout OS
- › Émetteur : VGA USB autoalimenté
- › Récepteur Combo VGA / USB / PS2
- › Compatible avec enregistreur vidéosurveillance DVR



Émetteur : dongle vga / USB

Récepteur



Déport KVM VGA / USB sur RJ45 - 100 m	RÉF. 050009
---------------------------------------	-----------------------

Switch KVM 2 ports VGA / USB + prolongateur 150 m

Ce kit Dexlan combine un switch KVM et un prolongateur qui permet d'administrer jusqu'à 3 ordinateurs ensemble à partir d'un seul clavier, écran et souris. Composé de 2 boîtiers pouvant être éloignés jusqu'à 150 mètres, il est parfaitement adapté aux besoins d'un responsable informatique qui désire prendre le contrôle à distance de 2 serveurs éloignés dans une salle informatique depuis son poste de travail habituel.

CARACTÉRISTIQUES

- › Boîtier émetteur : 2 ports VGA / USB pour serveur et 1 port console locale VGA / USB avec télécommande
- › Boîtier récepteur : 1 port VGA / USB pour serveur + 1 port RJ45 pour connexion avec émetteur
- › Distance maxi entre émetteur et récepteur : 150 mètres avec cordon CAT. 5e
- › Compatible écrans plats avec fonction DDC2B sur résolutions : VGA, XGA, SVGA, UXGA, Multi-sync



Émetteur

Récepteur

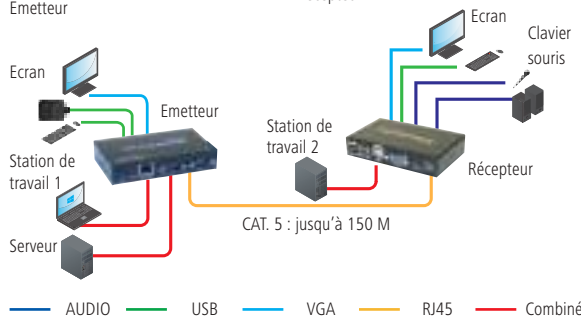

Switch KVM 2 ports VGA / USB + prolongateur 150 m	RÉF. 050007
---	-----------------------

Prolongateur VGA / USB 150 m Idéal pour le comptoir de vos boutiques !

CARACTÉRISTIQUES

- › Distance : Max. 150 m
- › console : VGA, USB
- › Serveur : VGA, USB
- › résolution : 1280 x 1024 (150 m)
- › Contrôle du gain : Automatique
- › Câble : Cordons fournis (1,2 m)

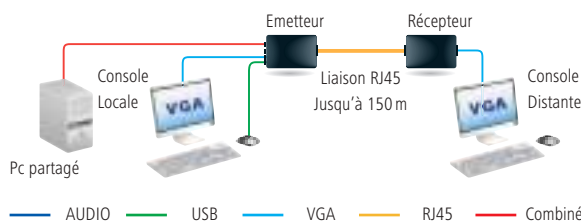

Switch KVM 2 ports VGA / USB + prolongateur 150 m	RÉF. 050016
---	-----------------------

Prolongateurs KVM sur Cat. 5



Prolongateur KVM jusqu'à 300 m VGA / USB / audio / RS-232

Spécial console point de ventes !

Ce kit permet de déporter une console VGA / USB et audio sur IP sans limitation de distance. Composé de 2 boîtiers, émetteur et récepteur, il peut fonctionner en mode point à point et mode point à multipoints (switch L2 avec IGMP obligatoire).

CARACTÉRISTIQUES

- › Bascule automatique ou manuelle
- › Ports : écran VGA / clavier - souris 2 x USB / audio 2 x jack 3.5 mm / RS-232 DB-9
- › Résolution CE750 : 1600 x 1200 (150 m) et 1280 x 1024 (200 m)
- › Résolution CE770 : 1920 x 1200 (150 m) et 1280 x 1024 (300 m)
- › Multiplateforme : Windows 2000 / XP / Vista / 7, Linux, FreeBSD

	DISTANCE MAX.	RÉF. ATEN	RÉF.
Déport et Prolongateur KVM VGA / USB / audio / RS-232	200 m	CE750A	050022 *
Déport et Prolongateur KVM VGA / USB / audio / RS-232	300 m	CE770	050033



RÉF. 050033

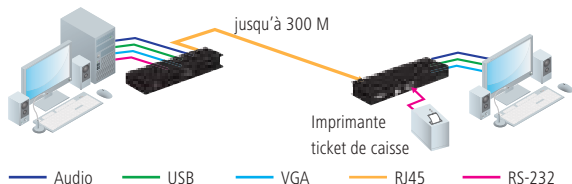

Prolongateur KVM jusqu'à 300 m double écran VGA / USB + audio

Livré avec cordon pour UC !

Prolongateur de console KVM pour ordinateur équipé d'un affichage à double écran VGA. Le double affichage nécessite l'utilisation de 2 cordons RJ45 Cat. 5 ou 6.

CARACTÉRISTIQUES

- › Résolution CE774 : 1920 x 1200 (30 m) - 1600 x 1200 (150 m)
- › Résolution CE775 : 1920 x 1200 (150 m) - 1280 x 1024 (300 m)
- › Commutation automatique et par bouton
- › Spécial déport console switch KVM Dualview VGA/USB

	DISTANCE MAX.	RÉF. ATEN	RÉF.
Prolongateur KVM double écran VGA/USB	150 m	CE774	050036 *
Prolongateur KVM double écran VGA/USB	300 m	CE775	050037 *



RÉF. 050036

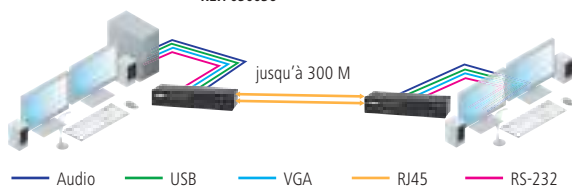

Déport jusqu'à 60 m DVI / USB / audio sur RJ45

Composé d'un émetteur et d'un récepteur, ce kit permet de déporter une console écran DVI, clavier et souris USB et audio (HP + micro) sur 1 câble RJ45 CAT. 5 jusqu'à 60 m. Le prolongateur établit une liaison numérique DVI Single Link ou Dual Link supportant les résolutions graphiques élevées jusqu'à 1920 x 1200. En plus du signal console, il permet aussi de déporter un port RS-232 pour le pilotage de l'écran numérique à distance (fonction tactile) et offre la possibilité de raccorder une console locale sur l'émetteur (fonction 2 utilisateurs).

CARACTÉRISTIQUES

- › Connectiques : DVI-D, USB 2.0 et audio jack 3.5 mm
- › Liaison entre boîtiers : 1 ou 2 cordons(s) RJ45 Cat. 5e
- › Réf. 060600 : 1024 x 768 @ 60 Hz sur 60 m - 1920 x 1200 @ 60 Hz sur 30 m
- › Réf. 060602 : idem + 2560 x 1600 @ 60 Hz 40 m (nécessite 2 cordons RJ45)
- › Cordons pour ordinateur fournis : 1,8 m

	RÉF. ATEN	RÉF.
Déport DVI / USB Single Link	CE600	060600
Déport DVI / USB Dual Link	CE602	060602 *



RÉF. 060600

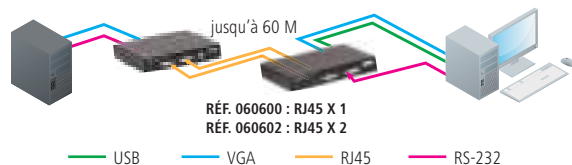

Déport jusqu'à 60 m double écran DVI / USB sur RJ45

Votre console Dual Screen numérique !

Le CE604 est parfait pour tous les sites où le poste de travail double écran DVI / USB doit être placé dans un endroit pratique et accessible tandis que l'équipement système sera placé dans un endroit sûr, à l'abri de la poussière et des environnements difficiles. Les 2 boîtiers du kit CE604 nécessitent 2 simples câbles RJ45 CAT. 5 jusqu'à une distance de 60 mètres.

CARACTÉRISTIQUES

- › Connectiques : 2 ports DVI-D, USB, audio, RS-232, DB-9
- › Résolutions : 1920 x 1200 60 Hz jusqu'à 30 m / 1024 x 768 60 Hz jusqu'à 60 m
- › Cordons : 1,8 m fournis
- › Compatible KVM double écran DVI : Réf. 261643 et Réf. 261645

	RÉF. ATEN	RÉF.
Déport double écran DVI/USB	CE604	060604

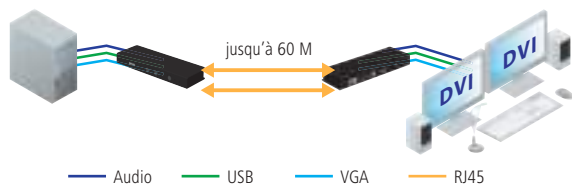



NOUVEAU

Déport jusqu'à 100 m DisplayPort 4K / USB / audio / RS-232

Technologie HDBaseT™ 2.0 !

Le système d'extension KVM pour les signaux vidéo 4K jusqu'à 100 mètres à l'aide d'un seul câble Cat. 6 qui étend les signaux Full HD 1080P jusqu'à 150 mètres.

CARACTÉRISTIQUES

- Connecteurs : DisplayPort 1.1, USB 2.0, audio Jack 3.5, RS-232, DB-9
- Standard : HDBaseT™ 2.0, EDID, HDCP 2.2, 3D, Deep Color
- Rés./Portée : 4096 x 2160 en 60Hz(4:2:0) et en 30Hz (4:4:4) 90 m sur Cat.5 / 100 m sur Cat.6

	REF. ATEN	REF.
Déport KVM DisplayPort sur HDBaseT™	CE920	060920

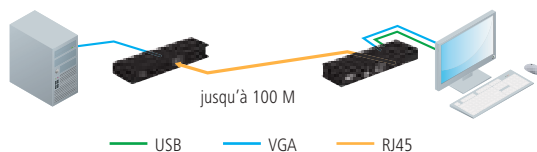

Déport jusqu'à 100 m HDMI® 4K / USB / audio / RS-232

Technologie HDBaseT™ 2.0 !

Le système d'extension KVM pour les signaux vidéo 4K jusqu'à 100 mètres à l'aide d'un seul câble Cat. 6 qui étend les signaux Full HD 1080P jusqu'à 150 mètres.

CARACTÉRISTIQUES

- Connecteurs : HDMI®, USB 2.0, audio Jack 3.5, RS-232 DB-9
- Standard : HDBaseT™ 2.0, EDID, HDCP 2.2, 3D, Deep Color
- Rés./Portée : 4096 x 2160 en 60Hz(4:2:0) et en 30Hz (4:4:4) 90 m sur Cat. 5/100 m sur Cat.6

	REF. ATEN	REF.
Déport KVM HDMI® sur HDBaseT™	CE820	060820

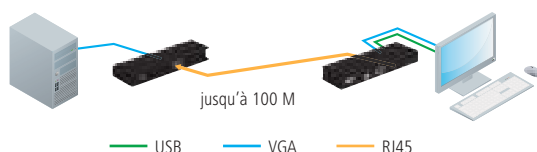

Déport jusqu'à 100 m DVI / USB

Avec ou sans l'audio!

Installez le terminal de saisie à 100 mètres de l'ordinateur en utilisant une simple liaison à prises RJ45.

CARACTÉRISTIQUES

- Résolution DVI-D : HDMI®, USB 2.0, audio Jack 3.5, RS-232 DB-9
- Solution Hardware : Aucun driver à installer, compatible tous systèmes
- Cordons fournis : Long. 1.8 m
- Cordons fournis : Long. 1.8 m



Compatible console DVI
Réf. 266780 - P.170

	REF. ATEN	REF.
Déport de console DVI / USB à 100 m	CE610	050031
Déport KVM DVI + Audio sur HDBaseT™ 100 m	CE611	060611 *



REF. 050031

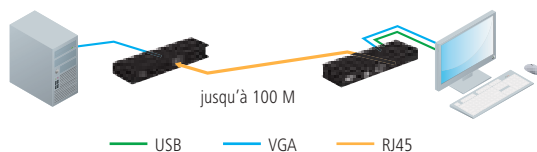

Déport jusqu'à 150 m DVI / USB en HDBaseT

Simple et double écran avec 1 seul cordon Cat.6 !

Ces kits d'extension KVM utilisent la technologie HDBaseT 2.0 qui offre une stabilité exceptionnelle et une fiabilité indispensable aux applications professionnelles d'affichage digital à hautes résolutions.

CARACTÉRISTIQUES

- Hautes résolutions : 1920 x 1200 à 100m / 1920 x 1080 à 150 m (720p en double écran)
- Signaux transportés : HDMI®, Audio, RS-232 et USB 2.0
- Compatible EDID et HDCP

	REF. ATEN	REF.
Déport DVI / USB simple écran en HDBaseT 150 m	CE620	060620 *
Déport DVI / USB double écran en HDBaseT 150 m	CE624	060624 *



REF. 060624

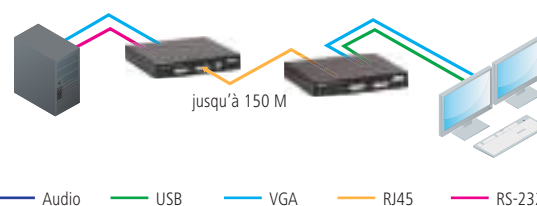



Dexlan

Prolongateur KVM HDMI® matriciel sur IP

Point à point ou matriciel !

Ce kit permet de créer un accès distant au travers d'un réseau IP sans limitation de distance. L'émetteur et le récepteur peuvent être reliés directement avec un simple cordon réseau en mode point à point sur une distance de 100 m. Au delà de cette distance, il est indispensable d'intercaler un ou plusieurs switchs Ethernet Gigabit (la distance entre chaque éléments actifs ne dépassant pas les 100 m). Par ailleurs, il est possible d'utiliser des émetteurs ou des récepteurs supplémentaires qui peuvent être associés ensemble via l'interface d'utilisateur web « Stream Control » ou une application smartphone gratuite. Dans ce type de configuration « matricielle », il est possible de raccorder jusqu'à 16 émetteurs vers 254 récepteurs sur le même réseau IP.

CARACTÉRISTIQUES

- › Résolution max : HDMI® 1080p Full HD
- › Port « Loop » sur les émetteurs : conserve l'écran local
- › Adressage IP automatique ou via le serveur DHCP du réseau
- › 5 modes de fonctionnement :
 - Point à point direct (100 m maximum)
 - Point à point via switch Gigabit (au delà des 100 m)
 - Point à multipoints via switch Gigabit (broadcast mode)
 - Multiples sources vers 1 seul récepteur via switch Gigabit (mode switch KVM)
 - Multiples sources vers multipoints (mode matriciel)

EMETTEUR VGA
RÉF. 051704

VUE AVANT



VUE ARRIÈRE



RÉCEPTEUR HDMI®
RÉF. 051714

VUE AVANT



VUE ARRIÈRE



RÉF.

Kit prolongateur HDMI® / USB 2.0 sur IP Gigabit	050014
Émetteur HDMI® / USB 2.0 supplémentaire	051704
Récepteur HDMI® / USB 2.0 supplémentaire	051714

Déport HDMI® / USB sur IP Gigabit

Le HDMI® au travers du réseau local !

Déplacez facilement une console HDMI® / USB jusqu'à 100 m, et bien plus loin encore, en raccordant les boîtiers à un switch Ethernet Gigabit disposant de gestion IGMP (niveau 2 recommandé).

CARACTÉRISTIQUES :

- › Ports émetteurs : HDMI® et USB (cordon USB 1.2 m fourni)
- › Ports récepteurs : HDMI® et 2 USB (Clavier – Souris)
- › Résolution max : 1920 x 1080p @ 60Hz
- › Standard HDMI® : 1.3 – HDCP 1.2
- › Ports RJ45 : Gigabit (CAT. 6A recommandé)

RÉF.

Déport HDMI® / USB sur IP Gigabit	050012
-----------------------------------	---------------

Mode 1 : point à point

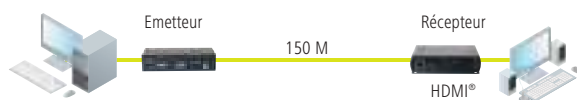

Mode 5 : multi-source à multipoints

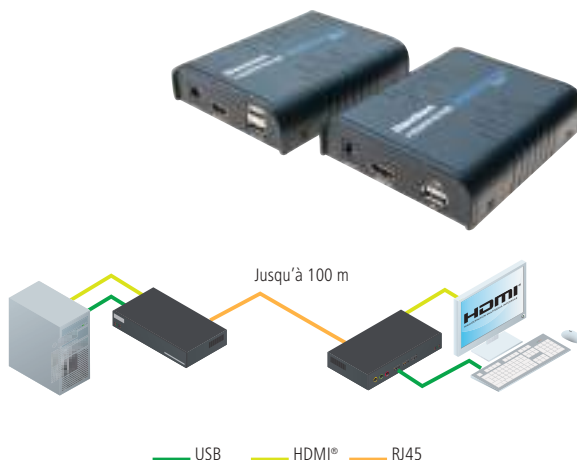
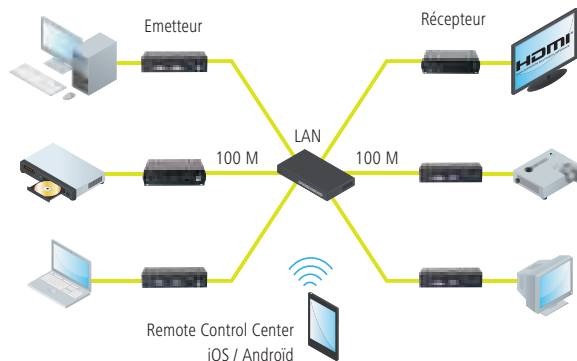

Dexlan

Déport KVM HDMI® – USB sur fibre optique de 1 m à 20 km

Transmission imperturbable !

La liaison optique entre l'émetteur et le récepteur garantit une qualité de transmission optimale à l'abri des perturbations environnementales.

CARACTÉRISTIQUES

- Connecteurs : HDMI®, USB 2.0, fibre simplex SC UPC, jack 3.5
- Fibre : OS1/OS2 monomode 9/125 simple (BiDi 1310/1550 nm)
- Résolution : Max 1080p 60Hz



**Port fibre monomode
SC simplex : 1310/1550 nm !**

Déport DVM HDMI®- USB sur Fibre de 1 m à 20 km

RÉF.
201080

NOUVEAU



Mini prolongateur HDMI® / USB 2.0 sur CAT. 6

Modèle éco jusqu'à 50 m en Full HD !

Ajoutez une deuxième console HDMI® / USB éloignée de 50 mètres de votre ordinateur avec ce prolongateur compact. Idéal pour les installations de kiosque à distance.

CARACTÉRISTIQUES

- Ports émetteur : 2 x HDMI® (UC + écran local) / 1 USB / 1 RJ45
- Prts récepteur : 1 x HDMI® / 2 USB pour clavier et souris / 1 RJ45
- Résolution : 1080p 60 Hz



Mini prolongateur HDMI® / USB sur CAT.6 50 m

RÉF.
050011

VUE AVANT



VUE AVANT



VUE ARRIÈRE



VUE ARRIÈRE

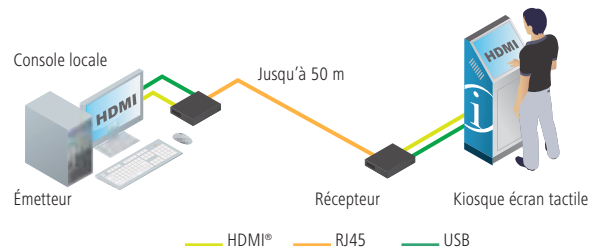

Déport DVI / USB 2.0 / audio 50 m sur 2 x CAT. 5

Full HD et USB haute vitesse !

Kit de déport pour éloigner économiquement les périphériques d'un ordinateur jusqu'à 50 mètres sans sacrifier la qualité vidéo ni les performances du transfert USB 2.0. L'émetteur et le récepteur sont raccordés par 2 simples cordons RJ45 catégorie 5 ou supérieure et permettent de transférer l'image haute définition, des données bidirectionnelles ainsi que l'audio.

CARACTÉRISTIQUES

- Ports sur émetteur : 1 x DVI-D / 1 x USB 2.0 type B / 2 x RJ45
- Ports sur récepteur : 1 x DVI-D / 3 x USB 2.0 type A / 2 x RJ45 / audio
- Bouton égaliseur pour ajuster l'image selon la distance
- Résolution max : 1920 x 1200 (40 m), 1080p (40 m), 1080i (50 m)

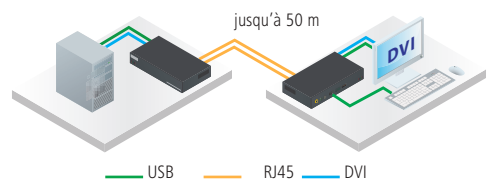

Déport DVI / USB 2.0 / audio - 50 m sur 2 x CAT. 5

RÉF.
050004

Prolongateurs DVI sur IP et fibre



Prolongateur DVI / USB / Audio / RS-232 sur IP

Existe en simple et double affichage DVI !

Le kit de prolongateur numérique permet de dupliquer une console DVI / USB / audio au travers d'un réseau Ethernet local sans limitation de distance et en conservant une qualité d'affichage optimale. Les kits fonctionnent en mode point à point ou en mode point à multipoints. Le mode multipoints requiert un switch Gigabit niveau 2 avec fonction IGMP.

CARACTÉRISTIQUES

- › Ports répliqués pour console locale sur l'émetteur
- › Résolution max 1920 x 1200 60 Hz
- › Solution complètement hardware, aucun pilote à installer
- › Modes : - point à point
- point à multipoints



**EMETTEUR SIMPLE DVI
SPÉCIAL SERVEUR EN RACK**
RÉF. 266905

	RÉF. ATEN	RÉF.
Kit prolongateur DVI / USB / audio sur IP	KE6900	266900
Emetteur seul prolongateur DVI / USB / audio	KE6900T	266901
Emetteur compact prolongateur KVM DVI / USB	KE6900ST	266905
Récepteur seul prolongateur DVI / USB / audio	KE6900R	266902
Kit prolongateur double DVI / USB / audio	KE6940	266940

Consultez-nous



vue arrière



DOUBLE DVI
RÉF. 266940

vue arrière



SIMPLE DVI
RÉF. 266900

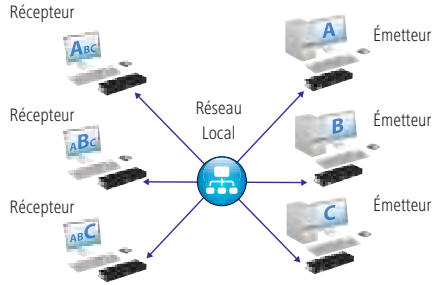

KVM IP Gigabit DVI / USB 2.0

L'extension réseau numérique haut débit !

Le KVM sur IP DVI CN8600 est une solution d'extension sur IP qui permet d'accéder à distance à un des contenus numériques vidéo et audio et à des supports virtuels.

Le CN8600 apporte une fonctionnalité de transmission sur IP par connexion intranet / internet à un simple ordinateur ou à un switch KVM DVI à une console d'administration, tels que le commutateur DVI / USB (Réf. 261768) ou la console LCD DVI (Réf. 266700).

CARACTÉRISTIQUES

- › Double port RJ45 Gigabit (redondant ou 2 adresses IP)
- › Résolution 1920 x 1200 60 Hz
- › Fonction Virtual Media : transfert de fichiers bi-directionnel
- › Support de l'audio et du RS-232
- › Livré avec câble de raccordement DVI / USB - 1,8 m



Compatible console DVI
RÉF. 266780
P.170



VUE ARRIÈRE



Ports console

Ports serveur

Ports RS-232

Ports LAN

RÉF. 050034

Système d'extension KVM DVI longue distance

Sur fibre optique Monomode LC Simplex !

Utilisez la fibre optique pour véhiculer des signaux audio-vidéo haute définition sur de grandes distances et des résolutions pouvant aller au-delà du Full HD avec une qualité d'image parfaite. Les systèmes se composent de 2 boîtiers raccordés par un unique brin de fibre optique monomode, et se déclinent en 2 versions 600 m et 20 km maximum.

CARACTÉRISTIQUES

- › Ports : 1x DVI-D / 3x USB / 1x RS-232 DB-9 / audio HP + Micro
- › Ports répliqués pour conserver une console locale
- › Transmission en signal propriétaire

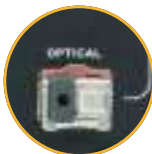

**Port Fibre Monomode
LC Simplex : 1310 / 1550 nm !**

	RÉF. ATEN	RÉF.
Kit Extension KVM DVI / USB sur fibre 600 m	CE680	050034
Kit Extension KVM DVI / USB sur fibre 20 km	CE690	050039

Consultez-nous

VUE AVANT



ÉMETTEUR

VUE ARRIÈRE



VUE AVANT



Récepteur

VUE ARRIÈRE



PC source

Console déportée



Prolongateurs KVM HDMI® sur IP et cordons KVM

Système d'extension KVM Matriciel HDMI® et DisplayPort

Sur IP RJ45 ou fibre Gigabit !

Destiné aux centres de contrôle exigeant une haute qualité d'affichage et la souplesse d'adaptation, tous les éléments de ces kits permettent d'étendre des liaison Clavier – Ecran – Souris numérique au travers le réseau Ethernet Gigabit cuivre ou fibre optique

EXEMPLE D'APPLICATIONS

- › Extension simple : poste à poste
- › Extension double : prolongateur pour poste à 2 écrans
- › Extension multiple: 1 Poste à multi ou Multi vers 1 poste
- › Mur d'image : Jusqu'à 8 x 8 (64 écrans)
- › Mode mosaïque: Jusqu'à 6 x 6 serveurs affichés sur 1 seul écran



**Connectique récepteur !
RJ45 ou SFT Gigabit !**

ATEN ALTUSCN™
Enterprise KVM Solutions by ATEN



Récepteur

Émetteur

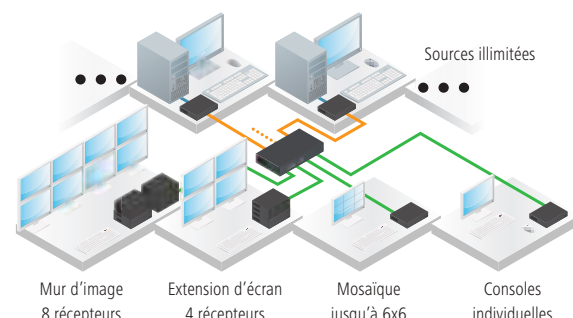
NOUVEAUTÉ
2020Mur d'image
8 récepteursExtension d'écran
4 récepteursMosaïque
jusqu'à 6x6Consoles
individuelles

	CONNECTIQUE	RÉSOL.MAX	ECRAN LOCAL	LIAISON GIGABIT	ALIM POE	RÉF. ATEN	RÉF.
Récepteur	HDMI®/USB	1920 x 1200	non	RJ45	Non	KE8900SR	268901
Émetteur	HDMI®/USB	1920 x 1200	Non	RJ45	Non	KE8900ST	268902
Kit 4K	HDMI®4K / USB	3840 x 2160	Oui	RJ45 + SFP	Non	KE8950	268950
Récepteur 4K	HDMI®4K / USB	3840 x 2160	Oui	RJ45 + SFP	Non	KE8950R	268951
Émetteur 4K	HDMI®4K / USB	3840 x 2160	Oui	RJ45 + SFP	Non	KE8950T	268955
Kit 4K PoE	HDMI®4K / USB	3840 x 2160	Oui	RJ45 + SFP	Oui	KE8952	268952
Récepteur 4K PoE	HDMI®4K / USB	3840 x 2160	Oui	RJ45 + SFP	Oui	KE8952R	268953
Émetteur 4K PoE	HDMI®4K / USB	3840 x 2160	Oui	RJ45 + SFP	Oui	KE8952T	268954
Émetteur	DisplayPort/USB	1920 x 1200	Non	RJ45	Non	KE9900ST	269902
Kit 4K	DisplayPort / USB	3840 x 2160	Oui	RJ45 + SFP	Non	KE9950	269950
Récepteur 4K	DisplayPort / USB	3840 x 2160	Oui	RJ45 + SFP	Non	KE9950R	269951
Émetteur 4K	DisplayPort / USB	3840 x 2160	Oui	RJ45 + SFP	Non	KE9950T	269955
Kit 4K PoE	DisplayPort / USB	3840 x 2160	Oui	RJ45 + SFP	Oui	KE9952	269952
Récepteur 4K PoE	DisplayPort / USB	3840 x 2160	Oui	RJ45 + SFP	Oui	KE9952R	269953
Émetteur 4K PoE	DisplayPort / USB	3840 x 2160	Oui	RJ45 + SFP	Oui	KE9952T	269954

Cordon combiné KVM VGA / USB 1,5 m

CARACTÉRISTIQUES

- › Compatible avec KVM Pocket Réf. 060102 et Réf. 060104
- › Prise VGA : Mâle Mâle
- › Prise USB : Type-A Mâle – Type-B Mâle



RÉF.

Cordon combiné KVM VGA/USB 1,5 m

060015

Cordon combiné KVM VGA / PS2

CARACTÉRISTIQUES

- › Prises clavier / souris : MiniDin 6 Mâle - Mâle

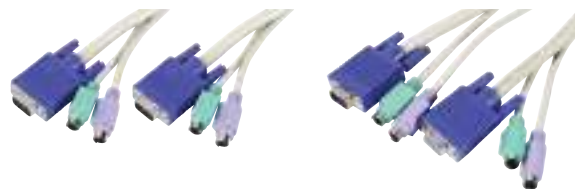

RÉF. 051830

RÉF. 051721

	PRISES VGA	LONGUEUR	RÉF.
Cordon combiné KVM VGA / PS2	Mâle - Mâle	3,0 m	051830
Cordon combiné KVM VGA / PS2	Mâle - Femelle	1,8 m	051721
Cordon combiné KVM VGA / PS2	Mâle - Femelle	3,0 m	051731
Cordon combiné KVM VGA / PS2	Mâle - Femelle	5,0 m	051741

Adaptateur clavier et souris

CARACTÉRISTIQUES

- › Convertissez la connectique de votre clavier PS2 et de votre souris PS2 pour le raccordement au port console USB d'un switch KVM ou d'un ordinateur.



RÉF. 040864



RÉF. 040850

RÉF.

Adaptateur USB mâle - 1 x PS2 femelle

040850

Adaptateur USB mâle - 2 x PS2 femelle

040864

Cordon combiné VGA / PS2 – USB type E3

CARACTÉRISTIQUES

- › Côté KVM : Connecteur unique SP-HD 15 mâle
- › Côté PC : VGA, USB et 2 prises PS2 (adaptateur souris fourni)
- › Compatible switch KVM : Réf. 066008, Réf. 066016, Réf. 066101 Réf. 062121



RÉF. 064940

LONGUEUR

RÉF.

Cordon combiné VGA / PS2 - USB type E3	1,8 m	064940
Cordon combiné VGA / PS2 - USB type E3	3,0 m	064950
Cordon combiné VGA / PS2 - USB type E3	5,0 m	064960

Cordon KVM

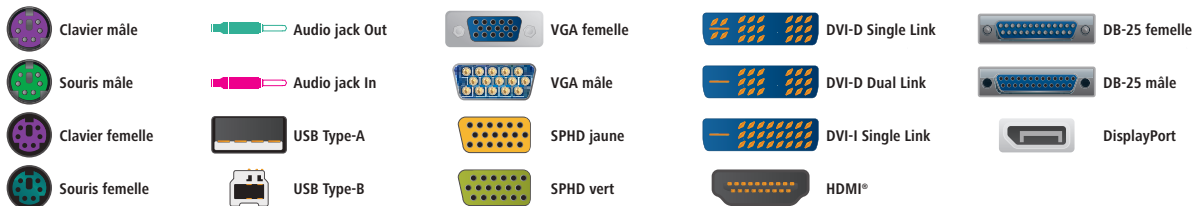

REF ATEN	LONG.	PRISE CÔTÉ KVM	PRISE CÔTÉ UC	COMPATIBLE AVEC RÉFÉRENCES :	ANCIENS MODÈLES COMPATIBLES	RÉF.
2L-5202P	1,8 m			050021, 051308, 051316, 050024, 052481, 261708, 261716, 261108, 261116, 261000, 261005, 261008, 261016, 068000, 260009, 260116, 261105, 260011, 260012, 253608, 253616, 260908, 260916, 263000, 261019, 261308, 231616	CS72E, CS74E, ACS1208A, ACS1216A, CL5708, KL3116, KL9108CS72E, CS74E, ACS1208A, ACS1216A, CL5708, KL3116, KL9108	580732
2L-5203P	3,0 m					580733
2L-5206P	6,0 m					580734
2L-5210P	10,0 m					580735
2L-5302P	1,8 m					580761
2L-5303P	3,0 m			253621, 052360, 253641, 253640, 269252, 050025, 050026	CS1732A, CS1734A, CE300	580762
2L-5305P	5,0 m					580763
2L-5002P/C	1,8 m					580759
2L-5003P/C	3,0 m					580760
2L-5005P/C	5,0 m			052340, 052320, 052340, 051209, 250257, 052190	CS12, CS14, CS912, CS914, CS124A, CS138A, CS142, KH98	580795
2L-1010P/C	10,0 m					580796
2L-1020P/C	20,0 m					580797
2L-1005P	5,0 m			Rallonge d'extension console tout KVM VGA / PS2		051765
2L-1010P	10,0 m					051766
2L-1020P	20,0 m					051767
2L-2402A	1,8 m			052001, 052002, 052003, 052068, 018165, 050196, 050197, 050199, 050198, 050193, 990003, 018130, 051131, 052008, 052009	vc180, vs0102, vs0104, vs0108, vm0404	580746
2L-5202U	1,8 m					580781
2L-5203U	3,0 m			260013, 260014, 051308, 051316, 052481, 261708, 261716, 261108, 261116, 068000, 068100, 261005, 253608, 253616, 050030, 260908, 260916, 052321, 052341, 263000, 261308, 232616	KL3116	580783
2L-5205U	5,0 m					580782
2L-5202UP	1,8 m					580742
2L-5203UP	3,0 m			050021, 050024, 261000, 261008, 261016, 260116, 260009, 260011, 260012, 050025, 050026, 261019	CS72E, CS74E, ACS1208A, ACS1206A, KL9108	580743
2L-5206UP	6,0 m					580744
2L-5302U	1,8 m					580771
2L-5303U	3,0 m			253621, 052360, 253641, 253640, 050035, 050032, 050033, 050045, 050036, 050037	CS1732A, CS1734A	580772
2L-5305U	5,0 m					580773
2L-5303UP	1,8 m			052321, 052341, 260908, 260916	-	580775
2L-5303UP	3,0 m					580776
2L-5502UP	1,8 m			052320, 052340, 051209, 250257, 052190	CS12, CS14, CS912, CS914, CS124A, CS138A, CS142, KH98	580791
2L-5503UP	3,0 m					580792
2L-5506UP	6,0 m					580793
2L-7D02U	1,8 m			253535, 261644, 261764, 261642, 261762, 261768, 060600, 060602, 266700, 261788, 253535, 253538, 260264, 268600, 050031, 261642, 261644, 060604		580712
2L-7D03U	3,0 m					580713
2L-7D05U	5,0 m					580715
2L-7D02UD	1,8 m					580722
2L-7D03UD	3,0 m			261642, 261644, 253535, 253535, 253538, 261182, 060602, 261788, 261642, 261644	CS1184	580723
2L-7D05UD	5,0 m					580725
2L-7D02UI	1,8 m			261642, 261644, 018165, 261762, 261764, 260264, 253535, 253538, 261642, 261644	VS261, VS461, VC060, VE602	580702
2L-7D03UI	3,0 m					580703
2L-7D02UH	1,8 m			253539, 253540, 260264	-	580710
2L-1701	1,8 m			Câble d'installation en chaîne pour: 261708, 261716, 261108, 261116, 261008, 261016, 260116, 261508, 261516, 260121, 261516, 253608, 253616, 260121, 260123, 261508, 261516, 261121, 261123		051452
2L-1705	5,0 m				ACS1208A, ACS1216A, KL1116, KL3116,	051455
2L-1715	15,0 m					051457
2L-2701	1,8 m			Câble d'installation en chaîne pour : KH2508A, KH2516A		051472
2L-7D02UDPX4	1,8 m			CS1188DP CS1148DP		580716
2L-7D03UDPX4	3,0 m					580717
2L-7D02UDPX5	1,8 m			CS1188DP CS1148DP		580726
2L-7D03UDPX5	3,0 m					580727

KVM



RÉF. ATEN	DÉSIGNATION	RÉF.	RÉF. ATEN	DÉSIGNATION	RÉF.
PROLONGATEUR KVM			ATEN OVER IP		
CE100	Déport KVM VGA / USB 100 m	050029	CN8000	KVM IP VGA-USB / PS2	068000
CE250A	Extendeur CAT. VGA / PS2 150 m	050021	CN8600	KVM IP DVI-D / USB / RS-232 dual IP + dual power	268600
CE350	Extendeur 150 m CAT. 5 VGA / PS2 + audio + RS-232	050026	CS1708I	KVM IP 8 ports PS2 / USB + port USB	253608
CE370	Extendeur 300 m CAT. 5 VGA / PS2 + audio + RS-232 + deskew	050027	CS1716I	KVM IP 16 ports PS2 / USB + port USB	253616
CE600	Extendeur KVM DVI / USB / audio single link	060600	SWITCH KVM ATEN		
CE602	Extendeur KVM DVI / USB / audio dual link	060602	CM1164A	KVM mosaïc DVI / USB / Audio 4 ports	261165
CE604	Prolongateur KVM double écran DVI / USB / audio / RS-232 60 m	060604	CM1284	KVM mosaïc HDMI® 4K / USB / Audio 4 ports	261284
CE620	Déport de console DVI / USB HDBaseT 2.0 150 m	060620	CS1182	KVM sécurisé DVI / USB 2 ports (certif. Eal2+)	261182
CE624	Déport de console double DVI / USB HDBaseT 2.0 150 m	060624	CS1308	KVM VGA / USB + PS2 8 ports combo rackable	051308
CE610	Déport de console DVI-D / USB 2.0 Sur IP	050031	CS1316	KVM VGA / USB + PS2 16 ports combo rackable	051316
CE680	Extendeur DVI-D / USB sur 1 fibre monomode LC 600 m	050034	CS1642A	KVM dual DVI-I hd / USB + audio 2 ports	261643
CE690	Extendeur DVI-D / USB sur 1 fibre monomode LC 20 km	050039	CS1644A	KVM dual DVI hd / USB + audio 4 ports	261645
CE700A	Extendeur CAT. VGA / USB 150 m	050030	CS1708A	KVM VGA-USB / PS2 cascable 8 ports	261708
CE750A	Prolongateur VGA / USB + audio + RS-232 sur CAT. 5 200 m	050022	CS1716A	KVM VGA-USB / PS2 cascable 16 ports	261716
CE770	Extendeur CAT. USB / VGA + audio + RS-232 300 m	050033	CS1732B	KVM 2 ports VGA / USB / audio + 2 ports hub et osd	253621
CE774	Prolongateur KVM double écran VGA / USB / audio 150 m	050036	CS1734B	KVM 4uc VGA / USB + audio	052360
CE775	Prolongateur KVM double écran VGA / USB / audio 150 m	050037	CS1742	KVM 2 ports USB + VGA dual screen + audio	260013
CE800B	Extendeur CAT. VGA / USB + audio 250 m	050035	CS1744	KVM 4 ports USB dual screen + audio	260014
CE820	Déport HDMI® 4K / USB HDBaseT 2.0 100 m	060820	CS1754	KVM 19" 4 ports VGA / PS2 et USB	253641
CE920	Déport DisplayPort 4K / USB HDBaseT 2.0 100 m	060920	CS1758	KVM 8 ports VGA + PS2 / USB + audio	253640
CONSOLE LCD ATEN			CS1762A	KVM DVI + USB + audio 2 ports	261762
CL1000M	Console LCD 17" simple rail VGA / PS2 - USB	261000	CS1764A	KVM DVI + USB + audio 4 ports	261764
CL1000N	Console LCD 19" VGA / PS2 + USB	261019	CS1768	KVM DVI / USB 8 ports single link	261768
CL1008M	Console KVM LCD 17" 8 ports	261008	CS1782A	KVM DVI hires / USB 2 ports + audio 7.1	253535
CL1016M	Console KVM LCD 17" 16 ports	261016	CS1784A	KVM DVI hires / USB 4 ports	253538
CL3000N	Console LCD led 19" 1 port VGA / PS2 - USB	263000	CS1788	KVM DVI / USB 8 ports dual link hd	261788
CL3100NX	Console LCD 18,5" VGA/USB faible profondeur	263100X	CS17916	KVM rackable HDMI® / USB 16 ports	261799
CL3800NW	Console LCD 18,5" double rail HDMI®-DVI-VGA/USB	263800	CS1792	KVM HDMI® / USB 2 ports + audio 2.1	253539
CL5708M	Console KVM LCD 17" 8 ports + ports USB	261108	CS1794	KVM HDMI® / USB 4 ports + audio 2.1	253540
CL5716M	Console KVM LCD 17" 16 ports + ports USB	261116	CS1798	KVM rackable HDMI® / USB 8 ports	261798
CL5800N	Console LCD 19" VGA / USB / PS2	261005	CS1912	KVM DisplayPort 1.1 / USB 3.0 / Hp - 2 ports	261912
CL5808N	Console KVM rackable 19" VGA-USB / PS2 + port USB	260908	CS1914	KVM DisplayPort 1.1 / USB 3.0 / Hp - 4 ports	261914
CL5816N	Console KVM rackable 19" VGA-USB / PS2 + port USB	260916	CS1922	KVM DisplayPort / USB 3.0 / Audio - 2 ports	261922
CL6700MW	Console LCD HDMI® / DVI / VGA / USB Full HD 1080p	266780	CS1922M	KVM double écran DP + HDMI® / USB - 2 ports	261923
CL5708IM	Console LCD 17" KVM IP 8 ports VGA / USB - PS2	261110	CS1924	KVM DisplayPort / USB 3.0 / Audio - 4 ports	261924
CL5708IN	Console LCD 19" KVM IP 8 ports VGA / USB - PS2	261111	CS1924M	KVM double écran DP + HDMI® / USB - 4 ports	261925
CL5716IM	Console LCD 17" KVM IP 16 ports VGA / USB - PS2	261117	CS1942DP	KVM DisplayPort Dual-View / USB 3.0 - 2 ports	261943
CL5716IN	Console LCD 19" KVM IP 16 ports VGA / USB - PS2	261118	CS1944DP	KVM DisplayPort Dual-View / USB 3.0 - 4 ports	261945
CL6708MW	Console KVM LCD Full HD 8 ports DVI / USB / hp	266708	CS1944	KVM mini DisplayPort dual view / USB / audio	261944
CV211	Adaptateur console KVM VGA / USB sur PC portable	260211	CS22D	KVM DVI / USB avec télécommande	253525
SWITCH KVM ATEN PRO ALUSEN			CS22U	KVM VGA / USB multiplateforme	253522
KA7120	Module VGA / PS2 HQ 50 m pour KVM Altusen CAT. 5	267120	CS22DP	KVM DisplayPort / USB avec télécommande	253226
KA7166	Module KVM CAT. 5 DVI + USB virtual media	267166	CS231	KVM inversé 1 PC 2 utilisateurs VGA / USB	052481
KA7168	Module KVM CAT. 5 HDMI + USB virtual media	267168	CS261	KVM DVI inversé 1 PC 2 utilisateurs DVI / USB	260261
KA7170	Module VGA / USB HQ 50 m pour KVM Altusen CAT. 5	267170	CS625	Mini switch KVM 2 ports VGA / PS2 câbles intégrés	253562
KA7175	Module KVM USB virtual media	267175	CS62US	KVM USB + audio 2 ports	052200
KA7176	Module KVM USB virtual media + audio	267176	CS64US	KVM USB + audio 4 ports	052201
KA7188	Module KVM CAT. 5 HDMI + USB + carte puce VirtualMedia	267188	CS682	KVM in cable 2 port DVI / USB + audio	052303
KA7189	Module KVM CAT. 5 DP + USB + carte puce VirtualMedia	267189	CS692	KVM in cable 2 ports HDMI® / USB + audio	052304
KA7520	Module VGA / PS2 pro 50 m pour KVM CAT. 5	267520	CS72D	KVM DVI / USB - 2 ports	052472
KA7570	Module VGA / USB pro 50 m pour KVM CAT. 5	267570	CS72U	KVM 2 ports VGA / USB / audio + cables	052372
KA7920	Module VGA / PS2 cordon RJ45 4.5 m intégré	267920	CS74U	KVM 4 ports VGA / USB / audio + cables	052374
KA7970	Module VGA / USB cordon RJ45 4.5 m intégré	267970	CS724KM	SWITCH clavier / souris USB pour 4 ordinateurs	260724
KE6900	Extendeur KVM DVI-I / USB sur IP gigabit	266900	CS782DP	Switch KVM 2 ports DisplayPort 4K / USB / audio	052305
KE6940	Extendeur KVM double DVI-I / USB sur IP gigabit	266940	CS82AC	KVM switch 2UC VGA / PS2	052320
KE6900R	Récepteur extendeur KVM DVI-I / USB sur IP	266902	CS82U	KVM 2UC VGA / USB + PS2	052321
KE6900T	Émetteur extendeur KVM DVI-I / USB sur IP	266901	CS84AC	KVM switch 4UC VGA / PS2	052340
KE6900ST	Émetteur déport extendeur KVM DVI-I / USB sur IP	266905	CS84U	KVM 4UC VGA / USB + PS2	052341
KE8950	Extension KVM HDMI® 4K / USB sur IP gigabit	268950	CS9134Q9	KVM 4 ports PS2 rackable 1U	250257
KE8950R	Récepteur extension KVM HDMI® 4K / USB sur IP	268951	CS9138	KVM 8 ports VGA / PS2 + OSD rackable	051290
KE8952	Extension KVM HDMI® 4K / USB sur IP gigabit PoE	268952	CONVERTISSEUR ATEN		
KE8952R	Récepteur extension KVM HDMI® 4K / USB sur IP PoE	268953	US7220	Switch KVM - docking Thunderbolt / USB 2 Mac / PC	267220
KN1132V	KVM Dual-IP+Power CAT. 5 32 ports	262032	IC485AI	Convertisseur RS-485 / 485 W/DIP	041130
KH1508A	KVM Altusen CAT. 5 8 ports	260158	IC485S	Convertisseur RS-232 / RS-485	583500
KH1508AI	KVM IP Altusen CAT. 5 8 ports	261508	SN0116	Serveur de console série sur IP - 16 ports	269317
KH1516A	KVM Altusen 16 ports CAT. 5	260166	SN9108	Serveur de console série sur IP - 8 ports RS-232	269309
KH1516AI	KVM IP Altusen CAT. 5 16 ports	261516	SN9116	Serveur de console série sur IP - 16 ports RS-232	269116
KH1532A	KVM 32 ports CAT. 5	260170	SN0132	Serveur de console série sur IP - 32 ports RS-232	269332
KH2508A	KVM Altusen 8 ports dual console CAT. 5E	260019	SN0148	Serveur de console série sur IP - 48 ports RS-232	269348
KH2516A	KVM Altusen 16 ports dual console CAT. 5E	260020	SN3101	Serveur RS232 sur IP 1 port	269300
KL1508AIM	Console LCD 17" KVM IP 8 ports RJ45	261121	UC10KM	Adaptateur USB vers 2 PS2	040810
KL1508AIN	Console LCD 19" KVM IP 8 ports RJ45	261024	UC232B	Convertisseur USB 2.0 vers série RS-232 RJ45	040365
KL1508AM	Altusen console LCD 17" dual rail + KVM 8 ports	260121	UC2322	Hub USB - 2 ports DB9 RS-232	040232
KL1508AN	Altusen console LCD 19" dual rail KVM 8 ports	260024	UC2324	Hub USB - 4 ports DB9 RS-232	040234
KL1516AIM	Console LCD 17" KVM IP 16 ports RJ45	261123	UC232A	Adaptateur USB > série DB9	040360
KL1516AIN	Console LCD 19" KVM IP 16 ports RJ45	261022	UC660	Extendeur USB 1.1 vers CAT. 5 60 m	040318
KL1516AM	Console LCD Altusen 17" dual rail KVM 16 port	260123	UE2120H	Câble répéteur USB 2.0 12 m	040312
KL1108VN	Console KVM IP DVI / VGA / USB 8 ports CAT. 5	261109	UE2120H	Câble répéteur USB 2.0 12 m + hub USB 4 ports	040314
KL1116VN	Console KVM IP DVI / VGA / USB 16 ports CAT. 5	261115	UE250-AT	Ble répéteur USB 2.0 5 m	040315
KL9116M	Console LCD 17" KVM IP 16 ports VGA / PS2 - USB	260009	UE350	Câble d'extension USB 3.0 5 m	040313
KN1108V	KVM CAT. 5 pro 8 serveurs + V.M* - admin. 1 local / 1 distant	262008	UEH4002	Prolongateur USB 2.0 4 Ports sur RJ45 100 m	044002
KN1116V	KVM CAT. 5 pro 16 serveurs + V.M* - admin. 1 local / 1 distant	262016	UEH4102	Extendeur USB 2.0 sur IP hub métal 4 ports	149206
KN1132V	KVM Dual-IP + Power CAT. 5 32 ports	262032	UH284	Hub 4 ports USB 2.0 magnétique	021284
KN2124V	KVM CAT. 5 pro 24 serveurs + V.M* - admin. 1 local / 2 distants	262124	UH3234	Docking station USB 3.1 HDMI® DP VGA LAN	043234
KN2140V	KVM CAT. 5 pro 40 serveurs + V.M* - admin. 1 local / 2 distants	262140	US221A	Partageur d'imprimante USB 2.0 - 2 Ports	014020
KN4124V	KVM CAT. 5 pro 32 serveurs - admin. 1 local / 4 distants	264124	US224	Partageur hub USB 2.0 4 Ports pour 2 PC	014224
KN4132V	KVM CAT. 5 pro 32 serveurs + V.M* - admin. 1 local / 4 distants	264133	US421A	Partageur d'imprimante USB 2.0 - 4 Ports	014040
KN8132V	KVM CAT. 5 pro 32 serveurs + V.M* - admin. 1 local / 8 distants	268132	US424	Partageur hub USB 2.0 4 Ports pour 4 PC	014424
KN8164V	KVM CAT. 5 pro 64 serveurs + V.M* - admin. 1 local / 8 distants	268164	UE3310	Rallonge amplifiée USB 3.1 - 10 m	040311
KN4140V	KVM CAT. 5 pro 40 serveurs + V.M* - admin. 1 local / 4 distants	264140	UE3315	Rallonge amplifiée USB 3.1 - 15 m	040317
KN4164V	KVM CAT. 5 pro 64 serveurs + V.M* - admin. 1 local / 4 distants	264164	UH3230	Docking station USB 3.1 HDMI® DP LAN hub	043220
CC2000-XL	Clé USB contrôle de KVM IP 128 serveurs	262000	UH3232	Mini dock Type-C™ vers HDMI® ou VGA LAN USB 3.0	043232
			UC3410	Convertisseur clavier / souris - gamepad PS3 - PS4 - Xbox	040842
			UC63250	Extendeur USB 2.0 CAT. 5 50 m hub métal 4 ports	149205



Caméra IP
Réf. 523000
Page 187

SOLUTIONS MÉTIER

Vidéosurveillance et sécurité	183
Digital Media	207
Installation et équipement multimédia	223
Installation réseau et outillage	245
Installation électrique et éclairage	263
Distribution électrique et onduleurs	279
Téléphonie et visioconférence	303



Moniteur
Réf. 053240
Page 204

Vidéosurveillance et sécurité

Définition de votre projet	184
L'écosystème de la vidéosurveillance IP	185
Caméras IP	186 - 187- 189 - 190 - 192
Enregistreurs vidéo IP	188 - 191 - 194
Caméras IP extérieures	193
Caméra IP et enregistreurs vidéo IP	195
L'écosystème de la vidéosurveillance BNC	196
Bien choisir sa caméra analogique et kit HD-CVI	197
Caméras HD à connectique BNC	198 - 200
Enregistreurs vidéo BNC et hybrides	199 - 201
Câbles et connectique pour installation de vidéosurveillance	202
Accessoires d'alimentation et caméras factices	203
Accessoires d'aide à l'installation et moniteurs	204
Moniteurs de vidéosurveillance	205
Sonorisation de sécurité et conférences	206

Définition de votre projet



CONFIEZ-NOUS VOTRE PROJET !

À partir de cette matrice à retourner à votre contact commercial, nous étudions votre projet et nous vous faisons une proposition personnalisée !

Société : _____ Nom : _____ Prénom : _____
 Adresse : _____ Code postal : _____ Ville : _____
 E-mail : _____ Tél. : _____ Fax : _____

QUEL EST LE TYPE D'EMPLACEMENT DU SYSTÈME DE SURVEILLANCE ?

Dans un lieu (ouvert au public, voie publique) Lieu privé (locaux fermés au public d'une entreprise, chez un particulier) Autres Précisez : _____

L'INSTALLATION

NOMBRE TOTAL DE CAMÉRAS

Nouvelle installation : Oui Installation à étendre : Analogique IP _____

LES CONTRAINTES PARTICULIÈRES PAR CAMÉRA : (CONTINUER SUR PAPIER LIBRE SI NÉCESSAIRE)

Caméra	Température extrêmes	Contre-jour	Vandalisme	Environnement maritime	Obscurité complète
Caméra 1	<input type="checkbox"/>	<input type="checkbox"/>	<input type="checkbox"/>	<input type="checkbox"/>	<input type="checkbox"/>
Caméra 2	<input type="checkbox"/>	<input type="checkbox"/>	<input type="checkbox"/>	<input type="checkbox"/>	<input type="checkbox"/>
Caméra 3	<input type="checkbox"/>	<input type="checkbox"/>	<input type="checkbox"/>	<input type="checkbox"/>	<input type="checkbox"/>
Caméra 4	<input type="checkbox"/>	<input type="checkbox"/>	<input type="checkbox"/>	<input type="checkbox"/>	<input type="checkbox"/>
Caméra 5	<input type="checkbox"/>	<input type="checkbox"/>	<input type="checkbox"/>	<input type="checkbox"/>	<input type="checkbox"/>
Caméra 6	<input type="checkbox"/>	<input type="checkbox"/>	<input type="checkbox"/>	<input type="checkbox"/>	<input type="checkbox"/>

LES CAMÉRAS

Besoin d'identification :

Présence d'un objet ou d'une personne dans un espace

Reconnaître un petit objet porté

Identification d'un visage

Lecture de plaque minéralogique

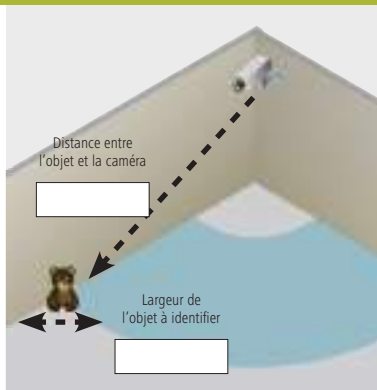

Caméra 1 Distance (m) Largeur (m)

Caméra 2 Distance (m) Largeur (m)

Caméra 3 Distance (m) Largeur (m)

Caméra 4 Distance (m) Largeur (m)

Caméra 5 Distance (m) Largeur (m)

Caméra 6 Distance (m) Largeur (m)

LE STOCKEUR

Nombre de caméras par appareil : 4 8 16 32

LA RÉOLUTION

4CIF / D1 / 960H (minimum légal) 1 ou 1,3 Mégapixel / 1000TVL (typique 720p) 2 Mégapixels (typique 1080p) 3 Mégapixels 5 Mégapixels

LE RYTHME

LA DURÉE DE STOCKAGE

12 images / sec 25 images / sec

Jours (1 mois max)

L'écosystème de la vidéosurveillance IP

La vidéosurveillance sur IP offre une souplesse de déploiement inégalable !

Sa simplicité pour les petits systèmes, tout comme ses possibilités d'évolutivité pour les moyens et grands systèmes, en font dorénavant la solution privilégiée des professionnels de la sécurité mais aussi de l'IT.

L'amélioration de la technologie visuelle des caméras IP permet de reprendre et d'enrichir les fonctionnalités de la technologie de surveillance analogique. Des passerelles existent pour réaliser des installations mixtes IP / analogiques.

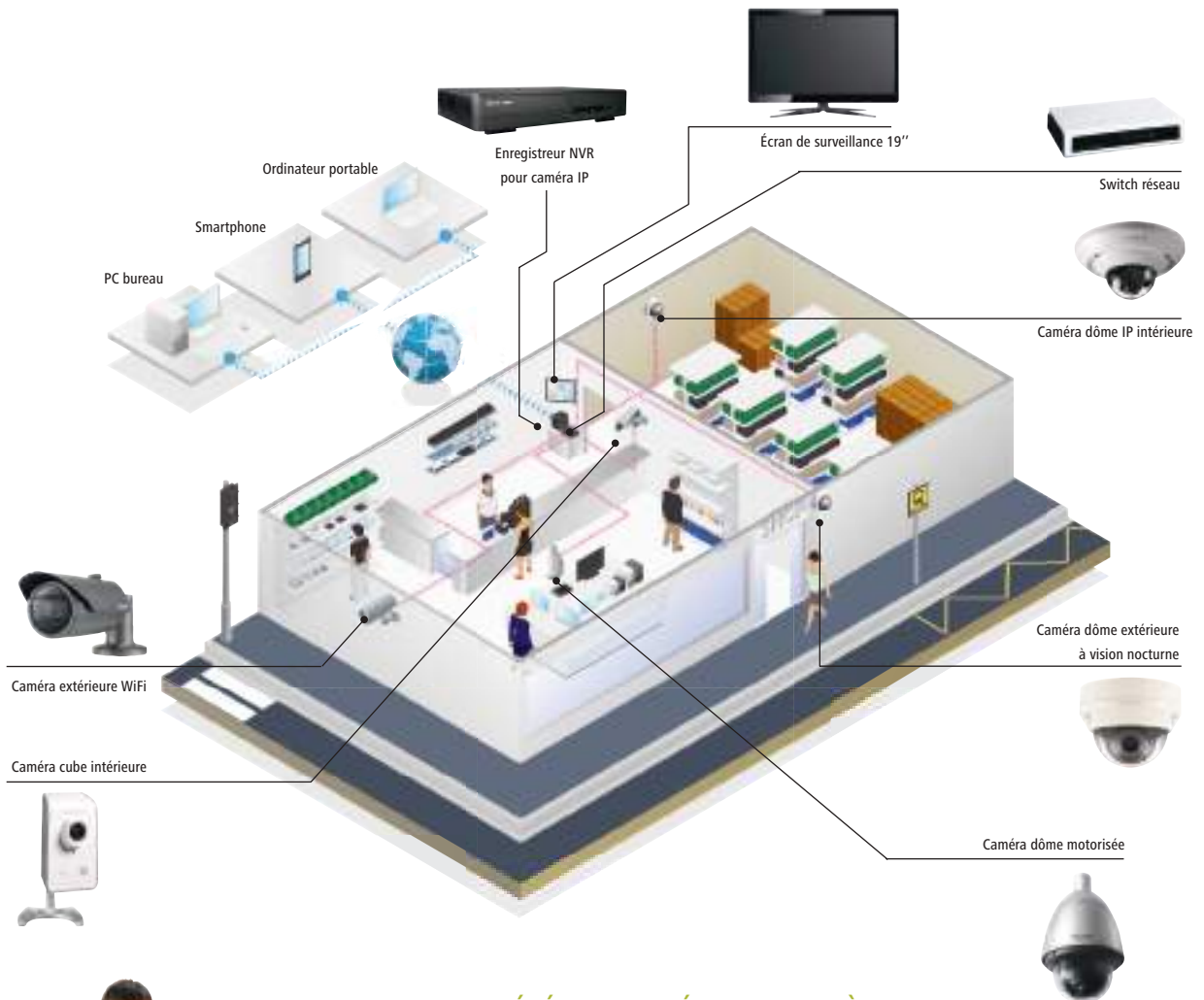

RETROUVEZ TOUS LES ÉLÉMENTS NÉCESSAIRES À UNE INSTALLATION DE VIDÉOSURVEILLANCE IP PERFORMANTE !

CAMÉRAS

Pages 186 et 187, 189 et 190, 192 et 193, 195



CORDONS RJ45

Pages 27 à 38



SWITCHS RÉSEAU

Pages 130 à 141



INJECTEURS POE

Page 142



ÉCRANS DE VIDÉOSURVEILLANCE

Pages 204 et 205



NVR LOGICIEL ET MATÉRIEL

Pages 188, 191, 194 et 195



ACCESSOIRES DE VIDÉOSURVEILLANCE

Pages 203 et 204



POINTS D'ACCÈS ET ACCESSOIRES WIFI

Pages 114 à 126



Caméras IP



GARANTIE
03 ANS



GARANTIE
03 ANS



GARANTIE
03 ANS



GARANTIE
03 ANS

MODÈLE	IPC-HFW1230S-S2	IPC-HDBW1230E-S2	IPC-HFW1431S	IPC-HDBW1431E
CAPTEUR / PIXELS	1/3" - 2 mégapixels	1/2,7" - 2 mégapixels	1/3" - 4 mégapixels	1/3" - 4 mégapixels
LENTILLE (MM)	2,8 mm	2,8 mm	2,8 mm	2,8 mm
ANGLES (H)	110°	104°	104°	104°
RÉSOLUTION	1920 x 1080	1920 x 1080	2688 x 1520	2688 x 1520
PORTÉE DES LED	30 m	30 m	30 m	30 m
SENSIBILITÉ	0 lux	0 lux	0 lux	0 lux
ÉTANCHÉITÉ	IP67	IP67	IP67	IP67
ANTI-VANDALE	-	IK10	-	IK10
AUDIO	-	-	-	-
SLOT CARTE	-	-	-	-
WIFI	-	-	-	-
FONCTIONS EMBARQUÉES	-	-	WDR 120dB, barrière virtuelle, intrusion	WDR 120dB, barrière virtuelle, intrusion
ALARMES	Détection de mouvement, zone de masquage	Détection de mouvement, zone de masquage	Sabotage, détection de mouvement, zone de masquage, perte de réseau, tentative d'accès, conflit d'IP, erreur de stockage.	Détection de mouvement, sabotage, changement de scène, déconnection réseau, conflit d'IP, tentative d'accès, défaut de stockage
TRANSMISSION ALERTES	Envoi mail (texte ou photo), app mobile	Envoi mail (texte ou photo), app mobile	Envoi mail (texte ou photo), app mobile	Envoi mail (texte ou photo), app mobile
ALIMENTATION POE	PoE	PoE	PoE	PoE
ALIMENTATION AUTRE	Transfo 12 V 1A non-fourni	Transfo 12 V 1A non-fourni	Transfo 12 V 1A non-fourni	Transfo 12 V 1A non-fourni
CONSOMMATION	5 W	5 W	5,5 W	5,5 W
NVR	QNAP / ONVIF	QNAP / ONVIF	QNAP / ONVIF	QNAP / ONVIF
APPLI SMARTPHONES				
DIMENSIONS (EN MM)	70,0 x 164,7	110,0 x 81,0	70,0 x 164,7	109,9 x 81,0
REF	523061	523062	523006	523060



GARANTIE
03 ANS



GARANTIE
03 ANS



GARANTIE
03 ANS

MODÈLE	SD22204T-GN PTZ	IPC-HDBW2431R-ZS	IPC-HFW2431T-ZS
CAPTEUR / PIXELS	1/2,7" - 2 mégapixels	1/3" - 4 mégapixels	1/3" - 4 mégapixels
LENTILLE (MM)	2,7-11 mm	2,7-13,5 mm motorisée	2,7-13,5 mm motorisée
ANGLES (H)	112,5°-30°	104°-28°	104°-28°
RÉSOLUTION	1920 x 1080	2688 x 1520	2688 x 1520
PORTÉE DES LED	-	30 m	60 m
SENSIBILITÉ	0,005 lux	0 lux	0 lux
ÉTANCHÉITÉ	IP66	IP67	IP67
ANTI-VANDALE	IK10	IK10	-
AUDIO	-	-	Bidirectionnel
SLOT CARTE	microSDXC	microSDXC	microSD
WIFI	-	-	-
FONCTIONS EMBARQUÉES	WDR 120dB, Barrière virtuelle, intrusion, reconnaissance de visages, objet manquant/abandonné	WDR 120dB, Barrière virtuelle, intrusion	WDR 120dB, Barrière virtuelle, intrusion, reconnaissance de visages, objet manquant/abandonné
ALARMES	Détection de mouvement	Détection de mouvement, sabotage, changement de scène, déconnection réseau, conflit d'IP, tentative d'accès, défaut de stockage	Détection de mouvement, sabotage, changement de scène, déconnection réseau, conflit d'IP, tentative d'accès, défaut de stockage
TRANSMISSION ALERTES	Envoi mail (texte ou photo), app mobile	Envoi mail (texte ou photo), app mobile	Envoi mail (texte ou photo), application mobile
ALIMENTATION POE	PoE	PoE	PoE
ALIMENTATION AUTRE	Transfo 12 V / 1,5 A non fourni	Transfo 12 V / 1 A non fourni	Transfo 12 V / 1 A non fourni
CONSOMMATION	10 W	9 W	9 W
NVR	QNAP / ONVIF	QNAP / ONVIF	QNAP / ONVIF
APPLI SMARTPHONES			
DIMENSIONS (EN MM)	122,0 x 89,0	122,0 x 89,0	72 x 80 x 212,8
REF	523009	523005	523117



GARANTIE
03 ANS



GARANTIE
03 ANS



GARANTIE
03 ANS



MODÈLE	IPC-HDBW5431E-ZE	IPC-HDBW5831E-Z5E	IPC-HFW5831E-Z5E
CAPTEUR / PIXELS	1/3" - 4 mégapixels	1/2,8" - 8 mégapixels	1/2,8" - 8 mégapixels
LENTILLE (MM)	2,7-13,5 motorisée	7-35 motorisée	7-35 motorisée
ANGLES (H)	106°-31°	38°-14°	38°-14°
RÉSOLUTION	2688 x 1520	3840 x 2160	3840 x 2160
PORTÉE DES LED	50 m	100 m	100 m
SENSIBILITÉ	0 lux	0 lux	0 lux
ÉTANCHÉITÉ	IP67	IP67	IP67
ANTIVANDALE	IK10	IK10	IK10
AUDIO	Audio bidirectionnel (micro et HP non fournis)	Audio bidirectionnel (micro et HP non fournis)	Audio bidirectionnel (micro et HP non fournis)
SLOT CARTE	microSDXC	microSDXC	microSDXC
WIFI	-	-	-
FONCTIONS EMBARQUÉES	WDR 120dB, barrière virtuelle, intrusion, objet abandonné/manquant, reconnaissance de visages	WDR 120dB, barrière virtuelle, intrusion, objet abandonné/manquant, reconnaissance de visages	WDR 120dB, barrière virtuelle, intrusion, objet abandonné/manquant, reconnaissance de visages
ALARMES	Sabotage, détection de mouvement, zone de masquage, perte de réseau, tentative d'accès, conflit d'IP, erreur de stockage	Sabotage, détection de mouvement, zone de masquage, perte de réseau, tentative d'accès, conflit d'IP, erreur de stockage	Sabotage, détection de mouvement, zone de masquage, perte de réseau, tentative d'accès, conflit d'IP, erreur de stockage
TRANSMISSION ALERTES	Envoi mail (texte ou photo), app mobile	Envoi mail (texte ou photo), app mobile	Envoi mail (texte ou photo), app mobile
ALIMENTATION POE	PoE+	PoE+	PoE
ALIMENTATION AUTRE	Bornier ou transfo 12/24 V non fourni	Bornier ou transfo 12/24 V non fourni	Transfo 12 V 1 A non fourni
CONSUMMATION	15 W	15 W	13 W
NVR	QNAP / ONVIF	QNAP / ONVIF	QNAP / ONVIF
APPLI SMARTPHONES			
DIMENSIONS (EN MM)	159,1 x 117,9	159,1 x 117,9	273,2 x 95,0 x 95,0
RÉF.	523003	523002	523001

GARANTIE
03 ANS



GARANTIE
03 ANS



MODÈLE	IPC-EBW81230	SD59230U-HNI PTZ
CAPTEUR / PIXELS	1/1,7" - 12 mégapixels	1/2,8" - 2 mégapixels
LENTILLE (MM)	1,98	4,5 - 135
ANGLES (H)	180° ou 360°	67,8°-2,4°
RÉSOLUTION	4000 x 3000	1920 x 1080
PORTÉE DES LED	10 m	150 m
SENSIBILITÉ	0 lux	0 lux
ÉTANCHÉITÉ	IP67	IP66
ANTIVANDALE	IK10	-
AUDIO	Audio bidirectionnel (micro et HP non fournis)	Audio bidirectionnel (micro et HP non fournis)
SLOT CARTE	microSDXC	microSDXC
WIFI	-	-
FONCTIONS EMBARQUÉES	WDR 120dB, barrière virtuelle, intrusion, zones chaudes	WDR 120dB, barrière virtuelle, intrusion, zones chaudes
ALARMES	Sabotage, détection de mouvement, zone de masquage, perte de réseau, tentative d'accès, conflit d'IP, erreur de stockage	Auto-tracking, franchissement de ligne, intrusion, objet manquant/abandonné, détection de visages, détection de mouvement, zone de masquage, régions d'intérêt
TRANSMISSION ALERTES	Envoi mail (texte ou photo), app mobile	Envoi mail (texte ou photo), app mobile
ALIMENTATION POE	PoE	PoE+
ALIMENTATION AUTRE	Transfo 12 V 1,5 A non fourni	Bornier 24 V 1A
CONSUMMATION	12 W	23 W
NVR	QNAP / ONVIF	QNAP / ONVIF
APPLI SMARTPHONES		
DIMENSIONS (EN MM)	149,8 x 47,7	186,0 x 309,0
RÉF.	523000	523008

Enregistreurs vidéo IP



GARANTIE
03 ANS

NOUVEAU
2020



GARANTIE
03 ANS



GARANTIE
03 ANS

MODÈLE	NVR4104-4KS2	NVR4104HS-P-4KS2	NVR4108HS-8P-4KS2
CAMÉRAS	4	4	8
MEGAPIXELS / CAMÉRA	8	8	8
CODEC	H.265/ H.264	H.265 / H.264	H.265/ H.264
BIT RATE	80 Mbps	16 Kbit/s à 20 Mbit/s	80 Mbps
AFFICHAGE	4 canaux@25ips		2 canaux@4K(30ips)/8ch@1080P(30ips)
SORTIES VIDÉOS	HDMI® et VGA	HDMI® et VGA	HDMI® et VGA
RÉSOLUTION	4K / 1080p	3840 x 2160	4K / 1080p
HDD	1 x 6 To max	1 x 6 To max	1 x 6 To max
MONTÉ	-	-	-
E / S BORNIER ALARME	-	1/4	-
INSTALLATION FACILE	n.c.	-	n.c.
ÉVÉNEMENTS	Détection de mouvements, perte vidéo et sabotage	Perte de vidéo, détection mouvement, entrée d'alarme, alarme du système	Détection de mouvements, perte vidéo et sabotage
ACTION	Push vidéo, email, capture d'écran , buzzer , informations à l'écran	Envoi de fichier par FTP et email, enregistrement en local en cas d'évènement, notification par email, sortie externe	Push vidéo, email, capture d'écran , buzzer , informations à l'écran
SWITCH ETHERNET	-	Oui	8 ports
POE /POE +	-	Oui / Non	Oui / Non
USB	2	2	
E-SATA	-	-	
LOGICIEL OS / CAMÉRAS	Windows et Mac / 64	Windows et Mac/64	Windows et Mac / 64
NAVIGATEUR	Chrome, IE, Firefox, Safari	Chrome, IE, Firefox, Safari	Chrome, IE, Firefox, Safari
APPLICATION MOBILE			
ONVIF	Oui	Oui	Oui
DIMENSIONS (EN MM)	204,6 x 204,6 x 45,6	260 x 224,9 x 47,6	260,0 x 224,9 x 4,6
REF.	523017	523362	523016



GARANTIE
03 ANS



GARANTIE
03 ANS



GARANTIE
03 ANS

MODÈLE	NVR4216-16P-4KS2	NVR5216-16P-4KS2E	NVR5432-16P-4KS2E
CAMÉRAS	16	16	32
MEGAPIXELS / CAMÉRA	8	12	12
CODEC	H.265 / H.264	Smart H.265+ / Smart H.264+	Smart H.265+ / Smart H.264+
BIT RATE	200 Mbps	320 Mbps	320 Mbps
AFFICHAGE	2 canaux@4K(30ips)/8ch@1080P(30ips)	4 canaux@4K(30ips)/16@1080P(30ips)	4 canaux@4K(30ips)/16@1080P(30ips)
SORTIES VIDÉOS	HDMI® et VGA	HDMI® et VGA	2HDMI®/2VGA
RÉSOLUTION	4K / 1080p	4K / 1080p	4K / 1080p
HDD	2 x 6 To max	2 x 10 To max	x 10 To max
MONTÉ	-	-	4
E / S BORNIER ALARME	4/2	4/2	16/6
INSTALLATION FACILE	n.c.	n.c.	
ÉVÉNEMENTS	Détection de mouvements, perte vidéo, sabotage, objet abandonné ou manquant, intrusion	Détection de mouvements, perte vidéo, sabotage, objet abandonné ou manquant, intrusion	Détection de mouvements, perte vidéo, sabotage, objet abandonné ou manquant, intrusion, POS
ACTION	Push vidéo, email, capture d'écran, buzzer, informations à l'écran	Push vidéo, email, capture d'écran, buzzer, informations à l'écran	Push vidéo, email, capture d'écran, buzzer, informations à l'écran
SWITCH ETHERNET	Oui	Oui	Oui
POE /POE +	Oui / non	Oui dont 8 x ePoE	Oui dont 8 x ePoE
USB	2	2	3
E-SATA	-	-	1
LOGICIEL OS / CAMÉRAS	Windows et Mac / 64	Windows et Mac / 64	Windows et Mac / 64
NAVIGATEUR	Chrome, IE, Firefox, Safari	Chrome, IE, Firefox, Safari	Chrome, IE, Firefox, Safari
APPLICATION MOBILE			
ONVIF	Oui	Oui	Oui
DIMENSIONS (EN MM)	375,0 x 327,5 x 53	375,0 x 327,5 x 53	440,0 x 411,2 x 76
REF.	523015	523014	523013



GARANTIE
03
ANS



GARANTIE
03
ANS



GARANTIE
03
ANS

PLUS PRODUIT	-	Chauffée !	Des LED IR portant à 100 m !
DÉSIGNATION	QNP-6230	SNP-L6233H PTZ	SNP-L6233RH PTZ
CAPTEUR / PIXELS	1/2,8" 2 mégapixels	1/2,8" - 2,3 mégapixels	1/2,8" - 2,3 mégapixels
LENTILLE (MM)	4,44 ~ 102,2	4,44-102,1	4,44-102,1
ANGLES (H)	61,8°	3,14° - 62,8°	3,1° - 63,68°
RÉSOLUTION	1920 x 1080	1920 x 1080	1920 x 1080
PORTÉE DES LED	-	-	100 m
SENSIBILITÉ	0,01 Lux	0,015 lux	0 lux
ÉTANCHÉITÉ	IK66	IP66	IP66
ANTIVANDALE	IK10	IK10	IK10
AUDIO	Oui	Audio bidirectionnel (micro et HP non fournis)	Audio bidirectionnel (micro et HP non fournis)
SLOT CARTE	Micro SD	SD/SDHC/SDXC	SD/SDHC/SDXC
WIFI	-	-	-
FONCTIONS EMBARQUÉES	(WDR) 120dB/Détection Faciale	Chauffage, WDR 100 dB, sabotage, ligne virtuelle, entrée / sortie, apparition/disparition, détection audio, détection de visages	Chauffage, WDR 100 dB, sabotage, ligne virtuelle, entrée / sortie, apparition/disparition, détection audio, détection de visages
ALARMES	Franchissement de ligne, intrusion, objet abandonné/manquant	Détection de mouvement, sabotage, détection audio, détection de visages, analyse vidéo, entrée alarme, déconnexion réseau	Détection de mouvement, sabotage, détection audio, détection de visages, analyse vidéo, entrée alarme, déconnexion réseau
TRANSMISSION ALERTES	-	Fichier via FTP, email, notification par email	Fichier via FTP, email, notification par email
ALIMENTATION POE	Oui	PoE / PoE+	PoE / PoE+
ALIMENTATION AUTRE	24 V CA	Bornier 24 V	Bornier 24 V
CONSUMMATION	13 / 22	65 W	90 W
NVR	ONVIF	ONVIF	ONVIF
APPLI SMARTPHONES			
DIMENSIONS (EN MM)	220 x 293,6	223,4 x 293,6	248 x 399,5
RÉF.	740766	053285	053286



GARANTIE
03
ANS



GARANTIE
03
ANS



GARANTIE
03
ANS

PLUS PRODUIT	Pour petites installations !	Polyvalence au meilleur prix !	Polyvalente par excellence !
DÉSIGNATION	QND-6020R	QNO-6020R	QNO-6082R
CAPTEUR / PIXELS	1/2,9" - 2,19 mégapixels	1/2,9" - 2 mégapixels	1/2,9" - 2,1 mégapixels
LENTILLE (MM)	3,6	3,6	3,2 - 10
ANGLES (H)	86,48°	86,5°	32,4°-103,8°
RÉSOLUTION	1920 x 1080	1920 x 1080	1920 x 1080
PORTÉE DES LED	20 m	20 m	30 m
SENSIBILITÉ	0 lux	0 lux	0 lux
ÉTANCHÉITÉ	-	IP66	IP66
ANTIVANDALE	IK08	IK10	IK10
AUDIO	Audio unidirectionnel (micro et HP fournis)	Audio unidirectionnel (micro non fourni)	Audio unidirectionnel (micro non fourni)
SLOT CARTE	Micro SD 128 Go	Micro SD 128 Go	Micro SD 128 Go
WIFI	-	-	-
FONCTIONS EMBARQUÉES	WDR 120 dB, détection de mouvement, sabotage, perte de la mise au point	WDR 120 dB, détection de mouvement, sabotage, perte de la mise au point	WDR 120 dB, détection de mouvement, sabotage, perte de la mise au point
ALARMES	Détection de mouvement, changement de scène abusif, erreur carte SD, erreur NAS, entrée d'alarme, détection de perte de mise au point	Détection de mouvement, changement de scène abusif, erreur carte SD, erreur NAS, entrée d'alarme, détection de perte de mise au point	Détection de mouvement, changement de scène abusif, erreur carte SD, erreur NAS, entrée alarme, perte de mise au point
TRANSMISSION ALERTES	Envoi de fichier par FTP et email, enregistrement en local en cas d'événement, notification par email, sortie externe	Envoi de fichier par FTP et email, enregistrement en local en cas d'événement, notification par email, sortie externe	Envoi de fichier par FTP et email, enregistrement en local en cas d'événement, notification par email, sortie externe
ALIMENTATION POE	Oui	Oui	Oui
ALIMENTATION AUTRE	12 V	-	Bornier 12 V
CONSUMMATION	6,5 W	6,6 W	8 W
NVR	ONVIF / QNAP	ONVIF / QNAP	ONVIF / QNAP
APPLI SMARTPHONES			
DIMENSIONS (EN MM)	110 x 86	70 x 246	70 x 246
RÉF.	053228	053229	780234

Caméras IP

GARANTIE
03 ANS

GARANTIE
03 ANS

GARANTIE
03 ANS

PLUS PRODUIT	Mise au point motorisée !	Analyse vidéo intelligente !	Fisheye avec LED IR !
DÉSIGNATION	QNO-7080R	QNV-7080R	PNF-9010RV
CAPTEUR / PIXELS	1/3" - 4 mégapixels	1/3" - 4 mégapixels	1/1,7" - 12 mégapixels
LENTILLE (MM)	2,8-12 motorisée	2,8 - 12 motorisée	2,1
ANGLES (H)	26° - 109°	109,7° - 26°	H : 180 ° - V 180° - D 180°
RÉSOLUTION	2592 x 1520	2592 x 1520	4000 x 3000
PORTÉE DES LED	30 m	30 m	15 m
SENSIBILITÉ	0 lux	0 lux	0 lux
ÉTANCHÉITÉ	IP66	IP66	IP66
ANTIVANDALE	IK10	IK10	IK10
AUDIO	Audio unidirectionnel (micro non fourni)	Audio unidirectionnel (micro non fourni)	Audio bidirectionnel (micro et HP non fournis)
SLOT CARTE	Micro SD 128 Go	Micro SD 128 Go	Micro SD/SDHC/SDXC
FONCTIONS EMBARQUÉES	WDR 120 dB, détection de mouvement, sabotage, perte de la mise au point	WDR 120 dB, détection de mouvement avec métadonnées, sabotage, détection de perte de mise au point	WDR 120 dB, barrière virtuelle, entrée/sortie, sabotage, détection audio, apparition/disparition, perte de la mise au point
ALARMES	Détection de mouvement, sabotage, détection audio, détection de visages, analyse vidéo, entrée alarme, déconnexion réseau	Détection de mouvement, changement de scène abusif, erreur carte SD, erreur NAS entrée d'alarme, détection de perte de mise au point	-
TRANSMISSION ALERTES	Fichier via FTP, email, notification par email	Envoi de fichier par FTP et email, enregistrement en local en cas d'évènement, notification par email, sortie externe	Fichier via FTP, email, notification par email
ALIMENTATION POE	PoE	Oui	PoE
ALIMENTATION AUTRE	Bornier 12 V	Bornier 12 V	Bornier 12 V
CONSOMMATION	8 W	7,2 W	13 W
NVR	QNAP / ONVIF	QNAP / ONVIF	QNAP / ONVIF
APPLI SMARTPHONES			
DIMENSIONS (EN MM)	70 x 246	137 x 106	146 x 63,4
RÉF.	053283	RÉF. 053231	RÉF. 053282

GARANTIE
03 ANS

GARANTIE
03 ANS

GARANTIE
03 ANS

GARANTIE
03 ANS

PLUS PRODUIT	WDR 150 dB !	Installation facile par dongle USB !	Algorithme de classification sonore !	Infrarouge longue portée !
DÉSIGNATION	XNO-6080R	XNV-6080R	XNP-6120H	XNP-6370RH
CAPTEUR / PIXELS	1/2,8" - 2 mégapixels	1/2,8" - 2 mégapixels	1/2,8" - 2 mégapixels	1/1,9" - 2,4 mégapixels
LENTILLE (MM)	2,8 - 12	2,8-12 motorisée	5,2 - 62,4 motorisée	6 - 222
ANGLES (H)	119,5° - 27,9°	27,9° - 119,5°	5,3° - 54,58°	1,9° - 59°
RÉSOLUTION	1920 x 1080	1920 x 1080	1920 x 1080	1920 x 1080
PORTÉE DES LED	50 m	50 m	-	350 m
SENSIBILITÉ	0 lux	0 lux	0,003 lux	0 lux
ÉTANCHÉITÉ	IP66	IP66	IP66	IP66
ANTIVANDALE	IK10	IK10	IK10	IK10
AUDIO	Audio bidirectionnel (micro et HP non fournis)	Audio bidirectionnel (micro et HP non fournis)	Audio bidirectionnel (micro et HP non fournis)	-
SLOT CARTE	SD/SDHC/SDXC	SD/SDHC/SDXC	SD/SDHC/SDXC	SD/SDHC/SDXC
FONCTIONS EMBARQUÉES	WDR 150 dB, sabotage, maraudage, détection de perte de mise au point, détection de brouillard, ligne virtuelle, entrée / sortie, apparition / disparition, détection audio, détection de visages, détection de mouvement, autotracking digital, classification sonore	WDR 150 dB, sabotage, maraudage, détection de perte de mise au point, détection de brouillard, ligne virtuelle, entrée / sortie, apparition/disparition, détection audio, détection de visages, détection de mouvement, autotracking digital, classification sonore	WDR 150 dB, sabotage, maraudage, détection de perte de mise au point, détection de brouillard, ligne virtuelle, entrée / sortie, apparition/disparition, détection audio, détection de visages, détection de mouvement, autotracking digital, classification sonore	WDR 120 dB, sabotage, ligne virtuelle, entrée /sortie, apparition / disparition, détection audio
ALARMES	Entrée d'alarme, détection de mouvement, analyse vidéo et audio, déconnexion réseau	Entrée d'alarme, détection de mouvement, analyse vidéo et audio, déconnexion réseau	Entrée d'alarme, détection de mouvement, analyse vidéo et audio, déconnexion réseau	Entrée d'alarme, détection de mouvement, Analyse vidéo intelligente, déconnexion réseau
TRANSMISSION ALERTES	Téléchargement de fichier via FTP et email, notification via courriel, stockage local (SD/SDHC/SDXC), sortie externe, préréglage PTZ Digital	Téléchargement de fichier via FTP et email, notification via mail, stockage local sur SD, sortie externe, préréglage PTZ digital	Téléchargement de fichier via FTP et email, notification via mail, stockage local sur SD, sortie externe, préréglage PTZ digital	Téléchargement de fichier via FTP et email, notification via email
ALIMENTATION POE	Oui	Oui	Oui	-
ALIMENTATION AUTRE	Bornier 12 V / 24 V	Bornier 12 V / 24 V	-	Bornier 24 V
CONSOMMATION	15 W	15 W	12 W	90 W
NVR	ONVIF	QNAP / ONVIF	ONVIF	ONVIF
APPLI SMARTPHONES				
DIMENSIONS (EN MM)	91 x 368,6	160 x 118,5	168 x 161,5	236,9 x 407,7
RÉF.	053235	RÉF. 053280	RÉF. 053281	RÉF. 053236



Les stockeurs Hanwha XRN sont issus de la nouvelle gamme Wisenet X d'Hanwha Techwin. Les stockeurs XRN proposent l'enregistrement via l'algorithme WiseStream qui améliore de 50% la compression du H.265, ainsi qu'un switch Ethernet PoE+ et la visualisation en 4k.

GAMME WISENET X



GARANTIE
03
ANS



GARANTIE
03
ANS

MODÈLE	XRN-410S 1TB	XRN-810S 1TB
CAMÉRAS	4	8
MEGAPIXELS / CAMÉRA	8	8
CODEC	H.265 , H.2645, Wisestream	H.265 , H.2645, Wisestream
BIT RATE	50 Mbps (temps réel)	100 Mbps (temps réel)
AFFICHAGE	4 canaux : 120ips @ 3 mégapixels	8 canaux : 240ips @ 2 mégapixels (FHD)
SORTIES VIDÉOS	HDMI® ou VGA	HDM® ou VGA
RÉSOLUTION	4K sur HDMI®	4K sur HDMI®
HDD	1 x 8 To max	2 x 8 To max
MONTÉ	1 To	1 To
E / S BORNIER ALARME	4 / 2	4 / 3
INSTALLATION FACILE	Oui, QR code	-
ÉVÉNEMENTS	Entrée d'alarme (4), perte de la vidéo, événement de la caméra (capteur, MD, analyse vidéo) Événement AV (sabotage, entrée/sortie, passage (ligne virtuelle), apparition/disparition, détection de visages, détection audio), perte de mise au point	Entrée d'alarme (4), perte de la vidéo, événement de la caméra (capteur, MD, analyse vidéo) Événement AV (sabotage, entrée/sortie, passage (ligne virtuelle), apparition/disparition, détection de visages, détection audio), perte de mise au point
ACTION	E-mail, pré-réglage PTZ, sortie d'alarme, signal sonore, sortie moniteur	E-mail, pré-réglage PTZ, sortie d'alarme, signal sonore, sortie moniteur
SWITCH ETHERNET	Oui	Oui
POE /POE +	Oui / oui	Oui / oui
USB	2	3
E-SATA	-	-
LOGICIEL OS / CAMÉRAS	Windows / 36	Windows / 36
NAVIGATEUR	Depuis Windows 7 et Mac OS X	Depuis Windows 7 et Mac OS X
APPLICATION MOBILE		
ONVIF	Oui	Oui
DIMENSIONS (EN MM)	300,0 x 48,0 x 208,7	370,0 x 44,0 x 320,0
RÉF.	053279	053284



GARANTIE
03
ANS



GARANTIE
03
ANS

MODÈLE	XRN-1610SP	XRN-2010 1TB
CAMÉRAS	16	32
MEGAPIXELS / CAMÉRA	12	12
CODEC	H.265 , H.2645, Wisestream	H.265 , H.2645, Wisestream
BIT RATE	180 Mbps (temps réel)	265 Mbps (temps réel sur les 32 canaux avec caméras de 4 mégapixels max)
AFFICHAGE	16 canaux : 240ips @ 3 mégapixels	32 canaux : 480ips @ 2 mégapixels (FHD)
SORTIES VIDÉOS	HDMI® et VGA	HDMI® et VGA
RÉSOLUTION	4K sur HDMI® si moniteur unique	4K sur HDMI® si moniteur unique
HDD	4 x 6 To max	6 x 8 To max
MONTÉ	-	1 To
E / S BORNIER ALARME	8 / 4	8 / 4
INSTALLATION FACILE	Oui	Oui
ÉVÉNEMENTS	Entrée d'alarme (4), perte de la vidéo, événement de la caméra (capteur, MD, analyse vidéo) Événement AV (sabotage, entrée/sortie, passage (ligne virtuelle), apparition/disparition, détection de visages, détection audio), perte de mise au point	Entrée d'alarme (4), perte de la vidéo, événement de la caméra (capteur, MD, analyse vidéo) Événement AV (sabotage, entrée/sortie, passage (ligne virtuelle), apparition/disparition, détection de visages, détection audio), perte de mise au point
ACTION	E-mail, pré-réglage PTZ, sortie d'alarme, signal sonore, sortie moniteur	E-mail, pré-réglage PTZ, sortie d'alarme, signal sonore, sortie moniteur
SWITCH ETHERNET	Oui	Oui
POE /POE +	Oui / oui	Oui / oui
USB	3	3
E-SATA	1	1
LOGICIEL OS / CAMÉRAS	Windows / 36	Windows / 36
NAVIGATEUR	Depuis Windows 7 et Mac OS X	Depuis Windows 7 et Mac OS X
APPLICATION MOBILE		
ONVIF	Oui	Oui
DIMENSIONS (EN MM)	440,0 x 88,0 x 384,8	440,0 x 88,0 x 384,8
RÉF.	053237	053238

Caméras IP



BOSCH

GARANTIE
03 ANS

GARANTIE
03 ANS

MODÈLE	NDI-4502-AL	NDI-4502-A
CAPTEUR / PIXELS	1/2,9" 2 mégapixels	1/2,9" 2 mégapixels
LENTILLE (MM)	3 ~ 10 motorisée	3 ~ 10 motorisée
ANGLES (H)	34° - 101°	34° - 101°
RÉSOLUTION	1920 x 1080	1920 x 1080
PORTÉE DES LED (M)	15 M	15 M
SENSIBILITÉ	0 Lux	0 Lux
ÉTANCHEITÉ	-	-
ANTIVANDAL	-	-
AUDIO	Oui	Oui
SLOT CARTE	Micro SD	Micro SD
WIFI	-	-
FONCTION EMBARQUÉES	(WDR) 120 dB	(WDR) 90 dB
ALARMES	Franchissement de ligne, intrusion, objet abandonné/manquant	Franchissement de ligne, intrusion, objet abandonné/manquant
TRANSMISSION ALERTES	Mail	Mail
ALIMENTATION POE	Oui	Oui
ALIMENTATION AUTRE	12 V CA	12 V CA
CONSUMATION (W)	5 / 6	5 / 6
NVR	ONVIF	ONVIF
APPLI SMARTPHONE		
DIMENSIONS (MM)	135,0 x 102,0	135,0 x 102,0
RÉF.	057164	057163











PLUS PRODUIT	Complet et compact !	Micro intégré !	-
MODÈLE	FLEXIDOME IP micro 2000	FLEXIDOME indoor 5000 HD	FLEXIDOME IP panoramic 5000 MP
CAPTEUR / PIXELS :	1/4" - 1,3 mégapixel	1/2.7" - 2 mégapixels	1/3" - 5 mégapixels
LENTILLE (MM) :	2,5	3 - 10	1.19
ANGLES (H) :	89°	117° - 36°	360°
RÉSOLUTION :	1280 x 720	1920 x 1080	1792 x 1792 (pixels utiles)
PORTÉE DES LED :	-	15 m	-
SENSIBILITÉ :	0,08 lux	0 lux	0,12 lux
ÉTANCHEITÉ :	-	-	-
ANTIVANDALE :	-	-	IK 04
AUDIO :	Bidirectionnel (micro et HP fournis)	Bidirectionnel (micro intégré)	Bidirectionnel (micro intégré)
SLOT CARTE :	MicroSDHC	MicroSDXC	MicroSDXC
WIFI :	-	-	-
FONCTIONS EMBARQUÉES :	WDR 76dB, détection de mouvements, antisabotage	Détection de sabotage, détection de mouvement, antibrouillard	Antibrouillard, 8 zones de masquages
ALARMES	Détection de mouv., antisabotage, détection audio	-	-
TRANSMISSION ALERTES	Notification par email,SMS, envoi de fichier sur FTP, dropbox	Notification par email,SMS, envoi de fichier sur FTP, dropbox	Notification par email,SMS, envoi de fichier sur FTP, dropbox
ALIMENTATION POE :	Oui	Oui	Oui
ALIMENTATION AUTRE	Bornier 12 V 1 A	Bornier 12 V	Bornier 12 V
CONSUMATION	12 V 12 W, PoE 14 W, 24 V 19 W	6 W	3.6 W
NVR :	ONVIF / Go1984	ONVIF	ONVIF
APPLI SMARTPHONES :			
DIMENSIONS (EN MM) :	105,0 x 55,0	135,0 x 102,0	50,0 x 105,0
RÉF.	053204	053291	053292

Caméras IP extérieures















BOSCH



PLUS PRODUIT	Envoi de fichiers sur le cloud !	Sortie BNC CVBS intégrée !	Fonction antibrouillard !
MODÈLE	FLEXIDOME micro 5000 IP	FLEXIDOME extérieur 5000	FLEXIDOME extérieur 5000
CAPTEUR / PIXELS :	1/2.7" - 5 mégapixels	1/2.7" - 2 mégapixels	1/3" - 5 mégapixels
LENTILLE (MM) :	2.5 mm	3 - 10 motorisée	3 - 10 motorisée
ANGLES (H) :	135°	36° - 117°	86,8° - 27,8°
RÉSOLUTION :	1920 x 1080	1920 x 1080	2592 x 1944
PORTÉE DES LED :	-	15 m	15 m
SENSIBILITÉ :	1 lux	0 lux	0 lux
ÉTANCHÉITÉ :	IP66	IP66	IP66
ANTIVANDALE :	IK08	IK10	IK10
AUDIO :	-	Bidirectionnel (micro et HP non fournis)	Bidirectionnel (micro et HP non fournis)
SLOT CARTE :	MicroSD	MicroSD	MicroSD
FNCTIONS EMBARQUÉES :	WDR, iDNR, détection de sabotage, détection de mouvements, zone privative	WDR, iDNR, détection de sabotage, détection de mouvements, 8 zones privatives, détection audio, flux vidéo par régions d'intérêt, antibrouillard	WDR, iDNR, détection de sabotage, détection de mouvements, 8 zones privatives, détection audio, flux vidéo par régions d'intérêt, antibrouillard
ALARMES	Détection de sabotage, détection de mouvements	Détection de sabotage, détection de mouvements	Détection de sabotage, détection de mouvements
TRANSMISSION ALERTES	Notification par email, SMS , envoi de fichier sur FTP, dropbox	Notification par email, SMS , envoi de fichier sur FTP, dropbox	Notification par email, SMS , envoi de fichier sur FTP, dropbox
ALIMENTATION POE :	Oui	Oui	Oui
ALIMENTATION AUTRE	Bornier 12 / 24 V	Bornier 12 V	Bornier 12 V
CONSUMMATION	4 W	7 W	6.3 W
NVR :	ONVIF	QNAP / ONVIF	QNAP / ONVIF
APPLI SMARTPHONES :	  	  	  
DIMENSIONS (EN MM) :	110,0 x 55,0	145,0 x 131,0	145,0 x 131,0
RÉF.	053293	053203	053294

Consultez-nous



PLUS PRODUIT	Fisheye !	PTZ !	Codec H.265 !	LED infrarouge !
MODÈLE	FLEXIDOME IP panoramic 5000 MP	AUTODOME IP 4000i	AUTODOME IP 5000i PTZ	AUTODOME IP 5000i IR PTZ
CAPTEUR / PIXELS :	1/3" - 5 mégapixels	1/2.8" - 2 mégapixels	1/2.8" - 2 mégapixels	1/2.8" - 2 mégapixels
LENTILLE (MM) :	1.19	5.3 - 64	4.5 - 135	4.5 - 135
ANGLES (H) :	300°	4.9° - 58.5°	2.4° - 60.9°	2.4° - 60.9°
RÉSOLUTION :	1792 x 1792	1920 x 1080	1920 x 1080	1920 x 1080
PORTÉE DES LED :	-	-	-	180 m
SENSIBILITÉ :	0.12 lux	0,01 lux	0.01 lux	0 lux
ÉTANCHÉITÉ :	IP66	IP65	IP66	IP66
ANTIVANDALE :	IK10	IK10	IK10	-
AUDIO :	Bidirectionnel (micro intégré)	Bidirectionnel (micro et HP non fournis)	Bidirectionnel (micro et HP non fournis)	Bidirectionnel (micro et HP non fournis)
SLOT CARTE :	MicroSD	MicroSD	MicroSD	MicroSD
FNCTIONS EMBARQUÉES :	WDR, iDNR, détection de sabotage, détection de mouvements, 8 zones privatives	WDR, Ligne virtuelle, e/s de champ, détection de mouvements, estimation de foule, 24 zones privatives, antibrouillard	WDR, Ligne virtuelle, e/s de champ, détection de mouvements, estimation de foule, 24 zones privatives, antibrouillard, chauffage	WDR, Ligne virtuelle, e/s de champ, détection de mouvements, estimation de foule, 24 zones privatives, antibrouillard, chauffage
ALARMES	Détection de sabotage, détection de mouvements, détection audio	Ligne virtuelle, e/s de champ, détection de mouvements, estimation de foule, 24 zones privatives, antibrouillard	Ligne virtuelle, e/s de champ, détection de mouvements, estimation de foule, 24 zones privatives, antibrouillard	Ligne virtuelle, e/s de champ, détection de mouvements, estimation de foule, 24 zones privatives, antibrouillard
TRANSMISSION ALERTES	Notification par email, SMS , envoi de fichier sur FTP, dropbox	n.c.	n.c.	n.c.
ALIMENTATION POE :	Oui	PoE +	PoE +	PoE +
ALIMENTATION AUTRE	Bornier 12 V	Bornier 24 V	Bornier 24 V	Bornier 24 V
CONSUMMATION	3.6 W	12 W	24 W	25 W
NVR :	ONVIF	ONVIF	ONVIF	ONVIF
APPLI SMARTPHONES :	  	  	  	  
DIMENSIONS (EN MM) :	110,0 x 57,0	170,2 x 162,4	303,6 x 207,0	346,6 x 207,0
RÉF.	053295	053296	053297	053298

Consultez-nous

Enregistreurs vidéo IP



BOSCH

GARANTIE
03 ANS

GARANTIE
03 ANS

MODÈLE	DIVAR network 2000 recorder	DDN-2516-200N08
CAMÉRAS	16 IP	16
MEGAPIXELS / CAMÉRA	8 mégapixels	8 mégapixels
CODEC	H.265	H.265+/H.265
BIT RATE	256 Mbps	256
AFFICHAGE	200 ips sur 16 canaux	8 canaux à 1080 et 2 en 4K
SORTIES VIDÉOS	HDMI® et VGA	HDMI® et VGA
RÉSOLUTION	4K sur HDMI® (2 canaux max), 1080p (8 canaux max)	4K
HDD	2 x 6To max	2 x 6 To max
MONTÉ	-	-
E / S ALARME	4 / 2	2
INSTALLATION FACILE	Oui	Oui
ÉVÈNEMENTS	Perte de vidéo, détection mouvement, entrée d'alarme, alarme du système	Détection de mouvement, zones de détection de mouvement, perte vidéo, sabotage et diagnostic
ACTION	Enregistrement, mouvement PTZ, sortie d'alarme, e-mail, sonnerie, message écran, moniteurs "A et B" activés	Reconnaissance faciale, comptage de personne, intrusion
SWITCH ETHERNET	Oui	8
POE /POE +	PoE (8 ports)	Oui / Oui
USB	2	2
LOGICIEL OS / CAMÉRAS	Windows / 16	Windows / 128
NAVIGATEUR	n.c.	Tous depuis Windows 7 et Mac OS X
APPLICATION MOBILE		
ONVIF	Oui	Oui
DIMENSIONS	375 x 320 x 53	375 x 323 x 53
RÉF.	053299	531027

GARANTIE
03 ANS

GARANTIE
03 ANS

GARANTIE
03 ANS

MODÈLE	DDN-3532-200N16	DRN-5532-400N16	DRH-5532-400N00
CAMÉRAS	32	32	32 IP ou 16 IP +16 BNC
MEGAPIXELS / CAMÉRA	12 mégapixels	12 mégapixels	12 mégapixels
CODEC	H.265+/H.265	H.265+/H.265	H.265+/H.265
BIT RATE	320	320	320
AFFICHAGE	16 canaux à 1080 et 4 en 4K	16 canaux à 1080 et 4 en 4K	16 canaux à 1080 et 4 en 4K
SORTIES VIDÉOS	HDMI® et VGA	HDMI® et VGA	HDMI® et VGA
RÉSOLUTION	4K	4K	4K
HDD	2 x 6 To max	4 x 6 To max	4 x 6 To max
MONTÉ	-	-	-
E / S ALARME	2	2	16
ÉVÈNEMENTS	Détection de mouvement, zones de détection de mouvement, perte vidéo, sabotage et diagnostic	Détection de mouvement, zones de détection de mouvement, perte vidéo, sabotage et diagnostic	Détection de mouvement, zones de détection de mouvement, perte vidéo, sabotage et diagnostic
ACTION	Reconnaissance faciale, comptage de personne, intrusion	Reconnaissance faciale, comptage de personne, intrusion	Reconnaissance faciale, comptage de personne, intrusion
SWITCH ETHERNET	16	16	16
POE /POE +	Oui / Oui	Oui / Oui	Oui / Oui
USB	2	2	2
LOGICIEL OS / CAMÉRAS	Windows/128	Windows/128	Windows/128
NAVIGATEUR	Tous depuis Windows 7 et Mac OS X	Tous depuis Windows 7 et Mac OS X	Tous depuis Windows 7 et Mac OS X
APPLICATION MOBILE			
ONVIF	Oui	Oui	Oui
DIMENSIONS	375 x 323 x 53	375 x 323 x 53	440 x 408 x 76
RÉF.	531035	531120	053225

Caméras IP et enregistreurs vidéo IP

Panasonic

NVR

NOUVEAUTÉ
2020GARANTIE
03 ANS

MODÈLE	WJ-NX200/4TB
CAMÉRAS	9
MEGAPIXELS / CAMÉRA	8 mégapixels
CODEC	H.265(HEVC), H.264, JPEG
BIT RATE	192 Mbit/s max
AFFICHAGE	4K/FHD
SORTIES VIDÉOS	HDMI®
RÉSOLUTION	4K
HDD	2 x 12 To max
MONTÉ	4 To
E / S BORNIER ALARME	1
ÉVÉNEMENTS	Détection de mouvement, zones de détection de mouvement : 396 (22 x 18), perte vidéo, sabotage et diagnostic
ACTION	Enregistrement, PTZ, tour, notification vidéo, e-mail, FTP, instantané, avertisseur et conseils à l'écran
SWITCH ÉTHERNET	-
PDE /POE +	-
USB	2
E-SATA	-
LOGICIEL OS / CAMÉRAS	Windows/32
NAVIGATEUR	Tous depuis Windows 7 et Mac OS X
APPLICATION MOBILE	
ONVIF	Oui
DIMENSIONS	420 x 88 x 300

RÉF. **740524**

CAMÉRAS IP



PLUS PRODUIT	Vision nocturne en couleurs !	Enregistrement en 60 fps !
DÉSIGNATION	Caméra tube IP Panasonic WV-SPW312L	Caméra tube IP Panasonic WV-S1531LN
CAPTEUR / PIXELS	1/3" - 1,3 mégapixel	1/3" - 2 mégapixels
LENTILLE (MM)	2,8 - 10 mm	2,8 - 10
ANGLES (H)	102° - 28°	112° - 31°
RÉSOLUTION	1280 x 960	1920 x 1080
PORTÉE DES LED	30 m	40 m
SENSIBILITÉ	0 lux	0 lux
ÉTANCHÉITÉ	IP66	IP66
ANTIVANDALE	-	IK10
AUDIO	-	Audio bidirectionnel (micro et HP non fournis)
SLOT CARTE	SDXC / SDHC / SD	SD
WIFI	-	-
FONCTIONS EMBARQUÉES	Antibrouillard, netteté des visages, 8 zones masquage	WDR 144dB, ciblage des visages
ALARMES	Détection de mouvements	Détection de mouvements, détection sonore
TRANSMISSION ALERTES	Enregistrement sur carte SD, notification par email, indication sur navigateur, transfert sur FTP, sortie protocole Panasonic	Enregistrement sur carte SD, notification par email, indication sur navigateur, transfert sur FTP
ALIMENTATION POE	Oui	Oui
ALIMENTATION AUTRE	-	Bornier 12 V
CONSUMMATION	9,1 W	9 W
NVR	ONVIF	ONVIF
APPLI SMARTPHONES		
DIMENSIONS (EN MM)	95 x 99 x 326	95 x 99 x 337

RÉF. **053248**RÉF. **053253**

CAMÉRAS IP



PLUS PRODUIT	Le meilleur rapport qualité / prix !	Grand capteur 1/2" !	Résolution 4K !
DÉSIGNATION	Caméra tube IP Panasonic WV-SPW532L	Caméra dôme IP Panasonic WV-S2531LN	Caméra dôme IP Panasonic WV-SFN480
CAPTEUR / PIXELS	1/3" - 2 mégapixels	1/2" - 2 mégapixels	1/2" - 9 mégapixels
LENTILLE (MM)	2,8 - 12 mm	2,8 - 10 motorisée	1,38
ANGLES (H)	112° - 31°	108° - 30°	180° x 180°
RÉSOLUTION	1920 x 1080	1920 x 1080	2992 x 2992
PORTÉE DES LED	30 m	40 m	-
SENSIBILITÉ	0 lux	0 lux	0,01 lux
ÉTANCHÉITÉ	IP66	IP66	-
ANTIVANDALE	-	IK10	-
AUDIO	-	Audio bidirectionnel (micro et HP non fournis)	Audio unidirectionnel (micro intégré)
SLOT CARTE	SD	SD	SD
WIFI	-	-	-
FONCTIONS EMBARQUÉES	Détection de mouvements, 8 zones de masquage, antibrouillard	WDR 144dB, vitesse d'obturateur jusqu'à 1/10000	WDR, détection de mouvements, 8 zones de masquage
ALARMES	Détection de mouvements	Détection de mouvements, alarmes audio	Détection de mouvements
TRANSMISSION ALERTES	Enregistrement sur carte SD, notification par email, transfert d'image sur FTP, notification sur l'interface Web	Envoi de fichier par FTP, enregistrement en local en cas d'évènement, notification par email et HTTP	Notification par email, transfert d'image sur FTP
ALIMENTATION POE	Oui	Oui	Oui
ALIMENTATION AUTRE	-	Bornier 12 V	Bornier 12 V
CONSUMMATION	9 W	9,5 W	10,9 W
NVR	ONVIF	ONVIF	ONVIF
APPLI SMARTPHONES			
DIMENSIONS (EN MM)	95 x 99 x 326	164 x 139	150 x 52,1

RÉF. **053249**RÉF. **053246**RÉF. **053247**

L'écosystème de la vidéosurveillance BNC

La vidéosurveillance à connectique BNC offre une réelle simplicité d'installation !

Les nouveaux systèmes haute-définition à connectique BNC offrent un second souffle à la vidéosurveillance traditionnelle, et tout particulièrement dans la sécurisation des commerces de détail. Peu compliquée à installer et surtout extrêmement simple à paramétrer, elle offre un ratio qualité / prix extrêmement compétitif.

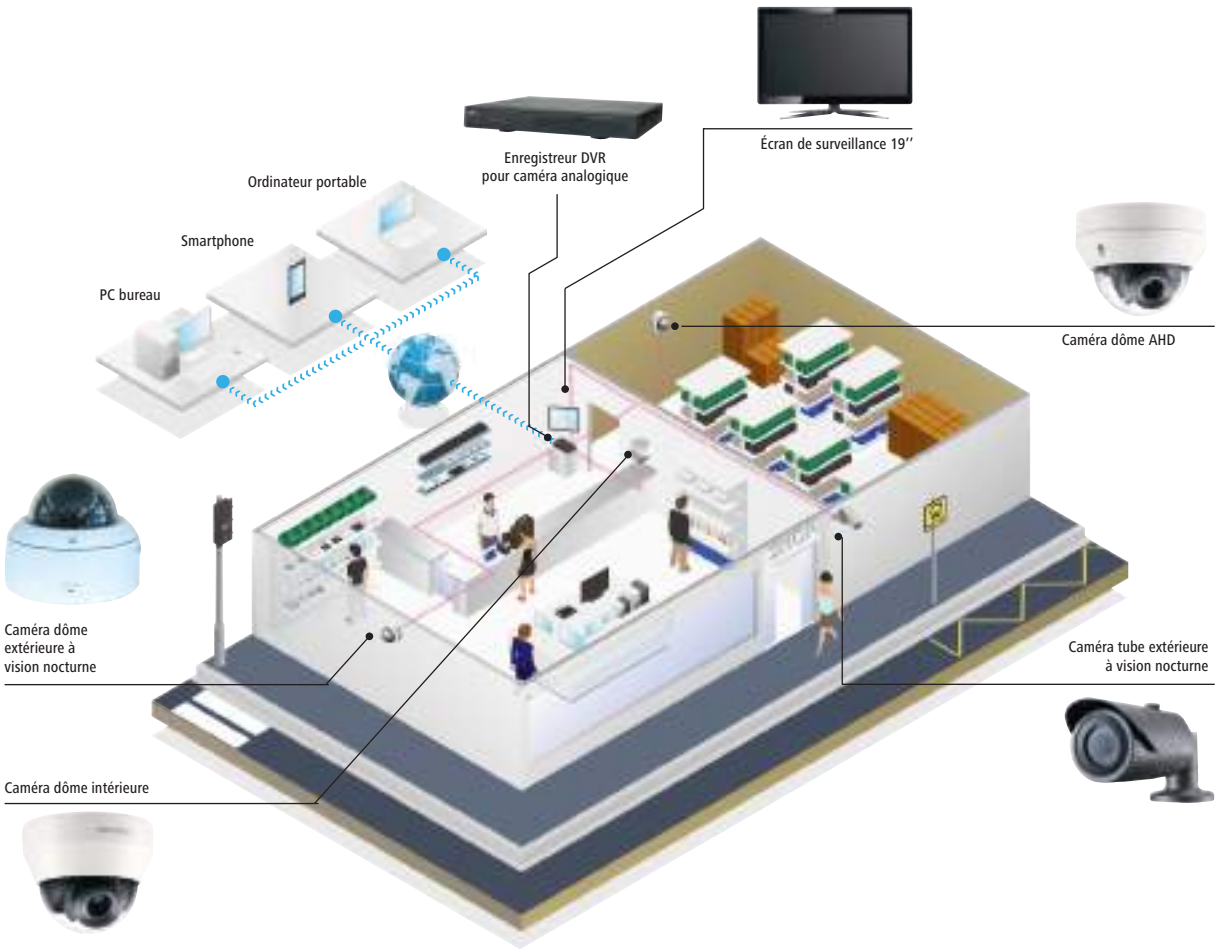

VIDÉOSURVEILLANCE ET SÉCURITÉ



CAMÉRAS

Pages 198 et 200



Retrouvez tous les éléments nécessaires à une installation de vidéosurveillance BNC performante et fiable !

CONNECTIQUE BNC
Page 202



ACCESSOIRES DE VIDÉOSURVEILLANCE
Pages 203 et 204



DVR
Pages 199 et 301



MONITEURS DE VIDÉOSURVEILLANCE
Pages 204 et 205



BIEN CHOISIR SA CAMÉRA BNC HD

Tableau présentant rapidement les principales caractéristiques des caméras proposées pour un choix simplifié

MARQUE	CONFORME LÉGISLATION	ÉTANCHÉITÉ	SENSIBILITÉ (LUX)	NOCTURNE	RÉSOLUTION	ANGLE DE VISION HORIZONTALE	ANTIVANDALES	ALIMENTATION	CONNECTEUR D'ALIMENTATION	RÉF.	PAGE
DAHUA	Oui	IP67	0	Oui	2560 x 1440	98° - 26°	IK10	12/24 V (non fournie)	Transfo	523022	198
DAHUA	Oui	IP67	0	Oui	1920 x 1080	108,7°-28,7°		12/24 V (non fournie)	Transfo	523023	
DAHUA	Oui	IP67	0	Oui	1920 x 1080	108° - 28,7°		12/24 V (non fournie)	Transfo	523024	
DAHUA	Oui	IP67	0	Oui	1920 x 1080	67,8°-2,4°		12/24 V (non fournie)	Bornier	523010	
DAHUA	Oui	IP67	0	Oui	2560 x 1440	98°-26°		12/24 V (non fournie)	Transfo	523021	
DAHUA	Oui	IP66	0	Oui	3840 x 2160	112° - 46°	IK10	12/24 V (non fournie)	Bornier	523020	
HANWHA	Oui		0	Oui	1920 x 1080	110°-32°		12/24 V (non fournie)	Bornier	053309	200
HANWHA	Oui	IP66	0	Oui	1920 x 1080	110,2° - 32°	IK10	12/24 V (non fournie)	Bornier	740989	
HANWHA	Oui	IP66	0	Oui	1920 x 1080	110°-32°	IK10	12/24 V (non fournie)	Bornier	053307	
HANWHA	Oui	IP66	0	Oui	2688X1520	93° - 29°	IK10	12/24 V (non fournie)	Bornier	053288	
HANWHA	Oui	IP66	0	Oui	1920 x 1080	62,8° - 2,23°	IK10	12/24 V (non fournie)	Bornier	053290	
HANWHA	Oui		0,01	Non	1920 x 1080	62,8° - 2,23°		12/24 V (non fournie)	Bornier	053289	

Caméra dôme HD-CVI 4 Mégapixels IR

Captez les images !



GARANTIE
03
ANS



CARACTÉRISTIQUES DES CAMÉRAS

- › Modèle : HAC-HDBW2401R-Z
- › Capteur : 1/3"- 4 Mégapixels
- › Lentille (mm) : 2.7-12 mm motorisée
- › Résolution : 2688 X 1520
- › Etanchéité IP67
- › Antivandales IK10

RÉF.

523022

Enregistreur vidéo penta-brid 4 canaux HD-CVI

Enregistrez les images !



GARANTIE
03
ANS



CARACTÉRISTIQUES DE L'ENREGISTREUR

- › Modèle : XVR4104C-X
- › Caméras : 4
- › Mégapixels : 2 Mégapixels
- › BIT RATE : 20 Mbit/s max
- › Résolution : 1920 x 1080
- *Livré sans HDD

RÉF.

523032

Caméras HD à connectique BNC



GARANTIE
03 ANS



GARANTIE
03 ANS



GARANTIE
03 ANS



MODÈLE	HAC-HDW2241T-Z-A	HAC-HFW2241T-Z-A	SD59230I-HC-S3
CAPTEUR / PIXELS	1/2,8" - 2 mégapixels	1/2,8" - 2 mégapixels	1/2,8" - 2 mégapixels
LENTILLE (MM)	2,7 - 13,5 motorisée	2,7 - 13,5 motorisée	4,5- 135
ANGLES (H)	108° -28,7°	108° -28,7°	67,8°-2,7°
RÉSOLUTION	1920 x 1080	1920 x 1080	1920 x 1080
PORTÉE DES LED	60 m	80 m	150 m
SENSIBILITÉ	0 lux	0 lux	0 lux
ÉTANCHÉITÉ	IP 67	IP 67	IP 66
ANTIVANDALE	-	-	-
FONCTIONS EMBARQUÉES	WDR 120dB	WDR 120dB	-
ALARMES	-	-	2/1
TYPE ALIMENTATION	Transfo 12 V 1 A non fourni	Transfo 12 V 1 A non fourni	Bornier 12 V /1,5A
DIMENSIONS (EN MM)	122,0 x 107,0	244,1 x 90,4 x 90,4	186,0 x 309,0
RÉF.	523024	RÉF. 523023	RÉF. 523010

GARANTIE
03 ANS



GARANTIE
03 ANS



GARANTIE
03 ANS



MODÈLE	HAC-HDBW2401R-Z	HAC-HFW2401R-Z-IRE6	HAC-HDBW3802E-ZH
CAPTEUR / PIXELS	1/3" - 4 mégapixels	1/3" - 4 mégapixels	1/2,8" - 8 mégapixels
LENTILLE (MM)	2,7 - 13,5 motorisée	2,7 - 13,5 motorisée	3,7 - 11 motorisée
ANGLES (H)	98° -26°	98° -26°	112° - 46°
RÉSOLUTION	2560 x 1440	2560 x 1440	3840 x 2160
PORTÉE DES LED	30 m	60 m	50 m
SENSIBILITÉ	0 lux	0 lux	0 lux
ÉTANCHÉITÉ	IP 67	IP 67	IP 67
ANTIVANDALE	IK 10	-	IK 10
FONCTIONS EMBARQUÉES	WDR 120dB	WDR 120dB	WDR 120dB
ALARMES	-	-	-
TYPE ALIMENTATION	Transfo 12 V 1 A non fourni	Transfo 12 V 1 A non fourni	Transfo 12 V 1,5 A non fourni
DIMENSIONS (EN MM)	122,0 x 8,,9	213,0 x 90,0 x 90,4	159,1 x 117,9
RÉF.	523022	RÉF. 523021	RÉF. 523020

Enregistreurs vidéo BNC et hybrides



MODÈLE	XVR4104C-X	XVR5108HS-X	XVR5216AN-X
CAMÉRAS BNC	4	8	16
SIGNAL D'ENTREE	HD-CVI, A-HD, HD-TVI, CVBS, IP	HD-CVI, A-HD, HD-TVI, CVBS, IP	HD-CVI, A-HD, HD-TVI, CVBS, IP
VITESSE D'ENREGISTREMENT PAR CANAL	25 ips	25 ips	15 ips @M /25ips@1080p
CODEC	H.265+/H.264+	H.265+/H.264+	H.265+/H.264+
SORTIES VIDEO	HDMI® / VGA	HDMI® / VGA	HDMI® / VGA
RESOLUTION DE SORTIE VIDEO	1920 x 1080	1920 x 1080	1920 x 1080
SORTIES SPOT	-	-	-
PORTS EXTERNES	2 x USB	2 x USB	2 x USB
HDD	1 x 10 To	1 x 10 To	2 x 10 To
ANALYSE VIDEO INTELLIGENTE	-	Selon caméra	Franchissement de ligne, objet abandonné /manquant, reconnaissance faciale
ENREGISTREMENT PAR	Détection de mouvements, perte vidéo, sabotage, auto-diag	Détection de mouvements, perte vidéo, sabotage, auto-diag	Détection de mouvements, perte vidéo, sabotage, auto-diag
TYPE DE NOTIFICATION	Push vidéo, email, FTP, capture d'écran, buzzer et affichage écran	Push vidéo, email, FTP, capture d'écran, buzzer et affichage écran	Push vidéo, email, FTP, capture d'écran, buzzer et affichage écran
E/S AUDIO	1/1	1/1	1/1
E/S ALARME	-	-	-
PTZ	RS-485	RS-485	RS-485
TELECOMMANDES / SOURIS FOURNIES	Télécommande	Télécommande	Télécommande
APPLICATION SMARTPHONE			
DIMENSIONS (EN MM)	205,0 x 211,0 x 45,0	260,0 x 236,0 x 48,0	375,0 x 287,0 x 53,0
RÉF.	523032	523031	523029



MODÈLE	XVR7108HE-4K-X	XVR5216AN-4KL-X	XVR8816S	XVR5232AN-X
CAMÉRAS BNC	8	16	16	32
SIGNAL D'ENTREE	HD-CVI, A-HD, HD-TVI, CVBS, IP	HD-CVI, A-HD, HD-TVI, CVBS, IP	HD-CVI, A-HD, HD-TVI, CVBS, IP	HD-CVI, A-HD, HD-TVI, CVBS, IP
VITESSE D'ENREGISTREMENT PAR CANAL	25 ips (4K : 15 ips)	25 ips (4K : 7 ips)	2 caméras : 25 ips, le reste à 15 ips	15 ips
CODEC	H.265+/H.264+	H.265+/H.264+	H.264+	H.265+/H.264+
SORTIES VIDEO	HDMI® / VGA	HDMI® / VGA	HDMI® / VGA	HDMI® / VGA
RESOLUTION DE SORTIE VIDEO	3840 x 2160	3840 x 2160	Ultra HD	1920 x 1080
SORTIES SPOT	1	-	1	1
PORTS EXTERNES	2 x USB	2 x USB	2 x USB ; 1 x eSATA	2 x USB
HDD	1 x 10 To	2 x 10 To	8 x 8 To	2 x 10 To
ANALYSE VIDEO INTELLIGENTE	Franchissement de ligne, objet abandonné /manquant, reconnaissance faciale	Franchissement de ligne, objet abandonné /manquant, reconnaissance faciale	Franchissement de ligne, objet abandonné /manquant, reconnaissance faciale, comptage de personnes, dépliage image fisheye	Franchissement de ligne, objet abandonné /manquant, reconnaissance faciale
ENREGISTREMENT PAR	Agenda, détection de mouvement, alarme	Agenda, détection de mouvement	Agenda, détection de mouvement, alarme	Agenda, détection de mouvement
TYPE DE NOTIFICATION	Push vidéo, email, FTP, capture d'écran, buzzer et affichage écran	Push vidéo, email, FTP, capture d'écran, buzzer et affichage écran	Push vidéo, email, FTP, capture d'écran, buzzer et affichage écran	Push vidéo, email, FTP, capture d'écran, buzzer et affichage écran
E/S AUDIO	8/1	1/1	8/16	1/1
E/S ALARME	8/3	-	8/16	-
PTZ	RS-485	RS-485	RS-485 / RS-222	RS-485
TELECOMMANDES / SOURIS FOURNIES	Télécommande	Télécommande	Télécommande	Télécommande
APPLICATION SMARTPHONE				
DIMENSIONS (EN MM)	325,0 x 255,0 x 55,0	375,0 x 287,0 x 53,0	440,0 x 455,0 x 95,0	375,0 x 287,0 x 53,0
RÉF.	523026	523028	523025	523027

Caméras HD à connectique BNC



Grâce à la technologie AHD qui permet de transmettre des images en HD de superbe qualité par câble coaxial, les caméras de la gamme Wisenet HD+ s'adressent aux utilisateurs qui veulent pouvoir enregistrer des vidéos Full HD 1080p ou QHD (2560 x 1440), sans avoir à migrer leur solution de vidéosurveillance analogique en solution sur réseau IP.

Elle permet de transmettre par câble coaxial des vidéos (et de l'audio) HD sans aucune latence ou perte de qualité sur des distances pouvant atteindre 500 m.

Elle est très facile à installer car elle ne nécessite aucun encodeur, convertisseur ni switch : une économie de temps et d'argent lors de l'installation.

Ces caméras sont compatibles CVBS.

CAMÉRAS



GARANTIE
03 ANS



GARANTIE
03 ANS

MODÈLE	HCV-6080R	HCD-6080R
CAPTEUR / PIXELS :	1/2,8" 2 Mégapixels	1/2,8" 2 mégapixels
LENTILLE (MM) :	3,2-10	3,2 ~ 10 motorisée
ANGLES (H) :	32° - 110,2°	110,2° - 32°
RÉSOLUTION :	1920 x 1080	1920 x 1080
PORTÉE DES LED :	30 m	20 m
SENSIBILITÉ :	0 lux	0 lux
ÉTANCHÉITÉ :	IP66	-
ANTIVANDALE :	IK10	-
FONCTIONS EMBARQUÉES :	8 zones de masquage, 4 zones de détection de mouvements	SSNRIV, détection de mouvement
ALARMES	1 sortie	1 sortie
TYPE ALIMENTATION :	Bornier 12 / 24 V	24 VAC / 12 VDC
DIMENSIONS (EN MM) :	137 x 106,1	119,8 x 98,5
RÉF.	053307	RÉF. 053309



GARANTIE
03 ANS



GARANTIE
03 ANS



GARANTIE
03 ANS



GARANTIE
03 ANS

PLUS PRODUIT	Résolution QHD !	25 ips en QHD !	Motorisée sur 360° !	Motorisée et chauffée !
MODÈLE	HCO-6080R	Caméra dôme antivandale AHD	Caméra dôme intérieur AHD	Caméra dôme extérieur AHD
CAPTEUR / PIXELS :	1/2,8" 2 mégapixels	1/3" - 4 Mégapixels	1/2,8" - 2 Mégapixels	1/2,8" - 2 Mégapixels
LENTILLE (MM) :	3,2 - 10 motorisée	3,2 - 10	4,44 - 142,6	4,44 - 142,6
ANGLES (H) :	110,2° - 32°	29,4° - 93,48°	62,8° - 2,23°	62,8° - 2,23°
RÉSOLUTION :	1920 x 1080	2560 x 1440	1920 x 180	1920 x 180
PORTÉE DES LED :	30 m	30 m	-	-
SENSIBILITÉ :	0 lux	0 lux	0,01 lux	0,01 lux
ÉTANCHÉITÉ :	IP66	IP66	-	IP66
ANTIVANDALE :	IK10	IK 10	Optionnel	IK10
FONCTIONS EMBARQUÉES :	SSNRIV, détection de mouvement	4 zones de détection de mouvements, 2 zones de masquage privatif	WDR 120 dB, sabotage, barrière virtuelle, entrée / sortie, apparition / disparition, 32 zones de masquage privatif, détection de brouillard	WDR 120 dB, sabotage, barrière virtuelle, entrée / sortie, apparition / disparition, 32 zones de masquage privatif, détection de brouillard
ALARMES	1 sortie	1 sortie	4 entrées / 2 sorties	4 entrées / 2 sorties
TYPE ALIMENTATION :	24 VAC / 12 VDC	Bornier 24 / 12 V	Bornier 24 V	Bornier 24 V
DIMENSIONS (EN MM) :	78,0 x 259,8	137 x 106,1	152 x 218	152 x 218
RÉF.	740989 *	RÉF. 053288	RÉF. 053289 *	RÉF. 053290



GARANTIE
03
ANS



GARANTIE
03
ANS

MODÈLE	HRD-442P1T	HRD-440
CAMÉRAS	4	4
MEGAPIXELS / CAMÉRA	4	4
CODEC	A-HD, HD-TVI- HD-CVI, CVBS	A-HD, HD-TVI- HD-CVI, CVBS
BIT RATE	H.264, WiseStream	H.264
AFFICHAGE	50 IPS	50 IPS
SORTIES VIDÉOS	HDMI® et VGA	HDMI® et VGA
RÉSOLUTION	1920 x 1080	1920 x 1080
HDD	2 x 8 To max	1 x 6 To max
MONTÉ	1 x 1 To	-
E / S BORNIER ALARME	4/1	4/1
INSTALLATION FACILE	-	-
ÉVÉNEMENTS	SSM, WebViewer, SmartViewer, iPOLIS Mobile Viewer	SSM, Webviewer, SmartViewer, iPOLIS mobile
USB	2	2
E-SATA	-	-
LOGICIELS / CAMÉRAS	Windows et Mac / 64	Windows et Mac/64
NAVIGATEUR	Chrome, IE, Firfox, Safari	Chrome, IE, Firfox, Safari
APPLICATION MOBILE		
ONVIF	-	-
DIMENSIONS (EN MM)	370,0 x 44,0 x 320	300,0 x 48,0 x 208,7
RÉF.	053275	741021



GARANTIE
03
ANS



GARANTIE
03
ANS



GARANTIE
03
ANS

MODÈLE	HRD-842P1T	HRD-840P1T	HRD-1642P1T
CAMÉRAS	8	8	16
MEGAPIXELS / CAMÉRA	4	4	4
CODEC	A-HD, HD-TVI- HD-CVI, CVBS	A-HD, HD-TVI- HD-CVI, CVBS	A-HD, HD-TVI- HD-CVI, CVBS
BIT RATE	H.264, WiseStream	H.264	H.264
AFFICHAGE	30 ips	30 ips	30 ips
SORTIES VIDÉOS	HDMI® et VGA	HDMI® et VGA	HDMI® et VGA
RÉSOLUTION	1920 x 1080	1920 x 1080	1920 x 1080
HDD	4 x 8 To max	1 x 6 To max	8 x 8 To max
MONTÉ	1 To	1 To	1 To
E / S BORNIER ALARME	8/4	4/1	16/4
INSTALLATION FACILE	-	-	-
ÉVÉNEMENTS	SSM, WebViewer, SmartViewer, iPOLIS Mobile Viewer	SSM, Webviewer, SmartViewer, iPOLIS mobile	SSM, WebViewer, SmartViewer, iPOLIS Mobile Viewer
USB	2	2	2
E-SATA	1	-	1
LOGICIELS / CAMÉRAS	Windows et Mac / 64	Windows et Mac / 64	Windows et Mac/64
NAVIGATEUR	Chrome, IE, Firfox, Safari	Chrome, IE, Firfox, Safari	Chrome, IE, Firfox, Safari
APPLICATION MOBILE			
ONVIF	-	-	-
DIMENSIONS (EN MM)	440 x 88,0 x 384,8	300,0 x 48,0 x 208,7	440 x 88,0 x 384,8
RÉF.	053276	741024	053277

Câbles et connectique pour installation de vidéosurveillance

CÂBLE KX6 RPC EUROCLASSE E_{CA}



CONSTRUCTION	KX6	KX6 + alim 0,75 mm ²	KX6
COULEUR	Vert	Noir	Vert
DIAMÈTRE	6 mm	11 mm	6 mm
RÉSISTANCE / VOLTAGE	75 ohms	75 ohms + 220 V	75 ohms
LONGUEUR	100 m	100 m	300 m
RÉF.	830336	RÉF. 830339	RÉF. 830337

Accessoires



ACCESSOIRES	10 connecteurs BNC à sertir pour KX6	10 manchons pour cordons BNC / 6 mm	Outil de sertissage pour cordons BNC
RÉF.	203106	RÉF. 203114	RÉF. 813010

Cordon vidéo pour caméra BNC

Cordon pour les caméras BNC jusqu'à 1080 p pour le raccordement de moniteurs au stockeur.

CARACTÉRISTIQUES

- › Ame souple en cuivre
- › Blindé



RÉF. 104195



RÉF. 050696

	LONGUEUR	RÉF.
Cordon vidéo pour caméra BNC	1,0 m	104195
Cordon vidéo pour caméra BNC	2,0 m	104125
Cordon vidéo pour caméra BNC	3,0 m	104127
Cordon vidéo pour caméra BNC	5,0 m	104135
Cordon vidéo pour caméra BNC	10,0 m	104145
Cordon vidéo pour caméra BNC + alimentation	20,0 m	050696

Cordon vidéo HD pour caméra BNC

Cordon haute qualité spécialement conçu pour les caméras de dernière génération à la résolution égale ou supérieure au Full HD pour un câblage sur de longues distances.

CARACTÉRISTIQUES

- › Ame monobrin en cuivre
- › Double blindage
- › Euroclasse E_{CA}



	LONGUEUR	RÉF.
Cordon vidéo HD pour caméra BNC	10,0 m	104308
Cordon vidéo HD pour caméra BNC	15,0 m	104309
Cordon vidéo HD pour caméra BNC	20,0 m	104311
Cordon vidéo HD pour caméra BNC	30,0 m	104312
Cordon vidéo HD pour caméra BNC	50,0 m	104313
Cordon vidéo HD pour caméra BNC	100,0 m	104314

Accessoires d'alimentation et caméras factices

Alimentation pour caméra - 18 W / 12 V

CARACTÉRISTIQUES

- › Tension de sortie : 12 V
- › Puissance : 1,5 A ou 3 A
- › Connecteur : 5,5 x 2,1 mm



RÉF. 801076

RÉF.

Alimentation 12 V - 1,5 A pour caméra
Alimentation 12 V - 3 A pour caméra

801078
801077

Boîtier d'alimentation 12 ou 24 V

Pour installations professionnelles !

CARACTÉRISTIQUES

- › Coffret métal
- › Pour 8 caméras
- › 12 V 4 A
- › Supporte une charge totale de 1,1 A par port
- › Dimensions : 224 x 200 x 60 mm



RÉF.

Coffret mural d'alim pour 8 caméras 12 V / 4 A

047341

Mini microphone RCA pour vidéosurveillance

Petit et discret, ce microphone RCA permet d'accompagner une caméra en reliant ce micro directement sur l'entrée audio RCA d'un DVR.

CARACTÉRISTIQUES

- › Longueur : 0,45 m
- › Sensibilité : 65 dB
- › Unidirectionnel



LONGUEUR

RÉF.

Micro haute sensibilité alimenté 0,45 m

721091

A



B



C



D



E



F



ASPECT CAMÉRA FACTICE

LED CLIGNOTANTE

TYPE PILE (NON FOURNIES)

RÉF.

ASPECT CAMÉRA FACTICE	LED CLIGNOTANTE	TYPE PILE (NON FOURNIES)	RÉF.
A Dôme intérieur	Oui	AA	051071
B Tube IR extérieur	Oui	AA	051072
C Tube IR extérieur	Oui	AA	051038
D Tube IR extérieur	Oui	AA	051073
E Dôme PTZ extérieur	Oui	AA	051074
F Dôme IR PTZ extérieur	Oui	AA	051076

Accessoires d'aide à l'installation et moniteurs

Convertisseur BNC / RCA vers VGA et HDMI®

Permet de relier un DVR ou une caméra BNC directement sur un écran VGA ou HDMI®.

CARACTÉRISTIQUES

- › Entrée BNC (Réf. 051039) ou BNC avec adaptateur RCA / BNC fourni (Réf. 050932)
- › Sorties : BNC / VGA / HDMI® (seulement une connectique informatique peut être utilisée à la fois)
- › PAL / NTSC : 800 x 600 / 1024 x 768 / 1280 x 1024 / 1920 x 1080 (Réf. 050932 uniquement)



RÉF. 051039



RÉF. 050932

Panneau de signalisation de vidéosurveillance

L'affichage obligatoire !

Panneau d'affichage légal informant qu'un lieu est sous vidéosurveillance. A remplir et afficher à l'entrée de toutes les zones couvertes.

CARACTÉRISTIQUES

- › Panneau PVC 120 x 201 mm
- › Réf. 050888 : dos collant pour fixation murale
- › Réf. 050889 : face collante pour fixation sur une vitrine



RÉF. 050888



RÉF. 050889

	RÉF.
Convertisseur vidéo BNC vers VGA	051039
Convertisseur vidéo RCA (BNC) vers HDMI® / VGA	050932

	FIXATION	RÉF.
Panneau PVC 150 x 210 mm	Murale	050888
Signalisation vidéosurveillance	Vitrine	050889

Kit balun BNC (CVBS, AHD/TVI/CVI) + alim 300m

Kit de baluns permettant la transmission, en intérieur, d'un signal vidéo BNC de caméra et de son alimentation jack 12V sur cordon avec plug RJ45 (UTP CAT5e/6)

PENSEZ-Y

Retrouvez nos rouleaux de câble CAT. 6 UTP

Page : 65



RÉF. 050805

RÉF. 620635

	RÉF.
Kit balun BNC (CVBS, AHD/TVI/CVI) + alim 300m	050805
Coupleur RJ45 F / F étanche	620635

Dexlan

Disque calculeur profondeur de champ pour caméras

Permet de définir précisément l'optique requise d'une caméra en fonction de divers paramètres tels que la distance d'installation, la taille de l'objet ou de la zone à surveiller...

CARACTÉRISTIQUES

- › Lentilles simulées : 1,5 mm à 400 mm
- › Type de capteurs : 1/4", 1/3", 1/2", 2/3"
- › Distance : 60 cm à 500 m
- › Profondeur de champ : 10 cm à 800 m
- › Angle de vue : 0,8° à 125°



RÉF.

047299



GARANTIE
03 ANS



Hanwha Techwin



GARANTIE
03 ANS



Hanwha Techwin

GARANTIE
03 ANS



Hanwha Techwin

GARANTIE
03 ANS



Hanwha Techwin

MODÈLE	SMT-4033	SMT-3233	SMT-1935	SMT-2233
TAILLE	40"	32"	19"	22"
FORMAT	16/9	16/9	5/4	16/9
RÉSOLUTION MAX	1920 x 1080	1920 x 1080	1280 x 1024	1920 x 1080
VITRE RENFORCÉE	Non	Non	Oui	Oui
MATÉRIAU CHÂSSIS	Plastique	Plastique	Plastique	Plastique
LUMINOSITÉ	350	350	250	250
CONTRASTE	5 000:1	5 000:1	1000:1	1000:1
CONNECTIQUE ENTRÉE	1 x VGA, 1x DVI, 1 x HDMI®, 1 x BNC	1 x VGA, 1x DVI, 1 x HDMI, 1 x BNC	2 x BNC, 1 x VGA, 1 x HDMI®, 2 x RCA audio	2 x BNC, 1 x VGA, 1 x HDMI®, 2 x RCA audio
CONNECTIQUE SORTIE	1 x BNC	1 x BNC	2 x BNC	2 x BNC
PIED FOURNI	Oui	Oui	Oui	Oui
RÉF.	741034 *	RÉF. 741265	RÉF. 053240	RÉF. 053241

Moniteurs de vidéosurveillance



GARANTIE
03 ANS



GARANTIE
03 ANS



GARANTIE
03 ANS

MODÈLE	GV17	GV19	GV22
TAILLE	17"	19"	22"
FORMAT	5/4	5/4	16/9
RÉSOLUTION MAX	1280 x 1024	1280 x 1024	1920 x 1080
VITRE RENFORCÉE	Oui	Oui	Oui
MATÉRIAU CHÂSSIS	Plastique	Plastique	Plastique
LUMINOSITÉ (CD/M ²)	250	250	250
CONTRASTE	1000:1	1000:1	1000:1
CONNECTIQUE ENTRÉE	1 x BNC, 1 x VGA, 1 x HDMI®, jack 3.5 mm, RCA audio	1 x BNC, 1x VGA, 1 x HDMI®, jack 3.5 mm, RCA audio	1 x BNC, 1 x VGA, 1 x HDMI®, jack 3.5 mm, RCA audio
CONNECTIQUE SORTIE	1 x BNC, jack 3.5 mm	1 x BNC, jack 3.5 mm	1 x BNC, jack 3.5 mm
UTILISATION	24/7	24/7	24/7
PIED FOURNI	Oui	Oui	Oui
RÉF.	047133	047207	047302



GARANTIE
03 ANS



GARANTIE
03 ANS



GARANTIE
03 ANS

MODÈLE	GV15	GV24	GVB32
TAILLE	15	24	32
FORMAT	5/4	16/9	16/9
RÉSOLUTION MAX	1024 x 780	1920 x 1080	1920 x 1080
VITRE RENFORCÉE	Oui	Oui	Oui
MATÉRIAU CHÂSSIS	Plastique	Plastique	Plastique
LUMINOSITÉ (CD/M ²)	250 cd/m ²	300 cd/m ²	250 cd/m ²
CONTRASTE	500:1	1 000:1	1 000:1
CONNECTIQUE ENTRÉE	2 x BNC, 1 x HDMI®, 1 x VGA, 1 x jack 3.5 audio	2 x BNC, 1 x HDMI®, 1 x VGA, 1 x jack 3.5 audio	2 x BNC, 1 x HDMI®, 1 x VGA, 1 x jack 3.5 audio
CONNECTIQUE SORTIE	1 x jack 3.5 mm, 1 x BNC	1 x jack 3.5 mm, 1 x BNC	1 x jack 3.5 mm, 1 x BNC
UTILISATION	24/7	24/7	24/7
PIED FOURNI	Oui	Oui	Oui
RÉF.	047134	047173	338766



GARANTIE
02 ANS



GARANTIE
02 ANS



GARANTIE
02 ANS

MODÈLE	V10	PV32	PV43-4K
TAILLE	10,4	32	43
FORMAT	4/3	16/9	16/9
RÉSOLUTION MAX	1024 x 780	1920 x 1080	3840 x 2160
MÉDIA PLAYER USB	Non	Oui	Oui
MATÉRIAU CHÂSSIS	Plastique	Plastique	Plastique
LUMINOSITÉ	350 cd/m ²	200 cd/m ²	250 cd/m ²
CONTRASTE	450:1	5 000:1	1 400:1
CONNECTIQUE ENTRÉE	1 x BNC, 1 x HDMI®, 1 x VGA, 1 x jack 3.5 audio	1 x BNC/RCA, 2 x HDMI®, 1 x VGA, 1 x YUV, 1 x jack 3.5 + 2 RCA audio	1 x BNC/RCA, 2 x HDMI®, 1 x VGA, 1 x YUV, 1 x jack 3.5 + RCA audio
CONNECTIQUE SORTIE	1 x jack 3.5 mm	1 x jack 3.5 mm	1 x jack 3.5 mm
UTILISATION	24/7	16/7	16/7
HAUT-PARLEURS (W)	2 x 1	2 x 8	2 x 8
RÉF.	047284	047051 *	047057 *

Sonorisation de sécurité et conférences



BOSCH

Solution de sonorisation pour petites et moyennes surfaces

La gamme Bosch Plena représente une solution de sonorisation professionnelle hautement performante aux fonctionnalités de pointe. Associée aux enceintes LB ou LC, elle permet de déployer un système de sonorisation puissant et flexible, facile à utiliser. Des fonctions telles que le « ducking » (atténuation automatique des sources avec priorité à la parole), la diffusion prioritaire ou la polyvalence ne sont en rien sacrifiées. Elle répond à un large éventail de besoins de sonorisation tout en restant étonnamment abordable..



RÉF. 293743



RÉF. 293742



RÉF. 293755



RÉF. 293708

RÉF.

MÉLANGEURS	
Mélangeur 1 zone 30 W	293743
Mélangeur 1 zone 60 W	293744
SOURCES	
Pupitre d'appel	293742
Source musicale MP3 et tuner radio FM	293755
ENCEINTES	
Enceintes 2 voies 4 pouces	293540
Pack d'enceintes de plafond pour couverture de 100 m ²	293708

Consultez-nous

Systeme de discussion numérique pour salles de conférences

La gamme Bosch CCS 1000D est compacte, facile à installer et simple à utiliser. Elle fournit cependant des fonctions avancées et une polyvalence exceptionnelle.

Le CCS 1000D est idéal pour des applications de petites et moyennes réunions comme les conseils municipaux, les salles de réunions, et les salles d'audiences des tribunaux.



RÉF. 057080



RÉF. 057084



RÉF. 057081



RÉF. 057078

RÉF.

Centrale de contrôle CCS-CURD	057080
Poste de discussion micro court	057082
Poste de discussion micro long	057081
Valise de transport 10 postes	057084
Pack complet 10 postes courts	057078
Pack complet 10 postes longs	057079

Consultez-nous

Digital média

Médias players base PC	208
Médias players professionnels	209 - 210
Afficheurs professionnels	211 à 216
Afficheurs tactiles et totems	217
Téléviseurs professionnels	218 - 219
Prolongateurs et distributeurs sur RJ45	220 à 221
Prolongateurs et distributeurs HDMI®	222



Solution DAISYNET
Réf. 068591
Page 221

Médias players base PC



Toutes les gammes INTEL et GIADA sont chez nous !

Contactez votre commercial pour plus d'informations !

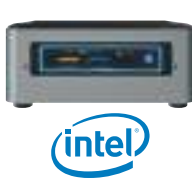

GARANTIE
03
ANS



GARANTIE
03
ANS



GARANTIE
03
ANS

PLUS PRODUIT	Spécial affichage dynamique !	Ultra compact, ultra efficace !	Mini PC silencieux !
MODÈLE	NUC6CAYH	NUC7i3BNK	NUC7i3BNH
PROCESSEUR	Celeron J3455	Core i3-7100U	Core i3-7100U
GPU	Intel HD Graphics 500	Intel HD Graphics 620	Intel HD Graphics 620
SLOT MÉMOIRE	2 x SoDimm DDR3L 1600 MHz / 1866 MHz	2 x SoDimm DDR4 2333 MHz	2 x SoDimm DDR4 2333 MHz
HDD	1 x SATA III 2.5" / M.2 SSD	1 x M.2 SSD (42 ou 80 mm)	1 x SATA III 2.5" / M.2 SSD (42 ou 80 mm)
CONNECTIQUE	4 x USB 3.0, 2 x USB 2.0, 1 x LAN, 1 x HDMI®, 1 x VGA, 1 x casque / micro, 1 x Toslink	4 x USB 3.0, 2 x USB 2.0, 1 x USB 3.1 Gen2 Type-C, 1 x LAN, 1 x HDMI®, 1 x casque / micro	4 x USB 3.0, 2 x USB 2.0, 1 x USB 3.1 Gen2 Type-C, 1 x LAN, 1 x HDMI®, 1 x casque / micro
DIMENSIONS (MM)	115 x 111 x 51	115 x 111 x 35	115 x 111 x 51
RÉF.	181027	181034	181028

Consultez-nous



GARANTIE
03
ANS

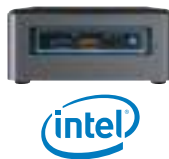

GARANTIE
03
ANS



GARANTIE
03
ANS



GARANTIE
03
ANS

PLUS PRODUIT	Ultra performant !	Robuste et puissant !	Connectivité et performance !	Le plus puissant des kits NUC !
MODÈLE	NUC7i5BNK	NUC7i7BNH	NUC5CPYH	NUC6i7KYK
PROCESSEUR	Core i5-7260U	Core i7-7567U	Intel Celeron N3050	Intel Core i7-6770HQ
GPU	Iris Plus Graphics 640	Iris Plus Graphic 650	Intel HD Graphic	Intel Iris Pro Graphics 580
SLOT MÉMOIRE	2 x SoDimm DDR4 2333 MHz	2 x SoDimm DDR4 2333 MHz	1 x SoDimm DDR3L 1333 MHz / 1600 MHz	2 x SoDimm DDR4 2133 MHz
HDD	1 x M.2 SSD (42 ou 80 mm)	1 x SATA III 2.5" / M.2 SSD (42 ou 80 mm)	1 x SATA III 2.5	2 x M.2 SSD (42 ou 80 mm)
CONNECTIQUE	4 x USB 3.0, 2 x USB 2.0, 1 x USB 3.1 Gen2 Type-C, 1 x LAN, 1 x HDMI®, 1 x casque / micro	4 x USB 3.0, 2 x USB 2.0, 1 x USB 3.1 Gen2 Type-C, 1 x LAN, 1 x HDMI®, 1 x casque / micro	4 x USB 3.0, 1 x LAN, 1 x HDMI®, 1 x VGA, 1 x casque / micro	6 x USB 3.0, 2 x USB 2.0, 1 x USB-C, 1 x LAN, 1 x HDMI®, 1 x Mini DisplayPort, 1 x Toslink, 1 x casque / microphone
DIMENSIONS (MM)	115 x 111 x 35	115 x 111 x 51	115 x 111 x 51,6	211 x 116 x 28
RÉF.	181026	181030	181045	181035

Consultez-nous



GARANTIE
02
ANS



GARANTIE
02
ANS



GARANTIE
02
ANS



GARANTIE
02
ANS

PLUS PRODUIT	Format ultra slim !	Spécial affichage dynamique !	Performances et haute définition !	Processeur dernière génération !
MODÈLE	I39B-BJ001	F200-BB200H	I58B-B3000	G320-B8000
PROCESSEUR	Intel Celeron J1900	Intel Celeron N2807	Intel Core i3-5010U	Intel Core i5-4200U
GPU	Intel HD Graphic	Intel HD Graphic	Intel GMA HD5500 Graphic	AMD® Radeon E6760 1G VRAM
SLOT MÉMOIRE	1 x SoDimm DDR3 1066 MHz / 1333 MHz	2 Go (intégrés)	2 x SoDimm DDR3 1333 MHz / 1600 MHz	2 x SoDimm DDR3 1333 MHz / 1600 MHz
HDD	1 x SATA II 2.5" / 1 x mSATA SSD	1 x mSATA SSD via mPCI-E	1 x mSATA SSD via mPCI-E	1 x SATA III 2.5" / 1 x mSATA SSD
CONNECTIQUE	4 x USB 2.0, 1 x USB 3.0, 1 x LAN, 1 x VGA, 1 x HDMI®, 1 x sortie audio, 1 x entrée micro, 1 x lecteur de cartes	2 x USB 2.0, 1 x USB 3.0, 1 x HDMI®, 1 x Audio in-out	4 x USB 2.0, 1 x USB 3.0, 1 x HDMI®, 1 x DisplayPort, 1 x Audio in-out	2 x USB 3.0, 2 x USB 2.0, 6 x DisplayPort, 1 x LAN, 2 x COM, 1 x audio
DIMENSIONS (MM)	190 x 149 x 25,5	116 x 107 x 30	190 x 149 x 26	220 x 174 x 28
RÉF.	181102	181094	181097	181111

Médias players professionnels

Application Playzilla

Application multiplateformes spécialement destinée à la lecture de contenus Rich Media sur réseau d'écrans (moniteurs, télévisions, écrans grand format à LED, murs d'images). Associée au logiciel Innes Screen composer, elle permet de diffuser des contenus de Digital Media de manière professionnelle.

CARACTÉRISTIQUES

- › Utilisable sur players Innes ou Windows (RunTime à associer obligatoirement)
- › Logiciel de composition à commander séparément
- › Compatible SMIL 3.0, JavaScript HTML5
- › Utilise l'accélération matérielle eLinux ou Windows (OpenGL et DirectX)



INNÉS

	RÉF.
Application Playzilla	020421
RunTime Gekkota pour appli Playzilla sous Windows	020429
Logiciel Screen Composer	020499

Player SMA 300

Media player particulièrement conseillé pour la communication en point de ventes. Associé avec l'application Playzilla et le logiciel Screen Composer, il permet de diffuser des contenus multifenêtrés, des vidéos HD ou Full HD, des contenus HTML5.

CARACTÉRISTIQUES

- › Media player à sortie HDMI®
- › Résolution de 720p à 1080p
- › A utiliser avec l'application Playzilla (non fournie)
- › Carte SD 8 Go



INNÉS

	RÉF.
Player SMA 300 / 1080p / 8 Go	020446
Application Playzilla	020421
Logiciel Screen Composer	020499

Logiciel Plug'nCast server

La solution Plug'nCast est un système de gestion de contenus multimédia spécialement imaginé pour les applications de Digital Signage ou d'IPTV.

Elle est constituée d'un logiciel serveur et d'une interface utilisateur orientée Web en génération 3 et orientée 'client lourd' en génération 2.

CARACTÉRISTIQUES

- › Installable facilement sur un serveur Windows
- › Fournie avec le logiciel de composition Screen Composer
- › Gère un nombre de players illimité
- › A utiliser avec des players exécutant l'application Playzilla (non fournie avec Plug'nCast)
- › Gestion multi-utilisateurs
- › Interface graphique ergonomique et intuitive



INNÉS

	RÉF.
Plug'nCast Server	020432

Player DMB 400

Media player particulièrement conseillé pour la communication audiovisuelle en entreprise. Associé avec l'application Playzilla et le logiciel Screen Composer, il permet de diffuser des contenus multifenêtrés, des vidéos Ultra HD, des contenus HTML5, du H265, du PDF...

CARACTÉRISTIQUES

- › Media player à sortie HDMI® 2.0
- › Résolution 3840 x 2160
- › Processeur Quad Core ARM 1.2GHz + GPU
- › SSD 16 ou 128 Go
- › A utiliser avec l'application Playzilla (non fournie)



INNÉS

	RÉF.
Player DMB 400 16 Go SSD	020447
Player DMB 400 128 Go SSD	047475
Application Playzilla	020421
Logiciel Screen Composer	020499

Ecran tactile SMT 210

Moniteur 10" tactile spécialement conçu pour la gestion des salles de réunion.

Application SignMeeting à commander séparément (nous consulter).

Compatible avec Lotus Domino (V8.5 ou 9), MS Exchange (à partir de 2007), Gesroom, Requea, Google Calendar, GRR, Urba, I-BP, Hyperplanning, Acropolis.

CARACTÉRISTIQUES

- › Très fin, 35 mm
- › Fixation au mur VESA 100 x 200
- › Alimentation secteur ou PoE
- › NFC / RFID / MIFARE
- › WiFi b/g et RJ45 Fast Ethernet
- › Compatible avec Screen Composer et Plug'nCast Server
- › Interface graphique ergonomique et intuitive



INNÉS

	RÉF.
Ecran tactile SMT 210	020424

Médias players professionnels



+ Existe aussi en solution locale ! nous consulter

Licence pour logiciel d'affichage dynamique Cloud Edition 1 player

Licence pour 3 ans !

TV Tools est une solution logicielle complète hébergée. Elle permet de réaliser facilement une administration des contenus par interface Web, et une diffusion de qualité via une application player à installer sur les appareils d'affichage (tablettes ou écrans avec SoC) ou player matériel séparé. L'interface permet de définir l'affichage de ses contenus via des templates pré-définis ou entièrement réalisables sur-mesure ; d'organiser leur diffusion via un agenda ; d'administrer les écrans organisés en groupes. Le logiciel permet aussi sans module supplémentaire de gérer des salles de réunion.

CARACTÉRISTIQUES

- › Player logiciel compatible multiplateformes : Android, Web OS, Windows, SoC Samsung, HTML
- › Templates multizones supportant les vidéos HD jusqu'à l'UHD (suivant le player)
- › Interface graphique utilisateur intuitive (glisser / déposer)
- › Gestion des standards de fichiers les plus répandus dont le PowerPoint et les animations Flash (natif sous windows)
- › Grille de programmation détaillée



RÉF.

Licence pour logiciel d'affichage dynamique

020475

Media player Android

Supporte les vidéos en 4K 60 fps!

GARANTIE

03 ANS

Player spécifiquement conçu pour exploiter au mieux toutes les caractéristiques de TV Tools Saas. Toutes les fonctionnalités avancées de TV Tools disponibles tant au niveau de l'infographie et des animations, de la gestion des multizones que des ressources de Type-Base de données et même des possibilités de gestion des vidéos encore améliorées avec des incrustations de grande qualité et la possibilité de lecture des fichiers Ultra-HD.

CARACTÉRISTIQUES

- › Android 6
- › Processeur Octo core avec accélérateur graphique
- › 2 Go de RAM
- › 16 Go de mémoire EMMC + lecteur de cartes SD et MMC
- › USB 2.0, RJ45, WiFi, HDMI® 2.0

Media player NUC avec TV Tools 11

GARANTIE

03 ANS

Player spécifiquement conçu pour exploiter au mieux toutes les caractéristiques de TV Tools (on et off line). Toutes les fonctionnalités avancées de TV Tools disponibles tant au niveau de l'infographie et des animations, de la gestion des multizones que des ressources de Type-Base de données et même des possibilités de gestion des vidéos encore améliorée avec des incrustations de grande qualité et la possibilité de lecture des fichiers Ultra-HD.

CARACTÉRISTIQUES

- › Intel NUC7i3BNK
- › Core i3-7100U avec HD Graphics 620 (HDMI® + USB Type-C™)
- › 4 Go de RAM
- › SSD 120Go M2
- › Windows 10 Home et TV Tools 11 installés



RÉF.

Media player octo core Android

020476

RÉF.

Media player TVTOOLS NUC core i3

020477

Offre TV Tools et Philips

GARANTIE

03 ANS

Offre combinant une licence SaaS TV Tools 3 ans, et un matériel d'affichage Philips, TV Tools et Philips s'associent pour vous proposer une solution d'affichage dynamique simple et clé-en-main. Quelques exemples d'associations possibles :



RÉF. 181431

- Tablette 10" Android Philips 10BDL4151T + TV Tools
- Afficheur 32" Android Philips 32BDL4051D + TV Tools
- Afficheur 43" Android Philips 43BDL4051D + TV Tools
- Afficheur 49" Android Philips 49BDL4051D + TV Tools
- Afficheur 55" Android Philips 55BDL4051D + TV Tools
- Afficheur 65" Android Philips 65BDL4051D + TV Tools

Contactez votre commercial pour de plus amples informations



PHILIPS



Toutes la gamme d'afficheurs LG est chez nous ! Contactez votre commercial pour plus d'informations !



Série SE3K

La gamme standard Essential Display offre des caractéristiques couvrant la plupart des besoins en Digital Media. Elle apporte en plus des haut-parleurs intégrés.

GARANTIE
03
ANS



MODÈLE	32SE3KE	43SE3KE	49SE3KE	55SE3KE
UTILISATION	18/7	18/7	18/7	18/7
LUMINOSITÉ CD/IM²	350	350	350	350
DIAGONALE (EN POUCE)	32	43	49	55
RÉSOLUTION	1920 x 1080	1920 x 1080	1920 x 1080	1920 x 1080
MEDIA PLAYER USB	Oui	Oui	Oui	Oui
BEZEL (MM)	11,9-18	11,9-18	11,9-18	11,9-18
HDMI* / VGA / DISPLAYPORT	1/1/-	1/1/-	1/1/-	1/1/-
CHAÎNABLE	-	-	-	-
HAUT-PARLEURS (W)	2 x 10	2 x 10	2 x 10	2 x 10
OS	-	-	-	-
WIFI	option dongle	option dongle	option dongle	option dongle
RÉF.	182194	182185	182186	182187

Série SM5K

La gamme Standard Premium offre l'accès à un SoC Quad Core et des fonctions via le WiFi intégré : mirroring, point d'accès, beacon. Utilisation en continu.

GARANTIE
03
ANS



MODÈLE	32SM5KE	43SM5KE	49SM5KE	55SM5KE
UTILISATION	24/7	24/7	24/7	24/7
LUMINOSITÉ CD/IM²	400	450	450	450
DIAGONALE (EN POUCE)	32	43	49	55
RÉSOLUTION	1920 x 1080	1920 x 1080	1920 x 1080	1920 x 1080
MEDIA PLAYER USB	Oui	Oui	Oui	Oui
BEZEL (MM)	11,9-18	11,9-18	11,9-18	11,9-18
HDMI* / VGA / DISPLAYPORT	1/1/1	1/1/1	1/1/1	1/1/1
CHAÎNABLE	Oui (DP)	Oui (DP)	Oui (DP)	Oui (DP)
HAUT-PARLEURS (W)	2 x 10	2 x 10	2 x 10	2 x 10
OS	WebOS	WebOS	WebOS	WebOS
WIFI	intégré	intégré	intégré	intégré
RÉF.	182182	182183	182170	182188

Série XS4F

La gamme d'affichage pour vitrine XS 4F captive les clients grâce à la qualité de ses images éclatantes et à sa très haute luminosité. La série XS aide les entreprises à améliorer leur image de marque tout en rendant l'expérience d'achat des clients plus agréable.

NOUVEAU

GARANTIE
03
ANS



NOUVEAU
2020

MODÈLE	49XS4F	55XS4F
UTILISATION	24/7	24/7
LUMINOSITÉ CD/IM²	4000	4000
DIAGONALE (EN POUCE)	49"	55"
RÉSOLUTION	1920 x 1080	1920 x 1080
MEDIA PLAYER USB	Oui	Oui
BEZEL (MM)	9 - 6,5	12 - 9,9
HDMI* / VGA / DISPLAYPORT	2 / - / 1	2 / - / 1
CHAÎNABLE	-	-
HAUT-PARLEURS (W)	2 x 10	2 x 10
OS	Webos 4,0	Webos 4,0
WIFI	option dongle	option dongle
RÉF.	182212	182213

Série UL3E

La gamme UL3E et ces grands écrans Ultra HD permettra d'améliorer la productivité de votre entreprise, quelle que soit la situation. Tous les contenus s'affichent avec des couleurs éclatantes et des détails d'une grande finesse, offrant ainsi aux spectateurs une expérience visuelle plus nette.

GARANTIE
03
ANS



MODÈLE	49UL3E	55UL3E	65UL3E	75UL3E	86UL3E
UTILISATION	16/7	16/7	16/7	16/7	16/7
LUMINOSITÉ CD/IM²	400	500	350	350	350
DIAGONALE (EN POUCE)	49"	55"	65"	75"	86"
RÉSOLUTION	3840 x 2160	3840 x 2160	3840 x 2160	3840 x 2160	3840 x 2160
MEDIA PLAYER USB	Oui	Oui	Oui	Oui	Oui
BEZEL (MM)	16,6 - 13,3	17,4 - 22,1	17,9 - 23,3	20,2 / 21,5	21,9
HDMI* / VGA / DISPLAYPORT	3 / - / -	3 / - / -	3 / - / -	3 / - / -	3 / - / -
CHAÎNABLE	-	-	-	-	-
HAUT-PARLEURS (W)	2 x 10	2 x 10	2 x 10	2 x 10	2 x 10
OS	Webos	Webos	Webos	Webos	Webos
WIFI	intégré	intégré	intégré	intégré	intégré
RÉF.	182314	182222	182178	182179	182180

Afficheurs professionnels

03 ANS
GARANTIE

Série grandes tailles UHD

Les gammes Ultra-HD LG offrent le meilleur de la technologie LCD avec une image à couper le souffle et un niveau de détail impressionnant. Ils sont équipés d'un SoC multicore et d'un système d'exploitation webOS avec un média player capable de décoder le HEVC.



RÉF. 182225



RÉF. 182211

MODÈLE	UTILISATION	LUMINOSITÉ CD/M ²	DIAGONALE (EN POUCES)	RÉSOLUTION	MEDIA PLAYER USB	BEZEL (MM)	HDMI® / VGA / DISPLAYPORT	CHAÎNABLE	HAUT-PARLEURS (W)	OS	WIFI	RÉF.
75UM3E	24/7	350	75	3840 x 2160	Oui	14,3	3 / - / 1	-	2 x 10	Webos 4.0	option dongle	182225
75UH5E	24/7	500	75	3840 x 2160	Oui	14,9	3 / - / 1	-	2 x 10	Webos 4.0	intégré	181148
86UM3E	16/7	350	86	3840 x 2160	Oui	15,6	3 / - / 1	-	2 x 10	Webos 4.0	intégré	182227
86UH5E	24/7	500	86	3840 x 2160	Oui	14,9	3 / - / 1	-	2 x 10	Webos 4.0	option dongle	182211
98UM3E	24/7	350	98	3840 x 2160	Oui	14,9	3 / - / 1	-	2 x 10	Webos 4.0	option dongle	182216
98UH5E	24/7	500	98	3840 x 2160	Oui	14,9	3 / - / 1	-	2 x 10	Webos 4.0	option dongle	182217

Série solutions murs d'images Full HD

NOUVEAU

Les séries LG murs d'images permet de optimiser l'expérience client avec des cadres ultra fin, des design optimisés minimisant les interférences du cadre et fournissant un contenu immersif et homogène sur les écrans de mur vidéo assemblés.



RÉF. 182208



RÉF. 182305

MODÈLE	UTILISATION	LUMINOSITÉ CD/M ²	DIAGONALE (EN POUCES)	RÉSOLUTION	MEDIA PLAYER USB	BEZEL (MM)	HDMI® / VGA / DISPLAYPORT	CHAÎNABLE	HAUT-PARLEURS (W)	OS	WIFI	RÉF.
55LV77D	24/7	700	55	1920 x 1080	Oui	3,5	1 / - / 1	Oui (DP)	-	Webos	-	182208
55VM5E	24/7	500	55	1920 x 1080	Oui	1.8 (0.9 + 0.9)	2 / - / 1	Oui (DP)	-	Webos	-	182326
55LV75D	24/7	500	55	1920 x 1080	Oui	3,5	1 / - / 1	Oui (DP)	-	Webos	-	182311
55VLSF	24/7	500	55	1920 x 1080	Oui	3,5	2 / - / 1	Oui (DP)	-	Webos	-	182328
49VM5E	24/7	500	49	1920 x 1080	Oui	1.8 (0.9 + 0.9)	2 / - / 1	Oui (DP)	-	Webos	-	182305
49VL5D	24/7	450	49	1920 x 1080	Oui	3,5	3 / - / 1	Oui (DP)	-	Webos	-	182329
49VL7F	24/8	700	49	1920 x 1080	Oui	3,5	4 / - / 1	Oui (DP)	-	Webos	-	182327
49VLSF	24/9	450	49	1920 x 1080	Oui	3,5	5 / - / 1	Oui (DP)	-	Webos	-	182228

Série Ultra stretched

Les grands écrans stretched Ultra HD offrent une expérience visuelle immersive. Le contenu dynamique est affiché sur un seul écran, car le nouveau format large écran est un moniteur de type barre 58:9.

03 ANS
GARANTIE

RÉF. 182332

MODÈLE	UTILISATION	LUMINOSITÉ CD/M ²	DIAGONALE (EN POUCES)	RÉSOLUTION	MEDIA PLAYER USB	BEZEL (MM)	HDMI® / VGA / DISPLAYPORT	CHAÎNABLE	HAUT-PARLEURS (W)	OS	WIFI	RÉF.
86BH5C	24/7	500	86	3840 x 600	OUI	-	3 / - / 1	Oui (DP)	-	Webos 2.0	option dongle	182332
86BH7C	24/7	700	86	3840 x 600	OUI	-	3 / - / 1	Oui (DP)	-	Webos 2.0	option dongle	182333
88BH7D	24/7	700	88	3840 x 2160	OUI	-	3 / - / 1	Oui (DP)	-	Webos 2.0	option dongle	182334

PHILIPS

Série Q-Line avec CMND

Gamme d'afficheurs professionnels certifiés 16/7. Elle présente le meilleur rapport image perçue / prix. Elle est équipée d'un media player basique à entrée USB.

NOUVEAU

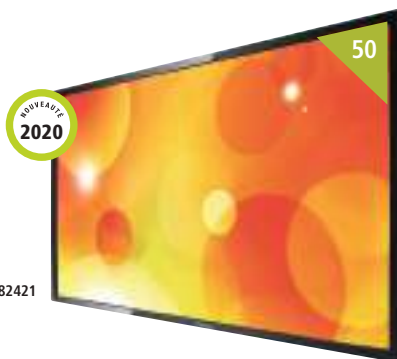
GARANTIE
03 ANS

RÉF. 182421

MODÈLE	UTILISATION	LUMINOSITÉ CD/M ²	DIAGONALE (EN POUCES)	RÉSOLUTION	MEDIA PLAYER USB	BEZEL (MM)	HDMI* / VGA / DISPLAYPORT	CHAÎNABLE	HAUT-PARLEURS (W)	OS	WIFI	RÉF.
32BDL3010Q/00	16/7	350	32	1920 x 1080	Oui	11,9	2 / 1 / -	-	2 x 10	Android	-	182419
43BDL3010Q/00	16/7	350	43	1920 x 1080	Oui	11,9	2 / 1 / -	-	2 x 10	Android	-	182420
50BDL3010Q/00	18/7	350	50	3840 x 2160	Oui	11,8	4 / 1 / -	-	2 x 10	Android	-	182421
55BDL3010Q/00	18/7	350	55	3840 x 2160	Oui	12,6	4 / 1 / -	-	2 x 10	Android	-	182209
65BDL3010Q/00	18/7	350	65	3840 x 2160	Oui	12,6	2 / 1 / -	-	2 x 10	Android	-	182422

Série Q

La gamme Q produit des images d'une netteté éblouissante en Ultra-HD 4K, tout en jouant la carte de l'écologie. Ultra-fiable et performant, certifié 18/7, mais très peu gourmand en énergie, équipée d'un SoC Quad-Core fonctionnant sous Android, il est parfait pour les projets les plus exigeants.

GARANTIE
03 ANS

RÉF. 182307

MODÈLE	UTILISATION	LUMINOSITÉ CD/M ²	DIAGONALE (EN POUCES)	RÉSOLUTION	MEDIA PLAYER USB	BEZEL (MM)	HDMI* / VGA / DISPLAYPORT	CHAÎNABLE	HAUT-PARLEURS (W)	OS	WIFI	RÉF.
50BDL3050Q/00	18/7	350	50	3840 x 2160	Oui	11,9	2 / - / 1	-	2 x 10	Android	-	182307
55BDL3050Q/00	18/7	350	55	3840 x 2160	Oui	11,9	2 / - / 1	-	2 x 10	Android	-	182135
65BDL3050Q/00	18/7	350	65	3840 x 2160	Oui	13,9	2 / - / 1	-	2 x 10	Android	-	182136
75BDL3050Q/00	18/7	410	75	3840 x 2160	Oui	11,8	1 / 1 / -	-	2 x 10	Android	-	182137
86BDL3050Q/00	18/7	410	86	3840 x 2160	Oui	15,2	1 / 1 / -	-	2 x 10	Android	-	182138

Série D

La série D s'étoffe, avec son châssis slim, répondez à tous vos usages avec :

- Série 4031D Full HD Usage 24/7 FAILOVER,
- Série 4051D Full HD Usage 24/7 WIFI ANDROID 7
- Série 4150D UHD Usage 24/7 WIFI ANDROID 7
- Dalle mate Haze 28% sur le 49", 55" et 65".

NOUVEAU

GARANTIE
03 ANSNOUVEAU
2020

RÉF. 182427

MODÈLE	UTILISATION	LUMINOSITÉ CD/M ²	DIAGONALE (EN POUCES)	RÉSOLUTION	MEDIA PLAYER USB	BEZEL (MM)	HDMI* / VGA / DISPLAYPORT	CHAÎNABLE	HAUT-PARLEURS (W)	OS	WIFI	RÉF.
32BDL4031D/00	24/7	400	32	1920 x 1080	Oui	10,8	2 / 1 / -	Oui (DP)	2 x 10	Android 7	-	182423
32BDL4051D/00	24/7	400	32	1920 x 1080	Oui	10,8	2 / - / 1	Oui (DP)	2 x 10	Android 7	intégré	182424
43BDL4031D/00	24/7	450	43	1920 x 1080	Oui	9,7	2 / - / 1	Oui (DP)	2 x 10	Android 7	-	182425
43BDL4051D/00	24/7	450	43	1920 x 1080	Oui	9,7	2 / - / 1	Oui (DP)	2 x 10	Android 7	intégré	182426
49BDL4031D/00	24/7	450	49	1920 x 1080	Oui	9,7	2 / - / 1	Oui (DP)	2 x 10	Android 7	-	182427
49BDL4051D/00	24/7	450	49	1920 x 1080	Oui	9,7	2 / - / 1	Oui (DP)	2 x 10	Android 7	intégré	182428
49BDL4150D/00	24/7	500	49	3840 x 2160	Oui	9,7	3 / - / 1	Oui (DP)	2 x 10	Android 7	intégré	182429
55BDL4031D/00	24/7	450	55	1920 x 1080	Oui	9,7	2 / - / 1	Oui (DP)	2 x 10	Android 7	-	182430
55BDL4051D/00	24/7	450	55	1920 x 1080	Oui	9,7	2 / - / 1	Oui (DP)	2 x 10	Android 7	intégré	182431
55BDL4150D/00	24/7	500	55	3840 x 2160	Oui	9,7	3 / 1 / 1	Oui (DP)	2 x 10	Android 7	intégré	182432
65BDL4150D/00	24/7	500	65	3840 x 2160	Oui	12	3 / 1 / 1	Oui (DP)	2 x 10	Android 7	intégré	182433
75BDL4150D/00	24/7	500	75	3840 x 2160	Oui	12,5	3 / 1 / 1	Oui (DP)	2 x 10	Android 7	-	181427
86BDL4150D/00	24/7	500	86	3840 x 2160	Oui	15,2	3 / 1 / 1	Oui (DP)	2 x 10	Android 7	-	181426
98BDL4150D/00	24/7	500	98	3840 x 2160	Oui	16	1 / 1 / -	Oui (DP)	2 x 10	Android 7	-	181429

Afficheurs professionnels

PHILIPS

Série H

La gamme H Ultra Bright est constituée d'afficheurs de 2000 et 3000 cd/m² en natif. Quelles que soient les conditions de luminosité ces afficheurs sont capables de restituer une luminosité hors du commun. Fonctionnement certifié 24/7.

GARANTIE
03
ANS



MODÈLE	UTILISATION	LUMINOSITÉ CD/M ²	DIAGONALE (EN POUÇES)	RÉSOLUTION	MEDIA PLAYER USB	BEZEL (MM)	HDMI* / VGA / DISPLAYPORT	CHAÎNABLE	HAUT-PARLEURS (W)	OS	WIFI	RÉF.
55BDL3102H/00	24/7	2500	55	1920 x 1080	Oui	15,6	2 / 1 / 1	Oui (DP)	2 x 10	-	-	181432
75BDL3003H/00	24/7	3000	75	3840 x 2160	Oui	15,3	3 / 1 / 1	Oui (DP)	2 x 10	-	-	722510

Série X

La gamme X de Philips est dotée de châssis à bords extrêmement fins, elle est spécialement conçue pour les murs d'images professionnels. Certifié 24/7, Ultra-fiable et maîtrisant sa consommation d'énergie.

GARANTIE
03
ANS



MODÈLE	UTILISATION	LUMINOSITÉ CD/M ²	DIAGONALE (EN POUÇES)	RÉSOLUTION	MEDIA PLAYER USB	BEZEL (MM)	HDMI* / VGA / DISPLAYPORT	CHAÎNABLE	HAUT-PARLEURS (W)	OS	WIFI	RÉF.
49BDL3005X/00	24/7	450	49	1920 x 1080	Oui	3,5	2 / 1 / 1	Oui (DP)	2 x 10	-	-	181430
55BDL3005X/00	24/7	500	55	1920 x 1080	Oui	3,5	2 / 1 / 1	Oui (DP)	2 x 10	-	-	182434
BDL5588XH/02	24/7	700	55	1920 x 1080	Oui	3,5	2 / 1 / 1	Oui (DP)	2 x 10	-	-	181328
55BDL1005X/00	24/7	500	55	1920 x 1080	Oui	1,8	2 / 1 / 1	Oui (DP)	2 x 10	-	-	181404
55BDL1007X/00	24/7	700	55	1920 x 1080	Oui	1,8	2 / 1 / 1	Oui (DP)	2 x 10	-	-	181399

SONY

GAMME PROFESSIONNELLE BRAVIA

LE MEILLEUR DES TECHNOLOGIES GRAND PUBLIC

- › L'excellence en matière de son et d'image
- › Conception haut de gamme

LE MEILLEUR DES SERVICES PROFESSIONNELS

- › 3 ans de service d'échange à neuf gratuit contre un nouveau modèle
- › Possibilité de développer des logiciels et outils personnalisés Devis pour tout type de services
- › Compatible nativement avec TEOS Manage et TEOS Connect
- › Possibilité de personnaliser des accessoires

LE MEILLEUR DES TECHNOLOGIES PROFESSIONNELLES

- › Fonctionnement 24 h/24 et 7 j/7
- › Portrait/Paysage
- › Contrôle IP et RS232 intégré
- › Solutions professionnelles intégrées
- › Mode professionnel puissant
- › Très faible taux de défaillance

SOLUTIONS INTÉGRÉES	Solution de salle de réunion intégrée Système d'automatisation intelligent intégré Lecteur multimédia intégré Magasin d'applications Android intégré
SOLUTIONS EN OPTION (PAYANTES, SANS MATÉRIEL SUPPLÉMENTAIRE)	Solution de duplication d'écran TEOS Connect Solution de gestion de l'espace de travail TEOS Manage Solution TDM Digital Signage

SÉRIE BZF

L'alliance d'une qualité d'image optimale et des fonctionnalités professionnelles les plus avancées

NOUVEAU

GARANTIE
03 ANS

43

4K HDR



49

X1 X-Reality PRO



55

TRILUMINOS DISPLAY

MODÈLE	UTILISATION	LUMINOSITÉ CD/M ²	DIAGONALE (EN POUCES)	RÉSOLUTION	MEDIA PLAYER USB	BEZEL (MM)	HDMI* / VGA / DISPLAYPORT	CHAÎNABLE	HAUT-PARLEURS (W)	OS	WIFI	RÉF.
FW-43BZ35F	24/7	505	43	3840 x 2160	Oui	8,5	4 / - / -	-	2 x 10	Android 7.0	option dongle	740673
FW-49BZ35F	24/7	505	49	3840 x 2160	Oui	8,5	4 / - / -	-	2 x 10	Android 7.0	option dongle	740675
FW-55BZ35F	24/7	620	55	3840 x 2160	Oui	8,5	4 / - / -	-	2 x 10	Android 7.0	option dongle	740677

GARANTIE
03 ANS

65

CRESTRON



75

AMX



85

Control

MODÈLE	UTILISATION	LUMINOSITÉ CD/M ²	DIAGONALE (EN POUCES)	RÉSOLUTION	MEDIA PLAYER USB	BEZEL (MM)	HDMI* / VGA / DISPLAYPORT	CHAÎNABLE	HAUT-PARLEURS (W)	OS	WIFI	RÉF.
FW-65BZ35F	24/7	620	65	3840 x 2160	Oui	8,5	4 / - / -	-	2 x 10	Android 7.0	option dongle	740679
FW-75BZ35F	24/7	620	75	3840 x 2160	Oui	8,5	4 / - / -	-	2 x 10	Android 7.0	option dongle	740681
FW-85BZ35F	24/7	620	85	3840 x 2160	Oui	17	4 / - / -	-	2 x 10	Android 7.0	option dongle	740683

Afficheurs professionnels



LFD – MONITEURS GRANDS FORMATS

Affichage dynamique

Les moniteurs grands formats de iiyama pour l'affichage dynamique sont parfaitement adaptés pour être utilisés comme écrans d'affichage et d'information dans différents secteurs et environnements tels que la vente au détail, les entreprises, l'éducation, les transports, les soins de santé, etc.

Ils sont disponibles en plusieurs tailles (de 28" à 98") et avec différentes résolutions, caractéristiques et spécifications. Ils peuvent être utilisés en orientation paysage ou portrait et disposent d'un fonctionnement 24/7. Les moniteurs LFD peuvent être installés en fonction de l'application pour une intégration optimale, une exposition et de performance maximales assurant les meilleurs effets et impacts.



RÉF. 767019

Gamme ProLite LE

NOUVEAU

NOUVEAU
2020GARANTIE
03 ANS

RÉF. 780281



RÉF. 767021

MODÈLE	UTILISATION	LUMINOSITÉ CD/M ²	DIAGONALE (EN POUÇES)	RÉSOLUTION	MEDIA PLAYER USB	BEZEL (MM)	HDMI® / VGA / DISPLAYPORT	CHAÎNABLE	HAUT-PARLEURS (W)	OS	WIFI	RÉF.
LE4340UHS-B1	18/7	350	43"	3840 x 2160	Oui	11,9	2 / 1 / -	-	2 x 10	Android OS + iiSignage	-	780281
LE5040UHS-B1	18/7	350	50"	3840 x 2160	Oui	13,9	2 / 1 / -	-	2 x 10	Android OS + iiSignage	-	767017
LE5540UHS-B1	18/7	350	55"	3840 x 2160	Oui	12,9	2 / 1 / -	-	2 x 10	Android OS + iiSignage	-	767018
LE6540UHS-B1	18/7	350	65"	3841 x 2160	Oui	13,9	4 / 1 / 1	-	2 x 10	Android OS + iiSignage	-	767019
LE7540UHS-B1	18/7	410	75"	3842 x 2160	Oui	12,5	4 / 1 / 1	-	2 x 10	Android OS + iiSignage	-	767020
LE8640UHS-B1	18/7	410	86"	3843 x 2160	Oui	15,2	4 / 1 / 1	-	2 x 10	Android OS + iiSignage	-	767021

Gamme ProLite LH

GARANTIE
03 ANS

RÉF. 767015

MODÈLE	UTILISATION	LUMINOSITÉ CD/M ²	DIAGONALE (EN POUÇES)	RÉSOLUTION	MEDIA PLAYER USB	BEZEL (MM)	HDMI® / VGA / DISPLAYPORT	CHAÎNABLE	HAUT-PARLEURS (W)	OS	WIFI	RÉF.
LH5050UHS-B1	24/7	450	50	3840 x 2160	Oui	17	3 / - / 1	Oui (DP)	2 x 10	-	-	767012
LH5550UHS-B1	24/7	450	55	3840 x 2160	Oui	16,6	3 / - / 1	Oui (DP)	2 x 10	-	-	767013
LH6550UHS-B1	24/7	450	65	3840 x 2160	Oui	16	3 / - / 1	Oui (DP)	2 x 10	-	-	767014
LH9852UHS-B1	24/7	500	98	3841 x 2160	Oui	16	3 / 1 / 1	-	2 x 10	-	-	767015

Afficheurs tactiles et Totems

Série T

La gamme T de Philips est équipée de la technologie tactile infrarouge 10 touchers. Elle est certifiée 24/7 et pour répondre aux usages les plus exigeants, elle est équipée d'une vitre de protection de 4 mm.

GARANTIE
03
ANS

RÉF. 181156

PHILIPS

MODÈLE	DIAGONAL (EN POUÇES)	TOUCHERS	TECHNOLOGIE	LUMINOSITÉ CD/M ²	RÉSOLUTION	MEDIA PLAYER USB	HDMI* / VGA / DISPLAYPORT	CHAINABLE	HAUT-PARLEURS (W)	OS	WIFI	RÉF.
24BDL1415T/00	24	10	Capacitif	250	1920 x 1080	-	1 / 0 / 0	-	2 x 2	Android 7	Oui	182400
10BDL1415T/00	32	5	Capacitif	300	1280 x 800	Oui	1 / 0 / 0	-	2 x 10	Android 4	Oui	181431
43BDL4051T/00	43	10	Infrarouge	450	1920 x 1080	Oui	2 / 1 / 1	-	2 x 10	Android 4	Oui	181155
55BDL4051T/00	55	10	Infrarouge	450	1920 x 1080	Oui	2 / 1 / 1	-	2 x 10	Android 4	Oui	181156
65BDL3052T/00	65	20	Infrarouge	350	3840 x 2160	Oui	4 / 1 / 1	-	2 x 10	Android 4	Oui	181145
75BDL3151T/00	75	10	Infrarouge	490	3840 x 2160	Oui	4 / 2 / 0	-	2 x 10	Android 4	Oui	181246
86BDL3012T/00	86	20	Infrarouge	410	3841 x 2160	Oui	3 / 1 / 1	Oui (DP)	3 x 10	Android 4	Oui	181424

ILFD – Moniteurs grands formats interactifs

Professionnels, solides et robustes. Les moniteurs grands formats interactifs sont disponibles en plusieurs tailles (32" - 86") avec la technologie PCAP ou la technologie multi-touch infrarouge. Ils sont disponibles en Full HD (1920 x 1080) ou en 4K (3840 x 2160) avec trois orientations - paysages, portrait ou face-up. Ils sont dotés des meilleures technologies de dalles, offrant ainsi des images claires et détaillées sous tous les angles et des performances fiables et continues. Tous nos moniteurs iLFD sont simples à utiliser et prêts à l'emploi sans aucune restriction logicielle et sont conçus pour une durée d'utilisation prolongée jusqu'à 24/7. Ils peuvent fonctionner avec quasiment tous les équipements et logiciels actuellement sur le marché ou fonctionner aussi facilement en solution autonome.



RÉF. 767003

NOUVEAU

GARANTIE
03
ANSNOUVEAUTÉ
2020

iiyama

MODÈLE	DIAGONAL (EN POUÇES)	TOUCHERS	TECHNOLOGIE	LUMINOSITÉ CD/M ²	RÉSOLUTION	MEDIA PLAYER USB	HDMI* / VGA / DISPLAYPORT	CHAINABLE	HAUT-PARLEURS (W)	OS	WIFI	RÉF.
TF3238MSC-B1AG	32	12	Infrarouge	420	1920 x 1080	Oui	2 / 1 / 1	-	-	-	-	767000
TF4338MSC-B2AG	43	12	Infrarouge	380	1920 x 1080	Oui	2 / 1 / 1	-	-	-	-	767001
TF4938UHSC-B1AG	49	12	Infrarouge	420	3840 x 2160	Oui	2 / 1 / 1	-	-	-	-	767002
TF5538UHSC-B1AG	55	12	Infrarouge	420	3840 x 2160	Oui	2 / 1 / 1	-	-	-	-	767003
TF6538UHSC-B1AG	65	50	Infrarouge	420	3840 x 2160	Oui	2 / 1 / 1	-	-	-	-	767004
TE6503MIS-B1AG	65	20	Infrarouge	350	3841 x 2160	Oui	3 / 1 / 1	-	2 x 10	Android	-	767009
TE7503MIS-B1AG	75	20	Infrarouge	350	3841 x 2160	Oui	3 / 1 / 1	-	2 x 10	Android	-	767010
TE8603MIS-B1AG	86	20	Infrarouge	374	3841 x 2160	Oui	3 / 1 / 1	-	2 x 10	Android	-	767011

Totem indoor NOHA

Humelab Factory fabrique sur mesure*, à la demande de sa clientèle et à son effigie, des supports de communication digitale Indoor et Outdoor (tables, totems, bornes, pupitres tactiles, etc.). Ces mobiliers sont destinés au marché de l'affichage dynamique et de l'interactivité tous secteurs confondus.

*(rapprochez-vous de votre commercial exertis Connect pour tous devis)



RÉF. 182385

NOUVEAUTÉ
2020

RÉF. 182386

HUMELAB

MODÈLE	DIAGONAL (EN POUÇES)	LUMINOSITÉ CD/M ²	RÉSOLUTION	CONTRASTE	ZONE VISIBLE	MEDIA PLAYER USB	HDMI* / VGA / DISPLAYPORT	HAUT-PARLEURS (W)	SUPPORT	WIFI	COULEUR	USAGE	REF.
HUME-NOA55-9005M	55	450	1920 x 1080	1.100:1	1238 x 715	en option	2 / 1 / 0	-	Intel Nuc	en option	Noir	Intérieur	182385
HUME-NOA55-9016M	55	450	1920 x 1080	1.100:1	1238 x 715	en option	2 / 1 / 0	-	Intel Nuc	en option	Blanc	Intérieur	182386

Gamme Studio

NOUVEAU

Gamme de 24 à 75" de téléviseurs spécialement conçus pour l'hôtellerie et les collectivités : page d'accueil personnalisable, menus et commandes verrouillables (mode prison) et installation clonable par USB.

Les modes hôtel et prison intègrent, entre autres, les fonctionnalités suivantes :

- › Une page d'accueil personnalisable
- › Une fonction réveil
- › Un verrouillage du volume, des commandes, des entrées / sorties

GARANTIE
03
ANSNOUVEAUTÉ
2020

RÉF. 182405



RÉF. 182406



RÉF. 182409

MODÈLE	DIAGONALE (EN POUCEES)	RÉSOLUTION	HAUT-PARLEURS (EN W)	RJ45 / WIFI	HDMI* / VGA / USB	SORTIES JACK	SORTIE HP	TUNER	LOGICIEL ADMINISTRATION ECRANS ET CREATION DE CONTENUS	MODES PRISON / HOTEL	TÉLÉCOMMANDES / TV	SMART TV	RÉF.
24HFL2889P/12	24	1920 x 1080	2 x 10	-	2 / 1 / 1	1	-	DVB-C/T/T2 HEVC	CMND	Oui	4	-	182405
55HFL2899S/12	55	3840 x 2160	2 x 10	-	2 / 1 / 1	1	-	DVB-C/T/T2 HEVC	CMND	Oui	4	-	182408
65HFL2899S/12	65	3840 x 2160	2 x 10	-	2 / 1 / 1	1	-	DVB-C/T/T2 HEVC	CMND	Oui	4	-	182409
75HFL2899S/12	75	3840 x 2160	2 x 10	-	2 / 1 / 1	1	-	DVB-C/T/T2 HEVC	CMND	Oui	4	-	182410
TÉLÉCOMMANDES COMPATIBLES													
												181118	
Simplifiée 22AV1601A												181119	
Hygiénique 22AV1604A												181119	

Gamme MediaSuite

Gamme de 32 à 65" de téléviseurs Full HD spécialement conçus pour l'hôtellerie et les collectivités : page d'accueil personnalisable, menus et commandes verrouillables (mode prison) et installation clonable par USB.

Les modes hôtel et prison intègrent, entre autres, les fonctionnalités suivantes :

- › Un système Android avec connectique RJ45 et WiFi en faisant une TV connectée
- › Une compatibilité avec le logiciel de pilotage d'écran et de mise en forme de contenus CMND
- › Une page d'accueil personnalisable
- › Une fonction réveil
- › Un verrouillage du volume, des commandes, des entrées / sorties

GARANTIE
03
ANS

RÉF. 181118



RÉF. 181119



RÉF. 182415

MODÈLE	DIAGONALE (EN POUCEES)	RÉSOLUTION	HAUT-PARLEURS (EN W)	RJ45 / WIFI	HDMI* / VGA / USB	SORTIES JACK	SORTIE HP	TUNER	LOGICIEL ADMINISTRATION ECRANS ET CREATION DE CONTENUS	MODES PRISON / HOTEL	TÉLÉCOMMANDES / TV	SMART TV	RÉF.
32HFL5014/12	32	1920 x 1080	2 x 10	Oui / Oui	2 / 1 / 1	1	-	DVB-C/T/T2 HEVC	CMND	Oui	4	-	182415
43HFL5014/12	43	1920 x 1080	2 x 10	Oui / Oui	2 / 1 / 1	1	-	DVB-C/T/T2 HEVC	CMND	Oui	4	-	182416
50HFL5014/12	50	1920 x 1080	2 x 10	Oui / Oui	2 / 1 / 1	1	-	DVB-C/T/T2 HEVC	CMND	Oui	4	-	182417
43HFL6014U/12	43	3840 x 2160	2 x 10	Oui / Oui	2 / 1 / 1	1	-	DVB-C/T/T2 HEVC	CMND	Oui	4	-	182441
50HFL6014U/12	50	3840 x 2160	2 x 10	Oui / Oui	2 / 1 / 1	1	-	DVB-C/T/T2 HEVC	CMND	Oui	4	-	182442
55HFL6014U/12	55	3840 x 2160	2 x 10	Oui / Oui	2 / 1 / 1	1	-	DVB-C/T/T2 HEVC	CMND	Oui	4	-	182411
65HFL6014U/12	65	3840 x 2160	2 x 10	Oui / Oui	2 / 1 / 1	1	-	DVB-C/T/T2 HEVC	CMND	Oui	4	-	182412
TÉLÉCOMMANDES COMPATIBLES													
												181118	
Simplifiée 22AV1601A												181119	
Hygiénique 22AV1604A												181119	



Gamme Stand Alone

La Gamme Stand Alone offre les fonctionnalités indispensables à une utilisation Hospitality :

- › Ecran ou vidéo de bienvenue
- › Mode hôtel : évite les manipulations malheureuses, limites du volume
- › Programmation des horaires d'utilisation du téléviseur
- › Maintenance à distance par USB

GARANTIE
03
ANS



RÉF. 182308



RÉF. 182304

MODÈLE	DIAGONALE (EN POUÇES)	RÉSOLUTION	HAUT-PARLEURS (EN W)	RI45 / WIFI	HDMI* / VGA / USB	SORTIES JACK	SORTIE HP	TUNER	LOGICIEL ADMINISTRATION ÉCRANS ET CRÉATION DE CONTENUS	MODES PRISON / HÔTEL	TÉLÉCOMMANDES / TV	SMART TV	RÉF.
43UT661H	43	3840 x 2160	2 x 10	Oui / -	2 / 0 / 1	1	2	DVB-T2 / C / S2	SuperSign Control	Oui	1	-	182308
43UT662H	43	3840 x 2160	2 x 10	Oui / -	2 / 0 / 1	1	2	DVB-T2 / C / S3	SuperSign Control	Oui	1	-	182355
49UT661H	49	3840 x 2160	2 x 10	Oui / -	2 / 0 / 1	1	2	DVB-T2 / C / S4	SuperSign Control	Oui	1	-	182309
55UT761H	55	3840 x 2160	2 x 10	Oui / -	2 / 0 / 1	1	2	DVB-T2 / C / S5	SuperSign Control	Oui	1	-	182357
65UT761H	65	3840 x 2160	2 x 10	Oui / -	2 / 0 / 1	1	2	DVB-T2 / C / S6	SuperSign Control	Oui	1	-	182304

Gamme Commercial Lite

La gamme commerciale Lite propose des fonctionnalités optimisées pour des environnements d'entreprise variés.

- › Gestion de contenu/Gestion de groupe
- › SuperSign Control
- › Allumage ou sortie de veille via le réseau LAN
- › Mode hôtel complet

NOUVEAU

GARANTIE
03
ANS



RÉF. 182443



RÉF. 182312

MODÈLE	DIAGONALE (EN POUÇES)	RÉSOLUTION	HAUT-PARLEURS (EN W)	RI45 / WIFI	HDMI* / VGA / USB	SORTIES JACK	SORTIE HP	TUNER	LOGICIEL ADMINISTRATION ÉCRANS ET CRÉATION DE CONTENUS	MODES PRISON / HÔTEL	TÉLÉCOMMANDES / TV	SMART TV	RÉF.
43UT640S	43	3840 x 2160	2 x 10	OUI / OUI	3 / 0 / 1	1	1	DVB-C/T/T2 HEVC	SuperSign Control	Oui	1	OUI	182443
49UT640S	49	3840 x 2160	2 x 10	OUI / OUI	3 / 0 / 1	1	1	DVB-C/T/T2 HEVC	SuperSign Control	Oui	1	OUI	182444
55UT640S	55	3840 x 2160	2 x 10	OUI / OUI	3 / 0 / 1	1	1	DVB-C/T/T2 HEVC	SuperSign Control	Oui	1	OUI	182312
65UT640S	65	3840 x 2160	2 x 10	OUI / OUI	3 / 0 / 1	1	1	DVB-C/T/T2 HEVC	SuperSign Control	Oui	1	OUI	182445
75UT640S	75	3840 x 2160	2 x 10	OUI / OUI	3 / 0 / 1	1	1	DVB-C/T/T2 HEVC	SuperSign Control	Oui	1	OUI	182446

Prolongateurs et distributeurs sur RJ45

PENSEZ-Y

Retrouvez nos switches Gigabit managables

Page : 137

Système de distribution HDMI® Full HD sur IP

Système hybride : liaison directe ou écrans multiples par IP !

CARACTÉRISTIQUES

- › Résolution : Full HD
- › Distance : 120 m en liaison directe (CAT6)
- › Jusqu'à 100 émetteurs et récepteurs en IP



	RÉF.
Transmetteur HDMI®	050128
Récepteur HDMI®	050129

1 - Utilisation en liaison directe

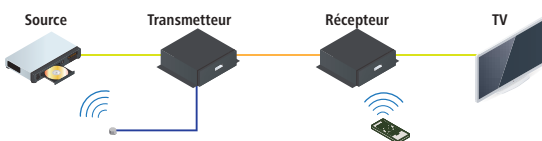

2 - Utilisation en IP

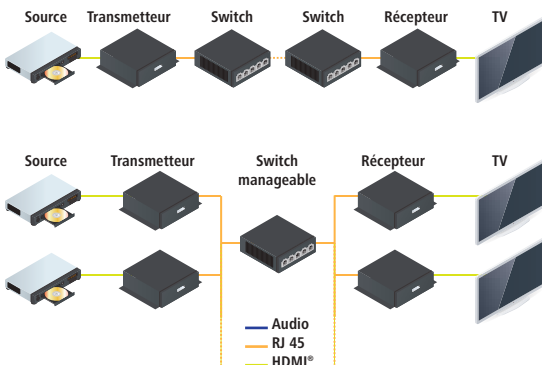

Prolongateur HDMI® sur 60 m - 1 écran

CARACTÉRISTIQUES

- › Résolution 1920 x 1080 à 60 m
- › Audio HD 7.1
- › Support HDCP
- › Câble monobrin CAT. 5e / CAT. 6 U/UTP ou F/UTP (CAT.6 recommandé)
- › Alimentations fournies



	NBRE D'ÉCRANS DISTANTS	NBRE DE RJ45 / RÉCEPTEURS	RÉF.
Prolongateur HDMI®	1	1	050113

Prolongateur VGA - 1 écran

CARACTÉRISTIQUES

- › Résolution 1920 x 1200 à 30 m ou 1280 x 1024 à 150 m
- › Support de l'audio stéréo par jack 3.5 mm et réglages manuels du gain (Réf. 051235)
- › Câble monobrin CAT. 5e ou supérieur recommandé
- › Alimentations fournies



	NBRE D'ÉCRANS DISTANTS	NBRE DE RJ45 / RÉCEPTEURS	RÉF. ATEN	RÉF.
Prolongateur VGA	1	1	VE150A	051202
Prolongateur VGA + audio	1	1	VE022	051235

Prolongateur HDMI® 2.0 sur 50 m - 1 écran HDMI® 18 Gbps !

NOUVEAU

CARACTÉRISTIQUES

- › Résolution : UHD @ 60Hz à 30 m et UHD @ 30Hz à 50 m
- › HDCP : 2.2
- › IR : modules fournis

NOUVEAUTÉ 2020



	NBRE D'ÉCRANS DISTANTS	NBRE DE RJ45 / RÉCEPTEURS	RÉF.
Kit prolongateur HDMI® 2.0	1	1	050114

Prolongateur VGA + audio - 1 écran

CARACTÉRISTIQUES

- › Résolution 1920 x 1200 à 50 m, 1280 x 1024 à 150 m ou 800 x 600 à 300 m
- › Support de l'audio stéréo par jack 3.5 mm
- › Câble monobrin CAT. 6A F/UTP recommandé
- › Alimentations fournies

VUE AVANT



VUE ARRIÈRE



	NBRE D'ÉCRANS DISTANTS	NBRE DE RJ45 / RÉCEPTEURS	RÉF.
Prolongateur VGA + audio	1	1	068525

PENSEZ-Y

Retrouvez nos
cordons CAT. 6A

Pages : 34 à 36

Prolongateurs et distributeurs sur RJ45

VE2812EUT - Plaque murale HDBaseT HDMI® et VGA

Plaque murale pour l'envoi de signaux VGA (avec audio) et HDMI® jusqu'à 100 m sur un seul câble CAT.5e/6/6a sur HDBaseT.



RÉF. 052067

RÉF.

Plaque murale HDBaseT HDMI® et VGA

052067

ATEN VE2812R récepteur HDMI® HDBaseT 100 m

052076

Boîtier de contrôle ATEN VK2100

Le VK2100 fonctionne comme contrôleur principal de toutes sortes d'équipements audiovisuels d'une salle, d'un étage, d'une baie audiovisuelle...

Après avoir connecté le matériel, à la Réf. 250999 le logiciel (gratuit) VK6000 permet la configuration personnalisable des appareils via la création d'un projet de système simple en 4 étapes faciles. L'intégralité des microcodes des produits ATEN est implémentée ainsi que 10000 produits de constructeurs tiers spécialisés dans l'audiovisuel ou l'automatisation de salles de réunion.

En reliant le VK2100 à une liaison Internet, l'appli ATEN (iOS, Android ou Windows) permet de contrôler les différents appareils reliés (liaison série DB9 ou bornier, relais ...) au VK2100 de manière facile et fluide.



VUE ARRIÈRE

RÉF.

Boîtier de contrôle ATEN VK2100

250999

Solution de management de signal pour salles de réunion DAISYNET

La présentation filaire en 4K simple et intégrée!

La solution Daisynet permet d'équiper des salles de réunion, de formation d'une solution de présentation filaire, discrète, performante et intégrée.

Chaque utilisateur relie son ordinateur au boîtier, peut travailler de manière anonyme et lorsqu'un besoin de «prise de parole» est exprimé, une pression sur un bouton du boîtier permet d'envoyer l'affichage de son ordinateur sur un ou plusieurs écrans en simultané.

Un transceiver scaler permet d'assurer une qualité visuelle optimale dans le cas où des écrans et des sources de formats et résolutions fixes différents sont mixés.

CARACTÉRISTIQUES

- › Longueur : illimitée – principe du daisychain (32 boîtiers max)
- › Connectique : VGA, HDMI®, DisplayPort jusqu'au 4K



RÉF.

Transceiver DaisyNet TRX

068591

Transceiver Scaler DaisyNet SRX

068592

NOUVEAU

NOUVEAU
2020

1 - Utilisation en liaison directe

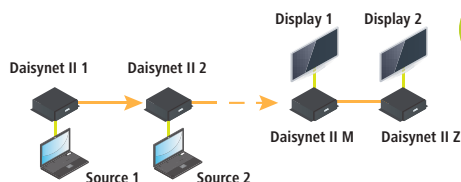

2 - Utilisation avec un moniteur local

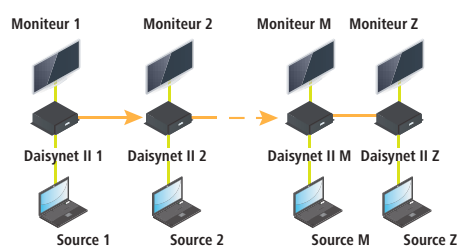

Prolongateur DVI-D sur 70 m - 1 écran

CARACTÉRISTIQUES

- › Résolution 1920 x 1080 à 50 m ou 1024 x 768 à 70 m
- › Câble monobrin CAT. 5e / CAT. 6 U/UTP
- › Alimentation 5 V / 0,5 A (non fournie voir Réf. 801121 et Réf. 801122)

NBRE D'ÉCRANS
DISTANTS

1

NBRE DE RJ45 /
RÉCEPTEURS

1

RÉF.

050076

Prolongateur DVI-D

Prolongateur DVI-D + audio sur 60 m - 1 écran

CARACTÉRISTIQUES

- › Résolution 1920 x 1200 à 40 m ou 1080i à 60 m
- › Supporte l'audio stéréo par Jack 3.5 mm
- › Câble monobrin CAT. 5e U/UTP
- › Alimentations fournies

NBRE D'ÉCRANS
DISTANTS

1

NBRE DE RJ45 /
RÉCEPTEURS

2

RÉF. ATEN

VE600A

RÉF.

050119

Prolongateur DVI-D + audio

: NOUVEAUTÉ

221

Prolongateurs et distributeurs HDMI®



VUE AVANT



VUE ARRIÈRE

RÉF. 051207
RÉCEPTEUR

RÉF. 051205



VUE ARRIÈRE



RÉF. 051199

Distributeur HDMI® 4 ports - 60 m

Le distributeur ATEN transmet par cordons RJ45 des signaux audio-vidéo numériques haute résolution en provenance d'un player HDMI® vers plusieurs écrans professionnels de Digital Media. Le système de cordons standards CAT. 5e permet de déployer facilement des écrans jusqu'à 60 m de la source audio-vidéo.

CARACTÉRISTIQUES

- › Résolution 1080p à 40 m, 1080i à 60 m
- › Support de la 3D
- › Audio Dolby True HD et DTS HD Master Audio
- › Support du HDCP
- › Câble monobrin CAT. 5e / CAT. 6 F/UTP recommandé
- › Distributeur pilotable par RS-232

	NBRE D'ÉCRANS DISTANTS	NBRE DE RJ45 / RÉCEPTEUR	RÉF. ATEN	RÉF.
Distributeur HDMI® 4 ports	4	2	VS1804T	051205
Récepteur	1	2	VE800R	051207
Récepteur cascadable 3x	1	2	VB802	051199

ÉMETTEUR

RÉF. 068585



RÉCEPTEUR



Prolongateur HDBaseT

Prolongateur HDBaseT permettant de transporter un signal HDMI® en 4K ou Full HD sur un seul cordon RJ45.

CARACTÉRISTIQUES

- › Bande passante : 10,2 Gbps
- › Résolution max : 4K
- › Support de la 3D : oui
- › Audio : HD multicanal

	NBRE D'ÉCRANS DISTANTS	NBRE DE RJ45 / RÉCEPTEUR	RÉF. ATEN	RÉF.
Kit émetteur-récepteur HDBaseT «3Play» 100 m	1	1	VE814	068585
Émetteur 4 voies HDBaseT 4K + RS-232	4	1	VS1814T	051167
Émetteur 8 voies HDBaseT 4K + RS-232	8	1	VS1818T	051168
Récepteur 100 m pour Réf. 051167 / Réf. 051168	1	2	VE812R	051169

ÉMETTEUR

RÉF. 050038



RÉCEPTEUR



Prolongateur HDMI®

Permet de piloter à distance (60 m) un écran HDMI® Full HD tactile à contrôleur USB (Réf. 050038).

CARACTÉRISTIQUES

- › Résolution max : 1080p (à 40 m)
- › Support de la 3D : non
- › Audio : HD multicanal



	DISTANCE	NBRE D'ÉCRANS DISTANTS	NBRE DE RJ45 / RÉCEPTEUR	RÉF. ATEN	RÉF.
Prolongateur HDMI® + USB	60 m	1	2	VE803	050038
Prolongateur HDMI®	60 m	1	2	VE800A	050121
Prolongateur HDMI®	40 m	1	2	VE810	050212
Prolongateur HDMI®	40 m	1	2	CE812	050563



Installation et équipement multimédia

Convertisseurs audio-vidéo	224 - 225
Duplicateurs VGA	226
Duplicateurs VGA, HDMI® et DisplayPort	227
Duplicateurs VGA, DisplayPort et HDMI®	228
Commutateurs VGA, HDMI® et DisplayPort	229
Matrices audiovisuelles	230
Télévision : convertisseurs PC et tuners TNT	231
Supports simples pour écrans bureautiques	232 - 233
Supports multiples pour écrans bureautiques	234
Supports plafonds et bras muraux	235
Supports muraux pour écrans	236
Supports muraux inclinables	237
Supports au sol et solutions mur d'images	238
Supports muraux pour vidéoprojecteurs	239
Supports plafonds pour vidéoprojecteurs	240 - 241
Vidéoprojecteurs	242
Écrans de projection	243
Mobilier pour classe numérique	244

Stream Live HD
Réf 050567
Page 231

Convertisseurs audio-vidéo

Convertisseur audio-vidéo USB Type-C™

Permet d'utiliser un écran supplémentaire sur votre ordinateur équipé de la connectique Type-C™ sur USB 3.1 (DisplayPort 1.2 alternative mode).

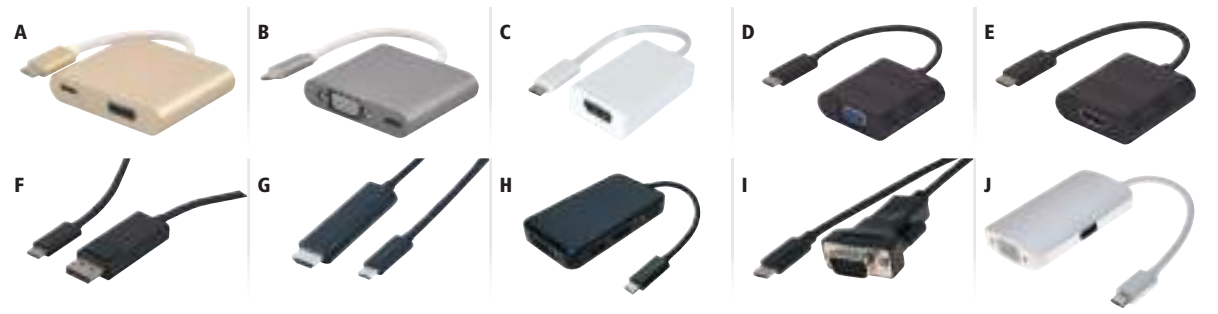

	ÉCRAN	HDCP	RÉSOLUTION	POWER DELIVERY	LONGUEUR	RÉF.	
A	Conv. USB 3.1 Type-C™	HDMI® 2.0	Oui	3840 x 2160 @ 60 Hz	Oui - 3 A	12,0 cm	127562
B	Conv. USB 3.1 Type-C™	VGA	-	1920 x 1200 @ 60 Hz	Oui - 3 A	9,0 cm	127563
C	Conv. USB 3.1 Type-C™	DisplayPort	Passthrough	3840 x 2160 @ 60 Hz	Non	9,0 cm	127560
D	Conv. USB 3.1 Type-C™	VGA	-	1920 x 1200 @ 60 Hz	Non	13,0 cm	127564
E	Conv. USB 3.1 Type-C™	HDMI® 2.0	Oui	3840 x 2160 @ 60 Hz	Non	13,0 cm	127567
F	Conv. USB 3.1 Type-C™	DisplayPort	Passthrough	3840 x 2160 @ 60 Hz	Non	1,0 m	127561
G	Conv. USB 3.1 Type-C™	HDMI® 2.0	Oui	3840 x 2160 @ 60 Hz	Non	1,8 m	127566
H	Conv. USB 3.1 Type-C™	HDMI® 1.4 + DP 1.2 + VGA + DVI SingleLink	Oui	1080p à Ultra HD @ 60 Hz	Non	10,0 cm	127559
I	Conv. USB 3.1 Type-C™	VGA	-	1920 x 1080 @ 60 Hz	Non	1,8 m	127569
J	Mini dock USB 3.1 Type-C™	VGA	-	1920 x 1080 @ 60 Hz	Oui - 3 A	23 cm	127558

Convertisseur HDMI® vers vidéo



	ÉCRAN	LONGUEUR	RÉSOLUTION	MATÉRIAU	AUDIO	RÉF.	
A	Convertisseur HDMI® monobloc	VGA	-	Full HD / 1600 x 1200	Plastique	Oui (Jack 3.5 mm)	051238
B	Convertisseur HDMI®	VGA	23,0 cm	Full HD / 1600 x 1200	Plastique	Non	051221
C	Mini convertisseur HDMI®	VGA	-	Full HD / 1600 x 1200	Plastique	Non	051247
D	Convertisseur HDMI®	VGA	15,0 cm	Full HD / 1600 x 1200	Plastique	Oui (Jack 3.5 mm)	051248
E	Convertisseur HDMI®	RCA / S-VHS	-	576 lignes	Métal	Oui (2 x RCA)	051263

Convertisseur vidéo vers HDMI®

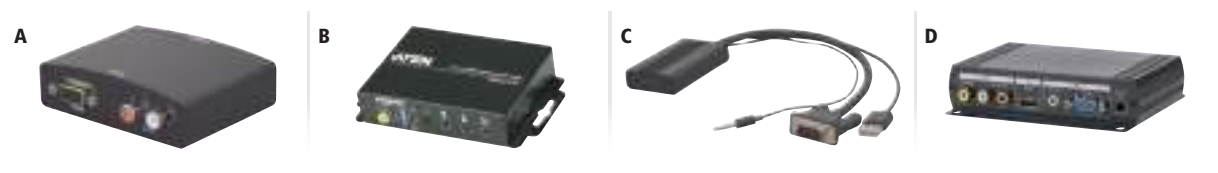

	ÉCRAN	LONGUEUR	RÉSOLUTION	MATÉRIAU	AUDIO	RÉF.	
A	Convertisseur VGA	HDMI®	-	Full HD / 1600 x 1200	Métal	Oui (2 x RCA)	051256
B	Convertisseur VGA ATEN VC182	HDMI®	-	Full HD / 1600 x 1200	Métal	Oui (Jack 3.5 mm + RCA)	051227
C	Convertisseur VGA	HDMI®	23,0 cm	Full HD / 1600 x 1200	Plastique	Oui (Jack 3.5 mm)	051223
D	Convertisseur RCA / BNC	HDMI® / VGA	-	Full HD	Métal	Oui	050932

Convertisseur mini / micro HDMI® vers VGA

CARACTÉRISTIQUES

- › Longueur : 15 cm
- › Résolution : 1024 x 768 / 720p
- › Matériau : plastique
- › Audio : non (sauf Réf. 127855 et Réf. 127856)
- › Alimentation : bus HDMI®
- › HDCP : oui



RÉF. 127856



RÉF. 127855

	CONNECTEUR 1	CONNECTEUR 2	LONGUEUR	RÉF.
Convertisseur	Mini HDMI®	VGA	15,0 cm	127841
Convertisseur	Micro HDMI®	VGA	15,0 cm	127851
Convertisseur	Micro HDMI®	VGA + audio	13,0 cm	127855
Convertisseur	Mini HDMI®	VGA + audio	13,0 cm	127856

Convertisseurs audio-vidéo

Transmetteur HDMI® sans fil

Fonctionne sans application ni logiciel à installer !

Ce kit comprend un émetteur compact sous forme de dongle et un récepteur HDMI® pour transmettre un signal audiovisuel sans fil.

CARACTÉRISTIQUES

- › Résolution : 1080p
- › Fréquence : 5 GHz, technologie WHDMI®



RÉF. 051244



RÉF. 050801

	DISTANCE MAX	RÉF.
Transmetteur Type-C™ (DisplayPort mode alternatif) vers HDMI® sans fil	30,0 m	051244
Transmetteur HDMI® sans fil	50,0 m	050801

Adaptateur USB Type-C™ vers prise casque stéréo 3.5 mm avec Power Delivery 2.0

Adaptateur permettant d'utiliser un casque audio avec fiche jack 3.5 mm stéréo sur un smartphone moderne uniquement équipé d'une prise USB Type-C™. Il permet aussi de charger le téléphone via le port PD2.0 dédié.

CARACTÉRISTIQUES

- › DAC 16 bits audio
- › Echantillonnage 48 KHz
- › Prise USB Type-C™ de charge pour smartphone PowerDelivery
- › Longueur totale : 17 cm



RÉF.

Adaptateur USB Type-C™ vers prise casque stéréo 3.5 mm	720125
--	---------------

Convertisseur DVI-D vers VGA

CARACTÉRISTIQUES

- › Résolution : 1920 x 1200

+ Equipé d'un câble souple de 15 cm, il permet ainsi d'éviter les tensions sur les connecteurs et les faux-contacts.



LONGUEUR

RÉF.

Convertisseur DVI-D vers VGA	15,0 cm	050524
------------------------------	---------	---------------

Amplificateur de signal

Boostez votre signal VGA ou HDMI® !

CARACTÉRISTIQUES

Réf. 050216 :

- › Connectique : HDMI®
- › Résolution : 1920 x 1080
- › Distance : 30 + 1,80 m

Réf. 050218 :

- › Connectique : HDMI®
- › Résolution : 4K x 2K
- › Distance : 40,0 m



RÉF. 050216



RÉF. 050218



RÉF.

Amplificateur de signal VGA	050216
Amplificateur de signal HDMI®	050218

Booster HDMI® et dé-embedder audio

Répète le signal HDMI® 1080p jusqu'à 15,0 m et permet aussi de transformer le signal numérique d'une source HDMI® en format numérique TosLink (5.1), coax (5.1), 2 voies RCA (2.0 stéréo).



RÉF.

ATEN VC880 – booster HDMI® et dé-embedder audio	052069
---	---------------

Duplicateurs VGA

PENSEZ-Y

Retrouvez nos
cordons SVGA

Pages : 61 à 63



VGA 2 PORTS



PLUS PRODUIT	Le premier prix !
SORTIES	2
BANDE PASSANTE	250 MHz
RÉSOLUTION	1920 x 1440
SUPPORT DE L'AUDIO	Non
MATÉRIAU	Plastique
ALIMENTATION	USB

RÉF. **052021**



PLUS PRODUIT	Economie en énergie !
SORTIES	2
BANDE PASSANTE	450 MHz
RÉSOLUTION	2560 x 2048
SUPPORT DE L'AUDIO	Non
MATÉRIAU	Plastique
ALIMENTATION	USB

RÉF. **052055**



PLUS PRODUIT	Support de l'audio !
SORTIES	2
BANDE PASSANTE	250 MHz
RÉSOLUTION	1920 x 1440
SUPPORT DE L'AUDIO	Oui
MATÉRIAU	Plastique
ALIMENTATION	USB

RÉF. **052022**



PLUS PRODUIT	Haute résolution !
SORTIES	2
BANDE PASSANTE	450 MHz
RÉSOLUTION	2560 x 2048
SUPPORT DE L'AUDIO	Oui
MATÉRIAU	Plastique
ALIMENTATION	USB

RÉF. **052056**

VGA 4 PORTS



PLUS PRODUIT	Longueur de câble jusqu'à 65 m !
SORTIES	4
BANDE PASSANTE	500 MHz
RÉSOLUTION	2048 x 1536
SUPPORT DE L'AUDIO	Non
MATÉRIAU	Métal
ALIMENTATION	Transformateur fourni

RÉF. **052043**



Duplicateurs VGA, HDMI® et DisplayPort



VGA 2 PORTS



RÉF. ATEN	VS102	VS132	VS92A	VS132A
SORTIES	2 HD-15	2 HD-15	2 HD-15	2 HD-15
BANDE PASSANTE	250 MHz	350 MHz	350 MHz	450 MHz
RÉSOLUTION	1920 x 1200	1920 x 1200	1920 x 1440	2048 x 1536
SUPPORT DE L'AUDIO	-	-	-	-
MATÉRIAU	Métal	Métal	Métal	Métal
ALIMENTATION	Transformateur fourni	Transformateur fourni	Transformateur fourni	Transformateur fourni
RÉF.	051020	250060	250115	051330

VGA 4 À 16 PORTS



RÉF. ATEN	VS94A	VS134A	VS98A	VS138A	VS0116A
SORTIES	4 HD-15	4 HD-15	8 HD-15	8 HD-15	16 HD-15
BANDE PASSANTE	350 MHz	450 MHz	300 MHz	450 MHz	250 MHz
RÉSOLUTION	1920 x 1440	2048 x 1536	2048 x 1536	2048 x 1536	1920 x 1440
SUPPORT DE L'AUDIO	-	-	-	-	-
MATÉRIAU	Métal	Métal	Métal	Métal	Métal
ALIMENTATION	Transformateur fourni	Transformateur fourni	Transformateur fourni	Transformateur fourni	Transformateur fourni
RÉF.	250120	051340	250125	052065	052068

HDMI® 2 À 8 PORTS



RÉF. ATEN	VS182A	VS184A	VS0108HS
SORTIES	2 HDMI®	4 HDMI®	8 HDMI®
BANDE PASSANTE	340 MHz	340 MHz	600 MHz
RÉSOLUTION	4K	4K	4K
SIGNAL	4 : 2 : 0 @ 60 Hz	4 : 2 : 0 @ 60 Hz	4 : 4 : 4 @ 60 Hz
MATÉRIAU	Métal	Métal	Métal
ALIMENTATION	Transformateur fourni	Transformateur fourni	Transformateur fourni
RÉF.	051157	051166	051173

DISPLAYPORT 2 ET 4 PORTS



RÉF. ATEN	VS192	VS194
SORTIES	2	4
BANDE PASSANTE	HBR2	HBR2
RÉSOLUTION	4096 x 2160	4096 x 2160
MATÉRIAU	Métal	Métal
ALIMENTATION	Transformateur fourni	Transformateur fourni
RÉF.	250205	250215

Duplicateurs VGA, DisplayPort et HDMI®

VGA 16 PORTS



+ 16 écrans en Full HD !

SORTIES	16 HD-15
BANDE PASSANTE	250 MHz
RÉSOLUTION	1920 x 1440
SUPPORT DE L'AUDIO	Non
MATÉRIAU	Métal
ALIMENTATION	Transformateur fourni
RÉF.	250003

DISPLAYPORT 2 ÉCRANS



+ DisplayPort 2 écrans !

SORTIES	2 DisplayPort 1.2
BANDE PASSANTE	21,6 Gbps
RÉSOLUTION	4K + 3D
SUPPORT DE L'AUDIO	Oui
MATÉRIAU	Métal
ALIMENTATION	USB
RÉF.	250201

HDMI® 1.4 - 8 PORTS



+ Support de la 3D en Full HD !

SORTIES	8 HDMI®
BANDE PASSANTE	340 MHz
RÉSOLUTION	4K / 1080p 3D
SUPPORT DE L'AUDIO	Oui
MATÉRIAU	Métal
ALIMENTATION	Transformateur fourni
RÉF.	052014



HDMI® 2.0 - 2 À 8 PORTS

PENSEZ-Y

Retrouvez nos cordons HDMI® 18Gbps

Pages : 66 et 70



+ Support DU 4:4:4 en 8 bit UHD !



+ Support DU 4:4:4 en 8 bit UHD !



+ Support DU 4:4:4 en 8 bit UHD !

SORTIES	2	4	8
BANDE PASSANTE	600 MHz	600 MHz	600 MHz
RESOLUTION MAX	4096 x 2160	4096 x 2160	4096 x 2160
MATÉRIAU	Métal	Métal	Métal
ALIMENTATION	Transformateur fourni	Transformateur fourni	Transformateur fourni
RÉF.	052025	052026	052027

Commutateurs VGA, HDMI® et DisplayPort

COMMUTATEUR HDMI® 3 À 16 PORTS



	ENTRÉES	HDMI®	RÉSOLUTION	TÉLÉCOMMANDE	RÉF.
A	3	1.3	1080p	Oui	051979
B	4	2.0	4K (60Hz)	Oui	051978

COMMUTATEUR DISPLAYPORT



	ENTRÉES	HDMI®	RÉSOLUTION	TÉLÉCOMMANDE	RÉF.
A	2	1.1	2560 x 1600	Oui	051976
B	4	1.1	2560 x 1600	Oui	051977

COMMUTATEUR HDMI® ATEN

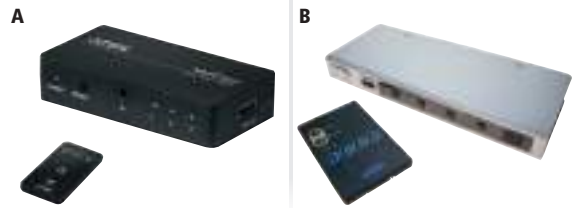

	MODÈLE	ENTRÉES	HDMI®	RÉSOLUTION	TÉLÉCOMMANDE	RÉF.
A	VS381	3	1.4	1080p / 3D	Oui	049998
B	VS481B	4	2.0	4K (60Hz)	Oui	049997
C	VS0801H	8	1.4	1080p / 3D	Oui	051981

COMMUTATEUR VGA 2 À 8 PORTS



	MODÈLE	ENTRÉES	BANDE PASSANTE	RÉSOLUTION	TÉLÉCOMMANDE	RÉF.
A	VS291	2	150MHz	1920 X 1440	Oui	018146
B	VS491	4	150MHz	1920 X 1440	Oui	018125
C	VS881	8	150MHz	1920 X 1440	Oui	018150
D	VS0801A	8	150MHz	1920 X 1440	Oui	052072

COMMUTATEUR VGA + AUDIO 2 ET 4 PORTS



	MODÈLE	ENTRÉES	BANDE PASSANTE	RÉSOLUTION	TÉLÉCOMMANDE	RÉF.
A	VS0201	2	300MHz	1920 X 1440	Oui	052008
B	VS0401	4	300MHz	1920 X 1440	Oui	052009

Matrices audiovisuelles



RÉF.



Jusqu'à 16 sources et 16 entrées de connectiques différentes !

Système matriciel modulaire VM1600A 16 x 16

Ce châssis permet de définir de manière évolutive et facile un système matriciel audio-vidéo multifonction grâce à un système de cartes enfichables jusqu'à 16 sources et 16 écrans.

CARACTÉRISTIQUES

- › Signaux d'entrée : VGA, DVI, HDMI®, HDBaseT
- › Signaux de sortie : DVI, HDMI®, HDBaseT
- › Fonction mur d'images
- › Jusqu'à 4 cartes en entrée et 4 en sortie comportant 4 ports chacune



VUE ARRIÈRE ÉQUIPÉE



RÉF. 050053



VUE ARRIÈRE NON ÉQUIPÉE



RÉF. 050058



	RÉF ATEN	RÉF.
Châssis modulaire	VM1600A	050052
Carte 4 entrées VGA	VM7104	050061
Carte 4 entrées HDBaseT	VM7514	050062
Carte 4 sorties HDBaseT	VM8514	050063
Carte 4 entrées HDMI®	VM7804	050053
Carte 4 entrées DVI	VM7604	050054
Carte 4 sorties HDMI®	VM8804	050058
Carte 4 sorties DVI	VM8604	050059

Matrice VGA et HDMI®

› Réf. 052013 et Réf. 052007 : matrices upscales avec fonction mur d'images

GARANTIE
02 ANS



VUE AVANT



VUE AVANT



VUE ARRIÈRE

RÉF. 957430



VUE ARRIÈRE

RÉF. 052013



	NOMBRE D'ENTRÉES	NOMBRE DE SORTIES	RÉSOLUTION (PIXELS)	TYPE DE COMMUNICATION	RÉF ATEN	RÉF.
Connexion VGA + audio	2	2	1920 x 1440	Bouton poussoir	VS0202	052001
Connexion HDMI® High Speed	4	4	4096 x 2160	Bouton poussoir, télécommande, RS-232	VM0404HA	957430
Connexion HDMI® High Speed	8	8	4096 x 2160	Bouton poussoir, télécommande, RS-232	VM0808HA	052018
Connexion et scaling HDMI® High Speed	4	4	1080p	Bouton poussoir, télécommande, RS-232	VM5404H	052013
Connexion et scaling HDMI® High Speed	8	8	1080p	Bouton poussoir, télécommande, RS-232	VM5808H	052007
HDMI® 2.0 scaling et mur d'images HDMI®	4	4	4K + 3D	Bouton poussoir, télécommande, RS-232, RJ45	VM6404	052015
HDMI® 2.0 10.2Gbps	2	2	3840x2160	Bouton poussoir, télécommande RS-232	VM0202H	052019
HDMI® 2.0 10.2Gbps	4	4	3840x2160	Bouton poussoir, télécommande RS-232	VM0404HA	957430
HDMI® 2.0 18Gbps	4	4	3840x2160	Bouton poussoir, télécommande RS-232	VM0404HB	250111 *
HDMI® 2.0 18Gbps	8	8	3840x2160	Bouton poussoir, télécommande RS-232	VM0808HB	250112 *
Scaling et mur d'images DVI	4	4	1920 x 1200	Bouton poussoir, télécommande, RS-232, RJ45	VM5404D	052016
Scaling et mur d'images DVI	8	8	1920 x 1200	Bouton poussoir, télécommande, RS-232, RJ45	VM5808D	052017

Connexion HDMI® High Speed



	NOMBRE D'ENTRÉES	NOMBRE DE SORTIES	RÉSOLUTION (PIXELS)	TYPE DE COMMUNICATION	RÉF.
Matrice 4 x 2 ports HDMI® High Speed	4	2	4K	Bouton poussoir, télécommande	051132

PENSEZ-Y

Retrouvez tous nos câbles antennes

Page : 273

Télévision : convertisseurs PC et tuners TNT

Convertisseur USB vers HDMI® pour Apple Lightning® et Android

Grâce à ce convertisseur Plug and Play, transférez l'image de votre smartphone ou tablette iOS / Android vers n'importe quel support contenant une entrée HDMI® (télévision, écran d'ordinateur, vidéoprojecteur). Nécessite un cordon USB / Lightning® ou micro USB.

CARACTÉRISTIQUES

- › Longueur : 1,0 m
- › Entrée : USB 2.0 type A - Femelle
- › Sortie : HDMI® - mâle
- › Matériau : Aluminium / plastique
- › Résolution : 1080p / 720p
- › Support : iOS 8 et ultérieur ; Android 4.4 et ultérieur
- › Alimentation obligatoire : par USB Type-A



+ Lightning® vers HDMI®

RÉF.

Convertisseur USB vers HDMI® pour Apple Lightning

050217

ATEN StreamLive HD UC9020

Du matériel de pro !

Le StreamLIVE™ HD est un mélangeur audio/vidéo multicanal, tout-en-un et portable qui intègre une capture vidéo 1080p, un commutateur vidéo, un diffuseur, un convertisseur vidéo, un répartiteur vidéo ainsi qu'un mélangeur audio dans une boîte compacte afin d'éliminer le soucis de travailler avec différents équipements AV. Le StreamLIVE™ HD effectue la diffusion des sources vidéo HDMI® pour une diffusion en direct de meilleure qualité vers les plates-formes CDN telles que YouTube Live, Facebook et Twitch.

RÉF.

ATEN StreamLive HD UC9020

050567 *



NOUVEAU

NOUVEAU 2020

Box Android 4K avec tuner TNT HD

Un vrai magnétoscope TNT H.265 HEVC!

Cette box Android 6 vous permet par exemple d'enregistrer une chaîne de la TNT hertzienne, tout en regardant la TV par Internet.

CARACTÉRISTIQUES

- › CPU QuadCore
- › Tuner DVB-T2/T
- › WiFi 8.11b/g/n et RJ-45
- › HDMI® 2.0
- › Ports USB (enregistrements, et lecture de contenus externes)



RÉF.

Box Android TNT HD

050228

Tuner TNT HD

Tuner TNT MPEG4 compatible avec l'intégralité de l'offre TNT française gratuite (métropole et DOM-TOM), ainsi que les chaînes des pays frontaliers.

Son adaptateur USB permet de lire les fichiers multimédia aux formats les plus populaires (AVI, MKV en H.264)



RÉF.

Tuner TNT herzien simple

055004

Tuner TNT HD HEVC/DVB-T2

Anticipez le passage à la TNT H265 !

Ce tuner est compatible avec la nouvelle norme TNT DVB-T2/HEVC qui sera la norme en France à partir de 2023.



NOUVEAU 2020

RÉF.

Tuner TNT HD HEVC / DVB-T2 simple

055006 *

Supports simples pour écrans bureautiques

PENSEZ-Y

Retrouvez nos
écrans bureautiques

Page : 355



Bien choisir son support écran

Quel que soit le type de support écran dont vous avez besoin, pour être sûr de sa compatibilité avec l'écran, il est essentiel d'en connaître le VESA (= standard de fixation des écrans). Il s'agit de la distance en mm entre chaque espace de fixation. Le 1er chiffre correspond à la distance horizontale, le 2nd à la distance verticale.

Il faut également connaître le poids de l'écran et celui-ci doit être inférieur au poids supporté par le support.

Il existe 3 systèmes de fixation des supports écran de bureau :

1 A poser

Le support est simplement posé sur l'espace de travail. Afin de maintenir le poids de l'écran, le pied est donc assez large et peut être encombrant.



2 A fixer / percer

Contrairement au support précédent, celui-ci apporte un gain de place. Pour le positionner, il suffit de percer le bureau, puis de fixer le support via ce trou.



3 A pincer

Les supports à pincer prennent également peu de place. En effet, pour les installer, il suffit simplement de les pincer sur le rebord du bureau.



Remplacez votre pied par 1 pince
Réf. 902999

GARANTIE 10 ANS

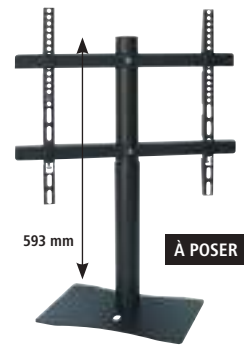

DIAGONALE	Jusqu'à 27"	Jusqu'à 24"	40-65"
VESA	75 x 75, 100 x 100	75 x 75, 100 x 100	100 x 100 à 600 x 400
POIDS MAX (EN KG)	10	12	25
AMPLITUDE VERT. (MM)	Fixe	Jusqu'à 335	Fixe
INCLINAISON	+/-45° (verticale et horizontale)	+/-20° (verticale et horizontale)	+/-30° (horizontale)
ROTATION	360°	90°	-
RANGEMENT CÂBLES	Oui	Oui	Oui

RÉF. 903039

RÉF. 903730

RÉF. 903041



Remplacez votre pied par 1 pince
Réf. 902999

GARANTIE 05 ANS



Ou par fixation de vissage
Réf. 902997

À POSER



Remplacez votre pied par 1 pince
Réf. 902999

GARANTIE 05 ANS



Vérin à gaz !

360°

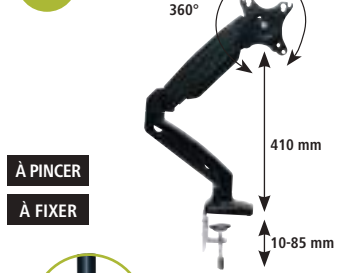

2 systèmes de fixation fournis

DIAGONALE	Jusqu'à 32"	Jusqu'à 24"	13-27"
VESA	75 x 75, 100 x 100, 200 x 100	75 x 75, 100 x 100	75 x 75, 100 x 100
POIDS MAX (EN KG)	15	12	6,5
AMPLITUDE VERT. (MM)	Jusqu'à 430	Jusqu'à 345	De 160 à 410 mm
INCLINAISON	+/-15° (verticale) +/-20° (horizontale)	+/-20° (verticale et horizontale)	+90°/-45° (verticale) +/-90° (horizontale)
ROTATION	90°	90°	360°
RANGEMENT CÂBLES	Oui	Oui	Oui

RÉF. 903753

RÉF. 903731

RÉF. 903748

Supports simples pour écrans bureautiques



Toute la gamme Vogel's est disponible !

Contactez votre commercial pour plus d'informations !



SUPPORTS ARTICULÉS À PINCER

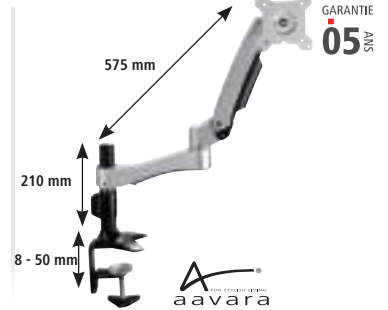
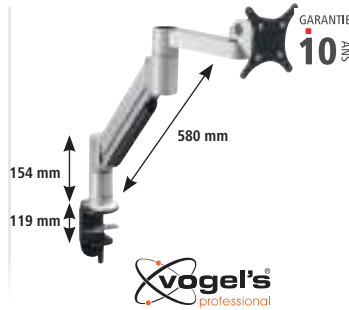
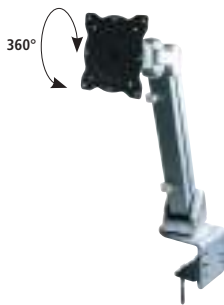

DIAGONALE	15-24"	10-29"	Jusqu'à 24"
VESA	75 x 75, 100 x 100	75 x 75, 100 x 100	75 x 75, 100 x 100
POIDS MAX (EN KG)	8	5,7	10
AMPLITUDE VERT. (MM)	De 70 à 344 mm	Jusqu'à 421	Jusqu'à 440
INCLINAISON	15/75° (verticale) +/-90° (horizontale)	Jusqu'à 200° (verticale)	+90°/-20° (verticale) +/-90° (horizontale)
ROTATION	360°	360°	90° (écran) - 360° (bras)
RANGEMENT CÂBLES	Oui	Oui	Oui
RÉF.	903034	RÉF. 903495 *	RÉF. 903751

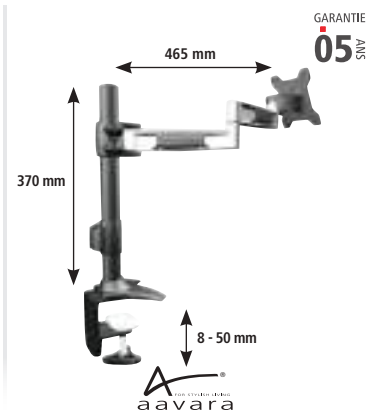
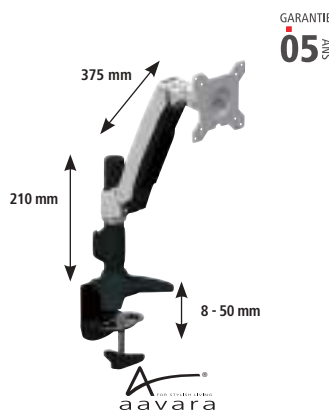

DIAGONALE	Jusqu'à 24"	Jusqu'à 24"	Jusqu'à 24"
VESA	75 x 75, 100 x 100	75 x 75, 100 x 100	75 x 75, 100 x 100
POIDS MAX (EN KG)	12	10	12
AMPLITUDE VERT. (MM)	Jusqu'à 330	Jusqu'à 440	Jusqu'à 330
INCLINAISON	+/-20° (verticale et horizontale)	+90°/-20° (verticale) +/-90° (horizontale)	+/-20° (verticale et horizontale)
ROTATION	90°	90° (écran) - 360° (bras)	90°
RANGEMENT CÂBLES	Oui	Oui	Oui
RÉF.	903736	RÉF. 903750	RÉF. 903738

SUPPORT POUR CLOISON

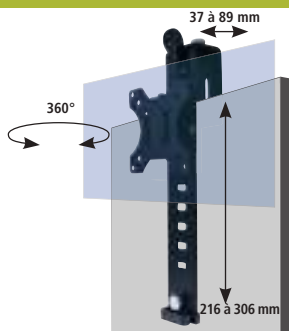

SUPPORTS ARTICULÉS À FIXER



DIAGONALE	15-24"	Jusqu'à 24"	Jusqu'à 24"
VESA	75 x 75, 100 x 100	75 x 75, 100 x 100	75 x 75, 100 x 100
POIDS MAX (EN KG)	8	15	12
AMPLITUDE VERT. (MM)	De 216 à 306 mm	-	Jusqu'à 330
INCLINAISON	Non	+/- 90° (verticale et horizontale)	+/-20° (verticale et horizontale)
ROTATION	360°	360°	90°
RANGEMENT CÂBLES	Oui	Oui	Oui
LARGEUR CLOISON (MM)	De 37 à 89	-	-
RÉF.	903029	RÉF. 167393	RÉF. 903735

* Consultez-nous

Supports multiples pour écrans bureautiques



Toute la gamme Dataflex est disponible, contactez votre commercial ! **dataflex**

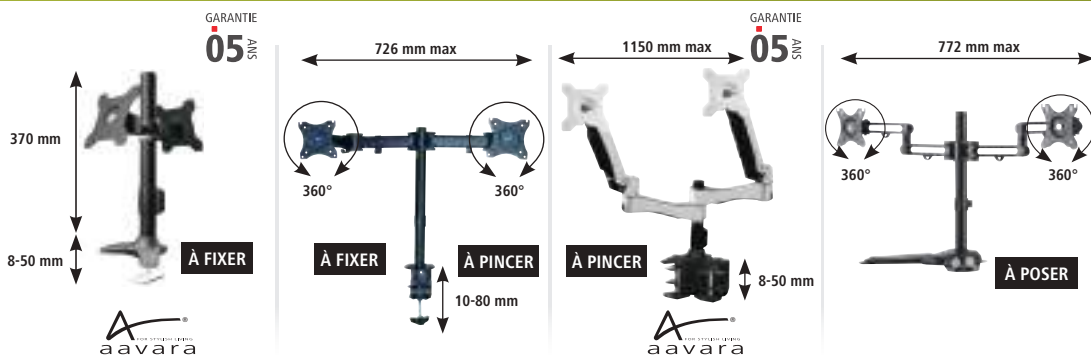

NOMBRE D'ÉCRANS	2	2	2	2
DIAGONALE	15-24"	13-27"	15-24"	17-32"
VESA	75 x 75, 100 x 100	75 x 75, 100 x 100	75 x 75, 100 x 100	75 x 75, 100 x 100
POIDS MAX (EN KG)	12	8	10	8
AMPLITUDE VERT. (MM)	Jusqu'à 345	Jusqu'à 400	Jusqu'à 123	Jusqu'à 413
INCLINAISON	+/-20° (verticale et horizontale)	+/-45° (verticale) 180° (horizontale)	+90°/-20° (verticale) +/-90° (horizontale)	+/- 30° (verticale et horizontale)
ROTATION	90°	360°	90° (écran) - 360° (bras)	360°
RANGEMENT CÂBLES	Oui	Oui	Oui	Oui

RÉF. **903733**

RÉF. **903038**

RÉF. **903752**

RÉF. **903057**

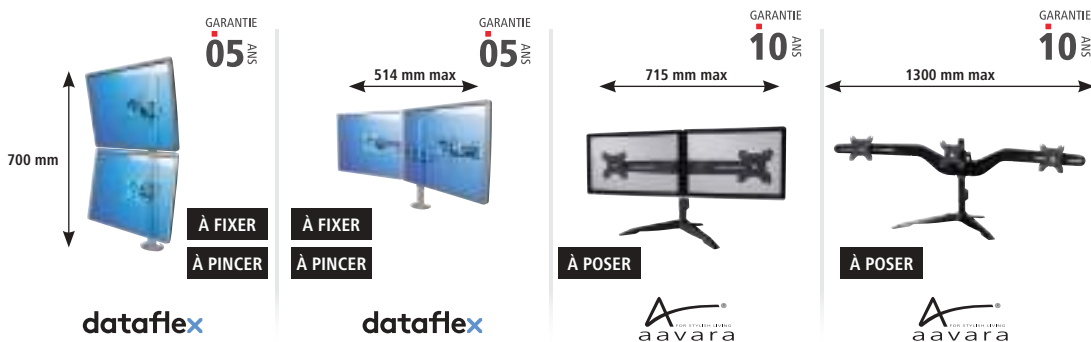

NOMBRE D'ÉCRANS	2	2	2	3
DIAGONALE	Jusqu'à 22"	Jusqu'à 24"	15-24"	15-24"
VESA	75 x 75, 100 x 100	75 x 75, 100 x 100	75 x 75, 100 x 100	75 x 75, 100 x 100
POIDS MAX (EN KG)	15	15	6	6
AMPLITUDE VERT. (MM)	Fixe	Jusqu'à 295	Jusqu'à 342	Jusqu'à 345
INCLINAISON	+/-90° (verticale et horizontale)	+/-90° (verticale et horizontale)	+/-15° (verticale et horizontale)	+/-15° (verticale et horizontale)
ROTATION	360°	360°	360°	360°
RANGEMENT CÂBLES	-	Oui	Oui	Oui

RÉF. **167396**

RÉF. **167394**

RÉF. **902992**

RÉF. **902995**

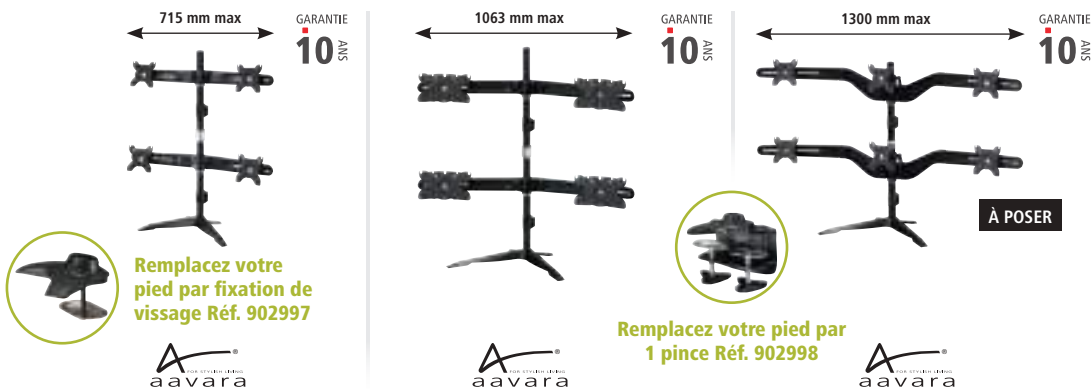

NOMBRE D'ÉCRANS	4	4	6
DIAGONALE	15-24"	24-32"	15-24"
VESA	75 x 75, 100 x 100	75 x 75, 100 x 100, 200 x 100	75 x 75, 100 x 100
POIDS MAX (EN KG)	6	8	6
AMPLITUDE VERT. (MM)	Jusqu'à 703	Jusqu'à 903	Jusqu'à 712
INCLINAISON	+/-15° (verticale et horizontale)	+/-15° (verticale et horizontale)	+/-15° (verticale et horizontale)
ROTATION	360°	360°	360°
RANGEMENT CÂBLES	Oui	Oui	Oui

RÉF. **903003**

RÉF. **903756**

RÉF. **903004**

Supports plafonds et bras muraux

SUPPORTS PLAFONDS

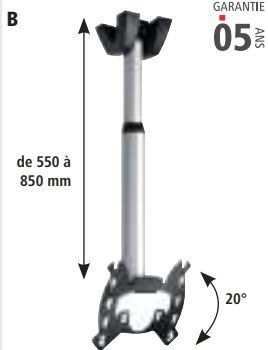

+ Supporte 2 écrans

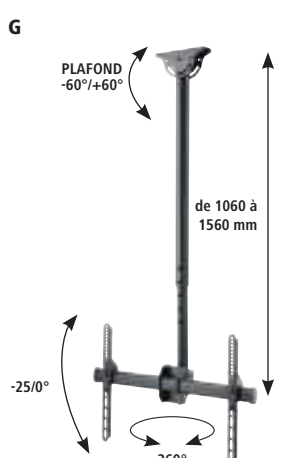
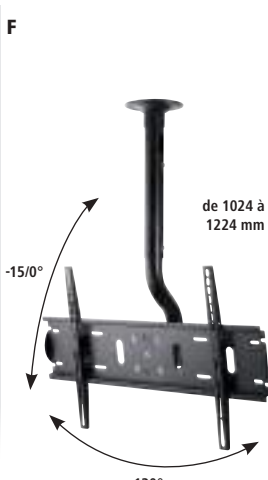

+ S'adapte aux plafonds inclinés

	VESA	POIDS MAX (KG)	INCLINAISON	ROTATION	LONGUEUR DU BRAS (MM)	RÉF.
A	75 x 75, 100 x 100	20	Jusqu'à 180° (verticale et horizontale)	360°	640 à 1040	903229
B	100 x 100 à 200 x 200	15	Jusqu'à 20° (verticale)	-	550 à 850	903167 *
C	100 x 100 à 200 x 200	60	-15/0° (verticale)	360°	924 à 1424	902941
D	Jusqu'à 725 x 450	60	-15/0° (verticale)	-	924 à 1424	902930
E	Jusqu'à 725 x 450	60	-15/0° (verticale)	-	924 à 1424	902950
F	Jusqu'à 800 x 500	75	-15/0° (verticale) jusqu'à 130° (horizontale)	-	1024 à 1224	903231
G	200 x 200 à 600 x 400	50	-25/0° (verticale)	360°	1060 à 1560	903228

BRAS MURAUX

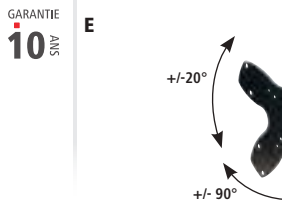
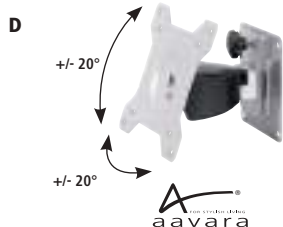
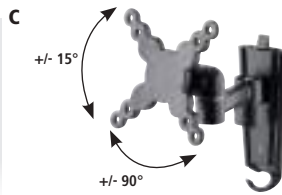
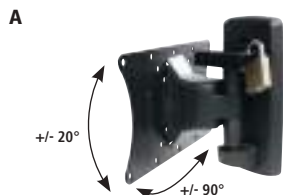

	VESA	POIDS MAX (KG)	INCLINAISON	ROTATION	DISTANCE MUR / ÉCRAN (MM)	RÉF.
A	50 x 50 à 200 x 150	30	+/-20° (verticale) +/-90° (horizontale)	-	99	903072
B	50 x 50 à 200 x 150	30	+/-20° (verticale) +/-90° (horizontale)	-	265	903073
C	75 x 75, 100 x 100	18	+/-15° (verticale) +/-90° (horizontale)	-	55 à 162	903032
D	75 x 75, 100 x 100	12	+/-20° (verticale et horizontale)	90°	90,7	903146
E	75 x 75 à 200 x 200	20	+/-20° (verticale) +/-90° (horizontale)	-	45 à 268	903068
F	100 x 100, 200 x 100, 200 x 200	16	+/-10° (verticale) jusqu'à 120° (horizontale)	-	77 à 247	903366 *

* Consultez-nous

Supports muraux pour écrans

PENSEZ-Y

Retrouvez nos afficheurs LCD

Pages : 211 à 214

BRAS MURAUX EXTENSIBLES

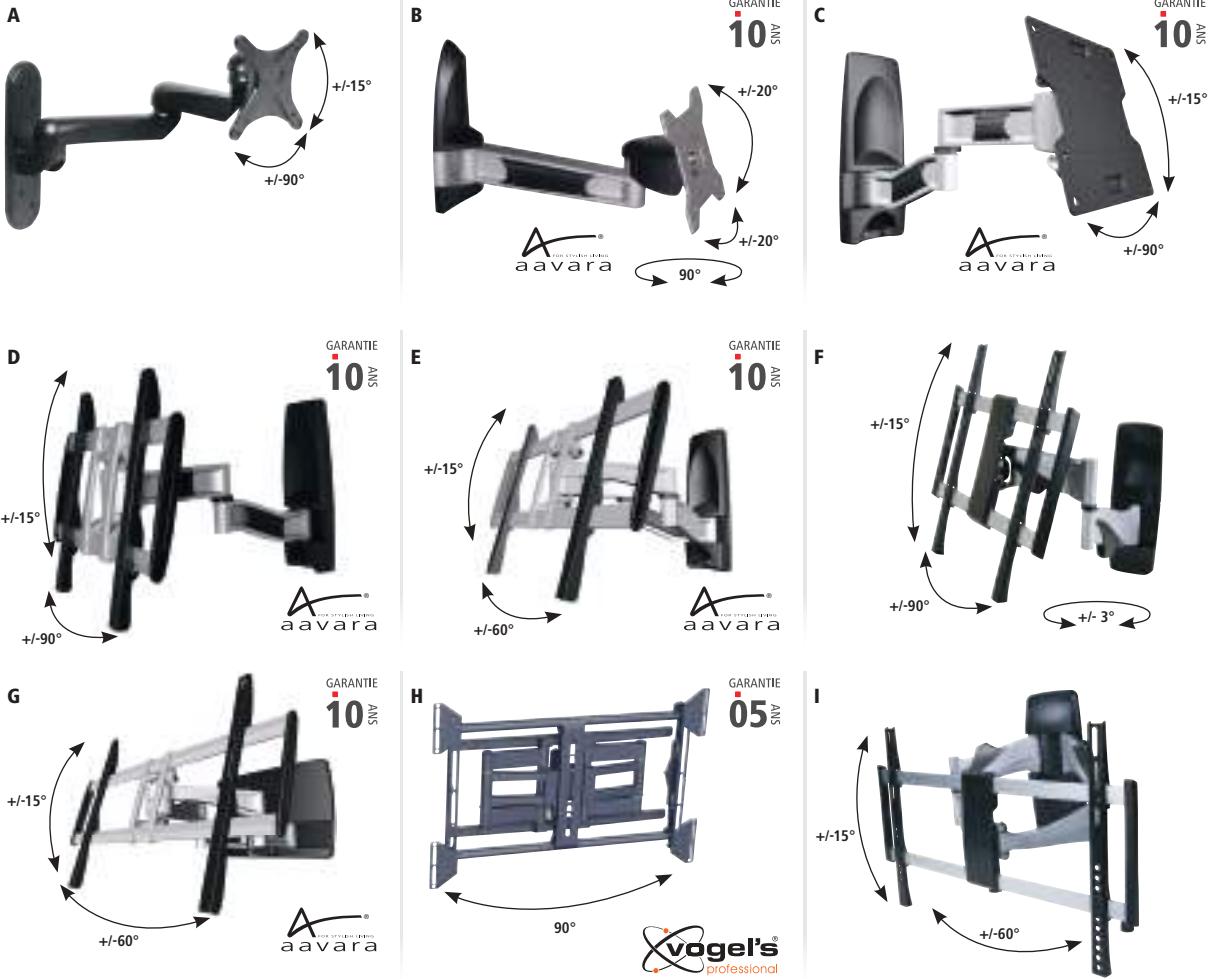

	VESA	POIDS MAX (KG)	INCLINAISON	ROTATION	DISTANCE MUR / ÉCRAN (MM)	RÉF.
A	75 x 75, 100 x 100	15	+/-15° (verticale) +/-90° (horizontale)	-	105 à 405	903165
B	75 x 75, 100 x 100	12	+/-20° (verticale et horizontale)	90°	265	903145
C	100 x 100 à 200 x 200	35	+/-15° (verticale) +/-90° (horizontale)	-	105 à 562	903144
D	100 x 100 à 400 x 400	35	+/-15° (verticale) +/-90° (horizontale)	-	562	902903
E	100 x 100 à 660 x 400	50	+/-15° (verticale) +/-60° (horizontale)	-	550	902901
F	200 x 200 à 400 x 400	30	+/-15° (verticale) +/-90° (horizontale)	-	45 à 515	903087
G	200 x 200 à 810 x 510	85	+/-15° (verticale) +/-60° (horizontale)	-	110 à 550	902900
H	200 x 200 à 820 x 650	80	Jusqu'à 90° (horizontale)	-	79 à 404	903387 *
I	200 x 200 à 600 x 400	45	+/-15° (verticale) +/-60° (horizontale)	-	50 à 444	903084

SUPPORTS MURAUX FIXES



	VESA	POIDS MAX (KG)	DISTANCE MUR / ÉCRAN (MM)	RÉF.
A	75 x 75, 100 x 100	25	20	903013
B	50 x 50 à 200 x 200	35	16	903033
C	75 x 75 à 200 x 200	60	40	903011
D	100 x 100 à 400 x 400	50	23	903140
E	100 x 100 à 800 x 500	75	25	903130
F	Jusqu'à 1200 x 900	125	25	903131

INSTALLATION ET ÉQUIPEMENT MULTIMÉDIA

Supports muraux inclinables



Tous les produits Vogel's sont disponibles, contactez-nous !



Support mural inclinable

CARACTÉRISTIQUES

- › VESA : 100 x 100 à 600 x 400
- › Poids max (en kg) : 75
- › Inclinaison : -15/0°
- › Distance mur / écran (mm) : 52



GARANTIE
05
ANS

+ Sécurisé !



Support mural inclinable

RÉF. **903377**

Consultez-nous

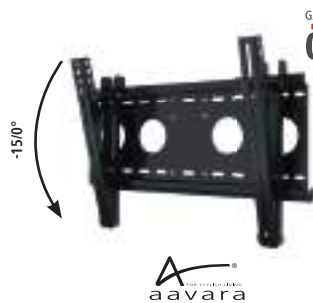

GARANTIE
05
ANS

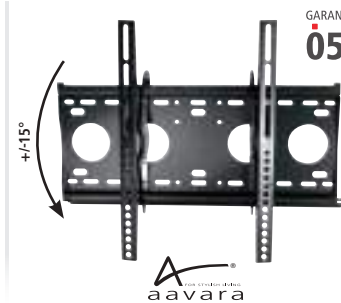

GARANTIE
05
ANS

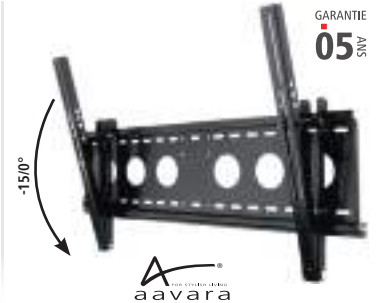

GARANTIE
05
ANS



VESA	100 x 100 à 440 x 330
POIDS MAX (EN KG)	80
INCLINAISON	-15/0°
DISTANCE MUR / ÉCRAN (MM)	48

RÉF. **902920**

VESA	100 x 100 à 510 x 410
POIDS MAX (EN KG)	80
INCLINAISON	+/-15°
DISTANCE MUR / ÉCRAN (MM)	70

RÉF. **902909**

VESA	100 x 100 à 725 x 450
POIDS MAX (EN KG)	80
INCLINAISON	-15/0°
DISTANCE MUR / ÉCRAN (MM)	48

RÉF. **902910**

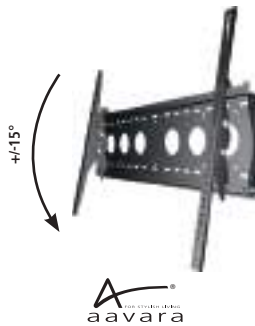

GARANTIE
05
ANS

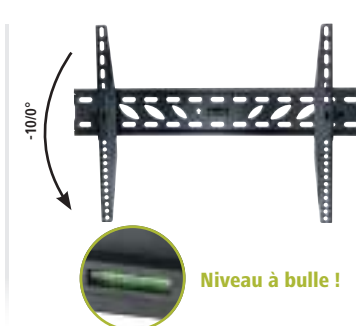

GARANTIE
05
ANS

Niveau à bulle !

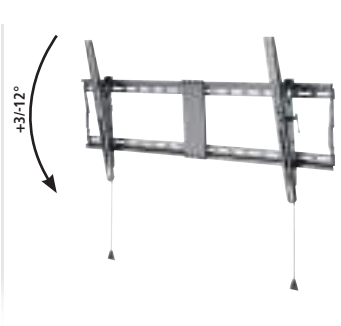

GARANTIE
05
ANS



VESA	100 x 100 à 810 x 500
POIDS MAX (EN KG)	80
INCLINAISON	+/-15°
DISTANCE MUR / ÉCRAN (MM)	75

RÉF. **902908**

VESA	200 x 200 à 600 x 400
POIDS MAX (EN KG)	50
INCLINAISON	-10/0°
DISTANCE MUR / ÉCRAN (MM)	44

RÉF. **903132**

VESA	200 x 200 à 800 x 400
POIDS MAX (EN KG)	70
INCLINAISON	+3°/-12°
DISTANCE MUR / ÉCRAN (MM)	49

RÉF. **903135**

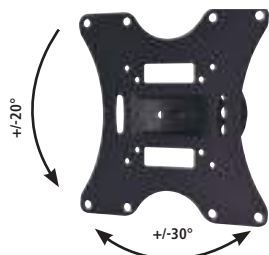

+ Inclinaison horizontale +/-30° !

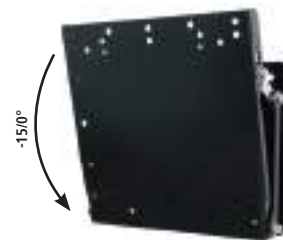

GARANTIE
05
ANS



VESA	75 x 75 à 200 x 200
POIDS MAX (EN KG)	30
INCLINAISON	+/-20°
DISTANCE MUR / ÉCRAN (MM)	90

RÉF. **903064**

VESA	100 x 100 à 200 x 200
POIDS MAX (EN KG)	60
INCLINAISON	-15/0°
DISTANCE MUR / ÉCRAN (MM)	45

RÉF. **903010**

Supports au sol et solutions mur d'images



Consultez-nous pour toute demande de solutions mur d'images.

Support à roulettes pour écran

CARACTÉRISTIQUES

- › VESA : 200 x 200, 400 x 200, 300 x 300, 400 x 400, 600 x 400
- › Poids max : 50 kg
- › Inclinaison : +/-10° (verticale)
- › Rotation : non
- › Dimensions : 880 x 665 x 1803 mm
- › Accessoires : tablette pour caméra et tablette pour accessoires audio-vidéo fournies
- › 4 roulettes, dont 2 avec frein



RÉF.

903256

Support à roulettes pour écran

Support à roulettes pour écran

La Réf. **903240** est vendue sans la tablette (option, Réf. **903241**) tandis que la Réf. **903242** comprend la tablette.

CARACTÉRISTIQUES

- › VESA : de 50 x 75 à 800 x 480
- › Poids max : 50 kg
- › Inclinaison : non
- › Rotation : non
- › Dimensions : 1700 x 800 x 500 mm
- › Accessoires : tablette de 290 mm fournie avec la Réf. **903242** ; tablette en option avec la Réf. **903240**



RÉF. 903242

RÉF.

SUPPORT À ROULETTES	
Support à roulettes avec tablette	903242
Support à roulettes sans tablette	903240
ACCESSOIRE	
Tablette pour Réf. 903240	903241

Support sur pied pour écran

Ce support sur pied, à la fois pratique et élégant, a été conçu pour une utilisation dans des bureaux, des salles de réunions ou des boutiques. Il dispose d'un système de management des câbles, qui dissimulera complètement les cordons, et d'une tablette sur laquelle vous pourrez poser un décodeur ou un lecteur DVD par exemple.

CARACTÉRISTIQUES :

- › VESA : de 100 x 100 à 600 x 400
- › Poids max : 40 kg
- › Inclinaison : non
- › Rotation : non
- › Dimensions : 1480 (h) x 480 (l) x 660 (p) mm
- › Accessoires : une tablette, que vous pouvez disposer à 2 emplacements



RÉF.

903259

Support sur pied pour écrans

Plaque adaptatrice VESA 50 x 50 à 400 x 200

Cet adaptateur VESA permet d'utiliser des plaques de montage compatibles VESA 50 x 50, 75 x 75 ou 100 x 100 pour prendre en charge des écrans ayant un VESA 200 x 100, 200 x 200 ou 400 x 200. Il s'attache facilement aux supports muraux et à tout support ayant une interface VESA correspondante.

CARACTÉRISTIQUES

- › Adaptateur universel VESA pour supports écrans à VESA 50 x 50, 75 x 75 ou 100 x 100
- › Pour écrans aux normes VESA 200 x 100, 200 x 200 ou 400 x 200
- › Seulement 2 mm d'épaisseur
- › Fourni avec toute la visserie nécessaire
- › Poids supporté : 30 kg **mais attention au poids supporté par le support écran**
- › Dimensions du produit : 420 x 220 mm



RÉF.

903199

Plaque adaptatrice VESA 50 x 50 à 400 x 200

Support sur pied pour mur d'images modulaire

Composez votre solution pour mur d'images avec la gamme Connect-it de Vogel's. Choisissez votre système de fixation (pied, roulettes, sol / plafond) et le nombre d'écrans à installer.

VOUS TROUVEREZ UN EXEMPLE EN 2 X 2 CI-DESSOUS :



x 2
RÉF. 903286

x 1
RÉF. 903287



x 2
RÉF. 903313

x 4
RÉF. 903327

x 2
RÉF. 903292

RÉF.

Embase de sol	903286
Barre de jonction	903287
Tube de 200 cm	903292
Barre VESA horizontale	903313
Barre VESA verticale	903327

Consultez-nous



GARANTIE
05
ANS

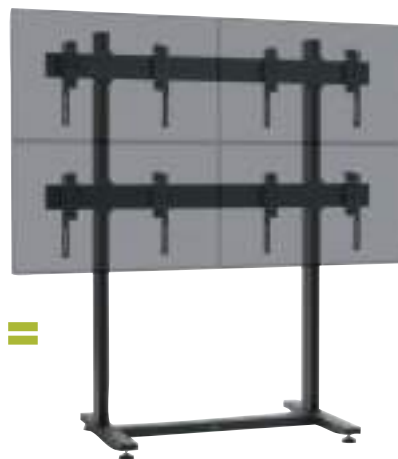

Solution modulaire :
2 x 2, 3 x 2, 3 x 3 etc... !

PENSEZ-Y

Retrouvez nos écrans pour mur d'images

Page : 214

Supports muraux pour vidéoprojecteurs



Support mural courte focale, bras de 1200 mm

CARACTÉRISTIQUES

- › Longueur du bras : de 820 à 1200 mm
- › Inclinaison : +/-20°
- › Rotation : 360°
- › Diamètre de la platine : de 180 à 240 mm
- › Poids supporté : 26 kg
- › Rangement des câbles : oui
- › Visserie fournie : oui



Réglages faciles par levier

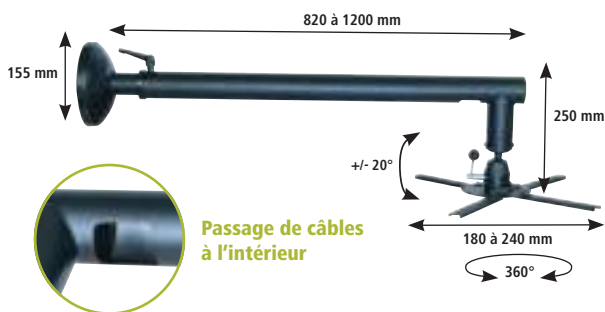

Passage de câbles à l'intérieur

RÉF.

Support mural (bras de 1200 mm)

903247

Support mural ultra courte focale, bras de 540 mm

CARACTÉRISTIQUES

- › Longueur du bras : de 310 à 540 mm
- › Inclinaison : +/-5° côté mur / +/-10° côté vidéoprojecteur
- › Rotation : non
- › Diamètre de la platine : 325 mm
- › Poids supporté : 15 kg
- › Rangement des câbles : non
- › Visserie fournie : oui

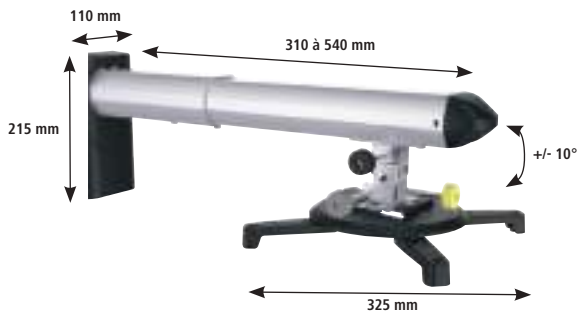

RÉF.

Support mural (bras de 540 mm)

903248

Support mural courte focale, bras de 1270 mm

CARACTÉRISTIQUES

- › Longueur du bras : de 670 à 1270 mm
- › Inclinaison : +/-5° côté mur / +/-25° côté vidéoprojecteur
- › Rotation : +/-10°
- › Diamètre de la platine : 325 mm
- › Poids supporté : 12 kg
- › Rangement des câbles : oui
- › Visserie fournie : oui

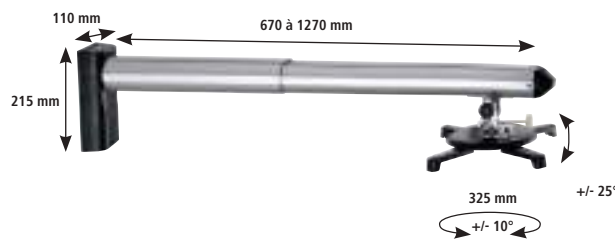

RÉF.

Support mural (bras de 1270 mm)

903246

Table roulante pour vidéoprojecteur

CARACTÉRISTIQUES

- › Hauteur du bras : réglable de 772 à 872 mm
- › Inclinaison : plateau inclinable
- › Dimensions des tablettes : 300 x 450 mm – 450 x 450 mm
- › Poids supporté : 10 kg
- › Nombre de roulettes : 4 (dont 2 avec frein)

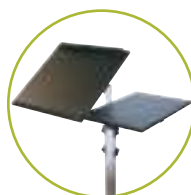

Réglage très simple du bras en hauteur + inclinaison du plateau



RÉF.

Table roulante pour vidéoprojecteur

965033

Supports plafonds pour vidéoprojecteurs

PENSEZ-Y

Retrouvez nos vidéoprojecteurs

Page : 242

Support plafond éco pour vidéoprojecteur

Le meilleur rapport qualité / prix !

Support articulé au plafond pour vidéoprojecteur, facile à installer.

CARACTÉRISTIQUES

- › Longueur du bras : 130 mm
- › Inclinaison : +/-15°
- › Rotation : +/-8°
- › Diamètre de la platine : de 225 à 316 mm
- › Poids supporté : 20 kg
- › Rangement des câbles : non
- › Visserie fournie : oui

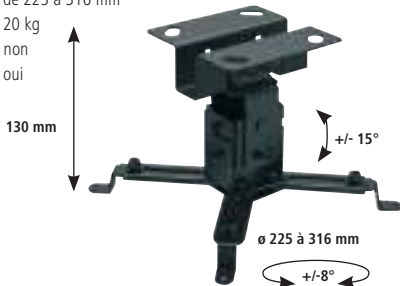

RÉF.

Support plafond vidéoprojecteur éco

903082

Support plafond vidéoprojecteur noir

Support articulé au plafond pour vidéoprojecteur.

CARACTÉRISTIQUES

- › Longueur du bras : 220 mm
- › Inclinaison : +/-25°
- › Rotation : 360°
- › Diamètre de la platine : 320 mm
- › Poids supporté : 13,5 kg
- › Rangement des câbles : possibilité de faire passer le cordon venant du plafond dans l'espace prévu à cet effet puis de le maintenir par des liens le long du mât
- › Visserie fournie : oui

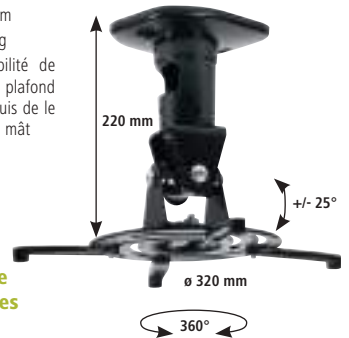

Passage de câbles

RÉF.

Support plafond vidéoprojecteur

903089

Support plafond vidéoprojecteur avec bras

CARACTÉRISTIQUES

- › Longueur du bras : de 285 à 365 mm
- › Inclinaison : +/-30°
- › Rotation : 360°
- › Diamètre de la platine : 380 mm
- › Poids supporté : 11,5 kg
- › Rangement des câbles : non
- › Visserie fournie : oui

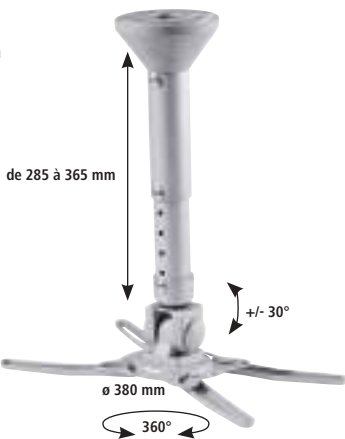

RÉF.

Support plafond vidéoprojecteur avec bras

903099

Support plafond vidéoprojecteur noir

Support articulé au plafond pour vidéoprojecteur.

CARACTÉRISTIQUES

- › Longueur du bras : de 510 à 1108 mm
- › Inclinaison : +/-25°
- › Rotation : 360°
- › Diamètre de la platine : 310 mm
- › Poids supporté : 13,6 kg
- › Rangement des câbles : possibilité de faire passer le cordon venant du plafond dans l'espace prévu à cet effet puis de le maintenir par des liens le long du mât
- › Visserie fournie : oui



Passage de câbles

RÉF.

Support plafond vidéoprojecteur avec bras

903102

Support plafond pour vidéoprojecteur avec bras

Il s'adapte aux plafonds inclinés !

CARACTÉRISTIQUES

- › Longueur du bras : de 820 à 1200 mm
- › Inclinaison : +/-15° (verticale) +/-45° (horizontale)
- › Inclinaison plafond : 90°
- › Rotation : 360°
- › Diamètre de la platine : de 180 à 400 mm
- › Poids supporté : 30 kg
- › Rangement des câbles : oui
- › Visserie fournie : oui

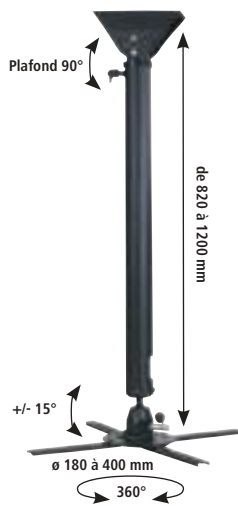

RÉF.

Support plafond vidéoprojecteur avec bras

903109



Pour plafond incliné



Passage de câbles à l'intérieur du tube



Ajustement facile

Support plafond pour vidéoprojecteur avec bras et son kit d'extension

Grâce au kit d'extension, le vidéoprojecteur peut descendre jusqu'à 955 mm !

Réf. 902983 : le tube d'extension Aavara permet d'allonger la descente du support
Réf. 902982 de 577 mm jusqu'à 955 mm !

CARACTÉRISTIQUES

- › Longueur du bras : de 403 à 577 mm
- › Inclinaison : +/-25°
- › Rotation : 360°
- › Diamètre de la platine : 325 mm
- › Poids supporté : 15 kg
- › Rangement des câbles : oui
- › Visserie fournie : oui

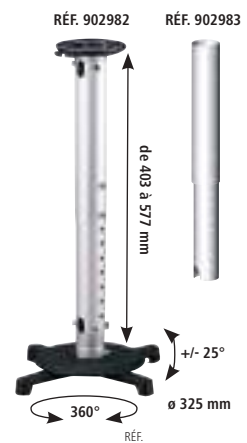

RÉF.

Support plafond vidéoprojecteur avec bras
Kit d'extension pour Réf. 902982

902982
902983

Supports plafonds pour vidéoprojecteurs

Support plafond pour vidéoprojecteur blanc

GARANTIE
05
ANS

Adapté aux plafonds inclinés !

CARACTÉRISTIQUES

- › Longueur du bras : de 550 à 850 mm
- › Inclinaison : jusqu'à 15°
- › Rotation : 360°
- › Diamètre de la platine : de 30 à 337 mm
- › Poids supporté : 15 kg
- › Rangement des câbles : oui
- › Visserie fournie : oui

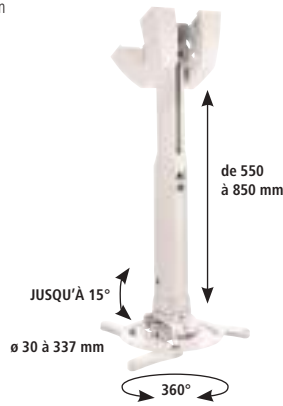

RÉF.

Support plafond pour vidéoprojecteur blanc

903473

Consultez-nous



Support plafond pour vidéoprojecteur argent

GARANTIE
05
ANS

Conçus pour les vidéoprojecteurs lourds !

CARACTÉRISTIQUES

- › Longueur du bras : de 850 à 1350 mm
- › Inclinaison : jusqu'à 15°
- › Rotation : 360°
- › Diamètre de la platine : de 30 à 410 mm
- › Poids supporté : 30 kg
- › Rangement des câbles : oui
- › Visserie fournie : oui

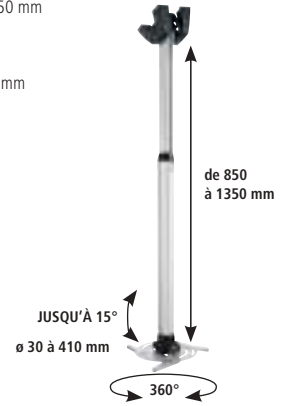

RÉF.

Support plafond pour vidéoprojecteur argent

903477

Consultez-nous



Support plafond caisson, bras de 270 mm

CARACTÉRISTIQUES

- › Longueur du bras : 270 mm
- › Inclinaison : +/- 90°
- › Rotation : 360°
- › Dim. max vidéoprojecteur : 270 x 245 x 118 mm
- › Poids supporté : 10 kg
- › Rangement des câbles : non
- › Visserie fournie : oui

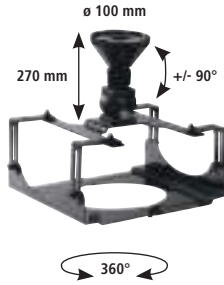

RÉF.

Support plafond caisson, bras de 270 mm

903093

Support plafond caisson, bras de 475 mm

CARACTÉRISTIQUES

- › Longueur du bras : 375 à 475 mm
- › Inclinaison : +/- 90°
- › Rotation : 360°
- › Dim. max vidéoprojecteur : 270 x 245 x 118 mm
- › Poids supporté : 16 kg
- › Rangement des câbles : non
- › Visserie fournie : oui

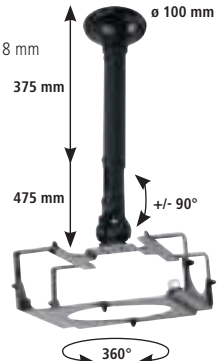

RÉF.

Support plafond caisson, bras de 475 mm

903103

Support plafond caisson sécurisé, bras de 860 mm

CARACTÉRISTIQUES

- › Longueur du bras : 290 à 860 mm
- › Inclinaison : +/- 90°
- › Rotation : 360°
- › Dim. max vidéoprojecteur : 420 x 400 x 150 mm
- › Poids supporté : 60 kg
- › Rangement des câbles : non
- › Visserie fournie : oui + chaînes de sécurité

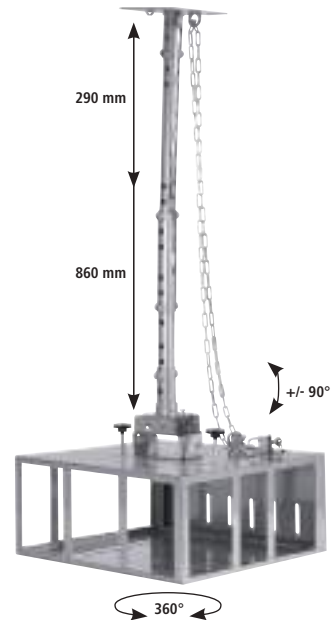

RÉF.

Supp. plafond caisson sécurisé, bras de 860 mm

903110

Vidéoprojecteurs

VIDÉOPROJECTEURS POUR BUREAUTIQUE



+ Longévité de la lampe !



+ Longévité de la lampe !

SONY

	RÉSOLUTION	LUMENS	CONTRASTE	ECLAIRAGE	RÉF. SONY	RÉF.
A	1280 x 800	5000	500000:1	Laser	VPL-PWZ10	337212
B	1920 x 1080	5000	500000:1	Laser	VPL-PHZ10	337213



GARANTIE
03 ANS



GARANTIE
03 ANS



GARANTIE
03 ANS



GARANTIE
03 ANS

Benq

	RÉSOLUTION	LUMENS	CONTRASTE	RÉF. BENQ	RÉF.
A	1024 x 768	3600	15000:1	MX-535	337186
B	1024 x 768	4000	20000:1	MX-611	337173
C	1280 x 800	4000	20000:1	MW-612	337174
D	1920 x 1080	3500	10000:1	MH-606	337179

VIDÉOPROJECTEURS COURTE ET ULTRA COURTE FOCLE



Benq

	RÉSOLUTION	LUMENS	CONTRASTE	RÉF. BENQ	RÉF.
A	1024 x 768	3300	20000:1	MX-825ST	337171
B	1280 x 800	3400	20000:1	MW-8265T	337172
C	1024 x 768	3500	10000:1	MX-854UST	337165

ACCESSOIRE POUR VIDÉOSURVEILLANCE COURTE FOCLE

Kit interactif pour modèle 819 / 820 ST

337158

Kit interactif pour modèle 85x UST/+

337153

Rideau laser pour interactivité tactile

337156

ÉCRANS SUR PIED



	Trépied	Trépied	Trépied	Trépied	Portable
FORMAT	1:1	1:1	1:1	4:3	4:3
ANGLE DE VISION	110°	110°	110°	110°	110°
DIMENSIONS (TOILE)	152 x 152 cm	178 x 178 cm	213 x 213 cm	164 x 123 cm	163 x 122 cm
DIMENSIONS (CARTER)	174 x 17 x 13 cm	201 x 17 x 13 cm	237 x 17 x 13 cm	191 x 18 x 12,5 cm	189 x 15,5 x 14,5 cm
FONCTIONNALITÉS	Ralentisseur de propagation des flammes et humidité - Poignée de transport	Ralentisseur de propagation des flammes et humidité - Poignée de transport	Ralentisseur de propagation des flammes et humidité - Poignée de transport	Ralentisseur de propagation des flammes et humidité - Poignée de transport	Ralentisseur de propagation des flammes et humidité - Poids : 9,3 kg
RÉF.	964101	RÉF. 964111	RÉF. 964121	RÉF. 964170	RÉF. 964160

ÉCRANS MURAUX MANUELS

MOTORSÉ



	Mural ou plafond (manuel)	Mural ou plafond (manuel)	Mural ou plafond (manuel)	Mural ou plafond (manuel)	Mural ou plafond (motorisé)
FORMAT	4:3	4:3	4:3	4:3	16 : 9
ANGLE DE VISION	110°	110°	110°	110°	110°
DIMENSIONS (TOILE)	171 x 128 cm	203 x 152 cm	243 x 182 cm	305 x 229 cm	221 x 124 cm
DIMENSIONS (CARTER)	193 x 15 x 13,5 cm	228 x 15 x 13,5 cm	268 x 15 x 13,5 cm	324,5 x 15 x 13,5 cm	249 x 9,4 x 8 cm
OPTIONS	-	-	-	-	Télécommande, interrupteur et adaptateur secteur inclus
FONCTIONNALITÉS	Toile épaisse infroissable, ralentisseur de propagation des flammes et humidité, à bordure noire pour un meilleur cadrage. Carter métallique plus robuste	Toile épaisse infroissable, ralentisseur de propagation des flammes et humidité, à bordure noire pour un meilleur cadrage. Carter métallique plus robuste	Toile épaisse infroissable, ralentisseur de propagation des flammes et humidité, à bordure noire pour un meilleur cadrage. Carter métallique plus robuste	Toile épaisse infroissable, ralentisseur de propagation des flammes et humidité, à bordure noire pour un meilleur cadrage. Carter métallique plus robuste	Toile épaisse infroissable, ralentisseur de propagation des flammes et humidité, à bordure noire pour un meilleur cadrage. Carter métallique plus robuste
RÉF.	964130	RÉF. 964140	RÉF. 964141	RÉF. 964142	RÉF. 964155

ÉCRANS MURAUX MOTORSÉS



	Mural ou plafond (motorisé)	Mural ou plafond (motorisé)	Mural ou plafond (motorisé)	Mural ou plafond (motorisé)
FORMAT	4:3	4:3	4:3	16 : 9
ANGLE DE VISION	110°	110°	110°	110°
DIMENSIONS (TOILE)	203 x 152 cm	243 x 182 cm	305 x 229 cm	265 x 149 cm
DIMENSIONS (CARTER)	231 x 9,4 x 8 cm	271 x 9,4 x 8 cm	337 x 9,4 x 8 cm	293 x 9,4 x 8 cm
OPTIONS	Télécommande, interrupteur et adaptateur secteur inclus	Télécommande, interrupteur et adaptateur secteur inclus	Télécommande, interrupteur et adaptateur secteur inclus	Télécommande, interrupteur et adaptateur secteur inclus
FONCTIONNALITÉS	Toile épaisse infroissable, ralentisseur de propagation des flammes et humidité, à bordure noire pour un meilleur cadrage. Carter métallique plus robuste	Toile épaisse infroissable, ralentisseur de propagation des flammes et humidité, à bordure noire pour un meilleur cadrage. Carter métallique plus robuste	Toile épaisse infroissable, ralentisseur de propagation des flammes et humidité, à bordure noire pour un meilleur cadrage. Carter métallique plus robuste	Toile épaisse infroissable, ralentisseur de propagation des flammes et humidité, à bordure noire pour un meilleur cadrage. Carter métallique plus robuste
RÉF.	964150	RÉF. 964151	RÉF. 964152	RÉF. 964156

Mobilier pour classe numérique

Tableau blanc en email e3 format simple ou triptyque



RÉF. 338409

Vendu avec un fond blanc pour une utilisation feutre (effaçable à sec) ou projection (effaçable avec chiffon humide). Ils peuvent être sérigraphiés en option ou avec un revêtement pour l'usage de craies. (à préciser lors de la commande).

- › La gamme CLASSIC est parfaite pour une utilisation en milieu pédagogique, avec le meilleur rapport prestation/prix.
- › La gamme BASIC + apporte un aménagement spécial pour utilisation avec les modules tactiles laser des VPI (par exemple Réf. 337156)
- › La gamme i3Whiteboard offre un design épuré et élégant, plutôt à usage des salles de réunions en entreprise



	SURFACE	DIMENSION	RÉF.
Tableau email simple CLASSIC	Blanc projection	120 x 200	338402
Tableau email simple CLASSIC	Blanc projection	120 x 240	338403
Tableau email simple CLASSIC	Blanc projection	120 x 300	338404
Tableau email simple CLASSIC	Blanc feutre	120 x 200	338406
Tableau email simple CLASSIC	Blanc feutre	120 x 240	338407
Tableau email simple CLASSIC	Blanc feutre	120 x 300	338408
Tableau email triptyque CLASSIC	Blanc projection (principal) et feutre (latéraux)	120 x 200 et 120 x 100	338413
Tableau email simple BASIC+	Blanc feutre	135 x 220	338410
Tableau email simple i3Whiteboard	Blanc feutre	120 x 200	338411
Tableau email simple i3Whiteboard	Blanc feutre	120 x 240	338412

Armoire multimédia Smallbox et Midbox

Armoires prévues pour le transport, le rangement et la charge d'ordinateurs portables ou tablettes en milieu éducatif.

CARACTÉRISTIQUES

- › Smallbox : armoire simple jusqu'à 21U de hauteur
- › Midbox : armoire double de 19U de hauteur chacune
- › Conception robuste prévue pour assurer la mobilité à travers les établissements scolaires
- › Conception modulaire pouvant aller jusqu'à 32 ordinateurs portables ou 60 tablettes 10" (nous consulter)
- › Intégration optionnelle en usine d'un switch réseau et / ou d'un point d'accès WiFi



RÉF. 903212



RÉF. 903211

	RÉF.
Smallbox 12 PC +1	903214
Smallbox 10 PC + espace imprimante + module de charge	903211
Smallbox 32 tablettes 10"	903223
Smallbox 32 Ipad® 10"	903224
Midbox 16 + 1 – rangement et charge	903212
Midbox 16 + 1 – support projecteur et stockage imprimante	903213

Valise renforcée pour tablettes tactiles



Valise renforcée robuste et légère spécialement prévue pour les déplacements inter-établissements de tablettes tactiles.

CARACTÉRISTIQUES

- › Poignée de trolley télescopique
- › 12, 16, 21 et 30 tablettes 10" selon modèle (nous consulter)
- › Module d'alimentation installé
- › Point d'accès WiFi intégré optionnel
- › Module de synchro optionnel (nous consulter : dépend du nombre de tablettes)



RÉF. 903219

	RÉF.
PadCase 12 tablettes 10"	903219
PadCase 16 tablettes 10" + 1 Notebook 15.6"	903237
PadCase 30 tablettes 10" + synchro	903232

Valise renforcée pour tablettes hybrides tactiles



Valise renforcée robuste et légère spécialement prévue pour les déplacements inter-établissements d'hybrides tactiles (tablette ou ultra book avec clavier détachable).

CARACTÉRISTIQUES

- › Poignée de trolley télescopique
- › 12 et 16 hybrides 10"
- › Module d'alimentation et système de ventilation installés
- › Point d'accès WiFi intégré optionnel



RÉF. 903233

	RÉF.
Classe Hypermobile 12 tablettes 10"	903233
Classe Hypermobile 16 tablettes 10"	903234

Installation réseau et outillage

Outillage et nettoyage fibre optique	246 à 248
Fusionneuses fibre optique	249
Pinces	250
Outils d'insertion, de coupe et de soudage	251
Tournevis	252
Outillage	253
Coffrets d'embouts et outillage	254
Outillage et divers rangements	255
Trousses à outils	256 - 257
Multimètres et testeurs	258
Testeurs de câbles et détecteurs	259
Testeurs réseau et accessoires	260
Certificateurs réseau	261
Talkies-walkies et torches	262



Certificateur réseau
Réf. 045124
Page 261

Outillage fibre optique

PENSEZ-Y

Retrouvez nos câbles fibre optique

Page : 17

Wattmètre

Wattmètre à utiliser en association avec une source laser pour mesurer la perte de signal sur une installation fibre ou sur une jarretière.

CARACTÉRISTIQUES

- Longueur d'onde : 800 nm à 1700 nm
- Plage de mesure : -50 dBm à +26 dBm
- Affichage : écran LCD rétro-éclairé
- Fonction détecteur visuel de défauts (650 nm, rouge visible)
- Adaptateurs fournis : connecteur LC, SC, ST, FC
- Alimentation : accu rechargeable fourni, avec chargeur
- Peut être utilisé avec la source laser Réf. 395362



RÉF.

395361

Cliveuse de précision pour fibre optique



CARACTÉRISTIQUES

- Compatibilité : gaine 250 et 900 µm
- Clivage de fibres multimodes ou monomodes 125 µm
- Convient aux épissures mécaniques ou par fusion
- Lame interchangeable : option Réf. 395348
- Durée de vie de la lame : 48 000 coupes
- Dimensions (L x P x H) : 63 x 84 x 63 mm

RÉF. 395349



RÉF.

395349
395348

Microscope fibre optique x200

Inspectez rapidement la surface des ferrules de vos connecteurs !

CARACTÉRISTIQUES

- Grossissement : x200
- Adaptateur : ferrule 2,5 mm (ST, SC) et ferrule 1,25 mm (LC)
- Réglage précis du focus
- Eclairage par LED blanche (3 piles LR03 / AAA non fournies)
- Convient aux finitions PC / UPC et APC
- Corps anti-dérapant gommé et renforcé (excellente prise en main)
- Fourni avec housse de transport



RÉF.

395363

Source laser

Permet d'injecter un signal stable sur plusieurs longueurs d'onde !

Source laser à utiliser en association avec un wattmètre pour mesurer la perte de signal sur une installation fibre ou sur une jarretière.

CARACTÉRISTIQUES

- Longueur d'onde : 1310 nm - 1550 nm / 850 nm - 1300 nm (± 20 nm)
- Lumière en sortie : continue, modulée
- Affichage : écran LCD rétro-éclairé
- Adaptateurs fournis : connecteur SC, ST, FC
- Option : adaptateur pour connecteur LC
- Alimentation : accu rechargeable fourni, avec chargeur
- Peut être utilisé avec le wattmètre Réf. 395361

RÉF. 395362



RÉF.

Source laser	395362
Adaptateur fibre SC mâle / LC femelle monomode	395133
Adaptateur fibre SC mâle / LC femelle multimode	395135

Outillage pour fibre optique

Pince à dénuder la fibre optique 3 en 1.

CARACTÉRISTIQUES

- Permet de dénuder la gaine extérieure 2 ou 3 mm
- Permet de dénuder la gaine 250 et 900 µm

RÉF. 815578



Ciseaux pour fibre optique.

CARACTÉRISTIQUES

- Permet de couper toutes les fibres non armées et les brins de Kevlar®



RÉF. 815575

RÉF.

Pince à dénuder pour fibre optique	815578
Ciseaux pour fibre optique	815575

Détubeur de précision

Dénudez proprement et rapidement tous vos câbles !

CARACTÉRISTIQUES

- Diamètre de câbles supportés : 4,5 à 29 mm
- Ouverture longitudinale, sur la circonférence ou en spirale
- Convient à la fibre optique (câble de colonne montante)
- Protection de lame intégrée



RÉF.

Détubeur de précision **818134**

Détecteur visuel de défauts

Permet de contrôler la continuité d'une fibre et de détecter l'endroit d'une cassure !

CARACTÉRISTIQUES

- Longueur d'onde : 650 nm (rouge visible)
- Puissance de sortie : 1 mW (jusqu'à 3 km)
- Adaptateur : universel pour connecteur 2,5 mm ST et SC
- Option : adaptateur pour connecteur 1,5 mm LC
- Conditionnement : livré avec housse
- Alimentation : 2 x LR06 / AA (non fournies)

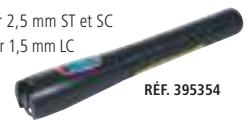

RÉF. 395354

RÉF.

Détecteur visuel de défauts	395354
Adaptateur fibre ST mâle / LC femelle	395132

Gants de protection anti-coupure

CARACTÉRISTIQUES

- Gants en tissu
- N'altère pas les mouvements
- 100% en nylon avec revêtement PU
- Classe de protection CATII selon norme EN388



TAILLE

RÉF.

Gants de protection	S	815663*
Gants de protection	M	815664
Gants de protection	L	815665
Gants de protection	XL	815666

Lunettes de sécurité auto-adaptables

CARACTÉRISTIQUES

- Modèle : 3M SecureFit 400
- Classe optique : Classe 1
- Oculaires en polycarbonate transparent
- Traitement anti-rayure et anti-buée
- Pont nasal souple et réglable
- Protection contre les UV
- Poids : 19 g



RÉF.

Lunettes de sécurité **815682**

PENSEZ-Y

Retrouvez nos jarretières optiques

Pages : 9 à 16

Mallette universelle fibre optique

Permet le raccordement des connecteurs SC et ST !

- CARACTÉRISTIQUES**
- › 1 cliveur
 - › 2 seringues
 - › 1 pince à dénuder
 - › Colle époxy
 - › Nettoyant
 - › 1 disque de polissage ST
 - › 1 disque de polissage SC
 - › Ciseaux pour le Kevlar®
 - › Papier de nettoyage
 - › 1 support en verre
 - › 1 pince à sertir
 - › Film à polir de 1 µm et 6 µm diamant
 - › Film à polir de 0,05 µm oxyde d'alimentation
 - › 1 support en caoutchouc
 - › Mélangeur de colle
 - › Supports pour mélanger la colle



RÉF.

Mallette fibre optique

180141

Etiquette radiation laser

Informez des risques d'exposition aux faisceaux laser !

- CARACTÉRISTIQUES**
- › Pictogramme adhésif de mise en garde à l'exposition d'un faisceau laser
 - › A poser sur les équipements de raccordement fibre optique
 - › Conditionnement : planche de 10 étiquettes



RÉF.

Etiquette radiation laser

815690

Stylo de nettoyage fibre optique

Nettoyez facilement les connecteurs de vos fibres !

Ce stylo supprime la poussière et toutes les traces d'un simple « clic ».

- CARACTÉRISTIQUES**
- › Réf. 395350 pour connecteur 1,25 mm LC
 - › Réf. 395351 pour connecteur 2,5 mm ST, SC, FC



RÉF. 395350

RÉF.

Stylo pour fibre 1,25 mm
Stylo pour fibre 2,5 mm

395350
395351

Cassette de nettoyage fibre optique

S'utilise sur tout type de connecteurs !

- CARACTÉRISTIQUES**
- › Système sans alcool
 - › Antistatique
 - › Nettoyage facile et efficace
 - › Ruban en fibre textile haute densité
 - › Durée de vie : 500 nettoyages
 - › Réf. 395357 pour connecteurs MPO



RÉF. 395352

RÉF.

Cassette de nettoyage connecteurs ST / SC / LC
Cassette de nettoyage connecteurs MPO

395352
395357

Lingettes de nettoyage fibre optique

- CARACTÉRISTIQUES**
- › Lingettes imprégnées d'alcool isopropylique
 - › Dégraisse et nettoie vos connecteurs, en laissant une surface sèche et sans résidu
 - › Conditionnement : sachet de 50 lingettes



RÉF.

Lingettes de nettoyage fibre optique

395357

Lingettes de tissu fibre optique

- CARACTÉRISTIQUES**
- › Tissus non pelucheux
 - › Conditionnement : boîte de 100 lingettes



RÉF.

Lingettes de tissu fibre optique

395358

Alcool isopropylique IPA

Idéal pour le nettoyage de la fibre optique !

- CARACTÉRISTIQUES**
- › Type : isopropanol (Propane-2-ol)
 - › Convient au nettoyage de la fibre optique avant fusion et au nettoyage des connecteurs
 - › A utiliser avec la pompe à alcool
 - › Réf. 395365 et les lingettes Réf. 395358
 - › Capacité : 1 litre



RÉF.

Alcool isopropylique IPA

395366

Pompe à alcool IPA

Indispensable pour nettoyer la fibre optique !

- CARACTÉRISTIQUES**
- › Capacité : 50 ml
 - › Matériau : HDPE
 - › Bouchon breveté avec verrouillage pour éviter tout risque de fuite
 - › Bouchon avec coupelle intégrée
 - › Jeu d'étiquettes adhésives d'identification fourni
 - › Dimensions : 55 x 55 x 80 mm



RÉF.

Pompe à alcool

395365

Outillage fibre optique

Trousse fibre optique 3M Fibrlok et NPC



Soyez prêt pour raccorder la fibre optique sur le terrain !

La trousse de raccordement 3M 2559 peut se porter à la ceinture. Elle contient l'ensemble des outils nécessaires à la mise en œuvre des épissures Fibrlok et des connecteurs NPC.

CARACTÉRISTIQUES

- › 1 pince à dénuder
- › 1 paire de ciseaux Kevlar®
- › 1 flacon vide pour dégraissant fibre
- › 1 pack de 100 tissus non pelucheux
- › 1 plaquette support pour épissure Fibrlok 2529 avec activateur à levier
- › 1 plaquette support pour épissure Fibrlok 2540G avec activateur à levier
- › Notice d'utilisation des épissures Fibrlok



RÉF.

Trousse 3M 2559 pour Fibrlok et NPC

392291

Consultez-nous

Fusionneuse fibre optique



La première fusionneuse portable tout-terrain à un prix enfin abordable !

Cette fusionneuse fibre optique permet de raccorder la fibre ou les connecteurs monomodes et multimodes, sur le terrain grâce à sa batterie ou en atelier, et dispose d'un four intégré. Simple d'emploi, avec un affichage en français, elle permet l'épissurage gaine à gaine en moins de 7 secondes. Elle est équipée d'un four pour les protections d'épissure, et permet de tester la solidité de l'épissure ainsi que mesurer la perte d'atténuation.

CARACTÉRISTIQUES

- › Poids : 800 g
- › Dimensions : 230 x 98 x 53 mm
- › Technique de fusion : fusion par arc
- › Fusion : automatique
- › Affichage : LCD 2,8" couleur TFT, interface en français
- › Microscope : x 140
- › Four à épissure : intégré
- › Maintien de la fibre : 2 paires de supports de fibre structure serrée (250 µm et 900 µm), et 1 paire de supports de fibre structure libre (900 µm)
- › Alignement : axial automatique, radial rainure fixe en V
- › Perte optique typique : monomode 0,03 dB, multimode 0,01 dB
- › Cycle de fusion typique : 7 sec + 40 sec (fusion + four)
- › Smoooves supportés : longueur max 60 mm, diamètre 2 à 5 mm
- › Supports de fibre pour le raccordement de connecteurs SOC en option (Réf. 395369, 395379)
- › Autonomie : batterie rechargeable intégrée Li-Ion, pour 60 cycles
- › Port mini USB et slot SD
- › Fournie dans une mallette avec alimentation secteur, batterie, clé avec corbeille, pince à dénuder, 3 paires de supports de fibre et notice en français

RÉF.

Fusionneuse fibre optique

395375

Housse-harnais mains libres pour fusionneuse

395368

Paire d'électrodes de remplacement

395360

Porte fibre pour connecteur SOC LC

395369

Porte fibre pour connecteur SOC SC

395379

Connecteur SOC fibre optique



Raccordez vos connecteurs directement avec la fusionneuse !

A l'aide des portes fibre Réf. 395369 ou 395379, il est maintenant possible de raccorder directement sur le terrain les connecteurs LC ou SC avec la fusionneuse Réf. 395375. Plus besoin de collage ni de polissage, les connecteurs SOC (Splice On Connector) sont préfibrés et directement utilisables.

CARACTÉRISTIQUES

- › Compatibilité : fibre 250 µm ou 900 µm
- › Convient aux fibres monomodes ou multimodes de 125 µm
- › Perte d'insertion nominale : ≤0,1 dB multimode, ≤0,3 dB monomode
- › Ferrule : céramique
- › Finition : UPC ou APC (voir tableau)
- › Conditionnement : sachet de 5 connecteurs

	FINITION	RÉF.
Lot de 5 connecteurs SC monomodes	UPC	395371
Lot de 5 connecteurs SC monomodes	APC	395370
Lot de 5 connecteurs SC multimodes	UPC	395373
Lot de 5 connecteurs LC monomodes	UPC	395372
Lot de 5 connecteurs LC multimodes	UPC	395374
Porte fibre pour connecteur SOC LC	-	395369
Porte fibre pour connecteur SOC SC	-	395379

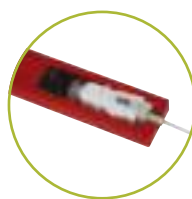

Permet le raccordement aussi des connecteurs

RÉF. 395375



PENSEZ-Y

Retrouvez les pigtails fibre optique

Page : 22

EasySplicer



RÉF. 395369



RÉF. 395371



RÉF. 395370



RÉF. 395373

EasySplicer

PENSEZ-Y

Retrouvez les testeurs fibre

Page : 246



Fusionneuse fibre optique cœur à cœur

La SWIFT K11 fait partie des soudeuses optiques cœur à cœur haut de gamme, parfaitement adaptée au métier de l'installation. Avec un grand écran de 5 pouces tactile et un four très performant, elle permet de réaliser des raccordements de fibre en moins de 20 secondes (soudure + four). Elle est compatible avec la majorité des fibres de 250 µm et 900 µm et des pigtaills et est également compatible avec les connecteurs SOC.

CARACTÉRISTIQUES

- › Poids : 2,25 kg
- › Dimensions : 143 x 163 x 140 mm
- › Technique de fusion : fusion par arc
- › Fusion : automatique, mono-fibre
- › Affichage : LCD 5" couleur tactile
- › Microscope : x 220
- › Four à épissure : intégré
- › Maintien de la fibre : paires de supports de fibre en option (250 µm, 900 µm, 2 mm, etc)
- › Alignement : cœur à cœur automatique sur 3 axes
- › Perte optique typique : monomode 0,02 dB, multimode 0,01 dB
- › Cycle de fusion typique : 6 sec + 13 sec (fusion + four)
- › Smoooves supportés : longueur max 60 mm
- › Supports de fibre pour le raccordement de connecteurs SOC en option (SC/FC, LC, ST)
- › Autonomie : batterie rechargeable intégrée Li-Po, pour 250 cycles
- › Indice de protection IP : IP52
- › Port USB
- › Fournie dans une mallette avec alimentation secteur, batterie, pince à dénuder, 1 paire d'électrodes de rechange et notice

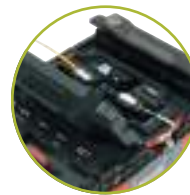

Permet le raccordement aussi des connecteurs

	REF.
Fusionneuse SWIFT K11 cœur à cœur	395380
Harnais mains libres pour fusionneuse	395385
Paire d'électrodes de remplacement pour K11	395382
Paire de portes fibres structure serrée 900 µm	395387
Paire de portes fibres structure serrée 250 µm	395386
Porte fibre pour connecteur SOC SC/FC pour K11	395389
Porte fibre pour connecteur SOC LC pour K11	395388
Connecteurs SOC SC, LC, FC, ST	Nous consulter

Consultez-nous

Fusionneuse fibre optique gaine à gaine tout-en-un

La SWIFT KF4A fait partie des soudeuses optiques gaine à gaine haut de gamme, parfaitement adaptée au FTtx. Elle intègre 5 fonctions : 1 cliveuse, 1 dénudeuse thermique, 1 pompe à alcool, 1 soudeuse et 1 four, dans un format très compact. Une fonction wattmètre et détecteur visuel de défauts est même proposée en option, qui s'intègre à l'intérieur sans augmenter la taille de l'appareil. Avec un grand écran de 3,5 pouces et un four très performant, elle permet de réaliser des raccordements de fibre en 20 secondes (soudure + four). Elle est compatible avec la majorité des fibres de 250 µm et 900 µm, avec les pigtaills et également avec les connecteurs SOC.

CARACTÉRISTIQUES

- › Poids : 1,5 kg
- › Dimensions : 132 x 212 x 73 mm
- › Technique de fusion : fusion par arc
- › Fusion : automatique, mono-fibre
- › Affichage : LCD 3,5" couleur
- › Microscope : x 110
- › Four à épissure : intégré
- › Maintien de la fibre : 1 paire de supports de fibres structure serrée (250 µm) ; paires de supports de fibres en option (900 µm, 2 mm, etc)
- › Alignement : gaine à gaine automatique sur 2 axes
- › Perte optique typique : monomode 0,02 dB, multimode 0,01 dB
- › Cycle de fusion typique : 7 sec + 13 sec (fusion + four)
- › Smoooves supportés : longueur max 60 mm
- › Supports de fibre pour le raccordement de connecteurs SOC en option (SC/FC, LC, ST)
- › Cliveuse : intégrée, lame auto-rotative 78 000 coupes
- › Dénudeuse thermique : intégrée
- › Pompe à alcool : intégrée
- › Autonomie : batterie rechargeable intégrée Li-Po, pour 200 cycles
- › Port USB
- › Fournie dans une mallette avec alimentation secteur, batterie, 1 paire de supports de fibres structure serrée (250 µm), 1 paire d'électrodes de rechange et notice



+ Jusqu'à 6 fonctions en 1

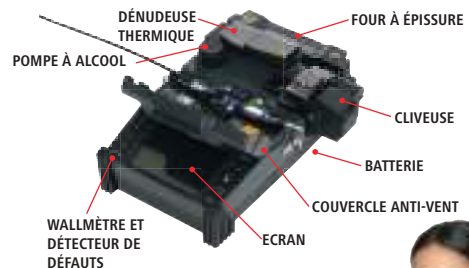

	REF.
Fusionneuse SWIFT KF4A gaine à gaine	395381
Harnais mains libres pour fusionneuse	395385
Paire d'électrodes de remplacement pour KF4A	395383
Paire de portes fibres structure serrée 900 µm	395392
Porte fibre pour connecteur SOC SC/FC pour KF4A	395391
Porte fibre pour connecteur SOC LC pour KF4A	395390
Connecteurs SOC SC, LC, FC, ST	Nous consulter
Wattmètre et détecteur de défauts pour KF4A	395384

Consultez-nous

Vous avez besoin de plus d'informations sur les fusionneuses ?

Contactez votre commercial !



Pinces

PENSEZ-Y

Retrouvez tous nos connecteurs à sertir RJ45

Page : 49



Les connecteurs RJ :

TYPE DE CONNECTEUR	RJ9	RJ11	RJ12	RJ45 RJ48	RJ50
APPLICATION	Combinés téléphoniques	ADSL	Cordons de ligne téléphonique	Informatique Télécom	Liaison série
NOMBRE DE CONTACTS	4	4	6	8	10
NOMBRE D'EMPLACEMENTS	4	6	6	8	10

Pince à dénuder

CARACTÉRISTIQUES

- › Dénude les câbles de diamètre 3,2 à 9 mm
- › Dégaine les câbles méplats téléphoniques
- › Vis de réglage



RÉF.

813100

Pince à sertir



RÉF. 812032



RÉF. 812035



RÉF. 812028



RÉF. 813011

hobbes
INNOVATION

	LOQUET DE VERROUILLAGE	RJ9	RJ11	RJ12	RJ45	RJ50	BNC	RÉF.
Pince RJ45 usage occasionnel	-	-	-	-	✓	-	-	812032
Pince RJ45 usage intensif	✓	-	-	-	✓	-	-	812028
Pince RJ45 easy plug usage intensif	✓	-	-	-	✓	-	-	812029
Pince RJ11 / RJ12 / RJ45 usage occasionnel	-	-	✓	✓	✓	-	-	812033
Pince RJ11 / RJ12 / RJ45 usage occasionnel	✓	-	✓	✓	✓	-	-	812034
Pince RJ11 / RJ12 / RJ45 usage intensif	✓	-	✓	✓	✓	-	-	812036
Pince RJ9 / RJ11 / RJ12 / RJ45 usage intensif	✓	✓	✓	✓	✓	-	-	812035
Pince RJ9 / RJ11 / RJ12 / RJ45 / RJ50 usage intensif	✓	✓	✓	✓	✓	✓	-	812037
Pince RG58 / RG59 / RG62 usage intensif	✓	-	-	-	-	-	✓	813010
Pince testeur RJ11 / RJ12 / RJ45 usage intensif	✓	-	✓	✓	✓	-	-	813011

Pince pour embase RJ45



CARACTÉRISTIQUES

- › Fermeture sans effort des embases RJ45
- › Machoires lisses à ouverture parallèle
- › Amplitude d'ouverture : 0 à 36 mm



RÉF.

613562

Pince à dénuder

CARACTÉRISTIQUES

- › Dénude les câbles de AWG 10 à 30
- › Vis de réglage



RÉF.

812230

Pince coupante

CARACTÉRISTIQUES

- › Pince pour câble jusqu'à 10 mm



RÉF.

815540

Pince coupante

CARACTÉRISTIQUES

- › Traitée anticorrosion
- › Longueur : 195 mm



RÉF.

815566

Pince électronicien

CARACTÉRISTIQUES

- › Longueur : 140 mm



RÉF.

815611

Pince à bec électrique

CARACTÉRISTIQUES

- › Longueur : 140 mm



RÉF.

815612

Pince coupante électrique

CARACTÉRISTIQUES

- › Norme IEC 60900
- › Longueur : 160 mm



RÉF.

815613

Pince plate électrique

CARACTÉRISTIQUES

- › Norme IEC 60900
- › Longueur : 180 mm



RÉF.

815615

PENSEZ-Y

Retrouvez tous nos rangements

Page : 255

Outils d'insertion, de coupe et de soudage

Outil d'insertion pour bloc 110

CARACTÉRISTIQUES

- › Usage occasionnel



RÉF.

810250

Outil d'insertion dénudeur pour bloc 110

CARACTÉRISTIQUES

- › Dénude les câbles de diamètre jusqu'à 6,2 mm
- › Lame d'insertion de type bloc 110



RÉF.

810251

Outil d'insertion pour bloc 110 ou Krone

CARACTÉRISTIQUES

- › Usage intensif
- › Krone : Réf. **939100**
- › Bloc 110 : Réf. **939101**



RÉF.

939100
939101

Outil d'insertion type Krone

CARACTÉRISTIQUES

- › Usage régulier
- › Croche câble et lame range câble intégrés



RÉF.

939901

Pince brucelle

CARACTÉRISTIQUES

- › Lot de 4 pinces

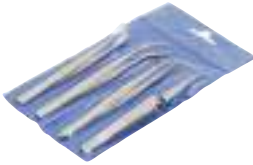

RÉF.

815550

Dénudeur de câbles «Jokari»

CARACTÉRISTIQUES

- › Dénude les câbles de diamètre 8 à 28 mm
- › Vis de réglage
- › Coupe circulaire ou longitudinale
- › Poignée range-lame
- › Longueur : 170 mm



RÉF.

818126

Cutter à lame rétractable

CARACTÉRISTIQUES

- › Lame rétractable automatiquement
- › Cutter en métal



RÉF.

815563

Lame de cutter

CARACTÉRISTIQUES

- › Convient au cutter Réf. **815563**
- › Lames vendues par 5 pièces



RÉF.

815564

Station de soudage pro

CARACTÉRISTIQUES

- › Station de soudage professionnelle 48 W
- › Réglage manuel de la température avec afficheur
- › Plage de température : 150°C à 420°C
- › Statif pour droitier ou gaucher



RÉF.

815149

Station de soudage pro

Station de soudage

CARACTÉRISTIQUES

- › Station de soudage 50 W
- › Réglage manuel de la température
- › Plage de température : 175°C à 480°C



RÉF.

815510

Station de soudage

Ruban de cuivre conducteur

Pour une parfaite continuité de blindage !

CARACTÉRISTIQUES

- › Longueur : 16 m
- › Largeur : 12,7 mm
- › Adhésif conducteur (0,005 Ω)



RÉF.

272923

3M

Tresse à dessouder

CARACTÉRISTIQUES

- › Permet de dessouder des composants sur un circuit imprimé et d'enlever le surplus de soudure
- › Longueur de 1,5 m, largeur de 2 mm



RÉF.

815700

Pompe à dessouder

CARACTÉRISTIQUES

- › Matière ABS et aluminium
- › Longueur de 190 mm

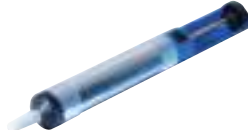

RÉF.

815521

Kit de gaines thermorétractables

CARACTÉRISTIQUES

- › Coffret de 170 pièces multicolores
- › Longueur des gaines : 100 mm
- › Diamètre des gaines : 1 à 9 mm



RÉF.

812911

Tournevis



Types embouts

	Type A		Type F		Type K		Type P
	Type B		Type G		Type L		Type Q
	Type C		Type H		Type M		Type R
	Type D		Type I		Type N		Type S
	Type E		Type J		Type O		Type T

Jeu de 8 tournevis plats et cruciformes

CARACTÉRISTIQUES

- › Manches avec grip
- › Embouts type A : 3 - 5 - 6 - 8
- › Embouts type B : 0 - 1 - 2 - 3



RÉF.

Jeu de 8 tournevis

815571

Tournevis à cliquet 61 embouts

Le plus complet !

CARACTÉRISTIQUES

- › Tournevis à cliquet réversible
- › Embouts type A : 1/8" - 3/16"
- › Embouts type B : PH0 - PH1 - PH2
- › Embouts type H : T5H - T6H - T7H - T8H - T9H - T10H - T15H - T20H - T25H - T27H - T30H - T40H
- › Embouts type I : 2 - 2,5 - 3 - 4 - 5 - 6 - 8 mm - 5/64" - 3/32" - 7/64" - 1/8" - 9/64" - 5/32"
- › Embouts type L : PZ0 - PZ1 - PZ2
- › Embouts type F : 4 - 6 - 8 - 10 - 12
- › Embouts type E : S0 - S1 - S2 - S3
- › Embouts type R : M5 - M6 - M8
- › Embouts type K : C1 - C2 - C3
- › Embouts type T : 1 - 2 - 3 - 4 - 5
- › Embouts type Q : 6 - 8 - 10
- › Embout type P : 1 pièce
- › Embout type O : 2 x 2 x 2 mm
- › Longueur sans embout : 19 cm



RÉF.

Tournevis à cliquet 61 embouts

815604

Tournevis à cliquet 10 embouts

Vissez sans effort !

CARACTÉRISTIQUES

- › Tournevis à cliquet réversible
- › Embouts type A : 3 - 5 - 6
- › Embouts type B : PH0 - PH1 - PH2
- › Embouts type C : T10 - T15 - T20
- › 1 embout mâle pour douille



RÉF.

Tournevis à cliquet 10 embouts

815670

Jeu de 7 tournevis électricien isolés

La sécurité VDE / GS !

CARACTÉRISTIQUES

- › Homologués isolation 1000 V
- › Norme VDE / GS 103887G
- › Embouts type A : 3 - 5,5 - 6,5
- › Embouts type B : PH0 - PH1 - PH2



RÉF.

Jeu de 7 tournevis

815511

Tournevis à cliquet 11 mini embouts

Ne perdez plus vos embouts !

CARACTÉRISTIQUES

- › Tournevis à cliquet réversible
- › Support embouts à ouverture automatique
- › Embouts type A : 2 - 2,5 - 3
- › Embouts type B : PH00 - PH0 - PH1
- › Embouts type C : T6 - T7 - T8 - T9 - T10
- › Longueur sans embout : 16 cm



Tous les embouts à portée de main



RÉF.

Tournevis à cliquet 11 mini embouts

815601

Tournevis long à cliquet 12 embouts

CARACTÉRISTIQUES

- › Tournevis à cliquet réversible
- › Support embouts à ouverture automatique
- › Embouts type A : 3 - 4 - 5 - 6
- › Embouts type B : PH0 - PH1 - PH2 - PH3
- › Embouts type C : T10 - T15 - T20 - T25
- › Longueur sans embout : 24 cm



Tous les embouts à portée de main



RÉF.

Tournevis long à cliquet 12 embouts

815631



PENSEZ-Y

Retrouvez tous nos rangements

Page : 255

Tournevis à cliquet multi-positions

CARACTÉRISTIQUES

- › Tournevis à cliquet
- › Tête orientable à 5 positions (-90° à +90°)
- › Embouts type **A** : 5 - 6
- › Embouts type **B** : PH1 - PH2
- › Embouts type **C** : T10 - T15 - T20
- › Embouts type **L** : PZ1 - PZ2
- › Embouts type **S** : 5 - 6 - 7 - 8 - 9 - 10 - 11



RÉF.

815603

Tournevis multi-positions

Perceuse / visseuse sans fil 20 V

CARACTÉRISTIQUES

- › Batterie Li-Ion 20 V / 1,3 Ah
- › Vitesse de rotation : 0-650 tours/min
- › Réglage du couple : 18+1 positions
- › Mandrin à serrage rapide sans outil
- › Diamètre foret : 10 mm max
- › Vissage - dévissage
- › Poignée ergonomique soft-grip
- › Poids de la perceuse avec sa batterie : 1,75 kg
- › LED de travail
- › Affichage de la charge de la batterie par LED : rouge en cours, vert terminé
- › Fournie en coffret rigide avec 2 batteries 1,3 Ah, chargeur et 2 embouts de vissage



RÉF.

816579

Perceuse / visseuse sans fil 20 V



Pince pour écrou cage

NOUVEAU

Pour en finir avec la corvée des écrous cage !

Permet d'insérer et d'extraire rapidement et sans effort des écrous cage dans leur montant



CARACTÉRISTIQUES

- › Convient aux écrous cage de type M6
- › Pour usage intensif



RÉF.

815643

Pince pour écrou cage

Tournevis sans fil orientable 3,6 V

CARACTÉRISTIQUES

- › Batterie Li-Ion 3,6 V / 1,3 Ah
- › Vitesse de rotation : 0-200 tours/min
- › Réglage du couple : 7 positions
- › Mandrin à serrage rapide sans outil
- › Vissage - dévissage
- › Poignée soft-grip orientable : pistolet ou droit
- › LED de travail
- › Vu-mètre de charge de batterie
- › Embouts type **A** : 5 - 6
- › Embouts type **B** : PH1 - PH2
- › Dimensions : 170 x 145 mm (pistolet), ou 235 mm (droit)
- › Fournie en coffret rigide avec chargeur et embouts de vissage



RÉF.

815568

Tournevis sans fil orientable 3,6 V



Tournevis 30 embouts

CARACTÉRISTIQUES

- › Mini tournevis avec prolongateur de 10 cm
- › Embouts type **A** : 1 - 1,5 - 2 - 2,5 - 3 - 3,5 - 4
- › Embouts type **B** : PH000 - PH00 - PH0 - PH1
- › Embouts type **C** : T4 - T5 - T6 - T7 - T8 - T9 - T10 - T15 - T20
- › Embouts type **D** : 0,7 - 0,9 - 1,3 - 1,5 - 2 - 3 - 4
- › Embouts type **L** : PZ0 - PZ1



RÉF.

815589

Tournevis 30 embouts

Mini tournevis 28 embouts

Le tout-en-un !

CARACTÉRISTIQUES

- › Mini tournevis avec prolongateur de 10 cm
- › Embouts type **A** : 1,5 - 1,7 - 2 - 3 - 4
- › Embouts type **B** : PH000 - PH00 - PH0 - PH1 - PH2
- › Embouts type **C** : T5 - T6 - T7 - T8 - T9 - T10 - T15 - T20
- › Embouts type **S** : 3 - 3,5 - 4 - 4,5 - 5 - 5,5 - 6
- › Embouts type **O** : 2,45



RÉF.

815650

Mini tournevis 28 embouts

Kit de réparation smartphones 28 embouts

Le kit le plus complet de la gamme !

CARACTÉRISTIQUES

- › 1 x tournevis cruciforme type **B** PH1,5
- › 1 x tournevis pentalobe type **M** TS1 0,8
- › 1 x pince brucelle
- › 1 x ventouse
- › 1 x extracteur de carte SIM
- › 2 x médiateurs (petite taille et taille intermédiaire)
- › 1 x manche de tournevis
- › 1 x flexible pour tournevis (pour les endroits inaccessibles)
- › Embouts type **A** : 1,5 - 2
- › Embouts type **B** : PH1,2 - PH1,5 - PH2
- › Embouts type **C** : T2 - T3 - T4 - T5 - T6 - T7 - T8 - T9 - T10 - T15
- › Embouts type **M** : 0,8 - 1,2
- › Embout Delta : 2,3
- › Douille type **B** : PH2 - PH2,6
- › Douille type **C** : T2,5 - T3 - T3,5 - T4 - T4,5 - T5 - T5,5



RÉF.

815593

Kit de réparation smartphones

Kit de réparation universel 18 embouts

L'indispensable pour tout réparateur de smartphones et MacBook® !

CARACTÉRISTIQUES

- › Tournevis à manche rotatif pour faciliter le vissage et dévissage
- › Grattoir pour souder
- › 2 x pinces de récupération de composants
- › 2 x outils à ouverture
- › 1 x ventouse
- › Embouts type **A** : 1,5 - 2 - 2,5
- › Embouts type **B** : PH000 - PH00 - PH0 - PH1
- › Embouts type **C** : T4 - T5 - T6 - T8 - T10
- › Embouts type **D** : 1,5 - 2
- › Embouts type **M** : 0,8 - 1,2 - 1,5
- › Embout type **T** : Tri-Lobe#0



RÉF.

815581

Kit de réparation universel

Coffrets d'embouts et outillage

Tournevis 57 embouts et douilles

CARACTÉRISTIQUES

- › Embouts type **A** : 2,5 - 4 (2x) - 5 (2x) - 6 (2x) - 7-1/8" - 1/4"
- › Embouts type **B** : 0 (2x) - 1 (2x) - 2 (2x) - 3
- › Embouts type **L** : 0 (2x) - 1 (2x) - 2 (2x) - 3 (2x)
- › Embouts type **C** : 10 - 15 - 20 - 25 - 27 - 30 - 40
- › Embouts type **N** : 1,5 - 2 - 2,5 - 5 - 6 - 9,5 - 9/64" - 7/64" (2x)
- › Douilles : 4 - 5 - 6 - 7 - 8 - 9 - 10 - 11 - 12
- › 2 prolongateurs : - porte-embout magnétique - prolongateur 1/4" sq. x 1/4" x 1"



RÉF.
832552

Mallette de 60 embouts

La solution 60 en 1 !

CARACTÉRISTIQUES

- › Embouts type **A** : 3 - 4 - 5 - 5,5 - 6 - 6,5 - 7
- › Embouts type **B** : PH0 - PH1 - PH2 (3x) - PH3
- › Embouts type **C** : T8 - T9 - T10 - T15 - T20 - T25 - T27 - T30 - T40 - T45
- › Embouts type **D** : 2,5 - 3 - 4 - 5 - 6 - 1/8 - 9/64 - 5/32 - 3/16 - 1/4
- › Embouts type **E** : S0 - S1 - S2 - S3
- › Embouts type **F** : 4 - 6 - 8 - 10
- › Embouts type **H** : T8H - T9H - T10H - T15H - T20H - T25H - T27H - T30H - T40H - T45H
- › Embouts type **L** : PZ0 - PZ1 - PZ2 (3x) - PZ3
- › Embouts type **Q** : 6 - 8 - 10
- › 2 prolongateurs : - porte-embout magnétique - prolongateur 1/4" sq. x 1/4" x 1"



RÉF.
832551

Tournevis de précision

CARACTÉRISTIQUES

- › Embouts type **A** : 0 - 1
- › Embouts type **B** : PH1,4 - PH2 - PH2,4 - PH3



RÉF.
832953

Trousse électricien

Intervenez sur un produit sous tension en toute sécurité !

Cette trousse à outils répond aux normes européennes en vigueur.

CARACTÉRISTIQUES

- › Embouts type **A** : 2,5 - 3 - 5,5 - 6,5
- › Embouts type **B** : PH0 - PH1 - PH2
- › Tension d'isolation max 1000 V
- › Chrome vanadium
- › Normes VDE,GS
- › IEC60900



RÉF.
812320

Mallette 25 outils

Emmenez-là partout avec vous !

CARACTÉRISTIQUES

- › Pince à bec rond et pince coupante
- › Pincette en acier inoxydable
- › Clés à douille : 7, 8, 9, 10
- › Tournevis magnétique
- › 10 embouts : plat, cruciforme, 'star' T10, T20, T30
- › 6 tournevis plats et cruciformes
- › Dimensions : 15,5 x 10 x 4,8 cm



RÉF.
818120

Magnétiseur / démagnétiseur d'outils

Idéal pour récupérer des petites pièces !

CARACTÉRISTIQUES

- › Magnétise et démagnétise les tournevis et autres outils métalliques
- › Dimensions : 50 x 50 x 30 mm



RÉF.
815600

Pied à coulisse numérique

CARACTÉRISTIQUES

- › Pour mesure intérieure - extérieure - en profondeur
- › Matériau : acier inoxydable
- › Longueur de mesure : 15 cm
- › Précision : 0,01 mm
- › Pile non fournie (type LR44 -1,5 V)



RÉF.
813102

Mètre ruban 3 mètres

CARACTÉRISTIQUES

- › Protégé par une enveloppe caoutchouc
- › Longueur : 3 m
- › Largeur : 16 mm

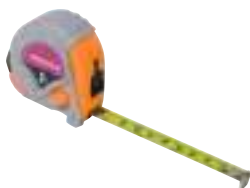

RÉF.
815617

Niveau à bulle

CARACTÉRISTIQUES

- › Longueur : 40 cm



RÉF.
815681

Outillage et divers rangements

PENSEZ-Y

Retrouvez tous nos outils

Pages : 246 à 261

Diabie de transport

CARACTÉRISTIQUES

- › Dimensions de la base : 35 x 20 cm
- › Hauteur : 114 cm
- › Charge maximale : 200 kg
- › Poids : 10,5 kg
- › Roues pneumatiques



RÉF.

810232

Compresseur d'air électrique et portatif

Idéal pour dépoussiérer les installations !

CARACTÉRISTIQUES

- › Puissance : 1100 W / 1,5 ch
- › Débit d'air : 195 L/min
- › Pression max : 8 bars
- › Réservoir : 2 L
- › Longueur du flexible : 5 m
- › Compresseur : à piston auto-lubrifié
- › Poids : 8,75 kg
- › Dimensions : 550 x 340 x 150 mm
- › Livré avec : accessoires (soufflette, manomètre, embouts pour ballon, voiture et vélo)



RÉF.

815662

A + **Bac amovible, fermetures métalliques !**



B + **Bac amovible, fermetures métalliques !**



C + **Valise de transport renforcée !**



D + **Valise recouverte d'acier inoxydable !**



E + **Pratique et robuste !**

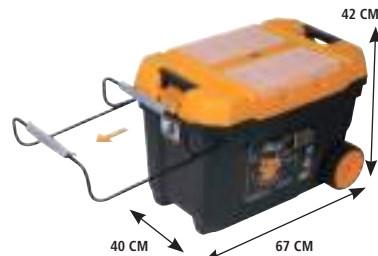

G + **Bacs empilables !**



H + **18 emplacements !**



I + **5 emplacements !**



	MATÉRIAU	NBRE DE COMPARTIMENTS	ROULETTES	DIMENSIONS	RÉF.
A	Plastique	2	-	41,3 x 21,2 x 18,6 cm	818101
B	Plastique	2	-	48,6 x 26,7 x 24,2 cm	818102
C	Plastique / aluminium	1 + séparations	-	47 x 33 x 15 cm	818260
D	Métal	4	-	59 x 28 x 27,5 cm	818106 *
E	Plastique	2	Oui	67 x 42 x 40 cm	818103 *
F	Métal	4	Oui	57 x 35,4 x 83 cm	818121 *
G	Plastique	1	-	18 x 12,5 x 8 cm	815667
H	Plastique	18	-	21 x 12,5 x 3,5 cm	818123
I	Plastique	5	-	18 x 9,5 x 4 cm	818122

* Consultez-nous

Trousses à outils

PENSEZ-Y

Retrouvez nos
testeurs réseau

Pages : 260 et 261



11 PIÈCES



23 PIÈCES



23 PIÈCES



34 PIÈCES



80 PIÈCES

Trousse à outils "PC basique" (11 pièces)

La trousse de base pour bien travailler !

CARACTÉRISTIQUES

- › 1 insert circuit intégré (pour CI de 14 et 16 pins)
- › 1 embout réversible TORX T10 / T15
- › 2 tournevis pour écrous format 3/16" et 1/4"
- › 1 tournevis à embouts
- › 2 tournevis cruciformes
- › 2 tournevis plats
- › 1 pince brucelle
- › 1 extracteur

RÉF.

Trousse à outils "PC basique"

818001

Trousse dépannage "éco" (23 pièces)

CARACTÉRISTIQUES

- › 1 tournevis à cliquet + support embouts
- › 12 embouts
- › 1 pince coupante
- › 1 pince plate
- › 2 extracteurs de circuit intégré
- › 1 pince brucelle
- › 1 tube plastique
- › 2 mini tournevis
- › 1 grippe

RÉF.

Trousse dépannage "éco"

818124

Trousse de maintenance (34 pièces)

L'équipement économique pour le mainteneur !

CARACTÉRISTIQUES

- › 1 fer à souder
- › 1 pompe à dessouder
- › 1 fil à souder
- › 1 pied pour fer à souder
- › 1 manche tournevis à cliquet avec 14 embouts
- › 1 tournevis plat
- › 1 tournevis cruciforme
- › 1 pince à bec
- › 2 pinces coupantes
- › 1 testeur de continuité
- › 1 testeur de tension
- › 1 pince brucelle
- › 1 pince à griffe
- › 1 cutter
- › 1 extracteur de CI
- › 1 outil d'insertion de CI
- › 3 outils à gratter

RÉF.

Trousse maintenance

818160

Trousse (23 pièces)

CARACTÉRISTIQUES

- › 3 tournevis plats
- › 3 tournevis cruciformes
- › 1 tournevis douille 6 mm
- › 1 tournevis pour potentiomètre
- › 1 pince plate
- › 2 pinces coupantes
- › 1 pince à bec
- › 1 fer à souder
- › 1 pompe à dessouder
- › 1 tresse à dessouder
- › 1 fil à souder
- › 1 multimètre digital
- › 1 clé à molette
- › 1 jeu de clés allen
- › 1 pince brucelle
- › 3 outils à gratter

RÉF.

Trousse à outils

818119

Mallette outils complète (80 pièces)

CARACTÉRISTIQUES

- › 6 tournevis de micro-mécanique de précision, standard et cruciformes
- › 3 tournevis plats et cruciformes
- › 1 fer à souder
- › 1 multimètre digital
- › 3 outils d'insertion
- › 1 brosse de nettoyage
- › 1 pince à dénuder
- › 1 pince à sertir
- › 1 dénudeur de câbles « Jokari »
- › 1 clé à molette
- › 2 pointes probe en métal
- › 1 brosse métallique forme stylo
- › 1 pompe à dessouder
- › 4 tournevis plastiques
- › 3 pinces à épiler : 1 à coudre, 1 droite, 1 longue
- › 1 pince à griffe de récupération
- › 1 pince à EPROM
- › 1 tournevis à embout
- › 7 douilles de 5-6-7-8-9-10-11 mm
- › 7 douilles américaines de 3/16 - 1/4 - 9/32 - 5/16 - 11/32 - 3/8 - 7/16
- › 2 embouts plats 5-6 mm
- › 2 embouts cruciformes PH1-PH2
- › 15 embouts type "allen" 1.5-2-2.5-3-4-5-6
- › 2 embouts type "torx" T10-T15
- › 1 adaptateur pour le tournevis
- › 2 pinces : 1 coupante, 1 pince à bec
- › 1 pince d'extraction
- › 1 mini aspirateur
- › 1 bracelet antistatique

RÉF.

Mallette à outils complète 80 pièces

180120

Trousses à outils



19 PIÈCES

37 PIÈCES

Kit "réseau"

CARACTÉRISTIQUES

- › 1 pince à sertir RJ45
- › 20 connecteurs RJ45 UTP

RÉF.

Kit réseau RJ45

815380

Trousse installation "réseau"

CARACTÉRISTIQUES

- › Trousse
- › 1 testeur
- › 1 pince à sertir RJ12 / RJ45
- › 1 dénudeur
- › 1 outil insertion KRONE IDC

RÉF.

Trousse installation réseau

818083

Trousse à outils "maintenance" (19 pièces)

Optimisez vos interventions !

CARACTÉRISTIQUES

- › 3 tournevis plats + 3 cruciformes et 2 clés à douille
- › 1 tube de rangement
- › 1 rouleau de soudure
- › 1 fer à souder
- › 1 pompe à dessouder
- › 1 clé à molette
- › 1 tournevis porte embout magnétique
- › 2 pinces brucelle
- › 1 pince à sertir
- › 1 pince coupante
- › 1 outil d'insertion circuit imprimé
- › 1 outil d'extraction circuit imprimé
- › 1 pince plate
- › 3 tournevis de précision

RÉF.

Trousse à outils "maintenance"

180100

Mallette "réseau"

Pour le câblage et le test réseau !

CARACTÉRISTIQUES

- › Mallette rigide plastique aluminium
- › 1 pince à sertir RJ12 / RJ45 à cliquet
- › 1 dénudeur
- › 1 outil insertion 110
- › 30 connecteurs RJ45 UTP
- › 30 connecteurs RJ12

RÉF.

Mallette "réseau RJ12 et 45"

818082

Mallette "réseau"

L'équipement économique pour le mainteneur !

CARACTÉRISTIQUES

- › Mallette plastique
- › 1 testeur
- › 1 pince à sertir RJ9 / RJ12 / RJ45
- › 1 dénudeur
- › 1 outil insertion LSA / 110

RÉF.

Mallette réseau RJ9/RJ12/RJ45

808081

Mallette (37 pièces)

Valise outils de dépannage !

CARACTÉRISTIQUES

- › 6 tournevis de précision plats et cruciformes
- › 6 tournevis classiques plats et cruciformes
- › 2 mini-tournevis plats et cruciformes
- › 2 tournevis 6 pans creux
- › 1 set de clés 6 pans
- › 1 fer à souder
- › 1 support de fer à souder
- › 1 pompe à dessouder
- › 1 fil de soudure
- › 1 multimètre digital
- › 2 brosses de nettoyage
- › 1 clé à molette
- › 2 pointes sonde en métal
- › 1 paire de ciseaux
- › 1 mètre ruban de 3 m
- › 1 rouleau de scotch d'électricien
- › 4 pinces coupantes, plates et à bec
- › 2 limes pour métaux
- › 1 boîte de rangement

RÉF.

Mallette (37 pièces)

818100

Multimètres et testeurs

PENSEZ-Y

Retrouvez tous nos rangements

Page : 255



+ Mesure jusqu'à 16 mètres !
Mémoire interne !

+ Mesurez sans débrancher !

A | Multimètre de terrain

CARACTÉRISTIQUES

- › Affichage maximum : 1999
- › Tension continue de 200 mV à 600 V
- › Tension alternative de 200 V à 600 V
- › Courant continu de 20 μ A à 10 A
- › Résistance de 200 Ω à 2 M Ω
- › Test de continuité visuel et sonore
- › Test de diode
- › Enveloppe de protection type caoutchouc
- › Fonction mémoire et rétro-éclairage
- › Alimentation : 1 x 6LR61 9 V (non fournie)
- › Conformité : CAT III 600V IEC61010

RÉF.

Multimètre de terrain **045074**

B | Multimètre et testeur réseau RJ45 / RJ11

CARACTÉRISTIQUES

- › Affichage maximum : 1999
- › Tension continue de 200 mV à 700 V
- › Tension alternative de 200 mV à 700 V
- › Courant continu de 200 μ A à 10 A
- › Courant alternatif de 200 μ A à 10 A
- › Résistance de 200 Ω à 200 M Ω
- › Test de continuité visuel et sonore
- › Test de diode
- › Test de piles et batteries
- › Test de continuité des câbles et des paires RJ45
- › Test des lignes téléphoniques RJ11
- › Fonction mémoire et rétro-éclairage
- › Alimentation : 1 x 6LR61 9 V (non fournie)
- › Conformité : CAT III 600V et CAT II 1000V IEC61010

RÉF.

Multimètre et testeur RJ45 / RJ11 **045073**

C | Multimètre et détecteur de tension sans contact

CARACTÉRISTIQUES

- › Affichage maximum : 1999
- › Détecteur de tension sans contact incorporé dans le multimètre
- › Auto-calibrage de la mesure
- › Tension continue 200 mV à 600 V
- › Tension alternative 200 mV à 600 V
- › Courant continu de 200 μ A à 10 A
- › Courant alternatif de 200 μ A à 10 A
- › Résistance de 200 Ω à 40 M Ω
- › Test de continuité visuel et sonore
- › Test de diode
- › Test de piles et batteries
- › Fonction mémoire et rétro-éclairage
- › Alimentation : 2 x LR03 / AAA 1,5 V (non fournies)
- › Conformité : CAT III 600V IEC61010

RÉF.

Multimètre détecteur de tension 2 en 1

045071

D | Multimètre multifonction

CARACTÉRISTIQUES

- › Affichage maximum : 3999
- › Auto-calibrage de la mesure
- › Tension continue de 100 mV à 1000 V
- › Tension alternative de 100 mV à 1000 V
- › Courant continu de 100 μ A à 10 A
- › Courant alternatif de 100 μ A à 10 A
- › Résistance de 100 m Ω à 40 M Ω
- › Capacité de 10 pF à 100 μ F
- › Fréquence de 10 Hz à 100 kHz
- › Température de -55°C à 1000°C
- › Test de continuité visuel et sonore
- › Test de diode
- › Fonction mémoire et rétro-éclairage
- › Alimentation : 1 x 6LR61 9 V (non fournie)
- › Conformité : CAT III 600V et CAT II 1000V IEC61010

RÉF.

Multimètre multifonction

045075

E | Mètre laser à ultrason

CARACTÉRISTIQUES

- › Calcul de la superficie et du volume
- › Mesure par ultrason de 50 cm à 16 m
- › Pointeur laser jusqu'à 40 m
- › Données mémorisables dans 5 groupes de mémoire
- › Alarme lors de mesures erronées
- › Large afficheur LCD à rétro-éclairage
- › Livré avec pochette
- › Alimentation : 1 x 6LR61 9 V (non fournie)

RÉF.

Mètre laser à ultrason

815573

F | Pince ampèremétrique

CARACTÉRISTIQUES

- › Affichage maximum : 1999
- › Tension continue de 200 mV à 1000 V
- › Tension alternative de 200 V à 750 V
- › Courant alternatif de 20 A à 1000 A
- › Résistance de 200 Ω à 2 M Ω
- › Température de 0°C à 750°C
- › Test de continuité visuel et sonore
- › Fonction mémoire
- › Alimentation : 1 x 6LR61 9 V (non fournie)
- › Conformité : CAT III 600V et CAT II 1000V IEC61010

RÉF.

Pince ampèremétrique

045072

Testeurs de câbles et détecteurs

PENSEZ-Y

Retrouvez toutes nos piles

Pages : 300 et 301

Testeur modulaire universel

Pour tester tous vos cordons réseau et cordons vidéo !



Ce testeur de cordons est particulièrement économique grâce à sa modularité : il suffit de n'utiliser que les modules de tests dont on a besoin, et de n'acquies plus tard que les modules supplémentaires pour tester d'autres types de cordons sans devoir investir dans un nouveau testeur. Chaque module est équipé de son connecteur de tests, et peut être retiré et remplacé facilement.

CARACTÉRISTIQUES

- › Fonction PinTest pour tester le brochage
- › Fonction PinOut pour mémoriser un câblage spécifique et contrôler par comparaison les autres câbles à tester
- › Tests de brochage, de continuité, court-circuits, fils manquants, fils croisés, fils coupés
- › Jusqu'à 32 types de connecteurs supportés via les modules enfichables
- › Affichage LCD et signal sonore
- › Alimentation : 3 x LR03 / AAA 1,5 V (non fournies)

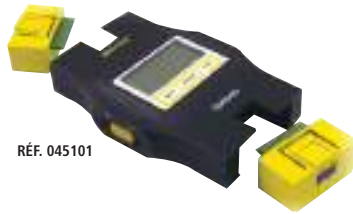

RÉF. 045101



Hobbes
INNOVATION

	RÉF.
Testeur modulaire (seul)	045101
Module RJ45 / RJ11 / BNC / F	045102
Module HDMI® / mini HDMI® / micro HDMI®	045103
Module SVGA M / SVGA F / DisplayPort / mini DisplayPort	045104

Détecteur de tension sans contact

Permet la détection de la tension d'un câble sans contact en toute sécurité.

CARACTÉRISTIQUES

- › Tension alternative de 12 à 600 V
- › Détection de coupure de câble sous tension
- › Sensibilité ajustable pour détection à travers les cloisons
- › Affichage LED et signal sonore
- › Format stylo
- › Alimentation : 2 x LR44 1,5 V (non fournies)



RÉF.

Détecteur de tension sans contact	815671
-----------------------------------	---------------

Grip fil/pince crocodile / cordon fiche banane

Tout le nécessaire à portée de main !

CARACTÉRISTIQUES

- › Grips fils : adaptés pour les prises de 4 mm longueur 158 mm
- › Pincettes crocodiles isolées : prise de 4 mm longueur 53 mm (lot de 5)
- › Cordons fiches bananes : longueur de 1,0 m 3 A 30 V AC



RÉF. 817020

RÉF. 817070

	COULEUR	RÉF.
Grips fils - 158 mm	Noir	817001
Grips fils - 158 mm	Rouge	817011
Pince crocodile isolée	Noir	817020
Pince crocodile isolée	Rouge	817030
Cordon fiche banane	Noir	817050
Cordon fiche banane	Rouge	817070

Testeur de tension à sonde

Test de tension AC / DC jusqu'à 690 V.

CARACTÉRISTIQUES

- › Tension continue / alternative de 12 à 690 V
- › Test de continuité
- › Indication de polarité
- › Test de phase et de rotation de phase
- › Affichage LCD et par LED
- › Lampe LED intégrée
- › Alimentation : 2 x LR03 / AAA 1,5 V (non fournies)



RÉF.

Testeur à sonde	045076
-----------------	---------------

Détecteur de fils électriques

Détecteur de fils électriques sous tension et de métal ou de bois dans les cloisons sèches et le béton.

CARACTÉRISTIQUES

- › Détection jusqu'à 2 cm de profondeur
- › ± 0,3 cm
- › Affichage LED et signal sonore
- › Dimensions : 220 x 90 x 45 mm
- › Alimentation : 1 x 6LR61 9 V (non fournie)



RÉF.

Détecteur multifonction	045611
-------------------------	---------------

Protection antistatique

Évite les décharges d'électricité statique lors d'intervention de maintenance.

CARACTÉRISTIQUES

- › Tapis antistatique (Réf. 818212) : Dimensions : 70 x 100 cm
Fourni avec cordon de terre
Résistance aux hautes températures et aux solvants
- › Brassard antistatique (Réf. 904500) : Dimensions : 2 x 23 cm
Fixation auto-agrippante
Fourni avec cordon de terre



RÉF. 818212



RÉF. 904500

	RÉF.
Tapis antistatique	818212
Brassard antistatique	904500

Testeurs réseau et accessoires

PENSEZ-Y

Retrouvez toutes nos piles

Pages : 300 et 301

Testeur réseau RJ45 / RJ12 / RJ11

Le plus économique !

CARACTÉRISTIQUES

- › Tests de câblage RJ45, RJ12 et RJ11, blindés et non blindés
- › Tests de brochage, de continuité, court-circuits, fils manquants, fils croisés, fils coupés
- › Module principal et module distant
- › 2 modes : test rapide et test lent
- › Tests avant ou après installation
- › Affichage LED
- › Alimentation : 1 x 6LR61 9 V (non fournie)



RÉF.

Testeur réseau RJ45 / RJ12 / RJ11

045129

Testeur réseau pro

La version professionnelle !

CARACTÉRISTIQUES

- › Tests de câblage RJ45, RJ12, RJ11 et coax BNC, blindés et non blindés
- › Tests de brochage, de continuité, court-circuits, fils manquants, fils croisés, fils coupés
- › Module principal et module distant
- › 2 modes : test manuel et test automatique
- › Tests avant ou après installation
- › Affichage LED
- › Fourni avec cordon RJ45 / BNC
- › Alimentation : 1 x 6LR61 9 V (non fournie)



RÉF.

Testeur réseau pro

045099

Testeur réseau Gigabit

2 testeurs en 1 !

Permet de tester un réseau actif.

CARACTÉRISTIQUES

- › Fonction détection du type réseau auto négociation
- › Fonction test PoE (détection de courant PoE)
- › Identification du débit sur le port jusqu'au Gigabit
- › 2 prises RJ45 pour tester directement le switch / hub et l'autre pour tester la carte réseau
- › Alimentation : 2 x LR03 / AAA 1,5 V (non fournies)



RÉF.

Testeur LAN Gigabit

045172

Testeur réseau actif

CARACTÉRISTIQUES

- › Tests off-line de câblage : brochage, continuité, court-circuits, fils manquants, fils croisés, fils coupés, longueur de câble, continuité de blindage, générateur de tonalité, recherche de ports
- › Tests sur câblage CAT. 5e à CAT. 7
- › Mesure de longueur jusqu'à 300 m
- › Tests on-line réseau actif : état des ports Ethernet, analyse adresses IP, ping routeur / serveur DNS / autres équipements
- › Affichage LCD
- › Alimentation : 4 x LR03 / AAA 1,5 V (non fournies)



RÉF.

Testeur réseau actif

045174

Pince testeur à sertir RJ45 / RJ12 / RJ11

Un outil 2 en 1 breveté !

CARACTÉRISTIQUES

- › Tests de câblage RJ45, RJ12 et RJ11, blindés et non blindés
- › Tests de brochage, de continuité, court-circuits, fils manquants, fils croisés, fils coupés
- › Module principal et module distant amovibles, logés dans les poignées
- › Pince à sertir les connecteurs RJ45, RJ12 et RJ11
- › Dénude et coupe avec précision
- › Affichage LED
- › Alimentation : 3 x LR44 1,5 V (non fournies)



SERTISSAGE

RÉF.

Pince testeur à sertir

RJ45/RJ12/RJ11

813011

Testeur réseau avec générateur de signal

Recherchez la coupure de vos câbles !

CARACTÉRISTIQUES

- › Appareil 3 en 1 : détecteur, générateur de tonalité et testeur de câblage
- › Tests de câblage RJ45, RJ11, RJ9 et coax BNC / F, blindés et non blindés
- › Tests de brochage, de continuité, court-circuits, fils manquants, fils croisés, fils coupés
- › Module sonde et module testeur
- › Tests avant ou après installation
- › Affichage LED et signal sonore (haut-parleur et sortie casque)
- › Fourni avec cordon BNC / F, pinces croco, pochette de transport et clip de ceinture
- › Alimentation : 2 x 6LR61 9 V (non fournies)



RÉF.

Testeur réseau avec générateur de signal

818131

Testeur réseau LinkRunner® AT cuivre et/ou fibre optique

Testez et validez votre câblage cuivre ou fibre en 10 secondes !

CARACTÉRISTIQUES

- › Découverte du nom du switch le plus proche et les informations de port
- › Vérification de la vitesse de liaison et la connectivité au réseau TCP / IP
- › Affichage du PoE en charge jusqu'à 30 W (Réf. 045126 uniquement)
- › Vérification de la longueur du câble et du plan de câblage
- › Automatisation et partage des rapports de tests via Link-Live Cloud Service
- › Test de câble à paire torsadée / cuivre, test de fibre optique (Réf. 045126 uniquement)



RÉF.

Testeur LinkRunner AT LRAT-1000 cuivre

045125

Testeur LinkRunner AT LRAT-2000 cuivre et fibre optique

045126

NOUVEAU



Testeur réseau de poche LinkSprinter® 300

1 simple bouton pour tester votre câblage cuivre !

CARACTÉRISTIQUES

- › Découverte du nom du switch le plus proche et les informations de port
- › Vérification de la vitesse de liaison et la connectivité au réseau TCP / IP
- › Validation de la tension PoE du PSE
- › Affichage des tests détaillés sur votre smartphone
- › Vérification de la longueur du câble et du plan de câblage
- › Automatisation et partage des rapports de tests via Link-Live Cloud Service



RÉF.

Testeur réseau de poche LinkSprinter LSPRNT-300

045127

NOUVEAU





Certificateur réseau CAT. 3 à CAT. 6A

Certification éprouvée et fiable de votre câblage de données !

Le certificateur DSX-602 de Fluke Networks permet la certification du câblage cuivre structuré à paires torsadées de la Catégorie CAT. 3 / Class C à la Catégorie CAT. 6A / Class E_A. Extrêmement performant, DSX-602 fournit une certification complète des liaisons cuivre CAT. 6A de Class E_A en 10 secondes seulement (liaisons Ethernet 10 gigabit) et une certification des liaisons cuivre CAT. 6 de Class E en 9 secondes. Ce qui permet de tester des centaines de liaisons dans une journée, pour une plus grande efficacité et productivité. Son interface utilisateur est basée sur la gestuelle et permet aux techniciens de passer moins de temps à interpréter les écrans et plus de temps sur les tests.

Des diagnostics évolués identifient avec précision l'emplacement des défaillances et suggèrent des actions correctives.

CARACTÉRISTIQUES

- › Accréditation des catégories : CAT. 3 à CAT. 6A
- › Fréquence maximale : 500 MHz
- › Normes :
 - ANSI/TIA - Catégorie 3, 5, 5e, 6, 6A conforme à ANSI/TIA 568-C.2 ou 1005
 - ISO/IEC - Certification des Class C, D, E, E_A selon ISO/CEI 11801:2002 et +
 - IEEE - 10BASE-T, 100BASE-TX, 1000BASE-T, 10GBASE-T
- › Durée de l'Autotest complet à 2 voies :
 - 10 secondes CAT. 6A Class E_A
 - 9 secondes CAT. 6 Class E
 - 9 secondes CAT. 5e Class D
- › Paramètres de test pris en charge : schéma de câblage, longueur, perte d'insertion (atténuation), perte de retour (RL), paradiaphonie (NEXT), ratio de l'atténuation sur la diaphonie (ACR-N), ACR-F (ELFEXT), paradiaphonie cumulée ACR-F (PS ELFEXT), paradiaphonie cumulée (NEXT), paradiaphonie cumulée ACR-N
- › Unité principale et unité distante
- › Adaptateurs de mesure de canaux : fournis en standard avec DSX-602 et DSX-602 PRO
- › Adaptateurs de mesure de lien permanent : fournis en standard uniquement avec DSX-602 PRO
- › Diagnostics évolués pour identifier avec précision l'emplacement des défaillances
- › Ecran : LCD 5,7" couleur tactile, sur unité principale
- › Poids : 1,36 kg
- › Dimensions : 67 x 133 x 279 mm
- › Autonomie : batterie rechargeable intégrée Li-Ion, 8 heures
- › Gestion jusqu'à 12 000 résultats de tests de la Catégorie 6A avec des graphiques complets
- › DSX-602 (Réf. 045123) : fourni avec housse de transport souple, 2 alimentations secteur, adaptateurs de canal CAT. 6A / Class E_A, 1 cordon RJ45 de référence, cordon USB et notice
- › DSX-602 PRO (Réf. 045124) : fourni avec housse de transport souple, 2 alimentations secteur, 2 adaptateurs de canal CAT. 6A / Class E_A, 1 cordon RJ45 de référence, 2 adaptateurs de lien permanent, cordon USB et notice



RÉF. 045123



RÉF. 045124

	RÉF.
Certificateur DSX-602, canal	045123
Certificateur DSX-602 PRO, canal et lien permanent	045124

Consultez-nous

Vous avez besoin de plus d'informations sur les certificateurs réseau ?

Contactez votre commercial !



Talkies-walkies et torches

TALKIES-WALKIES

Talkies walkies T82 Extrême

Avec sacoche de transport !

CARACTÉRISTIQUES

- › Compatible avec tous les autres talkies walkies
- › Fonction vibreur pour ne pas rater un appel
- › Fonction mains libres pour communiquer en travaillant
- › Fournis avec 2 batteries et chargeur + 2 oreillettes



RÉF.

2 talkies walkies T82 Extrême 10 kms + housse

283482

Talkies-walkies XT70 pack de 2

Avec de nombreux accessoires !

CARACTÉRISTIQUES

- › PMR 446 : sans taxe ni licence, communications gratuites !
- › Portée jusqu'à 12 km
- › Jusqu'à 12 h d'autonomie en veille
- › Fonction Vox : mains libres
- › Ecran LCD
- › 69 canaux LPD + 24 PMR 446 (8 + 16 préprogrammés)

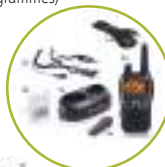

RÉF.

Pack 2 talkies-walkies 12 km avec accessoires

284497

Talkies walkies T50 et T62

La longue distance économique !

CARACTÉRISTIQUES

- › Compatible avec tous les autres talkies walkies
- › Fonction mains libres pour communiquer en travaillant
- › Fournis avec 2 batteries et chargeur secteur



RÉF.

2 talkies walkies T62 8 kms
2 talkies walkies T50 6 kms

283462
283450

Talkies Walkies TLKR T42

NOUVEAU

Les semis pros multicolores !

CARACTÉRISTIQUES

- › Compatibles avec tous les autres talkies walkies
- › Modèles compacts simples à utiliser
- › Fonctionnent avec piles AAA non fournies



RÉF.

2 Talkies walkies TLKR T42 4 km rouges
2 Talkies walkies TLKR T42 4 km bleus

283342
283341

ÉCLAIRAGE DE TRAVAIL



	INTENSITÉ LUMINEUSE	AUTONOMIE	PORTÉE	FAISCEAU RÉGLABLE	DIMENSIONS	ALIMENTATION	RÉF.	
A	Lampe torche à LED éco	200 lumens	8 h	30,0 m	Non	95 x 29 x 29 mm	3 piles AAA incluses	815744
B	Baladeuse 60 LED rechargeable	120 lumens	4,5 h	12,0 m	Non	370 x 50 mm	Batterie interne	815734
C	Lampe torche à LED	325 lumens	3,5 h	25,0 m	Oui	274 x 64 x 40 mm	Batterie interne	815719
D	Lampe torche à LED basique	80 lumens	10 h	200,0 m	Oui	156 x 25 mm	2 piles AA fournies	815717
E	Lampe torche à LED compact	140 lumens	4 h	300,0 m	Oui	110 x 30 mm	3 piles AAA	815722
F	Lampe frontale 23 LED	40 lumens	5 h	30,0 m	Oui	-	3 piles AAA non incluses	815721

INSTALLATION RÉSEAU ET OUTILLAGE

Installation électrique et éclairage

Goulottes d'appareillage en format 45 x 45	264
Goulottes de câblage et colonnes	265
Goulottes d'installation et moulures	266
Raccordements électriques et accessoires	267
Plastrons réseau	268
Plastrons et accessoires	269
Boîtiers à équiper	270
Plastrons de puissance	271
Câbles VDI et accessoires résidentiels	272
Câbles TV et accessoires	273
La LED expliquée	274
Ampoules LED	275
Spots, linéaires et hublots	276
Downlights et dalles LED	277
Projecteurs LED et accessoires	278



Goulotte
Réf.753353
Page 264

Goulottes d'appareillage en format 45 x 45

PENSEZ-Y

Retrouvez tous nos plastons

Pages : 268 à 271

Goulotte 1 ou 2 compartiments CLIDI

Compatible tout appareillage format 45 x 45 !



CARACTÉRISTIQUES

- › Format : 1 ou 2 compartiments
- › Matière : PVC non propagateur de flamme
- › Couleur : blanc pur
- › Résistance au feu : M1
- › Norme : NF EN 50085-1 et EN 50085-2-1
- › Résistance aux chocs : IK08
- › Goulotte fournie avec son couvercle

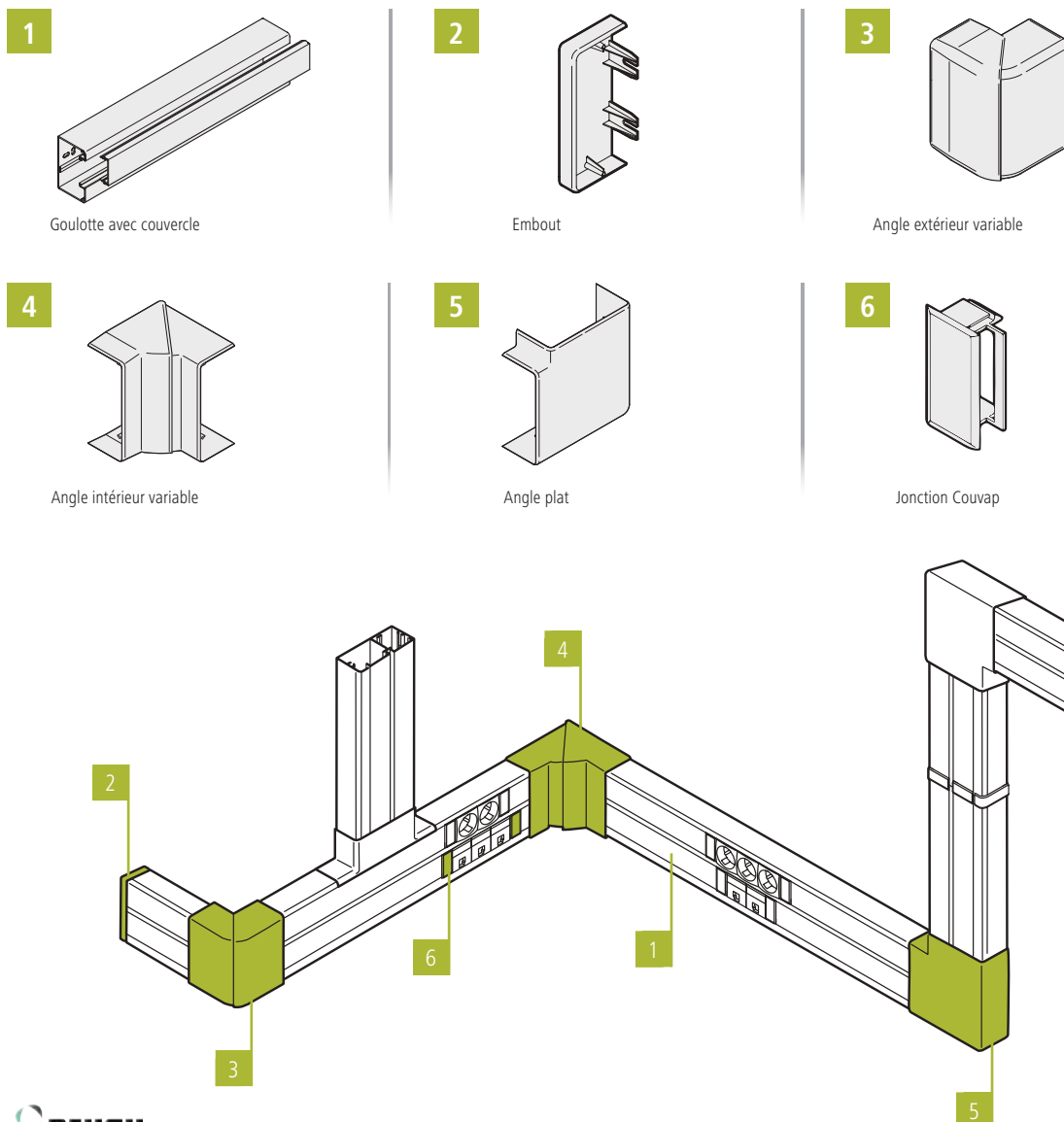

		LONGUEUR	LARGEUR	POUR GOULOTTE	MATIERE	COUSAGE	RÉF.
1	Fond + couvercle de goulotte 90 x 55 CLIDI - 1 compartiment	2,0 m	90 mm	-	PVC blanc	1 x 2,0 m	753351
	Fond + couvercle de goulotte 130 x 55 CLIDI - 2 compartiments	2,0 m	130 mm	-	PVC blanc	1 x 2,0 m	753350
2	Embout CLIDI - 90 mm	-	90 mm	753351	PVC blanc	1 pc	753352
	Embout CLIDI - 130 mm	-	130 mm	753350	PVC blanc	1 pc	753357
3	Angle extérieur variable 90° ± 20° CLIDI - 90 mm	-	90 mm	753351	PVC blanc	1 pc	753354
	Angle extérieur variable 90° ± 20° CLIDI - 130 mm	-	130 mm	753350	PVC blanc	1 pc	753359
4	Angle intérieur variable 90° ± 8° CLIDI - 90 mm	-	90 mm	753351	PVC blanc	1 pc	753353
	Angle intérieur variable 90° ± 8° CLIDI - 130 mm	-	130 mm	753350	PVC blanc	1 pc	753358
5	Angle plat fixe CLIDI - 90 mm	-	90 mm	753351	PVC blanc	1 pc	753355
	Angle plat fixe CLIDI - 130 mm	-	130 mm	753350	PVC blanc	1 pc	753360
6	Clip de jonction et d'appareillage Couvrap®	-	-	753350 et 753351	PVC blanc	1 pc	753356

INSTALLATION ÉLECTRIQUE ET ÉCLAIRAGE

Toute la gamme d'installation électrique Rehau est disponible !

Contactez votre commercial pour plus d'informations !



Goulottes de câblage et colonnes

Colonnette VERTICA fixation au sol



CARACTÉRISTIQUES

- › Corps et couvercle : aluminium
- › Pour appareillage en 45 x 45
- › Hauteur : 0,70 m
- › Largeur : 80 mm
- › Profondeur : 80 mm (1 compartiment) ou 115 mm (2 compartiments)
- › Fournie avec embase pour fixation au sol et fils de mise à la terre



Montage direct des plastrons !

RÉF. 753339



	NB DE COMPARTIMENTS	HAUTEUR	COLISAGE	RÉF.
Colonnette	1	0,70 m	1 pc	753338
Colonnette	2	0,70 m	1 pc	753339

Colonne VERTICA fixation sous plafond



CARACTÉRISTIQUES

- › Corps et couvercle : aluminium
- › Pour appareillage en 45 x 45
- › Hauteur : 2,70 m réglable jusqu'à 3,70 m
- › Largeur : 80 mm
- › Profondeur : 80 mm (1 compartiment) ou 115 mm (2 compartiments)
- › Fournie avec télescope de 1,0 m pour la mise sous pression, embase pour fixation au sol et fils de mise à la terre
- › Kit collerette de finition sous faux-plafond en option



Montage direct des plastrons !

RÉF. 753335



	NB DE COMPARTIMENTS	HAUTEUR	COLISAGE	RÉF.
Colonne	1	2,70 m	1 pc	753334
Colonne	2	2,70 m	1 pc	753335
Kit collerette faux-plafond pour colonne 1 compartiment				753336
Kit collerette faux-plafond pour colonne 2 compartiments				753337

Goulotte de câblage CABLIX

Permet la distribution de vos câbles dans un coffret ou une baie !



CARACTÉRISTIQUES

- › Longueur : 2,0 m
- › Couleur : gris
- › Matière : PVC non propageateur de flamme
- › Sortie latérale sécable
- › Livrée avec couvercle

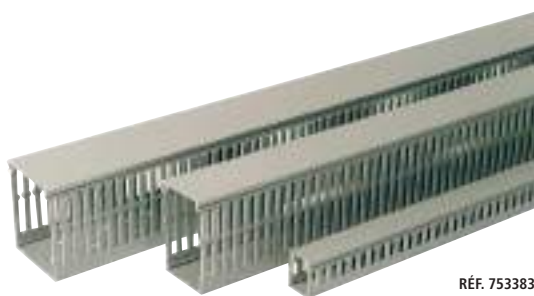

RÉF. 753383



	LARGEUR (MM)	HAUTEUR (MM)	RÉF.
Goulotte de câblage	40	40	753383
Goulotte de câblage	40	60	753384
Goulotte de câblage	80	80	753385

Cartouche de colle pour goulotte et moulure



CARACTÉRISTIQUES

- › Spécialement adaptée au collage des moulures, plinthes et goulottes en PVC
- › Convient à tous les supports : bois, béton, métal, plâtre
- › Capacité : 300 ml, soit 42,0 m d'un cordon de diamètre 3 mm
- › Collage rapide par durcissement à froid
- › Excellente résistance à l'humidité
- › Cartouche compatible avec le pistolet Réf. 753801



RÉF.

Cartouche de colle

753022

Pistolet à cartouche



CARACTÉRISTIQUES

- › Convient aux cartouches jusqu'à 230 mm, diamètre 50 mm
- › Qualité professionnelle
- › Excellente tenue en main
- › Matériau très haute résistance
- › Convient à la cartouche de colle Réf. 753021



RÉF.

Pistolet à cartouche

753801



Goulottes d'installation et moulures

PENSEZ-Y

Retrouvez nos accessoires d'installation

Page : 265



Goulotte 1 ou 2 compartiments AXIS et AXIS MINI

CARACTÉRISTIQUES

- Format : 1 ou 2 compartiments
- Matière : PVC non propagateur de flamme
- Couleur : blanc pur
- Résistance au feu : M1
- Norme : NF EN 50085-2-1
- Résistance aux chocs : IK07 (sauf Réf. 753378 : IK10)
- Goulotte fournie avec son couvercle

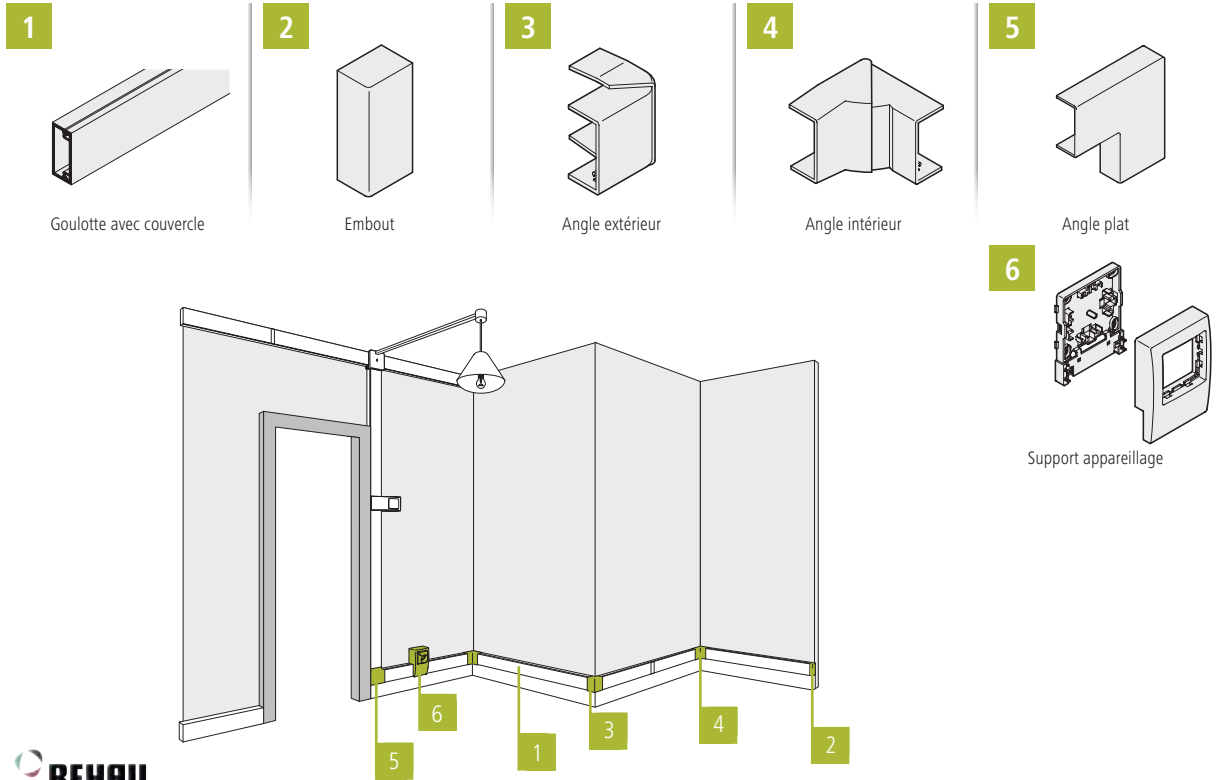

	LONGUEUR	LARGEUR	POUR GOULOTTE	MATIERE	INDICE IK	COLISAGE	RÉF.
Fond + couvercle de goulotte 60 x 40 AXIS - 1 compartiment	2 m	60 mm	-	PVC blanc	IK10	1 x 2 m	753378
Fond + couvercle de goulotte 50 x 20 AXIS MINI - 1 compartiment	2 m	50 mm	-	PVC blanc	IK07	1 x 2 m	753372
1 Fond + couvercle de goulotte 50 x 20 AXIS MINI - 2 compartiments	2 m	50 mm	-	PVC blanc	IK07	1 x 2 m	753373
Fond + couvercle de goulotte 32 x 16 AXIS MINI - 1 compartiment	2 m	32 mm	-	PVC blanc	IK07	1 x 2 m	753364
Fond + couvercle de goulotte 32 x 16 AXIS MINI - 2 compartiments	2 m	32 mm	-	PVC blanc	IK07	1 x 2 m	753365
2 Embout AXIS - 60 mm	-	60 mm	753378	PVC blanc	IK10	1 pc	753379
Embout AXIS MINI - 50 mm	-	50 mm	753372 et 753373	PVC blanc	IK07	1 pc	753374
Embout AXIS MINI - 32 mm	-	32 mm	753364 et 753365	PVC blanc	IK07	1 pc	753368
Angle extérieur variable 90° ± 20° AXIS - 60 mm	-	60 mm	753378	PVC blanc	IK10	1 pc	753381
3 Angle extérieur fixe AXIS MINI - 50 mm	-	50 mm	753372 et 753373	PVC blanc	IK07	1 pc	753376
Angle extérieur variable 90° ± 20° AXIS MINI - 32 mm	-	32 mm	753364 et 753365	PVC blanc	IK07	1 pc	753370
Angle intérieur variable 90° ± 15° AXIS - 60 mm	-	60 mm	753378	PVC blanc	IK10	1 pc	753380
4 Angle intérieur fixe AXIS MINI - 50 mm	-	50 mm	753372 et 753373	PVC blanc	IK07	1 pc	753375
Angle intérieur variable 90° ± 20° AXIS MINI - 32 mm	-	32 mm	753364 et 753365	PVC blanc	IK07	1 pc	753369
Angle plat fixe AXIS - 60 mm	-	60 mm	753378	PVC blanc	IK10	1 pc	753382
5 Angle plat fixe AXIS MINI - 50 mm	-	50 mm	753372 et 753373	PVC blanc	IK07	1 pc	753377
Angle plat fixe AXIS MINI - 32 mm	-	32 mm	753364 et 753365	PVC blanc	IK07	1 pc	753371
6 Support d'appareillage en saillie AXIS MINI - 50 mm	-	50 mm	753372 et 753373	PVC blanc	IK07	1 pc	753387
Support d'appareillage en saillie AXIS MINI - 32 mm	-	32 mm	753364 et 753365	PVC blanc	IK07	1 pc	753386

GAMME ACCESS : UNE OFFRE AXÉE SUR LE PRIX ET LA SIMPLICITÉ

Moulure (25 x 16)



Moulure (40 x 16)



	LONGUEUR	MATIERE	COLISAGE	RÉF.
Moulure + couvercle 1 compartiment	2,0 m	PVC blanc	5	753317

	LONGUEUR	MATIERE	COLISAGE	RÉF.
Moulure + couvercle 1 compartiment	2,0 m	PVC blanc	5	753318

Raccordements électriques et accessoires

INTERRUPTEURS ET ACCESSOIRES DE MONTAGE

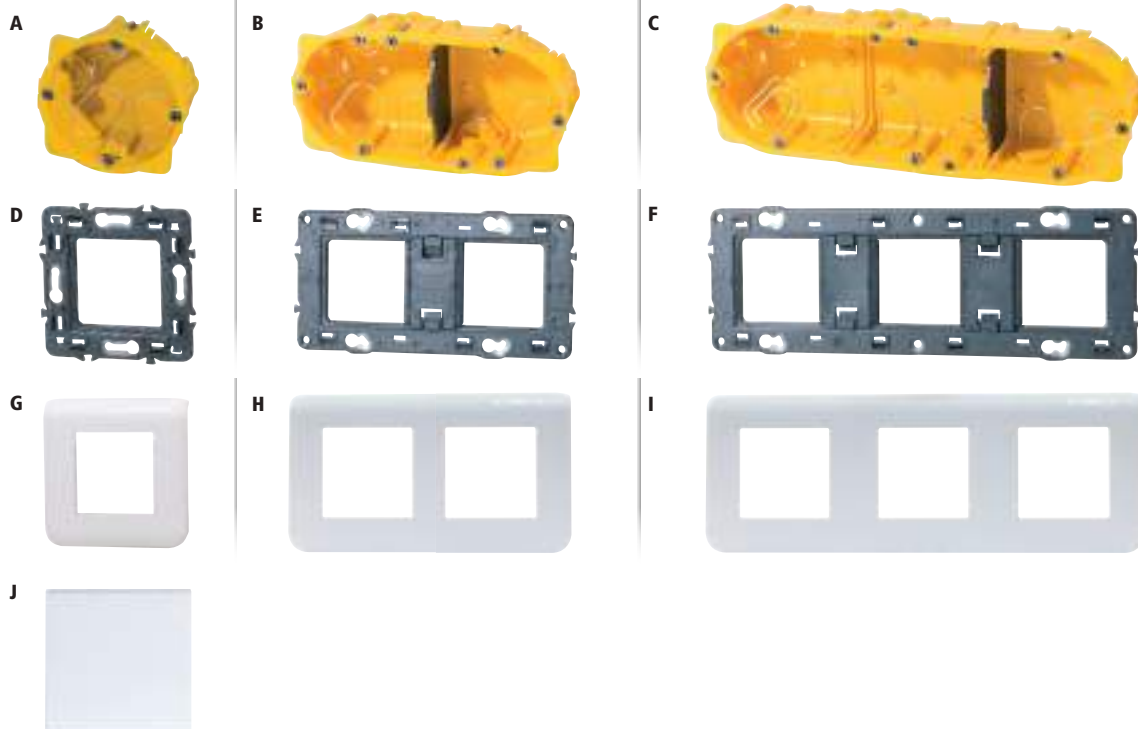

	NOMBRE DE POSTES	NOMBRE DE MODULES	COLISAGE	DIMENSIONS	RÉF.
A Boîte d'encastrement cloison sèche	1	-	1	71 x 71 x 40 mm	753267
B Boîte d'encastrement cloison sèche	2	-	1	142 x 72,8 x 40 mm	753262
C Boîte d'encastrement cloison sèche	3	-	1	213 x 72,8 x 40 mm	753263 *
D Support va-et-vient	1	-	1	74 x 70,9 mm	753271
E Support va-et-vient	2	-	1	141,75 x 70,9 mm	753272
F Support va-et-vient	3	-	1	212,75 x 70,9 mm	753273 *
G Cadre d'interrupteur blanc	1	-	1	82 x 82 mm	753277
H Cadre d'interrupteur blanc	2	-	1	123 x 82 mm	753275
I Cadre d'interrupteur blanc	3	-	1	294,8 x 82 mm	753276
J Interrupteur va-et-vient	-	2	1	45 x 45 x 36,3 mm	834070

ACCESSOIRES DE RACCORDEMENT

Borne de connexion pour fils souples et rigides

Faire et défaire rapidement ses raccordements électriques sans outil !

Possibilité de mixer le raccordement de fils souples et rigides sur une même borne

CARACTÉRISTIQUES

- › Serrage par levier à bascule
- › Raccordement de fils souples : 0,14 mm² à 4 mm²
- › Raccordement de fils rigides : 0,14 mm² à 4 mm²
- › Puissance : 32 A max.



RÉF. 809091



RÉF. 809092



Serrage levier !



RÉF. 809093



		RÉF.
Borne de connexion 2 voies	2 fils 100 pièces	809091
Borne de connexion 3 voies	3 fils 50 pièces	809092
Borne de connexion 5 voies	5 fils 25 pièces	809093

Connecteur de jonction Scotchlock

CARACTÉRISTIQUES

- › Application : raccordement en téléphonie
- › Type de connexion : jonction (remplie de gel)
- › Nombre de conducteurs : 2 (accepte des conducteurs de jauges différentes)
- › Diamètre maxi sur isolant : 2,08 mm
- › Diamètre conducteur : 0,4 à 0,9 mm (AWG 19 à 26)
- › Commutation sans interruption : oui
- › Matière : polypropylène (PP)
- › Température d'utilisation : -40°C à +60°C
- › Conditionnement : boîte de 100 connecteurs



	RÉF.
Connecteur Scotchlock x 100	753299



* Consultez-nous

Plastrons réseau

PENSEZ-Y

Retrouvez notre gamme de cordons patch

Pages : 26 à 38

Plastron Mosaic™ RJ



CAT. 5e

CAT. 6

CAT. 6A

CARACTÉRISTIQUES

- › Raccordement : connecteurs autodévidants ¼ de tour sans outil
- › Profondeur : 34 mm (hors tout)
- › Norme de câblage : ANSI/TIA 568C.2 - ISO/IEC 11801
- › Conditionnement : sachet comprenant plastron et embase noyau RJ



	CATEGORIE	BLINDAGE	FORMAT	MULTIBRIN	MONOBRIN	RACCORDEMENT	RÉF.
A	1 port RJ45 droit	CAT. 5e	45 x 45	AWG 26	AWG 22-25	1/4 de tour	753285
	1 port RJ45 droit	CAT. 6	45 x 45	AWG 26	AWG 22-25	1/4 de tour	753283
	1 port RJ45 droit	CAT. 6A	45 x 45	AWG 26	AWG 22-25	1/4 de tour	753288
	1 port RJ45 droit	CAT. 5e	22,5 x 45	AWG 26	AWG 22-25	1/4 de tour	753286 *
B	1 port RJ45 droit	CAT. 6	22,5 x 45	AWG 26	AWG 22-25	1/4 de tour	753284
	1 port RJ45 droit	CAT. 6A	22,5 x 45	AWG 26	AWG 22-25	1/4 de tour	753287
C	1 port RJ45 incliné 45°	CAT. 6	45 x 45	AWG 26	AWG 22-25	1/4 de tour	753289
	1 port RJ45 incliné 45°	CAT. 6A	45 x 45	AWG 26	AWG 22-25	1/4 de tour	753291
D	2 ports RJ45 inclinés 45°	CAT. 6	45 x 45	AWG 26	AWG 22-25	1/4 de tour	753290
E	1 port RJ11 droit	-	45 x 45	-	AWG 21-26	1/4 de tour	753281
F	1 port RJ12 droit	-	45 x 45	-	AWG 20-26	1/4 de tour	753282 *

Dexlan

Plastron RJ45 équipé



CAT. 6

CAT. 6A

CARACTÉRISTIQUES

- › Raccordement : connecteurs autodévidants sans outil
- › Profondeur : 42 mm (hors tout)
- › Norme de câblage : ANSI/TIA 568C.2 - ISO/IEC 11801
- › Conditionnement : sachet comprenant plastron et embase noyau RJ45



	CATEGORIE	BLINDAGE	FORMAT	MONOBRIN	RACCORDEMENT	RÉF.
A	1 port RJ45 droit	CAT. 6	45 x 45	AWG 23-26	Sans outil	911725
	1 port RJ45 droit	CAT. 6A	45 x 45	AWG 23-26	Sans outil	911726
B	1 port RJ45 incliné 30°	CAT. 6	45 x 45	AWG 23-24	Sans outil	911727
	1 port RJ45 incliné 30°	CAT. 6A	45 x 45	AWG 23-24	Sans outil	911728
C	2 ports RJ45 inclinés 30°	CAT. 6	45 x 45	AWG 23-24	Sans outil	911723
	2 ports RJ45 inclinés 30°	CAT. 6A	45 x 45	AWG 23-24	Sans outil	911724

Plastron nu RJ45

A équiper d'embase au format Keystone.

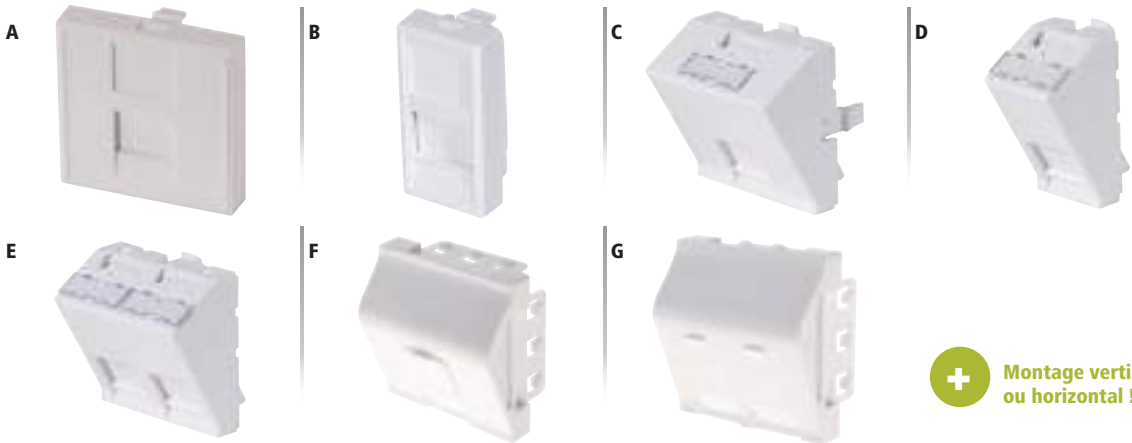

+ Montage vertical ou horizontal !

	COMPATIBILITE	FORMAT	FIXATION	REF.
A	Keystone	45 x 45	2 griffes	911722
B	Keystone	22,5 x 45	2 griffes	911731
C	Keystone	45 x 45	2 griffes	911712
D	Keystone	22,5 x 45	2 griffes	911713
E	Keystone	45 x 45	2 griffes	911711
F	Keystone	45 x 45	4 griffes	911714
G	Keystone	45 x 45	4 griffes	911715

Enjoliveur de plastron

Compatible avec les boîtes d'encastrement !

Permet d'intégrer un plastron 45 x 45 directement dans une boîte d'encastrement au mur, sans avoir recours à un boîtier mural intermédiaire.

CARACTÉRISTIQUES

- › Enjoliveur pour tous plastrons 45 x 45 mm
- › Compatible avec les boîtes d'encastrement diamètre 65 à 68 mm
- › Dimensions extérieures : 80 x 80



RÉF.

Enjoliveur de plastron

911720

Plastron obturateur et cache-câbles

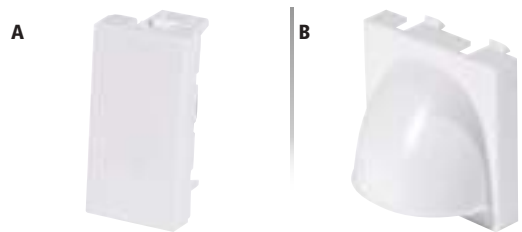

Design et discret!

FORMAT

RÉF.

A Plastron obturateur

22,5 x 45

102670

B Plastron cache-câbles

45 x 45

102673

Plastron Mosaic™ téléphone

CARACTÉRISTIQUES

- › Nombre de contacts : conjoncteur à 8 plots
- › Raccordement : bornier à vis
- › Compatibilité : conjoncteur mâle 6 ou 8 plots



RÉF.

Plastron Mosaic™ téléphone

753259

Plastron Mosaic™ TV

CARACTÉRISTIQUES

- › Type de connecteur : TV satellite type F femelle à visser
- › Bande de fréquence supportée : 950 à 2400 MHz
- › Compatible TNT et Ultra HD
- › Câble recommandé : câble coaxial 17 VATC ou 19 VATC



RÉF.

Plastron Mosaic™ TV

753258

Boîtiers à équiper

PENSEZ-Y

Retrouvez tous nos plastrons audiovisuels et USB

Pages : 58 et 59

Boîtier mural pour plastron 45 x 45

CARACTÉRISTIQUES

- › Nombre d'emplacements : au choix 1, 2 ou 3 emplacements 45 x 45 mm
- › Enjoliveur de plastron vendu séparément

RÉF. 273041

RÉF. 273040



RÉF. 273043



RÉF. 273044

RÉF.

Boîtier 1 emplacement 45 x 45	273046
Enjoliveur de plastron pour Réf. 273046	273045
Boîtier 2 emplacements 45 x 45	273044
Enjoliveur de plastron pour Réf. 273044	273043
Boîtier 3 emplacements 45 x 45	273040
Enjoliveur de plastron pour Réf. 273040	273041

Boîtier universel pour plastron 45 x 45

A fixer au mur ou à poser sur un bureau !

CARACTÉRISTIQUES

- › Nombre d'emplacements : 4 emplacements 45 x 45 mm
- › Dimensions : 210 x 105 x 60 mm
- › Séparateurs fournis
- › Vis de fixation et pieds adhésifs fournis



RÉF.

Boîtier 4 emplacements 45 x 45	753501
--------------------------------	---------------

Boîtier mural pour plastron 45 x 45

CARACTÉRISTIQUES

- › Nombre d'emplacements : 6 emplacements 45 x 45 mm
- › Dimensions : 225 x 150 x 60 mm
- › Séparateurs fournis



RÉF.

Boîtier 6 emplacements 45 x 45	273042
--------------------------------	---------------

Boîtier mural pour plastron 45 x 45

CARACTÉRISTIQUES

- › Nombre d'emplacements : 1 emplacement 45 x 45 mm
- › Profondeur : 42 mm
- › Enjoliveur avec porte-étiquette vendu séparément



RÉF. 272020



RÉF. 272200

RÉF.

Boîtier 1 emplacement 45 x 45	272020
Enjoliveur / Plastron avec porte-étiquette	272200

Bandeau rackable 19" pour plastron 45 x 45

Personnalisez le contenu de votre bandeau 19" !

CARACTÉRISTIQUES

- › Format : 9" en aluminium
- › Hauteur : 1,2U
- › Nombre d'emplacements : jusqu'à 9 emplacements 45 x 45 mm ou 19 emplacements 22,5 x 45 mm
- › Dimensions : 431 x 52 x 60 mm
- › 4 presse-étoupes en caoutchouc perçables en face arrière, pour diamètre jusqu'à 24 mm



RÉF.

Bandeau 19" pour plastron 45 x 45	273039
-----------------------------------	---------------

GAMME PREMIUM

Plastron Mosaic™ prise de courant



	TYPE DE PRISE	DÉTROMPEUR	TENSION	INTENSITÉ	RACCORDEMENT	CAPACITÉ	COULEUR	RÉF.
A	Prise secteur droite	2 P + T	Non	230 V	16 A	Auto	2 x 2,5 mm ² Blanc	753250
B	Prise secteur droite verte	2 P + T	Non	230 V	16 A	Auto	2 x 2,5 mm ² Vert	753254 *
C	Prise secteur droite rouge	2 P + T	Non	230 V	16 A	Auto	2 x 2,5 mm ² Rouge	753255 *
D	Prise secteur angle 45°	2 P + T	Non	230 V	16 A	Auto	2 x 2,5 mm ² Blanc	753280 *
E	Prise secteur droite détrompée ⁽¹⁾	2 P + T	Oui	230 V	16 A	A vis	2 x 2,5 mm ² Rouge	753251
F	Prise secteur double angle 45°	2 P + T	Non	230 V	16 A	Auto	2 x 2,5 mm ² Blanc	753252
G	Prise secteur triple angle 45°	2 P + T	Non	230 V	16 A	Auto	2 x 2,5 mm ² Blanc	753253 *
H	Détrompeur pour prise Legrand	-	-	-	-	-	Rouge	809047
I	Bloc multiprise	2 P + T	Non	230 V	16 A	A vis	1 x 2,5 mm ² Blanc	753256
J	Chargeur universel 1 USB 1100 mA	USB	Non	5 V	1,1 A	A vis	1 x 2,5 mm ² Blanc	753295
K	Chargeur universel 2 USB 2400 mA	USB	Non	5 V	2,4 A	A vis	2 x 2,5 mm ² Blanc	753296

⁽¹⁾ détrompeur non fourni, vendu séparément (Réf. 809047)

GAMME ACCESS

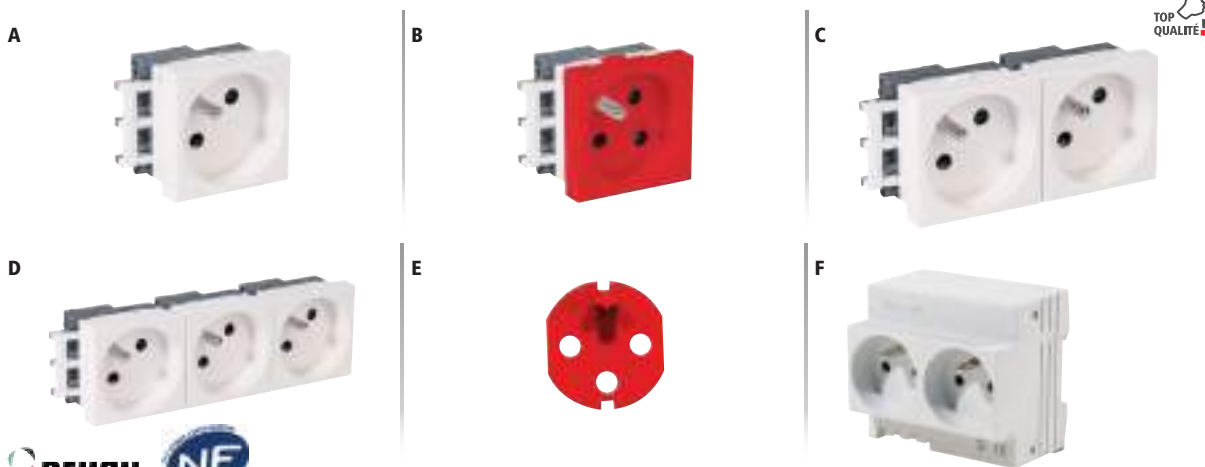

	TYPE DE PRISE	DÉTROMPEUR	TENSION	INTENSITÉ	RACCORDEMENT	COULEUR	RÉF.	
A	Prise secteur - inclinée 45°	2 P + T	Non	230 V	16 A	Auto	Blanc	753361
B	Prise secteur détrompée - inclinée 45° ⁽¹⁾	2 P + T	Oui	230 V	16 A	Auto	Rouge	753362
C	Prise secteur double - inclinée 45°	2 P + T	Non	230 V	16 A	Auto	Blanc	753366
D	Prise secteur triple - inclinée 45°	2 P + T	Non	230 V	16 A	Auto	Blanc	753367
E	Détrompeur pour prise Rehau	-	-	-	-	-	Rouge	753363
F	Prise modulaire sur rail DIN	2 P + T	Non	230 V	16 A	A vis	Blanc	832063

⁽¹⁾ détrompeur non fourni, vendu séparément (Réf. 753363)

Câbles VDI et accessoires résidentiels

Boîtier VDI résidentiel à équiper 1 seul boîtier pour la TV, le téléphone et le réseau !



CARACTÉRISTIQUES

- › Boîtier prêt à être équipé
- › 1 rail DIN 35 mm
- › 2 supports pour 4 x RJ45
- › 1 boîtier de raccordement téléphonique 7 lignes
- › 1 borne de terre



Boîtier VDI résidentiel	NBRE SORTIES	RÉF.
		832005

Filter ADSL 4 sorties RJ45 pour rail DIN



CARACTÉRISTIQUES

- › 1 entrée ligne
- › 1 entrée modem
- › 4 sorties RJ45 téléphone
- › Montage rail DIN 35 mm



Filter ADSL RJ45 pour rail DIN	NBRE SORTIES	RÉF.
	4	832006

Switch 5 ports 10/100 pour rail DIN



CARACTÉRISTIQUES

- › Montage rail DIN 35 mm
- › Fourni avec alimentation



Switch 10/100 pour rail DIN	NBRE SORTIES	RÉF.
	5	832007

Boîtier DTI sur rail DIN



CARACTÉRISTIQUES

- › Module RC intégré avec prise de test RJ45
- › Protection parafoudre (voir tableau)
- › Compatible : câble monobrin AWG 23 ou 24
- › Raccordement de lignes sans outil
- › Fixation sur rail DIN 35 mm ou par vis



RÉF. 832130

	NBRE SORTIES	PROTÉGÉ	RÉF.
Boîtier DTI sur rail DIN	3	Non	832130
Boîtier DTI sur rail DIN	3	Oui	832131
Boîtier DTI sur rail DIN	5	Non	832132
Boîtier DTI sur rail DIN	5	Oui	832133

Panneau 4 ports RJ45 CAT. 5e UTP pour boîtier VDI résidentiel



CARACTÉRISTIQUES

- › Nombre de ports : 4 ports RJ45
- › Catégorie : CAT. 5e UTP
- › Raccordement : bloc 110 / krone
- › Pour boîtier VDI résidentiel Réf. 832005



Panneau 4 ports RJ45 CAT. 5e UTP	RÉF.
	832008

Panneau 4 ports RJ45 CAT. 6A STP pour boîtier VDI résidentiel



CARACTÉRISTIQUES

- › Nombre de ports : 4 ports RJ45
- › Catégorie : CAT. 6A STP
- › Raccordement : bloc 110 / krone
- › Pour boîtier VDI résidentiel Réf. 832005



Panneau 4 ports RJ45 CAT. 6A STP	RÉF.
	832009

Bloc modulaire sur rail DIN



CARACTÉRISTIQUES

- › À poser dans un tableau électrique sur rail DIN
- › Emplacement 5 modules (90 mm)
- › Raccordement rapide
- › Pour câble rigide max 2,5 mm²
- › 2 prises 2 P+T 16 A



Bloc modulaire sur rail DIN	NBRE SORTIES	RÉF.
	2	832063

Câble VDI résidentiel



Distribuez la TV numérique (CATV, TNT), l'Ethernet, et la téléphonie + xDSL sur 1 seul câble !

CARACTÉRISTIQUES

- › Type de câble : rond monobrin 4 paires AWG 23
- › Conformité : NF C 15 100 / UTEC 90-483 et 15-900 / EN 50173-4
- › Compatibilité : NF C 93 531-14 (grade 3) & NF C 93 531-15 (satellite)
- › Gaine : LSOH / RPC
- › Longueur maximale de câblage préconisée : 45 m

	LONGUEUR	RÉF.
Câble grade 3 - 900 MHz rond	100 m	832023 *
Câble grade 3 - 2,2 GHz rond	100 m	832041



RÉF. 832041



Câble d'installation TV / SAT intérieur



CARACTÉRISTIQUES

- › Câble 75 ohms
- › Gaine PVC



RÉF. 830300

	LONGUEUR	COULEUR	RÉF.
Câble VATC 19	15 m	Blanc	830310
Câble VATC 17	25 m	Blanc	830300
Câble VATC 17	100 m	Blanc	830287
Câble VATC 17	500 m	Blanc	830288

Câble d'installation TV / SAT extérieur



CARACTÉRISTIQUES

- › Câble 75 ohms
- › Gaine PE



RÉF. 830289

	LONGUEUR	COULEUR	RÉF.
Câble PATC 17	100 m	Noir	830289

Cordon antenne TV

Raccordement de votre TV à la prise murale !



CARACTÉRISTIQUES

- › Connecteur 9,5 mm
- › Connecteur mâle / femelle
- › Impédance : 75 ohms



RÉF. 830002

	CONNECTEUR 1	CONNECTEUR 2	LONGUEUR	RÉF.
Cordon d'antenne TV	M	F	1,5 m	830002
Cordon d'antenne TV	M	F	5,0 m	830012
Cordon d'antenne TV	M	F	10,0 m	830022

Cordon antenne satellite

Raccordement de votre décodeur à l'antenne satellite !



CARACTÉRISTIQUES

- › Connecteur coaxial à vis F
- › Impédance : 75 ohms
- › Câble pour raccorder l'antenne satellite au terminal démodulateur
- › Convient également aux décodeurs TNT HD en prise F



RÉF. 830100

	CONNECTEUR 1	CONNECTEUR 2	LONGUEUR	RÉF.
Cordon d'antenne satellite	M	M	2,5 m	830100
Cordon d'antenne satellite	M	M	5,0 m	830110
Cordon d'antenne satellite	M	M	10,0 m	830120

Prise TV

Réalisez vous-même vos cordons antenne TV !



CARACTÉRISTIQUES

- › Kit de 2 fiches coaxiales mâle et femelle 9,5 mm
- › Utilisable sur câble type VATC 17 ou VATC 19
- › Vendue par 2 (1 mâle et 1 femelle)



RÉF. **830251**

Prise satellite

Réalisez vous-même vos cordons antenne ou satellite !



CARACTÉRISTIQUES

- › Fiche coaxiale mâle F, à visser directement sur le câble coaxial
- › Diamètre : 6,4 mm
- › Utilisable sur câble type VATC 17 ou VATC 19
- › Vendue à l'unité



RÉF. **830270**

Répartiteur TV / satellite



CARACTÉRISTIQUES

- › Fréquence : 5 à 2500 MHz
- › Impédance : 75 ohms
- › Convient à la réception satellite et TNT HD



RÉF. 830271

RÉF. 830272

RÉF. 830273

NOMBRE DE SORTIES	RÉF.
2	830271
3	830272
4	830273

Plastron Mosaic™ TV

CARACTÉRISTIQUES

- › Type de connecteur : TV satellite type F femelle à visser
- › Bande de fréquence supportée : 950 à 2400 MHz
- › Compatible TNT et Ultra HD
- › Câble recommandé : câble coaxial 17 VATC ou 19 VATC



RÉF.

Plastron Mosaic™ TV **753258**

Détecteur analogique de signal satellite

Le pointeur de satellite se branche entre le LNB et le récepteur, et facilite le réglage de l'orientation de l'antenne.



CARACTÉRISTIQUES

- › Affichage du niveau de polarisation
- › Réglage d'atténuation dB
- › Alimentation électrique via le récepteur
- › Gamme de fréquences : 950 - 2400 MHz



RÉF.

Détecteur de signal satellite **832118**

Consultez-nous

La LED expliquée



Bien choisir son éclairage LED

1 Qu'est ce que la LED ?

La LED (ou Light Emetting Diode) est une puce électronique qui émet de la lumière quand elle est traversée par un courant électrique. Il existe plusieurs technologies de LED. Notre gamme est composée uniquement de produits de dernière génération. La technologie employée est celle des COB (voir le schéma ci-contre).



2 Quels sont les avantages de la LED ?

- › Design et qualité d'éclairage incomparables
- › Gain en énergie consommée et en confort d'utilisation
- › Durée de vie : jusqu'à 25 ans
- › Gain financier global d'un éclairage LED par rapport aux autres technologies

1 AMPOULE LED, À PERFORMANCES ÉQUIVALENTES, PERMET D'ÉCONOMISER :



3 Quelle est la couleur de l'éclairage souhaité ?

En éclairage, la couleur de la lumière émise, aussi appelée température de couleur, est exprimée en degré Kelvin. Il s'agit d'un des critères les plus importants dans le choix d'un éclairage. Chaque couleur a son application, afin de rendre chaque situation la plus confortable possible.

BLANC CHAUD (ENTRE 2700°K ET 3500°K)	BLANC NEUTRE OU NATUREL (ENTRE 3500°K ET 5500°K)	BLANC FROID (ENTRE 5500°K ET 6000°K)
<p>› A préférer pour l'ambiance chaleureuse d'un intérieur (salon, chambre, salle à manger ou hall d'accueil).</p>	<p>› Plus proche de l'éclairage naturel, il est réservé aux zones nécessitant une lumière franche, moins agressives pour les yeux, ou encore aux couloirs, escaliers et lieux de passage. C'est aussi le blanc privilégié pour les zones commerciales, les bâtiments tertiaires ainsi que pour les bureaux.</p>	<p>› C'est le blanc préconisé pour les locaux techniques (garages, ateliers, débarras) mais aussi pour l'extérieur et les bâtiments de santé.</p>
BLANC CHAUD (ENTRE 2700°K ET 3500°K)	BLANC NEUTRE OU NATUREL (ENTRE 3500°K ET 5500°K)	BLANC FROID (ENTRE 5500°K ET 6000°K)

Un éclairage de couleur froide (6000°K) aura toujours de meilleures performances à produit équivalent qu'un éclairage plus chaud (2700°K).

Ampoules LED



Les ampoules sont utilisées pour éclairer une pièce ou des zones de passage ne demandant pas une forte luminosité ; ou bien pour répondre à des besoins d'éclairage spécifiques (pour un travail sur ordinateur ou un travail de précision par exemple).

Il existe différents types de culots d'ampoule dont voici les principaux :



E14

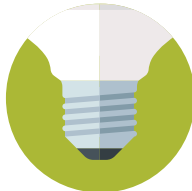

E27

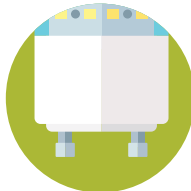

GU10

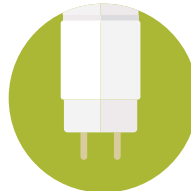

MR16 OU GU5.3

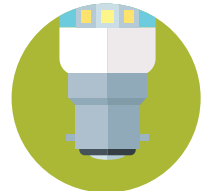

B22



	Ruban 150 LED RGB 5 m 12 V	Bloc d'alimentation pour Réf. 831582	Ampoule LED MR16 blanc chaud	Driver 12 V à courant constant pour MR16
PUISSANCE	25 W	35 W	5 W	12 W max 25 W max
COULEUR	RGB	-	3000°K	-
FLUX LUMINEUX (LM)	230	-	440	-
ANGLE D'ÉCLAIRAGE	120°	-	38°	-
DURÉE DE VIE	30.000 H	-	30.000 H	-

RÉF. **831582** **831585** **832628** **832629** **832638**



	Ampoule LED E27 blanc neutre	Ampoule LED E27 blanc chaud	Ampoule LED E27 blanc chaud	Ampoule LED GU10 blanc neutre	Ampoule LED GU10 blanc chaud
PUISSANCE	12 W	10 W	6 W	7 W	4 W
COULEUR	4000°K	3000°K	2700°K	4000°K	2700°K
FLUX LUMINEUX (LM)	1150	880	720	580	360
ANGLE D'ÉCLAIRAGE	260°	220°	300°	38°	80°
DURÉE DE VIE	30.000 H	30.000 H	30.000 H	15.000 H	30.000 H

RÉF. **832670** **832665** **832662** **832663** **832664**

Spots, linéaires et hublots



Quel est l'angle de diffusion de l'éclairage ?

L'angle de diffusion est un facteur important dans le choix d'une ampoule ou d'un spot. Avec une même valeur en lumens Lm (= quantité de lumière visible émise par une source), le rendu visuel ne sera pas le même selon l'angle de diffusion. Ainsi, un faisceau ayant un angle large procurera une lumière plus douce et plus chaude qu'un angle étroit.

Les ampoules à angle réduit permettront de mettre en avant des objets (bijoux, œuvres d'art...) et ont un côté très design. Celles à angle large sont généralement utilisées dans les salons ou les chambres pour une ambiance plus douce. L'angle de diffusion maximal des spots LED est de 120° alors que celui des ampoules LED est de 360°. Ces angles sont indiqués dans les caractéristiques de chaque produit.

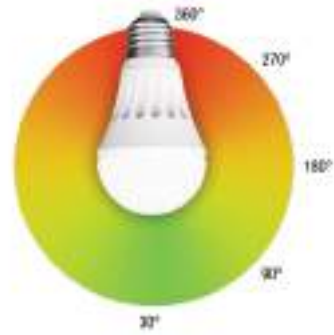

ANGLE DE DIFFUSION D'UNE AMPOULE LED

GARANTIE 03 ANS

LED

+ Idéal pour le travail de précision !

+ Idéal pour le travail de précision !

	Spot monoled blanc neutre	Lampe loupe 8 dioptries	Lampe loupe 3 + 12 dioptries
PUISSANCE	10 W	22 W	12 W
COULEUR	4000°K	> 6400°K	> 6400°K
FLUX LUMINEUX (LM)	805	1050	550
ANGLE D'ÉCLAIRAGE	45°	-	-
DURÉE DE VIE	50.000 H	-	-
RÉF.	832672	815726	815727

GARANTIE 03 ANS

LED

+ Connecteurs rapides !

GARANTIE 03 ANS

LED

+ Connecteurs rapides !

	Linéaire étanche LED 1200 mm blanc neutre	Linéaire étanche LED 1500 mm blanc neutre
PUISSANCE	30 W	60 W
COULEUR	4000°K	4000°K
FLUX LUMINEUX (LM)	3600	7200
ANGLE D'ÉCLAIRAGE	120°	120°
DURÉE DE VIE	50.000 H	50.000 H
INDICE IP / IK	IP65 / IK09	IP65 / IK09
RÉF.	832584	832585

+ Livré sans ampoules !

GARANTIE 03 ANS

+ Extra plat : 4 mm d'épaisseur !

LED

GARANTIE 03 ANS

+ Extra plat : 4 mm d'épaisseur !

LED

	Hublot rond	Hublot LED blanc neutre	Hublot LED blanc neutre
PUISSANCE	Pour ampoule E27 - 75 W max	18 W	30 W
COULEUR	-	4000°K	4000°K
FLUX LUMINEUX (LM)	-	1584	2400
ANGLE D'ÉCLAIRAGE	120°	120°	120°
DURÉE DE VIE	-	40.000 H	40.000 H
INDICE IP / IK	IP54 / IK10	IP54 / IK08	IP54 / IK08
RÉF.	832560	832574	832564

Downlights et dalles LED



Qu'est-ce que l'UGR ?

L'UGR (Unified Glare Rating) permet de définir l'éblouissement d'inconfort. Ce facteur varie de 10 à 30 : plus la valeur est forte, plus l'éblouissement d'inconfort l'est également.

Qu'est-ce qu'un produit dimmable ?

Les ampoules ou dalles dimmables sont compatibles avec des variateurs d'intensité lumineuse. Elles permettent de faire varier l'éclairage et ainsi de créer des ambiances différentes.

Cette fonctionnalité est particulièrement adaptée aux bâtiments BBC et à ceux équipés d'installations pilotées. Si vous avez un variateur et que l'ampoule n'est pas dimmable, votre variateur ne sera d'aucune utilité.

UGR	25 à 28	22 à 25	19 à 22	16 à 19	< 16
Lieu	Zone de circulation (escaliers, couloirs...)	Salle d'archives, vestiaire, magasin, local technique...	Salle de repos, cantine..	Poste de travail « classique »	Poste de travail CAD, travail de précision

Toute la gamme Lited est disponible, contactez votre commercial !



GARANTIE 03 ANS

+ Spécial pièces humides !

GARANTIE 05 ANS

+ Extra plat : 19 mm d'épaisseur !

GARANTIE 05 ANS

+ Extra plat : 19 mm d'épaisseur !

	Downlight LED blanc neutre	Downlight LED blanc neutre	Downlight LED blanc neutre
PUISSANCE	10 W	10 W	16 W
COULEUR	4000°K	4000°K	4000°K
FLUX LUMINEUX (LM)	805	900	1440
ANGLE D'ÉCLAIRAGE	45°	120°	120°
DURÉE DE VIE	50.000 H	50.000 H	50.000 H
DRIVER FOURNI	Oui	Oui	Oui
DIAMÈTRE PERÇAGE	70 mm	160 mm	230 mm
INDICE IP / IK	IP65 / IK07	IP44 / -	IP44 / -
RÉF.	831688	831678	831679

GARANTIE 05 ANS

GARANTIE 02 ANS

+ Meilleur rapport qualité / prix !

GARANTIE 05 ANS

+ UGR <17 !

	Dalle LED 300 x 600 blanc neutre	Dalle LED 600 x 600 blanc neutre	Dalle LED prismatique 600 x 600 blanc neutre
PUISSANCE	22 W	38 W	36 W
COULEUR	4000°K	4000°K	4000°K
FLUX LUMINEUX (LM)	2640	3600	3600
ANGLE D'ÉCLAIRAGE	120°	120°	120°
DURÉE DE VIE	50.000 H	40.000 H	50.000 H
DRIVER FOURNI	Oui	Oui	Oui
UGR	<19	<19	<17
RÉF.	832679	831673	832695

Projecteurs LED et accessoires



Qu'est-ce que les lumens ?

Le lumen est l'unité de mesure de la quantité de lumière émise. En effet, les watts donnent une indication sur la quantité d'énergie consommée par une ampoule. Mais pour connaître la véritable quantité de lumière qu'une ampoule produit, il faut savoir quel est le flux lumineux de cette ampoule, qui se calcule en lumens.

Plus le nombre de lumens est important, plus l'ampoule a un fort flux lumineux, et donc plus l'ampoule produit de lumière.

Les lumens permettent ainsi de comparer les ampoules classiques, halogènes et basse consommation.

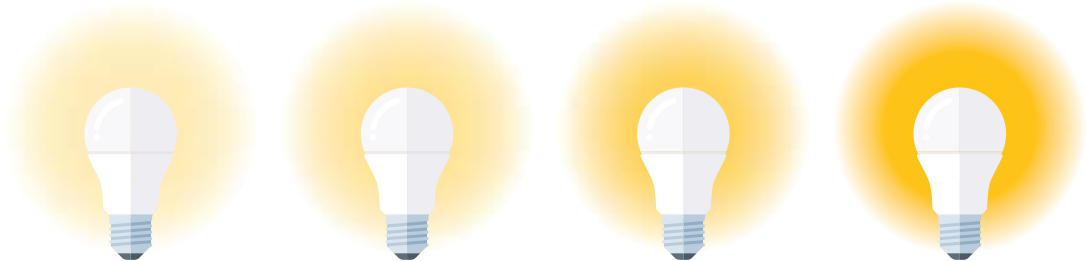

+ Avec détecteur de mouvement !

+ A encastrer !



	Projecteur LED extérieur blanc neutre	Projecteur LED extérieur blanc neutre	Détecteur de mouvements
PUISSANCE	20 W	20 W	Jusqu'à 1200 W
COULEUR	4000°K	4000°K	-
FLUX LUMINEUX (LM)	1600	1600	-
ANGLE D'ÉCLAIRAGE	120°	120°	-
DURÉE DE VIE	30.000 H	30.000 H	-
INDICE IP / IK	IP65 / IK08	IP65 / IK08	IP20 / -
REF.	832580	832581	832601



+ Avec détecteur de mouvement !

+ Mural !



	Projecteur LED extérieur blanc neutre	Projecteur LED extérieur blanc neutre	Détecteur de mouvements
PUISSANCE	50 W	50 W	Jusqu'à 1200 W
COULEUR	4000°K	4000°K	-
FLUX LUMINEUX (LM)	4000	4000	-
ANGLE D'ÉCLAIRAGE	120°	120°	-
DURÉE DE VIE	30.000 H	30.000 H	-
INDICE IP / IK	IP65 / IK08	IP65 / IK08	IP44 / -
REF.	832582	832583	832610

Distribution électrique et onduleurs

Cordons et rallonges électriques	280 à 282
Rallonges électriques et connecteurs	283
Multiprises et accessoires	284 à 286
Multiprises protégées	287
Multiprises rackables	288 - 289
Multiprises modulaires	290
Multiprises encastrables	291 - 292
Alimentations multi-usages	293
PDU sur IP - Multiprises contrôlées et mesurées	294 - 295
Prises électriques contrôlées	296
Onduleurs	297 à 299
Piles et batteries rechargeables	300 - 301
Chargeurs de batterie	302



Cordon secteur
verrouillable IEC-LOCK
Réf. 808095

Page 282

Cordons et rallonges électriques



FICHE SANS TERRE

CEE 7/16 – mâle
Type C – EN50075
Puissance maxi : 6 A

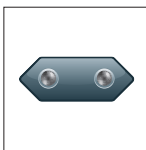

CEE 7/16 – femelle
EN50075
Puissance maxi : 6 A

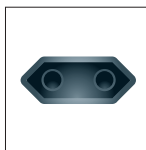

IEC C7 – femelle
EN60320/C7
Puissance maxi : 2,5 A



FICHE AVEC TERRE

CEE 7/5 – femelle
Type E
Puissance maxi : 16 A

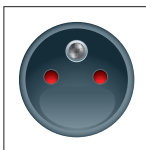

CEE 7/7 G – mâle
(droit)
Puissance maxi : 16 A

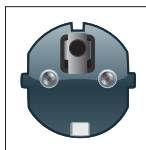

CEE 7/7 – mâle
(coudé)
Puissance maxi : 16 A

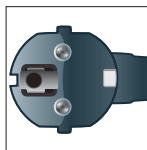

IEC C15 – femelle
EN60320/C15
Puissance maxi : 10 A

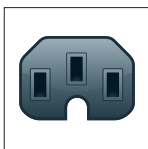

IEC C14 – mâle
EN60320/C14
Puissance maxi : 10 A



IEC C13 – femelle
EN60320/C13
Puissance maxi : 10 A



IEC C13 L – femelle
EN60320/C13
(coudé)
Puissance maxi : 10 A

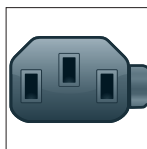

IEC C5 – femelle
EN60320/C5
Puissance maxi : 2,5 A



IEC C20 – mâle
EN60320/C20
Puissance maxi : 16 A



IEC C19 – femelle
EN60320/C19
Puissance maxi : 16 A



FICHE ÉTRANGÈRE

BS 1363 – mâle
Type G

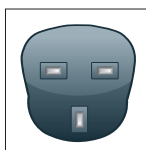

NEMA 5-15 – mâle
Type B



Cordon alimentation PC - IEC C13

CARACTÉRISTIQUES

- › Jusqu'à 1,8 m : câble H05VVF 3 x 0,75 mm²
- › Au-delà de 1,8 m : câble H05VVF 3 x 1,0 mm²
- › Puissance : 10 A
- › Gaine : PVC
- › Cordon certifié NF



RÉF. 808010



RÉF. 808014



COULEUR	CONNECTEUR 1	CONNECTEUR 2	LONGUEUR	RÉF.
Noir	CEE 7/7	IEC C13	0,6 m	808009
Noir	CEE 7/7	IEC C13	1,8 m	808010
Noir	CEE 7/7	IEC C13	2,5 m	808020
Noir	CEE 7/7	IEC C13	3,0 m	580420
Noir	CEE 7/7	IEC C13	5,0 m	808030
Noir	CEE 7/7	IEC C13	7,5 m	808031
Noir	CEE 7/7	IEC C13	10,0 m	808033
Beige	CEE 7/7	IEC C13	1,8 m	808110
Orange	CEE 7/7	IEC C13	0,6 m	808071
Orange	CEE 7/7	IEC C13	1,8 m	808072
Blanc	CEE 7/7	IEC C13	0,6 m	808076
Blanc	CEE 7/7	IEC C13	1,8 m	808077
Bleu	CEE 7/7	IEC C13	1,8 m	808013
Rouge	CEE 7/7	IEC C13	1,8 m	808014
Noir	CEE 7/7 G	IEC C13	1,8 m	808011
Noir	CEE 7/7 G	IEC C13	3,0 m	580419
Noir	CEE 7/7 G	IEC C13	5,0 m	808032
Orange	CEE 7/7 G	IEC C13	1,8 m	808073
Noir	CEE 7/7	IEC C13 L	1,8 m	808210
Noir	CEE 7/7	IEC C13 L	3,0 m	808211

Rallonge moniteur / onduleur - IEC C13

CARACTÉRISTIQUES

- › Jusqu'à 1,8 m : câble H05VVF 3 x 0,75 mm²
- › Au-delà de 1,8 m : câble H05VVF 3 x 1,0 mm²
- › Puissance : 10 A
- › Gaine : PVC



RÉF. 808050



RÉF. 808041



RÉF. 808042

COULEUR	CONNECTEUR 1	CONNECTEUR 2	LONGUEUR	RÉF.
Noir	IEC C14	IEC C13	0,6 m	808039
Noir	IEC C14	IEC C13	1,8 m	808040
Noir	IEC C14	IEC C13	3,0 m	580460
Noir	IEC C14	IEC C13	5,0 m	808050
Noir	IEC C14	IEC C13	7,5 m	808051
Gris	IEC C14	IEC C13	1,8 m	808140
Orange	IEC C14	IEC C13	0,6 m	808074
Orange	IEC C14	IEC C13	1,8 m	808075
Blanc	IEC C14	IEC C13	0,6 m	808078
Blanc	IEC C14	IEC C13	1,8 m	808079
Bleu	IEC C14	IEC C13	1,8 m	808041
Rouge	IEC C14	IEC C13	1,8 m	808042

Cordons et rallonges électriques

Cordon et rallonge - IEC C15

CARACTÉRISTIQUES

- › Cordon : câble H05VVF 3 x 1,0 mm²
- › Rallonge : câble H05VVF 3 x 0,75 mm²
- › Puissance : 10 A
- › Gaine : PVC

	CONNECTEUR 1	CONNECTEUR 2	LONGUEUR	COULEUR	RÉF.
Cordon	CEE 7/7	IEC C15	1,8 m	Noir	808360
Rallonge	IEC C14	IEC C15	1,8 m	Noir	808361



RÉF. 808360



RÉF. 808361

Cordon bipolaire et tripolaire

Le compagnon de votre ordinateur portable !

CARACTÉRISTIQUES

- › Cordon bipolaire : câble H03VVF 2 x 0,5 mm²
- › Cordon tripolaire : câble H05VVF 3 x 0,75 mm²
- › Puissance : 2,5 A
- › Gaine : PVC
- › Cordon certifié NF



	CONNECTEUR 1	CONNECTEUR 2	LONGUEUR	COULEUR	RÉF.
Bipolaire	CEE 7/16	IEC C7	1,8 m	Noir	808310
Bipolaire	CEE 7/16	IEC C7	3,0 m	Noir	808311
Bipolaire	CEE 7/16	IEC C7	5,0 m	Noir	808312
Tripolaire	CEE 7/7	IEC C5	1,8 m	Noir	808350
Tripolaire	CEE 7/7	IEC C5	3,0 m	Noir	808351
Tripolaire	CEE 7/7	IEC C5	5,0 m	Noir	808352



RÉF. 808350



RÉF. 808310

Cordon bipolaire coudé

Gagnez de la place derrière vos équipements !

CARACTÉRISTIQUES

- › Câble : H03VVF 2 x 0,5 mm²
- › Puissance : 2,5 A
- › Gaine : PVC
- › Connecteur : coudé aux 2 extrémités



	CONNECTEUR 1	CONNECTEUR 2	LONGUEUR	COULEUR	RÉF.
Cordon	CEE 7/16 coudé	IEC C7 coudé	1,8 m	Noir	808309

Cordon et rallonge en « Y » - IEC C13

CARACTÉRISTIQUES

- › Câble : H05VVF 3 x 0,75 mm²
- › Puissance : 10 A
- › Gaine : PVC
- › Cordon certifié NF



	CONNECTEUR 1	CONNECTEUR 2	LONGUEUR	RÉF.
Cordon en "Y"	CEE 7/7	2 x IEC C13	1,8 m	808410
Cordon en "Y"	CEE 7/7 G	2 x IEC C13	1,8 m	808420
Rallonge en "Y"	IEC C14	2 x IEC C13	0,3 m	808430
Rallonge en "Y"	IEC C14	2 x IEC C13	1,8 m	580490

RÉF. 808410



Cordon secteur étranger

CARACTÉRISTIQUES

- › Câble : H05VVF 3 x 0,75 mm²
- › Puissance : 10 A
- › Gaine : PVC

RÉF. 809030
USARÉF. 809010
ANGLAIS

	CONNECTEUR 1	CONNECTEUR 2	LONGUEUR	RÉF.
Cordon USA	NEMA 5-15	IEC C13	1,8 m	809030
Cordon anglais	BS 1363	IEC C13	1,8 m	809010

Adaptateur pour cordon secteur



RÉF. 809066

RÉF. 809071

RÉF. 809073

	PUISANCE	RÉF.
Adaptateur IEC C14 / IEC C7	2,5 A	809066
Adaptateur IEC C14 / IEC C5	2,5 A	809067
Adaptateur IEC C13 / IEC C6	2,5 A	809072
Adaptateur IEC C13 / CEE 7/7	10 A	809068
Adaptateur IEC C14 / CEE 7/5	10 A	809071
Adaptateur IEC 60309 fem. / CEE 7/7	16 A	809073
Adaptateur IEC 60309 mâle / CEE 7/5	16 A	809074

Cordons et rallonges électriques



RÉF. 808068



RÉF. 808089



RÉF. 808070



Cordon et rallonge - IEC C13 verrouillable

Évitez les déconnexions accidentelles !

CARACTÉRISTIQUES

- › Câble : H05VVF 3 x 1,0 mm²
- › Puissance : 10 A
- › Gaine : PVC
- › Verrouillage / déverrouillage sans outil
- › Existe aussi en rouge, en bleu et en blanc sur demande



	CONNECTEUR 1	CONNECTEUR 2	LONGUEUR	COULEUR	RÉF.
Cordon	CEE 7/7	IEC C13	1,0 m	Noir	808088
Cordon	CEE 7/7	IEC C13	2,0 m	Noir	808068
Cordon	CEE 7/7	IEC C13	2,0 m	Orange	808089
Cordon	CEE 7/7	IEC C13	3,0 m	Noir	808069
Cordon	CEE 7/7	IEC C13	3,0 m	Orange	808090
Rallonge	IEC C14	IEC C13	0,5 m	Noir	808082
Rallonge	IEC C14	IEC C13	1,0 m	Noir	808083
Rallonge	IEC C14	IEC C13	1,0 m	Orange	808091
Rallonge	IEC C14	IEC C13	2,0 m	Noir	808070
Rallonge	IEC C14	IEC C13	2,0 m	Orange	808092
Rallonge	IEC C14	IEC C13	3,0 m	Noir	808084
Rallonge	IEC C14	IEC C13	3,0 m	Orange	808093

NOUVEAU

Cordon secteur - IEC C13 coudé verrouillable

Existe aussi en IEC C13 coudé haut, coudé bas ou coudé droite sur demande.

CARACTÉRISTIQUES

- › Câble : H05VVF 3 x 1,0 mm²
- › Puissance : 10 A
- › Gaine : PVC
- › Connecteur IEC C13 coudé gauche
- › Verrouillage / déverrouillage sans outil



RÉF. 808095



	CONNECTEUR 1	CONNECTEUR 2	LONGUEUR	COULEUR	RÉF.
Cordon	CEE 7/7	IEC C13L	2,0 m	Noir	808095

Cordon secteur - IEC C19 verrouillable

CARACTÉRISTIQUES

- › Câble : H05VVF 3 x 1,5 mm²
- › Puissance : 16 A
- › Gaine : PVC
- › Verrouillage / déverrouillage sans outil



RÉF. 808094



	CONNECTEUR 1	CONNECTEUR 2	LONGUEUR	COULEUR	RÉF.
Cordon	CEE 7/7	IEC C19	2,0 m	Noir	808094

Cordon et rallonge - IEC C19

CARACTÉRISTIQUES

- › Câble : H05VVF 3 x 1,5 mm²
- › Puissance : 16 A (sauf IEC C14 : 10 A)
- › Gaine : PVC



RÉF. 808021



RÉF. 808025



RÉF. 808027

	CONNECTEUR 1	CONNECTEUR 2	LONGUEUR	COULEUR	RÉF.
Cordon	CEE 7/7	IEC C19	2,0 m	Noir	808021
Cordon	CEE 7/7	IEC C19	3,0 m	Noir	808022
Rallonge	IEC C20	IEC C19	2,0 m	Noir	808023
Rallonge	IEC C20	IEC C19	3,0 m	Noir	808024
Rallonge	IEC C20	IEC C19	2,0 m	Blanc	808025
Rallonge	IEC C20	IEC C19	3,0 m	Blanc	808026
Rallonge	IEC C14	IEC C19	2,0 m	Noir	808027
Rallonge	IEC C14	IEC C19	2,0 m	Noir	808028

Rallonges électriques et connecteurs



RÉF. 807555



RÉF. 573721

Rallonge secteur



CARACTÉRISTIQUES

- › Rallonge bipolaire : câble H03VVF 2 x 0,5 mm²
- › Rallonge triphasée : câble H05VVF 3 x 1,5 mm² (sauf Réf. 807554 : 3 x 2,5 mm²)
- › Puissance : 16 A (sauf bipolaire : 6 A)
- › Gaine : PVC
- › Rallonge certifiée NF

	CONNECTEUR 1	CONNECTEUR 2	LONGUEUR	COULEUR	RÉF.
Tripolaire	CEE 7/7	CEE 7/5	3,0 m	Noir	807555
Tripolaire	CEE 7/7	CEE 7/5	5,0 m	Noir	807556
Tripolaire	CEE 7/7	CEE 7/5	10,0 m	Noir	807557
Tripolaire	CEE 7/7	CEE 7/5	15,0 m	Noir	807554
Tripolaire	CEE 7/7	CEE 7/5	3,0 m	Blanc	807530
Tripolaire	CEE 7/7	CEE 7/5	5,0 m	Blanc	807550
Tripolaire	CEE 7/7	CEE 7/5	10,0 m	Blanc	807500
Bipolaire	CEE 7/16	CEE 7/16 fem.	1,8 m	Noir	573721
Bipolaire	CEE 7/16	CEE 7/16 fem.	1,8 m	Blanc	573722

Dexlan

Rallonge électrique protégée 10 m

CARACTÉRISTIQUES

- › Longueur : 10 m
- › Câble : H05VVF 3 x 1,5 mm²
- › Puissance : 16 A (rallonge déroulée)
- › Gaine : PVC
- › 4 prises sur enrouleur
- › Thermo-fusible réarmable



RÉF.

820110

Rallonge électrique protégée 25 m

CARACTÉRISTIQUES

- › Longueur : 25 m
- › Câble : H05VVF 3 x 1,5 mm²
- › Puissance : 16 A (rallonge déroulée)
- › Gaine : PVC
- › 4 prises sur enrouleur
- › Thermo-fusible réarmable



RÉF.

820113

Rallonge électrique protégée 50 m

CARACTÉRISTIQUES

- › Longueur : 50 m
- › Câble : H05VVF 3 x 1,5 mm²
- › Puissance : 16 A (rallonge déroulée)
- › Gaine : PVC
- › 4 prises sur enrouleur
- › Thermo-fusible réarmable



RÉF.

820112

Rallonge électrique PRO IP 44 - 40 m

La sécurité sur vos chantiers !

CARACTÉRISTIQUES

- › Longueur : 40 m
- › Câble : H07RNF 3 x 2,5 mm²
- › Puissance : 16 A (rallonge déroulée)
- › Gaine : néoprène
- › 4 prises IP44 sur enrouleur
- › Double protection thermique contre les surcharges



RÉF.

820114

Prise secteur caoutchouc IP44

CARACTÉRISTIQUES

- › Pour câble : H07RNF 3 x 2,5 mm² max
- › Puissance : 16 A
- › Indice d'étanchéité : IP44
- › Résistance aux chocs : IK08
- › Raccordement par bornes à vis
- › Réf. 809045 : mâle, Réf. 809046 : femelle



RÉF.

809045
809046

Cordon secteur extrémité dénudée - 3,0 m

Raccordez facilement tous vos équipements électriques !

CARACTÉRISTIQUES

- › Câble : H05VVF 3 x 0,75 mm²
- › Puissance : 10 A maximum
- › Gaine : PVC
- › Extrémité avec fils 2 P + T dénudé

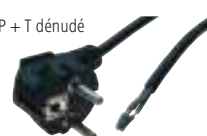

CONNECTEUR 1

RÉF.

Tripolaire CEE 7/7 **808012**

Prise secteur IEC C13 verrouillable

CARACTÉRISTIQUES

- › Pour câble jusqu'à 3 x 1,5 mm²
- › Puissance : 10 A
- › Raccordement par bornes à vis



NOUVEAU



RÉF.

Prise secteur IEC C13 verrouillable **808087**

Prise secteur IEC triphasée

Pour confection de cordons d'alimentation, 2 pôles + terre

CARACTÉRISTIQUES

- › Connecteur IEC C14 mâle (Réf. 720801)
- › Connecteur IEC C13 femelle (Réf. 720810)
- › Pour câble jusqu'à 3 x 1,00 mm²
- › Courant max : 10 A
- › Connexion à vis
- › Manchon de finition



RÉF. 720801

RÉF. 720810

RÉF.

Prise secteur IEC C14 mâle **720801**
Prise secteur IEC C13 femelle **720810**

Multiprises

Dexlan



RÉF. 808512

Multiprise 3 prises avec cordon IEC C14 Spéciale onduleur !

CARACTÉRISTIQUES

- › Câble : H05VVf 3 x 1,0 mm²
- › Puissance : 10 A
- › Prises avec protection enfant



PENSEZ-Y

Retrouvez tous nos onduleurs

Pages : 297 à 299

INTERRUPTEUR	NOMBRE DE PRISES	LONGUEUR	COULEUR	RÉF.
-	3	0,8 m	Noir	808512
-	3	0,8 m	Blanc	808513
-	3	1,5 m	Noir	808509
-	3	1,5 m	Blanc	808510
-	3	4,0 m	Noir	808514
-	3	4,0 m	Blanc	808515

AVEC INTERRUPTEUR

+ 3 + 4 bipolaires avec interrupteur

1 PRISE



RÉF. 820040



RÉF. 808527

2 PRISES



RÉF. 808526

SANS INTERRUPTEUR

3 PRISES



RÉF. 808532



RÉF. 808563

4 PRISES



RÉF. 808541



RÉF. 808554

5 PRISES



RÉF. 808566



RÉF. 808567

6 PRISES



RÉF. 808548



RÉF. 808549

Multiprise

CARACTÉRISTIQUES

- › Cordon jusqu'à 1,5 m : câble H05VVf 3 x 1,0 mm²
- › Cordon de 4,0 m : câble H05VVf 3 x 1,5 mm²
- › Puissance : 16 A
- › Prises avec protection enfant
- › Chargeur 2 ports USB : 2,4 A max (voir tableau)
- › Multiprise certifiée NF



INTERRUPTEUR	NOMBRE DE PRISES	USB	LONGUEUR	COULEUR	RÉF.
-	3	-	0,8 m	Blanc	808562
-	3	-	1,5 m	Blanc	808530
-	3	Oui	1,5 m	Blanc	808532
-	3	-	1,5 m	Noir	808531
-	3	-	4,0 m	Blanc	808560
-	3	-	4,0 m	Noir	808561
-	4	-	0,8 m	Blanc	808564
-	4	-	1,5 m	Blanc	808540
-	4	-	1,5 m	Noir	808541
-	4	-	4,0 m	Blanc	808543
-	4	-	4,0 m	Noir	808544
-	5	-	0,8 m	Blanc	808566
-	5	-	1,5 m	Blanc	573430
-	5	-	1,5 m	Noir	573431
-	5	-	4,0 m	Blanc	808545
-	5	-	4,0 m	Noir	808546
-	6	-	0,8 m	Blanc	808568
-	6	-	1,5 m	Blanc	808547
-	6	Oui	1,5 m	Blanc	808542
-	6	-	1,5 m	Noir	808548
-	6	-	4,0 m	Blanc	808533
-	6	-	4,0 m	Noir	808534
Oui	1	-	-	Blanc	808527
Oui	2	-	-	Blanc	808526
Oui	3	-	0,8 m	Blanc	808563
Oui	3	-	1,5 m	Blanc	808535
Oui	3	Oui	1,5 m	Blanc	808539
Oui	3	-	1,5 m	Noir	808536
Oui	3	-	4,0 m	Blanc	808537
Oui	3	-	4,0 m	Noir	808538
Oui	4	-	0,8 m	Blanc	808565
Oui	4	-	1,5 m	Blanc	808553
Oui	4	-	1,5 m	Noir	808554
Oui	4	-	4,0 m	Blanc	808555
Oui	4	-	4,0 m	Noir	808556
Oui	5	-	0,8 m	Blanc	808567
Oui	5	-	1,5 m	Blanc	808550
Oui	5	-	1,5 m	Noir	808551
Oui	5	-	4,0 m	Blanc	808570
Oui	5	-	4,0 m	Noir	808571
Oui	6	-	0,8 m	Blanc	808569
Oui	6	-	1,5 m	Blanc	820030
Oui	6	Oui	1,5 m	Blanc	808549
Oui	6	-	1,5 m	Noir	820031
Oui	6	-	4,0 m	Blanc	573370
Oui	6	-	4,0 m	Noir	573371
Oui	3 + 4 bipolaires	-	1,5 m	Blanc	820040

Adaptateur bipolaire multipays Brevet exclusif !



Permet de s'adapter mécaniquement aux prises secteur de plus de 220 pays dans le monde.

CARACTÉRISTIQUES

- › Tension : 100 à 250 V
- › Type : bipolaire (2 pôles)
- › Puissance : 2,5 A max
- › Fusible interchangeable : 2,5 A
- › Sélection de la fiche du pays par curseur (brevet)
- › Pays d'origine :
- › Pays de destination :



RÉF.

Adaptateur bipolaire multipays

807133

Adaptateur tripolaire Europe vers multipays Brevet exclusif !

Permet de s'adapter mécaniquement aux prises secteur de plus de 120 pays dans le monde.

CARACTÉRISTIQUES

- › Tension : 100 à 250 V
- › Type : tripolaire (2 pôles + terre)
- › Puissance : 6,3 A max
- › Fusible interchangeable : 6,3 A
- › Sélection de la fiche du pays par curseur (brevet)
- › Pays d'origine :
- › Pays de destination :



Associé à la Réf 807144
pour une solution tripolaire
multipays vers multipays



RÉF.

Adaptateur tripolaire Europe vers multipays

807143

Adaptateur tripolaire multipays vers Europe

CARACTÉRISTIQUES

- › Tension : 100 à 250 V
- › Type : tripolaire (2 pôles + terre)
- › Puissance : 16 A max
- › Pays d'origine :
- › Pays de destination :



RÉF.

Adaptateur tripolaire multipays vers Europe

807144

Adaptateur tripolaire multipays vers Royaume-Uni

CARACTÉRISTIQUES

- › Tension : 100 à 250 V
- › Type : tripolaire (2 pôles + terre, sauf Europe)
- › Puissance : 13 A max
- › Fusible interchangeable : 13 A
- › Pays d'origine :
- › Pays de destination :



RÉF.

Adaptateur tripolaire multipays vers Royaume-Uni

807145

Bloc prise programmable 24 H

Programmez facilement l'allumage et
l'extinction de vos appareils !

CARACTÉRISTIQUES

- › Tension : 230 V
- › Puissance : 16 A max
- › Plage de programmation : tranche de 15 minutes
- › Nombre de programmes : 96 max
- › Conditionnement : individuel



RÉF.

809501

Wattmètre

Calculez les coûts de consommation de
vos appareils électriques !

CARACTÉRISTIQUES

- › Tension : 230 V
- › Puissance : 16 A max
- › Valeur affichable : puissance réelle, courant, tension, fréquence, facteur de puissance, coût total
- › Durée enregistable : supérieure à 1 an
- › Sélection du double tarif



RÉF.

820153

Bloc prise télécommandée lot de 3

CARACTÉRISTIQUES

- › Tension : 250 V
- › Puissance : 16 A
- › Portée : jusqu'à 25 m
- › Design compact
- › 1 télécommande pour 3 appareils (pile fournie)



RÉF.

809503

Accessoires

PENSEZ-Y

 Retrouvez
nos multiprises

Pages : 284

Boîte cache câble pour multiprise

Pour en finir avec les câbles disgracieux !

Permet en toute sécurité de ranger les câbles électriques et d'en finir avec les enchevêtrements au pied d'un bureau ou d'un meuble TV. Accueille les multiprises et les chargeurs en les mettant à l'abri de la poussière et sans risque d'échauffement.

CARACTÉRISTIQUES

- › Convient aux multiprises, y compris parafoudres
- › Passage de câbles sur les 2 côtés
- › Coque en plastique haute densité
- › Fournie avec couvercle



RÉF. 573426

DIMENSIONS	COULEUR	RÉF.
400 x 160 x 135 mm	Blanc	573423
400 x 160 x 135 mm	Noir	573424
240 x 120 x 130 mm	Blanc	573425
240 x 120 x 130 mm	Noir	573426



RÉF. 573423

SANS
AVEC

Support multiprise à pincer

Votre bureau bien organisé !

Permet de fixer une multiprise à un bureau sans perçage.

CARACTÉRISTIQUES :

- › Pour multiprise hauteur : 40 à 60 mm (blocage par compression)
- › Pour bureau épaisseur : 10 à 50 mm (pince à vis)
- › Passe-câbles à l'arrière
- › Protection en silicone pour un maintien ferme de la multiprise
- › Protection en mousse EVA pour le bureau
- › Matière : acier et ABS
- › Couleur : blanc
- › Dimensions hors tout (mm) : 100 x 62 x 155



RÉF.

Support multiprise à pincer

573408

Support multiprise à fixer

CARACTÉRISTIQUES

- › Pour multiprise 3 ou 4 prises (voir tableau)
- › Couleur : blanc
- › Perçage pour fixation au mur ou sous un bureau



RÉF. 573410

	DIMENSIONS	RÉF.
Support pour multiprise 3 prises	155 x 60 x 25 mm	573410
Support pour multiprise 4 prises	225 x 60 x 25 mm	573406

Enrouleur de câble

Transportez vos câbles plus facilement !
CARACTÉRISTIQUES :

- › Convient à tous types de cordons de 2 m à environ 20 m
- › Poignée de transport
- › Anneau d'accrochage mural



RÉF.

Enrouleur de câble

820121

Boîtier d'étanchéité IP44

Protégez le raccordement de vos cordons électriques !
CARACTÉRISTIQUES

- › Pour câble : diamètre 9 mm max
- › Indice d'étanchéité : IP44
- › Dimensions : 7 x 21 cm
- › Utilisation : intérieur et extérieur
- › Compatible prise CEE 7/5 et CEE 7/7 G

**BACH
MANN
FRANCE**

RÉF.

Boîtier d'étanchéité IP44

820120

Multiprise protégée parafoudre

La protection idéale pour votre ordinateur multimédia et vos matériels électroniques sensibles !

CARACTÉRISTIQUES

- › Câble : H05VVf 3 x 1,5 mm²
- › Puissance : 16 A
- › Longueur cordon : 1,8 m
- › Parasurtenseur : 450 joules – type 3
- › Bandeau aluminium (sauf Réf. 808795)
- › Peut être vissée au mur ou sous un bureau
- › Prises avec protection enfant
- › Multiprise certifiée NF



INTERRUPTEUR	NOMBRE DE PRISES	PARAFONDRE	RÉF.
Oui	6	Non	808791
Oui	8	Non	808792
Oui	6	Oui	808793
Oui	8	Oui	808794
Oui	6	Oui	808795

SANS PARAFONDRE

AVEC PARAFONDRE

8 PRISES



RÉF. 808792



RÉF. 808794

6 PRISES



RÉF. 808791



RÉF. 808793



RÉF. 808795

Multiprise protégée parafoudre

CARACTÉRISTIQUES

- › Câble : H05VVf 3 x 1,5 mm²
- › Puissance : 16 A
- › Longueur cordon : 2,0 m
- › Réf. 810560 : parasurtenseur type 3
- › Bandeau plastique gris
- › Prises avec protection enfant



INTERRUPTEUR	NOMBRE DE PRISES	PARAFONDRE	RÉF.
Oui	4	Non	810520
Oui	6	Non	810530
Oui	6	Oui	810560

SANS PARAFONDRE

AVEC PARAFONDRE

6 PRISES



RÉF. 810530



RÉF. 810560

4 PRISES



RÉF. 810520

Multiprise protégée parafoudre

CARACTÉRISTIQUES

- › Câble : H05VVf 3 x 1,0 mm²
- › Puissance : 16 A
- › Longueur cordon : 1,5 m (sauf Réf. 791749 / 808587)
- › Parasurtenseur type 3
- › Bandeau plastique avec fixation murale
- › Prises avec protection enfant
- › Chargeur 2 ports USB : 2,1 A max (Réf. 808586 / 808587)



1 PRISES



RÉF. 808587

4 PRISES



RÉF. 808672



6 PRISES

RÉF. 808674

5 PRISES



RÉF. 808673

8 PRISES



RÉF. 808595



RÉF. 808589



RÉF. 808586

	NOMBRE DE PRISES	USB	PARAFONDRE	PROTECTION RI	PROTECTION TV	RÉF.
Bloc prise parafoudre S1 LAN	1	-	Oui	Oui	Non	791749
Bloc prise parafoudre S1 USB NEO	1	Oui	Oui	Non	Non	808587
Multiprise avec interrupteur S4 BLACK LINE II	4	-	Oui	Non	Non	808672
Multiprise avec interrupteur S5 BLACK LINE II	5	-	Oui	Non	Non	808673
Multiprise avec interrupteur S5	5	-	Oui	Non	Non	808589
Multiprise avec interrupteur S5 LAN	5	-	Oui	Oui	Non	808591
Multiprise avec interrupteur S5 USB NEO	5	Oui	Oui	Non	Non	808586
Multiprise avec interrupteur S6 BLACK LINE II	6	-	Oui	Non	Non	808674
Multiprise avec interrupteur S8	8	-	Oui	Non	Non	808599
Multiprise avec interrupteur S8 LAN TV	8	-	Oui	Oui	Oui	808595

Multiprises rackables

4 positionnements !
Placez les équerres selon vos besoins !

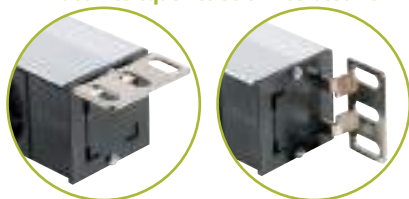

Multiprise rackable pour baie et coffret Optimisez le montage de vos multiprises !

CARACTÉRISTIQUES

- › Câble : H05VVf 3 x 1,5 mm²
- › Puissance : 16 A (sauf IEC C13 : 10 A)
- › Réf. 808896 : parasurtenseur 720 joules – type 3
- › Réf. 808912 / 808913 : disjoncteur magnéto-thermique 16 A
- › Bandeau aluminium
- › Équerres de fixation amovibles et orientables multipositions
- › Multiprise CEE 7/5 certifiée NF (voir tableau)

PRISES CEE 7/5



4 PRISES



RÉF. 808891

8PRISES



RÉF. 808899



RÉF. 808898

9 PRISES



RÉF. 808911

12 PRISES

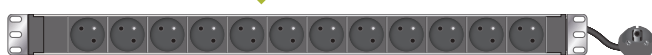

RÉF. 808914

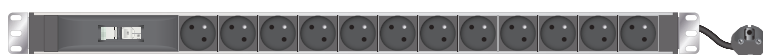

RÉF. 808913

6 PRISES



RÉF. 808892



RÉF. 808893

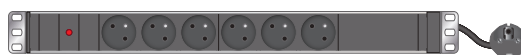

RÉF. 808894



RÉF. 808895



RÉF. 808896

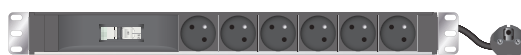

RÉF. 808912



Protection par disjoncteur !

PRISES IEC C13 ET C19

6 PRISES



RÉF. 808900



RÉF. 808904

9 PRISES



RÉF. 808901

12 PRISES



RÉF. 808902



RÉF. 808903

24 PRISES



RÉF. 808915

	PRISES	FICHE	CORDON	HAUTEUR	INTERRUPTEUR	VOYANT LED	PROTECTION	NORME	RÉF.
Multiprise 10" horizontale	4 x CEE 7/5	CEE 7/7	2,3 m	1U	Non	Non	Non	NF	808891
Multiprise 19" horizontale	6 x CEE 7/5	IEC C14	2,3 m	1U	Non	Non	Non	-	808892
Multiprise 19" horizontale	6 x CEE 7/5	CEE 7/7	2,3 m	1U	Non	Non	Non	NF	808893
Multiprise 19" horizontale	6 x CEE 7/5	CEE 7/7	2,3 m	1U	Non	Oui	Non	NF	808894
Multiprise 19" horizontale	6 x CEE 7/5	CEE 7/7	2,3 m	1U	Oui	Oui	Non	NF	808895
Multiprise 19" horizontale	6 x CEE 7/5	CEE 7/7	2,3 m	1U	Oui	Oui	Parafoudre	NF	808896
Multiprise 19" horizontale	6 x CEE 7/5	CEE 7/7	2,3 m	1U	Non	Non	Disjoncteur 16A	-	808912
Multiprise 19" horizontale	8 x CEE 7/5	CEE 7/7	2,3 m	1U	Non	Non	Non	NF	808897
Multiprise 19" horizontale	8 x CEE 7/5	CEE 7/7	2,3 m	1U	Non	Oui	Non	NF	808898
Multiprise 19" horizontale	8 x CEE 7/5	CEE 7/7	2,3 m	1U	Oui	Oui	Non	NF	808899
Multiprise 19" horizontale	9 x CEE 7/5	IEC C20	2,5 m	1U	Non	Oui	Non	-	808911
Multiprise 19" horizontale	9 x CEE 7/5	CEE 7/7	2,3 m	1U	Non	Non	Non	-	808914
Multiprise zéro U verticale	12 x CEE 7/5	CEE 7/7	2,3 m	17U	Non	Non	Disjoncteur 16A	-	808913
Multiprise 19" horizontale	6 x IEC C13	IEC C14	2,3 m	1U	Non	Oui	Non	-	808900
Multiprise 19" horizontale	9 x IEC C13	IEC C14	2,3 m	1U	Non	Oui	Non	-	808901
Multiprise 19" horizontale	12 x IEC C13	IEC C14	2,3 m	1U	Non	Oui	Non	-	808902
Multiprise 19" horizontale	12 x IEC C13	IEC C14	2,3 m	1U	Oui	Oui	Fusible réarmable	-	808903
Multiprise zéro U verticale	24 x IEC C13	CEE 7/7	2,3 m	16U	Non	Non	Non	-	808915
Multiprise 19" horizontale	6 x IEC C19	IEC C20	2,3 m	1U	Non	Oui	Non	-	808904

Multiprise rackable

Existe en montage vertical !

CARACTÉRISTIQUES

- › Câble : H05VVF 3 x 1,5 mm²
- › Puissance : 16 A
- › Longueur cordon : 1,8 m
- › Bandeau aluminium : 1U
- › Equerres de fixation : amovibles et orientables multipositions

6 PRISES



RÉF. 810401

7 PRISES



RÉF. 810430

8 PRISES



RÉF. 810400

9 PRISES



RÉF. 810410

RÉF. 810420



RÉF. 810470

12 PRISES



RÉF. 810450



	PRISES	INTERRUPTEUR	PROTECTION	RÉF.
Multiprise 19" horizontale	6 x CEE 7/5	Non	Disj. différentiel	810401
Multiprise 19" horizontale	7 x CEE 7/5	Oui	Parasurtenseur	810430
Multiprise 19" horizontale	8 x CEE 7/5	Non	Parasurtenseur	810400
Multiprise 19" horizontale	8 x CEE 7/5	Oui	Non	810420
Multiprise 19" horizontale	8 x CEE 7/5	Non	Non	810470
Multiprise 19" horizontale	9 x CEE 7/5	Non	Non	810410
Multiprise verticale	12 x CEE 7/5	Non	Non	810450

Multiprise rackable avec wattmètre

Surveillez la puissance de vos équipements !

CARACTÉRISTIQUES

- › Câble : H05VVF 3 x 1,5 mm²
- › Puissance : 16 A
- › Longueur cordon : 2,0 m
- › Bandeau aluminium : 1U – 19"
- › Affichage : écran LCD rétro-éclairé
- › Valeur affichable : puissance réelle, courant, tension, fréquence, etc
- › Equerres de fixation : amovibles et orientables multipositions

8 PRISES



Afficheur LCD intégré !



	PRISES	CORDON	RÉF.
Multiprise 19" horiz. avec wattmètre	8 x CEE 7/5	CEE 7/7	810471

Consultez-nous

Multiprise rackable avec prises verrouillables

Évitez les déconnexions accidentelles !

CARACTÉRISTIQUES

- › Câble : H05VVF 3 x 1,5 mm²
- › Puissance : 16 A (sauf IEC C13 : 10 A)
- › Longueur cordon : 2,5 m
- › Bandeau aluminium : 1U – 19"
- › Equerres de fixation : amovibles et orientables multipositions
- › Fusible : thermique réarmable

PENSEZ-Y

Retrouvez nos cordons IEC Lock

Page : 282

7 PRISES



RÉF. 808086



Prise IEC C19 !

8 PRISES

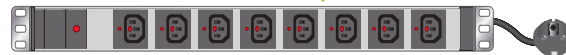

RÉF. 808085



Prise IEC C13 !



	PRISES	CORDON	PROTECTION	RÉF.
Multiprise 19" horizontale	8 x IEC C13	CEE 7/7	Fusible réarmable	808085
Multiprise 19" horizontale	7 x IEC C19	CEE 7/7	Fusible réarmable	808086

Multiprises modulaires

**BACH
MANN**
FRANCE



RÉF. 944001



RÉF. 944002



RÉF. 944003



RÉF. 944004

Multiprise modulaire pour table ou bureau

Votre multiprise 3 prises secteur avec prises multimédia personnalisables !

CARACTÉRISTIQUES

- › Nombre de prises secteur : 3 x CEE 7/5, avec protection enfant
- › Puissance : 16 A
- › Nombre d'emplacements : 1 à 4 emplacements pour plastrons multimédia
- › Bandeau en aluminium, incliné à 35°
- › Option : cordon secteur type GST18 Wieland, plastrons équipés ou à équiper



RÉF. 944111



RÉF. 944112

EMPLACEMENTS POUR
PLASTRON

RÉF.

BANDEAU 3 PRISES PERSONNALISABLE

BANDEAU 3 PRISES PERSONNALISABLE		RÉF.
Bandeau personnalisable 3 prises secteur	1	944001
Bandeau personnalisable 3 prises secteur	2	944002
Bandeau personnalisable 3 prises secteur	3	944003 *
Bandeau personnalisable 3 prises secteur	4	944004

ACCESSOIRES

Cordon secteur GST18 - 1,5 m - H05VVF 3x1,5 mm ²		944100
Cordon secteur GST18 - 3,0 m - H05VVF 3x1,5 mm ²		944110
Etriers-pinces de bureau jusqu'à 50 mm		944111
Etriers-pinces de bureau de 50 à 80 mm		944113
Vis de fixation pour bandeau		944112 *



Configurez vos produits selon vos besoins !



PLASTRONS ET EMBASES POUR LES BANDEAUX DES PAGES 290 ET 291

Plastron VGA et jack audio 3.5

Plastron équipé VGA embase F / F + jack 3.5 F / F avec câble de 10 cm pour le raccordement intérieur.



RÉF.

944011

Plastron USB équipé

Plastron équipé USB embase A-B F / F.



RÉF.

944012

Plastron VGA équipé

Plastron équipé VGA embase F / F.



RÉF.

944019

Plastron DVI et jack 3.5

Plastron équipé DVI embase F / F + jack 3.5 F / F avec câble de 10 cm pour le raccordement intérieur.



RÉF.

944018 *

Plastron DisplayPort équipé

Plastron équipé DisplayPort embase F / F.



RÉF.

944041

Plastron vide RJ45

Plastron pour 1 embase (Réf. 944013) ou 2 embases (Réf. 944014) format keystone.

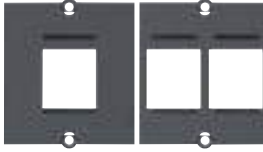

RÉF.

944013**944014**

Plastron obturateur



RÉF.

944022

Embase HDMI® 2.0 format keystone



RÉF.

944039

Embase USB 3.0 A-A F / F format keystone



RÉF.

944036 *

Embase noyau RJ45 CAT. 6 STP format keystone



RÉF.

944038

Embase noyau RJ45 CAT. 6A STP format keystone



RÉF.

944042



Multiprise encastrable pour table ou bureau

Aménagez et modulez vos bureaux !

CARACTÉRISTIQUES

- › 2 dimensions de cadre au choix : cadre 248 x 151 mm pour bandeau 3 modules cadre 387 x 151 mm pour bandeau 6 modules
- › Profondeur de montage : 56 mm
- › Cadre et couvercle en aluminium
- › Brosse intégrée pour éviter le pincement des câbles
- › 4 bandeaux modulables au choix :
 Bandeau 3 modules : 1 prise secteur CEE 7/5, 2 emplacements pour plastrons multimédia
 Bandeau 3 modules : 2 prises secteur CEE 7/5, 1 emplacement pour plastron multimédia
 Bandeau 6 modules : 2 prises secteur CEE 7/5, 4 emplacements pour plastrons multimédia
 Bandeau 6 modules : 3 prises secteur CEE 7/5, 3 emplacements pour plastrons multimédia
- › Puissance : 16 A
- › Bandeau en aluminium
- › Option : cordon secteur, plastrons équipés ou à équiper



DÉSIGNATION	PERÇAGE		ENCOMBREMENT	
	A	B	F	G
3 emplacements	138 mm	230 mm	248 mm	151 mm
6 emplacements	138 mm	368,5 mm	386,5 mm	151 mm

	RÉF.
A Cadre à encastrer 248 x 151 mm	944026
B Cadre à encastrer 386,5 x 151 mm	944027
C Bandeau 3 modules (2 prises + 1 libre)	944028
D Bandeau 3 modules (1 prise + 2 libres)	944029
E Bandeau 6 modules (3 prises + 3 libres)	944031
F Bandeau 6 modules (2 prises + 4 libres)	944030
- Cordon secteur 1,5 m	944100
- Cordon secteur 3,0 m	944110

A

+ existe en noir ou blanc !



RÉF. 944026

B

+ existe en noir ou blanc !



RÉF. 944027

C



RÉF. 944028

D



RÉF. 944029

E



RÉF. 944031

F



RÉF. 944030

Multiprises encastrables



red dot design award
winner 2012



Système d'ouverture discret et ingénieux !



RÉF. 944032



RÉF. 944025

Multiprise encastrable pour table ou bureau



Installation possible au-dessus d'un tiroir grâce à sa faible épaisseur !

Système rotatif innovant d'ouverture et de fermeture pour accéder facilement aux connexions.

CARACTÉRISTIQUES

- › 2 multiprises au choix : 1 prise secteur CEE 7/5, 2 emplacements au format keystone
2 prises secteur CEE 7/5
- › Puissance : 16 A
- › Profondeur de montage : 40 mm
- › Diamètre de perçage : 105 mm
- › Couverture métallique finition inox
- › Pour plan de travail de 20 à 40 mm d'épaisseur
- › Option : cordon secteur type GST18 Wieland, embase keystone, scie cloche



**BACH
MANN**
FRANCE

RÉF.

Module 2 prises secteur	944032 *
Module 1 prise secteur + 2 emplacements	944025 *
Cordon secteur GST18 - 1,5 m - H05VVF 3x1,5 mm ²	944100
Cordon secteur GST18 - 3,0 m - H05VVF 3x1,5 mm ²	944110

ACCESSOIRES

Scie cloche diamètre 105 mm	944033 *
Centreur pour scie cloche	944034 *

Multiprise verticale encastrable pour table ou bureau



Adaptée aux perçages standard de 80 mm des bureaux !

Un simple appui sur le dessus de la multiprise permet de l'escamoter.

CARACTÉRISTIQUES

- › 5 multiprises au choix : 1 prise secteur CEE 7/5, 2 prises RJ45 CAT. 6 STP
1 prise secteur CEE 7/5, 1 prise RJ45 CAT. 6 STP, 1 prise USB 3.0
1 prise secteur CEE 7/5, 1 prise RJ45 CAT. 6 STP, 1 prise HDMI®
2 prises secteur CEE 7/5
3 prises secteur CEE 7/5, chargeur 2 ports USB 2,1 A
- › Puissance : 16 A
- › Hauteur déployée : 100 mm (280 mm Réf. 944065)
- › Diamètre de perçage : 79 mm
- › Profil en aluminium
- › Pour plan de travail de 16 à 60 mm d'épaisseur
- › Prises RJ45, USB et HDMI® fournies avec cordon de 3,0 m
- › Option : cordon secteur type GST18 Wieland, scie cloche



RÉF.

Multiprise 3 prises secteur + 2 ports chargeur USB	944065
Multiprise 2 prises secteur	944061 *
Multiprise 1 prise secteur + 2 prises RJ45	944062 *
Multiprise 1 prise secteur + 1 prise RJ45 + 1 prise USB	944063 *
Multiprise 1 prise secteur + 1 prise RJ45 + 1 prise HDMI®	944064 *
Cordon secteur GST18 - 1,5 m - H05VVF 3x1,5 mm ²	944100
Cordon secteur GST18 - 3,0 m - H05VVF 3x1,5 mm ²	944110

ACCESSOIRES

Scie cloche diamètre 79 mm	944035 *
Centreur pour scie cloche	944034 *



RÉF. 944061

RÉF. 944062

**BACH
MANN**
FRANCE



RÉF. 944063

RÉF. 944064



RÉF. 944065

Alimentations multi-usages

Alimentation pour caméra - 12 V

CARACTÉRISTIQUES

- › Tension de sortie : 12 V
- › Puissance : 18 W (1,5 A) ou 36 W (3,0 A)
- › Connecteur : 5,5 x 2,1 mm



RÉF. 801078

	RÉF.
Alimentation 12 V - 1,5 A pour caméra	801078
Alimentation 12 V - 3 A pour caméra	801077

Alimentation multi-tension - 3 à 12 V – 7,2 W

CARACTÉRISTIQUES

- › Tension de sortie à réglage manuel : 3 V - 4,5 V - 5 V - 6 V - 7 V - 9 V - 12 V
- › Puissance : 7,2 W
- › Livrée avec 7 embouts amovibles : 2,5 mm, 3,5 mm, 2,35 x 0,75, 3,5 x 1,35, 4,0 x 1,7, 5,0 x 2,1, 5,5 x 2,5 mm



RÉF.

	RÉF.
Alimentation multi-tension 7,2 W	801141

Alimentation multi-tension - 3 à 12 V - 12 W

CARACTÉRISTIQUES

- › Tension de sortie à réglage manuel : 3 V - 5 V - 6 V - 7,5 V - 9 V - 12 V
- › Puissance : 12 W
- › Livrée avec 6 embouts amovibles : 2,35 x 0,7 - 3,4 x 1,3 - 4,0 x 1,7 - 5,0 x 2,1 - 5,5 x 2,1 - 5,5 x 2,5 mm



RÉF.

	RÉF.
Alimentation multi-tension 12 W	801142

Boîte de 16 embouts supplémentaires

CARACTÉRISTIQUES

- › Embouts pour alimentation : 2,5 mm, 3,5 mm - 2,35 x 0,78 - 3,0 x 1,0 - 3,5 x 1,35 - 4,0 x 1,7 - 4,75 x 1,75 - 5,0 x 1,5 - 5,0 x 2,1 - 5,0 x 2,5 - 5,5 x 1,5 - 5,5 x 2,1 - 5,5 x 2,5 - 5,5 x 2,8 - 6,3 x 3,0 - 7,0 x 1,0 mm



RÉF.

	RÉF.
Boîte de 16 embouts	801122

Alimentation industrielle Rail DIN

Bloc d'alimentation de 12 à 48 volts pour environnement pro. Convertit le courant alternatif du secteur en courant continu, stabilisé et régulé, indispensable aux bonnes performances des switches et convertisseurs industriels.

CARACTÉRISTIQUES

- › Fixation Rail DIN TS35
- › Tension d'entrée : 85 – 264 V
- › Connecteurs d'entrée / sortie : bornier à vis



	TENSION SORTIE	PUISANCE	RÉF.
Alim. Industrielle	12 V	15 W 1,25 A	314613
Alim. Industrielle	24 V	60 W 2,5 A	314622
Alim. Industrielle	24 V	75 W 3,2 A	314626
Alim. pour switch PoE	48 V	75 W 1,6 A	314647
Alim. pour switch PoE	48 V	120 W 2,5 A	314651
Alim. pour switch PoE	48 V	240 W 5 A	314627



RÉF. 314627



RÉF. 268010

Contrôleur centralisé et multiprise verticale IP-Ready

4 multiprises sur 1 seule IP !

Permet de raccorder jusqu'à 4 bandeaux de prises électriques 16 ou 24 ports et de mesurer à distance la consommation électrique. L'environnement peut être sous surveillance en ajoutant les sondes de température et d'humidité.

CARACTÉRISTIQUES

- › Multiprise 16 x C13 : 680 x 44 x 44 mm
Livrée avec cordon à prise C19 - C20 (3 m)
- › Multiprise 24 x C13 : 1340 x 44 x 44 mm
Branchement secteur par prise IEC309
- › Boîtier de contrôle IP : 4 ports RJ45 pour multiprise
4 ports RJ12 pour sonde
1 port RJ45 IP 10/100

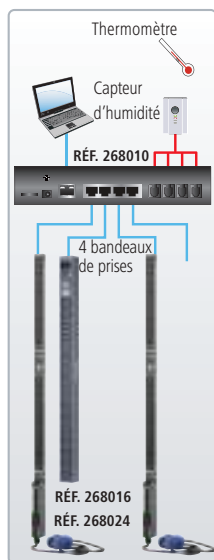

RÉF. 268016

RÉF. 268024

	SORTIE	RÉF. ATEN	RÉF.
Multiprise vert. 16 prises C13 IP-Ready	16 x C13	PE1216	268016
Multiprise vert. 24 prises C13 IP-Ready	24 x C13	PE1324	268024
Contrôleur IP pour 4 multiprises IP-Ready		EC1000	268010
Capteur ouverture de porte		EA1442	261442
Sonde de température		EA1140	261140
Sonde combinée température + humidité		EA1240	261240

Consultez-nous

Éco PDU 8 prises mesurées série PE5

Mesure de consommation globale !

Les bandeaux de prises électriques rackables de la série PE5 permettent de surveiller et de mesurer en temps réel l'énergie distribuée aux appareils connectés en local via l'afficheur LCD ou à distance via la connexion IP. L'éco PDU informe l'administrateur de l'état individuel de chacune des prises et mesure la consommation du total des 8 prises.

CARACTÉRISTIQUES

- › 1 prise d'entrée : C20
- › Mesure globale : tension / courant / kWh
- › Seuil d'alerte : consommation / température
- › Dimensions : 19" x 1U x 220 mm
- › Livré avec : 1 cordon C19 / C20 1,6 m

	SORTIE	RÉF. ATEN	RÉF.
Eco PDU 19" Multiprise à mesure globale	8 x C13	PE5108	265108
Eco PDU 19" Multiprise à mesure globale	7 x C13 + 1 x C20	PE5208	265208

Consultez-nous

Éco PDU 8 prises mesurées série PE7

Mesure de consommation individuelle

Les bandeaux de prises électriques rackables de la série PE7 permettent de surveiller et de mesurer en temps réel l'énergie distribuée aux appareils connectés en local via l'afficheur LCD ou à distance via la connexion IP. L'éco PDU informe l'administrateur de l'état et de la mesure de la consommation de chacune des 8 prises.

CARACTÉRISTIQUES

- › 1 prise d'entrée : C20
- › Mesure par prise de sortie : tension / courant / kWh
- › Seuil d'alerte : consommation / température
- › Dimensions : 19" x 1U x 220mm
- › Livré avec : 1 cordon C19 / C20 1,6 m

	SORTIE	RÉF. ATEN	RÉF.
Eco PDU 19" Multiprise à mesure individuelle	8 x C13	PE7108	267108
Eco PDU 19" Multiprise à mesure individuelle	7 x C13 + 1 x C20	PE7208	267208

Consultez-nous



VUE AVANT

RÉF. 265108

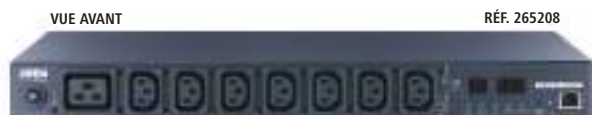

VUE AVANT

RÉF. 265208



VUE AVANT

RÉF. 267108



VUE AVANT

RÉF. 267208

PDU sur IP - Multiprises contrôlées et mesurées



Éco PDU 8 prises contrôlées série PE6

Mesure de consommation globale !

Ces multiprises rackables permettent d'intervenir à distance sur l'alimentation des appareils raccordés et assurent la traçabilité de la consommation électrique totale de la multiprise avec l'interface WEB, le logiciel de gestion ATEN CC2000 ou par les logiciels de supervision SNMP (ex :SCADA, Nagios...).

CARACTÉRISTIQUES

- › Prise entrée : C20
- › Contrôle : marche / arrêt / cycle de démarrage programmé
- › Mesure globale : tension / courant / KWh
- › Seuil d'alerte : consommation / température
- › Afficheur LED : intensité et adresse IP
- › Livré avec cordon C19 / C20 1,6 m

	SORTIE	RÉF. ATEN	RÉF.
Eco PDU 19" multiprise contrôlée 8 ports	8 x C13	PE6108	266108
Eco PDU 19" multiprise contrôlée 8 ports	7 x C13 + 1 x C19	PE6208	266208 *

VUE AVANT

RÉF. 266108

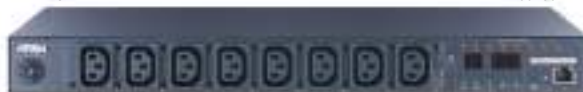

VUE AVANT

RÉF. 266208

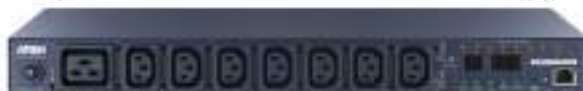

Éco PDU 8 prises contrôlées série PE8

Mesure électrique par prise !

Permettent d'intervenir à distance sur l'alimentation des appareils raccordés et assurent aussi la traçabilité de la consommation électrique de chacune des sorties de la multiprise avec l'interface WEB, le logiciel de gestion ATEN CC2000 ou logiciels SNMP V3.

CARACTÉRISTIQUES

- › Prise entrée : C20 - 16 amp
- › Contrôle : marche / arrêt / cycle de démarrage programmé
- › Mesure par prise : tension / courant / KWh
- › Seuil d'alerte : consommation / température
- › Afficheur LED : intensité et adresse IP
- › Livré avec cordon C19 / C20 1,6 m

	SORTIE	RÉF. ATEN	RÉF.
Eco PDU 19" contrôlée et mesurée 8 prises	8 x C13	PE8108	268108
Eco PDU 19" contrôlée et mesurée 8 prises	7 x C13 + 1 x C19	PE8208	268208

📞 Consultez-nous

VUE AVANT

RÉF. 268108

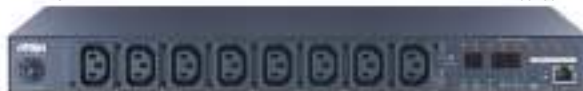

VUE AVANT

RÉF. 268208

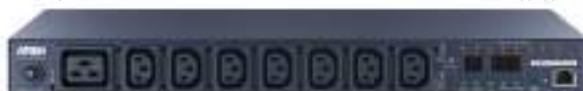

Éco PDU bandeaux verticaux série PE6

Mesure de consommation par lot de 8 prises !

Conçus pour surveiller tous les appareils installés dans une baie informatique (serveur, switch réseau et KVM...). Leur logiciel contrôle la consommation par lot de 8 prises. Avertissement de consommation en temps réel par mail ou SNMP de tout dépassement.

CARACTÉRISTIQUES

- › Contrôle : marche / arrêt / reboot / arrêt programmé
- › Analyse des événements et consommation à distance
- › Modèle 16 prises : entrée via prise C20 (onduleur) hauteur 30U
- › Equerres de fixation : amovibles et orientables multipositions
- › Fusible : thermique réarmable

RÉF. 266216



Type C19
EN60320 / C19



Type C13
EN60320 / C13

	SORTIE	RÉF. ATEN	RÉF.
Eco PDU PE6 16 prises	14 x C13 + 2 x C19	PE6216	266216

📞 Consultez-nous

Éco PDU zéro U prises intelligentes série PE8

Mesure de consommation pour chacune des prises !

Permettent de distribuer et de contrôler à distance l'alimentation de vos équipements. Assurent la traçabilité de la consommation électrique de chacune des sorties de la multiprise et de l'état de l'environnement avec les sondes optionnelles. Les événements sont consultables en temps réel avec l'interface WEB, le logiciel de gestion ATEN CC2000 ou tout logiciel SNMP V3.

CARACTÉRISTIQUES

- › Contrôle : marche / arrêt / cycle de démarrage programmé
- › Seuil d'alerte : consommation / température
- › 4 ports RJ11 pour sondes temp / humid
- › 1 port pour capteur ouverture de porte de baie
- › Prise entrée : C20 - 16 amp (cordon C19 / C20 fourni 1,6 m)
- › Hauteur de baie min. : 30 U
- › Equerres de fixation : amovibles et orientables multipositions

RÉF. 268216

RÉF. 268324



	SORTIE	RÉF. ATEN	RÉF.
Bandeau vertical zéro U 16 prises	14 x C13 + 2 x C19	PE8216	268216
Bandeau vertical zéro U 24 prises	21 x C13 + 3 x C19	PE8324	268324
Capteur ouverture de porte		EA1442	261442
Sonde de température		EA1140	261140
Sonde combinée température + humidité		EA1240	261240

📞 Consultez-nous

* 📞 Consultez-nous

Prises électriques contrôlées

Dexlan

Interrupteur IP contrôlé à distance

Reboot les appareils plantés !

Commandez à distance via réseau, 3 commandes : Allumage (On), Arrêt (Off) et séquences Off/On en direct ou planifiées sur 8 dates / heures. Son détecteur de panne intégré permet aussi de rebooter un périphérique réseau qui ne répond plus.

CARACTÉRISTIQUES

- › Entrée : 1 x C14 230 V 10 A
- › Sortie : 1 x C13 230 V 10 A
- › Port : RJ45 10/100
- › Management : Web temps réel
- › Agenda d'actions programmables : On, Off, Reboot
- › Séquence reboot : déclenchable par Ping d'adresse IP
- › Livré avec 1 Cordon C13-C14 1,8m

VUE AVANT



VUE ARRIÈRE



SORTIE

RÉF.

Interrupteur IP contrôlé à distance 1 x C13 230 V 10 A **068351**

Mini PDU IP 16A 2 prises rackable 19"

Contrôle et mesure à distance !

Suivez à distance la consommation et ajustez des seuils d'alerte ou surcharge via page Web, SNMP ou l'App Windows. Contrôlez individuellement les 2 prises de sortie C13 (On/Off/Reboot).

CARACTÉRISTIQUES

- › Entrée : 1 x C20 230 V 16 A
- › Sortie : 2 x C13 230 V 10 A
- › Port : RJ45 10/100
- › Management : Web/App Windows/SNMP
- › Agenda d'actions programmables : On, off, reboot
- › Alerte événement : email, trap SNMP
- › Afficheur LCD : Adresse IP/Conso
- › Livré avec 1 Cordon C19-C20 1,8 m



SORTIE

RÉF.

Mini PDU IP rackable 19" 2 x C13 230 V 10 A **068352**

Multiprise PDU IP 8 prises rackable 19"

Contrôle et mesure à distance !

Suivez à distance la consommation et ajustez des seuils d'alerte ou de surcharge via page Web, SNMP ou l'App Windows. Contrôlez individuellement les 2 prises de sortie C13 (On/Off/Reboot).

CARACTÉRISTIQUES

- › Entrée : 1 x C20 230 V 10 A
- › Sortie : 8 x C13 230 V 10 A
- › Port : RJ45 10/100
- › Management : Web/App Windows/SNMP
- › Agenda d'actions programmables : On, Off, Reboot
- › Alerte événements : Email, trap SNMP, alarme sonore
- › Afficheur LCD : Adresse IP/Conso
- › Livré avec 1 Cordon C19-C14 3 m



SORTIE

RÉF.

Multiprise IP PDU rackable 19" 8 x C13 230 V 10 A max **068358**

Multiprise IP PDU 4 prises C13

Surveillez et pilotez à distance l'alimentation de 4 appareils !

Contrôlez individuellement et en temps réel à travers le réseau local ou via Internet des séquences d'allumage et d'extinction des appareils connectés.

CARACTÉRISTIQUES

- › Entrée : 1 x C14 230 V 10 A
- › Sortie : 4 x C13 230 V 10 A
- › Port : RJ45 10/100
- › Management : Web/App W10 /SNMP
- › Fonctions : On, off, reboot
- › Alertes : Web/Trap SNMP
- › Livré avec : 1 cordon C13-C14 1,8 m



VUE AVANT



VUE ARRIÈRE



SORTIE

RÉF.

Multiprise IP PDU 4 ports C13 4 x C13 230 V 10 A **068354**

🚗 Consultez-nous

Prise connectée WiFi - mesure de consommation et commande vocale

Compatible Google Home et Amazon Alexa !

Gestion facile de vos appareils électriques à tout moment où que vous soyez !

CARACTÉRISTIQUES

- › WiFi : 11N 2.4GHz
- › Secteur : 100-240VAC 16A max
- › Contrôle par GSM : App gratuite iOS et Android
- › Programmable : simulation de présence
- › Mesure : analyse en temps réel la consommation



RÉF. FOURNISSEUR

RÉF.

Prise connectée WiFi HS110 **302101**

Multiprise PDU IP 8 prises rackable 19"

Contrôlez l'alimentation de vos appareils à distance !

Ce bandeau de 8 prises électriques est administrable en réseau IP. La gestion de la distribution électrique s'effectue par page Web ou par accès SNMP (Nagios, Scada...), et permet le contrôle individuel des prises ainsi que la mesure de consommation globale.

CARACTÉRISTIQUES

- › Entrée : 1 x C19 230 V 16 A max
- › Sortie : 8 x C13 230 V 10 A max
- › Ports : RJ45 10/100
- › Management : Web/App Windows/SNMP
- › Agenda d'actions programmables : On, Off, Reboot
- › Alerte événements : Email, trap SNMP, alarme sonore
- › Afficheur LCD : Adresse IP/Conso
- › Livrée avec : 1 cordon C19-C20 3 m



SORTIE

RÉF.

Multiprise IP PDU rackable 19" 8 x C13 230 V 10 A max **068413**

NOUVEAUTÉ :



Comment choisir son onduleur ?

Les perturbations électriques peuvent être lourdes de conséquences pour les installations informatiques.

Pour parer à ces dysfonctionnements, l'onduleur est la solution idéale. Fonctionnant comme une batterie de secours, il permet de maintenir constante la tension électrique en cas de coupure de courant, de foudre ou de variation de la tension électrique à la hausse comme à la baisse et d'éliminer les parasites.

Le choix de l'onduleur se fait en partie selon le type d'équipement à protéger :

TYPE D'EQUIPEMENT	TYPE D'ONDULEUR
Pour les activités bureautiques de base et les installations individuelles (ordinateur personnel)	Onduleur haute fréquence (ou off line)
Pour les PME, les installations informatiques mono-poste (applications bureautiques et périphériques : imprimante, scanner, modem...), les activités multimédia, les petits serveurs...	Onduleur line interactive (ou in line)
Pour les serveurs informatiques, les applications de gestion et industrielles	Onduleur line interactive (ou in line)
Pour la protection des applications sensibles : matériels médicaux, aéroports, banques, industries, gros serveurs dans les data center...	Onduleur on line



Et selon l'espace à disposition / configuration pour l'installer :

Pour les onduleurs destinés à un usage personnel ou mono-poste	Pensez aux dimensions et prévoyez un espace suffisant pour le poser
Pour les onduleurs destinés à la protection de serveurs hébergés dans une baie, il convient d'opter pour des modèles rackables. Le plus souvent, il s'agit de boîtiers 19" d'une hauteur de 2 ou 3 U.	Pensez, le cas échéant, à prévoir les rails correspondants.

Toute la gamme Infosec est disponible, contactez votre commercial !



Onduleur Z1 ZenCube EX

CARACTÉRISTIQUES

- › Technologie : haute fréquence
- › Format : boîtier tour
- › Affichage : LED
- › Prises secours : 3 prises CEE 7/5 type F
- › Redémarrage automatique au retour du secteur



RÉF. 791822

PUISSANCE (VA)	PUISSANCE (W)	RÉF.
400	200	791822
600	300	791823

GARANTIE
02
ANS

Onduleur Z2 EX

CARACTÉRISTIQUES

- › Technologie : haute fréquence
- › Format : grosse multiprise, fixable au mur
- › Affichage : LED
- › Prises secours : 3 prises CEE 7/5 type F
- › Prises parafoudre : 3 prises CEE 7/5 type F
- › Port de communication : 1 x USB
- › Protection par disjoncteur d'entrée



NOUVEAU
2020

RÉF. 791809

PUISSANCE (VA)	PUISSANCE (W)	RÉF.
550	275	791809
700	350	791811
1000	500	791812

GARANTIE
02
ANS

Onduleur line interactive Zen Live

CARACTÉRISTIQUES

- › Technologie : line interactive avec AVR
- › Format : boîtier tour
- › Affichage : LED
- › Prises secours : 4 prises CEE 7/5 type F (compatible type E)



RÉF. 791827

PUISSANCE (VA)	PUISSANCE (W)	RÉF.
500	300	791827
650	390	791828
800	480	791829
1000	600	791830

GARANTIE
02
ANS

Onduleur line interactive Zen-X

Onduleur 3 en 1 : onduleur + parafoudre + chargeur USB !

CARACTÉRISTIQUES

- › Technologie : line interactive avec AVR
- › Format : grosse multiprise, fixable au mur
- › Affichage : LCD
- › Prises secours : 3 prises CEE 7/5 type F
- › Prises parafoudre : 3 prises CEE 7/5 type F
- › Port de communication : 1 x USB
- › Protection RJ : RJ45
- › Chargeur USB : 1 port 1 A max



RÉF. 791813

PUISSANCE (VA)	PUISSANCE (W)	RÉF.
600	360	791813
800	480	791814

GARANTIE
02
ANS



Les armoires batteries supplémentaires ainsi que les extensions de garantie sont disponibles. Contactez votre commercial !

Onduleur line interactive X1 EX

GARANTIE
02 ANS

CARACTÉRISTIQUES

- › Technologie : line interactive avec AVR
- › Format : boîtier tour
- › Affichage : LED



RÉF. 791141

	PRISES SECOURUES	PUISSANCE (VA)	PUISSANCE (W)	RÉF.
Onduleur X1 EX	2 x CEE 7/5	500	250	791141
Onduleur X1 EX	2 x CEE 7/5	700	350	791142
Onduleur X1 EX	2 x CEE 7/5	1000	500	791143
Onduleur X1 EX	4 x CEE 7/5	1250	625	791144 *
Onduleur X1 EX	4 x CEE 7/5	1600	900	791145 *
Onduleur X1 EX	4 x CEE 7/5	2000	1200	791146 *

Onduleur line interactive X3 EX LCD USB

GARANTIE
03 ANS

CARACTÉRISTIQUES

- › Technologie : line interactive avec AVR
- › Format : boîtier tour
- › Affichage : LCD
- › Port de communication : 1 x USB
- › Protection RJ : RJ11, RJ45



RÉF. 791151

	PUISSANCE (VA)	PUISSANCE (W)	RÉF.
Onduleur X3 EX LCD USB	500	250	791151
Onduleur X3 EX LCD USB	650	360	791152
Onduleur X3 EX LCD USB	800	480	791153 *
Onduleur X3 EX LCD USB	1000	500	791154
Onduleur X3 EX LCD USB	1200	600	791155 *
Onduleur X3 EX LCD USB	1600	880	791156 *
Onduleur X3 EX LCD USB	2000	1200	791157 *
Onduleur X3 EX LCD USB	3000	1800	791158 *

Onduleur line interactive X4 RM Plus

GARANTIE
02 ANS

CARACTÉRISTIQUES

- › Technologie : line interactive avec AVR
- › Format : boîtier rackable 2U
- › Affichage : LCD
- › Port de communication : 1 x USB
- › Protection RJ : RJ45
- › Option : rails 19"



RÉF. 791201

	PRISES SECOURUES	PUISSANCE (VA)	PUISSANCE (W)	RÉF.
Onduleur X4 RM Plus	4 x IEC C13, 2 x CEE 7/5	600	360	791201
Onduleur X4 RM Plus	4 x IEC C13, 2 x CEE 7/5	800	480	791202
Onduleur X4 RM Plus	8 x IEC C13, 2 x CEE 7/5	1000	600	791203 *
Onduleur X4 RM Plus	8 x IEC C13, 2 x CEE 7/5	2000	1200	791204 *
Onduleur X4 RM Plus	8 x IEC C13, 2 x CEE 7/5	3000	1800	791205 *
Rails 19" pour X4 RM Plus	-	-	-	791077

Onduleur line interactive X4 RT

GARANTIE
02 ANS

CARACTÉRISTIQUES

- › Technologie : line interactive avec AVR
- › Format : boîtier tour ou rackable 3U
- › Affichage : LCD
- › Prises secourues : 4 x CEE 7/5
- › Prise protégée parafoudre : 1 x CEE 7/5
- › Port de communication : 1 x USB
- › Protection RJ : RJ11
- › Option : rails 19"



RÉF. 791084

	HAUTEUR	PUISSANCE (VA)	PUISSANCE (W)	RÉF.
Onduleur X4 RT	3U	650	325	791084
Onduleur X4 RT	3U	850	425	791085 *
Onduleur X4 RT	3U	1000	500	791086 *
Rails 19" pour X4 RT	-	-	-	791087

Onduleur on line simple conversion E2 LCD

CARACTÉRISTIQUES

- › Technologie : on line hybride simple conversion
- › Format : boîtier tour
- › Affichage : LCD
- › Port de communication : 1 x USB
- › Protection RJ : RJ11, RJ45

GARANTIE
03 ANS



RÉF. 791064

	PRISES SECOURUES	PUISSANCE (VA)	PUISSANCE (W)	RÉF.
Onduleur E2 LCD	4 x IEC C13	600	360	791061
Onduleur E2 LCD	4 x IEC C13	800	480	791062
Onduleur E2 LCD	4 x IEC C13	1000	700	791063
Onduleur E2 LCD	6 x IEC C13	1500	1050	791064
Onduleur E2 LCD	6 x IEC C13	2000	1400	791065

Onduleur on line simple conversion E3 Live

NOUVEAU

GARANTIE
03 ANS

CARACTÉRISTIQUES

- › Technologie : on line hybride simple conversion
- › Format : boîtier tour ou rackable 1U à 2U
- › Affichage : LCD
- › Port de communication : 1 x USB, 1 x RS-232
- › Option : rails 19", carte SNMP, carte AS400

NOUVEAUTÉ
2020



	HAUTEUR	PRISES SECOURUES	PUISSANCE (VA)	PUISSANCE (W)	RÉF.
Onduleur E3 Live RM	1U	4 x IEC C13	500	300	790920
Onduleur E3 Live RM	1U	4 x IEC C13	750	450	790921
Onduleur E3 Live RM	1U	4 x IEC C13	1000	600	790922
Onduleur E3 Live RM	1U	4 x IEC C13	1500	900	790923
Onduleur E3 Live RT	2U	4 x IEC C13	2200	1320	790924
Onduleur E3 Live RT	2U	8 x IEC C13 1 x IEC C19	3000	1800	790925
Rails 19" pour E3 Live RM	-	-	-	-	790926
Rails 19" pour E3 Live RT	-	-	-	-	790927
Carte SNMP pour E3 Live	-	-	-	-	790928



Onduleur on line simple conversion E3 Performance RT

GARANTIE 03 ANS

CARACTÉRISTIQUES

- Technologie : on line hybride simple conversion
- Format : boîtier rackable 2U
- Affichage : LCD
- Option : rails 19", carte SNMP, batterie supplémentaire
- Port de communication : 1 x USB, 1 x RS-232
- Protection RJ : RJ45



RÉF. 791212

	PRISES SECOURUES	PUISSANCE (VA)	PUISSANCE (W)	RÉF.
Onduleur E3 Performance RT	8 x IEC C13	800	720	791212 *
Onduleur E3 Performance RT	8 x IEC C13	1100	990	791213 *
Onduleur E3 Performance RT	8 x IEC C13	1500	1350	791214 *
Onduleur E3 Performance RT	8 x IEC C13	2000	1800	791215 *
Onduleur E3 Performance RT	8 x IEC C13 1 x IEC C19	2500	2250	791216 *
Onduleur E3 Performance RT	8 x IEC C13 1 x IEC C19	3000	2700	791217 *
Onduleur E3 Performance RT	8 x IEC C13 1 x IEC C19	5000	4500	791401 *
Rails 19" pour E3 Performance RT	-	-	-	791077
Carte SNMP pour E3 Performance RT	-	-	-	791079

Onduleur on line double conversion E3 PRO RT

GARANTIE 02 ANS

CARACTÉRISTIQUES

- Technologie : on line double conversion
- Format : boîtier rackable 2U à 6U
- Affichage : LCD
- Port de communication : 1 x USB, 1 x RS-232
- Option : rails 19", batterie supplémentaire, carte SNMP



RÉF. 791122

	PRISES SECOURUES	HAUTEUR	PUISSANCE (VA)	PUISSANCE (W)	RÉF.
Onduleur E3 PRO RT	3 x IEC C13	2U	1000	900	791122 *
Onduleur E3 PRO RT	4 x IEC C13	2U	2000	1800	791123 *
Onduleur E3 PRO RT	4 x IEC C13	2U	3000	2700	791124 *
Onduleur E3 PRO RT	bornier entrée / sortie	4U	5000	4500	791131 *
Onduleur E3 PRO RT	bornier entrée / sortie	4U	6000	5400	791132 *
Onduleur E3 PRO RT	bornier entrée / sortie	6U	10000	9000	791133 *
Rails 19" pour E3 PRO RT	-	-	-	-	791077
Carte SNMP pour E3 PRO RT	-	-	-	-	791079

Onduleur on line double conversion E4 Value

GARANTIE 02 ANS

CARACTÉRISTIQUES

- Technologie : on line double conversion
- Format : boîtier tour
- Affichage : LED ou LCD
- Port de communication : 1 x RS-232
- Option : carte SNMP



RÉF. 790901

	PRISES SECOURUES	PUISSANCE (VA)	PUISSANCE (W)	RÉF.
Onduleur E4 Value	3 x IEC C13	1000	800	790900
Onduleur E4 Value	4 x IEC C13	1500	1200	790906 *
Onduleur E4 Value	4 x IEC C13	2000	1600	790901 *
Onduleur E4 Value	4 x IEC C13 bornier entrée / sortie	3000	2400	790902 *
Onduleur E4 Value	4 x IEC C13 bornier entrée / sortie	4000	3200	790907 *
Onduleur E4 Value	bornier entrée / sortie	5000	4000	790903 *
Onduleur E4 Value+	bornier entrée / sortie	6000	5400	790916 *
Onduleur E4 Value+	bornier entrée / sortie	10000	9000	790917 *
Carte SNMP pour E4 Value	-	-	-	791079

Onduleur on line double conversion E3 PRO RM

GARANTIE 02 ANS

Rackable au format 1U !

Grâce à son format rackable 1U, cet onduleur peut facilement être intégré dans une baie 19".

CARACTÉRISTIQUES

- Technologie : on line double conversion
- Format : boîtier rackable 1U
- Affichage : LED
- Prises secourues : 3 x IEC C13
- Port de communication : 1 x USB
- Option : rails 19", batterie supplémentaire, carte SNMP



RÉF. 791121

	HAUTEUR	PUISSANCE (VA)	PUISSANCE (W)	RÉF.
Onduleur E3 PRO RM	1U	1000	800	791121 *
Rails 19" pour E3 PRO RM	-	-	-	791077
Carte SNMP pour E3 PRO RM	-	-	-	791079

Onduleur on line double conversion E4 LCD PRO et E4 PRO ONE

GARANTIE 02 ANS

CARACTÉRISTIQUES

- Technologie : on line double conversion
- Format : boîtier tour
- Affichage : LCD
- Port de communication : 1 x USB, 1 x RS-232
- Option : batterie supplémentaire, carte SNMP



RÉF. 790933

RÉF. 790993

	PRISES SECOURUES	PUISSANCE (VA)	PUISSANCE (W)	RÉF.
Onduleur E4 LCD PRO	3 x IEC C13	1000	900	790990 *
Onduleur E4 LCD PRO	4 x IEC C13	1500	1350	790991 *
Onduleur E4 LCD PRO	4 x IEC C13	2000	1800	790992 *
Onduleur E4 LCD PRO	4 x IEC C13	3000	2700	790993 *
Onduleur E4 PRO ONE	bornier entrée / sortie	5000	5000	790930 *
Onduleur E4 PRO ONE	bornier entrée / sortie	6000	6000	790931 *
Onduleur E4 PRO ONE	bornier entrée / sortie	8000	8000	790932 *
Onduleur E4 PRO ONE	bornier entrée / sortie	10000	10000	790933 *
Carte SNMP pour E4 LCD PRO et E4 PRO ONE	-	-	-	791079

Onduleur on line double conversion E7 ONE RT

GARANTIE 02 ANS

Facteur de puissance de 1 !

CARACTÉRISTIQUES

- Technologie : on line double conversion
- Format : boîtier tour ou rackable (de 2U à 5U)
- Affichage : LCD
- Port de communication : 1 x USB, 1 x RS-232
- Option : rails 19", carte SNMP



RÉF. 791831

	PRISES SECOURUES	HAUTEUR	PUISSANCE (VA)	PUISSANCE (W)	RÉF.
Onduleur E7 ONE RT	8 x IEC C13	2U	1000	1000	791831 *
Onduleur E7 ONE RT	8 x IEC C13	2U	1500	1500	791832 *
Onduleur E7 ONE RT	8 x IEC C13	2U	2000	2000	791833 *
Onduleur E7 ONE RT	8 x IEC C13 1 x IEC C19	2U	3000	3000	791834 *
Onduleur E7 ONE RT	bornier entrée / sortie	4U	4000	4000	791840 *
Onduleur E7 ONE RT	bornier entrée / sortie	4U	5000	5000	791835 *
Onduleur E7 ONE RT	bornier entrée / sortie	4U	6000	6000	791842 *
Onduleur E7 ONE RT	bornier entrée / sortie	5U	10000	10000	791836 *
Rails 19" pour E7 ONE RT	-	-	-	-	791077
Carte SNMP pour E7 ONE RT	-	-	-	-	791079

Piles et batteries rechargeables



PILES ALCALINES



RÉF. 958506



RÉF. 958507



RÉF. 958512



RÉF. 958495

	TENSION	CONDITIONNEMENT	RÉF.
V23GA	12 V	Blistre de 1	958506
LR44 / V13GA	1,5 V	Blistre de 1	958507
LR03 / AAA	1,5 V	Blistre de 4	958512
LR6 / AA	1,5 V	Blistre de 4	958513
LR14 / C	1,5 V	Blistre de 2	958493
LR20 / D	1,5 V	Blistre de 2	958514
6LR61 / E	9 V	Blistre de 1	958495

PILES LITHIUM



RÉF. 958508



RÉF. 958510



RÉF. 958496



RÉF. 958498

	TENSION	CONDITIONNEMENT	RÉF.
CR2016	3 V	Blistre de 1	958508
CR2025	3 V	Blistre de 1	958509
CR2032	3 V	Blistre de 1	958510
CR2430	3 V	Blistre de 1	958511
FR03 / AAA	1,5 V	Blistre de 2	958496
FR06 / AA	1,5 V	Blistre de 2	958497
CR-V9	9 V	Blistre de 1	958498

BATTERIES NI-MH RECHARGEABLES



RÉF. 958499



RÉF. 958500



RÉF. 958501



RÉF. 958503

	TENSION	CAPACITÉ	CONDITIONNEMENT	RÉF.
HR03 / AAA	1,2 V	800 mAh	Blistre de 4	958499
HR6 / AA	1,2 V	2100 mAh	Blistre de 4	958500
HR14 / C	1,2 V	3000 mAh	Blistre de 2	958501
HR20 / D	1,2 V	3000 mAh	Blistre de 2	958502
HR22 / E	8,4 V	200 mAh	Blistre de 1	958503

PENSEZ-Y

Retrouvez nos chargeurs de piles

PENSEZ-Y

Retrouvez notre
guide de piles

Page : 302



PILES ALCALINES

	TENSION	CAPACITÉ	CONDITIONNEMENT	RÉF.
LR41	1,5 V	25 mAh	Blister de 1	959323
LR43	1,5 V	75 mAh	Blister de 1	958417
LR44	1,5 V	115 mAh	Blister de 1	958420
LR54	1,5 V	50 mAh	Blister de 1	958419
LR61 / AAAA	1,5 V	500 mAh	Blister de 2	959328
LR03 / AAA	1,5 V	1070 mAh	Blister de 4	958440
LR03 / AAA	1,5 V	1070 mAh	Pack de 2	958460
LR6 / AA	1,5 V	2600 mAh	Blister de 4	958450
LR6 / AA	1,5 V	2600 mAh	Pack de 8	958471
LR14 / C	1,5 V	800 mAh	Blister de 2	959327
LR20 / D	1,5 V	1650 mAh	Blister de 2	959325
6LR61 / E	9 V	550 mAh	Blister de 1	959326
A10	9 V	38 mAh	Blister de 1	958412
A11	6 V	38 mAh	Blister de 1	958413
A23	12 V	550 mAh	Blister de 1	959324
A27	12 V	20 mAh	Blister de 1	958414
A29	9 V	20 mAh	Blister de 1	958415
4LR44	6 V	155 mAh	Blister de 1	958411



RÉF. 958420



RÉF. 958440

PILES LITHIUM

	TENSION	CAPACITÉ	CONDITIONNEMENT	RÉF.
CR123A	3 V	1500 mAh	Blister de 1	958466
CR1616	3 V	55 mAh	Blister de 1	958465
CR1620	3 V	70 mAh	Blister de 1	958462
CR2016	3 V	83 mAh	Blister de 1	959321
CR2025	3 V	160 mAh	Blister de 1	959322
CR2032	3 V	240 mAh	Blister de 1	958430
CR2430	3 V	300 mAh	Blister de 1	958463
CR2450	3 V	600 mAh	Blister de 1	958464
CR2477	3 V	1000 mAh	Blister de 1	958467
FR03 / AAA	1,5 V	1200 mAh	Blister de 2	958455
FR06 / AA	1,5 V	3000 mAh	Blister de 2	958456
FR06 / AA	1,5 V	3000 mAh	Blister de 4	958457



RÉF. 958465



RÉF. 958430

BATTERIES NI-MH RECHARGEABLES

PENSEZ-Y

Retrouvez nos
chargeurs de piles

Page : 302

	TENSION	CAPACITÉ	CONDITIONNEMENT	RÉF.
HR03 / AAA	1,2 V	800 mAh	Blister de 2	958693
HR03 / AAA	1,2 V	800 mAh	Blister de 4	958697
HR03 / AAA	1,2 V	1000 mAh	Blister de 2	958691
HR03 / AAA	1,2 V	1100 mAh	Blister de 2	958692
HR03 / AAA	1,2 V	1100 mAh	Blister de 4	959332
HR6 / AA	1,2 V	1300 mAh	Blister de 2	959333
HR6 / AA	1,2 V	1300 mAh	Blister de 4	959334
HR6 / AA	1,2 V	2100 mAh	Blister de 4	958695
HR6 / AA	1,2 V	2500 mAh	Blister de 2	959337
HR6 / AA	1,2 V	2500 mAh	Blister de 4	958696
HR6 / AA	1,2 V	2850 mAh	Blister de 4	959021
HR22 / E	8,4 V	250 mAh	Blister de 1	958720
ACCESSOIRE				
Testeur de charge des batteries				958806



RÉF. 959021



RÉF. 958695

PILES ALCALINES INDUSTRIELLES

CARACTÉRISTIQUES

- › Grande capacité
- › Longévité accrue
- › Jusqu'à 20% d'énergie en plus !

	TENSION	CAPACITÉ	CONDITIONNEMENT	RÉF.
LR03 / AAA	1,5 V	1300 mAh	10 x schrink de 4	958900
LR06 / AA	1,5 V	2900 mAh	10 x schrink de 4	958901
LR14 / C	1,5 V	7500 mAh	20	958902
LR20 / D	1,5 V	18000 mAh	20	958903
6LR61	9 V	550 mAh	10	958904



* Consultez-nous

Chargeurs de batterie

PENSEZ-Y

Retrouvez nos batteries rechargeables

Pages : 300 et 301



Guide de choix

Les différents formats de piles sont normalisés par la Commission Electronique Internationale (CEI) et par l'American National Standards Institute (ANSI), et peuvent présenter des dénominations différentes pour un même produit.

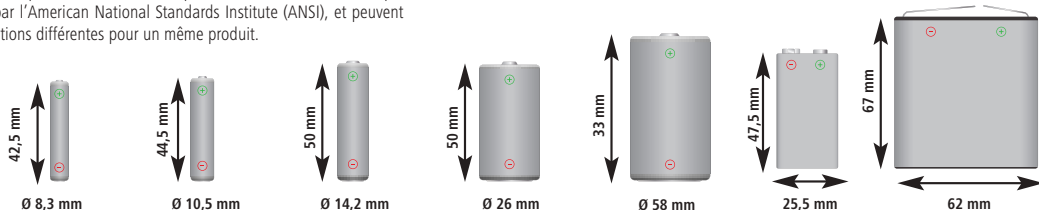

APPELLATION	AAAA	AAA MICRO	AA MIGNON	C BABY	D MONO	E E-BLOCK (PP3)	4,5 V NORMAL
TECHNOLOGIE							
Alcaline	LR61- E96	LR03	LR6	LR14	LR20	6LR61 - 6LF22 6LP3146 - LR22	3LR12
Lithium	-	FR03 - L92	FR6 - L91	-	-	1604LC - CR-V9	-
Saline	-	R03	R6	R14	R20	6F22	3R12
Rechargeable	-	HR03	HR6	HR14	HR20	HR22	-
TENSION							
Jetable	1,5 V	1,5 V	1,5 V	1,5 V	1,5 V	9 V	4,5 V
Rechargeable	1,2 V	1,2 V	1,2 V	1,2 V	1,2 V	8,4 V	3,6 V

Faites un geste pour la planète : adoptez des batteries rechargeables !

CHARGEURS DE BATTERIES

A **GARANTIE 03 ANS**

B **GARANTIE 03 ANS**

C **GARANTIE 03 ANS**

D **GARANTIE 03 ANS**

E **GARANTIE 03 ANS**

F **GARANTIE 03 ANS**

G **GARANTIE 03 ANS**

DISTRIBUTION ÉLECTRIQUE ET ONDULEURS

	FORMAT DE PRISE	ALIMENTATION	NBRE EMPLACEMENTS	TEMPS DE CHARGE	FORMAT ACCUS	ARRÊT DE CHARGE	ACCUS FOURNIS	RÉF.
A	FR	EU 230 V	4	< 8 H	AA, AAA	Voyant lumineux	-	958292
B	FR + allume cigare	EU 230 V	4	15 min	AA, AAA	Coupure automatique + contrôle de température	4 x AA 2400 mAh préchargés	958882
C	FR	Usage mondial 100 - 240 V	4	4 H	AA, AAA, C, D, 9 V	Coupure automatique + contrôle de température	-	958883
D	FR	Usage mondial 100 - 240 V	4	5 H	AA, AAA, C, D, 9 V	Coupure automatique	-	958881
E	FR + USB + allume-cigare	Usage mondial 100 - 240 V	4	2 H	AA, AAA, C, D, 9 V	Coupure automatique	-	958813
F	FR	Usage mondial 100 - 240 V	4	7 H	AA, AAA	Coupure automatique	4 x AA 2850 mAh	958802
G	FR	Usage mondial 100 - 240 V	4	7 H	AA, AAA	Coupure automatique	-	958807

Studio
Réf. 293499
Page 316

Elara 60 WS
Réf. 466000
Page 307

VVX311 Tél VoIP
Réf. 469311
Page 314

SAVI 4210 Office
Réf. 464213
Page 306

Casques téléphone fixe	304
Cordons et accessoires pour casques téléphoniques	305
Casques téléphone sans fil	306
Casques mobilité sans fil	307
Casques et passerelles de communications unifiées	308
Casques USB pour communications unifiées	309
Téléphones analogiques et dédiés PABX / IPBX	310
Téléphones sans fil DECT	311
Téléphones VoIP et standards téléphoniques	312
Mini standard VoIP sans fil	313
Téléphones VoIP	314
Audio-conférenciers de bureau et Huddle Room	315
Solution de visioconférence	316
Conférenciers mobiles et speakerphone	317
Amplificateurs de téléphonie mobile	318
Cordons téléphoniques et accessoires	319 - 320
Brassage et accessoires	321
Accessoires téléphonie	322 - 323

Casques téléphone fixe



+ Le 1er prix universel !
dacomex



+ L'outil du télévendeur !
dacomex



+ Microphone Flex anti bruit !
dacomex



+ Protection auditive !
dacomex

UTILISATION	Occasionnelle	Régulière	Intensive	Intensive
CONNEXION	RJ9 et double jack audio	QD avec RJ9 fourni	QD avec RJ9 fourni	QD avec RJ9 fourni
USAGE				
RÉF.	291019	291010 291011	292012 292013	291014 291015



+ L'éco professionnel !
poly



+ Micro tube vocal !
poly



+ Micro perche anti-bruit !
poly



+ Spécial call center !
poly

MODELE	EncorePro 310	EncorePro 320	EncorePro HW510V	EncorePro HW520V	EncorePro HW510	EncorePro HW520	EncorePro HW710	EncorePro HW720
UTILISATION	Occasionnelle		Régulière		Régulière		Intensive	
CONNEXION	QD (QD vers RJ page 305)		QD (QD vers RJ page 305)		QD (QD vers RJ page 305)		QD (QD vers RJ page 305)	
USAGE								
RÉF. CONSTRUCTEUR	214572-01	214573-01	89435-02	89436-02	89433-02	89434-02	78712-102	78714-102
RÉF.	1 écouteur 460310	2 écouteurs 460320	1 écouteur 465643	2 écouteurs 465645	1 écouteur 465523	2 écouteurs 465522	1 écouteur 465524	2 écouteurs 465525



+ Triple fixation !
poly



+ Contour d'oreille !
poly



+ Ampli casque + Switch Tel/PC !
poly



+ Ampli switch casque/ combiné !
poly

MODELE	EncorePro HW540	EncorePro HW530	Vista MX10	VistaPlus DM15
UTILISATION	Régulière	occasionnelle	Régulière	Régulière
CONNEXION	QD (QD vers RJ page 304)	QD (QD vers RJ page 304)	RJ9 QD et jack 3.5	RJ9 et QD
USAGE				
RÉF. CONSTRUCTEUR	88828-02	201500-02	37247-31	39380-01
RÉF.	1 écouteur 465521	1 écouteur 465646	468663	465742

Cordons et accessoires pour casques téléphoniques

ACCESSOIRES POUR CASQUES TÉLÉPHONIQUES

dacomex

Adaptateur téléphone pour micro-casque GSM

Branchez un micro-casque multimédia à un téléphone !

CARACTÉRISTIQUES

- › RJ9-1 Jack 3.5 mm
- › 1 prise Jack 3.5 mm
- › 1 prise RJ9 : pour téléphone
- › Longueur : 15 cm



Jack 3 anneaux



RÉF.
574401

Switch casque téléphonique RJ9 avec 2 boutons muets

Spécial formation double écoute !

CARACTÉRISTIQUES

- › Boîtier switch avec 2 ports RJ9 mâle
- › 2 boutons muets permettent de couper le microphone
- › Longueur : 25 cm



RÉF.
291045

Dexlan

Adaptateur téléphone pour micro-casque

Branchez un micro-casque multimédia à un téléphone !

CARACTÉRISTIQUES

- › RJ9-2 Jack 3.5 mm
- › 2 prises Jack 3.5 mm : microphone et écouteurs
- › 1 prise RJ9 : pour téléphone
- › Longueur : 10 cm



RÉF.
574400

CÂBLES POUR CASQUES TÉLÉPHONIQUES

dacomex

Câble pour casques téléphoniques filaires



RÉF. 291005



RÉF. 291009



RÉF. 291020

	RÉF.
Câble casque tél QD-Jack 2.5 mm	291009
Câble casque tél QD-Jack 3.5 pour Alcatel et Macbook	291040
Câble casque tél QD-Jack 3.5 pour smartphone	291035
Câble casque tél QD-Usb pour ordinateur ou tablette	291020
Câble casque tél QD-2xJack 3.5 pour ordinateur	291030
Câble extensible de recharge pour casque QD-RJ9, 3 m	291003
Cordon booster micro 10 db pour casque tél QD-RJ9	291005
Câble rallonge casque téléphonique QD-QD, 3 m	291006
Levier de décrochage mécanique pour casque Dacomex sans fil	271000

Cordons pour casques filaires Plantronics

Cordon avec système Quick Disconnect et connectique adaptés aux postes téléphoniques.



RÉF. 465610

	RÉF. PLANTRONICS	RÉF.
Cordon U10P Standard QD-RJ9	27190-01	465610
Cordon U10P-S19 QD pour Aastra Mitel Siemens	38340-01	465616
Cordon IP Touch QD-Jack 3.5 Alcatel série 8 & 9	38324-01	465613
Cordon DECT Jack 2.5 Gigaset Siemens	64279-02	465614
Cordon U10 QD-RJ pour Cisco 69xx/794x/796x/797x	26716-01	465701
Cordon U10 QD-RJ pour Cisco autres modèles	32145-01	465612
Rallonge cordon casque QD M/F 3 m	-	460000

Cordons pour casques sans fil Plantronics

Système de décroché mécanique ou électronique adapté aux postes téléphoniques.



RÉF. 465611



RÉF. 465618

	RÉF. PLANTRONICS	RÉF.
Décroché mécanique HL10	36390-14	465611
Décroché électronique APA-24 pour Alcatel	212539-01	468681
Décroché électronique APS-11 pour Siemens/Aastra/Mitel	37818-11	465618
Décroché APC-43 Cisco 794x 796x 7975G 8841/5161	38350-13	465710

APA-24 est le remplaçant du APA-23

Casques téléphone sans fil

PENSEZ-Y

Retrouvez les cordons casque sans fil

Page : 305



+ Le sans fil 1er prix !

dacomex



+ Portée 120 m !

poly



+ Fixation 3 en 1 !

poly



+ Le 1er prix des sans fil !

poly

MODÈLE	DMX PRO 110 v2	CS510	CS520	CS540	CS65
UTILISATION	Régulière	Intensive		Régulière	Régulière
CONNEXION	Décroché Réf. 271000	Kit Décroché page 305		Kit Décroché page 305	Association toute base DECT GAP
USAGE					
REF. CONSTRUCTEUR		84691-02	89692-02	84693-02	201827-02
REF.	1 écouteur 291022	1 écouteur 465551	2 écouteurs 465527	1 écouteur 465526	1 écouteur 460565



+ Prêt à l'emploi !

poly



+ Triple fixation !

poly



NOUVEAUTÉ 2020

+ L'universel monaural !

poly



NOUVEAUTÉ 2020

+ ANC : Réduction bruit active !

poly

MODÈLE	CS540 + HL10	Savi W740-M	Savi W745-M	W8210-M Office	W8210 Office	W8220-M Office	S8220-M Office
UTILISATION	Régulière	Professionnelle		Bureaux et call centers		Milieu pro bruyant	
CONNEXION	Décroché mécanique fourni	Kit décroché p 305		Kit décroché p 305		Kit décroché p 305	
USAGE							
REF. CONSTRUCTEUR	84693-12	84001-12	86507-22	207322-02	207309-12	207326-02	207325-12
REF.	1 écouteur 465410	1 écouteur 465535	1 écouteurs 465662	468210	468211	468220	468221



NOUVEAUTÉ 2020

+ Sans fil DECT : Longue portée !

poly



NOUVEAUTÉ 2020

+ La mobilité en plus !

poly



NOUVEAUTÉ 2020

+ Oreillette pour téléphone !

poly



NOUVEAUTÉ 2020

+ Avec batterie de rechange incluse

poly

MODÈLE	Savi 7200 Office	Voyager 4200 Office	Voyager 5200 Office	Savi 8245 Office
UTILISATION	Régulière	Bureau + home office	Bureau + mobile	Professionnel
CONNEXION	RJ9	RJ9 + BlueTooth	RJ9 + BlueTooth	RJ9 + BT + USB
USAGE				
REF. CONSTRUCTEUR	213010-02	212720-05	212722-05	211837-02
REF.	1 écouteur 467210	2 écouteurs 467220	1 écouteur 464212	2 écouteurs 464222
			1 écouteur 465201	2 écouteurs 465204
			1 écouteur 468245	2 écouteurs 468248

Casques mobilité sans fil

NOUVEAUTÉ
2020+ Chargeur GSM
par induction et
speakerphone !NOUVEAUTÉ
2020+ Chargeur GSM
par induction et
speakerphone !

+ Le top de l'UC !



+ Version avec socle !

MODÈLE	Elara 60 WS + Voyager focus UC	Elara 60 WS socle pour Focus UC	Voyager Focus UC B825	Voyager Focus UC B825-M	Voyager Focus UC B825	Voyager Focus UC B825-M
UTILISATION	Home Office + Microsoft Teams	Home Office + Microsoft Teams	Professionnelle		Professionnelle	
CONNEXION	Chargeur Qi (iOS/Android)	Chargeur Qi (iOS/Android)	Cordon et clé USB Bluetooth fournis		Socle chargeur et clé USB Bluetooth fournis	
USAGE						
REF. CONSTRUCTEUR	212952-419	212952-409	202652-03	202652-04	202652-01	202652-02
RÉF.	466000	466001	2 écouteurs 465669	2 écouteurs 465550	2 écouteurs 465668	2 écouteurs 465549

NOUVEAUTÉ
2020+ Chargeur GSM
par induction et
speakerphone !NOUVEAUTÉ
2020+ Chargeur GSM
par induction et
speakerphone !+ Avec son boîtier
chargeur !+ 3 micros anti bruit
et smart sensor !

MODÈLE	Elara 60 WS + Voyager 5200 UC	Elara 60 WS socle pour 5200 UC	Voyager 5200 UC Intensive	Voyager Legend UC MS Intensive
UTILISATION	Home Office + Microsoft Teams	Home Office + Microsoft Teams	Intensive	Intensive
CONNEXION	Chargeur Qi (iOS/Android)	Chargeur Qi (iOS/Android)	Dongle USB Bluetooth fourni	Socle chargeur et clé USB Bluetooth fournis
USAGE				
REF. CONSTRUCTEUR	212952-319	212952-309	Avec boîtier chargeur	
RÉF.	466052	466051	465200	87680-02 1 écouteur 465548

+ L'oreillette avec
antibruit !+ Longue autonomie
et ANC !+ 4 microphones sans
perche + 4 niveaux
d'annulation de bruit !+ L'oreillette pour tous
les téléphones !

MODÈLE	Voyager 3200 UC	Voyager 6200 UC Black	Voyager 8200 UC Sand	Voyager 8200 UC Black	Voyager 8200 UC Sand	Voyager Legend UC + HL10
UTILISATION	Professionnelle	Professionnelle		Professionnelle et personnelle		Professionnelle
CONNEXION	Dongle USB Bluetooth fourni	Dongle USB Bluetooth fourni		Dongle USB Bluetooth fourni		Bluetooth + RJ9 et décroché mécanique
USAGE						
REF. CONSTRUCTEUR	207371-01	208748-01	208749-01	208769-01	208769-02	88863-22
RÉF.	avec clip ceinture 468633	Noir 466200	Sable 466201	Noir 468200	Sable 468201	Smart Sensor : Prise de ligne automatique 465545

Service d'assistance clients Poly

Un service de qualité supérieure, où que vous soyez. L'équipe Poly gère la garantie de toutes les solutions Poly pour assurer aux clients des conversations sans coupures où qu'ils soient. Toutes les solutions professionnelles sont garanties 2 ans.

Produit de remplacement en 24 heures : 0 800 945 770 ou service-clients@poly.com



Casques et passerelles de communications unifiées



+ Certifié Microsoft Skype Entreprise !











+ Spécial ultrabook !



+ Son stéréo haute qualité !



+ Pour les nouveaux smartphones !

MODÈLE	Voyager 4210 UC Type-A	Voyager 4210 UC Type-CTM	Voyager 4220 UC Type-A	Voyager 4220 UC Type-CTM
UTILISATION	Intensif pour le bureau et en déplacement	Intensif pour le bureau et en déplacement	Intensif pour le bureau et en déplacement	Intensif pour le bureau et en déplacement
CONNEXION	Clé USB Type-A Bluetooth et housse de transport fournies	Clé USB Type-CTM Bluetooth et housse de transport fournies	Clé USB Type-A Bluetooth et housse de transport fournies	Clé USB Type-CTM Bluetooth et housse de transport fournies
USAGE	 	 	 	 
REF. CONSTRUCTEUR	211317-01	211317-02	211996-01	211996-02
REF.	1 écouteur 464210	1 écouteur 464211	2 écouteurs 464220	2 écouteurs 464221



NOUVEAU 2020

+ Sans fil DECT !



NOUVEAU 2020

+ Annulation bruit active !







NOUVEAU 2020

+ Triple fixation fournie !





NOUVEAU 2020

+ Avec 2^{ème} batterie = autonomie illimitée !

MODÈLE	Savi 8210 UC	Savi 8220 UC	Savi 8240 UC	Savi 8245 UC
UTILISATION	Professionnelle	Professionnelle	Professionnelle	Professionnelle
CONNEXION	Clé USB Type-A DECT fournie	Clé USB Type-A DECT fournie	Clé USB A DECT fournie	Clé USB Type-A DECT fournie
USAGE	 	 	 	 
REF. CONSTRUCTEUR	209212-02	209214-02	211201-02	211204-02
REF.	1 écouteur 468214	2 écouteurs 468224	Contour oreille + nuque + serre-tête 468243	Contour oreille + nuque + serre-tête 468248



+ Annulation active de bruit et smart sensor !

MODÈLE	Blackwire C720-M Type-A	Blackwire C725-M Type-A
UTILISATION	Professionnelle	Régulière et mobile
CONNEXION	Cordon USB Type-A et Bluetooth	Cordon USB Type-A avec télécommande et housse de transport
USAGE	 	
REF. CONSTRUCTEUR	87506-11	202581-01
REF.	2 écouteurs 465632	2 écouteurs 465633

Passerelle UC pour casque USB

Votre casque USB connecté à votre téléphone !

L'adaptateur Plantronics MDA220 USB permet d'utiliser votre casque filaire ou Bluetooth avec vos 2 équipements de bureau. Il permet de basculer la connexion entre votre PC et votre poste téléphonique sans rien débrancher, idéal pour votre migration vers la communication unifiée.

CARACTÉRISTIQUES

- › Raccordement facile
- › Compatible avec tous les softphones
- › Fonctionne avec les casques série Blackwire, Voyager et Savi



REF. PLANTRONIC	REF.
MDA220 USB Passerelle Tél/PC pour casque USB	207414-03 465739

Casques USB pour communications unifiées



+ Certifié Skype entreprise !











+ Télécommande filaire !



+ L'universel !



+ L'indispensable pour demain !

MODÈLE	Blackwire 3210 UC Type-C™	Blackwire 3210 UC Type-A	Blackwire 3215 UC Type-C™	Blackwire 3215 UC Type-A
UTILISATION	Régulière	Régulière	Régulière	Régulière
CONNEXION	Cordon USB Type-C™	Cordon USB Type-A	Cordon USB Type-C™ et Jack 3.5 mm	Cordon USB Type-A et Jack 3.5 mm
USAGE	 	 	 	 
REF CONSTRUCTEUR	209748-101	209744-101	209750-101	209747-101
REF.	1 écouteur 463210	1 écouteur 463211	1 écouteur 463215	1 écouteur 463216



+ Certifié Skype entreprise !











+ Télécommande filaire !



+ L'universel !



+ L'indispensable pour demain !

MODÈLE	Blackwire 3220 UC Type-C™	Blackwire 3220 UC Type-A	Blackwire 3225 UC Type-C™	Blackwire 3225 UC Type-A
UTILISATION	Régulière	Régulière	Régulière	Régulière
CONNEXION	Cordon USB Type-C™	Cordon USB Type-A	Cordon USB Type-C™ et Jack 3.5 mm	Cordon USB Type-A et Jack 3.5 mm
USAGE	 	 	 	 
REF CONSTRUCTEUR	209749-101	209744-101	209751-101	209747-101
REF.	2 écouteurs 463220	2 écouteurs 463221	2 écouteurs 463225	2 écouteurs 463226











+ Le top confortable !



+ Télécommande astucieuse !



+ 4 microphones sans perche + ANC !

MODÈLE	Blackwire C5210 Type-C™	Blackwire C5210 USB Type-A	Blackwire C5220 Type-C™	Blackwire C5220 USB Type-A	Blackwire 7225	Blackwire 7225
UTILISATION	Intensive	Intensive	Intensive	Intensive	Quotidienne	Quotidienne
CONNEXION	Cordon USB Type-C™ et Jack 3.5 mm	Cordon USB Type-A et Jack 3.5 mm	Cordon USB Type-C™ et Jack 3.5 mm	Cordon USB Type-A et Jack 3.5 mm	USB Type-A	USB Type-C™
USAGE			 	 		 
REF CONSTRUCTEUR	207587-01	207577-01	207586-01	207576-01	211144-01	211145-01
REF.	1 écouteur 465210	1 écouteur 465211	2 écouteurs 465220	2 écouteurs 468523	2 écouteurs 467225	2 écouteurs 467226

Téléphones analogiques et dédiés PABX/IPBX

TÉLÉPHONES ANALOGIQUES



ALCATEL
business phones



+ Fonction mains libres, touche secret !
ALCATEL
business phones



+ Touche dédiée casque, témoin lumineux !
ALCATEL
business phones



+ Pas de transfo, alimenté par la ligne !
ALCATEL
business phones

MODÈLE	Temporis 180	Temporis 380	Temporis 580	Temporis 880
RÉPERTOIRE	-	-	50 contacts	170 contacts
MÉMOIRES DIRECTES	-	10	10	10
CONNEXION CASQUE	-	RJ9 avec touche dédié	RJ9 avec touche dédié	RJ9 avec touche dédié
RÉF.	284068	284074	284076	284078



+ Fixation murale, témoin lumineux, touche secret, existe en blanc !
Gigaset



+ Fonction mains libres, son HD, compatible box ADSL !
Gigaset



+ Large écran inclinable, compatible box ADSL !
Gigaset



+ 1er prix !
ALCATEL
business phones

MODÈLE	DA210	DA410	DA710	Temporis 10
RÉPERTOIRE	-	-	100 contacts	-
MÉMOIRES DIRECTES	Bis (1)	4	8	Dernier numéro appelé
CONNEXION CASQUE	-	Oui	RJ9	-
RÉF.	284421	284441	284471 *	NOIR 284011 BLANC 284012

TÉLÉPHONES NUMÉRIQUES DÉDIÉS PABX



+ Pour OmniPCX Office/Entreprise
Alcatel-Lucent



+ PABX Alcatel-Lucent
Alcatel-Lucent



+ IP pour installation Aastra
Mitel



+ IP pour installation Alcatel-Lucent
Alcatel-Lucent

MODÈLE	Poste 8039 S	8029 S	6865i	IP 8028 S
RÉPERTOIRE	Oui : collectif et personnel	Oui : collectif et personnel	-	Oui : collectif et personnel
TOUCHES FONCTION	10	4	8	4
CONNEXION CASQUE	Oui - Jack 3.5 (APA-24)	Oui	Oui	Oui
FONCTION	Pied inclinable, grand écran LCD	Mains libres et clavier AZERTY !	Prend en charge jusqu'à 6 lignes	Mains libres et clavier AZERTY !
RÉF.	288030 *	288029 *	280613 *	288027 *

TÉLÉPHONES SANS FIL DECT SIP ET PBX



+ Pour PABX Aastra, DECT IP et DECT TDM
Mitel



+ DECT GAP IP50
Mitel



+ Le DECT GAP IP65 spécial atelier
Mitel



+ DECT pour PABX OmniPCX OXO et OXE
Alcatel-Lucent

MODÈLE	612 V2	622 V2	632 V2	DECT 8232S
CASQUE	Jack 2.5 mm	Jack 2.5 mm + Bluetooth	Jack 2.5 mm + Bluetooth	Jack 3.5 mm + Bluetooth
FONCTION	350 contacts internes 52 sonneries	Rechargement via USB Rapport usage sur carte SD	Alarme homme à terre, vibreur, rapport usage sur carte SD	Chargeur en option (Réf. 288233) Alim en option (Réf. 288234)
RÉF.	280601	280602	280603 *	288235

Téléphones sans fil DECT

GAMME PME, ARTISANS, BOUTIQUES ET HOME OFFICE

NOUVEAUTÉ
2020+ Blocage appel
32 numéros et
fonction babyphone !

Gigaset

+ Touches larges et
ergonomiques

Gigaset



+ Syncro PC via USB

Gigaset

+ Longue portée 1 km
et étanche

MOTOROLA

MODÈLE	CL390	C570	CL660	O201 Single
ÉCRAN	Contraste accru 34 x 37 mm	TFT couleur 2.2"	TFT couleur 2.4"	TFT couleur 1.8"
RÉPERTOIRE	150	200	400	200
AUTONOMIE	14 h	17 h	14 h	12 h
CONNEXION CASQUE	DECT	DECT	DECT + Jack 2.5	-
VERSION	Existe en duo et avec répondeur	Existe en duo, trio et avec répondeur	Existe en duo, trio et avec répondeur	Extensible jusqu'à 11 combinés
RÉF.	280392	284551	284556	280201 *

GAMME ENTREPRISE ET PROFESSIONNELS

+ Eco-DECT, Bluetooth
et fonction vibreur !

Gigaset

+ DECT, Bluetooth et
prise mini-USB !

Gigaset

+ Robuste pour usage
intensif, norme IP65 !

Gigaset

NOUVEAUTÉ
2020+ DECT VoIP
8 lignes SIP !

poly

MODÈLE	SL450	SL750 PRO	E630	Poly VVX D230
ÉCRAN	Couleur 6 lignes	Ecran graphique couleur	Couleur 6 lignes	Rétro-éclairé
RÉPERTOIRE	200 Vcards	500 Vcards	200 contacts	-
PORTÉE	50 m intérieur / 300 m extérieur	50 m intérieur / 300 m extérieur	50 m intérieur / 300 m extérieur	50 m int. / 300 m ext.
AUTONOMIE EN CONV.	12 h	12 h	12 h	10 h
CONNEXION CASQUE	Jack 2.5 mm et Bluetooth	Jack 2.5 mm et Bluetooth	Jack 2.5 mm	Jack 2.5 mm
FONCTION	Jusqu'à 6 combinés par base ! Combiné supplémentaire : SL450H	Jusqu'à 6 combinés par base ! Combiné supplémentaire : SL750H	Jusqu'à 6 combinés par base ! Combiné supplémentaire : R630H	Jusqu'à 10 combinés par base ! Combiné supplémentaire Réf. 469231
RÉF.	280451	280750	284669	469230 *

TÉLÉPHONES ANALOGIQUES

	MODÈLE DE BASE	NOMBRE DE COMBINÉS	RÉPONDEUR	COULEUR	RÉF.
A	A170	1	-	Noir	284531
		2	-	Noir	284532
		1	Oui	Noir	284533
		2	Oui	Noir	284534
		1	-	Noir	284535
		1	-	Blanc	284536 *
B	AS470	2	-	Noir	284537
		2	-	Blanc	284538
		3	-	Noir	284539
		3	-	Noir	284542 *
		1	Oui	Blanc	284543
		1	Oui	Noir	284544
		2	Oui	Blanc	284545
		2	Oui	Noir	284546
		3	Oui	Blanc	284547
3	Oui	Blanc	284548 *		
C	CL390	1	-	Blanc	280391
		2	-	Anthracite	280393
		CL390HX - 1 combi supp.	-	Anthracite	280394
		1	Oui	Anthracite	280395
CL390A	2	Oui	Anthracite	280396	
	3	Oui	Anthracite	280397	
	2	-	Noir	280546	
D	C570	2	-	Noir	280546
		1	Oui	Noir	284552 *
		2	Oui	Noir	284553 *
		C570HX - 1 combi. supp.	-	Noir	284554
		2	-	Noir	284556
E	CL660	CL660HX - 1 combi. supp.	-	Noir	284562 *
		1	Oui	Noir	284558 *
		2	Oui	Noir	284559 *
		3	Oui	Noir	284561 *
F	SL450 DECT + Bluetooth	1	-	Argent	280451
		SL450HX - 1 combi. supp.	-	Argent	280452
G	S850	1	-	Noir	281850 *
		S650H - 1 combi. supp.	-	Noir	280650 *
		1	-	Noir	280751 *
H	SL750 PRO	1	-	Anthracite	280751 *
I	R650H PRO	1	-	Noir	280633 *



Téléphones VoIP et standards téléphoniques

TÉLÉPHONES VOIP



+ Poste IP, 2 comptes SIP autoalimentés PoE !

ALCATEL
business phones



Combiné supp réf. 284725



+ Avec base Dect intégrée !

ALCATEL
business phones



Combiné supp réf. 284725



+ Avec base Dect intégrée !

ALCATEL
business phones



+ Extension pour IP301/701

ALCATEL
business phones

MODÈLE	TEMPORIS IP150 SIP PoE	TEMPORIS IP301G SIP PoE	Temporis IP 701G SIP PoE	DECT IP15
ÉCRAN	Rétroéclairé	Rétroéclairé	Grand écran couleur	Rétroéclairé
RÉPERTOIRE	100 contacts	100 contacts	250 contacts	200 contacts + ceux de la base
TOUCHES DE FONCTIONS	10	24	50 m intérieur / 300 m extérieur	2 contextuelles
CONNEXION CASQUE	Oui	Oui	12 h	Oui jack 2.5 mm
RÉF.	284715 *	284721 *	284722 *	284725 *

Convertisseur IP pour téléphone analogique

Faites évoluer votre ancien téléphone !

Anticipez l'arrêt des lignes de téléphone traditionnelles planifié pour l'année 2020 en utilisant le convertisseur Cisco SPA112 et raccordez jusqu'à 2 postes analogiques sur votre accès Internet via des comptes SIP.



DÉSIGNATION	RÉF. CISCO	RÉF.
Convertisseur IP pour téléphone analogique 2 ports FXS	SPA112	284112 *

Mini standard Startup



+ Mini standard 3 en 1 : analogique, RNIS et IP, Bluetooth, jusqu'à 6 comptes SIP !



1 combiné C570HX supplémentaire

Gigaset

MODÈLE	DX800A - Combiné : C570HX
ÉCRAN	Grand écran couleur 3,5"
RÉPERTOIRE	1000 vcards
MÉMOIRES DIRECTES	6
CONNEXION CASQUE	Jack 2.5 mm
FONCTION	Kit base : Réf. 284668 Kit base + 1 combiné : Réf. 284671 Kit base + 2 combinés : Réf. 284672 Kit base + 3 combinés : Réf. 284673
RÉF.	284668
RÉF.	284671 *
RÉF.	284672 *
RÉF.	284673 *

Combinés supplémentaires

Étendez votre standard téléphonique !

Connectez jusqu'à 6 combinés supplémentaires sans fil sur votre base téléphone ou votre standard téléphonique Gigaset. Les combinés sont également compatibles avec tous les téléphones DECT Gigaset.

Fonctionnalités avec plus d'un combiné :

- › Jusqu'à 6 combinés supplémentaires
- › 2 appels simultanés (1 ext / 2 int)
- › Interphonie gratuite
- › Transfert d'appels aux autres combinés
- › Copie de répertoire entre combinés



SL450H



S650H



SL750H



CL660H



C570HX



R630H

Gigaset

MODÈLE	FONCTION MAINS LIBRES	CONNEXION PRISE CASQUE	FONCTION BLUETOOTH	VIBREUR	COMBINÉS MAX PAR BASE	INSTALLATION MURALE	CLIP CEINTURE	RÉF.
SL450H	Oui	Jack 2.5 mm	Oui	Oui	6	Oui	Oui	280452
S650H	Oui	Jack 2.5 mm	Oui	Oui	6	Oui	Oui	280650 *
SL750H	Oui	Jack 2.5 mm	Oui	Oui	6	Oui	Oui	280751 *
CL660H	Oui	Jack 2.5 mm	Non	Non	6	Oui	Oui	284562 *
C570HX	Oui	Jack 2.5 mm	Non	Non	4	Oui	Oui	284646
R650H	Oui	Jack 2.5 mm	Non	Oui	-	Oui	Oui	280633 *

Mini standard VoIP sans fil

Panasonic
ideas for life

Mini standard VoIP sans fil

Spécial PME de 2 à 8 lignes téléphoniques sur IP !

Facile à installer (pas de fils à passer), ce système téléphonique DECT IP est composé d'une base et d'un combiné portable et peut s'étendre jusqu'à 8 postes communicant simultanément via Internet sur 8 comptes SIP afin d'optimiser les coûts. De plus, vous avez le choix d'ajouter des combinés DECT mobiles supplémentaires ou des postes de bureau DECT qui simplifient encore plus le déploiement, n'ayant besoin que d'une prise électrique pour fonctionner.

Grâce à sa fonction d'auto provisioning, le combiné et les paramètres de configuration peuvent être gérés à distance. Les utilisateurs ont le choix entre deux types de gestion: une gestion locale de l'unité de base via interface Web ou bien à distance et complètement automatisée auprès d'un prestataire de services.

CARACTÉRISTIQUES

- › Une solution économique facile à gérer et de haute qualité
- › Extensible jusqu'à 8 postes DECT mobiles ou téléphones de bureau
- › Portée sans fil : 300 m en extérieur, 50 m en intérieur (extensible jusqu'à 200 m via des répéteurs optionnels)

	RÉF. CISCO	RÉF.
Mini standard sans fil 8 Ligne SIP	KX-TPG600	286600
Combiné DECT mobile supplémentaire	KX-TPA60	286660

NOUVEAU
2020

NOUVEAU
DECT security



Téléphone de bureau sans fil

Aucun câble à tirer !

L'association et la gestion avec le mini standard KX-TGP600 est extrêmement simple et pratique et ne nécessite pas de passages de câbles pour la ligne téléphonique.

Votre installation de téléphonie VoIP n'a jamais été aussi simple !

Les postes de bureau de la série KX-TPA6x offrent un avantage significatif par rapport aux téléphones de bureau conventionnels. S'il dispose de la même gamme de fonctionnalités que les autres combinés câblés de la concurrence, sa fonctionnalité DECT permet une installation sans câbles réseau donc une utilisation plus simple et plus rapide qui offre aussi la possibilité de déplacer un poste sans faire intervenir un technicien.

CARACTÉRISTIQUES

- › Installation simple et pratique sans câble, une simple prise électrique suffit
- › Communication externe ou interphonie poste à poste
- › Mémoire répertoire jusqu'à 500 numéros
- › Prise casque jack 2.5 mm

	RÉF. CISCO	RÉF.
Poste de bureau sans fil blanc écran LCD 1.8"	KX-TPA65	286665
Poste de bureau sans fil noir écran LCD 1.8"	KX-TPA66	286666
Poste de bureau pro sans fil écran LCD 3.5"	KX-TPA68	286668



RÉF. 286665



RÉF. 286666



RÉF. 286668

NOUVEAU
2020

DECT security

Répéteur sans fil DECT

Augmentez la portée !

La zone de couverture de la base est sans fil du KX-TPG600 va jusqu'à 300 m en extérieur, et jusqu'à 50 m en intérieur.

Ajoutez un répéteur DECT KX-A406CE qui étend cette zone de couverture d'environ 60 mètres en intérieur, et jusqu'à près de 200 m de la base en installant jusqu'à 3 répéteurs en cascade.

Votre installation de téléphonie VoIP n'a jamais été aussi étendue !

CARACTÉRISTIQUES

- › Jusqu'à 4 appels simultanés possible
- › Jusqu'à 2 répéteurs associé sur la même base KX-TPG600
- › Jusqu'à 3 répéteurs connectés en cascade (total de 6 unités par base KX-TPG600)

NOUVEAU
2020

DECT security

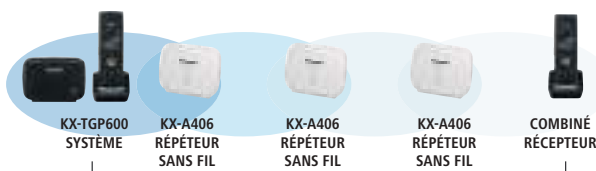

KX-TGP600
SYSTÈME

KX-A406
RÉPÉTEUR
SANS FIL

KX-A406
RÉPÉTEUR
SANS FIL

KX-A406
RÉPÉTEUR
SANS FIL

COMBINÉ
RÉCEPTEUR

ZONE DE COUVERTURE RADIO ÉTENDUE

	RÉF. CISCO	RÉF.
Répéteur sans fil DECT	KX-A406CE	286406

Téléphones VoIP SIP



+ Base DECT IP +
Combiné sans fil !



+ Combiné sans fil
supplémentaire !



+ Le Skype
Phone USB !

MODÈLE	VVX D230	VVX D230	Calisto P240-M
CONNEXION	RJ45 PoE	Sans fil DECT	USB
CERTIFIÉ MS	Non	Non	Skype Entreprise
NB LIGNE	8	8	1
RÉF. CONST.	2200-49230-015	2200-49230-015	57250.004
RÉF.	469230	469231	465635



+ Le IP éco !



+ Le multimédia pro !



+ Ecran LCD couleur !

MODÈLE	VVX 201	VVX 311	VVX 411
CONNEXION	2 RJ45 10/100 PoE	2 Gigabit PoE	2 Gigabit PoE
CERTIFIÉ MS	Non	Non	Non
NB LIGNE	2	6	12
RÉF. CONST.	2200-40450-025	2200-48350-025	2200-48450-025
RÉF.	469201	469311	469411



+ Le IP pro !



+ Compatible Skype !



+ Ajoutez l'image !

MODÈLE	VVX 501	VVX 501 MS	Eagle Eye Mini
CONNEXION	2 Gigabit PoE	2 Gigabit PoE	USB
CERTIFIÉ MS	Non	Oui	Oui
NB LIGNE	12	1	N/A
RÉF. CONST.	2200-48500-025	2200-48500-019	2200-85010-001
RÉF.	469501	469502	469001

Audio-conférenciers de bureau et Huddle room

Poly TRIO - Téléphones de conférence VoIP

La référence légendaire des conférenciers IP !

Les conférenciers de la gamme Poly Trio sont conçus pour couvrir tous les besoins des petits bureaux et «Huddle Rooms» jusqu'aux salles de conférences avec plusieurs dizaines d'intervenants. Compatibles avec les standards Zoom™, Skype™, Teams™, Cisco Webex et bien d'autres, ils offrent une interface familière et intuitive pour une qualité audio incontestée même sur les modèles d'entrée de gamme.

CARACTÉRISTIQUES

- › Technologie HD Voice et Poly Acoustic Clarity.
- › Microphones internes 360° avec «Noise Block» extensible par 2 micros externes
- › Ecran LCD tactile
- › 3 Interfaces : IP (PoE), USB et BlueTooth (GSM)
- › Evoluit vers vidéo conférence : 8800 / 8500 Visual+ et VisualPro – 8300 Visual+ uniquement
- › Modèle Trio 8500/8800 cascadable



	RÉF. CONSTR.	RÉF.
Poly Trio 8300 – 2 à 5 participants	2200-66800-025	288300
Poly Trio 8500 – 5 à 8 participants	2200-66700-025	288500
Poly Trio 8500 optimisé Skype™ – 5 à 8 participants	2200-66700-019	288519 *
Poly Trio 8800 – 12 participants	2200-66070-001	288800
Poly Trio 8800 optimisé Skype – 12 participants	2200-66070-019	288819 *
Kit extension 2 microphones Poly Trio	2200-65790-001	469010
Kit webcam USB pour Poly Trio	7200-84990-001	469002
Poly Realpresence Trio Visual+	2200-21540-001	469005 *

NOUVEAU

NOUVEAUTÉ
2020

RÉF. 288300



RÉF. 288500



RÉF. 288800

AUDIO-CONFÉRENCIERS ANALOGIQUES



+ Idéal pour les petites salles !



+ Avec 7 micros intégrés !



+ Prêt pour la fin du RTC !



+ Extensible avec 2 micros optionnels ! (Réf. 284487)



MODÈLE	Voicestation 300	Soundstation 2	SoundStation DUO	SounStation 2 EX
NB DE PERSONNES	Jusqu'à 5 participants	Jusqu'à 8 participants	4 à 8 participants (micro supplémentaires)	10 à 15 participants (micro supplémentaires)
SUPERFICIE COUVERTE	+/- 25 m ²	+/- 50 m ²	+/- 35 m ²	+/- 50 m ²
CONNEXION	RJ11	RJ11	RJ11 et RJ45 IP	RJ11
FULL DUPLEX	Oui	Oui		Oui
MICROS INTÉGRÉS	3	7	3 (+ 2 ext. en option : p/n 2200-15855-001)	3 (+ 2 ext. en option Réf. 284487)
RÉF. CONST.	2200-17910-107	2200-16000-107	2200-19000-107	
RÉF.	284488	284485	284496	284486

AUDIO-CONFÉRENCIERS VOIP SIP



+ Interconnectivité et couverture illimitée !



+ IP haute qualité sonore !



+ Idéal pour les petites salles !



+ Spécial installation IP !



MODÈLE	SoundStation IP 7000	Soundstation IP 6000	Soundstation IP 5000	300 IP
NB DE PERSONNES	10 participants par unité	Jusqu'à 20 participants	Jusqu'à 8 participants	Jusqu'à 20 participants
SUPERFICIE COUVERTE	+/- 35 m ²	+/- 50 m ²	+/- 25 m ²	+/- 50 m ²
CONNEXION	IP PoE	Réseau IP	RJ45 (1 compte SIP) PoE	Réseau IP
FULL DUPLEX	Oui	Oui	Oui	Oui
MICROS INTÉGRÉS	3 (longue portée 6 m)	3	1	3
RÉF. CONST.	2200-40000-001			
RÉF.	284484	284483	284482	285255

Solutions de visioconférence

NOUVEAU

Solution de visioconférence

Ces kits sont composés d'éléments standards KONFTEL, raccordés sur un hub fourni et servant d'unique raccordement au PC. Destinés à des salles de réunions petites à moyennes.



KONFTEL

MODÈLE	C20EGO	C2055	C2055Wx
CAMÉRA	Cam20	Cam20	Cam20
CONFÉRENCIER	EGO	55	55 Wx (Bluetooth)
AUDIENCE	6 personnes	12 personnes	12 personnes
RÉF.	293070 *	293071 *	293072 *

Solution de visioconférence

Ces kits sont composés d'éléments standards KONFTEL, raccordés sur un hub fourni et servant d'unique raccordement au PC. Destinés à des salles de réunions moyennes à grandes.



KONFTEL

MODÈLE	C5055Wx	C50300 HybridIPx	C50800 Hybrid
CAMÉRA	Cam50 PTZ	Cam50 PTZ	Cam50 PTZ
CONFÉRENCIER	55 Wx	300 IP	800 + injecteur PoE
AUDIENCE	20 personnes	20 personnes	12 personnes (extensible)
RÉF.	293073 *	293074 *	293075 *

Solution de visioconférence STUDIO pour salles de réunions petites à moyennes

Les barres de son Polycom sont spécialement conçues pour s'intégrer facilement dans le mobilier d'une salle de réunion moderne et s'installer extrêmement rapidement sur un ordinateur pouvant varier d'un intervenant à l'autre. Les modèles X30 et X50 pilotables de surcroît sans ordinateur, par une tablette Poly TC8. Pour une meilleure capture du son, des micros optionnels (Réf. 293498) sont déposables sur une table de conférences.



poly

MODÈLE	STUDIO	STUDIOX30	STUDIOX50
CAMÉRA	Intégrée UHD	Intégrée UHD	Intégrée UHD
MICRO	Intégré	Intégré	Intégré (micro suppl. optionnels)
ECRANS	1	1	2
AUDIENCE	Jusqu'à 5	6 personnes	10 personnes
PC NÉCESSAIRE	Oui	Non	Non
RÉF.	293499	293495 *	293496 *

Conférenciers mobiles et speakerphones

NOUVEAU

Speakerphone Konftel EGO

Le plus complet !

Idéal si vous et vos collègues souhaitez tenir une réunion dans l'une de vos petites salles ou encore dans une chambre d'hôtel si vous êtes en déplacement. Fonctionne parfaitement avec Skype for Business, Cisco Webex, Avaya Equinox et d'autres outils de collaboration. Il se connecte aisément à un PC via USB ou à une tablette ou un smartphone via Bluetooth.

CARACTÉRISTIQUES

- › Ecran LCD : Modes d'utilisation USB / Bluetooth / Audio / Recharge
- › Audio : Son HD avec suppression de l'écho et réduction du bruit
- › Batterie : 1000mAh, 12h de conversation / 60h en veille



	RÉF.
Speakerphone Konftel EGO	285050 *



Calisto série 3200

1^{er} prix en USB A ou Type-C™ !

Le travail flexible est désormais une réalité. Le haut-parleur portable Plantronics Calisto 3200 permet aux collaborateurs à distance de bénéficier de conférences professionnelles en toute simplicité. Grâce à une qualité audio incomparable et à la fonction Plug-and-Play vous pouvez organiser des conférences en toute confiance.

CARACTÉRISTIQUES

- › Connexion USB Plug-and-Play et rangement pratique du cordon
- › Audio full duplex adapté aux conférences et couverture sonore 360 °
- › Fourni avec un étui de transport



	RÉF. CONSTR.	RÉF.
Poly Calisto 3200 Haut parleur USB type A	210901-01	463206
Poly Calisto 3200 Haut parleur USB Type-C™	210903-01	463205



RÉF. 463206



RÉF. 463205

Calisto série 5200

Pour PC USB ou tablette/mobile via Jack 3.5 !

Avec le haut-parleur portable Plantronics Calisto 5200, vos appels sont toujours clairs : vous pouvez donc participer à des conférences en toute confiance, que vous soyez à votre bureau, votre domicile ou en déplacement. Utilisez les ports USB et la prise jack 3,5 mm pour vous connecter à un PC, une tablette ou un périphérique mobile.

CARACTÉRISTIQUES

- › Double connectique USB et Jack
- › Audio full duplex 360 °
- › fourni avec un étui de transport



	RÉF. CONSTR.	RÉF.
Poly Calisto 5200 Haut parleur USB type A	210902-01	465206
Poly Calisto 5200 Haut parleur USB Type-C™	210903-01	465205



RÉF. 465206



RÉF. 465205

Calisto 620

Haut-parleur UC sans fil et sans souci !

Haut-parleur UC portable sans fil qui transforme instantanément votre ordinateur portable ou smartphone en un périphérique de conférence de grande qualité, sans fil.

CARACTÉRISTIQUES

- › Clé USB Bluetooth fournie
- › Audio full duplex 360 ° avec fonction antibruit
- › 6h d'autonomie - 5 jours en veille



	RÉF. CONSTR.	RÉF.
Calisto 620 Haut parleur Bluetooth	86700-02	465638
Calisto 620-M Haut parleur BT optimisé MS	86701-02	465699

Calisto 7200 Conférencier Bluetooth petites salles

Même les petites réunions méritent de grandes performances !

Grâce à ses microphones omnidirectionnels qui offrent une couverture à 360 degrés et éliminent les bruits parasites, à sa connectivité USB et Bluetooth, ainsi qu'à ses commandes tactiles, il est toujours là quand vous en avez besoin.

CARACTÉRISTIQUES

- › 4 microphones 360 ° avec réduction active du bruit de fond
- › Kit attachement sécurisé fourni



	RÉF. CONSTR.	RÉF.
Calisto P7200 Haut parleur USB / Bluetooth	207913-01	467200

Amplificateurs de téléphonie mobile



Rappel réglementation

Les répéteur/amplificateurs vous permettent d'amplifier localement les zones où le signal GSM / 3G / 4G est faible, généralement dû à l'emplacement du bâtiment : zone rurale, plusieurs étages, sous-sol ou mode de construction.

L'amplificateur est compatible avec tous les téléphones mobiles et tous les opérateurs du marché.

Produit destiné à un usage interne d'un bâtiment, résidence, bureau, entrepôt, cave ou sous-sol, parking sous-terrain ou abrité, etc...

Ne convient pas pour un usage en extérieur, même pour un jardin privatif, l'amplification en extérieur est du domaine exclusif des opérateurs de téléphonie mobile.

Amplificateur GSM, 3G et 4G de téléphonie mobile

Recevez la 4G partout !

Amplificateurs professionnels mono, double bande de signal GSM 900 Mhz et 3G-UMTS 2100 Mhz, et 4G-LTE 2600Mhz capable de couvrir de 2 à 5 pièces ou jusqu'à 1000 m2 en champ libre. Permet plus de 20 à 30 communications simultanées.

CARACTÉRISTIQUES

Le kit inclut :

- › 1 antenne bâton extérieure avec cordon de 10 m
- › 1 antenne panneau intérieure avec cordon de 10 m
- › 1 amplificateur de 50-55 dB et jusqu'à 60-65 dB de gain
- › Alimentation 230 VAC 50Hz



RÉF. 312538



Enfin la 4G partout !

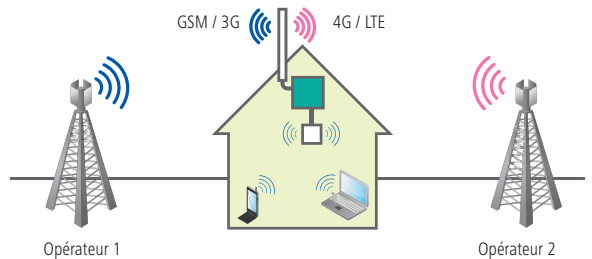

	RÉF.
Amplificateur GSM/GPRS et UMTS-3G - Multi opérateur	312538
Amplificateur GSM + GPRS/EDGE - Multi opérateur	312537
Amplificateur 4G-LTE 2600 Mhz - Multi opérateur	312539
Kit splitter pour relier les amplificateurs	312540

Kit d'extension d'amplificateur 1 antenne supplémentaire

Pour Amplificateur 3G et 4G !

Kit Composé d'une antenne interne, d'un coupleur en T et de 2 cordons de raccordement coaxial de 10 m. Le kit comprend tous les éléments en rouge dans le schéma «Figure 1» ci-dessous.

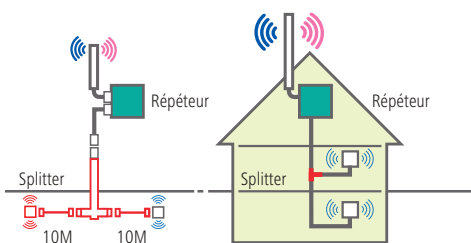

Figure 1

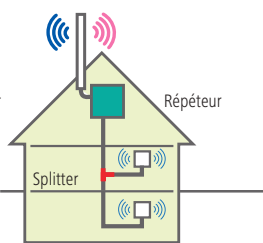

Figure 2

Kit d'extension d'amplificateur 2 antennes supplémentaires

Pour Amplificateur 3G et 4G !

Kit composé de deux antennes internes, d'un coupleur en croix et de 3 cordons de raccordement coaxial de 10 m. Le kit comprend tous les éléments en rouge dans le schéma «Figure 1» ci-dessous.

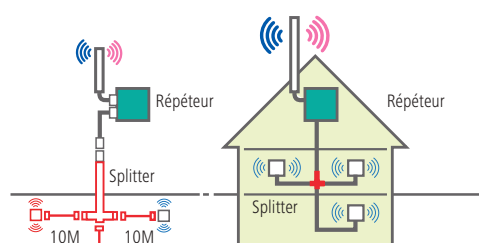

Figure 1

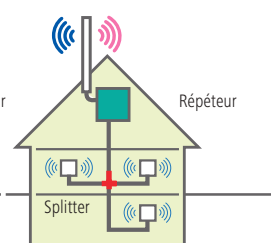

Figure 2

	RÉF.
Kit d'extension d'ampli 3G-UMTS 1 antenne supplémentaire	312541
Kit d'extension d'ampli 4G-LTE 1 antenne supplémentaire	312543

🚗 Consultez-nous

	RÉF.
Kit d'extension d'ampli 3G-UMTS 2 antennes supplémentaires	312542
Kit d'extension d'ampli 4G-LTE 2 antennes supplémentaires	312544

🚗 Consultez-nous



Les connecteurs RJ :

TYPE DE CONNECTEUR	RJ9	RJ11	RJ12	RJ45
APPLICATION	Combinés téléphoniques	ADSL	Cordons de ligne téléphonique	Réseau informatique
NOMBRE DE CONTACTS	4	4	6	8
NOMBRE D'EMPLACEMENTS	4	6	6	8

Cordon téléphonique RJ11 vers RJ45

CARACTÉRISTIQUES

- › Type de câble : méplat
- › Câblage : 2/3 – 3/4 – 4/5 – 5/6
- › Couleur : noir ou blanc

SCHÉMA DE CÂBLAGE

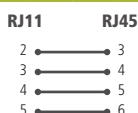

RÉF. 911740

RÉF. 911735

	LONGUEUR	COULEUR	RÉF.
Cordon RJ11 vers RJ45	2,0 m	Noir	911735
Cordon RJ11 vers RJ45	2,0 m	Blanc	911740
Cordon RJ11 vers RJ45	3,0 m	Noir	911736
Cordon RJ11 vers RJ45	3,0 m	Blanc	911743
Cordon RJ11 vers RJ45	5,0 m	Noir	911737
Cordon RJ11 vers RJ45	5,0 m	Blanc	911745
Cordon RJ11 vers RJ45	7,0 m	Noir	911738
Cordon RJ11 vers RJ45	7,0 m	Blanc	911746
Cordon RJ11 vers RJ45	10,0 m	Noir	911739
Cordon RJ11 vers RJ45	10,0 m	Blanc	911747
Cordon RJ11 vers RJ45	15,0 m	Noir	911734
Cordon RJ11 vers RJ45	15,0 m	Blanc	911748

Cordon téléphonique RJ11 vers RJ45

Raccordez votre téléphone à votre prise murale RJ45 !

CARACTÉRISTIQUES

- › Type de câble : méplat
- › Câblage : 2/7 – 3/4 – 4/5 – 5/8
- › Couleur : noir

SCHÉMA DE CÂBLAGE

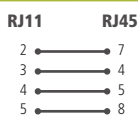

	LONGUEUR	COULEUR	RÉF.
Cordon RJ11 vers RJ45	1,0 m	Noir	284998
Cordon RJ11 vers RJ45	2,0 m	Noir	284999
Cordon RJ11 vers RJ45	3,0 m	Noir	285000
Cordon RJ11 vers RJ45	5,0 m	Noir	285010
Cordon RJ11 vers RJ45	10,0 m	Noir	285011

Cordon téléphonique

Toutes les longueurs !

CARACTÉRISTIQUES

- › Type de câble : méplat
- › Câblage : droit point à point
- › Couleur : noir ou ivoire

SCHÉMA DE CÂBLAGE

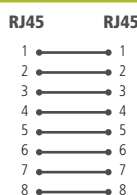

RÉF. 933800
RJ45



SCHÉMA DE CÂBLAGE

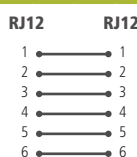

RÉF. 935600
RJ12



SCHÉMA DE CÂBLAGE

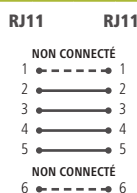

RÉF. 288100
RJ11



	LONGUEUR	COULEUR	RÉF.
Cordon RJ11 vers RJ11	2,0 m	Ivoire	933401
Cordon RJ11 vers RJ11	2,0 m	Noir	288100
Cordon RJ11 vers RJ11	5,0 m	Noir	288120
Cordon RJ11 vers RJ11	7,0 m	Ivoire	935400
Cordon RJ11 vers RJ11	10,0 m	Noir	288140
Cordon RJ11 vers RJ11	15,0 m	Ivoire	925400
Cordon RJ11 vers RJ11	30,0 m	Noir	288200
Cordon RJ12 vers RJ12	7,0 m	Ivoire	935600
Cordon RJ12 vers RJ12	15,0 m	Ivoire	925600
Cordon RJ45 vers RJ45	2,0 m	Ivoire	933800
Cordon RJ45 vers RJ45	7,0 m	Ivoire	935800
Cordon RJ45 vers RJ45	15,0 m	Ivoire	925800

Cordon téléphonique RJ9 vers RJ9

Spécial combiné téléphonique !

CARACTÉRISTIQUES

- › Type de câble : méplat spiralé
- › Longueur câble détendu : environ 0,30 m
- › Couleur : noir ou ivoire

SCHÉMA DE CÂBLAGE

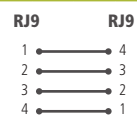

RÉF. 936650



	LONGUEUR	COULEUR	RÉF.
Cordon RJ9 vers RJ9	2,0 m	Ivoire	288000
Cordon RJ9 vers RJ9	2,0 m	Noir	936650

Connecteur RJ à sertir

Réalisez vos propres cordons téléphoniques !

CARACTÉRISTIQUES

- › Compatibilité : câble méplat
- › Blindage : non blindé ou blindé
- › Contacts dorés
- › Conditionnement : 10, 50 ou 1000 pièces

RÉF. 920460
RJ45 BLINDÉRÉF. 920630
RJ12RÉF. 920441
RJ9RÉF. 920430
RJ11

	QUANTITÉ	BLINDAGE	RÉF.
Connecteur RJ9	10	UTP	920441
Connecteur RJ11	10	UTP	920430
Connecteur RJ11	50	UTP	920420
Connecteur RJ11	1000	UTP	920400
Connecteur RJ12	10	UTP	920630
Connecteur RJ12	50	UTP	920620
Connecteur RJ12	1000	UTP	920600
Connecteur RJ45	10	UTP	920450
Connecteur RJ45	10	STP	920460

Câble méplat

Prêt à être monté !

Convient aux équipements analogiques tels que téléphone, fax, modem, ADSL, VDSL et numériques tel que RNIS.

CARACTÉRISTIQUES

- › Conducteur : cuivre
- › AWG : 30 / 7 brins
- › Gaine : PVC méplat à 4, 6 ou 8 conducteurs
- › Conditionnement : rouleau de 100 m
- › Compatibilité : connecteurs RJ9, RJ11, RJ12 et RJ45



RÉF. 610411



4 C



RÉF. 610601



6 C



RÉF. 610811



8 C

	TYPE	COULEUR	RÉF.
Câble méplat	4 C	Noir	610401
Câble méplat	4 C	Ivoire	610411
Câble méplat	6 C	Noir	610601
Câble méplat	6 C	Ivoire	610611
Câble méplat	8 C	Noir	610801
Câble méplat	8 C	Ivoire	610811

Pince à sertir



RÉF. 812035



RÉF. 812036



RÉF. 812037

	LOQUET DE VERROUILLAGE	RJ9	RJ11	RJ12	RJ45	RJ50	RÉF.
Pince RJ11 / RJ12 / RJ45 usage occasionnel	-	-	✓	✓	✓	-	812033
Pince RJ11 / RJ12 / RJ45 usage occasionnel	✓	-	✓	✓	✓	-	812034
Pince RJ9 / RJ11 / RJ12 / RJ45 usage intensif	✓	✓	✓	✓	✓	-	812035
Pince RJ11 / RJ12 / RJ45 usage intensif	✓	-	✓	✓	✓	-	812036
Pince RJ9 / RJ11 / RJ12 / RJ45 / RJ50 usage intensif	✓	✓	✓	✓	✓	✓	812037

Cordon ADSL 2+

Optimisez votre liaison ADSL !

CARACTÉRISTIQUES

- › Type de câble : 2 paires torsadées
- › Câblage : droit point à point
- › Couleur : blanc



SCHEMA DE CÂBLAGE

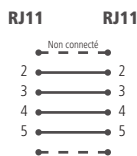

	LONGUEUR	COULEUR	RÉF.
Cordon ADSL	5,0 m	Blanc	282031
Cordon ADSL	10,0 m	Blanc	282041
Cordon ADSL	15,0 m	Blanc	282051
Cordon ADSL	20,0 m	Blanc	282061

Rallonge téléphonique

Augmentez la distance !

Convient aux équipements analogiques tels que téléphone, fax, modem.

CARACTÉRISTIQUES

- › Type de câble : méplat
- › Câblage : conjoncteur téléphonique en T à 6 contacts



	LONGUEUR	RÉF.
Rallonge téléphonique	5,0 m	936601
Rallonge téléphonique	10,0 m	936610

Panneau de brassage téléphonique

Optimisez votre câblage téléphonique !



CARACTÉRISTIQUES

- › Nombre de ports : 25, 50 ou 60 ports RJ45
- › Catégorie : CAT. 3
- › Format : rackable 19"
- › Hauteur : 1U
- › Câblage : droit point à point paires 4-5 et 3-6
- › Raccordement : connecteurs bloc 110 / Krone

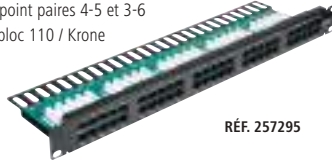

RÉF. 257295

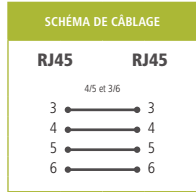

Connecteurs auto dénudants !
Simple, net et précis

HAUTEUR	CAT.	PORTS	RÉF.
Panneau de brassage téléphonique 1U	CAT. 3	25	257296
Panneau de brassage téléphonique 1U	CAT. 3	50	257295
Panneau de brassage téléphonique 1U	CAT. 3	60	257294

Cordon patch téléphonique 2 paires à repérage lumineux

Convient pour un câblage 2 lignes téléphoniques !

CARACTÉRISTIQUES

- › Type de cordon : 2 paires torsadées non blindées
- › Câblage : paires 4-5 et 3-6
- › Conducteur : cuivre
- › Gaine : PVC
- › Couleur : noire



RÉF. 844990

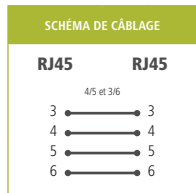

RÉF. 845021



LONGUEUR	RÉF.
Cordon patch téléphonique 2 paires 2,1 m	844990 *
Cordon patch téléphonique 2 paires 3,1 m	844991 *
Cordon patch téléphonique 2 paires 4,9 m	844992 *

ACCESSOIRES

Injecteur de lumière avec chargeur - rouge	845021
Injecteur de lumière avec chargeur - blanc	845020
Injecteur de lumière avec chargeur - vert	845022

Répartiteur téléphonique

Multipliez par 2 ou 4 votre installation téléphonique !

Permet de raccorder 2 ou 4 postes téléphoniques sur une seule prise murale RJ45.

CARACTÉRISTIQUES

- › Câblage : sorties RJ45 femelles câblées 4-5
- › Cordon : RJ45 mâle CAT. 5e, en 2 ou 4 paires
- › Repérage des sorties par étiquette

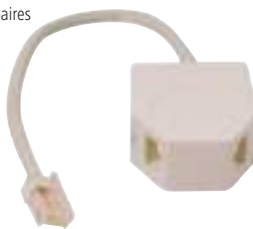

RÉF. 911776

TYPE	RÉF.
Répartiteur téléphonique 2 voies	911776
Répartiteur téléphonique 4 voies	280490

Cordon patch téléphonique 2 paires

Convient pour un câblage 2 lignes téléphoniques.

CARACTÉRISTIQUES

- › Type de cordon : 2 paires torsadées non blindées
- › Câblage : paires 4-5 et 7-8, ou 4-5 et 3-6 (voir tableau)
- › Conducteur : cuivre
- › Gaine : PVC
- › Couleur : gris

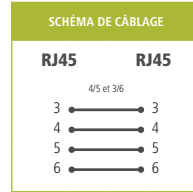
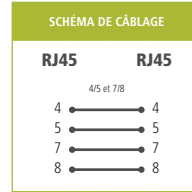

CÂBLAGE	LONGUEUR	RÉF.
Cordon patch téléphonique 2 paires 4-5 et 7-8	1,0 m	928826
Cordon patch téléphonique 2 paires 4-5 et 7-8	2,0 m	928827
Cordon patch téléphonique 2 paires 4-5 et 7-8	3,0 m	928828
Cordon patch téléphonique 2 paires 4-5 et 7-8	5,0 m	928829
Cordon patch téléphonique 2 paires 4-5 et 3-6	1,0 m	928830
Cordon patch téléphonique 2 paires 4-5 et 3-6	2,0 m	928831
Cordon patch téléphonique 2 paires 4-5 et 3-6	3,0 m	928832

Cordon patch téléphonique 1 paire

Convient pour un câblage 1 ligne téléphonique.

CARACTÉRISTIQUES

- › Type de cordon : 1 paire torsadée non blindée
- › Câblage : paire 4-5
- › Conducteur : cuivre
- › Gaine : PVC

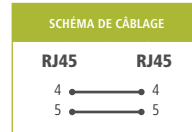

RÉF. 928840

LONGUEUR	COULEUR	RÉF.
Cordon patch téléphonique 1 paire 0,5 m	Bleu	928840
Cordon patch téléphonique 1 paire 1,0 m	Bleu	928820
Cordon patch téléphonique 1 paire 2,0 m	Bleu	928821
Cordon patch téléphonique 1 paire 3,0 m	Bleu	928822
Cordon patch téléphonique 1 paire 5,0 m	Bleu	928823
Cordon patch téléphonique 1 paire 10,0 m	Bleu	928824
Cordon patch téléphonique 1 paire 0,5 m	Gris	928841
Cordon patch téléphonique 1 paire 1,0 m	Gris	928835
Cordon patch téléphonique 1 paire 2,0 m	Gris	928836
Cordon patch téléphonique 1 paire 3,0 m	Gris	928837
Cordon patch téléphonique 1 paire 5,0 m	Gris	928838
Cordon patch téléphonique 1 paire 10,0 m	Gris	928839

Répartiteur téléphonique

Multipliez par 2 ou 4 votre installation téléphonique !

Permet de raccorder 2 ou 4 postes téléphoniques sur une seule prise murale RJ45.

CARACTÉRISTIQUES

- › Câblage : sorties RJ45 femelles câblées 4-5
- › Cordon : RJ45 mâle CAT. 5e, en 2 ou 4 paires
- › Repérage des sorties par étiquette



RÉF. 280490

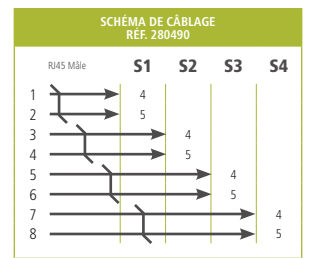
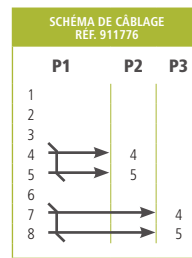

Prise gigogne filtre ADSL T vers RJ11

Internet et téléphone sur la même ligne !

Permet de séparer le signal téléphonique vocal et numérique ADSL (à utiliser avec un modem ADSL ou un routeur modem ADSL).

CARACTÉRISTIQUES

- › Entrée ligne : T mâle
- › Sortie téléphone : T femelle
- › Sortie modem ADSL : RJ11 femelle
- › Compatible ADSL / ADSL2+



RÉF.

Prise gigogne filtre ADSL

280360

Prise gigogne filtre VDSL T vers RJ11

Spécial VDSL !

Permet de séparer le signal téléphonique vocal et numérique VDSL (à utiliser avec un modem VDSL ou un routeur modem VDSL).

CARACTÉRISTIQUES

- › Entrée ligne : T mâle
- › Sortie téléphone : T femelle
- › Sortie modem VDSL : RJ11 femelle
- › Compatible VDSL / VDSL2



RÉF.

Prise gigogne filtre VDSL

280365

Boîtier filtre ADSL RJ45 vers RJ11

Séparez le signal téléphonique du signal ADSL !

Spécialement conçu pour les installations avec prises murales RJ45.

CARACTÉRISTIQUES

- › Entrée ligne : RJ45 mâle
- › Sortie téléphone : RJ11 femelle
- › Sortie modem ADSL : RJ11 femelle
- › Compatible ADSL / ADSL2+



RÉF.

Filtre ADSL RJ45 vers RJ11

280390

Boîtier filtre ADSL maître

Connectez plus de 3 téléphones sur une même prise ADSL !

Boîtier à installer en entrée de ligne téléphonique pour séparer le signal RTC du signal ADSL afin de pouvoir dépasser la limite de 3 filtres ADSL standards sur une même ligne.

CARACTÉRISTIQUES

- › Entrée ligne : RJ11 femelle
- › Sortie téléphone : RJ11 femelle
- › Sortie modem ADSL : RJ45 femelle
- › Compatible ADSL / ADSL2+



▲ Ligne
▲ Téléphone Modem ADSL
▲ Téléphone RTC



▲ Téléphone RTC
▲ Ligne Modem ADSL

RÉF.

Filtre ADSL maître

280370

Conjoncteur gigogne T vers RJ

Le standard à prix éco !

CARACTÉRISTIQUES

- › Entrée : T mâle
- › Sortie : T femelle et RJ11 femelle (Réf. 911910)
T femelle et RJ45 femelle (Réf. 911911)



RÉF. 911911

RÉF.

911910
911911

Cordon joncteur gigogne T vers RJ11

CARACTÉRISTIQUES

- › Entrée : T mâle
- › Sortie : T femelle et RJ11 mâle
- › Cordon : méplat de 3,0 m



RÉF.

936501

Conjoncteur gigogne T vers vis

CARACTÉRISTIQUES

- › Entrée : T mâle
- › Sortie : T femelle et bornier à 8 contacts



RÉF.

936597

Adaptateur joncteur T vers RJ45

Raccordez votre téléphone à une prise RJ45 !

CARACTÉRISTIQUES

- › Entrée : RJ45 mâle (paire 4-5)
- › Sortie : T femelle
- › Cordon : 20 cm



RÉF.

911730

Prise murale joncteur T

Simple et économique !

CARACTÉRISTIQUES

- › Entrée : 6 broches à vis, jusqu'à 3 paires
- › Sortie : T femelle
- › Dimensions : 65 x 65 x 27 mm



RÉF.

936592

Plastron Mosaic™ téléphone

CARACTÉRISTIQUES

- › Nombre de contacts : joncteur à 8 plots
- › Raccordement : bornier à vis
- › Compatibilité : joncteur mâle 6 ou 8 plots



RÉF.

753259



Consultez-nous

Doubleur de prise RJ45 ou RJ12

Raccordez 2 postes téléphoniques sur 1 ligne !

CARACTÉRISTIQUES

- › Au choix : 1 x RJ12 mâle ou femelle, vers 2 x RJ12 femelle
1 x RJ45 femelle vers 2 x RJ45 femelle
- › Câblage : droit point à point

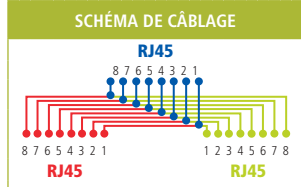

RÉF. 252100

	TYPE	RJ	RÉF.
Doubleur de prise	F / M / F	RJ12	252100
Doubleur de prise	F / F / F	RJ12	252010
Doubleur de prise	F / F / F	RJ45	252020

Coupleur RJ

Idéal pour prolonger vos cordons RJ !

Convient aux applications réseau UTP ou téléphonie.

CARACTÉRISTIQUES

- › Câblage : droit point à point



RÉF. 902801



RÉF. 902601

	TYPE	RJ	RÉF.
Coupleur	F / F	RJ11	252040
Coupleur	F / F	RJ12	902601
Coupleur	F / F	RJ45	902801

Boîtier mural 1 port RJ45

Le plus économique !

CARACTÉRISTIQUES

- › Entrée : bornier à 6 contacts personnalisables
- › Sortie : RJ45 femelle



**Borniers vis
Pour un confort d'installation**

	RJ	RÉF.
Boîtier mural 1 port	RJ45	270020

Adaptateur anti-enroulement

Spécial combiné téléphonique !

Évite l'enroulement du cordon téléphonique.

CARACTÉRISTIQUES

- › Compatibilité : RJ9
- › Faible encombrement



RÉF. 280101



RÉF. 280102

	RÉF.
Adaptateur monobloc	280101
Adaptateur avec cordon de 3 cm	280102



Doubleur de prise RJ45

CARACTÉRISTIQUES

- › 1 x RJ45 mâle vers 2 x RJ45 femelle
- › Blindage : blindé ou non blindé
- › Câblage : droit point à point
- › Cordon : 10 cm
- › Fixation : par vis



RÉF. 252470

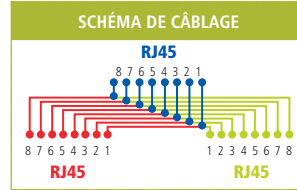

	BLINDAGE	RÉF.
Doubleur de prise RJ45 F / M / F	UTP	252470
Doubleur de prise RJ45 F / M / F	STP	252471

Eclateur de ports RJ45

1 prise réseau + 1 prise téléphone sur 1 prise murale RJ45 !

CARACTÉRISTIQUES

- › 1 x RJ45 mâle vers 2 x RJ45 femelle
- › 1 prise RJ45 réseau câblée 1-2 et 3-6
- › 1 prise RJ45 téléphone câblée 4-5 et 3-6
- › Blindage : blindé ou non blindé
- › Cordon : 10 cm
- › Fixation : par vis
- › S'utilise par 2

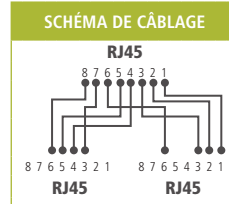

RÉF. 901852

	BLINDAGE	RÉF.
Eclateur de ports RJ45	UTP	901851
Eclateur de ports RJ45	STP	901852

Adaptateur de plug RJ

Pour en finir avec les connecteurs RJ incompatibles !

Permet d'enficher des connecteurs RJ plus petits dans des prises RJ plus larges : un cordon RJ9 pourra s'utiliser sur une prise RJ11 ou RJ12 et un cordon RJ11 ou RJ12 dans une prise RJ45. L'adaptateur s'insère simplement dans la prise à adapter et la languette des connecteurs conserve ses propriétés. Les 2 adaptateurs sont empilables pour enficher un cordon RJ9 dans une prise RJ45.

CARACTÉRISTIQUES

- › Adaptateur RJ9 (4P4C) vers RJ11 / RJ12 (6P6C) : Réf. 920442
- › Adaptateur RJ11 / RJ12 (6P6C) vers RJ45 (8P8C) : Réf. 920443
- › Adaptateurs empilables
- › Matière : ABS
- › Conditionnement : 10 pièces



RÉF. 920442



RÉF. 920443

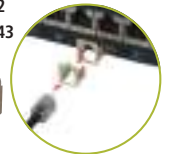

	QUANTITÉ	RÉF.
Adaptateur RJ9 vers RJ11/RJ12	10	920442
Adaptateur RJ11/RJ12 vers RJ45	10	920443

Jarretière téléphonique

CARACTÉRISTIQUES

- › Conducteur : cuivre 5/10e
- › Couleur :
paire blanc / rouge (Réf. 925900)
paire blanc / bleu (Réf. 925901)
- › Gaine : PVC
- › Conditionnement : touret de 100 m



RÉF. 925900

	LONGUEUR	COULEUR	RÉF.
Jarretière téléphonique	100 m	Blanc / Rouge	925900
Jarretière téléphonique	100 m	Blanc / Bleu	925901

SOLUTIONS SERVEUR, PC ET MOBILITÉ

Intégration serveur et PC	321
Périphériques PC et accessoires bureautiques	351
Mobilité	393
Consommables	405

Ventirad

Page 335

Cordon SATA

Page 329

Intégration serveur et PC

Boîtiers serveurs 1U, 2U, 3U, 4U 322 - 323

Boîtiers PC 324

Backplanes et racks amovibles 325

Backplanes et racks
pour SSD 2,5" 326

Adaptateurs SSD M.2, mSATA
et CF 327

Backplanes, racks amovibles
et adaptateurs 328

Connectique d'intégration PC
et serveurs - SATA 329

Connectique d'intégration PC
et serveurs - SATA / SAS / USB 330

Connectique d'intégration PC
et serveurs - IDE et Alimentations 331

Connectique d'intégration PC
et serveurs - Alimentations 332

Équerres slot et vis 333

Refroidissement – Ventilateurs
processeurs 334

Refroidissement – Ventilateurs
de rechange 335

Alimentations pour serveurs et PC 336

Alimentations pour PC Bureau -
Gamer - HTPC 337

Barrettes mémoire,
cartes graphiques, cartes mères
et processeurs 338

Cartes I/O SATA et USB 339

Cartes I/O FireWire et RS-232 340

Cartes I/O RS-232 spéciales POS,
cartes parallèles et PS2 341

Cartes graphiques externes USB
et audio USB 342

Adaptateurs USB IDE-SATA 343

Copieurs et duplicateurs d'unités
de stockage 344

Stations d'accueil pour disques
durs et SSD 345

Disques durs internes 2,5" et 3,5" 346

Disques durs internes SSD 347

Boîtiers externes pour disques
durs 2,5" 348

Boîtiers externes pour SSD
et disques durs 3,5" 349

Lecteurs internes 350

Alimentation ATX

Page 336

Disque SSD

Page 347

Boîtiers serveurs 1U et 2U



BOÎTIERS SERVEURS RACKABLES 19" 1U ET 2U



Dexlan

Dexlan

PLUS PRODUIT	Format 1U pour un encombrement réduit !	Economique et complet !	Façade amovible à verrouillage !
HAUTEUR	1U	2U	2U
PROFONDEUR	250 mm	380 mm	551 mm
FORMAT	• Mini ITX (170 x 170 mm)	• MicroATX (243 x 243 mm) • Mini-ITX (170 x 170 mm)	• ATX (304 x 243 mm) • MicroATX (243 x 243 mm)
NOMBRE DE SLOTS PCI / PCIE	1 (riser card non fourni) - prof. max : 220 mm	x 4 Low Profile - prof. max : 170 mm	x 7 Low Profile - prof. max : 260 mm
FORMAT D'ALIMENTATION	Flex ATX (prof max 150 mm) (Réf. 801418)	ATX à ventilation arrière (prof max 180 mm) (Réf. 801420/Réf.801421)	ATX à ventilation arrière (prof max 180 mm) (Réf. 801420/Réf.801421)
PORTS USB	2 x USB 2.0 (en façade)	2 x USB 2.0 (en façade)	2 x USB 2.0 (en façade)
EMPLACEMENTS 5,25" VISIBLES	-	x 2	x 2
EMPLACEMENTS 3,5" VISIBLES	-	-	x 1
EMPLACEMENTS 3,5" INVISIBLES	x 1 *(2 x 2,5" ou 1 x 3,5")	x 2	x 4
EMPLACEMENTS 2,5"	x 2 *(2 x 2,5" ou 1 x 3,5")	-	-
EMPLACEMENTS POUR VENTILATEUR(S) ARRIÈRE	-	-	1 x 60 mm
QUANTITÉ DE VENTILATEUR(S) ARRIÈRE FOURNI(S)	-	-	1 x 60 x 25 mm
EMPLACEMENTS POUR VENTILATEUR(S) EN FAÇADE	2 x 40 mm	2 x 80 mm + filtre	-
QUANTITÉ DE VENTILATEUR(S) EN FAÇADE FOURNI(S)	2 x 40 x 20 mm	2 x 80 x 20 mm	-
EMPLACEMENTS POUR VENTILATEUR(S) INTERNE(S)	-	-	3 x 80 mm
QUANTITÉ DE VENTILATEUR(S) INTERNE(S) FOURNI(S)	-	-	2 x 80 x 25 mm
REMARQUES	SLOT PCI non disponible avec HDD 3,5" Plastrons pour ports I/O carte mère en option (Réf. 736683)	La profondeur de l'alimentation fait varier la profondeur des baies 5,25". Idem pour les cartes Low Profile avec la baie 3,5"	Ventilateurs haut de gamme à roulement à billes
RÉF.	736682	RÉF. 736695	RÉF. 736690

ACCESSOIRES POUR BOÎTIERS SERVEURS RACKABLES 19"

Carte riser pour boîtier serveur 1U et 2U

S'utilise pour connecter une carte PCI-E 16x / 32x dans un boîtier Low Profile.



RÉF.
736668

Rail de fixation pour boîtiers serveurs 19"

Vendu par paire.



RÉF. 736685



RÉF. 736582

RÉF.	COMPATIBILITÉ					
	CHÂSSIS RÉF. 736690	CHÂSSIS RÉF. 736710	CHÂSSIS RÉF. 736700	CHÂSSIS RÉF. 736505	CHÂSSIS RÉF. 736507	CHÂSSIS RÉF. 736579
736685	✓	✓	✓	-	-	-
736589	-	-	-	-	✓	✓
736582	-	-	-	✓	-	-

BOÎTIERS SERVEURS RACKABLES 19" 3U ET 4U



Dexlan



Dexlan



PLUS PRODUIT	Spécialement conçu pour les coffrets !	Pour les hautes performances !	4U et faible encombrement !
HAUTEUR	3U	3U	4U
PROFONDEUR	300 mm	380 mm	380 mm
FORMAT	<ul style="list-style-type: none"> • ATX (304 x 243 mm) • MicroATX (243 x 243 mm) • Mini-ITX (170 x 170 mm) 	<ul style="list-style-type: none"> • ATX (304 x 243 mm) • MicroATX (243 x 243 mm) • Mini-ITX (170 x 170 mm) 	<ul style="list-style-type: none"> • ATX (304 x 243 mm) • MicroATX (243 x 243 mm) • Mini-ITX (170 x 170 mm)
NOMBRE DE SLOTS PCI / PCIE	x 4 - prof max : 160 mm	x 4 - prof max : 330 mm	x 7
FORMAT D'ALIMENTATION	ATX (prof max 140 mm)	ATX (prof max 180 mm)	ATX (prof max 200 mm)
PORTS USB	2 x USB 2.0 (en façade)	2 x USB 2.0 (en façade)	
EMPLACEMENTS 5,25" VISIBLES	x 1	x 3	x 3
EMPLACEMENTS 3,5" VISIBLES	-	-	-
EMPLACEMENTS 3,5" INVISIBLES	x 3	x 5	x 8
EMPLACEMENTS 2,5"	-	-	x 1
EMPLACEMENTS POUR VENTILATEUR(S) ARRIÈRE	1 x 60 mm	2 x 60 mm	2 x 60 mm
QUANTITÉ DE VENTILATEUR(S) ARRIÈRE FOURNI(S)	-	-	-
EMPLACEMENTS POUR VENTILATEUR(S) EN FAÇADE	4 x 60 mm	2 x 80 mm	1 x 120 mm
QUANTITÉ DE VENTILATEUR(S) EN FAÇADE FOURNI(S)	2 x 60 x 25 mm	2 x 80 x 25 mm	1 x 120 mm
EMPLACEMENTS POUR VENTILATEUR(S) INTERNE(S)	2 x 60 mm	-	-
QUANTITÉ DE VENTILATEUR(S) INTERNE(S) FOURNI(S)	-	-	-
RÉF.	736720	RÉF. 736730	RÉF. 736578



PLUS PRODUIT	Façade verrouillable !	Compatible alimentation redondante !	Jusqu'à 10 emplacements disques durs !
HAUTEUR	4U	4U	4U
PROFONDEUR	450 mm	450 mm	650 mm
FORMAT	<ul style="list-style-type: none"> • ATX (304 x 243 mm) 	<ul style="list-style-type: none"> • eATX (304 x 330 mm) • ATX (304 x 243 mm) • MicroATX (243 x 243 mm) 	<ul style="list-style-type: none"> • eATX (304 x 330 mm) • ATX (304 x 243 mm) • MicroATX (243 x 243 mm)
NOMBRE DE SLOTS PCI / PCIE	x 7 - prof max : 210 mm	x 7 - prof max : 240 mm	x 7 - prof max : 342 mm
FORMAT D'ALIMENTATION	ATX (prof max 140 mm)	ATX (prof max 260 mm)	ATX (prof max 200 mm)
PORTS USB	2 x USB 2.0 (en façade)	2 x USB 2.0 (en façade)	2 x USB 2.0 (en façade)
EMPLACEMENTS 5,25" VISIBLES	x 2	x 3	x 6
EMPLACEMENTS 3,5" VISIBLES	x 1	-	-
EMPLACEMENTS 3,5" INVISIBLES	x 5	x 7 (avec CM ATX)	x 8
EMPLACEMENTS 2,5"	-	-	x 2
EMPLACEMENTS POUR VENTILATEUR(S) ARRIÈRE	2 x 60 mm	2 x 80 mm	2 x 60 mm
QUANTITÉ DE VENTILATEUR(S) ARRIÈRE FOURNI(S)	2 x 60 x 15 mm	-	-
EMPLACEMENTS POUR VENTILATEUR(S) EN FAÇADE	1 x 120 mm	1 x 120 mm	-
QUANTITÉ DE VENTILATEUR(S) EN FAÇADE FOURNI(S)	1 x 120 x 25 mm	1 x 120 x 25 mm	-
EMPLACEMENTS POUR VENTILATEUR(S) INTERNE(S)	2 x 80 mm	-	2 x 120 mm
QUANTITÉ DE VENTILATEUR(S) INTERNE(S) FOURNI(S)	-	-	2 x 120 mm
RÉF.	736505	RÉF. 736507	RÉF. 736579



PLUS PRODUIT	Equipé USB 3.0 !	Lecteur Carte SD/SSD Intégré !	Carte SD Intégré !	Hauteur max Ventirad 162 mm !
MODÈLE	Advance GRAFIT	Advance IMPULSE	Advance INDUSTRY	Advance ORIGIN
USAGE	Bureautique / Multimédia / Jeux	Bureautique / Multimédia	Bureautique / Multimédia	Bureautique / Multimédia / Jeux
FORMAT BOÎTIER	Moyen tour	Mini tour	Mini tour	Moyen tour
DIMENSIONS (L x H x P)	185 x 420 x 462 mm	175 x 325 x 350 mm	175 x 325 x 350 mm	198 x 418 x 418 mm
FORMAT DE CARTE MÈRE	ATX / Micro ATX	MicroATX / Mini-ITX	MicroATX / Mini-ITX	ATX / MicroATX / Mini-ITX
NOMBRE DE SLOTS PCI / PCIE	x 7	x 4	x 4	x 7
FORMAT D'ALIMENTATION	ATX (non fournie)	ATX (350 W nominal fourni)	ATX (350 W nominal fourni)	ATX (350 W nominal fourni)
PORTS USB	2 x USB 3.0 (en façade) 2 x Jack 3,5 (HP / Mic)	2 x USB 3.0 + 1 x USB 2.0 (en façade) 2 x Jack 3,5 (HP / Mic)	2 x USB 3.0 (en façade) 2 x Jack 3,5 (HP/Mic)	2 x USB 3.0 + 1 x USB 2.0 (en façade) 2 x Jack 3,5 (HP / Mic)
EXTENSIONS				
EMPLACEMENTS 5,25" VISIBLES	x 3	x 1	x 1	x 1
EMPLACEMENTS 3,5" VISIBLES	x 1	-	-	-
EMPLACEMENTS 3,5" INVISIBLES	x 5	x 2	x 1	x 2
EMPLACEMENTS 2,5"	x 1	x 2	x 1	x 2
TYPES D'EMPLACEMENTS POUR VENTILATEUR(S) ARRIÈRE	1 x 80 ou 120 mm	1 x 80 mm	1 x 80 ou 90 mm	1 x 80 ou 90 mm
QUANTITÉ DE VENTILATEUR(S) ARRIÈRE FOURNI(S)	-	-	-	-
TYPE D'EMPLACEMENTS POUR VENTILATEUR(S) EN FAÇADE	1 x 80 ou 120 mm	1 x 120 mm	1 x 80 ou 120 mm	1 x 120 mm
QUANTITÉ DE VENTILATEUR(S) EN FAÇADE FOURNI(S)	-	-	-	-
REMARQUES	Paroi latérale ajoutée avec emplacement ventilateur 80/120	Paroi latérale ajoutée, façade acier brossé noir	Ports USB / Audio sur le dessus de la façade	Cartes graphiques Long. 365mm max

RÉF. **734404**

RÉF. **734406**

RÉF. **734407**

RÉF. **734408**

Dexlan



PLUS PRODUIT	Economique et sans concession !	Lecteur de cartes mémoire, intérieur noir !	Connectique USB 3.0 en façade !	Bords non tranchants, intérieur noir !
MODÈLE	Boîtier Micro ATX	Boîtier Micro ATX	Boîtier Micro ATX	Boîtier ATX
USAGE	Bureautique / Multimédia	Bureautique / Multimédia	Bureautique / Multimédia	Bureautique / Multimédia / Jeux
FORMAT BOÎTIER	Mini tour	Mini tour	Mini tour	Moyen tour
DIMENSIONS (L x H x P)	173 x 368 x 365 mm	173 x 368 x 365 mm	173 x 368 x 365 mm	185 x 410 x 418 mm
FORMAT DE CARTE MÈRE	MicroATX (244 x 244 mm) ; Mini-ITX (170 x 170 mm)	MicroATX (244 x 244 mm) ; Mini-ITX (170 x 170 mm)	MicroATX (244 x 244 mm) ; Mini-ITX (170 x 170 mm)	ATX (305 x 244 mm) ; MicroATX (243 x 243 mm) ; Mini-ITX (170 x 170 mm)
NOMBRE DE SLOTS PCI / PCIE	x 4	x 4	x 4	x 4
FORMAT D'ALIMENTATION	ATX (prof max 140 mm) - Non fournie	ATX (prof max 140 mm) - Non fournie	ATX (prof max 140 mm) - Non fournie	ATX (prof max 140 mm) - Non fournie
PORTS USB	2 x USB 2.0 (en façade)	2 x USB 2.0 (en façade)	2 x USB 2.0 et 2 x USB 3.0 (en façade)	2 x USB 2.0 (en façade)
EXTENSIONS	2 x Jack 3,5 (HP/MIC)	2 x Jack 3,5 (HP/MIC) + Lecteur cartes mémoire	2 x Jack 3,5 (HP/MIC) + Lecteur cartes mémoire	2 x Jack 3,5 (HP/MIC)
EMPLACEMENTS 5,25" VISIBLES	x 2	x 1	x 2	x 2
EMPLACEMENTS 3,5" VISIBLES	-	x 1	x 1	x 1
EMPLACEMENTS 3,5" INVISIBLES	x 3	x 3	x 2	x 6
EMPLACEMENTS 2,5"	x 1	x1	x 1	x 1
TYPES D'EMPLACEMENTS POUR VENTILATEUR(S) ARRIÈRE	1 x 80 ou 90 mm	1 x 80 ou 90 mm	1 x 80 ou 90 mm	1 x 80 à 120 mm
QUANTITÉ DE VENTILATEUR(S) ARRIÈRE FOURNI(S)	-	-	-	-
TYPE D'EMPLACEMENTS POUR VENTILATEUR(S) EN FAÇADE	1 x 80 ou 90 mm	1 x 80 ou 90 mm	1 x 80 ou 90 mm	1 x 80 à 120 mm
QUANTITÉ DE VENTILATEUR(S) EN FAÇADE FOURNI(S)	-	-	-	-

RÉF. **735431**

RÉF. **735432**

RÉF. **735433**

RÉF. **735434**

Backplanes et racks amovibles

Rack amovible pour 1 disque dur et SSD 2,5'' Verrouillage à clé !

Insérez / éjectez à chaud un disque dur ou un SSD SATA de 2,5''. Un astucieux système de mini rails favorise un montage rapide et une intégration aisée dans le boîtier, sans avoir besoin d'outils.

CARACTÉRISTIQUES

- Connectique interne : SATA + Alim (15 + 7 pts) F
- Connectique externe : SATA + Alim (15 + 7 pts) M
- Compatible avec les disques 2,5'' (jusqu'à 15 mm d'épaisseur)
- Matériau : acier
- Dimensions : 3,5''



RÉF. ICY DOCK

RÉF.

MB991SK-B

730524 *

MB9911K-B

730529

Rack amovible pour 2 disques durs et SSD 2,5''

Insérez / éjectez à chaud un ou deux disques durs ou SSD SATA de 2,5''. Un astucieux système de mini rails favorise un montage rapide et une intégration aisée dans le boîtier, sans avoir à recourir à des outils.

CARACTÉRISTIQUES

- Connectique int. : 2 x SATA + Alim (15 + 7 pts) F
- Connectique ext. : 2 x SATA + 1 x Alim (15 + 7 pts) M
- Compatible avec les disques 2,5'' (jusqu'à 9,5 mm d'épaisseur)
- Matériaux : acier
- Dimensions : 3,5''



RÉF. ICY DOCK

RÉF.

MB992SK-B

730530

Rack amovible pour 2 disques 2,5'' + 1 lecteur slim

De multiples possibilités dans une baie de 5,25'' !

Installez ce rack amovible dans une baie de 5,25'' de votre boîtier et installez facilement 2 disques HDD / SSD et 1 lecteur optique slim. Le boîtier acceptera les disques de type SATA ou SAS.

CARACTÉRISTIQUES

- Connectique int. : 2 x SATA / SAS + 1 x DVD slim
- Connectique ext. : 3 x SATA + 2 x Alim molex
- Compatible avec les disques 2,5'' (jusqu'à 15 mm d'épaisseur)
- Matériaux : acier
- Dimensions : 5,25''



RÉF. ICY DOCK

RÉF.

MB994IPO-3SB

730538

Backplane pour 4 disques SATA / SAS 2,5'' Robuste et haut de gamme !

Idéal pour une utilisation industrielle, les serveurs ou dans les Mini PC qui ont besoin d'une grande capacité de stockage mais limités par une seule baie de 5,25''.

CARACTÉRISTIQUES

- Connectique externe : 4 x SATA / SAS + Molex (4pts) M
- Nombre de disques : 4 x 2,5'' max 15 mm d'épaisseur
- Verrouillage : non
- Ventilé : oui
- Matériau : aluminium
- Dimensions : 5,25''



RÉF. ICY DOCK

RÉF.

MB994SP-4S

730531 *

Rack mobile 2 x HDD / SSD 2,5'' en baie 3,5'' Sans outil !

Insérez / éjectez à chaud 2 disques SSD ou 2,5'' SATA dans seulement 1 baie 3,5'' pour un gain de place maximum. Insertion des disques sans outil pour une ergonomie maximum.

CARACTÉRISTIQUES

- Connectique interne : 2 x SATA + Alim (15 + 7 pts) F
- Connectique externe : SATA (7 pts) F + Molex (4 pts) M
- Compatible avec les disques 2,5'' (jusqu'à 9,5 mm d'épaisseur)
- Installation et échange rapide sans tiroir et sans outil pour le disque dur
- Matériau : ABS
- Dimensions : 3,5''



Rack mobile 2 x HDD/SSD 2,5'' en baie 3,5''

RÉF.

739193

Lecteur de disques durs 3,5'' et SSD 2,5'' Les disquettes du 21e siècle !

Sans limite de capacité, de la taille d'un CD-Rom, ce lecteur supporte tous les disques à interface SATA et de format 2,5 ou 3,5 pouces.

CARACTÉRISTIQUES

- Connectique int. : 2 x SATA + alim (15 x 7 pts) F
- Connectique ext. : 2 x SATA + 1 alim (15 x 7 pts) M
- Compatible : 1 x 2,5'' jusqu'à 9,5 mm (aucune limite de hauteur si installé seul)
1 x 3,5'' HDD jusqu'à 26,10 mm de hauteur
- Matériaux : Plastique, métal
- Dimension : 5,25''



RÉF. ICY DOCK

RÉF.

MB795SP-B

730540

Backplane pour 4 disques SATA / SAS 2,5'' Efficace et économique !

Utilise une baie 5,25'' pour loger 4 baies 2,5'' échangeables à chaud compatibles avec les HDD / SSD SATA ou SAS jusqu'à 12,5 mm de hauteur.

CARACTÉRISTIQUES

- Connectique ext. : 4 x SATA / SAS + 1 x SATA (15 pts) M Alim
- Nombre de disques : 4 x 2,5'' max 9,5 mm d'épaisseur
- Verrouillage : non
- Ventilé : oui
- Matériau : plastique, métal
- Dimensions : 5,25''



RÉF. ICY DOCK

RÉF.

MB324SP-B

730535 *

Backplane pour 6 disques SATA 2,5'' Robuste et haut de gamme !

Idéal pour une utilisation industrielle, les serveurs ou dans les Mini PC qui ont besoin d'une grande capacité de stockage mais limités par une seule baie de 5,25''.

CARACTÉRISTIQUES

- Connectique externe : 6 x SATA + Molex (4pts) M
- Nombre de disques : 6 x 2,5'' max 9,5 mm d'épaisseur
- Verrouillage : non
- Ventilé : oui
- Matériau : aluminium
- Dimensions : 5,25''



RÉF. ICY DOCK

RÉF.

MB996SP-6SB

730532 *

Backplanes et racks pour SSD 2,5"

Adaptateur 1 x HDD / SSD 2,5" en baie 3,5"

Indispensable !

Cet adaptateur permet d'installer un disque dur HDD ou SSD 2,5" dans une baie réservée aux unités 3,5".

CARACTÉRISTIQUES

- › Kit de 8 vis inclus
- › Dimensions : 101 x 98 x 10 mm
- › Matériau : métal noir



RÉF. **730194**
Adaptateur 1 x HDD / SSD 2,5" en baie 3,5"

Adaptateur 2 x HDD / SSD 2,5" en baie 3,5"

Très pratique avec ses 2 emplacements !

Cet adaptateur permet d'installer 2 disques durs HDD ou SSD 2,5" dans une baie réservée aux unités 3,5".

CARACTÉRISTIQUES

- › Kit de 12 vis inclus
- › Dimensions : 102 x 115 x 23 mm
- › Matériau : métal noir



RÉF. **730195**
Adaptateur 2 x HDD/SSD 2,5" en baie 3,5"

Lecteur de cartes mémoire 35 en 1 en baie 3,5"

Le lecteur de disquette du 21e Siècle !

CARACTÉRISTIQUES

- › Connexion sur carte mère
- › 5 fentes pour cartes aux formats :
MS/MS-Pro/MS-Pro Duo
CF-I/CF-II/Micro Drive
SD/Mini SD/MMC/RS-MMC
T-Flash/MicroSD
X-memory



RÉF. **730711**
Lecteur de cartes mémoire 35 en 1 en baie 3,5"

Adaptateur 1 x HDD / SSD 2,5" pour ordinateur portable

Grâce à cet adaptateur, augmentez l'espace de stockage de votre pc portable en remplaçant le lecteur DVD souvent inutilisé par un SSD ou un disque dur de 2,5". Ses encoches standardisées vous permettent de récupérer la façade du lecteur DVD d'origine.

CARACTÉRISTIQUES

- › S'installe à la place d'un lecteur/graveur DVD intégré de 9,5 mm (Réf. 730192) ou de 12,7 mm (Réf. 730193) de hauteur
- › Connectique int. : SATA + Alim.
- › Connectique ext. : SATA + Alim.
- › Interface Serial ATA avec support des échanges à chaud

RÉF. **730192**
Adaptateur disque HDD/SSD 2,5" pour ordinateur portable 9,5 mm

RÉF. **730193**
Adaptateur disque HDD/SSD 2,5" pour ordinateur portable 12,7 mm

Backplane métal pour 8 SSD Sata

Spécial Multi-Boot !

Installez jusqu'à 8 SSD/HDD 2.5" SATA III de hauteur max 7 mm dans l'emplacement d'un lecteur CD.



RÉF. **730198**
Backplane métal pour 8 SSD SATA 7 mm

Boîtier de montage SSD pour baie 3,5" à clips

Capot à clips !

Installez rapidement et simplement un SSD ou disque dur 2,5" dans ce boîtier pour ensuite l'installer dans un emplacement disque 3,5" d'un ordinateur.

CARACTÉRISTIQUES

- › Connectique int. : SATA + Alim (15 + 7 pts) F
- › Connectique ext. : SATA + Alim (15 + 7 pts) F
- › Compatible avec les disques 2,5" (jusqu'à 9.5 mm d'épaisseur)
- › Capot supérieur à clipser
- › Matériau : ABS
- › Dimensions : 3,5"



RÉF. **730527**
RÉF. ICY DOCK
MB882SP-1S-2B

Boîtier de montage SSD pour baie 3,5" à charnière

Capot à charnière !

Installez rapidement et simplement un SSD ou disque dur 2,5" dans ce boîtier pour ensuite l'installer dans un emplacement disque 3,5" d'un ordinateur.

CARACTÉRISTIQUES

- › Connectique int. : SATA + Alim (15 + 7 pts) F
- › Connectique ext. : SATA + Alim (15 + 7 pts) F
- › Compatible avec les disques 2,5" (jusqu'à 9.5 mm d'épaisseur)
- › Capot supérieur à charnière
- › Matériau : ABS
- › Dimensions : 3,5"



RÉF. **730528**
RÉF. ICY DOCK
MB882SP-1S-1B



+ Tournevis inclus !



Adaptateur SSD M.2, mSATA et CF



A savoir sur les SSD M.2 et mSATA

Basés sur les technologies des cartes mémoire CF et SD et en forme de barrette mémoire, ils sont destinés à remplacer les disques durs par des Solid State Disk bien plus rapides et déclinés en 2 principaux formats :

Le **mSATA** : physiquement identique aux ports Mini-PCI-Express des cartes mères de PC portable, ces SSD peuvent atteindre 1 To et le taux de transfert maximum du SATA 6 Gbps. Ils sont la première génération de SSD.

Le **M.2** : parfois appelé NGFF (Next Generation Form Factor) et plus étroite, elle existe en 3 tailles de barrette 40/60/80 mm variant selon la capacité de 32 Go à 2 To.

Le format physique M.2 offre 2 interfaces distinctes, **SATA** et **PCI-Express**. Le modèle SATA utilise le protocole AHCI équivalent aux performances des disques SATA 6 Gbps et le PCIe, basé sur la spécification **NVMe** (Non-Volatile Memory express), et fournit une bande passante 5 fois supérieure au SATA, soit **32 Gbps** pour du PCIe 4x.

Différenciez les SSD M.2 SATA par les 2 encoches «détrompeur» appelées M et B, contrairement aux SSD M.2 PCIe NVMe ou AHCI qui ne disposent que d'une seule encoche M.

Format mSATA



Format M.2 NVMe



Format M.2 SATA



Boîtier USB Type-C™ pour SSD M.2. SATA

Construisez votre clé USB !

Dans un budget ultra serré, le boîtier SSD M.2 Dexlan permet d'atteindre le meilleur des performances de transfert d'un SSD SATA 6 Gbps avec l'interface USB 3.1 de 2ème génération.

CARACTÉRISTIQUES

- › Supporte les SSD 32 de tailles : 38, 40, 60, et 80 mm
- › Modèle SATA : 6 Gbps 2 Détrompeurs B key + M key
- › Interface : USB 3.1 Gen.2 10 Gbps max
- › Dimensions : 100 x 33 x 8 mm



Dexlan

Boîtier SSD M.2. SATA externe USB 3.1 Gen2 Type-C™

RÉF. **924675**

Boîtier USB Type-C™ pour SSD M.2. NVMe PCI-express

Full Metal Jacket !

Conçu pour les SSD format M.2. utilisant le potentiel de l'interface PCI-Express, le boîtier SSD M.2. NVMe en aluminium délivre un taux de transfert incroyable avec son interface USB 3.1 de 2ème génération.

CARACTÉRISTIQUES

- › Supporte les SSD 32 de tailles : 38, 40, 60, et 80 mm
- › Interface : USB 3.1 Gen.2 10 Gbps
- › Modèle NVMe : PCI-Express 32 Gbps 1 Détrompeur M key
- › Dimensions : 100 x 33 x 8 mm



Dexlan

Boîtier SSD M.2. NVMe externe USB 3.1 Gen2 Type-C™

RÉF. **924685**

Adaptateur M.2 NGFF SSD vers SATA 2,5"

Passez à la vitesse supérieure !

Cette transformation physique vous permettra d'installer votre SSD M.2 dans n'importe quel équipement acceptant les disques durs ou SSD au format 2,5" car les spécifications physiques (dimensions et emplacements des connecteurs SATA) sont strictement identiques.

CARACTÉRISTIQUES

- › Connectique int. : M.2 (NGFF) SATA
- › Connectique ext. : SATA 7 + 15 points mâles
- › Matériau : métal
- › Dimensions : 100,45 x 69,85 x 7 mm



Adaptateur

RÉF. **307604**

Adaptateur PCI Express pour 1 SSD M.2 NGFF (mode PCIe)

Cet adaptateur est spécifiquement conçu pour les générations de SSD M.2 en mode PCI Express de type «NVMe» ou «AHCI» permettant d'atteindre des débits théoriques jusqu'à 32 Gb/s au lieu des 6 Gb/s du mode SATA.

CARACTÉRISTIQUES

- › Connectique carte mère : PCI Express 3.0 4x
- › Connectique Ext : M.2 2280-D5-M (NGFF)
- › SSD Compatibles : Mode PCI Express (NVMe ou AHCI)
- › Formats compatibles : M.2 de type 2242 / 2260 / 2280
- › Equerre standard et low profile



Adaptateur PCI Express

RÉF. **307605**

Berceau 5,25" pour 4 disques 2.5"

Montez vos disques durs 2.5" SSD à la place d'un lecteur de CD et optimisez ainsi l'espace interne du boîtier de votre ordinateur.

CARACTÉRISTIQUES

- › Kit de vis inclus avec silent block
- › 2 emplacements supérieurs pour disque 2.5" épaisseur 7 ou 9.5 mm
- › 2 emplacements inférieurs pour disque 2.5" épaisseur 7, 9.5 ou 12.5 mm



RÉF.

Berceau 5,25" pour 4 disques 2.5"

730196

Adaptateur mSATA vers SATA 2,5"

Améliorez vos performances !

Cet adaptateur mSATA vers SATA 2,5" permet d'utiliser des composants mSATA avec des appareils prenant en charge l'interface SATA standard. Un accessoire idéal pour utiliser un disque SSD mSATA avec un PC Portable équipé d'une baie 2,5" SATA.

CARACTÉRISTIQUES

- › Connectique int. : mSATA femelle
- › Connectique ext. : SATA 7 + 15 points mâles
- › Matériau : métal
- › Dimensions : 100 x 70 x 9 mm (2,5")



RÉF.

Adaptateur mSATA vers SATA 2,5"

307603

Backplanes, racks amovibles et adaptateurs

Rack amovible sans tiroir pour disques durs 3,5" SATA

Pas de tiroir !

Permet l'insertion / éjection rapide sans outillage. Connecteur de fond de panier anti-usure pour ne pas endommager les connecteurs du disque dur.

CARACTÉRISTIQUES

- › Connectique interne : SATA + Alim (15 + 7 pts) F
- › Connectique externe : SATA + Alim (15 + 7 pts) M
- › Nb de disques : 1
- › Verrouillage : oui, par clé
- › Ventilé : non
- › Matériau : métal
- › Dimensions : 5,25"



Rack amovible sans tiroir RÉF. **731741**

Rack amovible MB876SK-B

Fonctionnel, robuste et durable !

Le rack amovible pour disque dur 3,5" SATA ICY DOCK MB876SK-B s'intègre rapidement dans une baie 5,25" en façade de votre boîtier.

CARACTÉRISTIQUES

- › Connectique interne : SATA + Alim (15 + 7 pts) F
- › Connectique ext. : SATA (7 pts) M + Molex (4 pts) M
- › Nb de disques : 1
- › Verrouillage : oui, par clé
- › Ventilé : oui, slim 40 mm
- › Matériau : aluminium
- › Dimensions : 5,25"



RÉF. **731427**
MB876SK-B

Berceau de montage 3,5" en baie 5,25"

Parfaite intégration !

Berceau 3,5" à installer dans un emplacement 5,25" d'un boîtier PC pour y installer un périphérique de type floppy ou lecteur de cartes nécessitant un accès externe.

CARACTÉRISTIQUES

- › 1 emplacement externe 3,5"
- › Couleur : noir
- › Matériau : ABS
- › Dimensions : 5,25"



RÉF. **730525**
Berceau de montage 3,5"

Rack DuoSwap 2 disques SATA sans tiroir

NOUVEAU

Un 2,5" et un 3,5" dans la boîte !

Idéal pour booster le système rapidement sur le SSD et se réserver le disque dur pour les « big data »

CARACTÉRISTIQUES

- › Connectique int. : 2 x SATA + alim (15 x 7 pts) F
- › Connectique ext. : 2 x SATA + 1 alim (15 x 7 pts) M
- › Compatible : 1 x 2.5" SSD/HDD jusqu'à 9.5 mm
1 x 3.5" HDD jusqu'à 26.10 mm de hauteur
- › Matériaux : Plastique, métal
- › Dimension : 5.25"

NOUVEAU 2020



RÉF. **730542**
MB971SP-B

Backplane pour 5 disques SATA 3,5"

Développez votre capacité de stockage !

Permet d'installer jusqu'à 5 disques SATA dans 3 emplacements 5,25". La solution d'extension idéale à la fois très performante, peu gourmande en espace et ultra-flexible.

CARACTÉRISTIQUES

- › Connectique interne : 5 x SATA + Alim (15 + 7 pts) F
- › Connectique externe : 5 x SATA + 3 x Alim (15 + 7 pts) M
- › Nombre de disques : 5
- › Ventilé : oui
- › Matériaux : métal
- › Dimensions : 3 x 5,25"



RÉF. **736905**
MB155SP-B

Consultez-nous

Kit de montage 3,5" pour emplacement 5,25"

L'indispensable !

Kit de montage pour installer un disque dur ou tout autre périphérique au format 3,5" dans un emplacement 5,25".

CARACTÉRISTIQUES

- › Pour 1 disque dur 3,5"
- › Matériau : acier
- › Dimensions : 5,25"

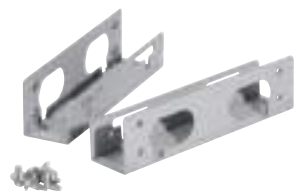

RÉF. **730500**
Kit de montage 3,5"

Connectique d'intégration PC et serveurs - SATA

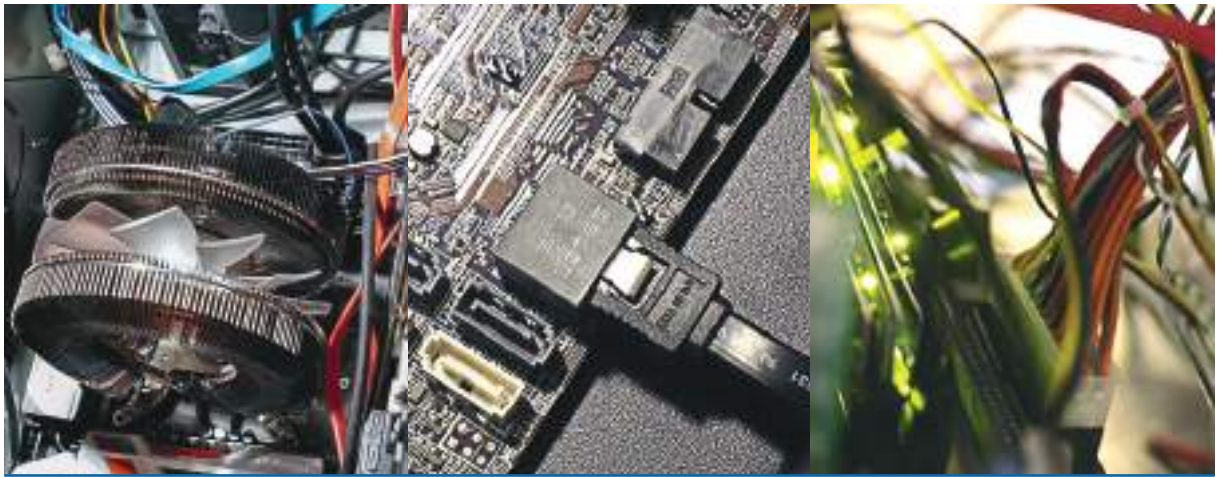

Câble SATA interne certifié SATA III 6 Gbps avec verrouillage et connecteurs slim

Les câbles certifiés SATA III garantissent l'atteinte maximum des débits de la norme SATA. Les connecteurs slim sont particulièrement adaptés pour les boîtiers avec peu d'espace. Pour plus de sécurité, nous vous conseillons d'utiliser des cordons munis de connecteurs avec verrouillage pour sécuriser la connexion au disque dur.



Patte métallique de verrouillage



Connecteur slim



RÉF. 314031



RÉF. 314034

	LONGUEUR	CONNECTEUR ENTRÉE	CONNECTEUR SORTIE	CONNECTEUR À VERROUILLAGE	RÉF.
Cordon SATA interne SATA 6 Gb/s	0,2 m	SATA droit	SATA droit	Oui	314031
Cordon SATA interne SATA 6 Gb/s	0,5 m	SATA droit	SATA droit	Oui	314032
Cordon SATA interne SATA 6 Gb/s	0,75 m	SATA droit	SATA droit	Oui	314033
Cordon SATA interne SATA 6 Gb/s coudé bas	0,2 m	SATA droit	SATA coudé B	Oui	314034
Cordon SATA interne SATA 6 Gb/s coudé bas	0,5 m	SATA droit	SATA coudé B	Oui	314035
Cordon SATA interne SATA 6 Gb/s coudé bas	0,75 m	SATA droit	SATA coudé B	Oui	314036
Cordon SATA interne SATA 6 Gb/s coudé haut	0,5 m	SATA droit	SATA coudé H	Oui	314037

Câble SATA interne standard

Les câbles SATA vous permettent de connecter un disque dur ou un lecteur optique à la carte mère de votre ordinateur. Les câbles SATA coudés présentent l'avantage d'aider à optimiser l'agencement des boîtiers PC pour gagner de la place, en particulier dans les mini boîtiers.



**Coudé vers le haut !
Pour disque dur installé en bas !**



**Coudé vers le bas !
Pour disque dur installé en haut !**



RÉF. 314006



RÉF. 147630

	LONGUEUR	CONNECTEUR ENTRÉE	CONNECTEUR SORTIE	CONNECTEUR À VERROUILLAGE	RÉF.
Cordon SATA interne droit	0,2 m	SATA droit	SATA droit	-	147630
Cordon SATA interne droit	0,5 m	SATA droit	SATA droit	-	314012
Cordon SATA interne droit	0,75 m	SATA droit	SATA droit	-	314013
Cordon SATA interne droit	1,0 m	SATA droit	SATA droit	-	314000
Cordon SATA interne coudé bas	0,5 m	SATA droit	SATA coudé B	-	314014
Cordon SATA interne coudé haut	0,5 m	SATA droit	SATA coudé H	-	314006
Cordon SATA interne double coudé	0,5 m	SATA coudé B	SATA coudé B	-	147691

Connectique d'intégration PC et serveurs - SATA / SAS / USB

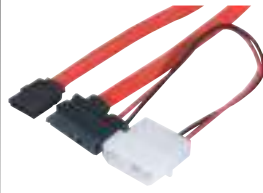
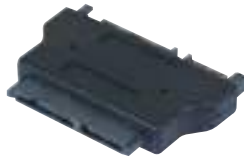

USAGE	Adaptateur Micro SATA type SSD vers SATA standard (alim et data)	Raccordement d'un CD / DVD slim à un port SATA standard (alim et data)	Adaptateur CD / DVD slim vers port SATA standard (alim et data)	Rallonge SATA et alimentation
CONNECTEUR 1	Micro-SATA (9 + 7 pts) femelle	Slim-SATA (6 + 7 pts) femelle	Slim-SATA (6 + 7 pts) femelle	SATA + alim (15 + 7 pts) mâle
CONNECTEUR 2	SATA + alim (15 + 7 pts) mâle	SATA + alim (15 + 7 pts) femelle	SATA + alim (15 + 7 pts) mâle	SATA + alim (15 + 7 pts) femelle
LONGUEUR	-	50 cm	-	50 cm
RÉF.	146310	RÉF. 146330	RÉF. 146341	RÉF. 147500

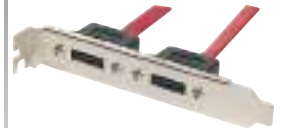

USAGE	Equerre slot Type-C™ 10 Gbps	Adaptateur pour installer un disque dur SATA dans un boîtier sans connecteur d'alimentation SATA	Installez un disque SATA sur une carte mère IDE ou un ancien disque IDE sur une nouvelle carte mère SATA	Equerre slot 2 port eSATA externe depuis 2 ports SATA internes
CONNECTEUR 1	USB 3.1 Gen2 interne mâle (carte mère)	SATA (7 pts) femelle + Molex (4 pts) mâle	1x IDE HE10 40 points femelle	2 x SATA (7 pts) femelle
CONNECTEUR 2	USB 3.1 Gen2 format Type-C™ Femelle	SATA + alim (15 + 7 pts) femelle	2x SATA Femelle	2 x eSATA
LONGUEUR	50 cm	20 cm (alim) ; 50 cm (SATA)	-	30 cm
RÉF.	146700	RÉF. 147551	RÉF. 306532	RÉF. 145080



USAGE	Câble externe eSATA blindé pour relier un disque dur externe			Câble interne Mini SAS SFF-8087 vers 4 SATA avec verrouillage	Câble externe Mini SAS SFF-8088
CONNECTEUR 1	eSATA			1 x SFF-8087 (36 pts) Mini SAS	SFF-8088 (26 broches) Mini SAS
CONNECTEUR 2	eSATA			4 x SATA (7 pts) femelle avec verrouillage	SFF-8088 (26 broches) Mini SAS
LONGUEUR	0,5 m	1 m	2 m	50 cm	1 m
RÉF.	147701	147730	147740	RÉF. 314200	RÉF. 314170



USAGE	Ajoutez 2 ports USB 3.0 Type-A sur un boîtier	Transformez un connecteur USB 2.0 interne de carte mère en 2 ports Type-A. Idéal pour connecter un lecteur de cartes sans câble apparent	Equerre slot avec 2 ports USB 3.0 à installer sur les connecteurs USB 3.0 internes de la carte mère	Equerre slot avec 2 ports USB 2.0 à installer sur les connecteurs USB 2.0 internes de la carte mère
CONNECTEUR 1	DIP 20 pts USB 3.0	DIP 9 pts USB 2.0	2 x DIP (10 pts) USB 3.0	2 x DIP (5 pts) USB 2.0
CONNECTEUR 2	2 x type A USB 3.0 femelle	2 x type A USB 2.0 femelle	2 x type A USB 3.0 femelle	2 x type A USB 2.0 femelle
LONGUEUR	50 cm	-	25 cm	25 cm
RÉF.	146699	RÉF. 307822	RÉF. 146697	RÉF. 146698

Connectique d'intégration PC et serveurs - IDE et alimentations



USAGE	Rallongez une alimentation SATA de 20 cm. Idéal pour l'agencement des boîtiers de grande taille.	Alimentez un disque dur SATA depuis une prise d'alimentation Molex (câble).	Alimentez un disque dur SATA depuis une prise d'alimentation Molex (câble coudé).	Alimentez 2 disques durs SATA depuis une seule prise d'alimentation Molex (câble).
CONNECTEUR 1	1x SATA (15 pts) mâle	Molex (4 pts) mâle	Molex (4 pts) mâle	Molex (4 pts) mâle
CONNECTEUR 2	1x SATA (15 pts) femelle	SATA (15 pts) femelle	SATA (15 pts) femelle coudé bas	2 x SATA (15 pts) femelle
LONGUEUR	20 cm	20 cm	15 cm	19,5 cm
RÉF.	147564	RÉF. 147550	RÉF. 147553	RÉF. 147552

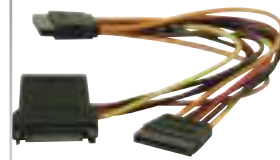

USAGE	Alimentez un disque dur IDE depuis une prise d'alimentation SATA (monobloc).	Ajoutez 2 prises d'alimentation SATA et 1 Molex depuis une prise d'alimentation SATA.	Ajoutez 3 prises d'alimentation IDE type Molex depuis une prise d'alimentation SATA.	Ajoutez 3 prises d'alimentation SATA.
CONNECTEUR 1	SATA (15 pts) mâle	SATA (15 pts) mâle	SATA (15 pts) mâle	SATA (15 pts) mâle
CONNECTEUR 2	Molex (4 pts) femelle	2 x SATA (15 pts) F + 1 x Molex (4 pts) F	3 x Molex (4 pts) femelle	3 x SATA (15 pts) femelle
LONGUEUR	-	30 cm	30 cm	30 cm
RÉF.	147554	RÉF. 147557	RÉF. 147559	RÉF. 147563



USAGE	Dédoublez une prise d'alimentation IDE type Molex.	Transformez une prise d'alimentation IDE type Molex en une prise d'alimentation type 2,5".	Alimentez un ventilateur 3 fils depuis une prise d'alimentation IDE type Molex.
CONNECTEUR 1	Molex (4 pts) mâle	Molex (4 pts) mâle	Molex (4 pts) M + Molex (4 pts) femelle
CONNECTEUR 2	2 x Molex (4 pts) femelle	4 pins disquettes	3 pins mâle
LONGUEUR	20 cm	20 cm	25 cm
RÉF.	146600	RÉF. 146630	RÉF. 146851



USAGE	Transformez la connectique d'un disque dur IDE au format 2,5" en un connecteur IDE standard 40 points.	Transformez la connectique d'un disque dur IDE au format 2,5" en un connecteur IDE standard 40 points. Avec rails d'adaptation pour baie 3,5".
CONNECTEUR 1	Molex (4 pts) mâle + HE 10 (40 pts) IDE	Molex (4 pts) mâle + HE 10 (40 pts) IDE
CONNECTEUR 2	1 x HE 10 (44 pts) IDE	1 x HE 10 (44 pts) IDE
LONGUEUR	20 cm	20 cm
RÉF.	300991	RÉF. 730602

Connectique d'intégration PC et serveurs - Alimentations

ALIMENTATIONS VENTILATEURS

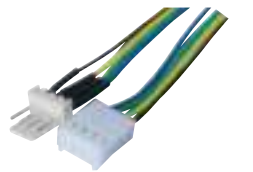

USAGE	Doublez une prise d'alimentation 3 fils d'un ventilateur.	Rallongez le câble d'alimentation 3 fils d'un ventilateur.	Rallongez le câble d'alimentation 4 fils d'un ventilateur.	Alimentez un ventilateur 3 fils depuis une prise d'alimentation IDE type Molex.
CONNECTEUR 1	3 pins femelle	3 pins femelle	4 pins femelle	Molex (4 pts) M + Molex (4 pts) femelle
CONNECTEUR 2	2 x 3 pins mâle	3 pins mâle	4 pins mâle	3 pins mâle
LONGUEUR	30 cm	45 cm	45 cm	25 cm
RÉF.	146881	RÉF. 146871	RÉF. 146876	RÉF. 146851

ALIMENTATIONS CARTES MÈRES



USAGE	Adaptateur d'alimentation 20 broches pour carte mère 24 broches.	Adaptateur d'alimentation 24 broches pour carte mère 20 broches.	Rallonge d'alimentation 24 broches pour carte mère.	Transformez une alimentation ATX 20 broches en une AT de type P8/P9.
CONNECTEUR 1	ATX 20 broches	ATX 24 broches	ATX 24 broches	ATX 20 broches
CONNECTEUR 2	ATX 24 broches	ATX 20 broches	ATX 24 broches	AT P8/P9
LONGUEUR	20 cm	10 cm	20 cm	20 cm
RÉF.	314060	RÉF. 314071	RÉF. 146815	RÉF. 147531

ALIMENTATIONS AUXILIAIRES P4 / P8



USAGE	Ajoutez un connecteur d'alimentation carte mère type P4 depuis une prise d'alimentation IDE type Molex.	Transformez une prise d'alimentation carte mère type P4 en une prise d'alimentation type P8.	Ajoutez une alimentation PCI Express 6 broches depuis deux prises d'alimentation IDE type Molex.	Rallonge pour connecteur d'alimentation P4 de la carte mère.
CONNECTEUR A	Molex (4 pts) mâle	+12 V P4	2 x Molex (4 pts) mâle	+12 V P4 femelle
CONNECTEUR B	+12 V P4	+12 V P8	PCI Express 6 broches	+12 V P4 mâle
LONGUEUR	20 cm	10 cm	25 cm	20 cm
RÉF.	147560	RÉF. 147570	RÉF. 146691	RÉF. 147562

ALIMENTATIONS CARTES GRAPHIQUES PCI-EXPRESS



USAGE	Doublez une prise d'alimentation PCI Express 6 broches pour les cartes graphiques nécessitant 2 alimentations PCIe 6.	Ajoutez une alimentation PCI Express 8 broches depuis une prise d'alimentation IDE type Molex.	Transformez une prise d'alimentation PCI Express pour cartes graphiques 6 broches en 8 broches.
CONNECTEUR 1	1 x PCI Express 6 broches	2 x Molex (4 pts) mâle	PCI Express 6 broches
CONNECTEUR 2	2 x PCI Express 6 broches	PCI Express 8 broches	PCI Express 8 broches
LONGUEUR	15 cm	15 cm	10 cm
RÉF.	146694	RÉF. 146693	RÉF. 146695

CONNECTEURS SUR ÉQUERRES

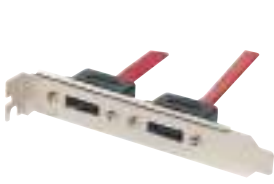

NOUVEAUTÉ
2020

USAGE	Équerre slot 2 port eSATA externe depuis 2 ports SATA internes	Équerre slot avec 2 ports USB 3.0 à installer sur les connecteurs USB 3.0 internes de la carte mère	Équerre slot Type-C™ 10 Gbps
CONNECTEUR 1	2 x SATA (7 pts) femelle	2 x DIP (10 pts) USB 3.0	USB 3.1 Gen2 interne mâle (carte mère)
CONNECTEUR 2	2 x eSATA	2 x type A USB 3.0 femelle	
LONGUEUR	30 cm	25 cm	
RÉF.	145080	RÉF. 146697	RÉF. 146700



USAGE	Équerre slot avec 2 ports USB 2.0 à installer sur les connecteurs USB 2.0 internes de la carte mère	Ajoutez 1 port DB-9 sur équerre slot depuis le connecteur de la carte mère	Ajoutez 2 ports DB-9 sur équerre slot depuis les connecteurs de la carte mère
CONNECTEUR 1	2 x DIP (5 pts) USB 2.0	HE-10 femelle	2 x HE-10 femelle
CONNECTEUR 2	2 x type A USB 2.0 femelle	DB-9 mâle	2 x DB-9 mâle
LONGUEUR	25 cm	18 cm	25 cm
RÉF.	146698	RÉF. 145071	RÉF. 145072

ACCESSOIRES

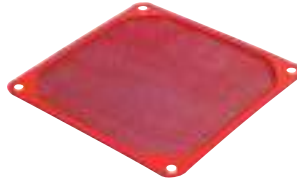

USAGE	Lot de 10 équerres slot pleines	Filter métal pour ventilateur, idéal pour protéger un ordinateur de la poussière	Dissipateur thermique pour barrettes de mémoire RAM
LONGUEUR	-	80 mm	-
RÉF.	740351	RÉF. 574708	RÉF. 910810

ACCESSOIRES DE MONTAGE

Vis antivandales

Impossible d'ouvrir le PC sans l'outil adéquat !

Permet la sécurisation des boîtiers PC grâce à des vis dont la découpe est réalisée suivant un dessin particulier rendant obligatoire l'utilisation d'un outil spécifique pour les démonter.

CARACTÉRISTIQUES

- › Réf. 810155 : sachet de 50 vis pour disque dur. Tête cruciforme.
- › Réf. 810150 : sachet de 50 vis pour ventilateur. Longueur 10 mm.



RÉF. 909180



RÉF. 909160

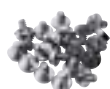

RÉF. 810155



RÉF. 810150

Vis antivandales	909180
Embout spécifique	909160
50 vis courtes pour disque dur	810155
50 vis auto-taraudeuses pour ventilateur	810150

Trousse à outils "PC basique"

La trousse de base pour bien travailler !

CARACTÉRISTIQUES

- › 1 insert circuit intégré (pour CI de 14 et 16 pins)
- › 1 embout réversible TORX T10 / T15
- › 2 tournevis pour écrous format 3/16" et 1/4"
- › 1 tournevis à embouts
- › 2 tournevis cruciformes
- › 2 tournevis plats
- › 2 pinces brucelles
- › 1 extracteur



RÉF.

Trousse à outils "PC basique"

818001

Refroidissement et ventilateurs de rechange

Refroidissement et ventilateurs de rechange



RÉF. 910911

+ Surface de contact en cuivre !



RÉF. 910903

+ Format Low Profile !



RÉF. 910902

+ Core i3/i5/i7 jusqu'à 130W !



SOCKET INTEL	ALIMENTATION	MATIÈRE	DIMENSIONS BASE	VENTILATEUR	VITESSE / DÉBIT	NIVEAU SONORE	POIDS TOTAL	RÉF.
775	4 fils PWM	Aluminium + cuivre	95 x 95 x 65 mm	95 x 95 x 25 mm	1500~2800 rpm / 27.56~47.62 CFM	< 16 ~<33 dBA	320 gr	910911
LGA 1150, 1155, 1156	3 fils	Aluminium	96 x 96 x 48.5 mm	95 x 95 x 25 mm	1800 rpm / 35 CFM	< 20 dBA	250 g	910903
LGA 1150, 1155, 1156	4 fils PWM	Aluminium	95 x 95 x 66 mm	95 x 95 x 25 mm	900 ~ 2600 rpm / 47 CFM	<14 ~<33 dBA	443 g	910902

Ventilateur de rechange

Remplacez votre ancien ventilateur devenu bruyant !

Adaptable sur tous vos appareils informatiques : boîtiers, alimentations, ventirads, cartes vidéo. Livré nu sans vis (sauf modèle pour rack amovible : Réf. 910145)



Ep. : 10 mm

RÉF. 910730



Ep. : 25 mm

RÉF. 910711

	DIMENSIONS	MÉCANISME	ALIMENTATION	DÉCIBEL	RÉF.
Ventilateur	40 x 40 x 10 mm	A billes	5 V 2 fils	-	910680
Ventilateur	40 x 40 x 10 mm	Palier	12 V 2 fils (spécial rack)	21 dB	910145
Ventilateur	40 x 40 x 10 mm	Palier	12 V 3 fils	26 dB	910140
Ventilateur	40 x 40 x 10 mm	Double billes	12 V 3 fils	23,1 dB	910712
Ventilateur	50 x 50 x 10 mm	Palier	12 V 3 fils	-	910730
Ventilateur	80 x 80 x 25 mm	A billes	12 V 3 fils	-	910711
Ventilateur	92 x 92 x 25 mm	Palier	12 V 3 fils	-	910170
Ventilateur	120 x 120 x 25 mm	Palier	12 V 3 fils	-	910180

Ventilateur longue durée

Palier lubrifié à vie !

CARACTÉRISTIQUES

- › Mécanique étanche lubrifiée à vie
- › Permet un fonctionnement jusqu'à 60.000 heures
- › Extra silencieux de 19 à 30 dB selon le modèle
- › Alimentation connecteur 3 fils

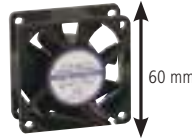

Ep. : 25 mm

RÉF. 910182



Ep. : 17 mm

RÉF. 910183

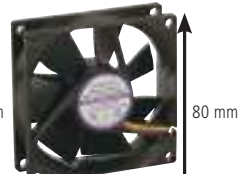

Ep. : 25 mm

RÉF. 910184

	DIMENSIONS	MÉCANISME	ALIMENTATION	DÉCIBEL	RÉF.
Ventilateur lubrifié	40 x 40 x 10 mm	Palier	12 V 3 fils	19 dB	910181
Ventilateur lubrifié	60 x 60 x 10 mm	Palier	12 V 3 fils	30 dB	910179
Ventilateur lubrifié	60 x 60 x 25 mm	Palier	12 V 3 fils	27 dB	910182
Ventilateur lubrifié	70 x 70 x 17 mm	Palier	12 V 3 fils	30 dB	910183
Ventilateur lubrifié	80 x 80 x 10 mm	Palier	12 V 3 fils	20 dB	910191
Ventilateur lubrifié	80 x 80 x 25 mm	Palier	12 V 3 fils	20 dB	910184
Ventilateur lubrifié	70 x 70 x 15 mm	Palier	12 V 4 fils	27 dB	910083

Pâte thermique pour CPU/GPU Cooler

A particules métalliques !

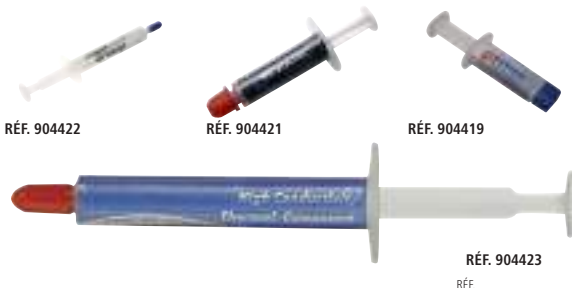

RÉF. 904422

RÉF. 904421

RÉF. 904419

RÉF. 904423

Seringe	RÉF.
Seringe 3gr Nano graisse thermique TITAN pour CPU et GPU	904422
Seringe 0,5g particules argent REVOLTEC	904421
Seringe 1,5g particules 20% métal 30% carbon TITAN	904419
Seringe 3g particules 26% métal 34% argent 20% carbon	904413
Seringe 20g particules 26% métal 34% argent 20% carbon	904423

Refroidisseur VGA à double ventilateur 95 mm

A vitesse ajustable !

Augmentez la durée de vie de votre carte graphique. Double positionnement : concentrez la soufflerie sur le GPU.

CARACTÉRISTIQUES

- › Débit d'air : jusqu'à 66CFM
- › Installation facile dans un slot standard



Refroidisseur VGA à double ventilateur 95mm

RÉF.

910901

Alimentations PC Bureau et serveurs

ALIMENTATIONS POUR BOÎTIERS SERVEURS

A



80 PLUS BRONZE

250 W

B



80 PLUS GOLD

400 W

C



Dexlan

D



80 PLUS BRONZE

NOUVEAUTÉ 2020

COMPATIBILITÉ SERVEUR	PUISSANCE	REDONDANTE	RENDEMENT	ALIM. SATA	ALIM. IDE	ALIM. FDD	ALIM. CM	ALIM. CPU	ALIM. PCIE	DIMENSIONS (MM)	RÉF.	
A	1U FLEX ATX	250 W	-	80+ Bronze	2	3	1	ATX 20+4	1 x P4	-	150 x 81,5 x 40,5	801485
B	1U FLEX ATX	400 W	-	80+ Gold	9	1	0	ATX 20+4	P8 (2 x 4)	-	150 x 81,5 x 40,5	801418
C	4U ATX PSII	2 x 500 W	oui	-	8	4	1	ATX 20+4	1 x P8 + 2 x P4	2 x 6+2 x 6+2	174 x 150 x 86	801414
D	4U ATX PSII	2 x 500 W	oui	80+ Gold	6	2	1	ATX 20+4	2 x P4	2 x 6+2	190 x 150 x 86	801413

ALIMENTATIONS ÉCONOMIQUES POUR BOÎTIERS PC

A



500 W Max

+ Idéale pour des intégrations économiques !

B



350 W nominal réel !

C



480 W Max

+ Puissance stable et continue !

MODÈLE	PUISSANCE	VENTILATEUR	ALIM. SATA	ALIM. IDE	ALIM. FDD	ALIM. CM	ALIM. CPU	ALIM. PCIE	DIMENSIONS	RÉF.	
A	ECO	500 W	1 x 120 mm	4	2	1	ATX 20+4	P8 (2x4)	-	140 x 150 x 86 mm	574001
B	SP-350A8	350W (480 W max)	1 x 80 mm	3	2	1	AXT 20+4	P8 (2x4)	1 x 6.2	150 x 141 x 85 mm	801408
C	SP-350A12	350W (480 W max)	1 x 120 mm	3	2	1	AXT 20+4	P8 (2x4)	1 x 6+2	150 x 141 x 85 mm	801409

ALIMENTATION COMPACTE POUR MINI PC ET SYSTÈMES HTPC

A



80 PLUS GOLD

be quiet!

B



80 PLUS BRONZE

be quiet!

C



80 PLUS BRONZE

be quiet!

PRIX VARIABLES, NOUS CONSULTER

	PUISSANCE	MODULAIRE	ALIM. SATA	ALIM. IDE	ALIM. FDD	ALIM. CM	ALIM. CPU	ALIM. PCIE	DIMENSIONS	RÉF.
A	300 W	-	4	1	1	ATX 20+4	1 x P4	1 x PCIE 6+2	100 x 125 x 63,5 mm	801636
A	400 W	-	4	1	1	ATX 20+4	1 x P4	1 x PCIE 6+2	100 x 125 x 63,5 mm	801637
B	300 W	-	4	1	2	ATX 20+4	1 x P4	1 x PCIE 6	175 x 85 x 70 mm	801638
C	300 W	-	4	1	2	ATX 20+4	1 x P4	1 x PCIE 6	175 x 85 x 65 mm	801639

ACCESSOIRE

Testeur d'alimentation pour alimentation ATX

Idéal pour un diagnostic rapide !

Testeur particulièrement adapté aux techniciens en déplacement pour diagnostiquer rapidement les alimentations.

CARACTÉRISTIQUES

- › Ecran : LCD
- › Connecteurs : 20/24 pts, SATA, PCIe, Xeon, Floppy, Molex
- › Plages de mesure : +5 V, +3.3 V, +5 VSB à +/- 5% et +12 V1, +12 V2, -12 à +/- 10%
- › Dimensions : 126 x 63,7 x 17,5 mm



RÉF. **801506**
Testeur d'alim. pour alim. ATX

Raspberry et barrettes mémoire

Raspberry Pi

Retrouvez notre écosystème dédié à la star de l'informatique à coûts mesurés : le Raspberry Pi !



	RÉF.
Boîtier "Desktop" pour Raspberry Pi 2 & 3	151337
Boîtier Raspberry pour Pi 2 & 3 modèle B noir	151358
Boîtier Raspberry pour Pi 2 & 3 modèle B blanc	151359
Boîtier VESA 75 x 75 pour Raspberry Pi 2 & 3	151368
Boîtier modulable noir pour Raspberry Pi 2 & 3	151481
Boîtier officiel pour Raspberry Pi 4	151388 *
Kit média Center Raspberry Pi 3 B+	151339 *
Raspberry Pi 3 modèle A+ 512 Mo	151367 *
Raspberry Pi 3 modèle B avec Broadcom 2837 ARMv8 64 bit	151354
Raspberry Pi 3 modèle B+ 1 Go	151349
Raspberry Pi 4 modèle B 2 Go	151381
Alimentation pour Raspberry Pi 3 modèle B 5V 2,5 A noir	151355
Alimentation pour Raspberry Pi 3 modèle B 5.1 V blanc	151356
Alimentation blanche officielle USB Type-C™ Raspberry Pi 4	151382 *
Module PoE HAT pour Raspberry Pi 3 B+	151338 *
Starter Kit officiel Raspberry Pi 3	151353 *
Starter kit officiel Raspberry Pi 3 B+	151366
Carte (Micro SD 16 Go) noobs pour Raspberry Pi	151369
Module PoE HAT pour Raspberry Pi 3 et 4	151338
Clavier blanc officiel pour Raspberry Pi	151383 *
Souris blanche officielle pour Raspberry Pi	151384 *
Carte Raspberry Pi 4 modèle B 1 Go	151483
Carte Raspberry Pi 4 modèle B 4 Go	151389
Lot de 4 dissipateurs pour Raspberry Pi 4	151484



RÉF. 151337



RÉF. 151381



RÉF. 151388



RÉF. 151339



RÉF. 151366



RÉF. 151484



BARRETTES MEMOIRE POUR PC BUREAU ET PC PORTABLES

Nos partenaires constructeurs, dans le but de proposer une amélioration continue de leurs produits, peuvent renouveler ou étendre fréquemment leurs gammes ou modèles. Donc, une référence ne figure pas ci-dessous, consultez-nous !

Fury noir

CARACTÉRISTIQUES

- > Type : DDR4
- > Vitesse : 2400
- > Format : DIMM



CAPACITÉ	RÉF.
MÉMOIRE POUR PC BUREAU (GAMING)	
4 Go	303500
8 Go	303501
32 Go (kit)	303505

Mémoire module

CARACTÉRISTIQUES

- > Type : DDR4
- > Vitesse : 2400
- > Format : DIMM



CAPACITÉ	RÉF.
MÉMOIRE POUR PC BUREAU	
8 Go	303612
16 Go	303613

JetRam

CARACTÉRISTIQUES

- > Type : DDR4
- > Vitesse : 2133
- > Format : SODIMM



CAPACITÉ	RÉF.
MÉMOIRE POUR PC PORTABLE	
4 Go	181560
8 Go	181561
16 Go	181562

Memory Module

CARACTÉRISTIQUES

- > Type : DDR4
- > Vitesse : 2400
- > Format : SODIMM



CAPACITÉ	RÉF.
MÉMOIRE POUR PC PORTABLE	
4 Go	303537
8 Go	303538
16 Go	303539

Barrettes mémoire

Ces modules mémoire génériques de la marque Hypertec sont spécialement conçus pour s'adapter sur tous les ordinateurs de bureau, ordinateurs portables, serveurs ou stations de travail et augmenter leurs performances.



TYPE	VITESSE	CAPACITÉ	FORMAT	RÉF.
MÉMOIRE POUR PC PORTABLES				
DDR2	800	2 Go	SODIMM	304165
DDR3	1600	2 Go	SODIMM	304180
DDR3	1600	4 Go	SODIMM	304176
DDR3	1600	8 Go	SODIMM	304178
DDR4	2400	4 Go	SODIMM	304193
DDR4	2400	8 Go	SODIMM	304195
DDR4	2400	16 Go	SODIMM	151191
MÉMOIRE POUR ORDINATEURS DE BUREAU				
DDR2	800	2 Go	UDIMM	304204
DDR3	1600	2 Go	UDIMM	304210
DDR3	1600	4 Go	UDIMM	304211
DDR3	1600	8 Go	UDIMM	304212
DDR4	2400	4 Go	X8 UDIMM	304311
DDR4	2400	4 Go	X16 UDIMM	304314
DDR4	2400	8 Go	X8 UDIMM	304307
DDR4	2400	8 Go	2R X8 UDIMM	304312
DDR4	2666	8 Go	X8 UDIMM	304316
DDR4	2666	16 Go	DIMM	304330
MÉMOIRE POUR SERVEURS ET STATIONS DE TRAVAIL				
DDR3L	1600	8 Go	RDIMM	304151
DDR3	1600	16 Go	RDIMM	304148



RÉF. 304204



RÉF. 304312

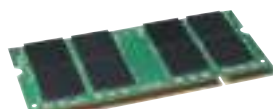

RÉF. 304165



RÉF. 304316

Composants d'assemblage pour PC

CARTES GRAPHIQUES

Nos partenaires constructeurs, dans le but de proposer une amélioration continue de leurs produits, peuvent renouveler ou étendre fréquemment leurs gammes ou modèles. Donc, une référence ne figure pas ci-dessous, consultez-nous !

NOUVEAU

NOUVEAU
2020



ASUS
Rock Solid • Heart Touching

NOUVEAU
2020



PNY

NOUVEAU
2020



PNY

NOUVEAU
2020



GIGABYTE

MODELE	GeForce GT730 2Go	Quadro P400	Quadro P1000	GAMING OC 8G
CHIPSET	NVIDIA GeForce GT730	NVIDIA Quadro P400	NVIDIA Quadro P1000	RADEON RX VEGA 64
BUS	PCI Express 2.0 x16	PCI Express 3.0 x16	PCI Express 3.0 x16	PCI Express 3.0 x 16
TYPE / MEMOIRE	GDDR5 / 2 Go	GDDR5/2 Go	GDDR5/4 Go	HBM2 / 8 Go
INTERFACE	64 bit	64 bit	128 bit	2048 bit
CONNECTIQUE	1 x VGA ; 1 x DVI-D ; 1 x HDMI*	4 x mini DP 1.4 + adaptateurs DVI	4 x mini DP 1.4 + adaptateurs DVI	3 x DP 1.4 + 3 x HDMI* 2.0
REF.	336676	333534	333538	333721

Consultez-nous

CARTES MÈRES

NOUVEAU

NOUVEAU
2020



ASUS
Rock Solid • Heart Touching

NOUVEAU
2020



ASUS
Rock Solid • Heart Touching

NOUVEAU
2020

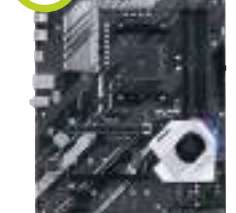

ASUS
Rock Solid • Heart Touching

NOUVEAU
2020



ASUS
Rock Solid • Heart Touching

MODELE	PRIME H310-R	TUF B450 PLUS GAMING	PRIME X570-P	TUFZ390 PRO GAMING
FORMAT	ATX	ATX	ATX	ATX
SOCKET / CHIPSET	LGA1151/Intel H310	AM4/AMD B450	AM4/AMD X570	LGA1151 / Intel Z390
MEMOIRE	4 x DDR4 2666	4 x DDR4 2666	4 x DDR4 4400 (AVEC LA 3ÈME GÉNÉRATION DE RYZEN)	4 x DDR4 4266
PORT PCIE	1 x PCIe 3.0 et 2 x PCIe 2.0	1 x PCIe 3.0 et 2 x PCIe 2.0	1 x PCIe 4.0 16x et 1 x PCIe 4.0 1x 2	2 x PCIe 3.0 16x, 1 x PCIe 3.0 x2 et 3x PCIe x1 2
PORT M.2 SOCKET 3	-	-	-	-
CONNECTIQUE	1 x LAN, 3 x jack audio, 2 x PS2, 1 x DVI-D, 1 x VGA, 1 x HDMI*, 2 x USB 3.2 Gen1, 2 x USB2.0	1 x LAN, 3 x jack audio, 2 x PS2, 1 x DVI-D, 1 x VGA, 1 x HDMI*, 2 x USB 3.2 Gen1, 2 x USB2.0	1 x LAN, 3 x jack audio, 2 x PS2, 1 x HDMI*, 4 x USB 3.2 Gen2, 4 x USB 3.2 Gen1, 2 x USB 2.0	1 x LAN, 3 x jack audio, 2 x PS2, 1 x HDMI*, 1x DP, 2 x USB 3.2 Gen2, 4 x USB 3.2 Gen1
REF.	333084	303456	303452	303455

Consultez-nous

PROCESSEURS



AMD

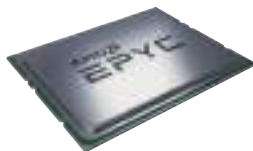

AMD



intel



intel

MODELE	RYZEN 5 3600x	EPYC 7351P	i5-9100F	XEON SILVER 4110
SOCKET	AM4	SP3	LGA1151	LGA3647
FREQUENCE DE BASE	3.8 GHz	2.4 GHz	3.6 GHz	3.6 GHz
CORE	6	16	4	8
CHIPSET GRAPHIQUE	-	-	-	-
REF.	304036	304062	304048	304064

: NOUVEAUTÉ

Cartes I/O SATA USB et FireWire

CARTES USB ET FIREWIRE



	Standard	Low Profile	Standard	Low Profile	Standard	Low Profile
FORMAT	PCI EXPRESS 3.0 (4x)		PCI EXPRESS 3.0 (4x)		PCI EXPRESS (1x)	
BUS	PCI EXPRESS 3.0 (4x)		PCI EXPRESS 3.0 (4x)		PCI EXPRESS (1x)	
PORTS EXTERNES	1 x USB 3.1 Type-A ; 1 x USB 3.1 Type-C™		2 x USB 3.1 Type-A		2 x USB 3.0	
PORTS INTERNES	1 x Molex		1 x Molex		1 x Molex	
CHIPSET	ASMEDIA		ASMEDIA		RENESAS	
COMPATIBILITÉ	Windows 7 et +		Windows 7 et +		Windows, Linux	
RÉF.	303024		303025		303016	

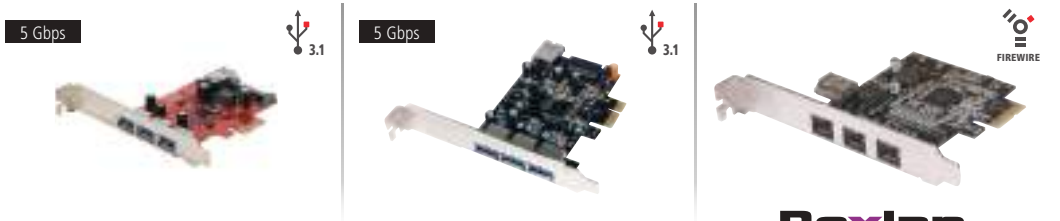

	Standard	Low Profile	Standard	Low Profile	Standard
FORMAT	PCI EXPRESS 2.0 (1x)		PCI EXPRESS (1x)		PCI EXPRESS (1x)
BUS	PCI EXPRESS 2.0 (1x)		PCI EXPRESS (1x)		PCI EXPRESS (1x)
PORTS EXTERNES	3 x USB 3.0		3 x USB 3.0		3 x Firewire 800
PORTS INTERNES	1 x USB 3.0, 1 x Alim SATA		1 x USB 3.0, 1x Alim SATA		1 x Firewire 400
CHIPSET	TEXAS INSTRUMENT		Renesas (NEC)		TEXAS INSTRUMENT
COMPATIBILITÉ	Windows 7 et +		Windows 32/64 bits		Windows et Mac
RÉF.	306162		313011		305018

CARTES SATA



	Standard	Low Profile	Standard	Low Profile	Standard	Low Profile	Standard
FORMAT	PCI EXPRESS 2.0 (1x)		PCI EXPRESS 2.0 (1x)		PCI EXPRESS (1x)		PCI 32 bits
BUS	PCI EXPRESS 2.0 (1x)		PCI EXPRESS 2.0 (1x)		PCI EXPRESS (1x)		PCI 32 bits
PORTS EXTERNES	2 x eSATA		-		2 x eSATA		-
PORTS INTERNES	4 x SATA III		2 x SATA III		2 x SATA II		2 x SATA
RAID	0, 1, 10, Hyperduo		0, 1		0, 1		0, 1
COMPATIBILITÉ	Windows		Windows		Windows, Mac, Linux		Windows
RÉF.	306084		305320		306556		921254

CARTES AUDIO INTERNES

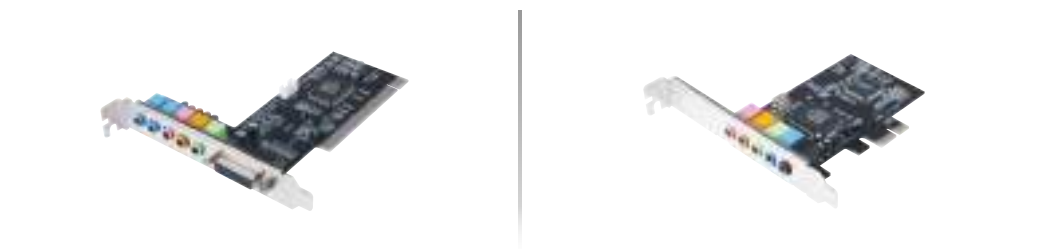





TYPE	Carte audio 5.1 PCI		Carte audio 5.1 PCI	
BUS	PCI 32 bits		PCI EXPRESS (1x)	
PORTS EXTERNES	5 x Jack 3,5 (HP, Ligne, Micro) + 1 port DB-15 (Joystick, Midi)		5 x Jack 3,5 (HP, Ligne, Micro)	
RÉGLAGES	-		-	
COMPATIBILITÉ	Windows, Linux		Windows, Linux	
RÉF.	921528		921529	



Cartes ports série RS-232 et ports LPT parallèles

CARTES RS-232

						
	Dexlan		Dexlan			
FORMAT	Standard	Standard	Standard	Low Profile	Standard	Low Profile
BUS	PCI EXPRESS (1x)		PCI EXPRESS (1x)		PCI EXPRESS (1x)	
PORTS EXTERNES	2 x Firewire 400		2 x DB-9		1 x DB-25 / 2 x DB-9	
CHIPSET	OXFORD		OXFORD		NETMOS	
COMPATIBILITÉ	Windows		Windows		Windows, Mac, Linux	
RÉF.	306571		306576		306577	
RÉF.					306587	

				
	Dexlan		Dexlan	
FORMAT	Standard	Low Profile	Standard	Standard
BUS	PCI EXPRESS (1x)		PCI	PCI
PORTS EXTERNES	4 x DB-9		1 x DB-9	2 x DB-9
CHIPSET	MOSCHIP		NETMOS	NETMOS
COMPATIBILITÉ	Windows, Mac		Windows, Linux	Windows, Linux, DOS
RÉF.	306573		304530	
RÉF.				
RÉF.			304542	
RÉF.			920210	

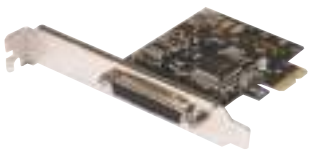
CARTES SPÉCIALES POS ET PARALLÈLES

			
	Dexlan		Dexlan
	Dexlan		
FORMAT	Standard		Standard
BUS	PCI		PCI EXPRESS (1x)
PORTS EXTERNES	1 x DB-25 LPT / 2 x DB-9 RS-232		1 x DB-25 LPT / 4 x DB-9 RS-232
CHIPSET	MOSCHIP		MOSCHIP
COMPATIBILITÉ	Windows, Linux		Windows, Mac, Linux
RÉF.	920320		306583
RÉF.			920351

CARTE SÉRIE RS-232 SPÉCIALE POS

		
	+ Spécial point de ventes	
FORMAT	Standard	Low Profile
BUS	PCI EXPRESS (1x)	
PORTS EXTERNES	4 x DB-9 Série RS-232	
ALIMENTATION POS	5VDC ou 12VDC via pin 1/4/8/9	
CHIPSET	OXFORD 952	
COMPATIBILITÉ	Windows, Linux	
RÉF.	305603	



POS: TERMINAUX POINT DE VENTE

Cartes graphiques externes USB et audio USB

2 PORTS VGA / USB



+ Chipset Display link !



+ Chipset Display link !



	Carte graphique USB 3.0 Double écran HDMI+DVI+Hub	Carte graphique USB 2.0 VGA	Carte graphique USB 2.0 DVI & VGA
BUS	USB 3.0	USB 2.0	USB 2.0
PORTS EXTERNES	1 x HDMI® + 1 x DVI + 2 x USB 3.0	1 x VGA	1 x DVI + adapt. VGA
RÉSOLUTION MAX	2048 x 1152	1920 x 1080	1920 x 1080
COMPATIBILITÉ	Win/Mac/Linux	Win/Mac/Linux	Win/Mac/Linux
CHIPSET	DisplayLink	DisplayLink	DisplayLink
RÉF.	304904	304871	304872



	Adaptateur graphique USB 3.2 (VGA)	Adaptateur graphique USB 3.2 (DVI)	Adaptateur graphique USB 3.2 (HDMI®)
BUS	USB 3.0	USB 3.0	USB 3.0
PORTS EXTERNES	1 x VGA	1 x DVI	1 x HDMI® (vidéo + audio)
RÉSOLUTION MAX	1920 x 1080 (USB 3.0) ; 800 x 600 (USB 2.0)	1920 x 1080 (USB 3.0) ; 800 x 600 (USB 2.0)	1920 x 1080 (USB 3.0) ; 800 x 600 (USB 2.0)
COMPATIBILITÉ	Windows 7, 8.x, 10	Windows 7, 8.x, 10	Windows 7, 8.x, 10
CHIPSET	Fresco Logic FL2000	Fresco Logic FL2000	Fresco Logic FL2000
RÉF.	304901	304902	304903

Dexlan

Carte son externe 7.1 Surround USB 2.0

Le Home Cinéma sur votre PC !

Raccordez vos casques et hauts-parleurs et appréciez un son ultra immersif. Le boîtier dispose aussi d'entrées et de sorties numériques en S/PDIF.

CARACTÉRISTIQUES

- › Sorties 7.1 : Front / Side / Rear / C-Sub
- › Ports Casque Jack 3.5 et 6.35 mm
- › Boutons : Play -mute - Vol+/-
- › Dimensions : 142 x 100x 28 mm



RÉF. **921530**
Carte son externe 7.1 Surround USB 2.0

Carte son USB prise Jack unique triple bague Format Type-A et Type-C™ !

CARACTÉRISTIQUES

- › Fonction entrée et sortie audio (casque – microphone)
- › Aucun pilote à installer
- › Modèle Type-C™ compatible smartphone et tablette



Jack 3 anneaux



RÉF. 921555



RÉF. 921550

Carte son Type-A prise jack unique triple bague	921550
Carte son Type-C™ prise jack unique triple bague	921555

Carte son externe USB 2.0

CARACTÉRISTIQUES

- › Carte son externe USB 2.0



RÉF. **921535**
Carte son externe USB 2.0

Adaptateurs USB IDE-SATA

Adaptateur USB 3.0 Disque SATA 3.5"/2.5" auto-alimenté par USB

Plus besoin d'alimentation externe pour les disques 3.5" !

Cet adaptateur USB 3.0 SATA dispose d'une électronique unique et brevetée permettant de fournir l'électricité nécessaire pour faire fonctionner un gros disque dur de format 3.5" à partir d'une simple prise USB 3.0.

CARACTÉRISTIQUES

- › Connecteur SATA : 7 + 15 points (données et alimentation)
- › Transfert : Jusqu'à 5 Gbps
- › Cordons : USB 3.0 Type-A 80 cm + repiquage d'alimentation Type-A 30 cm
- › Périphériques supportés : Disques durs, SSD, lecteurs-graveurs optiques
- › Compatibilité : auto-détecté par tout OS - supporte UASP

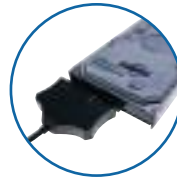

+ Brevet déposé

RÉF.

Adaptateur USB 3.0 disque SATA 3.5"/2.5" auto-alimenté par USB

508215

Adaptateur USB 3.0 pour disque SATA 2,5"

Autoalimenté !

Cet adaptateur USB 3.0 offre la particularité d'être autoalimenté via une seule prise USB. Idéal donc pour intervenir rapidement sur un disque dur SATA de 2,5" ou un SSD.

CARACTÉRISTIQUES

- › Interface USB 3.0, 5 Gbps
- › Connecteur SATA pour disque dur ou SSD de 2,5"
- › Autoalimenté via le câble USB de 30 cm fourni
- › En option, adaptateur SATA vers SSD micro SATA



RÉF. 508305

RÉF.

Adapt. USB 3.0 pour disque SATA 2,5"

508305

Option SATA vers SSD micro SATA

146310

Adaptateur USB 3.0 pour disque dur SATA et IDE USB 3.0 et monobloc !

Idéal pour accéder facilement et rapidement aux données de tout type de disque dur via un simple port USB. Sa connectique USB 3.0 garantit une vitesse de transfert maximale.

CARACTÉRISTIQUES

- › Interface USB 3.0, 5 Gbps
- › Connecteur SATA pour disque 3,5" et 2,5"
- › Connecteur IDE pour disque 3,5" et 2,5"
- › Longueur du cordon USB : 50 cm
- › Adaptateur secteur 12 V 2 A avec interrupteur fourni



RÉF.

Adaptateur USB 3.0 pour disque dur

508035

Adaptateur USB 2.0 pour disque SATA 2,5"

Premier prix en autoalimenté !

Cet adaptateur USB 2.0 offre la particularité d'être autoalimenté via 2 prises USB. Idéal donc pour intervenir rapidement sur un disque dur SATA de 2,5" ou un SSD.

CARACTÉRISTIQUES

- › Interface USB 2.0, 480 Mbps
- › Connecteur SATA pour disque dur ou SSD de 2,5"
- › Autoalimenté via le câble USB de 30 cm fourni
- › En option, adaptateur SATA vers SSD micro SATA



RÉF. 508205

RÉF.

Adapt. USB 2.0 pour disque SATA 2,5"

508205

Option SATA vers SSD micro SATA

146310

Adaptateur USB 3.1 Type-C pour disque SATA 2,5"

USB 3.1 2ème Génération 10Gbps !

L'adaptateur SATA USB Type-C offre un taux de transfert de 10Gbps ce qui lui permet de transférer 1,25Go de données par secondes.

CARACTÉRISTIQUES

- › Compatible disque dur et SSD SATA 2,5"
- › Connecteur USB Type-CTM réversible et compatible Thunderbolt 3
- › Autoalimenté par le port USB



RÉF.

Adaptateur USB 3.1 Type-CTM Gen.2 pour disque SATA 2,5"

508310



10 G

Dexlan

Adaptateur USB 2.0 pour disque dur SATA et IDE

Dépannages et interventions rapides !

Idéal pour accéder facilement et rapidement aux données de tout type de disque dur via un simple port USB.

CARACTÉRISTIQUES

- › Interface USB 2.0, 480 Mbps
- › Connecteur SATA pour disque 3,5" et 2,5"
- › Connecteur IDE 40 pts pour disque IDE 3,5"
- › Connecteur IDE 44 pts pour disque IDE 2,5"
- › Longueur du cordon USB : 60 cm
- › Adaptateur secteur 5 V / 12 V 2 A fourni



RÉF.

Adaptateur USB 2.0 pour disque dur

508200

Mini copieur de disque dur et SSD

Idéal pour la copie d'un disque endommagé !

De petite taille mais doté d'un écran LCD très clair et de toutes les fonctionnalités de copie importantes, ce copieur autonome sera idéal en intervention.

CARACTÉRISTIQUES

- › Supporte les disques 2,5" et 3,5" SATA et les SSD
- › Support du SATA I, SATA II, compatible SATA III
- › Copie rapide sans ordinateur
- › Copie des partitions avec contrôle d'erreur
- › Fonction d'effacement de sécurité



RÉF.

Mini copieur de disque dur et SSD

306101

Copieurs et duplicateurs d'unités de stockage



Duplicateur professionnel de disques durs

Transfert jusqu'à 9 Go/min !

Le duplicateur professionnel de disques durs est la solution idéale pour réaliser une parfaite copie d'un disque maître vers plusieurs autres disques en toute simplicité et rapidement.

CARACTÉRISTIQUES

- › Compatible SATA I et II (1.5G et 3.0G), SATA III (6.0G)
- › 100 % autonome, pas de connexion PC
- › Gestion de droits utilisateur (32 comptes)
- › Lecture / écriture : 75 Mb / sec
- › 128 Mb de mémoire tampon
- › Compatible avec l'échange de disques à chaud
- › Ecran LCD de 2 lignes
- › Langages : français, anglais, allemand, espagnol,...



RÉF. 739709



RÉF. 739710



RÉF. 739712

	RÉF.
Duplicateur 2 disques	739709
Duplicateur 5 disques	739710
Duplicateur 8 disques	739712

Duplicateur professionnel de clés USB

Jusqu'à 15 clés USB en simultanément !

Le duplicateur professionnel de clés USB est la solution idéale pour réaliser une parfaite copie d'une clé «maître» vers plusieurs autres clés en toute simplicité et rapidement.

CARACTÉRISTIQUES

- › Compatible avec les clés USB 1.1, USB 2.0 et USB 3.0
- › 100 % autonome, pas de connexion PC
- › Fonction d'écrasement de sécurité
- › Lecture / écriture max : 31 Mb / sec
- › 128 Mb de mémoire tampon pour chaque clé
- › Compatible avec l'échange de clés à chaud
- › Ecran LCD de 2 lignes
- › Langages : français, anglais, allemand, espagnol,...



RÉF. 739650



RÉF. 739680



RÉF. 739700

	RÉF.
Duplicateur 7 clés	739650
Duplicateur 11 clés	739680
Duplicateur 15 clés	739700

Stations d'accueil pour disques durs et SSD

Dexlan

Station d'accueil USB 3.0 pour 2 x SATA

Plus besoin d'ordinateur !

Cette station d'accueil se raccorde en USB 3.0 à votre PC portable ou de bureau. Très pratique, elle peut accueillir 2 disques durs SATA au format 3,5" ou 2,5". Sa fonction «clone» sans ordinateur permettra la copie de vos données en toute simplicité.

CARACTÉRISTIQUES

- > Interface USB 3.0 à 5 Gbps
- > 2 connecteurs SATA pour disques 2,5" ou 3,5"
- > Interrupteur marche / arrêt
- > Alimentation 12 V fournie



RÉF.

Station d'accueil USB 3D pour 2x SATA

738144

Docking Station USB 3.1 Type-C™ Double SATA

Clonage autonome !

Ajoutez facilement jusqu'à 20 To de stockage supplémentaire à votre ordinateur. Sa fonction Backup autonome est particulièrement utile pour recopier le contenu d'un disque dur vers un SSD SATA, sans avoir à utiliser l'ordinateur. Idéal pour redonner une nouvelle jeunesse à votre machine.

CARACTÉRISTIQUES :

- > Connectique USB 3.1 Type-C™
- > Livré avec cordon Type-C™ 1m et adaptateur Type-C™ vers A
- > Supporte les disques SATA 3.5" / 2.5" jusqu'à 10 To



Câble + adaptateur



RÉF.

Docking Station USB 3.1 Type-C™ double SATA

738146

Dexlan

Station d'accueil USB 3.0 pour 1 x SATA

Le standard !

Cette station d'accueil se raccorde en USB 3.0 à votre PC portable ou de bureau. Très pratique, elle peut accueillir 1 disque dur SATA au format 3,5" ou 2,5".

CARACTÉRISTIQUES

- > Interface USB 3.0 à 5 Gbps
- > 1 connecteur SATA pour disques 2,5" ou 3,5"
- > Chipset interne ASMedia compatible avec les cartes contrôleurs chipset NEC
- > Alimentation 12 V fournie



RÉF.

Station d'accueil USB 3.0 pour 1x SATA

738143

Docking SATA 2,5" auto alimentée par l'USB 3.0

Ajoutez un lecteur de disque dur/SSD !

Conçue pour le format de disque des ordinateurs portables, cette nouvelle station d'accueil est pratique car elle n'a pas d'adaptateur secteur et s'alimente à partir des ports USB de l'ordinateur.

CARACTÉRISTIQUES

- > Mobilité : autoalimentée par cordon double tête USB
- > Toutes épaisseurs de disques 2,5" : 7, 9,5, 12,5 mm
- > Toutes les capacités de disques durs ou SSD à interface SATA I / II / III jusqu'à 6 Gbps



RÉF.

Docking SATA 2,5" auto alimentée par l'USB 3.0

738025

NOUVEAU

Advance Dual Easy Docking USB 3.0

Fonction clone et sauvegarde One Touch Backup !

Station de stockage pour disques durs SATA 2.5"/3.5" pour disque dur jusqu'à 1TB en 2.5" et jusqu'à 3TB en 3.5".

CARACTÉRISTIQUES

- > Logiciel fourni : Backup pour Windows et Mac OSX
- > Connexion : USB 3.0 Cordon A/B 0,9 m fourni



RÉF.

Advance Dual Easy Docking USB 3.0 D3002U3

738165

Station d'accueil USB 3.0 mixte IDE et SATA

Récupérez les données de vos anciens PC !

Raccordée en USB 3.0 à votre ordinateur cette station d'accueil dispose de 2 slots distincts en IDE et SATA, le tout raccordé en USB 3.0 pour un débit maximum.

CARACTÉRISTIQUES

- > Interface USB 3.0 à 5 Gbps
- > 1 slot SATA pour disques 2,5" et 3,5"
- > 1 slot IDE pour disques 2,5" et 3,5"
- > Alimentation 12 V fournie

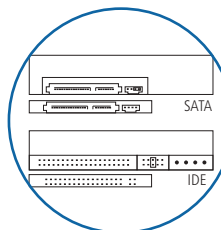

Compatible SATA et IDE



RÉF.

Station d'accueil USB 3.0

738148

Disques durs internes 2,5" et 3,5"

Nos partenaires constructeurs, dans le but de proposer une amélioration continue de leurs produits, peuvent renouveler ou étendre fréquemment leurs gammes ou modèles. En cas de besoin d'une référence qui ne figure pas ci-dessous, consultez-nous !

2.5"

WD Blue

GARANTIE
05 ANS

CARACTÉRISTIQUES

- Format : 2.5"
- Interface : SATA III
- Vitesse : 5.400 tr/m
- Mémoire cache : 16 Mo



CAPACITÉ	RÉF.
320 Go	331326
500 Go	331331
1 To	331320

Consultez-nous

FireCuda Compute SSHD

GARANTIE
05 ANS

CARACTÉRISTIQUES

- Format : 2.5"
- Interface : SATA III
- Vitesse : 5.400 tr/m
- Mémoire cache : -



CAPACITÉ	RÉF.
500 Go	091105
1 To	091106
2 To	091107

Consultez-nous

BarraCuda

GARANTIE
05 ANS

CARACTÉRISTIQUES

- Format : 2.5"
- Interface : SATA III
- Vitesse : 5.400 tr/m
- Mémoire cache : 128 Mo



CAPACITÉ	RÉF.
500 Go	330855
1 To	330856
2 To	330857
3 To	330858
4 To	330859
5 To	330860

Consultez-nous

3.5"

BarraCuda

GARANTIE
03 ANS

CARACTÉRISTIQUES

- Format : 3.5"
- Interface : SATA III
- Vitesse : 5.400 tr/m - 7.200 tr/m (pro)



CAPACITÉ	RÉF.
500 Go	331032
1 To	331033
2 To	331034
3 To	331040
4 To	331036
6 To (pro)	331037
8 To (pro)	331038
10 To (pro)	331039

Consultez-nous

IronWolf



GARANTIE
03 ANS

CARACTÉRISTIQUES

- Format : 3.5"
- Interface : SATA III
- Vitesse : de 5900 à 7200 tr/min
- Mémoire cache : de 64 à 256 Mo



CAPACITÉ	RÉF.
1 To	092020
2 To	092021
3 To	092022
4 To	092023
8 To	092026
10 To	092027
12 To	092035

Consultez-nous

SkyHawk



GARANTIE
03 ANS

Spécial pour enregistreurs vidéosurveillance !

CARACTÉRISTIQUES

- Format : 3.5"
- Interface : SATA III
- Vitesse : 7.200 tr/m
- Mémoire cache : de 64 à 256 Mo



CAPACITÉ	RÉF.
1 To	092010
2 To	092011
4 To	092013
6 To	092014
8 To	092015
10 To	092016
4 To (SkyHawk AI)	092017
8 To (SkyHawk AI)	092018
12 To (SkyHawk AI)	092019

Consultez-nous

WD UltraStar

NOUVEAU

CARACTÉRISTIQUES

- Format : 3.5"
- Interface : SATA III/6 Gbps
- Vitesse : 7200 tr/min
- Mémoire cache : 128 à 256 Mo



CAPACITÉ	RÉF.
1 To	091127
4 To	091126
8 To	091128
10 To	091129

Consultez-nous

WD Red

GARANTIE
03 ANS

CARACTÉRISTIQUES

- Format : 3.5"
- Interface : SATA III
- Vitesse : 5.400 tr/m
- Mémoire cache : 64 Mo et 128 Mo pour Réf. 091100



CAPACITÉ	RÉF.
1 To	091070
2 To	091071
3 To	091072
4 To	091073
8 To	091100
10 To	091069

Consultez-nous

WD Purple

GARANTIE
03 ANS

Spécial pour enregistreurs vidéosurveillance !

CARACTÉRISTIQUES

- Format : 3.5"
- Interface : SATA III
- Vitesse : IntelliPower
- Mémoire cache : 64 Mo



CAPACITÉ	RÉF.
1 To	091065
2 To	091066
4 To	091068
6 To	091077
8 To	092007
10 To	091049

Consultez-nous

Disques internes SSD

Nos partenaires constructeurs, dans le but de proposer une amélioration continue de leurs produits, peuvent renouveler ou étendre fréquemment leurs gammes ou modèles. En cas de besoin d'une référence qui ne figure pas ci-dessous, consultez-nous !

2.5" SATA III

SSDNow A400

CARACTÉRISTIQUES

- Format : 2.5"
- Interface : SATA III
- Vitesse de lecture : 500 Mo/s
- Vitesse d'écriture : 320 Mo/s (Réf. 335241)
350 Mo/s (Réf. 335242)
450 Mo/s (Réf. 335243)

GARANTIE
05 ANS



CAPACITÉ	RÉF.
120 Go	335241
240 Go	335242
480 Go	335243

Consultez-nous

WD Blue SSD

Le meilleur rapport fiabilité/performances pour de l'informatique de gestion!

CARACTÉRISTIQUES

- Format : 2.5"
- Interface : SATA III
- Vitesse de lecture : 500 Mo/s
- Vitesse d'écriture : 320 Mo/s (Réf. 335241)
350 Mo/s (Réf. 335242)
450 Mo/s (Réf. 335243)



CAPACITÉ	RÉF.
250 Go	092055
500 Go	092056
1 To	092057
2 To	092058
4 To	092063

Consultez-nous

Kit UV500 SSD

CARACTÉRISTIQUES

- Format : 2.5"
- Interface : SATA III
- Vitesse de lecture : Jusqu'à 520 Mo/s
- Vitesse d'écriture : Jusqu'à 500 Mo/s

GARANTIE
05 ANS



CAPACITÉ	RÉF.
120 Go	335675
240 Go	335676
480 Go	335677
960 Go	335678

Consultez-nous

SSD FireStormLite

Le meilleur rapport prix /performances pour de l'informatique de gestion !

CARACTÉRISTIQUES

- Format : 2.5"
- Interface : SATA III/6Gbps
- Vitesse de lecture : Jusqu'à 553 Mbps
- Vitesse d'écriture : Jusqu'à 496 Mbps



CAPACITÉ	RÉF.
120 Go	304317
240 Go	304319
480 Go	304321
960 Go	304322

Consultez-nous

BarraCuda SSD

NOUVEAU

CARACTÉRISTIQUES

- Format : 2.5"
- Interface : SATA III/6Gbps
- Vitesse de lecture : Jusqu'à 560 Mbps
- Vitesse d'écriture : Jusqu'à 535 Mbps

NOUVEAU
2020



CAPACITÉ	RÉF.
500 Go	335696
2 To	335697

Consultez-nous

M.2

WD Black SSD

CARACTÉRISTIQUES

- Format : M.2 2280
- Interface : NVMe (PCIe)
- Vitesse de lecture : Jusqu'à 3100 Mbps
- Vitesse d'écriture : Jusqu'à 1500 Mbps

NOUVEAU
2020



CAPACITÉ	RÉF.
250 Go	092053
500 Go	092054

Consultez-nous

WD Blue SSD

CARACTÉRISTIQUES

- Format : M.2 2280
- Interface : SATA
- Vitesse de lecture : Jusqu'à 560Mbps
- Vitesse d'écriture : Jusqu'à 530 Mbps

NOUVEAU
2020



CAPACITÉ	RÉF.
250 Go	092059
500 Go	092060
1 To	092061
2 To	092062

Consultez-nous

SSD FireStormLite

NOUVEAU

CARACTÉRISTIQUES

- Format : M.2 2280
- Interface : NVMe (PCIe)
- Vitesse de lecture : Jusqu'à 2060 Mbps
- Vitesse d'écriture : Jusqu'à 1105 Mbps

NOUVEAU
2020



CAPACITÉ	RÉF.
256 Go	304326
512 Go	304328
1 To	304323

Consultez-nous

Boîtiers externes pour disques durs 2,5"



Dexlan



Dexlan



Dexlan

PLUS PRODUIT	Le Tool-Less en Type-CTM !	Livré avec sa housse de transport !	LED d'accès disque !
INTERFACE	USB 3.1 Gen 1	USB 3.0	USB 3.0
INTERFACE HDD	SATA III	SATA II	SATA II
ALIMENTATION	Câble USB Type-CTM	Câble USB double	Câble USB simple
MONTAGE SANS VIS	Loquet de verrouillage et glissière	-	-
MATÉRIAU	ABS	Aluminium	Aluminium
HAUTEUR DISQUE	9,5 mm	9,5 mm	9,5 mm
REF.	738303	738308	738318

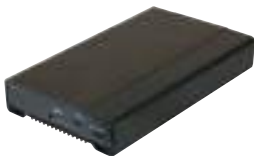

Dexlan

Dexlan

PLUS PRODUIT	Disque jusqu'à 12,5 mm !	Sans outil !	Boîtier Transparent !
INTERFACE	USB 3.0	USB 3.0	USB 3.1
INTERFACE HDD	SATA II	SATA II	-
ALIMENTATION	2 câbles USB	Câble USB double	1 câble USB 3.1 Type-A / MicroB
MONTAGE SANS VIS	Non	Oui	Oui
MATÉRIAU	Aluminium	Aluminium	ABS translucide
HAUTEUR DISQUE	9,5 à 12,5 mm	9,5 mm	7 et 9,5 mm
REF.	738319	924665	738321



Dexlan

Dexlan

Dexlan

PLUS PRODUIT	Le premier prix en 2.5" !	Livré avec sa housse de transport !	Très rapide en eSATA !
INTERFACE	USB 2.0	USB 2.0	USB 2.0, eSATA 
INTERFACE HDD	SATA II	IDE et SATA II	SATA II
ALIMENTATION	Câble USB double	Câble USB double	Câble USB double
MONTAGE SANS VIS	-	-	Oui
MATÉRIAU	Aluminium	Aluminium	Aluminium
HAUTEUR DISQUE	9,5 mm	9,5 mm	9,5 mm
REF.	738305	738316	738136

Boîtiers externes pour SSD et disques durs 3,5"

NOS MODÈLES SPÉCIFIQUES POUR SSD



SSD COMPATIBLE	SSD M.2. NVMe	SSD M.2. SATA	SSD M.2. SATA
INTERFACE	USB 3.2 Type-C™	USB 3.2 Type-C™	USB 3.1 Type MicroB
PROTOCOLE SSD	PCIe NVMe 32 Gbps	SATA 6 Gbps	SATA 6 Gbps
DÉTROMPEURS SSD	M key	B key & M key	B key
CORDON FOURNI	Type-C™ m/m	Type-C™ m/m	A - MicroB
TAILLE SSD ADMIS.	30 – 42 – 60 – 80 mm	30 – 42 – 60 – 80 mm	30 – 42 – 60 – 80 mm
RÉF.	924685	RÉF. 924675	RÉF. 924664

NOS MODÈLES POUR DISQUES 3,5"



PLUS PRODUIT	Fonction OTB !	Socle vertical !	Très bonne dissipation !	Très sobre !
INTERFACE	USB 3.0	USB 3.0	USB 2.0	USB 2.0
INTERFACE HDD	SATA II	SATA II	IDE et SATA II	SATA II
ALIMENTATION	Externe fournie	Externe fournie	Externe fournie	Externe fournie
MONTAGE SANS VIS	Oui	-	-	-
MATÉRIAU	Aluminium	Aluminium	Aluminium	Aluminium
RÉF.	738118	RÉF. 738117	RÉF. 738108	RÉF. 738114

Adaptateur USB 3.0 Disque SATA 3.5"/2.5" auto-alimenté par USB

Plus besoin d'alimentation externe pour les disques 3.5" !

Cet adaptateur USB 3.0 SATA dispose d'une électronique unique et brevetée permettant de fournir l'électricité nécessaire pour faire fonctionner un gros disque dur de format 3.5" à partir d'une simple prise USB 3.0.

CARACTÉRISTIQUES

- › Connecteur SATA : 7 + 15 points (données et alimentation)
- › Transfert : Jusqu'à 5 Gbps
- › Cords : USB 3.2 Type-A 80 cm + repiquage d'alimentation Type-A 30 cm
- › Périphériques supportés : Disques durs, SSD, lecteurs-graveurs optiques
- › Compatibilité : auto-détecté par tout OS - supporte UASP

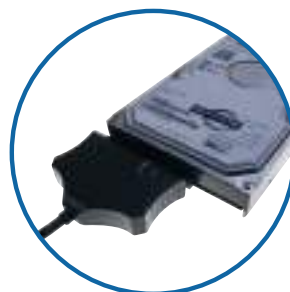

RÉF.	508215
Adaptateur USB 3.0 disque SATA 3.5"/2.5" auto-alimenté par USB	

Lecteurs internes



Lecteur et graveur DVD

Puissance et économie d'énergie !

CARACTÉRISTIQUES

- › modèle : DWR-24F1MT
- › interface : SATA
- › vitesse de lecture : 48x CD, 16x DVD
- › vitesse d'écriture : 48x CD, 24x DVD±R, 8x DVD±R DL
- › vitesse de réécriture : 24x CD, 6x DVD-RW, 8x DVD+RW, 5x DVD-RAM



Lecteur et graveur DVD

RÉF.
333854

Lecteur BluRay et graveur DVD

NOUVEAU

CARACTÉRISTIQUES

- › Modèle : ASUS BC-12D2H
- › Format : 5"1/4
- › Vitesse de lecture : 12x BD, 16x DVD, 48x CD
- › Vitesse d'écriture : 16x DVD, 48x CD



Lecteur BluRay et graveur DVD

RÉF.
333849

Lecteur et graveur BluRay

CARACTÉRISTIQUES

- › Modèle : ASUS BW-16D1HT
- › Format : 5"1/4
- › Vitesse de lecture : 12x BD, 16x DVD, 48x CD
- › Vitesse d'écriture : 16x BD et DVD, 48x CD



Lecteur et graveur BluRay

RÉF.
333853

Lecteur BluRay et graveur DVD pour laptop

NOUVEAU

CARACTÉRISTIQUES

- › Modèle : LG BU40N
- › Format : 9,5 mm
- › Vitesse de lecture : 6x BD, 8x DVD, 24x CD
- › Vitesse d'écriture : 8x BD et DVD,



Lecteur et graveur BluRay pour laptop

RÉF.
333856

Adaptateur 1 x HDD / SSD 2,5" pour ordinateur portable

Augmentez l'espace de stockage de votre PC portable en remplaçant le lecteur DVD souvent inutilisé par un SSD ou un disque dur de 2,5" grâce à cet adaptateur. Grâce à des encoches standardisées, vous pouvez récupérer la façade du lecteur DVD d'origine.

CARACTÉRISTIQUES

- › S'installe à la place d'un lecteur / graveur DVD intégré de 9,5 mm (Réf. 730192) ou de 12,7 mm (Réf. 730193) de hauteur
- › Connectique interne : SATA + Alim.
- › Connectique externe : SATA + Alim.
- › Interface Serial ATA avec support des échanges à chaud

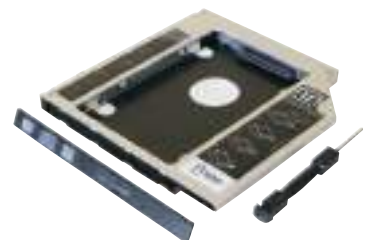

Adaptateur disque HDD / SSD 2.5" pour ordinateur portable 9,5 mm	RÉF. 730192
Adaptateur disque HDD / SSD 2.5" pour ordinateur portable 12,7 mm	RÉF. 730193

Périphériques pc et accessoires bureautiques

Webcams et écrans bureautiques 354 - 355

Packs clavier et souris 356

Claviers standards, compacts
et silicones 357 à 359

Pavés numériques et lecteurs
de cartes à puce ou empreintes 360

Souris verticales 361 à 363

Souris 364 à 367

Tapis de souris et repose-poignets 368 - 369

Hubs USB 370 à 372

Enceintes PC et nomades 373

Écouteurs et casques audio 374 - 375

Disques durs et SSD externes 376 - 377

Lecteurs externes de cartes
mémoire 378

Cartes mémoire 379

Clés USB 380

Lecteurs / graveurs externes 381

Imprimantes de caisse
et accessoires 382

Lecteurs codes barres 383 à 385

Agencement du poste de travail 386 - 387

Sécurité - Destructeurs
de documents 388

Sécurité - Antivol 389 à 392

Hub USB 3.0
Transparent

Réf. 021317
Page 371

Souris vertical
sans fil gaucher

Réf. 225165
Page 361

Tapis de clavier / souris
très grande taille

Réf. 190467
Page 369

Clavier MAC

Réf. 225208
Page 357

Webcams et écrans bureautiques

WEBCAMS



PLUS PRODUIT	1er prix	Touche d'appel Windows Live !	Compatible Skype !	Full HD !
MODÈLE	-	LifeCam Cinema	LifeCam HD-3000	LifeCam Studio
RÉSOLUTION	350 Kpixels - 640 x 480	1,5 Mpixel - 1280 x 720	1,5 Mpixel - 1280 x 720	3 Mpixels - 1920 x 1080
CAPTEUR	CMOS 1/3"	CMOS	CMOS HD	CMOS Full HD
CONNECTIQUE	USB 2.0	USB 2.0	USB 2.0	USB 2.0
CARACTÉRISTIQUE	Micro intégré	Micro intégré (certifiée Skype)	Micro intégré (certifiée Skype)	Micro intégré (certifiée Skype et Lync)
SYSTÈMES SUPPORTÉS	Windows	Windows	Windows	Windows
REF.	050798	160296	162917	162915

ÉCRANS BUREAUTIQUES

03 ANS
GARANTIE

MODÈLE	E970SWN	E227ISWHN	I2490PXQU/BT	Q2778VQE
TAILLE	18.5"	21.5"	24"	27"
FORMAT	16/9	16/9	16/9	16/9
RÉSOLUTION MAX	1.366 x 768	1920 x 1080	1920 x 1080	2.560 x 1.440
PITCH	0.3 mm	0.248 mm	0.2745 mm	0.233 mm
LUMINOSITÉ	200 cd/m ²	250 cd/m ²	250 cd/m ²	350 cd/m ²
CONTRASTE	20.000.000:1	20.000.000:1	20.000.000:1	80.000.000:1
TPS DE RÉPONSE	5 ms	2 ms	4 ms	1 ms
RÉGLAGE POSITION	Inclinaison	Inclinaison	Inclinaison / Pivot	Inclinaison
CONNECTIQUE	VGA	VGA / HDMI® / DisplayPort	VGA / HDMI® / DisplayPort	VGA / DVI / HDMI® / DisplayPort
REF.	180662	180023	181015	180261

03 ANS
GARANTIE

MODÈLE	19S4QAB	223V5LSB2	22357EYMB/00	24357EYMB/00	273V5LL/AB/00
TAILLE	19"	21.5"	21.5"	24"	27"
FORMAT	5/4	16/9	16/9	16/9	16/9
RÉSOLUTION MAX	1.280 x 1.024	1.920 x 1.080	1920 x 1080	1920 x 1080	2.560 x 1.440
PITCH	0.293 mm	0.248 mm	0.248 mm	0.275 mm	0.233 mm
LUMINOSITÉ	250 cd/m ²	200 cd/m ²	250 cd/m ²	250 cd/m ²	350 cd/m ²
CONTRASTE	20.000.000:1	10.000.000:1	20.000.000:1	20.000.000:1	20.000.000:1
TPS DE RÉPONSE	5 ms	5 ms	5 ms	5 ms	2 ms
RÉGLAGE POSITION	Inclinaison	Inclinaison	Inclinaison / Pivot	Inclinaison / Pivot	Inclinaison / Rotation / Hauteur
CONNECTIQUE	VGA / DVI / Entrée audio + HP	VGA	VGA / DisplayPort	VGA / DisplayPort	VGA / DVI / HDMI® / DisplayPort / Entrée audio + HP
REF.	179809	179800	181016	181017	179806



Toutes les gammes IIYAMA, PHILIPS et AOC sont chez nous !

Contactez votre commercial pour plus d'informations !

iiyama



GARANTIE
03 ANS

MODÈLE	E2083HSD-B1	B2283HS-B3	E2283HS-B3	X2283HS-B3	B2483HS-B3
TAILLE	20"	22"	22"	22"	24"
FORMAT	16/9	16/9	16/9	16/9	16/9
RÉSOLUTION MAX	1600 x 900	1920 x 1080	1920 x 1080	1920 x 1080	1920 x 1080
PITCH	0.271 mm	0.248 mm	0.248 mm	0.248 mm	0.276 mm
LUMINOSITÉ	250 cd/m ²	250 cd/m ²	250 cd/m ²	250 cd/m ²	250 cd/m ²
CONTRASTE	12.000.000 : 1	12.000.000:1	5.000.000:1	80.000.000:1	80.000.000:1
TPS DE RÉPONSE	5 ms	1 ms	1 ms	4 ms	1 ms
RÉGLAGE POSITION	Inclinaison	Inclinaison	Inclinaison	Inclinaison	Inclinaison / Pivot
CONNECTIQUE	VGA / DVI	VGA / HDMI® / DisplayPort + HP	VGA / HDMI® / DisplayPort + HP	VGA / HDMI® / DisplayPort + HP	VGA / HDMI® / DisplayPort + HP
RÉF.	180556	RÉF. 181011	RÉF. 180003	RÉF. 181010	RÉF. 181012



GARANTIE
03 ANS

MODÈLE	B2280WSD-B1	E2483HS-B3	XUB2492HSU-B1	X2783HSU-B3
TAILLE	22"	24"	24"	27"
FORMAT	16/10	16/9	16/9	16/9
RÉSOLUTION MAX	1680 x 1050	1920 x 1080	1920 x 1080	1920 x 1080
PITCH	0.282 mm	0.277 mm	0.275 mm	0.2311 mm
LUMINOSITÉ	250 cd/m ²	250 cd/m ²	250 cd/m ²	300 cd/m ²
CONTRASTE	5.000.000 : 1	5.000.000:1	5.000.000 : 1	80.000.000:1
TPS DE RÉPONSE	5 ms	1 ms	5 ms	4 ms
RÉGLAGE POSITION	Inclinaison / Rotation / Hauteur	Inclinaison	Inclinaison / Rotation / Hauteur	Inclinaison
CONNECTIQUE	VGA / DVI + HP	VGA / HDMI® / DisplayPort + HP	VGA / HDMI® / DisplayPort / 3 x USB + HP	VGA / HDMI® / DisplayPort + HP
RÉF.	180566	RÉF. 180004	RÉF. 180039	RÉF. 179921

LES TACTILES



GARANTIE
03 ANS

MODÈLE	T2235MSC-B1	T2236MSC-B2	T2435MSC-B2
TAILLE	22" Tactile	22" Tactile	24" Tactile
FORMAT	16/9	16/9	16/9
RÉSOLUTION MAX	1920 x 1080	1920 x 1080	1920 x 1080
PITCH	0.248 mm	0.248 mm	0.272 mm
LUMINOSITÉ	250 cd/m ²	250 cd/m ²	250 cd/m ²
CONTRASTE	3.000:1	3.000:1	3.000:1
TPS DE RÉPONSE	6 ms	8 ms	6 ms
RÉGLAGE POSITION	Inclinaison	Inclinaison	Inclinaison
CONNECTIQUE	VGA / DVI / DisplayPort + HP	VGA / HDMI® / DVI + HP	DVI / HDMI® / DisplayPort + HP
RÉF.	181013	RÉF. 180295	RÉF. 179911

Packs clavier et souris

PENSEZ-Y

Retrouvez tous nos
souffleurs et nettoyeurs

Page : 406

GARANTIE
02 ANS

dacomex

+ 3 LEDS
d'état de charge !GARANTIE
03 ANS

CHERRY

MODÈLE	KM150-U	-	DC-2000
INTERFACE UC	USB	USB Sans fil 2.4 GHz	USB
NOMBRE DE TOUCHES	104	105	105 + 4
MARQUAGE LASER	-	Oui	Oui
SOURIS	800 dpi / 3 boutons	1000 dpi / 3 boutons	1200 dpi / 3 boutons + molette
DIMENSIONS CLAVIER (EN MM)	432 x 123 x 24	449 x 161 x 20	458 x 170 x 20
DIMENSIONS SOURIS (EN MM)	108 x 58 x 33	110 x 57 x 35	109 x 62 x 37
RÉF.	225110	RÉF.	225203
			RÉF. 925991

GARANTIE
03 ANS+ Frappe à effet
"chuchotement" !

CHERRY

GARANTIE
03 ANS

CHERRY

GARANTIE
03 ANS

CHERRY

MODÈLE	DW-3000	DW-5100	DW-8000
INTERFACE UC	Nano USB Sans fil 2.4 GHz	Nano USB Sans fil 2.4 GHz	USB Sans fil 2.4 GHz
NOMBRE DE TOUCHES	105 + 4	105 + 10	104 + 5
MARQUAGE LASER	Oui	Oui	Oui
SOURIS	1200 dpi / 3 boutons	1000 ~1750 dpi / 5 boutons	1000 ~2000 dpi / 3 boutons
DIMENSIONS CLAVIER (EN MM)	458 x 170 x 20	467,7 x 171,5 x 21,6	441 x 165 x 18
DIMENSIONS SOURIS (EN MM)	109 x 62 x 37	106 x 68 x 39	107 x 60 x 27
RÉF.	925967	RÉF.	925995
			RÉF. 925532

GARANTIE
03 ANS+ LED témoins
majuscules !

CHERRY

GARANTIE
03 ANS

+ Rechargeable !



CHERRY

MODÈLE	DW-9000 SLIM	B.UNLIMITED 3.0
INTERFACE UC	Sans fil 2.4 GHz Bluetooth	USB Sans fil 2.4 GHz
NOMBRE DE TOUCHES	104 + 5	105 + 4
MARQUAGE LASER	Oui	Oui
SOURIS	600 ~ 1600 dpi / 5 boutons	1000 ~2000 dpi / 3 boutons
DIMENSIONS CLAVIER (EN MM)	400 x 130 x 15	460 x 165 x 15
DIMENSIONS SOURIS (EN MM)	99 x 62,5 x 33,5	115 x 60 x 35

Noir

Gris

RÉF.

925533

925534

RÉF.

925589

GARANTIE
02
ANS



**Hub USB
3 ports
intégrés !**

dacomex

GARANTIE
02
ANS



RÉF. 225102

**+ Notre meilleur rapport
qualité / prix !**

dacomex

MODÈLE	K460-U	K150-U	K150-P	K150-UP
INTERFACE	USB	USB	PS2	PS2 USB
NOMBRE TOUCHES	105	105	105	105
MARQUAGE LASER	-	-	-	-
NORME	AZERTY-FR	AZERTY-FR	AZERTY-FR	AZERTY-FR
DIMENSIONS (EN MM)	438 x 139 x 26	432 x 123 x 24	432 x 123 x 24	432 x 123 x 24
RÉF.	225205	RÉF. 225102	RÉF. 225100	RÉF. 225104

GARANTIE
02
ANS



dacomex

GARANTIE
02
ANS



dacomex



dacomex

+ Spécial MAC !

MODÈLE	K210-U	K250-W	MK340
INTERFACE	USB	Sans fil 2.4 GHz	USB
NOMBRE TOUCHES	105 + 2 x 8	105	107 (touches MAC)
MARQUAGE LASER	-	-	-
NORME	AZERTY-FR	AZERTY-FR	AZERTY-FR (MAC)
DIMENSIONS (EN MM)	460 x 180 x 30	438 x 147 x 22	437 x 120 x 20
RÉF.	225106	RÉF. 225207	RÉF. 225208



**+ Switchs rouges
pour plus de silence !**



+ Qwerty à prix compétitif !



+ Spécial MAC et Bluetooth !



MODÈLE	-	-	Design touch MAC Bluetooth
INTERFACE	USB	USB	Bluetooth
NOMBRE TOUCHES	105	104	107 (touches MAC)
MARQUAGE LASER	Oui	Oui	-
NORME	AZERTY-FR	QWERTY -US (symbole Euro)	AZERTY-FR
DIMENSIONS (EN MM)	445 x 165 x 40	449 x 161 x 20	470 x 33 x 16
RÉF.	225206	RÉF. 225220	RÉF. 572537

Claviers

CHERRY

GARANTIE
03
 ANS

 NOUVEAUTE
 2020

GARANTIE
03
 ANS

+ Existe en noir !

+ Existe en plusieurs langues !

MODÈLE	KC-1000		Stream Keyboard		
INTERFACE	USB		USB		Nombreuses langues disponibles n'hésitez pas à contacter votre commercial !
NOMBRE TOUCHES	105		105 + 10		
MARQUAGE LASER	Oui		Oui		
NORME	AZERTY-FR		AZERTY-FR		
DIMENSIONS (EN MM)	458 x 170 x 20		463 x 163 x 18		
	Noir	blanc	Noir	Gris	RÉF.
RÉF.	925549	925542	925996	925997	AZERTY-Belge 925986 QWERTZ-Allemand 925987 QWERTY-Espagnol 925988 QWERTY-UK 925989 QWERTY-US 925998

GARANTIE
03
 ANS

+ Retro éclairé !

GARANTIE
03
 ANS

 + Version MAC
 disponible !
 Réf. 925538

GARANTIE
03
 ANS

 + LED d'état dans les touches
 CAPS LOCK, NUM !

MODÈLE	MX-Board 1.0 Backlight	Strait Black 3.0		KC-6000
INTERFACE	USB	USB		USB
NOMBRE TOUCHES	109	105 + 4		111
MARQUAGE LASER	oui	Oui		Oui
NORME	AZERTY-FR	AZERTY-FR		AZERTY-FR
DIMENSIONS (EN MM)	470 x 165 x 25 (clavier) / 470 x 95 x 25 (repose-poignet)	444 x 161 x 14,5		440 x 130 x 15
		Noir	Argent	Noir
RÉF.	926016	925968	925537	925544
				Argent
				Mac
				925546

GARANTIE
03
 ANS

GARANTIE
03
 ANS

 + Mécanique
 avec TrackBall !

GARANTIE
03
 ANS

 + Mécanique avec
 TouchPad !

MODÈLE	Stream 3.0	G84-4400	TouchBoard G80-11900
INTERFACE	USB	USB	USB
NOMBRE TOUCHES	105 + 6	84	105
MARQUAGE LASER	Oui	Oui	Oui
NORME	AZERTY-FR	AZERTY-FR	AZERTY-FR
DIMENSIONS (EN MM)	472 x 176 x 18	370 x 139 x 19,6	415 x 193 x 37
RÉF.	925982	926571	925564

Claviers silicones et compacts

CLAVIERS ÉTANCHES ET ANTIBACTÉRIENS



Les périphériques en silicone

Nos périphériques en silicone sont recommandés pour une utilisation industrielle ou médicale.

Étanches, certains modèles sont conformes à la norme IP68.

Dotés d'un revêtement résistant aux produits abrasifs pour le nettoyage.

Complétez votre clavier avec une souris USB silicone !

Ref. 575428 page 363



PENSEZ-Y

Retrouvez nos produits de nettoyage

Page : 408



En plastique souple et imperméable, il peut être lavé sous l'eau sans crainte pour son électronique !



287 mm



MODÈLE	Clavier silicone combo	Clavier silicone rigide avec souris	Clavier silicone rigide avec souris
INTERFACE	USB PS2	USB	USB
NOMBRE TOUCHES	108	94	109
INDICE DE PROTECTION	IP67	IP68	IP68
NORME	AZERTY-FR	AZERTY-FR	AZERTY-FR
DIMENSIONS (EN MM)	495 x 138 x 13	287 x 148 x 12	445 x 180 x 20
RÉF.	575445	RÉF. 574436	RÉF. 575436

CLAVIERS COMPACTS



305 mm



Le plus compact pour la bureautique !



Touchpad !



Idéal smart TV !



282 mm

GARANTIE
03
ANS

CHERRY

MODÈLE	-	-	G84-4100
INTERFACE	USB	USB Sans fil 2.4 GHz	USB PS2
NOMBRE TOUCHES	83	81	86
MARQUAGE LASER	Non	-	Oui
NORME	AZERTY-FR	AZERTY-FR	AZERTY-FR
DIMENSIONS (EN MM)	305 x 125 x 14	366 x 121 x 18	282 x 132 x 26
RÉF.	225099	RÉF. 225204	RÉF. 925569

Pavés numériques et lecteurs de cartes à puce ou empreintes

Clavier compact avec option pavé numérique

NOUVEAU

GARANTIE
02 ANS

Son format compact oblige l'utilisateur à moins allonger le bras pour prendre la souris, évitant ainsi les tensions musculaires.

Option pavé numérique USB : Complémentaire au clavier S-Board 840 et doté d'une fonction « calculatrice », il se placera au choix à droite ou à gauche du clavier.

CARACTÉRISTIQUES

REF : 225142 :

- › Modèle : **S-Board 840**
- › Interface : USB
- › Norme : AZERTY-FR
- › Dimensions : 305 x 165 x 20 mm

REF : 225143 :

- › Modèle : **S-Board 840 Numeric**
- › Interface : USB
- › Dimensions : 95 x 165 x 21 mm



+ Ergonomique et pratique !

	RÉF.
Clavier compact USB	225142
Option pavé numérique USB	225143

PAVÉS NUMÉRIQUES



+ Prix imbattable !



+ Touches mécaniques !

CHERRY



+ Spécial Mac !



MODÈLE	-	G84-4700	ML300702
INTERFACE	USB	USB	USB
NB DE TOUCHES	23	17 + 4 (fonctions supplémentaires)	19 + "clear"
DIMENSIONS (EN MM)	148 x 90 x 14	90 x 132 x 36	118 x 79 x 13
RÉF.	926665	RÉF. 926643	RÉF. 926661

LECTEURS DE CARTES À PUCE OU EMPREINTES DIGITALES



+ Terminal carte à puce !

CHERRY



CHERRY



CHERRY

MODÈLE	KC-1000 SC	ST-1144	MC 4900
INTERFACE	USB	USB	USB
NBR TOUCHES /CONTACT	105 + 4	Mécanique à défilement	3
STANDARDS	AZERTY-FR	PC/SC, CCID, CT-API	Lecteur capacitif 508 dpi
DIMENSIONS (EN MM)	458 x 188 x 46	75 x 51 x 55	115 x 65 x 40
RÉF.	926412	RÉF. 840024	RÉF. 582396

dacomex



Pourquoi une souris verticale ?



La souris verticale, recommandée par les médecins et kinésithérapeutes, est très largement répandue dans les pays scandinaves, car elle diminue l'apparition de douleurs au niveau de la main, du poignet, du bras et de l'épaule.

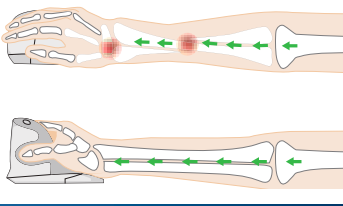

+ Tout en 1 !
Batterie rechargeable,
radio 2.4 Ghz et Bluetooth !



GARANTIE
02
ANS

MODÈLE	V350WBT			
INTERFACE	Nano USB	Sans fil 2.4 Ghz	Bluetooth	
BOUTONS	5			
RÉSOLUTION	2400 dpi			
COMPATIBILITÉ	Windows, MAC			
DIMENSIONS (EN MM)	103 x 86 x 81			
FORME	Droitier			
RÉF.	225129			



+ Lèvre repose poignet
pour plus de confort !



GARANTIE
02
ANS



GARANTIE
02
ANS



GARANTIE
02
ANS

MODÈLE	V200U	V200U	V200W
INTERFACE	USB	USB	Nano USB Sans fil 2.4 Ghz
BOUTONS	5		
RÉSOLUTION	1600 dpi		
COMPATIBILITÉ	Windows, MAC		
DIMENSIONS (EN MM)	127 x 75 x 65		
FORME	Droitier		
RÉF.	225121	225122	225123



GARANTIE
02
ANS



GARANTIE
02
ANS

NOUVEAUTE
2020

MODÈLE	V150U	V150UG	V150W	V150WG
INTERFACE		USB	Nano USB	Sans fil 2.4 Ghz
BOUTONS	5			
RÉSOLUTION	2400 dpi		2400 dpi	
COMPATIBILITÉ	Windows, MAC		Windows, MAC	
DIMENSIONS (EN MM)	124 x 62 x 82		124 x 62 x 82	
FORME	Droitier	Gaucher	Droitier	Gaucher
RÉF.	225126	225127	225128	225165

: NOUVEAUTE

Souris verticales

 GARANTIE
02 ANS

 GARANTIE
02 ANS

 GARANTIE
02 ANS

Petite taille !

MODÈLE	VerticalMouse 4	VerticalMouse 4 left	VerticalMouse 4 Small
INTERFACE	USB	USB	USB
BOUTONS	6	6	6
RÉSOLUTION	800 ~2600 dpi	800 ~2600 dpi	800 ~2600 dpi
COMPATIBILITÉ	Windows, Linux, MAC	Windows, Linux, MAC	Windows, Linux, MAC
DIMENSIONS (EN MM)	115 x 80 x 85	115 x 80 x 85	105 x 82 x 80
FORME	Droitier	Gaucher	Droitier
REF.	225131	225132	225133

 GARANTIE
02 ANS

 GARANTIE
02 ANS

 GARANTIE
02 ANS

Petite taille !

MODÈLE	VerticalMouse 4 Wireless	VerticalMouse 4 Wireless small	VerticalMouse 4 Bluetooth
INTERFACE	Nano USB Sans fil 2.4 Ghz	Nano USB Sans fil 2.4 Ghz	Bluetooth
BOUTONS	6	6	6
RÉSOLUTION	800 ~2600 dpi	800 ~2600 dpi	800 ~2600 dpi
COMPATIBILITÉ	Windows, Linux, MAC	Windows, Linux, MAC	Windows, Linux, MAC
DIMENSIONS (EN MM)	115 x 80 x 85	105 x 82 x 80	115 x 80 x 85
FORME	Droitier	Droitier	Droitier
REF.	225134	225136	225137



Quelle taille choisir ?

Mesurez votre main : du côté intérieur de la main, mesurez la distance du milieu du poignet jusqu'à l'extrémité du majeur.

Main inférieure à 178 mm : petite taille

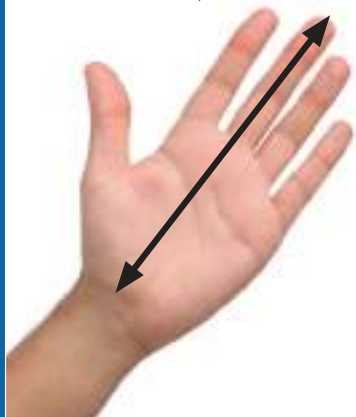
 GARANTIE
02 ANS

 GARANTIE
02 ANS





MODÈLE	VerticalMouse 3	VerticalMouse Standard
INTERFACE	USB	USB
BOUTONS	5	3
RÉSOLUTION	800 ~2600 dpi	800 ~2600 dpi
COMPATIBILITÉ	Windows, Linux, MAC	Windows, Linux, MAC
DIMENSIONS (EN MM)	115 x 80 x 85	115 x 80 x 85
FORME	Droitier	Droitier
REF.	225130	225135



NOUVEAU

NOUVEAUTÉ
2020



Nouveau grip pour plus de confort
GARANTIE
02 ANSNOUVEAUTÉ
2020GARANTIE
02 ANSNOUVEAUTÉ
2020GARANTIE
02 ANS

MODÈLE	VerticalMouse C	VerticalMouse C Wireless	VerticalMouse C Gold
INTERFACE	USB 	Nano USB  Sans fil 2.4 Ghz 	Nano USB  Sans fil 2.4 Ghz 
RÉSOLUTION	500 ~2000 dpi	500 ~2000 dpi	500 ~2000 dpi
COMPATIBILITÉ	Windows, Linux, MAC	Windows, Linux, MAC	Windows, Linux, MAC
DIMENSIONS (EN MM)	107 x 79 x 93	107 x 79 x 93	107 x 79 x 93
FORME	Droitier	Droitier	Droitier
RÉF.	225138	RÉF. 225139	RÉF. 225140

NOUVEAUTÉ
2020





La lèvre allongée empêche le frottement !
GARANTIE
02 ANSNOUVEAUTÉ
2020

Petite taille !
GARANTIE
02 ANS

MODÈLE	VerticalMouse D	VerticalMouse D Small
INTERFACE	USB 	USB 
RÉSOLUTION	800 ~3200 dpi	800 ~3200 dpi
COMPATIBILITÉ	Windows, Linux, MAC	Windows, Linux, MAC
DIMENSIONS (EN MM)	112 x 78 x 88	105 x 80 x 82
FORME	Droitier	Droitier
RÉF.	225144	RÉF. 225145

NOUVEAUTÉ
2020GARANTIE
02 ANSNOUVEAUTÉ
2020

Petite taille !
GARANTIE
02 ANS

MODÈLE	VerticalMouse D Wireless	VerticalMouse D Wireless small
INTERFACE	Nano USB  Sans fil 2.4 Ghz 	Nano USB  Sans fil 2.4 Ghz 
RÉSOLUTION	800 ~3200 dpi	800 ~3200 dpi
COMPATIBILITÉ	Windows, Linux, MAC	Windows, Linux, MAC
DIMENSIONS (EN MM)	112 x 78 x 88	105 x 80 x 82
FORME	Droitier	Droitier
RÉF.	225146	RÉF. 225147

Souris

GARANTIE
02
ANS

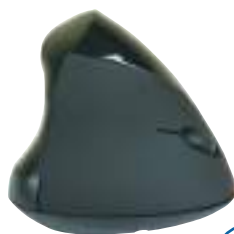

+ Rechargeable !



+ Aucune tension au niveau des épaules !

MODÈLE	-	-	Barmouse
INTERFACE	USB	Nano USB Sans fil 2.4 Ghz	USB
BOUTONS	5	5	7, 1 molette et 1 roller bar de navigation
RÉSOLUTION	1600 dpi	1600 dpi	-
COMPATIBILITÉ	Windows, MAC	Windows, MAC	Windows XP et +, OS X
DIMENSIONS (EN MM)	102 x 72 x 82	102 x 72 x 82	445 x 85 x 25,8
FORME	Droitier	Droitier	-
RÉF.	225124	RÉF. 225125	RÉF. 225141



dacomex



dacomex



MODÈLE	M110-UP	M120-U	-
INTERFACE	USB PS2	USB	USB
BOUTONS	3	3	3
CAPTEUR	Optique	Optique	Optique
RÉSOLUTION	800 dpi	800 dpi	800 dpi
COMPATIBILITÉ	Windows, Linux, MAC (USB)	Windows, Linux, MAC	Windows, Linux, MAC
DIMENSIONS (EN MM)	114 x 60 x 38	100 x 65 x 40	114 x 60 x 38
RÉF.	225113	RÉF. 225114	RÉF. 571203



+ Etanche !



+ Réglage de sensibilité !



+ Réglage de sensibilité !

MODÈLE	-	-	-
INTERFACE	USB PS2	USB	USB
BOUTONS	3	5	5
CAPTEUR	Optique	-	-
RÉSOLUTION	800 dpi	500 - 1000 dpi	500 - 1000 dpi
COMPATIBILITÉ	Windows, MAC	Windows, MAC	Windows, MAC
DIMENSIONS (EN MM)	130 x 80 x 48	108 x 65 x 38	108 x 65 x 38
RÉF.	575428	RÉF. 572449	RÉF. 572448

CHERRY



GARANTIE
03 ANS



GARANTIE
03 ANS



GARANTIE
03 ANS

MODÈLE	MC-1000	M-5400 / M-5450	MC-2000
INTERFACE	USB	USB PS2	USB
BOUTONS	3	3	3
CAPTEUR	Optique	Optique	Infrarouge
RÉSOLUTION	1200 dpi	1000 dpi	1600 dpi
COMPATIBILITÉ	Windows, MAC	Windows, Linux, MAC (USB)	Windows, MAC
DIMENSIONS (EN MM)	109 x 62 x 37	120 x 65 x 40	109 x 62 x 37
	Noir Gris	Noir Gris	
RÉF.	572417 572418	RÉF. 925574 572400	RÉF. 572419



GARANTIE
03 ANS



GARANTIE
03 ANS



GARANTIE
03 ANS

MODÈLE	GENTIX "Illuminated"	GENTIX	GENTIX « Silent »
INTERFACE	USB	USB	USB
BOUTONS	3	3	3
CAPTEUR	Optique	Optique	Optique
RÉSOLUTION	1000 dpi	1000 dpi	1000 dpi
COMPATIBILITÉ	Windows, Linux, MAC (USB)	Windows, Linux, MAC (USB)	Windows, Linux, MAC (USB)
DIMENSIONS (EN MM)	111,5 x 68 x 35	111,5 x 68 x 35	111,5 x 68 x 35
		Noir Gris	
RÉF.	572390	RÉF. 572410 572415	RÉF. 572395



GARANTIE
03 ANS



GARANTIE
03 ANS



GARANTIE
03 ANS

MODÈLE	GENTIX 4K	MC-3000	MC-4000
INTERFACE	USB	USB	USB
BOUTONS	3	5	6
CAPTEUR	Optique	Optique	Optique
RÉSOLUTION	800 - 3600 dpi	500 - 1000 dpi	1000 - 2000 dpi
COMPATIBILITÉ	Windows, MAC	Windows, MAC	Windows, MAC
DIMENSIONS (EN MM)	111 x 68 x 35 mm	107 x 66 x 41	116 x 64,5 x 34,5
		Noir Blanc	
RÉF.	572411	RÉF. 572421 572425	RÉF. 572422

Souris

PENSEZ-Y

Retrouvez
toutes nos piles

Page : 300

GARANTIE
02 ANS

+ Cordon rétractable !

dacomex



+ Format mini !

GARANTIE
02 ANS

+ Format mini !

dacomex

MODÈLE	M210-U	-	M 220-W
INTERFACE	USB	USB	Nano USB Sans fil 2.4 Ghz
BOUTONS	3	3	3
CAPTEUR	Optique	Optique	Optique
RÉSOLUTION	800 dpi	800 dpi	1600 dpi
COMPATIBILITÉ	Windows, Linux, MAC	Windows	Windows, MAC
DIMENSIONS (EN MM)	78 x 65 x 33	95 x 55 x 32	104 x 66 x 39
RÉF.	225111	320300	225119

GARANTIE
02 ANS

+ Format mini !

dacomex

GARANTIE
02 ANS

dacomex

NOUVEAUTÉ
2020GARANTIE
02 ANS

dacomex

MODÈLE	M250-W	M230-W	M150-W
INTERFACE	Bluetooth 3.0 (10 m)	Nano USB Sans fil 2.4 Ghz	Nano USB Sans fil 2.4 Ghz
BOUTONS	5	5	3
CAPTEUR	Optique	Optique	Optique
RÉSOLUTION	800 – 1200 – 1600 dpi	600 – 1600 dpi	800 dpi
COMPATIBILITÉ	Windows	Windows, Linux, MAC	Windows
DIMENSIONS (EN MM)	99 x 60 x 35	107 x 75 x 35	112 x 58 x 31 (dépliée) / 80 x 58 x 33 (repliée)
RÉF.	225118	225116	225164

+ Molette de défilement
silencieuse !+ Molette de défilement
silencieuse !

+ Batterie intégrée !

MODÈLE	-	-	-
INTERFACE	Nano USB Sans fil 2.4 Ghz	Nano USB Sans fil 2.4 Ghz	Nano USB Sans fil 2.4 Ghz
BOUTONS	5	5	5
CAPTEUR	Optique	Optique	Optique
RÉSOLUTION	500 - 1000 dpi	500 - 1000 dpi	800 – 1200 – 1600 dpi
COMPATIBILITÉ	Windows, MAC	Windows, MAC	Windows
DIMENSIONS (EN MM)	108 x 65 x 38	108 x 65 x 38	102 x 80 x 60
RÉF.	572450	572451	225117



GARANTIE 03 ANS



CHERRY



GARANTIE 03 ANS



Design vertical !

CHERRY



GARANTIE 03 ANS



CHERRY

MODÈLE	MW-2400	MW-4500	MW-2310 2.0
INTERFACE	Nano USB Sans fil 2.4 Ghz	Nano USB Sans fil 2.4 Ghz	Nano USB Sans fil 2.4 Ghz
BOUTONS	3	6	5
CAPTEUR	Optique	Infrarouge	Optique
RÉSOLUTION	1200 dpi	1200 dpi	1000 - 1500 - 2000 dpi
COMPATIBILITE	Windows, MAC	Windows	Windows, MAC
DIMENSIONS (EN MM)	109 x 62 x 37	115 x 60 x 35	119,96 x 75,52 x 38,32
RÉF.	572426	RÉF. 572424	RÉF. 572329



GARANTIE 03 ANS



CHERRY



GARANTIE 03 ANS



3 modes de connexion !

CHERRY



GARANTIE 03 ANS



CHERRY

MODÈLE	MW-3000	MW-8 ADVANCED	MW-8 ERGO
INTERFACE	Nano USB Sans fil 2.4 Ghz	Nano USB Sans fil 2.4 Ghz Bluetooth	Nano USB Sans fil 2.4 Ghz Bluetooth
BOUTONS	5	5	5
CAPTEUR	Infrarouge	Infrarouge	Infrarouge
RÉSOLUTION	1000 - 1750 dpi	3200 dpi	3200 dpi
COMPATIBILITE	Windows	Windows	Windows
DIMENSIONS (EN MM)	106 x 68 x 39	99 x 62,5 x 33,5	120 x 79 x 44
RÉF.	572315	RÉF. 572316	RÉF. 572317



MODÈLE	-	-
INTERFACE	Bluetooth	USB Sans fil 2.4 Ghz
BOUTONS	3	5
CAPTEUR	Optique	Optique
RÉSOLUTION	1600 dpi	800 dpi
COMPATIBILITE	MAC	Windows, MAC
DIMENSIONS (EN MM)	116 x 72 x 30	109 x 62 x 37
RÉF.	571948	RÉF. 572111

Tapis de souris et repose-poignets

Tapis de souris optique éco

CARACTÉRISTIQUES

- › Matière : mousse
- › Dimensions : 210 x 173 mm
- › Épaisseur : 3 mm

+ Livré sous sachet !



	COULEUR	RÉF.
Tapis de souris	Bleu	190470
Tapis de souris	Noir	190471

Tapis de souris optique éco

CARACTÉRISTIQUES

- › Matière : mousse
- › Dimensions : 210 x 173 mm
- › Épaisseur : 3 mm

+ Livré sous sachet !



	COULEUR	RÉF.
Tapis de souris	Bleu	190450
Tapis de souris	Noir	190451
Tapis de souris	Gris	190452

Tapis de souris éco en vrac

CARACTÉRISTIQUES

- › Matière : mousse souple antistatique
- › Dimensions : 230 x 180 mm
- › Épaisseur : 6 mm



	COULEUR	RÉF.
Tapis de souris	Bleu	190420
Tapis de souris	Gris	190421
Tapis de souris	Rouge	190422

Tapis de souris éco en sachet

CARACTÉRISTIQUES

- › Matière : mousse souple antistatique
- › Dimensions : 230 x 220 mm
- › Épaisseur : 6 mm



	COULEUR	RÉF.
Tapis de souris	Bleu	907290
Tapis de souris	Rouge	907291
Tapis de souris	Gris	907292

Tapis de souris avec repose poignet

L'accessoire indispensable pour un poste de travail ergonomique !

Grâce à sa surface bombée, votre poignet reste à la même hauteur que votre main, ce qui lui assure un confort optimal tout au long de la journée. Un tissu doux recouvre la structure en gel du tapis de souris, afin de rendre son toucher agréable.

CARACTÉRISTIQUES

- › Tapis de souris en gel recouvert d'un tissu fin
- › Dimensions : 235 x 195 x 25 mm

+ Repose poignet en gel et non en mousse !



	RÉF.
Tapis de souris + repose poignet	190469

Tapis de souris gel bleu avec repose poignet

Réduit les risques de douleurs du canal carpien !

CARACTÉRISTIQUES

- › Matière : gel
- › Dimensions : 210 x 265 mm
- › Épaisseur : 25 mm



	RÉF.
Tapis de souris + repose poignet	190458

Tapis de souris et repose-poignets

dacomex

Tapis de souris / clavier MP800

Combinez plaisir esthétique et plaisir d'utilisation avec le tapis de souris DACOMEX de la série MP800.

Combinant le confort d'une surface douce, une précision remarquable pour tous types de souris et un ancrage parfait sur votre bureau, il n'aura de cesse de vous satisfaire au quotidien durant de longues heures d'utilisation.

Sa couleur noire pailletée donnera un aspect très haut de gamme à votre bureau et mettra en valeur votre souris ou votre clavier.

La série MP800 est disponible en plusieurs tailles dont une version « grande taille » qui sera idéale pour prendre place sous votre souris mais également sous votre clavier pour un confort encore plus poussé et surtout la protection de vos poignets.



RÉF. 190467

	DIMENSIONS	RÉF.
MP800-230	230 x 190 mm	190465
MP800-350	350 x 270 mm	190466
MP800-930	930 x 430 mm	190467

Tapis de souris optique illustré

Tapis de souris ultra-plat à micro miroirs spécialement étudiés pour les souris optiques et laser.

CARACTÉRISTIQUES

- › Dimensions : 220 x 180 mm
- › Épaisseur : 0,5 mm
- › Conditionnement sous sachet avec attache pour broche de rayonnage



+ Conditionnement sous sachet avec attache !

Repose poignets pour clavier mousse

Grâce à sa surface bombée, vos poignets restent à la même hauteur que vos mains, ce qui leur assure un confort optimal tout au long de la journée. L'intérieur de ce repose poignets est en gel, recouvert d'un tissu fin et doux.

CARACTÉRISTIQUES

- › Intérieur en gel recouvert d'un tissu fin
- › Dimensions : 465 x 70 x 18 mm

+ Repose poignets en gel recouvert de mousse !



	COULEUR	RÉF.
Tapis optique	Mosaïque grise	190443

	RÉF.
Repose poignets pour clavier	190456

: NOUVEAUTÉ

Hubs USB



Connecteur Type-C™!



INTERFACE	USB 3.0	USB 3.0
NOMBRE DE PORTS	4 - USB 3.0 Type-A	4 - USB 3.0 Type-A
PORTS DE CHARGEMENT	-	4
ALIM. EXTERNE	Optionnelle	5V 4A fournie
DIMENSIONS (EN MM)	76 x 41 x 11	59 x 94 x 21

RÉF. **021308**

RÉF. **021304**



INTERFACE	USB 3.0	USB 3.0
NOMBRE DE PORTS	4 - USB 3.0 Type-A	4 - USB 3.0 Type-A
PORTS DE CHARGEMENT	-	-
ALIM. EXTERNE	Optionnelle	Optionnelle
DIMENSIONS (EN MM)	105 x 30 x 23	59 x 59 x 17

RÉF. **021306**

RÉF. **021288**

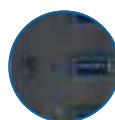

Câble interchangeable !



INTERFACE	USB 3.0	USB 3.0
NOMBRE DE PORTS	4 - USB 3.0 Type-A	7 - USB 3.0 Type-A
PORTS DE CHARGEMENT	-	-
ALIM. EXTERNE	Autoalimenté	5V 2A fournie
DIMENSIONS (EN MM)	97 x 56 x 29	165 x 37 x 22

RÉF. **021312**

RÉF. **021311**



GARANTIE
02
ANS

+ Alimentation possible via un simple chargeur micro USB !

dacomex



GARANTIE
02
ANS

+ Alimentation possible via un simple chargeur micro USB !

dacomex

MODÈLE	HB404	HB304
INTERFACE	USB 3.0	USB 3.0
NB DE PORTS	4 – USB 3.0 Type-A	4 – USB 3.0 Type-A
PORTS DE CHARGEMENT	-	-
ALIM. EXTERNE	Optionnelle (micro USB)	Optionnelle (micro USB)
DIMENSIONS (EN MM)	80 x 35 x 19	55 x 55 x 19
RÉF.	021317	021316



GARANTIE
02
ANS

+ Alimentation possible via un simple chargeur micro USB !

dacomex



GARANTIE
02
ANS

+ Clipsable sur toutes surfaces jusqu'à 3 cm

dacomex

MODÈLE	HB407	HB504
INTERFACE	USB 3.0	USB 3.0
NB DE PORTS	7 – USB 3.0 Type-A	4 – USB 3.0 Type-A
PORTS DE CHARGEMENT	-	-
ALIM. EXTERNE	Optionnelle (micro USB)	Autoalimenté
DIMENSIONS (EN MM)	135 x 35 x 19	89 x 46 x 23
RÉF.	021318	021319



+ Cordon détachable !



+ Cordon détachable !

INTERFACE	USB 2.0	USB 2.0
NB DE PORTS	4 - USB 2.0 Type-A	4 - USB 2.0 Type-A
PORTS DE CHARGEMENT	-	-
ALIM. EXTERNE	Autoalimenté	Optionnelle
DIMENSIONS (EN MM)	42 x 42 x 11	78 x 42 x 12
RÉF.	543130	021112

Hubs USB

PENSEZ-Y

Retrouvez toutes
nos connectiques USB



Pages : 78 à 82



+ Ultra compact !



+ Bouton marche / arrêt !



INTERFACE	USB 2.0 	USB 2.0 
NB DE PORTS	4 - USB 2.0 Type-A	4 - USB 2.0 Type-A
PORTS DE CHARGEMENT	-	-
ALIM. EXTERNE	Autoalimenté	Optionnelle
DIMENSIONS (EN MM)	Diamètre 50	98 x 53 x 24
RÉF.	021111	RÉF. 021313



GARANTIE
02
ANS

ATEN





INTERFACE	USB 2.0 	USB 2.0 
NB DE PORTS	4 - USB 2.0 Type-A	7 - USB 2.0 Type-A
PORTS DE CHARGEMENT	-	-
ALIM. EXTERNE	Optionnelle	Optionnelle
DIMENSIONS (EN MM)	90 x 38,5 x 12 mm	42 x 75 x 20
RÉF.	021284	RÉF. 021107

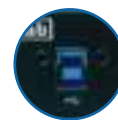

+ Livré avec kit de montage sur rail DIN !



INTERFACE	USB 2.0 	USB 3.0 
NB DE PORTS	7 - USB 2.0 Type-A	7 - USB 3.0 Type-A
PORTS DE CHARGEMENT	-	-
ALIM. EXTERNE	5 V 3 A	Optionnelle standard ou industrielle
DIMENSIONS (EN MM)	165 x 52 x 21	165 x 52 x 21
RÉF.	021077	RÉF. 021113

Enceintes PC et nomades

A



B



Alimentation USB pratique !

C



Connexion USB !

D



Multi sources !

E



2.1 avec alimentation USB !

F



4 coques de couleur fournies !

A| Enceintes stéréo 2.0 - 6 W

CARACTÉRISTIQUES

- › Puissance : 2 x 3 W RMS
- › Réglage du volume et bouton marche / arrêt en façade
- › Prise Jack 3,5 mm supplémentaire pour connecter un casque
- › Connectique audio : 1 x Jack 3,5 mm stéréo
- › Alimentation : 220 V
- › Dimensions (L x H x P) : 175 x 75 x 70 mm



RÉF.

Enceintes stéréo 2.0 - 6 W

573061

B| Enceintes stéréo 2.0 - 6 W

CARACTÉRISTIQUES

- › Puissance : 2 x 3 W RMS
- › Réglage du volume et bouton marche / arrêt sur le côté
- › Prise Jack 3,5 mm supplémentaire pour connecter un casque
- › Connectique audio : 1 x Jack 3,5 mm stéréo
- › Alimentation : USB
- › Dimensions (L x H x P) : 175 x 75 x 70 mm



RÉF.

Enceintes stéréo 2.0 - 6 W

573063

C| Enceintes USB stéréo 2.0 - 6 W

CARACTÉRISTIQUES

- › Puissance : 2 x 3 W RMS
- › Connectique : cordon USB A Mâle (audio + alim)
- › Fréquence 80-18KHz
- › Dimensions (L x H x P) : 175 x 70 x 70 mm



RÉF.

Enceintes USB stéréo - 4 W

572704

D| Enceintes stéréo multimédia 2.1 - 14 W

CARACTÉRISTIQUES

- › Puissance : 14 W RMS (2 x 3 W + 8 W)
- › Connexion : Bluetooth, jack 3,5 mm, clé USB, carte SD, radio FM
- › Télécommande sans fil
- › Dimensions (L x H x P) : 85 x 150 x 70 mm (sat) / 160 x 255 x 240 mm (sub)



RÉF.

Enceintes stéréo multimédia 2.1 - 14 W

057704

E| Enceintes stéréo 2.1 USB - 6 W

CARACTÉRISTIQUES

- › 2 x 1,5W + 3W RMS
- › Connexion : jack 3,5 mm stéréo
- › Alimentation : USB
- › Dimensions (L x H x P) : 65 x 63 x 79 mm (sat)



RÉF.

Enceintes stéréo 2.1 USB - 6 W

057703

F| Enceinte portable Poppy Bluetooth

CARACTÉRISTIQUES

- › Puissance : 3 W
- › Autonomie : 8h
- › Rechargement : USB
- › Boutons de commande
- › Connecteur jack 3,5 mm pour les appareils non Bluetooth
- › Dimensions (L x H x P) : 56 x 56 x 56 mm



RÉF.

Enceinte portable Bluetooth

057506

Écouteurs et casques audio

NOS SOLUTIONS ÉCONOMIQUES



TYPE	Ecouteurs	Casque stéréo	Micro / Casque stéréo	Micro / Casque stéréo
USAGE	Bureautique	Bureautique	Bureautique	Bureautique / Multimédia
CONNECTIQUE	1 x Jack 3,5	1 x Jack 3,5	2 x Jack 3,5	2 x Jack 3,5
TÉLÉCOMMANDE	-	-	Contrôle volume	Contrôle volume
IMPÉDANCE	32 Ohms	32 Ohms	32 Ohms	32 Ohms
RÉPONSE EN FRÉQUENCE	18 Hz - 20KHz	20 Hz - 20 KHz	20 Hz - 20 KHz	20 Hz - 20 KHz
LONGUEUR DU CÂBLE	1,2 m	2,4 m (Réf. 059201) - 5,0 m (Réf. 059204)	2,4 m	2,3 m
		2,4 M 5,0 M		
RÉF.	059832	RÉF. 059201 059204	RÉF. 059222	RÉF. 059203

NOS SOLUTIONS ANC

Casque Stéréo Bluetooth ANC (à réduction de bruit)

NOUVEAU

Terminé les bruits parasites !

Très haut de gamme dans sa conception, ce casque est un casque anti-bruit qui dispose de fonctionnalités intelligentes et de composants performants et fiables pour une qualité sonore sans concessions.

CARACTÉRISTIQUES

- › Autonomie en utilisation : 18 h. (120 h. en veille)
- › Connecteur Jack 3.5 pour utilisation filaire en écoute
- › Micro pour la prise d'appels



RÉF.

Casque Stéréo Bluetooth ANC

059836

NOS MARQUES

NOMBREUX AUTRES MODÈLES DISPONIBLES, CONTACTEZ VOTRE COMMERCIAL.



Compatible smartphone !



plantronics.



plantronics.

MODÈLE	BE COLOR	Audio 355	Audio 628
TYPE	Micro / Casque stéréo	Micro / Casque stéréo	Micro / Casque stéréo
USAGE	Multimédia / Jeux	Multimédia / Jeux	Multimédia / Jeux
CONNECTIQUE	1 x Jack 3,5 (4 points)	2 x Jack 3,5	USB
TÉLÉCOMMANDE	Contrôle volume et fonctions	Contrôle volume et fonctions	Contrôle volume
IMPÉDANCE	32 Ohms	32 Ohms	2000 Ohms
RÉPONSE EN FRÉQUENCE	20 Hz - 20 KHz	20 Hz - 20 KHz	20 Hz - 20 KHz
LONGUEUR DU CÂBLE	1,3 m	1,3 m	2,0 m
RÉF.	059963	RÉF. 465511	RÉF. 465512



Notre gamme **Dacomex** pour répondre à tous vos besoins !

dacomex

GARANTIE 02 ANS



+ Gainé de silicone !

GARANTIE 02 ANS



Télécommande !

GARANTIE 02 ANS



GARANTIE 02 ANS



MODÈLE	AE400	AE490	AH710-U	AH730
TYPE	Ecouteurs intra-auriculaires	Micro / Ecouteurs intra-auriculaires	Micro / Casque stéréo	Micro / Casque stéréo
USAGE	Bureautique / Multimédia	Bureautique / Multimédia / Sport	Bureautique / Multimédia	Bureautique / Multimédia
CONNECTIQUE	1 x Jack 3,5	1 x Jack 3,5 (4 points)	USB	2 x Jack 3,5
TÉLÉCOMMANDE	-	Décrochage / Raccrochage	Contrôle volume / Mute	Contrôle volume
IMPÉDANCE	24 Ohms	16 Ohms	32 Ohms	32 Ohms
RÉPONSE EN FRÉQUENCE	18 Hz - 20 KHz	20 Hz - 20 KHz	20 Hz - 20 KHz	20 Hz - 20 KHz
LONGUEUR DU CÂBLE	1,2 m	1,2 m	1,8 m	1,8 m

RÉF. **059831**

RÉF. **059833**

RÉF. **059808**

RÉF. **059804**

GARANTIE 02 ANS

+ Branchez un 2^{ème} casque sur la télécommande !



Pliable !



GARANTIE 02 ANS

+ Double mode de connexion !



GARANTIE 02 ANS

MODÈLE	AH760-U	AH980	AH985
TYPE	Micro / Casque stéréo	Micro / Casque stéréo	Micro / Casque Stéréo
USAGE	Bureautique / Multimédia	Multimédia / Smartphone	Multimédia
CONNECTIQUE	USB	1 x Jack 3,5 (4 points)	1 x Jack 3,5 et Bluetooth
TÉLÉCOMMANDE	Contrôle volume	Décrochage / Raccrochage / Suivant	Décrochage / Raccrochage / Suivant
IMPÉDANCE	32 Ohms	32 Ohms	32 Ohms
RÉPONSE EN FRÉQUENCE	20 Hz - 20 KHz	20 Hz - 20 KHz	20 Hz - 20 KHz
LONGUEUR DU CÂBLE	2,2 m	2,2 m	1,0 m

RÉF. **059821**

RÉF. **059834**

RÉF. **059835**

Disques durs externes 2.5"

PENSEZ-Y

Retrouvez nos antivols pour disques durs

Pages : 390 et 391

Memory Case USB 3.0

Plus de rapidité !

GARANTIE
02 ANS

CARACTÉRISTIQUES

- › Interface : USB 3.0
- › Taux de transfert : 5 Gbps
- › Boîtier : plastique
- › Compatible : Windows, Mac et Linux



(Intenso)[®]

CAPACITÉ	COULEUR	RÉF.
500 Go	Noir	335885
1 To	Noir	335887
1 To	Blanc	335888
2 To	Noir	335991
4 To	Noir	335989 *

StoreJet 25H3 USB 3.0

Boîtier antichoc !

GARANTIE
03 ANS

GARANTIE
03 ANS

CARACTÉRISTIQUES

- › Interface : USB 3.0
- › Taux de transfert : 5 Gbps
- › Boîtier antichoc : 3 niveaux



Transcend

CAPACITÉ	COULEUR	RÉF.
1 To	Noir / Violet	335851
2 To	Noir / Violet	335852
4 To	Noir / Violet	335976

Consultez-nous

StoreJet 25M3 USB 3.1

Boîtier triple protection !

GARANTIE
03 ANS

CARACTÉRISTIQUES

- › Interface : USB 3.1 Gen1
- › Taux de transfert : 5 Gbps
- › Boîtier antichoc : 3 niveaux



Transcend

CAPACITÉ	COULEUR	RÉF.
500 Go	Noir / Gris	335882
1 To	Noir / Gris	185767
1 To	Noir / Vert	185768
2 To	Noir / Gris	185769
2 To	Noir / Vert	185770

Consultez-nous

StoreJet 25A3 USB 3.1

Boîtier antichoc et design sophistiqué !

GARANTIE
03 ANS

CARACTÉRISTIQUES

- › Interface : USB 3.1 Gen1
- › Taux de transfert : 5 Gbps
- › Boîtier antichoc



Transcend

CAPACITÉ	COULEUR	RÉF.
1 To	Blanc	185764
1 To	Noir	335898
2 To	Blanc	185765
2 To	Noir	185766

Consultez-nous

My Passport USB 3.0

Le stockage portable haut de gamme !

GARANTIE
03 ANS

CARACTÉRISTIQUES

- › Interface : USB 3.0
- › Taux de transfert : 5 Gbps
- › Compatible : Windows 7 et +
- › Sauvegarde : automatique accompagnée du logiciel WD Backup
- › Protection données : via WD Security (mot de passe et chiffrement matériel)



WD Western Digital

CAPACITÉ	NOIR	BLEU	ORANGE	ROUGE	BLANC	JAUNE
1 To	336260	336261	336262	336263	336264	336265
2 To	336315	336314	336319	336321	336316	336317
3 To	336272	336273	336274	336275	336276	336277
4 To	336278	336279	336280	336281	336282	336283

Consultez-nous

My Element Portable USB 3.0

Premier prix !

GARANTIE
02 ANS

CARACTÉRISTIQUES

- › Interface : USB 3.0
- › Taux de transfert : 5 Gbps
- › Boîtier : aluminium
- › Compatible : Windows et Mac
- › Sauvegarde : automatique WD SmartWare Pro



WD Western Digital

CAPACITÉ	COULEUR	RÉF.
500 Go	Noir	336115
1 To	Noir	336116
2 To	Noir	336117
3 To	Noir	336118

Consultez-nous

Disques durs externes SSD, WiFi et 3.5"

Portable SSD
1.8" USB 3.0GARANTEE
02 ANS

Ultra petit !

CARACTÉRISTIQUES

- › Interface : USB 3.0
- › Taux de transfert : 5 Gbps
- › Boîtier : plastique anthracite
- › Compatible : Windows, Mac et Linux

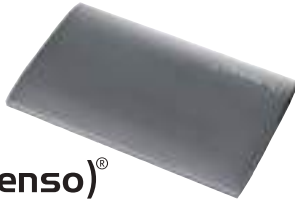
(Intenso)[®]

CAPACITÉ	RÉF.
128 Go	335711
256 Go	335712
512 Go	335713
1 To	335937

Consultez-nous

ESD220C USB 3.0

GARANTEE
03 ANS

Aussi petit qu'une carte de crédit !

CARACTÉRISTIQUES

- › Interface : USB 3.1 Gen 1
- › Taux de transfert : 5 Gbps
- › Type de stockage : Mémoire flash NAND TLC
- › Compatible : Windows, Mac et Android



Transcend

CAPACITÉ	RÉF.
240 Go	335722
480 Go	335724

Consultez-nous

ESD400 USB 3.0

GARANTEE
03 ANS

Il se glisse dans votre poche !

CARACTÉRISTIQUES

- › Interface : USB 3.0
- › Taux de transfert : 5 Gbps
- › Type de stockage : MLC NAND flash
- › Compatible : Windows 7, 8, 10 / Mac OS X 10.5 ou version ultérieure



Transcend

CAPACITÉ	RÉF.
128 Go	335701
512 Go	335703

Consultez-nous

My Passport Wireless Pro USB 3.0

Diffusez en WiFi !

GARANTEE
03 ANS

CARACTÉRISTIQUES

- › Interface : USB 3.0, WiFi 802.11n/ac
- › Taux de transfert : 5 Gbps, 2.4 GHz à 5 GHz
- › Logement pour carte SD, port USB 2.0
- › Compatible : Windows et Mac



WD Western Digital

CAPACITÉ	RÉF.
2 To	336125

Consultez-nous

My Elements Desktop
USB 3.0GARANTEE
02 ANS

CARACTÉRISTIQUES

- › Interface : USB 3.0
- › Taux de transfert : 5 Gbps
- › Compatible : Windows et Mac



WD Western Digital

CAPACITÉ	RÉF.
2 To	335753
3 To	335754
4 To	335755

Consultez-nous

Memory Center USB 3.0

Mini boîtier, grande capacité !

GARANTEE
02 ANS

CARACTÉRISTIQUES

- › Interface : USB 3.0
- › Taux de transfert : 5 Gbps
- › Boîtier : plastique
- › Compatible : Windows, Mac et Linux

(Intenso)[®]

CAPACITÉ	RÉF.
1 To	335868
2 To	335869
3 To	335870
4 To	335871 *
6 To	335938 *
8 To	335939 *

: NOUVEAUTÉ * Consultez-nous

StoreJet 35T3

Spécial bureau !

GARANTEE
03 ANS

CARACTÉRISTIQUES

- › Interface : USB 3.0
- › Taux de transfert : 5 Gbps
- › Cryptage de dossier et fichier en 256-bit AES
- › Compatible : Windows, Mac et Linux



Transcend

CAPACITÉ	RÉF.
4 To	335986
8 To	335987

Consultez-nous

MyBook USB 3.0

Stockage instantané !

GARANTEE
02 ANS

CARACTÉRISTIQUES

- › Interface : USB 3.0
- › Taux de transfert : 5 Gbps
- › Boîtier : aluminium
- › Compatible : Windows, Mac et Linux
- › Sauvegarde : automatique WD SmartWare Pro
- › Protection des données : via WD Security (mot de passe et chiffrement matériel)



WD Western Digital

CAPACITÉ	RÉF.
3 To	335741
4 To	335742
6 To	335743
8 To	335744

Consultez-nous

Lecteurs externes de cartes mémoire



MODÈLE	6 en 1	6 en 1
INTERFACE	USB 2.0	USB 3.0
FORMATS SUPPORTÉS	SD, MiniSD, MicroSD, MMC, RS-MMC, MS, MS Pro, MS Duo, M2, XD, CompactFlash toutes normes	SD, SDHC, SDXC, MicroSD, MicroSDHC, MicroSDXC, MS, MS Pro, MS Pro Duo, CompactFlash toutes normes
RÉF.	738983	730985



GARANTIE 02 ANS



GARANTIE 02 ANS



GARANTIE 02 ANS

+ Type-C™ !

MODÈLE	MobileLite G4 FCR-MLG4	Media Reader FCR-HS4	FCR-ML3C
INTERFACE	USB 3.0	USB 3.0	USB 3.1
FORMATS SUPPORTÉS	SD, SDHC, SDXC, MicroSD, Micro SDHC, MicroSDXC toutes normes	SD, SDHC, SDXC, MicroSD, Micro SDHC, MicroSDXC, MS, MS Pro, MS Duo, MS Pro Duo, MS Pro-HG Duo, CompactFlash toutes normes	Micro SD, micro SDHC UHS-I, micro SDXC UHS-I
RÉF.	730958	185554	185556

Consultez-nous



GARANTIE 02 ANS



GARANTIE 02 ANS

MODÈLE	TS-RDP8K	TS-RDP9K OTG Smart Reader
INTERFACE	USB 2.0	USB 2.0
FORMATS SUPPORTÉS	SD, SDHC, SDXC, MicroSD, Micro SDHC, MicroSDXC, MMC, MMCplus, RS-MMC, MMCmobile, MS, MS Pro, MS Duo, MS Pro Duo, MS Pro-HG Duo, MMCmicro (avec adaptateur fourni)	SDHC UHS-I, SDXC UHS-I, SD, SDHC, SDXC, microSD, microSDHC UHS-I, microSDXC UHS-I, microSD, microSDHC, microSDXC
RÉF.	166834	166837

Consultez-nous



MODÈLE	SIM + 8 en 1	Lecteur PCMCIA de CF
INTERFACE	USB 2.0	PCMCIA
FORMATS SUPPORTÉS	Cartes SIM, SD, MiniSD, MicroSD, MMC, RS-MMC, MS, MS Pro, MS Duo, M2	CompactFlash
RÉF.	730965	730982

Cartes mémoire

CARTES MICRO SDHC / SDXC

CARACTÉRISTIQUES

- › Class 10
- › Vitesse de lecture : 20 Mo/s
- › Vitesse d'écriture : 12 Mo/s
- › Livrée avec adaptateur

GARANTIE
02 ANS(Intenso)[®]

CAPACITÉ	RÉF. INTENSO	RÉF.
8 Go	3413460	180845
16 Go	3413470	180846
32 Go	3413480	180847
64 Go	3413490	180848

CARACTÉRISTIQUES

- › UHS-I Class 10
- › Vitesse de lecture : 80 Mo/s
- › Vitesse d'écriture : 10 Mo/s
- › Livré avec adaptateur

GARANTIE
À VIE

CAPACITÉ	RÉF. KINGSTON	RÉF.
16 Go	SDCS/16GB	168634
32 Go	SDCS/32GB	168635
64 Go	SDCS/64GB	168443
128 Go	SDCS/128GB	168636
256 Go	SDCS/256GB	168441

Consultez-nous

CARACTÉRISTIQUES

- › UHS-I Class 10
- › Vitesse de lecture : 95 Mo/s
- › Vitesse d'écriture : 60 Mo/s
- › Livré avec adaptateur

GARANTIE
05 ANS

CAPACITÉ	RÉF. TRANSCEND	RÉF.
8 Go	TS8GUSD500S	185713
16 Go	TS16GUSD500S	185714
32 Go	TS32GUSD500S	185715
64 Go	TS64GUSD500S	185707
128 Go	TS128GUSD500S	185716

Consultez-nous

CARACTÉRISTIQUES

- › UHS-I Class 1 / Class 10
- › Vitesse de lecture : 90 Mo/s
- › Vitesse d'écriture : 40 Mo/s
- › Livrée avec adaptateur

GARANTIE
02 ANS(Intenso)[®]

CAPACITÉ	RÉF. INTENSO	RÉF.
16 Go	3433470	180975 *
32 Go	3433480	180976
64 Go	3433490	180977 *

CARACTÉRISTIQUES

- › UHS-I Class 1 / Class 10
- › Vitesse de lecture : 90 Mo/s
- › Vitesse d'écriture : 40 Mo/s
- › Livrée avec adaptateur

GARANTIE
02 ANS(Intenso)[®]

CAPACITÉ	RÉF. INTENSO	RÉF.
256 Go	3423492	180849
512 Go	3423493	180854

Consultez-nous

CARACTÉRISTIQUES

- › UHS-I Class 10
- › Vitesse de lecture : 100 Mo/s
- › Vitesse d'écriture : 80 Mo/s
- › Livré avec adaptateur

GARANTIE
À VIE

CAPACITÉ	RÉF. KINGSTON	RÉF.
32 Go	SDCR/32GB	168597
64 Go	SDCR/64GB	168598
128 Go	SDCR/128GB	168599

Consultez-nous

CARTES SDHC / SDXC

CARACTÉRISTIQUES

- › UHS-I Class 1 / Class 10
- › • Vitesse de lecture : 70 Mo/s
- › • Vitesse d'écriture : 40 Mo/s

GARANTIE
02 ANS(Intenso)[®]

CAPACITÉ	RÉF. INTENSO	RÉF.
16 Go	3421470	180956
32 Go	3421480	180957
64 Go	3421490	180958
128 Go	3421491	180959 *

CARACTÉRISTIQUES

- › UHS-I Class 10
- › Vitesse de lecture : 80 Mo/s
- › Vitesse d'écriture : 10 Mo/s

GARANTIE
À VIE

CAPACITÉ	RÉF. KINGSTON	RÉF.
16 Go	SDS/16GB	168444
32 Go	SDS/32GB	168348
64 Go	SDS/64GB	168349
128 Go	SDS/128GB	168347

Consultez-nous

CARACTÉRISTIQUES

- › UHS-I Class 10
- › Vitesse de lecture : 95 Mo/s
- › Vitesse d'écriture : 60 Mo/s

GARANTIE
05 ANS

CAPACITÉ	RÉF. TRANSCEND	RÉF.
8 Go	TS8GSDC500S	185717
16 Go	TS16GSDC500S	185718
32 Go	TS32GSDC500S	185719
64 Go	TS64GSDC500S	185720
128 Go	TS128GSDC500S	185721
256 Go	TS256GSDC500S	185722

Consultez-nous

CARACTÉRISTIQUES

- › UHS-I Class 10
- › • Vitesse de lecture : 90 Mo/s
- › • Vitesse d'écriture : 40 Mo/s

GARANTIE
02 ANS(Intenso)[®]

CAPACITÉ	RÉF. INTENSO	RÉF.
16 Go	3431470	180967
32 Go	3431480	180968
64 Go	3431490	180969 *

CARACTÉRISTIQUES

- › UHS-I Class 10
- › Vitesse de lecture : 100 Mo/s
- › Vitesse d'écriture : 80 Mo/s

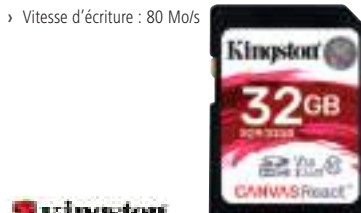
GARANTIE
À VIE

CAPACITÉ	RÉF. KINGSTON	RÉF.
32 Go	SDR/32GB	168458
64 Go	SDR/64GB	168568
128 Go	SDR/128GB	168456
256 Go	SDR/256GB	168457

Consultez-nous

CARACTÉRISTIQUES

- › UHS-I Class 10
- › Vitesse de lecture : 90 Mo/s
- › Vitesse d'écriture : N.C

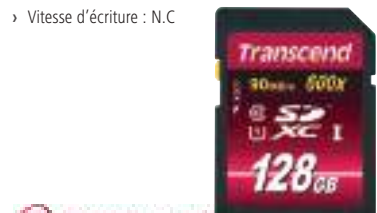
GARANTIE
05 ANS

CAPACITÉ	RÉF. TRANSCEND	RÉF.
8 Go	TS8GSDHC10U1	185727
16 Go	TS16GSDHC10U1	185728
32 Go	TS32GSDHC10U1	185729
128 Go	TS128GSDXC10U1	185730

Consultez-nous

Clés USB

PENSEZ-Y

Retrouvez nos hubs USB

Pages : 370 à 372

Clé USB 2.0

GARANTIE **02** ANS

CARACTÉRISTIQUES

Vitesse de lecture :

- › Micro Line : 16,5 Mo/s
- › Mobile Line : 20 Mo/s
- › Mini Mobile Line : 20 Mo/s

Vitesse d'écriture :

- › Micro Line : 6,5 Mo/s
- › Mobile Line : 5 Mo/s
- › Mini Mobile Line : 5 Mo/s



RÉF. 180885

(Intenso)[®]

	CAPACITÉ	RÉF. INTENSO	RÉF.
Micro Line	4 Go	3500450	180885
	8 Go	3500460	180886
	16 Go	3500470	180887
Mobile Line	32 Go	3500480	180888
	8 Go	3523460	180857
	16 Go	3523470	180858
Mini Mobile Line Zen1	32 Go	3523480	180859
	8 Go	3524460	180876
	16 Go	3524470	180877
	32 Go	3524480	180878

Clé USB 3.0

GARANTIE **02** ANS



RÉF. 180895 RÉF. 180864 RÉF. 180940

(Intenso)[®]

	CAPACITÉ	RÉF. INTENSO	RÉF.
Ultra Line	16 Go	3531470	180895
	32 Go	3531480	180896
	64 Go	3541490	180897
	128 Go	3531491	180898
Premium Line	8 Go	3534460	180863
	16 Go	3534470	180864
	32 Go	3534480	180865
	64 Go	3534490	180869
Slim Line	8 Go	3532460	180940
	16 Go	3532470	180941
	32 Go	3532480	180942
	64 Go	3532490	180943

Clé USB 3.0 / Lightning

GARANTIE **02** ANS

CARACTÉRISTIQUES

- › **Vitesse de lecture :** 35 Mo/s
- › **Vitesse d'écriture :** 20 Mo/s
- › Compatible avec les appareils Apple® à connectique Lightning®
- › Compatible Windows XP et supérieurs, Mac OS



RÉF. 180893

(Intenso)[®]

	CAPACITÉ	RÉF. INTENSO	RÉF.
iMobile Line	32 Go	3535480	180893
	64 Go	3535490	180894

Consultez-nous

Clé USB 2.0

GARANTIE **05** ANS



Les vitesses de lecture et d'écriture peuvent varier selon le matériel hôte, les logiciels, l'utilisation et la capacité de stockage.

RÉF. 167540



	CAPACITÉ	RÉF. TRANSCEND	RÉF.
JetFlash 350	4 Go	TS4GJF350	167539
	8 Go	TS8GJF350	167540
	16 Go	TS16GJF350	167541
	32 Go	TS32GJF350	167600
JetFlash 560	64 Go	TS64GJF350	167543
	8 Go	TS8GJF560	185741
	16 Go	TS16GJF560	185742
	32 Go	TS32GJF560	185743
JetFlash 530	8 Go	TS8GJF530	185737
	16 Go	TS16GJF530	185738
	32 Go	TS32GJF530	185739
	64 Go	TS64GJF530	185740

Consultez-nous

Clé USB 3.0

GARANTIE **05** ANS



Les vitesses de lecture et d'écriture peuvent varier selon le matériel hôte, les logiciels, l'utilisation et la capacité de stockage.

RÉF. 167571



	CAPACITÉ	RÉF. TRANSCEND	RÉF.
JetFlash 810	16 Go	TS16GJF810	167571
	32 Go	TS32GJF810	167572
	64 Go	TS64GJF810	185615
	128 Go	TS128GJF810	185616
JetFlash 730	16 Go	TS16GJF730	185752
	32 Go	TS32GJF730	185753
	64 Go	TS64GJF730	185754
	128 Go	TS128GJF730	185755
JetFlash 780	128 Go	TS128GJF780	185758
	256 Go	TS256GJF780	185759

Consultez-nous

Clé USB 3.1 / Lightning

GARANTIE **02** ANS



RÉF. 185627



	CAPACITÉ	RÉF. TRANSCEND	RÉF.
JetDrive™ Go	32 Go	TS32GJGD300K	185625
300 noir	64 Go	TS64GJGD300K	185626
JetDrive™ Go	32 Go	TS32GJGD300S	185627
300 gris	64 Go	TS64GJGD300S	185628

Consultez-nous

Clé USB 2.0

GARANTIE **05** ANS

CARACTÉRISTIQUES

- › **Vitesse de lecture :** 10 Mo/s
- › **Vitesse d'écriture :** 5 Mo/s



RÉF. 168465



	CAPACITÉ	RÉF. KINGSTON	RÉF.
DataTraveler S9H Métal	16 Go	DTSE9H/16GB	168465
	32 Go	DTSE9H/32GB	168467

Consultez-nous

Clé USB 3.0 et 3.1

GARANTIE **05** ANS

CARACTÉRISTIQUES

Vitesse de lecture :

- › DataTraveler 100 G3
- › 32 et 64 Go : 100 Mo/s
- › 128 et 256 Go : 130 Mo/s
- › DataTraveler MicroDuo
- › 16 Go : 70 Mo/s
- › 32 et 64 Go : 10 Mo/s

Vitesse d'écriture :

DataTraveler MicroDuo : 15 Mo/s



RÉF. 168519



	CAPACITÉ	RÉF. KINGSTON	RÉF.
DataTraveler 100 G3	16 Go	DT100G3/16GB	168519
	32 Go	DT100G3/32GB	168521
	64 Go	DT100G3/64GB	168522
	128 Go	DT100G3/128GB	168523
DataTraveler G4	8 Go	DT1G4/8GB	168378
	16 Go	DT1G4/16GB	168379
	32 Go	DT1G4/32GB	168452
DataTraveler MicroDuo	16 Go	DTDUO3/16GB	168091
	32 Go	DTDUO3/32GB	168092
	64 Go	DTDUO3/64GB	168093

Consultez-nous

Clé USB Type-C™

GARANTIE **02** ANS

CARACTÉRISTIQUES

- › Vitesse de transfert : jusqu'à 70 Mo/s
- › Compatible avec les appareils Apple® et Windows

RÉF. 180990



(Intenso)[®]

	CAPACITÉ	RÉF. INTENSO	RÉF.
cMobile Line	16 Go	3536470	180990
	32 Go	3536480	180991
	64 Go	3536490	180992

Lecteurs graveurs externes



LECTEURS / GRAVEURS DE BUREAU



ASUS
Rock Solid · Heart Touching



ASUS
Rock Solid · Heart Touching

RÉF. CONSTRUCTEUR	BW-12D15-U	BW-16D1H-U PRO
INTERFACE	USB 3.1 Gen 1	USB 3.1 Gen 1
VITESSE DE LECTURE	40x CD, 16x DVD, 8x Blue-Ray	48x CD, 16x DVD, 12x Blue-Ray
VITESSE D'ÉCRITURE	40x CD, 16x DVD±R, 8x DVD±R DL, 12x Blue-Ray BD-R, 2x Blue-Ray BD-RE	48x CD, 16x DVD±R, 8x DVD±R DL, 16x Blue-Ray BD-R, 2x Blue-Ray BD-RE
UTILISATION	Vertical/Horizontal	Vertical/Horizontal
COMPATIBILITE	Windows/Mac OS	Windows/Mac OS
RÉF.	333905	333935

Consultez-nous

LECTEURS / GRAVEURS PORTABLES



ASUS
Rock Solid · Heart Touching



ASUS
Rock Solid · Heart Touching

RÉF. CONSTRUCTEUR	ZenDrive SDRW-08U7M-U	SBW-06D5H-U
INTERFACE	USB 2.0	USB 3.1 Gen 1
VITESSE DE LECTURE	24x CD, 8x DVD	24x CD, 8x DVD, 6x Blue-Ray
VITESSE D'ÉCRITURE	24x CD, 8x DVD±R, 6x DVD±R DL	24x CD, 8x DVD±R, 4x DVD±R DL, 6x Blue-Ray BD-R, 2x Blue-Ray BD-RE
UTILISATION	Horizontal	Horizontal
COMPATIBILITE	Windows/Mac OS	Windows/Mac OS
RÉF.	333888	333889

Consultez-nous



Transcend



Transcend

RÉF. CONSTRUCTEUR	TS8XDVDS-W	TS8XDVDS-K
INTERFACE	USB 2.0	USB 2.0
VITESSE DE LECTURE	24x CD, 8x DVD	24x CD, 8x DVD
VITESSE D'ÉCRITURE	24x CD, 8x DVD±R, 6x DVD±R DL	24x CD, 8x DVD±R, 6x DVD±R DL
UTILISATION	Horizontal	Horizontal
COMPATIBILITE	Windows/Mac OS	Windows/Mac OS
RÉF.	333933	333932

Consultez-nous

Imprimantes de caisse et accessoires

A



+ Polyvalente et économique !

B



+ Le plus faible encombrement !

C



+ Economique !

D



+ Matricielle avec massicot !

E



+ Chèques et tickets !

EPSON®

	ENCOMBREMENT	VITESSE	CONNECTIQUE	ACCESSOIRE	RÉF.
A Imprimante Epson TM-T88V	145 x 195 mm	300 mm/s	USB	595135	164181
B Imprimante Epson TM-T70II	125 x 194 mm	170 mm/s	USB	595135	595126
C Imprimante Epson TM-T20III	140 x 199 mm	150 mm/s	USB	595135	595134
D Imprimante Epson TM-U220B	160 x 248 mm	4,70 lignes/s	USB	-	164184
E Imprimante Epson TM-H6000V	186 x 278 mm	300 mm, 5,7 et 4 lignes/s	Série + USB	595135	595129*
ACCESSOIRE					
- Bobine papier thermique 80 mm pour imprimante					595135

Tiroir caisse pour terminal point de ventes



CARACTÉRISTIQUES

- › Tiroir caisse piloté par l'édition d'un ticket
- › Solénoïde : 24 V / 24 ohms en RJ12
- › Carter en métal avec serrure à clef et ouverture secrète en-dessous
- › 8 emplacements de monnaie et 4 de billets
- › 2 fentes à l'avant pour petits documents (chèques, tickets restaurant)
- › Dimensions : 410 x 410 x 100 mm

RÉF.

Tiroir caisse pour terminal point de ventes

595115

Tiroir caisse faible encombrement pour terminal point de ventes

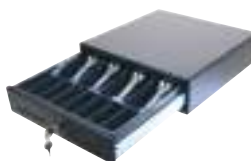

CARACTÉRISTIQUES

- › Tiroir caisse piloté par l'édition d'un ticket
- › Solénoïde: 24 V / 24 ohms en RJ12
- › Carter en métal avec serrure à clef
- › 8 emplacements de monnaie et 4 de billets
- › 2 fentes à l'avant pour petits documents (chèques, tickets restaurants)
- › Dimensions : 330 x 330 x 90 mm

RÉF.

Tiroir caisse encombrement réduit pour TPV

595116

PÉRIPHÉRIQUES PC ET ACCESSOIRES BUREAUTIQUES

GARANTIE **02** ANS

1D



OPTICON

GARANTIE **02** ANS

1D



OPTICON

GARANTIE **02** ANS

1D



OPTICON

GARANTIE **02** ANS

1D



OPTICON

DÉSIGNATION	Douchette OPR 2001	Douchette OPL 6845R	Scanner de poche OPN 2001	Pistolet laser OPR 3201
CAPTEUR	Laser	Laser	Laser	Laser
TYPE DE CODES BARRES	1D + PDF 417	1D + PDF 417	1D	1D
DISTANCE LECTURE MAX (MM)	500	500	650	500
VITESSE LECTURE (SCANS/SEC)	100	100	100	100
CONNECTIQUE	USB	USB	USB	USB
LONGUEUR CORDON	1,60 m	1,50 m	1,80 m	1,60 m
POIDS (GRAMMES)	60	90	28	150
RÉSISTANCE AUX CHOCS	Non	Non	Non	Non
SUPPORT FOURNI	Oui	Oui	Non	Oui
	USB	USB	USB	USB
RÉF.	928190	928020	927940	928185

dacomex

Douchette avec détecteur de faux billets intégré

CARACTÉRISTIQUES

- › Capteur : CCD
- › Type de codes barres : 1D
- › Distance de lecture : 50 mm
- › Vitesse de lecture : 100 scans/sec
- › Connectique : USB, Wedge
- › Longueur du cordon : 2,00 m
- › Poids : 61,5 g
- › Résistance accrue aux chocs : non
- › Support fourni : non

	PORT	RÉF.
Douchette avec détecteur de faux billets	PS2	595042
Douchette avec détecteur de faux billets	USB	595043



RÉF. 595043



Détecteur faux billets

Douchette de contact

CARACTÉRISTIQUES

- › Capteur : CCD
- › Type de codes barres : 1D
- › Distance de lecture : 0 à 50 mm
- › Vitesse de lecture : 200 scans/sec
- › Connectique : USB
- › Longueur du cordon : 1,80 m
- › Poids : 95 g
- › Résistance accrue aux chocs : oui
- › Support fourni : non

	PORT	RÉF.
Douchette CCD contact	USB	928110



RÉF. 928110



Lecture par contact

Douchette CCD

Hautes performances !

CARACTÉRISTIQUES

- › Capteur : CCD
- › Type de codes barres : 1D
- › Distance de lecture : 40 mm
- › Vitesse de lecture : 100 scans/sec
- › Connectique : USB
- › Longueur du cordon : 1,50 m
- › Poids : 120 g
- › Résistance accrue aux chocs : oui
- › Support fourni : non

	PORT	RÉF.
Douchette CCD	USB	928000



RÉF. 928000



Pistolet renforcé

Ultra – rapide !

CARACTÉRISTIQUES

- › Capteur : CCD
- › Type de codes barres : 1D
- › Distance de lecture : 500 mm
- › Vitesse de lecture : 270 scans/sec
- › Connectique : USB
- › Longueur du cordon : 1,80 m
- › Poids : 125 g
- › Résistance accrue aux chocs : oui
- › Support fourni : oui

	PORT	RÉF.
Pistolet CCD + pied	USB	595082



Fourni avec son support

Honeywell

GARANTIE
03 ANS
1D



GARANTIE
05 ANS
1D



GARANTIE
05 ANS
1D



GARANTIE
03 ANS
Bluetooth
1D



GARANTIE
03 ANS
Bluetooth
1D



+ Sans batterie !

DÉSIGNATION	Eclipse 5145	Hyperion 1300G	Voyager 1200G	Voyager 1202G	Voyager 1202G-BF
CAPTEUR	Laser	CCD	Laser	Laser	Laser
TYPE DE CODE-BARRES	1D	1D	1D	1D	1D
DISTANCE LECTURE MAX (MM)	140	660	367	367	367
VITESSE LECTURE (SCANS / SEC)	72	270	100	100	100
CONNECTIQUE	USB	USB	Wedge (PS2) ou USB	Bluetooth et USB	Bluetooth et USB
LONGUEUR CORDON	1,5 m	3,0 m	3,0 m	3,0 m	3,0 m
POIDS (GRAMMES)	97	160	125	180	160
RÉSISTANCE AUX CHOCS	Non	Oui	Oui	Oui	Oui
SUPPORT FOURNI	Non (Réf. 928169)	Non (Réf. 927921)	Oui	Oui	Oui
RÉF.	USB 928170	USB 927933 *	Wedge 927932 * USB 927934	USB 928403	USB 927935 *

GARANTIE
05 ANS
2D



GARANTIE
05 ANS
2D



GARANTIE
03 ANS
Bluetooth
2D



GARANTIE
03 ANS
Bluetooth
2D



DÉSIGNATION	Voyager 1400G	Voyager 1450G	Voyager 1602G	Voyager 1452G
CAPTEUR	Imageur matriciel	Imageur matriciel	Imageur matriciel	Imageur matriciel
TYPE DE CODE-BARRES	1D, 2D	1D, 2D	1D, 2D	1D, 2D
DISTANCE LECTURE MAX (MM)	350	367	233	210
VITESSE LECTURE (SCANS / SEC)	-	100	-	-
CONNECTIQUE	USB	USB	Bluetooth + USB	Bluetooth + USB
LONGUEUR CORDON	1,5 m	1,5 m	1,2 m	3,0 m
POIDS (GRAMMES)	119	125	100	210
RÉSISTANCE AUX CHOCS	Oui	Oui	Oui	Oui
SUPPORT FOURNI	Oui	Oui	Non	Oui
RÉF.	USB 928197	USB 927936 *	Bluetooth + USB 927937 *	Bluetooth + USB 927938 *

Lecteurs codes barres

1D.

+ Spécial lecture sur écrans smartphones



Honeywell

1D.

2D



Honeywell

1D.

2D



Honeywell

GARANTIE **03** ANS

1D.

2D

+ Hybride laser / imageur



Honeywell

DÉSIGNATION	Pistolet HH360	Pistolet YJ4600	Scanner à main HF600	Scanner de table Orbit 7190G
CAPTEUR	Imageur linéaire (CCD)	Imageur matriciel	Imageur matriciel	Hybride : laser et Imageur
TYPE DE CODE-BARRES	1D	1D, 2D	1D, 2D	1D, 2D
DISTANCE LECTURE MAX (MM)	650	361	334	300 à 327 mm
VITESSE LECTURE (SCANS / SEC)	300	-	-	1120 (laser)
CONNECTIQUE	USB	USB	USB	USB
LONGUEUR CORDON	N.C.	n.c.	N.C.	n.c.
POIDS (GRAMMES)	140	120	340	410
RÉSISTANCE AUX CHOCS	Oui	oui	Oui	Oui
SUPPORT FOURNI	Non	Non	Non	Oui
	USB	USB	USB	USB
RÉF.	927939 *	722350	927941	722410 *

GARANTIE **02** ANS

1D.



GARANTIE **02** ANS

2D



GARANTIE **02** ANS

2D



DÉSIGNATION	Pistolet laser 1D bluetooth	Douchette 2D bluetooth	Pistolet 2D
CAPTEUR	Laser	Imageur matriciel	Imageur matriciel
TYPE DE CODE-BARRES	1D	1D, 2D	1D, 2D
DISTANCE LECTURE MAX (MM)	300	300	400
VITESSE LECTURE (SCANS / SEC)	40	200	200
CONNECTIQUE	Bluetooth + USB	Bluetooth + USB	USB
LONGUEUR CORDON	1,5 m	1,5 m	1,5 m
POIDS (GRAMMES)	175	90	150
RÉSISTANCE AUX CHOCS	1,5 m	1,5 m	1,5 m
SUPPORT FOURNI	non	oui	Oui
	USB	USB	USB
RÉF.	928019	928021	928022

Consultez-nous

Consultez-nous

Agencement du poste de travail

Support d'unité centrale à roulettes noir

Protégez votre machine !

Composé de 2 parties coulissantes, ce socle économique permet de mettre votre PC en hauteur pour éviter poussière et électricité statique.

+ **Plastique !**



RÉF.

903321

Support d'unité centrale à roulettes noir

CARACTÉRISTIQUES

- › Matériau : ABS
- › Largeur ajustable de 15 à 25,5 cm
- › 4 roulettes avec frein
- › Hauteur surélevée de 7 cm

Support d'unité centrale à roulettes noir

Protégez votre machine !

Composé de 2 parties coulissantes en acier de 20/10 ème d'épaisseur, ce socle permet de mettre votre PC en hauteur pour éviter poussière et électricité statique.

+ **Métal !**



RÉF.

903331

Support d'unité centrale à roulettes noir

CARACTÉRISTIQUES

- › Matériau : acier
- › Largeur ajustable de 14 à 25 cm
- › 4 roulettes dont 2 avec frein
- › Hauteur surélevée de 8 cm

Support d'unité centrale horizontal / vertical réglable

Parfaitement intégré !

Support pour installer un ordinateur sous un bureau, facilement réglable en largeur et en profondeur pour s'adapter à tous types d'unités centrales.

CARACTÉRISTIQUES

- › Mode horizontal :
Largeur réglable de 334 à 654 mm
Hauteur réglable de 135 à 255 mm
- › Mode vertical :
Largeur réglable de 134 à 250 mm
Hauteur réglable de 335 à 455 mm
- › Supporte jusqu'à 25 kg



RÉF.

167352**167353**

dataflex

Support aluminium

Support noir

Support d'unité centrale horizontal / vertical

Ce support se visse sous le bureau et vous permet de poser votre unité centrale verticalement ou horizontalement.

CARACTÉRISTIQUES

- › Longueur ajustable de 390 à 500 mm
- › Largeur ajustable de 140 à 250 mm



RÉF.

903310

Support pour U.C

Support pour écran LCD - tiroirs + plateau rotatif

Pour être ergonomique, le haut du moniteur doit se situer au niveau des yeux !

Ce support pour écran LCD permet de réhausser votre écran pour le mettre à la hauteur des yeux. Son plateau rotatif permet de l'orienter sans effort. Deux tiroirs de rangement sont inclus.

Rotation 360°



RÉF.

903408

Support écran LCD

CARACTÉRISTIQUES

- › Repose la nuque en installant l'écran à hauteur des yeux
- › Plateau supérieur rotatif à 360°
- › Dimensions (mm) : 400 x 290 x 80
- › 2 tiroirs

Réhausseur pour écran LCD

dataflex

Ce support vous permet de réhausser votre écran afin de le mettre à hauteur de vos yeux. Les tensions dans le cou, les épaules et les bras sont ainsi réduites.

Vous pouvez également ranger votre clavier à l'emplacement prévu pour optimiser votre espace de travail.

CARACTÉRISTIQUES

- › Supporte les écrans jusqu'à 15 kg
- › Dimensions : 270 x 255 x 110 mm
- › Hauteur fixe
- › Matériau : acrylique transparent, 6 mm d'épaisseur



PENSEZ-Y

Retrouvez nos écrans bureautiques

Pages : 354 et 355

RÉF.

167106

Réhausseur pour écran LCD

Repose-pieds réglable

Permet de maintenir une position non fatigante quelle que soit la hauteur du siège et de soulager les muscles du bas du dos. L'angle du repose-pieds s'adapte automatiquement à la hauteur des talons.

CARACTÉRISTIQUES

- › Surélévation des pieds de 14 à 18 cm
- › Largeur x profondeur : 360 x 450 mm



RÉF.

903406

Repose-pieds réglable

Housse de protection pour moniteur

Protégez vos appareils pendant votre absence !

Housse permettant d'éviter l'infiltration de poussières, copeaux... à l'intérieur de produits informatiques. Particulièrement recommandée dans les milieux industriels.



RÉF. 902825

TYPE DIMENSIONS (MM)

Moniteur 21-24" LCD 550 x 100 x 470

RÉF.

902825

Réhausse d'écran et clavier réglable assis / debout

Se fixe à toute surface de travail !

La réhausse d'écran et clavier s'installe sur toute surface de travail quelles que soient ses dimensions, soit posée soit fixée à l'aide de sa pince à vis. Son débattement de 50 cm permet un ajustement instantané de la position de travail.

CARACTÉRISTIQUES

- › Hauteur ajustable jusqu'à 500 mm
- › Passage de câbles intégré
- › Envergure maximum de 600 x 762 x 1120 mm
- › Supporte jusqu'à 7 kg



RÉF.

Colonne écran assis / debout avec plateau

915160

Colonne articulée double support : écran et PC portable

Ajoutez un écran à votre portable !

Libérez l'espace de travail sur votre table avec la colonne double support. Elle maintient à la bonne hauteur votre écran avec son support VESA 75 / 100 et son second socle métallique s'ajuste aux PC portables de largeur 10" à 16".

CARACTÉRISTIQUES

- › Compatible écran à fixation VESA 75 / 100 mm rotative 180°
- › Bras à double articulation 325 mm max
- › Plateau métal VESA : 280 x 300 mm avec pince extensible 240 à 420 mm
- › Fixation sur bureau : pince à vis épaisseur 1 à 8 cm
- › Charge maximale : 8 kg



RÉF. 915175



RÉF. 915170

RÉF.

Colonne articulée double support

915170

Plateau VESA 75 / 100 pour PC portable seul

915175



Plateau clavier / souris pour support LCD Vesa 75 / 100

Ajoutez une tablette à votre écran !

Intercalez ce plateau sur la fixation VESA de votre écran pour ajouter un clavier, une souris et son tapis. Le plateau s'installe sur un bras d'écran ou sur un pied de type colonne.

CARACTÉRISTIQUES

- › Compatible écran à fixation VESA 75 / 100 mm
- › Fonctionnel pour écran de 13" à 27"
- › Plateau métal : 650 x 211 mm
- › Charge maximale : 2 kg



RÉF.

Plateau clavier / souris pour support LCD

915180



Securité - Divers et destructeurs de documents

Destructeur de documents de niveau 2

CARACTÉRISTIQUES

- › Coupe en bandes de 6 mm de large
- › Niveau de sécurité P2 conformément à la norme DIN 66399
- › Capacité par processus de coupe : jusqu'à 6 feuilles (80 g/m²)
- › Capacité du collecteur à papier fourni : 7 litres
- › Cylindres de coupe en acier de qualité
- › Moteur avec protection contre la surchauffe
- › Fonction marche / arrêt automatique grâce à 1 capteur
- › Largeur d'insertion des cylindres de coupe : jusqu'à 220 mm



RÉF.

915944

Destructeur avec bac

Destructeur de documents de niveau 4

CARACTÉRISTIQUES

- › Découpe par coupe croisée de 4 x 40 mm pour le papier et les cartes de crédit
- › Niveau de sécurité P4 conformément à la norme DIN 66399
- › Capacité par processus de coupe : jusqu'à 10 feuilles (80 g/m²) ou cartes de crédit
- › Capacité du collecteur à papier fourni : 21 litres
- › Auto-démarrage de la destruction avec capteur
- › Protection contre les surchauffes
- › Bruit max : 73-75 dB



RÉF.

915942

Destructeur avec bac

Boîtier garde clés à code avec cache clavier

Ce mini coffre-fort est idéal pour sécuriser vos petits objets précieux, clés de voiture ou d'habitation, cartes d'accès et plus encore. Sa porte à combinaison programmable fournit un accès sécurisé à votre entourage direct (collaborateurs, famille, enfants,...). D'une contenance confortable, 95 x 60 x 20 mm, il peut protéger plusieurs clés ou cartes. Le mini coffre peut être fixé définitivement en utilisant les pré-perçages du panneau arrière, ou de manière temporaire à l'aide de sa boucle "cadenas" cimentée sur une barre métallique de 40 mm de diamètre maximum.

CARACTÉRISTIQUES

- › Cache clavier pour une discrétion assurée
- › Dimensions externes : 180 x 87 x 60 mm - 770 g
- › Combinaison codée de 2 à 10 boutons + bouton reset

RÉF.

915114

Boîtier garde clés à code avec cache clavier

+ Enveloppe silicone anti-chocs !



Boucle passe-câble à visser

Cette boucle passe-câble s'accroche rapidement en remplacement d'une vis de capot d'un ordinateur de bureau. Elle offre un point d'ancrage pour la sécurisation par un simple cadenas ou un câble antivol et par la même, sécurise aussi l'ouverture du capot de l'appareil.

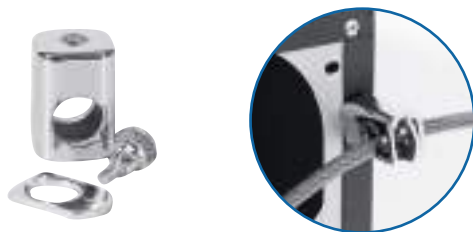

RÉF.

915103

Boucle passe-câble à vis

Cadenas laiton à clé

Le standard !

Cadenas avec un boîtier en laiton massif et une anse en acier cémenté avec technologie NANO PROTECT. Pièces intérieures en matériaux non-corrosifs. Cylindre de précision à goupilles.

CARACTÉRISTIQUES

- › Livré avec 2 clés identiques
- › Matière : laiton massif
- › Anse en acier cémenté avec technologie NANO PROTECT
- › Diamètre anse : 3,5 mm



WORLD LEADER IN BRASS LOCKS



RÉF.

549511

Cadenas à clé

Plaque métal anneau passe-câble antivol

Ajoutez un point d'ancrage !

CARACTÉRISTIQUES

- › Fixation par 2 vis



RÉF.

915060

Plaque métal anneau passe-câble antivol

Vis antivandales

Impossible d'ouvrir le PC sans l'outil adéquat !

Permet la sécurisation des boîtiers PC grâce à des vis dont la découpe est réalisée suivant un dessin particulier rendant obligatoire l'utilisation d'un outil spécifique pour les démonter.

CARACTÉRISTIQUES

- › • Réf. 810155 : sachet de 50 vis pour disque dur. Tête cruciforme.
- › • Réf. 810150 : sachet de 50 vis pour ventilateur. Longueur 10 mm.



RÉF. 909180



RÉF. 909160



RÉF. 810155



RÉF. 810150

RÉF.

Vis antivandales	909180
Embout spécifique	909160
50 vis courtes pour disque dur	810155
50 vis auto-taraudeuses pour ventilateur	810150

Sécurité - Antivols pour tablettes et smartphones

dacomex

Socle sécurisable avec support amovible pour tablette

Mixte et mobile !

Socle équipé d'une griffe à 3 points ajustable pour les tablettes de 7.9 à 13". Cette partie est détachable du pied. Sécurisez l'ensemble avec un antivol de type notebook optionnel à clé ou à code tout en conservant la possibilité d'effectuer des démonstrations pertinentes et mobiles.



RÉF.

Socle tablette 7.9-13" sécurisable avec support amovible

915125

Antivol universel pour tablette

Système antivol à tringle extensible efficace sur la plupart des modèles de tablettes iOS ou Android, avec un câble en acier avec boucle et un verrou à clé.

CARACTÉRISTIQUES

- › Epaisseur tablette : 12 mm max
- › Modèle 7 à 10" : iPad 2, 3, 4, air et air 2



RÉF.

Antivol tablette 7 à 10,1" avec câble

915110

Encoche antivol K-Lock

Ajoutez un point de sécurisation à votre appareil !

CARACTÉRISTIQUES

- › Dimension : 45 x 22 x 8 mm
- › Encoche : K-Lock 7 x 3 mm
- › Fixation : Colle très haute performance



RÉF.

Encoche antivol K-Lock

909871

Verrou de port USB

Sécurisez l'accès à vos données !

Permet la sécurisation des ports USB d'un ordinateur pour empêcher tout accès malveillant aux données. Le verrou est inséré dans les ports USB à l'aide d'un outil d'insertion petit et pratique.

CARACTÉRISTIQUES

- › Livré avec 4 verrous
- › Verrous supplémentaires en option
- › Existe en codage bleu et en codage vert (les produits en codage bleu sont incompatibles avec ceux en codage vert)

RÉF.

Outil d'insertion avec 4 verrous – codage bleu

915111

Verrou USB seul (x 10) – codage bleu

915112

Outil d'insertion avec 4 verrous – codage vert

915116

Verrou USB seul (x 10) – codage vert

915117



RÉF. 915116

NOUVEAU

Antivol à code pour tablette surface pro/go

Sécurisez votre tablette Microsoft avec ce nouvel antivol avec code à 4 chiffres et son cordon en acier de 2 mètres. S'accroche facilement sur le pied béquille au dos des tablettes MS Surface Pro™ ou MS Surface Go™.

CARACTÉRISTIQUES

- › Compatible Surface Pro génération 1 à 7 et Surface Go
- › 10 000 combinaisons possibles grâce au code à 4 chiffres
- › Surface de contact en ABS pour protéger des rayures



NOUVEAU 2020



RÉF.

Antivol à code pour tablette surface pro/go

915145

NOUVEAU

Stand antivol pour iPad® avec pied pivotant

Adapté aux iPad® 2, 3, 4 et Air !

Caisson présentoir avec serrure antivol à clé et fixation mobile pour mur ou comptoir.

NOUVEAU 2020

Support inclinable !

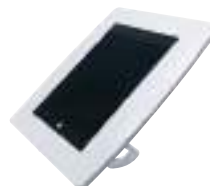
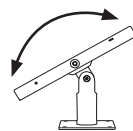

SecurityXtra

RÉF.

Stand antivol pour iPad®

915261

Sécurité - Antivols à clés

dacomex

Antivol WEDGE à clé spécial DELL

Avec option "passe" intégrée !

Compatible avec les encoches WEDGE des notebook XPS 15-18, AlienWare, Inspiron 3000 et Chromebook. Chaque antivol Wedge à clé dispose de serrure différente mais compatible avec la clé «passe»

CARACTÉRISTIQUES

- › Longueur du câble : 2 m
- › Fixation sur slot Wedge 4,5 x 3,2 mm
- › Fourni avec 2 clés standards



RÉF.

Antivol WEDGE à clé spécial DELL	915055
Clé "passe" pour antivol WEDGE à clé	915056

Antivol à clé pour ultrabook

Spécialement conçu pour les UltraBook. Sa tête d'ancrage de seulement 12 mm le destine aux appareils très fins.

CARACTÉRISTIQUES

- › Fixation sur slot d'ancrage K-Lock
- › Verrouillage par clé
- › Livré avec 2 clés identiques
- › Longueur : 2 m



RÉF.

Antivol ultrabook	915015
-------------------	---------------

Antivol K-LOCK à clé avec passe-câbles

Sécurisez aussi vos cordons !

Cet antivol pour notebook avec encoche K-Lock dispose d'une boucle en acier pour maintenir vos cordons solidaires de votre ordinateur.

CARACTÉRISTIQUES

- › Longueur du câble : 1,8 m



RÉF.

Antivol K-Lock à clé avec passe-câble	915035
---------------------------------------	---------------

Antivol à clé Eco pour sécuriser 1 appareil

Notre premier prix !

Permet la sécurisation d'un équipement de type PC portable ou de tout autre appareil disposant d'un slot d'ancrage de sécurité (écran, disque dur...)

CARACTÉRISTIQUES

- › Fixation sur slot d'ancrage K-Lock
- › Tête pivotante
- › Livré avec 2 clés identiques
- › Longueur : 1,8 m



RÉF.

Antivol à clé Eco	915099
-------------------	---------------

Antivol universel 3 en 1 : K-Lock Wedge et Nano

Un seul pour les sécuriser tous !

Ce câble en acier dispose d'une serrure «Push-to-Lock» adaptable à la plupart des encoches d'ancrage.

CARACTÉRISTIQUES

- › Tête noire : K-Lock 7 x 3 mm
- › Tête bleu : Dell Wedge 4.5 x 3.2 mm
- › Tête rouge : HP Nano 6 x 2.5 mm



Push-to-Lock



RÉF.

Antivol universel 3 en 1 : K-Lock Wedge et Nano	915065
---	---------------

Antivol à clé standard pour sécuriser 1 appareil

Verrouillage sans clé "Push-to-Lock" !

CARACTÉRISTIQUES

- › Fixation sur slot d'ancrage K-Lock
- › Version "passe" disponible
- › Livré avec 2 clés identiques
- › Longueur : 2 m



Push-to-Lock



RÉF. 915070

RÉF.

Antivol à clé "Push-to-Lock"	915000
Antivol à clé "Push-to-Lock" compatible clé passe	915010
Boucle extension 25 cm clé "Push-to-Lock" compatible clé passe	915070
Clé passe pour antivol compatible	915031

Antivol «Push-to-Lock» à clé Double K-Lock

1 câble avec 2 points d'ancrage !

Permet la sécurisation de 2 équipements de type PC portable ou de tout autre appareil disposant d'un slot d'ancrage de sécurité (écran, disque dur...). La version avec clé «passe» est idéale pour un gestionnaire de parc.

CARACTÉRISTIQUES

- › 2 têtes pour 2 périphériques
- › Fixation sur slot d'ancrage K-Lock
- › Version «passe» disponible
- › Livré avec 2 clés identiques
- › Longueur : 2 m, 25 cm de rallonge

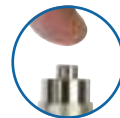

Push-to-Lock

RÉF.

Antivol double	915020
Antivol double option passe	915030
Clé passe pour Réf. 915030	915031

Câble de sécurité antivol Clip-Câble à clé

Bloquez l'ouverture des PC !

Câble en acier renforcé disposant d'un coté d'une boucle pour s'amarrer à un point fixe et de l'autre d'un cadenas Clip-Câble pour créer une seconde boucle et sécuriser vos équipements (valises, fauteuils, caisson, etc.), son attache-vis permet de sécuriser un PC en plus.

CARACTÉRISTIQUES

- › Longueur du câble : 1,8 m



RÉF. 915101

RÉF.

Câble antivol Clip-Câble à clé avec attache vis	915101
---	---------------

Sécurité - Antivols à code et passe-câbles

dacomex

Antivol à code pour sécuriser 1 appareil

Pas de risque de perdre les clés !

Permet la sécurisation d'un équipement de type PC portable ou de tout autre appareil disposant d'un slot d'ancrage de sécurité (écran, disque dur...). Le verrouillage s'effectuera via un code à 4 chiffres.

CARACTÉRISTIQUES

- › Fixation sur slot d'ancrage K-Lock
- › 4 chiffres : 10000 combinaisons
- › Câble en acier 2 m



RÉF.

Antivol à code	915040
----------------	---------------

Antivol en spirale à code pour sécuriser 1 appareil

Compact et pratique !

Permet la sécurisation d'un équipement de type PC portable ou de tout autre appareil disposant d'un slot d'ancrage de sécurité (écran, disque dur...). Son câble spirale le rend plus compact.

CARACTÉRISTIQUES

- › Fixation sur slot d'ancrage K-Lock
- › Verrouillage par code
- › Combinaison à 3 chiffres
- › Longueur : 1,8 m



RÉF.

Antivol en spirale	914095
--------------------	---------------

Cadenas à code avec câble rétractable

Un câble antivol à emporter partout !

Grâce à son faible encombrement, ce cadenas sera parfait lors de vos déplacements pour sécuriser tout ce dont vous avez besoin (bagages, appareils). Il sera idéal en complément d'un ou plusieurs verrous autonomes (Réf. 915106).

CARACTÉRISTIQUES

- › Enrouleur rétractable
- › Verrouillage à code 4 chiffres
- › 10 000 combinaisons possibles
- › Longueur : 1,8 m



RÉF.

Cadenas rétractable	915081
Verrou autonome	915106

Câble de sécurité avec cadenas coulissant

Personnalisable !

Ajoutez-lui des points d'ancrage passe-câbles simples ou doubles pour attacher tous vos appareils.

CARACTÉRISTIQUES

- › Longueur : 1,8 m
- › Livré avec 2 clés identiques



RÉF.

Câble de sécurité avec cadenas coulissant	915105
Câble de sécurité cadenas coulissant et double passe-câble	915104
Double passe-câbles pour encoche K-Lock	915106
Passe-câbles à clé pour encoche K-Lock	915109

Antivol WEDGE à code spécial DELL

Compatible avec les nouvelles petites encoches WEDGE, plus réduites que le standard K-Lock, cet antivol à 10000 combinaisons est destiné à sécuriser les notebook XPS 15-18 et Alienware, Inspiron 3000 série 11 et 13, chomebook 13 et tablette Venue.

CARACTÉRISTIQUES

- › Longueur du câble : 2 m
- › Fixation sur slot WEDGE 4,5 x 3,2 mm
- › Code à 4 chiffres : 10000 codes possibles



RÉF.

Antivol WEDGE à code spécial DELL	915045
-----------------------------------	---------------

Antivol pour 3 périphériques

Spécial «UltraBook» !

Spécialement conçu pour sécuriser les périphériques via leurs câbles (clavier, souris, etc...). Le verrouillage final sera réalisé par l'ajout d'un cadenas (non fourni).

CARACTÉRISTIQUES

- › 3 emplacements de câble disponibles (diamètres 4,7 et 9 mm)
- › Diamètre maximum pour le verrouillage : 12 mm
- › Longueur : 1,5 m



RÉF. 915090



RÉF. 594600

Cadenas optionnel

RÉF.

Antivol pour câbles périphériques	915090
Cadenas combo code et serrure à clé	594600
Clé "passe" spéciale pour cadenas combo	594601

Câble spiralé de sécurité pour périphériques

Sécurisez vos petits appareils !

Se fixe facilement sur tous les matériaux grâce à sa colle liquide ultra résistante. Idéal pour sécuriser les télécommandes dans les hôtels ou tout autre objet qui doit rester à une place spécifique pour ne pas être perdu ou volé.

CARACTÉRISTIQUES

- › Longueur : 1,50 m
- › Diamètre : 2,4 mm couvert de PVC
- › Livré avec une colle ultra résistante



RÉF.

Câble spiralé de sécurité pour périphériques	915115
--	---------------

Antivol à clé sur port USB

Sécurise vos données en même temps que votre PC !

CARACTÉRISTIQUES

- › Fixation sur port USB Type-A femelle
- › Verrouillage par clé
- › Livré avec 2 clés identiques
- › Câble en acier : 2 m

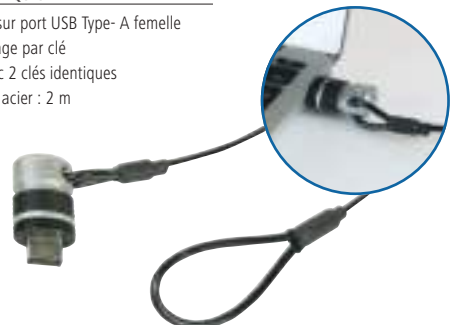

RÉF.

Antivol par port USB	915091
----------------------	---------------

Sécurité - Antivols pour Apple® et Intel® NUC

SecurityXtra
Essential Security Accessories

Socle sécurisé pour iMac

Fixation sur bureau ou comptoir !

Le socle à vis permet d'encastrer le pied d'origine de l'iMac et de le sécuriser à l'aide d'un verrou tout en laissant passer les cordons de raccordement.

CARACTÉRISTIQUES

- › Acier renforcé épaisseur 4 mm
- › Pivote sur l'axe de la fixation

RÉF. 915210



RÉF. SECURITY XTRA RÉF.

Socle sécurisé pour iMac 21.5"	SYXSS1022	915210
Socle sécurisé pour iMac 27"	SYXSSL1022	915270

Méga câble antivol Pro sécurisé pour iMac

Fixation rapide sur le pied de l'iMac !

Utilisez les 2 disques aluminium avec passe-câble pour attacher le Méga câble antivol pro et faire une boucle autour d'un point fixe pour verrouiller le tout avec le cadenas.

CARACTÉRISTIQUES

- › Câble acier tressé de 8 mm de section
- › Cadenas haute sécurité



RÉF. 915215



RÉF. SECURITY XTRA RÉF.

Méga câble antivol Pro iMac 21.5"	SYXCLP1021	915215
Méga câble antivol Pro iMac 27"	SYXCLPL1021	915275

Support VESA sécurisé pour Mac Mini

Fixez votre Mac Mini au dos de votre écran !

CARACTÉRISTIQUES

- › Compatible écran sur pied avec emplacement VESA 75 / 100 mm
- › Serrure de haute sécurité
- › Conçu pour 1 ou 2 Mac Mini édition 2012 ou postérieure

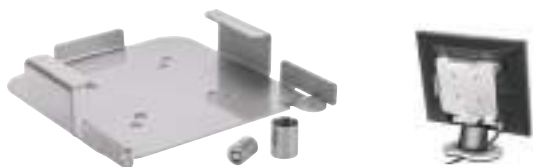

RÉF. SECURITY XTRA RÉF.

Support VESA sécurisé pour Mac Mini	SYXML1021	915220
-------------------------------------	-----------	---------------

Méga câble antivol ProLock

Sécurisez le support Mac Mini !

CARACTÉRISTIQUES

- › Câble acier tressé de 8 mm de section
- › Cadenas haute sécurité
- › Longueur du câble : 1,5 m



RÉF. SECURITY XTRA RÉF.

Méga câble antivol ProLock 1,5 m	SYXHCK1021	915221
----------------------------------	------------	---------------

Support VESA sécurisé Apple® TV 4e Gen et 4K

NOUVEAU

Cadenas fourni !

CARACTÉRISTIQUES

- › Fixation: Standard VESA 75 mm
- › Matériaux: Acier 3 mm peinture epoxy noire

NOUVEAUTÉ
2020



RÉF. SECURITY XTRA RÉF.

Support VESA sécurisé Apple® TV 4e Gen et 4K	SYXSTV41022	915254
--	-------------	---------------

Encoche adhésive aluminium antivol K-Lock

CARACTÉRISTIQUES

- › Fonctionne avec antivol compatible encoches K-Lock 7 x 3 mm



RÉF. 915240

RÉF. SECURITY XTRA RÉF.

Encoche adhésive aluminium antivol K-Lock iPad 40 mm	SYXSP1092	915240
--	-----------	---------------

Stand antivol pour iPad avec pied pivotant

Adapté aux iPad 2, 3, 4 et Air !

Caisson présentoir avec serrure antivol et fixation mobile pour mur ou comptoir.

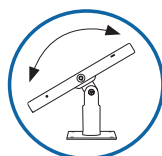

Support inclinable !



RÉF. SECURITY XTRA RÉF.

Stand antivol pour iPad avec pied pivotant		915261
--	--	---------------

Fixation VESA sécurisée pour Intel® NUC

Installez et sécurisez vos mini PC Intel® NUC sur toute fixation VESA 75 / 100 au dos de votre écran à pied. Si l'emplacement VESA de votre écran est déjà utilisé, pensez à la plaque de déport optionnelle.

CARACTÉRISTIQUES

- › 2 Modèles : châssis H (avec disque dur) châssis K (sans disque)
- › Verrou à clé haute sécurité
- › Tous les connecteurs restent accessibles



RÉF. 915250

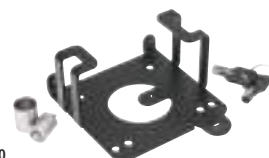

RÉF. SECURITY XTRA RÉF.

Support VESA Intel® NUC série H Gen 5,6,7	SYXNUCH1022	915250
Support VESA Intel® NUC série H Gen 8	SYXNUC8H1021	915251
Support VESA Intel® NUC série K Gen 5,6,7	SYXNUCK1021	915255
Support VESA Intel® NUC série K Gen 8	SYXNUC8K1021	915256

Mobilité

Accessoires pour tablettes, smartphones et PC	394
Connectiques Apple® et OTG	395
Connectiques pour smartphones, tablettes et GPS	396
Connectiques pour smartphones et tablettes	397
PowerBank	398
Chargeurs USB et alimentations pour portables	399
Stations d'accueil pour ordinateurs portables	400
Supports et accessoires pour ordinateurs portables	401
Sacoches	402
Sacs à dos et trolleys	403
Bagagerie et pointeurs lasers	404



Pointeur laser
Réf. 050325
Page 404

Dock station
Réf. 040897
Page 400

Accessoires pour tablettes, smartphones et PC

Support smartphone universel à ventouse

CARACTÉRISTIQUES

- › Pour tous téléphones de 4 à 8,5 cm de large
- › Protection en mousse épaisse
- › Articulation par rotule orientable dans toutes les directions
- › Fixations solides
- › A fixer sur le pare-brise ou la planche de bord
- › Matériau : ABS / PVC



Stylet pour smartphones et tablettes tactiles

CARACTÉRISTIQUES

- › Permet de remplacer le doigt sur les écrans à technologie capacitive
- › Longueur du stylet : 11 cm
- › Embout rétractable



Pour les téléphones jusqu'à 8,5 cm de largeur !



Plus de traces de doigts !

Support smartphone universel à ventouse **RÉF. 050263**

Stylet pour tablettes (noir) **RÉF. 050222**

Filtre de confidentialité

GARANTIE
02 ANS

Les filtres de confidentialité sont conçus, comme leur nom l'indique, pour préserver la confidentialité des informations affichées à votre écran.

Une fois que le filtre a été installé sur votre écran, seul l'utilisateur situé en face peut voir ce qui est sur l'écran. Toute vision latérale supérieure à 30° est obscurcie, grâce à un filtre opaque. Vous pouvez ainsi vous déplacer librement dans les lieux publics et travailler sans vous soucier des regards indiscrets. Les filtres écrans sont faciles à installer et ils peuvent se retirer et se ré-installer sur l'écran en toute simplicité. Enfin, les filtres assurent également une protection de l'écran contre les rayures, les chocs et les salissures.

Il existe une multitude de modèles de filtres écrans, selon la diagonale de l'écran, la marque, son format.. Toutes les versions peuvent être disponibles : n'hésitez pas à contacter votre commercial !



Adapté à la mobilité, il assure la confidentialité des écrans lors des déplacements



PORT
DESIGNS

RÉF. PORT DESIGNS

RÉF.

Filtre écran 2D – 12,5" – 16/9	900204	168850
Filtre écran 2D – 13,3" – 16/9	900001	168851
Filtre écran 2D – 14" – 16/9	900003	168852
Filtre écran 2D – 15,6" – 16/9	900005	168853
Filtre écran 2D – 23,8" – 16/9	900209	168854

🚚 Consultez-nous

Connectiques Apple® et OTG

NOUVEAU

Cordon USB Type-C™ vers Lightning®

Ce cordon Type-C™ permet de connecter un iPhone, iPad ou iPod doté d'un connecteur Lightning à un Mac équipé d'un port USB-C ou Thunderbolt 3 (USB Type-C™) pour la synchronisation et la charge.

CARACTÉRISTIQUES

- › Compatible USB 2.0
- › Supporte une puissance de chargement jusqu'à 100 W

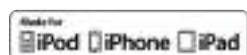

CONNECTEUR 1	CONNECTEUR 2	LONGUEUR	RÉF.
USB Type-C™	Apple Lightning®	2,0 m	149996

Cordon Apple Lightning®

Cordons de charge et de synchronisation des périphériques Apple® utilisant le connecteur Lightning® (depuis l'iPhone 5®).



RÉF. 149997



CONNECTEUR 1	CONNECTEUR 2	LONGUEUR	RÉF.
USB A mâle	Lightning® mâle	1,0 m	962112
USB A mâle	Lightning® mâle	0,5 m	149997
USB A mâle	Lightning® mâle	1,0 m	149998
USB A mâle	Lightning® mâle	2,0 m	149999

Cordon Lightning™ et micro USB / Type-C™

Un seul cordon pour les produits Apple® et les autres marques !

Certifié MFi, ce cordon vous permet de synchroniser et de recharger les smartphones / tablettes équipés de la connectique micro USB B 5 pins ainsi que les iPod®, iPhone® (à partir du 5), iPad® (à partir du Retina), quel que soit l'iOS.

CARACTÉRISTIQUES

- › Compatible USB 2.0
- › Taux de transfert de 480 Mbps
- › Supporte une intensité de chargement jusqu'à 2,5 A

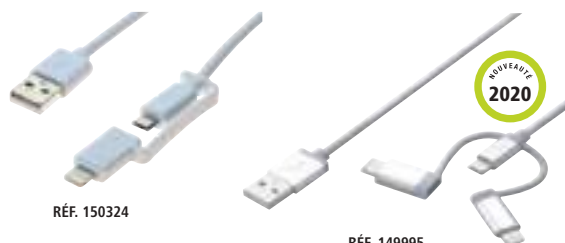

RÉF. 150324

RÉF. 149995



	CONNECTEUR 1	CONNECTEUR 2	LONG.	RÉF.
Cordon Lightning® et micro USB	USB A M	Lightning® M + micro B 5 p M	1,0 m	150324
Cordon Lightning®, micro USB et Type-C™	USB A M	Apple Lightning® + micro B + Type-C™	2,0 m	149995

Adaptateur Apple Lightning® vers micro USB B

Grâce à cet adaptateur certifié MFi, vous pourrez utiliser des cordons USB vers micro USB B (5 pins) avec votre périphérique Apple® à connectique Lightning®.

CARACTÉRISTIQUES

- › Format : monobloc



	CONNECTEUR 1	CONNECTEUR 2	RÉF.
Adaptateur Apple Lightning®	Lightning® M	Micro USB B 5 pins F	150006

Cordon et adaptateur OTG

CARACTÉRISTIQUES

- › **Réf. 532416** : adapté aux périphériques à connectique micro USB B 5 pins. Pour lire une clé USB ou un disque dur externe (alim. externe).
- › **Réf. 150314** : adapté aux périphériques à connectique USB-C™. Pour lire une clé USB ou un disque dur externe (alim. externe).

NB : Ces produits nécessitent que la fonction OTG soit activée dans le smartphone et la tablette.



RÉF. 532416

RÉF. 150314

	CONNECTEUR 1	CONNECTEUR 2	LONGUEUR	RÉF.
Cordon OTG USB 2.0	Micro USB B 5 pins M	USB A F	17,0 cm	532416
Adaptateur OTG USB 3.0	USB-C™ M	USB A F	10,0 cm	150314

Connectiques pour smartphones, tablettes et GPS

NOUVEAU

Cordon micro USB 2.0 de charge rapide et de transfert

Exploitez enfin la pleine puissance de vos chargeurs !

Ces cordons sont spécialement conçus pour assurer en plus du transfert des données jusqu'à 480 Mbps, une charge du téléphone en supportant une puissance de charge jusqu'à 2,5 A.

NOUVEAUTÉ
2020

CONNECTEUR 1	CONNECTEUR 2	LONGUEUR	RÉF.
A M	Micro B M	2,0 m	149695
A M	Micro B M	3,0 m	149696

NOUVEAU

Cordon USB 2.0 Type-C™ de charge rapide et de transfert

Exploitez enfin la pleine puissance de vos chargeurs QC 3.0 pour une rapidité de charge fulgurante !

Ces cordons sont spécialement conçus pour assurer en plus du transfert des données jusqu'à 480 Mbps, une charge du téléphone en supportant une puissance de charge jusqu'à 3 A.

NOUVEAUTÉ
2020

CONNECTEUR 1	CONNECTEUR 2	LONGUEUR	RÉF.
A M	Type-C™ M	2,0 m	149697
A M	Type-C™ M	3,0 m	149698

Cordon USB 2.0 micro B à connecteurs réversibles

La fin de toutes les contraintes de branchement de l'USB !

Cordon de charge et synchronisation pour tablettes et smartphones équipés de la connectique micro USB 5 pins avec deux connecteurs réversibles : un pour chaque extrémité. Il permet ainsi de brancher un périphérique USB sans aucune contrainte et en toute sécurité.



2 connecteurs réversibles

RÉF. 532530
USB A M - MICRO B M

CONNECTEUR 1	CONNECTEUR 2	LONGUEUR	RÉF.
USB A M	Micro USB B M	1,0 m	532530
USB A M	Micro USB B M	1,8 m	532531
USB A M	Micro USB B M	3,0 m	532524

Cordon micro USB pour smartphones et tablettes

Cordon de charge et de synchronisation à triple blindage pour tous les smartphones et les tablettes équipés de la connectique micro USB B 5 pins.

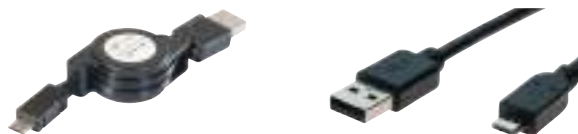

RÉF. 962111

RÉF. 532452

	CONNECTEUR 1	CONNECTEUR 2	LONG.	RÉF.
Cordon rétractable	USB A M	Micro USB B M	0,8 m	962111
Cordon micro USB noir	USB A M	Micro USB B M	0,5 m	532452
Cordon micro USB noir	USB A M	Micro USB B M	1,0 m	352453
Cordon micro USB blanc	USB A M	Micro USB B M	1,80 m	532455
Cordon micro USB noir	USB A M	Micro USB B M	2,0 m	532456
Cordon micro USB noir	USB A M	Micro USB B M	3,0 m	532457
Cordon micro USB noir	USB A M	Micro USB B M	5,0 m	532458

Cordon micro USB «éco» pour smartphones et tablettes

Cordon de charge et de synchronisation à triple blindage pour tous les smartphones et les tablettes équipés de la connectique micro USB B 5 pins.



RÉF. 149690

CONNECTEUR 1	CONNECTEUR 2	LONGUEUR	RÉF.
USB A M	Micro USB B M	0,5 m	149690
USB A M	Micro USB B M	1,0 m	149691
USB A M	Micro USB B M	2,0 m	149692
USB A M	Micro USB B M	3,0 m	149693

Cordon mini USB B pour GPS

Cordon de charge et de synchronisation pour tous les smartphones et les tablettes équipés de la connectique micro USB B 5 pins.

RÉF. 532418
USB A M - MINI USB B M

	CONNECTEUR 1	CONNECTEUR 2	LONGUEUR	RÉF.
	USB A M	Mini USB B M	1,0 m	532516
	USB A M	Mini USB B M	1,5 m	532515
	USB A M	Mini USB B M	2,0 m	532517
	USB A M	Mini USB B M	3,0 m	532417
	USB A M	Mini USB B M	5,0 m	532418

Connectiques pour smartphones et tablettes

Cordon micro USB 3.2 Gen1 rétractable

CARACTÉRISTIQUES

Ce cordon rétractable permet de relier un ordinateur à un boîtier de disque externe et permet également de charger et de synchroniser tous les smartphones et les tablettes équipés de la connectique micro USB 3.2 Gen1.



CONNECTEUR 1	CONNECTEUR 2	LONGUEUR	RÉF.
USB A M	Micro USB M	1,0 m	149910

Cordon micro USB 3.2 Gen1

CARACTÉRISTIQUES

Ce cordon permet de relier un ordinateur à un boîtier de disque externe et permet également de charger et de synchroniser tous les smartphones et les tablettes équipés de la connectique micro USB 3.2 Gen1.



RÉF. 532474

CONNECTEUR 1	CONNECTEUR 2	LONGUEUR	RÉF.
USB A M	Micro USB M	1,8 m	532474
USB A M	Micro USB M	3,0 m	532475
USB A M	Micro USB M	5,0 m	532476

Convertisseur USB vers HDMI® pour Apple Lightning® et Android

Grâce à ce convertisseur "Plug and Play", transférez l'image de votre smartphone ou tablette iOS / Android vers n'importe quel support contenant une entrée HDMI® (télévision, écran d'ordinateur, vidéoprojecteur). Nécessite un cordon USB / Lightning® ou micro USB.

CARACTÉRISTIQUES

- › Longueur : 1,0 m
- › Entrée : USB 2.0 Type-A - femelle
- › Sortie : HDMI® - Mâle
- › Matériau : Aluminium / plastique
- › Résolution : 1080p / 720p
- › Support : iOS 8 et ultérieur ; Android 4.4 et ultérieur
- › Alimentation obligatoire : par USB Type-A



+ Lightning® vers HDMI®

	RÉF.
Convertisseur USB vers HDMI® pour Apple Lightning® et Android	050217



Les connectiques USB :

L'**Universal Serial Bus (USB)** est un bus informatique "Plug and Play" servant à brancher des périphériques informatiques à un ordinateur pour communiquer en série. Il supporte le branchement simultané de 127 périphériques.

Les différences : le taux de transfert maximal :

- USB 1.1 : 12 Mbps
- USB 2.0 : 480 Mbps
- USB 3.0 : 5 Gbps
- USB 3.2 : 1^{ère} génération = 5 Gbps
2^{ème} génération = 10 Gbps

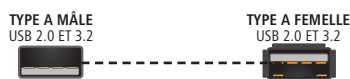

(Intenso)[®]

GARANTIE
02 ANS



GARANTIE
02 ANS

MODÈLE	PowerBank Plastic Metal Finish PM5200	PowerBank Aluminium A5200					
CAPACITÉ	5.200 mAh	5.200 mAh					
COURANT D'ENTRÉE	2,0 A	2,0 A					
COURANT DE SORTIE	1,5 A	1,5 A					
CONNECTEURS	Micro USB / USB	Micro USB / USB					
DIMENSIONS	96 x 25 x 42 mm	84 x 22 x 40 mm					
NOIR	ROSE	GRIS	NOIR	GRIS	ROUGE		
RÉF.	190296	190299	190304 *	RÉF.	190275	190276	190279



GARANTIE
02 ANS



+ Type-C!



GARANTIE
02 ANS

MODÈLE	PowerBank Slim S10000	PowerBank S10000-C			
CAPACITÉ	10.000 mAh	10.000 mAh			
TENSION D'ENTRÉE	2,1 A	2,1 A			
TENSION DE SORTIE	2,1 A	2,1 A			
CONNECTEURS	2 x Micro USB / USB	USB Type-C™ / Micro USB / USB			
DIMENSIONS	130 x 70 x 16 mm	130 x 70 x 16 mm			
NOIR	BLANC	NOIR	BLANC		
RÉF.	190292	190293 *	RÉF.	190306	190307 *



reddot design award
winner 2017

+ Quick Charge 3.0!



GARANTIE
02 ANS

MODÈLE	PowerBank Q10000
CAPACITÉ	10.000 mAh
COURANT D'ENTRÉE	2,1 A
COURANT DE SORTIE	3,0 A / 2,0 A / 1,5 A
CONNECTEURS	Micro USB / USB / USB 3.0
DIMENSIONS (EN MM)	141 x 74 x 14 mm
NOIR	GRIS
RÉF.	190294 190295



+ Type-C!

GARANTIE
02 ANS



+ 20.000 mAh!

NOUVEAUTÉ 2020

GARANTIE
02 ANS

MODÈLE	PowerBank HC15000	PowerBank HC20000	
CAPACITÉ	15.000 mAh	20.000 mAh	
COURANT D'ENTRÉE	2,4 A (USB Type-C™) / 2,1 A (micro USB)	2,4 A (USB Type-C™) / 2,1 A (micro USB)	
COURANT DE SORTIE	3,0 A (USB Type-C™) / 2,4 A (USB)	3,0 A (USB Type-C™) / 2,4 A (USB)	
CONNECTEURS	USB Type-C™ / 2 x USB	USB Type-C™ / 2 x USB	
DIMENSIONS (EN MM)	136 x 71 x 22 mm	136,2 x 71,2 x 21,8 mm	
NOIR	BLANC	NOIR	BLANC
RÉF.	190308 190309	RÉF.	190313 190314

Consultez-nous

Chargeurs USB et alimentations pour portables

Chargeur rapide et universel à induction Qi

5 watts, 7,5 watts et 10 watts !

Permet de charger sans fil les smartphones et les équipements Qi.

CARACTÉRISTIQUES

- Technologie : Qi 1.2.4
- Puissance de charge : 5 W (normale) et 10 W (rapide)
- Puissance optimisée 7,5 W pour charge rapide des équipements Apple®
- Design à surface antidérapante
- Tension d'entrée : de 5 V (2,0 A) à 9 V (1,8 A)
- Compatible avec la plupart des coques
- Protection contre les surcharges, surtensions, surchauffes et courts-circuits
- Dimensions : 100 x 100 x 17-45 mm
- Sans alimentation 220 V : se connecte directement à un port USB
- Fourni avec un cordon USB Type-A de 1,2 m
- Compatible avec : Apple® à partir de l'iPhone® 8, Samsung® à partir du S6, Nokia® à partir du Lumia 820, LG® à partir du G2, etc



RÉF.

Chargeur rapide à induction

348404

NOUVEAU

Chargeur USB Type-C™ Power Delivery 65 W pour PC portable

Permet de charger les ordinateurs portables en USB Type-C™ avec prise en charge de profil Power Delivery (PD)

CARACTÉRISTIQUES

- Tension d'entrée : 100 à 240 V
- Puissance : 65 W
- Réglage automatique de la tension en sortie (profil Power Delivery)
- 8 profils Power Delivery (PD) dédiés :
 - 5 V - 3 A (15 W)
 - 5,2 V - 2,4 A (12,5 W, profil Apple® Macbook)
 - 9 V - 3 A (27 W)
 - 12 V - 3 A (36 W)
 - 14,5 V - 2 A (29 W, profil Apple® Macbook)
 - 15 V - 3 A (45 W)
 - 20 V - 3,25 A (65 W)
 - 20,3 V - 3 A (61 W, profil Apple® Macbook)
- Cordon : 3 m (cordon secteur de 1,8 m + cordon USB Type-C de 1,2 m)



RÉF.

Chargeur USB Type-C™ Power Delivery 65 W

348388

Chargeur USB à charge rapide sur secteur

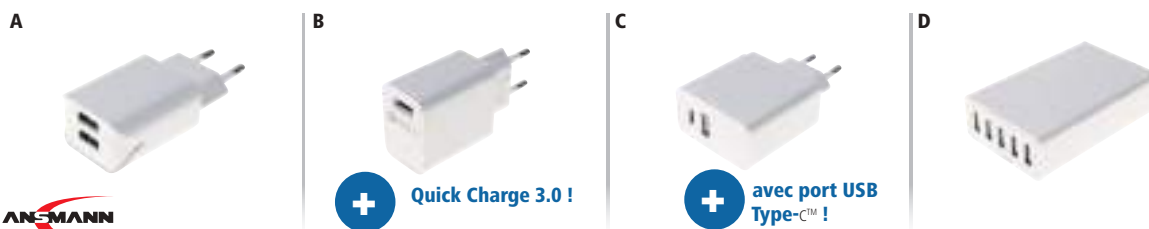

ANSMANN

+ Quick Charge 3.0 !

+ avec port USB Type-C™ !

	TYPE DE SORTIE	NOMBRE DE SORTIES	TENSION D'ENTRÉE	TENSION DE SORTIE	AMPÉRAGE	RÉF.
A	USB	2	100 V - 240 V	5 V	2,4 A (cumulés)	348373
B	USB QC 3.0	1	100 V - 240 V	5 V à 12 V	3 A à 1,5 A	348372
C	USB + Type-C™	2	100 V - 240 V	5 V	3 A (Type-C™) + 2,4 A	348374
D	USB	5	100 V - 240 V	5 V	8 A (cumulés)	348375

Chargeur USB à charge rapide sur allume-cigare



ANSMANN

+ avec port USB Type-C™ !

+ 2 ports USB pour l'arrière du véhicule !

	TYPE DE SORTIE	NOMBRE DE SORTIES	TENSION D'ENTRÉE	TENSION DE SORTIE	AMPÉRAGE	RÉF.
A	USB	2	12 V - 24 V	5 V	2,4 A (cumulés)	348377
B	USB + Type-C™	2	12 V - 24 V	5 V	3 A (Type-C™) + 1 A	348376
C	USB	4	12 V - 24 V	5 V	9,6 A (cumulés)	348378

Alimentation universelle pour PC portable 90 W / 15 à 20 V

Réglage automatique de la tension de sortie !

Alimentation de remplacement pour PC portable multiple tension de 15 à 20 volts et d'une puissance maxi de 90 watts..

CARACTÉRISTIQUES

- Tension de sortie : 15 V - 6 A / 16 V - 5,6 A / 18,5 V - 4,9 A / 19 V - 4,74 A / 19,5 V - 4,62 A / 20 V - 4,5 A
- Fournie avec cordon secteur bipolaire
- 12 embouts amovibles fournis
- Réf. 801257 : embout amovible jaune pour Lenovo
- Réf. 801258 : embout amovible bleu pour HP

RÉF.

Alimentation universelle 90 W

801273

Embout Lenovo

801257

Embout HP

801258

RÉF. 801273



RÉF. 801257

RÉF. 801258



Stations d'accueil pour ordinateurs portables

MINI STATIONS D'ACCUEILS MOBILES



+ 1er prix !

Dexlan



NOUVEAUTÉ
2020

+ HDMI® + DP
simultané

Dexlan



+ Léger et
transportable !

ENTRÉE USB	Type-C™ 3.1	USB Type-C™	Type-C™ 3.1
PORT VIDÉO 1	HDMI® 4K	HDMI® 4K	HDMI® 4K
PORT VIDÉO 2	-	DisplayPort avec MST	VGA 1080p
MODE VIDÉO	Extension bureau	Clone + bureau étendu	Simultané
PORT RÉSEAU	RJ45 Gigabit	RJ45 Gigabit	RJ45 Gigabit
USB TYPE A	2 x 3.1 Gen 1	2 x 3.1 Gen 1	1 x 3.1 Gen1
USB TYPE-C™	Chargeur	Charge PD3.0 + transfert	Chargeur
SUPPORT DEX	Oui	Oui	-
CARTE MÉMOIRE	-	Oui SDXC 2.0	-
REF.	310746	310757	310754



+ Compatible OTG !

ATEN



ATEN



+ Véritable
carte écran USB !

ENTRÉE USB	USB Type-C™	USB Type-C™	USB Type-A
PORT VIDÉO 1	HDMI® 4K	HDMI® 4K	HDMI® 2080p
PORT VIDÉO 2	VGA 2048 x 1152	VGA 1920 x 1200	-
MODE VIDÉO	Clone / VGA ou HDMI®	Clone / VGA ou HDMI®	Bureau étendu / clone
PORT RÉSEAU	RJ45 Gigabit	RJ45 Gigabit	RJ45 Gigabit
USB TYPE A	1 x 3.1 Gen 1	1 x 3.1 + 1 x 2.0	1 x 3.1
USB TYPE-C™	-	Charge PD3.0 seulement	-
REF CONSTRUCTEUR	UH3232	UH3236	U-1030
REF.	043232	043236	310745

STATIONS D'ACCUEIL DE BUREAU



+ Taille
optimisée !



+ Sobre et
design !



NOUVEAUTÉ
2020

+ Avec 2 Cordons
60 cm en A-C
et C-C !



+ L'extension du
Macbook !



+ Triple écran !

ATEN

ENTRÉE USB	Type-B 3.0	Type-B 3.0	USB Type-C™	Type-C™ 3.1	Type-C™ 3.1
PORT VIDÉO #1	HDMI® 4K	HDMI® 1080p	HDMI® 1080p	HDMI® 4K	HDMI® 4K
PORT VIDÉO #2	DVI-I 2048 x 1152	DVI-I 2048 x 1152	DVI 1920 x 1200 (VGA)	-	DisplayPort 4k
PORT VIDÉO #3	-	-	-	-	VGA 1080p
MODE VIDÉO	Simultané	Simultané	Clone + bureau étendu	Extension bureau	Simultané
PORT RÉSEAU	RJ45 Gigabit	RJ45 Gigabit	RJ45 Gigabit	RJ45 Gigabit	RJ45 Gigabit
USB TYPE A	4 x 3.1 Gen 1	6 x 3.0	3 x 3.1 Gen 1	1 x 3.1 Gen1	3 x 3.1 Gen 1
USB TYPE-C™	-	-	-	-	Chargeur
AUDIO	Jack triple bague	2 Jack rose / vert	2 jack rose/vert	Jack triple bague	Jack triple bague
CARTE MÉMOIRE	-	-	Oui SDXC 2.0	Oui SDXC	SDXC + MicroSD
REF	040893	040894	040897	040865	043234

Supports et accessoires pour ordinateurs portables



+ Double ventilation !

+ Avec Hub 2 ports USB intégré !

+ Hauteur ajustable !

+ Idéal en itinérance !

+ Antidérapant !

A Support ventilé pour ordinateur portable 15"

CARACTÉRISTIQUES

- › Nombre de positions : 2 (inclinée et à plat)
- › Autoalimenté par câble USB intégré
- › 2 ventilateurs de 125 mm silencieux (10 db)
- › Dimensions : 340 x 250 x 23 mm
- › Poids : 435 g

RÉF.

Support ventilé pour ordinateur 15"

903412

B Support Ventilé ECO

CARACTÉRISTIQUES

- › Pour portable de 11" à 15.4"
- › Ventilateur 120 x 120 x 15mm 20 dBA
- › Hub 2 ports USB 2.0
- › Dimension du socle 330 x 225 x 40 mm
- › Poids 475 g

RÉF.

Support ventilé ECO

903416

C Réhausseur PC portable réglable

CARACTÉRISTIQUES

- › Support métallique avec patins antidérapants
- › Tube ajustable pour régler la hauteur du support
- › Dimensions : 169 x 256 x 238,5 mm
- › Hauteur ajustable : 16 - 165 mm
- › Poids maximum supporté : 15 kg

RÉF.

Réhausseur PC portable réglable

903413

D Support aluminium multifonction

CARACTÉRISTIQUES

- › Support en aluminium avec patins antidérapants
- › 2 modes d'utilisation (support de bureau, support d'itinérance à plat)
- › 5 positions d'inclinaison (support de bureau) : 21°, 24°, 31°, 36° et 39°
- › Tapis de souris en mousse (support à plat)
- › Dimensions à plat : 505 x 225 x 12 mm
- › Poids : 550 g

RÉF.

Support multifonction

903411

E Support deluxe PC portable

CARACTÉRISTIQUES

- › Support métallique antidérapant avec mousse
- › Optimise la dissipation de chaleur en dessous du PC
- › Pieds en silicone antidérapants
- › Finitions haute qualité et couleur argentée
- › Dimensions : 239 x 210,5 x 67,5 mm

RÉF.

Support deluxe PC portable

903414





Quelle est la différence entre une sacoche « Top Loading » et une sacoche « Clamshell » ?

Une sacoche « Top loading » a une ouverture par le haut du bagage. Tandis qu'une sacoche « clamshell » peut s'ouvrir entièrement ; la fermeture éclair de ce type de produit fait le tour du cadre du sac.



Top Loading



Clamshell

SACOCHES TOP LOADING



GARANTIE
À VIE

+ Rangement
à l'arrière !



GARANTIE
À VIE

PORT
DESIGNS

PORT
DESIGNS

COMPATIBILITÉ	Notebook 13.3"	Notebook 13.3 / 14"
CARACTÉRISTIQUES PRINCIPALES	Différents compartiments (notebook, tablette) Poches avant pour accessoires Compartiment extensible	Différents compartiments (notebook, tablettes) Poche avec organisateur Bouclerie en métal
DIMENSIONS INTÉRIEURES / EXTÉRIEURES (L x H x P)	35 x 26,5 x 5 cm 39,5 x 31,5 x 6,5 cm	34 x 25,5 x 6,5 cm 41,5 x 31,5 x 7,5 cm
COULEUR	Noir	Noir
	RÉF. PORT DESIGNS 150031	RÉF. PORT DESIGNS 160519
	RÉF. 166563 *	RÉF. 154013 *

SACOCHES TOP LOADING ET CLAMSHHELL



GARANTIE
À VIE



GARANTIE
À VIE



PORT
DESIGNS

PORT
DESIGNS

dacomex

COMPATIBILITÉ	Notebook jusqu'à 15.6"	Notebook 15.6"	Notebook jusqu'à 15.6"
CARACTÉRISTIQUES PRINCIPALES	Différents compartiments (notebook, tablettes) Poche avec organisateur Bouclerie en métal	Différents compartiments (notebook, tablette) Sangle pour trolley Sangle de transport amovible Poche avant avec organisateur	1 compartiment PC Renforts latéraux ultra-rigides Encoche pour sécurisation de l'accès au PC Sangle pour trolley
DIMENSIONS INTÉRIEURES / EXTÉRIEURES (L x H x P)	38,5 x 26 x 6,5 cm 44 x 33,5 x 8 cm	37,5 x 26,5 x 3,8 cm 43 x 34 x 5,7 cm	38,5 x 28 x 4,5 cm 42 x 31 x 6 cm
COULEUR	Noir	Noir	Noir
	RÉF. PORT DESIGNS 160514	RÉF. PORT DESIGNS 110271	
	RÉF. 168812 *	RÉF. 154093 *	RÉF. 224703

SAC À DOS

**Couverture de pluie amovible !**GARANTIE
À VIE**PORT**
DESIGNS**Fermeture avec option cadenas !**GARANTIE
À VIE**PORT**
DESIGNSGARANTIE
À VIE**PORT**
DESIGNS

COMPATIBILITÉ	Notebook 13 / 14"	Notebook jusqu'à 15.6"	Notebook jusqu'à 15.6"
CARACTÉRISTIQUES PRINCIPALES	Différents compartiments (notebook, tablette, documents A4) Poche avant pour le chargeur du PC Poche avec organisateur	Différents compartiments (PC portable, tablette, documents A4) 2 poches latérales avec filet 2 poches avec organisateur	Différents compartiments (notebook, tablettes) 2 poches latérales avec filet 2 poches avant
DIMENSIONS INTÉRIEURES / EXTÉRIEURES (L X H X P)	25,5 x 34 x 3 cm 38,5 x 49 x 20 cm	40 x 30 x 9 cm 48 x 36 x 17 cm	26 x 38,5 x 19 cm 35 x 48,5 x 19 cm
COULEUR	Noir	Noir	Gris
RÉF. PORT DESIGNS	170230	110265	135075
RÉF.	168808	166533	154082

GARANTIE
À VIE**PORT**
DESIGNS**Protection anti-pluie et poche dorsale anti-RFID !**GARANTIE
À VIE**PORT**
DESIGNS

COMPATIBILITÉ	Notebook jusqu'à 15.6"	Notebook jusqu'à 15.6"
CARACTÉRISTIQUES PRINCIPALES	Différents compartiments (notebook, tablettes) 2 poches latérales avec filet 2 poches avant	Différents compartiments (PC portable, tablette, documents A4) 2 poches latérales accès rapide 1 poche « Protect pocket » rigide Bandes réfléchissantes
DIMENSIONS INTÉRIEURES / EXTÉRIEURES (L X H X P)	26 x 38,5 x 19 cm 35 x 48,5 x 19 cm	25 x 38,5 x 3,5 cm 35 x 50,5 x 27 cm
COULEUR	Noir	Noir
RÉF. PORT DESIGNS	135073	170400
RÉF.	168809	168810

TROLLEY

**Sac à dos et trolley !**GARANTIE
02 ANS**PORT**
DESIGNSGARANTIE
02 ANS**PORT**
DESIGNSGARANTIE
02 ANS**PORT**
DESIGNS

COMPATIBILITÉ	Notebook jusqu'à 15.6"	Notebook jusqu'à 15.6"	Notebook jusqu'à 15.6"
CARACTÉRISTIQUES PRINCIPALES	Différents compartiments (notebook, tablettes) Poche avant pour le chargeur du notebook Grande poche avec organisateur Bras du trolley en aluminium Roues silencieuses	Différents compartiments (imprimante ou vidéoprojecteur, tablette, notebook) Poche avec organisateur Poche pour le chargeur du notebook Bras du trolley en aluminium	Différents compartiments (notebook, tablette) renforcés et sécurisés par Velcro Poche avec organisateur Bras du trolley en aluminium Structure rigide Roues silencieuses
DIMENSIONS INTÉRIEURES / EXTÉRIEURES (L X H X P)	38,5 x 26 x 3,5 cm 56,5 x 34 x 30,5 cm	38,5 x 26 x 3,5 cm 44 x 42 x 24,5 cm	38,5 x 26 x 15 cm 45 x 40 x 19,5 cm
COULEUR	Noir	Noir	Noir
RÉF. PORT DESIGNS	170227	170228	105318
RÉF.	154094	154095	154017

Bagagerie et pointeurs lasers

Housse pour MacBook®

Cette sacoche élégante et raffinée est parfaitement adaptée à votre MacBook®. Pour convenir à votre notebook, elle existe en 3 tailles.

GARANTIE
À VIE

CARACTÉRISTIQUES :

- › 3 tailles parfaitement ajustées pour MacBook®
- › Design en simili cuir
- › Doublure intérieure en micro polaire ultra douce, pour protéger des rayures
- › Doublure rembourrée pour protéger des chocs mineurs



PORT
DESIGNS

	RÉF. PORT DESIGNS	RÉF.
MacBook® 12"	110306	168800
MacBook® Pro 13" et iPad® Pro 12.9"	110308	168801
MacBook® Pro 15"	110309	168802

🚚 Consultez-nous

Etui rigide pour disque dur 2.5"

Renforcé pour amortir les chocs !

GARANTIE
À VIE

CARACTÉRISTIQUES

- › Etui renforcé
- › Pour disques durs 2.5"
- › Poche intérieure pour ranger les câbles et accessoires
- › Élastique pour maintenir le disque dur
- › Dimensions extérieures (l x h x p) : 15,4 x 10 x 4 cm
- › Dimensions intérieures (l x h x p) : 13,5 x 8,4 x 2 cm



PORT
DESIGNS

PENSEZ-Y

Retrouvez tous nos disques durs externes 2.5"

Page : 376

	RÉF. PORT DESIGNS	RÉF.
Bleu marine	82220	168803
Noir	82221	168804

🚚 Consultez-nous



RÉF. 906081



Prédécoupée ajustable !

Valise universelle renforcée étanche

Sécurisez vos équipements !

Cette valise étanche est idéale pour protéger contre l'humidité, les projections d'eau, le sable et les chocs, tous vos appareils électroniques, le matériel photo, les bandes de sauvegardes, les armes, etc.

CARACTÉRISTIQUES

- › Double fermeture frontale
- › Double emplacement de cadenas
- › Une valve automatique d'équilibrage de pression
- › 1 mousse alvéolée dans le couvercle
- › Cubes de mousse prédécoupée ajustable : 1 x 1 x 1 cm
- › Épaisseur : 2 couches de 4 cm
- › Mousse de fond
- › Dimensions internes : 300 x 220 x 101 mm

	RÉF.
Taille extérieure 330 x 280 x 120 mm	906081

Pointeur laser avec lecteur de cartes MicroSD

Le kit parfait pour votre présentation !

En plus de son ergonomie anti-fatigue, du laser rouge et des touches de défilement, un lecteur de cartes mémoire permet d'emporter vos présentations et de vous adapter à tous types d'ordinateurs Windows raccordés à votre écran de projection.

CARACTÉRISTIQUES

- › Boutons : avant / arrière / start-stop / écran noir / laser
- › Adapteur USB HiD, auto détecté par toutes versions de Windows
- › Capacité max : microSD 32 Go (non fournie)
- › Alimentation : 2 piles AAA non fournies



PENSEZ-Y

Retrouvez toutes nos piles AAA

Pages : 300 et 301

Présentateur laser rouge avec minuteur

Rythmez vos présentations !

Ajustez le timing de votre exposé sur l'écran LCD pour être averti discrètement par une simple vibration qu'il vous reste 10, puis 5 et 2 minutes avant la fin du décompte.

CARACTÉRISTIQUES

- › Boutons : avant / arrière / start-stop / écran noir / volume audio / timer pause et laser
- › Adapteur USB HiD, auto détecté par toutes versions de Windows / MacOS X
- › Ecran LCD : minuterie 1 à 99 mn et niveau des piles
- › Alimentation : 2 piles AAA non fournies



Écran LCD !

	RÉF.
Pointeur laser avec lecteur de carte MicroSD	050305

	RÉF.
Présentateur laser rouge avec minuteur	050325

Consommables

Nettoyage - Souffleurs d'air sec	406
Nettoyage - Vaporisateurs	407
Nettoyage - Lingettes et chiffons	408
Nettoyage - Kits et accessoires	409
Etiqueteuses	410
Etiqueteuses et consommables	411
CD / DVD et rangements	412



Lingettes pour écran
Réf. 190835
Page 408

Souffleur d'air sec
Réf. 191803
Page 406



Luttons tous contre le réchauffement planétaire !

Suite à l'interdiction depuis le 1er Janvier 2018 de l'utilisation du gaz propulseur à base de HFC, vous trouverez ci-dessous des produits utilisant du gaz fluoré HFO ou à charbon actif qui sont des alternatives bien plus écologiques, tout en conservant d'excellentes propriétés de propulsion à haute pression.

SOUFFLEURS SIMPLE PRESSION

Souffleur d'air sec 87 ml

CARACTÉRISTIQUES

- › Produit ininflammable
- › Poids net : 100 g
- › Volume net : 87 ml



RÉF.
190930

Souffleur d'air sec 400 ml

CARACTÉRISTIQUES

- › Produit inflammable
- › Poids net : 215 g
- › Volume net : 400 ml



RÉF.
190869

Souffleur d'air sec 500 ml

CARACTÉRISTIQUES

- › Produit ininflammable
- › Poids net : 650 g
- › Volume net : 500 ml



dacomex

RÉF.
191800

SOUFFLEURS TRIPLE PRESSION

Souffleur d'air sec triple pression multiposition 200 ml

CARACTÉRISTIQUES

- › Souffleur multiposition
- › Produit ininflammable
- › Poids net : 349 g
- › Volume net : 200 ml



Souffleur d'air sec triple pression 300 ml

CARACTÉRISTIQUES

- › Produit ininflammable
- › Poids net : 492 g
- › Volume net : 300 ml



dacomex

RÉF.
191804

dacomex

RÉF.
191803

SOUFFLEURS MULTIPOSITIONS

Souffleur d'air sec multiposition 125 ml

CARACTÉRISTIQUES

- › Produit ininflammable
- › Poids net : 264 g
- › Volume net : 125 ml



Souffleur d'air sec multiposition 300 ml

CARACTÉRISTIQUES

- › Produit ininflammable
- › Poids net : 485 g
- › Volume net : 300 ml



Souffleur d'air sec multiposition 420 ml

CARACTÉRISTIQUES

- › Produit ininflammable
- › Poids net : 420 g
- › Volume net : 420 ml



+ Charbon actif !



dacomex

RÉF.
191802

dacomex

RÉF.
191801

RÉF.
190950

Nettoyage - Vaporisateurs

POSTES DE TRAVAIL

Mousse antistatique

Mousse de nettoyage multi-surfaces (bureaux, périphériques, moquettes, surfaces peintes...).

CARACTÉRISTIQUES

- › Ne pas utiliser sur les écrans
- › Poids net : 650 g
- › Volume net : 500 ml



dacomex

REF.
190803

Nettoyant pour écrans

Nettoyant pour : écrans LCD / TFT

CARACTÉRISTIQUES

- › Poids net : 100 g
- › Volume net : 70 ml

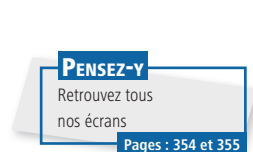

PENSEZ-Y
Retrouvez tous nos écrans
Pages : 354 et 355

dacomex

REF.
190887

IMPRIMANTES

Nettoyant et rénovateur

Nettoyant pour rouleaux et galets d'imprimantes et de photocopieurs.

CARACTÉRISTIQUES

- › Poids net : 100 g
- › Volume net : 125 ml



dacomex

REF.
190823

Kit de nettoyage pour imprimante jet d'encre et fax

Solution complète pour entretenir vos périphériques jet d'encre et conserver une bonne qualité d'impression.

CARACTÉRISTIQUES

- › Nettoyant pour rouleaux
- › Nettoyant pour contacts cuivrés et buses
- › Nettoyant pour les carters



REF.
190837

TABLEAUX BLANCS

Mousse nettoyante antistatique 400 ml

Mousse pour nettoyer l'encre, la graisse et la saleté des tableaux blancs.

CARACTÉRISTIQUES

- › Poids net : 397 g
- › Volume net : 400 ml



REF.
190910 *

Vaporisateur 250 ml

Efface rapidement et facilement les traces de marqueurs permanents sur les tableaux blancs.

CARACTÉRISTIQUES

- › Poids net : 250 g
- › Volume net : 250 ml



REF.
190900

DIVERS

Décolle étiquette 400 ml

Idéal pour décoller les étiquettes en papier, enlève tous les résidus de colle.

CARACTÉRISTIQUES

- › Poids net : 397 g
- › Volume net : 400 ml



+ Applicateur brosse !

dacomex

REF.
190808

Carte de nettoyage pour lecteur de cartes

Cartes de nettoyage pré-imprégnées.

CARACTÉRISTIQUES

- › Pack de 5 cartes

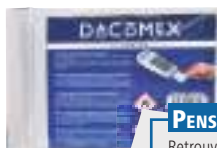

PENSEZ-Y
Retrouvez nos lecteurs de cartes
Page : 360

dacomex

REF.
190824

Nettoyant / lubrifiant pour contacts électriques

Nettoyant désoxydant et lubrifiant de contacts électriques et électroniques.

CARACTÉRISTIQUES

- › Poids net : 105 g
- › Volume net : 150 ml



dacomex

REF.
190810

* Consultez-nous

Nettoyage - Lingettes et chiffons

LINGETTES

Lingettes multi-surfaces

Lingettes pré-imprégnées efficaces pour nettoyer la plupart des surfaces. Ne pas utiliser sur les écrans ou surfaces sensibles.

CARACTÉRISTIQUES

- › Imprégnées d'alcool isopropylique
- › Boîte de 100 lingettes



Lingettes pré-imprégnées pour surfaces vitrées et plastiques

Lingettes pré-imprégnées multi-surfaces Réf. 190821

Lingettes pré-imprégnées pour écrans, y compris les écrans plasma et LCD, et surfaces vitrées Réf. 190876

CARACTÉRISTIQUES

- › Imprégnées d'une solution biodégradable, sans alcool
- › Boîte de 100 lingettes



dacomex

RÉF.

190876
190821



RÉF.

190880

Lingettes humides / sèches

CARACTÉRISTIQUES

- › Pour tous types d'écrans
- › Boîte de 10 lingettes humides et 10 lingettes sèches



PENSEZ-Y

Retrouvez nos
écrans bureautiques

Pages : 354 et 355

dacomex

RÉF.

190835

Lingettes pré-imprégnées pour écrans

CARACTÉRISTIQUES

- › Boîte de 20 lingettes humides et 20 lingettes sèches



RÉF.

190841

Lingettes pour casques et téléphones

Lingettes pré-imprégnées d'une solution nettoyante pour nettoyer efficacement casques audio et téléphones.

CARACTÉRISTIQUES

- › Imprégnées d'une solution nettoyante super puissante
- › Boîte de 50 lingettes



PENSEZ-Y

Retrouvez nos
casques audio

Pages : 374 et 375



RÉF.

190881

CHIFFONS

Chiffons papier multi-surfaces

CARACTÉRISTIQUES

- › Non pelucheux et résistants
- › Boîte de 200 chiffons



RÉF.

190859

Chiffons microfibre multi-surfaces

CARACTÉRISTIQUES

- › Dimensions : 16 x 17 cm
- › Boîte de 1 chiffon



RÉF.

190863

Chiffons ultra-résistants

CARACTÉRISTIQUES

- › Pack de 3 chiffons très résistants, que vous pouvez utiliser sur vos écrans tactiles : smartphones, tablettes, montres connectées, écrans...
- › Lavables en machine
- › Ultra-résistants et absorbants
- › Réutilisables



RÉF.

190926

Nettoyage - Kits et accessoires

NETTOYAGE IMPRIMANTES ET FAX

Kit de nettoyage pour imprimantes et fax

Solution complète pour entretenir vos périphériques jet d'encre et conserver une bonne qualité d'impression.

CARACTÉRISTIQUES

- › 1 flacon de 30 ml de nettoyeur pour rouleaux
- › 1 flacon de 30 ml de nettoyeur pour contacts cuivrés et buses
- › 2 duos de chiffons humides / secs Ultraclean pour le nettoyage des carters
- › 10 chiffons non pelucheux pur coton Safewipes
- › 6 tiges embout mousse PC-Buds



RÉF.
190837

Feuilles de nettoyage pour imprimantes et fax

CARACTÉRISTIQUES

- › Feuilles de nettoyage pour imprimantes et fax
- › Réutilisables jusqu'à 5 fois
- › Boîte de 25 feuilles



RÉF.
190838

NETTOYAGE ÉCRANS ET POSTES DE TRAVAIL

Kit pour écrans bureautiques

Kit pour le nettoyage d'écrans bureautiques.

CARACTÉRISTIQUES

- › 1 x nettoyeur universel pour écrans 70 ml
- › 10 x chiffons de nettoyage non tissés

PENSEZ-Y

Retrouvez nos
écrans bureautiques

Pages : 354 et 355



dacomex

RÉF.
190805

Kit de nettoyage pour écrans

Kit de nettoyage pour postes de travail

Kit pour le nettoyage de bureaux et de périphériques.

CARACTÉRISTIQUES

- › 100 lingettes antistatiques humides et sèches
- › Nettoyeur multi-surfaces 150 ml
- › Nettoyeur multi-écrans 125 ml
- › 10 chiffons
- › Outil de nettoyage pour claviers
- › Bâtonnets en mousse



RÉF.
191822

Kit de nettoyage pour bureaux et périph.

Kit pour écrans fragiles

Kit pour le nettoyage d'écrans fragiles tels que Plasma, LED, LCD, tablettes et smartphones.

CARACTÉRISTIQUES

- › 1 x nettoyeur universel pour écrans 200 ml
- › 1 x chiffon microfibre non pelucheux 30 x 30 cm



RÉF.
190940

Kit de nettoyage pour écrans fragiles

Kit de nettoyage tout type d'écrans

Liquide nettoyeur universel pour nettoyer en douceur les écrans les plus sensibles : TFT, LCD, LED tactiles, téléphones, etc.

CARACTÉRISTIQUES

- › Vaporisateur 200 ml
- › Livré avec un chiffon microfibre pour obtenir un meilleur résultat



RÉF.
190925

Kit de nettoyage pour tout écran



ÉTIQUETEUSES BUREAUTIQUES



MODÈLE	LetraTag LT-100H	LetraTag LT-100T	LabelManager 160	LabelManager 210D	LabelManager 280
RÉSOLUTION	106 ppp	160 ppp	180 ppp	180 ppp	180 ppp
LIGNES D'IMPRESSION	2	2	2	2	2
LARGEUR ÉTIQUETTES	12 mm	12 mm	6 / 9 / 12 mm	6 / 9 / 12 mm	6 / 9 / 12 mm
CLAVIER	ABC	AZERTY	AZERTY	AZERTY	AZERTY
DÉCOUPE ÉTIQUETTE	Manuel	Manuel	Manuel	Manuel	Manuel
ALIMENTATION	4 piles AA	4 piles AA	6 piles AAA	6 piles AA	Batterie rechargeable
CONNECTABLE PC / MAC	-	-	-	-	Oui
RÉF.	359449*	RÉF. 359451*	RÉF. 359448	RÉF. 359480	RÉF. 359467*



MODÈLE	LabelManager 360D	LabelManager 420P	LabelManager PnP	LabelManager 500TS
RÉSOLUTION	180 ppp	180 ppp	180 ppp	300 ppp
LIGNES D'IMPRESSION	2	4	Illimité	Illimité
LARGEUR ÉTIQUETTES	6 / 9 / 12 / 19 mm	6 / 9 / 12 / 19 mm	6 / 9 / 12 / 19 mm	6 / 9 / 12 / 19 / 24 mm
CLAVIER	AZERTY	ABC	-	AZERTY
DÉCOUPE ÉTIQUETTE	Manuel	Manuel	Manuel	Automatique
ALIMENTATION	Batterie rechargeable	Batterie rechargeable	Batterie rechargeable	Batterie rechargeable
CONNECTABLE PC / MAC	-	Oui	Oui	Oui
RÉF.	359485	RÉF. 359446	RÉF. 359495	RÉF. 359447

Consultez-nous

ÉTIQUETEUSES PROFESSIONNELLES



MODÈLE	LabelWriter 450 Turbo	LabelWriter 450 Twin Turbo	LabelWriter 450 Duo	Labelwriter 4XL
INTERFACE	USB 2.0	USB 2.0	USB 2.0	USB 2.0
RÉSOLUTION	600 x 300 ppp	600 x 300 ppp	600 x 300 ppp	300 dpi
IMPRESSION / MIN	71 étiqu. / min	71 étiqu. / min	71 étiqu. / min	81 étiqu. / min
LARGEUR MAX IMP.	56 mm	56 mm	60 mm	106 mm
TYPE DE SUPPORT	Étiquettes, papier thermique	Étiquettes thermiques	Étiquettes, papier thermique	Étiquettes thermiques
COMPATIBILITÉ	Windows XP, Vista, 7, 8, Mac OS X 10.5 et +	Windows XP, Vista, 7, 8, Mac OS X 10.5 et +	Windows XP, Vista, 7, 8, Mac OS X 10.5 et +	Windows XP, Vista, 7, 8, Mac OS X 10.5 et+, Linux
DIMENSIONS	127 x 187 x 134 mm	217 x 187 x 134 mm	140 x 197 x 183 mm	178 x 187 x 134 mm
RÉF.	359442	RÉF. 359443	RÉF. 359444	RÉF. 359445

Consultez-nous

Retrouvez tous les consommables pour étiqueteuses !

Contactez votre commercial pour plus d'informations !



Etiqueteuses et consommables



ETIQUETEUSES PROFESSIONNELLES



GARANTIE
02
ANS



GARANTIE
02
ANS



GARANTIE
02
ANS

MODÈLE	Rhino Pro 4200	Rhino Pro 5200	Rhino Pro 5200 Kit
LIGNES D'IMPRESSION	4	5	5
LARGEUR ÉTIQUETTES	6 / 9 / 12 / 19 mm	6 / 9 / 12 / 19 mm	6 / 9 / 12 / 19 mm
CLAVIER	AZERTY	ABC	ABC
DÉCOUPE ÉTIQUETTES	Manuel	Manuel	Manuel
MÉMOIRE	25 étiquettes	99 étiquettes	99 étiquettes
ALIMENTATION	Batterie Li-Ion	Batterie Li-Ion	Batterie Li-Ion
CONTENU	Étiqueteuse, 1 ruban nylon 12 mm	Étiqueteuse, 1 ruban nylon 19 mm	Mallette de transport, étiqueteuse, 1 ruban nylon 12 mm, 1 ruban nylon 19 mm, batterie supplémentaire, adaptateur secteur

RÉF. **811301**

RÉF. **811296***

RÉF. **811297***



GARANTIE
03
ANS



GARANTIE
03
ANS



GARANTIE
03
ANS

MODÈLE	XTL 300 LabelMaker	XTL 300 Kit	XTL 500 Kit
LIGNES D'IMPRESSION	-	-	-
LARGEUR ÉTIQUETTES	6 / 9 / 12 / 19 / 24 mm	6 / 9 / 12 / 19 / 24 mm	6 / 9 / 12 / 19 / 24 / 38 / 41 / 54 mm
CLAVIER	AZERTY / QWERTY	AZERTY / QWERTY	AZERTY / QWERTY
DÉCOUPE ÉTIQUETTES	Automatique	Automatique	Automatique
MÉMOIRE	40 Mo	40 Mo	40 Mo
ALIMENTATION	Batterie lithium-polymère	Batterie lithium-polymère	Batterie lithium-polymère
CONTENU	Étiqueteuse, adaptateur secteur, câble USB, 1 cartouche 24 mm	Mallette de transport, étiqueteuse, adaptateur secteur, câble USB, 1 cartouche 24 mm, 1 enrobage de fil 150 étiquettes	Mallette de transport, étiqueteuse, adaptateur secteur, câble USB, batterie supplémentaire, 1 cartouche 54 mm, 1 enrobage de fil 150 étiquettes

RÉF. **811291***

RÉF. **811292**

RÉF. **811293**

CONSOMMABLES POUR ETIQUETEUSES

Consommables pour LabelWriter



	DIMENSIONS	RÉF.
Rouleau 500 étiquettes	19 x 51 mm	969450
Rouleau 260 étiquettes "adresse"	36 x 89 mm	969570*
Rouleau 500 étiquettes "adresse"	25 x 54 mm	969510*
2 rouleaux 130 étiquettes "adresse"	89 x 28 mm	969470*
2 rouleaux 260 étiquettes "adresse"	89 x 36 mm	969480*
Rouleau 300 étiquettes "badge"	89 x 41 mm	969520*
Rouleau 1000 étiquettes multi-usage	24 x 12 mm	969530*
Rouleau 1000 étiquettes multi-usage	57 x 32 mm	969540*

Consommables pour LabelManager



	LARGEUR	RÉF.
Ruban D1 noir sur blanc	6 mm	969600
Ruban D1 noir sur blanc	9 mm	969640
Ruban D1 noir sur blanc	12 mm	969700
Ruban D1 noir sur blanc	19 mm	969860
Ruban D1 noir sur blanc	24 mm	969840

Consultez-nous

Consommables pour RhinoPro



	LARGEUR	RÉF.
Ruban Nylon noir sur blanc	12 mm	811400*
Ruban Nylon noir sur blanc	19 mm	811412*
Ruban Polyester noir sur blanc	9 mm	811450*
Ruban Polyester noir sur blanc	12 mm	811460
Ruban Polyester noir sur blanc	19 mm	811470*
Ruban Vinyle noir sur blanc	9 mm	811525*
Ruban Vinyle noir sur blanc	12 mm	811530*
Ruban Vinyle noir sur blanc	19 mm	811600

Consommables pour XTL



	LARGEUR	RÉF.
Ruban Nylon noir sur blanc	12 mm	811571
Ruban Nylon noir sur blanc	19 mm	811572
Ruban Nylon noir sur blanc	12 mm	811581
Ruban Vinyle noir sur blanc	19 mm	811582
Ruban Vinyle noir sur blanc	24 mm	811583
Ruban Vinyle noir sur jaune	12 mm	811591
Ruban Vinyle noir sur jaune	19 mm	811592
Ruban Vinyle noir sur jaune	24 mm	811593

Consultez-nous

* Consultez-nous

CD / DVD

CD-R, CD-RW



RÉF. 951003

DVD-R, DVD-RW



RÉF. 951485



CONDITIONNEMENT	CAPACITÉ	VITESSE	RÉF. VERBATIM	RÉF.
CD-R Boîte de 10	700 Mo	52x	43325	951003
CD-R Spindle de 10	700 Mo	52x	43437	951151
CD-R Spindle de 25	700 Mo	52x	43439	951158
CD-R Spindle de 50	700 Mo	52x	43343	951156
CD-RW Spindle de 10	700 Mo	12x	43480	951116

Consultez-nous

CONDITIONNEMENT	CAPACITÉ	VITESSE	RÉF. VERBATIM	RÉF.
DVD + R Boîte de 10	4,7 Go	16x	43506	951485
DVD + RW Spindle de 10	4,7 Go	4x	43488	951117
DVD-R Boîte de 10	4,7 Go	16x	43521	951571
DVD-R Spindle de 10	4,7 Go	16x	43523	951575

Consultez-nous

CARTOUCHES LTO



RÉF. 942346

Cartouche LTO

La solution professionnelle pour stocker d'importants volumes de données !



	CAPACITÉ	RÉF.
LTO Ultrium 3	400 Go / 800 Go	942341 *
LTO Ultrium 4	800 Go / 1,6 To	942342 *
LTO Ultrium 5	1,5 To / 3 To	942344 *
LTO Ultrium 6	2,5 To / 6,25 To	942346 *
LTO Ultrium 7	6 To / 15 To	942347 *
ACCESSOIRE		
Cartouche de nettoyage LTO		942343

RANGEMENTS ET ACCESSOIRES

Boîtier CD / DVD slim



RÉF. 931800



RÉF. 931798

CONDITIONNEMENT	RÉF.
Boîtier CD jewelbox std. 2 CD	Pack de 10 931800
Boîtier CD slim 1 CD transparent	Pack de 10 931801
Boîtier CD slim 1 CD cristal	Pack de 10 931799
Boîtier CD slim 1 CD 5 couleurs	Pack de 10 931798

Boîtier DVD slim



RÉF. 931809

CONDITIONNEMENT	RÉF.
Boîtier DVD noir - standard	Pack de 5 931804
Boîtier DVD noir - standard	Pack de 10 931805
Boîtier DVD noir - slim	Pack de 5 931806
Boîtier DVD noir - slim	Pack de 10 931807
Boîtier DVD standard pour 4 DVD	Pack de 3 931809

Boîtier et pochette pour CD / DVD



RÉF. 931818



RÉF. 931812

CONDITIONNEMENT	RÉF.
Boîtier métal rond avec fenêtre	Pack de 5 931818
Boîtier plastique semi-rigide	Pack de 10 931365
Pochette papier avec rabat	Pack de 100 931812
Pochette plastique	Pack de 100 931815
Pochette plastique avec rabat	Pack de 100 931816

Kit de nettoyage pour lecteur CD / DVD



RÉF. 190602

	RÉF.
Kit de nettoyage pour lecteur CD / DVD	190602

* Consultez-nous

Index alphabétique - A à C

A					
Accessoire		Bague de repérage	38-107	Parallèle	343
Baie	94 à 97	Baie		PCI	126-342-343
Boîtier serveur	326	Bâti rack	93	PCI-Express	342 à 343
Câblage	106 à 109	Climatisée	101	POS	343
Caméra	204-205	Réseau	88-98	Raspberry	340
Coffret	94 à 97	Serveur	89-99-101	Réseau 10/100	126
Mobilité	394 à 404	Balun	204	Réseau Giga	126
Smartphone	394 à 399	Bandeau prise	92-102-288-289	RS-232	343
Tablette	389-392-394 à 399	Bandeau rackable	270	SATA	342
Téléphonie	320 à 323	Barebone	208	Son	344
Terminal point de vente	382	Barrette mémoire	340	USB	342
Accus	300 à 302	Bâti	93-100	WiFi	112
Adaptateur		Batterie externe pour smartphone	398	Cartouche de colle	265
Apple®	395	Batterie rechargeable	300-301	Cartouche LTO	412
Audio	56 à 59-344	BNC	66-202	Casque	
BNC	202	Bobine papier	382	Audio	374-375
Clavier	82	Boîte de rangement outils	255	Lync / Skype for business	309
Compact Flash	378	Boîtier de raccordement FTTH	18	Sans fil	306 à 308
Cordon secteur	281	Boîtier externe		Téléphonique	304 à 309
CTIA	56	2.5"	350	USB	308-309-374-375
DB-9 / DB-15 / DB-25	86	3.5"	351	Cassette d'épissure fibre optique	22
DisplayPort	73	SSD	349-351	Catégorie 5e	27-28-35-37-41-44-46
Disque dur	331 à 332	Boîtier		Catégorie 6	4-29 à 33-37-42-45 à 47
DVI	64	ATX	328	Catégorie 6A	33 à 38-43-45 à 47
Fibre optique	23	CD / DVD	412	Catégorie 7	36-43-46
Graphique	344	Fibre optique	21-273	Catégorie 8	36-47-49-53
HDMI®	72	Micro-ATX	328	CD	412
IDE	332	Mural	270	Chargeur	
Jack	56-57	Serveur	326-327	Allume-cigare	399
M.2 SSD	332 - 351	Tour	328	Pile	302
PCI-PCIe	336	Borne de connexion	267	USB	399
PS2	82			Secteur	399
Réseau	127	C		Châssis muraux 19"	93
SCSI	86	Câble		Châssis fibre optique	151
Secteur	281	Alimentation PCI-Expres	322	Classe numérique	244
Souris	84	Antenne TV	273	Clavier	
SSD	326-330-331	Audio	65	Filaire	356 à 360
Téléphonie	322-323	Coax vidéo	65-202	Sans fil	356 à 360
USB	344	Catégorie 5e	41-44-46	Silicone	359
VGA	63	Catégorie 6	42-45 à 47	Clé USB	380
WiFi	112	Catégorie 6A	43-45 à 47	Clé USB Bluetooth	307
Alcool isopropylique IPA	247	Catégorie 7	43-46	Clé USB WiFi	112
Alimentation		Catégorie 8	47	Cliveuse	246-248-249
A découpage	293	Étanche	46	Coaxial	65-202
ATX	339	Fibre optique	17	Code barre	382 à 385
Boîtier serveur	339	Grade 3	272	Coffret	90 à 92-100
Caméra	203-293	KX6	65-202	Collier nylon - serre câble	107
Industrielle Rail DIN	146-293	Haut-parleur OFC	65	Colonne et colonnette	265
Modulaire	339	Monobrin	44 à 47	Commutateur	
Multitension	293	Multibrin	41 à 43	DB-9 / DB-25 / HD-15	156
PC	339	PATC17 / PATC19	273	DisplayPort	229
Voiture	399	Répéteur	83	DVI	229
Amplificateur GSM / 3G / 4G	318	Réseau / RJ45	4-26 à 38	HDMI®	229
Amplificateur pour casque	308	Téléphonie	319 à 323	RJ45	129
Ampoule LED	275	Touret	41 à 47	VGA	229
Ampèremètre	258	VATC17 / VATC19	273	Compresseur d'air	255
Antenne		Vidéosurveillance	65-202	Conférencier	315 à 317
WiFi	112-124	VDI	272	Connecteur	
Antivol	388 à 392	Caisse à outils	255 à 257	BNC	202
Antivol pour tablette	389	Caméra vidéosurveillance		Fibre optique	22
Armoire		4 en 1 (HDCVI, HDTVI, AHD et CVBS)	198	HD-15	40
Ignifuge	388	Analogique	198-198-200	RJ	48-49-320
Réseau	88-98	Factice	203	Scotchlock	267
Serveur	89-99-101	IP	186-187-189-190-192-193-195	SOC	248
Armoire de rangement	244	Kit	197	SUB-D	40
Atténuateur fibre optique	23	Capteur		Console LCD	
Audio conférence	315-317	Humidité	154-155	Sans KVM	170
		Température	154-155	Avec KVM	170-171
B		Carte		Consommable pour imprimante thermique	382
Backplane	329 à 332	Acquisition	231	Consommable pour étiqueteuse	411
Bagagerie		Contrôleur	342	Contrôleur	
Renforcée	404	FireWire	342	De température	154-155
Tablette	402 à 404	Graphique	341-344	WiFi centralisé	123
Ordinateur portable	402-404	Mémoire	379	Convertisseur	
		Mère	341		

Index alphabétique - C à L

Apple® Lightning	231-395	D		A structure serrée	17
Audio-Vidéo	4-224-225	Dalle LED	277	OM1	9 à 16
BNC	204	DB-9 / DB-25	40-86-87	OM2	9 à 16
DisplayPort	4-75-76	DDR3-DDR4	340	OM3	9 à 16
Fibre optique	149-152	Décroché téléphonique	305	OM4	9 à 16
HDMI® / VGA	4-224	Dénudeur de câble	246-250-251	OS2	9 à 16
HDMI® sur IP	220	Déport de console	173-175	Pour BOX Internet	12
Mini DisplayPort	4-75-76	Dérouleur de câble	50-283-286	Pré-connectorisée	24
Mini / micro HDMI® vers VGA	224	Deskpatch PatchSee	38	Filtre	
PC / TV	231	Destructeur de document	388	ADSL	272-322
RCA	204	Détecteur		Anti-parasite pour jack	56
RS-232 / 485	148	De tension	258-259	Confidentialité	394
RS-232 / DB-9	148	Signal satellite	273	Pour ventilateur	333
Tension	399	Détrompeur de prise électrique	271	FireWire	82-342
Type-C™	4-77	Diable de transport	255	FTTH	18-19
HDMI® vers Toslink	225	Digital Media		Fusionneuse fibre optique	248-249
USB / RS-232	85	Prolongateur RJ45	220 à 222	G	
Vidéo	224-225	Ecran publicitaire	213 à 216	Gaine thermo-rétractable	22-251
Cordon		Téléviseur professionnel	218-219	Gaine wrap	108
A repérage lumineux	37-38-321	Media Player	208 à 210	Gant de protection	246
ADSL	320	DIMM	340	Graveur	
Antenne TV	273	DisplayPort	4-73-77-227-341	Externe	381
Antenne Wifi	118	Disque calculateur prof. champ pour caméra	203	Interne	352
Apple® Lightning	395	Disque dur		Goulotte	264 à 266
Audio	5-56-57	Externe	376-377	GU10	275
Audio-Vidéo	58-59	Interne	348	H	
Booster USB	83	SSD	349-377	HDD	348
Brassage HDMI®	72	Docking station	347-400	HDMI®	4-58-66 à 72-74 à 77-209-210-220-222-224-225-227 à 231-340-341
Caméra / BNC	66-202	Domotique entreprise	154-155	Housse écran	386
Catégorie 5e	27-28-37-41-44-46	Dongle réseau USB	127	Hub	
Catégorie 6	4-29 à 33-37-42-45 à 47	Doubleur RJ45	51-323	Industriel	371
Catégorie 6A	33 à 38-43-45 à 47	Douchette	382 à 385	USB	5-370-372
Catégorie 7	43-46	Downlight	277	Hublot	276
Catégorie 8	47-49-53	Duplicateur		HotSpot WiFi	119-120-122-124
Coax vidéo	202	Clé USB	346	I	
DB-9 / DB-25	86	Disque dur	346	Imprimante de caisse	382
DisplayPort	4-73 à 76	Duplicateur (splitter)	226 à 229	Injecteur PatchSee	37-38-321
DVI	64	DVD	381-412	Injecteur PoE	142-143
Electrique	5-280 à 283	DVI	4-63-64	Interrupteur	267
Etanche	31-46	DVR	188-191-194-199	J	
Fibre optique	4-9 à 16	E		Jack audio	56-57
Fin	34-38	Eclateur de paires / de port	51-323	Jarretière fibre optique	9 à 16
HDMI®	4-66 à 72	Ecouteur	5-374-375	Jarretière téléphonique	323
Interne	333 à 336	Ecran		K	
Jack	5-56-57	Affichage dynamique	211 à 216	Keystone	48-52-53-290
Jack pour casque téléphonique	225-308	Bureautique	354-355	Kit	
KVM	166-167-179-180	Grande taille	211 à 217	Balun	204
OTG	82-395	Point de vente	211-217	Nettoyage	409
Parallèle	86	Pour vidéoprojecteur (toile)	243	Réparation Apple®, smartphone et tablette	353
Pieuvre KVM	179-181	Tactile	217	Vidéosurveillance	197
PoE	33	Toile	243	KVM	
Pour iPhone® et iPad®	395	Vidéosurveillance	205	Bureau	162 à 165-181
RCA	57	Electricité	271-280 à 299	IP	169-181
Rétractable	30-50-105-396-397	Embase		Mini	162 à 165-181
Réseau / RJ45	4-26 à 38	Adhésive	107	Rackable	166 à 170-181
SATA	333 à 336	HDMI®	290	KX6	65-202
Secteur	280 à 283	Presse étoupe	50	L	
Secteur avec verrouillage	282-283	Noyau RJ45	48-50-52-53-290	Lame de cutter	251
Secteur étranger	281	USB	290	Lampe	
Sur mesure	39	Enceinte	206-373	Frontale	262
SVGA	4-60 à 63	Encodeur vidéo	231	LED	262-275 à 278
Téléphonie	319 à 320	Enrouleur de câble	50-283-286	Torche	262
Transfert	86	Epissure fibre	22	Lecteur	
Type-C™	4-5-77-78-81-395-396	Equalizer HDMI®	225	Blu-Ray / DVD	352-381
USB	5-78 à 83	Equerre Slot	337	Carte à puce	360
USB amplifié	55-83-84	Equipement goulotte	264 à 271	Carte mémoire	378-379
Verrouillable RJ45	32-35	Etiqueteuse + consommable	410-411	Code barre	382 à 385
VGA	63 à 64	Extendeur RJ45		DVD	352-381
VoIP	33	DVI	220	LED	274 à 278
Coupleur et éclateur	51-52-323	USB	84	Liens	106-107-109
Coupleur fibre	21	VGA / HDMI®	220 à 222	Linéaire LED	276
Courant Porteur en Ligne (CPL)	157	F		Logiciel affichage dynamique	209-210
CPU	341	Fibre optique			
Cutter	251				

Index alphabétique - M à X

Lunette de sécurité	246	Plastron	58-59-268-269-271	Unité centrale	386
Luxmètre numérique	203	Player	210 à 213	Vidéoprojecteur	239 à 241
M					
Mallette	247-253-254-256-257	PoE	33-133-135-140 à 143	SVGA	4-58-60 à 63-221-226 à 230
Manchon RJ45	50	POS/point de vente	382 à 385	Switch	
Matrice audio-vidéo	230	Pointeur laser	404	10/100	130-132-133-136-138-141
Media Player	208 à 210	Point d'accès WiFi	112-124	10 Gigabit	131-134-135-137-139 à 141
Media de stockage	412	Point de consolidation RJ45	52	Fibre optique	149
Mémoire	340-379	Pompe à alcool refermable	247	Gigabit	131-134-135-137-139 à 141
Mètre ruban	254	Poste à souder	251	Industriel	144 à 147
Micro-casque	374-375	PowerBank	398	KVM	162 à 169
Microscope fibre optique	246	Presse-étoupe	50	Pocket	130-131
Mini coffret	92	Prise de courant	271-296	PoE	130-131-133-135 à 138-140 à 142
Mini DisplayPort	4-73 à 76	Prise satellite	273	T	
Mini Hub USB	370 à 372	Processeur	341	Table roulante	239
Mini PC	208-340	Produits de nettoyage	406 à 409	Talkies-walkies	262
Mobilier		Projecteur	242-278	Tapis de souris	368-369
De bureau	386-387	Prolongateur sur RJ45		Télécommande	218
Scolaire	244	DVI sur RJ45	220-221	Téléphones	
Mobilité	353-392	HDMI®	219-220-222	Analogique	310-311
Modem	116-156 à 160	KVM	172 à 179	Filaire	310-312-314
Modem 3G / 4G / ADSL / VDSL2	116	VGA	221	PABX	310
Module fibre optique	152	Protection d'épaisseurs	22	Sans fil DECT	311
Moniteur vidéosurveillance	205	R			
Monobrin	44 à 47	Rack		VoIP	312
Moulure	266	Amovible HDD/SSD	329 à 331	Standard	312
MR16	275	SATA / SAS	330-331	Téléviseurs Pro	218-219
Multibrin	41 à 43	Rail DIN	146-293	Testeur	258 à 261
Multimètre	258	Rallonge électrique	282-283	Testeur d'alimentation	336
Multiprise	92-102-284 à 296	Rallonge secteur avec verrouillage	282	Thermomètre	154-155
Multiprise avec wattmètre	289	Rangement CD / DVD	412	Tiroir baie	95
Multiprise à verrouillage	289	RCA	57-58	Tiroir fibre optique	20-21
Multiprise pilotée, contrôlée et mesurée	294 à 296	Refroidisseur	334-335-401	Tour de duplication	346
Multiprise protégée parafoudre	102-287-288	Répartiteur TV / satellite	273	Tournevis	252 à 254
N					
Nano clé USB WiFi	112	Répéteur WiFi	114	Tournevis pour smartphone et tablette	253
Nettoyant	406 à 409	Repose-pieds	386	Traversée fibre optique	21
NVR	188-191-192-194-195	Repose-poignet	368-369	Trolley	403
O					
Obturateur	50	Réseau WiFi	112 à 114	Trousses à outils	248-254 à 257
OM1	9 à 16	RJ9	319-320	Tube LED	276
OM2	9 à 16	RJ11	319-320	Tuner TV	231
OM3	9 à 16	RJ12	319-320	U	
OM4	9 à 16	RJ45	4-26 à 54-268-269-290	USB 2.0	5-78 à 80-395-397
Onduleur	297 à 299	Room booking	209-210	USB 3.2	4-5-78-80 à 82-339-395 à 397
Organisateur de câble	108	Routeur	117-119	USB Type-C™	4-5-77-78-81-225-341-395-396
OS2	9 à 16	Ruban pour étiqueteuse	411	V	
Outil - outillage	246-251 à 257	S			
P					
Packs clavier / souris	356	Sac à dos	403	Valise de rangement	244-255-404
Paire d'électrode pour fusionneuse	248	Sacoche	402	Valise renforcée	404
Panneau de brassage	20-21-34-103 à 106-321	SATA	333 à 336	Valise réseau	257
Panneau de brassage PoE	142	Scanner à main	384-385	Ventilateur	334-335
Panneau de signalisation	204-247	Serre-câble	107-109	VGA	4-58-60 à 63
Parallèle	86	Serveur série	86-146	Visioconférence	316
Partageur audio-vidéo	226 à 228	Smart Plug	158	Visseuse - perceuse	253
Passe câble pour baie	96	SODIMM	340	Vidéoprojecteur	242
PatchClip	38	Socles ventilé	401	Vidéosurveillance	184 à 206
Pâte thermique	338	Sonde pour multiprise	295-296	VoIP	312 à 315
Pavé numérique	360	Sonorisation	206	W	
PDU	102-288-289-294 à 296	Soudure	251	Wattmètre	246-285-289
Périphérique en silicone	359-361	Souris	361 à 367	Webcam	354
Pied à coulisse	254	Souris verticale	361-363	WiFi	114 à 124
Pieux KVM	179-181	Souris centrale	364	WiFi centralisé	122
Pigtail	22	Spot LED	276	Wireless HDMI®	225
Pile	300 à 302	SSD	349-377	X	
Pince	246-250-254-256-257	Station d'accueil	345-400	XLR	58
Pince ampèremétrique	258	Stylet pour smartphone et tablette	394	Y	
Pince électricien et électronicien	250	Support		Youtube (streamer pour)	231
Pistolet à cartouche	265	Clavier	387		
Pistolet	383 à 385	Ecran	232 à 238		
Plafonnier WiFi	122-123	Multiprise	286		
Plaque Mosaic™	267	Mural / Plafond	235 à 241		
		Mini-PC	392		
		Ordinateur portable	387-401		
		Smartphone	389		
		Tablette	389		

Index numérique - 12 à 26

128300	87	166533	403	185764-185770	376	243560-243570	31
128301	72	166563	402	185777	378	243700-243770	29
128302-128316	68	166834-166837	378		19	244560-244570	31
128395-128398	67	167096	110	190251-190309	398	244700-244770	29
128418-128422	74	167106-167353	386	190330	368	245560-245570	31
128490-128499	68	167388	110	190420-190422	367	245700-245770	29
128511-128621	60	167393	233	190441-190443	368	246560-246570	31
128898-128921	69	167394-167396	234	190450-190452	367	246700-246792	29
128939-128972	70	167427-167428	110	190455-190456	368		
128978-128982	69	167430-167431	111	190458-190471	367	25	
129010-129151	60	167539-168093	380	190601	412	250003	228
129301	72	168347-168349	379	190803	407	250060-250125	227
129400-129403	71	168378-168379	380	190805	409	250201	228
129425	69	168441-168444	379	190808-190810	407	250205-250215	227
129427	71	168452	380	190819-190821	408	250257	180
129904	72	168456-168458	379	190823-190824	407	250410-250460	40
	13	168465-168523	380	190835	408	252010-252100	319
136001-137010	87	168568-168636	379	190837	409	252121-252221	51
137036-137041	63	168639-168644	380	190838-190859	408	252250	52
137051	68	168800-168804	404	190861	412	252470-252471	319
137202-137261	63	168808-168810	403	190863	408	253161-253177	49
138701-138862	62	168812	402	190869	406	253182-253183	50
139001-139301	88	168850-168854	394	190879-190873	408	253191-253196	49
	14			190874	407	253226	163
140120	87	17		190874	407	253522	162
145071-145080	333	179800-179809	354	190880-190881	408	253525	344
146310	343	179911-180039	355	190887-190910	407	253535	163
146330-146341	330		18	190915	409	253538	165
146600-146630	331	180100	257	190920	408	253539	180
146691-146695	332	180120	256	190925	409	253540	164
146697-146698	333	180141	247	190930	406	253562	181
146815-146881	332	180150-180170	109	190940	409	253608-253616	167
147500	330	180261	354	190950-191804	406	253621	162
147531	332	180295-180566	355	191822	409	253640-253641	180
147550	331	180662-180807	354	199001-199004	5	257019	106
147551	330	180845-180848	379	199006	4	257020-257241	105
147552-147559	331	180857-180943	380	199007-199012	5	257250-257281	106
147560-147562	332	180956-180977	379	199013-199014	4	257290-257294	317
147563-147564	331	181000	219	199015-199020	5	257305-257310	105
147570	332	181010-181013	355	199021	4	258151-258158	107
147630-147691	329	181014-181017	354	199023-199026	5	258160	108
147701	330	181026-181111	210	199027	4	258161-258164	107
149204	84	181114	211	199028-199031	5	258170-258360	108
149205	181	181115-181126	218	199032-199049	4	258361-258362	106
149206	84	181131-181135	214	199050	5	258611-258655	110
149213-149221	83	181147	216	199051-199055	4		
149244	84	181148	214	199056	5	26	
149251-149255	83	181148	214	199057-199062	4	260009-260013	180
149406	396	181150	217	199063-199065	5	260014	165
149471	82	181154	216	199066	4	260019-260020	168
149515	395	181155-181246	217	199067-199068	5	260024	181
149522-149623	80	181328	216	199069	4	260116-260123	180
149655-149674	79	181334-181338	215		20	260158-260170	168
149690-149693	396	181358	217	203060-203070	202	260211	170
149699	330	181371-181375	215	203102	65	260261	181
149711	164	181379-181381	217	203106-203150	202	260264	180
149752	396	181384	215		22	260724	166
149829-149881	82	181387-181392	212	220841-220868	281	260908	171
149910	397	181393-181398	215	224703-224707	402	260916	180
149997-150006	395	181399-181404	216	224709	403	261000	350
	15	181560-181562	338	224713-224715	402	261001	181
150313	77	182018	216	225099	359	261005	350
150314	395	182018	216	225100-225106	357	261008	171
150315-150319	77	182055	217	225110	356	261012	170
150324	395	182062	217	225110	356	261016	180
150329	78	182065-182080	216	225111	365	261019	170
150334	77	182086	213	225113-225114	363	261022-261024	171
150335-150343	78	182088	214	225116-225119	365	261105	180
151011	83	182089-182096	213	225121-225123	361	261108-261109	171
151021-151037	85	182097	219	225124-225125	363	261109	181
151041	156	182098-182101	216	225126-225129	361	261110	171
151301	370	182102	219	225130-225137	362	261111-261115	181
154013	402	182103-182107	218	225141	363	261116	171
154017-154082	403	182108	217	225201	357	261117-261118	181
154090-154093	402	182109	219	225203	356	261121-261123	180
154094-154095	403	182110-182120	217	225204	359	261140	295
155521	378	182123	213	225205-225220	357	261165	165
	16	182126-182131	217		23	261182	180
160296-162917	354	182134-182138	216	231300-231380	28	261240	295
164181-164184	382	182142-182188	213	234100-234290	31	261284	166
164516-164521	117	182189-182191	219	234850-234900	28	261308-261316	171
164588	141	182194	213		24	261442	295
		185554-185556	378	240070-240500	31	261508-261516	169
		185615-185628	380	240670-240960	29	261642	180
		185707-185730	379			261643	163
		185737-185759	380				

Index numérique - 26 à 31

261644	180	288000	315	305375	118	311925	151
261645	165	288027-288029	310	305376-305480	158	311926-311927	158
261708-261716	167	288100-288200	315	305510-305516	117	311928-311929	152
261762	180	288233-288235	310	305603	341	311933	151
261764	165			305720-305740	114	311941	131
261768-261799	167			305750	119	311942	149
261912	181			305751-305790	114	312537-312544	313
261914	165			305902	119	312618	137
261922-261923	181			305918	143	312628	158
261924-261925	165			306061-306084	339	313011	339
261942-261943	181			306101	344	313200	132
261944	165			306162	339	313205	130
261945-262000	181			306532	330	313208	160
262008-262032	169			306556	339	313210	136
262124-262140	181			306571-306577	340	313220	130
263000	350			306583	341	313230	132
263100	181			306587	340	313240	136
263800	170			307000	119	313259-313260	138
264116-264164	181			307110	281	313261	140
265108-265208	294			307111	122	313262	160
266108-266324	295			307115	123	313263	141
266700	178			307116	117	313264	140
266708	171			307121-307124	158	313266	141
266780-266940	178			307125-307175	123	313269-313271	160
267108	294			307222	117	313272	300
267120-267177	169			307225-307300	123	313273	141
267188-267189	181			307310-307315	122	313277-313278	160
267208	294			307319	158	313410	133
267220	181			307320	119	313415-313425	135
267520-267970	168			307410	123	313428	140
268010-268024	294			307415	158	313448-313452	141
268108-268216	295			307436-307450	116	313505	131
268600	178			307453	158	313508	160
268950-268953	179			307465	116	314000-314014	329
269116	181			307500-307520	124	314023	144
269252	180			307603-307615	327	314031-314037	329
269300-269348	181			307641	343	314040	138
	27			307822	330	314060-314071	332
270020	319			308102-308170	156	314121-314162	145
270096-270200	52			308322-308325	146	314170-314200	330
271000	306			308531	156	314216-314217	137
272020-272200	270			308612	119	314234	139
272210-272240	52			308622	160	314235	141
272451	146			308626-308627	114	314505-314508	144
272770	52			308640	119	314515	159
272840-272884	53			308650-308668	116	314613-314651	293
272923	251			308680-308685	160	314701	144
272925-272929	53			308700	118	314702	145
272969	52			308703-308706	156	314704-314725	144
273010	54			308710-309252	160	314732	148
273039-273046	270			309350-309512	158	314742	144
273260-273271	54			309612-309615	156	314790	153
273280-273281	52			309620	158	314794	159
275000-275100	108			309733-309734	156	314801-314815	145
	28					314822	159
280101-280102	319				31	314828-314830	147
280201	311			310520-310541	128	314842-314862	145
280360-280390	318			310610-310740	129	314864	159
280451	311			310745-310746	400	314882-314892	145
280452	312			310751-310753	129	315010-315045	160
280490	317			310754	400	315051	295
280528-280530	312			310755	129	315078	133
280540-280546	311			310758	400	315100	160
280601-280617	310			311001	130	315104	134
280633-280650	312			311400	150	315108	133
280750	311			311540	152	315109	134
280751	312			311690	150	315110-315116	160
280753	310			311701	128	315118	137
281850	311			311702	150	315205-315212	160
282030-282060	316			311720	151	315224	139
283440-283482	262			311725	150	315248-315305	160
284011-284078	310			311735	130	315308	133
284112	312			311736-311737	149	315315	131
284421-284471	310			311752	150	315316	137
284482-284494	314			311755-311790	151	315318	134
284497	262			311795-311829	152	315324	160
284531-284561	311			311849	149	315325-315331	140
284562-284668	312			311861-311879	152	315348-315352	141
284669	311			311886	151	315705	131
284671-284725	312			311887-311895	152	315705-315718	160
284730	311			311898	151	315724	139
284998-285011	315			311899-311902	152	315750	141
285055-285256	314			311911-311914	150	315805	160
				311915-311922	158	315808-315809	134

Index numérique - 31 à 53

315816-315824	160
316015-316500	126
317020	130
317023	138
317025	130
317030	132
317034	138
317035-317045	132
317046	144
317048	132
317049	134
317055	138
317062-317063	136
317064	144
317071-317076	136
317079	134
317086	158
317089	134
317095	158
317105	131
317108	133
317116	137
317121-317125	131
317131	133
317135	137
317141	139
317142-317148	141
317149	135
317180	131
317181-317182	135
317185	131
317186	135
317187	134
317189	133
317190	160
317191	137
317193	141
317194	139
317195	160
317196	137
317197	160
317198	140
317211	135
317228	139
317252	141
317315	135
317316	158
317324-317325	138
317364	139
317365	131
317366	137
317368-317411	133
317411	158
317412	135
317415	142
317416	158
317430	142
317431	158
317495	142
317512	158
317604	129
317625-317628	140
317652	141
317672	160
317673	118
317727	139
317728	140
317729	139
317808	134
317828	149
318000-318060	158
318964	118
318966-318971	158
318973	119
318975-318988	118
318989	158
318994-318999	118
32	
320300	365
33	
330856-331331	346
333182-333542	338
333828-333859	350

333886-333969	381
335241-335399	347
335594-335595	377
335675-335688	347
335701-335755	377
335851-335856	376
335868-335874	377
335882-335976	376
335986-335987	377
335989-336118	376
336125-336126	377
336260-336321	376
337153-337158	242
337160	214
337162-337165	242
337169-337170	214
337171-337174	242
337176-337177	214
337179-337213	242
338402-338412	244
338766	205
34	
348372-348403	399
35	
352451	79
352453	396
352468-352470	82
359442-359495	410
39	
390010-391190	16
391480-391571	15
391650-391728	14
391750-391828	15
391840-391905	22
392016-392207	16
392250-392267	22
392283-392290	23
392291	248
392292-392293	22
392300-392385	13
392388-392399	19
392480-392485	23
392501-392570	14
392601-392656	11
392661-392836	10
392841-392926	9
392931-392956	11
393145-393170	15
393171-393179	14
393184-393250	13
393260-393280	15
393290-393297	14
395132-395135	246
395136-395139	23
395161-395181	17
395201	23
395250-395255	22
395280-395295	20
395296-395316	21
395317-395318	20
395320-395322	22
395330-395332	19
395333	18
395340-395341	21
395350-395352	247
395354	246
395356-395358	247
395360	248
395361-395363	246
395365-395366	247
395368	248
395369	23
395370-395374	248
395375	23
395379	248
395380-395392	249
41	
410151	301
410152	301
410164	142
410173-410174	147
410201	153

410202	143
410222	294
410231-410234	153
410304	147
410460	142
410504	130
410700-410802	150
410804-410810	132
410812	135
410820	153
410905	150
411001	133
411005	151
411008-411022	132
411080	149
411088	159
411101	143
411108	159
411111	143
411123	124
411201	143
411203-411204	142
411205	151
411210	115
411222	147
411244	140
411400	151
411408	159
411600	136
411604	131
411622	137
411675-411695	152
411699	159
411702-411705	150
411795-411799	152
411802	151
411804	134
411805	159
411812	292
411815	151
411822	136
411896	152
411905	151
411908	134
412016	137
412400	138
412440-412472	142
412620	140
412622	138
413221	124
414208	135
414210	140
414800	159
416212	119
416252	122
416320-416325	159
416330-416340	122
416552	159
416802	122
417200-417201	124
43	
430203-437952	125
46	
460000	305
460565	304
463201-463226	309
463538	314
464210-464221	308
465200	307
465210-465220	309
465410	306
465499	314
465511-465512	374
465519-465525	304
465526-465535	306
465548-465550	307
465551	306
465610-465618	305
465629-465633	308
465635	307
465636-465637	314
465643-465646	304
465651-465662	306

465668-465669	307
465701-465710	305
465748	308
465752	304
466200-466201	307
467200	314
467563	374
468200-468201	307
468210-468220	306
468633	307
47	
470016	195
470101-470105	120
470106	159
470107-470500	120
471102-471103	128
471103	159
471916	136
471924	138
472113	114
472113-472117	159
472120	114
472122	159
472123-472190	114
472200	116
472210	117
472219	114
472220	117
472322-472375	122
472413-472429	119
472520-472521	117
472533-472780	119
472781	149
472880	119
473105	130
473108	132
473111	137
473115	139
473116	136
473125	131
473128-473311	133
473326	138
473327-473329	159
474323	118
474422-474480	153
476105	130
476110-476119	132
476310	134
477600-477622	157
50	
500000	242
508035-508205	343
508215	349
508305-508310	343
51	
510410-511450	88
52	
522000-522012	151
522101-522202	150
522796-522799	152
522908	133
522916	137
522924	139
522928	140
522956	137
522958	134
523000-523003	187
523004-523006	186
523008	187
523009	186
523010	206
523013-523018	188
523019-523024	206
523025-523029	207
523030	198
523031-523032	207
523058	206
523060-523062	186
53	
531010	79
532261	87
532403-532415	79

Index numérique - 53 à 81

532416	80
532417-532418	396
532424-532450	79
532452-532457	396
532461-532472	82
532474-532476	397
532478	82
532481-532482	78
532483	55
532485	80
532486-532487	78
532495	77
532496	78
532501-532514	79
532515-532517	396
532518-532521	80
532522-532531	396
532533	80
532541-532544	79
532551	395

54

543130	370
549511	388

57

571203	363
571948-572328	366
572390-572415	364
572416	366
572417-572422	364
572424	366
572448-572449	363
572450-572451	365
572535-572537	357
572704-573063	373
573330-573337	372
573370-573371	284
573406-573426	286
573430-573431	284
573721-573722	282
574001	336
574400-574401	305
574436	359
574708	333
575428	363
575436-575445	359
576600-576702	87
577070	88

58

580200-580261	87
580419-580460	280
580490	281
580691-580700	56
580702-580703	180
580710	167
580712-580735	180
580742	170
580743-580797	180
581449-581461	63
581510	57
581702	72
582396	364
583500	181

59

594600-594601	391
595042-595082	383
595115-595135	382

60

600236	154
600310	65
600311-600329	155
600371-600427	154
600450	156
600487-600522	155
600524	154
600585-600593	155
600650	154
601029-601039	65

61

610401-610811	316
611875-611880	43
611897-611916	41

611922-611939	42
611940-611952	43
612004-612009	46
612010-612015	43
613022-613024	44
613025-613030	45
613031	44
613032-613039	45
613043-613051	46
613500-613510	47
613550-613560	48
613562	250

62

620625-620626	109
620635	203
620636	53
620637-620639	50
629011-629041	111
629111-629131	109
629150	111
629151-629163	109
629164-629166	111
629211	251
629341-629371	109
629431-629446	111

70

700090-715250	40
---------------	-----------

72

720022-720065	57
720120-720129	56
720140-720160	57
720250	56
720411	57
720550	56
721091	204
721101-721121	57
721135-721136	56
721142	202
722270	214
722350-722410	385
722510	215

73

730192-730195	326
730196	327
730198	326
730500	328
730524	325
730525	328
730526-730527	326
730529-730539	325
730602	331
730711	326
730952-730985	378
731427-731741	328
734404-735434	324
736505-736579	323
736582-736710	322
736720-736730	323
736905	328
738108-738118	349
738136	348
738143-738154	345
738303-738321	348
738983	378
739193	325
739650-739712	344

74

740351	333
--------	------------

75

751701-751804	170
751908-751958	171
752013	166
752013-752704	170
752708	171
752754-752804	170
752808	171
752900-752950	264
752990-752991	271
753015-753020	264
753021	265
753024-753141	264

753170-753175	266
753195-753200	264
753250-753257	271
753259	318
753262-753279	267
753280	271
753281-753291	268
753295-753296	271
753305-753325	266
753326	110
753327-753332	266
753340-753345	110
753470-753489	109
753501	270
753502-753503	109
753515-753525	265
753640-753715	110
753801	265
753849	95
754451-754545	97
754707-754718	94
754720	105
754721-754724	94
754851	110
754852-754866	100
754870-754872	102
754880-754889	101
754900-754902	95
754907	146
754908-754909	95
754910-754911	146
754920	103
754950-754983	100
754990-754997	102
755000-755030	101
755049	95
755051-755081	92
755090-755117	93
755125-755135	92
755137-755139	96
755140-755142	99
755143	98
755150-755184	90
755195-755222	91
755224	95
755229	91
755231-755253	96
755254-755255	97
755256-755259	98
755260	97
755267	99
755269-755271	96
755272-755274	99
755275	98
755276	99
755279	97
755280-755282	96
755283-755285	98
755286-755289	99
755290	98
755401-755427	91

79

790900-791006	299
791061-791065	298
791077-791079	299
791084-791087	298
791121-791133	299
791141-791205	298
791206-791217	299
791749	287
791806-791826	297

80

































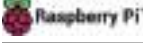





















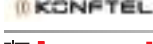



801071	201
801076-801077	293
801079	147
801089	293
801121-801122	221
801141-801160	293
801177	202
801178	293
801192-801195	202
801240-801266	399
801408-801506	336

801636-801639	337
801641-801652	334
801656-801729	337
807133-807145	283
807500-807559	282
808009-808011	280
808012	281
808020	280
808021-808028	282
808030-808051	280
808062-808070	282
808071-808079	280
808081	257
808082-808084	282
808085-808086	289
808110-808211	280
808310	405
808311-808430	281
808509-808531	284
808532	285
808533-808537	284
808539	285
808540-808541	284
808542	285
808543-808548	284
808549	285
808550-808571	284
808586-808795	287
808891-808895	288
808896	104
808897-808911	288
808912	104
808913-808915	288
809010-809030	282
809047	271
809054-809055	267
809066-809071	282
809090	267
809501-809503	285

81

810150-810155	333
810232	255
810250-810251	251
810400-810471	289
810520-810560	287
811255-811269	42
811291-811600	411
812023-812027	316
812028-812032	250
812110-812120	109
812230	250
812320	254
812932	50
813010	250
813011	260
813100	250
813102	254
815149	251
815380	257
815510	251
815511	252
815521	251
815540	250
815550-815564	251
815566	250
815571	252
815573	258
815574	253
815575-815579	246
815581	253
815583	246
815589-815593	253
815600	254
815601	252
815603	253
815604	252
815611-815615	250
815617	254
815631	252
815650	253
815662	255
815663-815666	246
815667	255

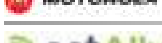
Index des marques

3M	23-53-246-248-251-267		261		112-114 à 118-120-126-128 à 132-134 à 137-153-157-159
 Mitel	310		339	OLYMPIA	388
	232 à 237-239-240	FUJIFILM	412	OPTICON	382
	388		208	Panasonic	195-313
	272		341		30-105
	328-330-339-347-373-378	Gigaset	310-311-312		37-38-321
	406 à 409		189 à 191-197-200-201-204	PHILIPS	213-214-217-218-354
ALCATEL	310-312		250-259-260		117-118-120-122-128 à 136-138-140-142 à 145-147-148-150 à 153-159
	310	Honeywell	384-385	PNY	341
	126-128 à 140-147-149 à 152		217		304 à 309-314 à 317-374
AMD	341		154-155	PORT	394-402 à 404
	262-301-302-399		340-349		340
AOC	354		340	REHAU	264 à 266-271
	341-352-381	ICY DOCK	329-330-332		100-101
ATEN	83 à 85-141-156-162 à 172-174-175-178 à 181-220 à 222-224-225-227-229 à 231-294-295-372-400		109		348-349-381
	108-286-287-289 à 292		282-283-289		392
be quiet!	339	iiyama	216-217-355		285
BenQ	242		249	SONY	215-242
	192 à 194-206		287-297 à 299		338
	373-374	INNÉS	209		112 à 117-120-121-126-128 à 138-141-149 à 152-156 à 159-296
	356-358 à 360-365-367		208-341		340-376 à 381
	115-312	(Intenso)	376-377-379-380-398		210
dacomex	4-5-304 à 306-356-357-361-364-366-369-371-375-383-389-390 à 402-406 à 409		205	VARTA	300-302
	186 à 188-198-199		315 à 317		412
dataflex	108-109-233-234-386	legrand	267 à 269-271-273-283-322		233-235 à 238-241
Dexlan	29-33 à 36-42-44 à 46-52-53-65-85-88 à 92-94 à 97-105-107-112-113-126 à 132-134-135-137-142 à 144-146-149-152-162 à 166-170-171-173-176-177-204-268-283-284-296-305-326 à 328-331-339-342 à 345-347-350-351-400	LEONI	47-48		267
	124		211-212-219-352		348-349-376-377
DYMO	410-411	UT LED	275 à 278		
	248		146-275-293		
	93-98 à 100		354		
EnGenius	123-124		262		
EPSON	382		262-311		
	362-363		260		
		NETGEAR	112-114 à 117-119-122-128 à 138-140-141-149-156-157-160		