

# インプラテックス 歯科総合カタログ

for GENERAL & IMPLANT treatment  
PREMIUM SELECTION

# vol.8

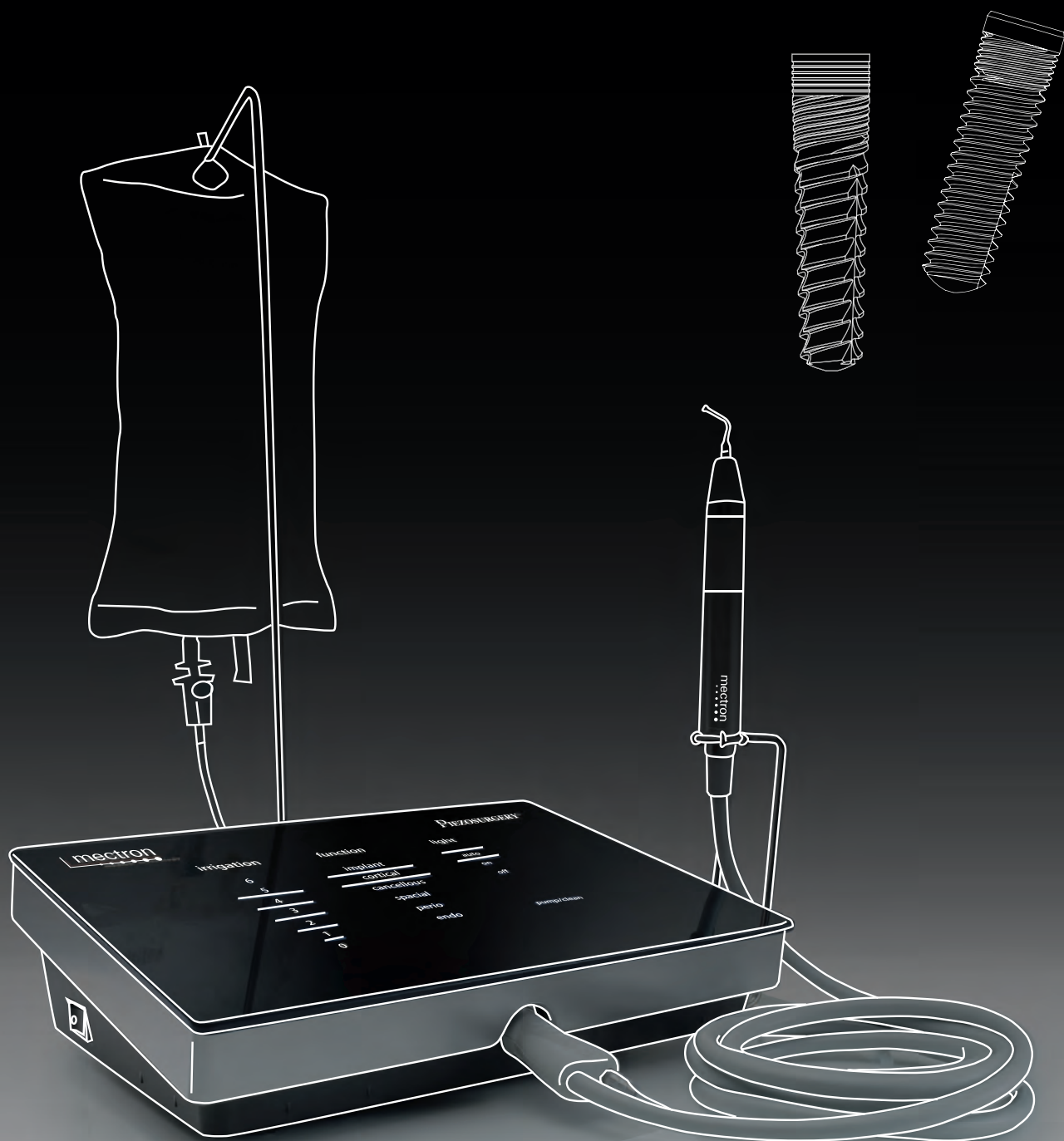

株式会社 インプラテックス

いつも、となりに

# インプラント総合商社として培ってきた技術とノウハウで、あらゆるテーマにトータルで対応

株式会社インプラテックスは、創業以来培ってきたインプラント材料、関連機器・器材の販促、教育セミナーの企画運営などに関する知識とノウハウを生かし、様々な工程やレベルに対応できる幅広いサービスを提供しています。

これからインプラントを導入したいとお考えになっているドクターをはじめ、さらなるステップアップを目指しているベテランの先生方のご要望・ご相談にもお応えできる、トータルサポート体制を整えています。



インプラントシステムやインプラント関連器具をはじめ、一般治療においても、各種インスツルメントやセミナーで先生方の臨床を全力でサポートいたします。

商品説明、デモサービスなど、お気軽にお申し付けください。

## 経営理念

全社員の幸福を追求すると共に、  
医療事業を通じて人類に貢献する

## 品質方針

当社は、医療機器販売事業を通じ、  
従業員及び全人類の幸福に貢献することを目指し、  
従業員全員が法規制の遵守と  
品質マネジメントの継続的な維持、向上に努め、  
安心・安全な医療機器製品の提供を実現する。

## 会社概要

社名 株式会社インプラテックス  
所在地 ■ 東京本社  
〒116-0013  
東京都荒川区西日暮里2-33-19  
YDM日暮里ビル  
TEL. 03-5850-8555 FAX. 03-5850-8505

- 札幌営業所
- 大阪営業所
- 九州営業所

設立 1993年3月1日  
代表者 代表取締役社長 川合 保成  
資本金 1,000万円  
事業内容 Implant Direct社(米国)インプラントの輸入販売  
口腔インプラントの関連機器・装置・器具の販売  
国内、海外教育研修の開催、学術講演会の企画、開催  
インプラント学術情報の提供とコンサルテーション  
第1種医療機器製造販売業  
許可番号 許可番号:13B1X00053  
高度管理医療機器等販売業・貸与業  
許可番号:東京/28荒健衛第3964号  
関連会社 株式会社YDM  
株式会社バイオデント  
主要取引銀行 三井住友銀行(白山支店)  
りそな銀行(本郷支店)  
三菱UFJ銀行(赤羽駅前支店)

## 主な取引先 (アルファベット順/50音順)

ACE Surgical Supply Co., Inc. /U.S.A.  
Dental USA /U.S.A.  
Dentatus AB /Sweden  
Hager & Meisinger GmbH /Germany  
HDI Inc. /Korea  
Implant Direct Sybron Manufacturing, LLC. /U.S.A.  
Maxilon Laboratories, Inc. /U.S.A.  
Mectron s.p.a. /Italy  
META /Italy  
Nouvag AG /Switzerland  
Salvin Dental Specialties, Inc. /U.S.A.  
Schlumbohm GmbH & Co. KG /Germany  
Storz am Mark GmbH /Germany  
株式会社 アイキャット  
愛知製鋼 株式会社  
株式会社 システムハイデント  
一般社団法人 新環境技術評議会  
有限会社 テクニカ  
株式会社 デンテック  
株式会社 ナイツ  
株式会社 ナカニシ  
株式会社 ナルコーム  
株式会社 ニッシン  
株式会社 日本歯科金属  
ビエン・エア・アジア 株式会社  
有限会社 PRIMEC  
細測電球 株式会社  
株式会社 YDM

# INDEX

4-5	取扱ブランドのご紹介	
6-8	インプラント レガシーシステム・スウィッシュシステム インテラクティブ・スウィッシュアクティブ	主要・トピック製品
9	ボーンプロファイルドリル	
10	高精度オーブントレイ式トランスファー	
11	ITX シロプロ 3G / 他モーター消耗品関係	
12	コバルトクロムシリンドラー	
13	マグフィット® インプラント用 / 天然歯用	
14	インプラントシミュレーションソフト	
15-17	暫間ミニインプラント	
18	ピエゾサージェリー® ホホワイト・タッチ	
19-22	ピエゾサージェリー® インサートチップ / 消耗品	
23	ピエゾサージェリー® フレックス / 専用インサートチップ	
24-26	T's ボーンスプレッティング	
27	セーフスクレイパー / ミクロス	
28-29	truFIX システム	
30	K2 パーティカルサイナスアプローチ	
31	シラトリキュレット	
32-33	額帯灯	
34-35	ナノバブル発生装置	

36	埋入状態審査 / 生体情報モニタ / リングライト	診査診断
37	計測器具	
38	口腔内撮影ミラー / マウスミラー	
39	ミラーハンドル / ブローベハンドル	
40	ブローブ	

41-42	リトラクター / 開口器 / 口角鉤	外科一般
43-46	ブレードホルダー / 剥離子	
47	外科用マイクロインスツルメント	
48-50	ピンセット	
51-53	ハサミ	
54-55	持針器	
56	鉗子	
57	外科用マレット	
58-59	Stoma Speaker's Kit シリーズ	

60-61	パワーシリーズ (抜歯用ツール)	抜歯・歯周
62	抜歯用キット	
63	ペリオトーム	
64	ミニラクスエーター / ルートエレベーター	
65-66	キュレット	

67	ティッシュバンチ	ティッシュバンチ
68	歯肉移植 / 吸収性歯周組織再生材料 / 吸収性高所止血材 / メンブレン操作用インスツルメント	

69	骨採取および骨破砕トレフィンバー	骨移植・骨形成 骨拡大・歯周外科
70-71	トレフィンバー	
72-73	ボーンミル / 骨鉗子	
74-76	骨移植関連インスツルメント	
77-81	骨ヤスリ / 骨形成用バー	
82	インプラント窩形成ドリル	
83-86	骨ノミ / ボーンスプレッティング	
87-90	サイナスリフトインスツルメント	
91	オステオトーム	
92-93	トンネルテック	
94-95	歯周外科インスツルメント	

96	トルクレンチ ラチェットレンチ ドライバー	レンチドライバー 補綴技工
97-98	ドライバー / アダプター	
99	コバルトクロムシリンドラー / コバルトクロム合金	
100	磁性アタッチメント / 技工用バー	
101-102	クラウン撤去用ツール デンチャーフラスコ / その他器具	

103-104	トレイ / パーブロック	衛生材料・その他
105-107	衛生材料と医療事故安全対策	
108	アライナー用ブライヤー	
109	書籍	
110-112	患者説明・治療管理・実習他	

113-121 薬機法番号一覧 / 索引 / 注文書









**主な製品：歯科用インスツルメント**

ストマ社は、高品質で耐久性の高い歯科用インスツルメントを供給し、世界に認められているドイツ企業です。予防、歯周病、マイクロサージェリー、インプラント治療、エンド治療、保存分野における最新歯科技術に対応する製品とサービスの向上に努めており、大変使用しやすい製品として定評があります。100年以上の歯科での歴史を持ち、特に大学の研究施設や経験豊富な歯科医師と密接なコンタクトをとり、マーケットの意見を取り入れながら最新の製品を開発しています。

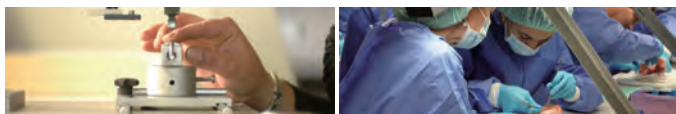

POWER シリーズ



**主な製品：抜歯関連器具**

「リーズナブルな価格で高品質な製品」は、デンタルUSA社のコンセプトです。現在、北米を中心に、世界中で販売を拡大しています。革新的な技術と経験豊富なスタッフとともに最高の体系的な生産ラインを備え、より安全で便利な歯科器具を提供しています。



**主な製品：暫間ミニインプラント**

デンタータス社(スウェーデン)の90年超の歴史は歯内療法用ポストから始まりました。1990年代初めに最初のナローボディ暫間インプラントであるMTI™を発売し、メインのインプラントが生着するまでの数ヶ月に及ぶ口腔機能の問題を解決しました。



**主な製品：ボーンタック / ボーンスクリュー / チタンメッシュ**

エース社は1992年以来、アメリカ有数のインスツルメントメーカーで、世界的に展開しており、ヨーロッパ、日本、韓国、メキシコ、中東、オーストラリアをはじめ、世界中にパートナーシップを結んでいます。流通、製品、およびサービスにおいて、先駆的企業です。



**主な製品：歯科用インスツルメント**

サルビン社は、インプラントや外科器具を幅広く扱っているアメリカの総合商社です。歯科医師に認められた数多くの商品を取り扱っており、さらにその中でも厳選した商品を日本に導入しています。



**主な製品：ボーンマネジメントシリーズ**

マイジンガー社は、1888年創業で最も古く実力のあるインスツルメントメーカーの1つで、高品質な歯科インスツルメントを提供しています。先進の技術革新と1世紀以上の経験に基づく製造技術の向上にたゆまぬ努力を続けており、高品質で優れた製品だけを生産、提供し続けることを目指しています。



**主な製品：ボーンスクレイパー**

メタ社はボーンマネジメント器具を中心にシンプルかつハイテクノロジーな製品を供給しています。高い安全性を追求した製品で、世界の外科分野で貢献しています。



**インプラテックスオリジナル商品**

インプラテックス社は第一線の歯科医師のご協力の下、臨床医に有用な新製品を創出しております。



**T's**  
ボーンブレッディング



**K2** パーティカル  
サイナスアプローチ



シラトリキュレット  
インプラント治療を成功に導く抜歯窩掻爬!

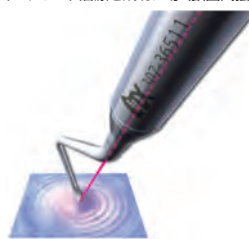

K-トレフィンRB





# Legacy™ System

レガシーシステム

レガシー™インプラントは形状、直径、長さの豊富な選択肢をラインナップし、より理想的な治療設計を可能にします。使用インプラントシステムの選択理由に「適正な形状・サイズのラインナップ」を挙げる術者が多い中、レガシー™インプラントは豊富な形状・サイズ・表面性状からお選びいただけます。

長さは各直径6、8、10、11.5、13、16mmL

(※3.2mmDは、8mmL～、7.0mmDは～13mmLまで。)



インプラテックス  
Implant Direct社  
製品保証プログラム

### 特徴

- ・骨のダウングロスを抑えるネック部デザイン。
- ・バットレスレッドで垂直的咬合圧を分散 (Legacy2・Legacy3)。
- ・インプラントの形状、サイズ、さらに補綴パーツの豊富なバリエーションが適用範囲を拡大する。
- ・オールインワンパッケージ (多機能キャリア・カバースクリュー・エクステンダー同梱) による、高いコストパフォーマンス。
- ・レガシー1、2、3間で、ドリル、埋入レンチ、ドライバー等のツールや、補綴パーツの規格を共有。

### インプラントデザイン

- ・ネック部 (頭頂から1mm下方よりダブルリードスレッドに到達する2mmのエアア\*) にミニスレッドを付与。ミニスレッドにより、埋入ストレスを軽減するとともに、骨のダウングロスを抑制。 ※レガシー3は2.2mm
- ・レガシー2 およびレガシー3は垂直的な咬合圧を分散するバットレス (鋸刃型) スレッド。レガシー1は標準的なVスレッドを付与。
- ・ボディはテーパ形状。
- ただし、レガシー2とレガシー1、3ではテーパ形状が異なり、骨質等に応じた選択が可能。
- ・レガシー2、3は先端に向かうにつれ、スレッドの山谷径が深くなり、骨内での固定を高める。またセルフタップによる埋入を実現するよう、先端から上方にかけ垂直的なカuttingグループを形成。
- ・骨内に埋入されるボディ表面はすべてSBM (可溶性ハイドロキシアパタイト粒子をプラスト) 処理。ネック部にもSBM処理を施し、骨のダウングロスを抑制する。

レガシー 1 <span style="border: 1px solid black; padding: 2px;">SBM プラスチック</span>	レガシー 2 <span style="border: 1px solid black; padding: 2px;">SBM プラスチック</span> <span style="border: 1px solid black; padding: 2px;">HAコート</span>	レガシー 3 <span style="border: 1px solid black; padding: 2px;">SBM プラスチック</span>
【プラットフォーム接合様式】 リードインベベル インターナルヘックス		
<p>3.0mmD </p> <p>3.5mmD </p> <p>4.5mmD </p> <p>5.7mmD </p> <p style="text-align: center;">レガシー 2 はストレートアバットメントをセットにした「レガシー 2 アバットメントセット」もラインナップ。</p>	<div style="text-align: right;"> <p>レガシーインプラントの詳細はこちらの弊社WEB もご覧ください。</p> </div>	
【インプラントボディ】 ボーンレベル、テーパードボディ		
<p>平行部 1mm</p> <p>テーパードボディ</p> <p>ミニスレッド (四条)</p> <p>ダブルリード Vスレッド (二条)</p> <p>スレッド内側と外側は、同角度のテーパ</p> <p>カuttingグループ 2本</p>	<p>平行部 3mm</p> <p>テーパードボディ</p> <p>ミニスレッド (四条)</p> <p>ダブルリード バットレススレッド (二条)</p> <p>1.5° 5°</p> <p>カuttingグループ 3本</p>	<p>平行部 1mm</p> <p>テーパードボディ</p> <p>ミニスレッド (四条)</p> <p>ダブルリード バットレススレッド (二条)</p> <p>1.5° 3°</p> <p>カuttingグループ 2本</p>
【バリエーション】		
<p></p> <p>インプラント直径 3.7/4.2/4.7/5.7mmD</p> <p>長さは各直径 8-10-11.5-13-16mmL</p>	<p></p> <p style="text-align: right; font-size: small;">ショートインプラント 例: 6mmL / 7.0mmD SBM</p> <p>インプラント直径 3.2 / 3.7 / 4.2 / 4.7 / 5.2 / 5.7 / 7.0 mmD</p> <p>長さは各直径 6-8-10-11.5-13-16mmL (3.2mmD は 8mmL へ、7.0mmD は ~13mmL まで)</p>	<p></p> <p style="text-align: right; font-size: small;">ショートインプラント 例: 6mmL / 7.0mmD SBM</p> <p>インプラント直径 3.2 / 3.7 / 4.2 / 4.7 / 5.2 / 5.7 / 7.0 mmD</p> <p>長さは各直径 6-8-10-11.5-13-16mmL (3.2mmD は 8mmL へ、7.0mmD は ~13mmL まで)</p>
【パッケージ】 ※エクステンダーは6mmLインプラントには付属しません。		
<p></p> <p>①キャリアー ・キャリアー機能 ・トランスファー機能</p> <p>②カバースクリュー</p> <p>③エクステンダー</p> <p>④インプラント</p>	<p></p> <p>①CTアバットメント ・キャリアー機能 ・トランスファー機能 ・テンポラリーアバットメント機能</p> <p>②カバースクリュー</p> <p>③エクステンダー</p> <p>④インプラント</p>	<p></p> <p>①CTアバットメント ・キャリアー機能 ・トランスファー機能 ・最終アバットメント機能</p> <p>②カバースクリュー</p> <p>③エクステンダー</p> <p>④インプラント</p>
【補綴ラインナップ】 ※プラットフォーム3.5mmDの補綴ラインナップの一例、アバットメントにはスクリュー付属		
<p style="text-align: center;">補綴パーツは共通です。</p> <div style="display: flex; justify-content: space-between; align-items: center;"> <div style="text-align: right; font-size: small;">レガシー3に付属</div> </div>		

詳しくは各インプラントシステムのカタログをご請求ください。









# InterActive™

インタラクティブ



ナロー・レギュラー2サイズに12°のベベルをもったインターナル・ヘックス・コニカルコネクション(CC)プラットフォームをもつボーンレベルインプラントです。

プラットフォームシフティング、上部構造のコンケーブ形状により高い審美性が得られます。オールインワンパッケージ(カバースクリュー、3mmHヒーリングカラー付属)で供給され、補綴パーツはスウィッシュアクティブと共通です。



# SwishActive™

スウィッシュアクティブ



インタラクティブと同じナロー・レギュラー2サイズに12°のベベルをもったインターナル・ヘックス・コニカルコネクション(CC)プラットフォームをもつボーンレベルインプラントで、審美性の高い軟組織形態を形成します。オールインワンパッケージ(カバースクリュー、2mmHエクステンダー、キャリアー/トランスファー付属)で供給され、補綴パーツはインタラクティブと共通です。

## インタラクティブ



インターナル・ヘックス・コニカル・コネクション (CC) 【プラットフォーム接合様式】

ナロープラットフォーム レギュラープラットフォーム



3.0mmD



3.4mmD



インタラクティブ詳細はこちら

## スウィッシュアクティブ



【プラットフォーム接合様式】 インターナル・ヘックス・コニカル・コネクション (CC)

ナロープラットフォーム レギュラープラットフォーム



3.0mmD



3.4mmD



スウィッシュアクティブ詳細はこちら

### ボーンレベル

### 【インプラントボディ】

### ボーンレベル

テーパーボディ

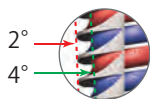

マイクログループ  
ミニスレッド (四条)

ダブルリード  
バットレススレッド (二条)



プラットフォーム・シフティング

ストレートボディ

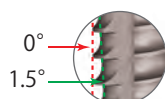

マイクログループ

シングルリード  
バットレススレッド



プラットフォーム・シフティング

### 【バリエーション】



Short Implant



例: 6mmL / 4.3mmD

インプラント直径

3.2 / 3.7 / 4.3 / 5.0 mmD

長さは各直径 6-8-10-11.5-13-16mmL  
(3.2mmDのみ 8mmL ~ 16mmLまで)

Short Implant



例: 6mmL / 4.8mmD



インプラント直径

3.3 / 4.1 / 4.8 mmD

長さは各直径 6-8-10-12-14-16mmL  
(3.3mmDは 8 ~ 16mmL、4.8mmDは 6 ~ 14mmL)

### 【パッケージ】



- ①カバースクリュー
- ②3mmHヒーリングカラー
- ③インプラント



- ①キャリアー/トランスファー  
・キャリアー機能  
・トランスファー機能
- ②カバースクリュー
- ③2mmHエクステンダー
- ④インプラント

※エクステンダーは6mmLインプラントには付属しません。

### 【補綴ライナップ】

※プラットフォーム4.8mmDの補綴ライナップの一例、アバットメントにはスクリュー付属



インタラクティブとスウィッシュアクティブの補綴パーツは共通です。

詳しくは各インプラントシステムのカatalogueをご請求ください。



Legacy™ System 対応

レガシーシステム

骨干渉による上部構造パーツの不完全な装着を解消

# ボーンプロファイルドリル

アバットメント（ヒーリングカラー）を装着する際に、骨が干渉し、パーツ類が正しく収まらない場合があります。  
ボーンプロファイルドリルを使用することで、そのような骨干渉を除去・形成し、上部構造パーツの適正な装着が可能となります。



ドリルガイド

ボーンプロファイルドリル

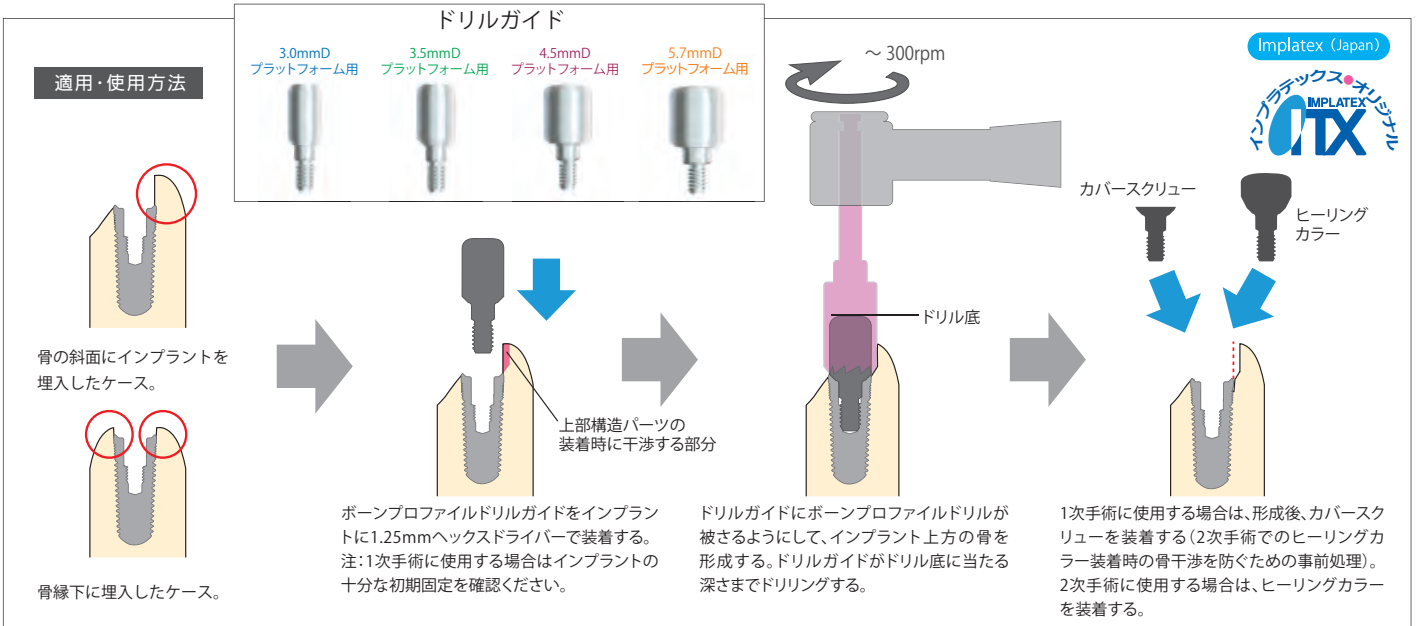

ボーンプロファイル	ボーンプロファイル	ボーンプロファイル	ボーンプロファイル	ボーンプロファイル	ボーンプロファイル
レガシーインプラント 3.0mmD プラットフォーム用 (インプラント直径 3.2mmD)	レガシーインプラント 3.5mmD プラットフォーム用 (インプラント直径 3.7/4.2mmD)	レガシーインプラント 3.5mmD プラットフォーム用 (インプラント直径 3.7/4.2mmD)	レガシーインプラント 4.5mmD プラットフォーム用 (インプラント直径 4.7/5.2mmD)	レガシーインプラント 4.5mmD プラットフォーム用 (インプラント直径 4.7/5.2mmD)	レガシーインプラント 5.7mmD プラットフォーム用 (インプラント直径 5.7/7.0mmD)
商品コード 310-08000	商品コード 310-08001	商品コード 310-08002	商品コード 310-08003	商品コード 310-08004	商品コード 310-08010
品名 ボーンプロファイルドリル3.2 L サイズ 刃先外径4.5/内径3.1mm 全長30.5mm 標準価格 15,000 円	品名 ボーンプロファイルドリル3.7 S サイズ 刃先外径5.5/内径3.6mm 全長25.5mm 標準価格 15,000 円	品名 ボーンプロファイルドリル 3.7 L サイズ 刃先外径5.5/内径3.6mm 全長30.5mm 標準価格 15,000 円	品名 ボーンプロファイルドリル 4.7 S サイズ 刃先外径6.5/内径4.6mm 全長25.5mm 標準価格 15,000 円	品名 ボーンプロファイルドリル 4.7 L 材質 刃先外径6.5/内径4.6mm 全長30.5mm 標準価格 15,000 円	品名 ボーンプロファイルドリル 5.7 S 材質 刃先外径7.0/内径6.0mm 全長25.5mm 標準価格 15,000 円
商品コード 310-08009	商品コード 310-08005	商品コード 310-08006	商品コード 310-08011	商品コード 310-08009	商品コード 310-08011
対応プラットフォーム 3.0mmD 標準価格 5,000 円	対応プラットフォーム 3.5mmD 標準価格 5,000 円	対応プラットフォーム 4.5mmD 標準価格 5,000 円	対応プラットフォーム 5.7mmD 標準価格 5,000 円	対応プラットフォーム 3.0mmD 標準価格 5,000 円	対応プラットフォーム 5.7mmD 標準価格 5,000 円

主要・トピック製品

診査診断

外科一般

抜歯・歯周

歯肉移植 グラフト材  
ティッシュリフト  
インプラント

骨拡大・歯周外科  
骨移植・骨形成

補綴技工  
レンチドリル

衛生材料・その他  
収納ケース



Legacy™ System 対応

レガシーシステム

印象採得のひずみを解消!

Implatex (Japan)



# プレジジョントランスファー

印象採得で口腔内から印象を外す際、トランスファーの構造上、引き抜く方向に引っ掛かりがある場合があります。特にインプラント間の平行性が取れていない、埋入本数が多い、可撤式上部構造作製する際など、より精度が求められる症例では、この引っ掛かりにより、印象材に応力がかかりストレスが残ります。

**このひずみを解決するためにプレジジョントランスファーは開発されました!**



歯肉ゲージ付  
(2-3-4-5mm)

スリーブの回転防止ヘックス。微細なテーパー嵌合により遊びなく締結する構造。

プレジジョントランスファーが正確な**3つの理由** 高精度のインプラント補綴物製作のみならず、通常的印象採得にも大変有効です。

- **3つのパーツから構成** (下左図参照)。 ※本体、スクリューの2パーツが一般的
- **スリーブ基部に微細なテーパを付与。インプラントとのテーパ嵌合によって完全にフィットし、正確な方向が印象に記録される。**
- **回転防止付きのスリーブを抜き取る設計で、印象を外す際、何も干渉しない。**

### 3パーツ構成

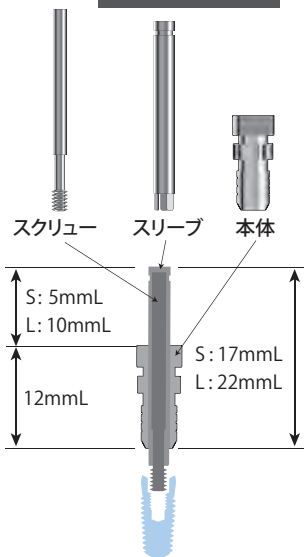

### 使用方法

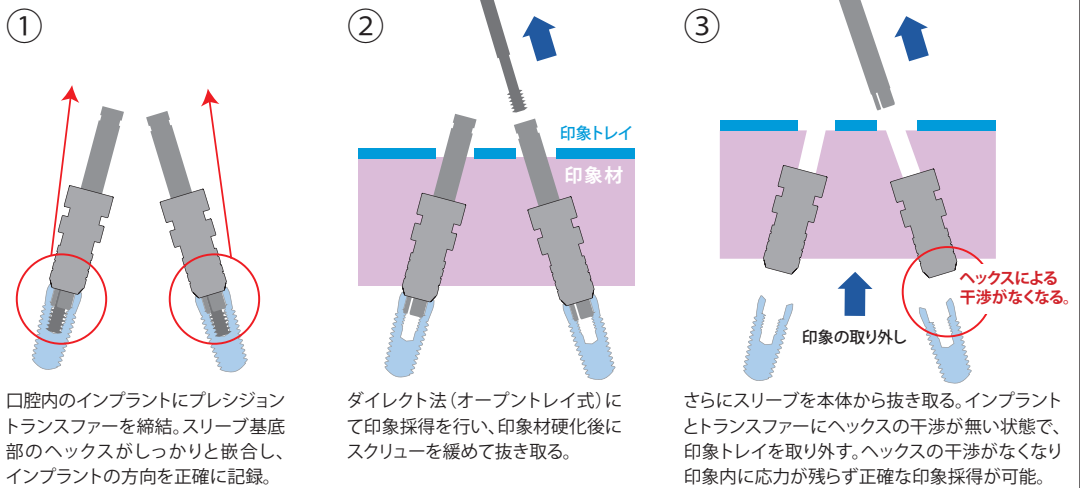

### トランスファー

レガシーインプラント 3.5mmD プラットフォーム用  
(インプラント直径 3.7/4.2mmD)



品名 | プレジジョントランスファー-3/4 Sセット  
標準価格 | 8,000 円 カラー部直径 | 4.5mmD

商品コード	構成
303-36434	PDT3/4 プレジジョントランスファー-3/4本体
303-36415	PDTSSS プレジジョントランスファー スリーブスクリューセットS

### トランスファー

レガシーインプラント 4.5mmD プラットフォーム用  
(インプラント直径 4.7/5.2mmD)



品名 | プレジジョントランスファー-4/4 Sセット  
標準価格 | 8,000 円 カラー部直径 | 4.5mmD

商品コード	構成
303-36444	PDT4/4 プレジジョントランスファー-4/4本体
303-36415	PDTSSS プレジジョントランスファー スリーブスクリューセットS

### トランスファー

レガシーインプラント 4.5mmD プラットフォーム用  
(インプラント直径 4.7/5.2mmD)



品名 | プレジジョントランスファー-4/5 Sセット  
標準価格 | 8,000 円 カラー部直径 | 5.5mmD

商品コード	構成
303-36445	PDT4/5 プレジジョントランスファー-4/5本体
303-36415	PDTSSS プレジジョントランスファー スリーブスクリューセットS

### トランスファー

レガシーインプラント 3.5mmD プラットフォーム用  
(インプラント直径 3.7/4.2mmD)



品名 | プレジジョントランスファー-3/4 Lセット  
標準価格 | 8,000 円 カラー部直径 | 4.5mmD

商品コード	構成
303-36434	PDT3/4 プレジジョントランスファー-3/4本体
303-36416	PDTSSL プレジジョントランスファー スリーブスクリューセットL

### トランスファー

レガシーインプラント 4.5mmD プラットフォーム用  
(インプラント直径 4.7/5.2mmD)



品名 | プレジジョントランスファー-4/4 Lセット  
標準価格 | 8,000 円 カラー部直径 | 4.5mmD

商品コード	構成
303-36444	PDT4/4 プレジジョントランスファー-4/4本体
303-36416	PDTSSL プレジジョントランスファー スリーブスクリューセットL

### トランスファー

レガシーインプラント 4.5mmD プラットフォーム用  
(インプラント直径 4.7/5.2mmD)



品名 | プレジジョントランスファー-4/5 Lセット  
標準価格 | 8,000 円 カラー部直径 | 5.5mmD

商品コード	構成
303-36445	PDT4/5 プレジジョントランスファー-4/5本体
303-36416	PDTSSL プレジジョントランスファー スリーブスクリューセットL

※ SタイプとLタイプは、開口度や隣歯冠長などの条件に合わせてご選択ください。 ※ スクリュー操作は、1.25mmスクリュードライバーにて行います。  
※ インプラントアナログはプラットフォームに合わせ、ご選択ください。 ※ トランスファー本体、スリーブ、スクリューの各パーツ単品販売は行っておりません。



ITX シロプロ 3G

SWISS  MADE の信頼性

BienAir (Switzerland)

新型インプラントモーター

IMPLATEX Chiropro 3G

シロプロ 3<sup>rd</sup> Generation

インプラテックス  
導入特別保証

◎ 製品保証期間：通常1年間の  
ところ「2年間保証」に延長



PURE SIMPLICITY



商品コード 370-10000

品名	シロプロ 3G
標準価格	560,000 円
構成	①コントロールユニット、ITXダイヤルノブ ②マイクロモーター ③モーターケーブル ④ハンドピース ⑤ブラケット ⑥イリゲーションシステム(10個)※内部注水使用時⑦フットペダル ⑧フットペダルガード ⑨イリゲーションチューブ(10本)※外部注水使用時 ⑩イリゲーションスタンド ⑪チューブ取付けクリップ ⑫電源ケーブル ⑬プロテクションフィルム(2枚)

シロプロ3G用 別売品・補充品

商品コード	品名	標準価格
370-10009	イリゲーションチューブ シロプロL用(10本入) ※外部注水使用時	13,000 円
370-10006	イリゲーションチューブ CA20L KM用(Y分岐・10本入) ※内外部併用注水使用時	13,000 円
370-10010	イリゲーションシステム CA20:1L KM用(10個入) ※内部注水使用時	37,000 円
370-10012	チューブ用クリップ3Gモーターケーブル用(10個入)	2,200 円
370-10063	●スプレーネット 洗浄スプレー500ml	8,800 円
370-10064	●ブルプリフルイド 潤滑スプレー500ml	8,800 円
370-10065	●アクアケア 注水チューブ洗浄スプレー500ml	7,500 円
370-10014	プロテクションフィルム シロプロ3G用 (10枚入)	6,800 円
370-10008	IMPLATEX シロプロ 3G ダイヤルノブ	9,000 円

ハンドピース

商品コード 370-10005

品名	ハンドピース(20:1L KM マイクロシリーズ)
標準価格	240,000 円



商品コード 370-00001

品名	ハンドピース(PMRM1122 ストレート1:1 外部注水)
標準価格	106,000 円



商品コード 370-00002

品名	ハンドピース(PMAM1122 アングル 1:1 外部注水)
標準価格	149,000 円



商品コード 350-21001

品名	X-SG20L(光付ハンドピース)
標準価格	148,000 円

商品コード 350-22001

品名	SG20(ライト無ハンドピース)
標準価格	125,000 円



商品コード 350-30005

品名	X-DSG20L(分解式光付ハンドピース)
標準価格	164,000 円

商品コード 350-30006

品名	X-DSG20(分解式光無ハンドピース)
標準価格	141,000 円



サージック AP 用補充品

※すでに本体は販売を終了している  
機器の補充品です。

商品コード	350-13000	滅菌済
品名	イリゲーションチューブ(10個入)AP専用	
標準価格	15,000 円	

商品コード	350-13004	滅菌済
品名	イリゲーションポンプ(滅菌可)	
標準価格	4,800 円	

商品コード	350-13002	滅菌済
品名	二分岐チューブ	
標準価格	2,600 円	

商品コード	350-12003
品名	TAランプ3個セット
標準価格	11,000 円

Surgic Pro<sup>+</sup> 用 補充品

NSK (Japan)

商品コード	350-23002	滅菌済
品名	イリゲーションチューブ(10個入) Pro専用	
標準価格	15,000 円	

商品コード	350-23000
品名	センター注水ノズルPro専用
標準価格	2,200 円

商品コード	350-13002	滅菌済
品名	二分岐チューブ	
標準価格	2,600 円	

商品コード	350-11003
品名	チューブ抑え(Pro <sup>+</sup> )
標準価格	4,000 円



本体の販売は終了しています。



Surgic Pro<sup>+</sup>

マイクロモーター  
MD20 用補充品

Nouvag (Switzerland)

※すでに本体は販売を終了している機器の補充品です。

商品コード	070-01706	滅菌済
品名	ティスポイリゲーションチューブ(2m)	
標準価格	2,200 円	

商品コード	070-06024	滅菌済
品名	ティスポイリゲーションチューブ(3m)	
標準価格	2,500 円	

商品コード	350-00013
品名	センター注水ノズル(SGM用)
標準価格	4,000 円

商品コード	070-01881
品名	クリップセット(3入)
標準価格	1,300 円

商品コード	070-01777
品名	Yコネクター
標準価格	6,000 円



本体の販売は終了しています。

ダブルモーターで使用の場合のオプション

商品コード	070-06025	滅菌済
品名	ティスポイリゲーションチューブ(2-wayバルブ付)	
標準価格	2,500 円	

商品コード	070-02064
品名	HighSurgモーター
標準価格	160,000 円

主要・トピック製品

診査診断

外科一般

抜歯・歯周

歯内移植  
クラフト材  
ティッシュ  
シユパンチ

骨拡大・歯周外科  
骨移植・骨形成

補綴技工  
レンチドリライバー

衛生材料・その他  
収納ケース

コバルトクロムシリンダー

主要のインプラントメーカー製マルチユニットアバットメントに対応

日本歯科金属 (Japan)

本製品の関連製品を P.99 に掲載



弊社WEBサイトにて動画公開中!

弊社WEBサイトにてコバルトクロムシリンダーの「使用のポイント」と「商品開発コンセプト」をNインプラントロジック 代表 中矢敦三氏にわかりやすく解説いただいています。ぜひご視聴ください。



コバルトクロム材をベースとしたロストワックス法の特長

スクリーリテイン式上部構造の製作コストを大幅に低減

コバルトクロム材を使用し製作費や材料費を大幅に抑えることで、患者の負担を軽減した選択肢をご提案頂けます。

繊細なメタルフレームの製作が可能

ロストワックス法なので、CAD/CAMでは不可能な咬合面のデザインや、リテンションピースの設置が可能です。

材料強度が高いため、フレームを薄く・軽量化できる

コバルトクロム材はチタン合金材よりもはるかに強度が高く、メタルフレームを薄く軽量化することも可能です。

- ★シリンダー長は15mmとなります。(垂直的カット限界は純正品のそれに準じます)
- ★固定用スクリューは純正パーツを別途ご用意ください。
- ★回転防止の付与はありません。(連結・ブリッジ用です)

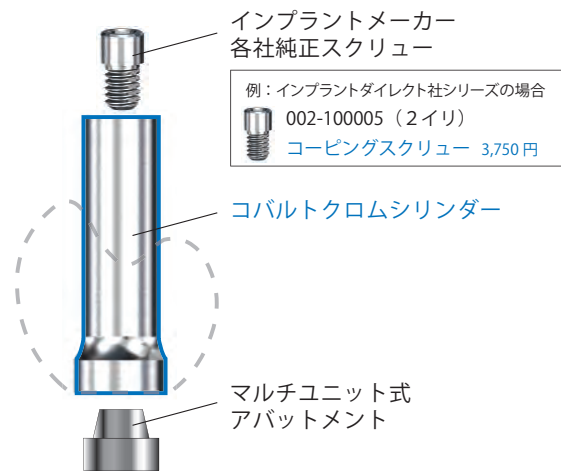

ラインナップ

標準価格 各 8,000 円

※1回のご注文が3本以下(税別25,000円未満)の場合、別途送料をご負担いただきます。

商品コード	商品名	対応インプラント	商品コード	商品名	対応インプラント
780-00018	コバルトクロムシリンダー ID0001	インプラントダイレクト スクリュー固定式アバットメント	780-00009	コバルトクロムシリンダー ST0012	ストローマン RC マルチベースアバットメント D6.5mm
780-00001	コバルトクロムシリンダー NB0031	ノーベルバイオケア マルチユニットアバットメント RP	780-00010	コバルトクロムシリンダー ST0013	ストローマン RC マルチベースアバットメント アングル25° A D4mm
780-00002	コバルトクロムシリンダー NB0032	ノーベルバイオケア マルチユニットアバットメント WP	780-00011	コバルトクロムシリンダー AT0001	アストラテック 20° ユニアバットメント 4.5/5.0
780-00003	コバルトクロムシリンダー ZM0003	ジンマー※ スプライン ショルダーアバットメント 3.25mm/4.5mm, 3.75mm&4.0mm/4.5mm	780-00012	コバルトクロムシリンダー AT0002	アストラテック 45° ユニアバットメント 4.5/5.0
780-00004	コバルトクロムシリンダー ZM0004	ジンマー※ スプライン ショルダーアバットメント 5.0mm/6.0mm	780-00013	コバルトクロムシリンダー B30001	バイオメット3i※ コニカル・アバットメント3.4mm
780-00005	コバルトクロムシリンダー ZM0011	ジンマー※ スクリューベント ACTアバットメント	780-00014	コバルトクロムシリンダー B30002	バイオメット3i※ コニカル・アバットメント4.1mm/5.0mm
780-00006	コバルトクロムシリンダー ZM0012	ジンマー※ スクリューベント SCアバットメント	780-00015	コバルトクロムシリンダー B30011	バイオメット3i※ スタンダード・アバットメント4.1mm
780-00007	コバルトクロムシリンダー ST0001	ストローマン RN synOcta 1.5 アバットメント	780-00016	コバルトクロムシリンダー GC0001	GC コニカルアバットメント IN03.8
780-00008	コバルトクロムシリンダー ST0011	ストローマン RC マルチベースアバットメント D4.5mm	780-00017	コバルトクロムシリンダー GC0002	GC コニカルアバットメント IN05

※2022年3月よりジンヴィ・ジャパン合同会社

## 進化する マグフィット® テクノロジー

弊社WEBサイトで「マグフィット®」の商品ラインナップをご覧いただけます。



愛知製鋼 (Japan)



### 1 小型で優れた吸引力

3次元コンピュータ・シミュレーションによる最適な磁気回路設計により、この10数年間で性能を2倍以上に向上し進化しています。

磁場解析技術

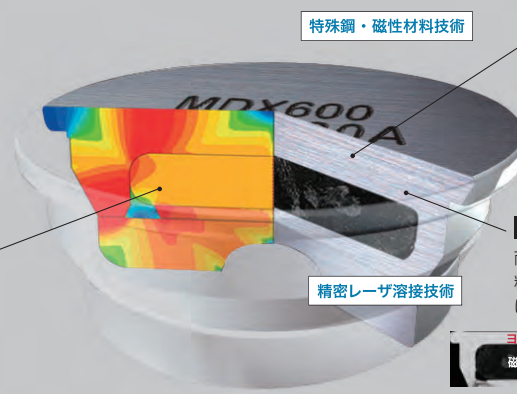
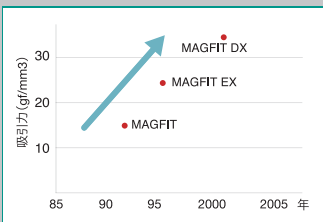

特殊鋼・磁性材料技術

### 3 高性能磁性材料を使用

独自の耐食性に優れた軟磁性ステンレス鋼AUM20 (特許No.JP26227026) と非常に強力なNdFeB磁石を採用しています。また、閉磁路構造により、漏れ磁場を低減しています。

### 2 信頼の防錆対策

耐食性に優れたステンレス鋼で覆い、精密レーザー溶接により磁石を完全にシールしています。

精密レーザー溶接技術

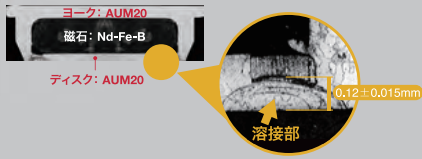

## ■インプラント用 磁性アタッチメント「マグフィット® IP」

磁石を用いると、インプラントに有害な側方力を逃すことができるため、支台への負担を軽減することができます。遊離端義歯の咬合時の動揺には、球形形状の吸着面をもつドーム型が樹脂製キャップによるクッション型磁性アタッチメントが対応します。

特長

- ・インプラント本数を少なくできます。
- ・上部構造の設計が簡単になります。
- ・種々の磁石タイプにより適応症例が広がります。
- ・天然歯用磁性アタッチメントと併用することが可能です。

フラットタイプ  
Flat type

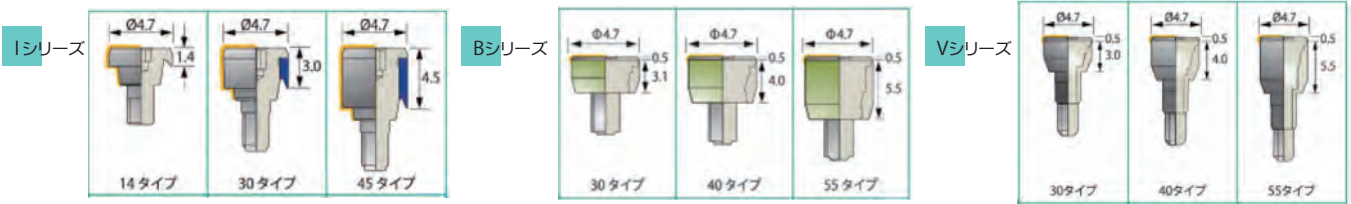
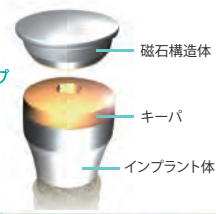

主な商品	コネクショントップ	商品コード	商品名	メーカー品番	カラー部高さ	商品構成		標準価格
						磁石構造体	キータイプ	
Iシリーズ	Straumann Tissue Level RN タイプ	750-30041	マグフィットIP IFD14 セット品	IFD14	1.4mm	DXFL	14タイプ	20,400円
		750-30043	マグフィットIP IFD30 セット品	IFD30	3.0mm	DXFL	30タイプ	30,000円
		750-30045	マグフィットIP IFD45 セット品	IFD45	4.5mm	DXFL	45タイプ	30,000円
Bシリーズ	Branemark RP タイプ	750-30011	マグフィットIP BFD30 セット品	BFD30	3.6mm (3.1+0.5)	DXFL	30タイプ	30,000円
		750-30013	マグフィットIP BFD40 セット品	BFD40	4.5mm (4.0+0.5)	DXFL	40タイプ	30,000円
		750-30015	マグフィットIP BFD55 セット品	BFD55	6.0mm (5.5+0.5)	DXFL	55タイプ	30,000円
Vシリーズ	Replace RP タイプ	750-30071	マグフィットIP VFD30 セット品	VFD30	3.5mm (3.0+0.5)	DXFL	30タイプ	31,800円
		750-30073	マグフィットIP VFD40 セット品	VFD40	4.5mm (4.0+0.5)	DXFL	40タイプ	31,800円
		750-30075	マグフィットIP VFD55 セット品	VFD55	6.0mm (5.5+0.5)	DXFL	55タイプ	31,800円

※一部インプラントシステムによりお取扱いが無い場合があります。 ※各製品の仕様につきましては、別紙パンフレットをご請求ください。

## ■天然歯用 磁性アタッチメント「マグフィット® M」

保険適用

マグフィット M は、維持溝だけではなくマグフィットD Xのオーバルウィングを併用し義歯からの脱落防止を図っています。

特長

- ・維持溝+オーバルウィングによる義歯固定
- ・マグフィット® 初のダイレクトボンディング対応
- ・マグフィット® の品質と信頼



※本品のキーパは鋳造可能ですが、医療保険の術法は合着法のみとなります。保険の施術には合着法を適用してください。

商品コード	商品名	標準価格
750-60001	マグフィットM 磁石構造体単品(1個入り) 400gfタイプ M400-T	7,064円
750-60002	マグフィットM 磁石構造体単品(1個入り) 600gfタイプ M600-T	7,064円
750-60003	マグフィットM 磁石構造体単品(1個入り) 800gfタイプ M800-T	7,064円
750-60011	マグフィットM キーパ単品(1個入り) 400gfタイプ M400-K	2,118円
750-60012	マグフィットM キーパ単品(1個入り) 600gfタイプ M600-K	2,118円
750-60013	マグフィットM キーパ単品(1個入り) 800gfタイプ M800-K	2,118円
750-60021	キーパーパターンM1(2個入り)M400-K用	500円
750-60022	キーパーパターンM1(2個入り)M600-K用	500円
750-60023	キーパーパターンM1(2個入り)M800-K用	500円



インプラントシミュレーションソフト LANDmarker® (ランドマーカー)

Implant Direct社 レガシー/インタラクティブシステムのガイドドサージェリー対応シミュレーションソフト

# LANDmarker®

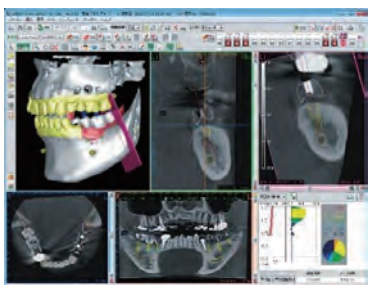

iCAT のインプラントシミュレーションソフト「LANDmarker® (ランドマーカー)」は、CT データをもとにインプラントの埋入位置をシミュレーション。パノラマでは診えなかった 3 次元的な顎骨の形態を把握し、安全性だけでなく完成度の高い診断を実現します。さらにその診断結果をもとにしたサージカルガイドを作製可能。シミュレーション通りのオペを実現します。

- ソフトの操作は直感的で簡単。
- シミュレーション専用ソフトならではの充実した機能を搭載。
- Implant Direct®をはじめ国内で販売されているほとんどのインプラントをリアルな形状で表示。自院でデータ合成。

※Implant Direct社のレガシー、インタラクティブ、スイッチシステムをはじめ、暫間ミニインプラントの「MTI」にも対応し、メインインプラントとともにシミュレーションが可能です。

## 自院でデータ合成

データ合成モジュールパックでは模型データをソフト上で合成可能。「3D 画像の金属アーティファクトを消したい」「ワックスアップを反映して診断したい」といったご要望にお応えいたします。

※模型のスキャンはお手持ちの歯科用 CT、卓上、口腔内スキャナーに対応。

データ合成モジュールのデモ動画は ↓

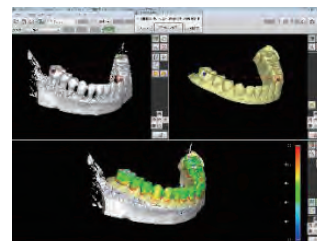

## LANDmarker® ラインナップ

LANDmarker® ラインナップ	価格	CTデータ直接変換	模型合成	データ作成依頼	ガイド作製依頼
<b>DIRECT+</b> <small>CT・院内ラボをお持ちの先生に おすすめ!</small>	導入費 <b>460,000円</b> 年間ライセンス費 (初年度無料) <b>36,000円</b>	○	○	○	○
<b>DIRECT</b>	導入費 <b>248,000円</b> 年間ライセンス費 (初年度無料) <b>36,000円</b>	○	×	○	○
<b>NETWORK</b>	導入費 <b>98,000円</b> 追加ライセンス費 (2本目以降) <b>20,000円</b> 年間ライセンス費 <b>0円</b>	×	×	○	○
<b>BASIC</b> <small>月間の症例数が少ない先生に おすすめ! ※iCATにデータ作成を発注したデータのみ読込可能。 ※Directで作成した症例データは読込不可。</small>	導入費 <b>98,000円</b> 年間ライセンス費 <b>0円</b>	×	×	○	○

### ● データ作成費

	「CADワックスアップ」で トップダウンリトリートメント	
スタンダード (両顎は+7,000円)	<b>32,000円 + 1歯 1,500円※</b>	<b>32,000円</b>
ミニマム (両顎は+7,000円)	<b>18,000円 + 1歯 1,500円※</b>	<b>18,000円</b>

※最終補綴をiCATに発注しない場合は1歯3,000円。

### iCAT社に高品質なデータ作成を発注



### ● ガイド価格表

(Implant Direct レガシー / インタラクティブ)

埋入本数	データ作成を 発注した場合	データ作成を 発注しなかった場合
1	<b>32,000円</b>	<b>42,000円</b>
2	<b>39,000円</b>	<b>49,000円</b>
3	<b>46,000円</b>	<b>56,000円</b>
4	<b>53,000円</b>	<b>63,000円</b>
5	<b>60,000円</b>	<b>70,000円</b>
6	<b>67,000円</b>	<b>77,000円</b>
7~	<b>74,000円</b>	<b>84,000円</b>

### ● オプション〈サイド固定〉

専用のサイド固定ピンを用い、ガイドを頰側から固定可能にします。  
追加費用: 1カ所につき**2,000円**

※サイド固定のご利用には、上記ガイドの作製費、追加工費に加え、サイド固定ドリル(1本5,000円)と、サイド固定ピン(1本2,500円)が必要です。

### ● 訪問サポート費

**20,000円**+実費(交通費など)

※実費部分は都度お見積りいたします。

※ iCAT社によるソフト操作の訪問サポートになります。

### ● 送料

医院様から iCAT社にデータ・模型を送付いただく際の送料はご負担をお願いしております。

iCAT社から医院様へは、18,000円(税別)以上のご発注で無料となります。

スタンダード: 下記ミニマムに加え、インプラント体の仮置き、下顎管の仮抽出、金属アーティファクトの詳細除去、模型トリミング  
ミニマム: 研究用模型との合成、合成部位の歯冠トリミング

メインのインプラント上部構造装着までの暫間補綴物固定システム

# MTI インプラント

即時補綴や、2次手術までの骨治癒期間における負荷防止、特にGBR法や骨移植を施した際に有効です。専用の補綴システムにより、即時補綴作製が容易で、最終補綴物装着まで快適に過ごせます。

角度がつき植立されたインプラントにも適応する補綴システムによって、咬合支持のバランスをとり、ストレスのないクロスアーチスプリントが実現できます。

また、ほとんどのインプラントシステムと併用が可能で、除去時の骨損失は少なく、不快感も伴いません。

オッセオインテグレーションの獲得、  
歯肉の治癒期間の患者様のQOLを向上。  
患者様満足度も向上!

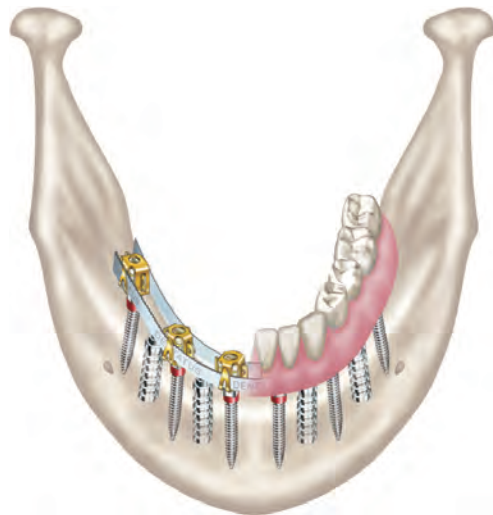

## 適用

- ・単冠、片側およびフルアーチ固定性暫間補綴物のための暫間的即時支持
- ・インプラント外科時におけるサージカルステントの固定
- ・GBR法および骨移植症例における負荷防止
- ・失敗に至りそうな上部構造の応急補助

## MTI コンプリートキット

キットでのご購入は単品でのご購入よりもお得です!

Dentatus (Sweden)

※メタルケース付

### セット

商品コード 090-00002

品名 MTI イントロダクトリーキット

標準価格 145,000 円

### キット内容

#### インプラント

- MTI インプラント 14mm (Ø1.8mm 6入)
- MTI インプラント 17mm (Ø1.8mm 6入)
- MTI インプラント 21mm (Ø1.8mm 6入)

#### インスツルメント

- MTI プロファイルドリル・ロング (43.5mmL 1入)
- MTI プロファイルドリル・ショート (33.5mmL 1入)
- MTI ソケットキー (1入)
- MTI パラレリングガイドロッド (1入)
- MTI R/ADドライバー (1入)

#### 技工用パーツ

- MTI プロテクティブスペーサー (2mmL, 3mmL, 4mmL 各10入)
- MTI シングルコーピング (18入)
- MTI キャップ (6入)
- MTI インプレッションコーピング (20入)
- MTI アナログ (20入)
- MTI コネクティブバー (4入)
- MTI ユニバーサルフレキシブルスプリントフレーム ショート (2入)
- MTI ユニバーサルフレキシブルスプリントフレーム ロング (2入)

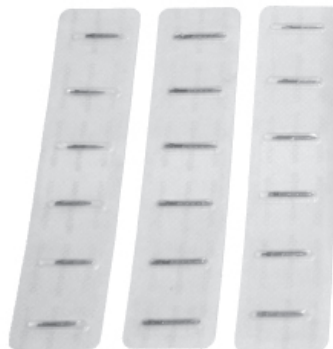

QRコードから  
「MTIインプラント」  
の術式説明動画  
をご覧いただけます。

主要・トピック製品

診査診断

外科一般

抜歯・歯周

歯肉移植  
ティッシュ  
シユパンチ

骨拡大・歯周外科  
骨移植・骨形成

補綴技工  
レンチドリライバー

衛生材料・その他  
収納ケース

MTI インプラント

Dentatus (Sweden)

ほぼ原寸大

各φ1.8mm



品名 MTIインプラント

商品コード	直径	全長	標準価格
090-02006	1.8mm	14mm	53,000 円
090-02106	1.8mm	17mm	53,000 円
090-02206	1.8mm	21mm	53,000 円

入数 | MTIインプラント 各サイズとも 6入  
 付属品 | MTI シングルコーピング 6入  
 MTI プロテクティブスペーサー 12入  
 MTIコネクティブバー 2入  
 材質 | 純チタン

ドリル

Dentatus (Sweden)

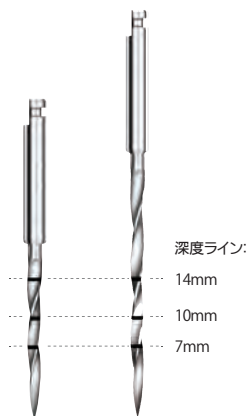

品名 MTIプロファイルドリル

商品コード	直径	全長	標準価格
090-01041	1.4mm	43.5mm(ロング)	22,000 円
090-01042	1.4mm	34.5mm(ショート)	22,000 円

入数 | 各サイズ2入

埋入用ドライバー

Dentatus (Sweden)



商品コード 090-01050

品名 | MTI R/Aドライバー(コントラ用)  
 標準価格 | 13,500 円

埋入用ドライバー

Dentatus (Sweden)

オプション

口腔内において手指で回転させやすい形状です。



商品コード 090-00001

品名 | スクリューポスト用 キー(-)  
 標準価格 | 2,350 円

埋入用ドライバー

Dentatus (Sweden)



商品コード 090-01060

品名 | MTIソケットキー(手指用)  
 標準価格 | 9,000 円

ツール

Dentatus (Sweden)

MTI インプラントの平行性の確認・調整用



商品コード 090-01075

品名 | MTIパラレリングガイドロッド  
 標準価格 | 22,000 円 | 入数 | 2入

技工用パーツ

Dentatus (Sweden)



商品コード 090-02015

品名 | MTIシングルコーピング  
 入数 | 12入  
 標準価格 | 40,000 円

技工用パーツ

Dentatus (Sweden)



商品コード 090-01030

品名 | MTIキャップ  
 入数 | 12入  
 標準価格 | 13,500 円

技工用パーツ

Dentatus (Sweden)

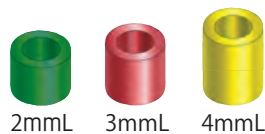

商品コード 090-02040

品名 | MTIプロテクティブスペーサー  
 入数 | 各サイズ10入  
 標準価格 | 3,900 円

技工用パーツ

Dentatus (Sweden)



商品コード 090-02020

品名 | MTIアナログ  
 入数 | 20入  
 標準価格 | 22,000 円

技工用パーツ

Dentatus (Sweden)



商品コード 090-02050

品名 | MTIコネクティブバー  
 入数 | 3入  
 標準価格 | 16,500 円

技工用パーツ

Dentatus (Sweden)



商品コード 090-02035

品名 | MTIインプレッションコーピング  
 入数 | 20入  
 標準価格 | 22,000 円

技工用パーツ

Dentatus (Sweden)



品名 | MTIユニバーサル  
 フレキシブルプリントフレーム

商品コード	サイズ	入数	標準価格
090-02070	ショート	4入	6,800 円
090-02072	ロング	4入	6,800 円



MTI インプラント フルマウス～ロングスパンブリッジ 術式フローチャート

**ステントの作製**

最終補綴物を想定したバキュームフォームドシェルを作製します。

事前に行う工程

**滅菌**

MTIインプラントは未滅菌です。専用の器具とあわせて、術前に滅菌を行います。

**メインインプラント埋入**

各社マニュアルに従ってインプラントの埋入を行います。

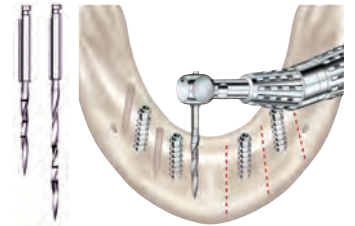

**ドリリング**

プロファイルドリルを用い注水下にて800～1000rpmでドリリングを行います。

70～80RPM

R/Aドライバー

植立

※オプション スクリューポスト用キー (ー)

減速コントラにR/Aドライバーを装着し、3～5mmの深さまで挿入します。次に手指にてスクリューポスト用キー(ー)又は、MTIソケットキー(裏面図)を用いて所定の深さまで植立します。

**インプラントの高さ、方向、角度の調整**

ヘッド部の高さを揃えます。

スロットを歯槽頂線と平行に揃えます。

パラレリングガイドロッドでヘッド部の角度を揃えます。

2mm 3mm 4mm

プロテクティブスペーサー

シングルコーピング

プロテクティブスペーサー装着

シングルコーピング装着

レジンが下方に入り込まないよう、プロテクティブスペーサーを装着します。

ヘッド部のスロットにシングルコーピングを装着します。

**コネクティブバー**  
(ギザギザを上にしてセット)

**コネクティブバーの屈曲とセット**

コネクティブバーをコーピングのメタルクリップに適合するよう屈曲し、余剰分はカットします。

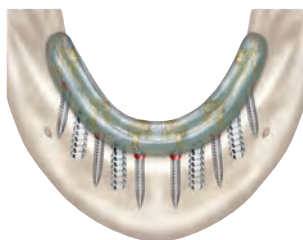

**スプリント作製**

スプリントフレームに歯冠色即時重合レジンを填入し、バーとコーピングを取り込むようスプリントを作製します。



**ユニバーサルフレキシブルスプリントフレーム**

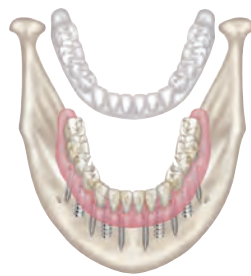

**ブリッジ作製**

バキュームフォームドシェルに歯冠色即時重合レジンを填入し、スプリントの正確な位置に適合させ、ブリッジを作製します。

**ブリッジのセット**

ブリッジの形態を整えて研磨を施し、ヘッド部にセメント固定します。



QRコードから「MTIインプラント」の術式説明動画をご覧ください。

主要・トピックス製品

診査診断

外科一般

抜歯・歯周

歯肉移植グラフト材  
ティッシュリフト

骨拡大・歯周外科  
骨移植・骨形成

補綴技工  
レンチドリライバー

衛生材料・その他  
収納ケース

# PIEZOSURGERY®



ピエゾサージェリー®は、従来のボーンサージェリー器具(マイクロソー等)よりも、精度と安全性が高いツールです。ボーンサージェリー、歯周外科、歯内療法および支台歯マージン形成において、3次元超音波振動により硬組織のみ切削・形成します。軟組織を傷つけない特性で、骨切り設計の自由度が高くなります。また従来品よりパワーを向上、LED ライト搭載ハンドピース等、高い機能性を備えたスタイリッシュデザイン機器です。

## ピエゾサージェリー® ホワイト

お選びのハンドピースで  
合計価格が異なります。

Mectron (Italy)

**セット** ピエゾホワイト本体 + ①LED ピエゾハンドピース付 【標準価格 780,000 円】

**セット** ピエゾホワイト本体 + ②ピエゾハンドピース付 (LED なし) 【標準価格 750,000 円】

# white

ピエゾホワイト

仕様

定格電圧: AC100V/AC240V、50/60Hz  
最大消費電力: 120VA  
発振周波数: 24k ~ 36kHz  
注水量: 0 ~ 75mL/min  
寸法: 300×250×H83mm  
重量: 2.5kg

本体

商品コード 140-00020

品名 ピエゾホワイト (本体&付属品)

付属品 フットペダル、ティスチャージ (2 入)、ダイナモレンチ K8、  
バッグサポートロッド、ポンプチューブ (8 入)、  
ハンドピースホルダー、電源コード、キャリングケース

標準価格 560,000 円

※ピエゾホワイトのハンドピースは別売です。下記二種からお選びください。

LED ライト付きハンドピース

商品コード 140-21002

品名 LED ピエゾハンドピース

標準価格 220,000 円



ハンドピース (ライト無し)

商品コード 140-22002

品名 ピエゾハンドピース

標準価格 190,000 円

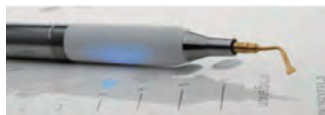

## ピエゾサージェリー® タッチ

Mectron (Italy)

商品コード 140-00010

品名 ピエゾサージェリー タッチ ベーシック1  
(本体&LED ハンドピース&付属品)

付属品 LED ハンドピース、プロテクションフィルム (3 入)、HP メタルコーン、  
モバイルスタンド、フットペダル、ティスチャージ (2 入)、ダイナモレンチ K8、  
バッグサポートロッド、ポンプチューブ (8 入)、  
ハンドピースホルダー、電源コード、キャリングケース

標準価格 1,150,000 円

QRコードから  
「ピエゾサージェリー®」  
の各種動画や資料が  
ご覧いただけます。



# touch

ピエゾサージェリー タッチ

仕様

定格電圧: AC100V/AC240V、50/60Hz  
最大消費電力: 120VA  
発振周波数: 24k ~ 36kHz  
注水量: 0 ~ 75mL/min  
寸法: 300 × 250 × H95mm  
重量: 3.2kg



★よく使われているチップ

単位がない数字は「mm」

インサートチップ

Mectron (Italy)

骨切除用

- 商品コード 140-10010  
品名 OT1  
標準価格 22,000 円  
ダイヤモンド粒子91μm  
先端厚み0.9mm
- 商品コード 140-10011  
品名 OT1A  
標準価格 22,000 円  
ダイヤモンド粒子126μm  
先端厚み1mm
- 商品コード 140-10020  
品名 OT2  
標準価格 16,000 円
- 商品コード 140-10040  
品名 OT4  
標準価格 22,000 円  
ダイヤモンド粒子151μm  
深度ライン:  
5-7-8.5-10-11.5-13-15mm
- 商品コード 140-10050 ★  
品名 OT5  
標準価格 22,000 円  
ダイヤモンド粒子91μm
- 商品コード 140-10051 ★  
品名 OT5A  
標準価格 22,000 円  
ダイヤモンド粒子91μm
- 商品コード 140-10052  
品名 OT5B  
標準価格 22,000 円  
ダイヤモンド粒子126μm
- 商品コード 140-10060  
品名 OT6  
標準価格 16,000 円  
刃部厚み0.75mm
- 商品コード 140-10070 ★  
品名 OT7  
標準価格 22,000 円  
刃部長さ10mm  
刃部厚み0.55mm  
深度ライン:7-8.5-10mm
- 商品コード 140-10071  
品名 OT7A  
標準価格 22,000 円  
刃部厚み0.75mm  
深度ライン:7-8.5-10mm
- 商品コード 140-10072  
品名 OT7S-3  
標準価格 23,000 円  
刃部厚み0.35mm  
深度ライン:7-8.5-10mm
- 商品コード 140-10073  
品名 OT7S-4  
標準価格 23,000 円  
刃部厚み0.35mm  
深度ライン:7-8.5-10mm
- 商品コード 140-10074  
品名 OT7-20  
標準価格 29,800 円  
刃部長さ19mm、厚み0.6mm  
深度ライン:  
7-9-11-13-15-17-19mm  
※注意: 旧タイプのレンチK5では装着できません。
- 商品コード 140-10080  
品名 OT8R  
標準価格 22,000 円  
刃部厚み0.6mm
- 商品コード 140-10081  
品名 OT8L  
標準価格 22,000 円  
刃部厚み0.6mm

- 商品コード 140-10090  
品名 OT9  
標準価格 28,000 円  
ダイヤモンド粒子151μm  
深度ライン:  
2.5-3.1-4-6-8-10mm
- 商品コード 140-10100  
品名 OT11  
標準価格 28,000 円  
ダイヤモンド粒子151μm
- 商品コード 140-10101 ★  
品名 OT12  
標準価格 27,000 円  
刃部厚み0.35mm  
深度ライン:7-8.5-10mm
- 商品コード 140-10102 ★  
品名 OT12S  
標準価格 27,000 円  
刃部厚み0.25mm  
深度ライン:7-8.5-10mm
- 商品コード 140-10103  
品名 OT13  
標準価格 28,000 円  
ダイヤモンド粒子150μm
- 商品コード 140-10104  
品名 OT14  
標準価格 28,000 円  
ダイヤモンド粒子150μm
- 商品コード 140-18018  
品名 リセクティブペリオキット  
構成: OT13, OT14, OP8, OP9,  
OP5A, ホルダー  
標準価格 133,000 円  
QRコードからリセクティブペリオ  
キットの術式動画をご覧いただけます。
- 商品コード 140-10110  
品名 OP1  
標準価格 16,000 円
- 商品コード 140-10120  
品名 OP2  
標準価格 16,000 円
- 商品コード 140-10130 ★  
品名 OP3  
標準価格 16,000 円
- 商品コード 140-10131  
品名 OP3A  
標準価格 16,000 円
- 商品コード 140-10140  
品名 OP4  
標準価格 21,000 円  
ダイヤモンド粒子126μm
- 商品コード 140-10150  
品名 OP5  
標準価格 21,000 円  
ダイヤモンド粒子30μm
- 商品コード 140-10151  
品名 OP5A  
標準価格 21,000 円  
ダイヤモンド粒子90μm

骨形成用

- 商品コード 140-10160  
品名 OP6  
標準価格 21,000 円  
ダイヤモンド粒子126μm
- 商品コード 140-10170  
品名 OP7  
標準価格 16,000 円
- 商品コード 140-10180  
品名 OP8  
標準価格 32,000 円  
※注意 OP8は「タッチ」または「ホワイト」専用です。  
それ以前の機種は非対応となります。
- 商品コード 140-10190  
品名 OP9  
標準価格 32,000 円

QRコードから OP8・OP9の  
術式動画をご覧いただけます。



歯周治療 / ペリオ用

- 商品コード 140-10510  
品名 PS1  
標準価格 12,000 円
- 商品コード 140-10520 ★  
品名 PS2  
標準価格 12,000 円
- 商品コード 140-10560  
品名 PS6  
標準価格 12,000 円
- 商品コード 140-15510 ★  
品名 PP1  
標準価格 10,000 円
- 商品コード 140-15520  
品名 PP10  
標準価格 13,000 円
- 商品コード 140-15530  
品名 PP11  
標準価格 13,000 円
- 商品コード 140-15540  
品名 PP12  
標準価格 13,000 円
- 商品コード 140-15610  
品名 PR1  
標準価格 18,500 円  
最大幅径4mm
- 商品コード 140-15620  
品名 PR2  
標準価格 18,500 円  
最大幅径5mm

骨膜剥離用

主要・トピック製品

診査診断

外科一般

抜歯・歯周

歯肉移植  
クラフト材  
ティッシュ  
シミュレーション

骨拡大・  
歯周外科  
骨移植・  
骨形成

補綴技工  
レンチ  
ドライバ

衛生材料・その他  
収納ケース







単位がない数字は「mm」

★よく使われているチップ

インサートチップ

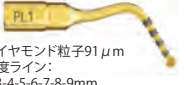
Mectron (Italy)



ピエゾリフトテクニック用

- |       |           |   |  |      |
|-------|-----------|---|--|------|
| 商品コード | 140-15700 |  | ダイヤモンド粒子91μm<br>深度ライン:<br>2-3-4-5-6-7-8-9mm  | Ø1.7 |
| 品名    | PL1       |   |  |      |
| 標準価格  | 22,000円   |   |  |      |
| 商品コード | 140-15710 |  | ダイヤモンド粒子150μm<br>深度ライン:<br>2-3-4-5-6-7-8-9mm | Ø2.4 |
| 品名    | PL2       |   |  |      |
| 標準価格  | 28,000円   |   |  |      |
| 商品コード | 140-15720 |  | ダイヤモンド粒子151μm<br>深度ライン:<br>2-3-4-5-6-7-8-9mm | Ø3.0 |
| 品名    | PL3       |   |  |      |
| 標準価格  | 28,000円   |   |  |      |
| 商品コード | 140-18016 |  | ピエゾリフトキット<br>構成:PL1, PL2, PL3, ホルダー          |      |
| 品名    | ピエゾリフトキット |   |  |      |
| 標準価格  | 75,000円   |   |  |      |

QRコードからピエゾリフト  
テクニックの術式動画を  
ご覧いただけます。



抜歯用

- |       |           |   |  |  |
|-------|-----------|---|--|--|
| 商品コード | 140-10410 |   |  |  |
| 品名    | EX1       |   |  |  |
| 標準価格  | 16,000円   |   |  |  |
| 商品コード | 140-10420 |  |  |  |
| 品名    | EX2       |   |  |  |
| 標準価格  | 16,000円   |   |  |  |
| 商品コード | 140-10430 |  |  |  |
| 品名    | EX3       |   |  |  |
| 標準価格  | 16,000円   |   |  |  |

インプラント除去用

- |       |                |   |   |  |
|-------|----------------|---|---|--|
| 商品コード | 140-10610      |  | 深度ライン:<br>5.5-7-8.5-10-11.5mm                             |  |
| 品名    | EXP3-R         |   |   |  |
| 標準価格  | 26,000円        |   |   |  |
| 商品コード | 140-10620      |  | 深度ライン:<br>5.5-7-8.5-10-11.5mm                             |  |
| 品名    | EXP3-L         |   |   |  |
| 標準価格  | 26,000円        |   |   |  |
| 商品コード | 140-10630      |  | 深度ライン:<br>5.5-7-8.5-10-11.5mm                             |  |
| 品名    | EXP4-R         |   |   |  |
| 標準価格  | 26,000円        |   |   |  |
| 商品コード | 140-10640      |  | 深度ライン:<br>5.5-7-8.5-10-11.5mm                             |  |
| 品名    | EXP4-L         |   |   |  |
| 標準価格  | 26,000円        |   |   |  |
| 商品コード | 140-18012      |  | エキスプランテーションキット<br>構成:EXP3-R, EXP3-L, EXP4-R, EXP4-L, ホルダー |  |
| 品名    | エキスプランテーションキット |   |   |  |
| 標準価格  | 96,000円        |   |   |  |

- ・先端が円弧状にカーブし、インプラント側面に沿います。
- ・無駄の少ない骨切りでインプラント除去を行い、歯槽骨を保存。インプラント再埋入にも有利です。
- ・左側用、右側用を駆使し、インプラント除去の処置をするため、初期導入はキットがお役めです。



インプラントメンテナンス用

- |       |                    |  |                            |  |
|-------|--------------------|--|----------------------------|--|
| 商品コード | 140-17040          |  | IPクリーニングキット<br>構成:ICP, IC1 |  |
| 品名    | IPクリーニングキット        |  |                            |  |
| 標準価格  | 22,000円            |  |                            |  |
| 商品コード | 140-17020          |  | チップホルダー-ICP                |  |
| 品名    | チップホルダー-ICP        |  |                            |  |
| 標準価格  | 14,000円            |  |                            |  |
| 商品コード | 140-17030          |  | IPクリーニングチップIC1(5入)         |  |
| 品名    | IPクリーニングチップIC1(5入) |  |                            |  |
| 標準価格  | 16,000円            |  |                            |  |

粘膜剥離用

- |       |                |   |  |  |
|-------|----------------|---|--|--|
| 商品コード | 140-10210      |    |  |  |
| 品名    | EL1            |   |  |  |
| 標準価格  | 12,000円        |   |  |  |
| 商品コード | 140-10220      |    |  |  |
| 品名    | EL2            |   |  |  |
| 標準価格  | 12,000円        |   |  |  |
| 商品コード | 140-10230      |  |  |  |
| 品名    | EL3            |   |  |  |
| 標準価格  | 12,000円        |   |  |  |
| 商品コード | 140-15800      |  |  |  |
| 品名    | SLC            |   |  |  |
| 標準価格  | 18,000円        |   |  |  |
| 商品コード | 140-15810      |  |  |  |
| 品名    | SLO-H          |   |  |  |
| 標準価格  | 22,000円        |   |  |  |
| 商品コード | 140-15820      |  |  |  |
| 品名    | SLS            |   |  |  |
| 標準価格  | 13,000円        |   |  |  |
| 商品コード | 140-15830      |  |  |  |
| 品名    | SLE1           |   |  |  |
| 標準価格  | 19,000円        |   |  |  |
| 商品コード | 140-15840      |  |  |  |
| 品名    | SLE2           |   |  |  |
| 標準価格  | 19,000円        |   |  |  |
| 商品コード | 140-18017      |  | サイナスリフトラテラルキット<br>構成:SLC, SLO-H, SLS, SLE1, SLE2, ホルダー |  |
| 品名    | サイナスリフトラテラルキット |   |  |  |
| 標準価格  | 90,000円        |   |  |  |

QRコードからサイナスリフト  
ラテラルアプローチの術式動画を  
ご覧いただけます。



エンド用

- |       |           |   |                              |  |
|-------|-----------|---|------------------------------|--|
| 商品コード | 140-15410 |    | ダイヤモンド粒子30μm                 |  |
| 品名    | EN1       |   |                              |  |
| 標準価格  | 22,000円   |   |                              |  |
| 商品コード | 140-15420 |    | ダイヤモンドコーティングなし<br>形状はEN1と同じ  |  |
| 品名    | EN2       |   |                              |  |
| 標準価格  | 12,000円   |   |                              |  |
| 商品コード | 140-15430 |    | ダイヤモンド粒子30μm                 |  |
| 品名    | EN3       |   |                              |  |
| 標準価格  | 22,000円   |   |                              |  |
| 商品コード | 140-15440 |    | ダイヤモンドコーティングなし<br>形状はEN3と同じ  |  |
| 品名    | EN4       |   |                              |  |
| 標準価格  | 12,000円   |   |                              |  |
| 商品コード | 140-15450 |    | ダイヤモンド粒子30μm                 |  |
| 品名    | EN5R      |   |                              |  |
| 標準価格  | 23,000円   |   |                              |  |
| 商品コード | 140-15451 |   | ダイヤモンド粒子30μm                 |  |
| 品名    | EN5L      |   |                              |  |
| 標準価格  | 23,000円   |   |                              |  |
| 商品コード | 140-15460 |  | ダイヤモンドコーティングなし<br>形状はEN5Rと同じ |  |
| 品名    | EN6R      |   |                              |  |
| 標準価格  | 12,000円   |   |                              |  |
| 商品コード | 140-15461 |  | ダイヤモンドコーティングなし<br>形状はEN5Lと同じ |  |
| 品名    | EN6L      |   |                              |  |
| 標準価格  | 12,000円   |   |                              |  |

インプラント高形成用

- |       |           |   |  |              |
|-------|-----------|---|--|--------------|
| 商品コード | 140-15311 |  | ダイヤモンド粒子30μm<br>深度ライン:4-5.5-7-8.5-10mm | Ø2.1<br>Ø0.6 |
| 品名    | IM1S      |   |  |              |
| 標準価格  | 24,000円   |   |  |              |
| 商品コード | 140-15320 |  |  | Ø2<br>Ø0.6   |
| 品名    | IM1-AL    |   |  |              |
| 標準価格  | 21,000円   |   |  |              |
| 商品コード | 140-15340 |  |  | Ø2           |
| 品名    | IM2A      |   |  |              |
| 標準価格  | 37,000円   |   |  |              |
| 商品コード | 140-15341 |  |  | Ø2           |
| 品名    | IM2A-15   |   |  |              |
| 標準価格  | 37,000円   |   |  |              |
| 商品コード | 140-15350 |  | 深度ライン:<br>7-8.5-10-11.5-13-13.5mm      | Ø2           |
| 品名    | IM2P      |   |  |              |
| 標準価格  | 37,000円   |   |  |              |
| 商品コード | 140-15351 |  | 深度ライン:<br>7-8.5-10-11.5-13-15mm        | Ø2           |
| 品名    | IM2P-15   |   |  |              |
| 標準価格  | 37,000円   |   |  |              |

★よく使われているチップ

単位がない数字は「mm」

商品コード 140-15353

品名 IM2.8A

標準価格 39,000円

深度ライン: 7-8.5-10-11.5-13-13.5mm



Ø2.8

商品コード 140-15354

品名 IM2.8P

標準価格 39,000円

深度ライン: 7-8.5-10-11.5-13-13.5mm



Ø2.8

商品コード 140-15360

品名 IM3A

標準価格 39,000円

深度ライン: 7-8.5-10-11.5-13-13.5mm



Ø3

商品コード 140-15361

品名 IM3A-15

標準価格 39,000円

深度ライン: 7-8.5-10-11.5-13-15mm



Ø3

商品コード 140-15370

品名 IM3P

標準価格 39,000円

深度ライン: 7-8.5-10-11.5-13-13.5mm



Ø3

商品コード 140-15371

品名 IM3P-15

標準価格 39,000円

深度ライン: 7-8.5-10-11.5-13-15mm



Ø3

商品コード 140-15372

品名 IM3.4A

標準価格 39,000円

深度ライン: 7-8.5-10-11.5-13-13.5mm



Ø3.4

商品コード 140-15373

品名 IM3.4P

標準価格 39,000円

深度ライン: 7-8.5-10-11.5-13-13.5mm



Ø3.4

商品コード 140-15380

品名 IM4A

標準価格 39,800円

深度ライン: 7-8.5-10-11.5-13-15mm



Ø4

商品コード 140-15390

品名 IM4P

標準価格 39,800円

深度ライン: 7-8.5-10-11.5-13-15mm



Ø4

商品コード 140-11021

品名 P2-3

標準価格 25,900円

ダイヤモンド粒子 150µm



Ø2

商品コード 140-11031

品名 P3-4

標準価格 25,900円

ダイヤモンド粒子 150µm



Ø3

サイナスフィジオリフト用

商品コード 140-15330 ★

品名 IM1-SP

標準価格 21,000円

ダイヤモンド粒子 30µm

深度ライン: 2.5-3.1-4-6-8-10mm



Ø2

商品コード 140-15352

品名 IM2-SP

標準価格 37,000円

深度ライン: 2.5-3.1-4-6-8-10mm



Ø2

商品コード 140-11022

品名 P2-3SP

標準価格 25,900円

ダイヤモンド粒子 150µm

深度ライン: 2.5-3.1-4-6-8-10mm

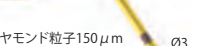

Ø3

アラインメントピン

商品コード 140-19007

品名 PIN IM1S

標準価格 4,200円

※IM15用

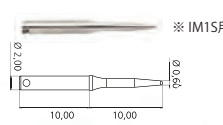

商品コード 140-19001

品名 PIN IM1

標準価格 4,300円

※IM1-SP用

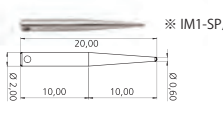

商品コード 140-19002

品名 PIN2-2.4

標準価格 4,300円

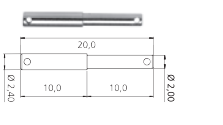

商品コード 140-19003

品名 PIN2-3

標準価格 4,300円

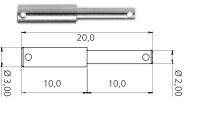

抜歯高アラインメントピン

商品コード 140-19004

品名 PIN IM1-AL

標準価格 4,500円

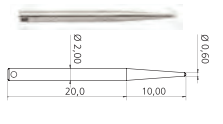

商品コード 140-19005

品名 PIN 2-2.4-AL

標準価格 4,500円

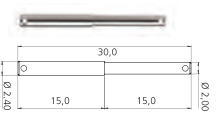

商品コード 140-19006

品名 PIN 2-3-AL

標準価格 4,500円

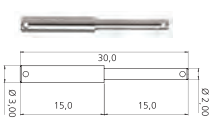

支台歯形成用 (クラウンブレップ)

商品コード 140-18007 ★

品名 クラウンブレップPSキット

標準価格 30,000円



【構成】  
 ・チップホルダーDB2  
 先端ネジ穴にクラウンブレップチップを装着し使用  
 ・レンチキーAB1  
 DB2にクラウンブレップチップを装着の際に使用  
 ・ダイナモレンチK7  
 DB2専用の締結レンチ

商品コード 140-17010

品名 チップホルダーDB2 標準価格 17,000円

商品コード 140-40005

品名 レンチキーAB1 標準価格 8,700円

商品コード 140-40006

品名 ダイナモレンチK7 標準価格 8,000円

商品コード 201-80004

品名 クラウンブレップチップスタンド 標準価格 7,200円

チップホルダー DB2 に装着するクラウンブレップチップ  
 先端:ダイヤモンドコーティング 長さ:10mm  
 標準価格 各 11,000円

	粗い ←	ダイヤモンド粒子	→	細かい
	D120	D90	D60	
直径1.2mm	商品コード 140-16040 ★ TA12D90	商品コード 140-16010 ★ TA12D60		
直径1.4mm	商品コード 140-16070 TA14D120	商品コード 140-16050 ★ TA14D90	商品コード 140-16020 ★ TA14D60	
直径1.6mm	商品コード 140-16080 TA16D120	商品コード 140-16060 TA16D90	商品コード 140-16030 TA16D60	

インサートチップキット

商品コード 140-18016

品名 ピエゾリフトキット

構成:PL1, PL2, PL3, ホルダー

標準価格 75,000円



商品コード 140-18017

品名 サイナスリフトラテラルキット

構成:SLC, SLO-H, SLS, SLE1, SLE2, ホルダー

標準価格 90,000円



商品コード 140-18018

品名 リセクティブペリオキット

構成:OT13, OT14, OP8, OP9, OP5A, ホルダー

標準価格 133,000円



商品コード 140-18012

品名 エキスプランテーションキット

構成:EXP3-R, EXP3-L, EXP4-R, EXP4-L, ホルダー

標準価格 96,000円



商品コード 140-18003

品名 エキストラクションキット

構成:EX1, EX2, EX3, PS2, PS6, ホルダー

標準価格 72,000円



商品コード 140-18001

品名 ベーシックキット

構成:OT2, OT7, OP1, OP3, EX1, ホルダー

標準価格 87,000円



商品コード 140-18004

品名 オステオミーキット

構成:OT7, OT7S-3, OT7S-4, OT8R, OT8L, ホルダー

標準価格 100,000円



商品コード 140-18006

品名 レトロサージカルキット

構成:OP7, EN1, EN3, EN5R, EN5L, ホルダー

標準価格 87,000円



商品コード 140-18002

品名 サイナスリフトキット

構成:OT1, OT5, EL1, EL2, EL3, ホルダー

標準価格 80,000円



商品コード 140-18010

品名 ボーンブレップキットプロフェッショナル

構成:IM1S, IM2A, IM2P, IM3A, IM3P, OT4, IM4A, IM4P, P2-3, P3-4, PIN IM1S(3入), PIN 2-2.4(3入), トレイ

標準価格 300,000円



主要・トピック製品  
 診査診断  
 外科一般  
 抜歯・歯周  
 歯肉移植・クラフト材  
 ティッシュジュパンチ  
 骨拡大・歯周外科  
 骨移植・骨形成  
 レンチドライバー  
 補綴技工パー  
 衛生材料・その他  
 収納ケース

消耗品



商品コード 140-30000 **滅菌済**  
 品名 ティスチャージ(10イリ)  
 入数 10入  
 適合機種 ホワイト・タッチ・それ以前の機種  
 標準価格 5,000 円

消耗品



商品コード 140-31000  
 品名 ポンプチューブ/タッチ(8イリ)  
 入数 8入  
 適合機種 ホワイト・タッチ  
 標準価格 6,600 円

消耗品

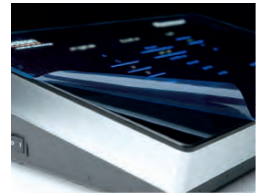

商品コード 140-41001 **滅菌済**  
 品名 プロテクションフィルム/タッチ(10イリ)  
 入数 10入  
 適合機種 ホワイト・タッチ  
 標準価格 6,500 円

レンチ



商品コード 140-40010  
 品名 ダイナモレンチK8  
 適合機種 ホワイト・タッチ・それ以前の機種  
 標準価格 10,000 円

レンチ



商品コード 140-40006  
 品名 ダイナモレンチK7  
 用途 クラウンプレップチップの取付に必要  
 標準価格 8,000 円

消耗品



商品コード 140-31001  
 品名 ボーングラフトキット  
 構成 ボーングラフトポンプチューブ(8入)、チューブコネクター  
 用途 骨採取を行う際の注水流量を調節  
 適合機種 ホワイト・タッチ  
 標準価格 8,500 円

洗浄液



商品コード 140-40004  
 品名 MEC酵素洗浄液  
 内容量 1L  
 標準価格 5,500 円

注油・潤滑



ダイナモレンチの注油に  
適しています。

商品コード 300-13093  
 品名 インスツルメントオイル  
 内容量 20mL  
 標準価格 2,200 円

トレイ



商品コード 140-41002  
 品名 ハンドピーストレイ  
 サイズ 253×112×46mm  
 標準価格 19,000 円

インサートチップホルダー



商品コード 140-40002  
 品名 ピエゾチップホルダー  
 収納数 5本  
 標準価格 6,200 円

インサートチップホルダー



前列8穴にはダイヤモンドチップ、  
後列8穴にはチップホルダーDB2や  
インサートチップを収納。  
Dental USA製

商品コード 201-80004  
 品名 クラウンプレップチップスタンド  
 収納数 16本  
 標準価格 7,200 円

インサートチップホルダー



商品コード 140-40013  
 品名 インサートボックス  
 収納数 15本  
 標準価格 39,600 円

サイナスフィジオリフト II 関連品

サイナスフィジオリフト II の関連品につきましては  
メーカー在庫限りで取扱い終了となります。



商品コード 140-50000  
 品名 フィジオリフター  
 標準価格 42,000 円



商品コード 140-50008  
 品名 フィジオリフト  
ストップチューブ  
 標準価格 750 円

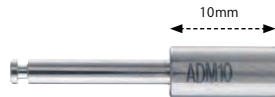

商品コード 140-50003  
 品名 Mectron CAアダプター  
 標準価格 9,000 円



商品コード 140-50007  
 品名 フィジオリフトチューブキット  
 標準価格 2,000 円

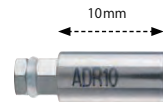

商品コード 140-50004  
 品名 Mectronラチェットアダプター  
 標準価格 8,200 円



ピエゾサージェリー® フレックス (医科用)

商品コード 141-00000  
 品名 ピエゾサージェリーフレックスキット (本体&付属品)  
 付属品 ハンドピース  
 フットペダル  
 イリゲーションキット (10イリ)  
 ダイナモレンチ / フレックス  
 他付属品  
 標準価格 2,700,000 円



仕様  
 電源電圧: AC100V-AC240V  
 電源周波数: 50/60Hz  
 消費電力: 120VA  
 発振周波数: 24k ~ 36kHz  
 注水量: 0 ~ 65mL/min  
 寸法: 300mm X 250mm X H95mm  
 重量: 3.2kg



PIEZOSURGERY®  
**flex**  
 ピエゾサージェリーフレックス

- 主な適応分野
- 顎顔面手術
  - 頭蓋顔面手術
  - 耳鼻咽喉科手術
  - 手足手術
  - 再建術



主要・トピック製品

診査診断

外科一般

抜歯・歯周

歯内移植・クラフト材  
 ティッシュジュロパソント材

骨拡大・歯周外科  
 骨移植・骨形成

補綴技工パー  
 レンチドライバ

衛生材料・その他  
 収納ケース

滅菌済

医科用ピエゾサージェリー「フレックス」専用チップ

Mectron (Italy)

※注意 医科用ピエゾサージェリー「フレックス」専用チップは、接続規格が異なるためピエゾサージェリータッチ / ホワイトには使用できません。

骨切り用

- |                 |            |                           |   |
|-----------------|------------|---------------------------|---|
| 商品コード 141-10000 | 品名 MT1-10  | 標準価格 22,000 円             | マイクロソー型<br>刃部長さ: 10mm<br>刃部の幅: 4mm<br>刃部厚み: 0.55mm                          |
| 商品コード 141-10001 | 品名 MT1S-10 | 標準価格 22,000 円             | マイクロソー型<br>刃部長さ: 10mm<br>刃部の幅: 3mm<br>刃部厚み: 0.35mm                          |
| 商品コード 141-10002 | 品名 MT1-20  | 標準価格 22,000 円             | マイクロソー型<br>刃部長さ: 20mm<br>刃部の幅: 4mm<br>刃部厚み: 0.6mm                           |
| 商品コード 141-10003 | 品名 MT2R-4  | 標準価格 22,000 円             | 右屈曲マイクロソー<br>刃部長さ: 4mm<br>刃部の幅: 4mm<br>刃部厚み: 0.6mm                          |
| 商品コード 141-10004 | 品名 MT2L-4  | 標準価格 22,000 円             | 左屈曲マイクロソー<br>刃部長さ: 4mm<br>刃部の幅: 4mm<br>刃部厚み: 0.6mm                          |
| 商品コード 141-10005 | 品名 MT3-8   | 標準価格 22,000 円<br>メーカー在庫限り | フラットスカルペル<br>刃部長さ: 8mm<br>刃部の幅: 1.4 > 2mm<br>刃部厚み: 0.5mm                    |
| 商品コード 141-10006 | 品名 MT3-20  | 標準価格 22,000 円<br>メーカー在庫限り | フラットスカルペル<br>スカルペル部: 20mm<br>刃部長さ: 10mm<br>刃部の幅: 1.8 > 2.4mm<br>刃部厚み: 0.6mm |
| 商品コード 141-10011 | 品名 MT6S-10 | 標準価格 22,000 円             | マイクロソー<br>刃部長さ: 10mm<br>刃部の幅: 4mm<br>刃部厚み: 0.35mm                           |
| 商品コード 141-10012 | 品名 MT7-3   | 標準価格 22,000 円             | マイクロソー<br>シャング長: 45mm<br>刃部長さ: 3mm<br>刃部の幅: 3.5mm<br>刃部厚み: 0.8mm            |
| 商品コード 141-10014 | 品名 MT9-13  | 標準価格 22,000 円             | マイクロソー<br>シャング長: 45mm<br>刃部長さ: 13mm<br>刃部の幅: 3.3 > 4.4mm<br>刃部厚み: 0.35mm    |
| 商品コード 141-10007 | 品名 UNIVR   | 標準価格 22,000 円             | ラウンド型<br>マイクロソー<br>シャング長: 30mm<br>刃部長さ: 5mm<br>刃部の幅: 4.5mm<br>刃部厚み: 0.5mm   |

- |                 |             |               |  |
|-----------------|-------------|---------------|--|
| 商品コード 141-10017 | 品名 MT11R-10 | 標準価格 22,000 円 | 右屈曲マイクロソー<br>刃部長さ: 10mm<br>刃部の幅: 4mm<br>刃部厚み: 0.55mm |
| 商品コード 141-10018 | 品名 MT11L-10 | 標準価格 22,000 円 | 左屈曲マイクロソー<br>刃部長さ: 10mm<br>刃部の幅: 4mm<br>刃部厚み: 0.55mm |
| 商品コード 141-10100 | 品名 MP1      | 標準価格 22,000 円 | 台形型<br>先端幅: 3mm<br>最大部幅: 4mm<br>刃部厚み: 0.8mm          |
| 商品コード 141-10101 | 品名 MP2      | 標準価格 22,000 円 | 円形型<br>シャング長さ: 5mm<br>刃部厚み: 0.8mm                    |
| 商品コード 141-10102 | 品名 MP3-a30  | 標準価格 22,000 円 | 円形型<br>シャング長さ: 22mm<br>角度: 30°                       |

骨形成用

ドリリング用

- 穿孔できる深さ(ドリル+シリンダー部の長さ)12mm
- |                 |           |                           |      |
|-----------------|-----------|---------------------------|------|
| 商品コード 141-10200 | 品名 MD2-08 | 標準価格 22,000 円             | 00.8 |
| 商品コード 141-10201 | 品名 MD2-10 | 標準価格 22,000 円             | 01.0 |
| 商品コード 141-10202 | 品名 MD3-12 | 標準価格 22,000 円<br>メーカー在庫限り | 01.2 |
| 商品コード 141-10203 | 品名 MD3-14 | 標準価格 22,000 円             | 01.4 |
| 商品コード 141-10204 | 品名 MD3-16 | 標準価格 22,000 円<br>メーカー在庫限り | 01.6 |
| 商品コード 141-10205 | 品名 MD3-18 | 標準価格 22,000 円             | 01.8 |

仕上げ用

- |                 |        |               |  |
|-----------------|--------|---------------|--|
| 商品コード 141-10300 | 品名 MF1 | 標準価格 22,000 円 | ダイヤモンドスカルペル型<br>長さ: 4mm<br>幅: 2.9mm<br>厚み: 1mm |
| 商品コード 141-10301 | 品名 MF2 | 標準価格 22,000 円 | ダイヤモンドシリンダー型<br>長さ: 12mm<br>φ2.4               |
| 商品コード 141-10302 | 品名 MF3 | 標準価格 22,000 円 | ダイヤモンドボール型<br>長さ: 9mm<br>φ1.7                  |
| 商品コード 141-10303 | 品名 MF4 | 標準価格 22,000 円 | ダイヤモンド円錐型<br>長さ: 10mm<br>φ1.4 > 0.6mm          |
| 商品コード 141-10304 | 品名 MF5 | 標準価格 22,000 円 | ダイヤモンド円錐台型<br>長さ: 20mm<br>φ2.8 > 2.2mm         |
| 商品コード 141-10305 | 品名 MF6 | 標準価格 22,000 円 | 円錐圧縮型<br>長さ: 15mm<br>φ5                        |

消耗品

- |                 |                          |               |     |
|-----------------|--------------------------|---------------|-----|
| 商品コード 141-30000 | 品名 イリゲーションキット(10イリ)      | 標準価格 26,250 円 | 滅菌済 |
| 商品コード 140-41001 | 品名 プロテクションフィルム/タッチ(10イリ) | 標準価格 6,500 円  | 滅菌済 |
| 商品コード 141-40001 | 品名 プロテクションキャップ           | 標準価格 2,600 円  |     |
| 商品コード 140-40004 | 品名 MEC酵素洗浄液(1L)          | 標準価格 5,500 円  |     |



T'sボーンプレッティング 骨幅径拡大、抜歯即時埋入を低侵襲に!

抜歯窩に骨孔形成を行う際、ドリルを用いた方法では予定の方向へ穿孔できなかつたり、骨のフラクチャーが生じることがあります。  
T'sボーンプレッティングシステムは、骨を削らず、少しずつ骨孔拡大するため、すう粗な骨はもとより、硬い骨でも既存骨を温存しながら形成することが可能です。



椎貝 達夫 先生 開発

東京歯科大学臨床教授  
インプラテックス公認インストラクター

特長

- ・スクリーでの骨孔拡大により、予定通りの埋入方向で穿孔できます。
- ・骨孔を内側から押し広げ、幅径の拡大が図れます。
- ・細い直径のプレッターから操作するため、骨吸収の進んだ症例や抜歯窩埋入にも有効です。
- ・骨孔側壁の圧縮及びボーンエキパンションにより、強い初期固定が得られます。
- ・低回転(専用ドライバー使用)での操作で、骨孔入り口のチッピング(破折)を防止します。

T'sボーンプレッティング キット

Implatex (Japan)

セット

商品コード 301-36372

品名 T'sボーンプレッティング フルキット

- 構成
- ボーンプレッティング全サイズ 20本 (ロングタイプ 15本、ショートタイプ 5本)
  - サージカルダイヤモンドバー 6本
  - ツールスタンド 2個
- ※バーおよびドライバーは別途収納器具をご用意ください。

標準価格 197,000円 (ご参考: 単品価格合計 226,600円)



写真はイメージです。



単品

標準価格 各 8,500円

商品コード	301-36321	301-36329	301-36322	301-36330	301-36323	301-36331	301-36324	301-36332	301-36325	301-36333
品名	TS2.0L	TS2.2L	TS2.4L	TS2.6L	TS2.8L	TS3.0L	TS3.2L	TS3.4L	TS3.6L	TS3.8L
ロングタイプ										
深度マーキング: 8-10-12-14-16mmL										
先端直径 / 最大直径	1.0/2.0mm	1.2/2.2mm	1.4/2.4mm	1.6/2.6mm	1.8/2.8mm	2.0/3.0mm	2.2/3.2mm	2.4/3.4mm	2.6/3.6mm	2.8/3.8mm

商品コード	301-36326	301-36334	301-36327	301-36335	301-36328
品名	TS4.0L	TS4.2L	TS4.4L	TS4.6L	TS4.8L
ロングタイプ					
深度マーキング: 8-10-12-14-16mmL					
先端直径 / 最大直径	3.0/4.0mm	3.2/4.2mm	3.4/4.4mm	3.6/4.6mm	3.8/4.8mm

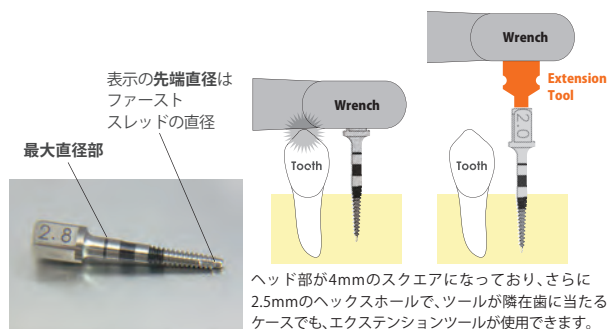

オプション 最終仕上げ用 ※キットには含まれません。

商品コード	301-36305	301-36306	301-36307	301-36308	301-36309
品名	TS3.2S	TS3.6S	TS4.0S	TS4.4S	TS4.8S
ショートタイプ					
深度マーキング: 6-8-10-12mmL					
先端直径 / 最大直径	2.2/3.2mm	2.6/3.6mm	3.0/4.0mm	3.4/4.4mm	3.8/4.8mm

商品コード	301-36362	301-36363	301-36364
品名	TS3.7TSV	TS4.1TSV	TS4.7TSV
ショートタイプ			
深度マーキング: 8-10-11.5-13-16mmL			
標準価格 各8,500円			
先端直径 / 最大直径	3.2/3.7mm	3.6/4.1mm	4.2/4.7mm

術式

抜歯即時埋入

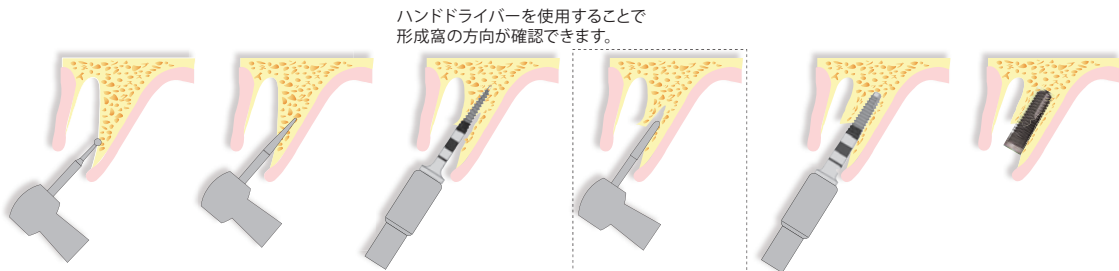

ハンドドライバーを使用することで  
形成窩の方向が確認できます。

D1にて起始点形成

D2にて穿孔

TS2.0にて骨孔拡大\*

途中必要があれば  
D3にて側壁穿孔

埋入インプラントの  
直径に応じて拡大

インプラント埋入

狭窄骨への埋入

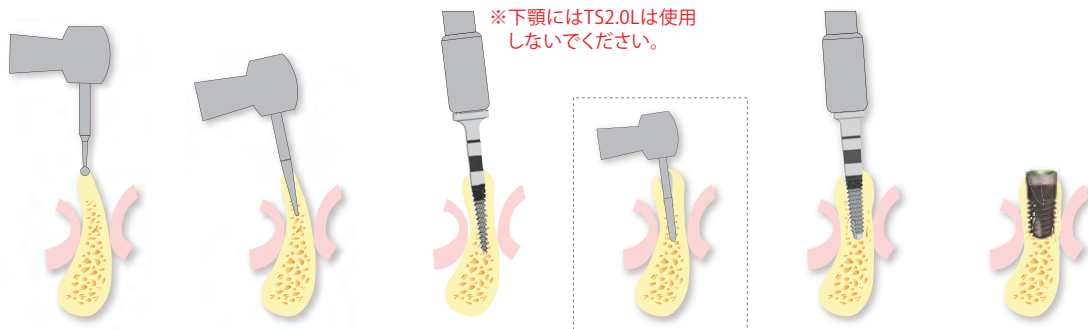

T'sボーンプレッティング 専用ツール

サージカルダイヤモンドバー (FG 規格) 標準価格 各サイズ 4,500 円

リングタイプ	全長 34.8mm	ショートタイプ	全長 26.8mm
<b>D1</b>	商品コード 301-36351 品名 D1L (Ø1.5)	商品コード 301-36341 品名 D1S (Ø1.5)	
<b>D2</b>	商品コード 301-36352 品名 D2L (Ø1.7)	商品コード 301-36342 品名 D2S (Ø1.7)	
<b>D3</b>	商品コード 301-36353 品名 D3L (Ø2.0)	商品コード 301-36343 品名 D3S (Ø2.0)	

オーガナイザー

商品コード 600-00100  
品名 ITXツールスタンドTsBS  
標準価格 14,800 円



幅 96× 奥 35× 高さ 52mm (凸部除く)  
16 穴 (手前側に細径用 ×8、奥側に太径用 ×8)  
フルキットには本スタンドは 2 個入りです。

T'sボーンプレッティング オプション

商品コード 003-TWE	品名 トルクレンチ 10-90Ncm(挿入用)	標準価格 49,000 円	
商品コード 003-R	品名 ラチェットレンチ(挿入用)	標準価格 21,000 円	
商品コード 003-SSHM	品名 インサージョンハンドドライバー	標準価格 18,000 円	

ラチェット機能付。  
ゲージ針で埋入および締結トルクを計測します。  
4mmスクエア、CA用のアダプター二種が付属します。

臼歯部等にスプレッターを使用する際に有効です。

ドライバーやレンチが隣在歯に干渉する際のエクステンションツール

商品コード	品名	標準価格
003-HT2.5SG	2.5mmヘックスインサージョンドライバー-S	10,000円
003-HT2.5LG	2.5mmヘックスインサージョンドライバー-L	10,000円
003-HD2.5SG	2.5mmヘックスインサージョンドライバー-CA	10,000円

コントラアングル用

商品コード 040-80024  
品名 滅菌用パーツカセット  
標準価格 13,000 円

T's ボーンプレッティングの  
収納、滅菌に便利です。

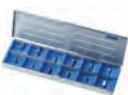

商品コード 310-07035  
品名 テクニカ システムケース25  
標準価格 36,000 円

25本のドリル・バーの  
収納と滅菌が可能です。

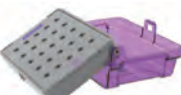

T'sボーンプレッティング オプション

T'sヘッド部のスクエア規格変換ツール

商品コード 003-FMD  
品名 フィクスチャーマウントツールCA  
標準価格 13,500 円

コントラ操作に変換  
「4mm スクエア⇄CA」



商品コード 040-08019  
品名 ドライバーハンドル#TK  
標準価格 10,500 円

手指操作に変換、位置や角度調整がしやすいツール  
「4mm スクエア⇄手指用」



商品コード 040-23001  
品名 インプラントレンチアダプター(NB)  
標準価格 16,000 円

ノーベルバイオケア社のレンチ規格に変換  
「4mm スクエア⇄NB レンチ規格」



商品コード 040-23002  
品名 インプラントレンチアダプター(ST)  
標準価格 16,000 円

ストローマン社のレンチ規格に変換  
「4mm スクエア⇄ST レンチ規格」





## T'sボーンプレッディング ガイデッドサージェリー・テクニック

### T'sボーンプレッディングで抜歯窩にインプラント窩を形成する狙い

- ・上顎口蓋側骨面に新たにインプラント窩を形成することで、元の抜歯窩の容積が縮小され早期治癒が期待できる。
- ・脆弱な骨質を削らずに埋入窩周囲の骨を緻密化させることで初期固定性を高める。
- ・拡大操作によって唇側に寄せられた自家骨に骨補填材を追加することで、唇側骨外側板の吸収抑制が期待できる。
- ・抜歯窩口蓋側骨斜面に新たにインプラント窩を形成することで、インプラント唇側にある程度の厚みを持った皮質骨で覆うことができ、骨吸収の抑制が期待できる。



椎貝 達夫 先生 開発

### ガイデッドサージェリーに応用する際の問題点を解決

問題点	解決策	
<p>①T'sボーンプレッディングはドリルとは異なり径が一定ではないため、通常のドリリング用のサージカルガイドでは継続してガイドされない。</p>	<p>(株)iCAT社の協力によりT'sボーンプレッディング・ガイデッドサージェリー専用の、穿孔深度到達が認識できるサージカルガイドの供給が可能になりました。</p>	<p>上から見た図</p>
<p>②パイロットドリルでの骨斜面へのスターティングポイント形成時、下方への軸ズレが起こる。</p>	<p>サージカルガイドは元々軸ズレを防ぐためのものですが、適用する骨の形態的・内部構造的状況により、また、サージカルガイドとツール間の遊びやドリル・ツール自体のしなりも影響するため、中心軸を維持するのは非常に難しいものです。T'sボーンプレッディング・ガイデッドサージェリー・テクニックでは、パイロットドリル形成前にフラットドリルで骨斜面にフラット面を形成することで問題点②の影響を排除しています。</p>	
<p>③T'sボーンプレッディングは切削力を持たないので、不均一な骨質への拡大・穿孔時、骨状態の弱い方向に軸ズレ起こり、操作の継続が困難となる。</p>	<p>T'sボーンプレッディングでの拡大中、周囲の硬い骨に押されることで軸ズレが発生すると、ガイドスリーブへの負荷が増加し、操作トルクが大きくなり、そのまま継続するとスタックや、サージカルガイドの破折に繋がります。このような場合、全方向に切削力を持つピエゾサージェリー+ダイヤモンドチップで軸ブレの原因となる形成窩内の硬い骨を適宜削合・調整することで、軸ブレを修整し拡大ステップを継続するプロトコルが可能となりました。</p>	<p>図はピエゾサージェリー®インサートチップOP4使用</p>

### 必要器材

- ・T'sボーンプレッディング 必要な各番手 および ツール
- ・T'sBSフラットドリルGS
- ・T'sBSパイロットドリルGS
- ・ガイデッドサージェリーハンドルキット LG/IA
- ・インプラントシミュレーションソフトLANDmarker (iCAT社)
- ・ピエゾサージェリー+チップ:OP4など

※サージカルガイドを使ってインプラント埋入までを行う場合は、Implant Direct社レガシー2をお使いください。



T'sボーンプレッディング



商品コード 310-15000  
品名 T'sBSフラットドリルGS  
標準価格 12,000円



商品コード 830-00001  
品名 T'sBSパイロットドリルGS  
標準価格 14,000円



商品コード 003-G-HK  
品名 ガイデッドサージェリーハンドルキット LG/IA  
標準価格 ※お問合せください。



iCAT社  
インプラントシミュレーションソフト「LANDmarker®」

※LANDmarker®の詳細はP14を参照ください。



商品コード 140-10140  
品名 ピエゾサージェリー®インサートチップ OP4  
標準価格 21,000円

※ピエゾサージェリー®の詳細はP18を参照ください。

T'sボーンプレッディング ガイデッドサージェリー・テクニックについての詳細は弊社までお問合せください。

セーフスクレイパー 累計6万本突破!

Meta (Italy)

外科的侵襲を抑え、自家骨を容易に採取。皮質骨表層を削り取り、採取した自家骨は本体チャンバーに保存されます。(2~5cc)  
直と曲タイプの2通りあるため採取部位に応じて選択可能。

# SAFESCRAPER TWIST

商品コード 060-03598 **滅菌済**  
品名 セーフスクレイパー・直 (3入)  
入数 3入/ケース  
標準価格 14,200円

商品コード 060-03987 **滅菌済**  
品名 セーフスクレイパー・曲 (3入)  
入数 3入/ケース  
標準価格 19,500円

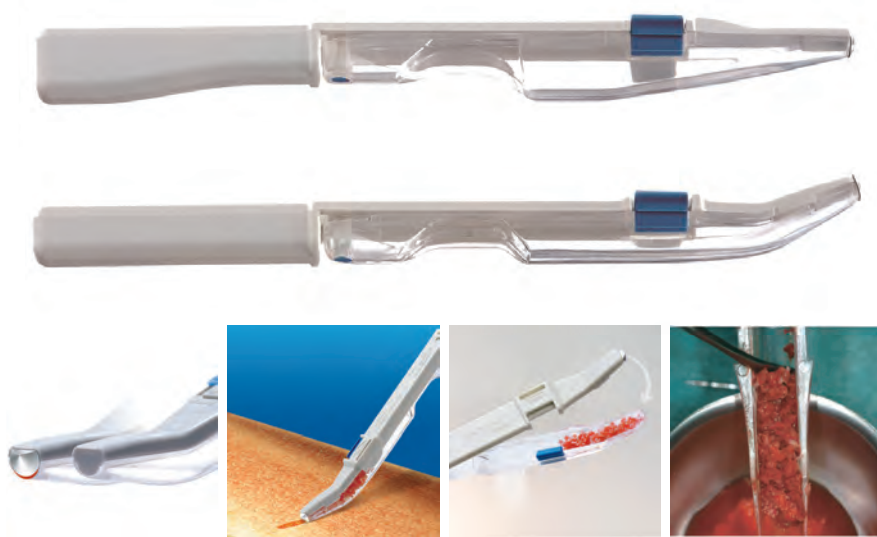

弊社WEBサイト内で「セーフスクレイパー」の使用動画がご覧いただけます。



## ミクロス

Meta (Italy)

シャフトの直径が5mmであるため、器具の入りにくい狭小な部位からの骨採取が可能

商品コード 060-04049 **滅菌済**  
品名 ミクロス  
入数 1入/ケース  
標準価格 6,900円



## mx グラフター

Maxilon (USA)

外科的侵襲を抑え、自家骨を容易に採取。(1回の目安2cc) キャリアとしてそのまま受床部位に移植することができます。  
採取骨はほぼ密閉されたチャンバー内で保存されるので、汚染のリスクが軽減。皮質骨表層を剃るように削り、採取部位に病的な欠損は残しません。

商品コード 100-11302 **滅菌済**  
品名 mxグラフター  
入数 1入/ケース  
標準価格 10,000円



## エブナボーングラフター

Maxilon (USA)

外科的侵襲を抑え、自家骨を容易に採取。ブレード、ハンドル共にオートクレーブ可能。

### セット

商品コード 100-02500  
品名 エブナボーングラフター セット  
構成 エブナボーングラフター ハンドル (ストレート)  
エブナボーングラフター ハンドル (30° ダウン)  
エブナボーングラフター ハンドル (30° アップ)  
エブナボーングラフター ブレード (5枚入)  
仕様 未滅菌、ブレード/ハンドルともオートクレーブ可  
標準価格 110,000円

単品 標準価格 各 32,000円

商品コード 100-02001 エブナボーングラフター ハンドル(ストレート)



商品コード 100-02002 エブナボーングラフター ハンドル(30°ダウン)



商品コード 100-02003 エブナボーングラフター ハンドル(30°アップ)



### 交換用ブレード

商品コード 100-02005

品名 エブナボーングラフター ブレード(5枚入)  
標準価格 21,000円

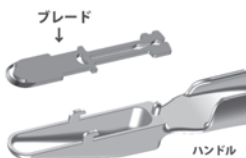

主要・トピック製品

診査診断

外科一般

抜歯・歯周

歯肉移植 グラフター材  
ティッシュユバンチ

骨拡大・歯周外科  
骨移植・骨形成

レンチドリライバー  
補綴技工

衛生材料・その他  
収納ケース

truFIX システム キット (ボーンタック・ボーンスクリューの器具セット)

ACE (USA)

エース社(米国)のメンブレン固定用ボーンタックと骨ブロック固定用ボーンスクリューが同一のハンドルで操作できるセットです。術中の操作性を向上させるとともに、器具を一括して管理・保管できます。



セット

商品コード 020-34502

品名 truFIX コンプリートフィクゼーションキット

- 構成
- ユニバーサルラージハンドルチタン
  - ボーンタックスプラインドライバー
  - エクスターナルヘックスドライバー-0.9×26mm
  - ツイストドリル#1 CA Ø0.45/27mmL
  - 1.25mm スプラインドライバーチップ
  - 1.25mm ドライバーチップ CA 19mm
  - 1.25mm ドライバーチップリムーバルスリーブ
  - ステップパイロットドリル CA Ø0.8/1.6mm
  - truSCREW ガイドドリル CA Ø1.1L
  - パッケージリムーバルツール
  - truFIX オーガナイザー

標準価格 162,000 円



配置イメージ



※本キットにはボーンタック、ボーンスクリューは含まれません。

ボーンタック

(チタンメッシュ・メンブレン固定用ピン)

ACE (USA)



タック針部にスクリューが付与されており、骨内で強固に固定されます。タックは、マレットティングで骨に挿入しますが、除去時はエクスターナルヘックスドライバーで緩め、ヘッド部を浮き上がらせることが可能です。

商品コード 021-00003

品名 ボーンタック3mmL(10入)  
 サイズ 全長3.0mm、ヘッド直径2.5mm  
 材質 チタン  
 標準価格 18,500 円

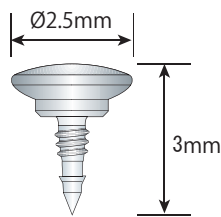

商品コード 021-00005

品名 ボーンタック5mmL(10入)  
 サイズ 全長5.0mm、ヘッド直径2.5mm  
 材質 チタン  
 標準価格 18,500 円  
 ※5.0mm は青色

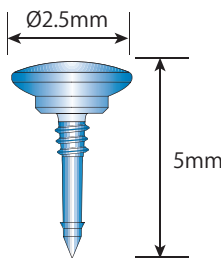

ボーンスクリュー

(骨ブロック固定用ボーンスクリュー)

ACE (USA)



tru スクリューは、セルフドリリングです。先端が鋭利なドリルポイントになっており、パイロットホールを形成することなく、歯槽骨に固定できます。また、ドライバーとの嵌合力で、スクリューの口腔内への落下を防止し、安定した操作が行えます。

品名 truスクリュー 3HD Ø1.2

標準価格 各 18,500 円 材質 | チタン

商品コード	全長	ヘッド直径	ネジ直径	入数
021-11524	4.5mm			
021-11526	6.0mm	3.0mm	1.2mm	5 入
021-11527	7.5mm			



品名 truスクリュー 3HD Ø1.5

標準価格 各 18,500 円 材質 | チタン

商品コード	全長	ヘッド直径	ネジ直径	入数
021-11606	6.0mm			
021-11607	7.5mm			
021-11609	9.0mm			
021-11610	10.5mm	3.0mm	1.5mm	5 入
021-11612	12.0mm			
021-11613	13.5mm			
021-11615	15.0mm			



品名 truスクリュー 3HD Ø2.0

標準価格 各 18,500 円 材質 | チタン

商品コード	全長	ヘッド直径	ネジ直径	入数
021-12106	6.0mm			
021-12107	7.5mm	3.0mm	2.0mm	5 入
021-12109	9.0mm			

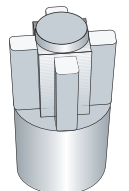





truFIX システム **TruFIX**  
A Complete Fixation System

専用ツール

※ボーンタック・tru スクリューを共にご使用の場合。  
※キット (020-34502) に含まれます。

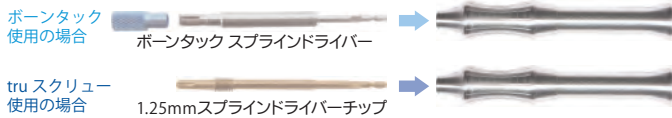
商品コード 020-34007   
品名 ユニバーサルラージハンドル チタン  
用途 各ドライバーを取付け使用  
標準価格 48,000 円



商品コード 020-34010   
品名 ボーンタック スプラインドライバー  
用途 ボーンタックの手指操作用ドライバー 保護キャップ (付属)  
標準価格 13,500 円





商品コード 020-26012   
品名 エクスターナルヘックスドライバー・0.9×26mm  
用途 ボーンタック除去用  
標準価格 11,000 円



商品コード 020-29020   
品名 ツイストドリル#1 CA Ø0.45/27mmL  
用途 硬骨質の場合、ボーンタック設置前の起始点形成に使用  
標準価格 7,000 円



 : ボーンタック操作ツール

 : tru スクリュー操作ツール

ACE (USA)

商品コード 020-34001   
品名 1.25mmスプラインドライバーチップ  
用途 truスクリューの手指操作用ドライバー 全長55mm  
標準価格 12,000 円



商品コード 020-34003   
品名 1.25mmドライバーチップCA 19mm  
用途 truスクリューのコントラ用ドライバー  
標準価格 12,000 円



商品コード 020-34011   
品名 1.25mmドライバーチップ リムーバルスリーブ  
用途 設置後のtruスクリューをドライバーチップ先端から取り外す際に使用  
標準価格 17,000 円



商品コード 020-34012   
品名 ステップパイロットドリル CA Ø0.8/1.6  
用途 硬骨質でのtruスクリュー設置前の起始点および移植骨へのホール&カウンターシンク形成に使用  
標準価格 8,500 円



商品コード 020-29025   
品名 truSCREW ガイドドリル CA Ø1.1L  
用途 硬骨質の場合、truスクリュー設置前の下穴形成に使用 全長29.8mm  
標準価格 10,000 円



商品コード 020-34013   
品名 パッケージリムーバルツール  
用途 truスクリューをオーガナイザーに収納する際に使用  
標準価格 6,500 円



商品コード 020-80033   
品名 truFIX オーガナイザー  
用途 ・truFIX関連の器具・材料を収納  
・ドライバー先端にtruスクリューやボーンタック装着の際のスタンドとして機能  
標準価格 52,000 円



ボーンタック専用ツール (ボーンタックのみご使用の場合/オプション品)

※枠内商品はキット (020-34502) には含まれません。  
※truFIXオーガナイザーには収納できません。

SALVIN (USA)

商品コード 042-00001   
品名 ボーンタックプレースメントインスツルメント・曲  
用途 ストレートタイプの器具ではボーンタック設置が困難な症例に使用  
標準価格 25,500 円



商品コード 042-00002   
品名 ボーンタックプレースメントインスツルメント・曲  
用途 ボーンタックのみ使用される場合  
標準価格 21,000 円



商品コード 040-90001   
品名 ボーンタックマレット  
用途 ボーンタック設置に適したヘッドの重さが少し軽量タイプのマレット  
標準価格 11,000 円



槌打部直径: 21mm  
重量: 145g

チタンメッシュ関連 ※キット (020-34502) には含まれません。

ACE (USA)

商品コード 021-00013  
品名 チタンマイクロメッシュ60×120×0.1mm  
標準価格 32,000 円

穴直径  
1mm



商品コード 040-27000   
品名 チタンメッシュカッター TC  
標準価格 31,500 円



主要・トピック製品

診査診断

外科一般

抜歯・歯周

歯内移植  
グランド  
ティッシュ  
シミュ  
パンチ  
材

骨拡大・  
骨移植・  
骨形成

補綴技工  
レンチ  
ドライバー

衛生材料・その他  
収納ケース



Implatex (Japan)

## K2 バーティカルサイナスアプローチ

### 侵襲が少なく衝撃も少ない! 新しい骨造成法

本法はラテラルウィンドウテクニックをそのまま歯槽頂（インプラント形成窩）からのアプローチに切替え、専用器具を用いてシュナイダー膜の剥離と挙上を行うテクニックです。  
人工骨を形成窩から充填することにより、侵襲を抑えた新しい垂直的幅径増大の手法です。



三好敬三先生 (東京都開業)  
白鳥清人先生 (静岡県開業)  
考案・監修

### K2 バーティカルサイナスアプローチ

#### セット

商品コード 302-10001

品名 K2サイナスインスツルメント Basic 3本組C

構成 K2サイナスインスツルメント#1C  
K2サイナスインスツルメント#2C  
K2サイナスインスツルメント#3C

標準価格 28,000 円



#### セット

商品コード 302-10003

品名 K2サイナスインスツルメント Advance 3本組C

構成 K2サイナスインスツルメント#4C  
K2サイナスインスツルメント#5C  
K2サイナスインスツルメント#6C

標準価格 28,000 円



#### 術式

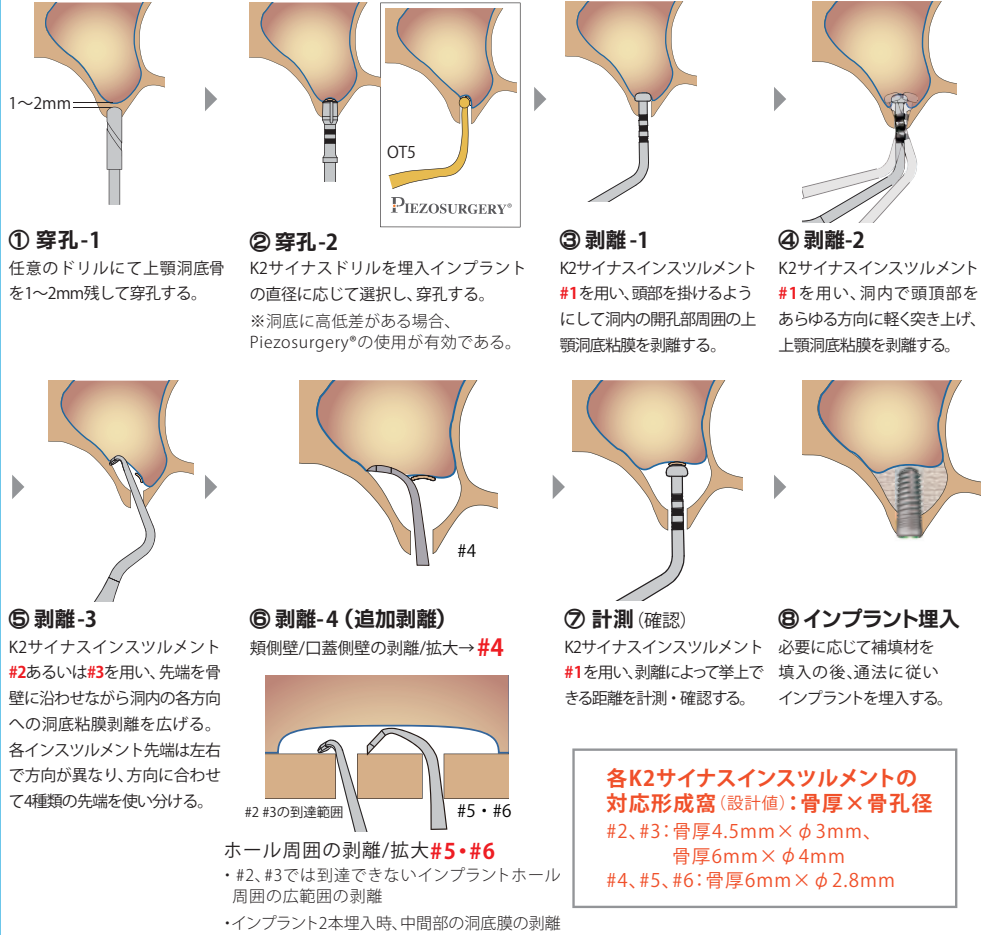

各K2サイナスインスツルメントの対応形成窩 (設計値): 骨厚×骨孔径  
#2、#3: 骨厚4.5mm×φ3mm、骨厚6mm×φ4mm  
#4、#5、#6: 骨厚6mm×φ2.8mm

### ドリル・オーガナイザー

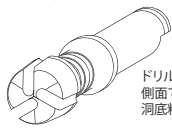

ドリル先端図:  
側面で骨孔を拡大する形状で洞底粘膜の損傷を抑えます。

商品コード 302-36383

品名 K2サイナスドリルØ3 (Ø3.0/3.2mm)

標準価格 10,000円

商品コード 302-36384

品名 K2サイナスドリルØ4 (Ø4.0/4.2mm)

標準価格 10,000円

商品コード 201-80005

品名 カセット#4

標準価格 9,800円

カセット#4は「K2サイナスドリルØ3」および「K2サイナスドリルØ4」の収納箇所はありません。別途ドリルスタンドをご用意ください。



#### 単品 標準価格 各 10,000円

		商品コード 302-36501	K2サイナスインスツルメント #1C	
右:口蓋側 左:近心				右:頬側 左:遠心
	商品コード 302-36502	K2サイナスインスツルメント #2C		
右:近心 左:口蓋側				右:遠心 左:頬側
	商品コード 302-36503	K2サイナスインスツルメント #3C		
追加剥離: 頬側/口蓋側壁/拡大				
	商品コード 302-36504	K2サイナスインスツルメント #4C		
追加剥離: ホール周囲/拡大 (特にインプラント2本埋入の際、その中間部の洞底膜を剥離)				
	商品コード 302-36505	K2サイナスインスツルメント #5C		
追加剥離: ホール周囲/拡大 (#5同様)				
	商品コード 302-36506	K2サイナスインスツルメント #6C		



シラトリキュレット

インプラント治療を成功に導く抜歯窩搔爬に!  
シラトリキュレット



Implatex (Japan)

開発協力

白鳥清人先生 (静岡県開業)  
考案・監修  
外科用キュレット



狭小部位や臼歯部にも対応。  
先端刃部を **ハンドル中心軸** の延長線上に配置。  
臼歯部深部でも繊細な操作が可能。

先端がハンドル中心軸の延長線上に位置しており、先端に力をかけやすく、今までにない高い操作性を実現し、不良肉芽の搔爬が容易です。太目のハンドル径や各部のバランスなど術者の使いやすさを追求したキュレットです。

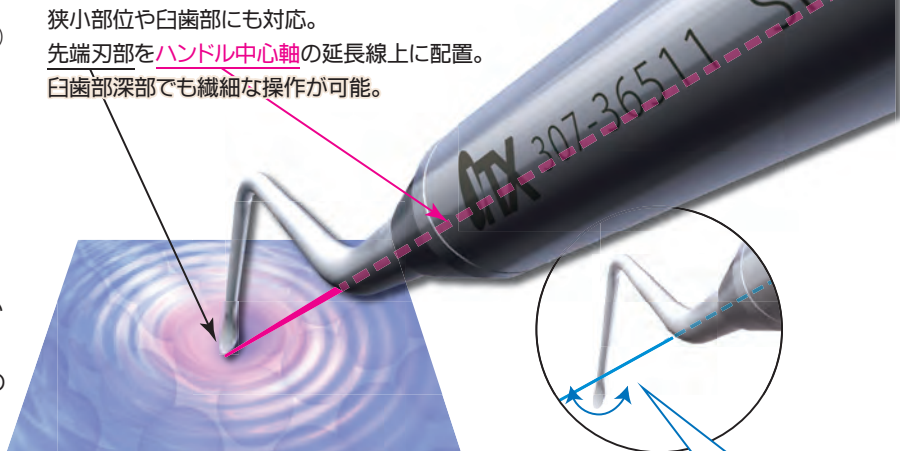

一般的なキュレットはハンドル中心軸の延長線上に先端刃部がなく、力をかけると回転方向に力が逃げてしまう。



商品コード 307-36511  
品名 シラトリキュレット 2.0/2.0mm  
標準価格 10,000円

(共通)  
全長 178mm  
ハンドル長 90mm  
ハンドル径  $\phi$ 9.5mm  
材質: ステンレス

商品コード 307-36512  
品名 シラトリキュレット 3.0/3.0mm  
標準価格 10,000円

インプラント治療に先立って行われる抜歯の手技は、その後のインプラント治療の難易度、成功率、審美性に大きく関係します。抜歯時の不良肉芽の残存は、良好な骨組織と軟組織の治癒の妨げとなるため、不良肉芽を残さず、軟組織を傷つけずに抜歯処置を行うことが重要です。シラトリキュレットは一般的な鋭匙と

異なり、先端がハンドル軸の延長線上に位置しており、さらに $\phi$ 9.5mmと太めのハンドル径や各部と全長のバランスが良好で、骨面を感じやすく、先端の背面で押して肉芽を剥離する際、十分かつ、繊細な力を先端にかけられる操作性の高い外科用キュレットです。

シラトリキュレットを使用した抜歯時の不良肉芽の除去方法

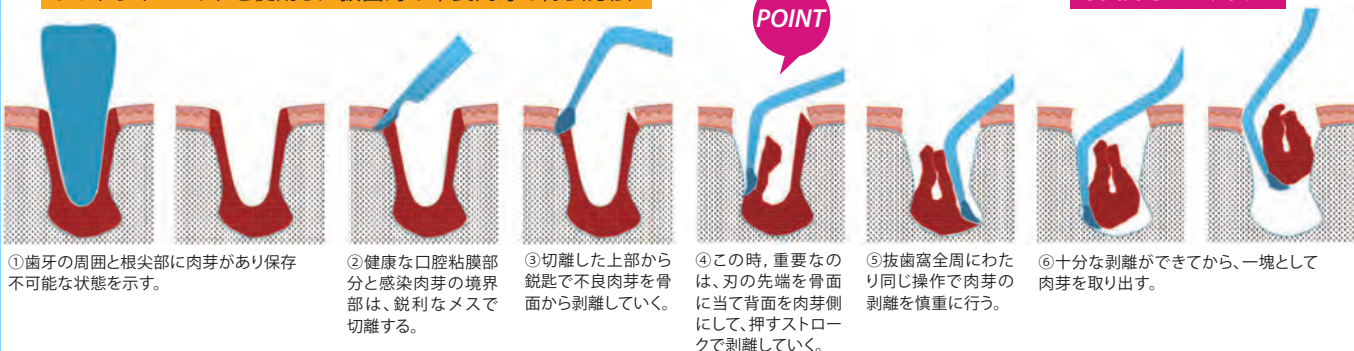

① 歯牙の周囲と根尖部に肉芽があり保存不可能な状態を示す。

② 健康な口腔粘膜部分と感染肉芽の境界部は、鋭利なメスで切離す。

③ 切離した上部から鋭匙で不良肉芽を骨面から剥離していく。

POINT

④ この時、重要なのは、刃の先端を骨面に当て背面を肉芽側にして、押すストロークで剥離していく。

⑤ 抜歯窩全周にわたって同じ操作で肉芽の剥離を慎重に行う。

不良肉芽を一塊搔爬!

⑥ 十分な剥離ができてから、一塊として肉芽を取り出す。

引用元: 白鳥先生臨床レポート

主要・トピック製品

診査診断

外科一般

抜歯・歯周

歯肉移植  
テイスシユパンチ

骨拡大・歯周外科  
骨移植・骨形成

補綴技工  
レンチドリライバー

衛生材料・その他  
収納ケース



## LED ヘッドルーペ

## NEITZのLEDヘッドルーペシリーズは日本で開発、製造された高品質・高機能な「医療機器」

ナイツのルーペは、半世紀以上にわたり積み上げてきた光学技術をもとに、世界中の医師の声をカタチにした医療機器です。操作性、小型軽量化など全てにおいて完成度の高いルーペとして様々な診療科の医師から支持を得て、今や世界70カ国以上の先生方にご愛用いただいています。

## STEP1～3で用途に合わせ組み合わせが可能

## STEP01 ルーペ種類を選択

×1.5～×6の高倍率双眼ルーペからご選択いただけます。ルーペ無しのタイプもございます。



写真はイメージです。



ルーペの種類	BLS-1	BLS-2	BLS-3	BLD-3	BLP-4	BLP-6
倍率	1.5X～2X	2.5X	2.5X～3X	2.5X～3X	4X～4.5X	5.5X～6X
観察距離(mm)	550～350	550～350	550～350	350～250	550～350	550～350
視野径(mm)	∅145～120	∅113～58	∅78～38	∅80～50	∅80～50	∅40～25
質量(g)	133	138	132	127	150	153

BLD-3は観察距離が短く歯科で多く採用されています。

※旧取扱いの単眼レンズ(プレートタイプ/PL-2)は修理のみの対応となります(メーカー在庫限り)。

## STEP02 フレーム／耳パッドのカラーを選択

適度にしなる柔軟性と強靱な材質がもたらす「フィット感」と、徹底的な軽量化とホールド感で長時間使用しても疲れません。日本人の顔の形状に合わせて作られた安心の国産製品です。

フレームカラー： ブラック・ホワイト・シルバー(全3色)



Neo フレーム

耳パッドカラー： ブラック・グレー・ピンク・イエロー・グリーン・ブルー・ネイビー(全7色)



しなやかな柔軟性



シルバー×ブルー

全21種の組合せ

## STEP03 LED照明の「絞り機能(照射範囲)」を選択

照射範囲は照射距離 30cmで口腔内を的確に照射するよう設定。可変絞りは、より照射範囲を狭めることができます。

## 可変絞り

照射範囲を変更でき、深く狭い術部に有効

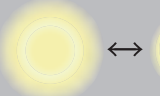

どちらかを選択

## 固定絞り

照射範囲固定タイプ



## LED照明・電源仕様について

従来LEDの5倍の明るさでしかも消費電力はわずか3ワット。さらにナチュラルな色調を再現。視軸と光軸が常に同方向となる構造で、的確な位置に光があたります。電源は付属の充電式ニッケル水素充電電池(エネルギーパック)以外に、アルカリ乾電池も使用でき、停電などの緊急時にも対応可能です。

## 色調

ニュートラルホワイト(4100K)

## 照度(距離400mm/Lx)

調光1(低):5,000、調光2(中):9,500、調光3(高):14,000

## 連続点灯時間

調光1(低):17時間、調光2(中):7時間、調光3(高):4時間

組合せの商品コードは右ページをご覧ください➡

## LED ヘッドルーペ

Neitz (Japan)

## ラインナップ一覧 (写真はイメージ)

## Neo フレーム

付属品：ルーペ、フレーム、LED照明、電源部(バッテリーケース×1、充電器×1、エネルーペ®単三×4本)、キャリアケース、アイプロテクター

商品コード	可変絞りタイプ	商品名	標準価格	商品コード	固定絞りタイプ	商品名	標準価格
450-50002	双眼 BLS-1 Neoフレーム LED照明 可変絞り		278,000円	450-50003	双眼 BLS-1 Neoフレーム LED照明 固定絞り		268,000円
450-50004	双眼 BLS-2 Neoフレーム LED照明 可変絞り		285,000円	450-50005	双眼 BLS-2 Neoフレーム LED照明 固定絞り		275,000円
450-50006	双眼 BLS-3 Neoフレーム LED照明 可変絞り		278,000円	450-50007	双眼 BLS-3 Neoフレーム LED照明 固定絞り		268,000円
450-50008	双眼 BLD-3 Neoフレーム LED照明 可変絞り		278,000円	450-50009	双眼 BLD-3 Neoフレーム LED照明 固定絞り		268,000円
450-50010	双眼 BLP-4 Neoフレーム LED照明 可変絞り		360,000円	450-50011	双眼 BLP-4 Neoフレーム LED照明 固定絞り		350,000円
450-50012	双眼 BLP-6 Neoフレーム LED照明 可変絞り		360,000円	450-50013	双眼 BLP-6 Neoフレーム LED照明 固定絞り		350,000円

※アイプロテクターは、商品コード450-10014 6,000円

## LED ヘッドライト

細測電球 (Japan)

## LEDヘッドライト ルクス

創業1938年の電球のパイオニア、細測電球社によるLEDヘッドライトルクスは、軽さ、歯科診療での使いやすさ、耐久性を追求した同社こだわりの製品です。

- 21gの超軽量フレーム
- Hi/Lo二段階に調光可能
- 使いやすさを追求した設計
- 故障原因を研究し故障率軽減
- 倍率1.75倍・2倍の専用レンズ2種付属\*
- 電池は使いやすいエネルーペ付属
- レンズフレームを摩耗に強い金属化

※いずれかのレンズを装着した状態で納品いたします。

## 4色から選べるフレームカラー

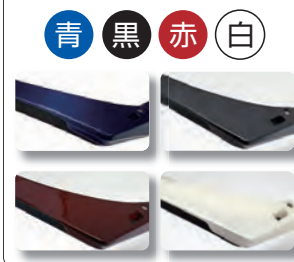

## セット

商品コード 452-00001

## 品名 LEDヘッドライト ルクス 標準セット

構成 フレーム、LEDライト・マウント、ルーペ1.75倍、ルーペ2.0倍、電源部、ストラップ、エネルーペ電池充電器セット(単三型4本入り)、保護フィルム×3枚、ルーペ着脱用ドライバー、予備ネジ×2本

標準価格 148,000円

色調 4,000K

照度(距離300mm) 調光Hi:約18,000Lx、調光Lo:約12,500Lx

連続点灯時間 約180分

## 単品

商品コード 452-10000

## 品名 ルクス ルーペ 1.75倍

標準価格 10,000円



レンズ倍率1.75倍 標準焦点距離:33cm

商品コード 452-10001

## 品名 ルクス ルーペ 2.0倍

標準価格 10,000円



レンズ倍率2.0倍 標準焦点距離:25cm

商品コード 452-10100

## 品名 ルクス 保護フィルム 10枚

標準価格 4,800円



商品コード 452-10104

## 品名 ルクス フェイス保護フィルム 5枚

標準価格 6,300円



フェイス保護フィルム着用イメージ

商品コード 452-10103

## 品名 ルクス 電源部

標準価格 40,000円



断線しやすい電源ケーブルの取り回しを徹底研究し、故障率を軽減しています。

商品コード 452-10101

## 品名 ルクス ノーズパッド

用途 交換用

標準価格 2,000円



シリコンチューブ付きもございます。

※上記単品のうち、ルーペ1.75倍、ルーペ2.0倍、電源部、ノーズパッド、保護フィルム×3枚は標準セット(452-00001)に含まれています。

歯科ユニットウォーターライン除菌装置 特許出願中

新環境技術評議会 (Japan)

Dr. Nano for Dental は、公益社団法人日本水道協会 (JWWA) 認証の給水用具です。  
 ジャンクションボックス内で使われる JWWA 認証の水道フレキ管や継手類と同様に、給水栓とユニットとの間で、安心してご利用いただけます。

JWWA 認証給水用具 (認証登録番号: Z-390)

Dr. Nano<sup>®</sup>  
for Dental

商品コード 810-00001

品名	Dr. Nano <sup>®</sup> for Dental 本体
包装	本体、取付マニュアル
サイズ	外径25mm×長さ70mm (ネジ部を除くと46mm) ネジの規格: G 1/2オス (両側共) メス変換アダプター付
標準価格	125,000 円 (工事費別) ※取り付け工事が必要です。



**POINT**

**超精密微細加工(日本製)によるコンパクト化**  
 Dr. Nano<sup>®</sup> はチェアユニットのジャンクションボックスの中に取り付けられるよう超小型化しています。ユニット近くの装置設置や電源設備も必要なく、取付はとても簡単です。

**取付のみで経済的!**  
 Dr. Nano<sup>®</sup> にはフィルターなどの交換は必要ありません。メンテナンスフリーでお使いいただけます。

ナノバブルとは?

ナノバブルとは、ナノサイズまで微細化した気泡のことで、この気泡を水中に無数に存在させた状態の水を「ナノバブル水」といいます。

ナノバブル水は浸透力の向上、汚れ剥離効果、洗浄作用などが確認されています。

※Dr. Nano<sup>®</sup> はユニットチューブ内に付着したバイオフィルムをナノバブルにより浮き上がらせて剥離し、小水量の水でも排出することを目的とした装置です。

バイオフィルムを取り除いた後、下に隠れている菌類は、水道水中の塩素により殺菌され、また排出されることにより除菌されていると考えられますが、ナノバブル自体の殺菌効果は認められていません。

※したがって、水道水が汚染されている場合や、水道水中の塩素濃度が不十分な場合などでは、除菌が難しくなる可能性がありますのでご注意ください。

バイオフィルムの消毒方法の一例

●化学薬品による殺菌

バイオフィルムの殺菌には**薬品濃度を高濃度にする必要がある**が、患者人体に影響を及ぼす恐れや、金属部の腐食が懸念される。一方、安全性を優先して低濃度とすると、バイオフィルムの殺菌はできない問題がある。そこで、Dr. Nano を使ってバイオフィルムを剥離し、隠れて繁殖していた細菌を、低濃度の化学薬品で殺菌するという方法が有効。

●高圧洗浄

ユニットチューブ内部から圧力をかけるため、圧力に弱い継ぎ目部分等からの**水漏れリスク**や、作業に時間がかかるため、頻繁には処置できない。**コストも高い**。

User's voice

原宿デンタルオフィス院長  
 山崎長郎先生  
 日本臨床歯科医学会 理事長



Dr. Nanoを推奨します

歯科医療の現場で、ユニット内の細菌バイオフィルム汚染が問題になっていることは多くの先生方も感じておられると思います。殺菌剤による消毒では患者さんへの悪影響も懸念される中で、ナノバブル水による除菌が最適との判断に至り、当クリニックでも採用しました。「Dr. Nano」は一度装着すれば、常にユニットにナノバブル水が充填されることから、簡単かつ持続的にバイオフィルムの予防効果が得られる点が気に入っています。



歯科ユニットウォーターライン除菌装置

新環境技術評議会 (Japan)

# ナノバブル水がバイオフィルムを除去し、 ユニット内の水を清潔に保つ。



近年、歯科医療の現場では、ユニットのウォーターライン内に形成される『細菌バイオフィルムによる汚染』が注目されるようになりました。ユニット内はチューブが細く、小流量である構造的な問題に加え、体温程度に温められていることから、細菌にとって繁殖しやすい環境であり、夜間や休診時などに水道水が本来有している残留塩素が減少してしまうため、細菌が増殖してバイオフィルムを形成することが分かってきました。バイオフィルムは細菌類が排出する粘着性ポリマーで、細菌が自らを殺菌剤から保護するバリアーです。一部のバイオフィルムはフラッシングにより除去されますが、残った細菌が短時間で再生してしまいます。このように、いったんバイオフィルムが形成されてしまうと、普通の水道水では除去できません。

Dr. Nano® は、ナノサイズの空気気泡を水の中に生成し、ナノバブルの強力な剥離効果によってバイオフィルムを浮かせて除去します。そして設置後は、ウォーターラインにナノバブル水が常時充填されるため、バイオフィルムが付きづらくなり、いつでも衛生的な環境で治療いただけます。

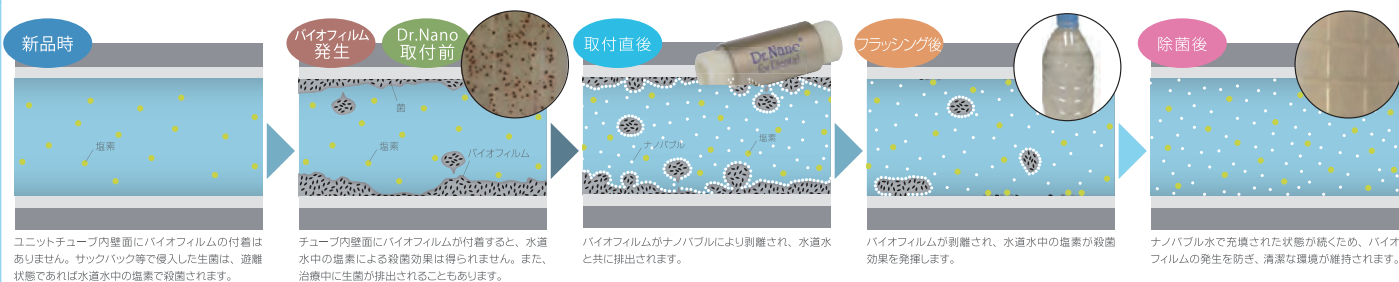

## ナノバブルの除菌効果

- 事前検査でシリンジから従属栄養細菌が検出された歯科クリニックの2台のユニット(設置後5年以上)に実際にDr.Nanoを取り付けて、従属栄養細菌数と総菌数の変化を調べました。
- 最大10,000cfu/ml以上だったものがDr.Nano取り付け後は測定限界以下となりました。(従属栄養細菌の暫定基準値2,000CFUcfu/ml)
- また、取付直後のフラッシングにより、長年付着したバイオフィルムと思われる黄色の水(写真右)が排出されました。



Dr.Nano®設置後、ユーザー登録で「Dr.Nano®ポスター」を  
もれなく配布!

院内に掲示することで患者様に院内環境をアピールすることができます!

### 歯科ユニット用ステッカー

ポスターでアピールするとともに、歯科ユニットにステッカーを貼ることで、より患者様にアピールすることができます。



Dr.Nano for Dental除菌効果の実証比較試験結果報告は(株)インプラテックスWEBサイトもご覧ください。

主要・トピック製品

診査診断

外科一般

抜歯・歯周

歯肉移植グラフト材  
ティッシュシユパンチ

骨拡大・歯周外科  
骨移植・骨形成

補綴技工  
レンチドリライバー

衛生材料・その他  
収納ケース

### 埋入状態診査 ペリオテスト

動的歯周組織診査・診断装置

本体とハンドピースが一体化しコンパクトに。  
コードレスで使用でき「ペリオテスト値」は小数点以下まで表示されます。  
ボタン操作一つで歯の動揺度を測定、「ペリオテスト値 (PT値)」として数値化します。  
インプラント治療への臨床応用はもちろん、広い範囲の症例に応用できます。

【応用例】

- ・歯周組織の初期、および現症の構造的変化の診査
- ・歯周疾患治療後の定期的診査
- ・支台歯としての有効性の確認

【本体】寸法: W31×D40×H178mm 重量: 150g  
【充電スタンド】寸法: W65×D96×H65mm 重量: 80g



Medizintechnik Gulden (Germany)

商品コード 770-00160

品名 ペリオテストM  
標準価格 280,000 円

### 生体情報モニタ バイタルセンサーシリーズ

ゼキムラ (Japan)

操作性はシンプルながらもタッチパネルで操作性も向上。医療従事者をしっかりサポートするユニークな機能を搭載しました。  
従来品と比較してディスプレイは30%大きくなり、奥行きは60%スリム化した、新しいバイタルセンサです。



商品コード 761-10000

品名 バイタルセンサー S-DV  
仕様 心電図あり  
標準価格 850,000 円

■測定項目

【S-DV】: 心電図 (ECG) / 非観血圧 (NIBP) / 動脈血酸素飽和度 (SPO<sub>2</sub>) / 呼吸 (インピーダンス) / 体温 (Temp)

【S-DVB (心電図無)】: 非観血圧 (NIBP) / 動脈血酸素飽和度 (SPO<sub>2</sub>) / 体温 (Temp)

※オプション品のサーミスタ温度プローブ (体表用) が必要です。  
選択表示機能【S-DV・S-DVB 共通】: 平均血圧 (MAP) / 心筋酸素消費量 (RPP) / ショックインテックス (SI)

質量: 【S-DV】約 2kg、【S-DVB】約 1.8kg

外形寸法【S-DV・S-DVB 共通】: W244xH165xD95mm

電気的定格: AC-100V-240V 50-60Hz (ACアダプタ使用時)

商品コード 761-10100

品名 バイタルセンサー S-DVB (テラセンサ、プリンタ付)  
仕様 心電図なし  
標準価格 615,000 円

### KN リングライト

口腔内の撮影に適した高照度の照明器具

細測電球 (日本)

電球のパイオニア、細測電球社による KN リングライトは、口腔内の撮影に特化した設計です。  
小口径のリングライトが口腔内撮影に十分な光を届けます。

- 近接撮影 (焦点100~300mm) に必要十分な高い照度で早いシャッタースピード、十分な絞り、低ISO感度での高画質撮影
- 電源ボタンだけでOn/Off
- 電池ケースはフラッシュ接続部に取付
- 電池は信頼のエネループが付属
- 電源はカメラと連動しないので動画の撮影にも最適
- 簡単取付



市販のデジタルミラーレス一眼カメラに装着できます。

対応カメラ機種

- ・1/1.7型 CMOS PENTAX Qシリーズ
- ・4/3型 Live MOS OLYMPUS PEN、OM-D Panasonic LUMIX



商品コード 451-00001

品名 KNリングライト37mm用  
標準価格 79,800 円

商品コード 451-00002

品名 KNリングライト40.5mm用  
標準価格 84,800 円



商品構成

- ・KNリングライト37mmまたは40.5mm
- ・KN接続ケーブル
- ・KN電池ケース
- ・クローズアップレンズ (レンズフィルター)
- ・エネループ電池充電器セット (単四型電池4本入)
- ・工具 (六角レンチ/位置調整用)

※画像は取付イメージです。  
商品にカメラ本体は含まれません。

## 計測器具

X線診断

ACE (USA)

- ・X-rayグリッドをデンタルフィルムにセロハンテープで貼り付けて使用。
- ・1mmグリッド
- ・オートクレープ可

※ほぼ原寸大

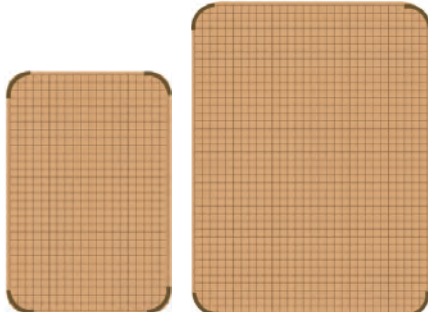

スモール  
主に前歯部用

ラージ  
主に臼歯部用

品名 X-rayグリッド

商品コード	サイズ	標準価格
020-80005	スモール 32×22mm	11,000円
020-80006	ラージ 42×32mm	11,000円

## 計測器具

X線診断

YDM (Japan)



商品コード 300-36143

品名 X-rayテプスゲージセット(4本組)  
 サイズ Ø2.0mm、深度ライン8-10-13mm  
 標準価格 10,000円 材質 | チタン

## 計測器具

X線診断

山八歯材工業 (Japan)

- ・X線造影性がエナメル質と同等のため、インプラント診断X線撮影時に上部構造のイメージや設計がスムーズに行えます。
- ・設計段階でインプラントの正確な設置ができます。
- ・X線造影剤が均質に分散しています。
- ・診断用ステントをそのまま外科用ステントに使用可能。



品名 スキャニングレジン

商品コード	種類	標準価格
460-00001	粉 (30g) CT3000	2,600円
460-00002	液 (30ml)	2,100円

## 計測器具

X線診断

Technika (Japan)



品名 テプスゲージ (1入)

商品コード	刃部外径	全長	標準価格
310-11013	Ø1.3	30mm	2,000円
310-11015	Ø1.5	30mm	2,000円
310-11019	Ø1.9	30mm	2,000円
310-11027	Ø2.7	30mm	2,000円
310-11030	Ø3.0	30mm	2,000円
310-11032	Ø3.2	30mm	2,000円
310-11034	Ø3.4	30mm	2,000円
310-11039	Ø3.9	30mm	2,000円

穿孔の深さを確認するためのゲージです。  
 ステンレス製 オートクレープ可。  
 深度ライン8-10-13-15-18-20mm付で、レントゲンに写ります。

## 計測器具

ゲージ

YDM (Japan)

- ・骨孔の深度測定
- ・先端が半球状のため、上顎洞底までの深度測定に有効
- ・Ø2.0mmのドリルのあとに使用

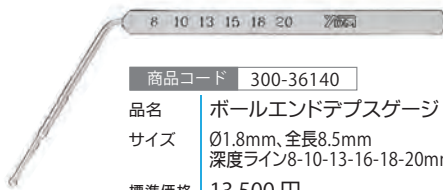

商品コード 300-36140

品名 ボールエンドテプスゲージ  
 サイズ Ø1.8mm、全長8.5mm  
 深度ライン8-10-13-16-18-20mm  
 標準価格 13,500円

## 計測器具

ゲージ

Technika (Japan)

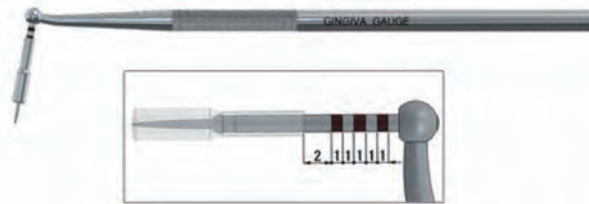

【使用方法】

- 1) 通法に基づき麻酔を行った後、測定針の先端をスリーブで隠した状態で、ゲージを計測部位の歯肉に直角に当てます。
- 2) 軽い力で歯肉を穿孔して測定針の先端が骨に接触するまで押し込みます。
- 3) スリーブを動かさないように静かに測定針を引き抜き、スリーブの後端に表示される歯肉の厚さを読み取ります。

商品コード 310-07002

品名 テクニカ 歯肉ゲージ  
 サイズ 深度ライン2-3-4-5-6-7mm  
 標準価格 9,800円

## 計測器具

キャリパス

ACE (USA)

商品コード 020-32004

品名 スライディングカリパー  
 標準価格 55,000円



8mm

## 計測器具

ゲージ

インプラント窩形成時、適正な間隔でドリリングをガイド。

Implatex (Japan)

弊社WEBサイトで  
 使用説明動画が  
 ご覧いただけます。



商品コード 300-36274

品名 インプラント ポジショニング ゲージ  
 サイズ 先端構成: Ø3.7mm用×2、Ø4.2mm用×2、Ø4.7mm用×2  
 (症例に応じて分解し、枚数を減らしての使用が可能)  
 標準価格 24,000円 ※在庫限り

## 計測器具

ルーラー

ACE (USA)

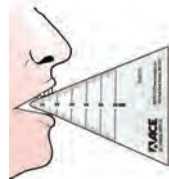

商品コード 020-80007

品名 顎間距離測定ルーラー  
 仕様 オートクレープ不可  
 標準価格 2,500円

## 計測器具

ルーラー

ACE (USA)

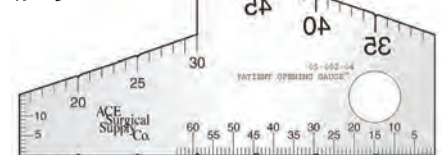

商品コード 020-80019

品名 開口度測定ゲージ ※患者様自ら、ミラーで  
 仕様 オートクレープ不可 開口の伸展度を測定可能。  
 標準価格 2,000円



口腔内撮影ミラー

YDM (Japan)

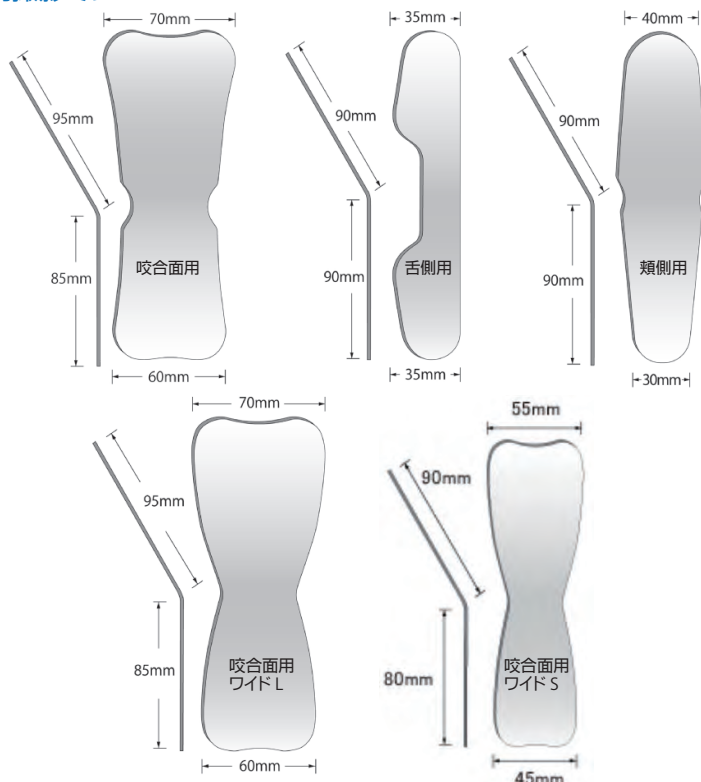

ロジウムメッキで直接反射式のため、像がダブリません。ステンレス製で、破損の心配もなく長期間使用できます。咬合面用、頬側用は大小に、舌側用は左右に両用でき、乳歯列、永久歯列、歯列弓の形状を問わず対応できます。

品名 口腔内撮影ミラー

商品コード	使用部位	標準価格
300-13571	咬合面用	24,900 円
300-13572	舌側用	24,900 円
300-13573	頬側用	24,900 円
300-13576	咬合面用ワイドL	24,900 円
300-13577	咬合面用ワイドS	24,900 円
300-13570	3枚組(咬合面・舌側・頬側)	74,700 円



- ・ステンレス製
- ・直接反射式
- ・ロジウムコーティング
- ・反射率約 85%
- ・厚さ 1.2mm
- ・ミラー面 / 片面
- ・オートクレープ可



口腔内撮影ミラー SE

薄さ1.2mmで口腔内での取り回しがしやすく、患者様の負担も軽減されます。マージン部・頬粘膜まで確実に撮影できます。ステンレス製なので割れずに安心です。直接反射式なので写った像がダブリません。

YDM (Japan)

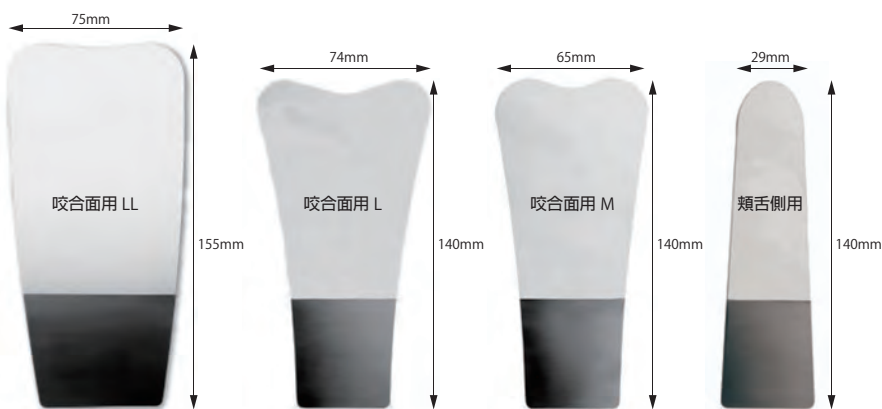

品名 口腔内撮影ミラー

商品コード	品名	標準価格
300-13274	口腔内撮影ミラー-SE 咬合面用LL	8,050 円
300-13272	口腔内撮影ミラー-SE 咬合面用L	7,300 円
300-13273	口腔内撮影ミラー-SE 咬合面用M	7,300 円
300-13271	口腔内撮影ミラー-SE 頬舌側用	7,300 円

- ・ステンレス製
- ・反射率 約 65%
- ・厚さ: 1.2mm
- ・ミラー面: 片面
- ・オートクレープ可

Stoma 社マウスミラーの特徴

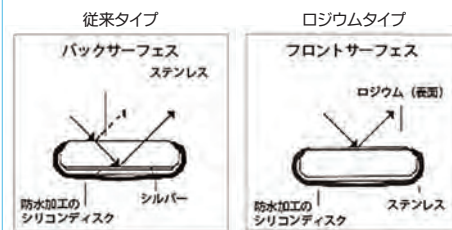

従来の反射方式

反射像が二重にならず目の負担を軽減。マイクロスコープやルーペを使用の治療に適しています。特殊なロジウムコーティングを施しており高反射率で明るい反射像が得られます。カメラ撮影でも視野が明るく、鮮明な画像が得られます。

マウスミラー

Stoma (Germany)



両面ミラー

商品コード	030-11019
品名	メガデュオミラー ロジウム
	平面 Ø22mm 6イリ
標準価格	9,500 円

マウスミラー

Stoma (Germany)



商品コード	030-11018
品名	メガミラー ロジウム
	平面 Ø22mm 12イリ
標準価格	10,800 円

マウスミラー

Stoma (Germany)



商品コード	サイズ	入数	標準価格
030-11009	Ø22mm	12イリ	4,200 円
030-11010	Ø24mm	12イリ	4,200 円
030-11011	Ø26mm	12イリ	7,800 円

マウスミラー

Stoma (Germany)



商品コード	仕様	標準価格
030-11012	コンケープØ22mm	2,200 円
030-11008	コンケープØ24mm	2,200 円
030-11013	平面Ø22mm	2,200 円
030-11014	平面Ø24mm	2,200 円

stoma hy-grip® “hy-grip”ハンドルは、エルゴノミクスデザイン、良好な重量バランス、滑りにくい表面形状を備えており、長時間にわたる治療中でも効率的、正確、安全な操作が可能です。拡大鏡または顕微鏡下においても、良好な操作が可能です。清掃しやすいシンプルな表面デザインです。

ミラーアンドプロローベハンドル

Stoma (Germany)

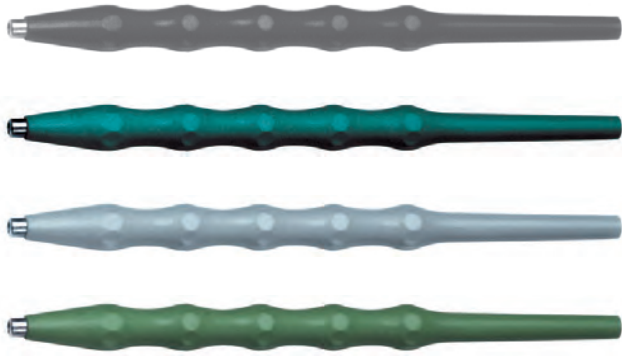

品名 ミラーアンドプロローベハンドル

商品コード	カラー	標準価格
030-11021	ストレートグレー	1,300 円
030-11022	紺	1,300 円
030-11023	グレー	1,300 円
030-11024	緑	1,300 円

ミラーハンドル

Stoma (Germany)

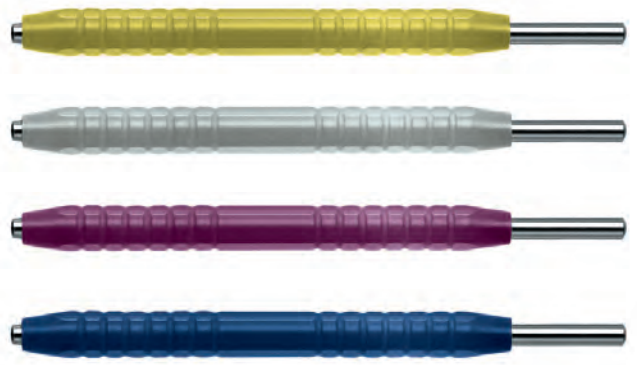

品名 ミラーハンドル Ø10mm

商品コード	カラー	標準価格
030-11025	黄	3,400 円
030-11026	グレー	3,400 円
030-11027	紫	3,400 円
030-11028	紺	3,400 円

ミラーハンドル

Stoma (Germany)

stoma hy-grip®



商品コード 030-37001

品名 ミラーハンドル Ø8mm hy-grip  
標準価格 4,500 円

ミラーハンドル

Stoma (Germany)

stoma hy-grip®



商品コード 030-11003

品名 ミラーハンドル Ø10mm hy-grip  
標準価格 5,800 円

ミラーアンドプロローベハンドル

Stoma (Germany)

中空設計のため非常に軽量です。



商品コード 030-11029

品名 ミラーアンドプロローベハンドル 中空タイプ Ø8mm  
標準価格 1,800 円

ミラーアンドプロローベハンドル

Stoma (Germany)

中空設計のため非常に軽量です。



商品コード 030-11030

品名 ストマフォーム ミラーアンドプロローベハンドル 中空タイプ Ø10mm  
標準価格 3,400 円

ミラーハンドル

YDM (Japan)



品名 ミラーハンドル スケール付

商品コード	カラー	標準価格
300-13118	グリーン	500 円
300-13119	ブルー	500 円
300-13120	ピンク	500 円

・ハンドル後部にエンドファイルやリーマーの計測ができるスケールが付いています。  
・治療中に長さや大きさを確認する際、スケールを用意する手間が省けて便利です。

ミラーハンドル

YDM (Japan)

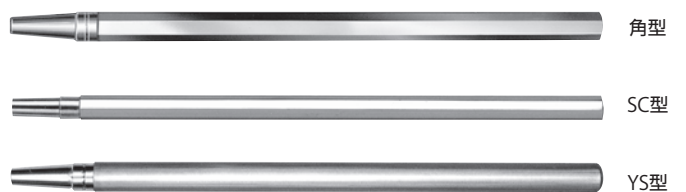

品名 ミラーハンドル

商品コード	ハンドル形状	標準価格
300-13121	角型	500 円
300-13127	SC型	600 円
300-13128	YS型	500 円

主要・トピック製品

診査診断

外科一般

抜歯・歯周

歯肉移植グラフト材  
ティッシュユバンチ

骨拡大・歯周外科  
骨移植・骨形成

補綴技工  
レンチドリライバー

衛生材料・その他  
収納ケース

stoma hy-grip® “hy-grip”ハンドルは、エルゴノミクスデザイン、良好な重量バランス、滑りにくい表面形状を備えており、長時間にわたる治療中でも効率的、正確、安全な操作が可能です。拡大鏡または顕微鏡下においても、良好な操作が可能です。清掃しやすいシンプルな表面デザインです。

カラープローブ ポイント式

YDM (Japan)

インプラントや補綴物を傷つけない樹脂製プローブ

- 測定値が見やすいカラーリングです。
- 先端径は $\phi 0.45\text{mm}$ と細く、歯周組織への負担を軽減します。
- ミラーハンドルに取り付け使用。コストを抑えられます。(P.39 YDM製品等)
- オートクレーブ滅菌可。耐熱温度 $200^{\circ}\text{C}$ 。

品名 カラープローブ ポイント式

商品コード	品番	入数	標準価格
300-23522	#2	5入	6,000円
300-23524	#4	5入	6,000円
300-23525	#5	5入	6,000円

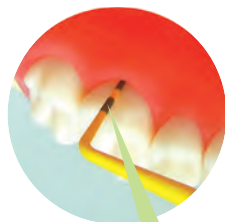

目盛り部分の断面拡大

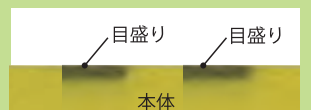

レーザーで刻印された目盛りは本体樹脂内部(80 $\mu\text{m}$ )まで浸透しているため、剥がれにくく長持ちします

高い柔軟性!

歯頸部のくびれにも「しなって」アクセスするため、インプラントの補綴物にも適します。

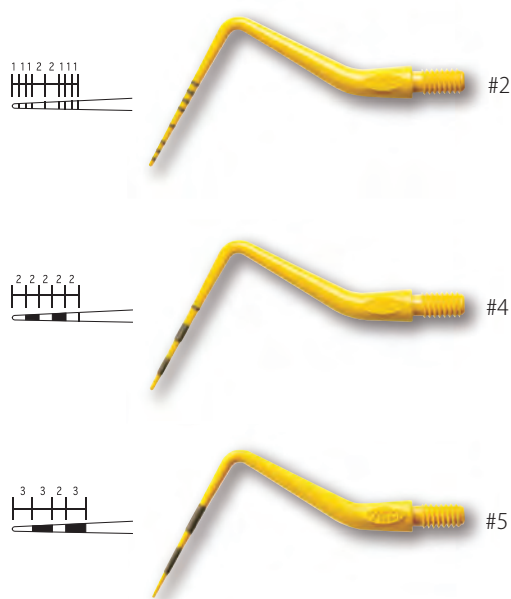

ペリオプローブ

Stoma (Germany)

stoma hy-grip®



商品コード	030-15019
品名	ペリオプローブ PNC/EX3Aイクルホウト hy-grip
深度ライン	1-2-3-...-13-14-15mm
標準価格	5,500円

ペリオプローブ

Stoma (Germany)

stoma hy-grip®



商品コード	030-61007
品名	ペリオプローブ CQ2Nネバース hy-grip
深度ライン	3-6-9-12mm
標準価格	7,300円

ペリオプローブ

Stoma (Germany)

stoma hy-grip®

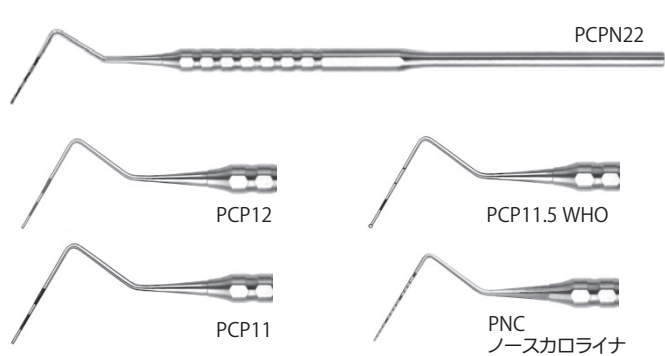

品名	ペリオプローブ hy-grip	ハンドル径	6mm
商品コード	品番	深度ライン	標準価格
030-61001	PCPN22	2-4-6-8-10-12 mm	4,600円
030-61002	PCP12	3-6-9-12 mm	4,600円
030-61003	PCP11.5 WHO	3.5-5.5-8.5-11.5 mm	4,600円
030-15005	PCP11	3-6-8-11 mm	4,600円
030-15006	PNCノースカロライナ	1-2-3-...-13-14-15 mm	4,600円

チタン製 ペリオプローブチップ

Stoma (Germany)

インプラント周囲のプロービングデプス計測にはチタン製のプローブが適しています。

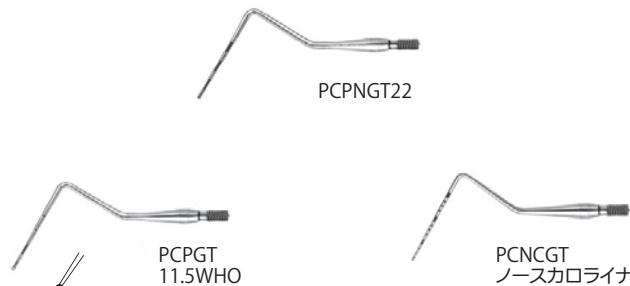

品名	ペリオプローブチップ		
商品コード	品番	深度ライン	標準価格
030-61009	PCPNGT22 チタン	2-4-6-8-10-12 mm	5,800円
030-61012	PCPGT11.5WHO チタン	3.5-5.5-8.5-11.5 mm	5,800円
030-61018	PCNCGTノースカロライナ チタン	1-2-...-14-15 mm	5,800円



リトラクター

口腔前庭全体をリトラクトする大型鉤

フレキシブルさが特徴で、軽い力で幅が半分ほどに。アジア系特有の小さな口唇にもまっすぐ挿入可能。また治療や印象など正中方向からの操作が容易。

商品コード 030-03005

品名 リップリトラクター 180×85×35mm  
 サイズ 180×85×35mm  
 標準価格 14,500円

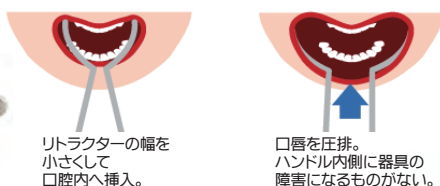
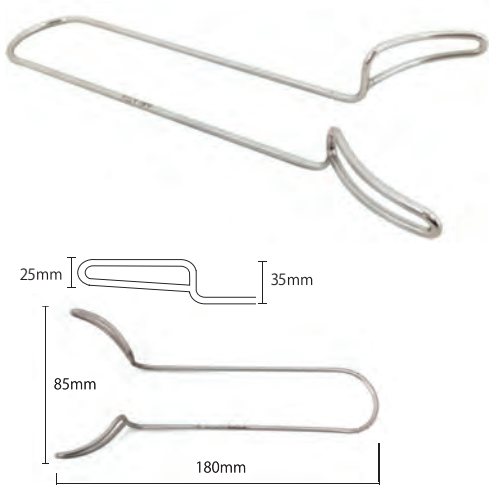

弊社WEBサイト内で「リップリトラクター」の使用動画がご覧いただけます。



Stoma (Germany)

リトラクター

ACE (USA)

商品コード 020-03012

品名 ブローネマルクタイプ リトラクター  
 サイズ 全長16cm、幅8cmワイドタイプ  
 標準価格 18,500円



リトラクター

Stoma (Germany)

商品コード 030-03002

品名 スターンベルク リトラクター 14cm  
 サイズ 全長14cm  
 標準価格 3,500円



リトラクター

Stoma (Germany)

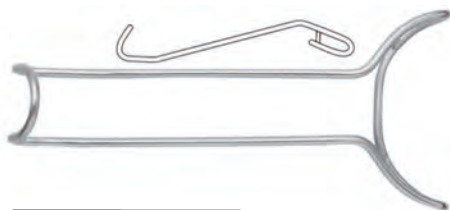

商品コード 030-03008

品名 リップリトラクター バー付 17.5cm  
 サイズ 全長17.5cm  
 標準価格 15,800円

リトラクター

Stoma (Germany)

外科処置を行う際の、圧排や口角・口唇の保護に有効。舌圧子としても使用できます。



商品コード 030-03003

品名 ケイウッドミネソタチークリトラクター15.5cm  
 サイズ 全長15.5cm  
 標準価格 3,300円

リトラクター

YDM (Japan)



商品コード 300-14620

品名 チークリトラクター  
 サイズ 全長15cm、幅2cm  
 標準価格 4,850円

リトラクター

ACE (USA)



商品コード 020-03031

品名 オースチンリトラクター  
 サイズ 全長7.5cm  
 標準価格 8,000円

リトラクター

ACE (USA)



商品コード 020-03021

品名 ウィダーリトラクター アダルト 13cm  
 サイズ 幅30mm  
 標準価格 9,500円

口角鉤

YDM (Japan)



商品コード 300-22745

品名 口角鉤 アングルワイダー 2イリ  
 標準価格 9,900円 樹脂製 材質 TPX 耐熱温度 160℃

開口器

Stoma (Germany)



柔軟で弾力のあるシリコン製のため、快適に開口状態を保つことができます。

商品コード 030-03004

品名 マウスブロップ アダルト  
 サイズ 31×49×22mm  
 標準価格 7,800円

開口器

開口と舌圧排が同時にできます。



YDM (Japan)

品名 タングガード付開口器

※セット内容/開口器1入、タングカード(左・右)各1入

商品コード	サイズ (mm)	標準価格
300-14676	L 開口器 W40×D34×H17 タングカード W52×D34	5,300円
300-14677	S 開口器 W35×D29×H16 タングカード W52×D34	5,300円
300-14678	SS 開口器 W30×D25×H16 タングカード W39×D24	5,300円

主要・トピック製品

診査診断

外科一般

抜歯・歯周

歯内移植グラフト材  
 ティッシュユバンチ

骨拡大・歯周外科  
 骨移植・骨形成

補綴技工  
 レンチドライバー

衛生材料・その他  
 収納ケース

stoma hy-grip® “hy-grip”ハンドルは、エルゴノミクスデザイン、良好な重量バランス、滑りにくい表面形状を備えており、長時間にわたる治療中でも効率的、正確、安全な操作が可能です。拡大鏡または顕微鏡下においても、良好な操作が可能です。清掃しやすいシンプルな表面デザインです。

ティッシュリトラクター



埋伏歯・インプラント等のオペ時にフラップを浅ギザ刃、頬側を長ネック50mmで確実に保持!術野へのアクセスを容易にするスワンネックで、さらに先端部の形態は粘膜骨膜弁の確実な把持展開を可能にします。

商品コード 870-00001

品名 スワンネックフラップ鉤 45度 巾狭型  
 サイズ 全長165mm ギザ刃部幅10mm  
 標準価格 27,000円



使用症例動画

ティッシュリトラクター

Stoma (Germany)



030-04024

030-04025

030-04026

品名 ランゲンベック リトラクター

商品コード	サイズ	標準価格
030-04024	先端17×5mm、全長16cm	8,800円
030-04025	先端20×6mm、全長16cm	8,800円
030-04026	先端22×8mm、全長16cm	9,500円

ティッシュリトラクター

Stoma (Germany)



商品コード 030-04017

品名 ラグネルティビス リトラクター 8×4mm 15×5mm  
 サイズ 先端8×4mm/15×5mm、全長15cm  
 標準価格 9,800円

ティッシュリトラクター

Stoma (Germany)



商品コード 030-04016

品名 ランゲンベック リトラクター40×11mm  
 サイズ 先端40×11mm、全長21.5cm  
 標準価格 9,800円

リップチークリトラクター

Stoma (Germany)



商品コード 030-04022

品名 チークリトラクター 20.5cm  
 サイズ 全長20.5cm  
 標準価格 16,800円

チークリトラクター

Stoma (Germany)



品名 ミッテルドルフ チークリトラクター

商品コード	サイズ	標準価格
030-04014	先端15×15mm、全長20cm	11,000円
030-04015	先端20×22mm、全長20cm	12,000円

チーク・外科的切開用リトラクター

Stoma (Germany)



stoma hy-grip®

商品コード 030-13035

品名 ソンティマー hy-grip  
 サイズ 先端15×25mm/11×25mm、全長17cm、ハンドル径8mm  
 標準価格 12,500円

チーク・外科的切開用リトラクター

Stoma (Germany)



品名 コツハー リトラクター

商品コード	サイズ	標準価格
030-04008	先端28mm×7mm、全長22cm	11,000円
030-04009	先端35mm×11mm、全長22cm	11,000円
030-04010	先端55mm×11mm、全長22cm	11,000円

チーク・外科的切開用リトラクター

Stoma (Germany)

下顎に使いやすいショートタイプのリトラクターです。



品名 ヘルクト リトラクター

商品コード	サイズ	標準価格
030-04012	先端35mm×11mm、全長14cm	13,000円
030-04013	先端55mm×11mm、全長14cm	13,000円

stoma hy-grip®

“hy-grip”ハンドルは、エルゴノミクスデザイン、良好な重量バランス、滑りにくい表面形状を備えており、長時間にわたる治療中でも効率的、正確、安全な操作が可能です。拡大鏡または顕微鏡下においても、良好な操作が可能です。清掃しやすいシンプルな表面デザインです。

ブレードホルダー

Stoma (Germany)

軽量のペンシルグリップで、微妙な回転を加えながらのメス操作ができ、小径メス刃先端をコントロールしやすいため、外科処置の細かな作業におすすめです。大変良く売れているブレードホルダーです。



stoma hy-grip®



stoma color-stick®



品名 スカルペルブレードホルダー

商品コード	サイズ	標準価格
030-16005	ハンドル径 8mm	8,800 円
030-16010	ハンドル径 10mm	8,800 円
030-16002	ハンドル径 8mm	7,000 円
030-16011	ハンドル径 10mm	7,000 円

ブレードホルダー

Stoma (Germany)



商品コード 030-16008

品名 スカルペルブレードホルダー  
標準価格 1,100 円

ブレードホルダー

Stoma (Germany)

歯間乳頭を避けた繊細な歯肉切除等に使用します。

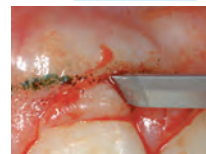

stoma hy-grip®



商品コード 030-16009

品名 マイクロスカルペルブレードホルダー Ø8mm hy-grip  
標準価格 19,800 円

ブレードホルダー

Stoma (Germany)

ブレードの方向を自由に変えることができ、アクセスが難しい症例にも適応します。一般的な替刃メスを使用します。



stoma hy-grip®

商品コード 030-16001

品名 スイベルスカルペルブレードホルダー hy-grip  
サイズ ハンドル径8mm  
標準価格 31,500 円

ブレードリムーバー

Stoma (Germany)



商品コード 030-80001

品名 スカルペルブレードリムーバー  
標準価格 1,800 円

剥離子

YDM (Japan)

メスを使用する前の切開線マーキングに使用。



商品コード 300-30020

品名 ティセクター  
サイズ 全長14.5cm  
標準価格 7,300 円

剥離子

Stoma (Germany)

歯頸部の粘膜骨膜を剥離します。ラウンド状の先端部は、口唇および頬への圧を緩和します。



stoma hy-grip®

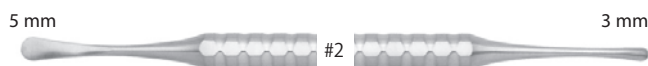

品名 モルト

商品コード	品番	サイズ	標準価格
030-13016	#1	先端5mm/8.5mm、全長17cm	10,500 円
030-13018	#2	先端5mm/3mm、全長17cm	11,000 円
030-13020	#3	先端5mm/4mm、全長17cm	11,000 円

剥離子

Stoma (Germany)

低侵襲で粘膜を剥離でき、また術野が見やすく操作できるように先端部形状を設計。



stoma hy-grip®



品名 テワイス

商品コード	サイズ	標準価格
030-13011	先端3mm/3mm、全長17.5cm	11,800 円
030-13012	先端5mm/5mm、全長17.5cm	11,800 円

主要・トピック製品

診査診断

外科一般

抜歯・歯周

歯肉移植グラフト材  
ティッシュユバンチ

骨拡大・歯周外科  
骨移植・骨形成

補綴技工  
レンチドリライバー

衛生材料・その他  
収納ケース



stoma hy-grip® “hy-grip”ハンドルは、エルゴノミクスデザイン、良好な重量バランス、滑りにくい表面形状を備えており、長時間にわたる治療中でも効率的、正確、安全な操作が可能です。拡大鏡または顕微鏡下においても、良好な操作が可能です。清掃しやすいシンプルな表面デザインです。

剥離子

Stoma (Germany)

stoma hy-grip®



商品コード 030-13021

品名 イッケルホウト マイクロ hy-grip  
 サイズ 先端3mm/3mm、全長17.5cm、ハンドル径8mm  
 標準価格 10,500 円

剥離子

Stoma (Germany)

stoma hy-grip®



商品コード 030-13023

品名 ブーザー hy-grip  
 サイズ 先端5mm/4mm、全長18cm、ハンドル径8mm  
 標準価格 10,500 円

剥離子

Stoma (Germany)

stoma hy-grip®



商品コード 030-13022

品名 フリーア hy-grip  
 サイズ 先端3mm/3mm、全長18cm、ハンドル径8mm  
 標準価格 11,000 円

剥離子

Stoma (Germany)

stoma hy-grip®



商品コード 030-13097

品名 カヤット サイナスリフトエレベーター 1.5/1.5mm hy-grip  
 サイズ 先端1.5mm/1.5mm、ハンドル径8mm  
 標準価格 13,500 円

剥離子

Stoma (Germany)

stoma hy-grip®

ランセット状とラウンド状の先端部を組み合わせた骨膜剥離子です。ランセット状の先端部は、歯間乳頭や歯肉辺縁部の剥離に使用します。粘膜を損傷させずに粘膜骨膜弁を展開します。



商品コード 030-13042

品名 パルチ ブーザー hy-grip  
 サイズ 先端5mm/3mm、全長17.5cm、ハンドル径8mm  
 標準価格 11,500 円

剥離子

Stoma (Germany)

stoma hy-grip®

ultra fine  
 繊細な組織への  
 外科処置に特化



品名 ズックリ hy-grip

商品コード	サイズ	標準価格
030-74000	先端1.5mm/2.0mm、ハンドル径8mm	13,500 円
030-74001	先端2mm/2.5mm、ハンドル径8mm	13,500 円

剥離子

Stoma (Germany)

stoma hy-grip®



商品コード 030-13070

品名 パペーラエレベーター 2/3mm hy-grip  
 サイズ 先端φ2mm/3mm、ハンドル径8mm  
 標準価格 12,000 円

剥離子

Stoma (Germany)

stoma hy-grip®



商品コード 030-13026

品名 グリックマン hy-grip  
 サイズ 先端4mm/4mm、ハンドル径8mm  
 標準価格 11,000 円

stoma hy-grip® “hy-grip”ハンドルは、エルゴノミクスデザイン、良好な重量バランス、滑りにくい表面形状を備えており、長時間にわたる治療中でも効率的、正確、安全な操作が可能です。拡大鏡または顕微鏡下においても、良好な操作が可能です。清掃しやすいシンプルな表面デザインです。

剥離子

Stoma (Germany)  
stoma hy-grip®

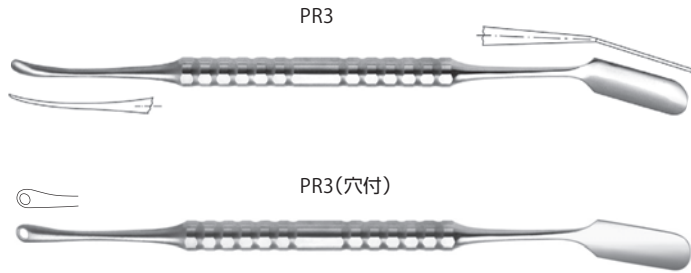

縫合しやすいように穴が付いた先端部と、ミラーとして使用できるように滑沢に研磨された部分を組み合わせた骨膜剥離子です。

品名 プリチャード hy-grip

商品コード	品番	サイズ (全長はおおよそ 17.5~18cm)	標準価格
030-13027	PR3	先端5mm/10.5mm、ハンドル径8mm	10,500 円
030-13030	PR3(穴付)	先端5mm/10.5mm、ハンドル径8mm	14,500 円

剥離子

Stoma (Germany)  
stoma hy-grip®



商品コード	030-13032	
品名	エモス hy-grip	
サイズ	先端8mm/8mm、ハンドル径8mm	
標準価格	11,000 円	

剥離子

Stoma (Germany)  
stoma hy-grip®

歯頸部の粘膜骨膜を剥離します。



品名 オブゲザー hy-grip

商品コード	サイズ	標準価格
030-13063	先端6mm、全長18cm	12,000 円
030-13064	先端8mm、全長18cm	12,000 円

剥離子

Stoma (Germany)  
stoma hy-grip®

狭い先端側で粘膜骨膜弁を剥離し、広い先端側で元に戻します。また縫合しやすいように穴がついています。



商品コード	030-13043	
品名	パルチ モルト hy-grip	
サイズ	先端11mm/8mm、全長18cm	
標準価格	12,500 円	



剥離子

Stoma (Germany)

歯頸部の粘膜骨膜を剥離します。



品名 オブゲザー

商品コード	サイズ	標準価格
030-13036	先端6mm、全長18cm	10,500 円
030-13037	先端8mm、全長18cm	10,500 円

剥離子

Stoma (Germany)  
stoma hy-grip®

比較的大きな術部の骨膜剥離に向いています。



商品コード	030-13044	
品名	パルチ 25mm hy-grip	
サイズ	先端25mm、ハンドル径10mm	
標準価格	13,000 円	

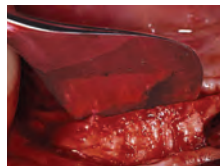

剥離子

Stoma (Germany)

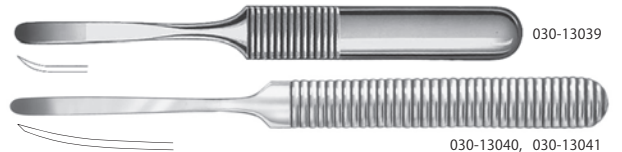

品名 ウイリガー

商品コード	サイズ	標準価格
030-13039	先端6mm、全長12cm	4,000 円
030-13040	先端4.5mm、全長16cm	3,500 円
030-13041	先端6mm、全長16cm	3,500 円

剥離子

ACE (USA)



商品コード	020-13017	
品名	フレーア ペリオ エレベータ DE 19cm	
サイズ	先端5mm/5mm、全長19cm	
標準価格	9,000 円	

剥離子

Stoma (Germany)  
stoma hy-grip®



商品コード	030-13075	
品名	カヤット hy-grip	
サイズ	先端5mm/10.5mm	
標準価格	12,000 円	

主要・トピック製品

診査診断

外科一般

抜歯・歯周

歯肉移植グラフト材  
テイツシユパンチ

骨拡大・歯周外科  
骨移植・骨形成

補綴技工  
レンチドリライバー

衛生材料・その他  
収納ケース

組合せを自由にする「剥離子オーダーシステム」

ハンドルは 3 種類、先端部は 31 種類から選択

- ハンドルと先端部を自由に組合せオーダーできます。術者の手法に合った組合せで、治療がよりスムーズになります。
- ハンドルは3種類、先端部は31種類からお選びいただけます。

YDM (Japan)

ハンドル



角柄細 (サイズ: 全長 110mm、Ø6.5mm)



丸柄 (サイズ: 全長 110mm、Ø9.5mm)



丸柄 Short (サイズ: 全長 80mm、Ø9.5mm)

先端部

ステンレス製



HA1



HA2  
刃付



HA3  
刃付



HA4



HA5  
刃付



HA6  
刃付



HA7



HA8



HA9  
刃付

粘膜 (広範囲)



HB1  
刃付



HB2  
刃付

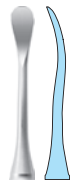

HB3  
刃付



HB4



HB5  
刃付

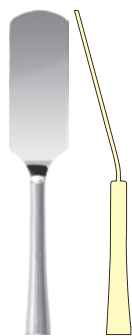

HD1



HD2

粘膜 (狭範囲)

歯肉排除



HC1  
刃付

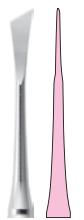

HC2  
刃付



HC3  
刃付



HC4  
刃付

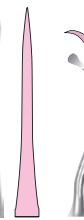

HC5



HC6  
刃付



HC7  
刃付



HC8  
刃付



HC9  
刃付

背面が平ら

内面が平ら



HE1  
刃付



HE2  
刃付



HE3  
刃付



HE4  
刃付



HE5  
刃付



HE6  
刃付

歯間乳頭

骨膜

ご注文方法

組合せ例



左図(組合せ例)のように  
ハンドル: 丸柄(300-15008)  
先端部: HC3, HB2 をご選択の場合、  
「剥離子オーダーシステムの  
**丸柄 + HC3 + HB2**」とご指定ください。

商品コード	ハンドル	標準価格
300-15003	角柄細	9,700円
300-15008	丸柄	10,800円
300-15009	丸柄 Short	10,300円

※標準価格はハンドルに先端部分を2種類組合せたものです。

先端部から自由に組み合わせられます。また指定するハンドルごとに価格は一律です。



ドイツstoma社の新インスツルメント

stoma hy-light®

Stoma (Germany)

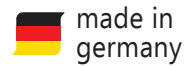

# hy-light® dark line

stoma®  
With passion for perfection

stomaマイクロフォーセプト ハイライト® ダークライン シリーズ

## 黒いから診える

stoma社の新インスツルメント「ハイライト®ダークライン」シリーズは、ボディ全体をマットブラックでコーティングし、治療時の視認性を向上しています。

## マイクロだから低侵襲

「ハイライト®ダークライン」シリーズは、低侵襲をコンセプトとしたマイクロフォーセプトをシリーズ化しています。

## 軽くて疲れにくい

「ハイライト®ダークライン」シリーズは、既存製品と比較して20%の軽量化に成功しています。

## 硬度を高め、傷もつきにくい

「ハイライト®ダークライン」シリーズは、高硬度で仕上げているため傷が付きにくくなっています。

hy-light®  
dark line



商品コード 030-08073

品名 クーリー マイクロフォーセプス 0.6mm dark line  
サイズ 先端0.6mm  
標準価格 54,000 円



商品コード 030-08074

品名 クーリー マイクロフォーセプス 曲 0.6mm dark line  
サイズ 先端0.6mm  
標準価格 56,000 円



商品コード 030-08075

※タンガステンカーバイド加工

品名 クーリー マイクロフォーセプス 0.6mm TC dark line  
サイズ 先端0.6mm  
標準価格 58,000 円



商品コード 030-05071

※タンガステンカーバイド加工

品名 ズックリ Mcニードルホルダー 0.6mm 18cm TC DL  
サイズ 先端0.6mm 全長18cm  
標準価格 88,000 円



商品コード 030-05070

※タンガステンカーバイド加工

品名 ズックリ UFニードルホルダー 0.5mm 18cm TC DL  
サイズ 先端0.5mm 全長18cm  
標準価格 92,000 円



商品コード 030-06048

品名 ズックリ ウルトラファインシサー 曲 16cm DL  
標準価格 66,000 円

主要・トピック製品

診査診断

外科一般

抜歯・歯周

歯内移植グラフト材  
ティッシュリフト

骨拡大・歯周外科  
骨移植・骨形成

補綴技工  
レンチドリライバー

衛生材料・その他  
収納ケース

stoma社製品 特徴

**macro**

従来製品の形状や他の製品に比べ、一歩進んだ要素が織り込まれた特徴・形態をもつマクロ用インスツルメント。

**advanced**

マクロ用インスツルメントとマイクロサージェリー用インスツルメントの中間的な設計で、専門分野での使いやすさを求め改良を施した、おもにマイクロサージェリーに使用するインスツルメント。

**micro**

マイクロサージェリー用として、ティッシュ把持力と、高い操作性や精度を持たせたインスツルメント。特に拡大鏡を通した操作でも、正確で繊細な処置が行える特徴を有します。

**ultra fine**

繊細な組織への外科処置に特化し、拡大鏡や顕微鏡を通しての操作に適したインスツルメント。特に繊細な動きを求められる先端の設計に特徴を持たせています。

**stoma hy-grip®**

"hy-grip"ハンドルは、エルゴノミクスデザイン、良好な重量バランス、滑りにくい表面形状を備えており、長時間にわたる治療中でも効率的、正確、安全な操作が可能です。拡大鏡または顕微鏡下においても、良好な操作が可能です。清掃しやすいシンプルな表面デザインです。

**stoma®**  
With passion for perfection

Made in Germany 



フォーセプス

stoma hy-grip® Stoma (Germany)



030-38002 直



030-38005 曲

品名 クーリー フォーセプス hy-grip **advanced**

商品コード	形状	サイズ	標準価格
030-38002	直	先端1.3mm、全長17cm	21,000 円
030-38005	曲	先端1.3mm、全長17cm	27,000 円

※タンガスステンカーバイド加工



030-38003 直



030-38006 曲

品名 フォーセプス TC hy-grip **advanced**

商品コード	形状	サイズ	標準価格
030-38003	直	先端1.3mm、全長17cm	27,000 円
030-38006	曲	先端1.3mm、全長17cm	30,000 円

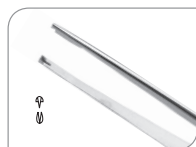

030-08057 直

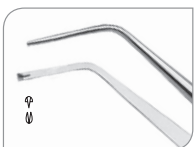

030-38004 曲

品名 フォーセプス 有鉤 hy-grip **advanced**

商品コード	形状	サイズ	標準価格
030-08057	直・有鉤	先端1.3mm、全長17cm	22,000 円
030-38004	曲・有鉤	先端1.3mm、全長17cm	27,000 円



030-08062 直

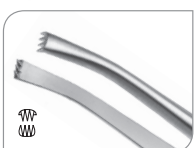

030-08063 曲

品名 マイクロフォーセプス 有鉤 hy-grip **macro**

商品コード	形状	サイズ	標準価格
030-08062	直・有鉤	先端2.6mm、全長17cm	30,000 円
030-08063	曲・有鉤	先端3.4mm、全長17cm	33,000 円

メーカー在庫限り

フォーセプス

stoma hy-grip® Stoma (Germany)



商品コード 030-08037

品名 ドベイキー マイクロフォーセプス 1.8mm hy-grip

サイズ 先端1.8mm、全長17cm

標準価格 29,500 円

**macro**



商品コード 030-08039

品名 コレージ マイクロフォーセプス 曲 hy-grip

サイズ 先端1.8mm、全長17cm

標準価格 18,800 円

**macro**

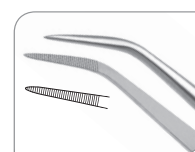

商品コード 030-08068

品名 ティッシュグラスピング/スーチャーフォーセプス Ø2.0mm hy-grip

サイズ 先端Ø2.0mm、全長17cm

標準価格 32,500 円

**macro**



商品コード 030-38007

品名 サマラ コーン フォーセプス hy-grip

サイズ 全長16cm

標準価格 32,500 円

**macro**

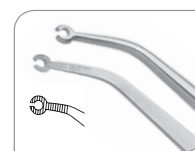

フォーセプス

stoma hy-grip® Stoma (Germany)



商品コード 030-08070

品名 ティッシュグラスピング フォーセプス hy-grip

形状 直

サイズ 先端Ø1.3mm、全長17cm

標準価格 31,000 円

**micro**



stoma hy-grip®

“hy-grip”ハンドルは、エルゴノミクスデザイン、良好な重量バランス、滑りにくい表面形状を備えており、長時間にわたる治療中でも効率的、正確、安全な操作が可能です。拡大鏡または顕微鏡下においても、良好な操作が可能です。清掃しやすいシンプルな表面デザインです。

フォーセプス

Stoma (Germany)



商品コード 030-08013

品名 ティセクティングフォーセプス クロスグループ 16cm  
 サイズ 全長16cm  
 標準価格 3,500円

フォーセプス

Stoma (Germany)



※タンステンカーバイド加工

商品コード 030-08015

品名 ティセクティングフォーセプス TC  
 サイズ 全長16cm  
 標準価格 15,500円

フォーセプス

Stoma (Germany)



商品コード 030-08055

品名 セムケン 曲 12cm  
 サイズ 全長12cm  
 標準価格 3,500円

フォーセプス

Stoma (Germany)



030-08007



030-08008

品名 セムケン フォーセプス 有鉤

商品コード	形状	サイズ	標準価格
030-08007	直・有鉤	先端1.5mm、全長15.5cm	4,000円
030-08008	曲・有鉤	先端1.5mm、全長15.5cm	4,500円

フォーセプス

Stoma (Germany)



030-08066



030-08067

品名 ドベイキー ツイザー

商品コード	形状	サイズ	標準価格
030-08066	直	先端2mm、全長16cm	11,500円
030-08067	曲	先端2mm、全長16cm	12,000円

マイクロフォーセプス

stoma hy-grip® Stoma (Germany)

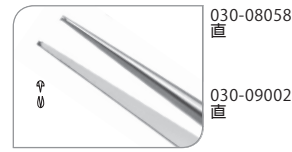

030-08058

直

030-09002

直

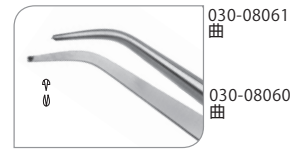

030-08061

曲

030-08060

曲

品名 マイクロフォーセプス 有鉤 hy-grip

商品コード	形状	サイズ		標準価格
030-08058	直・有鉤	先端0.6mm	ultra fine	31,500円
030-09002	直・有鉤	先端0.8mm	micro	26,500円
030-08061	曲・有鉤	先端0.6mm	ultra fine	35,000円
030-08060	曲・有鉤	先端0.8mm	micro	31,000円

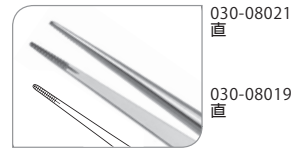

030-08021

直

030-08019

直

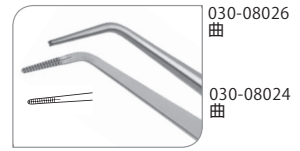

030-08026

曲

030-08024

曲

品名 クーリー マイクロフォーセプス hy-grip

商品コード	形状	サイズ		標準価格
030-08021	直	先端0.6mm	ultra fine	28,000円
030-08019	直	先端0.8mm	micro	27,500円
030-08026	曲	先端0.6mm	ultra fine	32,500円
030-08024	曲	先端0.8mm	micro	32,000円



※タンステンカーバイド加工

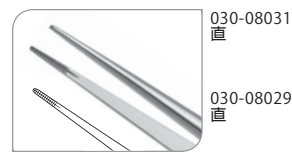

030-08031

直

030-08029

直

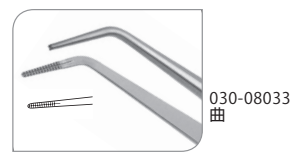

030-08033

曲

品名 マイクロフォーセプス TC hy-grip

商品コード	形状	サイズ		標準価格
030-08031	直	先端0.6mm	ultra fine	32,000円
030-08029	直	先端0.8mm	micro	29,000円
030-08033	曲	先端0.8mm	micro	32,000円

マイクロフォーセプス

stoma hy-grip® Stoma (Germany)



特に大白歯部での作業をしやすくするために角度をつけています。

商品コード 030-08069 micro

品名 クーリー シュメルツアイゼン  
 ティッシュフォーセプス Ø0.8mm hy-grip  
 サイズ 先端0.8mm、全長17cm  
 標準価格 33,500円

主要・トピック製品

診査診断

外科一般

抜歯・歯周

歯内移植グラフト材  
 ティッシュユバンチ

骨拡大・歯周外科  
 骨移植・骨形成

補綴技工  
 レンチドライバ

衛生材料・その他  
 収納ケース



stoma hy-grip® “hy-grip”ハンドルは、エルゴノミクスデザイン、良好な重量バランス、滑りにくい表面形状を備えており、長時間にわたる治療中でも効率的、正確、安全な操作が可能です。拡大鏡または顕微鏡下においても、良好な操作が可能です。清掃しやすいシンプルな表面デザインです。

チタン製フォーセプス

幸和ピンセット工業 (Japan)



商品コード 390-00001  
 品名 TPINチタンピンセット  
 サイズ 全長:160mm 先端幅:1.1mm 先端厚さ:0.5mm 材質 | チタン  
 標準価格 10,000 円

チタン製フォーセプス

ACE (USA)



商品コード 020-10017  
 品名 ピックアップ ピンセット チタン 16cm ロック付  
 サイズ 全長16cm 材質 | チタン  
 標準価格 34,000 円

フォーセプス

Stoma (Germany)



品名 アドソン 有鉤  
 商品コード 形状 サイズ 標準価格  
 030-08009 有鉤 先端1.5mm、全長12cm 5,500 円  
 030-08010 有鉤 先端1.5mm、全長15cm 5,800 円

チタン製フォーセプス

Stoma (Germany)

インプラントをパッケージから取り出す際や、カバースクリューやアパットメント締結の際、インプラントが回転しないようホールディングするために使います。



stoma hy-grip®

商品コード 030-50001  
 品名 チタンホールディングピンセット hy-grip  
 サイズ 全長17cm 材質 | チタン  
 標準価格 72,000 円



フォーセプス

Stoma (Germany)

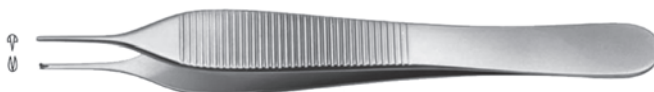

品名 マイクロアドソン 有鉤  
 商品コード 形状 サイズ 標準価格  
 030-08011 有鉤 先端0.8mm、全長12cm 6,800 円  
 030-08012 有鉤 先端0.8mm、全長15cm 7,200 円  
 ※無鉤タイプもございます。

フォーセプス

ACE (USA)

ロック付。採取骨の把持、移動に適します。



商品コード 020-10025  
 品名 ボーン グraft ホールディング ピンセット 20cm  
 サイズ 全長20cm  
 標準価格 18,000 円

フォーセプス

Stoma (Germany)

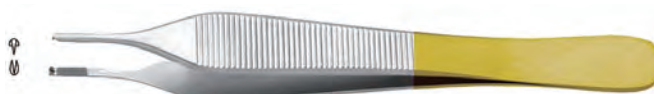

※タンクステンカーバイド加工

商品コード 030-08047  
 品名 アドソン 有鉤 TC  
 サイズ 先端1.5mm、全長12cm  
 標準価格 18,500 円

フォーセプス

ACE (USA)



商品コード 020-10012  
 品名 コーン スーチャー プライヤー 15cm  
 サイズ 全長15cm  
 標準価格 9,500 円

フォーセプス

Stoma (Germany)



商品コード 030-08054  
 品名 アドソンブラウン 無鉤 12cm  
 サイズ 先端1.5mm、全長12cm  
 標準価格 5,800 円

フォーセプス

Stoma (Germany)

スクリュードライバーを口腔内で操作する際、ガイドピンセットを併用すると、より安全に操作できます。様々なインプラントシステムに適しています。アパットメントやカバースクリュー着脱時などに使用すると大変便利です。



stoma hy-grip®

商品コード 030-50002  
 品名 スクリュードライバー用  
ガイドピンセット hy-grip  
 サイズ 全長17cm  
 標準価格 29,000 円

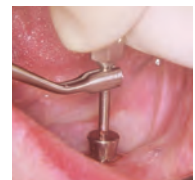

ストマ社製ハサミ 刃部仕上げの種類



**smooth**  
両サイドの刃を滑らかに仕上げています。



**鋸歯**  
縫合糸や歯肉が滑らないよう、片刃を精巧な鋸歯状に加工しています。



**SC**  
最小限に外傷を抑えながら切れるよう片刃を剃刀仕上げにし、もう一方の刃を微小な鋸歯状にし滑らないよう仕上げています。刃先加工識別のため片方のフィンガーリングに金メッキが施されています。



**WC**  
両刃内側にはタングステンカーバイドが溶接されており、その粗造な面により滑らずに使用できます。両方のフィンガーリングに金メッキが施されています。



**tc**  
両刃先端は、タングステンカーバイド製で、正確で鋭利な切れ味が長持ちします。両方のフィンガーリングに金メッキが施されています。

**stoma hy-grip®**  
エルゴノミクスデザイン、良好な重量バランス、滑りにくい表面形状を備えており、長時間にわたる治療中でも効率的、正確、安全な操作が可能です。拡大鏡または顕微鏡下においても、良好な操作が可能です。清掃しやすいシンプルな表面デザインです。

**stoma®**  
With passion for perfection

Made in Germany



主要・トピック製品

診査診断

外科一般

抜歯・歯周

歯内移植グラフト材  
ティーツシユパンチ

骨拡大・歯周外科  
骨移植・骨形成

補綴技工  
レンチドリライバー

衛生材料・その他  
収納ケース

ハサミ

stoma hy-grip® Stoma (Germany)

精巧な鋸歯状刃によりスリップを防止し、縫合糸の剪断を確実にします。



鋸歯

030-06030

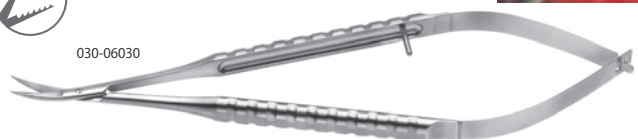

030-06032



030-06034



品名 ゴメル マイクロシサー hy-grip

商品コード	形状	サイズ	標準価格
030-06030	曲	全長16cm	micro 39,500円
030-06032	ニーカーブ	全長16cm	micro 43,500円
030-06034	アングル	全長16cm	micro 43,500円



ハサミ

stoma hy-grip® Stoma (Germany)



鋸歯

商品コード 030-74002

品名 ズックリ マイクロシサー 曲 16cm  
サイズ 全長16cm  
標準価格 54,000円



ハサミ

Stoma (Germany)



鋸歯



ハサミ

stoma hy-grip® Stoma (Germany)



鋸歯

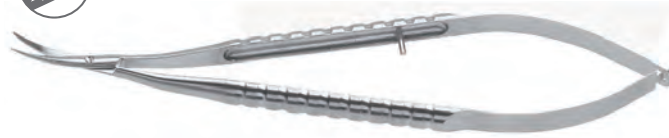

商品コード 030-06042

品名 ゴメル シュメルツアイゼン マイクロシサー 16cm  
サイズ 全長16cm micro  
標準価格 46,000円

品名 ケリー 鋸歯

商品コード	形状	形状図	サイズ	標準価格
030-06015	直		全長16cm	9,200円
030-06014	曲		全長16cm	9,500円
030-06016	曲		全長18cm	11,000円
030-06017	アングル		全長16cm	11,000円
030-06044	曲SC		全長16cm	11,500円

ハサミ

stoma hy-grip® Stoma (Germany)



鋸歯



商品コード 030-06036

品名 ミニゴメル マイクロシサー 曲 11cm hy-grip  
サイズ 全長11cm micro  
標準価格 45,000円

ハサミ

Stoma (Germany)



tc

※タングステンカーバイド加工

品名 ケリー シサー TC

商品コード	形状	形状図	サイズ	標準価格
030-06045	曲		全長16cm	21,500円
030-06046	直		全長16cm	18,800円



アイコンの説明はP.51

ハサミ

Stoma (Germany)

二重曲線の形状をもつ歯肉ハサミです。この形状により、遠心部での斜め方向の切断も可能です。片刃が細かい鋸歯で、歯肉の薄い部位にも向いています。

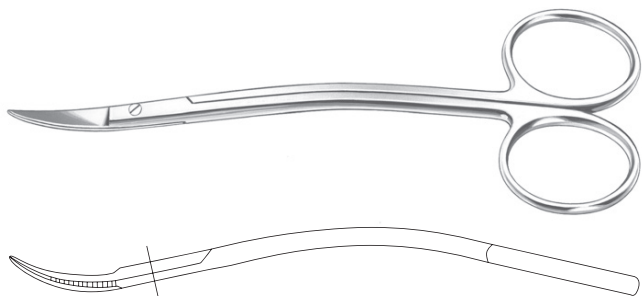

品名 ラグランジェ シサー

商品コード	サイズ	形状	標準価格
030-06012	全長11.5cm	鋸歯	9,800 円
030-06013	全長11.5cm	SC	14,500 円

ハサミ

Stoma (Germany)



品名 メッツエンバウム フィーン TC

商品コード	形状	形状図	サイズ	標準価格
030-06024	直		全長14cm	28,800 円
030-06025	直		全長18cm	29,800 円
030-06041	曲		全長11.5cm	28,800 円
030-06026	曲		全長14cm	29,800 円
030-06027	曲		全長18cm	30,800 円

ハサミ

Stoma (Germany)

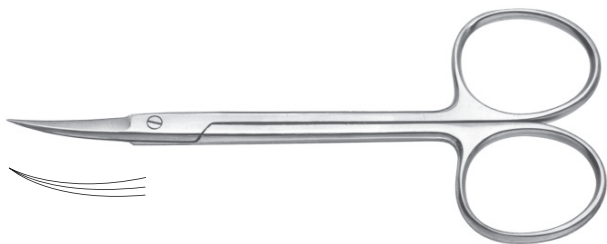

品名 アイリス 曲

商品コード	形状	形状	サイズ	標準価格
030-06001	曲	smooth	全長11.5cm	7,800 円
030-06002	曲	鋸歯	全長11.5cm	7,800 円
030-06003	曲	SC	全長11.5cm	10,500 円
030-06004	曲	WC	全長11.5cm	15,800 円
030-06005	曲	tc	全長11.5cm	21,500 円

ハサミ

Stoma (Germany)



商品コード	030-06023
品名	メッツエンバウム 曲
サイズ	全長14.5cm
標準価格	8,000 円

ハサミ

Stoma (Germany)



商品コード	030-06028
品名	メッツエンバウム フィーン S 曲 鈍 18cm TC
サイズ	全長18cm
標準価格	35,000 円

ハサミ

Stoma (Germany)



商品コード	030-06047
品名	アイリス TC
サイズ	全長11.5cm
形状	直
標準価格	19,500 円

商品コード	030-06029
品名	メッツエンバウム フィーン S 曲 鋭 18cm TC
サイズ	全長18cm
標準価格	34,000 円



アイコンの説明はP.51

## ハサミ

Stoma (Germany)



品名 ゴールドマンフォックス 曲

商品コード	形状	サイズ	標準価格
030-06008	曲	全長13cm	9,000 円
030-06009	曲	全長13cm	13,500 円
030-06010	曲	全長13cm	19,800 円
030-06011	曲	全長13cm	25,800 円

## ハサミ

YDM (Japan)



商品コード 300-12801

品名 歯肉バサミ ゴールドマンフォックス #1  
 サイズ 全長13cm 刃部 | ギザ付  
 標準価格 14,600 円

## ハサミ

YDM (Japan)



商品コード 300-12802

品名 歯肉バサミ ゴールドマンフォックス #2  
 サイズ 全長13cm 刃部 | ギザ付  
 標準価格 14,600 円

## ハサミ

Stoma (Germany)

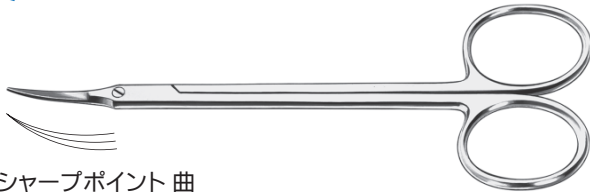

品名 シャープポイント 曲

商品コード	形状	サイズ	標準価格
030-06006	曲	全長11.5cm	9,000 円
030-06007	曲	全長11.5cm	18,000 円

## ハサミ

YDM (Japan)



商品コード 300-29023

品名 歯肉バサミ ラグランジュ  
 サイズ 全長11cm 刃部 | ギザ付  
 標準価格 13,200 円

## ハサミ

Stoma (Germany)



品名 ティーン アングル

商品コード	形状	サイズ	標準価格
030-06018	アングル	全長17cm	11,000 円
030-06019	アングル	全長17cm	14,800 円

## ハサミ

YDM (Japan)



品名 歯肉バサミ アイリス

商品コード	形状	サイズ	形状図	標準価格
300-29021	直	全長11.5cm		11,000 円
300-29022	曲	全長11.5cm		11,600 円

## ハサミ

Stoma (Germany)

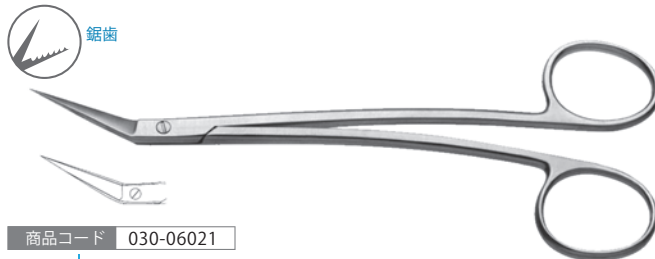

品名 ロックリン アングル 鋸歯  
 標準価格 15,500 円

## ハサミ

YDM (Japan)

柄の部分が長く臼歯部に  
 届きやすくなっています。



商品コード 300-12830

品名 歯肉バサミ ジョセフ  
 サイズ 全長15cm  
 標準価格 11,600 円

主要・トピック製品

診査診断

外科一般

抜歯・歯周

歯肉移植グラフト材  
ティッシュユバンチ骨拡大・歯周外科  
骨移植・骨形成補綴技工  
レンチドリライバー衛生材料・その他  
収納ケース

アイコンの説明はP.48 **stoma hy-grip®** エルゴノミクスデザイン、良好な重量バランス、滑りにくい表面形状を備えており、長時間にわたる治療中でも効率的、正確、安全な操作が可能です。拡大鏡または顕微鏡下においても、良好な操作が可能です。清掃しやすいシンプルな表面デザインです。

持針器

stoma hy-grip® Stoma (Germany)

精密構造を持つ歯周外科用のスプリング式ニードルホルダーです。ラウンド状のハンドル部はとて繊細に動き、手の中で操作を行えるため細い縫合糸による低侵襲な縫合を可能にします。先端部のタングステンカーバイド(超硬合金)加工により、滑りを防止し、耐久性を向上させています。



※タングステンカーバイド加工

品名 **バラックル マイクロニードルホルダー TC** (指定縫合糸5-0~8-0)

商品コード	形状	サイズ	標準価格
030-05006	曲	先端0.8mm、全長15cm	micro 54,000 円
030-05007	直	先端0.8mm、全長18cm	micro 54,000 円
030-05008	曲	先端0.8mm、全長18cm	micro 54,800 円

品名 **バラックル ニードルホルダー TC** (指定縫合糸5-0~6-0)

商品コード	形状	サイズ	標準価格
030-05001	直	先端1.2mm、全長15cm	advanced 51,000 円
030-05002	曲	先端1.2mm、全長15cm	advanced 52,000 円
030-05003	直	先端1.2mm、全長18cm	advanced 52,000 円
030-05004	曲	先端1.2mm、全長18cm	advanced 53,000 円

持針器

stoma hy-grip® Stoma (Germany)



※タングステンカーバイド加工

品名 **カストロビジョ マイクロニードルホルダー TC** (指定縫合糸5-0~8-0)

商品コード	形状	サイズ	標準価格
030-05015	直	先端0.8mm、全長15cm	micro 57,000 円
030-05016	曲	先端0.8mm、全長15cm	micro 58,000 円
030-05017	直	先端0.8mm、全長18cm	micro 58,000 円

品名 **カストロビジョ ニードルホルダー TC** (指定縫合糸5-0~6-0)

商品コード	形状	サイズ	標準価格
030-05011	直	先端1.2mm、全長15cm	advanced 52,000 円
030-05012	曲	先端1.2mm、全長15cm	advanced 53,000 円
030-05013	直	先端1.2mm、全長18cm	advanced 53,000 円
030-05014	曲	先端1.2mm、全長18cm	advanced 54,000 円

持針器

stoma hy-grip® Stoma (Germany)



※タングステンカーバイド加工

商品コード	030-05009
品名	バラックル ニードルホルダー2.0mm 18cm TC
サイズ	先端2.0mm、全長18cm、指定縫合糸3-0~4-0
標準価格	54,000 円

持針器

stoma hy-grip® Stoma (Germany)



※タングステンカーバイド加工

商品コード	030-05065
品名	カストロビジョ ニードルホルダー2.2mm 15cm TC
サイズ	先端2.2mm、全長15cm、指定縫合糸3-0~4-0
標準価格	54,000 円

持針器

Stoma (Germany)

小さな縫合針専用の持針器で、挿入の困難な部位や遊離歯肉などの細かな縫合、骨膜縫合に有効です。

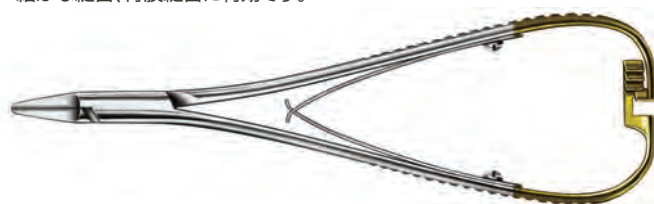

※タングステンカーバイド加工

品名 **リヒテンベルグ ニードルホルダー TC**

商品コード	形状	サイズ	標準価格
030-05030	直	先端2mm、全長17cm (指定縫合糸2-0~4-0)	macro 33,000 円
030-05031	曲	先端2mm、全長17cm (指定縫合糸2-0~4-0)	macro 34,000 円
030-05052	直	先端1.3mm、全長17cm (指定縫合糸3-0~4-0)	advanced 31,500 円

アイコンの説明はP.48

持針器

Stoma (Germany)

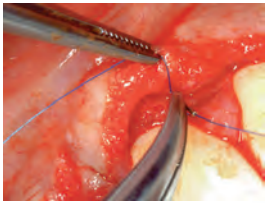

※タングステンカーバイド加工

品名 アドバンスドテック ニードルホルダー TC (指定縫合糸3-0~4-0)

商品コード	形状	サイズ	標準価格
030-05056	直	先端2.2mm、全長17cm	macro 39,500 円
030-05055	曲	先端2.2mm、全長17cm	macro 40,000 円
030-05053	直	先端1.5mm、全長17cm	advanced 41,500 円
030-05054	曲	先端1.5mm、全長17cm	advanced 42,000 円

持針器

Stoma (Germany)

小さな縫合針専用の持針器で、挿入の困難な部位や遊離歯肉などの細かな縫合、骨膜縫合に有効です。

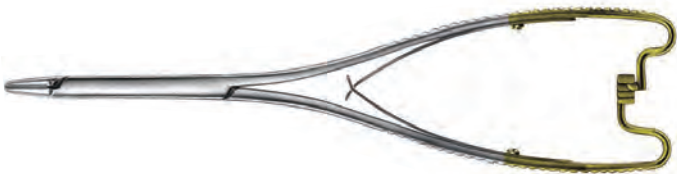

※タングステンカーバイド加工

品名 ヘーゼル ニードルホルダー TC (指定縫合糸2-0~4-0)

商品コード	形状	サイズ	標準価格
030-05034	直	先端2mm、全長21cm	macro 36,000 円
030-05033	曲	先端2mm、全長21cm	macro 37,000 円

持針器

Stoma (Germany)

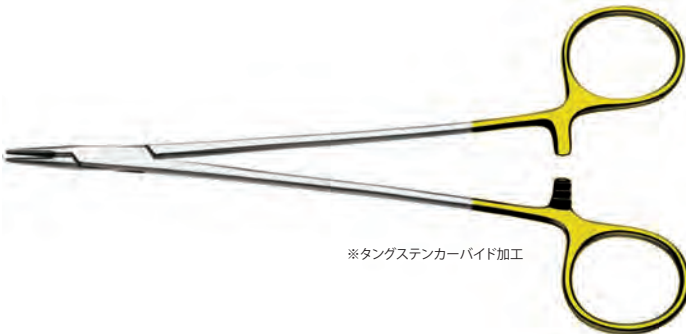

※タングステンカーバイド加工

品名 マイクロバスキュラー ニードルホルダー TC (指定縫合糸4-0~5-0)

商品コード	形状	サイズ	標準価格
030-05047	直	先端1.2mm、全長15cm	advanced 33,000 円
030-05048	直	先端1.2mm、全長18cm	advanced 34,000 円

持針器

Stoma (Germany)



品名 マチュー ニードルホルダー (指定縫合糸2-0~4-0)

商品コード	形状	サイズ	標準価格
030-05060	直	先端2.2mm、全長14cm	macro 14,800 円
030-05061	直	先端2.5mm、全長17cm	macro 15,800 円

※タングステンカーバイド加工



品名 マチュー ニードルホルダー TC (指定縫合糸2-0~4-0)

商品コード	形状	サイズ	標準価格
030-05062	直	先端2.2mm、全長14cm	macro 18,000 円
030-05063	直	先端2.5mm、全長17cm	macro 19,000 円

持針器

Stoma (Germany)

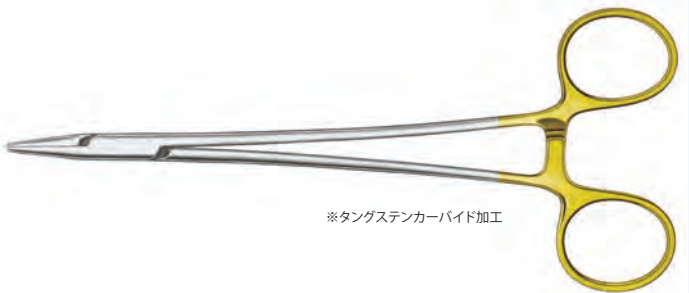

※タングステンカーバイド加工

品名 クライルウッド ニードルホルダー TC (指定縫合糸2-0~4-0)

商品コード	形状	サイズ	標準価格
030-05041	直	先端2mm、全長15cm	macro 23,000 円
030-05042	直	先端2mm、全長18cm	macro 25,000 円

持針器

Stoma (Germany)

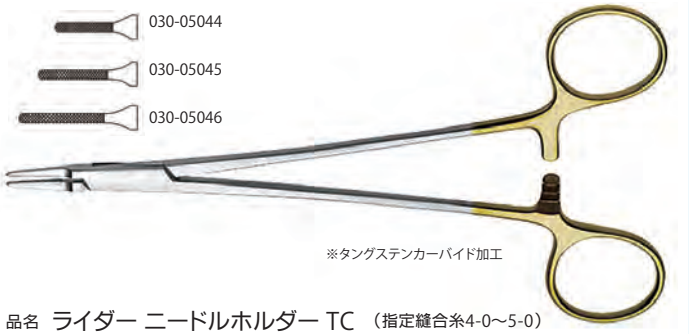

※タングステンカーバイド加工

品名 ライダー ニードルホルダー TC (指定縫合糸4-0~5-0)

商品コード	形状	サイズ	標準価格
030-05044	直	先端2mm、全長13cm	macro 29,800 円
030-05045	直	先端1.5mm、全長15cm	advanced 29,300 円
030-05046	直	先端1.5mm、全長18cm	advanced 29,800 円

主要・トピック製品

診査診断

外科一般

抜歯・歯周

歯肉移植・グラフト材  
ティッシュシミュレーション

骨拡大・歯周外科  
骨移植・骨形成

補綴技工  
レントドライバー

衛生材料・その他  
収納ケース



鉗子

Stoma (Germany)

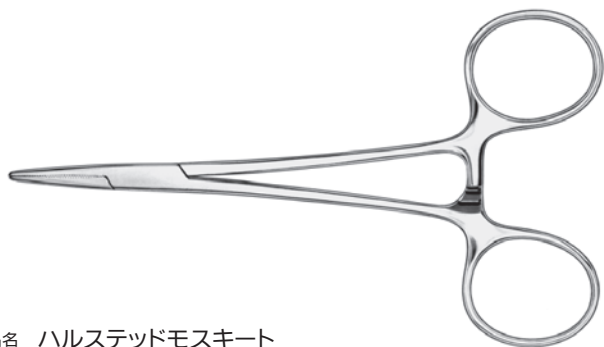

品名 ハルステッドモスキート

商品コード	形状	形状図	サイズ	標準価格
030-02001	直		全長12cm	5,000 円
030-02002	直		全長14cm	6,000 円
030-02003	曲		全長12cm	6,200 円
030-02004	曲		全長14cm	7,300 円
030-02005	直・有鉤		全長12cm	7,000 円
030-02007	曲・有鉤		全長12cm	7,300 円
030-02008	曲・有鉤		全長14cm	7,800 円

メーカー  
在庫限り

鉗子

Stoma (Germany)

柄が長く、臼歯部に届きやすくなっています。



商品コード	030-02011
品名	ケリー 14cm
サイズ	全長14cm
標準価格	6,200 円

鉗子

YDM (Japan)



品名 止血鉗子 モスキート

商品コード	形状	形状図	サイズ	標準価格
300-29001	直		全長12.5cm	9,150 円
300-29002	曲		全長12.5cm	9,700 円

鉗子

Stoma (Germany)

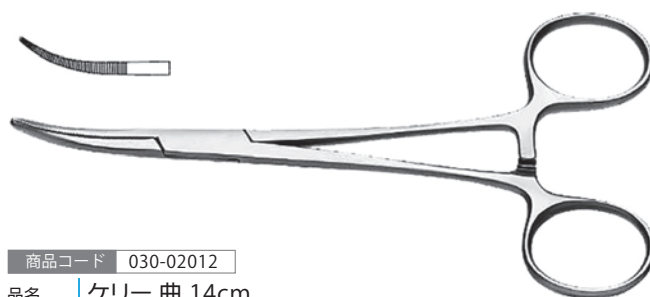

商品コード	030-02012
品名	ケリー 曲 14cm
サイズ	全長14cm
標準価格	6,800 円

鉗子

YDM (Japan)



商品コード	300-29004
品名	止血鉗子 ペアン
サイズ	全長14.5cm
標準価格	10,400 円

鉗子

Stoma (Germany)



商品コード	030-02017
品名	アリス ティッシュグラスピングフォーセプス 15cm
サイズ	全長15cm
標準価格	12,000 円

鉗子

Stoma (Germany)



品名 バックハウス 穿孔型タオルクランプ

商品コード	サイズ	標準価格
030-02020	全長 9cm	5,000 円
030-02019	全長13cm	5,500 円

サージカルマレット

Stoma (Germany)



商品コード 030-12001

品名 | サージカルマレット ソリッドØ20mm 16.5cm 120g  
 サイズ | 槌打部直径20mm、全長165mm、重量120g  
 標準価格 | 15,500 円

サージカルマレット

YDM (Japan)



商品コード 300-14672

品名 | マレット ユニバーサル  
 サイズ | 槌打部直径20mm、頭部幅50mm、全長175.5mm、重量120g  
 標準価格 | 13,400 円

サージカルマレット

Stoma (Germany)



プラスチックの両端部は交換可能です。  
 030-12010 ミード樹脂部両側スペア 2,500円

商品コード 030-12003

品名 | ミード サージカルマレットØ26mm 18cm 320g  
 サイズ | 槌打部直径20mm、全長180mm、重量320g  
 標準価格 | 19,000 円

サージカルマレット

boneTACK Salvin (USA)



ヘッドの重さがボーンタックの設置に適した、  
 少し軽量タイプのボーンタック用マレットです。

商品コード 040-90001

品名 | ボーンタックマレット  
 サイズ | 槌打部直径:21mm、全長185mm、重量145g  
 標準価格 | 11,000 円

サージカルマレット

YDM (Japan)



商品コード 300-15211

品名 | マレット外科用ハード  
 仕様 | 全長180mm、重量220g PFA樹脂  
 標準価格 | 12,100 円

サージカルマレット

Stoma (Germany)



プラスチックの両端部は交換可能です。  
 030-12009 ピッカーズ樹脂部両側スペア 5,000円

商品コード 030-12005

品名 | ピッカーズ サージカルマレット Ø25mm 17cm 210g  
 サイズ | 槌打部直径25mm、全長170mm、重量210g  
 標準価格 | 29,000 円

サージカルマレット

YDM (Japan)



シリコン (Si) ベースのソフトタイプ

商品コード 300-15210

品名 | マレット 外科用  
 仕様 | 重量220g  
 標準価格 | 11,000 円

サージカルマレット

Stoma (Germany)



商品コード 030-12008

品名 | サージカルマレットØ40mm 24cm 720g  
 サイズ | 槌打部直径40mm、全長240mm、重量720g  
 標準価格 | 27,000 円

主要・トピック製品

診査診断

外科一般

抜歯・歯周

歯肉移植グラフト材  
 ティッシュジュバンチ

骨拡大・歯周外科  
 骨移植・骨形成

補綴技工  
 レンチドライバー

衛生材料・その他  
 収納ケース

### チーム白鳥インプラント外科キット

Stoma (Germany)

高い次元のインプラント外科をするために白鳥先生が選ばれたシラトリキュレット二種を含む外科器具セットです。



白鳥 清人先生

#### セット

商品コード 030-75001

品名 チーム白鳥インプラント外科キット  
標準価格 350,000 円

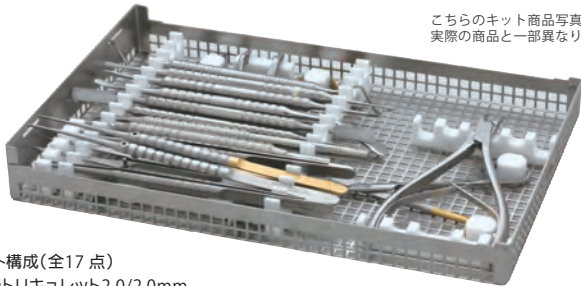

こちらのキット商品写真は、  
実際の商品と一部異なります。

#### キット構成(全17点)

- ・シラトリキュレット2.0/2.0mm
- ・シラトリキュレット3.0/3.0mm
- ・ペイヤーダブルアクションラウンド18cm
- ・バラッセルニードルホルダー曲1.2mm 18cm TC
- ・ゴールドマンフォックス曲SC
- ・マイクロフォーセプス有鉤0.8mm hy-grip
- ・マイクロフォーセプス0.8mmTC hy-grip
- ・コレージマイクロフォーセプス曲 hy-grip
- ・ミラーハンドルØ8mm hy-grip
- ・メガデュオミラーロジウム平面Ø22mm(キットは1イリ)
- ・イクルホウトマイクロ hy-grip
- ・プリチャードPR3 hy-grip
- ・エモス hy-grip
- ・スカルペルブレードホルダーØ10mm hy-grip
- ・ゴメルマイクロシサー曲16cm hy-grip
- ・ペリオプローブPNC/EX3Aイクルホウトhy-grip
- ・チーム白鳥インプラント外科キットトレイ

弊社WEBサイト内で「チーム白鳥インプラント外科キット」の商品ラインナップがご覧いただけます。



### Dr. 三好インプラントコンセプト外科キット

Stoma (Germany)



三好 敬三先生

#### セット

商品コード -----

品名 Dr.三好インプラント  
コンセプト外科キット  
標準価格 360,000 円

キット構成(全19点)  
・三好インプラントコンセプト外科Stomaキット(器具14点+トレイ)  
・キュレット2点、ティセクター1点、口角鉤1点

- ・シラトリ キュレット 2.0/2.0mm
- ・シラトリ キュレット 3.0/3.0mm
- ・スカルペルブレードホルダー Ø10mm hy-grip
- ・イクルホウト マイクロ hy-grip
- ・モルト#1 hy-grip
- ・エモス hy-grip
- ・マイクロフォーセプス 有鉤 0.8mm hy-grip
- ・マイクロフォーセプス 0.8mm TC hy-grip
- ・コレージ マイクロフォーセプス 曲 hy-grip
- ・バラッセル ニードルホルダー曲1.2mm 18cm TC
- ・ミラーハンドル Ø8mm hy-grip
- ・メガデュオミラーロジウム平面Ø22mm(キットは1イリ)
- ・ゴールドマンフォックス 曲 SC
- ・クリー 14cm
- ・リヒテンベルグ ニードルホルダー1.3mm 17cm TC
- ・ペイヤー ダブルアクション ラウンド 18cm
- ・ティセクター
- ・口角鉤 ステンペルヒ
- ・三好インプラントコンセプト外科キット用トレイ

弊社WEBサイト内で「Dr.三好インプラントコンセプト外科キット」の商品ラインナップがご覧いただけます。



### Prof. 申式 歯周外科キット BASIC

Stoma (Germany)

基本的な歯周外科手術器具を申教授が厳選。これから歯周外科手術を臨床に取り入れたい方、また現在お使いの器具をビルドアップさせたい先生方にぴったりの器具セットです。



申 基詰教授



#### セット

商品コード 030-46503

品名 Prof.申式 歯周外科キットBASIC  
標準価格 198,000 円

#### キット構成(全18点)

- ・グレーシーキュレット GRC5-6 Ø8mm (黄)
- ・グレーシーキュレット GRC7-8 Ø8mm (緑)
- ・グレーシーキュレット GRC11-12 Ø8mm (紫)
- ・グレーシーキュレット GRC13-14 Ø8mm (青)
- ・プーザー hy-grip
- ・プリチャード PR3 hy-grip
- ・セムケン 曲 12cm
- ・クーリーフォーセプス hy-grip
- ・ゴールドマンフォックス 曲 SC
- ・ハルステッドモスキート 曲 14cm
- ・クライルウッドニードルホルダー2mm 15cm TC
- ・ロードスバックアクション 36-37 hy-grip
- ・ヘルシュフェルドファイル3-7 hy-grip
- ・ペリオプローブ PNC/EX3Aイクルホウト hy-grip
- ・オープン 歯肉切除用ナイフ O1-2 hy-grip
- ・スカルペルブレードホルダーØ8mm hy-grip(2イリ)
- ・歯周外科キット(BASIC)トレイ

弊社WEBサイト内で「Prof.申式 歯周外科キットBASIC」の商品ラインナップがご覧いただけます。



### Prof. 申式 歯周外科キット ADVANCE

Stoma (Germany)

より高度な歯周外科の術式をマスターされた、またはチャレンジされる先生方のための器具です。繊細な外科手術では、使用するインストゥルメントで結果が左右されることは紛れもない事実です。ワンランク上の治療結果を目指すキットです。



申 基詰教授

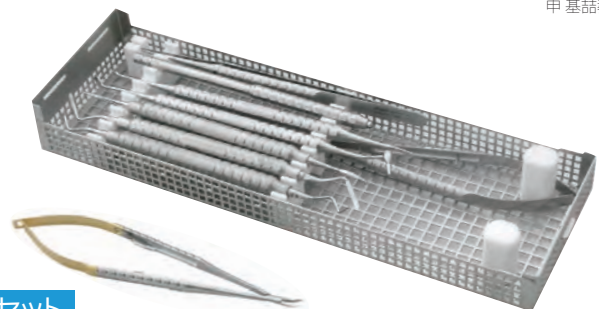

#### セット

商品コード 030-46504

品名 Prof.申式 歯周外科キットADVANCE  
標準価格 239,000 円

#### キット構成(全10点)

- ・イクルホウトマイクロ hy-grip
- ・アレントンネルエレベーター2/2mm hy-grip
- ・歯肉切除用ナイフ#1 hy-grip
- ・歯肉切除用ナイフØ2/2mm hy-grip
- ・ゴメルマイクロシサー 曲 16cm hy-grip
- ・クーリーマイクロフォーセプス 0.6mm hy-grip
- ・マイクロスカルペルブレードホルダー Ø8mm hy-grip
- ・ピーラーボーングラフトパッカー/スプーンhy-grip
- ・バラッセルマイクロニードルホルダー曲 0.8mm 18cm TC
- ・歯周外科キット(ADVANCE)トレイ

弊社WEBサイト内で「Prof.申式歯周外科キットADVANCE」の商品ラインナップがご覧いただけます。





チームアトランタトンネルキット

Stoma (Germany)

David A. GarberとSalama兄弟(Henry Salama, Maurice Salama)が所属する、診療施設「チームアトランタ」がプロデュースする歯周外科トンネルテクニックのためのキット



セット

商品コード 030-44500

品名 チームアトランタトンネルキット  
標準価格 78,000 円

キット構成(全6点)

- ・アレントンネルエレベーター2/2mm hy-grip
- ・歯肉切除用ナイフ Ø2/2mm hy-grip
- ・歯肉切除用ナイフ#1 hy-grip
- ・歯肉切除用ナイフ#2 hy-grip
- ・ジンジバグラフトパッキングインスツルメント
- ・p.i.c.トレイ 180×86×30mmクランプクリップ式



マイクロサージェリーキット

Stoma (Germany)

歯周外科、インプラント外科におけるあらゆるマイクロサージェリーに応用できるセットです。



Prof. Dr. Dr. A. Sculean

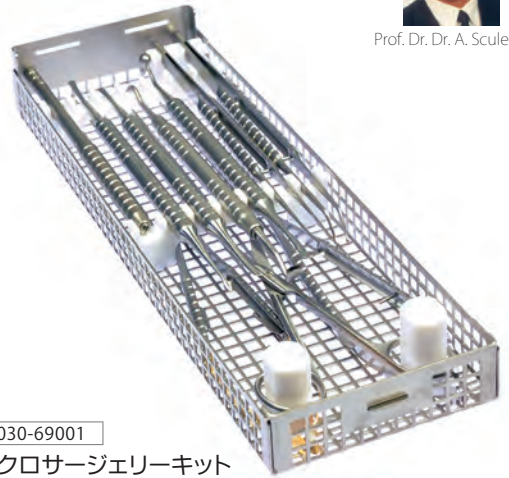

セット

商品コード 030-69001

品名 マイクロサージェリーキット  
標準価格 282,000 円

キット構成(全11点)

- ・マイクロスカルペルブレードホルダーØ8mm hy-grip
- ・イクルホウトマイクロ hy-grip
- ・デワイス3/3mm hy-grip
- ・クーリーマイクロフォーセプス0.6mm hy-grip
- ・サラマコンフォーセプス hy-grip
- ・ズックリマイクロニードルホルダー0.6mm18cmTC
- ・ズックリマイクロシサー曲 16cm
- ・ゴールドマンフォックス曲 鑷歯
- ・ボーンスクレイパー-Ø8mm
- ・ピーラーボーングラフトパッカー/スプーン hy-grip
- ・p.i.c.トレイ271×86×34mm

プラスチック エステティック サージェリーキット

Stoma (Germany)



Prof. Dr. Dr. A. Sculean

傷つけずに頬側粘膜の移動を行います。

セット

商品コード 030-71001

品名 プラスチック エステティック サージェリーキット  
標準価格 124,000 円

※キット内単品は P92 もご参照ください。

キット構成(全8点)

- ・スクリーントンネル インスツルメント ミニ #1 hy-grip
- ・スクリーントンネル インスツルメント ミニ #2 hy-grip
- ・スクリーン アロカトンネル インスツルメント ミニ #1 hy-grip
- ・スクリーン アロカトンネル インスツルメント ミニ #2 hy-grip
- ・アレントンネルエレベーター 2/2mm hy-grip
- ・ボンチゼル 2.5/3.0mm hy-grip
- ・ペリオドンタルチゼル 3/2mm hy-grip
- ・p.i.c.トレイ 180×86×30mmクランプクリップ式

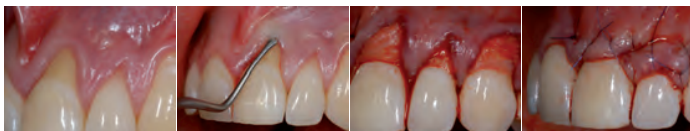

エステティックゾーンに顕著な歯肉退縮。 スクリーンアロカトンネルインスツルメントで傷つけず頬側粘膜の移動が可能。 形成されたトンネルに移植する結合組織を埋植し固定。 切開が無く負担をかけず結合組織の移植と歯肉退縮部の処置。

トンネルテクニック

Stoma (Germany)

stoma hy-grip®



商品コード 030-13101

品名 スクリーン アロカトンネル インスツルメント ミニ #1 hy-grip  
サイズ 先端幅1.5mm/1.5mm、ハンドル径10mm  
標準価格 19,800 円

トンネルテクニック

Stoma (Germany)

stoma hy-grip®



商品コード 030-13102

品名 スクリーン アロカトンネル インスツルメント ミニ #2 hy-grip  
サイズ 先端幅1.5mm/1.5mm、ハンドル径10mm  
標準価格 19,800 円

主要・トピック製品

診査診断

外科一般

抜歯・歯周

歯肉移植グラフト材  
ティッシュユバンチ

骨拡大・歯周外科  
骨移植・骨形成

補綴技工  
レンチドリライバー

衛生材料・その他  
収納ケース

抜歯用ツール **POWER** フルクラム エキストラクター

Dental USA (USA)

- 把持する側(爪部)と、支板となる側(フルクラム部)の先端で歯牙を挟むだけで、揺さぶらずに抜歯できます。
- フルクラムパッドが周囲組織・歯槽骨を保護し、骨壁の破壊を抑えます。

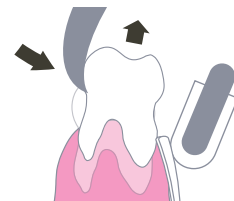
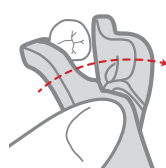
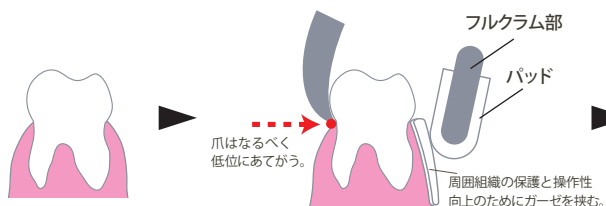

パッド(フルクラム部)を頬側もしくは口蓋側の口腔前庭の下部へ当てる。てこの作用が逃げないように、パッドを口腔前庭下部に固定する。  
※残根で引っ掛かりがない場合、下記「パワーペリオトーム」で歯肉を隔離し、引っ掛かりを作る。

ハンドルを握り、もう一方の手指で頭部をしっかり押さえ、パッドを支点とし爪に外旋の力をかけ続け、頬舌方向にツイストしながら挙上させていく。  
1~3mm程度挙上出来たら、左右逆デザインのエキストラクターに持ち替えて同様の操作を行い、挙上させていく。

これを数回繰り返すと抜歯ができる。フルクラムパッドは支板となるとともに、周囲組織を保護する働きもある。



※写真はフルクラムパッドを装着したイメージです。



フルクラム部は自在に回転し、面でポイントを支えます。

セット

商品コード 201-10001

品名 フルクラムエキストラクター セット

構成 フルクラムエキストラクター 1  
フルクラムエキストラクター 2  
フルクラムパッド知歯用/薄(12イリ)  
フルクラムパッドユニバーサル/厚(12イリ)  
カセット#2

標準価格 115,000円

交換用

フルクラム部に被せて、滑りを抑えます。

商品コード 201-00005

品名 フルクラムパッド 知歯用/薄(12イリ)

標準価格 1,200円

商品コード 201-00006

品名 フルクラムパッドユニバーサル/厚(12イリ)

標準価格 1,200円

歯根膜剥離ツール

Dental USA (USA)

**POWER** パワーペリオトーム

頬・舌側の歯根膜剥離



※上記のフルクラムエキストラクター使用前に、このパワーペリオトームで歯根膜の剥離を行うことをお勧めします。

歯根膜剥離ツール

Dental USA (USA)

**POWER** パワーツイストエレベーター

セット

商品コード 201-10002

品名 パワーツイストエレベーターセット  
構成 パワーツイストエレベーターL  
パワーツイストエレベーターL曲  
パワーツイストエレベーターR  
パワーツイストエレベーターR曲  
カセット#2

標準価格 62,000円



単品 標準価格 各14,000円

商品コード 201-00009 L 曲 左側:白歯部舌側用  
右側:白歯部頬側用

商品コード 201-00007 L 左側:前歯部用

商品コード 201-00008 R 右側:前歯部用

商品コード 201-00010 R 曲 右側:白歯部舌側用  
左側:白歯部頬側用



※本品の用途は「ペリオトーム」と同じです。刃先も非常に薄いため、こじらずにご使用ください。歯根面のカーブに合わせて刃先を歯肉溝に入れ、押すことで靭帯を切断します。



POWER

パワーサージカルキュレット

抜歯窩の搔爬に!

抜歯窩搔爬機能を高めたキュレットです。先端を鋸歯状に加工し、不良肉芽または異物の搔爬の効率を高めています。また、角度やサイズのバリエーションで、あらゆる条件下での処置に対応します。

Dental USA (USA)

レギュラーサイズ



単品

商品コード	201-00012
品名	パワーサージカルキュレット86S
標準価格	7,000円

商品コード	201-00013
品名	パワーサージカルキュレット86AS
標準価格	7,000円

スモールサイズ



商品コード	201-00014
品名	パワーサージカルキュレット85S
標準価格	7,000円

商品コード	201-00016
品名	パワーサージカルキュレット84S
標準価格	7,000円

フルセット



セット ※下記のストレートタイプはキットに含まれません。

商品コード	201-10003
品名	パワーサージカルキュレットキット
構成	パワーサージカルキュレット 86S パワーサージカルキュレット 86AS パワーサージカルキュレット 85S パワーサージカルキュレット 84S カセット#3
標準価格	37,000円

カセット単品のお取扱いもございます。(サイズ 64×178×H18mm)

商品コード	201-80003
品名	カセット#3
標準価格	9,800円

抜歯窩搔爬機能を高めたギザ付キュレットのストレートタイプ

Implatex (Japan)

「不良肉芽または異物の搔爬に効率がよい」とご好評いただいているギザ付キュレットのストレートタイプです。上記パワーサージカルキュレットに追加されると、より多くの条件下での処置にご対応いただけます。



商品コード	306-36510
品名	ITXサージカルキュレットストレート84/85
サイズ	刃部最大径3mm / 2mm、全長188mm、ハンドル径8mm
標準価格	7,800円

パワーエレベーター、ツイストエレベーターのスペシャルセット

パワーシリーズ4種が入った抜歯用ツールコンプリートセット

商品コード	201-10004
品名	エクストラクションキット
構成	パワーエレベーターM-1 パワーエレベーターM-2 PADカバー知歯用/薄(12イリ) PADカバーユニバーサル/厚(12イリ) パワーツイストエレベーターL パワーツイストエレベーターL曲 パワーツイストエレベーターR パワーツイストエレベーターR曲 カセット#1
標準価格	183,000円



セット

商品コード	201-10005
品名	エクストラクションフルキット
構成	パワーエレベーターM-1 パワーエレベーターM-2 PADカバー知歯用/薄(12イリ) PADカバーユニバーサル/厚(12イリ) パワーツイストエレベーターL パワーツイストエレベーターL曲 パワーツイストエレベーターR パワーツイストエレベーターR曲 パワーペリオトーム パワーサージカルキュレット86S パワーサージカルキュレット86AS カセット#1
標準価格	205,000円



セット



ベネックスコントロール



Meisinger (Germany)

残根や歯根片の抜去を目的としたツール。  
 特殊な構造により骨壁の損傷を防止した残根抜歯を可能にします。  
 残根を垂直方向に牽引し、ゆずらずに抜歯するため、顎骨を傷めません。  
 垂直的に抜き上げる力をより伝達するよう、エクストラクターの設置を  
 安定させる装置(クオドラントサポート)が追加されています。

セット

商品コード 190-60000

品名 ベネックスコントロール  
 構成 下記「単品」の14品目&専用スタンド&コンテナー  
 標準価格 307,000円



Meisingerの商品は納期に  
 日数がかかる場合がございます。  
 納期は弊社までご確認ください。



単品

	オステオミーバー	パイロットバー	エクストラクションスクリュー				
商品コード	190-07026	190-20028	190-20029	190-01004	190-01005	190-01010	190-20027
軸	CA	CA	CA	---	---	---	---
長さ mm (L)	12	12	12	10	16	10	16
刃部先端径 mm	---	---	---	1.3	1.3	1.8	1.8
刃部最大径 mm	1.0	1.3	1.6	1.6	1.6	2.1	2.1
標準価格	5,000円 (5イリ)	5,000円	5,000円	8,300円	8,300円	8,300円	8,300円

単品

	スクリュードライバー	トラクションケーブル	プロテクトキャップ	エクストラクター	クオドラントサポート		
商品コード	190-22001	190-22002	190-01003	190-70011	190-01011	190-01001	190-20034
軸	---	---	---	---	---	---	---
長さ mm (L)	5.0	15.0	48.0	39.0	8.0	129.0	---
刃部先端径 mm	---	---	---	---	---	---	---
刃部最大径 mm	---	---	---	---	---	---	---
標準価格	15,500円	15,500円	19,500円	19,500円	3,800円	180,000円	4,500円

オプション

	バイトプレート		
キットには 含まれません。	レベル#1(テフロンコート) レフト	レベル#2(テフロンコート) ライト	(テフロンコート) ストレート
商品コード	190-50701	190-50702	190-01002
標準価格	14,000円	14,000円	14,000円

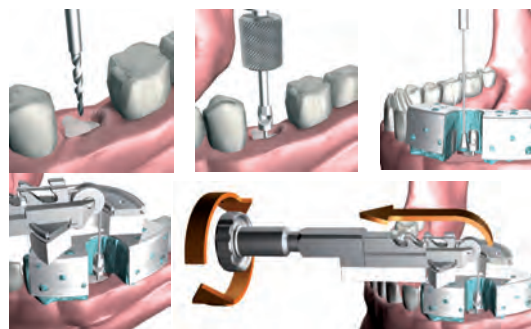

stoma hy-grip® “hy-grip”ハンドルは、エルゴノミクスデザイン、良好な重量バランス、滑りにくい表面形状を備えており、長時間にわたる治療中でも効率的、正確、安全な操作が可能です。拡大鏡または顕微鏡下においても、良好な操作が可能です。清掃しやすいシンプルな表面デザインです。

ペリオトーム

YDM (Japan)

インプラントの即時埋入症例の抜歯時、歯周組織をできる限り傷つけずに残すことができます。

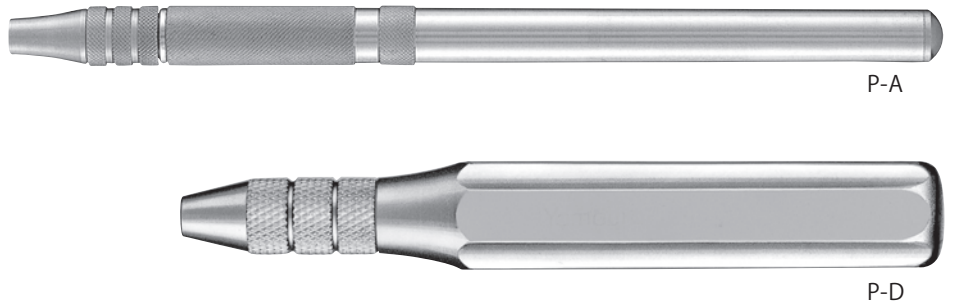
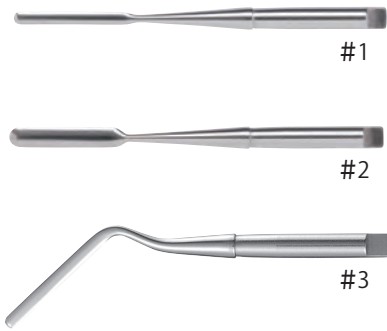

品名 ペリオトーム ポイント

商品コード	品番	サイズ	使用部位	標準価格
300-30016	#1	先端1.7mm	前歯用	3,650 円
300-30017	#2	先端2.7mm	前歯用	3,650 円
300-30018	#3	先端1.7mm	臼歯用	3,650 円

品名 ハンドル

商品コード	品番	サイズ	標準価格
300-10201	P-A	ハンドル径8mm	2,450 円
300-10204	P-D	ハンドル径14mm	4,850 円

ペリオトーム

stoma hy-grip®

Stoma (Germany)

抜歯時、歯周組織をなるべく現行形状のまま残すことができます。インプラント即時埋入症例に有効。



品名 ペリオトーム#1 hy-grip

商品コード	サイズ	標準価格
030-30004	先端2mm、ハンドル径8mm	8,800 円
030-30005	先端2mm、ハンドル径10mm	9,600 円

ペリオトーム

stoma hy-grip®

Stoma (Germany)

抜歯時、歯周組織をなるべく現行形状のまま残すことができます。インプラント即時埋入症例に有効。



品名 ペリオトーム#2 hy-grip

商品コード	サイズ	標準価格
030-30003	先端2mm、ハンドル径8mm	8,400 円
030-30001	先端2mm、ハンドル径10mm	9,200 円

ペリオトーム

stoma hy-grip®

Stoma (Germany)

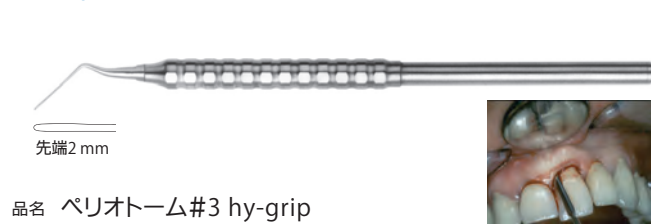

品名 ペリオトーム#3 hy-grip

商品コード	サイズ	標準価格
030-30006	先端2mm、ハンドル径8mm	8,800 円
030-30007	先端2mm、ハンドル径10mm	9,600 円

ペリオトーム

stoma hy-grip®

Stoma (Germany)

抜歯時、歯周組織をなるべく現行形状のまま残すことができます。インプラント即時埋入症例に有効。



品名 ペリオトーム#1 2/2mm hy-grip

商品コード	サイズ	標準価格
030-30010	先端2mm、ハンドル径8mm	13,000 円
030-30011	先端2mm、ハンドル径10mm	14,000 円

ペリオトーム

stoma hy-grip®

Stoma (Germany)



品名 ペリオトーム#2 2/2mm hy-grip

商品コード	サイズ	標準価格
030-30014	先端2mm、ハンドル径8mm	13,000 円
030-30015	先端2mm、ハンドル径10mm	14,000 円

ペリオトーム

stoma hy-grip®

Stoma (Germany)



品名 ペリオトーム#3 2/2mm hy-grip

商品コード	サイズ	標準価格
030-30018	先端2mm、ハンドル径8mm	13,000 円
030-30002	先端2mm、ハンドル径10mm	14,000 円

主要・トピック製品

診査診断

外科一般

抜歯・歯周

歯肉移植グラフト材  
ティッシュユバンチ

骨拡大・歯周外科  
骨移植・骨形成

補綴技工パー  
レンチドライバ

衛生材料・その他  
収納ケース

ミニラクスエーターキット

歯根に適應するよう解剖学的に湾曲した刃をしています。わずかな回転運動で歯周靭帯切断ができ、骨損傷が最小限に抑えられ、インプラントのための良好な歯槽骨の保全が可能です。また抜歯窩の損傷が少なく済みます。

Stoma (Germany)



セット

商品コード 030-47006

品名	ミニラクスエーターキット1
構成	ミニラクスエーター 近心用 2.5mm ミニラクスエーター 遠心用 2.5mm ミニラクスエーター 4mm ミニラクスエーター 2.5mm ミニラクスエータートレイ
標準価格	56,000 円

セット

商品コード 030-47010

品名	ミニラクスエーターキット2
構成	ミニラクスエーター 近心用 5mm ミニラクスエーター 遠心用 5mm ミニラクスエーター 4mm ミニラクスエーター 5mm ミニラクスエータートレイ
標準価格	56,000 円

ミニラクスエーター 単品

Stoma (Germany)

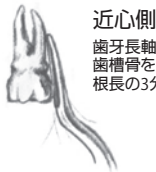

近心側

歯牙長軸方向に対し真直ぐ挿入。歯牙に沿わせ歯槽骨を圧迫しながら、歯周靭帯を切り進めます。根長の3分の2程度切断すると、楔効果で歯牙を脱臼できます。

遠心側

歯牙が固定されたままの場合、遠心側も同様の操作をします。



品名 ミニラクスエーター近心用

商品コード	形状	サイズ	標準価格
030-47002	直	先端2.5mm、全長14cm	11,000 円
030-47007	直	先端5mm、全長14cm	11,000 円



品名 ミニラクスエーター遠心用

商品コード	形状	サイズ	標準価格
030-47003	直	先端2.5mm、全長14cm	11,000 円
030-47008	直	先端5mm、全長14cm	11,000 円

ミニラクスエーター 単品

Stoma (Germany)



品名 ミニラクスエーター

商品コード	形状	サイズ	標準価格
030-47004	直	先端4mm、全長14cm	11,000 円
030-47005	直	先端2.5mm、全長14cm	11,000 円
030-47009	直	先端5mm、全長14cm	11,000 円
030-47011	曲レフト	先端2.5mm、全長14cm	11,000 円
030-47012	曲ライト	先端2.5mm、全長14cm	11,000 円

ルートエレベーター

Stoma (Germany)



	直	アングル	曲
	A 2.5 mm	D 2.5 mm	G 2.5 mm
	B 3.5 mm	E 3.5 mm	H 3.5 mm
	C 4.5 mm	F 4.5 mm	I 4.5 mm

品名 ゲルトネル ルートエレベーター

	商品コード	形状	サイズ	標準価格
A	030-47013	直	先端2.5mm、全長12.5cm	8,800 円
B	030-47016	直	先端3.5mm、全長12.5cm	8,800 円
C	030-47019	直	先端4.5mm、全長12.5cm	8,800 円
D	030-47014	アングル	先端2.5mm、全長12.5cm	8,800 円
E	030-47017	アングル	先端3.5mm、全長12.5cm	8,800 円
F	030-47020	アングル	先端4.5mm、全長12.5cm	8,800 円
G	030-47015	曲	先端2.5mm、全長12.5cm	8,800 円
H	030-47018	曲	先端3.5mm、全長12.5cm	8,800 円
I	030-47021	曲	先端4.5mm、全長12.5cm	8,800 円

ルートエレベーター

Stoma (Germany)



品名 バイン ルートエレベーター

	商品コード	形状	サイズ	標準価格
	030-47022	直	先端3mm、全長14.5cm	8,000 円
	030-47023	直	先端4mm、全長14.5cm	8,000 円
	030-47024	直	先端5mm、全長14.5cm	8,000 円



stoma hy-grip®

“hy-grip”ハンドルは、エルゴノミクスデザイン、良好な重量バランス、滑りにくい表面形状を備えており、長時間にわたる治療中でも効率的、正確、安全な操作が可能。拡大鏡または顕微鏡下においても、良好な操作が可能。清掃しやすいシンプルな表面デザインです。

シラトリキュレット



開発協力  
白鳥清人先生  
(静岡県開業)  
考案・監修



インプラント治療を成功に導く抜歯高搔爬に!  
シラトリキュレット

先端がハンドル中心軸の延長線上に位置しており、先端に力をかけやすく、今までにない高い操作性を実現し、不良肉芽の搔爬が容易。太目のハンドル径や各部のバランスを追求したキュレット。

狭小部位や臼歯部にも対応。  
先端刃部をハンドル中心軸の延長線上に配置。  
臼歯部深部でも繊細な操作が可能。

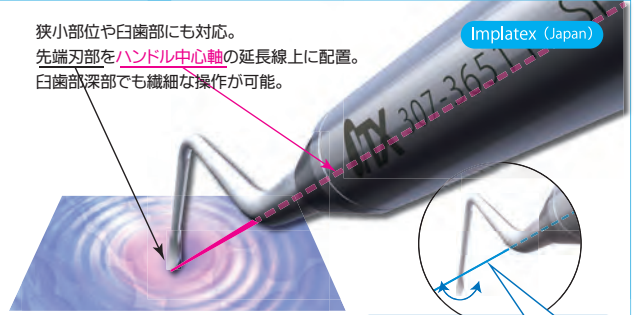

一般的なキュレットはハンドル中心軸の延長線上に先端刃部がなく、力をかけると回転方向に力が逃げてしまう。

刃部最大径 2mm

商品コード 307-36511

品名 シラトリキュレット 2.0/2.0mm

標準価格 10,000 円

刃部最大径 2mm

(共通)  
全長 178mm  
ハンドル長 90mm  
ハンドル径 Ø9.5mm  
材質 ステンレス

---

刃部最大径 3mm

商品コード 307-36512

品名 シラトリキュレット 3.0/3.0mm

標準価格 10,000 円

刃部最大径 3mm

※シラトリキュレットの詳細は P31 をご覧ください。

キュレット

stoma hy-grip®

Stoma (Germany)



品名 ルーカス キュレット hy-grip

商品コード	先端	サイズ	標準価格
030-23022		先端 1.5mm/1.5mm、全長17cm	10,800 円
030-23021		先端 2.5mm/2.5mm、全長17cm	10,800 円
030-23019		先端 3.0mm/3.0mm、全長17cm	10,800 円
030-23020		先端 5.0mm/5.0mm、全長17cm	10,800 円

キュレット

Stoma (Germany)



品名 ルーカス キュレット ラウンドハンドル

商品コード	先端	サイズ	標準価格
030-23025		先端 1.5mm/1.5mm、全長17cm	4,000 円
030-23004		先端 2.5mm/2.5mm、全長17cm	4,000 円
030-23005		先端 3.0mm/3.0mm、全長17cm	4,000 円

キュレット

Stoma (Germany)

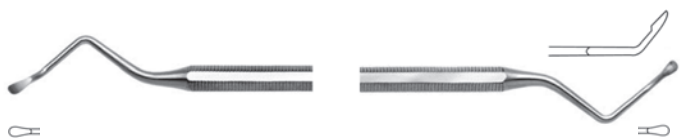

商品コード 030-23018

品名 ウィル キュレット  
サイズ 先端2.5mm/2.5mm、ハンドル径5.5mm  
標準価格 4,200 円

キュレット

Stoma (Germany)

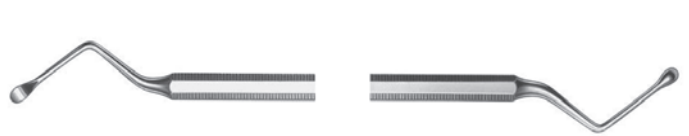

品名 ルーカス キュレット

商品コード	先端	サイズ	標準価格
030-23001		先端 1.5mm/1.5mm、全長17cm	4,000 円
030-23002		先端 2.5mm/2.5mm、全長17cm	4,000 円
030-23003		先端 3.0mm/3.0mm、全長17cm	4,000 円

キュレット

Stoma (Germany)



品名 ウィル キュレットカップ

商品コード	先端	サイズ	標準価格
030-23015		先端 2.5mm/2.5mm、全長17cm	4,500 円
030-23016		先端 3.0mm/3.0mm、全長17cm	4,500 円
030-23017		先端 3.5mm/3.5mm、全長17cm	4,500 円

キュレット

Stoma (Germany)

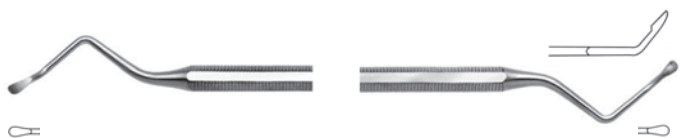

品名 ヘミングウェイ キュレットカップ

商品コード	先端	サイズ	標準価格
030-23009		先端 2.5mm/2.5mm、全長17.5cm	5,300 円
030-23010		先端 3.0mm/3.0mm、全長17.5cm	5,300 円
030-23011		先端 3.5mm/3.5mm、全長17.5cm	5,300 円
030-23012		先端 4.5mm/4.5mm、全長17.5cm	5,300 円

主要・トピック製品

診査診断

外科一般

抜歯・歯周

歯肉移植グラフト材  
ティッシュユバンチ

骨拡大・歯周外科  
骨移植・骨形成

補綴技工  
レンチドリライバー

衛生材料・その他  
収納ケース

キュレット

GRC1-2 (黄) 前歯部用



GRC 3-4 (黄) 前歯部用



GRC 5-6 (黄) 前歯部および小白歯部用



GRC 7-8 (緑) 白歯部の頬舌側面用



GRC 9-10 (緑) 白歯部用。通常では届きにくい根面や根分岐部に適しています。



GRC 11-12 (紫) 白歯部近心表面の歯石除去や歯周ポケットの搔爬に使用します。



GRC 13-14 (青) 白歯部の遠心面に使用します。



GRC 15-16 (紫) GRC11-12よりも白歯部近心面により届きやすいデザイン。



GRC 17-18 (紺) GRC13-14よりも白歯部遠心面により届きやすいデザイン。



stoma color-stick®  
Color-coded handle concept

Stoma (Germany)



シャフトサイズが選択可能です。  
Ø 8 mm or Ø 10 mm

- GRC 1-2, 3-4, 5-6  
前歯部 小白歯部
- GRC 7-8, 9-10  
白歯部の頬舌側面
- GRC 11-12, 15-16  
白歯部の近心隣接面
- GRC 13-14, 17-18  
白歯部の遠心隣接面

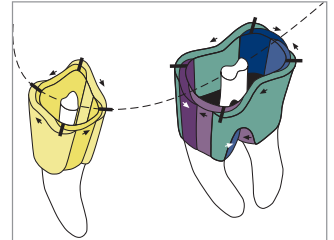

カラーシャフトによるタイプ識別

品名 グレーシーキュレット

商品コード	カラー	品番	ハンドル径	標準価格
030-24001	Yellow	GRC1-2(黄)	8 mm	4,500 円
030-24002		GRC1-2(黄)	10 mm	5,500 円
030-24003		GRC3-4(黄)	8 mm	4,500 円
030-24004		GRC3-4(黄)	10 mm	5,500 円
030-24005	Yellow	GRC5-6(黄)	8 mm	4,500 円
030-24006		GRC5-6(黄)	10 mm	5,500 円
030-24007	Green	GRC7-8(緑)	8 mm	4,500 円
030-24008		GRC7-8(緑)	10 mm	5,500 円
030-24009	Green	GRC9-10(緑)	8 mm	4,500 円
030-24010		GRC9-10(緑)	10 mm	5,500 円
030-24011	Purple	GRC11-12(紫)	8 mm	4,500 円
030-24012		GRC11-12(紫)	10 mm	5,500 円
030-24013	Blue	GRC13-14(紺)	8 mm	4,500 円
030-24014		GRC13-14(青)	10 mm	5,500 円
030-24015	Purple	GRC15-16(紫)	8 mm	4,500 円
030-24016		GRC15-16(紫)	10 mm	5,500 円
030-24017	Dark Blue	GRC17-18(紺)	8 mm	4,500 円
030-24018		GRC17-18(紺)	10 mm	5,500 円

チタン製キュレット

Stoma (Germany)

チタンウムミニキュレットはインプラント周囲の歯石除去に使用します。チタン素材のため、インプラントの表面に傷をつけることなく、ほとんどのインプラントに使用できます。チタンミニキュレットは標準タイプのキュレットに比べて先端が細くなっています。

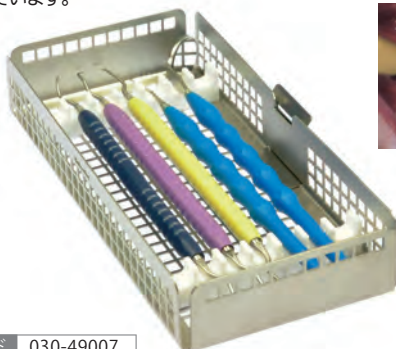

セット

商品コード 030-49007

品名	STMチタンウムミニキュレットセット
構成	ミラーアンドブローベハンドル (青) 2イリ メガデュオミラーロジウム平 Ø22mm ペリオブローブチップ PCPNGT22 チタン グレーシーキュレット GRXST5-6 Ø8mm (黄) チタン グレーシーキュレット GRXST11-12 Ø8mm (紫) チタン グレーシーキュレット GRXST13-14 Ø8mm (紺) チタン p.i.c.トレイ 180×86×30mm クランプクリップ式
標準価格	53,000 円

グラファイト製キュレット

Salvin (USA)

オートクレーブ可



商品コード 040-40001

品名	4R/4L インプラントスケーラー 5入り
サイズ	全長18cm 入数   5入
標準価格	30,000 円

キュレット

YDM (Japan)

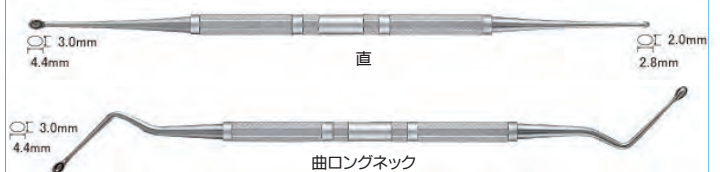

品名 鋭匙

商品コード	形状	サイズ	標準価格
300-14310	直	全長18.5cm	9,350 円
300-14316	曲ロングネック	全長19cm	9,350 円

ティッシュパンチ **滅菌済**

Kai Industries (Japan)

- ・ブレード:ステンレス鋼
- ・特殊刃先仕上げにより、切れ味が優れています。
- ・プラスチックハンドルにサイズが浮き彫りされています。
- ・長さはディスクでカットできます。
- ・刃部の外径はプラス0.4mmです。
- ・全長95mm (先端ステンレス部7mm)

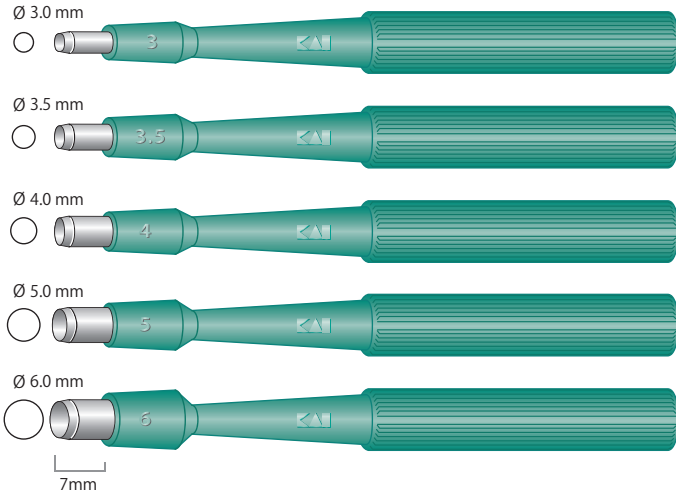

品名 ティッシュパンチ

商品コード	サイズ	入数	標準価格
410-00030	先端幅3.0mm、全長95mm	20入	9,000円
410-00035	先端幅3.5mm、全長95mm	20入	9,000円
410-00040	先端幅4.0mm、全長95mm	20入	9,000円
410-00050	先端幅5.0mm、全長95mm	20入	9,000円
410-00060	先端幅6.0mm、全長95mm	20入	9,000円

ティッシュパンチ CA 用

Meisinger (Germany)

セット

商品コード 190-10500

品名 MEISティッシュパンチ/ベーシックキット

構成  
 MEISティッシュパンチφ3.7/3.0mm  
 MEISティッシュパンチφ4.7/4.0mm  
 MEISティッシュパンチφ5.7/5.0mm  
 MEISティッシュパンチφ6.7/6.0mm  
 MEISティッシュパンチφ7.7/7.0mm  
 専用オーガナイザー

標準価格 38,000円



Meisingerの商品は納期に日数がかかる場合がございます。納期は弊社までご確認ください。

単品

品名 MEISティッシュパンチ

商品コード	サイズ	標準価格
190-10101	先端幅3.7/3.0mm、刃部長さ6mm	6,000円
190-10103	先端幅4.7/4.0mm、刃部長さ6mm	6,000円
190-10104	先端幅5.7/5.0mm、刃部長さ6mm	7,000円
190-10105	先端幅6.7/6.0mm、刃部長さ6mm	7,000円
190-10106	先端幅7.7/7.0mm、刃部長さ6mm	7,000円

ティッシュパンチ CA 用

Stoma (Germany)

インプラントの2次手術やトレフィンドリル等の使用前、正確できれいに軟組織をパンチし組織の損傷を抑えます。最終にはパンチ部の組織は治癒、再生されます。またティッシュパンチハンドル(030-26006)と組み合わせて手指でも操作できます。

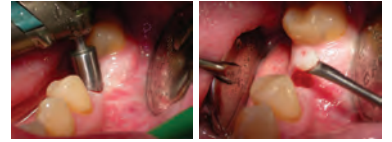

※写真のラック形状は旧タイプです。

セット

商品コード 030-26501

品名 ティッシュパンチキット

構成  
 パルチティッシュパンチCA φ3mm  
 パルチティッシュパンチCA φ4mm  
 パルチティッシュパンチCA φ5mm  
 パルチティッシュパンチCA φ6mm  
 ティッシュパンチラック

標準価格 43,200円



単品

品名 パルチ ティッシュパンチ CA

商品コード	サイズ	標準価格
030-26001	先端幅3mm (最大直径 5mm)、全長23mm	10,000円
030-26002	先端幅4mm (最大直径 6mm)、全長23mm	10,000円
030-26003	先端幅5mm (最大直径 7mm)、全長23mm	10,000円
030-26004	先端幅6mm (最大直径 8mm)、全長23mm	10,000円

商品コード 030-80002

品名 ティッシュパンチ ラック

標準価格 8,000円



パルチ ティッシュパンチ CAを10本収納できます。

オプション

商品コード 030-26006

品名 ティッシュパンチ ハンドル

標準価格 10,000円



ティッシュパンチ CA 用

Technika (Japan)

サーキュラーナイフドライバー (フィンガードライバー) 付属

品名 サーキュラーナイフ

商品コード	サイズ	標準価格
310-09033	先端幅3.3mm、刃部長さ6mm、全長30mm	10,000円
310-09035	先端幅3.5mm、刃部長さ6mm、全長30mm	10,000円
310-09040	先端幅4.0mm、刃部長さ6mm、全長30mm	10,000円
310-09050	先端幅5.0mm、刃部長さ6mm、全長30mm	10,000円



センターピン付きティッシュパンチ

HARKIND (Japan)

センターピンでインプラント位置を探索し、ズレなく歯肉をパンチできます。

商品コード 880-00003

品名 ハーキンド ティッシュパンチ 標準セット

サイズ 刃部・軸部(各1入)

標準価格 15,000円

商品コード 880-00002

品名 ハーキンド ティッシュパンチ 替え刃付きセット

サイズ 刃部(2入)・軸部(1入)

標準価格 17,000円 880-00004 替え刃(刃部1入) 標準価格 5,000円

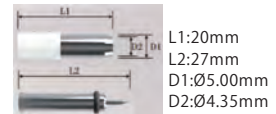

主要・トピック製品

診査診断

外科一般

抜歯・歯周

歯肉移植グラフト材  
ティッシュパンチ

骨拡大・歯周外科  
骨移植・骨形成

補綴技工  
レンチドリライバー

衛生材料・その他  
収納ケース



stoma hy-grip® “hy-grip”ハンドルは、エルゴノミクスデザイン、良好な重量バランス、滑りにくい表面形状を備えており、長時間にわたる治療中でも効率的、正確、安全な操作が可能です。拡大鏡または顕微鏡下においても、良好な操作が可能です。清掃しやすいシンプルな表面デザインです。

歯肉移植インスツルメント

ACE (USA)

欠損箇所が小規模の場合、垂直線のない、より侵襲の小さいトンネル切開が単歯や複数歯に対しても有効です。

- ・事前に口蓋部軟組織の骨からの厚みをプローベを使用して計測します。ユニグラフトナイフは厚みが3mm以上の歯肉に対し切れ味を發揮します。
- ・切り進んで行きにくくなった場合、後方へ一旦戻して小さく側方に揺らしながら切り込みます。
- ・しっかりと押し付けて切り込むことにより、歯肉表面だけ損傷させることを防止します。
- ・結合組織の移植片は厚み1.5mm幅9mmのサイズで採取されます。ユニグラフトナイフの切り込んだ距離により移植片は10mmの長さになります。
- ・切れ味の悪くなったブレードは使用しないでください。(3回が目安。)



セット

商品コード 020-22500

品名 ユニグラフトコンプリート#1  
構成 ユニグラフトハンドル  
ユニグラフト替刃1.5×9mm  
標準価格 48,500円

セット

商品コード 020-22501

品名 ユニグラフトコンプリート#2  
構成 ユニグラフトハンドル  
ユニグラフト替刃1.5×6mm  
標準価格 48,500円

単品

商品コード 020-22003

品名 ユニグラフトハンドル  
標準価格 40,000円

商品コード 020-22007

品名 ユニグラフト替刃 1.5mm×9mm  
標準価格 10,000円

商品コード 020-22005

品名 ユニグラフト替刃 1.5mm×6mm  
標準価格 10,000円

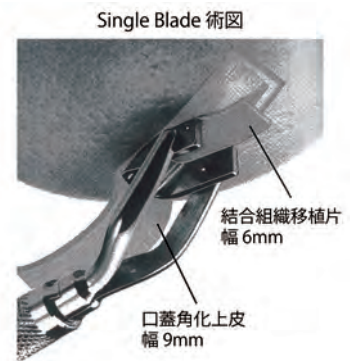

コラーゲンメンブレン「バイオメンド®」

Zimmer (USA)

GTR(歯周組織再生誘導法)用の吸収性メンブレンです。

バイオメンド®の主原料であるコラーゲンは、現在、一般外科・歯科の分野で吸収性止血材、創傷被覆保護材としても広く使われています。また止血材として血小板凝集を惹起する働きは、血餅形成を促進し、創傷治癒に安定をもたらす作用も確認されています。術後8週間以内で完全に吸収されます。



厚み: 約0.2mm (乾燥時)  
約0.4mm (浸潤時)

一部保険適用

品名 バイオメンド

商品コード	サイズ	入数	標準価格
320-00103	15mm×20mm	1箱1枚	10,000円
320-00105	20mm×30mm	1箱1枚	17,500円
320-00107	30mm×40mm	1箱1枚	23,000円

吸収性コラーゲン止血用創傷被覆材

Zimmer (USA)

創傷治癒を促進し、より速やかな修復を可能にします。

口腔外科手術により生じた湿潤または出血性の清潔な口腔内の創傷を保護し、出血の制御を目的としています。また、本製品を直接創傷部位に局所適用することにより、通常は2~5分以内に出血を効果的に制御することが可能となります。治癒開始後は10~14日間で完全に吸収されます。



本製品は、軟性白色のスポンジ素材であり、柔軟でありながら脆さはありません。さらに密着性のスポンジ構造のため、適用部位への貼付も容易です。この性質は水分を吸収しても失われず、貼付部位から不意に剥がれることもありません。

商品コード	品名	サイズ(mm)	入数	標準価格
320-00100	コラテープ	25×75×0.3	1箱10枚	24,000円
320-00101	コラコート	20×40×3	1箱10枚	16,000円
320-00102	コラプラグ	10×20	1箱10個	12,000円

メンブレン操作作用インスツルメント

ACE (USA)

メンブレンに固定ピン挿入孔(約Ø1mm)をあけるパンチ



商品コード 020-10021

品名 ブーザー タイプ パンチ 8.6cm  
サイズ 全長8.6cm  
標準価格 13,000円

メンブレン操作作用インスツルメント

Stoma (Germany)



商品コード 030-08056

品名 メンブレンホールディングフォースeps hy-grip  
サイズ 全長17cm  
標準価格 24,000円

# 骨採取および骨破碎システム K-トレフィンRB

トレフィンスリーブで骨採取し、インナードリルで採取骨を同時に破碎します。また、インプラント埋入窩の形成時に使用すると自家骨を無駄なく採取できます。



弊社WEBサイト製品ページにて操作動画を掲載しています。

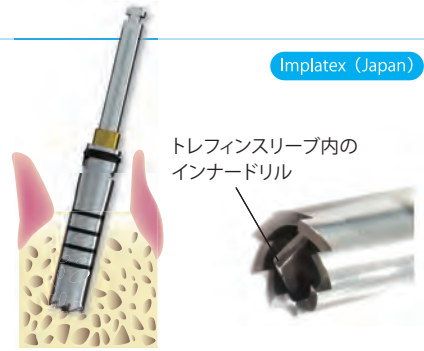

商品コード 310-16000

品名 K-トレフィンRB 3.2mm  
標準価格 24,000 円

トレフィンスリーブ(外径:Ø3.2 内径Ø2.2)

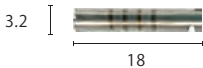

インナードリル(Ø3.2)



専用ブランジャー(Ø3.2)



商品コード 310-16002

品名 K-トレフィンRB 3.7mm  
標準価格 24,000 円

トレフィンスリーブ(外径:Ø3.7 内径Ø2.7)



インナードリル(Ø3.7)



専用ブランジャー(Ø3.7)



商品コード 310-16001

品名 K-トレフィンRB 4.2mm  
標準価格 24,000 円

トレフィンスリーブ(外径:Ø4.2 内径Ø3.2)

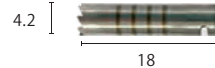

インナードリル(Ø4.2)



専用ブランジャー(Ø4.2)



## オプション

商品コード 020-27004

品名 マシンマニュアルコンバーター  
標準価格 9,000 円  
機器の脱着・操作に便利なドライバーです。



(表示単位:mm)

## 使用方法

商品写真はイメージです。実際の商品と異なる場合があります。

- ① トレフィンスリーブをインナードリルにしっかりと装着します。この時、インナードリルのシャンク部にオプションのドライバーを使用すると作業がしやすくなります。
- ② インナードリルのシャンク部をコントラハンドピースに装着します。
- ③ 外部注水にて冷却しながらドリリングを行います。  
推奨回転数:上顎:500rpm、下顎:800~1000rpm  
マーキングライン:5-7-9-11mm  
この時、トレフィンスリーブの全周が骨内に入るようにしてください。フラットドリルが骨を破碎しながら穿孔していきます。
- ④ 希望の深さまで穿孔したら穿孔作業を終了し、シャンク部をコントラハンドピースから取り外します。



- ⑤ 粉碎骨が収納されているトレフィンスリーブからインナードリルを抜き取ります。この時、インナードリルのシャンク部にオプションのドライバーを使用すると作業がしやすくなります。



- ⑥ ブランジャーを使って粉碎骨をトレフィンスリーブから押し出します。この時、ブランジャーのシャンク部にオプションのドライバーを装着すると作業がしやすくなります。



※旧タイプのシリンジをお持ちの場合、同径のK-トレフィンRBを装着できます。



※旧タイプシリンジ(現在は販売終了)φ3.7用はありません。

トレフィンバー

単品



MEIS  
トレフィンバー

全長:27mm  
材質:ステンレス

MEISトレフィンバーキットに含まれるサイズです。

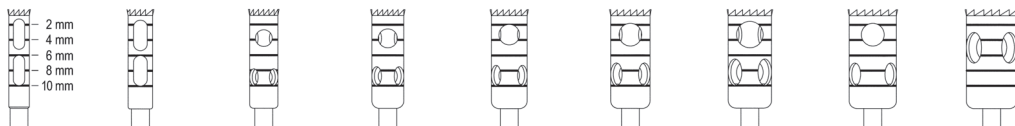

商品コード	190-09301	190-09302	190-09303	190-09304	190-09305	190-09306	190-09307	190-09308	190-09309
長さ (mm)	10.0	10.0	10.0	10.0	10.0	10.0	10.0	10.0	10.0
外径 (mm)	3.0	3.5	4.0	4.5	5.0	5.5	6.0	6.5	7.0
内径 (mm)	2.0	2.5	3.0	3.5	4.0	4.5	5.0	5.5	6.0
軸	CA	CA	CA	CA	CA	CA	CA	CA	CA
標準価格	6,500円	6,500円	6,500円	6,500円	6,500円	7,500円	7,500円	7,500円	7,500円

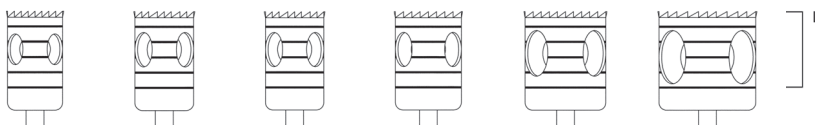

商品コード	190-09310	190-09311	190-09312	190-09313	190-09317	190-09321
長さ (mm)	10.0	10.0	10.0	10.0	10.0	10.0
外径 (mm)	7.5	8.0	8.5	9.0	11.0	13.0
内径 (mm)	6.5	7.0	7.5	8.0	10.0	12.0
軸	CA	CA	CA	CA	CA	CA
標準価格	8,500円	8,500円	8,500円	8,500円	9,000円	10,000円

単品

MEIS  
トレフィンバーL

全長:31mmL  
材質:ステンレス

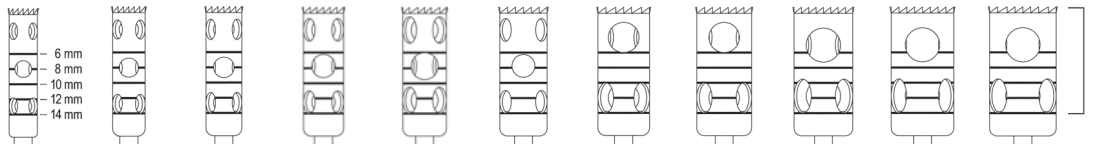

商品コード	190-09403	190-09404	190-09405	190-09406	190-09407	190-09408	190-09409	190-09410	190-09411	190-09412	190-09413
長さ (mm)	14.0	14.0	14.0	14.0	14.0	14.0	14.0	14.0	14.0	14.0	14.0
外径 (mm)	4.0	4.5	5.0	5.5	6.0	6.5	7.0	7.5	8.0	8.5	9.0
内径 (mm)	3.0	3.5	4.0	4.5	5.0	5.5	6.0	6.5	7.0	7.5	8.0
軸	CA	CA	CA	CA	CA	CA	CA	CA	CA	CA	CA
標準価格	10,000円	10,000円	10,000円	11,000円	11,000円	11,000円	11,000円	11,500円	11,500円	11,500円	11,500円

高品質のトレフィンバーを、2mm毎 (内径/2.0、4.0、6.0、8.0、10.0、12.0mm) のサイズで提供する基本セットです。特に移植骨を短時間で正確に採取することを目的に設計されています。刃部深度は10mmで、特に下顎へのインプラントサージェリーでの使用を考慮し開発されました。2mm毎にレーザーマーキングされた深度ラインにより、術者は深度を確認しながら穿孔を行えます。



セット

商品コード 190-09500

品名 MEISトレフィンバーキット  
構成 内径/2.0、4.0、6.0、8.0、10.0、12.0mmの6本専用オーガナイザー  
標準価格 47,500円

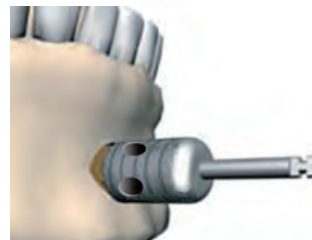



トレフィンバー

インプラントの除去や自家骨移植のための骨採取用バーです。

Technika (Japan)

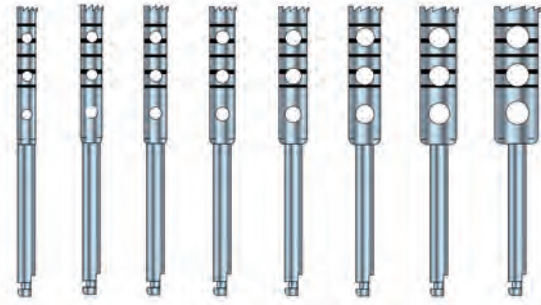

CAタイプ  
深度ライン：2-4-6-8-10mm

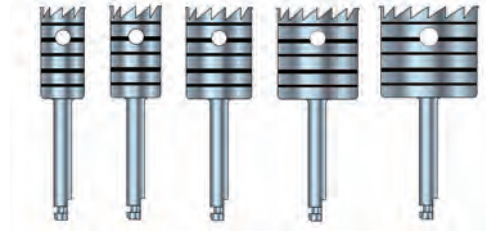

CAタイプ  
深度ライン：2-4-6-8-10mm

品名 トレフィンバー 内部注水 (全長38mm)

商品コード	内径	外径	刃先長	標準価格
310-04024	1.6mm	2.4mm	18mm	10,000 円
310-04027	1.9mm	2.7mm	18mm	10,000 円
310-04030	2.2mm	3.0mm	18mm	10,000 円
310-04033	2.5mm	3.3mm	18mm	10,000 円
310-04038	3.0mm	3.8mm	18mm	10,000 円
310-04043	3.5mm	4.3mm	18mm	10,000 円
310-04050	4.2mm	5.0mm	18mm	10,000 円
310-04060	5.2mm	6.0mm	18mm	10,000 円

品名 ポートレフィン (全長28mm) ※外部注水のみ

商品コード	内径	外径	刃先長	標準価格
310-05005	5.0mm	5.8mm	12mm	8,000 円
310-05006	6.0mm	6.8mm	12mm	9,000 円
310-05008	8.0mm	8.8mm	12mm	10,000 円
310-05010	10.0mm	10.8mm	12mm	11,000 円
310-05012	12.0mm	12.8mm	12mm	12,000 円

トレフィンバー



CAタイプ



HPタイプ ※外部注水のみ  
深度ライン：8-10-13-15-18mm



白歯部用 ※外部注水のみ  
深度ライン：6mm

品名 トレフィンバー CA (内部注水・チタン製)

商品コード	内径	外径	刃先長	全長	深度ライン	標準価格
020-31001	2mm	2.8mm	18.5mm	35mm	8-10-13-15-18mm	12,000 円
020-31002	2.75mm	3.5mm	18.5mm	35mm	8-10-13-15-18mm	12,000 円
020-31005	3.75mm	4.6mm	18.5mm	35mm	8-10-13-15-18mm	12,000 円
020-31006	4.25mm	5.1mm	18.5mm	35mm	8-10-13-15-18mm	12,000 円
020-31007	5.25mm	6.1mm	15.5mm	32mm	8-10-13-15mm	12,000 円
020-31008	6mm	6.95mm	15mm	32mm	8-10-13-15mm	12,000 円
020-31009	7mm	7.9mm	15mm	32mm	8-10-13-15mm	12,000 円
020-31010	8mm	8.95mm	14mm	32mm	8-10-13mm	12,000 円

品名 トレフィンバー HP (全長52mm・チタン製)

商品コード	内径	外径	刃先長	標準価格
020-31016	3.75mm	4.6mm	18.5mm	12,000 円
020-31019	4.25mm	5.1mm	18.5mm	12,000 円

品名 白歯部用トレフィンバー CA (全長23mm・チタン製)

商品コード	内径	外径	刃先長	標準価格
020-31029	6mm	6.9mm	6.75mm	12,000 円
020-31030	7mm	7.9mm	6.75mm	12,000 円

トレフィンバー

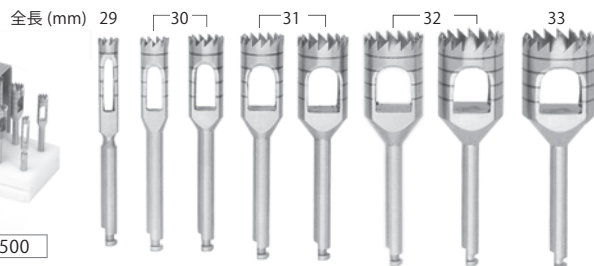

CAタイプ  
深度ライン：2-4-6-8mm

セット

商品コード 030-27500

品名 トレフィンドリルセット

構成 トレフィンドリル8本  
専用スタンド

標準価格 122,000 円

単品

品名 トレフィンドリル(内部注水)

Stoma (Germany)

商品コード	内径	外径	刃先長	標準価格
030-27001	2.0mm	3.0mm	10mm	16,000 円
030-27002	3.0mm	4.0mm	10mm	16,000 円
030-27003	4.0mm	5.0mm	10mm	16,000 円
030-27004	5.0mm	6.0mm	10mm	16,000 円
030-27005	6.0mm	7.0mm	10mm	16,000 円
030-27006	7.0mm	8.0mm	10mm	16,000 円
030-27007	8.0mm	9.0mm	10mm	16,000 円
030-27008	9.0mm	10.0mm	10mm	16,000 円

ボーンミル

Schlumbohm (Germany)

口腔インプラント、歯周外科、口腔外科分野での使用を主目的にHamburg大学(ドイツ)で開発された採取骨片破碎装置です。



商品コード 120-00001

品名 **ボーンミルKM-3**  
 サイズ 直径 6.8cm、高さ 11cm、  
 重量 1.65kg、開口部 8×13mm 長円  
 標準価格 **198,000 円**

ボーンミル KM-3 内容物



※ベースはオプション(別売)です。

別売 商品コード 120-00002

品名 **ボーンミルKM-3 ベース**  
 標準価格 **6,000 円**



ボーンミルKM3の土台。滑り止め機能もあります。  
 ※本品(ベース)は高圧蒸気滅菌には対応していません。滅菌が必要な場合はエチレンオキシドガス滅菌にて行ってください。

替刃 商品コード 120-00004

品名 **KM-3 ボーンミル替刃**  
 標準価格 **95,000 円**



ベースはオプションです。本体に含まれません。

ボーンミル

Dental USA (USA)

自家骨ブロックの粉碎に!  
 ハンディタイプのボーンクラッシャーです。  
 採取した自家骨ブロックを円盤削合刃で粉碎します。

- ・採取した自家骨ブロックを先端のカップへ入れます。
- ・ハンドルを握り自家骨を挟みながらT字部を回します。
- ・削合刃を持つ円盤(φ16mm)により、自家骨ブロックが粉碎されます。
- ・粉碎後、T字部を押してカップから骨片を取り出します。



商品コード 201-00015

品名 **パワーボーンクラッシャー**  
 サイズ 全長167mm  
 標準価格 **36,000 円**

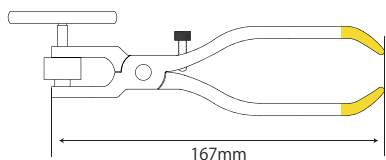

骨鉗子

Stoma (Germany)

自家骨採取およびトリミング鉗子

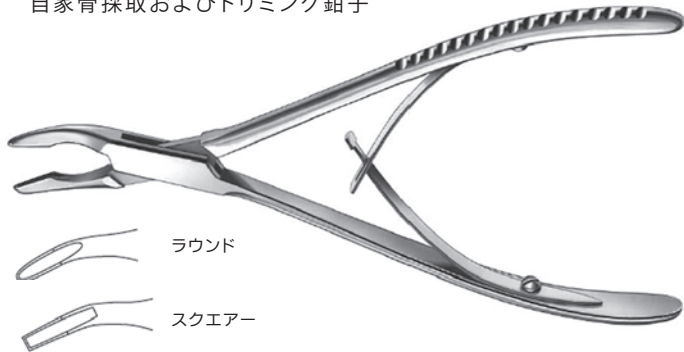

- ラウンド
- スクエア

品名 **フリードマン**

商品コード	先端形状	サイズ	標準価格
030-01001	ラウンド	全長15cm	29,800 円
030-01002	スクエア	全長15cm	29,800 円

骨鉗子

Stoma (Germany)

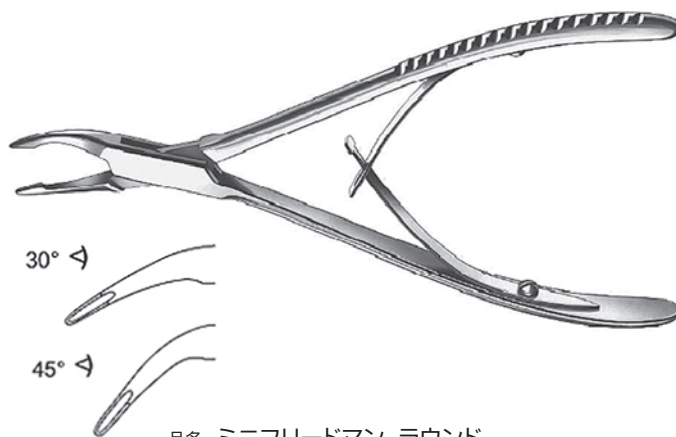

- 30°
- 45°

品名 **ミニフリードマン ラウンド**

商品コード	先端角度	サイズ	標準価格
030-01004	30°	全長15cm	31,500 円
030-01005	45°	全長15cm	31,500 円

骨鉗子

Stoma (Germany)

角度付き設計で上下顎どちらにも使用可能。  
先端の刃の形状によりスムーズな骨の剪断面が得られます。



商品コード 030-01007  
品名 骨鉗子 17cm  
サイズ 全長17cm  
標準価格 34,000 円

骨鉗子

YDM (Japan)



商品コード 300-17807  
品名 骨鉗子 テリケート C  
サイズ 全長14.5cm  
標準価格 24,000 円

骨鉗子

Stoma (Germany)

細かな骨片の切断、粉碎に適しています。ダブルトランスミッション構造により、大きな力を加えることなく骨片の粉碎ができます。



商品コード 030-01003  
品名 ベイヤー ダブルアクション ラウンド 18cm  
サイズ 全長18cm  
標準価格 55,000 円

骨鉗子

Stoma (Germany)

細かな骨片の切断、粉碎に適しています。ダブルトランスミッション構造により、大きな力を加えることなく骨片の粉碎ができます。



商品コード 030-01008  
品名 ボーラー ダブルアクション 15cm  
サイズ 全長15cm  
標準価格 56,000 円

骨鉗子

ACE (USA)



商品コード 020-01032  
品名 ベイヤーダブルアクション  
サイズ 全長18cm  
標準価格 43,000 円

骨鉗子

ACE (USA)

サイナスウィンドウ拡大用、バックカutting鉗子

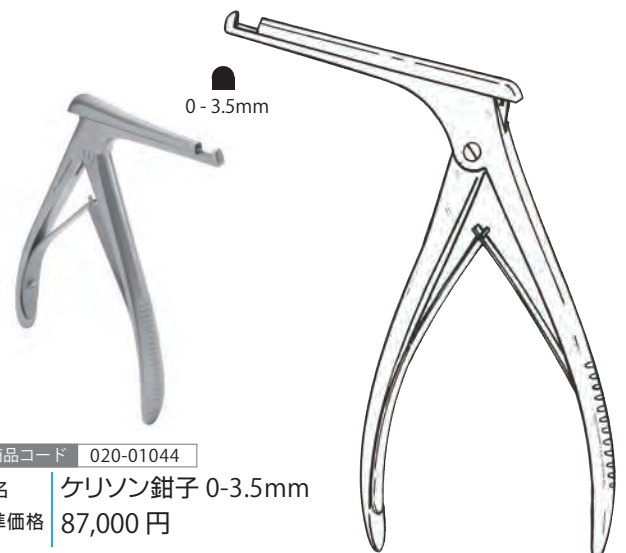

商品コード 020-01044  
品名 クリソン鉗子 0-3.5mm  
標準価格 87,000 円



グラフトシリンジ

ACE (USA)

インプラントなどの外科手術において受床部位に移植材を填入するためのキャリアです。

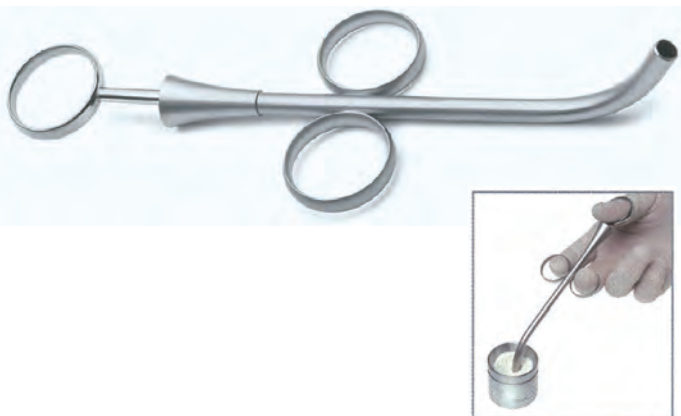

品名 グラフトシリンジ カーブ

商品コード	サイズ	採取量	標準価格
020-42002	先端径3.5mm	約1.6cc	28,500 円
020-42003	先端径4.5mm	約2.1cc	28,500 円
020-42004	先端径6mm	約2.8cc	28,500 円
020-42005	先端径7mm	約3.2cc	31,000 円

グラフトシリンジ

Salvin (USA)

先端が細く使いやすい形状です。



・樹脂製  
・オートクレープ可

商品コード 040-10005

品名	スモールグラフトシリンジ
サイズ	先端径2.5mm、全長17cm
採取量	約0.5cc
入数	2入
標準価格	8,400 円

グラフトシリンジ

Salvin (USA)



040-10001

040-10002

040-10003

040-10004

品名 ビッググラフトシリンジ

商品コード	形状	サイズ	採取量	標準価格
040-10001	曲	先端径5.0mm	約2.5cc	16,000 円
040-10002	直	先端径5.0mm	約2.5cc	16,000 円
040-10003	曲	先端径3.6mm	約1.8cc	16,000 円
040-10004	直	先端径3.6mm	約1.8cc	16,000 円

骨移植材用ボウル

ACE (USA)

採取した骨片を収集する際に使用します。



商品コード 020-80011

品名	チタンラウンドボール
サイズ	直径42 × H12mm
標準価格	10,000 円

チタン製

骨移植材用ボウル

Stoma (Germany)

採取した骨片を収集する際に使用します。



商品コード 030-80024

品名	ボウル 25cc
容積	25cc
標準価格	3,700 円

骨移植材用ボウル

ACE (USA)

採取した骨片を収集する際に使用します。



商品コード 020-80010

品名	チタンスクエアボール
サイズ	W50 × D50 × H12mm
容積	約25cc
標準価格	17,500 円

チタン製

骨移植材用ボウル

Stoma (Germany)

採取した骨片を収集する際に使用します。



商品コード 030-80033

品名	ボウル 140cc
容積	140cc
標準価格	4,800 円

stoma hy-grip® “hy-grip”ハンドルは、エルゴノミクスデザイン、良好な重量バランス、滑りにくい表面形状を備えており、長時間にわたる治療中でも効率的、正確、安全な操作が可能です。拡大鏡または顕微鏡下においても、良好な操作が可能です。清掃しやすいシンプルな表面デザインです。

グラフトパッカー

stoma hy-grip® Stoma (Germany)

移植材を受床部位にキャリアするスプーンと、填入するパッカーを組合せた器具。



商品コード	030-31003	
品名	ビーター ボーングラフトパッカー/スプーン hy-grip	
サイズ	スプーン径8mm、ハンドル径8mm	
標準価格	14,700円	

プラガー

stoma hy-grip® Stoma (Germany)



品名	グラニュレートプラガー hy-grip	
商品コード	サイズ	標準価格
030-31001	先端4.5mm/3.5mm、ハンドル径8mm 深度ライン8-10-13-15-16-18mm	11,000円
030-31002	先端4mm/3mm、ハンドル径8mm 深度ライン4-6-8-10-13-15-16-18mm	11,000円

グラフトパッカー

Salvin (USA)



品名	ボーンスプーンパッカー	
商品コード	サイズ	標準価格
040-11004	パッカー先端3mm	15,400円
040-11005	パッカー先端4mm	15,400円

アプリケーター

stoma hy-grip® Stoma (Germany)

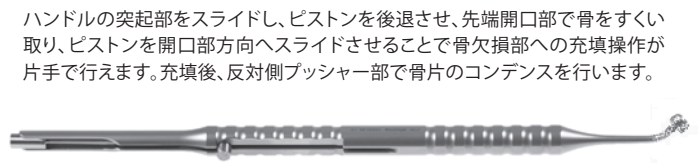

商品コード	030-31005	
品名	オルスベルグ ボーンアプリケーター プッシャーØ5mm	
サイズ	先端5mm	
標準価格	31,000円	

グラフトパッカー

Salvin (USA)



品名	セレクションチップグラフトパッカー	
商品コード	サイズ	標準価格
040-11003	先端3mm/4mm	16,000円
040-11002	先端6mm/8mm	16,000円

アプリケーター

stoma hy-grip® Stoma (Germany)



商品コード	030-21005	
品名	ステイグマン ボーンアプリケーター/パッカー hy-grip	
サイズ	先端7.5mm/Ø6mm	
標準価格	16,500円	

グラフトパッカー

Salvin (USA)



品名	カーブド グラフトパッカー	
商品コード	サイズ	標準価格
040-11006	先端 幅3mm、厚さ1mm、カーブ直径3.5mm	14,000円
040-11007	先端 幅4mm、厚さ1mm、カーブ直径5mm	14,000円

アプリケーター

stoma hy-grip® Stoma (Germany)



商品コード	030-21001	
品名	骨補填材アプリケーター hy-grip	
サイズ	先端8mm/Ø5.5mm、ハンドル径10mm	
標準価格	22,500円	

アプリケーター

ACE (USA)



商品コード	020-21001	
品名	ボーン スプーン 14cm	
サイズ	全長14cm	
標準価格	19,000円	

アプリケーター

stoma hy-grip® Stoma (Germany)

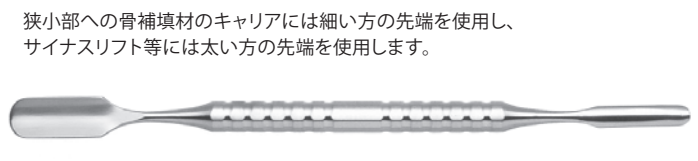

商品コード	030-21002	
品名	パルチ スパチュラ hy-grip	
サイズ	先端6mm/10.5mm、ハンドル径8mm	
標準価格	20,000円	

主要・トピック製品

診査診断

外科一般

抜歯・歯周

歯肉移植・グラフト材  
ティッシュ・コラーゲン

骨拡大・歯周外科  
骨移植・骨形成

補綴技工  
レントドローパー

衛生材料・その他  
収納ケース

ボーンブロックフォーセプス

Stoma (Germany)

ねじ止め式でブロック骨を安定して固定できるため、精度の高い作業が行えます。またブロック骨のずれ、割れのリスクを軽減します。顎骨にブロックを移植する前に、ボーンタックやスクリューピンの挿入が可能です。採取骨の把持、移動に適します。

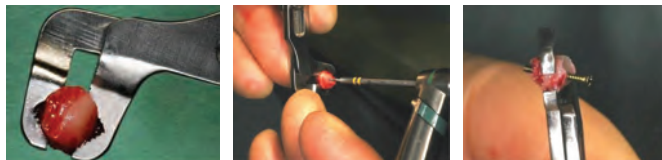

商品コード 030-25001

メーカー在庫限り

品名 パルチ ボーンブロックフォーセプス

標準価格 50,000 円

ボーンブロックフォーセプス

ACE (USA)

ロック付。採取骨の把持、移動に適します。



※先端の厚みが異なります。



品名 ボーンブロッククランプ

商品コード	形状	標準価格
020-02054	ライト	21,000 円
020-02055	ヘビー	21,000 円

ボーンブロックフォーセプス

Stoma (Germany)

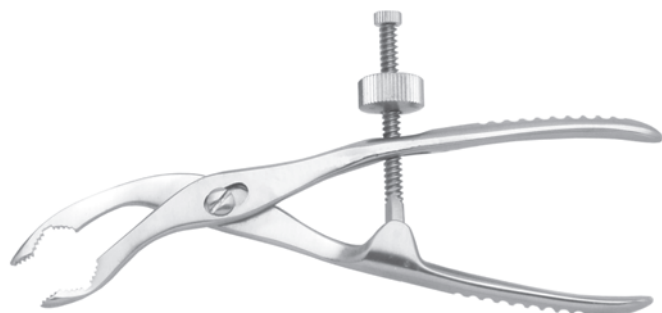

品名 ボーンブロックフォーセプス

商品コード	形状	サイズ	標準価格
030-25002	ストレート	全長12.5cm	51,000 円
030-25003	レフト	全長12.5cm	54,000 円
030-25004	ライト	全長12.5cm	54,000 円

ボーンブロックフォーセプス

Stoma (Germany)



商品コード 030-25005

品名 バース ボーンブロックフォーセプス

サイズ 全長15cm

標準価格 53,000 円

ボーンブロックフォーセプス

Salvin (USA)



商品コード 040-22001

品名 ボーンブロッククランプ  
前歯部用 19.7cm

サイズ 全長19.7cm

標準価格 50,500 円



スタンパー

Technika (Japan)



刃部最大径: 大 6mm  
小 4.8mm

材質:ステンレス製 HPのみ  
オートクレーブ不可

品名 スタンパー#C

商品コード	サイズ	入数	標準価格
310-14005	大	6	7,100 円
310-14006	小	6	7,100 円



stoma hy-grip®

“hy-grip”ハンドルは、エルゴノミクスデザイン、良好な重量バランス、滑りにくい表面形状を備えており、長時間にわたる治療中でも効率的、正確、安全な操作が可能です。拡大鏡または顕微鏡下においても、良好な操作が可能です。清掃しやすいシンプルな表面デザインです。

骨ヤスリ

stoma hy-grip®

Stoma (Germany)

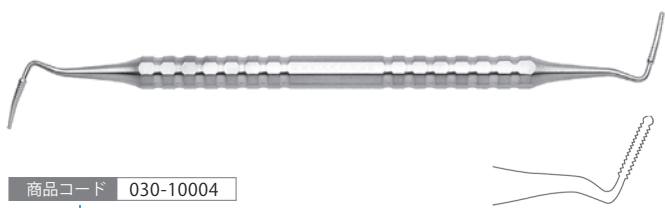

商品コード 030-10004

品名 シュルガーファイル9-10 hy-grip  
 サイズ ハンドル径8mm  
 標準価格 14,000 円

骨ヤスリ

stoma hy-grip®

Stoma (Germany)

ファイルが両面についており、歯間部に使用します。骨縁下やポケット内の肉芽組織除去に適しています。



商品コード 030-10002

品名 シュガーマン ファイル 3-4S hy-grip  
 サイズ ハンドル径8mm  
 標準価格 11,000 円

骨ヤスリ

YDM (Japan)

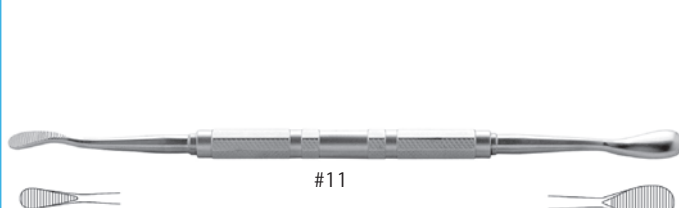

#11



#12

品名 骨ヤスリ

商品コード	型番	サイズ	標準価格
300-14411	#11	18.2cm	13,400 円
300-14412	#12	18.2cm	13,400 円

サージカルバー

HARKIND (Japan)



190-07024

刃部長(L)=12mm Ø1.8mm

190-07027

刃部長15mm、先端径1.0mm  
 深度ライン:6-8-10-12mm

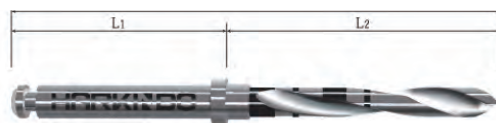

マーキング: 6-8-10-12-14  
 材質: ステンレス

商品コード 880-00001

品名 歯科インプラント用月光ドリル  
 サイズ 刃部:Ø2mm、軸長(L1):16.6mm、刃部長(L2):17.0mm 規格 | CA  
 標準価格 17,500 円

セット

商品コード 190-31100

品名 イニシャルパイロットキット  
 構成 MEISイニシャルバーØ1.8mm(5イリ)  
 MEISパイロットバーØ1.0mm(2イリ)  
 専用オーガナイザー  
 標準価格 22,000 円

サージカルバー

Meisinger (Germany)

切削能力が高く、幅径の薄い歯槽骨頂に起始点を形成します。



商品コード 190-07024

品名 MEISイニシャルバー Ø1.8mm (5イリ)  
 サイズ 先端幅1.8mm、刃部長12mm 規格 | CA  
 標準価格 7,500 円

※納期で確認ください。

サージカルバー

Salvin (USA)

切削能力が高く、幅径の薄い歯槽骨頂に起始点を形成します。



商品コード 040-06003

品名 ランスパイロットドリル Ø2mm  
 サイズ 先端幅2mm 規格 | CA  
 標準価格 7,700 円

サージカルバー

Meisinger (Germany)

直径の細く、頬舌側へのパーフォレーションのリスクを抑え、所定の深度まで穿孔します。



深度ライン:6-8-10-12mm

商品コード 190-07027

品名 MEISパイロットバー Ø1.0mm  
 サイズ 先端径1.0mm、刃部長15mm 規格 | CA  
 標準価格 4,000 円

※納期で確認ください。

サージカルバー

Salvin (USA)

直径の細く、頬舌側へのパーフォレーションのリスクを抑え、所定の深度まで穿孔します。



商品コード 040-06002

品名 ツイストドリル Ø1.5mm/33mmL  
 サイズ 先端径1.5mm、全長33mm 規格 | CA  
 標準価格 13,700 円

主要・トピック製品

診査診断

外科一般

抜歯・歯周

歯肉移植・グラフト材  
 ティッシュジュバノチ

骨拡大・歯周外科  
 骨移植・骨形成

補綴技工  
 レンチドローイパー

衛生材料・その他  
 収納ケース

## サージカルバー

滅菌済

ACE (USA)

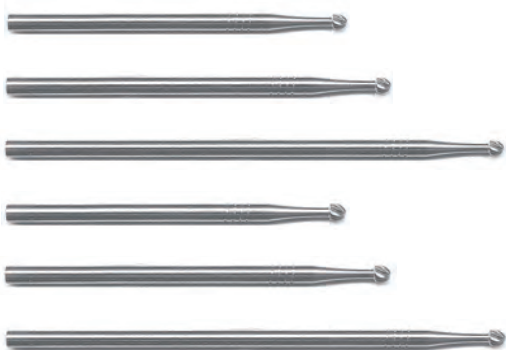

## 品名 ラウンドバー HP (10イリ)

商品コード	サイズ	材質	規格	Bur ナンバー	標準価格
020-45001	先端径1.8mm、全長44mm	カーバイド	HP	6	12,000 円
020-45002	先端径1.8mm、全長50mm	カーバイド	HP	6	12,000 円
020-45003	先端径1.8mm、全長65mm	カーバイド	HP	6	12,000 円
020-45004	先端径2.3mm、全長44mm	カーバイド	HP	8	12,000 円
020-45005	先端径2.3mm、全長50mm	カーバイド	HP	8	12,000 円
020-45006	先端径2.3mm、全長65mm	カーバイド	HP	8	12,000 円

## サージカルバー

ACE (USA)



## 品名 テーパーバー HP (10イリ)

商品コード	サイズ	材質	規格	標準価格
020-45101	先端径1.6mm、刃部長5mm、全長44mm	カーバイド	HP	9,500 円
020-45102	先端径1.6mm、刃部長5mm、全長50mm	カーバイド	HP	9,500 円

## サージカルバー

ACE (USA)



商品コード 020-24029

品名	サイズ	規格	材質	標準価格
シリンダーバー HP Ø1.5/75mm 50L (10イリ)	先端径1.5mm、刃部長7.5mm、全長50mm	HP	タングステンカーバイド	19,800 円

## サージカルバー

ACE (USA)



商品コード 020-24001

品名	サイズ	規格	材質	標準価格
サイナスリフト エッグバー HP Ø2.8/5mm 45L	先端径2.8mm、刃部長5mm、全長45mm	HP	タングステンカーバイド	6,000 円

## サージカルバー

ACE (USA)



## 品名 オーバルボーン カuttingバー

商品コード	サイズ	材質	規格	標準価格
020-24023	先端径4mm、刃部長9mm、全長31mm	カーバイド	CA	7,500 円
020-24024	先端径5.5mm、刃部長10mm、全長31mm	カーバイド	CA	7,500 円
020-24025	先端径4mm、刃部長9mm、全長68mm	カーバイド	HP	7,500 円
020-24027	先端径5.5mm、刃部長10mm、全長50mm	カーバイド	HP	7,500 円

## サージカルバー

ACE (USA)

大きな皮質骨除去に用いるスチールバー。  
開孔部を拡大し、後から使用するドリルを傷めません。



## 品名 リンデマンバー

商品コード	サイズ	材質	規格	標準価格
020-24015	先端径1.6mm、刃部長9mm、全長26mm	SS	FG	4,500 円
020-24005	先端径2.0mm、刃部長10mm、全長44mm	SS	HP	5,000 円
020-24006	先端径2.0mm、刃部長24mm、全長60mm	SS	HP	7,000 円
020-24008	先端径2.3mm、刃部長24mm、全長65mm	SS	HP	7,000 円
020-24009	先端径2.3mm、刃部長35mm、全長80mm	SS	HP	8,000 円

## サージカルバー

ACE (USA)

内部注水



商品コード 020-24012

品名	サイズ	規格	材質	標準価格
クレストームバー	先端径3.75-7mm、刃部長7mm、全長26mm	CA	SS	19,000 円

## サージカルバー

ACE (USA)

内部注水



## 品名 キルシュナーバー CA

商品コード	サイズ	材質	規格	標準価格
020-24037	先端径1.6-2.35mm、刃部長15mm、全長34mm	SS	CA	8,500 円
020-24038	先端径3.15-4mm、刃部長15mm、全長34mm	SS	CA	8,500 円

### サージカルディスク

Meisinger (Germany)

ダイヤモンドコートされたソーディスクが4本(Ø7mm:1本、Ø10mm:2本、Ø13mm:1本)入っています。各ソーディスクはボンスプレッティング、ボンスプリッティング手術等に使用します。サイズは術者にとって使いやすい選択肢です。



#### セット

単回使用  
(未滅菌)

商品コード 190-11500

品名 MEISダイヤモンドソーディスク/ベーシックキット

構成 MEISダイヤモンドソーディスクØ7mm  
MEISダイヤモンドソーディスクØ10mm(2イリ)  
MEISダイヤモンドソーディスクØ13mm  
専用オーガナイザー

標準価格 30,400円



#### 単品

単回使用  
(未滅菌)

品名 MEISダイヤモンドソーディスク

商品コード	サイズ	コーティング	規格	標準価格
190-11007	直径7mm、刃厚み0.3mm、全長22mm	ダイヤモンド	CA	8,500円
190-11010	直径10mm、刃厚み0.3mm、全長22mm	ダイヤモンド	CA	8,500円
190-11013	直径13mm、刃厚み0.3mm、全長22mm	ダイヤモンド	CA	11,000円



### サージカルバー

内部注水 Technika (Japan)

目詰まりが起りにくい、内部注水タイプの骨切削用ラウンドバーです。

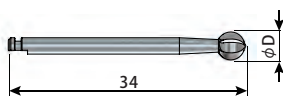

品名 サージカルラウンドバー

商品コード	サイズ	材質	規格	標準価格
310-06131	先端径3.1mm、全長34mm	SS	CA	9,800円
310-06140	先端径4.0mm、全長34mm	SS	CA	9,800円
310-06150	先端径5.0mm、全長34mm	SS	CA	9,800円

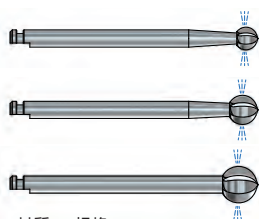

### サージカルバー

Technika (Japan)

目詰まりが起りにくい、外部注水タイプの骨切削用のラウンドバーです。

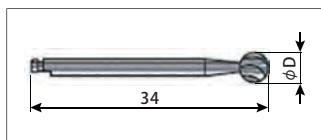

品名 サージカルラウンドバー

商品コード	サイズ	材質	規格	標準価格
310-06210	先端径1.0mm、全長34mm	SS	CA	2,400円
310-06213	先端径1.4mm、全長34mm	SS	CA	2,400円
310-06218	先端径1.8mm、全長34mm	SS	CA	2,400円
310-06225	先端径2.5mm、全長34mm	SS	CA	2,400円
310-06231	先端径3.1mm、全長34mm	SS	CA	2,400円
310-06240	先端径4.0mm、全長34mm	SS	CA	2,600円
310-06250	先端径5.0mm、全長34mm	SS	CA	3,000円

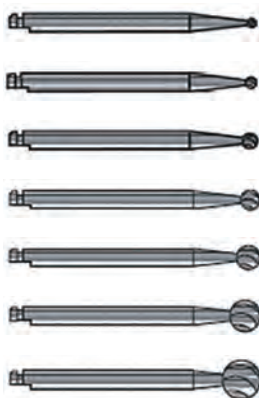

### サージカルバー

ACE (USA)



品名 サーキュラーソー

商品コード	サイズ	コーティング	規格	標準価格
020-25029	直径5mm、刃厚み0.6mm、全長22mm	ダイヤモンド	CA	8,000円
020-25031	直径5mm、刃厚み0.6mm、全長44mm	ダイヤモンド	HP	8,000円

### サージカルバー

内部注水 ACE (USA)



商品コード 020-24014

品名 ラウンドバー CA Ø2.0/26mm  
サイズ 先端径2.0mm、全長26mm 規格 CA  
標準価格 7,500円 材質 SS

### サージカルバー

Komet (Germany)

硬質骨の場合、ボーンタック設置前の起始点形成に使用。

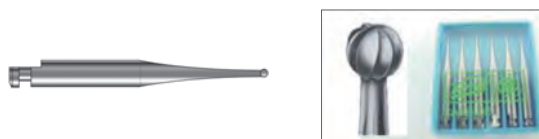

商品コード 420-00706

品名 カーバイドバー CA  
サイズ 先端径0.6mm、全長22mm 規格 CA 入数 6入  
標準価格 3,000円 材質 SS

### サージカルバー

Technika (Japan)

Prof.Dr.Lindemann設計のボーンサージェリー用バーです。精密に研磨された独特の切れ刃が特徴です。

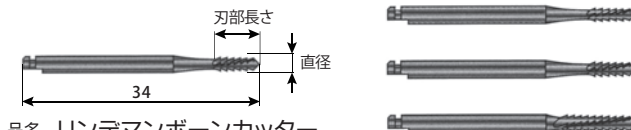

品名 リンデマンボーンカッター

商品コード	サイズ	材質	規格	標準価格
310-06214	直径1.4mm、刃部長6.0mm、全長34mm	SS	CA	3,300円
310-06015	直径1.8mm、刃部長6.0mm、全長34mm	SS	CA	3,300円
310-06021	直径2.1mm、刃部長10.0mm、全長34mm	SS	CA	4,300円

### サージカルバー

Technika (Japan)

Prof.Dr.Lindemann設計のボーンサージェリー用バーです。 内部注水 精密に研磨された独特の切れ刃が特徴です。

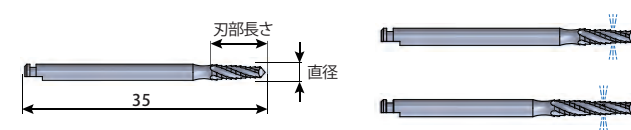

品名 リンデマンボーンカッター内部注水

商品コード	サイズ	材質	規格	標準価格
310-06123	直径2.3mm、刃部長9mm、全長35mm	SS	CA	9,800円
310-06223	直径2.3mm、刃部長11.0mm、全長35mm	SS	CA	9,800円



## サージカルバー

Implatex (Japan)



商品コード 310-15000

品名	T's BS フラットドリル GS		
サイズ	先端径2.8mm、刃部長20.5mm、全長36mm	規格	CA
標準価格	12,000 円	材質	SS

## サージカルバー

Salvin (USA)



品名 サイナススコアリングバー ダイヤモンド

商品コード	サイズ	コーティング	規格	標準価格
040-18002	先端径2.3mm、全長22mm	ダイヤモンド	CA	2,500 円
040-18001	先端径2.3mm、全長44mm	ダイヤモンド	HP	2,500 円

## サージカルバー

Meisinger (Germany)



品名 MEISオステオトミーバー (5イリ)

商品コード	サイズ	材質	規格	標準価格
190-07026	先端径1.0mm、刃部長12.0mm	SS	CA	5,000 円
190-07025	先端径1.8mm、刃部長10.0mm	SS	CA	4,300 円

## サージカルバー

Meisinger (Germany)



品名 MEISパイロットバー

商品コード	サイズ	材質	規格	標準価格
190-07027	先端径1.0mm、刃部長15mm	SS	CA	4,000 円
190-07028	先端径1.3mm、刃部長15mm	SS	CA	4,000 円
190-20028	先端径1.3mm、刃部長12mm	SS	CA	5,000 円
190-07029	先端径1.5mm、刃部長15mm	SS	CA	4,000 円
190-07030	先端径1.8mm、刃部長15mm	SS	CA	4,000 円
190-07031	先端径2.0mm、刃部長15mm	SS	CA	4,000 円

## サージカルバー

Meisinger (Germany)

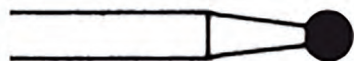

品名 MEISダイヤモンドヘッドバー (5イリ)

商品コード	サイズ	材質	規格	標準価格
190-20112	先端径2.3mm、全長22mm	SS	CA	4,500 円
190-20113	先端径2.7mm、全長22mm	SS	CA	4,500 円
190-20114	先端径3.3mm、全長22mm	SS	CA	7,500 円

## サージカルバー

Meisinger (Germany)

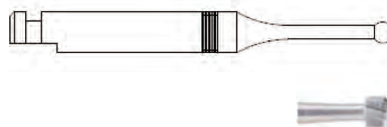

品名 MEISタングステンカーバイドバー (5イリ)

商品コード	サイズ	規格	標準価格
190-20045	先端径1.2mm	CA	5,000 円
190-20116	先端径2.3mm、全長22mm	CA	4,000 円

## サージカルバー

Meisinger (Germany)

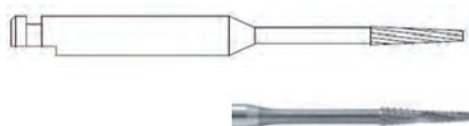

商品コード 190-07039

品名	MEISオステオトミーカーバイドバー Ø1.0mm (5イリ)		
サイズ	先端径1.0mm、刃部長5.5mm	規格	CA
標準価格	9,000 円		

## サージカルバー

Meisinger (Germany)



商品コード 190-50512

品名	MEISサージカルカッター Ø1.2mm (2イリ)		
サイズ	先端径1.2mm、刃部長6mm	規格	CA
標準価格	13,500 円		

## サージカルバー：セラミック製ボーンカッター「CeraBur」

Komet (Germany)

- ・CeraBur はセラミック製歯科用バーで、ユニバーサルにご使用いただけます。
- ・セラミック製のため骨内にオートクレーブによる微細なサビ片や金属イオンを拡散させることがありません。
- ・セラミックブレードは「卓越した切削力」と「長い持続」が特長です。曲げ強度 2,000Mpa で丈夫です。
- ・幾可学的に配置された刃により、保存的で侵襲性の低いカッティングが可能です。
- ・シリンダータイプはブレードがテーパのため、軸方向への切削時もブレードがひっかかりません。

## ・シリンダータイプ 適正回転数 3,000～6,000rpm



## ・ラウンドタイプ 適正回転数 5,000rpm

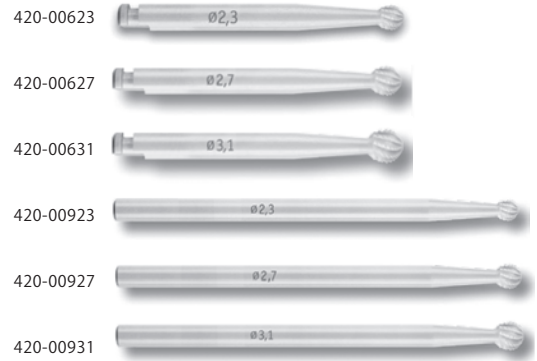

## 品名 セラ・バー

商品コード	形状	サイズ	材質	規格	標準価格
420-00416	シリンダータイプ	先端径1.6mm、全長28mm	セラミック	CA	15,000 円
420-00516	シリンダータイプ	先端径1.6mm、全長44.5mm	セラミック	HP	15,000 円
420-00421	シリンダータイプ	先端径2.1mm、全長28.5mm	セラミック	CA	15,000 円
420-00521	シリンダータイプ	先端径2.1mm、全長45mm	セラミック	HP	15,000 円
420-00623	ラウンドタイプ	先端径2.3mm、全長26mm	セラミック	CA	15,000 円
420-00627	ラウンドタイプ	先端径2.7mm、全長26mm	セラミック	CA	15,000 円
420-00631	ラウンドタイプ	先端径3.1mm、全長26mm	セラミック	CA	15,000 円
420-00923	ラウンドタイプ	先端径2.3mm、全長31mm	セラミック	HP	15,000 円
420-00927	ラウンドタイプ	先端径2.7mm、全長31mm	セラミック	HP	15,000 円
420-00931	ラウンドタイプ	先端径3.1mm、全長31mm	セラミック	HP	15,000 円



## バースタンド 滅菌、収納に有効です。

Salvin (USA)



商品コード 040-80006

品名 CA/FGバーブロック  
 サイズ 72×20×H40mm  
 標準価格 7,500 円



商品コード 040-80005

品名 HPバーブロック  
 サイズ 72×20×H51mm  
 標準価格 7,500 円

## バースタンド

Komet (Germany)

FGバーロングタイプが  
18本入ります。



商品コード 420-00890

品名 バースタンド(FGロング用18本立)  
 標準価格 8,500 円

主要・トピック製品

診査診断

外科一般

抜歯・歯周

歯肉移植・グラフト材  
ティッシュユバンチ骨拡大・歯周外科  
骨移植・骨形成補綴技工  
レンチドリライバー衛生材料・その他  
収納ケース

サージカルバー

※DLCとはDiamond Like Carbonの略です。  
 ダイヤモンドに類似した性質をもつナノレベルの硬質膜を金属表面にコーティングする技術で、圧倒的な低摩擦性、耐凝着性、耐食性を示し、数ある表面処理技術の中でも高い技術として認知されています。

Technika (Japan)

DLCコーティングを施した  
 インプラント手術用 ツイストブラックドリル

- ・DLCコーティングにより耐摩耗性、耐久性、耐食性を向上。
- ・通常のドリルに比べ超硬度で、約5倍の硬さと約1/4の摩擦係数(メーカー従来比)
- ・黒色が光を吸収するため高い視認性。
- ・切れ味を保ちつつ耐久性が高いため、コストパフォーマンスも向上。
- ・穿孔深さを設定できる可動式ストッパーと専用レンチが付属。(ガイド用ドリルを除く)
- ・ステンレス鋼製 CAシャック、オートクレープ可。

ツイストドリルブラック/ショート



標準価格：各 12,800 円

穿孔長さを設定できる可動式ストッパーと専用レンチが付属しています。  
 ストッパーの調節範囲は、6~11mmです。  
 深度ライン:刃部先端から、6mm、7mm、8mm、9mm、10mm、11mm

ストッパー付

商品コード	品名	刃部外径(φD)	刃部長(L1)	全長(L2)	商品写真
310-22200	ツイストドリルブラック2.0S	2.0 ●	11.5mm	33mm	
310-22260	ツイストドリルブラック2.6S	2.6 ●	11.5mm	33mm	
310-22280	ツイストドリルブラック2.8S	2.8 ●	11.5mm	33mm	
310-22290	ツイストドリルブラック2.9S	2.9 ●	11.5mm	33mm	
310-22300	ツイストドリルブラック3.0S	3.0 ●	11.5mm	33mm	
310-22310	ツイストドリルブラック3.1S	3.1 ●	11.5mm	33mm	
310-22320	ツイストドリルブラック3.2S	3.2 ●	11.5mm	33mm	
310-22330	ツイストドリルブラック3.3S	3.3 ●	11.5mm	33mm	
310-22340	ツイストドリルブラック3.4S	3.4 ●	11.5mm	33mm	
310-22350	ツイストドリルブラック3.5S	3.5 ●	11.5mm	33mm	
310-22360	ツイストドリルブラック3.6S	3.6 ●	11.5mm	33mm	
310-22370	ツイストドリルブラック3.7S	3.7 ●	11.5mm	33mm	
310-22380	ツイストドリルブラック3.8S	3.8 ●	11.5mm	33mm	
310-22400	ツイストドリルブラック4.0S	4.0 ●	11.5mm	33mm	
310-22420	ツイストドリルブラック4.2S	4.2 ●	11.5mm	33mm	
310-22450	ツイストドリルブラック4.5S	4.5 ●	11.5mm	33mm	

IMPLANT DIRECT™  
SIMPLY SMARTER

SWISHPLUS™  
●印は  
スウィッシュプラス  
対応サイズ

ツイストドリルブラック/ロング



標準価格：各 12,800 円

穿孔長さを設定できる可動式ストッパーと専用レンチが付属しています。  
 ストッパーの調節範囲は、11~16mmです。  
 深度ライン:刃部先端から11mm、12mm、13mm、14mm、15mm、16mm

ストッパー付

商品コード	品名	刃部外径(φD)	刃部長(L1)	全長(L2)	商品写真
310-22201	ツイストドリルブラック2.0L	2.0 ●	16.5mm	38mm	
310-22281	ツイストドリルブラック2.8L	2.8 ●	16.5mm	38mm	
310-22311	ツイストドリルブラック3.1L	3.1 ●	16.5mm	38mm	
310-22321	ツイストドリルブラック3.2L	3.2 ●	16.5mm	38mm	
310-22331	ツイストドリルブラック3.3L	3.3 ●	16.5mm	38mm	
310-22351	ツイストドリルブラック3.5L	3.5 ●	16.5mm	38mm	
310-22381	ツイストドリルブラック3.8L	3.8 ●	16.5mm	38mm	

ガイド用ツイストドリル ブラック



標準価格：各 12,800 円

10mmのサージカルガイド使用時に、7mm・8.5mm・10mmの深さに  
 穴が開くようにマーキングされています。  
 深度ライン:刃部先端から、17mm、18.5mm、20mm、20.5mm

商品コード	品名	刃部外径(φD1)	刃部長(L1)	全長(L2)	商品写真
310-23001	φ2ガイド用ツイストドリルブラック	2.0	22mm	36mm	
310-23002	φ3ガイド用ツイストドリルブラック	3.0	22mm	36mm	

ガイド用段付ツイストドリル ブラック

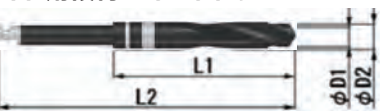

標準価格：各 12,800 円

ドリルステップの省略を可能にしました。テーパタイプインプラントの下穴に最適です。  
 深度ライン:刃部先端から、17mm、18.5mm、20mm、20.5mm

商品コード	品名	刃部外径(φD1)	刃部外径(φD2)	刃部長(L1)	全長(L2)	商品写真
310-24024	ガイド用段付ツイストドリルブラック φ2.4/2.8	2.4	2.8	22mm	36mm	
310-24028	ガイド用段付ツイストドリルブラック φ2.8/3.2	2.8	3.2	22mm	36mm	
310-24032	ガイド用段付ツイストドリルブラック φ3.2/3.6	3.2	3.6	22mm	36mm	
310-24038	ガイド用段付ツイストドリルブラック φ3.8/4.2	3.8	4.2	22mm	36mm	
310-24042	ガイド用段付ツイストドリルブラック φ4.2/4.6	4.2	4.6	22mm	36mm	



stoma hy-grip® “hy-grip”ハンドルは、エルゴミクスデザイン、良好な重量バランス、滑りにくい表面形状を備えており、長時間にわたる治療中でも効率的、正確、安全な操作が可能です。拡大鏡または顕微鏡下においても、良好な操作が可能です。清掃しやすいシンプルな表面デザインです。

骨ノミ

stoma hy-grip® Stoma (Germany)

高い精度の切れ味と強靱性を兼ね備えたSTOMAブランドの骨ノミです。

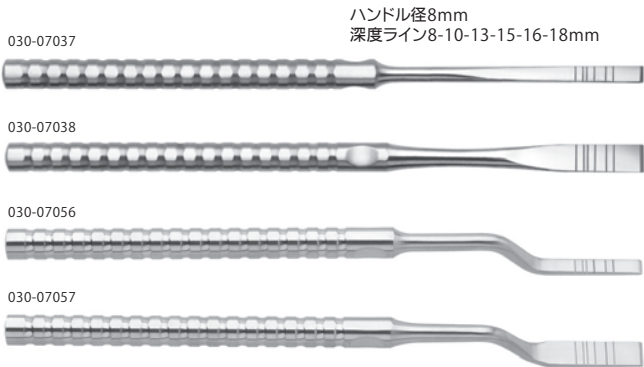

品名 イクルホウト チゼル 目盛付 hy-grip

商品コード	形状	サイズ	標準価格
030-07037	直・両刃	先端幅4mm	12,000 円
030-07038	直・両刃	先端幅7mm	12,000 円
030-07056	曲・両刃	先端幅4mm	13,800 円
030-07057	曲・両刃	先端幅7mm	13,800 円



骨ノミ

stoma hy-grip® Stoma (Germany)

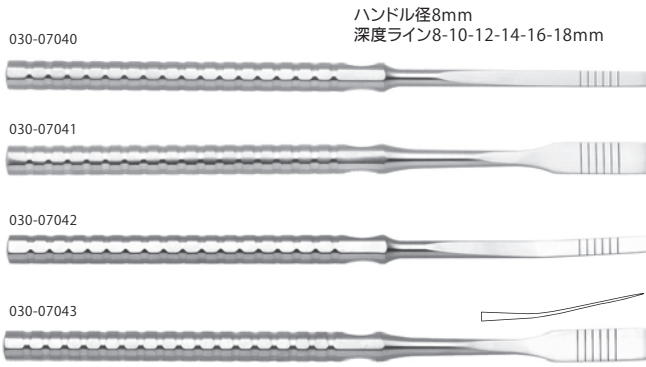

品名 パルチ チゼル 目盛付 hy-grip

商品コード	形状	サイズ	標準価格
030-07040	直・両刃	先端幅4mm	13,000 円
030-07041	直・両刃	先端幅8mm	13,000 円
030-07042	曲・両刃	先端幅4mm	13,500 円
030-07043	曲・両刃	先端幅8mm	13,500 円

骨ノミ

stoma hy-grip® Stoma (Germany)



品名 イクルホウト チゼル hy-grip

商品コード	形状	サイズ	標準価格
030-07039	直・片刃	先端幅5mm、ハンドル径8mm	13,000 円
030-07055	曲・片刃	先端幅5mm、ハンドル径8mm	13,500 円

骨ノミ

stoma hy-grip® Stoma (Germany)



品名 ルーカス ゴージ hy-grip

商品コード	形状	サイズ	標準価格
030-07059	直・両刃	先端幅4mm、全長17cm	10,000 円
030-07060	直・両刃	先端幅6mm、全長17cm	10,000 円

骨ノミ

YDM (Japan)



品名 骨ノミ

商品コード	形状	サイズ	標準価格
300-14013	両刃 角柄	先端幅4mm	11,000 円
300-14014	片刃 角柄	先端幅3.5mm	11,000 円
300-14015	溝刃 角柄	先端幅3.5mm	11,000 円

骨ノミ

ACE (USA)



品名 ファインパターンチゼル

商品コード	品番	サイズ	標準価格
020-09021	A	先端幅4mm、全長15cm	6,000 円
020-09022	B	先端幅6mm、全長19.5cm	6,000 円

骨ノミ

ACE (USA)



品名 ファインパターンチゼル

商品コード	品番	形状	サイズ	標準価格
020-09025	#2	ストレート	先端幅6mm、全長18cm	13,000 円
020-09026	#3	カーブ	先端幅6mm、全長18cm	13,000 円

主要・トピック製品

診査診断

外科一般

抜歯・歯周

歯内移植・グラフト材  
ティッシュ・コパント

骨拡大・歯周外科  
骨移植・骨形成

補綴技工  
レンチドリライバー

衛生材料・その他  
収納ケース

### スプリットコントロール 12mm

Meisinger (Germany)



骨ノミを用いる従来の術式にくらべ、低侵襲な処置が可能になります。スクリュータイプのツールにより、顎骨の水平的な幅径拡大(ボーンスプレッディング)をコントロールした状態で行うほか、脆弱な骨を圧縮し(ボーンコンデンス)、密度を高めます。

#### セット

商品コード 190-60400  
 品名 スプリットコントロール12mm  
 構成 下記19品目&専用オーガナイザー  
 標準価格 199,000円



#### 単品

	イニシャルバー	ダイヤモンドソーディスク <small>単回使用 (未滅菌)</small>	オステオミー カーバイドバー	サージカルカッター	パイロットバー	エクспанションバー	ラチェット			
商品コード	190-07024	190-11007	190-11013	190-07039	190-50512	190-07028	190-07031	190-07035	190-07036	190-34009
軸	CA	CA	CA	CA	CA	CA	CA	CA	CA	---
長さ mm (L)	12.0	0.3	0.3	5.5	6.0	18.0	18.0	12.0	12.0	84.0
刃部先端径 mm	---	---	---	---	---	---	---	1.30	2.03	---
刃部最大径 mm	1.8	7.0	13.0	1.0	1.2	1.3	2.0	2.3	3.0	---
標準価格	7,500円(5入)	8,500円	11,000円	9,000円(5入)	13,500円(2入)	4,000円	4,000円	7,000円	7,000円	35,500円

#### 単品

	スプレッター						インサクションツール		
商品コード	190-07012	190-07013	190-07014	190-07015	190-07016	190-07017	190-20036	190-20037	190-20040
軸	---	---	---	---	---	---	---	---	CA
長さ mm (L)	12.0	12.0	12.0	12.0	12.0	12.0	18.0	25.0	24.0
先端径 mm	1.70	1.91	2.12	2.33	2.54	3.06	---	---	---
最大径 mm	2.7	2.9	3.1	3.3	3.5	4.0	---	---	---
標準価格	11,500円	11,500円	11,500円	11,500円	11,500円	11,500円	13,500円	13,500円	11,000円

### スプリットコントロール 15mm

Meisinger (Germany)



#### セット

商品コード 190-60500  
 品名 スプリットコントロール15mm  
 構成 下記19品目&専用オーガナイザー  
 標準価格 199,000円



#### 単品

	イニシャルバー	ダイヤモンドソーディスク	オステオミー カーバイドバー	サージカルカッター	パイロットバー	エクспанションバー	ラチェット			
商品コード	190-07024	190-11007	190-11013	190-07039	190-50512	190-07027	190-07030	190-07033	190-07034	190-34009
軸	CA	CA	CA	CA	CA	CA	CA	CA	CA	---
長さ mm (L)	12.0	0.3	0.3	5.5	6.0	18.0	18.0	15.0	15.0	84.0
刃部先端径 mm	---	---	---	---	---	---	---	1.03	1.75	---
刃部最大径 mm	1.8	7.0	13.0	1.0	1.2	1.0	1.8	2.3	3.0	---
標準価格	7,500円(5入)	8,500円	11,000円	9,000円(5入)	13,500円(2入)	4,000円	4,000円	7,000円	7,000円	35,500円

#### 単品

	スプレッター						インサクションツール		
商品コード	190-05001	190-05002	190-05003	190-05004	190-05005	190-05006	190-20036	190-20037	190-20040
軸	---	---	---	---	---	---	---	---	CA
長さ mm (L)	15.0	15.0	15.0	15.0	15.0	15.0	18.0	25.0	24.0
先端径 mm	1.43	1.64	1.84	2.05	2.26	2.79	---	---	---
最大径 mm	2.7	2.9	3.1	3.3	3.5	4.0	---	---	---
標準価格	11,500円	11,500円	11,500円	11,500円	11,500円	11,500円	13,500円	13,500円	11,000円

クレストコントロール



Meisinger (Germany)

特に下顎臼歯部における顎骨の低侵襲水平ボーンプレッティングシステム。

水平的に開クスプレッターを用い、顎堤を拡大させます。  
石灰化過程の幅径拡大部に埋入されたインプラントは、活性化された仮骨成長因子により、オッセオインテグレーションの早期獲得が可能です。骨質、骨形態により縦切開が必要です。



セット

商品コード 190-60100  
品名 クレストコントロール  
構成 下記8品目&専用コンテナ  
標準価格 114,000 円

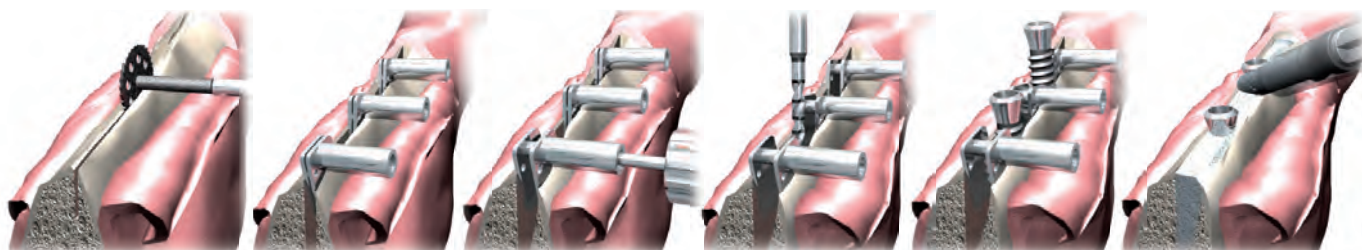

単品

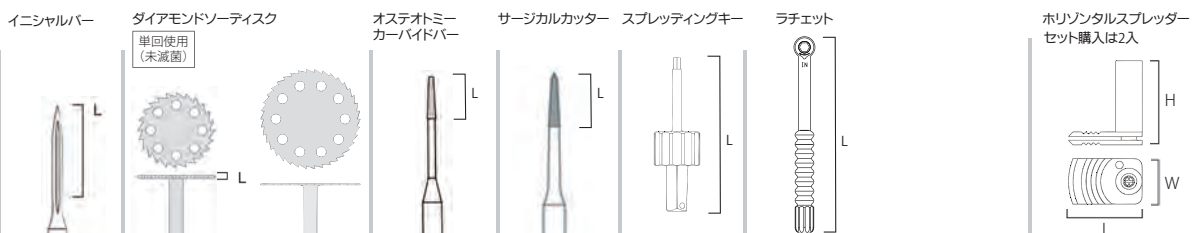

商品コード	190-07024	190-11010	190-11013	190-07039	190-50512	190-20043	190-34009	商品コード	190-20046
軸	CA	CA	CA	CA	CA	----	----	幅 mm (W)	6.0
長さ mm (L)	12.0	0.3	0.3	5.5	6.0	27.0	84.0	長さ mm (L)	9.75
刃部先端径 mm	----	----	----	----	----	----	----	高さ mm (H)	10.6
刃部最大径 mm	1.8	10.0	13.0	1.0	1.2	----	----	拡大高さ mm	最大 5 mm
標準価格	7,500 円 (5 入)	8,500 円	11,000 円	9,000 円 (5 入)	13,500 円 (2 入)	13,500 円	35,500 円	標準価格	41,000 円

オプション

キットには含まれません。

スプレッティングキー

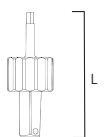

商品コード	190-20042
軸	----
長さ mm (L)	22.0
刃部先端径 mm	----
刃部最大径 mm	----
標準価格	14,000 円

オプション

キットには含まれません。

ホリゾンタルスプレッター

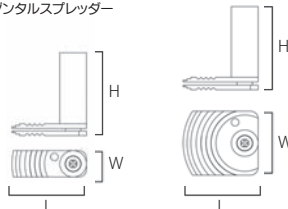

商品コード	190-20049	190-20050
幅 (W)	3.5	8.5
長さ (L)	9.75	9.75
高さ (H)	10.6	10.6
拡大高さ	最大 5 mm	最大 5 mm
標準価格	33,500 円	33,500 円

主要・トピック製品

診査診断

外科一般

抜歯・歯周

歯肉移植  
ティッシュ  
ジュパント  
材

骨拡大・  
歯周外科  
骨移植・  
骨形成

補綴技工  
レンチ  
ドライバ  
ー

衛生材料・その他  
収納ケース



**T'sボーンスプレッディング** 抜歯即時埋入や幅径の無い骨へのインプラント埋入に！

抜歯窩に骨孔形成を行う際に、ドリルを用いた方法では予定の方向へ穿孔できなかつたり、骨のフラクチャーが生じることがあります。本システムは、骨を削らず少しずつ骨孔拡大するため、すう粗な骨はもとより、硬骨質の骨でも、既存骨を温存しながら形成することが可能です。

Implatex (Japan)



**特長**

スクリューで段階的に骨孔を拡大するため、予定の埋入方向へ穿孔できます。骨孔を内側から押し広げ、幅径の拡大が図れます。細い直径のスプレッターから操作するため、幅径の細いケースに対応でき、また骨吸収の進んだ症例や抜歯窩埋入にも有効です。骨孔側壁の圧縮及びボーンエキスパンションにより、強い初期固定が得られます。低回転（専用ドライバー使用）での操作で、骨孔入り口のチッピング（破折）を防止します。4mm スクエアの規格で、各種インプラントシステムの器具が利用できます。レンチ類が隣在歯に当たるようなケースは、オプションのエクステンション用ツールで対応可能。

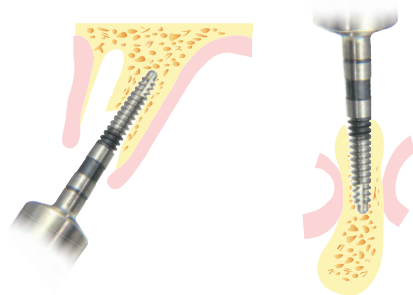

**セット**

商品コード 301-36372

品名 T'sボーンスプレッディング フルキット  
 構成 ● ボーンスプレッディング 全サイズ 20 本  
 （ロングタイプ 15 本、ショートタイプ 5 本）  
 ● サージカルダイヤモンドバー 6 本  
 ● ツールスタンド 2 個  
 ※バーおよびドライバーは別途収納器具をご用意ください。

標準価格 197,000 円 （ご参考：単品価格合計 226,600 円）

開発協力 椎貝達夫先生  
 （東京都開業）  
 考案・監修



この商品の詳細はP.24-25へ

**ボーンスプレッター**

stoma hy-grip® Stoma (Germany)

狭小な骨幅の拡大に使用します。

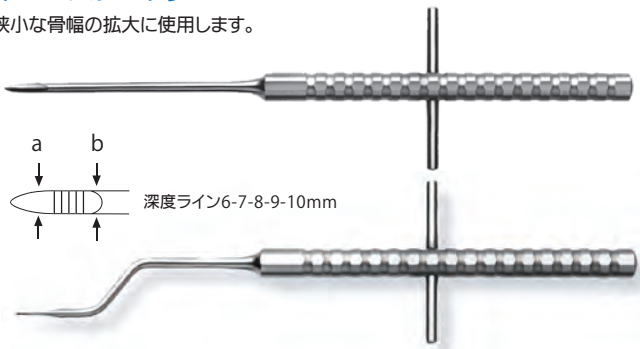

品名 ボーンスプレッター hy-grip

商品コード	品番	形状	サイズ (先端幅a/b)	標準価格
030-18001	#1	直	先端幅1.6/2.2mm、全長16.5mm	12,000 円
030-18002	#2	直	先端幅2.2/2.8mm、全長16.5mm	12,000 円
030-18003	#3	直	先端幅2.8/3.4mm、全長16.5mm	12,000 円
030-18004	#4	直	先端幅3.4/4.0mm、全長16.5mm	12,000 円
030-18005	#1	曲	先端幅1.6/2.2mm、全長16.5mm	12,500 円
030-18006	#2	曲	先端幅2.2/2.8mm、全長16.5mm	12,500 円
030-18007	#3	曲	先端幅2.8/3.4mm、全長16.5mm	12,500 円
030-18008	#4	曲	先端幅3.4/4.0mm、全長16.5mm	12,500 円

**ディレーター**

stoma hy-grip® Stoma (Germany)

ディレーター扁平は約3mm幅の顎堤に使用します。挿入部が、唇側に向かって拡大されるよう慎重に槌打します。



商品コード 030-20001

品名 ディレーター 扁平 hy-grip  
 標準価格 12,000 円

**ボーンスプレッター**

片側を若木骨折させるスプリットクレストに使用。"D"形状が脆弱な骨の破砕を防止します。

**セット**

商品コード 040-04501

品名 テイタムD シェイプスプレッター セット(カセット付)  
 構成 テイタムDシェイプスプレッター#1  
 テイタムDシェイプスプレッター#2  
 テイタムDシェイプスプレッター#3  
 テイタムDシェイプスプレッター#4  
 カセット  
 標準価格 82,600 円



**単品**

全長13.3cm、深度ライン13-16-19mm



品名 テイタムD シェイプスプレッター  
 標準価格 各18,700円

商品コード	品番
040-04001	#1
040-04002	#2
040-04003	#3
040-04004	#4

Salvin (USA)

この商品の詳細はP.30へ

サイナスリフト・クリスタルアプローチ用



## K2 バーティカルサイナスアプローチ 侵襲が少なく衝撃も少ない! 新しい骨造成法

ラテラルウィンドウテクニックをそのまま歯槽頂（インプラント形成窩）からのアプローチに切替え、専用器具を用いてシュナイダー膜の剥離と挙上を行うテクニックです。人工骨を形成窩から充填することにより、侵襲を抑えた新しい垂直的幅径増大の手法です。

### セット

商品コード	302-10001
品名	K2サイナスインスツルメント Basic 3本組C
構成	K2 サイナスインスツルメント#1C K2 サイナスインスツルメント#2C K2 サイナスインスツルメント#3C
標準価格	28,000 円



開発協力

三好敬三先生(東京都開業)  
白鳥清人先生(静岡県開業)  
考案・監修

### ニュークリスタルアプローチ法 (低侵襲上顎洞底挙上術)

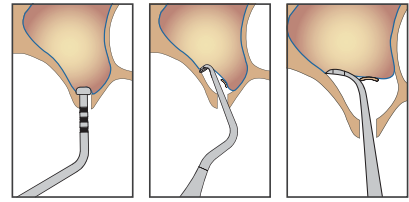

### 単品

標準価格 各 10,000 円

商品コード	302-36501	K2サイナスインスツルメント #1C
商品コード	302-36502	K2サイナスインスツルメント #2C
商品コード	302-36503	K2サイナスインスツルメント #3C
商品コード	302-36504	K2サイナスインスツルメント #4C
商品コード	302-36505	K2サイナスインスツルメント #5C
商品コード	302-36506	K2サイナスインスツルメント #6C



### セット

商品コード	302-10003
品名	K2サイナスインスツルメント Advance 3本組C
構成	K2 サイナスインスツルメント#4C K2 サイナスインスツルメント#5C K2 サイナスインスツルメント#6C
標準価格	28,000 円

## サイナスリフトインスツルメント

### セット

商品コード	300-30501
品名	YDM サイナスリフトインスツルメント
構成	サイナスリフトインスツルメント #A1 サイナスリフトインスツルメント #A2 サイナスリフトインスツルメント #A3
標準価格	21,000 円

- ・ラテラルアプローチ用
- ・シュナイダー膜（上顎洞粘膜）が傷つかないように先端形態が鈍角になっています。
- ・挿入しやすい角度設定で上顎洞底の内面に入り込んだ骨の探索に有効です。

YDM (Japan)

### 単品

標準価格 各 8,500 円

商品コード	300-30021
品名	サイナスリフトインスツルメント #A1
商品コード	300-30022
品名	サイナスリフトインスツルメント #A2
商品コード	300-30023
品名	サイナスリフトインスツルメント #A3

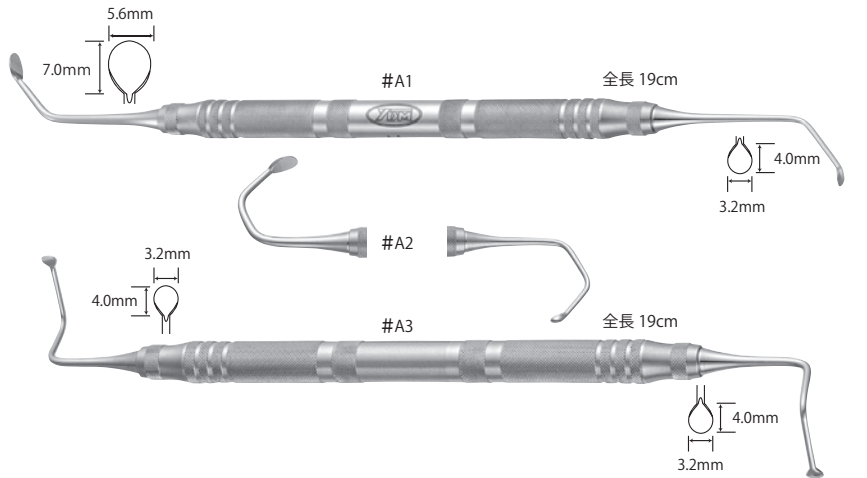

商品コード	300-30031
品名	サイナスリフトインスツルメント #B1
商品コード	300-30032
品名	サイナスリフトインスツルメント #B2
商品コード	300-30033
品名	サイナスリフトインスツルメント #B3
商品コード	300-30034
品名	サイナスリフトインスツルメント #B4

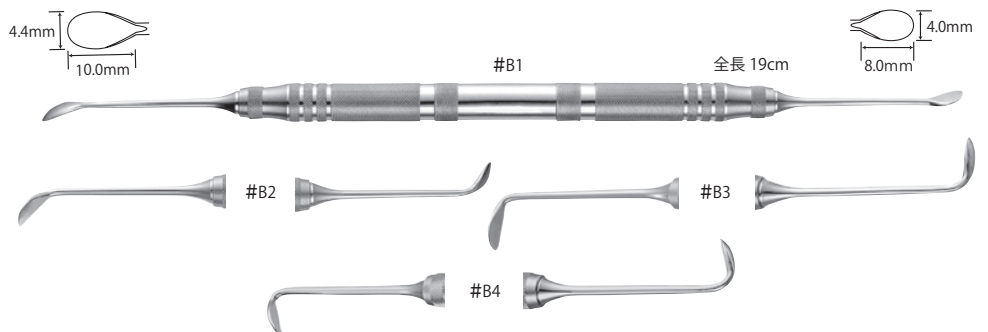

商品コード	300-30035
品名	サイナスリフトインスツルメント #B5



主要・トピック製品

診査診断

外科一般

抜歯・歯周

歯肉移植グラフト材  
ティッシュユバンチ

骨拡大・歯周外科  
骨移植・骨形成

補綴技工  
レンチドリライパー

衛生材料・その他  
収納ケース

サイナスリフトインスツルメント

ラテラルアプローチ用。サイナスリフトの際のシュナイダー膜剥離やインプラントにおける外科的な手法に対応するためのインスツルメント。

ACE (USA)

セット

商品コード 020-13500

品名 サイナスリフト  
インスツルメントキット

構成 サイナスリフトキュレット#1 DE  
サイナスリフトキュレット#2 DE  
テータムアトラルエレベータ#3  
シェファードサイナスリフトリトラクター  
フレーアペリオエレベータ DE  
テブスパッキングゲージ DE チタン  
滅菌トレー

標準価格 55,000 円



単品

商品コード 020-05012

品名 サイナスリフト キュレット #1 DE 19cm  
サイズ 先端3mm/5mm、全長19cm  
標準価格 9,000 円

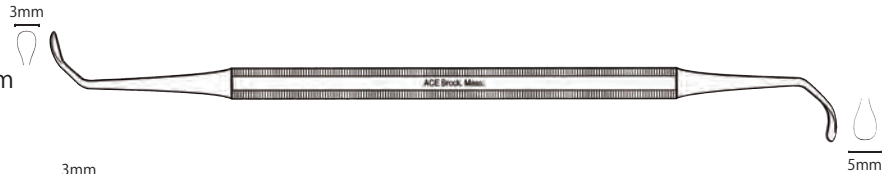

商品コード 020-05013

品名 サイナスリフト キュレット #2 DE 16.5cm  
サイズ 先端3mm/5mm、全長16.5cm  
標準価格 9,000 円

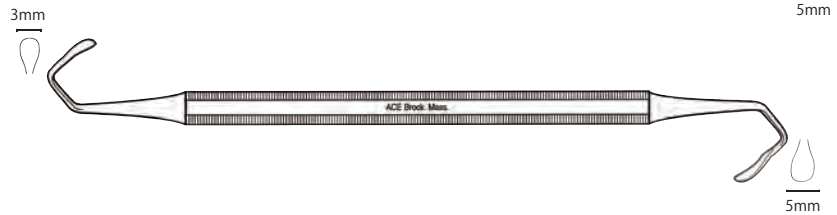

商品コード 020-05001

品名 テータム アトラル エレベータ #3 16.5cm  
サイズ 先端3mm/3mm、全長16.5cm  
標準価格 9,000 円

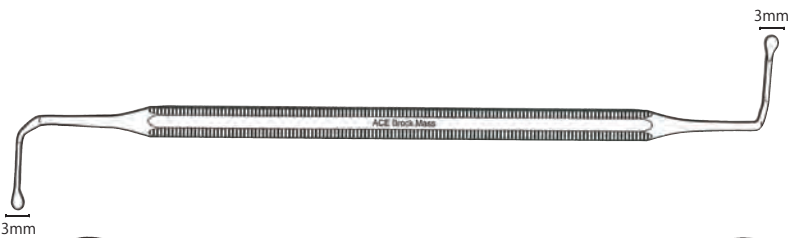

商品コード 020-04052

品名 シェファード サイナスリフト リトラクター 18cm  
サイズ 全長18cm  
標準価格 13,500 円



商品コード 020-13017

品名 フレーア ペリオエレベータ DE 19cm  
サイズ 全長19cm  
標準価格 9,000 円



商品コード 020-18007

品名 テブスパッキングゲージ DE チタン 16.5cm  
サイズ 先端Ø3.3mm/4.0mm、全長16.5cm  
標準価格 18,700 円

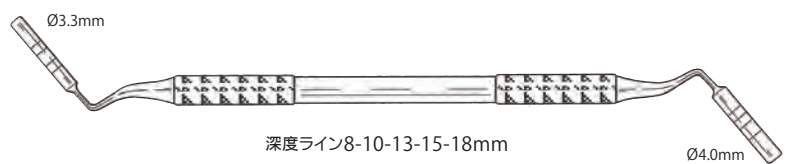

商品コード 020-80031

品名 滅菌トレー  
サイズ 約148×270×H60mm  
標準価格 23,000 円





stoma hy-grip® “hy-grip”ハンドルは、エルゴノミクスデザイン、良好な重量バランス、滑りにくい表面形状を備えており、長時間にわたる治療中でも効率的、正確、安全な操作が可能です。拡大鏡または顕微鏡下においても、良好な操作が可能です。清掃しやすいシンプルな表面デザインです。

サイナスリフトインスツルメント ラテラルアプローチ用

Stoma (Germany)

セット

商品コード 030-13500 stoma hy-grip®  
 品名 サイナスリフティングエレベーター フルセット  
 構成 下記7本+トレイ  
 標準価格 99,000 円

商品コード 030-13045 stoma hy-grip®  
 品名 ウィール サイナスリフトエレベーター#1 3/3mm hy-grip  
 サイズ 先端3mm/3mm、全長17cm、ハンドル径8mm  
 標準価格 12,500 円



商品コード 030-13047 stoma hy-grip®  
 品名 ウィール サイナスリフトエレベーター#2 3/3mm hy-grip  
 サイズ 先端3mm/3mm、全長17cm、ハンドル径8mm  
 標準価格 12,500 円



商品コード 030-13049 stoma hy-grip®  
 品名 ウィール サイナスリフトエレベーター#3 4/4mm hy-grip  
 サイズ 先端4mm/4mm、全長17cm、ハンドル径8mm  
 標準価格 12,500 円



商品コード 030-13050 stoma hy-grip®  
 品名 ウィール サイナスリフトエレベーター#4 4/4mm hy-grip  
 サイズ 先端径4mm/4mm、全長17cm、ハンドル径8mm  
 標準価格 12,500 円



商品コード 030-13051 stoma hy-grip®  
 品名 メミンゲン サイナスリフトエレベーター 5/4mm hy-grip  
 サイズ 先端5mm/4mm、全長17cm、ハンドル径8mm  
 標準価格 12,500 円



商品コード 030-13052 stoma hy-grip®  
 品名 マイロンネピンス サイナスリフトエレベーター#1 5/7mm hy-grip  
 サイズ 先端5mm/7mm、全長17cm、ハンドル径8mm  
 標準価格 12,500 円



商品コード 030-13053 stoma hy-grip®  
 品名 マイロンネピンス サイナスリフトエレベーター#2 5/7mm hy-grip  
 サイズ 先端5mm/7mm、全長15cm、ハンドル径8mm  
 標準価格 12,500 円



商品コード 030-80003  
 品名 p.i.c.トレイ 180×86×34mm  
 サイズ 180×86×H34mm  
 標準価格 23,500 円  
 上記インスツルメント7本を収納可能なトレイ



主要・トピック製品

診査診断

外科一般

抜歯・歯周

歯内移植・クラフト材  
 ティッシュユバンチ

骨拡大・歯周外科  
 骨移植・骨形成

補綴技工  
 レンチドライバー

衛生材料・その他  
 収納ケース

stoma hy-grip® “hy-grip”ハンドルは、エルゴノミクスデザイン、良好な重量バランス、滑りにくい表面形状を備えており、長時間にわたる治療中でも効率的、正確、安全な操作が可能です。拡大鏡または顕微鏡下においても、良好な操作が可能です。清掃しやすいシンプルな表面デザインです。

サイナスリフトインスツルメント

Stoma (Germany)

stoma hy-grip®

030-13055



品名 パルチ サイナスキュレット hy-grip

商品コード	サイズ	標準価格
030-13055	先端4.5mm/4.5mm、ハンドル径8mm	12,500 円
030-13056	先端3.5mm/3.5mm、ハンドル径8mm	12,500 円

サイナスリフトインスツルメント

Stoma (Germany)

stoma hy-grip®

インプラント専門医Philippe Khayat先生 (元フランス歯科審美学会会長)のアイデアを具現化したサイナスリフトインスツルメント。両先端の第3カーブと少し鈍にした刃付けにカヤット先生のこだわりが生きています。



商品コード 030-13097

品名 カヤット サイナスリフトエレベーター1.5/1.5mm hy-grip

商品コード	サイズ	標準価格
030-13097	先端1.5mm/1.5mm、ハンドル径8mm	13,500 円

サイナスリフトインスツルメント

Stoma (Germany)

stoma hy-grip®



商品コード 030-13054

品名 テイタム パルチ サイナスリフトエレベーター 3/3mm hy-grip

商品コード	サイズ	標準価格
030-13054	先端3mm/3mm、ハンドル径8mm、全長17cm	12,500 円

サイナスリフトインスツルメント

Stoma (Germany)

stoma hy-grip®

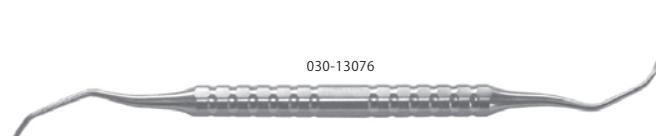

030-13076

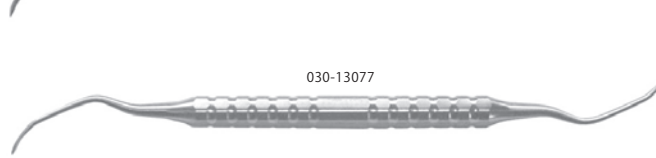

030-13077

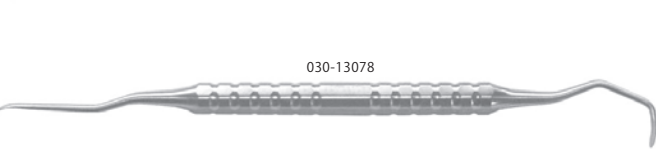

030-13078

品名 オルスベルグ サイナスリフトエレベーター

商品コード	サイズ	標準価格
030-13076	先端3mm/3mm	13,000 円
030-13077	先端3mm/4.5mm	13,000 円
030-13078	先端4.5mm/4.5mm	13,000 円

サイナスリフトインスツルメント

Stoma (Germany)

stoma hy-grip®



商品コード 030-13079

品名 ティンティ サイナスリフトエレベーター 3/3mm hy-grip

商品コード	サイズ	標準価格
030-13079	先端3mm/3mm、ハンドル径8mm	12,500 円

骨鉗子

ACE (USA)

サイナスウィンドウ拡大用、バックカutting鉗子



0 - 3.5mm

商品コード 020-01044

品名 ケリソン鉗子 0-3.5mm

商品コード	標準価格
020-01044	87,000 円

ボーンタンパー

Salvin (USA)

サイナスリフトでウィンドウを突く際に使用

セット

商品コード 040-03500

品名 ボーンタンパーセット

構成	内容
ボーンタンパー	4mm
ボーンタンパー	7mm

標準価格 18,700 円



040-03001



040-03002

単品

品名 ボーンタンパー

商品コード	サイズ	標準価格
040-03001	先端4mm	10,500 円
040-03002	先端7mm	10,500 円

stoma hy-grip® “hy-grip”ハンドルは、エルゴノミクスデザイン、良好な重量バランス、滑りにくい表面形状を備えており、長時間にわたる治療中でも効率的、正確、安全な操作が可能です。拡大鏡または顕微鏡下においても、良好な操作が可能です。清掃しやすいシンプルな表面デザインです。

サイナスリフトオステオーム フルセット

stoma hy-grip® Stoma (Germany)

先端形状が凹状のため、槌打・プッシュすることにより、骨の削粉が先端部の凹に収納でき、さらに、槌打・プッシュすると骨粉が洞底を挙上します。

直+曲セット

商品コード 030-19500

品名 サイナスリフティング フルセット

- 構成
- サイナスリフティングオステオーム #1 Ø 2.0/2.7mm hy-grip
  - サイナスリフティングオステオーム #2 Ø 2.5/3.2mm hy-grip
  - サイナスリフティングオステオーム #3 Ø 3.0/3.7mm hy-grip
  - サイナスリフティングオステオーム #4 Ø 3.5/4.2mm hy-grip
  - サイナスリフティングオステオーム #5 Ø 4.0/4.7mm hy-grip
  - サイナスリフティングオステオーム #6 Ø 4.5/5.4mm hy-grip
  - サイナスリフティングオステオーム曲#1 Ø 2.0/2.7mm hy-grip
  - サイナスリフティングオステオーム曲#2 Ø 2.5/3.2mm hy-grip
  - サイナスリフティングオステオーム曲#3 Ø 3.0/3.7mm hy-grip
  - サイナスリフティングオステオーム曲#4 Ø 3.5/4.2mm hy-grip
  - サイナスリフティングオステオーム曲#5 Ø 4.0/4.7mm hy-grip
  - サイナスリフティングオステオーム曲#6 Ø 4.5/5.4mm hy-grip
- p.i.c.トレイ 271×175×34mm

標準価格 220,000 円



サイナスリフティングオステオーム 直

stoma hy-grip® Stoma (Germany)

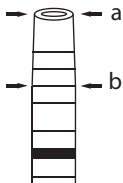

深度ライン: 4-6-8-10-13-15-16-18 mm



直セット

商品コード 030-19501

品名 サイナスリフティングオステオーム キットA

- 構成
- サイナスリフティングオステオーム #1 Ø 2.0/2.7mm hy-grip
  - サイナスリフティングオステオーム #2 Ø 2.5/3.2mm hy-grip
  - サイナスリフティングオステオーム #3 Ø 3.0/3.7mm hy-grip
  - サイナスリフティングオステオーム #4 Ø 3.5/4.2mm hy-grip
  - サイナスリフティングオステオーム #5 Ø 4.0/4.7mm hy-grip
  - サイナスリフティングオステオーム #6 Ø 4.5/5.4mm hy-grip
- p.i.c.トレイ 180×86×34mm

標準価格 118,000 円

単品

品名 サイナスリフティングオステオーム hy-grip

商品コード	品番	形状	サイズ (a/b)	標準価格
030-19001	#1	直	先端幅 Ø 2.0 mm / Ø 2.7 mm	16,800 円
030-19002	#2	直	先端幅 Ø 2.5 mm / Ø 3.2 mm	16,800 円
030-19003	#3	直	先端幅 Ø 3.0 mm / Ø 3.7 mm	16,800 円
030-19004	#4	直	先端幅 Ø 3.5 mm / Ø 4.2 mm	16,800 円
030-19005	#5	直	先端幅 Ø 4.0 mm / Ø 4.7 mm	16,800 円
030-19006	#6	直	先端幅 Ø 4.5 mm / Ø 5.4 mm	16,800 円

サイナスリフティングオステオーム 曲

stoma hy-grip® Stoma (Germany)

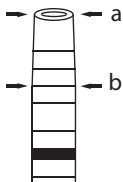

深度ライン: 4-6-8-10-13-15-16-18 mm

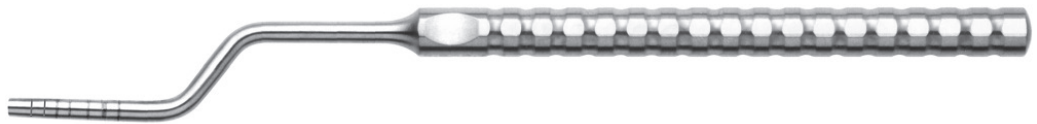

曲セット

商品コード 030-19502

品名 サイナスリフティングオステオーム キットB

- 構成
- サイナスリフティングオステオーム 曲 #1 Ø 2.0/2.7mm hy-grip
  - サイナスリフティングオステオーム 曲 #2 Ø 2.5/3.2mm hy-grip
  - サイナスリフティングオステオーム 曲 #3 Ø 3.0/3.7mm hy-grip
  - サイナスリフティングオステオーム 曲 #4 Ø 3.5/4.2mm hy-grip
  - サイナスリフティングオステオーム 曲 #5 Ø 4.0/4.7mm hy-grip
  - サイナスリフティングオステオーム 曲 #6 Ø 4.5/5.4mm hy-grip
- p.i.c.トレイ 180×86×34mm

標準価格 120,000 円

単品

品名 サイナスリフティングオステオーム 曲 hy-grip

商品コード	品番	形状	サイズ (a/b)	標準価格
030-19007	#1	曲	先端幅 Ø 2.0 mm / Ø 2.7 mm	17,500 円
030-19008	#2	曲	先端幅 Ø 2.5 mm / Ø 3.2 mm	17,500 円
030-19009	#3	曲	先端幅 Ø 3.0 mm / Ø 3.7 mm	17,500 円
030-19010	#4	曲	先端幅 Ø 3.5 mm / Ø 4.2 mm	17,500 円
030-19011	#5	曲	先端幅 Ø 4.0 mm / Ø 4.7 mm	17,500 円
030-19012	#6	曲	先端幅 Ø 4.5 mm / Ø 5.4 mm	17,500 円

主要・トピック製品

診査診断

外科一般

抜歯・歯周

歯肉移植 グラフト材  
ティッシュユバノチ

骨拡大・歯周外科  
骨移植・骨形成

補綴技工  
レンチドリライバー

衛生材料・その他  
収納ケース



トンネルテクニック セット

傷つけずに頬側粘膜の移動を行います。



Prof. Dr. Dr. A. Sculean

セット

商品コード 030-71001

品名 プラスチック エステティック サージェリーキット

- 構成
- ・スクリーントンネル インストルメント ミニ #1 hy-grip
  - ・スクリーン トンネル インストルメント ミニ #2 hy-grip
  - ・スクリーン アロカトンネル インストルメント ミニ #1 hy-grip
  - ・スクリーン アロカトンネル インストルメント ミニ #2 hy-grip
  - ・アレントンネルエレベーター 2/2mm hy-grip
  - ・ボーンチゼル 2.5/3.0mm hy-grip
  - ・ペリオドンタルチゼル 3/2mm hy-grip
  - ・p.i.c.トレイ 180×86×30mmクランプクリップ式

標準価格 124,000 円



Stoma (Germany)  
stoma hy-grip®

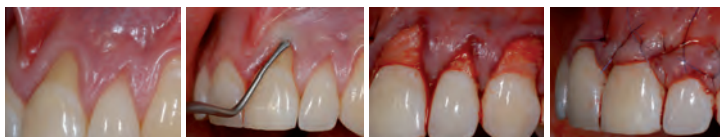

エステティックゾーンに顕著な歯肉退縮。

スクリーンアロカトンネルインストルメントで傷つけず移植する結合組織を頬側粘膜の移動が可能。

形成されたトンネルに移植する結合組織を埋植し固定。

切開が無く負担をかけず結合組織の移植と歯肉退縮部の処置。

単品 stoma hy-grip®

Stoma (Germany)



商品コード 030-13098

品名 スクリーン トンネル インストルメント ミニ#1 hy-grip

標準価格 19,800 円



商品コード 030-13099

品名 スクリーン トンネル インストルメント ミニ#2 hy-grip

標準価格 19,800 円



商品コード 030-13058

品名 アレントンネルエレベーター 2/2mm hy-grip

サイズ 先端幅2mm/2mm、ハンドル径10mm

標準価格 14,800 円



商品コード 030-13101

品名 スクリーン アロカトンネル インストルメント ミニ #1 hy-grip

サイズ 先端幅1.5mm/1.5mm、ハンドル径10mm

標準価格 19,800 円



商品コード 030-07009

品名 ボーンチゼル 2.5/3.0mm hy-grip

サイズ 先端幅2.5mm/3.0mm、ハンドル径10mm

標準価格 13,000 円



商品コード 030-13102

品名 スクリーン アロカトンネル インストルメント ミニ #2 hy-grip

サイズ 先端幅1.5mm/1.5mm、ハンドル径10mm

標準価格 19,800 円



商品コード 030-07061

品名 ペリオドンタルチゼル 3/2mm hy-grip

サイズ 先端幅3mm/2.5mm、ハンドル径8mm

標準価格 12,800 円

stoma hy-grip® “hy-grip”ハンドルは、エルゴノミクスデザイン、良好な重量バランス、滑りにくい表面形状を備えており、長時間にわたる治療中でも効率的、正確、安全な操作が可能です。拡大鏡または顕微鏡下においても、良好な操作が可能です。清掃しやすいシンプルな表面デザインです。

トンネルキット

David A. GarberとSalama兄弟(Henry Salama, Maurice Salama)が所属する、診療施設「チームアトランタ」がプロデュースする歯周外科トンネルテクニックのためのキット。

stoma hy-grip® Stoma (Germany)



セット

商品コード 030-44500

品名 チームアトランタ トンネルキット  
 構成 アレントンネルエレベーター2/2mm hy-grip  
 歯肉切除用ナイフ Ø2/2mm hy-grip  
 歯肉切除用ナイフ#1 hy-grip  
 歯肉切除用ナイフ#2 hy-grip  
 ジンジバグラフトパッキングインスツルメント  
 p.i.c.トレイ 180×86×30mm クランプクリップ式  
 標準価格 78,000 円

単品

stoma hy-grip®

商品コード 030-13058

品名 アレントンネルエレベーター 2/2mm hy-grip  
 サイズ 先端幅2mm/2mm、ハンドル径10mm  
 標準価格 14,800 円



わずかに湾曲した先端で、歯頸部からの粘膜剥離がパーフォレーションせずに行えます。もう一方のフラットな矢尻状の先端で、侵襲を抑えた粘膜剥離が行えます。

商品コード 030-13059

品名 歯肉切除用ナイフ Ø2/2mm hy-grip  
 サイズ 先端幅2mm/2mm、ハンドル径10mm  
 標準価格 14,800 円



小臼歯/大臼歯でのトンネルテクニックに適しています。角度付きの両側先端部はわずかに湾曲した形状をしており、同部位へのアクセスを容易にし、安全で切開の無い粘膜フラップ形成を行えます。

商品コード 030-13060

品名 歯肉切除用ナイフ #1 hy-grip  
 サイズ ハンドル径10mm  
 標準価格 14,800 円



角度のついた短く鋭利な矢尻状の先端は、アクセスが難しい部位でのトンネルテクニックによる形成を行います。もう一方のフラットな先端形状により、歯間乳頭部を傷つけないトンネルリングを行います。

商品コード 030-13061

品名 歯肉切除用ナイフ #2 hy-grip  
 サイズ ハンドル径10mm  
 標準価格 14,800 円



シャンクが直角の先端部で、根尖から歯冠方向のトンネルを形成します。

商品コード 030-13062

品名 ジンジバグラフトパッキング  
 インスツルメント  
 サイズ ハンドル径10mm  
 標準価格 11,000 円



商品コード 030-80011

品名 p.i.c.トレイ 180×86×30mm クランプクリップ式  
 サイズ 180×86×H30mm  
 標準価格 14,500 円

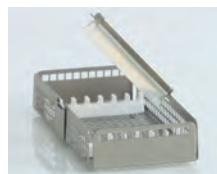

主要・トピック製品

診査診断

外科一般

抜歯・歯周

歯肉移植グラフト材  
 ティッシュユバンチ

骨拡大・歯周外科  
 骨移植・骨形成

補綴技工  
 レンチドライバー

衛生材料・その他  
 収納ケース

stoma hy-grip® “hy-grip”ハンドルは、エルゴノミクスデザイン、良好な重量バランス、滑りにくい表面形状を備えており、長時間にわたる治療中でも効率的、正確、安全な操作が可能です。拡大鏡または顕微鏡下においても、良好な操作が可能です。清掃しやすいシンプルな表面デザインです。

ペリオドンタルボーンファイル

Stoma (Germany)  
stoma hy-grip®



商品コード 030-07048  
品名 オッセンバイン チゼル 1.5/1.5mm hy-grip  
サイズ 先端幅1.5mm/1.5mm、ハンドル径8mm  
標準価格 12,800 円

ペリオドンタルボーンファイル

Stoma (Germany)  
stoma hy-grip®



商品コード 030-07058  
品名 オッセンバイン チゼル 4/4mm hy-grip  
サイズ 先端幅4mm/4mm、ハンドル径8mm  
標準価格 12,800 円

骨の形態修正に適しており、フラップ手術の二次切開や根面の残存歯肉繊維の除去が容易にできるようデザインされています。

ペリオドンタルボーンファイル

Stoma (Germany)  
stoma hy-grip®



商品コード 030-07047  
品名 オッセンバイン チゼル 2.5/2.5mm hy-grip  
サイズ 先端幅2.5mm/2.5mm、ハンドル径8mm  
標準価格 12,800 円

ペリオドンタルボーンファイル

Stoma (Germany)  
stoma hy-grip®



商品コード 030-07061  
品名 ペリオドンタルチゼル 3/2mm hy-grip  
サイズ 先端幅3mm/2.5mm、ハンドル径8mm  
標準価格 12,800 円

ペリオドンタルボーンファイル

Stoma (Germany)  
stoma hy-grip®



商品コード 030-07052  
品名 フェディ チゼル 2/2mm hy-grip  
サイズ 先端幅2mm/2mm、ハンドル径8mm  
標準価格 11,500 円

ペリオドンタルボーンファイル

Stoma (Germany)  
stoma hy-grip®



商品コード 030-07053  
品名 フェディ チゼル 2.5/2.5mm hy-grip  
サイズ 先端幅2.5mm/2.5mm、ハンドル径8mm  
標準価格 11,500 円

ペリオドンタルボーンファイル

Stoma (Germany)  
stoma hy-grip®

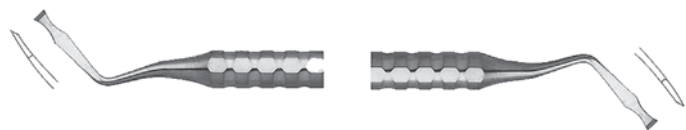

商品コード 030-07054  
品名 フェディ チゼル 3/3mm hy-grip  
サイズ 先端幅3mm/3mm、ハンドル径8mm  
標準価格 11,500 円

ボーンファイル

Stoma (Germany)  
stoma hy-grip®



商品コード 030-10002  
品名 シュガーマン ファイル 3-4S hy-grip  
サイズ ハンドル径8mm  
標準価格 11,000 円

ファイルが両面についており、歯間部に使用します。骨縁下やポケット内の肉芽組織除去に適しています。

チゼル

Stoma (Germany)  
stoma hy-grip®



品名 オッセンバイン チゼル hy-grip

商品コード	形状	サイズ	標準価格
030-07007	曲アップ	先端幅5mm、ハンドル径8mm	11,800 円
030-07008	曲ダウン	先端幅5mm、ハンドル径8mm	11,800 円

ボーンファイル

Stoma (Germany)  
stoma hy-grip®



商品コード 030-10004  
品名 シュルガーファイル9-10 hy-grip  
サイズ ハンドル径8mm  
標準価格 14,000 円



stoma hy-grip® “hy-grip”ハンドルは、エルゴノミクスデザイン、良好な重量バランス、滑りにくい表面形状を備えており、長時間にわたる治療中でも効率的、正確、安全な操作が可能です。拡大鏡または顕微鏡下においても、良好な操作が可能です。清掃しやすいシンプルな表面デザインです。

**歯肉切除用ナイフ**  
歯間部歯肉の切除に適しています。

Stoma (Germany)  
stoma hy-grip®



商品コード 030-34001

品名 オーバン 歯肉切除用ナイフ O1-2 hy-grip  
サイズ 先端径2mm、全長15.5cm、ハンドル径8mm  
標準価格 11,400 円



**歯肉切除用ナイフ**

Stoma (Germany)  
stoma hy-grip®



商品コード 030-13059

品名 歯肉切除用ナイフ Ø2/2mm hy-grip  
サイズ 先端幅2mm/2mm、ハンドル径10mm  
標準価格 14,800 円

**歯肉切除用ナイフ**

Stoma (Germany)  
stoma hy-grip®



商品コード 030-13060

品名 歯肉切除用ナイフ #1 hy-grip  
サイズ ハンドル径10mm  
標準価格 14,800 円

**歯肉切除用ナイフ**

Stoma (Germany)  
stoma hy-grip®



商品コード 030-13061

品名 歯肉切除用ナイフ #2 hy-grip  
サイズ ハンドル径10mm  
標準価格 14,800 円

**歯肉切除用ナイフ**

Stoma (Germany)  
stoma hy-grip®



商品コード 030-62001

品名 クレイマーネピンス 歯肉切除用ナイフ #7 hy-grip  
サイズ ハンドル径8mm  
標準価格 15,000 円

**歯肉切除用ナイフ**

Stoma (Germany)  
stoma hy-grip®



商品コード 030-62002

品名 クレイマーネピンス 歯肉切除用ナイフ #11 hy-grip  
サイズ ハンドル径8mm  
標準価格 12,000 円

**歯肉切除用ナイフ**

Stoma (Germany)  
stoma hy-grip®



商品コード 030-34002

品名 ゴールドマンフォックス 歯肉切除用ナイフ GF7 hy-grip  
サイズ ハンドル径8mm  
標準価格 12,000 円

**歯肉切除用ナイフ**

Stoma (Germany)  
stoma hy-grip®



商品コード 030-34003

品名 ゴールドマンフォックス 歯肉切除用ナイフ GF11 hy-grip  
サイズ 先端径2.5mm/2.5mm、ハンドル径8mm  
標準価格 12,000 円

**歯肉切除用ナイフ**

Stoma (Germany)  
stoma hy-grip®



商品コード 030-34004

品名 カークランド 歯肉切除用ナイフ K15-16 hy-grip  
サイズ ハンドル径8mm  
標準価格 12,000 円

**チゼル**

Stoma (Germany)  
stoma hy-grip®



商品コード 030-07010

品名 ウエテルステット チゼル CP1/2 2/2mm hy-grip  
サイズ 先端径2mm/2mm、ハンドル径8mm  
標準価格 8,800 円

主要・トピック製品

診査診断

外科一般

抜歯・歯周

歯肉移植・骨移植

骨拡大・歯周外科

補綴技工

衛生材料・その他

トルクレンチ

Implant Direct (USA)

本体に設置されたゲージ針で、埋入および締結トルクを計測(10-90Ncm) レンチに組み込まれたアダプター(手指用変換アダプター)には、回転ダイヤルが付いており、トルクレンチ機能とは別に、4mmスクエアを有するドライバーヘッドに装着使用可能。

商品コード 003-TWE

品名 トルクレンチ 10-90Ncm(挿入用)  
標準価格 49,000円

ラチェット機能付。  
ゲージ針で埋入および締結トルクを計測します。



4mmスクエア、CA用のアダプター二種が付属します。



ドライバーにはめ込み、使用するアダプター

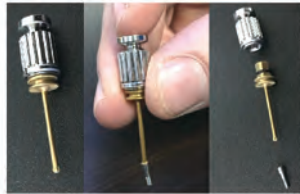

↑ トルクレンチに取り付けたアダプター(回転ダイヤル付)

トルクレンチ

Implant Direct (USA)

フィクスチャーの埋入やスクリューの締結に。  
ヘッドが小さくラチェット式の為、狭い部位での操作が可能です。



商品コード 003-R

品名 ラチェットレンチ  
標準価格 21,000円

トルクレンチ

Salvin (USA)

フィクスチャーの埋入やスクリューの締結に。  
ヘッドが小さくラチェット式の為、狭い部位での操作が可能です。



商品コード 040-07007

品名 Salvinラチェットレンチ  
標準価格 23,500円

トルクレンチ

Salvin (USA)

トルク値が10Ncmに達すると首折れします。



商品コード 040-07002  
品名 トルクレンチ10Ncm  
標準価格 28,000円

トルクレンチ

Salvin (USA)

トルク値が20Ncmに達すると首折れします。



商品コード 040-07005  
品名 トルクレンチ20Ncm  
標準価格 28,000円

トルクレンチ

Salvin (USA)

トルク値が30Ncmに達すると首折れします。



商品コード 040-07006  
品名 トルクレンチ30Ncm  
標準価格 28,000円

トルクレンチ

Salvin (USA)

トルク値が35Ncmに達すると首折れします。



商品コード 040-07003  
品名 トルクレンチ35Ncm  
標準価格 28,000円

ドライバー

Implatex (Japan)

3.0mm Octa



全長 23mm

商品コード 300-36271  
品名 OTM3.0オクタインサーショナルツール  
標準価格 7,000円

ドライバー

Implatex (Japan)

2.5mm Hex



全長 28.5mm

商品コード 300-36276  
品名 HEXドライバー-2.5L  
標準価格 10,000円

ドライバー

Implatex (Japan)

器具や手指が入りにくい臼歯部での  
アバットメント除去操作に!

スクリュー-抜き上げに  
有効なルビーボール

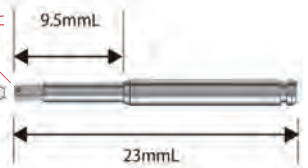

商品コード 304-36269  
品名 テリバリッドドライバー-1.25CA  
標準価格 9,800円

トルクレンチ / ラチェットレンチ用ドライバーチップ

チップの選択により、各社のインプラントに対応します。

Salvin (USA)

1.22mmHex

(対応インプラント: NobelBiocare、3i<sup>※</sup>、Friadent)



品名 ドライバーチップ

商品コード	品番	規格	全長	標準価格
040-08010	#HNT	4mmスクエア	17mm	9,000円
040-08011	#HNTL	4mmスクエア	23mm	9,000円
040-08002	#HN	CA	24mm	8,300円

1.25mmHex

(対応インプラント: Implant Direct、Zimmer<sup>※</sup>、Astra、BioHorizons、Imtec、SteriOss)



品名 ドライバーチップ

商品コード	品番	規格	全長	標準価格
040-08021	#HTT	4mmスクエア	—	9,000円
040-08022	#HTL	4mmスクエア	—	9,000円
040-08003	#HT	CA	26mm	8,300円

Star Driver

(対応インプラント: NobelBiocare Active、Unigrip Screw、Neoss)



品名 ドライバーチップ

商品コード	品番	規格	全長	標準価格
040-08015	#PROC-S	4mmスクエア	16mm	11,000円
040-08014	#PROC-L	4mmスクエア	23mm	11,000円
040-08004	#PROC	CA	21mm	11,600円

Flat Blade Screwdriver



品名 ドライバーチップ

商品コード	品番	規格	全長	標準価格
040-08016	#SN	4mmスクエア	18mm	9,000円
040-08017	#SNL	4mmスクエア	24mm	9,000円

0.9mmHex

(対応インプラント: NobelBiocare、3i<sup>※</sup>、BioHorizons、Friadent)



品名 ドライバーチップ

商品コード	品番	規格	全長	標準価格
040-08007	#HC	4mmスクエア	16mm	9,000円
040-08008	#HCL	4mmスクエア	23mm	9,000円

1.25mmSquare

(対応インプラント: 3i<sup>※</sup>)



品名 ドライバーチップ

商品コード	品番	規格	全長	標準価格
040-08006	#CER-S	4mmスクエア	16mm	9,000円
040-08005	#CER-L	4mmスクエア	23mm	9,000円
040-08001	#CER	CA	24mm	8,300円

ITI Driver

(対応インプラント: Straumann) SCSドライバー



品名 ドライバーチップ

商品コード	品番	規格	全長	標準価格
040-08013	#ITIS	4mmスクエア	16mm	11,000円
040-08012	#ITIL	4mmスクエア	22mm	11,000円

1.77mmHex

(対応インプラント: Paragon TSI Abutment)



商品コード 040-08020

品名	ドライバーチップ#HTSI
規格	4mmスクエア
標準価格	9,000円

2.03mm Female Hex

(対応インプラント: NobelBiocare、3i<sup>※</sup>)



商品コード 040-08009

品名	ドライバーチップ#HFD
サイズ	全長 16mm
規格	4mmスクエア
標準価格	9,000円

アダプター

ACE (USA)

コントラングル用のバーをトルクレンチで操作可能にするアダプターです。

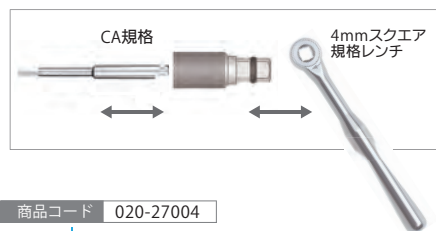

商品コード 020-27004

品名	マシンマニュアルコンバーター
標準価格	9,000円

アダプター

Salvin (USA)

4mmスクエアを有するドライバーを手指で操作。



商品コード 040-08019

品名	ドライバーハンドル#TK
標準価格	10,500円
サイズ	外径12.7mm、全長16mm

アダプター

ACE (USA)

4mmスクエアを有するドライバーを手指で操作。



商品コード 020-26011

品名	サムノブ
標準価格	8,000円
サイズ	外径12.7mm、全長6.7mm

アダプター

Salvin (USA)

ノーベルバイオケアのレンチ規格アダプター



商品コード 040-23001

品名	インプラントレンチアダプター(NB)
標準価格	16,000円

アダプター

Salvin (USA)

ストローマンのレンチ規格アダプター



商品コード 040-23002

品名	インプラントレンチアダプター(ST)
標準価格	16,000円

主要・トピック製品

診査診断

外科一般

抜歯・歯周

歯肉移植・骨移植  
ティッシュリフト  
リフト

骨拡大・歯周外科  
骨移植・骨形成

補綴技工  
レンチドライバー

衛生材料・その他  
収納ケース



コードレス電動トルクドライバー

インプラント埋入後のカバースクリューやヒーリングキャップ、アバットメントの着脱において、ドクターの利便性と安全性を高めるコードレスドライバーです。iSD900によって、最大50%の施術スピードの向上と、広い術野の確保を実現し、ドクターの負担を大きく軽減します。

NSK (Japan)

セット

商品コード 350-17001

品名 iSD900モーター 標準セット

構成 iSD-HP コントラアングルヘッド  
iSD900用充電器  
電源コード  
トルクキャリブレーター  
キャリブレーションバー  
ON/OFFスイッチレバー

標準価格 145,000 円



仕様  
トルク:10-40Ncm (1Ncm毎 / 5Ncm毎)  
回転速度:15, 20, 25min-1  
重量:148g  
充電時間:1.5時間  
連続使用時間:1.2時間

手動トルクドライバーキット



Narcohm (Japan)

他院埋入インプラントのメンテナンス、純正ツールでは対応できない高径のケースに対応できるよう、主要メーカーのインプラントに対応したドライバービットを揃えました。他医院でインプラント治療を受けた患者さんがメンテナンスのために訪れた場合でも問題なく対応することが可能です。ドライバービットにはテーパが付いており、ネジ穴にしっかりフィットします。ネジをドライバーに保持した状態で口腔内まで移送することも可能です。

セット

商品コード 790-00001

品名 インプラントレスキュー

構成 コントラアングルドライバー  
トルクレンチ用アダプター  
ドライバービット一式(10本)  
ドライバービットケース

標準価格 98,000 円



※トルクレンチ用アダプターは、4mmスクエア規格のトルクレンチに対応

単品

ドライバービット ラインナップ 標準価格:各4,800円

形状	Sサイズ 商品コード	USサイズ 商品コード
Hex 1.2mm	790-00004	790-00009
Hex 1.3mm	790-00005	790-00010
UniGrip	790-00006	790-00011
SCS	790-00007	790-00012
マイナス	790-00008	790-00013

商品コード	品名	標準価格
790-00002	コントラアングルドライバー	39,000 円
790-00003	トルクレンチ用アダプター	9,800 円
790-00014	ドライバービットケース	9,800 円

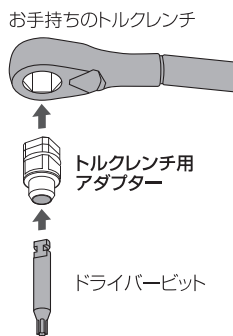

**POINT 1**

顎の小さな日本人のために設計された  
**ウルトラショート**

16mm  
ウルトラショート

**POINT 2**

ネジ穴をがっちり  
ホールドできる  
テーパ付きの  
**ドライバー  
ビット**

**POINT 3**

手元で仮締めができる  
**専用ドライバー**

**POINT 4**

お手持ちの  
トルクレンチを  
活用できる  
**トルクレンチ用  
アダプター**

コントラアングルドライバーの手元を回すことができ、先端のドライバービットが連動して回転します。口腔内でドライバーを大きく動かすことなくインプラントの仮締めができます。

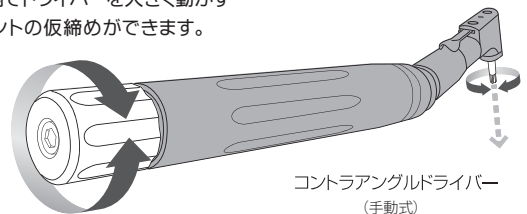

コントラアングルドライバー (手動式)

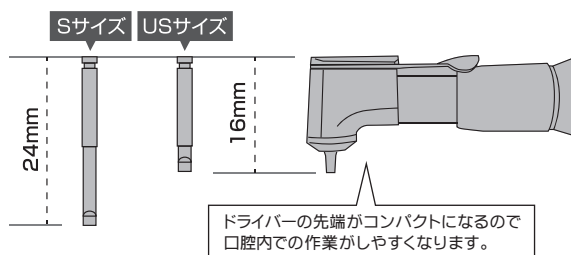

コバルトクロムシリンダー

日本歯科金属 (Japan)

コバルトクロムシリンダーは主要のインプラントメーカー製マルチユニットアバットメントに対応し、生体適合性証明書が付与された陶材焼付用コバルトクロム合金「ダン・コバルトボンド」を材料にして精密に製造されたインプラント用シリンダーです。

- ・スクリーリテン式上部構造の製作コストを大幅に低減。
- ・繊細なメタルフレームの製作が可能。
- ・材料強度が高いため、フレームを薄く軽量化できます。



弊社WEBサイトにて動画公開中!

弊社WEBサイトにてコバルトクロムシリンダーの「使用のポイント」と「商品開発コンセプト」をNインプラントロジック 代表 中矢 敦三 氏にわかりやすく解説いただいています。ぜひご視聴ください。



詳細は P.12 に掲載

コバルトクロム合金

日本歯科金属 (Japan)

歯科メタルセラミック修復用金属材料  
生体適合性証明書が付与された陶材焼付用コバルトクロム合金



品名 ダン・コバルトボンド

商品コード	内容量	標準価格
781-00001	5g片 100g	10,600 円
781-00002	5g片 500g	50,500 円
781-00003	5g片 1000g	99,000 円

フラックス

日本歯科金属 (Japan)

ノンプレシャス系ろう材向けフラックス

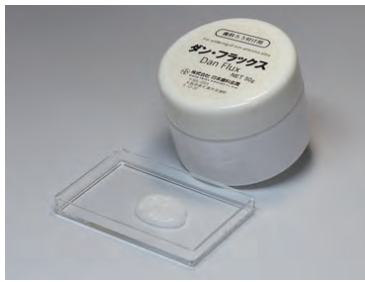

商品コード	781-00008
品名	ダンフラックス 50g
内容量	50g
標準価格	1,500 円

歯冠色陶材の練和液

日本歯科金属 (Japan)

国内外各メーカーの一般的な陶材やチタン用陶材、オールセラミック用陶材などすべての陶材に対し使用できる陶材練和液です。型崩れが少なく焼成時の陶材収縮が小さいため角の丸まりが少なくなっています。ポーセレンマージンも容易にできます。クラックの発生が少ないためワンバイクが可能。シェードガイドに対して色調の再現性が高いのも特長です。



商品コード	781-00007
品名	ダンモデリングリキッド 100mL
内容量	100ml
標準価格	3,500 円

コバルトクロム合金の前ろう着材

日本歯科金属 (Japan)

歯科用コバルトクロム系合金ろう



※棒状タイプには「ダンフラックス」が同梱されます。

品名 ダンクロムソルダー

商品コード	形状	内容量	標準価格
781-00004	棒状	5g (8本入)	6,930 円
781-00005	ワイヤー状	Ø0.35mm、2m 巻	15,000 円
781-00006	ワイヤー状	Ø0.5mm、2m 巻	16,000 円

主要・トピック製品

診査診断

外科一般

抜歯・歯周

歯内移植・グラフト材  
テイスシユパンチ

骨拡大・歯周外科  
骨移植・骨形成

補綴技工  
レンチドライバ

衛生材料・その他  
収納ケース

磁性アタッチメント マグフィット®

愛知製鋼 (Japan)

進化する  
マグフィット®  
テクノロジー

詳細は P.13 に掲載

弊社WEBサイトで「マグフィット®」の商品ラインナップをご覧ください。



主な取り扱いタイプ

■インプラント用  
磁性アタッチメント  
「マグフィット®IP」

磁石を用いると、インプラントに有害な側方力を逃すことができるため、支台への負担を軽減することができます。



■天然歯用 保険適用  
磁性アタッチメント  
「マグフィット®M」

マグフィット M は、維持溝だけではなくマグフィットDXのオーバーラウイングを併用し義歯からの脱落防止を図っています。



技工用バー (チタン用)

Komet (Germany)

切削用

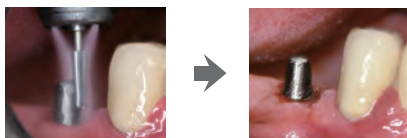

品名 チタン用カーバイドバー FG (切削用) 適正回転数：160,000r.p.m.

商品コード	形状	直径 mm	刃先長 mm	標準価格
420-00817		1.6	8.0	1,500 円
420-00818		1.8	8.0	1,500 円

仕上用

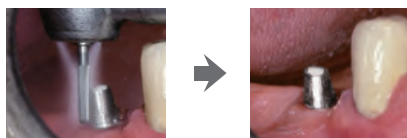

品名 チタン用カーバイドバー FG (仕上用) 適正回転数：200,000r.p.m.

商品コード	形状	直径 mm	刃先長 mm	標準価格
420-00819		1.6	8.0	1,500 円
420-00820		1.8	8.0	1,500 円

チタン材切削用バー

ACE (USA)

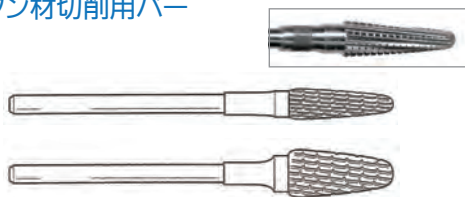

材質  
タングステン  
カーバイド

品名 チタンカッター

商品コード	品番	サイズ	規格	標準価格
020-24002	#1	先端幅3.5mm、刃先長14mm、全長50mm	HP	6,000 円
020-24003	#2	先端幅6mm、刃先長14mm、全長50mm	HP	6,800 円

技工用バー (ジルコニア用)

Komet (Germany)

ダイヤモンド粒子の高密度充填で効率的に切削します。手間のかかる裂溝付与やサポート除去だけでなくクラウン撤去もスムーズに行えます。

特長 包装：各1本入

- 切削しづらい酸化ジルコニウムをクイックカット!
- 高密度ボンディング層により、天然ダイヤモンド粒子をしっかりグリップ。
- 適正回転数：160,000r.p.m.



品名 ZR用ダイヤモンドバー FG (切削用) コース・ダイヤ 151µm

商品コード	形状	直径 mm	刃先長 mm	標準価格
420-00801		1.2	8.0	1,500 円
420-00802		1.6	8.0	1,500 円
420-00803		2.5	8.0	1,500 円
420-00804		1.4	5.0	1,200 円
420-00805		1.0	—	1,200 円

品名 ZR用ダイヤモンドバー FG (調整用) ミディアム・ダイヤ 107µm

商品コード	形状	直径 mm	刃先長 mm	標準価格
420-00806		1.6	10.0	1,500 円
420-00807		1.6	8.0	1,500 円
420-00808		1.4	2.8	1,200 円
420-00809		1.4	2.8	1,500 円
420-00810		1.2	—	1,500 円
420-00811		1.4	—	1,500 円

品名 ZR用ダイヤモンドバー FG (仕上用) ファイン・ダイヤ 46µm

商品コード	形状	直径 mm	刃先長 mm	標準価格
420-00812		1.0	—	1,200 円
420-00813		1.4	2.8	1,200 円
420-00814		2.3	2.8	1,500 円
420-00815		1.6	8.0	1,500 円
420-00816		1.6	10.0	1,500 円

技工用 FG バースタンド

Komet (Germany)



商品コード 420-00890

品名 バースタンド(FGロング用18本立)  
標準価格 8,500 円



クラウンリムーバー

Dental USA (USA)

部位を選ばず、切断無しで短時間に撤去!

**POWER** パワークラウンリムーバー

咬合面に形成した穴と、側面を支点に、クラウンを撤去します。

- ジルコニアクラウン
- インプラントクラウン
- テンポラリークラウンの撤去に!



パワークラウン  
リムーバー R

パワークラウン  
リムーバー L

セット

商品コード 201-10000

品名 パワークラウンリムーバー セット

構成 パワークラウンリムーバー L  
パワークラウンリムーバー R  
カセット#2

標準価格 70,000 円



頬(唇)側

口蓋(舌)側

単品

商品コード 201-00001

品名 パワークラウンリムーバー L

標準価格 32,000 円

商品コード 201-00002

品名 パワークラウンリムーバー R

標準価格 32,000 円

弊社WEBサイト内で「パワークラウンリムーバー」の臨床レポートをご覧ください。



クラウンリムーバー

Stoma (Germany)

先端のエッジにより、てこの原理を使ってどの部位のクラウンでも容易に離脱できます。



商品コード 030-13081

品名 ユニバーサル クラウンスプレッター

標準価格 13,500 円

テンポラリーポスト除去用

Stoma (Germany)

どの部位にも使いやすいよう設計されています。グリップはタングステンカーバイド製で頑丈に作られています。



商品コード 030-13082

品名 テンポラリーポスト除去用フォースeps TC

標準価格 33,000 円

クラウンリムーバー

Stoma (Germany)

左右均等に広げるため、支台歯に負担がかからず動揺歯にも使用可能。ハンドルを握ると、先端が左右に開きます。

- ① バーで1.2~1.5mm程度(臼歯部は頬側面の近心隅角部)のスリットを入れる。
- ② スリットにプライヤーの先端をあわせ、ハンドルを握ると左右に開き、クラウンが外れます。



商品コード 030-13080

品名 クラウンスプレッティング フォースeps

標準価格 29,800 円

クラウンブリッジリムーバー

Stoma (Germany)



商品コード 030-13096

品名 フラー テンポラリークラウン リムービングプライヤー

サイズ 全長16cm  
標準価格 14,000 円

主要・トピック製品

診査診断

外科一般

抜歯・歯周

歯内移植グラフト材  
ティッシュジュパンチ

骨拡大・歯周外科  
骨移植・骨形成

補綴技工  
レンチドリライバー

衛生材料・その他  
収納ケース

## クラウンブリッジリムーバー

YDM (Japan)

ポイントがワンタッチで着脱できます。ポイントの突起部をタテ溝に沿って挿入し、回転させて固定します。ポイントを回転フック式で固定するため、使用中に振動で弛みません。



## セット

商品コード 300-21020

品名 インレー・クラウンリムーバーセット

構成 インレー・クラウンリムーバー ハンドル  
リムーバーポイントS  
リムーバーポイントW

標準価格 11,800 円

## 単品

商品コード 300-21021

品名 インレー・クラウンリムーバー ハンドル

標準価格 5,200 円



商品コード 300-21013

品名 リムーバー ポイント S

標準価格 3,300 円



商品コード 300-21012

品名 リムーバー ポイント W

標準価格 3,300 円



## ワックスナイフ

Stoma (Germany)



品名 ファーネンストック ワックスナイフ メタルハンドル

商品コード	サイズ	標準価格
030-53002	全長13cm	8,000 円
030-53003	全長17.5cm	8,500 円

## クラウンブリッジリムーバー

Stoma (Germany)



商品コード 030-13094

品名 テレスコープ クラウンプライヤー (チップ交換タイプ)

標準価格 29,800 円

商品コード 030-13095

品名 交換用ダイヤモンドチップ 2入

標準価格 8,000 円

## クラウンリムーバー

Stoma (Germany)

先端部にチップを装着し、クラウンや矯正装置の表面への損傷を抑えます。チップは交換可能で、滅菌することができます。



商品コード 030-13100

品名 クラウンリムービング フォーセプス(チップ交換タイプ)

標準価格 48,000 円 付属品: チップ 10 組

## デンチャーフラスコ

ACE (USA)

インプラント外科用ステントを簡単に作製できます。患者床義歯を容易に複製できます。



商品コード 020-39001

品名 デンチャーデュプリケーターフラスコ

サイズ 8.5×10×H4.5cm

標準価格 22,000 円

Dental USA (USA)



商品コード 201-80001

品名 カセット #1  
 サイズ 178×203×H31mm  
 標準価格 20,000円

Dental USA (USA)



商品コード 201-80002

品名 カセット #2  
 サイズ 90×203×H31mm  
 標準価格 13,000円

Dental USA (USA)



商品コード 201-80003

品名 カセット #3  
 サイズ 64×178×H18mm  
 標準価格 9,800円

Dental USA (USA)



商品コード 201-80005

品名 カセット #4  
 サイズ 90×203×H31mm 収納数 12本 (2段組)  
 標準価格 9,800円

ACE (USA)



樹脂製

商品コード 020-80025

品名 滅菌用トレイ #1  
 サイズ 152.5×63.5×H19mm  
 標準価格 8,000円

ACE (USA)

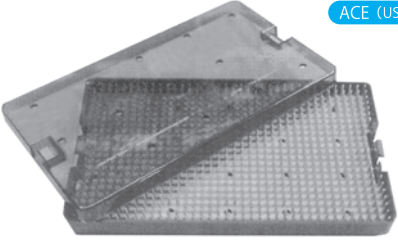

樹脂製

商品コード 020-80026

品名 滅菌用トレイ #2  
 サイズ 250×150×H20mm  
 標準価格 19,000円

ACE (USA)

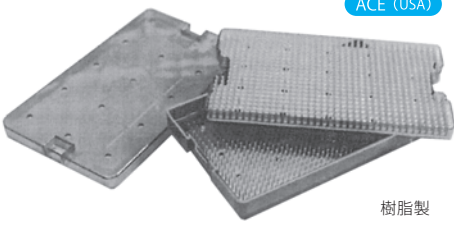

樹脂製

商品コード 020-80027

品名 滅菌用トレイ #3  
 サイズ 250×150×H40mm 2パット式  
 標準価格 40,000円

Salvin (USA)



商品コード 040-80007

品名 ステンレスカセット 8  
 サイズ 185×133×H23mm 収納数 8本  
 標準価格 25,500円

Salvin (USA)



商品コード 040-80008

品名 ステンレスカセット 16  
 サイズ 273×185×H23mm 収納数 16本  
 標準価格 30,500円

Stoma (Germany)



商品コード 030-80003

品名 p.i.c.トレイ 180×86×34mm  
 サイズ 180×86×H34mm 収納数 7本  
 標準価格 23,500円

Stoma (Germany)



商品コード 030-80011

品名 p.i.c.トレイ 180×86×30mm  
 クランプクリップ式  
 サイズ 180×86×H30mm 収納数 7本  
 標準価格 14,500円

Stoma (Germany)



商品コード 030-80031

品名 p.i.c.トレイ 180×129×30mm  
 クランプクリップ式  
 サイズ 180×129×H30mm 収納数 11本  
 標準価格 17,000円

Stoma (Germany)



商品コード 030-80004

品名 p.i.c.トレイ 271×175×34mm  
 サイズ 271×175×H34mm 収納数 14本 +α  
 標準価格 43,000円

Stoma (Germany)



商品コード 030-80032

品名 p.i.c.トレイ 271×175×34mm  
 サイズ 271×175×H34mm 収納数 21本  
 標準価格 45,500円

Stoma (Germany)



商品コード 030-80035

品名 p.i.c.トレイ 271×175×28mm  
 サイズ 271×175×H28mm 収納数 14本 +α  
 標準価格 44,500円

主要・トピック製品

診査診断

外科一般

抜歯・歯周

歯内移植グラフト材  
 ティッシュユバノチ

骨拡大・歯周外科  
 骨移植・骨形成

補綴技工  
 レンチドライバ

衛生材料・その他  
 収納ケース



**Stoma (Germany)**



商品コード 030-80005

品名 p.i.c.トレイ 271×86×34mm  
 サイズ 271×86×H34mm 収納数 7本  
 標準価格 31,500円

**YDM (Japan)**



商品コード 300-24043

品名 フリー M グリーン  
 サイズ 202×92×H40mm  
 標準価格 14,600円

**YDM (Japan)**

重ねて収納できるので、場所をとらず、カセットに付いているクリップにより、器具を固定できます。

樹脂製



商品コード 300-24004

品名 洗浄滅菌カセットタイプA  
 サイズ 185×120×H25 収納数 8本  
 標準価格 2,450円 ※片頭用クリップ 3個付

**YDM (Japan)**



樹脂製

商品コード 300-24021

品名 滅菌ケース MS#1  
 サイズ 内径 267×159×H16mm  
 外径 285×175×H33mm  
 標準価格 23,000円

**ツールスタンド**

T'sボーンプレディングを16本収納できます。大変コンパクトで収納したまま滅菌も可能です。

※T's ボーンプレディングフルキットには本品が2個付属します。(P24参照)

**Technika (Japan)**



商品コード 600-00100

品名 ITXツールスタンドTsBS  
 サイズ 96×35×H52mm (凸部除く) 16穴 (手前側細径用×8、奥側太径用×8)  
 標準価格 14,800円

**Salvin (USA)**



器具除く

商品コード 040-80024

品名 滅菌用パーツ カセット  
 サイズ 210×60×H20mm  
 標準価格 13,000円

**小物整理用の滅菌用ボックス5色セット**

- ・ボックスのカラーは5色で、中は6列に仕切られています。
- ・アルミ製

**Technika (Japan)**

**単品** 標準価格 各2,960円

商品コード 310-07004 品名 カラーボックス レッド

商品コード 310-07005 品名 カラーボックス グリーン

商品コード 310-07006 品名 カラーボックス ブルー

商品コード 310-07007 品名 カラーボックス ゴールド

商品コード 310-07008 品名 カラーボックス シルバー

**セット**

商品コード 310-07003

品名 カラーボックス5色セット  
 サイズ 135×55×H18mm  
 標準価格 13,770円

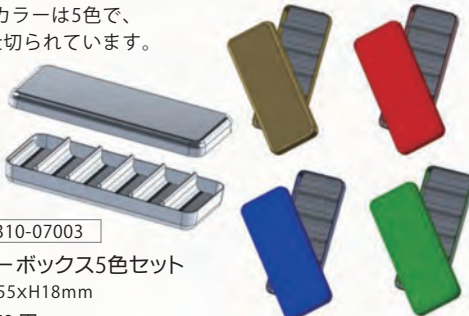

**バーブロック**

**Salvin (USA)**



商品コード 040-80005

品名 HPバーブロック  
 標準価格 7,500円

**Technika (Japan)**

使用済みのドリルを入れておくステンレス製のケースです。術中は防錆消毒液を入れておき、ドリル使用後は直ちに浸漬させておきます。二重ケースでドリルの取り出しも容易です。

- ・ステンレス製。
- ・使用済みのドリルの消毒と防錆に最適です。
- ・防錆消毒液を入れておき、使用後のドリルを入れます。
- ・二重ケースでドリルの取り出しも容易です。

商品コード 310-07014

品名 フレザートル  
 サイズ Ø75×35mm  
 標準価格 7,000円



**バーブロック**

**Salvin (USA)**



商品コード 040-80006

品名 CA/FGバーブロック  
 標準価格 7,500円

**技工用 FG バースタンド**

**Komet (Germany)**

FGパーロングタイプが18本入ります。



商品コード 420-00890

品名 バースタンド(FGロング用18本立)  
 標準価格 8,500円

**器具収納 / 滅菌トレイ**

**新鋭工業 (Japan)**



商品コード 430-00011

品名 丸カスト SC450 18Ø  
 サイズ (外寸法) Ø195×145、(内寸法) Ø180×120mm  
 標準価格 6,200円

洗浄機 **オゾン ピュアトロン<sup>3</sup>** 

セキムラ (Japan)



オゾン水の原料は水と酸素だけ。除菌・脱臭・洗浄効果に優れ、使用後は分解して元の水と酸素に戻るため残留性もなく、環境汚染の心配もありません。除菌力は塩素の7倍もあるといわれ、耐性菌を作らず、手荒れの心配もありません。また、蛇口を開くだけで瞬時に生成され、低ランニングコストで使用でき経済的です。

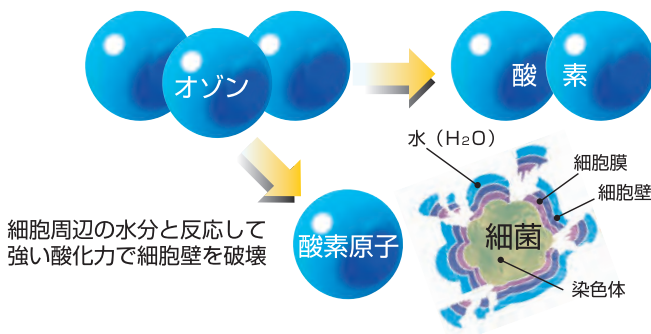

商品コード 762-00020

品名 **ピュアトロンO3 AUTO 2013**

仕様 外形寸法: 300×150×H300mm  
 本体重量: 約8.5kg  
 電源: AC100V 50/60Hz  
 消費電力: 39W 吐出量: 約5L/min  
 オゾン濃度: 約0.6~1.2mg/L  
 給水圧: 水道水4~1kgf/

標準価格 413,000円

除細動器

セキムラ (Japan)



仕様 寸法: 206×252×H97mm  
 質量: 約 2.3kg  
 (パッドおよびバッテリーバックを含む)

商品コード 761-71000

品名 **自動体外除細動器 AED-3100 カルジオライフ本体**

付属品 AED用キャリングバッグYC-310V

標準価格 398,000円

※別途パッド・バッテリーバックが必要です

笑気吸入鎮静器

セキムラ (Japan)

本体とポンペを合体させ使用するタイプで、設置スペースをとらず複数のユニットにも対応できます。

仕様 寸法: 525×470×H1200mm  
 重量: 約 18kg (ポンペ別)



商品コード 760-00002

品名 **セデント サイコロッチ T-70 移動式モデル(ポンペ別)**

付属品 リザーババッグ(2L)  
 蛇管サーカフレックス[105cm]  
 鼻マスク(L・M)  
 ISカニューレ

標準価格 660,000円

人工蘇生器

セキムラ (Japan)

ディスポーザブルで感染防止に有効。また、持ち手のホールド性に優れた一体成形セフティストラップ付で酸素リザーババッグにより高濃度の酸素投与が可能です。成人用は体重30kg以上、小児用は10kg以上30kg未満の患者様に使えます。



商品コード 761-40000

品名 **アンプ蘇生バッグSPUR II [成人用]**

仕様 最大送気量: 約1500ml、重量: 420g  
 酸素リザーバ容量: 2600ml

標準価格 4,500円

商品コード 761-40001

品名 **アンプ蘇生バッグSPUR II [小児用]**

仕様 最大送気量: 約600ml、重量: 251g  
 酸素リザーバ容量: 2600ml

標準価格 5,100円

〔構成〕

- ・蘇生バッグ
- ・リザーババッグ
- ・酸素接続用チューブ
- ・ディスポフェイスマスク

診療用器具

セキムラ (Japan)

治療時に突然動く舌、頻回に繰り返す嚥下運動、あふれる水、唾液等々、歯科治療を阻害する要因は様々です。オーラルガードIIは、これらの阻害因子を取り除き、アシストなしでも安全で効率のよい歯科診療を行えるように開発された歯科用吸引・防湿器具です。

素材: シリコンゴム (吸引チューブ・スクリーン・バイトブロック)



商品コード 761-80000

品名 **オーラルガードII 大**

サイズ 幅65×高さ70×奥行25mm

入数 (右側治療用・左側治療用)各1

標準価格 8,500円

商品コード 761-80001

品名 **オーラルガードII 小**

サイズ 幅54×高さ62×奥行23mm

入数 (右側治療用・左側治療用)各1

標準価格 8,500円

主な機能

- ・簡易防湿
- ・開口維持
- ・舌圧排
- ・誤飲 (誤嚥) 予防

主なメリット

- ・効率アップ
- ・安全・安心
- ・術野の確保
- ・装着が簡単

主要・トピック製品

診査診断

外科一般

抜歯・歯周

歯内移植・グラフト材  
 ティッシュ・シリコン

骨拡大・歯周外科  
 骨移植・骨形成

補綴技工  
 レンチドライバー

衛生材料・その他  
 収納ケース

サージカル用品 **滅菌済**

Smiths Medical (Japan)

術中における血液および体液の浸透に対する高い防止効果と低発塵性で、術中の感染防止に優れた効果を発揮します。

背面は、通気性のよい素材で、術中の蒸れ感を軽減します。



品名 ガウン タイプGS 標準

商品コード	品番	サイズ	入数	標準価格
340-00019	GS-601M	M	20入	19,000 円
340-00020	GS-601L	L	20入	19,000 円
340-00021	GS-601LL	LL	20入	19,000 円

サージカル用品

Smiths Medical (Japan)

商品コード 340-00001

品名 キャップ M-1型 120枚/箱  
標準価格 8,400 円



サージカル用品

Smiths Medical (Japan)

商品コード 340-00002

品名 キャップ W型PP ブルー  
200枚/箱  
標準価格 4,000 円



サージカル用品

Smiths Medical (Japan)



商品コード 340-00004

品名 シューカバー SA 50セット/箱  
標準価格 3,400 円

サージカル用品

Smiths Medical (Japan)

商品コード 340-00016

品名 サージカルマスク 50型  
50枚/箱  
標準価格 1,200 円

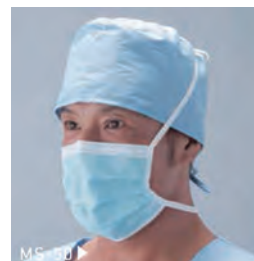

サージカル用品 **滅菌済**

Smiths Medical (Japan)

滅菌済みドレープ。  
開窓部のまわりに術部固定用の粘着テープがついています。

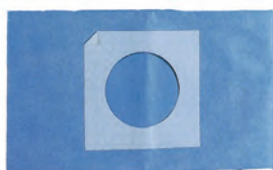

品名 ドレープH撥水 円穴テープ付(50枚入)

商品コード	サイズ	材質	標準価格
340-00005	90×90cm、6.3cm円穴	パルポリエステル	31,500 円
340-00018	90×90cm、9.0cm円穴	パルポリエステル	32,500 円

サージカル用品 **滅菌済**

ACE (USA)

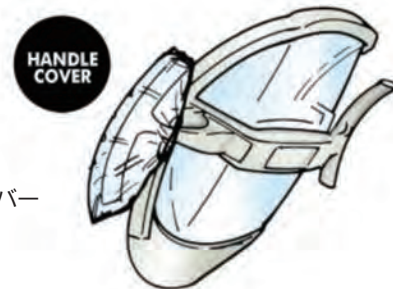

商品コード 020-38004

品名 ライトハンドルカバー  
(20/ケース)  
サイズ 17×10cm  
標準価格 4,500 円

サージカル用品 **滅菌済**

Smiths Medical (Japan)



商品コード 340-00013

品名 滅菌ソフトタオル  
15×50cm(2枚入) 300袋/ケース  
標準価格 28,200 円

サージカル用品 **滅菌済**

Smiths Medical (Japan)



商品コード 340-00014

品名 滅菌ソフトタオル  
37.5×40cm(2枚入) 200袋/ケース  
標準価格 30,000 円



サージカル用品 **滅菌済**

ACE (USA)

診療時や手術時に、ハンドピースやホースをカバーし、患者様の唾液や血液の付着を防ぎます。長いホース・ケーブルに簡単に装着でき、ハンドピースなどの操作に干渉しません。



商品コード 020-38005

品名 サニスリーブ(10/ケース)  
 サイズ 51×1524mm  
 標準価格 7,800円

サージカル用品

Smiths Medical (Japan)

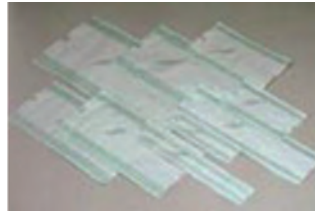

商品コード 340-00017

品名 ワンシールバッグ350mm×450mm(200枚入)  
 サイズ 350×450mm  
 標準価格 15,700円

インストゥルメントオイル

YDM (Japan)

- オートクレーブ滅菌前に少量塗布すると、サビの発生を防ぎます。
- 鉗子のジョイント部の潤滑としても有効です。
- スケーラー・キュレット等のシャープニングオイルとしても使用できます。



商品コード 300-13093

品名 インストゥルメントオイル  
 容量 20mL  
 標準価格 2,200円

洗浄剤

Mectron (Italy)

滅菌前の器具の洗浄が効率的に行える酵素系洗浄剤



商品コード 140-40004

品名 MEC酵素洗浄液  
 内容量 1L  
 標準価格 5,500円

洗浄剤 小器具防錆洗浄剤。経済的でコンパクト。洗浄力・除菌力・防錆力に優れています。

YDM (Japan)

- 容量：濃縮液 500mL (200倍希釈により洗浄液 100L分)
- 主成分：植物由来原材料のアルカリ性界面活性剤、防錆剤配合
- ・無機ビルダー(ケイ酸塩、炭酸塩)
- ・有機ビルダー(カルボン酸、他)
- ・アニオン界面活性剤・ノニオン界面活性剤

商品コード 300-13538

品名 ゼットワンeco ファインリキッド  
 標準価格 5,300円



ワンドイリゲーター  
 (手術用生理食塩水注水器)

Salvin (USA)

インプラント・外科手術時、必要な時に注水できます!



商品コード 040-24001

品名 ワンドイリゲーター  
 付属品 プレッシャーカフ  
 ワンドイリゲーターチューブ (210cm)  
 清掃ブラシ三種(太・中・細)  
 標準価格 28,000円

商品コード 040-24002

品名 ワンドイリゲーター交換用チューブ (210cm・1本入)  
 標準価格 3,200円



クリーニングブラシ

YDM (Japan)

吸引管の内部を清掃するためのブラシです。



商品コード 300-13651

品名 クリーニングブラシ S(φ4) 12入  
 サイズ 直径4mm、全長200mm  
 標準価格 3,650円

外科用バキューム移動式(大型吸引器)

新鋭工業 (Japan)

- 耐久性・静音性に優れた強力ピストンポンプ搭載
- 用途に合わせて様々な吸引瓶の組み合わせが可能
- サイクロンセパレータ採用により非接触水位センサーと併せて万が一の時に吸引物のポンプへの流入を防ぎます。
- 2本の3L瓶を切替ツマミの操作で選択できます。※同時使用はできません。
- Wロック(回転・旋回)により段差が乗り越えやすい大径キャスター
- PTFEフィルター(オプション)により吸引ポンプ内に入り込むミスト状の吸引物や水分をシャットアウトします。

商品コード 430-00004

品名 大型吸引器 TAF-Wサイクロン  
 標準価格 280,000円



主要・トピック製品

診査診断

外科一般

抜歯・歯周

歯肉移植グラフト材  
 ティッシュジュパンチ

骨拡大・歯周外科  
 骨移植・骨形成

補綴技工  
 レンチドライバ

衛生材料・その他  
 収納ケース

アライナー用プライヤー

マウスピース型矯正装置【アライナー】を治療状況に合わせて、形状加工できます。

**穴あけタイプ** スムーズな切れ味！バリが残らず後処理不要！

切断時、凹側と凸側の全周が同時にあたるとはならず、先端側の1点のみが先にあたります。切断のきつかけとなる力が1点に集中するため、切れ味が良く、きれいな切り口になります。



商品コード 300-22210  
品名 アライナー用プライヤー ティアドロップ  
標準価格 24,000 円 形成サイズ：大径部 $\phi$ 1.5・小径部 $\phi$ 0.9mm  
長さ 5.7mm



商品コード 300-22213  
品名 アライナー用プライヤー ホールパンチ  
標準価格 24,000 円 形成サイズ：直径 $\phi$ 5.8mm

**ティアドロップ**

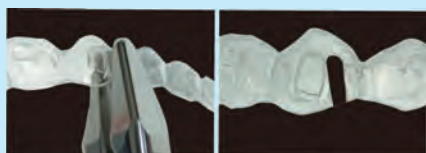

アライナーの歯頸部辺縁にエラスティックをかけるためのティアドロップ状の穴をあけることができます。

**ホールパンチ**



リングボタンやブラケットを併用する際、アライナーの辺縁に装着位置を確保するための、半月状の穴をあけることができます。その際、凸側の中央ラインで中央位置を特定できます。

**くぼみ付与タイプ** 先端部の厚みが薄いため切縁近くまで入ります。切縁近くにくぼみを付与することができます。



商品コード 300-22211  
品名 アライナー用プライヤー バーティカル  
標準価格 24,000 円 形成サイズ：幅 1.1mm 長さ 3.6mm

**バーティカル**



頬側、舌側の近遠心に垂直的なくぼみを付与できます。



商品コード 300-22212  
品名 アライナー用プライヤー ホライズンタル  
標準価格 24,000 円 形成サイズ：幅 2.8mm 長さ 1.1mm

**ホライズンタル**



頬側、舌側に水平的なくぼみを付与できます。

## 書籍

クインテッセンス出版 (Japan)

磁性アタッチメントの利用における基本と臨床について数多くのセミナーを担当してきた筆者が、その際に参加者から寄せられた質問やコメントなどを元に 22 の質問に集約、「どうすれば効果的に利用できるか」その勘所をお答えした待望の一冊。



商品コード 900-01013

品名 書籍 磁性アタッチメントのDos!&Don'ts! 最大効果を引き出す理論とテクニック  
著者 前田 芳信、権田 知也、松田 信介  
仕様 A4判変型 / 84 ページ / 2010-06-10 発売  
標準価格 4,200円

## 書籍

クインテッセンス出版 (Japan)

各種磁性アタッチメントを有効、適切に使用する標準テキスト。両著者による臨床の「CD-ROM」を同封。



商品コード 900-01015

品名 書籍 マグネットデンチャーの臨床術式 [CD-ROM付]  
著者 水谷 紘、中尾 勝彦  
仕様 A4判変型 / 63 ページ / 2006-07-10 発売  
標準価格 2,800円

## 書籍

クインテッセンス出版 (Japan)

本書で解説する磁性アタッチメントは、正しく設置されていれば経時的に磁力の変化がないので、頻繁に交換する必要がない。

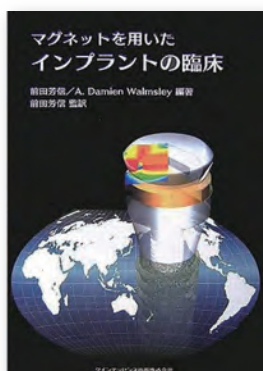

商品コード 900-01014

品名 書籍 マグネットを用いたインプラントの臨床  
編著 前田 芳信 / A.Damien Walmsley  
[監訳] 前田 芳信  
仕様 A4判 / 152 ページ / 2005-10-10 発売  
標準価格 6,000円

## 書籍

永末書店 (Japan)

日本初の歯科衛生学辞典！  
歯科衛生士に必要な6,342語（用語5,296語、同義語1,046語）を収録。  
歯科衛生士国家試験の勉強から臨床の歯科衛生士業務まで、これ1冊で完全カバー。

商品コード 900-01019

品名 書籍 歯科衛生学辞典  
監修 一般社団法人 全国歯科衛生士教育協議会  
仕様 新書判 / 2色刷り(一部カラー) / 480ページ / 2019-7 発売  
標準価格 4,200円



## 書籍

ヒーローン (Japan)

「痛み」と「リスク」のない、一歩先を行く軟組織への対応！  
この領域の第一人者である著者が、患者に痛みを与えず、術者にとってもリスクのない「低侵襲」をキーワードとしてまとめている。

商品コード 900-01022

品名 書籍 やさしい失敗しない低侵襲ソフトティッシュマネジメント  
著者 林 丈一朗  
仕様 A4判変型 / 176 ページ / 2020-12-15 発売  
標準価格 12,000円



## 書籍

永末書店 (Japan)

日本口腔インプラント学会による「統一された口腔インプラント教育」のために作成された実習書。

商品コード 900-01020

品名 書籍 口腔インプラント実習書 第2版  
著者 編 公益社団法人 日本口腔インプラント学会  
仕様 A4判 / オールカラー / 92 ページ / 2020-6 発行  
標準価格 6,000円



## 書籍

永末書店 (Japan)

さまざまな切り口から「人生100年時代」のインプラント治療に不可欠な知見が丸ごと詰まった1冊。

商品コード 900-01023

品名 書籍 「人生100年時代」のインプラント治療の考えかた  
編著 窪木 拓男・鈴木 秀典  
著者 菊谷 武・片山 昇・山口 千緒里・中居 伸行・岸本 裕充・高岡 一樹・吉川 恭平・玉岡 丈二  
仕様 A4判 / オールカラー / 96 ページ / 2021-4 発売  
標準価格 7,800円





切開・縫合基礎実習用

Nissin (Japan)

基本的な切開法や縫合法を習得するためのモデル。

粘膜シートが適度な張りをもって台座に固定されることにより、器具から伝わる感覚を体感しながら、様々な切開縫合法を実習することができます。粘膜シート部は、歯肉域に近づけるための歯肉・骨膜・歯槽骨を想定した3層からなり、交換も可能です。

セット

商品コード 360-00001

品名 切開・縫合実習キット オペガム  
 構成 台座  
 オペガムシート  
 サイズ 台座/90×110mm  
 シート/89×110mm  
 標準価格 3,220円

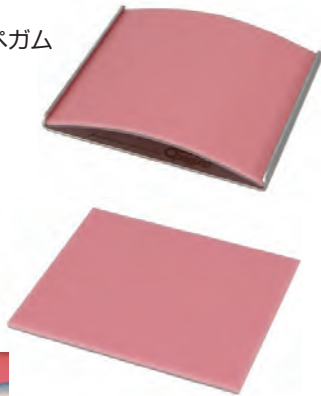

交換用

商品コード 360-00002

品名 オペガムシート  
 標準価格 2,190円

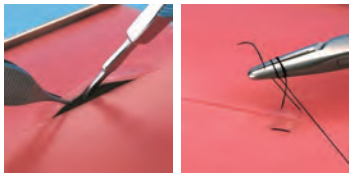

説明用模型

Nissin (Japan)

下顎左側：遊離端欠損インプラント3本植立  
 下顎右側：遊離端パーシャルデンチャー



商品コード 360-03100  
 品名 患者説明用インプラント模型  
 標準価格 43,700円

説明用模型

ACE (USA)

4個セットの加齢変化模型です。  
 プラスチック製



商品コード 020-80024  
 品名 上顎骨加齢変化模型  
 標準価格 22,000円

実習用模型

Technika (Japan)

無歯顎のインプラント下顎骨実習模型です。(歯肉付き)

- ・特殊プラスチックにより、硬めの皮質骨と柔らかめのスポンジ骨を再現。
- ・下歯槽神経は左右異なった位置に配置。
- ・左側骨頂は平で大きく吸収しており、右側1/4の顎は狭いテーパ状の骨頂です。
- ・感染中の歯槽骨炎と歯槽骨炎の部分には、骨ポケットと窓が存在し、GBRの練習が可能。
- ・骨模型部：皮質骨と海綿骨に分かれており、下顎管も正確に配置されています。
- ・歯肉：ゲル状の接着剤で接着していますので剥離手術の実習ができます。

セット

商品コード 310-80001

品名 インプラント実習用顎模型セット  
 構成 無歯顎模型  
 歯肉  
 パノラマX線画像が印刷された用紙  
 標準価格 23,000円

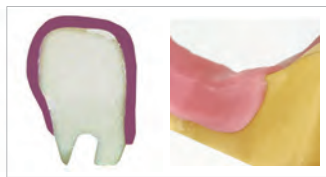

単品

商品コード 310-80002

品名 インプラント実習用顎模型 本体のみ  
 標準価格 12,700円



単品

商品コード 310-80004

品名 インプラント実習用顎模型 歯肉のみ  
 標準価格 9,970円



実習用模型

Salvin (USA)

インプラント実習用模型  
 プラスチック製



商品コード 040-80026  
 品名 SALVIN 下顎無歯顎模型  
 標準価格 3,400円

説明用模型

Salvin (USA)

骨製フラップを取り外すと、  
 歯根、神経管と埋伏知歯が  
 見られます。



商品コード 040-80022  
 品名 頭蓋骨抜歯モデル  
 標準価格 47,500円

クラウン & ブリッジ インプラント模型

Salvin (USA)

上顎有歯顎模型

ブリッジ  
単冠



商品コード 040-80016

品名 上顎インプラント模型 MOD C2  
標準価格 49,500 円

上顎有歯顎模型

連結冠  
単冠



商品コード 040-80017

品名 上顎インプラント模型 MOD C5  
標準価格 52,500 円

上顎有歯顎模型

連結冠  
単冠  
天然歯ブリッジ



商品コード 040-80018

品名 上顎インプラント模型 MOD C7  
標準価格 72,000 円

上顎有歯顎模型

前歯単冠  
白歯単冠  
天然歯ブリッジ



商品コード 040-80021

品名 上顎インプラント模型 MOD-C8  
標準価格 72,000 円

下顎無歯顎模型

セメント固定  
ボーンアンカードブリッジ



商品コード 040-80019

品名 下顎インプラント模型 MOD HWB-6  
標準価格 54,000 円

下顎無歯顎模型

セメント固定式ブリッジ



商品コード 040-80020

品名 下顎インプラント模型 MOD C4  
標準価格 84,000 円

ヘーダーバー インプラント模型

Salvin (USA)

下顎無歯顎模型

バーアタッチメント  
(インプラント4本)



商品コード 040-80010

品名 下顎インプラント模型 MOD D4  
標準価格 87,000 円

下顎無歯顎模型

バーアタッチメント  
(インプラント5本)



商品コード 040-80012

品名 下顎インプラント模型 MOD D5  
標準価格 88,000 円

ロケーター インプラント模型

Salvin (USA)

下顎無歯顎模型



商品コード 040-80031

品名 ロケーターオーバーデンチャー模型下顎2本  
標準価格 54,000 円

インプラント治療  
説明用リーフレット

Implatex (Japan)

仕様：A4、3つ折り両面印刷  
医院様名や医院様ロゴマークなどをお入れし、  
きれいなオフセット印刷仕上げでご用意いたします。  
(名入れ無しの場合も仕様・価格は同じです。)  
100部単位でのご注文となります。(納期2週間ほど)



イメージ

商品コード 900-00001

品名 患者様説明用リーフレット(100部)  
標準価格 5,000 円

ロケーター  
説明用リーフレット

Implatex (Japan)

仕様：A4、3つ折り両面印刷  
医院様名や医院様ロゴマークなどをお入れし、  
きれいなオフセット印刷仕上げでご用意いたします。  
(名入れ無しの場合も仕様・価格は同じです。)  
100部単位でのご注文となります。(納期2週間ほど)



イメージ

商品コード 900-00003

品名 ロケーター説明用リーフレット(100部)  
標準価格 5,000 円

インプラント  
治療管理

システムハイテント (Japan)

患者様ごとの治療内容を術前から術後まで管理。  
「見積書」や「契約書」、「治療内容についての確認書」も簡単に作成可能。治療のクオリティアップや、  
インプラントの増患にも有効なツールとなります。

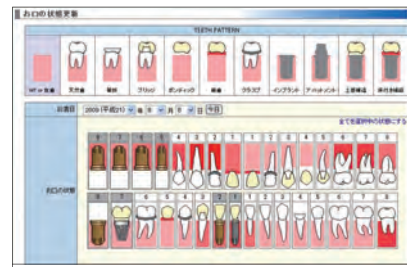

商品コード 730-00003

品名 Implant Navigator for Network  
初期設定料  
標準価格 300,000 円

主要・トピック製品

診査診断

外科一般

抜歯・歯周

歯肉移植・骨移植  
インプラント

骨拡大・歯周外科  
インプラント

補綴技工  
レントゲン

衛生材料・その他  
収納ケース



洗口液 / プラークリムーバー

Primec (Japan)

ブラッシングでは届かない口腔内粘膜や舌苔までしっかり洗浄！  
天然植物由来 油分不使用のオーラルリンスで、お口の汚れを固めて取り除くため、汚れを目で確認することが出来ます。誤嚥性肺炎予防、矯正治療、インプラント術後などのブラッシング不可期間の使用に適し、口臭予防にも効果が期待できます。

# DR WASH デンタル露ウォッシュ

低刺激  
オイルフリー  
薬物不使用

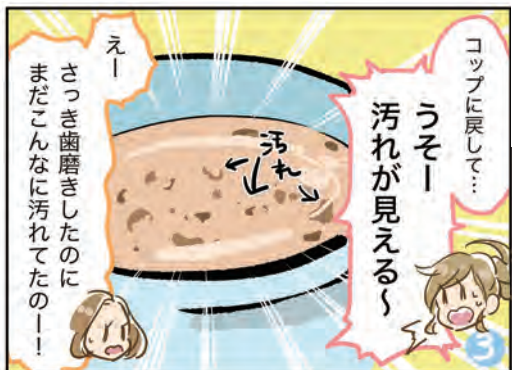

1日2回朝・晩ブラッシング時に使用して1か月半使用できます。  
デンタル露ウォッシュ(330ml)  
1本あたりの標準価格:2,300円  
患者様参考価格:2,700円



試用・普段の持ち運びにも最適な50mlのミニボトルも新発売!!  
デンタル露ウォッシュミニ(50ml)  
1本あたりの標準価格:400円  
患者様参考価格:500円

品名 デンタル露ウォッシュ/DrWash

商品コード	サイズ	入数	標準価格
500-00001	330ml	6本組	13,800円
500-00002	50ml(ミニ)	30本組	12,000円
500-00003	480ml(詰替え用)	1本	3,000円

※詰替え用ボトルはポンプ無しとなります。



### 凝集対象

DRWの凝集作用は齶蝕や歯周病の基となる要素の一つ「**プラーク**」に**発揮**されており唾液のネバネバの原因酵素へも効果を発揮している事が証明されています。

### Drw-7Uにおける雑菌の収集状況

通常のうがいによる雑菌の除去

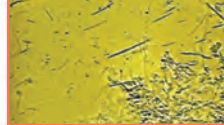

※うがいをを行い、その吐出液を600倍で拡大観察した状況です。  
※球状の影姿が大腸菌群、線状の影姿がカンジタ菌

### 抗菌対象

DRWの凝集作用は口腔常住菌に対しても、**プラークが存在しない菌単体**に対しても**凝集作用が発揮**され、なおかつ継続した抗菌作用も証明されています。



### 効果比較

DRWの凝集作用は、視覚効果としてオーラルケアへの意識向上を促すだけではなく、通常の水道水によるうがいと比較して**100倍以上の洗浄効果**が発揮される事が証明され、学会でも発表されています。

さまざまなハーブを贅沢にブレンド

環境浄化 チャエキス	虫歯予防 キシリトール	抗菌作用 メントール	保湿作用 スイカズラ
---------------	----------------	---------------	---------------

※合成界面活性剤、バラベン不使用

飲料水レベルの安全性証明取得  
食品分析センター調べ

カテキンの持つたんぱく質凝集能力を高め、プラーク・舌苔を簡単に洗浄できるオーラルメンテナンスリキッド。



販売名:ACE カリバー 一般の名称:整形外科用カリバー 一般医療機器 届出番号:13B1X00053B00032  
 販売名:ACEグラフィックシリンジ 一般の名称:歯科用充填器 一般医療機器 届出番号:13B1X00053B00042  
 販売名:ACEチゼル 一般の名称:ノミ 一般医療機器 届出番号:13B1X00053B00009  
 販売名:ACEドライバー 一般の名称:手術用ネジ回し 一般医療機器 届出番号:13B1X00053B00026  
 販売名:ACE骨鉗子 一般の名称:手術用骨鉗子 一般医療機器 届出番号:13B1X00053B00001  
 販売名:ACE歯科用カーバイドバー 一般の名称:歯科用カーバイドバー 一般医療機器 届出番号:13B1X00053B00045  
 販売名:ACE歯科用カーバイドバー-RU 一般の名称:歯科用カーバイドバー 一般医療機器 届出番号:13B1X00053B00046  
 販売名:ACE歯科用キレット 一般の名称:歯科用キレット 一般医療機器 届出番号:13B1X00053B00005  
 販売名:ACE歯科用スチールバー 一般の名称:歯科用スチールバー 一般医療機器 届出番号:13B1X00053B00024  
 販売名:ACE歯科用ダイヤモンドバー 一般の名称:歯科用ダイヤモンドバー 一般医療機器 届出番号:13B1X00053B00025  
 販売名:ACE歯科用バー 一般の名称:手術用クラウンドリルビット 一般医療機器 届出番号:13B1X00053B00031  
 販売名:ACE歯科用フラスコ 一般の名称:歯科用フラスコ 一般医療機器 届出番号:13B1X00053B00039  
 販売名:ACE歯科用開口器 一般の名称:歯科用開口器 一般医療機器 届出番号:13B1X00053B00003  
 販売名:ACE歯科用開創器 一般の名称:歯科用開創器 一般医療機器 届出番号:13B1X00053B00004  
 販売名:ACE治療用ピンセット 一般の名称:ピンセット 一般医療機器 届出番号:13B1X00053B00010  
 販売名:ACE剥離子 一般の名称:歯科用起子及び剥離子 一般医療機器 届出番号:13B1X00053B00013  
 販売名:ACE鉗子 一般の名称:鉗子 一般医療機器 届出番号:13B1X00053B00002  
 販売名:AP用イリゲーションチューブ 一般の名称:洗浄器キット 一般医療機器 届出番号:09B1X0000100009  
 販売名:ISD900 スクリュードライバー 一般の名称:電池電源式骨手術用器械 管理医療機器 承認番号:22ALBZK00016000  
 販売名:ITX ドリルビット 一般の名称:手術用ドリルビット 一般医療機器 届出番号:13B1X00053AF0001  
 販売名:KDMバーニアカルシウスアプローチ 一般の名称:歯科用起子及び剥離子 一般医療機器 届出番号:13B1X00053Y00004  
 販売名:KトレファンRB 一般の名称:手術用クラウンドリルビット 一般医療機器 届出番号:13B2X00094000205  
 販売名:L E Dヘッドライト ルクス 一般の名称:額帯灯 一般医療機器 届出番号:13B3X1024100001  
 販売名:MEISサージカルカーバイドバー 一般の名称:歯科用カーバイドバー 一般医療機器 届出番号:13B1X00053V00043  
 販売名:MEISサージカルダイヤモンドバー 一般の名称:歯科用ダイヤモンドバー 一般医療機器 届出番号:13B1X00053V00046  
 販売名:MEISサージカルバー 一般の名称:歯科用スチールバー 一般医療機器 届出番号:13B1X00053V00042  
 販売名:MEISティッシュパンチ 一般の名称:メス 一般医療機器 届出番号:13B1X00053V00010  
 販売名:MEISラチェットレンチ 一般の名称:手術用レンチ 一般医療機器 届出番号:13B1X00053V00044  
 販売名:MEIS歯科用ダイヤモンドディスク 一般の名称:歯科用ダイヤモンドバー 一般医療機器 届出番号:13B1X00053V00011  
 販売名:MEIS歯科用バー 一般の名称:手術用クラウンドリルビット 一般医療機器 届出番号:13B1X00053V00009  
 販売名:MTIドリライバー 一般の名称:歯科用インプラント手術器具 一般医療機器 届出番号:13B1X00053P00001  
 販売名:mxグラフター 一般の名称:単回使用メス 管理医療機器 認証番号:22000BZK00801000  
 販売名:NOUVAGマイロモーター 一般の名称:電動式骨手術用器械 管理医療機器 認証番号:22000BZK00803000  
 販売名:P-A/ハンドル 一般の名称:ナイフハンドル 一般医療機器 届出番号:11B1X1000634D003  
 販売名:P-D/ハンドル 一般の名称:ナイフハンドル 一般医療機器 届出番号:11B1X1000634D002  
 販売名:PMAM1122アングラハンドピース (70mm) 一般の名称:手術用ドリルアタッチメント 一般医療機器 届出番号:13B2X00075000008  
 販売名:PMRM1122ストレートハンドピース (70mm) 一般の名称:手術用ドリルアタッチメント 一般医療機器 届出番号:13B2X00075000014  
 販売名:Salvin ドライバー 一般の名称:手術用ネジ回し 一般医療機器 届出番号:13B1X00053P00008  
 販売名:Salvin ハサミ 一般の名称:ハサミ 一般医療機器 届出番号:13B1X00053P00027  
 販売名:Salvin ボーンスプレッター 一般の名称:穿孔器 一般医療機器 届出番号:13B1X00053P00004  
 販売名:Salvin ボーンタッパー 一般の名称:穿孔器 一般医療機器 届出番号:13B1X00053P00003  
 販売名:Salvin 歯科用 ダイヤモンドバー 一般の名称:歯科用ダイヤモンドバー 一般医療機器 届出番号:13B1X00053P00018  
 販売名:Salvin 歯科用 パッカー 一般の名称:歯科用インプラント手術器具 一般医療機器 届出番号:13B1X00053P00011  
 販売名:Salvin 歯科用スクレーパー 一般の名称:歯科用スクレーパー 一般医療機器 届出番号:13B1X00053P00032  
 販売名:Salvin 歯科用充填器 一般の名称:歯科用充填器 一般医療機器 届出番号:13B1X00053P00010  
 販売名:Salvin 手術用ドリルビット 一般の名称:手術用ドリルビット 一般医療機器 届出番号:13B1X00053P00006  
 販売名:Salvin 手術用 レンチ 一般の名称:手術用レンチ 一般医療機器 届出番号:13B1X00053P00007  
 販売名:Salvinインプラントレジアダプター 一般の名称:歯科用インプラント手術器具 一般医療機器 届出番号:13B1X00053P00023  
 販売名:Salvinサージカルマレット 一般の名称:ツチ 一般医療機器 届出番号:13B1X00053P00031  
 販売名:Salvin鉗子 一般の名称:鉗子 一般医療機器 届出番号:13B1X00053P00022  
 販売名:STM インスツルメント 一般の名称:歯科用起子及び剥離子 一般医療機器 届出番号:13B1X00053C00046  
 販売名:STMインプラントパーツ操作ピンセット 一般の名称:ドライイ/及び抜出器 一般医療機器 届出番号:13B1X00053C00050  
 販売名:STMサージカルマレット 一般の名称:ツチ 一般医療機器 届出番号:13B1X00053C00012  
 販売名:STMチゼル 一般の名称:ノミ 一般医療機器 届出番号:13B1X00053C00007  
 販売名:STMチタニウムミニキュレットセット 一般の名称:歯周用キレット 一般医療機器 届出番号:13B1X00053C00048  
 販売名:STMティッシュパンチ 一般の名称:メス 一般医療機器 届出番号:13B1X00053C00026  
 販売名:STMナイフハンドル 一般の名称:ナイフハンドル 一般医療機器 届出番号:13B1X00053C00016  
 販売名:STMハサミ 一般の名称:ハサミ 一般医療機器 届出番号:13B1X00053C00006  
 販売名:STMペリオーム 一般の名称:歯科用起子及び剥離子 一般医療機器 届出番号:13B1X00053C00030  
 販売名:STMボーンスプーン 一般の名称:スプーン型鉗子及び鉗子 一般医療機器 届出番号:13B1X00053C00021  
 販売名:STMボーンファイル 一般の名称:ヤスリ 一般医療機器 届出番号:13B1X00053C00010  
 販売名:STMミラー 一般の名称:歯鏡 一般医療機器 届出番号:13B1X00053C00011  
 販売名:STMワックスナイフ 一般の名称:歯科技工用成形器具 一般医療機器 届出番号:13B1X00053C00053  
 販売名:STM骨鉗子 一般の名称:手術用骨鉗子 一般医療機器 届出番号:13B1X00053C00001  
 販売名:STM止血歯鉗子 一般の名称:鉗子 一般医療機器 届出番号:13B1X00053C00002  
 販売名:STM歯科用キレット 一般の名称:歯科用キレット 一般医療機器 届出番号:13B1X00053C00023  
 販売名:STM歯科用バー 一般の名称:手術用クラウンドリルビット 一般医療機器 届出番号:13B1X00053C00027  
 販売名:STM歯科用開口器 一般の名称:歯科用開口器 一般医療機器 届出番号:13B1X00053C00003  
 販売名:STM歯科用開創器 一般の名称:歯科用開創器 一般医療機器 届出番号:13B1X00053C00004  
 販売名:STM歯周ポケットプローブ 一般の名称:歯周ポケットプローブ 一般医療機器 届出番号:13B1X00053C00061  
 販売名:STM歯周用キレット 一般の名称:歯周用キレット 一般医療機器 届出番号:13B1X00053C00024  
 販売名:STM歯肉ハサミ 一般の名称:歯科用歯肉ハサミ 一般医療機器 届出番号:13B1X00053C00057  
 販売名:STM歯肉切除メス 一般の名称:歯肉切除メス 一般医療機器 届出番号:13B1X00053C00062  
 販売名:STM持針器 一般の名称:持針器 一般医療機器 届出番号:13B1X00053C00005  
 販売名:STM治療用ピンセット 一般の名称:ピンセット 一般医療機器 届出番号:13B1X00053C00008  
 販売名:STM剥離子 一般の名称:歯科用起子及び剥離子 一般医療機器 届出番号:13B1X00053C00013  
 販売名:STM鉗子 一般の名称:鉗子 一般医療機器 届出番号:13B1X00053C00025  
 販売名:SVブレッキングトランスファー 一般の名称:歯科インプラント技工用器具 一般医療機器 届出番号:13B1X00053Y00005  
 販売名:SVボーンプロファイルドリル 一般の名称:整形外科用バー 一般医療機器 届出番号:13B2X00094000108  
 販売名:tuRFiコンプレックスイリゲーションシステム 一般の名称:手術用ネジ回し 一般医療機器 届出番号:13B1X00053B00043  
 販売名:T'Sボーンスプレッディング 一般の名称:歯科用インプラント手術器具 一般医療機器 届出番号:13B1X00053Y00002  
 販売名:X-RAY アスゲージ 一般の名称:歯科用矯正用手術器具 一般医療機器 届出番号:11B1X1000658D111  
 販売名:アライナー用グライヤー 一般の名称:歯科用矯正用ブライヤー 一般医療機器 届出番号:11B1X1000639D148  
 販売名:アライメントボア 一般の名称:歯科用インプラント手術器具 一般医療機器 届出番号:13B1X00053K00003  
 販売名:インシヤルバロケットキット 一般の名称:手術用ドリルビット 一般医療機器 届出番号:13B1X00053V00031  
 販売名:イリゲーションチューブ 一般の名称:洗浄器キット 一般医療機器 届出番号:13B1X00053K00007  
 販売名:イリゲーションチューブ用アクセサリ 一般の名称:洗浄器キット 一般医療機器 届出番号:13B1X00053M00003  
 販売名:インプラントポジショニングゲージ 一般の名称:歯科用インプラント手術器具 一般医療機器 届出番号:11B1X1000658D123  
 販売名:インプラントレシキュー 一般の名称:歯科用インプラント手術器具 一般医療機器 届出番号:20B2X00017000006  
 販売名:インルー-クラウンリムバーセット 一般の名称:歯科用起子及び剥離子 一般医療機器 届出番号:11B1X1000642D023  
 販売名:インルー-クラウンリムバーハンドル 一般の名称:歯科用起子及び剥離子 一般医療機器 届出番号:11B1X1000642D022  
 販売名:エプナー-ボーングラフター 一般の名称:骨刀 一般医療機器 届出番号:13B1X00053D00002  
 販売名:エム.ティ-アインプラント 一般の名称:歯科用骨内インプラント材 高度管理医療機器 承認番号:21600BZK000163000  
 販売名:オクタインサージンツール 一般の名称:歯科用インプラント手術器具 一般医療機器 届出番号:11B1X1000658D115  
 販売名:ガイデッドサージェリツール 一般の名称:歯科用インプラント手術器具 一般医療機器 届出番号:13B1X00053AD0013  
 販売名:グラデュエートプラグー 一般の名称:歯科用インプラント手術器具 一般医療機器 届出番号:13B1X00053C00031  
 販売名:クレストコントロール 一般の名称:歯科用インプラント手術器具 一般医療機器 届出番号:13B1X00053V00004  
 販売名:コメント カーバイドバー 一般の名称:歯科用カーバイドバー 一般医療機器 届出番号:27B2X00091000002  
 販売名:コメント セラバー 一般の名称:手術用ドリルビット 一般医療機器 届出番号:27B2X00091000007

販売名:コメント ダイヤモンドバー 一般の名称:歯科用ダイヤモンドバー 一般医療機器 届出番号:27B2X00091000001  
 販売名:コメントアンソールドライバー 一般の名称:歯科用インプラント手術器具 一般医療機器 届出番号:20B2X00017000006  
 販売名:サージカルイリゲーションチューブ 一般の名称:洗浄器キット 一般医療機器 届出番号:09B1X00001000023  
 販売名:サイナスフィオライト 一般の名称:歯科用インプラント手術器具 一般医療機器 届出番号:13B1X00053K00008  
 販売名:サイナスフィングオステオーム 一般の名称:歯科用穿孔器 一般医療機器 届出番号:13B1X00053C00019  
 販売名:サイナスフィインスツルメント 一般の名称:歯科用インプラント手術器具 一般医療機器 届出番号:11B1X1000658D108  
 販売名:シラトリキュレット 一般の名称:歯科用キレット 一般医療機器 届出番号:13B1X00053Y00009  
 販売名:シーム白歯インプラント外科キット 一般の名称:歯科用インプラント補綴用器具 一般医療機器 届出番号:23B1X10001A58001  
 販売名:スタンパー 一般の名称:歯科用スチールバー 一般医療機器 届出番号:13B2X00094000025  
 販売名:スタンパー 一般の名称:歯科用スチールバー 一般医療機器 届出番号:13B2X00094000024  
 販売名:スプリットコントロール 一般の名称:歯科用インプラント手術器具 一般医療機器 届出番号:13B1X00053V00048  
 販売名:スフンネックフリップ約45度巾狭型 一般の名称:鉗子 一般医療機器 届出番号:13B3X10219B00011  
 販売名:タンガード付開口器 一般の名称:歯科用開口器 一般医療機器 届出番号:11B1X1000650D203  
 販売名:チークリトラクター 一般の名称:歯科用開創器 一般医療機器 届出番号:11B1X1000650D101  
 販売名:チームアトランタンネルキット 一般の名称:歯科用起子及び剥離子 一般医療機器 届出番号:13B1X00053C00044  
 販売名:チーム白歯インプラント外科キット 一般の名称:歯科用起子及び剥離子 一般医療機器 届出番号:13B1X00053C00075  
 販売名:チタン歯科用ピンセット 一般の名称:ピンセット 一般医療機器 届出番号:13B3X00051371321  
 販売名:チタン薄型プレート 一般の名称:体内固定用ネジ 高度管理医療機器 承認番号:21100BZK00574000  
 販売名:ティ-マックス-XDSG20L 一般の名称:手術用ドリルアタッチメント 一般医療機器 届出番号:09B2X00016000124  
 販売名:ティスチャージ 一般の名称:洗浄器キット 一般医療機器 届出番号:13B1X00053K00005  
 販売名:ティンダインイリゲーションチューブ 一般の名称:洗浄器キット 一般医療機器 届出番号:13B1X00053M00002  
 販売名:ディセクター 一般の名称:歯肉切除メス 一般医療機器 届出番号:11B1X1000634D301  
 販売名:ディレクター 一般の名称:穿孔器 一般医療機器 届出番号:13B1X00053C00020  
 販売名:デュク インプラント-歯肉ゲージ 一般の名称:歯科用インプラント手術器具 一般医療機器 届出番号:13B2X00094000092  
 販売名:デュクニカ サークュラトイフ 一般の名称:電動式歯科用インプラント手術器具 管理医療機器 認証番号:21900BZK0049000  
 販売名:デュクニカ サージカルバー 一般の名称:整形外科用バー 一般医療機器 届出番号:13B2X00094000120  
 販売名:デュクニカ デプスゲージ 一般の名称:歯科用インプラント手術器具 一般医療機器 届出番号:13B2X00094000093  
 販売名:デュクニカ インプラントバー 一般の名称:電動式歯科用インプラント手術器具 管理医療機器 認証番号:21900BZK0049000  
 販売名:デュクゲージ 一般の名称:歯科用インプラント手術器具 一般医療機器 届出番号:13B1X00053B00018  
 販売名:ドライバーツール 一般の名称:手術用ネジ回し 一般医療機器 届出番号:13B1X00053AD0006  
 販売名:ドライバーツール 一般の名称:手術用ネジ回し 一般医療機器 届出番号:13B1X00053Y00006  
 販売名:ドライバーツール Hex1.2mm Sサイズ 一般の名称:歯科用インプラント手術器具 一般医療機器 届出番号:20B2X00017000006  
 販売名:ドライバーツール Hex1.2mm USサイズ 一般の名称:歯科用インプラント手術器具 一般医療機器 届出番号:20B2X00017000006  
 販売名:ドライバーツール Hex1.3mm Sサイズ 一般の名称:歯科用インプラント手術器具 一般医療機器 届出番号:20B2X00017000006  
 販売名:ドライバーツール Hex1.3mm USサイズ 一般の名称:歯科用インプラント手術器具 一般医療機器 届出番号:20B2X00017000006  
 販売名:ドライバーツール SCS Sサイズ 一般の名称:歯科用インプラント手術器具 一般医療機器 届出番号:20B2X00017000006  
 販売名:ドライバーツール SCS USサイズ 一般の名称:歯科用インプラント手術器具 一般医療機器 届出番号:20B2X00017000006  
 販売名:ドライバーツール UniGrip サイズ 一般の名称:歯科用インプラント手術器具 一般医療機器 届出番号:20B2X00017000006  
 販売名:ドライバーツール UniGrip USサイズ 一般の名称:歯科用インプラント手術器具 一般医療機器 届出番号:20B2X00017000006  
 販売名:ドライバーツール マナス Sサイズ 一般の名称:歯科用インプラント手術器具 一般医療機器 届出番号:20B2X00017000006  
 販売名:ドライバーツール マナス USサイズ 一般の名称:歯科用インプラント手術器具 一般医療機器 届出番号:20B2X00017000006  
 販売名:ドリルアビット Hex1.2mm Sサイズ 一般の名称:歯科用インプラント手術器具 一般医療機器 届出番号:20B2X00017000006  
 販売名:ドリルアビット Hex1.2mm USサイズ 一般の名称:歯科用インプラント手術器具 一般医療機器 届出番号:20B2X00017000006  
 販売名:ドリルアビット Hex1.3mm Sサイズ 一般の名称:歯科用インプラント手術器具 一般医療機器 届出番号:20B2X00017000006  
 販売名:ドリルアビット Hex1.3mm USサイズ 一般の名称:歯科用インプラント手術器具 一般医療機器 届出番号:20B2X00017000006  
 販売名:ドリルアビット SCS Sサイズ 一般の名称:歯科用インプラント手術器具 一般医療機器 届出番号:20B2X00017000006  
 販売名:ドリルアビット SCS USサイズ 一般の名称:歯科用インプラント手術器具 一般医療機器 届出番号:20B2X00017000006  
 販売名:ドリルアビット UniGrip サイズ 一般の名称:歯科用インプラント手術器具 一般医療機器 届出番号:20B2X00017000006  
 販売名:ドリルアビット UniGrip USサイズ 一般の名称:歯科用インプラント手術器具 一般医療機器 届出番号:20B2X00017000006  
 販売名:ドリルアビット マナス Sサイズ 一般の名称:歯科用インプラント手術器具 一般医療機器 届出番号:20B2X00017000006  
 販売名:ドリルアビット マナス USサイズ 一般の名称:歯科用インプラント手術器具 一般医療機器 届出番号:20B2X00017000006  
 販売名:トルクミッチングラフチャット 一般の名称:手術用レンチ 一般医療機器 届出番号:13B1X00053B00027  
 販売名:トルクレンチ用アダプター 一般の名称:歯科用インプラント手術器具 一般医療機器 届出番号:20B2X00017000006  
 販売名:ハーキッド ティッシュパンチ 一般の名称:歯用メス 一般医療機器 届出番号:11B2X10051000004  
 販売名:ハーウクラウンリムバー 一般の名称:歯科用起子及び剥離子 一般医療機器 届出番号:13B1X00053AB0001  
 販売名:ハローサージカルキュレット 一般の名称:歯科用起子及び剥離子 一般医療機器 届出番号:13B1X00053AB0005  
 販売名:ハローツイストエレベーター 一般の名称:歯科用エレベーター 一般医療機器 届出番号:13B1X00053AB00003  
 販売名:ハローペリオーム 一般の名称:歯科用起子及び剥離子 一般医療機器 届出番号:13B1X00053AB0004  
 販売名:ハローボーンクラッシュャー 一般の名称:ボーンミル 一般医療機器 届出番号:13B1X00053AB00009  
 販売名:ビエゾアクセサリ 一般の名称:洗浄器キット 一般医療機器 届出番号:13B1X00053K00006  
 販売名:ビエゾサージリクータ 一般の名称:電動式骨手術用器械 管理医療機器 認証番号:22ALBZK00012000  
 販売名:ビエゾサージリトラッシュ 一般の名称:電動式骨手術用器械 管理医療機器 認証番号:22BALZK00015000  
 販売名:ビエゾサージリレブレックス 一般の名称:電動式骨手術用器械 管理医療機器 認証番号:22GABZK00050000  
 販売名:ブラスチック エュステティック サージリクート 一般の名称:歯科用起子及び剥離子 一般医療機器 届出番号:13B1X00053C00071  
 販売名:ブルクエム エキストラクター 一般の名称:抜歯用鉗子 一般医療機器 届出番号:13B1X00053AB0007  
 販売名:ブルネックスコントロール 一般の名称:ドライイ/及び抜出器 一般医療機器 届出番号:13B1X00053V00030  
 販売名:ブルペリオテストM 一般の名称:歯牙動揺測定器 管理医療機器 認証番号:223AGBZK00020000  
 販売名:ペリオーム ポイント 一般の名称:歯科用起子及び剥離子 一般医療機器 届出番号:11B1X1000642D002  
 販売名:ポールエンドデプスゲージ 一般の名称:歯科用インプラント手術器具 一般医療機器 届出番号:11B1X1000658D110  
 販売名:ポーンスプレッター 一般の名称:単回使用メス 管理医療機器 認証番号:22000BZK00802000  
 販売名:ポーンスプーン 一般の名称:スプーン型鉗子及び鉗子 一般医療機器 届出番号:13B1X00053B00021  
 販売名:ポーンスプレッター 一般の名称:穿孔器 一般医療機器 届出番号:13B1X00053C00018  
 販売名:ポーンスプレッター 一般の名称:穿孔器 一般医療機器 届出番号:13B1X00053C00018  
 販売名:ポーンプロファイルドリルガイド 一般の名称:歯科用インプラント手術器具 一般医療機器 届出番号:13B2X00094000114  
 販売名:ポーンミルKM-3 一般の名称:ボーンミル 一般医療機器 届出番号:13B1X00053H00001  
 販売名:マクロローザリキート 一般の名称:歯科用起子及び剥離子 一般医療機器 届出番号:13B1X00053C00069  
 販売名:マグフィットIPS 一般の名称:歯科用インプラントアットメント 高度管理医療機器 承認番号:22300BZK00080000  
 販売名:マグフィットM 一般の名称:歯科用精密磁性コアチタメス 管理医療機器 認証番号:2100BZK00080900  
 販売名:マグフィットキーパーパターンM1 一般の名称:歯科用/パターン成形品 一般医療機器 届出番号:23B1X10004000006  
 販売名:マグフィット ユニバーサル 一般の名称:歯科用ツチ 一般医療機器 届出番号:11B1X1000643D004  
 販売名:マレット 外科用 一般の名称:ツチ 一般医療機器 届出番号:11B1X1000643D001  
 販売名:ミニエーベール 一般の名称:歯科用エレベーター 一般医療機器 届出番号:13B1X00053C00047  
 販売名:ニコドレブ 一般の名称:単回使用汎用サージカルドレブ 一般医療機器 届出番号:13B1X10107000002  
 販売名:ニコグラトナイフ 一般の名称:メス 一般医療機器 届出番号:13B1X00053B00022  
 販売名:リム-パーポイント 一般の名称:歯科用起子及び剥離子 一般医療機器 届出番号:11B1X1000642D001  
 販売名:レンチ 一般の名称:手術用レンチ 一般医療機器 届出番号:13B1X00053AD0007  
 販売名:フンドイリゲーター 一般の名称:洗浄器キット 一般医療機器 届出番号:13B1X00053P00024  
 販売名:鋭鋸 一般の名称:歯科用キレット 一般医療機器 届出番号:11B1X1000662D002  
 販売名:角口鉗 一般の名称:歯科用開口器 一般医療機器 届出番号:11B1X1000650D204  
 販売名:口腔内撮影ミラー 一般の名称:歯鏡 一般医療機器 届出番号:11B1X1000652D004  
 販売名:骨ノミ 一般の名称:ノミ 一般医療機器 届出番号:13B1X1000641D009  
 販売名:骨ヤスリ 一般の名称:ヤスリ 一般医療機器 届出番号:11B1X1000644D001  
 販売名:骨鉗子 デリケート 一般の名称:歯科用骨鉗子 一般医療機器 届出番号:11B1X1000639D403  
 販売名:止血歯鉗子 ペアン 一般の名称:鉗子 一般医療機器 届出番号:11B1X1000639D205  
 販売名:止血歯鉗子 モスキート 一般の名称:鉗子 一般医療機器 届出番号:11B1X1000639D203  
 販売名:歯科用インプラント用月光ドリル 一般の名称:手術用ドリルビット 一般医療機器 届出番号:11B2X10051000005  
 販売名:歯肉ハサミ 一般の名称:歯科用歯肉ハサミ 一般医療機器 届出番号:11B1X1000635D201  
 販売名:二岐トレンチ 一般の名称:単回使用組織生検用針 管理医療機器 承認番号:21900BZK01212000  
 販売名:二岐注水チューブ 一般の名称:洗浄器キット 一般医療機器 届出番号:09B1X00001000014  
 販売名:剥離子オージェンシステム 一般の名称:歯科用起子及び剥離子 一般医療機器 届出番号:11B1X1000642D033



アラインメントピン 2.3mmD PIN2-3 ...P21  
 アラインメントピン IM15 用 PIN IM15 ...P21  
 アラインメントピン IM11 用 PIN IM11 ...P21  
 アリステッシュグラスピンギフォース 15cm ...P56  
 アレントンネルエレベーター 2.2mm hy-grip ...P92,93  
 アンブ蘇生バック SPUR II [小児用] ...P105  
 アンブ蘇生バック SPUR II [成人用] ...P105

イ

イクルホウト チゼル 4mm 目盛付 hy-grip ...P83  
 イクルホウト チゼル 5mm hy-grip ...P83  
 イクルホウト チゼル 7mm 目盛付 hy-grip ...P83  
 イクルホウト チゼル 曲 4mm 目盛付 hy-grip ...P83  
 イクルホウト チゼル 曲 5mm hy-grip ...P83  
 イクルホウト チゼル 曲 7mm 目盛付 hy-grip ...P83  
 イクルホウト マイクロ hy-grip ...P44  
 イニシャルパイロット ケット ...P77  
 イリゲーションキット (10 リットル) ...P23  
 イリゲーションシステム (10ヶ) CA20:1L KM 用 ...P11  
 イリゲーションチューブ シロロ用 L 用 (10本入) ...P11  
 イリゲーションチューブ (10個入) JAP 専用 ...P11  
 イリゲーションチューブ (10個入) Pro 専用 ...P11  
 イリゲーションチューブ CA20L KM 用 (Y分岐 10入) ...P11  
 イリゲーションポンプ (減速可) ...P11  
 インサージェンハンドドライバ ...P25  
 インサートチップ EL1 ...P20  
 インサートチップ EL2 ...P20  
 インサートチップ EL3 ...P20  
 インサートチップ EN1 ...P20  
 インサートチップ EN2 ...P20  
 インサートチップ EN3 ...P20  
 インサートチップ EN4 ...P20  
 インサートチップ ENSL ...P20  
 インサートチップ ENSR ...P20  
 インサートチップ EN6L ...P20  
 インサートチップ EN6R ...P20  
 インサートチップ EX1 ...P20  
 インサートチップ EX2 ...P20  
 インサートチップ EX3 ...P20  
 インサートチップ EXP3-L ...P20  
 インサートチップ EXP3-R ...P20  
 インサートチップ EXP4-L ...P20  
 インサートチップ EXP4-R ...P20  
 インサートチップ IM1-AL ...P20  
 インサートチップ IM15 ...P20  
 インサートチップ IM1-SP ...P21  
 インサートチップ IM2.8A ...P21  
 インサートチップ IM2.8P ...P21  
 インサートチップ IM2A ...P20  
 インサートチップ IM2A-15 ...P20  
 インサートチップ IM2P ...P20  
 インサートチップ IM2P-15 ...P20  
 インサートチップ IM2-SP ...P21  
 インサートチップ IM3.4A ...P21  
 インサートチップ IM3.4P ...P21  
 インサートチップ IM3A ...P21  
 インサートチップ IM3A-15 ...P21  
 インサートチップ IM3P ...P21  
 インサートチップ IM3P-15 ...P21  
 インサートチップ IM4A ...P21  
 インサートチップ IMP4 ...P21  
 インサートチップ OP1 ...P19  
 インサートチップ OP2 ...P19  
 インサートチップ OP3 ...P19  
 インサートチップ OP3A ...P19  
 インサートチップ OP4 ...P19,26  
 インサートチップ OP5 ...P19  
 インサートチップ OP5A ...P19  
 インサートチップ OP6 ...P19  
 インサートチップ OP7 ...P19  
 インサートチップ OP8 ...P19  
 インサートチップ OP9 ...P19  
 インサートチップ OT1 ...P19  
 インサートチップ OT11 ...P19  
 インサートチップ OT12 ...P19  
 インサートチップ OT12S ...P19  
 インサートチップ OT13 ...P19  
 インサートチップ OT14 ...P19  
 インサートチップ OT1A ...P19  
 インサートチップ OT2 ...P19  
 インサートチップ OT4 ...P19  
 インサートチップ OT5 ...P19

インサートチップ OT5A ...P19  
 インサートチップ OT5B ...P19  
 インサートチップ OT6 ...P19  
 インサートチップ OT7 ...P19  
 インサートチップ OT7-20 ...P19  
 インサートチップ OT7A ...P19  
 インサートチップ OT7S-3 ...P19  
 インサートチップ OT7S4 ...P19  
 インサートチップ OT8L ...P19  
 インサートチップ OT8R ...P19  
 インサートチップ OT9 ...P19  
 インサートチップ P2-3 ...P21  
 インサートチップ P2-3SP ...P21  
 インサートチップ P3-4 ...P21  
 インサートチップ PL1 ...P20  
 インサートチップ PL2 ...P20  
 インサートチップ PL3 ...P20  
 インサートチップ PP1 ...P19  
 インサートチップ PP10 ...P19  
 インサートチップ PP11 ...P19  
 インサートチップ PP12 ...P19  
 インサートチップ PR1 ...P19  
 インサートチップ PR2 ...P19  
 インサートチップ PS1 ...P19  
 インサートチップ PS2 ...P19  
 インサートチップ PS6 ...P19  
 インサートチップ SLC ...P20  
 インサートチップ SLE1 ...P20  
 インサートチップ SLE2 ...P20  
 インサートチップ SLO-H ...P20  
 インサートチップ SLS ...P20  
 インサートチップ MD2-08 ...P23  
 インサートチップ MD2-10 ...P23  
 インサートチップ MD3-12 ...P23  
 インサートチップ MD3-14 ...P23  
 インサートチップ MD3-16 ...P23  
 インサートチップ MF1 ...P23  
 インサートチップ MF2 ...P23  
 インサートチップ MF3 ...P23  
 インサートチップ MF4 ...P23  
 インサートチップ MF5 ...P23  
 インサートチップ MF6 ...P23  
 インサートチップ MP1 ...P23  
 インサートチップ MP2 ...P23  
 インサートチップ MP3-a30 ...P23  
 インサートチップ MT1-10 ...P23  
 インサートチップ MT11L-10 ...P23  
 インサートチップ MT11R-10 ...P23  
 インサートチップ MT1-20 ...P23  
 インサートチップ MT15-10 ...P23  
 インサートチップ MTZL4 ...P23  
 インサートチップ MTZR4 ...P23  
 インサートチップ MT3-20 ...P23  
 インサートチップ MT3-8 ...P23  
 インサートチップ MT65-10 ...P23  
 インサートチップ MT7-3 ...P23  
 インサートチップ MT9-13 ...P23  
 インサートチップ UNNR ...P23  
 インズツルメント オイル ...P22107  
 インプラントポジショニングゲージ ...P37  
 インプラントレスキュー ...P98  
 インプラントレンチアダプター (NB) ...P25,97  
 インプラントレンチアダプター (ST) ...P25,97  
 インプラント実習用顎模型 セット ...P110  
 インプラント実習用顎模型 歯肉ノミ ...P110  
 インプラント実習用顎模型 本体ノミ ...P110  
 インレー・クラウンリム-バーハンドル ...P102  
 インレー・クラウンリム-バーセット ...P102

ウ

ウィダー・トラクターアダルト 13cm ...P41  
 ウィリガー 4.5mm 16cm ...P45  
 ウィリガー 6mm 12cm ...P45  
 ウィリガー 6mm 16cm ...P45  
 ウィルキュレット 2.5/2.5mm ...P65  
 ウィルキュレット カップ 2.5/2.5mm ...P65  
 ウィルキュレット カップ 3.0/3.0mm ...P65  
 ウィルキュレット カップ 3.5/3.5mm ...P65  
 ウィルサイナスリフトエレベーター #1 3/3mm hy-grip ...P89  
 ウィルサイナスリフトエレベーター #2 3/3mm hy-grip ...P89  
 ウィルサイナスリフトエレベーター #3 4/4mm hy-grip ...P89  
 ウィルサイナスリフトエレベーター #4 4/4mm hy-grip ...P89

ウェデルステットチゼル CP1/2/22mm hy-grip ...P95

エ

鋭歯 曲 ロングネック ...P66  
 鋭歯 直 ...P66  
 エキストラクションキット ...P21  
 エキスプランテーションキット ...P20,21  
 エクスターナルヘックスドライバー 0.9×26mm ...P29  
 エクストラクションキット ...P61  
 エクストラクションフルキット ...P61  
 エプナボーングラフターセット ...P27  
 エプナボーングラフターハンドル (30° アップ) ...P27  
 エプナボーングラフターハンドル (30° ダウン) ...P27  
 エプナボーングラフターハンドル (ストレート) ...P27  
 エプナボーングラフター ブレード (5 枚入) ...P27  
 エモス hy-grip ...P45

オ

オースチンリトラクター ...P41  
 オールボーンカッティングバー CA φ4.0/9mm 31L ...P78  
 オールボーンカッティングバー CA φ5.5/10mm 31L ...P78  
 オールボーンカッティングバー HP φ4.0/9mm 68L ...P78  
 オールボーンカッティングバー HP φ5.5/10mm 50L ...P78  
 オーバン 歯肉切除用ナイフ OI-2 hy-grip ...P95  
 オーラルガード II 小 ...P105  
 オーラルガード II 大 ...P105  
 大型吸引器 TAF-W サイクロン ...P107  
 オステオミーキット ...P21  
 オッセンバインチゼル 1.5/1.5mm hy-grip ...P94  
 オッセンバインチゼル 2.5/2.5mm hy-grip ...P94  
 オッセンバインチゼル 4/4mm hy-grip ...P94  
 オッセンバインチゼル 曲 5mm hy-grip ...P94  
 オッセンバインチゼル 曲 5mm hy-grip ...P94  
 オブゲージ 6mm 18cm ...P45  
 オブゲージ 6mm 18cm hy-grip ...P45  
 オブゲージ 8mm 18cm ...P45  
 オブゲージ 8mm 18cm hy-grip ...P45  
 オペガムシート ...P110  
 オルズベルグ サイナスリフトエレベーター 3/3mm ...P90  
 オルズベルグ サイナスリフトエレベーター 3/4.5mm ...P90  
 オルズベルグ サイナスリフトエレベーター 4.5/4.5mm ...P90  
 オルズベルグ ボーンアプリケーションター ブッシャー φ5mm ...P75

カ

カーランド 歯肉切除用ナイフ K15-16 hy-grip ...P95  
 カーバイドバー CAφ0.6/22mm 6本入 ...P79  
 カードグラフトパッカー φ3.5mm ...P75  
 カードグラフトパッカー φ5mm ...P75  
 開口度測定ゲージ ...P37  
 ガイデッドサージェリーハンドルキット LG/IA ...P26  
 ガイド用段付ツイストドリルブラック φ2.4/2.8 ...P82  
 ガイド用段付ツイストドリルブラック φ2.8/3.2 ...P82  
 ガイド用段付ツイストドリルブラック φ3.2/3.6 ...P82  
 ガイド用段付ツイストドリルブラック φ3.8/4.2 ...P82  
 ガイド用段付ツイストドリルブラック φ4.2/4.6 ...P82  
 ガウンタイプ GS 標準 LG-601L 20 枚入 ...P106  
 ガウンタイプ GS 標準 LL GS-601LL 20 枚入 ...P106  
 ガウンタイプ GS 標準 M GS-601M 20 枚入 ...P106  
 下顎インプラント模型 MOD C4 ...P111  
 下顎インプラント模型 MOD D4 ...P111  
 下顎インプラント模型 MOD D5 ...P111  
 下顎インプラント模型 MOD HWB-6 ...P111  
 顎間距離測定ルーラー ...P37  
 カストロビジオ ニードルホルダー 1.2mm 15cm TC ...P54  
 カストロビジオ ニードルホルダー 1.2mm 18cm TC ...P54  
 カストロビジオ ニードルホルダー 2.2mm 15cm TC ...P54  
 カストロビジオ ニードルホルダー 曲 1.2mm 15cm TC ...P54  
 カストロビジオ ニードルホルダー 曲 1.2mm 18cm TC ...P54  
 カストロビジオ マイクロ ニードルホルダー 0.8mm 18cm TC ...P54  
 カストロビジオ マイクロ ニードルホルダー 0.8mm 15cm TC ...P54  
 カストロビジオ マイクロ ニードルホルダー 曲 0.8mm 15cm TC ...P54  
 カセット #1 ...P103  
 カセット #2 ...P103  
 カセット #3 ...P61103  
 カセット #4 ...P30103  
 カヤット hy-grip ...P45  
 カヤット サイナスリフトエレベーター 1.5/1.5mm hy-grip ...P44,90  
 カラブローブ ポイント式 #2 (5入) ...P40  
 カラブローブ ポイント式 #4 (5入) ...P40  
 カラブローブ ポイント式 #5 (5入) ...P40

カラーボックス 5色セット ...P104  
 カラーボックス グリーン ...P104  
 カラーボックス コールド ...P104  
 カラーボックス シルバー ...P104  
 カラーボックス ブルー ...P104  
 カラーボックス レッド ...P104  
 患者説明用インプラント模型 ...P110  
 患者説明用リーフレット (100部) ...P111

キ

キーパーバターン M1(2イリ) M400-K 用 ...P13  
 キーパーバターン M1(2イリ) M600-K 用 ...P13  
 キーパーバターン M1(2イリ) M800-K 用 ...P13  
 キャップ M-1 型 120枚/箱 ...P106  
 キャップ W型 PP 用 200枚/箱 ...P106  
 白歯部用トリアフィンバー CA φ6.0/6.9 ...P71  
 白歯部用トリアフィンバー CA φ7.0/7.9 ...P71  
 キルシュナーバー CA φ1.6-2.35/15mm 34L ...P78  
 キルシュナーバー CA φ3.15-4/15mm 34L ...P78

ク

クーリー フォーセps hy-grip ...P48  
 クーリー フォーセps 曲 hy-grip ...P48  
 クーリー マイクロフォーセps 0.6mm dark line ...P47  
 クーリー マイクロフォーセps 0.6mm hy-grip ...P49  
 クーリー マイクロフォーセps 0.6mm TC dark line ...P47  
 クーリー マイクロフォーセps 0.8mm hy-grip ...P49  
 クーリー マイクロフォーセps 曲 0.6mm dark line ...P47  
 クーリー マイクロフォーセps 曲 0.6mm hy-grip ...P49  
 クーリー マイクロフォーセps 曲 0.8mm hy-grip ...P49  
 クーリー ジュメルトアイゼンテッシュフォーセps φ0.8mm ...P49  
 クライウッド ニードルホルダー 2mm 15cm TC ...P55  
 クライウッド ニードルホルダー 2mm 18cm TC ...P55  
 クラウンスプレッディングフォーセps ...P101  
 クラウンプレップ PS キット ...P21  
 クラウンプレップチップ TA12D60 ...P21  
 クラウンプレップチップ TA12D90 ...P21  
 クラウンプレップチップ TA14D120 ...P21  
 クラウンプレップチップ TA14D60 ...P21  
 クラウンプレップチップ TA14D90 ...P21  
 クラウンプレップチップ TA16D120 ...P21  
 クラウンプレップチップ TA16D60 ...P21  
 クラウンプレップチップ TA16D90 ...P21  
 クラウンプレップチップスタンド ...P21,22  
 クラウンリム-ビンギ フォーセps (チップ交換タイプ) ...P102  
 グラニユレート プラガー φ4.5/3.5mm hy-grip ...P75  
 グラニユレート プラガー φ4.3mm hy-grip ...P75  
 グラフトシリンジカーブ φ3.5mm ...P74  
 グラフトシリンジカーブ φ4.5mm ...P74  
 グラフトシリンジカーブ φ6mm ...P74  
 グラフトシリンジカーブ φ7mm ...P74  
 クリーニングブラシ S(φ4) 12入 ...P107  
 グリッドマン hy-grip ...P44  
 クリップセット (3入) ...P11  
 クレイマー-ネビンス 歯肉切除用ナイフ #11 hy-grip ...P95  
 クレイマー-ネビンス 歯肉切除用ナイフ #7 hy-grip ...P95  
 グレーシーキュレット GRC11-12 φ10mm (青) ...P66  
 グレーシーキュレット GRC11-12 φ8mm (紫) ...P66  
 グレーシーキュレット GRC1-2 φ10mm (黄) ...P66  
 グレーシーキュレット GRC13-14 φ10mm (青) ...P66  
 グレーシーキュレット GRC13-14 φ8mm (紺) ...P66  
 グレーシーキュレット GRC15-16 φ10mm (紫) ...P66  
 グレーシーキュレット GRC15-16 φ8mm (紫) ...P66  
 グレーシーキュレット GRC17-18 φ10mm (紺) ...P66  
 グレーシーキュレット GRC17-18 φ8mm (紺) ...P66  
 グレーシーキュレット GRC3-4 φ10mm (黄) ...P66  
 グレーシーキュレット GRC3-4 φ8mm (黄) ...P66  
 グレーシーキュレット GRC5-6 φ10mm (黄) ...P66  
 グレーシーキュレット GRC5-6 φ8mm (黄) ...P66  
 グレーシーキュレット GRC7-8 φ10mm (緑) ...P66  
 グレーシーキュレット GRC7-8 φ8mm (緑) ...P66  
 グレーシーキュレット GRC9-10 φ10mm (緑) ...P66  
 グレーシーキュレット GRC9-10 φ8mm (緑) ...P66  
 クレストコントロール ...P85  
 クレストトームバー (φ3.75-7mm 26L) ...P78  
 ケ  
 ケイウッド ミネソタ チークリトラクター 15.5cm ...P41  
 ケリー 14cm ...P56



ケリー 16cm 鋸歯 ...P51  
 ケリーアングル16cm 鋸歯 ...P51  
 ケリーシザーTC16cm ...P51  
 ケリーシザー 曲SC16cm ...P51  
 ケリーシザー 曲TC16cm ...P51  
 ケリー 曲14cm ...P56  
 ケリー 曲16cm 鋸歯 ...P51  
 ケリー 曲18cm 鋸歯 ...P51  
 ケリーン歯子0.35mm ...P73,90  
 ゲルトネルルートエレベーター2.5mm ...P64  
 ゲルトネルルートエレベーター3.5mm ...P64  
 ゲルトネルルートエレベーター4.5mm ...P64  
 ゲルトマンフックスアングル2.5mm ...P64  
 ゲルトネルルートエレベーターアングル3.5mm ...P64  
 ゲルトネルルートエレベーターアングル4.5mm ...P64  
 ゲルトネルルートエレベーター 曲2.5mm ...P64  
 ゲルトネルルートエレベーター 曲3.5mm ...P64  
 ゲルトネルルートエレベーター 曲4.5mm ...P64

コ

ゴールドマンフォックス 曲SC ...P53  
 ゴールドマンフォックス 曲TC ...P53  
 ゴールドマンフォックス 曲WC ...P53  
 ゴールドマンフォックス 曲鋸歯 ...P53  
 ゴールドマンフォックス歯肉切除用ナイフGF11hy-gri ...P95  
 ゴールドマンフォックス歯肉切除用ナイフGF7hy-grip ...P95  
 コーンスチャー プライヤー15cm ...P50  
 角鉤アングルワイダー(2イリ) ...P41  
 口腔内撮影ミラー 舌側用 ...P38  
 口腔内撮影ミラー 頬側用 ...P38  
 口腔内撮影ミラー 咬合面用 ...P38  
 口腔内撮影ミラー 咬合面用ワイドL ...P38  
 口腔内撮影ミラー 咬合面用ワイドS ...P38  
 口腔内撮影ミラー SE 頬舌側用 ...P38  
 口腔内撮影ミラー SE 咬合面用L ...P38  
 口腔内撮影ミラー SE 咬合面用LL ...P38  
 口腔内撮影ミラー SE 咬合面用M ...P38  
 骨鉗子17cm ...P73  
 骨鉗子デリケートC ...P73  
 骨ノミ 溝刃 角柄 ...P83  
 骨ノミ 片刃 角柄 ...P83  
 骨ノミ 両刃 角柄 ...P83  
 コッパーリトラクター28x7mm ...P42  
 コッパーリトラクター35x11mm ...P42  
 コッパーリトラクター55x11mm ...P42  
 骨補填材アプリケーターhy-grip ...P75  
 骨ヤスリ#11 ...P77  
 骨ヤスリ#12 ...P77  
 コバルトクロムシリンドラーAT0001 ...P12  
 コバルトクロムシリンドラーAT0002 ...P12  
 コバルトクロムシリンドラーB30001 ...P12  
 コバルトクロムシリンドラーB30002 ...P12  
 コバルトクロムシリンドラーB30011 ...P12  
 コバルトクロムシリンドラーGC0001 ...P12  
 コバルトクロムシリンドラーGC0002 ...P12  
 コバルトクロムシリンドラーID0001 ...P12  
 コバルトクロムシリンドラーNB0031 ...P12  
 コバルトクロムシリンドラーNB0032 ...P12  
 コバルトクロムシリンドラーST0001 ...P12  
 コバルトクロムシリンドラーST0011 ...P12  
 コバルトクロムシリンドラーST0012 ...P12  
 コバルトクロムシリンドラーST0013 ...P12  
 コバルトクロムシリンドラーZM0003 ...P12  
 コバルトクロムシリンドラーZM0004 ...P12  
 コバルトクロムシリンドラーZM0011 ...P12  
 コバルトクロムシリンドラーZM0012 ...P12  
 ゴメルシメルトツァイゼンマイクロシザー16cm ...P51  
 ゴメルマイクロシザーアングル16cm hy-grip ...P51  
 ゴメルマイクロシザーニッカー16cm hy-grip ...P51  
 ゴメルマイクロシザー 曲16cm hy-grip ...P51  
 コラユート ...P68  
 コラテープ ...P68  
 コラブラグ ...P68  
 コレージマイクロフォーセブス 曲 hy-grip ...P48  
 コントラアングルドライバ ...P98

サ

サーキュラーソーCA φ5.0/22mmL ...P79  
 サーキュラーソーHP φ5.0/44mmL ...P79  
 サーキュラーナイフ33 ...P67  
 サーキュラーナイフ35 ...P67

サーキュラーナイフ4.0 ...P67  
 サーキュラーナイフ5.0 ...P67  
 サージカルダイヤモンドバー-D1L φ1.5 ...P25  
 サージカルダイヤモンドバー-D1S φ1.5 ...P25  
 サージカルダイヤモンドバー-D2L φ1.7 ...P25  
 サージカルダイヤモンドバー-D2S φ1.7 ...P25  
 サージカルダイヤモンドバー-D3L φ2.0 ...P25  
 サージカルダイヤモンドバー-D3S φ2.0 ...P25  
 サージカルマスク50型50枚/箱 ...P106  
 サージカルマレット φ40mm 24cm 720g ...P57  
 サージカルマレット ソリッドφ20mm 16.5cm 120g ...P57  
 サージカルラウンドバー-CA1.0 ...P79  
 サージカルラウンドバー-CA1.4 ...P79  
 サージカルラウンドバー-CA1.8 ...P79  
 サージカルラウンドバー-CA2.5 ...P79  
 サージカルラウンドバー-CA3.1 ...P79  
 サージカルラウンドバー-CA3.1 内部注水 ...P79  
 サージカルラウンドバー-CA4.0 ...P79  
 サージカルラウンドバー-CA4.0 内部注水 ...P79  
 サージカルラウンドバー-CA5.0 ...P79  
 サージカルラウンドバー-CA5.0 内部注水 ...P79  
 サイナスリフト キュレット#1 DE19cm ...P88  
 サイナスリフト キュレット#2 DE16.5cm ...P88  
 サイナススコアリングバー-ダイヤモンドCA ...P80  
 サイナススコアリングバー-ダイヤモンドHP ...P80  
 サイナスリフティングフルセット ...P91  
 サイナスリフティングエレベーターフルセット ...P88  
 サイナスリフティングオステオトーム#1 φ2.0/2.7mm hy ...P91  
 サイナスリフティングオステオトーム#2 φ2.5/3.2mm hy ...P91  
 サイナスリフティングオステオトーム#3 φ3.0/3.7mm hy ...P91  
 サイナスリフティングオステオトーム#4 φ3.5/4.2mm hy ...P91  
 サイナスリフティングオステオトーム#5 φ4.0/4.7mm hy ...P91  
 サイナスリフティングオステオトーム#6 φ4.5/5.4mm hy ...P91  
 サイナスリフティングオステオトームキットA ...P91  
 サイナスリフティングオステオトームキットB ...P91  
 サイナスリフティングオステオトーム 曲#1 φ2.0/2.7mm ...P91  
 サイナスリフティングオステオトーム 曲#2 φ2.5/3.2mm ...P91  
 サイナスリフティングオステオトーム 曲#3 φ3.0/3.7mm ...P91  
 サイナスリフティングオステオトーム 曲#4 φ3.5/4.2mm ...P91  
 サイナスリフティングオステオトーム 曲#5 φ4.0/4.7mm ...P91  
 サイナスリフティングオステオトーム 曲#6 φ4.5/5.4mm ...P91  
 サイナスリフト インスツルメントキット ...P88  
 サイナスリフト エグバー-HP φ2.8/5mm 45L ...P78  
 サイナスリフト インスツルメント #A1 ...P87  
 サイナスリフト インスツルメント #A2 ...P87  
 サイナスリフト インスツルメント #A3 ...P87  
 サイナスリフト インスツルメント #B1 ...P87  
 サイナスリフト インスツルメント #B2 ...P87  
 サイナスリフト インスツルメント #B3 ...P87  
 サイナスリフト インスツルメント #B4 ...P87  
 サイナスリフト インスツルメント #B5 ...P87  
 サイナスリフト キット ...P21  
 サイナスリフト ラテラルキット ...P20,21  
 撮影ミラー3枚組(咬合面舌側頰側) ...P38  
 サニースーパー(10/ケース) ...P107  
 サムノブ ...P97  
 サラマコーンフォーセブス hy-grip ...P48

シ

歯科インプラント用月光ドリル ...P77  
 止血鉗子ベアソ ...P56  
 止血鉗子 モスキート 曲 ...P56  
 止血鉗子 モスキート 直 ...P56  
 シェファード サイナスリフトリトラクター 18cm ...P88  
 自動体外除細動器AED-3100 カルジオライフ本 ...P105  
 歯肉パサミアイリス 曲 ...P53  
 歯肉パサミ アイリス 直 ...P53  
 歯肉パサミ ゴールドマンフォックス#1 ...P53  
 歯肉パサミ ゴールドマンフォックス#2 ...P53  
 歯肉パサミ ジョセフ ...P53  
 歯肉パサミ ラグランジュ ...P53  
 歯肉切除用ナイフ#1 hy-grip ...P93,95  
 歯肉切除用ナイフ#2 hy-grip ...P93,95  
 歯肉切除用ナイフ φ2/2mm hy-grip ...P93,95  
 ジャブポイント 曲 Smooth ...P53  
 ジャブポイント 曲 WC ...P53  
 シュエーバー-SA50 セット/箱 ...P106  
 シュエーバー-ファイブ 3-45 hy-grip ...P77,94  
 シュルガーファイブ 9-10 hy-grip ...P77,94  
 上顎インプラント模型MOD C2 ...P111  
 上顎インプラント模型MOD C5 ...P111  
 上顎インプラント模型MOD C7 ...P111

上顎インプラント模型MOD-C8 ...P111  
 上顎骨加齢変化模型 ...P110  
 書籍 口腔インプラント実習書 第2版 ...P109  
 書籍 歯科衛生学辞典 ...P109  
 書籍 磁性アタッチメント/Dos&Donts! ...P109  
 書籍「人生100年時代」ノインプラント治療ノ ...P109  
 書籍 マグネットアンチャーノ臨床術式(CD-ROM 付) ...P109  
 書籍 マグネット用イタインプラントノ臨床 ...P109  
 書籍 ヤサシ失敗シナイ低侵襲ソフトデッシ ...P109  
 シラトリキュレット2.0/2.0mm ...P31,65  
 シラトリキュレット3.0/3.0mm ...P31,65  
 シリンダーバー-HP φ1.5/7.5mm 50L(10イリ) ...P78  
 シロコ3rd Generation(CA20.1L KM) ...P11  
 ジンバグラフトパッキングインスツルメント ...P93

ス

スィベルスカルベブレドホルダー hy-grip ...P43  
 頭蓋骨被蓋モデル ...P110  
 スカルベブレドホルダー ...P43  
 スカルベブレドホルダー φ10mm ...P43  
 スカルベブレドホルダー φ10mm hy-grip ...P43  
 スカルベブレドホルダー φ8mm ...P43  
 スカルベブレドホルダー φ8mm hy-grip ...P43  
 スカルベブレドドリムバー ...P43  
 スキャニングレジン液(30ml) ...P37  
 スキャニングレジン粉(30g)CT3000 ...P37  
 スクリーン トンネルインスツルメント ミニ#1 hy-grip ...P92  
 スクリーン トンネルインスツルメント ミニ#2 hy-grip ...P92  
 スクリーンアロカトンネルインスツルメント ミニ#1 hy-grip ...P59,92  
 スクリーンアロカトンネルインスツルメント ミニ#2 hy-grip ...P59,92  
 スクリュードライバ-用ガイドピンセット hy-grip ...P50  
 スクリューポスト用キー(-) ...P16  
 スターンベルク リトラクター14cm ...P41  
 スタンパー-#C小(6イリ) ...P76  
 スタンパー-#C大(6イリ) ...P76  
 スズケリ1.5/2.0mm hy-grip ...P44  
 スズケリ2.0/2.5mm hy-grip ...P44  
 スズケリ Mc ニードルホルダー-0.6mm 18cm TC DL ...P47  
 スズケリ UF ニードルホルダー-0.5mm 18cm TC DL ...P47  
 スズケリ ウltraファイブインシザー 曲16cm DL ...P47  
 スズケリ マイクロシザー 曲16cm ...P51  
 ステイグマン ボーンアプリケーターノパッカー hy-grip ...P75  
 ステップパイロットドリルCA φ0.8/1.6 ...P29  
 ステンレスカセット16 ...P103  
 ステンレスカセット8 ...P103  
 ステンレスカセット8 ...P89,103  
 ストマフォームミラーアンドブローベンドル中空タイプ ...P39  
 スプリットコントロール12mm ...P84  
 スプリットコントロール15mm ...P84  
 スプレーネット 洗浄スプレー-500ml(単品) ...P11  
 スマールグラフトシリンジ ...P74  
 スライディングカリバー ...P37  
 スワンネックフラップ鉤45度巾狭型 ...P42

セ

セーフスクレイバー-曲(3入) ...P27  
 セーフスクレイバー-直(3入) ...P27  
 ゼットワン eco ファインリキッド ...P107  
 切開-縫合実習キット オベガム ...P110  
 セデントサイコリッチ-T70 移動式モデル ...P105  
 セムケンフォーセブス 曲有鉤 ...P49  
 セムケンフォーセブス 有鉤 ...P49  
 セムケン 曲12cm ...P49  
 セラバー-シリンドラータイプCA φ1.6 ...P81  
 セラバー-シリンドラータイプCA φ2.1 ...P81  
 セラバー-シリンドラータイプHP φ1.6 ...P81  
 セラバー-シリンドラータイプHP φ2.1 ...P81  
 セラバー-ラウンドタイプCA φ2.3 ...P81  
 セラバー-ラウンドタイプCA φ3.1 ...P81  
 セラバー-ラウンドタイプHP φ2.3 ...P81  
 セラバー-ラウンドタイプHP φ2.7 ...P81  
 セラバー-ラウンドタイプHP φ3.1 ...P81  
 セレションチップグラフトパッカー φ3mm/4mm ...P75  
 セレションチップグラフトパッカー φ6mm/8mm ...P75  
 洗浄滅菌力セットタイプA ...P104  
 センター注水ノズル(SGM 用) ...P11  
 センター注水ノズル Pro 専用 ...P11

ソ

双眼 BLD-3 Neo フレームLED 照明可変鉸り ...P33  
 双眼 BLD-3 Neo フレームLED 照明固定鉸り ...P33  
 双眼 BLD-4 Neo フレームLED 照明可変鉸り ...P33  
 双眼 BLD-4 Neo フレームLED 照明固定鉸り ...P33  
 双眼 BLD-5 Neo フレームLED 照明可変鉸り ...P33  
 双眼 BLD-5 Neo フレームLED 照明固定鉸り ...P33  
 双眼 BLD-6 Neo フレームLED 照明可変鉸り ...P33  
 双眼 BLD-6 Neo フレームLED 照明固定鉸り ...P33  
 双眼 BLD-1 Neo フレームLED 照明固定鉸り ...P33  
 双眼 BLD-2 Neo フレームLED 照明可変鉸り ...P33  
 双眼 BLD-2 Neo フレームLED 照明固定鉸り ...P33  
 双眼 BLD-3 Neo フレームLED 照明可変鉸り ...P33  
 双眼 BLD-3 Neo フレームLED 照明固定鉸り ...P33  
 ソンティマー hy-grip ...P42

タ

ダイナモンチK7 ...P21,22  
 ダイナモンチK8 ...P22  
 ダイアモンドチップ(交換用) ...P102  
 ダンクコバルトボンド5g片1000g ...P99  
 ダンクコバルトボンド5g片100g ...P99  
 ダンクコバルトボンド5g片500g ...P99  
 タングガード付開口器L ...P41  
 タングガード付開口器S ...P41  
 タングガード付開口器SS ...P41  
 ダンクロムソルダーワイヤー状 φ0.35 mm 2m 巻 ...P99  
 ダンクロムソルダーワイヤー状 φ0.5 mm 2m 巻 ...P99  
 ダンクロムソルダー棒状 5g 包装 ...P99  
 ダンフラックス50g ...P99  
 ダンメドリングリキッド100mL ...P99

チ

チークリトラクター ...P41  
 チークリトラクター-20.5cm ...P42  
 チークリトラクター-マウスミラー-コネクφ22mm ...P38  
 チークリトラクター-マウスミラー-コネクφ24mm ...P38  
 チークリトラクター-マウスミラー-平面φ22mm ...P38  
 チークリトラクター-マウスミラー-平面φ24mm ...P38  
 チームアトランタトンネルキット ...P59,93  
 チーム白鳥インプラント外科キット ...P58  
 チタンカッター-#1 HP φ3.5/14mm 50L ...P100  
 チタンカッター-#2 HP φ6/14mm 50L ...P100  
 チタンスクエアボール ...P74  
 チタンホールディングピンセット hy-grip ...P50  
 チタンマイクロメッシュ 60x120x0.1mm ...P29  
 チタンメッシュカッターC ...P29  
 チタンラウンドボール ...P74  
 チタン用カーバイドバー-FG(仕上用)φ1.6/8.0 ...P100  
 チタン用カーバイドバー-FG(仕上用)φ1.8/8.0 ...P100  
 チタン用カーバイドバー-FG(切開用)φ1.6/8.0 ...P100  
 チタン用カーバイドバー-FG(切開用)φ1.8/8.0 ...P100  
 チップホルダーDB2 ...P21  
 チップホルダーICP ...P20  
 チューブ用クランプ3rdG モーターケーブル用(10入) ...P11  
 チューブ用エ(P+o) ...P11

ツ

ツイストドリル #1 CA φ0.45/27mmL ...P29  
 ツイストドリル φ1.5mm/33mmL ...P77  
 ツイストドリルブラック2.0L ...P82  
 ツイストドリルブラック2.0S ...P82  
 ツイストドリルブラック2.6S ...P82  
 ツイストドリルブラック2.8L ...P82  
 ツイストドリルブラック2.8S ...P82  
 ツイストドリルブラック2.9S ...P82  
 ツイストドリルブラック3.0S ...P82  
 ツイストドリルブラック3.1L ...P82  
 ツイストドリルブラック3.1S ...P82  
 ツイストドリルブラック3.2L ...P82  
 ツイストドリルブラック3.2S ...P82  
 ツイストドリルブラック3.3L ...P82  
 ツイストドリルブラック3.3S ...P82  
 ツイストドリルブラック3.4S ...P82  
 ツイストドリルブラック3.5L ...P82  
 ツイストドリルブラック3.5S ...P82  
 ツイストドリルブラック3.6S ...P82  
 ツイストドリルブラック3.7S ...P82  
 ツイストドリルブラック3.8L ...P82  
 ツイストドリルブラック3.8S ...P82



ボーンタンパー7mm …P90  
 ボーンタンパーセット …P90  
 ボーンチゼル2.5/3.0mm hy-grip …P92  
 ボートレフィン10.0 …P71  
 ボートレフィン12.0 …P71  
 ボートレフィン5.0 …P71  
 ボートレフィン6.0 …P71  
 ボートレフィン8.0 …P71  
 ボーンブレップキット プロフェッショナル …P21  
 ボーンブロックランプヘビィ …P76  
 ボーンブロックランプライト …P76  
 ボーンブロックランプ 前歯部用 19.7cm …P76  
 ボーンブロックフォーセブス …P76  
 ボーンブロックフォーセブスライト …P76  
 ボーンブロックフォーセブスレフト …P76  
 ボーンプロファイルドリルガイド P3.0 …P9  
 ボーンプロファイルドリルガイド P5.7 …P9  
 ボーンプロファイルドリルガイド P3.5 …P9  
 ボーンプロファイルドリルガイド P4.5 …P9  
 ボンミル KM-3 …P72  
 ボンミル KM-3 ベース …P72  
 ポンプチューブ/タッチ (8入) …P22

## マ

マイクロアドソン有鉤 0.8mm 12cm …P50  
 マイクロアドソン有鉤 0.8mm 15cm …P50  
 マイクロサージエリキット …P59  
 マイクロスカルベルブレードホルダー φ8mm hy-grip …P43  
 マイクロバスキュラー ニードルホルダー 1.2mm 15cm TC …P55  
 マイクロバスキュラー ニードルホルダー 1.2mm 18cm TC …P55  
 マイクロフォーセブス 0.6mm TC hy-grip …P49  
 マイクロフォーセブス 0.8mm TC hy-grip …P49  
 マイクロフォーセブス 曲 0.8mm TC hy-grip …P49  
 マイクロフォーセブス 曲有鉤 0.6mm hy-grip …P49  
 マイクロフォーセブス 曲有鉤 0.8mm hy-grip …P49  
 マイクロフォーセブス 曲有鉤 3.4mm hy-grip …P48  
 マイクロフォーセブス 有鉤 0.6mm hy-grip …P49  
 マイクロフォーセブス 有鉤 0.8mm hy-grip …P49  
 マイクロフォーセブス 有鉤 2.6mm hy-grip …P48  
 マイクロネビンスライナスリフトエレベーター #1 5/7mm …P89  
 マイクロネビンスライナスリフトエレベーター #2 5/7mm …P89  
 マウスグリップアダルト …P41  
 マウスミラー 平面 φ22mm 12 イリ …P38  
 マウスミラー 平面 φ24mm 12 イリ …P38  
 マウスミラー 平面 φ26mm 12 イリ …P38  
 マグフィット IP BF030 セット品 …P13  
 マグフィット IP BF040 セット品 …P13  
 マグフィット IP BF055 セット品 …P13  
 マグフィット IP IF014 セット品 …P13  
 マグフィット IP IF030 セット品 …P13  
 マグフィット IP IF045 セット品 …P13  
 マグフィット IP VF030 セット品 …P13  
 マグフィット IP VF040 セット品 …P13  
 マグフィット IP VF055 セット品 …P13  
 マグフィット M キーバ(単品) (1 イリ) 400gf タイプ M400-K …P13  
 マグフィット M キーバ(単品) (1 イリ) 600gf タイプ M600-K …P13  
 マグフィット M キーバ(単品) (1 イリ) 800gf タイプ M800-K …P13  
 マグフィット M 磁石構造体単品 (1 イリ) M400-T …P13  
 マグフィット M 磁石構造体単品 (1 イリ) M600-T …P13  
 マグフィット M 磁石構造体単品 (1 イリ) M800-T …P13

マシンマニアルコンバーター …P69,97  
 マチュー ニードルホルダー 2.2mm 14cm …P55  
 マチュー ニードルホルダー 2.2mm 14cm TC …P55  
 マチュー ニードルホルダー 2.5mm 17cm …P55  
 マチュー ニードルホルダー 2.5mm 17cm TC …P55  
 丸カスト SC450 18φ …P104  
 マレットユニバーサル …P57  
 マレット 外科用 …P57  
 マレット 外科用/ハード …P57

## ミ

ミードサージカルマレットφ26mm 18cm 320g …P57  
 ミード歯部高倒スベア …P57  
 ミタロス …P27  
 ミッドルフトチークリトラクター 15×15mm 20cm …P42  
 ミッドルフトチークリトラクター 20×22mm 20cm …P42  
 ミニゴメルマイクロナンサー 曲 11cm hy-grip …P51  
 ミニフリードマンラウンド15cm 30° …P72  
 ミニフリードマンラウンド15cm 45° …P72  
 ミニラクスエーター 2.5mm …P64  
 ミニラクスエーター 4mm …P64

ミニラクスエーター5mm …P64  
 ミニラクスエーター 遠心用 2.5mm …P64  
 ミニラクスエーター 遠心用 5mm …P64  
 ミニラクスエーター 曲ライト 2.5mm …P64  
 ミニラクスエーター 曲レフト 2.5mm …P64  
 ミニラクスエーター 近心用 2.5mm …P64  
 ミニラクスエーター 近心用 5mm …P64  
 ミニラクスエーターキット 1 …P64  
 ミニラクスエーターキット 2 …P64  
 ミラーアンドブローベハンドル(グレー) …P39  
 ミラーアンドブローベハンドル(スレートグレー) …P39  
 ミラーアンドブローベハンドル(青) …P39  
 ミラーアンドブローベハンドル(緑) …P39  
 ミラーアンドブローベハンドル 中空タイプ φ8mm …P39  
 ミラーハンドル SC 型 …P39  
 ミラーハンドル VS 型 …P39  
 ミラーハンドル φ10mm (グレー) …P39  
 ミラーハンドル φ10mm (黄) …P39  
 ミラーハンドル φ10mm (紺) …P39  
 ミラーハンドル φ10mm (紫) …P39  
 ミラーハンドル φ10mm hy-grip …P39  
 ミラーハンドル φ8mm hy-grip …P39  
 ミラーハンドルスケール付グリーン …P39  
 ミラーハンドルスケール付ピンク …P39  
 ミラーハンドルスケール付ブルー …P39  
 ミラーハンドル角型 …P39

## メ

メガデュオミラーロジウム平面 φ22mm 6 イリ …P38  
 メガミラーロジウム平面 φ22mm 12 イリ …P38  
 滅菌ケース MS#1 …P104  
 滅菌ソフトタオル 15×50cm(2 枚入) 300 袋 …P106  
 滅菌ソフトタオル 37.5×40cm(2 枚入) 200 袋 …P106  
 滅菌トレー …P88  
 滅菌用トレイ #1 …P103  
 滅菌用トレイ #2 …P103  
 滅菌用トレイ #3 …P103  
 滅菌用パーツカセット …P25104  
 メッツエンバウムフィーノ 14cm TC …P52  
 メッツエンバウムフィーノ 18cm TC …P52  
 メッツエンバウムフィーノ S 曲鋭 18cm TC …P52  
 メッツエンバウムフィーノ 曲鈍 18cm TC …P52  
 メッツエンバウムフィーノ 曲 11.5cm TC …P52  
 メッツエンバウムフィーノ 曲 14cm TC …P52  
 メッツエンバウムフィーノ 曲 18cm TC …P52  
 メッツエンバウム 曲 …P52  
 メンゲンサイナスリフトエレベーター 5/4mm hy-grip …P89  
 メンブレンホールディングフォーセブス hy-grip …P68

## モ

モルト #1 hy-grip …P43  
 モルト #2 hy-grip …P43  
 モルト #3 hy-grip …P43

## ユ

ユニグラフトコンプリート #1 …P68  
 ユニグラフトコンプリート #2 …P68  
 ユニグラフトハンドル …P68  
 ユニグラフト替刃 1.5mm×6mm …P68  
 ユニグラフト替刃 1.5mm×9mm …P68  
 ユニバーサルクラウンスプレッター …P101  
 ユニバーサルラージハンドルチタン …P29

## ラ

ライダー ニードルホルダー 1.5mm 18cm TC …P55  
 ライダー ニードルホルダー 2mm 13cm TC …P55  
 ライダー ニードルホルダー 1.5mm 15cm TC …P55  
 ライトハンドルカバー (20/ ケース) …P106  
 ラウンドバー CA φ2.0mm 26L …P79  
 ラウンドバー HP φ1.8/44mm (10 イリ) …P78  
 ラウンドバー HP φ1.8/50mm (10 イリ) …P78  
 ラウンドバー HP φ1.8/65mm (10 イリ) …P78  
 ラウンドバー HP φ2.3/44mm (10 イリ) …P78  
 ラウンドバー HP φ2.3/50mm (10 イリ) …P78  
 ラウンドバー HP φ2.3/65mm (10 イリ) …P78  
 ラグネルデビスリトラクター 8×4mm 15×5mm …P42  
 ラグランジェシサー …P52  
 ラグランジェシサー SC …P52

ラチェット CARA4 …P8485  
 ラチェットレンチ …P25,96  
 ランゲンバックリトラクター 17×5mm …P42  
 ランゲンバックリトラクター 20×6mm …P42  
 ランゲンバックリトラクター 22×8mm …P42  
 ランゲンバックリトラクター 40×11mm …P42  
 ランスパイロッドドリル φ2mm …P77

## リ

リセクティブペリオキット …P19,21  
 リップリトラクター 180×85×35mm …P41  
 リップリトラクターバー付 17.5cm …P41  
 リヒテンベルグニードルホルダー 1.3mm 17cm TC …P54  
 リヒテンベルグニードルホルダー 2mm 17cm TC …P54  
 リヒテンベルグニードルホルダー 曲 2mm 17cm TC …P54  
 リムバーポイント S …P102  
 リムバーポイント W …P102  
 リンデマンバー FG φ1.6mm 26L …P78  
 リンデマンバー HP φ2.0/10mm 44L …P78  
 リンデマンバー HP φ2.0/24mm 60L …P78  
 リンデマンバー HP φ2.3/24mm 65L …P78  
 リンデマンバー HP φ2.3/35mm 80L …P78  
 リンデマンボンカッター 1.4/6.0 …P79  
 リンデマンボンカッター 1.8/6.0 …P79  
 リンデマンボンカッター 2.1/10.0 …P79  
 リンデマンボンカッター 2.3/11.0 内部注水 …P79  
 リンデマンボンカッター 2.3/9.0 内部注水 …P79

## ル

ルーカスキュレット 1.5/1.5mm …P65  
 ルーカスキュレット 1.5/1.5mm hy-grip …P65  
 ルーカスキュレット 2.5/2.5mm …P65  
 ルーカスキュレット 2.5/2.5mm hy-grip …P65  
 ルーカスキュレット 3.0/3.0mm hy-grip …P65  
 ルーカスキュレット 3/3mm …P65  
 ルーカスキュレット 5.0/5.0mm hy-grip …P65  
 ルーカスキュレット ラウンドハンドル 1.5/1.5mm …P65  
 ルーカスキュレット ラウンドハンドル 2.5/2.5mm …P65  
 ルーカスキュレット ラウンドハンドル 3/3mm …P65  
 ルーカスゴージ 4mm 17cm hy-grip …P83  
 ルーカスゴージ 6mm 17cm hy-grip …P83  
 ルクス LED 照明・鏡筒付フレームタイプ …P33  
 ルクスノーズパッド …P33  
 ルクスフェイス保護フィルム 5 枚 …P33  
 ルクスルーベ大 1.75 倍 …P33  
 ルクスルーベ大 2.0 倍 …P33  
 ルクス電源部 …P33  
 ルクス保護フィルム 10 枚 …P33  
 ルブリフルイド潤滑スプレー 500ml (単品) …P11

## レ

レトロサージカルキット …P21  
 レンチキー AB1 …P21

## ロ

ロケーターオーバーデンチャー 模型 下顎 2 本 …P111  
 ロケーター説明用リーフレット (100 部) …P111  
 ロックリングアングル鋸歯 …P53

## ワ

ワンシールバッグ 350mm×450mm (200 枚入) …P107  
 ワンドイリゲーター …P107  
 ワンドイリゲーター 交換用チューブ …P107



003-FMD	…P25	020-45003	…P78	030-05041	…P55	030-08024	…P49	030-13062	…P93	030-24014	…P66	030-62001	…P95	040-80022	…P110
003-G-HK	…P26	020-45004	…P78	030-05042	…P55	030-08026	…P49	030-13063	…P45	030-24015	…P66	030-62002	…P95	040-80024	
003-HD2.5SG	…P25	020-45005	…P78	030-05044	…P55	030-08029	…P49	030-13064	…P45	030-24016	…P66	030-69001	…P59		…P25,104
003-HT2.5LG	…P25	020-45006	…P78	030-05045	…P55	030-08031	…P49	030-13070	…P44	030-24017	…P66	030-71001	…P59,92	040-80026	…P110
003-HT2.5SG	…P25	020-45101	…P78	030-05046	…P55	030-08033	…P49	030-13075	…P45	030-24018	…P66	030-74000	…P44	040-80031	…P111
003-R	…P25,96	020-45102	…P78	030-05047	…P55	030-08037	…P49	030-13076	…P90	030-25001	…P76	030-74001	…P44	040-90001	…P29,57
003-5SHM	…P25	020-80005	…P37	030-05048	…P55	030-08039	…P48	030-13077	…P90	030-25002	…P76	030-74002	…P51	042-00001	…P29
003-TWE	…P25,96	020-80006	…P37	030-05052	…P54	030-08047	…P50	030-13078	…P90	030-25003	…P76	030-75001	…P58	060-03598	…P27
020-01032	…P73	020-80007	…P37	030-05053	…P55	030-08054	…P50	030-13079	…P90	030-25004	…P76	030-80001	…P43	060-03987	…P27
020-01044	…P73,90	020-80010	…P74	030-05054	…P55	030-08055	…P49	030-13080	…P101	030-25005	…P76	030-80002	…P67	060-04049	…P27
020-02054	…P76	020-80011	…P74	030-05055	…P55	030-08056	…P68	030-13081	…P101	030-26001	…P67	030-80003		070-01706	…P11
020-02055	…P76	020-80019	…P37	030-05056	…P55	030-08057	…P48	030-13082	…P101	030-26002	…P67		…P89,103	070-01777	…P11
020-03012	…P41	020-80024	…P110	030-05060	…P55	030-08058	…P49	030-13094	…P102	030-26003	…P67	030-80004	…P103	070-01881	…P11
020-03021	…P41	020-80025	…P103	030-05061	…P55	030-08060	…P49	030-13095	…P102	030-26004	…P67	030-80005	…P104	070-02064	…P11
020-03031	…P41	020-80026	…P103	030-05062	…P55	030-08061	…P49	030-13096	…P101	030-26006	…P67	030-80011		070-06024	…P11
020-04052	…P88	020-80027	…P103	030-05063	…P55	030-08062	…P48	030-13097	…P44,90	030-26501	…P67		…P93,103	070-06025	…P11
020-05001	…P88	020-80031	…P88	030-05065	…P54	030-08063	…P48	030-13098	…P92	030-27001	…P71	030-80024	…P74	070-06025	…P11
020-05012	…P88	020-80033	…P29	030-05070	…P47	030-08066	…P49	030-13099	…P92	030-27002	…P71	030-80031	…P103	090-00001	…P16
020-05013	…P88	021-00003	…P28	030-05071	…P47	030-08067	…P49	030-13100	…P102	030-27003	…P71	030-80032	…P103	090-00002	…P15
020-09021	…P83	021-00005	…P28	030-06001	…P52	030-08068	…P48	030-13101	…P59,92	030-27004	…P71	030-80033	…P74	090-01030	…P16
020-09022	…P83	021-00013	…P29	030-06002	…P52	030-08069	…P49	030-13102	…P59,92	030-27005	…P71	030-80035	…P103	090-01041	…P16
020-09025	…P83	021-11524	…P28	030-06003	…P52	030-08070	…P49	030-13500	…P88	030-27006	…P71	040-03001	…P90	090-01042	…P16
020-09026	…P83	021-11526	…P28	030-06004	…P52	030-08073	…P47	030-15005	…P40	030-27007	…P71	040-03002	…P90	090-01050	…P16
020-10012	…P50	021-11527	…P28	030-06005	…P52	030-08074	…P47	030-15006	…P40	030-27008	…P71	040-03500	…P90	090-01060	…P16
020-10017	…P50	021-11606	…P28	030-06006	…P53	030-08075	…P47	030-15019	…P40	030-27500	…P71	040-04001	…P86	090-01075	…P16
020-10021	…P68	021-11607	…P28	030-06007	…P53	030-09002	…P49	030-16001	…P43	030-30001	…P63	040-04002	…P86	090-02006	…P16
020-10025	…P50	021-11609	…P28	030-06008	…P53	030-10002	…P77,94	030-16002	…P43	030-30002	…P63	040-04003	…P86	090-02015	…P16
020-13017	…P45,88	021-11610	…P28	030-06009	…P53	030-10004	…P77,94	030-16005	…P43	030-30003	…P63	040-04004	…P86	090-02020	…P16
020-13500	…P88	021-11612	…P28	030-06010	…P53	030-11003	…P39	030-16008	…P43	030-30004	…P63	040-04501	…P86	090-02035	…P16
020-18007	…P88	021-11613	…P28	030-06011	…P53	030-11007	…P38	030-16009	…P43	030-30005	…P63	040-06002	…P77	090-02040	…P16
020-21001	…P75	021-11615	…P28	030-06012	…P52	030-11008	…P38	030-16010	…P43	030-30006	…P63	040-06003	…P77	090-02050	…P16
020-22003	…P68	021-12106	…P28	030-06013	…P52	030-11009	…P38	030-16011	…P43	030-30007	…P63	040-07002	…P96	090-02070	…P16
020-22005	…P68	021-12107	…P28	030-06014	…P51	030-11010	…P38	030-18001	…P86	030-30010	…P63	040-07003	…P96	090-02072	…P16
020-22007	…P68	021-12109	…P28	030-06015	…P51	030-11011	…P38	030-18002	…P86	030-30011	…P63	040-07005	…P96	090-02106	…P16
020-22500	…P68	030-01001	…P72	030-06016	…P51	030-11012	…P38	030-18003	…P86	030-30014	…P63	040-07006	…P96	090-02206	…P16
020-22501	…P68	030-01002	…P72	030-06017	…P51	030-11013	…P38	030-18004	…P86	030-30015	…P63	040-07007	…P96	100-02001	…P27
020-24001	…P78	030-01003	…P73	030-06018	…P53	030-11014	…P38	030-18005	…P86	030-30018	…P63	040-08001	…P97	100-02002	…P27
020-24002	…P100	030-01004	…P72	030-06019	…P53	030-11018	…P38	030-18006	…P86	030-31001	…P75	040-08002	…P97	100-02003	…P27
020-24003	…P100	030-01005	…P72	030-06021	…P53	030-11019	…P38	030-18007	…P86	030-31002	…P75	040-08003	…P97	100-02005	…P27
020-24005	…P78	030-01007	…P73	030-06023	…P52	030-11021	…P39	030-18008	…P86	030-31003	…P75	040-08004	…P97	100-02500	…P27
020-24006	…P78	030-01008	…P73	030-06024	…P52	030-11022	…P39	030-19001	…P91	030-31005	…P75	040-08005	…P97	100-11302	…P27
020-24008	…P78	030-02001	…P56	030-06025	…P52	030-11023	…P39	030-19002	…P91	030-34001	…P95	040-08006	…P97	120-00001	…P72
020-24009	…P78	030-02002	…P56	030-06026	…P52	030-11024	…P39	030-19003	…P91	030-34002	…P95	040-08007	…P97	120-00002	…P72
020-24012	…P78	030-02003	…P56	030-06027	…P52	030-11025	…P39	030-19004	…P91	030-34003	…P95	040-08008	…P97	120-00004	…P72
020-24014	…P78	030-02004	…P56	030-06028	…P52	030-11026	…P39	030-19005	…P91	030-34004	…P95	040-08010	…P97	140-00010	…P18
020-24015	…P78	030-02005	…P56	030-06029	…P52	030-11027	…P39	030-19006	…P91	030-37001	…P39	040-08011	…P97	140-00020	…P18
020-24023	…P78	030-02007	…P56	030-06030	…P51	030-11028	…P39	030-19007	…P91	030-38002	…P48	040-08012	…P97	140-00030	…P19
020-24024	…P78	030-02008	…P56	030-06032	…P51	030-11029	…P39	030-19008	…P91	030-38003	…P48	040-08013	…P97	140-00040	…P19
020-24025	…P78	030-02011	…P56	030-06034	…P51	030-11030	…P39	030-19009	…P91	030-38004	…P48	040-08014	…P97	140-00050	…P19
020-24027	…P78	030-02012	…P56	030-06036	…P51	030-12001	…P57	030-19010	…P91	030-38005	…P48	040-08015	…P97	140-00060	…P19
020-24029	…P78	030-02017	…P56	030-06041	…P52	030-12003	…P57	030-19011	…P91	030-38006	…P48	040-08016	…P97	140-00070	…P19
020-24037	…P78	030-02019	…P56	030-06042	…P51	030-12005	…P57	030-19012	…P91	030-38007	…P48	040-08017	…P97	140-00080	…P19
020-24038	…P78	030-02020	…P56	030-06044	…P51	030-12008	…P57	030-19500	…P91	030-44500	…P59,93	040-08019	…P25,97	140-00090	…P19
020-25029	…P79	030-03002	…P41	030-06045	…P51	030-12009	…P57	030-19501	…P91	030-46503	…P58	040-08020	…P97	140-00100	…P19
020-25031	…P79	030-03003	…P41	030-06046	…P51	030-12010	…P57	030-19502	…P91	030-46504	…P58	040-08021	…P97	140-00110	…P19
020-26011	…P97	030-03004	…P41	030-06047	…P52	030-13011	…P43	030-20001	…P86	030-47002	…P64	040-08022	…P97	140-00120	…P19
020-26012	…P29	030-03005	…P41	030-06048	…P47	030-13012	…P43	030-21001	…P75	030-21001	…P75	040-10001	…P74	140-00130	…P19
020-27004	…P69,97	030-03008	…P41	030-07007	…P94	030-13016	…P43	030-21002	…P75	030-21002	…P75	040-10002	…P74	140-00140	…P19
020-29020	…P29	030-04008	…P42	030-07008	…P94	030-13018	…P43	030-21005	…P75	030-21005	…P75	040-10003	…P74	140-00150	…P19
020-29025	…P29	030-04009	…P42	030-07009	…P92	030-13020	…P43	030-23001	…P65	030-23001	…P65	040-10004	…P74	140-00160	…P19
020-31001	…P71	030-04010	…P42	030-07010	…P95	030-13021	…P44	030-23002	…P65	030-23002	…P65	040-10005	…P74	140-00170	…P19
020-31002	…P71	030-04012	…P42	030-07037	…P83	030-13022	…P44	030-23003	…P65	030-23003	…P65	040-11002	…P75	140-00180	…P19
020-31005	…P71	030-04013	…P42	030-07038	…P83	030-13023	…P44	030-23004	…P65	030-23004	…P65	040-11003	…P75	140-00190	…P19
020-31006	…P71	030-04014	…P42	030-07039	…P83	030-13026	…P45	030-23005	…P65	030-23005	…P65	040-11004	…P75	140-00200	…P19
020-31007	…P71	030-04015	…P42	030-07040	…P83	030-13027	…P45	030-23009	…P65	030-23009	…P65	040-11005	…P75	140-00210	…P19
020-31008															

140-10640	…P20	140-50004	…P22	190-09410	…P70	300-13274	…P38	301-36352	…P25	310-22200	…P82	420-00623	…P81	780-00002	…P12
140-11021	…P21	140-50007	…P22	190-09411	…P70	300-13538	…P107	301-36353	…P25	310-22201	…P82	420-00627	…P81	780-00003	…P12
140-11022	…P21	140-50008	…P22	190-09412	…P70	300-13570	…P38	301-36362	…P24	310-22260	…P82	420-00631	…P81	780-00004	…P12
140-11031	…P21	141-00000	…P23	190-09413	…P70	300-13571	…P38	301-36363	…P24	310-22280	…P82	420-00706	…P79	780-00005	…P12
140-15311	…P20	141-10000	…P23	190-09500	…P70	300-13572	…P38	301-36364	…P24	310-22281	…P82	420-00801	…P100	780-00006	…P12
140-15320	…P20	141-10001	…P23	190-10101	…P67	300-13573	…P38	301-36372	…P24,86	310-22290	…P82	420-00802	…P100	780-00007	…P12
140-15330	…P21	141-10002	…P23	190-10103	…P67	300-13576	…P38	302-10001	…P30,87	310-22300	…P82	420-00803	…P100	780-00008	…P12
140-15340	…P20	141-10003	…P23	190-10104	…P67	300-13577	…P38	302-10003	…P30,87	310-22310	…P82	420-00804	…P100	780-00009	…P12
140-15341	…P20	141-10004	…P23	190-10105	…P67	300-13651	…P107	302-36383	…P30	310-22311	…P82	420-00805	…P100	780-00010	…P12
140-15350	…P20	141-10005	…P23	190-10106	…P67	300-14013	…P83	302-36384	…P30	310-22320	…P82	420-00806	…P100	780-00011	…P12
140-15351	…P20	141-10006	…P23	190-10500	…P67	300-14014	…P83	302-36501	…P30,87	310-22321	…P82	420-00807	…P100	780-00012	…P12
140-15352	…P21	141-10007	…P23	190-11007	…P79,84	300-14015	…P83	302-36502	…P30,87	310-22330	…P82	420-00808	…P100	780-00013	…P12
140-15353	…P21	141-10011	…P23	190-11010	…P79,85	300-14310	…P66	302-36503	…P30,87	310-22331	…P82	420-00809	…P100	780-00014	…P12
140-15354	…P21	141-10012	…P23	190-11013	…P79,84,85	300-14316	…P66	302-36504	…P30,87	310-22340	…P82	420-00810	…P100	780-00015	…P12
140-15360	…P21	141-10014	…P23	190-11500	…P79	300-14411	…P77	302-36505	…P30,87	310-22350	…P82	420-00811	…P100	780-00016	…P12
140-15361	…P21	141-10017	…P23	190-20027	…P62	300-14412	…P77	302-36506	…P30,87	310-22351	…P82	420-00812	…P100	780-00017	…P12
140-15370	…P21	141-10018	…P23	190-20027	…P62	300-14620	…P41	303-36415	…P10	310-22360	…P82	420-00813	…P100	780-00018	…P12
140-15371	…P21	141-10100	…P23	190-20028	…P62,80	300-14672	…P57	303-36416	…P10	310-22370	…P82	420-00814	…P100	781-00001	…P99
140-15372	…P21	141-10101	…P23	190-20029	…P62	300-14676	…P41	303-36434	…P10	310-22380	…P82	420-00815	…P100	781-00002	…P99
140-15373	…P21	141-10102	…P23	190-20034	…P62	300-14677	…P41	303-36444	…P10	310-22381	…P82	420-00816	…P100	781-00003	…P99
140-15380	…P21	141-10200	…P23	190-20036	…P84	300-14678	…P41	303-36445	…P10	310-22400	…P82	420-00817	…P100	781-00004	…P99
140-15390	…P21	141-10201	…P23	190-20037	…P84	300-15003	…P46	304-36269	…P96	310-22420	…P82	420-00818	…P100	781-00005	…P99
140-15410	…P20	141-10202	…P23	190-20040	…P84	300-15008	…P46	306-36510	…P61	310-22450	…P82	420-00819	…P100	781-00006	…P99
140-15420	…P20	141-10203	…P23	190-20042	…P85	300-15009	…P46	307-36511	…P31,65	310-23001	…P82	420-00820	…P100	781-00007	…P99
140-15430	…P20	141-10204	…P23	190-20043	…P85	300-15210	…P57	307-36512	…P31,65	310-23002	…P82	420-00890	…P81,100,104	781-00008	…P99
140-15440	…P20	141-10300	…P23	190-20045	…P80	300-15211	…P57	310-04024	…P71	310-24024	…P82	420-00923	…P81	790-00001	…P98
140-15450	…P20	141-10301	…P23	190-20046	…P85	300-17807	…P73	310-04027	…P71	310-24028	…P82	420-00927	…P81	790-00002	…P98
140-15451	…P20	141-10302	…P23	190-20049	…P85	300-21012	…P102	310-04030	…P71	310-24032	…P82	420-00931	…P81	790-00003	…P98
140-15460	…P20	141-10303	…P23	190-20050	…P85	300-21013	…P102	310-04033	…P71	310-24038	…P82	420-00931	…P81	790-00004	…P98
140-15461	…P20	141-10304	…P23	190-20112	…P80	300-21020	…P102	310-04038	…P71	310-24042	…P82	430-00004	…P107	790-00005	…P98
140-15510	…P19	141-10305	…P23	190-20113	…P80	300-21021	…P102	310-04043	…P71	310-80001	…P110	430-00011	…P104	790-00006	…P98
140-15520	…P19	141-30000	…P23	190-20114	…P80	300-22210	…P108	310-04050	…P71	310-80002	…P110	450-10014	…P33	790-00007	…P98
140-15530	…P19	141-40001	…P23	190-20116	…P80	300-22211	…P108	310-04060	…P71	310-80004	…P110	450-50002	…P33	790-00008	…P98
140-15540	…P19	190-01001	…P62	190-22001	…P62	300-22212	…P108	310-05005	…P71	320-00100	…P68	450-50003	…P33	790-00009	…P98
140-15610	…P19	190-01002	…P62	190-22002	…P62	300-22213	…P108	310-05006	…P71	320-00101	…P68	450-50004	…P33	790-00010	…P98
140-15620	…P19	190-01003	…P62	190-31100	…P77	300-22745	…P41	310-05008	…P71	320-00102	…P68	450-50005	…P33	790-00011	…P98
140-15700	…P20	190-01004	…P62	190-34009	…P84,85	300-23522	…P40	310-05010	…P71	320-00103	…P68	450-50006	…P33	790-00012	…P98
140-15710	…P20	190-01005	…P62	190-50512	…P80,84,85	300-23524	…P40	310-05012	…P71	320-00105	…P68	450-50007	…P33	790-00013	…P98
140-15720	…P20	190-01010	…P62	190-50701	…P62	300-23525	…P40	310-06015	…P79	320-00107	…P68	450-50008	…P33	790-00014	…P98
140-15800	…P20	190-01011	…P62	190-50702	…P62	300-24004	…P104	310-06021	…P79	340-00001	…P106	450-50009	…P33	800-10000	…P14
140-15810	…P20	190-05001	…P84	190-50702	…P62	300-24021	…P104	310-06123	…P79	340-00002	…P106	450-50010	…P33	800-10001	…P14
140-15820	…P20	190-05002	…P84	190-60000	…P62	300-24043	…P104	310-06131	…P79	340-00004	…P106	450-50011	…P33	800-10012	…P14
140-15830	…P20	190-05003	…P84	190-60100	…P85	300-29001	…P56	310-06140	…P79	340-00005	…P106	450-50012	…P33	800-10013	…P14
140-15840	…P20	190-05004	…P84	190-60400	…P84	300-29002	…P56	310-06150	…P79	340-00013	…P106	450-50013	…P33	800-10045	…P14
140-16010	…P21	190-05005	…P84	190-60500	…P84	300-29004	…P56	310-06210	…P79	340-00014	…P106	451-00001	…P36	810-00001	…P34
140-16020	…P21	190-05006	…P84	190-70011	…P62	300-29021	…P53	310-06213	…P79	340-00016	…P106	451-00002	…P36	830-00001	…P26
140-16030	…P21	190-07012	…P84	201-00001	…P101	300-29022	…P53	310-06214	…P79	340-00017	…P107	452-00001	…P33	870-00001	…P42
140-16040	…P21	190-07013	…P84	201-00002	…P101	300-29023	…P53	310-06218	…P79	340-00018	…P106	452-10000	…P33	880-00001	…P77
140-16050	…P21	190-07014	…P84	201-00005	…P60	300-30016	…P63	310-06223	…P79	340-00019	…P106	452-10001	…P33	880-00002	…P67
140-16060	…P21	190-07015	…P84	201-00006	…P60	300-30017	…P63	310-06225	…P79	340-00020	…P106	452-10100	…P33	880-00003	…P67
140-16070	…P21	190-07016	…P84	201-00007	…P60	300-30018	…P63	310-06231	…P79	340-00021	…P106	452-10101	…P33	880-00004	…P67
140-16080	…P21	190-07017	…P84	201-00008	…P60	300-30020	…P43	310-06240	…P79	350-00013	…P11	452-10103	…P33	900-00001	…P111
140-17010	…P21	190-07024	…P80	201-00009	…P60	300-30021	…P87	310-06250	…P79	350-11003	…P11	452-10104	…P33	900-00003	…P111
140-17020	…P20	…P77,84,85	190-00010	…P60	201-00010	300-30022	…P87	310-07002	…P37	310-12003	…P11	460-00001	…P37	900-01013	…P109
140-17030	…P20	190-07025	…P80	201-00011	…P60	300-30023	…P87	310-07003	…P104	350-13000	…P11	460-00002	…P37	900-01014	…P109
140-17040	…P20	190-07026	…P62,80	201-00012	…P61	300-30031	…P87	310-07004	…P104	350-13002	…P11	500-00001	…P112	900-01015	…P109
140-18001	…P21	190-07027	…P77,80,84	201-00013	…P61	300-30032	…P87	310-07005	…P104	350-13004	…P11	500-00002	…P112	900-01019	…P109
140-18002	…P21	190-07028	…P84	201-00014	…P61	300-30033	…P87	310-07006	…P104	350-17001	…P98	500-00003	…P112	900-01020	…P109
140-18003	…P21	190-07029	…P80	201-00015	…P72	300-30034	…P87	310-07007	…P104	350-21001	…P11	600-00100	…P25,104	900-01022	…P109
140-18004	…P21	190-07030	…P80,84	201-00016	…P61	300-30035	…P87	310-07008	…P104	350-22001	…P11	730-00003	…P111	900-01023	…P109
140-18006	…P21	190-07031	…P80,84	201-10000	…P101	300-30501	…P87	310-07014	…P104	350-23000	…P11	750-00003	…P13		
140-18007	…P21	190-07032	…P84	201-10001	…P60	300-36140	…P37	310-07035	…P25	350-23002	…P11	750-30011	…P13		
140-18010	…P21	190-07033	…P84	201-10002	…P60	300-36143	…P37	310-08000	…P9	350-30005	…P11	750-30013	…P13		
140-18012	…P20,21	190-07034	…P84	201-10003	…P61	300-36271	…P96	310-08001	…P9	350-30006	…P11	750-30015	…P13		
140-18016	…P20,21	190-07035	…P84	201-10004	…P61	300-36274	…P37	310-080							







商品のご注文・お問い合わせは

TEL: **03-5850-8555**

受付:平日9:00~17:00にお願いいたします。



FAX: **03-5850-8505**

FAXでのご注文:24時間受付



株式会社 **インプラテックス**

いつも、となりに

本社 〒116-0013

東京都荒川区西日暮里 2-33-19 YDM日暮里ビル  
TEL. 03-5850-8555 FAX. 03-5850-8505

札幌営業所

大阪営業所

九州営業所

ホームページ <https://www.itx.co.jp>

メールニュースご登録でセミナーご優待!!



[implatex-news@itx.co.jp](mailto:implatex-news@itx.co.jp)

「配信希望」と送信ください。セミナー優待情報をご案内いたします。メール受信拒否設定をされている場合「@itx.co.jp」を指定受信設定してください。

歯科器具・インプラント材料・セミナー

インプラテックス

検索



株式会社 インプラテックス