

PRODUCT CATALOGUS 2022

LEVERING BINNEN 24 UUR

versie 09/2022

FUTURE PROOF

CONNECTIONS

1

BEDRADINGSKOKER EN DIN-RAIL

Licatec bedradingskoker	8
Serie F2000: PVC, intrinsiekveilig, halogeenvrij	8
Serie DIN: PVC, halogeenvrij	9
Losse deksels, accessoires	10
GGK bedradingskoker	11
Serie VK: PVC, accessoires	11
Calpe DIN-EN montagerail	12
TS35, TS32, TS15, accessoires	12

2

DRAAD EN KABEL

Montagesnoer PVC	14
Helukabel H05V2-K / H07V2-K (PVC 90°C)	14
Helukabel Fivenorm UL/CSA (PVC 105°C)	15
Montagesnoer halogeenvrij	16
Studer BETAtherm® 90 (105°C)	16
Studer BETAtherm® 145 (145°C)	17
Montagesnoer halogeenvrij kortsluitvast	18
Studer BETAtrans® (dubbel geïsoleerd)	18
Datakabel	19
Patchkabels	19
Helukabel	20
Helukabel stuurstroomkabel	20
Helukabel stuurstroomkabel afgeschermd	21
Helukabel datakabel	22
Lapp kabel	23
Lapp stuurstroomkabel	23
Lapp stuurstroomkabel afgeschermd	24
Lapp datakabel	25
Lapp montagesnoer LiY (PVC 70°)	26

3

KABELVERBINDERS

GLW adereindhulzen	28
Ongeïsoleerde adereindhulzen	28
Geïsoleerde adereindhulzen: diverse lengten	29
Geïsoleerde adereindhulzen: TWIN, cassettes, band, strip	30
Geïsoleerde adereindhulzen met grotere kraag	31
Nichifu kabelschoenen	32
Ring, vork, stift	32
Doorverbinders, vlak- en rondstekers, eind- en lijmverbindingen	33
Mecatraction kabelschoenen	34
Buiskabelschoenen 6-70mm ²	34
Buiskabelschoenen 95-400mm ² , haakse buiskabelschoenen 45°	35
Haakse buiskabelschoenen 90°, doorverbinders	36
DIN-buiskabelschoenen 6-240mm ²	37
DIN-buiskabelschoenen 300-1000mm ² , doorverbinders, ongeïsoleerde kabelschoenen (pen)	38
Ongeïsoleerde kabelschoenen (plaat), geïsoleerde buiskabelschoenen	39

4

KABELDOORVOER

Jacob kabelwartels metrisch	44
Kunststof: serie Perfect: wartels, zeskantmoeren, blindstoppen met schroefdraad	44
Kunststof: serie Perfect FIX, spiraalknikbescherming, blindstoppen, reduceer- en vergrootringen	45
Kunststof: adapters, verloopringen, meervoudige kabeldoorvoer	46
Messing: serie Perfect: wartels, zeskantmoeren, blindstoppen met schroefdraad	47
Messing: serie Perfect: wartels EMC, zeskantmoeren EMC	48
Messing: reduceer- en vergrootringen, adapters, verloopringen	49
Drukverschil condenspluggen en wartels	50

4

Kabelwartels en doorvoer	51
---------------------------------	-----------

Jacob kabelwartels PG	52
Kunststof: serie Perfect: wartels, zeskantmoeren, blindstoppen met schroefdraad, spiraalknikbescherming	52
Kunststof: reduceer- en verloopringen, meervoudige kabeldoorvoer	53
Messing: serie Perfect: wartels (EMC), zeskantmoeren (EMC), blindstoppen met schroefdraad	54
Messing: reduceer- en vergrootringen, adapters, verloopringen zeskantmoeren (EMC), blindstoppen	55

Jacob kabelwartels explosieveilig	56
Kunststof: serie GHG: wartels	56
Kunststof: serie GHG: blindstoppen met schroefdraad, reduceerringen	57

TST kabeldoorvoer	58
Kunststof: serie Rutaseal®	58
Kunststof: serie Klikseal®, serie TSS	59

5

KABEL OMWIKKELINGEN

Interflex bescherm slang	62
Bescherm slang: serie AGT, serie STT	62
Toebehoren: slangwartels: recht, haaks, 90°	63
Toebehoren: slangwartels: 45°, wandbeugels, O-ringen	64

Diverse omwikkeling	65
Spiraal- en kabelmantel, beschermprofiel	65
Krimp kous: krimp 2:1	66
Krimp kous: met lijm, UL gecertificeerd	67
Elematic: isolatietape, gevlochten kous	68
Rubber tullen, gereedschap, krimp kous	69
Elematic: bundelbanden (halogeenvrij) + toebehoren	70
Elematic: 2-Lock™ en detecteerbare bundelbanden	71
Thomas&Betts: bundelbanden met inox clip (halogeenvrij)	72
Randclip (incl. bundelband), RVS (inox) bundelbanden	73

6

AANSLUITEN EN VERBINDEN

Cabur rijgklemmen	76
Klemmen: serie CBC, TEO 2,5 - 35mm ²	76
Accessoires CBC	77
Doorvoerklemmen, aardingsklemmen	78
Twee- en drie-etageklemmen	79
Mini doorvoerklemmen, doorvoerklemmen met zekeringhouders	80
Rijgklemmen push-in	81
Codering tbv Cabur klemmen	82

Diverse verdeelborden en aansluitklemmen	83
Verdeelborden: serie QBLOK, Aansluitklemmen: serie CK	83

HoraEtec aansluit- en verdeelklemmen	84
Serie RKA: enkel 50-300mm ²	84
Serie RKA: dubbel 50-300mm ²	85
Serie HLAk 25 A, HLAk 35 A	86
Serie HLAk 35 A, HLAk 70 A	87
Serie HLAk 25 C	88

HoraEtec aansluit- en verdeelklemmen	89
Serie HLAk C,D aftakkingsklemmen voor koperen aders	89
Serie UVB100, UVB200, SSK 16	90
Uitgelicht: HoraEtec serie overzicht	91
Serie PDB 100-125A	92
Serie PDB 160-400A	93

Elkutec verbindingrails	94
Geïsoleerd: vork 17,8mm	94
Geïsoleerd: pen 17,8mm	95
Geïsoleerd: pen 1P+N, voedingsblokken	96
Geïsoleerd: vork tbv motorbeveiligingsschakelaars, voedingsblokken	97

Aardrails	98
diverse lengten en toebehoren	98

SPS flexibel koper	99
Uitgelicht: SPS serie Ultraflexx®	99
Geïsoleerd: serie Isoflexx® Classic 125-2500A	100
Geïsoleerd: serie Isoflexx® Premium 125-2500A (halogeenvrij)	101
Geïsoleerd: serie Ultraflexx® 25-100mm ²	102
Geïsoleerd: serie Ultraflexx® 120-240mm ²	103
Ongeïsoleerd: serie MBS vertind aardingsband	104

6

Spanningsverdeelsysteem	105
Spanningsverdeelsysteem Busspeed	105
Diverse afstandsteunen	106
Kunststof: type S, serie 10-11	106
Kunststof: type 6A, Metaal: ophoogbus en-steun, dopbout en -moeren	107
Metaal: type DA, montageklemmen, deurbeugels	108
Eren isolatoren	109
Glasvezelversterkt: serie SK	109

7

DUURZAAM

EV laadpaaloplossingen	112
Lovato: programma overzicht	113
Lovato DC lastschakelaars	114
Serie GD - GAZ...D..	114
Halogeenvrije Solar kabel	115
Studer BETAflam® Solar	115

8

COMPONENTEN

Katko lastschakelaars	118
Serie KU-N, KU	118
Toebehoren serie KU-N, KU	119
Kunststof: serie KEM 16-160A, serie KSM 16A met zijhefboom	120
Aluminum: serie KEA 16-125A, RVS: serie KER 16-125A	121
EMC: serie KEM-EMC (PC), serie KEA-EMC (Alu); ATEX: serie KEA-EX (Alu)	122
Functiebehoud: serie KEA-FR, serie KEA-FR3	123
Kopp automaten, aardlek	124
Installatie automaten: B-, C-karakteristiek	124
Installatie automaten: D-karakteristiek, aardlekautomaten, -schakelaars	125
Lovato Electric	126
Motorbeveiligingsschakelaars: serie SM1P (drukknop)	126
Motorbeveiligingsschakelaars: serie SM1R (draaiknop)	127
DOL-starters: serie M, Sterdriehoekschakelaars: serie BFA	128
Mini-magneetschakelaars, thermorelais en toebehoren	129
Magneetschakelaars 3- en 4-polig	130
Thermorelais en toebehoren voor magneetschakelaars	131
Insteekrelais	132
Installatie automaten	134
Installatie automaten, aardlek automaten, aardlek schakelaars	135
Nokkenschakelaars, lastschakelaars	136
Toebehoren lastschakelaars	137
Lastschakelaars serie GL	138
Softstarters serie ADXL	139
Modulaire tijdrelais	140
Energiemanagement	141
Eindschakelaars, veiligheidsschakelaars, voetschakelaars	142
Niveauregeling, vlotterschakelaars	143
Alfa Electric	144
Verwarmingselementen, ventilatoren, thermostaten	144
Schakelkastverlichting	145

9

CODEERMATERIAAL

Partex markeersysteem	148
Draad- en kabelcodering, serie PA, PC	148
Draad- en kabelcodering, serie PO/POZ, PK, PKH	149
RVS codering, RVS bundelbanden, printers	150
Märko markeersysteem	151
Draad- en kabelcoderingen	151
Component codering, kabelcodering	152
Kabelcodering op rol, op kaarten, printerlabels	153
Printerlabels	154

10

GEREEDSCHAP

Voor verwerking van adereindhulzen	156
geïsoleerde kabelschoenen	158
Enkel: 0,25-240mm ² , Twin: 0,5-16mm ²	159
Voor knippen en strippen van draad en kabel	160
Draad en kabel: 0,08-500mm ²	160
Draad en kabel: 0,08-16mm ²	161
Voor verwerking van bundelbanden, tullen, diversen	162
Knipschroefmachines, montagetangen, 3-puntstangen	162
Voor verwerking van bedradingskoker en DIN-EN rail	163
Kniptangen en -scharen, profielknippers	163
Machines GLW	164
Knippen, strippen, krimpen	164
Pneumatisch: strippen, krimpen	165
Krimpen van contacten	166
Voor verwerking van buiskabelschoenen	167
Krimptangen, hydraulische perstangen: 6-300mm ²	167
Schroevendraaiers en diverse tangen	168
Witte: schroevendraaiers: serie Maxx Pro, Maxx VDE	168
Witte: boorbits, Knipex: tangen	169
Krimptangen overig	170
Krimptangen: set in koffer	170
Krimpmatrijzen: tbv adereindhulzen, coax stekers, RJ-connectoren	171

11

BEDIENEN EN SIGNALEREN

Lovato Electric serie Platinum	174
Drukknoppen, LED-elementen	174
Pilotlampjes, dubbele drukknoppen, keuzeschakelaars, joy-sticks	175
Communicatie modules, potentiometers, buzzers, noodstop drukknoppen	176
Drukknopkastjes, (nood)slagknoppen	177
Calpe signaallampen	178
Serie 3000: Ø13mm, Ø16mm	178
Serie 3000: Ø20mm, Ø22,5mm: Rafi drukknoppen	179
Signal Construct	180
LED signaallampen: Ø5mm, Ø6mm, Ø8mm, Ø10mm, Ø14mm	180
LED signaallampen: Ø16mm, Ø22mm, Ø30mm	181
LED lampen: Ø5,6mm, Ø9,7mm, Ø18,5mm	182
Contactdozen, alarmlampen	183
Schuko (DIN-rail), Withled; serie 800	183
Overige signalering	184
Everswitch: infrarood en piëzo schakelaars	184
Deegee: xenon flitslampen	185
Zekeringen	186
Glas, keramisch: 5,2x20	186
Glas, keramisch: 6,35x32	187

12

SCHAKELMATERIAAL

Berker Business Solutions	190
Uitgelicht: Berker design overzicht	190
Afdekramen: enkelvoudig, 2- en 3-voudig	191
Afdekramen: met klapdeksel, opbouwdozen	192
Toebehoren, montagevoorschrift IP44	193
Basiselementen: wip- en drukschakelaars	194
Basiselementen: contactdozen	196
Basiselementen: TV/multimedia	197
Afschermdozen, draadloos laadstation	198
Bulgin - Arcoelectric schakelaars	199
Wipschakelaars diversen	199



calpe
INDUSTRIAL

**BEDRADINGSKOKER
EN DIN-RAIL**

Calpe BV
Anthonie Fokkerstraat 53
3772 MP Barneveld (NL)

NL +31 (0)342 - 45 15 44
BE +32 (0)475 - 94 44 29

KvK 32086233
BTW NL8101.07.843.B01

IBAN NL80 ABNA 0553 0303 61
BIC ABNA NL2A

info@calpe.nl
www.calpe.nl

calpe
INDUSTRIAL

Licatec bedradingskoker

Serie F2000: PVC, intrinsiekveilig, halogeenvrij



Serie F2000 | PVC

Materiaal: Hard PVC, lood-cadmiumvrij
Gatenpatroon: Volgens DIN 50085-2-3
Temp.bereik: -20°C tot +65°C piek 75°C
Volgens: UL94-V0, zelfdovend
Kleur: Grijs RAL7030



Bestelnr.	Afmetingen B H	VPE mtr.	Brutoprijs €/100mtr.
30 hoog			
33-7308-1	30 30	64	455,00
40 hoog			
33-7309-1	25 40	68	510,00
33-7310-1	30 40	60	535,00
33-7311-1	40 40	52	565,50
33-7312-1	60 40	40	700,00
60 hoog			
33-7319-1	25 60	60	535,00
33-7320-1	30 60	52	595,00
33-7321-1	40 60	48	640,00
33-7322-1	60 60	36	785,00
33-7323-1	80 60	32	1.080,00
33-7324-1	100 60	22	1.170,00
33-7325-1	120 60	20	1.455,00
80 hoog			
33-7329-1	25 80	56	755,00
33-7330-1	30 80	48	790,00
33-7331-1	40 80	40	805,00
33-7332-1	60 80	36	830,00
33-7333-1	80 80	24	1.160,00
33-7334-1	100 80	24	1.375,00
33-7335-1	120 80	16	1.515,00
100 hoog			
33-7340-1	30 100	32	1.220,00
33-7343-1	40 100	24	1.275,00
33-7341-1	60 100	32	1.415,00
33-7344-1	80 100	20	1.610,00
33-7342-1	100 100	16	1.750,00
33-7345-1	150 100	8	1.990,00
120 hoog			
33-7351-1	40 120	24	1.185,00
33-7352-1	60 120	24	1.645,00
33-7353-1	80 120	20	1.645,00

Genoemde prijzen zijn inclusief dekfel

Gatenpatroon volgens DIN 50085-2-3

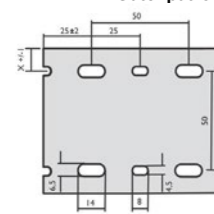

vanaf 80mm breed

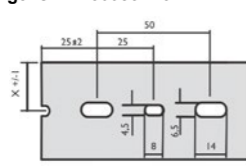

t/m 60mm breed

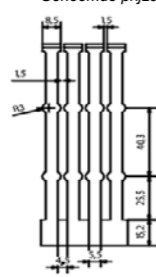

120mm hoog

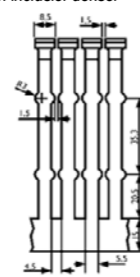

100mm hoog

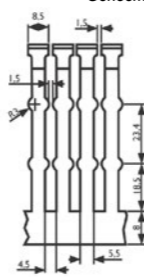

80mm hoog

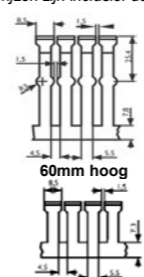

30/40mm hoog

Serie F2000 | Intrinsiek veilig

Materiaal: Hard PVC, lood-cadmiumvrij
Gatenpatroon: Volgens DIN 50085-2-3
Temp.bereik: -20°C tot +65°C piek +75°C
Volgens: UL94-V0, zelfdovend
Kleur: Blauw RAL5015



Bestelnr.	Afmetingen B H	VPE mtr.	Brutoprijs €/100mtr.
30 hoog			
-	-	-	-
40 hoog			
-	-	-	-
-	-	-	-
-	-	-	-
-	-	-	-
60 hoog			
-	-	-	-
-	-	-	-
33-7521-1	40 60	48	905,00
33-7522-1	60 60	36	905,00
33-7523-1	80 60	32	o.a.
-	-	-	-
-	-	-	-
80 hoog			
-	-	-	-
33-7530-1	30 80	48	880,00
33-7531-1	40 80	40	905,00
33-7532-1	60 80	36	965,00
33-7533-1	80 80	24	1.330,00
33-7534-1	100 80	24	1.510,00
-	-	-	-
100 hoog			
-	-	-	-
-	-	-	-
33-7541-1	60 100	32	1.565,00
33-7542-1	100 100	16	1.845,00
-	-	-	-
-	-	-	-
120 hoog			
-	-	-	-
-	-	-	-
-	-	-	-

Genoemde prijzen zijn inclusief dekfel

Serie F2000 | halogeenvrij

Materiaal: PC/ABS, lood-cadmiumvrij
Gatenpatroon: Volgens DIN 50085-2-3
Temp.bereik: -25°C tot +90°C piek 110°C
Volgens: UL94-V0, zelfdovend
Kleur: Grijs RAL7035



Bestelnr.	Afmetingen B H	VPE mtr.	Brutoprijs €/100mtr.
30 hoog			
33-7358-1	30 30	64	840,00
40 hoog			
33-7359-1	25 40	68	1.025,00
-	-	-	-
33-7361-1	40 40	52	1.255,00
33-7362-1	60 40	40	1.260,00
60 hoog			
33-7369-1	25 60	60	1.215,00
-	-	-	-
33-7371-1	40 60	48	1.505,00
33-7372-1	60 60	36	1.770,00
33-7373-1	80 60	32	2.170,00
-	-	-	-
-	-	-	-
80 hoog			
33-7379-1	25 80	56	1.740,00
-	-	-	-
33-7381-1	40 80	40	1.800,00
33-7382-1	60 80	36	2.025,00
33-7383-1	80 80	24	2.440,00
33-7384-1	100 80	24	2.650,00
33-7385-1	120 80	16	3.420,00
100 hoog			
33-7390-1	30 100	32	2.760,00
33-7393-1	40 100	24	2.850,00
33-7391-1	60 100	32	2.990,00
33-7394-1	80 100	20	3.105,00
33-7392-1	100 100	16	3.710,00
-	-	-	-
-	-	-	-
120 hoog			
-	-	-	-
-	-	-	-

Genoemde prijzen zijn inclusief dekfel

Licatec bedradingskoker

Serie DIN: PVC, halogeenvrij



Serie DIN | PVC

Materiaal: Hard PVC, lood-cadmiumvrij
Gatenpatroon: Volgens DIN 50085-2-3
Temp.bereik: -20°C tot +65°C piek 75°C
Volgens: UL94-V0, zelfdovend
Kleur: Grijs RAL7030



Bestelnr.	Afmetingen B H	VPE mtr.	Brutoprijs €/100mtr.
25 hoog			
33-7610-1	25 25	48	412,00
37,5 hoog			
33-7620-1	25 37,5	54	445,00
33-7621-1	37,5 37,5	40	515,00
33-7622-1	50 37,5	32	o.a.
50 hoog			
33-7630-1	25 50	44	515,00
33-7631-1	37,5 50	32	525,00
33-7632-1	50 50	42	675,00
33-7633-1	75 50	28	805,00
33-7634-1	100 50	20	990,00
75 hoog			
33-7640-1	25 75	36	675,00
33-7641-1	37,5 75	24	745,00
33-7642-1	50 75	28	810,00
33-7643-1	75 75	24	985,00
33-7644-1	100 75	16	1.220,00
33-7645-1	125 75	16	1.375,00

Standaard voorzien van dubbelzijdige plakstrip
 Genoemde prijzen zijn inclusief dekfel

Serie Flex | halogeenvrij

Materiaal: PP lood- en cadmiumvrij
Volgens: UL94-V0, zelfdovend
Kleur: Grijs RAL7030



Bestelnr.	Ø mm	VPE stk.	Brutoprijs €/100stk.
Lengten van 500mm			
33-7860-1	10x10	100	420,00
33-7861-1	20	60	484,50
33-7862-1	30	36	505,00
33-7863-1	40	24	595,00

Standaard voorzien van dubbelzijdige plakstrip

Serie DIN | halogeenvrij

Materiaal: PC/ABS, lood-cadmiumvrij
Gatenpatroon: Volgens DIN 50085-2-3
Temp.bereik: -25°C tot +90°C, piek 110°C
Volgens: UL94-V0, zelfdovend
Kleur: Grijs RAL7035



Bestelnr.	Afmetingen B H	VPE mtr.	Brutoprijs €/100mtr.
25 hoog			
33-7656-1	25 25	48	885,00
37,5 hoog			
33-7650-1	25 37,5	54	o.a.
33-7651-1	37,5 37,5	40	1.035,00
33-7652-1	50 37,5	32	o.a.
50 hoog			
33-7660-1	25 50	44	1.105,00
33-7661-1	37,5 50	32	1.215,00
33-7662-1	50 50	42	1.325,00
33-7663-1	75 50	28	1.740,00
33-7664-1	100 50	20	2.220,00
75 hoog			
33-7670-1	25 75	36	1.600,00
33-7671-1	37,5 75	24	1.745,00
33-7672-1	50 75	28	1.860,00
33-7673-1	75 75	24	2.340,00
33-7674-1	100 75	16	2.910,00
33-7675-1	125 75	16	2.905,00
100 hoog			
33-7677-1	50 100	32	2.505,00
33-7678-1	75 100	20	2.780,00
33-7679-1	100 100	16	3.305,00

Genoemde prijzen zijn inclusief dekfel



Knipper voor bedradingskoker: zie hoofdstuk 10 Gereedschap

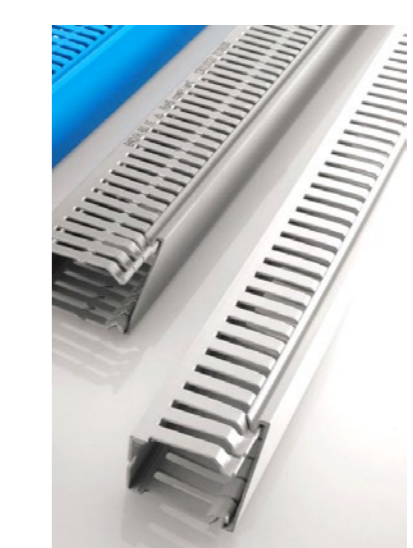
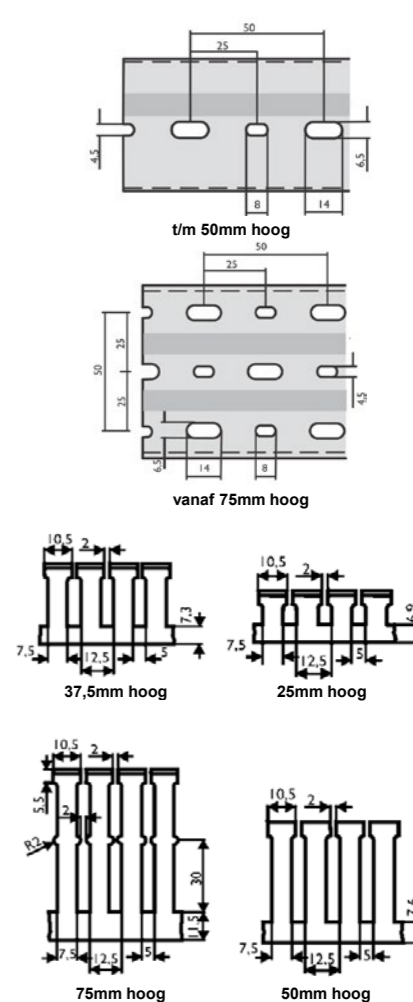

Licatec bedradingskoker

Losse deksels, accessoires



Deksels F2000 | PVC

Bestelnr.	Breed	VPE	Brutoprijs €/100mtr.
33-5509-1	25	10	124,50
33-5510-1	30	10	133,50
33-5511-1	40	10	142,00
33-5512-1	60	10	217,50
33-5513-1	80	10	298,50
33-5514-1	100	10	388,50
33-5515-1	120	10	520,00
33-5021-1	150	10	455,00

Deksels F2000 | halogeen vrij

Bestelnr.	Breed	VPE	Brutoprijs €/100mtr.
33-5519-1	25	10	261,00
33-5520-1	30	10	267,00
33-5521-1	40	10	368,50
33-5522-1	60	10	445,00
33-5523-1	80	10	595,00
33-5524-1	100	10	1.045,00
33-5525-1	120	10	1.205,00



Deksels DIN | PVC

Bestelnr.	Breed	VPE	Brutoprijs €/100mtr.
33-5015-1	25	10	194,50
33-5016-1	37,5	10	209,00
33-5017-1	50	10	238,00
33-5018-1	75	10	281,50
33-5019-1	100	10	388,50
33-5020-1	125	10	425,00

Deksels DIN | halogeen vrij

Bestelnr.	Breed	VPE	Brutoprijs €/100mtr.
33-5030-1	25	10	450,00
33-5031-1	37,5	10	485,00
33-5032-1	50	10	590,00
33-5033-1	75	10	770,00
33-5034-1	100	10	1.000,00
33-5035-1	125	10	1.140,00

Accessoires

Draadhoudstrip

Bestelnr.	VPE	Brutoprijs €/100stk.
Lang 147,5mm / PP halogeen vrij		
33-7802	500	49,50

Draadhouder

Bestelnr.	VPE	Brutoprijs €/100stk.
Lang 70mm, PS		
33-7803	400	29,00

Scheidingswand

Bestelnr.	Breed	VPE	Brutoprijs €/100mtr.
PVC			
33-8830	80x100	80	415,00

Slaghamer

Bestelnr.	VPE	Brutoprijs €/1stk.
t.b.v. spreidnieten	stk.	
toepasbaar voor Licatec en GGK		
33-7817-1	1	67,80

Spreidnieten

Bestelnr.	ø	VPE	Brutoprijs €/100stk.
toepasbaar voor Licatec en GGK	mm	stk.	
33-7814	3,5	4000	9,45
33-7815	5	4000	10,70
33-7816	6	4000	7,95

Scheidingswandhouder

Bestelnr.	VPE	Brutoprijs €/100stk.
in combinatie met scheidingswand 33-8830		
33-7801	F2000 50	136,50
33-7804	DIN 50	180,00

Uitsnij of kniptang 20mm

Bestelnr.	Nettoprijs €/1stk.
15-CAK20L	47,95

Kniptang

Bestelnr.	Brutoprijs €/1stk.
65-05180920000	99,66

Eindkap afbreekbaar 40,60,80mm

Bestelnr.	Brutoprijs €/1stk.
33-7399-1	2,70

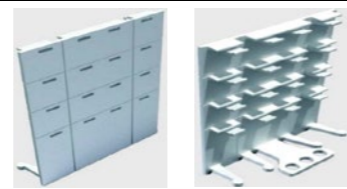
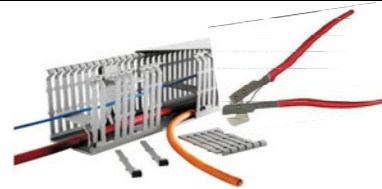

Gereedschap voor verwerking van bedradingskoker zie hoofdstuk 10 Gereedschap

GGK bedradingskoker

Serie VK: PVC, accessoires



Bedradingskoker | Serie VK PVC

Materiaal: Hard PVC, UV gestabiliseerd
Gatenpatroon: Volgens DIN 43659
Voorschriften: CSA C22.2 en UL508, VDE
Volgens: UL 94-V0, zelfdovend

Karakteristieken
 Speciale sleufstansing voor optimale draadordening.
 Braamvrij uitbrekbare kokerlippen.
 Solide deksel met stevige kliksluiting.

Bestelnummer	Afmetingen	VPE	Brutoprijs €/100mtr.
Grijs - RAL7030	B H	mtr.	
16 en 30 hoog			
33-1682	16 16	100	650,00
33-1683	25 30	60	420,00
40 hoog			
33-1684	25 40	48	480,00
33-1685	40 40	48	590,00
33-1686	60 40	36	785,00
60 hoog			
33-N1687	25 60	32	675,00
33-N1696	30 60	32	770,00
33-N1688	40 60	32	830,00
33-N1689	60 60	32	910,00
33-N1690	80 60	32	1.185,00
33-N1691	100 60	24	1.330,00
33-N1692	120 60	16	1.615,00

Bestelnummer	Afmetingen	VPE	Brutoprijs €/100mtr.
Grijs - RAL7030	B H	mtr.	
80 hoog			
33-N1675	25 80	40	940,00
33-N1676	30 80	36	985,00
33-N1677	40 80	28	920,00
33-N1678	60 80	20	1.055,00
33-N1679	80 80	20	1.485,00
33-N1680	100 80	16	1.645,00
33-N1681	120 80	16	1.908,90
100 hoog			
33-1697	25 100	48	880,00
33-1698	60 100	24	1.265,00
33-1699	100 100	8	1.640,00
deksels			
33-1656	25 -	40	285,00
33-1662	30 -	40	325,00
33-1657	40 -	40	363,60
33-1658	60 -	40	438,60
33-1659	80 -	40	623,15
33-1660	100 -	40	842,40
33-1661	120 -	40	1.055,25

Genoemde prijzen zijn inclusief deksel

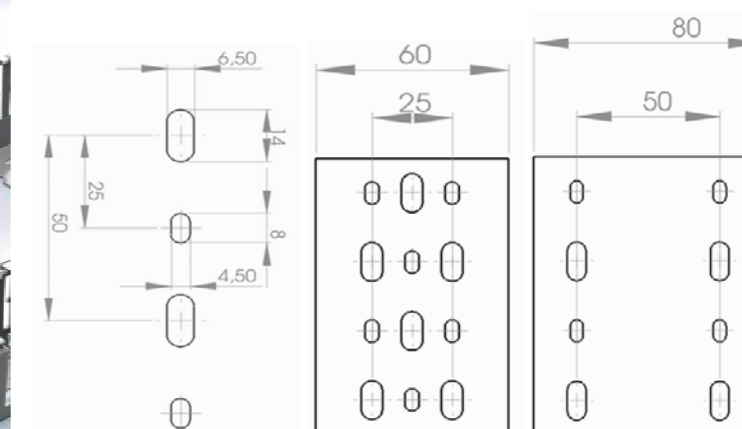
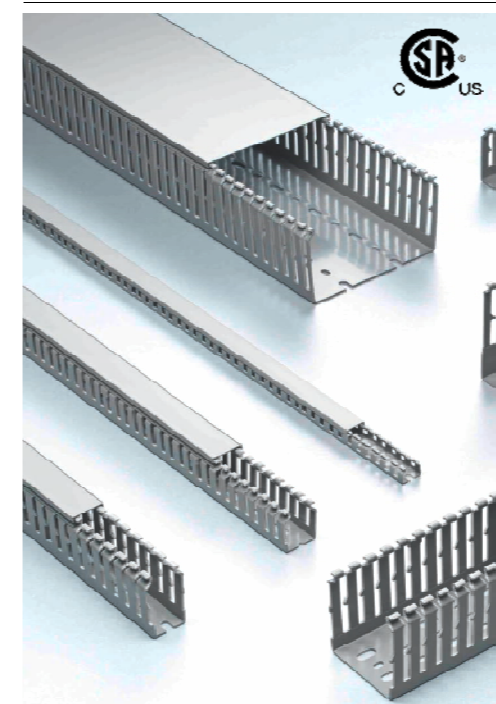
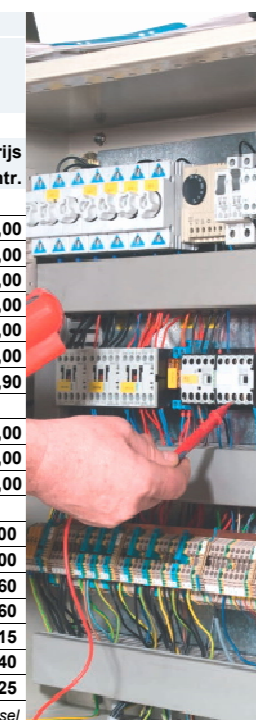

Afstand van gatenpatroon
 VK 25 t/m VK 40: Enkel, hart
 VK 60: Trippel, hart + 25mm
 VK 80 t/m 120: Dubbel 50

Accessoires | Draadhouder

Bestelnummer	VPE	Brutoprijs €/100stk.
33-1632	50	225,00

Voorzien van breuklijnen en zodoende te gebruiken voor diverse kokerbreedten

Accessoires | Draadtong

Bestelnummer	VPE	Brutoprijs €/100stk.
33-4127	50	235,00

Draadtong is af te breken op iedere gewenste lengte

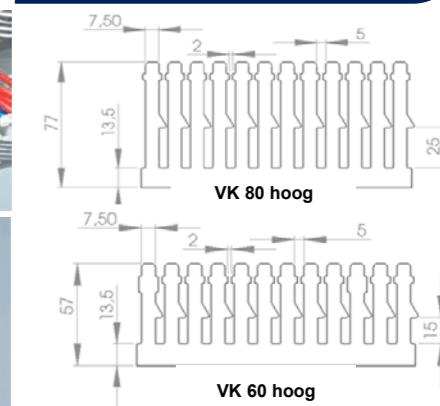
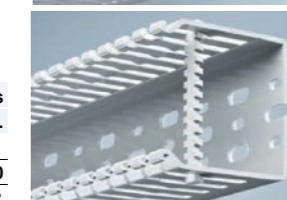

Montagesnoer halogeen vrij

Studer BETAtherm® 90 (105°C)



BETATHERM® 90

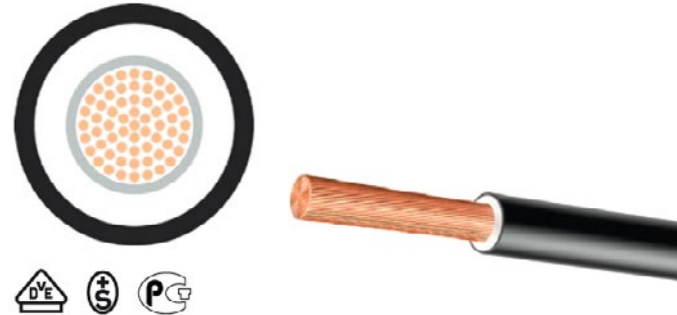

Karakteristieken	
Materiaal:	Polyolefin-copolymer
Nominale spanning:	≤1 mm Uo/U 300 / 500V ≥ 1,5 mm Uo/U 450 / 750V
Testspanning:	5 kV
Temperatuurbereik:	Flex: -25°C tot +90°C Vast: -40°C tot +105°C
Litzen:	Blank koper, fijndradig klasse 5 volgens VDE0295 / IEC60228
Halogeen vrij:	IEC 60754-1, EN 50267-2-1
Geen bijtende gassen:	IEC 60754-2, EN 50267-2-2
Geen giftige gassen:	NES 02-713, NF X 70-100
Geen vlamverspreiding:	IEC 60332-3, EN 50266-2
Vlamvertragend:	IEC 60332-1, EN 50265-2-1
Beperkte rookontwikkeling:	IEC 61034, EN 50268-2
Lage vuurbelasting:	DIN 51900

mm²	Buiten Ø mm	VPE m	Brutoprijs per 100mtr. [kopernotering*]		
			[851-900]	[901-950]	[951-1000]
0,50	2,2	200	38,96	39,97	40,99
0,75	2,4	100	51,26	52,78	54,31
1	2,5	100	62,54	64,58	66,61
1,5	3,0	100	81,70	84,75	87,81
2,5	3,7	100	130,69	135,78	140,87
4	4,2	100	208,87	217,02	225,16
6	4,8	100	317,76	329,97	342,19
10	6,9	100	494,67	515,03	535,40

BETAtherm® 90 | Bestelnummers**

mm²	●	●	●	●	●	●	●	●	●	●	●	●	●
0,50	22052202	22052102	22052302	220524S1	22052502	22052602	22135102	22154802	31582802	-	22134902	22092102	22135002
0,75	22052801	22052701	22052901	22053001	22053101	21566701	22154401	22154901	31582901	31583601	22155601	22156001	22155301
1	22053301	22053201	22053401	22053501	22053601	22053701	22154501	22155001	31583001	31583701	22155701	22044101	22044201
1,5	21624501	22043701	22053801	22053901	22054001	22054101	22154601	22155101	31583101	31583801	22155801	22043801	22155401
2,5	22054201	22044001	22054301	22090601	22054401	22054501	22154701	22155201	31583201	-	22155901	22156101	31583501
4	22054701	22054601	22054801	22406401	22054901	22055001	22237601	31582701	22632401	-	31583401	22156201	22089201
6	22055201	22055101	22055301	22406501	22131501	22131601	22406601	-	-	-	-	22156301	-
10	22055901	22055401	22126001	22406801	22125901	22125801	22406701	-	-	-	-	-	-
16	22056001	22055501	22126301	22407001	-	22126101	22406901	-	-	-	-	-	-
25	22056101	22055601	21415001	316186	-	-	312312	-	-	-	-	-	-
35	22056201	22055701	22154101	31261201	-	-	31260901	-	-	-	-	-	-
50	22056301	22055801	22154201	-	-	-	-	-	-	-	-	-	-
70	220564	221540	-	-	-	-	-	-	-	-	-	-	-
95	220565	222033	-	-	-	-	-	-	-	-	-	-	-
120	224891	-	-	-	-	-	-	-	-	-	-	-	-

** bestelnummers: voeg voor het nummer "30-" toe. Bestelcode voor 1 mm² zwart= 30-220553301

BETAtherm® 90 dubbelkleuren | Bestelnummers**

mm²	Buiten Ø mm	VPE m	Brutoprijs per 100mtr. [kopernotering*]							
			[851-900]	[901-950]	[951-1000]					
0,50	2,2	100	-	-	31706802	46,38	47,59	48,80		
0,75	2,4	100	-	31584601	31584701	-	61,02	62,84	64,66	
1	2,5	100	31583901	31584101	31584401	31706901	74,45	76,88	79,30	
1,5	3	100	31584001	31584201	-	31584501	-	97,26	100,89	104,53
2,5	3,7	100	-	-	-	-	-	-	-	-

Montagesnoer halogeen vrij

Studer BETAtherm® 145 (145°C)



BETATHERM® 145



mm²	Buiten Ø mm	VPE m	Brutoprijs per 100mtr. [kopernotering*]		
			[851-900]	[901-950]	[951-1000]
0,50	1,9	100	70,74	71,76	72,78
0,75	2,2	100	85,11	86,64	88,17
1	2,4	100	103,68	105,72	107,76
1,5	3,0	100	137,04	140,10	143,15
2,5	3,7	100	192,43	197,52	202,61
4	4,2	100	324,01	332,16	340,30
6	4,7	100	487,70	499,91	512,13
10	6,1	100	804,15	824,51	844,87
16	7,5	100	1229,27	1261,84	1294,42
25	8,6	100	1832,49	1884,60	1936,72

BETAtherm® 145 | Bestelnummers**

mm²	●	●	●	●	●	●	●	●	●	●	●	●	●
0,50	190808	190815	190810	190813	190814	190809	211454	213414	190812	190811	191558	219356	-
0,75	190816	190823	190818	190821	190822	190817	211399	211663	190820	190819	191676	211662	-
1	190824	190831	190826	190829	190830	190825	191551	191550	190828	190827	191548	191549	-
1,5	190832	190839	190834	190837	190838	190833	191554	191552	190836	190835	191553	191555	-
2,5	190840	190847	190842	190845	190846	190841	211400	212277	190844	190843	211700	212276	-
4	190848	190855	190850	190853	190854	190849	211401	-	190852	190851	-	-	-
6	190856	190863	190858	190861	190862	190857	211864	-	190860	190859	216824	-	-
10	190864	191557	191556	218311	217184	218511	211865	-	-	-	-	-	-
16	190865	211335	211334	212169	211333	-	211866	-	-	-	-	-	-
25	190866	212373	213563	-	-	-	-	-	-	-	-	-	-
35	190867	211496	215266	-	-	-	-	-	-	-	-	-	-
50	190868	211574	215265	-	217185	-	-	-	-	-	-	-	-
70	190869	211984	-	-	-	-	-	-	-	-	-	-	-
95	190870	213697	-	-	-	-	-	-	-	-	-	-	-
120	210750	-	-	-	-	-	-	-	-	-	-	-	-
150	210751	219494	-	-	-	-	-	-	-	-	-	-	-
185	191675	-	-	-	-	-	-	-	-	-	-	-	-
240	210752	-	-	-	-	-	-	-	-	-	-	-	-

** bestelnummers: voeg voor het nummer "30-" toe. Bestelcode voor 1 mm² zwart= 30-190824

KIJK VOOR ACTUELE KOPERNOTERINGEN OP CALPE.NL

Montagesnoer halogeenvrij kortsluitvast

Studer BETAtrens® (dubbel geïsoleerd)



BETA TRANS® 4 GKW-ENX R 1800V M

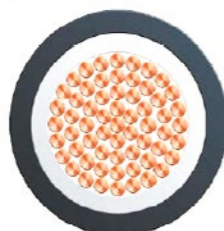

Karakteristieken	
Materiaal aderisolatie:	Polyolefin-copolymer
Materiaal buitenmantel:	Polyolefin-copolymer
Nominale spanning:	Uo/U 1,8/3kV AC
Testspanning:	6,5 kV AC (50Hz 5 min)
Testspanning:	5 kV
Temperatuurbereik:	Vast: -40°C tot + 120°C Kortsluiting: +280°C / 5 sec.
Litzen:	Blank koper, fijndradig klasse 5 volgens VDE0295/IEC60228 EN 50267-2-1; EN 60684-2
Halogeenvrij:	EN 50267-2-2
Geen bijtende gassen:	EN 50305
Geen giftige gassen:	EN 61034-2
Beperkte rookontwikkeling:	EN 50264-3-1
Ozonbestendig:	DIN 51900
Lage vuurbelasting:	EN 50618

mm²	Buiten Ø mm	VPE m	Bestelnummer	Brutoprijs per 100mtr. [kopernotering*]		
				[851-900]	[901-950]	[951-1000]
1	2,8	100	30-31247201	135,34	137,47	139,60
1,5	3,2	100	30-31247301	170,38	173,57	176,77
2,5	3,7	100	30-31247401	254,81	260,15	265,48
4	4,85	100	30-31247501	395,20	403,73	412,26
6	5,5	100	30-31247601	573,15	585,95	598,75
10	6,7	100	30-31247701	913,23	934,56	955,89
16	7,8	100	30-31247801	1393,67	1427,80	1461,93

BETA TRANS® 4 GKW-ENX EN 50264-3-1 1800 VM



Karakteristieken	
Materiaal aderisolatie:	Polyolefin-copolymer
Materiaal buitenmantel:	Polyolefin-copolymer
Nominale spanning:	Uo/U 1,8/3kV AC
Testspanning:	6,5 kV AC (50Hz 5 min)
Testspanning:	5 kV
Temperatuurbereik:	Vast: -40°C tot + 120°C Kortsluiting: +280°C / 5 sec.
Litzen:	Blank koper, fijndradig klasse 5 volgens VDE0295/IEC60228 EN 50267-2-1; EN 60684-2
Halogeenvrij:	EN 50267-2-2
Geen bijtende gassen:	EN 50305
Geen giftige gassen:	EN 61034-2
Beperkte rookontwikkeling:	EN 50264-3-1
Ozonbestendig:	DIN 51900
Lage vuurbelasting:	EN 50618

mm²	Buiten Ø mm	VPE m	Bestelnummer	Brutoprijs per 100mtr. [kopernotering*]		
				[851-900]	[901-950]	[951-1000]
25	10,20	100	30-31290501	2057,30	2110,63	2163,96
35	11,70	50	30-31290601	2784,46	2859,12	2933,78
50	13,70	50	30-31290701	3891,36	3998,02	4104,67
70	15,20	25	30-31290801	5171,44	5320,76	5470,08
95	17,20	25	30-31290901	6955,03	7157,67	7360,32
120	19,00	25	30-31291001	8566,91	8822,88	9078,85
150	20,80	25	30-31291101	10482,07	10802,04	11122,00
185	22,70	o.a.	30-312912	12687,00	13081,62	13476,25
240	25,50	o.a.	30-312913	16154,27	16666,21	17178,16
300	28,10	o.a.	30-312914	19960,51	20600,45	21240,38
400	31,50	o.a.	30-312915	27691,07	28544,31	29397,56

BIJZONDERE EIGENSCHAPPEN BETAtrans®



- Uitstekende thermische eigenschappen van het isolatiemateriaal resulteert in langere levensduur.
- De kabel is zeer goed bestand tegen UV, olie en diesel alsmede bestand tegen hogere temperaturen.
- Hoge dielectrische sterkte, kortsluit- en aardfoutbestending
- Door de optimale buitendiameter ideaal voor toepassing in krappe ruimten.
- Ideaal voor het aansluiten van elektrische motoren, schakel- en verdeelinrichtingen, stroomomvormers

Datakabel

Patchkabels

Patchkabels

Specificaties	
Materiaal mantel:	PVC of LSZH (halogeenvrij)
Normen:	ANSI/TIA-568-C2, EN50288
Vlamvertragend:	IEC-60332-1 (LSZH), IEC-60332-1-2 (PVC)
Connectoren:	RJ45 met 50µm vergulde contacten
Aansluiting:	volgens EIA/TIA-568B
Temperatuurbereik:	-20°C tot +60°C



Zie hoofdstuk 4

Type	Afscherming		Afscherming	Toepassing
	aderpaar	totaal		
U/UTP	x	x	geen	Universeel
F/UTP	x	folie	basis	Kans op interferentie
S/FTP	folie	gevlochten koper	maximaal	Hoge kans op interferentie

Categorie	Bandbreedte	Snelheid		Toepassing
		100m	<100m	
CAT5E	100Mhz	1000 Mbps	-	Universeel
CAT6	250Mhz	1000 Mbps	10 Gbps (55m)	Bij hogere snelheden
CAT6A	500Mhz	10 Gbps	-	Max snelheid, lange afstand

Bestellen? Gebruik onderstaande lengte-code

Lengte in meter	0,5m	1m	1,5m	2m	3m	5m	7m	10m
2 cijferige code	00	01	51	02	03	05	07	10

Bestelvoorbeeld: CAT5E U/UTP in rood 2 meter = 30-AC1-IB5502

Bestelnummer	AWG	Mantel	Brutoprijs per stuk									
			0,5	1m	1,5m	2m	3m	5m	7m	10m		
30-AC1-IB64..	CAT5e	U/UTP	24	PVC	1,35	1,80	2,20	2,80	3,60	5,40	6,95	9,30
30-AC1-IB60..												
30-AC1-IB55..												
30-AC1-IB56..	CAT5e	U/UTP	24	PVC	1,40	1,90	2,30	2,90	3,80	5,65	7,30	9,80
30-AC1-IB57..												
30-AC1-IB58..												
30-AC1-IB59..	CAT5e	F/UTP	26	PVC	1,75	2,15	2,55	3,00	3,75	5,50	7,10	9,75
30-AC1-IB72..												
30-AC1-IB71..												
30-AC1-FB20..	CAT5e	F/UTP	26	LSZH	1,85	2,25	2,75	3,25	4,15	6,05	7,90	10,90
30-AC1-IB75..												
30-AC1-IB76..												
30-AC1-IB77..	CAT6	U/UTP	24	PVC	2,10	2,50	2,95	3,40	4,40	6,00	7,70	10,70
30-AC1-IB87..												
30-AC1-IB88..												
30-AC1-IB89..	CAT6	S/FTP	26	LSZH	3,15	4,00	4,85	5,65	7,40	10,70	14,05	19,40
30-AC1-FB90..												
30-AC1-FB95..												
30-AC1-FB96..	CAT6a	S/FTP	26	PVC	4,65	5,35	6,00	7,00	8,40	11,45	14,20	19,00
30-AC1-FB30..												
30-AC1-FB74..												
30-AC1-FB70..	CAT6a	S/FTP	26	LSZH	4,75	5,55	6,30	7,35	8,80	12,00	15,10	20,15
30-AC1-FB75..												
30-AC1-FB76..												
30-AC1-FB77..	CAT6a	S/FTP	26	LSZH	4,75	5,55	6,30	7,35	8,80	12,00	15,10	20,15
30-AC1-FB78..												
30-AC1-FB79..												



Lapp kabel

Lapp montagesnoer LiY (PVC 70°)



Montagesnoer PVC | LiY op haspel 70°C

VDE 0812, vlamvertragend EC 60332.1.2

Technische eigenschappen

Materiaal: PVC, Y12/T1 2 acc. VDE 0207-4
Testspanning: 1,2kV (0,14mm²) 2,5kV (0,25mm²)
Nom.spanning: <50 VAC
Temp.bereik: -30°C tot +70°C

RoHS

B 85mm
D1 18mm
D2 150mm

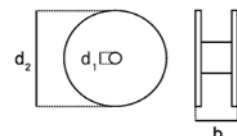

Kleurcodes, cijfers toevoegen aan bestelnr.

● Zwart	001	● Grijs	106	● D.bl.	014
● Gn./ge	000	● Violet	007	● Oranje	009
● Blauw	002	● Geel	005	● Beige	004
● Bruin	003	● Rose	008		
● Rood	104	● Groen	006		
● Wit	105	○ Transp.	010		

mm ²	Bestelnummer	Buiten Ø mm	Brutoprijzen per €/100mtr. [kopernotering*]
0,14	30-4125...S	1,1	prijslijst digitaal beschikbaar
0,25	30-4126...S	1,3	prijslijst digitaal beschikbaar



calpe

INDUSTRIAL

Montagesnoer UL/CSA | Multi-Standard SC 2.1 (H05-H07V-K) UL90°C

H05- H07V-K DIN VDE 0281, UL (AWM) UL758 STYLE 1015, UL (MTW) UL 1063, CSA (TEW) C22.2 no 127

Technische eigenschappen

Materiaal: PVC, vertinde litzin klasse 5
Testspanning: 2,5KV
HAR: -40°C tot +70°C | 450/700V
UL (AMW)(MTW): -40°C tot +105°C/+90° | 600V
CSA (TEW): -40°C tot +105°C | 600V
Volgens: UL758, UL1063, C22.2 no. 127



Kleurcodes, cijfers toevoegen aan bestelnr.

● Zwart	01	● Grijs	06	● D.bl.	14
● Gn./ge	00	● Violet	07	● Oranje	09
● Blauw	02	● Geel	10	● Rd/w	04
● Bruin	03	● Rose	08	● Bl/w	26
● Rood	04	● Groen	11	● W/bl	44
● Wit	05	○ Transp.	10		

RoHS STYLE 1015



mm ²	AWG	Bestelnummer	Buiten Ø mm	VPE mtr.	Brutoprijzen per €/100mtr. [kopernotering*]
0,50	22	30-41601..R	2,7	100	Digitale prijslijst beschikbaar
0,75	20	30-41602..R	2,9	100	
1,00	18	30-41603..R	3,1	100	
1,50	16	30-41604..R	3,4	100	
2,50	14	30-41605..R	4,6	100	
4,00	12	30-41606..R	4,6	100	
6,00	10	30-41607..R	5,1	100	
10,00	8	30-41608..R	6,8	100	
16,00	6	30-41609..R	9,0	100	
25,00	4	30-41610..R	10,2	100	
35,00	2	30-41611..R	11,7	50	
50,00	1	30-41612..R	13,9	50	
70,00	2/0	30-41613..R	16,0	25	
95,00	3/0	30-41614..R	18,2	25	
120,00	4/0	30-41615..R	19,8	25	

KABELVERBINDERS

3

GLW adereindhulzen

Geïsoleerde adereindhulzen: TWIN, cassettes, band, strip



Adereindhulzen | Twin

Table listing twin crimp sleeves with columns for mm2, Lengte mm, AWG, DIN-kleuren, T-kleuren, W-kleuren, VPE, and Brutoprijs €/100 stk.

Halfiang

Table listing half-length crimp sleeves with columns for mm2, Lengte mm, AWG, DIN-kleuren, T-kleuren, W-kleuren, VPE, and Brutoprijs €/100 stk.

Lang

Table listing long crimp sleeves with columns for mm2, Lengte mm, AWG, DIN-kleuren, T-kleuren, W-kleuren, VPE, and Brutoprijs €/100 stk.

Adereindhulzen | Cassettes t.b.v. MC 25

Table listing cassette crimp sleeves with columns for mm2, Lengte mm, AWG, DIN-kleuren, T-kleuren, W-kleuren, VPE, and Brutoprijs Per VPE.

Adereindhulzen | Aan band

Table listing crimp sleeves for bands with columns for mm2, Lengte mm, AWG, DIN-kleuren, T-kleuren, W-kleuren, VPE, and Brutoprijs Per VPE.

Adereindhulzen | Aan strip

Table listing crimp sleeves for strips with columns for mm2, Lengte mm, AWG, DIN-kleuren, T-kleuren, W-kleuren, VPE, and Brutoprijs Per VPE.

Adereindhulzen | Aan strip t.b.v. TC handcrimper

Table listing crimp sleeves for strips with TC hand crimper, columns for mm2, Lengte mm, AWG, DIN-kleuren, T-kleuren, W-kleuren, VPE, and Brutoprijs Per VPE.

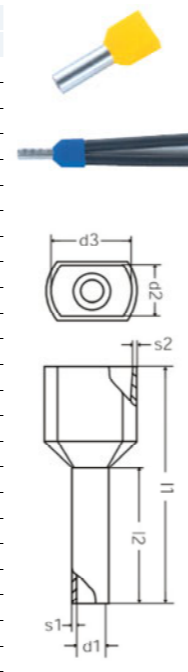

GLW adereindhulzen

Geïsoleerde adereindhulzen met grotere kraag



Adereindhulzen | Geïsoleerde GB serie met grotere kraag

Materiaal: E-Cu, polypropyleen
Oppervlakte: Galvanisch vertind
Temp. bereik: Max. 105°C
Laagdikte: 3µm
UL-filenr. E485383

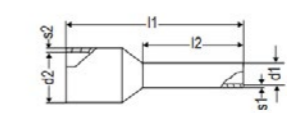

Table listing GB series crimp sleeves with columns for mm2, Lengte mm, AWG, DIN-kleuren, T-Kleuren, W-kleuren, VPE, and Brutoprijs €/100stk.

Adereindhulzen | Geïsoleerde XL serie met grotere kraag (voor dubbel geïsoleerde kabel)

Materiaal: E-Cu, polypropyleen
Oppervlakte: Galvanisch vertind
Temp. bereik: Max. 105°C
Laagdikte: 3µm
UL-filenr. E485383

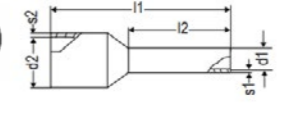

Table listing XL series crimp sleeves with columns for mm2, Lengte mm, AWG, DIN-kleuren, VPE, and Brutoprijs €/100stk.

Assortimentsdozen | Leeg

Table listing empty assortment boxes with columns for Bestelnummer, Kleur, VPE, and Brutoprijs €/1stk.



Assortimentsdozen met inhoud:
Op aanvraag leverbaar

Nichifu kabelschoenen

Ring, vork, stift



Materiaal: X=Vinyl N=Nylon (artikelnr. TME(X) = Vinyl)
Temp.bereik: -40°C tot +75°C Vinyl / + +105°C Nylon
Brandwerend: UL94V0 -Vinyl / UL94V2 - Nylon

EF: Trechtervormige ingang
CC: Met extra koperlus
NC: Met extra koperlus: Volledig nylon

Ringkabelschoen | Geïsoleerd

Bereik mm	Bestelnummer	Type	Ø d2	B	L	VPE	Brutoprijs €/100 stk.
0,3 - 1,65	94-EF-15032	● TMEX1.25-3	3,2	5,5	17,5	100	9,35
	94-EF-15037	● TMEX1.25-3.5S	3,7	5,7	17,4	100	9,35
	94-EF-15043	● TMEX1.25-4M	4,3	6,8	19,4	100	9,35
	94-EF-15053	● TMEX1.25-5	5,3	8,0	21,1	100	9,70
	94-EF-15064	● TMEX1.25-6	6,4	12,0	25,7	100	11,65
	94-EF-15084	● TMEX1.25-8	8,4	12,0	25,7	100	11,65
	94-EF-15105	● TMEX1.25-10	10,5	16,5	30,5	50	15,50
	94-EF-25032	● TMEX2-3	3,2	6,5	18,2	100	10,10
	94-EF-25037	● TMEX2-3.5S	3,7	6,6	19,9	100	10,00
	94-EF-25043	● TMEX2-4S	4,3	6,6	19,9	100	10,30
1,04 - 2,63	94-EF-25053	● TMEX2-5M	5,3	8,0	21,5	100	10,30
	94-EF-25064	● TMEX2-6	6,4	12,0	27,0	100	12,40
	94-EF-25084	● TMEX2-8	8,4	12,0	27,0	100	12,40
	94-EF-25105	● TMEX2-10	10,5	15,0	30,0	100	14,75
	94-EF-25130	● TMEX2-12	13,0	19,0	34,0	100	18,70
	94-EF-55032	● TMEX5.5-3S	3,2	9,0	25,7	50	16,55
	94-EF-55037	● TMEX5.5-3.5N	3,7	7,0	24,7	50	15,65
	94-EF-55043	● TMEX5.5-4S	4,3	9,0	25,7	50	15,65
	94-EF-55053	● TMEX5.5-5S	5,3	9,0	25,7	50	15,65
	94-EF-55064	● TMEX5.5-6	6,4	12,0	30,5	50	17,30
2,63 - 6,64	94-EF-55084	● TMEX5.5-8	8,4	15,0	35,5	50	19,80
	94-EF-55105	● TMEX5.5-10	10,5	15,0	35,5	50	19,80
	94-EF-55130	● TMEX5.5-12	13,0	19,2	40,0	50	19,80

Vorkkabelschoen | Geïsoleerd

Bereik mm	Bestelnummer	Type	Ø d2	B	L	VPE	Brutoprijs €/100 stk.
0,3 - 1,65	94-EF-15032-A	● TMEX1.25Y-3	3,2	5,8	20,5	100	10,10
	94-EF-15037-A	● TMEX1.25Y-3L	3,7	6,2	21,5	100	10,10
	94-EF-15043-A	● TMEX1.25Y-4N	4,3	6,4	21,9	100	9,35
	94-EF-15043-B	● TMEX1.25Y-4S	5,3	8,4	22,5	100	6,13
	94-EF-15053-A	● TMEX1.25Y-5	5,3	9,6	23,0	100	10,25
	94-EF-15064-A	● TMEX1.25Y-6	6,4	11,0	25,5	100	11,65
	94-EF-15084-A	● TMEX1.25Y-8	8,4	14,0	25,7	100	6,33
	94-EF-25032-A	● TMEX2Y-3	3,2	5,9	21,3	100	11,05
	94-EF-25037-A	● TMEX2Y-3.5	3,7	6,4	21,3	100	11,05
	94-EF-25043-A	● TMEX2Y-4N	4,3	6,4	21,5	100	11,05
1,04 - 2,63	94-EF-25043-1-A	● TMEX2Y-4S	4,3	7,0	21,5	100	12,20
	94-EF-25053-A	● TMEX2Y-5	5,3	8,0	21,5	100	11,05
	94-EF-25064-A	● TMEX2Y-6	6,4	12,0	25,5	100	14,05
	94-EF-25084-A	● TMEX2Y-8	8,4	14,0	27,5	100	16,20
	94-EF-25105-A	● TMEX2Y-10	10,5	15,0	30,5	100	-
	94-EF-55037-A	● TMEX5.5Y-3.5N	3,7	9,0	25,7	100	16,20
	94-EF-55043-A	● TMEX5.5Y-4	4,3	9,0	25,7	50	16,20
	94-EF-55043-B	● TMEX5.5LY-4S	4,3	7,9	25,7	50	17,50
	94-EF-55053-A	● TMEX5.5Y-5	5,2	9,0	25,7	50	16,20
	94-EF-55053-B	● TMEX5.5LY-5S	5,2	7,9	25,7	50	9,26
2,63 - 6,64	94-EF-55064-A	● TMEX5.5Y-6	6,4	12,5	32,7	50	19,10
	94-EF-55084-A	● TMEX5.5Y-8	8,4	15,1	35,9	50	26,65
	94-EF-55105-A	● TMEX5.5Y-10	10,5	19,2	40,2	50	-

Stiftkabelschoen | Geïsoleerd

Bereik mm	Bestelnummer	Type	Ø d2	B	L	VPE	Brutoprijs €/100 stk.
0,3 - 1,65	94-EF-15015	● TMEXTC1.25-11S	1,5	11,0	23,0	100	10,80
	94-EF-15019	● TMEXTC1.25-11	1,9	11,0	23,0	100	10,80
	94-EF-15019-1	● TMEXTC1.25-16	1,9	16,0	27,5	100	13,35
1,04 - 2,63	94-EF-25015	● TMEXTC2-11S	1,5	11,0	23,0	100	10,90
	94-EF-25019	● TMEXTC2-11	1,9	11,0	23,0	100	10,90
	94-EF-25019-1	● TMEXTC2-16	1,9	16,0	27,5	100	13,35
2,63 - 6,64	94-EF-55027	● TMEXTC5.5-11	2,7	11,0	28,5	50	17,30

Nichifu kabelschoenen

Doorverbinders, vlak- en rondstekers, eind- en lijmverbindingen



Bestelnummer	Type	VPE	Brutoprijs €/100 stk.
Doorverbinder			
94-EF-15017	● TMVB-1.25	100	12,60
94-EF-25023	● TMVB-2	100	13,95
94-EF-55034	● TMVB-5.5	100	18,10
Vlakstekerhuls			
94-CC-15028	● TMDV280509-F	100	10,05
94-CC-15028-1	● TMDV280809-F	100	10,05
94-CC-15048	● TMDV480509-F	100	10,80
94-CC-15048-1	● TMDV480809-F	100	10,80
94-CC-15063	● TMDV630809-F	100	12,65
94-CC-25048	● TMDV480520-F	100	10,80
94-CC-25048-1	● TMDV480820-F	100	10,80
94-CC-25063	● TMDV630820-F	100	12,65
94-CC-25079	● TMDV790820-F	100	16,10
94-CC-55063	● TMDV630855-F	100	15,25
94-CC-55095	● TMDV951255-F	100	19,35
Vlaksteker			
94-CC-15635	● TMDV630809-M	100	11,15
94-CC-25480	● TMDV480520-M	100	11,15
94-CC-25635	● TMDV530820-M	100	11,90
94-CC-55635	● TMDV630820-M	100	14,25
Vlakstekerhuls vol geïsoleerd			
94-NC-15028-2	● TMDEN280509-FA	100	18,15
94-NC-15028-2-1	● TMDEN280809-FA	100	18,15
94-NC-15048-2	● TMDEN480509-FA	100	17,10
94-NC-15048-2-1	● TMDEN480809-FA	100	17,10
94-NC-15063-2	● TMDN630809-FA	100	17,50
94-NC-25048-2	● TMDN480520-FA	100	17,50
94-NC-25048-2-1	● TMDN480820-FA	100	17,50
94-NC-25063-2	● TMDN630820-FA	100	17,85
94-NC-55063-2	● TMDN630855-FA	100	21,60
Vlaksteker vol geïsoleerd			
94-NC-15635-2	● TMDN630809MA	100	13,75
94-NC-25635-2	● TMDN630820-MA	100	13,75
Rondstekerhuls vol geïsoleerd			
94-NC-15039	● PC4009-F	100	19,35
94-NC-25039	● PC4020-F	100	19,85
Rondsteker vol geïsoleerd			
94-NC-15040	● PC4009-M	100	19,85
94-NC-25040	● PC4020-M	100	18,90
Rondstekerhuls			
94-NC-15039	● PCE4009-F	100	19,35
94-NC-25039-1	● PCE4020-F	100	21,90
Rondsteker			
94-NC-15040-1	● PCE4009-M	100	17,50
94-NC-25040-1	● PCE4020-M	100	18,15
Vlaksteker met tab			
94-CC-15635-1	● TMDV630809V	100	15,60
94-CC-25635-1	● TMDV630820V	100	15,60
Eindverbinding			
94-NCE-1	● CE1 0,5 -1,75	100	8,40
94-NCE-2-1	● CE2 1,0 -3,00	100	9,60
94-NCE-5	● CE5 2,5 -6,00	100	11,35
Lijmverbinding			
94-EF-15017-L	● SB1816 0,75 -1,25	100	35,35
94-EF-25023-L	● SB1614 2,0	100	39,10
94-EF-55034-L	● SB1210 5,5	100	52,20

Gereedschap voor verwerking van geïsoleerde kabelschoenen zie hoofdstuk 10 Gereedschap

Mecatraction kabelschoenen

Buiskabelschoenen 6-70mm²



Vereiste trekkrachten van kabels en verbindingen volgens VDE-0220-T2, /NEN-EN-IEC 61238-1:2003

Aderdoorsnede mm ²	Trekkracht(N) 10N = 1 kg.	Aantal verpersingen serie DE-SV	Aantal verpersingen serie YCA-TN
35	2.100	2 (5mm)	2 (5mm)
50	3.000	2 (5mm)	3 (5mm)
70	4.200	2 (5mm)	3 (5mm)
95	5.700	2 (5mm)	2 (5mm)
120	7.200	2 (5mm)	4 (5mm)
150	9.000	2 (5mm)	4 (5mm)
185	11.100	2 (5mm)	4 (5mm)
240	14.400	2 (5mm)	5 (5mm)

Buiskabelschoenen | Serie DE-SV 6 - 70 mm²

Materiaal: Electrolytisch koper (EN 13600)
Galvanisch vertind

Temp. Bereik: tot +125 °C

Voorschriften: VDE-0220-2 NEN-EN-IEC 61238-1:2003

Karakteristieken
Afgeschuinde schachtingang



Kabel mm ²	Bestelnummer	Bout	Øi	Øe	C1	C2	L	a	W	Type matrijs	VPE in stk.	Brutoprijs €/100stk
6	23DE6-4 SV	M4	3,5	6,5	6,8	6,5	26,5	9	10	..R6	100	54,35
	23DE6-5 SV	M5	3,5	6,5	6,8	6,5	26,5	9	10	..R6	100	46,75
	23DE6-6 SV	M6	3,5	6,5	6,8	6,5	26,5	9	12	..R6	100	45,85
	23DE6-8 SV	M8	3,5	6,5	9,8	9,5	32,5	9	15	..R6	100	54,05
10	23DE10-5 SV	M5	4,5	7,0	6,8	6,5	28,0	10	12	..R10	100	55,05
	23DE10-6 SV	M6	4,5	7,0	6,8	6,5	28,0	10	12	..R10	100	50,20
	23DE10-8 SV	M8	4,5	7,0	9,8	9,5	34,0	10	15	..R10	100	57,95
16	23DE10-10 SV	M10	4,5	7,0	11,8	11,5	38,0	10	17	..R10	100	58,70
	23DE16-5 SV	M5	5,5	8,5	6,8	6,5	31,5	13	12	..R16	100	78,20
	23DE16-6 SV	M6	5,5	8,5	6,8	6,5	31,5	13	12	..R16	100	74,50
	23DE16-8 SV	M8	5,5	8,5	9,8	9,5	37,5	13	15	..R16	100	75,20
25	23DE16-10 SV	M10	5,5	8,5	11,8	11,5	41,5	13	17	..R16	100	85,90
	23DE 25-5 SV	M5	7,0	10,0	7,0	7,0	35,5	15	14	..R25	50	116,25
	23DE 25-6 SV	M6	7,0	10,0	7,0	7,0	35,5	15	14	..R25	50	115,85
	23DE 25-8 SV	M8	7,0	10,0	9,5	9,5	40,5	15	16	..R25	50	113,55
	23DE 25-10 SV	M10	7,0	10,0	11,5	11,5	44,5	15	18	..R25	50	122,70
35	23DE 25-12 SV	M12	7,0	10,0	13,0	13,5	48,0	15	19	..R25	50	130,75
	23DE 35-6 SV	M6	8,5	12,0	7,0	7,0	39,0	17	17	..R35	50	163,50
	23DE 35-8 SV	M8	8,5	12,0	9,5	9,5	44,0	17	17	..R35	50	159,20
	23DE 35-10 SV	M10	8,5	12,0	11,5	11,5	48,0	17	19	..R35	50	170,85
	23DE 35-12 SV	M12	8,5	12,0	13,0	13,5	51,5	17	21	..R35	50	176,70
50	23DE 35-14 SV	M14	8,5	12,0	14,0	14,5	53,5	17	21	..R35	50	190,50
	23DE 50-6 SV	M6	10,0	14,0	9,5	9,5	47,0	19	20	..R50	50	243,55
	23DE 50-8 SV	M8	10,0	14,0	9,5	9,5	47,0	19	20	..R50	50	225,65
	23DE 50-10 SV	M10	10,0	14,0	11,5	11,5	51,0	19	23	..R50	50	227,70
70	23DE 50-12 SV	M12	10,0	14,0	13,0	13,5	54,5	19	23	..R50	50	246,10
	23DE 50-14 SV	M14	10,0	14,0	14,0	14,5	56,5	19	23	..R50	50	272,45
	23DE 70-8 SV	M8	12,0	16,5	11,5	11,5	54,0	21	23	..R70	25	315,65
	23DE 70-10 SV	M10	12,0	16,5	11,5	11,5	54,0	21	23	..R70	25	303,30
	23DE 70-12 SV	M12	12,0	16,5	13,0	13,5	57,5	21	23	..R70	25	320,90
	23DE 70-14 SV	M14	12,0	16,5	14,0	14,5	59,5	21	23	..R70	25	332,10
23DE 70-16 SV	M16	12,0	16,5	15,5	16,0	62,5	21	28	..R70	25	337,65	

Mecatraction kabelschoenen

Buiskabelschoenen 95-400mm², haakse buiskabelschoenen 45°



Buiskabelschoenen | Serie DE-SV 95 - 400 mm²

Kabel mm ²	Bestelnummer	Bout	Øi	Øe	C1	C2	L	a	W	Type matrijs	VPE in stk.	Brutoprijs €/100stk
95	23DE 95-8 SV	M8	13,5	18,0	11,5	11,5	59,0	25	26	..R95	25	370,70
	23DE 95-10 SV	M10	13,5	18,0	11,5	11,5	59,5	25	26	..R95	25	370,15
	23DE 95-12 SV	M12	13,5	18,0	13,0	13,5	63,0	25	26	..R95	25	353,90
	23DE 95-14 SV	M14	13,5	18,0	14,0	14,5	65,0	25	26	..R95	25	441,00
	23DE 95-16 SV	M16	13,5	18,0	15,5	16,0	68,0	25	28	..R95	25	377,45
120	23DE 120-8 SV	M8	15,0	19,5	13,0	13,5	65,5	26	28	..R120	20	467,50
	23DE 120-10 SV	M10	15,0	19,5	13,0	13,5	65,5	26	28	..R120	20	466,00
	23DE 120-12 SV	M12	15,0	19,5	13,0	13,5	65,5	26	28	..R120	20	444,50
	23DE 120-14 SV	M14	15,0	19,5	14,0	14,5	67,5	26	28	..R120	20	502,00
150	23DE 120-16 SV	M16	15,0	19,5	15,5	16,0	70,5	26	30	..R120	29	471,00
	23DE 150-8 SV	M8	16,5	21,0	14,5	14,5	73,0	30	31	..R150	20	586,50
	23DE 150-10 SV	M10	16,5	21,0	14,5	14,5	73,0	30	31	..R150	20	599,00
	23DE 150-12 SV	M12	16,5	21,0	14,5	14,5	73,0	30	31	..R150	20	557,00
	23DE 150-14 SV	M14	16,5	21,0	14,5	14,5	73,0	30	31	..R150	20	625,00
185	23DE 150-16 SV	M16	16,5	21,0	15,5	16,0	75,5	30	31	..R150	29	629,00
	23DE 185-10 SV	M10	19,0	24,0	17,0	18,0	81,0	30	35	..R185	10	756,50
	23DE 185-12 SV	M12	19,0	24,0	17,0	18,0	81,0	30	35	..R185	10	753,00
	23DE 185-14 SV	M14	19,0	24,0	17,0	18,0	81,0	30	35	..R185	10	816,00
	23DE 185-16 SV	M16	19,0	24,0	17,0	18,0	81,0	30	35	..R185	10	737,50
240	23DE 185-20 SV	M20	19,0	24,0	21,0	22,0	89,0	30	39	..R185	10	807,50
	23DE 240-10 SV	M10	21,0	26,0	17,0	18,0	88,0	35	39	..R240	10	887,50
	23DE 240-12 SV	M12	21,0	26,0	17,0	18,0	88,0	35	39	..R240	10	923,50
	32DE 240-14 SV	M14	21,0	26,0	17,0	18,0	88,0	35	39	..R240	10	994,50
	23DE 240-16 SV	M16	21,0	26,0	17,0	18,0	88,0	35	39	..R240	10	898,00
300	23DE 240-20 SV	M20	21,0	26,0	21,0	22,0	96,0	35	39	..R240	10	1011,50
	23DE 300-12 SV	M12	23,5	29,5	17,0	18,0	99,0	44	43	..R300	5	1503,00
	23DE 300-14 SV	M14	23,5	29,5	17,0	18,0	99,0	44	43	..R300	5	1542,00
	23DE 300-16 SV	M16	23,5	29,5	17,0	18,0	99,0	44	43	..R300	5	1569,50
	23DE 300-20 SV	M20	23,5	29,5	21,0	22,0	107,0	44	43	..R300	5	1466,50
400	23DE 400-12 SV	M12	27,0	34,0	23,0	23,0	112,0	44	49	..R400	5	o.a.
	23DE 400-14 SV	M14	27,0	34,0	23,0	23,0	112,0	44	49	..R400	5	o.a.
	23DE 400-16 SV	M16	27,0	34,0	23,0	23,0	112,0	44	49	..R400	5	2605,00
23DE 400-20 SV	M20	27,0	34,0	23,0	23,0	112,0	44	49	..R400	5	o.a.	

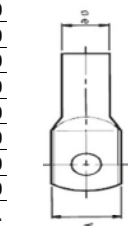
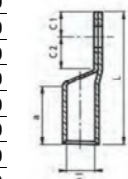

Haakse buiskabelschoenen 45° | Serie DE-SV 45

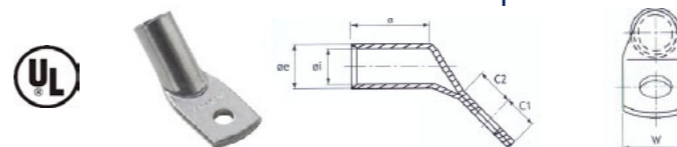

Kabel mm ²	Bestelnummer	Bout	Øi	Øe	C1	C2	a	W	Type matrijs	VPE in stk.	Brutoprijs €/100stk
6	23DE6-6SV45E	M6	3,5	6,5	7,5	7,5	9	12		100	158,70
10	23DE10-8SV45E	M8	4,5	7,0	6,5	7,5	10	12		100	150,90
16	23DE16-6SV45E	M6	5,5	8,5	6,5	7,5	13	12	...R16/...16DGE1T	100	176,85
	23DE16-8SV45E	M8	5,5	8,5	8,5	9,5	13	15	...R16/...16DGE1T	100	176,85
25	23DE25-8SV45E	M8	7,0	10,0	10,0	10,0	15	16			213,65
	23DE25-10SV45E	M10	7,0	10,0	12,0	12,0	15	18			221,20
35	23DE35-6SV45E	M6	8,5	12,0	7,5	7,5	17	17	...R35/...35DGE1T	50	259,25
	23DE35-8SV45E	M8	8,5	12,0	10,0	10,0	17	17	...R35/...35DGE1T	50	301,20
	23DE35-10SV45E	M10	8,5	12,0	12,0	12,0	17	19	...R35/...35DGE1T	50	300,05
50	23DE50-8SV45E	M8	10,0	14,0	10,0	10,0	19	20	...R50/...50DGE1T	50	403,00
	23DE50-10SV45E	M10	10,0	14,0	12,0	12,0	19	20	...R50/...50DGE1T	50	333,50
70	23DE70-8SV45E	M8	12,0	16,5	10,0	10,0	21	24	...R70/...70DGE1T	25	522,00
	23DE70-10SV45E	M10	12,0	16,5	12,0	12,0	21	24	...R70/...70DGE1T	25	511,50
	23DE70-12SV45E	M12	12,0	16,5	13,0	13,0	21	24	...R70/...70DGE1T	25	554,00
95	23DE95-8SV45E	M10	13,5	18,0	12,0	14,0	25	26	...R95/...95DGE1T	25	631,50
	23DE95-10SV45E	M10	13,5	18,0	12,0	17,0	25	26	...R95/...95DGE1T	25	631,50
	23DE95-12SV45E	M10	13,5	18,0	13,0	18,0	25	26	...R95/...95DGE1T	25	601,50
120	23DE120-10SV45E	M10	15,0	19,5	14,0	17,0	26	28	...R120/...120DGE1T	25	734,50
	23DE120-12SV45E	M12	15,0	19,5	14,0	18,0	26	28	...R120/...120DGE1T	25	649,50
150	23DE150-10SV45E	M10	21,0	31,0	14,0	17,0	30	16,5	...R150/...150DGE1T	25	863,00

Mecatraction kabelschoenen

Haakse buiskabelschoenen 90°, doorverbinders



Haakse buiskabelschoenen 90° | Serie DE 90

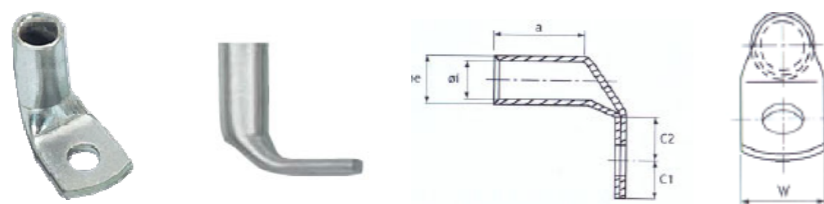

Kabel mm²	Bestelnummer	Bout	Bout		Afmetingen				Type matrijs	VPE in stk.	Brutoprijs €/100stk
			Øi	Øe	C1	C2	a	W			
10	23DE10-6SV90E	M6	4,5	7,0	6,5	7,5	10	12	...R10/...10DGE1T	100	138,10
	23DE10-8SV90E	M8	4,5	7,0	10,0	10,0	10	15	...R10/...10DGE1T	100	164,10
16	23DE16-6SV90E	M6	5,5	8,5	6,5	7,5	13	12	...R16/...16DGE1T	100	181,40
	23DE16-8SV90E	M8	5,5	8,5	6,5	9,5	13	15	...R16/...16DGE1T	100	187,25
25	23DE25-6SV90E	M6	7,0	8,5	10,0	7,5	15	16	...R25/...25DGE1T	50	213,10
	23DE25-8SV90E	M8	7,0	8,5	10,0	10,5	15	18	...R25/...25DGE1T	50	0,00
35	23DE35-6SV90E	M6	8,5	12,0	7,5	7,5	17	17	...R35/...35DGE1T	50	300,05
	23DE35-8SV90E	M8	8,5	12,0	10,0	10,0	17	17	...R35/...35DGE1T	50	270,05
50	23DE50-6SV90E	M6	10,0	14,0	10,0	10,0	19	20	...R50/...50DGE1T	50	343,30
	23DE50-8SV90E	M8	10,0	14,0	10,0	10,0	19	20	...R50/...50DGE1T	50	370,65
70	23DE70-8SV90E	M8	12,0	16,5	10,0	10,0	21	23	...R70/...70DGE1T	25	465,00
	23DE70-10SV90E	M10	12,0	16,5	12,0	12,0	21	23	...R70/...70DGE1T	25	438,50
95	23DE95-8SV90E	M8	13,5	18,0	12,0	14,0	25	26	...R95/...95DGE1T	25	459,00
	23DE95-10SV90E	M10	13,5	18,0	12,0	17,0	25	26	...R95/...95DGE1T	25	580,00
120	23DE120-10SV90E	M10	15,0	19,5	14,0	17,0	26	28	...R120/...120DGE1T	20	691,50

Doorverbinders | Serie DEM

Materiaal: Electrolytisch koper (EN 13600)
Galvanisch vertind
Temp. Bereik: tot +125 °C
Voorschriften: VDE-0220-2 NEN-EN-IEC 61238-1:2003

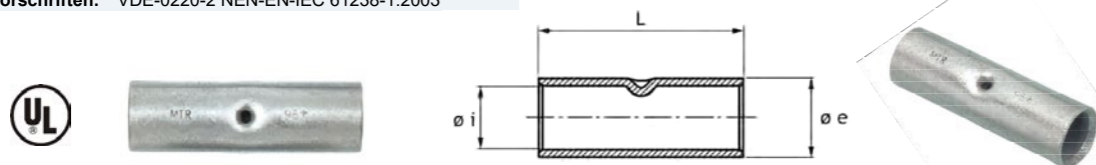

Kabel mm²	Bestelnummer	Afmetingen			Type matrijs	VPE in stk.	Brutoprijs €/100stk
		Øi	Øe	L			
6	23DEM 6	3,5	6,5	24	..R6	100	42,05
10	23DEM 10	4,5	7,0	28	..R10	100	63,90
16	23DEM 16	5,5	8,5	34	..R16	100	90,30
25	23DEM 25	7,0	10,0	38	..R25	100	129,35
35	23DEM 35	8,5	12,0	42	..R35	100	151,05
50	23DEM 50	10,0	14,0	48	..R50	50	229,60
70	23DEM 70	12,0	16,5	52	..R70	50	290,30
95	23DEM 95	13,5	18,0	59	..R95	50	345,95
120	23DEM 120	15,0	19,5	62	..R120	50	414,50
150	23DEM 150	16,5	21,0	72	..R150	50	552,50
185	23DEM 185	19,0	24,0	72	..R185	50	703,00
240	23DEM 240	21,0	26,0	82	..R240	50	1011,00
300	23DEM 300	23,5	29,5	102	..R300	25	1149,50
400	23DEM 400	27,0	34,0	102	..R400	25	o.a.

Mecatraction kabelschoenen

DIN-buiskabelschoenen 6-240mm²



Buiskabelschoenen | Serie YCA-TN 6 - 240 mm²

Materiaal: Electrolytisch koper (EN 13600)
Galvanisch vertind
Temp. Bereik: tot +125 °C
Voorschriften: DIN 46235

Karakteristieken
Afgeschuinde schachtingang

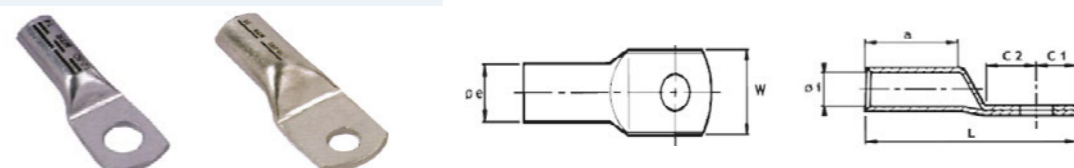

Kabel mm²	Bestelnummer	Bout	Bout		Afmetingen				Type matrijs	VPE in stk.	Brutoprijs €/100stk	
			Øi	Øe	C1	C2	L	a				W
6	23YCA06M5TN	M5	3,8	5,5	8	8	32	10	8,5	..K5	100	o.a.
	23YCA06M6TN	M6	3,8	5,5	8	8	32	10	8,5	..K5	100	55,00
10	23YCA010M5TN	M5	4,5	6,0	8	8	35	10	12	..K6	100	95,00
	23YCA010M6TN	M6	4,5	6,0	8	8	35	10	15	..K6	100	100,00
16	23YCA016M6TN	M6	5,5	8,5	10	10	46	20	13	..K8	100	145,00
	23YCA016M8TN	M8	5,5	8,5	10	10	46	20	13	..K8	100	135,00
25	23YCA025M6TN	M6	7,0	10,0	10	10	48	20	14	..K10	100	180,00
	23YCA025M8TN	M8	7,0	10,0	10	10	48	20	16	..K10	100	170,00
35	23YCA035M6TN	M6	8,2	12,5	13	13	55	20	17	..K12	100	265,00
	23YCA035M8TN	M8	8,2	12,5	13	13	55	20	17	..K12	100	275,00
50	23YCA050M8TN	M8	10,0	14,5	12	12	64	28	20	..K14	100	400,00
	23YCA050M10TN	M10	10,0	14,5	12	12	64	28	22	..K14	100	395,00
70	23YCA070M8TN	M8	11,5	16,5	12	12	67	28	24	..K16	100	520,00
	23YCA070M10TN	M10	11,5	16,5	12	12	67	28	24	..K16	100	550,00
95	23YCA095M8TN	M8	13,5	19,0	14	13	79	35	28	..K18	50	o.a.
	23YCA095M10TN	M10	13,5	19,0	14	13	79	35	28	..K18	50	745,00
120	23YCA120M10TN	M10	15,5	21,0	13	13	83	35	32	..K20	50	930,00
	23YCA120M12TN	M12	15,5	21,0	14	13	84	35	32	..K20	50	910,00
150	23YCA150M10TN	M10	17,0	23,5	13	13	91	35	34	..K22	50	1373,00
	23YCA150M12TN	M12	17,0	23,5	14	13	92	35	34	..K22	50	1246,50
185	23YCA185M10TN	M10	19,0	25,5	13	13	95	40	37	..K25	50	1505,00
	23YCA185M12TN	M12	19,0	25,5	14	13	96	40	37	..K25	50	1485,00
240	23YCA240M12TN	M12	21,5	29,0	14	23	106	40	42	..K28	50	2015,00
	23YCA240M16TN	M16	21,5	29,0	17	23	109	40	42	..K28	50	o.a.

Mecatraction kabelschoenen

DIN-buiskabelschoenen 300-1000mm², doorverbinders, ongeïsoleerde kabelschoenen (pen)



Buiskabelschoenen | Serie YCA-TN 300 - 1000 mm²

Kabel mm ²	Bestelnummer	Bout	Øi		Øe		Afmetingen				Type matrijs	VPE in stk.	Brutoprijs €/100stk
			Øi	Øe	C1	C2	L	a	W				
300	23YCA300M14TN	M14	24,5	32,0	17	20	117	50	48	..K32	25	2765,00	
	23YCA300M16YN	M16	24,5	32,0	17	20	117	50	48	..K32	25	o.a.	
	23YCA300M20TN	M20	24,5	32,0	20	20	120	50	48	..K32	25	2670,00	
400	23YCA400M14TN	M14	27,5	38,5	22	20	137	70	55	..K38	25	o.a.	
	23YCA400M16TN	M16	27,5	38,5	22	20	137	70	55	..K38	25	o.a.	
	23YCA400M20TN	M20	27,5	38,5	22	20	137	70	55	..K38	25	o.a.	
500	23YCA500M16TN	M16	31,0	42,0	22	20	147	70	60	..K42	25	o.a.	
	23YCA500M20TN	M20	31,0	42,0	22	20	147	70	60	..K42	25	o.a.	
	23YCA630M16TN	M16	34,5	44,0	22	20	157	80	60	..K44	10	o.a.	
625/630	32YCA630M20TN	M20	34,5	44,0	22	20	157	80	60	..K44	10	o.a.	
	23YCA800M20TN	M20	40,0	52,0	22	20	187	100	75	..K52	10	o.a.	
1000	23YCA1000M20TN1000	M20	44,0	58,0	22	20	187	100	85	..K58	10	o.a.	

Doorverbinders | Serie YCS-TN

Materiaal: Electrolytisch koper (EN 13600)
Galvanisch vertind
Temp. Bereik: tot +125 °C
Voorschriften: DIN 46267-1

Karakteristieken
Afgeschuinde schachtingang

Kabel mm ²	Bestelnummer	Afmetingen		Type matrijs	VPE in stk.	Brutoprijs €/100stk
		Øi	Øe			
6	23YCS06TN	3,8	5,5	..K5	100	o.a.
10	23YCS010TN	4,5	6,0	..K6	100	o.a.
16	23YCS016TN	5,5	8,5	..K8	100	o.a.
25	23YCS025TN	7,0	10,0	..K10	100	o.a.
35	23YCS035TN	8,2	12,5	..K12	100	o.a.
50	23YCS050TN	10,0	14,5	..K14	100	o.a.
70	23YCS070TN	1,5	16,5	..K16	100	o.a.
95	23YCS095TN	13,5	19,0	..K18	50	o.a.
120	23YCS120TN	15,5	21,0	..K20	50	o.a.
150	23YCS150TN	17,0	23,5	..K22	50	o.a.
185	23YCS185TN	19,0	25,5	..K25	50	o.a.
240	23YCS240TN	21,5	29,0	..K28	50	o.a.
300	23YCS300TN	24,5	32,0	..K32	25	o.a.
400	23YCS400TN	27,5	38,5	..K38	25	o.a.
500	23YCS500TN	31,0	42,0	..K42	25	o.a.
625/630	23YCS630TN	34,5	44,0	..K44	25	o.a.
800	23YCS800TN	40,0	52,0	..K52	o.a.	o.a.
1000	23YCS1000TN	44,0	58,0	..K58	o.a.	o.a.

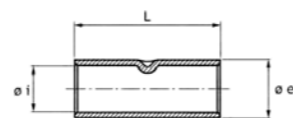

Ongeïsoleerde kabelschoenen | Serie BYW-D

Materiaal: Electrolytisch koper
Galvanisch vertind, pen gesoldeerd
Temp. Bereik: tot +125 °C
Voorschriften: DIN 46230

Karakteristieken
Geschikt voor bedrading van 0,5 tot 95 mm²
Uitvoering recht

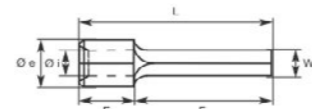

Kabel mm ²	Bestelnummer	Afmetingen mm				Type Matrijs	VPE in stk.	Brutoprijs €/100stk		
		Øi	Øe	F	E					
6-10	23BY10W13D	4,5	6,9	14,0	8,0	22,0	4,3	..DMB 10	100	71,60
10-16	23BY16W17D	5,8	8,4	16,0	10,0	26,0	5,5	..DMB 16	50	55,80
16-25	23BY25W17D	7,0	9,5	20,0	13,5	33,5	6,8	..DMB25	25	90,85
25-35	23BY35W23D	8,4	11,8	24,5	16,0	40,5	8,0	..DMB 35	25	206,65
35-50	23BY50W23D	9,6	13,6	26,0	19,0	45,0	9,5	..DMB50	25	357,50
50-70	23BY70W26D	11,4	15,8	31,0	24,0	55,0	11,0	..DMB 70	25	678,50
70-95	23BY95W26D	13,5	18,9	31,0	24,0	55,0	12,5	..DMB 95	25	987,50

Mecatraction kabelschoenen

Ongeïsoleerde kabelschoenen (plaat), geïsoleerde buiskabelschoenen



Ongeïsoleerde kabelschoenen | Serie MB

Materiaal: Electrolytisch koper
Galvanisch vertind
Temp. Bereik: tot +125 °C
Voorschriften: UL

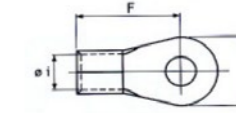

Koperader mm ² massief - flexibel	Bestelnr.	Bout	Afmetingen mm			Type matrijs	VPE in stk.	Brutoprijs €/stk
			W	F	Øi			
1,0 - 2,5	23MB2,5-4	M4	8,5	12,6	2,3	tang MB 524	100	13,95
	23MB2,5-5S	M5	8,5	12,6	2,3	tang MB 524	100	13,95
	23MB2,5-5	M5	9,5	12,1	2,3	tang MB 524	100	21,75
	23MB2,5-6	M6	12,0	15,8	2,3	tang MB 524	100	18,40
	23MB2,5-8	M8	12,0	15,9	2,3	tang MB 524	100	18,40
	23MB6-4	M4	9,5	15,1	3,4	..MUJ6-8	100	34,65
4,0 - 6,0	23MB6-5	M5	9,5	15,1	3,4	..MUJ6-8	100	22,15
	23MB6-6	M6	12,0	19,0	3,4	..MUJ6-8	100	29,95
	23MB6-8	M8	15,0	19,5	3,4	..MUJ6-8	100	29,95
	23MB6-10	M10	15,0	19,5	3,4	..MUJ6-8	100	46,00
	23MB8-4	M4	12,0	17,8	4,5	..MUJ6-8	100	71,60
	23MB8-5	M5	12,0	17,8	4,5	..MUJ6-8	100	46,65
6,0 - 10,0	23MB8-6	M6	12,0	17,8	4,5	..MUJ6-8	100	46,65
	23MB8-8	M8	15,0	22,3	4,5	..MUJ6-8	100	51,80
	23MB8-10	M10	15,0	22,3	4,5	..MUJ6-8	100	79,50
	23MB8-12	M12	20,0	23,5	4,5	..MUJ6-8	100	o.a.

Geïsoleerde buiskabelschoenen | Serie PR-CU

Materiaal: Vertind koper
Isolatiehuls: Nylon
Temp. Bereik: tot +105 °C

Karakteristieken
Uitvoering recht



Kabel mm ²	Bestelnummer	Bout	Afmetingen				Isolatie max. ø	Type matrijs	VPE in stk.	Brutoprijs €/100stk	
			Øi	C1	C2	W					
10	23PR10-4CU	M4	4,6	5,3	3,8	11	34,5	8	MY70ME	100	105,95
	23PR10-5CU	M5	4,6	6,3	4,8	11	36,5	8	MY70ME	100	96,40
	23PR10-6CU	M6	4,6	7,3	5,8	11	38,5	8	MY70ME	100	96,40
	23PR10-8CU	M8	4,6	9,3	7,8	15	42,5	8	MY70ME	100	96,40
	23PR10-10CU	M10	4,6	11,3	9,8	15	46,5	8	MY70ME	100	105,95
16	23PR16-5CU	M5	5,8	6,3	4,8	12	40,0	9,4	MY70ME	100	o.a.
	23PR16-6CU	M6	5,8	7,3	5,8	12	42,0	9,4	MY70ME	100	102,50
	23PR16-8CU	M8	5,8	9,3	7,8	16	46,0	9,4	MY70ME	100	116,50
	23PR16-10-CU	M10	5,8	11,3	9,8	16	50,0	9,4	MY70ME	100	o.a.
25	23PR25-6CU	M6	7,0	7,3	5,8	14	45,5	11,5	MY70ME	100	162,00
	23PR25-8CU	M8	7,0	9,3	7,8	18	49,5	11,5	MY70ME	100	162,00
	23PR25-10CU	M10	7,0	11,3	9,8	18	53,5	11,5	MY70ME	100	162,00
35	23PR35-6CU	M6	8,9	7,3	5,8	17	50,5	14	MY70ME	50	168,50
	23PR35-8CU	M8	8,9	9,3	7,8	17	54,5	14	MY70ME	50	168,50
	23PR35-10CU	M10	8,9	11,3	9,8	19	58,5	14	MY70ME	50	168,50
50	23PR50-6CU	M6	10,0	7,3	5,8	19	57,0	15,5	MY70ME	50	193,80
	23PR50-8CU	M8	10,0	9,3	7,8	19	61,0	15,5	MY70ME	50	193,80
	23PR50-10CU	M10	10,0	11,3	9,8	19	65,0	15,5	MY70ME	50	193,80
70	23PR50-12CU	M12	10,0	13,8	11,3	22	69,0	15,5	MY70ME	50	o.a.
	23PR70-8CU	M8	11,3	9,3	7,8	22	67,0	18	MY70ME	25	291,00
	23PR70-10CU	M10	11,3	11,3	9,8	22	71,0	18	MY70ME	25	291,00
	23PR70-12CU	M12	11,3	13,8	11,3	22	75,0	18	MY70ME	25	291,00
95	23PR95-8CU	M8	13,5	9,3	7,8	26	71,5	20	MY286	25	856,00
	23PR95-10CU	M10	13,5	11,3	9,8	26	75,5	20	MY286	25	881,50
	23PR95-12CU	M12	13,5	13,8	11,3	26	79,5	20	MY286	25	856,00
	23PR95-14CU	M14	13,5	15,3	13,8	26	83,5	20	MY286	25	o.a.
120	23PR120-8F	M8	17,0	14,0	14,0	31	95,0	23	MY286	20	o.a.
	23PR120-10F	M10	17,0	14,0	14,0	31	95,0	23	MY286	20	o.a.
	23PR120-12F	M12	17,0	16,0	14,0	31	98,0	23	MY286	20	o.a.
	23PR120-14F	M14	17,0	16,0	15,0	31	98,0	23	MY286	20	o.a.
	23PR120-16F	M16	17,0	16,0	15,0	31	98,0	23	MY286	20	o.a.



Mecatraction kabelschoenen



Geïsoleerde penkabelschoenen | Serie EPR

Materiaal: Elektrolytisch koper, vertind
Isolatiekous: Polyamide (halogeenvrij)
Voorschriften: IEC 352-2

Karakteristieken
 Gesoldeerd

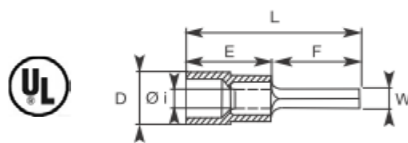

Kabel mm ²	Bestelnummer	Afmetingen						VPE in stk.	Matrijs type	Kleur	Brutoprijs €/100stk
		W	F	L	E	Øi	D				
10	23EPR10-12	4,3	12	34,0	20,0	4,5	7,8	100	M470ME	●	98,85
16	23EPR16-13	5,5	13	40,7	24,7	5,8	10,8	100	M470ME	●	139,65
25	23EPR25-15	6,8	15	44,0	24,0	7,0	12,4	100	M470ME	●	185,15
35	23EPR35-20BK	8	20	52,5	28,0	8,4	14,0	100	M470ME	●	0,00



Messing verbindingselementen | 6,3 x 0,8 mm

Tek.	Bestelnummer	Afmetingen						Materiaal	Brutoprijs €/100stk
		D	L1	L2	L3	L4	A		
1	2301112V	4,2	10	8	8	9	45°	bl. koper	11,55
1	230113V	5,2	10	8	8	9	45°	bl. koper	11,55
2	2301122V	4,2	10	8	8	9	90°	bl. koper	11,55
2	2301122DV	4,2	10	8	8	9	90°	tinplated	11,55
3	2301212V	4,2	10	8	8	10	45°	bl. koper	11,15
3	2301213V	5,2	10	8	8	10	45°	bl. koper	11,15

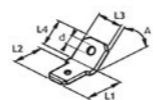

Tek.1

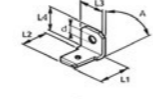

Tek.2

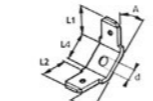

Tek.3

Koffer 23COFTN50HXDE

Inhoud	Buiskabelschoen	Aantal
DE6-6SV	6 mm ² M6	25
DE6-8SV	6 mm ² M8	25
DE10-6SV	10 mm ² M6	25
DE10-8SV	10mm ² M8	25
DE16-8SV	16 mm ² M8	25
DE16-10SV	16 mm ² M10	25
DE25-8SV	25 mm ² M8	25
DE25-10SV	25 mm ² M10	25
DE35-8SV	35 mm ² M8	20
DE35-10SV	35 mm ² M10	20
DE50-10SV	50 mm ² M10	20
DE50-12SV	50 mm ² M12	20
CK05 perstang	6 - 50 mm ²	1



€ 296,45

Perstang voor ongeïsoleerde
kabelschoenen met verstelbare
persinzet 6 - 50 mm²



Bestelnr. 15-CK05 lengte 385mm

Perstang voor ongeïsoleerde
kabelschoenen met verstelbare
persinzet 10 - 120 mm²



Bestelnr. 15-CK06 lengte 650mm

Hydraulische perstang 60kN met
ingebouwde elektromotor



Bestelnr. 90JB-APE6-22

Gereedschap voor de verwerking van kabelschoenen zie hoofdstuk 10 gereedschap

Jacob kabelwartels metrisch

Kunststof: serie Perfect: wartels, zeskantmoeren, blindstoppen met schroefdraad



Wartels | Serie Perfect halogeenvrij

Materiaal: Polyamide (PA6 V2)
Temp.bereik: -20°C tot + 100°C, -40°C kortstondig
Beschermklasse: IP68 (tot 5 bar)
Voorschriften: EN 50262 / UL 514B
UL/CSA-filenr.: E140310



Karakteristieken
 Wordt geleverd met neopreen binnenring.
 Geïntegreerde trekcontasting met een ruim klembereik.
 Gemakkelijk te installeren.

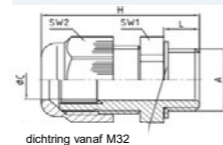

dichting vanaf M32

Wartels | Serie Perfect (50.6xx PAzzzz)

Bestelnummer Grijs - RAL7035	Bestelnummer Grijs - RAL7001	Bestelnummer Zwart - RAL9005	Tapmaat	Klem- bereik ø	VPE	Brutoprijs €/100stk.	
25-50.612 PA7035	25-50.612 PA7001	25-50.612 PA/SW	M12x1,5	8	3-6	100	32,15
25-50.616 PA7035	25-50.616 PA7001	25-50.616 PA/SW	M16x1,5	8	5-10	100	36,35
25-50.620 PA7035	25-50.620 PA7001	25-50.620 PA/SW	M20x1,5	8	8-13	100	45,05
25-50.625 PA7035	25-50.625 PA7001	25-50.625 PA/SW	M25x1,5	8	11-17	50	69,60
25-50.632 PA7035	25-50.632 PA7001	25-50.632 PA/SW	M32x1,5	10	15-21	25	126,60
25-50.640 PA7035	25-50.640 PA7001	25-50.640 PA/SW	M40x1,5	10	19-28	10	311,40
25-50.650 PA7035	25-50.650 PA7001	25-50.650 PA/SW	M50x1,5	12	27-35	5	387,45
25-50.663 PA7035	25-50.663 PA7001	25-50.663 PA/SW	M63x1,5	12	32-42	5	462,50



Wartels | Serie Perfect Lange tap (50.6xx PAzzzzL)

Bestelnummer Grijs - RAL7035	Bestelnummer Grijs - RAL7001	Bestelnummer Zwart - RAL9005	Tapmaat	Klem- bereik ø	VPE	Brutoprijs €/100stk.	
25-50.612 PA7035L	25-50.612 PA7001L	25-50.612 PA/SWL	M12x1,5	15	3-6	100	62,25
25-50.616 PA7035L	25-50.616 PA7001L	25-50.616 PA/SWL	M16x1,5	15	5-10	100	64,85
25-50.620 PA7035L	25-50.620 PA7001L	25-50.620 PA/SWL	M20x1,5	15	8-13	100	79,80
25-50.625 PA7035L	25-50.625 PA7001L	25-50.625 PA/SWL	M25x1,5	15	11-17	50	116,60
25-50.632 PA7035L	25-50.632 PA7001L	25-50.632 PA/SWL	M32x1,5	15	15-21	25	178,35
25-50.640 PA7035L	25-50.640 PA7001L	25-50.640 PA/SWL	M40x1,5	18	19-28	10	672,00
25-50.650 PA7035L	25-50.650 PA7001L	25-50.650 PA/SWL	M50x1,5	18	27-35	5	1.284,55
25-50.663 PA7035L	25-50.663 PA7001L	25-50.663 PA/SWL	M63x1,5	18	32-42	5	1.430,00



Zeskantmoeren | (50.2xx PAzzzz)

Bestelnummer Grijs - RAL7035	Bestelnummer Grijs - RAL7001	Bestelnummer Zwart - RAL9005	Tapmaat	Sleutel- aanzet	VPE	Brutoprijs €/100stk.	
25-50.212 PA7035	25-50.212 PA7001	25-50.212 PA/SW	M12x1,5	5	17	100	11,05
25-50.216 PA7035	25-50.216 PA7001	25-50.216 PA/SW	M16x1,5	5	22	100	10,25
25-50.220 PA7035	25-50.220 PA7001	25-50.220 PA/SW	M20x1,5	6	27	100	11,45
25-50.225 PA7035	25-50.225 PA7001	25-50.225 PA/SW	M25x1,5	6	32	100	15,25
25-50.232 PA7035	25-50.232 PA7001	25-50.232 PA/SW	M32x1,5	7	41	100	29,00
25-50.240 PA7035	25-50.240 PA7001	25-50.240 PA/SW	M40x1,5	7	50	50	81,30
25-50.250 PA7035	25-50.250 PA7001	25-50.250 PA/SW	M50x1,5	8	60	50	113,75
25-50.263 PA7035	25-50.263 PA7001	25-50.263 PA/SW	M63x1,5	8	75	50	164,10



Blindstop met schroefdraad | IP54 (10.xx15 PAzzzz)

Bestelnummer Grijs - RAL7035	Bestelnummer Grijs - RAL7001	Bestelnummer Zwart - RAL9005	Tapmaat	VPE	Brutoprijs €/100stk.	
25-10.1215PA7035	25-10.1215 PA	25-10.1215PA/SW	M12x1,5	6	100	16,20
25-10.1615PA7035	25-10.1615 PA	25-10.1615PA/SW	M16x1,5	6	100	18,15
25-10.2015PA7035	25-10.2015 PA	25-10.2015PA/SW	M20x1,5	6	100	18,40
25-10.2515PA7035	25-10.2515 PA	25-10.2515PA/SW	M25x1,5	8	100	25,60
25-10.3215PA7035	25-10.3215 PA	25-10.3215PA/SW	M32x1,5	8	100	44,95
25-10.4015PA7035	25-10.4015 PA	25-10.4015PA/SW	M40x1,5	8	50	104,00
25-10.5015PA7035	25-10.5015 PA	25-10.5015PA/SW	M50x1,5	10	50	137,00
25-10.6315PA7035	25-10.6315 PA	25-10.6315PA/SW	M63x1,5	12	50	170,40

Kunststof: PA6 GF30 / Temperatuurbereik: -30°C tot + 100°C



Jacob kabelwartels metrisch

Kunststof: serie Perfect FIX, spiraalknikbescherming, blindstoppen, reduceer- en vergrootringen



Wartels | Serie Perfect FIX (K341-1xxx-zz)

Bestelnummer Grijs - RAL7035	Bestelnummer Grijs - RAL7001	Bestelnummer Zwart - RAL9005	Tapmaat	Klem- bereik ø	VPE	Brutoprijs €/100stk.
25-K341-1016-00	25-K341-1016-01	25-K341-1016-02	M16x1,5	5-10	100	53,05
25-K341-1020-00	25-K341-1020-01	25-K341-1020-02	M20x1,5	8-13	100	61,80
25-K341-1025-00	25-K341-1025-01	25-K341-1025-02	M25x1,5	11-17	50	96,45
25-K341-1032-00	25-K341-1032-01	25-K341-1032-02	M32x1,5	15-21	25	176,90

Kunststof: PA6 V2, temperatuurbereik: -20°C tot + 100°C

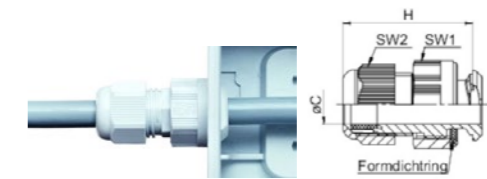

Snelle montage zonder moer



Wartels | Perfect Spiraalknikbescherming (500xx PABSzzzz)

Bestelnummer Grijs - RAL7035	Bestelnummer Grijs - RAL7001	Bestelnummer Zwart - RAL9005	Tapmaat	Klem- bereik ø	VPE	Brutoprijs €/100stk.	
25-50007M12BS7035	25-50007M12PABS	25-50007M12BSSW	M12x1,5	8	3-65	100	110,70
25-50011M16BS7035	25-50011M16PABS	25-50011M16BSSW	M16x1,5	15	5-10	100	71,20
25-50013M20BS7035	25-50013M20PABS	25-50013M20BSSW	M20x1,5	11	6-12	50	112,65
25-50016M20BS7035	25-50016M20PABS	25-50016M20BSSW	M20x1,5	15	10-14	25	164,65
25-50021M25BS7035	25-50021M25PABS	25-50021M25BSSW	M25x1,5	15	13-18	25	o.a.

Kunststof: PA6 V2, temperatuurbereik: -20°C tot + 100°C



Blindstoppen | (WJ-DM xx-VPA)

Bestelnummer Grijs - RAL7035	Bestelnummer Zwart - RAL9005	Tapmaat	Diameter mm Da / Da1	H	VPE	Brutoprijs €/100stk.
25-WJ-DM 12-VPA	25-WJ-DM 12-VPA/SW	M12	10 / 5,5	9	50	23,00
25-WJ-DM 16-VPA	25-WJ-DM 16-VPA/SW	M16	13,5 / 9,5	12	50	19,25
25-WJ-DM 16-1-VPA		M16	13,5 / 9,0	14	50	29,00
25-WJ-DM 20-VPA	25-WJ-DM 20-VPA/SW	M20	16,5 / 12	12	50	24,40
25-WJ-DM 25-VPA	25-WJ-DM 25-VPA/SW	M25	20,5 / 16	15	50	27,05
25-WJ-DM 32-VPA		M32	24,5 / 20	17	25	28,85
25-WJ-DM 40-VPA		M40	32 / 27	20	10	96,60
25-WJ-DM 50-VPA		M50	39 / 35	25	5	100,20
25-WJ-DM 63-VPA		M63	52 / 42	25	5	122,45

Kunststof: PA6 GF30 / Temperatuurbereik: -30°C tot + 100°C



Reduceer- en vergrootringen | (MxxMxx Pazzzz / MxxMxxPA)

Bestelnummer Grijs - RAL7035	Bestelnummer Zwart - RAL9005	Tapmaat	Lengte	VPE	Brutoprijs €/100stk.
Reduceerringen					
25-M16M12 PA	25-M16M12PA/SW	M16x1,5 / M12x1,5	8	100	48,10
25-M20M12 PA	25-M20M12PA/SW	M20x1,5 / M12x1,5	8	100	50,90
25-M20M16 PA	25-M20M16PA/SW	M20x1,5 / M16x1,5	8	100	50,90
25-M25M12 PA	25-M25M12PA/SW	M25x1,5 / M12x1,5	8	100	59,05
25-M25M16 PA	25-M25M16PA/SW	M25x1,5 / M16x1,5	8	100	59,05
25-M25M20 PA	25-M25M20PA/SW	M25x1,5 / M20x1,5	8	100	58,70
25-M32M12 PA	25-M32M12PA/SW	M32x1,5 / M12x1,5	10	50	88,00
25-M32M16 PA	25-M32M16PA/SW	M32x1,5 / M16x1,5	10	50	88,00
25-M32M20 PA	25-M32M20PA/SW	M32x1,5 / M20x1,5	10	50	88,00
25-M32M25 PA	25-M32M25PA/SW	M32x1,5 / M25x1,5	10	50	88,00
25-M40M16 PA	25-M40M16PA/SW	M40x1,5 / M16x1,5	10	50	184,60
25-M40M20 PA	25-M40M20PA/SW	M40x1,5 / M20x1,5	10	50	184,60
25-M40M25 PA	25-M40M25PA/SW	M40x1,5 / M25x1,5	10	50	184,60
25-M40M32 PA	25-M40M32PA/SW	M40x1,5 / M32x1,5	10	50	184,60
25-M50M20 PA	25-M50M20PA/SW	M50x1,5 / M20x1,5	12	25	325,10
25-M50M25 PA	25-M50M25PA/SW	M50x1,5 / M25x1,5	12	25	325,10
25-M50M32 PA	25-M50M32PA/SW	M50x1,5 / M32x1,5	12	25	325,10
25-M50M40 PA	25-M50M40PA/SW	M50x1,5 / M40x1,5	12	25	325,10
25-M63M25 PA	25-M63M25PA/SW	M63x1,5 / M25x1,5	12	25	562,50
25-M63M32 PA	25-M63M32PA/SW	M63x1,5 / M32x1,5	12	25	562,50
25-M63M40 PA	25-M63M40PA/SW	M63x1,5 / M40x1,5	12	25	646,90
25-M63M50 PA	25-M63M50PA/SW	M63x1,5 / M50x1,5	12	25	562,50
Vergrootringen					
25-M12M16PA		M12x1,5 / M16x1,5	8	100	60,20
25-M16M20PA	25-M16M20PA/SW	M16x1,5 / M20x1,5	8	100	66,50
25-M20M25PA	25-M20M25PA/SW	M20x1,5 / M25x1,5	8	100	80,20
25-M25M32PA	25-M25M32PA/SW	M25x1,5 / M32x1,5	8	50	255,00
25-M32M40PA		M32x1,5 / M40x1,5	10	50	397,45

Kunststof: PA6 GF30 / Temperatuurbereik: -30°C tot + 100°C

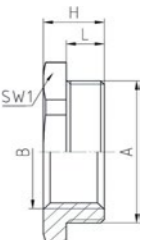

Jacob kabelwartels metrisch

Kunststof: adapters, verloopingen, meervoudige kabeldoorvoer

Adapters en verloopingen | (PGxxMxxPA / 063xxMxxPAU)

Bestelnummer	Tapmaat		Sleutel-aanzet	VPE	Brutoprijs €/100stk.
	buiten	binnen			
PG naar Metrisch					
25-PG9M12PA	PG9	M12X1,5	19	100	71,50
25-PG9M16PA	PG9	M16X1,5	20	100	71,50
25-PG9M20PA	PG9	M20X1,5	24	100	71,50
25-PG11M16PA	PG11	M16X1,5	22	100	76,75
25-PG11M20PA	PG11	M20X1,5	24	100	76,75
25-PG13M16PA	PG13,5	M16X1,5	24	100	82,35
25-PG13M20PA	PG13,5	M20X1,5	24	100	82,35
25-PG13M25PA	PG13,5	M25X1,5	30	100	82,35
25-PG16M20PA	PG16	M20X1,5	27	100	92,00
25-PG16M25PA	PG16	M25X1,5	30	50	92,00
25-PG21M25PA	PG21	M25X1,5	33	50	105,65
25-PG21M32PA	PG21	M32X1,5	37	50	105,65
25-PG29M32PA	PG29	M32X1,5	42	50	144,30
25-PG29M40PA	PG29	M40X1,5	45	50	144,30
Metrisch naar PG					
25-06307M12PAU	M12X1,5	PG7	15	100	31,00
25-06309M12PAU	M12X1,5	PG9	19	100	34,85
25-06309M16PAU	M16X1,5	PG9	19	100	40,30
25-06311M20PAU	M20X1,5	PG11	22	100	44,45
25-06313M20PAU	M20X1,5	PG13,5	24	100	53,40
25-06316M20PAU	M20X1,5	PG16	27	100	66,90
25-06316M25PAU	M25X1,5	PG16	27	50	64,40
25-06321M25PAU	M25X1,5	PG21	32	50	68,45
25-06321M32PAU	M32X1,5	PG21	36	25	144,50
25-06329M32PAU	M32X1,5	PG29	42	25	136,80
25-06329M40PAU	M40X1,5	PG29	42	10	155,15
25-06336M50PAU	M50X1,5	PG36	53	10	320,30
25-06342M50PAU	M50X1,5	PG42	60	10	733,40
25-06348M63PAU	M63X1,5	PG48	65	10	815,93

Kunststof: PA6 GF30 / Temperatuurbereik: -30°C tot +100°C

Binnering | Meervoudige kabeldoorvoer (WJ-DM xx/zXz)

Bestelnummer	n x Di	Maat wartel	H	Da	VPE	Brutoprijs €/100stk.
25-WJ-DM 12/2X1.6	2x1,6	M12	6,6	8,5	50	48,85
25-WJ-DM 12/4x2	4x2	M12	6,6	8,5	50	43,80
25-WJ-DM 16/2x4	2x4	M12	7,6	11,7	50	36,80
25-WJ-DM 16/2x4.5	2x4,5	M16	7,6	11,7	50	49,55
25-WJ-DM 16/4x3.5	4x3,5	M16	7,6	11,7	50	36,80
25-WJ-DM 20/2x4	2x4	M20	7,5	15,1	50	44,05
25-WJ-DM 20/2x6	2x6	M20	7,5	15,1	50	44,05
25-WJ-DM 20/4x5	4x5	M20	7,5	15,1	50	44,05
25-WJ-DM 25/2x6	2x6	M25	9,3	19,8	50	53,25
25-WJ-DM 25/2x8	2x8	M25	9,3	19,8	50	46,40
25-WJ-DM 25/3x4	3x4	M25	9,3	19,8	50	73,65
25-WJ-DM 25/3x6	3x6	M25	9,3	19,8	50	46,40
25-WJ-DM 25/3x7	3x7	M25	9,3	19,8	50	53,25
25-WJ-DM 25/4x5	4x5	M25	9,3	19,8	50	73,65
25-WJ-DM 25/4x6	4x6	M25	9,3	19,8	50	46,40
25-WJ-DM 25/4x6.5	4x6,5	M25	9,3	19,8	50	46,40
25-WJ-DM 25/5x4	5x4	M25	9,3	19,8	50	73,10
25-WJ-DM 25/6x4	6x4	M25	9,3	19,8	50	46,40
25-WJ-DM 32/2x8	2x8	M32	12,5	25,1	25	114,25
25-WJ-DM 32/3x8	3x8	M32	12,5	25,1	25	114,25
25-WJ-DM 32/4x7	4x7	M32	12,5	25,1	25	114,25
25-WJ-DM 32/4x8	4x8	M32	12,5	25,1	25	178,05
25-WJ-DM 32/4x8.5	4x8,5	M32	12,5	25,1	25	190,50
25-WJ-DM 32/6x4	6x4	M32	12,5	25,1	25	190,50
25-WJ-DM 32/6x6	6x6	M32	12,5	25,1	25	114,25
25-WJ-DM 40/4x10	4x10	M40	15,0	32,3	10	199,50
25-WJ-DM 40/5x8.5	6x6	M40	15,0	32,3	10	199,50
25-WJ-DM 40/8x6.5	4x10	M40	15,0	32,3	10	199,50

Kunststof: TPE TPS / Temperatuurbereik: -30°C tot +100°C

Jacob

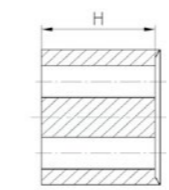
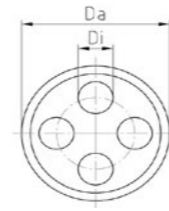
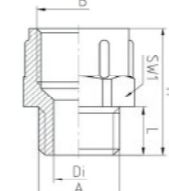

Jacob kabelwartels metrisch

Messing: serie Perfect: wartels, zeskantmoeren, blindstoppen met schroefdraad

Jacob

Wartels | Serie Perfect Messing

Materiaal: Messing vernikkeld (CuZn39Pb3)
Temp.bereik: -20°C tot +100°C
Beschermklasse: IP68 (tot 5 bar) / IP69K*
Voorschriften: EN 50262 / UL 514B
UL/CSA-filenr: E140310

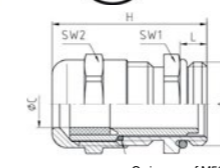

O-ring vanaf M50

Karakteristieken

Wordt geleverd met neopreen binnenring.
 Geïntegreerde trekantlasting met een ruim klembereik.
 Gemakkelijk te installeren.

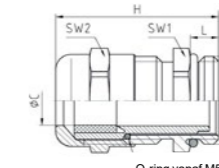

O-ring vanaf M50



2x chamfers max. 42

Wartel | Serie Perfect (50.6xx M)

Bestelnummer	Taplengte L	VPE	Brutoprijs €/100stk.
Normale Tap			
25-50.612 M *	5	100	327,25
25-50.616 M *	5	100	348,85
25-50.620 M *	6	100	353,70
25-50.625 M *	7	50	475,85
25-50.632 M	8	25	823,15
25-50.640 M	8	10	1.299,55
25-50.650 M *	9	5	2.504,25
25-50.663 M *	10	5	4.503,00
25-50.663 M1	10	5	4.503,00

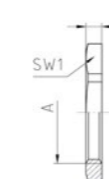

Zeskantmoeren | (50.2xx M)

Temperatuurbereik: -60°C tot +200°C

Bestelnummer	Dikte H	Tapmaat	VPE	Brutoprijs €/100stk.
25-50.212 M	2,8	M12x1,5	100	32,65
25-50.216 M	2,8	M16x1,5	100	40,30
25-50.220 M	3	M20x1,5	100	44,85
25-50.225 M	3,5	M25x1,5	100	69,15
25-50.232 M	4	M32x1,5	100	83,05
25-50.240 M	5	M40x1,5	50	142,35
25-50.250 M	5	M50x1,5	50	382,50
25-50.263 M	6	M63x1,5	50	499,40

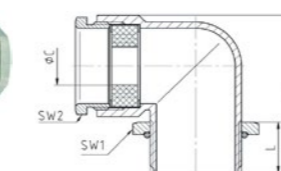

Wartel | Haaks IP55 (21.7xxM)

Temperatuurbereik: -20°C tot +100°C

Bestelnummer	Taplengte L	VPE	Brutoprijs €/100stk.	Tapmaat	Klem- bereik ø mm
25-21.716M	16	100	1.543,40	M16x1,5	5-9
25-21.720M	16	50	1.949,40	M20x1,5	7-13
25-21.725M	16,5	50	2.477,35	M25x1,5	8,5-16
25-21.732M	18,5	25	3.248,80	M32x1,5	14-21

Wartel | Serie Perfect lange tap (50.6xx M-L)

Bestelnummer	Taplengte L	VPE	Brutoprijs €/100stk.	Tapmaat	Klem- bereik ø mm
Lange Tap					
25-50.612 M-L	10	100	344,30	M12x1,5	3-6
25-50.616 M-L	10	100	526,80	M16x1,5	5-9
25-50.620 M-L	10	100	509,55	M20x1,5	9-13
25-50.625 M-L	11	50	881,40	M25x1,5	11-16
25-50.632 M-L	13	25	1.438,20	M32x1,5	14-21
25-50.640 M-L	13	10	2.208,20	M40x1,5	19-27
25-50.650 M-L	14	5	3.547,70	M50x1,5	24-35
25-50.663 M-L	14	5	6.217,80	M63x1,5	32-42
25-50.663 M1/L	14	5	6.217,80	M63x1,5	38-48

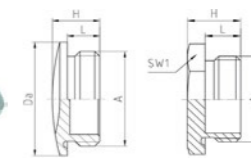

Blindstop met schroefdraad | IP54 (10.xx15)

Temperatuurbereik: -60°C tot +200°C

Bestelnummer	Tapmaat	VPE	Brutoprijs €/100stk.
25-10.1215	M12x1,5	100	78,30
25-10.1615	M16x1,5	100	88,25
25-10.2015	M20x1,5	100	99,15
25-10.2515	M25x1,5	100	174,60
25-10.3215	M32x1,5	100	299,95
25-10.4015	M40x1,5	50	466,25
25-10.5015	M50x1,5	50	697,95
25-10.6315	M63x1,5	50	1.331,95

Jacob kabelwartels metrisch

Drukverschil condenspluggen en wartels



Drukverschil condenspluggen | Serie JDAExxPAzzzz

Materiaal: Messing vernikkeld (CuZn39Pb3)
Lamelinzet: Polyamide PA6 V-2
Dichtring: CR/NBR
Membraan: PTFE
Temperatuurbereik: -20°C tot +100°C
Beschermklasse: IP66 / IP68
Waterdruk: > 0,3 bar (voor het membraan)

Karakteristieken
 Breed klembereik, bescherming tegen condensvorming bij hermetisch afgesloten elektro behuizingen in geval van schommelingen in druk en temperatuur.
 Continue ventilatie en aanpassing van de binnendruk.
 **Dichtring bestaat uit 2 delen.



Bestelnummer	Kleur	Tap maat	L mm	SW1 mm	H mm	VPE	Brutoprijs 100st.
25-JDAE12PA7035	lichtgrijs	M12x1,5	10	17	17,8	100	340,60
25-JDAE12PA/SW	zwart	M12x1,5	10	17	17,8	100	340,60
25-JDAE20PA7035	lichtgrijs	M20x1,5	10	27	21,6	10	764,55
25-JDAE40PA7035	lichtgrijs	M40x1,5	18	50	35,6	5	1.593,25

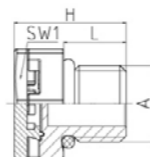

Drukverschil condenspluggen | Serie JDAExxESzzzz

Materiaal: RVS 1.4305
Membraan: PES
O-ring: NBR
Temperatuurbereik: -40°C tot +100°C
Beschermklasse: IP66/IP68 - 0,6 bar (60min.)/IP69



Bestelnummer	Materiaal	Tap maat	L mm	SW1 mm	H mm	VPE	Brutoprijs 100st.
25-JDAE12ES4305	RVS	M12x1,5	6	17	13,0	25	1.284,65
25-JDAE20ES4305	RVS	M20x1,5	6	24	13,0	10	2.202,25
25-JDAE40ES4305	RVS	M40x1,5	8	45	18,0	5	4.415,95

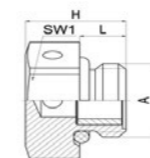

Wartels | Serie Perfect AirVent

Materiaal: Messing vernikkeld (CuZn39Pb3)
Lamelinzet: Polyamide PA6 V-2
Dichtring: CR/NBR
Membraan: PTFE
Temperatuurbereik: -20°C tot +100°C
Beschermklasse: IP66 / IP68
Waterdruk: > 0,3 bar (voor het membraan)

Karakteristieken
 Breed klembereik, bescherming tegen condensvorming bij hermetisch afgesloten elektro behuizingen in geval van schommelingen in druk en temperatuur.
 Continue ventilatie en aanpassing van de binnendruk.
 **Dichtring bestaat uit 2 delen.



Bestelnummer	ØC mm	L mm	SW1 mm	SW2 mm	H mm	VPE
25-50.620 M/R/AV**	5 - 13	6	22	22	33,5	5
25-50.620 M/AV	9 - 13	6	22	22	33,5	5
25-50.625 M/AV	11 - 16	7	27	27	33,5	5

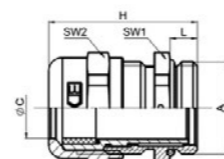

Vraag naar de mogelijkheden van de 100% LOODVRIJE kabelwartels:
 Serie Perfect 50.6xx Y
 Serie Perfect 50.6xx Y.EMV

Volgens de nieuwe ROHS richtlijnen ingang 21-7-2021.



Kabelwartels en doorvoer



Oplossingen voor vele toepassingsgebieden

Uitgelicht



Wadi one AISI 316L
K252-1xxx-zz



Wadi heat AISI 316L
K257-1xxx-zz



Wadi rail
K160-1xxx-zz



Heavy Duty kabelwartels
 Messing vernikkeld, IP66-IP68
 Temperatuur bereik: -40°C tot +100°C
 Conform IEC 62444



Wartel Favorit
22.6xxMxxPA



Haaks tussenstuk
21.7xxPAzzzz



Wurgnippels
1xx MG

Bestelnummer	Tapmaat	Klembereik
25-C1513275	M75x1,5	48-65
25-C1514280	M80x2,0	55-74
25-C1515190	M90x2,0	65-83
25-C1516199	M100x2,0	74-93

Kabeldoorvoersystemen Serie KADP
 Geschikt voor standaard uitsparing maat 24 (Harting, Wieland).
 Beschikbaar in 10 varianten met verschillende doorvoeren.
 Polyamide PA66 GF25 V-0, halogeenvrij, IP66, temp.bereik -30°C tot +100°C
 Conform UL 451B



Kabeldoorvoersystemen Serie KADL
 Geschikt voor voorgeconfectioneerde kabels. Losse frames en tulen apart te bestellen, beschikbaar in diverse maten.
 Polyamide PA66 GF25 V-0, halogeenvrij, IP65, temp.bereik -30°C tot +100°C
 Conform UL 451B

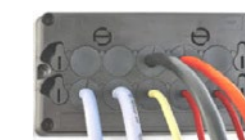

Wartel Perfect
50.0xxMxxPAzzz



Favorit drukmoer
05Mxx



Vergrendelstop
Polyamide V361-9xxx-zz
Atex GHG9601944R01zz



Binnenring vlakcable
WJ-DM xxFK1



Uitpelbare binnenring
3xx UG



Binnenring -20°C tot +200°C
WJ-DM xxV



Binnenring vlakcable
WJ-DM xx STO



Uitpelbare binnenring
WJ-DM xx/ASI/z



Jacob kabelwartels PG

Messing: serie Perfect: wartels (EMC), zeskantmoeren (EMC), blindstoppen met schroefdraad



Wartels | Serie Perfect halogeenvrij

Materiaal: Messing vernikkeld (CuZn39Pb3)
Temp.bereik: -20°C tot + 100°C
Beschermpklasse: IP68 (tot 5 bar)
Voorschriften: PG volgens DIN 40430

Karakteristieken
Wordt geleverd met neopreen binnenring.
Geïntegreerde trekcontlasting met een ruim klembereik.
Gemakkelijk te installeren.

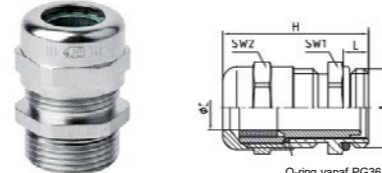
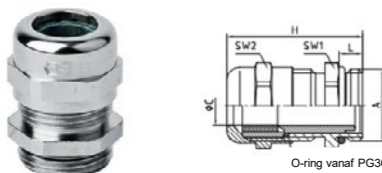

Wartel | Serie Perfect (50.0xx PAzzzz)

Table with columns: Bestelnummer, Taplengte L, VPE, Brutoprijs €/100stk. Includes sub-section 'Normale Tap'.

Wartel | Serie Perfect lange tap (50.0xx 15Mm)

Table with columns: Bestelnummer, Taplengte L, VPE, Brutoprijs €/100stk, Tapmaat, Klembereik ø. Includes sub-section 'Lange Tap'.



Zeskantmoeren | (2xx PAzzzz)

Table with columns: Bestelnummer, Dikte H, Tapmaat, VPE, Brutoprijs €/100stk. Includes temperature range: -60°C tot +200°C.

Blindstoppen met schroefdraad | IP54 (10xx PAzzzz)

Table with columns: Bestelnummer, Tapmaat, VPE, Brutoprijs €/100stk. Includes temperature range: -60°C tot +200°C.

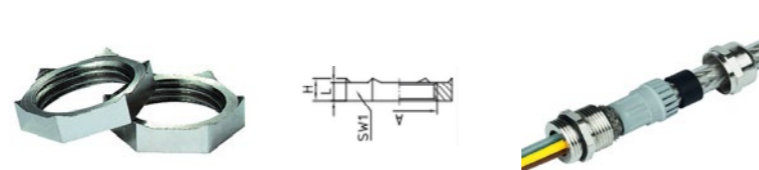
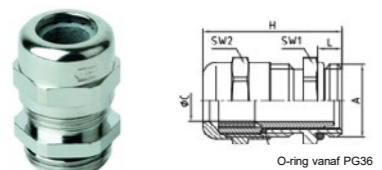

Wartel | Serie Perfect EMC (50.0xx/EMV)

Table with columns: Bestelnummer, Taplengte L, VPE, Brutoprijs €/100stk. Includes sub-section 'Normale Tap'.

Zeskantmoeren | EMC (2xx MPOT)

Table with columns: Bestelnummer, Dikte H, Tapmaat, VPE, Brutoprijs €/100stk, Klembereik ø. Includes temperature range: -60°C tot +200°C.

Jacob kabelwartels PG

Messing: reduceer- en vergrotringen, adapters, verlooppingen zeskantmoeren (EMC), blindstoppen met schroefdraad



Reduceer- en Vergrotringen | (xxx RPg & 6xxxx/OM / xxxEPg)

Temperatuurbereik: -60°C tot +200°C (6xxxx/OM -30°C tot +100°C)

Large table listing various reducer and enlarging rings with columns: Bestelnummer, Buiten, Binnen, Dikte H, VPE, Brutoprijs €/100stk.

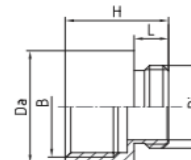
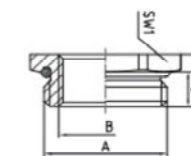
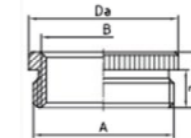

Adapters en verlooppingen | (PGxxMxx / MxxPGxx/OM)

Table listing adapters and transition rings with columns: Bestelnummer, Buiten, Binnen, Dikte H, VPE, Brutoprijs €/100stk.

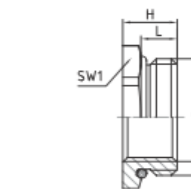
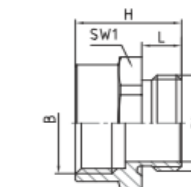

Zie programma metrisch voor overige maten

Jacob kabelwartels explosie veilig

Kunststof: serie GHG: wartels



Wartels | Serie Explosie veilig

Materiaal:	Polyamide (PA6)
Temp.bereik:	Zie tabel
Beschermklasse:	IP66
Voorschriften	EN 60079-0:2012, IEC 60079-0:2011 EN 60079-7:2007, IEC 60079-7:2006 EN 60079-31:2009, IEC 60079-31:2008 PTB 99 ATEX 3101 X (M12x1,5 - M16x1,5) PTB 99 ATEX 3128 X (M20x1,5 - M63x1,5) PTB14 ATEX 1015 X
EC-certificaten	IECEX PTB 05.0004X IECEX PTB 14.0027X

Karakteristieken	Geschikt voor zone II 2 G (1,2) Ex e IIC Gb zone II 2 D (21,22) Ex tb IIIC Db Stofkap polyethyleen PE-LD, Dichtring silicoon, binnenzijde TPE TPS (vanaf M16) Ruim klembereik. Gemakkelijk te installeren.
-------------------------	---



Wartels | Serie Explosie veilig (GHG9601955R00zzzz)

Bestelnummer	Bestelnummer	Tapmaat	L	Ø	Ø	Ø	VPE	Brutoprijs
Zwart - RAL9005	Zwart - RAL9005			C3	C2	C1		€/100stk.
-20°C tot +70°C	-55°C tot +70°C							
● 25-GHG9601955R0001		M12x1,5	8			5 - 7	20	219,75
● 25-GHG9601955R0002		M16x1,5	8		5,5 - 7	7 - 10	20	222,05
● 25-GHG9601955R0003		M20x1,5	8	5,5 - 7	7 - 9	9,5 - 13	20	227,05
● 25-GHG9601955R0004		M25x1,5	8	8 - 10	10 - 13	13,5 - 17,5	20	229,20
● 25-GHG9601955R0005	● 25-GHG9601955R0009	M25x1,5	8	8 - 10	10 - 13	13,5 - 15	20	419,60
	● op aanvraag	M32x1,5	10		14 - 17	17,5 - 21	20	374,85
	● 25-GHG9601955R0006	M40x1,5	10		19 - 22	22 - 28	10	875,05
	● 25-GHG9601955R0007	M50x1,5	12		24 - 28	28 - 35	10	2.605,05
	● 25-GHG9601955R0008	M63x1,5	12		29 - 35	36 - 48*	5	3.321,85

* M63 met extra afdichting

Wartels | Serie Explosie veilig lange tap (GHG9601955R00zzzz)

Bestelnummer	Bestelnummer	Tapmaat	L	Ø	Ø	Ø	VPE	Brutoprijs
Zwart - RAL9005	Zwart - RAL9005			C3	C2	C1		€/100stk.
-20°C tot +70°C	-55°C tot +70°C							
● 25-GHG9601955R0021		M12x1,5	12			5 - 7	20	277,65
● 25-GHG9601955R0022		M16x1,5	12		5,5 - 7	7 - 10	20	286,75
● 25-GHG9601955R0023		M20x1,5	13	5,5 - 7	7 - 9	9,5 - 13	20	206,80
● 25-GHG9601955R0024		M25x1,5	13	8 - 10	10 - 13	13,5 - 17,5	20	241,60
● 25-GHG9601955R0025	● 25-GHG9601955R0030	M25x1,5	13	8 - 10	10 - 13	13,5 - 15	20	445,70
	● op aanvraag	M32x1,5	15		14 - 17	17,5 - 21	20	388,55
	● 25-GHG9601955R0026	M40x1,5	15		19 - 22	22 - 28	10	897,60
	● 25-GHG9601955R0027	M50x1,5	16		24 - 28	28 - 35	10	6.397,55
	● 25-GHG9601955R0028	M63x1,5	16		29 - 35	36 - 48*	5	3.258,20

* M63 met extra afdichting

Ook verkrijgbaar



Jacob kabelwartels explosie veilig

Kunststof: serie GHG: blindstoppen met schroefdraad, reduceerringen



Blindstoppen met schroefdraad | Serie Explosie veilig (GHG9601952R01zz)

Materiaal:	Polyamide (PA6 6 GF25)
Temp.bereik:	-55°C tot +95°C (M16x1,5 - M50x1,5) -20°C tot +80°C (M63x1,5)
Beschermklasse:	IP66 (M16x1,5 - M50x1,5) IP65 (M63x1,5)
Voorschriften	EN 60079-0:2012, IEC 60079-0:2007 EN 60079-7:2007, IEC 60079-7:2006 EN 60079-31:2009, IEC 60079-31:2008 PTB 98 ATEX 3130
EC-certificaten	IECEX PTB 03.0000
UL/CSA-file	E254795 (M16x1,5 - M50x1,5)

Karakteristieken	Geschikt voor zone II 2 G (1,2) Ex e IIC Gb Zone II 2 D (21,22) Ex tb IIIC Db
-------------------------	--



Bestelnummer	A	L	SW1	H	Da	VPE	Brutoprijs
		mm	mm	mm	mm		€/100stk.
Zwart RAL9005							
● 25-GHG9601952R0111	M16x1,5	11	8	15	21	20	391,85
● 25-GHG9601952R0112	M20x1,5	12	8	16	25	20	349,30
● 25-GHG9601952R0113	M25x1,5	12	8	16	30	20	391,85
● 25-GHG9601952R0114	M32x1,5	14	8	19,5	37	10	526,30
● 25-GHG9601952R0115	M40x1,5	14	8	19,5	45	10	940,30
● 25-GHG9601952R0116	M50x1,5	15	8	20,5	55	5	1.372,85
● 25-GHG9601952R0117	M63x1,5	16	8	23	72	5	6.381,90



Reduceerringen | Serie Explosie veilig (GHG9601946R00zz)

Materiaal:	Polyamide (PA6)
Temp.bereik:	-55°C tot +70°C
Beschermklasse:	IP66
Voorschriften	EN 60079-0:2012, IEC 60079-0:2011 EN 60079-7:2007, IEC 60079-0:2006 EN 60079-31:2009, IEC 60079-31:2008 PTB 99 ATEX 3128 X, PTB 14 ATEX 1015X
EC-certificaten	IECEX PTB 05.0004X, IECEX PTB 14.0027X

Karakteristieken	Geschikt voor zone II 2 G (1,2) Ex e IIC Gb Zone II 2 D (21,22) Ex tb IIIC Db
-------------------------	--



Bestelnummer	A	B	L	SW1	H	VPE	Brutoprijs
		mm	mm	mm	mm		€/100stk.
Zwart RAL9005							
● 25-GHG9601946R0070	M16x1,5	M12x1,5	8	24	12	20	653,80
● 25-GHG9601946R0051	M20x1,5	M12x1,5	8	24	12	20	742,40
● 25-GHG9601946R0071	M20x1,5	M16x1,5	8	24	12	20	1.025,20
● 25-GHG9601946R0052	M25x1,5	M12x1,5	8	29	14	20	398,15
● 25-GHG9601946R0053	M25x1,5	M16x1,5	8	29	14	10	749,15
● 25-GHG9601946R0072	M25x1,5	M20x1,5	8	29	14	20	756,35
● 25-GHG9601946R0054	M32x1,5	M12x1,5	10	36	16	20	532,75
● 25-GHG9601946R0055	M32x1,5	M16x1,5	10	36	16	20	532,75
● 25-GHG9601946R0056	M32x1,5	M20x1,5	10	36	16	20	1.362,20
● 25-GHG9601946R0074	M32x1,5	M25x1,5	10	36	16	20	794,20
● 25-GHG9601946R0057	M40x1,5	M16x1,5	10	46	16	10	822,70
● 25-GHG9601946R0058	M40x1,5	M20x1,5	10	46	16	10	1.270,90
● 25-GHG9601946R0059	M40x1,5	M25x1,5	10	46	16	10	1.970,15
● 25-GHG9601946R0077	M40x1,5	M32x1,5	10	46	16	10	1.456,35
● 25-GHG9601946R0060	M50x1,5	M20x1,5	12	55	18	10	2.218,85
● 25-GHG9601946R0061	M50x1,5	M25x1,5	12	55	18	10	2.170,75
● 25-GHG9601946R0062	M50x1,5	M32x1,5	12	55	18	10	2.544,05
● 25-GHG9601946R0080	M50x1,5	M40x1,5	12	55	18	10	2.559,00
● 25-GHG9601946R0063	M63x1,5	M25x1,5	12	68	18	5	2.276,20
● 25-GHG9601946R0064	M63x1,5	M32x1,5	12	68	18	5	2.276,20
● 25-GHG9601946R0065	M63x1,5	M40x1,5	12	68	18	5	5.342,15
● 25-GHG9601946R0083	M63x1,5	M50x1,5	12	68	18	5	5.342,15



Interflex bescherm slang

Toebehoren: slangwartels: 45°, wandbeugels, O-ringen



Slangwartels 45° | Serie LTC

Bestelnummer Grijs - RAL7001	Bestelnummer Zwart - RAL9005	Schroef- draad	Slang nom. Ø	A Ø	C Ø	LR Ø	VPE in stk.	Brutoprijs €/100stk
● 29-LTC-12M16G	● 29-LTC-12M16N	M16	12	50	24	11	50	267,00
● 29-LTC-17M20G	● 29-LTC-17M20N	M20	17	60	29	11	50	325,50
● 29-LTC-23M25G	● 29-LTC-23M25N	M25	23	70	37	12	30	409,50
● 29-LTC-29M32G	● 29-LTC-29M32N	M32	29	80	45	15	10	546,50
● 29-LTC-36M40G	● 29-LTC-36M40N	M40	36	96	53	19	10	950,50
● 29-LTC-48M50G	● 29-LTC-48M50N	M50	48	109	67	19	5	1.228,00
PG								
● 29-LTC-12P11G	● 29-LTC-12P11N	PG11	12	50	24	11	50	269,00
● 29-LTC-17P16G	● 29-LTC-17P16N	PG16	17	60	29	11	50	305,00
● 29-LTC-23P21G	● 29-LTC-23P21N	PG21	23	69	37	11	30	409,50
● 29-LTC-29P29G	● 29-LTC-29P29N	PG29	29	78	45	12	10	546,50
● 29-LTC-36P36G	● 29-LTC-36P36N	PG36	36	90	53	13	10	950,50
● 29-LTC-48P48G	● 29-LTC-48P48N	PG48	48	102	67	13	5	1.265,00

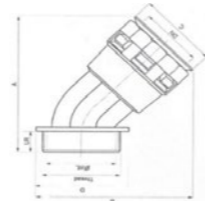

Slangwartels Y-stuk | Serie YKD

Bestelnummer Grijs - RAL7001	Bestelnummer Zwart - RAL9005	Schroef- draad	Slang nom. Ø	A Ø	B Ø	C1 Ø	VPE in stk.	Brutoprijs €/100stk
● 29-YKD-171212G	● 29-YKD-171212N	M5	17	90	48	30	20	637,50
● 29-YKD-231717G	● 29-YKD-231717N	M6	23	108	59	38	20	701,00
● 29-YKD-292323G	● 29-YKD-292323N	M6	29	119	74	46	10	900,00
● 29-YKD-362929G	● 29-YKD-362929N	M6	36	142	89	54	5	1.215,00
● 29-YKD-483636G	● 29-YKD-483636N	M6	48	155	106	69	5	1.802,00

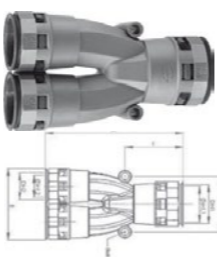

NYLOFIX Toebehoren

Series SDN, SWL, ORJ en PLJ

Wandbeugel | Serie SDN

Bestelnummer Grijs - RAL7001	Bestelnummer Zwart - RAL9005	Slang- maat	VPE in stk.	Brutoprijs €/100stk
● 29-SDN-07G	● 29-SDN-07N	7	100	75,50
● 29-SDN-10G	● 29-SDN-10N	10	100	75,50
● 29-SDN-12G	● 29-SDN-12N	12	100	76,00
● 29-SDN-17G	● 29-SDN-17N	17	100	91,50
● 29-SDN-23G	● 29-SDN-23N	23	50	161,00
● 29-SDN-29G	● 29-SDN-29N	29	30	194,50
● 29-SDN-36G	● 29-SDN-36N	36	20	332,00
● 29-SDN-48G	● 29-SDN-48N	48	10	400,00

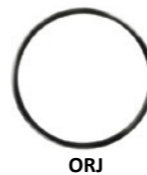

Wandbeugel | Serie SWL

Bestelnummer Grijs - RAL7001	Bestelnummer Zwart - RAL9005	Slang- maat	VPE in stk.	Brutoprijs €/100stk
● 29-SWL-07G	● 29-SWL-07N	7	50	99,50
● 29-SWL-10G	● 29-SWL-10N	10	50	100,00
● 29-SWL-12G	● 29-SWL-12N	12	50	101,00
● 29-SWL-17G	● 29-SWL-17N	17	50	115,00
● 29-SWL-23G	● 29-SWL-23N	23	50	186,50
● 29-SWL-29G	● 29-SWL-29N	29	30	231,50
● 29-SWL-36G	● 29-SWL-36N	36	20	406,00
● 29-SWL-48G	● 29-SWL-48N	48	10	519,50

O-Ring | Serie ORJ

Bestelnummer	Slang- maat	VPE in stk.	Brutoprijs €/100stk
29-ORJ-07	7	100	27,50
29-ORJ-10	10	100	20,00
29-ORJ-12	12	100	22,00
29-ORJ-17	17	100	25,50
29-ORJ-23	23	50	39,00
29-ORJ-29	29	30	62,00
29-ORJ-36	36	20	78,50
29-ORJ-48	48	10	78,50
29-ORJ-70	70	5	o.a.

Pakking | Serie PLJ

Bestelnummer	Schroef- draad	VPE in stk.	Brutoprijs €/100stk
29-PLJ-M12	M12	100	34,50
29-PLJ-M16	M16	100	33,50
29-PLJ-M20	M20	100	40,50
29-PLJ-M25	M25	50	66,00
29-PLJ-M32	M32	30	100,50
29-PLJ-M40	M40	20	144,00
29-PLJ-M50	M50	10	208,00
29-PLJ-M63	M63	10	0,00

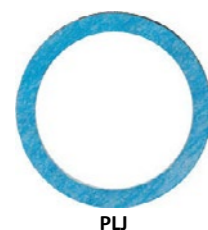

Diverse omwikkeling

Spiraalmantel, beschermprofiel

Spiraalmantel | Serie SWHS85

Materiaal: Polyethyleen
Temp. Bereik: -60°C tot +85°C
Smeltpunt: 112°C
Trekvastheid: 10 N/mm²
Maximale rek: 700%



Bestelnummer Zwart	Bestelnummer Transparant	Diam. inw.	Diam. uitw.	Bereik bundel mm	VPE per rol	Brutoprijs €/100mtr.
● 29-70040600Z	○ 29-70040610Z	4	6	5-20	25	43,05
● 29-70070900Z	○ 29-70070910Z	7	9	8-30	25	73,75
● 29-70091200Z	○ 29-70091210Z	9	12	10-40	25	103,95
● 29-70161900Z	○ 29-70161910Z	16	19	20-65	10	184,40

maten in mm

Kabelmantel | Serie SHR Easycover halogeen vrij

Materiaal: Polypropyleen
Temp. Bereik: -30°C tot +110°C
Kleuren: Zwart, lichtgrijs RAL7035, donkergrijs RAL7001
Eigenschappen: Halogeen vrij, UL94

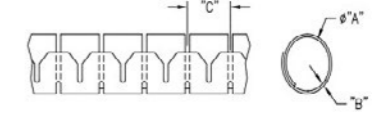

Bestelnummer Zwart	Bestelnummer Donker grijs	Bestelnummer Licht grijs	Diam. inw.	Bereik bundel mm	VPE per rol	Brutoprijs €/100mtr.
● 51-SHR-05-PPB	● 51-SHR-5-PPG	● 51-SHR-5-PPG/7035	5	6	100	o.a.
● 51-SHR-08-PPB	● 51-SHR-8-PPG	● 51-SHR-8-PPG/7035	8	10	100	123,50
● 51-SHR-15-PPB	● 51-SHR-15-PPG	● 51-SHR-15-PPG/7035	15	16	50	147,00
● 51-SHR-20-PPB	● 51-SHR-20-PPG	● 51-SHR-20-PPG/7035	20	23	30	204,00
● 51-SHR-25-PPB	● 51-SHR-25-PPG	● 51-SHR-25-PPG/7035	25	25	20	216,00
● 51-SHR-32-PPB	● 51-SHR-32-PPG	● 51-SHR-32-PPG/7035	32	32	20	453,00

Invoer tool wordt gratis meegeleverd

Montage | Invoergereedschap

Bestelnummer	Gebruik voor max. Ø	Brutoprijs 1stk.
51-CLIP08MM	8,0 mm	3,00
51-CLIP15MM	15,0 mm	3,50
51-CLIP20MM	20,0 mm	4,00
51-CLIP25MM	24,5 mm	4,50



Inclusief doorvoerclip



Beschermprofiel | Carrosserieband

Materiaal: Gevulkaniseerd rubber

Bestelnummer Zwart	Klembereik	B mm	H mm	Bruto prijs €/100 mtr.
● 51-0780050	1,0 - 2,0 mm	6,5	9,5	137,50
● 51-07800120	1,0 - 4,0 mm	10,0	14,5	199,50

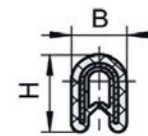
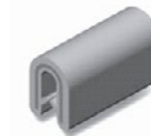

Voorzien van metalen klem. Ideaal om gaten in plaatstalen kasten mee af te screenen.

Diverse omwikkeling

Elematic: isolatietape, gevlochten kous



Tape | Isolatie

Materiaal: PVC
Temp. Bereik: -18°C tot +90°C
Eigenschappen: Vlamdovend
Rekkraacht: 25 N/cm - 30N/cm
Lijmsterkte: 2,2 N/cm - 2,2 N/cm
Voorschriften: CEI EN 60454-3-1 en BS 3924

Karakteristieken
 Geschikt voor toepassingen zowel industrie als woningbouw, ook bij lage temperaturen.
 Biedt goede elektrische isolatie.
 Zelfdovend.
 Slijtvast.



Bestelnummer	Kleur	Dikte mm	Breedte mm	Meters per rol	VPE in rollen	Rollen per karton	Brutoprijs €/100mtr.
95-NI 20N	● zwart	0,13	15	10	10	200	222,30
95-NI 20BI	○ wit	0,13	15	10	10	200	222,30
95-NI 20BL	● blauw	0,13	15	10	10	200	222,30
95-NI 20GI	● geel	0,13	15	10	10	200	222,30
95-NI 20GR	● grijs	0,13	15	10	10	200	222,30
95-NI 20R	● rood	0,13	15	10	10	200	222,30
95-NI 20T	● geel/groen	0,13	15	10	10	200	333,45
95-NI 20V	● groen	0,13	15	10	10	200	222,30
95-NI 20M	● bruin	0,13	15	10	10	200	222,30
95-NI 21N	● zwart	0,13	15	25	12	144	479,70

maten in mm

Gevlochten kous | Serie BSPA Grijs, halogeenvrij

Materiaal: Polyamide 6.6
Temp. Bereik: -40°C tot +125°C
Voorschriften: DIN 5510-2 (S4SR2/ST2), FMVSS302, UL 94
Ontvlambaarheid: UL94-V2

Karakteristieken
 Geschikt voor mechanische bescherming en bundeling van kabels.
 Bestand tegen chemicaliën.
 Slijtvast.

Bestelnummer	Nom.	Min.	Max.	VPE mtr.	Brutoprijs €/100mtr.
Kleur grijs					
95-BSPA-8G	8	4	13	50	116,50
95-BSPA-10G	10	7	15	50	129,50
95-BSPA-12G	12	9	18	50	157,00
95-BSPA-16G	16	11	21	25	214,00
95-BSPA-20G	20	14	25	25	224,00
95-BSPA-30G	30	22	37	25	322,00
95-BSPA-40G	40	30	48	25	446,50
95-BSPA-50G	50	40	65	50	o.a.
95-BSPA-70G	70	60	80	50	o.a.



Diverse omwikkeling

Rubber tulen, gereedschap, krimpkous

Tulen | Zwart, kleur en groen/geel

Materiaal: Polychloroprene rubber
Temp. Bereik: -30°C tot 90°C (110°C in piek)
Shore A hardheid: 40 ±5
Scheurvastheid: >6,5 MPa
Max. rek voor breuk: >500 %
Trekvastheid: >10 kN/m
Dielektrische constante: >13 kV/mm
Dwarsweerstand: 4x10 Ω cm
Brandbestendigheid: V0 UL94
Tulen met smeermiddel: tot type A4

Kleurcodes

Wit	○ 001	Oranje	● 005	Zwart	● 010
Blauw	● 002	Bruin	● 006	Grijs	● 013
Groen	● 003	Rood	● 007	Roze	● 015
Geel	● 004	Violet	● 008	Groen/geel	● 060



Bestelnummer	Artikel code	Voor draad Ø (mm)	lengte (mm)	binnen Ø (mm)	dikte (mm)	VPE stuks	Nettoprijs €/100stk.	Nettoprijs €/100stk.	Nettoprijs €/100stk.
65-020100 01...	A0	1,25 - 2,00	20	1,3	0,5	100	Zwart 2,10	Kleur 2,35	Geel/groen 8,15
65-020100 02...	A1	1,75 - 3,50	20	1,8	0,5	100	2,25	2,50	8,35
65-020100 03...	A1 BIS	2,40 - 4,50	20	2,4	0,6	100	2,50	2,70	9,00
65-020100 04...	A2	3,00 - 6,00	25	3,0	0,6	100	3,50	3,80	10,95
65-020100 05...	A3	5,00 - 9,00	25	5,0	0,7	100	4,35	4,90	11,85
65-020100 06...	A4	7,50 - 12,00	30	7,5	0,8	100	7,05	8,30	16,15
65-020100 07...	A5	10,00 - 15,00	35	10,0	0,9	100	12,30	13,75	24,40
65-020100 08...	A8	12,00 - 20,00	50	12,0	1,2	100	24,35	26,65	43,40
65-020100 09...	A9	14,00 - 23,00	50	14,0	1,3	100	29,60	32,65	54,60
65-020100 10...	A10	17,00 - 28,00	50	17,0	1,3	100	36,70	40,55	62,45

Gereedschap | 3- puntstangen

3-puntstang | KP-2

Bestelnr. 65-04100134000
 Voor tulen A1, A2, A3
 geschikt voor kabels tot Ø9mm

€ 73,33
 Netto per stuk



3-puntstang | KY-2

Bestelnr. 65-04100137000
 Voor tulen A1, A2, A3
 geschikt voor kabels tot Ø9mm

€ 58,63
 Netto per stuk



3-puntstang | KP-3

Bestelnr. 65-04100135000
 Voor tulen A2, A3, A4, A5
 geschikt voor kabels tot Ø15mm

€ 73,33
 Netto per stuk



3-puntstang | KY-3

Bestelnr. 65-04100138000
 Voor tulen A2, A3, A4, A5
 geschikt voor kabels tot Ø15mm

€ 58,63
 Netto per stuk



3-puntstang | KP-4

Bestelnr. 65-04100145000
 Voor tulen A5, A8, A9, A10
 geschikt voor kabels tot Ø28mm

€ 87,98
 Netto per stuk



3-puntstang | KY-4

Bestelnr. 65-04100139000
 Voor tulen A5, A8, A9, A10
 geschikt voor kabels tot Ø28mm

€ 63,56
 Netto per stuk



Tulen | Smeermiddel 2,5 dl

Bestelnummer	Nettoprijs per stuk
65-07070001000	12,159



Diverse omwikkeling

Thomas&Betts: bundelbanden met inox clip (halogeenvrij)

Thomas&Betts
A Member of the ABB Group

Bundelbanden inox | Naturel en zwart

Materiaal: Polyamide 6.6, sluiting RVS316
Temp.bereik: -60°C tot 85°C, zwart tot +105
UV bestendig: Kleur zwart
Brandbaarheid: UL94 V-2
UL-filenr.: E49405



Karakteristieken

Geschikt voor vrijwel alle toepassingen binnen en buiten.
RVS sluiting bestand tegen kou, hitte, vochtigheid, vibratie en andere externe invloeden.
100 stuks verpakkingen op verzoek leverbaar.



Bestelnummer Naturel	Bestelnummer Zwart	Afmeting (mm)		Bundeling	Trek- kracht N	VPE stk.	Brutoprijs €/100stk. Naturel	Brutoprijs €/100stk. Zwart
		Lengte	Breedte	Ø max (mm)				
○ 46-TYB-23M	● 46-TYB-23MX	92	2,3	22	80	1000	3,55	4,45
○ 46-TY-232M	● 46-TY-232MX	203	2,3	51	80	1000	6,70	8,05
○ 46-TY-234M	● 46-TY-234MX	356	2,3	102	80	1000	o.a.	o.a.
○ 46-TYB-24M	● 46-TYB-24MX	140	3,6	35	178	1000	5,15	5,95
○ 46-TY-242M	● 46-TY-242MX	208	3,6	51	180	1000	9,85	11,35
○ 46-TY-26M	● 46-TY-26MX	282	3,6	76	130	1000	11,50	13,75
○ 46-TY-244M	● 46-TY-244MX	368	3,6	102	134	1000	28,25	35,15
○ 46-TYB-25M	● 46-TYB-25MX	186	4,8	48	222	1000	7,60	9,25
○ 46-TY-253M	● 46-TY-253MX	295	4,8	78	222	1000	15,45	15,85
○ 46-TY-28M	● 46-TY-28MX	361	4,8	102	222	1000	15,05	18,25
○ 46-TY-272M	● 46-TY-272MX	222	7,6	51	534	500	56,90	38,50
○ 46-TY-27M	● 46-TY-27MX	340	6,9	102	540	500	21,65	25,10
○ 46-TY5-275M	● 46-TY5-275MX	457	6,9	127	540	50	116,90	80,73
○ 46-TY5-277M	● 46-TY5-277MX	617	6,9	177	540	50	0,00	121,18
○ 46-TY5-29M	● 46-TY5-29MX	771	6,9	229	540	50	o.a.	o.a.

Montagetang | voor kunststof banden

Montagetang | 90-ERG50

Bestelnummer 90-ERG50

Voor kunststof bundelbanden

2,4 - 4,8 mm

€ 171,33
netto per stuk



Gewicht: 240 gr

treksterkte van 80 tot 220N

Montagetang | 90-ERG120

Bestelnummer 90-ERG120

Voor kunststof bundelbanden

4,8 - 7,6 mm

€ 192,69
netto per stuk



Gewicht: 278 gr

treksterkte van 220 tot 540N

Diverse omwikkeling

Randclip (incl. bundelband), RVS (inox) bundelbanden

Randclip | Zwart

Temp. bereik: -10°C tot 85°C
UV bestendig: kleur zwart
Volgens norm: UL62275, EN62275
Brandbaarheid: UL94 Klasse V2



Bestelnummer Zwart	Afmeting (mm)		Bundeling max. (mm)	Trekkkracht (kg)	VPE stks.	Brutoprijs €/100stk.
	Lengte	Breedte				
● 90-99990180	200	4,6	50	23	1000	o.a.

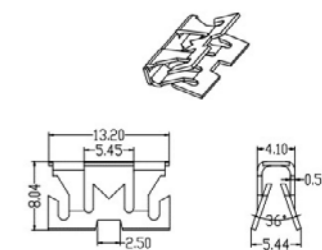
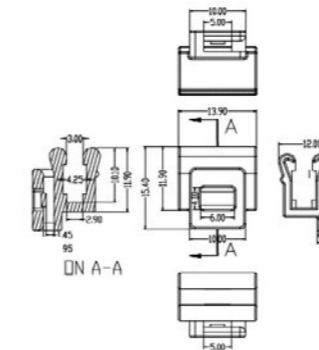
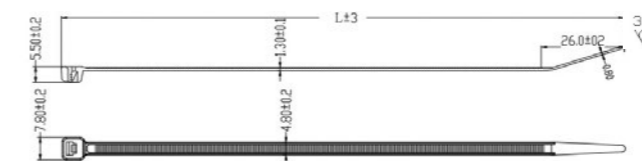

De randclip wordt standaard geleverd met kabelbundelbandje dat beschikbaar is in 3 verschillende maten. Ideaal voor toepassing in schakelkasten, machines of andere toepassingen waar het boren van gaten niet mogelijk is. Kabels en leidingen kunnen makkelijk gebundeld en zo netjes verwerkt worden. Bestand tegen olie, vetten, basen, oliederivaten, chlorideoplosmiddelen. Beperkt bestand tegen zuren. Niet bestand tegen fenolen.

De zwarte versie is UV bestendig en zeker ook geschikt voor toepassing in PV installaties.

Meer weten: vraag naar de mogelijkheden via 0342-454544 of mail naar info@calpe.nl

Kabelbanden RVS (inox) | Serie PKS



Bestelnummer	Maximale temperatuur (°C)	Afmeting (mm)		VPE	Uitvoering
		Lengte	Breedte		
46-PKS46150AN16	500	150	4,6	100	ongecoat
46-PKS46150AN16C	150	150	4,6	100	gecoat zwart
46-PKS46200AN16	500	200	4,6	100	ongecoat
46-PKS46200AN16C	150	200	4,6	100	gecoat zwart
46-PKS46360AN16	500	360	4,6	100	ongecoat
46-PKS46360AN16C	150	360	4,6	100	gecoat zwart



voor RVS codering
zie hoofdstuk 9

A large area of the page is occupied by horizontal grey lines, resembling a notepad, intended for handwritten notes.



AANSLUITEN EN VERBINDEN

6

Cabur rijgklemmen

Klemmen: serie CBC, TEO 2,5 - 35mm²



Serie CBC, TEO | 2,5 - 35 mm²

Materiaal: UL94V-0 polyamide
Temp.bereik: -40°C tot +110°C
Kleuren: Grijs, blauw, groen/geel

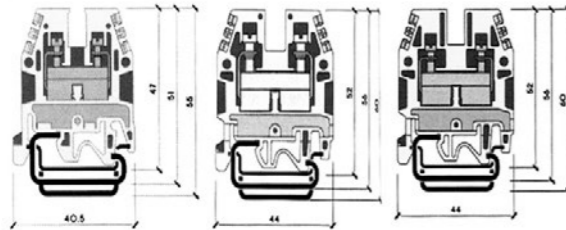

Karakteristieken

Geschikt voor: 1000V - 60947-7-1
 600V - UL



Omschrijving	Bestelnummer	Type	VPE	Brutoprijs €/100st
2,5 mm²				
Doorvoerklem grijs BOX	36-BCC02GR	BB/CBC.2GR	1400	62,14
Doorvoerklem grijs	36-CBC02GR	CBC.2/GR	120	63,00
Doorvoerklem blauw	36-CBI02	CBC.2 (Ex)i	120	65,90
Aardklem groen/geel	36-TO910	TEO.2	75	264,75
Eindplaat grijs	36-CB061GR	CBC.2-10/PT/GR	50	51,85
Eindplaat blauw	36-CBI061	CBC.2-10/PT(Ex)i	50	53,00
Eindplaat groen/geel	36-TO911	TEO.2PT	25	40,70
Brugverbinding 2-polig	36-PTC0202	PTC/2/02	25	52,50
Brugverbinding 3-polig	36-PTC0203	PTC/2/03	25	82,45
Brugverbinding 5-polig	36-PTC0205	PTC/2/05	25	142,20
Brugverbinding 10-polig	36-PTC0210	PTC/2/10	10	245,05
Brugverbinding 250mm	36-PTC0200	PTC/2/00	8	1244,60
Eindsteun schroefbaar	36-BT003	BT/3	25	74,65
Eindsteun zelfklemmend	36-BT005	BTU	25	114,70

Omschrijving	Bestelnummer	Type	VPE	Brutoprijs €/100st
6 mm²				
Doorvoerklem grijs	36-CBC06GR	CBC.6/GR	100	107,15
Doorvoerklem blauw	36-CBI06	CBC.6(Ex)i	100	109,75
Aardklem groen/geel	36-TO110	TE.6/O	45	365,75
Eindplaat grijs	36-CB061GR	CBC.2-10/PT/GR	50	51,85
Eindplaat blauw	36-CBI061	CBC.2-10/PT(Ex)i	50	53,00
Brugverbinding 2-polig	36-PTC0602	PTC/6/02	25	63,10
Brugverbinding 3-polig	36-PTC0603	PTC/6/03	25	116,10
Brugverbinding 5-polig	36-PTC0605	PTC/6/05	25	198,45
Brugverbinding 10-polig	36-PTC0610	PTC/6/10	10	288,70
Brugverbinding 250mm	36-PTC0600	PTC/6/00	8	1.460,00
Eindsteun schroefbaar	36-BT003	BT/3	25	74,65
Eindsteun zelfklemmend	36-BT005	BTU	25	114,70

Omschrijving	Bestelnummer	Type	VPE	Brutoprijs €/100st
16 mm²				
Doorvoerklem grijs	36-CBC16GR	CBC.16/GR	50	215,95
Doorvoerklem blauw(ex)	36-CBI16	CBC.16 (Ex)i	50	215,90
Aardklem groen/geel	36-TO210	TE.16/O	30	520,05
Eindplaat grijs	36-CB161GR	CBC.16/PT/GR	25	61,30
Eindplaat blauw	36-CBI161	CBC.16/PT(Ex)i	25	72,10
Ontkoppelbare brugverb.	36-POS53	POS/53	25	245,75
Eindsteun schroefbaar	36-BT003	BT/3	25	74,65
Eindsteun zelfklemmend	36-BT005	BTU	25	114,70

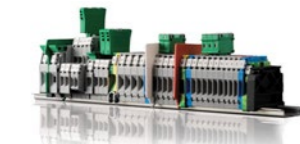

Bestelnummer	Type	VPE	Brutoprijs €/100st
4 mm²			
36-BCC04GR	BB/CBC.4GR	1000	66,36
36-CBC04GR	CBC.4/GR	100	68,20
36-CBI04	CBC.4(Ex)i	100	70,55
36-TO430	TEO.4	50	296,25
36-CB061GR	CBC.2-10/PT/GR	50	51,85
36-CBI061	CBC.2-10/PT(Ex)i	50	53,00
36-TO431	TEO4.PT	25	36,40
36-PTC0402	PTC/4/02	25	62,50
36-PTC0403	PTC/4/03	25	96,85
36-PTC0405	PTC/4/05	25	187,80
36-PTC0410	PTC/4/10	10	274,35
36-PTC0400	PTC/4/00	8	1435,00
36-BT003	BT/3	25	74,65
36-BT005	BTU	25	114,70

Bestelnummer	Type	VPE	Brutoprijs €/100st
10 mm²			
36-CBC10GR	CBC.10/GR	100	156,25
36-CBI10	CBC.10(Ex)i	100	154,70
36-TO500	TE.10/O	35	423,40
36-CB061GR	CBC.2-10/PT/GR	50	51,85
36-CBI061	CBC.2-10/PT(Ex)i	50	53,00
36-PTC1002	PTC/10/02	25	94,85
36-PTC1003	PTC/10/03	25	117,45
36-PTC1005	PTC/10/05	25	177,40
36-PTC1010	PTC/10/10	10	308,75
36-PTC1000	PTC/10/00	8	1550,00
36-BT003	BT/3	25	74,65
36-BT005	BTU	25	114,70

Bestelnummer	Type	VPE	Brutoprijs €/100st
35 mm²			
36-CBC35GR	CBC.35/GR	50	443,15
36-CBI35	CBC.35(Ex)i	50	449,90
36-CB351GR	CBC.35/PT/GR	25	68,70
36-CBI351	CBC.35/PT(Ex)i	25	73,60
36-BT003	BT/3	25	74,65
36-BT005	BTU	25	114,70

Cabur rijgklemmen

Accessoires CBC

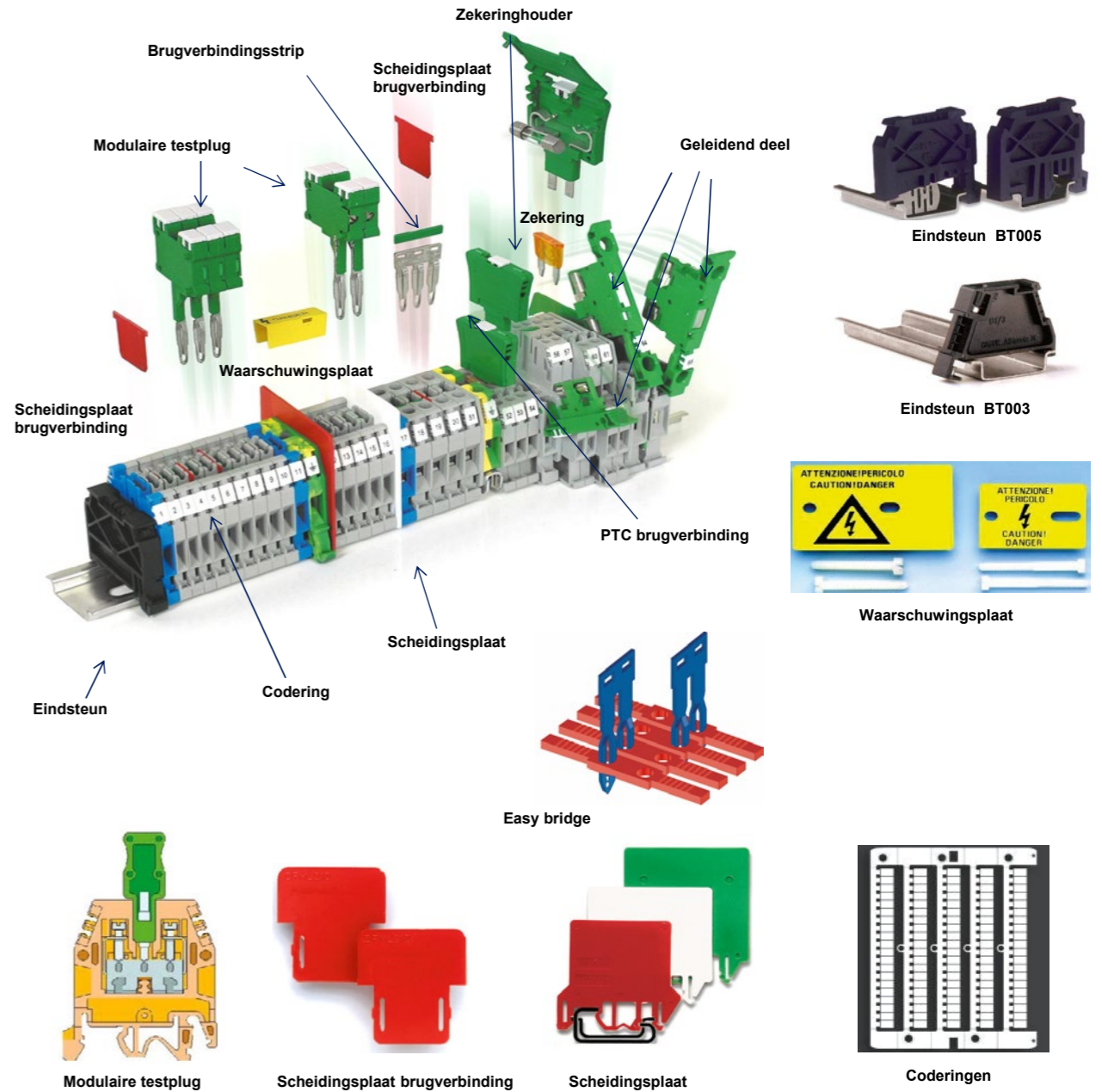

Omschrijving	2,5 mm ²	4 mm ²	6 mm ²	10 mm ²	16 mm ²	35 mm ²
Afscherming brugverbinding					36-PRP07	36-PPR08
Brugverbindingsstrip 250 mm					36-PMP05	36-PMP06
Schroef en bus					36-CPM53	36-CPM06
Scheidingsplaat wit	36-DU04B	36-DU04B	36-DU04B	36-DU04B	36-DU04B	36-DU05B
Scheidingsplaat rood	36-DU01R	36-DU04R	36-DU04R	36-DU04R	36-DU04R	36-DU05R
Scheidingsplaat groen	36-DU01V	36-DU04V	36-DU04V	36-DU04V	36-DU04V	36-DU05V
Scheidingsplaat brugverbinding	36-DF800	36-DF800	36-DF800	36-DF800	36-DF700	36-DF700
Scheidingsplaat brugverbinding	36-DF900	36-DF900	36-DF900	36-DF900	36-DF700	36-DF700
Testplug bus					36-PD002	36-PD002
Testplug	36-DC005	36-DC006			36-DC002	36-DC002
Testplug type 2	36-DC05P	36-DC06P				
Modulaire testplug	36-DCPOL	36-DCPOL				
Waarschuingsplaat	36-PRP7/G	36-PRP7/G	36-PRP7/G	36-PRP7/G	36-TUM16	36-TUM06
Coderingselement	36-NU0851S	36-NU0851S	36-NU0851S	36-NU0851S	36-NU0851S	36-NU0851S

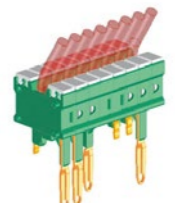

Modulaire testplug

Cabur rijgklemmen

Doorvoerklemmen, aardingsklemmen



Serie CBD, TE | 2,5 - 70 mm²

Materiaal: UL94V-0 polyamide
Temp.bereik: -40°C tot +110°C
Kleuren: Grijs, blauw, groen/geel



Omschrijving	Bestelnummer	Type	VPE	Brutoprijs €/100st
2,5 mm²				
Doorvoerklem Big box	36-BBC02	BB/CBD.2	1400	66,23
Doorvoerklem beige	36-CB110	CBD.2	120	72,95
Doorvoerklem blauw	36-CBX12	CBD.2 (EX)i	120	96,95
Aardklem groen/geel	36-TO910	TEO.2	75	264,75
Eindplaat groen	36-TO911	TEO.2PT	50	40,70
Eindplaat beige	36-CB111	CB2/PT	50	36,60
Eindplaat blauw	36-CBX13	CB2/PT (EX)i	50	49,70
Brugverbinding 2-polig	36-PM202	PM20/2	25	108,90
Brugverbinding 3-polig	36-PM203	PM20/3	25	180,65
Brugverbinding 5-polig	36-PM205	PM205/5	25	271,45
Brugverbinding 10-polig	36-PM210	PM20/10	10	380,30
Ontkoppelbare brugverb.	36-POS11	POS/11	25	189,30

Omschrijving	Bestelnummer	Type	VPE	Brutoprijs €/100st
6 mm²				
Doorvoerklem Big box	36-BBC06	BB/CBD.6	900	107,53
Doorvoerklem beige	36-CB340	CBD.6	100	120,00
Doorvoerklem (EX)i	36-CBX34	CBD.6 (EX)i	100	147,15
Aardklem gr./geel	36-TO110	TE.6/O	45	365,75
Eindplaat beige	36-CB241	CB4/6/PT	25	57,80
Eindplaat blauw	36-CBX25	CB4/6/PT (EX)i	25	55,60
Brugverbinding 2-polig	36-PM602	PM20/2	25	170,95
Brugverbinding 3-polig	36-PM603	PM20/3	25	299,20
Brugverbinding 5-polig	36-PM605	PM205/5	25	397,00
Brugverbinding 10-polig	36-PM610	PM20/10	10	650,00
Ontkoppelbare brugverb.	36-POS93	POS/11	25	350,65

Omschrijving	Bestelnummer	Type	VPE	Brutoprijs €/100st
16 mm²				
Doorvoerklem beige	36-CB510	CBD.16	50	232,10
Doorvoerklem (EX)i	36-CBX52	CBD.16 (EX)i	50	277,05
Aardklem gr./geel	36-TO210	TE.16/O	30	520,05
Eindplaat beige	36-CB511	CB16/PT	25	57,20
Eindplaat blauw	36-CBX53	CB16/PT (EX)i	25	66,25
Brugverbinding	36-POF44	POF/44	25	192,35
Ontkoppelbare brugverb.	36-POS44	POS/44	25	347,30

Omschrijving	Bestelnummer	Type	VPE	Brutoprijs €/100st
50 mm²				
Doorvoerklem beige	36-CB710	CBD.50	50	575,15
Doorvoerklem grijs	36-CB710GR	CBD.50/GR	50	781,85
Doorvoerklem (EX)i	36-CBX72	CBD.50 (EX)i	50	701,85
Aardklem gr./geel	36-TO310	TE.50/O	15	797,10
Eindplaat beige	36-CB711	CB50/PT	10	69,40
Eindplaat grijs	36-CB711GR	CB50/PT/GR	10	85,25
Eindplaat blauw	36-CBX73	CB50/PT (EX)i	10	84,50
Brugverbinding	36-POF07	POF/07	15	264,50
Ontkoppelbare brugverb.	36-POS77	POS/77	25	404,95

Bestelnummer	Type	VPE	Brutoprijs €/100st
4 mm²			
36-BBC04	BB/CBD.4	1000	77,17
36-CB240	CBD.4	120	84,80
36-CBX24	CBD.4 (EX)i	100	108,45
36-TO430	TEO.4	75	296,25
36-TO431	TEO.4PT	25	36,40
36-CB241	CB4/6PT	25	57,80
36-CBX25	CB4/6/PT (EX)i	25	55,60
36-PM402	PM40/2	25	158,35
36-PM403	PM40/3	25	269,50
36-PM405	PM40/5	25	314,50
36-PM400	PM40/10	10	582,45
36-POS42	POS/42	25	189,30

Bestelnummer	Type	VPE	Brutoprijs €/100st
10 mm²			
36-BBC10	BB/CBD.4	600	141,53
36-CB440	CBD.10	100	151,25
36-CBX45	CBD.10 (EX)i	100	187,35
36-TO500	TE.10/O	35	423,40
36-CB431	CB10/PT	25	53,05
36-CBX44	CB10/PT (EX)i	25	61,40
36-PM102	PM10/2	25	178,50
36-PM103	PM10/3	25	310,80
36-PM105	PM10/5	25	360,65
36-PM100	PM10/10	10	798,50
36-POS44	POS/44	25	347,30

Bestelnummer	Type	VPE	Brutoprijs €/100st
35 mm²			
36-CB610	CBD.35	75	478,40
36-CBX62	CBD.35 (EX)i	75	528,20
36-CB611	CB35/PT	25	60,95
36-CBX63	CB35/PT (EX)i	25	71,10
36-POF06	POF/06	15	246,35
36-POS66	POS/66	15	402,30

Bestelnummer	Type	VPE	Brutoprijs €/100st
70 mm²			
36-CB810	CBD.70	40	1530,00
36-CB810GR	CBD.70/GR	40	1600,00
36-CBX82	CBD.10 (EX)i	40	1655,00
36-TO810	TE.70/O	20	1360,00
36-CB811	CB70/PT	10	116,00
36-CB811GR	CB70/PT/GR	10	142,10
36-CBX83	CB70/PT (EX)i	10	123,55
36-POF08	POF/08	15	267,00
36-POS08	POS/08	15	397,70

Cabur rijgklemmen

Twee- en drie-etageklemmen



Twee- en drie-etageklemmen | Serie DAS.4 en TLD.2 | 2,5 - 4 mm²

Materiaal: UL94V-0 polyamide
Temperatuurbereik: -40°C tot +110°C
Kleuren: Grijs, beige, blauw

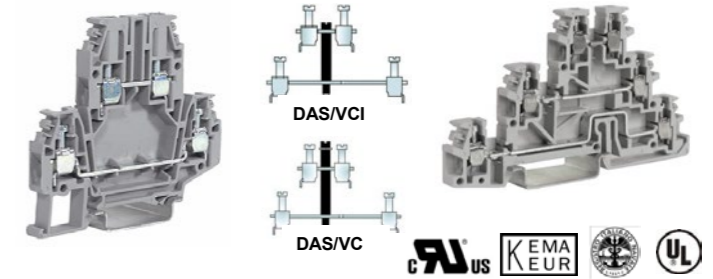

Omschrijving	Bestelnummer	Type	VPE	Brutoprijs €/100st
2 etage 4 mm²				
Etagenklem grijs BOX	36-BBD04GR	BB/DAS.4GR	700	192,41
Etagenklem grijs	36-DS100GR	DAS.4/GR	120	213,95
Etagenklem beige BOX	36-BBD04	BB/DAS.4	700	179,77
Etagenklem beige	36-DS100	DAS.4	120	205,00
Etagenklem blauw	36-DS200	DAS.4(EX)i	120	216,00
Eindplaat grijs	36-DS101GR	DAS/PT/GR	25	56,65
Eindplaat beige	36-DS101	DAS/PT	25	56,90
Brugverbinding 2-polig	36-PM412	PM41/2	25	156,15
Brugverbinding 3-polig	36-PM513	PM51/3	25	229,05
Brugverbinding 5-polig	36-PM515	PM51/5	25	311,15
Brugverbinding 10-polig	36-PM510	PM51/10	10	701,45
Ontkoppelbare brugverb.	36-POS43	POS43	25	263,35

Accessoires | DAS.4 en TLD.2

Omschrijving	2-etage	3-etage
	4 mm²	2,5 mm²
Afscherming brugverb.	36-PRP05	36-PRP05
Brugverb.strip 250 mm	36-PMP58	36-PMP02
Testplug bus	36-PD001	36-PD004
Testplug	36-DD001	36-DD001
DAS/VCI schroefverb.	36-DS107	
DAS/VCE schroefverb.	36-DS108	
Scheidingsplaat wit	36-DU07B	36-DU07B
Scheidingsplaat rood	36-DU07 R	36-DU07R
Scheidingsplaat groen	36-DU07V	36-DU07V
Coderingselement	36-NU1061S	36-NU0851S
Eindsteun schroefbaar	36-BT003	36-BT003
Eindsteun zelfklemmend	36-BT005	36-BT005

Cabur rijgklemmen

Codering tbv Cabur klemmen



Coderingen voor alle Cabur klemmen

Calpe biedt u de mogelijkheid om coderingen volgens uw specificatie te bedrukken.

Wij gaan uit van een aantal basiskaarten, waarbij wij rekening hebben gehouden met het doornummersen op de klemmen.

Dit heeft te maken met de verschillende breedtes van de klemmen.

De tags passen op alle typen klemmen.

De printer, die wij hiervoor gebruiken is een inktjet printer, ontwikkeld door Cabur.

Buiten de klemcoderingen kan deze printer ook o.a. adercoderingen, componentcoderingen, stickers en typeplaatjes printen.

Hieronder volgen een aantal voorbeelden van de mogelijkheden.

DAS.4

Een etageklem, waarbij het veel voorkomt dat de klem met een range van even en oneven nummers gecodeerd wordt.

Wij kunnen dan bijv. kaarten printen met even en oneven coderingen.

Omdat de printer werkt met True Type Windows letter typen kan er altijd voor een duidelijk resultaat worden gekozen.

Tevens kan de bedrukking gedraaid worden.



NU1061S DAS.4

NU1051S CBC.2

Omschrijving	Bestelnummer	Brutoprijs €/ tag	Brutoprijs €/ kaart	VPE kaarten	Brutoprijs €/ VPE
DAS.4 Blanco kaart 80 tags	36-NU1061S	0,0660	5,28	15	79,20
CBC.2 HMM blanco krt. 100 tags	36-NU1051S	0,0660	6,60	15	99,00
CBC.4 HMM blanco krt. 80 tags	36-NU1061S	0,0660	5,28	15	79,20

Prijzen zijn exclusief instelkosten

Voorbedrukte coderingen | Serie CSC

Passend op doorvoerklemmen CBD, DAS.4, TLD, RN, RP en SFR

Voorbeeld bestelnummer:

Losse cijfers 0 t/m 9	bijv. 1	CS111
Losse letters A t/m Z	bijv. A	CSAAA
Losse letters a t/m z	bijv. a	CS00A



Opdruk per 100 tags	Bestelnummer	VPE	Brutoprijs €/ kaart
Onbedrukt	36-CSC00	5	4,02
=	36-CS0G1	5	4,02
+	36-CS0G2	5	4,02
-	36-CS0G3	5	4,02
~	36-CS0G4	5	4,02
⊕	36-CS0G5	5	4,02
+	36-CS0G7	5	4,02
/	36-CS0G8	5	4,02
(36-CS0G9	5	4,02
Losse cijfers 0, 1,2,3,4 etc.	36-CS...	5	4,02
Cijfers 0 t/m 9	36-CSC09	5	4,02
Losse letters A, B, C etc.	36-CS...	5	4,02
Losse letters a, b, c etc.	36-CS00.	5	4,02



Liever zelf bedrukken? Vraag naar de mogelijkheden!

Diverse verdeelbokken en aansluitklemmen

Verdeelblokken: serie QBLOK, Aansluitklemmen: serie CK



2- en 4-polige verdeelblokken | Serie QBLOK

Materiaal:	Messing CW 614N
Kunststof:	PA 6.6 isolatie, polycarbonaat deksel
Spanning:	500V (overspanning 8 kV/3), 1000VDC (Qblok 2125)
Aandraaimoment:	2/2.5 Nm (bij gat 11mm 10/12,5 Nm)
Voorschriften:	EN 60947-7-1:2009
Montage:	Geschikt voor DIN-EN rail en bodemmontage



Max Belasting	Bestelnummer	Aantal polen	Gaten per pool	Gaten ø mm	Aanluiting mm²	Lcw kA	Afmeting hxbxd	VPE	Brutoprijs €/st
125A 35mm²	36-QBLOK2125	2	11	2x9,0	10-35	4,2	52x49x109	2	15,75
				2x7,5 7x5,4	10-25 2,5-6				
100 A 25mm²	36-QBLOK4100	4	7	2x7,5	10-25	3,0	52x71x97	2	19,20
				5x5,4	2,5-6,0				
125 A 35mm²	36-QBLOK4125	4	11	2x9,0	10-35	4,2	52x108x97	1	26,85
				2x7,5 7x5,4	10-25 2,5-6				
	36-QBLOK4126	4	15	2x9,0	10-35	4,2	52x137x97	1	31,70
				2x7,5 11x5,4	10-25 2,5-6				
160 A 50mm²	36-QBLOK4160U	4	9	1x11	10-50	6,0	54x131x99	1	46,85
				2x8,5 6x6,5	10-35 2,5-16				
	36-QBLOK4161U	4	14	1x11	10-50	6,0	54x181x99	1	57,70
				4x8,5 9x6,5	10-35 2,5-16				

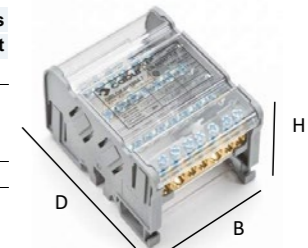

QBLOK4100



QBLOK416...

Aansluitklemmen | Serie CK halogeen vrij

Materiaal (body):	Polyamide (PA6)
Materiaal (blok):	Aluminium
Voorschriften:	PA 6.6 isolatie, polycarbonaat deksel
Bedrijfstemperatuur:	Tot 80°C
Montage:	Geschikt voor DIN-EN rail en bodemmontage



Tot 240mm²

Bestelnummer	Kleur	Type	Aansluitbereik		I nom. (A)		Isolatie- Spanning Ui (V)	Aandraai- moment Nm	Hexagon- bout	Gewicht Kg	VPE	Brutoprijs €/1stk.
			Cu mm²	Al mm²	Cu	Al						
Enkel												
90-B2110100610		CK61	2,5 - 50	16 - 50	160	145	750	10	5	0,030	10	5,00
90-B2110100612		CK61	2,5 - 50	16 - 50	160	145	750	10	5	0,030	10	5,10
90-B2110100613		CK61	2,5 - 50	16 - 50	160	145	750	10	5	0,030	10	5,10
90-B2110100620		CK62	16 - 95	16 - 95	245	220	750	14	5	0,074	8	8,70
90-B2110100622		CK62	16 - 95	16 - 95	245	220	750	14	5	0,074	8	8,90
90-B2110100623		CK62	16 - 95	16 - 95	245	220	750	14	5	0,074	8	8,90
90-B2110100630		CK63	35 - 150	35 - 150	320	290	750	14 (24>120mm²)	8	0,120	5	12,70
90-B2110100632		CK63	35 - 150	35 - 150	320	290	750	14 (24>120mm²)	8	0,120	5	13,20
90-B2110100633		CK63	35 - 150	35 - 150	320	290	750	14 (24>120mm²)	8	0,120	5	13,20
90-B2110100640		CK64	35 - 240	35 - 240	425	380	750	12 (40>95mm²)	8	0,249	2	21,65
90-B2110100642		CK64	35 - 240	35 - 240	425	385	750	12 (40>95mm²)	8	0,249	2	22,85
90-B2110100643		CK64	35 - 240	35 - 240	425	385	750	12 (40>95mm²)	8	0,249	2	22,85
Dubbel												
90-B2110100660		CK66	2,5 - 50	16 - 50	320	290	750	10	5	0,049	6	9,95
90-B2110100662		CK66	2,5 - 50	16 - 50	320	290	750	10	5	0,049	6	10,15
90-B2110100663		CK66	2,5 - 50	16 - 50	320	290	750	10	5	0,049	6	10,15
90-B2110100670		CK67	16 - 95	16 - 95	490	440	750	14	5	0,128	3	15,85
90-B2110100672		CK67	16 - 95	16 - 95	490	440	750	14	5	0,128	3	16,50
90-B2110100673		CK67	16 - 95	16 - 95	490	440	750	14	5	0,128	3	16,50
90-B2110100680		CK68	35 - 150	35 - 150	640	580	750	14 (24>120mm²)	8	0,210	2	24,40
90-B2110100682		CK68	35 - 150	35 - 150	640	580	750	14 (24>120mm²)	8	0,210	2	24,40
90-B2110100683		CK68	35 - 150	35 - 150	640	580	750	14 (24>120mm²)	8	0,210	2	24,40
90-B2110100690		CK69	35 - 240	35 - 240	730	650	750	12 (40>95mm²)	8	0,438	1	44,25
90-B2110100692		CK69	35 - 240	35 - 240	730	650	750	12 (40>95mm²)	8	0,438	1	44,25
90-B2110100693		CK69	35 - 240	35 - 240	730	650	750	12 (40>95mm²)	8	0,438	1	44,25

HoraEtec aansluit- en verdeelklemmen

Serie RKA: enkel 50-300mm²



Doorvoerklemmen | Serie RKA

Materiaal (body): Polyamide (PA6) halogeenvrij
Materiaal (blok): Aluminium vertind
Kleuren: Grijs, blauw, groen, bruin, zwart
Voorschriften: EN 60947-7-1, UL 1059 E344466

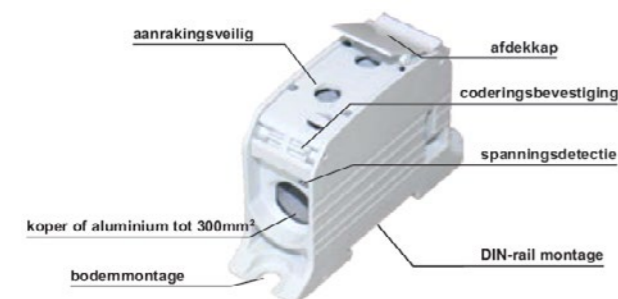

Karakteristieken

Voor koper en aluminium kabel.
 Nominale piekspanning 8kV, kruipstroomvastheid CT11550.
 Bij montage van onvertinde geleiders is een zuurvrije vaseline aanbevolen.



RKA 50 | 1000V AC/DC 150A Cu

Bestelnummer	Kleur	Aansluiting	Afmetingen	Aandraai-moment Nm	VPE	Bruto prijs €/1stk.
1-polig enkel						
In- en uitgangen						
49-087310-0-3					9	4,50
49-087310-1-3					9	4,50
150A 49-087310-2-3		Cu 50mm ² - 6mm ²		10 (EN) 14 (UL)	9	4,50
49-087310-3-3		Cu 35mm ² - 4mm ²			9	4,50
49-087310-4-3		Al 50mm ² - 16mm ²			9	4,50



RKA 95 | 1000V AC/DC 232A Cu

Bestelnummer	Kleur	Aansluiting	Afmetingen	Aandraai-moment Nm	VPE	Bruto prijs €/1stk.
1-polig enkel						
In- en uitgangen						
49-087510-0-3					2	8,20
49-087510-1-3					2	8,20
232A 49-087510-2-3		Cu 95mm ² - 16mm ²		19 (EN) 2,3 (UL)	2	8,20
49-087510-3-3		Cu 70mm ² - 10mm ²			2	8,20
49-087510-4-3		Al 95mm ² - 16mm ²			2	8,20



RKA 185 | 1000V AC/DC 353A Cu

Bestelnummer	Kleur	Aansluiting	Afmetingen	Aandraai-moment Nm	VPE	Bruto prijs €/1stk.
1-polig enkel						
In- en uitgangen						
49-087810-0-3					1	14,55
49-087810-1-3					1	14,55
353A 49-087810-2-3		Cu 185mm ² - 95mm ²		25 (EN) 28,2 (UL)	1	14,55
49-087810-3-3		Cu 150mm ² - 70mm ²			1	14,55
49-087810-4-3					1	14,55



RKA 300 | 1000V AC/DC 520A Cu

Bestelnummer	Kleur	Aansluiting	Afmetingen	Aandraai-moment Nm	VPE	Bruto prijs €/1stk.
1-polig enkel						
In- en uitgangen						
49-087910-0-3					1	28,70
49-087910-1-3					1	28,70
520A 49-087910-2-3		Cu 300mm ² - 150mm ²		45 (EN) 33,9 (UL)	1	28,70
49-087910-3-3		Cu 240mm ² - 120mm ²			1	28,70
49-087910-4-3					1	28,70



HoraEtec aansluit- en verdeelklemmen

Serie RKA: dubbel 50-300mm²



RKA 50 D | 1000V AC/DC 150A Cu

Bestelnummer	Kleur	Aansluiting	Afmetingen	Aandraai-moment Nm	VPE	Bruto prijs €/1stk.
1-polig dubbel						
In- en uitgangen						
49-087320-0-3					5	9,05
49-087320-1-3					5	9,05
150A 49-087320-2-3		Cu 50mm ² - 6mm ²		10 (EN) 14 (UL)	5	9,05
49-087320-3-3		Cu 35mm ² - 4mm ²			5	9,05
49-087320-4-3		Al 50mm ² - 16mm ²			5	9,05



RKA 95 D | 1000V AC/DC 232A Cu

Bestelnummer	Kleur	Aansluiting	Afmetingen	Aandraai-moment Nm	VPE	Bruto prijs €/1stk.
1-polig dubbel						
In- en uitgangen						
49-087520-0-3					1	15,55
49-087520-1-3					1	15,55
232A 49-087520-2-3		Cu 95mm ² - 16mm ²		19 (EN) 22,6 (UL)	1	15,55
49-087520-3-3		Cu 70mm ² - 10mm ²			1	15,55
49-087520-4-3		Al 95mm ² - 16mm ²			1	15,55



RKA 185 D | 1000V AC/DC 353A Cu

Bestelnummer	Kleur	Aansluiting	Afmetingen	Aandraai-moment Nm	VPE	Bruto prijs €/1stk.
1-polig dubbel						
In- en uitgangen						
49-087820-0-3					1	27,50
49-087820-1-3					1	27,50
353A 49-087820-2-3		Cu 185mm ² - 95mm ²		25 (EN) 28,2 (UL)	1	27,50
49-087820-3-3		Cu 150mm ² - 70mm ²			1	27,50
49-087820-4-3					1	27,50



RKA 300 D | 1000V AC/DC 520A Cu

Bestelnummer	Kleur	Aansluiting	Afmetingen	Aandraai-moment Nm	VPE	Bruto prijs €/1stk.
1-polig dubbel						
In- en uitgangen						
49-087920-0-3					1	46,45
49-087920-1-3					1	46,45
520A 49-087920-2-3		Cu 300mm ² - 150mm ²		45 (EN) 33,9 (UL)	1	46,45
49-087920-3-3		Cu 240mm ² - 120mm ²			1	46,45
49-087920-4-3					1	46,45



RKA 50 | 1000V AC/DC 150A Cu

Bestelnummer	Kleur	Aansluiting	Afmetingen	Aandraai-moment Nm	VPE	Bruto prijs €/1stk.
3-polig						
In- en uitgangen						
49-087330-0-3					1	13,75
150A 49-087330-1-3		Cu 50mm ² - 6mm ²		10 (EN) 14 (UL)	1	13,75
49-087330-2-3		Cu 35mm ² - 4mm ²			1	13,75
49-087330-5-3		Al 50mm ² - 16mm ²			1	13,75



Accessoires

Beschrijving	VPE	Bruto prijs €/1stk.	Bestelnummer	Beschrijving	VPE	Bruto prijs €/1stk.
50g zuurvrije vaseline	1	o.a.	49-087500-0-0	Afdekkap voor RKA 50 (D, 3P)	1	0,80
600g zuurvrije vaseline	1	o.a.	49-087800-0-0	Afdekkap voor RKA 95 (D)	1	1,55
			49-087900-0-0	Afdekkap voor RKA 185 (D)	1	2,40
			49-087300-0-0	Afdekkap voor RKA 300 (D)	1	0,40



HoraEtec aansluit- en verdeelklemmen

Serie HLAK 25 C



Aansluitklemmen | Serie HLAK25 HLAK35 Halogeen vrij

Materiaal (body): Polyamide (PA6)
Materiaal (blok): Messing (schroeven staal)
Kleuren: Lichtgrijs, lichtblauw, groen, bruin
Voorschriften: DIN VDE 0603-2, ROHS



Karakteristieken
 Montage op DIN-rail TS35
 Ook verticaal te monteren
 (1-polige uitvoering met adapterplaat 49-08000-0-0)
 Extreem smal
 Zelfdovend en halogeen vrij
 Klantspecifieke bedrukking mogelijk

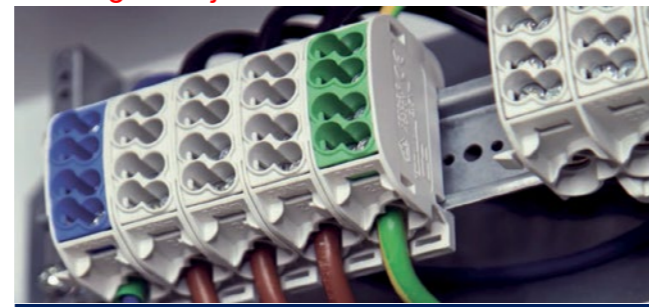

HORA Etec klemmen, veilig en gebruiksvriendelijk!

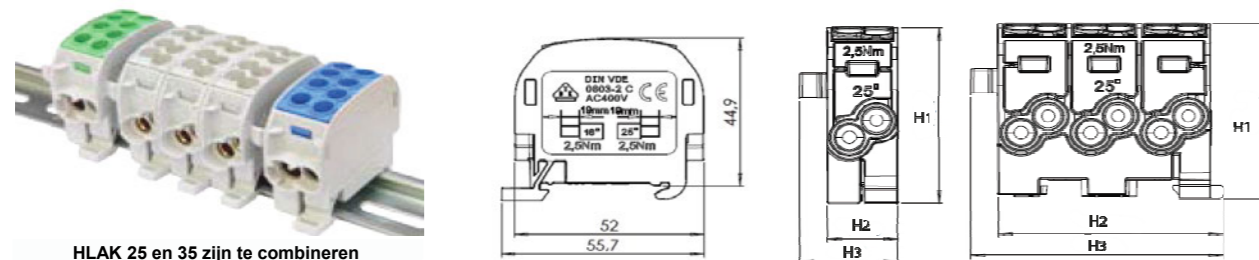

HLAK 25 en 35 zijn te combineren

Nominale spanning	Stroombelastbaarheid	Volgens	
1000 V AC/DC	152 A	EN 60947-7-1	FI
690 V	100 A	DIN VDE 0603-2	VDE

HLAK25 C 1-P	Bestelnummer	Kleur	Uit-voering	Afmetingen mm H1 H2 H3	Ingang mm ²	Uitgang mm ²	VPE	Brutoprijs €/1stk.
	49-080110-0-4		L	49,3 17,8 24,8	25 - 2,5	16 - 2,5	5/60	2,95
	49-080110-1-4		N					
	49-080110-2-4		PE					
	49-080110-3-4		L					
	49-080110-4-4		L					

* Indien aangesloten met adereindhuls

HLAK25 C 3-P	Bestelnummer	Kleur	Uit-voering	Afmetingen mm H1 H2 H3	Ingang mm ²	Uitgang mm ²	VPE	Brutoprijs €/1stk.
	49-080130-0-4		3L G	49,3 53,7 63,7	25 - 2,5	16 - 2,5	2/24	8,45
	49-080130-1-4		L/N/PE					
	49-080130-5-4		BSG		16 - 1,5*	10 - 1,5*		

* Indien aangesloten met adereindhuls

HLAK25 C 5-P	Bestelnummer	Kleur	Uit-voering	Afmetingen mm H1 H2 H3	Ingang mm ²	Uitgang mm ²	VPE	Brutoprijs €/1stk.
	49-080150-0-4		5L G	49,3 88	25 - 2,5	16 - 2,5	2/24	13,80
	49-080150-3-4		PE/3L G/N					
	49-080150-5-4		PE/3L BSG/N		16 - 1,5*	10 - 1,5*		

* Indien aangesloten met adereindhuls

HoraEtec aansluit- en verdeelklemmen

Serie HLAK C,D aftakkingsklemmen voor koperen aders



Nominale spanning	Stroombelastbaarheid	Volgens	
1000 V AC/DC	428 A	EN 60947-7-1	FI
690 V	125 A	DIN VDE 0603-2	VDE

HLAK35 C 1-P	Bestelnummer	Kleur	Uit-voering	Afmetingen mm H1 H2 H3	Ingang mm ²	Uitgang mm ²	VPE	Brutoprijs €/1stk.
	49-080210-0-4		L G	49,3 22,2 29	35 - 4,0	25 - 2,5	5/60	4,75
	49-080210-1-4		N					
	49-080210-2-4		PE					
	49-080210-3-4		L B		25 - 2,5*	16 - 1,5*		
	49-080210-4-4		L S					

* Indien aangesloten met adereindhuls

HLAK35 C 1-P	Bestelnummer	Kleur	Uit-voering	Afmetingen mm H1 H2 H3	Ingang mm ²	Uitgang mm ²	VPE	Brutoprijs €/1stk.
	49-080220-0-4		D L G	49,3 43,2 49,9	35 - 4,0	25 - 2,5	2/24	9,70
	49-080220-1-4		D N					
	49-080220-2-4		D PE					
	49-080220-3-4		D L B		25 - 2,5*	16 - 1,5*		
	49-080220-4-4		D L S					

* Indien aangesloten met adereindhuls

HLAK35 C 3-P	Bestelnummer	Kleur	Uit-voering	Afmetingen mm H1 H2 H3	Ingang mm ²	Uitgang mm ²	VPE	Brutoprijs €/1stk.
	49-080230-0-4		3 L G	49,3 66,3 73,1	35 - 4,0	25 - 2,5	2/24	13,00
	49-080230-1-4		L/N/PE					
	49-080230-5-4		3L BSG		25 - 2,5*	16 - 1,5*		

* Indien aangesloten met adereindhuls

HLAK35 C 5-P	Bestelnummer	Kleur	Uit-voering	Afmetingen mm H1 H2 H3	Ingang mm ²	Uitgang mm ²	VPE	Brutoprijs €/1stk.
	49-080250-0-4		5 L G	49,3 110,9 117,6	35 - 4,0	25 - 2,5	1/12	23,35
	49-080250-3-4		PE/3L G/N					
	49-080250-5-4		PE/3L BSG/N		25 - 2,5*	16 - 1,5*		

* Indien aangesloten met adereindhuls

Aansluitklemmen | Serie HLAK70 Halogeen vrij

Nominale spanning	Stroombelastbaarheid	Volgens	
1000 V AC/DC	300 A	EN 60947-7-1	FI
690 V	160 A	DIN VDE 0603-2	VDE

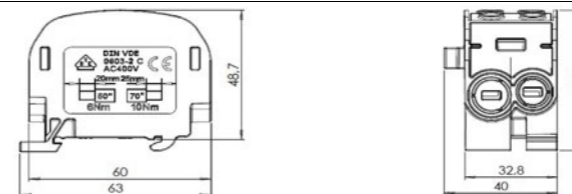

HLAK70C 1-P	Bestelnummer	Kleur	Uit-voering	Afmetingen mm H1 H2 H3	Ingang mm ²	Uitgang mm ²	VPE	Brutoprijs €/1stk.
	49-080310-0-4		50 L G	53,3 32,8 40	70 - 10,0	50 - 6,0	3/36	15,75
	49-080310-1-4		50 N					
	49-080310-2-4		50 PE					
	49-080310-3-4		50 L B		50 - 6,0*	35 - 4,0*		
	49-080310-4-4		50 L S					

* Indien aangesloten met adereindhuls

HoraEtec aansluit- en verdeelklemmen

Serie UVB100, UVB200, SSKA 16



Aftakkingsklemmen | Serie UVB 100, UVB 200 Halogeenvrij

Materiaal (body): Polyamide (PA6)
Materiaal (blok): Messing (schroeven staal)
Kleuren: Grijs, blauw, groen, bruin, zwart
Voorschriften: IEC 60998-2-1(UVB 100)
 IEC 60947-7-1(UVB 200)



Karakteristieken
 Montage op DIN-rail TS35 EN 60715
 Zowel horizontaal als verticaal te gebruiken
 Eenvoudig modulair uit te breiden
 Extreem smal
 Zelfdovend en halogeenvrij
 Aanrakingsveilig

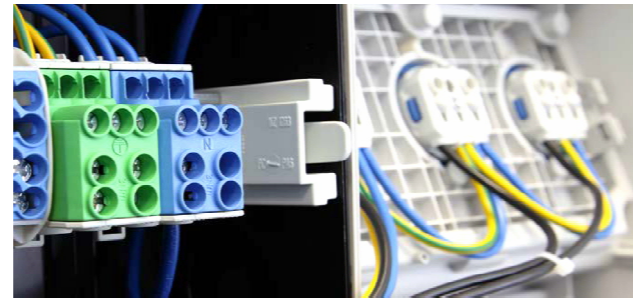

Halogeenvrij, horizontaal en verticaal te monteren

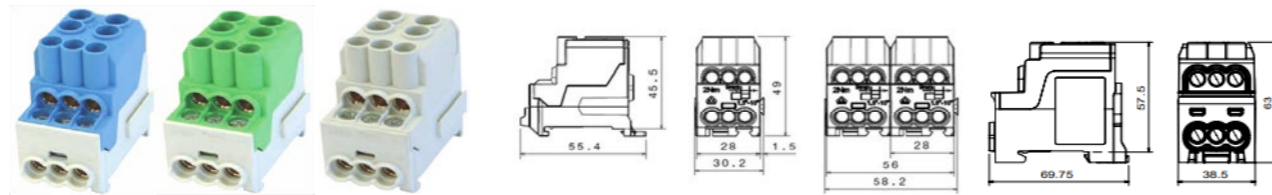

Serie UVB eenvoudig koppelbaar		Afmetingen UVB 100				Afmetingen UVB200			
UVB100	Bestelnummer	Kleur	Uitvoering	Afmetingen mm (H1 H2 H3)	Ingang mm ²	Uitgang mm ²	VPE	Brutoprijs €/1stk.	
	1000V AC - 101A								
	49-080010-0-4	Grey	L G	49 28 55,4	25 - 2,5	10 - 1,5	3	7,95	
	49-080010-1-4	Blue	N						
	49-080010-2-4	Green	PE						
	49-080010-3-4	Brown	LB		16 - 1,5*	6 - 1,5*			
49-080010-4-4	Black	LS							
* Indien aangesloten met adereindhuls									

UVB200	Bestelnummer	Kleur	Uitvoering	Afmetingen mm (H1 H2 H3)	Ingang mm ²	Uitgang mm ²	VPE	Brutoprijs €/1stk.
	1000V AC 1500V DC - 200A							
	49-080030-0-4	Grey	L G	63 38,5 69,75	70 - 10	1x 35 - 4	3	17,70
	49-080030-1-4	Blue	N			25 - 2,5*		
	49-080030-2-4	Green	PE					
	49-080030-3-4	Brown	LB		50 - 6*	6x 16 - 1,5		
49-080030-4-4	Black	LS			10 - 1,5*			
* Indien aangesloten met adereindhuls								

Railaftakklemmen | Serie SSKA

Materiaal (body): Polyamide (PA6)
Materiaal (blok): Messing (schroeven staal)
Kleuren: Grijs, blauw, groen, bruin, zwart
Voorschriften: IEC60947-7-1



Karakteristieken
 Montage op DIN-rail TS35 EN 60715
 Zelfdovend en halogeenvrij
 Aanrakingsveilig
 Geschikt voor koper

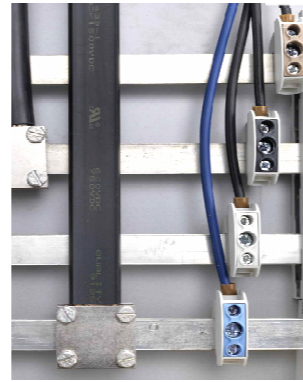

SSAK 16	Bestelnummer	Uitvoering	Voltage	Amp.	Polen	Raildikte mm	Uitgang mm ²	VPE	Brutoprijs €/1stk.
	49-086105-0-4	Grey	690 V	114	1	3 - 10	2 x 16*	12	7,30
	49-086105-1-4	Blue	690 V	114	1	3 - 10	2 x 16*	12	7,30
	49-086105-2-4	Green	690 V	114	1	3 - 10	2 x 16*	12	7,30
	49-086105-3-4	Brown	690 V	114	1	3 - 10	2 x 16*	12	7,30
	49-086105-4-4	Black	690 V	114	1	3 - 10	2 x 16*	12	7,30
* Uitgang 10mm ² met adereindhuls									

HoraEtec aansluit- en verdeelklemmen

Uitgelicht: HoraEtec serie overzicht



HLAK

- Geschikt van 25 mm² – 70 mm²
- Compacte en robuuste constructie
- Aanrakingsveilig conform DIN EN 50274
- Geschikt voor spanning tot 1000 V AC/DC
- Modulair systeem, eenvoudig te koppelen
- Snellere installatie; vereenvoudigde schroefmontage
- Zowel horizontale- als verticale installatie mogelijk
- Smallere bouwvorm

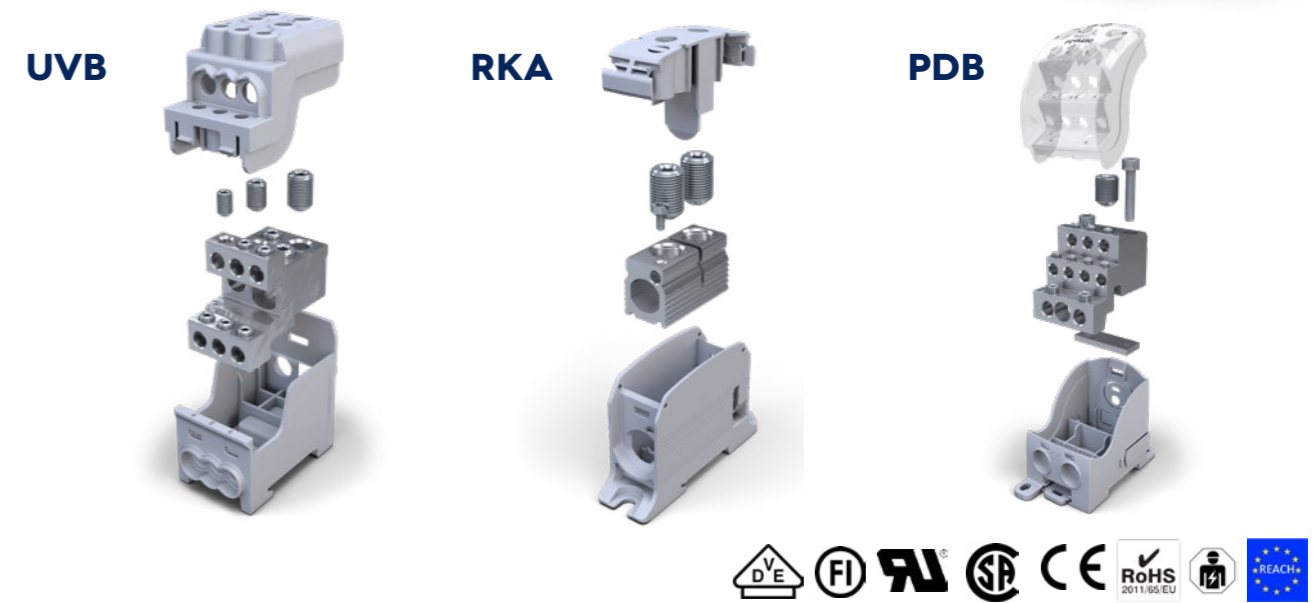
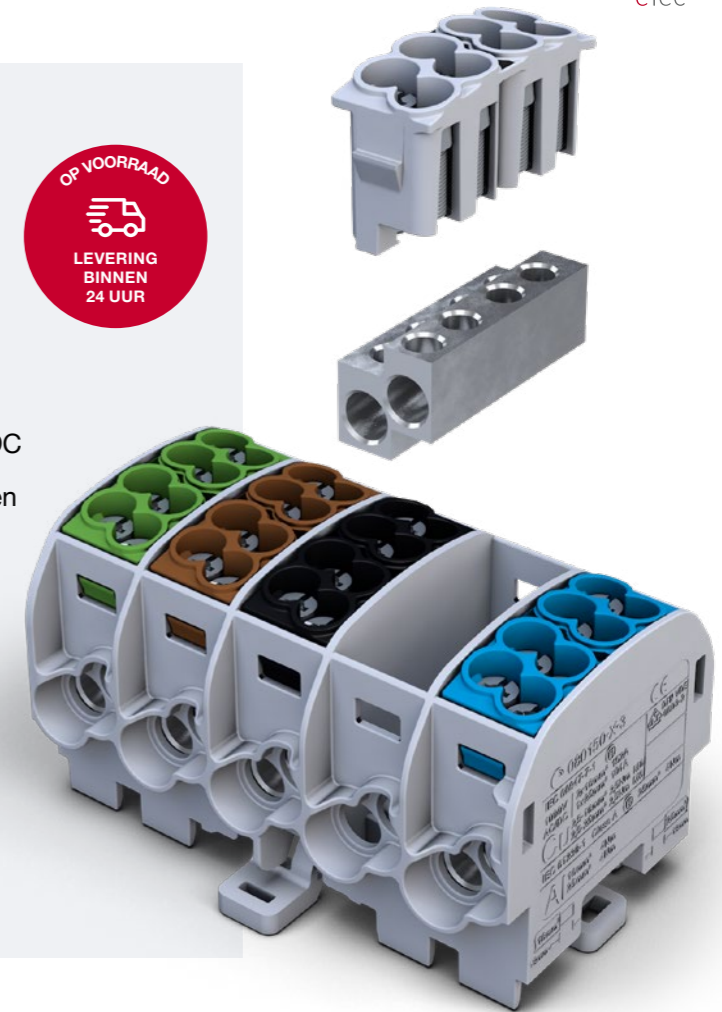

HORA ETEC
 Hora Etec, gevestigd in het Duitse Bunde, is al sinds 1919 gespecialiseerd in ontwikkeling en productie van een breed assortiment aansluit- en verdeelblokken.
BIJZONDERE EIGENSCHAPPEN
 Ruimtebesparend, veiligheid, besparing in tijd en kosten
 Geschikt voor zowel koperen- als aluminium geleiders.

HoraEtec aansluit- en verdeelklemmen

Serie PDB 100-125A



Verdeelblokken | Serie PDB Halogeen vrij

Materiaal (body): Polyamide (PA6)
Materiaal (blok): Messing (schroeven staal)
Voorschriften: EN 60947-7-1, UL 1059



Karakteristieken

PDB klemmen zijn eenvoudig koppelbaar
 Eenvoudige schroefmontage
 Schroeven zijn gezekeerd
 Montage op 35mm DIN-en montage rail EN 60715 of rechtstreeks op montageplaat
 Individuele bedrukking mogelijk (logo)
 Zelfdovend en halogeen vrij
 Aan te sluiten met koperrail (SPS)

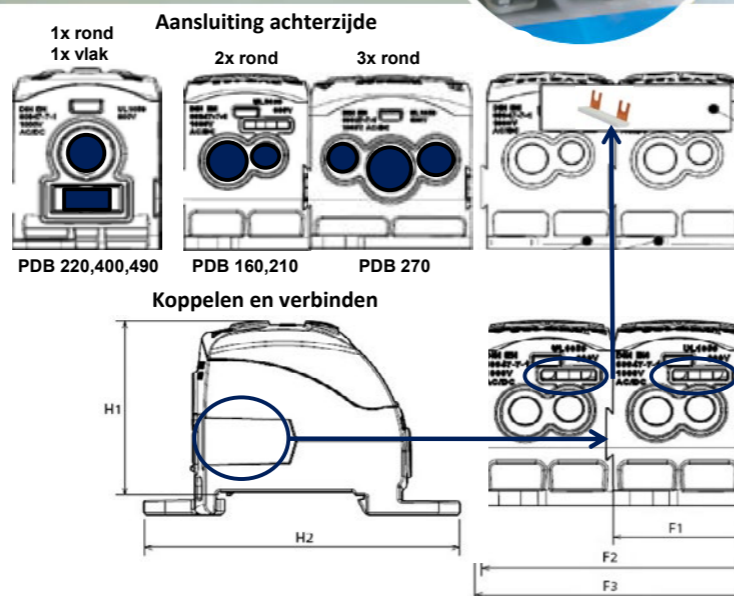

Aansluiten met litze of verbinder

PDB 160

Bestelnummer	Afmetingen (mm)					Ingang mm ²	Uitgang mm ²	VPE	Brutoprijs €/1stk.
	H1	H2	F1	F2	F3				
49-082040-0-3	44	68	31,5	63	64,5	1x 2,5 - 25 1,5 - 16	2x 1,5 - 16 1,5 - 10 3x 1,5 - 10 1,5 - 6	1	13,40
doorverbinder 16mm²									
49-082001-2-4	2 x M6 vork							1	2,75
49-082001-3-4	3 x M6 vork							1	3,70

Nominale spanning	Stroombelastbaarheid	Volgens
1000 V AC/DC	164 A Cu	IEC 60947-7-1 FI
1000 V AC/DC	101 A Cu	IEC 60947-7-1 VDE
600 V AC	85 A Cu / 65 A Al	UL-1059 UL

PDB 210

Bestelnummer	Afmetingen (mm)					Ingang mm ²	Uitgang mm ²	VPE	Brutoprijs €/1stk.
	H1	H2	F1	F2	F3				
49-082050-0-3	48,7	70	35,6	71,2	72,7	1x 4,0 - 35 2,5 - 25	2x 2,5 - 25 1,5 - 16 3x 1,5 - 16 1,5 - 10	1	16,50
doorverbinder 16mm²									
49-082002-2-4	2 x M6 vork							1	3,10
49-082002-3-4	3 x M6 vork							1	4,00

Nominale spanning	Stroombelastbaarheid	Volgens
1000 V AC/DC	214 A Cu	IEC 60947-7-1 FI
1000 V AC/DC	125 A Cu	IEC 60947-7-1 VDE
600 V AC	115 A Cu / 90 A Al	UL-1059 UL



(Voorheen pvb100)



(Voorheen pvb125)

HoraEtec aansluit- en verdeelklemmen

Serie PDB 160-400A



Verdeelblokken | Serie PDB Halogeen vrij

PDB 220

Bestelnummer	Afmetingen (mm)					Ingang mm ²	Uitgang mm ²	VPE	Brutoprijs €/1stk.
	H1	H2	F1	F2	F3				
49-082060-0-3	52,5	74,5	39,5	79	80,5	1x 10 - 70 6,0 - 50 1x 15,5 x 5mm	2x 2,5 - 25 1,5 - 16 3x 1,5 - 16 1,5 - 10	1	28,65
Nominale spanning									
		Stroombelastbaarheid			Volgens				
1000 V AC/DC		215 A Cu			IEC 60947-7-1 FI				
1000 V AC/DC		192 A Cu			IEC 60947-7-1 VDE				
600 V AC		160 A Cu / 135 A Al			UL-1059 UL				



PDB 270

Bestelnummer	Afmetingen (mm)					Ingang mm ²	Uitgang mm ²	VPE	Brutoprijs €/1stk.
	H1	H2	F1	F2	F3				
49-082070-0-3	49,5	73	51	102	103,5	1x 16 - 95 10 - 70	2x 4,0 - 35 2,5 - 25 8x 2,5 - 25 1,5 - 16	1	29,60
Nominale spanning									
		Stroombelastbaarheid			Volgens				
1000 V AC/DC		270 A Cu			IEC 60947-7-1 FI				
1000 V AC/DC		232 A Cu			IEC 60947-7-1 VDE				
600 V AC		200 A Cu / 155 A Al			UL-1059 UL				



PDB 400

Bestelnummer	Afmetingen (mm)					Ingang mm ²	Uitgang mm ²	VPE	Brutoprijs €/1stk.
	H1	H2	F1	F2	F3				
49-082080-0-3	72,5	95	51,1	102,2	103,8	1x 35 - 120 25 - 95 1x 24 x 10mm	2x 4,0 - 35 2,5 - 25 3x 2,5 - 25 1,5 - 16 4x 1,5 - 16 1,5 - 10	1	38,35
Nominale spanning									
		Stroombelastbaarheid			Volgens				
1000 V AC / 1500 V DC		400 A Cu			IEC 60947-7-1 FI				
1000 V AC / 1500 V DC		250 A Cu			IEC 60947-7-1 VDE				
600 V AC		250 A Cu / 205 A Al			UL-1059 UL				



(Voorheen pvb250)

PDB 490

Bestelnummer	Afmetingen (mm)					Ingang mm ²	Uitgang mm ²	VPE	Brutoprijs €/1stk.
	H1	H2	F1	F2	F3				
49-082090-0-3	72,5	95	51,1	102,2	103,8	1x 95 - 185 70 - 150 1x 24 x 10mm	2x 4,0 - 35 2,5 - 25 3x 2,5 - 25 1,5 - 16 4x 1,5 - 16 1,5 - 10	1	41,95
Nominale spanning									
		Stroombelastbaarheid			Volgens				
1000 V AC / 1500 V DC		490 A Cu			IEC 60947-7-1 FI				
1000 V AC / 1500 V DC		353 A Cu			IEC 60947-7-1 VDE				
600 V AC		310 A Cu / 250 A Al			UL-1059 UL				



(Voorheen pvb400)

Ook leverbaar met blauw transparant deksel, of voorgemonteerd



De Power Distribution Blocks van HORA Etec zijn ook leverbaar in aluminium, informeer naar de mogelijkheden

Aardrails

diverse lengten en toebehoren



Serie NL/KLM/LKS1



Serie LKS2

A	Bestelnummer	Afmeting mm	Schroef	mm ²	Materiaal	Bruto prijs €/mtr.
		hxbxl				
40	51-NL-SL	8x8x1000	166 M4	10	vernikkeld	23,85
63	51-KLM-1000	10x8x1000	144 M5	16	vernikkeld	33,20
125	51-LKS1-25	10x15x1000	130 M5	25	vernikkeld	80,95
200	51-LKS2-16	15x15x1000	2x144 M5	16	vernikkeld	117,80
	51-LKS2-25	15x15x1000	2x130 M5	25	vernikkeld	116,45



MAXX PRO schroevendraaiers
Zie hoofdstuk 10 Gereedschap

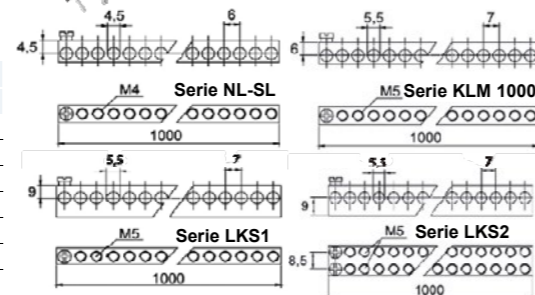

Isolatiesteunen | Type IT en type IT-LKS

	Bestelnummer	Voor railtype	Materiaal	Brutoprijs €/stk.
IT	51-IT-1	NL-SL/KLM1000	noryl grijs	0,54
	51-IT-2	NL-SL/KLM1000	noryl grijs	0,95
IT-LKS	51-IT-LKS2	LKS1/LKS2	noryl grijs	2,95
	51-IT-LKS4	LKS1/LKS2	noryl grijs	6,67

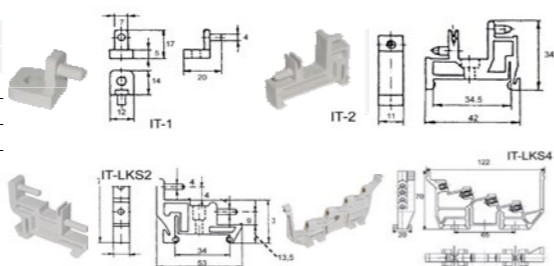

Klembeugels | Type ZK

	Bestelnummer	Omschrijving	Brutoprijs €/stk.
ZK	51-02009	ZK-25 ST 6-25mm ² tbv NL-SL	0,44
	51-02012	ZK-35 ST 6-35mm ² tbv KLM1000/HK4565	0,54
	51-02013	ZK-70/1 6-70mm ²	2,57
	51-02041	ZK-70/2 6-70mm ² KLM/LKS25	o.a.



ZK-25/ZK-35



ZK-70

Aardrail | Type HK

A	Bestelnummer	Materiaal	Afmeting mm	Schroef	Brutoprijs €/stk.
Lengte 1000mm					
			hxbxl	kop	aantal
	52-HK4114	blank	9x6,5x986	M5	140
	52-HK4565	blank	9x6,5x1000	M5	16x6
25	52-HK4902	vernikkeld	10x2x1000	M5	60
63	52-HK4908	vernikkeld	12x3x1000	M6	54
100	52-HK100A	vernikkeld	15x4x1000	M8	40
200	52-HK200A	vernikkeld	20x5x1000	M10	30
Korte lengten					
	52-HK4116	blank	9x6x51	M5	7
	52-HK4329	vernikkeld	9x6,5x42	M5	4
HK	52-HK043D6012	blank	9x6,5x62	M5	6
	52-HK043D7012	blank	9x6,5x69	M5	7
	52-HK4333	blank	9x6,5x104	M5	12



HK4114



HK4565



HK49..



HK100A/200A



HK4116



HK4239



Niet de gewenste lengte gevonden?

Vraag naar de mogelijkheden voor de op maat gemaakte aardrails.

Bel 0342 - 45 15 44 of mail naar info@calpe.nl

SPS flexibel koper

Uitgelicht: SPS serie Ultraflexx®

DESIGNED
VOLGENS
IEC 61439-1

ULTRAFLEXX®

FLEXIBEL KOPER



ULTRAFlexx®: het beste alternatief voor kant- en klaar bedrading, zeker als er weinig ruimte beschikbaar is:

ULTRAFlexx® kan direct op de klemmen worden aangesloten.

ULTRAFlexx® is gemaakt van geweven elektrolytisch koper (plat) en daardoor zéér flexibel.

De uiteinden zijn samengeperst en onder druk gelast en kunnen als een massief eindstuk

verwerkt worden. Standaard voorzien van een voorgeboord gat. De volledig gelaste

verbindingen bieden de volgende voordelen: Geen extra overgangsweerstand,

hierdoor minder spannings- en vermogensverlies en geen corrosie dus geen

aantasting van de verbinding.



ULTRAFLEXX®

- standaard verkrijgbaar in lengten van 100 tot 1000mm
- beschikbaar in een range van 25mm² - 240mm²
- temperatuurbereik: -55°C tot +125°C
- bedrijfsspanning: 1000 VAC – 1500 VDC
- diëlektrische sterkte: 20kV/mm
- vlam vertragend volgens UL224-VW1
- halogeenvrije isolatie
- UL gecertificeerd: E339288

ZEER FLEXIBEL

MASSIEF CONTACTVLAK

REEDS GEONST

Lined area for notes.



DUURZAAM

7

EV LAADPAAL OPLOSSINGEN

MET CALPE MOBILITY

Lovato
electric
ENERGY AND AUTOMATION

LASTSCHAKELAARS

SERIE GA, GL

Compacte lastschakelaars 7,5 tot 430kW
Hangslot vergrendelbaar, ruim assortiment
bedieningsknoppen

OVERSPANNINGSBEVEILIGING

SERIE SG

Bescherming tegen overspanning door directe of
indirecte blikseminslag.
Met visuele statusindicatie per module
Voorzien van verwisselbare modules

AUTOMATEN

SERIE P1MB

C-karakteristiek tot 44kW
Conform IEC/EN 60947-2, IEC/EN 60898-1,
UL1077 CSA C22.2 n° 235
Kortsluitvastheid 10kA (6kA voor 1P+N)

AARDLEKCOMBINATIE

SERIE P1RA

Type A, eenvoudig te combineren met
serie P1MB automaten
Voor bescherming tegen indirect contact en tegen
brandgevaar door aanhoudende
aardfout-/aardlekstroom.

MAGNEETSCHAKELAARS

SERIE B, BF, CN

Compacte bouwvorm,
geschikt voor DIN rail montage
Aanrakingsveilig IP20
B serie tot 750kW AC1

ENERGIEMETERS

SERIE DMED

MID gecertificeerd, accurate meting
(direct of indirect)
Programmeerbare in- en outputs
Modulaire behuizing, voorzijde IP40



Lastschakelaars | SERIE GA

3-polig 16A tot 160A (AC21A)

4^{de} pool los te bestellen

DIN-rail montage of met deurkoppelingset



Overspanningsbeveiliging | SERIE SG

Type 2

1P, 1P+N, 2P, 3P, 3P+N, 4P versies

Beschermingsniveau Up (1,5kV)

Imax (8/20µs) 50kA of 15kA



Aardlekcombinaties | SERIE P1R

2P, 3P, 4P versies

40A, 63A

30mA, 300mA

Type A



Aardlekschakelaars | SERIE P1RC

2P, 4P versies

25A, 40A, 63A, 80A

30mA, 300mA

Type A, B



Magneetschakelaars | SERIE BF .. B

3P, 4P versies

Ith 16 – 800A (AC1)

Ie 6 – 630A (AC3 440V)

Beschikbaar in AC of DC

Ruim assortiment toebehoren



Lastschakelaars | SERIE GL

3-polig 160 – 630A (AC21A)

4^{de} pool los te bestellen

Montage op DIN-rail of bodemmontage

Zichtbare contacten



Installatie automaten | SERIE P1MB

1P, 1P+N, 2P, 3P, 4P versies

B-, C-, D-karakteristiek

Beschikbaar van 1A t/m 125A

Ruim assortiment toebehoren



Modulaire

magneetschakelaars | SERIE CN

1P, 2P, 3P, 4P versies

20A, 25A, 32A, 40A, 63A (Ith aC1 400V)

Ook beschikbaar met handbediening



Energiemeters | SERIE DMED

1- en 3 fase

Met MID certificaat

Directe meting of via stroomtransformator

Ook beschikbaar met RS485 of M-bus interface

Lovato

calpe
INDUSTRIAL

calpe
INDUSTRIAL

Lovato DC lastschakelaars

Serie GD - GAZ...D..



DC-Lastschakelaar | Serie GD

Beschermingsklasse: IP20
 Voorschriften: IEC/EN/BS 60947-3, 60947-1, UL60947-4-1
 Temperatuurbereik: -25°C tot +55°C

Karakteristieken
 2-, 3- en 4-polig IN/UIT, compact, geschikt voor DIN-railmontage.
 Compleet met zwarte bedieningsknop, hangslotvergrendelbaar.

Ook voor PV: zekeringhouders, overspanningsbeveiliging, magneetschakelaars, installatie automaten, GSM-modem

Spanning	Aantal polen	Schakelvermogen DC-21B	Bestelnummer	Brutoprijs €/stk
25 A	2	1000VDC	60-GD025AT2	117,35
	3	1000VDC	60-GD025AT3	159,20
32 A	3	1200VDC	60-GD032AT3	214,00
	4	1200VDC	60-GD032AT4	263,05
40 A	3	1000VDC	60-GD040AT2	o.a.
	4	1000VDC	60-GD040AT4	298,10

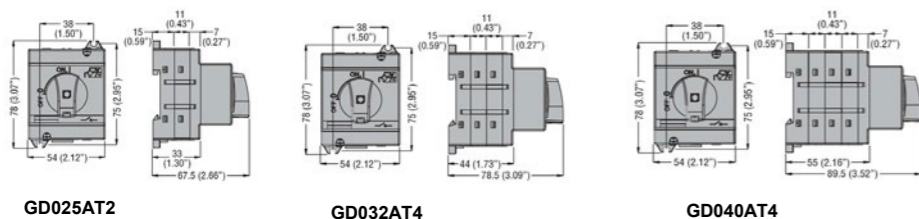

Zekeringen | Serie FE

Bestelnummer	Nominale stroom A	Brutoprijs €/stk
60-FE01D00200	2	22,65
60-FE01D00400	4	22,65
60-FE01D00600	6	22,65
60-FE01D00800	8	22,65
60-FE01D01000	10	22,65
60-FE01D01200	12	22,65
60-FE01D01600	16	22,65
60-FE01D02000	20	22,65

Karakteristieken
 10x38, volgens IEC 30kA, 1000VDC

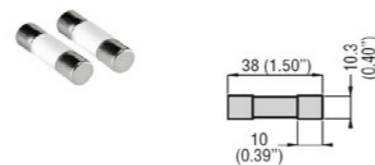

DC-Lastschakelaar in behuizing | Serie GAZ...DT..

Spanning	polen	Schakelvermogen DC-21B	Bestelnr.	Brutoprijs €/stk
met rood/gele bedieningsknop				
25 A	2	1000VDC	60-GAZ025DT2	165,35
32 A	3	1200VDC	60-GAZ032DT3	320,05
40 A	4	1000VDC	60-GAZ040DT4	418,50
met zwarte bedieningsknop				
25 A	2	1000VDC	60-GAZ025DT2B	165,35
32 A	3	1200VDC	60-GAZ032DT3B	301,90
40 A	4	1000VDC	60-GAZ040DT4B	394,80

Karakteristieken
 Materiaal: ABS
 Beschermingsklasse: IP65
 Voorschriften: IEC/EN/BS 60947-3, 60947-1

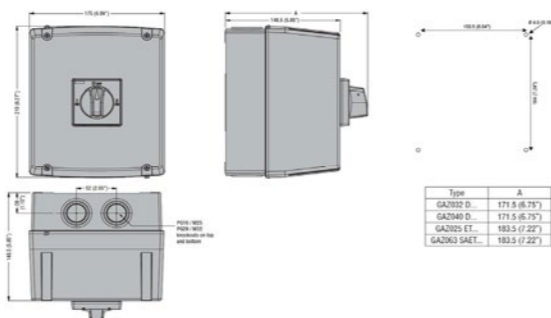

GAZ025DT2B



GAZ032DT3

Halogeenrijke Solar kabel

Studer BETAflam® Solar



BETAflam® | Solar 125 RV flex 1500 V DC

Standaarden en Eigenschappen
Materiaal aderisolatie: XLPO, electron-beam cross-linked
Materiaal buitenmantel: XLPO, electron-beam cross-linked
Litzen: Vertind koper, fijndradig klasse 5 volgens VDE 0295/IEC 60228
Temperatuur bereik: Vast: -50°C tot + 120°C
 Kortsluiting: +280°C / 5 sec.
Nominale spanning: U0 = 1500 V DC
Testspanning 6,5 kV AC (50 Hz)

Brandeigenschappen volgens CPR
EN 50575, EN 13501-6: Dca-s2, d2, a2
Brandprestaties: Dca: EN 50399
Verbrandingsgassen: a2: EN 60754-2 (halogeenvrij)
Rookdichtheid: s2: EN 50399
Brandende druppels: d2: EN 50399
Geen vlamverspreiding: EN 60332-1-2



Karakteristieken

- EN50618 gecertificeerd
- UV, Ozon- en hydrolyse bestendig
- Bestand tegen hoge temperaturen
- Zéér flexibel ook bij lage temperaturen
- Levensduur: > 25 jaar bij 90°C

BETAflam Solar 125 RV flex 1500 V DC is compatible met alle gangbare connectoren

mm ²	Bestelnummer	kleur streep	Buiten ø
Buitenmantel: zwart			
2,5	30-313738	wit	5,00
4,0	30-313740	wit	5,50
6,0	30-313742	wit	6,10
10	30-313744	wit	7,20

mm ²	Bestelnummer	kleur streep	Buiten ø
Buitenmantel: zwart			
2,5	30-313739	rood	5,00
4,0	30-313741	rood	5,50
6,0	30-313743	rood	6,10
10	30-313745	rood	7,20

levering mogelijk op haspels van 500 of 1000 meter; afname uitsluitend per pallet



VRAAG NAAR DE MODELJKHEDEN VAN HET COMPLETE DC PROGRAMMA VAN STUDER CABLES



COMPONENTEN



Katko lastschakelaars

Serie KU-N, KU



Lastschakelaar | Serie KU-N en KU

Beschermingsklasse: IP20
 Voorschriften: IEC 60947-3 UL508 (16-150A)
 Temperatuurbereik: -40°C tot +80°C



Karakteristieken
 3- en 4-polig IN/UIT, compact, geschikt voor DIN-EN rail.
 De zilvercontacten zorgen voor een veilige en duurzame toepassing.
 De 4-polige versie is ook leverbaar met voor- of na-ijlende contacten.
 Serie KU modulair ontwerp.

Spanning AC22	Aantal polen	Schakelvermogen AC23/400V	Bestelnummer	Brutoprijs €/stuk
KU-N				
16 A	3-polig IN/UIT	7,5kW	62-KU 316 N	16,25
	4-polig IN/UIT	7,5kW	62-KU 416 N	21,45
25 A	3-polig IN/UIT	11kW	62-KU 325 N	17,75
	4-polig IN/UIT	11kW	62-KU 425 N	23,00
40 A	3-polig IN/UIT	15kW	62-KU 340 N	19,25
	4-polig IN/UIT	15kW	62-KU 440 N	24,50
63 A	3-polig IN/UIT	22kW	62-KU 363 N	25,30
	4-polig IN/UIT	22kW	62-KU 463 N	32,70
80 A	3-polig IN/UIT	30kW	62-KU 380 N	29,75
	4-polig IN/UIT	30kW	62-KU 480 N	38,65
125 A	3-polig IN/UIT	55kW	62-KU 3125 N	38,00
	4-polig IN/UIT	55kW	62-KU 4125 N	47,15
KU				
160 A	3-polig IN/UIT	90kW	62-KU 3160	o.a.
	4-polig IN/UIT	90kW	62-KU 4160	101,30

Bedieningsknop + verlengas los bestellen

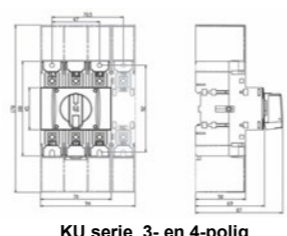
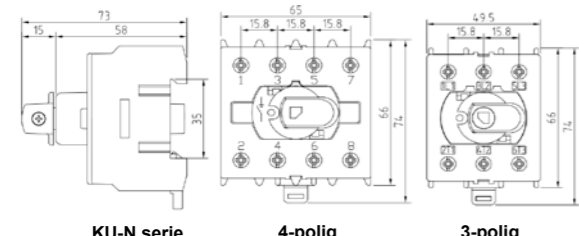

Lastschakelaar | Serie KU-N + Frontplaat KU-P

Spanning AC22	Aantal polen	Schakelvermogen AC23/400V	Bestelnummer	Brutoprijs €/stuk
16 A	3-polig IN/UIT	7,5kW	62-KU 316 N + K/KU.3P	21,20
	4-polig IN/UIT	7,5kW	62-KU 416 N + K/KU.4P	30,15
25 A	3-polig IN/UIT	11kW	62-KU 325 N + K/KU.3P	22,80
	4-polig IN/UIT	11kW	62-KU 425 N + K/KU.4P	31,60
40 A	3-polig IN/UIT	15kW	62-KU 340 N + K/KU.3P	24,30
	4-polig IN/UIT	15kW	62-KU 440 N + K/KU.4P	33,15
63 A	3-polig IN/UIT	22kW	62-KU 363 N + K/KU.3P	30,75
	4-polig IN/UIT	22kW	62-KU 463 N + K/KU.4P	41,85
80 A	3-polig IN/UIT	30kW	62-KU 380 N + K/KU.3P	34,70
	4-polig IN/UIT	30kW	62-KU 480 N + K/KU.4P	47,25

Paneelbouw uitvoering

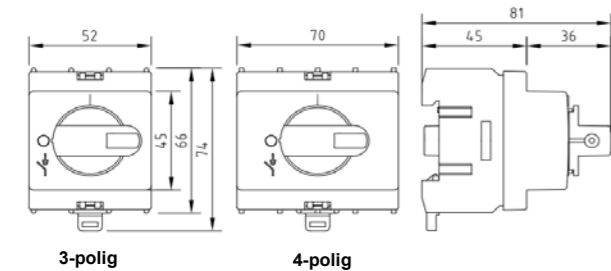

Katko lastschakelaars

Toebehoren serie KU-N, KU



Toebehoren | Serie KU-N en KU

Bedieningsknoppen met deurekoppeling

Mogelijkheid voor een dubbele hangslotvergrendeling, IP65

Bestelnummer	Omschrijving	Brutoprijs €/stuk
62-LK3/OK2	Draaiknop zwart/zwart	4,95
62-LK2/OK2	Draaiknop rood/geel	4,95
62-LK 10UL	Draaihendel zwart/zwart	10,75
62-LK 10UL Y/R	Draaihendel rood/geel	10,75

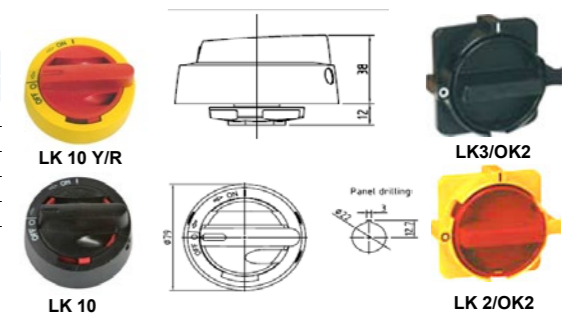

Deurmontageset

Set voor alle lastschakelaars t/m 80A. IP65 inbouwdiepte 72mm.

Bestelnummer	Omschrijving	Brutoprijs €/stuk
62-OKA/KU LK10	Draaiknop zwart/zwart	16,00
62-OKA/KU LK10 Y/R	Draaiknop rood/geel	16,00
62-OKA/KU4P LK10	Draaihendel zwart/zwart	18,40
62-OKA/KU4P LK10 Y/R	Draaihendel rood/geel	19,05

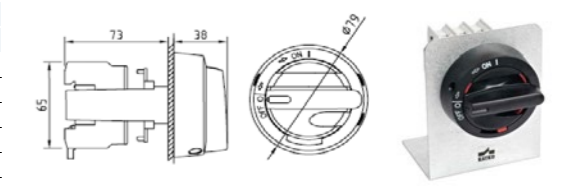

Verlengassen

Op benodigde lengte te verzagen

Bestelnummer	Voor bedieningsknop	Lengte	Brutoprijs €/stuk
62-L 200 ok	LK3/OK2/LK2/OK2	Verlengas 200mm	1,90
62-L 300 ok	LK3/OK2/LK2/OK2	Verlengas 300mm	2,30
62-L 200 AD11	LK10, LK11	Verlengas 200mm	2,15
62-L 300 AD11	LK10, LK11	Verlengas 300mm	2,60



Hulpcontacten

t.b.v. 3- en 4-polige schakelaars. 10A/250V Gemonteerd op de frontplaat die op de schakelaar wordt geklikt. Of zijmontage voor de KU serie.

Bestelnummer	Contactbezetting	Voor gebruik	A	Brutoprijs €/stuk
62-KU 1.V	Hulpcontact 1NO+1NC	KU-N 3P-4P	10-80	9,15
62-KU 2.V	Hulpcontact 2NO+2NC	KU-N 3P-4P	10-80	16,10
62-1.V160KU	Hulpcontact 1NO+1NC	KU 3P-4P	100-160	17,25
62-2.V160KU	Hulpcontact 2NO+2NC	KU 3P-4P	100-160	32,95

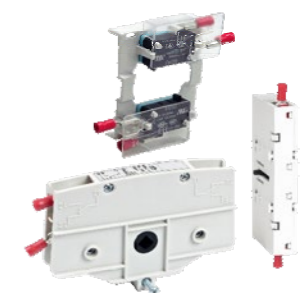

Koppelsets

Voor twee gemonteerde KU-N of KU lastschakelaars.

Bestelnummer	Voor koppelen van	Schakeling	Brutoprijs €/stuk
62-KU 3/4P VV	2xKU-N 16-125A	Omschakeling 1-0-2	40,45
62-VV. 1-0-2	2xKU 125-160A	Omschakeling 1-0-2	108,05
62-RV 80	2xKU4P(8P) of 2xVKA3P(6P)	IN/UIT	16,80

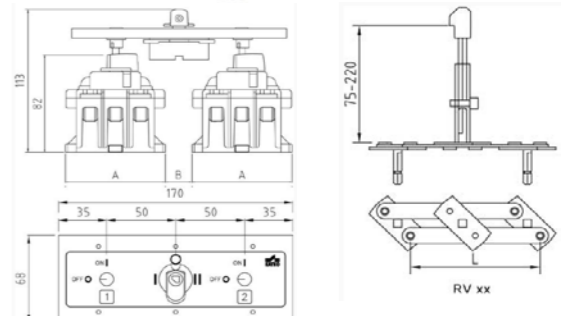

Katko lastschakelaars

Kunststof: serie KEM 16-160A, serie KSM 16A met zijhefboom



Lastschakelaar in kunststof behuizing | Serie KEM

Materiaal: Polycarbonaat of ABS, Grijs
Beschermingsklasse: IP66 (MF11=IP65) (ABS IP65)
Voorschriften: IEC 60947-3 UL508 (25-150A)
Temperatuurbereik: -40°C tot +80°C

Karakteristieken
 Mogelijkheid voor drie hangslotvergrendelingen, bestand tegen chemicaliën. Polycarbonaat heeft een goede UV-bestedigheid en is zelfdovend.



Spanning AC22	Aantal polen	Schakelvermogen AC23/400V	Behuizing	Bestelnummer	Bestelnummer	Brutoprijs €/stuk
Materiaal behuizing: Polycarbonaat						
16 A	3-polig IN/UIT	7,5kW	U2	62-KEM 316U	62-KEM 316U Y/R	35,90
	4-polig IN/UIT	7,5kW	U2	62-KEM 416U	62-KEM 416U Y/R	47,00
25 A	3-polig IN/UIT	11kW	U2	62-KEM 325U	62-KEM 325U Y/R	37,50
	4-polig IN/UIT	11kW	U2	62-KEM 425U	62-KEM 425U Y/R	50,10
40 A	3-polig IN/UIT	15kW	U2	62-KEM 340U	62-KEM 340U Y/R	47,05
	4-polig IN/UIT	15kW	U2	62-KEM 440U	62-KEM 440U Y/R	58,65
63 A	3-polig IN/UIT	22kW	U3	62-KEM 363U	62-KEM 363U Y/R	74,10
	4-polig IN/UIT	22kW	U3	62-KEM 463U	62-KEM 463U Y/R	79,90
80 A	3-polig IN/UIT	30kW	U3	62-KEM 380U	62-KEM 380U Y/R	85,05
	4-polig IN/UIT	30kW	U3	62-KEM 480U	62-KEM 480U Y/R	97,15
125 A	3-polig IN/UIT	55kW	U3	62-KEM 380U	62-KEM 380U Y/R	85,05
	4-polig IN/UIT	55kW	U3	62-KEM 480U	62-KEM 480U Y/R	97,15
160 A	3-polig IN/UIT	75kW	U4	62-KEM 3125U	62-KEM 3125U Y/R	214,25
	4-polig IN/UIT	75kW	U4	62-KEM 4125U	62-KEM 4125U Y/R	253,85
160 A	3-polig IN/UIT	55kW	MF11	62-KEM 6125	62-KEM 6125 Y/R	332,70
	4-polig IN/UIT	55kW	MF11	62-KEM 3160	62-KEM 3160 Y/R	275,95
160 A	3-polig IN/UIT	75kW	MF11	62-KEM 4160	62-KEM 4160 Y/R	313,30
	4-polig IN/UIT	75kW	MF11	62-KEM 6160	62-KEM 6160 Y/R	374,75
Materiaal behuizing: ABS						
16 A	3-polig IN/UIT	7,5kW	U2	62-KEM 316U E/G		o.a.
	4-polig IN/UIT	7,5kW	U2	62-KEM 416U E/G		o.a.
25 A	3-polig IN/UIT	11kW	U2	62-KEM 325U E/G		o.a.
	4-polig IN/UIT	11kW	U2	62-KEM 425U E/G		o.a.

Polycarbonaat is ook leverbaar met UL en in EMC uitvoering

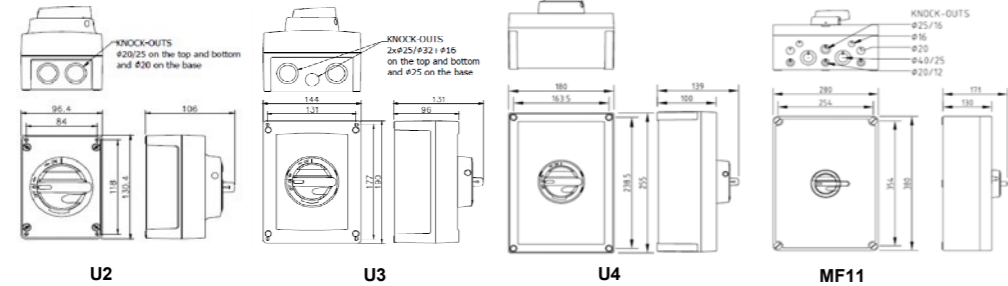

Lastschakelaar in kunststof behuizing | Serie KSM

Materiaal: Polycarbonaat of ABS, Grijs
Beschermingsklasse: IP66
Voorschriften: IEC 60947-3 UL508
Temperatuurbereik: -40°C tot +80°C

Karakteristieken
 Polycarbonaat IP65, goede UV-bestedigheid, voorzien van 2xM20 invoer aan boven en onderzijde, inclusief 2xM20 kabelwartel. Ook leverbaar in 2 polig.

Spanning AC22	Aantal polen	Schakelvermogen AC23/400V	Behuizing	Bestelnummer	Bestelnummer	Brutoprijs €/stuk
Materiaal behuizing: Polycarbonaat						
16 A	3-polig IN/UIT	7,5kW	zijhefboom	62-KSM 316U	62-KSM 316U Y/R	32,45
	4-polig IN/UIT	7,5kW	zijhefboom	62-KSM 416U	62-KSM 416U Y/R	34,70

Katko is al meer dan 70 jaar gespecialiseerd in de productie van lastschakelaars. Het programma omvat een breed assortiment waarvan in deze documentatie slechts een beperkt deel is weergegeven. Vraag naar de mogelijkheden voor brandweerschakelaars, ster-driehoek schakelaars, last-omschakelaars, tuimelschakelaars etc. Bel +31 (0) 342 - 45 15 44 of mail naar info@calpe.nl



Katko lastschakelaars

Aluminium: serie KEA 16-125A, RVS: serie KER 16-125A



Lastschakelaar in aluminium behuizing | Serie KEA

Materiaal: Aluminium
Beschermingsklasse: IP66 (A2, A3) IP65 (A4,A5)
Voorschriften: IEC 60947-3 UL60947-4-1A
Temperatuurbereik: -40°C tot +80°C

Karakteristieken
 Goede UV-bestedigheid, geschikt voor toepassingen in extreme omstandigheden. Mogelijkheid voor 3 hangslotvergrendelingen. Ook leverbaar in ATEX uitvoering of met rode behuizing als brandweerschakelaar.



Spanning AC22	Aantal polen	Schakelvermogen AC23/400V	Behuizing	Bestelnummer	Bestelnummer	Brutoprijs €/stuk
Materiaal behuizing: Aluminium						
16 A	3-polig IN/UIT	7,5kW	A2	62-KEA 316U	62-KEA 316U Y/R	72,50
	4-polig IN/UIT	7,5kW	A2	62-KEA 416U	62-KEA 416U Y/R	88,05
25 A	3-polig IN/UIT	11kW	A2	62-KEA 325U	62-KEA 325U Y/R	78,10
	4-polig IN/UIT	11kW	A2	62-KEA 425U	62-KEA 425U Y/R	90,65
40 A	3-polig IN/UIT	15kW	A2	62-KEA 340U	62-KEA 340U Y/R	85,55
	4-polig IN/UIT	15kW	A2	62-KEA 440U	62-KEA 440U Y/R	95,35
63 A	3-polig IN/UIT	22kW	A3	62-KEA 363U	62-KEA 363U Y/R	230,65
	4-polig IN/UIT	22kW	A3	62-KEA 463U	62-KEA 463U Y/R	243,25
80 A	3-polig IN/UIT	30kW	A3	62-KEA 380U	62-KEA 380U Y/R	252,75
	4-polig IN/UIT	30kW	A3	62-KEA 480U	62-KEA 480U Y/R	267,80
125 A	3-polig IN/UIT	55kW	A3	62-KEA 3125U	62-KEA 3125U Y/R	288,50
	4-polig IN/UIT	55kW	A3	62-KEA 4125U	62-KEA 4125U Y/R	312,90

Ook leverbaar met UL

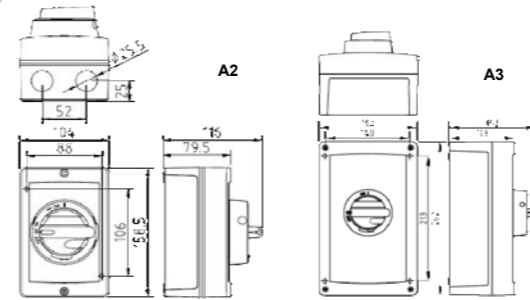

Lastschakelaar in RVS behuizing | Serie KER

Materiaal: RVS (Inox), AISI 316
Beschermingsklasse: IP66 (H23,H32,H02)
Voorschriften: IEC 60947-3 UL60947-4-1A
Temperatuurbereik: -40°C tot +80°C

Karakteristieken
 Mogelijkheid voor 3 hangslotvergrendelingen geschikt voor toepassingen in extreme omstandigheden of waar hygiëne en een goede bescherming tegen corrosie verplicht is. Ook leverbaar met UL.



Spanning AC22	Aantal polen	Schakelvermogen AC23/400V	Behuizing	Bestelnummer	Bestelnummer	Brutoprijs €/stuk
Materiaal behuizing: RVS						
16 A	3-polig IN/UIT	7,5kW	H23	62-KER 316	62-KER 316 Y/R	313,70
	4-polig IN/UIT	7,5kW	H23	62-KER 416	62-KER 416 Y/R	322,75
25 A	3-polig IN/UIT	11kW	H23	62-KER 325	62-KER 325 Y/R	316,70
	4-polig IN/UIT	11kW	H23	62-KER 425	62-KER 425 Y/R	329,55
40 A	3-polig IN/UIT	15kW	H23	62-KER 340	62-KER 340 Y/R	328,00
	4-polig IN/UIT	15kW	H23	62-KER 440	62-KER 440 Y/R	347,00
63 A	3-polig IN/UIT	22kW	H32	62-KER 363	62-KER 363 Y/R	560,45
	4-polig IN/UIT	22kW	H32	62-KER 463	62-KER 463 Y/R	579,35
80 A	3-polig IN/UIT	30kW	H32	62-KER 380	62-KER 380 Y/R	562,90
	4-polig IN/UIT	30kW	H32	62-KER 480	62-KER 480 Y/R	582,10
125 A	3-polig IN/UIT	55kW	H02	62-KER 3125	62-KER 3125 Y/R	755,35
	4-polig IN/UIT	55kW	H02	62-KER 4125	62-KER 4125 Y/R	789,80

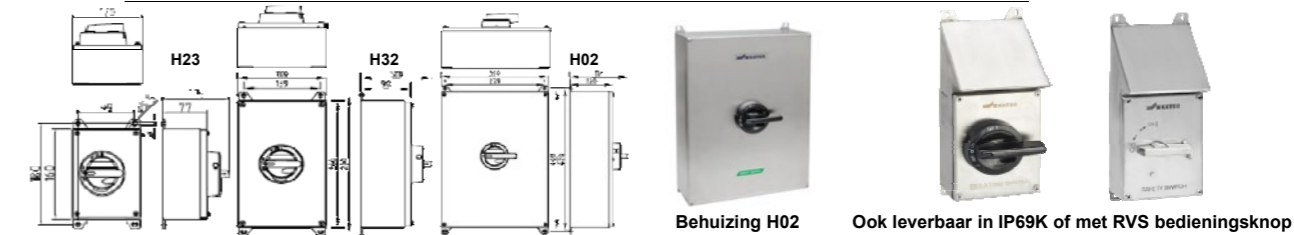

Katko lastschakelaars

EMC: serie KEM-EMC (PC), serie KEA-EMC (Alu); ATEX: serie KEA-EX (Alu)



Lastschakelaar EMC in behuizing | Serie KEM-EMC, KEA-EMC

Materiaal:	Polycarbonaat of Aluminium	Karakteristieken
Beschermingsklasse:	IP66	Mogelijkheid voor drie hangslotvergrendelingen, bestand tegen chemicaliën. Levering inclusief EMC wartels.
Voorschriften:	IEC 60947-3 UL508 (25-150A)	6-polige versie of in plaatstalen behuizing op aanvraag.
Temperatuurbereik:	-40°C tot +80°C	



Spanning AC22	Aantal polen	Schakelvermogen AC23/400V	Behuizing	Bestelnummer Knop zwart	Bestelnummer Knop Geel/Rood	Brutoprijs €/stuk
Materiaal behuizing: Polycarbonaat						
16 A	3-polig IN/UIT	7,5kW	U2	62-KEM 316U/EMC	62-KEM 316U/EMC Y/R	75,90
	4-polig IN/UIT	7,5kW	U2	62-KEM 416U/EMC	62-KEM 416U/EMC Y/R	86,45
25 A	3-polig IN/UIT	11kW	U2	62-KEM 325U/EMC	62-KEM 325U/EMC Y/R	76,75
	4-polig IN/UIT	11kW	U2	62-KEM 425U/EMC	62-KEM 425U/EMC Y/R	86,45
40 A	3-polig IN/UIT	15kW	U2	62-KEM 340U/EMC	62-KEM 340U/EMC Y/R	77,80
	4-polig IN/UIT	15kW	U2	62-KEM 440U/EMC	62-KEM 440U/EMC Y/R	87,25
63 A	3-polig IN/UIT	22kW	U3	62-KEM 363U/EMC	62-KEM 363U/EMC Y/R	105,05
	4-polig IN/UIT	22kW	U3	62-KEM 463U/EMC	62-KEM 463U/EMC Y/R	114,20
80 A	3-polig IN/UIT	30kW	U3	62-KEM 380U/EMC	62-KEM 380U/EMC Y/R	108,90
	4-polig IN/UIT	30kW	U3	62-KEM 480U/EMC	62-KEM 480U/EMC Y/R	118,35
125 A	3-polig IN/UIT	55kW	U4	62-KEM 3125U/EMC	62-KEM 3125U/EMC Y/R	252,75
	4-polig IN/UIT	55kW	U4	62-KEM 4125U/EMC	62-KEM 4125U/EMC Y/R	267,00



Behuizing U2 (Y/R)



Behuizing U3



Behuizing A2



Behuizing A3

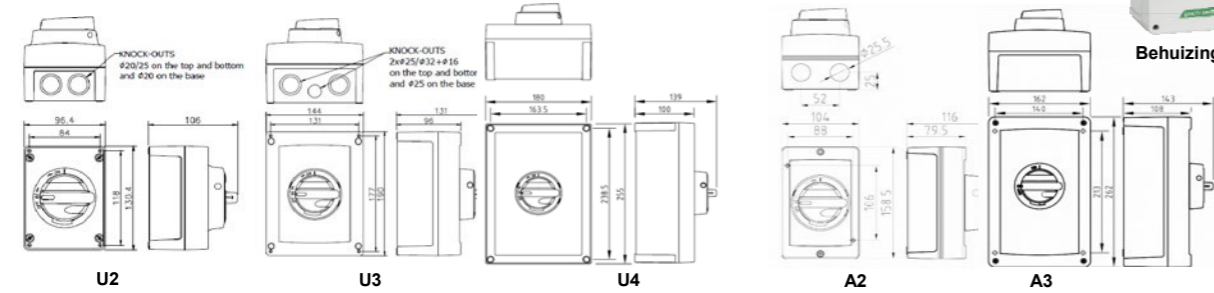

Lastschakelaar ATEX in behuizing | Serie KEA-EX

Materiaal:	Aluminium	Karakteristieken
Beschermingsklasse:	IP66	Geschikt voor toepassing in Zone 22 (categorie 3D), Impacttest 7J, Hangslotvergrendelbaar. Levering inclusief ATEX wartels.
Voorschriften:	2014/34/EU, EN 60079-0 (2012) EN 60079-31 (2014)	6-polige versie of in RVS behuizing op aanvraag.
Temperatuurbereik:	-40°C tot +80°C	Ook leverbaar met rood/gele bedieningsknop



Spanning AC22	Behuizing	Schakelvermogen AC23/400V	Brutoprijs €/stuk	Bestelnummer 3-polig	Bestelnummer 4-polig	Brutoprijs €/stuk
Materiaal behuizing: Aluminium						
16 A	A2EX	7,5kW	127,80	62-KEA 316U/EX	62-KEA 416U/EX	143,40
25 A	A2EX	11kW	133,45	62-KEA 325U/EX	62-KEA 425U/EX	145,90
40 A	A2EX	22kW	140,80	62-KEA 340U/EX	62-KEA 440U/EX	150,55
63 A	A3EX	22kW	312,70	62-KEA 363U/EX	62-KEA 463U/EX	325,30
80 A	A3EX	30kW	335,90	62-KEA 380U/EX	62-KEA 480U/EX	349,80
125 A	A3EX	55kW	416,70	62-KEA 3125U/EX	62-KEA 4125U/EX	441,15



Behuizing A2EX

Katko lastschakelaars

Functiebehoud: serie KEA-FR, serie KEA-FR3



Lastschakelaars met functiebehoud | Serie KEA-FR

Materiaal:	Aluminium	Karakteristieken
Kleur behuizing:	Rood	Functiebehoud gedurende 3 uur bij een temperatuur van 200°C voor type F200 3H.
Beschermingsklasse:	IP66NW A2 behuizing IP66 A3, IP 65 A4	Mogelijkheid voor hangslotvergrendeling, bestand tegen corrosie, UV-bestendig. Zeer geschikt voor extreme weersomstandigheden.
Voorschriften:	IEC 60947-3, EN 12101-3	
Temperatuurbereik:	-40°C tot +200°C (max. 3 uur)	



Spanning AC22	Aantal polen	Schakelvermogen AC23/400V	Behuizing	Bestelnummer	Brutoprijs €/stuk
F200 3H					
16 A	3-polig IN/UIT	7,5kW	A2	62-KEA 316U FR	98,65
	4-polig IN/UIT	7,5kW	A2	62-KEA 416U FR	115,60
25 A	3-polig IN/UIT	11kW	A2	62-KEA 325U FR	102,35
	4-polig IN/UIT	11kW	A2	62-KEA 425U FR	119,30
40 A	3-polig IN/UIT	22kW	A2	62-KEA 340U FR	106,05
	4-polig IN/UIT	22kW	A2	62-KEA 440U FR	123,00
63 A	3-polig IN/UIT	22kW	A3	62-KEA 363U FR	326,60
	4-polig IN/UIT	22kW	A3	62-KEA 463U FR	350,25
80 A	3-polig IN/UIT	30kW	A3	62-KEA 380U FR	333,25
	4-polig IN/UIT	30kW	A3	62-KEA 480U FR	429,05
125 A	3-polig IN/UIT	55kW	A4	62-KEA 3125 FR	873,00
	4-polig IN/UIT	55kW	A4	62-KEA 4125 FR	914,75
160 A	3-polig IN/UIT	75kW	A4	62-KEA 3160 FR	900,10
	4-polig IN/UIT	75kW	A4	62-KEA 4160 FR	933,15



Lastschakelaars met functiebehoud | Serie KEA-FR3

Materiaal:	Aluminium	Karakteristieken
Kleur behuizing:	Rood	Functiebehoud gedurende 2 uur bij een temperatuur van 300°C voor type F300 2H.
Beschermingsklasse:	IP66NW A2 behuizing IP66 A3, IP 65 A4	Mogelijkheid voor hangslotvergrendeling, bestand tegen corrosie, UV-bestendig. Zeer geschikt voor extreme weersomstandigheden.
Voorschriften:	IEC 60947-3, EN 12101-3	
Temperatuurbereik:	-40°C tot +300°C (max. 2 uur)	

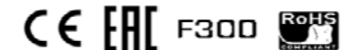

Spanning AC22	Aantal polen	Schakelvermogen AC23/400V	Behuizing	Bestelnummer	Brutoprijs €/stuk
F300 2H					
16 A	3-polig IN/UIT	7,5kW	A2	62-KEA 316U FR3	258,05
	4-polig IN/UIT	7,5kW	A2	62-KEA 416U FR3	292,70
25 A	3-polig IN/UIT	11kW	A2	62-KEA 325U FR3	258,75
	4-polig IN/UIT	11kW	A2	62-KEA 425U FR3	293,40
40 A	3-polig IN/UIT	15kW	A2	62-KEA 340U FR3	259,40
	4-polig IN/UIT	15kW	A2	62-KEA 440U FR3	294,05
63 A	3-polig IN/UIT	22kW	A3	62-KEA 363U FR3	488,15
	4-polig IN/UIT	22kW	A3	62-KEA 463U FR3	522,75
80 A	3-polig IN/UIT	30kW	A3	62-KEA 380U FR3	494,85
	4-polig IN/UIT	30kW	A3	62-KEA 480U FR3	599,95
125 A	3-polig IN/UIT	55kW	A3	62-KEA 3125U FR3	1.035,65
	4-polig IN/UIT	55kW	A3	62-KEA 4125U FR3	1.069,60
160 A	3-polig IN/UIT	75kW	A4	62-KEA 3160U FR3	1.046,70
	4-polig IN/UIT	75kW	A4	62-KEA 4160U FR3	1.088,65

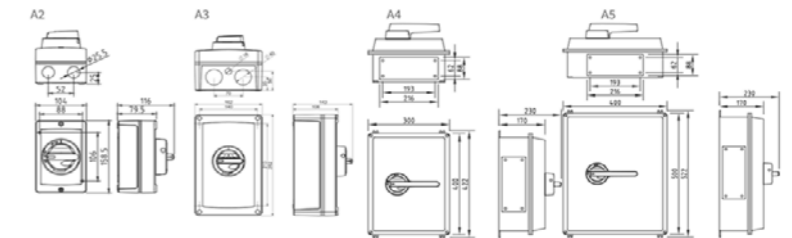

Kopp automaten, aardlek

Installatie automaten: B-, C-karakteristiek



Installatie automaten | MCB serie GE-2

Materiaal:	Thermoplast
Beschermklasse:	IP20 (aansluitklemmen)
Temp.bereik:	-25°C tot 55°C
Voorschriften	DIN VDE 0641 deel 1 DIN VDE 0660, IEC 60898 IEC 60947

Karakteristieken		
Voorzien van bi-metalen klikschijf.		
Afmetingen		
1-polig	1 Module	18mm
1-polig+N	2 Modules	36mm
2-polig	2 Modules	36mm
3-polig	3 Modules	54mm
3-polig+N	4 Modules	72mm

Aanrakingsveilige aansluitklemmen!

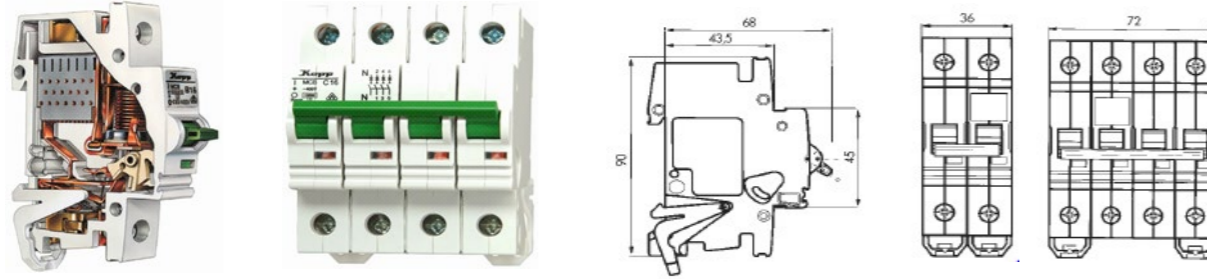
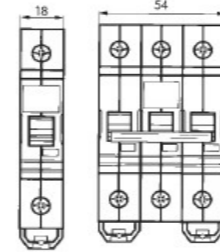

B-Karakteristiek | 230/400 VAC, 60 VDC, 10kA

A	Bestelnummer	Bruto prijs €/stk	Bestelnummer	Bruto prijs €/stk	Bestelnummer	Bruto prijs €/stk	Bestelnummer	Bruto prijs €/stk	Bestelnummer	Bruto prijs €/stk
	1-polig = 1 module		1-polig +N= 2 modules		2-polig = 2 modules		3-polig = 3 modules		3-polig +N = 4 modules	
6	36-7206.0000.3	7,00	36-7206.1000.0	o.a.	36-7206.2000.7	16,70	36-7206.3000.4	26,85	36-7206.4000.1	40,85
10	36-7210.0000.6	5,85	36-7210.1000.3	13,20	36-7210.2000.0	14,50	36-7210.3000.7	26,35	36-7210.4000.4	32,25
16	36-7216.0000.4	5,85	36-7216.1000.1	13,20	36-7216.2000.8	14,50	36-7216.3000.5	26,35	36-7216.4000.2	32,25
20	36-7220.0000.7	5,85	36-7220.1000.4	13,20	36-7220.2000.1	14,50	36-7220.3000.8	26,35	36-7220.4000.5	32,25
25	36-7225.0000.2	5,85	36-7225.1000.9	13,20	36-7225.2000.6	14,50	36-7225.3000.3	26,35	36-7225.4000.0	32,25
32	36-7232.0000.4	7,00	36-7232.1000.1	o.a.	36-7232.2000.8	16,10	36-7232.3000.5	27,95	36-7232.4000.2	34,40
40	36-7240.0000.9	9,95	36-7240.1000.6	o.a.	36-7240.2000.3	o.a.	36-7240.3000.0	35,45	36-7240.4000.7	51,15
50	36-7250.0000.0	o.a.	36-7250.1000.7	23,40	36-7250.2000.4	29,00	36-7250.3000.1	44,05	36-7250.4000.8	53,75
63	36-7263.0000.0	o.a.	36-7263.1000.7	30,65	36-7263.2000.4	o.a.	36-7263.3000.1	o.a.	36-7263.4000.8	80,75

C-Karakteristiek | 230/400 VAC, 60 VDC, 10kA

A	Bestelnummer	Bruto prijs €/stk	Bestelnummer	Bruto prijs €/stk	Bestelnummer	Bruto prijs €/stk	Bestelnummer	Bruto prijs €/stk	Bestelnummer	Bruto prijs €/stk
	1-polig = 1 module		1-polig +N= 2 modules		2-polig = 2 modules		3-polig = 3 modules		3-polig +N = 4 modules	
0,5	36-7205.0100.1	9,95			36-7205.2100.5	24,35				
1	36-7201.0100.9	9,95			36-7201.2100.3	22,55				
2	36-7202.0100.2	9,95	36-7202.1100.9	21,45	36-7202.2100.6	22,55	36-7202.3100.3	32,25	36-7202.4100.0	40,35
4	36-7204.0100.8	9,95	36-7204.1100.5	21,45	36-7204.2100.2	22,55	36-7204.3100.9	32,25	36-7204.4100.6	40,35
6	36-7206.0100.4	8,05	36-7206.1100.1	19,35	36-7206.2100.8	20,40	36-7206.3100.5	32,25	36-7206.4100.2	38,75
10	36-7210.0100.7	6,40	36-7210.1100.4	16,10	36-7210.2100.1	18,05	36-7210.3100.8	27,95	36-7210.4100.5	33,35
16	36-7216.0100.5	6,40	36-7216.1100.2	16,10	36-7216.2100.9	18,05	36-7216.3100.6	27,95	36-7216.4100.3	33,35
20	36-7220.0100.8	7,00	36-7220.1100.5	15,95	36-7220.2100.2	18,85	36-7220.3100.9	27,95	36-7220.4100.6	35,00
25	36-7225.0100.3	7,45	36-7225.1100.0	18,85	36-7225.2100.7	20,40	36-7225.3100.4	29,00	36-7225.4100.1	35,00
32	36-7232.0100.5	8,35	36-7232.1100.2	19,30	36-7232.2100.9	21,45	36-7232.3100.6	32,25	36-7232.4100.3	38,70
40	36-7240.0100.0	10,70	36-7240.1100.7	o.a.	36-7240.2100.4	31,15	36-7240.3100.1	43,00	36-7240.4100.8	52,20
50	36-7250.0100.1	13,95	36-7250.1100.8	26,85	36-7250.2100.5	36,55	36-7250.3100.2	53,75	36-7250.4100.9	62,40
63	36-7263.0100.1	16,10	36-7263.1100.8	o.a.	36-7263.2100.5	37,15	36-7263.3100.2	64,55	36-7263.4100.9	75,30

Kopp automaten, aardlek

Installatie automaten: D-karakteristiek, aardlekautomaten, -schakelaars



D-Karakteristiek | 230/400 VAC, 60 VDC, 10kA

A	Bestelnummer	Bruto prijs €/stk	Bestelnummer	Bruto prijs €/stk	Bestelnummer	Bruto prijs €/stk	Bestelnummer	Bruto prijs €/stk
	1-polig = 1 module		2-polig = 2 modules		3-polig = 3 modules		Universeel hulpcontact 6A-AC 1A-DC	
2	36-7202.0200.3	14,85					36-7699.0000.9	7,95
4	36-7204.0200.9	14,85						
6	36-7206.0200.5	14,85						
10	36-7210.0200.8	12,20	36-7210.2200.2	30,60	36-7206.3200.6	52,35		
16	36-7216.0200.6	11,50	36-7216.2200.0	29,50	36-7210.3200.9	45,85		
20	36-7220.0200.9	12,20			36-7216.3200.7	45,60		
25	36-7225.0200.4	14,50			36-7220.3200.0	47,75		
32	36-7232.0200.6	o.a.	36-7225.2200.8	34,90	36-7225.3200.5	51,80		
			36-7232.2200.0	o.a.	36-7232.3200.7	58,35	Plombeerkap 4-polig	o.a.
							36-7652.4000.2	



Aardlek automaten | Serie RCB

Beschermklasse:	IP20 (aansluitklemmen)
Temp.bereik:	-25°C tot 40°C
Voorschriften	DIN VDE 0664 deel 2 EN 61009

Karakteristieken
Voorzien van bi-metalen klikschijf.
Tot 250A stroomstootvast



B-Karakteristiek | 30 mA

A	Bestelnummer	Bruto prijs €/stk
	2 polig = 2 modules	
6	36-7406.1501.6	59,20
10	36-7410.1501.9	59,20
16	36-7416.1501.7	59,20
20	36-7420.1501.0	59,20

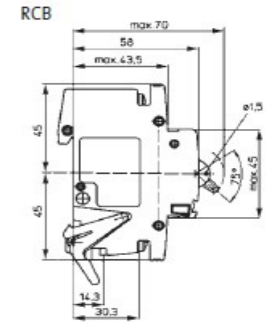
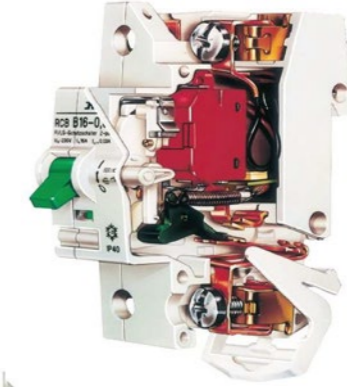

C-Karakteristiek | 30 mA

A	Bestelnummer	Bruto prijs €/stk
	2 polig = 2 modules	
10	36-7410.1601.0	59,20
16	36-7416.1601.8	59,20
20	36-7420.1601.1	59,20

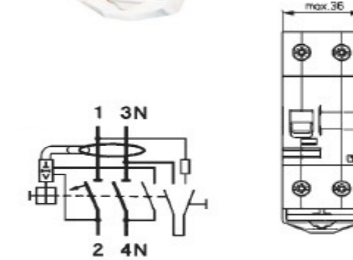

Aardlek schakelaar | Serie RCD

Beschermklasse:	IP20 (aansluitklemmen)
Temp.bereik:	-25°C tot 40°C
Voorschriften	DIN VDE 0664 deel 2 EN 61008

Karakteristieken
Type A
Kortsluitvastheid 10kA



A	30 mA		300 mA		30 mA		100 mA		300 mA	
	Bestelnummer	Bruto prijs €/stk	Bestelnummer	Bruto prijs €/stk	Bestelnummer	Bruto prijs €/stk	Bestelnummer	Bruto prijs €/stk	Bestelnummer	Bruto prijs €/stk
16	36-7516.2802.1	53,30								
25	36-7525.2802.8	53,30	36-7525.2302.4	53,30	36-7525.4802.3	61,90	36-7525.4102.6	61,85	36-7525.4302.8	61,85
40	36-7540.2802.6	53,30	36-7540.2302.1	53,30	36-7540.4802.1	62,95	36-7540.4102.3	62,95	36-7540.4302.5	62,95
63	36-7563.2802.7	64,00	36-7563.2302.2	64,00	36-7563.4802.1	90,95	36-7563.4102.4	90,95	36-7563.4302.6	90,95

Lovato Electric

Motorbeveiligingsschakelaars: serie SM1P (druknop)



Serie | SM1P

Materiaal: Kunststof volgens EN45545(railway), IEC60335
Temp.bereik: -25°C tot +60°C
Voorschriften: IEC/EN 60947
 UL508, CSA C22.2 n°14
Beschermklasse: IP20 (IP65 in behuizing SM1Z)



Bestelnummer	Instelbereik		Kortsluitvermogen	Brutoprijs €/stk
	A min.	A max.		
bij Icu 400V				
60-SM1P0016	0,1	0,16	100kA	47,40
60-SM1P0025	0,16	0,25	100kA	47,40
60-SM1P0040	0,25	0,4	100kA	47,40
60-SM1P0063	0,4	0,63	100kA	47,40
60-SM1P0100	0,63	1,0	100kA	47,40
60-SM1P0160	1,0	1,6	100kA	47,40
60-SM1P0250	1,6	2,5	100kA	47,40
60-SM1P0400	2,5	4,0	100kA	47,40
60-SM1P0650	4,0	6,5	100kA	47,40
60-SM1P1000	6,3	10	100kA	55,30
60-SM1P1400	9	14	25kA	55,30
60-SM1P1800	13	18	25kA	55,30
60-SM1P2300	17	23	15kA	63,15
60-SM1P2500	20	25	15kA	63,15
60-SM1P3200	24	32	10kA	86,90
60-SM1P4000	30	40	10kA	126,35

Karakteristieken
 De SM1P is geschikt voor de meest complexe installaties door het uitgebreide pakket van toebehoren. Tot 40A-690V (50-60Hz). Thermisch+elektromagnetisch met kortsluit-sneluitschakeling (13ln). Geschikt voor DIN-rail montage. Genormaliseerde afmetingen. Hangslotvergrendelbaar in de OFF positie.

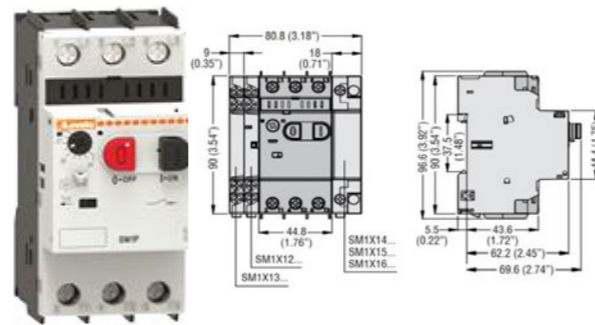

Accessoires en toebehoren: serie SM1P

Hulpcontacten | SM1X

Bestelnummer	Contact-bezetting	Montage	Brutoprijs €/stk
60-SM1X1202	2NC	zijkant	10,75
60-SM1X1211	1NO+1NC	zijkant	10,70
60-SM1X1220	2NO	zijkant	11,90
60-SM1X1111	1NO+1NC	front	10,70



60-SM1X12..



60-SM1X14..

Spanningsspoelen

Bestelnummer	Bedrijfsspanning V	Bedrijfsspanning Hz	Brutoprijs €/stk
Serie SM1X14 minimumspanningsspoelen			
60-SM1X14230	230	50/60	33,80
60-SM1X14400	400	50/60	33,80
Serie SM1X16 uitschakelspoelen			
60-SM1X16230	230	50/60	33,80
60-SM1X16400	400	50/60	33,80

Kunststof kast IP65 (UL Type 4X) | SM1Z

Bestelnummer	Montage	(bxhxd)	Brutoprijs €/stk
60-SM1Z1701P	opbouw	80x135x101	17,85
60-SM1Z1705P	inbouw	87x132x18	16,00

Karakteristieken
 IP65-IK07 met standaard aardingsklem, UV-bestendig.
 M25 wartelinvoer (2x boven 2x onder), UL gecertificeerd.
 Temperatuurbereik van -25°C tot +60°C

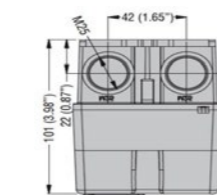

Maatschets
60-SM1Z1701P met noodstop



60-SM1Z1701P

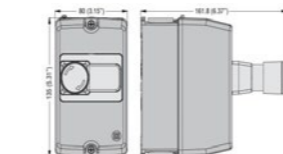

60-SM1Z1705P

Ook verkrijgbaar met draaiknop



SM1R SM2R SM3R



Lovato Electric

Motorbeveiligingsschakelaars: serie SM1R (draaiknop)



Serie | SM1R

Materiaal: Kunststof volgens EN45545(railway), IEC60335
Temp.bereik: -25°C tot +60°C
Voorschriften: IEC/EN 60947-1
 UL508, CSA C22.2 n°14
Beschermklasse: IP20 (IP65 in behuizing SM1Z)



Bestelnummer	Instelbereik		Kortsluitvermogen	Brutoprijs €/stk
	A min.	A max.		
bij Icu 400V				
60-SM1R0016	0,1	0,16	100kA	52,15
60-SM1R0025	0,16	0,25	100kA	52,15
60-SM1R0040	0,25	0,4	100kA	52,15
60-SM1R0063	0,4	0,63	100kA	52,15
60-SM1R0100	0,63	1,0	100kA	52,15
60-SM1R0160	1,0	1,6	100kA	52,15
60-SM1R0250	1,6	2,5	100kA	52,15
60-SM1R0400	2,5	4,0	100kA	52,15
60-SM1R0650	4,0	6,5	100kA	52,15
60-SM1R1000	6,3	10	100kA	60,85
60-SM1R1400	9	14	100kA	60,85
60-SM1R1800	13	18	100kA	60,85
60-SM1R2300	17	23	50kA	69,50
60-SM1R2500	20	25	50kA	69,50
60-SM1R3200	24	32	50kA	95,55
60-SM1R4000	30	40	20kA	139,00

Karakteristieken
 De SM1R is geschikt voor de meest complexe installaties door het uitgebreide pakket van toebehoren. Tot 40A-690V (50-60Hz) compacte 45mm. Kortsluit-sneluitschakeling (13ln). Geschikt voor DIN-rail montage. Hangslotvergrendelbaar in de OFF positie. Ook leverbaar in frame size 2 en 3 tot 100A.

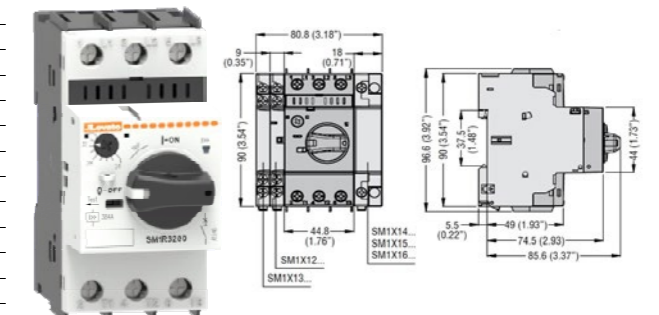

Accessoires en toebehoren: serie SM1R

Hulpcontacten | SM1X

Bestelnummer	Contact-bezetting	Montage	Brutoprijs €/stk
60-SM1X1202	2NC	zijkant	11,20
60-SM1X1211	1NO+1NC	zijkant	10,70
60-SM1X1220	2NO	zijkant	11,90
60-SM1X1111	1NO+1NC	front	10,70



60-SM1X12..



60-SM1X14..

Spanningsspoelen

Bestelnummer	Bedrijfsspanning V	Bedrijfsspanning Hz	Brutoprijs €/stk
Serie SM1X14 minimumspanningsspoelen			
60-SM1X14230	230	50/60	33,80
60-SM1X14400	400	50/60	33,80
Serie SM1X16 uitschakelspoelen			
60-SM1X16230	230	50/60	33,80
60-SM1X16400	400	50/60	33,80

Accessoires

Bestelnummer		Brutoprijs €/stk
Type E accessoires ivm UL		
60-SM1X9000R	fase scheider	4,75
60-SM1X9050	aansluitblok	16,25
Adapterplaat voor startercombinatie		
60-11SMX9010	SM1 icm BG, BF09A..BF38A	12,40
60-11SMX9012	SM1 icm BF09A..BF38A (omkeer)	18,50



60-SM1X9000R 60-SM1X9050R 60-11SM1X9010 60-11SM1X9012

Kunststof kast IP65 (UL Type 4X) | SM1Z

Bestelnummer	Montage	(bxhxd)	Brutoprijs €/stk
60-SM1Z1710R	opbouw	100x154x138	26,10
60-SM1Z1715R	opbouw	100x154x138	24,65
60-SM1Z1720R	inbouw	87x160x127	20,85
60-SM1Z1725R	inbouw	87x160x127	20,85

Karakteristieken
 IP65-IK07 met standaard aardingsklem, UV-bestendig.
 M25 wartelinvoer (2x boven 2x onder), UL gecertificeerd.
 Temperatuurbereik van -25°C tot +60°C



60-SM1Z1715R 60-SM1Z1710R

maatschets 60-SM1Z1715R



60-SM1Z1725R 60-SM1Z1720R

SM2R SM3R



Lovato Electric

DOL-starters: serie M, Sterdriehoekschakelaars: serie BFA



Motor-directstarters | Serie M

Materiaal: Polycarbonaat, IP65
Temp.bereik: -25°C tot +60°C
Kabeldoorvoer: 4x M20
Voorschriften: UL508, IEC/EN 60947-1, IEC/EN 60947-4-1, CSA C22.2 N°14

Karakteristieken
 Bestaat uit: magneetschakelaar (contactor) thermorelais start-stop knop.
 Op aanvraag typen met een instelbereik tot 95A.
 Ook leverbaar in uitvoering speciaal voor pluimveeteelt.



Instelbereik Thermorelais	Vermogen AC3-440V	Behuizing Type	Bestelnummer		Brutoprijs	
			Bestelnummer	Brutoprijs €/stk	Bestelnummer	Brutoprijs €/stk
A						
kW						
Spoelspanning 230V-50/60Hz						
0,6 - 1,0	0,25	M0PA	60-M0P009122301	88,90	60-M0P009124001	88,90
0,9 - 1,5	0,37	M0PA	60-M0P009122301V5	88,90	60-M0P009124001V5	88,90
1,4 - 2,3	0,75	M0PA	60-M0P009122302V3	88,90	60-M0P009124002V3	88,90
2,0 - 3,3	1,10	M0PA	60-M0P0091223033	88,90	60-M0P0091240033	88,90
3,0 - 5,0	2,20	M0PA	60-M0P009122305	88,90	60-M0P009124005	88,90
4,5 - 7,5	3,00	M0PA	60-M0P0091223075	88,90	60-M0P0091240075	88,90
6,0 - 10,0	4,00	M0PA	60-M0P0091223010	88,90	60-M0P0091240010	88,90
9,0 - 15,0	5,50	M0PA	60-M0P0121223015	90,70	60-M0P0121240015	90,70
0,6 - 1,0	0,25	M1PA	60-M1P00912230A4	103,20	60-M1P00912400A4	103,20
1,0 - 1,6	0,55	M1PA	60-M1P00912230A5	103,20	60-M1P00912400A5	103,20
1,6 - 2,5	0,75	M1PA	60-M1P00912230A6	103,20	60-M1P00912400A6	103,20
2,5 - 4,0	1,50	M1PA	60-M1P00912230A7	103,20	60-M1P00912400A7	103,20
4,0 - 6,5	3,00	M1PA	60-M1P00912230A8	103,20	60-M1P00912400A8	103,20
6,3 - 10,0	4,00	M1PA	60-M1P00912230A9	103,20	60-M1P00912400A9	103,20
9,0 - 14,0	5,50	M1PA	60-M1P00912230B0	103,20	60-M1P00912400B0	103,20
13,0 - 18,0	7,50	M1PA	60-M1P01812230B1	124,70	60-M1P01812400B1	124,70
17,0 - 23,0	11,00	M2PA	60-M2P02512230B2	154,15	60-M2P02512400B2	154,15
20,0 - 25,0	11,00	M2PA	60-M2P02512230B3	154,15	60-M2P02512400B3	154,15
24,0 - 32,0	15,00	M2PA	60-M2P03212230B4	218,50	60-M2P03212400B4	218,50

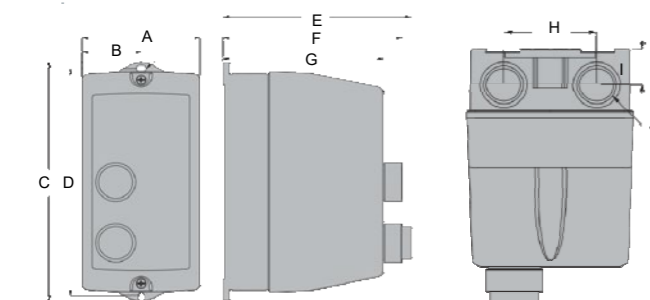

Afmetingen behuizing (mm)	MOPA M1PA M2PA		
	MOPA	M1PA	M2PA
A	88,0	88,0	110,0
B	44,0	44,0	55,0
C	184,0	202,0	234,0
D	175,0	193,0	225,0
E	140,4	155,4	162,3
F	166,6	148,3	169,4
G	119,5	134,5	148,5
H	49,0	49,0	60,0
I	19,4	19,4	22,8
J	M20	M20	M20/25



Met ronde draaiknop speciaal voor toepassing in pluimveeteelt

Ster-driehoekschakelaars | Serie BFA

Materiaal: Polycarbonaat
Temp.bereik: -25°C tot +60°C
Voorschriften: IEC/EN 60947-1 IEC/EN 60947-4-9

Karakteristieken
 Bestaat uit: magneetschakelaar (contactor), multi- functioneel hulpcontact en compleet bedraad. Ook verkrijgbaar in behuizing. Thermorelais apart te bestellen

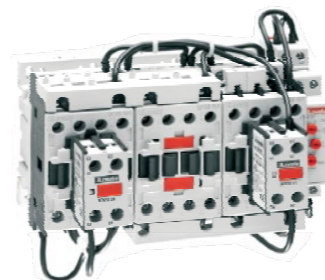

Schakelvermogen 230V	400V	Max belasting	Thermorelais Bereik	Bestelnummer		Brutoprijs	
				Bestelnummer	Brutoprijs €/stk	Bestelnummer	Brutoprijs €/stk
Spoelspanning 230V 50/60Hz							
4,0 - 7,5	16	4,0 - 6,5	60-RF380650	44,00	60-BFA00970230	345,15	
5,5 - 11,0	22	6,3 - 10	60-RF381000	44,00	60-BFA01270230	359,60	
7,5 - 15,0	28	9,0 - 14	60-RF381400	44,00	60-BFA01870230	396,50	
11,0 - 18,5	35	13 - 18	60-RF381800	50,30	60-BFA02570230	451,05	
11,0 - 22,0	43	17 - 23	60-RF382300	50,30	60-BFA02670230	520,10	
15,0 - 25,0	50	20 - 25	60-RF382500	50,30	60-BFA03270230	587,45	
15,0 - 30,0	60	24 - 32	60-RF383200	77,75	60-BFA03870230	659,70	



Lovato Electric

Mini-magneetschakelaars, thermorelais en toebehoren



Mini-magneetschakelaars | Serie BG, 3-polig

Materiaal: Polycarbonaat
Temp.bereik: -40°C tot +60°C
Voorschriften: IEC60947
Beschermklasse: IP20

Karakteristieken
 3-polig 6 tot 12A-IEC AC3, 4-polig 20A-IEC ACI, ook leverbaar met 2 NC+ 2 NO hoofdcontacten. Beschikbaar in zowel AC als DC, geschikt voor DIN-rail montage. Op aanvraag ook leverbaar met soldeerpin of fastonaansluiting.



Bestelnummer	Spoelspanning	Aantal Polen	Hulpcontacten	Schakelvermogen		Brutoprijs €/stk
				AC3-220/230V	AC3-380/400V	
60-11BG0910A024	24V - 50/60Hz	3-polig	1 NO	2,2 kW/ 9A	4 kW/ 9A	23,45
60-11BG0910A230	230V - 50/60Hz	3-polig	1 NO	2,2 kW/ 9A	4 kW/ 9A	23,45
60-11BG0910D024	24V/DC	3-polig	1 NO	2,2 kW/ 9A	4 kW/ 9A	43,75
60-11BG0901A024	24V - 50/60Hz	3-polig	1 NC	2,2 kW/ 9A	4 kW/ 9A	23,45
60-11BG0901A230	230V - 50/60Hz	3-polig	1 NC	2,2 kW/ 9A	4 kW/ 9A	23,45
60-11BG0901D024	24V/DC	3-polig	1 NC	2,2 kW/ 9A	4 kW/ 9A	43,75
60-11BG1210A024	24V - 50/60Hz	3-polig	1 NO	3,2 kW/12A	5,7 kW/12A	28,25
60-11BG1210A230	230V - 50/60Hz	3-polig	1 NO	3,2 kW/12A	5,7 kW/12A	28,25
60-11BG1210D024	24V/DC	3-polig	1 NO	3,2 kW/12A	5,7 kW/12A	46,95
60-11BG1201A024	24V - 50/60Hz	3-polig	1 NC	3,2 kW/12A	5,7 kW/12A	28,30
60-11BG1201A230	230V - 50/60Hz	3-polig	1 NC	3,2 kW/12A	5,7 kW/12A	28,30
60-11BG1201D024	24V/DC	3-polig	1 NC	3,2 kW/12A	5,7 kW/12A	46,95

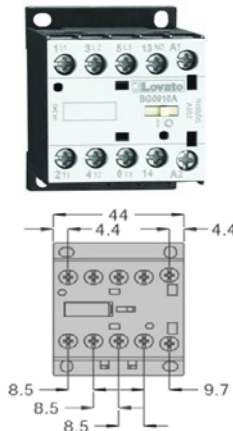

Thermorelais voor mini-magneetschakelaars | Serie RF9

Materiaal: Polycarbonaat
Temp.bereik: -20°C tot +55°C
Voorschriften: IEC60947
Beschermklasse: IP20

Karakteristieken
 Geschikt voor rechtstreekse montage op BG06, BG09, BG12 mini-magneetschakelaars. Uitschakelklasse 10A. Voorzien van handmatige resetknop, duidelijke schakelstandindicatie en testknop.



Bestelnummer	Instelbereik Min - Max A	Vóórzekering klasse gG	Brutoprijs €/stk
60-11RF91	0,60 - 1,00	4A	35,90
60-11RF91V5	0,90 - 1,50	4A	35,90
60-11RF92V3	1,40 - 2,30	6A	35,90
60-11RF933	2,00 - 3,30	10A	35,90
60-11RF95	3,00 - 5,00	16A	35,90
60-11RF975	4,50 - 7,50	20A	35,90
60-11RF910	6,00 - 10,00	32A	35,90
60-11RF915	9,00 - 15,00	40A	35,90

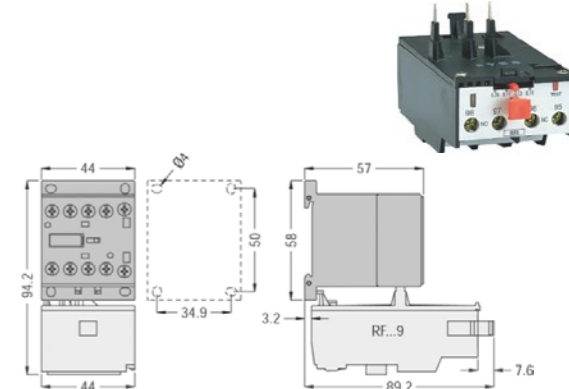

Toebehoren mini-magneetschakelaars Hulpcontacten

Bestelnummer	Contact-bezetting	Brutoprijs €/stk
60-11BGX1020	2 NO	15,20
60-11BGX1011	1 NO en 1 NC	15,20
60-11BGX1002	2 NC	15,20
60-11BGX1022	2 NO en 2 NC	26,50
60-11BGX1004	4 NC	26,50



Mechanische vergrendeling

Bestelnummer	Brutoprijs €/stk
60-11BGX5000	13,10



Blusfilters

Bestelnummer	Voor spoelspanning	Brutoprijs €/stk
60-11BGX77048	≤ 48VAC/DC varistor	15,10
60-11BGX77240	125-240VAC/DC varistor	15,10
60-11BGX78225	≤ 225VDC diode	15,10

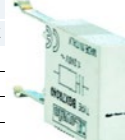

Lovato Electric

Magneetschakelaars 3- en 4-polig



Magneetschakelaars | Serie BF 3-polig

Materiaal: Polycarbonaat
 Temp.bereik: -50°C tot +70°C
 Voorschriften IEC60947
 Beschermklasse: IP20

Karakteristieken
 3-polig 9 tot 110A-IEC AC3, 4-polig 25 tot 125A in AC1 ook leverbaar met 2NO+2NC of 4NC hoofdcontacten.
 Beschikbaar in zowel AC als DC, geschikt voor DIN-rail montage.



Bestelnummer	Spoelspanning	Aantal polen	Hulp-contact	Nominaal AC1	Schakelvermogen		Breedte	Brutoprijs €/1stk
					AC3-230V	AC3-400V		
Uit tevoeren met afdekkap BFX80								
60-BF0910A024	24V - 50/60Hz	3-polig	1 NO	25A-690V	2,2kW/9A	4,2kW/9A	45mm	32,10
60-BF0910A230	230V - 50/60Hz	3-polig	1 NO	25A-690V	2,2kW/9A	4,2kW/9A	45mm	32,10
60-BF0910A400	400V - 50/60Hz	3-polig	1 NO	25A-690V	2,2kW/9A	4,2kW/9A	45mm	32,10
60-BF1210A024	24V - 50/60Hz	3-polig	1 NO	28A-690V	3,2kW/12A	5,7kW/12A	45mm	36,85
60-BF1210A230	230V - 50/60Hz	3-polig	1 NO	28A-690V	3,2kW/12A	5,7kW/12A	45mm	36,85
60-BF1210A400	400V - 50/60Hz	3-polig	1 NO	28A-690V	3,2kW/12A	5,7kW/12A	45mm	36,85
60-BF1810A024	24V - 50/60Hz	3-polig	1 NO	32A-690V	4,0kW/18A	7,5kW/18A	45mm	52,90
60-BF1810A230	230V - 50/60Hz	3-polig	1 NO	32A-690V	4,0kW/18A	7,5kW/18A	45mm	52,90
60-BF1810A400	400V - 50/60Hz	3-polig	1 NO	32A-690V	4,0kW/18A	7,5kW/18A	45mm	52,90
60-BF2510A024	24V - 50/60Hz	3-polig	1 NO	45A-690V	7,0kW/26A	12,5kW/26A	45mm	70,90
60-BF2510A230	230V - 50/60Hz	3-polig	1 NO	45A-690V	7,0kW/26A	12,5kW/26A	45mm	70,90
60-BF2510A400	400V - 50/60Hz	3-polig	1 NO	45A-690V	7,0kW/26A	12,5kW/26A	45mm	70,90
60-BF3200A024	24V - 50/60Hz	3-polig	geen	56A-690V	8,8kW/32A	16,0kW/32A	45mm	108,70
60-BF3200A230	230V - 50/60Hz	3-polig	geen	56A-690V	8,8kW/32A	16,0kW/32A	45mm	108,70
60-BF3200A400	400V - 50/60Hz	3-polig	geen	56A-690V	8,8kW/32A	16,0kW/32A	45mm	108,70
60-BF3800A024	24V - 50/60Hz	3-polig	geen	60A-690V	11,0kW/38A	18,5kW/38A	45mm	132,25
60-BF3800A230	230V - 50/60Hz	3-polig	geen	60A-690V	11,0kW/38A	18,5kW/38A	45mm	132,25
60-BF3800A400	400V - 50/60Hz	3-polig	geen	60A-690V	11,0kW/38A	18,5kW/38A	45mm	132,25



Beschermkap BFX80 los te bestellen

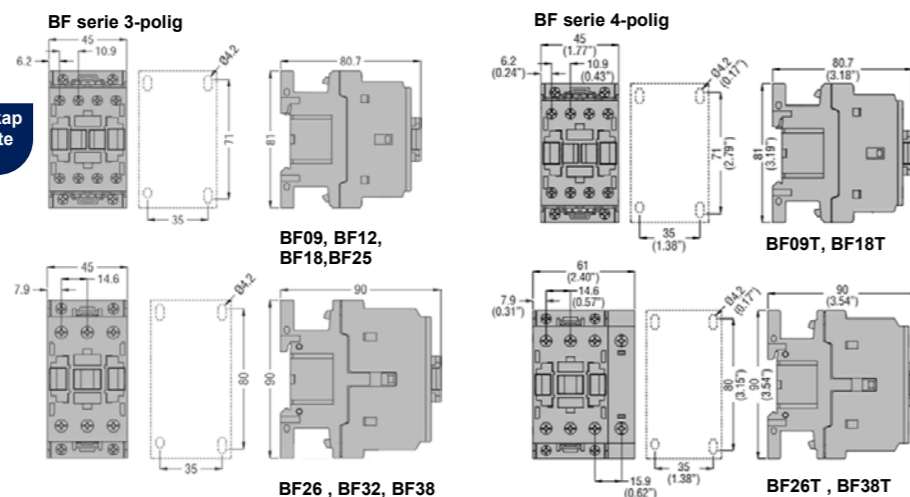

Magneetschakelaars | Serie BF, 4-polig

Bestelnummer	Spoelspanning	Aantal polen	Hulp-contact	Nominaal AC1	Schakelvermogen		Breedte	Brutoprijs €/1stk
					AC1-230V	AC1-400V		
Karakteristieken zijn gelijk aan aan 3-polige uitvoering								
60-BF09T4A024	24V - 50/60Hz	4-polig	geen	25A-690V	9,5kW	16kW	45mm	49,90
60-BF09T4A230	230V - 50/60Hz	4-polig	geen	25A-690V	9,5kW	16kW	45mm	49,90
60-BF09T4A400	400V - 50/60Hz	4-polig	geen	25A-690V	9,5kW	16kW	45mm	49,90
60-BF18T4A024	24V - 50/60Hz	4-polig	geen	32A-690V	12kW	21kW	45mm	77,85
60-BF18T4A230	230V - 50/60Hz	4-polig	geen	32A-690V	12kW	21kW	45mm	77,85
60-BF18T4A400	400V - 50/60Hz	4-polig	geen	32A-690V	12kW	21kW	45mm	77,85
60-BF26T4A024	24V - 50/60Hz	4-polig	geen	45A-690V	17kW	30kW	61mm	110,55
60-BF26T4A230	230V - 50/60Hz	4-polig	geen	45A-690V	17kW	30kW	61mm	110,55
60-BF26T4A400	400V - 50/60Hz	4-polig	geen	45A-690V	17kW	30kW	61mm	110,55
60-BF38T4A024	24V - 50/60Hz	4-polig	geen	60A-690V	21kW	36kW	61mm	229,50
60-BF38T4A230	230V - 50/60Hz	4-polig	geen	60A-690V	21kW	36kW	61mm	229,50
60-BF38T4A400	400V - 50/60Hz	4-polig	geen	60A-690V	21kW	36kW	61mm	229,50

Lovato Electric

Thermorelais en toebehoren voor magneetschakelaars



Thermorelais voor BF | Serie RF38

Materiaal: Polycarbonaat
 Temp.bereik: -25°C tot +60°C
 Voorschriften IEC 60947
 Beschermklasse: IP20



Bestelnummer	Instelbereik		Vóór-zekering	Brutoprijs €/stk
	Min	Max		
60-RF380063	0,40	0,63	2A	44,00
60-RF380100	1,63	1,00	4A	44,00
60-RF380160	1,00	1,60	4A	44,00
60-RF380250	1,60	2,50	6A	44,00
60-RF380400	2,50	4,00	6A	44,00
60-RF380650	4,00	6,50	16A	44,00
60-RF381000	6,30	10,00	20A	44,00
60-RF381400	9,00	14,00	32A	44,00
60-RF381800	13,00	18,00	40A	50,30
60-RF382300	17,00	23,00	50A	50,30
60-RF382500	20,00	25,00	50A	50,30
60-RF383200	24,00	32,00	63A	50,30
60-RF383800	32,00	38,00	63A	50,30

Karakteristieken
 Geschikt voor rechtstreekse montage op BF09-BF38 magneetschakelaars of dmv RFX3804 op DIN-rail. Uitschakelklasse 10A.
 Voorzien van handmatige resetknop, automatische reset- en stopknop, duidelijke schakelstandindicatie en testknop

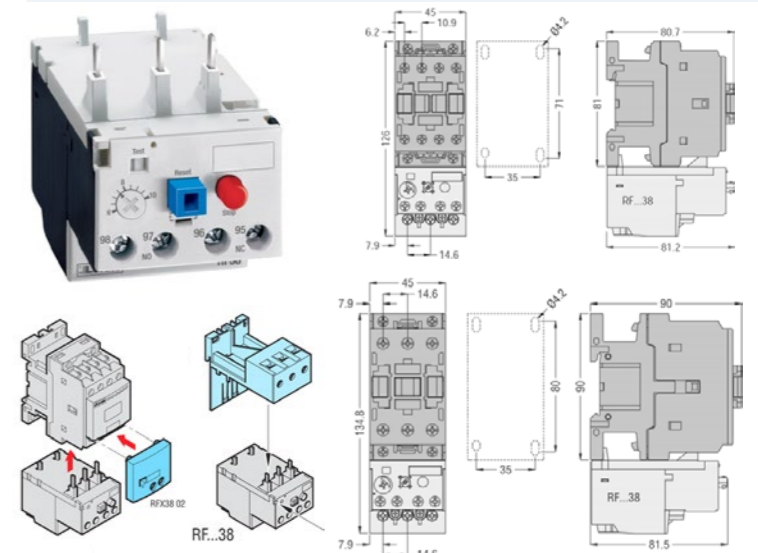

Toebehoren magneetschakelaars, Serie BF09 tot BF38

Hulpcontacten

Bestelnummer	Contact-bezetting	Montage	Brutoprijs €/stk
60-BFX1020	2 NO	front	12,10
60-BFX1002	2 NC	front	12,10
60-BFX1211	1 NO 1 NC	zijkant	18,95
60-BFX1022	2 NO 2 NC	zijkant	24,20

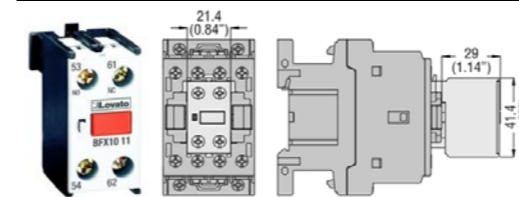

Blusfilters

Bestelnummer	Voor spoel-spanning	Brutoprijs €/stk
60-BFX79048	≤ 48VAC/DC (r/c)	16,00
60-BFX79240	125-240VAC/DC (r/c)	16,00
60-BFX79415	240-415VAC/DC (r/c)	16,00

Mechanische vergrendeling

Bestelnummer		Brutoprijs €/stk
60-BFX5000	BF09-BF38	16,00
60-BFX5300	BF40-BF94	16,00
60-BFX5400	BF95-BF150	18,65

Meer Lovato



Motor-directstarters



Nokkenschakelaars

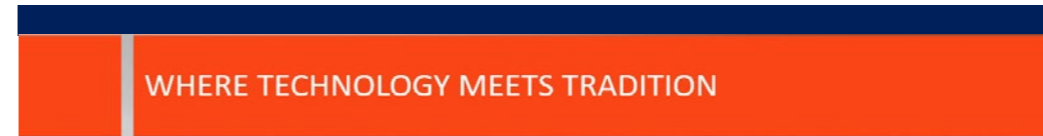

Lovato Bergamo, Italië

Lovato Electric

Insteekrelais



Mini-insteekrelais | HR30

Karakteristieken
Miniatuur relais, geschikt voor 1 of 2 wisselcontacten.
Max. 10A (16A op PCB), beschikbaar in AC of DC.
Voet breedte 15,8mm.



Bestelnummer	Uitvoering	Brutoprijs	
		A	€/stk
60-HR301CA024	1 wisselcontact 12VAC	16	6,80
60-HR301CA110	1 wisselcontact 110VAC	16	7,80
60-HR301CA230	1 wisselcontact 230VAC	16	11,40
60-HR301CD012	1 wisselcontact 12VDC	16	4,85
60-HR301CD024	1 wisselcontact 24VDC	16	4,85
60-HR302CA024	2 wisselcontacten 24VAC	8	7,45
60-HR302CA110	2 wisselcontacten 110VAC	8	8,60
60-HR302CA230	2 wisselcontacten 230VAC	8	12,50
60-HR302CD012	2 wisselcontacten 12VDC	8	5,35
60-HR302CD024	2 wisselcontacten 24VDC	8	5,35

Relais voet | HR5X (max 10A)



Bestelnummer	Uitvoering	Brutoprijs	
		A	€/stk
60-HR5XS21	relaisvoet schroefaansluiting (boven)		6,05
60-HR5XS22	relaisvoet schroefaansluiting		6,25
60-HR5XS21S	relaisvoet veerklem (max 10A)		7,25
60-HR3X88	bevestigingsclip tbv HR30		0,57
60-HR5X88	bevestigingsclip tbv HR50		0,66

Industriële insteekrelais met LED | HR60

Karakteristieken
Industriële insteekrelais, geschikt voor 2 of 4 wisselcontacten.
Max. 7A of 5A, voorzien van LED en mechanische standindicatie.
Beschikbaar in AC of DC. Voet breedte 27mm.

Bestelnummer	Uitvoering	Brutoprijs	
		A	€/stk
60-HR602CA012	2 wisselcontacten 12VAC	7	10,30
60-HR602CA024	2 wisselcontacten 24VAC	7	10,30
60-HR602CA110	2 wisselcontacten 110VAC	7	11,50
60-HR602CA230	2 wisselcontacten 230VAC	7	11,50
60-HR602CD012	2 wisselcontacten 12VDC	7	10,10
60-HR602CD024	2 wisselcontacten 24VDC	7	10,10

Mini-insteekrelais met LED | HR50

Karakteristieken
Miniatuur relais, geschikt voor 1 of 2 wisselcontacten.
Max. 10A, beschikbaar in AC of DC. Voet breedte 15,8mm.
Mechanische testknop met vergrendelingsmogelijkheid.



Bestelnummer	Uitvoering	Brutoprijs	
		A	€/stk
60-HR501CA024	1 wisselcontact 24VAC	16	9,85
60-HR501CA110	1 wisselcontact 110VAC	16	11,20
60-HR501CA230	1 wisselcontact 230VAC	16	13,30
60-HR501CD012	1 wisselcontact 12VDC	16	8,65
60-HR501CD024	1 wisselcontact 24VDC	16	8,65
60-HR502CA024	2 wisselcontacten 24VAC	8	10,85
60-HR502CA110	2 wisselcontacten 110VAC	8	12,40
60-HR502CA230	2 wisselcontacten 230VAC	8	14,70
60-HR502CD012	2 wisselcontacten 12VDC	8	9,55
60-HR502CD024	2 wisselcontacten 24VDC	8	9,55

Toebehoren | HR5X



Bestelnummer	Uitvoering	Brutoprijs	
		A	€/stk
60-HR5X30	blanco codering tbv HR5X		0,25
60-HR5X9008	brugverbinding 8-polig (zwart)		5,20
60-HR6X78024	ontstoringfilter 6-24VDC met LED		4,20
60-HR6X77024	ontstoringfilter 6-24VAC/DC		4,20
60-HR6X77230	ontstoringfilter 110-230VAC/DC		3,30



Push-in binnenkort leverbaar

Bestelnummer	Uitvoering	Brutoprijs	
		A	€/stk
60-HR604CA012	4 wisselcontacten 12VAC	5	10,95
60-HR604CA024	4 wisselcontacten 24VAC	5	10,95
60-HR604CA110	4 wisselcontacten 110VAC	5	12,30
60-HR604CA230	4 wisselcontacten 230VAC	5	12,30
60-HR604CD012	4 wisselcontacten 12VDC	5	10,75
60-HR604CD024	4 wisselcontacten 24VDC	5	10,75



Lovato Electric

Insteekrelais



Industriële insteekrelais met LED | HR70

Karakteristieken
Industriële insteekrelais, geschikt voor 2 of 4 wisselcontacten.
Max. 10A, voorzien van LED en mechanische standindicatie.
Beschikbaar in AC of DC. Voet breedte 38mm.



Bestelnummer	Uitvoering	Brutoprijs	
		A	€/stk
8-pins			
60-HR702CA024	2 wisselcontacten 24VAC	10	14,35
60-HR702CA110	2 wisselcontacten 110VAC	10	15,90
60-HR702CA230	2 wisselcontacten 230VAC	10	15,90
60-HR702CD024	2 wisselcontacten 24VDC	10	14,15
60-HR702CD110	2 wisselcontacten 110VDC	10	15,25
60-HR7XS1	relaisvoet 8-pins tbv HR702C		6,35
60-HR7X87	bevestigingsclip		0,40

Bestelnummer	Uitvoering	Brutoprijs	
		A	€/stk
11-pins			
60-HR703CA024	3 wisselcontacten 24VAC	10	15,10
60-HR703CA110	3 wisselcontacten 110VAC	10	16,75
60-HR703CA230	3 wisselcontacten 230VAC	10	16,75
60-HR703CD024	3 wisselcontacten 24VDC	10	14,90
60-HR703CD110	3 wisselcontacten 110VDC	10	16,00
60-HR7XS2	relaisvoet 11pins tbv HR703C		7,35
60-HR7X87	bevestigingsclip		0,40

Smalle insteekrelais | HR10

Karakteristieken
Smal insteekrelais breedte 6,2mm, 1 wisselcontact.
Max. 6A. Relaisvoet met ingebouwd LED.
Relaisvoet zowel in schroefversie als met veerklem leverbaar.



Bestelnummer	Uitvoering	Brutoprijs	
		A	€/stk
60-HR101CE012	1 wisselcontact 12VDC	6	6,50
60-HR101CE024	1 wisselcontact 24VDC	6	6,50
60-HR201AS024	solid state relais 24VDC	2	27,25
60-HR201DS024	solid state relais 24VDC	4	29,05
60-HR1X9020	brugverbinding 20-polig (zwart)		3,55
60-HR1X9120	brugverbinding 20-polig (rood)		3,55
60-HR1X30	blanco codering los		0,20

Bestelnummer	Uitvoering	Brutoprijs	
		A	€/stk
60-HR1XS024	relaisvoet 12-24V	schroef	9,55
60-HR1XS024S	relaisvoet 12-24V	veerklem	10,55
60-HR1XS110	relaisvoet 110-125V	schroef	11,30
60-HR1XS110S	relaisvoet 110-125V	veerklem	12,50
60-HR1XS230	relaisvoet 220-240V	schroef	11,30
60-HR1XS230S	relaisvoet 220-240V	veerklem	12,50
60-HR1X3016	blanco codering strip 16 stuks		3,20



Push-in binnenkort leverbaar

Karakteristieken
Relaisvoet met push-in
Snelle en eenvoudige bedrading
Eenvoudig te openen met de knop
Transparante behuizing relais voor inspectie contact



Lovato Electric

Installatie automaten

Installatie automaten | P1MB - P2MB

Materiaal: Thermoplast
Beschermklasse: IP20 (aansluitklemmen)
Temp.bereik: -35°C tot +70°C
Voorschriften: IEC/EN 60898-1
 IEC/EN 60947-2
 UL 1077, CSA C22.2 n°235
 File E359585

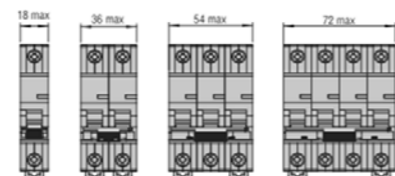

B-Karakteristiek | 10kA

A	Bestelnummer	Brutoprijs €/stk	Bestelnummer	Brutoprijs €/stk	Bestelnummer	Brutoprijs €/stk	Bestelnummer	Brutoprijs €/stk	Bestelnummer	Brutoprijs €/stk
	1-polig = 1 module		2-polig = 2 modules		3-polig = 3 modules		4-polig = 4 modules		1-polig+N = 1 module	
6	60-P1MB1PB06	12,00	60-P1MB2PB06	24,00	60-P1MB3PB06	50,80	60-P1MB4PB06	84,10	60-P1MB1MB06	19,70
10	60-P1MB1PB10	10,55	60-P1MB2PB10	23,3	60-P1MB3PB10	44,05	60-P1MB4PB10	73,15	60-P1MB1MB10	19,70
16	60-P1MB1PB16	10,55	60-P1MB2PB16	23,3	60-P1MB3PB16	44,05	60-P1MB4PB16	73,15	60-P1MB1MB16	19,70
20	60-P1MB1PB20	10,55	60-P1MB2PB20	23,3	60-P1MB3PB20	44,05	60-P1MB4PB20	73,15	60-P1MB1MB20	19,70
25	60-P1MB1PB25	10,55	60-P1MB2PB25	23,3	60-P1MB3PB25	44,05	60-P1MB4PB25	73,15	60-P1MB1MB25	21,30
32	60-P1MB1PB32	10,55	60-P1MB2PB32	23,3	60-P1MB3PB32	42,90	60-P1MB4PB32	73,15	60-P1MB1MB32	21,70
40	60-P1MB1PB40	14,75	60-P1MB2PB40	28,15	60-P1MB3PB40	61,80	60-P1MB4PB40	102,40		
50	60-P1MB1PB50	14,75	60-P1MB2PB50	28,15	60-P1MB3PB50	61,80	60-P1MB4PB50	102,40		
63	60-P1MB1PB63	14,75	60-P1MB2PB63	28,15	60-P1MB3PB63	61,80	60-P1MB4PB63	102,40		

B-Karakteristiek | 6kA

C-Karakteristiek | 10kA

A	Bestelnummer	Brutoprijs €/stk	Bestelnummer	Brutoprijs €/stk	Bestelnummer	Brutoprijs €/stk	Bestelnummer	Brutoprijs €/stk	Bestelnummer	Brutoprijs €/stk
	1-polig = 1 module		2-polig = 2 modules		3-polig = 3 modules		4-polig = 4 modules		1-polig+N = 1 module	
1	60-P1MB1PC01	13,05	60-P1MB2PC01	25,20	60-P1MB3PC01	52,55	60-P1MB4PC01	83,10	60-P1MB1MC01	21,30
2	60-P1MB1PC02	13,05	60-P1MB2PC02	25,20	60-P1MB3PC02	52,55	60-P1MB4PC02	83,10	60-P1MB1MC02	21,30
4	60-P1MB1PC04	13,05	60-P1MB2PC04	25,20	60-P1MB3PC04	52,55	60-P1MB4PC04	83,10	60-P1MB1MC04	21,30
6	60-P1MB1PC06	11,95	60-P1MB2PC06	24,00	60-P1MB3PC06	48,30	60-P1MB4PC06	61,20	60-P1MB1MC06	18,15
8	60-P1MB1PC08	11,95	60-P1MB2PC08	24,00	60-P1MB3PC08	48,30				
10	60-P1MB1PC10	10,55	60-P1MB2PC10	22,70	60-P1MB3PC10	41,95	60-P1MB4PC10	53,60	60-P1MB1MC10	18,15
16	60-P1MB1PC16	10,55	60-P1MB2PC16	23,30	60-P1MB3PC16	41,95	60-P1MB4PC16	53,60	60-P1MB1MC16	18,15
20	60-P1MB1PC20	10,55	60-P1MB2PC20	23,30	60-P1MB3PC20	41,95	60-P1MB4PC20	53,60	60-P1MB1MC20	18,15
25	60-P1MB1PC25	10,55	60-P1MB2PC25	23,30	60-P1MB3PC25	41,95	60-P1MB4PC25	53,60	60-P1MB1MC25	19,60
32	60-P1MB1PC32	10,55	60-P1MB2PC32	23,30	60-P1MB3PC32	41,95	60-P1MB4PC32	53,60	60-P1MB1MC32	19,90
40	60-P1MB1PC40	14,75	60-P1MB2PC40	33,10	60-P1MB3PC40	58,70	60-P1MB4PC40	75,10	60-P1MB1MC40	21,80
50	60-P1MB1PC50	14,75	60-P1MB2PC50	33,10	60-P1MB3PC50	58,70	60-P1MB4PC50	75,10		
63	60-P1MB1PC63	14,75	60-P1MB2PC63	33,10	60-P1MB3PC63	58,70	60-P1MB4PC63	75,10		

C-Karakteristiek | 6kA



C-Karakteristiek | 10kA 80 - 125A

A	Bestelnummer	Brutoprijs €/stk	Bestelnummer	Brutoprijs €/stk	Bestelnummer	Brutoprijs €/stk	Bestelnummer	Brutoprijs €/stk
	1-polig = 1 module		2-polig = 2 modules		3-polig = 3 modules		4-polig = 4 modules	
80	60-P2MB1PC080	56,35	60-P2MB2PC080	107,10	60-P2MB3PC080	160,60	60-P2MB4PC080	216,70
100	60-P2MB1PC100	62,00	60-P2MB2PC100	117,80	60-P2MB3PC100	176,65	60-P2MB4PC100	238,30
125	60-P2MB1PC125	74,40	60-P2MB2PC125	141,30	60-P2MB3PC125	211,90	60-P2MB4PC125	286,00

Lovato biedt ook automaten volgens UL489 voor de Noord-Amerikaanse markt.
 Meer weten, mail naar: info@calpe.nl

Lovato Electric

Installatie automaten, aardlek automaten, aardlek schakelaars



ENERGY AND AUTOMATION

D-Karakteristiek | 10kA

A	Bestelnummer	Brutoprijs €/stk	Bestelnummer	Brutoprijs €/stk	Bestelnummer	Brutoprijs €/stk	Bestelnummer	Brutoprijs €/stk	Bestelnummer	Brutoprijs €/stk
	1-polig = 1 module		2-polig = 2 modules		3-polig = 3 modules		4-polig = 4 modules		hulpcontact	
2	60-P1MB1PD02	22,10	60-P1MB2PD02	45,70	60-P1MB3PD02	71,55	60-P1MB4PD02	91,40	60-P1X1011	23,65
4	60-P1MB1PD04	22,10	60-P1MB2PD04	45,70	60-P1MB3PD04	71,55	60-P1MB4PD04	91,40		
6	60-P1MB1PD06	20,35	60-P1MB2PD06	42,10	60-P1MB3PD06	65,85	60-P1MB4PD06	84,10		
10	60-P1MB1PD10	17,70	60-P1MB2PD10	36,60	60-P1MB3PD10	57,30	60-P1MB4PD10	73,15		
16	60-P1MB1PD16	17,70	60-P1MB2PD16	36,60	60-P1MB3PD16	57,30	60-P1MB4PD16	73,15		
20	60-P1MB1PD20	17,70	60-P1MB2PD20	36,60	60-P1MB3PD20	57,30	60-P1MB4PD20	73,15		
25	60-P1MB1PD25	17,70	60-P1MB2PD25	36,60	60-P1MB3PD25	57,30	60-P1MB4PD25	73,15		
32	60-P1MB1PD32	17,70	60-P1MB2PD32	36,60	60-P1MB3PD32	57,30	60-P1MB4PD32	73,15		
40	60-P1MB1PD40	24,75	60-P1MB2PD40	51,25	60-P1MB3PD40	80,10	60-P1MB4PD40	102,40		
50	60-P1MB1PD50	24,75	60-P1MB2PD50	51,25	60-P1MB3PD50	80,10	60-P1MB4PD50	102,40		
63	60-P1MB1PD63	24,75	60-P1MB2PD63	51,25	60-P1MB3PD63	80,10	60-P1MB4PD63	102,40		



Aardlek automaten | P1RB

Beschermklasse: IP20 (aansluitklemmen)
Temp.bereik: -25°C tot +40°C
Voorschriften: IEC/EN 61009-1
Keur: TÜV, EAC

Karakteristieken
 Geschikt voor detecteren en schakelen in geval van Duidelijke statusindicatie.
 Ook beschikbaar in 300mA.

C-Karakteristiek | Type A 30 mA

A	Bestelnummer	Brutoprijs €/stk
	1-polig+N = 2 modules	
6	60-P1RB1NC06A030	117,05
10	60-P1RB1NC10A030	117,05
16	60-P1RB1NC16A030	117,05
20	60-P1RB1NC20A030	117,05
25	60-P1RB1NC25A030	117,05
32	60-P1RB1NC32A030	117,05
40	60-P1RB1NC40A030	117,05

C-Karakteristiek | Type AC 30 mA

A	Bestelnummer	Brutoprijs €/stk
	1-polig+N = 2 modules	
6	60-P1RB1NC06AC030	93,90
10	60-P1RB1NC10AC030	93,90
16	60-P1RB1NC16AC030	93,90
20	60-P1RB1NC20AC030	93,90
25	60-P1RB1NC25AC030	93,90
32	60-P1RB1NC32AC030	93,90
40	60-P1RB1NC40AC030	93,90



Aardlek combinatie | P1RA

A	Bestelnummer	Brutoprijs €/stk
	2-3-4-polig	
40	60-P1RA2P40A030	128,75
63	60-P1RA2P63A030	135,20
40	60-P1RA3P40A030	205,30
63	60-P1RA3P63A030	215,55
40	60-P1RA4P40A030	217,90
63	60-P1RA4P63A030	228,75

Karakteristieken
 Eenvoudig uit te breiden met automaten serie P1MB

A	Bestelnummer	Brutoprijs €/stk
	2-3-4-polig	
40	60-P1RA2P40A300	117,05
63	60-P1RA2P63A300	122,90
40	60-P1RA3P40A300	141,60
63	60-P1RA3P63A300	148,70
40	60-P1RA4P40A300	150,25
63	60-P1RA4P63A300	157,75



Aardlek schakelaar | P1RC

Beschermklasse: IP20 (aansluitklemmen)
Temp.bereik: -25°C tot +55°C
Voorschriften: IEC/EN 61008-1
Keur: TÜV, EAC

Karakteristieken
 Type A
 Type AC
 Type B
Op aanvraag leverbaar



2-polig = 2 modules



4-polig = 4 modules



A	Bestelnummer	Brutoprijs €/stk	Bestelnummer	Brutoprijs €/stk	Bestelnummer	Brutoprijs €/stk	Bestelnummer	Brutoprijs €/stk
	Type A*		Type AC*		Type A*		Type AC*	
25	60-P1RC2P25A300	130,50	60-P1RC2P25AC300	93,40	60-P1RC4P25A300	134,25	60-P1RC4P25AC300	122,75
40	60-P1RC2P40A300	147,10	60-P1RC2P40AC300	112,60	60-P1RC4P40A300	193,30	60-P1RC4P40AC300	143,25
63	60-P1RC2P63A300	215,75	60-P1RC2P63AC300	163,30	60-P1RC4P63A300	233,00	60-P1RC4P63AC300	181,30

* ook leverbaar in 30mA

Lovato Electric

Nokkenschakelaars, lastschakelaars

Nokkenschakelaars | Serie GX16U | 16A - 690 VAC

Beschermklasse: IP65
Temp.bereik: -25°C tot +55°C
Kabeldoorvoer: 0,5 - 2,5 mm
Voorschriften: IEC/EN 60947-1, IEC/EN60947-3
 IEC/EN 60947-5-1, IEC/EN61058-1
 UL508, CSA C22.2 n° 14

Karakteristieken
 Verzilverde dubbel onderbrekende contacten.
 Aansluitklemmen IP20.
 Ook verkrijgbaar in 32A of in behuizing.



Omschrijving	Aantal polen	Inbouw diepte mm	Stand aanduiding	Bestelnummer	Brutoprijs €/stk
Grijs met zwarte knop (48 mm), 16 A					
IN/UIT	2	42,5	0-1	60-GX1691U	14,65
IN/UIT	3	51,0	0-1	60-GX1610U	17,55
IN/UIT	4	51,0	0-1	60-GX1692U	19,50
LIJN/OM	3	59,5	1-0-2	60-GX1653U	25,00
DRAAI/OMKEER	3	59,5	1-0-2	60-GX1611U	23,30
POOL-OM(DHALANDER)	3	68,0	1-0-2	60-GX1613U	30,10
STER/DRIEHOEK	3	68,0	0-Y-Δ	60-GX1612U	30,55
AMPÈREMETER	1	59,5	0-L1-L2-L3	60-GX1698U	27,45
VOLTMETER	3	59,5	0-L1N-L2N-L3N L1L2-L2L3-L3L1	60-GX1666U	26,65
Geel met rode knop geschikt voor hangslotvergrendeling (48 mm), 16A					
3-polig IN/UIT	3	51,0	0-1	60-GX1610U25	24,15
4-polig IN/UIT	4	51,0	0-1	60-GX1692U25	26,50

Lastschakelaars inbouw | Serie GA | 3-polig

Beschermklasse: IP65
Temp.bereik: -25°C tot +55°C
Voorschriften: IEC/EN 60947-3, IEC/EN60947-1
 UL508, UL98A, CSA C22.2

Karakteristieken
 3-polig voor montage op DIN rail of deurkoppeling.
 Standaard geschikt voor hangslotvergrendeling.
 690 VAC in AC23. Ook beschikbaar met ABS behuizing.
 Op aanvraag verkrijgbaar in 1000V DC versie voor PV-installaties



	Bestelnummer		Brutoprijs €/stk
	AC21	AC22 AC23	
Directe bediening	A	A	
60-GA016 A	16	16	16,60
60-GA025 A	25	25	17,40
60-GA032 A	32	32	18,60
60-GA040 A	40	40	20,25
60-GA063 SA	63	45	28,40
60-GA063 A	63	63	38,50
60-GA080 A	80	80	44,10
60-GA100 A	100	100	54,70
60-GA125 A	125	125	62,75
60-GA160 A	160	125	65,20

	Bestelnummer		Brutoprijs €/stk
	AC21	AC22 AC23	
Deurmontage	A	A	
60-GA016 C	16	16	16,60
60-GA025 C	25	25	17,40
60-GA032 C	32	32	18,60
60-GA040 C	40	40	20,25
60-GA063 C	63	63	38,50
60-GA080 C	80	80	44,10
60-GA100 C	100	100	54,70
60-GA125 C	125	125	62,75

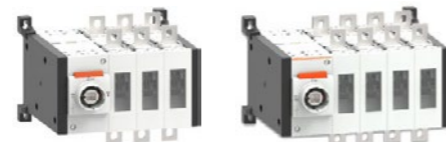

Op zoek naar Last-omschakelaars van Lovato?

Vraag naar de mogelijkheden van de nieuwe GLC serie.



Lovato Electric

Toebehoren lastschakelaars

Toebehoren | Serie GAX

4e-Pool

Bestelnummer	AC21	AC22		Bruto prijs €/stk
		AC23		
Voor GA.. A-versie				
60-GAX42 040A ①	40	40		10,45
60-GAX42 063SA ②	63	45		13,70
60-GAX42 063A	63	63		16,15
60-GAX42 080A	80	80		21,10
60-GAX42 100A	100	100		26,15
60-GAX42 125A	125	125		31,15
60-GAX42 160A	160	125		32,80
Voor GA.. C-versie				
60-GAX42 040C ③	40	40		10,45
60-GAX42 063C	63	45		16,15
60-GAX42 080C	80	80		21,10
60-GAX42 100C	100	100		26,15
60-GAX42 125C	125	125		31,15

Add-on blokken

Bestelnummer	Omschrijving	Bruto prijs €/stk
Hulpcontacten		
60-GAX10 11A	1NO + INC voor GA...A	17,45
60-GAX10 11C	1NO + INC voor GA...C	17,45
Mechanische vergrendeling (I-0-II)		
60-GAX50 00	voor GA016A...GA040A GA063 SA	38,95
	GAX67 B □ 5 mm ①	
60-GAX50 01	voor GA063A...GA160A GAX67 B □ 5 mm ①	46,85
	GAX67 B □ 7 mm ② ③	
Mechanisch koppelsysteem voor 6-8 polige lastschakelaars		
60-GAX60 00	voor GA016A...GA040A GA063 SA □ 5 mm ①	23,45
60-GAX60 01	voor GA063A...GA125A □ 7 mm ② ③	28,15

Bedieningsknoppen IP65

Bestelnummer	Knop	Kleur	Brutoprijs €/stk
60-GAX61	Draaigreep	rood/geel	6,50
60-GAX62	Draaiknop	rood/geel	10,10
60-GAX63	Draaiknop	rood/geel	8,15
60-GAX63 2	Draaiknop	rood/geel	10,10
60-GAX64	Draaiknop	rood/geel	14,95
60-GAX66 N	Handgreep	rood/geel	29,15
60-GAX68	Draaiknop	rood/geel	9,10
60-GAX61 B	Draaigreep	zwart	6,50
60-GAX62 B	Draaiknop	zwart	10,10
60-GAX63 B	Draaiknop	zwart	8,15
60-GAX63 2B	Draaiknop	zwart	10,10
60-GAX64 B	Draaiknop	zwart	14,95
60-GAX66 NB	Handgreep	zwart	29,15
60-GAX67 B	Draaiknop	zwart	11,80
60-GAX68 B	Draaiknop	zwart	9,10

Verlengassen

Voor bedieningsknop GAX61..., GAX64, GAX68, GAX61 B, GAX64 B, GAX67 B, en mechanische vergrendelingtype GAX50 00, GAX50 01 en GAX60 00

Bestelnummer	Lengte mm	mm	Brutoprijs €/stk
60-GAX7 055	55	5	3,50
60-GAX7 070	70	5	3,65
60-GAX7 090	90	5	3,80
60-GAX7 150	150	5	4,30
60-GAX7 200	200	5	4,80
60-GAX7 300	300	5	6,70
60-GAX7 400	400	5	9,40
60-GAX7 500	500	5	13,05



① Alleen voor GA016A...GA040A
 ② Alleen voor GA063 SA
 ③ Alleen voor GA016C...GA040C



① Icm GAX7 verlengassen
 ② Icm GAX66 bedieningsknop en GAX7..A verlengassen
 ③ Niet geschikt voor GA..7

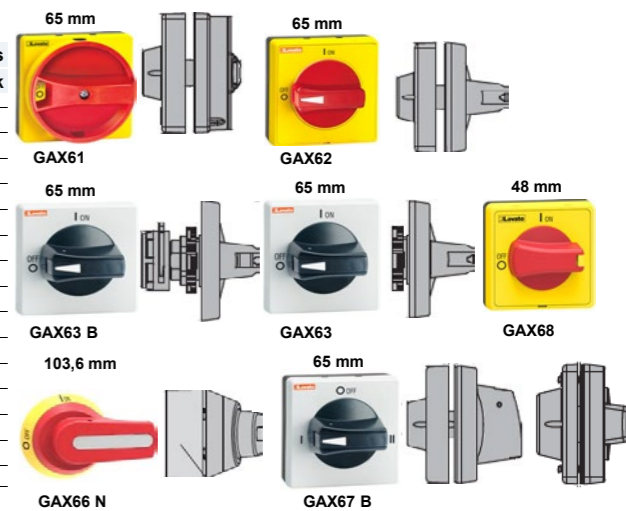

Verlengassen en deurkoppeling adapter

Voor bedieningsknop GAX66N, GAX66NB

Bestelnummer	Lengte mm	mm	Brutoprijs €/stk
60-GAX7 150AN	150	7	7,70
60-GAX7 200AN	200	7	8,30
60-GAX7 300AN	300	7	9,45
60-GAX60 B			3,20



Lovato Electric

Lastschakelaars serie GL



- 160A tot 630A AC23
- 200A and 400A volgens UL98
- Schroef of DIN-rail montage tot 315A
320A tot 630A bodemmontage
- 4de pool los te bestellen
- Zichtbare contacten
- Compacte afmetingen
3P: 162mm tot 315A
3P: 203mm 320A tot 500A
3P: 231mm 630A



Nul (ongeschakeld)		Bruto €/stk
60-GLX300	GL160-315	48,50
60-GLX301	GL320-630	108,05
Aarde (ongeschakeld)		
60-GLX301	GL160-315	48,50
60-GLX303	GL320-630	108,05
Afdekkap 3-polig		
60-GLX800	GL160-315	27,55
60-GLX802	GL320-630	39,10

Lastschakelaars | Serie GL

Temp.bereik: -25°C tot +55°C
Voorschriften: IEC/EN 60947-3, IEC/EN60947-1



Bestelnummer	AC21		Brutoprijs €/stk
	A	A	
60-GL0160C1	160	160	144,05
60-GL0200C1	200	200	187,25
60-GL0250C1	250	250	227,80
60-GL0315C1	315	250*	255,30
60-GL0320C1	320	320	281,00
60-GL0400C1	400	400	332,05
60-GL0500C1	500	500	390,80
60-GL0630C1	630	630*	468,70
60-GLX420315	4 ^{de} pool tot 315A		51,05
60-GLX420320	4 ^{de} pool tot 320A		81,75
60-GLX420400	4 ^{de} pool tot 400A		96,60
60-GLX420500	4 ^{de} pool tot 500A		113,70
60-GLX420630	4 ^{de} pool tot 630A		136,40

*AC23 400V

Toebehoren | Serie GL

Los te bestellen: Hulpcontacten, Nul, Aarde Bedieningsknoppen Verlengassen



Bestelnummer	Knop	Kleur	Brutoprijs €/stk
deurkoppeling			
60-GLX61	GL160-315	rood/geel	32,75
60-GLX61B	GL160-315	zwart	32,75
60-GLX62	GL320-630	rood/geel	43,45
60-GLX62B	GL320-630	zwart	43,45
60-GLX7150S10	verlengas	150mm	9,45
60-GLX7200S10	verlengas	200mm	10,10
60-GLX7300S10	verlengas	300mm	11,55
60-GLX7400S10	verlengas	400mm	15,85
60-GLX7500S10	verlengas	500mm	28,45
directe bediening			
60-GLX61D	GL160-315	rood/geel	24,95
60-GLX61DB	GL160-315	zwart	24,95
60-GLX62D	GL320-630	rood/geel	28,60
60-GLX62DB	GL320-630	zwart	28,60



Lovato Electric

Softstarters serie ADXL



- Alles-in-één oplossing voor motoren
- Snelle eenvoudige configuratie via smartphone
- Programmeerbare in- en outputs
- Voorzien van NFC en ingebouwde optische poort
- Slimme functies als Torque control en Kick start
- Compatible met de volgende software: Synergy cloud, Synergy Xpress
- Geïntegreerde bypass

Opstarten in 4 stappen

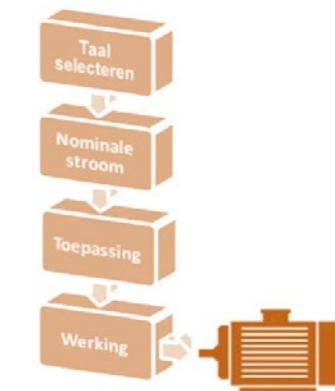

Softstarters | Serie ADXL

Temp. bereik: -20°C tot +40°C
In- en outputs: 3 in, 3 out
Communicatie: NFC, optische poort voorzijde
Optioneel: RS485



Bestelnummer	Nom. stroom A	Motor vermogen kW	Brutoprijs €/stk
60-ADXL0018600	18	7,5	901,60
60-ADXL0030600	30	15	1.037,35
60-ADXL0045600	45	22	1.372,90
60-ADXL0060600	60	30	1.493,30
60-ADXL0075600	75	37	1.657,50
60-ADXL0085600	85	45	1.921,70
60-ADXL0115600	115	55	2.131,80
60-ADXL0135600	135	75	2.842,75
60-ADXL0162600	162	90	3.305,80
60-ADXL0195600	195	110	3.800,50
60-ADXL0250600	250	132	4.065,70
60-ADXL0320600	320	160	5.187,70

Toebehoren | Serie ADXL



Bestelnummer	Omschrijving	Brutoprijs €/stk
60-CX01	USB dongle	175,70
60-CX02	Wi-Fi dongle	439,15
60-EXCRDU1	Los LCD display	449,75
60-EXC1042	RS485 kaart	110,05
60-EXCCON01	RS485-ethernet omvormer	539,15
60-EXP8003	DIN-rail adapter	31,45
60-EXP8004	Ventilator	107,45

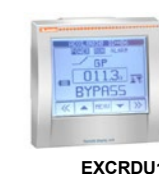

Lovato Electric

Modulaire tijdrelais

Tijdrelais Elektronisch | Serie TM

Beschermklasse: IP40, aansluitklemmen IP20
 Voorschriften: IEC/EN 61812-1, UL508, CSA C22.2 n°14
 Temp. Bereik: -20°C tot +60°C



Lovato
electric

ENERGY AND AUTOMATION

Karakteristieken

Nauwkeurig, stabiel, ongevoelig voor industriële omgevingsgeluiden.
 Geschikt voor bodemmontage of op DIN-rail.
 Aansluitklemmen 0,2mm² tot 4mm². Slechts één module inbouwbreedte.

Bestelnummer	Functie	Tijd instelbaar	Voedings- spanning	Brutoprijs €/stk
60-TMP	Opkom-vertraagd	0,1-1 sec.	24-48VDC 24-240VAC	46,85
		1-10 sec.		
		6-60 sec.		
		1-10 min		
		6-60 min		
60-TMM1	Multifunctioneel* 1x uitgang	0,1-1 sec.	12-240VAC/DC	55,10
		1-10 sec.		
		6-60 sec.		
		1-10 min		
		6-60 min		
60-TMM1NFC	NIEUW Multifunctioneel* 1x uitgang 40 instelbare functies programmeren via NFC APP	0,1... sec.	12-240VAC/DC	55,10
		999 dgn		
		ON		
		OFF		
60-TMM2	Multifunctioneel* 2x uitgang	0,1-1 sec.	12-240VAC/DC	70,25
		1-10 sec.		
		6-60 sec.		
		1-10 min		
		6-60 min		
60-TMST	Voor automatische ster-driehoek- starters	0,1-1 sec.	24/48VDC 24-240VAC	74,95
		1-10 sec.		
		6-60 sec.		
		1-10 min		
		6-60 min		
60-TMD	Afvval-vertraagd	1-10 dagen	24-240V AC/DC	154,30
		3-30 dagen		
		10-100 dagen		
		0,06-0,6 sec.		
		0,6-6 sec.		
60-TMLS	Trappenhuis	6-60 sec.	220-240V AC	78,55
		18-180 sec.		
		0,5-20 min		

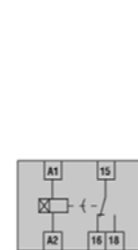

TMP

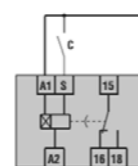

TMM1NFC

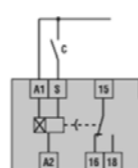
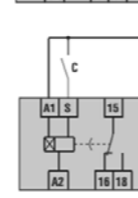

TMM2

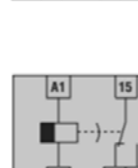
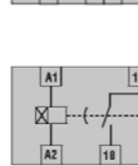

TMD

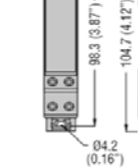
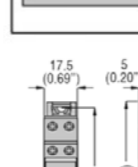

* Multifunctionele tijdrelais | Functies

- Opkom-vertraagd
- Opkom-vertraagd met startcommando dmv. hulpcontact.
- Afval-vertraagd met startcommando via een afzonderlijk potentiaalvrij contact.
- Opkom-impuls
- Opkom-impuls met startcommando via potentiaalvrij contact.
- Afval-impuls met startcommando via afzonderlijk potentiaalvrij contact.
- Opkom- en afval-impuls met startcommando via afzonderlijk potentiaalvrij contact.

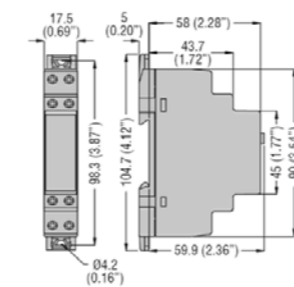

Lovato Electric

Energiemanagement

Lovato
electric

ENERGY AND AUTOMATION



Lovato Electric biedt een uitgebreid assortiment producten voor Energiemanagement:

- 1- en 3-fase energiemeters (met MID certificaat)
- Digitale Volt-, Ampère-, Watt- en frequentiemeters
- Digitale multimeters en vermogensanalyse
- Aansluiting op 1-, 2- en 3-fase systemen
- Ideaal voor distributiesystemen, elektrische warmtekoppeling en machine-installaties
- Hoge meetnauwkeurigheid
- Volledig programmeerbare digitale en analoge in- en uitgangen
- RS485, RS232, USB, Ethernet, Profibus, DP en M-bus communicatiepoorten
- Via de Gateway datalogger blijf je op afstand op de hoogte
- Met de beschikbare software Synergy uitgebreide rapportage mogelijk

Lovato Electric

Eindschakelaars, veiligheidsschakelaars, voetschakelaars



Eindschakelaars
Veiligheidsschakelaars (solenoid)
Voetschakelaars

SIL3 : EN 62061
PLe : EN ISO 13849-1

Eindschakelaars | Kunststof, metaal

Afmetingen: Volgens EN 50047
Materiaal: Polyamide, aluminium
Beschermklasse: IP65
Temp.bereik: tot +70°C

Contactbezetting, ook leverbaar in:
2NC (snap action)
1NO+1NC (slow break, make before break/overlapping)
1NO+1NC (slow break action)
2NC (slow break action)
2NA (slow break action)

Omschrijving	Type kop
1xM20 1NO+1NC snap action	
metalen stootstang	1
kunststof rol-stootstang	2
kunststof rolhefboom midden	3
kunststof rolhefboom zijwaarts	4
dwarse rolhefboom kunststof rol	5
dwarse rolhefboom grote kunststof rol	6
verstelbare rolhefboom kunststof rol	7
keramische stootstang	8
staafhefboom 3mm	9
antennehefboom	10
2xM20 1NO+1NC snap action	
metalen stootstang	1
kunststof rol-stootstang	2
kunststof rolhefboom midden	3
kunststof rolhefboom zijwaarts	4
dwarse rolhefboom kunststof rol	5
dwarse rolhefboom grote kunststof rol	6
verstelbare rolhefboom kunststof rol	7
keramische stootstang	8
staafhefboom 3mm	9
antennehefboom	10

Bestelnummer Kunststof	Brutoprijs €/stk	Bestelnummer Aluminium	Brutoprijs €/stk
Serie KB		Serie KM	
60-KBA1S11	24,95	60-KMA1S11	33,10
60-KBB1S11	28,35	60-KMB1S11	36,60
60-KBC1S11	28,95	60-KMC1S11	37,25
60-KBD1S11	28,95	60-KMD1S11	37,25
60-KBE1S11	30,25	60-KME1S11	38,60
60-KBE3S11	35,85	60-KME3S11	44,20
60-KBF1S11	31,75	60-KMF1S11	40,00
60-KBH1S11	48,25	60-KMH1S11	57,50
60-KBL1S11	33,35	60-KML1S11	41,60
60-KBM1S11	32,75	60-KMM1S11	40,95
Serie KC		Serie KN	
60-KCA1S11	22,95	60-KNA1S11	35,20
60-KCB1S11	25,85	60-KNB1S11	38,65
60-KCC1S11	26,35	60-KNC1S11	39,30
60-KCD1S11	26,35	60-KND1S11	39,30
60-KCE1S11	27,50	60-KNE1S11	40,75
60-KCE3S11	32,15	60-KNE3S11	46,35
60-KCF1S11	28,70	60-KNF1S11	42,10
60-KCH1S11	42,60	60-KNH1S11	59,70
60-KCL1S11	30,05	60-KNL1S11	43,75
60-KCM1S11	29,55	60-KNM1S11	43,20



Eenvoudige bedrading



Onderzijde of zijkant

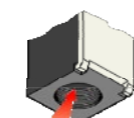

M20 kabel invoer overige op aanvraag



Eenvoudig verwisselbare contact elementen



Lovato Electric

Niveauregeling, vlotterschakelaars



Niveauregeling | Serie LVM20-40

Afmetingen: Modulair
Materiaal: Polyamide (zelfdovend)
Temp.bereik: -20°C tot +60°C
Werking: Elektrische geleiding van vloeistoffen



Bestelnummer	Spanning 50/60Hz	Type output	Brutoprijs €/stk
Single-voltage			
V			
60-LVM20A024	24	1 C/O	117,75
60-LVM20A127	110-127	1 C/O	117,75
60-LVM20A240	220-240	1 C/O	117,75
60-LVM20A415	380-415	1 C/O	117,75
Multi-voltage			
60-LVM25240	24-240	1 C/O	140,85
Dual-voltage			
60-LVM30A240	24/220-240	2 C/O	152,45
60-LVM30A415	110-127/380	2 C/O	152,45
Single-voltage, multifunction			
60-LVM40A024	24	1+1NO	288,95
60-LVM40A127	110/127	1+1NO	288,95
60-LVM40A240	220-240	1+1NO	288,95
60-LVM40A415	380-415	1+1NO	288,95

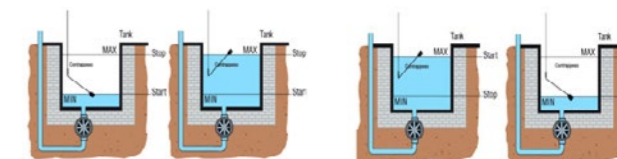

Met de vlotterschakelaars eenvoudig vullen en legen

Vlotterschakelaars | Serie LVFSP, LVFSN

Toepassing: Regenwater, rioolwater, drinkwater
Materiaal: Polypropyleen
Temp.bereik: -0°C tot +50°C
Beschermklasse: IP68



Bestelnummer	Materiaal	Lengte kabel meter	Brutoprijs €/stk
Regenwater			
60-LVFSP1W03	PVC	3	31,40
60-LVFSP1W05	PVC	5	36,95
60-LVFSP1W10	PVC	10	49,90
60-LVFSP1W15	PVC	15	68,35
60-LVFSP1W20	PVC	20	90,50
Afvalwater			
60-LVFSN1B05	Neopreen	5	127,40
60-LVFSN1B10	Neopreen	10	156,85
60-LVFSN1B15	Neopreen	15	186,40
60-LVFSN1B20	Neopreen	20	215,95



Gepatenteerd



Alfa Electric

Verwarmingselementen, ventilatoren, thermostaten

Verwarmingselementen | Serie SHT, SHTW

Materiaal: Geëxtrudeerd aluminium profiel (geanodiseerd)
Beschermklasse: IP20
Temp.bereik: -45°C tot +70°C
Beveiliging: Klasse II



Bestelnummer	Type	Verwarmingselement capaciteit	Afmeting			Bruto €/stk
			h	b	d	
W						
73-SHT25	klemmen	25	90	50	80	39,40
73-SHT50	klemmen	50	110	50	80	42,25
73-SHT75	klemmen	75	160	50	80	61,90
73-SHT100	klemmen	100	110	90	80	64,75
73-SHT125	klemmen	125	160	90	80	78,81
73-SHT150	klemmen	150	220	90	80	85,40

Karakteristieken
 Geschikt voor DIN-rail montage
SHT: voorzien van 2 klemmen voor 2,5mm²
SHTW: voorzien van 400mm 2x0,5mm² siliconenekabel



Bestelnummer	Type	Verwarmingselement capaciteit	Afmeting			Bruto €/stk
			h	b	d	
W						
73-SHT15W	kabel	15	50	50	80	32,37
73-SHT25W	kabel	25	60	50	80	33,80
73-SHT50W	kabel	50	80	50	80	38,00

Ventilatoren | Serie ATV



Karakteristieken
 Snelle en eenvoudige installatie via de snap-in bevestiging.
 Gemaakt van zelfdovend ABS, UL94-VO, IP54
 Lange levensduur tot 30.000 uur bij 55°C omgevingstemperatuur.

Bestelnummer	Luchtstroom	Stroomverbruik	Afmeting			Bruto €/stk
			h	b	d	
230V-50/60Hz						
73-ATV1100U	26	13	114	114	73	49,20
73-ATV2200U	58	22	150	150	86	53,45
73-ATV3200U	115	22	204	204	104	71,80
73-ATV4200U	125	22	250	250	107	76,00
73-ATV4300U	255	40	250	250	107	106,35
73-ATV4400U	410	70	250	250	136	191,40
73-ATV5400U	550	70	325	325	140	194,05
73-ATV5500U	700	130	325	325	140	240,55

Ventilatieerosters | Serie ATV



Karakteristieken
 De ventilatieerosters zijn beschikbaar in 5 verschillende maten.
 Zijn voorzien van hetzelfde design als de ventilatoren.
 Standaard levering in kleur RAL 7035. UL versie op aanvraag.

Bestelnummer	Geschikt voor wanddikte	Afmeting			Bruto €/stk
		h	b	d	
mm					
73-ATV1000U	1,2 - 2,4	114	114	27	7,75
73-ATV2000U	1,2 - 2,4	150	150	37	9,00
73-ATV3000U	1,2 - 2,4	204	204	37	22,25
73-ATV4000U	1,2 - 2,4	250	250	38	23,70
73-ATV5000U	1,2 - 2,4	325	325	42	32,15

Kastthermostaat | Serie THR, THV, THRV



Karakteristieken
 Compacte thermostaat, enkel of dubbel. Polyamide PA6
 Geschikt voor DIN-rail montage. Thermostatisch bimetaal.
 Voorzien van NO of NC contact, THRV heeft 1NO-1NC contact.

Bestelnummer	Omschrijving	Afmeting			Bruto €/stk
		h	b	d	
220V					
73-THR2	NC 0 tot +60°C verwarmen	61	34	35	16,20
73-THV2	NO 0 tot +60°C koelen	61	34	35	16,20
73-THR13	NC -10/+50°C/NO +20/+80°C	61	53	35	33,25
73-THR22	NC 0/+60°C/NO 0/+60°C	61	53	35	30,15

Tekeninghouder | A4



Karakteristieken
 Geschikt voor documenten maximaal A4 formaat.
 Ondergrond goed schoonmaken alvorens te bevestigen.
 Kleur RAL 7035, andere kleuren op aanvraag.

Bestelnummer	Bevestiging	Afmeting			Bruto €/stk
		h	b	d	
73-ALFATASB	dubbelzijdig tape	264	235	35	5,45

Alfa Electric

Schakelkastverlichting

Kastverlichting | Serie CP22

Materiaal: Aluminium profiel, ABS, UL94 V0
Beschermklasse: IP20
Temp.bereik: -20°C tot +50°C
Beveiliging: Klasse I

Karakteristieken
 Diverse bevestigingsmogelijkheden: met clip, magneet, of beugel.
 Voorzien van hoogrendement fluoriserende lamp.
 Variabele installatie positie.

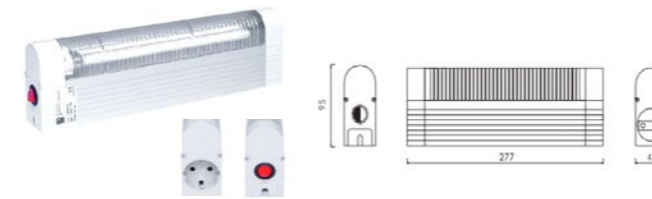

Bestelnummer	Voedingsspanning	Afmeting			Bruto €/stk
		h	b	l	
met Schuko 6A					
73-LAMP22+CLIP	220V	95	43	277	78,80
73-LAMP22+MAGN	220V	95	43	277	86,00
73-LAMP22+STAF	220V	95	43	277	85,25

Bestelnummer	Voedingsspanning	Afmeting			Bruto €/stk
		h	b	l	
zonder Schuko					
73-LAMP22+CLIP	220V	95	43	277	68,80
73-LAMP22+MAGN	220V	95	43	277	75,95
73-LAMP22+STAF	220V	95	43	277	75,25

LED Kastverlichting | Serie LEDCP22

Materiaal: Aluminium profiel, ABS, UL94 V0
Beschermklasse: IP20
Temp.bereik: -20°C tot +60°C
Beveiliging: Klasse I

Karakteristieken
 Diverse bevestigingsmogelijkheden: met clip, magneet, of beugel.
 Voorzien van LED lamp.
 Variabele installatie positie.

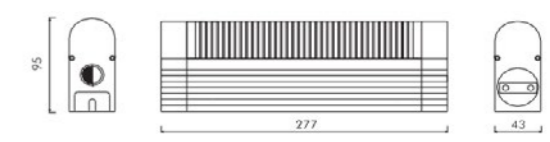

Bestelnummer	Voedingsspanning	Afmeting			Bruto €/stk
		h	b	l	
zonder bewegingssensor, met Schuko					
73-LAMP22+CLIP	100-240V	95	43	277	111,26
73-LAMP22+MAGN	100-240V	95	43	277	118,22
73-LAMP22+STAF	100-240V	95	43	277	117,52
zonder bewegingssensor, zonder Schuko					
73-LAMP22+CLIP	100-240V	95	43	277	101,52
73-LAMP22+MAGN	100-240V	95	43	277	108,48
73-LAMP22+STAF	100-240V	95	43	277	107,78

Bestelnummer	Voedingsspanning	Afmeting			Bruto €/stk
		h	b	l	
met bewegingssensor, met Schuko					
73-LAMP22S+CLIP	100-240V	95	43	277	145,99
73-LAMP22S+MAGN	100-240V	95	43	277	152,95
73-LAMP22S+STAF	100-240V	95	43	277	152,25
met bewegingssensor, zonder Schuko					
73-LAMP22S+CLIP	100-240V	95	43	277	136,25
73-LAMP22S+MAGN	100-240V	95	43	277	143,21
73-LAMP22S+STAF	100-240V	95	43	277	142,52

Koppelbare verlichting | Serie LL4

Materiaal: Aluminium profiel, ABS, UL94 V0
Beschermklasse: IP20
Temp.bereik: -20°C tot +60°C
Beveiliging: Klasse I



Bestelnummer	Stroomverbruik	Voedingsspanning	Afmeting			Bruto €/stk
			l	b	h	
50Hz						
73-LL44W100-230V	4	100-230V	227	22,8	36	21,00
73-LL49W100-230V	9	100-230V	538	22,8	36	22,50
73-LL413W100-230V	13	100-230V	838	22,8	36	39,00
73-LL418W100-230V	18	100-230V	1138	22,8	36	47,50

Binnenkort leverbaar



Deurschakelaars



Op zoek naar deurschakelaars?
 Vraag naar de mogelijkheden van:

Lovato electric

Lined area for notes.



CODEERMATERIAAL

9

Partex markeersysteem

Draad- en kabelcodering, serie PA, PC



Draadmarkeerders | Serie PA en PC

Materiaal: PVC
Temp.bereik: -30°C tot +60°C
Kleur: geel
Hittebestendig volgens: UL94-V0

Karakteristieken
 Alfnumeriek en speciale karakters

Draadmarkeerders gesloten | Serie PA

Cijfers: 0 t/m 9
Letters: A t/m Z
Tekens: + - . : = ↓

Bestelvoorbeeld
 PA02/3 op ROL met codering A
 46-PA 02/3-r-40/A



Ø mm	Draad mm²	H mm	B mm	Tekst H mm	Lengte mm	Bestelnummer	VPE zak	Brutoprijs €/1000	VPE rol	Brutoprijs €/1000	VPE disc	Brutoprijs €/1000
1,3 - 3,0	0,2 - 1,5	3,6	3,5	2,6	3	46-PA 02/3-40/*	5x200	17,40	1000	17,40	500	19,80
2,5 - 5,0	1,5 - 4,0	5,5	4,2	2,6	3	46-PA 1/3-40/*	5x200	17,40	1000	17,40	500	19,80
4,0 - 10	2,5 - 16	9,5	6,6	4,0	4	46-PA 2/4-40/*	5x100	25,30			250	25,40
8,0 - 16	16 - 70	16,5	11,0	4,0	6	46-PA 3/6-40/*	5x20	60,60				

Teken | L1, L2, L3 per zak

Ø mm	Draad mm²	H mm	B mm	Tekst H mm	Lengte mm	Bestelnummer	VPE zak	Brutoprijs €/1000
1,3 - 3	0,2 - 1,5	3,6	3,5	2,6	6	46-PA 02/6-z-40/**	5x200	62,40
2,5 - 5	1,5 - 4,0	5,5	4,2	2,6	6	46-PA 1/6-z-40/**	5x200	30,00
4,0 - 10	2,5 - 16	9,5	6,6	4,0	4	46-PA 2/6-z-40/**	5x100	47,10
8,0 - 16	16 - 70	16,5	11,0	4,0	6	46-PA 3/6-z-40/**	5x20	60,60

Bestelvoorbeeld
 Serie PA 2,5-16mm² in ZAK met codering L1
 46-PA2/6-z-40/L1

Installatie gereedschap | Serie PAD

Materiaal: T = Teflon M = RVS

Karakteristieken
 Vergemakelijkt het coderen van dunne en gestripte draden. Verkort installatietijd.

Draad mm²	L mm	Ø D1 mm	Ø D2 mm	Kleur	Bestelnummer	VPE	Brutoprijs €/stk.
Ontworpen voor montage van							
PA02	0,2-1,5	100	3,1	1,8	rood	46-PAD 3T	13,10
PA1	1,5-4,0	100	4,2	2,5	d. blauw	46-PAD 4T	13,10
PA02	0,2-1,5	100	3,1	1,8	metaal	46-PAD 3M	8,70
PA1	1,5-4,0	100	4,2	2,5	metaal	46-PAD 4M	8,70
PA1	1,5-4,0	100	5	2,5	metaal	46-PAD 5M	7,35

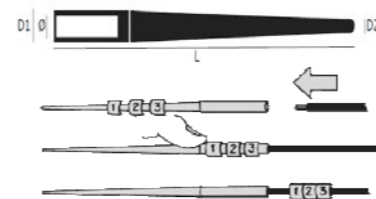

Draadmarkeerders open | Serie PC

Cijfers: 0 t/m 9
Letters: A t/m Z
Tekens: = + - . : L1 L2 L3 ↓

Bestelvoorbeeld
 Serie PC 4 - 5 mm² in ZAK met codering L1
 46-PC40/3-z-L1



Ø mm	Draad mm²	H mm	B mm	Tekst H mm	Lengte mm	Bestelnummer zak	VPE zak	Brutoprijs €/1000	Bestelnummer strip	VPE strip	Brutoprijs €/1000
2,4 - 3,0	0,4 - 1,5	3,6	3,7	2,6	3	46-PC10/3-Z-*	5x200	32,50	46-PC10003PV40./.	1000	35,00
3,0 - 4,0	1,5 - 3,0	4,2	4,5	2,6	3	46-PC20/3-Z-*	5x200	32,50	46-PC20003PV40./.	1000	35,00
4,0 - 5,0	3,0 - 4,0	5,5	5,7	2,6	3	46-PC30/3-Z-*	5x200	32,50	46-PC30003PV40./.	1000	35,00
5,0 - 6,2	4,0 - 5,0	6,7	6,9	4,0	4	46-PC40/4-Z-*	5x200	34,10	46-PC40003PV40./.	1000	35,00

Partex markeersysteem

Draad- en kabelcodering, serie PO/POZ, PK, PKH



Draadcodering rondprofiel | Serie PO/POZ

Materiaal: PO Cadmium en siliconenvrije PVC
 POZ Halogeenvrij Zerex
Temp.bereik: PO -30°C tot +60°C
 POZ -30°C tot +90°C
Kleuren: Geel, andere kleuren op aanvraag
Hittebestendig volgens: UL94-V0

Karakteristieken
 Voor kabeldiameter van 1,3 mm tot 28 mm
 Geschikt voor bedrukking met Promark T-1000 of MK10 printer.
 Op aanvraag bedrukt leverbaar. Op disc geleverd.

Bestelnummer	Ø mm		Area mm²	VPE Disc	Brutoprijs PO disc	Brutoprijs POZ disc €/1000
	Min.	Max.				
Voor halogeenvrij PO vervangen door POZ						
46-PO-02000SN4	1,7	2,2	0,5	5 m.	13,75	21,00
46-PO-03000SN4	2,0	2,5	0,75	4,5 m.	13,75	21,00
46-PO-04000SN4	2,2	2,8	1,0	4,5 m.	13,75	21,00
46-PO-05000SN4	2,7	3,5	1,5	4 m.	13,75	21,00
46-PO-06000SN4	3,2	4,0	2,5	3,5 m.	16,30	21,00
46-PO-07000SN4	3,8	4,7	4,0	3,6 m.	16,30	21,00



Kabelmarkeerders gesloten | Serie PK

Materiaal: Cadmium en siliconenvrije PVC
Temp.bereik: -30°C tot +60°C
Kleur: Geel
Hittebestendig volgens: UL94-V0

Karakteristieken
 Alfnumeriek en speciale karakters

Cijfers: 0 t/m 9
Letters: A t/m Z
Tekens: = + - . : ↓

Bestelvoorbeeld
 Serie PK2/4 in zak met codering A
 46-PK2/4-z-40/A
 Op disc 46-PK2/4-d-40/A



Bestelnummer	B1 mm	B2 mm	Tekst H mm	L mm	Brutoprijs €/1000	VPE zak	VPE disc
46-PK2/4-z-40/*	11,3	10,0	4,0	4	20,20	5x100	500

Houders voor PK coderingen | Serie PKH | Serie POH

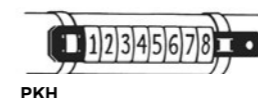

Bestelnummer	L mm	W mm	B mm	VPE	Brutoprijs €/100
46-PKH070POL	70	12	9,0	100	25,05
46-PKH110POL	100	12	9,0	100	28,92
46-POH12082AA0	82	8,3	9,5	100	9,19
46-POH018118	110	8,3	9,5	100	o.a.

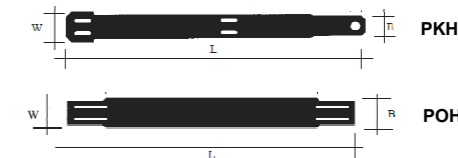

Kabelcodering RVS | Serie PKS

Materiaal: RVS AISI

Karakteristieken
 Alfnumeriek en speciale karakters
 Bestendig tegen hitte, kou, corrosie, chemicaliën etc.

Bestelvoorbeeld
 Serie PKS codering A
 46-PKS100006A



Bestelnummer	B mm	H mm	Max. aantal karakters	Omschrijving	VPE	Brutoprijs €/100
46-PKS-10/6-Z-*	10,9	5,5		teken	50	13,62
46-PKS-10040FQS	47	10,3	6	houder	50	46,95
46-PKS10060FQ	65	10,3	9	houder	50	o.a.
46-PKS10080FQ	87	10,3	13	houder	50	o.a.
46-PKS10100FQ	109	10,3	17	houder	50	o.a.
46-PKS10120FQ	128	10,3	20	houder	50	o.a.

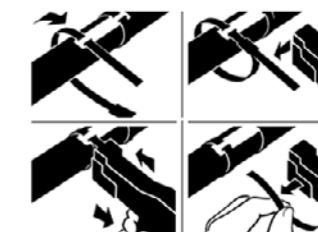

Partex markeersysteem

RVS codering, RVS bundelbanden, printers



Kabelcodering RVS | Serie PKS custom made

Materiaal: RVS AISI

Bestelnummer	L mm	W mm	Max. aantal karakters	Aantal regels
46-PKS-10040S	47	10,3	8	1
46-PKS-10060S	65	10,3	13	1
46-PKS-10080S	87	10,3	19	1
46-PKS-10100S	108	10,3	25	1
46-PKS-10120S	128	10,3	30	1
46-PKS-12040S	47	10,3	22	2
46-PKS-12060S	65	10,3	36	2
46-PKS-12080S	87	10,3	54	2
46-PKS-12100S	108	10,3	70	2
46-PKS-12120S	128	10,3	86	2

op aanvraag leverbaar

Karakteristieken

Voorbedrukt volgens specificatie

1 of 2 regels, dikte 0,3 mm

Bestendig tegen hitte, kou, corrosie, chemicaliën etc.



C = gecoatd staal



Kabelbanden RVS | Serie PKS

Bestelnummer	B mm	L mm	VPE
--------------	---------	---------	-----

46-PKS46150AN16	4,6	150	100
46-PKS46150AN16C	4,6	150	100
46-PKS46200AN16	4,6	200	100
46-PKS46200AN16C	4,6	200	100
46-PKS46360AN16	4,6	360	100
46-PKS46360AN16C	4,6	360	100

op aanvraag leverbaar

Printers en accessoires | Mk 10, T1000, EOS1

Bestelnummer	Omschrijving	VPE
--------------	--------------	-----

MK 10 thermo transferprinter		
46-MK10-KIT1	printer	1
46-MK10-CU	snij unit	1
46-MK10-RB*****	lint	300 m

op aanvraag leverbaar



Kleine tafelprinter voor draad-, kabel- en componentencodering.



Bestelnummer	Omschrijving	VPE
--------------	--------------	-----

T1000 thermo transferprinter		
46-T100-KIT1	printer	1
46-T1000-CU	snij unit	1
46-T1000-RB-white	wit lint	85 m
46-T1000-RB-black	zwart lint	100 m

op aanvraag leverbaar

Bestelnummer	Omschrijving	VPE
--------------	--------------	-----

EOS1 thermo transferprinter		
46-EOS1	printer	1
MK10-RB-*****	lint	300m

op aanvraag leverbaar



Märko markeersysteem

Draad- en kabelcoderingen



Component coderingen op kaarten | Cijfers, letters en speciale tekens

Materiaal: Acryl MT80

Halogeenvrij

Kleur: Geel met zwart opschrift

Karakteristieken

Labels op kaarten

10 Kaarten per verpakking

Bestelnummer aanvullen met afmetingen

- 45 6x 9 = 144 labels per kaart
- 47 9x13 = 72 labels per kaart
- 38 13x13 = 54 labels per kaart (geen letters & cijfers)
- 49 14x19 = 32 labels per kaart
- 51 19x38 = 12 labels per kaart
- 55 38x88 = 6 labels per kaart

Bestelvoorbeeld

A afmeting 6x9
35-45012

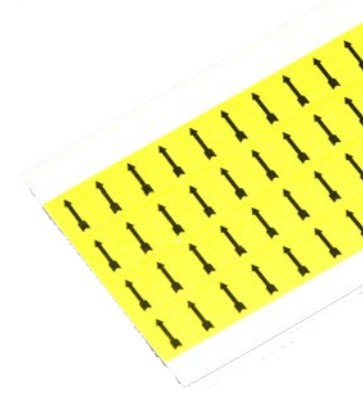
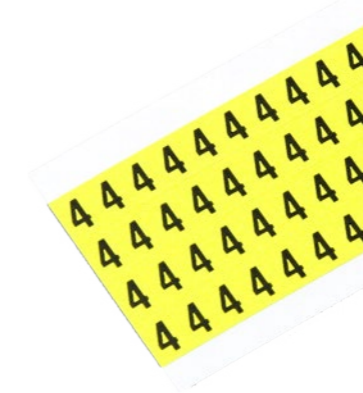

Symbol	Bestelnr.	Brutoprijs €/VPE	Symbol	Bestelnr.	Brutoprijs €/VPE	Symbol	Bestelnr.	Brutoprijs €/VPE	Symbol	Bestelnr.	Brutoprijs €/VPE
A	35-012	15,50	N	35-142	15,00	0	35-402	15,50	-	35-512	15,50
B	35-022	15,50	O	35-152	15,00	1	35-412	15,50	+	35-522	15,50
C	35-032	15,50	P	35-162	15,00	2	35-422	15,50	aarde	35-542	15,50
D	35-042	15,50	Q	35-172	15,00	3	35-432	15,50	pijl	35-532	15,50
E	35-052	15,50	R	35-182	15,00	4	35-442	15,50	blanco	35-552	15,50
F	35-062	15,50	S	35-192	15,00	5	35-452	15,50			
G	35-072	15,50	T	35-202	15,00	6	35-462	15,50			
H	35-082	15,50	U	35-212	15,00	7	35-472	15,50			
I	35-092	15,50	V	35-222	15,00	8	35-482	15,50			
J	35-102	15,50	W	35-232	15,00	9	35-492	15,50			
K	35-112	15,50	X	35-242	15,00	0 t/m 9	35-992	15,50			
L	35-122	15,50	Y	35-252	15,00						
M	35-132	15,50	Z	35-262	15,00						

Symbol	Bestelnr.	9x13	13x13	14x19	19x38	38x38	Brutoprijs €/VPE
Aarde omcirkeld			35-38372				15,50
Aarde			35-38392				15,50
Bliksem	35-47562			35-49562	35-51563	35-55562	15,50
L1	35-38012		35-38112	35-38172			15,50
L2	35-38022		35-38122	35-38182			15,50
L3	35-38032		35-38132	35-38192			15,50
PE			35-38272		35-38312		15,50
PEN			35-38292		35-38322		15,50

Bliksem in driehoek

Formaat	Aantal per kaart	Bestelnr.	Brutoprijs €/VPE
13x13x13	54	35-38352	15,50
25x25x25	14	35-38872	18,15
50x50x50	7	35-38882	25,80
100x100x100	3	35-38902	34,45
200x200x200	1	35-38912	59,50

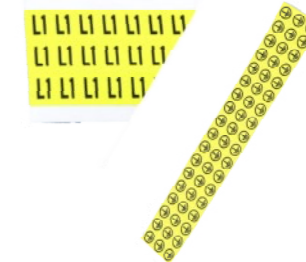

Märko markeersysteem

Component codering, kabelcodering

MÄRKO

Component coderingen | In boekjes

Materiaal: Acryl MT70
Halogeenvrij
Kleur: Geel met zwart opschrift
Zilver met zwart opschrift

Karakteristieken
Labels in boekjes
10 Bladen per boekje. 1 Boekje per VPE



Symbool	Bestelnr.	6x9	9x13	9x19	14x14	14x19	Brutoprijs €/VPE
0-9	35-42517	35-42557				35-42597	15,65
A-Z		35-42537				35-42577	15,65
1-48					35-42617		15,65
49-96					35-42637		15,65
CE polyester					35-42307		15,65
CE polyester zilver					35-42295		15,65
Aarde cirkel					35-42857		15,65

Kabel coderingen op kaarten | Zelfklevend

Materiaal: Acryl MT80
Halogeenvrij
Kleur: Wit met zwart opschrift
Afmeting: 6,5x38

Karakteristieken
Voor kabels Ø 4 - 14 mm
10 Kaarten per verpakking
36 Symbolen per kaart



Symbool	Bestelnr.	Brutoprijs €/VPE	Symbool	Bestelnr.	Brutoprijs €/VPE	Symbool	Bestelnr.	Brutoprijs €/VPE	Symbool	Bestelnr.	Brutoprijs €/VPE
A	35-33612	15,50	N	35-33742	15,50	0	35-33002	15,50	34/66	35-33922	15,50
B	35-33622	15,50	O	35-33752	15,50	1	35-33012	15,50	67/99	35-33932	15,50
C	35-33632	15,50	P	35-33762	15,50	2	35-33022	15,50	-	35-33512	15,50
D	35-33642	15,50	Q	35-33772	15,50	3	35-33032	15,50	+	35-33522	15,50
E	35-33652	15,50	R	35-33782	15,50	4	35-33042	15,50	aarde	35-33532	15,50
F	35-33662	15,50	S	35-33792	15,50	5	35-33052	15,50	blanco	35-33592	15,50
G	35-33672	15,50	T	35-33802	15,50	6	35-33062	15,50	L1	35-33542	15,50
H	35-33682	15,50	U	35-33812	15,50	7	35-33072	15,50	L2	35-33552	15,50
I	35-33692	15,50	V	35-33822	15,50	8	35-33082	15,50	L3	35-33562	15,50
J	35-33702	15,50	W	35-33832	15,50	9	35-33092	15,50	PE	35-33882	15,50
K	35-33712	15,50	X	35-33842	15,50	AZ, 0/9	35-33902	15,50	PEN	35-33892	15,50
L	35-33722	15,50	Y	35-33852	15,50	0/9	35-33992	15,50	/	35-33872	15,50
M	35-33732	15,50	Z	35-33862	15,50	1/33	35-33912	15,50			

Kabel coderingen op rol | Dispenser



Karakteristieken

Geschikt voor alle diameters
1 Dispenser bevat 10 rollen van 5 mm. breed tape, lengte 2,4 mtr.
470 Symbolen per rol

Dispenser	Bestelnummer	Brutoprijs €/VPE
leeg	35-30859	16,80
0/9	35-30809	30,65

Märko markeersysteem

Kabelcodering op rol, op kaarten, printerlabels

MÄRKO

Kabel codering op rol | Navulling

Materiaal: Vinyl MT101
Halogeenvrij
Kleur: Wit met zwart opschrift

Karakteristieken
10 rollen per verpakking
470 Symbolen per rol



Symbool	Bestelnr.	Brutoprijs €/VPE	Symbool	Bestelnr.	Brutoprijs €/VPE	Symbool	Bestelnr.	Brutoprijs €/VPE	Symbool	Bestelnr.	Brutoprijs €/VPE
A	35-30017	16,00	M	35-30137	16,00	Y	35-30257	16,00	0-9	35-30817	16,00
B	35-30027	16,00	N	35-30147	16,00	Z	35-30267	16,00	-	35-30527	16,00
C	35-30037	16,00	O	35-30157	16,00	0	35-30407	16,00	+	35-30507	16,00
D	35-30047	16,00	P	35-30167	16,00	1	35-30417	16,00	aarde	35-30547	16,00
E	35-30057	16,00	Q	35-30177	16,00	2	35-30427	16,00	blanco	35-30537	16,00
F	35-30067	16,00	R	35-30187	16,00	3	35-30437	16,00	L1	35-30567	16,00
G	35-30077	16,00	S	35-30197	16,00	4	35-30447	16,00	L2	35-30587	16,00
H	35-30087	16,00	T	35-30207	16,00	5	35-30457	16,00	L3	35-30607	16,00
I	35-30097	16,00	U	35-30217	16,00	6	35-30467	16,00	PE	35-30617	16,00
J	35-30107	16,00	V	35-30227	16,00	7	35-30477	16,00	PEN	35-30627	16,00
K	35-30117	16,00	W	35-30237	16,00	8	35-30487	16,00	/	35-30557	16,00
L	35-30127	16,00	X	35-30247	16,00	9	35-30497	16,00			

Kabel coderingen op kaarten | Zelfklevend

Materiaal: Vinyl MT304

Karakteristieken

Voor markering met pen.
Het transparante vinyl beschermt de tekst tegen vuil en olie.
10 Bladen per boekje. 10 boekjes per VPE.



Maat	Kleur	Bestelnr.	Schrijfruimte	Aantal symbolen per boekje	Brutoprijs €/VPE
25x75	wit	35-42017	25x19 mm	60	85,50
25x75	geel	35-42037	25x19 mm	60	85,50
25x150	wit	35-42057	25x25 mm	30	85,50
25x150	geel	35-42077	25x25 mm	30	85,50

Laserprint labels | Write on

Materiaal: Polyester MT 310
Kleur: Geel en wit

Karakteristieken

10 A4 vellen per verpakking

Maat b x h mm	Print ruimte	Bestelnr. geel	Bestelnr. wit	Aantal per labels vel	Brutoprijs €/VPE
15x55	15x13	35-24477	35-24487	65	44,50
15x70	15x17	35-24437	35-24537	52	44,50
15x84	15x36	35-24327	35-24527	39	44,50
15x125	15x34	35-24377	35-24577	26	44,50
15x140	15x7	35-24387	35-24587	26	44,50
15x230	15x64	35-24347	35-24547	13	44,50
15x280	15x82	35-24357	35-24557	13	44,50
17,8x34	17,8x13	35-24107	35-24507	88	44,50
22,8x55	22,8x13	35-24207	35-24607	40	44,50
24x93	24x25	35-24417	35-24817	24	44,50
25x37	25x13	35-24497	35-24897	56	44,50
25,4x57	25,4x18	35-24447	35-24847	35	44,50
25,4x68	25,4x18	35-24307	35-24707	28	44,50
25,4x95	25,4x25,4	35-24457	35-24857	21	44,50
25,4x139,7	25,4x25,4	35-24427	35-24827	16	44,50
35,5x93	35,5x25	35-24407	35-24807	12	44,50
47x34	47x13	35-24367	35-24567	32	44,50

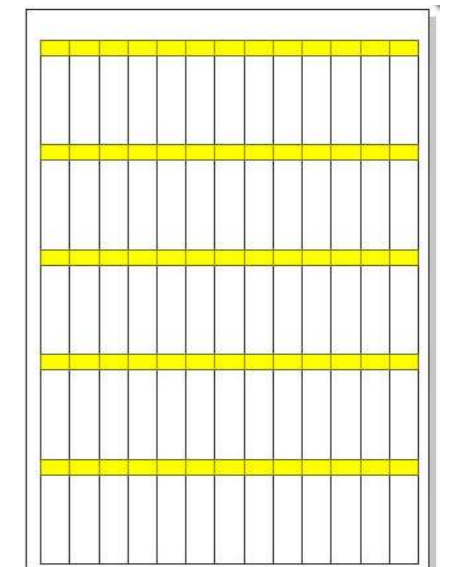

Märko markeersysteem

Printerlabels

Laserprint labels

Materiaal: Polyester MT 300

Karakteristieken

Kleur: Geel, wit en zilver

10 A4 vellen per verpakking

Maat b x h mm	Bestelnr.	Aantal labels per vel	Brutoprijs €/VPE
15x4,63	35- ** 167	627	44,50
15x6	35- ** 037	484	44,50
17x6	35- ** 177	440	44,50
17x9	35- ** 047	290	44,50
18x6,5	35- ** 117	320	44,50
19x6,3	35- ** 207	256	44,50
20x8	35- ** 067	264	44,50
25,4x12,7	35- ** 187	147	44,50
26x10	35- ** 077	156	44,50
30x20	35- ** 087	78	44,50
40x6	35- ** 127	176	44,50
40x30	35- ** 217	36	44,50
56x22	35- ** 387	36	44,50
60x36	35- ** 437	21	44,50
105x148	35- ** 137	4	44,50
210x148	35- ** 157	2	44,50
210x297	35- ** 987	1	44,50

MÄRKO

geel = 20
zilver = 21
wit = 22

Bestelvoorbeeld
geel 35-~~20~~167

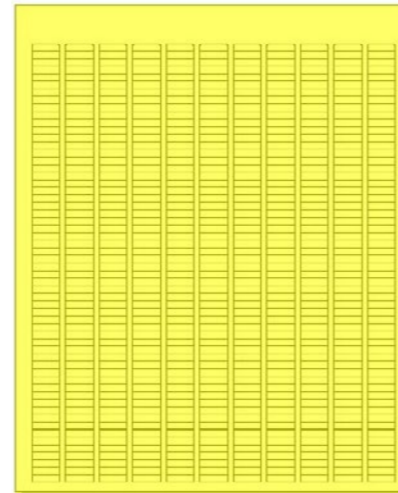

calpe
INDUSTRIAL

GEREEDSCHAP

10

Voor verwerking van adereindhulzen

Krimptang | CAE 0116

Bestelnr. 15-CAE0116

Voor adereindhulzen	enkel	0,14 - 16	mm ²
	twin	nvt	

Krimpbreedte 13mm, trapezium
Gewicht: 290 g

€ 60,80
netto per stuk



Krimptang | CAE 0260 (met veiligheidskoppel)

Bestelnr. 15-CAE0260

Voor adereindhulzen	enkel	0,14 - 6,0	mm ²
		26 - 10	AWG
	twin	2x0,5 - 2x2,5	mm ²

Krimpbreedte 18mm, trapezium
Gewicht: 485 g

€ 93,15
netto per stuk



Krimptang | CAE 0210 (met veiligheidskoppel)

Bestelnr. 15-CAE0210

Voor adereindhulzen	enkel	0,06 - 10,0	mm ²
	twin	2x0,5 - 2x4,0	mm ²
		26 - 8	AWG

Krimpbreedte 13mm, vierkant
Gewicht: 290 g

€ 116,85
netto per stuk



Krimptang | CAE 1016 (met veiligheidskoppel)

Bestelnr. 15-CAE1016

Voor adereindhulzen	enkel	2,5 - 16	mm ²
	twin	2x1,5 - 2x6	mm ²
		8 - 6	AWG

Krimpbreedte 13mm, vierkant
Gewicht: 290 g

€ 114,10
netto per stuk



Krimptang | CRS 0110/6 (met veiligheidskoppel)

Bestelnr. 15-CRS0110/6

Voor adereindhulzen	enkel	0,08 - 10,0	mm ²
	twin	2x0,5 - 2x2,5	mm ²
		28 - 7	AWG

Krimpbreedte 13mm, zeskant
Gewicht: 410 g

€ 117,90
netto per stuk



Krimptang | CRS 0116 (met veiligheidskoppel)

Bestelnr. 15-CRS0116

Voor adereindhulzen	enkel	0,06 - 10,0	mm ²
	twin	2x0,5 - 2x4,0	mm ²
		28 - 5	AWG

Krimpbreedte 13mm, vierkant
Gewicht: 410 g

€ 118,40
netto per stuk



Krimptang | CPZ6-ROTO

Bestelnr. 15-CPZ6-ROTO

Voor adereindhulzen	enkel	0,14 - 6,0	mm ²
	twin	2x0,5 - 2x2,5	mm ²
		26 - 10	AWG

Krimpbreedte mm, trapezium
Gewicht: 427 g

€ 200,65
netto per stuk



Krimptang | CPZ16

Bestelnr. 15-CPZ16

Voor adereindhulzen	enkel	6,0 - 16,0	mm ²
	twin	nvt	mm ²
		10 - 6	AWG

Krimpbreedte mm, indent
Gewicht: 418 g

€ 186,80
netto per stuk



Voor verwerking van adereindhulzen

Krimptang | CEB 0560

Bestelnr. 15-CEB0560

Voor adereindhulzen	enkel	0,5 - 6,0	mm ²
		24 - 10	AWG
	twin	2x0,5 - 2x2,5	mm ²

Krimpbreedte 10mm, trapezium
Gewicht: 360 g

€ 111,50
netto per stuk



Krimptang | CPZ 3 (met veiligheidskoppel)

Bestelnr. 15-CPZ3

Voor adereindhulzen	enkel	0,50 - 6,0	mm ²
		20 - 10	AWG
	twin	2x0,5 - 2x2,5	mm ²

Krimpbreedte 18mm, trapezium
Gewicht: 485 g

€ 105,65
netto per stuk



Krimptang | CEB0160S (met veiligheidskoppel)

Bestelnr. 15-CEB0160S

Voor adereindhulzen	enkel	0,14 - 6,0	mm ²
	twin	2x0,5 - 2x4	mm ²
		26 - 10	AWG

Krimpbreedte 12mm, vierkant
Gewicht: 368 g

€ 129,35
netto per stuk



Krimptang | CEB1025 (met veiligheidskoppel)

Bestelnr. 15-CEB1025

Voor adereindhulzen	enkel	10 - 25	mm ²
	enkel	8 - 4	AWG

Krimpbreedte 14mm, WM-krimp
Gewicht: 515 g

€ 130,35
netto per stuk



Krimptang | CEB 3550 (met veiligheidskoppel)

Bestelnr. 15-CEB3550

Voor adereindhulzen	enkel	35 - 50	mm ²
	enkel	2 - 1	AWG

Krimpbreedte 18mm, WM-krimp
Gewicht: 510 g

€ 132,05
netto per stuk



Krimptang | CEB 4010TWIN (met veiligheidskoppel)

Bestelnr. 15-CEB4010TWIN

Voor adereindhulzen	twin	2x4 - 2x10	mm ²
	twin	2x12 - 2x8	AWG

Krimpbreedte 14mm, trapezium
Gewicht: 410 g

€ 155,65
netto per stuk



UL-Certificering

GLW Crimping Technology is gevestigd in het Duitse Kieslegg en is gespecialiseerd in ontwikkeling, productie en assemblage van adereindhulzen, gereedschap en machines.

DE CEBxxxx tangen zijn geschikt voor toepassing in combinatie met de adereindhulzen van GLW uit hoofdstuk 3. De hulzen zijn UL gecertificeerd en met verwerking van bovenstaand gereedschap UL certified conform E-file E485383



Voor verwerking van adereindhulzen

geïsoleerde kabelschoenen

Strip- krimptang | CAP 2 (met veiligheidskoppel)

Bestelnr. 15-CAP2

Voor adereindhulzen(strips)	enkel	0,5 - 2,5	mm ²
Voor strippen		0,5 - 2,5	mm ²

Krimpbreedte 8mm, trapezium
Gewicht: 250 g

€ 160,65
netto per stuk



Krimptang pneumatisch | AC25 - AC25 SQ

Bestelnr. 15-AC25

Voor adereindhulzen	enkel	0,14 - 2,5	mm ²
		26 -14	AWG

Bestelnr. 15-AC25SQ

Voor adereindhulzen	enkel	0,14 - 2,5	mm ²
---------------------	-------	------------	-----------------

Gewicht: 400 g

€ 254,80
netto per stuk



Krimptang pneumatisch | AC25T

Bestelnr. 15-AC25T

Voor adereindhulzen	enkel	0,14 - 2,5	mm ²
		26 -14	AWG
	twin	nvt	mm ²

Krimpvorm: trapezium
Gewicht: 1000 g

€ 337,95
netto per stuk



Krimptang pneumatisch | AC100

Bestelnr. 15-AC100

Voor adereindhulzen	enkel	4,0 - 10	mm ²
		12 - 8	AWG
	twin	nvt	mm ²

Krimpvorm: trapezium
Gewicht: 400 g

€ 339,50
netto per stuk



Krimptang pneumatisch | AC100T

Bestelnr. 15-AC100T

Voor adereindhulzen	enkel	4,0 - 10	mm ²
		12 - 8	AWG
	twin	nvt	mm ²

Krimpvorm: trapezium
Gewicht: 1000 g

€ 424,95
netto per stuk



Krimptang | CSA 0760 (met veiligheidskoppel)

Bestelnr. 15-CSA0760

Voor geïsoleerde kabelschoenen		0,5 - 6,0	mm ²
--------------------------------	--	-----------	-----------------

Krimpvorm: symmetrisch
Gewicht: 500 g

€ 117,55
netto per stuk



Testkaliber | CSAQ 0760

Bestelnr. 15-CSAQ0760

Grip Ø8mm
Eenvoudig in gebruik
Voorzien van GO en NO GO positie
Levering in handige kunststof box
Gewicht: 240 g

€ 21,70
netto per stuk



Krimptang | CSA 0560 (met veiligheidskoppel)

Bestelnr. 15-CSA0560

Voor geïsoleerde kabelschoenen		0,5 - 6,0	mm ²
--------------------------------	--	-----------	-----------------

Krimpvorm: symmetrisch
Gewicht: 475 g

€ 72,20
netto per stuk



Voor verwerking van adereindhulzen

Enkel: 0,25-240mm², Twin: 0,5-16mm²

Krimptang | C 0225

Bestelnr. 15-C0225

Voor adereindhulzen	enkel	0,25 - 2,5	mm ²
		24 - 14	AWG
	twin	2x0,5 - 2x1,5	

Krimpbreedte 9mm, trapezium
Gewicht: 160 g

€ 22,20
netto per stuk



Krimptang | C 0516

Bestelnr. 15-C0516

Voor adereindhulzen	enkel	0,25 - 16	mm ²
		24 - 6	AWG
	twin	2x0,5 - 2x6,0	mm ²

Krimpbreedte 8mm, trapezium
Gewicht: 315 g

€ 34,70
netto per stuk



Krimptang | CAE 0816

Bestelnr. 15-CAE0816

Voor adereindhulzen	enkel	0,08 - 16	mm ²
		28 - 5	AWG

Gewicht: 500 g

€ 95,65
netto per stuk



Krimptang | CK28 (met veiligheidskoppel)

Bestelnr. 15-CK28

Voor adereindhulzen	enkel	10 - 50	mm ²
		8 - 1/0	AWG
	twin	2x4 - 2x16	mm ²

Krimpbreedte 12mm, trapezium
Gewicht: 368 g

€ 193,35
netto per stuk



Krimptang | CK 29 (met veiligheidskoppel)

Bestelnr. 15-CK29

Voor adereindhulzen	enkel	50 - 95	mm ²
		1/0 - 3/0	AWG

Krimpbreedte 12mm, trapezium
Gewicht: 870 g

€ 193,90
netto per stuk



Krimptang | CS70150

Bestelnr. 15-CS70150

Voor adereindhulzen	enkel	70 - 150	mm ²
		2/0 - 300 MCM	AWG

Krimpbreedte 32mm, trapezium
Gewicht: 2300 g

€ 358,45
netto per stuk



Krimptang | CE 240

Bestelnr. 15-CE240

Voor adereindhulzen	enkel	25 - 240	mm ²
		4 - 500 MCM	AWG

Krimpbreedte 30mm, trapezium
Gewicht: 3820 g

€ 389,55
netto per stuk



Krimpmatrijzen | tbv CE 240

Bestelnummer	netto per stuk
15-CE E2535	68,45
15-CE E50	68,45
15-CE E70	68,45
15-CE E95	69,45
15-CE E120	69,45
15-CE E150	69,45
15-CE E185	68,45
15-CE E240	110,45

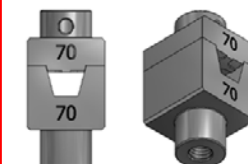

Voor knippen en strippen van draad en kabel

Draad en kabel: 0,08-500mm²

Kabelschaar | CKS 16

Bestelnr. 15-CKS16

Voor draad en kabel
0,08 - 16 mm²
28 - 6 AWG
max. Ø 10 mm

Geschikt voor zowel aluminium als koper
Gewicht: 120 g

€ 12,50
netto per stuk



Kabelschaar | CKS 50

Bestelnr. 15-CKS50

Voor draad en kabel
0,08 - 50 mm²
28 - 1/0 AWG
max. Ø 15 mm

Geschikt voor zowel aluminium als koper
Gewicht: 240 g

€ 36,75
netto per stuk

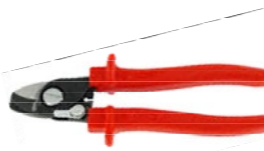

Kabelschaar | CKS 70

Bestelnr. 15-CKS70

Voor draad en kabel
0,08 - 70 mm²
28 - 2/0 AWG
max. Ø 20 mm

Geschikt voor zowel aluminium als koper
Gewicht: 340 g

€ 43,05
netto per stuk



Kabelschaar | CKS 340

Bestelnr. 15-CKS340

Voor draad en kabel
0,08 - 300 mm²
max. Ø 34 mm
Enkel aderig koper
max. Ø 25 mm
Enkel aderig aluminiums
max. Ø 15 mm

Gewicht: 660 g

€ 135,45
netto per stuk

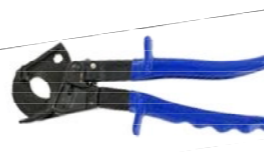

Kabelschaar | CKS 620

Bestelnr. 15-CKS620

Voor draad en kabel
0,08 - 500 mm²
28 - 1000 MCM AWG

Gewicht: 660 g

€ 240,60
netto per stuk

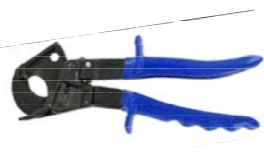

Striptang | ODEN

Bestelnr. 15-ODEN

Voor verwijderen van isolatie
Ø 2,5 - 11 mm
Kerfdiepte instelbaar
Striplengte niet instelbaar

Gewicht: 50 g

€ 22,60
netto per stuk



Striptang | CA 400

Bestelnr. 15-CA400

Instelbare messen voor isolatie
Ontmantelen van kabel
Stripfuncties: rond, langs, spiraal
max. Ø 4,0 mm
Ø 4,5 - 40 mm

Gewicht: 150 g

€ 50,25
netto per stuk



Hydraulische kabelschaar | ASEM40

Bestelnr. 90JB-ASEM40

Voor draad en kabel
max. Ø 40 mm
Knipkracht 30 kN
Accu laadtijd 30 minuten
Gewicht: 2,8 kg

o.a.
netto per stuk



Voor knippen en strippen van draad en kabel

Draad en kabel: 0,08-16mm²

Striptang | CAT 6

Bestelnr. 15-CAT6

Strippen PVC isolatie
Knippen draad soepel
Knippen draad massief
Strippessen: recht parallel
Gewicht: 200 g
0,08 - 6,0 mm²
max. 6,0 mm²
max. 4,0 mm²

€ 56,10
netto per stuk



Striptang | CAT 16

Bestelnr. 15-CAT16

Voor draad en kabel
Voor kabeldiameter
Striplengte
Strippessen: ovaal
Gewicht: 240 g
6 - 16 mm²
2,9 4,2 mm
18 mm

€ 80,20
netto per stuk



Strip- en kniptang | CA 10

Bestelnr. 15-CA10

PVC isolatie strippen
Knippen flexibele geleiders
Striplengte
Strippessen: recht parallel
Gewicht: 184 g
0,02 - 10 mm²
max. 17 mm
17 mm

€ 61,35
netto per stuk



Strip- en kniptang | CA 16

Bestelnr. 15-CA16

Voor draad en kabel (PVC)
Knippen flexibele geleiders
Strippen (instelbaar)
Strippessen: ovaal
Gewicht: 135 g
4 - 16 mm²
tot 10 mm²
3 - 18 mm

€ 102,55
netto per stuk



Striptang | CA 4TS

Bestelnr. 15-CA4TS

Voor stuggere, harde isolatie
Messeninzet: kleur blauw
Strippessen: V-vorm
Gewicht: 136 g
0,1 - 4 mm²
28 - 12 AWG

€ 62,90
netto per stuk



Striptang | CA 6

Bestelnr. 15-CA6

Voor verwijderen van isolatie
Striplengte niet instelbaar
Kerfdiepte instelbaar
Gewicht: 225 g
0,08 - 6 mm²
Ø 0,32 - 3,5 mm
25 mm

€ 96,50
netto per stuk



Striptang | CAR 10

Bestelnr. 15-CAR10

Instelbare messen voor isolatie
Ontmantelen van kabel
Meswissel zonder gereedschap
Gewicht: 245 g
0,03 - 10 mm²

€ 78,40
netto per stuk



Striptang | MULTISTRIP 16

Bestelnr. 15-MULTISTRIP 16

Zelfinstellende messen voor isolatie
Ontmantelen van kabel
Zonder beschadiging strippen door instelbare inkerfdiepte
Gewicht: 200 g
0,08 - 16 mm²

€ 81,46
netto per stuk



Voor verwerking van bundelbanden, tulen, diversen

Knickschroefmachines, montagetangen, 3-puntstangen

Knickschroefmachine | EY7410LA2S

Bestelnr. 54-EY7410LA2S

Schroeven in metaal M5 x 8 mm
21 momentinstellingen
1/4"-zeskant-snelsluitkoppeling
Accu laadtijd (vol) 30 minuten
Gewicht: 500 g Incl. 2x accu en koffer

€ 199,00
netto per stuk



Schroef/boormachine | EY74A3 (18V)

Bestelnr. 54-EY74A3X

zonder accu en koffer
Snelspanboorkop Ø 1,5 - 13 mm
Koppelingskoppel 0,5 - 4,4 Nm

netto per stuk
€ 0,00



Bestelnr. 54-EY74A3PN2G

3,0 Ah (PN type) incl. 2x accu, lader, koffer

€ 0,00

Bestelnr. 54-EY74A3LJ2G

5,0 Ah (LJ type) incl. 2x accu, lader, koffer

€ 0,00

Aantrektang voor kunststof banden | CT3010

Bestelnr. 95-CT3010

Voor kunststof bundelbanden 2,2 - 4,8 mm

€ 40,00
netto per stuk



Gewicht: 310 g

Montagetang voor kunststof banden | ERG 50

Bestelnr. 90-ERG50

Voor kunststof bundelbanden 2,4 - 4,8 mm

€ 171,33
netto per stuk



Gewicht: 240 g

treksterkte van 80 tot 220N

Montagetang voor kunststof banden | ERG 120

Bestelnr. 90-ERG120

Voor kunststof bundelbanden 4,8 - 7,6 mm

€ 192,69
netto per stuk



Gewicht: 278 g

treksterkte van 220 tot 540N

3-puntstang | KP-2

Bestelnr. 65-04100134000

Voor tulen A1, A2, A3
robuste constructie
ergonomische vorm
handige bedieningshendel
Gewicht: 120 g geschikt voor kabels tot Ø9mm

€ 73,33
netto per stuk



3-puntstang | KP-3

Bestelnr. 65-04100135000

Voor tulen A2, A3, A4, A5
robuste constructie
ergonomische vorm
handige bedieningshendel
Gewicht: 123 g geschikt voor kabels tot Ø15mm

€ 73,33
netto per stuk



3-puntstang | KP-4

Bestelnr. 65-04100145000

Voor tulen A5, A8, A9, A10
robuste constructie
ergonomische vorm
handige bedieningshendel
Gewicht: 149 g geschikt voor kabels tot Ø28mm

€ 87,98
netto per stuk



Overige Panasonic producten op aanvraag

Voor verwerking van bedradingskoker en DIN-EN rail

Kniptangen en -scharen, profielknippers

Uitsnij- of kniptang | CAK20L

Bestelnr. 15-CAK20L

Voor bedradingskoker 20 mm
Wegsnijden van lamellen

€ 47,95
netto per stuk



Gewicht: 438 g

Slaggereedschap | 7817-1

Bestelnr. 33-7817-1

Voor spreidnieten Ø 3,5 - 5 - 6 mm

€ 67,80
netto per stuk



Gewicht: 153 g

Knipschaar | 3606/HU

Bestelnr. 90-3606/HU

Voor bedradingskoker max. 75 mm
Rechthoekig knippen in hard plat kunststof

€ 111,90
netto per stuk



Gewicht: 415 g

Knipschaar | 5504

Bestelnr. 90-5504

Voor het knippen van kunststof slang max. 28 mm

€ 50,50
netto per stuk



Gewicht: 270 g

Knipapparaat | DC 125

Bestelnr. 15-DC-125

Voor bedradingskoker max. 125 mm
Sniijdt onder precieze hoek zonder bramen
Gewicht: 10,5 kg

€ 717,75
netto per stuk



Bestelnr. 15-DC-10025

reserve mes

€ 128,55

Profielknipper | RC 300

Bestelnr. 15-RC-300

Geschikt voor profiel EN 60715
Voor afmetingen: TS 15-5,5; TS 35-7,5; TS 35-15x1,5
Spaan- en braamvrije verwerking
Verhoogd veiligheid in de werkplaats
Gewicht: 8,3 kg

€ 963,30
netto per stuk



Profielknipper | RC 200

Bestelnr. 15-RC-200

Geschikt voor profiel EN 60715
Voor afmetingen: TS 35-7,5; TS 35-15
Spaan- en braamvrije verwerking
Verhoogd veiligheid in de werkplaats
Los verkrijgbaar meetlat en geleider: prijzen op aanvraag
Gewicht: 4 kg

€ 565,40
netto per stuk



Machines GLW

Knippen, strippen, krimpen

Knipautomaat | LC 100

Bestelnr. 15-LC100

Voor het knippen van draad 0,08 - 10,0 mm²
 Voor het knippen van kabel Ø 8,0 mm
 Snel en eenvoudig knippen van 2mm tot 1000m
 Netspanning 230V
 Gewicht: 10 kg

€ 2.727,55
netto per stuk



Strip automaat | CS 60

Bestelnr. 15-CS60

Voor het strippen van draad 0,08 - 6,0 mm²
 Voor het strippen van kabel Ø 6,0 mm
 Semi- of volledige strip met cyclustijd 0,3 seconde
 Netspanning 230V
 Gewicht: 9,5 kg

€ 2.642,60
netto per stuk



Strip- en krimpautomaat | MC 25

Bestelnr. 15-MC25

Geschikt voor adereindhulzen 0,5 - 2,5 mm² (enkel)
 Snel en eenvoudig strippen en krimpen (adereindhulzen lengte 8mm)
 Cyclustijd: 1,5 seconde
 Krimpvorm: trapezium
 Netspanning 230V
 Gewicht: 12 kg

€ 5.388,00
netto per stuk



Uitbreidingskit | tbv MC 25

Bestelnr. 15-MC2-0100E

Geschikt voor adereindhulzen 0,25 - 0,34 mm² (enkel)
 Krimpvorm: trapezium

€ 520,60
netto per stuk



Bewerkingseenheid | tbv MC 25

Bestelnr. 15-MC2SCH02E

Bestelnr. 15-MC2SCH05 0,5 mm² (instelbaar)
 Bestelnr. 15-MC2SCH07 0,75 mm²
 Bestelnr. 15-MC2SCH10 1,0 mm²
 Bestelnr. 15-MC2SCH15 1,5 mm²
 Bestelnr. 15-MC2SCH25 2,5 mm²

netto per stuk



Stripmes | tbv MC 25

Bestelnr. 15-MC2AM02E

Bestelnr. 15-MC2AM05 0,5 mm²
 Bestelnr. 15-MC2AM07 0,75 mm²
 Bestelnr. 15-MC2AM10 1,0 mm²
 Bestelnr. 15-MC2AM15 1,5 mm²
 Bestelnr. 15-MC2AM25 2,5 mm²

netto per stuk



Locator | tbv MC 25

Bestelnr. 15-MC2LOC02

Bestelnr. 15-MC2LOC05 0,5 mm²
 Bestelnr. 15-MC2LOC07 0,75 mm²
 Bestelnr. 15-MC2LOC10 1 mm²
 Bestelnr. 15-MC2LOC15 1,5 mm²
 Bestelnr. 15-MC2LOC25 2,5 mm²

netto per set



Kabeldoorvoer | tbv MC 25

Bestelnr. 15-MC2-0076

Bestelnr. 15-MC2-0071 0,5 mm² (set van 2)
 Bestelnr. 15-MC2-0072 0,75 mm² (set van 2)
 Bestelnr. 15-MC2-0073 1 mm² (set van 2)
 Bestelnr. 15-MC2-0074 1,5 mm² (set van 2)
 Bestelnr. 15-MC2-0075 2,5 mm² (set van 2)

netto per set



calpe
INDUSTRIAL

Machines GLW

Pneumatisch: strippen, krimpen



Elektro-pneumatische strip- en krimpautomaat | MC 40-1

Bestelnr. 15-MC40.1

Geschikt voor adereindhulzen 0,5 - 1,5 mm² (enkel)
 Snel en eenvoudig verwerken van adereindhulzen (lengte 6-12mm)
 Cyclustijd: 0,8 seconde
 Krimpvorm: vierkant
 Perslucht 5 bar
 Netspanning 230V
 Gewicht: 27 kg

€ 9.873,80
netto per stuk



Uitbreidingskit | tbv MC 40.1

Bestelnr. 15-MC4E0,25

Geschikt voor adereindhulzen 0,25 - 0,34 mm² (enkel)
 Krimplengte 6 - 8 mm

€ 1.079,20
netto per stuk



Krimpvorm: vierkant

Uitbreidingskit | tbv MC 40.1

Bestelnr. 15-MC4E2,5

Geschikt voor adereindhulzen 2,5 mm² (enkel)
 Krimplengte 8 - 12 mm

€ 797,85
netto per stuk



Krimpvorm: vierkant

Uitbreidingskit | tbv MC 40.1

Bestelnr. 15-MC4E4-10/12

Geschikt voor adereindhulzen 4,0 mm² (enkel)
 Krimplengte 10 - 12 mm

€ 1.418,40
netto per stuk



Krimpvorm: vierkant

Elektro-pneumatische strip- en krimpautomaat | MC 40-L

Bestelnr. 15-MC40L

Geschikt voor adereindhulzen 4 - 10 mm² (enkel)
 Snel en eenvoudig verwerken van adereindhulzen (lengte 6-12mm)
 Cyclustijd: 1,5 seconde
 Krimpvorm: vierkant
 Perslucht 5,5 bar
 Netspanning 230V
 Gewicht: 29 kg

€ 8.540,20
netto per stuk



Uitbreidingskit | tbv MC 40L

Bestelnr. 15-MC4E4-10/12

Geschikt voor adereindhulzen 4,0 mm² (enkel)
 Krimplengte 10 - 12 mm

€ 1.418,40
netto per stuk



Krimpvorm: vierkant

Uitbreidingskit | tbv MC 40L

Bestelnr. 15-MC4E6

Geschikt voor adereindhulzen 6,0 mm² (enkel)
 Krimplengte 12 mm

€ 1.208,25
netto per stuk



Krimpvorm: vierkant

Uitbreidingskit | tbv MC 40L

Bestelnr. 15-MC4E10

Geschikt voor adereindhulzen 10 mm² (enkel)
 Krimplengte 12 mm

€ 1.208,25
netto per stuk



Krimpvorm: vierkant

calpe
INDUSTRIAL

Machines GLW

Krimpen van contacten

Elektrische krimpmachine | EC 65

Bestelnr. 15-EC-65

Geschikt voor het automatisch krimpen van diverse contacten
 Cyclustijd: 1 seconde
 Ruim assortiment krimpmatrizen beschikbaar
 Netspanning 230V
 Gewicht: 10 kg krimpmatrizen niet inbegrepen

 € 2.803,15
 netto per stuk

Pneumatische krimpmachine | PC 65

Bestelnr. 15-PC-65

Geschikt voor het automatisch krimpen van diverse contacten
 Cyclustijd: 1 seconde
 Ruim assortiment krimpmatrizen beschikbaar
 Netspanning 230V
 Gewicht: 10 kg krimpmatrizen niet inbegrepen

 € 2.803,15
 netto per stuk

Krimpmatrizen | tbv EC 65 - PC 65

Bestelnr. 15-EC-I0560

Voor geïsoleerde kabelschoenen 0,5 - 6,0 mm²

Krimpvorm: symmetrisch afschermkap los bestellen

 € 83,55
 netto per stuk

Bestelnr. 15-EC-I0560AS

Voor geïsoleerde kabelschoenen 0,5 - 6,0 mm²

Krimpvorm: asymmetrisch afschermkap los bestellen

 € 142,35
 netto per stuk

Bestelnr. 15-EC-E0160

Voor geïsoleerde adereindhulzen (enkel) 0,14 - 6,0 mm²

Krimpvorm: trapezium afschermkap los bestellen

 € 102,70
 netto per stuk

Bestelnr. 15-EC-E4099TWIN

Voor geïsoleerde adereindhulzen (twin) 4,0 - 10 mm²

Krimpvorm: trapezium afschermkap los bestellen

 € 102,70
 netto per stuk

Bestelnr. 15-EC-R0115

Voor ongeïsoleerde vlakstekkers 0,1 - 1,5 mm²

afschermkap los bestellen

 € 102,70
 netto per stuk

Bestelnr. 15-EC-R0560

Voor ongeïsoleerde vlakstekkers 0,5 - 6,0 mm²

afschermkap los bestellen

 € 102,70
 netto per stuk

Bestelnr. 15-EC-T0599Q

Voor buiskabelschoenen (plaat) 0,5 - 10 mm²

afschermkap los bestellen

 € 83,55
 netto per stuk

Bestelnr. 15-EC-T4099N

Voor buiskabelschoenen 4 - 10 mm²

afschermkap los bestellen

 € 83,55
 netto per stuk

Afschermkap | tbv EC 65

voor krimpmatrizen

Bestelnr. 15-EC-PC02 15-EC-R0115, 15-EC-R0560 € 24,10
Bestelnr. 15-EC-PC03 15-EC-T0599Q, 15-EC-T4099N € 24,10
Bestelnr. 15-EC-PC05 15-EC-E0160 € 24,10
Bestelnr. 15-EC-PC06 15-EC-I0560, 15-EC-I0560AS € 24,10
Bestelnr. 15-EC-PC07 15-EC-E4099TWIN € 24,10
 afschermkap tbv PC 65 op aanvraag

netto per stuk

 en meer
 zoals positioneerhulp
 op aanvraag

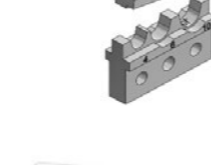
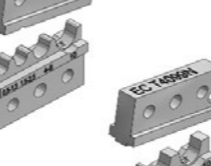
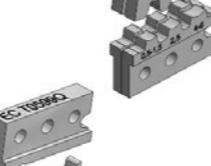
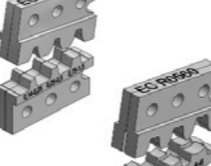
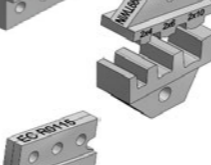
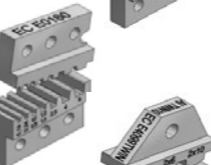
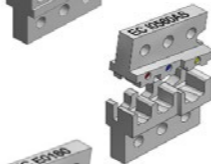
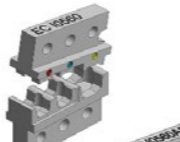
GLW
 CRIMPING TECHNOLOGY

calpe
 INDUSTRIAL

Voor verwerking van buiskabelschoenen

Krimptangen, hydraulische perstangen: 6-300mm²

Krimptang | CK 05

Bestelnr. 15-CK05

Voor ongeïsoleerde kabelschoenen 6,0 - 50 mm²
 Krimpvorm: zeskant
 Gewicht: 1478 g met verstelbare persinzet

 € 128,15
 netto per stuk

Krimptang | CK 06

Bestelnr. 15-CK06

Voor ongeïsoleerde kabelschoenen 10 - 120 mm²
 Krimpvorm: zeskant
 Gewicht: 4091 g met verstelbare persinzet

 € 153,70
 netto per stuk

Hydraulische perstang | APEM 55

Bestelnr. 90JB-APEM55

Voor buiskabelschoenen 6 - 240 mm²
 Perskracht 50 kN
 Accu laadtijd 30 minuten
 Levering in metalen koffer incl. snellader en batterij
 Gewicht: 2,3 kg krimpmatrizen niet inbegrepen

 netto per stuk
 o.a.

Krimpmatrizen | tbv APEM 55

Bestelnummer
zeskant

90JB-PE5-635	6 en 35	mm ²
90JB-PE5-1050	10 en 50	mm ²
90JB-PE5-1670	16 en 70	mm ²
90JB-PE5-2595	25 en 95	mm ²
90JB-PE5-120	120	mm ²
90JB-PE5-150	150	mm ²
90JB-PE5-185	185	mm ²
90JB-PE5-240	240	mm ²

 netto per stuk
 o.a.

Hydraulische perstang | APE 6-22

Bestelnr. 90JB-APE6-22

Voor buiskabelschoenen 10 - 50 mm²
 Perskracht 60 kN
 Accu laadtijd 45 minuten
 Levering in metalen koffer incl. snellader en batterij
 Gewicht: 4,15 kg krimpmatrizen niet inbegrepen

 netto per stuk
 o.a.

Krimpmatrizen | tbv APE 6-22

Bestelnummer
zeskant

90JB-C6R6	6	mm ²
90JB-C6R10	10	mm ²
90JB-C6R16	16	mm ²
90JB-C6R25	25	mm ²
90JB-C6R35	35	mm ²
90JB-C6R50	50	mm ²
90JB-C6R70	70	mm ²
90JB-C6R95	95	mm ²
90JB-C6R120	120	mm ²
90JB-C6R150	150	mm ²
90JB-C6R185	185	mm ²
90JB-C6R240	240	mm ²
90JB-C6R300	300	mm ²

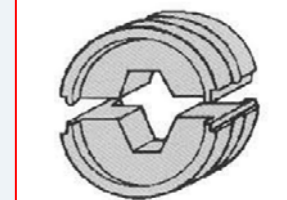
 netto per stuk
 o.a.

Krimpmatrizen | tbv APE 6-22

Bestelnummer
B-crimp

23C6BR6	6	mm ²
23C6BR10	10	mm ²
23C6BR16	16	mm ²
23C6BR25	25	mm ²
23C6BR35	35	mm ²
23C6BR50	50	mm ²
23C6BR70	70	mm ²
23C6BR95	95	mm ²
23C6BR120	120	mm ²
23C6BR150	150	mm ²

 netto per stuk
 o.a.

APE 13-C Hydraulische perstang 130kN op aanvraag leverbaar

calpe
 INDUSTRIAL

Schroevendraaiers en diverse tangen

Witte: schroevendraaiers: serie Maxx Pro, Maxx VDE



Schroevendraaiers | MAXX

Schroevendraaiers | MAXX VDE

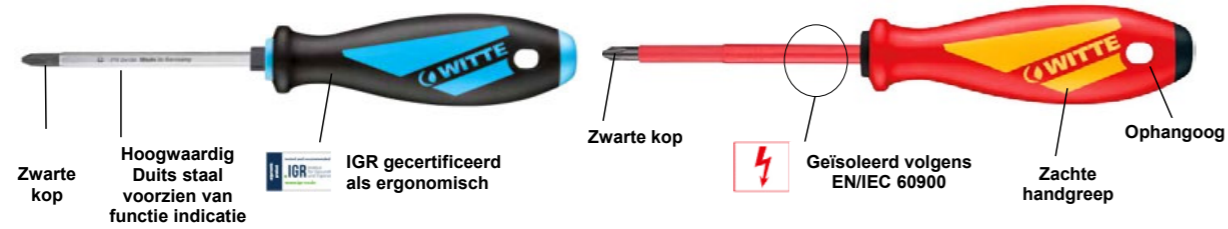

Bestelnummer	Artikelomschrijving	Ø mm	Handvat mm	Serie	Bruto prijs €/stk
53-53021	MAXX elek.sleuf 0,5x3,0x 75	3,0	103x23	Maxx	3,70
53-53022	MAXX elek.sleuf 0,6x3,5x100	3,5	103x23	Maxx	4,45
53-53024	MAXX elek.sleuf 0,8x4,0x125	4,0	103x23	Maxx	4,75
53-53025	MAXX elek.sleuf 1,0x5,5x150	5,5	107x32	Maxx	5,80
53-53031	MAXX Phillips 0x60	3,0	103x23	Maxx	3,90
53-53032	MAXX Phillips 1x80	4,5	107x32	Maxx	4,80
53-53035	MAXX Phillips 2x100	6,0	117x37	Maxx	6,45
53-53041	MAXX Pozidriv 0x60	3,0	103x23	Maxx	5,20
53-53042	MAXX Pozidriv 1x80	4,5	107x32	Maxx	6,80
53-53045	MAXX Pozidriv 2x100	6,0	117x37	Maxx	8,20
53-53051	MAXX kogelkop 3,0	3,0	103x23	Maxx	5,20
53-53052	MAXX kogelkop 4,0	4,0	103x23	Maxx	5,50
53-53055	MAXX kogelkop 8,0	8,0	127x39	Maxx	9,60
53-53204	MAXX TORX T 8	3,0	103x23	Maxx	5,50
53-53206	MAXX TORX T 10	3,5	103x23	Maxx	5,70
53-53207	MAXX TORX T 15	3,5	103x23	Maxx	5,70
53-53407	MAXX dopschroevendraaier 7,0	7,0	117x37	Maxx	8,95
53-53408	MAXX dopschroevendraaier 8,0	8,0	117x37	Maxx	9,15
53-53409	MAXX dopschroevendraaier 9,0	9,0	117x37	Maxx	o.a.
53-53410	MAXX dopschroevendraaier 10,0	10,0	117x37	Maxx	9,95
53-53413	MAXX dopschroevendraaier 13,0	13,0	127x39	Maxx	11,90
53-53086	MAXX flexibele dopschroevendraaier 1/4"	1/4"	117x37	Maxx	o.a.
53-53741	MAXX VDE Modul Phillips 1	4,5	107x32	Maxx VDE	6,20
53-53742	MAXX VDE Modul Phillips 2	6,0	117x37	Maxx VDE	7,90
53-53761	MAXX VDE Modul Pozidriv 1	4,5	107x32	Maxx VDE	7,80
53-53762	MAXX VDE Modul Pozidriv 2	6,0	117x37	Maxx VDE	9,45
53-53701	MAXX VDE sleuf 0,4x2,5x 75	2,5	103x23	Maxx VDE	4,60
53-53702	MAXX VDE sleuf 0,5x3,0x100	3,0	103x23	Maxx VDE	4,65
53-53703	MAXX VDE sleuf 0,6x3,5x100	3,5	103x23	Maxx VDE	4,85
53-53704	MAXX VDE sleuf 0,8x4,0x100	4,0	107x32	Maxx VDE	5,20
53-53705	MAXX VDE sleuf 1x5,5x125	5,5	107x32	Maxx VDE	6,45
53-53710	MAXX VDE Phillips 0	3,0	103x23	Maxx VDE	o.a.
53-53711	MAXX VDE Phillips 1x80	4,5	107x32	Maxx VDE	5,65
53-53712	MAXX VDE Phillips 2	6,0	117x37	Maxx VDE	7,15
53-53720	MAXX VDE Pozidriv 0	3,0	103x23	Maxx VDE	o.a.
53-53721	MAXX VDE Pozidriv 1	4,5	107x32	Maxx VDE	7,00
53-53722	MAXX VDE Pozidriv 2	6,0	117x37	Maxx VDE	8,55

Schroevendraaiers en diverse tangen

Witte: boorbits, Knipex: tangen



Boorbit | PRO Bit



Bestelnummer	Artikelomschrijving	Bruto prijs €/stk
53-27450	Bit 1/4 -Phillips 1-70mm	2,55
53-27455	Bit 1/4 Phillips 2-70mm	2,55
53-27460	Bit 1/4 -Phillips 3-70mm	2,55
53-27451	Bit 1/4 Phillips 1-90mm	2,90
53-27456	Bit 1/4 Phillips 2-90mm	2,90
53-27461	Bit 1/4 -Phillips 3-90mm	2,90
53-27510	Bit 1/4 -Sleuf 4x0,5-50mm	2,65
53-27511	Bit 1/4 -Sleuf 4,5x0,6-50mm	2,65
53-27512	Bit 1/4 -Sleuf 5,5x0,8-50mm	2,65
53-27513	Bit 1/4 -Sleuf 6x1-50mm	2,65
53-27515	Bit 1/4 -Sleuf 8x1,6-50mm	2,95
53-27020	Bit 1/4 Phillips 1-25 mm	0,35
53-27021	Bit 1/4 Phillips 2-25mm	0,35
53-27022	Bit 1/4 Phillips 3-25 mm	0,35
53-29593	Bit 1/4 -TORX met TIN T10-25mr	3,30
53-29594	Bit 1/4 -TORX met TIN T15-25mr	3,30
53-29595	Bit 1/4 -TORX met TIN T20-25mr	3,30
53-29596	Bit 1/4 -TORX met TIN T25-25mr	3,30

Bestelnummer	Artikelomschrijving	Bruto prijs €/stk
53-27560	Bit 1/4 Pozidriv 1 - 70mm	2,55
53-27565	Bit 1/4 -Pozidriv nr.2- 70mm	2,55
53-27570	Bit 1/4 -Pozidriv nr.3- 70mm	2,55
53-27561	Bit 1/4 Pozidriv 1 - 90mm	2,90
53-27566	Bit 1/4 Pozidriv 2 - 90mm	2,90
53-27571	Bit 1/4 -Pozidriv nr.3- 90mm	2,90
53-26461	Bit Modul 70 mm PH 1	3,15
53-26462	Bit Modul 70 mm PH 2	3,15
53-26471	Bit Modul 70 mm PZ 1	3,15
53-26472	Bit Modul 70 mm PZ 2	3,15
53-27045	Bit 1/4 Pozidriv 1-25 mm	0,35
53-27046	Bit 1/4 Pozidriv 2-25 mm	0,35
53-27047	Bit 1/4 Pozidriv 3-25 mm	0,35
53-27120	Bit-Extrahard 1/4 Phillips 1-25mm	1,05
53-27121	Bit-Extrahard 1/4 Phillips 2-25mm	1,05
53-27122	Bit-Extrahard 1/4 Phillips 3-25mm	1,05

Schroevendraaiers | Complete sets

Bestelnummer	Omschrijving	Bruto prijs €/stk
53-653741	MAXX VDE SL-PH 1x53701 0,4x2,5 1x53704 0,8x40 1x53705 1,0x5,5 1x53721 PH1 1x53722 PH2	31,15

Bestelnummer	Omschrijving	Bruto prijs €/stk
53-653744	MAXX VDE SL-PZ 1x53701 0,4x2,5 1x53704 0,8x40 1x53705 1,0x5,5 1x53721 PZ1 1x53722 PZ2	34,00

Diverse tangen | Knipex



Bestelnummer	Artikelomschrijving	Type bekken	Lengte mm	Bruto prijs €/stk
53-0306180	Kombi-tang verchr./comfort	Grijpzone voor plat en rond materiaal	200	25,70
53-2616200	Telefoontang recht + zijsnijtang	Halfronde lange bekken, getand grijpvlak	200	32,50
53-2626200	Telefoontang 45gr. + zijsnijtang	Vlakronde, lange, spits toelopende bekken	180	36,60
53-7006160	Zijsnijtang verchr./comfort	Slanke kop voor moeilijk bereikbare plaatsen	160	27,98

Krimptangen overig

Krimptangen: set in koffer

TOOLOVA
Tools & Other Valuable Accessories

Krimptang | TF PLUS

Bestelnummer	Omschrijving	Nettoprijs €/stk
16-4030100	TF PLUS tang	50,20



Karakteristieken

Robuuste en betrouwbare krimptang. Zonder extra gereedschap geschikt voor het snel en eenvoudig verwisselen van krimpmatrijzen. De ingebouwde veiligheidspal garandeert een correcte elektrische verbinding.



Krimptangset | CT-5F EN PLUS

Bestelnummer	Omschrijving	Nettoprijs €/stk
16-4060141	TF	176,50



Karakteristieken

De set "CT-5F EN PLUS" bestaat uit een koffer, TF PLUS tang en 5 verwisselbare krimpmatrijzen., te weten:

- Adereindhulzen 0,5 - 16,0 mm² EN 60947-1
- Adereindhulzen 25 - 50 mm² EN 60947-1
- Kabelschoenen geïsoleerd van 0,5 - 6,0 mm²
- Kabelschoenen (met lasnaad) ongeïsoleerd van 0,5 - 10,0 mm²
- Vlakstekkers 0,5 - 2,5 mm² (Breedte 6,3 en 4,8 mm)



Krimptangset | CT-II F EN PLUS

Bestelnummer	Omschrijving	Nettoprijs €/stk
16-4060136F	TF	163,85



Karakteristieken

De set "CT-II F EN PLUS" bestaat uit een koffer, TF PLUS tang en 5 verwisselbare krimpmatrijzen, te weten:

- Adereindhulzen 0,5 - 16,0 mm² EN 60947-1
- Kabelschoenen geïsoleerd van 0,5 - 6,0 mm²
- Kabelschoenen (met lasnaad) ongeïsoleerd van 0,5 - 10,0 mm²
- Vlakstekkers 0,5 - 2,5 mm² (breedte 6,3 en 4,8 mm)
- Voor BNC and TNC coax connectoren en voor RG58, RG59, RG62 en RG71 kabel



Krimptangen overig

Krimpmatrijzen: tbv adereindhulzen, coax stekkers, RJ-connectoren

TOOLOVA
Tools & Other Valuable Accessories

Krimpmatrijzen | TF PLUS tang

Bestelnummer	Type	Nettoprijs €/stk	Bestelnummer	Type	Nettoprijs €/stk
Voor adereindhulzen			Voor coax stekkers		
16-4070006	WF6 Aansluiting: 0,5 - 6,0 mm ² Kabel: flexibel 0,5 - 6,0 mm ²	17,30	16-4070007	C59 Aansluiting: BNC/TNC Kabel: RG58, RG59, RG62 en RG71	15,30
16-4070054	WF16 EN (volgens EN 60947-1) Aansluiting: 0,25 - 16 mm ² Kabel: flexibel 0,25 - 16 mm ²	27,95	16-4070041	C174 Aansluiting: Thinnet, Mini-UHF, BNC/TNC Kabel: RG58, RG174	16,15
16-4070055	WF50 EN (volgens EN 60947-1) Aansluiting: 25 - 50 mm ² Kabel: flexibel 25 - 50 mm ²	27,95	16-4070042	C179 Aansluiting: BNC/TNC Kabel: RG174, RG179, kleine Coax stekkers	16,15
Voor geïsoleerde kabelschoenen			16-4070044	CM59 Aansluiting: SMA, SMB, Mini-59, Mini-UHF, BNC/TNC Kabel: RG58, Mini-59, RG174	16,15
16-4070014	IT6N Aansluiting: 0,5 - 6,0 mm ² Kabel: flexibel 0,5 - 6,0 mm ²	17,90	16-4070043	C6 Aansluiting: CATV type "F", BNC/TNC Kabel: RG6 en RG6 Quad	16,15
Voor ongeïsoleerde oogkabelschoenen			16-4070045	C11 Aansluiting: type N Kabel: RG8, RG11	16,15
16-4070010	NIT10 Aansluiting: 0,5 - 10 mm ² Kabel: flexibel 0,5 - 10 mm ²	15,30	16-4070040	C213 Aansluiting: type N Kabel: RG58, RG11, RG213 en RG216	16,15
Voor ongeïsoleerde kabelschoenen			Voor Fibre Optic stekkers		
16-4070052	OB2,5P Aansluiting: 0,5 - 2,5 mm ² Kabel: flexibel 0,5 - 2,5 mm ²	19,70	16-4070046	F-SMA Aansluiting: Fibre Optic Kabel: type SMA	20,63
Voor SUB-D stekker			16-4070047	F-ST Aansluiting: Fibre Optic Kabel: type SMA, SMB, SFR, ST, SC	20,63
16-4070050	sub-D 075 Aansluiting: AWG 24-30, AWG 18-22 Kabel: AWG 24-30, AWG 18-22 (0,05 - 0,75 mm ²)	21,35	Voor afgeschermde RJ-connectoren (WE)		
16-4070051	sub-D 05 Aansluiting: AWG 24-28, AWG 20-22 Kabel: AWG 24-28, AWG 20-22 (0,08 - 0,5 mm ²)	21,35	16-4070061	WE8-ST Aansluiting: RJ45 - 8P8K kort, Stewart connectoren Kabel: Massief + flexibel, vlak en rond, 22-24 AWG	20,30
Voor niet-afgeschermde RJ-connectoren (WE)			16-4070062	WE6-ST Aansluiting: RJ11 en RJ12 - 6P6K, Stewart connectoren Kabel: Massief + flexibel, vlak en rond, 22-24 AWG	20,30
16-4070061	WE8-ST Aansluiting: RJ45 - 8P8K kort, Stewart connectoren Kabel: Massief + flexibel, vlak en rond, 22-24 AWG	20,30	16-4070063	WE4-A/ST Aansluiting: Telefoon 4P4K, AMP + Stewart connectoren Kabel: Massief + flexibel, vlak en rond, 22-24 AWG	20,30
16-4070062	WE6-ST Aansluiting: RJ11 en RJ12 - 6P6K, Stewart connectoren Kabel: Massief + flexibel, vlak en rond, 22-24 AWG	20,30	16-4070064	WE8-A Aansluiting: RJ45 - 8P8K, AMP Kabel: Massief + flexibel, vlak en rond, 22-24 AWG	20,30
16-4070063	WE4-A/ST Aansluiting: Telefoon 4P4K, AMP + Stewart connectoren Kabel: Massief + flexibel, vlak en rond, 22-24 AWG	20,30	16-4070065	WE6-A Aansluiting: RJ11 en RJ12 - 6P6K, AMP Kabel: Massief + flexibel, vlak en rond, 22-24 AWG	20,30
16-4070064	WE8-A Aansluiting: RJ45 - 8P8K, AMP Kabel: Massief + flexibel, vlak en rond, 22-24 AWG	20,30	16-4070067	WE6-DEC Aansluiting: RJ11 DEC MMJ - 6P6K, AMP Kabel: Massief + flexibel, vlak en rond, 22-24 AWG	20,30
16-4070065	WE6-A Aansluiting: RJ11 en RJ12 - 6P6K, AMP Kabel: Massief + flexibel, vlak en rond, 22-24 AWG	20,30	16-4070068	WE10-A Aansluiting: RJ11 50 - 10P10K, AMP Kabel: Massief + flexibel, vlak en rond, 22-24 AWG	20,30

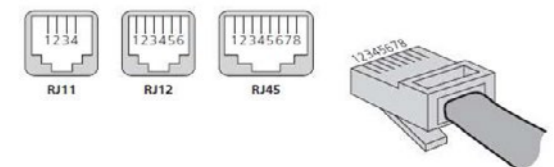

Voor afgeschermde RJ-connectoren (WE)

16-4070070	WES8-ST Aansluiting: RJ45 - 8P8K kort, Stewart connectoren Kabel: Massief + flexibel, STP 22-24 AWG	30,80
16-4070071	WES8-HI Aansluiting: RJ45 - 8P8K lang, Hirose Kabel: Massief + flexibel, STP 22-24 AWG	30,80
16-4070072	WES8-HS Aansluiting: RJ45 - 8P8K kort, Hirose Kabel: Massief + flexibel, STP 22-24 AWG	30,80
16-4070074	WES8-M6/A Aansluiting: RJ45 - 8P8K, Molex, voor Ø 6,0 mm Kabel: Massief + flexibel, STP 22-24 AWG	30,80

Lined writing area for notes.



BEDIENEN EN SIGNALEREN

11

Lovato Electric serie Platinum

Drukknoppen, LED-elementen



Drukknoppen

Materiaal: Polyamide
Temp.bereik: -25°C tot +70°C
Beschermklasse: IEC/EN IP66, IP67, IP69K
 UL/CSA type 1, 2, 3R, 4, 4X, 12, 12K

Karakteristieken
 Elegant en ergonomisch design
 Hoge mechanische levensduur
 Bestand tegen oliën en vetten



Bestelnummer	Brutoprijs €/1stk	Bestelnummer	Brutoprijs €/1stk	Bestelnummer	Brutoprijs €/1stk
60-LPC B102	4,90	60-LPC B202	6,20	60-LPC B302	11,15
60-LPC B103	4,90	60-LPC B203	6,20	60-LPC B303	11,15
60-LPC B104	4,90	60-LPC B204	6,20	60-LPC B304	11,15
60-LPC B105	4,90	60-LPC B205	6,20	60-LPC B305	11,15
60-LPC B106	4,90	60-LPC B206	6,20	60-LPC B306	11,15
60-LPC B108	4,90	60-LPC B208	6,20	60-LPC B308	11,15

Op aanvraag met bedrukking leverbaar en/of als aan/uit schakelaar



Verlichte drukknoppen

Bestelnummer	Brutoprijs €/1stk	Bestelnummer	Brutoprijs €/1stk
60-LPC BL103	6,95	60-LPC BL203	11,35
60-LPC BL104	6,95	60-LPC BL204	11,35
60-LPC BL105	6,95	60-LPC BL205	11,35
60-LPC BL106	6,95	60-LPC BL206	11,35
60-LPC BL107	6,95	60-LPC BL207	11,35

Op aanvraag met bedrukking leverbaar en/of aan/uit schakelaar

LED-elementen

Bestelnummer	Brutoprijs €/1stk	Bestelnummer	Brutoprijs €/1stk
12-30VAC/DC		185-265 VAC	
60-LPX LP B3	9,80	60-LPX LP M3	14,65
60-LPX LP B4	9,80	60-LPX LP M4	14,65
60-LPX LP B5	9,80	60-LPX LP M5	14,65
60-LPX LP B6	9,80	60-LPX LP M6	14,65
60-LPX LP B8	9,80	60-LPX LP M8	14,65

Montage adapter en contact-elementen

Omschrijving	Bestelnummer	Brutoprijs €/1stk
Montage adapter	60-LPX AU120	1,60
Contact-element NO	60-LPX C10	3,70
Contact-element NC	60-LPX C01	3,70

Push-in, op aanvraag leverbaar

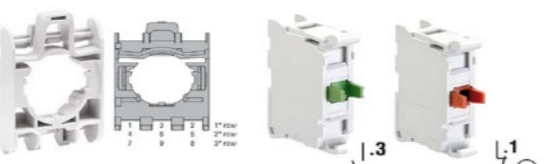

Snelle en eenvoudige montage

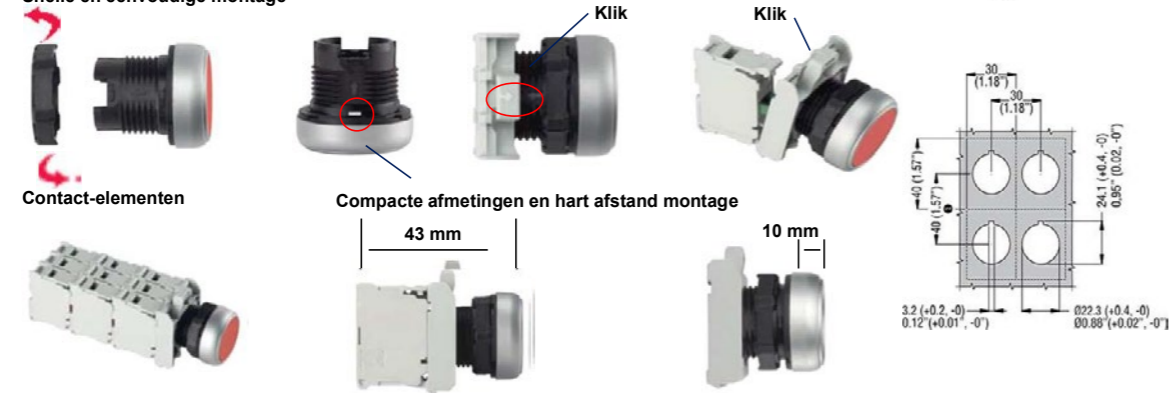

Overige accessoires, zoals labelhouders en tekstplaatjes, op aanvraag leverbaar

Lovato Electric serie Platinum

Pilotlampjes, dubbele drukknoppen, keuzeschakelaars, joy-sticks

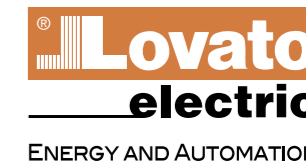

Pilot lampjes en LED-monoblokken

Bestelnummer	Brutoprijs €/1stk	Bestelnummer	Brutoprijs €/1stk	Bestelnummer	Brutoprijs €/1stk
Pilot lampjes		LED-monoblok		LED-monoblok	
60-LPL3	5,30	60-LPM LB3	6,55	60-LPM LM3	7,90
60-LPL4	5,30	60-LPM LB4	6,55	60-LPM LM4	7,90
60-LPL5	5,30	60-LPM LB5	6,55	60-LPM LM5	7,90
60-LPL6	5,30	60-LPM LB6	6,55	60-LPM LM6	7,90
60-LPL7	5,30	60-LPM LB7	6,55	60-LPM LM7	7,90
60-LPL1187	6,80	60-LPM LB1	6,80	60-LPM LM1	7,90 <i>nieuwe kleur</i>

Ook in 12VAC/DC, 28VAC/DC en 110-120VAC leverbaar

Dubbel, triple en reset drukknoppen

Omschrijving	Bestelnummer	Brutoprijs €/1stk
Dubbele drukknop rood-groen	60-LPC B7113	9,55
Dubbele drukknop wit-zwart	60-LPC B7214	10,05
Triple drukknop rood-groen	60-LPC B7355	14,20
Mechanische reset drukknop	60-LPC R1196	11,15

In diverse uitvoeringen verkrijgbaar



Keuzeschakelaars

Materiaal: Polyamide
Temp.bereik: -25°C tot +70°C
Beschermklasse: IEC/EN IP66, IP67, IP69K
 UL/CSA type 1, 2, 3R, 4, 4X, 12, 12K

Karakteristieken
 Mechanische levensduur: 1.000.000 schakelingen.
 Ook beschikbaar in verlichte uitvoering, diverse kleuren.
 *Standaard met sleutel nr. 455.



Stand	Bestelnummer	Brutoprijs €/1stk	Bestelnummer	Brutoprijs €/1stk	Bestelnummer	Brutoprijs €/1stk	Bestelnummer	Brutoprijs €/1stk
Draaiknop	60-LPC S120	9,90	Hefboom		Sleutelschakelaar *			
	60-LPC S121	11,95	60-LPC S220	11,45	Ronde knop			
			60-LPC S221	12,45	60-LPC S420	12,10	60-LPC S421	13,15
				60-LPC S320	24,85			
				60-LPC S321	24,85			
				60-LPC S340	27,70			
						60-LPC S430	13,40	
						60-LPC S431	14,60	
						60-LPC S432	14,60	
						60-LPC S433	14,60	

Zie blz. 1 voor contact-elementen en montage adapter

Joy-sticks

Stand	Bestelnummer	Brutoprijs €/1stk	Bestelnummer	Brutoprijs €/1stk
	60-8LM2T J200	69,50	60-8LM2T J210	79,90
	60-8LM2T J201	69,50	60-8LM2T J211	79,90
	60-8LM2T J400	84,05	60-8LM2T J410	95,65
	60-8LM2T J401	84,05	60-8LM2T J411	95,65



Met mechanische interlock

Lovato Electric serie Platinum

Communicatie modules, potentiometers, buzzers, noodstop drukknoppen



Communicatie module | USB en RJ45

Bestelnummer	Omschrijving	Brutoprijs €/1stk
60-LPC D01	USB 3.0 A-A	35,80
60-LPC D03	USB 3.0 A-B	35,80
60-LPC D05	USB 3.0 B-A	35,80
60-LPC D06	RJ45 cat. 6	39,75



Communicatie module



Potentiometer



Buzzer

Monoblok potentiometer

Bestelnummer	Omschrijving	Brutoprijs €/1stk
60-LPC PA001	1 kΩ	66,65
60-LPC PA002	2,5 kΩ	66,65
60-LPC PA005	5 kΩ	66,65
60-LPC PA010	10 kΩ	66,65
60-LPC PA050	50 kΩ	66,65
60-LPC PA100	100 kΩ	66,65
60-LPC PA500	500 kΩ	66,65

Monoblok buzzer | Puls of continue

Bestelnummer	Omschrijving	DB	Brutoprijs €/1stk
60-LPC ZSA	IP 40 9 - 15 VAC/DC	90	39,35
60-LPC ZSB	IP 40 18 - 30 VAC/DC	90	39,35
60-LPC ZSE	IP 40 85 - 140 VAC/DC	90	45,85
60-LPC ZSM	IP 40 185 - 265 VAC/DC	90	45,85
60-LPC ZSA IP	IP 69 9 - 15 VAC/DC	80	40,55
60-LPC ZSB IP	IP 69 18 - 30 VAC/DC	80	40,55
60-LPC ZSE IP	IP 69 85 - 140 VAC/DC	80	47,20
60-LPC ZSM IP	IP 69 185 - 265 VAC/DC	80	47,20

Noodstop drukknoppen

Materiaal: Polyamide
Temp.bereik: -25°C tot +70°C
Beschermklasse: IEC/EN IP66, IP67, IP69K
 UL/CSA type 1, 2, 3R, 4, 4X, 12, 12K
 ISO 13850, IEC/EN 60947-1
Voorschriften: IEC/EN 60947-5-1, UL 508, CSA C22 n° 14



Ø 30 mm



Ø 40 mm



Ø 40 mm



Ø 40 mm verlicht

Bestelnummer	Brutoprijs €/1stk	Bestelnummer	Brutoprijs €/1stk	Bestelnummer	Brutoprijs €/1stk	Bestelnummer	Brutoprijs €/1stk
60-LPC B6634	21,85	60-LPC B6644	20,25	60-LPC B6844	41,60	60-LPC BL6644	38,00

Zie blz. 1 voor contact-elementen en montage adapter



LPXAU113



LPXAU124

Accessoires

Bestelnummer	Ø mm	Brutoprijs €/1stk
60-LPXAU113	90	3,25
60-LPXAU115	60	3,15
60-LPXAU124	90	3,55
60-LPXAU123	60	3,30



LPXAU110



LPXAU158

Bestelnummer	Brutoprijs €/1stk	Bestelnummer	Brutoprijs €/1stk
60-LPXAU110	3,05	60-LPXAU158	12,50

In 2021 zal de bestaande serie Platinum worden uitgebreid met een volledige serie monoblok producten: LED-monoblok, buzzers, potentiometers, noodstop drukknoppen

Voordelen: snelle installatie, bestand tegen trillingen, één code voor compleet product



Lovato Electric serie Platinum

Drukknopkastjes, (nood)slagknoppen

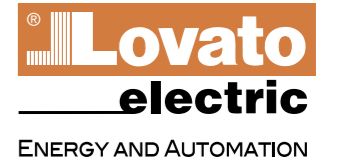

Drukknopkastjes | Polyamide

Materiaal: Polyamide
Temp.bereik: -25°C tot +70°C
Beschermklasse: IEC/EN: IP66, IP67, IP69K
 UL: Type 1, 2, 3R, 4, 4X, 12K

Bestelnummer	Gatmaat	Kleur deksel	Brutoprijs €/1stk
60-LPZP1A5	1 x 22 mm	geel	13,30
60-LPZP1A8	1 x 22 mm	grijs	13,30
60-LPZP2A8	2 x 22 mm	grijs	16,55
60-LPZP2A5	2 x 22 mm	geel	16,55
60-LPZP3A8	3 x 22 mm	grijs	19,75
60-LPZP4A8	4 x 22 mm	grijs	28,10
60-LPZP5A8	5 x 22 mm	grijs	37,25
60-LPZP6A8	6 x 22 mm	grijs	45,55

ook compleet gemonteerd leverbaar

Karakteristieken

Compacte afmetingen, leverbaar met 1-6 gaten.
 Eenvoudige bedrading via de speciale contact elementen voor bodemmontage.
 Zowel in schroef- als push-in versie beschikbaar.
 cULus-file E93601



Drukknopkastjes | Aluminium

Materiaal: Aluminium
Temp.bereik: -25°C tot +70°C
Beschermklasse: IEC/EN: IP66, IP67
 UL: NEMA 4X

Bestelnummer	Gatmaat	Kleur deksel	Brutoprijs €/1stk
60-LPZM1A5	1 x 22 mm	geel	31,80
60-LPZM1A5P	1 x 22 mm	geel	44,65
60-LPZM1A8	1 x 22 mm	grijs	31,80
60-LPZM2A8	2 x 22 mm	grijs	39,55
60-LPZM2A5	2 x 22 mm	geel	39,55
60-LPZM3A8	3 x 22 mm	grijs	47,20
60-LPZM4A8	4 x 22 mm	grijs	52,30
60-LPZM5A8	5 x 22 mm	grijs	68,90
60-LPZM6A8	6 x 22 mm	grijs	74,00
Meervoudige versie:			
60-LPZM4CA8	4 x 22 mm	grijs	47,20
60-LPZM6CA8	6 x 22 mm	grijs	68,90
60-LPZM8CA8	8 x 22 mm	grijs	85,45
60-LPZM12CA8	12x22 mm	grijs	93,75
60-LPZM16CA8	16x22 mm	grijs	111,60

ook rondom gesloten leverbaar

Karakteristieken

Compacte afmetingen, leverbaar met 1-16 gaten.
 Voorzien van kabelinvoer Ø21mm (M20 of PG13,5).
 Maximaal 3 contact elementen per drukknop of keuzeschakelaar.
 cULus-file E93601

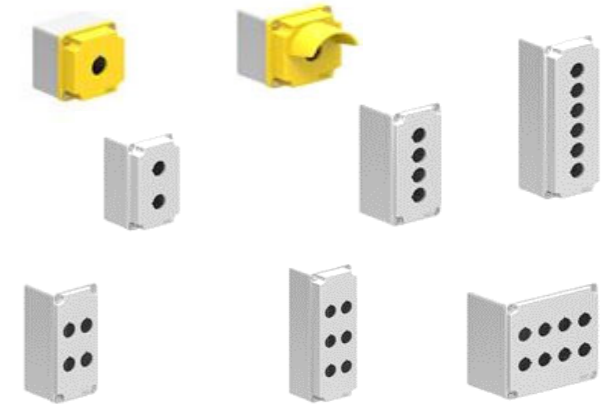

Contact- en LED-elementen | Voor in behuizing



Bestelnummer	Brutoprijs €/1stk
Maak contact NO	
60-LPXCB10	5,45



Bestelnummer	Brutoprijs €/1stk
Verbreek contact NC	
60-LPXCB01	5,45



Bestelnummer	Brutoprijs €/1stk
12-30VAC/DC	
60-LPXL PBB8	10,90



Bestelnummer	Brutoprijs €/1stk
185-265VAC	
60-LPXL PBM8	16,35

(Nood) Slagknop | Serie LP9

Bestelnummer	Contact Bezetting	Kleur deksel	Brutoprijs €/1stk
60-LP9S01R	1NC	rood	32,90
60-LP9S11R	1NO + 1 NC	rood	36,30
60-LP9S10B	1NO	zwart	32,90
60-LP9S11B	1NO + 1 NC	zwart	36,30
60-LP9P02R	2NC	geel/rood	46,50
60-LP9P11R	1NO + 1 NC	geel/rood	46,50

Karakteristieken

Ergonomisch ontwerp, groot oppervlak voor eenvoudige bediening met de elleboog of voet.
 Speciaal voor onmiddellijke stop van machines en apparatuur,
 voldoet aan IEC/EN 60947-5-1, IP65.



Noodstop:
Trekken voor vrijgave

Calpe signaallampen

Serie 3000: Ø13mm, Ø16mm



Serie 3000 | Inbouw Ø 13 - 22mm

Materiaal: Lens, diffuser: polycarbonaat
 Body: PA6.6
Kleur: rood, groen, oranje, wit, blauw
Voorschriften: EN 60598-1 (NEON uitvoering)
Beschermklasse: IP54 i.c.m. afdichting

Karakteristieken
 Neon/Fluor 230VAC, verbruik <1,5 mA met 25.000 branduren
 LED 230VAC, verbruik <2,5 mA, >50.000 branduren
 LED 28VAC/DC, verbruik <12 mA, >50.000 branduren
 Aanrakingsveilige schroefaansluiting

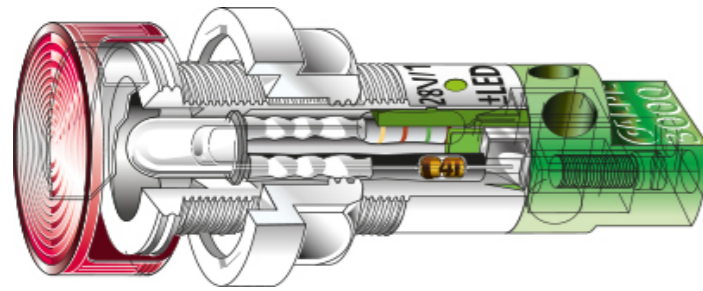

Onderzijde van de signaallamp is uitgevoerd in verschillende kleuren te weten:
 Rood: 230V Neon/Fluor | Groen, 28V LED | Oranje: 230V LED | Wit: LED 120V

Serie 3000

Type 3130 Ø 13 mm | Zonder ring

Bestelnummer	Brutoprijs €/ stk	Bestelnummer	Brutoprijs €/ stk	Bestelnummer	Brutoprijs €/ stk
Neon/Fluor		LED 230VAC		LED 28VAC/DC	
● 07-3130-1-230	n.i.	07-3130-L1-230	3,78	07-3130-L1-028Z	3,35
● 07-3130-3-230	n.i.	07-3130-L2-230	4,24	07-3130-L2-028Z	3,76
● 07-3130-4-230	n.i.	07-3130-L4-230	3,78	07-3130-L4-028Z	3,43
○ 07-3130-5-230	n.i.	07-3130-L6-230	4,24	07-3130-L6-028Z	3,76
● -	n.i.	07-3130-L7-230	4,24	07-3130-L7-028Z	3,76

Type 3135 Ø 13 mm | Met chroom ring (reflector)

Bestelnummer	Brutoprijs €/ stk	Bestelnummer	Brutoprijs €/ stk	Bestelnummer	Brutoprijs €/ stk
Neon/Fluor		LED 230VAC		LED 28VAC/DC	
● 07-3135-1-230	n.i.	07-3135-L1-230	n.i.	07-3135-L1-028Z	n.i.
● 07-3135-3-230	n.i.	07-3135-L2-230	n.i.	07-3135-L2-028Z	n.i.
● 07-3135-4-230	n.i.	07-3135-L4-230	n.i.	07-3135-L4-028Z	n.i.
○ 07-3135-5-230	n.i.	07-3135-L6-230	n.i.	07-3135-L6-028Z	n.i.
● -	n.i.	07-3135-L7-230	n.i.	07-3135-L7-028Z	n.i.

Type 3160 Ø 16 mm | Met zwarte ring

Bestelnummer	Brutoprijs €/ stk	Bestelnummer	Brutoprijs €/ stk	Bestelnummer	Brutoprijs €/ stk
Neon/Fluor		LED 230VAC		LED 28VAC/DC	
● 07-3160-1-230	n.i.	07-3160-L1-230	3,88	07-3160-L1-028Z	3,73
● 07-3160-3-230	n.i.	07-3160-L2-230	4,34	07-3160-L2-028Z	4,17
● 07-3160-4-230	n.i.	07-3160-L4-230	4,00	07-3160-L4-028Z	3,82
○ 07-3160-5-230	n.i.	07-3160-L6-230	4,34	07-3160-L6-028Z	4,17
● -	n.i.	07-3160-L7-230	4,34	07-3160-L7-028Z	4,17

Type 3161 Ø 16 mm | Met zilvergrijze ring

Bestelnummer	Brutoprijs €/ stk	Bestelnummer	Brutoprijs €/ stk	Bestelnummer	Brutoprijs €/ stk
Neon/Fluor		LED 230VAC		LED 28VAC/DC	
● 07-3161-1-230	n.i.	07-3161-L1-230	5,20	07-3161-L1-028Z	5,00
● 07-3161-3-230	n.i.	07-3161-L2-230	5,76	07-3161-L2-028Z	5,54
● 07-3161-4-230	n.i.	07-3161-L4-230	5,29	07-3161-L4-028Z	5,09
○ 07-3161-5-230	n.i.	07-3161-L6-230	5,76	07-3161-L6-028Z	5,54
● -	n.i.	07-3161-L7-230	5,76	07-3161-L7-028Z	5,54

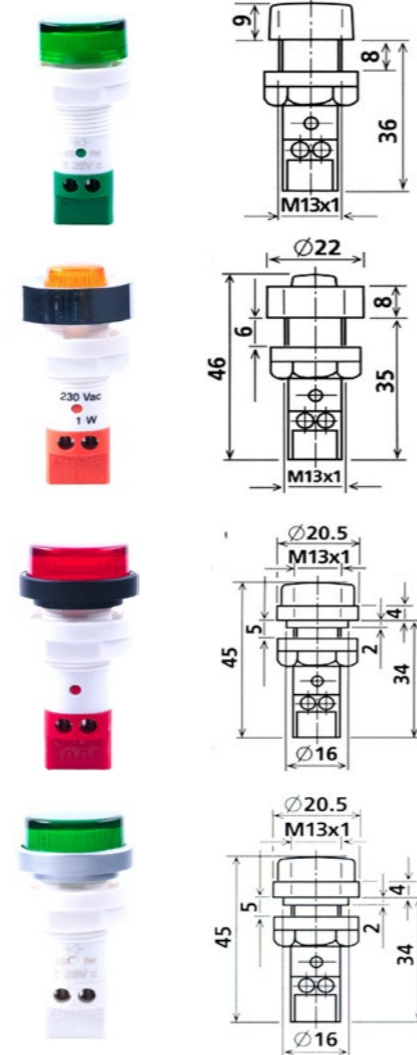

Calpe signaallampen

Serie 3000: Ø20mm, Ø22,5mm: Rafi drukknoppen



Type 3200 Ø 20 mm | Zwart, verzonken

Bestelnummer	Brutoprijs €/ stk	Bestelnummer	Brutoprijs €/ stk	Bestelnummer	Brutoprijs €/ stk
Neon/Fluor		LED 230VAC		LED 28VAC/DC	
● 07-3200-1-230	n.i.	07-3200-L1-230	4,93	07-3200-L1-028Z	4,78
● 07-3200-3-230	n.i.	07-3200-L2-230	5,26	07-3200-L2-028Z	5,07
● 07-3200-4-230	n.i.	07-3200-L4-230	5,07	07-3200-L4-028Z	4,88
○ 07-3200-5-230	n.i.	07-3200-L6-230	5,26	07-3200-L6-028Z	5,07
● -	n.i.	07-3200-L7-230	5,26	07-3200-L7-028Z	5,07

Type 3201 Ø 20 mm | Mat chroom, verzonken

Bestelnummer	Brutoprijs €/ stk	Bestelnummer	Brutoprijs €/ stk	Bestelnummer	Brutoprijs €/ stk
Neon/Fluor		LED 230VAC		LED 28VAC/DC	
● 07-3201-1-230	n.i.	07-3201-L1-230	5,38	07-3201-L1-028Z	5,20
● 07-3201-3-230	n.i.	07-3201-L2-230	5,69	07-3201-L2-028Z	5,50
● 07-3201-4-230	n.i.	07-3201-L4-230	5,48	07-3201-L4-028Z	5,30
○ 07-3201-5-230	n.i.	07-3201-L6-230	5,69	07-3201-L6-028Z	5,50
● -	n.i.	07-3201-L7-230	5,69	07-3201-L7-028Z	5,50

Type 3202 Ø 20 mm | Glanzend chroom, verzonken

Bestelnummer	Brutoprijs €/ stk	Bestelnummer	Brutoprijs €/ stk	Bestelnummer	Brutoprijs €/ stk
Neon/Fluor		LED 230VAC		LED 28VAC/DC	
● 07-3202-1-230	n.i.	07-3202-L1-230	5,38	07-3202-L1-028Z	5,20
● 07-3202-3-230	n.i.	07-3202-L2-230	5,69	07-3202-L2-028Z	5,50
● 07-3202-4-230	n.i.	07-3202-L4-230	5,48	07-3202-L4-028Z	5,30
○ 07-3202-5-230	n.i.	07-3202-L6-230	5,69	07-3202-L6-028Z	5,50
● -	n.i.	07-3202-L7-230	5,69	07-3202-L7-028Z	5,50

Type 3220 Ø 22,5 mm | Met hoge zwarte ring

Bestelnummer	Brutoprijs €/ stk	Bestelnummer	Brutoprijs €/ stk	Bestelnummer	Brutoprijs €/ stk
Neon/Fluor		LED 230VAC		LED 28VAC/DC	
● 07-3220-1-230	n.i.	07-3220-L1-230	4,60	07-3220-L1-028Z	4,42
● 07-3220-3-230	n.i.	07-3220-L2-230	4,89	07-3220-L2-028Z	4,70
● 07-3220-4-230	n.i.	07-3220-L4-230	4,73	07-3220-L4-028Z	4,55
○ 07-3220-5-230	n.i.	07-3220-L6-230	4,89	07-3220-L6-028Z	4,70
● -	n.i.	07-3220-L7-230	4,89	07-3220-L7-028Z	4,70

Type 3221 Ø 22,5 mm | Met lage zwarte ring

Bestelnummer	Brutoprijs €/ stk	Bestelnummer	Brutoprijs €/ stk	Bestelnummer	Brutoprijs €/ stk
Neon/Fluor		LED 230VAC		LED 28VAC/DC	
● 07-3221-1-230	n.i.	07-3221-L1-230	4,60	07-3221-L1-028Z	4,42
● 07-3221-3-230	n.i.	07-3221-L2-230	4,89	07-3221-L2-028Z	4,70
● 07-3221-4-230	n.i.	07-3221-L4-230	4,73	07-3221-L4-028Z	4,55
○ 07-3221-5-230	n.i.	07-3221-L6-230	4,89	07-3221-L6-028Z	4,70
● -	n.i.	07-3221-L7-230	4,89	07-3221-L7-028Z	4,70

Accessoires | Spatwaterdichte afdichting, blindstoppen

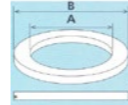

IP54 afdichting
Temperatuurbestendigheid tot 200°C

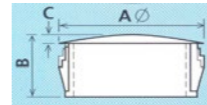

PA6.6 zwart, T105, UL 94V-2, CSA/UL
Max. plaatdikte 3,2 mm
NIET GESCHIKT VOOR TYPE 3135

Drukknop RAFI | Ø15,2mm, IP40

Bestelnummer	Brutoprijs €/ stk	Bestelnummer	Brutoprijs €/ stk
Maak-contact		Verbreek-contact	
● 07-1001/0104	5,10	07-1151/0104	5,10
● 07-1001/0301	5,10	07-1151/0301	5,10
● 07-1001/0507	5,10	07-1151/0507	5,10

250V - 700mA



Signal Construct

LED signaallampen: Ø5mm, Ø6mm, Ø8mm, Ø10mm, Ø14mm



Serie SKG | Ø5mm, Ø10mm

Materiaal: Polycarbonaat
Beschermklasse: IP40
Montage: Snap-in
Aansluiting: Vlakstekker 2,8x0,8mm

SKGD05x0x 5mm		SKGH10x2x 10mm	
Bestelnummer	Brutoprijs €/ stk	Bestelnummer	Brutoprijs €/ stk
24-28V		24-28V*	
● 63SKGD-05004	2,90	63SKGH-10024	3,35
● 63SKGD-05204	2,90	63SKGH-10724A	3,35
● 63SKGD-05104	2,90	63SKGH-10124	3,35
○ 63SKGD-05604	3,70	63SKGH-10624	3,85
● 63SKGD-05404	3,70	63SKGH-10424	3,60

*ook leverbaar in 230V

Serie SMZD | Ø6mm, Ø8mm

Materiaal behuizing: Metaal (isolatie polycarbonaat)
Beschermklasse: IP50 (ook leverbaar in IP67)
Montage: Schroefbevestiging (M8x0,75)
Aansluiting: Vlakstekker 2,8x0,5 of 0,8mm

SMZD06x1x 6mm		SMZD08x2x 8mm	
Bestelnummer	Brutoprijs €/ stk	Bestelnummer	Brutoprijs €/ stk
24-28V		24-28V	
● 63SMZD-06014	3,30	63SMZD-08024	3,15
● 63SMZD-06214	3,30	63SMZD-08224	3,15
● 63SMZD-06114	3,30	63SMZD-08124	3,15
○ 63SMZD-06614	4,20	63SMZD-08624	3,80
● 63SMZD-06414	4,20	63SMZD-08424	3,80

Serie SFEU | Ø8mm

Materiaal behuizing: Metaal (isolatie polycarbonaat)
Beschermklasse: IP67
Montage: Schroefbevestiging (M8x0,75)
Aansluiting: Vlakstekker 2,8x0,8mm

SFEU08x2x5 8mm	
Bestelnummer	Brutoprijs €/ stk
24-28V	
● 63SFEU-080245	6,85
● 63SFEU-087245	7,05
● 63SFEU-081245	6,85
○ 63SFEU-086245	7,05
● 63SFEU-084245	7,05

Serie SMBD | Ø6mm, Ø8mm

Materiaal behuizing: Metaal (isolatie polycarbonaat)
Beschermklasse: IP50 (ook leverbaar in IP67)
Montage: Schroefbevestiging
Aansluiting SMBD06: Soldeerlip (tap 1,5x0,3mm)
Aansluiting SMBD08: Vlakstekker 2,8x0,5

SMBD06x0x 6mm		SMBD08x1x 8mm	
Bestelnummer	Brutoprijs €/ stk	Bestelnummer	Brutoprijs €/ stk
24-28V		24-28V	
63SMBD-06004	3,80	63SMBD-08014	3,00
63SMBD-06204	3,80	63SMBD-08214	3,00
63SMBD-06104	3,80	63SMBD-08114	3,00
63SMBD-06604	4,35	63SMBD-08614	3,70
63SMBD-06404	4,35	63SMBD-08414	3,00

Serie SWBU | Ø14mm

Materiaal behuizing: Metaal (isolatie polycarbonaat)
Beschermklasse: IP67
Montage: Schroefbevestiging (M14x1)
Aansluiting: Vlakstekker 2,8x0,8mm

SWBU14x2x 14mm			
Bestelnummer	Brutoprijs €/ stk	Bestelnummer	Brutoprijs €/ stk
24-28V		230V	
63SWBU-14024A	6,35	63SWBU-14028A	6,85
63SWBU-14724A	6,70	63SWBU-14728A	7,90
63SWBU-14124A	6,35	63SWBU-14128A	6,85
63SWBU-14624A	6,70	63SWBU-14628A	7,90
63SWBU-14424A	6,70	63SWBU-14428A	7,90

Serie SML | Ø8mm

Materiaal behuizing: Metaal (isolatie polycarbonaat)
Beschermklasse: IP67
Montage: Schroefbevestiging (M8x0,75)
Aansluiting SMLU: Vlakstekker 2,8x0,5mm
Aansluiting SMLE: Vlakstekker 2,0x0,5mm

SMLU08x1x / SMLE08x2x 8mm	
Bestelnummer	Brutoprijs €/ stk
24-28V	
63SMLU-08014	o.a.
63SMLU-08714	o.a.
● 63SMLE-08224	6,60
63SMLU-08614	o.a.
63SMLU-08414	o.a.

Signal Construct

LED signaallampen: Ø16mm, Ø22mm, Ø30mm



Serie SMFL | Ø30mm

Materiaal behuizing: Metaal (cover polycarbonaat)
Beschermklasse: IP67
Montage: Schroefbevestiging (M30x1,5)
Aansluiting: Vlakstekker 2,8x0,8mm

SMFL30x2x 30mm	
Bestelnummer	Brutoprijs €/ stk
24-28V	
● 63SMFL-30024	21,65
● 63SMFL-30724	22,55
● 63SMFL-30124	21,65
○ 63SMFL-30624	22,55
● 63SMFL-30424	22,55

Serie SMFE | Ø30mm

Materiaal behuizing: Metaal (cover polycarbonaat)
Beschermklasse: IP67
Montage: Schroefbevestiging (M30x1,5)
Aansluiting: Vlakstekker 2,8x0,8mm

SMFE30x2x 30mm	
Bestelnummer	Brutoprijs €/ stk
24-28V	
● 63SMFE-30224	24,10
● 63SMFE-30BY24	o.a.

Serie SKCE | Ø16mm

Materiaal behuizing: Kunststof (gemetaliseerd)
Beschermklasse: IP67
Montage: Schroefbevestiging (M16x1)
Aansluiting: Vlakstekker 2,8x0,5mm

SKCE1621x 16mm	
Bestelnummer	Brutoprijs €/ stk
12V	
● 63SKCE-16212	14,10
24V	
● 63SKCE-16214	14,10

Serie SMFL | Ø22mm

Materiaal behuizing: Metaal (cover polycarbonaat)
Beschermklasse: IP67
Montage: Schroefbevestiging (M22x1)
Aansluiting: Vlakstekker 2,8x0,5mm

SMFL22x1x 22mm	
Bestelnummer	Brutoprijs €/ stk
24-28V	
● 63SMFL-22014	17,40
● 63SMFL-22714	18,50
● 63SMFL-22114	18,50
○ 63SMFL-22614	18,50
● 63SMFL-22414	18,50

Serie SMFE | Ø22mm

Materiaal behuizing: Metaal (cover polycarbonaat)
Beschermklasse: IP67
Montage: Schroefbevestiging (M22x1)
Aansluiting: Vlakstekker 2,8x0,5mm

SMFE22x1x 22mm	
Bestelnummer	Brutoprijs €/ stk
24-28V	
● 63SMFE22214	o.a.



Andere varianten op aanvraag

Signal Construct is al meer dan 40 jaar gespecialiseerd in de ontwikkeling en productie van geavanceerde LED lampen en LED componenten "Made in Germany"

Van simpele LED lampjes tot oplossingen als in de toepassing hogere eisen worden gesteld, zoals robuust en/of hogere IP beschermklasse.

De nieuwe serie SKCH16x2x is nu beschikbaar met een groot signaaloppervlak voor homogene verlichting. Ø16mm IP67, super helder, voorzien van vlakstekker aansluiting 2,8x0,8. De lenskop is verkrijgbaar in bijbehorende lichtkleur of kleurloos diffuus.

De meeste producten uit het assortiment van Signal Construct zijn leverbaar in 12V, 24/28V, 230V. Vraag naar de mogelijkheden.

Signal Construct

LED lampen: Ø5,6mm, Ø9,7mm, Ø18,5mm



Serie MWCG57 | Ø5,6mm

Algemeen: Schok en trill bestendig
Aansluiting: MG5,7
Lengte: 15,8mm
Levensduur: 60.000 uur*

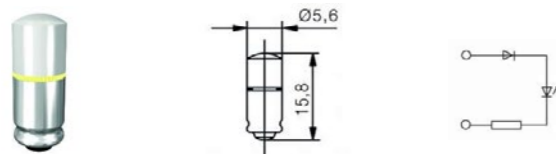

MWCG57xx
Multi-Look®

Bestelnummer	Brutoprijs €/ stk	Bestelnummer	Brutoprijs €/ stk
12-14V		24-28V	
● 63MWCG-5702	3,35	63MWCG-5704	3,35
● 63MWCG-5772	4,20	63MWCG-5774	4,20
● 63MWCG-5712	3,35	63MWCG-5714	3,35
○ 63MWCG-5762	4,20	63MWCG-5764	4,20
● 63MWCG-5742	4,30	63MWCG-5744	4,20

Serie MWCB22 | Ø9,7mm

Algemeen: Grote zichthoek
Aansluiting: BA9s
Lengte: 22mm
Levensduur: 60.000 uur*

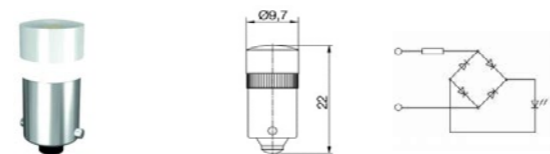

MWCB22xx9
Multi-Look®

Bestelnummer	Brutoprijs €/ stk	Bestelnummer	Brutoprijs €/ stk
12-14V		24-28V	
63MWCB-22029	5,80	63MWCB-22049	5,80
63MWCB-22729	6,00	63MWCB-22749	6,00
63MWCB-22129	5,80	63MWCB-22149	5,80
63MWCB-22629	6,00	63MWCB-22649	6,00
63MWCB-22429	6,00	63MWCB-22449	6,00

Serie MRBD15 | Ø18,5mm

Algemeen: Schok en trill bestendig
Aansluiting: BA15d
Lengte: 45mm
Levensduur: 60.000 uur*

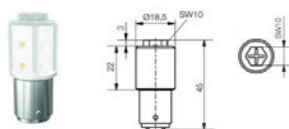

MRBD1508xx
8 chip-led

Bestelnummer	Brutoprijs €/ stk
24-28V	
● 63MRBD-150804A	22,00
● 63MRBD-150874A	24,20
● 63MRBD-150814A	22,00
○ 63MRBD-150864A	24,20
● 63MRBD-150844A	24,20

Serie MWKB22 | Ø9,7mm

Algemeen: Met speciale lensdiffusor
Aansluiting: BA9s
Lengte: 22mm
Levensduur: 60.000 uur*

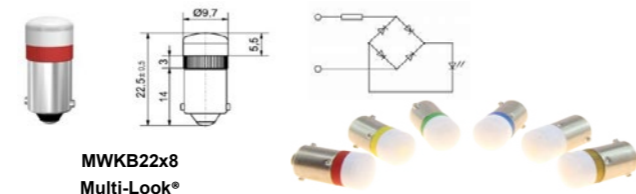

MWKB22x8
Multi-Look®

Bestelnummer	Brutoprijs €/ stk
230V	
63MWKB-2208	6,60
63MWKB-2278	6,60
63MWKB-2218	6,60
63MWKB-2258	6,60
63MWKB-2248	6,60

Nieuwe serie MWKB22
 De voordelen:
 Lichtrendement sterk verbeterd
 Hoge kleurstabiliteit
 Gelijkmatige helderheid door de speciale lensdiffusor
 Bestand tegen schokken en trillingen

Overzicht van de beschikbare LED lampen

Soffittenlampen

Bi-PIN 4,2, 5,6
 SX4S
 MF6s/8
 MG5,7
 W2x4,6

W2, 1x9,5
 BX8,4d
 T4,5, T4,6
 T5,5, T5,5k
 T6,8

BA5s
 E5,5
 BA7s
 BA9s
 BA15d, BA15s



Contactdozen, alarmlampen

Schuko (DIN-rail), Withled; serie 800

Contactdoos | Schuko

Materiaal: Duroplast
Montage: DIN-rail
Nom. stroom: 16A
Voorschriften: DIN 49440 deel 1



Bestelnummer	Aantal polen	Aarde	Afmeting breedte mm	Inbouw diepte mm	Brutoprijs €/stk
900571/GR	2	randaarde	45	55	10,40
900564/M/GR	2	penaarde	45	60	11,60
900569/GR	2	randaarde	45	60	15,87

Alarmlampen | Serie 800 enkele kleur

Beschermklasse: IP67 (met zoemer IP30)
Temp.bereik: -10°C tot +60°C
Levensduur: 150.000 uur bij 60°C
Stroomverbruik: < 3W



Bestelnummer	Spanning V	Lichtoptie	Brutoprijs €/stk
07-L810BL24F	24	continue	o.a.
07-L810R24F	24	continue	27,50
07-L810A24F	24	continue	27,50
07-L810V24F	24	continue	o.a.
07-L810AZ24F	24	continue	
07-L811BL24F	24	knipperend	
07-L811R24F	24	knipperend	
07-L811A24F	24	knipperend	
07-L811V24F	24	knipperend	
07-L811AZ24F	24	knipperend	

Karakteristieken

Aansluiting: directe voeding met push-in stekker.
 Lichtopties: continue, knipperend of continue / knipperend.
 Diverse andere spanningen op aanvraag leverbaar.



Bestelnummer	Spanning V	Lichtoptie	Brutoprijs €/stk
07-L810BL230F	230	continue	o.a.
07-L810R230F	230	continue	27,50
07-L810A230F	230	continue	27,50
07-L810V230F	230	continue	o.a.
07-L810AZ230F	230	continue	
07-L811BL230F	230	knipperend	
07-L811R230F	230	knipperend	
07-L811A230F	230	knipperend	
07-L811V230F	230	knipperend	
07-L811AZ230F	230	knipperend	

Alarmlampen | Serie 800 meerkleurig

Bestelnummer	Spanning V	Lichtoptie	Brutoprijs €/stk
07-L813RGB24	24	continue / knipperend	55,00
07-L813RGB230	230	continue / knipperend	o.a.



Voor alle versies geldt:
 ook leverbaar met zoemer

IP30 ((o)) 88db

Accessoires | Serie 800

Bestelnummer	Omschrijving	Brutoprijs €/stk
07-80010	bevestigingsvoet 70mm	3,91
07-80015	wandbevestiging 90°	26,10
07-80020	verbindingsbuis alu zwart Ø25x70mm	5,50
07-80025	verbindingsbuis alu zwart Ø25x38mm	o.a.
07-80030	verbindingsbuis alu zilver Ø25x70mm	5,50



Overige signalering

Everswitch: infrarood en piëzo schakelaars

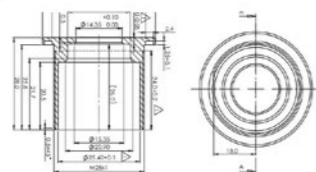

Everswitch is al jaren gespecialiseerd in piëzo-schakelaars en controlesystemen. Naast de bestaande producten is een nieuwe reeks ontwikkeld op infrarood gebaseerde schakeloplossingen. Zeker met het oog op de huidige ontwikkelingen en toenemende vraag naar oplossingen die verband houden met openbare hygiëne biedt dit goede mogelijkheden.

Bediening van de IR-schakelaars is mogelijk zonder enig daadwerkelijk contact - met infrarooddetectie van objecten zoals een vinger of hand op een afstand van ongeveer 5 cm. Deze functie maakt bediening van bijvoorbeeld deuropeners en vele andere apparaten die worden gebruikt in openbare voorzieningen, luchthavens en vele andere omgevingen mogelijk.

De infrarood contactloze schakelaars zijn eenvoudig in gebruik en makkelijk te installeren. Er is een ruime keuze aan materialen en schakel mogelijkheden beschikbaar. Ø 22mm op aanvraag.

Contactloze metalen schakelaars | Serie IR

Materiaal:	RVS of Aluminium
Beschermingsklasse:	IP67
Temperatuurbereik:	-20°C tot +75°C
Schakel vermogen:	9V - 24V DC (AC optioneel)
Detectiebereik:	5 - 80 centimeter

Karakteristieken
Sensortype: Infrarood
Terugmelding via LED-punt in de sensorbehuizing
Instellingen remote programmeerbaar(type afhankelijk)
Mogelijkheid IOT-module te verbinden (Bluetooth)

Type	Afmeting mm	Schakel-vermogen	Program-meerbaar	Toepassing	Bestelnummer	Bestelnummer
					RVS	Aluminium
ES	28	12	nee	Exit switch	IR-ES-28-12V1A-INOX	IR-ES-28-12V1A-ALU
	28	24	nee	Exit switch	IR-ES-28-24V1A-INOX	IR-ES-28-24V1A-ALU
SS	28	12	ja	Smart switch	IR-SS-28-12V1A-INOX	IR-SS-28-12V1A-ALU
	28	24	ja	Smart switch	IR-SS-28-24V1A-INOX	IR-SS-28-24V1A-ALU
SA	28	12	ja	Sanitair switch	IR-SA-28-12V1A-INOX	IR-SA-28-12V1A-ALU
	28	24	ja	Sanitair switch	IR-SA-28-24V1A-INOX	IR-SA-28-24V1A-ALU

Piëzo schakelaars | De technologie

Voordelen:

Overal inzetbaar
Gesloten metalen oppervlak
Makkelijk schoon te maken
Geen slijtage, lange levensduur
Onderhoudsvrij
Flexible ontwerp opties
Absoluut stof- en waterdicht

De functie van de knop is gebaseerd op het natuurkundige principe van het piëzo-elektrisch effect. Door een externe kracht (toe of afname) wekt het piëzo-element een spanningspuls op die wordt gebruikt om een elektronische schakelaar aan te sturen.

Toepassingsgebieden:

- parkeerautomaten, toegangscontrole, personenliften
- vuilniswagens, machines in buitenruimten
- voedselverwerkende (farmaceutische) machines
- gevaar voor besmetting

Een beknopt overzicht van het programma



Overige signalering

Deegee: xenon flitslampen



Deegee is sinds 1967 gespecialiseerd in het oplossen van contactloze detectie problemen. Het pakket omvat een uitgebreid assortiment visuele waarschuwingssignalen. Inmiddels behoort Deegee al meer dan 50 jaar tot de beste leveranciers van hoorbare en visuele signaleringsapparatuur van Europa. Er zijn al vele awards gewonnen voor geavanceerd gebruik van informatie- en communicatie technologie.

Een team van R&D specialisten houdt zich actief bezig met de ontwikkeling van visuele gevarenwaarschuwingen en informatiedisplay. Sinds 2008 is er fors geïnvesteerd in eigen EMC- en optische laboratorium apparatuur, hierdoor kunnen productprestaties rechtstreeks in het ontwikkelingsproces worden ingevoerd.

In aansluiting op de standaard range biedt Deegee ook mogelijkheden voor klantspecifieke oplossingen en is er een pakket explosieveilige visuele waarschuwingssignalen beschikbaar.

Xenon flitslampen | Serie XFD

Materiaal:	ABS (lens polycarbonaat)
Beschermingsklasse:	IP65
Temperatuurbereik:	-20°C tot +55°C
Voedingsspanning:	12-24 VDC, 230V AC
Kleur basis:	wit (zwart op aanvraag)

Karakteristieken

2,5 Joule flitsenergie, enkele flits.
Montage op zowel vlakke ondergrond als aan de muur.
Geschikt voor buismontage BESA-doos.
Voorzien van basisinvoer.

Bestelnummer	Kleur	Voedings-spanning	Gemiddeld stroomverbruik mA	Afmeting (mm) hxø	Brutoprijs €/ stk
56XFD/AC/230/SH/2,5J/AMBER	oranje	230 VAC	34	102x79	89,35
56XFD/AC/230/SH/2,5J/GREEN	groen	230 VAC	34	102x79	89,35
56XFD/AC/230/SH/2,5J/RED	rood	230 VAC	34	102x79	89,35
56XFD/DC/12-24/SH/2,5J/AMBER	oranje	24 VDC	163	102x79	98,65
56XFD/DC/12-24/SH/2,5J/GREEN	groen	24 VDC	163	102x79	98,65
56XFD/DC/12-24/SH/2,5J/RED	rood	24 VDC	163	102x79	98,65

Xenon flitslampen | Overige waarschuwingssignalen

Voordelen:

Betrouwbaar
Weinig onderhoud
Lager stroomverbruik
Lange levensduur

Voor veel paneelbouwers en installateurs is de XFD serie van Deegee het baken bij uitstek als een visueel waarschuwingsapparaat aan de installatie moet worden toegevoegd.

Xenon bakens staan voor betrouwbaar in vergelijking met traditionele gloeilampen. Daarnaast wordt het onderhoud tot een minimum beperkt.

Er is in toenemende mate vraag naar lagere stroom en langere levensduur. Dat is mede de reden dat het leveringsprogramma van de Xenon flitslampen steeds wordt doorontwikkeld.

Een beknopt overzicht van het programma



Zekeringen

Glas, keramisch: 5,2x20

Zekeringen 5,2x20 | Serie 50T, 50F (glas) en 50CT, 50CF (keramisch)

Spanning: 250V
 Temperatuurbereik: -55°C tot + 125°C
 Voorschriften: IEC 60127, GB9364



Zekeringen Glas | 50T en 50F (5,2x20mm)

Laag afschakelvermogen 35A-250-VAC

Ampere (mA / A)	VPE	Bestelnummer Serie 50T	Bestelnummer (Oud)	Brutoprijs € /100stk.	Bestelnummer Serie 50F	Brutoprijs € /100stk.
		Traag			Snel	
100	mA	200 31-50T-0100H	WA5010	34,05	-	-
125	mA	200 31-50T-0125H	WA5012	19,95	31-50F-0125H	30,80
160	mA	200 31-50T-0160H	WA5016	19,95	31-50F-0160H	30,80
200	mA	200 31-50T-0200H	WA5020	19,95	31-50F-0200H	19,30
250	mA	200 31-50T-0250H	WA5025	19,95	31-50F-0250H	19,30
315	mA	200 31-50T-0315H	WA5031	19,95	31-50F-0315H	17,25
400	mA	200 31-50T-0400H	WA5040	18,20	31-50F-0400H	17,25
500	mA	200 31-50T-0500H	WA5050	18,20	31-50F-0500H	17,25
630	mA	200 31-50T-0630H	WA5063	18,20	31-50F-0630H	17,25
800	mA	200 31-50T-0800H	WA5080	18,20	31-50F-0800H	17,25
1,00	A	200 31-50T-010H	WA5100	18,20	31-50F-010H	17,25
1,25	A	200 31-50T-013H	WA5125	18,20	31-50F-013H	17,25
1,60	A	200 31-50T-016H	WA5160	18,20	31-50F-016H	17,25
2,00	A	200 31-50T-020H	WA5200	18,20	31-50F-020H	17,25
2,50	A	200 31-50T-025H	WA5250	18,20	31-50F-025H	17,25
3,15	A	200 31-50T-032H	WA5315	18,20	31-50F-032H	17,25
4,00	A	200 31-50T-040H	WA5400	18,20	31-50F-040H	17,25
5,00	A	200 31-50T-050H	WA5500	18,20	31-50F-050H	17,25
6,30	A	200 31-50T-063H	WA5630	18,20	31-50F-063H	17,25
8,00	A	200 31-50T-080H	WA5800	19,50	31-50F-080H	20,15
10,00	A	200 31-50T-100H	-	19,50	31-50F-100H	20,15
12,00	A	200 31-50T-120H	-	19,50	31-50F-120H	20,15
12,50	A	200 31-50T-125H	-	19,50	-	-
15,00	A	200 31-50T-150H	-	19,50	31-50F-150H	20,15
16,00	A	200 31-50T-160H	-	19,50	-	-

Minimale afname is 200 stuks

Zekeringen Keramisch | 50CT en 50CF (5,2x20mm)

Hoog afschakelvermogen 1500A-250-VAC

Ampere (mA / A)	VPE	Bestelnummer Serie 50CT	Bestelnummer (Oud)	Brutoprijs € /100stk.	Bestelnummer Serie 50CF	Brutoprijs € /100stk.
		Traag			Snel	
200	mA	200 31-50CT-0200H	WA1020	o.a.	-	-
250	mA	200 31-50CT-0250H	WA1025	-	31-50CF-0250H	o.a.
315	mA	200 31-50CT-0315H	-	-	31-50CF-0315H	-
400	mA	200 31-50CT-0400H	WA1040	-	31-50CF-0400H	-
500	mA	200 31-50CT-0500H	WA1050	24,85	31-50CF-0500H	-
630	mA	200 31-50CT-0630H	WA1063	24,85	31-50CF-0630H	-
800	mA	200 31-50CT-0800H	WA1080	24,85	31-50CF-0800H	-
1,00	A	200 31-50CT-010H	WA1100	24,85	31-50CF-010H	-
1,25	A	200 31-50CT-013H	WA1125	24,85	31-50CF-013H	-
1,60	A	200 31-50CT-016H	WA1160	24,85	31-50CF-016H	-
2,00	A	200 31-50CT-020H	WA1200	24,85	31-50CF-020H	-
2,50	A	200 31-50CT-025H	WA1250	24,85	31-50CF-025H	-
3,15	A	200 31-50CT-032H	WA1315	24,85	31-50CF-032H	-
4,00	A	200 31-50CT-040H	WA1400	24,85	31-50CF-040H	-
5,00	A	200 31-50CT-050H	WA1500	24,85	31-50CF-050H	-
6,30	A	200 31-50CT-063H	WA1630	24,85	31-50CF-063H	-
8,00	A	200 31-50CT-080H	WA1800	24,85	31-50CF-080H	-
10,00	A	200 31-50CT-100H	-	24,85	31-50CF-100H	-
12,00	A	200 31-50CT-120H	-	24,85	31-50CF-120H	-
15,00	A	200 31-50CT-150H	-	24,85	31-50CF-150H	-

Minimale afname is 200 stuks

Zekeringen

Glas, keramisch: 6,35x32

Zekeringen Glas en Keramisch traag | 61S en 65TS (6,35x32mm)

Spanning: 250V
 Temperatuurbereik: -55°C tot + 125°C
 Voorschriften: UL248-1, UL248-14

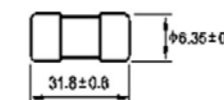

Ampere (mA / A)	VPE	Bestelnummer Serie 61S	Bestelnummer (Oud)	Brutoprijs € /100stk.	Bestelnummer Serie 65TS	Brutoprijs € /100stk.
		Glas traag			Keramisch traag	
200	mA	200 31-61S-0200H	-	o.a.	31-65TS-0200H	o.a.
250	mA	200 31-61S-0250H	-	-	31-65TS-0250H	-
315	mA	200 31-61S-0315H	-	-	31-65TS-0315H	-
400	mA	200 31-61S-0400H	-	-	31-65TS-0400H	-
500	mA	200 31-61S-0500H	-	28,40	31-65TS-0500H	-
630	mA	200 31-61S-0630H	-	28,40	31-65TS-0630H	-
800	mA	200 31-61S-0800H	-	28,40	31-65TS-0800H	-
1,00	A	200 31-61S-010H	WA3100	28,40	31-65TS-010H	-
1,25	A	200 31-61S-013H	WA3125	28,40	31-65TS-013H	-
1,60	A	200 31-61S-016H	WA3160	28,40	31-65TS-016H	-
2,00	A	200 31-61S-020H	WA3200	28,40	31-65TS-020H	-
2,50	A	200 31-61S-025H	WA3315	28,40	31-65TS-025H	-
3,15	A	200 31-61S-032H	WA3400	28,40	31-65TS-032H	-
4,00	A	200 31-61S-040H	WA3500	28,40	31-65TS-040H	-
5,00	A	200 31-61S-050H	WA3630	28,40	31-65TS-050H	-
6,30	A	200 31-61S-063H	WA3800	28,40	31-65TS-063H	-
8,00	A	200 31-61S-080H	-	28,40	31-65TS-080H	-
10,00	A	200 31-61S-100H	-	28,40	31-65TS-100H	-
12,00	A	200 31-61S-120H	-	28,40	31-65TS-120H	-
15,00	A	200 31-61S-150H	-	28,40	31-65TS-150H	-
20,00	A	200 31-61S-200H	-	28,40	31-65TS-200H	-
25,00	A	200 31-61S-250H	-	28,40	31-65TS-250H	-
30,00	A	200 31-61S-300H	-	28,40	31-65TS-300H	-

Ook verkrijgbaar in "snel"

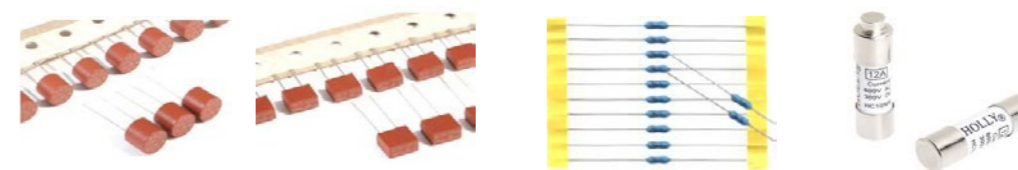

Voor zekeringhouders zie programma Arcolectric.



SCHAKELMATERIAAL

12

Berker Business Solutions

Uitgelicht: Berker design overzicht

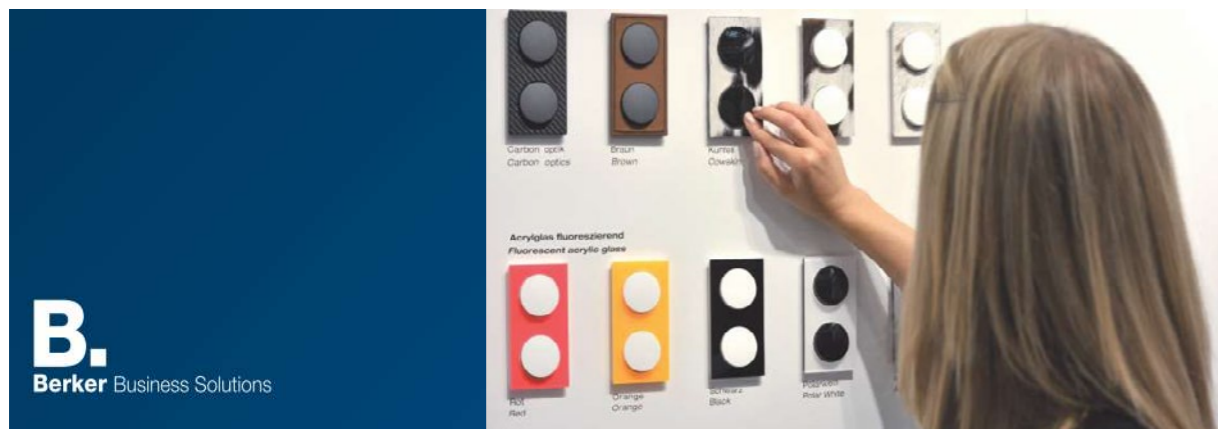

Sinds 1954 is Calpe de Nederlandse importeur van Berker Business Solutions. Berker is gevestigd in het Duitse Schalksmühle en is gespecialiseerd in de ontwikkeling en productie van hoogwaardig schakelmateriaal. Het Berker Integro concept is een modulair systeem dat door de compacte afmetingen met name wordt toegepast in meubelbouw en mobile living. (luxe jachten, caravans, campers) Sinds 2010 maakt Berker Business Solutions onderdeel uit van de Hager Group.

Designs | Serie Flow, Classic en Pure

Design Flow

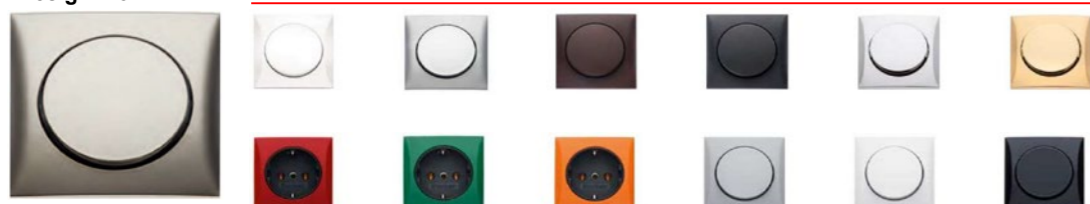

Design Classic



Design Pure



Bovenstaand overzicht is een weergave van de standaard producten. Berker biedt vele mogelijkheden voor afwijkende kleuren of individuele bedrukking. Daarnaast zijn er vele internationale uitvoeringen beschikbaar.

Compacte afmetingen

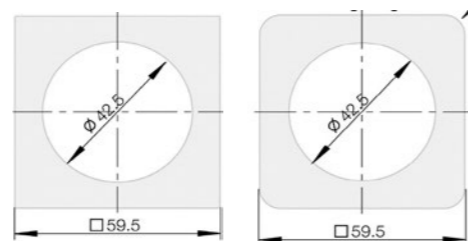

Berker Business Solutions

Afdekramen: enkelvoudig, 2- en 3-voudig



Kleur	Bestelnummer	Brutoprijs €/stk	Bestelnummer	Brutoprijs €/stk	Bestelnummer	Brutoprijs €/stk		
Vpe 10			Flow			Classic		
Bruin mat	09-18272501	0,65	09182701	0,65	Pure			
Antraciet/zwart	09-18272505	0,65	09182705	0,65	-			
Poolwit hg.	09-18272509	0,65	09182709	0,65	09-19752509	o.a.		
Grijs hg.	09-18272507	0,65	09182707	0,65	-			
Zwart hg.	09-18272510	1,10	-	-	09-19752510	o.a.		
Chroom hg.	09-18272518	6,40	09182718	6,40	09-19752518	o.a.		
Chroom mat	09-18272528	6,40	09182728	6,40	09-19752528	7,20		
Chroom mat gelakt	09-18272558	3,05	-	-	-			
RVS mat gelakt	09-18272524	2,70	-	-	09-19752524	o.a.		

Tweevoudig

Kleur	Bestelnummer	Brutoprijs €/stk	Bestelnummer	Brutoprijs €/stk	Bestelnummer	Brutoprijs €/stk		
Vpe 2			Flow			Classic		
Bruin mat	09-18262511	1,90	09182611	1,90	Pure			
Antraciet/zwart	09-18262515	1,90	09182615	1,90	-			
Poolwit hg.	09-18262519	1,90	09182619	1,90	09-19762509	2,70		
Grijs hg.	09-18262507	1,90	09182607	1,90	-			
Zwart hg.	09-18262510	o.a.	-	-	09-19762510	o.a.		
Chroom hg.	09-18262518	10,70	09182618	10,70	09-19762518	o.a.		
Chroom mat	09-18262528	10,70	09182628	10,70	09-19762528	11,35		
Chroom mat gelakt	09-18262558	6,70	-	-	-			
RVS mat gelakt	09-18262524	4,65	09182614	o.a.	09-19762524	5,30		

Drievoudig

Kleur	Bestelnummer	Brutoprijs €/stk	Bestelnummer	Brutoprijs €/stk	Bestelnummer	Brutoprijs €/stk		
Vpe 2			Flow			Classic		
Bruin mat	09-18192511	2,60	09181911	2,70	Pure			
Antraciet/zwart	09-18192515	2,60	09181915	2,60	-			
Poolwit hg.	09-18192519	2,60	09181919	2,70	09-19782509	o.a.		
Grijs hg.	09-18192507	o.a.	09181907	2,70	-			
Zwart hg.	09-18192510	3,60	-	-	09-19782510	o.a.		
Chroom hg.	09-18192518	39,70	-	-	09-19782518	o.a.		
Chroom mat	09-18192528	o.a.	-	-	09-19782528	16,00		
Chroom mat gelakt	09-18192568	39,70	-	-	-			
RVS mat gelakt	09-18192524	6,85	-	-	09-19782524	7,45		

Enkelvoudig | Met opdruk IP44

Kleur	Bestelnummer	Brutoprijs €/stk	Bestelnummer	Brutoprijs €/stk	
Vpe 10		Flow		Classic	
Bruin mat	09-18272591	o.a.	09182791	0,80	
Antraciet/zwart	09-18272595	0,80	09182795	0,80	
Poolwit hg.	09-18272599	0,80	09182799	0,80	
Grijs hg.	09-18272597	o.a.	09182797	0,80	
Zwart hg.	-	-	-	-	
Chroom hg.	-	-	-	-	
Chroom mat	-	-	-	-	
Chroom mat gelakt	09-18272568	o.a.	-	-	
RVS mat gelakt	-	-	-	-	

Berker Business Solutions

Afdekramen: met klapdeksel, opbouwdozen

Enkelvoudig | Met klapdeksel

Kleur	Bestelnummer	Brutoprijs	Bestelnummer	Brutoprijs
Vpe 10		€/stk		€/stk
	Flow/Pure		Classic	
Bruin mat	09-18282501	2,80	09182801	2,80
Antraciet/zwart	09-18282505	2,80	09182805	2,80
Poolwit hg.	09-18282509	2,80	09182809	2,80
Grijs hg.	09-18282507	2,80	09182807	2,80
Zwart hg.	09-18282510	3,85	-	-
Chroom hg.	09-18282518	14,60	09182818	14,60
Chroom mat	09-18282528	14,60	09182828	14,60
Chroom mat gelakt	09-18282578	6,70	-	-
RVS mat gelakt	09-18282524	6,70	-	-



Enkelvoudig | Met klapdeksel + opdruk IP44

Kleur	Bestelnummer	Brutoprijs	Bestelnummer	Brutoprijs
Vpe 10		€/stk		€/stk
	Flow/Pure		Classic	
Bruin mat	09-18282591	3,35	09182891	3,35
Antraciet/zwart	09-18282595	3,35	09182895	3,35
Poolwit hg.	09-18282599	3,35	09182899	3,35
Grijs hg.	09-18282597	o.a.	09182897	3,35
Zwart hg.	-	-	-	-
Chroom hg.	-	-	-	-
Chroom mat	-	-	-	-
Chroom mat gelakt	09-18282568	o.a.	-	-
RVS mat gelakt	-	-	-	-



Opbouwdoos | 41mm

Kleur	Bestelnummer	Brutoprijs	Bestelnummer	Brutoprijs	Bestelnummer	Brutoprijs
Vpe 10		€/stk		€/stk		€/stk
	Flow/Pure		Classic		Pure	
Bruin mat	09-11512501	6,55	09115101	6,55	-	-
Antraciet/zwart	09-11512505	6,55	09115105	6,70	-	-
Poolwit hg.	09-11512509	6,55	09115109	6,70	09-11512509	6,55
Grijs hg.	09-11512507	6,55	09115107	6,70	-	-
Zwart hg.	09-11512510	6,85	-	-	09-11512520	9,35
Met trekontlasting						
Bruin mat	09-11512511	o.a.	-	-	-	-
Antraciet/zwart	09-11512515	8,55	-	-	-	-
Poolwit hg.	09-11512519	8,55	-	-	09-11512519	8,55
Grijs hg.	09-11512517	o.a.	-	-	-	-
Zwart hg.	09-11512520	9,35	-	-	09-11512520	9,35



Opbouwdoos | 16mm

Kleur	Bestelnummer	Brutoprijs	Bestelnummer	Brutoprijs	Bestelnummer	Brutoprijs
Vpe 10		€/stk		€/stk		€/stk
	Flow/Pure		Classic		Pure	
Antraciet/zwart hg.	09-11522525	2,75	09115225	2,80	-	-
Poolwit hg.	09-11522529	2,75	09115229	2,80	09-11522529	2,75
1x trekontlasting						
Antraciet/zwart hg.	09-11522555	3,75	09115255	3,85	-	-
Poolwit hg.	09-11522559	3,75	09115259	3,85	09-11522559	3,75



Berker Business Solutions

Toebehoren, montagevoorschrift IP44

Opvulring | Afmeting: 59,5x59x5x10mm

Kleur	Bestelnummer	Brutoprijs	Bestelnummer	Brutoprijs	Bestelnummer	Brutoprijs
Vpe 10		€/stk		€/stk		€/stk
	Flow		Classic		Pure	
Bruin mat	09-18252511	1,05	09182511	1,30	-	-
Antraciet/zwart	09-18252515	1,05	-	-	-	-
Poolwit hg.	09-18252512	1,05	09182512	1,30	09-18252512	1,05
Grijs hg.	09-18252506	-	09182506	1,30	-	-
Zwart hg.	09-18252510	o.a.	09182515	1,30	09-18252510	o.a.
Chroom mat gelakt	09-18252568	3,85	-	-	09-18252568	3,85
RVS mat gelakt	09-18252524	3,50	-	-	09-18252524	3,50

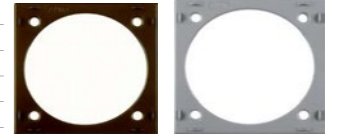

Blindplaten

Kleur	Bestelnummer	Brutoprijs
Vpe 10		€/stk
Bruin mat	09-45162501	1,95
Antraciet/zwart	09-45162505	1,95
Poolwit hg.	09-45162509	1,95
Grijs hg.	09-45162507	1,95
Zwart hg.	09-45162510	2,30
RVS mat gelakt	09-45162524	2,80



Montagevoorschrift voor afdichting IP44

Producten voorzien van komen in aanmerking

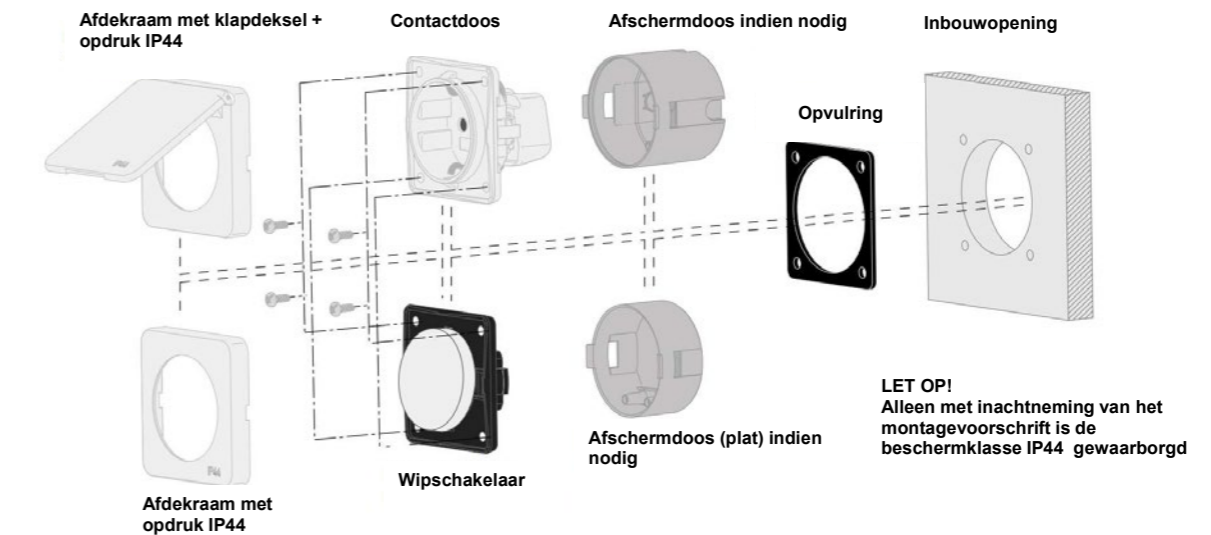

Berker Business Solutions

Basiselementen: wip- en drukschakelaars



Wipschakelaar 10A/250V

Serie 3651

Kleur	Bestelnummer	Brutoprijs €/stk	Bestelnummer	Brutoprijs €/stk
	Flow/Pure		Classic	
Bruin mat	09-36512501	6,30	-	-
Antraciet/zwart	09-36512505	6,30	09365105	6,30
Poolwit hg.	09-36512509	6,30	09365109	6,30
Grijs hg.	09-36512507	6,30	09365107	6,30
Zwart hg.	09-36512510	o.a.	-	-
Chroom hg.	09-36512518	10,45	09365118	10,45
Chroom mat	09-36512528	10,45	09365128	10,45
Chroom mat gelakt	09-36512568	o.a.	-	-
RVS mat gelakt	09-36512524	9,90	-	-



Wisselschakelaar 10A/250V

Serie 3656

Kleur	Bestelnummer	Brutoprijs €/stk	Bestelnummer	Brutoprijs €/stk
	Flow/Pure		Classic	
Bruin mat	09-36562501	7,45	-	-
Antraciet/zwart	09-36562505	7,45	09365605	7,45
Poolwit hg.	09-36562509	7,45	09365609	7,45
Grijs hg.	09-36562507	7,45	09365607	7,45
Zwart hg.	09-36562510	9,25	-	-
Chroom hg.	09-36562518	15,90	09365618	15,90
Chroom mat	09-36562528	15,90	09365628	15,90
Chroom mat gelakt	09-36562568	10,70	-	-
RVS mat gelakt	09-36562524	10,70	-	-

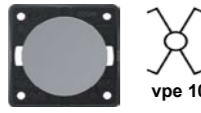

Kruisschakelaar 10A/250V

Serie 3657

Kleur	Bestelnummer	Brutoprijs €/stk	Bestelnummer	Brutoprijs €/stk
	Flow/Pure		Classic	
Bruin mat	09-36572501	16,35	-	-
Antraciet/zwart	09-36572505	16,35	09365709	16,35
Poolwit hg.	09-36572509	16,35	-	-
Grijs hg.	09-36572507	o.a.	-	-
Zwart hg.	09-36572510	o.a.	-	-
Chroom hg.	-	-	-	-
Chroom mat	09-36572528	o.a.	-	-
Chroom mat gelakt	09-36572568	16,90	-	-
RVS mat gelakt	09-36572524	16,90	-	-



Uitschakelaar 10A/250V, 2P

Serie 3652 | Met opdruk "0"

Kleur	Bestelnummer	Brutoprijs €/stk	Bestelnummer	Brutoprijs €/stk
	Flow/Pure		Classic	
Bruin mat	09-36522501	11,90	-	-
Antraciet/zwart	09-36522505	11,90	09365205	11,90
Poolwit hg.	09-36522509	11,90	09365209	11,90
Grijs hg.	09-36522507	11,90	09365207	o.a.
Zwart hg.	09-36522510	12,35	-	-
Chroom hg.	09-36522518	o.a.	-	-
Chroom mat	09-36522528	13,90	09365228	o.a.
Chroom mat gelakt	09-36522568	o.a.	-	-
RVS mat gelakt	09-36522524	o.a.	-	-

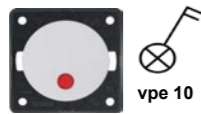

Uitschakelaar 10A/250V, 2P

Serie 3752 | Controlelicht + opdruk "0"

Kleur	Bestelnummer	Brutoprijs €/stk	Bestelnummer	Brutoprijs €/stk
	Flow/Pure		Classic	
Bruin mat	09-37522501	13,85	-	-
Antraciet/zwart	09-37522505	13,85	09375205	13,85
Poolwit hg.	09-37522509	13,85	09375209	13,85
Grijs hg.	09-37522507	13,85	09375207	13,85
Zwart hg.	09-37522510	o.a.	-	-
Chroom hg.	-	-	-	-
Chroom mat	-	-	-	-
Chroom mat gelakt	09-37522568	16,65	-	-
RVS mat gelakt	09-37522524	16,65	-	-



Wipschakelaar 5A/12V, 2P

Serie 3762 | Controlelicht + "0"

Kleur	Bestelnummer	Brutoprijs €/stk	Bestelnummer	Brutoprijs €/stk
	Flow/Pure		Classic	
Bruin mat	09-37622531	12,90	-	-
Antraciet/zwart	09-37622535	12,90	-	-
Poolwit hg.	09-37622539	12,90	-	-
Grijs hg.	-	-	-	-
Zwart hg.	09-37622510	24,30	-	-
Chroom hg.	09-37622518	o.a.	-	-
Chroom mat	-	-	-	-
Chroom mat gelakt	09-37622568	25,70	-	-
RVS mat gelakt	09-37622524	o.a.	-	-

Berker Business Solutions

Basiselementen: wip- en drukschakelaars



Serieschakelaar 10A/250V

Serie 3655

Kleur	Bestelnummer	Brutoprijs €/stk	Bestelnummer	Brutoprijs €/stk
	Flow/Pure		Classic	
Bruin mat	09-36552501	11,75	-	-
Antraciet/zwart	09-36552505	11,75	09365505	11,75
Poolwit hg.	09-36552509	11,75	09365509	11,75
Grijs hg.	09-36552507	11,75	09365507	11,75
Zwart hg.	09-36552510	o.a.	-	-
Chroom hg.	09-36552518	15,10	09365518	o.a.
Chroom mat	09-36552528	15,10	09365528	15,10
Chroom mat gelakt	09-36552568	14,40	-	-
RVS mat gelakt	09-36552524	14,40	-	-

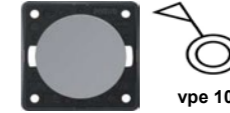

Impulsschakelaar 10A/250V

Serie 3671 | NO contact

Kleur	Bestelnummer	Brutoprijs €/stk	Bestelnummer	Brutoprijs €/stk
	Flow/Pure		Classic	
Bruin mat	09-36712501	7,55	-	-
Antraciet/zwart	09-36712505	7,55	09367105	7,55
Poolwit hg.	09-36712509	7,55	09367109	7,55
Grijs hg.	09-36712507	o.a.	09367107	o.a.
Zwart hg.	09-36712510	8,45	-	-
Chroom hg.	09-36712518	13,75	09367118	o.a.
Chroom mat	09-36712528	13,75	09367128	o.a.
Chroom mat gelakt	09-36712568	10,40	-	-
RVS mat gelakt	09-36712524	10,40	-	-

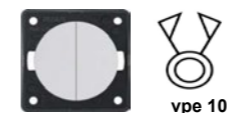

Impuls Serieschakelaar 10a/250V

Serie 3675 | 2x NO contact

Kleur	Bestelnummer	Brutoprijs €/stk	Bestelnummer	Brutoprijs €/stk
	Flow/Pure		Classic	
Bruin mat	09-36752501	13,40	-	-
Antraciet/zwart	09-36752505	13,40	09367505	13,40
Poolwit hg.	09-36752509	13,40	09367509	13,40
Grijs hg.	09-36752507	o.a.	09367507	13,40
Zwart hg.	09-36752510	o.a.	-	-
Chroom hg.	09-36752518	24,35	-	-
Chroom mat	09-36752508	24,35	-	-
Chroom mat gelakt	09-36752568	15,80	-	-
RVS mat gelakt	09-36752524	15,35	-	-

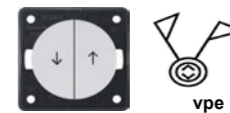

Jaluzie drukcontact 10A/250V

Serie 3653

Kleur	Bestelnummer	Brutoprijs €/stk	Bestelnummer	Brutoprijs €/stk
	Flow/Pure		Classic	
Bruin mat	09-36532501	13,70	-	-
Antraciet/zwart	09-36532505	13,70	09365305	13,70
Poolwit hg.	09-36532509	13,70	09365309	13,70
Grijs hg.	09-36532507	13,70	09365307	o.a.
Zwart hg.	09-36532510	o.a.	-	-
Chroom hg.	09-36532518	o.a.	-	-
Chroom mat	09-36532528	o.a.	-	-
Chroom mat gelakt	09-36532568	20,85	-	-
RVS mat gelakt	09-36532524	o.a.	-	-



Poolomkeerschakelaars | 7,5A/24V - 15A/12V | 4 contacten

Serie 3699 & 3696

Kleur	Bestelnummer	Brutoprijs €/stk	Bestelnummer	Brutoprijs €/stk
	Print "trap"		Print "bed"	
Bruin mat	09-36992501	o.a.	-	-
Antraciet/zwart	09-36992505	10,95	09-36992575	14,10
Poolwit hg.	09-36992509	o.a.	-	-
Grijs hg.	09-36992507	o.a.	-	-
Zwart hg.	09-36992510	o.a.	-	-
Chroom hg.	-	-	-	-
Chroom mat	09-36992528	13,45	09-36992578	o.a.
Chroom mat gelakt	09-36992568	o.a.	-	-
RVS mat gelakt	-	-	-	-



6A/230V 50/60 HZ vpe 10

Potentiometer 1-10V

Serie 2891

Kleur	Bestelnummer	Brutoprijs €/stk	Bestelnummer	Brutoprijs €/stk
	Print "luifel"		Flow	
Bruin mat	09-28912501	o.a.	09-28912501	o.a.
Antraciet/zwart	09-28912505	38,10	09-28912505	38,10
Poolwit hg.	09-28912509	o.a.	09-28912509	o.a.
Grijs hg.	09-28912506	o.a.	09-28912506	o.a.
Zwart hg.	-	-	-	-
Chroom hg.	09-36962518	o.a.	-	-
Chroom mat	09-36962528	o.a.	-	-
Chroom mat gelakt	09-36962568	o.a.	-	-

Ook verkrijgbaar
12v dc 50w LED-Dimmer

Meer contacten, andere opdruk, andere wensen? Vraag naar de mogelijkheden.

Berker Business Solutions

Basiselementen: contactdozen

B.
Berker Business Solutions

Contactdozen Schuko

Kleur	Bestelnummer	Brutoprijs €/stk	VPE 10
-------	--------------	---------------------	-----------

Serie 4185 | 16A, Schroefklem

Antraciet/zwart	09-41852505	4,15	
Poolwit	09-41852502	4,15	
Grijs	09-41852506	4,15	
Zwart	09418505	4,15	

Serie 4185 | 16A, Schroefklem

45° gedraaid			
Kleur	Bestelnummer	Brutoprijs €/stk	VPE 10
Antraciet/zwart	09-41852525	4,15	
Poolwit	09-41852522	4,15	
Grijs	09-41852526	4,15	
Zwart	09451705	13,25	

Contactdozen met Penaarde

Serie 6185 | 2P+A, Schroefklem

16A Met Penaarde			
Kleur	Bestelnummer	Brutoprijs €/stk	VPE 10
Antraciet/zwart	09-61852505	5,05	
Poolwit	09-61852502	5,05	
Grijs	09-61852506	5,05	
Zwart	09618505	5,05	

Contactdozen Internationaal

Serie 6262 | British Standard, schroefklem

2P+A, 13A kinderbeveiliging			
Kleur	Bestelnummer	Brutoprijs €/stk	VPE 10
Antraciet/zwart	09-62622505	8,20	
Poolwit	09-62622502	8,20	
Grijs	09-62622506	9,80	
Zwart	09626205	8,20	

Serie 6272 | Denemarken | Schroefklem

2P+A, 13A, Kinderbeveiliging			
Kleur	Bestelnummer	Brutoprijs €/stk	VPE 10
Antraciet/zwart	09-62722505	10,30	
Poolwit	09-62722502	10,30	
Grijs	09-62722506	o.a.	
Zwart	09627205	10,30	

Serie 6249 | Zwitserland Type 13, Schroefklem

2P+A, 10A			
Kleur	Bestelnummer	Brutoprijs €/stk	VPE 10
Antraciet/zwart	09-62492505	14,50	
Poolwit	09-62492502	14,50	
Grijs	09-62492506	o.a.	
Zwart	09624905	14,50	

Ook verkrijgbaar in type 23, serie 6259 (16A)

Contactdozen zonder Aarde

Serie 6194 | Nederland, Schroefklem

Zonder Aarde, kinderbeveiliging			
Kleur	Bestelnummer	Brutoprijs €/stk	VPE 10
Antraciet/zwart	09-61942505	7,50	
Poolwit	09-61942502	7,50	
Grijs	09-61942506	o.a.	
Zwart	09-61942503	o.a.	

Bestelnummer	Brutoprijs €/stk	VPE 10
--------------	---------------------	-----------

Serie 4195 | 16A, Schroefklem

Kinderbeveiliging		
Bestelnummer	Brutoprijs €/stk	VPE 10
09-41952505	5,95	
09-41952502	5,95	
09-41952506	5,95	
09419505	5,95	

Ter informatie:
De kleur bruin is in de meeste gevallen standaard leverbaar wat ook geldt voor steekklem uitvoeringen.

Serie 6195 | 2P+A, Schroefklem

16A, Penaarde + kinderbeveiliging			
Kleur	Bestelnummer	Brutoprijs €/stk	VPE 10
Antraciet/zwart	09-61952505	5,05	
Poolwit	09-61952502	5,05	
Grijs	09-61952506	5,05	
Zwart	09619505	5,05	

Serie 6263 | USA/Canada, NEMA 5-15 R

2P+A, 15A			
Kleur	Bestelnummer	Brutoprijs €/stk	VPE 10
-	09-62632502	10,10	
-	09-62632513	10,10	

Ook verkrijgbaar in NEMA 6-20 R, serie 6254

Serie 6256 | Australië 15A, Schroefklem

2P+A, 15A			
Kleur	Bestelnummer	Brutoprijs €/stk	VPE 10
Antraciet/zwart	09-62562505	29,60	
Poolwit	09-62562502	29,60	
Grijs	09-62562506	o.a.	
Zwart	09625605	29,60	

Ook verkrijgbaar in 10A, serie 6258

Voor het volledige programma:
Berker-business-solutions.de

Serie 6257 | EURO-Amerikaans stand., Schroefklem

Zonder aarde, 2P kinderbeveiliging			
Kleur	Bestelnummer	Brutoprijs €/stk	VPE 10
Antraciet/zwart	09-62572505	10,15	
Poolwit	09-62572502	10,15	
Grijs	09-62572506	10,15	
Zwart	09-62572503	o.a.	

Berker Business Solutions

Basiselementen: TV/multimedia

B.
Berker Business Solutions

TV/multimedia

Kleur	Bestelnummer	Brutoprijs €/stk	VPE 10
-------	--------------	---------------------	-----------

Serie 4517 | 12V, max 16A

Klein, vlakke aansluiting			
Kleur	Bestelnummer	Brutoprijs €/stk	VPE 10
Antraciet/zwart	09-45172505	13,25	
Poolwit hg	09-45172509	13,25	
Grijs mat	09-45172507	o.a.	
Zwart mat	09451705	13,25	

Serie 4570 | 12V, max 20A + klapdeksel

Opdruk "Max 20A"			
Kleur	Bestelnummer	Brutoprijs €/stk	VPE 10
Antraciet/zwart	09-45702505	18,35	
Poolwit hg	-	-	
Grijs mat	-	-	
Zwart mat	-	-	

Ook verkrijgbaar in 10A

Serie 2602 | USB voeding, 2x

12V/max 5A, schroefklem			
Kleur	Bestelnummer	Brutoprijs €/stk	VPE 10
Antraciet/zwart	09-26022505	56,90	
Poolwit hg	09-26022509	56,90	
Grijs mat	-	-	
Zwart mat	-	-	

Serie 4511 | Antenne- TV

Zonder afscherming			
Kleur	Bestelnummer	Brutoprijs €/stk	VPE 10
Antraciet/zwart	09-45112515	4,85	
Poolwit hg	09-45112512	4,85	
Grijs mat	09-45112516	4,85	
Zwart mat	09-451115	o.a.	

Serie 4519 | Antenne- SAT

Zonder afscherming			
Kleur	Bestelnummer	Brutoprijs €/stk	VPE 10
Antraciet/zwart	09-45192505	5,50	
Poolwit hg	09-45192502	o.a.	
Grijs mat	09-45192506	o.a.	
Zwart mat	09451905	5,50	

Draagplaat 2-voudig

Mini-com module			
Kleur	Bestelnummer	Brutoprijs €/stk	VPE 10
Antraciet/zwart	09-45592505	2,45	
Poolwit hg	09-45592509	2,45	
Grijs mat	09-45592507	2,45	
Zwart mat	09455905	2,45	

Draagplaat 1-voudig

AMP modular Jacks			
Kleur	Bestelnummer	Brutoprijs €/stk	VPE 10
Antraciet/zwart	09-45572505	1,90	
Poolwit hg	09-45572509	1,90	
Grijs mat	09-45572507	o.a.	
Zwart mat	09455705	1,90	

Bestelnummer	Brutoprijs €/stk	VPE 10
--------------	---------------------	-----------

Serie 4571 | 12V, max 20A

Groot, vlakke aansluiting		
Bestelnummer	Brutoprijs €/stk	VPE 10
09-45712505	11,85	
09-45712509	11,85	
09-45712507	o.a.	
09-45712503	o.a.	

Serie 2610 | USB voeding, 2x

230V/3A, schroefklem			
Bestelnummer	Brutoprijs €/stk	VPE 10	VPE 10
09-26102505	60,45		
09-26102509	60,45		
-	-		
-	-		

Serie 2603 | USB voeding, 1x

12V/Max 3A, schroefklem, type A			
Bestelnummer	Brutoprijs €/stk	VPE 10	VPE 10
09-26032505	52,75		
09-26032509	52,75		
09-26032507	o.a.		
09-26032503	52,75		

Serie 4581 | Antenne- TV, F-Techniek Aansluiting

Zonder afscherming			
Bestelnummer	Brutoprijs €/stk	VPE 10	VPE 10
09-45812505	5,00		
09-45812502	5,00		
09-45812506	5,00		
09-45812503	o.a.		

Serie 4563 | Antenne- TV/SAT

Zonder afscherming			
Bestelnummer	Brutoprijs €/stk	VPE 10	VPE 10
-	-		
09-45632506	o.a.		
09-45632503	9,60		

Mini Jack

8-polig met Snijklem			
Bestelnummer	Brutoprijs €/stk	VPE 10	VPE 10
RJ45, Cat.5e, shielded (AWG 24-22)	27,40		
091984			
RJ45, Cat.6, shielded (AWG 26)	24,90		
091985			

Geschikt voor mini-com module

Draagplaat 2-voudig

BTR-/E-DAT module			
Bestelnummer	Brutoprijs €/stk	VPE 10	VPE 10
09-45582505	3,05		
09-45582509	3,05		
09-45582507	3,05		
09-45582510	3,35		

Berker Business Solutions

Afschermdozen, draadloos laadstation

Afschermdozen | Vlamvertragend volgens VDE 0606-1

Bestelnummer	Kabel Ø mm	Aantal invoeren	Diameter/ afmeting mm Ø	Inbouw Diepte mm	Trek- ontlasting	VPE	Brutoprijs €/stk
1-voudige afschermdoos, kleur grijs							
09182003	10	1	45	22	nee	200	1,00
09182001	10	1	45	22	enkel	200	1,25
09182002	10	4	45	35,5	nee	200	1,00
091820	10	4	45	35,5	enkel	200	1,25
09188701	10	2	49	38	nee	200	o.a.
091887	10	2	49	38	dubbel	200	1,95
091883	10	2	49	45,5	dubbel	200	1,85

2-voudige afschermdoos, kleur grijs			afmeting					
09191501	*	12	2	109x49	37	enkel	10	2,50
09191502	*	12	2	109x49	37	2xenkel	10	2,80
09191102	v	12	4	109x48	45,5	nee	100	o.a.
091911	v	12	4	109x48	45,5	1xdubbel	100	4,70
09191101	v	12	4	109x48	45,5	2xdubbel	100	o.a.
091912	h	12	4	48x109	45,5	1xdubbel	100	4,70
09191201	h	12	4	48x109	45,5	2xdubbel	100	o.a.

*Kan horizontaal als verticaal gemonteerd worden, H = uitsluitend horizontaal, V= uitsluitend verticaal

3-voudige afschermdoos, kleur grijs							
091933	10	6	168x49	38	1xenkel	10	4,10

B.
Berker Business Solutions



091833



091911



091933

Montagesjabloon | Karton/Aluminium

Bestelnummer	Materiaal	Toepassing	VPE	Brutoprijs €/stk
091844	Karton	1- en 2-voudige combinaties	10	1,35
09184502	Aluminium	1- en 2-voudige combinaties	1	o.a.
09184503	Aluminium	1-, 2- en 3-voudige combinaties	1	o.a.

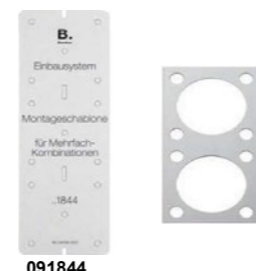

091844

Afdichting | IP44

Bestelnummer	Type	Omschrijving	VPE	Brutoprijs €/stk
09-1853	Afdichting	tbv Berk Integro	10	1,35

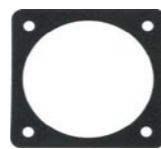

Draadloos laadstation | Serie EB

Bestelnummer	Kleur cover	Inductie Ø	Spoel	Montage	Brutoprijs €/stk
09-261009	○ wit	80 mm	7	boven	177,05
09-261005	● zwart	80 mm	7	boven	177,05
09-261109	○ wit	80 mm	1	geïntegreerd	
09-261105	● zwart	80 mm	1	geïntegreerd	
09-261209	○ wit	62 mm	1	boven	o.a.
09-261205	● zwart	62 mm	1	boven	



Bulgin - Arcoelectric schakelaars

Wipschakelaars diversen



Serie 8500 | Wipschakelaars (miniatuur)

Aantal polen: 1- of 2-polig
Spanning: tot 16A, 250VAC
Uitvoering: Verlicht en onverlicht
Paneel uitsparing: 19,3x12,9mm



Serie 8600 | Wipschakelaars (miniatuur)

Aantal polen: 1- of 2-polig
Spanning: tot 16A, 250VAC
Uitvoering: Verlicht en onverlicht
Paneel uitsparing: 19,3x12,9mm (21,9 voor 2-polig)

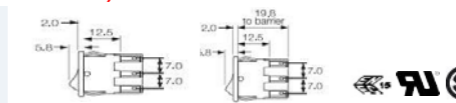

Serie 6000 | Wipschakelaars (spatwaterdicht)

Aantal polen: 1- of 2-polig
Spanning: tot 20A, 250VAC
Uitvoering: Verlicht en onverlicht
Paneel uitsparing: 30,1x11,1mm (22,2 voor 2-polig)



Serie 1500 standaard, 1300 hoge inschakelstroom | Wipschakelaars

Aantal polen: 1- of 2-polig
Spanning: tot 16A, 250VAC
Uitvoering: Onverlicht
Paneel uitsparing: 27,3x12,3 (22,3 voor 2-polig)



Overige mogelijkheden



Bulgin/Arcoelectric biedt een ruim assortiment wipschakelaars, tuimel- en drukschakelaars.

Daarnaast is een pakket zekering-houders beschikbaar, geschikt voor 6,3x32mm zekeringen.

Het pakket van Bulgin is geschikt voor machine- en apparatenbouw. Vraag naar de mogelijkheden via info@calpe.nl of bel 0342 - 45 15 44

ARTIKEL 1. TOEPASSELIJKHEID

- 1.1 Deze algemene voorwaarden zijn van toepassing op en maken deel uit van alle door Calpe aangegane opdrachten, offertes, aanbiedingen, overeenkomsten en verbin-tissen hoe ook genaamd, tenzij door Calpe van deze voorwaarden uitdrukkelijk schriftelijk zal zijn afgeweken.
- 1.2 In het navolgende wordt verstaan onder Calpe: de besloten vennootschap Calpe B.V., gevestigd en zaakdoende te Barneveld en inschreven in het Handelsregister onder nummer 32086233. Afnemer: iedere rechtspersoon dan wel een natuurlijk persoon, dan wel een aantal gezamenlijk optredende personen al dan niet rechtspersonen die met Calpe een over-eenkomst aangaat of wil aangaan of wie Calpe een aanbieding doet of een leverantie of prestatie verricht, alsmede diens rechtspolgers. Producten: de door Calpe geleverde of te leveren producten, in de ruimste zin van het woord. Overeenkomst: iedere overeenkomst die tussen Calpe en afnemer tot stand komt, elke wijziging daarvan of aanvulling daarop, alsmede alle (rechts)handelingen ter voorbereid-ing en ter uitvoering van die overeenkomst.
- 1.3 Van deze voorwaarden kan uitsluitend schriftelijk worden afgeweken, mits de directie van Calpe dit heeft ondertekend.
- 1.4 Wanneer de rechter één of meerdere bepalingen om welke reden dan ook niet van toepassing c.q. ongedigd verklaart, dan blijven deze voorwaarden voor het overige onverminderd gelden en gelden de afwijkende voorwaarden uitsluitend voor de betref-fende overeenkomst met het oog waarop deze zijn overeengekomen.
- 1.5 Algemene voorwaarden van afnemer gelden niet, tenzij deze voorwaarden door Calpe schriftelijk zijn aanvaard.

Artikel 2. Aanbiedingen/offertes

- 2.1 Alle aanbiedingen door of vanwege Calpe, daaronder begrepen gegevens in eventuele toegevoegde bijlagen, prijzen en andere voorwaarden, zijn vrijblijvend en binden Calpe niet.
- 2.2 Een door Calpe gedane aanbieding, vervalt na een periode van twee weken, tenzij schriftelijk anders is overeengekomen, indien de aanbieding alsdan nog niet door afnemer is geaccepteerd.
- 2.3 Een door afnemer geplaatste order is onherroepelijk, tenzij afnemer bij het plaatsen van de order een voorbehoud heeft gemaakt.

Artikel 3. Overeenkomsten

- 3.1 Overeenkomsten worden eerst bindend door schriftelijke aanvaarding in een door Calpe ondertekende bevestiging van de overeenkomst of indien door Calpe uitvoering wordt gegeven aan de overeenkomst c.q. opdracht.
- 3.2 Als moment van de totstandkoming van de overeenkomst geldt de datum van de bevestiging van de overeenkomst door Calpe of het moment dat door Calpe uitvoering wordt gegeven aan de overeenkomst.
- 3.3 Eventuele latere wijzigingen in en aanvulling op de overeenkomst zijn slechts geldig indien Calpe deze schriftelijk heeft bevestigd of indien door Calpe hieraan uitvoering wordt gegeven.
- 3.4 Mondelinge bestellingen door een afnemer gedaan zijn pas bindend na schriftelijke bevestiging door afnemer en/of door aanvaarding c.q. uitvoering daarvan door Calpe.
- 3.5 Een samengestelde prijsopgave verplicht Calpe niet tot het verrichten van een gedeelte van de overeenkomst tegen een overeenkomstig deel van de opgegeven prijs.
- 3.6 De inhoud van folders, drukwerk, website etc. binden Calpe niet, tenzij daarnaar in de overeenkomst nadrukkelijk is verwezen.
- 3.7 Calpe behoudt zich het recht voor zonder opgave van redenen bestellingen of overeenkomsten niet te accepteren of uitsluitend te accepteren onder de voorwaarde dat vooraf de bestelling door afnemer schriftelijk wordt bevestigd en/of de verzending geschiedt onder rembours of na vooruitbetaling.

Artikel 4. Uitvoering

- 4.1. Calpe, dan wel de door haar ingeschakelde persoon of personen, zal (zullen) de over-eenkomst met zorg uitvoeren, volgens de met afnemer overeengekomen procedures en daarbij de belangen van afnemer naar beste weten behartigen.
- 4.2 Mededelingen omtrent te verwachten prestaties van door Calpe te leveren producten zijn geheel vrijblijvend zonder enige verplichting en worden alleen gedaan bij wijze van niet-bindende informatie.
- 4.3 Afnemer zal zorgen voor het gebruik van de producten in overeenstemming met de bijgeleverde specificaties en instructies van Calpe danwel haar leverancier of fabrikant.
- 4.4 Calpe kan nimmer garanderen dat eerder door haar geleverde goederen op een later moment nog leverbaar zijn. Calpe kan dienaangaande nimmer aansprakelijk worden gehouden.

Artikel 5. Prijzen

- 5.1 De door Calpe genoemde prijzen zijn gebaseerd op per datum van aanbieding geldende omstandigheden, zoals kostprijs en/of inkooprijzen en/of dealerprijzen, valutakoersen, vrachttarieven, lonen, salarissen, overheidslasten, sociale lasten, trans-portkosten, materiaalprijzen en dergelijke.
- 5.2 Indien, gedurende een tijdvak gelegen tussen de datum van de aanbieding en de datum van de aflevering, één of meer van de omstandigheden zoals in lid 1 genoemd, wijzigen, is Calpe gerechtigd tot verhoging van de prijs, tenzij enig wettelijk voorschrift zich hiertegen verzet. De eerder geoffreerde prijzen komen in dat geval direct te vervallen.
- 5.3 Alle door of vanwege Calpe genoemde prijzen zijn exclusief de daarover verschuldigde omzetbelasting
- 5.4 De kosten van de verpakking, het transport en de afleveringskosten ter plaatse door afnemer aangewezen, vallen buiten de verkoopprijs en komen geheel of gedeeltelijk, zulks ter bepaling door Calpe, ten laste van afnemer, tenzij anders is overeengekomen.
- 5.5 Onverminderd hetgeen in lid 2 is bepaald, zal Calpe gerechtigd zijn om, indien overheidsmaatregelen worden afgekondigd die een hogere kostprijs voor Calpe ten gevolge heeft en welke niet als normaal handelsrisico zijn aan te merken, dienovereenkomstige toeslagen op prijzen van lopende order en/of bestellingen te berekenen.

Artikel 6. Betaling en zekerheidsstelling

- 6.1 Afnemer dient de aan Calpe verschuldigde bedragen binnen 30 dagen na factuurda-tum, zonder opschorting, verrekening of aftrek van enig bedrag, te voldoen op de door Calpe aan te geven wijze.
- 6.2 Indien afnemer niet binnen de in het vorige lid genoemde termijn volledig betaalt, is

ALGEMENE VOORWAARDEN

- afnemer, zonder voorafgaande ingebrekestelling, in verzuim en is afnemer aan Calpe over het openstaande bedrag vanaf vervaldatum tot aan de dag der algehele voldoening een rente van 1,5% per maand verschuldigd.
- 6.3 Terzake van afnemers, niet zijnde natuurlijke personen die niet handelen in de uitoe-fening van een beroep of bedrijf, geldt in afwijking van artikel 6:96 lid 4 BW dat alle incassokosten voor rekening zijn van de afnemer, waarbij afnemer een bedrag aan buitengerechtigde incassokosten verschuldigd is van 15% van het nog verschuldigde bedrag, met een minimum van € 350,--.
 - 6.4 Door afnemer gedane betalingen strekken steeds ter afdoening in de eerste plaats van alle verschuldigde rente en kosten en vervolgens van de opeisbare facturen die het langst openstaan, zelfs al vermeldt afnemer dat de voldoening betrekking heeft op een latere factuur.
 - 6.5 Onverminderd hetgeen hiervoor is bepaald, kan Calpe bij het aangaan van, dan wel tijdens de looptijd van een overeenkomst van afnemer verlangen, dat deze ten genoegen van Calpe voldoende zekerheid stelt (door middel van vooruitbetaling of anderszins) voor de nakoming van de verplichtingen die uit hoofde van de overeenkomst ten laste van afnemer zullen komen.
 - 6.6 Het door afnemer, niet of onvoldoende verschaffen van de door Calpe verlangde zekerheid, als hiervoor bedoeld, geeft Calpe het recht om van de overeenkomst af te zien, danwel om deze al dan niet door een buitengerechtigde verklaringen aan afnemer te ontbinden, onverminderd het recht van Calpe op schadevergoeding.
 - 6.7 Reclames tegen facturen dienen binnen 14 dagen schriftelijk bij Calpe te worden ingediend. Reclames geven op zichzelf afnemer nog niet het recht haar betaling(en) geheel of gedeeltelijk op te schorten.

Artikel 7. Eigendomsvoorbehoud

- 7.1 Alle door Calpe geleverde producten blijven eigendom van Calpe totdat afnemer alle verplichtingen uit overeenkomst is nagekomen, met inbegrip van rente en kosten
- 7.2 Afnemer is gehouden als een goed huisvader te zorgen voor de geleverde producten, totdat er volledige betaling heeft plaatsgevonden door afnemer en laatstgenoem-de geen verdere verplichtingen meer heeft jegens Calpe terzake van de geleverde producten. Pas nadat de gehele koopsom en eventueel de daarbij komende kosten volledig zijn voldaan, heeft afnemer het recht de producten op welke wijze dan ook te bezwaren, te verkopen, verhuren, te leveren dan wel aan derden af te staan.
- 7.3 Afnemer verbindt zich jegens derden, die de geleverde producten wil bezwaren, op eerste verlangen van Calpe te verklaren dat zij niet tot het bezwaren van de producten bevoegd is.
- 7.4 Afnemer geeft reeds nu onvoorwaardelijk en onherroepelijk toestemming aan Calpe danwel aan een door haar aan te wijzen derde om, in alle gevallen waarin Calpe haar eigendomsrechten wil uitoefenen, al die plaatsen te betreden waar de eigendommen van Calpe zich dan zullen bevinden en die producten aldaar mee te nemen.
- 7.5 Indien derden beslag leggen op de onder eigendomsvoorbehoud geleverde producten danwel rechten daarop willen vestigen of doen gelden, is afnemer verplicht Calpe zo snel als redelijkerwijs verwacht mag worden daarvan op de hoogte te stellen.
- 7.6 Bij beslag, (voorlopige) surséance van betaling of faillissement zal afnemer onmiddellijk de deurwaarder, de beslaglegger, de bewindvoerder en/of de curator wijzen op de (eigendoms)rechten van Calpe.

Artikel 8. Levering en risico

- 8.1 Levering van verkochte producten vindt plaats vanaf het magazijn of bedrijf van Calpe danwel vanaf het bedrijf van haar toeleverancier en vanaf dat moment gaat het risico over op afnemer, ongeacht de feitelijke plaats van aflevering en ongeacht de transport-erende partij.
- 8.2 Afnemer is verplicht de gekochte producten af te nemen op het moment waarop deze hem worden bezorgd dan wel op het moment waarop deze volgens de overeenkomst aan hem ter beschikking worden gesteld. Indien afnemer de afname weigert of nalatig is met het verstrekken van informatie of instructies, noodzakelijk voor de levering, zullen de producten worden opgeslagen voor rekening en risico van afnemer. Afnemer zal in dat geval alle aanvullende kosten, waaronder in ieder geval begrepen de opslagkosten, verschuldigd zijn aan Calpe.
- 8.3 Afnemer is verplicht het geleverde onmiddellijk na ontvangst te controleren op juistheid van de aantallen en beschadigingen en eventuele andere tekortkomingen en deze op het vervoersdocument te vermelden.
- 8.4 Indien terzake van door Calpe verkochte producten keuring door afnemer is over-eengekomen en afnemer binnen veertien dagen van deze uitnodiging geen gebruik heeft gemaakt, worden de verkochte producten na deze termijn geacht te zijn goedgekeurd en geaccepteerd door afnemer.
- 8.5 Indien bij gelegenheid van een keuring als hiervoor bedoeld door afnemer op- en/of aanmerkingen worden gegeven ten aanzien van, danwel bezwaren bestaan tegen de verkochte producten, heeft Calpe alsdan tenminste veertien dagen de tijd deze op en/of aanmerkingen c.q. bezwaren op te (doen) heffen, alvorens de verkochte producten door afnemer definitief kunnen worden afgekeurd of geweigerd.
- 8.6 Reeds bestelde en/of door Calpe geleverde goederen worden in beginsel niet retour genomen, tenzij er sprake is van een gebrek of anderszins onjuiste levering of indien Calpe anders beslist. Voorgenomen retourzendingen dienen vooraf bij Calpe te worden aangemeld en door Calpe te worden goedgekeurd alvorens afnemer tot verzending kan overgaan. Speciaal voor afnemer bestelde en/of gemaakte producten worden hoe dan ook niet retour genomen.

Artikel 9. Leveringstermijnen

- 9.1 Een door Calpe opgegeven afleveringstermijn is indicatief en informatief en bindt Calpe niet. Deze is gebaseerd op de ten tijde van het sluiten van de overeenkomst voor Calpe geldende omstandigheden en, voor zover afhankelijk van prestaties van toeleveranciers van Calpe, op de door die toeleveranciers aan Calpe verstrekte ge-gevens. Calpe kan niet verplicht worden binnen de afleveringstermijn de aflevering uit voeren, maar deze zal door Calpe zoveel mogelijk in acht worden genomen.
- 9.2 Bij overschrijding van de afleveringstermijn heeft afnemer geen recht op enige schadevergoeding. Afnemer heeft in dat geval evenmin recht op ontbinding van de overeenkomst, tenzij de overschrijding van de afleveringstermijn zodanig is dat van afnemer redelijkerwijs niet kan worden verlangd dat hij het betreffende gedeelte van de overeenkomst in stand laat. Afnemer is in dat geval gerechtigd, nadat er verzuim is ontstaan, de overeenkomst te ontbinden voor zover dat strikt noodzakelijk is en met inachtneming van hetgeen hiervoor is bepaald.
- 9.3 Calpe B.V. heeft te allen tijde het recht in gedeelten af te leveren.

Artikel 10. Transport

- 10.1 Het transport van de verkochte producten geschiedt steeds af magazijn of bedrijf Calpe, tenzij schriftelijk uitdrukkelijk anderszins is overeengekomen.
- 10.2 Alle kosten van het transport komen voor rekening van afnemer, tenzij anders over-eengekomen.
- 10.3 Alle risico's van welke aard ook, terzake van het transport van verkochte producten, komen volledig voor rekening en risico van afnemer, zodat Calpe derhalve op generlei wijze gehouden is om enige schade aan de verkochte producten tijdens het transport ontstaan aan afnemer te vergoeden.
- 10.4 Enkel indien dit expliciet schriftelijk tussen partijen is overeengekomen, zal Calpe voor rekening en ten behoeve van afnemer een transportverzekering voor de verkochte producten afsluiten.

Artikel 11. Intellectueel eigendom

- 11.1 Calpe behoudt zich de rechten en bevoegdheden voor die haar toekomen op grond van de Auteurswet of overige wetten aangaande intellectuele eigendommen. Auteursrechten alsmede alle overige rechten van intellectuele eigendom op alle apparatuur, software, supplies, documentatie of andere materialen die door Calpe aan afnemer worden afgeleverd of op welke wijze dan ook ter beschikking worden gesteld, berusten uitsluitend bij Calpe of diens toeleveranciers, en afnemer verkrijgt daarvoor hooguit de gebruiksrechten die bij deze voorwaarden uitdrukkelijk worden toegekend.
- 11.2 Afnemer is ermee bekend dat de producten en/of andere materialen als bedoeld in lid 1 vertrouwelijke informatie, unieke artikelnummers en bedrijfsgeheimen van Calpe of di-ens toeleveranciers kunnen bevatten en afnemer verbindt zich alsdan deze gegevens, producten en/of andere materialen geheim te houden en niet aan enige derde bekend te maken of in gebruik te geven.
- 11.3 Het is afnemer niet toegestaan om op de producten of op de verpakking daarvan aangebrachte merkerkenningstekens of enige aanduiding omtrent auteursrechten, merken etc. daaronder begrepen enige aanduiding omtrent het vertrouwelijke karakter en geheimhouding van de software te verwijderen, te wijzigen of de producten op enig gedeelte daarvan te wijzigen of na te maken.
- 11.4 Het is Calpe toegestaan om technische maatregelen te nemen ter bescherming van eventueel toegepaste software.
- 11.5 Calpe verklaart dat naar beste weten de producten geen inbreuk maken op in Neder-land geldende intellectuele eigendomsrechten van derden. In geval van aanspraak van derden ter zake van inbreuk op dergelijke rechten, kan Calpe zonodig het desbetref-fende product vervangen of wijzigen, dan wel de overeenkomst geheel of gedeeltelijk ontbinden. Afnemer heeft uitsluitend het recht de overeenkomst te ontbinden voor zover instandhouding van de overeenkomst in redelijkheid niet van haar kan worden verlangd.
- 11.6 Afnemer zal Calpe onmiddellijk in kennis stellen van enige aanspraak van derden ter zake van een inbreuk op intellectuele eigendomsrechten met betrekking tot de producten.

Artikel 12. Reclames (klachten) en garantie

- 12.1 Calpe verstrekt nimmer meer garantie dan de garantie die zij heeft verkregen van haar eventuele fabrikant/toeleverancier. De door Calpe aan afnemer verstrekte garantie betreft in dat geval een fabrieksgarantie. De fabrikant/toeleverancier blijft in die situatie verantwoordelijk voor de atwikkeling van de klacht c.q. het verlenen van de garantie en in dit verband gelden de garantievoorwaarden van de fabrikant/toeleverancier van Calpe.
- 12.2 De garantietermijn vangt aan op de factuurdatum.
- 12.3 Indien Calpe de garantieverplichting van de fabrikant/toeleverancier nakomt, is Calpe vrij in de keuze de betreffende gebreken op te heffen door reparatie dan wel door kosteloze vervanging van het product of onderdelen hiervan of door het retourneren van het product ofwel door de fabrikant/toeleverancier in staat te stellen de garantie te verlenen.
- 12.4 Afnemer dient klachten terzake van geleverde producten door Calpe schriftelijk aan Calpe mede te delen binnen acht dagen nadat hij het gebrek heeft ontdekt of had dienen te ontdekken. De klacht dient duidelijk en zo nauwkeurig mogelijk te worden omschreven.
- 12.5 Dergelijke klachten geven afnemer nog niet het recht zijn betaling(en) geheel of gedeeltelijk op te schorten.
- 12.6 Ieder vorderingsrecht vervalt indien:
 - afnemer danwel een derde, zelf wijzigingen aan het geleverde verricht dan wel laat verrichten;
 - het geleverde niet nauwkeurig wordt of is gebruikt, behandeld of onderhouden volgens de (al dan niet) bijgeleverde of toepasselijke (fabrieks)voorschriften of de gebruiksaanwijzing; op andere wijze onoordeelkundig wordt of is gebruikt of behandeld;
 - het geleverde wordt of is gebruikt of toegepast voor andere doeleinden dan waarvoor het is bestemd;
 - het geleverde wordt of is gebruikt op een wijze welke voor Calpe redelijkerwijs niet was te verwachten;
 - afnemer geen of onvoldoende medewerking verleent binnen redelijke termijn terzake een onderzoek naar de gegrondheid van klachten te doen;
 - de zaak niet door Calpe is verkocht;
 - de klachten voor het eerst worden geuit nadat de garantietermijn is verlopen ofwel (ingeval van niet waarneembare gebreken die voor het eerst bij de toepassing, verwerking of ingebruikname van de producten blijken) na drie maanden na aflevering;
 - hoe dan ook na verloop van 1 jaar nadat het product is verkocht of geleverd danwel indien de garantietermijn een andere termijn bedraagt, deze termijn.
- 12.7 Voldoening aan de garantielijcheid geldt als enige en volledige schadevergoeding. De garantie beperkt zich uitdrukkelijk tot het verkochte en strekt zich derhalve niet uit tot het vergoeden van schade aan personen en/of zaken, al dan niet van derden.
- 12.8 De vervangen onderdelen worden na een eventuele reparatie of vervanging eigendom van Calpe, zonder dat afnemer op vergoeding aanspraak kan maken.
- 12.9 Indien blijkt dat voor herstel of reparatie aangeboden goederen geen gebreken vertonen waarvoor Calpe verantwoordelijk is, zijn alle eventueel gemaakte kosten voor rekening van afnemer, ook tijdens de garantieperiode.

Artikel 13. Tekortkoming, opschorting en ontbinding door Calpe

- 13.1 Een tekortkoming in de uitvoering van de overeenkomst kan Calpe niet worden toegerekend, indien zij niet te wijten is aan haar schuld, noch krachtens de wet, recht-shandeling of in het maatschappelijk verkeer geldende opvatting voor haar rekening komt.
- 13.2 Onder overmacht (danwel onvoorziene omstandigheden) wordt in deze algemene voorwaarden verstaan, naast hetgeen daaromtrent in de wet en jurisprudentie wordt begrepen, alle van buiten komende oorzaken, voorzien of niet-voorzien, waarop

Calpe geen directe invloed kan uitoefenen, doch waardoor Calpe niet in staat is haar verplichtingen geheel of gedeeltelijk (blijvend of tijdelijk) na te komen, waaronder (doch niet uitsluitend) in ieder geval is begrepen: oorlog, oorlogsgevaar, burgeroorlog, oproer, werkstaking, pandemie, uitbraak (voorbeelden: COVID-19, SARS, Vogelgriep, Q-koorts, Gekke koeienziekte, of vergelijkbaar aan dezen), werkliedenuitsluiting, transportmoeilijkheden, brand en andere ernstige storingen binnen het bedrijf van Calpe of diens leveranciers. Werkstakingen in het bedrijf van Calpe worden daaronder begrepen. In al deze gevallen komt Calpe het recht toe om zonder ingebrekestelling en zonder rechterlijke tussenkomst hetzij de overeenkomst voor ten hoogste 12 maanden op te schorten, hetzij geheel of gedeeltelijk te ontbinden, zulks zonder dat zij tot enige schadevergoeding of garantie gehouden zal zijn en onverminderd de haar verder toekomende rechten om alle andere met afnemer lopende overeenkomsten, voorzover nog niet uitgevoerd, onder gelijke voorwaarden, hetzij op te schorten, hetzij geheel of gedeeltelijk te ontbinden.

13.3 Naast de in het vorige lid genoemde mogelijkheden tot opschorten en (gedeeltelijk) ontbinden komt Calpe dit recht ook toe in het geval van faillissement, surséance van betaling, gehele of gedeeltelijke stillegging van zaken of bedrijf, liquidatie, overdracht, overlijden, bij curatele of indien op afnemer de Wettelijke Schuldsaneringsregeling voor Natuurlijke Personen van toepassing wordt of is verklaard en voorts in geval goederen van afnemer in conservator of executoriaal beslag worden genomen.

Artikel 14. Ontbinding of beëindiging door afnemer

- 14.1 Indien afnemer de overeenkomst geheel of gedeeltelijk wenst te ontbinden, dient dit schriftelijk per aangetekende brief te geschieden.
- 14.2 Indien de overeenkomst wordt ontbonden, beëindigd of geannuleerd door afnemer, vanwege welke reden dan ook (overmacht of onvoorziene omstandigheden daaronder begrepen), heeft Calpe – in plaats van de vordering tot nakoming die haar rechtens toekomt – recht op compensatie vanwege het daardoor ontstane en aannemelijk te maken bezettingsverlies (waaronder in ieder geval de gemiste winst), zulks met een minimum van 35% van de overeengekomen prijs, tenzij er feiten en omstandigheden aan de beëindiging ten grondslag liggen die volledig aan Calpe zijn toe te rekenen. Voorts is afnemer alsdan gehouden tot betaling van de facturen voor tot dan toe geleverde diensten c.q. gedane leveringen.
- 14.3 Onverminderd hetgeen in lid 2 is bepaald, heeft Calpe het recht om, indien de daadw-erkelijke schade groter is, vergoeding van deze schade te vorderen.

Artikel 15. Aansprakelijkheid

- 15.1 Calpe is niet aansprakelijk voor door afnemer of derde(n) geleden directe of indirecte, materiële of immateriële schade die verband houdt met een tekortkoming door haar dan wel door haar ingeschakelde personen in de uitvoering van de overeenkomst, tenzij sprake is opzet of grove schuld van Calpe.
- 15.2 Indien Calpe onverminderd het vorige lid toch aansprakelijk kan worden gehouden, is deze aansprakelijkheid beperkt tot de directe schade en wel tot het bedrag dat de eventuele verzekeraar van Calpe uitkeert.
- 15.3 Indien de schade niet door een verzekering is of wordt gedekt of de verzekeraar in enig geval niet tot uitkering overgaat, is de aansprakelijkheid van Calpe beperkt tot de directe schade en wel voor maximaal het factuurbedrag (exclusief omzetbelasting).
- 15.4 De uit te keren schade zal hoe dan ook nooit hoger zijn dan € 10.000,--.
- 15.5 Afnemer heeft geen recht op vergoeding van enige schade die het gevolg is van over-macht, opschorting of ontbinding, zoals in deze algemene voorwaarden is bepaald.
- 15.6 Indien afnemer zijn schadevordering heeft gedeceerd aan een verzekeringsmaatschap-pij, dan blijft afnemer niettemin verplicht de BTW aan Calpe te voldoen, over het door de verzekeringsmaatschappij aan Calpe verschuldigde bedrag.
- 15.7 Afnemer vrijwaart Calpe voor alle schades en rechtsvorderingen van derden.
- 15.8 Afnemer vrijwaart Calpe bovendien onvoorwaardelijk terzake iedere aanspraak op grond van productaansprakelijkheid.

Artikel 16. Geheimhouding

- 16.1 Afnemer is gehouden tot geheimhouding van alle bescheiden en informatie die hij van Calpe ontvangt, zulks op verbeurte van een dwangsom ad € 50.000,-- (zegge: vijftigduizend euro) per overtreding, zulks onverminderd het recht van Calpe volledige schadevergoeding c.q. schadeloosstelling te vorderen.

Artikel 17. Overdracht van rechten en verplichtingen

- 17.1 Het is Calpe toegestaan de in enige overeenkomst met afnemer omschreven rechten en verplichtingen aan derden over te dragen. In het geval verplichtingen van Calpe worden overgedragen zal Calpe afnemer voor zover mogelijk hiervan voorafgaand op de hoogte brengen.Calpe is in dat geval niet tot enige schadevergoeding ter zake gehouden.
- 17.2 Afnemer is niet gerechtigd zijn rechten en/of verplichtingen uit een overeenkomst aan enige derde over te dragen, zonder de voorafgaande schriftelijke toestemming van Calpe.

Artikel 18. Vervaltermijn

- 18.1. Ieder vorderingsrecht en andere bevoegdheden van afnemer jegens Calpe, uit welke hoofde dan ook, vervallen in ieder geval na het verstrijken van één jaar vanaf het moment waarop zich een feit voordoet dat afnemer deze rechten en/of bevoegd-heden jegens Calpe kan aanwenden en (binnen deze termijn) geen rechtsvordering is ingesteld.

Artikel 19. Verwerking Persoonsgegevens

- 19.1 De persoonsgegevens van afnemer die worden vermeld op de overeenkomst worden door Calpe verwerkt overeenkomstig de Algemene Verordening Gegevensbescherming (AV/G). Aan de hand van deze verwerking kan Calpe de overeenkomst uitvoeren. Calpe heeft adequate maatregelen genomen om persoonsgegevens te beschermen tegen verlies of onrechtmatige verwerking.

Artikel 20. Toepasselijk recht en bevoegde rechter

- 20.1 Op alle verbin-tissen hoe ook genaamde is uitsluitend het Nederlands recht van toepassing en is de Rechtbank Gelderland, locatie Arnhem bevoegd om van eventuele geschillen kennis te nemen, tenzij enige dwingendrechtelijke bepaling zich hiertegen verzet. Calpe heeft daarnaast het recht om een zaak aanhangig te maken bij de recht-bank die volgens de wet bevoegd is.
- 20.2 De toepasselijkheid van het Weens Koopverdrag is uitgesloten.

Versie juli 2020



INDUSTRIAL
MARINE
RAILWAY

Orders met een netto orderwaarde > € 150,- worden franco huis geleverd. Prijzen in euro excl. BTW.
Drukfouten / prijswijzigingen voorbehouden. © copyright Calpe BV

Calpe BV

Anthonie Fokkerstraat 53
3772 MP Barneveld (NL)



NL +31 (0)342 - 45 15 44
BE +32 (0)475 - 94 44 29

KvK 32086233
BTW NL8101.07.843.B01

IBAN NL80 ABNA 0553 0303 61
BIC ABNA NL2A

✉ info@calpe.nl

