Benelux-Modellenblad Recueil des Dessins ou Modèles Benelux

Inhoudsopgave Table des matières

Inhoudsopgave	
Table des matières	i
Algemeen	
Généralités	3
Inhoud van de rubrieken	
Contenu des rubriques	5
Mededeling	
Communication	9
Rubriek I	
Rubrique I	11
Rubriek II	
Rubrique II	25
Rubriek VII	
Rubrique VII	27
Rubriek VIII	
Rubrique VIII	107
OVERDRACHTEN	
CESSIONS.....	108
PANDRECHTEN	
DROITS DE GAGE.....	108
DOORHALEN VAN LICENTIES, PAND, BESLAG	
RADIATIONS DE LICENCES, GAGES, SAISIES.....	109
ADRESWIJZIGINGEN	
CHANGEMENTS D'ADRESSE	109
NAAMSWIJZIGINGEN	
CHANGEMENTS DE NOM.....	109
AANSTELLING of WIJZIGING VAN GEMACHTIGDE	
INSTITUTION ou CHANGEMENT DE MANDATAIRE	110
NAAMS- EN ADRESWIJZIGINGEN	
CHANGEMENTS DE NOM ET D'ADRESSE.....	111
OVERIGE VERBETERINGEN	
AUTRES RECTIFICATIONS.....	112
Index:	
Gemachtigden	
Mandataires	113

Index:	Deposanten	
	Déposants	117
Index:	Klassen en onderklassen	
	Classes et sous-classes	121
Index:	Produits	125
Index:	Producten	129



Algemeen Généralités

Adressen: **Benelux-Bureau voor de Intellectuele Eigendom**
Bordewijklaan 15
Postbus 90404
NL-2509 LK Den Haag
Nederland
T +31 70 349 11 11
F +31 70 347 57 08
Internet: www.boip.int
E-mail: info@boip.int

**Federale Overheidsdienst Economie, K.M.O.,
Middenstand & Energie**
Intellectuele Eigendom
North Gate III
Koning Albert II-laan, 16
B-1000 Brussel
België
T +32 2 277 52 97
F +32 2 277 52 77
Internet: www.mineco.fgov.be
E-mail: piie_dir@mineco.fgov.be

**Ministère de l'Economie et du Commerce
Extérieur**
Direction de la Propriété Intellectuelle
19-21, boulevard Royal
L-2449 Luxembourg
Groot-Hertogdom Luxemburg
T +352 478 41 87
F +352 22 26 60
Internet: www.eco.public.lu
E-mail: dpi@eco.etat.lu

Verschijningsdatum de 21ste van iedere maand of, indien het Benelux-Bureau voor de Intellectuele Eigendom op die dag is gesloten, op de eerste daarna volgende werkdag waarop het Bureau is geopend.

Openingstijden: Het Benelux-Bureau voor de Intellectuele Eigendom en de nationale diensten zijn voor het publiek geopend van maandag tot en met vrijdag van tien uur tot twaalf uur en van veertien uur tot zestien uur, behalve op feestdagen. Voor meer informatie kunt onze website (www.boip.int) raadplegen.

Inhoud

- A Alle ingeschreven gegevens betreffende Benelux-depots, bedoeld in de regel 3.13 sub a. van het Uitvoeringsreglement van het Benelux-verdrag inzake de intellectuele eigendom;
- B Alle ingeschreven gegevens betreffende internationale depots, bedoeld in regel 3.13 sub c. van het Uitvoeringsreglement van het Benelux-verdrag inzake de intellectuele eigendom;
- C Het feit van de inschrijving van de verklaring bedoeld regel 3.13 sub. d van het Uitvoeringsreglement van het Benelux-verdrag inzake de intellectuele eigendom;
- D Het feit van de inschrijving van de vordering tot opeising bedoeld regel 3.13 sub e. van het Uitvoeringsreglement van het Benelux-verdrag inzake de intellectuele eigendom.

Voor gespecificeerde inhoudsopgave wordt verwezen naar de volgende bladzijden.

Prijzen: € 8,- per losse aflevering (buiten het Beneluxgebied: € 9,-).
€ 79,- per jaarabonnement.
Deze prijs wordt verhoogd met € 8,- voor abonnementen buiten het Beneluxgebied.

Adresses: **Office Benelux de la Propriété intellectuelle**
Bordewijklaan 15
Boîte Postale 90404
NL-2509 LK La Haye
Pays-Bas
T +31 70 349 11 11
F +31 70 347 57 08
Internet: www.boip.int
E-mail: info@boip.int

**Service Public Fédéral Economie, P.M.E.,
Classes Moyennes & Energie**
Propriété intellectuelle
North Gate III
Boulevard du Roi Albert II, 16
B-1000 Bruxelles
Belgique
T +32 2 277 52 97
F +32 2 277 52 77
Internet: www.mineco.fgov.be
E-mail: piie_dir@mineco.fgov.be

**Ministère de l'Economie et du Commerce
Extérieur**
Direction de la Propriété Intellectuelle
19-21, boulevard Royal
L-2449 Luxembourg
Luxembourg
T +352 478 41 87
F +352 22 26 60
Internet: www.eco.public.lu
E-mail: dpi@eco.etat.lu

Date de parution le 21 de chaque mois ou en cas de fermeture de l'Office Benelux de la Propriété intellectuelle, le premier jour ouvrable qui suit.

**Dates et heures
d'ouverture:** l'Office Benelux de la Propriété intellectuelle et les administrations nationales sont ouverts au public, du lundi au vendredi de dix heures à midi et de quatorze à seize heures, sauf les jours fériés. Pour plus d'informations veuillez consulter notre site internet (www.boip.int).

Contenu

- A Toutes les indications enregistrées relatives aux dépôts Benelux visées à la règle 3.13 sous a. du Règlement d'exécution de la Convention Benelux en matière de propriété intellectuelle;
- B Toutes les indications enregistrées relatives aux dépôts internationaux visées à 3.13 sous c. du Règlement d'exécution de la Convention Benelux en matière de propriété intellectuelle;
- C L'enregistrement de la déclaration visée à la règle 3.13 sous d. du Règlement d'exécution de la Convention Benelux en matière de propriété intellectuelle;
- D L'enregistrement de l'action en revendication visée à la règle 3.13 sous e. du Règlement d'exécution de la Convention Benelux en matière de propriété intellectuelle.

Pour la table des matières détaillée, se référer aux pages suivantes.

Prix: € 8,- par fascicule (en dehors du territoire Benelux: € 9,-).
€ 79,- par abonnement annuel.
Ce prix est augmenté de € 8,- pour les abonnements fournis en dehors du territoire Benelux.



Betaling:

Betaling van losse afleveringen en van jaarabonnementen kan plaats vinden door overschrijving of storting op een van de hierna genoemde rekeningen ten name van het Benelux-Bureau voor de Intellectuele Eigendom:

In Nederland:

- bankrekening 24 00 36 700 (Fortis),
IBAN: NL62 FTSB 0240 0367 00 BIC: FTSB NL2R.

In België:

- bankrekening 001-4318305-38(Fortis),
IBAN: BE24 0014 3183 0538 BIC: GEBA BEBB.

In Luxemburg:

- bankrekening LU50 0030 0556 7430 0000 (Fortis),
IBAN: LU50 0030 0556 7430 0000 BIC: BGLL LULL.

Paiement:

Le paiement des fascicules et des abonnements annuels peut être réglé, soit par virement ou versement à l'un des comptes suivants au nom de l'Office Benelux de la Propriété intellectuelle:

Aux Pays-Bas:

- compte bancaire 24 00 36 700 (Fortis),
IBAN: NL62 FTSB 0240 0367 00 BIC: FTSB NL2R.

En Belgique:

- compte bancaire 001-4318305-38 (Fortis),
IBAN: BE24 0014 3183 0538 BIC: GEBA BEBB.

Au Luxembourg:

- compte bancaire LU50 0030 0556 7430 0000 (Fortis),
IBAN: LU50 0030 0556 7430 0000 BIC: BGLL LULL.



Inhoud van de rubrieken

Contenu des rubriques

Rubriek I

Beneluxdepots ingeschreven overeenkomstig artikel 3.11 van het Benelux-verdrag inzake de intellectuele eigendom.

Volgorde van publicatie (voorafgegaan door codering):

- 01 Volgnummer van de inschrijving alsmede nummer en dagtekening (dag, uur en minuut) van het depot, datum van inschrijving;
- 02 Datum waarop de geldigheidsduur van de inschrijving verstrijkt;
- 03 Naam van de deposant;
- 04 Adres (straat);
- 05 Plaats en land;
- 06 In voorkomend geval, naam en adres van de gemachtigde of, in voorkomend geval, vermelding van het correspondentie-adres van de deposant;
- 08 Afbeelding(en) van de tekening of het model;
- 09 In voorkomend geval, vermelding van de kleur(en);
- 10 in voorkomend geval, nadere omschrijving van de onder code 09 genoemde kleur(en);
- 11 Vermelding van het voortbrengsel alsmede klasse(n) en onderklasse(n) aanduiding;
- 12 In voorkomend geval, vermelding van de kenmerkende eigenschappen van de tekening of het model;
- 13 In voorkomend geval, vermelding van het recht van voorrang als bedoeld in artikel 4 van het Verdrag van Parijs tot bescherming van de Industriële Eigendom;
- 14 In voorkomend geval, vermelding van de naam van de werkelijke ontwerper van de tekening of het model.

Rubriek II

Beneluxdepots ingeschreven overeenkomstig artikel 3.11 van het Benelux-verdrag inzake de intellectuele eigendom waarvan door de deposant opschorting van de publicatie van de inschrijving is gevraagd (artikel 3.12 van het Benelux-verdrag inzake de intellectuele eigendom).

Volgorde van publicatie (voorafgegaan door codering):

- 01 Volgnummer van de inschrijving, datum van inschrijving;
- 15 Vermelding van de termijn waarvoor opschorting van de publicatie werd gevraagd.

Rubriek III

Beneluxdepots ingeschreven overeenkomstig artikel 3.11 van het Benelux-verdrag inzake de intellectuele eigendom waarvan door de deposant opschorting van de publicatie van de inschrijving werd gevraagd.

Volgorde van publicatie (voorafgegaan door codering):

- 01 Volgnummer van de inschrijving alsmede nummer en dagtekening (dag, uur en minuut) van het depot, datum van inschrijving;
- 02 Datum waarop de geldigheidsduur van de inschrijving verstrijkt;
- 03 Naam van de deposant;
- 04 Adres (straat);
- 05 Plaats en land;
- 06 In voorkomend geval, naam en adres van de gemachtigde of, in voorkomend geval, vermelding van het correspondentie-adres van de deposant;
- 08 Afbeelding(en) van de tekening of het model;
- 09 In voorkomend geval, vermelding van de kleur(en);
- 10 in voorkomend geval, nadere omschrijving van de onder code 09 genoemde kleur(en);
- 11 Vermelding van het voortbrengsel alsmede klasse(n) en onderklasse(n) aanduiding;
- 12 In voorkomend geval, vermelding van de kenmerkende eigenschappen van de tekening of het model;
- 13 In voorkomend geval, vermelding van het recht van voorrang als bedoeld in artikel 4 van het Verdrag van Parijs tot bescherming van de Industriële Eigendom;
- 14 In voorkomend geval, vermelding van de naam van de werkelijke ontwerper van de tekening of het model;
- 15 Vermelding van de termijn waarvoor opschorting van de publicatie werd gevraagd.

Rubrique I

Dépôts Benelux enregistrés conformément aux dispositions de l'article 3.11 de la Convention Benelux en matière de propriété intellectuelle.

Ordre de la publication (précédé d'un code):

- 01 Numéro d'ordre de l'enregistrement ainsi que le numéro et la date (jour, heure et minute) du dépôt, la date d'enregistrement;
- 02 Date d'échéance de la durée de protection de l'enregistrement;
- 03 Nom du déposant;
- 04 Adresse (rue);
- 05 Localité et pays;
- 06 Le cas échéant, le nom et l'adresse du mandataire ou, le cas échéant, l'indication de l'adresse postale du déposant;
- 08 Reproduction(s) du dessin ou du modèle;
- 09 Le cas échéant, l'indication de la (des) couleur(s);
- 10 Le cas échéant, la description de la (des) couleur(s) mentionnée(s) au code 09;
- 11 Indication du produit ainsi que l'indication de la (des) classe(s) et de la (des) sous-classe(s);
- 12 Le cas échéant, l'indication des éléments caractéristiques du dessin ou du modèle;
- 13 Le cas échéant, l'indication du droit de priorité tel que visé à l'article 4 de la Convention de Paris pour la protection de la Propriété Industrielle;
- 14 Le cas échéant, l'indication du nom du véritable créateur du dessin ou du modèle.

Rubrique II

Dépôts Benelux enregistrés conformément aux dispositions de l'article 3.11 de la Convention Benelux en matière de propriété intellectuelle pour lesquels le déposant a demandé l'ajournement de la publication de l'enregistrement (article 3.12 de la Convention Benelux en matière de propriété intellectuelle).

Ordre de la publication (précédé d'un code):

- 01 Numéro d'ordre de l'enregistrement, la date d'enregistrement;
- 15 Indication de la période d'ajournement de la publication.

Rubrique III

Dépôts Benelux enregistrés conformément aux dispositions de l'article 3.11 de la Convention Benelux en matière de propriété intellectuelle pour lesquels le déposant avait demandé l'ajournement de la publication.

Ordre de la publication (précédé d'un code):

- 01 Numéro d'ordre de l'enregistrement ainsi que le numéro et la date (jour, heure et minute) du dépôt, la date d'enregistrement;
- 02 Date d'échéance de la durée de protection de l'enregistrement;
- 03 Nom du déposant;
- 04 Adresse (rue);
- 05 Localité et pays;
- 06 Le cas échéant, le nom et l'adresse du mandataire ou, le cas échéant, l'indication de l'adresse postale du déposant;
- 08 Reproduction(s) du dessin ou du modèle;
- 09 Le cas échéant, l'indication de la (des) couleur(s);
- 10 Le cas échéant, la description de la (des) couleur(s) mentionnée(s) au code 09;
- 11 Indication du produit ainsi que l'indication de la (des) classe(s) et de la (des) sous-classe(s);
- 12 Le cas échéant, l'indication des éléments caractéristiques du dessin ou du modèle;
- 13 Le cas échéant, l'indication du droit de priorité tel que visé à l'article 4 de la Convention de Paris pour la protection de la Propriété Industrielle;
- 14 Le cas échéant, l'indication du nom du véritable créateur du dessin ou du modèle;
- 15 Indication de la période d'ajournement de la publication.



Rubriek IV

Beneluxdepots ingeschreven overeenkomstig artikel 3.13 van het Benelux-verdrag inzake de intellectuele eigendom werd opgeschort (in strijd met de goede zeden of de openbare orde van één der Beneluxlanden).

Rubriek V

Beneluxdepots ingeschreven overeenkomstig artikel 3.11 van het Benelux-verdrag inzake de intellectuele eigendom waarvan de publicatie overeenkomstig artikel 3.13 van het Benelux-verdrag inzake de intellectuele eigendom werd opgeschort.

Volgorde van publicatie (voorafgegaan door codering):

- 01 Volgnummer van de inschrijving alsmede nummer en dagtekening (dag, uur en minuut) van het depot, datum van inschrijving;
- 02 Datum waarop de geldigheidsduur van de inschrijving verstrijkt;
- 03 Naam van de deposant;
- 04 Adres (straat);
- 05 Plaats en land;
- 06 In voorkomend geval, naam en adres van de gemachtigde of, in voorkomend geval, vermelding van het correspondentie-adres van de deposant;
- 08 Afbeelding(en) van de tekening of het model;
- 09 In voorkomend geval, vermelding van de kleur(en);
- 10 in voorkomend geval, nadere omschrijving van de onder code 09 genoemde kleur(en);
- 11 Vermelding van het voortbrengsel alsmede klasse(n) en onderklasse(n) aanduiding;
- 12 In voorkomend geval, vermelding van de kenmerkende eigenschappen van de tekening of het model;
- 13 In voorkomend geval, vermelding van het recht van voorrang als bedoeld in artikel 4 van het Verdrag van Parijs tot bescherming van de Industriële Eigendom;
- 14 In voorkomend geval, vermelding van de naam van de werkelijke ontwerper van de tekening of het model.

Rubriek VI

Beneluxdepots ingeschreven overeenkomstig artikel 3.11 van het Benelux-verdrag inzake de intellectuele eigendom waarvan een tweede publicatie is verricht (artikel 3.11, lid 3 van het Benelux-verdrag inzake de intellectuele eigendom).

Volgorde van publicatie (voorafgegaan door codering):

- 01 Volgnummer van de inschrijving alsmede nummer en dagtekening (dag, uur en minuut) van het depot, datum van inschrijving;
- 02 Datum waarop de geldigheidsduur van de inschrijving verstrijkt;
- 03 Naam van de deposant;
- 04 Adres (straat);
- 05 Plaats en land;
- 06 In voorkomend geval, naam en adres van de gemachtigde of, in voorkomend geval, vermelding van het correspondentie-adres van de deposant;
- 08 Afbeelding(en) van de tekening of het model;
- 09 In voorkomend geval, vermelding van de kleur(en);
- 10 in voorkomend geval, nadere omschrijving van onder code 09 genoemde kleur(en);
- 11 Vermelding van het voortbrengsel alsmede klasse(n) en onderklasse aanduiding;
- 12 In voorkomend geval, vermelding van de kenmerkende eigenschappen van de tekening of het model;
- 13 In voorkomend geval, vermelding van het recht van voorrang als bedoeld in artikel 4 van het Verdrag van Parijs tot bescherming van de Industriële Eigendom;
- 14 In voorkomend geval, vermelding van de naam van de werkelijke ontwerper van de tekening of het model;
- 15 In voorkomend geval, vermelding van de termijn waarvoor opschorting van de publicatie werd gevraagd.

Rubriek VII

Vernieuwingen van de overeenkomstig artikel 3.11 van het Benelux-verdrag inzake de intellectuele eigendom ingeschreven Beneluxdepots (artikel 3.14 van het Benelux-verdrag inzake de intellectuele eigendom).

Volgorde van publicatie (voorafgegaan door codering):

- 01 Volgnummer van de inschrijving alsmede nummer en dagtekening (dag, uur en minuut) van het depot, datum van inschrijving;
- 02 Datum waarop de geldigheidsduur van de inschrijving verstrijkt;
- 03 Naam van de deposant;
- 04 Adres (straat);
- 05 Plaats en land;
- 06 In voorkomend geval, naam en adres van de gemachtigde of, in voorkomend geval, vermelding van het correspondentie-adres van de deposant;
- 08 Afbeelding(en) van de tekening of het model;

Rubrique IV

Dépôts Benelux pour lesquels la publication a été ajournée conformément à l'article 3.13 de la Convention Benelux en matière de propriété intellectuelle (contraire aux bonnes moeurs ou à l'ordre public d'un des pays du Benelux).

Rubrique V

Dépôts Benelux enregistrés conformément à l'article 3.11 de la Convention Benelux en matière de propriété intellectuelle pour lesquels la publication a été ajournée, conformément aux dispositions de l'article 3.13 de la Convention Benelux en matière de propriété intellectuelle.

Ordre de la publication (précédé d'un code):

- 01 Numéro d'ordre de l'enregistrement ainsi que le numéro et la date (jour, heure et minute) du dépôt, la date d'enregistrement;
- 02 Date d'échéance de la durée de protection de l'enregistrement;
- 03 Nom du déposant;
- 04 Adresse (rue);
- 05 Localité et pays;
- 06 Le cas échéant, le nom et l'adresse du mandataire ou, le cas échéant, l'indication de l'adresse postale du déposant;
- 08 Reproduction(s) du dessin ou du modèle;
- 09 Le cas échéant, l'indication de la (des) couleur(s);
- 10 Le cas échéant, la description de la (des) couleur(s) mentionnée(s) au code 09;
- 11 Indication du produit ainsi que l'indication de la (des) classe(s) et de la (des) sous-classe(s);
- 12 Le cas échéant, l'indication des éléments caractéristiques du dessin ou du modèle;
- 13 Le cas échéant, l'indication du droit de priorité tel que visé à l'article 4 de la Convention de Paris pour la protection de la Propriété Industrielle;
- 14 Le cas échéant, l'indication du nom du véritable créateur du dessin ou du modèle.

Rubrique VI

Dépôts Benelux enregistrés conformément à l'article 3.11 de la Convention Benelux en matière de propriété intellectuelle pour lesquels une nouvelle publication est faite (article 3.11, alinéa 3 de la Convention Benelux en matière de propriété intellectuelle).

Ordre de la publication (précédé d'un code):

- 01 Numéro d'ordre de l'enregistrement ainsi que le numéro et la date (jour, heure et minute) du dépôt, la date d'enregistrement;
- 02 Date d'échéance de la durée de protection de l'enregistrement;
- 03 Nom du déposant;
- 04 Adresse (rue);
- 05 Localité et pays;
- 06 Le cas échéant, le nom et l'adresse du mandataire ou, le cas échéant, l'indication de l'adresse postale du déposant;
- 08 Reproduction(s) du dessin ou du modèle;
- 09 Le cas échéant, l'indication de la (des) couleur(s);
- 10 Le cas échéant, la description de la (des) couleur(s) mentionnée(s) au code 09;
- 11 Indication du produit ainsi que l'indication de la (des) classe(s) et de la (des) sous-classe(s);
- 12 Le cas échéant, l'indication des éléments caractéristiques du dessin ou du modèle;
- 13 Le cas échéant, l'indication du droit de priorité tel que visé à l'article 4 de la Convention de Paris pour la protection de la Propriété Industrielle;
- 14 Le cas échéant, l'indication du nom du véritable créateur du dessin ou du modèle;
- 15 Le cas échéant, l'indication de la période d'ajournement de la publication.

Rubrique VII

Renouvellements de dépôts Benelux enregistrés conformément à l'article 3.11 de la Convention Benelux en matière de propriété intellectuelle (article 3.14 de la Convention Benelux en matière de propriété intellectuelle).

Ordre de la publication (précédé d'un code):

- 01 Numéro d'ordre de l'enregistrement ainsi que le numéro et la date (jour, heure et minute) du dépôt, la date d'enregistrement;
- 02 Date d'échéance de la durée de protection de l'enregistrement;
- 03 Nom du déposant;
- 04 Adresse (rue);
- 05 Localité et pays;
- 06 Le cas échéant, le nom et l'adresse du mandataire ou, le cas échéant, l'indication de l'adresse postale du déposant;

- 09 In voorkomend geval, vermelding van de kleur(en);
- 10 In voorkomend geval, nadere omschrijving van de onder code 09 genoemde kleur(en);
- 11 Vermelding van het voortbrengsel alsmede klasse(n) en onderklassen aanduiding;
- 12 In voorkomend geval, vermelding van de kenmerkende eigenschappen van de tekening of het model;
- 13 In voorkomend geval, vermelding van het recht van voorrang als bedoeld in artikel 4 van het Verdrag van Parijs tot bescherming van de Industriële Eigendom;
- 14 In voorkomend geval, vermelding van de naam van de werkelijke ontwerper van de tekening of het model;
- 18 Datum van verzoek tot vernieuwing.

- 08 Reproduction(s) du dessin ou du modèle;
- 09 Le cas échéant, l'indication de la (des) couleur(s);
- 10 Le cas échéant, la description de la (des) couleur(s) mentionnée(s) au code 09;
- 11 Indication du produit ainsi que l'indication de la (des) classe(s) et de la (des) sous-classe(s);
- 12 Le cas échéant, l'indication des éléments caractéristiques du dessin ou du modèle;
- 13 Le cas échéant, l'indication du droit de priorité tel que visé à l'article 4 de la Convention de Paris pour la protection de la Propriété Industrielle;
- 14 Le cas échéant, l'indication du nom du véritable créateur du dessin ou du modèle;
- 18 Date de la requête de renouvellement.

Rubriek VIII

Beneluxdepots waarbij wijzigingen van de inschrijving van de tekening of het model in het register werden aangetekend (regel 3.1 van het Uitvoeringsreglement).

- 01 Overdrachten
- 02 Licenties
- 03 Pandrechten
- 04 Beslagleggingen
- 05 Doorhalen van licenties, pand, beslag
- 06 Adreswijzigingen (houder)
- 07 Naamswijzigingen (houder)
- 08 a Wijzigingen van correspondentie-adres
- b Aanstelling of wijziging van gemachtigde
- c Naams- en adreswijzigingen van gemachtigde
- d Naams- of adreswijzigingen van gemachtigde
- 09 Naams- en adreswijzigingen (houder)
- 10 Verbeteringen van schrijffouten
- 11 Overige verbeteringen

N.B.-De na de tekst van een wijziging voorkomende aanduiding betreft een interne codering.
-Indien na de datum van aantekening de aanduidingen (1), (2), enz. voorkomen betekent dit dat bij de registraties gelijktijdig meerdere wijzigingen zijn aangetekend. Tevens geven deze aanduidingen de volgorde der wijzigingen aan.

Rubriek IX

Beneluxdepots waarvan ingevolge een rechterlijke beslissing die in kracht van gewijsde is gegaan, de doorhaling van de inschrijving heeft plaatsgevonden op verzoek van de meest gereede partij (artikel 1.14 en 4.5 van het Benelux-verdrag inzake de intellectuele eigendom en regel 3.1 van het Uitvoeringsreglement).

Rubriek X

- A Beneluxdepots waarvan de vrijwillige/ambtshalve doorhaling van de inschrijving heeft plaatsgevonden (artikel 3.21 van het Benelux-verdrag inzake de intellectuele eigendom en regel 3.1 van het Uitvoeringsreglement).
Volgorde van publicatie (voorafgegaan door codering):
 - 01 Volgnummer van de inschrijving.
- B Benelux en internationale depots waarbij een verklaring van de houder of een rechtelijke beslissing als bedoeld in artikel 3.24, lid 3 van het Benelux-verdrag inzake de intellectuele eigendom is ingeschreven.
Volgorde van publicatie (voorafgegaan door codering):
 - 01 Volgnummer van de inschrijving.

Rubriek XI

Inschrijvingen van Benelux- en internationale depots waarbij een vordering tot opeising van de ontwerper werd ingeschreven (artikel 3.7 van het Benelux-verdrag inzake de intellectuele eigendom en regel 2.10, lid 1 van het Uitvoeringsreglement).

Volgorde van publicatie (voorafgegaan door codering):

- 01 Volgnummer van de inschrijving;
- 14 Naam van de ontwerper.

Rubriek XII

Inschrijvingen van Benelux- en internationale depots waarbij de in artikel 3.7 het Benelux-verdrag inzake de intellectuele eigendom genoemde inschrijving van de vordering tot opeising werd doorgehaald (regel 2.10, lid 2 van het Uitvoeringsreglement).

Volgorde van publicatie (voorafgegaan door codering):

- 01 Volgnummer van de inschrijving;
- 14 Naam van de ontwerper.

Rubrique VIII

Dépôts Benelux auprès desquels sont enregistrées au registre des modifications de l'enregistrement du dessin ou modèle (règle 3.1 du Règlement d'exécution).

- 01 Cessions
- 02 Licences
- 03 Droits de gage
- 04 Saisies
- 05 Radiation de licences, gages, saisies
- 06 Changement d'adresse (titulaire)
- 07 Changement de nom (titulaire)
- 08 a Changements d'adresse de correspondance
- b Institution ou changement de mandataire
- c Changements de nom et d'adresse du mandataire
- d Changements de nom ou d'adresse du mandataire
- 09 Changement de nom et d'adresse (titulaire)
- 10 Corrections d'erreurs de plume
- 11 Autre rectifications

N.B.-L'indication qui pourrait figurer après le texte d'une modification est un code interne.
-Si les indications (1), (2), etc. devaient figurer après la date de notification, cela signifie qu'il y a plusieurs modifications qui sont notifiées simultanément. Ces indications font également apparaître le rang des modifications.

Rubrique IX

Dépôts Benelux dont la radiation de l'enregistrement, faisant suite à une décision judiciaire coulée en force de chose jugée, a été effectuée à la demande de la partie la plus diligente (article 1.14 et 4.5 de la Convention Benelux en matière de propriété intellectuelle et la règle 3.1 du Règlement d'exécution).

Rubrique X

- A Dépôts Benelux dont la radiation volontaire/d'office de l'enregistrement a été effectuée (article 3.21 de la Convention Benelux en matière de propriété intellectuelle et la règle 3.1 du Règlement d'exécution).
Ordre de la publication (précédé d'un code):
 - 01 Numéro d'ordre de l'enregistrement.
- B Dépôts Benelux ou internationaux pour lesquels une requête de renonciation partielle ou une décision judiciaire est enregistrée, comme visée à l'article 3.24, alinéa 3 de la Convention Benelux en matière de propriété intellectuelle).
Ordre de la publication (précédé d'un code):
 - 01 Numéro d'ordre de l'enregistrement.

Rubrique XI

Enregistrements de dépôts Benelux et internationaux auprès desquels une action en revendication du créateur a été enregistrée (article 3.7 de la Convention Benelux en matière de propriété intellectuelle et règle 2.10, alinéa 1 du Règlement d'exécution).

Ordre de la publication (précédé d'un code):

- 01 Numéro d'ordre de l'enregistrement;
- 14 Nom du créateur.

Rubrique XII

Enregistrements de dépôts Benelux et internationaux auprès desquels l'enregistrement de l'action en revendication visée à l'article 3.7 été radié (règle 2.10, alinéa 2 du Règlement d'exécution).

Ordre de la publication (précédé d'un code):

- 01 Numéro d'ordre de l'enregistrement;
- 14 Nom du créateur.

Rubriek XIII

Internationale inschrijvingen waarbij zijn aangetekend:
(regel 3.2, lid 3 van het Uitvoeringsreglement)

- a Nietigverklaring;
- b Vervallen verklaring;
- c Licentieverlening;
- d Pandrecht;
- e Beslaglegging;
- f Doorhaling der licentieverlening, pand, beslag.

Rubriek XIV

Inschrijvingen van Benelux- en internationale depots waarbij de bijzondere verklaring betreffende instandhouding van een auteursrecht is aangetekend (artikel 21, lid 3 en artikel 24 van de Eenvormige Beneluxwet inzake Tekeningen of Modellen).

Niet meer van toepassing sinds december 2003.

Rubriek XV

Beneluxdepots waarvan de geldigheidsduur van de inschrijving verstreken is (artikel 3.22, sub a. van het Benelux-verdrag inzake de intellectuele eigendom).

De publicatie heeft plaats na afloop van de termijn van uitstel bedoeld in artikel 3.14, lid 3 van het Benelux-verdrag inzake de intellectuele eigendom.

Rubrique XIII

Enregistrements internationaux auprès desquels sont enregistrées:
(règle 3.2, alinéa 3 du Règlement d'exécution).

- a Des décisions d'annulation;
- b Des décisions d'extinction;
- c Des licences;
- d Gages;
- e Saisies;
- f Des radiations de licence, gages, saisies.

Rubrique XIV

Enregistrements de dépôts Benelux et internationaux auprès desquels la déclaration spéciale concernant le maintien d'un droit d'auteur est enregistrée (article 21, par. 3 et article 24 de la Loi Uniforme Benelux en matière de Dessins ou Modèles).

Plus d'application depuis décembre 2003.

Rubrique XV

Dépôts Benelux dont l'enregistrement est venu à expiration (article 3.22, sous a. de la Convention Benelux en matière de propriété intellectuelle).

La publication a eu lieu après l'écoulement du délai de grâce prévu à l'article 3.14, alinéa 3 de la Convention Benelux en matière de propriété intellectuelle.



Mededeling Communication

Geen mededeling

Pas de communication





Rubriek I Rubrique I

Beneluxdepots ingeschreven overeenkomstig artikel 3.11 van het Benelux-verdrag inzake de intellectuele eigendom.

Dépôts Benelux enregistrés conformément aux dispositions de l'article 3.11 de la Convention Benelux en matière de propriété intellectuelle.

- 01 Volgnummer van de inschrijving alsmede nummer en dagtekening (dag, uur en minuut) van het depot, datum van inschrijving;
- 02 Datum waarop de geldigheidsduur van de inschrijving verstrijkt;
- 03 Naam van de deposant;
- 04 Adres (straat);
- 05 Plaats en land;
- 06 In voorkomend geval, naam en adres van de gemachtigde of, in voorkomend geval, vermelding van het correspondentie-adres van de deposant;
- 08 Afbeelding(en) van de tekening of het model;
- 09 In voorkomend geval, vermelding van de kleur(en);
- 10 In voorkomend geval, nadere omschrijving van de onder code 09 genoemde kleur(en);
- 11 Vermelding van het voortbrengsel alsmede klasse(n) en onderklasse(n) aanduiding;
- 12 In voorkomend geval, vermelding van de kenmerkende eigenschappen van de tekening of het model;
- 13 In voorkomend geval, vermelding van het recht van voorrang als bedoeld in artikel 4 van het Verdrag van Parijs tot bescherming van de Industriële Eigendom;
- 14 In voorkomend geval, vermelding van de naam van de werkelijke ontwerper van de tekening of het model.

- 01 Numéro d'ordre de l'enregistrement ainsi que le numéro et la date (jour, heure et minute) du dépôt, la date d'enregistrement;
- 02 Date d'échéance de la durée de protection de l'enregistrement;
- 03 Nom du déposant;
- 04 Adresse (rue);
- 05 Localité et pays;
- 06 Le cas échéant, le nom et l'adresse du mandataire ou, le cas échéant, l'indication de l'adresse postale du déposant;
- 08 Reproduction(s) du dessin ou du modèle;
- 09 Le cas échéant, l'indication de la (des) couleur(s);
- 10 Le cas échéant, la description de la (des) couleur(s) mentionnée(s) au code 09;
- 11 Indication du produit ainsi que l'indication de la (des) classe(s) et de la (des) sous-classe(s);
- 12 Le cas échéant, l'indication des éléments caractéristiques du dessin ou du modèle;
- 13 Le cas échéant, l'indication du droit de priorité tel que visé à l'article 4 de la Convention de Paris pour la protection de la Propriété Industrielle;
- 14 Le cas échéant, l'indication du nom du véritable créateur du dessin ou du modèle.



- 01 *Inschrijvingsnummer*
37408-00
Nummer en dagtekening (dag en uur) van het depot
82541-00 10.10.2007 , 08.00
Datum inschrijving
15.01.2008 ,
- 02 *Vervaldatum*
10.10.2012
- 03 *Naam van de deposant*
AVEVE N.V.
- 04 *Adres (straat en nummer) van de deposant*
Minderbroedersstraat 8
- 05 *Postcode, plaats en land van de deposant*
3000 Leuven,
België
- 06 *Naam en adres van de gemachtigde of vermelding van het correspondentie-adres van de deposant*
REMARKABLE N.V.
Onafhankelijkheidslaan 14
B-9000 Gent
België.
- 08 *Afbeelding van de tekening of het model*
ZIE AFBEELDING(EN)
- 09 *Vermelding van de kleur(en)*
rood, zwart, wit, bruin, lichtbruin
- 11 *Vermelding van het voortbrengsel gevolgd door de aanduiding van de klasse(n) en onderklasse(n)*
Grafisch symbool (kl 99).



- 01 *Inschrijvingsnummer*
37409-00
Nummer en dagtekening (dag en uur) van het depot
82320-00 26.11.2007 , 08.00
Datum inschrijving
09.01.2008 ,
- 02 *Vervaldatum*
26.11.2012
- 03 *Naam van de deposant*
THEPUBAGENCY B.V.B.A.
- 04 *Adres (straat en nummer) van de deposant*
Mechelsesteenweg 134-136
- 05 *Postcode, plaats en land van de deposant*
B-2018 Antwerpen,
België
- 06 *Naam en adres van de gemachtigde of vermelding van het correspondentie-adres van de deposant*
iFORi B.V.B.A.
Victor Braeckmanlaan 107

B-9040 Gent
België.

- 08 *Afbeelding van de tekening of het model*
ZIE AFBEELDING(EN)
- 11 *Vermelding van het voortbrengsel gevolgd door de aanduiding van de klasse(n) en onderklasse(n)*
Flessenhouder (kl 9-03, 04).

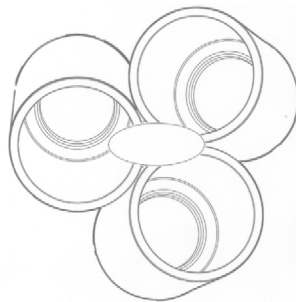
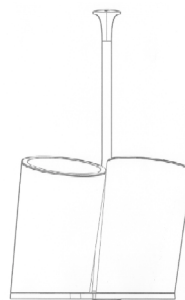

- 01 *Numéro d'enregistrement*
37410-01
Numéro, date et heure du dépôt
81969-01 01.02.2007 , 10.00
Date de l'enregistrement
24.01.2008 ,
- 02 *Date d'échéance*
01.02.2012

- 03 *Nom du déposant*
MANUFACTURE DU NORD
S.A.R.L.
- 04 *Adresse (rue et numéro) du déposant*
93 Boulevard Gambetta
- 05 *Code postal, localité et pays du déposant*
59100 Roubaix,
France
- 08 *Reproduction du dessin ou modèle*
VOIR REPRODUCTION(S)
- 09 *Indication de la (des) couleur(s)*
bleu marine, blanc
- 11 *Indication du produit suivi de la (des) classe(s) et de la (des) sous-classe(s)*
Tablier (cl 2-02).
- 14 *Indication du nom du véritable créateur du dessin ou modèle*
LEFEBVRE Francois



- 01 *Numéro d'enregistrement*
37410-02
Numéro, date et heure du dépôt
81969-02 01.02.2007 , 10.00
Date de l'enregistrement
24.01.2008 ,
- 02 *Date d'échéance*
01.02.2012
- 03 *Nom du déposant*
MANUFACTURE DU NORD
S.A.R.L.
- 04 *Adresse (rue et numéro) du déposant*
93 Boulevard Gambetta
- 05 *Code postal, localité et pays du déposant*
59100 Roubaix,
France
- 08 *Reproduction du dessin ou modèle*
VOIR REPRODUCTION(S)
- 09 *Indication de la (des) couleur(s)*
blanc, bleu clair
- 11 *Indication du produit suivi de la (des) classe(s) et de la (des) sous-classe(s)*
Tablier (kl 2-02).
- 14 *Indication du nom du véritable créateur du dessin ou modèle*
LEFEBVRE Francois



01 Numéro d'enregistrement
37410-03

Numéro, date et heure du dépôt
81969-03 01.02.2007 , 10.00
Date de l'enregistrement
24.01.2008 ,

02 Date d'échéance
01.02.2012

03 Nom du déposant
MANUFACTURE DU NORD
S.A.R.L.

04 Adresse (rue et numéro) du déposant
93 Boulevard Gambetta

05 Code postal, localité et pays du déposant
59100 Roubaix,
France

08 Reproduction du dessin ou modèle
VOIR REPRODUCTION(S)

09 Indication de la (des) couleur(s)
vert clair

11 Indication du produit suivi de la (des)
classe(s) et de la (des) sous-classe(s)
Blazer (cl 2-02).

14 Indication du nom du véritable créateur du
dessin ou modèle
LEFEBVRE Francois



01 Numéro d'enregistrement
37410-04

Numéro, date et heure du dépôt
81969-04 01.02.2007 , 10.00
Date de l'enregistrement
24.01.2008 ,

02 Date d'échéance
01.02.2012

03 Nom du déposant
MANUFACTURE DU NORD
S.A.R.L.

04 Adresse (rue et numéro) du déposant
93 Boulevard Gambetta

05 Code postal, localité et pays du déposant
59100 Roubaix,
France

08 Reproduction du dessin ou modèle
VOIR REPRODUCTION(S)

09 Indication de la (des) couleur(s)
rouge, blanc

11 Indication du produit suivi de la (des)
classe(s) et de la (des) sous-classe(s)
Tablier (cl 2-02).

14 Indication du nom du véritable créateur du
dessin ou modèle
LEFEBVRE Francois



01 Numéro d'enregistrement
37410-05

Numéro, date et heure du dépôt
81969-05 01.02.2007 , 10.00
Date de l'enregistrement
24.01.2008 ,

02 Date d'échéance
01.02.2012

03 Nom du déposant
MANUFACTURE DU NORD
S.A.R.L.

04 Adresse (rue et numéro) du déposant
93 Boulevard Gambetta

05 Code postal, localité et pays du déposant
59100 Roubaix,
France

08 Reproduction du dessin ou modèle
VOIR REPRODUCTION(S)

09 Indication de la (des) couleur(s)
vert olive, blanc

11 Indication du produit suivi de la (des)
classe(s) et de la (des) sous-classe(s)
Tablier (cl 2-02).

14 Indication du nom du véritable créateur du
dessin ou modèle
LEFEBVRE Francois



01 Numéro d'enregistrement
37410-06

Numéro, date et heure du dépôt
81969-06 01.02.2007 , 10.00

Date de l'enregistrement
24.01.2008 ,

02 Date d'échéance
01.02.2012

03 Nom du déposant
MANUFACTURE DU NORD
S.A.R.L.

04 Adresse (rue et numéro) du déposant
93 Boulevard Gambetta

05 Code postal, localité et pays du déposant
59100 Roubaix,
France

08 Reproduction du dessin ou modèle
VOIR REPRODUCTION(S)

09 Indication de la (des) couleur(s)
rouge, blanc

11 Indication du produit suivi de la (des)
classe(s) et de la (des) sous-classe(s)
Tablier (kl 2-02).

14 Indication du nom du véritable créateur du
dessin ou modèle
LEFEBVRE Francois



01 Numéro d'enregistrement
37410-07

Numéro, date et heure du dépôt
81969-07 01.02.2007 , 10.00
Date de l'enregistrement
24.01.2008 ,

02 Date d'échéance
01.02.2012

03 Nom du déposant
MANUFACTURE DU NORD
S.A.R.L.

04 Adresse (rue et numéro) du déposant
93 Boulevard Gambetta

05 Code postal, localité et pays du déposant
59100 Roubaix,
France

08 Reproduction du dessin ou modèle
VOIR REPRODUCTION(S)

09 Indication de la (des) couleur(s)
bleu indigo, blanc

11 Indication du produit suivi de la (des)
classe(s) et de la (des) sous-classe(s)
Tablier (cl 2-02).

14 Indication du nom du véritable créateur du
dessin ou modèle
LEFEBVRE Francois



- 01 *Numéro d'enregistrement*
37410-08
Numéro, date et heure du dépôt
81969-08 01.02.2007 , 10.00
Date de l'enregistrement
24.01.2008 ,
02 *Date d'échéance*
01.02.2012
03 *Nom du déposant*
MANUFACTURE DU NORD
S.A.R.L.
04 *Adresse (rue et numéro) du déposant*
93 Boulevard Gambetta
05 *Code postal, localité et pays du déposant*
59100 Roubaix,
France
08 *Reproduction du dessin ou modèle*
VOIR REPRODUCTION(S)
09 *Indication de la (des) couleur(s)*
bordeaux, blanc
11 *Indication du produit suivi de la (des)
classe(s) et de la (des) sous-classe(s)*
Tablier (cl 2-02).
14 *Indication du nom du véritable créateur du
dessin ou modèle*
LEFEBVRE Francois



- 01 *Inschrijvingsnummer*
37411-01
*Nummer en dagtekening (dag en uur) van het
depot*
82366-01 04.05.2007 , 08.00
Datum inschrijving
18.01.2008 ,
02 *Vervaldatum*
04.05.2012
03 *Naam van de deposant*
Primabad BV

- 04 *Adres (straat en nummer) van de deposant*
Stirlingweg 5
05 *Postcode, plaats en land van de deposant*
5466 AV Veghel,
Nederland
06 *Naam en adres van de gemachtigde of ver-
melding van het correspondentie-adres van
de deposant*
Bogaerts en Groenen
Advocaten
Postbus 127
5280 AC Boxtel
Nederland.
08 *Afbeelding van de tekening of het model*
ZIE AFBEELDING(EN)
11 *Vermelding van het voortbrengsel gevolgd
door de aanduiding van de klasse(n) en
onderklasse(n)*
Badkamermeubel (kl 6-04; 23-01, 02).



- 01 *Inschrijvingsnummer*
37411-02
*Nummer en dagtekening (dag en uur) van het
depot*
82366-02 04.05.2007 , 08.00
Datum inschrijving
18.01.2008 ,
02 *Vervaldatum*
04.05.2012
03 *Naam van de deposant*
Primabad BV
04 *Adres (straat en nummer) van de deposant*
Stirlingweg 5
05 *Postcode, plaats en land van de deposant*
5466 AV Veghel,
Nederland
06 *Naam en adres van de gemachtigde of ver-
melding van het correspondentie-adres van
de deposant*
Bogaerts en Groenen
Advocaten
Postbus 127
5280 AC Boxtel
Nederland.
08 *Afbeelding van de tekening of het model*
ZIE AFBEELDING(EN)
11 *Vermelding van het voortbrengsel gevolgd
door de aanduiding van de klasse(n) en
onderklasse(n)*
Wastafel (kl 23-01, 02).



- 01 *Inschrijvingsnummer*
37411-03
*Nummer en dagtekening (dag en uur) van het
depot*
82366-03 04.05.2007 , 08.00
Datum inschrijving
18.01.2008 ,
02 *Vervaldatum*
04.05.2012
03 *Naam van de deposant*
Primabad BV
04 *Adres (straat en nummer) van de deposant*
Stirlingweg 5
05 *Postcode, plaats en land van de deposant*
5466 AV Veghel,
Nederland
06 *Naam en adres van de gemachtigde of ver-
melding van het correspondentie-adres van
de deposant*
Bogaerts en Groenen
Advocaten
Postbus 127
5280 AC Boxtel
Nederland.
08 *Afbeelding van de tekening of het model*
ZIE AFBEELDING(EN)
11 *Vermelding van het voortbrengsel gevolgd
door de aanduiding van de klasse(n) en
onderklasse(n)*
Wastafel (kl 23-01, 02).



- 01 *Inschrijvingsnummer*
37411-04
Nummer en dagtekening (dag en uur) van het depot
82366-04 04.05.2007 , 08.00
Datum inschrijving
18.01.2008 ,
- 02 *Vervaldatum*
04.05.2012
- 03 *Naam van de deposant*
Primabad BV
- 04 *Adres (straat en nummer) van de deposant*
Stirlingweg 5
- 05 *Postcode, plaats en land van de deposant*
5466 AV Veghel,
Nederland
- 06 *Naam en adres van de gemachtigde of vermelding van het correspondentie-adres van de deposant*
Bogaerts en Groenen
Advocaten
Postbus 127
5280 AC Boxtel
Nederland.
- 08 *Afbeelding van de tekening of het model*
ZIE AFBEELDING(EN)
- 11 *Vermelding van het voortbrengsel gevolgd door de aanduiding van de klasse(n) en onderklasse(n)*
Wastafel (kl 23-01, 02).



- 01 *Inschrijvingsnummer*
37411-05
Nummer en dagtekening (dag en uur) van het depot
82366-05 04.05.2007 , 08.00
Datum inschrijving
18.01.2008 ,
- 02 *Vervaldatum*
04.05.2012
- 03 *Naam van de deposant*
Primabad BV
- 04 *Adres (straat en nummer) van de deposant*
Stirlingweg 5
- 05 *Postcode, plaats en land van de deposant*
5466 AV Veghel,
Nederland
- 06 *Naam en adres van de gemachtigde of vermelding van het correspondentie-adres van de deposant*
Bogaerts en Groenen
Advocaten
Postbus 127
5280 AC Boxtel
Nederland.

- 08 *Afbeelding van de tekening of het model*
ZIE AFBEELDING(EN)
- 11 *Vermelding van het voortbrengsel gevolgd door de aanduiding van de klasse(n) en onderklasse(n)*
Wastafel (kl 23-01, 02).



- 01 *Inschrijvingsnummer*
37412-00
Nummer en dagtekening (dag en uur) van het depot
82406-00 11.06.2007 , 08.00
Datum inschrijving
01.02.2008 ,
- 02 *Vervaldatum*
11.06.2012
- 03 *Naam van de deposant*
Klaas van der Kluit
- 04 *Adres (straat en nummer) van de deposant*
Benedenlangs 195
- 05 *Postcode, plaats en land van de deposant*
1025 KG Amsterdam,
Nederland
- 06 *Naam en adres van de gemachtigde of vermelding van het correspondentie-adres van de deposant*
Robert Hendrik van der Kluit
Hoeffblad 48
1441 VN Purmerend
Nederland.
- 08 *Afbeelding van de tekening of het model*
ZIE AFBEELDING(EN)
- 09 *Vermelding van de kleur(en)*
geel, zwart, zilverkleurig
- 11 *Vermelding van het voortbrengsel gevolgd door de aanduiding van de klasse(n) en onderklasse(n)*
Putdeksel met rolelement (kl 25-02).
- 14 *Vermelding van de naam van de werkelijke ontwerper van de tekening*
VAN DER KLUFT Klaas



- 01 *Inschrijvingsnummer*
37413-00
Nummer en dagtekening (dag en uur) van het depot
82423-00 28.06.2007 , 08.00
Datum inschrijving
28.01.2008 ,
- 02 *Vervaldatum*
28.06.2012

- 03 *Naam van de deposant*
NUON WARMTE N.V.
- 04 *Adres (straat en nummer) van de deposant*
Utrechtseweg 68
- 05 *Postcode, plaats en land van de deposant*
6812 AH Arnhem,
Nederland
- 08 *Afbeelding van de tekening of het model*
ZIE AFBEELDING(EN)
- 11 *Vermelding van het voortbrengsel gevolgd door de aanduiding van de klasse(n) en onderklasse(n)*
Behuizing warmte afleverset (kl 23-03).

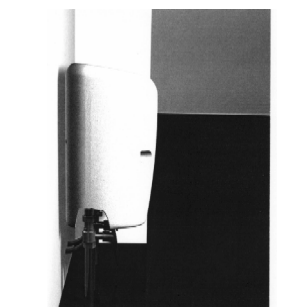
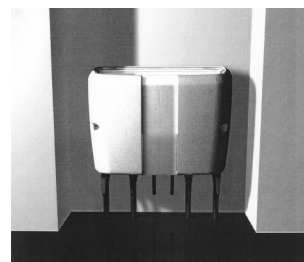
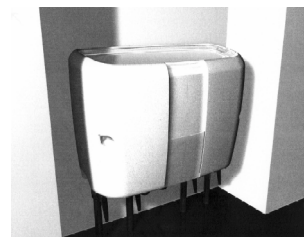

- 01 *Inschrijvingsnummer*
37414-00
Nummer en dagtekening (dag en uur) van het depot
82426-00 28.06.2007 , 08.00
Datum inschrijving
21.01.2008 ,
- 02 *Vervaldatum*
28.06.2012

- 03 *Naam van de deposant*
Samsung Electro-Mechanics Co., Ltd.
- 04 *Adres (straat en nummer) van de deposant*
314 Maetan-3-dong, Yeongtong-gu
- 05 *Postcode, plaats en land van de deposant*
Suwon, Gyunggi-do,
Republiek Korea
- 06 *Naam en adres van de gemachtigde of vermelding van het correspondentie-adres van de deposant*
Nederlandsch Octroibureau
J.W. Frisolaan 13
2517 JS 's-Gravenhage
Nederland.
- 08 *Afbeelding van de tekening of het model*
ZIE AFBEELDING(EN)
- 11 *Vermelding van het voortbrengsel gevolgd door de aanduiding van de klasse(n) en onderklasse(n)*
Inrichting voor beeld/geluid apparatuur
(KI 14-01, 03, 99).
- 14 *Vermelding van de naam van de werkelijke ontwerper van de tekening*
CHOI Dong Won; LEE Chil Sung; KIM Jae Kyung; KIM Jae Hun; PARK Kyoung Shin

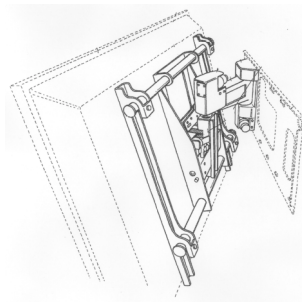
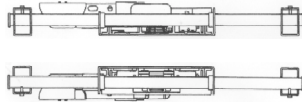
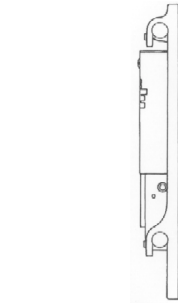
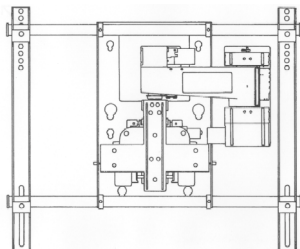
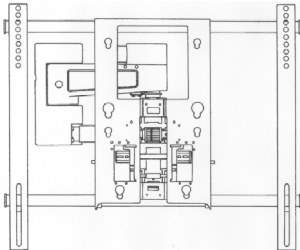
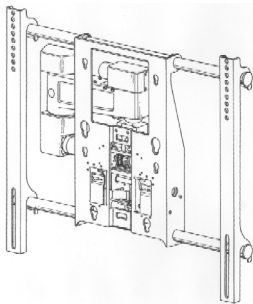

- 01 *Inschrijvingsnummer*
37415-00
Nummer en dagtekening (dag en uur) van het depot
82496-00 11.09.2007 , 08.00
Datum inschrijving
25.01.2008 ,
- 02 *Vervaldatum*
11.09.2012
- 03 *Naam van de deposant*
VOSBERGEN Hendrikus F.J.
- 04 *Adres (straat en nummer) van de deposant*
Simon Gammerkade 1
- 05 *Postcode, plaats en land van de deposant*
1544 VL Zaandijk,
Nederland
- 08 *Afbeelding van de tekening of het model*
ZIE AFBEELDING(EN)
- 11 *Vermelding van het voortbrengsel gevolgd door de aanduiding van de klasse(n) en onderklasse(n)*
Stoel (kl 6-01).
- 14 *Vermelding van de naam van de werkelijke ontwerper van de tekening*
VOSBERGEN Sandra



- 01 *Inschrijvingsnummer*
37416-00
Nummer en dagtekening (dag en uur) van het depot
82497-00 28.12.2007 , 08.00
Datum inschrijving
21.01.2008 ,
- 02 *Vervaldatum*
28.12.2012
- 03 *Naam van de deposant*
Martin R. van den Berg
- 04 *Adres (straat en nummer) van de deposant*
Einsteinreed 17
- 05 *Postcode, plaats en land van de deposant*
3146 BD Maassluis,
Nederland
- 08 *Afbeelding van de tekening of het model*
ZIE AFBEELDING(EN)
- 09 *Vermelding van de kleur(en)*
rood, geel, blauw, groen, zwart, wit
- 11 *Vermelding van het voortbrengsel gevolgd door de aanduiding van de klasse(n) en onderklasse(n)*
Bordspel (kl 21-01).
- 14 *Vermelding van de naam van de werkelijke ontwerper van de tekening*
VAN DEN BERG Martin R.



01 *Inschrijvingsnummer***37417-00***Nummer en dagtekening (dag en uur) van het depot*

82591-00 27.11.2007 , 08.00

Datum inschrijving

17.01.2008 ,

02 *Vervaldatum*

27.11.2012

03 *Naam van de deposant*

EWAC B.V.

04 *Adres (straat en nummer) van de deposant*

Dulleweg 16

05 *Postcode, plaats en land van de deposant*1721 CT Langedijk,
Nederland08 *Afbeelding van de tekening of het model*

ZIE AFBEELDING(EN)

09 *Vermelding van de kleur(en)*

zilverkleurig, zwart, blauw, rood

11 *Vermelding van het voortbrengsel gevolgd door de aanduiding van de klasse(n) en onderklasse(n)*

Oefenapparaat (kl 12-11; 21-02).

12 *Beschrijving van de kenmerkende eigenschappen van het nieuwe uiterlijk van het voortbrengsel; in voorkomend geval, vermelding van de onderdelen van de tekening of het model waarop de kleuren betrekking hebben*
Het oefenapparaat heeft aan de voorzijde wielen en aan de achterzijde voeten; aan het frame zit een ronde houder met in het midden de trapas; de stuurbuis loopt schuin naar voren; het stuur is aan de bovenzijde gesloten; het zadel staat recht.14 *Vermelding van de naam van de werkelijke ontwerper van de tekening*

LEGDEUR Eric

01 *Inschrijvingsnummer***37418-00***Nummer en dagtekening (dag en uur) van het depot*

82498-00 12.09.2007 , 08.00

Datum inschrijving

10.01.2008 ,

02 *Vervaldatum*

12.09.2012

03 *Naam van de deposant*

SLOTHOUWER Jan Bart

04 *Adres (straat en nummer) van de deposant*

Thijsselaan 177

05 *Postcode, plaats en land van de deposant*4102 KW Culemborg,
Nederland08 *Afbeelding van de tekening of het model*

ZIE AFBEELDING(EN)

11 *Vermelding van het voortbrengsel gevolgd door de aanduiding van de klasse(n) en onderklasse(n)*

Lamp (kl 26-05).

14 *Vermelding van de naam van de werkelijke ontwerper van de tekening*

SLOTHOUWER Jan Bart

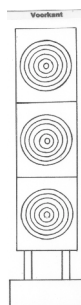

Zijkant

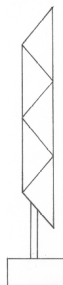

Voorkant

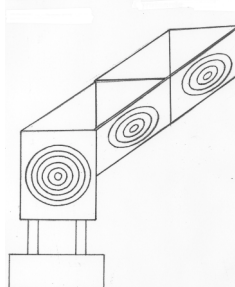

Voorkant

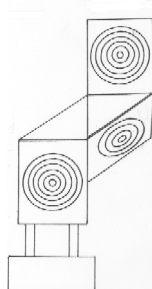
01 *Inschrijvingsnummer***37419-00***Nummer en dagtekening (dag en uur) van het depot*

82503-00 13.09.2007 , 17.16

Datum inschrijving

25.01.2008 ,

02 *Vervaldatum*

13.09.2012

03 *Naam van de deposant*

Corinne Jantina Saskia Theodora Hartter Linde

04 *Adres (straat en nummer) van de deposant*

Akervoorderlaan 27

05 *Postcode, plaats en land van de deposant*2161 DR Lisse,
Nederland06 *Naam en adres van de gemachtigde of vermelding van het correspondentie-adres van de deposant*De Merkplaats bv
Postbus 10737
1001 ES Amsterdam
Nederland.08 *Afbeelding van de tekening of het model*

ZIE AFBEELDING(EN)

09 *Vermelding van de kleur(en)*

zilverkleurig, goudkleurig

11 *Vermelding van het voortbrengsel gevolgd door de aanduiding van de klasse(n) en onderklasse(n)*

Ring (11-01).

01 *Inschrijvingsnummer***37420-00***Nummer en dagtekening (dag en uur) van het depot*

82551-00 17.10.2007 , 08.00

Datum inschrijving

09.01.2008 ,

02 *Vervaldatum*

17.10.2012

03 *Naam van de deposant*

Robert R.F.J. Verhoeven

04 *Adres (straat en nummer) van de deposant*

Sint-Annalaan 610/1

- 05 *Postcode, plaats en land van de deposant*
1800 Vilvoorde,
België
- 06 *Naam en adres van de gemachtigde of vermelding van het correspondentie-adres van de deposant*
HERIAN
Drie Morgenland 56
3863 ZJ Nijkerk
Nederland.
- 08 *Afbeelding van de tekening of het model*
ZIE AFBEELDING(EN)
- 09 *Vermelding van de kleur(en)*
groen, lichtgroen
- 11 *Vermelding van het voortbrengsel gevolgd door de aanduiding van de klasse(n) en onderklasse(n)*
Flesje met dop (kl 9-01, 07)



- 01 *Inschrijvingsnummer*
37421-01
Nummer en dagtekening (dag en uur) van het depot
82504-01 17.09.2007 , 11.24
Datum inschrijving
18.01.2008 ,
- 02 *Vervaldatum*
17.09.2012
- 03 *Naam van de deposant*
Beddeleem n.v./s.a.
- 04 *Adres (straat en nummer) van de deposant*
Venecoweg 14 A
- 05 *Postcode, plaats en land van de deposant*
B-9810 Nazareth,
België
- 08 *Afbeelding van de tekening of het model*
ZIE AFBEELDING(EN)
- 11 *Vermelding van het voortbrengsel gevolgd door de aanduiding van de klasse(n) en onderklasse(n)*
Glaswand (kl 25-01, 02).
- 12 *Beschrijving van de kenmerkende eigenschappen van het nieuwe uiterlijk van het voortbrengsel; in voorkomend geval, vermelding van de onderdelen van de tekening of het model waarop de kleuren betrekking hebben*
Aluminium profielen met rechte hoeken en glazen panelen; tussen de glazen panelen zit een I-vormig aluminium profieltje; tussen het glaspaneel en de profielen zit een kunststoffen profieltje.

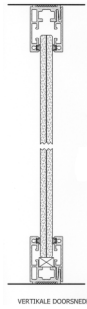

- 01 *Inschrijvingsnummer*
37421-02
Nummer en dagtekening (dag en uur) van het depot
82504-02 17.09.2007 , 11.24
Datum inschrijving
18.01.2008 ,
- 02 *Vervaldatum*
17.09.2012
- 03 *Naam van de deposant*
Beddeleem n.v./s.a.
- 04 *Adres (straat en nummer) van de deposant*
Venecoweg 14 A
- 05 *Postcode, plaats en land van de deposant*
B-9810 Nazareth,
België
- 08 *Afbeelding van de tekening of het model*
ZIE AFBEELDING(EN)
- 11 *Vermelding van het voortbrengsel gevolgd door de aanduiding van de klasse(n) en onderklasse(n)*
Deur met kader/profiel (kl 25-01, 02).
- 12 *Beschrijving van de kenmerkende eigenschappen van het nieuwe uiterlijk van het voortbrengsel; in voorkomend geval, vermelding van de onderdelen van de tekening of het model waarop de kleuren betrekking hebben*
Aluminium profielen met rechte hoeken en een deurblad; het deurblad ligt éézijdig in het vlak van het deurkader; tussen het kader en het glaspaneel zit een kunststoffen profieltje.

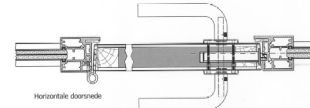
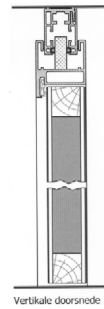
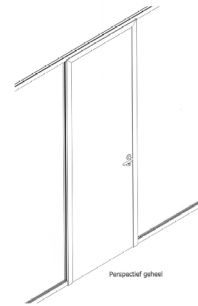

- 01 *Inschrijvingsnummer*
37421-03
Nummer en dagtekening (dag en uur) van het depot
82504-03 17.09.2007 , 11.24
Datum inschrijving
18.01.2008 ,
- 02 *Vervaldatum*
17.09.2012
- 03 *Naam van de deposant*
Beddeleem n.v./s.a.
- 04 *Adres (straat en nummer) van de deposant*
Venecoweg 14 A
- 05 *Postcode, plaats en land van de deposant*
B-9810 Nazareth,
België
- 08 *Afbeelding van de tekening of het model*
ZIE AFBEELDING(EN)
- 11 *Vermelding van het voortbrengsel gevolgd door de aanduiding van de klasse(n) en onderklasse(n)*
Deur met kader/profiel (kl 25-01, 02).
- 12 *Beschrijving van de kenmerkende eigenschappen van het nieuwe uiterlijk van het voortbrengsel; in voorkomend geval, vermelding van de onderdelen van de tekening of het model waarop de kleuren betrekking hebben*
Aluminium profielen met rechte hoeken en een houten deurblad; het deurblad ligt tweezijdig in het vlak van het deurkader; tussen het kader en het glaspaneel zit een kunststoffen profieltje.

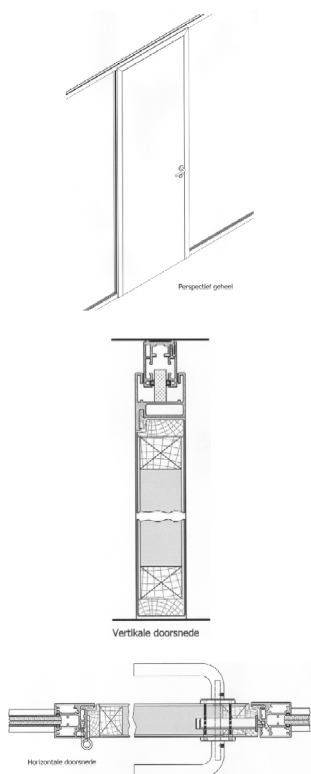

01 *Inschrijvingsnummer*
37421-04

Nummer en dagtekening (dag en uur) van het depot

82504-04 17.09.2007 , 11.24

Datum inschrijving

18.01.2008 ,

02 *Vervaldatum*
17.09.2012

03 *Naam van de deposant*
Beddeleem n.v./s.a.

04 *Adres (straat en nummer) van de deposant*
Venecoweg 14 A

05 *Postcode, plaats en land van de deposant*
B-9810 Nazareth,
België

08 *Afbeelding van de tekening of het model*
ZIE AFBEELDING(EN)

11 *Vermelding van het voortbrengsel gevolgd door de aanduiding van de klasse(n) en onderklasse(n)*

Deur met kader/profiel (kl 25-01, 02).

12 *Beschrijving van de kenmerkende eigenschappen van het nieuwe uiterlijk van het voortbrengsel; in voorkomend geval, vermelding van de onderdelen van de tekening of het model waarop de kleuren betrekking hebben*

Aluminium profielen met rechte hoeken en een glazen deurblad; tussen het kader en het glaspaneel zit een kunststoffen profieltje.

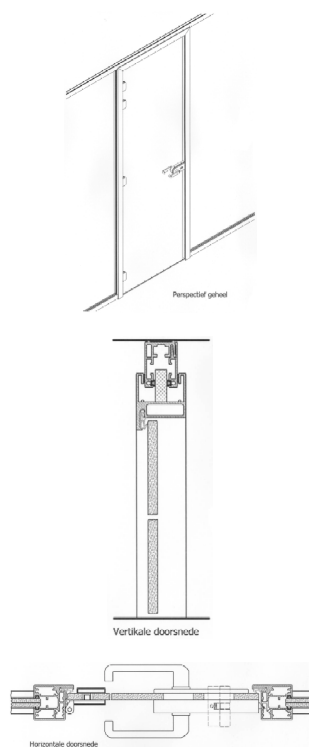

01 *Inschrijvingsnummer*
37421-05

Nummer en dagtekening (dag en uur) van het depot

82504-05 17.09.2007 , 11.24

Datum inschrijving

18.01.2008 ,

02 *Vervaldatum*
17.09.2012

03 *Naam van de deposant*
Beddeleem n.v./s.a.

04 *Adres (straat en nummer) van de deposant*
Venecoweg 14 A

05 *Postcode, plaats en land van de deposant*
B-9810 Nazareth,
België

08 *Afbeelding van de tekening of het model*
ZIE AFBEELDING(EN)

11 *Vermelding van het voortbrengsel gevolgd door de aanduiding van de klasse(n) en onderklasse(n)*

Kozijnkader (kl 25-01, 02).

12 *Beschrijving van de kenmerkende eigenschappen van het nieuwe uiterlijk van het voortbrengsel; in voorkomend geval, vermelding van de onderdelen van de tekening of het model waarop de kleuren betrekking hebben*

Aluminium profielen met rechte hoeken; tussen het kader en het glaspaneel zit een kunststoffen profieltje.

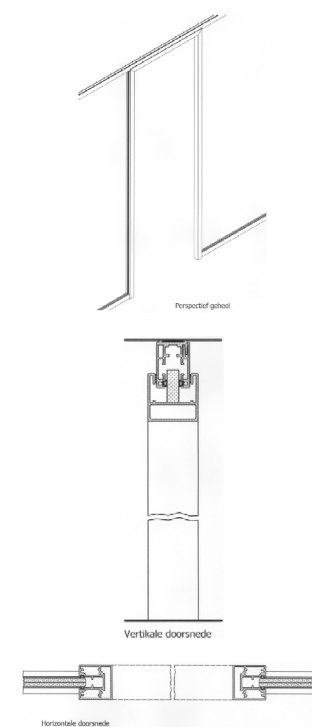

01 *Inschrijvingsnummer*
37421-06

Nummer en dagtekening (dag en uur) van het depot

82504-06 17.09.2007 , 11.24

Datum inschrijving

18.01.2008 ,

02 *Vervaldatum*
17.09.2012

03 *Naam van de deposant*
Beddeleem n.v./s.a.

04 *Adres (straat en nummer) van de deposant*
Venecoweg 14 A

05 *Postcode, plaats en land van de deposant*
B-9810 Nazareth,
België

08 *Afbeelding van de tekening of het model*
ZIE AFBEELDING(EN)

11 *Vermelding van het voortbrengsel gevolgd door de aanduiding van de klasse(n) en onderklasse(n)*

Profiel (kl 25-01, 02).

12 *Beschrijving van de kenmerkende eigenschappen van het nieuwe uiterlijk van het voortbrengsel; in voorkomend geval, vermelding van de onderdelen van de tekening of het model waarop de kleuren betrekking hebben*

Aluminium profielen met rechte hoeken; de profielen onder en boven staan in verstek.

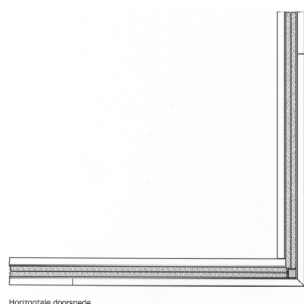
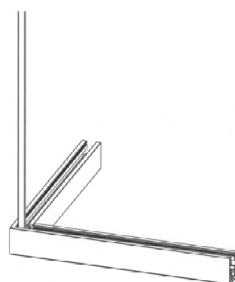

- 01 *Inschrijvingsnummer*
37422-01
Nummer en dagtekening (dag en uur) van het depot
82524-01 01.10.2007 , 08.00
Datum inschrijving
01.02.2008 ,
02 *Vervaldatum*
01.10.2012
03 *Naam van de deposant*
Ontwerplabel Vij5 v.o.f.
04 *Adres (straat en nummer) van de deposant*
Debussystraat 2
05 *Postcode, plaats en land van de deposant*
5654 SC Eindhoven,
Nederland
08 *Afbeelding van de tekening of het model*
ZIE AFBEELDING(EN)
11 *Vermelding van het voortbrengsel gevolgd door de aanduiding van de klasse(n) en onderklasse(n)*
Kom met borden (kl 7-01).
14 *Vermelding van de naam van de werkelijke ontwerper van de tekening*
BRANDERHORST Anieke; VAN RAADSHOOVEN Arjan

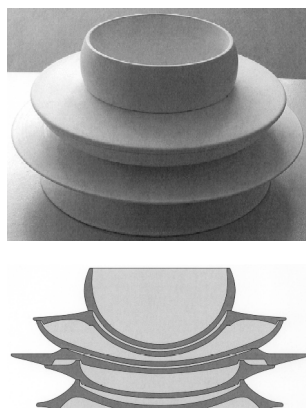

- 01 *Inschrijvingsnummer*
37422-02
Nummer en dagtekening (dag en uur) van het depot
82524-02 01.10.2007 , 08.00
Datum inschrijving
01.02.2008 ,
02 *Vervaldatum*
01.10.2012
03 *Naam van de deposant*
Ontwerplabel Vij5 v.o.f.
04 *Adres (straat en nummer) van de deposant*
Debussystraat 2
05 *Postcode, plaats en land van de deposant*
5654 SC Eindhoven,
Nederland
08 *Afbeelding van de tekening of het model*
ZIE AFBEELDING(EN)
11 *Vermelding van het voortbrengsel gevolgd door de aanduiding van de klasse(n) en onderklasse(n)*
Vaas met opzetstukken (kl 11-02).
14 *Vermelding van de naam van de werkelijke ontwerper van de tekening*
VAN RAADSHOOVEN Arjan;
BRANDERHORST Anieke

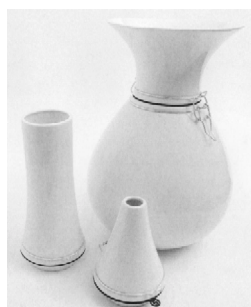

- 01 *Inschrijvingsnummer*
37423-00
Nummer en dagtekening (dag en uur) van het depot
82552-00 17.10.2007 , 10.30
Datum inschrijving
09.01.2008 ,
02 *Vervaldatum*
17.10.2012
03 *Naam van de deposant*
Marcel Leon Ditters
04 *Adres (straat en nummer) van de deposant*
Eimerstraat 24
05 *Postcode, plaats en land van de deposant*
2158 MG Buitenkaag,
Nederland
08 *Afbeelding van de tekening of het model*
ZIE AFBEELDING(EN)
11 *Vermelding van het voortbrengsel gevolgd door de aanduiding van de klasse(n) en onderklasse(n)*
Flesopener (kl 7-08).
14 *Vermelding van de naam van de werkelijke ontwerper van de tekening*
DITTERS Marcel

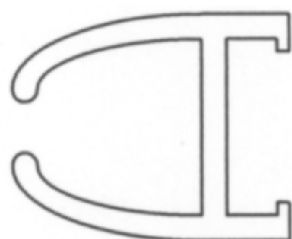

01 *Inschrijvingsnummer*
37424-01

Nummer en dagtekening (dag en uur) van het depot

82558-01 29.11.2007 , 08.00

Datum inschrijving

09.01.2008 ,

02 *Vervaldatum*
29.11.2012

03 *Naam van de deposant*
Maurits Schregardus

04 *Adres (straat en nummer) van de deposant*
Ravelstraat 1

05 *Postcode, plaats en land van de deposant*
8031 DC Zwolle,
Nederland

08 *Afbeelding van de tekening of het model*
ZIE AFBEELDING(EN)

11 *Vermelding van het voortbrengsel gevolgd door de aanduiding van de klasse(n) en onderklasse(n)*

Tafel (kl 6-03).

14 *Vermelding van de naam van de werkelijke ontwerper van de tekening*

SCHREGARDUS Maurits



01 *Inschrijvingsnummer*
37424-02

Nummer en dagtekening (dag en uur) van het depot

82558-02 29.11.2007 , 08.00

Datum inschrijving

09.01.2008 ,

02 *Vervaldatum*
29.11.2012

03 *Naam van de deposant*
Maurits Schregardus

04 *Adres (straat en nummer) van de deposant*
Ravelstraat 1

05 *Postcode, plaats en land van de deposant*
8031 DC Zwolle,
Nederland

08 *Afbeelding van de tekening of het model*
ZIE AFBEELDING(EN)

11 *Vermelding van het voortbrengsel gevolgd door de aanduiding van de klasse(n) en onderklasse(n)*

Kinderstoel (kl 3-01; 6-01).

14 *Vermelding van de naam van de werkelijke ontwerper van de tekening*

SCHREGARDUS Maurits

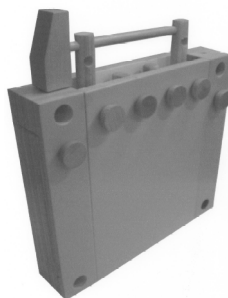
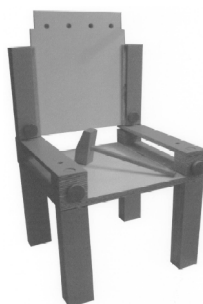

01 *Inschrijvingsnummer*
37425-01

Nummer en dagtekening (dag en uur) van het depot

82562-01 25.10.2007 , 11.00

Datum inschrijving

24.01.2008 ,

02 *Vervaldatum*
25.10.2012

03 *Naam van de deposant*
Edward Pietersz

04 *Adres (straat en nummer) van de deposant*
Langswater 883

05 *Postcode, plaats en land van de deposant*
1069 EH Amsterdam,
Nederland

08 *Afbeelding van de tekening of het model*
ZIE AFBEELDING(EN)

11 *Vermelding van het voortbrengsel gevolgd door de aanduiding van de klasse(n) en onderklasse(n)*

Houder voor brillmonturen (kl 6-04; 20-02).

14 *Vermelding van de naam van de werkelijke ontwerper van de tekening*

PIETERSZ Edward

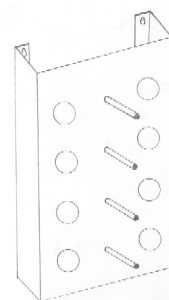

01 *Inschrijvingsnummer*
37425-02

Nummer en dagtekening (dag en uur) van het depot

82562-02 25.10.2007 , 11.00

Datum inschrijving

24.01.2008 ,

02 *Vervaldatum*
25.10.2012

03 *Naam van de deposant*
Edward Pietersz

04 *Adres (straat en nummer) van de deposant*
Langswater 883

05 *Postcode, plaats en land van de deposant*
1069 EH Amsterdam,
Nederland

08 *Afbeelding van de tekening of het model*
ZIE AFBEELDING(EN)

11 *Vermelding van het voortbrengsel gevolgd door de aanduiding van de klasse(n) en onderklasse(n)*

Houder voor brillmonturen (kl 6-04; 20-02).

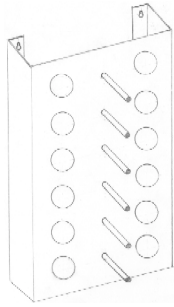

- 01 *Inschrijvingsnummer*
37426-00
Nummer en dagtekening (dag en uur) van het depot
82568-00 02.11.2007 , 08.00
Datum inschrijving
09.01.2008 ,
- 02 *Vervaldatum*
02.11.2012
- 03 *Naam van de deposant*
Ruurd Spinder
- 04 *Adres (straat en nummer) van de deposant*
Fearswal 1 a
- 05 *Postcode, plaats en land van de deposant*
9281 XJ Harkema,
Nederland
- 08 *Afbeelding van de tekening of het model*
ZIE AFBEELDING(EN)
- 09 *Vermelding van de kleur(en)*
lichtgroen, bruin
- 11 *Vermelding van het voortbrengsel gevolgd door de aanduiding van de klasse(n) en onderklasse(n)*
Stoel (6-01).
- 14 *Vermelding van de naam van de werkelijke ontwerper van de tekening*
SPINDER Ruurd



- 01 *Inschrijvingsnummer*
37427-01
Nummer en dagtekening (dag en uur) van het depot
82604-01 05.12.2007 , 11.55
Datum inschrijving
04.01.2008 ,
- 02 *Vervaldatum*
05.12.2012
- 03 *Naam van de deposant*
Cok Waaijer
- 04 *Adres (straat en nummer) van de deposant*
Lichtenbergweg 71
- 05 *Postcode, plaats en land van de deposant*
2532 AC Den Haag,
Nederland
- 08 *Afbeelding van de tekening of het model*
ZIE AFBEELDING(EN)
- 11 *Vermelding van het voortbrengsel gevolgd door de aanduiding van de klasse(n) en onderklasse(n)*
Kaarsen standaard (kl 26-01).
- 14 *Vermelding van de naam van de werkelijke ontwerper van de tekening*
WAAIJER Cok



- 01 *Inschrijvingsnummer*
37427-02
Nummer en dagtekening (dag en uur) van het depot
82604-02 05.12.2007 , 11.55
Datum inschrijving
04.01.2008 ,
- 02 *Vervaldatum*
05.12.2012
- 03 *Naam van de deposant*
Cok Waaijer
- 04 *Adres (straat en nummer) van de deposant*
Lichtenbergweg 71
- 05 *Postcode, plaats en land van de deposant*
2532 AC Den Haag,
Nederland

- 08 *Afbeelding van de tekening of het model*
ZIE AFBEELDING(EN)
- 11 *Vermelding van het voortbrengsel gevolgd door de aanduiding van de klasse(n) en onderklasse(n)*
Vouw fiets (kl 12-11).
- 14 *Vermelding van de naam van de werkelijke ontwerper van de tekening*
WAAIJER Cok



- 01 *Inschrijvingsnummer*
37428-00
Nummer en dagtekening (dag en uur) van het depot
82608-00 07.12.2007 , 09.50
Datum inschrijving
04.02.2008 ,
- 02 *Vervaldatum*
07.12.2012
- 03 *Naam van de deposant*
O.S.P. Marketing & Sales B.V.
- 04 *Adres (straat en nummer) van de deposant*
Moergestelseweg 34 B
- 05 *Postcode, plaats en land van de deposant*
5062 JW Oisterwijk,
Nederland
- 08 *Afbeelding van de tekening of het model*
ZIE AFBEELDING(EN)
- 11 *Vermelding van het voortbrengsel gevolgd door de aanduiding van de klasse(n) en onderklasse(n)*
Eetkamerstoel (kl 6-01).
- 14 *Vermelding van de naam van de werkelijke ontwerper van de tekening*
HENNING Peter



- 08 *Afbeelding van de tekening of het model*
ZIE AFBEELDING(EN)
- 11 *Vermelding van het voortbrengsel gevolgd door de aanduiding van de klasse(n) en onderklasse(n)*
Opwaardeerautomaat voor vervoersbewijzen (kl 20-01).
- 14 *Vermelding van de naam van de werkelijke ontwerper van de tekening*
DE VRIES Erik



- 01 *Inschrijvingsnummer*
37429-02
Nummer en dagtekening (dag en uur) van het depot
82618-02 24.12.2007 , 08.00
Datum inschrijving
24.01.2008 ,
- 02 *Vervaldatum*
24.12.2012
- 03 *Naam van de deposant*
EnzoSystems b.v.
- 04 *Adres (straat en nummer) van de deposant*
De Binderij 69
- 05 *Postcode, plaats en land van de deposant*
1321 EC Almere,
Nederland
- 08 *Afbeelding van de tekening of het model*
ZIE AFBEELDING(EN)
- 11 *Vermelding van het voortbrengsel gevolgd door de aanduiding van de klasse(n) en onderklasse(n)*
Betaal- en opwaardeerautomaat voor vervoersbewijzen (kl 20-01).



- 02 *Vervaldatum*
31.12.2012
- 03 *Naam van de deposant*
Liberty Healthcare Products b.v.
- 04 *Adres (straat en nummer) van de deposant*
Leestraat 12
- 05 *Postcode, plaats en land van de deposant*
3743 EJ Baarn,
Nederland
- 08 *Afbeelding van de tekening of het model*
ZIE AFBEELDING(EN)
- 11 *Vermelding van het voortbrengsel gevolgd door de aanduiding van de klasse(n) en onderklasse(n)*
Verpakkingsdoos (kl 9-03).
- 12 *Beschrijving van de kenmerkende eigenschappen van het nieuwe uiterlijk van het voortbrengsel; in voorkomend geval, vermelding van de onderdelen van de tekening of het model waarop de kleuren betrekking hebben*
Verpakkingsdoos waarbij, in het geval van het voor- en zij-aanzicht, de verticale verpakingsranden van de verpakingsdoos (parabolisch) gekromd zijn; het boven- en onderaanzicht is een rechthoek.

1) Perpectiefaanzicht

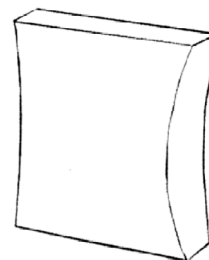

2) Vooraanzicht

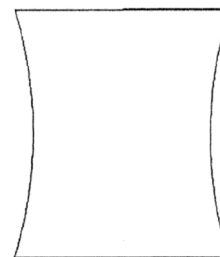

3) Zijaanzicht



- 01 *Inschrijvingsnummer*
37429-01
Nummer en dagtekening (dag en uur) van het depot
82618-01 24.12.2007 , 08.00
Datum inschrijving
24.01.2008 ,
- 02 *Vervaldatum*
24.12.2012
- 03 *Naam van de deposant*
EnzoSystems b.v.
- 04 *Adres (straat en nummer) van de deposant*
De Binderij 69
- 05 *Postcode, plaats en land van de deposant*
1321 EC Almere,
Nederland

- 01 *Inschrijvingsnummer*
37430-00
Nummer en dagtekening (dag en uur) van het depot
82621-00 31.12.2007 , 08.00
Datum inschrijving
22.01.2008 ,

4) Bovenaanzicht

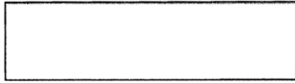
01 *Inschrijvingsnummer***37431-00***Nummer en dagtekening (dag en uur) van het depot*

82639-00 21.01.2008 , 08.00

Datum inschrijving

24.01.2008 ,

02 *Vervaldatum*

21.01.2013

03 *Naam van de deposant*

Johan de Jong

04 *Adres (straat en nummer) van de deposant*

Prinses Beatrixstraat 32

05 *Postcode, plaats en land van de deposant*4151 CE Acquoy,
Nederland08 *Afbeelding van de tekening of het model*

ZIE AFBEELDING(EN)

11 *Vermelding van het voortbrengsel gevolgd door de aanduiding van de klasse(n) en onderklasse(n)*

Fauteuil (kl 6-01).

14 *Vermelding van de naam van de werkelijke ontwerper van de tekening*

DE JONG Johan

01 *Inschrijvingsnummer***37432-00***Nummer en dagtekening (dag en uur) van het depot*

82627-00 10.01.2008 , 08.00

Datum inschrijving

25.01.2008 ,

02 *Vervaldatum*

10.01.2013

03 *Naam van de deposant*

Greijn Form Technics BV

04 *Adres (straat en nummer) van de deposant*

Broeklaan 103, Postbus 4618

05 *Postcode, plaats en land van de deposant*5953 ZG Reuver,
Nederland08 *Afbeelding van de tekening of het model*

ZIE AFBEELDING(EN)

11 *Vermelding van het voortbrengsel gevolgd door de aanduiding van de klasse(n) en onderklasse(n)*

Beschermkap voor scootmobiel (kl 12-11, 16).



#@mmp 1299



Rubriek II

Rubrique II

Beneluxdepots ingeschreven overeenkomstig artikel 3.11 van het Benelux-verdrag inzake de intellectuele eigendom waarvan door de deposant opschorting van de publicatie van de inschrijving is gevraagd (artikel 3.12 van het Benelux-verdrag inzake de intellectuele eigendom).

- 01 Volgnummer van de inschrijving, datum van inschrijving;
- 15 Vermelding van de termijn waarvoor opschorting van de publicatie werd gevraagd.

Dépôts Benelux enregistrés conformément aux dispositions de l'article 3.11 de la Convention Benelux en matière de propriété intellectuelle pour lesquels le déposant a demandé l'ajournement de la publication de l'enregistrement (article 3.12 de la Convention Benelux en matière de propriété intellectuelle).

- 01 Numéro d'ordre de l'enregistrement, la date d'enregistrement;
- 15 Indication de la période d'ajournement de la publication.



01 *Inschrijvingsnummer*
37433-00

15 *Vermelding van de uiterlijke opschortingsda-
tum van de publicatie*
02.11.2008

#@mmpp 7



Rubriek VII Rubrique VII

Vernieuwingen van de overeenkomstig artikel 3.11 van het Benelux-verdrag inzake de intellectuele eigendom ingeschreven Beneluxdepots (artikel 3.14 van het Benelux-verdrag inzake de intellectuele eigendom).

- 01 Volgnummer van de inschrijving alsmede nummer en dagtekening (dag, uur en minuut) van het depot, datum van inschrijving;
- 02 Datum waarop de geldigheidsduur van de inschrijving verstrijkt;
- 03 Naam van de deposant;
- 04 Adres (straat);
- 05 Plaats en land;
- 06 In voorkomend geval, naam en adres van de gemachtigde of, in voorkomend geval, vermelding van het correspondentie-adres van de deposant;
- 08 Afbeelding(en) van de tekening of het model;
- 09 In voorkomend geval, vermelding van de kleur(en);
- 10 in voorkomend geval, nadere omschrijving van de onder code 09 genoemde kleur(en);
- 11 Vermelding van het voortbrengsel alsmede klasse(n) en onderklassen) aanduiding;
- 12 In voorkomend geval, vermelding van de kenmerkende eigenschappen van de tekening of het model;
- 13 In voorkomend geval, vermelding van het recht van voorrang als bedoeld in artikel 4 van het Verdrag van Parijs tot bescherming van de Industriële Eigendom;
- 14 In voorkomend geval, vermelding van de naam van de werkelijke ontwerper van de tekening of het model;
- 18 Datum van verzoek tot vernieuwing.

Renouvellements de dépôts Benelux enregistrés conformément à l'article 3.11 de la Convention Benelux en matière de propriété intellectuelle (article 3.14 de la Convention Benelux en matière de propriété intellectuelle).

- 01 Numéro d'ordre de l'enregistrement ainsi que le numéro et la date (jour, heure et minute) du dépôt, la date d'enregistrement;
- 02 Date d'échéance de la durée de protection de l'enregistrement;
- 03 Nom du déposant;
- 04 Adresse (rue);
- 05 Localité et pays;
- 06 Le cas échéant, le nom et l'adresse du mandataire ou, le cas échéant, l'indication de l'adresse postale du déposant;
- 08 Reproduction(s) du dessin ou du modèle;
- 09 Le cas échéant, l'indication de la (des) couleur(s);
- 10 Le cas échéant, la description de la (des) couleur(s) mentionnée(s) au code 09;
- 11 Indication du produit ainsi que l'indication de la (des) classe(s) et de la (des) sous-classe(s);
- 12 Le cas échéant, l'indication des éléments caractéristiques du dessin ou du modèle;
- 13 Le cas échéant, l'indication du droit de priorité tel que visé à l'article 4 de la Convention de Paris pour la protection de la Propriété Industrielle;
- 14 Le cas échéant, l'indication du nom du véritable créateur du dessin ou du modèle;
- 18 Date de la requête de renouvellement.



- 01 *Numéro d'enregistrement*
16898-02
Numéro, date et heure du dépôt
04190-02 14.09.1987 , 24.00
- 02 *Date d'échéance*
14.09.2012
- 03 *Nom du déposant*
Vermont Castings, Inc., société du Vermont
- 04 *Adresse (rue et numéro) du déposant*
Prince Street
- 05 *Code postal, localité et pays du déposant*
Randolph - Vermont 05060, Etats-Unis d'Amérique
- 06 *Nom et adresse du mandataire ou indication de l'adresse postale du déposant*
Bureau Gevers S.A.
Holidaystraat 5
B-1831 Diegem
Belgique.
- 08 *Reproduction du dessin ou modèle*
VOIR REPRODUCTION(S)
- 11 *Indication du produit suivi de la (des) classe(s) et de la (des) sous-classe(s)*
Poêle (cl 23-03).
- 13 *Droit de priorité visé à l'article 4 de la Convention de Paris pour la protection de la Propriété Industrielle*
U.S.A., le 13 03 1987, no. 025,787, Duncan C. Syme, Vance R. Smith.
- 14 *Indication du nom du véritable créateur du dessin ou modèle*
Duncan C. Syme, Vance R. Smith
- 18 *Date de réception de la requête du renouvellement*
24.12.2007

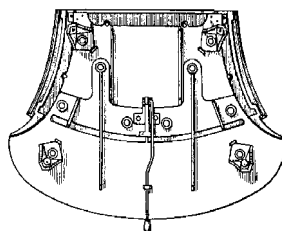
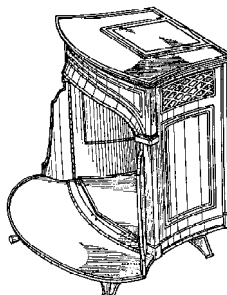
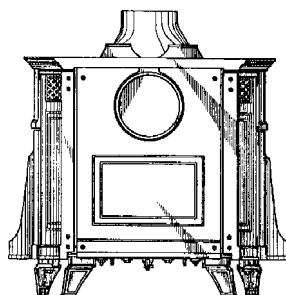
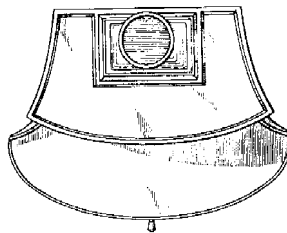
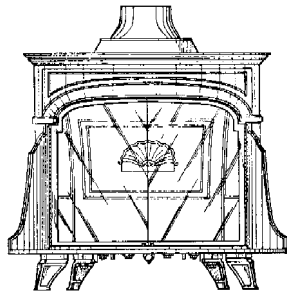
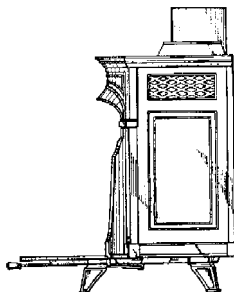
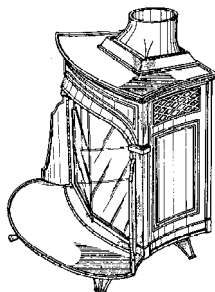

- 01 *Numéro d'enregistrement*
16898-03
Numéro, date et heure du dépôt
04190-03 14.09.1987 , 24.00
- 02 *Date d'échéance*
14.09.2012
- 03 *Nom du déposant*
Vermont Castings, Inc., société du Vermont

- 04 *Adresse (rue et numéro) du déposant*
Prince Street
- 05 *Code postal, localité et pays du déposant*
Randolph - Vermont 05060, Etats-Unis d'Amérique
- 06 *Nom et adresse du mandataire ou indication de l'adresse postale du déposant*
Bureau Gevers S.A.
Holidaystraat 5
B-1831 Diegem
Belgique.
- 08 *Reproduction du dessin ou modèle*
VOIR REPRODUCTION(S)
- 11 *Indication du produit suivi de la (des) classe(s) et de la (des) sous-classe(s)*
Pare-feu (cl 23-03).
- 13 *Droit de priorité visé à l'article 4 de la Convention de Paris pour la protection de la Propriété Industrielle*
U.S.A., le 13 03 1987, no. 025,827, James A. Watt.
- 14 *Indication du nom du véritable créateur du dessin ou modèle*
James A. Watt
- 18 *Date de réception de la requête du renouvellement*
24.12.2007

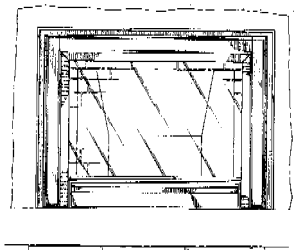
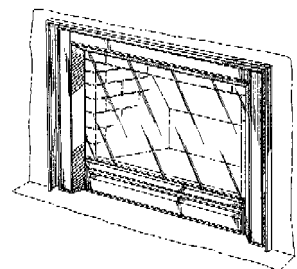

- 01 *Inschrijvingsnummer*
17063-01
Nummer en dagtekening (dag en uur) van het depot
62686-01 05.11.1987 , 15.35

- 02 *Vervaldatum*
05.11.2012
- 03 *Naam van de deposant*
Wahl Clipper Corporation,
Illinois corporation
- 04 *Adres (straat en nummer) van de deposant*
2900 North Locust Street
- 05 *Postcode, plaats en land van de deposant*
Sterling - Staat Illinois 61081-0578,
Ver.St.v.Am
- 06 *Naam en adres van de gemachtigde of vermelding van het correspondentie-adres van de deposant*
VEREENIGDE
Johan de Wittlaan 7
2517 JR Den Haag
Nederland.
- 08 *Afbeelding van de tekening of het model*
ZIE AFBEELDING(EN)
- 11 *Vermelding van het voortbrengsel gevolgd door de aanduiding van de klasse(n) en onderklasse(n)*
Tondeuse (kl 28-03).
- 13 *Recht van voorrang als bedoeld in artikel 4 van het verdrag van Parijs tot bescherming van de Industriële Eigendom*
Ver.St.v.Am., dd. 03 08 1987, nr. 080.574, George P. Gallanis.
- 14 *Vermelding van de naam van de werkelijke ontwerper van de tekening*
George P. Gallanis
- 18 *Dagtekening van de aanvraag van de vernieuwing*
04.01.2008

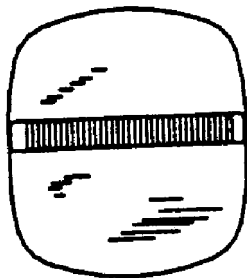
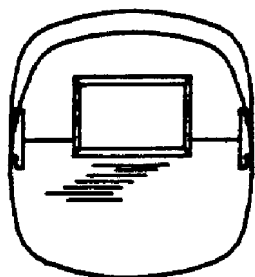

- 01 *Inschrijvingsnummer*
17063-02
Nummer en dagtekening (dag en uur) van het depot
62686-02 05.11.1987 , 15.35
- 02 *Vervaldatum*
05.11.2012
- 03 *Naam van de deposant*
Wahl Clipper Corporation,
Illinois corporation
- 04 *Adres (straat en nummer) van de deposant*
2900 North Locust Street
- 05 *Postcode, plaats en land van de deposant*
Sterling - Staat Illinois 61081-0578,
Ver.St.v.Am
- 06 *Naam en adres van de gemachtigde of vermelding van het correspondentie-adres van de deposant*
VEREENIGDE
Johan de Wittlaan 7
2517 JR Den Haag
Nederland.
- 08 *Afbeelding van de tekening of het model*
ZIE AFBEELDING(EN)
- 11 *Vermelding van het voortbrengsel gevolgd door de aanduiding van de klasse(n) en onderklasse(n)*
Tondeuse (kl 28-03).
- 13 *Recht van voorrang als bedoeld in artikel 4 van het verdrag van Parijs tot bescherming van de Industriële Eigendom*
Ver.St.v.Am., dd. 03 08 1987, nr. 080.575, Gregory S. Wahl en George P. Gallanis.
- 14 *Vermelding van de naam van de werkelijke ontwerper van de tekening*
Gregory S. Wahl en George P. Gallanis
- 18 *Dagtekening van de aanvraag van de vernieuwing*
04.01.2008

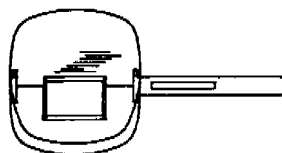
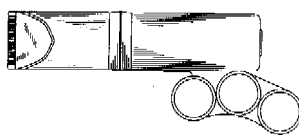
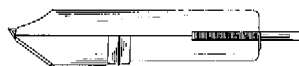

- 01 *Inschrijvingsnummer*
17063-03
Nummer en dagtekening (dag en uur) van het depot
62686-03 05.11.1987 , 15.35
- 02 *Vervaldatum*
05.11.2012
- 03 *Naam van de deposant*
Wahl Clipper Corporation,
Illinois corporation
- 04 *Adres (straat en nummer) van de deposant*
2900 North Locust Street
- 05 *Postcode, plaats en land van de deposant*
Sterling - Staat Illinois 61081-0578,
Ver.St.v.Am
- 06 *Naam en adres van de gemachtigde of vermelding van het correspondentie-adres van de deposant*
VEREENIGDE
Johan de Wittlaan 7
2517 JR Den Haag
Nederland.
- 08 *Afbeelding van de tekening of het model*
ZIE AFBEELDING(EN)
- 11 *Vermelding van het voortbrengsel gevolgd door de aanduiding van de klasse(n) en onderklasse(n)*
Tondeuse met oplaadapparaat (kl 28-03).
- 13 *Recht van voorrang als bedoeld in artikel 4 van het verdrag van Parijs tot bescherming van de Industriële Eigendom*
Ver.St.v.Am., dd. 03 08 1987, nr. 080.576, George P. Gallanis, Stephen Gatz en Kenneth M. Hattori.
- 14 *Vermelding van de naam van de werkelijke ontwerper van de tekening*
George P. Gallanis, Stephen Gatz en Kenneth M. Hattori
- 18 *Dagtekening van de aanvraag van de vernieuwing*
04.01.2008

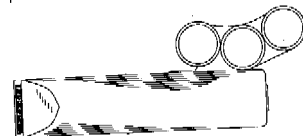
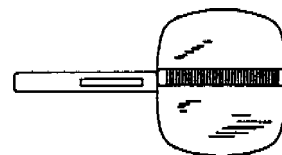

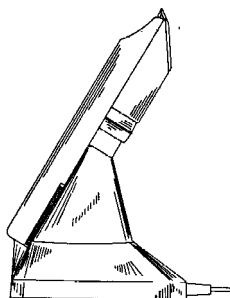
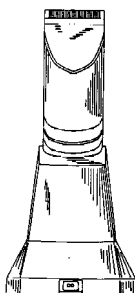
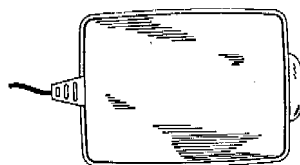
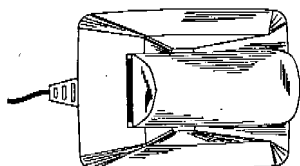
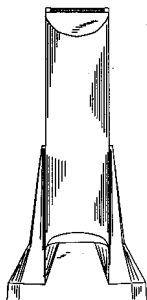
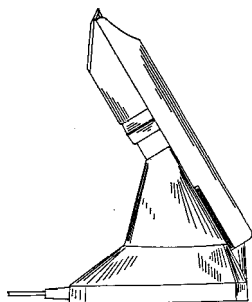

01 Numéro d'enregistrement
17271-01

Numéro, date et heure du dépôt
04294-01 20.01.1988, 14.20

- 02 Date d'échéance
20.01.2013
- 03 Nom du déposant
THE PROCTER & GAMBLE
COMPANY
- 04 Adresse (rue et numéro) du déposant
301 East Sixth Street
- 05 Code postal, localité et pays du déposant
Cincinnati - Ohio,
Etats-Unis d'Amérique
- 06 Nom et adresse du mandataire ou indication
de l'adresse postale du déposant
Bureau Gevers S.A.
Holidaystraat 5
B-1831 Diegem
Belgique.
- 08 Reproduction du dessin ou modèle
VOIR REPRODUCTION(S)
- 11 Indication du produit suivi de la (des)
classe(s) et de la (des) sous-classe(s)
Bouteille avec bouchon (cl 9-01, 07).
- 14 Indication du nom du véritable créateur du
dessin ou modèle
A. JACOBS et M. VANDEBROEK
- 18 Date de réception de la requête du renouvel-
lement
17.01.2008

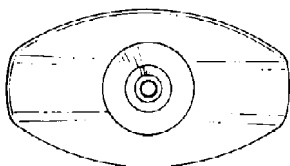

01 Numéro d'enregistrement
17271-02

- Numéro, date et heure du dépôt
04294-02 20.01.1988, 14.20
- 02 Date d'échéance
20.01.2013
- 03 Nom du déposant
THE PROCTER & GAMBLE
COMPANY
- 04 Adresse (rue et numéro) du déposant
301 East Sixth Street
- 05 Code postal, localité et pays du déposant
Cincinnati - Ohio,
Etats-Unis d'Amérique
- 06 Nom et adresse du mandataire ou indication
de l'adresse postale du déposant
Bureau Gevers S.A.
Holidaystraat 5
B-1831 Diegem
Belgique.
- 08 Reproduction du dessin ou modèle
VOIR REPRODUCTION(S)
- 11 Indication du produit suivi de la (des)
classe(s) et de la (des) sous-classe(s)
Bouchon anti-obstruction (cl 9-01, 07).
- 12 Description des éléments caractéristiques de
l'aspect nouveau du produit; le cas échéant,
indication des parties du dessin ou modèle
auxquelles se rapportent les couleurs
Fig. 1: position fermée; fig. 2: vue de
dessus position fermée; fig. 3: position
ouverte; fig. 4: vue de dessus position
ouverte; fig. 5: partie femelle du
bouchon; fig. 6: vue de dessous de la
partie femelle; fig. 7: partie mâle du
bouchon; fig. 8: bouchon partie mâle
vue de dessus; fig. 9: bouchon partie
mâle vue de dessous.
- 14 Indication du nom du véritable créateur du
dessin ou modèle
A. JACOBS et M. VANDEBROEK
- 18 Date de réception de la requête du renouvel-
lement
17.01.2008

FIG. 1

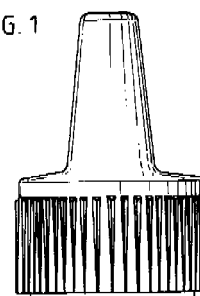
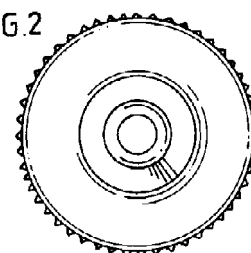
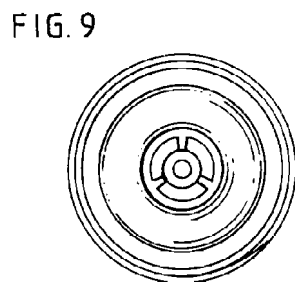
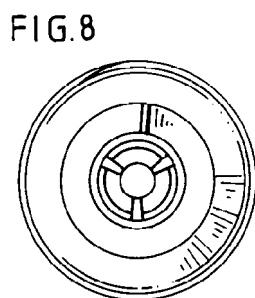
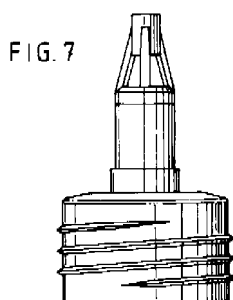
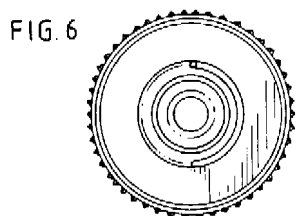
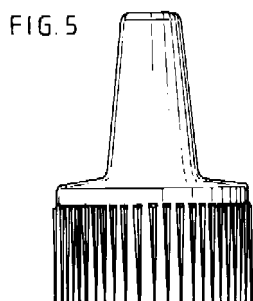
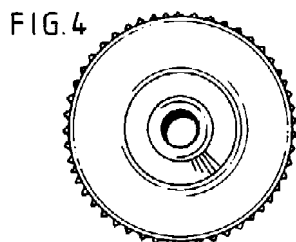
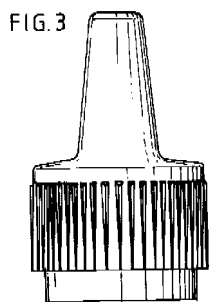
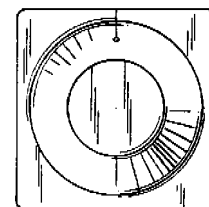
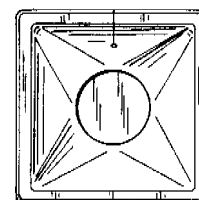
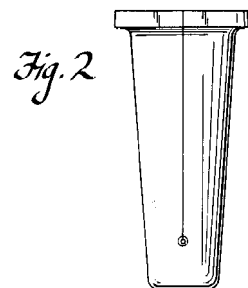
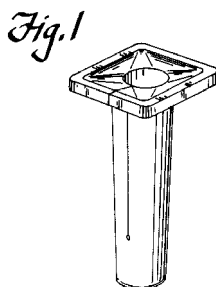

FIG. 2





- 01 *Inschrijvingsnummer*
17325-00
Nummer en dagtekening (dag en uur) van het depot
62960-00 05.02.1988, 10.00
- 02 *Vervaldatum*
05.02.2013
- 03 *Naam van de deposant*
Powershot Tool Company, Inc.
- 04 *Adres (straat en nummer) van de deposant*
325 Columbia Turnpike
- 05 *Postcode, plaats en land van de deposant*
Florham, New Jersey 07932, Ver.St.v.Am
- 06 *Naam en adres van de gemachtigde of vermelding van het correspondentie-adres van de deposant*
Bureau Gevers N.V.
Holidaystraat 5
B-1831 Diegem
België.
- 08 *Afbeelding van de tekening of het model*
ZIE AFBEELDING(EN)
- 11 *Vermelding van het voortbrengsel gevolgd door de aanduiding van de klasse(n) en onderklasse(n)*
Matrijs (kl 8-99; 15-99).
- 12 *Beschrijving van de kenmerkende eigenschappen van het nieuwe uiterlijk van het voortbrengsel; in voorkomend geval, vermelding van de onderdelen van de tekening of het model waarop de kleuren betrekking hebben*
Fig. 1: Perspectivisch aanzicht. Fig. 2 Achteraanzicht. Fig. 3: Bovenaanzicht. Fig. 4: Onderaanzicht.
- 13 *Recht van voorrang als bedoeld in artikel 4 van het verdrag van Parijs tot bescherming van de Industriële Eigendom*
Ver.St.v.Am., dd. 07 08 1987, nr. 082,711, Howard D. Speer.
- 18 *Dagtekening van de aanvraag van de vernieuwing*
31.01.2008



- 01 *Inschrijvingsnummer*
17347-01
Nummer en dagtekening (dag en uur) van het depot
63036-01 04.03.1988, 11.15
- 02 *Vervaldatum*
04.03.2013
- 03 *Naam van de deposant*
Brabantia Nederland BV
- 04 *Adres (straat en nummer) van de deposant*
Leenderweg 180
- 05 *Postcode, plaats en land van de deposant*
5555 CJ Valkenswaard, Nederland
- 08 *Afbeelding van de tekening of het model*
ZIE AFBEELDING(EN)
- 11 *Vermelding van het voortbrengsel gevolgd door de aanduiding van de klasse(n) en onderklasse(n)*
Strijkijzerhouder (kl 7-05).
- 18 *Dagtekening van de aanvraag van de vernieuwing*
03.10.2007

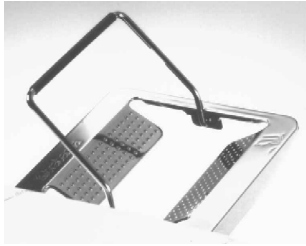

- 01 *Inschrijvingsnummer*
23394-00
Nummer en dagtekening (dag en uur) van het depot
68420-00 05.02.1993 , 12.00
- 02 *Vervaldatum*
05.02.2013
- 03 *Naam van de deposant*
Terumo Kabushiki Kaisha
- 04 *Adres (straat en nummer) van de deposant*
44-1, Hatagaya 2-chome, Shibuya-ku
- 05 *Postcode, plaats en land van de deposant*
Tokyo,
Japan
- 06 *Naam en adres van de gemachtigde of vermelding van het correspondentie-adres van de deposant*
Octrooibureau Vriesendorp & Gaade B.V.
Dr. Kuiperstraat 6
2514 BB 's-Gravenhage
Nederland.
- 08 *Afbeelding van de tekening of het model*
ZIE AFBEELDING(EN)
- 11 *Vermelding van het voortbrengsel gevolgd door de aanduiding van de klasse(n) en onderklasse(n)*
Oxygenator (kl 24-01, 02).
- 13 *Recht van voorrang als bedoeld in artikel 4 van het verdrag van Parijs tot bescherming van de Industriële Eigendom*
Japan, d.d. 07 08 1992, nr. 4-23506,
Terumo Kabushiki Kaisha.
- 14 *Vermelding van de naam van de werkelijke ontwerper van de tekening*
Atsuhiko NOGAWA en Tetsuya ARIOKA
- 18 *Dagtekening van de aanvraag van de vernieuwing*
04.01.2008

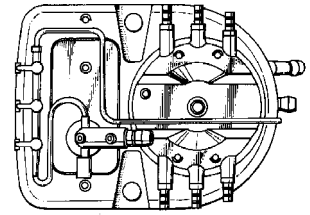
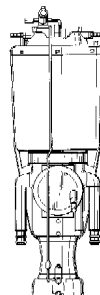
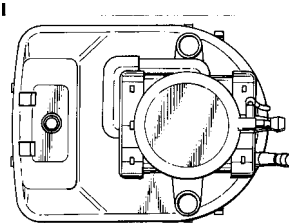
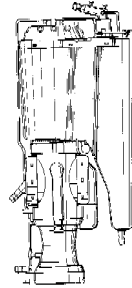
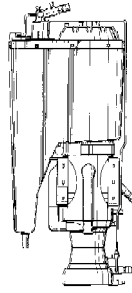
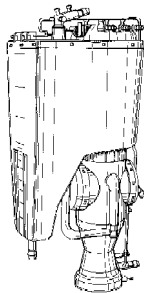

- 01 *Inschrijvingsnummer*
23425-00
Nummer en dagtekening (dag en uur) van het depot
68568-00 25.03.1993 , 24.00
- 02 *Vervaldatum*
25.03.2013
- 03 *Naam van de deposant*
Heineken Nederland B.V.
- 04 *Adres (straat en nummer) van de deposant*
2e Weteringplantsoen 21
- 05 *Postcode, plaats en land van de deposant*
1017 ZD Amsterdam,
Nederland
- 06 *Naam en adres van de gemachtigde of vermelding van het correspondentie-adres van de deposant*
Keesom & Hendriks N.V.
Postbus 85533
2508 CE 's-Gravenhage
Nederland.
- 08 *Afbeelding van de tekening of het model*
ZIE AFBEELDING(EN)
- 11 *Vermelding van het voortbrengsel gevolgd door de aanduiding van de klasse(n) en onderklasse(n)*
Bierglas (kl 7-01).
- 12 *Beschrijving van de kenmerkende eigenschappen van het nieuwe uiterlijk van het voortbrengsel; in voorkomend geval, vermelding van de onderdelen van de tekening of het model waarop de kleuren betrekking hebben*
Het glas is voorzien van een dikke glazen voet, loopt in het midden iets nauwer toe, waarna het wijder uitloopt naar de rand. Vanaf de voet tot even boven het midden is het glas voorzien van verticale ornamenten. De linkerzijde van de afbeelding geeft een lengtedoorsnede van de binnenzijde te zien, terwijl de rechterzijde de buitenzijde toont.
- 18 *Dagtekening van de aanvraag van de vernieuwing*
04.01.2008

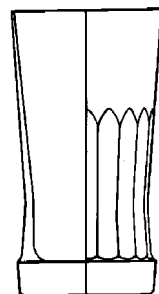

01 Numéro d'enregistrement
23527-01

Numéro, date et heure du dépôt
68402-01 01.02.1993, 11.00

02 Date d'échéance
01.02.2013

03 Nom du déposant
Dart Industries Inc., Delaware
corporation

04 Adresse (rue et numéro) du déposant
1717 Deerfield Road

05 Code postal, localité et pays du déposant
Deerfield - Illinois 60015,
Etats-Unis d'Amérique

06 Nom et adresse du mandataire ou indication
de l'adresse postale du déposant
Bureau Gevers S.A.
Holidaystraat 5
B-1831 Diegem
Belgique.

08 Reproduction du dessin ou modèle
VOIR REPRODUCTION(S)

11 Indication du produit suivi de la (des)
classe(s) et de la (des) sous-classe(s)
Gobelet (cl. 7-01).

13 Droit de priorité visé à l'article 4 de la
Convention de Paris pour la protection de la
Propriété Industrielle

Etats-Unis d'Amérique, le 20 08 1992,
no 932,858, Victor J.J. Cautereels, Ian
Ferris et Brian L. Aiken.

14 Indication du nom du véritable créateur
du dessin ou modèle
Victor J.J. Cautereels, Ian Ferris et
Brian L. Aiken

15 Indication de l'ultime date pour l'ajourne-
ment de la publication
20.08.1993

18 Date de réception de la requête du renouvel-
lement
31.01.2008

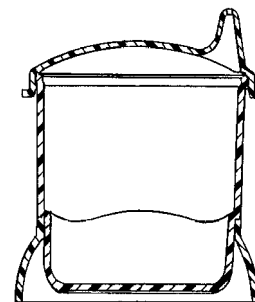
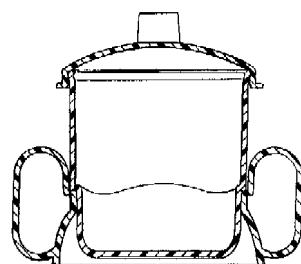
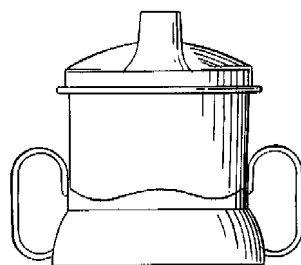
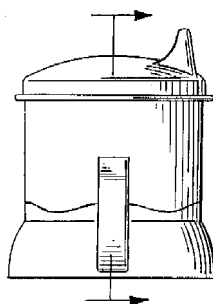
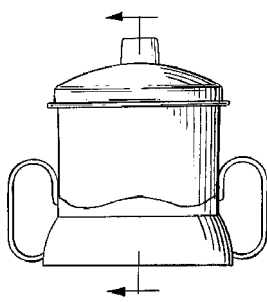
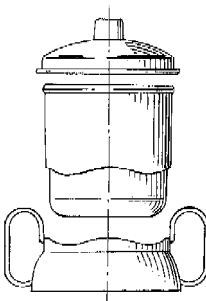
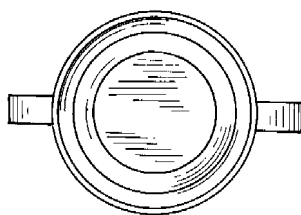
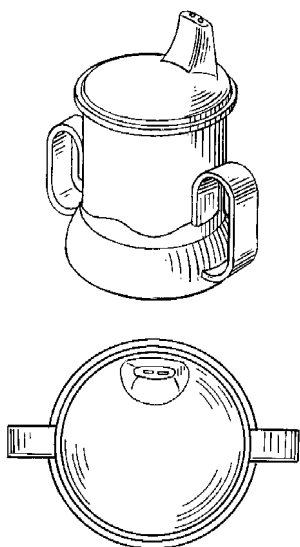

01 Numéro d'enregistrement
23527-02

Numéro, date et heure du dépôt
68402-02 01.02.1993, 11.00

02 Date d'échéance
01.02.2013

03 Nom du déposant
Dart Industries Inc., Delaware
corporation

04 Adresse (rue et numéro) du déposant
1717 Deerfield Road

05 Code postal, localité et pays du déposant
Deerfield - Illinois 60015,
Etats-Unis d'Amérique

06 Nom et adresse du mandataire ou indication
de l'adresse postale du déposant
Bureau Gevers S.A.
Holidaystraat 5
B-1831 Diegem
Belgique.

08 Reproduction du dessin ou modèle
VOIR REPRODUCTION(S)

11 Indication du produit suivi de la (des)
classe(s) et de la (des) sous-classe(s)
Biberon (cl. 7-01).

13 Droit de priorité visé à l'article 4 de la
Convention de Paris pour la protection de la
Propriété Industrielle

Etats-Unis d'Amérique, le 04 09 1992,
no 940,706, Victor J.J. Cautereels.

14 Indication du nom du véritable créateur
du dessin ou modèle
Victor J.J. Cautereels

15 Indication de l'ultime date pour l'ajourne-
ment de la publication
20.08.1993

18 Date de réception de la requête du renouvel-
lement
31.01.2008



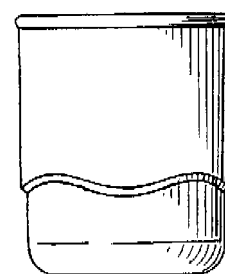
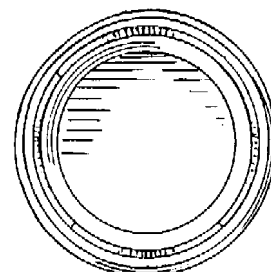
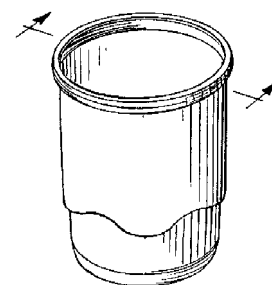
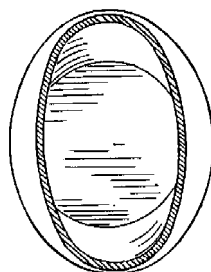
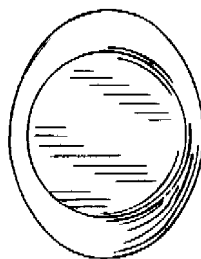
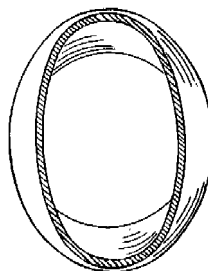
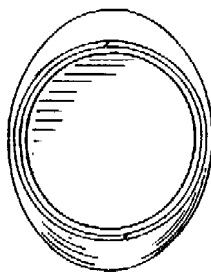
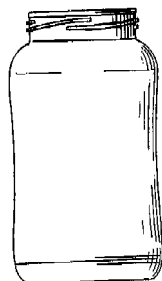
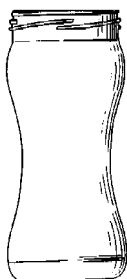
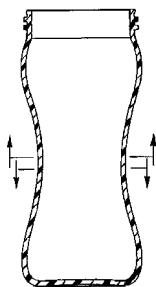

01 Numéro d'enregistrement

23527-03

Numéro, date et heure du dépôt
68402-03 01.02.1993, 11.00

02 Date d'échéance

01.02.2013

03 Nom du déposant

Dart Industries Inc., Delaware corporation

04 Adresse (rue et numéro) du déposant

1717 Deerfield Road

05 Code postal, localité et pays du déposant

Deerfield - Illinois 60015,
Etats-Unis d'Amérique

06 Nom et adresse du mandataire ou indication de l'adresse postale du déposant

Bureau Gevers S.A.
Holidaystraat 5
B-1831 Diegem
Belgique.

08 Reproduction du dessin ou modèle
VOIR REPRODUCTION(S)

11 Indication du produit suivi de la (des) classe(s) et de la (des) sous-classe(s)
Gobelet (cl. 7-01).

13 Droit de priorité visé à l'article 4 de la Convention de Paris pour la protection de la Propriété Industrielle

Etats-Unis d'Amérique, le 20 08 1992,
no 932,841, Victor J.J. Cautereels et Ian Ferris.

14 Indication du nom du véritable créateur du dessin ou modèle

Victor J.J. Cutereels et Ian Ferris

15 Indication de l'ultime date pour l'ajournement de la publication

20.08.1993

18 Date de réception de la requête du renouvellement

31.01.2008

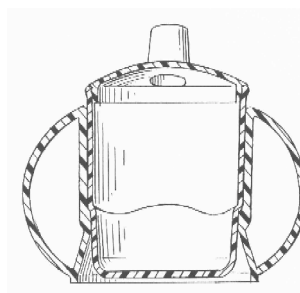
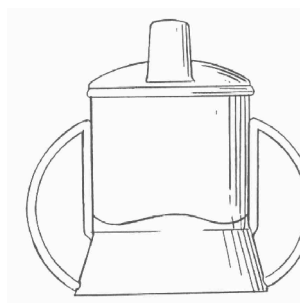
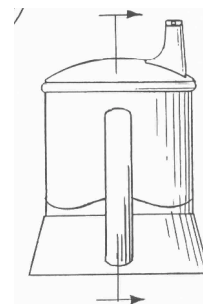
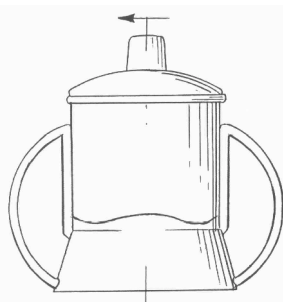
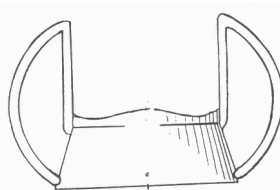
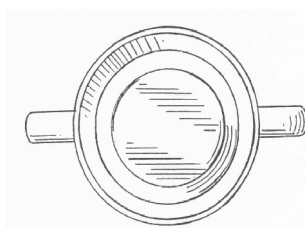
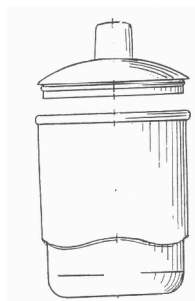
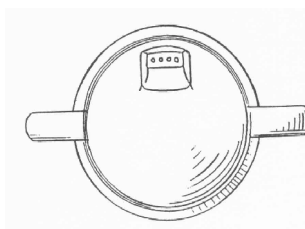
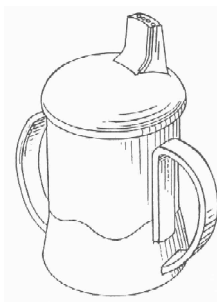
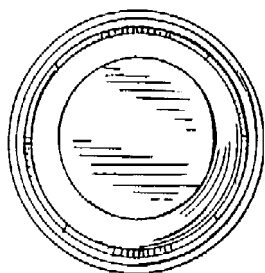
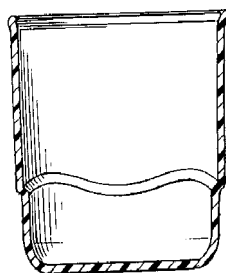

- 01 Numéro d'enregistrement
23527-04
Numéro, date et heure du dépôt
68402-04 01.02.1993 , 11.00
- 02 Date d'échéance
01.02.2013
- 03 Nom du déposant
Dart Industries Inc., Delaware corporation
- 04 Adresse (rue et numéro) du déposant
1717 Deerfield Road
- 05 Code postal, localité et pays du déposant
Deerfield - Illinois 60015, Etats-Unis d'Amérique
- 06 Nom et adresse du mandataire ou indication de l'adresse postale du déposant
Bureau Gevers S.A.
Holidaystraat 5
B-1831 Diegem
Belgique.
- 08 Reproduction du dessin ou modèle
VOIR REPRODUCTION(S)
- 11 Indication du produit suivi de la (des) classe(s) et de la (des) sous-classe(s)
Gobelet (cl. 7-01).
- 13 Droit de priorité visé à l'article 4 de la Convention de Paris pour la protection de la Propriété Industrielle
Etats-Unis d'Amérique, le 20 08 1992, no 932,859, Victor J.J. Cautereels et Ian Ferris.
- 14 Indication du nom du véritable créateur du dessin ou modèle
Victor J.J. Cautereels et Ian Ferris
- 15 Indication de l'ultime date pour l'ajournement de la publication
20.08.1993
- 18 Date de réception de la requête du renouvellement
31.01.2008

- 01 Numéro d'enregistrement
23527-05
Numéro, date et heure du dépôt
68402-05 01.02.1993 , 11.00
- 02 Date d'échéance
01.02.2013
- 03 Nom du déposant
Dart Industries Inc., Delaware corporation
- 04 Adresse (rue et numéro) du déposant
1717 Deerfield Road
- 05 Code postal, localité et pays du déposant
Deerfield - Illinois 60015, Etats-Unis d'Amérique
- 06 Nom et adresse du mandataire ou indication de l'adresse postale du déposant
Bureau Gevers S.A.
Holidaystraat 5

B-1831 Diegem
Belgique.

- 08 *Reproduction du dessin ou modèle*
VOIR REPRODUCTION(S)
- 11 *Indication du produit suivi de la (des) classe(s) et de la (des) sous-classe(s)*
Bol (cl. 7-01).
- 13 *Droit de priorité visé à l'article 4 de la Convention de Paris pour la protection de la Propriété Industrielle*
Etats-Unis d'Amérique, le 21 08 1992, no 934,076, Victor J.J. Cautereels et Ian Ferris.
- 14 *Indication du nom du véritable créateur du dessin ou modèle*
Victor J.J. Cautereels et Ian Ferris
- 15 *Indication de l'ultime date pour l'ajournement de la publication*
20.08.1993
- 18 *Date de réception de la requête du renouvellement*
31.01.2008

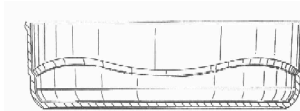
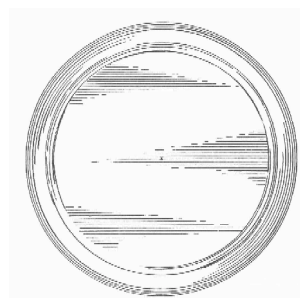
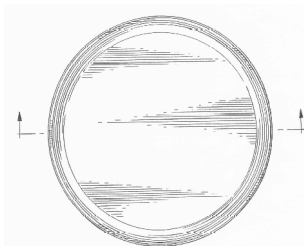
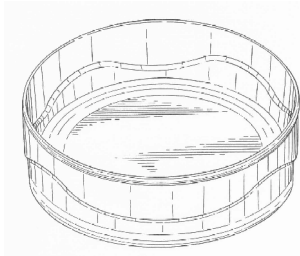

01 *Numéro d'enregistrement*
23527-06

- Numéro, date et heure du dépôt*
68402-06 01.02.1993, 11.00
- 02 *Date d'échéance*
01.02.2013
- 03 *Nom du déposant*
Dart Industries Inc., Delaware corporation
- 04 *Adresse (rue et numéro) du déposant*
1717 Deerfield Road
- 05 *Code postal, localité et pays du déposant*
Deerfield - Illinois 60015, Etats-Unis d'Amérique
- 06 *Nom et adresse du mandataire ou indication de l'adresse postale du déposant*
Bureau Gevers S.A.
Holidaystraat 5
B-1831 Diegem
Belgique.
- 08 *Reproduction du dessin ou modèle*
VOIR REPRODUCTION(S)
- 11 *Indication du produit suivi de la (des) classe(s) et de la (des) sous-classe(s)*
Bol (cl. 7-01).
- 13 *Droit de priorité visé à l'article 4 de la Convention de Paris pour la protection de la Propriété Industrielle*
Etats-Unis d'Amérique, le 21 08 1992, no 934,076, Victor J.J. Cautereels et Ian Ferris.
- 14 *Indication du nom du véritable créateur du dessin ou modèle*
Victor J.J. Cautereels et Ian Ferris
- 15 *Indication de l'ultime date pour l'ajournement de la publication*
20.08.1993
- 18 *Date de réception de la requête du renouvellement*
31.01.2008

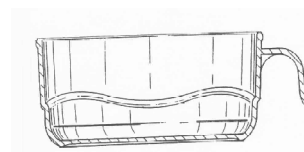
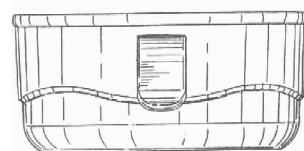
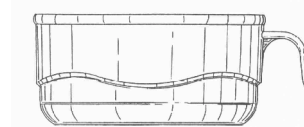
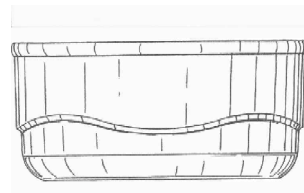
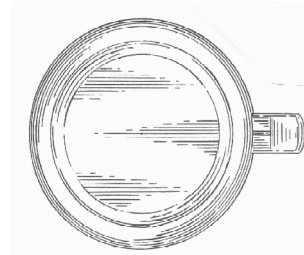
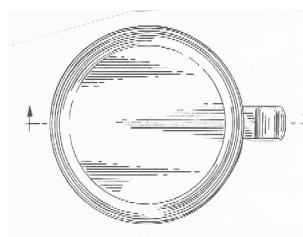
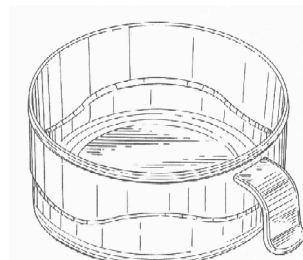

01 *Numéro d'enregistrement*
23527-07

- Numéro, date et heure du dépôt*
68402-07 01.02.1993, 11.00
- 02 *Date d'échéance*
01.02.2013
- 03 *Nom du déposant*
Dart Industries Inc., Delaware corporation
- 04 *Adresse (rue et numéro) du déposant*
1717 Deerfield Road
- 05 *Code postal, localité et pays du déposant*
Deerfield - Illinois 60015, Etats-Unis d'Amérique
- 06 *Nom et adresse du mandataire ou indication de l'adresse postale du déposant*
Bureau Gevers S.A.
Holidaystraat 5
B-1831 Diegem
Belgique.
- 08 *Reproduction du dessin ou modèle*
VOIR REPRODUCTION(S)
- 11 *Indication du produit suivi de la (des) classe(s) et de la (des) sous-classe(s)*
Bol (cl. 7-01).

13 *Droit de priorité visé à l'article 4 de la Convention de Paris pour la protection de la Propriété Industrielle*

Etats-Unis d'Amérique, le 21 08 1992, no 934,075, Victor J.J. Cautereels et Ian Ferris.

14 *Indication du nom du véritable créateur du dessin ou modèle*

Victor J.J. Cautereels et Ian Ferris

15 *Indication de l'ultime date pour l'ajournement de la publication*

20.08.1993

18 *Date de réception de la requête du renouvellement*

31.01.2008

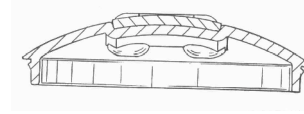
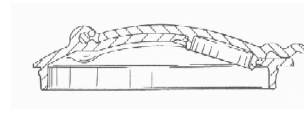
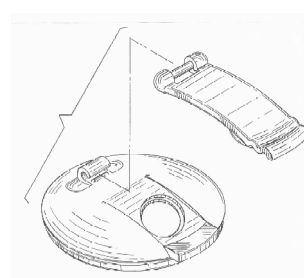
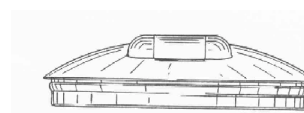
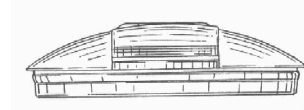
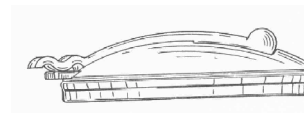
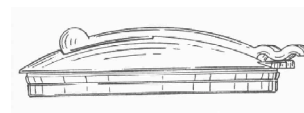
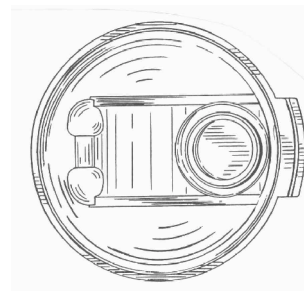
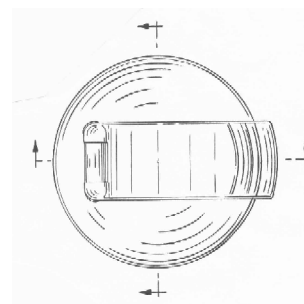
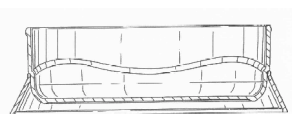
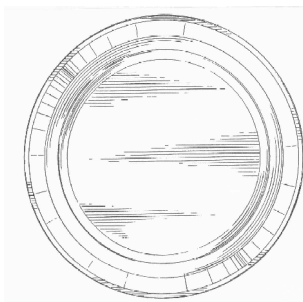
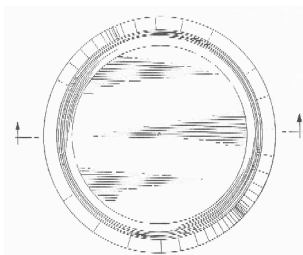
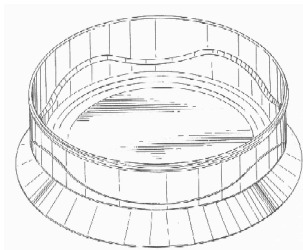
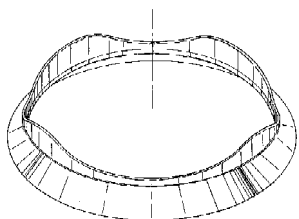
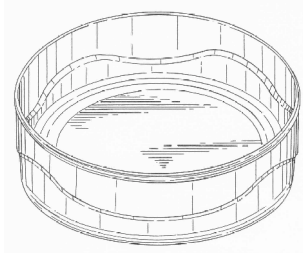

01 *Numéro d'enregistrement*

23527-08

Numéro, date et heure du dépôt

68402-08 01.02.1993 , 11.00

02 *Date d'échéance*

01.02.2013

03 *Nom du déposant*

Dart Industries Inc., Delaware corporation

04 *Adresse (rue et numéro) du déposant*

1717 Deerfield Road

05 *Code postal, localité et pays du déposant*

Deerfield - Illinois 60015, Etats-Unis d'Amérique

06 *Nom et adresse du mandataire ou indication de l'adresse postale du déposant*

Bureau Gevers S.A.
Holidaystraat 5
B-1831 Diegem
Belgique.

08 *Reproduction du dessin ou modèle*

VOIR REPRODUCTION(S)

11 *Indication du produit suivi de la (des) classe(s) et de la (des) sous-classe(s)*

Couvercle (cl. 7-01).

13 *Droit de priorité visé à l'article 4 de la Convention de Paris pour la protection de la Propriété Industrielle*

Etats-Unis d'Amérique, le 27 08 1992, no 936,803, Victor J.J. Cautereels et Ian Ferris.

14 *Indication du nom du véritable créateur du dessin ou modèle*

Victor J.J. Cautereels et Ian Ferris

15 *Indication de l'ultime date pour l'ajournement de la publication*

20.08.1993

18 *Date de réception de la requête du renouvellement*

31.01.2008

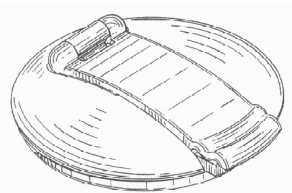

01 Numéro d'enregistrement

23527-09

Numéro, date et heure du dépôt

68402-09 01.02.1993, 11.00

02 Date d'échéance

01.02.2013

03 Nom du déposant

Dart Industries Inc., Delaware corporation

04 Adresse (rue et numéro) du déposant

1717 Deerfield Road

05 Code postal, localité et pays du déposant

Deerfield - Illinois 60015, Etats-Unis d'Amérique

06 Nom et adresse du mandataire ou indication de l'adresse postale du déposant

Bureau Gevers S.A.
Holidaystraat 5
B-1831 Diegem
Belgique.

08 Reproduction du dessin ou modèle

VOIR REPRODUCTION(S)

11 Indication du produit suivi de la (des) classe(s) et de la (des) sous-classe(s)

Plateau (cl. 7-01, 99).

13 Droit de priorité visé à l'article 4 de la Convention de Paris pour la protection de la Propriété Industrielle

Etats-Unis d'Amérique, le 27 08 1992, no 936,802, Victor J.J. Cautereels et Ian Ferris.

14 Indication du nom du véritable créateur du dessin ou modèle

Victor J.J. Cautereels et Ian Ferris

15 Indication de l'ultime date pour l'ajournement de la publication

20.08.1993

18 Date de réception de la requête du renouvellement

31.01.2008

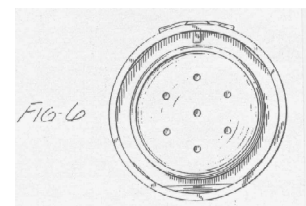
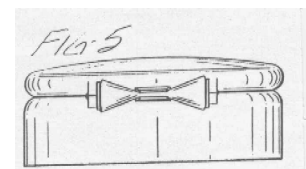
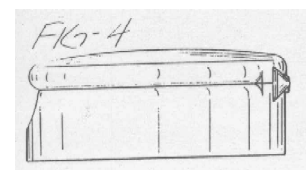
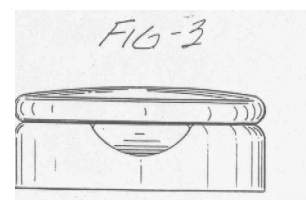
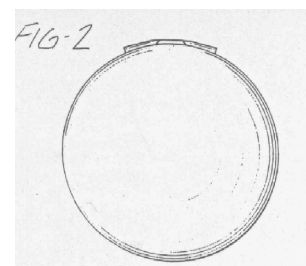
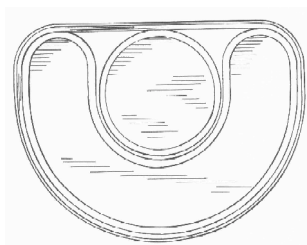
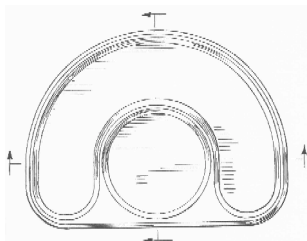

01 Numéro d'enregistrement

23536-01

Numéro, date et heure du dépôt

05367-01 12.02.1993, 15.40

02 Date d'échéance

12.02.2013

03 Nom du déposant

JOHNSON & JOHNSON
CONSUMER PRODUCTS, INC.,
New Jersey corporation

04 Adresse (rue et numéro) du déposant

501 George Street

05 Code postal, localité et pays du déposant

New Brunswick, N.J. 08903,
Etats-Unis d'Amérique

06 Nom et adresse du mandataire ou indication de l'adresse postale du déposant

OFFICE PARETTE (FRED MAES)
Avenue Gabrielle Petit 2
B-7940 Brugelette
Belgique.

08 Reproduction du dessin ou modèle

VOIR REPRODUCTION(S)

11 Indication du produit suivi de la (des) classe(s) et de la (des) sous-classe(s)

Capuchon pour flacon (cl 9-07).

13 Droit de priorité visé à l'article 4 de la Convention de Paris pour la protection de la Propriété Industrielle

Etats-Unis d'Amérique, le 20 08 1992, no. 07/932857, John Lonczak, Leonard Alain Filiz, Kin Shun Yan, Victor Ivenitsky.

18 Date de réception de la requête du renouvellement

17.01.2008

- 01 *Numéro d'enregistrement*
23536-02
Numéro, date et heure du dépôt
05367-02 12.02.1993 , 15.40
- 02 *Date d'échéance*
12.02.2013
- 03 *Nom du déposant*
JOHNSON & JOHNSON
CONSUMER PRODUCTS, INC.,
New Jersey corporation
- 04 *Adresse (rue et numéro) du déposant*
501 George Street
- 05 *Code postal, localité et pays du déposant*
New Brunswick, N.J. 08903,
Etats-Unis d'Amérique
- 06 *Nom et adresse du mandataire ou indication de l'adresse postale du déposant*
OFFICE PARETTE (FRED MAES)
Avenue Gabrielle Petit 2
B-7940 Brugelette
Belgique.
- 08 *Reproduction du dessin ou modèle*
VOIR REPRODUCTION(S)
- 11 *Indication du produit suivi de la (des) classe(s) et de la (des) sous-classe(s)*
Capuchon pour flacon (cl 9-07).
- 13 *Droit de priorité visé à l'article 4 de la Convention de Paris pour la protection de la Propriété Industrielle*
Etats-Unis d'Amérique, le 20 08 1992,
no. 07/932857, John Lonczak, Leonard
Alain Filiz, Kin Shun Yan, Victor Ive-
nitsky.
- 18 *Date de réception de la requête du renouvellement*
17.01.2008

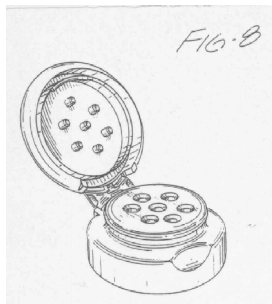

- 01 *Inschrijvingsnummer*
23729-00
Nummer en dagtekening (dag en uur) van het depot
68695-00 29.04.1993 , 14.10
- 02 *Vervaldatum*
29.04.2013
- 03 *Naam van de deposant*
B.V. Distilleerderij Wenneker
- 04 *Adres (straat en nummer) van de deposant*
Badhuisstraat 18
- 05 *Postcode, plaats en land van de deposant*
4703 BH Roosendaal,
Nederland
- 06 *Naam en adres van de gemachtigde of vermelding van het correspondentie-adres van de deposant*
Novagraaf Nederland B.V.
Hogehilweg 3

1101 CA Amsterdam-Zuidoost
Nederland.

- 08 *Afbeelding van de tekening of het model*
ZIE AFBEELDING(EN)
- 11 *Vermelding van het voortbrengsel gevolgd door de aanduiding van de klasse(n) en onderklasse(n)*
Fles (kl 9-01).
- 18 *Dagtekening van de aanvraag van de vernieuwing*
21.01.2008



- 01 *Inschrijvingsnummer*
23775-00
Nummer en dagtekening (dag en uur) van het depot
68746-00 25.05.1993 , 10.00
- 02 *Vervaldatum*
25.05.2013
- 03 *Naam van de deposant*
Bekaert Fencing NV
- 04 *Adres (straat en nummer) van de deposant*
Deerlijkstraat 58A
- 05 *Postcode, plaats en land van de deposant*
B-8550 Zwevegem,
België
- 06 *Naam en adres van de gemachtigde of vermelding van het correspondentie-adres van de deposant*
K.O.B. N.V.
Kennedypark 31c
B-8500 Kortrijk
België.
- 08 *Afbeelding van de tekening of het model*
ZIE AFBEELDING(EN)
- 11 *Vermelding van het voortbrengsel gevolgd door de aanduiding van de klasse(n) en onderklasse(n)*
Omheining (kl 25-02).
- 12 *Beschrijving van de kenmerkende eigenschappen van het nieuwe uiterlijk van het voortbrengsel; in voorkomend geval, vermelding van de onderdelen van de tekening of het model waarop de kleuren betrekking hebben*
Het model betreft een onderdeel van een omheining, waarbij het bovendeele van de omheining een dubbele knik vertoont.
- 14 *Vermelding van de naam van de werkelijke ontwerper van de tekening*
Rafaël VANTHOURNOUT
- 15 *Vermelding van de uiterlijke opschortingsdatum van de publicatie*
25.05.1994
- 18 *Dagtekening van de aanvraag van de vernieuwing*
28.11.2007

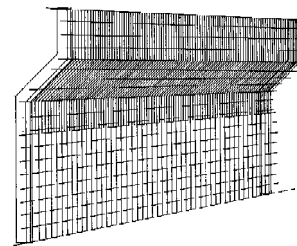

- 01 *Numéro d'enregistrement*
24219-00
Numéro, date et heure du dépôt
05330-00 15.12.1992 , 15.30
- 02 *Date d'échéance*
15.12.2012
- 03 *Nom du déposant*
THE GILLETTE COMPANY,
Delaware corporation
- 04 *Adresse (rue et numéro) du déposant*
Prudential Tower Building
- 05 *Code postal, localité et pays du déposant*
Boston - Etat de Massachusetts,
Etats-Unis d'Amérique
- 06 *Nom et adresse du mandataire ou indication de l'adresse postale du déposant*
Bureau Gevers S.A.
Holidaystraat 5
B-1831 Diegem
Belgique.
- 08 *Reproduction du dessin ou modèle*
VOIR REPRODUCTION(S)
- 11 *Indication du produit suivi de la (des) classe(s) et de la (des) sous-classe(s)*
Distributeur de crème ou gel (cl 23-02).
- 13 *Droit de priorité visé à l'article 4 de la Convention de Paris pour la protection de la Propriété Industrielle*
Etats-Unis d'Amérique, le 24 11 1992,
no. 29/001381, Michael J. Gray.
- 18 *Date de réception de la requête du renouvellement*
06.12.2007

FIG-1

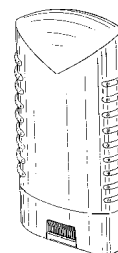

FIG-2

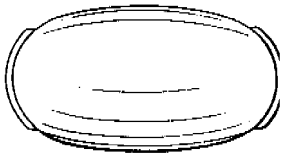

FIG-3



FIG-4

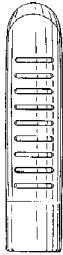

FIG-5

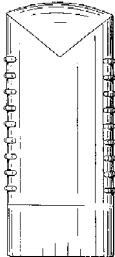

FIG-6



01 *Inschrijvingsnummer*
24339-01

Nummer en dagtekening (dag en uur) van het depot

68881-01 15.07.1993, 10.00

02 *Vervaldatum*
15.07.2013

03 *Naam van de deposant*
Nintendo Co., Ltd.

04 *Adres (straat en nummer) van de deposant*
11-1, Hokotate-cho, Kamitoba,
Minami-Ku,
Kyoto-shi

05 *Postcode, plaats en land van de deposant*
Kyoto,
Japan

06 *Naam en adres van de gemachtigde of vermelding van het correspondentie-adres van de deposant*
Octrooibureau Arnold & Siedsma
Sweelinckplein 1
2517 GK 's-Gravenhage
Nederland.

08 *Afbeelding van de tekening of het model*
ZIE AFBEELDING(EN)

11 *Vermelding van het voortbrengsel gevolgd door de aanduiding van de klasse(n) en onderklasse(n)*
Cassette voor videospel (kl 14-99; 21-01).

13 *Recht van voorrang als bedoeld in artikel 4 van het verdrag van Parijs tot bescherming van de Industriële Eigendom*
Japan, dd. 30 03 1993, nr. 5-9080, Nintendo Co., Ltd.

14 *Vermelding van de naam van de werkelijke ontwerper van de tekening*
Yoshihiro INOUE, Masahiko OTA

18 *Dagtekening van de aanvraag van de vernieuwing*
22.01.2008

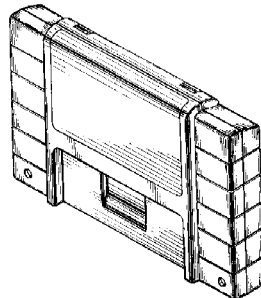

01 *Inschrijvingsnummer*
24339-02

Nummer en dagtekening (dag en uur) van het depot

68881-02 15.07.1993, 10.00

02 *Vervaldatum*
15.07.2013

03 *Naam van de deposant*
Nintendo Co., Ltd.

04 *Adres (straat en nummer) van de deposant*
11-1, Hokotate-cho, Kamitoba,
Minami-Ku,
Kyoto-shi

05 *Postcode, plaats en land van de deposant*
Kyoto,
Japan

06 *Naam en adres van de gemachtigde of vermelding van het correspondentie-adres van de deposant*
Octrooibureau Arnold & Siedsma
Sweelinckplein 1

2517 GK 's-Gravenhage
Nederland.

08 *Afbeelding van de tekening of het model*
ZIE AFBEELDING(EN)

11 *Vermelding van het voortbrengsel gevolgd door de aanduiding van de klasse(n) en onderklasse(n)*
Cassette voor videospel (kl 14-99; 21-01).

13 *Recht van voorrang als bedoeld in artikel 4 van het verdrag van Parijs tot bescherming van de Industriële Eigendom*
Japan, dd. 30 03 1993, nr. 5-9082, Nintendo Co., Ltd.

14 *Vermelding van de naam van de werkelijke ontwerper van de tekening*
Yoshihiro INOUE, Masahiko OTA

18 *Dagtekening van de aanvraag van de vernieuwing*
22.01.2008

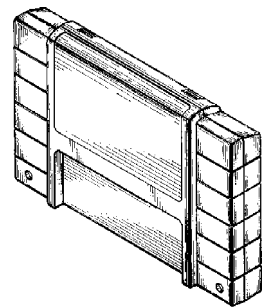

01 *Inschrijvingsnummer*
24339-03

Nummer en dagtekening (dag en uur) van het depot

68881-03 15.07.1993, 10.00

02 *Vervaldatum*
15.07.2013

03 *Naam van de deposant*
Nintendo Co., Ltd.

04 *Adres (straat en nummer) van de deposant*
11-1, Hokotate-cho, Kamitoba,
Minami-Ku,
Kyoto-shi

05 *Postcode, plaats en land van de deposant*
Kyoto,
Japan

06 *Naam en adres van de gemachtigde of vermelding van het correspondentie-adres van de deposant*

Octrooibureau Arnold & Siedsma
Sweelinckplein 1
2517 GK 's-Gravenhage
Nederland.

08 *Afbeelding van de tekening of het model*
ZIE AFBEELDING(EN)

11 *Vermelding van het voortbrengsel gevolgd door de aanduiding van de klasse(n) en onderklasse(n)*
Cassette voor videospel (kl 14-99; 21-01).

13 *Recht van voorrang als bedoeld in artikel 4 van het verdrag van Parijs tot bescherming van de Industriële Eigendom*
Japan, dd. 30 03 1993, nr. 5-9081, Nintendo Co., Ltd.

- 14 *Vermelding van de naam van de werkelijke ontwerper van de tekening*
Yoshihiro INOUE, Masahiko OTA
- 18 *Dagtekening van de aanvraag van de vernieuwing*
22.01.2008

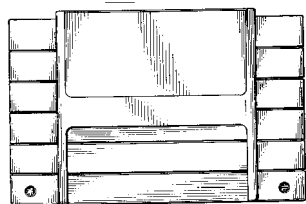
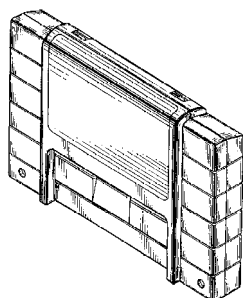

- 01 *Inschrijvingsnummer*
24339-04

Nummer en dagtekening (dag en uur) van het depot
68881-04 15.07.1993 , 10.00

- 02 *Vervaldatum*
15.07.2013

- 03 *Naam van de deposant*
Nintendo Co., Ltd.

- 04 *Adres (straat en nummer) van de deposant*
11-1, Hokotate-cho, Kamitoba,
Minami-Ku,
Kyoto-shi

- 05 *Postcode, plaats en land van de deposant*
Kyoto,
Japan

- 06 *Naam en adres van de gemachtigde of vermelding van het correspondentie-adres van de deposant*
Octrooibureau Arnold & Siedsma
Sweelinckplein 1
2517 GK 's-Gravenhage
Nederland.

- 08 *Afbeelding van de tekening of het model*
ZIE AFBEELDING(EN)

- 11 *Vermelding van het voortbrengsel gevolgd door de aanduiding van de klasse(n) en onderklasse(n)*
Cassette voor videospel (kl 14-99; 21-01).

- 13 *Recht van voorrang als bedoeld in artikel 4 van het verdrag van Parijs tot bescherming van de Industriële Eigendom*
Japan, dd. 30 03 1993, nr. 5-9083, Nintendo Co., Ltd.

- 14 *Vermelding van de naam van de werkelijke ontwerper van de tekening*
Yoshihiro INOUE, Masahiko OTA

- 18 *Dagtekening van de aanvraag van de vernieuwing*
22.01.2008

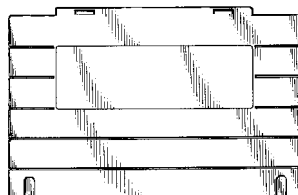

- 01 *Inschrijvingsnummer*
24339-05

Nummer en dagtekening (dag en uur) van het depot
68881-05 15.07.1993 , 10.00

- 02 *Vervaldatum*
15.07.2013

- 03 *Naam van de deposant*
Nintendo Co., Ltd.

- 04 *Adres (straat en nummer) van de deposant*
11-1, Hokotate-cho, Kamitoba,
Minami-Ku,
Kyoto-shi

- 05 *Postcode, plaats en land van de deposant*
Kyoto,
Japan

- 06 *Naam en adres van de gemachtigde of vermelding van het correspondentie-adres van de deposant*
Octrooibureau Arnold & Siedsma
Sweelinckplein 1
2517 GK 's-Gravenhage
Nederland.

- 08 *Afbeelding van de tekening of het model*
ZIE AFBEELDING(EN)

- 11 *Vermelding van het voortbrengsel gevolgd door de aanduiding van de klasse(n) en onderklasse(n)*
Cassette voor videospel (kl 14-99; 21-01).

- 13 *Recht van voorrang als bedoeld in artikel 4 van het verdrag van Parijs tot bescherming van de Industriële Eigendom*
Japan, dd. 30 03 1993, nr. 5-9084, Nintendo Co., Ltd.

- 14 *Vermelding van de naam van de werkelijke ontwerper van de tekening*
Yoshihiro INOUE, Masahiko OTA
- 18 *Dagtekening van de aanvraag van de vernieuwing*
22.01.2008

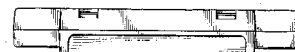
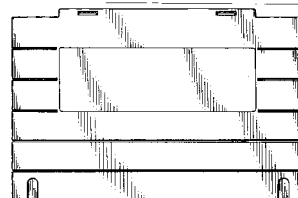
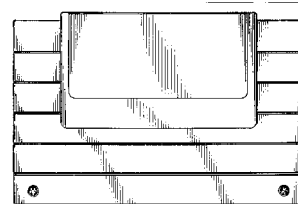
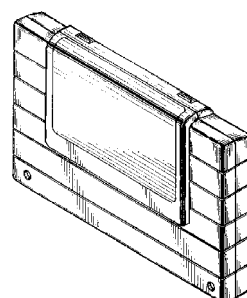

- 01 *Inschrijvingsnummer*
24339-06

Nummer en dagtekening (dag en uur) van het depot
68881-06 15.07.1993 , 10.00

- 02 *Vervaldatum*
15.07.2013

- 03 *Naam van de deposant*
Nintendo Co., Ltd.

- 04 *Adres (straat en nummer) van de deposant*
11-1, Hokotate-cho, Kamitoba,
Minami-Ku,
Kyoto-shi

- 05 *Postcode, plaats en land van de deposant*
Kyoto,
Japan
- 06 *Naam en adres van de gemachtigde of vermelding van het correspondentie-adres van de deposant*
Octrooibureau Arnold & Siedsma
Sweelinckplein 1
2517 GK 's-Gravenhage
Nederland.
- 08 *Afbeelding van de tekening of het model*
ZIE AFBEELDING(EN)
- 11 *Vermelding van het voortbrengsel gevolgd door de aanduiding van de klasse(n) en onderklasse(n)*
Cassette voor videospel (kl 14-99; 21-01).
- 14 *Vermelding van de naam van de werkelijke ontwerper van de tekening*
Yoshihiro INOUE, Masahiko OTA
- 18 *Dagtekening van de aanvraag van de vernieuwing*
22.01.2008

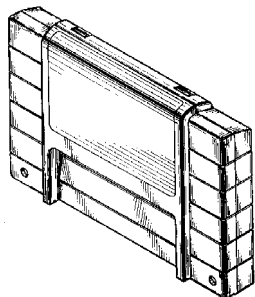

- 01 *Inschrijvingsnummer*
28862-00
Nummer en dagtekening (dag en uur) van het depot
73705-00 16.10.1997, 14.00
- 02 *Vervaldatum*
16.10.2012
- 03 *Naam van de deposant*
Marketing Displays, Inc.,
Michigan corporation
- 04 *Adres (straat en nummer) van de deposant*
38271 W. Twelve Mile Road
- 05 *Postcode, plaats en land van de deposant*
Farmington Hills - Michigan 48331-3041,
Ver.St.v.Am
- 06 *Naam en adres van de gemachtigde of vermelding van het correspondentie-adres van de deposant*
OFFICE PARETTE (FRED MAES)
Avenue Gabrielle Petit 2
B-7940 Brugelette
België.
- 08 *Afbeelding van de tekening of het model*
ZIE AFBEELDING(EN)
- 11 *Vermelding van het voortbrengsel gevolgd door de aanduiding van de klasse(n) en onderklasse(n)*
Uitstallingsstandaard (kl 20-03).
- 14 *Vermelding van de naam van de werkelijke ontwerper van de tekening*
SARKISIAN Robert; MUIR David J.;
HILLSTROM David U.

- 18 *Dagtekening van de aanvraag van de vernieuwing*
14.12.2007

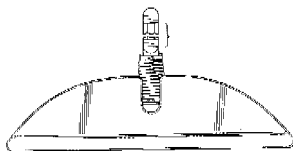
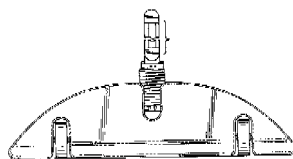
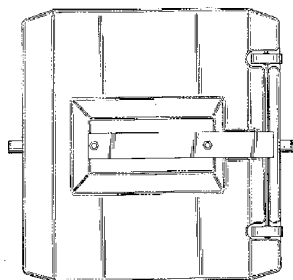
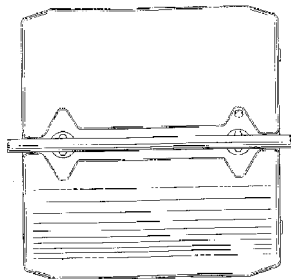
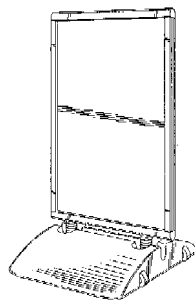

- 01 *Numéro d'enregistrement*
29259-01
Numéro, date et heure du dépôt
73939-01 23.12.1997, 24.00
- 02 *Date d'échéance*
23.12.2012

- 03 *Nom du déposant*
GLAXO GROUP LIMITED
- 04 *Adresse (rue et numéro) du déposant*
Glaxo Wellcome House, Berkeley
Avenue
- 05 *Code postal, localité et pays du déposant*
Greenford - Middlesex UB6 0NN,
Grande-Bretagne
- 06 *Nom et adresse du mandataire ou indication de l'adresse postale du déposant*
Bureau Gevers S.A.
Holidaystraat 5
B-1831 Diegem
Belgique.
- 08 *Reproduction du dessin ou modèle*
VOIR REPRODUCTION(S)
- 11 *Indication du produit suivi de la (des) classe(s) et de la (des) sous-classe(s)*
Conteneur pour emballage blister (cl 9-03, 05).
- 13 *Droit de priorité visé à l'article 4 de la Convention de Paris pour la protection de la Propriété Industrielle*
Grande-Bretagne, le 30 06 1997, no.
2067022, Glaxo Group Limited.
- 14 *Indication du nom du véritable créateur du dessin ou modèle*
MCLENNAN ANDERSON Gregor
John
- 18 *Date de réception de la requête du renouvellement*
19.12.2007

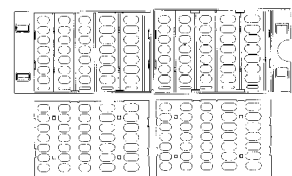
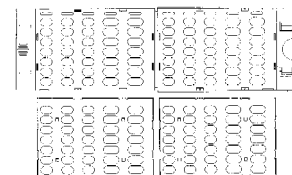
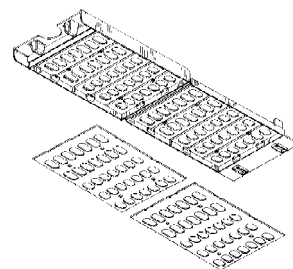
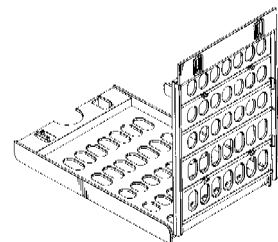

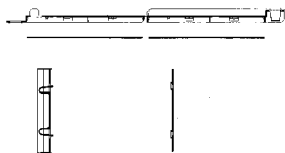

01 Numéro d'enregistrement
29259-02

Numéro, date et heure du dépôt
73939-02 23.12.1997, 24.00

02 Date d'échéance
23.12.2012

03 Nom du déposant
GLAXO GROUP LIMITED

04 Adresse (rue et numéro) du déposant
Glaxo Wellcome House, Berkeley
Avenue

05 Code postal, localité et pays du déposant
Greenford - Middlesex UB6 0NN,
Grande-Bretagne

06 Nom et adresse du mandataire ou indication
de l'adresse postale du déposant
Bureau Gevers S.A.
Holidaystraat 5
B-1831 Diegem
Belgique.

08 Reproduction du dessin ou modèle
VOIR REPRODUCTION(S)

11 Indication du produit suivi de la (des)
classe(s) et de la (des) sous-classe(s)
Conteneur pour emballage blister (cl 9-
03, 05).

13 Droit de priorité visé à l'article 4 de la Con-
vention de Paris pour la protection de la Pro-
priété Industrielle
Grande-Bretagne, le 30 06 1997, no.
2067023, Glaxo Group Limited.

14 Indication du nom du véritable créateur du
dessin ou modèle
**MCLENNAN ANDERSON Gregor
John**

18 Date de réception de la requête du renouvel-
lement
19.12.2007

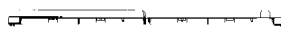
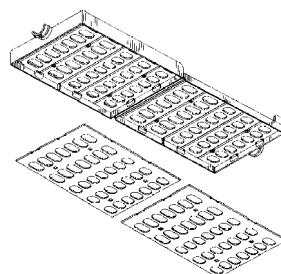
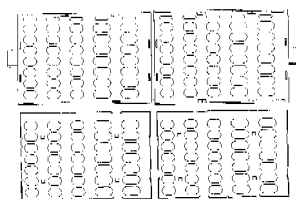
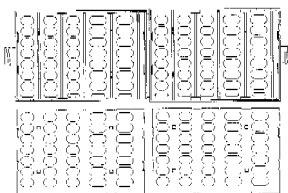
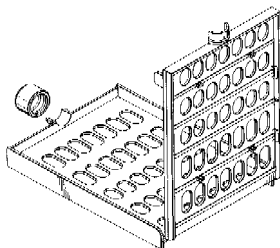

01 Numéro d'enregistrement
29259-03

Numéro, date et heure du dépôt
73939-03 23.12.1997, 24.00

02 Date d'échéance
23.12.2012

03 Nom du déposant
GLAXO GROUP LIMITED

04 Adresse (rue et numéro) du déposant
Glaxo Wellcome House, Berkeley
Avenue

05 Code postal, localité et pays du déposant
Greenford - Middlesex UB6 0NN,
Grande-Bretagne

06 Nom et adresse du mandataire ou indication
de l'adresse postale du déposant
Bureau Gevers S.A.
Holidaystraat 5
B-1831 Diegem
Belgique.

08 Reproduction du dessin ou modèle
VOIR REPRODUCTION(S)

11 Indication du produit suivi de la (des)
classe(s) et de la (des) sous-classe(s)
Emballage blister (cl 9-05).

13 Droit de priorité visé à l'article 4 de la Con-
vention de Paris pour la protection de la Pro-
priété Industrielle
Grande-Bretagne, le 30 06 1997, no.
2067024, Glaxo Group Limited.

14 Indication du nom du véritable créateur du
dessin ou modèle
**MCLENNAN ANDERSON Gregor
John; ROBERTSON Duncan**

18 Date de réception de la requête du renouvel-
lement
19.12.2007

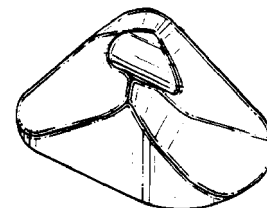
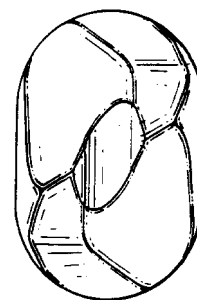
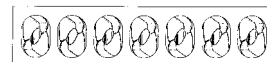
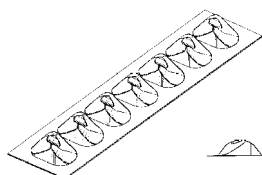

01 Numéro d'enregistrement
29259-04

Numéro, date et heure du dépôt
73939-04 23.12.1997, 24.00

02 Date d'échéance
23.12.2012

03 Nom du déposant
GLAXO GROUP LIMITED

04 Adresse (rue et numéro) du déposant
Glaxo Wellcome House, Berkeley
Avenue

05 Code postal, localité et pays du déposant
Greenford - Middlesex UB6 0NN,
Grande-Bretagne

06 Nom et adresse du mandataire ou indication
de l'adresse postale du déposant
Bureau Gevers S.A.
Holidaystraat 5
B-1831 Diegem
Belgique.

08 Reproduction du dessin ou modèle
VOIR REPRODUCTION(S)

11 Indication du produit suivi de la (des)
classe(s) et de la (des) sous-classe(s)
Emballage blister (cl 9-05).

13 Droit de priorité visé à l'article 4 de la Con-
vention de Paris pour la protection de la Pro-
priété Industrielle
Grande-Bretagne, le 30 06 1997, no.
2067025, Glaxo Group Limited.

14 Indication du nom du véritable créateur du
dessin ou modèle
**MCLENNAN ANDERSON Gregor
John; ROBERTSON Duncan**

18 Date de réception de la requête du renouvel-
lement
19.12.2007

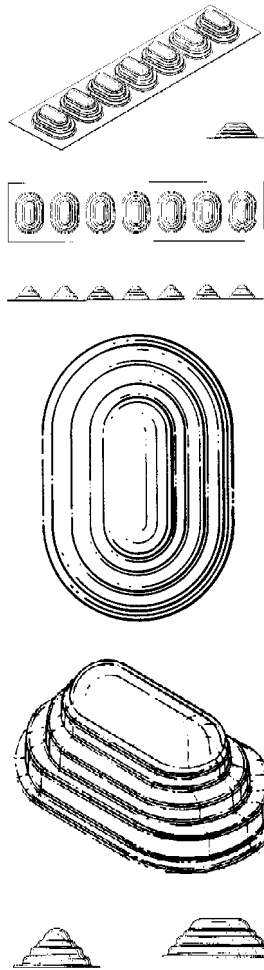

01 Numéro d'enregistrement
29263-00

Numéro, date et heure du dépôt
73948-00 23.12.1997, 24.00

02 Date d'échéance
23.12.2012

03 Nom du déposant
THE GILLETTE COMPANY,
Delaware corporation

04 Adresse (rue et numéro) du déposant
Prudential Tower Building

05 Code postal, localit  et pays du déposant
Boston - Massachusetts 02199,
Etats-Unis d'Am rique

06 Nom et adresse du mandataire ou indication
de l'adresse postale du déposant
Bureau Gevers S.A.
Holidaystraat 5
B-1831 Diegem
Belgique.

08 Reproduction du dessin ou mod le
VOIR REPRODUCTION(S)

11 Indication du produit suivi de la (des)
classe(s) et de la (des) sous-classe(s)
Flacon distributeur de produits de
beaut  (cl 9-01; 28-03).

13 Droit de priorit  vis    l'article 4 de la Con-
vention de Paris pour la protection de la Pro-
pri t  Industrielle

Etats-Unis d'Am rique, le 16 07 1997,
no. 29/073729, CROFT Robert J.;
WARNER James F.; POISSON Nor-
man D.

18 Date de r ception de la requ te du renouvel-
lement
19.12.2007

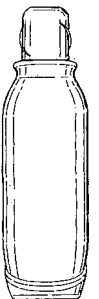
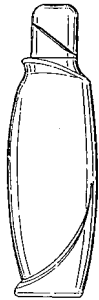
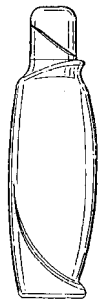
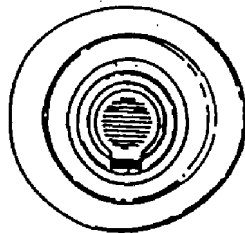
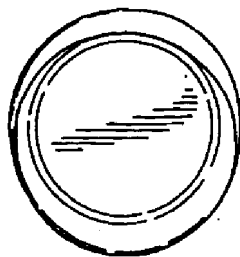
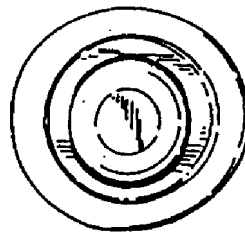

01 Numéro d'enregistrement
29271-00

Numéro, date et heure du dépôt
73991-00 16.01.1998, 14.00

02 Date d'échéance
16.01.2013

03 Nom du déposant
PepsiCo Inc.,
North Carolina corporation

04 Adresse (rue et numéro) du déposant
700 Anderson Hill Road

05 Code postal, localit  et pays du déposant
Purchase, New York 10577,
Etats-Unis d'Am rique

06 *Nom et adresse du mandataire ou indication de l'adresse postale du déposant*

Bureau Gevers S.A.
Holidaystraat 5
B-1831 Diegem
Belgique.

08 *Reproduction du dessin ou modèle*
VOIR REPRODUCTION(S)

11 *Indication du produit suivi de la (des) classe(s) et de la (des) sous-classe(s)*
Bouteille (cl 9-01).

13 *Droit de priorité visé à l'article 4 de la Convention de Paris pour la protection de la Propriété Industrielle*

Etats-Unis d'Amérique, le 23 09 1997,
no. 29/076,866, SWETTE Brian;
MEYER Robert; FRANCELLA Lisa
J.; SAFADI Ghassan; GNANN Alex.

14 *Indication du nom du véritable créateur du dessin ou modèle*

SWETTE Brian; MEYER Robert;
FRANCELLA Lisa J.; SAFADI
Ghassan; GNANN Alex

18 *Date de réception de la requête du renouvellement*

14.01.2008



FIG. 1

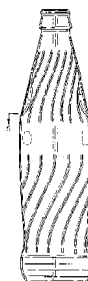

FIG. 2



FIG. 3

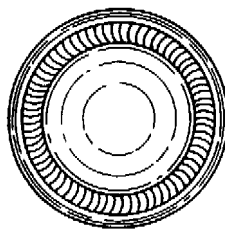

FIG. 4

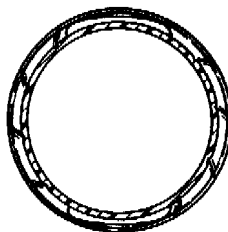

FIG. 5

01 *Inschrijvingsnummer*
29315-00

Nummer en dagtekening (dag en uur) van het depot

73987-00 13.01.1998, 24.00

02 *Vervaldatum*
13.01.2013

03 *Naam van de deposant*
Jørgen Kjeld Søklint Pedersen

04 *Adres (straat en nummer) van de deposant*
Frederikshøjvej 90

05 *Postcode, plaats en land van de deposant*
DK-7100 Vejle,
Denemarken

06 *Naam en adres van de gemachtigde of vermelding van het correspondentie-adres van de deposant*

VEREENIGDE
Johan de Wittlaan 7
2517 JR Den Haag
Nederland.

08 *Afbeelding van de tekening of het model*
ZIE AFBELDING(EN)

11 *Vermelding van het voortbrengsel gevolgd door de aanduiding van de klasse(n) en onderklasse(n)*
Fietslamp (kl 26-06).

13 *Recht van voorrang als bedoeld in artikel 4 van het verdrag van Parijs tot bescherming van de Industriële Eigendom*
Denemarken, dd. 14 07 1997, nr. MA
0707/97, PEDERSEN Jørgen Kjeld
Søklint.

18 *Dagtekening van de aanvraag van de vernieuwing*
11.01.2008

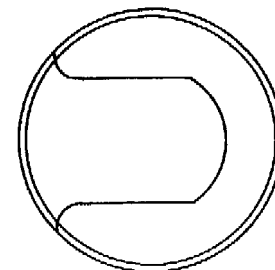
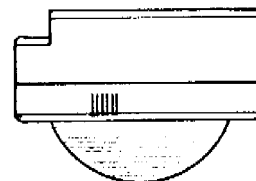
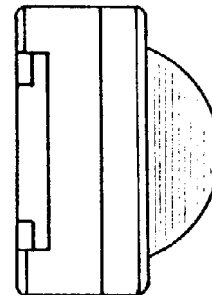
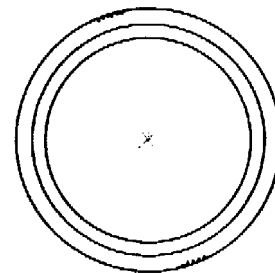

01 *Numéro d'enregistrement*
29337-00

Numéro, date et heure du dépôt
74026-00 22.01.1998, 24.00

02 *Date d'échéance*
22.01.2013

03 *Nom du déposant*
SmithKline Beecham GmbH & Co. KG

04 *Adresse (rue et numéro) du déposant*
Herrmannstrasse 7

05 *Code postal, localité et pays du déposant*
D-77815 Buehl (Baden),
Allemagne

06 *Nom et adresse du mandataire ou indication de l'adresse postale du déposant*
Bureau Gevers S.A.
Holidaystraat 5
B-1831 Diegem
Belgique.

08 *Reproduction du dessin ou modèle*
VOIR REPRODUCTION(S)

11 *Indication du produit suivi de la (des) classe(s) et de la (des) sous-classe(s)*
Brosse à dents (cl 4-02).

13 *Droit de priorité visé à l'article 4 de la Convention de Paris pour la protection de la Propriété Industrielle*

Grande-Bretagne, le 28 07 1997, no. 2067811, SmithKine Beecham GmbH & Co. KG.

14 *Indication du nom du véritable créateur du dessin ou modèle*

LANDAUER Harry

18 *Date de réception de la requête du renouvellement*

17.01.2008

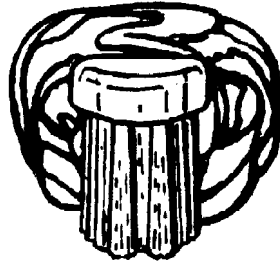

01 *Inschrijvingsnummer*

29343-01

Nummer en dagtekening (dag en uur) van het depot

74043-01 27.01.1998, 11.35

02 *Vervaldatum*

27.01.2013

03 *Naam van de deposant*

Braitrim (U.K.) Limited

04 *Adres (straat en nummer) van de deposant*

Braitrim House, 98 Victoria Road

05 *Postcode, plaats en land van de deposant*

London NW10 6NB,
Groot-Brittannië

06 *Naam en adres van de gemachtigde of vermelding van het correspondentie-adres van de deposant*

Octrooibureau Vriesendorp & Gaade B.V.

Dr. Kuypersstraat 6
2514 BB 's-Gravenhage
Nederland.

08 *Afbeelding van de tekening of het model*

ZIE AFBEELDING(EN)

11 *Vermelding van het voortbrengsel gevolgd door de aanduiding van de klasse(n) en onderklasse(n)*

Kledinghanger (kl 6-08).

13 *Recht van voorrang als bedoeld in artikel 4 van het verdrag van Parijs tot bescherming van de Industriële Eigendom*

Groot-Brittannië, dd. 29 07 1997, nr. 2067857, BRAITRIM (UK) LTD.

14 *Vermelding van de naam van de werkelijke ontwerper van de tekening*

HUNT William Joseph

18 *Dagtekening van de aanvraag van de vernieuwing*

28.01.2008

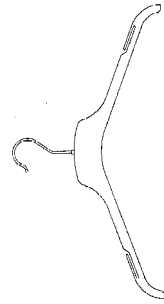
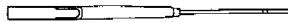

01 *Inschrijvingsnummer*

29343-02

Nummer en dagtekening (dag en uur) van het depot

74043-02 27.01.1998, 11.35

02 *Vervaldatum*

27.01.2013

03 *Naam van de deposant*

Braitrim (U.K.) Limited

04 *Adres (straat en nummer) van de deposant*

Braitrim House, 98 Victoria Road

05 *Postcode, plaats en land van de deposant*

London NW10 6NB,
Groot-Brittannië

06 *Naam en adres van de gemachtigde of vermelding van het correspondentie-adres van de deposant*

Octrooibureau Vriesendorp & Gaade B.V.

Dr. Kuypersstraat 6
2514 BB 's-Gravenhage
Nederland.

08 *Afbeelding van de tekening of het model*

ZIE AFBEELDING(EN)

11 *Vermelding van het voortbrengsel gevolgd door de aanduiding van de klasse(n) en onderklasse(n)*

Kledinghanger (kl 6-08).

13 *Recht van voorrang als bedoeld in artikel 4 van het verdrag van Parijs tot bescherming van de Industriële Eigendom*

Groot-Brittannië, dd. 29 07 1997, nr. 2067858, BRAITRIM (UK) LTD.

14 *Vermelding van de naam van de werkelijke ontwerper van de tekening*

HUNT William Joseph

18 *Dagtekening van de aanvraag van de vernieuwing*

28.01.2008

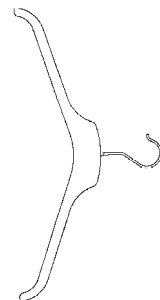
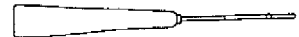



- 01 *Inschrijvingsnummer*
29349-00
Nummer en dagtekening (dag en uur) van het depot
74056-00 30.01.1998 , 11.20
- 02 *Vervaldatum*
30.01.2013
- 03 *Naam van de deposant*
Invacare Rea AB
- 04 *Adres (straat en nummer) van de deposant*
Växjövägen 303
- 05 *Postcode, plaats en land van de deposant*
340 21 Diö,
Zweden
- 06 *Naam en adres van de gemachtigde of vermelding van het correspondentie-adres van de deposant*
Octrooibureau Arnold & Siedsma
Sweelinckplein 1
2517 GK 's-Gravenhage
Nederland.
- 08 *Afbeelding van de tekening of het model*
ZIE AFBEELDING(EN)
- 11 *Vermelding van het voortbrengsel gevolgd door de aanduiding van de klasse(n) en onderklasse(n)*
Rolstoel (kl 12-12).
- 13 *Recht van voorrang als bedoeld in artikel 4 van het verdrag van Parijs tot bescherming van de Industriële Eigendom*
Zweden, dd. 08 08 1997, nr. 97-1768,
Scandinavian Mobility REA Stolen
AB.
- 14 *Vermelding van de naam van de werkelijke ontwerper van de tekening*
HEDLUND Gunnar
- 18 *Dagtekening van de aanvraag van de vernieuwing*
08.01.2008



- 01 *Numéro d'enregistrement*
29369-00
Numéro, date et heure du dépôt
06124-00 23.12.1997 , 24.00
- 02 *Date d'échéance*
23.12.2012
- 03 *Nom du déposant*
A/S Chr. Fabers Fabriker
- 04 *Adresse (rue et numéro) du déposant*
Hestehavevej 22
- 05 *Code postal, localité et pays du déposant*
DK-5856 Ryslinge,
Danemark
- 06 *Nom et adresse du mandataire ou indication de l'adresse postale du déposant*
Office Hanssens S.p.r.l.
40, square Marie-Louise, Boîte 19
B-1000 Bruxelles
Belgique.
- 08 *Reproduction du dessin ou modèle*
VOIR REPRODUCTION(S)
- 11 *Indication du produit suivi de la (des) classe(s) et de la (des) sous-classe(s)*
Poids pour corde de commande de
jalousie (cl 6-10; 8-06, 99; 25-02).
- 18 *Date de réception de la requête du renouvellement*
15.11.2007

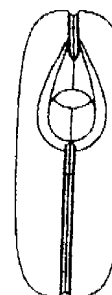
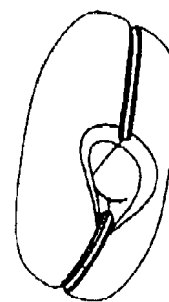
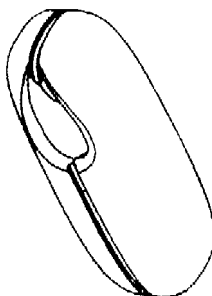
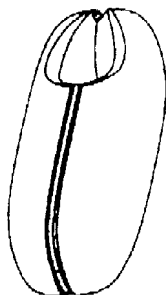

- 01 *Inschrijvingsnummer*
29402-00
Nummer en dagtekening (dag en uur) van het depot
73995-00 15.01.1998 , 24.00
- 02 *Vervaldatum*
15.01.2013
- 03 *Naam van de deposant*
Hasbro International, Inc.,
Delaware corporation
- 04 *Adres (straat en nummer) van de deposant*
1027 Newport Avenue
- 05 *Postcode, plaats en land van de deposant*
Pawtucket - Rhode Island 02862,
Ver.St.v.Am
- 06 *Naam en adres van de gemachtigde of vermelding van het correspondentie-adres van de deposant*
Novagraaf Nederland B.V.
Hogehilweg 3
1101 CA Amsterdam-Zuidoost
Nederland.
- 08 *Afbeelding van de tekening of het model*
ZIE AFBEELDING(EN)
- 11 *Vermelding van het voortbrengsel gevolgd door de aanduiding van de klasse(n) en onderklasse(n)*
Speelgoed (kl 21-01).
- 12 *Beschrijving van de kenmerkende eigenschappen van het nieuwe uiterlijk van het voortbrengsel; in voorkomend geval, vermelding van de onderdelen van de tekening of het model waarop de kleuren betrekking hebben*
De nieuwheid van het model is gelegen in het patroon dat gecreëerd wordt door de contrast tonen van de tinten aangebracht in het product zoals getoond in de afbeeldingen.
- 13 *Recht van voorrang als bedoeld in artikel 4 van het verdrag van Parijs tot bescherming van de Industriële Eigendom*
Groot-Brittannië, dd. 22 08 1997, nr. 2068548, Hasbro International, Inc.

- 18 *Dagtekening van de aanvraag van de vernieuwing*
09.01.2008

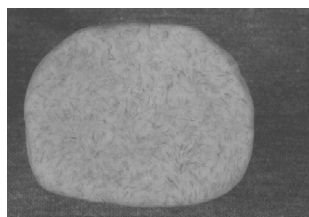

- 01 *Inschrijvingsnummer*
29412-00

Nummer en dagtekening (dag en uur) van het depot

74035-00 23.01.1998, 24.00

- 02 *Vervaldatum*
23.01.2013

- 03 *Naam van de deposant*
Vikan A/S

- 04 *Adres (straat en nummer) van de deposant*
Frisenborgvej, Postbox 45,

- 05 *Postcode, plaats en land van de deposant*
DK-7800 Skive,
Denemarken

- 06 *Naam en adres van de gemachtigde of vermelding van het correspondentie-adres van de deposant*

VEREENIGDE
Johan de Wittlaan 7
2517 JR Den Haag
Nederland.

- 08 *Afbeelding van de tekening of het model*
ZIE AFBEELDING(EN)

- 11 *Vermelding van het voortbrengsel gevolgd door de aanduiding van de klasse(n) en onderklasse(n)*
Schop (kl 8-01).

- 13 *Recht van voorrang als bedoeld in artikel 4 van het verdrag van Parijs tot bescherming van de Industriële Eigendom*
Denemarken, dd. 12 08 1997, nr. MA 0818/97, Vikon A/S.

- 14 *Vermelding van de naam van de werkelijke ontwerper van de tekening*
TOFT Poul

- 18 *Dagtekening van de aanvraag van de vernieuwing*
16.01.2008

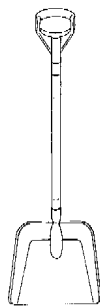
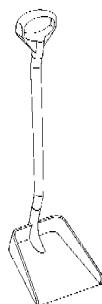

- 01 *Inschrijvingsnummer*
29470-02

Nummer en dagtekening (dag en uur) van het depot

74021-02 22.01.1998, 10.00

- 02 *Vervaldatum*
22.01.2013

- 03 *Naam van de deposant*
Vincent Sheppard, naamloze
vennootschap

- 04 *Adres (straat en nummer) van de deposant*
Industriepark IJzeren Bareel 5

- 05 *Postcode, plaats en land van de deposant*
8587 Spiere,
België

- 06 *Naam en adres van de gemachtigde of vermelding van het correspondentie-adres van de deposant*

Bureau Gevers N.V.
Holidaystraat 5
B-1831 Diegem
België.

- 08 *Afbeelding van de tekening of het model*
ZIE AFBEELDING(EN)

- 11 *Vermelding van het voortbrengsel gevolgd door de aanduiding van de klasse(n) en onderklasse(n)*

Fauteuil (kl 6-01).

- 14 *Vermelding van de naam van de werkelijke ontwerper van de tekening*

VERHOEVEN Hubertus Johannes
Marie

- 18 *Dagtekening van de aanvraag van de vernieuwing*
14.01.2008



- 01 *Inschrijvingsnummer*
29470-03

Nummer en dagtekening (dag en uur) van het depot

74021-03 22.01.1998, 10.00

- 02 *Vervaldatum*
22.01.2013

- 03 *Naam van de deposant*
Vincent Sheppard, naamloze
vennootschap

- 04 *Adres (straat en nummer) van de deposant*
Industriepark IJzeren Bareel 5

- 05 *Postcode, plaats en land van de deposant*
8587 Spiere,
België

- 06 *Naam en adres van de gemachtigde of vermelding van het correspondentie-adres van de deposant*

Bureau Gevers N.V.
Holidaystraat 5
B-1831 Diegem
België.

- 08 *Afbeelding van de tekening of het model*
ZIE AFBEELDING(EN)

- 11 *Vermelding van het voortbrengsel gevolgd door de aanduiding van de klasse(n) en onderklasse(n)*

Fauteuil (kl 6-01).

- 14 *Vermelding van de naam van de werkelijke ontwerper van de tekening*

VERHOEVEN Hubertus Johannes
Marie

- 18 *Dagtekening van de aanvraag van de vernieuwing*
14.01.2008



- 01 *Inschrijvingsnummer*
29473-00
Nummer en dagtekening (dag en uur) van het depot
74055-00 29.01.1998 , 24.00
- 02 *Vervaldatum*
29.01.2013
- 03 *Naam van de deposant*
Acist Medical Systems, Inc., Minnesota Corp.
- 04 *Adres (straat en nummer) van de deposant*
10250 Valley View Road, Suite 117
- 05 *Postcode, plaats en land van de deposant*
Eden Prairie, Minnesota 55344, Ver.St.v.Am
- 06 *Naam en adres van de gemachtigde of vermelding van het correspondentie-adres van de deposant*
VEREENIGDE
Johan de Wittlaan 7
2517 JR Den Haag
Nederland.
- 08 *Afbeelding van de tekening of het model*
ZIE AFBEELDING(EN)
- 11 *Vermelding van het voortbrengsel gevolgd door de aanduiding van de klasse(n) en onderklasse(n)*
Spuit (kl 24-02).
- 13 *Recht van voorrang als bedoeld in artikel 4 van het verdrag van Parijs tot bescherming van de Industriële Eigendom*
Ver.St.v.Am., dd. 29 07 1997, nr. 29/074195, DUCHON Douglas J.; PAULSON Thomas; WILSON Robert F.; LIU Jiyan.
- 14 *Vermelding van de naam van de werkelijke ontwerper van de tekening*
DUCHON Douglas J.; PAULSON Thomas; WILSON Robert F.; LIU Jiyan
- 18 *Dagtekening van de aanvraag van de vernieuwing*
16.01.2008

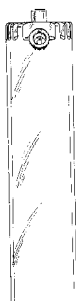
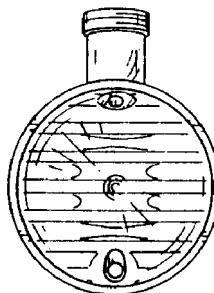
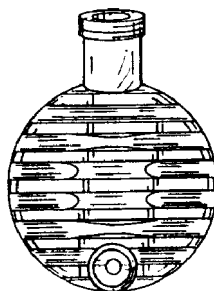
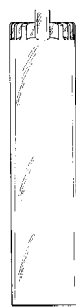
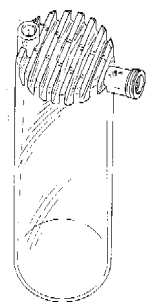

- 02 *Date d'échéance*
03.02.2013
- 03 *Nom du déposant*
Dart Industries Inc.,
Delaware corporation
- 04 *Adresse (rue et numéro) du déposant*
14901 S. Orange Blossom Trail
- 05 *Code postal, localité et pays du déposant*
Orlando, Florida 32837,
Etats-Unis d'Amérique
- 06 *Nom et adresse du mandataire ou indication de l'adresse postale du déposant*
Bureau Gevers S.A.
Holidaystraat 5
B-1831 Diegem
Belgique.
- 08 *Reproduction du dessin ou modèle*
VOIR REPRODUCTION(S)
- 11 *Indication du produit suivi de la (des) classe(s) et de la (des) sous-classe(s)*
Manche d'ustensiles de cuisine (cl 7-04).
- 13 *Droit de priorité visé à l'article 4 de la Convention de Paris pour la protection de la Propriété Industrielle*
Etats-Unis d'Amérique, le 08 09 1997, no. 29/076,386, WALLAYS Nele.
- 14 *Indication du nom du véritable créateur du dessin ou modèle*
WALLAYS Nele
- 18 *Date de réception de la requête du renouvellement*
31.01.2008

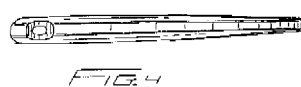
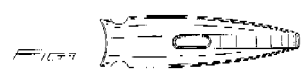
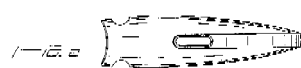
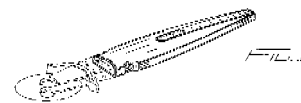

FIG. 6

- 01 *Numéro d'enregistrement*
29474-01
Numéro, date et heure du dépôt
74067-01 03.02.1998 , 11.10



FIG. 7

- 01 Numéro d'enregistrement
29474-03
Numéro, date et heure du dépôt
74067-03 03.02.1998, 11.10
- 02 Date d'échéance
03.02.2013
- 03 Nom du déposant
Dart Industries Inc.,
Delaware corporation
- 04 Adresse (rue et numéro) du déposant
14901 S. Orange Blossom Trail
- 05 Code postal, localité et pays du déposant
Orlando, Florida 32837,
Etats-Unis d'Amérique
- 06 Nom et adresse du mandataire ou indication
de l'adresse postale du déposant
Bureau Gevers S.A.
Holidaystraat 5
B-1831 Diegem
Belgique.
- 08 Reproduction du dessin ou modèle
VOIR REPRODUCTION(S)
- 11 Indication du produit suivi de la (des)
classe(s) et de la (des) sous-classe(s)
Poche à pâte (cl 7-04, 07).
- 13 Droit de priorité visé à l'article 4 de la
Convention de Paris pour la protection de la
Propriété Industrielle
Etats-Unis d'Amérique, le 22 08 1997,
no. 29/075,783, WALLAYS Nele.
- 14 Indication du nom du véritable créateur du
dessin ou modèle
WALLAYS Nele
- 18 Date de réception de la requête du renouvel-
lement
31.01.2008

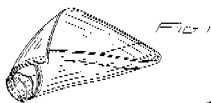

FIG. 1

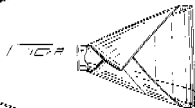

FIG. 2

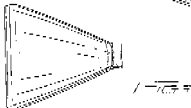

FIG. 3



FIG. 4



FIG. 5



FIG. 6



FIG. 7

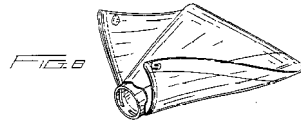

FIG. 8

- 01 Numéro d'enregistrement
29474-04
Numéro, date et heure du dépôt
74067-04 03.02.1998, 11.10
- 02 Date d'échéance
03.02.2013
- 03 Nom du déposant
Dart Industries Inc.,
Delaware corporation
- 04 Adresse (rue et numéro) du déposant
14901 S. Orange Blossom Trail
- 05 Code postal, localité et pays du déposant
Orlando, Florida 32837,
Etats-Unis d'Amérique
- 06 Nom et adresse du mandataire ou indication
de l'adresse postale du déposant
Bureau Gevers S.A.
Holidaystraat 5
B-1831 Diegem
Belgique.
- 08 Reproduction du dessin ou modèle
VOIR REPRODUCTION(S)
- 11 Indication du produit suivi de la (des)
classe(s) et de la (des) sous-classe(s)
Presse-purée (cl 7-04).
- 13 Droit de priorité visé à l'article 4 de la
Convention de Paris pour la protection de la
Propriété Industrielle
Etats-Unis d'Amérique, le 22 08 1997,
no. 29/075,782, LILLELUND Stig;
HEIBERG Jakob.
- 14 Indication du nom du véritable créateur du
dessin ou modèle
LILLELUND Stig; HEIBERG Jakob
- 18 Date de réception de la requête du renouvel-
lement
31.01.2008

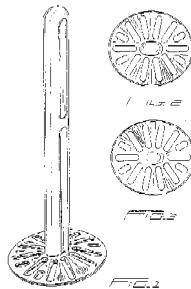

FIG. 1



FIG. 2



FIG. 3

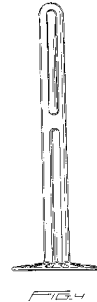

FIG. 4

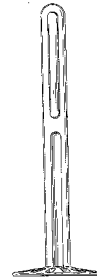

FIG. 5

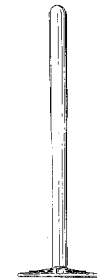

FIG. 6

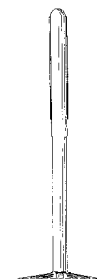

FIG. 7

- 01 Inschrijvingsnummer
29526-02
Nummer en dagtekening (dag en uur) van het
depot
06187-02 22.06.1998, 24.00
- 02 Vervaldatum
22.06.2013
- 03 Naam van de deposant
"Tribù" naamloze vennootschap
- 04 Adres (straat en nummer) van de deposant
Langendijkstraat 5A
- 05 Postcode, plaats en land van de deposant
B-3690 Zutendaal,
België

- 06 *Naam en adres van de gemachtigde of vermelding van het correspondentie-adres van de deposant*

PRONOVEM MARKS SA
Spoorwegstraat 20
B-8200 Brugge
België.

- 08 *Afbeelding van de tekening of het model*
ZIE AFBEELDING(EN)

- 11 *Vermelding van het voortbrengsel gevolgd door de aanduiding van de klasse(n) en onderklasse(n)*

Armstoel (kl 6-01).

- 14 *Vermelding van de naam van de werkelijke ontwerper van de tekening*
SEGERS Wim

- 18 *Dagtekening van de aanvraag van de vernieuwing*
21.01.2008



- 01 *Inschrijvingsnummer*
29592-01

Nummer en dagtekening (dag en uur) van het depot
74414-01 23.04.1998 , 24.00

- 02 *Vervaldatum*
23.04.2013

- 03 *Naam van de deposant*
INTERCO Vertrieb Kosmetischer Erzeugnisse GmbH

- 04 *Adres (straat en nummer) van de deposant*
Aarstrasse 1

- 05 *Postcode, plaats en land van de deposant*
65195 Wiesbaden,
Duitsland

- 06 *Naam en adres van de gemachtigde of vermelding van het correspondentie-adres van de deposant*

Novagraaf Nederland B.V.
Hogehilweg 3
1101 CA Amsterdam-Zuidoost
Nederland.

- 08 *Afbeelding van de tekening of het model*
ZIE AFBEELDING(EN)

- 09 *Vermelding van de kleur(en)*
goud, paars

- 11 *Vermelding van het voortbrengsel gevolgd door de aanduiding van de klasse(n) en onderklasse(n)*

Flesje (kl 9-01).

- 18 *Dagtekening van de aanvraag van de vernieuwing*
16.01.2008



- 01 *Inschrijvingsnummer*
29592-02

Nummer en dagtekening (dag en uur) van het depot
74414-02 23.04.1998 , 24.00

- 02 *Vervaldatum*
23.04.2013

- 03 *Naam van de deposant*
INTERCO Vertrieb Kosmetischer Erzeugnisse GmbH

- 04 *Adres (straat en nummer) van de deposant*
Aarstrasse 1

- 05 *Postcode, plaats en land van de deposant*
65195 Wiesbaden,
Duitsland

- 06 *Naam en adres van de gemachtigde of vermelding van het correspondentie-adres van de deposant*

Novagraaf Nederland B.V.
Hogehilweg 3
1101 CA Amsterdam-Zuidoost
Nederland.

- 08 *Afbeelding van de tekening of het model*
ZIE AFBEELDING(EN)

- 09 *Vermelding van de kleur(en)*
goud

- 11 *Vermelding van het voortbrengsel gevolgd door de aanduiding van de klasse(n) en onderklasse(n)*

Dop voor flesje (kl 9-07).

- 18 *Dagtekening van de aanvraag van de vernieuwing*
16.01.2008



- 01 *Inschrijvingsnummer*
29606-00

Nummer en dagtekening (dag en uur) van het depot
74178-00 25.02.1998 , 10.00

- 02 *Vervaldatum*
25.02.2013

- 03 *Naam van de deposant*

Asahi Seiko Kabushiki Kaisha

- 04 *Adres (straat en nummer) van de deposant*
24-15 Minami Aoyama 2-chome

- 05 *Postcode, plaats en land van de deposant*
Minato-ku, Tokyo,
Japan

- 06 *Naam en adres van de gemachtigde of vermelding van het correspondentie-adres van de deposant*

OFFICE PARETTE (FRED MAES)
Avenue Gabrielle Petit 2
B-7940 Brugelette
België.

- 08 *Afbeelding van de tekening of het model*
ZIE AFBEELDING(EN)

- 11 *Vermelding van het voortbrengsel gevolgd door de aanduiding van de klasse(n) en onderklasse(n)*

Afvoerapparaat voor munten (kl 15-99; 20-01).

- 13 *Recht van voorrang als bedoeld in artikel 4 van het verdrag van Parijs tot bescherming van de Industriële Eigendom*

Japan, dd. 08 12 1997, nr. 9-77464, Asahi Seiko Kabushiki Kaisha.

- 14 *Vermelding van de naam van de werkelijke ontwerper van de tekening*
NOBORU Ichihara

- 18 *Dagtekening van de aanvraag van de vernieuwing*
17.01.2008

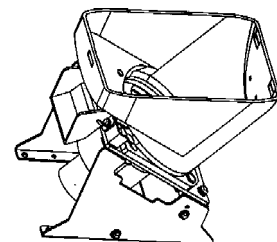
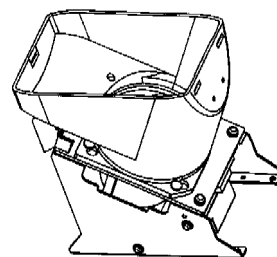
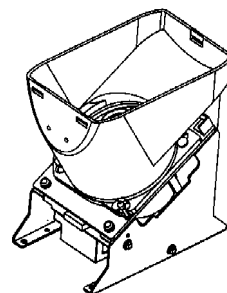

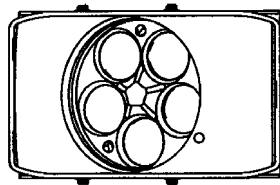
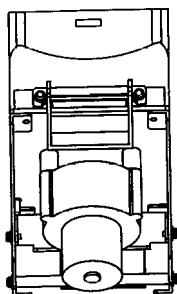
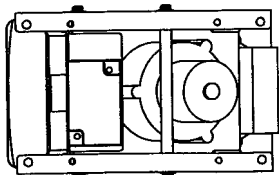
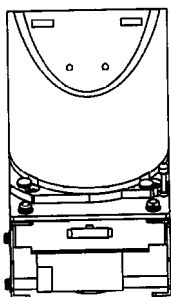
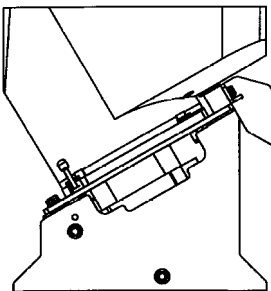
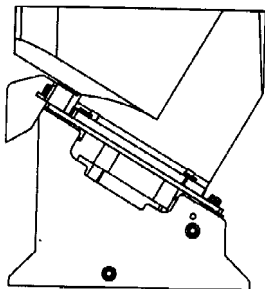
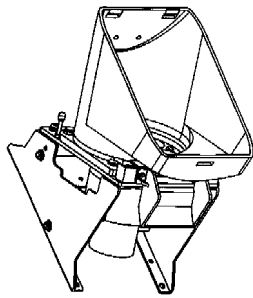

01 Numéro d'enregistrement
29701-02

Numéro, date et heure du dépôt
74025-02 22.01.1998, 14.00

02 Date d'échéance
22.01.2013

03 Nom du déposant
Dart Industries Inc.,
Delaware corporation

04 Adresse (rue et numéro) du déposant
14901 S. Orange Blossom Trail

05 Code postal, localité et pays du déposant
Orlando, Florida 32837,
Etats-Unis d'Amérique

06 Nom et adresse du mandataire ou indication
de l'adresse postale du déposant

Bureau Gevers S.A.
Holidaystraat 5
B-1831 Diegem
Belgique.

08 Reproduction du dessin ou modèle
VOIR REPRODUCTION(S)

11 Indication du produit suivi de la (des)
classe(s) et de la (des) sous-classe(s)
Récipient de cuisson (kl 7-02).

13 Droit de priorité visé à l'article 4 de la
Convention de Paris pour la protection de la
Propriété Industrielle

Etats-Unis d'Amérique, le 15 08 1997,
no. 29/074,974, LAIB Douglas M.

14 Indication du nom du véritable créateur
du dessin ou modèle
LAIB Douglas M.

18 Date de réception de la requête du renouvel-
lement
14.01.2008

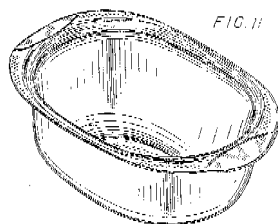

FIG. 12

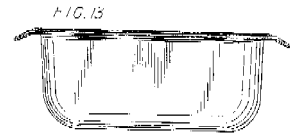

FIG. 14

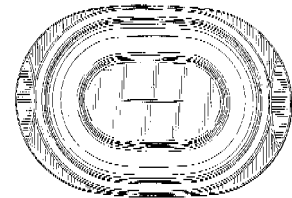
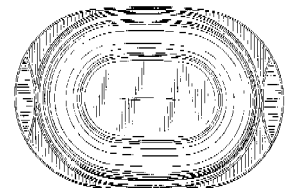

FIG. 15



01 Numéro d'enregistrement
29701-05

Numéro, date et heure du dépôt
74025-05 22.01.1998, 14.00

02 Date d'échéance
22.01.2013

03 Nom du déposant
Dart Industries Inc.,
Delaware corporation

04 Adresse (rue et numéro) du déposant
14901 S. Orange Blossom Trail

05 Code postal, localité et pays du déposant
Orlando, Florida 32837,
Etats-Unis d'Amérique

06 Nom et adresse du mandataire ou indication
de l'adresse postale du déposant

Bureau Gevers S.A.
Holidaystraat 5
B-1831 Diegem
Belgique.

08 Reproduction du dessin ou modèle
VOIR REPRODUCTION(S)

11 Indication du produit suivi de la (des)
classe(s) et de la (des) sous-classe(s)
Couvercle pour récipient de cuisson (cl
7-02).

13 Droit de priorité visé à l'article 4 de la
Convention de Paris pour la protection de la
Propriété Industrielle

Etats-Unis d'Amérique, le 15 08 1997,
no. 29/074,975, LAIB Douglas M.

14 Indication du nom du véritable créateur
du dessin ou modèle
LAIB Douglas M.

18 Date de réception de la requête du renouvel-
lement
14.01.2008

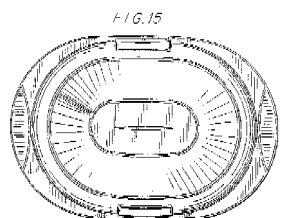
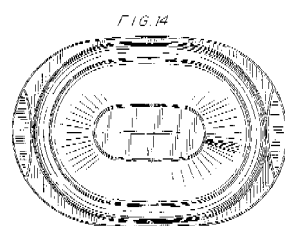
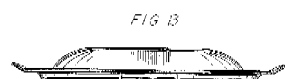
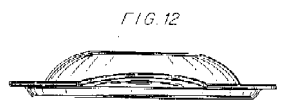
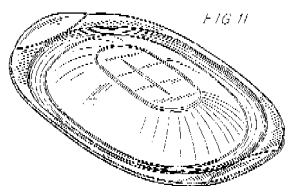

01 Numéro d'enregistrement
29701-07

Numéro, date et heure du dépôt
74025-07 22.01.1998, 14.00

02 Date d'échéance
22.01.2013

03 Nom du déposant
Dart Industries Inc.,
Delaware corporation

04 Adresse (rue et numéro) du déposant
14901 S. Orange Blossom Trail

05 Code postal, localité et pays du déposant
Orlando, Florida 32837,
Etats-Unis d'Amérique

06 Nom et adresse du mandataire ou indication
de l'adresse postale du déposant
Bureau Gevers S.A.
Holidaystraat 5
B-1831 Diegem
Belgique.

08 Reproduction du dessin ou modèle
VOIR REPRODUCTION(S)

11 Indication du produit suivi de la (des)
classe(s) et de la (des) sous-classe(s)
Couvercle pour récipient de cuisson (cl
7-02).

13 Droit de priorité visé à l'article 4 de la
Convention de Paris pour la protection de la
Propriété Industrielle
Etats-Unis d'Amérique, le 15 08 1997,
no. 29/074,976, LAIB Douglas M.

14 Indication du nom du véritable créateur du
dessin ou modèle

LAIB Douglas M.

18 Date de réception de la requête du renouvellement

14.01.2008

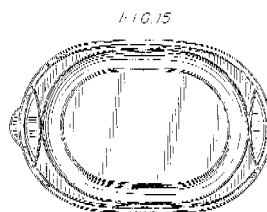
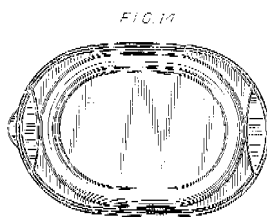
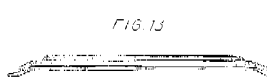
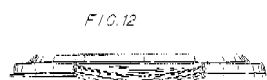
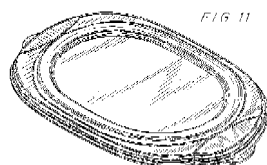

01 Inschrijvingsnummer
29862-01

Nummer en dagtekening (dag en uur) van het
depot
74537-01 03.06.1998, 24.00

02 Vervaldatum
03.06.2013

03 Naam van de deposant
Holonite B.V.

04 Adres (straat en nummer) van de deposant
Ambachtsweg 9

05 Postcode, plaats en land van de deposant
4691 SB Tholen,
Nederland

06 Naam en adres van de gemachtigde of
vermelding van het correspondentie-adres van
de deposant
Nederlandsch Octrooibureau
J.W. Frisolaan 13
2517 JS 's-Gravenhage
Nederland.

08 Afbeelding van de tekening of het model
ZIE AFBEELDING(EN)

11 Vermelding van het voortbrengsel gevolgd
door de aanduiding van de klasse(n) en
onderklasse(n)
Onderdorpel (kl 25-01, 02).

18 Dagtekening van de aanvraag van de
vernieuwing

16.01.2008



01 Inschrijvingsnummer
29862-02

Nummer en dagtekening (dag en uur) van het
depot
74537-02 03.06.1998, 24.00

02 Vervaldatum
03.06.2013

03 Naam van de deposant
Holonite B.V.

04 Adres (straat en nummer) van de deposant
Ambachtsweg 9

05 Postcode, plaats en land van de deposant
4691 SB Tholen,
Nederland

06 Naam en adres van de gemachtigde of
vermelding van het correspondentie-adres van
de deposant
Nederlandsch Octrooibureau
J.W. Frisolaan 13
2517 JS 's-Gravenhage
Nederland.

08 Afbeelding van de tekening of het model
ZIE AFBEELDING(EN)

11 Vermelding van het voortbrengsel gevolgd
door de aanduiding van de klasse(n) en
onderklasse(n)
Onderdorpel (kl 25-01, 02).

18 Dagtekening van de aanvraag van de
vernieuwing
16.01.2008





01 *Inschrijvingsnummer*
29862-03

Nummer en dagtekening (dag en uur) van het depot

74537-03 03.06.1998 , 24.00

02 *Vervaldatum*
03.06.2013

03 *Naam van de deposant*
Holonite B.V.

04 *Adres (straat en nummer) van de deposant*
Ambachtsweg 9

05 *Postcode, plaats en land van de deposant*
4691 SB Tholen,
Nederland

06 *Naam en adres van de gemachtigde of vermelding van het correspondentie-adres van de deposant*

Nederlandsch Octrooibureau
J.W. Frisolaaan 13
2517 JS 's-Gravenhage
Nederland.

08 *Afbeelding van de tekening of het model*
ZIE AFBELDING(EN)

11 *Vermelding van het voortbrengsel gevolgd door de aanduiding van de klasse(n) en onderklasse(n)*
Onderdorpel (kl 25-01, 02).

18 *Dagtekening van de aanvraag van de vernieuwing*
16.01.2008



01 *Inschrijvingsnummer*
29862-04

Nummer en dagtekening (dag en uur) van het depot

74537-04 03.06.1998 , 24.00

02 *Vervaldatum*
03.06.2013

03 *Naam van de deposant*
Holonite B.V.

04 *Adres (straat en nummer) van de deposant*
Ambachtsweg 9

05 *Postcode, plaats en land van de deposant*
4691 SB Tholen,
Nederland

06 *Naam en adres van de gemachtigde of vermelding van het correspondentie-adres van de deposant*

Nederlandsch Octrooibureau
J.W. Frisolaaan 13
2517 JS 's-Gravenhage
Nederland.

08 *Afbeelding van de tekening of het model*
ZIE AFBELDING(EN)

11 *Vermelding van het voortbrengsel gevolgd door de aanduiding van de klasse(n) en onderklasse(n)*
Onderdorpel (kl 25-01, 02).

18 *Dagtekening van de aanvraag van de vernieuwing*
16.01.2008



01 *Inschrijvingsnummer*
29862-05

Nummer en dagtekening (dag en uur) van het depot

74537-05 03.06.1998 , 24.00

02 *Vervaldatum*
03.06.2013

03 *Naam van de deposant*
Holonite B.V.

04 *Adres (straat en nummer) van de deposant*
Ambachtsweg 9

05 *Postcode, plaats en land van de deposant*
4691 SB Tholen,
Nederland

06 *Naam en adres van de gemachtigde of vermelding van het correspondentie-adres van de deposant*

Nederlandsch Octrooibureau
J.W. Frisolaaan 13
2517 JS 's-Gravenhage
Nederland.

08 *Afbeelding van de tekening of het model*
ZIE AFBELDING(EN)

11 *Vermelding van het voortbrengsel gevolgd door de aanduiding van de klasse(n) en onderklasse(n)*
Onderdorpel (kl 25-01, 02).

18 *Dagtekening van de aanvraag van de vernieuwing*
16.01.2008





- 01 *Inschrijvingsnummer*
29969-00
Nummer en dagtekening (dag en uur) van het depot
74570-00 14.05.1998 , 10.00
- 02 *Vervaldatum*
14.05.2013
- 03 *Naam van de deposant*
Tremco Illbruck B.V.
- 04 *Adres (straat en nummer) van de deposant*
Vlietskade 1032
- 05 *Postcode, plaats en land van de deposant*
4241 WC Arkel,
Nederland
- 06 *Naam en adres van de gemachtigde of vermelding van het correspondentie-adres van de deposant*
Merkenbureau Knijff & Partners B.V.
Leeuwenveldseweg 12
1382 LX Weesp
Nederland.
- 08 *Afbeelding van de tekening of het model*
ZIE AFBEELDING(EN)
- 11 *Vermelding van het voortbrengsel gevolgd door de aanduiding van de klasse(n) en onderklasse(n)*
Afdichtingsprofiel voor raamkozijnen (kl 25-01).
- 18 *Dagtekening van de aanvraag van de vernieuwing*
14.11.2007

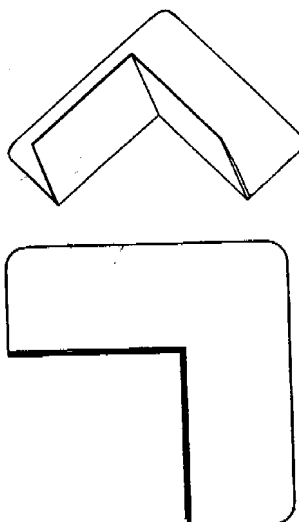
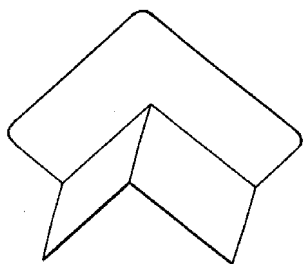
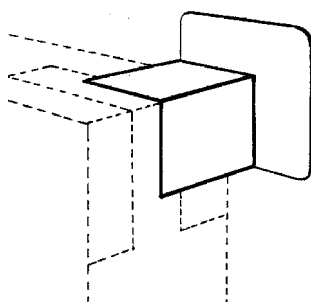

- 01 *Inschrijvingsnummer*
30328-00
Nummer en dagtekening (dag en uur) van het depot
74799-00 14.08.1998 , 10.00
- 02 *Vervaldatum*
14.08.2013
- 03 *Naam van de deposant*
Davis La Montre B.V.
- 04 *Adres (straat en nummer) van de deposant*
Pampuslaan 11
- 05 *Postcode, plaats en land van de deposant*
1382 JM Weesp,
Nederland
- 08 *Afbeelding van de tekening of het model*
ZIE AFBEELDING(EN)
- 11 *Vermelding van het voortbrengsel gevolgd door de aanduiding van de klasse(n) en onderklasse(n)*
Inkorter voor metalen horlogebanden (kl 10-07, 99).
- 14 *Vermelding van de naam van de werkelijke ontwerper van de tekening*
MUTS Klaas Herman
- 15 *Vermelding van de uiterlijke opschortingsdatum van de publicatie*
14.08.1999
- 18 *Dagtekening van de aanvraag van de vernieuwing*
29.01.2008

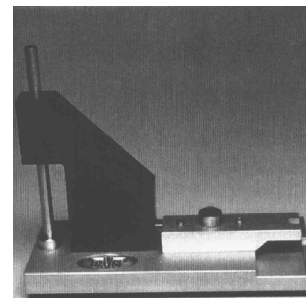
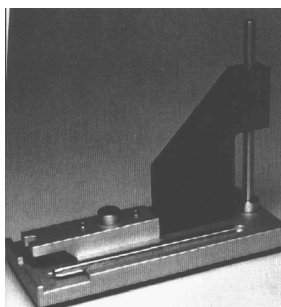

- 01 *Numéro d'enregistrement*
35070-00
Numéro, date et heure du dépôt
06576-00 27.05.2003 , 10.30
- 02 *Date d'échéance*
27.05.2013
- 03 *Nom du déposant*
VERVOORT Andre
- 04 *Adresse (rue et numéro) du déposant*
Rue des Muriers 20
- 05 *Code postal, localité et pays du déposant*
4671 Saive,
Belgique
- 08 *Reproduction du dessin ou modèle*
VOIR REPRODUCTION(S)
- 11 *Indication du produit suivi de la (des) classe(s) et de la (des) sous-classe(s)*
Bijou (cl 11-01).
- 14 *Indication du nom du véritable créateur du dessin ou modèle*
VERBINNEN Sébastien
- 18 *Date de réception de la requête du renouvellement*
29.01.2008

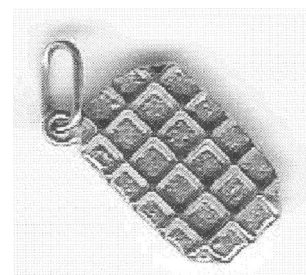

- 01 *Numéro d'enregistrement*
35118-01
Numéro, date et heure du dépôt
80119-01 02.12.2002 , 24.00
- 02 *Date d'échéance*
02.12.2012
- 03 *Nom du déposant*
CANON KABUSHIKI KAISHA
- 04 *Adresse (rue et numéro) du déposant*
30-2, Shimomaruko 3-chome
- 05 *Code postal, localité et pays du déposant*
Ohta-ku, Tokyo 146,
Japon

06 *Nom et adresse du mandataire ou indication de l'adresse postale du déposant*

OFFICE PARETTE (FRED MAES)
Avenue Gabrielle Petit 2
B-7940 Brugelette
Belgique.

08 *Reproduction du dessin ou modèle*
VOIR REPRODUCTION(S)

11 *Indication du produit suivi de la (des) classe(s) et de la (des) sous-classe(s)*

Cartouche de toner (cl 14-02; 16-03; 18-02).

13 *Droit de priorité visé à l'article 4 de la Convention de Paris pour la protection de la Propriété Industrielle*

Japon, le 05 06 2002, no. 2002-015057,
CANON KABUSHIKI KAISHA.

14 *Indication du nom du véritable créateur du dessin ou modèle*

YAMAGUCHI Koji; KAZUHIKO
Kanno; NOGUCHI Tomio;
FUJIWARE Yumi

18 *Date de réception de la requête du renouvellement*

14.12.2007

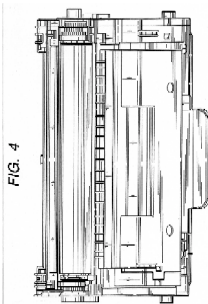
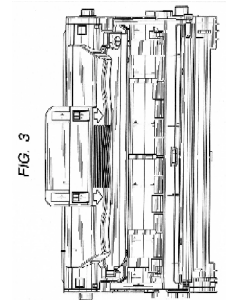
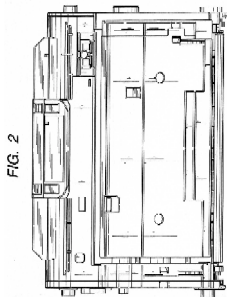
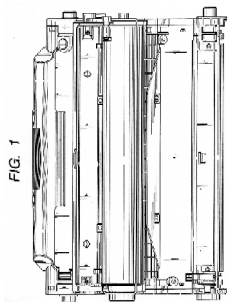

FIG. 5

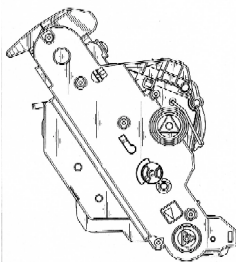

FIG. 6

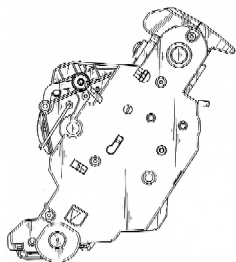
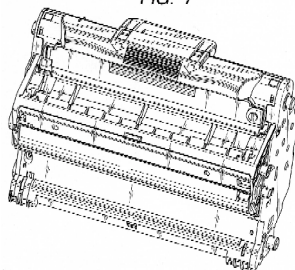

FIG. 7



01 *Numéro d'enregistrement*

35118-02

Numéro, date et heure du dépôt

80119-02 02.12.2002, 24.00

02 *Date d'échéance*

02.12.2012

03 *Nom du déposant*

CANON KABUSHIKI KAISHA

04 *Adresse (rue et numéro) du déposant*

30-2, Shimomaruko 3-chome

05 *Code postal, localité et pays du déposant*

Ohta-ku, Tokyo 146,
Japon

06 *Nom et adresse du mandataire ou indication de l'adresse postale du déposant*

OFFICE PARETTE (FRED MAES)
Avenue Gabrielle Petit 2

B-7940 Brugelette
Belgique.

08 *Reproduction du dessin ou modèle*
VOIR REPRODUCTION(S)

11 *Indication du produit suivi de la (des) classe(s) et de la (des) sous-classe(s)*

Cartouche de développement (cl 14-02; 16-03; 18-02).

13 *Droit de priorité visé à l'article 4 de la Convention de Paris pour la protection de la Propriété Industrielle*

Japon, le 05 06 2002, no. 2002-015058,
CANON KABUSHIKI KAISHA.

14 *Indication du nom du véritable créateur du dessin ou modèle*

TOMONORI Mori; HIRONOBU
Isobe; YASUFUMI Yoshino

18 *Date de réception de la requête du renouvellement*

14.12.2007

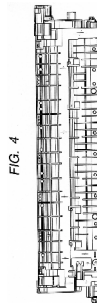
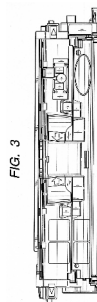
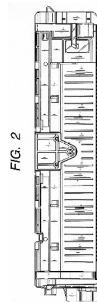
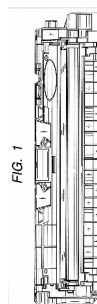

FIG. 5

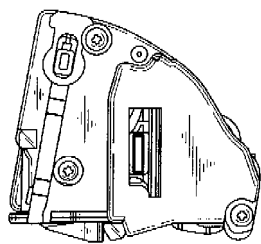

FIG. 6

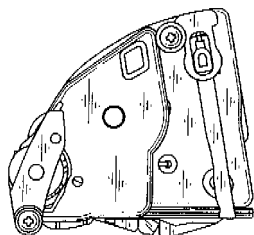
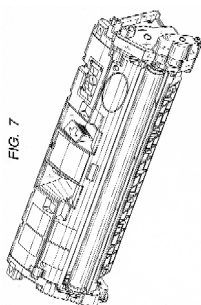

FIG. 7



- 01 Numéro d'enregistrement
35164-00
Numéro, date et heure du dépôt
80033-00 08.11.2002 , 24.00
- 02 Date d'échéance
08.11.2012
- 03 Nom du déposant
KWANG YANG MOTOR Co, Ltd
- 04 Adresse (rue et numéro) du déposant
No.35, Wan-Hsing Street
- 05 Code postal, localité et pays du déposant
San-Min District, Kaohsiung City,
Taiwan
- 06 Nom et adresse du mandataire ou indication
de l'adresse postale du déposant
Denemeyer & Associates SA
55 rue des Bruyères
L-1274 Howald
Luxembourg.
- 08 Reproduction du dessin ou modèle
VOIR REPRODUCTION(S)
- 11 Indication du produit suivi de la (des)
classe(s) et de la (des) sous-classe(s)
Scooter électrique (cl 12-11).
- 14 Indication du nom du véritable créateur du
dessin ou modèle
TSAI Chi-Chen; HERMOLLE Mark

18 Date de réception de la requête du renouvellement

19.10.2007

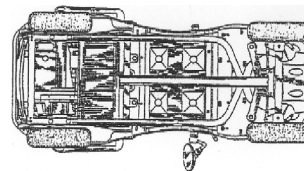
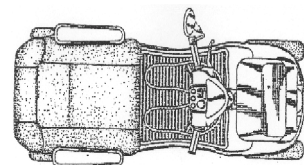
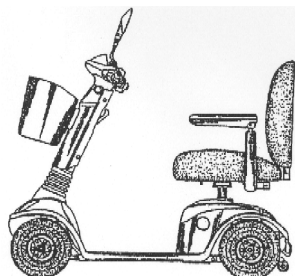
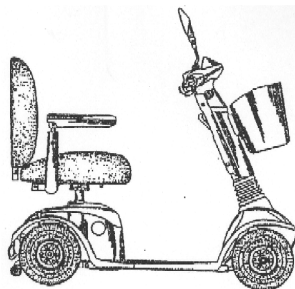
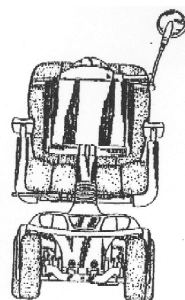
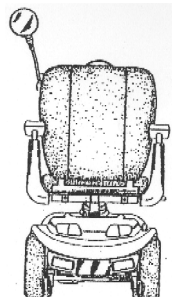

- 01 Numéro d'enregistrement
35231-01
Numéro, date et heure du dépôt
80182-01 20.12.2002 , 15.40
- 02 Date d'échéance
20.12.2012
- 03 Nom du déposant
CANON KABUSHIKI KAISHA
- 04 Adresse (rue et numéro) du déposant
30-2, Shimomaruko 3-chome
- 05 Code postal, localité et pays du déposant
Ohta-ku, Tokyo 146,
Japon
- 06 Nom et adresse du mandataire ou indication
de l'adresse postale du déposant
OFFICE PARETTE (FRED MAES)
Avenue Gabrielle Petit 2
B-7940 Brugelette
Belgique.
- 08 Reproduction du dessin ou modèle
VOIR REPRODUCTION(S)
- 11 Indication du produit suivi de la (des)
classe(s) et de la (des) sous-classe(s)
Cartouche de toner (cl 14-02; 16-03;
18-02).
- 13 Droit de priorité visé à l'article 4 de la Con-
vention de Paris pour la protection de la Pro-
priété Industrielle
Japon, le 24 06 2002, no. 2002-016864,
CANON KABUSHIKI KAISHA.
- 14 Indication du nom du véritable créateur du
dessin ou modèle
TOSHIYUKI Karakama; TORU
Oguma; AKIYOSHI Yokoi;
NORIYUKI Komatsu
- 18 Date de réception de la requête du renouvellement
14.12.2007

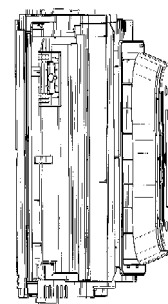

FIG. 1

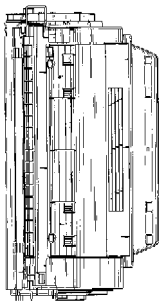

FIG. 2

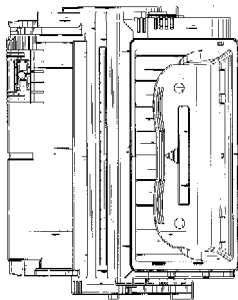

FIG. 3

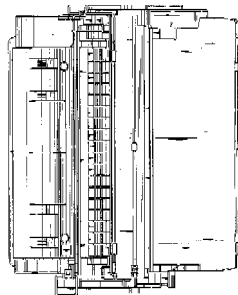

FIG. 4

FIG. 5

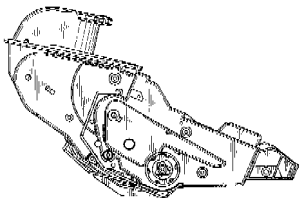

FIG. 6

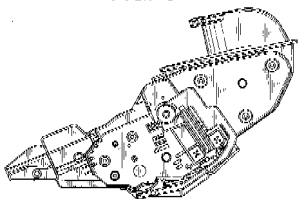

FIG. 7

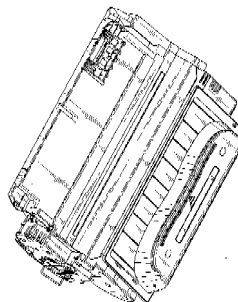

FIG. 7

01 Numéro d'enregistrement

35231-02

Numéro, date et heure du dépôt
80182-02 20.12.2002, 15.40

02 Date d'échéance

20.12.2012

03 Nom du déposant

CANON KABUSHIKI KAISHA

04 Adresse (rue et numéro) du déposant

30-2, Shimomaruko 3-chome

05 Code postal, localité et pays du déposant

Ohta-ku, Tokyo 146,
Japon

06 Nom et adresse du mandataire ou indication
de l'adresse postale du déposant

OFFICE PARETTE (FRED MAES)
Avenue Gabrielle Petit 2
B-7940 Brugelette
Belgique.

08 Reproduction du dessin ou modèle

VOIR REPRODUCTION(S)

11 Indication du produit suivi de la (des)
classe(s) et de la (des) sous-classe(s)

Cartouche de toner (cl 14-02; 16-03;
18-02).

13 Droit de priorité visé à l'article 4 de la
Convention de Paris pour la protection de la
Propriété Industrielle

Japon, le 24 06 2002, no. 2002-016865,
CANON KABUSHIKI KAISHA.

14 Indication du nom du véritable créateur du
dessin ou modèle

TOSHIYUKI Karakama; TORU
Oguma; AKIYOSHI Yokoi;
NORIYUKI Komatsu

18 Date de réception de la requête du renouvel-
lement

14.12.2007

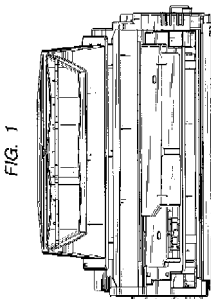

FIG. 1

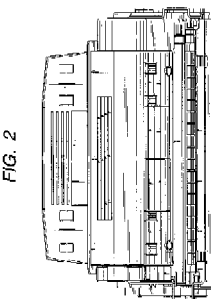

FIG. 2

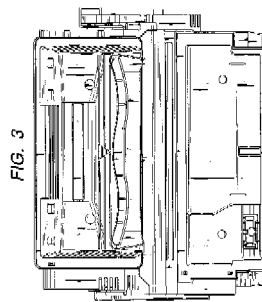

FIG. 3

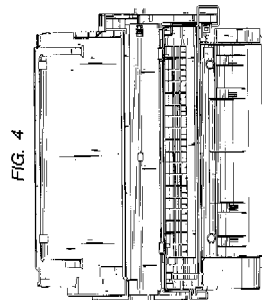

FIG. 4

FIG. 5

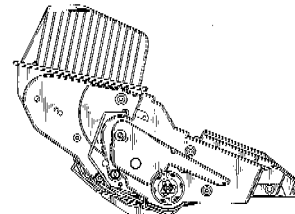

FIG. 6

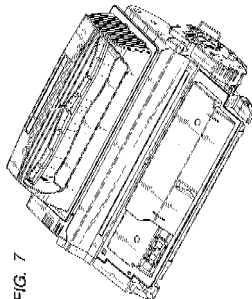
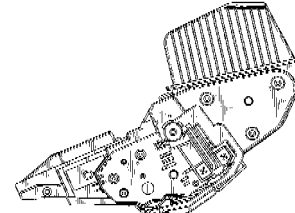

FIG. 7

01 Numéro d'enregistrement

35239-00

Numéro, date et heure du dépôt
80242-00 13.01.2003, 24.00

02 Date d'échéance

13.01.2013

03 Nom du déposant

MYCONE DENTAL SUPPLY, INC.,
New York corporation

- 04 Adresse (rue et numéro) du déposant
616 Hollywood Avenue
- 05 Code postal, localité et pays du déposant
Cherry Hill, New Jersey 08002,
Etats-Unis d'Amérique
- 06 Nom et adresse du mandataire ou indication
de l'adresse postale du déposant
Denmeyer & Associates SA
55 rue des Bruyères
L-1274 Howald
Luxembourg.
- 08 Reproduction du dessin ou modèle
VOIR REPRODUCTION(S)
- 11 Indication du produit suivi de la (des)
classe(s) et de la (des) sous-classe(s)
Dispositif pour sécher les ongles (cl 28-
03).
- 13 Droit de priorité visé à l'article 4 de la Con-
vention de Paris pour la protection de la Pro-
priété Industrielle
Etats-Unis d'Amérique, le 14 08 2002,
no. 29/165,678, KURZ Dave W.;
STEFFIER Larry W.; ROBINSON
Cary; BLIEM Maria C.
- 14 Indication du nom du véritable créateur du
dessin ou modèle
KURZ Dave W.; STEFFIER Larry W.;
ROBINSON Cary; BLIEM Maria C.
- 18 Date de réception de la requête du renouvel-
lement
04.01.2008

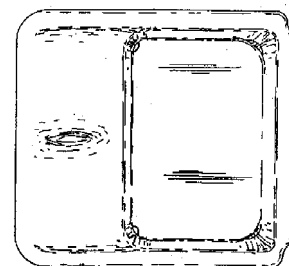
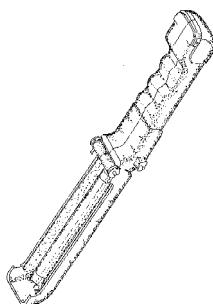
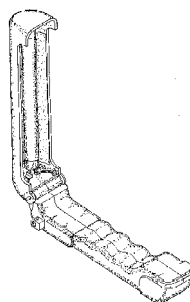
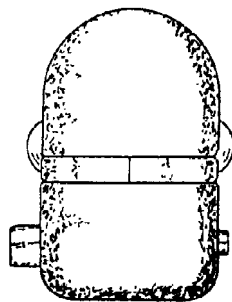
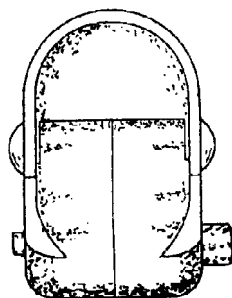
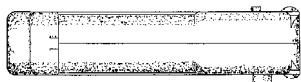
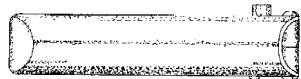
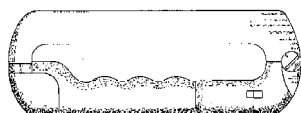

Fig. 2



Fig. 3



Fig. 4



Fig. 5

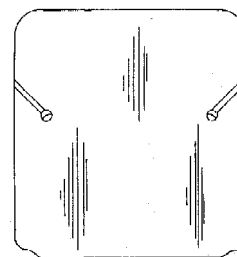

Fig. 6

- 01 Numéro d'enregistrement

35240-00

Numéro, date et heure du dépôt
80245-00 14.01.2003, 14.00

- 02 Date d'échéance

14.01.2013

- 03 Nom du déposant

Roho, Inc.,
Delaware corporation

- 04 Adresse (rue et numéro) du déposant

100 Florida Avenue

- 05 Code postal, localité et pays du déposant

Belleville, Illinois 62221,
Etats-Unis d'Amérique

- 06 Nom et adresse du mandataire ou indication
de l'adresse postale du déposant

Office Kirkpatrick S.A.
32, Avenue Wolfers
B-1310 La Hulpe
Belgique.

- 08 Reproduction du dessin ou modèle

VOIR REPRODUCTION(S)

- 11 Indication du produit suivi de la (des)
classe(s) et de la (des) sous-classe(s)

Coussin pour siège (cl 6-09).

- 14 Indication du nom du véritable créateur du
dessin ou modèle

BORCHERDING Thomas L.;
NURDIN Thomas J.; PARSONS David
K.; CLAPPER Dennis L.

- 18 Date de réception de la requête du renouvel-
lement

21.01.2008

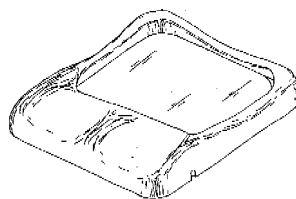

Fig. 1

- 01 Inschrijvingsnummer

35241-01

Nummer en dagtekening (dag en uur) van het
depot
80250-01 16.01.2003, 15.15

- 02 Vervaldatum

16.01.2013

- 03 Naam van de deposant

Black & Decker Inc.,
Delaware corporation

- 04 Adres (straat en nummer) van de deposant

Drummond Plaza Office Park, 1423
Kirkwood Highway

- 05 Postcode, plaats en land van de deposant

Newark - Delaware 19711,
Ver.St.v.Am

- 06 Naam en adres van de gemachtigde of ver-
melding van het correspondentie-adres van
de deposant

Algemeen Octrooi- en Merkenbureau
John F. Kennedylaan 2
5612 AB Eindhoven
Nederland.

- 08 Afbeelding van de tekening of het model

ZIE AFBEELDING(EN)

- 11 Vermelding van het voortbrengsel gevolgd
door de aanduiding van de klasse(n) en
onderklasse(n)

Werkbank (kl 6-03).

- 12 Beschrijving van de kenmerkende eigenschappen van het nieuwe uiterlijk van het voortbrengsel; in voorkomend geval, vermelding van de onderdelen van de tekening of het model waarop de kleuren betrekking hebben

Fig. 1: perspectiefisch aanzicht; fig. 2: vooraanzicht; fig. 3: rechterzijaanzicht; fig. 4: achteraanzicht; fig. 5: bovenaanzicht; fig. 6: rechterzijaanzicht van de ingeklapte werkbank.

- 13 Recht van voorrang als bedoeld in artikel 4 van het verdrag van Parijs tot bescherming van de Industriële Eigendom

Ver.St.v.Am., dd. 17 09 2002, nr. 29/167.596, FORTIN Marc A.; MASON John Bryan; SIRIOS Mike G. WATERS Robert D.; READ Clifford D.; KIRKLAND Derek

- 18 Dagtekening van de aanvraag van de vernieuwing
15.01.2008

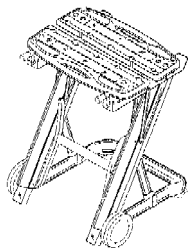

FIG. 1

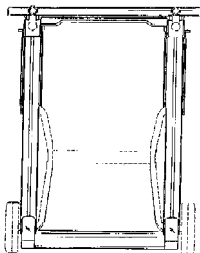

FIG. 2

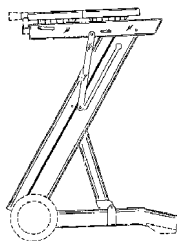

FIG. 3

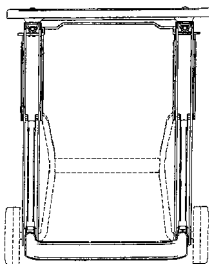

FIG. 4

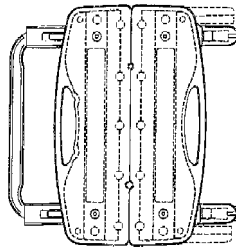

FIG. 5

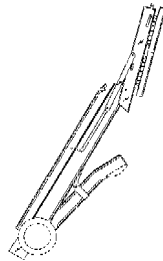

FIG. 6

- 01 Inschrijvingsnummer
35241-02

Nummer en dagtekening (dag en uur) van het depot

80250-02 16.01.2003 , 15.15

- 02 Vervaldatum
16.01.2013

- 03 Naam van de deposant
Black & Decker Inc.,
Delaware corporation

- 04 Adres (straat en nummer) van de deposant
Drummond Plaza Office Park, 1423
Kirkwood Highway

- 05 Postcode, plaats en land van de deposant
Newark - Delaware 19711,
Ver.St.v.Am

- 06 Naam en adres van de gemachtigde of vermelding van het correspondentie-adres van de deposant
Algemeen Octrooi- en Merkenbureau
John F. Kennedylaan 2
5612 AB Eindhoven
Nederland.

- 08 Afbeelding van de tekening of het model
ZIE AFBEELDING(EN)

- 11 Vermelding van het voortbrengsel gevolgd door de aanduiding van de klasse(n) en onderklasse(n)
Werkbank (kl 6-03).

- 12 Beschrijving van de kenmerkende eigenschappen van het nieuwe uiterlijk van het voortbrengsel; in voorkomend geval, vermelding van de onderdelen van de tekening of het model waarop de kleuren betrekking hebben
Fig. 1: Perspectiefisch aanzicht.

- 13 Recht van voorrang als bedoeld in artikel 4 van het verdrag van Parijs tot bescherming van de Industriële Eigendom

Ver.St.v.Am., dd. 17 09 2002, nr. 29/167.596, FORTIN Marc A. MASON John Bryan; SIRIOS Mike G.; WATERS Robert D.; READ Clifford D.; KIRKLAND Derek

- 18 Dagtekening van de aanvraag van de vernieuwing
15.01.2008

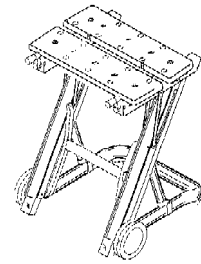

FIG. 1

- 01 Inschrijvingsnummer
35241-03

Nummer en dagtekening (dag en uur) van het depot

80250-03 16.01.2003 , 15.15

- 02 Vervaldatum
16.01.2013

- 03 Naam van de deposant
Black & Decker Inc.,
Delaware corporation

- 04 Adres (straat en nummer) van de deposant
Drummond Plaza Office Park, 1423
Kirkwood Highway

- 05 Postcode, plaats en land van de deposant
Newark - Delaware 19711,
Ver.St.v.Am

- 06 Naam en adres van de gemachtigde of vermelding van het correspondentie-adres van de deposant

Algemeen Octrooi- en Merkenbureau
John F. Kennedylaan 2
5612 AB Eindhoven
Nederland.

- 08 Afbeelding van de tekening of het model
ZIE AFBEELDING(EN)

- 11 Vermelding van het voortbrengsel gevolgd door de aanduiding van de klasse(n) en onderklasse(n)
Werkbank (kl 6-03).

- 12 Beschrijving van de kenmerkende eigenschappen van het nieuwe uiterlijk van het voortbrengsel; in voorkomend geval, vermelding van de onderdelen van de tekening of het model waarop de kleuren betrekking hebben

Fig. 1: perspectiefisch aanzicht; fig. 2: vooraanzicht; Fig. 3: rechterzijaanzicht; Fig. 4: achteraanzicht; fig. 5: bovenaanzicht; fig. 6: rechterzijaanzicht van de ingeklapte werkbank.

- 13 Recht van voorrang als bedoeld in artikel 4 van het verdrag van Parijs tot bescherming van de Industriële Eigendom

Ver.St.v.Am., dd. 17 09 2002, nr. 29/167.596, FORTIN Marc A.; MASON John Brian; SIRIOS Mike G.; WATERS Robert D.; READ Clifford D. KIRKLAND Derek

- 18 Dagtekening van de aanvraag van de vernieuwing
15.01.2008

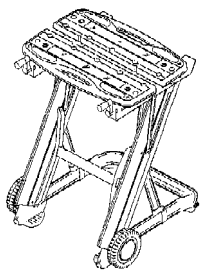

FIG. 1

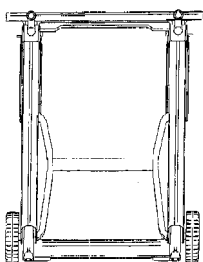

FIG. 2

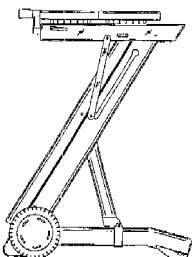

FIG. 3

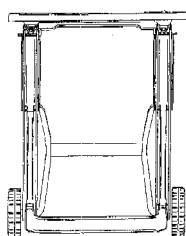

FIG. 4

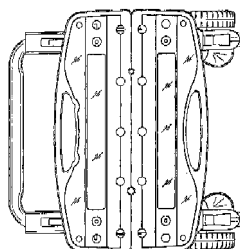

FIG. 5

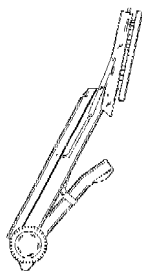

FIG. 6

01 *Inschrijvingsnummer***35245-01***Nummer en dagtekening (dag en uur) van het depot*

80357-01 21.02.2003 , 24.00

02 *Vervaldatum*

21.02.2013

03 *Naam van de deposant*Amstel Brouwerij B.V.;
Heineken Brouwerijen B.V.;
2e Weteringplantsoen 21,
1017 ZD Amsterdam;
Brand Bierbrouwerij B.V.,
Brouwerijstraat 2-10,
6321 AG Wijnre04 *Adres (straat en nummer) van de deposant*

2e Weteringplantsoen 21

05 *Postcode, plaats en land van de deposant*1017 ZD Amsterdam,
Nederland06 *Naam en adres van de gemachtigde of vermelding van het correspondentie-adres van de deposant*Keesom & Hendriks N.V.
Postbus 85533
2508 CE 's-Gravenhage
Nederland.08 *Afbeelding van de tekening of het model*

ZIE AFBEELDING(EN)

11 *Vermelding van het voortbrengsel gevolgd door de aanduiding van de klasse(n) en onderklasse(n)*

Tapzuilen (kl 8-05; 23-01).

18 *Dagtekening van de aanvraag van de vernieuwing*

04.01.2008

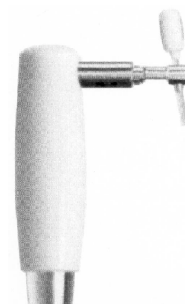
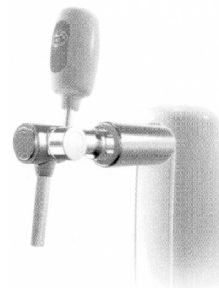
01 *Inschrijvingsnummer***35245-02***Nummer en dagtekening (dag en uur) van het depot*

80357-02 21.02.2003 , 24.00

02 *Vervaldatum*

21.02.2013

03 *Naam van de deposant*Amstel Brouwerij B.V.;
Heineken Brouwerijen B.V.;
2e Weteringplantsoen 21,
1017 ZD Amsterdam;
Brand Bierbrouwerij B.V.,
Brouwerijstraat 2-10,
6321 AG Wijnre04 *Adres (straat en nummer) van de deposant*

2e Weteringplantsoen 21

05 *Postcode, plaats en land van de deposant*1017 ZD Amsterdam,
Nederland06 *Naam en adres van de gemachtigde of vermelding van het correspondentie-adres van de deposant*Keesom & Hendriks N.V.
Postbus 85533
2508 CE 's-Gravenhage
Nederland.08 *Afbeelding van de tekening of het model*

ZIE AFBEELDING(EN)

- 11 *Vermelding van het voortbrengsel gevolgd door de aanduiding van de klasse(n) en onderklasse(n)*
Tapzuilen (kl 8-05; 23-01).
- 18 *Dagtekening van de aanvraag van de vernieuwing*
04.01.2008



- 01 *Inschrijvingsnummer*
35245-03
- Numer en dagtekening (dag en uur) van het depot*
80357-03 21.02.2003 , 24.00
- 02 *Vervaldatum*
21.02.2013
- 03 *Naam van de deposant*
Amstel Brouwerij B.V.;
Heineken Brouwerijen B.V.;
2e Weteringplantsoen 21,
1017 ZD Amsterdam;
Brand Bierbrouwerij B.V.,
Brouwerijstraat 2-10,
6321 AG Wijnre
- 04 *Adres (straat en nummer) van de deposant*
2e Weteringplantsoen 21
- 05 *Postcode, plaats en land van de deposant*
1017 ZD Amsterdam,
Nederland

- 06 *Naam en adres van de gemachtigde of vermelding van het correspondentie-adres van de deposant*
Keesom & Hendriks N.V.
Postbus 85533
2508 CE 's-Gravenhage
Nederland.
- 08 *Afbeelding van de tekening of het model*
ZIE AFBELDING(EN)
- 11 *Vermelding van het voortbrengsel gevolgd door de aanduiding van de klasse(n) en onderklasse(n)*
Tapzuil (kl 8-05; 23-01).
- 18 *Dagtekening van de aanvraag van de vernieuwing*
04.01.2008

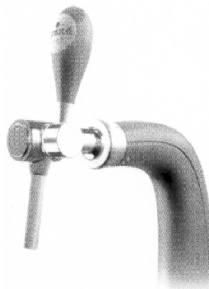

- 01 *Inschrijvingsnummer*
35257-00

- Numer en dagtekening (dag en uur) van het depot*
79804-00 04.11.2002 , 10.00
- 02 *Vervaldatum*
04.11.2012
- 03 *Naam van de deposant*
KUKUPESSY Sandra
h.o.d.n. Eguus
- 04 *Adres (straat en nummer) van de deposant*
Uiterwaardenstraat 10 4
- 05 *Postcode, plaats en land van de deposant*
1079 BW Amsterdam,
Nederland
- 08 *Afbeelding van de tekening of het model*
ZIE AFBELDING(EN)
- 11 *Vermelding van het voortbrengsel gevolgd door de aanduiding van de klasse(n) en onderklasse(n)*
Speelgoed (kl 21-01).
- 14 *Vermelding van de naam van de werkelijke ontwerper van de tekening*
KUKUPESSY Sandra
- 18 *Dagtekening van de aanvraag van de vernieuwing*
31.10.2007

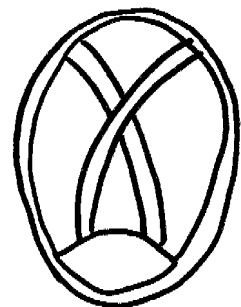
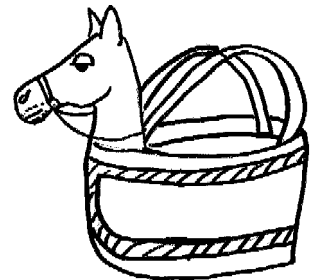



01 *Inschrijvingsnummer*
35271-01

Nummer en dagtekening (dag en uur) van het depot

80066-01 14.11.2002 , 24.00

02 *Vervaldatum*
14.11.2012

03 *Naam van de deposant*
Brother Industries, Ltd.

04 *Adres (straat en nummer) van de deposant*
15-1 Naeshiro-cho, Mizuho-ku,
Nagoya-shi

05 *Postcode, plaats en land van de deposant*
Aichi-ken 467-8561,
Japan

06 *Naam en adres van de gemachtigde of vermelding van het correspondentie-adres van de deposant*

OFFICE PARETTE (FRED MAES)
Avenue Gabrielle Petit 2
B-7940 Brugelette
België.

08 *Afbeelding van de tekening of het model*
ZIE AFBEELDING(EN)

11 *Vermelding van het voortbrengsel gevolgd door de aanduiding van de klasse(n) en onderklasse(n)*

Sensoropening voor lintcassette (kl 14-02; 16-03; 18-02).

13 *Recht van voorrang als bedoeld in artikel 4 van het verdrag van Parijs tot bescherming van de Industriële Eigendom*

Japan, dd. 15 05 2002, nr. 2002-12902, Brother Industries, Ltd.

18 *Dagtekening van de aanvraag van de vernieuwing*
19.10.2007

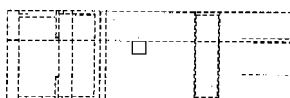
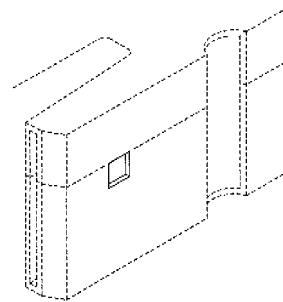
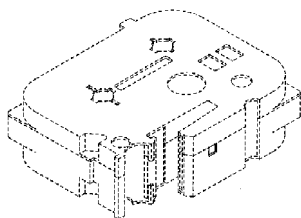

01 *Inschrijvingsnummer*
35271-02

Nummer en dagtekening (dag en uur) van het depot

80066-02 14.11.2002 , 24.00

02 *Vervaldatum*
14.11.2012

03 *Naam van de deposant*
Brother Industries, Ltd.

04 *Adres (straat en nummer) van de deposant*
15-1 Naeshiro-cho, Mizuho-ku,
Nagoya-shi

05 *Postcode, plaats en land van de deposant*
Aichi-ken 467-8561,
Japan

06 *Naam en adres van de gemachtigde of vermelding van het correspondentie-adres van de deposant*

OFFICE PARETTE (FRED MAES)
Avenue Gabrielle Petit 2
B-7940 Brugelette
België.

08 *Afbeelding van de tekening of het model*
ZIE AFBEELDING(EN)

11 *Vermelding van het voortbrengsel gevolgd door de aanduiding van de klasse(n) en onderklasse(n)*

Sensoropening voor lintcassette (kl 14-02; 16-03; 18-02).

13 *Recht van voorrang als bedoeld in artikel 4 van het verdrag van Parijs tot bescherming van de Industriële Eigendom*

Japan, dd. 15 05 2002, nr. 2002-12903, Brother Industries, Ltd.

18 *Dagtekening van de aanvraag van de vernieuwing*
19.10.2007

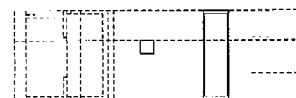
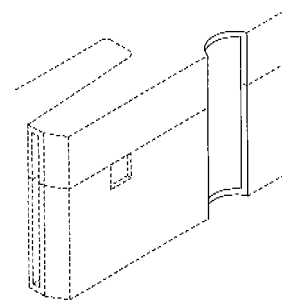
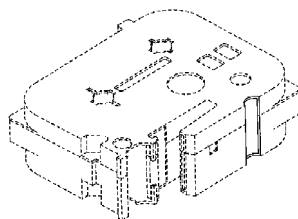

01 *Inschrijvingsnummer*
35290-00

Nummer en dagtekening (dag en uur) van het depot

80622-00 08.07.2003 , 11.30

02 *Vervaldatum*
08.07.2013

03 *Naam van de deposant*
M&R Food Manufacturing BV

04 *Adres (straat en nummer) van de deposant*
Kerkstraat 20

05 *Postcode, plaats en land van de deposant*
5331 CE Kerkdriel,
Nederland

06 *Naam en adres van de gemachtigde of vermelding van het correspondentie-adres van de deposant*

Octrooibureau Vriesendorp & Gaade
B.V.
Dr. Kuypersstraat 6
2514 BB 's-Gravenhage
Nederland.

08 *Afbeelding van de tekening of het model*
ZIE AFBEELDING(EN)

11 *Vermelding van het voortbrengsel gevolgd door de aanduiding van de klasse(n) en onderklasse(n)*

Snack (kl 1-01).

18 *Dagtekening van de aanvraag van de vernieuwing*
12.12.2007



01 *Numéro d'enregistrement*
35291-00

Numéro, date et heure du dépôt
80257-00 21.01.2003 , 10.00

- 02 *Date d'échéance*
21.01.2013
- 03 *Nom du déposant*
Hozelock Limited
- 04 *Adresse (rue et numéro) du déposant*
Waterslade House, Thame Road
- 05 *Code postal, localité et pays du déposant*
Haddenham, Aylesbury,
Buckinghamshire HP17 8JD, England,
Grande-Bretagne
- 06 *Nom et adresse du mandataire ou indication de l'adresse postale du déposant*
OFFICE PARETTE (FRED MAES)
Avenue Gabrielle Petit 2
B-7940 Brugelette
Belgique.
- 08 *Reproduction du dessin ou modèle*
VOIR REPRODUCTION(S)
- 11 *Indication du produit suivi de la (des) classe(s) et de la (des) sous-classe(s)*
Dévidoir pour tuyau d'arrosage (cl 8-99).
- 13 *Droit de priorité visé à l'article 4 de la Convention de Paris pour la protection de la Propriété Industrielle*
Grande-Bretagne, le 22 08 2002, no. 3006399, Hozelock Limited.
- 18 *Date de réception de la requête du renouvellement*
03.01.2008

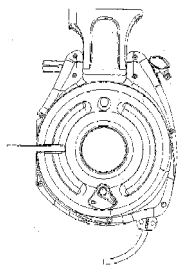

Vue haute 1

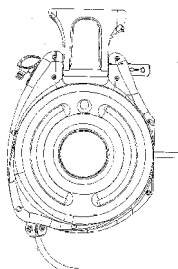

Vue haute 2



Vue de côté

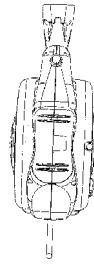

Vue de côté

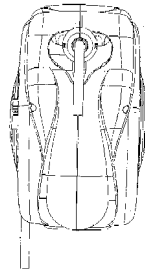

Vue de côté

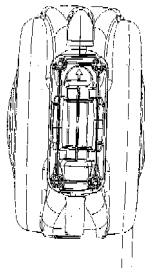

Vue de côté

- 01 *Inschrijvingsnummer*
35327-01
Nummer en dagtekening (dag en uur) van het depot
80123-01 17.03.2003 , 14.00
- 02 *Vervaldatum*
17.03.2013
- 03 *Naam van de deposant*
Vincent Sheppard, naamloze vennootschap
- 04 *Adres (straat en nummer) van de deposant*
Industriepark IJzeren Barel 5
- 05 *Postcode, plaats en land van de deposant*
8587 Spiere,
België
- 06 *Naam en adres van de gemachtigde of vermelding van het correspondentie-adres van de deposant*
Bureau Gevers N.V.
Holidaystraat 5
B-1831 Diegem
België.
- 08 *Afbeelding van de tekening of het model*
ZIE AFBEELDING(EN)
- 11 *Vermelding van het voortbrengsel gevolgd door de aanduiding van de klasse(n) en onderklasse(n)*
Stoel (kl 6-01).

- 14 *Vermelding van de naam van de werkelijke ontwerper van de tekening*
VERHOEVEN Hubertus Johannes Maria.
- 18 *Dagtekening van de aanvraag van de vernieuwing*
28.01.2008



- 01 *Inschrijvingsnummer*
35327-02
Nummer en dagtekening (dag en uur) van het depot
80123-02 17.03.2003 , 14.00
- 02 *Vervaldatum*
17.03.2013
- 03 *Naam van de deposant*
Vincent Sheppard, naamloze vennootschap
- 04 *Adres (straat en nummer) van de deposant*
Industriepark IJzeren Barel 5
- 05 *Postcode, plaats en land van de deposant*
8587 Spiere,
België
- 06 *Naam en adres van de gemachtigde of vermelding van het correspondentie-adres van de deposant*
Bureau Gevers N.V.
Holidaystraat 5
B-1831 Diegem
België.
- 08 *Afbeelding van de tekening of het model*
ZIE AFBEELDING(EN)
- 11 *Vermelding van het voortbrengsel gevolgd door de aanduiding van de klasse(n) en onderklasse(n)*
Armstoel (kl 6-01).
- 14 *Vermelding van de naam van de werkelijke ontwerper van de tekening*
VERHOEVEN Hubertus Johannes Maria
- 18 *Dagtekening van de aanvraag van de vernieuwing*
28.01.2008



- 01 *Inschrijvingsnummer*
35327-03
Nummer en dagtekening (dag en uur) van het depot
80123-03 17.03.2003 , 14.00
- 02 *Vervaldatum*
17.03.2013
- 03 *Naam van de deposant*
Vincent Sheppard, naamloze vennootschap
- 04 *Adres (straat en nummer) van de deposant*
Industriepark IJzeren Bareel 5
- 05 *Postcode, plaats en land van de deposant*
8587 Spiere,
België
- 06 *Naam en adres van de gemachtigde of vermelding van het correspondentie-adres van de deposant*
Bureau Gevers N.V.
Holidaystraat 5
B-1831 Diegem
België.
- 08 *Afbeelding van de tekening of het model*
ZIE AFBEELDING(EN)
- 11 *Vermelding van het voortbrengsel gevolgd door de aanduiding van de klasse(n) en onderklasse(n)*
Armstoel (kl 6-01).
- 14 *Vermelding van de naam van de werkelijke ontwerper van de tekening*
VERHOEVEN Nils
- 18 *Dagtekening van de aanvraag van de vernieuwing*
28.01.2008



- 01 *Inschrijvingsnummer*
35327-04
Nummer en dagtekening (dag en uur) van het depot
80123-04 17.03.2003 , 14.00
- 02 *Vervaldatum*
17.03.2013
- 03 *Naam van de deposant*
Vincent Sheppard, naamloze vennootschap
- 04 *Adres (straat en nummer) van de deposant*
Industriepark IJzeren Bareel 5
- 05 *Postcode, plaats en land van de deposant*
8587 Spiere,
België
- 06 *Naam en adres van de gemachtigde of vermelding van het correspondentie-adres van de deposant*
Bureau Gevers N.V.
Holidaystraat 5

- B-1831 Diegem
België.
- 08 *Afbeelding van de tekening of het model*
ZIE AFBEELDING(EN)
- 11 *Vermelding van het voortbrengsel gevolgd door de aanduiding van de klasse(n) en onderklasse(n)*
Stoel (kl 6-01).
- 14 *Vermelding van de naam van de werkelijke ontwerper van de tekening*
VERHOEVEN Hubertus Johannes Maria
- 18 *Dagtekening van de aanvraag van de vernieuwing*
28.01.2008



- 01 *Inschrijvingsnummer*
35327-05
Nummer en dagtekening (dag en uur) van het depot
80123-05 17.03.2003 , 14.00
- 02 *Vervaldatum*
17.03.2013
- 03 *Naam van de deposant*
Vincent Sheppard, naamloze vennootschap
- 04 *Adres (straat en nummer) van de deposant*
Industriepark IJzeren Bareel 5
- 05 *Postcode, plaats en land van de deposant*
8587 Spiere,
België
- 06 *Naam en adres van de gemachtigde of vermelding van het correspondentie-adres van de deposant*
Bureau Gevers N.V.
Holidaystraat 5
B-1831 Diegem
België.
- 08 *Afbeelding van de tekening of het model*
ZIE AFBEELDING(EN)
- 11 *Vermelding van het voortbrengsel gevolgd door de aanduiding van de klasse(n) en onderklasse(n)*
Armstoel (kl 6-01).
- 14 *Vermelding van de naam van de werkelijke ontwerper van de tekening*
VERHOEVEN Hubertus Johannes Maria
- 18 *Dagtekening van de aanvraag van de vernieuwing*
28.01.2008



- 01 *Inschrijvingsnummer*
35327-06
Nummer en dagtekening (dag en uur) van het depot
80123-06 17.03.2003 , 14.00
- 02 *Vervaldatum*
17.03.2013
- 03 *Naam van de deposant*
Vincent Sheppard, naamloze vennootschap
- 04 *Adres (straat en nummer) van de deposant*
Industriepark IJzeren Bareel 5
- 05 *Postcode, plaats en land van de deposant*
8587 Spiere,
België
- 06 *Naam en adres van de gemachtigde of vermelding van het correspondentie-adres van de deposant*
Bureau Gevers N.V.
Holidaystraat 5
B-1831 Diegem
België.
- 08 *Afbeelding van de tekening of het model*
ZIE AFBEELDING(EN)
- 11 *Vermelding van het voortbrengsel gevolgd door de aanduiding van de klasse(n) en onderklasse(n)*
Armstoel (kl 6-01).
- 14 *Vermelding van de naam van de werkelijke ontwerper van de tekening*
VERHOEVEN Nils
- 18 *Dagtekening van de aanvraag van de vernieuwing*
28.01.2008



- 01 *Inschrijvingsnummer*
35327-07
Nummer en dagtekening (dag en uur) van het depot
80123-07 17.03.2003 , 14.00

- 02 *Vervaldatum*
17.03.2013
- 03 *Naam van de deposant*
Vincent Sheppard, naamloze
vennootschap
- 04 *Adres (straat en nummer) van de deposant*
Industriepark IJzeren Bareel 5
- 05 *Postcode, plaats en land van de deposant*
8587 Spiere,
België
- 06 *Naam en adres van de gemachtigde of ver-
melding van het correspondentie-adres van
de deposant*
Bureau Gevers N.V.
Holidaystraat 5
B-1831 Diegem
België.
- 08 *Afbeelding van de tekening of het model*
ZIE AFBEELDING(EN)
- 11 *Vermelding van het voortbrengsel gevolgd
door de aanduiding van de klasse(n) en
onderklasse(n)*
Stoel (kl 6-01).
- 14 *Vermelding van de naam van de werkelijke
ontwerper van de tekening*
VERHOEVEN Nils
- 18 *Dagtekening van de aanvraag van de ver-
nieuwing*
28.01.2008



- 01 *Inschrijvingsnummer*
35348-00
*Nummer en dagtekening (dag en uur) van het
depot*
80307-00 04.02.2003 , 11.40
- 02 *Vervaldatum*
04.02.2013
- 03 *Naam van de deposant*
Aromate Industries Co., Ltd.
- 04 *Adres (straat en nummer) van de deposant*
Fl. 3 No. 6, Alley 59, Lane 42,
Ming Chuan Rd.
- 05 *Postcode, plaats en land van de deposant*
Shin-Tien City, Taipei,
Taiwan
- 06 *Naam en adres van de gemachtigde of ver-
melding van het correspondentie-adres van
de deposant*
Octrooibureau Vriesendorp & Gaade
B.V.
Dr. Kuypersstraat 6
2514 BB 's-Gravenhage
Nederland.
- 08 *Afbeelding van de tekening of het model*
ZIE AFBEELDING(EN)

- 11 *Vermelding van het voortbrengsel gevolgd
door de aanduiding van de klasse(n) en
onderklasse(n)*
Luchtverfrisser (kl 23-04).
- 13 *Recht van voorrang als bedoeld in artikel 4
van het verdrag van Parijs tot bescherming
van de Industriële Eigendom*
Groot-Brittannië, dd. 24 08 2002, nr.
3006470, Aromate Industries Co., Ltd.
- 18 *Dagtekening van de aanvraag van de ver-
nieuwing*
03.01.2008

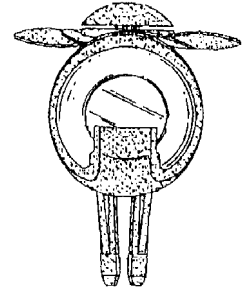
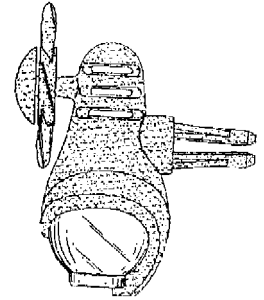
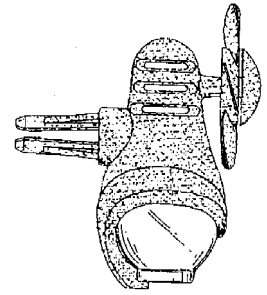
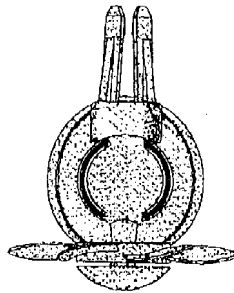
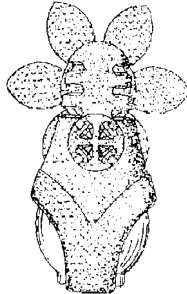
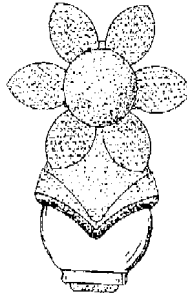
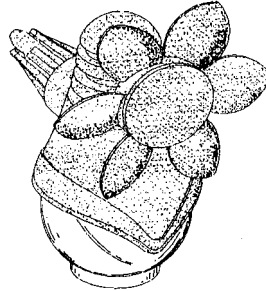

- 01 *Inschrijvingsnummer*
35351-01
*Nummer en dagtekening (dag en uur) van het
depot*
80331-01 07.02.2003 , 15.45
- 02 *Vervaldatum*
07.02.2013
- 03 *Naam van de deposant*
STRIX LIMITED
- 04 *Adres (straat en nummer) van de deposant*
Forrest House, Ronaldsway
- 05 *Postcode, plaats en land van de deposant*
Isle of Man, IM9 2RG,
Groot-Brittannië
- 06 *Naam en adres van de gemachtigde of ver-
melding van het correspondentie-adres van
de deposant*
Octrooibureau Vriesendorp & Gaade
B.V.
Dr. Kuypersstraat 6
2514 BB 's-Gravenhage
Nederland.
- 08 *Afbeelding van de tekening of het model*
ZIE AFBEELDING(EN)
- 11 *Vermelding van het voortbrengsel gevolgd
door de aanduiding van de klasse(n) en
onderklasse(n)*
Waterfilter (kl 23-01).

- 13 *Recht van voorrang als bedoeld in artikel 4 van het verdrag van Parijs tot bescherming van de Industriële Eigendom*
Groot-Brittannië, dd. 07 08 2002, nr. 3006038, Strix Limited.
- 14 *Vermelding van de naam van de werkelijke ontwerper van de tekening*
DONNELLY Vernon James
- 18 *Dagtekening van de aanvraag van de vernieuwing*
10.01.2008

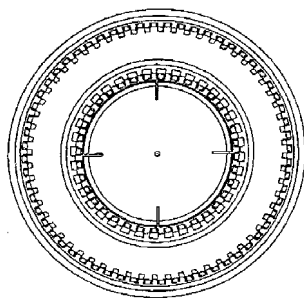
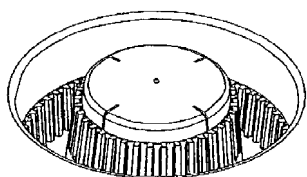
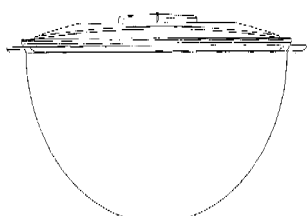
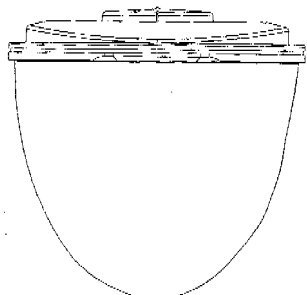
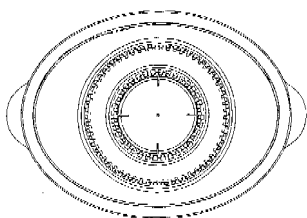
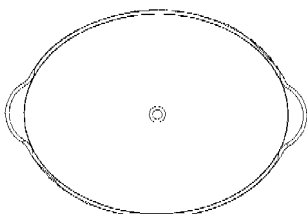
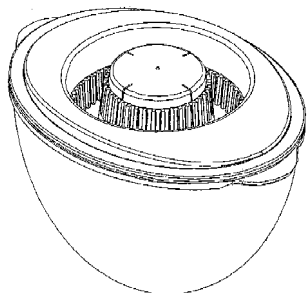

- 01 *Inschrijvingsnummer*
35351-02
- Nummer en dagtekening (dag en uur) van het depot*
80331-02 07.02.2003 , 15.45
- 02 *Vervaldatum*
07.02.2013
- 03 *Naam van de deposant*
STRIX LIMITED
- 04 *Adres (straat en nummer) van de deposant*
Forrest House, Ronaldsway
- 05 *Postcode, plaats en land van de deposant*
Isle of Man, IM9 2RG,
Groot-Brittannië
- 06 *Naam en adres van de gemachtigde of vermelding van het correspondentie-adres van de deposant*
Octrooibureau Vriesendorp & Gaade B.V.
Dr. Kuiperstraat 6
2514 BB 's-Gravenhage
Nederland.
- 08 *Afbeelding van de tekening of het model*
ZIE AFBEELDING(EN)
- 11 *Vermelding van het voortbrengsel gevolgd door de aanduiding van de klasse(n) en onderklasse(n)*
Waterfilter (kl 23-01).
- 13 *Recht van voorrang als bedoeld in artikel 4 van het verdrag van Parijs tot bescherming van de Industriële Eigendom*
Groot-Brittannië, dd. 07 08 2002, nr. 3006039, Strix Limited.
- 14 *Vermelding van de naam van de werkelijke ontwerper van de tekening*
DONNELLY Vernon James
- 18 *Dagtekening van de aanvraag van de vernieuwing*
10.01.2008

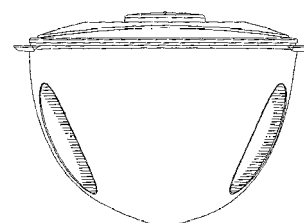
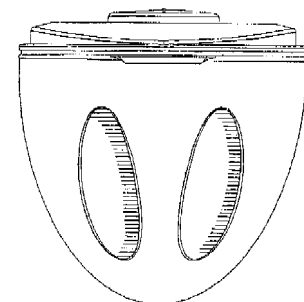
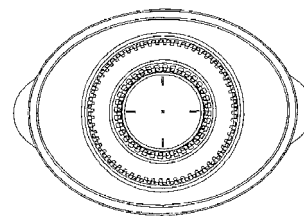
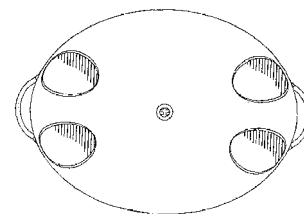
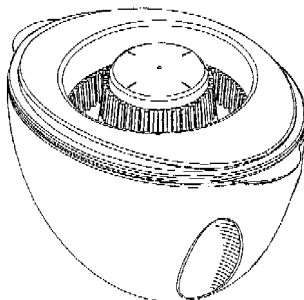

- 01 *Inschrijvingsnummer*
35351-03
- Nummer en dagtekening (dag en uur) van het depot*
80331-03 07.02.2003 , 15.45
- 02 *Vervaldatum*
07.02.2013
- 03 *Naam van de deposant*
STRIX LIMITED
- 04 *Adres (straat en nummer) van de deposant*
Forrest House, Ronaldsway
- 05 *Postcode, plaats en land van de deposant*
Isle of Man, IM9 2RG,
Groot-Brittannië
- 06 *Naam en adres van de gemachtigde of vermelding van het correspondentie-adres van de deposant*
Octrooibureau Vriesendorp & Gaade B.V.
Dr. Kuiperstraat 6
2514 BB 's-Gravenhage
Nederland.
- 08 *Afbeelding van de tekening of het model*
ZIE AFBEELDING(EN)
- 11 *Vermelding van het voortbrengsel gevolgd door de aanduiding van de klasse(n) en onderklasse(n)*
Waterfilter (kl 23-01).

- 13 *Recht van voorrang als bedoeld in artikel 4 van het verdrag van Parijs tot bescherming van de Industriële Eigendom*
Groot-Brittannië, dd. 07 08 2002, nr. 3006040, Strix Limited.
- 14 *Vermelding van de naam van de werkelijke ontwerper van de tekening*
DONNELLY Vernon James
- 18 *Dagtekening van de aanvraag van de vernieuwing*
10.01.2008

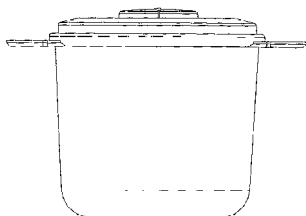
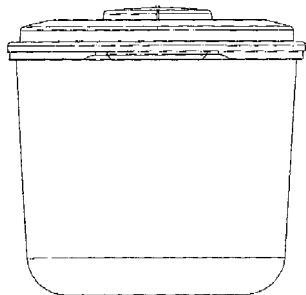
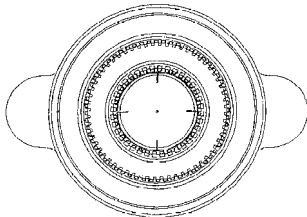
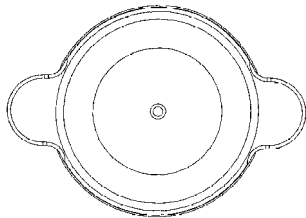
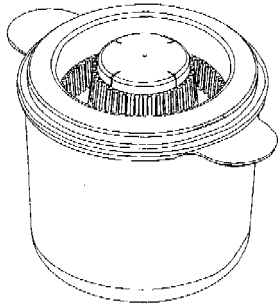

- 01 *Inschrijvingsnummer*
35351-04

Nummer en dagtekening (dag en uur) van het depot
80331-04 07.02.2003, 15.45

- 02 *Vervaldatum*
07.02.2013
- 03 *Naam van de depositant*
STRIX LIMITED
- 04 *Adres (straat en nummer) van de depositant*
Forrest House, Ronalds Way
- 05 *Postcode, plaats en land van de depositant*
Isle of Man, IM9 2RG,
Groot-Brittannië
- 06 *Naam en adres van de gemachtigde of vermelding van het correspondentie-adres van de depositant*
Octrooibureau Vriesendorp & Gaade B.V.
Dr. Kuiperstraat 6
2514 BB 's-Gravenhage
Nederland.
- 08 *Afbeelding van de tekening of het model*
ZIE AFBEELDING(EN)
- 11 *Vermelding van het voortbrengsel gevolgd door de aanduiding van de klasse(n) en onderklasse(n)*
Waterfilter (kl 23-01).
- 13 *Recht van voorrang als bedoeld in artikel 4 van het verdrag van Parijs tot bescherming van de Industriële Eigendom*
Groot-Brittannië, dd. 07 08 2002, nr. 3006041, Strix Limited.
- 14 *Vermelding van de naam van de werkelijke ontwerper van de tekening*
DONNELLY Vernon James
- 18 *Dagtekening van de aanvraag van de vernieuwing*
10.01.2008

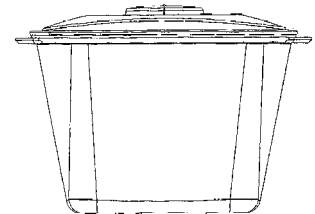
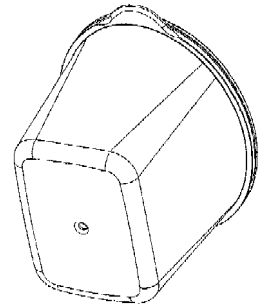
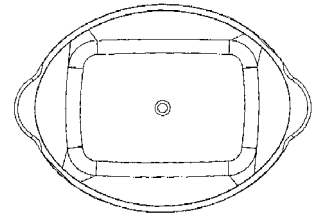
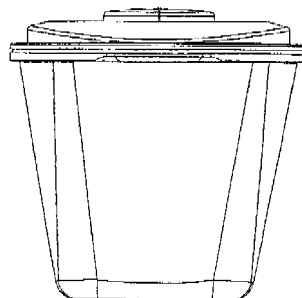
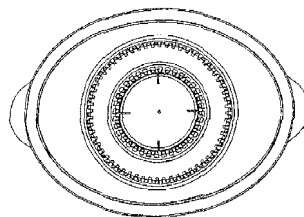
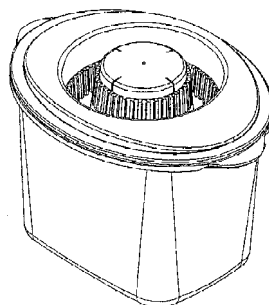

- 01 *Inschrijvingsnummer*
35367-00

Nummer en dagtekening (dag en uur) van het depot
80397-00 28.02.2003, 24.00

- 02 *Vervaldatum*
28.02.2013
- 03 *Naam van de depositant*
Oostwoud International bv
- 04 *Adres (straat en nummer) van de depositant*
Harlingerweg 49b
- 05 *Postcode, plaats en land van de depositant*
8801 PA Franeker,
Nederland
- 08 *Afbeelding van de tekening of het model*
ZIE AFBEELDING(EN)
- 11 *Vermelding van het voortbrengsel gevolgd door de aanduiding van de klasse(n) en onderklasse(n)*
Ziekenhuisbed (kl 6-02).
- 14 *Vermelding van de naam van de werkelijke ontwerper van de tekening*
WIJBENGA Michiel
- 18 *Dagtekening van de aanvraag van de vernieuwing*
26.11.2007

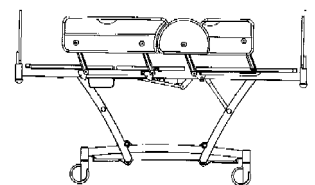

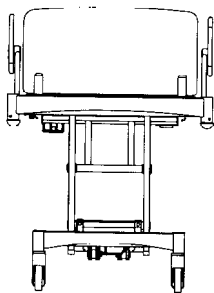

01 *Inschrijvingsnummer*
35377-01

Nummer en dagtekening (dag en uur) van het depot
80567-01 06.06.2003 , 24.00

02 *Vervaldatum*
06.06.2013

03 *Naam van de deposant*
O.S.P. Marketing & Sales B.V.

04 *Adres (straat en nummer) van de deposant*
Moergestelweg 34 B

05 *Postcode, plaats en land van de deposant*
5062 JW Oisterwijk,
Nederland

08 *Afbeelding van de tekening of het model*
ZIE AFBEELDING(EN)

11 *Vermelding van het voortbrengsel gevolgd door de aanduiding van de klasse(n) en onderklasse(n)*
Eetkamerstoel (kl 6-01).

14 *Vermelding van de naam van de werkelijke ontwerper van de tekening*
HENNING Peter

18 *Dagtekening van de aanvraag van de vernieuwing*
12.12.2007



01 *Inschrijvingsnummer*
35377-02

Nummer en dagtekening (dag en uur) van het depot
80567-02 06.06.2003 , 24.00

02 *Vervaldatum*
06.06.2013

03 *Naam van de deposant*
O.S.P. Marketing & Sales B.V.

04 *Adres (straat en nummer) van de deposant*
Moergestelweg 34 B

05 *Postcode, plaats en land van de deposant*
5062 JW Oisterwijk,
Nederland

08 *Afbeelding van de tekening of het model*
ZIE AFBEELDING(EN)

11 *Vermelding van het voortbrengsel gevolgd door de aanduiding van de klasse(n) en onderklasse(n)*
Eetkamerstoel (kl 6-01).

14 *Vermelding van de naam van de werkelijke ontwerper van de tekening*
HENNING Peter

18 *Dagtekening van de aanvraag van de vernieuwing*
12.12.2007



01 *Inschrijvingsnummer*
35393-00

Nummer en dagtekening (dag en uur) van het depot
80011-00 04.11.2002 , 14.00

02 *Vervaldatum*
04.11.2012

03 *Naam van de deposant*
CAMBRIDGE, INC.

04 *Adres (straat en nummer) van de deposant*
105 Goodwill Road, P.O. Box 399

05 *Postcode, plaats en land van de deposant*
Cambridge, Maryland 21613,
Ver.St.v.Am

06 *Naam en adres van de gemachtigde of vermelding van het correspondentie-adres van de deposant*
OFFICE PARETTE (FRED MAES)
Avenue Gabrielle Petit 2
B-7940 Brugelette
België.

08 *Afbeelding van de tekening of het model*
ZIE AFBEELDING(EN)

11 *Vermelding van het voortbrengsel gevolgd door de aanduiding van de klasse(n) en onderklasse(n)*
Bekleding voor de bouw (kl 25-01).

13 *Recht van voorrang als bedoeld in artikel 4 van het verdrag van Parijs tot bescherming van de Industriële Eigendom*
Ver.St.v.Am., dd. 07 05 2002, nr. 29/
160,171, Patrick M. Ripple.

14 *Vermelding van de naam van de werkelijke ontwerper van de tekening*
RIPPLE Patrick M.

18 *Dagtekening van de aanvraag van de vernieuwing*
19.10.2007

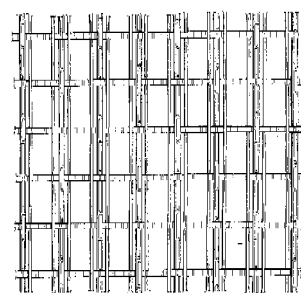
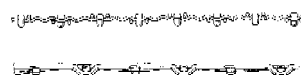
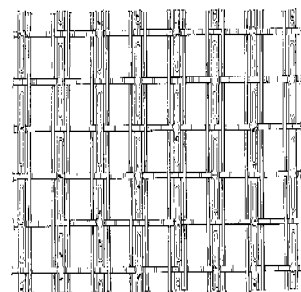
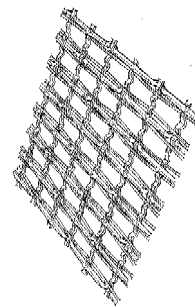

01 *Inschrijvingsnummer*
35394-00

Nummer en dagtekening (dag en uur) van het depot
79982-00 25.10.2002 , 10.00

02 *Vervaldatum*
25.10.2012

03 *Naam van de deposant*
Coöperatief Onderwijs Technocentrum
Zeeland u.a.

04 *Adres (straat en nummer) van de deposant*
Edisonweg 53-B

05 *Postcode, plaats en land van de deposant*
4382 NV Vlissingen,
Nederland

- 08 *Afbeelding van de tekening of het model*
ZIE AFBEELDING(EN)
- 09 *Vermelding van de kleur(en)*
verschillende tinten blauw, groen; rood, geel, oranje, roze, paars, wit, grijs, zilverkleurig
- 11 *Vermelding van het voortbrengsel gevolgd door de aanduiding van de klasse(n) en onderklasse(n)*
Kast (kl 6-04, 05).
- 12 *Beschrijving van de kenmerkende eigenschappen van het nieuwe uiterlijk van het voortbrengsel; in voorkomend geval, vermelding van de onderdelen van de tekening of het model waarop de kleuren betrekking hebben*
Set kasten bestaande uit: een hoge kast met puntdak, met twee lage kastjes eraan vast beide voorzien van een uitklaptafeltje, twee hoge kasten met puntzak met een laag kastje eraan vast voorzien van een uitklaptafeltje, twee hoge kasten met puntdak, met elkaar verbonden door horizontale plank en een commode voorzien van twee lades.
- 18 *Dagtekening van de aanvraag van de vernieuwing*
28.08.2007



- 01 *Inschrijvingsnummer*
35396-01
Nummer en dagtekening (dag en uur) van het depot
79968-01 22.10.2002, 10.00
- 02 *Vervaldatum*
22.10.2012
- 03 *Naam van de deponent*
Illinois Tool Works Inc.,
Delaware corporation
- 04 *Adres (straat en nummer) van de deponent*
3600 West Lake Avenue
- 05 *Postcode, plaats en land van de deponent*
Glenview - Illinois 60025,
Ver.St.v.Am
- 06 *Naam en adres van de gemachtigde of vermelding van het correspondentie-adres van de deponent*
Bureau Gevers N.V.
Holidaystraat 5
B-1831 Diegem
België.
- 08 *Afbeelding van de tekening of het model*
ZIE AFBEELDING(EN)
- 11 *Vermelding van het voortbrengsel gevolgd door de aanduiding van de klasse(n) en onderklasse(n)*
Gereedschapsbehuizing voor spijkermachine/-pistool (kl 8-05; 15-99).

- 12 *Beschrijving van de kenmerkende eigenschappen van het nieuwe uiterlijk van het voortbrengsel; in voorkomend geval, vermelding van de onderdelen van de tekening of het model waarop de kleuren betrekking hebben*
Fig. 1: rechterzijaanzicht; fig. 2: linkertzijaanzicht; fig. 3: onderaanzicht; fig. 4: bovenaanzicht; fig. 5: vooraanzicht; fig. 6: achteraanzicht.
- 13 *Recht van voorrang als bedoeld in artikel 4 van het verdrag van Parijs tot bescherming van de Industriële Eigendom*
Ver.St.v.Am., dd. 07 06 2002, nr. 29/162.017, Walter J. Taylor
- 18 *Dagtekening van de aanvraag van de vernieuwing*
02.10.2007

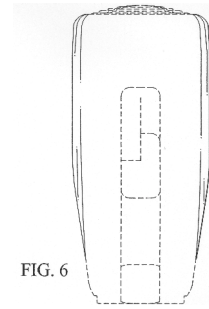
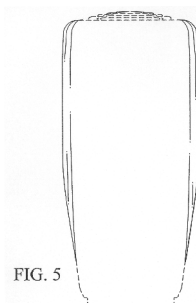
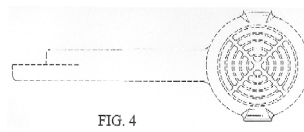
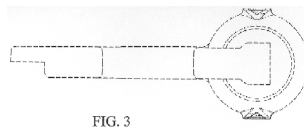
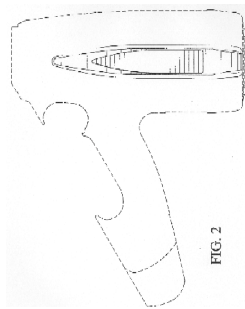
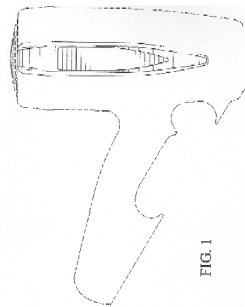

- 01 *Inschrijvingsnummer*
35408-00
Nummer en dagtekening (dag en uur) van het depot
80174-00 17.12.2002, 24.00
- 02 *Vervaldatum*
17.12.2012
- 03 *Naam van de deponent*
Black & Decker Inc.,
Delaware corporation
- 04 *Adres (straat en nummer) van de deponent*
Drummond Plaza Office Park, 1423
Kirkwood Highway
- 05 *Postcode, plaats en land van de deponent*
Newark - Delaware 19711,
Ver.St.v.Am
- 06 *Naam en adres van de gemachtigde of vermelding van het correspondentie-adres van de deponent*
Algemeen Octrooi- en Merkenbureau
John F. Kennedylaan 2
5612 AB Eindhoven
Nederland.
- 08 *Afbeelding van de tekening of het model*
ZIE AFBEELDING(EN)
- 11 *Vermelding van het voortbrengsel gevolgd door de aanduiding van de klasse(n) en onderklasse(n)*
Stoomreiniger (kl 15-05).
- 12 *Beschrijving van de kenmerkende eigenschappen van het nieuwe uiterlijk van het voortbrengsel; in voorkomend geval, vermelding van de onderdelen van de tekening of het model waarop de kleuren betrekking hebben*
Fig. 1: perspectivisch aanzicht; fig. 2: vooraanzicht; fig. 3: achteraanzicht; fig. 4: zij-aanzicht; fig. 5: zij-aanzicht; fig. 6: bovenaanzicht; fig. 7: onderaanzicht.
- 13 *Recht van voorrang als bedoeld in artikel 4 van het verdrag van Parijs tot bescherming van de Industriële Eigendom*
Ver.St.v.Am., le 19 06 2002, nr. 29/162.689, MURRAY Christopher;
MENG Drew E.
- 18 *Dagtekening van de aanvraag van de vernieuwing*
07.12.2007

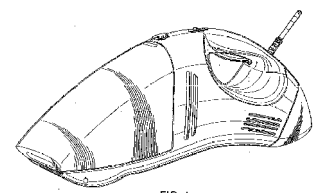

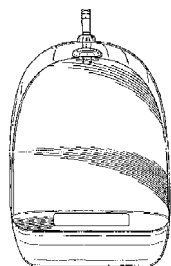

FIG. 2

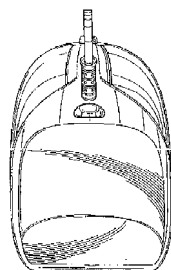

FIG. 3

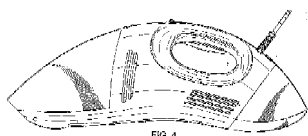

FIG. 4



FIG. 5



FIG. 6

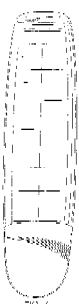

FIG. 7

01 *Inschrijvingsnummer*
35434-00

Nummer en dagtekening (dag en uur) van het depot
80418-00 11.03.2003 , 24.00

02 *Vervaldatum*
11.03.2013
03 *Naam van de deposant*
INNOVATION RANDERS A/S

04 *Adres (straat en nummer) van de deposant*
Blommevej 38
05 *Postcode, plaats en land van de deposant*
DK-8900 Randers,
Denemarken
06 *Naam en adres van de gemachtigde of vermelding van het correspondentie-adres van de deposant*
Nederlandsch Octrooibureau
J.W. Frisolaan 13
2517 JS 's-Gravenhage
Nederland.

08 *Afbeelding van de tekening of het model*
ZIE AFBEELDING(EN)
11 *Vermelding van het voortbrengsel gevolgd door de aanduiding van de klasse(n) en onderklasse(n)*
Bank (kl 6-01).
13 *Recht van voorrang als bedoeld in artikel 4 van het verdrag van Parijs tot bescherming van de Industriële Eigendom*
Denemarken, dd. 13 09 2002, nr. DA 2002 00728, Innovation Randers A/S.
14 *Vermelding van de naam van de werkelijke ontwerper van de tekening*
WEISS Per; LUND Andreas
18 *Dagtekening van de aanvraag van de vernieuwing*
08.01.2008

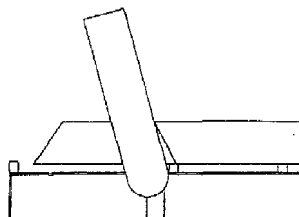
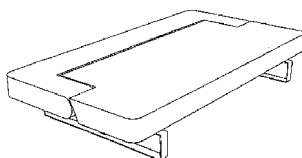
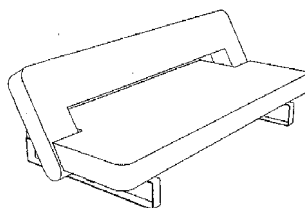
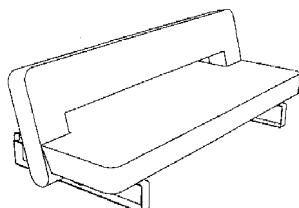

01 *Inschrijvingsnummer*
35462-01

Nummer en dagtekening (dag en uur) van het depot
80447-01 19.03.2003 , 11.30

02 *Vervaldatum*
19.03.2013
03 *Naam van de deposant*
VALCKE, besloten vennootschap met beperkte aansprakelijkheid
04 *Adres (straat en nummer) van de deposant*
Eegene 45
05 *Postcode, plaats en land van de deposant*
B-9200 Oudegem-Dendermonde,
België
06 *Naam en adres van de gemachtigde of vermelding van het correspondentie-adres van de deposant*
Antwerps Octrooi- en Merkenbureau
M.F.J. Bockstael N.V.
Arenbergstraat 13
B-2000 Antwerpen
België.
08 *Afbeelding van de tekening of het model*
ZIE AFBEELDING(EN)
11 *Vermelding van het voortbrengsel gevolgd door de aanduiding van de klasse(n) en onderklasse(n)*
Tuinscherm (kl 25-02).
18 *Dagtekening van de aanvraag van de vernieuwing*
15.01.2008

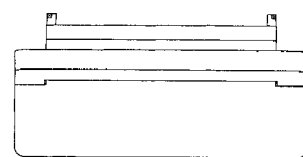

01 *Inschrijvingsnummer*
35462-02

Nummer en dagtekening (dag en uur) van het depot
80447-02 19.03.2003 , 11.30

02 *Vervaldatum*
19.03.2013

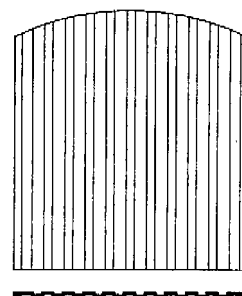

- 03 *Naam van de deposant*
VALCKE, besloten vennootschap
met beperkte aansprakelijkheid
- 04 *Adres (straat en nummer) van de deposant*
Eegene 45
- 05 *Postcode, plaats en land van de deposant*
B-9200 Oudegem-Dendermonde,
België
- 06 *Naam en adres van de gemachtigde of ver-
melding van het correspondentie-adres van de deposant*
Antwerps Octrooi- en Merkenbureau
M.F.J. Bockstael N.V.
Arenbergstraat 13
B-2000 Antwerpen
België.
- 08 *Afbeelding van de tekening of het model*
ZIE AFBEELDING(EN)
- 11 *Vermelding van het voortbrengsel gevolgd
door de aanduiding van de klasse(n) en
onderklasse(n)*
Tuinscherm (kl 25-02).
- 18 *Dagtekening van de aanvraag van de ver-
nieuwing*
15.01.2008

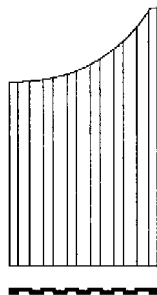

- 01 *Inschrijvingsnummer*
35462-03
Nummer en dagtekening (dag en uur) van het depot
80447-03 19.03.2003 , 11.30
- 02 *Vervaldatum*
19.03.2013
- 03 *Naam van de deposant*
VALCKE, besloten vennootschap
met beperkte aansprakelijkheid
- 04 *Adres (straat en nummer) van de deposant*
Eegene 45
- 05 *Postcode, plaats en land van de deposant*
B-9200 Oudegem-Dendermonde,
België
- 06 *Naam en adres van de gemachtigde of ver-
melding van het correspondentie-adres van de deposant*
Antwerps Octrooi- en Merkenbureau
M.F.J. Bockstael N.V.
Arenbergstraat 13
B-2000 Antwerpen
België.
- 08 *Afbeelding van de tekening of het model*
ZIE AFBEELDING(EN)
- 11 *Vermelding van het voortbrengsel gevolgd
door de aanduiding van de klasse(n) en
onderklasse(n)*
Tuinscherm (kl 25-02).

- 18 *Dagtekening van de aanvraag van de ver-
nieuwing*
15.01.2008

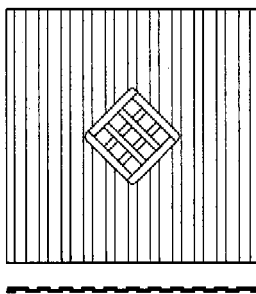

- 01 *Inschrijvingsnummer*
35462-04
Nummer en dagtekening (dag en uur) van het depot
80447-04 19.03.2003 , 11.30
- 02 *Vervaldatum*
19.03.2013
- 03 *Naam van de deposant*
VALCKE, besloten vennootschap
met beperkte aansprakelijkheid
- 04 *Adres (straat en nummer) van de deposant*
Eegene 45
- 05 *Postcode, plaats en land van de deposant*
B-9200 Oudegem-Dendermonde,
België
- 06 *Naam en adres van de gemachtigde of ver-
melding van het correspondentie-adres van de deposant*
Antwerps Octrooi- en Merkenbureau
M.F.J. Bockstael N.V.
Arenbergstraat 13
B-2000 Antwerpen
België.
- 08 *Afbeelding van de tekening of het model*
ZIE AFBEELDING(EN)
- 11 *Vermelding van het voortbrengsel gevolgd
door de aanduiding van de klasse(n) en
onderklasse(n)*
Speeltoren (kl 21-02, 03).
- 18 *Dagtekening van de aanvraag van de ver-
nieuwing*
15.01.2008

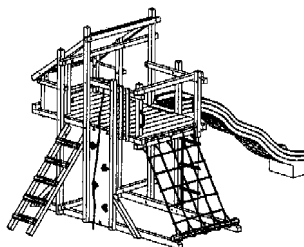

- 01 *Numéro d'enregistrement*
35502-01
Numéro, date et heure du dépôt
80064-01 14.11.2002 , 24.00
- 02 *Date d'échéance*
14.11.2012

- 03 *Nom du déposant*
CANON KABUSHIKI KAISHA
- 04 *Adresse (rue et numéro) du déposant*
30-2, 3-chome, Shimomaru-ku
- 05 *Code postal, localité et pays du déposant*
Ohta-ku - Tokyo,
Japon
- 06 *Nom et adresse du mandataire ou indication
de l'adresse postale du déposant*
OFFICE PARETTE (FRED MAES)
Avenue Gabrielle Petit 2
B-7940 Brugeslette
Belgique.
- 08 *Reproduction du dessin ou modèle*
VOIR REPRODUCTION(S)
- 11 *Indication du produit suivi de la (des)
classe(s) et de la (des) sous-classe(s)*
Cartouche d'encre (cl 14-02; 16-03; 18-
02).
- 13 *Droit de priorité visé à l'article 4 de la Con-
vention de Paris pour la protection de la Pro-
priété Industrielle*
Japon, le 20 05 2002, no. 2002-013311,
CANON KABUSHIKI KAISHA.
- 14 *Indication du nom du véritable créateur du
dessin ou modèle*
FUJITA Akiyoshi; MATSUDA Kenji
- 18 *Date de réception de la requête du renouvel-
lement*
19.10.2007

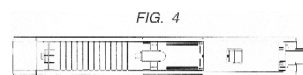
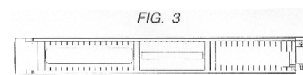
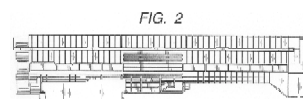
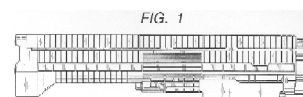

FIG. 5

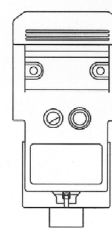

FIG. 6

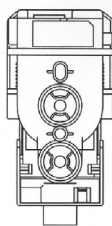
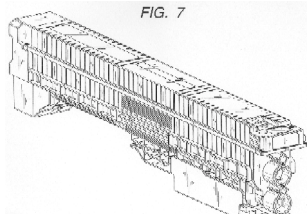

FIG. 7



- 01 Numéro d'enregistrement
35502-02

Numéro, date et heure du dépôt
80064-02 14.11.2002, 24.00

- 02 Date d'échéance
14.11.2012

- 03 Nom du déposant
CANON KABUSHIKI KAISHA

- 04 Adresse (rue et numéro) du déposant
30-2, 3-chome, Shimomaruko

- 05 Code postal, localité et pays du déposant
Ohta-ku - Tokyo,
Japon

- 06 Nom et adresse du mandataire ou indication
de l'adresse postale du déposant
OFFICE PARETTE (FRED MAES)
Avenue Gabrielle Petit 2
B-7940 Brugelette
Belgique.

- 08 Reproduction du dessin ou modèle
VOIR REPRODUCTION(S)

- 11 Indication du produit suivi de la (des)
classe(s) et de la (des) sous-classe(s)
Cartouche de toner (cl 14-02; 16-03;
18-02).

- 13 Droit de priorité visé à l'article 4 de la
Convention de Paris pour la protection de la
Propriété Industrielle
Japon, le 20 05 2002, no. 2002-013310,
CANON KABUSHIKI KAISHA.

- 14 Indication du nom du véritable créateur du
dessin ou modèle
NUMAGAMI Atsushi; UENO
Takahito; MURAYAMA Kazunari

- 18 Date de réception de la requête du renouvel-
lement
19.10.2007

FIG. 1



FIG. 2



FIG. 3

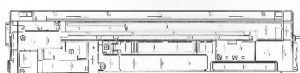

FIG. 4

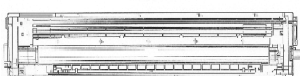

FIG. 5

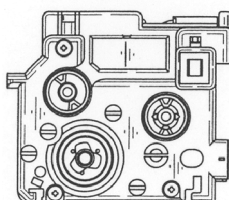
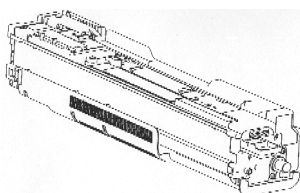
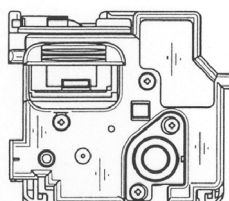

FIG. 6



- 01 Inschrijvingsnummer
35509-01

Nummer en dagtekening (dag en uur) van het
depot

80175-01 18.12.2002, 15.55

- 02 Vervaldatum
18.12.2012

- 03 Naam van de deposant
Nippon Sheet Glass Co., Ltd.

- 04 Adres (straat en nummer) van de deposant
7-28, Kitahama 4-chome

- 05 Postcode, plaats en land van de deposant
Chuo-ku, Osaka-shi, Osaka,
Japan

- 06 Naam en adres van de gemachtigde of ver-
melding van het correspondentie-adres van
de deposant
OFFICE PARETTE (FRED MAES)
Avenue Gabrielle Petit 2
B-7940 Brugelette
België.

- 08 Afbeelding van de tekening of het model
ZIE AFBEELDING(EN)

- 11 Vermelding van het voortbrengsel gevolgd
door de aanduiding van de klasse(n) en
onderklasse(n)

Pallet voor het vervoeren van
vensterglas (kl 9-08).

- 12 Beschrijving van de kenmerkende eigen-
schappen van het nieuwe uiterlijk van het
voortbrengsel; in voorkomend geval, ver-
melding van de onderdelen van de tekening of het
model waarop de kleuren betrekking hebben

Fig. 1 vooraanzicht; fig. 2
achteraanzicht; fig. 3 bovenaanzicht;
fig. 4 onderaanzicht; fig. 5 linkerzij-
aanzicht; fig. 6 rechterzij-aanzicht; fig.
7 eindaanzicht volgens de lijn A-A in
figuur 1; fig. 8 eindaanzicht van het
product volgens de lijn A-A in figuur
1'; fig. 9 perspectiefisch aanzicht; fig.
10 perspectiefisch aanzicht van het
product; fig. 11 uitvergroot
perspectiefisch aanzicht.

- 13 Recht van voorrang als bedoeld in artikel 4
van het verdrag van Parijs tot bescherming
van de Industriële Eigendom

Japan, dd. 20 06 2002, nr. 2002-16597,
Nippon Sheet Glass Co., Ltd. Daini-
pon Ink And Chemicals, Incorporated.

- 18 Dagtekening van de aanvraag van de ver-
nieuwing

14.12.2007

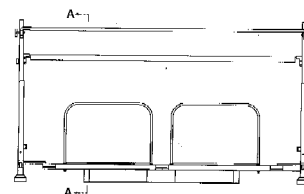

FIG. 1

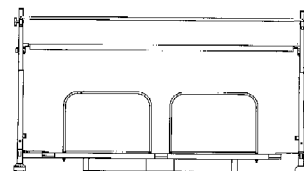

FIG. 2



FIG. 3

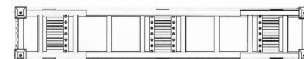

FIG. 4



FIG. 5



FIG. 6



AAAAAA



FIG. 7

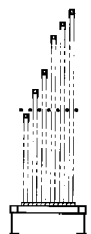

FIG. 8

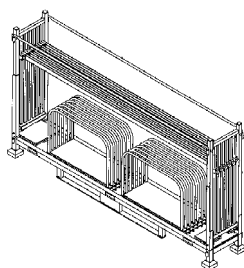

FIG. 9

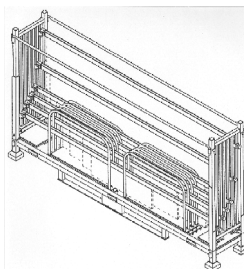

FIG. 10

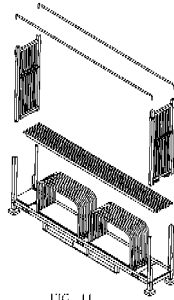

FIG. 11

01 *Inschrijvingsnummer*
35509-02

Nummer en dagtekening (dag en uur) van het depot

80175-02 18.12.2002, 15.55

02 *Vervaldatum*

18.12.2012

03 *Naam van de deposant*

Nippon Sheet Glass Co., Ltd.

04 *Adres (straat en nummer) van de deposant*

7-28, Kitahama 4-chome

05 *Postcode, plaats en land van de deposant*

Chuo-ku, Osaka-shi, Osaka,
Japan

06 *Naam en adres van de gemachtigde of vermelding van het correspondentie-adres van de deposant*

OFFICE PARETTE (FRED MAES)
Avenue Gabrielle Petit 2
B-7940 Brugelette
België.

08 *Afbeelding van de tekening of het model*
ZIE AFBEELDING(EN)

11 *Vermelding van het voortbrengsel gevolgd door de aanduiding van de klasse(n) en onderklasse(n)*

Pallet voor het vervoeren van
vensterglas (kl 9-08).

12 *Beschrijving van de kenmerkende eigenschappen van het nieuwe uiterlijk van het voortbrengsel; in voorkomend geval, vermelding van de onderdelen van de tekening of het model waarop de kleuren betrekking hebben*

Fig. 1 vooraanzicht; fig. 2 achteraanzicht; fig. 3 bovenaanzicht; fig. 4 onderaanzicht; fig. 5 linkerzij-aanzicht; fig. 6 rechterzij-aanzicht; fig. 7 eindaanzicht volgens de lijn A-A in figuur 1; fig. 8 eindaanzicht van het product volgens de lijn A-A in figuur 1; fig. 9 perspectiefisch aanzicht van het product; fig. 10 perspectiefisch aanzicht van het product; fig. 11 uitvergroot perspectiefisch aanzicht.

13 *Recht van voorrang als bedoeld in artikel 4 van het verdrag van Parijs tot bescherming van de Industriële Eigendom*

Japan, dd. 20 06 2002, nr. 2002-16598,
Nippon Sheet Glass Co., Ltd. Dainippon Ink And Chemicals, Incorporated.

18 *Dagtekening van de aanvraag van de vernieuwing*

14.12.2007

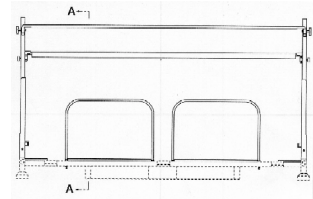

FIG. 1

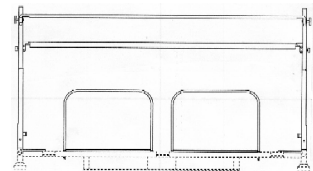

FIG. 2



FIG. 3

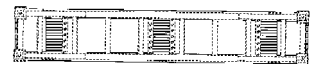

FIG. 4



FIG. 5



FIG. 6



AAAAAA



FIG. 7



FIG. 8

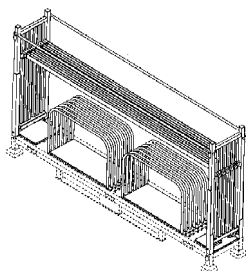

FIG. 9

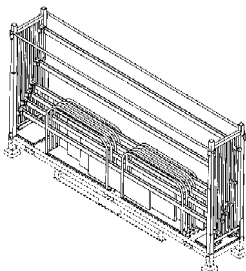

FIG. 10

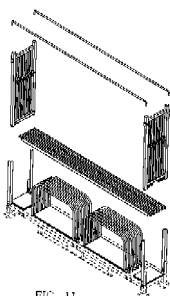

FIG. 11

01 *Inschrijvingsnummer*
35515-00

Nummer en dagtekening (dag en uur) van het depot

80358-00 21.02.2003 , 14.40

02 *Vervaldatum*
21.02.2013

03 *Naam van de deposant*
Isola AS

04 *Adres (straat en nummer) van de deposant*
Farbikk Platon, Lienfossveien 5

05 *Postcode, plaats en land van de deposant*
3678 Notodden,
Noorwegen

06 *Naam en adres van de gemachtigde of vermelding van het correspondentie-adres van de deposant*

Octrooibureau Arnold & Siedsma
Sweelinckplein 1
2517 GK 's-Gravenhage
Nederland.

08 *Afbeelding van de tekening of het model*
ZIE AFBEELDING(EN)

11 *Vermelding van het voortbrengsel gevolgd door de aanduiding van de klasse(n) en onderklasse(n)*

Bouwmateriaal (isolatieplaat) (kl 25-01, 02).

13 *Recht van voorrang als bedoeld in artikel 4 van het verdrag van Parijs tot bescherming van de Industriële Eigendom*

Noorwegen, dd. 30 09 2002, nr. 20020631, Isola AS.

14 *Vermelding van de naam van de werkelijke ontwerper van de tekening*
SVEIN Julton

18 *Dagtekening van de aanvraag van de vernieuwing*
28.01.2008

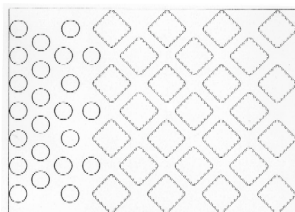
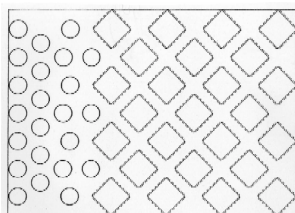

01 *Inschrijvingsnummer*
35538-01

Nummer en dagtekening (dag en uur) van het depot

80195-01 23.12.2002 , 24.00

02 *Vervaldatum*
23.12.2012

03 *Naam van de deposant*
IBIDEN CO., Ltd.

04 *Adres (straat en nummer) van de deposant*
2-1, Kanda-cho, Ogaki-shi

05 *Postcode, plaats en land van de deposant*
Gifu 503-8604,
Japan

06 *Naam en adres van de gemachtigde of vermelding van het correspondentie-adres van de deposant*

OFFICE PARETTE (FRED MAES)
Avenue Gabrielle Petit 2
B-7940 Brugelette
België.

08 *Afbeelding van de tekening of het model*
ZIE AFBEELDING(EN)

11 *Vermelding van het voortbrengsel gevolgd door de aanduiding van de klasse(n) en onderklasse(n)*

Filter voor diesel motor (kl 12-16; 15-01).

13 *Recht van voorrang als bedoeld in artikel 4 van het verdrag van Parijs tot bescherming van de Industriële Eigendom*

Japan, dd. 28 06 2002, nr. 2002-017495, Ibiden Co., Ltd.

18 *Dagtekening van de aanvraag van de vernieuwing*
14.12.2007

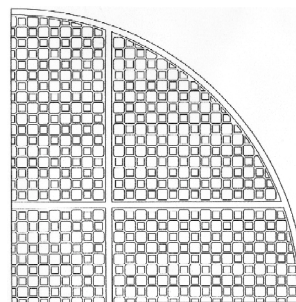
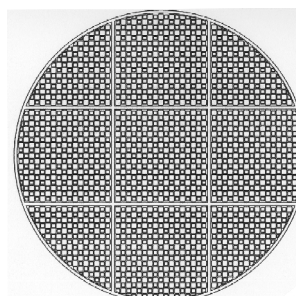
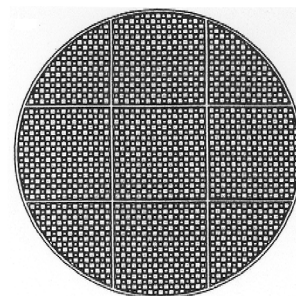
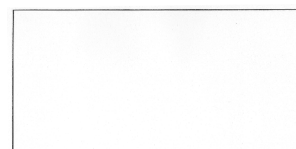

01 *Inschrijvingsnummer*
35538-02

Nummer en dagtekening (dag en uur) van het depot

80195-02 23.12.2002 , 24.00

02 *Vervaldatum*
23.12.2012

03 *Naam van de deposant*
IBIDEN CO., Ltd.

04 *Adres (straat en nummer) van de deposant*
2-1, Kanda-cho, Ogaki-shi

- 05 *Postcode, plaats en land van de deposant*
Gifu 503-8604,
Japan
- 06 *Naam en adres van de gemachtigde of vermelding van het correspondentie-adres van de deposant*
OFFICE PARETTE (FRED MAES)
Avenue Gabrielle Petit 2
B-7940 Brugelette
België.
- 08 *Afbeelding van de tekening of het model*
ZIE AFBEELDING(EN)
- 11 *Vermelding van het voortbrengsel gevolgd door de aanduiding van de klasse(n) en onderklasse(n)*
Filter voor diesel motor (kl 12-16; 15-01).
- 13 *Recht van voorrang als bedoeld in artikel 4 van het verdrag van Parijs tot bescherming van de Industriële Eigendom*
Japan, dd. 28 06 2002, nr. 2002-017496,
Ibiden Co., Ltd.
- 18 *Dagtekening van de aanvraag van de vernieuwing*
14.12.2007

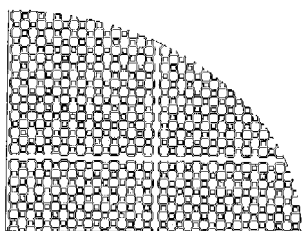
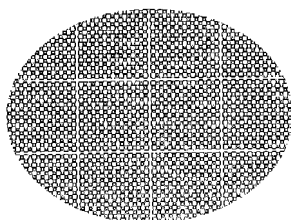
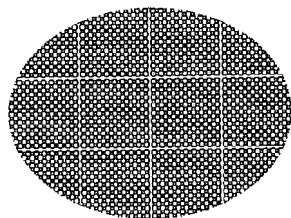
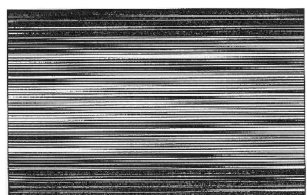
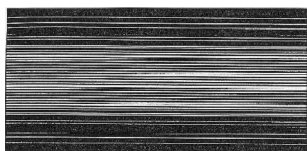

- 01 *Inschrijvingsnummer*
35538-03
Nummer en dagtekening (dag en uur) van het depot
80195-03 23.12.2002 , 24.00
- 02 *Vervaldatum*
23.12.2012
- 03 *Naam van de deposant*
IBIDEN CO., Ltd.
- 04 *Adres (straat en nummer) van de deposant*
2-1, Kanda-cho, Ogaki-shi
- 05 *Postcode, plaats en land van de deposant*
Gifu 503-8604,
Japan
- 06 *Naam en adres van de gemachtigde of vermelding van het correspondentie-adres van de deposant*
OFFICE PARETTE (FRED MAES)
Avenue Gabrielle Petit 2
B-7940 Brugelette
België.
- 08 *Afbeelding van de tekening of het model*
ZIE AFBEELDING(EN)
- 11 *Vermelding van het voortbrengsel gevolgd door de aanduiding van de klasse(n) en onderklasse(n)*
Filter voor diesel motor (kl 12-16; 15-01).
- 13 *Recht van voorrang als bedoeld in artikel 4 van het verdrag van Parijs tot bescherming van de Industriële Eigendom*
Japan, dd. 28 06 2002, nr. 2002-017497,
Ibiden Co., Ltd.
- 18 *Dagtekening van de aanvraag van de vernieuwing*
14.12.2007

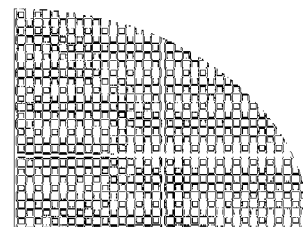
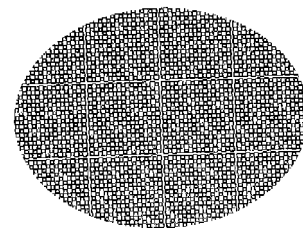
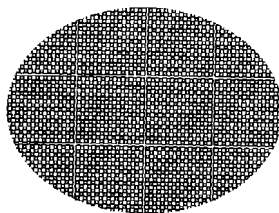
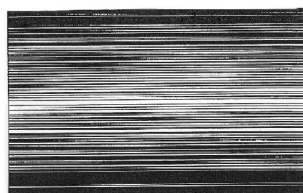
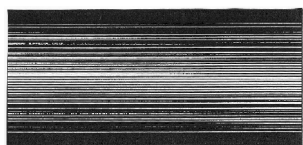
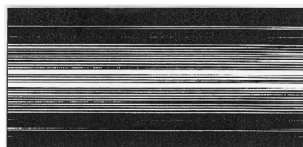

- 01 *Inschrijvingsnummer*
35538-04
Nummer en dagtekening (dag en uur) van het depot
80195-04 23.12.2002 , 24.00
- 02 *Vervaldatum*
23.12.2012
- 03 *Naam van de deposant*
IBIDEN CO., Ltd.
- 04 *Adres (straat en nummer) van de deposant*
2-1, Kanda-cho, Ogaki-shi
- 05 *Postcode, plaats en land van de deposant*
Gifu 503-8604,
Japan
- 06 *Naam en adres van de gemachtigde of vermelding van het correspondentie-adres van de deposant*
OFFICE PARETTE (FRED MAES)
Avenue Gabrielle Petit 2
B-7940 Brugelette
België.
- 08 *Afbeelding van de tekening of het model*
ZIE AFBEELDING(EN)
- 11 *Vermelding van het voortbrengsel gevolgd door de aanduiding van de klasse(n) en onderklasse(n)*
Filter voor diesel motor (kl 12-16; 15-01).
- 13 *Recht van voorrang als bedoeld in artikel 4 van het verdrag van Parijs tot bescherming van de Industriële Eigendom*
Japan, dd. 28 06 2002, nr. 2002-017498,
Ibiden Co., Ltd.
- 18 *Dagtekening van de aanvraag van de vernieuwing*
14.12.2007

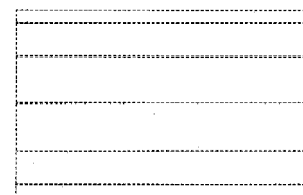

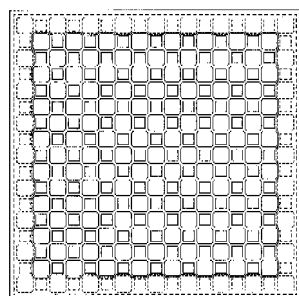
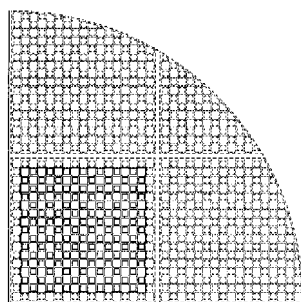
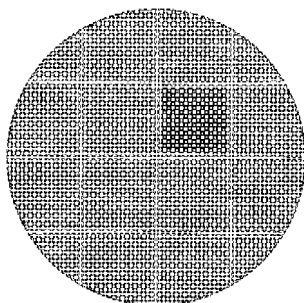
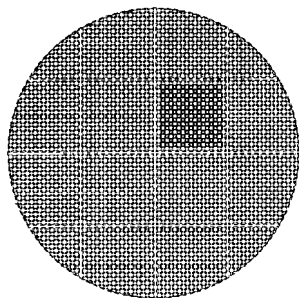

01 *Inschrijvingsnummer*
35538-05

Nummer en dagtekening (dag en uur) van het depot

80195-05 23.12.2002 , 24.00

02 *Vervaldatum*
23.12.2012

03 *Naam van de deposant*
IBIDEN CO., Ltd.

04 *Adres (straat en nummer) van de deposant*
2-1, Kanda-cho, Ogaki-shi

05 *Postcode, plaats en land van de deposant*
Gifu 503-8604,
Japan

06 *Naam en adres van de gemachtigde of vermelding van het correspondentie-adres van de deposant*

OFFICE PARETTE (FRED MAES)
Avenue Gabrielle Petit 2
B-7940 Brugelette
België.

08 *Afbeelding van de tekening of het model*
ZIE AFBEELDING(EN)

11 *Vermelding van het voortbrengsel gevolgd door de aanduiding van de klasse(n) en onderklasse(n)*

Filter voor diesel motor (kl 12-16; 15-01).

13 *Recht van voorrang als bedoeld in artikel 4 van het verdrag van Parijs tot bescherming van de Industriële Eigendom*

Japan, dd. 28 06 2002, nr. 2002-017499, Ibiden Co., Ltd.

18 *Dagtekening van de aanvraag van de vernieuwing*
14.12.2007

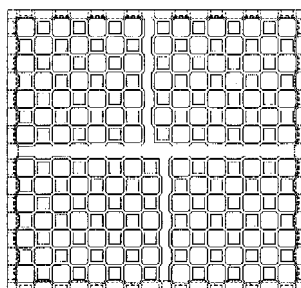
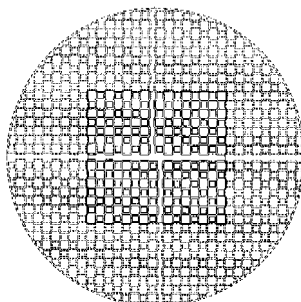
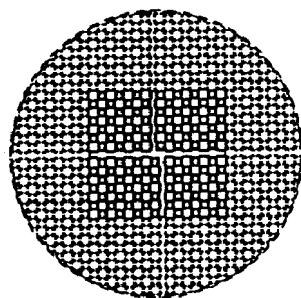
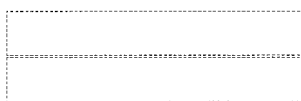

01 *Inschrijvingsnummer*
35538-06

Nummer en dagtekening (dag en uur) van het depot

80195-06 23.12.2002 , 24.00

02 *Vervaldatum*
23.12.2012

03 *Naam van de deposant*
IBIDEN CO., Ltd.

04 *Adres (straat en nummer) van de deposant*
2-1, Kanda-cho, Ogaki-shi

05 *Postcode, plaats en land van de deposant*
Gifu 503-8604,
Japan

06 *Naam en adres van de gemachtigde of vermelding van het correspondentie-adres van de deposant*

OFFICE PARETTE (FRED MAES)
Avenue Gabrielle Petit 2
B-7940 Brugelette
België.

08 *Afbeelding van de tekening of het model*
ZIE AFBEELDING(EN)

11 *Vermelding van het voortbrengsel gevolgd door de aanduiding van de klasse(n) en onderklasse(n)*

Filter voor diesel motor (kl 12-16; 15-01).

13 *Recht van voorrang als bedoeld in artikel 4 van het verdrag van Parijs tot bescherming van de Industriële Eigendom*

Japan, dd. 28 06 2002, nr. 2002-017500, Ibiden Co., Ltd.

18 *Dagtekening van de aanvraag van de vernieuwing*
14.12.2007

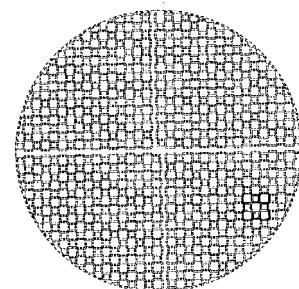
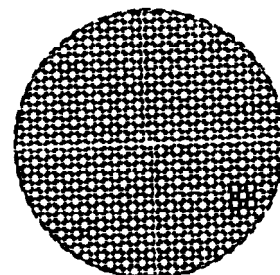
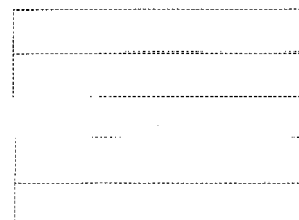

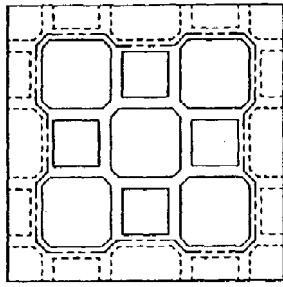

01 *Inschrijvingsnummer*
35538-07

Nummer en dagtekening (dag en uur) van het depot

80195-07 23.12.2002 , 24.00

02 *Vervaldatum*
23.12.2012

03 *Naam van de deposant*
IBIDEN CO., Ltd.

04 *Adres (straat en nummer) van de deposant*
2-1, Kanda-cho, Ogaki-shi

05 *Postcode, plaats en land van de deposant*
Gifu 503-8604,
Japan

06 *Naam en adres van de gemachtigde of vermelding van het correspondentie-adres van de deposant*

OFFICE PARETTE (FRED MAES)
Avenue Gabrielle Petit 2
B-7940 Brugelette
België.

08 *Afbeelding van de tekening of het model*
ZIE AFBEELDING(EN)

11 *Vermelding van het voortbrengsel gevolgd door de aanduiding van de klasse(n) en onderklasse(n)*
Filter voor diesel motor (kl 12-16; 15-01).

13 *Recht van voorrang als bedoeld in artikel 4 van het verdrag van Parijs tot bescherming van de Industriële Eigendom*
Japan, dd. 25 09 2002, nr. 2002-026179, Ividen Co., Ltd.

18 *Dagtekening van de aanvraag van de vernieuwing*
14.12.2007

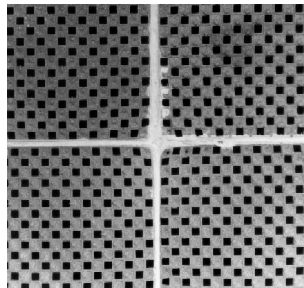
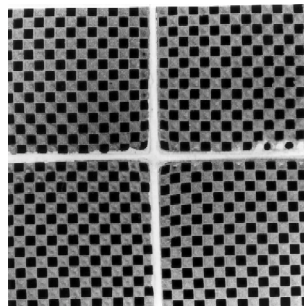
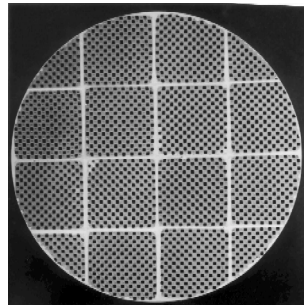
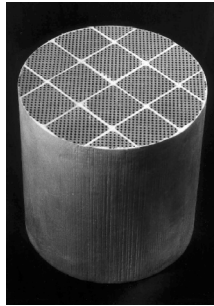
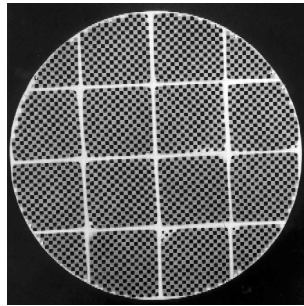
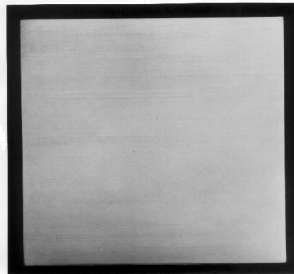

01 *Inschrijvingsnummer*
35538-08

Nummer en dagtekening (dag en uur) van het depot

80195-08 23.12.2002 , 24.00

02 *Vervaldatum*
23.12.2012

03 *Naam van de deposant*
IBIDEN CO., Ltd.

04 *Adres (straat en nummer) van de deposant*
2-1, Kanda-cho, Ogaki-shi

05 *Postcode, plaats en land van de deposant*
Gifu 503-8604,
Japan

06 *Naam en adres van de gemachtigde of vermelding van het correspondentie-adres van de deposant*

OFFICE PARETTE (FRED MAES)
Avenue Gabrielle Petit 2
B-7940 Brugelette
België.

08 *Afbeelding van de tekening of het model*
ZIE AFBEELDING(EN)

11 *Vermelding van het voortbrengsel gevolgd door de aanduiding van de klasse(n) en onderklasse(n)*
Filter voor diesel motor (kl 12-16; 15-01).

13 *Recht van voorrang als bedoeld in artikel 4 van het verdrag van Parijs tot bescherming van de Industriële Eigendom*
Japan, dd. 06 12 2002, nr. 2002-033889, Ividen Co., Ltd.

18 *Dagtekening van de aanvraag van de vernieuwing*
14.12.2007

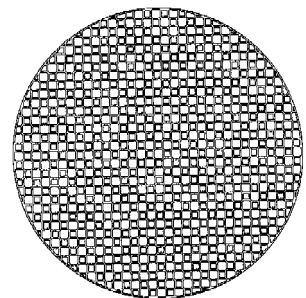
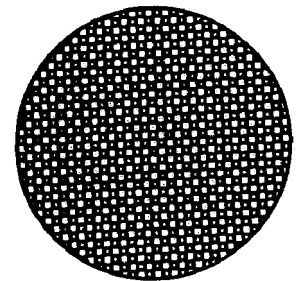

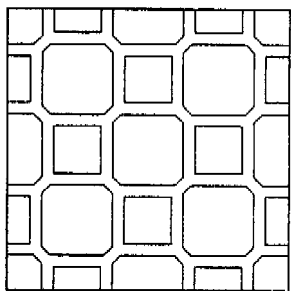

01 *Inschrijvingsnummer*

35542-01

Nummer en dagtekening (dag en uur) van het depot

80255-01 17.01.2003 , 24.00

02 *Vervaldatum*

17.01.2013

03 *Naam van de deposant*

KH TECHNOLOGY CORPORATION

04 *Adres (straat en nummer) van de deposant*

Floor 2, Zephyr House, Mary Street

05 *Postcode, plaats en land van de deposant*

Georgetown - Grand Cayman,
Kaaiman Eilanden

06 *Naam en adres van de gemachtigde of vermelding van het correspondentie-adres van de deposant*

Algemeen Octrooi- en Merkenbureau
John F. Kennedylaan 2
5612 AB Eindhoven
Nederland.

08 *Afbeelding van de tekening of het model*

ZIE AFBEELDING(EN)

11 *Vermelding van het voortbrengsel gevolgd door de aanduiding van de klasse(n) en onderklasse(n)*

Luidspreker (kl 14-01).

13 *Recht van voorrang als bedoeld in artikel 4 van het verdrag van Parijs tot bescherming van de Industriële Eigendom*

Groot-Brittannië, dd. 14 08 2002, nr. 3006219, KH Technology Corporation

18 *Dagtekening van de aanvraag van de vernieuwing*

16.01.2008

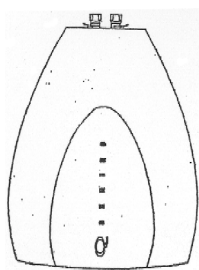

Bovenaanzicht

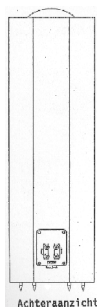

Achteraanzicht

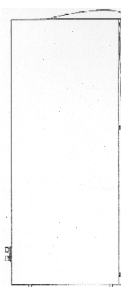

Zijaanzicht

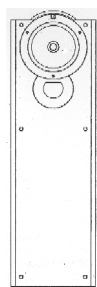

Vooraanzicht

01 *Inschrijvingsnummer*

35542-02

Nummer en dagtekening (dag en uur) van het depot

80255-02 17.01.2003 , 24.00

02 *Vervaldatum*

17.01.2013

03 *Naam van de deposant*

KH TECHNOLOGY CORPORATION

04 *Adres (straat en nummer) van de deposant*

Floor 2, Zephyr House, Mary Street

05 *Postcode, plaats en land van de deposant*

Georgetown - Grand Cayman,
Kaaiman Eilanden

06 *Naam en adres van de gemachtigde of vermelding van het correspondentie-adres van de deposant*

Algemeen Octrooi- en Merkenbureau
John F. Kennedylaan 2
5612 AB Eindhoven
Nederland.

08 *Afbeelding van de tekening of het model*

ZIE AFBEELDING(EN)

11 *Vermelding van het voortbrengsel gevolgd door de aanduiding van de klasse(n) en onderklasse(n)*

Luidspreker (kl 14-01).

13 *Recht van voorrang als bedoeld in artikel 4 van het verdrag van Parijs tot bescherming van de Industriële Eigendom*

Groot-Brittannië, dd. 14 08 2002, nr. 3006220, KH Technology Corporation

18 *Dagtekening van de aanvraag van de vernieuwing*

16.01.2008

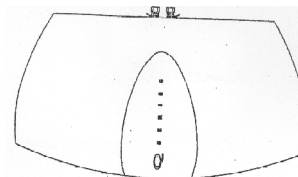

Bovenaanzicht

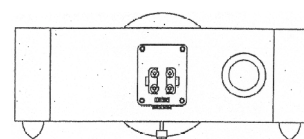

Achteraanzicht

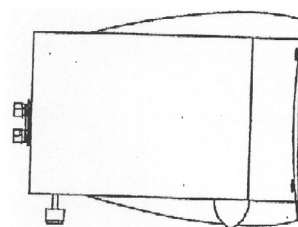

Zijaanzicht

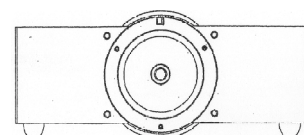

Vooraanzicht

01 *Inschrijvingsnummer*

35546-01

Nummer en dagtekening (dag en uur) van het depot

80300-01 31.01.2003 , 24.00

02 *Vervaldatum*

31.01.2013

03 *Naam van de deposant*

VitaK B.V.

04 *Adres (straat en nummer) van de deposant*

Universiteitssingel 50, Postbus 616

05 *Postcode, plaats en land van de deposant*

6200 MD Maastricht,
Nederland

06 *Naam en adres van de gemachtigde of vermelding van het correspondentie-adres van de deposant*

Dr. A.V. Huygens
Octrooibureau Huygens
Hondsdrif 8
3401 LA IJsselstein
Nederland.

08 *Afbeelding van de tekening of het model*

ZIE AFBEELDING(EN)

- 11 *Vermelding van het voortbrengsel gevolgd door de aanduiding van de klasse(n) en onderklasse(n)*
Pop (kl 21-01).
- 18 *Dagtekening van de aanvraag van de vernieuwing*
30.01.2008



- 01 *Inschrijvingsnummer*
35546-02

Nummer en dagtekening (dag en uur) van het depot

80300-02 31.01.2003 , 24.00

- 02 *Vervaldatum*
31.01.2013
- 03 *Naam van de deposant*
VitaK B.V.
- 04 *Adres (straat en nummer) van de deposant*
Universiteitssingel 50, Postbus 616
- 05 *Postcode, plaats en land van de deposant*
6200 MD Maastricht, Nederland
- 06 *Naam en adres van de gemachtigde of vermelding van het correspondentie-adres van de deposant*
Dr. A. V. Huygens
Octrooibureau Huygens
Hondsdrif 8
3401 LA IJsselstein
Nederland.
- 08 *Afbeelding van de tekening of het model*
ZIE AFBEELDING(EN)
- 11 *Vermelding van het voortbrengsel gevolgd door de aanduiding van de klasse(n) en onderklasse(n)*
Pop (kl 21-01).
- 18 *Dagtekening van de aanvraag van de vernieuwing*
31.01.2008



- 01 *Inschrijvingsnummer*
35546-03

Nummer en dagtekening (dag en uur) van het depot

80300-03 31.01.2003 , 24.00

- 02 *Vervaldatum*
31.01.2013
- 03 *Naam van de deposant*
VitaK B.V.
- 04 *Adres (straat en nummer) van de deposant*
Universiteitssingel 50, Postbus 616
- 05 *Postcode, plaats en land van de deposant*
6200 MD Maastricht, Nederland
- 06 *Naam en adres van de gemachtigde of vermelding van het correspondentie-adres van de deposant*
Dr. A. V. Huygens
Octrooibureau Huygens
Hondsdrif 8
3401 LA IJsselstein
Nederland.
- 08 *Afbeelding van de tekening of het model*
ZIE AFBEELDING(EN)
- 11 *Vermelding van het voortbrengsel gevolgd door de aanduiding van de klasse(n) en onderklasse(n)*
Pop (kl 21-01).
- 18 *Dagtekening van de aanvraag van de vernieuwing*
31.01.2008



- 01 *Inschrijvingsnummer*
35580-00
- Nummer en dagtekening (dag en uur) van het depot*
- 80204-00 23.12.2002 , 24.00
- 02 *Vervaldatum*
23.12.2012
- 03 *Naam van de deposant*
Mitsubishi Rayon Co., Ltd.
- 04 *Adres (straat en nummer) van de deposant*
6-41, Konan 1-chome, Minato-ku
- 05 *Postcode, plaats en land van de deposant*
Tokyo 108-8506, Japan
- 06 *Naam en adres van de gemachtigde of vermelding van het correspondentie-adres van de deposant*
OFFICE PARETTE (FRED MAES)
Avenue Gabrielle Petit 2
B-7940 Brugelette
België.
- 08 *Afbeelding van de tekening of het model*
ZIE AFBEELDING(EN)

11 *Vermelding van het voortbrengsel gevolgd door de aanduiding van de klasse(n) en onderklasse(n)*

Verzamelkoppijp voor filteren (kl 23-01).

- 12 *Beschrijving van de kenmerkende eigenschappen van het nieuwe uiterlijk van het voortbrengsel; in voorkomend geval, vermelding van de onderdelen van de tekening of het model waarop de kleuren betrekking hebben*
Fig. 1: perspectivisch vooraanzicht;
fig. 2: vooraanzicht.
- 13 *Recht van voorrang als bedoeld in artikel 4 van het verdrag van Parijs tot bescherming van de Industriële Eigendom*
Japan, dd. 05 07 2002, nr. 2002-018162, Mitsubishi Rayon Co., Ltd.
- 18 *Dagtekening van de aanvraag van de vernieuwing*
14.12.2007

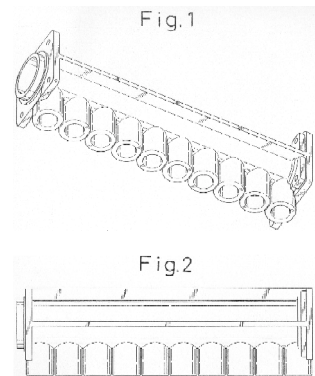

- 01 *Inschrijvingsnummer*
35586-01

Nummer en dagtekening (dag en uur) van het depot

80251-01 16.01.2003 , 15.05

- 02 *Vervaldatum*
16.01.2013
- 03 *Naam van de deposant*
Black & Decker Inc.,
Delaware corporation
- 04 *Adres (straat en nummer) van de deposant*
Drummond Plaza Office Park, 1423
Kirkwood Highway
- 05 *Postcode, plaats en land van de deposant*
Newark - Delaware 19711,
Ver.St.v.Am
- 06 *Naam en adres van de gemachtigde of vermelding van het correspondentie-adres van de deposant*
Algemeen Octrooi- en Merkenbureau
John F. Kennedylaan 2
5612 AB Eindhoven
Nederland.
- 08 *Afbeelding van de tekening of het model*
ZIE AFBEELDING(EN)
- 11 *Vermelding van het voortbrengsel gevolgd door de aanduiding van de klasse(n) en onderklasse(n)*
Werkblad voor werkbank (kl 6-03; 8-05).
- 12 *Beschrijving van de kenmerkende eigenschappen van het nieuwe uiterlijk van het voortbrengsel; in voorkomend geval, vermelding van de onderdelen van de tekening of het model waarop de kleuren betrekking hebben*

ding van de onderdelen van de tekening of het model waarop de kleuren betrekking hebben

Fig. 1: perspectiefisch aanzicht; fig. 2: bovenaanzicht; fig. 3: vooraanzicht; fig. 4: achteraanzicht; fig. 5: rechter zijaanzicht.

- 13 *Recht van voorrang als bedoeld in artikel 4 van het verdrag van Parijs tot bescherming van de Industriële Eigendom*

Ver.St.v.Am., dd. 17 09 2002, nr. 29/167,542, FORTIN Marc A.; MASON John Bryan; SIRIOS Mike G.; WATERS Robert D.; READ Clifford D.; KIRKLAND Derek.

- 18 *Dagtekening van de aanvraag van de vernieuwing*

15.01.2008

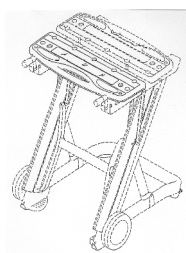

Fig. 1

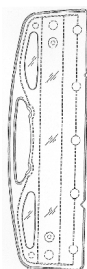

Fig. 2



Fig. 3



Fig. 4



Fig. 5

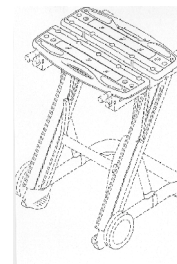

Fig. 1

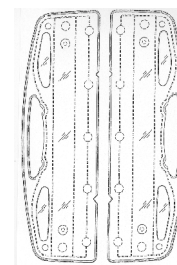

Fig. 2



Fig. 3

- 01 *Inschrijvingsnummer*

35586-02

Nummer en dagtekening (dag en uur) van het depot

80251-02 16.01.2003, 15.05

- 02 *Vervaldatum*

16.01.2013

- 03 *Naam van de deposant*

Black & Decker Inc.,
Delaware corporation

- 04 *Adres (straat en nummer) van de deposant*

Drummond Plaza Office Park, 1423
Kirkwood Highway

- 05 *Postcode, plaats en land van de deposant*

Newark - Delaware 19711,
Ver.St.v.Am

- 06 *Naam en adres van de gemachtigde of vermelding van het correspondentie-adres van de deposant*

Algemeen Octrooi- en Merkenbureau
John F. Kennedylaan 2
5612 AB Eindhoven
Nederland.

- 08 *Afbeelding van de tekening of het model*

ZIE AFBEELDING(EN)

- 11 *Vermelding van het voortbrengsel gevolgd door de aanduiding van de klasse(n) en onderklasse(n)*

Werkblad voor werkbank (kl 6-03; 8-05).

- 12 *Beschrijving van de kenmerkende eigenschappen van het nieuwe uiterlijk van het voortbrengsel; in voorkomend geval, vermelding van de onderdelen van de tekening of het model waarop de kleuren betrekking hebben*

Fig. 1: perspectiefisch aanzicht; fig. 2: bovenaanzicht; fig. 3: rechterzijaanzicht.

- 13 *Recht van voorrang als bedoeld in artikel 4 van het verdrag van Parijs tot bescherming van de Industriële Eigendom*

Ver.St.v.Am., dd. 17 09 2002, nr. 29/167,542, FORTIN Marc A.; MASON John Bryan; SIRIOS Mike G.; WATERS Robert D.; READ Clifford D.; KIRKLAND Derek.

- 18 *Dagtekening van de aanvraag van de vernieuwing*

15.01.2008

- 01 *Inschrijvingsnummer*

35594-01

Nummer en dagtekening (dag en uur) van het depot

80263-01 22.01.2003, 15.35

- 02 *Vervaldatum*

22.01.2013

- 03 *Naam van de deposant*

Brother Industries, Ltd.

- 04 *Adres (straat en nummer) van de deposant*

15-1 Naeshiro-cho, Mizuho-ku,
Nagoya-shi

- 05 *Postcode, plaats en land van de deposant*

Aichi-ken,
Japan

- 06 *Naam en adres van de gemachtigde of vermelding van het correspondentie-adres van de deposant*

OFFICE PARETTE (FRED MAES)
Avenue Gabrielle Petit 2
B-7940 Brugelette
België.

- 08 *Afbeelding van de tekening of het model*

ZIE AFBEELDING(EN)

- 11 *Vermelding van het voortbrengsel gevolgd door de aanduiding van de klasse(n) en onderklasse(n)*

Inkccassette (kl 14-02; 16-03; 18-02).

13 *Recht van voorrang als bedoeld in artikel 4 van het verdrag van Parijs tot bescherming van de Industriële Eigendom*

Japan, dd. 23 07 2002, nr. 2002-19748, Brother Industries, Ltd.

18 *Dagtekening van de aanvraag van de vernieuwing*
14.12.2007

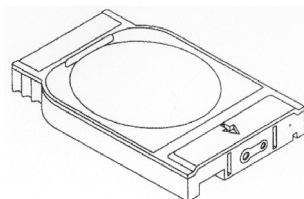
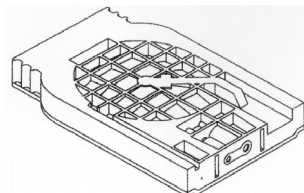
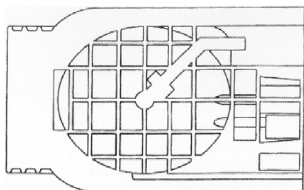
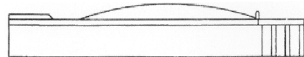
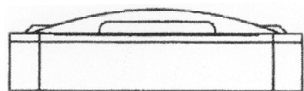
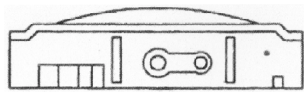
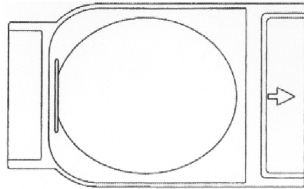
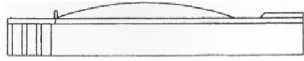

01 *Inschrijvingsnummer*
35594-02

Nummer en dagtekening (dag en uur) van het depot
80263-02 22.01.2003 , 15.35

02 *Vervaldatum*
22.01.2013

03 *Naam van de deposant*
Brother Industries, Ltd.

04 *Adres (straat en nummer) van de deposant*
15-1 Naeshiro-cho, Mizuho-ku,
Nagoya-shi

05 *Postcode, plaats en land van de deposant*
Aichi-ken,
Japan

06 *Naam en adres van de gemachtigde of vermelding van het correspondentie-adres van de deposant*

OFFICE PARETTE (FRED MAES)
Avenue Gabrielle Petit 2
B-7940 Brugelette
België.

08 *Afbeelding van de tekening of het model*
ZIE AFBEELDING(EN)

11 *Vermelding van het voortbrengsel gevolgd door de aanduiding van de klasse(n) en onderklasse(n)*

Inkccassette (kl 14-02; 16-03; 18-02).

13 *Recht van voorrang als bedoeld in artikel 4 van het verdrag van Parijs tot bescherming van de Industriële Eigendom*

Japan, dd. 23 07 2002, nr. 2002-19749, Brother Industries, Ltd.

18 *Dagtekening van de aanvraag van de vernieuwing*
14.12.2007

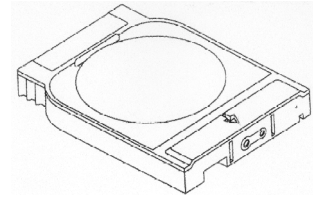
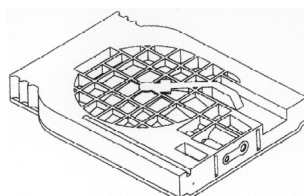
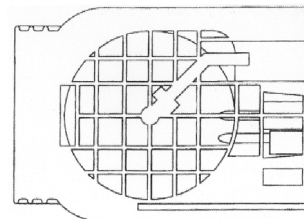
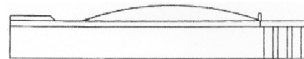
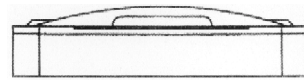
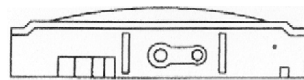
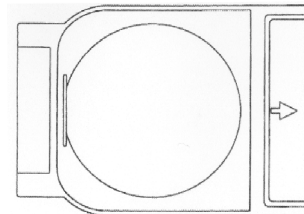

01 *Inschrijvingsnummer*
35594-03

Nummer en dagtekening (dag en uur) van het depot
80263-03 22.01.2003 , 15.35

02 *Vervaldatum*
22.01.2013

03 *Naam van de deposant*
Brother Industries, Ltd.

04 *Adres (straat en nummer) van de deposant*
15-1 Naeshiro-cho, Mizuho-ku,
Nagoya-shi

05 *Postcode, plaats en land van de deposant*
Aichi-ken,
Japan

06 *Naam en adres van de gemachtigde of vermelding van het correspondentie-adres van de deposant*

OFFICE PARETTE (FRED MAES)
Avenue Gabrielle Petit 2
B-7940 Brugelette
België.

08 *Afbeelding van de tekening of het model*
ZIE AFBEELDING(EN)

11 *Vermelding van het voortbrengsel gevolgd door de aanduiding van de klasse(n) en onderklasse(n)*

Inkccassette (kl 14-02; 16-03; 18-02).

13 *Recht van voorrang als bedoeld in artikel 4 van het verdrag van Parijs tot bescherming van de Industriële Eigendom*

Japan, dd. 23 07 2002, nr. 2002-19750, Brother Industries, Ltd.

18 *Dagtekening van de aanvraag van de vernieuwing*
14.12.2007

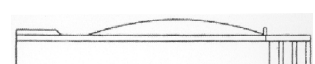
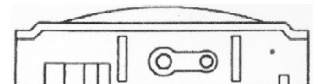
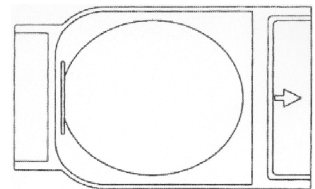
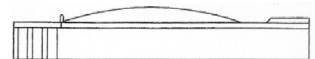

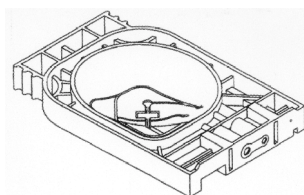
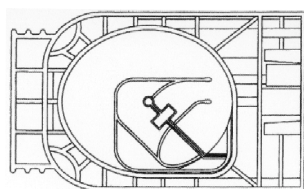
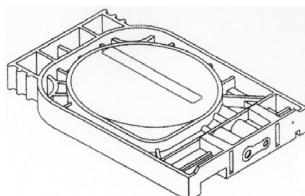
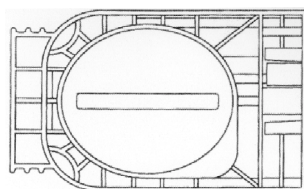
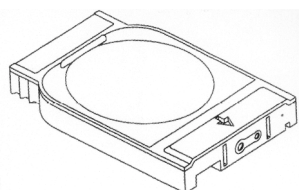
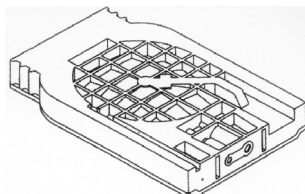
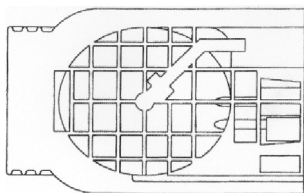

01 *Inschrijvingsnummer*
35594-04

Nummer en dagtekening (dag en uur) van het depot
80263-04 22.01.2003 , 15.35

02 *Vervaldatum*
22.01.2013

03 *Naam van de deposant*
Brother Industries, Ltd.

04 *Adres (straat en nummer) van de deposant*
15-1 Naeshiro-cho, Mizuho-ku,
Nagoya-shi

05 *Postcode, plaats en land van de deposant*
Aichi-ken,
Japan

06 *Naam en adres van de gemachtigde of vermelding van het correspondentie-adres van de deposant*

OFFICE PARETTE (FRED MAES)
Avenue Gabrielle Petit 2
B-7940 Brugelette
België.

08 *Afbeelding van de tekening of het model*
ZIE AFBEELDING(EN)

11 *Vermelding van het voortbrengsel gevolgd door de aanduiding van de klasse(n) en onderklasse(n)*

Inkccassette (kl 14-02; 16-03; 18-02).

13 *Recht van voorrang als bedoeld in artikel 4 van het verdrag van Parijs tot bescherming van de Industriële Eigendom*

Japan, dd. 23 07 2002, nr. 2002-19751,
Brother Industries, Ltd.

18 *Dagtekening van de aanvraag van de vernieuwing*
14.12.2007

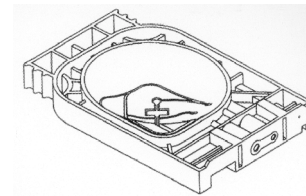
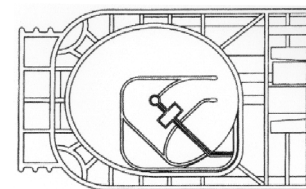
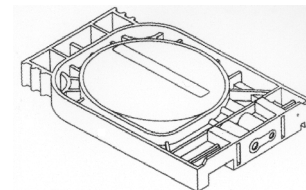
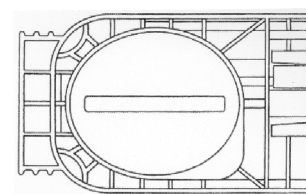
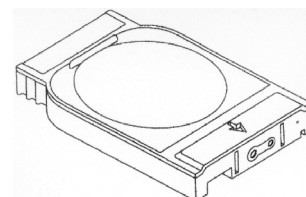
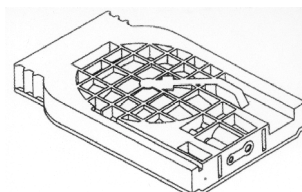
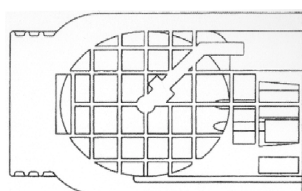
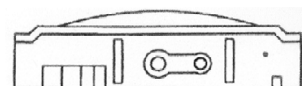
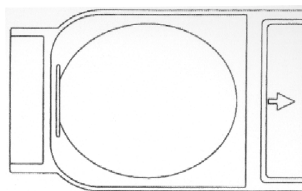

01 *Inschrijvingsnummer*
35594-05

Nummer en dagtekening (dag en uur) van het depot
80263-05 22.01.2003 , 15.35

02 *Vervaldatum*
22.01.2013

03 *Naam van de deposant*
Brother Industries, Ltd.

04 *Adres (straat en nummer) van de deposant*
15-1 Naeshiro-cho, Mizuho-ku,
Nagoya-shi

05 *Postcode, plaats en land van de deposant*
Aichi-ken,
Japan

06 *Naam en adres van de gemachtigde of vermelding van het correspondentie-adres van de deposant*

OFFICE PARETTE (FRED MAES)
Avenue Gabrielle Petit 2
B-7940 Brugelette
België.

08 *Afbeelding van de tekening of het model*
ZIE AFBEELDING(EN)

- 11 *Vermelding van het voortbrengsel gevolgd door de aanduiding van de klasse(n) en onderklasse(n)*
Inktcassette (kl 14-02; 16-03; 18-02).
- 13 *Recht van voorrang als bedoeld in artikel 4 van het verdrag van Parijs tot bescherming van de Industriële Eigendom*
Japan, dd. 23 07 2002, nr. 2002-19754, Brother Industries, Ltd.
- 18 *Dagtekening van de aanvraag van de vernieuwing*
14.12.2007

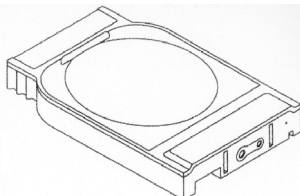
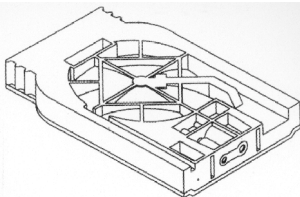
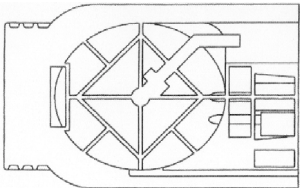
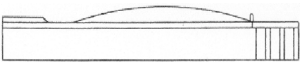
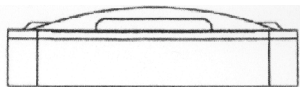
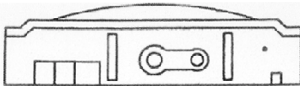
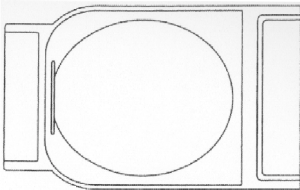
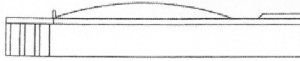

- 01 *Inschrijvingsnummer*
35594-06
Nummer en dagtekening (dag en uur) van het depot
80263-06 22.01.2003 , 15.35
- 02 *Vervaldatum*
22.01.2013

- 03 *Naam van de deposant*
Brother Industries, Ltd.
- 04 *Adres (straat en nummer) van de deposant*
15-1 Naeshiro-cho, Mizuho-ku, Nagoya-shi
- 05 *Postcode, plaats en land van de deposant*
Aichi-ken, Japan
- 06 *Naam en adres van de gemachtigde of vermelding van het correspondentie-adres van de deposant*
OFFICE PARETTE (FRED MAES)
Avenue Gabrielle Petit 2
B-7940 Brugelette
België.
- 08 *Afbeelding van de tekening of het model*
ZIE AFBEELDING(EN)
- 11 *Vermelding van het voortbrengsel gevolgd door de aanduiding van de klasse(n) en onderklasse(n)*
Inktcassette (kl 14-02; 16-03; 18-02).
- 13 *Recht van voorrang als bedoeld in artikel 4 van het verdrag van Parijs tot bescherming van de Industriële Eigendom*
Japan, dd. 23 07 2002, nr. 2002-19756, Brother Industries, Ltd.
- 18 *Dagtekening van de aanvraag van de vernieuwing*
14.12.2007

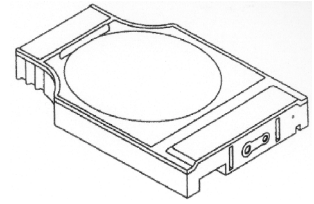
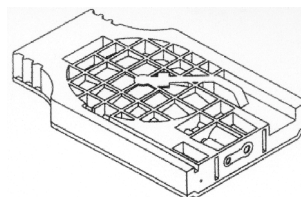
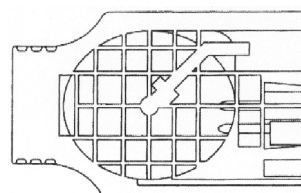
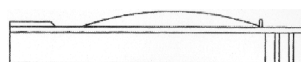
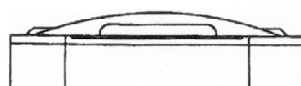
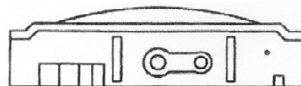
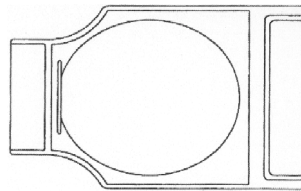
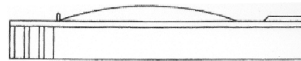

- 01 *Inschrijvingsnummer*
35594-07
Nummer en dagtekening (dag en uur) van het depot
80263-07 22.01.2003 , 15.35
- 02 *Vervaldatum*
22.01.2013
- 03 *Naam van de deposant*
Brother Industries, Ltd.
- 04 *Adres (straat en nummer) van de deposant*
15-1 Naeshiro-cho, Mizuho-ku, Nagoya-shi
- 05 *Postcode, plaats en land van de deposant*
Aichi-ken, Japan
- 06 *Naam en adres van de gemachtigde of vermelding van het correspondentie-adres van de deposant*
OFFICE PARETTE (FRED MAES)
Avenue Gabrielle Petit 2
B-7940 Brugelette
België.
- 08 *Afbeelding van de tekening of het model*
ZIE AFBEELDING(EN)
- 11 *Vermelding van het voortbrengsel gevolgd door de aanduiding van de klasse(n) en onderklasse(n)*
Inktcassette (kl 14-02; 16-03; 18-02).
- 13 *Recht van voorrang als bedoeld in artikel 4 van het verdrag van Parijs tot bescherming van de Industriële Eigendom*
Japan, dd. 23 07 2002, nr. 2002-19757, Brother Industries, Ltd.
- 18 *Dagtekening van de aanvraag van de vernieuwing*
14.12.2007

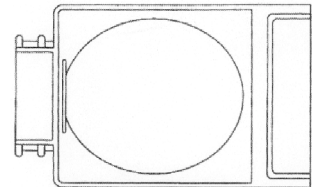
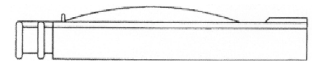

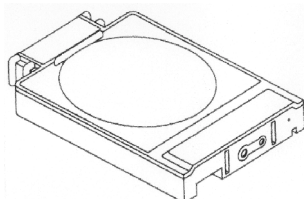
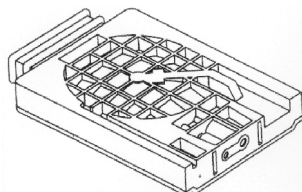
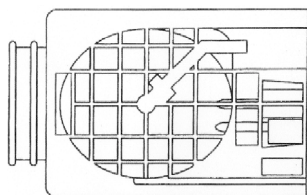

01 *Inschrijvingsnummer*
35594-08

Nummer en dagtekening (dag en uur) van het depot

80263-08 22.01.2003 , 15.35

02 *Vervaldatum*
22.01.2013

03 *Naam van de deposant*
Brother Industries, Ltd.

04 *Adres (straat en nummer) van de deposant*
15-1 Naeshiro-cho, Mizuho-ku,
Nagoya-shi

05 *Postcode, plaats en land van de deposant*
Aichi-ken,
Japan

06 *Naam en adres van de gemachtigde of vermelding van het correspondentie-adres van de deposant*

OFFICE PARETTE (FRED MAES)
Avenue Gabrielle Petit 2
B-7940 Brugelette
België.

08 *Afbeelding van de tekening of het model*
ZIE AFBELDING(EN)

11 *Vermelding van het voortbrengsel gevolgd door de aanduiding van de klasse(n) en onderklasse(n)*
Inkccassette (kl 14-02; 16-03; 18-02).

13 *Recht van voorrang als bedoeld in artikel 4 van het verdrag van Parijs tot bescherming van de Industriële Eigendom*
Japan, dd. 23 07 2002, nr. 2002-19761,
Brother Industries, Ltd.

18 *Dagtekening van de aanvraag van de vernieuwing*
14.12.2007

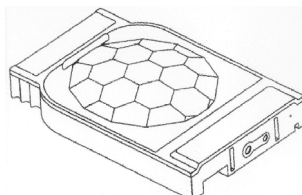
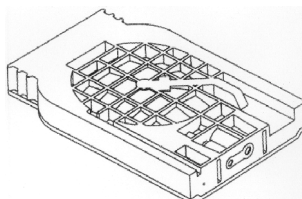
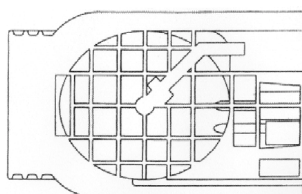
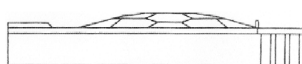
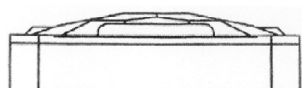
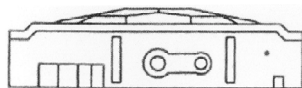
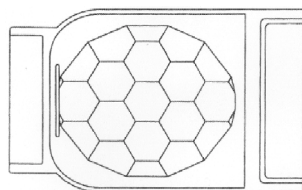
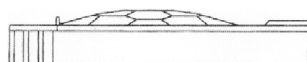

01 *Inschrijvingsnummer*
35594-09

Nummer en dagtekening (dag en uur) van het depot

80263-09 22.01.2003 , 15.35

02 *Vervaldatum*
22.01.2013

03 *Naam van de deposant*
Brother Industries, Ltd.

04 *Adres (straat en nummer) van de deposant*
15-1 Naeshiro-cho, Mizuho-ku,
Nagoya-shi

05 *Postcode, plaats en land van de deposant*
Aichi-ken,
Japan

06 *Naam en adres van de gemachtigde of vermelding van het correspondentie-adres van de deposant*

OFFICE PARETTE (FRED MAES)
Avenue Gabrielle Petit 2
B-7940 Brugelette
België.

08 *Afbeelding van de tekening of het model*
ZIE AFBELDING(EN)

11 *Vermelding van het voortbrengsel gevolgd door de aanduiding van de klasse(n) en onderklasse(n)*
Inkccassette (kl 14-02; 16-03; 18-02).

13 *Recht van voorrang als bedoeld in artikel 4 van het verdrag van Parijs tot bescherming van de Industriële Eigendom*
Japan, dd. 23 07 2002, nr. 2002-19763,
Brother Industries, Ltd.

18 *Dagtekening van de aanvraag van de vernieuwing*
14.12.2007

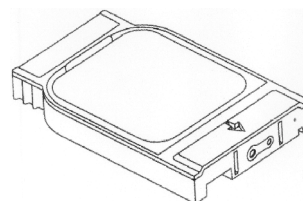
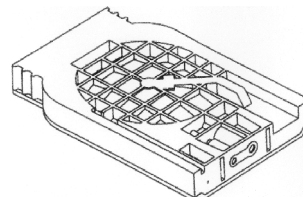
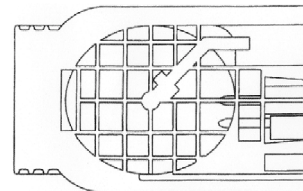
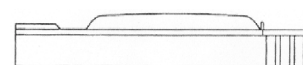
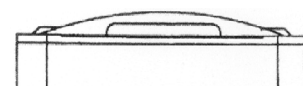
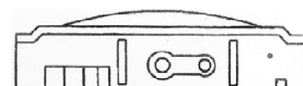
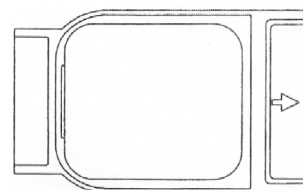
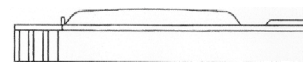

01 *Inschrijvingsnummer*
35606-00

Nummer en dagtekening (dag en uur) van het depot

80398-00 28.02.2003 , 24.00

- 02 *Vervaldatum*
28.02.2013
- 03 *Naam van de depositant*
Oostwoud International bv
- 04 *Adres (straat en nummer) van de depositant*
Harlingerweg 49b
- 05 *Postcode, plaats en land van de depositant*
8801 PA Franeker,
Nederland
- 08 *Afbeelding van de tekening of het model*
ZIE AFBEELDING(EN)
- 11 *Vermelding van het voortbrengsel gevolgd door de aanduiding van de klasse(n) en onderklasse(n)*
Kinderziekenhuisbed (kl 6-01).
- 14 *Vermelding van de naam van de werkelijke ontwerper van de tekening*
HOBO Iris
- 18 *Dagtekening van de aanvraag van de vernieuwing*
26.11.2007

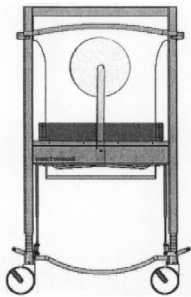

- 01 *Inschrijvingsnummer*
35613-01

Nummer en dagtekening (dag en uur) van het depot

80426-01 31.01.2003, 24.00

- 02 *Vervaldatum*
31.01.2013
- 03 *Naam van de depositant*
NEC Corporation
- 04 *Adres (straat en nummer) van de depositant*
7-1, Shiba 5-chome
- 05 *Postcode, plaats en land van de depositant*
Minato-ku, Tokyo,
Japan
- 06 *Naam en adres van de gemachtigde of vermelding van het correspondentie-adres van de depositant*
Elzas Noordzij B.V.
De Laïressestraat 159
1075 HK Amsterdam
Nederland.

- 08 *Afbeelding van de tekening of het model*
ZIE AFBEELDING(EN)
- 11 *Vermelding van het voortbrengsel gevolgd door de aanduiding van de klasse(n) en onderklasse(n)*
Mobiële telefoon (kl 14-03).
- 12 *Beschrijving van de kenmerkende eigenschappen van het nieuwe uiterlijk van het voortbrengsel; in voorkomend geval, vermelding van de onderdelen van de tekening of het model waarop de kleuren betrekking hebben*
Fig. 1: vooraanzicht; fig. 2: achteraanzicht; fig. 3: linker zijaanzicht; fig. 4: rechter zijaanzicht; fig. 5: bovenaanzicht; fig. 6: onderaanzicht; fig. 7: aanzicht in perspectief.
- 13 *Recht van voorrang als bedoeld in artikel 4 van het verdrag van Parijs tot bescherming van de Industriële Eigendom*
Japan, dd. 26 09 2002, nr. 2002-026392, NEC Corporation.
- 14 *Vermelding van de naam van de werkelijke ontwerper van de tekening*
MASAKI Shimamura; YOSHIKI Miyazawa; HIROMU Kitamura; MASAKATSU Takizawa; JIN Kuramoto
- 18 *Dagtekening van de aanvraag van de vernieuwing*
23.01.2008

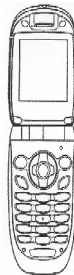

Fig. 1

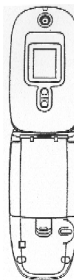

Fig. 2

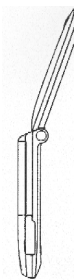

Fig. 3

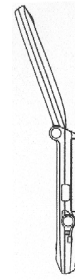

Fig. 4

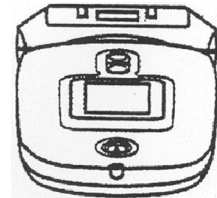

Fig. 5

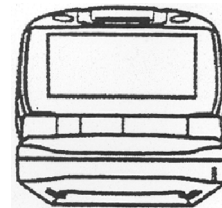

Fig. 6

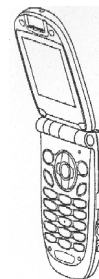

Fig. 7

- 01 *Inschrijvingsnummer*
35613-02

Nummer en dagtekening (dag en uur) van het depot

80426-02 31.01.2003, 24.00

- 02 *Vervaldatum*
31.01.2013
- 03 *Naam van de depositant*
NEC Corporation
- 04 *Adres (straat en nummer) van de depositant*
7-1, Shiba 5-chome
- 05 *Postcode, plaats en land van de depositant*
Minato-ku, Tokyo,
Japan

- 06 *Naam en adres van de gemachtigde of vermelding van het correspondentie-adres van de deposant*

Elzas Noordzij B.V.
De Lairessestraat 159
1075 HK Amsterdam
Nederland.

- 08 *Afbeelding van de tekening of het model*
ZIE AFBEELDING(EN)

- 11 *Vermelding van het voortbrengsel gevolgd door de aanduiding van de klasse(n) en onderklasse(n)*

Onderdeel van mobiele telefoon (kl 14-03).

- 12 *Beschrijving van de kenmerkende eigenschappen van het nieuwe uiterlijk van het voortbrengsel; in voorkomend geval, vermelding van de onderdelen van de tekening of het model waarop de kleuren betrekking hebben*

Fig. 1: vooraanzicht; fig. 2: achteraan-
zicht; fig. 3: linker zijaanzicht; fig. 4: rechter zijaanzicht; fig. 5: bovenaanzicht; fig. 6: onderaan-
zicht; fig. 7: aanzicht in perspectief.

- 13 *Recht van voorrang als bedoeld in artikel 4 van het verdrag van Parijs tot bescherming van de Industriële Eigendom*

Japan, dd. 26 09 2002, nr. 2002-026393, NEC Corporation.

- 14 *Vermelding van de naam van de werkelijke ontwerper van de tekening*

MASAKI Shimamura; YOSHIKI Miyazawa; HIROMU Kitamura; MASAKATSU Takizawa.

- 18 *Dagtekening van de aanvraag van de vernieuwing*

23.01.2008

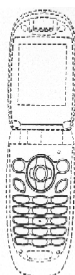

Fig. 1



Fig. 2



Fig. 3



Fig. 4

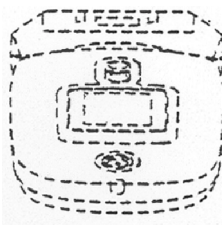

Fig. 5

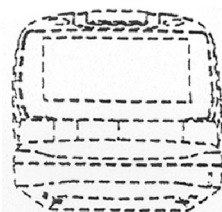

Fig. 6

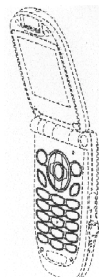

Fig. 7

- 01 *Inschrijvingsnummer*

35613-03

Nummer en dagtekening (dag en uur) van het depot

80426-03 31.01.2003, 24.00

- 02 *Vervaldatum*

31.01.2013

- 03 *Naam van de deposant*

NEC Corporation

- 04 *Adres (straat en nummer) van de deposant*

7-1, Shiba 5-chome

- 05 *Postcode, plaats en land van de deposant*

Minato-ku, Tokyo,
Japan

- 06 *Naam en adres van de gemachtigde of vermelding van het correspondentie-adres van de deposant*

Elzas Noordzij B.V.
De Lairessestraat 159
1075 HK Amsterdam
Nederland.

- 08 *Afbeelding van de tekening of het model*
ZIE AFBEELDING(EN)

- 11 *Vermelding van het voortbrengsel gevolgd door de aanduiding van de klasse(n) en onderklasse(n)*

Onderdeel van mobiele telefoon (kl 14-03).

- 12 *Beschrijving van de kenmerkende eigenschappen van het nieuwe uiterlijk van het voortbrengsel; in voorkomend geval, vermelding van de onderdelen van de tekening of het model waarop de kleuren betrekking hebben*

Fig. 1: vooraanzicht; fig. 2: achteraan-
zicht; fig. 3: linker zijaanzicht; fig. 4: rechter zijaanzicht; fig. 5: bovenaanzicht; fig. 6: onderaan-
zicht; fig. 7: aanzicht in perspectief.

- 13 *Recht van voorrang als bedoeld in artikel 4 van het verdrag van Parijs tot bescherming van de Industriële Eigendom*

Japan, dd. 26 09 2002, nr. 2002-026394, NEC Corporation.

- 14 *Vermelding van de naam van de werkelijke ontwerper van de tekening*

MASAKI Shimamura; YOSHIKI Miyazawa; HIROMU Kitamura; MASAKATSU Takizawa.

- 18 *Dagtekening van de aanvraag van de vernieuwing*

23.01.2008



Fig. 1



Fig. 2

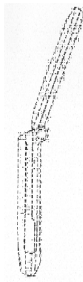

Fig. 3



Fig. 4

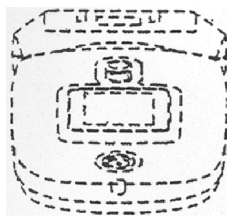

Fig. 5

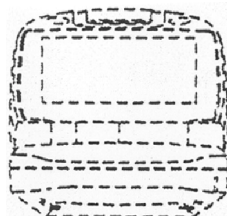

Fig. 6

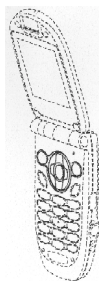

Fig. 7

01 *Inschrijvingsnummer*

35613-04

Nummer en dagtekening (dag en uur) van het depot

80426-04 31.01.2003, 24.00

02 *Vervaldatum*

31.01.2013

03 *Naam van de deposant*

NEC Corporation

04 *Adres (straat en nummer) van de deposant*

7-1, Shiba 5-chome

05 *Postcode, plaats en land van de deposant*

Minato-ku, Tokyo,

Japan

06 *Naam en adres van de gemachtigde of vermelding van het correspondentie-adres van de deposant*

Elzas Noordzij B.V.

De Lairessestraat 159

1075 HK Amsterdam

Nederland.

08 *Afbeelding van de tekening of het model*

ZIE AFBEELDING(EN)

11 *Vermelding van het voortbrengsel gevolgd door de aanduiding van de klasse(n) en onderklasse(n)*

Onderdeel van mobiele telefoon (kl 14-03).

12 *Beschrijving van de kenmerkende eigenschappen van het nieuwe uiterlijk van het voortbrengsel; in voorkomend geval, vermelding van de onderdelen van de tekening of het model waarop de kleuren betrekking hebben*

Fig. 1: vooraanzicht; fig. 2: achteraanzicht; fig. 3: linker zijaanzicht; fig. 4: rechter zijaanzicht; fig. 5: bovenaanzicht; fig. 6: onderaanzicht; fig. 7: aanzicht in perspectief.

13 *Recht van voorrang als bedoeld in artikel 4 van het verdrag van Parijs tot bescherming van de Industriële Eigendom*

Japan, dd. 26 09 2002, nr. 2002-026395, NEC Corporation.

14 *Vermelding van de naam van de werkelijke ontwerper van de tekening*

MASAKI Shimamura; YOSHIKI

Miyazawa; HIROMU Kitamura;

MASAKATSU Takizawa.

18 *Dagtekening van de aanvraag van de vernieuwing*

23.01.2008

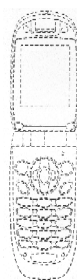

Fig. 1



Fig. 2



Fig. 3



Fig. 4

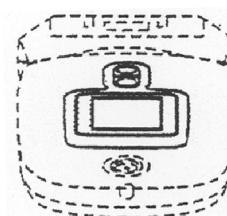

Fig. 5

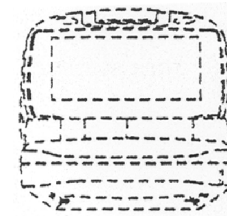

Fig. 6



Fig. 7

01 *Inschrijvingsnummer*

35639-00

Nummer en dagtekening (dag en uur) van het depot

80577-00 12.06.2003, 10.00

- 02 *Vervaldatum*
12.06.2013
- 03 *Naam van de deposant*
Marinus Th.F.M. Gidding
- 04 *Adres (straat en nummer) van de deposant*
Kerkstraat 8
- 05 *Postcode, plaats en land van de deposant*
6661 NS Elst (Gld),
Nederland
- 08 *Afbeelding van de tekening of het model*
ZIE AFBEELDING(EN)
- 11 *Vermelding van het voortbrengsel gevolgd door de aanduiding van de klasse(n) en onderklasse(n)*
Reclamebordhouder (kl 20-02, 03).
- 14 *Vermelding van de naam van de werkelijke ontwerper van de tekening*
GIDDING Marinus Th.F.M.
- 18 *Dagtekening van de aanvraag van de vernieuwing*
14.01.2008

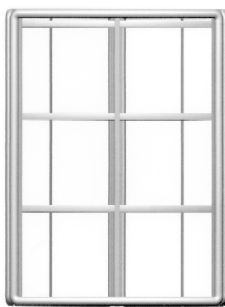

- 01 *Inschrijvingsnummer*
35672-01

Nummer en dagtekening (dag en uur) van het depot

80284-01 30.01.2003, 10.00

- 02 *Vervaldatum*
30.01.2013
- 03 *Naam van de deposant*
PALSMA Jan
- 04 *Adres (straat en nummer) van de deposant*
Hunze 51
- 05 *Postcode, plaats en land van de deposant*
9204 BH Drachten,
Nederland
- 08 *Afbeelding van de tekening of het model*
ZIE AFBEELDING(EN)
- 11 *Vermelding van het voortbrengsel gevolgd door de aanduiding van de klasse(n) en onderklasse(n)*
Keukenkast (kl 6-04).
- 12 *Beschrijving van de kenmerkende eigenschappen van het nieuwe uiterlijk van het voortbrengsel; in voorkomend geval, vermelding van de onderdelen van de tekening of het model waarop de kleuren betrekking hebben*
Het uiterlijk van de achthoekige ongelijkzijdige keukenkast is samengesteld uit: acht doorlopende verticale stijlen in combinatie met de tussenliggende vlakken; de onder- en bovenkant van de kast zijn dicht; elk tussenliggend vlak heeft een onder en een boven plint; vier van de acht tussen vlakken zijn voorzien van twee deurfronten; twee van de acht vlakken zijn voorzien van twee deurfronten en een ladefront; een van de acht tussen vlakken is voorzien van drie deurfronten; een van de acht tussen vlakken is voorzien van drie deurfronten en een lade.
- 14 *Vermelding van de naam van de werkelijke ontwerper van de tekening*
PALSMA Jan

- 18 *Dagtekening van de aanvraag van de vernieuwing*
23.01.2008

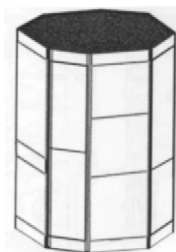

Voorraanzicht

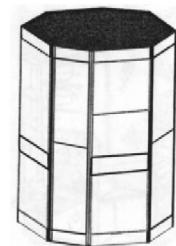

Achteraanzicht

- 01 *Inschrijvingsnummer*
35674-00

Nummer en dagtekening (dag en uur) van het depot

80581-00 12.06.2003, 10.00

- 02 *Vervaldatum*
12.06.2013
- 03 *Naam van de deposant*
Marinus Th.F.M. Gidding
- 04 *Adres (straat en nummer) van de deposant*
Kerkstraat 8
- 05 *Postcode, plaats en land van de deposant*
6661 NS Elst (Gld),
Nederland
- 08 *Afbeelding van de tekening of het model*
ZIE AFBEELDING(EN)
- 11 *Vermelding van het voortbrengsel gevolgd door de aanduiding van de klasse(n) en onderklasse(n)*
Reclamezuil (kl 20-03; 25-03).
- 14 *Vermelding van de naam van de werkelijke ontwerper van de tekening*
GIDDING Marinus Th. F. M.
- 18 *Dagtekening van de aanvraag van de vernieuwing*
14.01.2008





- 01 *Inschrijvingsnummer*
35675-00
Nummer en dagtekening (dag en uur) van het depot
80580-00 12.06.2003 , 10.00
- 02 *Vervaldatum*
12.06.2013
- 03 *Naam van de deposant*
Marinus Th.F.M. Gidding
- 04 *Adres (straat en nummer) van de deposant*
Kerkstraat 8
- 05 *Postcode, plaats en land van de deposant*
6661 NS Elst (Gld),
Nederland
- 08 *Afbeelding van de tekening of het model*
ZIE AFBEELDING(EN)
- 11 *Vermelding van het voortbrengsel gevolgd door de aanduiding van de klasse(n) en onderklasse(n)*
Reclamezuil (kl 20-03; 25-03).
- 14 *Vermelding van de naam van de werkelijke ontwerper van de tekening*
GIDDING Marinus Th. F. M.
- 18 *Dagtekening van de aanvraag van de vernieuwing*
14.01.2008



- 01 *Inschrijvingsnummer*
35679-01
Nummer en dagtekening (dag en uur) van het depot
80439-01 18.03.2003 , 24.00
- 02 *Vervaldatum*
18.03.2013
- 03 *Naam van de deposant*
Endy B.V.
- 04 *Adres (straat en nummer) van de deposant*
Molendijk 14
- 05 *Postcode, plaats en land van de deposant*
4401 NL Yerseke,
Nederland
- 06 *Naam en adres van de gemachtigde of vermelding van het correspondentie-adres van de deposant*
Shield Mark B.V.
Overschiestraat 61
1062 XD Amsterdam
Nederland.
- 08 *Afbeelding van de tekening of het model*
ZIE AFBEELDING(EN)
- 11 *Vermelding van het voortbrengsel gevolgd door de aanduiding van de klasse(n) en onderklasse(n)*
Steen met houder (kl 8-08; 30-99).
- 18 *Dagtekening van de aanvraag van de vernieuwing*
07.01.2008

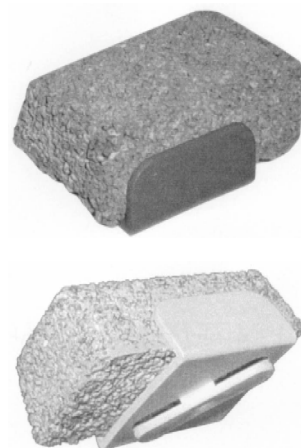
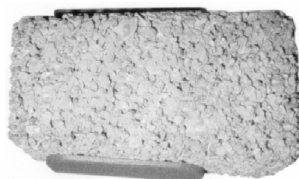

- 01 *Inschrijvingsnummer*
35679-02
Nummer en dagtekening (dag en uur) van het depot
80439-02 18.03.2003 , 24.00
- 02 *Vervaldatum*
18.03.2013
- 03 *Naam van de deposant*
Endy B.V.
- 04 *Adres (straat en nummer) van de deposant*
Molendijk 14
- 05 *Postcode, plaats en land van de deposant*
4401 NL Yerseke,
Nederland
- 06 *Naam en adres van de gemachtigde of vermelding van het correspondentie-adres van de deposant*
Shield Mark B.V.
Overschiestraat 61
1062 XD Amsterdam
Nederland.
- 08 *Afbeelding van de tekening of het model*
ZIE AFBEELDING(EN)
- 11 *Vermelding van het voortbrengsel gevolgd door de aanduiding van de klasse(n) en onderklasse(n)*
Steen voor dieren (kl 30-99).
- 18 *Dagtekening van de aanvraag van de vernieuwing*
07.01.2008

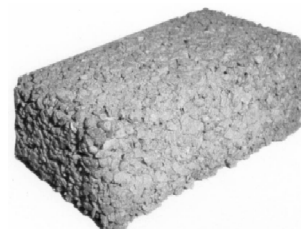
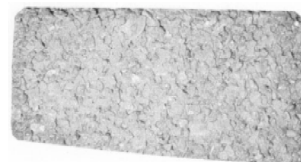

- 01 *Inschrijvingsnummer*
35679-03
Nummer en dagtekening (dag en uur) van het depot
80439-03 18.03.2003 , 24.00
- 02 *Vervaldatum*
18.03.2013
- 03 *Naam van de deposant*
Endy B.V.
- 04 *Adres (straat en nummer) van de deposant*
Molendijk 14
- 05 *Postcode, plaats en land van de deposant*
4401 NL Yerseke,
Nederland
- 06 *Naam en adres van de gemachtigde of vermelding van het correspondentie-adres van de deposant*
Shield Mark B.V.
Overschiestraat 61
1062 XD Amsterdam
Nederland.
- 08 *Afbeelding van de tekening of het model*
ZIE AFBEELDING(EN)
- 11 *Vermelding van het voortbrengsel gevolgd door de aanduiding van de klasse(n) en onderklasse(n)*
Houder voor steen (kl 8-08; 30-99).
- 18 *Dagtekening van de aanvraag van de vernieuwing*
07.01.2008

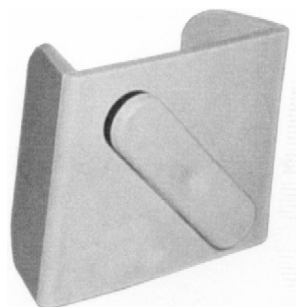
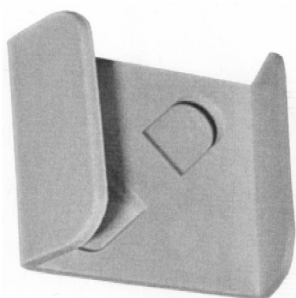

- 01 *Inschrijvingsnummer*
35679-04
Nummer en dagtekening (dag en uur) van het depot
80439-04 18.03.2003 , 24.00
- 02 *Vervaldatum*
18.03.2013
- 03 *Naam van de deposant*
Endy B.V.
- 04 *Adres (straat en nummer) van de deposant*
Molendijk 14

- 05 *Postcode, plaats en land van de deposant*
4401 NL Yerseke,
Nederland
- 06 *Naam en adres van de gemachtigde of vermelding van het correspondentie-adres van de deposant*
Shield Mark B.V.
Overschiestraat 61
1062 XD Amsterdam
Nederland.
- 08 *Afbeelding van de tekening of het model*
ZIE AFBEELDING(EN)
- 11 *Vermelding van het voortbrengsel gevolgd door de aanduiding van de klasse(n) en onderklasse(n)*
Houder voor steen (kl 8-08; 30-99).
- 18 *Dagtekening van de aanvraag van de vernieuwing*
07.01.2008

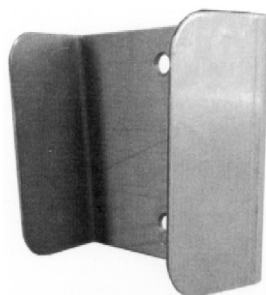

- 01 *Inschrijvingsnummer*
35684-00
Nummer en dagtekening (dag en uur) van het depot
80574-00 12.06.2003 , 10.00
- 02 *Vervaldatum*
12.06.2013
- 03 *Naam van de deposant*
Marinus Th.F.M. Gidding
- 04 *Adres (straat en nummer) van de deposant*
Kerkstraat 8
- 05 *Postcode, plaats en land van de deposant*
6661 NS Elst (Gld),
Nederland
- 08 *Afbeelding van de tekening of het model*
ZIE AFBEELDING(EN)
- 11 *Vermelding van het voortbrengsel gevolgd door de aanduiding van de klasse(n) en onderklasse(n)*
Reclamezuil (kl 20-03; 25-03).
- 14 *Vermelding van de naam van de werkelijke ontwerper van de tekening*
GIDDING Martinus Th.F.M.
- 18 *Dagtekening van de aanvraag van de vernieuwing*
14.01.2008

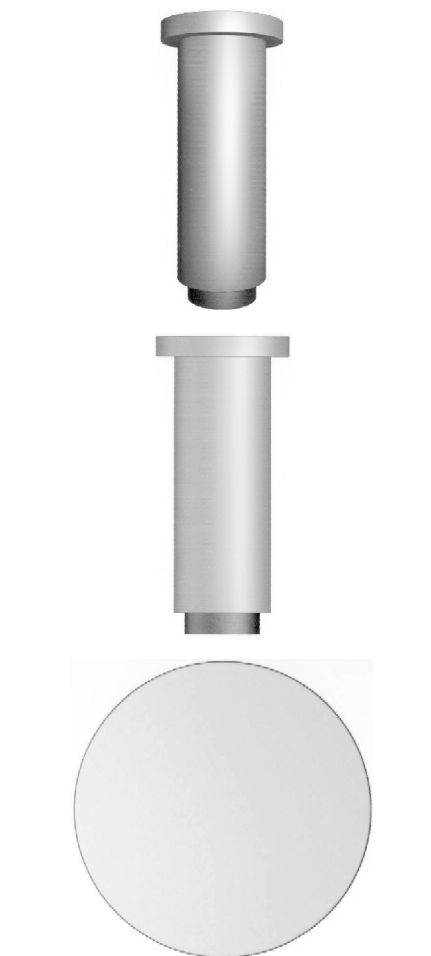

- 01 *Inschrijvingsnummer*
35685-00
Nummer en dagtekening (dag en uur) van het depot
80575-00 12.06.2003 , 10.00
- 02 *Vervaldatum*
12.06.2013
- 03 *Naam van de deposant*
Marinus Th.F.M. Gidding
- 04 *Adres (straat en nummer) van de deposant*
Kerkstraat 8
- 05 *Postcode, plaats en land van de deposant*
6661 NS Elst (Gld),
Nederland
- 08 *Afbeelding van de tekening of het model*
ZIE AFBEELDING(EN)
- 11 *Vermelding van het voortbrengsel gevolgd door de aanduiding van de klasse(n) en onderklasse(n)*
Reclamezuil (kl 20-03; 25-03).
- 14 *Vermelding van de naam van de werkelijke ontwerper van de tekening*
GIDDING Martinus Th. F.M.
- 18 *Dagtekening van de aanvraag van de vernieuwing*
14.01.2008



- 01 *Inschrijvingsnummer*
35686-00
Nummer en dagtekening (dag en uur) van het depot
80576-00 12.06.2003 , 10.00
- 02 *Vervaldatum*
12.06.2013
- 03 *Naam van de deposant*
Marinus Th.F.M. Gidding
- 04 *Adres (straat en nummer) van de deposant*
Kerkstraat 8
- 05 *Postcode, plaats en land van de deposant*
6661 NS Elst (Gld),
Nederland
- 08 *Afbeelding van de tekening of het model*
ZIE AFBEELDING(EN)
- 11 *Vermelding van het voortbrengsel gevolgd door de aanduiding van de klasse(n) en onderklasse(n)*
Reclamezuil (kl 20-03; 25-03).
- 14 *Vermelding van de naam van de werkelijke ontwerper van de tekening*
GIDDING Marinus Th. F.M.
- 18 *Dagtekening van de aanvraag van de vernieuwing*
14.01.2008



- 01 *Inschrijvingsnummer*
35694-00
Nummer en dagtekening (dag en uur) van het depot
80578-00 12.06.2003 , 10.00
- 02 *Vervaldatum*
12.06.2013
- 03 *Naam van de deposant*
Marinus Th.F.M. Gidding
- 04 *Adres (straat en nummer) van de deposant*
Kerkstraat 8
- 05 *Postcode, plaats en land van de deposant*
6661 NS Elst (Gld),
Nederland
- 08 *Afbeelding van de tekening of het model*
ZIE AFBEELDING(EN)
- 11 *Vermelding van het voortbrengsel gevolgd door de aanduiding van de klasse(n) en onderklasse(n)*
Reclamezuil (kl 20-03; 25-03).
- 14 *Vermelding van de naam van de werkelijke ontwerper van de tekening*
GIDDING Marinus Th. F. M.
- 18 *Dagtekening van de aanvraag van de vernieuwing*
14.01.2008



- 01 *Inschrijvingsnummer*
35695-00
Nummer en dagtekening (dag en uur) van het depot
80582-00 12.06.2003 , 10.00
- 02 *Vervaldatum*
12.06.2013
- 03 *Naam van de deposant*
Marinus Th.F.M. Gidding
- 04 *Adres (straat en nummer) van de deposant*
Kerkstraat 8
- 05 *Postcode, plaats en land van de deposant*
6661 NS Elst (Gld),
Nederland
- 08 *Afbeelding van de tekening of het model*
ZIE AFBEELDING(EN)
- 11 *Vermelding van het voortbrengsel gevolgd door de aanduiding van de klasse(n) en onderklasse(n)*
Reclamezuil (kl 20-03; 25-03).
- 14 *Vermelding van de naam van de werkelijke ontwerper van de tekening*
GIDDING Marinus Th. F. M.
- 18 *Dagtekening van de aanvraag van de vernieuwing*
14.01.2008



01 *Inschrijvingsnummer*
35696-00

Nummer en dagtekening (dag en uur) van het depot

80583-00 12.06.2003 , 10.00

02 *Vervaldatum*
12.06.2013

03 *Naam van de deposant*
Marinus Th.F.M. Gidding

04 *Adres (straat en nummer) van de deposant*
Kerkstraat 8

05 *Postcode, plaats en land van de deposant*
6661 NS Elst (Gld),
Nederland

08 *Afbeelding van de tekening of het model*
ZIE AFBEELDING(EN)

11 *Vermelding van het voortbrengsel gevolgd door de aanduiding van de klasse(n) en onderklasse(n)*
Reclamezuil (kl 20-03; 25-03).

14 *Vermelding van de naam van de werkelijke ontwerper van de tekening*
GIDDING Marinus Th. F. M.

18 *Dagtekening van de aanvraag van de vernieuwing*
14.01.2008



01 *Inschrijvingsnummer*
35697-00

Nummer en dagtekening (dag en uur) van het depot

80584-00 12.06.2003 , 10.00

02 *Vervaldatum*
12.06.2013

03 *Naam van de deposant*
Marinus Th.F.M. Gidding

04 *Adres (straat en nummer) van de deposant*
Kerkstraat 8

05 *Postcode, plaats en land van de deposant*
6661 NS Elst (Gld),
Nederland

08 *Afbeelding van de tekening of het model*
ZIE AFBEELDING(EN)

11 *Vermelding van het voortbrengsel gevolgd door de aanduiding van de klasse(n) en onderklasse(n)*
Reclamezuil (kl 20-03; 25-03).

14 *Vermelding van de naam van de werkelijke ontwerper van de tekening*
GIDDING Marinus Th. F. M.

18 *Dagtekening van de aanvraag van de vernieuwing*
14.01.2008



01 *Inschrijvingsnummer*
35698-00

Nummer en dagtekening (dag en uur) van het depot

80585-00 12.06.2003 , 10.00

02 *Vervaldatum*
12.06.2013

03 *Naam van de deposant*
Marinus Th.F.M. Gidding

04 *Adres (straat en nummer) van de deposant*
Kerkstraat 8

05 *Postcode, plaats en land van de deposant*
6661 NS Elst (Gld),
Nederland

08 *Afbeelding van de tekening of het model*
ZIE AFBEELDING(EN)

11 *Vermelding van het voortbrengsel gevolgd door de aanduiding van de klasse(n) en onderklasse(n)*
Reclamezuil (kl 20-03; 25-03).

14 *Vermelding van de naam van de werkelijke ontwerper van de tekening*
GIDDING Marinus Th. F. M.

18 *Dagtekening van de aanvraag van de vernieuwing*
14.01.2008



01 *Inschrijvingsnummer*
35738-00

Nummer en dagtekening (dag en uur) van het depot
80269-00 24.01.2003 , 24.00

02 *Vervaldatum*
24.01.2013

03 *Naam van de deposant*
2Hot B.V.;
R&P Agencies B.V.,
Heeleind 123,
5531 CB Bladel

04 *Adres (straat en nummer) van de deposant*
Sint Janstraat 4

05 *Postcode, plaats en land van de deposant*
4901 LT Oosterhout,
Nederland

06 *Naam en adres van de gemachtigde of vermelding van het correspondentie-adres van de deposant*

Bakker & Verkuijl BV
Constantijn Office, Prinsenkade 4 H
4811 VB Breda
Nederland.

08 *Afbeelding van de tekening of het model*
ZIE AFBEELDING(EN)

11 *Vermelding van het voortbrengsel gevolgd door de aanduiding van de klasse(n) en onderklasse(n)*

Draagtas voor badhanddoeken (kl 3-01).

18 *Dagtekening van de aanvraag van de vernieuwing*
02.01.2008



01 *Numéro d'enregistrement*
35757-00

Numéro, date et heure du dépôt
80268-00 24.01.2003 , 14.50

02 *Date d'échéance*
24.01.2013

03 *Nom du déposant*
Hayward Filtration, LLC,
New Jersey limited liability company

04 *Adresse (rue et numéro) du déposant*
900 Fairmount Avenue

05 *Code postal, localité et pays du déposant*
Elizabeth, New Jersey 07207,
Etats-Unis d'Amérique

06 *Nom et adresse du mandataire ou indication de l'adresse postale du déposant*

Bureau Gevers S.A.
Holidaystraat 5
B-1831 Diegem
Belgique.

08 *Reproduction du dessin ou modèle*
VOIR REPRODUCTION(S)

11 *Indication du produit suivi de la (des) classe(s) et de la (des) sous-classe(s)*
Anneau avec plaque pour sac filliant (cl 23-01).

13 *Droit de priorité visé à l'article 4 de la Convention de Paris pour la protection de la Propriété Industrielle*

Etats-Unis d'Amérique, le 25 07 2002,
no. 29/164,487, BOOTH Walter A.

14 *Indication du nom du véritable créateur du dessin ou modèle*
BOOTH Walter A.

18 *Date de réception de la requête du renouvellement*

17.01.2008

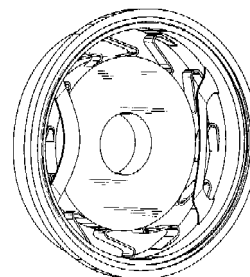

FIG. 1

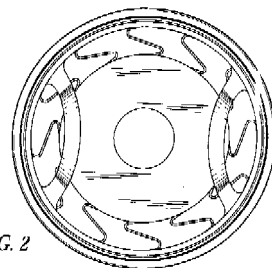

FIG. 2

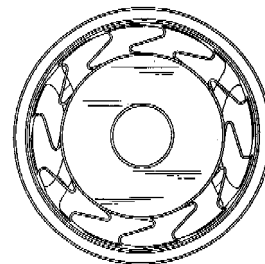

FIG. 3

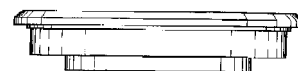

FIG. 4

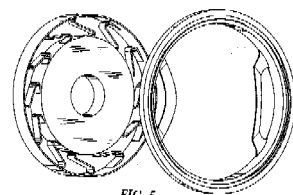

FIG. 5

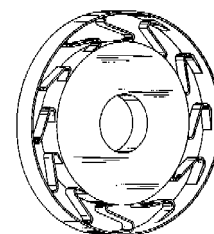

FIG. 6

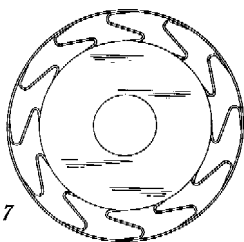

FIG. 7

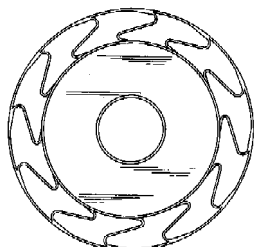

FIG. 8

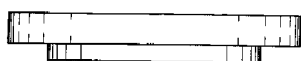

FIG. 9

01 *Inschrijvingsnummer***35780-01***Nummer en dagtekening (dag en uur) van het depot*

80321-01 07.02.2003 , 24.00

02 *Vervaldatum*

07.02.2013

03 *Naam van de deposant*

NEC Infrontia Corporation

04 *Adres (straat en nummer) van de deposant*

2-6-1 Kitamikata, Takatsu-ku

05 *Postcode, plaats en land van de deposant*Kawasaki 213-8511,
Japan06 *Naam en adres van de gemachtigde of vermelding van het correspondentie-adres van de deposant*VEREENIGDE
Johan de Wittlaan 7
2517 JR Den Haag
Nederland.08 *Afbeelding van de tekening of het model*

ZIE AFBEELDING(EN)

11 *Vermelding van het voortbrengsel gevolgd door de aanduiding van de klasse(n) en onderklasse(n)*Verkooppunt terminal (kl 14-02, 03;
20-01)12 *Beschrijving van de kenmerkende eigenschappen van het nieuwe uiterlijk van het voortbrengsel; in voorkomend geval, vermelding van de onderdelen van de tekening of het model waarop de kleuren betrekking hebben*

Kenmerkend zijn de vormgeving in zijn geheel en de in de perspectief afbeelding gearceerde delen in het bijzonder; de laatste zijn doorschijnend.

13 *Recht van voorrang als bedoeld in artikel 4 van het verdrag van Parijs tot bescherming van de Industriële Eigendom*

Japan, le 05 09 2002, no. 2002-024006, NEC Infrontia Corporation.

14 *Vermelding van de naam van de werkelijke ontwerper van de tekening*

YASUNORI Ookushi; YOSHINAO Segawa

18 *Dagtekening van de aanvraag van de vernieuwing*

25.01.2008

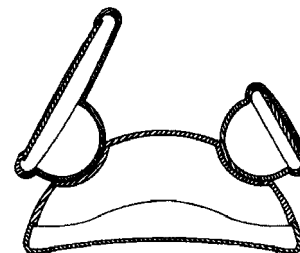
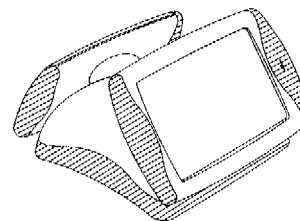
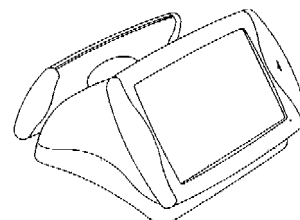
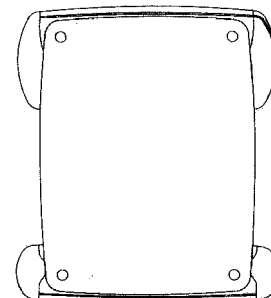
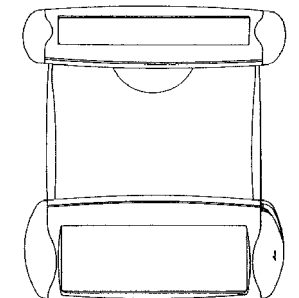
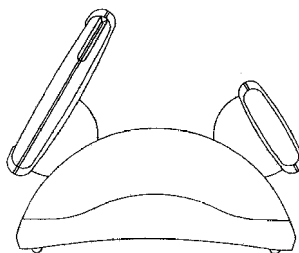
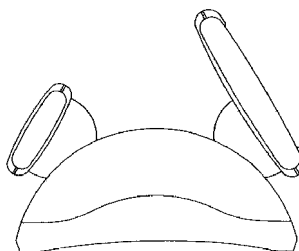
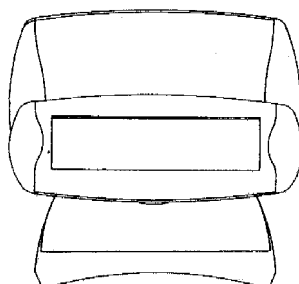
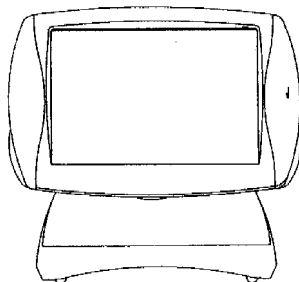
01 *Inschrijvingsnummer***35780-02***Nummer en dagtekening (dag en uur) van het depot*

80321-02 07.02.2003 , 24.00

02 *Vervaldatum*

07.02.2013

03 *Naam van de deposant*

NEC Infrontia Corporation

04 *Adres (straat en nummer) van de deposant*

2-6-1 Kitamikata, Takatsu-ku

05 *Postcode, plaats en land van de deposant*Kawasaki 213-8511,
Japan06 *Naam en adres van de gemachtigde of vermelding van het correspondentie-adres van de deposant*VEREENIGDE
Johan de Wittlaan 7
2517 JR Den Haag
Nederland.08 *Afbeelding van de tekening of het model*

ZIE AFBEELDING(EN)

11 *Vermelding van het voortbrengsel gevolgd door de aanduiding van de klasse(n) en onderklasse(n)*

Verkoopspunt terminal (kl 14-02, 03; 20-01)

12 *Beschrijving van de kenmerkende eigenschappen van het nieuwe uiterlijk van het voortbrengsel; in voorkomend geval, vermelding van de onderdelen van de tekening of het model waarop de kleuren betrekking hebben*

Kenmerkend zijn de vormgeving in zijn geheel en de in de perspectief afbeelding gearceerde delen in het bijzonder; de laatste zijn doorschijnend.

13 *Recht van voorrang als bedoeld in artikel 4 van het verdrag van Parijs tot bescherming van de Industriële Eigendom*

Japan, le 05 09 2002, no. 2002-024107, NEC Infrontia Corporation.

14 *Vermelding van de naam van de werkelijke ontwerper van de tekening*

YASUNORI Ookushi; YOSHINAO Segawa

18 *Dagtekening van de aanvraag van de vernieuwing*
25.01.2008

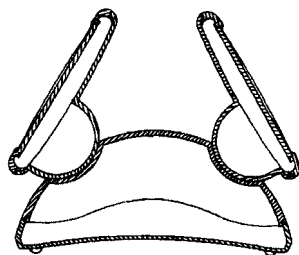
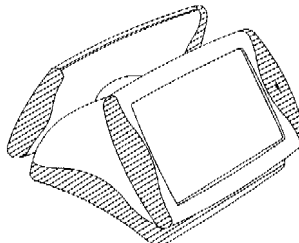
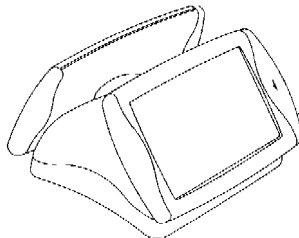
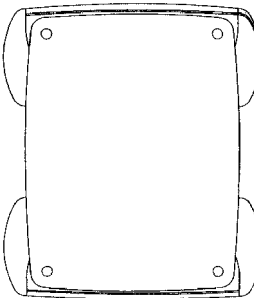
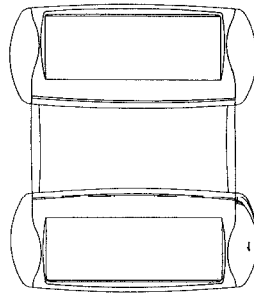
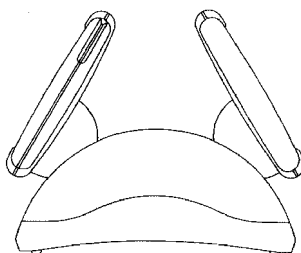
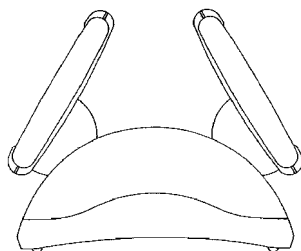
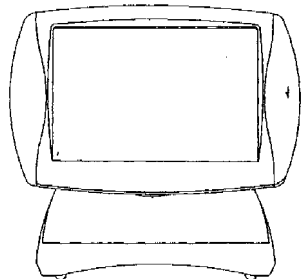
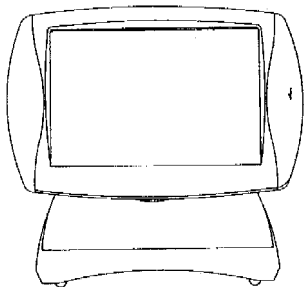

05 *Postcode, plaats en land van de deposant*
Kawasaki 213-8511,
Japan

06 *Naam en adres van de gemachtigde of vermelding van het correspondentie-adres van de deposant*

VEREENIGDE
Johan de Wittlaan 7
2517 JR Den Haag
Nederland.

08 *Afbeelding van de tekening of het model*
ZIE AFBELDING(EN)

11 *Vermelding van het voortbrengsel gevolgd door de aanduiding van de klasse(n) en onderklasse(n)*

Verkoopspunt terminal (kl 14-02, 03; 20-01)

12 *Beschrijving van de kenmerkende eigenschappen van het nieuwe uiterlijk van het voortbrengsel; in voorkomend geval, vermelding van de onderdelen van de tekening of het model waarop de kleuren betrekking hebben*

Kenmerkend zijn de vormgeving in zijn geheel en de in de perspectief afbeelding gearceerde delen in het bijzonder; de laatste zijn doorschijnend.

13 *Recht van voorrang als bedoeld in artikel 4 van het verdrag van Parijs tot bescherming van de Industriële Eigendom*

Japan, le 05 09 2002, no. 2002-024108, NEC Infrontia Corporation.

14 *Vermelding van de naam van de werkelijke ontwerper van de tekening*

YASUNORI Ookushi; YOSHINAO Segawa

18 *Dagtekening van de aanvraag van de vernieuwing*
25.01.2008

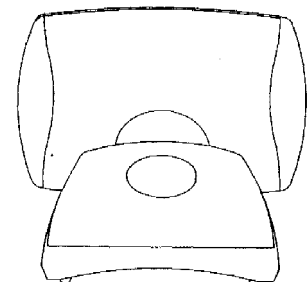
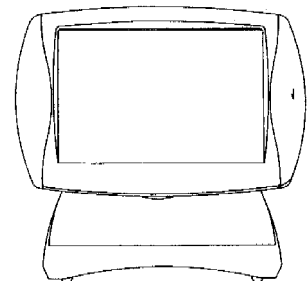

01 *Inschrijvingsnummer*
35780-03

Nummer en dagtekening (dag en uur) van het depot

80321-03 07.02.2003 , 24.00

02 *Vervaldatum*

07.02.2013

03 *Naam van de deposant*

NEC Infrontia Corporation

04 *Adres (straat en nummer) van de deposant*

2-6-1 Kitamikata, Takatsu-ku

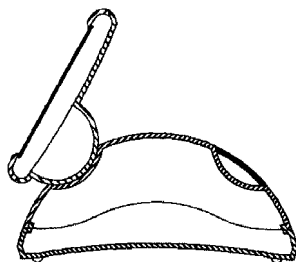
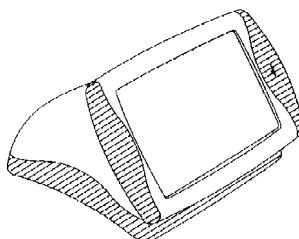
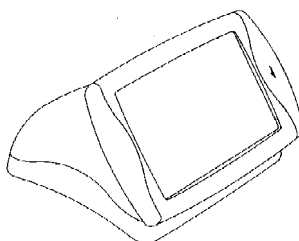
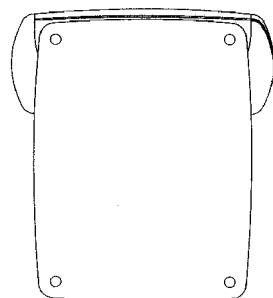
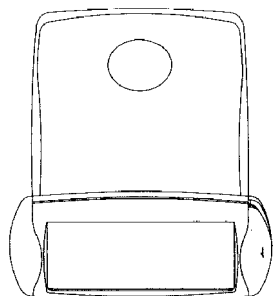
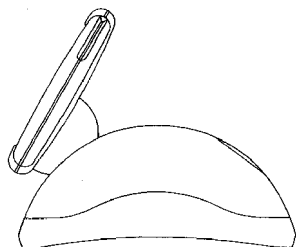
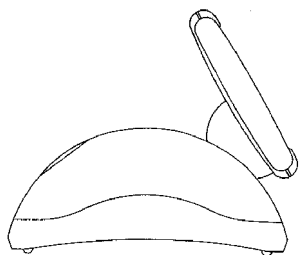

01 *Inschrijvingsnummer*

35798-01

Nummer en dagtekening (dag en uur) van het depot

80379-01 28.02.2003, 10.00

02 *Vervaldatum*

28.02.2013

03 *Naam van de deposant*

Jamco Corporation

04 *Adres (straat en nummer) van de deposant*

6-11-25, Osawa, Mitaka

05 *Postcode, plaats en land van de deposant*

Tokyo,

Japan

06 *Naam en adres van de gemachtigde of vermelding van het correspondentie-adres van de deposant*

Algemeen Octrooi- en Merkenbureau

John F. Kennedylaan 2

5612 AB Eindhoven

Nederland.

08 *Afbeelding van de tekening of het model*

ZIE AFBEELDING(EN)

11 *Vermelding van het voortbrengsel gevolgd door de aanduiding van de klasse(n) en onderklasse(n)*

Toilet-eenheid voor luchtvaartuig (kl 12-07; 23-02).

12 *Beschrijving van de kenmerkende eigenschappen van het nieuwe uiterlijk van het voortbrengsel; in voorkomend geval, vermelding van de onderdelen van de tekening of het model waarop de kleuren betrekking hebben*

1.1 Vooraanzicht; 1.2 achteraanzicht; 1.3 rechter zij-aanzicht; 1.4 linker zij-aanzicht; 1.5 bovenaanzicht; 1.6 onderaanzicht; 1.7 dwarsdoorsnede; 1.8 dwarsdoorsnede; 1.9 dwarsdoorsnede; 1.10 dwarsdoorsnede; 1.11 dwarsdoorsnede; 1.12 dwarsdoorsnede; 1.13 dwarsdoorsnede; 1.14 perspectivisch rechter bovenaanzicht met gesloten deur; 1.15 perspectivisch rechter zij-aanzicht; 1.16 perspectivisch rechter bovenaanzicht zonder omsluitende muren; 1.17 perspectivisch bovenaanzicht zonder dak.

13 *Recht van voorrang als bedoeld in artikel 4 van het verdrag van Parijs tot bescherming van de Industriële Eigendom*

Japan, dd. 10 09 2002, nr. 2002-024628, JAMCO Corporation.

18 *Dagtekening van de aanvraag van de vernieuwing*

28.01.2008

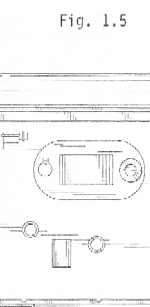
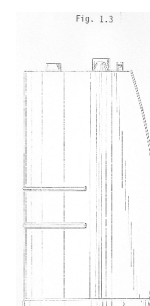
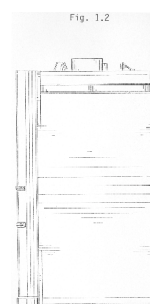
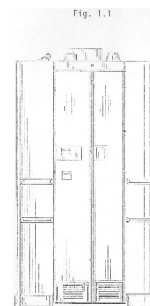

Fig. 1.6

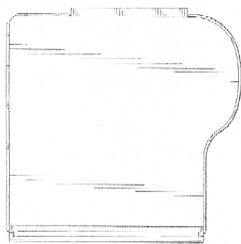

Fig. 1.7

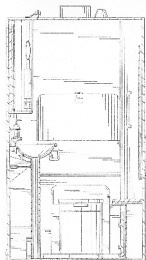

Fig. 1.8

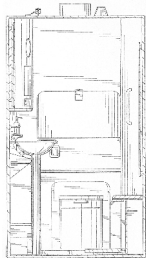

Fig. 1.9

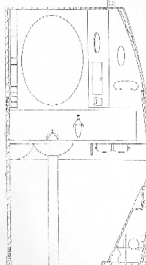

Fig. 1.10

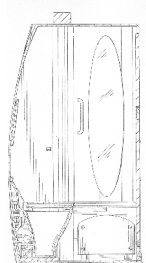

Fig. 1.11

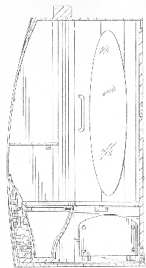

Fig. 1.12

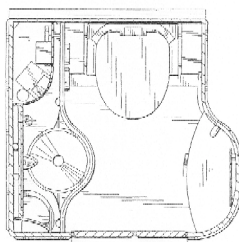

Fig. 1.13

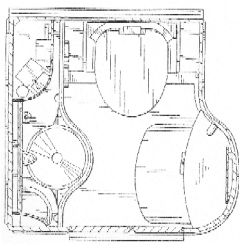

Fig. 1.14

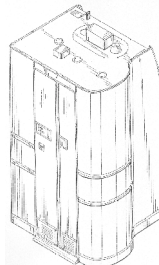

Fig. 1.15

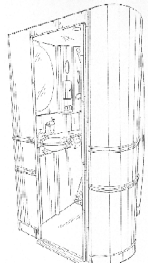

Fig. 1.16

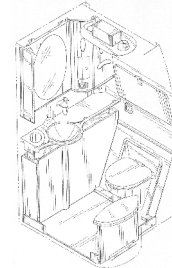
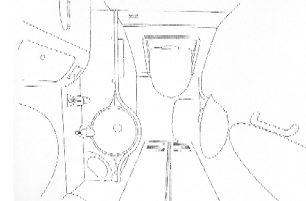

Fig. 1.17



01 *Inschrijvingsnummer*
35798-02

Nummer en dagtekening (dag en uur) van het depot

80379-02 28.02.2003 , 10.00

02 *Vervaldatum*

28.02.2013

03 *Naam van de deposant*

Jamco Corporation

04 *Adres (straat en nummer) van de deposant*

6-11-25, Osawa, Mitaka

05 *Postcode, plaats en land van de deposant*

Tokyo,

Japan

06 *Naam en adres van de gemachtigde of vermelding van het correspondentie-adres van de deposant*

Algemeen Octrooi- en Merkenbureau
John F. Kennedylaan 2
5612 AB Eindhoven
Nederland.

08 *Afbeelding van de tekening of het model*
ZIE AFBEELDING(EN)

11 *Vermelding van het voortbrengsel gevolgd door de aanduiding van de klasse(n) en onderklasse(n)*

Toilet-eenheid voor luchtvaartuig (kl 12-07; 23-02).

12 *Beschrijving van de kenmerkende eigenschappen van het nieuwe uiterlijk van het voortbrengsel; in voorkomend geval, vermelding van de onderdelen van de tekening of het model waarop de kleuren betrekking hebben*

2.1 Vooraanzicht; 2.2 rechter zij-aanzicht; 2.3 bovenaanzicht; 2.4 bovenaanzicht; 2.5 dwarsdoorsnede 2.6 dwarsdoorsnede; 2.7 dwarsdoorsnede; 2.8 dwarsdoorsnede; 2.9 dwarsdoorsnede; 2.10 perspectiefisch rechter bovenaanzicht met gesloten deur; 2.11 dwarsdoorsnede; 2.12 achteraanzicht; 2.13 linker zij-aanzicht; 2.14 onderaanzicht.

13 *Recht van voorrang als bedoeld in artikel 4 van het verdrag van Parijs tot bescherming van de Industriële Eigendom*
Japan, dd. 10 09 2002, nr. 2002-024627, JAMCO Corporation.

18 *Dagtekening van de aanvraag van de vernieuwing*
28.01.2008

Fig. 2.1

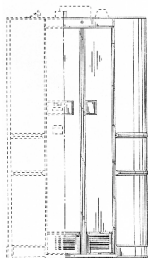

Fig. 2.2

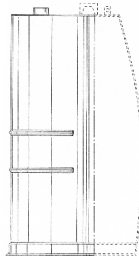

Fig. 2.3

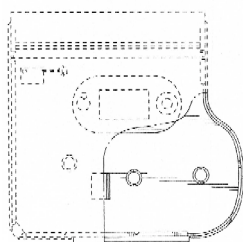

Fig. 2.4

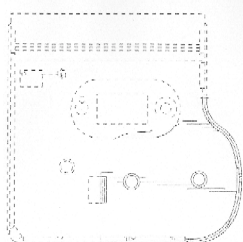

Fig. 2.5



Fig. 2.6



Fig. 2.7

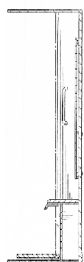

Fig. 2.8

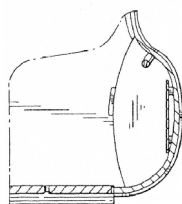

Fig. 2.9

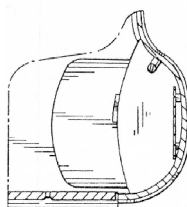

Fig. 2.10

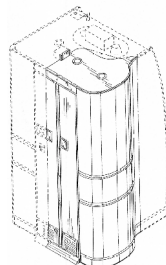

Fig. 2.11



Fig. 2.12

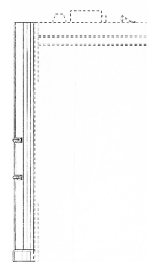
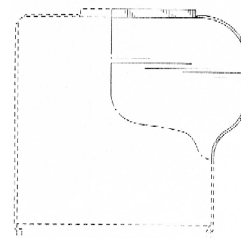

Fig. 2.13



Fig. 2.14



01 *Inschrijvingsnummer*
35798-03

Nummer en dagtekening (dag en uur) van het depot

80379-03 28.02.2003 , 10.00

02 *Vervaldatum*
28.02.2013

03 *Naam van de deposant*
Jamco Corporation

04 *Adres (straat en nummer) van de deposant*
6-11-25, Osawa, Mitaka

05 *Postcode, plaats en land van de deposant*
Tokyo,
Japan

- 06 *Naam en adres van de gemachtigde of vermelding van het correspondentie-adres van de deposant*

Algemeen Octrooi- en Merkenbureau
John F. Kennedylaan 2
5612 AB Eindhoven
Nederland.

- 08 *Afbeelding van de tekening of het model*
ZIE AFBEELDING(EN)

- 11 *Vermelding van het voortbrengsel gevolgd door de aanduiding van de klasse(n) en onderklasse(n)*

Toilet-eenheid voor luchtvaartuig (kl 12-07; 23-02).

- 12 *Beschrijving van de kenmerkende eigenschappen van het nieuwe uiterlijk van het voortbrengsel; in voorkomend geval, vermelding van de onderdelen van de tekening of het model waarop de kleuren betrekking hebben*

3.1 Vooraanzicht; 3.2 bovenaanzicht;
3.3 linker zij-aanzicht; 3.4
dwarsdoorsnede; 3.5 dwarsdoorsnede;
3.6 perspectivisch rechter
bovenaanzicht met gesloten deur;
3.7 perspectivisch rechter zij-aanzicht met
open deur; 3.8 dwarsdoorsnede; 3.9
achteraanzicht; 3.10 onderaanzicht;
3.11 rechter zij-aanzicht.

- 13 *Recht van voorrang als bedoeld in artikel 4 van het verdrag van Parijs tot bescherming van de Industriële Eigendom*

Japan, dd. 10 09 2002, nr. 2002-024626,
JAMCO Corporation.

- 18 *Dagtekening van de aanvraag van de vernieuwing*
28.01.2008

Fig. 3.1

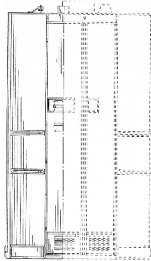

Fig. 3.2

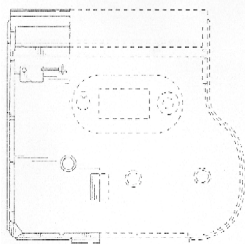

Fig. 3.3



Fig. 3.4

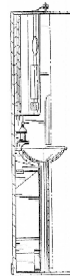

Fig. 3.5

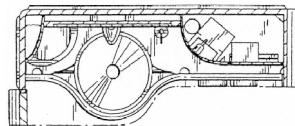

Fig. 3.6

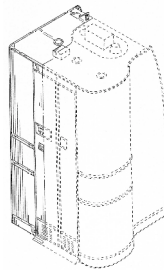

Fig. 3.7

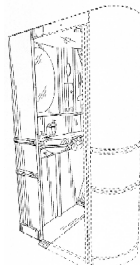

Fig. 3.8

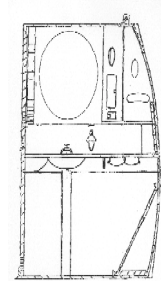

Fig. 3.9

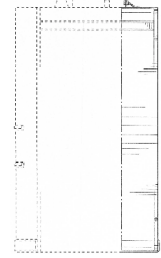

Fig. 3.10

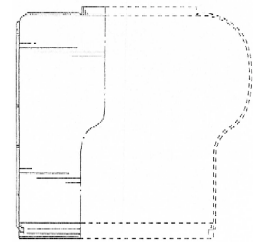

Fig. 3.11



- 01 *Inschrijvingsnummer*
35911-00

Nummer en dagtekening (dag en uur) van het depot

80648-00 25.07.2003 , 10.00

- 02 *Vervaldatum*
25.07.2013

- 03 *Naam van de deposant*
GMELICH MEIJLING-VAN
DOOREN Virginie Anna Maria

- 04 *Adres (straat en nummer) van de deposant*
Tulpstraat 63

- 05 *Postcode, plaats en land van de deposant*
4461 NX Goes,
Nederland

- 08 *Afbeelding van de tekening of het model*
ZIE AFBEELDING(EN)

- 11 *Vermelding van het voortbrengsel gevolgd door de aanduiding van de klasse(n) en onderklasse(n)*
Set meubel kast (kl 6-04).
- 14 *Vermelding van de naam van de werkelijke ontwerper van de tekening*
GMELICH MEIJLING-VAN DOOREN Virginie
- 18 *Dagtekening van de aanvraag van de vernieuwing*
29.01.2008

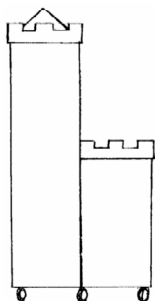
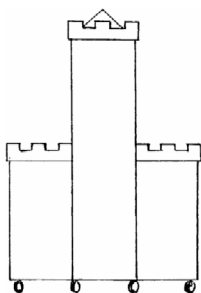
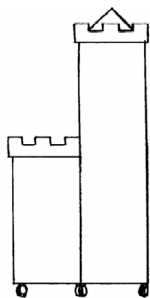

- 01 *Inschrijvingsnummer*
36044-01
Nummer en dagtekening (dag en uur) van het depot
80650-01 24.07.2003 , 15.10
- 02 *Vervaldatum*
24.07.2013
- 03 *Naam van de deposant*
Esschert Design BV
- 04 *Adres (straat en nummer) van de deposant*
Euregioweg 225
- 05 *Postcode, plaats en land van de deposant*
7532 SM Enschede, Nederland
- 08 *Afbeelding van de tekening of het model*
ZIE AFBEELDING(EN)
- 11 *Vermelding van het voortbrengsel gevolgd door de aanduiding van de klasse(n) en onderklasse(n)*
Voedertafel (kl 30-02).

- 14 *Vermelding van de naam van de werkelijke ontwerper van de tekening*
MOSTERD Arend
- 18 *Dagtekening van de aanvraag van de vernieuwing*
03.01.2008



- 01 *Inschrijvingsnummer*
36044-05
Nummer en dagtekening (dag en uur) van het depot
80650-05 24.07.2003 , 15.10
- 02 *Vervaldatum*
24.07.2013
- 03 *Naam van de deposant*
Esschert Design BV
- 04 *Adres (straat en nummer) van de deposant*
Euregioweg 225
- 05 *Postcode, plaats en land van de deposant*
7532 SM Enschede, Nederland
- 08 *Afbeelding van de tekening of het model*
ZIE AFBEELDING(EN)
- 11 *Vermelding van het voortbrengsel gevolgd door de aanduiding van de klasse(n) en onderklasse(n)*
Deurbel (kl 10-06).
- 14 *Vermelding van de naam van de werkelijke ontwerper van de tekening*
MOSTERD Arend
- 18 *Dagtekening van de aanvraag van de vernieuwing*
03.01.2008



- 01 *Inschrijvingsnummer*
36044-06
Nummer en dagtekening (dag en uur) van het depot
80650-06 24.07.2003 , 15.10
- 02 *Vervaldatum*
24.07.2013

- 03 *Naam van de deposant*
Esschert Design BV
- 04 *Adres (straat en nummer) van de deposant*
Euregioweg 225
- 05 *Postcode, plaats en land van de deposant*
7532 SM Enschede, Nederland
- 08 *Afbeelding van de tekening of het model*
ZIE AFBEELDING(EN)
- 11 *Vermelding van het voortbrengsel gevolgd door de aanduiding van de klasse(n) en onderklasse(n)*
Voetenveger (kl 6-11; 8-99).
- 14 *Vermelding van de naam van de werkelijke ontwerper van de tekening*
MOSTERD Arend
- 18 *Dagtekening van de aanvraag van de vernieuwing*
03.01.2008



- 01 *Inschrijvingsnummer*
36044-07
Nummer en dagtekening (dag en uur) van het depot
80650-07 24.07.2003 , 15.10
- 02 *Vervaldatum*
24.07.2013
- 03 *Naam van de deposant*
Esschert Design BV
- 04 *Adres (straat en nummer) van de deposant*
Euregioweg 225
- 05 *Postcode, plaats en land van de deposant*
7532 SM Enschede, Nederland
- 08 *Afbeelding van de tekening of het model*
ZIE AFBEELDING(EN)
- 11 *Vermelding van het voortbrengsel gevolgd door de aanduiding van de klasse(n) en onderklasse(n)*
Voetenveger (kl 6-11; 8-99).
- 14 *Vermelding van de naam van de werkelijke ontwerper van de tekening*
MOSTERD Arend
- 18 *Dagtekening van de aanvraag van de vernieuwing*
03.01.2008



- 01 *Inschrijvingsnummer*
36044-08
Nummer en dagtekening (dag en uur) van het depot
80650-08 24.07.2003 , 15.10
- 02 *Vervaldatum*
24.07.2013
- 03 *Naam van de deponent*
Esschert Design BV
- 04 *Adres (straat en nummer) van de deponent*
Euregioweg 225
- 05 *Postcode, plaats en land van de deponent*
7532 SM Enschede,
Nederland
- 08 *Afbeelding van de tekening of het model*
ZIE AFBEELDING(EN)
- 11 *Vermelding van het voortbrengsel gevolgd door de aanduiding van de klasse(n) en onderklasse(n)*
Set van deurstoppers (kl 8-09).
- 14 *Vermelding van de naam van de werkelijke ontwerper van de tekening*
MOSTERD Arend
- 18 *Dagtekening van de aanvraag van de vernieuwing*
03.01.2008

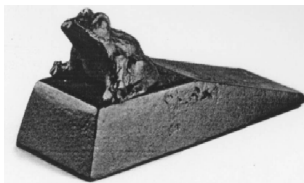

- 01 *Inschrijvingsnummer*
36044-09
Nummer en dagtekening (dag en uur) van het depot
80650-09 24.07.2003 , 15.10
- 02 *Vervaldatum*
24.07.2013
- 03 *Naam van de deponent*
Esschert Design BV
- 04 *Adres (straat en nummer) van de deponent*
Euregioweg 225
- 05 *Postcode, plaats en land van de deponent*
7532 SM Enschede,
Nederland
- 08 *Afbeelding van de tekening of het model*
ZIE AFBEELDING(EN)
- 11 *Vermelding van het voortbrengsel gevolgd door de aanduiding van de klasse(n) en onderklasse(n)*
Plantenbak (kl 11-02; 25-02).
- 14 *Vermelding van de naam van de werkelijke ontwerper van de tekening*
MOSTERD Arend
- 18 *Dagtekening van de aanvraag van de vernieuwing*
03.01.2008



- 01 *Inschrijvingsnummer*
36044-10
Nummer en dagtekening (dag en uur) van het depot
80650-10 24.07.2003 , 15.10
- 02 *Vervaldatum*
24.07.2013
- 03 *Naam van de deponent*
Esschert Design BV
- 04 *Adres (straat en nummer) van de deponent*
Euregioweg 225
- 05 *Postcode, plaats en land van de deponent*
7532 SM Enschede,
Nederland
- 08 *Afbeelding van de tekening of het model*
ZIE AFBEELDING(EN)

- 11 *Vermelding van het voortbrengsel gevolgd door de aanduiding van de klasse(n) en onderklasse(n)*
Plantenbak (kl 11-02; 25-02).
- 14 *Vermelding van de naam van de werkelijke ontwerper van de tekening*
MOSTERD Arend
- 18 *Dagtekening van de aanvraag van de vernieuwing*
03.01.2008



- 01 *Inschrijvingsnummer*
36044-11
Nummer en dagtekening (dag en uur) van het depot
80650-11 24.07.2003 , 15.10
- 02 *Vervaldatum*
24.07.2013
- 03 *Naam van de deponent*
Esschert Design BV
- 04 *Adres (straat en nummer) van de deponent*
Euregioweg 225
- 05 *Postcode, plaats en land van de deponent*
7532 SM Enschede,
Nederland
- 08 *Afbeelding van de tekening of het model*
ZIE AFBEELDING(EN)
- 11 *Vermelding van het voortbrengsel gevolgd door de aanduiding van de klasse(n) en onderklasse(n)*
Plantenbak (kl 11-02; 25-02).
- 14 *Vermelding van de naam van de werkelijke ontwerper van de tekening*
MOSTERD Arend
- 18 *Dagtekening van de aanvraag van de vernieuwing*
03.01.2008



- 01 *Inschrijvingsnummer*
36044-12

Nummer en dagtekening (dag en uur) van het depot

80650-12 24.07.2003 , 15.10

- 02 *Vervaldatum*
24.07.2013
- 03 *Naam van de deposant*
Esschert Design BV
- 04 *Adres (straat en nummer) van de deposant*
Euregioweg 225
- 05 *Postcode, plaats en land van de deposant*
7532 SM Enschede,
Nederland
- 08 *Afbeelding van de tekening of het model*
ZIE AFBEELDING(EN)
- 11 *Vermelding van het voortbrengsel gevolgd door de aanduiding van de klasse(n) en onderklasse(n)*
Bloempothanger (kl 11-02; 25-02).
- 14 *Vermelding van de naam van de werkelijke ontwerper van de tekening*
MOSTERD Arend
- 18 *Dagtekening van de aanvraag van de vernieuwing*
03.01.2008



- 01 *Inschrijvingsnummer*
36044-13
- Nummer en dagtekening (dag en uur) van het depot*
80650-13 24.07.2003 , 15.10
- 02 *Vervaldatum*
24.07.2013
- 03 *Naam van de deposant*
Esschert Design BV
- 04 *Adres (straat en nummer) van de deposant*
Euregioweg 225
- 05 *Postcode, plaats en land van de deposant*
7532 SM Enschede,
Nederland
- 08 *Afbeelding van de tekening of het model*
ZIE AFBEELDING(EN)
- 11 *Vermelding van het voortbrengsel gevolgd door de aanduiding van de klasse(n) en onderklasse(n)*
Bloempothanger (kl 11-02; 25-02).
- 14 *Vermelding van de naam van de werkelijke ontwerper van de tekening*
MOSTERD Arend
- 18 *Dagtekening van de aanvraag van de vernieuwing*
03.01.2008



- 01 *Inschrijvingsnummer*
36044-14
- Nummer en dagtekening (dag en uur) van het depot*
80650-14 24.07.2003 , 15.10
- 02 *Vervaldatum*
24.07.2013
- 03 *Naam van de deposant*
Esschert Design BV
- 04 *Adres (straat en nummer) van de deposant*
Euregioweg 225
- 05 *Postcode, plaats en land van de deposant*
7532 SM Enschede,
Nederland
- 08 *Afbeelding van de tekening of het model*
ZIE AFBEELDING(EN)
- 11 *Vermelding van het voortbrengsel gevolgd door de aanduiding van de klasse(n) en onderklasse(n)*
Bloempothanger (kl 11-02; 25-02).
- 14 *Vermelding van de naam van de werkelijke ontwerper van de tekening*
MOSTERD Arend
- 18 *Dagtekening van de aanvraag van de vernieuwing*
03.01.2008



- 01 *Inschrijvingsnummer*
36044-15
- Nummer en dagtekening (dag en uur) van het depot*
80650-15 24.07.2003 , 15.10
- 02 *Vervaldatum*
24.07.2013
- 03 *Naam van de deposant*
Esschert Design BV
- 04 *Adres (straat en nummer) van de deposant*
Euregioweg 225

- 05 *Postcode, plaats en land van de deposant*
7532 SM Enschede,
Nederland
- 08 *Afbeelding van de tekening of het model*
ZIE AFBEELDING(EN)
- 11 *Vermelding van het voortbrengsel gevolgd door de aanduiding van de klasse(n) en onderklasse(n)*
Spiegel (kl 6-07; 11-02).
- 14 *Vermelding van de naam van de werkelijke ontwerper van de tekening*
MOSTERD Arend
- 18 *Dagtekening van de aanvraag van de vernieuwing*
03.01.2008



- 01 *Inschrijvingsnummer*
36044-16
- Nummer en dagtekening (dag en uur) van het depot*
80650-16 24.07.2003 , 15.10
- 02 *Vervaldatum*
24.07.2013
- 03 *Naam van de deposant*
Esschert Design BV
- 04 *Adres (straat en nummer) van de deposant*
Euregioweg 225
- 05 *Postcode, plaats en land van de deposant*
7532 SM Enschede,
Nederland
- 08 *Afbeelding van de tekening of het model*
ZIE AFBEELDING(EN)
- 11 *Vermelding van het voortbrengsel gevolgd door de aanduiding van de klasse(n) en onderklasse(n)*
Nestkast (kl 30-02).
- 14 *Vermelding van de naam van de werkelijke ontwerper van de tekening*
MOSTERD Arend
- 18 *Dagtekening van de aanvraag van de vernieuwing*
03.01.2008



01 *Inschrijvingsnummer***36044-18***Nummer en dagtekening (dag en uur) van het depot*

80650-18 24.07.2003 , 15.10

02 *Vervaldatum*

24.07.2013

03 *Naam van de deposant*

Esschert Design BV

04 *Adres (straat en nummer) van de deposant*

Euregioweg 225

05 *Postcode, plaats en land van de deposant*7532 SM Enschede,
Nederland08 *Afbeelding van de tekening of het model*

ZIE AFBEELDING(EN)

11 *Vermelding van het voortbrengsel gevolgd door de aanduiding van de klasse(n) en onderklasse(n)*

Kerstboomstandaard (kl 6-99).

14 *Vermelding van de naam van de werkelijke ontwerper van de tekening*

MOSTERD Arend

18 *Dagtekening van de aanvraag van de vernieuwing*

03.01.2008

01 *Inschrijvingsnummer***36044-19***Nummer en dagtekening (dag en uur) van het depot*

80650-19 24.07.2003 , 15.10

02 *Vervaldatum*

24.07.2013

03 *Naam van de deposant*

Esschert Design BV

04 *Adres (straat en nummer) van de deposant*

Euregioweg 225

05 *Postcode, plaats en land van de deposant*7532 SM Enschede,
Nederland08 *Afbeelding van de tekening of het model*

ZIE AFBEELDING(EN)

11 *Vermelding van het voortbrengsel gevolgd door de aanduiding van de klasse(n) en onderklasse(n)*

Kerstboomstandaard (kl 6-99).

14 *Vermelding van de naam van de werkelijke ontwerper van de tekening*

MOSTERD Arend

18 *Dagtekening van de aanvraag van de vernieuwing*

03.01.2008

01 *Inschrijvingsnummer***36044-20***Nummer en dagtekening (dag en uur) van het depot*

80650-20 24.07.2003 , 15.10

02 *Vervaldatum*

24.07.2013

03 *Naam van de deposant*

Esschert Design BV

04 *Adres (straat en nummer) van de deposant*

Euregioweg 225

05 *Postcode, plaats en land van de deposant*7532 SM Enschede,
Nederland08 *Afbeelding van de tekening of het model*

ZIE AFBEELDING(EN)

11 *Vermelding van het voortbrengsel gevolgd door de aanduiding van de klasse(n) en onderklasse(n)*

Kerstboomstandaard (kl 6-99).

14 *Vermelding van de naam van de werkelijke ontwerper van de tekening*

MOSTERD Arend

18 *Dagtekening van de aanvraag van de vernieuwing*

03.01.2008

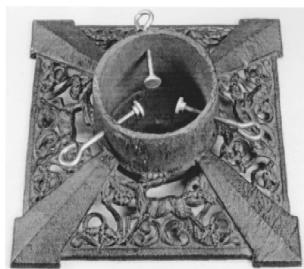
01 *Inschrijvingsnummer***36044-21***Nummer en dagtekening (dag en uur) van het depot*

80650-21 24.07.2003 , 15.10

02 *Vervaldatum*

24.07.2013

03 *Naam van de deposant*

Esschert Design BV

04 *Adres (straat en nummer) van de deposant*

Euregioweg 225

05 *Postcode, plaats en land van de deposant*7532 SM Enschede,
Nederland08 *Afbeelding van de tekening of het model*

ZIE AFBEELDING(EN)

11 *Vermelding van het voortbrengsel gevolgd door de aanduiding van de klasse(n) en onderklasse(n)*

Deurmat (kl 6-11).

14 *Vermelding van de naam van de werkelijke ontwerper van de tekening*

MOSTERD Arend

18 *Dagtekening van de aanvraag van de vernieuwing*

03.01.2008

01 *Inschrijvingsnummer***36044-22***Nummer en dagtekening (dag en uur) van het depot*

80650-22 24.07.2003 , 15.10

02 *Vervaldatum*

24.07.2013

03 *Naam van de deposant*

Esschert Design BV

04 *Adres (straat en nummer) van de deposant*

Euregioweg 225

05 *Postcode, plaats en land van de deposant*7532 SM Enschede,
Nederland08 *Afbeelding van de tekening of het model*

ZIE AFBEELDING(EN)

11 *Vermelding van het voortbrengsel gevolgd door de aanduiding van de klasse(n) en onderklasse(n)*

Deurmat (kl 6-11).

14 *Vermelding van de naam van de werkelijke ontwerper van de tekening*

MOSTERD Arend

18 *Dagtekening van de aanvraag van de vernieuwing*

03.01.2008

01 *Inschrijvingsnummer***36044-23***Nummer en dagtekening (dag en uur) van het depot*

80650-23 24.07.2003 , 15.10

02 *Vervaldatum*

24.07.2013

03 *Naam van de deposant*

Esschert Design BV

- 04 Adres (straat en nummer) van de deposant
Euregioweg 225
- 05 Postcode, plaats en land van de deposant
7532 SM Enschede,
Nederland
- 08 Afbeelding van de tekening of het model
ZIE AFBEELDING(EN)
- 11 Vermelding van het voortbrengsel gevolgd
door de aanduiding van de klasse(n) en
onderklasse(n)
Deurmat (kl 6-11).
- 14 Vermelding van de naam van de werkelijke
ontwerper van de tekening
MOSTERD Arend
- 18 Dagtekening van de aanvraag van de ver-
nieuwing
03.01.2008



- 01 Inschrijvingsnummer
36044-26
Nummer en dagtekening (dag en uur) van het
depot
80650-26 24.07.2003 , 15.10
- 02 Vervaldatum
24.07.2013
- 03 Naam van de deposant
Esschert Design BV
- 04 Adres (straat en nummer) van de deposant
Euregioweg 225
- 05 Postcode, plaats en land van de deposant
7532 SM Enschede,
Nederland
- 08 Afbeelding van de tekening of het model
ZIE AFBEELDING(EN)
- 11 Vermelding van het voortbrengsel gevolgd
door de aanduiding van de klasse(n) en
onderklasse(n)
Spiegel (kl 6-07; 11-02).
- 14 Vermelding van de naam van de werkelijke
ontwerper van de tekening
MOSTERD Arend
- 18 Dagtekening van de aanvraag van de ver-
nieuwing
03.01.2008



- 01 Inschrijvingsnummer
36044-27
Nummer en dagtekening (dag en uur) van het
depot
80650-27 24.07.2003 , 15.10
- 02 Vervaldatum
24.07.2013
- 03 Naam van de deposant
Esschert Design BV
- 04 Adres (straat en nummer) van de deposant
Euregioweg 225
- 05 Postcode, plaats en land van de deposant
7532 SM Enschede,
Nederland
- 08 Afbeelding van de tekening of het model
ZIE AFBEELDING(EN)
- 11 Vermelding van het voortbrengsel gevolgd
door de aanduiding van de klasse(n) en
onderklasse(n)
Spiegel (kl 6-07; 11-02).
- 14 Vermelding van de naam van de werkelijke
ontwerper van de tekening
MOSTERD Arend
- 18 Dagtekening van de aanvraag van de ver-
nieuwing
03.01.2008



- 01 Inschrijvingsnummer
36044-29
Nummer en dagtekening (dag en uur) van het
depot
80650-29 24.07.2003 , 15.10
- 02 Vervaldatum
24.07.2013
- 03 Naam van de deposant
Esschert Design BV
- 04 Adres (straat en nummer) van de deposant
Euregioweg 225
- 05 Postcode, plaats en land van de deposant
7532 SM Enschede,
Nederland
- 08 Afbeelding van de tekening of het model
ZIE AFBEELDING(EN)
- 11 Vermelding van het voortbrengsel gevolgd
door de aanduiding van de klasse(n) en
onderklasse(n)
Set van bloempotten (kl 11-02; 25-02).
- 14 Vermelding van de naam van de werkelijke
ontwerper van de tekening
MOSTERD Arend
- 18 Dagtekening van de aanvraag van de ver-
nieuwing
03.01.2008



- 01 Inschrijvingsnummer
36044-30
Nummer en dagtekening (dag en uur) van het
depot
80650-30 24.07.2003 , 15.10
- 02 Vervaldatum
24.07.2013
- 03 Naam van de deposant
Esschert Design BV
- 04 Adres (straat en nummer) van de deposant
Euregioweg 225
- 05 Postcode, plaats en land van de deposant
7532 SM Enschede,
Nederland
- 08 Afbeelding van de tekening of het model
ZIE AFBEELDING(EN)
- 11 Vermelding van het voortbrengsel gevolgd
door de aanduiding van de klasse(n) en
onderklasse(n)
Set van plantenbakken (kl 11-02; 25-
02).
- 14 Vermelding van de naam van de werkelijke
ontwerper van de tekening
MOSTERD Arend
- 18 Dagtekening van de aanvraag van de ver-
nieuwing
03.01.2008

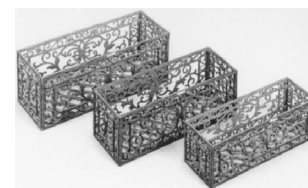

- 01 Inschrijvingsnummer
36044-35
Nummer en dagtekening (dag en uur) van het
depot
80650-35 24.07.2003 , 15.10
- 02 Vervaldatum
24.07.2013
- 03 Naam van de deposant
Esschert Design BV
- 04 Adres (straat en nummer) van de deposant
Euregioweg 225
- 05 Postcode, plaats en land van de deposant
7532 SM Enschede,
Nederland
- 08 Afbeelding van de tekening of het model
ZIE AFBEELDING(EN)

- 11 *Vermelding van het voortbrengsel gevolgd door de aanduiding van de klasse(n) en onderklasse(n)*
Knielkussen (kl 6-09, 11).
- 14 *Vermelding van de naam van de werkelijke ontwerper van de tekening*
MOSTERD Arend
- 18 *Dagtekening van de aanvraag van de vernieuwing*
03.01.2008

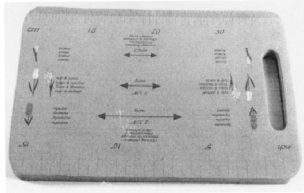

- 01 *Inschrijvingsnummer*
36044-36
- Nummer en dagtekening (dag en uur) van het depot*
80650-36 24.07.2003 , 15.10
- 02 *Vervaldatum*
24.07.2013
- 03 *Naam van de depositant*
Esschert Design BV
- 04 *Adres (straat en nummer) van de depositant*
Euregioweg 225
- 05 *Postcode, plaats en land van de depositant*
7532 SM Enschede, Nederland
- 08 *Afbeelding van de tekening of het model*
ZIE AFBEELDING(EN)
- 11 *Vermelding van het voortbrengsel gevolgd door de aanduiding van de klasse(n) en onderklasse(n)*
Spiegel (kl 6-07; 11-02).
- 14 *Vermelding van de naam van de werkelijke ontwerper van de tekening*
MOSTERD Arend
- 18 *Dagtekening van de aanvraag van de vernieuwing*
03.01.2008

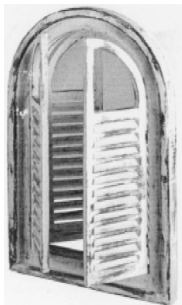

- 01 *Inschrijvingsnummer*
36044-37
- Nummer en dagtekening (dag en uur) van het depot*
80650-37 24.07.2003 , 15.10
- 02 *Vervaldatum*
24.07.2013

- 03 *Naam van de depositant*
Esschert Design BV
- 04 *Adres (straat en nummer) van de depositant*
Euregioweg 225
- 05 *Postcode, plaats en land van de depositant*
7532 SM Enschede, Nederland
- 08 *Afbeelding van de tekening of het model*
ZIE AFBEELDING(EN)
- 11 *Vermelding van het voortbrengsel gevolgd door de aanduiding van de klasse(n) en onderklasse(n)*
Houtmand (kl 7-08).
- 14 *Vermelding van de naam van de werkelijke ontwerper van de tekening*
MOSTERD Arend
- 18 *Dagtekening van de aanvraag van de vernieuwing*
03.01.2008



- 01 *Inschrijvingsnummer*
36044-38
- Nummer en dagtekening (dag en uur) van het depot*
80650-38 24.07.2003 , 15.10
- 02 *Vervaldatum*
24.07.2013
- 03 *Naam van de depositant*
Esschert Design BV
- 04 *Adres (straat en nummer) van de depositant*
Euregioweg 225
- 05 *Postcode, plaats en land van de depositant*
7532 SM Enschede, Nederland
- 08 *Afbeelding van de tekening of het model*
ZIE AFBEELDING(EN)
- 11 *Vermelding van het voortbrengsel gevolgd door de aanduiding van de klasse(n) en onderklasse(n)*
Haard gereedschapset met standaard (kl 7-08).
- 14 *Vermelding van de naam van de werkelijke ontwerper van de tekening*
MOSTERD Arend
- 18 *Dagtekening van de aanvraag van de vernieuwing*
03.01.2008



#@mmpp 6308



Rubriek VIII Rubrique VIII

Beneluxdepots waarbij wijzigingen van de inschrijving van de tekening of het model in het register werden aangetekend (regel 3.1 van het Uitvoeringsreglement).

- 01 Overdrachten
- 02 Licenties
- 03 Pandrechten
- 04 Beslagleggingen
- 05 Doorhalen van licenties, pand, beslag
- 06 Adreswijzigingen (houder)
- 07 Naamswijzigingen (houder)
- 08
 - a Wijzigingen van correspondentie-adres
 - b Aanstelling of wijziging van gemachtigde
 - c Naams- en adreswijzigingen van gemachtigde
 - d Naams- of adreswijzigingen van gemachtigde
- 09 Naams- en adreswijzigingen (houder)
- 10 Verbeteringen van schrijffouten
- 11 Overige verbeteringen

N.B - De na de tekst van een wijziging voorkomende aanduiding betreft een interne codering.
 - Indien na de datum van aantekening de aanduidingen (1), (2), enz. voorkomen betekent dit dat bij de registraties gelijktijdig meerdere wijzigingen zijn aangetekend. Tevens geven deze aanduidingen de volgorde der wijzigingen aan.

Dépôts Benelux auprès desquels sont enregistrées au registre des modifications de l'enregistrement du dessin ou modèle (règle 3.1 du Règlement d'exécution).

- 01 Cessions
- 02 Licences
- 03 Droits de gage
- 04 Saisies
- 05 Radiation de licences, gages, saisies
- 06 Changement d'adresse (titulaire)
- 07 Changement de nom (titulaire)
- 08
 - a Changements d'adresse de correspondance
 - b Institution ou changement de mandataire
 - c Changements de nom et d'adresse du mandataire
 - d Changements de nom ou d'adresse du mandataire
- 09 Changement de nom et d'adresse (titulaire)
- 10 Corrections d'erreurs de plume
- 11 Autre rectifications

N.B - L'indication qui pourrait figurer après le texte d'une modification est un code interne.
 - Si les indications (1), (2), etc. devaient figurer après la date de notification, cela signifie qu'il y a plusieurs modifications qui sont notifiées simultanément. Ces indications font également apparaître le rang des modifications.



1 OVERDRACHTEN CESSIONS

35610-01/35610-02, 35692-00, 35763-00

Overgegaan aan:

Itho B.V.
Admiraal de Ruyterstraat 2
3116 HB Schiedam,
Nederland

00001-004;

Aangetekend: 03.01.2008

37379-00

Overgegaan aan:

Technische Universiteit Delft
Stevinweg 1
2628 CN Delft,
Nederland

00003-001;

Aangetekend: 11.01.2008

17679-00

Cession à:

BONGRAIN S.A.
42, rue Rieussec
F-78220 Viroflay,
France

00004-001;

Enregistré: 23.01.2008

19989-00

Overgegaan aan:

Coloplast A/S
Holtedam 1
DK-3050 Humlebaek,
Denemarken

00005-001;

Aangetekend: 29.01.2008

30010-01/30010-06, 30824-00, 32905-01/32905-05, 33052-00, 34494-00, 35603-00

Overgegaan aan:

Bakker Elkhuzen Innovations B.V.
(statutair gevestigd te Leeuwarden)
Palmpolstraat 27
1327 CB Almere,
Nederland

00006-015;

Aangetekend: 04.01.2008

3 PANDRECHTEN DROITS DE GAGE

30715-01/30715-03, 33041-00, 33640-00, 34133-01/34133-02

In pand gegeven aan:

ABN AMRO BANK N.V.
(London Branch)
250 Bishopsgate
London EC2M 4AA,
Groot-Brittannië

11001-007;

Aangetekend: 30.05.2007

5
DOORHALEN VAN
LICENTIES, PAND,
BESLAG
RADIATIONS DE LICEN-
CES, GAGES, SAISIES

30715-01/30715-03, 33041-00, 34133-01/34133-02

Doorhaling van het pandrecht verleend aan:

Coöperatieve Centrale Bank
 Raiffeisen-Boerenleenbank B.A.
 trading as RABOBANK International
 Croeselaan 18
 3521 CB Utrecht,
 Nederland

13001-006;

Aangetekend: 30.05.2007

6
ADRESWIJZIGINGEN
CHANGEMENTS
D'ADRESSE

35584-00

Adres gewijzigd in:

Westmolenstraat 2
 3111 BS Schiedam,

20001-001;

Aangetekend: 02.01.2008

30989-02

Adres gewijzigd in:

Dijksweg 16
 9973 PR Houwerzijl,

20002-001;

Aangetekend: 09.01.2008

23478-00

Adres gewijzigd in:

Sir Winston Churchillaan 366, 20e
 etage
 2285 SJ Rijswijk,

20003-001;

Aangetekend: 09.01.2008

30982-00

Adres gewijzigd in:

Witte Paters 15
 7041 SR 's-Heerenberg,

20004-001;

Aangetekend: 15.01.2008

35254-01/35254-03

Adres gewijzigd in:

Eerste Kostverlorenkade 9-11
 1052 EM Amsterdam,

20034-003;

Aangetekend: 28.08.2007

7
NAAMSWIJZIGINGEN
CHANGEMENTS DE
NOM

35354-01/35354-03

Changement de nom en:

VBG GROUP AB (publ)

30001-003;

Enregistré: 13.02.2008

34605-01/34605-03

Changement de nom en:

INGERSOLL RAND SECURITY
 TECHNOLOGIES A/S

30010-003;

Enregistré: 01.03.2007

8b AANSTELLING OF WIJ- ZIGING VAN GEMACHTIGDE INSTITUTION OU CHAN- GEMENT DE MANDA- TAIRE

23371-00

Aanstelling of wijziging van gemachtigde:
Octroobureau Vriesendorp & Gaade
B.V.
Dr. Kuyperstraat 6
2514 BB 's-Gravenhage
Nederland.

41001-001;

Aangetekend: 04.01.2008

35681-01

Institution ou changement de mandataire:
Office Hanssens S.p.r.l.
40, square Marie-Louise, Boîte 19
B-1000 Bruxelles
Belgique.

41002-001;

Enregistré: 16.01.2008

35238-01/35238-03

Institution ou changement de mandataire:
Bureau Gevers S.A.
Holidaystraat 5
B-1831 Diegem
Belgique.

41003-003;

Enregistré: 08.01.2008

23117-01/23117-03

Aanstelling of wijziging van gemachtigde:
Landmark
Stationsplein 325
3818 LE Amersfoort
Nederland.

41004-003;

Aangetekend: 08.01.2008

35812-00

Aanstelling of wijziging van gemachtigde:
Nederlandsch Octroobureau
J.W. Frisolaan 13
2517 JS 's-Gravenhage
Nederland.

41005-001;

Aangetekend: 08.01.2008

35361-00

Institution ou changement de mandataire:
OFFICE PARETTE (FRED MAES)
Avenue Gabrielle Petit 2
B-7940 Brugelette
Belgique.

41007-001;

Enregistré: 17.01.2008

35544-00

Institution ou changement de mandataire:
OFFICE PARETTE (FRED MAES)
Avenue Gabrielle Petit 2
B-7940 Brugelette
Belgique.

41008-001;

Enregistré: 17.01.2008

29334-01/29334-02

Institution ou changement de mandataire:
OFFICE PARETTE (FRED MAES)
Avenue Gabrielle Petit 2
B-7940 Brugelette
Belgique.

41009-002;

Enregistré: 17.01.2008

29729-00

Institution ou changement de mandataire:
OFFICE PARETTE (FRED MAES)
Avenue Gabrielle Petit 2
B-7940 Brugelette
Belgique.

41011-001;

Enregistré: 17.01.2008

23295-00

Aanstelling of wijziging van gemachtigde:
Merkenbureau Knijff & Partners B.V.
Leeuwenveldseweg 12
1382 LX Weesp
Nederland.

41012-001;

Aangetekend: 15.01.2008

23199-00

Aanstelling of wijziging van gemachtigde:
Nederlandsch Octroobureau
J.W. Frisolaan 13
2517 JS 's-Gravenhage
Nederland.

41013-001;

Aangetekend: 24.01.2008

32218-00

Aanstelling of wijziging van gemachtigde:
Merkenbureau Knijff & Partners B.V.
Leeuwenveldseweg 12
1382 LX Weesp
Nederland.

41014-001;

Aangetekend: 24.01.2008

23304-00

Aanstelling of wijziging van gemachtigde:
Merkenbureau Knijff & Partners B.V.
Leeuwenveldseweg 12
1382 LX Weesp
Nederland.

41015-001;

Aangetekend: 22.01.2008

35732-01/35732-03

Institution ou changement de mandataire:
Bureau Gevers S.A.
Holidaystraat 5
B-1831 Diegem
Belgique.

41016-003;

Enregistré: 24.01.2008

35733-01/35733-02

Institution ou changement de mandataire:
Bureau Gevers S.A.
Holidaystraat 5

B-1831 Diegem
Belgique.

41017-002;

Enregistré: 24.01.2008

35244-00

Institution ou changement de mandataire:

Bureau Gevers S.A.
Holidaystraat 5
B-1831 Diegem
Belgique.

41018-001;

Enregistré: 24.01.2008

23139-00

Institution ou changement de mandataire:

Bureau Gevers S.A.
Holidaystraat 5
B-1831 Diegem
Belgique.

41019-001;

Enregistré: 30.01.2008

29483-00

Institution ou changement de mandataire:

Denmeyer & Associates SA
55 rue des Bruyères
L-1274 Howald
Luxembourg.

41020-001;

Enregistré: 01.02.2008

37379-00

Aanstelling of wijziging van gemachtigde:

VEREENIGDE
Johan de Wittlaan 7
2517 JR Den Haag
Nederland.

41030-001;

Aangetekend: 11.01.2008

29135-00

Institution ou changement de mandataire:

OFFICE PARETTE (FRED MAES)
Avenue Gabrielle Petit 2
B-7940 Brugelette
Belgique.

41210-001;

Enregistré: 14.12.2007

23248-00

Aanstelling of wijziging van gemachtigde:

Nederlandsch Octroobureau
J.W. Frisolaan 13
2517 JS 's-Gravenhage
Nederland.

41223-001;

Aangetekend: 20.12.2007

23113-00

Institution ou changement de mandataire:

Bureau Gevers S.A.
Holidaystraat 5
B-1831 Diegem
Belgique.

41224-001;

Enregistré: 26.12.2007

9
NAAMS- EN ADRESWIJ-
ZIGINGEN
CHANGEMENTS DE
NOM ET D'ADRESSE

17662-00

Changement de nom et d'adresse en:

BIC BELGIUM,
société privée à responsabilité limitée
Rue du Commerce 31
1000 Bruxelles,

60008-001;

Enregistré: 25.10.2007

11 OVERIGE VERBETERIN- GEN AUTRES RECTIFICA- TIONS

37241-02

*Vermelding van het voortbrengsel van het model
is:*

Grafisch symbool (kl 99).

80002-001;

Aangetekend: 30.01.2008

#@mmp 261



Index:

Gemachtigden
Mandataires

Symbolen/Symboles

..... 109

A

Algemeen Octrooi- en Merkenbureau
John F. Kennedylaan 2
5612 AB Eindhoven
Nederland.

.....59, 60, 70, 79, 80, 81, 97, 98, 100

Antwerps Octrooi- en Merkenbureau

M.F.J. Bockstael N.V.
Arenbergstraat 13
B-2000 Antwerpen
België.

.....71, 72

B

Bakker & Verkuijl BV
Constantijn Office, Prinsenkade 4 H
4811 VB Breda
Nederland.

.....94

Bogaerts en Groenen
Advocaten
Postbus 127
5280 AC Boxtel
Nederland.

.....14, 15

Bureau Gevers N.V.
Holidaystraat 5
B-1831 Diegem
België.

.....31, 48, 64, 65, 66, 70

Bureau Gevers S.A.
Holidaystraat 5
B-1831 Diegem
Belgique.

28, 30, 33, 34, 35, 36, 37, 38, 39, 42, 43, 44, 45, 49, 50, 52, 53,
94, 110, 111

D

De Merkplaats bv
Postbus 10737
1001 ES Amsterdam
Nederland.

.....17

Denemeyer & Associates SA
55 rue des Bruyères
L-1274 Howald

Luxembourg.

..... 57, 59, 111

Dr. A.V. Huygens
Octrooibureau Huygens
Hondsdrif 8
3401 LA IJsselstein
Nederland.

.....79, 80

E

Elzas Noordzij B.V.

De Lairessestraat 159



1075 HK Amsterdam 86, 87, 88
 Nederland.

H

HERIAN 18
 Drie Morgenland 56
 3863 ZJ Nijkerk
 Nederland.

I

iFORi B.V.B.A. 12
 Victor Braeckmanlaan 107
 B-9040 Gent
 België.

K

K.O.B. N.V. 39
 Kennedypark 31c
 B-8500 Kortrijk
 België.

Keesom & Hendriks N.V. 32, 61, 62
 Postbus 85533
 2508 CE 's-Gravenhage
 Nederland.

L

Landmark 110
 Stationsplein 325
 3818 LE Amersfoort
 Nederland.

M

Merkenbureau Knijff & Partners B.V. 55, 110
 Leeuwenveldseweg 12
 1382 LX Weesp
 Nederland.

N

Nederlandsch Octrooibureau 16, 53, 54, 71, 110, 111
 J.W. Frisolaan 13
 2517 JS 's-Gravenhage
 Nederland.

Novagraaf Nederland B.V. 39, 47, 51
 Hogehilweg 3
 1101 CA Amsterdam-Zuidoost
 Nederland.

O

Octrooibureau Arnold & Siedsma
Sweelinckplein 1
2517 GK 's-Gravenhage
Nederland.

.....40, 41, 42, 47, 75

Octrooibureau Vriesendorp & Gaade B.V.
Dr. Kuiperstraat 6
2514 BB 's-Gravenhage
Nederland.

..... 32, 46, 63, 66, 67, 68, 110

Office Hanssens S.p.r.l.
40, square Marie-Louise, Boîte 19
B-1000 Bruxelles
Belgique.

.....47, 110

Office Kirkpatrick S.A.
32, Avenue Wolfers
B-1310 La Hulpe
Belgique.

.....59

OFFICE PARETTE (FRED MAES)
Avenue Gabrielle Petit 2
B-7940 Brugelette
België.

.....42, 51, 63, 69, 73, 74, 75, 76, 77, 78, 80, 81, 82, 83, 84, 85

OFFICE PARETTE (FRED MAES)
Avenue Gabrielle Petit 2
B-7940 Brugelette
Belgique.

.....38, 39, 56, 57, 58, 64, 72, 73, 110, 111

P

PRONOVEM MARKS SA
Spoorwegstraat 20
B-8200 Brugge

België.

.....51

R

REMARKABLE N.V.
Onafhankelijkheidslaan 14
B-9000 Gent
België.

.....12

Robert Hendrik van der Kluit
Hoefblad 48
1441 VN Purmerend
Nederland.

.....15

S

Shield Mark B.V.
Overschiestraat 61
1062 XD Amsterdam

Nederland.

.....90, 91

V

VEREENIGDE
Johan de Wittlaan 7
2517 JR Den Haag

Nederland.

.....29, 45, 48, 49, 95, 96, 111



Index:

Deposanten Déposants

2e Weteringplantsoen 21, 1017 ZD Amsterdam61, 62 2Hot B.V.94

A

Acist Medical Systems, Inc., Minnesota Corp.49 Asahi Seiko Kabushiki Kaisha51
Amstel Brouwerij B.V.61, 62 A/S Chr. Fabers Fabriker47
Aromate Industries Co., Ltd.66 AVEVE N.V.12

B

Beddeleem n.v./s.a.18, 19 Brand Bierbrouwerij B.V., Brouwerijstraat 2-10, 6321 AG Wijlre
Bekaert Fencing NV39 61, 62
Black & Decker Inc., Delaware corporation59, 60, 70, 80, 81 Brother Industries, Ltd.63, 81, 82, 83, 84, 85
Brabantia Nederland BV31 B.V. Distilleerderij Wenneker39
Braitrim (U.K.) Limited46

C

CAMBRIDGE, INC.69 Coöperatief Onderwijs Technocentrum Zeeland u.a.69
CANON KABUSHIKI KAISHA55, 56, 57, 58, 72, 73 Corinne Jantina Saskia Theodora Hart-ter Linde17
Cok Waaijer22

D

Dart Industries Inc., Delaware corporation 33, 34, 35, 36, 37, 38,
49, 50, 52, 53 Davis La Montre B.V.55

E

Edward Pietersz21 Esschert Design BV101, 102, 103, 104, 105, 106
Endy B.V.90, 91 EWAC B.V.17
EnzoSystems b.v.23



G

GLAXO GROUP LIMITED42, 43	Greijn Form Technics BV24
GMElich MEIJLING-VAN DOOREN Virginie Anna Maria100	

H

Hasbro International, Inc., Delaware corporation47	Heineken Nederland B.V.32
Hayward Filtration, LLC, New Jersey limited liability company 94	Holonite B.V.53, 54
Heineken Brouwerijen B.V.61, 62	Hozelock Limited64

I

IBIDEN CO., Ltd.75, 76, 77, 78	INTERCO Vertrieb Kosmetischer Erzeugnisse GmbH51
Illinois Tool Works Inc., Delaware corporation70	Invacare Rea AB47
INNOVATION RANDERS A/S71	Isola AS75

J

Jamco Corporation97, 98, 99	Jersey corporation38, 39
Johan de Jong24	Jørgen Kjeld Søklint Pedersen45
JOHNSON & JOHNSON CONSUMER PRODUCTS, INC., New	

K

KH TECHNOLOGY CORPORATION79	KUKUPESSY Sandra h.o.d.n. Eguus62
Klaas van der Kluit15	KWANG YANG MOTOR Co, Ltd57

L

Liberty Healthcare Products b.v.23	
---	--

M

MANUFACTURE DU NORD S.A.R.L.12, 13, 14	Martin R. van den Berg16
Marcel Leon Ditters20	Maurits Schregardus21
Marinus Th.F.M. Gidding89, 90, 91, 92, 93	Mitsubishi Rayon Co., Ltd.80
Marketing Displays, Inc., Michigan corporation42	M&R Food Manufacturing BV63

MYCONE DENTAL SUPPLY, INC., New York corporation58

N

NEC Corporation 86, 87, 88
 NEC Infrontia Corporation95, 96
 Nintendo Co., Ltd.40, 41

Nippon Sheet Glass Co., Ltd.73, 74
 NUON WARMTE N.V. 15

O

Ontwerplabel Vij5 v.o.f.20
 Oostwoud International bv68, 86

O.S.P. Marketing & Sales B.V.22, 69

P

PALSMA Jan89
 PepsiCo Inc., North Carolina corporation44

Powershot Tool Company, Inc.31
 Primabad BV14, 15

R

Robert R.F.J. Verhoeven17
 Roho, Inc., Delaware corporation59

R&P Agencies B.V., Heeleind 123, 5531 CB Bladel94
 Ruurd Spinder 22

S

Samsung Electro-Mechanics Co., Ltd.16
 SLOTHOUWER Jan Bart17

SmithKline Beecham GmbH & Co. KG45
 STRIX LIMITED 66, 67, 68

T

Terumo Kabushiki Kaisha32
 THE GILLETTE COMPANY, Delaware corporation39, 44
 THE PROCTER & GAMBLE COMPANY30

THEPUBAGENCY B.V.B.A. 12
 Tremco Illbruck B.V.55
 "Tribù" naamloze vennootschap 50

V

VALCKE, besloten vennootschap met beperkte
 aansprakelijkheid71, 72
 Vermont Castings, Inc., société du Vermont28

VERVOORT Andre55
 Vikan A/S48

Vincent Sheppard, naamloze vennootschap	48, 64, 65, 66	VOSBERGEN Hendrikus F.J.	16
VitaK B.V.	79, 80		

W

Wahl Clipper Corporation, Illinois corporation	29
--	----



Index:

Klassen en onderklassen Classes et sous-classes

01

01-0163

02

02-02 12, 13, 14

03

03-0121, 94

04

04-0246

06

06-01 16, 21, 22, 24, 48, 51, 64, 65, 66, 69, 71, 86

06-0268

06-0321, 59, 60, 80, 81

06-04 14, 21, 70, 89, 101

06-0570

06-07 103, 105, 106

06-0846

06-0959, 106

06-1047

06-11 101, 104, 105, 106

06-99 104

07

07-01 20, 32, 33, 34, 35, 36, 37, 38

07-0252, 53

07-0449, 50

07-0531

07-0620

07-0750

07-08106

07-99 38



08

08-01	48	08-08	90, 91
08-05	61, 62, 70, 80, 81	08-99	31, 47, 64, 101, 102
08-06	47		

09

09-01	18, 30, 39, 44, 45, 51	09-05	42, 43
09-03	12, 23, 42, 43	09-07	18, 30, 38, 39, 51
09-04	12	09-08	73, 74

10

10-06	101	10-99	55
10-07	55		

11

11-01	17, 55	11-02	20, 102, 103, 105, 106
-------------	--------	-------------	------------------------

12

12-07	97, 98, 100	12-12	47
12-11	17, 22, 24, 57	12-16	24, 75, 76, 77, 78

14

14-01	16, 79	14-03	16, 86, 87, 88, 95, 96
14-02	56, 57, 58, 63, 72, 73, 81, 82, 83, 84, 85, 95, 96	14-99	16, 40, 41, 42

15

15-01	75, 76, 77, 78	15-99	31, 51, 70
15-05	70		

16

16-0356, 57, 58, 63, 72, 73, 81, 82, 83, 84, 85

18

18-0256, 57, 58, 63, 72, 73, 81, 82, 83, 84, 85

20

20-01 23, 51, 95, 96 20-0342, 89, 90, 91, 92, 93
20-0221, 89

21

21-01 16, 40, 41, 42, 47, 62, 80 21-0372
21-0217, 72

23

23-01 14, 15, 61, 62, 66, 67, 68, 80, 94 23-0315, 28
23-0214, 15, 39, 97, 98, 100 23-0466

24

24-0132 24-0232, 49

25

25-01 18, 19, 53, 54, 55, 69, 75 25-03 89, 90, 91, 92, 93
25-02 15, 18, 19, 39, 47, 53, 54, 71, 72, 75, 102, 103, 105

26

26-0122 26-0645
26-0517

28

28-03 29, 44, 59

30

30-02 101, 103 30-99 90, 91

99

99-00 12



Index:

Produits

A

Accessoires de cheminée d'appartement.	106	73, 81, 82, 83, 84, 85, 95, 96
Appareils de télécommunication et de télécommande sans fil, amplificateurs-radios.	16, 86, 87, 88, 95, 96	Appareils pour photocopier ou agrandir. .56, 57, 58, 63, 72, 73, 81, 82, 83, 84, 85
Appareils d'enregistrement ou de reproduction de sons ou d'images.	16, 79	Appareils, ustensiles et récipients pour la cuisson.
Appareils et articles de gymnastique ou de sport.	17, 72	52, 53
Appareils et dispositifs de signalisation.	101	Articles de toilette et équipements pour soins de beauté. 29, 44, 59
Appareils et installations fixes pour médecins, hopitaux ou laboratoires.	32	Autres articles d'amusement et de divertissement.
Appareils et ustensiles, mus manuellement, pour préparer la nourriture ou les boissons.	49, 50	72
Appareils pour le traitement de l'information. 56, 57, 58, 63, 72,		Autres outils et instruments.
		61, 62, 70, 80, 81
		Autres récipients de ménage.
		50
		Autres ustensiles de table.
		20
		Avions et autres véhicules aériens ou spatiaux.
		97, 98, 100

B

Bibelots, ornements de table, de dessus de cheminée ou de mur, vases et pots à fleurs.	20, 102, 103, 105, 106	Boulangerie, biscuits, pâtisserie, pâtes et autres produits à base de céréales, chocolats, confiserie, glaces.
Bijouterie et joaillerie.	17, 55	63
Boîtes, cadrans, aiguilles et autres pièces et accessoires d'instruments de mesure, de contrôle ou de signalisation. 55		Bouteilles, flacons, pots, bonbonnes, recipients munis d'un système à pression.
Boîtes, caisses, conteneurs, boîtes à conserves. 12, 23, 42, 43		18, 30, 39, 44, 45, 51
Bougeoirs et chandeliers.	22	Brosses et pinceaux de toilette, brosses pour vêtements et brosses à chaussures.
		46

C

Cageots et paniers.	12	Cycles et motocycles.
Cintres.	46	17, 22, 24, 57

D

Dispositifs lumineux de véhicules.	45
Distributeurs automatiques.	23, 51, 95, 96
Divers. 12, 16, 31, 38, 40, 41, 42, 47, 51, 55, 64, 70, 90, 91, 101, 102, 104	



E

Enclos, cages, niches et abris analogues.101, 103 Equipements pour le chauffage.15, 28

F

Fers à repasser, ustensiles pour laver, nettoyer ou sécher. ...31

I

Installations pour la distribution de fluides. 14, 15, 61, 62, 66, 67, 68, 80, 94 Instruments médicaux, instruments et ustensiles de laboratoire. 32, 49
Installations sanitaires.14, 15, 39, 97, 98, 100

J

Jeux et jouets. 16, 40, 41, 42, 47, 62, 80

L

Lampes, lampadaires, lustres, appliques murales ou de plafond, abat-jour, réflecteurs, lampes pour projecteurs de photographie ou de cinématographie.17 Lits.68

M

Machines pour laver, nettoyer ou sécher.70 Matériel d'exposition ou de vente.21, 89
Machines pour l'impression. 56, 57, 58, 63, 72, 73, 81, 82, 83, 84, 85 Meubles combinés.70
Maisons, garages et autres constructions.89, 90, 91, 92, 93 Meubles de rangement.14, 21, 70, 89, 101
Malles, valises, serviettes, sacs à main, porte-clés, étuis adaptés à leur contenu, portefeuilles et articles analogues.21, 94 Miroirs et cadres.103, 105, 106
Matelas et coussins.59, 106 Moteurs.75, 76, 77, 78
Matériaux de construction.18, 19, 53, 54, 55, 69, 75 Moyens de fermeture et accessoires.18, 30, 38, 39, 51
 Moyens de fixation, de soutien ou de montage, non compris dans d'autres classes.90, 91

O

Outils et instruments servant à forer, à fraiser ou à creuser. .48

P

Palettes et plates-formes de manutention.73, 74
Parties de construction préfabriquées ou préassemblées. 15, 18,
19, 39, 47, 53, 54, 71, 72, 75, 102, 103, 105

Parties, équipements et accessoires de véhicules, non compris
dans d'autres classes ou sous-classes.24, 75, 76, 77, 78
Poignées, boutons et gonds.47

R

Rideaux et stores intérieurs.47

S

Sacs, sachets, tubes et capsules.42, 43
Sièges. 16, 21, 22, 24, 48, 51, 64, 65, 66, 69, 71, 86

Signes indicateurs, dispositifs publicitaires. 42, 89, 90, 91, 92, 93

T

Tables et meubles semblables.21, 59, 60, 80, 81

Tapis de sol, paillasons et carpettes. 101, 104, 105, 106

V

Vaisselle et verrerie. 20, 32, 33, 34, 35, 36, 37, 38
Ventilation et conditionnement d'air.66

Vêtements. 12, 13, 14
Voitures d'enfant, fauteuils roulants pour infirmes, brancards. 47



Index:

Producten

A

Accessoires voor de kamerschoorsteen.	106	Andere vermaak- en ontspanningsartikelen.	72
Ander gereedschap en instrumenten.	61, 62, 70, 80, 81	Apparaten en toestellen, handmatig bediend, om voedsel en dranken te bereiden.	49, 50
Ander huishoudgerei.	50		
Ander tafelgerei.	20		

B

Bakkerswaren, biscuits, banketwaren, deegwaren en andere graanproducten, chocolade, suikerwaren, ijs.	63	Blakers en kandelaars.	22
Bedden.	68	Boor-, frees- of graafgereedschap en -instrumenten.	48
Bijouteriën en juwelen.	17, 55	Bouwmaterialen.	18, 19, 53, 54, 55, 69, 75

D

Diversen. 12, 16, 31, 38, 40, 41, 42, 47, 51, 55, 64, 70, 90, 91, 101, 102, 104	Dozen, kisten, containers, conservenblikken. 12, 23, 42, 43
	Drukmachines. 56, 57, 58, 63, 72, 73, 81, 82, 83, 84, 85

F

Flessen, flacons, potten, mand- en buikflessen, recipiënten, uitgerust met een druksysteem.	18, 30, 39, 44, 45, 51
---	------------------------

G

Gecombineerde meubelen.	70
Gelijkvormige tafels en meubelen.	21, 59, 60, 80, 81
Gordijnen en jaloezieën.	47
Gymnastiek- of sporttoestellen en -artikelen.	17, 72



H

Handvatten, knoppen en hengsels.	47	Huizen, garages en andere constructies. .	89, 90, 91, 92, 93
Hechtings-, steun- of montagemiddelen, voor zover niet begrepen in andere klassen.	90, 91		

I

Installaties voor het verdelen van vloeistoffen. 14, 15, 61, 62,	66, 67, 68, 80, 94
--	--------------------

K

Kasten, wijzerplaten, wijzers en andere onderdelen en accessoires van meet-, controle- of seininstrumenten.	55	Kleerhangers.	46
Kinderwagens, rolstoelen voor invaliden, draagberries.	47	Kookapparaten, -gerei en -potten.	52, 53
Kistjes en manden.	12	Kopieer- of vergrootapparaten. .	56, 57, 58, 63, 72, 73, 81, 82, 83, 84, 85
Kledingstukken.	12, 13, 14		

L

Lampen, schemerlampen, luchters, wand- of plafondverlichting, lampenkappen, reflectoren, lampen voor foto- of	filmprojectoren.	17
--	-----------------------	----

M

Matrassen en kussens.	59, 106	Motoren.	75, 76, 77, 78
Medische instrumenten, laboratoriuminstrumenten en - toestellen.	32, 49		

O

Omheiningen, kooien, hokken en soortgelijke beschutting. 101, 103	Opbergmeubelen.	14, 21, 70, 89, 101
--	----------------------	---------------------

P

Paletten en laad- en losplatforms.	73, 74	54, 71, 72, 75, 102, 103, 105
Prefab- of montagebouwonderdelen. 15, 18, 19, 39, 47, 53,		

R

Reiskoffers, koffers, aktetassen, handtassen, sleutelhangers, aan hun inhoud aangepaste etuis, portefeuilles en soortgelijke artikelen.	21, 94	Rijwielen en motorfietsen.	17, 22, 24, 57
--	--------	---------------------------------	----------------

S

Sanitaire installaties.	14, 15, 39, 97, 98, 100	Spellen en speelgoederen.	16, 40, 41, 42, 47, 62, 80
Seinapparaten en -toestellen.	101	Spiegels en lijsten.	103, 105, 106
Sluitwerk en accessoires.	18, 30, 38, 39, 51	Stoelen. ..	16, 21, 22, 24, 48, 51, 64, 65, 66, 69, 71, 86
Snuisterijen, tafel- schoorsteen- of wandversierselen, bloemenvazen en bloempotten. .	20, 102, 103, 105, 106	Strijkijzers, toestellen om te wassen, te reinigen of te drogen. 3	1

T

Telecommunicatietoestellen en op afstand bediende draadloze toestellen, geluidsversterkers.	16, 86, 87, 88, 95, 96	81, 82, 83, 84, 85, 95, 96	
Toestellen voor het opnemen of het weergeven van geluid of beeld.	16, 79	Toiletartikelen en schoonheidsproducten.	29, 44, 59
Toestellen voor informatieverwerking. 56, 57, 58, 63, 72, 73,		Tolietborstels en -penselen, kledingborstels en schoenborstels. 4	6

U

Uitstal- of verkoopmateriaal.	21, 89
------------------------------------	--------

V

Vaat- en glaswerk.	20, 32, 33, 34, 35, 36, 37, 38	Vliegtuigen en andere lucht- of ruimtevoertuigen. 97, 98, 100	
Vaste apparaten en installaties voor artsen, ziekenhuizen of laboratoria.	32	Vloertapijten, vloermatten en vloerkleedjes. .	101, 104, 105, 106
Ventilatie en airconditioning.	66	Voertuigonderdelen, -uitrusting en -accessoires, voor zover niet begrepen in andere klassen of subklassen. 24, 75, 76, 77, 78	
Verkoopautomaten.	23, 51, 95, 96		
Verlichtingsapparatuur van voertuigen.	45		
Verwarmingsinstallaties.	15, 28		

W

Was-, reinigings- of droogmachines.	70	Wegwijzers, reclamemateriaal.	42, 89, 90, 91, 92, 93
--	----	------------------------------------	------------------------

Z

Zakken, zakjes, tubes en capsules. 42, 43