

Kosnic

2018 V.F. 2.0

L'éclairage nouvelle génération

Kosnic Lighting France SAS

88 avenue de l'Europe
F-77184 Emerainville

Tel: +33 (0)9 82 36 83 36
Fax: +33 (0)9 57 37 66 64

Commandes : admin-klf@kosnic.com
Renseignements: contact-klf@kosnic.com



Siège

Kosnic Lighting Ltd. Unit D2 Kennetside Bone Lane Newbury Berkshire, UK RG14 5PX Royaume-Uni www.kosnic.com



Lampe globe filament LED

Créée en 2004, Kosnic Lighting est un spécialiste reconnu de la technologie LED et un des leaders dans la fabrication de produits d'éclairage à LED. Kosnic Lighting propose ainsi plus de 1000 produits conçus et fabriqués principalement dans ses usines familiales, soit une des offres les plus variées, fiables et innovantes du marché. Les solutions d'éclairage LED mises en place par Kosnic sont destinées principalement aux environnements **résidentiels, commerciaux et tertiaires**.

Elles permettent un éclairage de grande qualité, économique et écologique.

Le siège de Kosnic, se trouve à Newbury dans le Berkshire à une heure de Londres. Ses unités de production sont situées en Chine et au Royaume-Uni. Kosnic dispose également d'un laboratoire consacré à la recherche et à l'innovation, le KTC ou « Kosnic Technology Centre » en Chine près de Shanghai. Son but est d'optimiser la consommation énergétique, de travailler sur l'esthétique et l'efficacité des produits Kosnic.

Certifications

En 2015, Kosnic a reçu la certification ISO 9001 : 2008 pour ses systèmes de management de la qualité et s'est soumise à un processus d'évaluation très rigoureux pour

rejoindre le prestigieux groupe des fournisseurs référencés par le « Carbon Trust ».

Cette organisation indépendante promeut un développement durable grâce aux dernières technologies utilisant les énergies renouvelables à faible intensité de carbone.

Kosnic Lighting France SAS

Kosnic Lighting France est la filiale française de Kosnic Lighting Ltd, située à Émerainville (Seine & Marne).

Elle est responsable de la commercialisation et de la distribution des produits Kosnic sur les marchés francophones.

La conception et la fabrication de solutions d'éclairage utilisant la technologie LED est notre cœur de métier.

Avec Kosnic Lighting France, nos clients (grossistes en matériel électrique, spécialistes éclairage et sociétés industrielles intégrateurs de produits d'éclairage LED) bénéficient :

- d'une relation client forte, personnalisée et durable
- de l'engagement, la compétence et l'enthousiasme de nos équipes
- d'une adaptation permanente aux exigences du marché



Conception, Fabrication et Distribution

La technologie LED bouleverse le secteur de l'éclairage.

Grâce à notre laboratoire spécialisé dans la recherche et le développement (R&D), le Kosnic Technology Centre (KTC), nous anticipons les transformations de la technologie LED et développons de nouvelles méthodes de fabrication.

Grâce au savoir-faire de nos ingénieurs en matière de conception de matériel d'éclairage, d'électronique, de gestion thermique et de processus de fabrication, nous sommes capables de développer des luminaires et solutions d'éclairage LED innovants.

Contrairement à l'immense majorité des acteurs de la LED, nous contrôlons entièrement notre chaîne d'approvisionnement, depuis la conception jusqu'à la distribution en passant par la prescription, la fabrication et l'importation.

En sélectionnant nos propres composants, nous proposons une offre d'une qualité et d'une souplesse exceptionnelles loin devant les standards du marché.

Nous sommes par ailleurs connus pour accompagner chacun de nos clients de manière chaleureuse avec efficacité et engagement.

L'export

Notre département Export a été créé en 2010. Nous sommes aujourd'hui présents dans plus de 20 pays sur 4 continents.

Fort de ce succès, Kosnic Lighting France a été créé en 2015 afin d'apporter un service dédié à nos clients situés en France et dans les pays francophones.



La combinaison de ces deux stocks nous permet d'expédier la plupart de nos commandes le jour même de leur réception.

Dans un souci de protection de l'environnement et pour éviter tout gaspillage, nous réutilisons et recyclons autant que possible nos emballages.

Nos stocks

Notre principal entrepôt situé à Newbury dans la banlieue ouest de Londres a triplé ses capacités au cours des dernières années (3250m²).

Par ailleurs, nous disposons d'un stock tampon à **Marne-la-Vallée**, dans l'Est parisien, pour apporter encore plus de souplesse et de réactivité à nos clients français, belges, luxembourgeois et suisses.

Notre service clientèle

Nos équipes sont à votre écoute du lundi au vendredi pour répondre à toute demande de renseignements : de l'administration des ventes qui s'assure que vos commandes soient traitées dans les temps, aux responsables commerciaux et à notre service après-vente, tous sont à votre disposition pour contribuer au succès de votre activité.

Showroom & salle de conférence

Pour en savoir plus sur la visite de notre showroom, n'hésitez pas à nous contacter au **09 82 36 83 36** ou par mail : contact-klf@kosnic.com



Salle de conférence



Showroom

Projet et prescription

Le cœur de métier de Kosnic est la conception, le développement et la fabrication de solutions d'éclairage LED à faible consommation d'énergie. L'éclairage représente en règle générale 25% à 40% de la consommation énergétique d'un bâtiment.

L'éclairage LED proposé par Kosnic se substitue aux lampes halogènes, à fluorescence ou à incandescence et réduit ainsi de 50 à 90% la consommation d'énergie.

Ce que nous faisons

Les services qui vous sont proposés :

- Études sur site en coordination avec le client
- Calcul de rentabilité
- Etude d'éclairage (RELUX)
- Aide technique
- Outils de vente et sélection des produits

Nous travaillons en étroite collaboration avec nos partenaires distributeurs pour proposer un projet structuré et convaincant de remplacement des lampes traditionnelles par des solutions d'éclairage LED Kosnic.



L'équipe projet de Kosnic peut mener pour vous une étude d'éclairage sur le logiciel professionnel RELUX.

Image 1 : Visualisation d'un espace avec des couleurs artificielles

Image 2 : Visualisation d'un espace en 3D

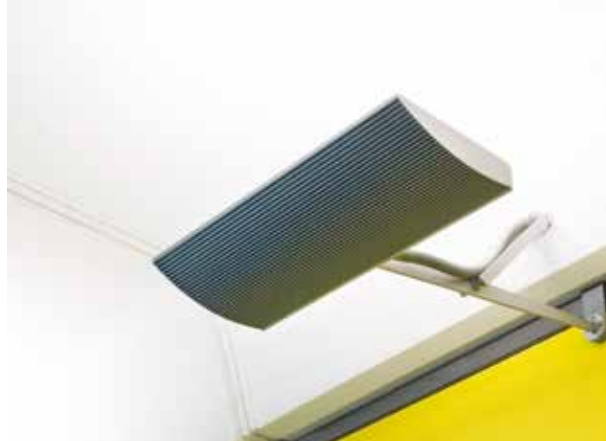

Études sur site

Selon la complexité et l'échelle du projet nous pouvons proposer une étude sur site nous permettant de vous donner une vue générale du chantier, de fournir des modèles de remplacement précis et de calculer les économies envisageables.

Pour cela, nous devons déterminer les types de lampes utilisées, les quantités requises en conformité avec les attentes du client final.

Calcul de rentabilité

Notre calculateur analyse le coût et l'amortissement d'une solution d'éclairage LED installée en lieu et place de la structure existante. Il indique la baisse des dépenses annuelles globales, la facture énergétique et les émissions de CO2 en précisant la période d'amortissement.

Système d'éclairage

Chez Kosnic, notre expertise et notre expérience dans l'industrie de l'éclairage nous permettent de développer des systèmes d'éclairage bénéfiques pour les entreprises et la population et ayant un impact durable sur l'environnement.

Notre équipe projet conduit pour nos clients des études d'éclairage à l'aide du logiciel RELUX. Une fois les critères de conception établis (dimensions de la pièce, hauteur sous plafond, aires de travail), nous pouvons présenter un visuel de conception 3D au client, en incluant d'autres éléments tels que les surfaces de travail, des tables, des fenêtres et des chaises.

Relux

En 2015, Kosnic Lighting a établi un nouveau partenariat avec Relux Informatik AG (Suisse), expert international en logiciels de planification d'éclairage. Les solutions d'éclairage Kosnic sont présentées sur le site internet Relux afin d'aider les entreprises dans leur planification d'éclairage. <https://relux.com>



Projet sur-mesure :
bureaux de l'entreprise Saga

Conception sur-mesure

La gamme Kosnic intègre de nombreux produits LED particulièrement bien adaptés à la prescription et aux projets d'éclairage. Cependant, le **sur-mesure** est quelque fois la meilleure solution.

Kosnic a la capacité de fabriquer sur-mesure des produits d'éclairage LED en un temps très court tout en respectant les différentes étapes de leur validation technique.

Nous sommes ainsi en mesure de fournir un service complet, de la conception à la fabrication, à tous nos clients qui souhaitent créer un luminaire unique, conçu pour répondre à leurs besoins spécifiques.

Sommaire

1 Dalles & Luminaires modulaires P16

2 Hublots P31

3 Downlights P50

4 Accessoires P60

5 Projecteurs P67

6 Réglettes P74



7

High Bay & Low Bay P84



8

Éclairage de commerces P95



9

Éclairage de chantier P106



10

Lampes LED P112



11

Lampes fluo-compactes P149

Nouveaux produits

Blanca

Hublots LED avec collerette détachable pour module LED interchangeable



Blanca-i

Hublots LED avec collerette détachable et platine LED intégrée



Pico-i

Hublots LED "quart de tour" à verrouillage rapide avec platine LED intégrée

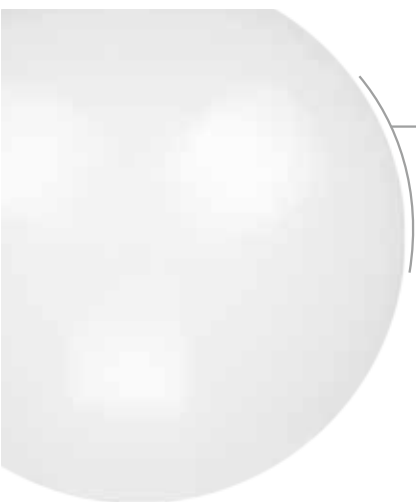

Pico

Hublots LED "quart de tour" à verrouillage rapide pour module LED interchangeable





Viso

Hublots anti-vandales IK10 avec collerette détachable pour module LED interchangeable

Della-Pro

Projecteurs LED avec détecteur infrarouge optionnel

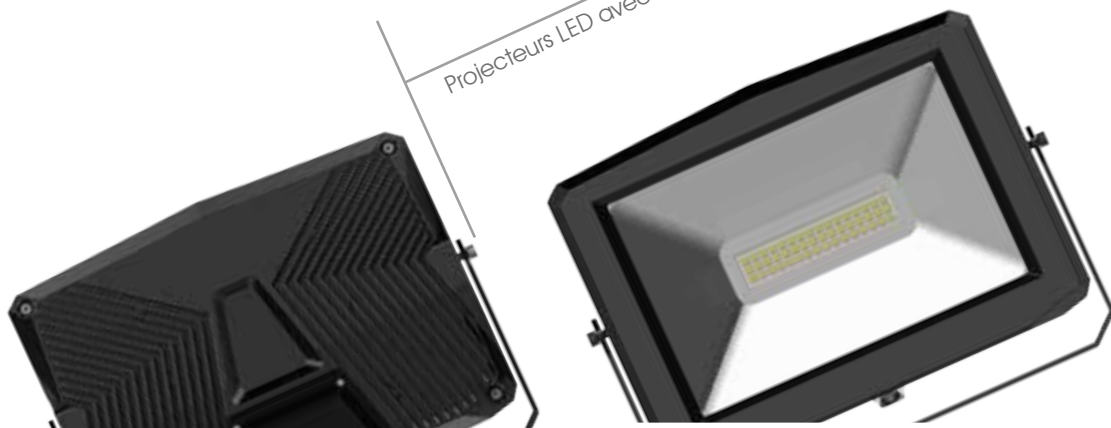



Indus-i

Réglottes étanches
avec platine LED
intégrée

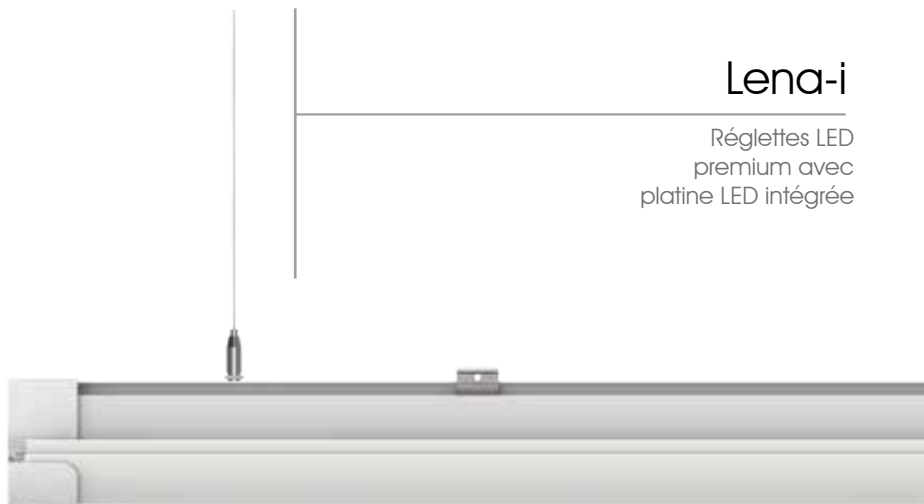

Lena-i

Réglottes LED
premium avec
platine LED intégrée

Lena-Eco

Réglotte LED avec platine LED intégré



Kali-Pro

Dalles LED à faible éblouissement et à très haute efficacité ; UGR <17

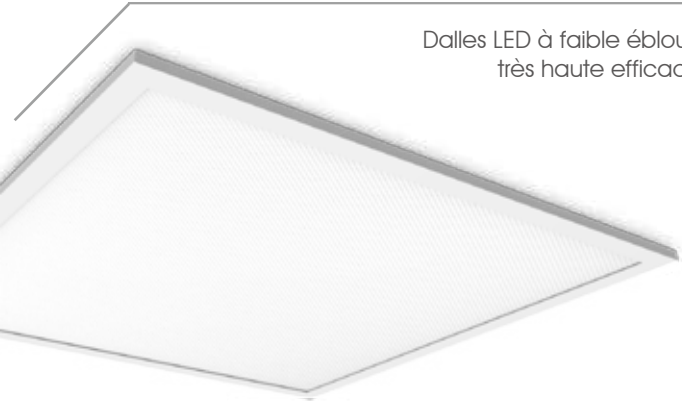

Twin Bar LG7

Dalles LED "Twin Bar" avec diffuseur conforme à la norme LG7



Arcus-Compact
Luminaire rectangulaire, compact, 100W, 11500lm

Stratus

Luminaire circulaire suspendu, IP65,
jusqu'à 140lm/W



Stratus-DOB

Luminaire circulaire suspendu, IP65,
longue durée de vie.
DOB (Driver on Board)

Echo

Luminaire circulaire pour éclairage de
grande hauteur, IP65



Airline

Système d'éclairage linéaire.
Idéal pour l'éclairage de mobilier.



Tripode

Projecteur de chantier tubulaire
avec pied optionnel



Filament gradable

Filament LED gradable.
Anti-scintillement.



Tec Dim to Warm

Lampe LED GU10 retrofit gradable
avec effet Dim to Warm
3000k -2000k



Lampe musicale

Lampe LED avec variation de couleur,
haut-parleur Bluetooth.



AR111/ES111

Nouvelle lampe LED AR111 /
ES111 avec culot G53 /
GU10



Donut

Lampe LED 100/120W
>12000Lm, E40



Pétale

Lampe High Bay
35W / 50W / 65W.
Culot E40 & E27



Reon PAR

Lampe LED PAR16, PAR30 &
PAR38



LED R7s

Lampe LED retrofit R7s
78mm & 118mm



Dalles
&
Luminaires
modulaires



Kali-Eco

19

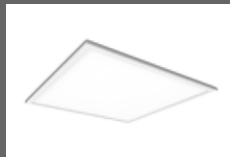

Kali-Standard

20



Kali-Pro

25



Twin Bar

26



Twin Bar LG7

27



Accessoires
de fixation

28



Kurve

29



Pyramide

30



Contrail

31

3 Ans
Garantie Standard

5 Ans
Extension de garantie

Batterie de secours
Option

Kali-Eco

Dalle LED à haut rendement énergétique

Jusqu'à 60% d'économie d'énergie par rapport aux équipements fluorescents traditionnels

Faible éblouissement, UGR < 19*

TP(b) Diffuseur en polycarbonate résistant au feu

Cadre en aluminium thermo-laqué blanc

Caractéristiques Générales

Tension 220-240Vac
50-60Hz

IRC > 80

Durée de vie 40000h

Facteur de puissance > 0.95

Température ambiante -20°C à 50°C

Châssis Cadre
en aluminium
thermo-laqué

Diffuseur Polycarbonate
TP(b)

Protection Classe II, IP44
(Si montage encastré)



Référence	Puissance	Dimensions	T° de couleur	Flux lumineux	Réf.Num.
KPNL30ECO	30W	595*595mm	4000K	2900lm	04680

Équipement optionnel

Type	Référence	Description	Réf.Num.
Module d'urgence	CEW03LIL/N	MSU, 3W, batterie Li-ion	04555

Accessoires

Type	Référence	Description	Réf.Num.
Kits de montage en saillie	KPTPNL/SMT-WHT0606	Kit de montage en saillie, blanc 595*595mm	04605
Kits de suspension	KPTPNL/SUS0606	Kit de suspension 595*595mm	04357

* Dans une pièce de dimensions 4h x 2h, où h est la hauteur de la pièce

Référence

KPNL30ECO-W40

Dimensions

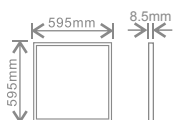

Kali-Standard

(595*595mm)

Dalle LED anti-scintillement pour écoles et bureaux

Jusqu'à 60% d'économie d'énergie par rapport aux équipements fluorescents traditionnels

Faible éblouissement, UGR < 19*

TP(b) Diffuseur en polycarbonate résistant au feu

Anti-scintillement

Gradable en DALI, 1-10V (option)

IP44, si encastrée

Cadre en aluminium thermo-laqué blanc



- 3 Ans**
Garantie standard
- 5 Ans**
Extension de garantie
- Batterie de secours**
Option
- Alimentation gradable**
Option
DALI et 1-10V
- Détecteur de présence**
Option

Caractéristiques Générales

Tension	220-240Vac 50-60Hz
IRC	>80
Durée de vie	40000h
Facteur de puissance	>0.95
Température ambiante	-20°C à 50°C
Châssis	Cadre en aluminium laqué blanc
Diffuseur	Polycarbonate TP(b)
Protection (si montage en encastré)	Classe II, IP44

Référence	Puissance	Dimensions	T° de couleur	Flux lumineux	Réf.Num.
KLED30PNL	30W	595*595mm	3000K	2900lm	02639
			4000K	2900lm	04702
			6500K	3000lm	04703
KLED40PNL	40W	595*595mm	4000K	3800lm	01906
			6500K		04430

Équipement optionnel

Type	Référence	Description	Réf.Num.
Alimentation gradable	CYC040TDC25-70	Configurable DALI & 1-10V	04443
Module d'urgence	CEW03LIL/N	MSU, 3W, batterie li-ion	04555
Détecteur de présence	CYS-PRS-PNL	Détecteur de présence pour Dalle LED On/off	04515
Alimentation à capteur crépusculaire	CYS50DLH-PNL	Alimentation à capteur crépusculaire pour KLED30PNL	04514

Accessoires

Type	Référence	Description	Réf.Num.
Kits de montage en saillie	KPTPNL/SMT-WHT0606	Kit de montage en saillie, blanc 595*595mm	04605
Kits de suspension	KPTPNL/SUS0606	Kit de suspension 595*595mm	04357

* Dans une pièce de dimensions 4h x 2h, où h est la hauteur de la pièce

Références

KLED30PNL-W30
KLED30PNL-W40
KLED30PNL-W65
KLED40PNL-W40
KLED40PNL-W65

Dimensions

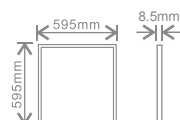

3 Ans
Garantie standard

5 Ans
Extension de garantie

Batterie de secours

Option

Alimentation gradable

Option

DALI et 1-10V

Détecteur de présence

Option

Kali-Standard

(295*1195mm, 595*1195mm)

Dalle LED anti-scintillement pour écoles et bureaux

Jusqu'à 60% d'économie d'énergie par rapport aux équipements fluorescents traditionnels

Faible éblouissement, UGR < 19*

TP(b) Diffuseur en polycarbonate résistant au feu

Anti-scintillement

Gradable en DALI, 1-10V (option)

IP44, si encastrée

Cadre en aluminium thermo-laqué blanc



Caractéristiques

Générales

Tension	220-240Vac 50-60Hz
IRC	>80
Durée de vie	40000h
Facteur de puissance	>0.95
Température ambiante	-20°C à 50°C
Châssis	Cadre en aluminium laqué blanc
Diffuseur	Polycarbonate TP(b)
Protection	Classe II, IP44 (si montage en encastré)

Références

KLED30PNL1203-W40
KLED60PNL-W40
KLED80PNL-W40

Dimensions

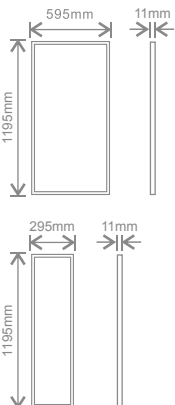

Référence	Puissance	Dimensions	T° de couleur	Flux lumineux	Réf.Num.
KLED30PNL1203	30W	295*1195mm	4000K	2900lm	04484
KLED60PNL	60W	595*1195mm	4000K	5700lm	04322
KLED80PNL	80W	595*1195mm	4000K	7000lm	04323

Équipement optionnel

Type	Référence	Description	Réf.Num.
Alimentation gradable	CYC040TDC25-70	Configurable DALI & 1-10V	04443
Module d'urgence	CEW03LIL/N	MSU, 3W, batterie li-ion	04555
Détecteur de présence	CYS-PRS-PNL	Détecteur de présence pour Dalle LED On/off	04515

Accessoires

Type	Référence	Description	Réf.Num.
Kits de montage en saillie	KTPNL/SMT-WHT1203	Kit de montage en saillie, blanc 295*1195mm	04544
Kits de montage en saillie	KTPNL/SMT-WHT1206	Kit de montage en saillie blanc 595*1195mm	04545
Kits de suspension	KTPNL/SUS1203	Kit de suspension 295*1195mm	04340
Kits de suspension	KTPNL/SUS1206	Kit de suspension 595*1195mm	04341

* Dans une pièce de dimensions 4h x 2h, où h est la hauteur de la pièce

Kali-Standard

(295*295mm, 495*495mm)

Dalle LED anti-scintillement pour écoles et bureaux

Jusqu'à 60% d'économie d'énergie par rapport aux équipements fluorescents traditionnels

Faible éblouissement, UGR < 19*

TP(b) Diffuseur en polycarbonate résistant au feu

Anti-scintillement

Gradable en DALI, 1-10V (option)

IP44, si encastrée

Cadre en aluminium thermo-laqué blanc

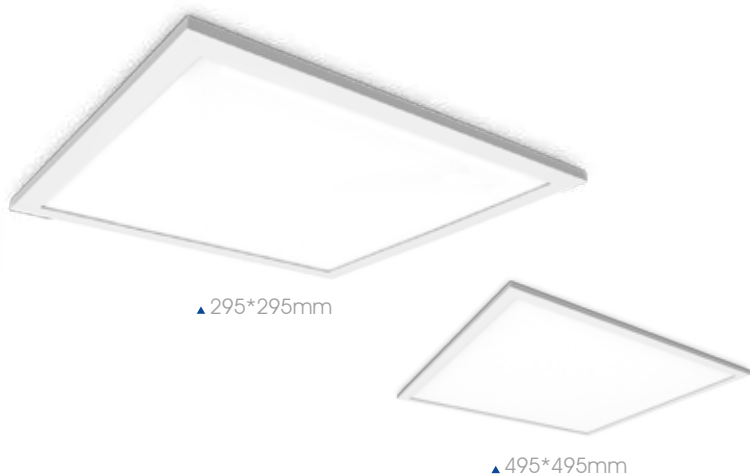

- 3 Ans**
Garantie standard
- 5 Ans**
Extension de garantie
- Batterie de secours**
Option
- Alimentation gradable**
Option
DALI et 1-10V
- Détecteur de présence**
Option

Caractéristiques Générales

Tension	220-240Vac 50-60Hz
IRC	>80
Durée de vie	40000h
Facteur de puissance	>0.95
Température ambiante	-20°C à 50°C
Châssis	Cadre en aluminium thermo-laqué
Diffuseur	Polycarbonate TP(b)
Protection	Classe II, IP44 (si montage en encastré)

Référence	Puissance	Dimensions	T° de couleur	Flux lumineux	Réf.Num.
KLED30PNL0303	30W	295*295mm	4000K	2550lm	04584
KLED30PNL0505	30W	495*495mm	4000K 6500K	2900lm 3000lm	04710 04647

Équipement optionnel

Type	Référence	Description	Réf.Num.
Alimentation gradable	CYC040TDC25-70	Configurable DALI & 1-10V	04443
Module d'urgence	CEW03LIL/N	MSU, 3W, batterie li-ion	04555
Détecteur de présence	CYS-PRS-PNL	Détecteur de présence pour Dalle LED On/off	04515

Accessoires

Type	Référence	Description	Réf.Num.
Kits de suspension	KPTPNL/SUS0606	Kit de suspension 595*595mm	04357

* Dans une pièce de dimensions 4h x 2h, où h est la hauteur de la pièce

Références

KLED30PNL0303-W40
KLED30PNL0505-W40
KLED30PNL0505-W65

Dimensions

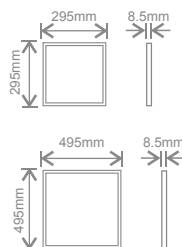



“Les luminaires LED Kosnic donnent un rendu lumineux très confortable pour nos résidents ainsi que pour le personnel des bureaux.”

-Philippe DUBREUIL, responsable des services techniques



Projet : Centre Hospitalier de Loches

Conception Eclairage : Société Lum'on

Installation : Dalles LED 30W Twin Bar, Downlight Faceta basse luminance 23W, Hublots LED Blanca avec module LED et détecteur de présence HF.



Très faible éblouissement

avec UGR < 17*

LEDs très efficaces

Puces LED haute performance, type 4014, optimales pour les dalles LED. Elles permettent de réduire la dispersion du flux lumineux entre la LED et le guide optique.

Feuille miroir

Le taux de réflexion de cette feuille réfléchissante en PET (polyéthylène) est de 97%. Celle-ci est placée sous le guide optique.

Guide Optique

Les puces LED sont disposées face à la bordure du guide optique. La lumière est diffusée horizontalement et est guidée vers la partie supérieure par des micro-lentilles gravées au laser dans le guide optique. La disposition des micro-lentilles est optimisée de façon à assurer une efficacité lumineuse maximale et offrir une distribution parfaitement homogène de la lumière.

Film de condensation optique

Ce film optique se compose d'une matrice de micro-lentilles permettant de réduire l'angle de diffusion de la dalle et d'atteindre un très faible indice d'éblouissement UGR < 17.

Diffuseur en polycarbonate

Le diffuseur en polycarbonate de type TP(a) offre une excellente résistance au feu et une transmission lumineuse supérieure à 90%.

TP(a)

Diffuseur polycarbonate avec haut niveau de résistance au feu.

UGR < 17

Film optique permettant un contrôle optimal de l'éblouissement. Idéal pour les plateaux de bureaux.

130lm/W

Haute efficacité lumineuse → économie d'énergie

* Dans une pièce de dimensions 4h x 2h, où h est la hauteur de la pièce

- 5 Ans**
Garantie standard
- 7 Ans**
Extension de garantie
- Batterie de secours**
Option
- Alimentation gradable**
Option
DALI et 1-10V
- Détecteur de présence**
Option

Caractéristiques Générales

Tension	220-240Vac 50-60Hz
IRC	>80
Durée de vie	40000h
Facteur de puissance	>0.95
Température ambiante	-20°C à 50°C
Châssis	Cadre en aluminium laqué blanc
Diffuseur	Polycarbonate TP(a)
Protection	Classe II, IP44 (si montage en encastré)

Kali-Pro

Dalles LED Premium

Jusqu'à 70% d'économie d'énergie par rapport aux équipements fluorescents traditionnels

Très faible éblouissement, UGR<17*

TP(a) Diffuseur en polycarbonate résistant au feu

Anti-scintillement

Gradable en DALI ou en 1-10V (option)

IP44, si encastrée

Cadre en aluminium thermo-laqué blanc



Très faible éblouissement (UGR<17*)

Nouveau

Référence	Puissance	Dimensions	T° de couleur	Flux lumineux	Réf.Num.
KLED36PNL	36W	595*595mm	4000K	3900lm	04701
			6500K	4000lm	04360

Haute efficacité (>130lm/w)

Nouveau

Référence	Puissance	Dimensions	T° de couleur	Flux lumineux	Réf.Num.
KLED23PNL	23W	595*595mm	4000K	3000lm	04512

Équipement optionnel

Type	Référence	Description	Réf.Num.
Alimentation gradable	CYC040TDC25-70	Configurable DALI & 1-10V pour KLED36PNL	04443
Alimentation gradable	CYC030TDC25-70	Configurable DALI & 1-10V pour KLED23PNL	04534
Module de secours	CEW03LIL/N	MSU, 3W, batterie li-ion	04555
Détecteur de présence	CYS-PRS-PNL	Détecteur de présence pour Dalle LED	04515

Accessoires

Type	Référence	Description	Réf.Num.
Kits de montage en saillie	KTPPNL/SMT-WHT0606	Kit de montage en saillie, blanc 595*595mm	04605
Kits de suspension	KTPPNL/SUS0606	Kit de suspension 595*595mm	04357

* Dans une pièce de dimensions 4h x 2h, où h est la hauteur de la pièce

Références

KLED23PNL-W40
KLED36PNL-W40
KLED36PNL-W65

Dimensions

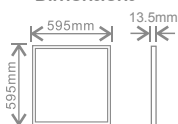

Twin Bar

Plafonnier doté de deux panneaux LED distincts

Jusqu'à 60% d'économie d'énergie par rapport aux équipements fluorescents traditionnels

Faible éblouissement, UGR < 19*

TP(b) Diffuseur en polycarbonate résistant au feu

Anti-scintillement

Gradable en DALI, 1-10V (option)

Cadre en aluminium thermo-laqué blanc

3 Ans
Garantie Standard

5 Ans
Extension de garantie

 **Batterie de secours**
Option



Caractéristiques Générales

Tension	220-240Vac 50-60Hz
IRC	> 80
Durée de vie	40000h
Facteur de puissance	> 0.95
Température ambiante	-20°C à 50°C
Châssis	Cadre en laqué blanc
Diffuseur	Polycarbonate TP(b)
Protection	Classe II, IP20

Référence	Puissance	Dimensions	T° de couleur	Flux lumineux	Réf.Num.
KTWB30PNL	30W	595*595mm	4000K 6500K	3200lm	02486 02487
KTWB40PNL	40W	595*595mm	4000K 6500K	3600lm	02142 02143

Équipement optionnel

Type	Référence	Description	Réf.Num.
Alimentation gradable	CYC050TDC70-140	Configurable DALI & 1-10V	04535
Module d'urgence	CEW03LIL/N	MSU, 3W, batterie li-ion	04555

Accessoires

Type	Référence	Description	Réf.Num.
Kits de montage en saillie	KPTPNL/SMT-WHT0606	Kit de montage en saillie, blanc 595*595mm	04605
Kits de suspension	KPTPNL/SUS0606	Kit de suspension 595*595mm	04357

* Dans une pièce de dimensions 4h x 2h, où h est la hauteur de la pièce

Références

KTWB30PNL-W40
KTWB30PNL-W65
KTWB40PNL-W40
KTWB40PNL-W65

Dimensions

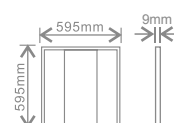

Twin Bar LG7 NOUVEAU

Idéal pour l'éclairage des postes de travail

Dalle LED Twin Bar avec diffuseur répondant à la norme LG7 = confort visuel optimal
Jusqu'à 60% d'économie d'énergie par rapport aux équipements fluorescents traditionnels

- Faible éblouissement, UGR < 19*
- TP(b) Diffuseur en polycarbonate résistant au feu
- Anti-scintillement
- Gradable en DALI, 1-10V (option)
- Cadre en aluminium thermo-laqué blanc



- 3** Ans
Garantie Standard
- 5** Ans
Extension de garantie
-  **Batterie de secours**
Option

Caractéristiques générales

Tension	220-240Vac 50-60Hz
IRC	>80
Durée de vie	40000h
Facteur de puissance	>0.95
Température ambiante	-20°C à 50°C
Châssis	Cadre en aluminium laqué blanc
Diffuseur	Polycarbonate TP(b)
Protection	Classe II, IP20

Référence	Puissance	Dimensions	T° de couleur	Flux lumineux	Réf.Num.
KTWBS30QR	30W	595*595mm	4000K	3200lm	04204

Équipement optionnel

Type	Référence	Description	Réf.Num.
Alimentation gradable	CYC030TDC25-70	Configurable DALI & 1-10V	04534
Module d'urgence	CEW03LIL/N	MSU, 3W, batterie li-ion	04555

Accessoires

Type	Référence	Description	Réf.Num.
Kits de montage en saillie	KPTPNL/SMT-WHT0606	Kit de montage en saillie, blanc 595*595mm	04605
Kits de suspension	KPTPNL/SUS0606	Kit de suspension 595*595mm	04357

* Dans une pièce de dimensions 4 h x 2 h, où h est la hauteur de la pièce

Référence

KTWBS30QR-W40

Dimensions

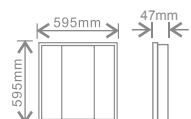

Montage en saillie

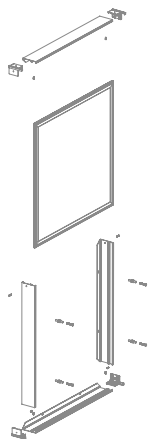

Montage en suspension

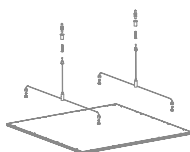

595*595mm

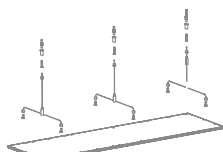

295*1195mm

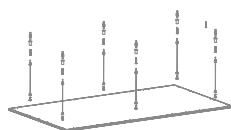

595*1195mm

Accessoires de fixation

Accessoires de montage en saillie et
montage en suspension

▲ cadre de montage en saillie



▲ kit de suspension

 **Nouveau**

Cadre	Référence	Description	Réf. Num.
Montage en saillie	KPTPNL/SMT-WHT0606	Montage en saillie, blanc 595*595mm	04605
Montage en saillie	KPTPNL/SMT-WHT1203*	Montage en saillie, blanc 295*1195mm	04544
Montage en saillie	KPTPNL/SMT-WHT1206*	Montage en saillie, blanc 595*1195mm	04545
Kits de suspension	KPTPNL/SUS0606	Kit de suspension 595*595mm	04357
Kits de suspension	KPTPNL/SUS1203	Kit de suspension 295*1195mm	04340
Kits de suspension	KPTPNL/SUS1206	Kit de suspension 595*1195mm	04341

Références

KPTPNL/SMT-WHT0606

KPTPNL/SMT-WHT1203

KPTPNL/SMT-WHT1206

KPTPNL/SUS0606

KPTPNL/SUS1203

KPTPNL/SUS1206

Kurve

Luminaire modulaire à éclairage direct / indirect

Design moderne et élégant
Anti-scintillement
Très faible éblouissement, UGR < 17.4*
Gradable en DALI, 1-10V (option)

- 3** Ans
Garantie Standard
- 5** Ans
Extension de garantie
-  **Batterie de secours**
Option
-  **Alimentation gradable**
Option
DALI et 1-10V



▲ Kurve 2

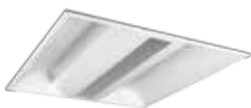

▲ Kurve 1



▲ Kurve 3

Caractéristiques générales

Tension	220-240Vac 50-60Hz
IRC	>80
Durée de vie	40000h
Facteur de puissance	>0.95
Température ambiante	-20°C à 50°C
Châssis	Revêtement au zinc tôle d'acier
Diffuseur	Acrylique
Protection	Classe II, IP20

Références

KMRC40L1A-W40
KMRC40L2A-W40
KMRC30L3A-W40

Dimensions

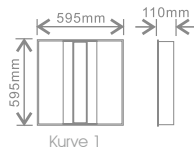

Kurve 1

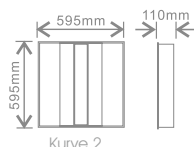

Kurve 2

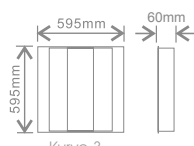

Kurve 3

Référence	Puissance	Dimensions	T° de couleur	Flux lumineux	Réf. Num.
KMRC40L1A	40W	595*595mm	4000K	3600lm	04382
KMRC40L2A	40W	595*595mm	4000K	3600lm	04381
KMRC30L3A	30W	595*595mm	4000K	2800lm	04150

Équipement optionnel

Type	Référence	Description	Réf. Num.
Alimentation gradable	CYC040TDC25-70	Configurable DALI & 1-10V pour KMRC40L1A, KMRC40L2A	04443
Alimentation gradable	CYC050TDC70-140	Configurable DALI & 1-10V pour KMRC30L3A	04535
Module de secours	CEW03LIL/N	MSU, 3W, batterie li-ion	04555

* Dans une pièce de dimensions 4h x 2h, où h est la hauteur de la pièce

- 3** Ans
Garantie Standard
- 5** Ans
Extension de garantie
-  **Batterie de secours**
Option
-  **Alimentation gradable**
Option
DALI et 1-10V
-  **Détecteur de présence**
Option

Pyramide

Luminaire modulaire LED encastré basse luminance

Jusqu'à 60% d'économie d'énergie par rapport aux équipements fluorescents traditionnels

Faible éblouissement, UGR < 19*

Anti-scintillement

Gradable en DALI, 1-10V (option)

Caractéristiques générales

Tension	220-240Vac 50-60Hz
IRC	>80
Durée de vie	40000h
Facteur de puissance	>0.95
Température ambiante	-20°C à 50°C
Châssis	Tôle d'acier revêtu de zinc
Diffuseur	Polycarbonate
Protection	Classe II, IP20



Référence

KPYD30PNL-W40

Dimensions

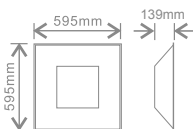

Référence	Puissance	Dimensions	T° de couleur	Flux lumineux	Réf.Num.
KPYD30PNL	30W	595*595mm	4000K	2200lm	04607

Équipement optionnel

Type	Référence	Description	Réf.Num.
Alimentation gradable	CYC040TDC25-70	Configurable DALI & 1-10V	04443
Module de secours	CEW03LIL/N	MSU, 3W, batterie li-ion	04555
Détecteur de présence	CYS-PRS-PNL	Détecteur de présence pour Dalle LED On/off	04515

* Dans une pièce de dimensions 4h x 2h, où h est la hauteur de la pièce

3 Ans
Garantie Standard**5** Ans
Extension de garantie

Contrail

Low bay LED à dalles jumelles

Eclairage de rayonnages
 Panneaux LED inclinables
 Faible épaisseur
 Diffuseur en polycarbonate



Caractéristiques générales

Tension 220-240Vac
50-60Hz
 IRC >80
 Durée de vie 40000h
 Facteur de Puissance 0.95
 Température ambiante -20°C à 50°C
 Châssis Cadre en aluminium thermo-laqué
 Diffuseur Polycarbonate
 Protection Classe I, IP20

Référence

KPILLS100T2S-W40-WHT

Dimensions

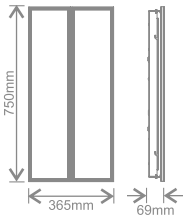

Référence	Puissance	Finition	T° de couleur	Flux lumineux	Réf.Num.
KPILLS100T2S	100W	Blanc	4000K	8200lm	04179



Hublots



Blanca 34



Blanca-i 36



Pico-i 38



Pico 39



Viso 40



Etna 41



Fuji 42



Module LED 44



Alto 48



Disque 49

Hublot Blanca LED

Hublot avec modules LED interchangeables et collerettes détachables

Module de secours

Batterie de secours offrant plus de 3h d'autonomie

Module LED

Notre gamme complète de module LED 2D offre un panel très varié de caractéristiques techniques et d'options

Vis anti-vandales (en option)

Des vis anti-vandales sont disponibles en accessoires optionnels

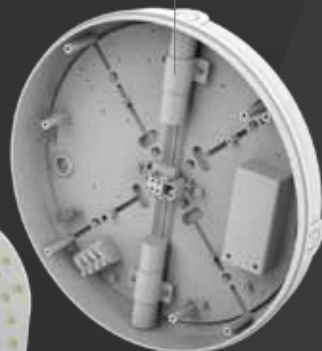

Diffuseur Polycarbonate

Fabriqu  e    partir de polycarbonate BAYER, il offre    la fois un taux de transmission lumineuse   lev   (75%) et une forte r  sistance aux chocs (IK10)

Collerette d  corative optionnelle

Ces collerettes d  coratives clipsables s'installent en un instant et offrent un choix de designs vari  s.

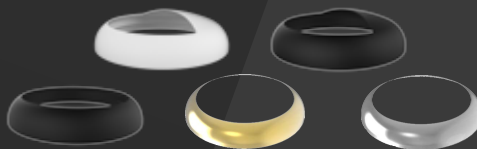

CREEZ

133 versions avec

6 collerettes

- Demi-lune blanche et noire
- Polo simple blanche, noire, chrome & laiton

15 Modules LED

- 9W / 12W / 18W
- 2700K / 4000K / 6500K
- d  tecteur de mouvement, cr  pusculaire gradable

5 Ans
Garantie Standard

Batterie de secours
Option



Pack de vis anti-vandales
KPT-SCREW1



Tournevis anti-vandale
KPT-SCREWDRIVER1

Caractéristiques générales

Tension	220-240Vac
	50-60Hz
LOR	78%
Température ambiante	-20°C à 50°C
Châssis	Polycarbonate
IK	10
Protection	Classe II, IP65

Références

KBHDDC6S65
KBHDDC6S65/E
KBHDDC6S65-WHT
KBHDDC6S65/E-WHT

Dimensions

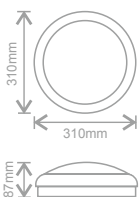

Blanca

NOUVEAU

Hublot IP65 pour modules LED (Voir p43-47)

Choix de différentes collerettes
IP65 et résistant aux chocs (IK10)

Utilisation avec la gamme de modules LED Kosnic (voir p43-47)

Vis anti-vandale (option)

Câblage par l'arrière ou latéral



Demi-lune (Noir)
KBHC6-TLID



Demi-lune (Blanche)
KBHC6-TWLID



Polo (Noir)
KBHC6-TBLK



Polo (Blanc)
KBHC6-TWHT



Polo (Chrome)
KBHC6-TCHM



Polo (Laiton)
KBHC6-TBAS

Référence	Description	Réf. Num.
KBHDDC6S65	Hublot en polycarbonate avec collerette	04205
KBHDDC6S65/E	Hublot en polycarbonate avec collerette et module de secours	04206
KBHDDC6S65-WHT	Hublot en polycarbonate avec collerette POLO blanche	04380
KBHDDC6S65/E-WHT	Hublot en polycarbonate avec collerette POLO blanche et module de secours	04402

Accessoires

Type	Référence	Description	Réf. Num
Vis	KPT-SCREW1	Vis anti-vandale 5/Pack	04147
Tournevis	KPT-SCREWDRIVER1	Tournevis anti-vandale 2/Pack	04148

Collerettes

Référence	KBHC6-TLID	KBHC6-TWLID	KBHC6-TBLK	KBHC6-TWHT	KBHC6-TCHM	KBHC6-TBAS
Réf. Num.	04231	04505	04504	04207	04230	04229

Hublot **Blanca-i** LED

Hublot avec plateau LED Intégré et collerettes optionnelles clipsables

Diffuseur polycarbonate

Fabriqu \acute{e} à partir de polycarbonate BAYER, il offre à la fois un taux de transmission lumineuse \acute{e} lev \acute{e} (**75%**) et une forte r \acute{e} sistance aux chocs (**IK10**)

Module de secours int \acute{e} gr \acute{e}

Cette technologie optimise l'espace n \acute{e} cessaire au module de secours (brevet d \acute{e} pos \acute{e}) permettant un design aminci du luminaire.

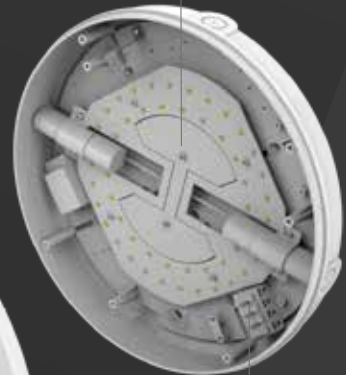

Bornier automatique

Bornier automatique à 4 entr \acute{e} es pour une installation rapide

Vis anti-vandales (optionnelles)

Ces vis sont disponibles en accessoires optionnels sur simple demande

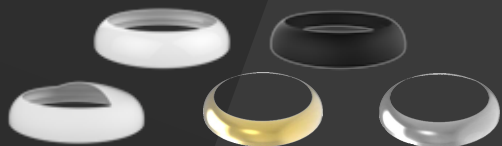

Collerettes d \acute{e} coratives clipsables

Clips \acute{e} es en un instant, ces collerettes optionnelles offrent un large choix de designs attractifs.

ESSENTIEL

Pour des applications vari \acute{e} es

Standard | 12W 4000K 1120lm

Version de secours | 12W 4000K 1120lm

Collerettes clipsables | Demi-lune, Blanche, Chrome ou Laiton

Gamme de hublots simples pour des applications vari \acute{e} es de tous les jours.

3 Ans
Garantie Standard**5** Ans
Extension de garantie **Batterie de secours**
OptionPack de vis anti-vandales
KPT-SCREW1Tournevis anti-vandale
KPT-SCREWDRIVER1**Caractéristiques
Générales**

Tension	220-240Vac 50-60Hz
IRC	85
Durée de vie	40000h
Facteur de puissance	0.60
Température ambiante	-20°C à 50°C
Châssis	Polycarbonate
IK	10
Protection	Classe II, IP65

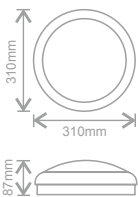
RéférencesKBHCT12C6S65-W40-WHT
KBHCT12C6S65/E-W40-WHT**Dimensions**

Blanca-i

NOUVEAU

Hublot IP65 avec plateau LED intégré

Choix de différentes collerettes optionnelles clipsables
IP65 et résistant au choc (IK10)
Plateau LED intégré
Vis anti-vandales (option)
Passage de câble latéral ou à l'arrière

Demi-lune (Noir)
KBHC6-TLIDDemi-lune (Blanche)
KBHC6-TWIDPolo (Noir)
KBHC6-TBLKPolo (Blanc)
KBHC6-TWHTPolo (Chrome)
KBHC6-TCHMPolo (Laiton)
KBHC6-TBAS

Référence	Description	Réf. Num.
KBHCT12C6S65	12W, 4000K, 1120lm, Hublot en polycarbonate	04401
KBHCT12C6S65/E	12W, 4000K, 1120lm, Hublot en polycarbonate avec module de secours	04203

Accessoires

Type	Référence	Description	Réf. Num.
Vis	KPT-SCREW1	Pack de vis anti-vandales	04147
Tournevis	KPT-SCREWDRIVER1	Embout de vissage pour vis anti-vandale	04148

Collerettes

Référence	KBHC6-TLID	KBHC6-TWID	KBHC6-TBLK	KBHC6-TWHT	KBHC6-TCHM	KBHC6-TBAS
Réf. Num.	04231	04505	04504	04207	04230	04229

Plafonnier **Pico-i** LED

FERMETURE QUART DE TOUR

Installation rapide

Protection en polycarbonate

Protection transparente en polycarbonate qui maintient le PCB de LED sur le châssis.



Façade sans bord

Vasque en polycarbonate opale offrant un taux de transmission optique élevé, 87%

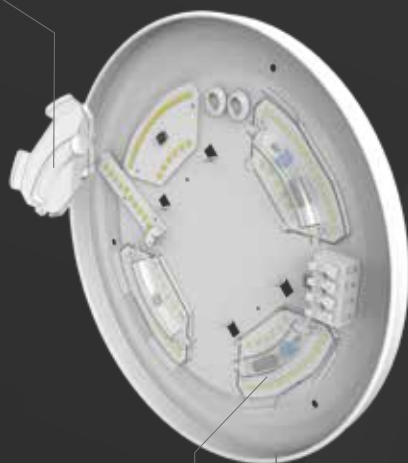

IP44

Le joint en caoutchouc situé dans le bord intérieur du luminaire offre une protection IP44

Technologie DOB

Driver on Board. L'alimentation est intégrée au PCB et offre une protection supplémentaire contre les surtensions.



9W

Ø : 279mm



12W

Ø : 350mm



18W

Ø : 400mm

3 Ans
Garantie Standard

5 Ans
Extension de garantie

Batterie de secours
Option

Pico-i **Nouveau**

Plafonnier à installation rapide avec LED intégré

Fermeture quart de tour : Installation rapide

IP44

Alimentation sur PCB (DOB)

Batterie de secours (option)

Caractéristiques Générales

Tension	220-240Vac 50-60Hz
IRC	85
Durée de vie	40000h
Facteur de puissance	0.60
Température ambiante	-20°C à 50°C
Châssis	Polycarbonate
Protection	Classe I, IP44



Références

KBHCT09C8S44-W40

KBHCT12C8S44-W40

KBHCT18C8S44-W40

Dimensions

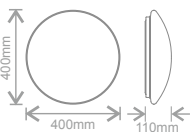
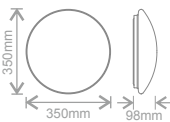
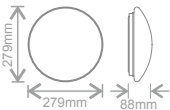

Référence	Description	Réf. Num.
KBHCT09C8S44	279mm de diamètre, IP65, 9W, 4000K, 730lm	04509
KBHCT12C8S44	350mm de diamètre, IP65, 12W, 4000K, 880lm	04510
KBHCT18C8S44	400mm de diamètre, IP65, 18W, 4000K, 1350lm	04511

Équipement optionnel

Type	Référence	Description	Réf. Num.
Module de secours	KTC27EME-DD	Module de secours, batterie Li-ion	04451

Pico NOUVEAU

Hublot à fermeture rapide pour module LED (voir page 43-47)

Fermeture quart de tour : Installation rapide
 Utilisation avec la gamme de module LED Kosnic (voir page 43-47)
 IP65 & résistant aux chocs (IK10)
 Batterie de secours (option)



5 Ans
 Garantie Standard

Batterie de secours
 Option

Caractéristiques Générales

Tension 220-240Vac
 50-60Hz

LOR 78%

Température -20°C à 50°C
 ambiante

Châssis Polycarbonate

IK 10

Protection Classe II, IP65

Référence

KBHDDC2S65

Dimensions

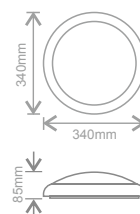

Référence	Description	Réf. Num.
KBHDDC2S65	Hublot polycarbonate IP65, quart de tour	03925

Équipement optionnel

Type	Order Code	Description	Réf. Num.
Module de secours	KTC27EME-DD	Module de secours, batterie li-ion	04451

5 Ans
Garantie Standard

Batterie de secours
Option



Pack de vis anti-vandales
KPT-SCREW1



Tournevis anti-vandale
KPT-SCREWDRIIVER1

Caractéristiques Générales

Tension 220-240Vac
50-60Hz
LOR 78%

Température ambiante -20°C à 50°C
Châssis Polycarbonate
IK 10
Protection Classe II, IP65

Références

KBHDDC7S65
KBHDDC7S65/E

Dimensions

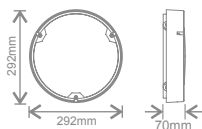
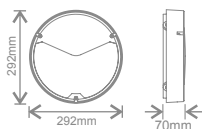
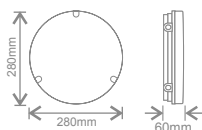

Viso **NOUVEAU**

Hublot IP65, anti-vandale pour modules LED (voir page 43-47)

Collerette détachable en forme de demi-lune ou d'anneau

Choix de module LED Kosnic (voir page 43-47)

IP65 & anti-vandale IK10)

Batterie de secours (option)

Passage de câble latéral ou à l'arrière



Demi-lune (Noir)
KBHC7-TLID



Anneau (Noir)
KBHC7-TBLK

Référence	Description	Réf. Num.
KBHDDC7S65	IP65 résistant aux chocs , hublot avec collerette détachable	04506

Accessoires

Type	Référence	Description	Réf. Num.
Vis	KPT-SCREW1	Pack de vis anti-vandales	04147
Tournevis	KPT-SCREWDRIIVER1	Embout de vissage pour vis anti-vandale	04148

Collerettes

Référence	KBHC7-TLID	KBHC7-TBLK
Réf.Num.	04508	04507

Etna

Hublot extérieur en fonte d'aluminium

Châssis en fonte d'aluminium
IP65 Anti-vandale, IK10
Anti-corrosion

5 Ans
Garantie Standard

Batterie de secours
Option



▲ Anneau



▲ Demi-lune



▲ Grille

Anneau

Référence	LOR	Description	Réf.Num.
KBHDDC3S65	42%	Hublot circulaire en fonte d'aluminium	04105
KBHDDC3S65/E	42%	Hublot de secours circulaire en fonte d'aluminium	04106

Demi-lune

Référence	LOR	Description	Réf.Num.
KBHDDC4S65	20%	Hublot circulaire en fonte d'aluminium	04107
KBHDDC4S65/E	20%	Hublot circulaire en fonte d'aluminium avec module de secours	04108

Grille

Référence	LOR	Description	Réf.Num.
KBHDDC5S65	36%	Hublot circulaire en fonte d'aluminium	04109
KBHDDC5S65/E	36%	Hublot circulaire en fonte d'aluminium avec module de secours	04110

Caractéristiques Générales

Tension	220-240Vac 50-60Hz
Température ambiante	- 20°C à 50°C
Châssis	Fonte d'aluminium
IK	10
Protection	Classe I, IP65

Références

KBHDDC3S65
KBHDDC3S65/E

KBHDDC4S65
KBHDDC4S65/E

KBHDDC5S65
KBHDDC5S65/E

Dimensions

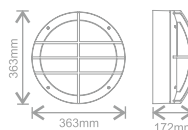
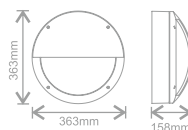
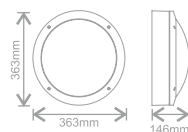

5 Ans
Garantie Standard

Batterie de secours
Option

Fuji

Hublot carré pour modules LED, IP65 (voir page 43-47)

IP65 et résistant aux chocs (IK10)
Choix de module LED Kosnic (voir page 43-47)
Batterie de secours (option)
Vis anti-vandales (option)
Passage de câble latéral ou à l'arrière

Caractéristiques Générales

Tension 220-240Vac
50-60Hz
LOR 73%
Température ambiante -20°C à 50°C
Châssis Polycarbonate
IK 10
Protection Classe II, IP65



Références

KBHDDC1S65
KBHDDC1S65/E

Dimensions

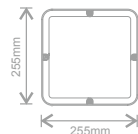

Référence	Description	Réf.Num.
KBHDDQ1S65	Hublot carré en polycarbonate	04111
KBHDDQ1S65/E	Hublot carré en polycarbonate avec module de secours	04112

MODULE LED pour Hublots Kosnic

Gradable

Alimentation gradable et anti-scintillement permettant une variation lisse et homogène du flux.

Ce produit intègre le système de contrôle IC qui auto-détecte le variateur et s'adapte au mode de variation utilisé.

Détecteur de mouvement

Mode veille et minuterie

Ce produit intègre un détecteur de mouvement HF qui émet un signal de sortie PWM et permet au flux de varier en douceur de 20 à 100%.

Détecteur crépusculaire

Fonctionne à travers le diffuseur opale

Ce nouveau produit dispose d'un détecteur crépusculaire intégré qui détecte la lumière naturelle en mesurant les rayons UV et IR.



3 Ans
Garantie Standard

Standard

Clipsable dans tous les hublots Kosnic

Installation facile

Interchangeable

Large gamme de produits

20W : Plus de 2600lm (Idéal pour les ERP)

Caractéristiques Générales

Tension	220-240Vac 50-60Hz
IRC	>80
Durée de vie	30000h
Température ambiante	-20°C à 40°C

Références

KLED09STD/2P-W40
KLED09STD/4P-W40

KLED12STD/2P-W40
KLED12STD/4P-W27
KLED12STD/4P-W40
KLED12STD/4P-W65

KLED18STD/4P-W27
KLED18STD/4P-W40
KLED18STD/4P-W65
KLED20STD/4P-W40

Dimensions



Référence	Puissance	Culot	Angle de diffusion	T° de couleur	Flux lumineux	Réf.Num.
KLED09STD	9W	GR8	120°	4000K	1050lm	00289
		GR10q				00290
KLED12STD	12W	GR8	120°	4000K	1320lm	00291
		GR10q		2700K	1220lm	04464
				4000K	1320lm	04465
				6500K	1320lm	04466
KLED18STD	18W	GR10q	120°	2700K	1780lm	00295
				4000K	1880lm	04468
				6500K	1880lm	04469
KLED20STD	20W	GR10q	120°	4000K	2600lm	XXXXX

Gradable

Nouveau module LED gradable

Installation facile
Interchangeable
Large gamme de produits
Gradable avec les variateurs triac



3 Ans
Garantie Standard

Alimentation gradable

Caractéristiques générales

Tension 220-240Vac
50-60Hz
IRC >80
Durée de vie 30000h
Température ambiante -20°C à 40°C

Référence

KLED12DIMD/4P-W40

Dimensions

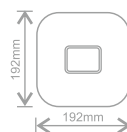

Référence	Puissance	Culot	Angle de diffusion	T° de couleur	Flux lumineux	Réf.Num.
KLED12DIMD	12W	GR10q	120°	4000K	1240lm	04211

3 Ans
Garantie Standard

Détecteur de présence
Détecteur haute fréquence

Détecteur de présence

Module LED 2D avec détecteur de mouvement et crépusculaire intégré

Installation facile

Interchangeable

Large gamme de produits

20W : Plus de 2600lm (Idéal pour les ERP)

Caractéristiques générales

Tension 220-240Vac
50-60Hz
IRC >80
Durée de vie 30000h
Température ambiante -20°C à 40°C



Références

KLED12CRD/4P-W27
KLED12CRD/4P-W40
KLED12CRD/4P-W65

KLED18CRD/4P-W40
KLED20CRD/4P-W40

Dimensions

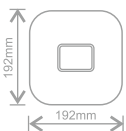

Référence	Puissance	Culot	Angle de diffusion	T° de couleur	Flux lumineux	Réf.Num.
KLED12CRD	12W	GR10q	120°	2700K	1200lm	04151
				4000K	1300lm	04471
				6500K	1200lm	04152
KLED18CRD	18W	GR10q	120°	4000K	1800lm	04473
KLED20CRD	20W	GR10q	120°	4000K	2600lm	04711

Détecteur crépusculaire

Module LED avec détecteur crépusculaire intégré

Installation facile

Interchangeable

Large gamme de produits

Détecteur crépusculaire intégré, détecte seulement la lumière naturelle

Peut-être utilisé avec son diffuseur opale



3 Ans
Garantie Standard

Détecteur crépusculaire
Détecteur de lumière intégré

Caractéristiques générales

Tension	220-240Vac 50-60Hz
IRC	>80
Durée de vie	30000h
Température ambiante	-20°C à 40°C

Référence

KLED12DTD/4P-W40

Dimensions

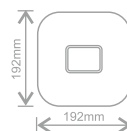

Référence	Puissance	Culot	Angle de diffusion	T° de couleur	Flux lumineux	Réf.Num.
KLED12DTD	12W	GR10q	120°	4000K	1240lm	04198

Alto

Applique LED murale avec platine LED intégrée

Fonte d'aluminium & diffuseur polycarbonate

IP65

Détecteur crépusculaire (option)

Anti-vandale IK10



3 Ans
Garantie Standard

5 Ans
Extension de garantie

Détecteur crépusculaire
Détecteur de lumière intégré

Caractéristiques Générales

Tension	220-240Vac 50-60Hz
IRC	84
Durée de vie	40000h
Facteur de puissance	>0.90
Température ambiante	-20°C à 50°C
Châssis	Polycarbonate
IK	10
Protection	Classe I, IP65

Standard

Référence	Puissance	T° de couleur	Flux lumineux	Réf. Num.
KWP30Q65	30W	4000K	2750lm	04417
KWP50Q65	50W	4000K	4400lm	04419

Détecteur crépusculaire

Référence	Puissance	T° de couleur	Flux lumineux	Réf. Num.
KWP30Q65/S	30W	4000K	2750lm	04418
KWP50Q65/S	50W	4000K	4400lm	04420

Références

KWP30Q65-W40
KWP30Q65/S-W40
KWP50Q65-W40
KWP50Q65/S-W40

Dimensions

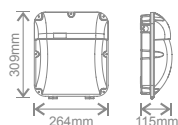

3 Ans
Garantie Standard**5** Ans
Extension de garantie Batterie de secours
Option

Disque

Dalle LED circulaire, en saillie ou en suspension

Diamètre : 400mm, 500mm, 600mm

Montage en saillie ou en suspension

Anti-scintillement

Batterie de secours (option)

Montage en suspension



Caractéristiques Générales

Tension	220-240Vac 50-60Hz
IRC	>80
Durée de vie	40000h
Facteur de puissance	>0.95
Température ambiante	-20°C à 50°C
Châssis	Aluminium anodisé
Diffuseur	Polycarbonate
Protection	Classe I, IP20

Références

KPNLLS25CS-W40
 KPNLLS30CS-W40
 KPNLLS35CS-W40
 KPNLLS-BB
 KPNLLS-BB/E
 KPNLLS-BB/S
 KPNLLS-BB/S/E

Dimensions

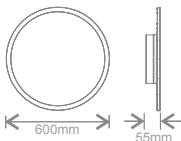
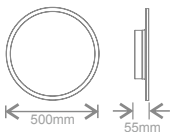
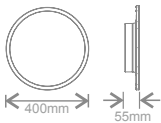

Dalle LED (doit être commandée avec l'alimentation)

Référence	Puissance	Courant d'entrée	T° de couleur	Flux lumineux	Réf. Num.
KPNLLS25CS	25W	710mA	4000K	2100lm	04213
KPNLLS30CS	30W	710mA	4000K	2200lm	04214
KPNLLS35CS	35W	710mA	4000K	2940lm	04215

Alimentation (doit être commandée avec la dalle LED)

Référence	Type	Courant de sortie	Batterie	Réf. Num.
KPNLLS-BB	Standard	710mA	/	04216
KPNLLS-BB/E	Secours	710mA	Samsung Li-ion	04217
KPNLLS-BB/S	Détecteur	710mA	/	04218
KPNLLS-BB/S/E	Urgence & Détecteur	710mA	Samsung Li-ion	04219

Accessoires

Type	Référence	Description	Réf. Num.
Kits de suspension	KPNLLS-SUS	Plateau de suspension à trois câbles. Jusqu'à 0,8 m	04220

3 Downlights



Katta-Pro

53



Katta-Eco

54



Maca

55



Nyos

56



Faceta

57

Katla-Pro Downlight BBC IP65

Downlight **BBC IP65**

avec collerette magnétique interchangeable

Fenêtre de ventilation

Une grande ouverture circulaire sur le côté de l'armature maximise la ventilation.

Joint intumescent

Situé entre la paroi arrière et la douille GU10. En cas de feu, il gonfle et bloque la fenêtre de ventilation.



La collerette **IP65** inclue une surface en verre fixée avec du silicone adhésif pour recouvrir le diffuseur.

Effet de cheminée

La chaleur dégagée par la partie basse du luminaire remonte à travers les 2 ouvertures situées en haut du luminaire.



Collerette magnétique interchangeable

Collerette magnétique IP20 avec aimants intégrés

Lampe LED GU10 HaloLED

La lentille des lampes GU10 HaloLED est spécialement conçue pour s'insérer dans l'orifice de la collerette interchangeable.

Installation sous couche isolante



Les fenêtres de ventilation sont situées sur le côté du luminaire, afin de permettre une bonne dissipation thermique malgré la couche d'isolant.

Installation de la collerette IP65



Les vis de chaque côté du luminaire doivent être desserrées. La structure arrière doit être relevée pour que la lampe LED GU10 puisse s'insérer dans le luminaire tout en libérant un espace suffisant pour le diffuseur de la collerette.

5 Ans
Garantie Standard

Diamètre d'encastrement
73mm

Coupe-feu
60 minutes

BBC - compatible
RT 2012

Katla-Pro

Downlight IP65 avec collerette magnétique interchangeable pour GU10

Collerettes magnétiques avec 3 finitions différentes incluses
Effet de cheminée pour une circulation d'air optimale
Format compact
Fenêtres de ventilation latérales
Peut-être recouvert d'une couche d'isolant en rouleau
Compatible BBC

Collerette magnétique interchangeable IP65

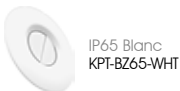

IP65 Blanc
KPT-BZ65-WHT



IP65 Argent
KPT-BZ65-SLV

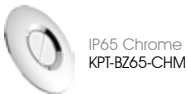

IP65 Chrome
KPT-BZ65-CHM

Lampe GU10 non incluse



IP20 Blanc
KPT-BZPK20-WHT



IP20 Argent
KPT-BZPK20-SLV



IP20 Chrome
KPT-BZPK20-CHM

▲ **Collerette magnétique interchangeable IP20**

Fournies avec le luminaire

Référence

KFDLGU10F1-ALL

Dimensions

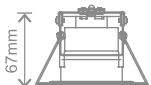
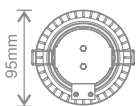

Référence	Puissance max.	Protection	Type de lampe	Coupe-feu	Diamètre d'encastrement	Réf. Num.
KFDLGU10F1-ALL	7W	Classe II IP20 / IP44	GU10	60 minutes	73mm	04581

Collerette interchangeable magnétique IP65

Référence	KPT-BZ65-WHT	KPT-BZ65-SLV	KPT-BZ65-CHM
Réf. Num.	02629	02631	02630

Katla-Eco

Downlight coupe-feu GU10

Effet de cheminée pour une circulation d'air optimale

Format compact

Fenêtres de ventilation latérales

Peut être recouvert d'une couche d'isolant en rouleau

5 Ans
Garantie Standard

**Diamètre
d'encastrement**
68mm

Coupe-feu
60 minutes



Référence
KFDL GU10F-WHT

Dimensions

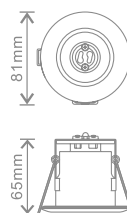

Référence	Puissance max	Protection	Type de lampe	Coupe feu	Diamètre d'encastrement	Réf. Num.
KFDL GU10F	50W	Class II IP20	GU10	60 minutes	68mm	02252

3 Ans
Garantie Standard

5 Ans
Extension de garantie

Gradable
sur le secteur

Diamètre d'encastrement
75mm

Coupe-feu
30, 60, 90 minutes

Collerette magnétique interchangeable



Laiton
KPT-BZ-BAS



Noir mat
KPT-BZ-BLK



Argent mat
KPT-BZ-SLV



Chrome brillant
KPT-BZ-CHM



Nickel satiné
KPT-BZ-SCH

Caractéristiques Générales

Tension	220-240Vac 50-60Hz
IRC	>80
Durée de vie	35000h
Température ambiante	-20°C à 50°C
Châssis	Tôle d'acier zinguée
Coupe-feu	30,60,90 min
Protection	Classe II IP20/IP65

Références

KFDL07DIM-WHT
KFDL07DTW-WHT-S30
KPT-BZ-BLK
KPT-BZ-SLV
KPT-BZ-BAS
KPT-BZ-CHM
KPT-BZ-SCH

Dimensions

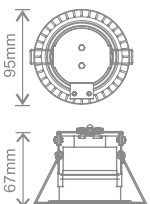

Maca

Nouveau

Downlight coupe-feu avec LED intégrée

Gradable

Température de couleur ajustable : 3000K, 4000K, 5000K

Choix de collerette avec plusieurs finitions

Compatible BBC

Dim to warm 3000k-2000k



▲ Collerette blanche incluse

Référence	Puissance	Angle de diffusion	Coupe-feu	T° de couleur	Flux lumineux	Réf.Num.
KFDL07DIM	7W	38°	75mm	Ajustable 3000K 4000K 5000K	450lm	04579
KFDL07DTW	7W	38°	75mm	3000-2000K	450lm	04580

Collerette magnétique interchangeable

Référence	KPT-BZ-BAS	KPT-BZ-BLK	KPT-BZ-SLV	KPT-BZ-CHM	KPT-BZ-SCH
Réf.Num.	04598	04599	04602	04600	04601

Nynos

Downlight LED extra-plat

Profil Extra-plat
Anti-scintillement
Gradable en DALI, 1-10V (option)



3 Ans
Garantie Standard

5 Ans
Garantie Standard

Diamètre d'encastrement
140mm, 160mm
227mm

Batterie de secours
Option

Alimentation gradable
Option
DALI et 1-10V 18W

Caractéristiques Générales

Tension 220-240Vac
50-60Hz
IRC 82
Durée de vie 40000h
Facteur de Puissance >0.55
Température ambiante 20°C à 50°C
Châssis Aluminium
Diffuseur Polycarbonate
Protection Classe II

Références

KPNLLS10CF-W40-WHT

KPNLLS12CF-W40-WHT

KPNLLS18CF-W40-WHT

Dimensions

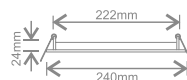
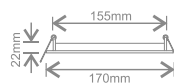
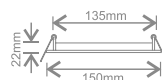

Référence	Puissance	Angle de diffusion	Diamètre d'encastrement	T° de couleur	Flux lumineux	Réf.Num.
KPNLLS10CF	10W	110°	140mm	4000K	780lm	03295
KPNLLS12CF	12W	110°	160mm	4000K	1070lm	03296
KPNLLS18CF	18W	110°	227mm	4000K	1420lm	03297

Équipement optionnel

Type	Référence	Description	Réf.Num.
Module de secours	CEW03LIL/N	Module de secours, 3W, batterie Li-ion	04555
Alimentation gradable	CYC040TDC25-70	Configurable DALI & 1-10V	04443

3 Ans
Garantie Standard**5** Ans
Garantie Standard**Diamètre d'encastrement**
86mm, 111mm
164mm, 215mm**Alimentation gradable**
Option
DALI and 1-10V**Batterie de secours**
Option

Faceta

Downlight LED Premium avec réflecteur facetté

IP65 si montage encastré

Design unique : réflecteur blanc facetté

Diffuseurs anti-éblouissement additionnel (option)

Faible éblouissement : UGR < 19

Anti-scintillement

Gradable en DALI, 1-10V (option)

Caractéristiques Générales

Tension	220-240Vac 50-60Hz
IRC	85
Durée de vie	40000h
Facteur de Puissance	>0.90
Température ambiante	-20°C à 50°C
Châssis	BPT
Diffuseur	Polycarbonate
Protection	Classe II, IP65



Références

KCDLLS08FR65-W40-WHT
 KCDLLS10FR65-W40-WHT
 KCDLLS16FR65-W40-WHT
 KCDLLS24FR65-W40-WHT

Dimensions

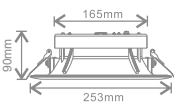
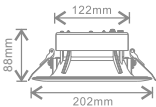
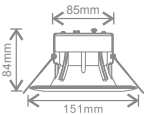
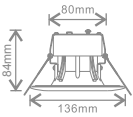

Référence	Puissance	Angle de diffusion	Diamètre d'encastrement	T° de couleur	Flux lumineux	Réf. Num.
KCDLLS08FR65	8W	80°	86mm	4000K	400lm	02201
KCDLLS10FR65	10W	80°	111mm	4000K	600lm	00798
KCDLLS16FR65	16W	80°	164mm	4000K	1100lm	04287
KCDLLS24FR65	24W	80°	215mm	4000K	1800lm	00799

Équipement optionnel

Type	Référence	Description	Réf. Num.
Alimentation gradable	CYC040TDC25-70	Configurable DALI & 1-10V pour KCDLLS24FR65	04443
Batterie de secours	CEW03LIL/N	MSU 3W, batterie Li-ion	04555



Projet "Peacocks"

Lieu : Peacocks, Wallington, Surrey and Peacocks, St. Austell, Cornwall.

Kosnic a été sélectionné par l'installateur-électricien de Peacocks : "Moss Electrical" pour concevoir et mettre en place un schéma d'éclairage économe en énergie et en coût de maintenance afin de mettre en valeur, de manière optimale, les produits de la marque.

A cette occasion, Kosnic a créé un luminaire décoratif sur-mesure, avec un choix de finition noire ou blanche pour chaque magasin.





Nous nous attendions à une nouvelle solution d'éclairage, mais, pour nous, obtenir un luminaire Highbay sur-mesure réalisé en un temps si court fut vraiment remarquable.”

Luke Ford, Peacocks

4

Accessoires



Alimentation gradable 62



Alimentation sans-fil et interrupteur 63

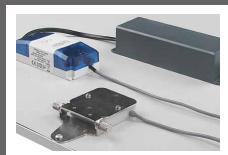

Détecteur de présence 64



Détecteur crépusculaire 65



Module de secours - MSU 66

Alimentation gradable

Alimentation gradable DALI, 1-10 & PUSH DIM

Anti-scintillement

Courant de sortie configurable avec commutateurs DIP



3 Ans
Garantie Standard

5 Ans
Extension de garantie

Caractéristiques générales

Tension	220-240Vac 50Hz
Facteur de puissance	≥0.90
Efficacité	86% Max
Tension de sortie à pleine charge	6-58Vdc
Cablage	Borniers automatique, 0.75-1.5mm ²
Température	-25°C à 50°C
T° max de l'appareil	85°C
Taux d'humidité	85%
Protection	Classe II, IP20

Références

CYC030TDC25-70

CYC040TDC25-70

CYC050TDC70-140

Dimensions

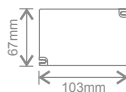

CYC030TDC25-70

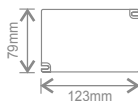

CYC040TDC25-70
CYC050TDC70-140

Référence	Puissance	Courant de sortie	Réf.Num.
CYC030TDC25-70	30W	250-700mA	04534
CYC040TDC25-70	40W	250-700mA	04443
CYC050TDC70-140	50W	700mA-1400mA	04535

3 Ans
Garantie Standard

5 Ans
Extension de garantie

Caractéristiques générales

Tension	200-240Vac 50-60Hz
Facteur de puissance	>0.9
Efficacité	87%
Tension de sortie	15-48Vdc
Température	-20°C à 45°C
T° max de l'appareil	85°C
Protection	Classe II, IP20

Références

CYC050RFC25-150
CSWRF01
CSWRF02
CSWRF03
CSWRF04
CSWRF05

Dimensions



CYC050RFC25-150

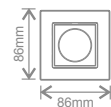

CSWRF01

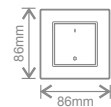

CSWRF02

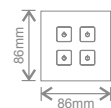

CSWRF03

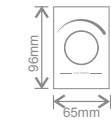

CSWRF04

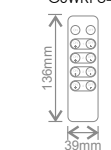

CSWRF05

Alimentation sans fil & interrupteur

Alimentation LED sans fil à RF et
interrupteur à distance

Alimentation gradable avec contrôle RF

Puissance de sortie max. 50W

Facteur de puissance élevé

Compatible avec une variété de télécommandes RF

Idéal pour l'éclairage intérieur

Radio Fréquence : 868/869.5/916.5/434mhz

Protection contre les surtensions et les courts-circuits



▲ CYC050RFC25-150



▲ CSWRF01



▲ CSWRF02



▲ CSWRF03



▲ CSWRF04



▲ CSWRF05

Alimentation LED contrôlée par Radio Fréquence

Référence	Puissance	Courant de sortie	Réf.Num.
CYC050RFC25-150	50W	250-1500mA	04572

Télécommande et interrupteur

Références	Description	Réf. Num.
CSWRF01	Interrupteur rotatif mono-canal (à piles)	04567
CSWRF02	Interrupteur "PUSH DIM" mural mono-canal (alimenté par pile)	04568
CSWRF03	Interrupteur tactile mural à 4 canaux (secteur)	04569
CSWRF04	Interrupteur rotatif de bureau mono-canal (alimenté par pile)	04570
CSWRF05	Télécommande à 4 canaux (alimentée par pile)	04571

3 Ans
Garantie Standard

5 Ans
Extension de garantie

Détecteur de Présence

NOUVEAU

Détecteur de présence pour dalles LED

Installation facile sur les dalles LED Kosnic
Le capteur est caché à l'arrière de la dalle
Haute sensibilité qui permet la détection de micro-mouvement

Caractéristiques générales

Tension 220- 240Vac
50Hz
Puissance de transmission <0.5mW
Zone de détection Max.(D x H) 8m x 3m
Température d'utilisation -30°C à 70°C

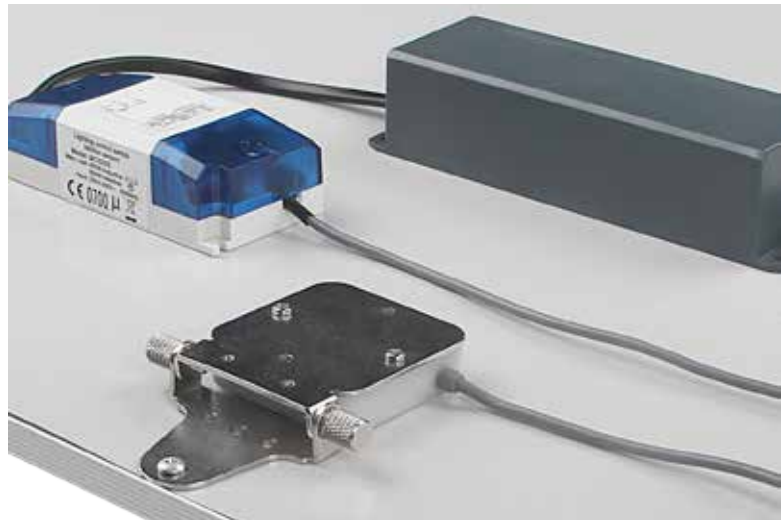

Référence

CYS-PRS-PNL

Dimensions

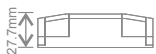
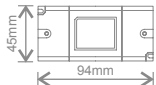

Référence	Puissance Max.	Angle de détection	Temps de maintien	Capteur de luminosité	Réf.Num.
CYS-PRS-PNL	800W	150° (installation murale) 360° (installation au plafond)	10s	5lux	04515
			30s	10lux	
			90s	30lux	
			3min	50lux	
			20min	Désactivé	
			30min	Désactivé	

Alimentation avec détecteur crépusculaire

Nouveau

Varie en fonction de la lumière du jour

Installation facile sur les dalles LED Kosnic

Le capteur est caché à l'arrière de la dalle

Le flux de la dalle LED varie selon le niveau de la lumière du jour ambiante



- 3** Ans
Garantie Standard
- 5** Ans
Extension de garantie

Caractéristiques Générales

Tension	220-240Vac 50-60Hz
Efficacité	≥83%
Facteur de puissance	≥0.9
Hauteur d'installation	3-4m
Température	-35°C à 50°C
Protection	IP20

Référence
CY550DLH-PNL

Référence	Courant de sortie	Puissance max	Tension de sortie	Détection de mouvement	Niveau d'éclairage	Réf. Num.
CY550DLH-PNL	1050mA	42W	30-40VDC	0.5-3m/s	450lux	04514
	1000mA	40W			400lux	
	950mA	38W			350lux	
	900mA	36W			300lux	
	850mA	34W			250lux	
	800mA	32W			200lux	
	750mA	30W			150lux	
	700mA	28W			100lux	

Dimensions

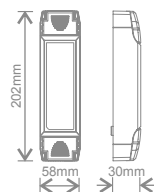

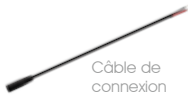
3 Ans
Garantie Standard**5** Ans
Extension de garantie**4** Ans
Batterie
Garantie Standard**Inclue****Caractéristiques générales**

Tension d'entrée	220-240Vac 50-60Hz
Courant d'entrée (max)	35mA
Temps de passage en mode secours	1s
Fonctionnement autonome	>3h
Protection	Classe II, IP20
Durée de chargement	12h
Tension de la batterie	7.4V
Durée de vie de la batterie	4 ans
Température ambiante	-10°C à 45°C
Température maximale	75°C

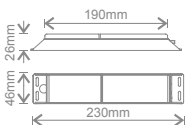
Référence
CEW03LIL/N**Dimensions**

MSU

Module de secours universel

Conçu pour être utilisé avec tous les luminaires LED avec alimentation déportée (classe III)

Installation facile

Pour les systèmes d'éclairage de sécurité secours ou non secours

Batterie Li-ion interne avec longue durée de vie

Remplacement facile de la batterie

**Standard**

Référence	Puissance (Max)	Tension de sortie	Batterie	Capacité de la batterie	Courant de décharge	Réf.Num.
CEW03LIL/N	3W	9-58Vdc	Samsung Li-ion	2600mAh	600-700mA	04555

Batterie

Référence	Type	Capacité	Réf.Num.
KBAT2600	Samsung Li-ion	2600mAh	02287

5
Projecteurs



Della-Pro

69



Della

70



Accessoires
de fixation

73

Della-Pro

Nouveau

Projecteur LED Premium

Fonte d'aluminium
Détection de présence PIR
Longue durée de vie de 40000 heures avec technologie DOB
Protection contre les surtensions



Sans détecteur

Référence	Puissance	Angle de diffusion	Finition	T° de couleur	Flux lumineux	Réf. Num.
KFLDHS10Q365	10W	110°	Noir	6500K	900lm	04525
KFLDHS20Q365	20W	110°	Noir	6500K	1800lm	04527
KFLDHS30Q365	30W	110°	Noir	6500K	3000lm	04529
KFLDHS50Q365	50W	110°	Noir	6500K	4500lm	04531

Avec détecteur

Référence	Description	Réf. Num.
/S	Détecteur de présence PIR IP54 10W / 20W / 30W / 50W	04693 / 04694 / 04695 / 04696

- 3** Ans
Garantie Standard
- 7** Ans
Extension de garantie
-  **Détecteur de présence PIR**

Caractéristiques Générales

Tension	220-240Vac 50-60Hz
IRC	>80
Durée de vie	40000h
Facteur de Puissance	>0.90
Température ambiante	-20°C à 50°C
Fonte	Fonte d'aluminium
Châssis	d'aluminium
Protection	Classe I, IP65 <small>(IP54 avec le détecteur de présence)</small>

Références

KFLDHS10Q365-W65-BLK
KFLDHS20Q365-W65-BLK
KFLDHS30Q365-W65-BLK
KFLDHS50Q365-W65-BLK
KFLDHS10Q344/S-W65-BLK
KFLDHS20Q344/S-W65-BLK
KFLDHS30Q344/S-W65-BLK
KFLDHS50Q344/S-W65-BLK

Dimensions

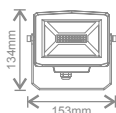

KFLDHS10Q365

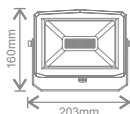

KFLDHS20Q365

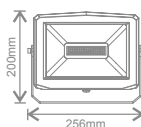

KFLDHS30Q365

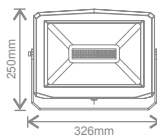

KFLDHS50Q365

3 Ans
Garantie Standard**5** Years
Extension de garantie **Détecteur de présence PIR**
OptionDétecteur de présence PIR
KPT-PIR-FLD

Della

(10W, 20W, 30W, 50W)

Projecteur LED avec détecteur PIR détachable

Fonte d'aluminium
Détecteur PIR détachable
Longue durée de vie de 40000 heures
Protection contre les surtensions

Caractéristiques Générales

Tension	220-240Vac 50-60Hz
IRC	>80
Durée de vie	40000h
Facteur de Puissance	>0.56
Température ambiante	-20°C à 50°C
Châssis	Fonte d'aluminium
Protection	Classe I, IP65 (IP54 avec le détecteur de présence)

Références

KFLDHS10Q65-W30-BLK
KFLDHS10Q65-W40-BLK
KFLDHS10Q65-W65-BLKKFLDHS20Q65-W30-BLK
KFLDHS20Q65-W40-BLK
KFLDHS20Q65-W65-BLKKFLDHS30Q65-W30-BLK
KFLDHS30Q65-W40-BLK
KFLDHS30Q65-W65-BLKKFLDHS50Q65-W40-BLK
KFLDHS50Q65-W65-BLK

Dimensions

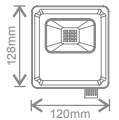

KFLDHS10Q65

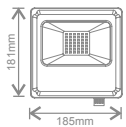
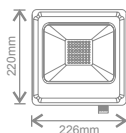
KFLDHS20Q65
KFLDHS30Q65

KFLDHS50Q65



Référence	Puissance	Angle de diffusion	Finition	T° de couleur	Flux lumineux	Réf.Num.
KFLDHS10Q65	10W	110°	Noir	3000K	730lm	02245
				4000K	740lm	04558
				6500K	750lm	02255
KFLDHS20Q65	20W	110°	Noir	3000K	1700lm	02320
				4000K	1800lm	04557
				6500K	1900lm	02321
KFLDHS30Q65	30W	110°	Noir	3000K	2700lm	02246
				4000K	2800lm	04559
				6500K	2800lm	02256
KFLDHS50Q65	50W	110°	Noir	4000K	4500lm	04414
				6500K	4500lm	02468

Accessoires

Référence	Description	Réf.Num.
KPT-PIR-FLD	IP54, détecteur de présence détachable	02628

Della

(80W, 100W)

Projecteur LED

Fonte d'aluminium

Longue durée de vie de 40000 heures avec la technologie DOB

Protection contre les surtensions



3 Ans
Garantie Standard

5 Ans
Extension de garantie

Caractéristiques Générales

Tension	220-240Vac 50-60Hz
IRC	>80
Durée de vie	40000h
Facteur de Puissance	>0.96
Température ambiante	-20°C à 50°C
Châssis	Fonte d'aluminium
Protection	Classe I, IP65

Références

KFLDHS80Q65-W40-BLK

KFLDHS80Q65-W65-BLK

KFLDHS100Q65-W40-BLK

KFLDHS100Q65-W65-BLK

Dimensions

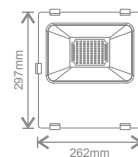

KFLDHS80Q65

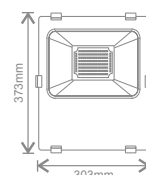

KFLDHS100Q65

Référence	Puissance	Angle de diffusion	Finifion	T° de couleur	Flux lumineux	Réf.Num.
KFLDHS80Q65	80W	110°	Noir	4000K	9000lm	04553
				6500K	9000lm	03590
KFLDHS100Q65	100W	110°	Noir	4000K	11100lm	04554
				6500K	11100lm	03591

3 Ans
Garantie Standard**5** Ans
Extension de garantie

Della

(200W)

Projecteur LED

Fonte d'aluminium et alliage de cuivre
Longue durée de vie de 40000 heures avec la technologie DOB
Protection contre les surtensions

Caractéristiques Générales

Tension	220-240Vac 50-60Hz
IRC	84
Durée de vie	40000h
Facteur de Puissance	0.97
Température ambiante	-20°C à 50°C
Châssis	Fonte d'aluminium, cuivre
Protection	Classe I, IP65



Référence

KFLDHS200Q65-W40-BLK
KFLDHS200Q65-W65-BLK

Dimensions

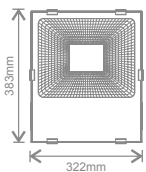

Référence	Puissance	Angle de diffusion	Finition	T° de couleur	Flux lumineux	Réf.Num.
KFLDHS200Q65	200W	110°	Noir	4000K 6500K	23500lm 23500lm	04557 04288

Accessoires de fixation

Nouveau

Bras et piquet de fixation pour projecteur



▲ Bras de fixation



▲ Piquet de fixation

Références

KPT-SUP-FLD

KPT-SPK-FLD

Dimensions



Type	Référence	Description	Réf.Num.
Bras de fixation	KPT-SUP-FLD	Bras de fixation pour projecteur, max 50W	04517
Piquet de fixation	KPT-SPK-FLD	Piquet de fixation pour projecteur, max 50W	04516



Réglottes

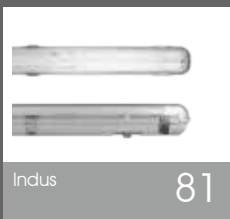
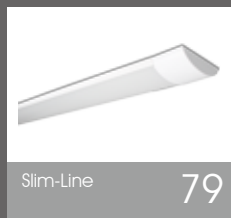
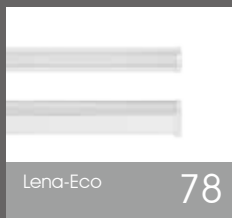

Régllette LED intérieur **Lena**

Régllette LED *Modulaire*

avec détecteur et batterie de secours optionnels

Chapeau

Le chapeau fixe le diffuseur sur le luminaire à l'aide d'une vis, afin que l'utilisateur ne puisse pas toucher la platine LED.



LED haute performance

Des LED haute performance atteignant 130lm/W sont placées de chaque côté du luminaire.

Diffuseur PC à clipser

Diffuseur en polycarbonate optique avec taux de transmission supérieur à 90%.

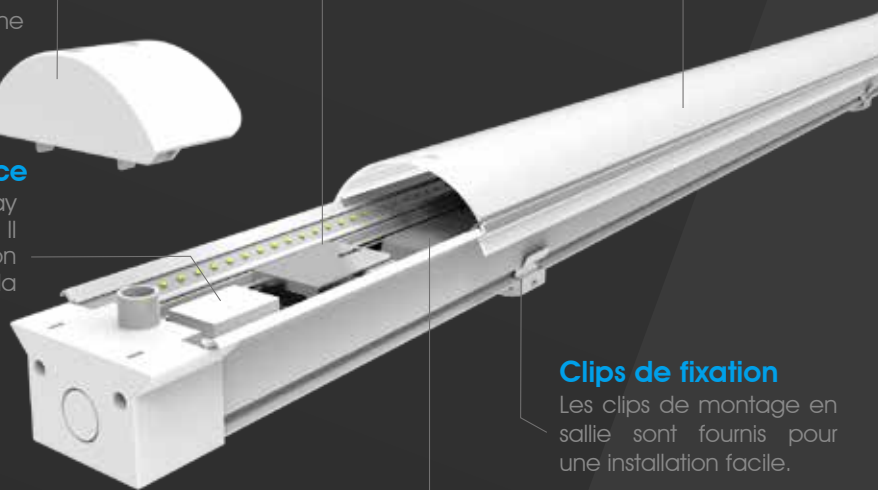

Détecteur hyperfréquence

Le détecteur Plug & Play peut être facilement installé. Il se connecte à l'alimentation 1-10V et permet d'utiliser la fonction veille.

Clips de fixation

Les clips de montage en saillie sont fournis pour une installation facile.

Alimentation anti-scintillement

L'alimentation anti-scintillement est fourni en standard 1-10V.

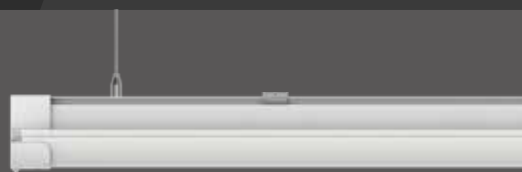

Installation suspendue

3 Ans
Garantie Standard**5** Ans
Extension de garantie **Batterie de secours**
Option **Détecteur de présence**
OptionLena-i **Nouveau**

Réglette intérieure avec platine LED intégrée

Anti-scintillement
Détecteur Plug & Play avec fonction veille
En saillie ou en suspension**Caractéristiques Générales**

Puissance 220-240Vac
50-60Hz
IRC >80
Durée de vie 40000h
Facteur de Puissance 0,95
Température ambiante -20°C à 50°C
Châssis Polycarbonate
IK 08
Protection Classe I, IP65

**Références**

KBTNHS30LS1-W40

KBTNHS50LS1-W40

KBTNHS70LS1-W40

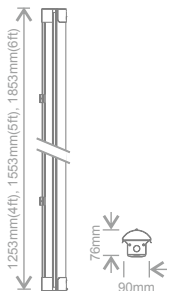
Dimensions

Référence	Puissance	Longueur	T° de couleur	Flux lumineux	Réf.Num.
KBTNHS30LS1	30W	1220 mm	4000K	3600lm	03960
KBTNHS50LS1	50W	1524 mm	4000K	6000lm	03961
KBTNHS70LS1	70W	1829 mm	4000K	8400lm	03964

Accessoires

Type	Référence	Description	Réf.Num.
Batterie de secours	KBTNLS1-EME	3W, Batterie de secours	04333
Détecteur de présence	KBTNLS1-MWS	Détecteur de présence avec fonction veille	04334

Lena-Eco Nouveau

Réglette intérieure avec platine LED intégrée

Haute efficacité jusqu'à 126lm/W
Batterie de secours (option)



1219,2 mm / 1524 mm / 1829 mm

- 5** Ans
Garantie Standard
-  **Batterie de secours**
Option

Références

KBTN30LS3-W40
KBTN50LS3-W40
KBTN70LS3-W40

Dimensions



Référence	Puissance	Longueur	T° de couleur	Flux lumineux	Réf.Num.
KBTN30LS3	30W	1219,2 mm	4000K	3800lm	04562
KBTN50LS3	50W	1524 mm	4000K	6300lm	04563
KBTN70LS3	70W	1828,8 mm	4000K	8800lm	04564

Options

Référence	Description	Réf.Num.
KBTN30LS3/E-W40	Batterie de secours Ni-Cd	04574
KBTN50LS3/E-W40	Batterie de secours Ni-Cd	04575
KBTN70LS3/E-W40	Batterie de secours Ni-Cd	04576

Slim-Line

Réglette avec platine LED intégrée et profil extra mince

3 Ans
Garantie Standard

5 Ans
Extension de garantie

Suspension



KPTBTN/SUS2

Caractéristiques générales

Tension	220-240Vac 50-60Hz
IRC	>80
Durée de vie	40,000h
Facteur de Puissance	0.95
Température ambiante	-20°C à 50°C
Châssis	Polycarbonate
Protection	Classe I, IP20

Références

KBTNHS30LS2-W40-WHT

KBTNHS45LS2-W40-WHT

Dimensions



Référence	Puissance	Longueur	T° de couleur	Flux lumineux	Réf.Num.
KBTNHS30LS2	30W	1220 mm	4000K	3800lm	04115
KBTNHS45LS2	45W	1524 mm	4000K	5500lm	04116

Accessoire

Référence	Description	Réf.Num.
KPTBTN/SUS2	Kit de suspension	04654

3 Ans
Garantie Standard

5 Ans
Extension de garantie

 **Batterie de secours**
Option

 **Détecteur de présence**
Option

Indus-i **Nouveau**

Réglotte anti-corrosion avec platine LED intégrée

IP65 et anti-vandale (IK10)
Détecteur de présence (option)
Batterie de secours (option)
Passage de câble latéral ou à l'arrière

30W, 40W

50W, 70W

Caractéristiques Générales

Tension 220-240Vac
50-60Hz
IRC >80
Durée de vie 40000h
Facteur de Puissance 0.95
Température ambiante -20°C à 50°C
Châssis Polycarbonate
IK 10
Protection Classe II, IP65

Références

KNCF30S4F-W40
KNCF40S5F-W40
KNCF50T4F-W40
KNCF70T5F-W40

Dimensions

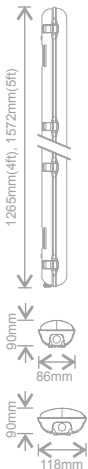

Référence	Puissance	Longueur	T° de couleur	Flux lumineux	Réf.Num.
KNCF30S4F	30W	1220 mm simple	4000K	3600lm	04350
KNCF40S5F	40W	1524 mm simple	4000K	4800lm	04351
KNCF50T4F	50W	1220 mm double	4000K	6000lm	04352
KNCF70T5F	70W	1524 mm double	4000K	8400lm	04353

Options

Suffixe	Description	Réf.Num.
/S	Détecteur de présence avec fonction veille 30W / 40W / 50W / 70W	04588/04591/04595/04597
/E	Batterie de secours Ni-Cd 30W / 40W / 50W / 70W	04586/04589/04592/04541
/ES	Batterie de secours & Détecteur de présence 30W / 40W / 50W / 70W	04587/04590/04594/04596

Indus

Régllette anti-corrosion pour tubes LED T8

IP65 et anti-vandale (IK08)
 Utiliser seulement avec tubes LED T8
 Batterie de secours (option)
 Entrée de câble



Tubes non inclus

Référence	Modèle	Tube	LOR	Réf.Num.
KBTNT8LS654F1	1220 mm simple	1 x 1220 mm LED T8	92%	04171
KBTNT8LS654F2	1220 mm double	2 x 1220 mm LED T8	92%	04172
KBTNT8LS655F1	1524 mm simple	1 x 1524 mm LED T8	92%	04173
KBTNT8LS655F2	1524 mm double	2 x 1524 mm LED T8	92%	04174
KBTNT8LS656F1	1829 mm simple	1 x 1829 mm LED T8	90%	04421
KBTNT8LS656F2	1829 mm double	2 x 1829 mm LED T8	90%	04422

Options

Suffixe	Description	Réf.Num.
654F1/E / 654F2/E	Batterie de secours Ni-Cd	04153 / 04154
655F1/E / 655F2/E	Batterie de secours Ni-Cd	04155 / 04156
656F1/E / 656F2/E	Batterie de secours Ni-Cd	04434 / 04435

5 Ans
Garantie Standard

Batterie de secours
Option



Simple, 1220 mm / 1524 mm / 1829 mm



Double, 1220 mm / 1524 mm / 1829 mm

Caractéristiques générales

Tension 220-240Vac
50-60Hz
Châssis Polycarbonate
IK 08
Protection Classe II, IP65

Références

KBTNT8LS654F1
KBTNT8LS654F2

KBTNT8LS655F1
KBTNT8LS655F2

KBTNT8LS656F1
KBTNT8LS656F2

Dimensions



KBTNT8LS654F1
KBTNT8LS655F1



KBTNT8LS656F1



KBTNT8LS654F2
KBTNT8LS655F2



KBTNT8LS656F2

3 Ans
Garantie Standard

5 Ans
Extension de garantie

Volta

Réglette anti-corrosion avec platine LED intégrée

IP65 et anti-vandale (IK08)
Structure en polycarbonate
4000k sur demande

Caractéristiques générales

Tension 220-240Vac
50-60Hz
IRC >80
Durée de vie 40000h
Facteur de Puissance 0.95
Température ambiante -20°C à 50°C
Châssis Polycarbonate
IK 08
Protection Classe II, IP65

Références

KBTN30L65-W40
KBTN30L65-W65

KBTN50L65-W40
KBTN50L65-W65

KBTN70L65-W40
KBTN70L65-W65

Dimensions

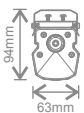
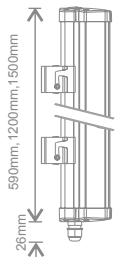

Référence	Puissance	Longueur	T° de couleur	Flux lumineux	Réf.Num.
KBTN30L65	30W	610 mm	4000K 6500K	2700lm	XXXXX 02192
KBTN50L65	50W	1220 mm	4000K 6500K	4800lm	02506 02193
KBTN70L65	70W	1524 mm	4000K 6500K	5700lm	02507 02194

5 Ans
Garantie Standard

Kasai

Réglette pré-câblée pour tube LED T8

Réflecteur (option)

Caractéristiques générales

Tension 220-240Vac
50-60Hz
Châssis Acier
Protection Classe I, IP20

Références

KBTNT8LS202F1
KBTNT8LS202F2

KBTNT8LS204F1
KBTNT8LS204F2

KBTNT8LS205F1
KBTNT8LS205F2

Dimensions

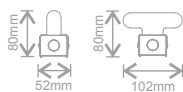
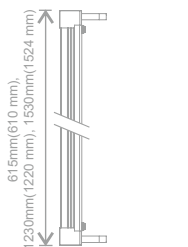

KBTNT8LS20XFX

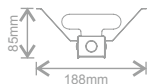
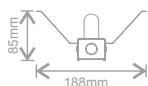

KPT-RXF-WHT



▲ Réglette double avec réflecteur



▲ Réglette simple



▲ Réglette double



▲ Réglette simple avec réflecteur

Référence	Modèle	Lampes compatibles	Flux lumineux	Réf.Num.
KBTNT8LS202F1	610 mm simple	1 x 8W 610 mm LED T8	1000lm	03945
KBTNT8LS202F2	610 mm double	2 x 8W 610 mm LED T8	2 x 1000lm	03949
KBTNT8LS204F1	1220 mm simple	1 x 17W 1220 mm LED T8	2000lm	03947
KBTNT8LS204F2	1220 mm double	2 x 17W 1220 mm LED T8	2 x 2000lm	03950
KBTNT8LS205F1	1524 mm simple	1 x 25W 1524 mm LED T8	3000lm	03948
KBTNT8LS205F2	1524 mm double	2 x 25W 1524 mm LED T8	2 x 3000lm	03951

Accessoires

Type	Référence	Description	Modèles	Réf.Num.
Reflecteur	KPT-R2F-WHT	Réflecteur en acier laqué blanc	KBTNT8LS202F1 KBTNT8LS202F2	03952
Reflecteur	KPT-R4F-WHT	Réflecteur en acier laqué blanc	KBTNT8LS204F1 KBTNT8LS204F2	03953
Reflecteur	KPT-R5F-WHT	Réflecteur en acier laqué blanc	KBTNT8LS205F1 KBTNT8LS205F2	03954



High Bay
&
Low Bay



Arcus

87



Arcus-Compact

90



Stratus

91



Stratus-DOB

92



Echo

93



Cirrus

94

Arcus Low Bay / High Bay

Low Bay & High Bay Rectangulaire avec capteur crépusculaire (option)

Support arrière en aluminium

Conçu à partir d'une feuille d'aluminium de 3mm de haute pureté pour une dissipation optimale de la chaleur *

* La conductivité thermique de la feuille d'aluminium extrudé est supérieure de 70% à celle de la fonte d'aluminium

Alimentation LED haute efficacité

Utilisant les toutes dernières technologies, elle atteint un rendement ultra élevé de plus de 93%.

Polycarbonate

Transmission élevée de 90%, permettant de protéger tout en diffusant la lumière.

Détecteur PIR et lumière du jour

Détecteur de présence programmable de **CP Electronics**

Puce LED Premium **SAMSUNG**

Puces Samsung LED haute performance atteignant 150lm/W

Réflecteur en aluminium

A partir de feuille d'aluminium miroir offrant un taux de réflexion >85%.

Diffuseur en Polycarbonate

Taux de transmission lumineuse élevé de 90%

6500K | Améliore le confort et la sécurité en environnement industriel

Des études ont montré que dans un environnement où la lumière présente des longueurs d'onde plus courtes (températures de couleur plus élevées) le niveau d'activité cérébral et l'attention sont stimulés. Il a aussi été démontré que les hautes températures de couleur (6500K, lumière du jour) dans un environnement de travail contribuent à la fois à l'amélioration du bien-être, à l'aspect fonctionnel et à la performance.

3 Ans
Garantie Standard**5** Ans
Extension standard **Détecteur de présence**
Détecteur PIR

Détecteur PIR

Caractéristiques générales

Tension	220-240Vac 50-60Hz
IRC	>80
Durée de vie	40000h
Facteur de Puissance	0.95
Température ambiante	-20°C à 50°C
Châssis	Tôle d'acier zingué
Diffuseur	Polycarbonate
Protection	Classe I, IP20

Références

KMSD150LLBE-W40-WHT
KMSD150LLBE/S-W40WHT
KMSD150LLBE-W65-WHT
KMSD150LLBE/S-W65-WHT

KMSD150LHBE-W40-WHT
KMSD150LHBE/S-W40-WHT
KMSD150LHBE-W65-WHT
KMSD150LHBE/S-W65-WHT

KMSD200LHBE-W65-WHT
KMSD200LHBE/S-W65-WHT

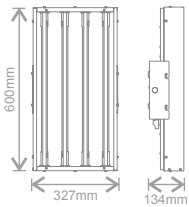
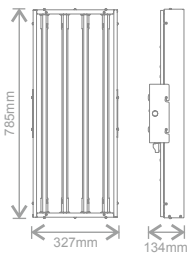
DimensionsKMSD150LLBE
KMSD150LHBE

KMSD200LHBE

Arcus

Low bay & High bay LED rectangulaires

Diffuseur en polycarbonate (option)

Diffuseur IK10

Détecteur de présence et crépusculaire (option)



Référence	Type	Puissance	Angle de diffusion	T° de couleur	Flux lumineux	Réf.Num.
KMSD150LLBE	Low Bay	150W	107° (Axial) 71° (Transversal)	4000K 6500K	15000lm	04055 02589
KMSD150LHBE	High Bay	150W	106° (Axial) 56° (Transversal)	4000K 6500K	15000lm	XXXXX 02588
KMSD200LHBE	High Bay	200W	106° (Axial) 56° (Transversal)	6500K	21000lm	03225

Accessoires

Type	Référence	Description	Réf.Num.
Détecteur	EBDHS-MB-PRM	On/off CP Electronics	04573
Détecteur	EBMPIR-MB-AD	1-10V CP Electronics	04158
Diffuseur	KPT-CLR-LBHB	Clair IK10 pour 150W	04134
Diffuseur	KPT-DFS-LBHB	Opale IK10 pour 150W	02632
Diffuseur	KPT-CLR-HB200	Clair IK10 pour 200W	04232
Diffuseur	KPT-DFS-HB200	Opale IK10 pour 200W	04313

Advertisement on ceiling light fixture

Advertisement on ceiling light fixture

Advertisement on ceiling light fixture

Advertisement on ceiling light fixture

Advertisement on ceiling light fixture

Advertisement on ceiling light fixture

JUNIOR KIT

	No1	TOTAL	No3
	205	374	144
LAST MAN	OVERS	WKTS	VISITORS
12	36	1	373

GM

new balance

GM

asics

SALE





Projet : Magasin "All Rounder Sports"

Lieu : All Rounder Cricket et Hockey Store à Sheffield.

Objectif : Remplacer les lampes halogènes et LFC énergivores par une solution LED Kosnic plus efficace.

Installation : 16 luminaires LowBay LED 150W avec LED SMD Samsung, 6 downlights Faceta, 4 dalles LED 30W.

Résultats : Cette nouvelle installation a considérablement diminué la consommation d'énergie du magasin, permettant ainsi de réduire les factures d'électricité et les coûts de maintenance.

"Nous avons été véritablement impressionnés par le soutien et le savoir-faire de Kosnic"

– Chris Taylor de All Rounder

Arcus-Compact

NOUVEAU

Luminaire rectangulaire, compact, 100W, 11500Lm

Faible épaisseur
Anti-vandale, IK10
Détecteur de présence (option)

- 3** Ans
Garantie Standard
- 5** Ans
Extension de garantie
-  **Détecteur de présence**
Détecteur haute Fréquence



Caractéristiques générales

Tension	220-240Vac 50-60Hz
IRC	>80
Durée de vie	40000h
Facteur de Puissance	0.95
Température ambiante	-20°C à 50°C
Châssis	Tôle d'acier zingué
Protection	Classe I, IP20

Référence

KMSD100LLBE-W65-WHT

Dimensions

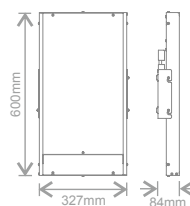

Référence	Puissance	Angle de diffusion	T° de couleur	Flux lumineux	Réf.Num.
KMSD100LLBE	100W	120°	6500K	11500lm	02394

Options

Suffixe	Description	Réf.Num.
/S	Détecteur de mouvement haute fréquence	04518

3 Ans
Garantie standard

5 Ans
Extension de garantie

 **Détecteur de présence**
Détecteur PIR



Support de fixation murale



Détecteur de présence

Caractéristiques générales

Tension	220-240Vac 50-60Hz
IRC	>80
Durée de vie	40000h
Facteur de Puissance	0.95
Température ambiante	-20°C à 50°C
Châssis	Fonte d'aluminium
IK	10
Protection	Classe I, IP65

Références

KMHD150CHB-W50
KMHD200CHB-F50
KMHD240CHB-F50

Dimensions

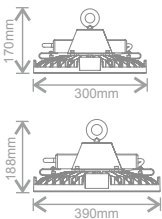

Stratus

NOUVEAU

High Bay LED circulaire

Haute efficacité jusqu'à 140lm/W

Fonte d'aluminium

IP65

Anti-vandale (IK10)

Gradable 1-10V

Boîtier de raccordement étanche pour faciliter le câblage

Détecteur de présence gradable en 1-10V (option)

Support de fixation murale (option)



Référence	Puissance	Angle de diffusion	T° de couleur	Flux lumineux	Réf.Num.
KMHD150CHB	150W	90°	5000K	21000lm	04548
KMHD200CHB	200W	60°	5000K	28000lm	04397
KMHD240CHB	240W	60°	5000K	31200lm	04549

Accessoires

Type	Référence	Description	Réf.Num.
Détecteur de présence	KPT-MWS-UFO	Détecteur de présence IP65	04550
Support de fixation murale	KPT-BKT1-UFO	Support de fixation pour KMHD150&200	04551
Support de fixation murale	KPT-BKT2-UFO	Support de fixation pour KMHD240	04552

Stratus-DOB NOUVEAU

High Bay LED circulaire avec technologie DOB

Technologie DOB (Alimentation sur circuit imprimé)

Fonte d'aluminium

IP65

Anti-vandale (IK10)

Réflecteur en aluminium anti-éblouissement (option)

- 5 **Ans**
Garantie Standard
- 10 **Ans**
Extension de garantie
- ⚡ **5000V**
Protection contre les surtensions



▲ KHBS130CH65



◀ KHBS130CH65

◀ KPT-REF-UFO

Réflexion avec angle de diffusion de 85°

Caractéristiques générales

Tension	220-240Vac 50-60Hz
IRC	>83
Durée de vie	70000h
Facteur de Puissance	0.99
Température ambiante	-20°C à 50°C
Châssis	Fonte d'aluminium
IK	10
Protection	Classe I, IP65

Référence

KHBS130CH65-W50

Dimensions

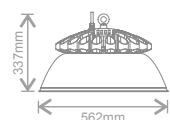

Référence	Puissance	Angle de diffusion	T° de couleur	Flux lumineux	Réf.Num.
KHBS130CH65	130W	120°	5000K	14600lm	04335

Accessoires

Type	Référence	Angle de diffusion	Description	Réf.Num.
Réflecteur	KPT-REF-UFO	85°	Réflecteur en aluminium	04540

3 Ans
Garantie Standard**5** Ans
Extension de garantieEcho **Nouveau**

Luminaire circulaire pour éclairage de grande hauteur

Châssis en fonte d'aluminium
IP65
Anti-vandale (IK10)
Réflecteur en polycarbonate (option)**Caractéristiques
générales**

Tension 220-240Vac
50-60Hz
IRC >83
Durée de vie 70000h
Facteur de Puissance 0.99
Température ambiante -20°C à 50°C
Châssis Fonte d'aluminium
IK 10
Protection Classe I, IP65

**Référence**

KMHD100CHB-W50

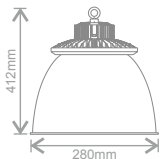
Dimensions

Référence	Puissance	Angle de diffusion	T° de couleur	Flux lumineux	Réf.Num.
KMHD100CHB	100W	60°	5000K	9000lm	04585

Accessoires

Type	Référence	Description	Réf.Num.
Reflecteur	KPT-PCR-UFO	Réflecteur en polycarbonate en forme de cloche	04604

Cirrus

High Bay circulaire intérieur

Diffuseur opale pour un meilleur confort visuel
Faible éblouissement avec réflecteur circulaire
Idéal pour les points de vente



3 Ans
Garantie Standard

5 Ans
Extension de garantie

Caractéristiques générales

Tension	220-240Vac 50-60Hz
IRC	>80
Durée de vie	40000h
Facteur de Puissance	0.98
Température ambiante	-20°C à 50°C
Châssis	Tôle d'acier zingué
Protection	Classe II, IP20

Références

KMHD50FDCHB-W40-WHT
KMHD100FDCHB-W40-WHT

Dimensions

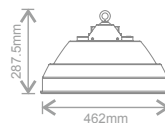

Référence	Puissance	Angle de diffusion	T° de couleur	Flux lumineux	Réf.Num.
KMHD50FDCHB	50W	105°	4000K	4800lm	03280
KMHD100FDCHB	100W	105°	4000K	9500lm	03384



Eclairage de commerces



Airline

98



Maly

100



Tatio

104



Aloba

106

Airline LED Eclairage de mobiliers

Branchez et allumez avec Quick-Connect

Quick-Connect est une technologie d'interconnexion unique qui permet à tous les composants Airline, (barres lumineuses, commutateurs et alimentations) de s'interconnecter rapidement après seulement quelques étapes de mise en place.

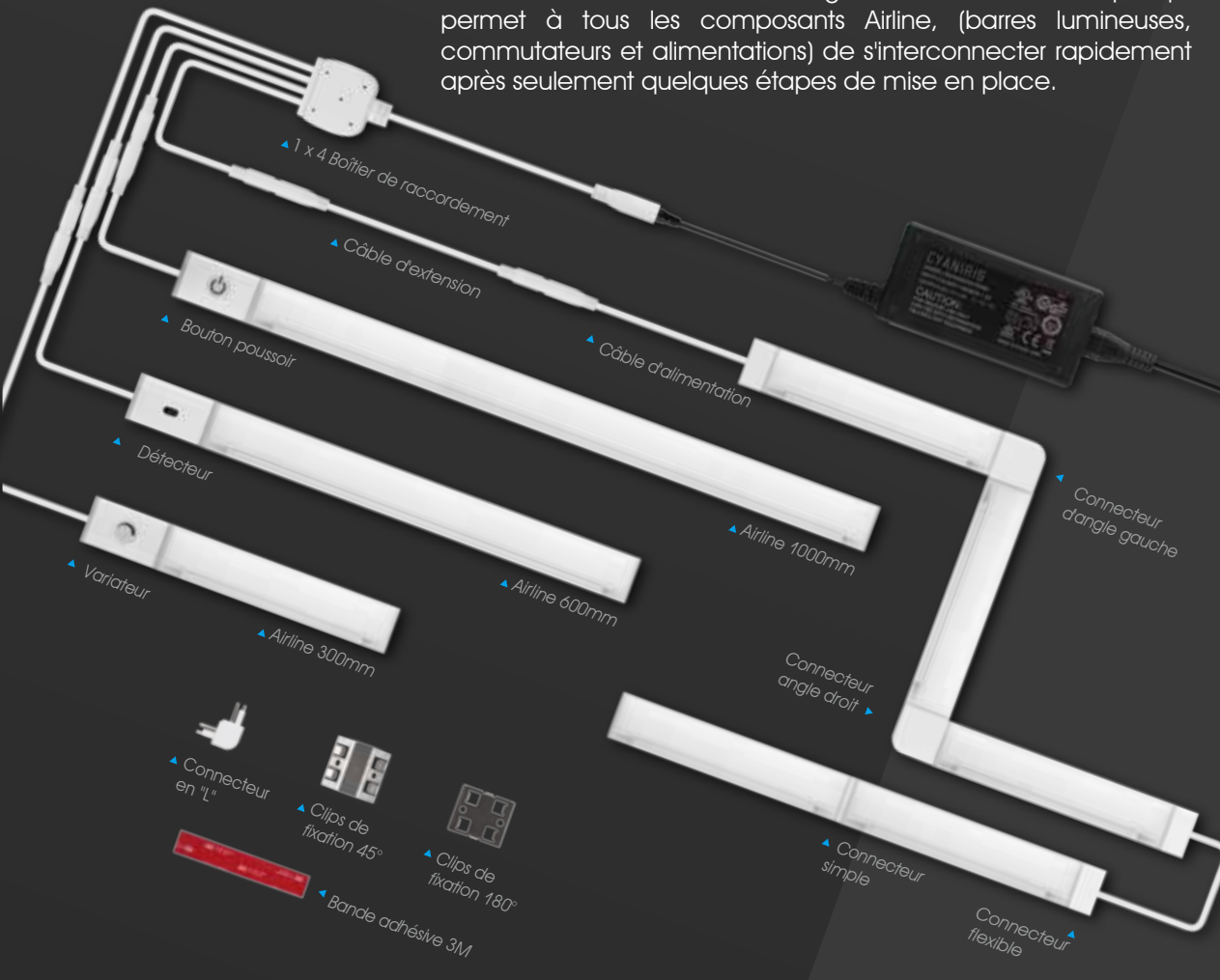

Technologie EDGE-LIT

Barres lumineuses LED

Technologie EDGE-LIT pour obtenir une lumière homogène sur toute la surface de la barre lumineuse, sans point lumineux

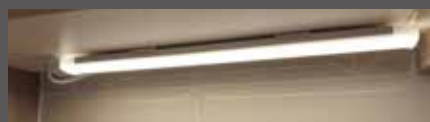

3 Ans
Garantie Standard

Airline **NOUVEAU**

Système d'éclairage LED linéaire modulaire

Lumière douce homogène sans zones sombres
Trois longueurs de barres lumineuses
Système de connexion rapide entre les barres lumineuses
Bouton poussoir, détecteur de présence, variateur
Ensemble complet d'accessoires pour différentes méthodes d'installation



KAL-CC-13
Bouton poussoir



KAL-CC-14
Détecteur



KAL-CC-15
Variateur



KAL-FB-10
Connecteur angle gauche



KAL-FB-11
Connecteur angle droit



KAL-SC-10
Connecteur en "L"



KAL-MC-10
Connecteur simple



KAL-CP-4
1 x 4 Boîtier de raccordement multiple



KAL-CC-10
Câble d'alimentation



Référence	Puissance	Longueur	Angle de diffusion	T° de couleur	Flux lumineux	Réf.Num.
KAL-H030-5W	5W	300mm	100°	3000K	350lm	04236
KAL-H060-9W	9W	600mm	100°	3000K	630lm	04237
KAL-H100-15W	15W	1000mm	100°	3000K	950lm	04238

Alimentations

Référence	Puissance	Tension de sortie	Tension d'entrée	Réf.Num.
KSAS0452400150M2	36W	24Vdc	100-240Vac 50-60Hz	04239
KSAS0652400250M2	60W	24Vdc	100-240Vac 50-60Hz	04251

Accessoires

Type	Référence	Description	Réf.Num.
Commutateur	KAL-CC-13	Bouton poussoir	04248
Commutateur	KAL-CC-14	Détecteur	04249
Commutateur	KAL-CC-15	Variateur	04250
Connecteur	KAL-FB-10	Connecteur angle gauche	04241
Connecteur	KAL-FB-11	Connecteur angle droit	04242
Connecteur	KAL-SC-10	Connecteur en "L"	04243
Connecteur	KAL-MC-10	Connecteur simple	04244
Connecteur	KAL-CP-4	1 x 4 Boitier de raccordement	04245
Câble	KAL-CC-10	Ligne électrique d'entrée	04240
Câble	KAL-CE-1	Câble d'extension	04246
Connecteur	KAL-CE-10	Connecteur flexible	04247
Fixation	KAL-FC-1	Clips de fixation 180°	Inclus dans la boîte
Fixation	KAL-FC-2	Clips de fixation 45°	Inclus dans la boîte
Fixation	KAL-FC-4	Bande adhésive 3M	Inclus dans la boîte



KAL-CE-1
Câble d'extension



KAL-CE-10
Connecteur flexible



KAL-FC-1
Clips de fixation 180°



KAL-FC-2
Clips de fixation 45°



KAL-FC-4
Bande adhésive 3M



Références

KAL-H030-5W
KAL-H060-9W
KAL-H100-15W

Dimensions

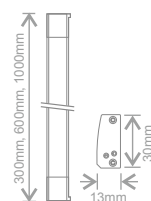

3 Ans
Garantie Standard**5** Ans
Extension de garantie

Maly

Système modulaire LED d'éclairage de commerces

Système modulaire de réflecteur et de luminaires
LED COB CREE Haute performance
UV négligeable
Idéal pour l'éclairage de commerces

Caractéristiques générales

Tension	220-240Vac 50-60Hz
IRC	>80
Durée de vie	40000h
Facteur de Puissance	>0.95
Température ambiante	-20°C à 50°C
Châssis	Fonte d'aluminium
Protection	Classe II



Référence	Puissance	Angle de diffusion	T° de couleur	Flux lumineux	Réf.Num.
KRDL605M15	15W	15°	5000K	1250lm	04073
		38°			04074

Références

KRDL605M15-B50
KRDL605M15-S50

Dimensions

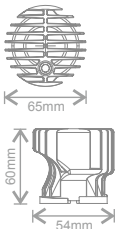
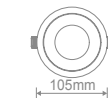
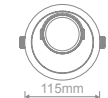
KRDL615HW
Diamètre d'encastrement 90mmKRDL635HW
Diamètre d'encastrement 100mmKRDL615-BHS
Diamètre d'encastrement 90mmKRDL642HW
Diamètre d'encastrement 90mm



Référence	Puissance	Angle de diffusion	T° de couleur	Flux lumineux	Réf.Num.
KRDL606M24	24W	15°	5000K	2100lm	03545
		38°			03546



KRDL606HW
Diamètre d'encastrement 100mm

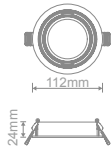

KRDL616HW
Diamètre d'encastrement 115mm

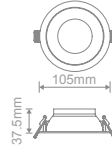

KRDL626HW
Diamètre d'encastrement 125mm

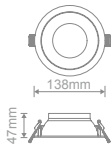

KRDL636HW
Diamètre d'encastrement 125mm

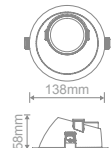

KRDL616-BHS
Diamètre d'encastrement 115mm

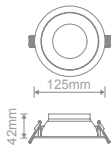

KRDL626-BHS
Diamètre d'encastrement 125mm

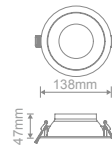

KRDL646-2HW
Diamètre d'encastrement 255*125mm

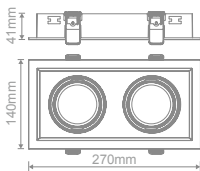

Références

KRDL606M24-B50
KRDL606M24-S50

Dimensions

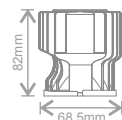



Référence	Puissance	Angle de diffusion	T° de couleur	Flux lumineux	Réf.Num.
KRDL607M34	34W	15°	5000K	3100lm	03554
		40°		2800lm	03555



KRDL607-1HW
Diamètre d'encastrement 150mm

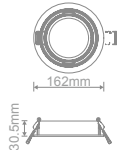

KRDL607-2HW
Diamètre d'encastrement 150mm

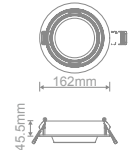

KRDL617HW
Diamètre d'encastrement 150mm

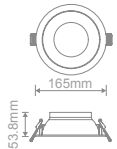

KRDL627HW
Diamètre d'encastrement 170mm

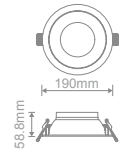

KRDL637HW
Diamètre d'encastrement 170mm

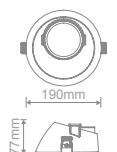

KRDL617-BHS
Diamètre d'encastrement 150mm

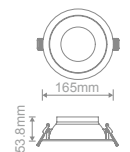

KRDL627-BHS
Diamètre d'encastrement 170mm

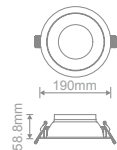

KRDL647-2HW
Diamètre d'encastrement 315*160mm

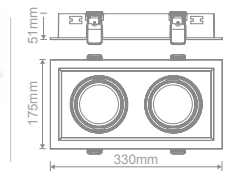

Références

KRDL607M34-B50
KRDL607M34-S50

Dimensions

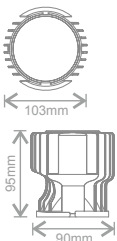



Référence	Puissance	Angle de diffusion	T° de couleur	Flux lumineux	Réf.Num.
KRDL608M50	50W	20°	5000K	4100lm	03566
		40°			03567



KRDL608-1HW
Diamètre
d'encastrement
170mm

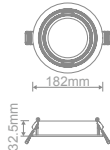

KRDL608-2HW
Diamètre
d'encastrement
170mm

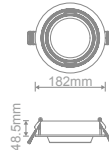

KRDL618HW
Diamètre
d'encastrement
170mm

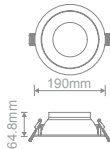

KRDL628HW
Diamètre
d'encastrement
210mm

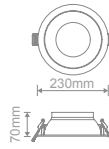

KRDL638HW
Diamètre
d'encastrement
210mm

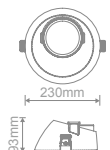

KRDL618-BHS
Diamètre
d'encastrement
170mm

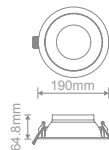

KRDL628-BHS
Diamètre
d'encastrement
210mm

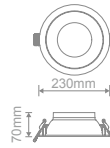

Références

KRDL608M50-B50
KRDL608M50-S50

Dimensions

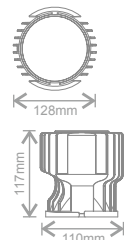

3 Ans
Garantie Standard**5** Ans
Extension de garantie

Tatio

Lèche-mur LED circulaire

LED COB CREE Haute performance UV
négligeable

Idéal pour l'éclairage de commerces

Caractéristiques générales

Tension	220-240Vac 50-60Hz
IRC	>80
Durée de vie	40000h
Facteur de Puissance	>0.95
Température ambiante	-20°C à 50°C
Châssis	Fonte d'aluminium
Protection	Classe II

Références

KWWDL15-B30
KWWDL15-B50
KWWDL15-S30
KWWDL15-S50

KWWDL24-B30
KWWDL24-B50
KWWDL24-S30
KWWDL24-S50

KWWDL34-B30
KWWDL34-B50
KWWDL34-S30
KWWDL34-S50

Dimensions

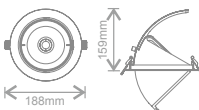
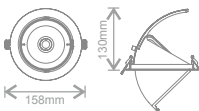
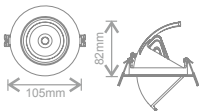

Référence	Puissance	Angle de diffusion	Diamètre d'encastrement	T° de couleur	Flux lumineux	Réf.Num.
KWWDL15	15W	16°	90mm	3000K 5000K	1250lm	04063 04065
KWWDL15	15W	36°	90mm	3000K 5000K	1250lm	04066 04068
KWWDL24	24W	15°	145mm	3000K 5000K	2000lm 2100lm	03575 03576
KWWDL24	24W	36°	145mm	3000K 5000K	2000lm	03577 03578
KWWDL34	34W	15°	170mm	3000K 5000K	2800lm 3100lm	03579 03580
KWWDL34	34W	40°	170mm	3000K 5000K	2300lm 2900lm	03581 03582

Tatio

Lèche-mur LED rectangulaire

LED COB Haute performance
UV négligeable
Idéal pour l'éclairage de commerces
Angle de diffusion large 110 °

3 Ans
Garantie Standard

5 Ans
Extension de garantie



Caractéristiques générales

Tension	220-240Vac 50-60Hz
IRC	>80
Durée de vie	40000h
Facteur de Puissance	>0.95
Température ambiante	-20°C à 50°C
Châssis	Fonte d'aluminium
Protection	Classe II

Références

KWWDL25Q-W30
KWWDL25Q-W40
KWWDL25Q-W65

KWWDL35Q-W30
KWWDL35Q-W40
KWWDL35Q-W65

Référence	Puissance	Angle de diffusion	Diamètre d'encastrement	T° de couleur	Flux lumineux	Réf.Num.
KWWDL25Q	25W	110°	220-130mm	3000K	2050lm	XXXXX
				4000K	2120lm	04069
				6000K	2150lm	XXXXX
KWWDL35Q	35W	110°	220-130mm	3000K	2960lm	04307
				4000K	3050lm	04070
				6000K	3120lm	XXXXX

Dimensions

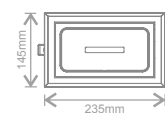

3 Ans
Garantie Standard**5** Ans
Extension de garantie

Aloba

Spot LED sur rail

Rails Unipro-Lumisys
 UV négligeable
 Idéal pour l'éclairage de commerces
 Plusieurs angles de diffusion
 Finition blanche

Caractéristiques générales

Tension	220-240Vac 50-60Hz
IRC	>80
Durée de vie	40000h
Facteur de Puissance	>0.95
Température ambiante	-20°C à 50°C
Châssis	Fonte d'aluminium
Protection	Classe I, IP20

Références

KTDL24GL-B30
 KTDL24GL-B40
 KTDL24GL-B50
 KTDL24GL-S30
 KTDL24GL-S40
 KTDL24GL-S50

KTDL34GL-B30
 KTDL34GL-B40
 KTDL34GL-B50
 KTDL34GL-S30
 KTDL34GL-S40
 KTDL34GL-S50

KTDL50GL-B30
 KTDL50GL-B40
 KTDL50GL-B50
 KTDL50GL-S30
 KTDL50GL-S40
 KTDL50GL-S50

Dimensions

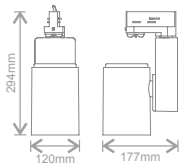
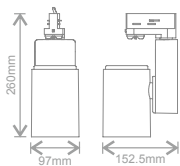
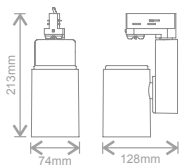

3-Circuit
 UNIPRO

Référence	Puissance	Angle de diffusion	T° de couleur	Flux Lumineux	Réf.Num.
KTDL24GL	24W	15°	3000K	2000lm	03583
			4000K		XXXXX
			5000K		03584
KTDL24GL	24W	38°	3000K	2000lm	03586
			4000K		XXXXX
			5000K		03587
KTDL34GL	34W	15°	3000K	2800lm 2900lm 3100lm	03588
			4000K		XXXXX
			5000K		03589
KTDL34GL	34W	40°	3000K	2300lm 2700lm 2900lm	03585
			4000K		XXXXX
			5000K		03592
KTDL50GL	50W	20°	3000K	4100lm	03595
			4000K		XXXXX
			5000K		03596
KTDL50GL	50W	40°	3000K	4100lm	03593
			4000K		XXXXX
			5000K		03594



Eclairage de chantier



Cube 10W 109



Cube 30W 110



Tripode 111



Beanie 111

Cube

(10W)

Lampe d'atelier LED à fixation magnétique

Portable
Fixation magnétique
Batterie Li-ion, rechargeable
Jusqu'à 10 heures d'autonomie
Trois niveaux de flux lumineux
Classe III, IP65



3 Ans
Garantie Standard

C Fixation
magnétique



Déplié



Plié



Fixation magnétique



Chargeur allume cigare
Réf : KPWL-CARCHARGER

Caractéristiques générales

Tension	100-240Vac 50-60Hz
IRC	>80
Durée de vie	40000h
Température ambiante	-10°C à 40°C
Châssis	Aluminium moulé, Plastique de type ABS, Polycarbonate
Protection	Classe III, IP65

Référence

KPWLLS10Q165

Dimensions

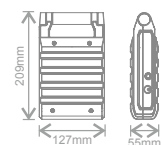

Référence	Puissance	Batterie	Capacité de la batterie	Angle de diffusion	T° de couleur	Flux lumineux	Réf.Num.
KPWLLS10Q165	10W	Li-Ion	4400mAh	120°	6500K	1100lm	03991

Durée d'autonomie

Référence	Puissance maximale	Autonomie à 100%	Autonomie à 30%
KPWLLS10Q165	10W	3.5 heures	10 heures

Équipement optionnel

Type	Référence	Description	Réf.Num.
Chargeur allume cigare	KPWL-CARCHARGER	Chargeur allume cigare	04199

3 Ans
Garantie Standard



Plié

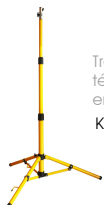

Trépied
télescopique
en métal
KPWL-STAND



Chargeur
allume cigare

Réf : KPWL-CARCHARGER

Caractéristiques générales

Tension	100-240Vac 50-60Hz
IRC	>80
Durée de vie	40000h
Température ambiante	-10°C à 40°C
Châssis	Aluminium moulé, Plastique de type ABS, Polycarbonate
Protection	Classe III, IP65

Cube

(30W)

Projecteur de chantier LED rechargeable

Portable
Batterie Li-ion, rechargeable
Jusqu'à 9 heures d'autonomie
Trois niveaux de flux lumineux
Trépied télescopique en métal (option)
Classe III, IP65



Référence

KPWLLS30Q165

Dimensions

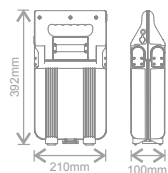

Référence	Puissance	Batterie	Capacité de la batterie	Angle de diffusion	T° de couleur	Flux lumineux	Réf.Num.
KPWLLS30Q165	30W	Li-Ion	8800mAh	105°	6500K	2300lm	03992

Durée d'autonomie

Référence	Puissance maximale	Autonomie à 100%	Autonomie à 30%
KPWLLS30Q165	30W	2.5 heures	9 heures

Équipement optionnel

Type	Référence	Description	Réf.Num.
Trépied télescopique	KPWL-STAND	Trépied télescopique en métal	03993
Chargeur allume-cigare	KPWL-CARCHARGER	Chargeur allume-cigare	04199

3 Ans
Garantie Standard

5 Ans
Extension de garantie



Plié



Prise de courant
220V

Caractéristiques générales

Tension	100-110Vac 50-60Hz
IRC	84
Durée de vie	30000h
Facteur de puissance	0.99
Température ambiante	0°C à 45°C
Châssis	Aluminium moulé, plastique de type ABS, Polycarbonate
Protection	Classe II, IP54

Tripode

NOUVEAU

Projecteur de chantier LED tubulaire

Angle de diffusion ultra-large offrant une couverture lumineuse optimale

Classe I, IP44

Portable

Aluminium moulé, plastique de type ABS et cadre en polycarbonate

Trois niveaux de flux lumineux



Référence	Puissance	Angle de diffusion	T° de couleur	Flux Lumineux	Réf.Num.
KPWL55L54	55W	120°	6500K	4800lm	04474

Références

KPWL55L54-W65
PRO-BEANIE

Dimensions

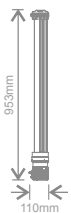

Bonnet de chantier LED

Lampe frontale LED intégrée amovible
3 niveaux d'éclairage : 100%, 50%, 25%
Niveau 1: 240min, niveau 2: 180min et niveau 3: 90min
Rechargeable sur port USB
Durée de charge complète 90min
Taille unique



Référence	Durée d'autonomie	Caractéristique	Flux Lumineux	Réf.Num.
PRO-BEANIE	Jusqu'à 4h	Batterie Lithium ion	180lm	04361

10
Lampe LED

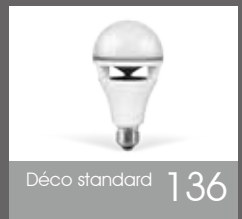
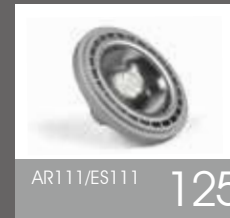

3 Ans
Garantie Standard



10W 20W 25W



35W

Dura

Tube LED T8 Polycarbonate

Tubes en polycarbonate, résistant aux chocs
Économisez jusqu'à 65% d'énergie

Caractéristiques générales

Tension 220-240Vac
50-60Hz
IRC >80
Durée de vie 30000h
Température ambiante -20°C à 40°C

Références

KHV10T8-FRO-W40
KHV10T8-FRO-W65

KHV20T8-FRO-W40
KHV20T8-FRO-W65

KHV25T8-FRO-W40
KHV25T8-FRO-W65

KTC35T8-FRO-W40
KTC35T8-FRO-W65

Dimensions

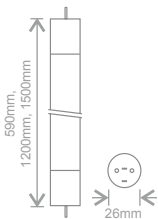

KHV10T8
KHV20T8
KHV25T8

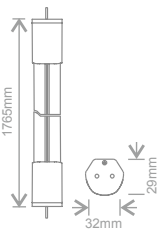

KTC35T8



Référence	Puissance	Longueur	Culot	T° de couleur	Flux lumineux	Réf.Num.
KHV10T8-FRO	10W	590mm	G13	4000K	950lm	02615
				6500K	1000lm	02616
KHV20T8-FRO	20W	1200mm	G13	4000K	2020lm	02543
				6500K	2120lm	02614
KHV25T8-FRO	25W	1500mm	G13	4000K	2400lm	00316
				6500K	2500lm	00317
KTC35T8-FRO	35W	1765mm	G13	4000K	3700lm	03246
				6500K	3800lm	03247

Pro

Tube LED T8 en verre

Haute performance de 120lm/W
 Anti-scintillement (tubes T8 590mm et 1200mm)
 Économisez jusqu'à 65% d'énergie

3 Ans
 Garantie Standard



Caractéristiques générales

Tension 220-240Vac
 50-60Hz
 IRC >80
 Durée de vie 40000h
 Température ambiante -20°C à 40°C

Références

KPRO08T8-FRO-W40
 KPRO08T8-FRO-W65
 KPRO17T8-FRO-W40
 KPRO17T8-FRO-W65
 KPRO25T8-FRO-W40
 KPRO25T8-FRO-W65
 KPRO30T8-FRO-W40
 KPRO30T8-FRO-W65

Référence	Puissance	Longueur	Culot	T° de couleur	Flux lumineux	Réf.Num.
KPRO08T8-FRO	8W	590mm	G13	4000K 6500K	1000lm	03385 04760
KPRO17T8-FRO	17W	1200mm	G13	4000K 6500K	2000lm	03254 03255
KPRO25T8-FRO	25W	1500mm	G13	4000K 6500K	3000lm	03256 XXXXX
KPRO30T8-FRO	30W	1765mm	G13	4000K 6500K	3600lm	04200 03257

Dimensions

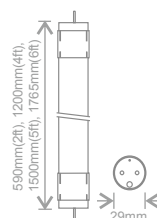

3 Ans
Garantie Standard

Pétale Nouveau

Lampe LED haute puissance

Haute puissance jusqu'à 60W
Remplacement des lampes à décharge
Idéale pour une utilisation en environnement industriel et commercial
E27/E40
Durée de vie de 25000h

Caractéristiques générales

Tension 100-265Vac
50-60Hz
IRC >80
Durée de vie 25000h
Température ambiante -20°C à 50°C

Références

KHBL30PTL/E27-W50
KHBL45PTL/E40-W50
KHBL60PTL/E40-W50

Dimensions

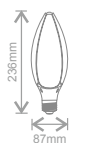

KHBL30PTL

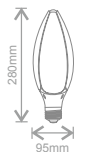

KHBL45PTL

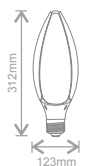

KHBL60PTL



236mm / 280mm / 312mm

87mm / 95mm / 123mm

Référence	Puissance	Culot	T° de couleur	Flux lumineux	Réf.Num.
KHBL30PTL	30W	E27	5000K	3000lm	04480
KHBL45PTL	45W	E40	5000K	5600lm	04481
KHBL60PTL	60W	E40	5000K	6600lm	04482

Donut

Nouveau

3 Ans
Garantie Standard

Lampe LED haute puissance pour une installation verticale

Haute puissance jusqu'à 120W
Remplacement des lampes à décharge
Idéale pour les luminaires de grande hauteur
E40
Longue durée de vie de 25000h
Direct 100-240V



Caractéristiques générales

Tension	100-240Vac 50-60Hz
IRC	>80
Durée de vie	25000h
Température ambiante	-20°C à 40°C

Références

KHBL100DNT/E40-W50
KHBL120DNT/E40-W50

Dimensions

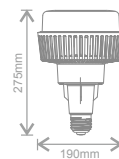

KHBL100DNT

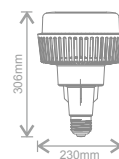

KHBL120DNT

Référence	Puissance	Culot	T° de couleur	Flux lumineux	Réf.Num.
KHBL100DNT	100W	E40	5000K	11100lm	04403
KHBL120DNT	120W	E40	5000K	12200lm	04404

3 Ans
Garantie Standard

R7s **Nouveau**

Lampe LED crayon R7s

Économisez jusqu'à 90% d'énergie
Remplacement des crayons halogènes de type R7s
Longue durée de vie de 20000h
L : 78mm & 118mm

Caractéristiques générales

Tension 220-240Vac
50-60Hz
IRC >80
Durée de vie 20000h
Température ambiante -20°C à 40°C



Références

KLED04LNR/R7S-W65
KLED07LNR/R7S-W65

Dimensions

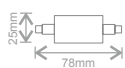

KLED04LNR

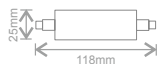

KLED07LNR

Référence	Puissance	Culot	T° de couleur	Flux lumineux	Réf.Num.
KLED04LNR	4W	R7S	6500K	330lm	04582
KLED07LNR	7W	R7S	6500K	680lm	04583

Pro

Gamme complète de lampes à LED GU10 / G5.3

Économisez jusqu'à 85% d'énergie
 Large gamme de variateurs compatibles
 Remplacement direct de la lampe halogène GU10
 G5.3 compatible avec une large gamme de transformateurs halogènes



3 Ans
 Garantie Standard

Alimentation gradable



4.5W, 6W
 GU10 Gradable
 GU10 Non-Gradable



7W
 GU10 Gradable
 GU10 Non-Gradable

Caractéristiques générales

Tension	12Vac/dc (G5.3) 220-240Vac 50-60Hz (GU10)
IRC	>80
Durée de vie	35000h
Température ambiante	-20°C à 40°C

GU10 Gradable

Référence	Puissance	Culot	Angle de diffusion	T° de couleur	Lumen*	Réf.Num.
KPRO4.5DIM	4.5W	GU10	45°	3000K	260lm(220lm)	02635
				4000K	280lm(240lm)	02636
				6500K	290lm(250lm)	02637
KPRO06DIM	6W	GU10	45°	3000K	370lm(290lm)	00040
				4000K	390lm(310lm)	00041
				6500K	400lm(320lm)	00042
KPRO07DIM	7W	GU10	38°	2700K	510lm(480lm)	00045
				5000K	560lm(530lm)	00046

* Flux total (Flux mesuré dans un cône de 90°/120°)

Références

KPRO4.5DIM/GU10-S30
 KPRO4.5DIM/GU10-S40
 KPRO4.5DIM/GU10-S65

KPRO06DIM/GU10-S30
 KPRO06DIM/GU10-S40
 KPRO06DIM/GU10-S65

KPRO07DIM/GU10-S27
 KPRO07DIM/GU10-S50

Dimensions

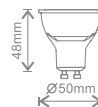



4.5W, 6W
GU10 Gradable
GU10 Non-Gradable



7W
GU10 Gradable
GU10 Non-Gradable



3.5W
GU10 Non-Gradable



4.5W, 6W
G5.3 Non-Gradable

GU10 Non-Gradable

Référence	Puissance	Culot	Angle de diffusion	T° de couleur	Lumen*	Réf.Num.
KPRO3.5PWR	3.5W	GU10	45°	3000K	250lm(200lm)	03301
				4000K	250lm(200lm)	03302
				6500K	260lm(210lm)	03303
KPRO4.5PWR	4.5W	GU10	45°	3000K	270lm(230lm)	03923
				4000K	290lm(250lm)	03924
				6500K	300lm(260lm)	02578
KPRO06PWR	6W	GU10	45°	3000K	400lm(320lm)	00034
				4000K	420lm(340lm)	00035
				6500K	430lm(350lm)	00036
KPRO07PWR	7W	GU10	38°	2700K	480lm(450lm)	02502
				5000K	530lm(500lm)	00044

G5.3 Non-Gradable

Référence	Puissance	Culot	Angle de diffusion	T° de couleur	Lumen*	Réf.Num.
KPRO4.5PWR	4.5W	G5.3	45°	3000K	260lm(210lm)	02576
				4000K	280lm(230lm)	02575
				6500K	280lm(230lm)	02577
KPRO06PWR	6W	G5.3	45°	3000K	330lm(250lm)	02572
				4000K	350lm(270lm)	02573
				6500K	350lm(270lm)	02574

* Flux total (Flux mesuré dans un cône de 90°/120°)

Références

KPRO3.5PWR/GU10-S30
KPRO3.5PWR/GU10-S40
KPRO3.5PWR/GU10-S65

KPRO4.5PWR/GU10-S30
KPRO4.5PWR/GU10-S40
KPRO4.5PWR/GU10-S65

KPRO06PWR/GU10-S30
KPRO06PWR/GU10-S40
KPRO06PWR/GU10-S65

KPRO07PWR/GU10-S27
KPRO07PWR/GU10-S50

KPRO4.5PWR/G5.3-S30
KPRO4.5PWR/G5.3-S40
KPRO4.5PWR/G5.3-S65

KPRO06PWR/G5.3-S30
KPRO06PWR/G5.3-S40
KPRO06PWR/G5.3-S65

Dimensions

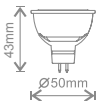
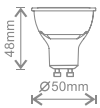

Hilux

Lampe LED haute performance GU10/G5.3

Rendement supérieur à 100 lumens/W
Choix d'angles de diffusion larges de 60° et 100°
Remplacement direct de la lampe halogène GU10



GU10 Gradable

Référence	Puissance	Culot	Angle de diffusion	T° de couleur	Lumen*	Réf.Num.
KSMDO5DIM	5W	GU10	60°	3000K	450lm(290lm)	03268
				4000K		03937
				6500K		03938
KSMDO6DIM	6W	GU10	60°	3000K	580lm(380lm)	03265
				4000K		03266
				6500K		03267

GU10 Non-Gradable

Référence	Puissance	Culot	Angle de diffusion	T° de couleur	Lumen*	Réf.Num.
KSMDO4PWR	4W	GU10	100°	3000K	410lm(350lm)	03261
				4000K		03259
				6500K		03260
KSMDO5PWR	5W	GU10	60°	3000K	470lm(310lm)	03269
				4000K		03270
				6500K		03271
KSMDO6PWR	6W	GU10	60°	3000K	600lm(400lm)	03939
				4000K		03272
				6500K		03273

G5.3 Non-Gradable

Référence	Puissance	Culot	Angle de diffusion	T° de couleur	Lumen*	Réf.Num.
KSMDO5PWR	5W	G5.3	60°	3000K	417lm(230lm)	03237
				4000K	417lm(240lm)	03238
				6500K	417lm(260lm)	03239

* Flux total (Flux mesuré dans un cône de 90°/120°)

3 Ans
Garantie Standard

Alimentation gradable



5W, 6W
GU10 Gradable



4W, 5W, 6W
GU10 Non-Gradable



5W
G5.3 Non-Gradable

Caractéristiques générales

Tension	12Vac/dc (G5.3) 220-240Vac 50-60Hz (GU10)
IRC	>80
Durée de vie	30000h
Température ambiante	-20°C à 40°C

Références

KSMDO5DIM/GU10-F30
KSMDO5DIM/GU10-F40
KSMDO5DIM/GU10-F65

KSMDO6DIM/GU10-F30
KSMDO6DIM/GU10-F40
KSMDO6DIM/GU10-F65

KSMDO4PWR/GU10-W30
KSMDO4PWR/GU10-W40
KSMDO4PWR/GU10-W65

KSMDO5PWR/GU10-F30
KSMDO5PWR/GU10-F40
KSMDO5PWR/GU10-F65

KSMDO6PWR/GU10-F30
KSMDO6PWR/GU10-F40
KSMDO6PWR/GU10-F65

KSMDO5PWR/G5.3-F30
KSMDO5PWR/G5.3-F40
KSMDO5PWR/G5.3-F65

Dimensions

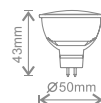
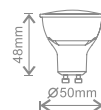

3 Ans
Garantie Standard

Alimentation gradable



5W, 7W
GU10 Gradable



3.5W, 5W, 6W
GU10 Non-Gradable



5W
G5.3 Non-Gradable

Caractéristiques générales

Tension 12Vac/dc (G5.3)
220-240Vac
50-60Hz (GU10)
IRC >80
Durée de vie 35000h
Température ambiante -20°C à 40°C

Références

KCOB06DTW/GU10-S30

KCOB05DIM/GU10-S27
KCOB05DIM/GU10-S40
KCOB05DIM/GU10-S65

KCOB07DIM/GU10-S27
KCOB07DIM/GU10-S50

KCOB3.5PWR/GU10-S27
KCOB3.5PWR/GU10-S40
KCOB3.5PWR/GU10-S65

KCOB05PWR/GU10-S27
KCOB05PWR/GU10-S40
KCOB05PWR/GU10-S65

KCOB06PWR/GU10-S27
KCOB06PWR/GU10-S50

KCOB05PWR/G5.3-S27
KCOB05PWR/G5.3-S40
KCOB05PWR/G5.3-S65

Dimensions

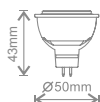
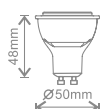

HaloLED

Lampes LED GU10 / G5.3 avec LED COB et optique type halogène

COB Dim to warm pour une température de couleur variant de 3000K à 2000K

LED COB pour une imitation parfaite de l'halogène

Économisez jusqu'à 90% d'énergie par rapport à l'halogène

Remplacement direct de la lampe halogène GU10



GU10 Dim to Warm

Référence	Puissance	Culot	Angle de diffusion	T° de couleur	Lumen*	Réf.Num.
KCOB06DTW	6W	GU10	36°	3000-2000K	390lm(350lm)	04577

GU10 Gradable

Référence	Puissance	Culot	Angle de diffusion	T° de couleur	Lumen*	Réf.Num.
KCOB05DIM	5W	GU10	36°	2700K	430lm(370lm)	03927
				4000K	500lm(440lm)	03928
				6500K	480lm(420lm)	03929
KCOB07DIM	7W	GU10	36°	2700K	470lm(410lm)	03241
				5000K	500lm(440lm)	03264

GU10 Non-Gradable

Référence	Puissance	Culot	Angle de diffusion	T° de couleur	Lumen*	Réf.Num.
KCOB3.5PWR	3.5W	GU10	36°	2700K	310lm(285lm)	03597
				4000K	330lm(305lm)	03598
				6500K	330lm(305lm)	03599
KCOB05PWR	5W	GU10	36°	2700K	430lm(370lm)	02680
				4000K	500lm(440lm)	03931
				6500K	480lm(420lm)	02679
KCOB06PWR	6W	GU10	36°	2700K	485lm(425lm)	02540
				5000K	535lm(475lm)	03918

G5.3 Non-Gradable

Référence	Puissance	Culot	Angle de diffusion	T° de couleur	Lumen*	Réf.Num.
KCOB05PWR	5W	G5.3	36°	2700K	320lm(290lm)	03625
				4000K	330lm(300lm)	03626
				6500K	340lm(310lm)	03627

* Flux total (Flux mesuré dans un cône de 90°/120°)

Tec

NOUVEAU

Nouvelle gamme de GU10 retrofit avec option Dim to Warm

Technologie Dim to Warm pour une température de couleur variant de 3000K à 2000K

Économisez jusqu'à 85% d'énergie

Large gamme de variateurs compatibles

Remplacement direct de la lampe halogène GU10



3 Ans
Garantie Standard

Alimentation gradable

Caractéristiques générales

Tension	220-240Vac 50-60Hz
IRC	>80
Durée de vie	30000h
Température générale	-20°C à 40°C

GU10 Dim to Warm

Référence	Puissance	Culot	Angle de diffusion	T° de couleur	Lumen*	Réf.Num.
KTEC05DTW	5W	GU10	45°	3000-2000K	330lm(300lm)	04328

GU10 Gradable

Référence	Puissance	Culot	Angle de diffusion	T° de couleur	Lumen*	Réf.Num.
KTEC05DIM	5W	GU10	45°	4000K	450lm(400lm)	04329

GU10 Non-Gradable

Référence	Puissance	Culot	Angle de diffusion	T° de couleur	Lumen*	Réf.Num.
KTEC05PWR	5W	GU10	45°	3000K	420lm(370lm)	04330
				4000K	450lm(400lm)	04331

* Flux total (Flux mesuré dans un cône de 90°/120°)

Références

KTEC05DTW/GU10-S30
KTEC05DIM/GU10-S40
KTEC05PWR/GU10-S30
KTEC05PWR/GU10-S40

Dimensions

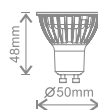



Projet : Cadbury World

Lieu : Cadbury World, Birmingham.
Cadbury a décidé de modifier entièrement l'éclairage de ses bureaux pour offrir une nouvelle identité visuelle.



“En plus d'être aussi satisfaisants et agréables que l'éclairage traditionnel, les solutions LED Kosnic ont un impact favorable sur l'environnement en permettant de réduire l'énergie consommée.”

– Tim Gimbert, Operations Manager

AR111/ES111

Nouveau

Remplacement du spot halogène AR111

Angle de diffusion étroit de 25°

La version G53 nécessite une alimentation LED à tension constante 12V

Économisez jusqu'à 85% d'énergie par rapport à la lampe halogène

Émission d'UV négligeable

3 Ans
Garantie Standard

▲ G53 (AR111)



▲ GU10 (ES111)

Caractéristiques
générales

Tension	12Vac (G53)
	220-240Vac 50-60Hz (GU10)
IRC	>80
Durée de vie	30000h
Température ambiante	-20°C à 40°C

Références

KDPL12AR111/GU10-S30
KDPL12AR111/GU10-S65KDPL12AR111/G53-S30
KDPL12AR111/G53-S65

Dimensions

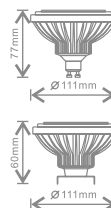

Référence	Puissance	Culot	Angle de diffusion	T° de couleur	Lumen*	Réf.Num.
KDPL12AR111	12W	GU10	25°	3000K	880lm(740lm)	04409
				6500K	950lm(810lm)	04410
KDPL12AR111	12W	G53	25°	3000K	800lm(660lm)	04411
				6500K	870lm(730lm)	04412

* Flux total (Flux mesuré dans un cône de 90°/120°)

3 Ans
Garantie Standard

PAR38

Remplacement du spot halogène PAR38

Angle de diffusion étroit de 30 °
Économisez jusqu'à 85% d'énergie par rapport à la lampe halogène
Émission d'UV négligeable

Caractéristiques générales

Tension 220-240Vac
50-60Hz
IRC >80
Durée de vie 30000h
Température ambiante -20°C à 40°C



Références

KTC15P38/E27-S30
KTC15P38/E27-S65

Dimensions

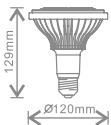

Référence	Puissance	Culot	Angle de diffusion	T° de couleur	Lumen*	Réf.Num.
KTC15P38	15W	E27	30°	3000K	1050lm(920lm)	04407
				6500K	1120lm(990lm)	04408

* Flux total (Flux mesuré dans un cône de 90°/120°)

PAR30

Remplacement du spot halogène PAR30

Angle de diffusion étroit de 30 °
Économisez jusqu'à 85% d'énergie par rapport à la lampe halogène
Émission d'UV négligeable



3 Ans
Garantie Standard

Caractéristiques générales

Tension 220-240Vac
50-60Hz
IRC >80
Durée de vie 30000h
Température ambiante -20°C à 40°C

Références

KTC10P30/E27-S30
KTC10P30/E27-S65

Dimensions

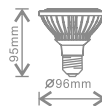

Référence	Puissance	Culot	Angle de diffusion	T° de couleur	Lumen*	Réf.Num.
KTC10P30	10W	E27	30°	3000K	720lm(590lm)	00121
				6500K	790lm(660lm)	00122

* Flux total (Flux mesuré dans un cône de 90°/120°)

3 Ans
Garantie Standard

MR11

Remplacement de la lampe halogène MR11

Produit retrofit

Conçu pour fonctionner avec une alimentation à tension constante 12V CC

Économisez jusqu'à 85% d'énergie par rapport à la lampe halogène

Émission d'UV négligeable

Caractéristiques générales

Tension	12Vac
IRC	>80
Durée de vie	30000h
Température ambiante	-20°C à 40°C



Références

KTC02MR11/GU4-S30
KTC02MR11/GU4-S65

KTC04MR11/GU4-S30
KTC04MR11/GU4-S40
KTC04MR11/GU4-S65

Dimensions

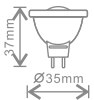

Référence	Puissance	Culot	Angle de diffusion	T° de couleur	Lumen*	Réf.Num.
KTC02MR11	2W	GU4	38°	3000K	110lm(100lm)	00134
				6500K	115lm(105lm)	00135
KTC04MR11	4W	GU4	38°	3000K	230lm(220lm)	00136
				4000K	230lm(220lm)	02380
				6500K	240lm(230lm)	00137

* Flux total (Flux mesuré dans un cône de 90°/120°)

Flamme

Ampoule traditionnelle en verre avec Filaments LED

Design traditionnel

Distribution lumineuse homogène

Économisez jusqu'à 90% d'énergie par rapport à la lampe à incandescence



2 Ans
Garantie Standard



2W, 4W
Flamme
claire

2W, 4W
Flamme
coupe-vent
claire

2W, 4W
Flamme
torsadée
claire

2W, 4W
Flamme
dépolie
claire

Caractéristiques générales

Tension	220-240Vac 50-60Hz
IRC	>80
Durée de vie	20000h
Température ambiante	-20°C à 40°C

Références

KFLM02CND/E14-CLR-N27
KFLM02CND/B22-CLR-N27
KFLM02CND/E27-CLR-N27

KFLM04CND/E14-CLR-N27
KFLM04CND/B22-CLR-N27
KFLM04CND/E27-CLR-N27

KFLM02BTP/E14-CLR-N27
KFLM02BTP/B22-CLR-N27
KFLM02BTP/E27-CLR-N27

KFLM04BTP/E14-CLR-N27
KFLM04BTP/B22-CLR-N27
KFLM04BTP/E27-CLR-N27

KFLM02TWT/E14-CLR-N27
KFLM02TWT/B22-CLR-N27
KFLM02TWT/E27-CLR-N27

KFLM04TWT/E14-CLR-N27
KFLM04TWT/B22-CLR-N27
KFLM04TWT/E27-CLR-N27

KFLM02CND/E14-FRS-N27
KFLM02CND/B22-FRS-N27
KFLM02CND/E27-FRS-N27

KFLM04CND/E14-FRS-N27
KFLM04CND/B22-FRS-N27
KFLM04CND/E27-FRS-N27

Flamme claire

Référence	Puissance	Culot	Finition	T° de couleur	Lumen	Réf.Num.
KFLM02CND-CLR	2W	E14 / B22 / E27	Clair	2700K	240lm	00145/00144/00146
KFLM04CND-CLR	4W	E14 / B22 / E27	Clair	2700K	440lm	02581/02580/02582

Flamme coupe vent claire

Référence	Puissance	Culot	Finition	T° de couleur	Lumen	Réf.Num.
KFLM02BTP-CLR	2W	E14 / B22 / E27	Clair	2700K	190lm	03974/03973/03335
KFLM04BTP-CLR	4W	E14 / B22 / E27	Clair	2700K	380lm	03337/03336/03338

Flamme torsadée claire

Référence	Puissance	Culot	Finition	T° de couleur	Lumen	Réf.Num.
KFLM02TWT-CLR	2W	E14 / B22 / E27	Clair	2700K	190lm	03339/03975/03976
KFLM04TWT-CLR	4W	E14 / B22 / E27	Clair	2700K	380lm	03341/03340/03342

Flamme dépolie

Référence	Puissance	Culot	Finition	T° de couleur	Lumen	Réf.Num.
KFLM02CND-FRS	2W	E14 / B22 / E27	Dépolie	2700K	180lm	00142/00141/00143
KFLM04CND-FRS	4W	E14 / B22 / E27	Dépolie	2700K	380lm	03348/03977/03349

Dimensions

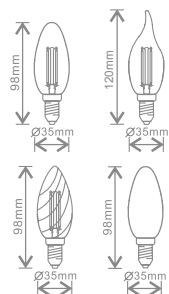

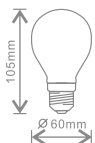
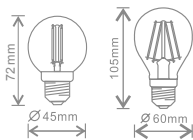
2 Ans
Garantie Standard Gradable2W, 4W
Sphérique
claire4,5W, 7W
GLS
claire4,5W, 7W
GLS
dépolie**Caractéristiques générales**Tension 220-240Vac
50-60Hz
IRC >80
Durée de vie 20000h
Température ambiante -20°C à 40°C**Références**KFLM02GLF/E14-CLR-N27
KFLM02GLF/B22-CLR-N27
KFLM02GLF/E27-CLR-N27KFLM04GLF/E14-CLR-N27
KFLM04GLF/B22-CLR-N27
KFLM04GLF/E27-CLR-N27KDFL4.5GLS/B22-CLR-N27
KDFL4.5GLS/E27-CLR-N27KDFL07GLS/B22-CLR-N27
KDFL07GLS/E27-CLR-N27KFLM4.5GLS/B22-CLR-N27
KFLM4.5GLS/E27-CLR-N27KFLM07GLS/B22-CLR-N27
KFLM07GLS/E27-CLR-N27KFLM4.5GLS/B22-FRS-N27
KFLM4.5GLS/E27-FRS-N27KFLM07GLS/B22-FRS-N27
KFLM07GLS/E27-FRS-N27**Dimensions**

Sphérique, Standard

Ampoule traditionnelle en verre avec filament LED

Design traditionnel

Gradable (option)

Distribution lumineuse homogène

Économisez jusqu'à 90% d'énergie par rapport à la lampe à incandescence

**Sphérique claire**

Référence	Puissance	Culot	Finition	T° de couleur	Lumen	Réf.Num.
KFLM02GLF-CLR	2W	E14 / B22 / E27	Clair	2700K	190lm	04311/04312/03371
KFLM04GLF-CLR	4W	E14 / B22 / E27	Clair	2700K	380lm	03344/03343/03345

Standard claire gradable

Référence	Puissance	Culot	Finition	T° de couleur	Lumen	Réf.Num.
KDFL4.5GLS-CLR	4,5W	B22 / E27	Clair	2700K	470lm	04623/04624
KDFL07GLS-CLR	7W	B22 / E27	Clair	2700K	730lm	04625/04626

Standard claire

Référence	Puissance	Culot	Finition	T° de couleur	Lumen	Réf.Num.
KFLM4.5GLS-CLR	4,5W	B22 / E27	Clair	2700K	490lm	02583/03240
KFLM07GLS-CLR	7W	B22 / E27	Clair	2700K	660lm	03346/03347

Standard dépolie

Référence	Puissance	Culot	Finition	T° de couleur	Lumen	Réf.Num.
KFLM4.5GLS-FRS	4,5W	B22 / E27	Dépolie	2700K	480lm	03350/03351
KFLM07GLS-FRS	7W	B22 / E27	Dépolie	2700K	700lm	03352/03353

Globe

Ampoule traditionnelle en verre avec Filaments LED

Design traditionnel

Gradable (option)

Distribution lumineuse homogène

Économisez jusqu'à 90% d'énergie par rapport à la lampe à incandescence



Caractéristiques générales

Tension	220-240Vac 50-60Hz
IRC	>80
Durée de vie	20000h
Température ambiante	-20°C à 40°C

Globe claire

Référence	Puissance	Culot	Finition	T° de couleur	Lumen	Réf.Num.
KFLM4.5GLB-CLR	4.5W	B22 / E27	Claire	2700K	470lm	02367/04431

Globe claire gradable

Référence	Puissance	Culot	Finition	T° de couleur	Lumen	Réf.Num.
KDFL4.5GLB-CLR	4.5W	B22 / E27	Claire	2700K	470lm	04627/04628

Références

KFLM4.5GLB/B22-CLR-N27
KFLM4.5GLB/E27-CLR-N27
KDFL4.5GLB/B22-CLR-N27
KDFL4.5GLB/E27-CLR-N27

Dimensions

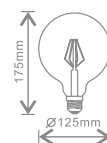

2 Ans
Garantie Standard

Flamme

Lampes LED décoratives avec finition ambrée

Finition ambrée pour un design vintage

Crée une ambiance chaleureuse et confortable

Filament LED

Distribution homogène de la lumière

Économisez jusqu'à 90% d'énergie par rapport à la lampe à incandescence



2W, 4W
Flamme
ambrée

2W, 4W
Flamme
coupe-vent
ambrée



4W
Flamme
torsadée
ambrée

Caractéristiques générales

Tension	220-240Vac 50-60Hz
IRC	>80
Durée de vie	20000h
Température ambiante	-20°C à 40°C

Références

KFLM02CND/E14-GLD-N27
KFLM02CND/B22-GLD-N27
KFLM02CND/E27-GLD-N27

KFLM04CND/E14-GLD-N27
KFLM04CND/B22-GLD-N27
KFLM04CND/E27-GLD-N27

KFLM02BTP/E14-GLD-N27
KFLM02BTP/B22-GLD-N27
KFLM02BTP/E27-GLD-N27

KFLM04BTP/E14-GLD-N27
KFLM04BTP/B22-GLD-N27
KFLM04BTP/E27-GLD-N27

KFLM04TWT/E14-GLD-N27
KFLM04TWT/B22-GLD-N27
KFLM04TWT/E27-GLD-N27

Dimensions

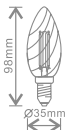
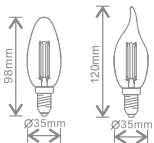

Flamme ambrée

Référence	Puissance	Culot	Finition	T° de couleur	Lumen	Réf.Num.
KFLM02CND-GLD	2W	E14 / B22 / E27	Ambrée	2700K	170lm	03354 / 03978 / 03355
KFLM04CND-GLD	4W	E14 / B22 / E27	Ambrée	2700K	340lm	03356 / 03989 / 03357

Flamme coupe-vent ambrée

Référence	Puissance	Culot	Finition	T° de couleur	Lumen	Réf. Num.
KFLM02BTP-GLD	2W	E14 / B22 / E27	Ambrée	2700K	170lm	03358 / 03990 / 03359
KFLM04BTP-GLD	4W	E14 / B22 / E27	Ambrée	2700K	340lm	03361 / 03360 / 03362

Flamme torsadée ambrée

Référence	Puissance	Culot	Finition	T° de couleur	Lumen	Réf. Num.
KFLM04TWT-GLD	4W	E14 / B22 / E27	Ambrée	2700K	300lm	03364 / 03363 / 03365

Standard

Lampes LED décoratives avec finition ambrée

Finition ambrée pour un design vintage
Crée une ambiance chaleureuse et confortable

Filament LED

Distribution homogène de la lumière

Économisez jusqu'à 90% d'énergie par rapport à la lampe à incandescence

2 Ans
Garantie Standard

Gradable



Caractéristiques générales

Tension	220-240Vac 50-60Hz
IRC	>80
Durée de vie	20000h
Température ambiante	-20°C à 40°C

Standard ambrée

Référence	Puissance	Culot	Finition	T° de couleur	Lumen	Réf.Num.
KFLM04GLS-GLD	4W	B22 / E27	Ambrée	2700K	380lm	03366 / 03367

Standard ambrée gradable

Référence	Puissance	Culot	Finition	T° de couleur	Lumen	Réf.Num.
KDFL04GLS-GLD	4W	B22 / E27	Ambrée	2700K	380lm	04629 / 04630

Références

KFLM04GLS/B22-GLD-N27
KFLM04GLS/E27-GLD-N27

KDFL04GLS/B22-GLD-N27
KDFL04GLS/E27-GLD-N27

Dimensions

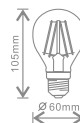

2 Ans
Garantie Standard Gradable

Globe, ST64

Lampes LED décoratives avec finition ambrée

Finition ambrée pour un design vintage

Crée une ambiance chaleureuse et confortable

Filament LED

Distribution homogène de la lumière

Économisez jusqu'à 90% d'énergie par rapport à la lampe à incandescence

4W
Globe ambrée
(ø100mm)4W
Globe ambrée
(ø125mm)2W, 4W
ST64 ambrée

Caractéristiques générales

Tension	220-240Vac 50-60Hz
IRC	>80
Durée de vie	20000h
Température ambiante	-20°C à 40°C

Références

KFLM04G100/B22-GLD-N27
KFLM04G100/E27-GLD-N27KDFL04G100/B22-GLD-N27
KDFL04G100/E27-GLD-N27KFLM04G125/B22-GLD-N27
KFLM04G125/E27-GLD-N27KDFL04G125/B22-GLD-N27
KDFL04G125/E27-GLD-N27KFLM02ST64/B22-GLD-N27
KFLM02ST64/E27-GLD-N27KFLM04ST64/B22-GLD-N27
KFLM04ST64/E27-GLD-N27KDFL04ST64/B22-GLD-N27
KDFL04ST64/E27-GLD-N27

Dimensions

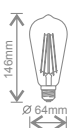
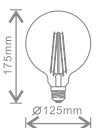
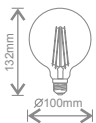

Globe ambrée

Référence	Puissance	Culot	Finition	T° de couleur	Lumen	Réf.Num.
KFLM04G100-GLD	4W	B22 / E27	Ambrée	2700K	380lm	03980 / 03369
KFLM04G125-GLD	4W	B22 / E27	Ambrée	2700K	400lm	03979 / 03368

Globe ambrée gradable

Référence	Puissance	Culot	Finition	T° de couleur	Lumen	Réf.Num.
KDFL04G100-GLD	4W	B22 / E27	Ambrée	2700K	380lm	04631 / 04632
KDFL04G125-GLD	4W	B22 / E27	Ambrée	2700K	400lm	04637 / 04638

ST64 ambrée

Référence	Puissance	Culot	Finition	T° de couleur	Lumen	Réf.Num.
KFLM02ST64-GLD	2W	B22 / E27	Ambrée	2700K	200lm	04079 / 04010
KFLM04ST64-GLD	4W	B22 / E27	Ambrée	2700K	400lm	04080 / 03370

ST64 ambrée gradable

Référence	Puissance	Culot	Finition	T° de couleur	Lumen	Réf.Num.
KDFL04ST64-GLD	4W	B22 / E27	Ambrée	2700K	380lm	04639 / 04640

Lampe LED Musicale Bluetooth

Variation de couleur RGB

Puces LED RGB Premium commandées par le système de contrôle CI pour une variation de couleur lisse et homogène. La variation peut également être synchronisée au rythme de la musique.

Cône de distribution du son

La courbe du cône permet d'amplifier et de distribuer le son tout autour de la lampe avec un maximum d'efficacité et un minimum de distorsion.

Mini-Enceinte Premium

La mini-enceinte est constituée de modules haut-parleur au rendement élevé grâce aux résonateurs à cavité spécialement conçus pour cette lampe.

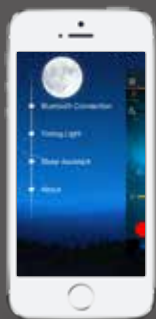

Mode "Sleep" programmable avec alarme



Roue chromatique pour une "infinité" de couleurs disponibles



Écoutez les musiques de votre téléphone



Agitez pour changer la couleur de la lumière

3 Ans
Garantie Standard

Lampe LED musicale

Nouveau

Lampe LED Bluetooth avec haut-parleur intégré

Lampe haut-parleur avec réglage des couleurs
Connexion Bluetooth pour application iOS ou Android
Haut-parleur intégré de haute qualité
Synchronisation de la musique et de la lumière
Fonctions veille et minuterie



Caractéristiques générales

Tension 220-240Vac
50-60Hz
IRC >80
Durée de vie 30000h
Température
ambiante -20°C à 40°C

Référence

KLED10MUS/E27

Dimensions

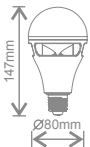

Référence	Puissance	Culot	T° de couleur	Lumen	Réf.Num.
KLED10MUS	4.5W (LED blanche seulement) 10W max (LED avec haut-parleur)	E27	5000K (par défaut) 2000K à 5000K	340lm	04483

Standard

Lampes LED GLS Haute Efficacité

Fonction Dim to Warm de 2700K à 2000K
Économisez jusqu'à 85% d'énergie par rapport aux lampes à incandescence
Flux lumineux élevé jusqu'à 1500lm
Longue durée de vie de 30000h



3 Ans
Garantie Standard

Gradable

Caractéristiques générales

Tension 220-240Vac
50-60Hz
IRC >80
Durée de vie 30000h
Température ambiante -20°C à 40°C

Références

KDTW10GLS/E27-N27
KDTW10GLS/B22-N27
KDIM08GLS/B22-N30
KDIM08GLS/B22-N40
KDIM08GLS/B22-N65
KDIM08GLS/E27-N30
KDIM08GLS/E27-N40
KDIM08GLS/E27-N65

KDIM12GLS/B22-N30
KDIM12GLS/B22-N40
KDIM12GLS/B22-N65
KDIM12GLS/E27-N30
KDIM12GLS/E27-N40
KDIM12GLS/E27-N65

Dim to Warm

Référence	Puissance	Culot	T° de couleur	Lumen	Réf.Num.
KDTW10GLS	10W	E27	2700-2000K	920lm	04373
		B22			04578

Gradable

Référence	Puissance	Culot	T° de couleur	Lumen	Réf.Num.
KDIM08GLS	8W	E27	3000K / 4000K / 6500K	760lm	00211 / 00212 / 00213
		B22	3000K / 4000K / 6500K	790lm 790lm	00208 / 00209 / 00210
KDIM12GLS	12W	E27	3000K / 4000K / 6500K	1050lm 1150lm	02611 / 03537 / 03538
		B22	3000K / 4000K / 6500K	1150lm	02610 / 03535 / 03536

Dimensions

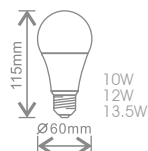
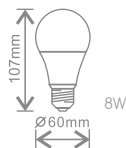

Non-Gradable

Référence	Puissance	Culot	T° de couleur	Lumen	Réf.Num.
KTC08GLS	8W	E27	3000K / 4000K / 6500K	820lm 850lm	00217 / 00218 / 00219
		B22	3000K / 4000K / 6500K	850lm	00214 / 00215 / 00216
KTC10GLS	10W	E27	3000K / 4000K / 6500K	960lm 1000lm	00229 / 00230 / 00231
		B22	3000K / 4000K / 6500K	1000lm	00226 / 00227 / 00228
KTC12GLS	12W	E27	3000K / 4000K / 6500K	1100lm 1200lm	03251 / 03252 / 03253
		B22	3000K / 4000K / 6500K	1200lm	03248 / 03249 / 03250
KTC13.5GLS	13.5W	E27	3000K / 4000K / 6500K	1550lm	04029 / 04030 / 04031
		B22	3000K / 4000K / 6500K	1650lm 1650lm	04026 / 04027 / 04028

Références

KTC08GLS/B22-N30
KTC08GLS/B22-N40
KTC08GLS/B22-N65
KTC08GLS/E27-N30
KTC08GLS/E27-N40
KTC08GLS/E27-N65

KTC10GLS/B22-N30
KTC10GLS/B22-N40
KTC10GLS/B22-N65
KTC10GLS/E27-N30
KTC10GLS/E27-N40
KTC10GLS/E27-N65

KTC12GLS/B22-N30
KTC12GLS/B22-N40
KTC12GLS/B22-N65
KTC12GLS/E27-N30
KTC12GLS/E27-N40
KTC12GLS/E27-N65

KTC13.5GLS/B22-N30
KTC13.5GLS/B22-N40
KTC13.5GLS/B22-N65
KTC13.5GLS/E27-N30
KTC13.5GLS/E27-N40
KTC13.5GLS/E27-N65

Dimensions

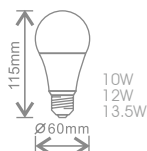
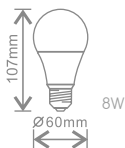

Flamme

Flamme LED décorative Premium

3 Finitions métallisées pour accompagner lustres et applications décoratives Culots populaires E14, E27 et B22

Économisez jusqu'à 85% d'énergie par rapport à une lampe incandescence
Gradation parfaite



3 Ans
Garantie Standard

Gradable



Flamme claire
Finition argent

Flamme claire
Finition laiton



Flamme claire,
Finition bronze

Caractéristiques générales

Tension	220-240Vac 50-60Hz
IRC	>80
Durée de vie	30000h
Température ambiante	-20°C to 40°C

Références

KDIM04CND/E14-SLV-N27
KDIM04CND/E27-SLV-N27
KDIM04CND/B22-SLV-N27
KDIM5.5CND/B15-SLV-N27
KDIM5.5CND/B15-BAS-N27
KDIM5.5CND/B15-BOZ-N27
KDIM5.5CND/B22-SLV-N27
KDIM5.5CND/B22-BAS-N27
KDIM5.5CND/E14-SLV-N27
KDIM5.5CND/E14-BAS-N27
KDIM5.5CND/E14-BOZ-N27
KDIM5.5CND/E27-SLV-N27
KTC04CND/E14-SLV-N27
KTC04CND/E27-SLV-N27
KTC04CND/B22-SLV-N27
KTC5.5CND/B15-SLV-N27
KTC5.5CND/B15-BAS-N27
KTC5.5CND/B15-BOZ-N27
KTC5.5CND/B22-SLV-N27
KTC5.5CND/E14-SLV-N27
KTC5.5CND/E14-BAS-N27
KTC5.5CND/E14-BOZ-N27
KTC5.5CND/E27-SLV-N27

Dimensions

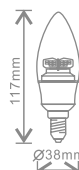

Flamme standard gradable

Référence	Puissance	Culot	Finition	T° de couleur	Lumen	Réf.Num.
KDIM04CND	4W	E14	Argent	2700K	300lm	00170
		E27				01891
		B22				01890
KDIM5.5CND	5.5W	E14	Argent Laiton Bronze	2700K	360lm	01893 / 02005 / 02006
		E27				01894 / XXXXX / XXXXX
		B15				02197 / 02159 / 02198
		B22				01892 / 02160 / XXXXX

Flamme standard Non-gradable

Référence	Puissance	Culot	Finition	T° de couleur	Lumen	Réf.Num.
KTC04CND	4W	E14	Argent	2700K	300lm	01857
		E27				00188
		B22				00186
KTC5.5CND	5.5W	E14	Argent Laiton Bronze	2700K	360lm	01888 / 02003 / 02004
		E27				01889 / XXXXX / XXXXX
		B15				02161 / 02196 / 02195
		B22				01887 / XXXXX / XXXXX



Flamme coupe-vent
Finition argent

Flamme coupe-vent
Finition laiton



Flamme coupe-vent
Finition bronze

Flamme torsadée
Finition argent



Flamme torsadée
Finition laiton

Flamme torsadée
Finition bronze

Références

KDIM5.5BTP/E14-SLV-N27
 KDIM5.5BTP/E14-BAS-N27
 KDIM5.5BTP/E14-BOZ-N27

KTC5.5BTP/E14-SLV-N27
 KTC5.5BTP/E14-BAS-N27
 KTC5.5BTP/E14-BOZ-N27

KDIM5.5TWT/E14-SLV-N27
 KDIM5.5TWT/E14-BAS-N27
 KDIM5.5TWT/E14-BOZ-N27

KTC5.5TWT/E14-SLV-N30
 KTC5.5TWT/E14-BAS-N30
 KTC5.5TWT/E14-BOZ-N30

Dimensions

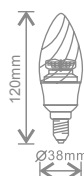
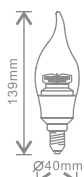

Flamme coupe-vent gradable

Référence	Puissance	Culot	Finition	T° de couleur	Lumen	Réf.Num.
KDIM5.5BTP	5.5W	E14	Argent	2700K	360lm	02166
			Laiton			02168
			Bronze			02167

Flamme coupe-vent non-gradable

Référence	Puissance	Culot	Finition	T° de couleur	Lumen	Réf.Num.
KTC5.5BTP	5.5W	E14	Argent	2700K	360lm	02171
			Laiton			02169
			Bronze			02170

Flamme torsadée gradable

Référence	Puissance	Culot	Finition	T° de couleur	Lumen	Réf.Num.
KDIM5.5TWT	5.5W	E14	Argent	2700K	360lm	02172
			Laiton			02174
			Bronze			02173

Flamme torsadée non-gradable

Référence	Puissance	Culot	Finition	T° de couleur	Lumen	Réf.Num.
KTC5.5TWT	5.5W	E14	Argent	3000K	360lm	02177
			Laiton			02175
			Bronze			02176

Sphérique

LED sphérique décorative haut de gamme

Finition métallisée pour accompagner lustres et application décoratives

Culots populaires E14, E27 et B22

Économisez jusqu'à 85% d'énergie par rapport à la lampe à incandescence

Gradation parfaite



3 Ans
Garantie Standard

Gradable

Caractéristiques générales

Tension	220-240Vac 50-60Hz
IRC	>80
Durée de vie	30000h
Température ambiante	-20°C à 40°C

Gradable

Référence	Puissance	Culot	Finition	T° de couleur	Lumen	Réf.Num.
KDIM5.5GLF	5.5W	B22	Argent	2700K	360lm	02239
		E14				02241
		E27				02240

Non-Gradable

Référence	Puissance	Culot	Finition	T° de couleur	Lumen	Réf.Num.
KTC5.5GLF	5.5W	B22	Argent	2700K	360lm	02236
		E14				02238
		E27				02237

Références

KDIM5.5GLF/E14-SLV-N27
KDIM5.5GLF/B22-SLV-N27
KDIM5.5GLF/E27-SLV-N27

KTC5.5GLF/E14-SLV-N27
KTC5.5GLF/B22-SLV-N27
KTC5.5GLF/E27-SLV-N27

Dimensions

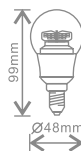

3 Ans
Garantie Standard

G4, G9, GX53

Lampes LED Capsule et Disque

Économisez jusqu'à 90% d'énergie
Remplacement des lampes halogènes G4 et G9
Remplacement des lampes CFL GX53
Longue durée de vie de 30000h



1.2W G4 1.5W G4

Caractéristiques générales

Tension 12Vac/dc (G4)
220-240Vac
50-60Hz (G9, GX53)
IRC >80
Durée de vie 30000h
Température ambiante -20°C à 40°C



Références

KLED1.2CPL/G4-N30
KLED1.5CPL/G4-N30

Dimensions

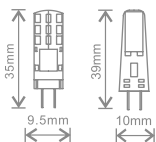

G4

Référence	Puissance	Culot	T° de couleur	Lumen	Réf.Num.
KLED1.2CPL	1.2W	G4	3000K	80lm	00863
KLED1.5CPL	1.5W	G4	3000K	140lm	03329

G9

Référence	Puissance	Culot	T° de couleur	Lumen	Réf.Num.
KLED2.5CPL	2.5W	G9	3000K 6500K	220lm 230lm	04096 04095
KLED3.5CPL	3.5W	G9	3000K 6500K	310lm 320lm	03282 03283

GX53

Référence	Puissance	Culot	Angle de diffusion	T° de couleur	Lumen	Réf.Num.
KLED03DSK	3W	GX53	/	3000K 6500K	240lm 280lm	00243 00244
KLED05DSK	5W	GX53	100°	3000K 6500K	500lm(410lm)* 540lm(450lm)*	00245 00246
KLED07DSK	7W	GX53	100°	3000K 6500K	650lm(540lm)* 690lm(570lm)*	00247 00248

* Flux total (Flux mesurés dans un cône de 90°/120°)



2.5W G9 3.5W G9



7W, 5W GX53



3W GX53

Références

KLED2.5CPL/G9-N30
KLED2.5CPL/G9-N65

KLED3.5CPL/G9-N30
KLED3.5CPL/G9-N65

KLED03DSK/GX53-W30
KLED03DSK/GX53-W65

KLED05DSK/GX53-W30
KLED05DSK/GX53-W65

KLED07DSK/GX53-W30
KLED07DSK/GX53-W65

Dimensions

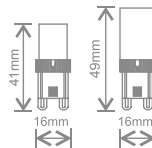
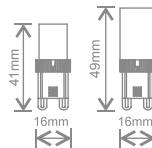

3W GX53

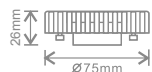

5W, 7W GX53

2 Ans
Garantie Standard

Gradable



Flamme

Standard, flammes et sphériques

Économisez jusqu'à 90% d'énergie

Remplacement des lampes incandescences (standard, flammes et sphériques)

Choix entre 3000K / 4000K / 6500K

Gradable (option)

Longue durée de vie de 20000h



Caractéristiques générales

Tension 220-240Vac
50-60Hz

IRC >80

Durée de vie 20000h

Température
ambiante -20°C à 40°C

Références

RDCND05E14-30-N
RDCND05E27-30-N
RDCND05B22-30-N

RLCND04E14-30-N
RLCND04E27-30-N
RLCND04B22-30-N

RLCND05E14-30-N
RLCND05E27-30-N
RLCND05B15-30-N
RLCND05B22-30-N
RLCND05E14-40-N
RLCND05E27-40-N
RLCND05B22-40-N
RLCND05E14-65-N
RLCND05E27-65-N
RLCND05B22-65-N

RLCND06E14-30-N
RLCND06E27-30-N
RLCND06B22-30-N

Dimensions

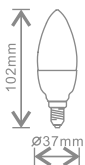

Flamme gradable

Référence	Puissance	Culot	T° de couleur	Lumen	Réf.Num.
RDCND05	5W	E14	3000K	400lm	00807
		E27			04433
		B22			00806

Flamme non-gradable

Référence	Puissance	Culot	T° de couleur	Lumen	Réf.Num.
RLCND04	4W	E14	3000K	320lm	02518
		E27			02519
		B22			02517
RLCND05	5W	E14	3000K / 4000K / 6500K	400lm	02156 / 02606 / 02603
		E27			02157 / 02607 / 02604
		B15			03231 / XXXXX / XXXXX
		B22			02155 / 02605 / 02602
RLCND06	6W	E14	3000K	490lm	02528
		E27			02529
		B22			02527

Sphérique

Référence	Puissance	Culot	T° de couleur	Lumen	Réf.Num.
RLGLF04	4W	E14	3000K	320lm	02521
		E27			02522
		B22			02520
RLGLF05	5W	E14	3000K	400lm	02263 / 02668
		E27	6500K	440lm	02264 / 02669
		B22			02262 / 02667

Standard

Référence	Puissance	Culot	T° de couleur	Lumen	Réf.Num.
RLGLS05	5W	E27	3000K	420lm	01880
		B22		420lm	01879
RLGLS07	7W	E27	3000K	600lm	01946
		B22		600lm	01945
RLGLS09	9W	E27	3000K	850lm	03230 / 02642 / 02643
			4000K	940lm	
		B22	6500K	940lm	03229 / 02640 / 02641
RLGLS11	11W	E27	3000K	1140lm	03934
		B22		1140lm	03262

Globe

Référence	Puissance	Culot	T° de couleur	Lumen	Réf.Num.
RLGLB11	11W	E27	3000K	1000lm	03982
		B22			03981

Sphérique de couleur

Référence	Puissance	Culot	Couleur	Réf.Num.
KLED01GLF	1W	E27 / B22	Bleue	00274 / 00269
			Verte	00275 / 00270
			Rouge	00276 / 00271
			Blanche	00277 / 00272
			Jaune	00278 / 00273



Références

RLGLF04E14-30-N
RLGLF04E27-30-N
RLGLF04B22-30-N

RLGLF05E14-30-N
RLGLF05E27-30-N
RLGLF05B22-30-N
RLGLF05E14-65-N
RLGLF05E27-65-N
RLGLF05B22-65-N

RLGLS05E27-30-N
RLGLS05B22-30-N

RLGLS07E27-30-N
RLGLS07B22-30-N

RLGLS09E27-30-N
RLGLS09B22-30-N
RLGLS09E27-40-N
RLGLS09B22-40-N
RLGLS09E27-65-N
RLGLS09B22-65-N

RLGLS11E27-30-N
RLGLS11B22-30-N

RLGLB11E27-30-N
RLGLB11B22-30-N

KLED01GLF/E27-BL
KLED01GLF/B22-BL

KLED01GLF/E27-GR
KLED01GLF/B22-GR

KLED01GLF/E27-RE
KLED01GLF/B22-RE

KLED01GLF/E27-W
KLED01GLF/B22-W

KLED01GLF/E27-YL
KLED01GLF/B22-YL

Dimensions

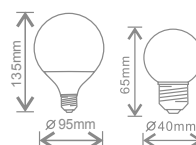
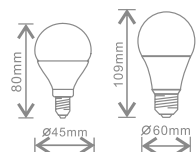

2 Ans
Garantie Standard

Gradable

GU10

Lampes LED retrofit GU10

Économisez jusqu'à 90% d'énergie
Remplacement des lampes halogènes
Gradable GU10 (option)
Longue durée de vie de 20000h

Caractéristiques générales

Tension 220-240Vac
50-60Hz
IRC >80
Durée de vie 20000h
Température ambiante -20°C à 40°C



Références

RDCOB05GU10-30-F
RLCOB04GU10-30-F
RLCOB04GU10-65-F

Dimensions

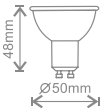

GU10 gradable

Référence	Puissance	Culot	Angle de diffusion	T° de couleur	Lumen*	Réf.Num.
RDCOB05	5W	GU10	70°	3000K	360lm(280lm)	04088

GU10 non-gradable

Référence	Puissance	Culot	Angle de diffusion	T° de couleur	Lumen*	Réf.Num.
RLCOB04	4W	GU10	60°	3000K 6500K	310lm(260lm) 320lm(270lm)	03966 03967

* Flux total (Flux mesuré dans un cône de 90°/120°)

Réflecteurs

Réflecteurs LED retrofit

Économisez jusqu'à 90% d'énergie
Remplacement des lampes à incandescence R50, R63, R80
Longue durée de vie de 20000h

2 Ans
Garantie Standard



Caractéristiques générales

Tension	220-240Vac 50-60Hz
IRC	>80
Durée de vie	20000h
Température ambiante	-20°C à 40°C

Références

RLR5005E14-27-W
RLR6307E27-27-W
RLR8009E27-27-W

Dimensions

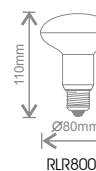
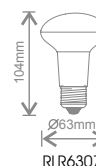
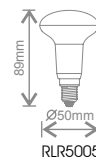

R50

Référence	Puissance	Culot	T° de couleur	Lumen	Réf.Num.
RLR5005	5W	E14	2700K	360lm	04392

R63

Référence	Puissance	Culot	T° de couleur	Lumen	Réf.Num.
RLR6307	7W	E27	2700K	560lm	04391

R80

Référence	Puissance	Culot	T° de couleur	Lumen	Réf.Num.
RLR8009	9W	E27	2700K	800lm	04374

2 Ans
Garantie Standard

PAR **Nouveau**

Lampe LED PAR retrofit

Économisez jusqu'à 90% d'énergie
Remplacement des lampes à incandescence PAR20, PAR30, PARR38
Longue durée de vie de 20000h
Émission d'UV négligeable

Caractéristiques générales

Tension 220-240Vac
50-60Hz
IRC >80
Durée de vie 20000h
Température ambiante -20°C à 40°C

Références

RLP2007E27-30-F
RLP2007B22-30-F
RLP3009E27-30-S
RLP3009B22-30-S
RLP3811E27-30-F
RLP3811B22-30-F

Dimensions

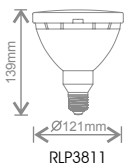
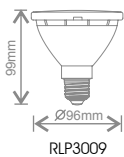
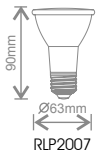

PAR20

Référence	Puissance	Culot	Angle de diffusion	T° de couleur	Lumen*	Réf.Num.
RLP2007	7W	E27 B22	50°	2700K	500lm(430lm)	03983 XXXXX

PAR30

Référence	Puissance	Culot	Angle de diffusion	T° de couleur	Lumen*	Réf.Num.
RLP3009	9W	E27 B22	38°	2700K	800lm(710lm)	03984 XXXXX

PAR38

Référence	Puissance	Culot	Angle de diffusion	T° de couleur	Lumen*	Réf.Num.
RLP3811	11W	E27 B22	50°	2700K	900lm(810lm)	03985 XXXXX

* Flux total (Flux mesuré dans un cône de 90°/120°)

Lampes fluo-compactes



Spirale

151



2D, T5C

152



S, D, T, L/E

153



T5, T8

155

Spirale

Lampe fluo-compacte en forme de spirale

Économisez jusqu'à 80% d'énergie
Remplacement des lampes standard à incandescence
Longue durée de vie de 10000h
Taille compacte
Démarrage instantané



Caractéristiques générales

Tension	220-240Vac 50-60Hz
IRC	>80
Durée de vie	10000h
Température ambiante	-20°C à 40°C

Références

ECO09SP2/E27-827
ECO09SP2/B22-827
ECO11SP2/E27-827
ECO11SP2/B22-827
ECO11SP2/E27-840
ECO11SP2/B22-840
ECO11SP2/E27-865
ECO11SP2/B22-865
ECO15SP2/E27-827
ECO15SP2/B22-827
ECO15SP2/E27-840
ECO15SP2/B22-840
ECO15SP2/E27-865
ECO15SP2/B22-865
ECO18SP2/E27-827
ECO18SP2/B22-827
ECO18SP2/E27-840
ECO18SP2/B22-840
ECO18SP2/E27-865
ECO18SP2/B22-865
ECO20SP2/E27-827
ECO20SP2/B22-827
ECO20SP2/E27-840
ECO20SP2/B22-840
ECO20SP2/E27-865
ECO20SP2/B22-865
ECO24SP1/E27-827
ECO24SP1/B22-827
ECO24SP1/E27-840
ECO24SP1/B22-840
ECO24SP1/E27-865
ECO24SP1/B22-865

Dimensions

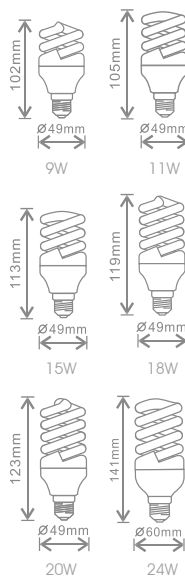

Référence	Puissance	Culot	T° de couleur	Lumen	Réf.Num.
ECO09SP2	9W	E27 B22	2700K	480lm	00380 00379
ECO11SP2	11W	E27 B22	2700K 4000K 6500K	620lm	00382 / 01302 / 01310 00381 / 01301 / 01309
ECO15SP2	15W	E27 B22	2700K 4000K 6500K	825lm	03007 / 01304 / 01312 00383 / 01303 / 01311
ECO18SP2	18W	E27 B22	2700K 4000K 6500K	1000lm	00386 / 01306 / 01314 00385 / 01305 / 01313
ECO20SP2	20W	E27 B22	2700K 4000K 6500K	1100lm	00389 / 01308 / 01315 00388 / 01307 / 00387
ECO24SP1	24W	E27 B22	2700K 4000K 6500K	1400lm	00485 / 01602 / 00486 00483 / 01601 / 00484

2D, T5C

Lampes fluo-compactes 2D et T5C

Caractéristiques générales

Tension	230V
IRC	>80
Durée de vie	15000h
Température ambiante	-20°C à 40°C

Économisez jusqu'à 80% d'énergie
Longue durée de vie de 15000h

Références

KFT16STD/2p-827
KFT16STD/4p-827
KFT16STD/2p-835
KFT16STD/4p-835
KFT16STD/2p-840
KFT16STD/2p-865
KFT21STD/4p-835
KFT28STD/2p-827
KFT28STD/4p-827
KFT28STD/2p-835
KFT28STD/4p-835
KFT28STD/2p-865
KFT28STD/4p-840
KFT28STD/4p-865
KFT38STD/4p-827
KFT38STD/4p-835
KFT38STD/4p-840
KFT55STD/4p-827
KFT55STD/4p-835
KFT55STD/4p-840
KFT22STC/4p-840
KFT40STC/4p-840
KFT55STC/4p-840

Dimensions

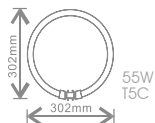
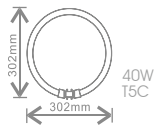
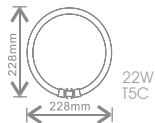
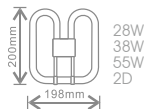
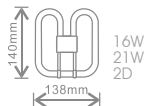

2D

Référence	Puissance	Culot	T° de couleur	Lumen	Réf.Num.
KFT16STD	16W	2pin(GR8)	2700K	1050lm	00511 / 00512 / 00513 / 01055 / 00514 / 00515 / XXXXX / XXXXX
		4Pin(GR10q)	3500K		
			4000K		
			6500K		
KFT21STD	21W	4Pin(GR10q)	3500K	1350lm	00521
KFT28STD	28W	2pin(GR8)	2700K	2050lm	00529 / 00530 / XXXXX / 01056 / 00531 / 00532 / 00533 / 01057
			3500K		
		4Pin(GR10q)	4000K		
			6500K		
KFT38STD	38W	4Pin(GR10q)	2700K	2850lm	00538 / 00539 / 00540
			3500K		
			4000K		
			4000K		
KFT55STD	55W	4Pin(GR10q)	2700K	3900lm	00546 / 00547 / 00548
			3500K		
			4000K		

T5C

Référence	Puissance	Culot	T° de couleur	Lumen	Réf.Num.
KFT22STC	22W	4pin(2GX13)	4000K	1900lm	01046
KFT40STC	40W	4pin(2GX13)	4000K	3400lm	01047
KFT55STC	55W	4pin(2GX13)	4000K	4300lm	01268

S, D, T, L/E

Lampes fluo-compactes S, D, T, L/E

Économisez jusqu'à 80% d'énergie

Longue durée de vie de 12000h



Caractéristiques générales

Tension	230V
IRC	>80
Durée de vie	12000h
Température ambiante	-20°C à 40°C

Références

KFT07ST1/2p-840
KFT09ST1/2p-840
KFT11ST1/2p-840
KFT10ST2/2p-840
KFT10ST2/4p-840
KFT13ST2/2p-840
KFT13ST2/4p-840
KFT18ST2/2p-840
KFT18ST2/4p-840
KFT26ST2/2p-840
KFT26ST2/4p-840

Dimensions

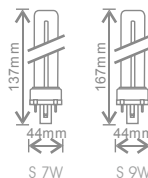

S 7W



S 9W



S 11W



D 10W



D 19W



D 18W



D 26W

S

Référence	Puissance	Culot	T° de couleur	Lumen	Réf.Num.
KFT07ST1	7W	2pin(G23)	4000K	400lm	00501
KFT09ST1	9W	2pin(G23)	4000K	600lm	00503
KFT11ST1	11W	2pin(G23)	4000K	880lm	00506

D

Référence	Puissance	Culot	T° de couleur	Lumen	Réf.Num.
KFT10ST2	10W	2pin(G24d-1) 4pin(G24q-1)	4000K	620lm	00504 00505
KFT13ST2	13W	2pin(G24d-1) 4pin(G24q-1)	4000K	900lm	00507 00508
KFT18ST2	18W	2pin(G24d-2) 4pin(G24q-2)	4000K	1200lm	00516 00517
KFT26ST2	26W	2pin(G24d-3) 4pin(G24q-3)	4000K	1780lm	00526 00527

Références

KFT13ST3/4p-840
 KFT18ST3/4p-840
 KFT26ST3/4p-840
 KFT32ST3/4p-840
 KFT42ST3/4p-840
 KFT18STL/4p-840
 KFT24STL/4p-840
 KFT36STL/4p-840
 KFT40STL/4p-840
 KFT55STL/4p-840

Dimensions

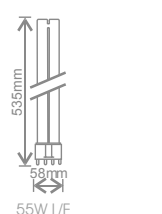
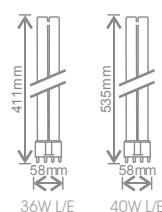
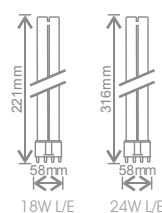
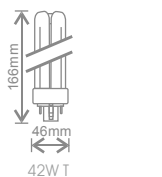
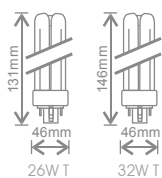
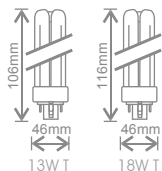

T

Référence	Puissance	Culot	T° de couleur	Lumen	Réf.Num.
KFT13ST3	13W	4pin(GX24q-1)	4000K	890lm	00509
KFT18ST3	18W	4pin(GX24q-2)	4000K	1200lm	00518
KFT26ST3	26W	4pin(GX24q-3)	4000K	1780lm	00528
KFT32ST3	32W	4pin(GX24q-3)	4000K	2400lm	00535
KFT42ST3	42W	4pin(GX24q-4)	4000K	3200lm	00543

L/E

Référence	Puissance	Culot	T° de couleur	Lumen	Réf.Num.
KFT18STL	18W	4pin(2G11)	4000K	1250lm	00519
KFT24STL	24W	4pin(2G11)	4000K	1800lm	00524
KFT36STL	36W	4pin(2G11)	4000K	2400lm	00537
KFT40STL	40W	4pin(2G11)	4000K	3500lm	00542
KFT55STL	55W	4pin(2G11)	4000K	4800lm	00549

T5, T8

Tubes fluo-compactes T5, T8

Économisez jusqu'à 80% d'énergie
Longue durée de vie de 24000h



Caractéristiques générales

Tension	230V
IRC	>80
Durée de vie	24000h
Température ambiante	-20°C à 40°C

Références

KFT08T5/840
KFT14T5/840
KFT21T5/840
KFT28T5/840
KFT35T5/840

Dimensions

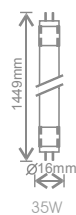
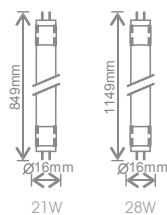
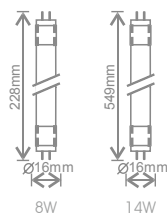

T5 Haute efficacité

Référence	Puissance	Culot	Longueur	T° de couleur	Lumen	Réf.Num.
KFT08T5	8W	G5	228mm	4000K	450lm	00502
KFT14T5	14W	G5	549mm	4000K	1200lm	00510
KFT21T5	21W	G5	849mm	4000K	1850lm	00522
KFT28T5	28W	G5	1149mm	4000K	2600lm	00534
KFT35T5	35W	G5	1449mm	4000K	3300lm	00536

T5 Flux élevé

Référence	Puissance	Culot	Longueur	T° de couleur	Lumen	Réf.Num.
KFT24T5HO	24W	G5	549mm	4000K	1750lm	00525
KFT39T5HO	39W	G5	849mm	4000K	3300lm	00541
KFT49T5HO	49W	G5	1449mm	4000K	4500lm	00544
KFT54T5HO	54W	G5	1149mm	4000K	4650lm	00545

Références

KFT24T5HO/840

KFT39T5HO/840

KFT49T5HO/840

KFT54T5HO/840

KFT18T8/840

KFT30T8/840

KFT36T8/840

KFT58T8/840

T8

Référence	Puissance	Culot	Longueur	T° de couleur	Lumen	Réf.Num.
KFT18T8	18W	G13	589mm	4000K	1350lm	01670
KFT30T8	30W	G13	894mm	4000K	2250lm	01671
KFT36T8	36W	G13	1199mm	4000K	3350lm	01672
KFT58T8	58W	G13	1500mm	4000K	5200lm	01673

Dimensions

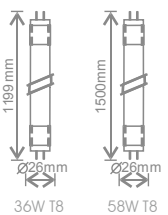
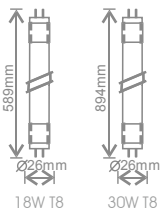
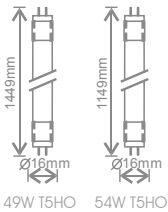
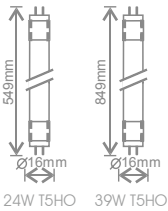

Glossaire

Alimentation LED :

Équipement électrique qui maintient une alimentation électrique constante vers une source de lumière LED. Il inclut un circuit qui régule le courant alternatif en courant continu et convertit la tension en une valeur adéquate.

Angle de diffusion :

Angle formé par deux rayons imaginaires émis depuis la source lumineuse et dans lequel se concentre le rayonnement de la lampe. Le flux lumineux total de la source lumineuse ne se limite pas à cet angle.

Batterie de secours reliée / autonome :

Une batterie de secours reliée est activée en permanence. Une batterie de secours autonome s'allume automatiquement et seulement dans le cas où la source de courant habituelle est interrompue.

Classe énergétique :

L'efficacité énergétique d'un produit est calculée à partir de la puissance, du flux lumineux utile et de certains facteurs de correction. Elle peut être classée de A++ à G en accord avec les directives de l'UE, la classe A++ correspondant à la meilleure efficacité énergétique et G à la moins bonne.

Courant :

C'est le flux de charges électriques qui parcourt un circuit. Il est mesuré en ampères (A). Avec un courant alternatif (AC), le mouvement de la charge électrique change périodiquement de direction. Avec un courant continu (DC), l'écoulement de charges électriques se fait seulement dans une direction. Il est important de faire correspondre la tension et le courant de la source d'alimentation avec la source lumineuse.

Culot :

Partie de la lampe utilisée pour entrer en contact avec le luminaire et qui conduit l'électricité dans celui-ci. Parmi les types de culots domestiques les plus répandus se trouvent les culots à vis E27 et E14, les culots à baionnette B22 et B15, et les culots G9 et GU10 des capsules et des réflecteurs.

DALI :

De l'anglais « Digital Addressable Lighting Interface », il s'agit d'un protocole standard pour contrôler l'éclairage. Le système de transfert des signaux de contrôle entre le régulateur et le dispositif (tel que les alimentations LED gradables DALI) s'effectue via deux fils à basse tension qui s'ajoutent aux câbles d'alimentation.

Détecteur à hyperfréquence (HF) :

Système de contrôle automatique d'éclairage qui s'active quand il détecte un mouvement. Les hyperfréquences sont des ondes électromagnétiques inaudibles qui peuvent traverser des objets non-métalliques comme le verre et le plastique. Tout mouvement d'un objet solide changera le spectre de réflexion et activera le capteur.

Détecteur infrarouge passif (PIR) :

Dispositif électronique qui détecte le rayonnement infrarouge émis par un objet dans son champ visuel. Il est souvent utilisé pour la détection de mouvements.

Éclairage d'accentuation :

Met en valeur un objet ou une partie d'une zone spécifiée par une source de lumière dont l'angle de diffusion est inférieur à 90°.

Éclairement :

Flux lumineux qui atteint une surface donnée. Il est mesuré en lumens par mètre carré, lm/m² ou lux.

Facteur de puissance :

C'est la mesure du déphasage entre le courant et la tension créée par un appareil électrique. Un appareil doté d'un facteur de puissance faible utilise plus de courant qu'un appareil doté d'un facteur de puissance élevé pour un même résultat.

Flux lumineux (lumen ou lm) :

C'est la valeur de l'intensité lumineuse, exprimée en lumens, émise par une source lumineuse. Les lampes à flux dirigé (comme les spots) doivent préciser le flux lumineux utile c'est-à-dire le flux lumineux mesuré dans un cône de 90° (à distinguer du flux total mesuré dans toutes les directions depuis la source).

Gradation (Dimmable) :

La possibilité de faire varier l'intensité lumineuse d'une lampe ou d'un luminaire à travers un dispositif de contrôle externe. Il est important de savoir qu'avec les lampes LED à intensité réglable, tous les interrupteurs à gradation ne fourniront pas nécessairement une gradation efficace et lisse. Il est important de consulter au préalable les instructions sur leur compatibilité.

Gradation 0-10V :

Système simple et fiable de contrôle d'éclairage. Il est utilisé pour communiquer entre le variateur et le luminaire par l'intermédiaire de deux fils de basse tension qui s'ajoutent aux câbles d'alimentation. C'est un protocole similaire à DALI mais avec un signal de commande de tension continue variant entre 0 et 10V.

Indice de rendu des couleurs (IRC) (« CRI » en anglais) :

Indice qui mesure la capacité d'une source lumineuse à restituer les couleurs. C'est le second facteur qui permet de qualifier une source de lumière (après la température de couleur). Les IRC des sources à LED varient généralement entre 60 et 90. Un IRC élevé (>80) équivaut à un rendu des couleurs plus naturel.

Indice de Protection (IP) :

De l'anglais « Ingress Protection Rating », il s'agit d'un indicateur de protection, à deux chiffres, donné à un matériel électrique pour indiquer le niveau de protection qu'offre son boîtier. Le premier chiffre représente la protection contre les intrusions dans les parties dangereuses par un objet solide, le deuxième chiffre décrit son étanchéité à l'eau. Par exemple : IP44 correspond à une protection contre des objets de plus d'1mm et des projections d'eau venant de multiples directions. IP65 indique une protection contre la poussière et des jets d'eau de faible pression.

LED :

De l'anglais « Light Emitting Diode », aussi nommée DEL en français (Diode électro-luminescente), il s'agit d'un matériau solide qui lorsqu'il est traversé par un courant électrique génère de la lumière. Les LED ne sont pas des lampes en elles-mêmes, elles doivent être assemblées avec des composants auxiliaires et être connectées par un circuit imprimé permettant le passage de l'électricité et la dissipation de la chaleur.

LED COB :

La technologie LED « Chip on Board » interconnecte des puces LED directement sur un substrat grâce à un produit adhésif. La connexion électrique est réalisée par câblage filaire fixé dans du gel de silice, de la résine époxy ou d'autres matériaux. Le système COB offre plusieurs avantages connexes comme une grande flexibilité dans la conception, une bonne répartition de la lumière, une meilleure répartition des couleurs et un processus de fabrication simplifié.

LED SMD :

De l'anglais « Surface Mount Device », il s'agit d'une puce LED simple destinée à être montée sur un PCB ou carte électronique. Ces LED sont puissantes et ont une durée de vie très longue. Elles sont montées en réseau pour permettre aux luminaires et lampes d'atteindre le flux lumineux attendu.

Luminaire :

C'est un appareil d'éclairage utilisé pour créer de la lumière artificielle par l'intermédiaire d'une lampe remplaçable ou non. Un luminaire est nécessaire pour relier la lampe au courant.

Maintenance du flux lumineux :

Fait référence à la période pendant laquelle une source lumineuse va maintenir son intensité au même niveau qu'au premier jour d'utilisation. Généralement, une LED à haute puissance conserve au moins 70% de son intensité pendant une période allant de 30 000 heures à 50 000 heures. Une LED de bonne qualité peut ainsi fonctionner à au moins 70% de son intensité initiale pendant 8 heures par jour pendant 13 ans. À ce jour, aucune autre source de lumière ne peut atteindre ce niveau de performance.

Plage de température ambiante (ou Température de fonctionnement) :

Température de l'environnement dans lequel une source de lumière à LED est installée. Si celle-ci est trop élevée (se référer à la fiche technique) la durée de vie du produit s'en trouvera réduite.

Puissance (W):

La quantité d'énergie, exprimée en watts (W), consommée par un appareil électrique en marche. Elle est reliée à la tension et au courant par la formule suivante :

Puissance (W) = Tension (V) x Intensité (A) x facteur de puissance.

Le montant total d'énergie utilisée pour faire fonctionner un appareil électrique est calculé en multipliant la puissance par le nombre d'heures d'utilisation.

Puissance équivalente :

C'est la puissance d'une source lumineuse dont le flux lumineux et l'angle de diffusion une fois les facteurs de correction appliqués sont identiques à ceux d'une lampe à incandescence. Se référer aux formules spécifiées par les directives de l'UE en fonction du type de technologie utilisée.

Température de couleur (CCT) :

Exprimée en degrés Kelvin (K), c'est la couleur d'une source lumineuse par rapport à celle d'une source de référence à une température donnée. L'éclairage incandescent a généralement une température de couleur peu élevée, autour de 2700K et donne un ton orangé appelé « blanc chaud ». Le blanc neutre est évalué à environ 4000K. Entre 4000K et 6000K on parle de blanc froid et au delà de 6000K de lumière du jour.

Tension :

Il s'agit de la différence de potentiel en charges électriques entre deux points dans un champ électrique. Plus la tension est élevée, plus la pression du courant électrique est forte. De la même manière que le courant, la tension peut être continue ou alternative. La tension continue maintient la même polarité alors que la polarité change de direction périodiquement avec la tension alternative. La plupart des produits utilisent une tension alternative normale, mais certains produits nécessitent une tension d'alimentation plus basse. Dans ce cas, il faut une alimentation LED entre la source de courant et la lampe ou le luminaire afin d'approvisionner la tension appropriée.

UGR :

De l'anglais « Unified Glare Ratio », il s'agit d'un indicateur qui mesure l'éblouissement engendré par une source lumineuse dans une pièce. Proposée par Sorensen en 1987 et adoptée par la Commission internationale de l'éclairage (CIE), cette valeur est relative à une position donnée par rapport à la source mesurée et dépend de la distance à partir de la ligne de visée de l'observateur.

Garantie des produits d'éclairage LED Kosnic

Kosnic Lighting France S.A.S. a le plaisir de fournir la garantie suivante pour ses lampes et luminaires LED. Kosnic Lighting France S.A.S. garantit que tous ses produits d'éclairage LED sont conformes aux spécifications publiées et n'ont aucun défaut matériel ou de main d'oeuvre pour les périodes mentionnées cidessous.

Les produits d'éclairage LED Kosnic d'une durée de vie de plus de 25,000 heures sont garantis 3 ans. Les autres produits d'éclairage LED Kosnic, rails et accessoires pour rails sont garantis 1 an. En cas de défaillance d'une lampe ou luminaire LED pendant la période de garantie à partir de la date de facturation, Kosnic remplacera les produits gratuitement. L'acceptation d'une réclamation sous garantie doit être conforme aux conditions générales de garantie.

Si le produit n'est plus disponible, Kosnic fournira le produit de remplacement le plus proche à sa libre appréciation. L'obligation de remplacer un produit d'après les termes de cette garantie s'applique uniquement si le produit a été utilisé conformément au manuel d'utilisation et seulement si les conditions suivantes ont été respectées :

Les produits LED Kosnic doivent être installés correctement, conformément aux informations relatives aux produits détaillées sur nos emballages, nos notices d'instruction, nos fiches techniques et aux meilleures pratiques industrielles.

Sous cette garantie, les produits LED Kosnic ne devraient pas être utilisés plus de 5000 heures en moyenne par an. S'il est prévu d'utiliser le produit LED Kosnic plus de 5000 heures par an, une garantie supplémentaire peut être fournie sur simple demande. Les produits LED Kosnic sont conçus pour fonctionner selon les paramètres suivants:

Température ambiante : -20°C à +40°C

Humidité Relative : < 80%

Lampes LED placées à l'intérieur de luminaires ouverts : Les lampes LED Kosnic sont conçues pour être utilisées avec des "luminaires ouverts" et doivent avoir une circulation d'air minimum de 10mm autour du corps de la lampe.

Lampes LED placées à l'intérieur de luminaires fermés : Les lampes LED Kosnic ne sont pas conçues pour être utilisées avec des luminaires complètement fermés où l'air ne circule pas. Dans de telles conditions d'utilisation, la durée de vie des lampes LED Kosnic est réduite et ne peut pas être mesurée. Par conséquent, cette utilisation est exclue des conditions de notre garantie.

Produits LED 230V Kosnic : Les produits LED Kosnic sous alimentation sont conçus pour être utilisés à 230V (+/- 10%) 50-60Hz. Toute variation supérieure à ceci annulera les conditions de cette garantie.

Produits LED 12V Kosnic : La garantie n'est valable que si chaque lampe est utilisée avec un Driver LED à tension constante. Sauf indication contraire, l'utilisation d'un transformateur pour lampes halogènes avec les produits LED 12V Kosnic annulera la garantie.

Tubes LED Kosnic : La gamme de tubes LED Kosnic doit être installée comme indiqué dans le guide d'installation. Les tubes LED peuvent être utilisés dans des luminaires fermés, cependant la température ambiante doit être comprise entre -20°C et +40°C et un espace minimum de 10mm est nécessaire autour du tube.

Compatibilité : Kosnic Lighting France ne peut pas être tenu responsable pour l'incompatibilité de lampes ou luminaires avec les transformateurs, alimentations, variateurs ou auxiliaires électriques d'autres fabricants. Un guide de compatibilité est publié sur le site internet de Kosnic et est disponible sur simple demande en plus de nos conseils techniques.

Conditions générales :

1. Cadre de la Garantie

1.1 La garantie s'applique uniquement aux produits d'éclairage de marque Kosnic vendus en France, Monaco, Luxembourg, Suisse et Belgique (le 'Produit') et dans l'intérêt de l'acheteur ou de l'utilisateur final (l'Utilisateur).

1.2 Dans ces conditions, Kosnic désigne Kosnic Lighting France S.A.S.

1.3 Kosnic garantit que le Produit n'a aucun défaut de conception ou de fabrication.

1.4 La garantie décrite ici est valable pour la période de garantie spécifiée à partir de la date de facturation du produit.

1.5 En cas de défaillance, Kosnic remplacera gratuitement le produit sous réserve du respect des conditions générales décrites ici.

2. Modalités et conditions :

2.1 Si le Produit couvert par cette garantie est retourné par un utilisateur conformément à la clause 3 ci-dessous et dans les délais de période de garantie applicable spécifiée dans la clause 1.4 et, qu'après examen, Kosnic détermine à son gré que ce Produit n'est pas satisfaisant, Kosnic décidera à son entière discrétion de réparer ou de remplacer le Produit ou la pièce défectueuse, ou de rembourser l'Utilisateur au prix d'achat.

2.2 La réparation, le remplacement ou autre du produit ne comprend pas les frais et les dépenses relatifs à l'enlèvement ou à la réinstallation du produit.

2.3 Si Kosnic choisit de remplacer le Produit mais celui-ci a été retiré du marché ou n'est pas disponible, Kosnic peut à son entière discrétion remplacer le produit avec un article comparable ou offrir un remboursement au prix d'achat.

2.4 Le Produit non-conforme ou défectueux devient la propriété de Kosnic dès qu'il est remplacé.

2.5 Cette garantie n'est pas applicable si le Produit n'a pas été branché, installé ou utilisé correctement à l'intérieur des valeurs électriques, du domaine d'exploitation et des conditions environnementales indiquées dans les spécifications techniques, les manuels d'utilisation, les normes CEI ou tout autre document accompagnant le Produit. Si le produit est défectueux ou n'est pas aussi performant qu'il devrait l'être comme indiqué dans les spécifications techniques, l'Utilisateur doit notifier Kosnic par écrit.

2.6 Cette garantie ne s'applique pas si le produit est endommagé par tout cas de force majeure ou après une utilisation abusive, inappropriée ou une utilisation en violation des normes applicables ou instructions y compris, sans limitation, celles contenues dans les dernières normes de sécurité, électriques ou industrielles pour chaque région concernée.

2.7 Cette garantie sera nulle et non avenue si des réparations ou modifications sont effectuées sur le Produit par quiconque sans l'autorisation écrite de Kosnic. La date de fabrication doit être clairement lisible.

2.8 La décision de Kosnic concernant la validité de toute réclamation sous cette garantie sera la décision finale.

3. Réclamations sous Garantie :

3.1 Un représentant de Kosnic devra avoir accès au produit ou système défectueux pour vérifier la non-conformité s'il y a lieu à la seule discrétion de Kosnic et confirmer la période figurant dans la clause 1.4 ci-dessus.

3.2 Toute réclamation sous cette garantie doit être signalée à Kosnic dans les 30 jours qui suivent la découverte de la faute et tout Produit ou pièce devra être retourné à Kosnic à sa demande dans les plus brefs délais.

3.3 Chaque demande de garantie doit être faite par écrit et doit spécifier les détails du Produit défectueux ainsi que la date d'achat, la date d'installation, une description du problème, le nombre et pourcentage d'erreurs, le code des erreurs, l'application, le nombre d'heures pendant lesquelles le produit a été utilisé et les cycles d'allumage.

3.4 Si une demande de garantie est acceptée par Kosnic, Kosnic prendra en charge les coûts raisonnables d'emballage et de transport.

3.5 Si la demande de garantie devait être rejetée, Kosnic pourra facturer les frais de recherche et les coûts raisonnables d'emballage et de transport à l'Utilisateur.

4. Demandes de Garantie Implicites ou autres :

4.1 Cette garantie et les droits et recours inclus sont les seules garanties données par Kosnic en relation avec le Produit et sont données au lieu de toutes autres garanties, qu'elles soient exprimées ou implicites, notamment, sans limitation, les garanties de qualité ou de convenance à une fin particulière, qui sont rejetées par la présente.

4.2 Cette garantie définit l'entière responsabilité de Kosnic et son obligation envers l'Utilisateur et l'Utilisateur reconnaît que son seul et unique recours en cas de Produits défectueux et non conformes fournis par Kosnic, que ces dommages soient fondés sur une garantie légale, un contrat, la responsabilité civile délictuelle ou sur toute autre base juridique, même si Kosnic avait été informé ou avait connaissance de tels défauts.

4.3 Aucun agent, distributeur ou détaillant n'est autorisé à changer, modifier ou prolonger les modalités de la présente garantie au nom de Kosnic.

5. Restrictions et Conditions :

5.1 Cette garantie exclut, entre autres, l'installation, l'accès aux produits (échafaudage, ascenseurs, etc...), et les dommages accidentels ou fortuits (comme des pertes économiques, dégâts matériels ou autres coûts divers que ceux mentionnés précédemment), et est définie plus précisément par les restrictions et conditions présentées dans les conditions générales de garantie publiées régulièrement.

5.2 Kosnic n'accepte aucune responsabilité pour l'état de l'alimentation électrique, notamment les pointes de courant, les sur/sous tension et les systèmes de contrôle des fluctuations du courant qui sont au-delà des limites spécifiées pour les produits et qui sont définies par les normes appropriées pour l'alimentation électrique (par exemple la norme EN 50160).

Conditions Générales de Vente

Définitions

"La Compagnie" signifie Kosnic Lighting France S.A.S.

"Les Conditions" signifient les conditions générales de vente.

"Les Produits" signifient les produits convenus d'être fournis par la Compagnie.

"L'Acheteur" signifie toute entreprise ou société qui a convenu d'acquérir les Produits.

La Compagnie se réserve le droit de modifier les Conditions. Chaque cotation est préparée, chaque commande est acceptée sous réserve de ces conditions.

Cotations & Commandes

(a) Compagnie se réserve le droit de retirer ou de réviser l'acceptation d'une cotation par un Acheteur à moins que la cotation ne stipule un délai déterminé. Tout échantillon soumis à l'Acheteur doit être retourné.

(b) Compagnie se réserve le droit d'accepter ou d'annuler une commande, ainsi que d'annuler une commande incomplète ou de suspendre une livraison en cas de non respect des engagements de l'Acheteur avec la Compagnie ou si la Compagnie estime que ses engagements ne seront pas respectés par l'Acheteur.

Prix

(c) Les prix sont indiqués hors taxe et hors DEEE.

(d) Le prix à payer pour les produits est le prix convenu entre la Compagnie et l'Acheteur ou, s'il n'y a pas eu d'accord au niveau du prix, le prix catalogue de la Compagnie sera utilisé le jour de facturation.

Paiement

(a) Sauf accord contraire écrit, la totalité du paiement est exigée le jour de l'expédition des Produits.

(b) Une ligne de crédit de 30 jours est proposable l'acheteur sous réserve d'acceptation de la demande d'ouverture de compte. Tous les produits restent la propriété de la Compagnie jusqu'à ce que le paiement soit reçu.

(c) En cas de défaut de paiement l'échéance prévue, la Compagnie se réserve le droit de facturer des intérêts sur les arriérés à un taux de 2% par an au dessus du taux d'intérêt actuel publié par la banque HSBC.

Descriptions et Illustrations

(a) Toutes descriptions et illustrations ainsi que les détails relatifs aux poids et dimensions ainsi que les critères de performance publiés par la Compagnie dans ses catalogues, listes de prix, publicités et spécifications techniques sont sous forme de descriptions générales et approximatives. Ces informations ne font partie d'aucun contrat et n'entraînent aucune responsabilité de la part de la Compagnie.

(b) La politique de la Compagnie est de concentrer ses efforts dans le développement et l'amélioration de ses produits. Par conséquent, la Compagnie se réserve le droit de changer toutes spécifications à tout moment sans avis préalable, à condition que ces changements n'obligent pas l'Acheteur à accepter des produits ne correspondant pas au contrat.

Livraison

(a) Les frais de livraison sont inclus dans le prix indiqué, sauf indication contraire.

(b) Les délais indiqués ne sont qu'indicatifs et ne sont pas une condition essentielle du contrat. L'Acheteur devra signer le bordereau de livraison de la Compagnie pour la réception des produits. Si l'Acheteur signe "non examiné", la Compagnie considérera cette signature comme un accusé de réception valable pour la totalité des palettes, cartons et colis spécifiés sur le bordereau de livraison.

Stockage

Si la Compagnie ne reçoit pas, dans les temps, les consignes d'acheminement pour lui permettre de livrer les produits 14 jours après avoir notifié l'Acheteur que les produits sont prêts à être expédiés, la Compagnie sera autorisée à organiser, au nom de l'Acheteur, le stockage soit dans ses propres locaux soit à un autre endroit où les risques attachés aux produits seront transmis à l'Acheteur. Le prix d'achat de ces produits sera payable par l'Acheteur et tous les frais de stockage et d'assurance seront à la charge de l'Acheteur.

Perte ou dommage durant le transport

(a) Sauf lorsque le client vient chercher les produits directement à la Compagnie, la Compagnie remboursera entièrement tout produit endommagé durant le transport ou non livré, conformément au bon de livraison, à condition que la situation ait été clairement indiquée sur la documentation nécessaire au moment de la livraison.

(b) Lorsqu'une expédition entière n'a pas été reçue, la Compagnie remboursera tous les produits à condition que la Compagnie ait reçu une notification par écrit dans un délai de 10 jours ouvrables à partir de la date de facturation.

Retour de produits

La Compagnie accepte les retours seulement pour les produits défectueux, endommagés pendant le transport entre la Compagnie et l'Acheteur ou si des produits ont été livrés par erreur. Les produits ne seront acceptés en retour pour aucune autre circonstance. Les coûts de transport pour les retours sont à la charge de l'Acheteur.

Force Majeure

La responsabilité de la Compagnie ne pourra être engagée dans le cas où l'inexécution de ses obligations est imputable soit à un fait imprévisible et insurmontable d'un tiers au contrat soit à un cas de force majeure. La Compagnie peut alors interrompre ses livraisons, organiser des livraisons partielles ou bien prolonger les délais de livraison.

Transfert de Propriété

(a) Dès la mise à disposition de la marchandise, le transfert des risques s'effectue à la charge de l'Acheteur.

(b) Le transfert de propriété de la marchandise livrée est suspendu jusqu'au paiement intégral du prix et, inconditionnellement, alors que le titre de propriété reste avec la Compagnie, le client a pour obligation de conserver les produits séparément et de manière facilement identifiable du reste de ses produits en qualité de dépositaire pour la Compagnie. Les produits en stock seront présumés être ceux impayés. En cas de non paiement de l'intégralité du prix à l'échéance par l'acheteur, la Compagnie pourra exiger de l'Acheteur la restitution des produits non payés et l'Acheteur devra s'exécuter dans un délai de huit jours.

Culots

Récapitulatif des différents culots disponibles dans notre gamme.
 Pour plus d'informations, n'hésitez pas à contacter notre service des ventes.

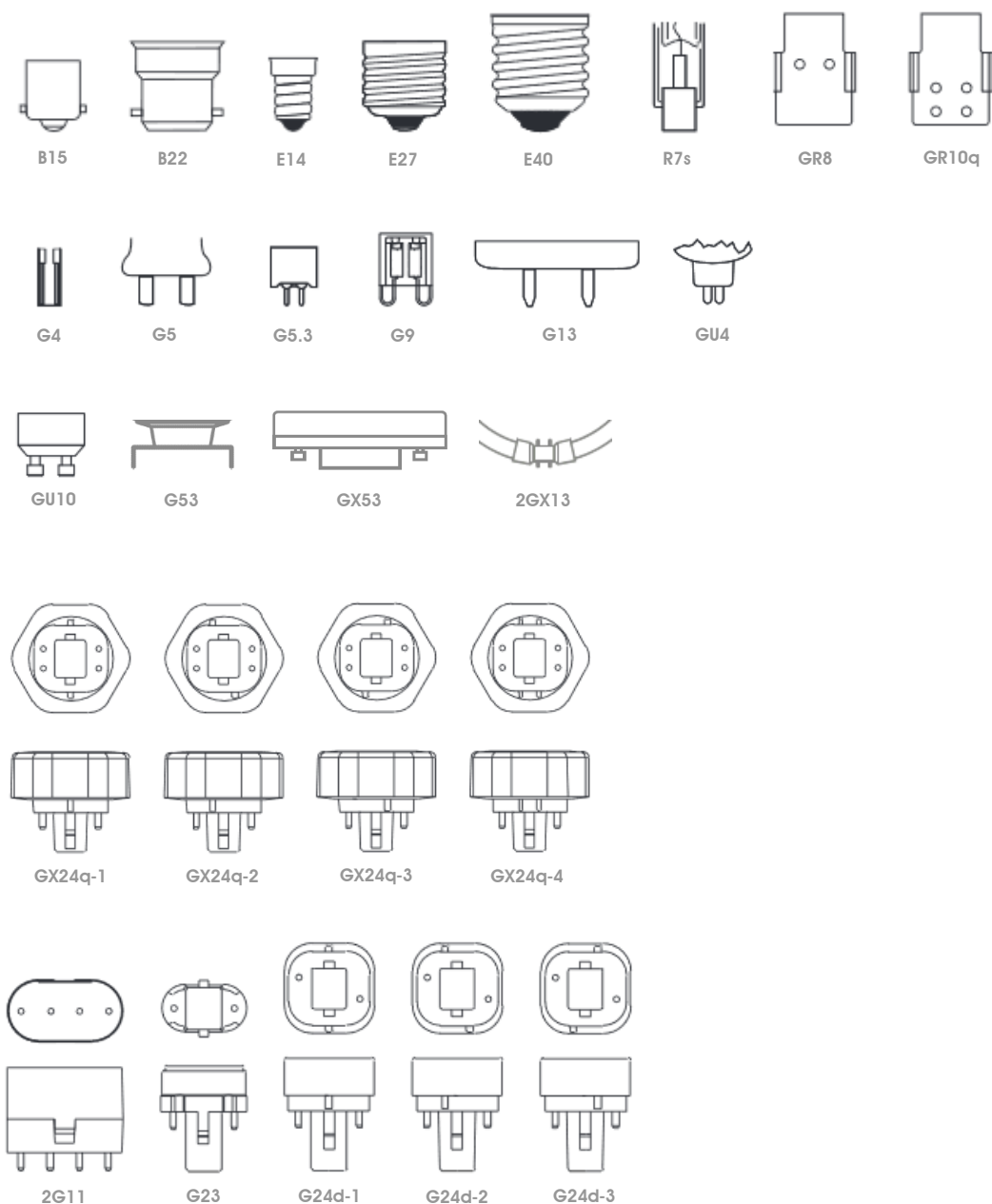

IP, Indice de protection

IP xx	1 ^{er} chiffre – Corps solides	2 ^{ème} chiffre – Corps liquides
0	Aucune protection	Aucune protection
1	Protection contre les corps solides de taille supérieure à 50mm	Protection contre les chutes verticales de gouttes d'eau sur un appareil en position normale
2	Protection contre les corps solides de taille supérieure à 12mm	Protection contre les gouttes d'eau avec une inclinaison de 15° maximum par rapport à la position normale, pour une face
3	Protection contre les corps solides de taille supérieure à 2,5mm	Protection contre l'eau de pluie si celle-ci ne fait pas un angle de plus de 60° avec la verticale
4	Protection contre les corps solides de taille supérieure à 1mm	Protection contre les éclaboussements, les projections d'eau
5	Protection contre les dépôts de poussières	Protection contre les jets d'eau à la lance
6	Protection contre la pénétration de poussières (étanche)	Protection contre les paquets d'eau, les vagues, les jets puissants
7		Protection contre l'immersion temporaire
8		Protection contre l'immersion prolongée

IK, Indice de résistance aux chocs

IK xx	Signification
00	Aucune protection
01	Protégé contre un choc équivalent à la chute d'un poids de 150g à une haute de 10cm
02	Protégé contre un choc équivalent à la chute d'un poids de 200g à une haute de 10cm
03	Protégé contre un choc équivalent à la chute d'un poids de 250g à une haute de 15cm
04	Protégé contre un choc équivalent à la chute d'un poids de 250g à une haute de 20cm
05	Protégé contre un choc équivalent à la chute d'un poids de 350g à une haute de 20cm
06	Protégé contre un choc équivalent à la chute d'un poids de 250g à une haute de 40cm
07	Protégé contre un choc équivalent à la chute d'un poids de 500g à une haute de 40cm
08	Protégé contre un choc équivalent à la chute d'un poids de 1250g à une haute de 40cm
09	Protégé contre un choc équivalent à la chute d'un poids de 2500g à une haute de 40cm
10	Protégé contre un choc équivalent à la chute d'un poids de 5000g à une haute de 40cm

Classification : protection contre les chocs électriques

Classe	Définition
Classe 0	Isolation fonctionnelle sans prise de terre
Classe 1	Isolation fonctionnelle avec borne de terre, liaison équipotentielle
Classe 2	Isolation renforcée sans partie métallique accessible. Double isolation sans mise à la terre
Classe 3	Luminaires fonctionnant en très basse tension de sécurité (TBTS) de 50V maximum

Normalisation et réglementation énergétique

Extrait des recommandations relatives à l'éclairage des lieux de travail et stockage selon l'association française de l'éclairage (AFE) et selon la norme NF EN 12464-1

Locaux d'intérieur, tâche ou activité	Normes NF EN 12465-1		
	Ecl. (lux)	UGR	IRC (Ra)
Stockage			
Entrepôts	100 à 300	22-25	60
Bureau et locaux administratifs			
Bureaux de travaux généraux	500	19	80
Salle de dessins, tables	750	16	80
Salles de conférence et de réception	500	19	80
Réception	300	22	80
Couloirs, escaliers	100 à 150	28	40
Industries Zone de Production			
Industries Alimentaires			
Brassage-laiteries-cuissons	300	25	80
Préparation du chocolat brun	200	25	80
Conditionnement bouchées	500	22	80
Industries Chimiques			
Eclairage de circulation	150	25-28	40
Broyeurs, malaxeurs	300	22	80
Fabrication de pneus	500	22	80
Calandrage, injection	300	25	80
Salle de contrôle, laboratoires	500	19	80
Comparaison des couleurs	1000	16	90
Industries du Tabac			
Echantillonnage	500	19	80
Industries du Cuir			
Vernissage	500	22	80
Couture, comparaison de couleurs	100	16	90
Constructions Electriques et Electroniques			
Montage, travail de petites pièces	750	19	80
Travail de pièces moyennes	500	22	80
Travail délicat ou très petites pièces	1000 à 1500	16	80
Fonderies			
Nettoyage, Modelage grossier	200	25	80
Modelage fin fabrication des noyaux	300	25	80
Sablerie	300	25	80
Mécanique générale			
Machine à outils et étales, soudure	300	25	60
Travail de pièces moyennes	500	22	80
Travail de petites pièces	750	19	80
Travail très délicat ou très petites pièces	1000	19	80
Industries Textiles			
Cadrage, étrépage-bobinage	300-500	22	80
Filage-tissage gros ou clair	500	22	80
Tissage fin ou dorée	750	22	80
Comparaison des couleurs	1000	16	90

Locaux affectés au travail et leurs dépendances	Valeurs minimales d'éclairage
Voies de circulation inférieure	40 lux
Escaliers et entrepôts	60 lux
Locaux de travail, vestiaires, sanitaires	120 lux
Locaux aveugles affectés à un travail permanent	200 lux
Espaces extérieurs	Valeurs minimales d'éclairage
Zones et voies de circulation extérieures	10 lux
Espaces extérieurs où sont effectués des travaux à caractère permanent	40 lux

Etablissement recevant du public (ERP)

Les établissements recevant du public doivent avoir un niveau d'éclairage spécifique en fonction de la zone éclairée. De plus, dans les établissements recevant du public, il faut un éclairage qui réponde aux exigences de l'accessibilité handicapé.

Code du Travail

Le code du travail impose un éclairage adapté en fonction du lieu de travail.

Contrairement à la norme, cette réglementation est obligatoire.

Il est important d'éclairer la zone de travail de manière spécifique. Le tableau ci-dessous présente l'éclairage minimal en fonction du type d'activité.

Type d'activité	Eclairage minimal
Mécanique moyenne, dactylographie, travaux de bureau	200 lux
Travail de petite pièce, bureau de dessin, mécanographie	300 lux
Mécanique fine, gravure, comparaison de couleurs, dessins difficiles, industrie du vêtement	400 lux
Mécanique de précision, électronique fine, contrôles divers	600 lux
Tâche très difficile dans l'industrie ou les laboratoires	800 lux

Calcul simplifié d'éclairage

Formule pour le calcul de l'éclairage (E) :

$$E = F \times U / S \times d$$

Formule pour le calcul du flux lumineux total nécessaire à l'éclairage d'un local (F) :

$$F = E \times S \times d / U$$

E = Eclairage en Lux

F = Flux total en lumens

S = Surface totale du plan à éclairer en m²

U = coefficient d'utilisation de l'installation

d = facteur de compensation de la dépréciation = 1,4 en moyenne

Index

Référence	Nom produit	Réf.Num.	N° page	Référence	Nom produit	Réf.Num.	N° page	FzfzfyvWv	Bca	dfxcJ J	FzZBi a "	N° page
Dalles et luminaires modulaires												
KNPL30ECO-W40	Kali-Eco	04680	p19	KLED12DIMD/4P-W40	Gradable présence	04211	p47	KNCF50T4F/S-W40	Indus-i		04595	p80
KLED30PNL-W30	Kali-Standard	02639	p20	KLED12CRDJ/4P-W27	Détecteur de présence	04151	p48	KNCF70T5F/S-W40	Indus-i		04597	p80
KLED30PNL-W40	Kali-Standard	04702	p20	KLED12CRDJ/4P-W40	Détecteur de présence	04471	p48	KNCF30S4F/E-W40	Indus-i		04586	p80
KLED30PNL-W65	Kali-Standard	04703	p20	KLED12CRDJ/4P-W40	Détecteur de présence	04152	p48	KNCF40S5F/E-W40	Indus-i		04589	p80
KLED40PNL-W40	Kali-Standard	01906	p20	KLED12CRDJ/4P-W40	Détecteur de présence	04152	p48	KNCF50T4F/E-W40	Indus-i		04592	p80
KLED40PNL-W65	Kali-Standard	04430	p20	KLED12CRDJ/4P-W65	Détecteur de présence	04152	p48	KNCF70T5F/E-W40	Indus-i		04591	p80
KLED30PNL1203-W40	Kali-Standard	04484	p21	KLED18CRDJ/4P-W40	Détecteur de présence	04473	p48	KNCF30S4F/ES-W40	Indus-i		04587	p80
KLED60PNL-W40	Kali-Standard	04322	p21	KLED20CRDJ/4P-W40	Détecteur de présence	04473	p48	KNCF50T4F/ES-W40	Indus-i		04590	p80
KLED80PNL-W40	Kali-Standard	04323	p21	KLED20CRDJ/4P-W40	Détecteur de présence	04711	p48	KNCF70T5F/ES-W40	Indus-i		04594	p80
KLED30PNL0303-W40	Kali-Standard	04584	p22	KLED12DID/4P-W40	Détecteur crépusculaire	04198	p49	KBNT8LS654F2	Indus		04171	p81
KLED30PNL0505-W40	Kali-Standard	04710	p22					KBNT8LS655F2	Indus		04172	p81
KLED30PNL0505-W65	Kali-Standard	04647	p22	Downlights				KBNT8LS655F1	Indus		04173	p81
KLED23PNL-W40	Kali-Pro	04701	p23	KFDLUG10F1-ALL	Katia-Pro	04581	p53	KBNT8LS655F2	Indus		04174	p81
KLED36PNL-W40	Kali-Pro	04360	p23	KFDLUG10F-WHT	Katia-Eco	02252	p54	KBNT8LS656F1	Indus		04421	p81
KLED36PNL-W65	Kali-Pro	04512	p23	KFDL07DIM-WHT	Maca	04579	p55	KBNT8LS656F2	Indus		04422	p81
KTW630PNL-W40	Twin Bar	02486	p24	KFDL07DIM-WHT-S30	Maca	04580	p55	KBNT8LS654F/E	Indus		04153	p81
KTW630PNL-W65	Twin Bar	02487	p24	KPNLLS10CF-W40	Nyos	03295	p56	KBNT8LS654F2/E	Indus		04154	p81
KTW640PNL-W40	Twin Bar	02142	p24	KPNLLS12CF-W40	Nyos	03296	p56	KBNT8LS655F1/E	Indus		04155	p81
KTW640PNL-W65	Twin Bar	02143	p24	KPNLLS18CF-W40	Nyos	03297	p56	KBNT8LS655F2/E	Indus		04156	p81
KTWBL30QR-W40	Twin Bar LG7	04204	p26	KCDLLS08FR65-W40	Faceta	02201	p57	KBNT8LS656F1/E	Indus		04434	p81
KMRC40L1A-W40	Kurve 1	04382	p28	KCDLLS11FR65-W40	Faceta	00798	p57	KBNT8LS656F2/E	Indus		04435	p81
KMRC40L2A-W40	Kurve 2	04381	p28	KCDLLS16FR65-W40	Faceta	04287	p57	KBNT30L65-W40	Volta		XXXXX	p82
KMRC30L3A-W40	Kurve 3	04150	p28	KCDLLS24FR65-W40	Faceta	00799	p57	KBNT30L65-W65	Volta		02192	p82
KPYD30PNL-W40	Pyramide	04607	p29	KPT-BZ65-WHT	Colerette IP65	02629	p53	KBNT50L65-W40	Volta		02506	p82
KPNLLS100T2S-W40	Contail	04179	p30	KPT-BZ65-CHM	Colerette IP65	02630	p53	KBNT50L65-W65	Volta		02193	p82
KPTPNL/SM1-WHT0606	Kit de saillie	04605	p37	KPT-BZ-BAS	Colerette	04598	p55	KBNT70L65-W40	Volta		02507	p82
KPTPNL/SM1-WHT11203	Kit de saillie	04544	p27	KPT-BZ-BLK	Colerette	04599	p55	KBNT70L65-W65	Volta		02194	p82
KPTPNL/SM1-WHT1206	Kit de saillie	04545	p27	KPT-BZ-SLV	Colerette	04602	p55	KBNT8L5202F1	Kasai		03945	p83
KPTPNL/SU0606	Kit de suspension	04357	p27	KPT-BZ-CHM	Colerette	04600	p55	KBNT8L5202F2	Kasai		03949	p83
KPTPNL/SUS1203	Kit de suspension	04340	p27	KPT-BZ-SCB	Colerette	04601	p55	KBNT8L5204F1	Kasai		03947	p83
KPTPNL/SUS1206	Kit de suspension	04341	p27	CYC040DTC25-70	Alim. grad.	04434	p62	KBNT8L5204F2	Kasai		03950	p83
				CYC050DTC70-140	Alim. grad.	04535	p62	KBNT8L5205F1	Kasai		03948	p83
				CYC050RFC25-150	Alim. RF.	04572	p63	KBNT8L5205F2	Kasai		03951	p83
				CSWRFO1	Interrupteur	04567	p63	KPT-R2F-WHT	Kasai-réflexeur		03952	p83
				CSWRFO2	Interrupteur	04568	p63	KPT-R4F-WHT	Kasai-réflexeur		03953	p83
				CSWRFO3	Interrupteur	04569	p63	KPT-R5F-WHT	Kasai-réflexeur		03954	p83
				CSWRFO4	Interrupteur	04570	p63	KBNTLS1-E	Bat. de secours		04333	p77
				CSWRFO5	Télécommande	04571	p63	KBNTLS1-MWS	Détect. prés.		04334	p77
				Accessoires				KMSD150LBBE-W40	Arcus		04055	p87
				CYS-PRS-PNL	Détecteur de présence	04515	p64	KMSD150LBBE-W65	Arcus		02589	p87
				CYS50DLH-PNL	Détecteur crépusculaire	04514	p65	KMSD150LHBE-W40	Arcus		XXXXX	p87
				CEW03LJLN	MSU	04555	p66	KMSD150LHBE-W65	Arcus		02588	p87
				KBA12600	Batterie	02287	p66	KMSD200LHBE-W40	Arcus		03225	p87
				Projecteurs				KMSD200LHBE-W65	Arcus		03225	p87
				KFLDHS10Q365-W65	Della-Pro	04525	p69	EBDHS-MB-PRM	Détecteur		04573	p87
				KFLDHS20Q365-W65	Della-Pro	04527	p69	EBMPJR-MB-AD	Détecteur		04158	p87
				KFLDHS30Q365-W65	Della-Pro	04529	p69	KPT-CLR-LBHB	Diffuseur		04134	p87
				KFLDHS50Q365-W65	Della-Pro	04531	p69	KPT-DIFS-LBHB	Diffuseur		02632	p87
				KFLDHS10Q344S-W65	Della-Pro	04693	p69	KPT-CLR-HB200	Diffuseur		04232	p87
				KFLDHS20Q344S-W65	Della-Pro	04694	p69	KPT-DIFS-HB200	Diffuseur		04313	p87
				KFLDHS30Q344S-W65	Della-Pro	04695	p69	KMSD100LBBE-W65	Arcus compact		02394	p90
				KFLDHS50Q344S-W65	Della-Pro	04696	p69	KMSD100LBBE-W65	Arcus compact		04518	p90
				KFLDHS10Q65-W30	Della 10W	02245	p70	KMH150CHB-W50	Stratus		04548	p91
				KFLDHS10Q65-W40	Della 10W	04558	p70	KMH200CHB-F50	Stratus		04397	p91
				KFLDHS10Q65-W65	Della 10W	02255	p70	KMH240CHB-F50	Stratus		04549	p91
				KFLDHS20Q65-W30	Della 20W	02320	p70	KPT-MWS-UFO	Détect. de prés.		04550	p91
				KFLDHS20Q65-W40	Della 20W	04557	p70	KPT-BK11-UFO	Fixation murale		04551	p91
				KFLDHS20Q65-W65	Della 20W	02321	p70	KPT-BK21-UFO	Fixation murale		04552	p91
				KFLDHS30Q65-W30	Della 30W	02246	p70	KBHBS130CH65-W50	Stratus-DOB		04335	p92
				KFLDHS30Q65-W40	Della 30W	04559	p70	KPT-REF-UFO	Réflexeur		04540	p92
				KFLDHS30Q65-W65	Della 30W	02256	p70	KMH100CHB-W50	Echo		04585	p93
				KFLDHS50Q65-W40	Della 50W	04414	p70	KPT-PCR-UFO	Réflecteur		04604	p93
				KFLDHS80Q65-W65	Della 80W	02468	p70	KMH50FDCB-W65	Circus		03280	p94
				KFLDHS80Q65-W40	Della 80W	04553	p71	KMH100FDCB-W40	Circus		03384	p94
				KFLDHS80Q65-W65	Della 80W	03590	p71	Eclairage de commerces				
				KFLDHS100Q65-W40	Della 100W	04554	p71	KAL-H030-5W	Airline		04236	p98
				KFLDHS100Q65-W65	Della 100W	03591	p71	KAL-H060-9W	Airline		04237	p98
				KFLDHS200Q65-W40	Della 200W	04557	p72	KAL-H100-15W	Airline		04238	p98
				KFLDHS200Q65-W65	Della 200W	04288	p72					
				KPT-PIR-FLD	Détect. de prés.PIR	02628	p69	KSAS0452400150M2	Alimentation		04239	p99
				KPT-SUP-FLD	Bias de fixation	04517	p73	KSAS0652400250M2	Alimentation		04251	p99
				KPT-SPK-FLD	Piquet de fixation	04516	p73					
				Réglettes				KAL-CC-13	Bouton		04248	p99
				KBNTN3S0LS1-W40	Lena-i	03960	p77	KAL-CC-14	Bouton		04249	p99
				KBNTN3S0LS1-W40	Lena-i	03961	p77	KAL-CC-15	Variateur		04250	p99
				KBNTN3S0LS1-W40	Lena-i	03964	p77	KAL-FB-10	Connecteur		04241	p99
				KBNTN3S0LS3-W40	Lena-eco	04562	p78	KAL-FB-11	Connecteur		04242	p99
				KBNTN3S0LS3-W40	Lena-eco	04563	p78	KAL-SC-10	Connecteur		04243	p99
				KBNTN3S0LS3-W40	Lena-eco	04564	p78	KAL-MC-10	Connecteur		04244	p99
				KBNTN3S0LS3-E-W40	Lena-eco	04574	p78	KAL-CP-4	Connecteur		04245	p99
				KBNTN3S0LS3-E-W40	Lena-eco	04575	p78	KAL-CC-10	Câble		04240	p99
				KBNTN3S0LS3-E-W40	Lena-eco	04576	p78	KAL-CE-1	Câble		04246	p99
				KBNTN3S0LS2-W40	Slim-line	04115	p79	KAL-CE-10	Connecteur		04247	p99
				KBNTN3S0LS2-W40	Slim-line	04116	p79	KAL-FC-1	Fixation		Inclus	p99
				KNCF30S4F-W40	Indus-i	04350	p80	KAR-FC-2	Fixation		Inclus	p99
				KNCF40S5F-W40	Indus-i	04351	p80	KAR-FC-3	Fixation		Inclus	p99
				KNCF50T4F-W40	Indus-i	04352	p80	KRD605M15-850	Maly		04073	p100
				KNCF70T5F-W40	Indus-i	04353	p80	KRD605M15-850	Maly		04074	p100
				KNCF30S4F/S-W40	Indus-i	04588	p80	KRD606M24-350	Maly		03545	p101
				KNCF40S5F/S-W40	Indus-i	04591	p80	KRD606M24-350	Maly		03546	p101
				Module LED pour Hublots								
KLED09STD/2P-W40	Standard	02089	p46									
KLED09STD/4P-W40	Standard	02090	p46									
KLED12STD/2P-W40	Standard	02091	p46									
KLED12STD/4P-W27	Standard	04464	p46									
KLED12STD/4P-W40	Standard	04465	p46									
KLED12STD/4P-W65	Standard	04466	p46									
KLED18STD/4P-W27	Standard	02095	p46									
KLED18STD/4P-W40	Standard	04468	p46									
KLED18STD/4P-W65	Standard	04469	p46									

Référence	Nom produit	Réf.Num.	N° page	Référence	Nom produit	Réf.Num.	N° page	Référence	Nom produit	Réf.Num.	N° page
KTC12GLS/B22-N30	Standard	03248	p138	RLCND05E14-40-N	Flamme	02606	p144	ECO118SP2/B22-827	Spirale	00385	p151
KTC12GLS/B22-N40	Standard	03249	p138	RLCND05E14-65-N	Flamme	02603	p144	ECO118SP2/B22-840	Spirale	01305	p151
KTC12GLS/B22-N65	Standard	03250	p138	RLCND05E27-30-N	Flamme	02157	p144	ECO118SP2/B22-865	Spirale	01313	p151
KTC13.5GLS/E27-N30	Standard	04029	p138	RLCND05E27-40-N	Flamme	02607	p144	ECO20SP2/E27-827	Spirale	00389	p151
KTC13.5GLS/E27-N40	Standard	04030	p138	RLCND05E27-65-N	Flamme	02604	p144	ECO20SP2/E27-840	Spirale	01308	p151
KTC13.5GLS/E27-N65	Standard	04031	p138	RLCND05B15-30-N	Flamme	03231	p144	ECO20SP2/E27-865	Spirale	01315	p151
KTC13.5GLS/B22-N30	Standard	04026	p138	RLCND05B15-40-N	Flamme	XXXXX	p144	ECO20SP2/B22-827	Spirale	00388	p151
KTC13.5GLS/B22-N40	Standard	04027	p138	RLCND05B15-65-N	Flamme	XXXXX	p144	ECO20SP2/B22-840	Spirale	01307	p151
KTC13.5GLS/B22-N65	Standard	04028	p138	RLCND05B22-30-N	Flamme	02155	p144	ECO20SP2/B22-865	Spirale	00387	p151
KDIM04CND/E14-SLV-N27	Flamme	00170	p139	RLCND05B22-40-N	Flamme	02605	p144	ECO24SP1/E27-827	Spirale	00485	p151
KDIM04CND/E27-SLV-N30	Flamme	01891	p139	RLCND05B22-65-N	Flamme	02602	p144	ECO24SP1/E27-840	Spirale	01602	p151
KDIM04CND/B22-SLV-N30	Flamme	01890	p139	RLCND06E14-30-N	Flamme	02528	p144	ECO24SP1/E27-865	Spirale	00486	p151
KDIM5.5CND/E14-SLV-N27	Flamme	01893	p139	RLCND06E27-30-N	Flamme	02529	p144	ECO24SP1/B22-827	Spirale	00483	p151
KDIM5.5CND/E14-BAS-N27	Flamme	02005	p139	RLCND06B22-30-N	Flamme	02527	p144	ECO24SP1/B22-840	Spirale	01601	p151
KDIM5.5CND/E14-BOZ-N27	Flamme	02006	p139	RLGLF04E14-30-N	Sphérique	02521	p145	ECO24SP1/B22-865	Spirale	00484	p151
KDIM5.5CND/E27-SLV-N27	Flamme	01894	p139	RLGLF04E27-30-N	Sphérique	02522	p145				
KDIM5.5CND/E27-BAS-N27	Flamme	XXXXX	p139	RLGLF04B22-30-N	Sphérique	02520	p145	KFT116STD/2p-827	2D	00511	p152
KDIM5.5CND/E27-BOZ-N27	Flamme	XXXXX	p139	RLGLF05E14-30-N	Sphérique	02263	p145	KFT116STD/2p-835	2D	00512	p152
KDIM5.5CND/B15-SLV-N27	Flamme	02197	p139	RLGLF05E14-65-N	Sphérique	02668	p145	KFT116STD/2p-840	2D	00513	p152
KDIM5.5CND/B15-BAS-N27	Flamme	02159	p139	RLGLF05E27-30-N	Sphérique	02264	p145	KFT116STD/2p-845	2D	01055	p152
KDIM5.5CND/B15-BOZ-N27	Flamme	02198	p139	RLGLF05E27-65-N	Sphérique	02669	p145	KFT116STD/4p-827	2D	00514	p152
KDIM5.5CND/B22-SLV-N27	Flamme	01892	p139	RLGLF05B22-30-N	Sphérique	02262	p145	KFT116STD/4p-835	2D	00515	p152
KDIM5.5CND/B22-BAS-N27	Flamme	02160	p139	RLGLF05B22-65-N	Sphérique	02667	p145	KFT116STD/4p-840	2D	XXXXX	p152
KDIM5.5CND/B22-BOZ-N27	Flamme	XXXXX	p139	RLGLS05E27-30-N	Standard	01880	p145	KFT116STD/4p-845	2D	XXXXX	p152
KTC04CND/E14-SLV-N27	Flamme	01857	p139	RLGLS05B22-30-N	Standard	01879	p145	KFT121STD/4p-835	2D	00521	p152
KTC04CND/E27-SLV-N30	Flamme	01188	p139	RLGLS07E27-30-N	Standard	01946	p145	KFT128STD/2p-827	2D	00529	p152
KTC04CND/B22-SLV-N30	Flamme	01186	p139	RLGLS07B22-30-N	Standard	01945	p145	KFT128STD/2p-835	2D	00530	p152
KTC5.5CND/E14-SLV-N27	Flamme	01888	p139	RLGLS09E27-30-N	Standard	03230	p145	KFT128STD/2p-840	2D	XXXXX	p152
KTC5.5CND/E14-BAS-N27	Flamme	02003	p139	RLGLS09E27-40-N	Standard	02642	p145	KFT128STD/2p-865	2D	01056	p152
KTC5.5CND/E14-BOZ-N27	Flamme	02004	p139	RLGLS09E27-65-N	Standard	02643	p145	KFT128STD/4p-827	2D	00531	p152
KTC5.5CND/E27-SLV-N27	Flamme	01889	p139	RLGLS09B22-30-N	Standard	03229	p145	KFT128STD/4p-835	2D	00532	p152
KTC5.5CND/E27-BAS-N27	Flamme	XXXXX	p139	RLGLS09B22-40-N	Standard	02640	p145	KFT128STD/4p-840	2D	00533	p152
KTC5.5CND/E27-BOZ-N27	Flamme	XXXXX	p139	RLGLS09B22-65-N	Standard	02641	p145	KFT128STD/4p-865	2D	01057	p152
KTC5.5CND/B15-SLV-N27	Flamme	02161	p139	RLGLS11E27-30-N	Standard	03934	p145	KFT138STD/4p-827	2D	00538	p152
KTC5.5CND/B15-BAS-N27	Flamme	02196	p139	RLGLS11B22-30-N	Standard	03262	p145	KFT138STD/4p-835	2D	00539	p152
KTC5.5CND/B15-BOZ-N27	Flamme	02195	p139	RLGLB11E27-30-N	Globe	03982	p145	KFT138STD/4p-840	2D	00540	p152
KTC5.5CND/B22-SLV-N27	Flamme	01887	p139	RLGLB11B22-30-N	Globe	03981	p145	KFT165STD/4p-827	2D	00546	p152
KTC5.5CND/B22-BAS-N27	Flamme	XXXXX	p139	KLED01GLFE27-BL	Sphérique couleur	00274	p145	KFT165STD/4p-835	2D	00547	p152
KTC5.5CND/B22-BOZ-N27	Flamme	XXXXX	p139	KLED01GLFE27-GR	Sphérique couleur	00275	p145	KFT165STD/4p-840	2D	00548	p152
KDIM5.581PE/14-SLV-N27	Flamme	02166	p140	KLED01GLFE27-RE	Sphérique couleur	00276	p145	KFT125TC/4p-840	TC	01046	p152
KDIM5.581PE/14-BAS-N27	Flamme	02168	p140	KLED01GLFE27-W	Sphérique couleur	00277	p145	KFT405TC/4p-840	TC	01047	p152
KDIM5.581PE/14-BOZ-N27	Flamme	02167	p140	KLED01GLFE27-YL	Sphérique couleur	00278	p145	KFT1655TC/4p-840	TC	01268	p152
KTC5.581PE/14-SLV-N30	Flamme	02171	p140	KLED01GLFB22-BL	Sphérique couleur	00269	p145	KFT1075T1/2p-840	S	00501	p153
KTC5.581PE/14-BAS-N30	Flamme	02169	p140	KLED01GLFB22-GR	Sphérique couleur	00270	p145	KFT1095T1/2p-840	S	00503	p153
KTC5.581PE/14-BOZ-N27	Flamme	02170	p140	KLED01GLFB22-RE	Sphérique couleur	00271	p145	KFT1115T1/2p-840	S	00506	p153
KDIM5.51WI/E14-SLV-N27	Flamme	02172	p140	KLED01GLFB22-W	Sphérique couleur	00272	p145	KFT105T2/2p-840	D	00504	p153
KDIM5.51WI/E14-BAS-N27	Flamme	02174	p140	KLED01GLFB22-YL	Sphérique couleur	00273	p145	KFT105T2/2p-840	D	00505	p153
KTC5.51WI/E14-BOZ-N27	Flamme	02173	p140	RDC0805GU10-30-F	GU10	04088	p146	KFT135T2/2p-840	D	00507	p153
KTC5.51WI/E14-SLV-N30	Flamme	02177	p140	RLC0804GU10-30-F	GU10	03967	p146	KFT1185T2/2p-840	D	00508	p153
KTC5.51WI/E14-BAS-N30	Flamme	02175	p140	RLR5005E14-27-W	R50	04392	p147	KFT1185T2/2p-840	D	00516	p153
KTC5.51WI/E14-BOZ-N30	Flamme	02176	p140	RLR6307E27-27-W	R63	04391	p147	KFT1185T2/4p-840	D	00517	p153
KDIM5.5GLF/B22-SLV-N27	Sphérique	02239	p141	RLR8009E27-27-W	R80	04374	p147	KFT265T2/2p-840	D	00526	p153
KDIM5.5GLF/E14-SLV-N27	Sphérique	02241	p141	RLP2007E27-30-F	PAR20	03983	p148	KFT265T2/4p-840	D	00527	p153
KDIM5.5GLF/B22-SLV-N27	Sphérique	02240	p141	RLP2007B22-30-F	PAR20	XXXXX	p148	KFT135T3/4p-840	T	00509	p154
KTC5.5GLF/B22-SLV-N27	Sphérique	02236	p141	RLP3009E27-30-F	PAR30	03984	p148	KFT1185T3/4p-840	T	00518	p154
KTC5.5GLF/E14-SLV-N27	Sphérique	02238	p141	RLP3009B22-30-F	PAR30	XXXXX	p148	KFT265T3/4p-840	T	00528	p154
KTC5.5GLF/E27-SLV-N27	Sphérique	02237	p141	RLP3811E27-30-F	PAR38	03985	p148	KFT325T3/4p-840	T	00535	p154
KLED1.2CPU/G4-N30	G4	00863	p142	RLP3811B22-30-F	PAR38	XXXXX	p148	KFT425T3/4p-840	T	00543	p154
KLED1.5CPU/G4-N30	G4	03329	p142					KFT185U/4p-840	LE	00519	p154
KLED2.5CPU/G9-N30	G9	04096	p143	Lampe fluo-compactes				KFT245U/4p-840	LE	00524	p154
KLED3.5CPU/G9-N65	G9	04095	p143	ECO09SP2/E27-827	Spirale	00380	p151	KFT365U/4p-840	LE	00537	p154
KLED3.5CPU/G9-N30	G9	03282	p143	ECO09SP2/B22-827	Spirale	00379	p151	KFT405U/4p-840	LE	00542	p154
KLED3.5CPU/G9-N65	G9	03283	p143	ECO11SP2/E27-827	Spirale	00382	p151	KFT555U/4p-840	LE	00549	p154
KLED03DSK/GX53-W30	GX53	00243	p143	ECO11SP2/E27-840	Spirale	01302	p151	KFT08T5/840	T5	00502	p155
KLED03DSK/GX53-W65	GX53	00244	p143	ECO11SP2/E27-865	Spirale	01310	p151	KFT145T5/840	T5	00510	p155
KLED06DSK/GX53-W30	GX53	00245	p143	ECO11SP2/B22-827	Spirale	00381	p151	KFT215T5/840	T5	00522	p155
KLED06DSK/GX53-W65	GX53	00246	p143	ECO11SP2/B22-840	Spirale	01301	p151	KFT285T5/840	T5	00534	p155
KLED07DSK/GX53-W30	GX53	00247	p143	ECO11SP2/B22-865	Spirale	01309	p151	KFT35T5/840	T5	00536	p155
KLED07DSK/GX53-W65	GX53	00248	p143	ECO15SP2/E27-827	Spirale	03007	p151	KFT245SHO/840	T5	00525	p156
				ECO15SP2/E27-840	Spirale	01304	p151	KFT49T5SHO/840	T5	00541	p156
Réon				ECO15SP2/E27-865	Spirale	01312	p151	KFT54T5SHO/840	T5	00544	p156
RDCND05E14-30-N	Flamme	00807	p144	ECO15SP2/B22-827	Spirale	00383	p151	KFT18T8/840	T8	00545	p156
RDCND05E27-30-N	Flamme	04433	p144	ECO15SP2/B22-840	Spirale	01303	p151	KFT30T8/840	T8	01670	p156
RDCND05B22-30-N	Flamme	00806	p144	ECO15SP2/B22-865	Spirale	01311	p151	KFT36T8/840	T8	01671	p156
RLCND04E14-30-N	Flamme	02518	p144	ECO18SP2/E27-827	Spirale	00386	p151	KFT58T8/840	T8	01672	p156
RLCND04E27-30-N	Flamme	02519	p144	ECO18SP2/E27-840	Spirale	01306	p151			01673	p156
RLCND04B22-30-N	Flamme	02517	p144	ECO18SP2/E27-865	Spirale	01314	p151				
RLCND05E14-30-N	Flamme	02156	p144								

Informations importantes

Les informations, caractéristiques techniques et les photographies contenues dans ce catalogue sont représentatifs des modèles standards, valides à la date d'impression de ce catalogue. Toutes les dimensions et poids sont indiqués à titre consultatif et doivent être vérifiés et confirmés avant tout projet important, impliquant, par exemple, des encastresments dans le plafond.

Bien que des suggestions sur les applications des lampes et luminaires soient proposées dans ce catalogue, il est de la responsabilité de l'installateur de s'assurer de la bonne compatibilité des produits avec les projets menés. Kosnic Lighting France se réserve le droit de faire toute modification nécessaire sans préavis. Les informations contenues dans cette publication n'ont pas de valeur contractuelle avec Kosnic Lighting France et tous les produits livrés sont en accord avec nos conditions générales de vente ci-incluses.



Kosnic Lighting France
88 Avenue de l'Europe
77184 Emerainville
FRANCE

Tel: +33 9 8236 8336
Fax: +33 9 5737 5664
contact-klf@kosnic.com
www.kosnic.com

