



A large, white, 3D-style oval logo with a pink border. Inside the oval, the word 'GESCO' is written in bold black letters, and 'plus' is written in a pink, cursive font.



ADHESIVO PVC



MODELO	PVP
Adhesivo PVC marca GESCO PLUS, Bote 1 l. Pincel (cajas 12) Fórmula G-10	11,16 €
Adhesivo PVC marca GESCO PLUS, Bote 1/2 l. Pincel (Cajas 24) Fórmula G-10	6,82 €



LIMPIADOR PVC

	PVP
Limpiador PVC, botella 500 ml.	4,40 €/bote

• PVP IVA no incluido. Sólo para profesionales.

- Los precios de este catálogo-tarifa están sujetos a modificaciones, debido a cambio de tarifas de nuestros proveedores.
- Este catálogo-tarifa lleva solamente una pequeña parte de los productos de cada proveedor. Para otros productos, consúltenos o infórmese a través de la página web correspondiente.

AHORRADORES DE AGUA

60% de ahorro de agua

Aireador económico Para lavabo y cocina



GESCOplus

Homologados según las normas ITS (U.S.A.) Dekra-ITS (Alemania) y Samko (Escandinavia)

MODELO	PVP
ESPUMANTE AHORRO ECONÓMICO M24-100	1,503 €
ESPUMANTE AHORRO ECONÓMICO H22-100	1,503 €

• PVP IVA no incluido. Sólo para profesionales.

- Los precios de este catálogo-tarifa están sujetos a modificaciones, debido a cambio de tarifas de nuestros proveedores.
- Este catálogo-tarifa lleva solamente una pequeña parte de los productos de cada proveedor. Para otros productos, consúltenos o infórmese a través de la página web correspondiente.

AHORRADORES DE AGUA

REF. 9500

AIREADOR UNIVERSAL
PARA LAVABO Y FREGADERA



VÁLIDO PARA
TODAS LAS GRIFERÍAS*

REF. 8200

ECONOMIZADOR DUCHA
PARA DUCHA Y BAÑERA



COMPENSADOR DE PRESIÓN
Y AHORRADOR DE AGUA

HASTA UN **60%** DE
AHORRO DE AGUA



Antibacterias



Anticalcáreo

GESCOplus

Homologados según las normas ITS (U.S.A.) Dekra-ITS (Alemania) y Samko (Escandinavia)

MODELO	PVP
ESPUMANTE SNOWLIM UNIVERSAL 2 PATENTES	6,125 €
ECONOMIZADOR MH 1-2"	6,269 €

* PVP IVA no incluido. Sólo para profesionales.

- Los precios de este catálogo-tarifa están sujetos a modificaciones, debido a cambio de tarifas de nuestros proveedores.
- Este catálogo-tarifa lleva solamente una pequeña parte de los productos de cada proveedor. Para otros productos, consúltenos o infórmese a través de la página web correspondiente.

SILICONA Y ADHESIVO PARA PVC GRUPO GESCO



CÓDIGO PRODUCTO	PRODUCTO	UNIDADES POR EMBALAJE
4BF0101	Silicona ácida antimoho GESCO Transparente 280 ml.	25 U.
4BF0102	Silicona ácida antimoho GESCO Blanca 280 ml.	25 U.
2BF02125	Adhesivo para PVC Presión y Evacuación TUBO 125ml	25 U.

MODELO	PVP
SILICONA GESCO 280 ml. blanca	2,85 €/bote
SILICONA GESCO 280 ml. translúcida	2,85 €/bote

MODELO	PVP
ADHESIVO PVC GESCO ALTA CALIDAD 125 ml.	1,88 €/bote

• PVP IVA no incluido. Sólo para profesionales.

- Los precios de este catálogo-tarifa están sujetos a modificaciones, debido a cambio de tarifas de nuestros proveedores.
- Este catálogo-tarifa lleva solamente una pequeña parte de los productos de cada proveedor. Para otros productos, consúltenos o infórmese a través de la página web correspondiente.

GESCOplus TERM



GESCOplus

• PVP IVA no incluido. Sólo para profesionales.

- Los precios de este catálogo-tarifa están sujetos a modificaciones, debido a cambio de tarifas de nuestros proveedores.
- Este catálogo-tarifa lleva solamente una pequeña parte de los productos de cada proveedor. Para otros productos, consúltenos o infórmese a través de la página web correspondiente.

El agua caliente sanitaria

PRODUCCIÓN INSTANTÁNEA

Los modelos "A" disponen de un intercambiador tipo "serpentin" por inmersión de 30 Kw, que proporcionan 13 litros minuto en el modelo 30 A y 15,3 litros minuto en el modelo 40 A, y su configuración le permite prolongar al máximo su funcionamiento con aguas con alto contenido en cal e incrustantes.



Acumulación

Disponible en 2 versiones:

- Depósito 130 litros en acero inox. **DUPLEX 2205.**
- Depósito 110 litros teflonado.

DUPLEX 2205

El acero inoxidable duplex 2205 es el resultado de la máxima tecnología en inoxidables, ideal para depósitos de ACS.

Máxima resistencia a la corrosión, como muestran los siguientes gráficos comparado con el INOX 316 L.

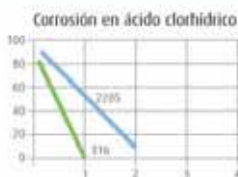
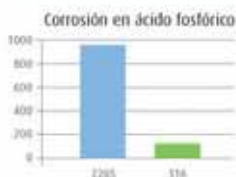

Ejemplos de instalaciones y longitudes máximas de chimenea evacuación

Estanca Biflujo Ø80

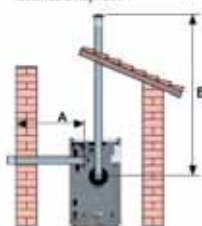

Tiro forzado Ø80

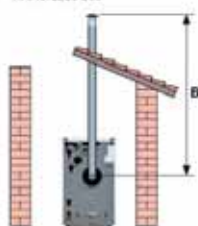

Longitud máxima A+B o B

GESCOplus TERM 30	10 m
GESCOplus TERM 40	5 m

Esta longitud equivalente corresponde a un tramo totalmente recto tomado desde la salida de humos de la caldera (ya adaptada a diámetro 80). Por cada curva de 90° o "le", restaremos un metro de dicha longitud, y medio metro por cada curva de 45°. En ningún caso pueden utilizarse curvas más cerradas de 90°.



estanco



atmosférico

Quemador

Quemador de gasóleo de grandes prestaciones, en versión estanca biflujo y atmosférica.

- PVP IVA no incluido. Sólo para profesionales.

- Los precios de este catálogo-tarifa están sujetos a modificaciones, debido a cambio de tarifas de nuestros proveedores.
- Este catálogo-tarifa lleva solamente una pequeña parte de los productos de cada proveedor. Para otros productos, consútenos o infórmese a través de la página web correspondiente.

GAMA GESCOplus TERM

Los grupos térmicos GESCOPLUS TERM proporcionan el máximo confort con el mínimo consumo energético, su cuerpo de hierro fundido de alto rendimiento y tres pasos de humos lo garantizan, su control analógico de fácil utilización para el usuario proporciona la información de los parámetros de funcionamiento y su diseño interior está estudiado para que todas operaciones de mantenimiento, inspección y desdoblado sean realizadas con facilidad. Su funcionamiento silencioso y su diseño estético permiten su instalación incluso en cocinas.

GESCOplus TERM "AV"

Los modelos "AV" proporcionan calefacción y agua caliente sanitaria con un depósito incorporado. El depósito puede ser en acero inoxidable duplex 2205 con una capacidad de 130 litros o tefalonado de 110 litros, las dos opciones satisfacen grandes demandas y utilizaciones simultáneas de ACS. Para más información vea el apartado del agua caliente sanitaria de este mismo catálogo.

GESCOplus TERM "AV-SR"

Los modelos "AV-SR" proporcionan agua caliente sanitaria con un depósito incorporado igual que el modelo "AV" y en calefacción disponen de una toma de baja temperatura para suelo radiante con válvula mezcladora a temperatura constante y otra toma para un circuito directo.



GESCOplus TERM "A"

Los modelos "A" proporcionan calefacción y producción instantánea de agua caliente sanitaria mediante un intercambiador tipo "serpentin" por inmersión, asegurando una gran producción de ACS y una máxima duración incluso con aguas muy incrustantes, esquema hidráulico compuesto por dos bombas.

GESCOplus TERM "C"

Los modelos "C" proporcionan el servicio de calefacción.



• PVP IVA no incluido. Sólo para profesionales.

- Los precios de este catálogo-tarifa están sujetos a modificaciones, debido a cambio de tarifas de nuestros proveedores.
- Este catálogo-tarifa lleva solamente una pequeña parte de los productos de cada proveedor. Para otros productos, consúltenos o infórmese a través de la página web correspondiente.

GESCOplus

AV ACUMULACIÓN ACS
AV-SR SUELO RADIANTE

GESCOplus TERM AV y AV-SR		30	40
Nº elementos		3	4
Potencia térmica útil (sólida)	kW	27	30
	kcal/h.	23.220	26.060
Temperatura gases de combustión	°C	175	160
Diámetro salida de humos	mm	130	130
Volumen de agua depósito Dignia 2205	litros	130	130
Volumen de agua depósito termostato	litros	110	110
Producción continua A.C.S. a 30°C AV	litros/hora	730	810
Combustible		Gasóleo C	
Tensión eléctrica	V	230 V 50 Hz ± 1	
Peso total (combustor aparte)	kg	350	370



Cuadro para modelos
GESCOPLUS TERM AV y AV-SR



Cuadro para modelo
GESCOPLUS TERM A



Cuadro para modelo
GESCOPLUS TERM C

- PVP IVA no incluido. Sólo para profesionales.
- Los precios de este catálogo-tarifa están sujetos a modificaciones, debido a cambio de tarifas de nuestros proveedores.
- Este catálogo-tarifa lleva solamente una pequeña parte de los productos de cada proveedor. Para otros productos, consúltenos o infórmese a través de la página web correspondiente.

TERM

A PRODUCCIÓN INSTANTÁNEA
C SOLO CALEFACCIÓN

GESCOplus TRONIC		30 A	40 A
Nº elementos		3	4
Potencia térmica máx (salida)	MW	27	36
	kcal/h.	73.270	90.960
Temperatura gases de combustión	°C	175	160
Diámetro salida del bronce	mm	130	150
Producción A.C.S. a 30°C	l./min	13	15,3
Combustible		Gasóleo C	
Tensión eléctrica	V	230 V 50 Hz ± 1	
Peso total c/embalaje (aprox.)	kg	160	180



Cuerpo de fundición

Diseñado para proporcionar el máximo rendimiento por su elevada superficie de intercambio y sus tres pasos de humos.

Su limpieza y deshojado se realiza por la parte frontal de forma fácil y cómoda.

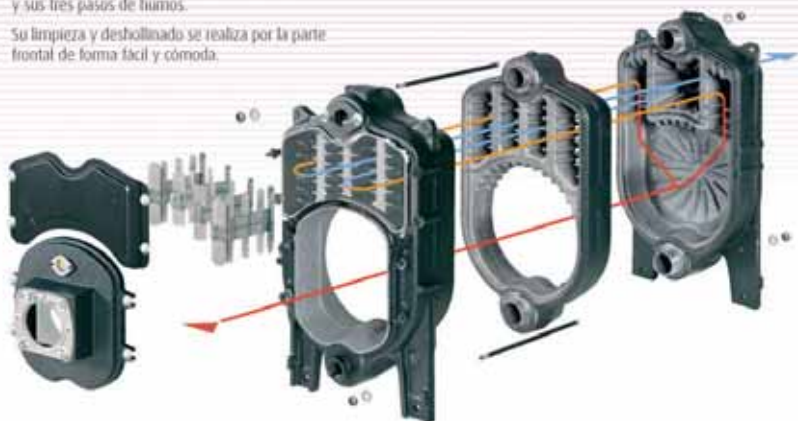

• PVP IVA no incluido. Sólo para profesionales.

- Los precios de este catálogo-tarifa están sujetos a modificaciones, debido a cambio de tarifas de nuestros proveedores.
- Este catálogo-tarifa lleva solamente una pequeña parte de los productos de cada proveedor. Para otros productos, consúltenos o infórmese a través de la página web correspondiente.

DIMENSIONES GENERALES

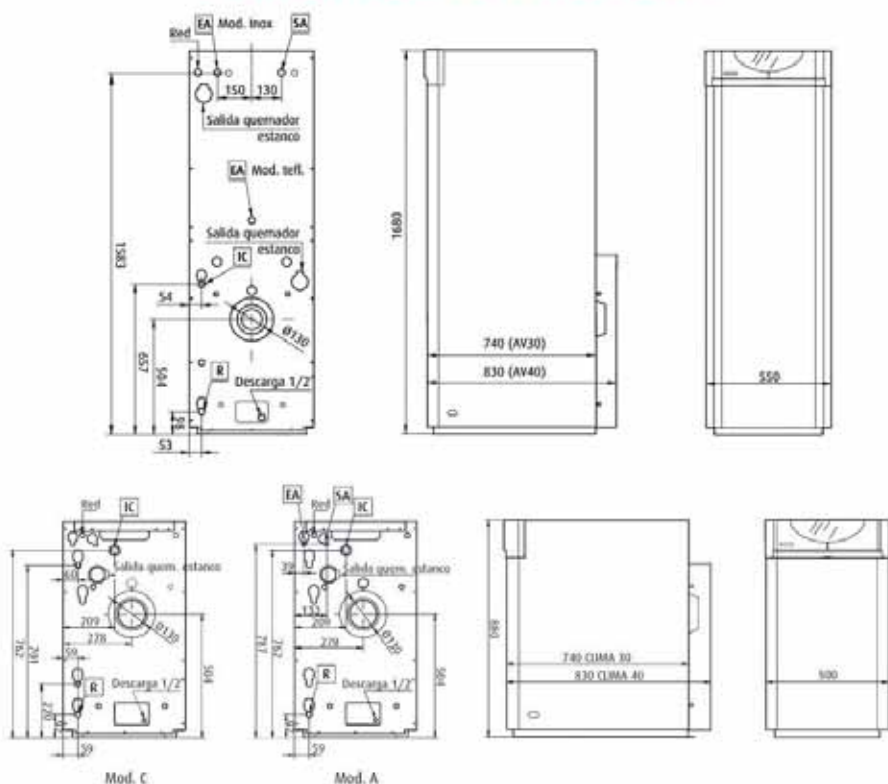

EA	Entrada A.F.S. 3/4" H	IC	Ida calefacción 1" H
SA	Salida A.C.S. 3/4" H	R	Retorno 1" H

GESCOPLUS TERM INSTANTANEA, HIERRO FUNDIDO, ANALÓGICO

MODELO	PVP
GESCOPLUS TERM 30 A	1.475,00 €
GESCOPLUS TERM 30 C	1.335,00 €
GESCOPLUS TERM 40 A	1.702,00 €

GESCOPLUS TERM AV, HIERRO FUNDIDO, ACUMULACIÓN, ANALÓGICO

MODELO	PVP
GESCOPLUS TERM AV-30 VI	1.844,00 €
GESCOPLUS TERM AV-40 VI	2.015,00 €
GESCOPLUS TERM AV-30 X	2.095,00 €

• PVP IVA no incluido. Sólo para profesionales.

- Los precios de este catálogo-tarifa están sujetos a modificaciones, debido a cambio de tarifas de nuestros proveedores.
- Este catálogo-tarifa lleva solamente una pequeña parte de los productos de cada proveedor. Para otros productos, consúltenos o infórmese a través de la página web correspondiente.

GESCO plus TRONIC



GESCO plus

• PVP IVA no incluido. Sólo para profesionales.

- Los precios de este catálogo-tarifa están sujetos a modificaciones, debido a cambio de tarifas de nuestros proveedores.
- Este catálogo-tarifa lleva solamente una pequeña parte de los productos de cada proveedor. Para otros productos, consúltenos o infórmese a través de la página web correspondiente.

El agua caliente sanitaria

Las necesidades de confort e higiene que se requieren en la actualidad, nos exigen proporcionar agua caliente sanitaria de forma rápida, disponiendo de un caudal adecuado a temperatura constante y de forma continuada.

Con estas premisas hemos desarrollado la nueva gama de calderas.

Producción instantánea

Con intercambiador de serpentín para prolongar su longevidad con aguas incrustantes y servicio de espera: mantiene durante 2 minutos el servicio de A.C.S. desde la última extracción solicitada para proporcionar confort y estabilidad.

Acumulación

Disponible en 2 versiones:

- Depósito 130 litros en acero inox. **DUPLEX 2205**
- Depósito 110 litros teñonado.

DUPLEX 2205

El acero inoxidable duplex 2205 es el resultado de la máxima tecnología en inoxidables, ideal para depósitos de ACS.

Máxima resistencia a la corrosión, como muestran los siguientes gráficos comparado con el INOX 316 L.



Corrosión en ácido fosfórico

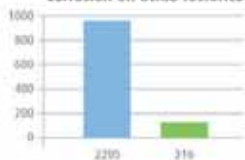

Corrosión en ácido clorhídrico

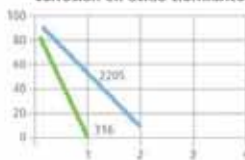

Corrosión en ácido sulfúrico

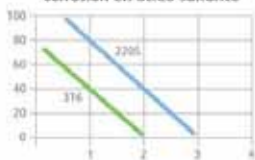

estanco



atmosférico

Quemador

Quemador de gasóleo de grandes prestaciones, en versión estanca billujo y atmosférica.

¿Qué es el PRESS CONTROL?

Es un controlador electrónico de la presión de la instalación con seguimiento continuo de la misma, cuyo funcionamiento es el siguiente:

Compensa las pérdidas de presión mediante reintegros secuenciales que son procesados en número y tiempo por el circuito electrónico.

Con esta información es capaz de interpretar si las pérdidas son las "lógicas" en una instalación o se trata de una fuga.

Las pérdidas que considera normales se reintegran al circuito manteniéndolo siempre a la presión adecuada.

Si el sistema interpreta que es una fuga la pantalla mostrará el mensaje "PRESIÓN INESTABLE" y bloqueará el PRESS CONTROL.

Para una protección total, si la presión descendiera a un valor por debajo de 0,6 bar, el circuito bloqueará el

funcionamiento de la caldera para evitar el deterioro de la misma por sobrecalentamiento y la pantalla nos mostrará el mensaje "PRESIÓN BAJA".

En conclusión el sistema PRESS CONTROL nos garantiza la seguridad de presión óptima en la instalación así como el confort y tranquilidad del usuario.



• PVP IVA no incluido. Sólo para profesionales.

- Los precios de este catálogo-tarifa están sujetos a modificaciones, debido a cambio de tarifas de nuestros proveedores.
- Este catálogo-tarifa lleva solamente una pequeña parte de los productos de cada proveedor. Para otros productos, consúltenos o infórmese a través de la página web correspondiente.

El control electrónico

24 horas al día, 365 días al año, incluso en OFF, el sistema trabajará para proporcionar CONFORT, ECONOMÍA, Y SEGURIDAD.

Analiza toda la información que recibe, para actuar sobre todos los parámetros de funcionamiento, asegurando una gestión óptima en cualquier circunstancia.

La función de autodiagnóstico nos informa de las incidencias o anomalías que detecta en su funcionamiento mostrándolo en el display con mensajes de texto y acústicos.

Todas las versiones Tronic incorporan de serie:

- Sistema anti-hielo con control exterior e interior, incluso en OFF.
- Contador de horas total y parcial.
- Compensación de temperatura por sonda exterior.
- Bloqueo de caldera por presión insuficiente.
- Antibloqueo de bombas, incluso en OFF.
- Sistema anti-legionela.
- Posibilidad de complementarse con sistema de ACS solar.
- Función económica.
- Ajustes de histéresis.



GESCOplus TRONIC

Grupos térmicos de altas prestaciones equipados con regulación y control electrónico para proporcionar el máximo confort con el mínimo consumo.

Diseñadas para que piensen por usted. Informándole de averías, evitando bloqueos de componentes por falta de uso, registrando las horas de funcionamiento, avisándole cuando necesita una revisión del S.A.T., y otras funciones para asegurar su comodidad.



• PVP IVA no incluido. Sólo para profesionales.

- Los precios de este catálogo-tarifa están sujetos a modificaciones, debido a cambio de tarifas de nuestros proveedores.
- Este catálogo-tarifa lleva solamente una pequeña parte de los productos de cada proveedor. Para otros productos, consúltenos o infórmese a través de la página web correspondiente.

GESCOplus

AV-AC ACUMULACION ACS

GESCOplus TRONIC		AV/AC-30	AV/AC-40
Nº elementos		3	4
Potencia térmica (Hf) (salida)	kW	27	36
	kcal/h.	23.220	30.960
Temperatura gases de combustión	°C	175	160
Diámetro salida de burros	mm	130	130
Volumen de agua depósito Duplex 2205	Litros		130
Volumen de agua depósito tripleado	Litros		110
Producción continua A.C.S. a 30°C AV	litros/hora	730	810
Combustible		Gasóleo C	
Tensión eléctrica	V	230 V 50 Hz x 3	
Peso total (embalaje (aprox.) AV	kg	350	370
Peso total (embalaje (aprox.) AC	kg	160	180



GESCOplus TRONIC AC

Sólo calefacción equipada con 2 bombas para gestionar 1 intercambiador exterior de A.C.S. y 1 circuito de calefacción



Ejemplo de instalación GESCOplus TRONIC AC

La versión AC está diseñada para gestionar un intercambiador externo y el servicio de calefacción

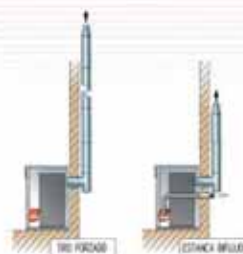

Todas las versiones GESCOplus TRONIC admiten la instalación con sistema de tiro forzado o estancia billo.

• PVP IVA no incluido. Sólo para profesionales.

- Los precios de este catálogo-tarifa están sujetos a modificaciones, debido a cambio de tarifas de nuestros proveedores.
- Este catálogo-tarifa lleva solamente una pequeña parte de los productos de cada proveedor. Para otros productos, consútenos o infórmese a través de la página web correspondiente.

TRONIC

A PRODUCCION INSTANTANEA

GESCOplus TRONIC		30 A	40 A
Nº elementos		3	4
Potencia térmica útil (salida)	kW	27	36
	kcal/h.	23.220	30.940
Temperatura gases de combustión	°C	175	160
Diámetro salida de humos	mm	130	130
Producción A.C.S. a 30°C	l/min	93	123,9
Combustible		Gasóleo C	
Tensión eléctrica	V	230 V 50 Hz + T	
Peso total (incluyendo tapón)	kg	160	180



Cuerpo de fundición

Diseñado para proporcionar el máximo rendimiento por su elevada superficie de intercambio y sus tres pasos de humos.

Su limpieza y desahollado se realiza por la parte frontal de forma fácil y cómoda.

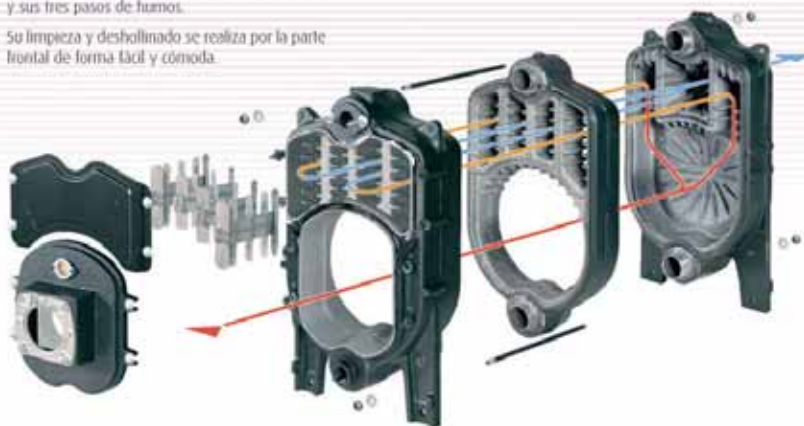

• PVP IVA no incluido. Sólo para profesionales.

- Los precios de este catálogo-tarifa están sujetos a modificaciones, debido a cambio de tarifas de nuestros proveedores.
- Este catálogo-tarifa lleva solamente una pequeña parte de los productos de cada proveedor. Para otros productos, consúltenos o infórmese a través de la página web correspondiente.

GESCOplus MATIC

EQUIPO SOLAR PARA ACS
SISTEMA DRAINBACK



GESCOplus

• PVP IVA no incluido. Sólo para profesionales.

- Los precios de este catálogo-tarifa están sujetos a modificaciones, debido a cambio de tarifas de nuestros proveedores.
- Este catálogo-tarifa lleva solamente una pequeña parte de los productos de cada proveedor. Para otros productos, consútenos o infórmese a través de la página web correspondiente.

Características técnicas

Componentes		GESCOPLUS MATIC 150	GESCOPLUS MATIC 300
Captador solar	Superficie bruta / de apertura	2,24 m ² / 2,02 m ²	
	Fijación de los captadores	Sobre tejado inclinado o cubierta plana	
	Configuración de los captadores	Montaje en formato horizontal (Ver gráfico)	
Circuito primario	Material para circuito solar (a proporcionar por el instalador)	Tubo de cobre de Ø 15 mm	
	Presión máxima de servicio	6 bar	
	Alfaja de sustrato	de 3 m x 15 m. (De la base del acumulador hasta la cámara del captador)	
	Temperatura mínima de servicio	Anticongelante incluido en el volumen de suministro para -17 °C, para temperaturas inferiores pedir más anticongelante aparte	
	Líquido captador en el circuito solar	Exclusivamente mezcla de agua con el 33% de propilenglicol, volumen total aprox. 7,3 l. (incluido en el suministro)	
Regulación solar	tipo	GESCOplus MATIC	
	Protección contra sobretemperatura	Limitación de temperatura del agua en el acumulador	
	Volumen nominal	150 l	300 l
Acumulador	Presión máxima de servicio admisible / Temperatura máx. de servicio admisible	6 bar / 90 °C	
	Protección contra oxidación	Recubrimiento esmaltado líquido, al titanio	
	Protección catódica	Doble fondo de magnesio	
	Conexiones de agua fría / agua caliente	3/4" N con junta plana y 3/4" M	
	Superficie del intercambiador de calor solar	0,96 m ²	1,21 m ²

Necesidades de energía

Nº personas + casa	1 a 2	3 a 5
Zona I	1 [Panel] + 1 [Panel] 150 l	2 [Panel] + 1 [Panel] 300 l
Zona II	1 [Panel] + 1 [Panel] 150 l	2 [Panel] + 1 [Panel] 300 l
Zona III	1 [Panel] + 1 [Panel] 150 l	2 [Panel] + 1 [Panel] 300 l
Zona IV	1 [Panel] + 1 [Panel] 150 l	1 [Panel] + 1 [Panel] 150 l
Zona V	1 [Panel] + 1 [Panel] 150 l	1 [Panel] + 1 [Panel] 150 l



Mapa climático: [Fuente IDAE, CTE]

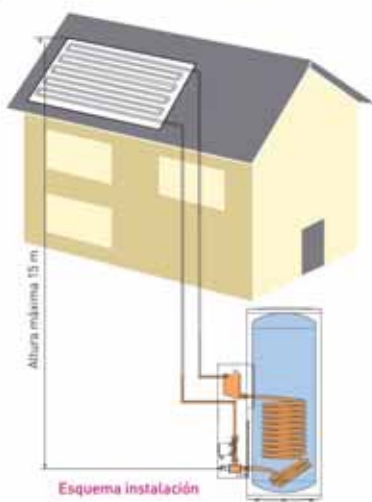

Regulación **GESCOplus MATIC**



GESCOPLUS Solar AV
Grupo térmico para complementar el equipo de energía solar **GESCOplus MATIC** (Cumple con el C.T.E.)

- PVP IVA no incluido. Sólo para profesionales.
- Los precios de este catálogo-tarifa están sujetos a modificaciones, debido a cambio de tarifas de nuestros proveedores.
- Este catálogo-tarifa lleva solamente una pequeña parte de los productos de cada proveedor. Para otros productos, consúltenos o infórmese a través de la página web correspondiente.

GESCOplus MATIC

Equipo solar doméstico compuesto por:

- 1 o 2 captadores solares* con los accesorios necesarios para instalar en cubierta plana o inclinada.
* (Según zona climática, ver mapa).
- Depósito interacumulador de 150 o 300 litros, incluye regulación electrónica y kit hidráulico, compuesto de bomba circuladora, válvulas de seguridad, vaciado, etc.
- Preparado para realizar únicamente las conexiones hidráulicas y a la red de forma fácil y rápida.



Sin riesgo de congelación Sin riesgo de sobretemperatura Seguridad por defecto

El principio de funcionamiento garantiza seguridad absoluta durante fases de inactividad. Cuando la bomba está parada, el líquido caloportador no se encuentra en los captadores, de esa manera están protegidos el líquido y los componentes del circuito solar. Es imposible la circulación inversa con la consecuente disipación nocturna de calor e irregularidades en el funcionamiento debido al aire en el sistema. No es necesaria la instalación de purgadores y del vaso de expansión, que normalmente requieren mantenimiento. El funcionamiento con anti-congelante protege el circuito de manera duradera de oxidación y heladas.



• PVP IVA no incluido. Sólo para profesionales.

- Los precios de este catálogo-tarifa están sujetos a modificaciones, debido a cambio de tarifas de nuestros proveedores.
- Este catálogo-tarifa lleva solamente una pequeña parte de los productos de cada proveedor. Para otros productos, consúltenos o infórmese a través de la página web correspondiente.

Dimensiones Generales

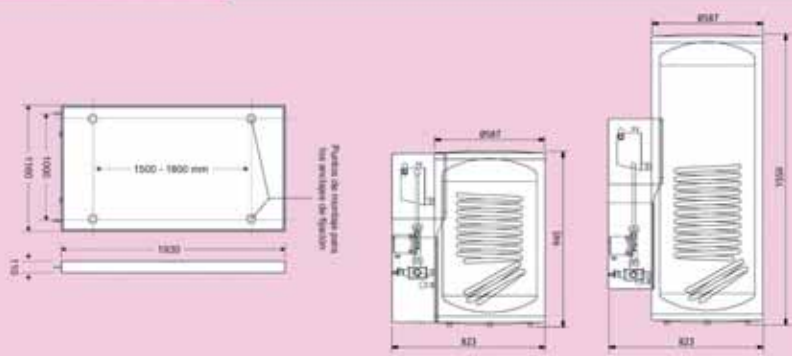

Montaje sobre tejado inclinado

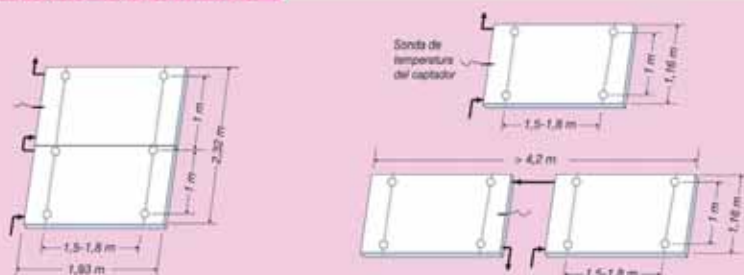

Montaje sobre cubierta plana



GESCOPLUS MATIC (EQUIPOS SOLAR, SISTEMA DRAINBACK)

MODELO	PVP
GESCOPLUS SOLMATIC 150	1.320,12 €
GESCOPLUS SOLMATIC 200	1.430,75 €
GESCOPLUS SOLMATIC 300	2.065,00 €

• PVP IVA no incluido. Sólo para profesionales.

- Los precios de este catálogo-tarifa están sujetos a modificaciones, debido a cambio de tarifas de nuestros proveedores.
- Este catálogo-tarifa lleva solamente una pequeña parte de los productos de cada proveedor. Para otros productos, consútenos o infórmese a través de la página web correspondiente.

GRUPO DE PRESIÓN



GESCOPRESS 05

Sistema para el control y la protección de electrobombas monofásicas de hasta 10A. Incluye Leds de encendido, fallo y bomba en marcha. Botón de rearme manual. Aspiración e impulsión a 180° para minimizar las pérdidas de carga y permitir un paso de caudal de hasta 8m3/h. Presión de arranque regulable entre 1,5 y 3bar. Incluye manómetro y cables.

NO INCLUYE ENLACE DE 3 PIEZAS

	PVP
GESCOPRESS 05	72,96 €

• PVP IVA no incluido. Sólo para profesionales.

- Los precios de este catálogo-tarifa están sujetos a modificaciones, debido a cambio de tarifas de nuestros proveedores.
- Este catálogo-tarifa lleva solamente una pequeña parte de los productos de cada proveedor. Para otros productos, consúltenos o infórmese a través de la página web correspondiente.

MECANISMOS DE CISTERNA



	PVP
T-280 Doble descarga universal por cable (completo)	14,03 €
T-280S Doble descarga universal por cable (simple)	13,20 €

	PVP
T-281 Simple descarga por pulsador (completo)	9,07 €
T-281S Simple descarga por pulsador (simple)	8,25 €



	PVP
T-282 Doble descarga universal por pulsador (completo)	12,00 €
T-282 S Doble descarga universal por pulsador (simple)	11,10 €

	PVP
T-451 Vertical	8,25 €



	PVP
T-461 Horizontal	8,25 €

	PVP
T-469 Grifo cisterna alimentación VH dual	9,00 €



• PVP IVA no incluido. Sólo para profesionales.

- Los precios de este catálogo-tarifa están sujetos a modificaciones, debido a cambio de tarifas de nuestros proveedores.
- Este catálogo-tarifa lleva solamente una pequeña parte de los productos de cada proveedor. Para otros productos, consúltenos o infórmese a través de la página web correspondiente.

PRODUCTO QUÍMICO PISCINAS



	PVP
ALGICIDA BOTE 25 litros	38,00 €
ALGICIDA BOTE 5 litros	9,50 €



	PVP
COLORO RÁPIDO 30 Kg.	124,00 €
COLORO RÁPIDO 5 Kg.	20,55 €



	PVP
COLORO GRANULADO 30 Kg.	124,00 €
COLORO GRANULADO 5 Kg.	20,55 €

	PVP
COLORO TABLETAS 200 grs. (25 Kg.)	103,00 €
COLORO TABLETAS 200 grs. (5 Kg.)	20,55 €



	PVP
COLORO 3 EFECTOS TAB. 200 GRS. (25 Kg.)	103,00 €
COLORO 3 EFECTOS TAB. 200 GRS. (5 Kg.)	20,55 €

• PVP IVA no incluido. Sólo para profesionales.

- Los precios de este catálogo-tarifa están sujetos a modificaciones, debido a cambio de tarifas de nuestros proveedores.
- Este catálogo-tarifa lleva solamente una pequeña parte de los productos de cada proveedor. Para otros productos, consúltenos o infórmese a través de la página web correspondiente.

PRODUCTO QUÍMICO PISCINAS



	PVP
CLORO 4 EFECTOS TAB. 200 GRS.	20,55 €

	PVP
FLOCULANTE LIQUIDO (25 Litros)	38,00 €
FLOCULANTE LIQUIDO (5 Litros)	9,80 €



	PVP
REDUCTOR PH SÓLIDO (30 Kg.)	63,00 €
REDUCTOR PH SÓLIDO (8 Kg.)	18,00 €
ELEVADOR PH SÓLIDO (30 Kg.)	63,00 €
ELEVADOR PH SÓLIDO (6 Kg.)	13,50 €

	PVP
REDUCTOR PH LÍQUIDO (30 litros)	44,00 €
REDUCTOR PH LÍQUIDO (6 litros)	10,30 €
ELEVADOR PH LÍQUIDO (30 litros)	50,00 €
ELEVADOR PH LÍQUIDO (6 litros)	10,30 €



	PVP
LIMPIADOR DESINCRUSTANTE (25 litros)	47,00 €
LIMPIADOR DESINCRUSTANTE (5 litros)	9,50 €

• PVP IVA no incluido. Sólo para profesionales.

- Los precios de este catálogo-tarifa están sujetos a modificaciones, debido a cambio de tarifas de nuestros proveedores.
- Este catálogo-tarifa lleva solamente una pequeña parte de los productos de cada proveedor. Para otros productos, consúltenos o infórmese a través de la página web correspondiente.

VALVULERÍA

Ref. GESCO	Descripción	PVP Gesco Plus
VALVULA DE ESFERA VISTA		PVP
	34401 VALVULA ESFERA CHICAGO ½" ROSCAR H-H GESCO	4,483 €
	34402 VALVULA ESFERA CHICAGO ¾" ROSCAR H-H GESCO	6,614 €
	34403 VALVULA ESFERA CHICAGO 1" ROSCAR H-H GESCO	9,994 €
	34404 VALVULA ESFERA CHICAGO 1½" ROSCAR H-H GESCO	15,715 €
	34405 VALVULA ESFERA CHICAGO 1½" ROSCAR H-H GESCO	23,578 €
	34406 VALVULA ESFERA CHICAGO 2" ROSCAR H-H GESCO	35,818 €
VALVULA DE ESCUADRA		PVP
	40132 V. ESCUADRA AMERICA ½" x 3/8" LARGA SIN TUERCA GESCO	2,861 €
	40133 V. ESCUADRA AMERICA EXTRA ½" x 3/8" SIN TUERC GESCO	3,446 €
VALVULA DE ESFERA EMPOTRAR		PVP
	35302 V. ESFERA EMPOTRAR KANSAS SOLDAR 15 GESCO	7,814 €
	35303 V. ESFERA EMPOTRAR KANSAS SOLDAR 18 GESCO	7,814 €
	35304 V. ESFERA EMPOTRAR KANSAS SOLDAR 22 GESCO	10,512 €
	35306 V. ESFERA EMPOTRAR KANSAS ½" ROSCAR H-H GESCO	7,574 €
	35307 V. ESFERA EMPOTRAR KANSAS ¾" ROSCAR H-H GESCO	9,226 €
	35308 Conjunto acc. maneta cromada V. ESFERA KANSAS GESCO	4,464 €
GRIFO LAVADORA		PVP
	80017 GRIFO LAVADORA AMERICA ½" x ¾" GESCO	3,802 €
GRIFO CURVO O DE JARDIN		PVP
	35020 GRIFO CURVO ARIZONA ½"-¾" GESCO	5,184 €
	35021 GRIFO CURVO ARIZONA ¾"-1" GESCO	7,046 €
VALVULA DE RETENCION NY		PVP
	10333 VALVULA RETENCION NY ½" GESCO	4,666 €
	10334 VALVULA RETENCION NY ¾" GESCO	6,451 €
	10335 VALVULA RETENCION NY 1" GESCO	8,419 €
	10336 VALVULA RETENCION NY 1½" GESCO	12,624 €
	10337 VALVULA RETENCION NY 1 ½" GESCO	18,797 €
	10338 VALVULA RETENCION NY 2" GESCO	28,618 €
	10339 VALVULA RETENCION NY 2 ½" GESCO	47,482 €
	10340 VALVULA RETENCION NY 3" GESCO	67,728 €

• PVP IVA no incluido. Sólo para profesionales.

- Los precios de este catálogo-tarifa están sujetos a modificaciones, debido a cambio de tarifas de nuestros proveedores.
- Este catálogo-tarifa lleva solamente una pequeña parte de los productos de cada proveedor. Para otros productos, consúltenos o infórmese a través de la página web correspondiente.

GRIFERÍA

	MODELO	PVP
	GRIFO LAVABO	34,56 €
	GRIFO BIDÉ	35,62 €
	GRIFO BAÑO-DUCHA	67,20 €
	GRIFO DUCHA	55,97 €
	GRIFO COCINA ALTO	50,88 €
	GRIFO COCINA HORIZONTAL	42,72 €
	TERMOSTÁTICA TERMOJET DUCHA	124,60 €

• PVP IVA no incluido. Sólo para profesionales.

- Los precios de este catálogo-tarifa están sujetos a modificaciones, debido a cambio de tarifas de nuestros proveedores.
- Este catálogo-tarifa lleva solamente una pequeña parte de los productos de cada proveedor. Para otros productos, consúltenos o infórmese a través de la página web correspondiente.

TERMO ELÉCTRICO GESCO PLUS 30 litros



6 meses
GARANTÍA
TOTAL

2 años
GARANTÍA
CALDERÍN

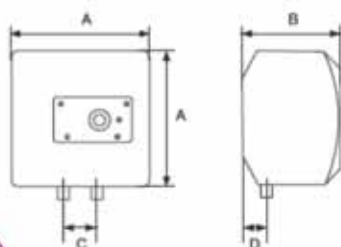

Dimensiones en (mm)

Modelo	A	B	C	D
GES 30 R ES	446	360	100	115

Datos técnicos

	GES 30 R ES
Código	3100266
Capacidad (l)	30
Potencia (kW)	1,5
Voltaje (V)	230
Tiempo de calent. ($\Delta T=45^{\circ}\text{C}$) (h:min)	1h:10'
Dispersión térmica a 65°C (kWh/24h)	0,61
Presión máxima de trabajo (bar)	8
Peso neto (kg)	14,2
Luz piloto	Si

Prestaciones

CONSUMO REDUCIDO - AHORRO ENERGÉTICO

- ✓ Regulación exterior de la temperatura
- ✓ Aislamiento térmico con poliuretano de alta densidad

MÁXIMA CALIDAD - LARGA DURABILIDAD

- ✓ Ánodo de magnesio
- ✓ Calderín de acero y esmaltado
- ✓ Manguitos dieléctricos
- ✓ Pletina autoclavica

FACILIDAD DE USO

- ✓ Luz piloto de funcionamiento
- ✓ Cable de con enchufe montado
- ✓ Instalación sobre lavamanos
- ✓ Resistencia blindada de acero inoxidable

SEGURIDAD TOTAL

- ✓ Válvula de seguridad con leva
- ✓ Seguridad anti sobrecalentamiento



Teléfono de atención al cliente: 902 89 81 81

TERMO	PVP
Termo GES 30 R ES	135,00 €

• PVP IVA no incluido. Sólo para profesionales.

- Los precios de este catálogo-tarifa están sujetos a modificaciones, debido a cambio de tarifas de nuestros proveedores.
- Este catálogo-tarifa lleva solamente una pequeña parte de los productos de cada proveedor. Para otros productos, consúltenos o infórmese a través de la página web correspondiente.

TERMO ELÉCTRICO GESCO PLUS 50, 80 y 100 litros

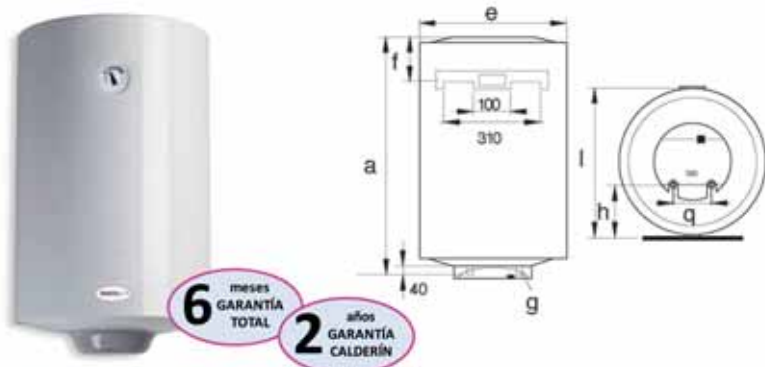

6 meses
GARANTÍA
TOTAL

2 años
GARANTÍA
CALDERÍN

Dimensiones en (mm)

Modelo	a	e	f	h	l	q
GES 50 VR ES	553	450	170	165	480	100
GES 80 VR ES	758	450	170	165	480	100
GES 100 VR ES	913	450	170	165	480	100

Datos técnicos

	GES 50 VR ES	GES 80 VR ES	GES 100 VR ES
Código	3200585	3200586	3200587
Capacidad (l)	50	80	100
Potencia (kW)	1,2	1,2	1,5
Voltaje (V)	230	230	230
Tiempo de calent. ($\Delta T=45^{\circ}\text{C}$) (h:min)	2h: 25'	3h: 52'	3h: 52'
Dispersión térmica a 65°C (kWh/24h)	0,96	1,22	1,39
Presión máxima de trabajo (bar)	8	8	8
Peso neto (kg)	17	22	26
Grado de protección IP	IPX3	IPX3	IPX3

Prestaciones

CONSUMO REDUCIDO - AHORRO ENERGÉTICO

- ✓ Regulación exterior de la temperatura
- ✓ Aislamiento térmico con poliuretano de alta densidad

FACILIDAD DE USO

- ✓ Termómetro exterior
- ✓ Luz piloto de funcionamiento
- ✓ Cable de con enchufe montado
- ✓ Resistencia blindada de acero inoxidable

MÁXIMA CALIDAD - LARGA DURABILIDAD

- ✓ Ánodo de magnesio
- ✓ Calderín de acero y esmaltado
- ✓ Manguitos dieléctricos
- ✓ Pletina autoclávica

SEGURIDAD TOTAL

- ✓ Válvula de seguridad con leva
- ✓ Seguridad anti sobrecalentamiento



Teléfono de atención al cliente: 902 89 81 81

TERMO	PVP
GES 50 VR ES	140,00 €
GES 80 VR ES	164,00 €
GES 80 H	164,00 €
GES 100 VR ES	186,00 €
GES 100 H	186,00 €
GES 150 V	313,00 €

• PVP IVA no incluido. Sólo para profesionales.

- Los precios de este catálogo-tarifa están sujetos a modificaciones, debido a cambio de tarifas de nuestros proveedores.
- Este catálogo-tarifa lleva solamente una pequeña parte de los productos de cada proveedor. Para otros productos, consúltenos o infórmese a través de la página web correspondiente.

TERMOSTATO



	PVP
Termostato ambiente CH110 GESCOPLUS	32,64 €

• PVP IVA no incluido. Sólo para profesionales.

- Los precios de este catálogo-tarifa están sujetos a modificaciones, debido a cambio de tarifas de nuestros proveedores.
- Este catálogo-tarifa lleva solamente una pequeña parte de los productos de cada proveedor. Para otros productos, consúltenos o infórmese a través de la página web correspondiente.

OSMOSIS INVERSA GESCO PLUS

ALASKA



CANADA



La ósmosis inversa es el proceso que transforma el agua del grifo en agua de calidad de botella, mediante filtros y una membrana semi-permeable, lo que permite retener impurezas, bacterias, metales pesados, nitratos y el sodio, tan perjudiciales para la salud. Además detiene las impurezas en suspensión en el agua y elimina los olores y sabores desagradables como el cloro y sus derivados.

Con los sistemas de ósmosis inversa GESCO PLUS obtendrá agua ultrapura ideal para cocinar, lavar fruta y verduras, biberones, fabricar hielo, cafés e infusiones, regar plantas delicadas...etc. Todo ello con una instalación rápida y sencilla

ALASKA

CÓDIGO	MODELO	PVP
RO-0206-14	OSMOSIS DOMÉSTICA 5 ETAPAS ALASKA (Para 10 unidades)	168 €

CANADA

CÓDIGO	MODELO	PVP
RO-0226-01	OSMOSIS INVERSA COMPACTA CANADA (Para 10 unidades)	250 €
RO-0226-03	OSMOSIS INVERSA COMPACTA CANADA CON BOMBA (Para 10 unidades)	318 €

• PVP IVA no incluido. Sólo para profesionales.

- Los precios de este catálogo-tarifa están sujetos a modificaciones, debido a cambio de tarifas de nuestros proveedores.
- Este catálogo-tarifa lleva solamente una pequeña parte de los productos de cada proveedor. Para otros productos, consúltenos o infórmese a través de la página web correspondiente.

DESCALCIFICADORES MUNDO GESCO PLUS



Las aguas con altos contenidos de sales de calcio o magnesio, aguas duras, tienden a formar incrustaciones minerales en las paredes de las tuberías. En algunos casos bloquean casi la totalidad de la sección del tubo.







La descalcificación del agua consiste en la eliminación de estas sales, mediante resinas de intercambio iónico que son regeneradas automáticamente. Los descalcificadores evitan las incrustaciones de cal en tuberías, calderas, planchas de vapor, radiadores, lavavajillas, lavadoras, protegiendo sus instalaciones.

El agua descalcificada mejora su calidad de vida doméstica de forma notable. El agua del grifo sabe mejor. Las toallas y las sábanas resultan más agradables al tacto. La cristalería adquiere un nuevo brillo. Los azulejos y las cañerías relucen. Se reduce el consumo de detergentes y productos de limpieza con el consiguiente ahorro.

	PVP
DESCALCIFICADOR GESCOPLUS MOD. MUNDO 35 L. RESINA (Para 6 unidades)	694,00 €

• PVP IVA no incluido. Sólo para profesionales.

- Los precios de este catálogo-tarifa están sujetos a modificaciones, debido a cambio de tarifas de nuestros proveedores.
- Este catálogo-tarifa lleva solamente una pequeña parte de los productos de cada proveedor. Para otros productos, consúltenos o infórmese a través de la página web correspondiente.

	REF.	DESCRIPCIÓN	P.V.P.
		Sistema Insonorizado AR adequa Los tubos de diámetro 40 y 50 se suministran sin embocadura	
	1122180	40 5 3,0	24,83 €
	1122181	50 5 3,0	28,19 €
	1122185	90 3 3,0	35,39 €
	1122182	110 3 3,2	39,31 €
	1122183	125 3 3,2	55,46 €
	1122186	160 3 3,2	83,10 €
	1122187	200 3 3,9	141,02 €
	2133984	250 3 4,9	239,75 €
	1127359	110 1 3,2	19,57 €
2131833	110-2 bocas 1 3,2	22,72 €	
	1122163	∅ 40 Ref. CH-44-AR	1,84 €
	1122166	(mm) 50 CJ-44-AR	2,54 €
	2136939	∅ 40 Ref. CH-4-AR	1,85 €
	2136940	(mm) 50 CJ-4-AR	2,55 €
	1126194	∅ 40 Ref. CH-66-AR	2,87 €
	1126195	(mm) 50 CJ-66-AR	3,44 €
	1122164	∅ 40 Ref. CH-88-AR	1,91 €
	1122165	(mm) 50 CJ-88-AR	2,87 €
	2136941	∅ 40 Ref. CH-8-AR	1,92 €
	2136942	(mm) 50 CJ-8-AR	2,88 €

• Con protección pasiva contra el fuego de acuerdo con el Código Técnico de la Edificación.

• PVP IVA no incluido. Sólo para profesionales.

- Los precios de este catálogo-tarifa están sujetos a modificaciones, debido a cambio de tarifas de nuestros proveedores.
- Este catálogo-tarifa lleva solamente una pequeña parte de los productos de cada proveedor. Para otros productos, consúltenos o infórmese a través de la página web correspondiente.

ADEQUA - www.adequa-tuberias.com

	REF.	DESCRIPCIÓN			P.V.P.	
	1122172	Ø (mm)	40	Ref	BH-144-AR	4,91 €
	1122173		50		BJ-144-AR	5,91 €
	1122155	Ø (mm)	40	Ref	BCH-188-AR	3,96 €
	1122156		50		BCJ-188-AR	4,76 €
	1122139	Ø (mm)	40	Ref	KH-AR	1,95 €
	1122140		50		KJ-AR	2,56 €
	1122138	Ø (mm)	40	Ref.	TH-AR	2,10 €
	1122116		Ø:50-40 mm	Ref.	IJ-AR	3,37 €
	1126216	Ø (mm)	90	Ref.	CS-4-K-AR	5,50 €
	1122168		110		CV-4-K-AR	5,75 €
	1122170		125		CX-4-K-AR	12,00 €
	1126219		160		CZ-4-K-AR	23,10 €
	1126222		200		CA-4-K-AR	42,98 €
	2133981		250		CB-4-K-AR	68,00 €
	1126215	Ø (mm)	90	Ref.	CS-6-K-AR	7,83 €
	1126217		110		CV-6-K-AR	8,16 €
	1126218		125		CX-6-K-AR	20,27 €
	1126196	Ø (mm)	90	Ref.	CS-8-K-AR	6,61 €
	1122167		110		CV-8-K-AR	6,73 €
	1122169		125		CX-8-K-AR	19,61 €
	1126220		160		CZ-8-K-AR	30,96 €
	1126221		200		CA-8-K-AR	48,00 €
	2133982		250		CB-8-K-AR	72,36 €

• PVP IVA no incluido. Sólo para profesionales.

- Los precios de este catálogo-tarifa están sujetos a modificaciones, debido a cambio de tarifas de nuestros proveedores.
- Este catálogo-tarifa lleva solamente una pequeña parte de los productos de cada proveedor. Para otros productos, consúltenos o infórmese a través de la página web correspondiente.

	REF.	DESCRIPCIÓN		P.V.P.
	2135210	Ø (mm) 110	Ref. CV-45-K-AR	21,25 €
	2135216	Ø (mm) 110	Ref. CV-8-BC-K-AR	21,47 €
	1126182 1122160 1122162 1126189 1126191	Ø (mm) 90 110 125 160 200	Ref. BS-14-K-AR BV-14-K-AR BX-14-K-AR BZ-14-K-AR BA-14-K-AR	12,48 € 13,17 € 46,50 € 66,65 € 91,97 €
	1126181 1126185	Ø (mm) 90 110	Ref. BS-16-K-AR BV-16-K-AR	12,83 € 16,24 €
	1126180 1122159 1122161 1126188 1126190	Ø (mm) 90 110 125 160 200	Ref. BS-18-K-AR BV-18-K-AR BX-18-K-AR BZ-18-K-AR BA-18-K-AR	12,48 € 13,17 € 48,35 € 70,00 € 92,41 €
	1122158	Ø: (mm) 110-50	Ref. BV-145-K-AR	14,20 €
	1122157	Ø: (mm) 110-50	Ref. BV-185-K-AR	13,17 €

• Con protección pasiva contra el fuego de acuerdo con el Código Técnico de la Edificación.

• PVP IVA no incluido. Sólo para profesionales.

- Los precios de este catálogo-tarifa están sujetos a modificaciones, debido a cambio de tarifas de nuestros proveedores.
- Este catálogo-tarifa lleva solamente una pequeña parte de los productos de cada proveedor. Para otros productos, consúltenos o infórmese a través de la página web correspondiente.

ADEQUA - www.adequa-tuberias.com

	REF.	DESCRIPCIÓN		P.V.P.	
	1126183 1126187	∅ (mm)	110 125	Ref. RV-14-K-AR RX-14-K-AR	38,21 € 59,33 €
	1126192 1126186	∅ (mm)	110 125	Ref. RV-18-K-AR RX-18-K-AR	38,21 € 59,33 €
	2135283	∅110-50-50-40	Ref. IMV-554-AR	67,25 €	
	2136945 2136946 2136948 2136949	∅ (mm)	110 110 125 125	Ref. VVA-4-AR (1) VVL-4-AR (2) VXA-4-AR (1) VXL-4-AR (2)	25,12 € 25,12 € 36,55 € 36,55 €
				(1) Registro en ángulo (el tapón registrable se sitúa en la derivación) (2) Registro en línea (el tapón registrable se sitúa en la línea) La pieza se compone de injerto más tapón registrable ya montado	
	2136943 2136944	∅ (mm)	110 125	Ref. JV-K-AR JX-K-AR	7,44 € 10,07 €
	1126176 1122142 1122153 1126177 1126178 2133983	∅ (mm)	90 110 125 160 200 250	Ref. KS-2-K-AR KV-2-K-AR KX-2-K-AR KZ-2-K-AR KA-2-K-AR KB-2-K-AR	6,62 € 7,49 € 14,71 € 21,96 € 37,53 € 75,05 €

• Con protección pasiva contra el fuego de acuerdo con el Código Técnico de la Edificación.

• PVP IVA no incluido. Sólo para profesionales.

- Los precios de este catálogo-tarifa están sujetos a modificaciones, debido a cambio de tarifas de nuestros proveedores.
- Este catálogo-tarifa lleva solamente una pequeña parte de los productos de cada proveedor. Para otros productos, consúltenos o infórmese a través de la página web correspondiente.

	REF.	DESCRIPCIÓN		P.V.P.
	2135212	Ø (mm)	110 Ref. VV-9-AR	21,24 €
			Manguito dilatación registrable macho-hembra	
	1126171	Ø (mm)	90-40 S-4-AR	6,21 €
	1126173		90-50 S-5-AR	6,21 €
	1122119		110-40 V-4-AR	6,47 €
	1122117		110-50 V-5-AR	6,43 €
	1122121		125-40 X-4-AR	8,76 €
	1122120		125-50 X-5-AR	8,76 €
			Tapón de reducción	
	2135208	Ø (mm)	110-40-40-40 Ref. TV-444-AR	7,48 €
	2135206		110-50-40-40 TV-544-AR	7,48 €
			Tapón de reducción triple ciego	
	1126172	Ø (mm)	90 TS-AR	6,56 €
	1122134		110 TV-AR	8,16 €
	1122136		125 TX-AR	11,07 €
	1126174		160 TZ-AR	15,61 €
	1126175		200 TA-AR	21,68 €
			Tapón ciego	
	2135217	Ø (mm)	90 Ref. FS-AR	8,18 €
	1126752		110 FV-AR	11,58 €
	1126751		125 FX-AR	14,72 €
			Tapón registrable	
	1126224	Ø (mm)	90-110 IV-2-K-AR	8,70 €
	1126223		90-125 IX-3-K-AR	10,47 €
	1122171		110-125 IX-1-K-AR	10,64 €
	1126225		110-160 IZ-3-K-AR	17,10 €
	1126226		125-160 IZ-2-K-AR	18,79 €
	1126227		125-200 IA-3-K-AR	23,06 €
	1126229		160-200 IA-1-K-AR	28,75 €
			Ampliación excéntrica macho-hembra	

• Con protección pasiva contra el fuego de acuerdo con el Código Técnico de la Edificación.

• PVP IVA no incluido. Sólo para profesionales.

- Los precios de este catálogo-tarifa están sujetos a modificaciones, debido a cambio de tarifas de nuestros proveedores.
- Este catálogo-tarifa lleva solamente una pequeña parte de los productos de cada proveedor. Para otros productos, consúltenos o infórmese a través de la página web correspondiente.

ADEQUA - www.adequa-tuberias.com

	REF.	DESCRIPCIÓN	P.V.P.								
	1122174 1122175	Injerto a tubo 90° <table border="1"> <tr> <td>Ø (mm)</td> <td>110/125-40</td> <td>Ref.:</td> <td>ITTVX-4-AR</td> </tr> <tr> <td></td> <td>110/125-50</td> <td></td> <td>ITTVX-5-AR</td> </tr> </table>	Ø (mm)	110/125-40	Ref.:	ITTVX-4-AR		110/125-50		ITTVX-5-AR	6,13 € 6,14 €
Ø (mm)	110/125-40	Ref.:	ITTVX-4-AR								
	110/125-50		ITTVX-5-AR								
	1122177	Bote sifónico <table border="1"> <tr> <td>Ø (mm)</td> <td>110 mm</td> <td>Ref.:</td> <td>B-S-AR</td> </tr> </table> <p>5 entradas Ø40 salida Ø50 El bote se sirve con 2 casquillos de reducción Ø40-32, 2 tapones ciegos Ø40 y 1 casquillo de reducción Ø50-40</p>	Ø (mm)	110 mm	Ref.:	B-S-AR	23,76 €				
Ø (mm)	110 mm	Ref.:	B-S-AR								

• Con protección pasiva contra el fuego de acuerdo con el Código Técnico de la Edificación.

	7039620 7039650 7025185 7004351 7039648 7004353 7026392 7041566	Abrazadera isofónica <table border="1"> <tr> <td rowspan="8">Ø (mm)</td> <td rowspan="8">Métrica</td> <td>40</td> <td>M8/M10</td> <td>100</td> <td>2,45 €</td> </tr> <tr> <td>50</td> <td>M8/M10</td> <td>100</td> <td>2,74 €</td> </tr> <tr> <td>90</td> <td>M8/M10</td> <td>50</td> <td>3,95 €</td> </tr> <tr> <td>110</td> <td>M8/M10</td> <td>uds/ caja 50</td> <td>4,71 €</td> </tr> <tr> <td>125</td> <td>M8/M10</td> <td>50</td> <td>5,18 €</td> </tr> <tr> <td>160</td> <td>M8/M10</td> <td>50</td> <td>5,96 €</td> </tr> <tr> <td>200(*)</td> <td>M12</td> <td>25</td> <td>11,64 €</td> </tr> <tr> <td>250(*)</td> <td>M12</td> <td>25</td> <td>15,52 €</td> </tr> </table> <p>(*) Reforzada.</p>	Ø (mm)	Métrica	40	M8/M10	100	2,45 €	50	M8/M10	100	2,74 €	90	M8/M10	50	3,95 €	110	M8/M10	uds/ caja 50	4,71 €	125	M8/M10	50	5,18 €	160	M8/M10	50	5,96 €	200(*)	M12	25	11,64 €	250(*)	M12	25	15,52 €	
Ø (mm)	Métrica	40			M8/M10	100	2,45 €																														
		50			M8/M10	100	2,74 €																														
		90			M8/M10	50	3,95 €																														
		110			M8/M10	uds/ caja 50	4,71 €																														
		125			M8/M10	50	5,18 €																														
		160			M8/M10	50	5,96 €																														
		200(*)			M12	25	11,64 €																														
		250(*)	M12	25	15,52 €																																
	7028109	Manguito cortafuego Longitud: 2.190 mm Dispositivo para tuberías hasta 200 mm de diámetro Para otros diámetros, consultar	288,71 €																																		
	7042134 7042166	Collarines cortafuegos <table border="1"> <tr> <td>Ø (mm)</td> <td>110</td> <td></td> <td>59,93 €</td> </tr> <tr> <td></td> <td>125</td> <td></td> <td>75,79 €</td> </tr> </table>	Ø (mm)	110		59,93 €		125		75,79 €																											
Ø (mm)	110		59,93 €																																		
	125		75,79 €																																		

• PVP IVA no incluido. Sólo para profesionales.

- Los precios de este catálogo-tarifa están sujetos a modificaciones, debido a cambio de tarifas de nuestros proveedores.
- Este catálogo-tarifa lleva solamente una pequeña parte de los productos de cada proveedor. Para otros productos, consúltenos o infórmese a través de la página web correspondiente.

A-80

Sistema de apertura y cierre 1/4 de vuelta - PN16 bar



A-80 MAC Mando NOVA METAL Sistema ANTICAL							
Código	Medida	Tuerca	Acabado	Caja Interior	Caja Exterior	Precio	
NOV76MAC	1/2M x 3/8M	Sin Tuerca	Cromo	2	100	4,93	
NOV91MAC	1/2M x 1/2M	Sin Tuerca	Cromo	2	100	5,28	



A-80 ORIGINAL sin TUERCA							
Código	Medida	Tuerca	Acabado	Caja Interior	Caja Exterior	Precio	
NOV31	3/8M x 3/8M	Sin Tuerca	Cromo	2	100	5,64	
NOV21	1/2M x 3/8M	Sin Tuerca	Cromo	2	100	4,69	
NOV01	1/2M x 1/2M	Sin Tuerca	Cromo	2	100	4,90	



A-80 MAC LARGA Mando NOVA METAL							
Código	Medida	Tuerca	Acabado	Caja Interior	Caja Exterior	Precio	
NOV88MAC	1/2M x 3/8M	Sin Tuerca	Cromo	1	42	5,75	



A-80 ORIGINAL con TUERCA							
Código	Medida	Tuerca	Acabado	Caja Interior	Caja Exterior	Precio	
NOV32	1/2M x 1/2 x 12	Corta	Cromo	2	90	6,22	



DELTA							
Código	Medida	Tuerca	Acabado	Caja Interior	Caja Exterior	Precio	
DE605	1/2M x 3/8M	Sin Tuerca	Cromo	5	80	3,14	
DE705	1/2M x 1/2M	Sin Tuerca	Cromo	5	80	3,78	

• PVP IVA no incluido. Sólo para profesionales.

- Los precios de este catálogo-tarifa están sujetos a modificaciones, debido a cambio de tarifas de nuestros proveedores.
- Este catálogo-tarifa lleva solamente una pequeña parte de los productos de cada proveedor. Para otros productos, consúltenos o infórmese a través de la página web correspondiente.

LAVADORA

Sistema de apertura y cierre 1/4 de vuelta - PN16 bar

ANTI-CAL * ANTI-RETORNO *



L-85 ANTICAL Mando NOVA

Código	Medida	Acabado		Caja Interior	Caja Exterior	Precio
AC728A	1/2M x 3/4M	Cromo	Indice azul	1	60	5,71

ANTI-CAL * ANTI-RETORNO *



L-85 ANTICAL Mando LUXE

Código	Medida	Acabado		Caja Interior	Caja Exterior	Precio
728MLZ	1/2M x 3/4M	Cromo		1	60	8,03

ESPACIOS REDUCIDOS *



L-86

Código	Medida	Acabado		Caja Interior	Caja Exterior	Precio
00729	1/2M x 3/4M	Cromo		1	100	5,91

ANTI-CAL * ANTI-RETORNO *



COMBI MAC

Código	Medida	Tuerca	Acabado	Caja Interior	Caja Exterior	Precio
COMB5MAC	1/2" x 3/8" x 3/4"	Sin Tuerca	Cromo	1	40	13,53
COMB7MAC	1/2" x 3/8" x 3/4"	Sin Tuerca	Cromo	1	40	15,63

- Dos conexiones independientes en una sola válvula.
- Apertura y cierre cuarto de vuelta.
- Una entrada y dos salidas independientes.
- Cuerpo compacto de una sola pieza.
- Cuerpo pulido.

* PVP IVA no incluido. Sólo para profesionales.

- Los precios de este catálogo-tarifa están sujetos a modificaciones, debido a cambio de tarifas de nuestros proveedores.
- Este catálogo-tarifa lleva solamente una pequeña parte de los productos de cada proveedor. Para otros productos, consúltenos o infórmese a través de la página web correspondiente.

JARDIN / PN16

Sistema de apertura y cierre 1/4 de vuelta - PN16 bar

ANTI-CAL *



NANO MAC						
Código	Entrada	Salida	Acabado	Caja Interior	Caja Exterior	Precio
00460	1/2M	1/2M x Boquilla ø15mm	Cromo	4	48	6,00

Cuerpo cromado compacto de una sola pieza

ANTI-CAL *



NANO DOBLE MAC						
Código	Entrada	Salida	Acabado	Caja Interior	Caja Exterior	Precio
00472	1/2M	1/2M x Boquilla ø15mm	Cromo	1	30	10,50

415BINOX : Mando INOX



GRIFO CURVO Mando PALANCA						
Código	Entrada	Salida	Acabado	Caja Interior	Caja Exterior	Precio
415BINOX	1/2M	3/4M x Boquilla ø15mm	Cromo	15	45	10,93
00415B	1/2M	3/4M x Boquilla ø15mm	Cromo	15	45	9,64



GRIFO CURVO Mando PALANCA						
Código	Entrada	Salida	Acabado	Caja Interior	Caja Exterior	Precio
00401	1/2M	1/2M x Boquilla ø15mm	Cromo	15	45	7,31
00413	1/2M	3/4M x Boquilla ø15mm	Cromo	15	45	7,31
00403	3/4M	3/4M x Boquilla ø20mm	Cromo	10	30	10,53
00405	1M	1M x Boquilla ø25mm	Cromo	6	18	15,68



GRIFO CURVO con BOQUILLA Mando PALANCA INOX						
Código	Entrada	Salida	Acabado	Caja Interior	Caja Exterior	Precio
00425	1/2M	1/2M x Boquilla ø15mm	Cromo	15	45	8,71
00426	1/2M	3/4M x Boquilla ø15mm	Cromo	15	45	8,71
00427	3/4M	3/4M x Boquilla ø20mm	Cromo	10	30	11,80
00428	1M	1M x Boquilla ø25mm	Cromo	6	18	17,00

• PVP IVA no incluido. Sólo para profesionales.

- Los precios de este catálogo-tarifa están sujetos a modificaciones, debido a cambio de tarifas de nuestros proveedores.
- Este catálogo-tarifa lleva solamente una pequeña parte de los productos de cada proveedor. Para otros productos, consúltenos o infórmese a través de la página web correspondiente.

TAJO 2000 / VA50 / PN50



HEMBRA - HEMBRA Mando PALANCA INOX

Código	Medida	Acabado	Caja Interior	Caja Exterior	Precio
00004	3/8H x 3/8H	Cromo	10	60	7,18
00006	3/4H x 3/4H	Cromo	20	40	11,16
00007	1H x 1H	Cromo	10	20	16,74
00008	1 1/4H x 1 1/4H	Cromo	6	12	25,64
00009	1 1/2H x 1 1/2H	Cromo	4	8	40,00
00010	2H x 2H	Cromo	2	4	58,66
00005	1/2H x 1/2H	Cromo	25	50	7,73



HEMBRA - HEMBRA Mando PALANCA INOX SALINA [ADZ]

Código	Medida	Acabado	Caja Interior	Caja Exterior	Precio
DR1104	1H x 1H	Cromo	10	20	21,05
DR1107	2H x 2H	Cromo	2	4	75,12



HEMBRA - HEMBRA Mando PALANCA INOX Sistema ANTICAL

Código	Medida	Acabado	Caja Interior	Caja Exterior	Precio
00006AC	3/4H x 3/4H	Cromo	20	40	13,06
00007AC	1H x 1H	Cromo	10	20	18,87
00008AC	1 1/4H x 1 1/4H	Cromo	6	12	29,08
00009AC	1 1/2H x 1 1/2H	Cromo	4	8	43,53
00010AC	2H x 2H	Cromo	2	4	62,47
00005AC	1/2H x 1/2H	Cromo	25	50	9,50



HEMBRA - HEMBRA Mando ARQUETA 30 x 30

Código	Medida	Acabado	Caja Interior	Caja Exterior	Precio
01117	3/4H x 3/4H	Cromo	20	40	14,26
01118	1H x 1H	Cromo	10	20	21,33
01119	1 1/4H x 1 1/4H	Cromo	6	12	31,56
01120	1 1/2H x 1 1/2H	Cromo	4	8	46,60
01121	2H x 2H	Cromo	2	4	68,71
01122	2 1/2H x 2 1/2H	Cromo	2	4	125,31
01116	1/2H x 1/2H	Cromo	25	50	10,22



HEMBRA - HEMBRA Mando MARIPOSA

Código	Medida	Acabado	Caja Interior	Caja Exterior	Precio
01111	1/4H x 1/4H	Cromo	10	60	7,38
01112	3/8H x 3/8H	Cromo	10	60	7,38
01114	3/4H x 3/4H	Cromo	20	40	11,41
01115	1H x 1H	Cromo	10	20	17,08
01113	1/2H x 1/2H	Cromo	25	50	7,94

• PVP IVA no incluido. Sólo para profesionales.

- Los precios de este catálogo-tarifa están sujetos a modificaciones, debido a cambio de tarifas de nuestros proveedores.
- Este catálogo-tarifa lleva solamente una pequeña parte de los productos de cada proveedor. Para otros productos, consúltenos o infórmese a través de la página web correspondiente.

TAJO 2000 / VA50 / PN50



SOLDAR Mando PALANCA INOX					
Código	Medida	Acabado	Caja Interior	Caja Exterior	Precio
00262	15	INOX	25	50	8,50
00264	18	INOX	25	50	8,50
00265	22	INOX	15	30	11,96



SOLDAR Mando MARIPOSA					
Código	Medida	Acabado	Caja Interior	Caja Exterior	Precio
00245	22	Latón	15	30	12,05
00247	28	Latón	10	20	17,39



PROLONGADOR VALVULA ESFERA					
Código	Medida	Acabado	Caja Interior	Precio	
T8230	1/4 - 3/4	Cromo	24	3,43	
T8240	1 - 1 1/4	Cromo	15	5,43	
T8250	1 1/2 - 2 1/2	Cromo	12	9,08	

Nota **NO INCLUIDA**



TAJO PRO					
Código	Medida	Acabado	Caja Interior	Caja Exterior	Precio
01035	2 H-H	Cromo	1	2	70,73
01036	2 1/2 H-H	Cromo	1	2	108,85



HEMBRA - HEMBRA Mando PALANCA SOLAR					
Código	Medida	Acabado	Caja Interior	Caja Exterior	Precio
SL1101	3/8H x 3/8H	Cromo	10	60	11,85
SL1103	3/4H x 3/4H	Cromo	20	40	12,53
SL1104	1H x 1H	Cromo	10	20	19,75
SL1105	1 1/2H x 1 1/2H	Cromo	6	12	30,35
SL1106	1 1/2H x 1 1/2H	Cromo	4	8	45,44
SL1107	2H x 2H	Cromo	2	4	64,93
SL1102	1/2H x 1/2H	Cromo	25	50	9,76

• PVP IVA no incluido. Sólo para profesionales.

- Los precios de este catálogo-tarifa están sujetos a modificaciones, debido a cambio de tarifas de nuestros proveedores.
- Este catálogo-tarifa lleva solamente una pequeña parte de los productos de cada proveedor. Para otros productos, consúltenos o infórmese a través de la página web correspondiente.

TURIA / VA40 / PN40



HEMBRA - HEMBRA Mando PALANCA

Código	Medida	Acabado	Caja Interior	Caja Exterior	Precio
0120008	1/4H x 1/4H	Cromo	10	60	6,42
0120308	3/8H x 3/8H	Cromo	10	60	6,43
0120708	3/4H x 3/4H	Cromo	20	40	7,69
0120908	1H x 1H	Cromo	10	20	11,33
0121108	1 1/4H x 1 1/4H	Cromo	6	12	20,02
0121308	1 1/2H x 1 1/2H	Cromo	4	8	30,82
0121408	2H x 2H	Cromo	2	4	44,43
0121508	2 1/2H x 2 1/2H	Cromo	2	4	94,76
0120508	1/2H x 1/2H	Cromo	25	50	5,35



MACHO - HEMBRA Mando PALANCA

Código	Medida	Acabado	Caja Interior	Caja Exterior	Precio
0112308	1/4M x 1/4H	Cromo	10	60	7,63
0112508	3/8M x 3/8H	Cromo	10	60	7,63
0112708	1/2M x 1/2H	Cromo	25	50	7,96
0112908	3/4M x 3/4H	Cromo	20	40	11,34
0113108	1M x 1H	Cromo	10	20	16,80



MACHO - MACHO Mando PALANCA

Código	Medida	Acabado	Caja Interior	Caja Exterior	Precio
0113708	1/2M x 1/2M	Cromo	25	50	7,96



COLECTOR Mando MARIPOSA

Código	Medida	Acabado	Caja Interior	Caja Exterior	Precio
0117208	1/2M x 1/2H	Cromo	25	50	9,99

• PVP IVA no incluido. Sólo para profesionales.

- Los precios de este catálogo-tarifa están sujetos a modificaciones, debido a cambio de tarifas de nuestros proveedores.
- Este catálogo-tarifa lleva solamente una pequeña parte de los productos de cada proveedor. Para otros productos, consúltenos o infórmese a través de la página web correspondiente.

TURIA / VA40 / PN40



HEMBRA - HEMBRA Mando MARIPOSA					
Código	Medida	Acabado	Caja Interior	Caja Exterior	Precio
0120408	3/8H x 3/8H	Cromo	10	60	5,56
0120808	3/4H x 3/4H	Cromo	20	40	7,93
0121008	1H x 1H	Cromo	10	20	11,63
0120608	1/2H x 1/2H	Cromo	25	50	5,56



MACHO - HEMBRA Mando MARIPOSA					
Código	Medida	Acabado	Caja Interior	Caja Exterior	Precio
0112808	1/2M x 1/2H	Cromo	25	50	8,08
0113008	3/4M x 3/4H	Cromo	20	40	11,48



MACHO - MACHO Mando MARIPOSA					
Código	Medida	Acabado	Caja Interior	Caja Exterior	Precio
0113808	1/2M x 1/2M	Cromo	25	50	8,08



PEX CASQUILLO METÁLICO Mando PALANCA					
Código	Medida	Acabado	Caja Interior	Caja Exterior	Precio
37510	16 x 1,8	Niquel	25	50	8,67
37515	20 x 1,9	Niquel	25	50	9,42
37525	25 x 2,3	Niquel	15	30	12,11

- Tubo PEX con sistema de casquillo corridizo.

- PVP IVA no incluido. Sólo para profesionales.
- Los precios de este catálogo-tarifa están sujetos a modificaciones, debido a cambio de tarifas de nuestros proveedores.
- Este catálogo-tarifa lleva solamente una pequeña parte de los productos de cada proveedor. Para otros productos, consúltenos o infórmese a través de la página web correspondiente.

ACCESORIOS ARCOPRESS

JUCAR LINEA Mando PALANCA

Código	Medida	Acabado	Caja Interior	Caja Exterior	Precio
876410	16 x 2,00	Cromo	5	20	11,04
876420	20 x 2,00	Cromo	5	20	11,34
876430	20 x 2,25	Cromo	5	20	11,66
876440	25 x 2,50	Cromo	5	20	13,51
876460	32 x 3,00	Cromo	5	20	17,85

JUCAR LINEA Mando PALANCA

Código	Medida	Acabado	Caja Interior	Caja Exterior	Precio
876410	16 x 2,00	Cromo	5	20	11,04
876420	20 x 2,00	Cromo	5	20	11,34
876430	20 x 2,25	Cromo	5	20	11,66
876440	25 x 2,50	Cromo	5	20	13,51
876460	32 x 3,00	Cromo	5	20	17,85

JUCAR EMPOTRAR en "U"

Código	Medida	Acabado	Caja Interior	Caja Exterior	Precio
876220	20 x 2,00	Cromo	5	20	14,58
876230	20 x 2,25	Cromo	5	20	15,07
876240	25 x 2,50	Cromo	5	20	18,38

JUCAR EMPOTRAR

Código	Medida	Acabado	Caja Interior	Caja Exterior	Precio
876010	16 x 2,00	Cromo	5	20	11,29
876020	20 x 2,00	Cromo	5	20	11,87
876030	20 x 2,25	Cromo	5	20	12,31
876040	25 x 2,50	Cromo	5	20	14,37
876060	32 x 3,00	Cromo	4	16	19,07

• PVP IVA no incluido. Sólo para profesionales.

- Los precios de este catálogo-tarifa están sujetos a modificaciones, debido a cambio de tarifas de nuestros proveedores.
- Este catálogo-tarifa lleva solamente una pequeña parte de los productos de cada proveedor. Para otros productos, consúltenos o infórmese a través de la página web correspondiente.

TEXAS / PN30



Mando y Plafón MASTER

Código	Acabado	Caja Interior	Caja Exterior	Precio
08235	Cromo	5	20	7,66



Mando y Plafón PALANCA

Código	Acabado	Caja Interior	Caja Exterior	Precio
08230	Cromo	5	20	7,66



Mando y Plafón TECH

Código	Acabado	Caja Interior	Caja Exterior	Precio
08240	Cromo	5	20	9,55



Mando y Plafón STAR

Código	Acabado	Caja Interior	Caja Exterior	Precio
08245	Cromo	5	20	9,55



Mando y Plafón OCULTO

Código	Tipo	Acabado	Caja Interior	Caja Exterior	Precio
08260	Metal	Cromo	5	20	6,96
08250	ABS	Cromo	5	20	3,99

• PVP IVA no incluido. Sólo para profesionales.

- Los precios de este catálogo-tarifa están sujetos a modificaciones, debido a cambio de tarifas de nuestros proveedores.
- Este catálogo-tarifa lleva solamente una pequeña parte de los productos de cada proveedor. Para otros productos, consúltenos o infórmese a través de la página web correspondiente.

TER

VÁLVULAS DE ESFERA PARA GAS - MOP 5



MACHO - MACHO Mando PALANCA					
Código	Medida	Acabado	Caja Interior	Caja Exterior	Precio
00516	1/2M x 1/2M	Latón	25	50	8,35
00501	3/4M x 3/4M	Latón	20	40	9,35
00503	1M x 1M	Latón	15	30	13,42
00505	1 1/4M x 1 1/4M	Latón	8	16	23,22



MACHO - MACHO Mando PALANCA Con PATAS					
Código	Medida	Acabado	Caja Interior	Caja Exterior	Precio
00605	3/4M x 3/4M	Latón	20	40	13,43



MACHO - MACHO Mando MARIPOSA					
Código	Medida	Acabado	Caja Interior	Caja Exterior	Precio
00517	1/2M x 1/2M	Latón	25	50	8,55
00502	3/4M x 3/4M	Latón	20	40	9,56
00506	1 1/4M x 1 1/4M	Latón	8	16	23,93



MACHO - MACHO Mando MARIPOSA Con PATAS					
Código	Medida	Acabado	Caja Interior	Caja Exterior	Precio
00603	1/2M x 1/2M	Latón	25	50	13,34
00600	3/4M x 3/4M	Latón	20	40	13,80

• PVP IVA no incluido. Sólo para profesionales.

- Los precios de este catálogo-tarifa están sujetos a modificaciones, debido a cambio de tarifas de nuestros proveedores.
- Este catálogo-tarifa lleva solamente una pequeña parte de los productos de cada proveedor. Para otros productos, consúltenos o infórmese a través de la página web correspondiente.

TER

VÁLVULAS DE ESFERA PARA GAS - MOP 5



CONTADOR RECTA Mando MARIPOSA					
Código	Medida	Acabado	Caja Interior	Caja Exterior	Precio
00596	3/4M x 3/4TL	Latón	20	40	13,95
TL: Tuerca Loca					



CONTADOR ESCUADRA Mando PALANCA					
Código	Medida	Acabado	Caja Interior	Caja Exterior	Precio
00513	7/8M x 7/8TL	Latón	15	30	15,28
TL: Tuerca Loca					



CONTADOR ESCUADRA Mando MARIPOSA					
Código	Medida	Acabado	Caja Interior	Caja Exterior	Precio
00497	3/4M x 3/4TL	Latón	20	40	14,26
TL: Tuerca Loca					

• PVP IVA no incluido. Sólo para profesionales.

- Los precios de este catálogo-tarifa están sujetos a modificaciones, debido a cambio de tarifas de nuestros proveedores.
- Este catálogo-tarifa lleva solamente una pequeña parte de los productos de cada proveedor. Para otros productos, consútenos o infórmese a través de la página web correspondiente.



V-82						
Código	Medida	Tipo	Acabado	Caja Interior	Caja Exterior	Precio
00907	1/2M x 1/2M	Con Muelle	Cromo	1	66	7,85
00908	20 x 150	Con Muelle	Cromo	1	66	7,85

Ref. 00907: CANALIZADO / Ref. 00908: PROPANO



V-82 HERMETO						
Código	Medida	Acabado		Caja Interior	Caja Exterior	Precio
00902	10	Cromo		1	45	8,83
00903	12	Cromo		1	50	11,40



V-82 SOLDAR						
Código	Medida	Acabado		Caja Interior	Caja Exterior	Precio
M0905	10	Cromo		1	66	11,95
00911	12	Cromo		1	66	12,23



V-83						
Código	Medida	Tipo	Acabado	Caja Interior	Caja Exterior	Precio
00610	3/4M x 3/4M	Con Muelle	Cromo	1	28	13,36
00601	3/4M x 3/4M	Sin Muelle	Cromo	1	40	11,83



V-90						
Código	Medida	Tipo	Acabado	Caja Interior	Caja Exterior	Precio
00917	20 x 150	Sin Muelle	Cromo	1	66	7,97

• PVP IVA no incluido. Sólo para profesionales.

- Los precios de este catálogo-tarifa están sujetos a modificaciones, debido a cambio de tarifas de nuestros proveedores.
- Este catálogo-tarifa lleva solamente una pequeña parte de los productos de cada proveedor. Para otros productos, consúltenos o infórmese a través de la página web correspondiente.

TEIDE

VÁLVULAS DE CALEFACCIÓN PARA INSTALACIONES BITUBO



TEIDE PLUS VALVULA ESCUADRA COMPRESION					
Código	Medida	Acabado	Caja Interior	Caja Exterior	Precio
503225	1/2 x 14	Cromo	10	60	8,36
503220	1/2 x 12	Cromo	10	60	8,36



TEIDE PLUS VALVULA ESCUADRA COMPRESION					
Código	Medida	Acabado	Caja Interior	Caja Exterior	Precio
503215	3/8 x 12	Cromo	10	60	7,11
503230	1/2 x 15	Cromo	10	60	8,05



TEIDE PLUS VALVULA ESCUADRA MULTICAPA					
Código	Medida	Acabado	Caja Interior	Caja Exterior	Precio
503255	1/2 x 16	Cromo	10	60	7,19



TEIDE PLUS VALVULA ESCUADRA ROSCAR					
Código	Medida	Acabado	Caja Interior	Caja Exterior	Precio
503200	3/8	Cromo	10	60	6,23
503205	1/2	Cromo	10	60	7,15
503210	3/4	Cromo	8	48	9,24



TEIDE PLUS VALVULA ESCUADRA SOLDAR					
Código	Medida	Acabado	Caja Interior	Caja Exterior	Precio
503235	3/8 x 12	Cromo	10	60	6,41
503240	1/2 x 15	Cromo	10	60	7,24

• PVP IVA no incluido. Sólo para profesionales.

- Los precios de este catálogo-tarifa están sujetos a modificaciones, debido a cambio de tarifas de nuestros proveedores.
- Este catálogo-tarifa lleva solamente una pequeña parte de los productos de cada proveedor. Para otros productos, consútenos o infórmese a través de la página web correspondiente.

DETENTORES



TEIDE PLUS DETENTOR ESCUADRA MULTICAPA

Código	Medida	Acabado	Caja Interior	Caja Exterior	Precio
507255	1/2 X 12		10	60	6,60



TEIDE PLUS DETENTOR ESCUADRA COMPRESION

Código	Medida	Acabado	Caja Interior	Caja Exterior	Precio
507220	1/2 X 12		10	60	7,74
507225	1/2 X 14		10	60	7,74



TEIDE PLUS DETENTOR ESCUADRA COMPRESION

Código	Medida	Acabado	Caja Interior	Caja Exterior	Precio
507215	3/8 X 12		10	60	6,78
507230	1/2 x 15		10	60	7,43



TEIDE PLUS DETENTOR ESCUADRA SOLDAR

Código	Medida	Acabado	Caja Interior	Caja Exterior	Precio
507235	3/8 X 12		10	60	6,13
507240	1/2 X 15		10	60	6,52



TEIDE PLUS DETENTOR ESCUADRA ROSCAR

Código	Medida	Acabado	Caja Interior	Caja Exterior	Precio
507205	1/2H		10	60	6,66
507210	3/4H		8	48	8,31



TEIDE PLUS DETENTOR ESCUADRA ROSCAR

Código	Medida	Acabado	Caja Interior	Caja Exterior	Precio
507200	3/8H		10	60	5,84

• PVP IVA no incluido. Sólo para profesionales.

- Los precios de este catálogo-tarifa están sujetos a modificaciones, debido a cambio de tarifas de nuestros proveedores.
- Este catálogo-tarifa lleva solamente una pequeña parte de los productos de cada proveedor. Para otros productos, consúltenos o infórmese a través de la página web correspondiente.

TEIDE TERMOSTATICA



CABEZA TERMOSTÁTICA M28					
Código	Medida	Tipo	Caja Interior	Caja Exterior	Precio
880010	M28	Líquido	1	30	12,34



TEIDE PLUS KIT (VAL & DET) ESCUADRA					
Código	Medida	Tipo	Caja Interior	Caja Exterior	Precio
KCM17	1/2H M/14	Válvula + Detentor	1	30	9,65



TEIDE PLUS KIT (VAL & DET) ESCUADRA COMPRESION					
Código	Medida	Tipo	Caja Interior	Caja Exterior	Precio
KCM15	15M /14	Válvula + Detentor	1	30	11,30



TEIDE PLUS KIT (VAL & DET & ACC) ESCUADRA MULTICAPA					
Código	Medida	Tipo	Caja Interior	Caja Exterior	Precio
KCM16	16M /T14	Válvula + Detentor + Accesorio	1	30	12,60

• PVP IVA no incluido. Sólo para profesionales.

- Los precios de este catálogo-tarifa están sujetos a modificaciones, debido a cambio de tarifas de nuestros proveedores.
- Este catálogo-tarifa lleva solamente una pequeña parte de los productos de cada proveedor. Para otros productos, consútenos o infórmese a través de la página web correspondiente.

TERMOS ELÉCTRICOS CALDERÍN SPS

- Aparatos multiposición: instalables vertical u horizontalmente
- Nueva gama 2.0 con función REC de ahorro, control electrónico ECT y pack de seguridad ABS
- Protección SPS (Small Power System)
- Garantía TOTAL 2 AÑOS y garantía 3 AÑOS para piezas
- Garantía 7 AÑOS para el calderín SIN MANTENIMIENTO DEL ÁNODO



Código	Modelo	Medidas (mm)			Precio €
		Alto	Ancho	Fondo	
3210006	NILO-15	515	286	315	307,00
3210007	NILO-25	755	286	315	333,00
3200485	NILO-50	855	353	380	413,00
3200486	NILO-75	950	413	430	503,50
3200487	NILO-100	1.210	413	430	561,00
3200131	NILO-150	1.190	513	550	645,00
3200132	NILO-200	1.490	513	550	736,00
3210008	BON-25	755	286	315	264,00
3200488	BON-50	855	353	380	318,00
3200489	BON-75	950	413	430	388,00
3200490	BON-100	1.210	413	430	417,50

TERMOS ELÉCTRICOS CALDERÍN VITRIFICADO

- Garantía TOTAL 2 AÑOS y garantía 3 AÑOS para piezas
- Garantía 5 AÑOS para el calderín
- Amplia gama de capacidades
- Resistencia cerámica envainada (modelos ELBA de 50 a 300 litros)



Código	Modelo	Medidas (mm)			Precio €
		Alto	Ancho	Fondo	
820436	TP-15	360	360	301	191,00
820438	TP-30	447	447	362	219,00
3200480	ELBA-50	553	450	470	263,00
3200481	ELBA-80	758	450	470	322,00
3200482	ELBA-100	913	450	470	348,00
3000282	ELBA-150	1.010	560	575	475,00
3000283	ELBA-200	1.270	560	575	521,50
3010440	ELBA-300	1.800	560	625	839,00
3070179	TG-500	1.870	710	795	1.828,00
3200483	TH-80	758	450	470	322,00
3200484	TH-100	913	450	470	348,00
3010453	TH STE 150	1.010	565	580	475,00
3010454	TH STE 200	1.270	565	580	521,50

● PVP IVA no incluido. Sólo para profesionales.

- Los precios de este catálogo-tarifa están sujetos a modificaciones, debido a cambio de tarifas de nuestros proveedores.
- Este catálogo-tarifa lleva solamente una pequeña parte de los productos de cada proveedor. Para otros productos, consúltenos o infórmese a través de la página web correspondiente.

DUO

TERMOS ELÉCTRICOS DOBLE CALDERÍN VITRIFICADO



- Garantía TOTAL 2 AÑOS
- Garantía 3 AÑOS para piezas
- Garantía 5 AÑOS para el calderín
- Profundidad reducida: Sólo 27 cm de fondo
- Aparatos multiposición: instalables vertical u horizontalmente
- Doble acumulador
- Función **Shower Ready** para reducir el tiempo de espera en la primera ducha hasta un 60%
- Generación 2.0 con función REC de ahorro, control electrónico ECT y pack de seguridad ABS

DOBLE ACUMULADOR
FONDO 27 CM



Código	Modelo	Medidas (mm)			Precio €
		Alto	Ancho	Fondo	
3626030	DUO - 30	565	490	270	283,00
3605479	DUO-50	800	490	270	325,00
3605480	DUO-80	1.090	490	270	392,00
3605481	DUO-100	1.275	490	270	428,00

• PVP IVA no incluido. Sólo para profesionales.

- Los precios de este catálogo-tarifa están sujetos a modificaciones, debido a cambio de tarifas de nuestros proveedores.
- Este catálogo-tarifa lleva solamente una pequeña parte de los productos de cada proveedor. Para otros productos, consúltenos o infórmese a través de la página web correspondiente.

Termos eléctricos

SHAPE PREMIUM

INSTALACIÓN VERTICAL
RESISTENCIA BLINDADA

- Display lcd con botones soft touch
- Diseño exclusivo
- 5 Años de garantía de calderín
- Programación diaria y semanal
- Ánodo de magnesio de grande dimensión
- Calderín esmaltado al titanio testado a 16 bar
- Modelos con diámetros super reducidos (slim)



Código	Modelo	Medidas (mm)			Precio €
		Alto	Ancho	Fondo	
3605155	50 V/5	570	476	489	276,00
3605157	80 V/5	775	476	489	325,50
3605158	100 V/5	927	476	489	359,50
3605160	50 V SLIM	870	385	388	291,00
3605161	65 V SLIM	941	385	388	311,00

PRO ECO

INSTALACIÓN VERTICAL u HORIZONTAL (modelos distintos)
RESISTENCIA BLINDADA

- 5 años de garantía del calderín
- Calderín esmaltado al titanio a 850 °C
- Modelos con diámetros super-reducidos (slim)
- Regulación precisa y personalizable de la temperatura
- Reset fácil e inmediato
- Ánodo de magnesio de grandes dimensiones
- Máximo confort



Código	Modelo	Medidas (mm)			Precio €
		Alto	Ancho	Fondo	
3200456	PRO ECO 50 V	550	450	480	231,00
3200457	PRO ECO 80 V	758	450	480	268,50
3200458	PRO ECO 100 V	913	450	480	296,50
3200459	PRO ECO 80 H	758	450	480	268,50
3200460	PRO ECO 100 H	913	450	480	296,50
3605196	PRO ECO 30 V SLIM	588	353	373	231,00
3605197	PRO ECO 50 V SLIM	837	353	373	244,00

• PVP IVA no incluido. Sólo para profesionales.

- Los precios de este catálogo-tarifa están sujetos a modificaciones, debido a cambio de tarifas de nuestros proveedores.
- Este catálogo-tarifa lleva solamente una pequeña parte de los productos de cada proveedor. Para otros productos, consúltenos o infórmese a través de la página web correspondiente.

Termos eléctricos

PRO R

INSTALACIÓN VERTICAL u HORIZONTAL (modelos distintos)
RESISTENCIA BLINDADA

- 3 Años de garantía del calderín
- Regulación precisa y personalizable de la temperatura
- Ánodo de magnesio de grandes dimensiones
- Válvula seguridad testada a 8 bar



Código	Modelo	Medidas (mm)			Precio €
		Alto	Ancho	Fondo	
3200451	PRO R 50 V	553	450	480	197,00
3200452	PRO R 80 V	758	450	480	230,00
3200453	PRO R 100 V	913	450	480	254,00
3200454	PRO R 80 H	758	450	480	230,00
3200455	PRO R 100 H	913	450	480	254,00

Calentador a gas

FAST PREMIUM

CALENTADOR A GAS INSTANTÁNEO DE CÁMARA ESTANCA

- Control muy preciso de la temperatura con sondas ntc
- Encendido electrónico por ionización de la llama con ahorro en gas hasta un 25%
- Funcionamiento óptimo también con presiones mínimas (0,3 bar)
- Perfectamente integrable con instalaciones solares



Código	Modelo	Gas	Medidas (mm)			Precio €
			Alto	Ancho	Fondo	
3300397	FAST 11 FF	G Nat	670	340	220	659,00
3300398	FAST 11 FF	B/P	670	340	220	659,00
3300399	FAST 14 FF	G Nat	700	388	220	722,00
3300400	FAST 14 FF	B/P	700	388	220	722,00

• PVP IVA no incluido. Sólo para profesionales.

- Los precios de este catálogo-tarifa están sujetos a modificaciones, debido a cambio de tarifas de nuestros proveedores.
- Este catálogo-tarifa lleva solamente una pequeña parte de los productos de cada proveedor. Para otros productos, consúltenos o infórmese a través de la página web correspondiente.

Calentador a gas

FAST EVO B/C

DISPONIBLE EN LAS VERSIONES CON PILAS (B) Y SIN PILAS (C)



3^A

ampliación
Garantía

- Encendido electrónico con ahorro de gas hasta un 38%
- Modulación termostática electrónica
- Máxima seguridad con sensores de humos, agua y detector de llama

AMPLIACIÓN DE GARANTÍA TOTAL A 3 AÑOS

- / 10% DE DESCUENTO EN MANO DE OBRA
- / 10% DE DESCUENTO EN PIEZAS

www.ampliaciongarantia.es

Código	Modelo	Gas	Medidas (mm)			Precio €
			Alto	Ancho	Fondo	
3632029	FAST EVO 11 B	G Nat	580	310	230	314,00
3632030	FAST EVO 11 B	B/P	580	310	230	314,00
3632031	FAST EVO 14 B	G Nat	580	370	250	381,00
3632032	FAST EVO 14 B	B/P	580	370	250	381,00
3632098	FAST EVO 11 C	G Nat	580	310	230	365,00
3632099	FAST EVO 11 C	B/P	580	310	230	365,00
3632100	FAST EVO 14 C	B/P	580	370	250	440,00

NEXT

CALENTADOR A GAS INSTANTÁNEO
DE CÁMARA ABIERTA Y TIRO FORZADO

- Encendido electrónico (220 v) por ionización de la llama con ahorro de gas hasta un 25%
- Modulación termostática electrónica para un control más preciso de la temperatura
- Display lcd con botones soft touch de fácil uso



Código	Modelo	Gas	Medidas (mm)			Precio €
			Alto	Ancho	Fondo	
3612011	NEXT 11 OFT	G Nat	563	350	130	499,00
3612009	NEXT 11 OFT	B/P	563	350	130	499,00

• PVP IVA no incluido. Sólo para profesionales.

- Los precios de este catálogo-tarifa están sujetos a modificaciones, debido a cambio de tarifas de nuestros proveedores.
- Este catálogo-tarifa lleva solamente una pequeña parte de los productos de cada proveedor. Para otros productos, consúltenos o infórmese a través de la página web correspondiente.

CALDERAS DE CONDENSACIÓN ARISTON

La evolución de la condensación

GENUS PREMIUM EVO

GRAN CAUDAL DE AGUA CALIENTE CON MÁXIMO RESPETO POR EL MEDIO AMBIENTE.



- Ratio de modulación 1:10 y bomba modulante en continuo
- Mayor confort gracias a la estabilidad de la temperatura y al alto rango de modulación
- Predisposición para integración en un sistema mediante el Bus Bridgenet
- Función Auto: solución para una calefacción inteligente
- Predisposición solar y gestión multizona
- Amplio display LCD retroiluminado

modulación 1:10
★★★★ rendimiento
función confort
hasta 35% ahorro
clase NOx 5
seguridad IPX5D

Código	Modelo	Gas	Medidas (mm)			Precio €
			Alto	Ancho	Fondo	
3300446	GENUS PREMIUM EVO 24 FF	G Nat	770	400	315	2.064,00
3300447	GENUS PREMIUM EVO 30 FF	G Nat	770	400	315	2.278,00
3300448	GENUS PREMIUM EVO 35 FF	G Nat	770	400	385	2.512,00

* El precio total incluye, además de la caldera, la barra de conexiones y el kit de evacuación de humos.

CLAS PREMIUM EVO

SOLUCIÓN IDEAL PARA CUALQUIER TIPO DE INSTALACIÓN



- Función Auto: solución para una calefacción inteligente
- Bomba y ventilador modulante
- Predisposición para integración en un sistema mediante el Bus Bridgenet
- Predisposición solar y gestión multizona
- Display LCD retroiluminado de fácil uso

función auto
★★★★ rendimiento
función confort
hasta 35% ahorro
clase NOx 5
seguridad IPX5D

Código	Modelo	Gas	Medidas (mm)			Precio €
			Alto	Ancho	Fondo	
3300457	CLAS PREMIUM EVO 24 FF	G Nat	770	400	315	1.778,00
3300458	CLAS PREMIUM EVO 30 FF	G Nat	770	400	315	1.989,00
3300504	CLAS PREMIUM EVO 35 FF	G Nat	770	400	385	2.288,00

* El precio total incluye, además de la caldera, la barra de conexiones y el kit de evacuación de humos.

• PVP IVA no incluido. Sólo para profesionales.

- Los precios de este catálogo-tarifa están sujetos a modificaciones, debido a cambio de tarifas de nuestros proveedores.
- Este catálogo-tarifa lleva solamente una pequeña parte de los productos de cada proveedor. Para otros productos, consúltenos o infórmese a través de la página web correspondiente.

NUOS, BOMBAS DE CALOR PARA ACS

75% ahorro energético

NUOS PRIMO - MURAL

80 - 100 litros

NUOS ES LA PRIMERA Y ÚNICA BOMBA DE CALOR PARA AGUA CALIENTE SANITARIA DEL MERCADO QUE SE PUEDE INSTALAR EN LA PARED.

MÁXIMOS RENDIMIENTOS EN LAS TEMPERATURAS REALMENTE HABITUALES DE TRABAJO

■ Gas ecológico R134a que permite alcanzar una temperatura del agua hasta 55° en modo bomba de calor



Código	Modelo	COP	Medidas (mm)			Precio €
			Alto	Ancho	Fondo	
3629006	NUOS PRIMO 80	3,0	1.160	477	491	1.108,50
3629007	NUOS PRIMO 100	3,0	1.304	477	491	1.208,50

NUOS EVO - MURAL

80 -110

NUOS ES LA PRIMERA Y ÚNICA BOMBA DE CALOR PARA AGUA CALIENTE SANITARIA DEL MERCADO QUE SE PUEDE INSTALAR EN LA PARED.

■ Modalidad de funcionamiento en bomba de calor (55 °c) que garantiza un extraordinario ahorro energético

■ Bajo consumo de energía eléctrica (300w) si funciona sólo con bomba de calor



Código	Modelo	COP	Medidas (mm)			Precio €
			Alto	Ancho	Fondo	
3603543	NUOS 80 EVO	3.4	1.171	506	535	1.348,50
3603545	NUOS 110 EVO	3.4	1.398	506	535	1.448,50

• PVP IVA no incluido. Sólo para profesionales.

- Los precios de este catálogo-tarifa están sujetos a modificaciones, debido a cambio de tarifas de nuestros proveedores.
- Este catálogo-tarifa lleva solamente una pequeña parte de los productos de cada proveedor. Para otros productos, consúltenos o infórmese a través de la página web correspondiente.

NUOS, BOMBAS DE CALOR PARA ACS

75% ahorro energético

NUOS PRIMO - SUELO

200 - 240 - 240 SYS

NUOS OFRECE RENDIMIENTOS EXCELENTES: ES LA ÚNICA BOMBA QUE PUEDE PROPORCIONARLE ACS DESDE -5°C.

■ A través de una intuitiva pantalla LCD se activa la selección de funciones avanzadas para optimizar el confort y la energía (funciones Green, Boost, Auto, Programación horaria y Antilegionela)



Código	Modelo	COP	Medidas (mm)			Precio €
			Alto	Ancho	Fondo	
3069428	NUOS PRIMO 200	3.1	1706	584	614	2.178,50
3069429	NUOS PRIMO 240	3.1	1.926	584	614	2.248,50
3069430	NUOS PRIMO 240 SYS	3.1	1.926	584	614	2.498,50

NUOS - SUELO

200 - 250 - 250 SYS

NUOS OFRECE RENDIMIENTOS EXCELENTES: ES LA ÚNICA BOMBA QUE PUEDE PROPORCIONARLE ACS DESDE -5°C.

MÁXIMOS RENDIMIENTOS EN LAS TEMPERATURAS REALMENTE HABITUALES DE TRABAJO:
DESDE COP 2.0 A -5 °C HASTA 4.7 A 35 °C.

■ Posibilidad de integrar un apoyo solar gracias a un serpentín y una vaina para sonda adicional (versión 250 SYS, solar)



Código	Modelo	COP	Medidas (mm)			Precio €
			Alto	Ancho	Fondo	
3210031	NUOS 200	4.0	1.700	600	600	2.663,50
3210017	NUOS 250	4.0	1.960	600	600	2.863,50
3210018	NUOS 250 SYS	4.0	1.960	600	600	3.043,50

• PVP IVA no incluido. Sólo para profesionales.

- Los precios de este catálogo-tarifa están sujetos a modificaciones, debido a cambio de tarifas de nuestros proveedores.
- Este catálogo-tarifa lleva solamente una pequeña parte de los productos de cada proveedor. Para otros productos, consúltenos o infórmese a través de la página web correspondiente.

COLECTORES SOLARES Energía solar térmica

COLECTORES KAIROS

COLECTORES SOLARES VERTICALES Y HORIZONTALES
PARA CIRCULACIÓN FORZADA

GRANDES INSTALACIONES

KAIROS
XP 25 1V

KAIROS
XP 25 1H

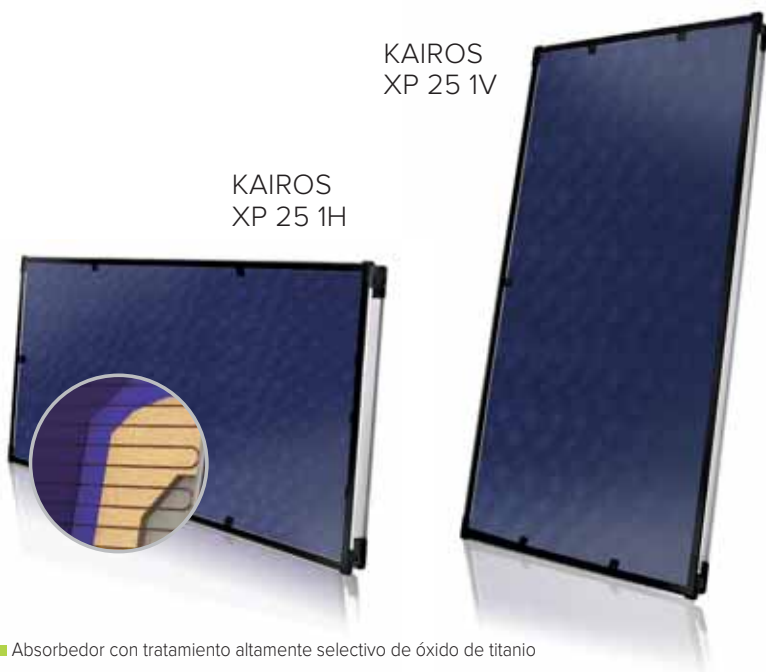

- Absorbedor con tratamiento altamente selectivo de óxido de titanio
- Vidrio solar prismático de seguridad
- Circuito hidráulico de tubos de cobre
- Diseñado y dimensionado para sistemas solares de grandes dimensiones
- 4 Conexiones hidráulicas rápidas
- Conexión envío y retorno por mismo lado (máx. 5 Colectores / fila) o en lados opuestos (máx. 10 / Fila)
- Test de rendimiento según en 12975

Código	Modelo	Instalación	Dimensiones mm			Precio €
			Alto	Ancho	Fondo	
3020046	Kairos XP 25 1V	Vertical	2.240	1.125	99	723,00
3020047	Kairos XP 25 1H	Horizontal	1.125	2.240	99	743,00

• PVP IVA no incluido. Sólo para profesionales.

- Los precios de este catálogo-tarifa están sujetos a modificaciones, debido a cambio de tarifas de nuestros proveedores.
- Este catálogo-tarifa lleva solamente una pequeña parte de los productos de cada proveedor. Para otros productos, consúltenos o infórmese a través de la página web correspondiente.

KITS SOLARES COMPLETOS

Energía solar térmica

KAIROS MACC CF

KITS CIRCULACIÓN FORZADA CON INTERACUMULADOR INTEGRADO

Kit de circulación forzada con colectores solares planos y módulo interacumulador de uno (D1) o dos (D2) serpentines con accesorios de solar pre-montados



Código	Modelo	Instalación	Serpentines	Colectores	Precio €
3023350	150/1 D1 TR	Suelo	150	1	3.065,00
3023351	150/1 D1 TT	Tejado	150	1	2.931,00
3023352	200/2 D1 TR	Suelo	200	2	3.879,00
3023353	200/2 D1 TT	Tejado	200	2	3.707,00
3023356	300/2 D1 TR	Suelo	300	2	4.013,00
3023357	300/2 D1 TT	Tejado	300	2	3.841,00
3023354	200/2 D2 TR	Suelo	200	2	4.074,00
3023355	200/2 D2 TT	Tejado	200	2	3.902,00
3023358	300/2 D2 TR	Suelo	300	2	4.232,00
3023359	300/2 D2 TT	Tejado	300	2	4.060,00

KAIROS THERMO HF

KITS CIRCULACIÓN NATURAL PARA LA PRODUCCIÓN DE AGUA CALIENTE SANITARIA

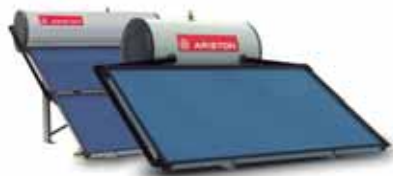

Código	Modelo	Instalación	Capacidad l	Colectores	Precio €
3022125	150-1 TR	Suelo	153	1	1.677,00
3022124	150-1 TT	Tejado	153	1	1.593,00
3022127	200-1 TR	Suelo	202	1	1.819,00
3022126	200-1 TT	Tejado	202	1	1.735,00
3022129	300-2 TR	Suelo	280	2	2.893,00
3022128	300-2 TT	Tejado	280	2	2.809,00

• PVP IVA no incluido. Sólo para profesionales.

- Los precios de este catálogo-tarifa están sujetos a modificaciones, debido a cambio de tarifas de nuestros proveedores.
- Este catálogo-tarifa lleva solamente una pequeña parte de los productos de cada proveedor. Para otros productos, consúltenos o infórmese a través de la página web correspondiente.

ACUMULADORES

BCH

ACUMULADOR VERTICAL MULTIPOSICIÓN MONO SERPENTÍN APLICABLE A INSTALACIONES DE ENERGÍA SOLAR TÉRMICA Y CALDERAS A GAS.

- Baja dispersión térmica gracias a un gran grosor de aislamiento de poliuretano
- Doble ánodo anticorrosión: uno de magnesio y otro de corriente impresa PRO-TECH



Código	Modelo	Instalación	Medidas (mm)			Precio €
			Alto	Ancho	Fondo	
3070227	BCH 80	Multiposición *	778	572	560	557,00
3070228	BCH 120	Multiposición *	988	572	560	622,00
3070229	BCH 160	Multiposición *	1.198	572	560	676,00

* Multiposición, mural o suelo, con accesorio

NUEVAS PRESTACIONES

ARB

INTERACUMULADOR MULTIPOSICIÓN DE DOBLE CAMISA

- Caldera de acero vitrificado en titanio a 850°C
- Instalación vertical u horizontal mural o vertical sobre suelo (con trípode opcional)
- Protección anticorrosión con ánodo de magnesio
- Disponible, bajo pedido, kit eléctrico de 1,5 kW o 2,5 kW según modelo



Código	Modelo	Instalación	Medidas (mm)			Precio €
			Alto	Ancho	Fondo	
3070424	ARB 80	Multiposición	778	440	505	435,00
3070425	ARB 100	Multiposición	916	440	505	487,00
3070426	ARB 150	Multiposición	1.256	440	505	623,00
3070427	ARB 200	Multiposición	1.634	440	505	761,00

• PVP IVA no incluido. Sólo para profesionales.

- Los precios de este catálogo-tarifa están sujetos a modificaciones, debido a cambio de tarifas de nuestros proveedores.
- Este catálogo-tarifa lleva solamente una pequeña parte de los productos de cada proveedor. Para otros productos, consúltenos o infórmese a través de la página web correspondiente.

ASTRALPOOL - www.astralpool.com

	REF.	DESCRIPCIÓN	P.V.P.
	05488	ESCALERA STANDARD ESCALERA STANDARD 2 PELD. AISI 304	251,20 €
	05489	ESCALERA STANDARD 3 PELD. AISI 304	273,31 €
	05490	ESCALERA STANDARD 4 PELD. AISI 304	314,51 €
	05491	ESCALERA STANDARD 5 PELD. AISI 304	367,78 €
	56932	DUCHA DUCHA ANGEL SOLAR	532,60 €
	52717	DUCHA ANGEL	273,31 €
	59775	DUCHA ANGEL CON 2 ROCIADORES	557,78 €
	00249	PISCINA HORMIGÓN: Skimmer 15 L SKIMMER 15 L PISC. HORM. CON BOCA STANDARD TAPA CIRCULAR	72,11 €
	00250	SKIMMER 15 L PISC. HORM. CON BOCA STANDARD TAPA CUADRADA	81,15 €
	00251	SKIMMER 15 L PISC. HORM. CON BOCA AMPLIACIÓN TAPA CIRCULAR BLANCA	116,33 €
	00252	SKIMMER 15 L PISC. HORM. CON BOCA AMPLIACIÓN TAPA CUADRADA	124,12 €
	01466	PISCINA HORMIGÓN: Sumideros SUMIDERO CIRCULAR Ø270 mm PISC. HORM. ABS SAL. 1"	33,97 €
	01467	SUMIDERO CIRCULAR PISC. HORM. A BS SAL. 2"	23,01 €
	24413	PISCINA HORMIGÓN: Boquillas en ABS BOQUILLA IMPULSIÓN PISC. HORM. MULTIFLOW ENCOLAR D.50 PN10 BLANCO	5,57 €
	00295	BOQUILLA IMPULSIÓN PISC. HORM. MULTIFLOW ROSCA D. 2"	11,69 €
	00300	PISCINA HORMIGÓN: Boquillas en ABS BOQUILLA ASPIRACIÓN PISC. HORM. ABS ENCOLAR D. 63	8,19 €
	24415	BOQUILLA ASPIRACIÓN PISC. HORM. ENCOLAR D.50 PN10 BLANCO	5,01 €

• PVP IVA no incluido. Sólo para profesionales.

- Los precios de este catálogo-tarifa están sujetos a modificaciones, debido a cambio de tarifas de nuestros proveedores.
- Este catálogo-tarifa lleva solamente una pequeña parte de los productos de cada proveedor. Para otros productos, consúltenos o infórmese a través de la página web correspondiente.

ASTRALPOOL - www.astralpool.com

	REF.	DESCRIPCIÓN	P.V.P.
		Filtración	
		- Filtros arena soplad	
	35321	FILTRO MILLENIUM CON SALIDA LATERAL T/ZUNCHO 5500 L/H D.380 MM SAL. 1 1/2"	410,51 €
	22497	FILTRO MILLENIUM CON SALIDA LATERAL T/ZUNCHO 7000 L/H D.430 MM SAL. 1 1/2"	458,49 €
	22499	FILTRO MILLENIUM CON SALIDA LATERAL T/ZUNCHO 9000 L/H D.480 MM SAL. 1 1/2"	488,79 €
	22501	FILTRO MILLENIUM CON SALIDA LATERAL T/ZUNCHO 12000 L/H D.560 MM SAL. 1 1/2"	563,53 €
	28254	FILTRO MILLENIUM CON SALIDA LATERAL T/ZUNCHO 17000 L/H D.660 MM SAL. 1 1/2"	664,53 €
		- ASTER Filtros laminados	
	00497	FILTRO ASTER CON VÁLV. SEL. LATERAL 5000 l/h - Ø 350 SAL. 1 1/2"	593,86 €
	00498	FILTRO ASTER CON VÁLV. SEL. LATERAL 8000 l/h - Ø 450 SAL. 1 1/2"	706,91 €
	19781	FILTRO ASTER CON VÁLV. SEL. LATERAL 9000 l/h - Ø 500 SAL. 1 1/2"	731,39 €
	00499	FILTRO ASTER CON VÁLV. SEL. LATERAL 14000 l/h - Ø 600 SAL. 1 1/2"	822,41 €
	21071	FILTRO ASTER CON VÁLV. SEL. LATERAL 15000 l/h - Ø 650 SAL. 1 1/2"	898,28 €
	00500	FILTRO ASTER CON VÁLV. SEL. LATERAL 21000 l/h - Ø 750 SAL.2"	1.349,08 €
		- VESUBIO	
	15785	FILTRO VESUBIO 8000 l/h Ø 450 CON VÁLVULA LATERAL SAL 1 1/2"	569,65 €
	19353	FILTRO VESUBIO 9000 l/h Ø 500 CON VÁLVULA LATERAL SAL 1 1/2"	620,13 €
	15786	FILTRO VESUBIO 14000 l/h Ø 600 CON VÁLVULA LATERAL SAL 1 1/2"	721,09 €
	15787	FILTRO VESUBIO 22000 l/h Ø 750 CON VÁLVULA LATERAL SAL 2"	1.052,81 €
	15788	FILTRO VESUBIO 32000 l/h Ø 900 SAL 2" 1/2"	1.359,81 €
	15789	FILTRO VESUBIO 43000 l/h Ø 1050 SAL 2" 1/2" BOCA SUP. Ø 210	2.364,23 €
	32391	FILTRO VESUBIO 43000 l/h Ø 1050 SAL 2" 1/2" BOCA SUP. Ø 400	2.848,43 €
	15790	FILTRO VESUBIO 56000 l/h Ø 1200 SAL 90MM BOCA SUP. Ø 210	3.142,07 €
	32392	FILTRO VESUBIO 56000 l/h Ø 1200 SAL 90MM BOCA SUP. Ø 400	3.682,91 €

• PVP IVA no incluido. Sólo para profesionales.

- Los precios de este catálogo-tarifa están sujetos a modificaciones, debido a cambio de tarifas de nuestros proveedores.
- Este catálogo-tarifa lleva solamente una pequeña parte de los productos de cada proveedor. Para otros productos, consúltenos o infórmese a través de la página web correspondiente.

ASTRALPOOL - www.astralpool.com

	REF.	DESCRIPCIÓN	P.V.P.
		- Compactos con montaje interior	
	61423AS55001	COMPACTO ELEVADO RAMSÉS "UP"	1.310,36 €
	41910	COMPACTO ENTERRADO RAMSÉS	1.310,36 €
	38451AS55050	ASTER 550 + SENA 1 CV S/A COMPACTO RAMSÉS ECO	1.541,13 €
	57011	LECHO FILTRANTE VÍTREO 0,5 - 1,0 mm	1,55 €
	57012	LECHO FILTRANTE VÍTREO 1,0 - 3,0 mm	1,55 €
	57013	LECHO FILTRANTE VÍTREO 3,0 - 7,0 mm	1,55 €
		bombas autoaspirantes victoria plus	
	41224	BOMBA VICTORIA PLUS 1/3 CV MONO	361,25 €
	38769	BOMBA VICTORIA PLUS 1/2 CV MONO	363,76 €
	38770	BOMBA VICTORIA PLUS 1/2 CV TRIFASICA	344,87 €
	38771	BOMBA VICTORIA PLUS 3/4 CV MONO	368,78 €
	38772	BOMBA VICTORIA PLUS 3/4 CV TRIFASICA	357,44 €
	38773	BOMBA VICTORIA PLUS 1 CV MONO	379,84 €
	38774	BOMBA VICTORIA PLUS1 CV TRIFASICA	370,39 €
	38775	BOMBA VICTORIA PLUS 1,5 CV MONO	430,09 €
	38776	BOMBA VICTORIA PLUS 1,5 CV TRIFÁSICA	415,91 €
	38777	BOMBA VICTORIA PLUS 2 CV MONO	444,27 €
	38778	BOMBA VICTORIA PLUS 2 CV TRIFASICA	425,37 €
	53675	BOMBA VICTORIA PLUS 2,5 CV MONO	463,17 €
	38779	BOMBA VICTORIA PLUS 3 CV MONO	482,08 €
38780	BOMBA VICTORIA PLUS 3 CV TRIFASICA	478,30 €	
		bombas autoaspirantes sena	
	25461	BOMBA SENA 1/3 CV MONO.	277,83 €
	25462	BOMBA SENA 1/2 CV MONO.	288,38 €
	25463	BOMBA SENA 3/4 CV MONO.	300,44 €
	25464	BOMBA SENA 3/4 CV TRIF.	300,44 €
	25465	BOMBA SENA 1 CV MONO.	306,98 €
	25466	BOMBA SENA 1 CV TRIF.	306,98 €
	25467	BOMBA SENA 1,25 CV MONO.	326,07 €
25468	BOMBA SENA 1,25 CV TRIF.	326,07 €	

• PVP IVA no incluido. Sólo para profesionales.

- Los precios de este catálogo-tarifa están sujetos a modificaciones, debido a cambio de tarifas de nuestros proveedores.
- Este catálogo-tarifa lleva solamente una pequeña parte de los productos de cada proveedor. Para otros productos, consúltenos o infórmese a través de la página web correspondiente.

ASTRALPOOL - www.astralpool.com

	REF.	DESCRIPCIÓN	P.V.P.
		TRATAMIENTO DEL AGUA	
		Electrólisis de sal	
	54041	ELECTRÓLISIS SEL CLEAR HASTA 30 M3	678,67 €
	54042	ELECTRÓLISIS SEL CLEAR HASTA 55 M3	816,03 €
	54043	ELECTRÓLISIS SEL CLEAR HASTA 95 M3	999,85 €
	57129	CONTROL BASIC 1,5 L/H	403,40 €
	36004	ELECTRODO PH CON SOLUCIONES DE CALIBRACIÓN	153,53 €
	36005	ELECTRODO REDOX CON SOLUCIONES DE CALIBRACIÓN	153,53 €
	01410	TERMÓMETRO FLOTANTE	21,11 €
	36620	DOSIFICADOR FLOTANTE SHARK PARA 5 PASTILLAS DE 200gr	13,22 €
		MATERIAL DE LIMPIEZA:	
		limpiafondos automáticos	
	53789	LIMPIAFONDOS AUTOMÁTICO VALS	487,37 €
	57348	LIMPIAFONDOS AUTOMÁTICO MAX 3 +	759,00 €
	60321	LIMPIAFONDOS AUTOMÁTICO MAX 5 + PRO	975,00 €
	63175	LIMPIAFONDOS PULIT ADVANCE + 3	819,00 €
	63176	LIMPIAFONDOS PULIT ADVANCE + 5	1059,00 €
	64574	LIMPIAFONDOS PULIT ADVANCE + 7	1329,00 €
	64573	LIMPIAFONDOS PULIT ADVANCE + 7 DUO	1519,00 €
	01364	MANGO FIJO CONEXIÓN PALOMILLAS 2,5m	33,47 €
	01359	MANGO TELESCÓPICO CONEXIÓN PALOMILLAS 1'80-3'60 m	60,42 €
	01360	MANGO TELESCÓPICO CONEXIÓN PALOMILLAS 2'40-4'80 m	71,39 €
	01375	CAJA 15 m MANGUERA D. 38 1._''	69,60 €
	01377	CAJA 10 m MANGUERA D. 38 1._''	48,04 €
	01378	CAJA 8 m MANGUERA D. 38 1._''	41,10 €
	01396	RECOGEHOJAS DE FONDO CLASSIC - PALOMILLAS	25,03 €
	01397	RECOGEHOJAS BOLSA CONEXIÓN CLIP	25,02 €
	01398	RECOGEHOJAS DE SUPERFICIE CLASSIC - PALOMILLAS	17,39 €
	01399	RECOGEHOJAS PLANO CLIP	17,39 €
01403	CEPILLO CURVO CONEXION CLIP	19,75 €	
01404	CEPILLO CURVO CONEXION PALOMILLAS	19,75 €	

• PVP IVA no incluido. Sólo para profesionales.



- Los precios de este catálogo-tarifa están sujetos a modificaciones, debido a cambio de tarifas de nuestros proveedores.
- Este catálogo-tarifa lleva solamente una pequeña parte de los productos de cada proveedor. Para otros productos, consúltenos o infórmese a través de la página web correspondiente.

	REF.	DESCRIPCIÓN	P.V.P.
		MATERIAL DE ILUMINACIÓN: Iluminación por LEDS	
	43411	LÁMPARA PAR56 RGB V2	561,24 €
	45619	PUNTO DE LUZ PAR56 LEDS RGB V2. FIJACIÓN STD, EMBELLECEDOR ABS	643,15 €
	43412	LÁMPARA PAR56 LEDS MONOCOLOR V2	449,18 €
	45621	PUNTO DE LUZ PAR56 LEDS MONOCOLOR V2. FIJACIÓN STD, EMBELLECEDOR ABS	526,57 €
	00349	NICHO PARA PROYECTORES STANDARD	23,72 €
	56001	LÁMPARA PAR56 1,11 RGB	281,85 €
	56003	PROYECTOR S/NICHO PAR56 1.11 FIJACIÓN STD EMB.ABS	336,62 €
	59126	KIT 1: 1 LÁMPARA PAR56 + 1 LUMIPLUS CONTROL MOTION	379,84 €
	59127	KIT 2: 2 LÁMPARAS PAR56 + 1 LUMIPLUS CONTROL MOTION	641,14 €
	59128	KIT 1: 1 PROYECTOR FIJACIÓN STD, EMB. ABS + 1 LUMIPLUS CONTROL MOTION	429,59 €
	59129	KIT 2: 2 PROYECTORES FIJACIÓN STD, EMB. ABS + 1 LUMIPLUS CONTROL MOTION	745,66 €
	53937	LÁMPARAS PORTÁTILES STARLIGHT ALTAIR	156,05 €
	53938	LÁMPARAS PORTÁTILES STARLIGHT SIRIO	156,05 €
	53939	LÁMPARAS PORTÁTILES STARLIGHT VEGA	156,05 €
27818	RECEPTOR-MODULADOR PROYECTORES POR LEDS	347,18 €	
32640	ALIMENTADOR PARA MODELO LUMIPLUS MINI	379,84 €	
		MATERIAL DE ILUMINACIÓN: Iluminación / Lámparas	
	07838	PROYECTOR PISC. HORMIGÓN STANDARD S/CABLE CON EMBELLECEDOR ABS BLANCO	143,97 €
	21626	PROYECTOR EXTRA PLANO EMB. ABS	134,67 €
	07833	PROYECTOR PISC. HORMIGÓN PS EMB. ABS BLANCO S/CABLE	157,79 €
	33708	PROYECTOR PISC. HORMIGÓN MINI DE PLÁSTICO DE ACOPLE RÁPIDO EMB ABS	101,51 €
	00370	LÁMPARA HALÓGENA PAR56 300W 12V	36,78 €
	00371	LÁMPARA HALÓGENA 100W 12V	14,17 €
	33759	KIT MECÁNICO CUB. AUT. CERET MED. MÁXIMAS PISC. 4 x 12 m	6.780,97 €
	33760	KIT MECÁNICO CUB. AUT. CERET MED. MÁXIMAS PISC. 5 x 12 m	6.830,00 €
	33761	KIT MECÁNICO CUB. AUT. CERET MED. MÁXIMAS PISC. 6 x 12 m	7.018,33 €

• PVP IVA no incluido. Sólo para profesionales.

- Los precios de este catálogo-tarifa están sujetos a modificaciones, debido a cambio de tarifas de nuestros proveedores.
- Este catálogo-tarifa lleva solamente una pequeña parte de los productos de cada proveedor. Para otros productos, consúltenos o infórmese a través de la página web correspondiente.

ASTRALPOOL - www.astralpool.com

	REF.	DESCRIPCIÓN	P.V.P.
		CUBIERTAS AUTOMÁTICAS	
		- Carlit Solar	
	35917	CUB. AUT. MOD. ELEVADA CARLIT SOLAR KIT MECÁNICO HASTA 4 m	3.522,68 €
	35918	CUB. AUT. MOD. ELEVADA CARLIT SOLAR KIT MECÁNICO HASTA 5 m	3.604,70 €
	35919	CUB. AUT. MOD. ELEVADA CARLIT SOLAR KIT MECÁNICO HASTA 6 m	5.755,16 €
		BOMBA DE CALOR	
	54068	BOMBA DE CALOR MODELO ASTRALPOOL HEAT B-100 M	5562,62 €
	54069	BOMBA DE CALOR MODELO ASTRALPOOL HEAT B-150 M	5818,9 €
	54070	BOMBA DE CALOR MODELO ASTRALPOOL HEAT B-150 T	6331,45 €
	54071	BOMBA DE CALOR MODELO ASTRALPOOL HEAT B-200 M	6145,52 €
	54072	BOMBA DE CALOR MODELO ASTRALPOOL HEAT B-200 T	6627,92 €
	54073	BOMBA DE CALOR MODELO ASTRALPOOL HEAT B-250 M	6587,72 €
	54074	BOMBA DE CALOR MODELO ASTRALPOOL HEAT B-250 T	7060,07 €
	54075	BOMBA DE CALOR MODELO ASTRALPOOL HEAT B-300 T	7582,67 €
	54078	BOMBA DE CALOR MODELO ASTRALPOOL HEAT R-100 M	6331,44 €
	54079	BOMBA DE CALOR MODELO ASTRALPOOL HEAT R-150 M	6668,12 €
	54080	BOMBA DE CALOR MODELO ASTRALPOOL HEAT R-150 T	7100,27 €
	54081	BOMBA DE CALOR MODELO ASTRALPOOL HEAT R-200 M	6929,42 €
	54082	BOMBA DE CALOR MODELO ASTRALPOOL HEAT R-200 T	7452,02 €
	54083	BOMBA DE CALOR MODELO ASTRALPOOL HEAT R-250 M	7321,37 €
	54084	BOMBA DE CALOR MODELO ASTRALPOOL HEAT R-250 T	7843,97 €
	54089	BOMBA DE CALOR MODELO ASTRALPOOL HEAT R-300 T	8200,75 €

• PVP IVA no incluido. Sólo para profesionales.

• Los precios de este catálogo-tarifa están sujetos a modificaciones, debido a cambio de tarifas de nuestros proveedores.

• Este catálogo-tarifa lleva solamente una pequeña parte de los productos de cada proveedor. Para otros productos, consúltenos o infórmese a través de la página web correspondiente.

DESCRIPCIÓN		REF.	P.V.P.
Robosoft 120e		301526	1.327
COMPACT-700/030/V		303281	1.061
MATRIX		303303	1.061
O.I. Genius		304040	324
GENIUS COMPACT		304073	297

• PVP IVA no incluido. Sólo para profesionales.

- Los precios de este catálogo-tarifa están sujetos a modificaciones, debido a cambio de tarifas de nuestros proveedores.
- Este catálogo-tarifa lleva solamente una pequeña parte de los productos de cada proveedor. Para otros productos, consúltenos o infórmese a través de la página web correspondiente.

DESCRIPCIÓN	REF.	P.V.P.	
MYR07		304350	757
P-09C		303348	671
KIT RECAMBIO GENIUS		304230	25
MEMBRANA O.I.		304114	56
FUENTE REF.O.I. CW698-4RO		304369	865

• PVP IVA no incluido. Sólo para profesionales.

- Los precios de este catálogo-tarifa están sujetos a modificaciones, debido a cambio de tarifas de nuestros proveedores.
- Este catálogo-tarifa lleva solamente una pequeña parte de los productos de cada proveedor. Para otros productos, consúltenos o infórmese a través de la página web correspondiente.

DESCRIPCIÓN	REF.	P.V.P.
FUENTE REF. VICTORIA	304305	901
		
POLIFOSFATOS	305046	25
		
FILTRO AUTOLIMPIANTE ECO-PURE	301511	386
		
FILTRO AUTOLIMPIANTE ECO-CLEAN	304605	214
		
FILTRO AUTOLIMPIANTE TOP-CLEAN	304608	313
		

• PVP IVA no incluido. Sólo para profesionales.

- Los precios de este catálogo-tarifa están sujetos a modificaciones, debido a cambio de tarifas de nuestros proveedores.
- Este catálogo-tarifa lleva solamente una pequeña parte de los productos de cada proveedor. Para otros productos, consúltenos o infórmese a través de la página web correspondiente.

DESCRIPCIÓN

REF.

P.V.P.

CPT	7 PH	hasta 25 m ³
CPT	12 PH	hasta 50 m ³
CPT	21 PH	hasta 80 m ³
CPT	30 PH	hasta 120 m ³
CPT	40 PH	hasta 160 m ³



CPT	7	hasta 25 m ³
CPT	12	hasta 50 m ³
CPT	21	hasta 80 m ³
CPT	30	hasta 120 m ³
CPT	40	hasta 160 m ³



CPT+	12	hasta 50 m ³
CPT+	24	hasta 80 m ³
CPT+	32	hasta 120 m ³
CPT+	42	hasta 160 m ³



• PVP IVA no incluido. Sólo para profesionales.

- Los precios de este catálogo-tarifa están sujetos a modificaciones, debido a cambio de tarifas de nuestros proveedores.
- Este catálogo-tarifa lleva solamente una pequeña parte de los productos de cada proveedor. Para otros productos, consúltenos o infórmese a través de la página web correspondiente.

DESCRIPCIÓN

REF.

P.V.P.

BRO640



RPH 201



• PVP IVA no incluido. Sólo para profesionales.

- Los precios de este catálogo-tarifa están sujetos a modificaciones, debido a cambio de tarifas de nuestros proveedores.
- Este catálogo-tarifa lleva solamente una pequeña parte de los productos de cada proveedor. Para otros productos, consúltenos o infórmese a través de la página web correspondiente.



ATUSA fabrica, desde hace más de 75 años, bajo la marca EO, los mejores productos en fundición maleable de corazón blanco, para los mercados más exigentes.

El desarrollo experimentado en los últimos años hace de ATUSA uno de los más cualificados proveedores gracias a su amplia gama, calidad y servicio.

Los productos SYC están dirigidos a los sectores de la Instalación, Fontanería y Calefacción.

Desde su origen nos hemos impuesto la obligación de ofrecer productos con altos niveles de calidad y a precios competitivos.



EMPRESA CERTIFICADA:
EN-ISO 9001 / QMS IQNET



1 Accesorios de Hierro Maleable



- Accesorios según Norma UNE 10242 en corazón blanco GTW 400-05
- Certificado de producto DIN-DVGW-FM
- Certificado de Conformidad de la producción (CPG-0000005)

1 Juntas Rápidas y Tapaporos



- En fundición maleable en Corazón Blanco según Norma DIN 3387-1
- Certificado de producto DIN-DVGW
- Certificado de Conformidad de la producción (CPG-0000006)

1 Acoplamientos y Acces. Ranurados



- Hierro fundido dúctil según ASTM A-536
- Aprobados para instalaciones contra incendios por:
 - FM (Factory Mutual Research)
 - UL (Underwriter's Laboratories)

• PVP IVA no incluido. Sólo para profesionales.

- Los precios de este catálogo-tarifa están sujetos a modificaciones, debido a cambio de tarifas de nuestros proveedores.
- Este catálogo-tarifa lleva solamente una pequeña parte de los productos de cada proveedor. Para otros productos, consúltenos o infórmese a través de la página web correspondiente.

2 Accesorios de Acero



- Curvas de Acero DIN y ANSI
- Reducciones Concéntricas, TES y CAPS
- Bridas y Juntas para Bridas
- Tornillos y Varillas
- Manguitos y Bobinas

3 Accesorios Inoxidables



- Accesorios Inoxidables roscados según ISO 1414
- Válvulas Inoxidables
- Bridas Inoxidables Forjadas

4 Valvulería SYC



- Válvulas de Esfera
- Válvulas Compuerta y Asiento
- Clapetas, Válvulas de Fondo y Filtros
- Válvulas de Retención y Llaves
- Reductores, Seguridad y Compensadores
- Manómetros, Teflón y Sellantes

5 Válvulas de Fundición



- Válvulas de Compuerta
- Filtros en "Y"
- Válvulas de Retención
- Válvulas de Mariposa
- Compensadores de Dilatación

6 Válvulas CIMBERIO

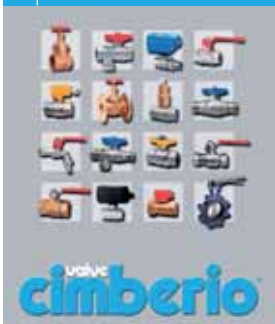

- Válvulas de Compuerta y Mariposa
- Válvulas Industriales y Llaves de Corte
- Válvulas de Esfera y para Contador
- Racores Telescopícos
- Grifos y Bocas de Riego de Esfera
- Válvulas y Llaves para Gas

7 Accesorios de Latón



- A Compresión para Polietileno y Cobre
- Accesorios para Roscar
- Tubo PEX, Multicapa y sus Accesorios a Compresión
- Colectores
- Accesorios de Reparación

8 Accesorios Electrodoables



- Accesorios Electrodoables
- Bridas de Acero ZN para PE
- Máquinas de soldar y accesorios

9 Sistemas de Fijación



- Abrazaderas Metálicas Ligeras
- Abrazaderas Reforzadas
- Tornillos y Accesorios
- Fijaciones Eléctricas
- Otros Sistemas de Fijación

10 Calefacción



- Radiadores de Aluminio GLOBAL
- Toalleros
- Emisores Eléctricos
- Tapones, purgadores y casquillos
- Soportes, juntas y flirones

• PVP IVA no incluido. Sólo para profesionales.

- Los precios de este catálogo-tarifa están sujetos a modificaciones, debido a cambio de tarifas de nuestros proveedores.
- Este catálogo-tarifa lleva solamente una pequeña parte de los productos de cada proveedor. Para otros productos, consúltenos o infórmese a través de la página web correspondiente.

MOD. SOLARIS ETK-ETW

CONTADOR 5 RODILLOS ESFERA SECA CLASE B

HOMOLOGADO



MODELO	30°C / 90°C	DIÁMETRO	LONGITUD	REF.	EUROS	UNID. EMBALAJE	PESO UNID.
ETK 5R	A/F	1/2" 13mm	115 mm	660007	25,83	20	0,430
ETK 5R	A/F	1/2" 15mm	110 mm	660003	24,02	20	0,400
ETW 5R	A/C	1/2" 15mm	110 mm	660004	24,05	20	0,400
ETK 5R	A/F	3/4" 20mm	130 mm	660005	30,91	40	0,480
ETW 5R	A/C	3/4" 20mm	130 mm	660006	32,09	40	0,480

VERIFICACIÓN Y RACORES INCLUIDOS

MOD. SOLARIS ETK

CONTADOR 8 RODILLOS ESFERA SECA CLASE B

HOMOLOGADO



MODELO	30°C / 90°C	DIÁMETRO	LONGITUD	REF.	EUROS	UNID. EMBALAJE	PESO UNID.
ETK 8R	A/F	1/2" 13mm	115 mm	660017	25,87	20	0,430
ETK 8R	A/F	1/2" 15mm	110 mm	660013	23,97	20	0,400

VERIFICACIÓN Y RACORES INCLUIDOS

MOD. SOLARIS ETF

CONTADOR 8 RODILLOS ESFERA SECA CLASE B

HOMOLOGADO



MODELO	30°C / 90°C	DIÁMETRO	LONGITUD	REF.	EUROS	UNID. EMBALAJE	PESO UNID.
ETF 8R	A/F	1/2" 13mm	115 mm	660063	24,36	20	0,430
ETF 8R	A/F	1/2" 15mm	110 mm	660061	22,55	20	0,400

VERIFICACIÓN Y RACORES INCLUIDOS

MOD. APOLO PFU R160

CONTADOR 5 RODILLOS PROTEGIDOS CLASE C

HOMOLOGADO



MODELO	30°C / 90°C	DIÁMETRO	LONGITUD	REF.	EUROS	UNID. EMBALAJE	PESO UNID.
PFU	A/F	1/2" 15mm	110 mm	660001	34,49	20	0,700
PFU	A/F	3/4" 20mm	130 mm	660002	41,93	20	0,810

VERIFICACIÓN Y RACORES INCLUIDOS

MOD. ASTRAL RTK

CONTADOR VOLUMÉTRICO CLASE C CON PISTÓN ROTATORIO CLASE C EN CUALQUIER POSICIÓN HOMOLOGADO



MODELO	50°C	DIÁMETRO	LONGITUD	REF.	EUROS	UNID. EMBALAJE	PESO UNID.
RTK	A/F	1/2" 13mm	115 mm	660064	66,49	10	0,385
RTK	A/F	1/2" 15mm	110 mm	660065	64,81	10	0,370
RTK	A/F	3/4" 20mm	130 mm	660066	73,29	10	0,480

VERIFICACIÓN Y RACORES INCLUIDOS

• PVP IVA no incluido. Sólo para profesionales.

- Los precios de este catálogo-tarifa están sujetos a modificaciones, debido a cambio de tarifas de nuestros proveedores.
- Este catálogo-tarifa lleva solamente una pequeña parte de los productos de cada proveedor. Para otros productos, consúltenos o infórmese a través de la página web correspondiente.

BATERÍAS 2 FILAS BANDERA AG-A.INOX.-PPR Y PE

	MODELO	REF.	PRECIO	REF.	PRECIO	REF.	PRECIO	REF.	PRECIO
	4 x 2F	20042	109,59 €	INOX20042	196,00 €	PPR71042	106,35 €	PE71042	95,02 €
	6 x 2F	20062	122,91 €	INOX20062	215,98 €	PPR71062	114,74 €	PE71062	104,19 €
	8 x 2F	20082	175,15 €	INOX20082	245,18 €	PPR71082	144,26 €	PE71082	141,97 €
	10 x 2F	20102	190,66 €	INOX20102	271,97 €	PPR71102	155,91 €	PE71102	149,16 €
	12 x 2F	20122	205,16 €	INOX20122	300,28 €	PPR71122	171,23 €	PE71122	164,86 €
	14 x 2F	20142	220,14 €	INOX20142	328,91 €	PPR71142	192,38 €	PE71142	177,26 €
	16 x 2F	20162	235,05 €	INOX20162	358,02 €	PPR71162	207,77 €	PE71162	187,61 €
	18 x 2F	20182	250,97 €	INOX20182	385,82 €	PPR71182	220,34 €	PE71182	198,41 €
	20 x 2F	20202	264,51 €	INOX20202	414,33 €	PPR71202	234,12 €	PE71202	209,25 €
	22 x 2F	20222	278,88 €	INOX20222	442,79 €	PPR71222	250,42 €	PE71222	225,12 €
	24 x 2F	20242	292,19 €	INOX20242	471,28 €	PPR71242	263,25 €	PE71242	236,34 €
	26 x 2F	20262	309,74 €	INOX20262	499,73 €	PPR71262	273,98 €	PE71262	247,55 €
	28 x 2F	20282	325,76 €	INOX20282	528,28 €	PPR71282	288,46 €	PE71282	262,36 €
	30 x 2F	20302	338,99 €	INOX20302	545,49 €	PPR71302	305,21 €	PE71302	275,29 €

BATERÍAS 3 FILAS BANDERA AG-A.INOX.-PPR Y PE

	MODELO	REF.	PRECIO	REF.	PRECIO	REF.	PRECIO	REF.	PRECIO
	6 x 3F	30063	147,60 €	INOX30063	295,95 €	PPR72063	142,32 €	PE72063	122,04 €
	9 x 3F	30093	219,87 €	INOX30093	324,49 €	PPR72093	184,27 €	PE72093	182,43 €
	12 x 3F	30123	240,99 €	INOX30123	353,03 €	PPR72123	213,84 €	PE72123	199,36 €
	15 x 3F	30153	263,69 €	INOX30153	381,87 €	PPR72153	234,72 €	PE72153	213,50 €
	18 x 3F	30183	286,87 €	INOX30183	411,23 €	PPR72183	253,62 €	PE72183	228,29 €
	21 x 3F	30213	309,02 €	INOX30213	447,95 €	PPR72213	274,76 €	PE72213	247,97 €
	24 x 3F	30243	330,87 €	INOX30243	484,88 €	PPR72243	293,67 €	PE72243	266,12 €
	27 x 3F	30273	354,46 €	INOX30273	521,88 €	PPR72273	311,57 €	PE72273	281,98 €
	30 x 3F	30303	376,02 €	INOX30303	557,08 €	PPR72303	329,76 €	PE72303	297,73 €
	33 x 3F	30333	466,10 €	INOX30333	749,05 €	PPR72333	421,52 €	PE72333	408,35 €
	36 x 3F	30363	497,16 €	INOX30363	784,58 €	PPR72363	448,52 €	PE72363	428,21 €
	39 x 3F	30393	522,28 €	INOX30393	822,85 €	PPR72393	471,12 €	PE72393	448,08 €
	42 x 3F	30423	546,37 €	INOX30423	864,65 €	PPR72423	499,89 €	PE72423	467,96 €
	45 x 3F	30453	584,92 €	INOX30453	901,99 €	PPR72453	522,54 €	PE72453	487,80 €

INCREMENTO BATERÍAS DOBLE ALIMENTACIÓN

2 ½" de 18 a 30 – 11 € Neto

3" de 33 a 45 – 13 € Neto

• PVP IVA no incluido. Sólo para profesionales.

- Los precios de este catálogo-tarifa están sujetos a modificaciones, debido a cambio de tarifas de nuestros proveedores.
- Este catálogo-tarifa lleva solamente una pequeña parte de los productos de cada proveedor. Para otros productos, consúltenos o infórmese a través de la página web correspondiente.

Kit Válvula Entrada Orientable y Válvula Salida C/ Purga Inc. DN15 Esfera P.V.P.: 28,70 €
REF.: 111039



Kit Válvula Entrada Fija y Válvula Salida Batería DN15 B.S. P.V.P.: 23,23 €
REF.: 101010



Kit Válvula Entrada Orientable y Válvula Salida Batería DN15 B.S. P.V.P.: 24,06 €
REF.: 101009



Kit Válvula Entrada Fija y Válvula Salida Batería C/ Purga DN15 B.S. P.V.P.: 29,64 €
REF.: 101007



Kit Válvula Entrada Orientable y Válvula Salida Batería C/ Purga DN15 B.S. P.V.P.: 30,47 €
REF.: 101008



Kit Válvula Entrada Fija Antifraude y Válvula Salida Batería DN15 B.S. P.V.P.: 26,11 €
REF.: 101006



Kit Válvula Entrada Fija Antifraude y Válvula Salida Batería C/ Purga DN15 B.S. P.V.P.: 32,52 €
REF.: 101005



Racores y Manguitos

- Opción – A: DN15 1/2"
- Opción – B: DN15 3/4"
- Opción – C: DN15 7/8"

• PVP IVA no incluido. Sólo para profesionales.

- Los precios de este catálogo-tarifa están sujetos a modificaciones, debido a cambio de tarifas de nuestros proveedores.
- Este catálogo-tarifa lleva solamente una pequeña parte de los productos de cada proveedor. Para otros productos, consúltenos o infórmese a través de la página web correspondiente.

TUBO DE COBRE SANITARIO

TIRAS

Medidas	15 x 0,75	18 x 0,75	8 x 1	10 x 1	12 x 1	14 x 1	15 x 1	16 x 1
	18 x 1	22 x 1	28 x 1	35 x 1	42 x 1	54 x 1,2	64 x 1,5	76,1 x 1,5

Consultar precios

ROLLOS

Medidas	6x1 R	8 x 1 R	10 x 1 R	12 x 1 R	14 x 1 R	15 x 1 R	16 x 1 R	18 x 1 R	22X1X25	22X1X50
----------------	-------	---------	----------	----------	----------	----------	----------	----------	---------	---------

Consultar precios

CROMADO

Medidas	8x1x25	10x1x25	12x1x25
----------------	--------	---------	---------

Consultar precios

TUBO DE COBRE PARA AIRE ACONDICIONADO Y REFRIGERACIÓN

ROLLOS

Medidas	1/4X0,80	5/16X0,80	3/8X0,80	1/2X0,80	5/8X 0,80	5/8X1	3/4X0,80	3/4X1	7/8X1
----------------	----------	-----------	----------	----------	-----------	-------	----------	-------	-------

Consultar precios

TIRAS

Medidas	3/8X0,80	1/2X0,80	5/8X0,80	3/4X0,80	3/4X1	7/8X1	1X1
	1 1/8X1	1 3/8X1,25	1 5/8X1,25	2 1/8X1,25	2 5/8X1,65	3 1/8X1,65	

Consultar precios

ROLLOS DE TUBO AISLADO

MONOTUBO

Medidas	1/4	3/8	1/2	5/8	3/4
----------------	-----	-----	-----	-----	-----

Consultar precios

BITUBO

Medidas	1/4-3/8	1/4-1/2	1/4-5/8	3/8-1/2	3/8-5/8	3/8-3/4	1/2-3/4
----------------	---------	---------	---------	---------	---------	---------	---------

Consultar precios

• PVP IVA no incluido. Sólo para profesionales.

- Los precios de este catálogo-tarifa están sujetos a modificaciones, debido a cambio de tarifas de nuestros proveedores.
- Este catálogo-tarifa lleva solamente una pequeña parte de los productos de cada proveedor. Para otros productos, consúltenos o infórmese a través de la página web correspondiente.

	CÓDIGO	DESCRIPCIÓN	P.V.P	CÓDIGO EAN
	46002	TOT-MS 20 BLANCO 300 ML.	5,43 €	8413532700140
	46002BS	TOT-MS 20 BLANCO 600 ML.	9,03 €	8413532950231
	46003	TOT-MS 20 GRIS 300 ML.	5,43 €	8413532950040
	46003BS	TOT-MS 20 GRIS 600 ML.	9,03 €	8413532950255
	46004	TOT-MS 20 NEGRO 300 ML.	5,43 €	8413532950057
	46009	TOT-MS 20 TEJA - MARRÓN 300 ML.	5,43 €	8413532950095
	210125	PVC-25 T PRESIÓN TUBO 125 ML.	2,36 €	8413532952198
	210250TP	PVC-25 T PRESIÓN TAPÓN PINCEL 250 ML.	5,25 €	8413532952204
	210500TP	PVC-25 T PRESIÓN TAPÓN PINCEL 500 ML.	8,39 €	8413532950613
	21001TP	PVC-25 T PRESIÓN TAPÓN PINCEL 1000 ML.	14,85 €	8413532950637
	200125	PVC-25 PRESIÓN TUBO 125 ML.	1,96 €	8413532200015
	200250TP	PVC-25 PRESIÓN TAPÓN PINCEL 250 ML.	4,37 €	8413532204037
	200500TP	PVC-25 PRESIÓN TAPÓN PINCEL 500 ML.	7,62 €	8413532263058
	20001TP	PVC-25 PRESIÓN TAPÓN PINCEL 1000 ML.	13,11 €	8413532263065
	220125	PVC-50 PRESIÓN TUBO 125 ML.	1,73 €	8413532950644
	220250TP	PVC-50 PRESIÓN TAPÓN PINCEL 250 ML.	4,00 €	8413532951627
	220500TP	PVC-50 PRESIÓN TAPÓN PINCEL 500 ML.	6,71 €	8413532273255
	22001TP	PVC-50 PRESIÓN TAPÓN PINCEL 1000 ML.	11,17 €	8413532273262
	230125	PVC-75 SANEAMIENTO TUBO 125 ML.	1,43 €	8413532950651
	230500TP	PVC-75 SANEAMIENTO TAPÓN PINCEL 500 ML.	5,07 €	8413532950170
	23001TP	PVC-75 SANEAMIENTO TAPÓN PINCEL 1000 ML.	8,19 €	8413532950187
	215125	PVC-15 FLEXIBLE TUBO 125 ML.	2,37 €	8413532952037
	215250TP	PVC-15 FLEXIBLE TAPÓN PINCEL 250 ML.	5,38 €	8413532951122
	148250TP	R-7520 "COQUILLA" TAPÓN PINCEL 250 ML.	4,49 €	8413532141059
	148500TP	R-7520 "COQUILLA" TAPÓN PINCEL 500 ML.	5,66 €	8413532950729
	14801TP	R-7520 "COQUILLA" TAPÓN PINCEL 1 L.	8,37 €	8413532951016
	01301	MS-6000 GRIS 1 KG	14,36 €	8413532952921
	01305	MS-6000 GRIS 5 KG	63,00 €	8413532952938
	01401	MS-6000 NEGRO 1 KG	14,36 €	8413532952945
	01405	MS-6000 NEGRO 5 KG	63,00 €	8413532952952
	01901	MS-6000 TEJA 1 KG	14,36 €	8413532952969
	01905	MS-6000 TEJA 5 KG	63,00 €	8413532952976
	770200	TOT-ROSC TUBO 200 GR. (euroslot)	4,47 €	8413532951733
	77001	TOT-ROSC BOTE 1 KG.	7,50 €	8413532951726
	710500	DESA-TOT 500 ML.	4,76 €	8413532951580
	71001	DESA-TOT 1 L. (1 KG.)	7,72 €	8413532951160

• PVP IVA no incluido. Sólo para profesionales.

- Los precios de este catálogo-tarifa están sujetos a modificaciones, debido a cambio de tarifas de nuestros proveedores.
- Este catálogo-tarifa lleva solamente una pequeña parte de los productos de cada proveedor. Para otros productos, consúltenos o infórmese a través de la página web correspondiente.



Chimenea Gama **AVANT - KC**

Double wall chimneys

INOX 316L-INOX 304

Aislamiento • **Insulation 25 mm**

Piezas Comunes, página 9 • **Common accessories, page 9**



Descripción: Pared interior de acero inoxidable AISI-316L y exterior de acero inoxidable AISI-304. Lana de roca de 128 kg/m³ de densidad y 25 mm. de espesor. Ausencia de puente térmico y sistema de unión sin coronas.

Description: Stainless steel AISI-316L in the inner wall and AISI 304 in the outer wall. Rock wool: density 128 kg/m³, thickness 25 mm. Absence of thermal bridge, ring-free connection system.

Utilidades: Para calderas de tiro natural que trabajen en seco o en húmedo (condensación) y utilicen como combustible gas, gasóleo o sólidos (leña, carbón, pellets, etc).

Utilities: For natural draught boilers which work in dry or wet (condensation) and use gas, gas oil or solids (firewood, coal, pellets, etc.) as fuel.

Montaje: Interior y exterior.

Assembly: Interior and exterior.

Designación: Según norma UNE-EN 1856-1 T600-N1-W-Vm-L50040/050/060-G(60).







Designation: According to UNE-EN 1856-1 T600-N1-W-Vm-L50040/050/060-G(60).







Referencia Reference	KCT1	KCT0	KCTP	KCTG	KCEL	KCE5
	Módulo 1 m	Módulo 0,5 m	Módulo 0,25 m	TE 90° de 1 m con salida de 80 mm	Módulo extensible 0,80 a 1,30 m	Módulo extensible 0,50 a 0,88 m
Ø interior Internal Ø	Straight length 1m	Straight length 0,5m	Straight length 0,25m	90° TEE 1 m. with outer 80mm	Adjustable length 0,80 to 1,30m	Adjustable length 0,50 to 0,88m
Ø 080	74,23	58,32	33,40	—	—	—
Ø 100	81,85	65,10	36,83	—	—	—
Ø 125	86,64	67,81	38,99	131,32	153,59	118,25
Ø 150	101,80	75,90	45,81	143,64	171,87	131,39
Ø 175	121,32	91,34	54,59	161,14	193,66	148,12
Ø 200	140,23	103,60	63,10	193,74	222,08	172,87
Ø 250	170,13	133,23	76,56	235,77	259,14	198,97
Ø 300	215,16	168,43	96,82	291,98	317,48	237,61
Ø 350	284,34	229,84	147,20	—	—	—
Ø 400	320,22	257,89	164,36	—	—	—
Ø 450	348,14	276,02	173,32	—	—	—
Ø 500	394,21	316,82	201,28	—	—	—
Ø 550	438,13	354,94	226,78	—	—	—
Ø 600	490,28	388,10	242,56	—	—	—
Ø 650	580,25	460,03	287,31	—	—	—
Ø 700	612,67	480,86	297,42	—	—	—

• PVP IVA no incluido. Sólo para profesionales.

- Los precios de este catálogo-tarifa están sujetos a modificaciones, debido a cambio de tarifas de nuestros proveedores.
- Este catálogo-tarifa lleva solamente una pequeña parte de los productos de cada proveedor. Para otros productos, consútenos o infórmese a través de la página web correspondiente.

Chimenea Gama AVANT - KC Double wall chimneys







Referencia Reference	KCEG	KCEP	KCMC	KCTI	KCMS	KCCQ
						
	Módulo extensible 0,35 a 0,50 m	Módulo extensible 0,25 a 0,35 m	Módulo de comprobación 0,5 m	TE de inspección	Módulo silenciador 1 m	Codo de 15°
Ø interior Internal Ø	Adjustable length 0,35 to 0,50m	Adjustable length 0,25 to 0,35m	Checking length 0,5m	Inspection TEE	Silencer length 1m	Elbow 15°
Ø 080	78,14	61,39	74,40	147,07	136,16	53,95
Ø 100	83,72	66,97	78,14	150,31	140,60	57,65
Ø 125	89,26	72,56	82,32	158,39	146,86	60,28
Ø 150	94,85	78,14	90,14	177,79	164,11	69,54
Ø 175	113,47	93,00	106,34	207,06	197,38	87,97
Ø 200	133,91	109,74	118,22	259,39	223,87	99,93
Ø 250	163,69	144,04	148,38	342,94	287,89	132,21
Ø 300	200,89	182,55	183,84	456,61	338,78	166,94
Ø 350	258,16	229,95	228,95	765,48	429,67	313,95
Ø 400	321,73	290,58	253,19	915,60	483,72	380,18
Ø 450	360,20	325,38	268,85	1.073,62	529,51	400,21
Ø 500	417,17	379,22	304,10	1.189,63	594,16	423,00
Ø 550	438,48	394,09	337,04	1.343,83	656,59	497,22
Ø 600	477,06	422,51	365,69	1.529,36	727,56	533,98
Ø 650	542,37	475,88	427,83	1.768,13	837,87	601,99
Ø 700	583,78	510,72	445,83	1.933,40	888,34	625,04







Referencia Reference	KCCT	KCCC	KCCH	KCCN	KCTC	KCTB
						
	Codo de 30°	Codo de 45°	Codo de 87°	Codo de 90°	TE 135°	TE 93°
Ø interior Internal Ø	Elbow 30°	Elbow 45°	Elbow 87°	Elbow 90°	135° TEE	93° TEE
Ø 080	53,95	53,95	91,72	91,72	144,89	125,99
Ø 100	57,65	57,65	98,01	98,01	151,27	128,01
Ø 125	60,28	60,28	102,48	102,48	159,72	134,49
Ø 150	69,54	69,54	118,22	118,22	171,40	152,31
Ø 175	87,97	87,97	149,55	149,55	203,21	179,98
Ø 200	99,93	99,93	169,88	169,88	229,72	230,85
Ø 250	132,21	132,21	224,76	224,76	319,83	310,89
Ø 300	166,94	166,94	283,80	283,80	417,01	419,69
Ø 350	313,95	313,95	596,70	596,70	717,31	632,61
Ø 400	380,18	380,18	636,60	636,60	795,53	756,10
Ø 450	400,21	400,21	721,72	721,72	873,97	865,04
Ø 500	423,00	423,00	764,63	764,63	988,59	965,09
Ø 550	497,22	497,22	860,88	860,88	1.106,58	1.088,24
Ø 600	533,98	533,98	935,83	935,83	1.306,64	1.237,63
Ø 650	601,99	601,99	1.109,36	1.109,36	1.614,77	1.436,25
Ø 700	625,04	625,04	1.155,89	1.155,89	1.753,47	1.566,66

• PVP IVA no incluido. Sólo para profesionales.

- Los precios de este catálogo-tarifa están sujetos a modificaciones, debido a cambio de tarifas de nuestros proveedores.
- Este catálogo-tarifa lleva solamente una pequeña parte de los productos de cada proveedor. Para otros productos, consúltenos o infórmese a través de la página web correspondiente.

Chimenea Gama **AVANT - KC** Double wall chimneys







Referencia Reference	KCTN	KCTA	KCTD	KCTF	KCAA	KCCP
						
	TE 90°	Tapa	Tapa con drenaje	Tapa con drenaje horizontal	Auto aspirador	Caperuza
Ø Interior Internal Ø	90° TEE	Lid	Lid with drain	Lid with horizontal drain	Rotating cowl	Cap
Ø 080	109,56	20,85	32,85	43,91	207,53	35,21
Ø 100	111,31	22,01	34,01	45,64	207,53	38,64
Ø 125	116,95	23,56	35,56	47,52	209,14	51,95
Ø 150	132,44	25,21	37,21	49,52	210,75	59,46
Ø 175	156,50	26,98	38,98	58,08	279,28	75,99
Ø 200	200,74	28,87	40,87	60,32	283,90	86,30
Ø 250	270,34	32,97	44,97	64,92	292,59	104,33
Ø 300	364,95	38,63	50,63	82,41	308,42	127,08
Ø 350	550,10	79,45	93,10	111,13	—	246,86
Ø 400	657,48	95,42	136,12	154,15	—	288,28
Ø 450	752,21	126,49	158,17	176,20	—	341,68
Ø 500	839,21	135,71	167,39	185,42	—	405,83
Ø 550	946,30	154,61	186,29	204,32	—	436,65
Ø 600	1.076,20	176,54	217,23	235,26	—	507,56
Ø 650	1.248,92	200,44	241,14	259,17	—	564,56
Ø 700	1.362,32	221,78	262,48	280,51	—	613,54







Referencia Reference	KCCA	KCCB	KCCO	KCTH	KCAM	KCRE
						
	Caperuza antirrevoco	Caperuza antirrevoco con rejilla	Cono salida libre	Terminal horizontal con rejilla	Amplación aislada	Reducción aislada
Ø Interior Internal Ø	Antiwind cowl	Antiwind cowl with grid	Cone	Horizontal end with grid	Insulated increaser	Insulated reduction
Ø 080	61,01	64,67	42,95	72,09	63,23	—
Ø 100	65,22	69,13	44,01	74,03	65,10	82,98
Ø 125	69,41	73,57	47,82	76,55	69,32	86,38
Ø 150	72,55	76,90	52,83	83,24	82,87	91,07
Ø 175	90,24	95,66	62,49	86,45	104,33	96,06
Ø 200	107,94	114,42	69,97	90,01	120,40	110,46
Ø 250	132,00	143,88	90,25	98,25	152,84	136,15
Ø 300	152,38	166,09	114,06	116,30	236,22	154,12
Ø 350	312,31	343,54	155,98	219,80	252,54	235,51
Ø 400	396,35	435,98	177,05	247,60	279,68	271,85
Ø 450	446,66	491,32	207,52	277,94	—	—
Ø 500	518,09	569,90	237,95	310,23	—	—
Ø 550	566,15	622,77	272,97	346,58	—	—
Ø 600	665,23	731,76	297,03	406,50	—	—
Ø 650	782,77	861,05	369,49	471,76	—	—
Ø 700	824,69	907,16	388,81	519,81	—	—

• PVP IVA no incluido. Sólo para profesionales.

- Los precios de este catálogo-tarifa están sujetos a modificaciones, debido a cambio de tarifas de nuestros proveedores.
- Este catálogo-tarifa lleva solamente una pequeña parte de los productos de cada proveedor. Para otros productos, consúltenos o infórmese a través de la página web correspondiente.

Chimenea Gama AVANT - KC Double wall chimneys

Referencia Reference	KCSD	KCSDM	KCSA	KCSAM	KCDS	KCCR
						
	Manguito BI a KC	Manguito universal a KC	Manguito BI a KC ampliado	Manguito universal a KC ampliado	Manguito de unión doble a simple	Compuerta 0,5m. Regulación de tiro
Ø Interior Internal Ø	Coupling BI to KC	Coupling universal to KC	Coupling BI to KC increaser	Coupling universal to KC increaser	Double to single coupling	Pipe 0,5 m with manual damper
Ø 080	24,97	18,61	40,57	20,46	31,74	168,69
Ø 100	25,01	20,46	40,57	22,95	32,65	168,69
Ø 125	25,56	22,95	40,81	24,61	32,65	168,69
Ø 150	27,86	24,61	44,61	28,75	35,10	182,88
Ø 175	35,11	28,75	66,38	32,20	42,57	195,07
Ø 200	37,65	32,20	75,38	39,89	45,27	217,57
Ø 250	46,35	39,89	94,18	49,58	54,51	229,95
Ø 300	57,11	49,58	—	—	75,46	260,83
Ø 350	—	—	—	—	—	—
Ø 400	—	—	—	—	—	—
Ø 450	—	—	—	—	—	—
Ø 500	—	—	—	—	—	—
Ø 550	—	—	—	—	—	—
Ø 600	—	—	—	—	—	—
Ø 650	—	—	—	—	—	—
Ø 700	—	—	—	—	—	—

Referencia Reference	KCET	KCSB	KCSP	KCADA	KCADB	KCADC
						
	Estabilizador de tiro	Soporte base regulable	Placa de soporte base	Adaptador caldera -50 a -5	Adaptador caldera +0 a +15	Adaptador caldera +20 a +65
Ø Interior Internal Ø	Draught Stabiliser	Adjustable base support	Console plate	Adapter -50 to -5	Adapter +0 to +15	Adapter +20 to +65
Ø 080	209,80	125,38	77,85	—	29,15	39,08
Ø 100	209,80	129,58	82,13	33,53	31,30	42,04
Ø 125	210,53	136,43	94,43	35,71	31,91	42,04
Ø 150	230,87	150,05	110,53	37,89	34,09	44,75
Ø 175	234,27	172,66	122,36	47,16	43,82	56,76
Ø 200	237,73	192,21	132,51	51,50	47,20	61,67
Ø 250	246,33	227,44	137,34	64,76	58,08	77,98
Ø 300	262,14	322,46	152,46	77,12	67,15	91,28
Ø 350	—	448,06	—	131,13	109,70	146,18
Ø 400	—	519,30	—	148,88	121,29	164,74
Ø 450	—	549,95	—	186,07	152,13	212,62
Ø 500	—	694,41	—	207,28	165,18	234,29
Ø 550	—	727,47	—	230,23	178,96	257,52
Ø 600	—	771,87	—	257,35	214,87	312,96
Ø 650	—	842,68	—	340,00	253,85	380,33
Ø 700	—	919,63	—	373,69	272,86	413,72

• PVP IVA no incluido. Sólo para profesionales.

- Los precios de este catálogo-tarifa están sujetos a modificaciones, debido a cambio de tarifas de nuestros proveedores.
- Este catálogo-tarifa lleva solamente una pequeña parte de los productos de cada proveedor. Para otros productos, consúltenos o infórmese a través de la página web correspondiente.



Chimenea Pared Simple **PSLI - BI**

Single wall chimneys



Acero inoxidable • **Stainless steel** AISI-316L

Piezas Comunes, página 9 • **Common accessories, page 9**

Descripción: Pared simple sin aislamiento de acero inoxidable AISI-316L.

Description: Single wall without insulation in stainless steel AISI-316L.

Utilidades: Para calderas de tiro natural (presión negativa), que trabajen en seco o en húmedo (condensación) y que utilicen como combustible gas, gasóleo o sólidos (leña, carbón, pellets, etc). Excelente para entubados, ventilación, secaderos, etc.

Utilities: For boilers in negative pressure (natural draught) to work in dry or wet conditions (condensation) and which use gas, gas oil or solids (firewood, coal, pellets, etc.) as fuel. Excellent for casings.

Montaje: Como chimenea: solo uso interior. Como conducto de ventilación: interior y exterior. No es estando al agua de la lluvia.

Assembly: As chimney only interior. As ventilation pipes: interior and external. Not rainwater proof.

Designación: Según norma UNE-EN 1856-1 T300-N1-W- Vm-L50050-O[50]. T200 P1 W Vm L20050 O[50] con junta.

Según norma UNE-EN 1856-2 T600-N1-W- Vm-L50050-G.

Designation: According to UNE-EN 1856-1 T300-N1-W- Vm-L50050-O[50] / UNE-EN 1856-2 T600-N1-W- Vm-L50050-G.

Referencia Reference	BIT1	BIT0	BITP	BIEL	BITE	BIMC
	Módulo 1 m	Módulo 0,5 m	Módulo 0,25 m	Módulo extensible 0,80 a 1,30 m	Módulo extensible 0,25 a 0,40 m	Módulo de comprobación 0,50m
Ø / unds. caja Ø / Undrs box	Straight length 1m	Straight length 0,5m	Straight length 0,25m	Adjustable length 0,80 to 1,30m	Adjustable length 0,25 to 0,40m	Checking length 0,50m
Ø 080/5	27,75	16,06	11,97	63,06	31,53	40,89
Ø 100/5	30,55	19,58	13,81	76,92	38,46	44,38
Ø 125/5	35,46	22,77	15,01	92,42	46,21	47,56
Ø 150/4	42,94	26,06	17,15	105,64	52,82	51,65
Ø 175/1	51,40	33,02	20,64	134,10	67,05	57,11
Ø 200/1	59,52	37,48	22,78	152,42	76,21	61,20
Ø 250/1	76,02	48,86	28,62	198,44	99,22	70,93
Ø 300/1	92,91	58,53	32,75	237,64	118,82	78,96
Ø 350	130,79	81,20	62,04	—	136,72	108,50
Ø 400	146,77	90,10	67,94	—	149,82	118,30
Ø 450	161,35	97,61	72,31	—	159,85	126,55
Ø 500	180,82	110,00	82,05	—	169,99	140,18
Ø 550	201,09	123,19	92,67	—	199,62	158,24
Ø 600	215,68	130,70	97,03	—	209,65	166,50
Ø 650	275,19	164,72	120,44	—	243,42	212,78
Ø 700	296,68	177,72	130,07	—	274,86	223,54
Ø 750	318,92	191,47	140,52	—	286,70	233,35
Ø 800	336,39	200,45	145,73	—	298,67	243,22

• PVP IVA no incluido. Sólo para profesionales.

- Los precios de este catálogo-tarifa están sujetos a modificaciones, debido a cambio de tarifas de nuestros proveedores.
- Este catálogo-tarifa lleva solamente una pequeña parte de los productos de cada proveedor. Para otros productos, consútenos o infórmese a través de la página web correspondiente.

Chimenea **PSLI - BI** Single wall chimneys

Referencia Reference	BITI	BICQ	BICT	BICC	BICN	BITN
	TE de inspección	Codo 15°	Codo 30°	Codo 45°	Codo 90°	TE 90°

Ø / unids. caja Ø / Units box	Inspection TEE	Elbow 15°	Elbow 30°	Elbow 45°	Elbow 90°	TEE 90°
Ø 080/5	46,17	17,62	17,62	17,62	21,81	31,73
Ø 100/5	51,63	21,50	21,50	21,50	26,60	35,19
Ø 125/5	51,48	21,89	21,89	21,89	28,76	37,04
Ø 150/4	57,29	27,37	27,37	27,37	35,59	40,80
Ø 175/1	89,98	34,44	34,44	34,44	46,50	66,46
Ø 200/1	95,37	40,77	40,77	40,77	55,05	71,63
Ø 250/1	132,58	57,97	57,97	57,97	77,21	101,25
Ø 300/1	148,72	74,22	74,22	74,22	100,19	111,42
Ø 350	306,91	123,09	123,09	123,09	170,65	236,15
Ø 400	336,07	136,23	136,23	136,23	190,97	255,33
Ø 450	378,68	156,05	156,05	156,05	221,29	282,49
Ø 500	457,75	169,26	169,26	169,26	243,31	347,51
Ø 550	528,64	184,37	184,37	184,37	268,04	406,93
Ø 600	592,86	221,92	221,92	221,92	323,57	449,06
Ø 650	756,66	271,26	271,26	271,26	403,22	572,42
Ø 700	834,62	292,22	292,22	292,22	447,32	634,32
Ø 750	940,07	320,72	320,72	320,72	479,16	724,01
Ø 800	1.003,86	342,79	342,79	342,79	500,99	771,07

Referencia Reference	BITW	BITG	BITC	BITS	BITA	BITD
	TE 90° con injerto hembra	TE 90° de 1m salida 80	TE 135°	TE 135° con estanqueidad	Tapa	Tapa con drenaje

Ø / unids. caja Ø / Units box	TEE 90° female	TEE 90° with outer diameter 80 mm	TEE 135°	TEE 135° tight	Lid	Lid with drain
Ø 080/5	34,90	—	50,86	94,12	11,55	17,57
Ø 100/5	38,11	95,79	56,15	99,90	11,55	17,57
Ø 125/5	40,75	102,91	59,98	104,08	11,55	17,57
Ø 150/4	44,88	110,92	76,51	122,10	13,19	19,22
Ø 175/1	73,10	119,23	92,36	149,06	18,82	24,84
Ø 200/1	78,80	127,24	109,53	167,79	18,99	25,01
Ø 250/1	111,37	143,17	125,46	185,16	25,07	31,09
Ø 300/1	122,56	158,97	164,05	227,26	29,85	35,87
Ø 350	—	—	257,58	367,93	56,60	67,40
Ø 400	—	—	320,87	456,30	64,59	75,40
Ø 450	—	—	378,67	529,01	76,95	87,76
Ø 500	—	—	456,80	625,84	88,19	98,99
Ø 550	—	—	522,79	719,08	97,36	108,17
Ø 600	—	—	586,01	788,04	115,04	125,84
Ø 650	—	—	764,91	993,83	147,39	158,19
Ø 700	—	—	853,88	1.090,90	160,24	171,04
Ø 750	—	—	957,53	1.214,59	172,85	183,65
Ø 800	—	—	1.057,38	1.323,52	186,23	197,03

• PVP IVA no incluido. Sólo para profesionales.

- Los precios de este catálogo-tarifa están sujetos a modificaciones, debido a cambio de tarifas de nuestros proveedores.
- Este catálogo-tarifa lleva solamente una pequeña parte de los productos de cada proveedor. Para otros productos, consúltenos o infórmese a través de la página web correspondiente.

Chimenea **PSLI - BI** Single wall chimneys







Referencia Reference	BICR	BIET	BICP	BICA	BICB	BITH
	Compuerta de regulación de tiro	Estabilizador de tiro	Caperuza	Caperuza antirrevoco	Caperuza antirrevoco con rejilla	Terminal salida horizontal
Ø / unds. caja Ø / Units box	Pipe 0.5 m with manual damper	Draught stabiliser	Cap	Antiwind cowl	Antiwind cowl with grid	Horizontal end
Ø 080/5	153,60	208,64	32,46	48,30	53,14	18,79
Ø 100/5	153,60	208,64	32,96	49,78	54,75	20,99
Ø 125/5	153,60	209,14	37,31	53,32	58,66	36,77
Ø 150/4	159,18	227,33	42,07	56,53	62,18	39,24
Ø 175/1	166,30	230,27	55,53	65,66	72,23	46,38
Ø 200/1	172,24	233,17	63,75	86,34	94,97	53,08
Ø 250/1	186,20	239,72	78,77	99,73	109,70	66,35
Ø 300/1	199,15	247,15	94,96	127,77	140,55	78,52
Ø 350	237,87	—	150,95	156,79	—	—
Ø 400	254,01	—	185,22	181,30	—	—
Ø 450	—	—	229,00	206,66	—	—
Ø 500	—	—	275,14	274,26	—	—
Ø 550	—	—	316,83	291,85	—	—
Ø 600	—	—	353,57	331,22	—	—
Ø 650	—	—	415,14	420,96	—	—
Ø 700	—	—	436,37	442,54	—	—
Ø 750	—	—	486,53	—	—	—
Ø 800	—	—	545,55	—	—	—

Referencia Reference	BIEV	BICO	BIAA	BIMM	BIHH	BIAM
	Terminal salida vertical	Cono de salida libre	Auto aspirador	Manguito de unión macho-macho	Manguito de unión hembra-hembra	Ampliación
Ø / unds. caja Ø / Units box	Vertical end	Cone	Rotating cowl	Coupling male-male	Coupling female-female	Increaser
Ø 080/5	23,05	—	—	11,40	16,91	20,42
Ø 100/5	25,06	19,85	—	12,42	18,36	22,12
Ø 125/5	34,21	22,78	243,50	15,81	19,86	24,96
Ø 150/4	41,06	26,23	246,33	17,01	21,50	28,26
Ø 175/1	43,90	33,17	289,80	20,38	26,03	35,50
Ø 200/1	48,53	37,57	293,02	21,59	27,67	44,24
Ø 250/1	69,88	51,91	305,90	25,06	32,02	53,26
Ø 300/1	80,44	64,28	318,78	27,45	34,98	69,97
Ø 350	—	90,59	—	42,82	67,31	102,83
Ø 400	—	110,84	—	45,21	74,62	115,67
Ø 450	—	121,42	—	47,60	78,17	129,61
Ø 500	—	132,39	—	52,16	84,04	145,47
Ø 550	—	153,82	—	56,72	92,08	171,60
Ø 600	—	165,57	—	69,98	106,49	188,64
Ø 650	—	213,26	—	78,58	116,40	247,78
Ø 700	—	228,30	—	81,44	122,74	280,73
Ø 750	—	243,81	—	84,31	126,77	304,79
Ø 800	—	259,79	—	87,18	130,94	—

• PVP IVA no incluido. Sólo para profesionales.

- Los precios de este catálogo-tarifa están sujetos a modificaciones, debido a cambio de tarifas de nuestros proveedores.
- Este catálogo-tarifa lleva solamente una pequeña parte de los productos de cada proveedor. Para otros productos, consúltenos o infórmese a través de la página web correspondiente.

Chimenea **PSLI - BI** Single wall chimneys

Referencia Reference	BIRE	BISB	BISP	BIADA	BIADB	BIADC
						
	Reducción	Soporte base regulable	Soporte placa	Adaptador a caldera de -50 a -5°	Adaptador a caldera de +0 a +15°	Adaptador a caldera de +20 a +50°
Ø / unids. caja Ø / Units box	Reduction	Adjustable base support	Console plate	Boiler adaptor -50 to -5°	Boiler adaptor +0 to +15°	Boiler adaptor +20 to +50°
Ø 080/5	—	—	78,62	—	7,51	27,50
Ø 100/5	31,31	—	80,62	26,82	8,27	33,06
Ø 125/5	33,96	92,24	85,80	27,98	8,29	35,30
Ø 150/4	35,85	144,93	104,23	30,28	9,17	38,63
Ø 175/1	44,57	142,37	111,46	33,08	11,27	42,46
Ø 200/1	50,47	152,43	116,62	35,84	12,15	46,26
Ø 250/1	50,88	219,40	131,23	42,08	15,33	54,56
Ø 300/1	60,01	228,60	171,93	49,15	16,96	63,69
Ø 350	122,86	303,65	159,47	109,88	41,53	128,28
Ø 400	141,11	321,92	191,00	120,67	44,77	141,36
Ø 450	173,20	391,23	234,02	147,09	46,61	170,07
Ø 500	187,08	423,53	259,34	158,42	53,34	183,68
Ø 550	202,05	458,36	296,86	171,48	60,87	199,04
Ø 600	227,80	513,05	325,25	192,68	62,72	222,52
Ø 650	271,27	599,73	375,98	227,67	76,35	266,23
Ø 700	310,56	640,10	409,38	262,58	82,56	303,88
Ø 750	334,27	681,01	443,32	281,65	89,51	325,70
Ø 800	358,27	723,52	478,88	301,91	91,70	348,70

* Los tres últimos números de la referencia de los adaptadores indican el diámetro de la boca de la caldera. Las abrazaderas de unión van incluidas con cada pieza que las necesite.









* The last three numbers are the diameter of the boiler. The clamps are included in the pieces.

• PVP IVA no incluido. Sólo para profesionales.

- Los precios de este catálogo-tarifa están sujetos a modificaciones, debido a cambio de tarifas de nuestros proveedores.
- Este catálogo-tarifa lleva solamente una pequeña parte de los productos de cada proveedor. Para otros productos, consúltenos o infórmese a través de la página web correspondiente.













TUBO DE ACERO VITRIFICADO NEGRO MATE (VB)

Descripción: Tubo de pared simple de acero vitrificado 1 mm de espesor. Negro mate
 Unión de tubos y accesorios mediante machihembrado.
Utilidades: Para estufas de combustibles sólidos (leña, carbón, pellets...)
Montaje: Interior.

	DIÁMETRO/UNDS CAJA	Ø80	Ø100	Ø125	Ø150	Ø175	Ø200
	MÓDULO 1 M.						
	Referencia	VBT108	VBT110	VBT112	VBT115	VBT117	VBT120
	€/pieza	19,42	20,99	24,98	28,26	31,65	33,88
	MÓDULO 1 M. REGISTRO						
	Referencia	VBR108	VBR110	VBR112	VBR115	VBR117	VBR120
	€/pieza	23,18	25,77	24,98	28,26	47,47	50,19
	MÓDULO 0,5 M.						
	Referencia	VBT008	VBT010	VBT012	VBT015	VBT017	VBT020
	€/pieza	16,38	17,31	20,22	21,72	23,36	24,54
	MÓDULO 0,5 M. REGISTRO						
	Referencia	VBR008	VBR010	VBR012	VBR015	VBR017	VBR020
	€/pieza	19,17	20,60	20,22	21,72	38,18	39,67
	MÓDULO 0,25 M.						
	Referencia	VBTP08	VBTP10	VBTP12	VBTP15	VBTP17	VBTP20
	€/pieza	12,79	13,63	15,33	16,20	18,17	18,86
	MÓDULO 0,25 M. REGISTRO						
	Referencia	VBRP08	VBRP10	VBRP12	VBRP15	VBRP17	VBRP20
	€/pieza	17,82	18,91	15,33	16,20	32,57	33,57
	EXTENSIBLE						
	Referencia	VBTE08	VBTE10	VBTE12	VBTE15	VBTE17	VBTE20
	€/pieza	16,38	17,31	20,22	21,72	23,36	24,54
	MANGUITO MACHO MACHO						
	Referencia	VBMM08	VBMM10	VBMM12	VBMM15	VBMM17	VBMM20
	€/pieza	12,06	12,72	14,45	15,09	16,95	17,43
	MANGUITO HEMBRA-HEMBR						
	Referencia	VBHH08	VBHH10	VBHH12	VBHH15	VBHH17	VBHH20
	€/pieza	10,56	11,22	12,86	13,51	15,45	15,93

• PVP IVA no incluido. Sólo para profesionales.

- Los precios de este catálogo-tarifa están sujetos a modificaciones, debido a cambio de tarifas de nuestros proveedores.
- Este catálogo-tarifa lleva solamente una pequeña parte de los productos de cada proveedor. Para otros productos, consúltenos o infórmese a través de la página web correspondiente.

	DIÁMETRO/UNDS CAJA	Ø80	Ø100	Ø125	Ø150	Ø175	Ø200
	REGULADOR DE TIRO 0,5 M.						
	Referencia	VBRT08	VBRT10	VBRT12	VBRT15	VBRT17	VBRT20
	€/pieza	39,67	39,67	39,67	41,20	42,45	43,83
	TE 90°						
	Referencia	VBTN08	VBTN10	VBTN12	VBTN15	VBTN17	VBTN20
	€/pieza	22,42	23,38	26,52	28,59	29,55	34,76
	TE 90° CON INSERTO HEMBRA						
	Referencia	VBTW08	VBTW10	VBTW12	VBTW15	VBTW17	VBTW20
	€/pieza	22,42	23,38	29,03	32,25	32,39	37,87
	TAPA						
	Referencia	VBTA08	VBTA10	VBTA12	VBTA15	VBTA17	VBTA20
	€/pieza	11,97	12,41	13,70	14,54	15,72	16,33
	CODO 45°						
	Referencia	VBCC08	VBCC10	VBCC12	VBCC15	VBCC17	VBCC20
	€/pieza	11,30	11,73	13,13	14,40	15,29	16,40
	CODO 45° CON REGISTRO						
	Referencia	VBRC08	VBRC10	VBRC12	VBRC15	VBRC17	VBRC20
	€/pieza	20,23	20,96	21,36	25,31	33,68	34,74
	CODO 90°						
	Referencia	VBCN08	VBCN10	VBCN12	VBCN15	VBCN17	VBCN20
	€/pieza	12,66	13,19	14,96	16,86	17,62	19,99
	CODO 90° CON REGISTRO						
	Referencia	VBRN08	VBRN10	VBRN12	VBRN15	VBRN17	VBRN20
	€/pieza	22,79	23,76	26,04	29,73	39,61	41,55
	SOPORTE MURAL REGULABLE						
	Referencia	VBSA08	VBSA10	VBSA12	VBSA15	VBSA17	VBSA20
	€/pieza	16,94	16,94	17,95	21,55	22,22	22,68
	SOPORTE UN ENCLAVAMIENTO						
	Referencia	VBSE08	VBSE10	VBSE12	VBSE15	VBSE17	VBSE20
	€/pieza	9,74	10,36	11,65	12,09	11,87	12,77
	TAPAJUNTAS						
	Referencia	VBTT08	VBTT10	VBTT12	VBTT15	VBTT17	VBTT20
	€/pieza	11,90	12,20	14,67	15,52	16,39	16,96
	JUNTA DE ESTANQUEIDAD						
	Referencia	20JE08	20JE10				
	€/pieza	1,30	1,46				

• PVP IVA no incluido. Sólo para profesionales.

- Los precios de este catálogo-tarifa están sujetos a modificaciones, debido a cambio de tarifas de nuestros proveedores.
- Este catálogo-tarifa lleva solamente una pequeña parte de los productos de cada proveedor. Para otros productos, consúltenos o infórmese a través de la página web correspondiente.

	DIÁMETRO/UNDS CAJA	Ø80	Ø100	Ø125	Ø150	Ø175	Ø200
	CAPERUZA						
	Referencia	VBKP08	VBKP10	VBKP12	VBKP15	VBKP17	VBKP20
	€/pieza	21,55	22,73	26,44	29,29	31,10	33,69



	DIÁMETRO/UNDS CAJA	Ø80	Ø100	Ø125	Ø150	Ø175	Ø200
	TERMINAL SALIDA HORIZ.						
	Referencia	VBTH08	VBTH10	VBTH12	VBTH15	VBTH17	VBTH20
	€/pieza	18,50	19,26	22,83	23,27	24,77	25,71

	DIÁMETRO/UNDS CAJA	Ø80	Ø100	Ø125	Ø150	Ø175	Ø200	
	ADAPTADOR							
	Referencia	€/pieza	VBAD08080	13,61	VBAD10080	14,49	VBAD12100	16,02
			VBAD08090	14,10	VBAD10100	14,49	VBAD12110	16,02
			VBAD08100	14,49	VBAD10110	14,49	VBAD12120	16,02
					VBAD10125	14,49	VBAD12125	16,02
							VBAD12130	16,02
							VBAD12150	16,02
			VBAD15125	16,94	VBAD17150	17,24	VBAD20175	19,09
			VBAD15130	16,94	VBAD17160	17,24	VBAD20180	19,09
			VBAD15140	16,94	VBAD17175	17,24	VBAD20200	19,09
			VBAD15150	17,02	VBAD17180	18,19		
			VBAD15175	17,02	VBAD17200	18,19		

• PVP IVA no incluido. Sólo para profesionales.

- Los precios de este catálogo-tarifa están sujetos a modificaciones, debido a cambio de tarifas de nuestros proveedores.
- Este catálogo-tarifa lleva solamente una pequeña parte de los productos de cada proveedor. Para otros productos, consúltenos o infórmese a través de la página web correspondiente.

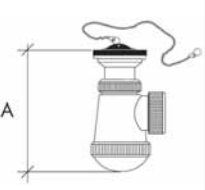
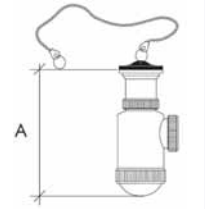

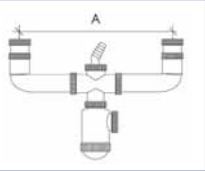
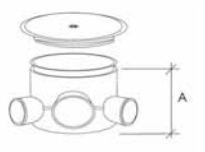
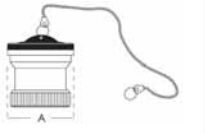
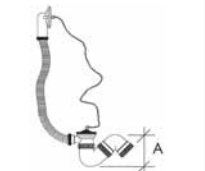
CREARPLAST - www.crearplast.es

	REF.	DESCRIPCIÓN	P.V.P. €				
	012404	Sifón botella corto extensible salida horizontal con válvula lavabo, bidet	6,301 6,750				
	012402	<table border="1"> <thead> <tr> <th>Medida</th> <th>Medida</th> <th>Medida</th> </tr> </thead> <tbody> <tr> <td>C-24</td> <td>Ø 1^{1/4}, 32 1^{1/2}, 40</td> <td>A 203 → 135 220 → 149</td> </tr> </tbody> </table>		Medida	Medida	Medida	C-24
Medida	Medida	Medida					
C-24	Ø 1 ^{1/4} , 32 1 ^{1/2} , 40	A 203 → 135 220 → 149					
	010404	Sifón botella extensible salida horizontal con válvula lavabo-bidet	6,189 6,540				
	010402	<table border="1"> <tbody> <tr> <td>C-4</td> <td>Ø 1^{1/4}, 32 1^{1/2}, 40</td> <td>A 225 → 155 235 → 165</td> </tr> </tbody> </table>		C-4	Ø 1 ^{1/4} , 32 1 ^{1/2} , 40	A 225 → 155 235 → 165	
C-4	Ø 1 ^{1/4} , 32 1 ^{1/2} , 40	A 225 → 155 235 → 165					
	038622	Válvula sifónica salida horizontal para plato ducha. Inoxidable 80 Ø mm.	3,742				
	024412	Sifón botella salida horizontal con doble	8,348				
	060140	Bote sifónico PVC 110 Ø mm extensible con tapa expansión embellecedor inoxidable 145 Ø mm cinco entradas de 40 Ø mm y salida 50 Ø mm.	9,953				
	037624	Válvula para lavabo y bidet. Inoxidable 70 Ø mm.	3,807 3,854				
	037622	<table border="1"> <tbody> <tr> <td>C-76</td> <td>Ø 1^{1/4}, 32 1^{1/2}, 40</td> <td>A: 70 A: 70</td> </tr> </tbody> </table>		C-76	Ø 1 ^{1/4} , 32 1 ^{1/2} , 40	A: 70 A: 70	
C-76	Ø 1 ^{1/4} , 32 1 ^{1/2} , 40	A: 70 A: 70					
	040103	Desagüe bañera sifónico con tubo rebosadero flexible salida orientable	10,075				

• PVP IVA no incluido. Sólo para profesionales.

- Los precios de este catálogo-tarifa están sujetos a modificaciones, debido a cambio de tarifas de nuestros proveedores.
- Este catálogo-tarifa lleva solamente una pequeña parte de los productos de cada proveedor. Para otros productos, consúltenos o infórmese a través de la página web correspondiente.

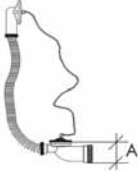
CREARPLAST - www.crearplast.es

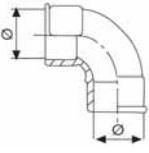
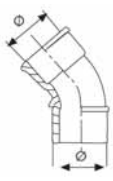
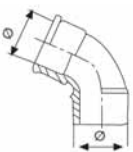
	REF.	DESCRIPCIÓN	P.V.P. €
	040106	Desagüe bañera con tubo flexible salida horizontal con válvula de baja cota C-106 Ø: 1"², 40 A: 50	8,667
	031312	Válvula plato ducha ABS. Sifón incorporado registrable 90 Ø mm.	21,100
	031322	Válvula plato ducha ABS. Sifón incorporado registrable 115 Ø mm.	28,750
CODOS			
	200000 200001 200002 200003	Codo hembra - hembra 45° CHH-01 32 CHH-04 40 CHH-07 50 CHH-16 110	0,319 0,431 0,635 1,768
	200200 200201 200202 200204	Codo hembra - hembra 87° CHH-03 32 CHH-06 40 CHH-09 50 CHH-18 110	0,316 0,408 0,556 1,937
	200305 200300 200301 200302 200303 200304 200306	Codo macho - hembra 45° CMH-104 40 CMH-110 75 CMH-113 90 CMH-116 110 CMH-119 125 CMH-122 160 CMH-123 200	0,419 1,009 1,371 1,519 2,289 5,734 7,570
	200402 200403	Codo macho - hembra 67° CMH-117 110 CMH-120 125	1,549 2,451

• PVP IVA no incluido. Sólo para profesionales.

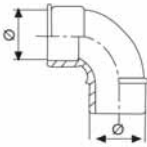
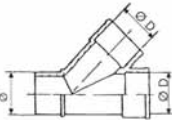
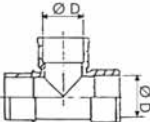
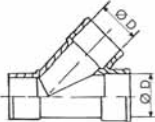
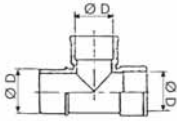
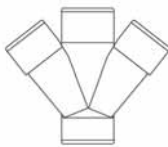

- Los precios de este catálogo-tarifa están sujetos a modificaciones, debido a cambio de tarifas de nuestros proveedores.
- Este catálogo-tarifa lleva solamente una pequeña parte de los productos de cada proveedor. Para otros productos, consúltenos o infórmese a través de la página web correspondiente.

	REF.	DESCRIPCIÓN	P.V.P. €
		Codo macho - hembra 87°	
	200500	CMH-106 40	0,397
	200507	CMH-109 50	0,615
	200501	CMH-112 75	0,895
	200502	CMH-115 Ø 90	1,224
	200503	CMH-118 110	1,678
	200504	CMH-121 125	2,415
	200505 200506	CMH-124 160 CMH-125 200	5,213 8,500
		Derivación simple hembra - hembra 45°	
	200600	DS-01 32	0,488
	200601 200602	DS-04 Ø 40 DS-07 50	0,699 0,834
		Derivación simple hembra - hembra 87°	
	200700	DS-03 32	0,421
	200701 200702	DS-06 Ø 40 DS-09 50	0,623 0,783
		Derivación simple macho - hembra 45°	
	200803	DSM-110 75	1,566
	200800	DSM-113 90	2,528
	200801	DSM-116 Ø 110	2,787
	200802	DSM-119 125	4,681
	200804	DSM-122 160	10,347
	200805	DSM-123 200	27,162
		Derivación simple macho - hembra 87°	
	200902	DSM-112 75	1,406
	200903	DSM-115 90	1,926
	200900	DSM-118 Ø 110	2,312
	200901	DSM-121 125	3,559
	200904	DSM-124 160	9,180
	200905	DSM-124 200	23,957
		Derivación doble plana PVC	
	203101	DS-30 Ø 40-40-40	2,070
	203102	DS-31 Ø 40-40-40	2,070
		Derivación doble - plana 45°	
	203105	DS-34 90	5,221
	203106	DS-35 Ø 110	6,493
	203107	DS-36 125	9,482
	203108	DS-37 160	32,244

• PVP IVA no incluido. Sólo para profesionales.

- Los precios de este catálogo-tarifa están sujetos a modificaciones, debido a cambio de tarifas de nuestros proveedores.
- Este catálogo-tarifa lleva solamente una pequeña parte de los productos de cada proveedor. Para otros productos, consúltenos o infórmese a través de la página web correspondiente.

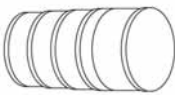
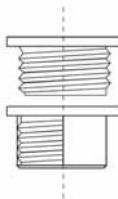
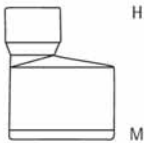
CREARPLAST - www.crearplast.es

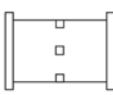
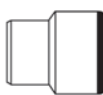
	REF.	DESCRIPCIÓN	P.V.P. €
	201303 201305	Manguito dilatación MDI-50 50 MDI-110 110	1,694 4,422
	204000 204001 204002 204003 204004 204005 204006 204007	Tapón de registro PVC TR-40 40 TR-50 50 TR-75 75 TR-90 90 TR-110 110 TR-125 125 TR-160 160 TR-200 200	0,606 0,842 1,145 1,667 2,071 2,417 7,158 13,987
	201015 201016 201017 201002 201005 201008 201010 201014	Reducción excéntrica REE-15 40 32 REE-16 50 32 REE-17 50 40 REE-03 110 90 REE-06 125 110 REE-08 160 125 REE-10 200 125 REE-11 200 160	0,379 0,429 0,463 1,305 1,238 2,779 7,789 7,789
	201200 201201 201202 201203 201204 201205 201206	Manguito deslizante de encolar MDE-01 32 MDE-02 40 MDE-03 50 MDE-04 75 MDE-05 90 MDE-06 110 MDE-07 125	0,421 0,512 0,539 1,010 1,474 1,848 2,199
	201207 201208 201209	Manguito deslizante con tope MDE-08 160 MDE-09 200 MDE-10 250	3,200 8,421 21,100
	203400 203401 203402	Manguito unión macho tubo metálico MUT-01 20-28/32 MUT-02 20-28/40 MUT-03 35/40	1,519 1,519 1,735

• PVP IVA no incluido. Sólo para profesionales.

- Los precios de este catálogo-tarifa están sujetos a modificaciones, debido a cambio de tarifas de nuestros proveedores.
- Este catálogo-tarifa lleva solamente una pequeña parte de los productos de cada proveedor. Para otros productos, consúltenos o infórmese a través de la página web correspondiente.

CREARPLAST - www.crearplast.es

	REF.	DESCRIPCIÓN	P.V.P. €
	203800 203801	Manguito unión hembra tubo metálico MUH-01 22-28/40 MUH-02 22-28/50	1,417 1,519
	203901	Codo unión macho PVC tubo metálico CUM-01 Ø: 22-28/40 87° 30°	1,482
	204101	Codo unión hembra PVC tubo metálico CUH-01 Ø: 22-28/40 87° 30°	1,482
	201902 201903 201904 201905 201906 201909 201910 201911 201915 201914 201913 201912 201916 201917 201918 201919 201920 201921 201922 201923	Tapón reductor PVC TRS-02 75 40 TRS-03 75 50 TRS-05 90 40 TRS-06 90 50 TRS-07 90 75 TRS-10 125 75 TRS-11 125 40 TRS-12 125 50 TRS-17 110 75 TRS-18 Ø 125 Ø RED 90 TRS-19 110 90 TRS-20 125 110 TRS-21 160 110 TRS-22 160 125 TRS-23 200 125 TRS-24 200 160 TRS-25 250 160 TRS-26 250 200 TRS-27 315 200 TRS-28 315 250	0,800 0,800 1,111 1,111 1,111 2,016 1,608 1,608 1,670 2,016 1,608 2,016 4,579 4,579 6,786 6,786 17,980 17,980 32,971 32,971
	202104 202103	Tapón doble reducido TRD-04 Ø: 110 Ø RED. 40-32 TRD-03 Ø: 110 Ø RED. 40-50	1,238 1,238
	202000	Tapón reducido triple (2 bocas ciegas) (1 abierta) TRT-01 Ø: 110 Ø RED. 40-40-40	1,120

• PVP IVA no incluido. Sólo para profesionales.

- Los precios de este catálogo-tarifa están sujetos a modificaciones, debido a cambio de tarifas de nuestros proveedores.
- Este catálogo-tarifa lleva solamente una pequeña parte de los productos de cada proveedor. Para otros productos, consúltenos o infórmese a través de la página web correspondiente.

	REF.	DESCRIPCIÓN	P.V.P. €
		Tapón macho ciego PVC	
	202210	TC-10 40	0,330
	202211	TC-11 50	0,438
	202200	TC-01 75	0,615
	202201	TC-02 90	0,808
	202202	TC-03 Ø 110	0,943
	202203	TC-04 125	1,229
	202204	TC-05 160	3,688
	202205	TC-06 200	5,574
	202206	TC-07 250	11,290
202207	TC-08 315	19,280	
	203702	THC-03 Ø: 110	1,263
		Válvula plato ducha s/h con tela de PVC. Rejilla inox. salida 40-50 Ø	
	100225	C-225 Largo 0,50 Ancho 0,50	20,210
	101225	C-225 Largo 1,20 Ancho 1,50	57,152
	102225	C-225 Largo 1,80 Ancho 1,50	84,110
		Sumidero mixto - PVC - inoxidable, salida vertical. Encolar	
	132201	C-201-M 200x200 Ø 75 A 84	101,500
	133201	C-201-M 200x200 Ø 90 A 84	101,500
	134201	C-201-M 250x250 Ø 90 A 84	149,650
	135201	C-201-M 250x250 Ø 110 A 84	149,650
		Caldereta sífónica mixta PVC - inoxidable, salida vertical. Encolar	
	131202	C-202-M 150x150 Ø 75 A 74	86,200
	132202	C-202-M 200x200 Ø 90 A 90	115,250
	133202	C-202-M 200x200 Ø 110 A 90	115,250
	134202	C-202-M 250x250 Ø 90 A 93	163,150
	135202	C-202-M 250x250 Ø 110 A 93	163,150

• PVP IVA no incluido. Sólo para profesionales.

- Los precios de este catálogo-tarifa están sujetos a modificaciones, debido a cambio de tarifas de nuestros proveedores.
- Este catálogo-tarifa lleva solamente una pequeña parte de los productos de cada proveedor. Para otros productos, consúltenos o infórmese a través de la página web correspondiente.

CREARPLAST - www.crearplast.es

	REF.	DESCRIPCIÓN	P.V.P. €												
	131203 132203 133203 134203	Caldereta sifónica mixta PVC - inoxidable, salida horizontal. Encolar C-203-M \varnothing <table border="1"> <tr> <td>150x150</td> <td>75</td> <td>109</td> </tr> <tr> <td>200x200</td> <td>90</td> <td>135</td> </tr> <tr> <td>200x200</td> <td>110</td> <td>135</td> </tr> <tr> <td>250x250</td> <td>110</td> <td>149</td> </tr> </table> A	150x150	75	109	200x200	90	135	200x200	110	135	250x250	110	149	87,050 115,950 115,950 163,850
150x150	75	109													
200x200	90	135													
200x200	110	135													
250x250	110	149													
	130220 131220	Caldereta sifónica mixta PVC - inoxidable, salida vertical. Encolar C-220-M \varnothing <table border="1"> <tr> <td>100x100</td> <td>50/40</td> <td>61</td> </tr> <tr> <td>125x125</td> <td>50/40</td> <td></td> </tr> </table> A	100x100	50/40	61	125x125	50/40		57,420 62,850						
100x100	50/40	61													
125x125	50/40														
	130223 131223	Caldereta sifónica mixta PVC - inoxidable, salida horizontal. Encolar C-223-M \varnothing <table border="1"> <tr> <td>100x100</td> <td>50/40</td> <td>90</td> </tr> <tr> <td>125x125</td> <td>50/40</td> <td></td> </tr> </table> A	100x100	50/40	90	125x125	50/40		57,600 63,200						
100x100	50/40	90													
125x125	50/40														
Nueva Serie E															
	124202 125202	Caldereta sifónica extensible, salida vertical, especial terrazas C-202-E \varnothing <table border="1"> <tr> <td>250x250x90</td> <td>A</td> <td>93</td> </tr> <tr> <td>250x250x110</td> <td></td> <td>93</td> </tr> </table>	250x250x90	A	93	250x250x110		93	43,507 43,507						
250x250x90	A	93													
250x250x110		93													
	124203	Caldereta sifónica extensible, salida horizontal, especial terrazas C-203-E \varnothing : 250x250x110 A: 149	47,861												
	124205 125205	Caldereta sifónica extensible, salida vertical, con rejilla elevada PVC, especial terrazas C-205-E \varnothing <table border="1"> <tr> <td>250x250x90</td> <td>A</td> <td>93</td> </tr> <tr> <td>250x250x110</td> <td></td> <td>93</td> </tr> </table>	250x250x90	A	93	250x250x110		93	44,353 44,353						
250x250x90	A	93													
250x250x110		93													
	120206	Aro especial para acople. Kit= aro + 6 tornillos C-206-E \varnothing : 250x250x110	12,028												



Colocar la base de la caldereta como siempre

Desenrollar la tela (de cualquier tipo) encima y cortar como siempre

Colocar el anillo en su sitio gracias a los pivotes de centrado





Fijar la tela roscando los tornillos de sujeción del anillo

Colocar el sumidero como siempre

La instalación de la serie "E" sólo se diferencia por el sistema de sujeción de la tela que es UNIVERSAL.

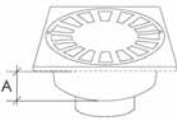
• PVP IVA no incluido. Sólo para profesionales.

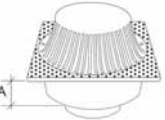





- Los precios de este catálogo-tarifa están sujetos a modificaciones, debido a cambio de tarifas de nuestros proveedores.
- Este catálogo-tarifa lleva solamente una pequeña parte de los productos de cada proveedor. Para otros productos, consúltenos o infórmese a través de la página web correspondiente.

REF.	DESCRIPCIÓN	P.V.P. €
Modelos Tradicionales		
	<p>Sumidero sifónico salida horizontal PVC</p> <p>C-217 \varnothing: 250x250 \varnothing: 110</p>	24,094
	<p>Sumidero sifónico salida vertical PVC</p> <p>C-201 \varnothing: 200x200 \varnothing: 75 A</p>	<p>101201 150x150 50 59 10,610</p> <p>102201 150x150 75 59 10,610</p> <p>103201 200x200 75 84 18,034</p> <p>106201 200x200 90 84 18,034</p> <p>104201 250x250 90 84 22,918</p> <p>105201 250x250 110 84 22,948</p>
	<p>Caldereta sifónica extensible salida vertical PVC</p> <p>C-202 \varnothing: 200x200 \varnothing: 110 A</p>	<p>101202 150x150 75 74 18,627</p> <p>102202 200x200 90 90 30,172</p> <p>103202 200x200 110 90 30,215</p> <p>104202 250x250 90 93 33,652</p> <p>105202 250x250 110 93 33,784</p>
	<p>Caldereta sifónica extensible salida horizontal PVC</p> <p>C-203 \varnothing: 200x200 \varnothing: 110 A</p>	<p>101203 150x150 75 109 19,349</p> <p>102203 200x200 90 135 31,927</p> <p>103203 200x200 110 135 31,958</p> <p>104203 250x250 110 152 38,429</p>
	<p>Sumidero sifónico salida vertical con rejilla elevada PVC</p> <p>C-204 \varnothing: 200x200 \varnothing: 90 A</p>	<p>103204 200x200 75 84 19,037</p> <p>104204 200x200 90 84 19,037</p> <p>101204 250x250 90 84 24,718</p> <p>102204 250x250 110 84 24,718</p>
	<p>Caldereta sifónica extensible salida vertical con rejilla elevada PVC</p> <p>C-205 \varnothing: 200x200 \varnothing: 110 A</p>	<p>103205 200x200 90 90 30,639</p> <p>104205 200x200 110 90 30,639</p> <p>101205 250x250 90 93 34,706</p> <p>102205 250x250 110 93 34,706</p>

• PVP IVA no incluido. Sólo para profesionales.

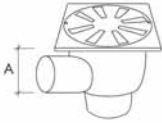



- Los precios de este catálogo-tarifa están sujetos a modificaciones, debido a cambio de tarifas de nuestros proveedores.
- Este catálogo-tarifa lleva solamente una pequeña parte de los productos de cada proveedor. Para otros productos, consúltenos o infórmese a través de la página web correspondiente.

CREARPLAST - www.crearplast.es

	REF.	DESCRIPCIÓN	P.V.P. €
	103206 104206 100206	Caldereta sifónica extensible salida horizontal con rejilla elevada. PVC C-206 \varnothing 200x200 \varnothing 90 A 135 200x200 \varnothing 110 A 135 250x250 110 149	33,670 33,670 38,543
	100200	Sumidero PVC para baños salida horiz. A con embellecedor de acero inoxidable C-200 \varnothing : 100x100 \varnothing : 40 A: 98	8,599
	100216	Sumidero sifónico rejilla inoxidable con salida horizontal-vertical C-216 \varnothing : 100x100 \varnothing : 50/40 A: 60	8,600
	100218	Sumidero sifónico rejilla PVC con A salida horizontal-vertical C-218 \varnothing : 100x100 \varnothing : 50/40 A: 60	8,031
	100221	Caldereta sifónica extensible s/vertical rejilla PVC C-221 \varnothing : 100x100 \varnothing : 50/40 A:61	9,391
	100223	Caldereta sifónica PVC extensible s/horizontal - rejilla inox. C-223 \varnothing : 100x100 \varnothing : 50/40 A:90	12,097
	100224	Caldereta sifónica extensible s/horizontal - rejilla PVC C-224 \varnothing : 100x100 \varnothing : 50/40 A:90	12,027
	100220	Caldereta sifónica PVC extensible A salida vertical rejilla inoxidable C-220 \varnothing : 100x100 \varnothing : 50/40 A:61	9,505





• PVP IVA no incluido. Sólo para profesionales.

- Los precios de este catálogo-tarifa están sujetos a modificaciones, debido a cambio de tarifas de nuestros proveedores.
- Este catálogo-tarifa lleva solamente una pequeña parte de los productos de cada proveedor. Para otros productos, consúltenos o infórmese a través de la página web correspondiente.

	REF.	DESCRIPCIÓN	P.V.P. €
Serie Mixta PVC-PP			
		Caldereta sifónica extensible salida vertical PVC-PP	
	141202	150x150 75 74	17,326
	142202	200x200 90 90	28,056
	143202	C-202-P Ø 200x200 110 A 90	28,056
	144202	250x250 90 93	31,360
145202	250x250 110 93	31,360	
		Caldereta sifónica extensible salida horizontal PVC-PP	
	141203	150x150 75 109	17,995
	142203	200x200 90 135	29,694
	143203	C-203-P Ø 200x200 110 A 135	29,964
	144203	250x250 110 152	35,742
		Enlace recto	
	300000	20	2,124
	300001	25	2,577
	300002	32	3,654
	300003	40	5,720
	300004	P-0 Ø 50	8,015
	300005	63	13,015
	300006	75	27,628
300007	90	45,150	
		Enlace reducido	
	300101	25-20	2,577
	300102	32-25	3,654
	300103	40-32	7,377
	300104	P-1 Ø 50-40	10,324
	300105	63-50	15,534
	300106	75-63	27,626
300107	90-75	42,152	

• PVP IVA no incluido. Sólo para profesionales.

- Los precios de este catálogo-tarifa están sujetos a modificaciones, debido a cambio de tarifas de nuestros proveedores.
- Este catálogo-tarifa lleva solamente una pequeña parte de los productos de cada proveedor. Para otros productos, consúltenos o infórmese a través de la página web correspondiente.

	REF.	DESCRIPCIÓN	P.V.P. €	
		Enlace rosca hembra		
	300200	P-2 Ø	20- ^{1/2}	1,799
	300201		25- ^{3/4}	2,181
	300202		32-1	2,577
	300203		40-1 ^{1/4}	3,824
	300204		50-1 ^{1/2}	5,918
	300205		63-2	8,850
	300206		75-2 ^{1/2}	17,501
300207	90-3		27,628	
		Enlace rosca macho		
	300300	P-3 Ø	20- ^{1/2}	1,317
	300301		25- ^{3/4}	1,686
	300302		32-1	2,564
	300303		40-1 ^{1/4}	3,540
	300304		50-1 ^{1/2}	4,999
	300305		63-2	8,115
	300306		75-2 ^{1/2}	15,662
300307	90-3		25,319	
		Tapón final		
	300400	P-4 Ø	20	1,756
	300401		25	2,025
	300402		32	3,002
	300403		40	3,723
	300404		50	5,424
	300405		63	9,415
	300406		75	18,478
300407	90		25,644	
		Enlace codo grifo		
	300600 300601	P-6 Ø	20- ^{1/2} 50- ^{3/4}	3,866 4,319
		Enlace codo rosca macho		
	300700	P-7 Ø	20- ^{1/2}	2,081
	300701		25- ^{3/4}	2,505
	300702		32-1	3,341
	300703		40-1 ^{1/4}	4,319
	300704		50-1 ^{1/2}	7,365
300705	63-2		9,784	

• PVP IVA no incluido. Sólo para profesionales.

- Los precios de este catálogo-tarifa están sujetos a modificaciones, debido a cambio de tarifas de nuestros proveedores.
- Este catálogo-tarifa lleva solamente una pequeña parte de los productos de cada proveedor. Para otros productos, consúltenos o infórmese a través de la página web correspondiente.

	REF.	DESCRIPCIÓN	P.V.P. €
		Enlace codo rosca hembra	
	300800	20- ¹ / ₂	2,861
	300801	25- ³ / ₄	3,341
	300802	32-1	4,065
	300803	40-1 ¹ / ₄	5,026
	300804	P-8 Ø 50-1 ¹ / ₂	7,788
	300805	63-2	8,921
	300806	75-2 ¹ / ₂	22,610
300807	90-3	36,849	
		Enlace codo	
	300900	20	2,153
	300901	25	2,590
	300902	32	3,681
	300903	40	5,735
	300904	P-9 Ø 50	8,694
	300905	63	14,472
	300906	75	27,647
300907	90	46,028	
		Enlace "T" rosca hembra	
	301000	20- ¹ / ₂	2,832
	301001	25- ³ / ₄	3,936
	301002	32-1	5,281
	301003	40-1 ¹ / ₄	6,840
	301004	P-10 Ø 50-1 ¹ / ₂	11,299
	301005	63-2	17,205
	301006	75-2 ¹ / ₂	29,605
301007	90-3	45,093	
		Te igual	
	301200	20	3,200
	301201	25	3,936
	301202	32	5,508
	301203	40	8,625
	301204	P-12 Ø 50	13,466
	301205	63	22,600
	301206	75	39,718
301207	90	58,713	

• PVP IVA no incluido. Sólo para profesionales.

- Los precios de este catálogo-tarifa están sujetos a modificaciones, debido a cambio de tarifas de nuestros proveedores.
- Este catálogo-tarifa lleva solamente una pequeña parte de los productos de cada proveedor. Para otros productos, consúltenos o infórmese a través de la página web correspondiente.

ABRAZADERAS Y FIJACIONES PARA CABLES Y TUBOS

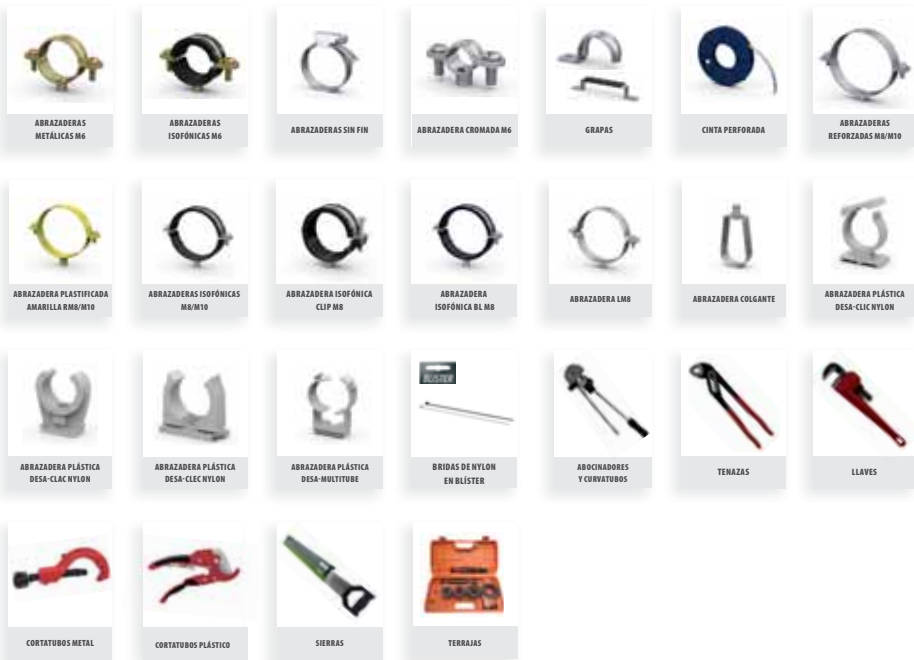

CARRILES, SOPORTES Y ACCESORIOS PARA SUSPENSIÓN



FIJACIONES

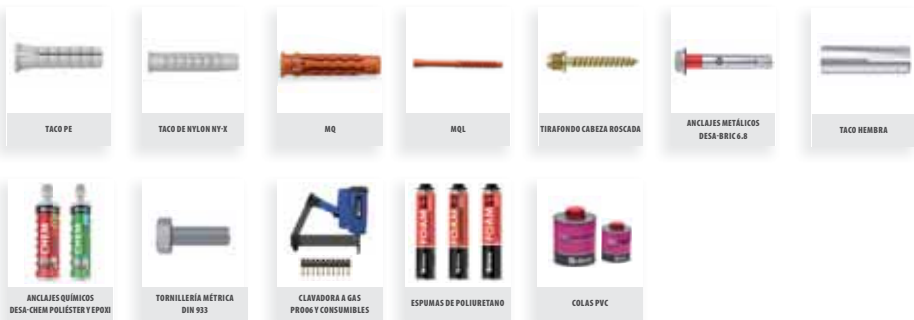

• PVP IVA no incluido. Sólo para profesionales.

- Los precios de este catálogo-tarifa están sujetos a modificaciones, debido a cambio de tarifas de nuestros proveedores.
- Este catálogo-tarifa lleva solamente una pequeña parte de los productos de cada proveedor. Para otros productos, consúltenos o infórmese a través de la página web correspondiente.



Caldera de Biomasa **BioClass NG**

Caldera de Biomasa

MODULACIÓN ELECTRÓNICA
LIMPIEZA AUTOMÁTICA
POLICOMBUSTIBLE
4 POTENCIAS: 10, 16, 25 y 43 kW

Policombustible



Modelo	Potencia nominal kW	Rendimiento a potencia nominal %	Potencia carga parcial kW	Rendimiento a carga parcial %	Tiro chimenea Pa	Peso kg	Volumen L	Precio €
BioClass NG 10	10,1	93,5	2,9	88,3	10 / 20	190	46	3.381
BioClass NG 16	15,6	93,5	4,2	91,5	10 / 20	211	55	3.523
BioClass NG 25	25,3	95	6,9	91,2	10 / 20	284	73	3.743
BioClass NG 43	42,7	94	11,4	91,2	10 / 20	368	104	4.222
BioClass NG 10+DR	10,1	93,5	2,9	88,3	10 / 20	142	46	3.571
BioClass NG 16+DR	15,6	93,5	4,2	91,5	10 / 20	142	55	3.713
BioClass NG 25+DR	25,3	95	6,9	91,2	10 / 20	142	73	3.933
BioClass NG 43+DR	42,7	94	11,4	91,2	10 / 20	142	104	4.412

Opciones	Precio €
HTP 100-150 (Depósito de reserva con acumulador ACS)	1.050
HTP 130-200 (Depósito de reserva con acumulador ACS)	1.150
Sonda acumulador A.C.S	14
Cenicero compresor 10 NG	450
Cenicero compresor 16 NG	461
Cenicero compresor 25 NG	470
Cenicero compresor 43 NG	510
Kit hidráulico Mt	475
Kit hidráulico DMt	650
Kit hidráulico BIO M	730
Kit hidráulico BIO 2M/2MS	1.275
Kit hidráulico BIO D2M/2MS	1.340
Kit hidráulico BIO DM/MS	970
Kit ASPIRATION	1.150
Silo 2.2. (Con prueba de acoplamiento y toma Storz)	2.202
Silo 3.2. (Con prueba de acoplamiento y toma Storz)	2.409
Silo 5.0. (Con prueba de acoplamiento y toma Storz)	2.641
Acoplamiento para depósito de reserva L con Kit ASPIRATION	33
Tubo flexible (15 m)	188
Boquilla aspiración para depósito de obra	65
Boca de llenado Storz	144
Lona de protección de impacto	72
Kit para hueso de aceituna 10/16 S	60
Kit para hueso de aceituna 25 S	62
Kit para hueso de aceituna 43 L	65
Control remoto LAGO FBOT+	113

NOTA: La puesta en marcha está incluida. No se incluye el desplazamiento.

• PVP IVA no incluido. Sólo para profesionales.

- Los precios de este catálogo-tarifa están sujetos a modificaciones, debido a cambio de tarifas de nuestros proveedores.
- Este catálogo-tarifa lleva solamente una pequeña parte de los productos de cada proveedor. Para otros productos, consútenos o infórmese a través de la página web correspondiente.

Biomasa **lignum IB**

Caldera de gasificación de leña

ALTO RENDIMIENTO
MODULACIÓN ELECTRÓNICA
GRAN AUTONOMÍA DE CARGA
3 POTENCIAS: 20, 30 y 40 kW



Sistema de seguridad de sobrecalentamiento integrado

Modelo	Potencia útil máx. kW	Rendimiento %	Volumen de carga de combustible L	Clasificación (EN 303-5)	Volumen de agua en caldera L	Pérdida de carga del agua ($\Delta T=10^{\circ}C$)	Pérdida de carga del agua ($\Delta T=20^{\circ}C$)	Tiro mínimo chimenea Pa	\varnothing salida de humos mm	Peso neto kg	Longitud máx. de leña cm	Precio €
Lignum IB 20	20		80	Clase 5	75	39	11		125-130	345	50	2.647
Lignum IB 30	30	> 92	120	Clase 5	90	22	6	10		410	50	2.953
Lignum IB 40	40		160	Clase 5	115	44	11		146-150	485	70	3.463

Opciones	Precio €
Kit anticondensados Lignum IB 20	415
Kit anticondensados Lignum IB 30	415
Kit anticondensados Lignum IB 40	415
Sonda A.C.S.	14

• PVP IVA no incluido. Sólo para profesionales.

- Los precios de este catálogo-tarifa están sujetos a modificaciones, debido a cambio de tarifas de nuestros proveedores.
- Este catálogo-tarifa lleva solamente una pequeña parte de los productos de cada proveedor. Para otros productos, consúltenos o infórmese a través de la página web correspondiente.



Gasóleo evolution EV 20 HFDX

Caldera de condensación estanca de hierro fundido

POTENCIA DE 19 KW
PRODUCCIÓN DE A.C.S. POR ACUMULACIÓN



Opciones	Precio €
Protección catódica DX	260
Control remoto E-20 (conexión con cable)	138
Sonda exterior (para E20 + Kit SRX2/EV)	15

Modelo	Potencia nominal		Potencia útil en condensación		Potencia útil en instalación tradicional		Prod. A.C.S. continua L/h Δ30°C	Prod. A.C.S. L/10 min Δ30°C	Tiempo de recuperación de 35° a 58°C min	Volumen del acumulador L	Con Kit SRX2/EV	Sin Kit SRX2/EV
	kW	kcal/h	kW	kcal/h	kW	kcal/h					Precio €	Precio €
Evolution EV 20 HFDX	19	16.340	19,24	16.545	18,3	15.735	575	275	8	130	3.785	3.420



Gasóleo evolution EV 20 HFC

Caldera de condensación estanca de hierro fundido

SÓLO CALEFACCIÓN
POTENCIA DE 19 KW



Modelo	Potencia nominal		Potencia útil en condensación		Potencia útil en instalación tradicional		Contenido agua L	Peso kg	Precio €
	kW	kcal/h	kW	kcal/h	kW	kcal/h			
Evolution EV 20 HFC	19	16.340	19,24	16.545	18,3	15.735	14	120	2.210

Opciones	Precio €
Control remoto E20 (conexión con cable)	138
Sonda exterior para E20	15
Kit para suelo radiante SRFC2	329
Accesorios salida de gases	Ver pág. 86 tarifa 2014/2
Acumulador SANIT	Ver pág. 74 tarifa 2014/2
Sonda para acumulador	7
Bomba para suelo radiante NYL 63-15 (Altura manométrica residual bomba: 2,5 m.ca a 2.450 L/h)	106

NOTA: La puesta en marcha está incluida. No se incluye el desplazamiento.

- PVP IVA no incluido. Sólo para profesionales.
- Los precios de este catálogo-tarifa están sujetos a modificaciones, debido a cambio de tarifas de nuestros proveedores.
- Este catálogo-tarifa lleva solamente una pequeña parte de los productos de cada proveedor. Para otros productos, consútenos o infórmese a través de la página web correspondiente.



Gasóleo jaka HFD CONDENS

Caldera de condensación estanca de hierro fundido

SÓLO CALEFACCIÓN
2 POTENCIAS: 20 y 30 kW



Opciones	Precio €
Accesorios salida de gases	Ver pág. 86 tarifa 2014/2
Kit hidráulico para JAKA HFD Condens	457
Control y regulación (necesario para el kit hidráulico Jaka HFD Condens)	Ver pág. 81 tarifa 2014/2

Modelo	Potencia nominal kW	Potencia útil kW		Contenido agua L	Poids kg	Precio €
		50°C / 30°C	80°C / 60°C			
Jaka 20 HFD CONDENS	19	19,24	18,3	14	84	1.940
Jaka 30 HFD CONDENS	29,3	30,17	28,7	19,2	194	2.010



Hydrinox S



Hydrinox M

Garantía
10 años
en cuba



Resistencias envasadas

Termos eléctricos inox hydrinox

Termos eléctricos inox

ACUMULADOR DE ACERO INOXIDABLE
RESISTENCIAS ENVAINADAS
AISLANTE DE POLIURETANO DE ALTA DENSIDAD
2 MODELOS:
SUELO: 150 L, 200 L, 300 L
MURAL: 150 L, 200 L

Modelo	Capacidad total L	Posición	Potencia W	Voltaje V	Presión máxima bar	Precio €	Cánon de reciclaje €
HYDRINOX 150 M	150	Mural	1.800 (3x600)	230 (transformable en 400 V con el kit trifásico)	7	710	3,45
HYDRINOX 200 M	200	Mural	2.400 (3x800)		7	800	3,45
HYDRINOX 150 S	150	Suelo	1.800 (3x600)		7	695	3,45
HYDRINOX 200 S	200	Suelo	2.400 (3x800)		7	785	3,45
HYDRINOX 300 S	300	Suelo	3.000 (3x1,000)		7	930	3,45

Opciones	Precio €
Grupo de seguridad	42
Kit trifásico	37
Trípode	75

NOTA: La puesta en marcha está incluida. No se incluye el desplazamiento.

• PVP IVA no incluido. Sólo para profesionales.

- Los precios de este catálogo-tarifa están sujetos a modificaciones, debido a cambio de tarifas de nuestros proveedores.
- Este catálogo-tarifa lleva solamente una pequeña parte de los productos de cada proveedor. Para otros productos, consúltenos o infórmese a través de la página web correspondiente.



Termos eléctricos **hydro**

Termos eléctricos

ACUMULADOR ESMALTADO
ÁNODO DE MAGNESIO
DE GRANDES DIMENSIONES

hydro V PLUS

RESISTENCIA ENVAINADA
INSTALACIÓN VERTICAL
5 CAPACIDADES: de 30 L a 150 L

hydro V

INSTALACIÓN VERTICAL
5 CAPACIDADES: de 30 L a 150 L

hydro H PLUS

INSTALACIÓN HORIZONTAL
2 CAPACIDADES: de 80 L y 100 L

Modelo	Capacidad L	Potencia kW	Voltaje V	Tiempo calent. (20° a 55 °C)	Tipo de resistencia	Presión max. ejercicio bar	Peso neto kg	Índice protección	Precio €	Canon de reciclaje €
HYDRO 30 V PLUS	30	2x0,8	220 II	0 h. 45 min.	Indirecta (envainada)	8	16,55	IPX4	185	1,72
HYDRO 50 V PLUS	50	2x0,8	220 II	1 h. 16 min.	Indirecta (envainada)	8	20,75	IPX4	216	1,72
HYDRO 80 V PLUS	80	2x1,2	220 II	1 h. 21 min.	Indirecta (envainada)	8	26,35	IPX4	244	3,45
HYDRO 100 V PLUS	100	2x1,2	220 II	1 h. 41 min.	Indirecta (envainada)	8	28,35	IPX4	267	3,45
HYDRO 150 V PLUS	150	2x1,2	220 II	2 h. 32 min.	Indirecta (envainada)	8	38,55	IPX4	383	3,45
HYDRO 30 V	30	1,2	220 II	1 h. 09 min.	Directa	8	15,8	IPX2	146	1,72
HYDRO 50 V	50	1,5	220 II	1 h. 21 min.	Directa	8	20	IPX2	165	1,72
HYDRO 80 V	80	1,5	220 II	2 h. 10 min.	Directa	8	25,6	IPX2	188	3,45
HYDRO 100 V	100	1,5	220 II	2 h. 42 min.	Directa	8	27,6	IPX2	206	3,45
HYDRO 150 V	150	1,5	220 II	4 h. 04 min.	Directa	8	37,8	IPX2	318	3,45
HYDRO 80 H PLUS	80	1,5	220 II	2 h. 10 min.	Directa	8	25,6	IPX4	244	3,45
HYDRO 100 H PLUS	100	1,5	220 II	2 h. 42 min.	Directa	8	27,6	IPX4	267	3,45

Equipamiento HYDRO V PLUS y H PLUS

Termómetro	Válvula de retención/seguridad 8 bar	Cable de conexión
Termostato regulable	Termostato límite	Resistencia envainada (V PLUS)
Piloto	Soporte mural	Resistencia (H PLUS)
Téster de ánodo de magnesio	Interruptor marcha/paro	
Manguitos dieléctricos	Ánodo de magnesio	

Equipamiento HYDRO V

Termómetro	Manguitos dieléctricos	Ánodo de magnesio
Termostato regulable	Termostato límite	Cable de conexión
Piloto	Soporte mural	Resistencia
Válvula de retención/seguridad 8 bar		

• PVP IVA no incluido. Sólo para profesionales.

- Los precios de este catálogo-tarifa están sujetos a modificaciones, debido a cambio de tarifas de nuestros proveedores.
- Este catálogo-tarifa lleva solamente una pequeña parte de los productos de cada proveedor. Para otros productos, consútenos o infórmese a través de la página web correspondiente.

Mirai SMI

Compacto para calentar y enfriar ambientes domésticos



Bomba de calor aire-agua, DC INVERTER



Con la nueva Mirai SMI, se simplifica y facilita la instalación, al tratarse de una máquina compacta que incluye los principales componentes hidráulicos a la que podemos conectar para su gestión electrónica los distintos elementos de nuestra instalación. Pudiendo gestionarlo todo desde un mando que actúa como cronotermostato y humidostato.

La gestión integrada de la instalación térmica y de la bomba de calor es gracias al innovador regulador "SMART-MT" que junto con la tarjeta electrónica "TERMINAL BLOCK" permiten la conexión y gestión de los principales componentes de la instalación.

Mediante "SMART-MT" podemos personalizar el confort residencial, en base a la posibilidad de utilizar y gestionar otras fuentes de energía y también nos permite la posibilidad de incluir un cronotermostato humidostato con el que podemos crear una regulación climática electrónica, a la vez que nos facilita la programación y visualización de los distintos parámetros.

Las principales características son:

- * Compacta
- * Producción de frío, calor y ACS
- * Compresor Twin Rotari
- * Humidostato incorporado al mando
- * Regulador SMART-MT
- * Tarjeta electrónica TERMINAL BLOCK
- * Ventilador con motor DC brushless
- * Regulación climática electrónica
- * Gestión y regulación integradas de la instalación
- * Punto de gestión bivalente integrado
- * Fabricación japonesa con un PRECIO muy competitivo

Además: Elevadísimo rendimiento , hasta un 4.58 para instalaciones de Suelo Radiante y un 4.02 para instalaciones de Refrescamiento.

Modelo MIRAI SMI	Código	€/Ud.
EH 0614 DC MIRAI SMI	07247811	4,051.00 €
EH 1014 DC MIRAI SMI	07247831	4,925.00 €
EH1314 DC MIRAI SMI	07247841	6,600.00 €
EH1614 DC MIRAI SMI	07247851	6,665.00 €

Crono TH Terminal Usuario	Código	€/Ud.
 Para control de la temperatura y humedad	07245200	152.80 €

Componentes MIRAI SMI

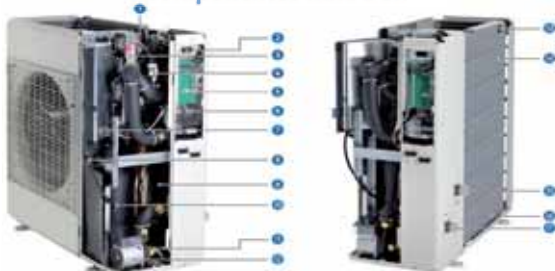

Componentes

1. válvula de seguridad
2. Controlador "SMART-MT"
3. Purgador de aire
4. Manómetro
5. Regleta Inst. "Terminal Block"
6. Regleta alimentación
7. Placa electrónica "PCB Main"
8. Display "PCB Main"
9. Intercambiador de calor (agua)
10. Compresor DC Inverter
11. Válvula descarga agua
12. Bomba de circulación
13. Sensor de temperatura aire externa
14. Intercambiador de calor (aire)
15. Conexión impulsión agua a la instalación
16. Calentador de apoyo
17. Conexión salida agua de la instalación

Accesorios

	Código	€/Ud.	Contador E.	Latiguillo antivibratorio	Código	€/Ud.	Filtro agua	Código	€/Ud.
	01425830	169.90 €		1" M-H	02410500	94.11 €	1" H-H	01005100	22.69 €
	07245360	64.00 €		1 1/4 M-H	02410502	146.90 €	1 1/4 H-H	01005114	31.33 €
	Código	€/Ud.	Sonda temperatura ACS	Código	€/Ud.	Soportes Antivibratorios	Código	€/Ud.	
	8 Lts.	07245370	85.95 €			Pack 4 Uds.			
	10 Lts.	07245380	88.92 €		07245210	21.00 €		07245220	71.00 €

• PVP IVA no incluido. Sólo para profesionales.

- Los precios de este catálogo-tarifa están sujetos a modificaciones, debido a cambio de tarifas de nuestros proveedores.
- Este catálogo-tarifa lleva solamente una pequeña parte de los productos de cada proveedor. Para otros productos, consúltenos o infórmese a través de la página web correspondiente.

Válvulas Serie FULL - Gran caudal



Válvula FULL Manual a escuadra para tubo de cobre, multicapa, PEX

Medida	Uds./Caja	Código	€/Ud.
3/8" Estándar	25	01350800	6.07 €
1/2" Estándar	25	01350700	6.52 €
3/8" con O.R. (Junta tórica conex.radiador)	25	01350804	6.41 €
1/2" con O.R. (Junta tórica conex.radiador)	25	01350704	6.98 €

Se complementan con los diferentes sistemas de tuerca monoblocco 24x19.

Válvula FULL Termostaticable a escuadra para tubo de cobre, multicapa, PEX

Medida	Uds./Caja	Código	€/Ud.
3/8" Estándar	25	01350824	7.72 €
1/2" Estándar	25	01350760	8.20 €
3/8" con O.R. (Junta tórica conex.radiador)	25	01350826	8.09 €
1/2" con O.R. (Junta tórica conex.radiador)	25	01350762	8.68 €

Se complementan con los diferentes sistemas de tuerca monoblocco 24x19.

Válvula FULL Termostática a escuadra para tubo de cobre, multicapa, PEX

Medida	Uds./Caja	Código	€/Ud.
3/8" Estándar	25	01350820	7.40 €
1/2" Estándar	25	01350740	7.90 €
3/8" con O.R. (Junta tórica conex.radiador)	25	01350822	7.76 €
1/2" con O.R. (Junta tórica conex.radiador)	25	01350742	8.42 €

Se complementan con los diferentes sistemas de tuerca monoblocco 24x19.

Válvulas Serie POKER



Válvula POKER Manual a escuadra para tubo de cobre, multicapa, PEX

Medida	Uds./Caja	Código	€/Ud.
3/8" Estándar	10	01350300	6.40 €
1/2" Estándar	10	01350304	6.87 €
3/8" con O.R. (Junta tórica conex.radiador)	10	01350400	6.74 €
1/2" con O.R. (Junta tórica conex.radiador)	10	01350404	7.34 €

Se complementan con los diferentes sistemas de tuerca monoblocco 24x19.

Válvula POKER Termostaticable a escuadra para tubo de cobre, multicapa, PEX

Medida	Uds./Caja	Código	€/Ud.
3/8" Estándar	10	01350380	8.12 €
1/2" Estándar	10	01350382	8.63 €
3/8" con O.R. (Junta tórica conex.radiador)	10	01350480	8.52 €
1/2" con O.R. (Junta tórica conex.radiador)	10	01350482	9.14 €

Se complementan con los diferentes sistemas de tuerca monoblocco 24x19.

Válvula POKER Termostática a escuadra para tubo de cobre, multicapa, PEX

Medida	Uds./Caja	Código	€/Ud.
3/8" Estándar	10	01350340	7.80 €
1/2" Estándar	10	01350342	8.32 €
3/8" con O.R. (Junta tórica conex.radiador)	10	01350440	8.18 €
1/2" con O.R. (Junta tórica conex.radiador)	10	01350442	8.87 €

Se complementan con los diferentes sistemas de tuerca monoblocco 24x19.

Detentores para válvulas serie FULL y POKER



Detentor a escuadra para tubo de cobre, multicapa, PEX

Medida	Uds./Caja	Código	€/Ud.
3/8" Estándar	25	01350802	4.89 €
1/2" Estándar	25	01350702	5.40 €
3/8" con O.R. (Junta tórica conex.radiador)	25	01350806	5.20 €
1/2" con O.R. (Junta tórica conex.radiador)	25	01350706	5.86 €

Se complementan con los diferentes sistemas de tuerca monoblocco 24x19.

Cabezales termostáticos SENSOR



Medida	Uds./Caja	Código	€/Ud.
Cabezal Termostático SENSOR	6	01213040	13.03 €
Cabezal Termostático SENSOR ECO	12	01213068	12.38 €

Kit SENSOR



Kit Cabezal Sensor + Valv.Termostática y Detentor 1/2" + 2 Tuercas monoblocco para tubo multicapa Ø 16



Medida	Uds./Caja	Código	€/Ud.
Kit Sensor Standard 1/2" x multicapa Ø 16	1	01213128	33.54 €
Kit Sensor con O-R 1/2" x multicapa Ø 16	1	01213132	34.60 €



• PVP IVA no incluido. Sólo para profesionales.

- Los precios de este catálogo-tarifa están sujetos a modificaciones, debido a cambio de tarifas de nuestros proveedores.
- Este catálogo-tarifa lleva solamente una pequeña parte de los productos de cada proveedor. Para otros productos, consúltenos o infórmese a través de la página web correspondiente.

GERPEX Tubo Multicapa



Tubo Multicapa Gerpex



Medida	Esp. Alum	Mt./Rollo	Código	€/Ud.
16x2	0.30 mm	100	28105000	1.31 €
20x2	0.40 mm	100	28105004	2.11 €
26x3	0.50 mm	50	28105006	4.27 €
32x3	0.60 mm	50	28105008	6.06 €

Tubo Multicapa de PEXb con capa de aluminio soldada en cabeza con laser

Tubo Multicapa Gerpex Aislado



Medida	Esp. Aislamiento	Mt./Rollo	Código	€/Ud.
16x2	6 mm	100	28105100	1.83 €
20x2	9 mm	50	28105106	3.04 €
26x3	9 mm	50	28102882	5.48 €
32x3	9 mm	25	28102576	8.68 €

Tubo Multicapa Gerpex RA aislado



Medida	Esp. Aislamiento	Mt./Rollo	Código	€/Ud.
16x2 rojo	6 mm	100	28106140	1.82 €
16x2 azul	6 mm	100	28106142	1.82 €
20x2 rojo	6 mm	50	28106144	2.55 €
20x2 azul	6 mm	50	28106146	2.55 €

Tubo Multicapa Alpert

UNI EN ISO 21003



Medida	Mt./Rollo	Código	€/Ud.
16x2	100	28107002	1.05 €
16x2	200	28107000	1.09 €
16x2	500	28107004	1.09 €
20x2	100	28107016	1.44 €
20x2	240	28107018	1.44 €

Sistema GERPEX - Racores de compresión



Conjunto de racorería de compresión para sistemas de apriete.
Disponible toda la gama completa hasta Ø 75.

Más información en
Catálogo/Tarifa TERMOHIDRÁULICA y ECOENERGÍA 2015



Codo Hembra Gerpex	Código	€/Ud.	Codo Macho Gerpex	Código	€/Ud.
16x1/2"	28101330	3.26 €	16x1/2"	28101342	3.25 €
20x1/2"	28101334	4.09 €	20x1/2"	28101346	4.11 €
20x3/4"	28101335	6.61 €	20x3/4"	28101347	6.41 €
26x3/4"	28101336	6.93 €	26x3/4"	28101348	6.73 €
32x1"	28101484	12.63 €	32x1"	28101482	11.95 €
Codo Hembra c/brida	Código	€/Ud.	Codo Gerpex	Código	€/Ud.
16x1/2"	28101300	4.82 €	16x16	28101352	3.63 €
20x1/2"	28101304	5.36 €	20x20	28101356	5.29 €
20x3/4"	28101696	6.94 €	26x26	28101358	8.18 €
26x3/4"	28101698	7.30 €	32x32	28101480	13.25 €
Te Gerpex	Código	€/Ud.	Te Centro reducida	Código	€/Ud.
16x16x16	28101362	5.37 €	16x20x16	28101396	7.16 €
18x18x18	28101364	8.05 €	20x16x16	28101382	7.10 €
20x20x20	28101366	7.58 €	20x16x20	28101372	7.36 €
26x26x26	28101368	11.69 €	20x20x16	28101385	7.36 €
32x32x32	28101490	18.71 €	20x26x20	28101398	11.08 €
40x40x40	28115250	35.09 €	26x16x20	28101386	10.77 €
Te Deriv. Central Hembra	Código	€/Ud.	Te Deriv. Central Macho	Código	€/Ud.
16x1/2"x16	28101400	4.83 €	16x1/2"x16	28101410	4.96 €
16x3/4"x16	28101401	9.11 €	20x1/2"x20	28101414	6.30 €
20x3/4"x20	28101405	9.55 €	20x3/4"x20	28101415	9.50 €
26x1/2"x20	28101700	10.26 €	26x3/4"x26	28101418	10.17 €
26x1/2"x26	28101702	10.70 €			
Enlace recto Gerpex	Código	€/Ud.	Enlace recto reducido	Código	€/Ud.
16x16	28101422	3.26 €	20x16	28101430	4.45 €
20x20	28101426	4.56 €	26x16	28101434	6.25 €
26x26	28101428	6.91 €	26x20	28101436	6.45 €
32x32	28101510	10.33 €	32x16	28101512	9.22 €
40x40	28115050	20.91 €	32x20	28101514	9.39 €
Cuerpo Válvula	Código	€/Ud.	Conjunto eje 3/4"	Código	€/Ud.
16x3/4"	90008120	9.00 €	3/4" Oculto	28100980	14.00 €
18x3/4"	90008130	9.86 €	3/4" Visto	28100982	17.70 €
20x3/4"	90008140	9.60 €			
26x3/4"	90008150	10.66 €			
Te Hembra excéntrica	Código	€/Ud.	Codo doble Hembra	Código	€/Ud.
16x1/2"x16	28101620	9.01 €	16x1/2"	28101688	26.93 €
20x1/2"x20	28101624	9.49 €	20x1/2"	28101690	27.85 €

Calefacción

Hidro-Sanitario

Climatización

• PVP IVA no incluido. Sólo para profesionales.

- Los precios de este catálogo-tarifa están sujetos a modificaciones, debido a cambio de tarifas de nuestros proveedores.
- Este catálogo-tarifa lleva solamente una pequeña parte de los productos de cada proveedor. Para otros productos, consúltenos o infórmese a través de la página web correspondiente.

EMMETI FLOOR Suelo Radiante - Refrescante



Tubo Multicapa Gerpex RA



Medida	Mt./Rollo	Código	€/Ud.
16x2	100	28106000	1.16 €
16x2	200	28106010	1.16 €
16x2	500	28106050	1.16 €
20x2	100	28106004	1.61 €
26x3	50	28106006	3.87 €
32x3	50	28106008	5.35 €



Panel Standard Floor con película de revestimiento



Medida	Densidad	Caja/Mt²	Código	€/Mt²
1100 x 600 x 32 / H10	40 kg/m³	14.52	28130079	14.25 €
1100 x 600 x 48 / H20	30 kg/m³	7.92	28134060	15.01 €
1100 x 600 x 63 / H30	30 kg/m³	6.6	28134050	17.21 €
1100 x 600 x 48 / H20	25 kg/m³	7.92	28134042	12.71 €

Panel Classic Floor con película de revestimiento



Medida	Densidad	Caja/Mt²	Código	€/Mt²
1200 x 750 x 65 / H30	30 kg/m³	9	28130099	16.99 €
1200 x 750 x 65 / H30	25 kg/m³	9	28134024	15.23 €
1200 x 750 x 50 / H20	20 kg/m³	10.8	28134022	12.17 €

Panel aislante Thin Floor H5 con grafito



Medida	Densidad	Caja/Mt²	Código	€/Mt²
1200 x 600 x 19 / H5	40 kg/m³	12.96	28134048	20.11 €

Faja aislante perimetral



Medida	Mt./Rollo	Código	€/Mt.
5 x 150 mm	60	28130480	1.45 €
7 x 150 mm	60	28130482	1.61 €

TOPWAY Colectores de barra

Con el sistema TOPWAY se puede dividir la vivienda en las zonas deseadas sin límites, simplemente utilizando cabezales termoelectrónicos para el control de las válvulas. Se podrá realizar el ajuste de la temperatura en cada uno de los ambientes de manera inteligente. El Colector Topway se convierte, en un verdadero centro de control de toda la instalación de calefacción. Colector en latón obtenido de barra trellada TN UNI EN 12168 CW 614N



Colector de distribución con caudalímetros

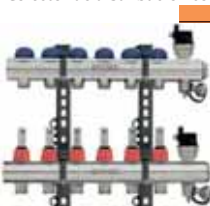

Medida	Vías	Rosca	Uds./Caja	Código	€/Ud.
1"	2+2 Vías	24x19	1	01298180	165.30 €
1"	3+3 Vías	24x19	1	01298182	195.90 €
1"	4+4 Vías	24x19	1	01298184	232.00 €
1"	5+5 Vías	24x19	1	01298186	267.30 €
1"	6+6 Vías	24x19	1	01298188	298.30 €
1"	7+7 Vías	24x19	1	01298190	334.50 €
1"	8+8 Vías	24x19	1	01298192	365.00 €
1"	9+9 Vías	24x19	1	01298194	395.70 €
1"	10+10 Vías	24x19	1	01298196	435.20 €
1"	11+11 Vías	24x19	1	01298198	465.80 €
1"	12+12 Vías	24x19	1	01298200	496.50 €

Consultar
Gama completa
Catálogo/Tarifa
EMMETI
2015

Cajas para colectores METALBOX



Emmeti ofrece una gran variedad de Cajas metálicas en chapa galvanizada termolacadas en blanco. Se adaptan perfectamente a todos los tipos de instalación; las hay para tabiques de 80 mm especial para colectores 1"; para tabiques de 120 mm especial para colectores de 1"1/4. Todas regulables en altura.



Kit Válvulas PROGRESS



Medida	Uds./Caja	Código	€/Ud.
1" Jgo. Válv. Esc. c/termómetros y racores	1	6063R006	58.12 €
1" Jgo. Válv. Rectas c/termómetros y racores	1	6061R006	53.25 €



- PVP IVA no incluido. Sólo para profesionales.
- Los precios de este catálogo-tarifa están sujetos a modificaciones, debido a cambio de tarifas de nuestros proveedores.
- Este catálogo-tarifa lleva solamente una pequeña parte de los productos de cada proveedor. Para otros productos, consúltanos o infórmese a través de la página web correspondiente.

Racores modulares de apriete manual Gerpex



Diez tipos de racores diferentes que permiten conectar con las tuercas monoblocco los distintos tipos de tubo que existen en el mercado, así como todas las medidas en diámetro y grosor existentes. Para tubo de Cobre, Multicapa y Reticulado PEX, PP, PB.



Racord Recto hembra	Código	€/Ud.
1/2" 24x19	1330K804	1.53 €
3/4" 24x19	1330K807	2.38 €
3/4" M32x1,5	1330K809	2.60 €
1" M32x1,5	1330K811	2.87 €

TE hembra	Código	€/Ud.
1/2" 24x19	1336K804	3.05 €
3/4" 24x19	1336K807	3.98 €
3/4" M32x1,5	1336K809	4.94 €
1" M32x1,5	1336K811	5.79 €

Codo Hembra c/brida	Código	€/Ud.
1/2" 24x19	1331K804	1.55 €
3/4" 24x19	1331K807	2.32 €
3/4" M32x1,5	1331K809	2.69 €
1" M32x1,5	1331K811	2.70 €

TE macho	Código	€/Ud.
1/2" 24x19	1337K804	2.87 €
3/4" 24x19	1337K807	3.53 €
3/4" M32x1,5	1337K809	4.42 €
1" M32x1,5	1337K811	5.28 €

Racord recto doble	Código	€/Ud.
20x20 24x19	1332K831	1.55 €
26x26 M32x1,5	1332K833	2.70 €

TE triple	Código	€/Ud.
20x20x20	1338K854	2.87
26x26x26	1338K856	4.53

Codo hembra	Código	€/Ud.
1/2" 24x19	1333K804	2.65 €
3/4" 24x19	1333K807	3.23 €
3/4" M32x1,5	1333K809	3.89 €
1" M32x1,5	1333K811	4.69 €

Codo hembra c/brida	Código	€/Ud.
1/2" 24x19	1339K804	3.43 €
3/4" 24x19	1339K807	4.27 €

Codo macho	Código	€/Ud.
1/2" 24x19	1334K804	2.43 €
3/4" 24x19	1334K807	2.86 €
3/4" M32x1,5	1334K809	3.52 €
1" M32x1,5	1334K811	4.21 €

Codo doble	Código	€/Ud.
20x20 24x19	1335K831	2.45 €
26x26 M32x1,5	1335K833	3.59 €

Tuercas Monoblocco



Tuerca Monoblocco para Tubo de Cobre	Código	€/Ud.
Ø 12	01321412	1.90 €
Ø 15	01321415	1.82 €
Ø 16	01321416	1.73 €
Ø 18	01321320	1.77 €

Tuerca Monoblocco T. Cobre Inst. Solares	Código	€/Ud.
Ø 15	01321476	2.25 €
Ø 16	01321478	2.25 €
Ø 18	01321484	1.96 €

Para tubos Cobre alta temperatura

Tuerca Monoblocco para Tubo Multicapa	Código	€/Ud.
16x2	28100358	2.76 €
18x2	28100364	2.80 €
20x2	28100366	2.76 €
26x3 M32x1,5	28100368	5.40 €

Tuerca Monoblocco para Tubos PEX-PP-PB	Código	€/Ud.
12x2	28100322	3.49 €
16x1,8	9510R916	2.96 €
16x2	28100334	3.38 €
20x2	28100346	3.34 €



EASYBOX - Caja para la pre-instalación de Split Pared



EASYBOX - La caja fácil es un sistema que permite tener preparada la instalación de acondicionadores de aire Split Pared mediante una caja de empotrar realizada en material plástico. La sencillez de aplicación y la posibilidad de tener preparados los tubos necesarios, los cables de alimentación eléctricos y sobre todo el desagüe de condensación de la máquina, hacen de EASYBOX un instrumento indispensable para aquellos que quieren mantener la pre-instalación de aire acondicionado de una manera limpia y completa.



Easybox Caja Fácil	Código	€/Ud.
	07000582	13.25 €



Calefacción

Hidro-Sanitario

Climatización

• PVP IVA no incluido. Sólo para profesionales.

- Los precios de este catálogo-tarifa están sujetos a modificaciones, debido a cambio de tarifas de nuestros proveedores.
- Este catálogo-tarifa lleva solamente una pequeña parte de los productos de cada proveedor. Para otros productos, consúltenos o infórmese a través de la página web correspondiente.

Racores para tubo polietileno con anillo en latón o en plástico



Anillo plástico



Anillo latón

Racord Recto hembra	Uds/Caja	Código	€/Ud.
---------------------	----------	--------	-------

20x1/2"	40	07010012	2.83 €
25x3/4"	20	07010034	3.99 €
32x1"	15	07010100	6.26 €
40x1 1/4"	8	07010114	10.31 €
50x1 1/2"	10	07010112	15.74 €
63x2"	6	07010200	24.93 €

Racord Recto hembra	Uds/Caja	Código	€/Ud.
---------------------	----------	--------	-------

20x1/2"	40	07710012	3.21 €
25x3/4"	20	07710034	4.53 €
32x1"	15	07710100	7.02 €
40x1 1/4"	8	07710114	11.72 €
50x1 1/2"	10	07710112	17.84 €
63x2"	6	07710200	28.31 €

Racord Recto Macho	Uds/Caja	Código	€/Ud.
--------------------	----------	--------	-------

20x1/2"	40	07011012	2.85 €
25x3/4"	20	07011034	4.00 €
32x1"	15	07011100	6.34 €
40x1 1/4"	8	07011114	10.52 €
50x1 1/2"	10	07011112	15.37 €
63x2"	6	07011200	24.63 €

Racord Recto Macho	Uds/Caja	Código	€/Ud.
--------------------	----------	--------	-------

20x1/2"	40	07711012	3.23 €
25x3/4"	20	07711034	4.53 €
32x1"	15	07711100	7.09 €
40x1 1/4"	8	07711114	11.91 €
50x1 1/2"	10	07711112	17.51 €
63x2"	6	07711200	28.04 €

Enlace Recto Doble	Uds/Caja	Código	€/Ud.
--------------------	----------	--------	-------

20x20	25	07012012	4.58 €
25x25	15	07012034	6.51 €
32x32	10	07012100	10.09 €
40x40	5	07012114	15.48 €
50x50	6	07012112	24.50 €
63x63	4	07012200	36.61 €

Enlace Recto Doble	Uds/Caja	Código	€/Ud.
--------------------	----------	--------	-------

20x20	25	07712012	5.35 €
25x25	15	07712034	7.60 €
32x32	10	07712100	11.60 €
40x40	5	07712114	18.27 €
50x50	6	07712112	28.76 €
63x63	4	07712200	43.42 €

Codo Rosca Hembra	Uds/Caja	Código	€/Ud.
-------------------	----------	--------	-------

20x1/2"	30	07000012	3.75 €
25x3/4"	18	07000034	5.86 €
32x1"	10	07000100	9.39 €
40x1 1/4"	5	07000114	14.91 €
50x1 1/2"	6	07000112	23.66 €
63x2"	4	07000200	40.87 €

Codo Rosca Hembra	Uds/Caja	Código	€/Ud.
-------------------	----------	--------	-------

20x1/2"	30	07700012	4.18 €
25x3/4"	18	07700034	6.37 €
32x1"	10	07700100	10.17 €
40x1 1/4"	5	07700114	16.20 €
50x1 1/2"	6	07700112	25.77 €
63x2"	4	07700200	44.27 €

Codo Rosca Macho	Uds/Caja	Código	€/Ud.
------------------	----------	--------	-------

20x1/2"	30	07001012	3.86 €
25x3/4"	18	07001034	6.15 €
32x1"	10	07001100	10.13 €
40x1 1/4"	5	07001114	15.36 €
50x1 1/2"	6	07001112	23.88 €
63x2"	4	07001200	42.43 €

Codo Rosca Macho	Uds/Caja	Código	€/Ud.
------------------	----------	--------	-------

20x1/2"	30	07701012	4.31 €
25x3/4"	18	07701034	6.70 €
32x1"	10	07701100	10.90 €
40x1 1/4"	5	07701114	16.77 €
50x1 1/2"	6	07701112	25.99 €
63x2"	4	07701200	45.81 €

Codo doble	Uds/Caja	Código	€/Ud.
------------	----------	--------	-------

20x20	20	07002012	5.57 €
25x25	10	07002034	8.43 €
32x32	8	07002100	12.62 €
40x40	3	07002114	18.94 €
50x50	5	07002112	31.07 €
63x63	3	07002200	51.45 €

Codo doble	Uds/Caja	Código	€/Ud.
------------	----------	--------	-------

20x20	20	07702012	6.42 €
25x25	10	07702034	9.49 €
32x32	8	07702100	14.13 €
40x40	3	07702114	21.76 €
50x50	5	07702112	35.32 €
63x63	3	07702200	58.23 €

TEE Rosca Hembra	Uds/Caja	Código	€/Ud.
------------------	----------	--------	-------

20x1/2"	18	07003012	5.29 €
25x3/4"	10	07003034	8.71 €
32x1"	6	07003100	13.35 €
40x1 1/4"	4	07003114	21.73 €
50x1 1/2"	4	07003112	32.40 €
63x2"	2	07003200	56.32 €

TEE Rosca Hembra	Uds/Caja	Código	€/Ud.
------------------	----------	--------	-------

20x1/2"	18	07703012	6.14 €
25x3/4"	10	07703034	9.80 €
32x1"	6	07703100	14.86 €
40x1 1/4"	4	07703114	24.54 €
50x1 1/2"	4	07703112	36.68 €
63x2"	2	07703200	63.07 €

TEE Triple	Uds/Caja	Código	€/Ud.
------------	----------	--------	-------

20x20	12	07004012	7.25 €
25x25	8	07004034	11.00 €
32x32	4	07004100	16.21 €
40x40	3	07004114	22.57 €
50x50	3	07004112	41.17 €
63x63	2	07004200	65.72 €

TEE Triple	Uds/Caja	Código	€/Ud.
------------	----------	--------	-------

20x20	12	07704012	8.52 €
25x25	8	07704034	12.63 €
32x32	4	07704100	18.50 €
40x40	3	07704114	26.78 €
50x50	3	07704112	47.49 €
63x63	2	07704200	75.83 €

Codo Hembra con Brida	Uds/Caja	Código	€/Ud.
-----------------------	----------	--------	-------

20x1/2"	20	07009012	5.37 €
25x3/4"	12	07009034	8.48 €

Codo Hembra con Brida	Uds/Caja	Código	€/Ud.
-----------------------	----------	--------	-------

20x1/2"	20	07709012	5.80 €
25x3/4"	12	07709034	9.02 €

Cono presión interno	Uds/Caja	Código	€/Ud.
----------------------	----------	--------	-------

20	25	07005012	1.12 €
25	50	07005034	1.75 €
32	25	07005034	3.04 €
40	15	07005100	5.64 €
50	10	07005112	8.43 €
63	4	07006300	18.10 €

Cono presión interno	Uds/Caja	Código	€/Ud.
----------------------	----------	--------	-------

20	25	07005012	1.12 €
25	50	07005034	1.75 €
32	25	07005034	3.04 €
40	15	07005100	5.64 €
50	10	07005112	8.43 €
63	4	07006300	18.10 €

Calificación

Hidro-Sanitario

Climatización

• PVP IVA no incluido. Sólo para profesionales.

- Los precios de este catálogo-tarifa están sujetos a modificaciones, debido a cambio de tarifas de nuestros proveedores.
- Este catálogo-tarifa lleva solamente una pequeña parte de los productos de cada proveedor. Para otros productos, consúltenos o infórmese a través de la página web correspondiente.

Colectores series MODULAR y MULTIPLEX



Colector MODULAR niquelado para tubo de cobre, multicapa, PEX,PP,PB



Medida	Vías	Uds./Caja	Código	€/Ud.
3/4"	2	10	01303050	6.95 €
3/4"	3	6	01303052	9.56 €
3/4"	4	10	01303054	12.65 €
1"	2	8	01303060	9.05 €
1"	3	10	01303062	12.21 €
1"	4	8	01303064	15.48 €

Se complementan con los diferentes sistemas de tuerca monoblocco 24x19.

Colector MULTIPLEX con válvulas de corte, niquelado para tubo de cobre, multicapa, PEX,PP,PB



Medida	Vías	Uds./Caja	Código	€/Ud.
3/4"	2	12	01307260	15.89 €
3/4"	3	8	01307265	22.51 €
3/4"	4	6	01307270	30.17 €
1"	2	8	01307280	16.07 €
1"	3	6	01307285	23.40 €
1"	4	4	01307290	31.32 €

Se complementan con los diferentes sistemas de tuerca monoblocco 24x19.

Casquillo roscado doble unión para colectores MULTIPLEX



Medida	Uds./Caja	Código	€/Ud.
3/4"	10	01307200	4.64 €
1"	10	01307210	5.39 €

Cajas para colectores TERMOBOX en plástico color blanco



Caja en ABS de empotrar para colectores



Medida	Uds./Caja	Código	€/Ud.
310 x 310 x 90	5	01302090	15.49 €
460 x 310 x 90	3	01302100	19.26 €
610 x 310 x 90	2	01302110	24.50 €

Kit soportes para colectores Topway



Medida	Uds./Caja	Código	€/Ud.
Kit 10 Jgos. Soportes Topway 3/4"	1	01302120	12.47 €
Kit 10 Jgos. Soportes Topway 1"	1	01302130	12.47 €

Kit soportes para colectores Modular y Multiplex



Medida	Uds./Caja	Código	€/Ud.
Kit 10 Jgos. Soportes Modular / Multiplex 3/4"	1	01302120	9.51 €
Kit 10 Jgos. Soportes Modular / Multiplex 1"	1	01302130	9.51 €

Tuercas Monoblocco



Tuerca Monoblocco para tubo de cobre



Medida	Rosca	Uds./Caja	Código	€/Ud.
12	24x19	50	01321412	1.90 €
15	24x19	50	01321415	1.82 €
16	24x19	50	01321416	1.73 €
18	24x19	20	01321320	1.77 €

Tuerca Monoblocco para tubo Multicapa



Medida	Rosca	Uds./Caja	Código	€/Ud.
16x2	24x19	50	28100358	2.76 €
20x2	24x19	50	28100366	2.76 €
20x2,5	24x19	40	95058930	3.25 €
25x2,5	M32x1,5	8	95058938	5.28 €
26x3	M32x1,5	8	28100368	5.40 €

M32x1,5 solo para racores Modulares de apriete manual

Tuerca Monoblocco para tubo PEX-PP-PB



Medida	Rosca	Uds./Caja	Código	€/Ud.
12x2	24x19	50	28100322	3.49 €
16x1,8	24x19	40	95108916	2.96 €
16x2	24x19	50	28100334	3.38 €
20x2	24x19	50	28100346	3.34 €

Llave abierta de apriete



	Uds./Caja	Código	€/Ud.
Llave en acero CH 27 - 30	1	01306046	38.90 €
Llave en latón niquelada, utilizable hasta Ø 18	1	01306054	8.85 €



• PVP IVA no incluido. Sólo para profesionales.

- Los precios de este catálogo-tarifa están sujetos a modificaciones, debido a cambio de tarifas de nuestros proveedores.
- Este catálogo-tarifa lleva solamente una pequeña parte de los productos de cada proveedor. Para otros productos, consúltenos o infórmese a través de la página web correspondiente.

MODULO COMPACT - Válvulas a Esfera Motorizadas



Válv. Esf. Motorizada 230V 2 Vías conexiones a rosacar

Medida	Vías	Uds./Caja	Código	€/Ud.
1/2"	2	1	01425800	135.50 €
3/4"	2	1	01425802	147.50 €
1"	2	1	01425804	166.90 €

Válv. Esf. Motorizada 230V 3 Vías conexiones a rosacar

Medida	Vías	Uds./Caja	Código	€/Ud.
1/2"	3	1	01425806	145.20 €
3/4"	3	1	01425808	163.40 €
1"	3	1	01425810	194.40 €

MODULO PLUS - Válvulas a Esfera Motorizadas



Válv. Esf. Motorizada 230V 2 Vías conexiones a rosacar

Medida	Vías	Uds./Caja	Código	€/Ud.
1 1/4"	2	1	01425700	279.50 €
1 1/2"	2	1	01425702	325.80 €
2"	2	1	01425704	400.40 €

Válv. Esf. Motorizada 230V 3 Vías conexiones a rosacar

Medida	Vías	Uds./Caja	Código	€/Ud.
1 1/4"	3	1	01425710	315.90 €
1 1/2"	3	1	01425712	389.50 €
2"	3	1	01425714	511.20 €

Funda aislante para válvulas MODULO



En polietileno expandido de celulas cerradas



Medida	Uds./Caja	Código	€/Ud.
Funda aislante para Valv. 2 Vías 1/2"	1	90045150	7.08 €
Funda aislante para Valv. 2 Vías 3/4"	1	90045160	9.90 €
Funda aislante para Valv. 2 Vías 1"	1	90045170	14.14 €
Funda aislante para Valv. 2 Vías 1 1/4"	1	90045180	15.99 €
Funda aislante para Valv. 2 Vías 1 1/2"	1	90045190	18.00 €
Funda aislante para Valv. 2 Vías 2"	1	90045200	19.84 €
Funda aislante para Valv. 3 Vías 1/2"	1	90045210	9.90 €
Funda aislante para Valv. 3 Vías 3/4"	1	90045220	11.53 €
Funda aislante para Valv. 3 Vías 1"	1	90045230	16.43 €
Funda aislante para Valv. 3 Vías 1 1/4"	1	90045240	17.63 €
Funda aislante para Valv. 3 Vías 1 1/2"	1	90045250	23.59 €
Funda aislante para Valv. 3 Vías 2"	1	90045260	28.54 €



Medida	Uds./Caja	Código	€/Ud.
Válvula de sobrepresión 3/4"	1	01406040	52.37 €

Latiguillos extensibles en acero inox para agua FLEXORAPID



Temp. máxima 120°C



Latiguillos longitud 65 mm extensibles a 125 mm

Medida	Uds./Caja	Código	€/Ud.
M 1/2" x H 1/2"	12	02412612	9.65 €
M 1/2" x H 3/4"	12	02412616	11.31 €
M 3/4" x H 3/4"	12	02412620	12.71 €
M 1" x H 1"	12	02412625	17.49 €
M 1 1/4" x H 1 1/4"	5	02412632	31.33 €

Latiguillos longitud 100 mm extensibles a 195 mm

Medida	Uds./Caja	Código	€/Ud.
M 3/8" x H 3/8"	12	02450110	10.55 €
M 1/2" x H 1/2"	12	02450112	10.94 €
M 1/2" x H 3/4"	12	02450116	13.14 €
M 3/4" x H 3/4"	12	02450120	14.91 €
M 1" x H 1"	12	02450125	20.02 €
M 1 1/4" x H 1 1/4"	6	02450132	33.92 €
M 1 1/2" x H 1 1/2"	12	02450140	47.26 €
M 2" x H 2"	6	02450150	69.85 €

Latiguillos longitud 170 mm extensibles a 400 mm

Medida	Uds./Caja	Código	€/Ud.
M 1/2" x H 1/2"	12	02412712	13.24 €
M 1/2" x H 3/4"	12	02412716	17.11 €
M 3/4" x H 3/4"	12	02412720	20.81 €
M 1" x H 1"	6	02412725	27.59 €
M 1 1/4" x H 1 1/4"	6	02412732	42.90 €



• PVP IVA no incluido. Sólo para profesionales.

- Los precios de este catálogo-tarifa están sujetos a modificaciones, debido a cambio de tarifas de nuestros proveedores.
- Este catálogo-tarifa lleva solamente una pequeña parte de los productos de cada proveedor. Para otros productos, consúltenos o infórmese a través de la página web correspondiente.

Reductores de Presión



Reductor de presión Eco+ HH

Medida	Uds./Caja	Código	€/Ud.
1/2"	1	28104220	24.45 €
3/4"	1	28104222	27.16 €

Reductor de presión Eco+ MM

Medida	Uds./Caja	Código	€/Ud.
1/2"	1	28104340	24.27 €
3/4"	1	28104342	31.47 €



Juego Racores para Reductor MM

Medida	Uds./Caja	Código	€/Ud.
3/4" H x 1/2" M	1	90027800	5.25 €
1" H x 3/4" M	1	90027810	7.59 €
3/4" H x 1/2" H	1	90027840	8.04 €
1" H x 3/4" H	1	90027850	11.25 €

Reductores de Presión



Medida	Racores	Uds./Caja	Código	€/Ud.
1"	H-H	1	01060100	64.39 €
1 1/4"	H-H	1	01060114	151.30 €
1 1/2"	H-H	1	01060150	159.50 €
2"	H-H	1	01060200	228.70 €
2 1/2" Sin racores	H-H	1	01060212	242.90 €



Manómetro conexión radial Ø 63

Medida	Presión	Uds./Caja	Código	€/Ud.
1/4" x 63 mm	10 Bar	1	00612010	8.44 €
1/4" x 63 mm	6 Bar	1	00612006	8.44 €

Purgadores de aire automáticos TECNO-VARIA



Purgador de aire automático capucha en plástico

Medida	Uds./Caja	Código	€/Ud.
3/8" Reducido con rompeburbujas	12	00400000	5.19 €
3/8" Standard con rompeburbujas	12	00400002	5.65 €
1/2" Standard	12	00400004	5.70 €

Válvulas de seguridad SICURA



Medida	Presión	Uds./Caja	Código	€/Ud.
1/2" M-H	3 Bar	12	02450110	10.55 €
1/2" M-H	6 Bar	12	02450112	10.94 €
3/4" H-H	3 Bar	12	02450116	13.14 €
3/4" H-H	6 Bar	12	02450120	14.91 €
1/2" M-H	3 Bar	12	02450125	20.02 €
1/2" M-H	6 Bar	6	02450132	33.92 €

Alimentador automático ALIMATIC



Medida	Uds./Caja	Código	€/Ud.
1/2" Sin Manómetro	1	00200514	42.74 €
1/2" Con Manómetro	1	00200614	50.30 €

Válvulas a Esfera serie PERFECTA



Medida	Uds./Caja	Código	€/Ud.
1/2"	36	8363R004	4.91 €
3/4"	24	8361R005	6.44 €
1"	12	8361R006	10.80 €
1 1/4"	8	8361R007	16.20 €
1 1/2"	4	8361R008	24.95 €
2"	4	8361R009	37.20 €



Grifo de jardín

Medida	Uds./Caja	Código	€/Ud.
3/8" x 3/4"	20	08003038	6.59 €
12" - 3/4"	20	08003012	5.77 €
3/4" x 1"	12	08003036	8.76 €
1" x 1 1/4"	8	08003106	11.72 €

Disponible también en versión AZUL



• PVP IVA no incluido. Sólo para profesionales.

- Los precios de este catálogo-tarifa están sujetos a modificaciones, debido a cambio de tarifas de nuestros proveedores.
- Este catálogo-tarifa lleva solamente una pequeña parte de los productos de cada proveedor. Para otros productos, consúltenos o infórmese a través de la página web correspondiente.

Energía Solar y accesorios



Euro V - Acumulador Vitrificado ACS y Serpentin Fijo

Medida	Uds./Caja	Código	€/Ud.
150 Lts.	1	02769110	1,027.00 €
200 Lts.	1	02769120	1,162.00 €
300 Lts.	1	02769130	1,352.00 €
500 Lts.	1	02769140	1,822.00 €

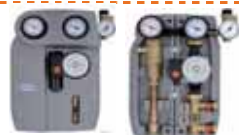

Estación Solar de circulación GSN 12-38

Medida	Caudal lt/min	Uds./Caja	Código	€/Ud.
12	2 - 12	1	02707880	514.50 €
38	8 - 38	1	02707884	514.50 €

PN 10

Temp. Continua 120°C (Breve periodo: 160°C durante 20 seg.).



Válvula Mezcladora termostática para ACS

Medida	Kv	Uds./Caja	Código	€/Ud.
1/2" H	1.6	1	09089400	84.15 €
3/4" H	1.8	1	09089402	92.69 €
1" H	3.2	1	09089404	111.70 €



Válvula Mezcladora termostática para ACS y pulsador de parada antiquemadura

Medida	Kv	Uds./Caja	Código	€/Ud.
1" M	1.7	1	09089406	165.50 €



Válvula Mezcladora termostática para instalaciones Solares

Medida	Kv	Uds./Caja	Código	€/Ud.
1/2" H	1.7	1	09089412	105.60 €
3/4" H	1.8	1	09089410	118.30 €
1" H	3.2	1	09089408	129.60 €

BOGUARD - Ánodo electrónico



Boguard es un ánodo electrónico a corriente impresa, dotado de autoregulación del potencial de protección, que protege cualquier superficie expuesta a la corrosión, hasta un 7% de la superficie interna de depósitos y acumuladores fabricados en acero y esmaltados con resinas plásticas o vitrificados, hasta los 5000 lts. de capacidad.



Capacidad depósitos	Long.ánodo	Uds./Caja	Código	€/Ud.
150-500	380 mm	1	02791200	115.00 €
750-1000	430 mm	1	02791205	116.60 €
1500-5000	430 mm	1	02791210	152.10 €

Se suministra de serie con cable de 30 cm.

Accesorio cable de conexión 2 Mts.	Uds./Caja	Código	€/Ud.
Cable 2 Mts. M/H tipo RCA	1	92797550	4.04 €



Regulación



SMARTY Cronotermostatos y Termostatos TÁCTILES y Retroiluminados Monocromo



Medida	Uds./Caja	Código	€/Ud.
Cronotermostato de pared / a baterías	Semanal 1	01514220	80.22 €
Cronotermostato de pared / 230 V	Semanal 1	01514222	86.98 €
Cronotermostato de pared / a baterías	Diario 1	01514226	77.08 €
Cronotermostato Semi-empotrar / 230 V	Diario 1	01514224	83.05 €
Termostato ambiente de pared / a baterías	1	01514230	74.02 €
Termostato ambiente Semi-empotrar / 230 V	1	01514228	79.42 €

TOUCH SCREEN Cronotermostato y Termostato táctil y Retroiluminado Tricolor (230V)



Medida	Uds./Caja	Código	€/Ud.
Cronotermostato de empotrar 230 V	Semanal 1	02018086	185.50 €
Cronotermostato de empotrar / a baterías	Semanal 1	02018088	178.70 €
Termostato ambiente de empotrar / 230 V	1	02018082	111.60 €
Termostato ambiente de empotrar / a baterías	1	02018084	114.50 €

Display con retroiluminación: Multicolor rojo, verde, azul para el modelo a 230V, Monocolor azul activo al toque para modelo a batería.



• PVP IVA no incluido. Sólo para profesionales.

- Los precios de este catálogo-tarifa están sujetos a modificaciones, debido a cambio de tarifas de nuestros proveedores.
- Este catálogo-tarifa lleva solamente una pequeña parte de los productos de cada proveedor. Para otros productos, consúltenos o infórmese a través de la página web correspondiente.

Contraincendios

SISTEMAS CONTRA INCENDIOS.
Equipos de abastecimiento de agua para servicio contraincendios según norma UNE 23500-90.



Equipo	Bomba Auxiliar	Bomba Servicio			Ø Colector	Ø Válv.	Modelo Calderín	Tipo	PVP €
		Modelo	Motor	[HP]					
UE 12-50	MULTI 35 6	MULTI 55 6	E	4	3"	2"	24 AMR 8	1	2.628,00
UE 12-60	MULTI 35 6	MULTI 55 7	E	5,5	3"	2"	24 AMR 8	1	2.560,00

ESPA Pool

Promoción 2015 Plan Remove



SILEN PLUS. Bombas centrífugas de velocidad variable evopool®

Silen Plus incorpora a la bomba de piscina ESPA el variador de frecuencia con una importante innovación en su funcionamiento para adaptar el conjunto a la aplicación de piscina: la variación de velocidades en los ciclos de trabajo.

evopool® Control System

Detecta la posición de la válvula selectora y la transmite a la bomba.

Modelo	Ciclo trabajo evopool®	Intensidad [A]	Potencia absorbida P1 [kW]	Potencia motor P2		PVP €
		1~ 230 V	1~	[kW]	[HP]	
Silen Plus 1M	Max	3,9	1,2	0,75	1,0	899,00
	Filtration Plus	0,25	0,07			
Silen Plus 2M	Max	6,5	2,2	1,5	2,0	1.099,00
	Filtration Plus	0,42	0,14			
Silen Plus 3M	Max	16,0	2,7	2,2	3,0	1.289,00
	Filtration Plus	1,6	0,22			



IRIS. Bombas centrífugas muy compactas diseñadas para recircular agua en sistemas de filtración de piscinas con gran poder de aspiración y con prefiltro incorporado.

Modelo	I [A]	P1 [kW]	P2		c	l/ min	25	50	75	100	150	200	250	290	PVP €	
	1~ 230 V	1~ 230 V	[kW]	[HP]			[μF]	m ³ /h	1,5	3,0	4,5	6,0	9,0	12		15
Iris 500	2	0,45	0,25	0,33	12	mca	10,2	9,7	8,6	7,2	3,2				243,00	
Iris 750	2,8	0,65	0,37	0,5	12		12,3	11,9	11,3	10,5	8,1	4,6				245,00
Iris 1000	3,8	0,85	0,75	1	12		13,8	13,3	13	12,5	10,8	8,1	4,8	1,8		258,00

• PVP IVA no incluido. Sólo para profesionales.

- Los precios de este catálogo-tarifa están sujetos a modificaciones, debido a cambio de tarifas de nuestros proveedores.
- Este catálogo-tarifa lleva solamente una pequeña parte de los productos de cada proveedor. Para otros productos, consúltenos o infórmese a través de la página web correspondiente.

ESPA Pool



SILEN/SILEN2. Bombas centrífugas muy compactas diseñadas para recircular agua en sistemas de filtración de piscinas domésticas y colectivas y con gran poder de aspiración. Autoaspirantes con prefiltro incorporado.

Modelo	I [A]			P1 [kW]		P2		c [μF]	l/min	40	80	120	160	215	265	325	400	PVP €
	1~230 V	3~230 V	3~400 V	1~230 V	3~400 V	[kW]	[HP]											
Silen 50	3,7	2,4	1,4	0,8	0,8	0,44	0,6	16	mca	13,6	13,2	12,6	10,9	6,7				314,00
Silen 75	5,5	3,3	1,9	1,2	1,0	0,55	0,75	16	mca	15,2	15	12,5	13,1	9,9	6			324,00
Silen 100	6,0	3,8	2,2	1,4	1,2	0,75	1,0	16	mca	16,9	16,5	16	15	12,9	10	5,9		334,00

Modelo	I [A]			P1 [kW]		P2		c [μF]	l/min	100	150	250	350	450	500	550	650	1~230 V (modelo M)	3~400 V (modelo T)	PVP €	PVP €
	1~230 V	3~230 V	3~400 V	1~230 V	3~400 V	[kW]	[HP]														
Silen2 100	7	4,8	2,8	1,5	1,6	0,92	1,25	25	mca	16,5	16	14,2	10	4				470,00	450,00		
Silen2 150	8,5	5,3	3,1	1,9	1,9	1,1	1,5	25	mca	18,5	18,2	16,5	13	8,2	5,5			489,00	452,00		
Silen2 200	9,7	6,5	3,8	2,2	2,2	1,5	2,0	30	mca	19,5	19,1	18	15	11,1	9	6,3		514,00	473,00		
Silen2 300	12,5	8,6	5	2,8	2,6	2,2	3,0	60	mca	21,5	21	19,9	18	14,9	12,9	10,3	5	638,00	496,00		

Captación y evacuación / Sumergibles



ACUARIA. Bombas sumergibles monobloc multietapa, especialmente concebidas para pozos y aguas limpias. Insumidores, eje envolvente exterior y filtro en acero inoxidable AISI 304.

Modelo	I [A]			P1 [kW]		P2		c [μF]	l/min	10	20	30	40	50	60	65	1~230 V (modelo M)	1~230 V (modelo MA)	PVP €	PVP €
	1~230 V	3~400 V	1~230 V	3~400 V	[kW]	[HP]														
Acuaría 07 3N	2,8		0,6		0,37	0,5	12	mca	33	29	26	21	15	8	4		397,00	425,00		
Acuaría 07 4N	3,5	1,7	0,8	0,8	0,5	0,75	12	mca	41	37	32	26	19	10	6		458,00	489,00		
Acuaría 07 5N	4,1	1,9	1	1	0,75	1	12	mca	50	46	40	32	23	13	8		471,00	500,00		
Acuaría 07 6N	5	2	1,2	1,1	0,9	1,2	12	mca	60	55	47	37	26	15	9		530,00	561,00		
Acuaría 07 7N	5,5	2,4	1,4	1,3	1,1	1,5	30	mca	70	64	55	44	31	18	11		553,00	584,00		

Modelo	I [A]			P1 [kW]		P2		c [μF]	l/min	10	20	30	40	50	60	80	85	PVP €
	1~230 V	3~400 V	1~230 V	3~400 V	[kW]	[HP]												
Acuaría 17 5	7,4		1,6		0,9	1,25	16	mca	67	65	62	55	48	39	18	12		661,00
Acuaría 17 7	10,7	3,8	2,2	2,1	1,5	2,0	25	mca	94	90	85	78	69	58	30	22		766,00

Modelo	I [A]			P1 [kW]		P2		c [μF]	l/min	20	30	40	50	60	80	100	120	PVP €
	1~230 V	3~400 V	1~230 V	3~400 V	[kW]	[HP]												
Acuaría 27 4	7	2,5	1,5	1,4	0,9	1,25	16	mca	43	42	41	39	38	31	23	14		668,00
Acuaría 27 6	10,8	3,8	2,2	2,1	1,5	2,0	25	mca	68	66	64	61	57	47	36	24		775,00

• PVP IVA no incluido. Sólo para profesionales.

- Los precios de este catálogo-tarifa están sujetos a modificaciones, debido a cambio de tarifas de nuestros proveedores.
- Este catálogo-tarifa lleva solamente una pequeña parte de los productos de cada proveedor. Para otros productos, consúltenos o infórmese a través de la página web correspondiente.

VIGILA/VIGILEX. Bomba para el achique de aguas poco cargadas, infiltración, vaciado de piscinas y estanques de jardín. **Vigila**; la aspiración inferior permite la desecación casi total. **Vigilex** con impulsor vórtice para aguas fecales.



Vigila



Vigilex

Modelo	I [A]	P1 [kW]	P2		c	l/min	10	20	30	40	50	60	80	95	PVP €
	1~230 V	1~230 V	[kW]	[HP]			[μF]	m³/h	0,6	1,2	1,8	2,4	3,0	3,6	
Vigila 100	1,04	0,23	0,11	0,15	6	mca	5	4,3	3,7	3,4	3,0	2,5	1,2	0,3	168,00

Modelo	I [A]	P1 [kW]	P2		c	l/min	20	40	80	120	160	200	240	260	PVP €
	1~230 V	1~230 V	[kW]	[HP]			[μF]	m³/h	1,2	2,4	4,8	7,2	9,6	12	
Vigila 200	1,5	0,35	0,25	0,33	8	mca	5,6	5,3	4,5	2,8					184,00
Vigila 500	3,7	0,85	0,6	0,8	10		10,4	10	9	8	6,8	5	3	1,8	239,00

Modelo	I [A]	P1 [kW]	P2		c	l/min	25	50	75	100	125	150	190	240	PVP €
	1~230 V	1~230 V	[kW]	[HP]			[μF]	m³/h	1,5	3,0	4,5	6,0	7,5	9,0	
Vigilex 300	3	0,7	0,5	0,67	10	mca	5,7	5,2	4,6	3,8	3,2	2,3	1		242,00
Vigilex 600	3,4	0,8	0,6	0,8	10		7,5	7	6,3	5,6	5	4,3	3	1	251,00

Drenaje profesional



DRAINEX. Bombas robustas para drenaje de aguas cargadas y sucias, funcionamiento en fosas sépticas y pequeñas instalaciones de depuración.

Modelo	I [A]	P1 [kW]	P2		c	l/min	25	50	100	125	150	200	250	280	PVP €
	1~230 V	1~230 V	[kW]	[HP]			[μF]	m³/h	1,5	3,0	6,0	7,5	9,0	12	
Drainex 100	3,4	0,75	0,75	1	12	mca	7	6,7	5,9	5,5	5	3,7	2	1	476,00

Modelo	I [A]	P1 [kW]		P2		c	l/min	50	100	200	300	400	500	PVP €
	1~230 V	3~400 V	1~230 V	3~400 V	[kW]			[HP]	[μF]	m³/h	3,0	6,0	12	
Drainex 201	6,6	2,6	1,4	1,4	1,1	1,5	16	mca	13,2	11,9	9,4	6,7	3,8	676,00

Kit DR1 121,00 €

Modelo	I [A]	P1 [kW]	P2		l/min	100	200	400	500	600	700	800	PVP €
	3~400 V	3~400 V	[kW]	[HP]		m³/h	6,0	12	24	30	36	42	
Drainex 401	4,8	2,45	2,6	3,5	mca	17,3	15,5	11,6	9,3	5,2	3		1.446,00

Modelo	I [A]	P1 [kW]	P2		l/min	100	300	400	500	600	750	810	PVP €
	3~400 V	3~400 V	[kW]	[HP]		m³/h	6,0	18	24	30	36	45	
Drainex 501	8,3	5	3,7	5	mca	27,4	23,5	21,2	19,1	16,8	12	5,2	1.656,00

Kit DR3 276,00 €

Kit DR6 100,00 €

• PVP IVA no incluido. Sólo para profesionales.

- Los precios de este catálogo-tarifa están sujetos a modificaciones, debido a cambio de tarifas de nuestros proveedores.
- Este catálogo-tarifa lleva solamente una pequeña parte de los productos de cada proveedor. Para otros productos, consúltenos o infórmese a través de la página web correspondiente.

Equipos de presurización



Prisma



Multi

PRISMA/MULTI. Bombas centrífugas multicelulares concebidas para la presurización de viviendas, sistemas domésticos de riego, instalaciones industriales y agrícolas.

Modelo	I [A]			P1 [kW]		P2		c	l/min	mca								PVP €
	1~230 V	3~230 V	3~400 V	1~230 V	3~400 V	[kW]	[HP]			[μF]	10	20	30	35	40	50	60	
Prisma 15 4	3,53	2,3	1,3	0,79	0,7	0,55	0,75	12	0,6	43	39	35	32	27	21,5	14	9	274,00
Prisma 15 5	4,13	3,3	1,9	0,95	0,95	0,75	1,0	12	1,2	51	47	42	38	34	25	17	12	297,00

Modelo	I [A]			P1 [kW]		P2		c	l/min	mca								PVP €
	1~230 V	3~230 V	3~400 V	1~230 V	3~400 V	[kW]	[HP]			[μF]	15	30	45	60	75	90	105	
Prisma 25 3	5,5	3,5	2	1,2	1	0,75	1	16	0,9	33	32	30,5	28	26	22	17	12	344,00
Prisma 25 4	6,8	4,3	2,5	1,5	1,4	0,92	1,25	16	1,8	43	42	40	37	33	28	22	15	369,00
Prisma 25 5	7,4	5,2	3	1,7	1,7	1,1	1,5	25	2,7	56	55	52,5	48	43	37	29	20	446,00

Modelo	I [A]			P1 [kW]		P2		c	l/min	mca								PVP €
	1~230 V	3~230 V	3~400 V	1~230 V	3~400 V	[kW]	[HP]			[μF]	17	33	50	75	100	125	150	
Multi35 5 N	10,2	6,9	4	2,3	2,2	1,5	2	30	2,0	65,4	63,5	60	54,5	46	36	26,2	15	538,00
Multi35 6 N		8,3	4,8	2,7	2,2	2,2	3		3,0	82	79,5	76	69	61	49	36,7	23	592,00
Multi35 8 N		11,9	6,5	3,6	3	3	4		4,5	108	105	101	93	85	70	53	35	827,00

SISTEMAS AUTOMÁTICOS DE PRESIÓN CONSTANTE. Grupo de presión electrónico para uso doméstico, para 1 ó 2 viviendas; evita el funcionamiento en seco de la bomba y no precisa precarga de aire ni mantenimiento alguno. Presión arranque variable 1,5 - 2,5 kg/cm², presión paro máxima que entrega la bomba.

Pressdrive



Prisma 15 4M PD

Modelo	I [A]	Hz	Protección	Presión máx. [kg/cm ²]	Presión arranque [bar]	Presión diferencial [kg/cm ²]	Presión de paro	Temperatura máxima [°C]	Ø conexión entrada	Ø conexión salida	PVP €
Pressdrive AM	10	50/60	IP 55	7,5	1,5 - 2,5	≥ 0,7	Máxima que da la bomba	50	Racord 3 piezas 1"	1" hembra	93,00

Modelo	P1 [kW]	P2		Presión máx.	PVP €
	1~230 V	[kW]	[HP]	(Kg/cm ²)	
Prisma15 3M PD	0,61	0,36	0,5	3,2	344,00
PRISMA15 4M PD	0,79	0,55	0,75	4,3	356,00
PRISMA15 5M PD	0,95	0,75	1	5,1	376,00

• PVP IVA no incluido. Sólo para profesionales.

- Los precios de este catálogo-tarifa están sujetos a modificaciones, debido a cambio de tarifas de nuestros proveedores.
- Este catálogo-tarifa lleva solamente una pequeña parte de los productos de cada proveedor. Para otros productos, consúltenos o infórmese a través de la página web correspondiente.

Equipos de presurización



Sistemas automáticos
Waterdrive 05



Waterdrive 05

SISTEMAS AUTOMÁTICOS DE PRESIÓN CONSTANTE.

Grupo de presión electrónico para uso doméstico, para 1 ó 2 viviendas; evita el funcionamiento en seco de la bomba y no precisa precarga de aire ni mantenimiento alguno. Presión arranque variable 1,5 - 2,5 kg/cm², presión paro máxima que entrega la bomba.

Modelo	I [A]	Hz	Protección	Presión máx. [kg/cm ²]	Presión arranque [bar]	Presión diferencial [kg/cm ²]	Presión de paro	Temperatura máxima [°C]	Ø conexión entrada	Ø conexión salida	PVP €
Waterdrive 05	10	50/60	IP54	10	1,5-2,5	1	Máxima que da la bomba	60	1"	1"	121,00

Modelo	P1 [kW]		P2		Presión máx. (Kg/cm ²)	PVP €
	1~ 230 V		[kW]	[HP]		
Prisma 25 3M WDO5	1,2		0,75	1	3,5	454,00
Prisma 25 4M WDO5	1,5		0,92	1,25	4,5	479,00



TECNOPLUS. Bomba centrífuga horizontal con regulación electrónica ESD (Espa Speedrive) de variación de velocidad y sensor de presión integrado. Amortigua los golpes de ariete en la instalación. Sin mantenimiento.

Modelo	I [A]	P1 [kW]	P2	c	l/min	5	10	15	25	30	35	45	50	PVP €	
	1~ 230 V	1~ 230 V	[kW]	[HP]	[µF]	m ³ /h	0,3	0,6	0,9	1,5	1,8	2,1	2,7		3,0
TecnoPlus 15 4	3,6	0,75	0,55	0,75	12	Máx. 36 Mín. 15	36	36	36	32	28	25,5	18,5	15	661,00

TecnoPlus 15 4M

Sistema compacto para suministro de presión constante en aplicaciones domésticas, sin fluctuaciones y economizando el consumo eléctrico. Fácil de instalar y listo para funcionar. Para el correcto funcionamiento del equipo es imprescindible la instalación de un acumulador hidroneumático de mínimo 8 l.

Modelo	I [A]	P1 [kW]	P2		l/min	45	60	75	90	105	120	PVP €
	1~ 230 V	1~ 230 V	[kW]	[HP]	m ³ /h	2,7	3,6	4,5	5,4	6,3	7,2	
TecnoPlus 25 4M	6,8	1,5	0,92	1,25	mca	40	37	33	28	22	15	1.015,00



CKE2 MULTI35. Equipo de presión doble con variador de frecuencia por bomba con alternancia. Suministrados con bancada, colector, juego válvulas, transductor de presión y acumulador de 8 l.

Grupos dobles monofásicos	Modelo Bomba	Uds.	P2 [kW]	Variador	Uds.	Bomba		Ø Válvulas Impulsión	Ø Colector Impulsión	Dimensiones			Peso [Kg]	PVP €
						Asp.	Imp.			A	B	C		
CKE2M MULTI35 4	MULTI35 4	2	1,1	M2	2	1 1/2"	1 1/4"	1 1/4"	2"	640	464	1022	66	2.365,00
CKE2M MULTI35 5	MULTI35 5	2	1,5	T2	2	1 1/2"	1 1/4"	1 1/4"	2"	640	464	1045	71,5	2.435,00
CKE2 MULTI35 4	MULTI35 4	2	1,1	T2	2	1 1/2"	1 1/4"	1 1/4"	2"	640	464	1022	66	2.439,00
CKE2 MULTI35 5	MULTI35 5	2	1,5	T2	2	1 1/2"	1 1/4"	1 1/4"	2"	640	464	1045	71,5	2.509,00
CKE2 MULTI35 6	MULTI35 6	2	2,2	T2	2	1 1/2"	1 1/4"	1 1/4"	2"	640	464	1071	72,5	2.623,00
CKE2 MULTI35 8	MULTI35 8	2	3	T3	2	1 1/2"	1 1/4"	1 1/4"	2"	640	500	1120	86,5	3.144,00

• PVP IVA no incluido. Sólo para profesionales.

- Los precios de este catálogo-tarifa están sujetos a modificaciones, debido a cambio de tarifas de nuestros proveedores.
- Este catálogo-tarifa lleva solamente una pequeña parte de los productos de cada proveedor. Para otros productos, consúltenos o infórmese a través de la página web correspondiente.

Fig
CONDUCTOS
Y COMPONENTES
PARA SISTEMAS
DE EVACUACIÓN
DE HUMOS

**SIMPLE,
CASCADA,
BIFLUJO
Y COAXIAL**
Ø 110
Ø 125
Ø 160
Ø 200
Ø 250
Ø 300

TUBOS



Tubo
Macho
Hembra

Código / Ref.	ud/c.	PVP €/ud	Ø	Ø max	A	B
11-500MHS	1	12,00 €	110	120	500	50
11-1000MHS	1	18,00 €	110	120	1000	50
11-2000MHS	1	30,00 €	110	120	2000	50
125-500MHS	1	14,00 €	125	135	500	50
125-1000MHS	1	25,00 €	125	135	1000	50
125-2000MHS	1	45,00 €	125	135	2000	50
160-500MHS	1	21,00 €	160	170	500	50
160-1000MHS	1	34,00 €	160	170	1000	50
160-2000MHS	1	57,00 €	160	170	2000	50
200-500MHS	1	33,00 €	200	225	500	100
200-1000MHS	1	40,00 €	200	225	1000	100
200-2000MHS	1	81,00 €	200	225	2000	100
250-500MHS	1	70,00 €	250	275	500	100
250-1000MHS	1	60,00 €	250	275	1000	100
250-2000MHS	1	120,00 €	250	275	2000	100
300-500MHS	1	87,00 €	300	325	500	100
300-1000MHS	1	70,00 €	300	325	1000	100
300-2000MHS	1	130,00 €	300	325	2000	100

CODOS

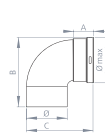

Codo 90°
Macho
Hembra

			Ø	Ø max	A	B	C
11-90MHS	1	10,00 €	110	120	50	220	220
125-90MHS	1	15,00 €	125	135	35	175	170
160-90MHS	1	30,00 €	160	170	60	245	245
200-90MHS	1	40,00 €	200	225	100	310	300
250-90MHS	1	80,00 €	250	275	100	360	340
300-90MHS	1	102,00 €	300	325	100	410	410

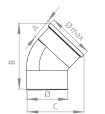

Codo 45°
Macho
Hembra

			Ø	Ø max	A	B	C
11-45MHS	1	10,00 €	110	120	50	185	165
125-45MHS	1	15,00 €	125	135	35	165	150
160-45MHS	1	23,00 €	160	170	60	245	205
200-45MHS	1	35,00 €	200	225	100	330	270
250-45MHS	1	65,00 €	250	275	100	360	310
300-45MHS	1	80,00 €	300	325	100	410	350

ADAPTADOR AMPLIACION

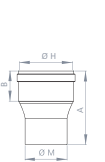

Adaptador
Caldera/
Ampliación

			Ø M	Ø H	A	B
1011AMPMS	1	27,54 €	100	111	120	50
100125AMPMS	1	30,00 €	100	126	120	50
11125AMPMS	1	33,00 €	110	126	165	80
125160AMPMS	1	46,00 €	125	161	175	80
130160AMPMS	1	52,00 €	130	161	180	80
150160AMPMS	1	54,00 €	150	161	200	80
160200AMPMS	1	57,12 €	160	201	180	90
180200AMPMS	1	70,00 €	180	201	255	115
200250AMPMS	1	80,00 €	200	251	230	100
225250AMPMS	1	107,10 €	225	251	500	220
250300AMPMS	1	132,60 €	250	301	240	50

RECONECONDENSADOS

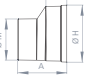

Ampliación
Asimétrica

			Ø M	Ø H	A	B
811AMPASIMHS	1	25,00 €	80	112	125	50
125160AMPASIMHS	1	50,00 €	125	162	150	65
160200AMPASIMHS	1	75,00 €	160	202	185	95

Consultar otras medidas

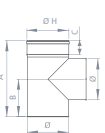

T Recoge
Condensados
con tape

			Ø	Ø H	A	B	C
11TES	1	28,00 €	110	112	275	110	50
125TES	1	30,00 €	125	127	245	120	50
160TES	1	40,00 €	160	162	300	150	60
200TES	1	50,00 €	200	202	370	180	100
250TES	1	115,00 €	250	252	500	270	100
300TES	1	130,00 €	300	302	500	240	110

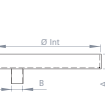

Tape
Desagüe
Condensados

			Ø Int	A	B
125TAPECONDENSA	1	20,40 €	126	30	20
160TAPECONDENSA	1	24,48 €	161	30	20
200TAPECONDENSA	1	30,60 €	201	30	20
250TAPECONDENSA	1	33,66 €	251	30	20
300TAPECONDENSA	1	37,74 €	301	30	20



Sifón
Desagüe
Vertical

SIFONVS	1	18,36 €



Sifón
Desagüe
Horizontal

SIFONHS	1	18,36 €

chimeplast[®]

• PVP IVA no incluido. Sólo para profesionales.

- Los precios de este catálogo-tarifa están sujetos a modificaciones, debido a cambio de tarifas de nuestros proveedores.
- Este catálogo-tarifa lleva solamente una pequeña parte de los productos de cada proveedor. Para otros productos, consúltenos o infórmese a través de la página web correspondiente.

Código / Ref.	ud/c.	PVP €/ud	Ø	A	Acabado	
11ABPRP3	1	3,25 €	108	100	Lacado Blanco	
125ABPRP3	1	3,30 €	123	100	Lacado Blanco	
160ABPRP3	1	6,00 €	158	95	Sin Lacar	
200ABPRP3	1	6,50 €	198	90	Sin Lacar	
250ABPRP3	1	7,00 €	248	90	Sin Lacar	
300ABPRP3	1	7,50 €	298	90	Sin Lacar	
			Ø Amin	Amax	B	
115OPORTEMURAL	1	14,00 €	105	50	70	115
125OPORTEMURAL	1	15,00 €	120	50	70	130
160OPORTEMURAL	1	16,00 €	155	55	85	155
200OPORTEMURAL	1	17,00 €	195	60	90	180
250OPORTEMURAL	1	19,00 €	245	65	95	220
300OPORTEMURAL	1	22,00 €	295	75	105	255
			Ø	A	B	
110PLACAPARED4	1	23,00 €	115	240	240	
125PLACAPARED4	1	24,00 €	130	240	240	
160PLACAPARED4	1	32,00 €	165	300	300	
200PLACAPARED4	1	37,00 €	205	340	340	
250PLACAPARED4	1	42,00 €	255	375	375	
300PLACAPARED4	1	Consultar	315	445	445	

			Ø	Ø H	A	B
11TMS	1	21,42 €	110	112	150	50
125TMS	1	28,56 €	125	127	150	50
160TMS	1	44,88 €	160	162	150	60
200TMS	1	74,00 €	200	202	150	100
250TMS	1	90,00 €	250	252	150	100
300TMS	1	105,00 €	300	302	150	110

			Ø	Ø E	A	B	C
100125LONGCOLS	1	65,00 €	125	100	150	50	1000
100160LONGCOLS	1	80,00 €	160	100	150	60	1000
100200LONGCOLS	1	85,00 €	200	100	150	100	1000
100250LONGCOLS	1	120,00 €	250	100	150	100	1000
100300LONGCOLS	1	140,00 €	300	100	150	100	1000
160200LONGCOLS	1	140,00 €	200	160	150	100	1000
160250LONGCOLS	1	150,00 €	250	160	150	100	1000
160300LONGCOLS	1	170,00 €	300	160	150	100	1000
			Ø A	Ø B		C	D
8CCVAREGS	1	61,20 €	80	102		207	130
10CCVAREGS	1	63,24 €	100	102		207	130

			Ø	Ø H	A	B	C	D
8125COLVERTS		30,00 €	125	127	500	50	150	80
8160COLVERTS		40,00 €	160	162	500	60	150	80
8200COLVERTS		48,00 €	200	202	500	100	150	80
8250COLVERTS		60,00 €	250	252	500	100	150	80
8300COLVERTS		100,00 €	300	302	500	100	150	80

			Ø A	Ø C	B
125COLVERTPPO55		60,00 €	125	80	500
160COLVERTPPO55		85,00 €	160	80	500
200COLVERTPPO55		105,00 €	200	80	500
250COLVERTPPO55		125,00 €	250	80	500
300COLVERTPPO55		160,00 €	300	80	500

			Ø int	Ø ext	C
125185FINCONICO		65,00 €	125	185	245
160200FINCONICO		75,00 €	160	200	245
200250FINCONICO		90,00 €	200	250	144
250310FINCONICO		110,00 €	250	310	245
300360FINCONICO		130,00 €	300	360	245

			Ø int	Ø ext	C
125185FINCONICO		65,00 €	125	185	245
160200FINCONICO		75,00 €	160	200	245
200250FINCONICO		90,00 €	200	250	144
250310FINCONICO		110,00 €	250	310	245
300360FINCONICO		130,00 €	300	360	245

Abrazadera a Pared



Soporte Mural



Placa pared



Manguito Toma de Muestra

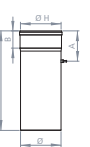

Colector Horizontal Desvío 45° con Codo a 90°



Válvula Salida Caldera Telescópica Desmontable

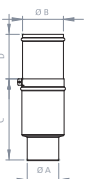

Colector Vertical 90° Entronque Ø80

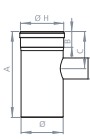

Colector vertical 90° entronque Ø80 con Válvula Antiretorno

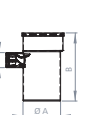

Terminal Cono Salida libre

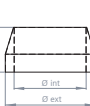

COMPLEMENTOS

chimeplast®

APARATOS DE CONDENSACIÓN INDIVIDUAL Y COLECTIVAS EN INTERIORES

Caldera
- De pie, gran potencia
- Cascada en horizontal
- Colectivas en vertical
Estanca y abierta

Polipropileno extrusionado, inyectado.
Juntas de EPDM.
Espesor pared conducto 1,5 mm (min)

INSPECCIONES

Combustible Gas y Gaseoil

Temperatura máxima 120°C

Color Blanco

Designación marcado CE T120 H1W 2 O I E L

COLECTORES

NOTA IMPORTANTE

Respetar inclinación mínima de 3° (5,2%) ascendente en instalaciones horizontales de conductos de evacuación de humos en polipropileno para aparatos de condensación. (Norma EN 123001: 2009, Apdo 5.5.1).

TERMINALES



• PVP IVA no incluido. Sólo para profesionales.

- Los precios de este catálogo-tarifa están sujetos a modificaciones, debido a cambio de tarifas de nuestros proveedores.
- Este catálogo-tarifa lleva solamente una pequeña parte de los productos de cada proveedor. Para otros productos, consúltenos o infórmese a través de la página web correspondiente.

Fig
CONDUCTOS
Y COMPONENTES
PARA SISTEMAS
DE EVACUACIÓN
DE HUMOS

**SIMPLE,
BIFLUJO
Y CASCADA**
Ø 125/185
Ø 160/200
Ø 200/250
Ø 250/310
Ø 300/360

TUBOS



**Tubo
Macho
Hembra**

CODOS



**Codo 45°
Macho
Hembra**

TELESCÓPICO

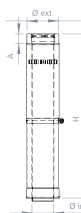

**Modulo
Extensible**

RECOCÉ CONDENSADOS

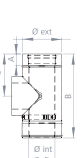

**T Recoge
Condensados
Con Tape**

COLECTORES



**Tape
Desague
Condensados**

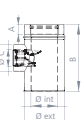

**Colector
Vertical
Válvula
Antirretorno**

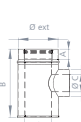

**Colector
Simple
Vertical
sólo
Evacuación**

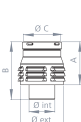

**Tramo
Coaxial
Aspiración
Fachada**

Código / Ref.	ud/c.	PVP €/ud	Ø int	Ø ext	A	B
125185-500MH45	1	63,00 €	125	185	55	500
125185-1000MH45	1	85,68 €	125	185	55	1000
160200-500MH45	1	69,00 €	160	200	55	500
160200-1000MH45	1	100,00 €	160	200	55	1000
200250-500mh45	1	83,00 €	200	250	55	500
200250-1000mh45	1	120,00 €	200	250	55	1000
250310-500MH45	1	131,00 €	250	310	55	500
250310-1000MH45	1	161,00 €	250	310	55	1000
300360-500MH45	1	161,00 €	300	360	55	500
300360-1000MH45	1	206,00 €	300	360	55	1000

			Ø int	Ø ext	A	B
125185-45MH45	1	69,50 €	125	185	55	280
160200-45MH45	1	85,00 €	160	200	55	290
200250-45MH45	1	96,00 €	200	250	55	330
250310-45MH45	1	129,00 €	250	310	55	360
300360-45MH45	1	158,00 €	300	360	55	400

			Ø int	Ø ext	A	Hmin	Hmax
125185TLMH45	1	106,00 €	125	185	55	550	950
160200TLMH45	1	134,00 €	160	200	55	550	950
200250TLMH45	1	142,00 €	200	250	55	550	950
250310TLMH45	1	185,00 €	250	310	55	550	950
300360TLMH45	1	221,00 €	300	360	55	550	950

			Ø int	Ø ext	A	B	C
125185TE45	1	133,00 €	125	185	55	390	200
160200TE45	1	162,00 €	160	200	55	465	230
200250TE45	1	185,00 €	200	250	55	445	225
250310TE45	1	220,00 €	250	310	55	520	260
300360TE45	1	275,00 €	300	360	55	570	290

			Ø int	Ø ext	A
125185TAPECOND	1	37,00 €	127	185	40
160200TAPECOND	1	49,50 €	160	235	40
200250TAPECOND	1	56,50 €	202	310	40
250310TAPECOND	1	60,00 €	252	360	40
300360TAPECOND	1	70,00 €	302	460	40

			Ø int	Ø ext	A	B	Ø C	Ø D
125185COLPOS45	1	95,00 €	125	185	55	315	80	125
160200COLPOS45	1	110,00 €	160	235	55	315	80	125
200250COLPOS45	1	125,00 €	200	250	55	315	80	125
250310COLPOS45	1	150,00 €	250	310	55	315	80	125
300360COLPOS45	1	170,00 €	300	360	55	315	80	125

			Ø int	Ø ext	A	B	Ø C	Ø D
125185COLVERT45	1	70,00 €	125	185	55	315	80	125
160200COLVERT45	1	85,00 €	160	200	55	315	80	125
200250COLVERT45	1	105,00 €	200	250	55	315	80	125
250310COLVERT45	1	130,00 €	250	310	55	315	80	125
300360COLVERT45	1	150,00 €	300	360	55	315	80	125

			Ø int	Ø ext	A	B	Ø C
610ENTRONASP15	1	23,40 €	60	100	100	135	82

Los dibujos de los precios son orientativos, FIG S.L. se reserva el derecho de cambiar las características de los productos sin previo aviso.

• PVP IVA no incluido. Sólo para profesionales.

- Los precios de este catálogo-tarifa están sujetos a modificaciones, debido a cambio de tarifas de nuestros proveedores.
- Este catálogo-tarifa lleva solamente una pequeña parte de los productos de cada proveedor. Para otros productos, consúltenos o infórmese a través de la página web correspondiente.

chimeplast[®]

Medidas	↓ Espesor	@Artículo	mm Long.	Metro / Palet	€ Euros
16x12,4	1,8	PRETSR1650	50	3.500	1,03
16x12,4	1,8	PRETSR16	120	3.600	1,03
16x12,4	1,8	PRETSR16200	200	3.600	1,03
20x16,2	1,9	PRETSR2050	50	2.500	1,33
20x16,2	1,9	PRETSR20	120	2.640	1,33
20x16,2	1,9	PRETSR20200	200	3.600	1,33
25x20,4	2,3	PRETSR25	50	1.400	2,08
32x26,2	2,9	PRETSR32	50	1.100	3,61

**TUBERÍA POLIETILENO
RETICULADO PEX-A ROLLO**

Reticulación por peróxido PEX-a
Fabricado según norma UNE - EN
ISO 15875 - 3/4/2004

Medidas	↓ Espesor	@Artículo	mm Long.	Metro / Fardo	Metro / Jaula	€ Euros
16x12,4	1,8	PRETSB16	5	200	5.000	1,08
20x16,2	1,9	PRETSB20	5	150	3.750	1,39
25x20,4	2,3	PRETSB25	5	100	2.500	2,22
32x26,2	2,9	PRETSB32	5	75	1.875	3,67
40x32,6	3,7	PRETSB40	4	32	32	9,58
50x40,8	4,6	PRETSB50	4	20	20	13,75
63x51,4	5,8	PRETSB63	4	12	12	23,17

**TUBERÍA POLIETILENO
RETICULADO PEX-A BARRA**

Reticulación por peróxido PEX-a
Fabricado según norma UNE - EN
ISO 15875 - 3/4/2004

Medidas	↓ Espesor	@Artículo	mm Long.	Metro / Palet	€ Euros
16x12	2	MCTB16R	100	3000	1,31
16x12	2	MCTB16R200	200	3000	1,31
16x12	2	MCTB16R500	500	3000	1,31
18x14	2	MCTB18R	100	2400	1,64
20x16	2	MCTB20R	100	2200	1,72
25x20	2,5	MCTB25R	50	650	3,06
32x26	3	MCTB32R	50	600	4,70

**TUBERÍA MULTICAPA
ROLLO PEX/AL/PE**

Fabricado según norma
UNE-EN ISO 21003
SOLDADURA A TOPE DEL ALUMINIO

Medidas	↓ Espesor	@Artículo	mm Long.	Metro / Fardo	€ Euros
16x12	2	MCTB16	4	200	1,53
18x14	2	MCTB18	4	200	1,86
20x16	2	MCTB20	4	140	2,08
25x20	2,5	MCTB25	4	80	3,61
32x26	3	MCTB32	4	48	5,40
40x32	4	MCTB40	4	32	12,50
50x41	4,5	MCTB50	4	20	17,65
63x51	6	MCTB63	4	16	30,10

**TUBERÍA MULTICAPA
BARRA PEX/AL/PE**

Fabricado según norma
UNE-EN ISO 21003
SOLDADURA A TOPE DEL ALUMINIO

Medidas	↓ Espesor	@Artículo	mm Long.	Metro / Palet	€ Euros
16x12	2	MCTB16R25	25	3000	1,39
20x16	2	MCTB20R25	25	2200	1,83

**TUBERÍA MULTICAPA
ROLLO PEX/AL/PE**

Caja
25
metros

• PVP IVA no incluido. Sólo para profesionales.

- Los precios de este catálogo-tarifa están sujetos a modificaciones, debido a cambio de tarifas de nuestros proveedores.
- Este catálogo-tarifa lleva solamente una pequeña parte de los productos de cada proveedor. Para otros productos, consúltenos o infórmese a través de la página web correspondiente.

FITTINGS ESTÁNDAR - www.fittingsestandar.com
RACOR FIJO HEMBRA

Ø Diámetro	@ Artículo	Unid. / Caja	€ Euros
16-1/2"	MCRFH 1612	25 / 300	2,91
16-3/4"	MCRFH 1634	25 / 300	3,61
18-1/2"	MCRFH 1812	25 / 300	3,24
20-1/2"	MCRFH 2012	25 / 300	3,24
20-3/4"	MCRFH 2034	25 / 225	3,61
25-1/2"	MCRFH 2512	25 / 225	4,64
25-3/4"	MCRFH 2534	25 / 225	4,73
25-1"	MCRFH 251	25 / 225	7,25
32-1"	MCRFH 321	25 / 150	7,98

RACOR FIJO MACHO

Ø Diámetro	@ Artículo	Unid. / Caja	€ Euros
16-3/8"	MCRFM 1638	25 / 300	2,24
16-1/2"	MCRFM 1612	25 / 300	2,36
16-3/4"	MCRFM 1634	25 / 225	3,35
18-1/2"	MCRFM 1812	25 / 225	2,77
20-1/2"	MCRFM 2012	25 / 225	2,77
20-3/4"	MCRFM 2034	25 / 225	3,66
25-1/2"	MCRFM 2512	25 / 225	4,61
25-3/4"	MCRFM 2534	25 / 225	4,65
25-1"	MCRFM 251	25 / 225	6,43
32-1"	MCRFM 321	25 / 150	7,88

MANGUITO UNIÓN

Ø Diámetro	@ Artículo	Unid. / Caja	€ Euros
16	MCMAU 16	25 / 300	2,16
18	MCMAU 18	25 / 300	3,13
20	MCMAU 20	25 / 300	3,21
25	MCMAU 25	25 / 225	5,54
32	MCMAU 32	25 / 150	8,07

CODO

Ø Diámetro	@ Artículo	Unid. / Caja	€ Euros
16	MCCDO 16	25 / 300	2,82
18	MCCDO 18	25 / 225	3,65
20	MCCDO 20	25 / 225	3,82
25	MCCDO 25	25 / 150	6,95
32	MCCDO 32	25 / 100	10,07

TE IGUAL

Ø Diámetro	@ Artículo	Unid. / Caja	€ Euros
16	MCTEE 16166	25 / 225	3,98
18	MCTEE 18188	25 / 225	5,29
20	MCTEE 20200	25 / 225	5,72
25	MCTEE 25255	25 / 100	10,30
32	MCTEE 32323	25 / 75	16,22

CODO TERMINAL



Ø Diámetro	@ Artículo	Unid. / Caja	€ Euros
16-1/2"	MCCOT 1612	25 / 300	3,47
16-1/2" REFORZADO	MCCOT 1612 R	25 / 300	4,24
18-1/2" REFORZADO	MCCOT 1812 R	25 / 225	4,52
20-1/2"	MCCOT 2012	25 / 225	3,97
20-1/2" REFORZADO	MCCOT 2012 R	25 / 225	4,52
20-3/4"	MCCOT 2034	25 / 225	5,32
25-1/2"	MCCOT 2512	25 / 150	6,35
25-1"	MCCOT 251	25 / 150	9,27
25-3/4"	MCCOT 2534	25 / 150	6,23
32-1"	MCCOT 321	25 / 100	10,38

• PVP IVA no incluido. Sólo para profesionales.

- Los precios de este catálogo-tarifa están sujetos a modificaciones, debido a cambio de tarifas de nuestros proveedores.
- Este catálogo-tarifa lleva solamente una pequeña parte de los productos de cada proveedor. Para otros productos, consúltenos o infórmese a través de la página web correspondiente.

FITTINGS ESTÁNDAR - www.fittingsestandar.com

Ø Diámetro	@Artículo	Unid. / Caja	€ Euros	RACOR FIJO HEMBRA
16-1/2"	ECPFRFH 1612	25 / 300	2,47	
20-1/2"	ECPFRFH 2012	25 / 300	2,69	
20-3/4"	ECPFRFH 2034	25 / 300	3,63	
25-1/2"	ECPFRFH 2512	25 / 225	5,56	
25-3/4"	ECPFRFH 2534	25 / 300	4,57	
25-1"	ECPFRFH 251	25 / 300	5,96	
32-1"	ECPFRFH 321	25 / 225	10,10	

Ø Diámetro	@Artículo	Unid. / Caja	€ Euros	RACOR FIJO MACHO
16-3/8"	ECPFRFM 1638	25 / 300	2,17	
16-1/2"	ECPFRFM 1612	25 / 300	2,24	
20-1/2"	ECPFRFM 2012	25 / 300	2,52	
20-3/4"	ECPFRFM 2034	25 / 300	3,28	
25-1/2"	ECPFRFM 2512	25 / 300	4,95	
25-3/4"	ECPFRFM 2534	25 / 300	4,63	
25-1"	ECPFRFM 251	25 / 300	5,17	
32-1"	ECPFRFM 321	25 / 225	9,32	

Ø Diámetro	@Artículo	Unid. / Caja	€ Euros	MANGUITO UNIÓN
16	ECPFMAU 16	25 / 300	2,13	
20	ECPFMAU 20	25 / 300	2,73	
25	ECPFMAU 25	25 / 225	5,80	
32	ECPFMAU 32	25 / 150	9,25	

Ø Diámetro	@Artículo	Unid. / Caja	€ Euros	CODO
16	ECPFCDO 16	25 / 300	3,02	
20	ECPFCDO 20	25 / 225	3,44	
25	ECPFCDO 25	25 / 225	6,63	
32	ECPFCDO 32	25 / 100	12,21	

Ø Diámetro	@Artículo	Unid. / Caja	€ Euros	CODO TERMINAL
16-1/2"	ECPFCOT 1612	25 / 300	3,27	
16-1/2" REFORZADO	ECPFCOT 1612 R	25 / 300	3,97	
20-1/2"	ECPFCOT 2012	25 / 225	3,51	
20-1/2" REFORZADO	ECPFCOT 2012 R	25 / 225	4,06	
20-3/4"	ECPFCOT 2034	25 / 225	5,69	
25-1/2" REFORZADO	ECPFCOT 2512 R	25 / 150	7,53	
25-3/4"	ECPFCOT 2534	25 / 150	7,53	
32-1"	ECPFCOT 321	25 / 100	10,43	

Ø Diámetro	@Artículo	Unid. / Caja	€ Euros	CODO BASE FIJACIÓN
16-1/2"	ECPFCCC 1612	25 / 225	4,22	
16-1/2" REFORZADO	ECPFCCC 1612 R	25 / 225	4,66	
20-1/2"	ECPFCCC 2012	25 / 225	4,50	
20-1/2" REFORZADO	ECPFCCC 2012 R	25 / 225	5,13	
20-3/4"	ECPFCCC 2034	25 / 225	5,56	
25-3/4"	ECPFCCC 2534	25 / 150	8,38	

Ø Diámetro	@Artículo	Unid. / Caja	€ Euros	TE IGUAL
16	ECPFTEE 16166	25 / 300	4,35	
20	ECPFTEE 20200	25 / 225	5,02	
25	ECPFTEE 25255	25 / 100	11,10	
32	ECPFTEE 32323	25 / 100	18,41	

Ø Diámetro	@Artículo	Unid. / Caja	€ Euros	LLAVE DE CORTE ESFERA
16	ECPFESF 16	1 / 48	13,51	
20	ECPFESF 20	1 / 48	13,66	
25	ECPFESF 25	1 / 48	18,23	
32	ECPFESF 32	1 / 48	29,09	

• PVP IVA no incluido. Sólo para profesionales.

- Los precios de este catálogo-tarifa están sujetos a modificaciones, debido a cambio de tarifas de nuestros proveedores.
- Este catálogo-tarifa lleva solamente una pequeña parte de los productos de cada proveedor. Para otros productos, consúltenos o infórmese a través de la página web correspondiente.

RACOR FIJO HEMBRA

Ø Diámetro	@Artículo	Unid. / Caja	€ Euros
16-3/8"	RFH 1638	25 / 300	2,25
16-1/2"	RFH 1612	25 / 300	2,33
20-1/2"	RFH 2012	25 / 300	2,52
20-3/4"	RFH 2034	25 / 225	3,51
25-3/4"	RFH 2534	25 / 225	4,61
25-1"	RFH 251	25 / 225	8,01
32-1"	RFH 321	25 / 150	10,52

RACOR FIJO MACHO

Ø Diámetro	@Artículo	Unid. / Caja	€ Euros
16-3/8"	RFM 1638	25 / 300	2,29
16-1/2"	RFM 1612	25 / 300	1,98
16-3/4"	RFM 1634	25 / 300	3,53
20-1/2"	RFM 2012	25 / 300	2,15
20-3/4"	RFM 2034	25 / 225	3,28
25-1/2"	RFM 2512	25 / 225	3,81
25-3/4"	RFM 2534	25 / 225	4,50
25-1"	RFM 251	25 / 225	7,92
32-1"	RFM 321	25 / 150	9,53
32-1 1/4"	RFM 32114	25 / 100	10,80

MANGUITO UNIÓN

Ø Diámetro	@Artículo	Unid. / Caja	€ Euros
16	MAU 16	25 / 300	2,26
20	MAU 20	25 / 300	2,78
25	MAU 25	25 / 225	6,00
32	MAU 32	25 / 150	9,38

CODO

Ø Diámetro	@Artículo	Unid. / Caja	€ Euros
16	CDO 16	25 / 300	3,29
20	CDO 20	25 / 225	3,50
25	CDO 25	25 / 225	6,70
32	CDO 32	25 / 100	12,06

CODO TERMINAL

Ø Diámetro	@Artículo	Unid. / Caja	€ Euros
16-3/8"	COT 1638	25 / 300	3,84
16-1/2"	COT 1612	25 / 300	2,85
16-1/2" REFORZADO	COT 1612R	25 / 300	3,14
20-1/2"	COT 2012	25 / 300	3,18
20-1/2" REFORZADO	COT 2012R	25 / 300	3,35
20-3/4"	COT 2034	25 / 225	7,62
25-3/4"	COT 2534	25 / 150	7,69
32-1"	COT 321	25 / 150	11,92

CODO BASE FLIJACIÓN REFORZADO LARGO

Ø Diámetro	@Artículo	Unid. / Caja	€ Euros
16-1/2" REFORZADO	CCC 1612RL	25 / 225	4,80
20-1/2" REFORZADO	CCC 2012RL	25 / 225	5,21

TE IGUAL

Ø Diámetro	@Artículo	Unid. / Caja	€ Euros
16	TEE 16166	25 / 225	4,29
20	TEE 20200	25 / 150	4,91
25	TEE 25255	25 / 100	10,94
32	TEE 32323	25 / 100	18,12

LLAVE DE CORTE ESFERA

Ø Diámetro	@Artículo	Unid. / Caja	€ Euros
16	ESF 16	1 / 48	10,60
20	ESF 20	1 / 48	11,19
25	ESF 25	1 / 48	14,25

• PVP IVA no incluido. Sólo para profesionales.

- Los precios de este catálogo-tarifa están sujetos a modificaciones, debido a cambio de tarifas de nuestros proveedores.
- Este catálogo-tarifa lleva solamente una pequeña parte de los productos de cada proveedor. Para otros productos, consúltenos o infórmese a través de la página web correspondiente.

Medidas	Espesor	@Artículo	mm Long.	Metro / Palet	€ Euros
16x12,4	1,8	PRETEVR16	200	4.400	1,22
16x12,4	1,8	PRETEVR16500	500	3.500	1,22
20x16,2	1,9	PRETEVR20	200	4.400	1,47

**TUBERÍA eval- PEX
FITTINGS ESTANDAR**

La tubería eval-PEX FITTINGS ESTANDAR es recomendada para instalaciones de calefacción por suelo radiante según norma UNE EN 1264. La finalidad de la barrera es evitar la penetración de oxígeno en la tubería para evitar problemas de corrosión en los elementos metálicos de la instalación de suelo radiante.

Reticulación por peróxido PEX-a
Fabricado según norma UNE - EN
ISO 15875 - 3/4:2004



Sistema de fijación de las tuberías de PEX-a EVOH Fittings Estandar para instalaciones de calefacción y refrigeración por suelo radiante.

PANEL AISLANTE TERMOCONFORMADO BASE 23 mm.

@Artículo	Dimensiones (mm.)			€ Placa	€/ m ²
	Longitud	Ancho	Espesor Base		
SRPLACATMCF23	1450	850	23	18,82 (*)	15,30 (*)

(*) Precio placa franco fábrica. Consultar portes.

Presentación	Caja		Palet	
	Nº Placas	m ²	Nº Placas	m ²
SRPLACATMCF23	10	12,30	70	86,10



Descripción	@Artículo	€ Euros
2+2 SALIDAS	SRKC2	218,10
3+3 SALIDAS	SRKC3	256,85
4+4 SALIDAS	SRKC4	304,10
5+5 SALIDAS	SRKC5	351,40
6+6 SALIDAS	SRKC6	379,05
7+7 SALIDAS	SRKC7	426,30
8+8 SALIDAS	SRKC8	473,60
9+9 SALIDAS	SRKC9	512,45
10+10 SALIDAS	SRKC10	559,70
11+11 SALIDAS	SRKC11	606,95
12+12 SALIDAS	SRKC12	654,22

**KIT COLECTOR
COMPACT PLUS COMPLETO**



Colector monobloc en poliamida con válvula termostática preparada para montaje de cabezal termostático y caudalímetros. Incluido kit de entrada con termómetros, purgadores y grifo de descarga. La unión de los módulos se realiza con vuelta y media de rosca. Euroconos de salida no incluidos en el precio.

Ancho	Alto	Fondo	Circuitos	@Artículo	€ Euros
450	705-805	80-100	De 2 a 4	SRCC450	105,30
530	705-805	80-100	De 5 a 6	SRCC530	114,80
680	705-805	80-100	De 7 a 10	SRCC680	135,10
830	705-805	80-100	De 11 a 12	SRCC830	149,60
1030	705-805	80-100	De 13 a 16	SRCC1030	182,60

ARMARIO COMPACTBOX



- Profundidad variable de 8 a 10 cms.
- Caja de acero galvanizado con puerta regulable y cerradura.
- Paneles laterales dotados de 8 pasos pretroquelados.
- Dos rieles de fijación para soportes del colector.
- Patas con regulación de altura de 705mm. a 805mm.

Descripción	@Artículo	€ Euros
3+3 SALIDAS	SRKCIN3	242,10
4+4 SALIDAS	SRKCIN4	273,45
5+5 SALIDAS	SRKCIN5	305,10
6+6 SALIDAS	SRKCIN6	323,10
7+7 SALIDAS	SRKCIN7	371,35
8+8 SALIDAS	SRKCIN8	406,35
9+9 SALIDAS	SRKCIN9	440,05
10+10 SALIDAS	SRKCIN10	473,15

**KIT COLECTOR
ACERO INOXIDABLE
AISI 304L COMPLETO**





Colector en acero inoxidable 1" con válvula termostática preparada para montaje de cabezal termostático y caudalímetros. Incluido kit con termómetros, purgadores, grifos de descarga y soportes de montaje. Euroconos de salida no incluidos en el precio.

- PVP IVA no incluido. Sólo para profesionales.
- Los precios de este catálogo-tarifa están sujetos a modificaciones, debido a cambio de tarifas de nuestros proveedores.
- Este catálogo-tarifa lleva solamente una pequeña parte de los productos de cada proveedor. Para otros productos, consúltenos o infórmese a través de la página web correspondiente.

RACOR FIJO HEMBRA	Ø Diámetro	@Artículo	Unid. / Caja	€ Euros
	16-1/2"	RFRFH1612	25/300	2,47
	20-1/2"	RFRFH2012	25/300	2,69
	25-3/4"	RFRFH2534	25/300	4,57
	32-1"	RFRFH321	25/225	12,40

RACOR FIJO MACHO	Ø Diámetro	@Artículo	Unid. / Caja	€ Euros
	16-1/2"	RFRFM1612	25/300	2,10
	20-1/2"	RFRFM2012	25/300	2,52
	20-3/4"	RFRFM2034	25/300	3,28
	25-3/4"	RFRFM2534	25/225	4,63
	32-1"	RFRFM321	25/300	9,32

MANGUITO UNIÓN	Ø Diámetro	@Artículo	Unid. / Caja	€ Euros
	16	RFMAU16	25/300	1,45
	20	RFMAU20	25/300	1,95
	25	RFMAU25	25/225	4,40
	32	RFMAU32	25/150	8,65

CODO	Ø Diámetro	@Artículo	Unid. / Caja	€ Euros
	16	RFCD016	25/300	2,85
	20	RFCD020	25/225	3,25
	25	RFCD025	25/225	6,35
	32	RFCD032	25/100	9,75

CODO TERMINAL	Ø Diámetro	@Artículo	Unid. / Caja	€ Euros
	16-1/2"REFORZADO	RFcot1612R	25/300	3,97
	20-1/2"REFORZADO	RFcot2012R	25/225	4,06
	25-3/4"	RFcot2534	25/150	7,53

CODO BASE FIJACIÓN	Ø Diámetro	@Artículo	Unid. / Caja	€ Euros
	16-1/2"REFORZADO	RFccc1612R	25/225	5,25
	20-1/2"REFORZADO	RFccc2012R	25/225	5,35

TE IGUAL	Ø Diámetro	@Artículo	Unid. / Caja	€ Euros
	16	RFTEE16166	25/300	3,85
	20	RFTEE20200	25/225	4,80
	25	RFTEE25255	25/100	10,25
	32	RFTEE32323	25/100	17,45

TE REDUCIDA	Ø Diámetro	@Artículo	Unid. / Caja	€ Euros
	20-16-16	RFTEE20166	25/225	5,60
	20-16-20	RFTEE20160	25/225	5,60
	20-20-16	RFTEE20206	25/225	5,60
	25-16-25	RFTEE25165	25/150	9,65
	25-20-20	RFTEE25200	25/150	9,65
	25-20-25	RFTEE25205	25/150	9,65
	25-25-20	RFTEE25250	25/150	9,65
	32-25-32	RFTEE32253	25/100	16,65

CASQUILLO PLÁSTICO RF	Ø Diámetro	@Artículo	Unid. / Caja	€ Euros
	16B	RFCSA16B	900	0,60
	16A	RFCSA16A	900	0,60
	16R	RFCSA16R	900	0,60
	20B	RFCSA20B	520	0,65
	20A	RFCSA20A	520	0,65
	20R	RFCSA20R	520	0,65
	25A	RFCSA25A	300	0,69
	25B	RFCSA25B	300	0,69
	25R	RFCSA25R	300	0,69
	32B	RFCSA32B	150	1,13

• PVP IVA no incluido. Sólo para profesionales.

- Los precios de este catálogo-tarifa están sujetos a modificaciones, debido a cambio de tarifas de nuestros proveedores.
- Este catálogo-tarifa lleva solamente una pequeña parte de los productos de cada proveedor. Para otros productos, consúltenos o infórmese a través de la página web correspondiente.

Diámetro	Espesor	@ Artículo	Longitud	Metros / Bolsa	€ Euros
20	2,8	PPRTBF20	4	100	1,50
25	3,5	PPRTBF25	4	80	2,20
32	4,4	PPRTBF32	4	40	3,45
40	5,5	PPRTBF40	4	40	5,45
50	6,9	PPRTBF50	4	20	7,90
63	8,6	PPRTBF63	4	20	13,45
75	10,3	PPRTBF75	4	12	18,90
90	12,3	PPRTBF90	4	8	27,25
110	15,1	PPRTBF110	4	4	38,50
125	17,1	PPRTBF125	4	4	78,50
160	21,9	PPRTBF160	4	4	130,25

**TUBERÍA PPR FASER SDR 7.4
PARA AGUA FRIA Y CALIENTE**

Diámetro	Espesor	@ Artículo	Longitud	Metros / Bolsa	€ Euros
20	3,4	PPRTB2020	4	100	1,10
25	4,2	PPRTB2025	4	80	1,65
32	5,4	PPRTB2032	4	40	2,90
40	6,7	PPRTB2040	4	40	4,40
50	8,3	PPRTB2050	4	20	6,85
63	10,5	PPRTB2063	4	20	10,85
75	12,5	PPRTB2075	4	12	16,50
90	15,0	PPRTB2090	4	8	25,60
110	18,3	PPRTB20110	4	4	40,55
125	20,8	PPRTB20125	4	4	74,95
160	26,6	PPRTB20160	4	4	115,75

**TUBERÍA PPR SDR 6
PARA AGUA FRIA Y CALIENTE**

Diámetro	@ Artículo	Unid./Bolsa	Unid./Caja	€ Euros
20-1/2"	PPRRFH2012	20	400	1,60
20-3/4"	PPRRFH2034	10	320	1,90
25-1/2"	PPRRFH2512	25	250	1,80
25-3/4"	PPRRFH2534	10	320	2,05
32-1"	PPRRFH321	25	150	4,60
40-1 1/4"	PPRRFH40114	1	120	8,75
50-1 1/2"	PPRRFH50112	1	90	11,25
63-2"	PPRRFH632	1	45	16,90
75-2 1/2"	PPRRFH75212	1	30	29,95
90-3"	PPRRFH903	1	15	66,25
110-4"	PPRRFH1104	1	8	82,15

RACOR FIJO HEMBRA

Diámetro	@ Artículo	Unid./Bolsa	Unid./Caja	€ Euros
20-1/2"	PPRRFM2012	20	400	1,75
20-3/4"	PPRRFM2034	20	300	2,60
25-1/2"	PPRRFM2512	20	360	1,95
25-3/4"	PPRRFM2534	20	300	2,95
32-1"	PPRRFM321	20	140	6,50
40-1 1/4"	PPRRFM40114	1	100	11,40
50-1 1/2"	PPRRFM50112	1	75	13,20
63-2"	PPRRFM632	1	60	19,95
75-2 1/2"	PPRRFM75212	1	30	31,45
90-3"	PPRRFM903	1	12	72,50
110-4"	PPRRFM1104	1	6	99,50

RACOR FIJO MACHO

Diámetro	@ Artículo	Unid./Bolsa	Unid./Caja	€ Euros
20	PPRMAU20	50	1000	0,14
25	PPRMAU25	50	600	0,21
32	PPRMAU32	25	300	0,30
40	PPRMAU40	20	200	0,56
50	PPRMAU50	10	120	1,14
63	PPRMAU63	1	75	1,87
75	PPRMAU75	1	50	2,51
90	PPRMAU90	1	30	4,25
110	PPRMAU110	1	18	7,90
125	PPRMAU125	1	10	16,70

MANGUITO

• PVP IVA no incluido. Sólo para profesionales.

- Los precios de este catálogo-tarifa están sujetos a modificaciones, debido a cambio de tarifas de nuestros proveedores.
- Este catálogo-tarifa lleva solamente una pequeña parte de los productos de cada proveedor. Para otros productos, consúltenos o infórmese a través de la página web correspondiente.

CODO 90°

ØDiámetro	@Artículo	Unid./Bolsa	Unid./Caja	€ Euros
20	PPRCD020	50	700	0,20
25	PPRCD025	20	400	0,30
32	PPRCD032	20	240	0,45
40	PPRCD040	10	150	0,75
50	PPRCD050	5	70	1,60
63	PPRCD063	1	40	2,99
75	PPRCD075	1	25	4,98
90	PPRCD090	1	15	11,15
110	PPRCD0110	1	6	17,15
125	PPRCD0125	1	4	40,10
160	PPRCD0160	1	2	92,50

CODO 90° ROSCA HEMBRA

ØDiámetro	@Artículo	Unid./Bolsa	Unid./Caja	€ Euros
20-1/2"	PPRCOT2012	20	400	1,45
20-3/4"	PPRCOT2034	20	240	2,30
25-1/2"	PPRCOT2512	20	360	1,65
25-3/4"	PPRCOT2534	20	270	2,70
32-3/4"	PPRCOT3234	10	200	3,15
32-1"	PPRCOT321	20	100	6,15
40-1 1/4"	PPRCOT40114	1	70	9,10
50-1 1/2"	PPRCOT50112	1	50	12,15

TE IGUAL

ØDiámetro	@Artículo	Unid./Bolsa	Unid./Caja	€ Euros
20	PPRTE20	50	500	0,28
25	PPRTE25	25	300	0,33
32	PPRTE32	10	180	0,66
40	PPRTE40	10	90	1,05
50	PPRTE50	1	70	1,95
63	PPRTE63	1	36	4,00
75	PPRTE75	1	20	6,25
90	PPRTE90	1	12	13,10
110	PPRTE110	1	6	22,05
125	PPRTE125	1	4	50,55
160	PPRTE160	1	2	106,70

CODO ROSCA MACHO

ØDiámetro	@Artículo	Unid./Bolsa	Unid./Caja	€ Euros
20-1/2"	PPRCRM2012	20	360	1,95
20-3/4"	PPRCRM2034	10	220	3,10
25-1/2"	PPRCRM2512	20	300	2,10
25-3/4"	PPRCRM2534	10	240	2,70
32-3/4"	PPRCRM3234	10	200	3,35
32-1"	PPRCRM321	20	100	5,85
40-1 1/4"	PPRCRM40114	1	60	10,60
50-1 1/2"	PPRCRM50112	1	45	13,95

MANGUITO ELECTROSOLDABLE



ØDiámetro	@Artículo	Unid./Bolsa	Unid./Caja	€ Euros
63	PPRMAE63	1	1	10,97
75	PPRMAE75	1	1	15,10
90	PPRMAE90	1	1	18,90
110	PPRMAE110	1	1	29,10
125	PPRMAE125	1	1	45,60
160	PPRMAE160	1	1	63,50

• PVP IVA no incluido. Sólo para profesionales.

- Los precios de este catálogo-tarifa están sujetos a modificaciones, debido a cambio de tarifas de nuestros proveedores.
- Este catálogo-tarifa lleva solamente una pequeña parte de los productos de cada proveedor. Para otros productos, consúltenos o infórmese a través de la página web correspondiente.

VÁLVULAS

REFERENCIA Y FIGURA	DESCRIPCIÓN Y DIMENSIONES	CÓDIGO	MEDIDA	P.V.P. €
3020 3020N 	Válvula de esfera serie pesada PN 40. Paso total. Construcción en latón UNE-EN 12165 cromado. Asientos PTFE. Extremos rosca gas (BSP) H-H, ISO 228/1. Temp. máx. 180°C. Mando manual por palanca de acero.	3020 02	1/4"	4,25
		3020 03	3/8"	4,25
		3020 04	1/2"	5,10
		3020 05	3/4"	7,47
		3020 06	1"	11,89
		3020 07	1 1/4"	18,28
		3020 08	1 1/2"	25,40
		3020 09	2"	39,48

3021 	Válvula de esfera serie pesada PN 40. Paso total. Construcción en latón UNE-EN 12165 cromado. Asientos PTFE. Extremos rosca gas (BSP) H-H, ISO 228/1. Temp. máx. 180°C. Mando manual por palanca de acero inox.	3021 02	1/4"	5,10
		3021 03	3/8"	5,10
		3021 04	1/2"	5,94
		3021 05	3/4"	8,98
		3021 06	1"	13,23
		3021 07	1 1/4"	21,32
		3021 08	1 1/2"	28,87
		3021 09	2"	44,40

3028 	Válvula esfera serie ligera PN 25. Paso estándar. Construcción en latón UNE-EN 12165 cromado. Asientos PTFE. Extremos rosca gas (BSP) H-H, ISO 228/1. Temp. máx. 180°C. Mando manual por palanca de acero.	3028 04	1/2"	3,08
		3028 05	3/4"	4,42
		3028 06	1"	7,13
		3028 07	1 1/4"	9,71
		3028 08	1 1/2"	16,80
		3028 09	2"	23,54
		3028 10	2 1/2"	53,94
		3028 11	3"	85,89
		3028 12	4"	135,94

3029 3022 	Válvula de esfera PN 25. Paso total. Construcción en latón UNE-EN 12165 cromado. Asientos PTFE. Extremos roscados H-H, ISO 228/1. Temp. máx. 180°C. Mando manual por palanca de acero.	3029 02	1/4"	2,88
		3029 03	3/8"	2,88
		3029 04	1/2"	3,56
		3029 05	3/4"	5,72
		3029 06	1"	8,75
		3029 07	1 1/4"	13,70
		3029 08	1 1/2"	19,49
		3029 09	2"	31,12
		3029 10	2 1/2"	59,69
		3029 11	3"	96,29
		3029 12	4"	146,84

3032 	Válvula de esfera con tomas laterales PN 25. Paso total. Construcción en latón UNE-EN 12165 cromado. Asientos PTFE. Extremos rosca gas (BSP) H-H, ISO 228/1. Temp. máx. 180°C. Mando manual por palanca acero. 2 tomas laterales 1/4", 1 de ellas con tapón.	3032 04	1/2"	5,41
		3032 05	3/4"	8,69
		3032 06	1"	12,22

3033 	Válvula de esfera PN 25. Paso total. Construcción en latón UNE-EN 12165 cromado. Asientos PTFE. Extremos rosca gas (BSP) M-M, ISO 228/1. Temp. máx. 180°C. Mando manual por palanca acero.	3033 04	1/2"	4,87
		3033 05	3/4"	8,18
		3033 06	1"	11,68

• PVP IVA no incluido. Sólo para profesionales.

- Los precios de este catálogo-tarifa están sujetos a modificaciones, debido a cambio de tarifas de nuestros proveedores.
- Este catálogo-tarifa lleva solamente una pequeña parte de los productos de cada proveedor. Para otros productos, consúltenos o infórmese a través de la página web correspondiente.

VÁLVULAS

REFERENCIA Y FIGURA	DESCRIPCIÓN Y DIMENSIONES	CÓDIGO	MEDIDA	P.V.P. €		
 <p>3034</p>	<p>Válvula de esfera</p> <p>PN 25. Paso total. Construcción en latón UNE-EN 12165 cromado. Asientos PTFE. Extremos rosca gas (BSP) M-H, ISO 228/1. Temp. máx. 180°C. Mando manual por palanca acero.</p>	3034 02	1/4"	3,46		
		3034 03	3/8"	3,46		
		3034 04	1/2"	4,12		
		3034 05	3/4"	6,82		
		3034 06	1"	10,12		
		3034 07	1 1/4"	15,65		
		3034 08	1 1/2"	22,77		
		3034 09	2"	34,41		
		 <p>3035 3037</p>	<p>Válvula de esfera (3037 maneta roja)</p> <p>PN 25. Paso total. Construcción en latón UNE-EN 12165 cromado. Asientos PTFE. Extremos rosca gas (BSP) H-H, ISO 228/1. Temp. máx. 180°C. Mando manual por palomilla aluminio.</p>	3035 02	1/4"	3,21
				3035 03	3/8"	3,21
3035 04	1/2"			3,97		
3035 05	3/4"			6,44		
3035 06	1"			9,80		
 <p>3036 3038</p>	<p>Válvula de esfera (3038 maneta roja)</p> <p>PN 25. Paso total. Construcción en latón UNE-EN 12165 cromado. Asientos PTFE. Extremos rosca gas (BSP) M-H, ISO 228/1. Temp. máx. 180°C. Mando manual por palomilla aluminio.</p>			3036 02	1/4"	3,40
		3036 03	3/8"	3,40		
		3036 04	1/2"	4,19		
		3036 05	3/4"	6,74		
		3036 06	1"	10,19		
		 <p>3272 3282</p>	<p>Válvula esfera 3 vías montaje actuador Tipo "L" (3272) y Tipo "T" (3282)</p> <p>PN 25. Paso total. Construcción en latón cromado UNE-EN 12165. Asientos PTFE + grafito. Extremos rosca gas (BSP) H, ISO 228/1.</p> <p>Obturador esférico en 2/3 vías en forma "L" / "T". Juntas vitón. Temp. máx. 180°C. Mando manual por palanca. Conexión a actuador ISO 5211.</p>	3272 04	1/2"	24,15
3272 05	3/4"			36,58		
3272 06	1"			57,89		
3282 04	1/2"			24,06		
3282 05	3/4"			36,94		
3282 06	1"			58,54		
 <p>3096</p>	<p>Válvula esfera mini</p> <p>PN 16. Paso reducido. Construcción en latón y cromado UNE-EN 12165. Asientos PTFE. Extremos rosca Gas (BSP) H-H según ISO 228/1. Temp. máx 140°C. Mando palomilla</p>			3096 01	1/8"	2,59
				3096 02	1/4"	2,59
				3096 03	3/8"	2,88
				3096 04	1/2"	3,75
		3096 05	3/4"	6,66		
		 <p>3097</p>	<p>Válvula esfera mini</p> <p>PN 16. Paso reducido. Construcción en latón y cromado UNE-EN 12165. Asientos PTFE. Extremos rosca Gas (BSP) M-H, según ISO 228/1. Temp. máx 140°C. Mando palomilla aluminio.</p>	3097 01	1/8"	2,59
3097 02	1/4"			2,59		
3097 03	3/8"			2,88		
3097 04	1/2"			3,75		
3097 05	3/4"			6,66		
 <p>3081</p>	<p>Válvula esfera soldar</p> <p>PN-16. Paso total. Construcción en latón UNE-EN 12165. Asientos PTFE. Extremos para soldar. Temp.máx. 180 °C. Mando manual por palanca acero.</p>			3081 15	Ø15	3,88
		3081 18	Ø18	4,37		
		3081 22	Ø22	7,11		
		3081 28	Ø28	10,31		
		3081 35	Ø35	17,52		
		3081 42	Ø42	26,83		
		3081 54	Ø54	43,54		

• PVP IVA no incluido. Sólo para profesionales.

- Los precios de este catálogo-tarifa están sujetos a modificaciones, debido a cambio de tarifas de nuestros proveedores.
- Este catálogo-tarifa lleva solamente una pequeña parte de los productos de cada proveedor. Para otros productos, consúltenos o infórmese a través de la página web correspondiente.

VÁLVULAS

REFERENCIA Y FIGURA	DESCRIPCIÓN Y DIMENSIONES	CÓDIGO	MEDIDA	P.V.P. €
3082 	Válvula esfera soldar PN-16. Paso total. Construcción en latón según UNE-EN 12165. Asientos PTFE. Extremos para soldar. Temp. máx. 180°C. Mando manual por palomilla aluminio.	3082 15	Ø15	3,77
		3082 18	Ø18	4,46
		3082 22	Ø22	7,04

3056 	Válvula de esfera empotrar rosca gas PN-25. Paso total. Construcción en latón según UNE-EN 12165. Asientos PTFE. Extremos roscados gas (BSP) H-H ISO 228/1. Temp. máx. 150 °C	3056 04	1/2"	6,01
		3056 05	3/4"	8,15
		3056 06	1"	12,91

3083 	Válvula de esfera empotrar soldar PN-16. Paso total. Construcción en latón según UNE-EN 12165. Asientos PTFE. Extremos para soldar. Temp. máx. 150°C	3083 15	Ø15	5,88
		3083 18	Ø18	6,26
		3083 22	Ø22	7,94

3183 	Válvula empotrar tubería pex y multicapa PN 25. Paso total. Construcción en latón cromado según UNE-EN 12165. Asientos PTFE. Juntas EPDM. Temp. máx. 110°C.	3183 16	Ø16x2	6,35
		3183 20	Ø20x2	7,60
		3183 25	Ø25x2,5	11,12
		3183 32	Ø32x3	13,36

3184 	Válvula empotrar en "U" tubería pex y multicapa PN 25. Paso estandar. Construcción en latón cromado según UNE-EN 12165. Asientos PTFE. Juntas EPDM. Temp. máx. 110°C.	3184 20	Ø20x2	13,07
		3184 25	Ø25x2,5	21,44

M3055 	Maneta con florón Maneta adaptable a todas las medidas de nuestras válvulas 3056, 3083, 3181, 3183 y 3184. Construcción de maneta y florón en zamak, acabado cromado y pulido. Con refuerzo en el aro de sujeción al grafilado del eje.	M3055		4,61
--	---	-------	--	------

M3057 	Maneta con florón Maneta adaptable a todas las medidas de nuestras válvulas 3056, 3083, 3181, 3183 y 3184. Construcción de maneta y florón en zamak, acabado cromado y pulido. Con refuerzo en el aro de sujeción al grafilado del eje.	M3057		5,08
--	---	-------	--	------

• PVP IVA no incluido. Sólo para profesionales.

- Los precios de este catálogo-tarifa están sujetos a modificaciones, debido a cambio de tarifas de nuestros proveedores.
- Este catálogo-tarifa lleva solamente una pequeña parte de los productos de cada proveedor. Para otros productos, consútenos o infórmese a través de la página web correspondiente.

VÁLVULAS

REFERENCIA Y FIGURA	DESCRIPCIÓN Y DIMENSIONES	CÓDIGO	MEDIDA	P.V.P. €
---------------------	---------------------------	--------	--------	----------



Válvula manguera con dos salidas giratorias independientes

PN 16. Paso total. Construcción en latón UNE-EN 12165 cromado y pulido. Asientos PTFE. Entrada rosca gas (BSP) M, ISO 228/1. Temp. máx. 180°C. Una salida racor Rapid-Ge conexión manguera. Salidas giratorias 360° e independientes una de la otra.

3061	1/2"x3/4"	18,05
------	-----------	-------



Válvula de esfera para manguera

PN 16. Paso total. Construcción en latón UNE-EN 12165 cromado. Asientos PTFE. Entrada rosca gas (BSP) M, ISO 228/1. Salida racor de las piezas conexión manguera. Temp.máx. 100°C. Mando palanca.

3059 04	1/2"x3/4"	3,97
3059 05	3/4"x1"	5,39
3059 06	1"x1"	8,36



Válvula manguera con dos salidas independientes sin racor

PN16. Paso estándar. Construcción en latón UNE-EN 12165 cromado y pulido. Mandos en ABS 1/4 vuelta. Cierre central eje excéntrico (sistema Genebre) y cierre lateral mediante esfera. Extremos roscados gas (BSP) M ISO 228/1.Temp. máx. 120°C.

3062 04 03	1/2" x 1/2" x 3/8"	10,78
3062 04 04	1/2" x 1/2" x 1/2"	10,78
3062 05 03	1/2" x 3/4" x 3/8"	10,78
3062 05 04	1/2" x 3/4" x 1/2"	10,78
3062 05 05	1/2" x 3/4" x 3/4"	10,78

Válvula manguera con dos salidas independientes con Rapid-Ge conexión manguera

3062R 05 05	1/2" x 3/4" x 3/4"	12,23
-------------	--------------------	-------



Válvula de esfera para manguera Rapid-Ge

PN 16. Paso total. Construcción en latón UNE-EN 12165 cromado. Asientos PTFE. Entrada rosca gas (BSP) M, ISO 228/1. Salida racor Rapid - Ge conexión manguera. Temp. máx.100°C. Mando palanca acero inox. Precintable en posición de apertura y cierre.

3060 04	1/2"x3/4"	6,74
3060 05	3/4"x1"	8,74
3060 06	1"x1"	10,88



Válvula de esfera para manguera Rapid-Ge Con sistema Anti - Hielo

PN 16. Paso total. Construcción en latón UNE-EN 12165 cromado. Asientos PTFE. Entrada rosca gas (BSP) M - ISO 228/1. Salida racor Rapid-Ge conexión manguera. Temp. max. 100°C. Mando manual por palanca de acero Inox. Orificio de descompresión Anti - Hielo.

3060F 04	1/2"x3/4"	9,81
----------	-----------	------



Válvula de esfera para manguera inox

Válvula de esfera para manguera inox. PN 16. Paso total. Construcción en acero inox. AISI 316. Asientos PTFE. Entrada rosca gas (BSP) M, ISO 228/1. Salida racor 2 piezas conexión manguera. Temp. máx. 100°C. Mando palanca de acero inoxidable.

3063 04	1/2"x3/4"	15,33
---------	-----------	-------



Válvula escuadra "Isis"

PN 10. Paso estándar. Mando ABS 1/4 de vuelta. Construcción en latón cromado según UNE-EN 12165. Extremos roscados gas (BSP) M-M en escuadra ISO 228/1. Temp. máx. 120°C. Cierre mediante eje excéntrico - sistema Genebre.

3094 04	1/2"x3/8"	2,83
3094 05	1/2"x1/2"	2,98

• PVP IVA no incluido. Sólo para profesionales.

- Los precios de este catálogo-tarifa están sujetos a modificaciones, debido a cambio de tarifas de nuestros proveedores.
- Este catálogo-tarifa lleva solamente una pequeña parte de los productos de cada proveedor. Para otros productos, consúltenos o infórmese a través de la página web correspondiente.

VÁLVULAS

REFERENCIA Y FIGURA	DESCRIPCIÓN Y DIMENSIONES	CÓDIGO	MEDIDA	P.V.P. €
3092 	Válvula mixta lavadora – lavabo PN 16. Paso total. Construcción en latón según UNE-EN 12165. Acabado cromado pulido. Extremos roscados gas (BSP) según ISO 228/1, accionamiento mediante volante. Temp. máx. 100°C.	3092 04	1/2"	9,26
3090 	Válvula escuadra lavadora PN 10. Paso estándar. Construcción en latón según UNE-EN 12165 cromado. Juntas NBR. Extremos rosca gas (BSP) M-M ISO 228/1. Temp. máx. 120°C. Mando manual por palomilla ABS.	3090 04	1/2"x3/4"	4,22
3091 	Válvula esfera escuadra lavadora PN 16. Paso estándar. Construcción en latón según UNE-EN 12165 cromado. Asientos PTFE. Extremos rosca gas (BSP) M-M ISO 228/1. Temp. máx. 160°C. Mando manual por palomilla.	3091 04	1/2"x3/4"	5,10
3121 	Válvula de retención "Re-Ge" PN 25/12. Construcción en latón UNE-EN 12165. Junta de clapeta vulcanizada de NBR. Muelle en acero inox. AISI 304. Extremos rosca gas (BSP) H-H, ISO 228/1. Temp. máx. 90°C. Montaje en cualquier posición.	3121 04	1/2"	3,62
		3121 05	3/4"	5,26
		3121 06	1"	7,79
		3121 07	1 1/4"	10,76
		3121 08	1 1/2"	15,30
		3121 09	2"	22,84
		3121 10	2 1/2"	50,84
		3121 11	3"	72,73
		3121 12	4"	115,71
3141 	Válvula de pie PN-25/18 Paso total. Construcción en latón cromado UNE-EN 12165. Extremo roscado gas (BSP) H ISO 228/1. Temp. Max. 90°C. Cierre NBR vulcanizado. Muelle y tamiz inox. AISI 304. Presión mínima trabajo 0,03 bar .	3141 04	1/2"	3,29
		3141 05	3/4"	5,48
		3141 06	1"	8,60
		3141 07	1 1/4"	11,51
		3141 08	1 1/2"	17,33
		3141 09	2"	26,62
3220 3222 	Válvula de compuerta latón PN 10/16. Paso reducido. Construcción en latón UNE-EN 12165. Prensa estopa: acrilonitrilo. Temp. máx. 120°C. Extremos rosca gas (BSP) H-H, ISO 228/1.	3220 04	1/2"	5,02
		3220 05	3/4"	6,28
		3220 06	1"	9,25
		3220 07	1 1/4"	13,67
		3220 08	1 1/2"	18,63
		3220 09	2"	32,60
		3220 10	2 1/2"	55,53
		3220 11	3"	78,50
		3220 12	4"	142,40

• PVP IVA no incluido. Sólo para profesionales.

- Los precios de este catálogo-tarifa están sujetos a modificaciones, debido a cambio de tarifas de nuestros proveedores.
- Este catálogo-tarifa lleva solamente una pequeña parte de los productos de cada proveedor. Para otros productos, consúltenos o infórmese a través de la página web correspondiente.

VÁLVULAS / VALVES

REFERENCIA Y FIGURA	DESCRIPCIÓN Y DIMENSIONES	CÓDIGO	MEDIDA	P.V.P. €
3069 	Válvula con filtro colador tipo "Y" PN 16. Construcción en latón UNE-EN 12165. Extremos rosca gas (BSP) hembra. ISO 228/1. Tamiz: inox AISI 304. Luz: 400 micras. Temp. máx. 180°C.	3069 04	1/2"	7,05
		3069 05	3/4"	11,58
		3069 06	1"	16,72
3302 3302N 	Filtro colador tipo "Y" latón PN 16. Cuerpo latón UNE-EN 12165. Tamiz: inox. AISI 304. Junta tapa: NBR. Temp. máx. 120°C. Extremos rosca gas (BSP) H-H, ISO 228/1.	3302 04	1/2"	3,55
		3302 05	3/4"	5,41
		3302 06	1"	7,98
		3302 07	1 1/4"	16,11
		3302 08	1 1/2"	21,34
		3302 09	2"	35,36
		3302 10	2 1/2"	67,69
		3302 11	3"	93,33
		3302 12	4"	176,62
3310 	Filtro polivalente para agua PN 16. Construcción en latón UNE-EN 12165 cromado. Extremos rosca gas (BSP) H-H, ISO 228/1. Tamiz: acero inox. AISI 304. Luz: 800 micras. Junta tórica NBR. Temp. máx. 120°C.	3310 04	1/2"	4,96
		3310 05	3/4"	8,17
		3310 06	1"	12,63
		3310 07	1 1/4"	23,61
		3310 08	1 1/2"	34,73
		3310 09	2"	55,08
3311 	Filtro polivalente para gasoil PN 16. Cuerpo latón UNE-EN 12165 cromado. Extremos rosca gas (BSP) H-H, ISO 228/1. Tamiz: acero inox. AISI 304. Luz: 300 micras. Junta tórica NBR. Temp. máx. 120°C.	3311 04	1/2"	5,07
		3311 05	3/4"	8,33
		3311 06	1"	12,83
		3311 07	1 1/4"	24,29
		3311 08	1 1/2"	36,08
		3311 09	2"	56,57
3312 	Filtro polivalente para gas PN 16. Cuerpo latón UNE-EN 12165 cromado. Extremos rosca gas (BSP) H-H, ISO 228/1. Tamiz: acero inox. AISI 304. Luz: 50 micras. Junta tórica NBR. Temp. máx. 120°C.	3312 04	1/2"	5,25
		3312 05	3/4"	8,85
		3312 06	1"	12,83
		3312 07	1 1/4"	24,70
		3312 08	1 1/2"	36,68
		3312 09	2"	57,48
3318 	Válvula reductora de presión Redux-Ge a pistón PN 25. Construcción en latón UNE-EN 12165 cromado. Cierre acero inox. AISI 303. Muelle en acero zincado EN-10270. Juntas EPDM perox. Extremos rosca gas (BSP) H-H, ISO 228/1. Temp. máx. trabajo 130°C. Presión entrada máxima 25 bar.	3318 04	1/2"	19,43
		3318 05	3/4"	22,75
		3318 06	1"	37,21
		3318 07	1 1/4"	58,38
		3318 08	1 1/2"	72,71
		3318 09	2"	84,22
		3318 10	2 1/2"	254,63
		3318 11	3"	351,75
		3318 12	4"	802,08
3313 	Filtro autolimpiante PN 16. Construcción en latón UNE-EN 12165 cromado. Tamiz: acero inox. AISI 304. Luz: 500 micras. Junta NBR. Extremos rosca gas (BSP) H-H, ISO 228/1. Temp. máx. 120°C.	3313 04	1/2"	19,50
		3313 05	3/4"	23,83
		3313 06	1"	30,55

• PVP IVA no incluido. Sólo para profesionales.

- Los precios de este catálogo-tarifa están sujetos a modificaciones, debido a cambio de tarifas de nuestros proveedores.
- Este catálogo-tarifa lleva solamente una pequeña parte de los productos de cada proveedor. Para otros productos, consúltenos o infórmese a través de la página web correspondiente.

REFERENCIA Y FIGURA	DESCRIPCIÓN Y DIMENSIONES	CÓDIGO	MEDIDA	P.V.P. €
3314 	Filtro autolimpiante largo PN 16. Construcción en latón UNE-EN 12165 cromado. Tamiz reforzado: acero inox. AISI 304. Luz: 500 micras. Junta NBR. Extremos rosca gas (BSP) H-H, ISO 228/1. Temp. máx. 120°C. Temp. 120°C.	3314 04	1/2"	23,01
		3314 05	3/4"	28,32
		3314 06	1"	36,39
		3314 07	1 1/4"	53,02
		3314 08	1 1/2"	74,19
		3314 09	2"	108,70

0012 	Racor recto hembra PN-16, paso total. Construcción en latón forjado s/UNE-EN 12165. Extremo roscado gas hembra s/ISO 228/1. Conexión a tubería mediante sistema de apriete diseño Genebre "RAC-GE". Temp. de trabajo de -20°C a +110°C. Aplicable para la unión de tubo de polietileno de baja, media y alta densidad.	0012 04	1/2"x20	2,23
		0012 05	3/4"x25	3,46
		0012 06	1"x32	5,42
		0012 07	1 1/4"x40	8,96
		0012 08	1 1/2"x50	12,97
		0012 09	2"x63	22,44
		Racor recto hembra con bridas Características de racor recto hembra y tornillo fijación: inox M10 DIN 933-8.8. Arandela dentada: inox J10, 5 DIN 6798.	0012 10	2 1/2"x75
0012 11	3"x90		69,97	
0012 12	4"x110		131,74	

0017 	Racor recto macho PN-16, paso total. Construcción en latón forjado s/UNE-EN 12165. Extremo roscado gas macho s/ISO 7/1. Conexión a tubería mediante sistema de apriete diseño Genebre "RAC-GE". Temperatura de trabajo de -20°C a +110°C. Aplicable para la unión de tubo de polietileno de baja, media y alta densidad.	0017 04	1/2"x20	2,20
		0017 05	3/4"x25	3,37
		0017 06	1"x32	5,39
		0017 07	1 1/4"x40	8,97
		0017 08	1 1/2"x50	13,12
		0017 09	2"x63	22,29
		Racor recto macho con bridas Características de racor recto macho y tornillo fijación: inox M10 DIN 933-8.8. Arandela dentada: inox J10,5 DIN 6798.	0017 10	2 1/2"x75
0017 11	3"x90		68,18	
0017 12	4"x110		131,74	





0022 	Racor acoplamiento recto PN-16, paso total. Construcción en latón forjado s/UNE-EN 12165. Conexión a tubería mediante sistema de apriete diseño Genebre "RAC-GE". Temperatura de trabajo de -20°C a +110°C. Aplicable para la unión de tubo de polietileno de baja, media y alta densidad.	0022 04	20x20	3,52
		0022 05	25x25	5,45
		0022 06	32x32	8,66
		0022 07	40x40	13,50
		0022 08	50x50	22,08
		0022 09	63x63	36,11
		Racor acoplamiento recto con bridas Características de racor acoplamiento recto y tornillo fijación: inox M10 DIN 933-8.8. Arandela dentada: inox J10,5 DIN 6798.	0022 10	75x75
0022 11	90x90		114,43	
0022 12	110x110		241,85	

0032 	Racor "T" triple acoplamiento PN-16, paso total. Construcción en latón forjado s/UNE-EN 12165. Conexión a tubería mediante sistema de apriete diseño Genebre "RAC-GE". Temperatura de trabajo de -20°C a +110°C. Aplicable para la unión de tubo de polietileno de baja, media y alta densidad.	0032 04	20x20	6,15
		0032 05	25x25	9,46
		0032 06	32x32	15,02
		0032 07	40x40	24,16
		0032 08	50x50	38,89
		0032 09	63x63	65,81
		Racor "T" triple acoplamiento con bridas Características racor "T" triple acoplamiento y tornillo fijación: inox M10 DIN 933-8.8. Arandela dentada: inox J10, 5 DIN 6798.	0032 10	75x75
0032 11	90x90		214,53	

• PVP IVA no incluido. Sólo para profesionales.

- Los precios de este catálogo-tarifa están sujetos a modificaciones, debido a cambio de tarifas de nuestros proveedores.
- Este catálogo-tarifa lleva solamente una pequeña parte de los productos de cada proveedor. Para otros productos, consúltenos o infórmese a través de la página web correspondiente.

VÁLVULAS / VALVES

REFERENCIA Y FIGURA	DESCRIPCIÓN Y DIMENSIONES	CÓDIGO	MEDIDA	P.V.P. €		
0037 	Racor "T" hembra PN-16, paso total. Construcción en latón forjado s/UNE-EN 12165. Extremo roscado gas hembra s/ISO 228/1. Conexión a tubería mediante sistema de apriete diseño Genebre "RAC-GE". Temperatura de trabajo de -20°C a +110°C. Aplicable para la unión de tubo de polietileno de baja, media y alta densidad.	0037 04	1/2"x20	4,76		
		0037 05	3/4"x25	7,32		
		0037 06	1"x32	11,78		
		0037 07	1 1/4"x40	18,64		
		0037 08	1 1/2"x50	30,02		
		0037 09	2"x63	50,67		
		0037 10	2 1/2"x75	114,12		
		0037 11	3"x90	163,96		
		0037 12	4"x110	295,46		
		0042 	Racor "L" codo macho PN-16, paso total. Construcción en latón forjado s/UNE-EN 12165. Extremo roscado gas macho s/ISO 7/1. Conexión a tubería mediante sistema de apriete diseño Genebre "RAC-GE". Temperatura de trabajo de -20°C a +110°C. Aplicable para la unión de tubo de polietileno de baja, media y alta densidad.	0042 04	1/2"x20	3,12
				0042 05	3/4"x25	4,48
				0042 06	1"x32	7,03
0042 07	1 1/4"x40			12,59		
0042 08	1 1/2"x50			17,53		
0042 09	2"x63			30,19		
0042 10	2 1/2"x75			72,45		
0042 11	3"x90			109,79		
0047 	Racor "L" codo hembra PN-16, paso total. Construcción en latón forjado s/UNE-EN 12165. Extremo roscado gas hembra s/ISO 228/1. Conexión a tubería mediante sistema de apriete diseño Genebre "RAC-GE". Temperatura de trabajo de -20°C a +110°C. Aplicable para la unión de tubo de polietileno de baja, media y alta densidad.			0047 04	1/2"x20	3,00
				0047 05	3/4"x25	4,51
				0047 06	1"x32	7,05
				0047 07	1 1/4"x40	11,87
		0047 08	1 1/2"x50	18,91		
		0047 09	2"x63	31,76		
		0047 10	2 1/2"x75	73,51		
		0047 11	3"x90	109,69		
		0047 12	4"x110	189,68		
		0052 	Racor "L" codo acoplamiento PN-16, paso total. Construcción en latón forjado s/UNE-EN 12165. Conexión a tubería mediante sistema de apriete diseño Genebre "RAC-GE". Temperatura de trabajo de -20°C a +110°C. Aplicable para la unión de tubo de polietileno de baja, media y alta densidad.	0052 04	20x20	4,24
				0052 05	25x25	6,90
				0052 06	32x32	10,76
0052 07	40x40			17,09		
0052 08	50x50			26,53		
0052 09	63x63			45,33		
0052 10	75x75			108,40		
0052 11	90x90			154,25		
0049 	Racor "L" codo hembra con fijación a pared PN-16, paso total. Construcción en latón forjado s/UNE-EN 12165. Extremo roscado gas hembra s/ISO 228/1. Conexión a tubería mediante sistema de apriete diseño Genebre "RAC-GE". Temperatura de trabajo de -20°C a +110°C. Aplicable para la unión de tubo de polietileno de baja, media y alta densidad.			0049 04	1/2"x20	4,26
				0049 05	3/4"x25	6,07
				0049 06	1"x32	8,94

• PVP IVA no incluido. Sólo para profesionales.

- Los precios de este catálogo-tarifa están sujetos a modificaciones, debido a cambio de tarifas de nuestros proveedores.
- Este catálogo-tarifa lleva solamente una pequeña parte de los productos de cada proveedor. Para otros productos, consúltelos o infórmese a través de la página web correspondiente.

CALEFACCIÓN

REFERENCIA Y FIGURA	DESCRIPCIÓN Y DIMENSIONES	CÓDIGO	MEDIDA	P.V.P. €
---------------------	---------------------------	--------	--------	----------

VÁLVULAS ESCUADRAS Y RECTAS PARA TUBO HIERRO CON GE SYSTEM

70151



Válvula manual escuadra para tubo de hierro con GE System

70151 03 00	3/8"	5,97
70151 04 00	1/2"	6,27

70152



Válvula manual recta para tubo de hierro con GE System

70152 03 00	3/8"	7,48
70152 04 00	1/2"	7,86

70153



Detentor escuadra para tubo de hierro con GE System

70153 03 00	3/8"	5,43
70153 04 00	1/2"	5,70

70154



Detentor recto para tubo de hierro con GE System

70154 03 00	3/8"	7,17
70154 04 00	1/2"	7,53

VÁLVULAS ESCUADRAS Y RECTAS PARA TUBO COBRE-POLIETILENO- MULTICAPA CON GE SYSTEM

70587



Válvula manual escuadra para tubo de cobre, PEX o multicapa con GE System

70587 03 00	3/8"	5,66
70587 04 00	1/2"	5,94

70588



Válvula manual recta para tubo de cobre, PEX o multicapa con GE System

70588 03 00	3/8"	7,20
70588 04 00	1/2"	7,56

70564



Detentor escuadra para tubo cobre, PEX o multicapa con GE System

70564 03 00	3/8"	5,09
70564 04 00	1/2"	5,35

70565



Detentor recto para tubo cobre, PEX o multicapa con GE System

70565 03 00	3/8"	6,89
70565 04 00	1/2"	7,23

• PVP IVA no incluido. Sólo para profesionales.

- Los precios de este catálogo-tarifa están sujetos a modificaciones, debido a cambio de tarifas de nuestros proveedores.
- Este catálogo-tarifa lleva solamente una pequeña parte de los productos de cada proveedor. Para otros productos, consúltenos o infórmese a través de la página web correspondiente.

CALEFACCIÓN

REFERENCIA Y FIGURA	DESCRIPCIÓN Y DIMENSIONES	CÓDIGO	MEDIDA	P.V.P. €
---------------------	---------------------------	--------	--------	----------

VÁLVULAS TERMOSTATIZABLES ESCUADRAS Y RECTAS PARA TUBO HIERRO

70031



Válvula termostatizable escuadra para tubo de hierro con GE System

70031 03 00	3/8"	7,82
70031 04 00	1/2"	8,21

70032



Válvula termostatizable recta para tubo de hierro con GE System

70032 03 00	3/8"	9,78
70032 04 00	1/2"	10,27

70153



Detentor escuadra para tubo de hierro con GE System

70153 03 00	3/8"	5,44
70153 04 00	1/2"	5,71

70154



Detentor recto para tubo de hierro

70154 03 00	3/8"	7,17
70154 04 00	1/2"	7,53

VÁLVULAS TERMOSTATIZABLES ESCUADRAS Y RECTAS PARA TUBO COBRE-POLIETILENO- MULTICAPA

70048



Válvula termostatizable escuadra para tubo cobre, polietileno o multicapa con GE System

70048 03 00	3/8"	7,82
70048 04 00	1/2"	8,21

70049



Válvula termostatizable recta para tubo cobre, polietileno o multicapa con GE Sytem

70049 03 00	3/8"	9,48
70049 04 00	1/2"	9,96

• PVP IVA no incluido. Sólo para profesionales.

- Los precios de este catálogo-tarifa están sujetos a modificaciones, debido a cambio de tarifas de nuestros proveedores.
- Este catálogo-tarifa lleva solamente una pequeña parte de los productos de cada proveedor. Para otros productos, consúltenos o infórmese a través de la página web correspondiente.



Monomando lavabo cascada libre



202.110.02 226,00 €



202.110.01 226,00 €



Monomando bidé



202.120.02 136,00 €



202.120.01 136,00 €



Monomando bañera-ducha

202.170.01 276,00 €



Monomando empotrar



(1 vía) 202.177.01 112,00 €



(2 vías) 202.180.01 192,00 €



Monomando bañera de repisa (220 mm.)



202.161.02 388,00 €



202.161.01 388,00 €

• PVP IVA no incluido. Sólo para profesionales.

- Los precios de este catálogo-tarifa están sujetos a modificaciones, debido a cambio de tarifas de nuestros proveedores.
- Este catálogo-tarifa lleva solamente una pequeña parte de los productos de cada proveedor. Para otros productos, consúltenos o infórmese a través de la página web correspondiente.



Monomando lavabo bajo

006.101.02

129,00 €

Monomando lavabo medio

006.610.01

249,00 €

Monomando lavabo alto

006.810.01

292,00 €



Monomando lavabo cascada libre

006.110.02

213,00 €



006.110.01

213,00 €



Monomando lavabo

(bajo)

1.06.605

198,00 €

(medio)

1.06.606

208,00 €

(alto)

1.06.607

219,00 €



Monomando lavabo

(bajo)

1.06.603

178,00 €

(alto)

1.06.604

203,00 €



Monomando mural

006.260.10

240,00 €



Monomando bañera-ducha

1.07.170.02

271,00 €

• PVP IVA no incluido. Sólo para profesionales.

- Los precios de este catálogo-tarifa están sujetos a modificaciones, debido a cambio de tarifas de nuestros proveedores.
- Este catálogo-tarifa lleva solamente una pequeña parte de los productos de cada proveedor. Para otros productos, consúltenos o infórmese a través de la página web correspondiente.



Monomando lavabo alto	261.308.01	224,00 €
Monomando lavabo	261.903.01	116,00 €



Lavabo electrónico mezclador

(bajo) 061.448.01 235,00 €

(alto) 1.61.446 265,00 €



Monomando lavabo

(bajo) 262.904.03 148,00 €

(medio) 262.904.02 153,00 €

(alto) 262.904.01 158,00 €



Monomando mural

262.200.50 210,00 €



Monomando empotrar

(1 vía) 262.177.90 87,00 €

(2 vías) 262.180.90 153,00 €



Monomando bañera-ducha

061.170.01 207,00 €

• PVP IVA no incluido. Sólo para profesionales.

- Los precios de este catálogo-tarifa están sujetos a modificaciones, debido a cambio de tarifas de nuestros proveedores.
- Este catálogo-tarifa lleva solamente una pequeña parte de los productos de cada proveedor. Para otros productos, consúltenos o infórmese a través de la página web correspondiente.

loft-tres



Monomando lavabo cascada libre





Monomando lavabo

(bajo)	200.103.01	104,00 €
(medio)	200.103.03	186,00 €
(alto)	200.103.05	208,00 €



Monomando bidé

	200.120.02	106,00 €
	200.120.01	106,00 €



Monomando mural

(245 mm.)	200.200.02	211,00 €
-----------	------------	----------



Monomando bañera de repisa

(180 mm.)	200.162.03	319,00 €
(220 mm.)	200.162.01	342,00 €



Termostática baño-ducha

200.174.09	303,00 €
------------	----------

• PVP IVA no incluido. Sólo para profesionales.

- Los precios de este catálogo-tarifa están sujetos a modificaciones, debido a cambio de tarifas de nuestros proveedores.
- Este catálogo-tarifa lleva solamente una pequeña parte de los productos de cada proveedor. Para otros productos, consúltenos o infórmese a través de la página web correspondiente.

class-tres



Monomando lavabo bajo

205.103.01

83,00 €



Monomando lavabo medio

205.103.03

179,00 €

Monomando lavabo alto

205.103.05

199,00 €



Lavabo electrónico

● 205.603.01

249,00 €

●● 205.603.02

280,00 €



Termostática baño-ducha

205.174.01.9

276,00 €



Monomando empotrar

(1 vía) 205.177.01

65,00 €

(2 vías) 205.180.01

110,00 €



Monomando bañera de repisa

(180 mm.) 205.161.03

288,00 €

(230 mm.) 205.161.01

298,00 €

• PVP IVA no incluido. Sólo para profesionales.

- Los precios de este catálogo-tarifa están sujetos a modificaciones, debido a cambio de tarifas de nuestros proveedores.
- Este catálogo-tarifa lleva solamente una pequeña parte de los productos de cada proveedor. Para otros productos, consútenos o infórmese a través de la página web correspondiente.

flat-tres



Monomando lavabo

204.103.01

55,00 €



Monomando bidé

204.120.01

56,00 €



Monomando ducha

204.167.01

89,00 €



Monomando bañera-ducha

204.170.01

99,00 €



Monomando empotrar

(1 vía) 204.177.01

59,00 €

(2 vías) 204.180.01

99,00 €



Termostática ducha

204.196.03

140,00 €

• PVP IVA no incluido. Sólo para profesionales.

- Los precios de este catálogo-tarifa están sujetos a modificaciones, debido a cambio de tarifas de nuestros proveedores.
- Este catálogo-tarifa lleva solamente una pequeña parte de los productos de cada proveedor. Para otros productos, consúltenos o infórmese a través de la página web correspondiente.

cocina

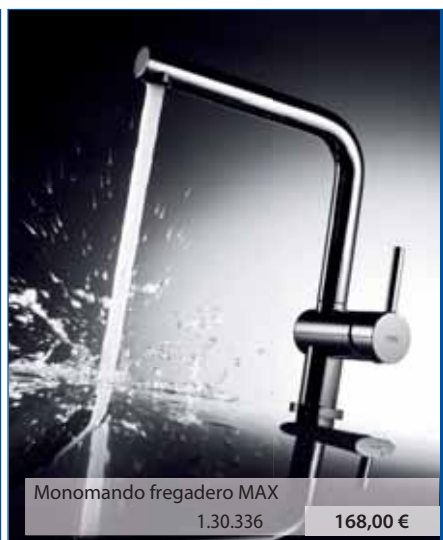

• PVP IVA no incluido. Sólo para profesionales.

- Los precios de este catálogo-tarifa están sujetos a modificaciones, debido a cambio de tarifas de nuestros proveedores.
- Este catálogo-tarifa lleva solamente una pequeña parte de los productos de cada proveedor. Para otros productos, consúltenos o infórmese a través de la página web correspondiente.

shower technology

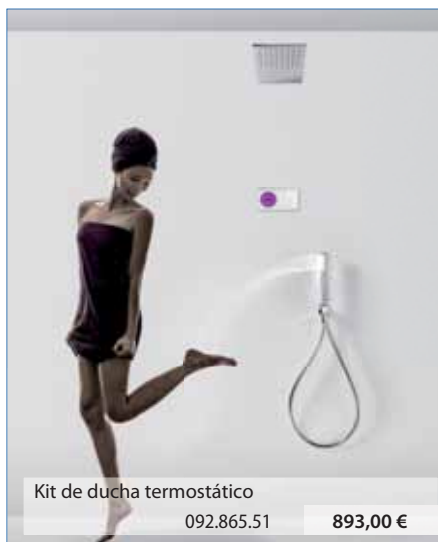

Kit de ducha termostático

092.865.62 **1,644,00 €**

Kit de ducha termostático

092.865.59 **893,00 €**

Kit de ducha termostático

092.865.67 **724,00 €**



Kit de ducha termostático

092.865.68 **754,00 €**

Kit de bañera termostático

092.865.71 **696,00 €**

Kit de bañera termostático

092.865.72 **935,00 €**

• PVP IVA no incluido. Sólo para profesionales.

- Los precios de este catálogo-tarifa están sujetos a modificaciones, debido a cambio de tarifas de nuestros proveedores.
- Este catálogo-tarifa lleva solamente una pequeña parte de los productos de cada proveedor. Para otros productos, consúltenos o infórmese a través de la página web correspondiente.

tresmostatic



Termostática de bañera-ducha
090.274.01 **224,00 €**



Termostática de ducha CUADRO/SLIM
1.07.164 **273,00 €**



Kit de bañera termostático empotrado
207.352.06 **479,00 €**



Kit termostático empotrado
207.253.03 **1.350,00 €**



Conjunto termostático LEX/ALPLUS
1.81.385 **456,00 €**



Conjunto termostático LOFT
200.195.01 **601,00 €**

• PVP IVA no incluido. Sólo para profesionales.

- Los precios de este catálogo-tarifa están sujetos a modificaciones, debido a cambio de tarifas de nuestros proveedores.
- Este catálogo-tarifa lleva solamente una pequeña parte de los productos de cada proveedor. Para otros productos, consútenos o infórmese a través de la página web correspondiente.

duchas



Kit anticalcárea
long. 900 mm.
034.336.04
128,00 €



Rociador ducha
140x203 mm.
299.903.04
326,00 €



Rociador INOX a techo CROMOTERAPIA 500x500 mm.
299.962.01 **1.224,00 €**



Rociador INOX a pared con cascada 280x550 mm.
299.903.01 **690,00 €**



Rociador ducha anticalcárea 300x300 mm.
1.34.138.30 **208,00 €**



Rociador ducha anticalcárea Ø 225 mm.
299.632.01 **45,00 €**



Kit anticalcárea long. 659 mm.
034.526.02 **95,50 €**



Kit anticalcárea long. 550 mm.
1.34.628 **93,85 €**



Kit anticalcárea long. 516 mm.
061.849.02 **58,55 €**

• PVP IVA no incluido. Sólo para profesionales.

- Los precios de este catálogo-tarifa están sujetos a modificaciones, debido a cambio de tarifas de nuestros proveedores.
- Este catálogo-tarifa lleva solamente una pequeña parte de los productos de cada proveedor. Para otros productos, consúltenos o infórmese a través de la página web correspondiente.

	REF.	Formato	DESCRIPCIÓN Cod EAN	Uds/caja	P.V.P.	
					Unidad	Caja
TANGIT						
Adhesivos especiales: adhesivo para uniones de PVC adecuado para tuberías de presión (UNE 53175)						
	402984	Tubo 125 gr (sin pincel)	4015000785983	72	5,60	403,20
	415903	Lata 500 gr (sin pincel)	8410020004070	12	17,20	206,40
	420283	Lata 1 Kg (sin pincel)	4015000095334	12	29,60	355,20
	34949	Lata 250 gr (con pincel)	8410020004063	12	10,90	130,80
	298585	Lata 500 gr (con pincel)	841002009761	12	17,75	213,00
	420286	Lata 1 Kg (con pincel)	4015000094917	12	30,10	361,20
Uni-lock: sellador universal para todo tipo de roscas						
	534493	Envase 160 m	84196729	20	15,20	304,00
	341514	Envase 80 m	84196200	20	9,50	190,00
Metalock: sellador de roscas metálicas						
	196383	Envase 50 ml	84195357	12	25,75	309,00
Plasticlock: sellador de roscas de tubería de plástico/plástico o plástico/metál						
	281227	Tubo 100 ml	8410020401763	12	14,05	168,60
Limpiador: limpiador para conducciones a encolar en PVC rígido						
	38486	Lata 0,5 L	8410020004094	24	10,30	247,20
	34864	Lata 1 L	8410020004100	12	17,75	213,00
Masilla epoxy: reconstruye, sella, pega y rellena						
	1898053	110gr	8410436245135	12	12,29	147,49
PATTEX						
SP101: sellador + pegamento						
	1767965	Cart. 280 ml (blanco)	8410436092845	25	8,79	221,00
	1767968	Cart. 280 ml (gris)	8410020407376	25	8,79	221,00
	1512047	Bolsa 600 ml (blanco)	8410020407642	20	15,75	316,60
	1512042	Bolsa 600 ml (gris)	8410020407659	20	15,75	316,60
	SP101: Instant Tack					
	1742444	Cart. 280 ml Fung. (blanco)	4015000426473	25	9,64	241,00
	1743621	Cart. 280 ml (gris)	4015000426480	25	9,64	241,00
	1742445	Cart. 280 ml (negro)	4015000426466	25	9,64	241,00
	1743620	Cart. 280 ml (marrón)	4015000426497	25	9,64	241,00
SP Trans: sellador + pegamento totalmente transparente						
	1767969	Cart. 280 ml (transp.)	8410436035378	25	10,14	253,50
SP101 Espuma						
	1859889	Espuma 750ml	8410436238274	12	9,45	113,40
Baño Sano: silicona sanitaria con fungicida y spray antimoho						
	1503269	Cart. 300 ml (translúcido)	8410020406805	12	5,93	71,22
	1503268	Cart. 300 ml (blanco)	8410020406799	12	5,93	71,22
	1503813	Spray Anti Moho 500 ml	8410020406966	10	4,88	48,79

• PVP IVA no incluido. Sólo para profesionales.

- Los precios de este catálogo-tarifa están sujetos a modificaciones, debido a cambio de tarifas de nuestros proveedores.
- Este catálogo-tarifa lleva solamente una pequeña parte de los productos de cada proveedor. Para otros productos, consútenos o infórmese a través de la página web correspondiente.

	REF.	DESCRIPCIÓN		Uds/caja	P.V.P.	
		Formato	Cod EAN		Unidad	Caja
	Silicon 5 Universal: silicona acética					
	1534267	Cart. 280 ml (transparente)	8004630903597	25	2,82	70,44
	1534266	Cart. 280 ml (blanco)	8004630903610	25	2,82	70,44
	SL 502 Sanitaria: silicona acética					
	1713054	Cart. 300 ml (transparente)	8410436214131	25	4,39	109,80
	1713067	Cart. 300 ml (blanco Ral 9016)	8410436214148	25	4,39	109,80
	PL600: adhesivo de montaje profesional					
884620	Cart 300 ml	3178040641716	12	6,91	82,92	
	NURAL 10: masilla reparadora fontanería y calefacción					
1768130	Tubo 110 gr	8410020403224	12	11,83	142,02	
	TQ500: taco químico para fijaciones de máxima resistencia					
698096	Cart 280 ml	8410020409868	12	13,57	162,84	
	TQ900: taco químico para fijaciones de máxima resistencia en zonas húmedas					
1071479	Cart 280 ml	8410436063128	12	16,26	195,12	
	Tamices Plásticos					
699469	Bolsa (10 uds.)	8410020409882	10	5,65	56,50	
	Cánulas Mezcladoras					
878424	Bolsa (5 uds)	8410020411731	10	6,12	61,20	
726861	Bolsa (20 uds)	8410020410291	5	20,32	101,60	
LOCTITE SUPER GLUE-3	Adhesivo universal instantáneo					
1579622	Original blister 3 gr	8412432138312	30	4,73	141,90	
1579617	Precisión blister 5 gr	8412432151366	12	7,15	85,80	
1579519	Profesional blister 20 gr	8412432144320	12	18,57	222,84	
RUBSON SL3000	Silicona líquida: revestimiento elástico y 100% impermeable idóneo para la impermeabilización					
1540607	bote 1kg blanco	8410436176927	4	19,80	79,20	
1540593	bote 1kg negro	8410436176965	4	19,80	79,20	
1139769	bote 1kg gris	8410436080392	4	19,80	79,20	
1449360	bote 1kg teja	8410436153362	4	19,80	79,20	
1396742	bote 5kg blanco	8410436140492	2	79,40	158,80	
1139782	bote 5kg negro	8410436080453	2	79,40	158,80	
1139781	bote 5kg gris	8410436080439	2	79,40	158,80	
1326031	bote 5kg teja	8410436123891	2	79,40	158,80	

PALET PATTEX

Producto	Medidas	Cajas	Producto	Medidas	Cajas
Sellantes 25 U	80 x 120 x 134,4	60	TQ500 280 ml. 12 U	80 x 120 x 125,2	60
Sellantes 12 U	80 x 120 x 134,4	125	TQ900 280 ml. 12 U	80 x 120 x 125,2	60
Bolsa 20 U	80 x 120 x 98,4	36	PL600 300 ml. 12 U	80 x 137,5 x 120	125
Baño Sano Spray Antimoho	80 x 120 x 93,1	48			

• PVP IVA no incluido. Sólo para profesionales.

- Los precios de este catálogo-tarifa están sujetos a modificaciones, debido a cambio de tarifas de nuestros proveedores.
- Este catálogo-tarifa lleva solamente una pequeña parte de los productos de cada proveedor. Para otros productos, consúltenos o infórmese a través de la página web correspondiente.

FILTROS EASY PLATA

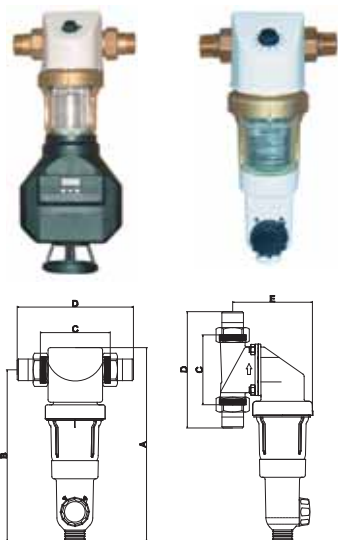

Filtro autolimpiante que garantiza una perfecta filtración en aplicaciones domésticas.

Cumplen con el C.T.E

Cartucho filtrante en INOX 316 recubierto con plata.

Filtro con cabeza de latón y racord de conexión orientable 360°.

Vaso transparente en material resistente (Trogramid)

- Todos los materiales en contacto con el agua tienen certificación DVGW y CE

- Conforme con la normativa europea 13443

- Grado de filtración: 50 micras.

- Modelos de 1 1/2" y 2" se suministran con manómetros.

- Presión máxima 16 bar.

- Temperatura máxima agua 40°C.

- Semiautomáticos (manual): Válvula selectora que acciona la limpieza a contracorriente

- Automáticos: El filtro dispone de un mecanismo con motor comandado por tiempo a través de un circuito electrónico. Se puede programar una frecuencia de lavados entre 1 y 999 horas.

CÓDIGO	LONGITUD	CONEXIÓN	CAUDAL MÁXIMO (m³/h)	PESO (kg)	DIMENSIONES					FAMILIA	PRECIO PROFESIONAL
					A	B	C	D	E		

MANUAL

FI-2014-02	Easy Plata 3/4"	3/4"	5	2,6	300	261	110	172	118	B	352,80 €
FI-2014-04	Easy Plata 1"	1"	6	2,8	300	261	110	183	122	B	367,50 €
FI-2014-06	Easy Plata 1 1/4"	1 1/4"	6,5	3,1	300	261	110	188	122	B	382,20 €
FI-2014-08	Easy Plata 1 1/2"	1 1/2"	8	3,4	300	261	110	254	128	B	495,60 €
FI-2014-10	Easy Plata 2"	2"	9,5	3,7	300	261	110	262	128	B	533,40 €

MANUAL CON REDUCTORA DE PRESIÓN

FI-2014-12	Easy-R Plata 3/4"	3/4"	2,3	3	300	261	114	176	121	B	484,05 €
FI-2014-14	Easy-R Plata 1"	1"	3,6	3,2	300	261	114	187	121	B	499,80 €
FI-2014-16	Easy-R Plata 1 1/4"	1 1/4"	5,8	3,5	300	261	114	192	121	B	514,50 €

AUTOMÁTICO

FI-2015-02	Easy Plata/A 3/4"	3/4"	5	4,1	380	339	110	172	118	B	957,60 €
FI-2015-04	Easy Plata/A 1"	1"	6	4,3	380	339	110	183	122	B	963,90 €
FI-2015-06	Easy Plata/A 1 1/4"	1 1/4"	6,5	4,6	380	339	110	188	122	B	980,70 €
FI-2015-08	Easy Plata/A 1 1/2"	1 1/2"	8	4,9	380	339	110	254	128	B	1008,00 €
FI-2015-10	Easy Plata/A 2"	2"	9,5	5,2	380	339	110	262	128	B	1.085,70 €

AUTOMÁTICO CON REDUCTORA DE PRESIÓN

FI-2015-12	Easy-R Plata/A 3/4"	3/4"	2,3	4,5	380	339	114	176	121	B	1025,85 €
FI-2015-14	Easy-R Plata/A 1"	1"	3,6	4,7	380	339	114	187	121	B	1033,20 €
FI-2015-16	Easy-R Plata/A 1 1/4"	1 1/4"	5,8	5	380	339	114	192	121	B	1047,90 €

CÓDIGO	DESCRIPCIÓN	FAMILIA	PRECIO PROFESIONAL
CA-2005-00	Cartucho 50 micras Easy plata	B	138,60 €

Nota: Es recomendable un cambio de cartuchos anual por mantenimiento

• PVP IVA no incluido. Sólo para profesionales.

- Los precios de este catálogo-tarifa están sujetos a modificaciones, debido a cambio de tarifas de nuestros proveedores.
- Este catálogo-tarifa lleva solamente una pequeña parte de los productos de cada proveedor. Para otros productos, consúltenos o infórmese a través de la página web correspondiente.

FILTROS EASY PLATA MAX

Filtro autolimpiante que garantiza una perfecta filtración en aplicaciones domésticas, urbanas e industriales.

Cumplen con el C.T.E

Cartuchos filtrantes en INOX 316 recubierto con plata.

Filtro con cabeza y cuerpo de latón.

- Todos los materiales en contacto con el agua tienen certificación DVGW y CE
- Conforme con la normativa europea 13443
- Grado de filtración: 50 micras.
- Incorpora manómetros de entrada y de salida
- Presión máxima 16 bar.
- Temperatura máxima agua 80°C / ambiental 60°C
- Semiautomáticos (manual): Válvula selectora que acciona la limpieza a contracorriente
- Automáticos cronométricos: El filtro dispone de un mecanismo con motor comandado por tiempo a través de un circuito electrónico. Se puede programar una frecuencia de lavados entre 1 y 999 horas.

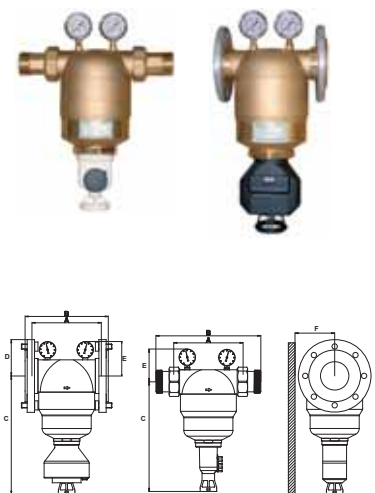

CÓDIGO	MODELO	CONEXIÓN	CAUDAL MÁXIMO (m ³ /h)	Peso (kg)	FAMILIA	PRECIO PROFESIONAL
FI-2016-10	Easy Max Plata 2"	2"	32	13,5	C	1.336,65 €
FI-2016-12	Easy Max Plata 2 1/2 "	DN 65	37	15,1	C	1.421,70 €
FI-2016-14	Easy Max Plata 3"	DN 80	47	16,3	C	2.515,80 €
FI-2016-16	Easy Max Plata 4"	DN 100	52	17,3	C	2.581,95 €
FI-2018-10	Easy Max Plata/A 2"	2"	32	14,8	C	2.853,90 €
FI-2018-12	Easy Max Plata/A 2 1/2 "	DN 65	37	16,4	C	3.123,75 €
FI-2018-14	Easy Max Plata/A 3"	DN 80	47	17,6	C	3.812,55 €
FI-2018-16	Easy Max Plata/A 4"	DN 100	52	18,6	C	3.900,75 €

MODELO	DIMENSIONES (mm)					
	A	B	C	D	E	F
FI-2016-10	210	317	346	-	99	95
FI-2016-12	210	252	346	94	99	104
FI-2016-14	210	252	358	100	105	110
FI-2016-16	210	252	358	110	105	120
FI-2018-10	210	317	332	-	99	95
FI-2018-12	210	252	332	94	99	104
FI-2018-14	210	252	344	100	105	110
FI-2018-16	210	252	344	110	105	120

CÓDIGO	MODELO	FAMILIA	PRECIO PROFESIONAL
CA-2005-20	Cartucho 50 micras Easy Max Plata	C	384,30 €

Nota: Es recomendable un cambio de cartuchos anual por mantenimiento

• PVP IVA no incluido. Sólo para profesionales.

- Los precios de este catálogo-tarifa están sujetos a modificaciones, debido a cambio de tarifas de nuestros proveedores.
- Este catálogo-tarifa lleva solamente una pequeña parte de los productos de cada proveedor. Para otros productos, consúltenos o infórmese a través de la página web correspondiente.



GENERAL ELECTRIC AVANTAPURE DESCALCIFICADORES CONTRACORRIENTE

Descalcificadores compactos automáticos para la eliminación de la dureza mediante resinas de intercambio iónico. **Bajo consumo de sal**

Válvula volumétrica GE AVANTAPURE, programador digital y regeneración retardada a contra-corriente

- Mueble cabinet en polietileno soplado
- Botella construida en poliéster reforzado con fibra de vidrio (PRFV)
- Frecuencia de regeneración forzada programable
- Mezclador de dureza, by-pass Inoxidable y transformador incorporado.
- Turbina para el control del volumen de agua tratada
- Conexión 1"
- Carga de resina de uso alimentario, de alta capacidad para un alto rendimiento.
- Presión de trabajo: 2,5 a 6 bar
- Temperatura máxima: 40°C
- Tensión eléctrica: 230V-24V 50Hz

MODELO	DIMENSIONES (mm)		
	B	A	C
UF-0205-01	324	584	648
UF-0205-04	324	584	1130

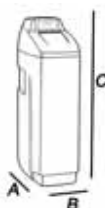

CÓDIGO	MODELO	CAUDAL TRABAJO	CONSUMO DE SAL	FAMILIA	PRECIO PROFESIONAL
UF-0205-01	AvantaPure - 10L	0,5 m ³ /h	1,0 Kg	A	872,55 €
UF-0205-04	AvantaPure - 35L	1,26 m ³ /h	3,5 Kg	A	1.142,40 €

¿ Cómo trata el agua el sistema AvantaPure de GE ?

El sistema de tratamiento de agua AvantaPure de GE ahorra dinero y conserva recursos mediante nuestro proceso de regeneración proporcional de flujo ascendente. Este innovador proceso de tratamiento sólo regenera la porción agotada de lecho de resina, convirtiendo a éste en un sistema ecológico.

1. El agua sin tratar, con una dureza elevada, pasa a través de un lecho de resina de intercambio.
2. Las sales de Ca y Mg son atraídas por la resina y se adhieren a la superficie.
3. El paso del agua a través del lecho de resina, elimina todos los minerales no deseados (Ca y Mg).
4. El agua tratada pasa por la tubería central y es distribuida por toda la vivienda.
5. El regenerante del depósito de almacenamiento se utiliza para limpiar las resinas.



• PVP IVA no incluido. Sólo para profesionales.

- Los precios de este catálogo-tarifa están sujetos a modificaciones, debido a cambio de tarifas de nuestros proveedores.
- Este catálogo-tarifa lleva solamente una pequeña parte de los productos de cada proveedor. Para otros productos, consúltenos o infórmese a través de la página web correspondiente.

MODELO 255-760 AITANA DESCALCIFICADORES AUTOTROL

Descalcificador compacto automático para la eliminación de la dureza mediante resinas de intercambio iónico. Válvula volumétrica 255-760, programador digital y regeneración retardada a co-corriente.

- Alta eficiencia en la regeneración: consumo de sal de 150 grs de sal por litro de resina.
- Mueble cabinet en polietileno soplado
- Botella construida en poliéster reforzado con fibra de vidrio (PRFV)
- Regeneración por media de consumos
- Regeneración forzada de 1/2 a 99 días
- Mezclador de dureza integrado
- Turbina para el control del volumen de agua tratada
- Conexión 1" Noryl
- Carga de resina de uso alimentario, de alta capacidad para un alto rendimiento.
- Presión de trabajo: 2,5 a 6 bar
- Temperatura máxima: 40°C
- Tensión eléctrica: 230V-12V 50 Hz



MODELO	DIMENSIONES (mm)		
	A	B	C
ED-0205-02	310	425	680
ED-0205-04	310	425	1115

CÓDIGO	MODELO	CARGA	CAUDAL	FAMILIA	PRECIO PROFESIONAL
ED-0205-02	Aitana	8L	0,3 m³/h	A	763,32 €
ED-0205-04	Aitana	30L	1,2 m³/h	A	913,50 €

MUNDO CONTRACORRIENTE DESCALCIFICADORES H-W

Descalcificadores compactos automáticos para la eliminación de la dureza mediante resinas de intercambio iónico. **Bajo consumo de sal.** Válvula volumétrica D-UF, programador digital y regeneración instantánea o retardada a contracorriente.

- Mueble cabinet en polietileno soplado
- Botella construida en poliéster reforzado con fibra de vidrio (PRFV)
- Mezclador de dureza integrado
- Boya de seguridad incluida
- Conexión 1"
- By-pass incluido en el equipo
- Carga de resina de uso alimentario, de alta capacidad para un alto rendimiento.
- Presión de trabajo: 2,5 a 6 bar
- Temperatura máxima: 40°C
- Tensión eléctrica: 230V-24V 50Hz



MODELO	DIMENSIONES (mm)		
	A	B	C
UF-8006-11	500	320	670
UF-8006-13	500	320	1140
UF-8006-14	500	320	1140

CÓDIGO	MODELO	CAUDAL TRABAJO	CONSUMO DE SAL	FAMILIA	PRECIO PROFESIONAL
UF-8006-11	CRV - 14L	0,5 m³/h	1,4 Kg	A	843,15 €
UF-8006-13	CRV - 22L	0,7 m³/h	2,2 Kg	A	848,40 €
UF-8006-14	CRV - 35L	1,2 m³/h	3,5 Kg	A	913,50 €

• PVP IVA no incluido. Sólo para profesionales.

- Los precios de este catálogo-tarifa están sujetos a modificaciones, debido a cambio de tarifas de nuestros proveedores.
- Este catálogo-tarifa lleva solamente una pequeña parte de los productos de cada proveedor. Para otros productos, consúltenos o infórmese a través de la página web correspondiente.

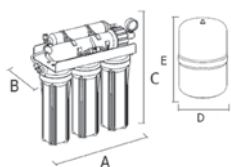

CÓDIGOS	DIMENSIONES (mm)				
	A	B	C	D	E
RO-0206-14	400	145	420	240	430
RO-0206-22	365	190	470	240	430

ALASKA ÓSMOSIS INVERSA DOMÉSTICA

Equipo de ósmosis inversa de 5 etapas para la producción de agua pura, con bajo contenido en sales.

Fabricado con materiales de alta calidad, el sistema de ósmosis inversa ALASKA ofrece una excelente relación calidad/precio

- Etapas: Sedimentos 5 micras, carbón GAC, carbón block, (opción bomba booster)membrana y postfiltro carbón antibacterias
- Membrana 50GPD Certificado NSF/ANSI Standard 058
- Incluye grifo Margarita
- Incorpora manómetro
- Alto flujo de agua. Tubing de 3/8"
- Llave multiusos 5 en 1
- Depósito de 4 galones de doble pared
- Kit de instalación
- Presión de trabajo

Equipo sin bomba: 2,5 a 4,2 bar

Equipo con bomba: 1 a 3 bar

- Temperatura de entrada: 5 a 35°C
- TDS de entrada máximo: 1.000 ppm
- Equipo con bomba:
 - Tensión eléctrica 220V - 24V
 - Bomba HF-30L

CÓDIGO	MODELO	FAMILIA	PRECIO PROFESIONAL
CA-1203-02	Cartucho de polipropileno 10" 5 µ	A	2,56 €
CA-0604-08	Cartuchos de carbón GAC 10"	A	3,85 €
CA-0608-03	Cartuchos de carbón CTO 10"	A	4,49 €
ME-2002-02	Membrana 18x12 50GPD	A	33,37 €
OI-0205-20	Postfiltro antibacterias	A	6,28 €
RO-0206-14	ÓSMOSIS DOMÉSTICA ALASKA	A	220,50 €
RO-0206-22	ÓSMOSIS DOMÉSTICA NEREO CON BOMBA	A	320,25 €

• PVP IVA no incluido. Sólo para profesionales.

- Los precios de este catálogo-tarifa están sujetos a modificaciones, debido a cambio de tarifas de nuestros proveedores.
- Este catálogo-tarifa lleva solamente una pequeña parte de los productos de cada proveedor. Para otros productos, consúltenos o infórmese a través de la página web correspondiente.



Sistema antifugas WATER STOP Plus

Preciso y demostrado sistema de detección fugas que corta el suministro de agua al sistema incluso con pequeñas fugas en el sistema. Bajo coste de instalación y no requiere instalación eléctrica.

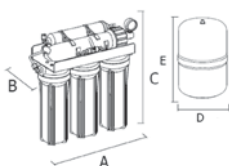

CÓDIGO	DIMENSIONES (mm)				
	A	B	C	D	E
RO-0206-08+	400	145	430	240	430

TIBER PLUS ÓSMOSIS INVERSA DOMÉSTICA

Equipo de ósmosis inversa de 5 etapas de alta gama diseñada con materiales de la más alta calidad para la producción de agua pura, con bajo contenido en sales.

Mayor poder de filtración. Cartuchos de 69mm de diámetro, antibacterias con tecnología NANOSILVER.

Máxima seguridad. Bandeja que incorpora un preciso sistema de detección de fugas, práctico incluso con pequeñas fugas. Diseño cómodo que permite cambiar la esponja absorbente, incluso sin necesidad de cerrar el suministro de agua de entrada

- Etapas: Sedimentos 5 micras antibacterias, carbón block, carbón block antibacterias, membrana y postfiltro carbón antibacterias NANOSILVER.

- Carbón activo 100% cáscara de coco

- Membrana FILMTEC 50GPD Certificado NSF/ANSI Standard 05B

- Incluye grifo New Look

- Incluye flushing manual

- Incluye manómetro

- Alto flujo de agua. Tubing de 3/8"

- Llave multiusos 5 en 1

- Depósito de 4 galones de doble pared

- Reductora de presión 1/4"

- Sistema antifugas Water Stop Plus 1/4"

- Presión de trabajo: 2,5 a 4,2 bar

- Temperatura de entrada: 5 a 35°C

- TDS de entrada máximo: 1.000 ppm

- Tensión eléctrica: No requiere

CÓDIGO	MODELO	FAMILIA	PRECIO PROFESIONAL
CA-1205-02	Cartucho Ø69mm de polipropileno antibacterias 10" 5µ	A	5,13 €
CA-0605-03	Cartucho Ø69mm de carbón CTO	A	6,01 €
CA-0603-03	Cartucho Ø69mm de carbón CTO antibacterias NANOSILVER	A	14,91 €
ME-0201-02	Membrana 18x12 50GPD FILMTEC	A	51,33 €
OI-0205-18	Postfiltro CTO antibacterias NANOSILVER	A	13,30 €
RO-0206-08+	ÓSMOSIS DOMÉSTICA TIBER PLUS	A	362,25 €

• PVP IVA no incluido. Sólo para profesionales.

• Los precios de este catálogo-tarifa están sujetos a modificaciones, debido a cambio de tarifas de nuestros proveedores.

• Este catálogo-tarifa lleva solamente una pequeña parte de los productos de cada proveedor. Para otros productos, consúltenos o infórmese a través de la página web correspondiente.



RODANO ÓSMOSIS INVERSA DOMÉSTICA

Equipo semicompacto de ósmosis inversa de alta gama para la producción de agua pura, con bajo contenido en sales.

Compuesto por un mueble (en cuyo interior están las 5 etapas del tratamiento) y por un depósito externo de acumulación hidroneumático.

El equipo con bomba incluye un sistema de LEDS que nos indica si hay alguna fuga de agua en el sistema, valor elevado de TDS y cuando los cartuchos deben ser cambiados.

Equipado con innovadores cartuchos de bayoneta QC3 que facilitan y minimizan su instalación y mantenimiento.

Cartuchos antibacterias con tecnología NANOSILVER

El equipo incorpora dispositivos de seguridad altamente fiables como el sistema antifugas Water Stop y una reductora de presión.

- Etapas: Sedimentos antibacterias 5 micras, carbón GAC, carbón block antibacterias NANOSILVER (opción bomba booster), membrana y postfiltro carbón antibacterias NANOSILVER.

- Alto flujo de agua. Tubing de 3/8"

- Membrana 75 GDP encapsulada

- Depósito de 4 galones de doble pared

- Kit de instalación

- Incluye grifo New Look

- Reductora de presión 1/4"

- Sistema antifugas Water Stop 1/4"

- Presión de trabajo

Equipo con bomba: 2,5 a 4,2 bar

Equipo sin bomba: 1 a 3 bar

- Temperatura de entrada: 5 a 35°C

- TDS de entrada máximo: 1.000 ppm

- Equipo con bomba:

Tensión eléctrica 220V - 24V

Bomba HF-30L



Sistema de LEDS



Water Stop 1/4"



Con reductora de presión 1/4"

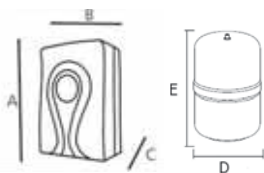

MODELO	DIMENSIONES (mm)				
	A	B	C	D	E
RO-0210-12	415	300	190	240	430
RO-0210-22	415	300	190	240	430

CÓDIGO	MODELO	FAMILIA	PRECIO PROFESIONAL
CA-0218-03	Cartucho de sedimentos antibacterias QC3 tipo bayoneta	A	14,05 €
CA-0218-04	Cartucho GAC QC3 tipo bayoneta	A	12,32 €
CA-0218-06	Cartucho carbón CTO antibacterias QC3 tipo bayoneta	A	29,52 €
ME-0218-03	Membrana 18x12 75 GDP encapsulada	A	51,33 €
OI-0205-18	Postfiltro en línea GAC 2 x 10" antibacterias NANOSILVER	A	13,30 €
RO-0210-12	Ósmosis Inversa doméstica compacta Rodano	A	393,75 €
RO-0210-22	Ósmosis Inversa doméstica compacta Rodano con bomba y LedS	A	519,75 €

• PVP IVA no incluido. Sólo para profesionales.

- Los precios de este catálogo-tarifa están sujetos a modificaciones, debido a cambio de tarifas de nuestros proveedores.
- Este catálogo-tarifa lleva solamente una pequeña parte de los productos de cada proveedor. Para otros productos, consúltenos o infórmese a través de la página web correspondiente.

CANADÁ

ÓSMOSIS INVERSA DOMÉSTICA



Equipo compacto de ósmosis inversa para la producción de agua pura, con bajo contenido en sales.

Equipado con innovadores cartuchos de bayoneta QC3 que facilitan y minimizan su instalación y mantenimiento.

El equipo incorpora dispositivos de seguridad altamente fiables como el sistema antifugas Water Stop y una reductora de presión.

- Etapas: Sedimentos 5 micras, carbón GAC, carbón block, (opción bomba booster), membrana y postfiltro carbón antibacterias NANOSILVER

- Alto flujo de agua. Tubing de 3/8"

- Membrana 75 GDP encapsulada

- Depósito de 2.2 galones

- Kit de instalación

- Incluye grifo New Look

- Reductora de presión 1/4"

- Sistema antifugas Water Stop 1/4"

Preciso sistema de detección de fugas, práctico incluso con pequeñas fugas. Diseño cómodo que permite cambiar la esponja absorbente, incluso sin necesidad de cerrar el suministro de agua de entrada

- Presión de trabajo

Equipo con bomba: 2,5 a 4,2 bar

Equipo sin bomba: 1 a 3 bar

- Temperatura de entrada: 5 a 35°C

- TDS de entrada máximo: 1.000 ppm

- Equipo con bomba:

Tensión eléctrica 220V - 24V

Bomba HF-30L



Water Stop 1/4"



Con reductora de presión 1/4"



CÓDIGO	MODELO	FAMILIA	PRECIO PROFESIONAL
CA-0218-02	Cartucho de polipropileno tipo bayoneta 5µ	A	10,52 €
CA-0218-04	Cartucho de carbón GAC tipo bayoneta	A	12,32 €
CA-0218-05	Cartuchos de carbón CTO tipo bayoneta	A	14,89 €
ME-0218-03	Membrana 18x12 75GPD encapsulada	A	51,33 €
OI-0205-18	Postfiltro en línea GAC 2" x 10" antibacterias Nanosilver	A	13,30 €
RO-0226-01	ÓSMOSIS COMPACTA CANADÁ	A	372,75 €
RO-0226-03	ÓSMOSIS COMPACTA CANADÁ CON BOMBA	A	451,50 €

MODELO	DIMENSIONES (mm)		
	A	B	C
RO-0218-01	420	475	240
RO-0218-03	420	475	240

• PVP IVA no incluido. Sólo para profesionales.

- Los precios de este catálogo-tarifa están sujetos a modificaciones, debido a cambio de tarifas de nuestros proveedores.
- Este catálogo-tarifa lleva solamente una pequeña parte de los productos de cada proveedor. Para otros productos, consúltenos o infórmese a través de la página web correspondiente.

KIT CARTUCHOS ESTANDARD

CÓDIGO	MODELO	UNIDAD CAJA	FAMILIA	PRECIO PROFESIONAL
CA-7003-02	Kit Recambio Cartuchos 1 Cartucho Sedimentos CA-1203-02 1 Cartucho Carbón GAC CA-0604-08 1 Cartucho Carbón Block CA-0608-03	10	A	12,47 €
CA-7003-03	Kit Recambio Cartuchos 1 Cartucho Sedimentos CA-1203-02 1 Cartucho Carbón GAC CA-0604-08 1 Cartucho Carbón Block CA-0608-03 1 Postfiltro en línea antibacterias OI-0205-20	10	A	16,81 €



KIT CARTUCHOS Ø69MM

CÓDIGO	MODELO	UNIDAD CAJA	FAMILIA	PRECIO PROFESIONAL
CA-7008-02	Kit Recambio Cartuchos Ø69mm 1 Cartucho sedimentos Ø69mm CA-1201-02 2 Cartuchos Carbón Block Ø69mm CA-0605-03	10	A	15,46 €



KIT CARTUCHOS Ø69MM ANTIBACTERIAS

CÓDIGO	MODELO	UNIDAD CAJA	FAMILIA	PRECIO PROFESIONAL
CA-7006-02	Kit Ø69mm Antibacterias 1 Cartucho compacto Ø69mm Antibacterias CA-1205-02 1 Cartucho Carbón Block Ø 69mm CA-0605-03 1 Cartucho Carbón Block Antibacterias Ø 69mm CA-0603-03	12	A	29 €



TECNOLOGÍA NANOSILVER

La tecnología NANOSILVER se basa en nano-partículas de plata impregnadas en el material filtrante de los cartuchos CTO que, además de evitar la proliferación y crecimiento de las bacterias, elimina las bacterias existentes.

SGS

• PVP IVA no incluido. Sólo para profesionales.

- Los precios de este catálogo-tarifa están sujetos a modificaciones, debido a cambio de tarifas de nuestros proveedores.
- Este catálogo-tarifa lleva solamente una pequeña parte de los productos de cada proveedor. Para otros productos, consútenos o infórmese a través de la página web correspondiente.

FUENTES



CÓDIGO	MODELO	FAMILIA	PRECIO PROFESIONAL
FUENTE BONNIE			
FU-0228-06	Fuente Bonnie con filtración	B	850,50 €
FU-0228-08	Fuente Bonnie con ultrafiltración	B	858,90 €
FU-0228-02	Fuente Bonnie con ósmosis inversa	B	862,05 €
FU-0228-04	Fuente Bonnie con ósmosis inversa y con bomba	B	971,25 €



CÓDIGO	MODELO	FAMILIA	PRECIO PROFESIONAL
FUENTE BONNIE SOBREENCIMERA			
FU-0604-06	Fuente Bonnie sobreencimera con filtración	B	791,70 €
FU-0604-08	Fuente Bonnie sobreencimera con ultrafiltración	B	800,10 €
FU-0604-02	Fuente Bonnie sobreencimera con ósmosis inversa	B	803,25 €
FU-0604-04	Fuente Bonnie sobreencimera con ósmosis inversa y con bomba	B	909,30 €



CÓDIGO	MODELO	FAMILIA	PRECIO PROFESIONAL
FUENTE NILO			
FU-0230-06	Fuente NILO con filtración	B	819,00 €
FU-0230-08	Fuente NILO con ultrafiltración	B	822,15 €
FU-0230-02	Fuente NILO con ósmosis inversa	B	827,40 €
FU-0230-04	Fuente NILO con ósmosis inversa y con bomba	B	938,70 €



CÓDIGO	MODELO	FAMILIA	PRECIO PROFESIONAL
FUENTE CP 2200			
FU-0403-06	Fuente CP 2200 con filtración	B	677,25 €
FU-0403-08	Fuente CP 2200 con ultrafiltración	B	714,00 €
FU-0403-02	Fuente CP 2200 con ósmosis inversa	B	717,15 €
FU-0403-04	Fuente CP 2200 con ósmosis inversa y con bomba	B	783,30 €



CÓDIGO	MODELO	FAMILIA	PRECIO PROFESIONAL
FUENTE INOX			
FU-0218-06	Fuente INOX con filtración	B	703,50 €
FU-0218-08	Fuente INOX con ultrafiltración	B	730,80 €
FU-0218-04	Fuente INOX con ósmosis inversa	B	757,05 €
FU-0218-02	Fuente INOX con ósmosis inversa y con bomba	B	864,15 €



CÓDIGO	MODELO	FAMILIA	PRECIO PROFESIONAL
FUENTE INOX COLD			
FU-0208-02	Fuente INOX COLD	B	819,00 €
FU-0208-04	Fuente INOX COLD SOBREENCIMERA	B	936,60 €

• PVP IVA no incluido. Sólo para profesionales.

- Los precios de este catálogo-tarifa están sujetos a modificaciones, debido a cambio de tarifas de nuestros proveedores.
- Este catálogo-tarifa lleva solamente una pequeña parte de los productos de cada proveedor. Para otros productos, consúltenos o infórmese a través de la página web correspondiente.



MINIDUE

Bomba de dosificación volumétrica proporcional de polifosfato líquido para la protección de las incrustaciones y corrosiones en instalaciones domésticas. Apto para uso en agua potable.

Debido a su reducido tamaño y a su bolsa de almacenamiento flexible, Minidue es especialmente adecuado para la protección de pequeñas calderas domésticas en donde no se disponga de suficiente espacio.

Incluye una recarga con bolsa de almacenamiento de 250g de ACQUASIL 2/15®.

La concentración del agua tratada del Minidue es inferior a 5mg/l de P₂O₅ (agua de aporte < 0.05 5mg/l de P₂O₅).

- Completamente autocebante
- Temperatura de trabajo agua de entrada: 5 a 30°C
- Presión de trabajo: 1,5-6 bar
- Volumen de recarga: 250 gr (opcional 1.000 gr)
- Autonomía por recarga 250 gr: 10m³
- No necesita alimentación eléctrica

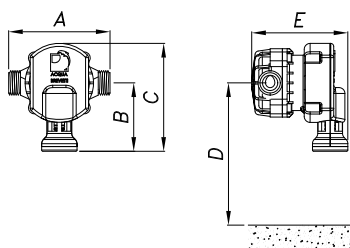

MODELO	DIMENSIONES (mm)				
	A	B	C	D	E
DO-8202-02	90	58	92	300	82
DO-8202-04	164	56	94	300	103



CÓDIGO	DESCRIPCIÓN	CONEXIÓN	CAUDAL (M ³ /H)	UDS POR CAJA	FAMILIA	PRECIO PROFESIONAL
DO-8202-02	Minidue 1/2	1/2" M	1,6 (ΔP=0.5bar)	20	B	88,73 €
DO-8202-04	Minidue 3/4"	3/4" M	2 (ΔP=0.5bar)	20	B	243,60 €

ACQUASIL 2/15®

Polifosfato líquido de calidad alimentaria para el tratamiento de la corrosión e incrustación en aguas potables.

La dureza debe ser inferior a 35°F y la temperatura máxima aguas abajo de 60°C.

Cumple con la UNE 1212:2005 destinada a productos químicos utilizados en el tratamiento del agua destinada al consumo humano.

Autonomía por recarga 250g: 10m³

Recambios disponibles bolsas de 250 y 1.000 gramos.

CÓDIGO	DESCRIPCIÓN	FAMILIA	PRECIO PROFESIONAL
PQ-0406-02	Acquasil 2/15® 4 x 250 g	B	42,00 €
PQ-0406-04	Acquasil 2/15® 1 kg	B	42,00 €

• PVP IVA no incluido. Sólo para profesionales.

- Los precios de este catálogo-tarifa están sujetos a modificaciones, debido a cambio de tarifas de nuestros proveedores.
- Este catálogo-tarifa lleva solamente una pequeña parte de los productos de cada proveedor. Para otros productos, consúltenos o infórmese a través de la página web correspondiente.

FILTROS



Bluetank



CÓDIGO	MODELO	FAMILIA	PRECIO PROFESIONAL
FILTROS SOPLADOS VELETA			
HP-4002-03	Filtro soprado VELETA D.500	A	275,10 €
HP-4002-05	Filtro soprado VELETA D.650	A	340,20 €

CÓDIGO	MODELO	FAMILIA	PRECIO PROFESIONAL
FILTROS BOBINADOS BLUETANK			
HP-4002-02	Filtro bobinado BLUETANK D.500	A	386,40 €
HP-4002-04	Filtro bobinado BLUETANK D.650	A	439,95 €
HP-4002-10	Filtro bobinado BLUETANK D.1000	A	1515,15 €

CÓDIGO	MODELO	FAMILIA	PRECIO PROFESIONAL
FILTROS LAMINADOS MULHACÉN			
HP-4010-02	Filtro laminado Mulhacén D.500	A	438,90 €
HP-4010-04	Filtro laminado Mulhacén D.600	A	515,55 €
HP-4010-07	Filtro laminado Mulhacén D.750	A	873,60 €
HP-4010-09	Filtro laminado Mulhacén D.900	A	991,20 €

CÓDIGO	MODELO	FAMILIA	PRECIO PROFESIONAL
FILTROS MONOBLOCK			
HP-4002-01	Filtro Monoblock D.350 + Bomba + Programador	A	252,00 €

MATERIAL FILTRANTE



CÓDIGO	MODELO	FAMILIA	PRECIO PROFESIONAL
MATERIAL FILTRANTE			
HP-0408-20	Cristal Water 0.5 - 1mm. saco 20Kg.	A	1,51 €/Kg
HP-0408-21	Cristal filtrante 0.7 - 1.3mm. saco 20Kg.	A	1,05 €/Kg
HP-0408-22	Cristal filtrante 2 - 5mm. saco 20Kg.	A	1,05 €/Kg

BOMBAS



CÓDIGO	MODELO	FAMILIA	PRECIO PROFESIONAL
BOMBA SERIE MCB			
HP-4434-01	Bomba 0.33 CV II	A	318,15 €
HP-4434-02	Bomba 0.5 CV II	A	324,45 €
HP-4434-03	Bomba 0.75 CV II	A	341,25 €
HP-4434-04	Bomba 1 CV II	A	364,35 €
HP-4434-05	Bomba 1.5 CV II	A	399,00 €

• PVP IVA no incluido. Sólo para profesionales.

- Los precios de este catálogo-tarifa están sujetos a modificaciones, debido a cambio de tarifas de nuestros proveedores.
- Este catálogo-tarifa lleva solamente una pequeña parte de los productos de cada proveedor. Para otros productos, consúltenos o infórmese a través de la página web correspondiente.

CUADROS ELÉCTRICOS



CÓDIGO	MODELO	FAMILIA	PRECIO PROFESIONAL
CUADRO DE MANIOBRA			
HP-0406-01	0.5 - 0.75 CV / 2.5 - 4 AMP II	B	182,70 €
HP-0406-02	0.75 - 1 CV / 4 - 6.3 AMP II	B	182,70 €
HP-0406-03	1 - 2 CV / 6.3 - 10 AMP II	B	182,70 €



CÓDIGO	MODELO	FAMILIA	PRECIO PROFESIONAL
CUADRO DE MANIOBRA + TRANSFORMADOR			
HP-0406-09	0.5 - 0.75 CV / 2.5 - 4 AMP II + 300W	B	341,25 €
HP-0406-10	0.75 - 1 CV / 4 - 6.3 AMP II + 300W	B	341,25 €
HP-0406-11	1 - 2 CV / 6.3 - 10 AMP II + 300W	B	341,25 €
HP-0406-00	2º reloj para iluminación OPCIONAL	B	40,95 €



CÓDIGO	MODELO	FAMILIA	PRECIO PROFESIONAL
CUADRO DE MANIOBRA + 2 TRANSFORMADORES			
HP-0406-13	0.5 - 0.75 CV / 2.5 - 4 AMP II + 600W	B	430,50 €
HP-0406-12	0.75 - 1 CV / 4 - 6.3 AMP II + 600W	B	430,50 €
HP-0406-15	1 - 2 CV / 6.3 - 10 AMP II + 600W	B	430,50 €
HP-0406-00	2º reloj para iluminación OPCIONAL	B	40,95 €

DOSIFICACIÓN



CÓDIGO	MODELO	FAMILIA	PRECIO PROFESIONAL
BOMBA DOSIFICADORA PERISTÁLTICA			
HP-4028-42	Bomba PH 1.5L - 1 bar	B	425,25 €
HP-4028-44	Bomba RX 1.5L - 1 bar	B	425,25 €



CÓDIGO	MODELO	FAMILIA	PRECIO PROFESIONAL
BOMBA DOSIFICADORA ELECTROMAGNÉTICA			
HP-4028-46	Bomba PH 5L - 2 bar	B	655,20 €
HP-4028-48	Bomba RX 5L - 2 bar	B	655,20 €

CLORACIÓN SALINA



CÓDIGO	MODELO	FAMILIA	PRECIO PROFESIONAL
MATERIAL FILTRANTE			
HP-6800-15T	Clorador salino 15 gr/h + cuadro eléctrico depuradora + 300W	A	1171,80 €
HP-6800-25T	Clorador salino 25 gr/h + cuadro eléctrico depuradora + 300W	A	1251,60 €
HP-6800-35T	Clorador salino 35 gr/h + cuadro eléctrico depuradora + 300W	A	1310,40 €
HP-6800-50T	Clorador salino 50 gr/h + cuadro eléctrico depuradora + 300W	A	1621,20 €
HP-4028-06	Kit dosificadora pH y control Rx completo	A	1155,00 €



• PVP IVA no incluido. Sólo para profesionales.

- Los precios de este catálogo-tarifa están sujetos a modificaciones, debido a cambio de tarifas de nuestros proveedores.
- Este catálogo-tarifa lleva solamente una pequeña parte de los productos de cada proveedor. Para otros productos, consútenos o infórmese a través de la página web correspondiente.

ILUMINACIÓN



CÓDIGO	MODELO	FAMILIA	PRECIO PROFESIONAL
FOCO PLANO LED BLANCO			
HP-0205-31	Foco plano 252 LED Blanco 1300lm - 15W	A	136,50 €
HP-0205-41	Foco plano 150 LED Blanco 2500lm - 30W	A	189,00 €



CÓDIGO	MODELO	FAMILIA	PRECIO PROFESIONAL
FOCO PLANO LED RGB + CONTROL REMOTO			
HP-0205-35	Foco plano 252 LED RGB 1000lm - 9W	A	168,00 €
HP-0205-45	Foco plano 150 LED Blanco 2500lm - 30W	A	231,00 €



CÓDIGO	MODELO	FAMILIA	PRECIO PROFESIONAL
FOCOS HALÓGENOS			
HP-4602-04	Foco NICH0 300W	A	68,25 €
HP-0204-04	Lámpara PAR56 300W	A	13,65 €



CÓDIGO	MODELO	FAMILIA	PRECIO PROFESIONAL
FOCO MINI LED			
HP-4602-14	Foco mini LED Blanco 1W	A	36,75 €
HP-0302-08	Nicho mini foco	A	10,50 €



CÓDIGO	MODELO	FAMILIA	PRECIO PROFESIONAL
LÁMPARA LED BLANCO PAR56			
HP-0205-00	Lámpara PAR56 Blanca 252LED 1100lm 12W	A	136,50 €
HP-0205-10	Lámpara PAR56 Blanca 150LED 2500lm 30W	A	199,50 €

REJILLAS



CÓDIGO	MODELO	FAMILIA	PRECIO PROFESIONAL
REJILLA RECTANGULAR			
AP-00220	Rejilla transversal 195 x 35 - 45 u/m	A	0,59€
AP-00221	Rejilla transversal 245 x 35 - 45 u/m	A	0,68 €
AP-11107	Rejilla transversal 195 x 22 - 45 u/m	A	0,59 €
AP-11108	Rejilla transversal 245 x 22 - 45 u/m	A	0,68 €



CÓDIGO	MODELO	FAMILIA	PRECIO PROFESIONAL
REJILLA SEMICÍRCULOS			
AP-34194	Rejilla transversal 195 x 35 - 53 u/m	A	0,59 €
AP-34195	Rejilla transversal 245 x 35 - 53 u/m	A	0,68 €
AP-34190	Rejilla transversal 195 x 22 - 53 u/m	A	0,59 €
AP-34191	Rejilla transversal 245 x 22 - 53 u/m	A	0,68 €

• PVP IVA no incluido. Sólo para profesionales.

- Los precios de este catálogo-tarifa están sujetos a modificaciones, debido a cambio de tarifas de nuestros proveedores.
- Este catálogo-tarifa lleva solamente una pequeña parte de los productos de cada proveedor. Para otros productos, consúltenos o infórmese a través de la página web correspondiente.

ABRAZADERA M8 HYDRA 8000

M8 HYDRA 8000 CLAMP



Modelo patentado
Patented model



Tornillos y tuercas
imperdibles M6
Safety screws & nuts M6

Ref. 1800

Referencia	Ø (mm)	□	⊞	€ u.
1800090	90	100	500	1,246
1800110	110	100	1000	1,348
1800125	125	100	1000	1,458
1800160	160	100	500	1,956

Acero galvanizado
Galvanized steel

Tornillos imperdibles
Safety screws

Plástico
Plastic

ABRAZADERA M8 + M10 HYDRAMIX

M8 + M10 HYDRAMIX TYPE CLAMP



Acero cincado
Zinc plated

Tornillos imperdibles
Safety screws

Cobre
Copper

Acero
Steel

Plástico
Plastic

Ref. 1401

Referencia	Ø (mm)	P"	□	⊞	€ u.
1401022	22	1/2	50	200	0,556
1401026	26	3/4	50	200	0,581
1401035	35	1"	50	200	0,602
1401040	40-42	1" 1/4	50	200	0,655
1401048	48-50	1" 1/2	25	100	0,707
1401060	60	2"	25	100	0,765
1401110	110		25	50	1,056

ABRAZADERA ISOFÓNICA M8 + M10 HYDRAMIX

M8 + M10 HYDRAMIX TYPE CLAMP WITH EPDM RUBBER



Cincado + Caucho EPDM
Zinc plated + EPDM Rubber

Cobre
Copper

Acero
Steel

Plástico
Plastic

Acero cincado
Zinc plated

Tornillos imperdibles
Safety screws

Caucho
Rubber

Reducción de sonido
Sound reduction

Ref. 1511

Referencia	Ø (mm)	P"	□	⊞	€ u.
1511022	22	1/2	50	200	0,659
1511028	28	3/4	50	200	0,697
1511035	35	1"	50	200	0,758
1511040	40-42	1" 1/4	50	200	0,823
1511048	48-50	1" 1/2	25	100	0,924
1511060	60	2"	25	50	1,057
1511075	75	2" 1/2	25	50	1,177
1511090	90	3"	25	50	1,309
1511110	110		25	50	1,652

BRIDAS NEGRAS / TACO BRIDA

BLACK NYLON CABLE TIES / CABLE TIES ANCHOR

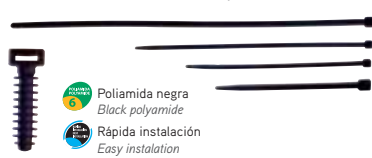

Poliamida negra
Black polyamide

Rápida instalación
Easy installation

Ref. 2990

Referencia	M (mm)	□	⊞	€ u.
299036200	3,6 x 200	100	13000	0,023
299036290	3,6 x 290	100	11000	0,037
299048200	4,8 x 200	100	9000	0,029
299048290	4,8 x 290	100	7000	0,045
299048360	4,8 x 360	100	5500	0,061
2999TP	T. brida Ø8	100	5000	0,039

Las medidas indicadas son aproximadas y pueden variar ligeramente en función de la disponibilidad.
Measures shown are approximate. They may vary depending on availability.

TIRAFONDO DOBLE ROSCA (DOWELL)

DOUBLE THREADED SCREW (DOWELL)



Acero cincado
Zinc plated

Ref. 2103

Referencia	R/L (mm)	□	⊞	€ u.
21030880	M-8 x 80	100	1000	0,144
21030890	M-8 x 90	100	1000	0,166

COLLARÍN INTUMESCESTE

INTUMESCENT COLLAR RF: EI 240/EI 180



Según norma UNE 13501 - 2:2009 + A1:2010.

Ref. 22200

Referencia	Ø (mm)	□	⊞	€ u.
22200110	110	1	28	38,110
22200125	125	1	20	52,530
22200160	160	1	12	70,040

Acero pintura epoxi rojo
Steel epoxy paint red

Material intumescente
Intumescent material

Plástico
Plastic

• PVP IVA no incluido. Sólo para profesionales.

- Los precios de este catálogo-tarifa están sujetos a modificaciones, debido a cambio de tarifas de nuestros proveedores.
- Este catálogo-tarifa lleva solamente una pequeña parte de los productos de cada proveedor. Para otros productos, consúltenos o infórmese a través de la página web correspondiente.

ABRAZADERA M6

M6 CLAMP



M Acero bicromatado
Yellow zinc plated

A Apertura lateral
Lateral opening

Ref. 1100

Referencia	Ø (mm)			€ u.
110015	15	100	1000	0,166
110018	18	100	1000	0,172
110022	22	100	1000	0,180
110025	25	100	1000	0,191
110028	28	100	1000	0,211
110032	32	50	500	0,231
110040	40	50	500	0,280

ABRAZADERA ISOFÓNICA M6 G/E

M6 CLAMP WITH RUBBER



Ref. 1107

Referencia	Ø (mm)			€ u.
110715	15	100	1000	0,254
110718	18	100	1000	0,273
110722	22	100	1000	0,307
110728	28	100	1000	0,365

ABRAZADERA M6 CTF NEGRA PINTADA CON TIRAFONDO

M6 BLACK PAINTED CLAMP WITH CONNECTING SCREW



M Acero con recubrimiento negro
Black painted steel

A Apertura lateral
Lateral opening

T Tubo gas
Gas pipe

Ref. 1103

Referencia	Ø (mm)			€ u.
110315	15	100	1000	0,302
110318	18	100	1000	0,316
110322	22	100	1000	0,330



TIRAFONDO ABRAZADERA

CONNECTING SCREW



M Acero cincado
Zinc plated

Ref. 2100

Referencia	R/L (mm)			€ u.
2100630	M-6 x 30	100	5000	0,044
2100840	M-8 x 40	100	2000	0,082

SOPORTE DE RADIADOR

RADITATOR SUPPORT



Modelo patentado
Patented model.



M Acero cincado
Zinc plated



En bolsa de 2 unidades
In bag of 2 units

Ref. 2400

Referencia	T	D		€ bolsa
2400M	M	Soporte triangular regulable	50 bols.	2,678

BOLSAS DE SANITARIO

SANITARY SET



En bolsa de 2 unidades
In bag of 2 units

Ref. 2500

Referencia	T	D		€ bolsa
2500A08	A	Lavabo 8 x 100 T. Hierro	150 bols.	1,144
2500A10	A	Lavabo 10 x 110 T. Hierro	150 bols.	1,692
2500B10	B	Lavabo 10 x 110 T. Nylón	150 bols.	2,044
2500CB	C	Vertical 5 x 75 Bicromatado	500 bols.	0,793
2500CL	C	Vertical 5 x 75 Latón	500 bols.	1,833
2500CITL	C	Vertical 5 x 75 Inox T. Latón	500 bols.	2,925
2500D	D	Horizontal (tipo góndola)	250 bols.	1,349

• PVP IVA no incluido. Sólo para profesionales.

- Los precios de este catálogo-tarifa están sujetos a modificaciones, debido a cambio de tarifas de nuestros proveedores.
- Este catálogo-tarifa lleva solamente una pequeña parte de los productos de cada proveedor. Para otros productos, consúltenos o infórmese a través de la página web correspondiente.

ABRAZADERA MÚLTIPLE HYDRA 1000

HYDRA 1000



Ref. 1329B

Referencia	Ø (mm)	Color					€ u.
1329B1518	15-18	Blanco	15-18	16-18	100	600	0,212
1329B2025	20-25	Blanco	22	20-25	50	300	0,309
1329B2532	25-32	Blanco	28	25-32	50	200	0,344

Ref. 1329G

Referencia	Ø (mm)	Color					€ u.
1329G1518	15-18	Gris	15-18	16-18	100	600	0,212
1329G2025	20-25	Gris	22	20-25	50	300	0,309
1329G2532	25-32	Gris	28	25-32	50	200	0,344



ABRAZADERA CIERRE NYLON

NYLON CLOSING CLAMP



Ref. 1333

Referencia	Ø (mm)				€ u.
133316	16	100	600	0,227	
133320	20	100	400	0,270	
133322	22	100	400	0,278	
133325	25	100	300	0,303	
1333GM2	Guía met. 2 m	20	1400	2,852	



ABRAZADERA CIERRE

CLOSING CLAMP



Ref. 1300

Referencia	Ø (mm)				€ u.
130020	20	100	1200	0,333	
130022	22	100	1200	0,347	
130025	25	100	1200	0,365	
130032	32	50	600	0,458	
1300GM	Guía met. 1 m	50	2200	2,808	



CLIP M6 - NYLON

M6 SINGLE PLASTIC CLIP



Ref. 1311

Referencia	Ø (mm)				€ u.
131115	15	100	600	0,234	
131118	18	100	600	0,286	
131122	22	100	600	0,301	

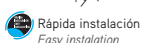

CLIP DOBLE M6 - NYLON

M6 DOUBLE PLASTIC CLIP



Ref. 1312

Referencia	Ø (mm)				€ u.
131215	15	50	300	0,414	
131218	18	50	300	0,516	
131222	22	50	200	0,558	

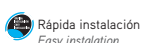
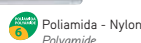

• PVP IVA no incluido. Sólo para profesionales.

- Los precios de este catálogo-tarifa están sujetos a modificaciones, debido a cambio de tarifas de nuestros proveedores.
- Este catálogo-tarifa lleva solamente una pequeña parte de los productos de cada proveedor. Para otros productos, consúltenos o infórmese a través de la página web correspondiente.

CANAL HS MODELO 100 / 50 (anchura exterior 153 mm)

HS CHANNEL MODEL 100 / 150 (wide ext. 153 mm)

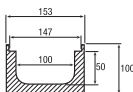

Longitud 1 m.
Salida inferior Ø75-110

Ref. 38600 / CANAL HS DE 100 / 50

Referencia	Denominación			€ u.
38600C100	Canal de 100 de 1 m. long.	1	104	19,645

REJAS PARA CANAL HS MODELO 100

GRATINGS FOR HS CHANNEL MODEL 100

Ref. 38600 / REJAS HS DE 100

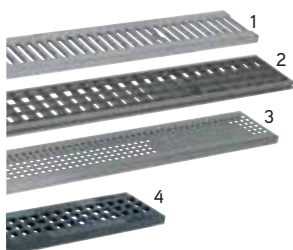

Referencia	Nº	Denominación	Long.	Aplicación	Resistencia Norma EN 1433			€ u.
38600R101	1	Reja pasarela acero galvanizado A15	1m		Clase A15 Carga 15 KN	1	64	10,050
38600R105	2	Reja entramada 30x30 acero galvanizado B125	1m		Clase B125 Carga 125 KN	1	64	44,44
38600R120	3	Reja piscina acero inoxidable Aisi 316 A15	1m		Clase A15 Carga 15 KN	1	64	129,280
38600R109	4	Reja fundición dúctil C250	0,5 m		Clase C250 Carga 250 KN	1	128	27,775

ACERO GALVANIZADO: 1. Pasarela acero galvanizada A15. Peso 1,5 Kg. Long. 1 m. 2. Entramada 30x30 acero galvanizada B125. Peso 2,7 Kg. Long. 1 m. ACERO INOXIDABLE: 3. Piscina acero inoxidable Aisi 316. Peso 1,6 Kg. Long. 1 m. FUNDICIÓN DÚCTIL: 4. Fundición dúctil C250. Peso 4 kg. Long. 0,5 m.

ARQUETA

CHEST

Ref. 36105

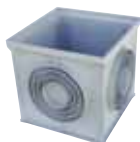

Plástico PP gris
Grey PP plastic

Referencia	M (mm)	Ø salida (mm)			€ u.
3610520	200 x 200	Ø50 a 125	1	140	7,292
3610530	300 x 300	Ø75 a 160	1	60	14,923
3610540	400 x 400	Ø75 a 250	1	30	27,365
3610555	550 x 550	Ø160 a 315	1	16	58,292

TAPA REFORZADA

REINFORCED COVER

Ref. 36104



Plástico PP gris
Grey PP plastic

Referencia	M (mm)			€ u.
3610420	200 x 200	1	48	4,249
3610430	300 x 300	1	36	9,642
3610440	400 x 400	1	24	18,698
3610455	550 x 550	1	24	53,798

DEFLECTOR EÓLICO REDONDO

ROUND WIND DEFLECTOR

Ref. 4153



Acero galvanizado
Galvanized steel

Referencia	Ø (mm)			€ u.
4153150	150	1	30	52,521
4153200	200	1	20	55,837
4153250	250	1	20	58,903
4153300	300	1	20	65,223

La boca del deflector es hembra.
Female connection in deflector.

Confirme precios en la tarifa 2014 y otras alternativas de los productos

HYDRAFIX en nuestro catálogo, también disponible en www.hydrifix.es
o en el teléfono **+34 961 669 036**

• PVP IVA no incluido. Sólo para profesionales.

- Los precios de este catálogo-tarifa están sujetos a modificaciones, debido a cambio de tarifas de nuestros proveedores.
- Este catálogo-tarifa lleva solamente una pequeña parte de los productos de cada proveedor. Para otros productos, consúltenos o infórmese a través de la página web correspondiente.

INYECTOMETAL S.A.

Empresa constituida en 1954.

**Dedicada a la estampación
y mecanización de
racorería estampada.**

**Nuestros productos están
fabricados por el sistema de
estampación y el material
cumple con los requisitos de
la norma EN 12.165.**

**Designación CW 617 cuyas
características mecánicas son:**

**Resist. Tracción .. 350 N/n/m² Min.
Alargamiento A 5 .. 15% Min.
Dureza HB .. 80% Aprox.**

COMPOSICIÓN QUÍMICA

**Cobre 59 -60 %
Plomo ... 1.6-2.5 Max
Aluminio ... 0.05 Max.
Hierro ... 0.3 Max.
Níquel ... 0.3 Max.
Estaño .. 0.3 Max.**

www.inyectometal.com



- PVP IVA no incluido. Sólo para profesionales.
- Los precios de este catálogo-tarifa están sujetos a modificaciones, debido a cambio de tarifas de nuestros proveedores.
- Este catálogo-tarifa lleva solamente una pequeña parte de los productos de cada proveedor. Para otros productos, consúltenos o infórmese a través de la página web correspondiente.



S-11

Med.x o chapa	Ref.	U/	n.º	€
1¼x63	01106	50	A-4	6,98
1½x63	01188	50	A-12	7,18

Vertical compacto, válvula lavabo-bidé.



S-84

Med.x o chapa	Ref.	U/	n.º	€
1¼x63	04036	50	A-4	7,63
1½x63	04068	50	A-12	8,06

Botella corto extensible, salida horizontal, válvula lavabo-bidé.



S-90

Med.x o chapa	Ref.	U/	n.º	€
1¼x63	06266	50	A-12	7,75
1½x63	06278	50	A-5	7,94

Curvo extensible, salida horizontal, válvula lavabo-bidé.



S-35

Med. salida x o chapa	Ref.	U/	n.º	€
1¼ x 63	10036	50	A-8	4,82
1½ x 63	10048	50	A-8	4,89

Lavabo-bidé.



S-501

Med. salida x o chapa	Ref.	U/	n.º	€
1¼ x 63	10076	25	A-11	5,26
1½ x 63	10078	25	A-2	5,37
1¼ x 70	10006	25	A-11	5,47
1½ x 70	10008	25	A-11	5,56

Válvula desagüe con tapón ABS cromo (chapa ac. inox.)



S-31

Medida	Ref.	U/	n.º	€
1¼	06046	50	A-4	4,14
1½	06028	50	A-12	4,23

Curvo extensible, salida horizontal, racor.



S-69

Medida	Ref.	U/	n.º	€
1¼	04016	50	A-9	4,20
1½	04058	50	A-4	4,38

Botella corto extensible, salida horizontal, racor.



S-380

Medida	Ref.	U/	n.º	€
1½	04528	25	A-9	19,35

Sifón para urinario, botella, corto extensible.



S-51

Med. salida x o chapa	Ref.	U/	n.º	€
1½x70	14038	25	A-9	11,14

Rebosadero flexible, rectangular sin chapa, para fregadero.



A-158

Med. salida x o embellecedor	Ref.	U/	n.º	€
B 1¼	10186	10	A-2	10,53
B 1½	10188	10	A-2	10,81
A 70	22350	25	A-2	8,16

Válvula lavabo/bidé con sistema de apertura Click-Clack. Chapa de acero inoxidable Ø70 ABS cromo.

• PVP IVA no incluido. Sólo para profesionales.

- Los precios de este catálogo-tarifa están sujetos a modificaciones, debido a cambio de tarifas de nuestros proveedores.
- Este catálogo-tarifa lleva solamente una pequeña parte de los productos de cada proveedor. Para otros productos, consúltenos o infórmese a través de la página web correspondiente.



ALTURA REDUCIDA

S-236 JUNTAFIX S-635

Med. salida x o chapa	Ref.	U/	Rejilla	Sifón n.º	€
1½x115	22185	25	A-8		13,40
1½x115	11539	25	A-8		13,79

Válvula cesta fregadero acero inoxidable, Gres, composite, fibra, etc.

Válvula cesta fregadero acero inoxidable, salida horizontal, Gres, composite, fibra, etc.



A Sifónica

B No sifónica

JUNTAFIX

S-134 S-28

Medida Sal x e Chapa	Ø Salida plato ducha	Ref.	U/	Rejilla	Sifón n.º	€
A 1½x80	60	12068	50	A-9		4,67
A 1½x70	50	12078	50	A-9		4,72
A 1½x115	90	12108	50	A-12		6,17
B 1½x80	60	12148	50	A-9		4,17
B 1½x115	90	12058	50	A-4		5,37

Plato ducha, salida horizontal.



Salida con junta para tubos lisos no encolables Ø 40

Salida para encolar Ø 40 H

S-578 SIFÓNICAS JUNTAFIX

Medida Sal x e Chapa	Ø Salida plato ducha	Ref.	Color Rejilla	U/	Rejilla	Sifón n.º	€
1½x115	90	12279	Inox	20	A-5		23,08
1½x115	90	12519	Inox. Cromo	20	A-5		26,55
1½x115	90	12869	Blanco	20	A-5		21,74

EN BOLSA SIFÓNICAS

1½x115	90	B12279	Inox	25	A-4		22,85
--------	----	--------	------	----	-----	--	-------

Válvula para plato ducha con orificio de salida Ø 90, altura reducida, sifón 30 mm con brida metálica de fijación.



S-399 S-520

Ø Salida	Ref.	Rejilla	Sifón	U/	Rejilla	Sifón n.º	€
50M - horizontal	12448	ABS	50 mm	4	1		51,20
50M - vertical	12449	ABS	50 mm	4	1		51,20

Sumidero sifónico con salida horizontal o vertical macho. Para instalación en suelos con revestimiento vinílico de hasta 3mm de espesor. Rejilla en ABS blanco con bloqueo anti-vandálico.



ALTURA REDUCIDA

S-237 JUNTAFIX

Med. salida x o chapa	Ref.	U/	Rejilla	Sifón n.º	€
1½x115	14059	25	A-4		17,32

Válvula cesta con rebosadero rectangular flexible, fregadero acero inox., Gres, composite, fibra, etc.



S-636 JUNTAFIX

Med. salida x o chapa	Ref.	U/	Rejilla	Sifón n.º	€
1½x115	14070	10	A-8		20,30

Válvula cesta con rebosadero rectangular flexible, salida horizontal, fregadero acero inox., Gres, composite, fibra, etc.

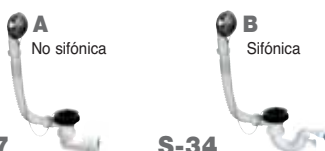

A No sifónica

B Sifónica

S-27 S-34

Medida	Ref.	Rebosadero	U/	Rejilla	Sifón n.º	€
A 1½x40	15338	Ext. Ø25	50	A-5		10,52
B 1½x40	15348	Ext. Ø25	45	A-5		12,63

Desagües bañera con salida horizontal, orientable con tuerca Ø 40.



A Clasic

Clasic B

S-430 S-429

Ø Salida	Ref.	Rejilla	Sifón	U/	Rejilla	Sifón n.º	€
40 M / 40 H	12948	A-satinado 50 mm	4	A-9			41,36
40 M / 50 M	12958	E-satinado 50 mm	4	-			34,56

Sumidero sifónico para plato de ducha de obra, salida horizontal.



A Camaleon 120

C Soft

S-520 S-537

Ø Salida	Ref.	Rejilla	Sifón	U/	Rejilla	Sifón n.º	€
40 M / 50 M	13821	A-satinado 50 mm	4	A-13			40,93
40 M / 50 M	13845	C-satinado 50 mm	4	A-13			45,03

Sumidero para plato de ducha de obra, salida horizontal. Rejilla de Acero Inoxidable de 112 x 112 mm.

• PVP IVA no incluido. Sólo para profesionales.

- Los precios de este catálogo-tarifa están sujetos a modificaciones, debido a cambio de tarifas de nuestros proveedores.
- Este catálogo-tarifa lleva solamente una pequeña parte de los productos de cada proveedor. Para otros productos, consúltelos o infórmese a través de la página web correspondiente.



S-512

S-495

Medida	Ref.	U/	n.º	€
A 110	21410	10	A-12	14,39

Manguito inodoro acodado, salida Dual.

B 110	21421	1	-	52,43
-------	-------	---	---	-------

Manguito inodoro excéntrico vertical.

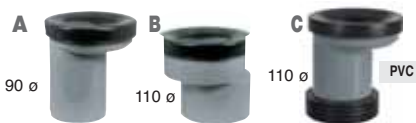

S-213

S-213

S-391

Medida Excentricidad	Ref.	U/	n.º	€
A 90-25	21070	25	A-12	6,67
B 110-16	21170	25	A-5	7,31
C 110-25	21370	25	A-5	9,09

Manguito inodoro excéntrico.



S-218

S-219

Medida Excentricidad	Ref.	U/	n.º	€
A 110	21090	45	A-5	8,38
B 110-16	21110	45	A-5	8,38

Manguito inodoro elástico.



FLEXIBLE

S-500

Medida	Ref.	U/	n.º	€
110	21400	20	A-5	14,48

Manguito inodoro extensible, para conexiones de difícil acceso. Máx. 535 mm - Min. 225 mm.



S-150

S-192

S-191

Medida Salida	Ref.	U/	n.º	€
A 40/50 105x105 Acero inox.	08100	25	A-4	10,59
B 50/40 105x105 Acero inox.	24048	25	A-9	9,00
B 50/40 105x105 PVC	24058	25	A-9	8,08
C 50/40 105x105 Acero inox.	24028	25	A-9	9,00
C 50/40 105x105 PVC	24038	25	A-9	8,08

Sumidero sifónico, salida encolar.

3g



S-585

Color	Ref.	U/	n.º	€
Cromo	23387	10	A-8	35,35

Mecanismo de descarga de doble volumen, fácil instalación (Adaptable a base "Roca"). Incluye base roscada y kit cisterna (junta con tornillos).

2g



S-465

Medida	Ref.	U/	n.º	€
3/8	23250	10	A-11	16,45

Grifo flotador alimentación inferior o lateral (rosca latón).



S-153

S-130V

Medida	Ref.	U/	n.º	€
A 110x40x50	09130	25	A-5	11,00

Bote PVC, tapa expansión, embellecedor acero inox., 5 entradas.

B 110x145	26060	10	-	10,34
-----------	-------	----	---	-------

Tapa expansión con embellecedor de acero inoxidable. Para botes sifónicos de baja cota. Con válvula de aireación integrada.

AUTOLIMPIANTE



S-246

Medida	Color	Ref.	U/	n.º	€
50 150x150	● PVC	24060	20	A-4	11,95
75 200x200	● PVC	24100	15	A-12	19,58
90 250x250	● PVC	24080	10	A-12	26,29
110 250x250	● PVC	24090	10	A-12	26,29

Sumidero sifónico, salida vertical macho encolar, rejilla PVC.



S-322

Largo mm	Ref.	Color	U/	n.º	€
500	29035	P	10	A-16	38,90
500	29048	P	10	A-16	42,40
500	29042	A-15	10	A-16	38,90

Canaleta con rejilla. (500 largo x 130 ancho x 64 alto).

• PVP IVA no incluido. Sólo para profesionales.

• Los precios de este catálogo-tarifa están sujetos a modificaciones, debido a cambio de tarifas de nuestros proveedores.
• Este catálogo-tarifa lleva solamente una pequeña parte de los productos de cada proveedor. Para otros productos, consúltenos o infórmese a través de la página web correspondiente.



T-604 CC

6m ↑



Color	Ref.	U/	n.º	€
-	75101	1	-	745,00
Blanco	75902	1	-	1.725,00
Negro	75903	1	-	1.725,00

Cisterna empotrada con triturador sanitario incorporado
Sistema con Bastidor, 1125 mm de alto, fondo 130mm. Sistema de accionamiento por cable. Descarga doble regulable (7.5-4.5 litros max o 4-2 litros min). Para placas de mando de registro pequeño (no incluidas). Altura a suelo terminado regulable (0-200 mm).

Tritrador empotrado: Cuerpo en PP. Conexiones enchufe rápido. Sistema Caset totalmente accesible.

Linnum
Altura Reducida

Classic

Soft



Medida Ø Salida	Largo mm	Classic S-651	Soft S-659	U/	€
40H / 50M	650	13416	13446	1	182,62
40H / 50M	750	13417	13447	1	196,08
40H / 50M	850	13418	13448	1	213,34
40H / 50M	950	13419	13449	1	23,80

Canaletas con rejilla de ancho 50 mm en diferentes longitudes. Sifón extraíble con válvula de aireación.

Linnum

Classic

Soft



Medida Ø Salida	Largo mm	Classic S-751	Soft S-759	U/	€
40/50 M	350	13513	13543	1	163,64
40/50 M	550	13515	13545	1	173,64
40/50 M	650	13516	13546	1	183,65
40/50 M	750	13517	13547	1	197,12
40/50 M	850	13520	13548	1	214,37
40/50 M	950	13519	13549	1	231,63

Canaletas con rejilla de ancho 50 mm en diferentes longitudes con salida orientable. Sifón extraíble.



T-503

Color	Ref.	U/	n.º	€
-	75501	1	-	703,90

Tritrador sanitario. Entrada para WC y dos tomas laterales de Ø 40 mm para la conexión de dos aparatos sanitarios. Impulsión hasta 5 m en vertical, ó 52 m en horizontal Ø32 mm.



T-604 CS

Color	Ref.	U/	n.º	€
-	75801	1	-	745,00

Tritrador sanitario para empotrar. Equipado con válvula antirretorno. Salida vertical 32 mm encolable. Con sistema Caset de fácil mantenimiento. Motor: 470 W. Bombeo hasta 6 m de altura o 62 m en horizontal. Silencioso.



Ángulo	Medida	Ref.	U/	n.º	€
15°	40/40	71050	20	DB7	2,02
15°	50/50	71055	20	DB5	2,42
15°	75/75	71060	20	DB4	3,83
15°	90/90	71065	15	DB4	5,42
15°	110/110	71070	8	DB4	5,92
30°	40/40	71051	20	DB7	2,02
30°	50/50	71056	20	DB5	2,42
30°	75/75	71061	20	DB4	3,83
30°	90/90	71066	15	DB4	5,63
30°	110/110	71071	8	DB4	6,18
45°	40/40	71052	20	DB7	2,02
45°	50/50	71057	20	DB5	2,42
45°	75/75	71062	20	DB4	3,83
45°	90/90	71067	10	DB4	5,00
45°	110/110	71072	14	DB3	6,05
45°	125/125	71075	14	DB3	11,38
45°	160/160	71077	6	DB3	18,96
67°	40/40	71053	20	DB7	2,17
67°	50/50	71058	20	DB5	2,92
67°	75/75	71063	20	DB4	5,00
67°	90/90	71068	10	DB4	5,00
67°	110/110	71073	14	DB3	6,34
90°	40/40	71054	20	DB7	2,17
90°	50/50	71059	20	DB5	2,62
90°	75/75	71064	20	DB4	4,80
90°	90/90	71069	10	DB4	5,00
90°	110/110	71074	14	DB3	6,26
90°	125/125	71076	10	DB3	15,17
90°	160/160	71078	4	DB3	26,53

Codo MH.

• PVP IVA no incluido. Sólo para profesionales.

- Los precios de este catálogo-tarifa están sujetos a modificaciones, debido a cambio de tarifas de nuestros proveedores.
- Este catálogo-tarifa lleva solamente una pequeña parte de los productos de cada proveedor. Para otros productos, consúltenos o infórmese a través de la página web correspondiente.

Bajante insonorizada

dB^{lue}



Longitud	Medida	Ref.	U/	n.º	€/und.	€/m.
15 cm	40	71001	30	DB5	1,79	
15 cm	50	71008	20	DB5	2,00	
15 cm	75	71015	20	DB4	3,70	
15 cm	90	71022	12	DB4	3,78	
15 cm	110	71029	15	DB3	5,21	
15 cm	125	71036	10	DB3	9,38	
15 cm	160	71043	6	DB3	11,83	
25 cm	40	71002	20	DB5	2,42	
25 cm	50	71009	30	DB4	2,38	
25 cm	75	71016	25	DB3	4,21	
25 cm	90	71023	18	DB3	4,62	
25 cm	110	71030	10	DB3	6,59	
25 cm	125	71037	10	DB3	10,78	
25 cm	160	71044	4	DB3	14,35	
50 cm	40	71003	50	DB3	3,26	
50 cm	50	71010	35	DB3	3,22	
50 cm	75	71017	15	DB3	6,06	
50 cm	90	71024	12	DB3	6,73	
50 cm	110	71031	6	DB3	9,73	
50 cm	125	71038	6	DB3	16,08	
50 cm	160	71045	28	DB3	22,30	
100 cm	40	71004	10	DB3	5,05	
100 cm	50	71011	10	F	4,91	
100 cm	75	71018	10	F	8,26	
100 cm	90	71025	10	F	11,10	
100 cm	110	71032	10	F	15,31	
100 cm	125	71039	45	F	23,35	
100 cm	160	71046	28	F	34,74	
200 cm	40	71006	10	F	4,55	
200 cm	50	71013	10	F	5,06	
200 cm	75	71020	10	F	7,81	
200 cm	90	71027	10	F	11,24	
200 cm	110	71034	10	F	13,88	
200 cm	125	71041	45	F	20,43	
200 cm	160	71048	28	F	32,27	
300 cm	40	71007	10	F	4,44	
300 cm	50	71014	10	F	5,09	
300 cm	75	71021	10	F	7,63	
300 cm	90	71028	10	F	9,52	
300 cm	110	71035	10	F	12,70	
300 cm	125	71042	45	F	19,52	
300 cm	160	71049	28	F	30,58	

Tubo fonoabsorbente una boca.



Ángulo	Medida	Ref.	U/	n.º	€
45°	40/40	71079	20	DB5	4,09
45°	50/40	71082	20	DB4	4,58
45°	50/50	71085	20	DB4	4,92
45°	75/40	71088	10	DB4	7,09
45°	75/50	71091	10	DB4	7,02
45°	75/75	71094	10	DB4	7,51
45°	90/40	71097	15	DB3	8,30
45°	90/50	71099	15	DB3	8,76
45°	90/75	71102	15	DB3	9,59
45°	90/90	71103	15	DB3	11,68
45°	110/40	71106	6	DB4	12,08
45°	110/50	71108	6	DB4	12,08
45°	110/75	71111	8	DB3	13,33
45°	110/90	71114	8	DB3	16,67
45°	110/110	71116	7	DB3	13,31
45°	125/110	71124	7	DB3	34,19
45°	125/125	71119	5	DB3	30,71
45°	160/110	71126	2	DB3	45,49
45°	160/160	71121	2	DB3	49,28
67°	40/40	71080	20	DB5	4,09
67°	50/40	71083	20	DB4	4,58
67°	50/50	71086	20	DB4	4,92
67°	75/40	71089	10	DB4	7,09
67°	75/50	71092	10	DB4	6,88
67°	75/75	71095	10	DB4	7,51
67°	90/40	71098	15	DB3	8,30
67°	90/50	71100	15	DB3	8,34
67°	90/90	71104	15	DB3	11,68
67°	110/50	71109	8	DB4	12,08
67°	110/75	71112	8	DB3	20,86
67°	110/110	71117	8	DB5	12,92
90°	40/40	71081	20	DB5	4,09
90°	50/40	71084	20	DB4	4,58
90°	50/50	71087	20	DB4	4,92
90°	75/40	71090	10	DB4	7,51
90°	75/50	71093	10	DB4	7,09
90°	75/75	71096	10	DB4	7,51
90°	90/50	71101	15	DB3	8,34
90°	90/75	71123	15	DB3	16,67
90°	90/90	71105	15	DB3	11,68
90°	110/40	71107	6	DB4	12,08
90°	110/50	71110	6	DB4	12,08
90°	110/75	71113	8	DB3	13,33
90°	110/90	71115	8	DB3	16,67
90°	110/110	71118	7	DB3	12,92
90°	125/110	71125	7	DB3	35,45
90°	125/125	71120	6	DB3	30,71
90°	160/110	71127	6	DB3	45,49
90°	160/160	71122	3	DB3	49,28

Te M/H.

• PVP IVA no incluido. Sólo para profesionales.

- Los precios de este catálogo-tarifa están sujetos a modificaciones, debido a cambio de tarifas de nuestros proveedores.
- Este catálogo-tarifa lleva solamente una pequeña parte de los productos de cada proveedor. Para otros productos, consúltenos o infórmese a través de la página web correspondiente.



Ángulo	Medida	Ref.	U/	n.º	€
67°	110	71128	1	DB3	62,54

Derivación doble a escuadra M/H.



Ángulo	Medida	Ref.	U/	n.º	€
45°	90	71129	1	DB4	56,30
67°	90	71130	5	DB5	56,30
45°	110/50	71131	1	DB4	59,89
67°	110/50	71132	5	DB4	45,86
45°	110	71133	1	DB4	58,39
67°	110	71134	5	DB3	58,39
90°	110	71135	4	DB3	58,39

Te M/H.



Medida	Ref.	U/	n.º	€
40	71136	20	DB7	4,58
50	71137	20	DB5	2,92
75	71138	20	DB5	3,96
90	71139	15	DB4	6,26
110	71140	6	DB5	6,67
125	71141	8	DB4	13,26
160	71142	6	DB3	18,96

Manguito con tope.



Medida	Ref.	U/	n.º	€
40	71143	20	DB7	4,72
50	71144	20	DB5	2,92
75	71145	20	DB4	3,96
90	71146	15	DB4	6,26
110	71147	6	DB5	6,67
125	71148	8	DB4	14,56
160	71149	6	DB3	20,89

Manguito sin tope.



Medida	Ref.	U/	n.º	€
50/40	71150	15	DB7	2,83
75/40	71151	20	DB5	3,34
75/50	71152	20	DB5	3,55
90/40	71153	30	DB4	4,58
90/50	71154	30	DB4	5,00
90/75	71155	15	DB4	5,42
110/50	71156	17	DB4	5,42
110/75	71157	15	DB4	5,53
110/90	71158	6	DB5	5,84
125/110	71159	10	DB4	9,48
160/110	71160	15	DB3	12,13
160/125	71161	10	DB3	14,40

Ampliación excéntrica H/M.



Medida	Ref.	U/	n.º	€
75	71168	18	DB4	5,84
90	71169	10	DB4	7,51
110	71170	6	DB4	8,76

Tramo de adaptación M/H.



Medida	Ref.	U/	n.º	€
40	71171	20	DB7	1,97
50	71172	20	DB7	2,65
75	71173	20	DB7	3,72
90	71174	20	DB5	3,96
110	71175	20	DB4	8,17
125	71176	20	DB4	17,80
160	71177	38	DB3	21,73

Tapón macho ciego.



Medida	Ref.	U/	n.º	€
Ø110xØ40	71185	10	A-4	23,71

Bote sifónico.

• PVP IVA no incluido. Sólo para profesionales.

- Los precios de este catálogo-tarifa están sujetos a modificaciones, debido a cambio de tarifas de nuestros proveedores.
- Este catálogo-tarifa lleva solamente una pequeña parte de los productos de cada proveedor. Para otros productos, consúltenos o infórmese a través de la página web correspondiente.

ABRAZADERA
ACÚSTICA
JBue



Medida	Ref.	U/	⊠	⊠ n.º	€
40	71178	10		B	1,56
50	71179	10		B	7,09
75	71180	10		B	7,42
90	71181	5		B	8,83
110	71182	5		B	13,54
125	71183	1		B	14,26
160	71184	1		B	24,49

Abrazadera.



Medida	DN.	Ref.	U/	⊠	⊠ n.º	€
A 25	20	52202	20		A-2	7,95
A 40	32	52204	10		A-2	13,28
A 50	40	52205	10		A-8	17,71
A 63	50	52206	10		A-9	25,89
Encolar.						
B ¾"	20	52235	20		A-2	7,95
B 1"	25	52236	15		A-2	11,92
Roscar hembra.						
C 20	15	52281	30		A-11	9,92
C 25	20	52282	20		A-11	11,64
C 32	25	52283	15		A-8	18,02

Enlace tubo polietileno.



J-63



Medida	Ref.	U/	⊠	⊠ n.º	€
20	55017	100		A-11	2,44
25	55018	100		A-9	2,99
32	55019	50		A-9	4,26
40	55020	50		A-4	6,68
50	55003	25		A-4	9,63
63	55004	20		A-12	14,52

Enlace recto.



J-65



SIN REFUERZO METALICO

Medida	Ref.	U/	⊠	⊠ n.º	€
20-¾"	55023	100		A-8	3,14
25-¾"	55024	100		A-9	4,44
32-1"	55244	50		A-9	6,08

Derivación te rosca hembra.



SIN REFUERZO METALICO



J-61

J-62

Medida	Ref.	U/	⊠	⊠ n.º	€
A 20-¾"	55011	100		A-2	1,52
A 25-¾"	55012	100		A-11	1,91
A 32-1"	55013	100		A-9	3,08
A 40-1 ¼"	55014	100		A-4	4,09
A 50-1 ½"	55001	25		A-8	5,47
Enlace mixto rosca macho.					
A 20-¾"	55035	100		A-2	1,88
A 25-¾"	55036	100		A-11	2,36
A 32-1"	55037	100		A-9	3,14
A 40-1 ¼"	55038	50		A-8	4,32
A 50-1 ½"	55005	25		A-8	5,95

Enlace mixto rosca hembra.

SIN REFUERZO METALICO



J-71

J-64

J-69

Medida	Ref.	U/	⊠	⊠ n.º	€
A 20-¾"	55135	50		A-2	3,21
A 25-¾"	55136	50		A-2	3,72
A 32-1"	55137	25		A-2	4,66

Enlace acodado 90° rosca hembra.

B 20	55029	50		A-2	2,44
B 25	55030	50		A-11	3,99
B 32	55031	50		A-9	4,40

Enlace acodado 90°.

C 25-¾"	55097	50		A-2	3,07
C 32-1"	55098	25		A-2	3,86

Enlace acodado 90° rosca macho.



J-73



Medida	Ref.	U/	⊠	⊠ n.º	€
20	55072	100		A-9	3,65
25	55073	100		A-4	4,51
32	55074	25		A-8	6,39

Te bocas iguales.



J-78



Medida	Ref.	U/	⊠	⊠ n.º	€
20	55104	50		A-1	1,99
25	55105	50		A-2	2,23
32	55106	25		A-2	3,49
40	55107	25		A-2	4,30

Tapón final.

• PVP IVA no incluido. Sólo para profesionales.

- Los precios de este catálogo-tarifa están sujetos a modificaciones, debido a cambio de tarifas de nuestros proveedores.
- Este catálogo-tarifa lleva solamente una pequeña parte de los productos de cada proveedor. Para otros productos, consúltenos o infórmese a través de la página web correspondiente.

Agua Caliente

Calentadores de agua a gas

Modelo	Referencia	Código EAN	Caudal (l/min.)	Tipo gas	Versión	alto ancho fondo (mm.)	Precio base de venta C
Con llama piloto y encendido piezo eléctrico							
W 11-2 P	7 736 501 891 7 736 501 575	4 051 516 825 027 4 051 516 825 010	11	B N	Interior Interior	510 x 310 x 220	290
Con llama piloto y encendido por torrente de chispas - Batería 1,5 V							
W 135-2 KV1 E *Potencia variable*	7 700 461 971 7 700 361 980 7 700 461 970	4 010 009 912 279 4 010 009 912 200 4 010 009 912 262	6	B N B	Interior Interior Exterior	610 x 270 x 190	268 268 258
miniMAXX WR 11 - 2 E *Modulante y potencia variable*	7 701 431 609 7 701 331 703 7 701 431 610	4 010 009 981 336 4 010 009 981 312 4 010 009 981 329	11	B N B	Interior Interior Exterior	580 x 310 x 220	366 366 350
miniMAXX WR 14 - 2 E *Modulante y potencia variable*	7 702 431 700 7 702 331 778 7 702 431 701	4 010 009 981 367 4 010 009 981 343 4 010 009 981 350	14	B N B	Interior Interior Exterior	655 x 350 x 220	415 415 397
Sin llama piloto permanente - Ionización - Batería 1,5 V							
W 135-9 KV1B *Potencia variable*	7 700 431 953 7 700 331 971 7 700 431 954	4 010 009 925 576 4 010 009 925 675 4 010 009 925 606	6	B N B	Interior Interior Exterior	610 x 270 x 190	332 332 322
miniMAXX WR 11 - 2 KB *Modulante y potencia variable*	7 701 431 942 7 701 331 015 7 701 431 943	4 047 416 666 396 4 047 416 666 372 4 047 416 666 402	11	B N B	Interior Interior Exterior	580 x 310 x 220	375 375 360
miniMAXX WR 14 - 2 KB *Modulante y potencia variable*	7 702 431 669 7 702 331 743	4 010 009 001 966 4 010 009 001 959	14	B N	Interior Interior	655 x 350 x 220	427 427
Hydro Battery Plus WTD 11 KB Termostático	7 701 431 023 7 701 331 012 7 701 431 024	4 047 416 616 148 4 047 416 616 131 4 047 416 616 162	11	B N B	Interior Interior Exterior	580 x 310 x 220	446 446 450
Hydro Battery Plus WTD 14 KB Termostático	7 702 431 628 7 702 331 690 7 702 431 627	4 047 416 618 715 4 047 416 616 179 4 047 416 618 692	14	B N B	Interior Interior Exterior	655 x 350 x 220	525 525 510
Hydro Battery Plus WTD 18 KB Termostático	7 703 431 711 7 703 331 715 7 703 431 710	4 047 416 618 753 4 047 416 618 722 4 047 416 618 746	18	B N B	Interior Interior Exterior	655 x 425 x 220	670 670 650
Sin llama piloto permanente - Termostático 							
HydroPower Plus WTD 11 KG Termostático	7 701 431 519 7 701 331 603 7 701 431 031	4 047 416 904 115 4 047 416 904 092 4 047 416 957 111	11	B N B	Interior Interior Exterior	580 x 310 x 220	466 466 451
HydroPower Plus WTD 14 KG Termostático	7 702 431 644 7 702 331 707 7 702 431 634	4 047 416 904 153 4 047 416 904 139 4 047 416 957 135	14	B N B	Interior Interior Exterior	655 x 350 x 220	545 545 520
HydroPower Plus WTD 18 KG Termostático	7 703 431 731 7 703 331 732 7 703 431 718	4 047 416 904 191 4 047 416 904 177 4 047 416 957 173	18	B N B	Interior Interior Exterior	655 x 425 x 220	695 695 665



miniMAXX WR...E



miniMAXX WR-KB



Hydro Battery Plus WTD...KB Termostático



HydroPower Plus Termostático

B= Butano Propano N= Natural

No incluido accesorio de evacuación.

- PVP IVA no incluido. Sólo para profesionales.
- Los precios de este catálogo-tarifa están sujetos a modificaciones, debido a cambio de tarifas de nuestros proveedores.
- Este catálogo-tarifa lleva solamente una pequeña parte de los productos de cada proveedor. Para otros productos, consúltenos o infórmese a través de la página web correspondiente.

Agua Caliente

Calentadores de agua a gas

Modelo	Referencia	Código EAN	Caudal (l/min.)	Tipo gas	Versión	alto ancho fondo (mm.)	Precio base de venta €		
Con ventilador integrado: tiro forzado									
<p>miniMAXX Excellence WTD Termostático</p>	miniMAXX WRD 11 - 2 KME *Modulante y potencia variable*	7 701 431 596 7 701 331 691	4 010 009 291 589 4 010 009 291 572	11	B N	580 x 310 x 220	456		
	miniMAXX WRD 14 - 2 KME *Modulante y potencia variable*	7 702 431 674 7 702 331 757	4 010 009 700 609 4 010 009 700 593	14	B N			655 x 350 x 220	480
	miniMAXX WRD 17 - 2 KME *Modulante y potencia variable*	7 703 431 785 7 703 331 796	4 010 009 291 602 4 010 009 291 596	17	B N			655 x 425 x 220	675
	miniMAXX Excellence WTD - 11 KME (Termostático)	7 701 431 525 7 701 331 611	4 047 416 667 324 4 047 416 663 999	11	B N	Sin llama piloto permanente. Ionización 220-240 V	580 x 310 x 220	527	
	miniMAXX Excellence WTD - 14 KME (Termostático)	7 702 431 646 7 702 331 711	4 047 416 667 386 4 047 416 667 355	14	B N		655 x 350 x 220	592	
	miniMAXX Excellence WTD - 17 KME (Termostático)	7 703 431 736 7 703 331 739	4 047 416 674 971 4 047 416 674 940	17	B N		655 x 425 x 220	770	
	Circuito estanco								
	<p>HydroCompact WTD</p>	HydroCompact WTD12 AME (Termostático)	7 736 501 364 7 736 501 362	4 051 516 723 965 4 051 516 723 132	12	B N	618 x 300 x 170	597	
		HydroCompact WTD15 AME (Termostático)	7 736 501 368 7 736 501 366	4 051 516 734 428 4 051 516 731 113	15	B N			618 x 300 x 170
HydroCompact WTD18 AME (Termostático)		7 736 501 372 7 736 501 370	4 051 516 734 657 4 051 516 734 442	18	B N	618 x 364 x 175			685
<p>HydroCompact i</p>	HydroCompact i WTD 12-2 AME (Termostático)	7 736 502 935 7 736 502 926	4 054 925 634 662 4 054 925 632 477	12	B N	568 x 300 x 195	735		
	HydroCompact i WTD 15-2 AME (Termostático)	7 736 502 937 7 736 502 936	4 054 925 634 686 4 054 925 634 679	15	B N			568 x 300 x 195	769
<p>Celsius Pur condensación</p>	Celsius Next WTD 24 AME (Termostático)	7 703 411 058 7 703 311 063	4 047 416 840 079 4 047 416 840 048	24	P N	775 x 452 x 286	1.010		
	Celsius Pur WTD 27 AME Condensación (Termostático)	7 703 411 057 7 703 311 062	4 047 416 840 062 4 047 416 840 031	27	P N	775 x 452 x 286	1.225		

B= Butano Propano N= Natural P=Propano

No incluido accesorio de evacuación.

Accesorios conexión calentadores agua a gas y sistemas solares

Modelo	Referencia	Código EAN	Descripción	Precio base de venta €
<p>Kit solar</p>	7 709 003 628	4 010 009 111 078	Kit solar para conexión de calentadores de agua a gas a sistemas solares, incluyendo soporte para fijación a la pared y juego de latiguillos flexibles. Válido para toda la gama de calentadores de agua a gas Junkers. 2 válvulas mezcladoras para conectar sistemas solares con calentadores.	200
Válvulas mezcladoras	7 736 500 206	4 047 416 782 492		145
Microswitch kit solar	7 709 003 637	4 010 009 113 294	Microrruptor para conexión de calentadores a gas con encendido por turbina al kit solar.	13
Kit anti - hielo	7 709 003 709	4 047 416 259 291	Para modelos Celsius Pur y Celsius Next.	30
Accesorio conexión en cascada	7 709 003 630	4 047 416 769 875	Hasta 4 aparatos. Para modelos Celsius Pur y Celsius Next.	10
Kit de alta temperatura	7 736 500 605	4 051 516 070 625	Para Celsius Next y Celsius Pur, Tª hasta 84°C.	2,5
Kit de cascada Inteligente	7 736 500 272	4 051 516 030 384	Para Celsius Next y Celsius Pur hasta 12 aparatos.	33



Novedad Conexión vía Bluetooth

• PVP IVA no incluido. Sólo para profesionales.

- Los precios de este catálogo-tarifa están sujetos a modificaciones, debido a cambio de tarifas de nuestros proveedores.
- Este catálogo-tarifa lleva solamente una pequeña parte de los productos de cada proveedor. Para otros productos, consúltenos o infórmese a través de la página web correspondiente.

Agua Caliente

Termos eléctricos

	Modelo	Referencia	Código EAN	Capacidad (litros)	Potencia (kW)	Medidas alto x ø (mm.)	Precio base de venta €	Coste de reciclado repercutido (*)
Gama Elacell Excellence								
 Elacell Excellence	N ES 035-5E	7 736 502 710	4 054 925 511 062	35	1,2	485 x 486 Ø	200	1,72
	N ES 050-5E	7 736 502 711	4 054 925 511 079	50	1,6	585 x 486 Ø	232	1,72
	N ES 075-5E	7 736 502 712	4 054 925 511 086	75	2	810 x 486 Ø	292	3,45
	N ES 100-5E	7 736 502 713	4 054 925 511 093	100	2	960 x 486 Ø	324	3,45
N ES 120-5E	7 736 502 714	4 054 925 511 109	120	2	1110 x 486 Ø	345	3,45	
Gama Elacell Smart								
 Elacell Smart	ES 15-1M	7 736 500 082	4 047 416 747 842	15	1,2	414 x 320 x 317	119	1,72
	ES 30-1M	7 736 500 083	4 047 416 747 859	30	1,5	586 x 353 Ø	166	1,72
	ES 50-1M	7 736 500 084	4 047 416 747 866	50	1,5	553 x 450 Ø	186	1,72
	ES 75-1M	7 736 500 085	4 047 416 747 880	75	2	758 x 450 Ø	213	3,45
	ES 100-1M	7 736 500 086	4 047 416 747 897	100	2	913 x 450 Ø	239	3,45
	ES 150-1M	7 736 501 544	4 051 516 805 227	150	2,2	1.185 x 505 Ø	444	3,45
 Elacell Smart Slim	ES 200-1M	7 736 501 546	4 051 516 805 241	200	2,5	1.505 x 505 Ø	510	3,45
	ES 50-5 M S Slim	7 736 502 569	4 054 925 273 649	50	1,5	790 x 368 Ø	202	1,72
	ES 75-5 M S Slim	7 736 502 570	4 054 925 273 656	75	2	1.145 x 368 Ø	233	3,45
Gama HS...								
	HS 300	7 709 500 289	4 047 416 938 790	300	3	1.820 x 625 Ø	760	3,45
	HS 500	7 709 500 302	4 047 416 143 217	500	6	1.870 x 714 Ø	2.127	3,45

Todos los modelos HS... y Elacell están equipados con luz LED de funcionamiento. Todos los modelos de la gama Elacell ES - 5E tienen resistencias envasadas e instalación vertical y horizontal, excepto modelo ES 035-5E (sólo vertical).
Incluida válvulas de seguridad para todos los modelos.

Calentadores eléctricos instantáneos

	Modelo	Referencia	Código EAN	Caudal (l/min.)	Potencia (kW)	alto ancho fondo (mm.)	Precio base de venta €	Coste de reciclado repercutido Precio unitario € (*) DTU/RD 208 / 2005
 ED...	ED 6	7 733 000 016	4 047 416 571 737	3,4	6	235 x 141 x 100	326	1,72
	ED 18-2S	7 733 004 019	4 010 009 704 157	9,8	18	472 x 236 x 139	386	1,72
	ED 21-2S	7 733 006 019	4 010 009 704 171	11,5	21		397	1,72
	ED 24-2S	7 733 008 015	4 010 009 704 195	13,1	24		418	1,72

Tensión voltios C. Trifásica 380 A El modelo ED 6 es monofásico a 220 - 240 V

Acumuladores de agua a gas

	Modelo	Referencia	Código EAN	Capacidad (litros)	Tipo gas	Medidas alto (mm.) x ø	Precio base de venta €
 S... Equipado con dispositivo de control de gases.	S 120 KP	7 708 402 011	4 010 009 016 304	115	B/N	1.277 x 500 Ø	744
	S 160 KP	7 708 403 011	4 010 009 016 342	155	B/N	1.477 x 500 Ø	836
	S 190 KP	7 708 404 012	4 010 009 016 373	190	B/N	1.727 x 500 Ø	1.020
	S 290 KP	7 708 405 008	4 010 009 016 397	280	B/N	1.681 x 635 Ø	2.100
	VÁLVULA DE SEGURIDAD (6,0 bar.)	7 719 000 779	4 010 009 050 933			Obligatoria instalación	17

N Novedad B= Butano Propano N= Natural (*) Importes antes de IVA y no sujetos a descuentos comerciales.

• PVP IVA no incluido. Sólo para profesionales.

- Los precios de este catálogo-tarifa están sujetos a modificaciones, debido a cambio de tarifas de nuestros proveedores.
- Este catálogo-tarifa lleva solamente una pequeña parte de los productos de cada proveedor. Para otros productos, consúltenos o infórmese a través de la página web correspondiente.

Agua Caliente

Bomba de calor de agua caliente sanitaria (2ª generación)

	Modelo	Referencia	Código EAN	Descripción	Volumen de a.c.s. a 40°C (l)	COP (*)	Precio base de venta €
	Supraeco W HP 270-2E1 con serpentín	7 736 502 561	4 054 925 278 798	Bombas de calor para producción de a.c.s. 270 litros con serpentín. Con display digital.	472	4,3	2.305
	Supraeco W HP 270-2E0 sin serpentín	7 736 502 560	4 054 925 278 781	Bombas de calor para producción de a.c.s. 270 litros sin serpentín. Con display digital.	472	4,3	2.175

(*) De acuerdo a la norma EN 255-3 (aire a 20°C y calentamiento de agua de 15°C a 45°C).

Accesorios para Bomba de calor de agua caliente sanitaria

	Referencia	Código EAN	Descripción	Precio base de venta €
	7 738 110 902	4 051 516 628 710	Conducto de admisión/evacuación EPP 1000 mm. Ø 160 mm.	42
	7 738 110 903	4 051 516 628 727	Codo 90° EPP. Ø 160 mm.	30
	7 746 900 694	4 047 416 138 947	Codo 90°	46
	7 746 900 690	4 047 416 138 909	Codo 45°	37
	7 719 003 329	4 047 416 694 405	Conducto de admisión/evacuación (aislamiento térmico y acústico) 10 m	173
	7 746 900 698	4 047 416 138 985	Conducto de admisión/evacuación 500 mm	32
	7 746 900 702	4 047 416 139 029	Conducto de admisión/evacuación 1000 mm	48
	7 746 900 706	4 047 416 139 067	Conducto de admisión/evacuación 2000 mm	69
	7 746 901 002	4 047 416 139 579	Abrazaderas para fijación de conducto	32
	7 736 501 995	8 016 615 402 391	Vaso de expansión 12 l	40
	7 736 501 997	8 016 615 402 407	Vaso de expansión 18 l	45
	7 736 501 999	8 016 615 402 414	Vaso de expansión 25 l	54
	8 718 571 5580	4 047 416 948 867	Ánodo de Magnesio	31
	7 736 501 838	4 051 516 808 266	Accesorio de conexión fotovoltaica	20
	7 736 501 839	4 051 516 808 273	Accesorio de integración total	42

Bomba de calor de agua caliente sanitaria Split

NOVEDAD

	Modelo	Referencia	Código EAN	Descripción	Potencia (kW)	Precio base de venta €
	Supraeco WOS 3,8 kW	7 736 502 478	4 054 925 254 693	Bombas de calor para producción de a.c.s. (unidad exterior Split)	3,8	1.350
	Supraeco WOS 5,0 kW	7 736 502 479	4 054 925 254 709		5,0	1.500





N Novedad

• PVP IVA no incluido. Sólo para profesionales.

- Los precios de este catálogo-tarifa están sujetos a modificaciones, debido a cambio de tarifas de nuestros proveedores.
- Este catálogo-tarifa lleva solamente una pequeña parte de los productos de cada proveedor. Para otros productos, consúltenos o infórmese a través de la página web correspondiente.

Calefacción



Calderas murales de condensación

	Modelo	Referencia	Código EAN	Potencia (kW) (Calefacción/a.c.s.)	Tipo gas	Versión	alto ancho fondo (mm.)	Precio base de venta €
 CerapurComfort	Gama CerapurComfort (Mixtas microacumulación) (Sistema QuickTAP)							
	ZWBC 25 - 2 C	7 716 010 284	4 047 416 571 621	25/25	P	Circuito Estanco	710 x 400 x 330	1.780
		7 716 010 268	4 047 416 250 984					
	ZWBC 30 - 2C (Incluye programador DT20)	7 716 010 286	4 047 416 571 669	25/30	P	Circuito Estanco	710 x 400 x 330	2.270
7 716 010 270		4 047 416 251 028						
 CerapurExcellence	Gama CerapurExcellence (Mixtas microacumulación) (Sistema QuickTAP)							
	ZWBE 32 - 2A	7 713 331 035	4 047 416 303 345	30/32	P	Circuito Estanco	760 x 440 x 360	2.670
		7 713 331 029	4 047 416 259 314					
	ZWBE 37 - 2A	7 713 331 036	4 047 416 303 352	30/37	P	Circuito Estanco	760 x 440 x 360	2.960
7 713 331 030		4 047 416 300 238						
ZWBE 42 - 2A	7 713 331 037	4 047 416 303 369	30/42	P	Circuito Estanco	760 x 440 x 360	3.215	
	7 713 331 031	4 047 416 300 245						
 CerapurAcu	Gama CerapurExcellence (Sólo calefacción)							
	ZSBE 30 - 2A	7 712 331 881	4 047 416 303 338	30/-	P	Circuito Estanco	760 x 440 x 360	2.575
7 712 331 883		4 047 416 300 221						
 CerapurAcuSmart	Gama CerapurAcu (Mixtas - Acumulación dinámica de 42 litros)							
	ZWSB 28 - 3 A	7 716 701 237	4 047 416 650 913	24/28	P	Circuito Estanco	890 x 600 x 482	3.760
7 716 701 213		4 047 416 650 821						
Gama CerapurAcu Smart (Mixtas - Acumulación 48 litros)								
ZWSB 30 - 4 A	7 716 701 405	4 051 516 041 274	24/30	N	Circuito Estanco	890 x 600 x 482	2.820	

Plantilla y accesorio evacuación (AZB 1108) incluidos.

CerapurSolar (Caldera CerapurSolar + Acumulador de inercia)

Sistema integrado adaptable a sistemas solares para producción de a.c.s. y calefacción. El sistema CerapurSolar es un sistema integrado de alta eficiencia, compatible con Sistemas Solares (hasta una superficie de captación máxima de 8,25m²) para producir agua caliente sanitaria y calefacción. Este sistema está constituido por: Caldera CerapurSolar CSW 30-3 A y Acumulador de inercia SP 400 SHU (Opcional).

	Modelo	Referencia	Código EAN	Potencia (kW) (Calefacción/a.c.s.)	Tipo gas	Versión	alto ancho fondo (mm.)	Precio base de venta €
 CSW 30-3A	CSW 30-3A	7 712 231 401	4 047 416 369 624	22/30	N	Circuito Estanco	850 x 440 x 350	2.775
 SP 400 SHU	SP 400 SHU	7 738 110 919	4 051 516 752 255		Depósito		**1916 x 660 x 850	2.870

P= Propano N= Natural

(*) Importes antes de IVA y no sujetos a descuentos comerciales. (**) Includida válvulas de seguridad.



- PVP IVA no incluido. Sólo para profesionales.
- Los precios de este catálogo-tarifa están sujetos a modificaciones, debido a cambio de tarifas de nuestros proveedores.
- Este catálogo-tarifa lleva solamente una pequeña parte de los productos de cada proveedor. Para otros productos, consútenos o infórmese a través de la página web correspondiente.

Calefacción

Calderas murales a gas de bajo NOx

Modelo	Referencia	Código EAN	Potencia (kW) (Calefacción/a.c.s.)	Tipo gas	Versión	alto ancho fondo (mm.)	Precio base de venta €		
Gama Cerastar Comfort (Mixtas microacumulación) (Sistema QuickTAP) Clase 5. Bajo NOx									
 CerastarComfort	ZWN 25-8 MFA	7 736 900 073	4 051 516 680 381	25/25	B	767 x 400 x 370	1.575		
		7 736 900 072	4 051 516 680 374		N				
	ZWN 30-8 MFA	7 736 900 075	4 051 516 680 404	25/30	B			767 x 440 x 370	1.775
		7 736 900 074	4 051 516 680 398		N				
Plantilla y accesorio evacuación (AZ 266) incluidos.									

Calderas murales a gas convencionales

Modelo	Referencia	Código EAN	Potencia (kW) (Calefacción/a.c.s.)	Tipo gas	Versión	alto ancho fondo (mm.)	Precio base de venta €		
Gama CeraclassMidi (Mixtas instantáneas) (Sistema QuickTAP)									
 CeraclassMidi	ZW 24 KE	7 713 243 827	4 010 009 922 803	24/24	B	700 x 400 x 298	1.260		
		7 713 230 966	4 010 009 963 806		N				
	ZW 24-2E AE *** rendimiento	7 736 500 892	4 051 516 272 951		B			Circuito Estanco	1.390
		7 736 500 882	4 051 516 272 401		N				
Gama CeraclassExcellence (Mixtas microacumulación) (Sistema QuickTAP)									
 CeraclassExcellence	ZWC 35/35-3 MFA	7 716 704 473	4 010 009 161 066	35/35	B	850 x 480 x 370	1.950		
		7 716 704 399	4 010 009 085 676		N				
Gama CeraclassExcellence (Sólo calefacción)									
 CeraclassExcellence	ZSC 30-3 MFA	7 716 704 477	4 010 009 161 141	30/-	B	850 x 440 x 370	1.660		
		7 716 704 403	4 010 009 085 751		N				
	ZSC 35-3 MFA	7 716 704 478	4 010 009 161 165	35/-	B			850 x 480 x 370	1.860
		7 716 704 404	4 010 009 085 775		N				
Plantilla y accesorio evacuación (AZ 266) incluidos.									



B= Butano Propano N= Natural

• PVP IVA no incluido. Sólo para profesionales.

- Los precios de este catálogo-tarifa están sujetos a modificaciones, debido a cambio de tarifas de nuestros proveedores.
- Este catálogo-tarifa lleva solamente una pequeña parte de los productos de cada proveedor. Para otros productos, consúltenos o infórmese a través de la página web correspondiente.

Calefacción

Calderas murales a gas convencionales

	Modelo	Referencia	Código EAN	Potencia (kW) (Calefacción/a.c.s.)	Tipo gas	Versión	alto ancho fondo (mm.)	Precio base de venta €
Gama CeralineAcu (Mixtas - Acumulación 50 litros)								
 CeralineAcu	ZWSE 28-5 MFK	7 716 701 145	4 010 009 087 946	28/28	B	Tiro Natural	890 x 600 x 482	1.630
		7 716 701 144	4 010 009 087 939		N			
	ZWSE 28-5 MFA	7 716 701 143	4 010 009 082 026	28/28	B	Circuito Estanco		1.765
		7 716 701 129	4 010 009 930 709		N			
Gama CeraclassAcu Comfort (Mixtas - Acumulación dinámica de 42 litros)								
 CeraclassAcu Comfort	ZWSE 28-6 MFA	7 716 701 319	4 047 416 547 084	28/28	B	Circuito Estanco	880 x 600 x 482	2.230
		7 716 701 316	4 047 416 547 053		N			
	ZWSE 35-6 MFA	7 716 701 317	4 047 416 547 060	35/35	N			2.470

Accesorio de evacuación AZ 266 incluido.

B= Butano Propano N= Natural

Accesorios Solarbox

Solarbox Junkers: estación de producción instantánea de a.c.s. para sistemas solares térmicos y calderas murales Junkers.

	Para modelos	Referencia	Código EAN	Descripción	Precio base de venta €
Accesorios de instalación para calderas murales					
	Solarbox Comfort	7 709 003 917	4 047 416 625 102	Estación de producción instantánea de a.c.s. Caudal máximo: 12 l/min. Válvula mezcladora para instalar con calderas Junkers.	520
	Solarbox Classic	7 736 500 209	4 051 516 025 441	Estación de producción instantánea de a.c.s. Caudal máximo: 12 l/min.	360
	Kit de conexión para calderas gama Ceraclass Excellence y Cerapur Smart con Solarbox Comfort	7 736 500 125	4 047 416 772 073	Kit de conexiones rígidas.	76
	Kit de conexión para calderas gama Ceraclass Excellence y Cerapur Smart con Solarbox Classic	7 736 500 126	4 047 416 772 097		58
	Kit de conexión para calderas gama Cerapur con Solarbox Comfort	7 736 500 127	4 047 416 772 103		76
	Kit de conexión para calderas gama Cerapur con Solarbox Classic	7 736 500 128	4 047 416 772 110		58

• PVP IVA no incluido. Sólo para profesionales.

- Los precios de este catálogo-tarifa están sujetos a modificaciones, debido a cambio de tarifas de nuestros proveedores.
- Este catálogo-tarifa lleva solamente una pequeña parte de los productos de cada proveedor. Para otros productos, consútenos o infórmese a través de la página web correspondiente.

Calefacción

Aparatos de regulación y control para calentadores y calderas

	Modelo	Referencia	Código EAN	Descripción	GAMA CELSIUS	CERAPUR SOLAR	CERASTA COMFORT	GAMA CELESTOR	CERAGLUS HD	CERAGLUS EXCELLENCE	CERAMATIC	CERAGLUS AQUA COMFORT	CALEFACCIÓN	Precio base de venta €
	MT 10	7 719 002 444	4 010 009 876 915	Reloj analógico con programador diario (ECO-COMFORT) (Calefacción o a.c.s.).	•	•	•		•					62
	DT 10	7 719 002 445	4 010 009 876 922	Reloj digital con programador semanal de calefacción.						•				79
	DT 20	7 719 002 446	4 010 009 876 939	Reloj digital con programador semanal para los servicios de calefacción y agua caliente con posibilidad de selección de la función ECO-COMFORT, de serie en las gamas CerapurComfort y CerapurExcellence.						•				92
	CR 10	7 738 110 053	4 051 516 213 831	Termostato digital modulante con visualización de la temperatura ambiente, compatible con programadores.						•				47
	FR 10	7 719 002 945	4 010 009 113 492	Termostato digital modulante con visualización de la temperatura ambiente, compatible con programadores.						•				62
	FR 120	7 738 110 529	4 051 516 299 392	Termostato y programador digital semanal y diario, modulante, display retroiluminado durante su manipulación, 3 ajustes de la temperatura posibles, indicador de códigos de servicio y fácil manipulación.						•				151
	FW 120	7 738 110 541	4 051 516 299 484	Termostato y programador digital semanal y diario, modulante, con sonda de temperatura exterior. Posibilidad de control de circuitos de calefacción y uno solar en combinación con IPM1 / ISM1.						•				209
	FW 200	7 719 002 930	4 010 009 113 423	Termostato y programador digital semanal y diario, modulante, con sonda de temperatura exterior. Posibilidad de control de circuitos de calefacción y solar en combinación con módulos IPM/ISM.						•				254
	FB 100	7 719 002 938	4 010 009 134 244	Mando de zona digital semanal y diario, modulante.						•				203
	ISM 1	7 719 002 740	4 010 009 291 275	Módulo de optimización solar para a.c.s.						•				220
	ISM 2	7 719 002 741	4 010 009 291 282	Módulo de optimización solar para a.c.s. y apoyo a calefacción.						•				350
	IPM 1	7 719 002 738	4 010 009 291 251	Módulo de control para circuito de calefacción con mezcladora.						•				200
	IPM 2	7 719 002 739	4 010 009 291 268	Módulo de control para un circuito directo y otro circuito de calefacción con mezcladora.						•				306
	ICM	7 719 002 949	4 010 009 152 101	Módulo de control de calderas en cascada. Válido para el control de hasta 4 calderas.						•				600
	TR 12	7 719 001 861	4 010 009 918 240	Termostato de ambiente (220 V).						•				25
	EU 9 D	7 709 003 407	4 010 009 956 891	Reloj digital con programador digital semanal (calefacción).						•				80
	TRZ 12-2	7 719 002 102	4 010 009 631 286	Termostato y programador digital semanal (220 V).						•				102
	MANDO	87 072 071 360	4 010 009 929 413	Mando a distancia.	•									90
	TR 15 RF	7 709 003 410	4 010 009 956 921	Termostato y programador digital (semanal) inalámbrico (220 V).						•				169
	TR 15 RFT	7 709 003 711	4 047 416 119 120	Termostato y programador digital (semanal) inalámbrico (220 V) con mando telefónico incorporado.						•				380

Novedad

• PVP IVA no incluido. Sólo para profesionales.

- Los precios de este catálogo-tarifa están sujetos a modificaciones, debido a cambio de tarifas de nuestros proveedores.
- Este catálogo-tarifa lleva solamente una pequeña parte de los productos de cada proveedor. Para otros productos, consúltenos o infórmese a través de la página web correspondiente.

Calefacción

Calderas de pie para carbón y leña

La nueva caldera de Junkers **SUPRACLASS COMFORT-S**, para producción de calefacción y agua caliente (a través de acumulador), funciona con combustibles económicos carbón y leña, sin renunciar al confort y la eficacia, pudiendo usarse opcionalmente sin apoyo energético adicional o en combinación de una caldera a gas o gasóleo.

Gracias a su amplia puerta de carga y cámara de combustión, no sólo se consigue un tiempo de funcionamiento prolongado, sino que se facilita la limpieza y el mantenimiento.

Su construcción robusta en hierro fundido, permite a estas calderas utilizarse con combustible carbón, garantizándose el correcto funcionamiento del sistema y aumentando la potencia obtenida.

La excelente eficiencia de las nuevas calderas Junkers ahorra energía y por lo tanto costes. Dependiendo de las necesidades están disponibles en cuatro modelos: 20, 25, 32 y 40 kW.

Modelo	Referencia	Código EAN	Potencia (Carbón/Leña) (kW)	alto-ancho-fondo (mm.)	Precio base de venta €	
Gama para calderas de pie para carbón y leña						
	Supraclass Comfort S - 20	7 738 501 254	4054925237276	20/16	1025 x 505 x 470	1.750
	Supraclass Comfort S - 25	7 738 501 255	4054925237283	25/21	1025 x 505 x 570	1.960
	Supraclass Comfort S - 32	7 738 501 256	4054925237290	32/26	1025 x 505 x 670	2.200
	Supraclass Comfort S - 40	7 738 501 257	4054925237306	40/31	1025 x 505 x 770	2.400
Modelo	Referencia	Código EAN	Descripción		Precio base de venta €	
Accesorios para sistemas cerrados y protección de caldera						
	Sistema de protección contra sobrecalentamiento	7 719 002 732	4 010 009 225 478	Sistema de protección a conectar en impulsión de caldera para detección del exceso de temperatura. Necesaria su instalación en circuitos cerrados.		230
	Válvula termostática	8 738 125 079	4 051 516 707 910	Necesaria su instalación conjuntamente con el sistema de protección contra sobrecalentamiento. Incluye un bulbo que se expande debido al aumento de temperatura, provocando la apertura de la válvula para entrada de agua fría en el sistema de protección. Set point - 97°C / Tª max. 107°C		115
	Válvula anticorrosivos para protección de caldera	8 738 707 142	8 016 615 340 686	Válvula anticorrosión 1". Temperaturas de consigna ajustables: 45, 55, 60 y 70°C		135
		8 738 707 143	8 016 615 340 723	Válvula anticorrosión 1 1/4". Temperaturas de consigna ajustables: 45, 55, 60 y 70°C		155
	Kit anti-condensados con bomba de recirculación	8 738 707 347	4 054 925 242 270	(1")	Kit de protección anticorrosivos con bomba de circulación para el control de la temperatura de retorno del agua a caldera. Incorpora bomba de circulación, sensor de temperatura, clapeta antirretorno y termómetros.	450
		8 738 707 352	4 054 925 242 294	(1 1/4")		485

• PVP IVA no incluido. Sólo para profesionales.

- Los precios de este catálogo-tarifa están sujetos a modificaciones, debido a cambio de tarifas de nuestros proveedores.
- Este catálogo-tarifa lleva solamente una pequeña parte de los productos de cada proveedor. Para otros productos, consútenos o infórmese a través de la página web correspondiente.

Sistemas Solares

Captadores solares planos gama Top

	Modelo	Referencia	Código EAN	Descripción	Precio base de venta €
Gama captadores - Excellence					
 FKT-2 S	FKT-2 S	8 718 532 769	4 051 516 724 085	<p>Captador solar plano de alto rendimiento, con tratamiento altamente selectivo (PVD), para montaje en vertical.</p> <ul style="list-style-type: none"> - Circuito hidráulico en doble serpentin. - Permite conexión en paralelo hasta 10 captadores. - Uniones metálicas flexibles, de muy fácil conexión y gran durabilidad. - Aislamiento de lana mineral de 55 mm. de espesor. - Carcasa de una sola pieza, realizada en fibra de vidrio. - Superficie apertura: 2,426 m². - Dimensiones totales: 1.175 x 2.170 x 87 mm. - Absorbedor, lámina completa de Cu/Al - Soldadura en Omega para una mejor transferencia del calor - Curva de rendimiento: $\gamma_p = 0,794; K1 = 3,863; K2 = 0,013.$(*) 	788
 FKT-2 W	FKT-2 W	8 718 532 770	4 051 516 724 092	<p>Captador solar plano de alto rendimiento, con tratamiento altamente selectivo (PVD), para montaje en horizontal.</p> <ul style="list-style-type: none"> - Circuito hidráulico en doble serpentin. - Permite conexión en paralelo hasta 10 captadores. - Uniones metálicas flexibles, de muy fácil conexión y gran durabilidad. - Aislamiento de lana mineral de 55 mm. de espesor. - Carcasa de una sola pieza, realizada en fibra de vidrio. - Superficie apertura: 2,426 m². - Dimensiones totales: 2.170 x 1.175 x 87 mm. - Absorbedor, lámina completa de Cu/Al - Soldadura en Omega para una mejor transferencia del calor - Curva de rendimiento: $\gamma_p = 0,802; K1 = 3,833; K2 = 0,015.$(*) 	844
 FS 19-2	FS 19-2	8 718 532 774	4 051 516 724 139	<p>Juego de conexiones hidráulicas entre captadores, para instalación en tejado inclinado, compuesto por:</p> <ul style="list-style-type: none"> - 2 tuberías flexibles, de entrada y salida al grupo de captadores, recubiertas con aislamiento de espuma elastomérica. - 1 tira de aislamiento en espuma elastomérica, para aislar las uniones metálicas entre captadores. - 2 tapones en latón. - 1 prensa estopas para instalación de la sonda de temperatura. - 1 llave allen para montaje de los captadores solares sobre las estructuras de soporte. - Necesario un juego de FS 19-2 por cada grupo o batería de captadores. 	143
 FS 18-2	FS 18-2	8 718 532 773	4 051 516 724 122	<p>Juego de conexiones hidráulicas entre captadores, para instalación en cubierta plana, compuesto por:</p> <ul style="list-style-type: none"> - 2 tiras de aislamiento en espuma elastomérica, para aislar las uniones metálicas entre captadores. - 2 codos con salida en rosca macho de 3/4" para las conexiones de entrada y salida al grupo de captadores. - 2 tapones en latón. - 1 prensa estopas para instalación de la sonda de temperatura. - 1 llave allen para montaje de los captadores sobre las estructuras de soporte. - Necesario un juego de FS 18-2 por cada grupo o batería de captadores. 	50
<p>Significado de la denominación de los captadores Junkers FK= Captador Solar (2,55 m²) T= Excellence S= Vertical W= Horizontal</p>					

(*) Curva de rendimiento según EN 12975-2 (basada en el área de apertura).

• PVP IVA no incluido. Sólo para profesionales.









- Los precios de este catálogo-tarifa están sujetos a modificaciones, debido a cambio de tarifas de nuestros proveedores.
- Este catálogo-tarifa lleva solamente una pequeña parte de los productos de cada proveedor. Para otros productos, consúltenos o infórmese a través de la página web correspondiente.

Sistemas Solares

Estructuras de soporte Captadores Excellence FKT-2

De acuerdo con el número de captadores, sistema de fijación y tipo de tejado, hemos creado paquetes solares que podrán encontrar en págs. 44-47.

CUBIERTAS PLANAS

Modelo	Referencia	Código EAN	Descripción	Precio base de venta €	
Para cubiertas planas - Captadores verticales					
	FKF 3-2	8 718 531 031	4 051 516 044 886	Bastidor soporte básico para montaje de captadores verticales sobre cubierta plana. - Permite regulación del ángulo de inclinación, entre 30° y 60°, con ajustes de 5 en 5 grados. - Realizado en aluminio. - Permite fijación sin anclajes, mediante el empleo del accesorio FKF 7-2. - Necesario uno por cada grupo de captadores.	195
	FKF 4-2	8 718 531 032	4 051 516 044 893	Bastidor soporte básico adicional para montaje de captadores verticales sobre cubierta plana. - Permite regulación del ángulo de inclinación, entre 30° y 60°, con ajustes de 5 en 5 grados. - Realizado en aluminio. - Permite fijación sin anclajes, mediante el empleo del accesorio FKF 7-2. - Necesario uno por cada captador de cada grupo, excepto el primero.	120
	FKF 8-2	8 718 531 036	4 051 516 044 909	Perfil de soporte adicional para el bastidor soporte básico adicional para montaje de captadores verticales sobre cubierta plana (FKF 4-2). - Necesario uno para el captador 3º, 5º, 7º y 9º de cada grupo, si se hace uso del juego de cajas metálicas (FKF 7-2).	80
	FKA 11-2	8 718 531 026	4 051 516 044 831	Refuerzo para bastidor soporte básico para montaje de captadores solares sobre cubierta plana (FKF 3-2), especialmente diseñado para condiciones de viento fuerte. - Necesario uno por cada grupo de captadores.	36
	FKA 12-2	8 718 531 027	4 051 516 044 848	Refuerzo para bastidor soporte básico para montaje de captadores solares sobre cubierta plana (FKF 4-2), especialmente diseñado para condiciones de viento fuerte. - Necesario uno por cada captador de cada grupo excepto el primero. - Debe montarse junto con una unidad de FKF 8-2.	36
Para cubiertas planas o fachada - Captadores horizontales					
	FKF 5-2T	8 718 532 809	4 051 516 724 221	Bastidor soporte básico para montaje de captadores horizontales sobre cubierta plana. - Permite regulación del ángulo de inclinación, entre 30° y 45°, con ajustes de 5 en 5 grados. - Realizado en aluminio. - Permite fijación sin anclajes, mediante el empleo del accesorio FKF 7-2T. - Necesario uno por cada grupo de captadores.	165
	FKF 6-2T	8 718 532 810	4 051 516 724 238	Bastidor soporte básico adicional para montaje de captadores horizontales sobre cubierta plana. - Permite regulación del ángulo de inclinación, entre 30° y 45°, con ajustes de 5 en 5 grados. - Realizado en aluminio. - Permite fijación sin anclajes, mediante el empleo del accesorio FKF 7-2T. - Necesario uno por cada captador de cada grupo, excepto el primero.	150
	FKF 9-2	8 718 531 037	4 051 516 044 947	Perfil de soporte adicional para el bastidor soporte básico adicional para montaje de captadores horizontales sobre cubierta plana (FKF 6-2T). - Necesario uno para cada captador, si se hace uso del juego de cajas metálicas (FKF 7-2T).	67
Accesorio de contrapeso para cubierta plana					
	FKF 7-2	8 718 531 035	4 051 516 044 923	Juego de cajas metálicas (4 uds.) para hacer de contrapeso en instalaciones sobre cubierta plana, evitando el uso de anclajes. - Válida para el montaje de estructuras sobre cubierta plana, para captador vertical y horizontal. - Necesaria una por cada captador.	125

Para formar estructuras sobre fachada se deberán utilizar los mismos accesorios que se emplean en estructuras sobre cubierta plana (aplicable únicamente a captadores horizontales).

Kit de estructuras de soporte de cubiertas planas

Para facilitar la elección de la estructura de soporte, elaboramos una serie de paquetes con las estructuras de soporte más comunes.

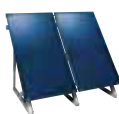
Modelo	Referencia	Descripción	Precio base de venta €	
Para cubiertas planas - Captadores verticales - Sin refuerzo adicional				
	FV2-2	7 736 501 198	Estructura soporte para 2 captadores verticales (FKF3-2 - 1 unidad; FKF4-2 - 1 unidad)	315
	FV3-2	7 736 501 199	Estructura soporte para 3 captadores verticales (FKF3-2 - 1 unidad; FKF4-2 - 2 unidades)	435
	FV4-2	7 736 501 200	Estructura soporte para 4 captadores verticales (FKF3-2 - 1 unidad; FKF4-2 - 3 unidades)	555
	FV5-2	7 736 501 201	Estructura soporte para 5 captadores verticales (FKF3-2 - 1 unidad; FKF4-2 - 4 unidades)	675
	FV6-2	7 736 501 202	Estructura soporte para 6 captadores verticales (FKF3-2 - 1 unidad; FKF4-2 - 5 unidades)	795
	FV7-2	7 736 501 203	Estructura soporte para 7 captadores verticales (FKF3-2 - 1 unidad; FKF4-2 - 6 unidades)	915
	FV8-2	7 736 501 204	Estructura soporte para 8 captadores verticales (FKF3-2 - 1 unidad; FKF4-2 - 7 unidades)	1.035
	FV9-2	7 736 501 205	Estructura soporte para 9 captadores verticales (FKF3-2 - 1 unidad; FKF4-2 - 8 unidades)	1.155
	FV10-2	7 736 501 206	Estructura soporte para 10 captadores verticales (FKF3-2 - 1 unidad; FKF4-2 - 9 unidades)	1.275

• PVP IVA no incluido. Sólo para profesionales.

- Los precios de este catálogo-tarifa están sujetos a modificaciones, debido a cambio de tarifas de nuestros proveedores.
- Este catálogo-tarifa lleva solamente una pequeña parte de los productos de cada proveedor. Para otros productos, consúltenos o infórmese a través de la página web correspondiente.

Sistemas Solares

Estructuras de soporte Captadores Excellence FKT-2

Kit de estructuras de soporte de cubiertas planas

Modelo	Referencia	Descripción	Precio base de venta €
Para cubiertas planas - Captadores horizontales - Sin refuerzo adicional			
FH 2 - 2T	7 717 500 165	Estructura soporte para 2 captadores horizontales (FKF5 - 2T - 1 unidad; FKF6 - 2T - 1 unidad)	315
FH 3 - 2T	7 717 500 166	Estructura soporte para 3 captadores horizontales (FKF5 - 2T - 1 unidad; FKF6 - 2T - 2 unidades)	465
FH 4 - 2T	7 717 500 167	Estructura soporte para 4 captadores horizontales (FKF5 - 2T - 1 unidad; FKF6 - 2T - 3 unidades)	615
FH 5 - 2T	7 717 500 168	Estructura soporte para 5 captadores horizontales (FKF5 - 2T - 1 unidad; FKF6 - 2T - 4 unidades)	765
FH 6 - 2T	7 717 500 169	Estructura soporte para 6 captadores horizontales (FKF5 - 2T - 1 unidad; FKF6 - 2T - 5 unidades)	915
FH 7 - 2T	7 717 500 170	Estructura soporte para 7 captadores horizontales (FKF5 - 2T - 1 unidad; FKF6 - 2T - 6 unidades)	1.065
FH 8 - 2T	7 717 500 171	Estructura soporte para 8 captadores horizontales (FKF5 - 2T - 1 unidad; FKF6 - 2T - 7 unidades)	1.215
FH 9 - 2T	7 717 500 172	Estructura soporte para 9 captadores horizontales (FKF5 - 2T - 1 unidad; FKF6 - 2T - 8 unidades)	1.365
FH 10 - 2T	7 717 500 173	Estructura soporte para 10 captadores horizontales (FKF5 - 2T - 1 unidad; FKF6 - 2T - 9 unidades)	1.515

CUBIERTAS INCLINADAS

Una vez seleccionada la estructura para tejado inclinado que necesita, debe elegir un juego de ganchos de conexión por cada captador, en función del tipo de teja.





Modelo	Referencia	Código EAN	Descripción	Precio base de venta €
Para cubiertas inclinadas - Captadores verticales				
FKA 5-2	8 718 531 017	4 051 516 044 763	Bastidor soporte básico sobre tejado inclinado para captadores verticales. Debe ser fijado sobre el tejado mediante ganchos de fijación. - Sobre este bastidor se fija el primer captador de cada grupo de captadores. - Necesario uno por cada grupo de captadores.	52
FKA 6-2	8 718 531 018	4 051 516 044 770	Bastidor soporte básico adicional para montaje de captadores verticales Bastidor soporte básico sobre tejado inclinado para captador adicional (montaje en vertical). - Debe ser fijado sobre el tejado mediante ganchos de fijación. - Sobre este bastidor se fijan los captadores de cada grupo, excepto el primero. - Necesario uno por cada captador de cada grupo, excepto el primero.	49
FKA 11-2	8 718 531 026	4 051 516 044 831	Elemento de refuerzo para bastidor soporte básico horizontal para captadores verticales (FKA 5-2T). - Indicado para situaciones de viento fuerte. - Necesario uno por cada grupo de captadores. Debe montarse con una unidad de FKA 15-2, FKA 16-2 o FKA 17-2, en función del tipo de teja.	36
FKA 12-2	8 718 531 027	4 051 516 044 848	Elemento de refuerzo para el bastidor soporte básico horizontal para captador adicional y montaje vertical (FKA 6-2T). - Indicado para situaciones de viento fuerte. - Necesario uno por captador de cada grupo, excepto el primero. Debe montarse con una unidad de FKA 15-2, FKA 16-2 o FKA 17-2, en función del tipo de teja.	36
FKA 15-2	8 718 531 028	4 051 516 044 855	Elemento de refuerzo para bastidor soporte básico horizontal sobre tejado inclinado para captadores verticales. - Indicado para situaciones con sobrecarga de nieve entre 2 kN/m ² y 3,1 kN/m ² en tejados de teja árabe o mixta. - Necesario uno por captador.	98
FKA 16-2	8 718 531 029	4 051 516 044 862	Elemento de refuerzo para el bastidor soporte básico horizontal sobre tejado inclinado para captadores verticales. - Indicado para situaciones con sobrecarga de nieve entre 2 kN/m ² y 3,1 kN/m ² en tejados de teja plana (pizarra o similar). - Sólo para captadores verticales. - Necesario uno por cada captador.	98
FKA 17-2	8 718 531 030	4 051 516 044 879	Elemento de refuerzo para el bastidor soporte básico horizontal sobre tejado inclinado para captadores verticales. - Indicado para situaciones con sobrecarga de nieve entre 2 kN/m ² y 3,1 kN/m ² en tejado ondulado. - Sólo es aplicable a captadores verticales. - Necesario uno por cada captador.	98
Para cubiertas inclinadas - Captadores horizontales				
FKA 7-2T	8 718 532 807	4 051 516 724 207	Bastidor soporte básico sobre tejado inclinado para captadores horizontales. - Debe ser fijado sobre el tejado inclinado mediante el empleo de los elementos de fijación al tejado (FKA 3-2, FKA 9-2 y FKA 4-2). - Necesario uno por cada grupo de captadores.	72
FKA 8-2T	8 718 532 808	4 051 516 724 214	Bastidor soporte básico sobre tejado inclinado para captador horizontal adicional. - Debe ser fijado sobre el tejado inclinado mediante el empleo de los elementos de fijación al tejado (FKA 3-2, FKA 9-2 y FKA 4-2). - Necesario uno por cada captador de cada grupo, excepto el primero.	70

• PVP IVA no incluido. Sólo para profesionales.

- Los precios de este catálogo-tarifa están sujetos a modificaciones, debido a cambio de tarifas de nuestros proveedores.
- Este catálogo-tarifa lleva solamente una pequeña parte de los productos de cada proveedor. Para otros productos, consúltenos o infórmese a través de la página web correspondiente.



Sistemas Solares

Estructuras de soporte Captadores Excellence FKT-2 Ganchos de fijación para cubiertas inclinadas

Modelo	Referencia	Código EAN	Descripción	Precio base de venta €	
	FKA 3-2	8 718 531 023	4 051 516 044 800	Juego de ganchos de conexión para teja árabe o mixta. - Permite ser fijado como gancho en cubiertas con vigas, o bien fijado mediante anclajes en cubiertas de hormigón. - Necesario uno por cada captador.	46
	FKA 9-2	8 718 531 024	4 051 516 044 817	Juego de ganchos de conexión para teja plana (pizarra o similar). - Necesario uno por cada captador.	62
	FKA 4-2	8 718 531 025	4 051 516 044 824	Juego de ganchos de conexión universal, especialmente indicado para tejados con cubierta ondulada, tipo urralita o similar. - Necesario uno por cada captador.	67
	FKA 2-2	8 718 531 661	4 051 516 299 668	Juego de ganchos de conexión (4 unidades) para teja árabe o mixta con regulación en altura para adaptarse a diferentes tejas. - Permite ser fijado a diferentes tipos de tejado. - Necesario uno por cada captador.	100







Kit de estructuras de soporte de cubiertas inclinadas

Para facilitar la elección de la estructura de soporte, elaboramos una serie de paquetes con las estructuras de soporte más comunes.

Modelo	Referencia	Descripción	Precio base de venta €	
Para cubiertas inclinadas - Captadores verticales - Sin refuerzo adicional				
	AV2-2	7 736 501 216	Estructura soporte para 2 captadores verticales (FKA5-2: 1 unidad; FKA6-2: 1 unidad)	101
	AV3-2	7 736 501 217	Estructura soporte para 3 captadores verticales (FKA5-2: 1 unidad; FKA6-2: 2 unidades)	150
	AV4-2	7 736 501 218	Estructura soporte para 4 captadores verticales (FKA5-2: 1 unidad; FKA6-2: 3 unidades)	199
	AV5-2	7 736 501 219	Estructura soporte para 5 captadores verticales (FKA5-2: 1 unidad; FKA6-2: 4 unidades)	248
	AV6-2	7 736 501 220	Estructura soporte para 6 captadores verticales (FKA5-2: 1 unidad; FKA6-2: 5 unidades)	297
	AV7-2	7 736 501 221	Estructura soporte para 7 captadores verticales (FKA5-2: 1 unidad; FKA6-2: 6 unidades)	346
	AV8-2	7 736 501 222	Estructura soporte para 8 captadores verticales (FKA5-2: 1 unidad; FKA6-2: 7 unidades)	395
	AV9-2	7 736 501 223	Estructura soporte para 9 captadores verticales (FKA5-2: 1 unidad; FKA6-2: 8 unidades)	444
	AV10-2	7 736 501 224	Estructura soporte para 10 captadores verticales (FKA5-2: 1 unidad; FKA6-2: 9 unidades)	493
Para cubiertas inclinadas - Captadores horizontales - Sin refuerzo adicional				
	AH2- 2T	7 717 500 183	Estructura soporte para 2 captadores horizontales (FKA7- 2T- 1 unidad; FKA8- 2T- 1 unidad)	142
	AH3- 2T	7 717 500 184	Estructura soporte para 3 captadores horizontales (FKA7- 2T- 1 unidad; FKA8- 2T- 2 unidades)	212
	AH4- 2T	7 717 500 185	Estructura soporte para 4 captadores horizontales (FKA7- 2T- 1 unidad; FKA8- 2T- 3 unidades)	282
	AH5- 2T	7 717 500 186	Estructura soporte para 5 captadores horizontales (FKA7- 2T- 1 unidad; FKA8- 2T- 4 unidades)	352
	AH6- 2T	7 717 500 187	Estructura soporte para 6 captadores horizontales (FKA7- 2T- 1 unidad; FKA8- 2T- 5 unidades)	422
	AH7- 2T	7 717 500 188	Estructura soporte para 7 captadores horizontales (FKA7- 2T- 1 unidad; FKA8- 2T- 6 unidades)	492
	AH8- 2T	7 717 500 189	Estructura soporte para 8 captadores horizontales (FKA7- 2T- 1 unidad; FKA8- 2T- 7 unidades)	562
	AH9- 2T	7 717 500 190	Estructura soporte para 9 captadores horizontales (FKA7- 2T- 1 unidad; FKA8- 2T- 8 unidades)	632
	AH10- 2T	7 717 500 191	Estructura soporte para 10 captadores horizontales (FKA7- 2T- 1 unidad; FKA8- 2T- 9 unidades)	702

INTEGRACIÓN EN TEJADOS INCLINADOS

Para instalar en tejados con inclinación de 25° a 60°.



Modelo	Referencia	Código EAN	Descripción	Cubierta	Precio base de venta €
Integración en cubierta inclinada - Captadores verticales					
	FKI 3-2T	8 718 530 980	4 051 516 044 404	Estructura para integración de un captador plano vertical en cubierta inclinada.	Teja árabe 580
	FKI 15-2T	8 718 530 992	4 051 516 044 527		Teja plana 580
	FKI 5-2T	8 718 532 910	4 051 516 724 405	Estructura para integración de captadores planos verticales en cubierta inclinada, para 2 captadores en una fila.	Teja árabe 635
	FKI 17-2T	8 718 532 913	4 051 516 724 429		Teja plana 635
	FKI 6-2T	8 718 532 911	4 051 516 724 412	Estructura para integración de captadores planos verticales en cubierta inclinada, para captador adicional en una fila.	Teja árabe 265
	FKI 18-2T	8 718 532 914	4 051 516 724 436		Teja plana 265
Integración en cubierta inclinada - Captadores horizontales					
	FKI 9-2T	8 718 532 837	4 051 516 724 313	Estructura para integración de un captador plano horizontal en cubierta inclinada.	Teja árabe 640
	FKI 21-2T	8 718 532 840	4 051 516 724 344		Teja plana 640
	FKI 11-2T	8 718 532 838	4 051 516 724 320	Estructura para integración de captadores planos horizontales en cubierta inclinada, para 2 captadores en una fila.	Teja árabe 720
	FKI 23-2T	8 718 532 841	4 051 516 724 351		Teja plana 720
	FKI 12-2T	8 718 532 839	4 051 516 724 337	Estructura para integración de captadores planos horizontales en cubierta inclinada, para captador adicional en una fila.	Teja árabe 300
	FKI 24-2T	8 718 532 842	4 051 516 724 368		Teja plana 300

• PVP IVA no incluido. Sólo para profesionales.

- Los precios de este catálogo-tarifa están sujetos a modificaciones, debido a cambio de tarifas de nuestros proveedores.
- Este catálogo-tarifa lleva solamente una pequeña parte de los productos de cada proveedor. Para otros productos, consúltenos o infórmese a través de la página web correspondiente.





Sistemas Solares

Captadores solares planos gama Comfort

Modelo	Referencia	Código EAN	Descripción	Precio base de venta €
Gama captadores S-Comfort FK-2				
 FKC-2 S CTE	8 718 530 946	4 051 516 040 246	Captador solar plano de alto rendimiento, con tratamiento selectivo PVD, para montaje en vertical. - Permite conexión en paralelo hasta 10 captadores. - Circuito hidráulico en parrilla de 11 tubos. - Uniones metálicas flexibles entre captadores de muy fácil conexión incluidas. - Aislamiento de lana mineral de 55 mm. de espesor. - Carcasa de una sola pieza, realizada en fibra de vidrio. - Superficie apertura: 2,25 m ² . - Dimensiones totales: 1.175 x 2.017 x 87 mm. - Curva de rendimiento: $\rho=0,766$; $K1=3,216$; $K2=0,015$.(*)	630
 FKC-2 W CTE	8 718 530 947	4 051 516 040 253	Captador solar plano de alto rendimiento, con tratamiento selectivo PVD, para montaje en horizontal. - Permite conexión en paralelo hasta 10 captadores. - Circuito hidráulico en parrilla de 11 tubos. - Uniones metálicas flexibles entre captadores de muy fácil conexión incluidas. - Aislamiento de lana mineral de 55 mm. de espesor. - Carcasa de una sola pieza, realizada en fibra de vidrio. - Superficie apertura: 2,25 m ² . - Dimensiones totales: 2.017 x 1.175 x 87 mm. - Curva de rendimiento: $\rho=0,770$; $K1=3,871$; $K2=0,012$.(*)	690
 FS17-2 CTE	8 718 531 462	4 051 516 202 262	Juego de conexiones hidráulicas entre captadores, para instalación en cubierta plana, inclinada e integrado. Compuesto por: - 2 tiras de aislamiento en espuma elastomérica, para aislar las uniones metálicas entre captadores. - 2 codos con salida en rosca macho de 3/4" para las conexiones de entrada y salida al grupo de captadores. - 2 tapones en latón. - 1 prensaestopas para instalación de la sonda de temperatura. - 1 llave allen para montaje de los captadores sobre las estructuras de soporte. - Necesario un juego por cada grupo o batería de captadores.	50
Significado de la denominación de los captadores Junkers FK= Captador Solar (2,25 m ²) C= S-Comfort S= Vertical W= Horizontal				

(*) Curva de rendimiento según EN 12975-2 (basada en el área de apertura).

Estructuras de soporte gama S-Comfort FK-2 CUBIERTAS PLANAS

Modelo	Referencia	Código EAN	Descripción	Precio base de venta €
Para cubiertas planas - Captadores verticales				
 FKF 3-2	8 718 531 031	4 051 516 044 886	Bastidor soporte básico para montaje de captadores verticales sobre cubierta plana. - Permite regulación del ángulo de inclinación, entre 30° y 60°, con ajustes de 5 en 5 grados. - Realizado en aluminio. - Permite fijación sin anclajes, mediante el empleo del accesorio FKF 7-2. - Necesario uno por cada grupo de captadores.	195
 FKF 4-2	8 718 531 032	4 051 516 044 893	Bastidor soporte básico adicional para montaje de captadores verticales sobre cubierta plana. - Permite regulación del ángulo de inclinación, entre 30° y 60°, con ajustes de 5 en 5 grados. - Realizado en aluminio. - Permite fijación sin anclajes, mediante el empleo del accesorio FKF 7-2. - Necesario uno por cada captador de cada grupo, excepto el primero.	120
 FKF 8-2	8 718 531 036	4 051 516 044 909	Perfil de soporte adicional para el bastidor soporte básico adicional para montaje de captadores verticales sobre cubierta plana (FKF 4-2). - Necesario uno para el captador 3º, 5º, 7º y 9º de cada grupo, si se hace uso del juego de cajas metálicas (FKF 7-2).	80
 FKA 11-2	8 718 531 026	4 051 516 044 831	Refuerzo para bastidor soporte básico para montaje de captadores solares sobre cubierta plana (FKF 3), especialmente diseñado para condiciones de viento fuerte. - Necesario uno por cada grupo de captadores.	36
 FKA 12-2	8 718 531 027	4 051 516 044 848	Refuerzo para bastidor soporte básico para montaje de captadores solares sobre cubierta plana (FKF 4-2), especialmente diseñado para condiciones de viento fuerte. - Necesario uno por cada captador de cada grupo excepto el primero. - Debe montarse junto con una unidad de FKF 8-2.	36

• PVP IVA no incluido. Sólo para profesionales.

- Los precios de este catálogo-tarifa están sujetos a modificaciones, debido a cambio de tarifas de nuestros proveedores.
- Este catálogo-tarifa lleva solamente una pequeña parte de los productos de cada proveedor. Para otros productos, consúltenos o infórmese a través de la página web correspondiente.

Sistemas Solares

Estructuras de soporte gama S-Comfort FKC CUBIERTAS PLANAS

Modelo	Referencia	Código EAN	Descripción
Para cubiertas planas o fachada - Captadores horizontales			
FKF 5-2	8 718 531 033	4 051 516 044 909	Bastidor soporte básico para montaje de captadores hc cubierta plana. - Permite regulación del ángulo de inclinación, entre con ajustes de 5 en 5 grados. - Realizado en aluminio. - Permite fijación sin anclajes, mediante el empleo de - Necesario uno por cada grupo de captadores.
FKF 6-2	8 718 531 034	4 051 516 044 916	Bastidor soporte básico adicional para montaje de capt sobre cubierta plana. - Permite regulación del ángulo de inclinación, entre con ajustes de 5 en 5 grados. - Realizado en aluminio. - Permite fijación sin anclajes, mediante el empleo de - Necesario uno por cada captador de cada grupo, e
FKF 9-2	8 718 531 037	4 051 516 044 947	Perfil de soporte adicional para el bastidor soporte básico montaje de captadores horizontales sobre cubierta plana. - Necesario uno para cada captador, si se hace uso de metálicas (FKF 7-2).
Accesorio de contrapeso para cubierta plana			
FKF 7-2	8 718 531 035	4 051 516 044 923	Juego de cajas metálicas (4 uds.) para hacer de contrapeso en instalaciones sobre cubierta plana, evitando el uso de anclajes. - Válida para el montaje de estructuras sobre cub captador vertical y horizontal - Necesaria una por cada captador.

Para formar estructuras sobre fachada se deberán utilizar los mismos accesorios que se emplean en est (aplicable únicamente a captadores horizontales).

Kit de estructuras de soporte de cubiertas planas

Para facilitar la elección de la estructura de soporte, elaboramos una serie de paquetes con las estructuras de soporte más comunes

Modelo	Referencia	Descripción
Para cubiertas planas - Captadores verticales - Sin refuerzo adicional		
FV2-2	7 736 501 198	Estructura soporte para 2 captadores verticales (FKF3-2: 1 unidad; FKF4-2: 1 unidad)
FV3-2	7 736 501 199	Estructura soporte para 3 captadores verticales (FKF3-2: 1 unidad; FKF4-2: 2 unidades)
FV4-2	7 736 501 200	Estructura soporte para 4 captadores verticales (FKF3-2: 1 unidad; FKF4-2: 3 unidades)
FV5-2	7 736 501 201	Estructura soporte para 5 captadores verticales (FKF3-2: 1 unidad; FKF4-2: 4 unidades)
FV6-2	7 736 501 202	Estructura soporte para 6 captadores verticales (FKF3-2: 1 unidad; FKF4-2: 5 unidades)
FV7-2	7 736 501 203	Estructura soporte para 7 captadores verticales (FKF3-2: 1 unidad; FKF4-2: 6 unidades)
FV8-2	7 736 501 204	Estructura soporte para 8 captadores verticales (FKF3-2: 1 unidad; FKF4-2: 7 unidades)
FV9-2	7 736 501 205	Estructura soporte para 9 captadores verticales (FKF3-2: 1 unidad; FKF4-2: 8 unidades)
FV10-2	7 736 501 206	Estructura soporte para 10 captadores verticales (FKF3-2: 1 unidad; FKF4-2: 9 unidades)
Para cubiertas planas - Captadores horizontales - Sin refuerzo adicional		
FH2-2	7 736 501 207	Estructura soporte para 2 captadores horizontales (FKF5-2: 1 unidad; FKF6-2: 1 unidad)
FH3-2	7 736 501 208	Estructura soporte para 3 captadores horizontales (FKF5-2: 1 unidad; FKF6-2: 2 unidades)
FH4-2	7 736 501 209	Estructura soporte para 4 captadores horizontales (FKF5-2: 1 unidad; FKF6-2: 3 unidades)
FH5-2	7 736 501 210	Estructura soporte para 5 captadores horizontales (FKF5-2: 1 unidad; FKF6-2: 4 unidades)
FH6-2	7 736 501 211	Estructura soporte para 6 captadores horizontales (FKF5-2: 1 unidad; FKF6-2: 5 unidades)
FH7-2	7 736 501 212	Estructura soporte para 7 captadores horizontales (FKF5-2: 1 unidad; FKF6-2: 6 unidades)
FH8-2	7 736 501 213	Estructura soporte para 8 captadores horizontales (FKF5-2: 1 unidad; FKF6-2: 7 unidades)
FH9-2	7 736 501 214	Estructura soporte para 9 captadores horizontales (FKF5-2: 1 unidad; FKF6-2: 8 unidades)
FH10-2	7 736 501 215	Estructura soporte para 10 captadores horizontales (FKF5-2: 1 unidad; FKF6-2: 9 unidades)

• PVP IVA no incluido. Sólo para profesionales.

- Los precios de este catálogo-tarifa están sujetos a modificaciones, debido a cambio de tarifas de nuestros proveedores.
- Este catálogo-tarifa lleva solamente una pequeña parte de los productos de cada proveedor. Para otros productos, consúltenos o infórmese a través de la página web correspondiente.

Sistemas Solares

Estructuras de soporte gama S-Comfort FKC-2

CUBIERTAS INCLINADAS

Una vez seleccionada la estructura para tejado inclinado que necesita, debe elegir un juego de ganchos de conexión por cada captador, en función del tipo de teja.

	Modelo	Referencia	Código EAN	Descripción	Precio base de venta €
Para cubiertas inclinadas - Captadores verticales					
	FKA 5-2	8 718 531 017	4 051 516 044 763	Bastidor soporte básico sobre tejado inclinado para captadores verticales. Debe ser fijado sobre el tejado mediante ganchos de fijación. - Sobre este bastidor se fija el primer captador de cada grupo de captadores. - Necesario uno por cada grupo de captadores.	52
	FKA 6-2	8 718 531 018	4 051 516 044 770	Bastidor soporte básico adicional para montaje de captadores verticales Bastidor soporte básico sobre tejado inclinado para captador adicional (montaje en vertical). - Debe ser fijado sobre el tejado mediante ganchos de fijación. - Sobre este bastidor se fijan los captadores de cada grupo, excepto el primero. - Necesario uno por cada captador de cada grupo, excepto el primero.	49
	FKA 11-2	8 718 531 026	4 051 516 044 831	Elemento de refuerzo para bastidor soporte básico horizontal para captadores verticales (FKA 5-2). - Indicado para situaciones de viento fuerte. - Necesario uno por cada grupo de captadores. Debe montarse con una unidad de FKA 15-2, FKA 16-2 o FKA 17-2, en función del tipo de teja.	36
	FKA 12-2	8 718 531 027	4 051 516 044 848	Elemento de refuerzo para el bastidor soporte básico horizontal para captador adicional y montaje vertical (FKA 6-2). - Indicado para situaciones de viento fuerte. - Necesario uno por captador de cada grupo, excepto el primero. Debe montarse con una unidad de FKA 15-2, FKA 16-2 o FKA 17-2, en función del tipo de teja.	36
	FKA 15-2	8 718 531 028	4 051 516 044 855	Elemento de refuerzo para bastidor soporte básico horizontal sobre tejado inclinado para captadores verticales. - Indicado para situaciones con sobrecarga de nieve entre 2 kN/m ² y 3,1 kN/m ² en tejados de teja árabe o mixta. - Necesario uno por captador.	98
	FKA 16-2	8 718 531 029	4 051 516 044 862	Elemento de refuerzo para el bastidor soporte básico horizontal sobre tejado inclinado para captadores verticales. - Indicado para situaciones con sobrecarga de nieve entre 2 kN/m ² y 3,1 kN/m ² en tejados de teja plana (pizarra o similar). - Sólo para captadores verticales. - Necesario uno por cada captador.	98
	FKA 17-2	8 718 531 030	4 051 516 044 879	Elemento de refuerzo para el bastidor soporte básico horizontal sobre tejado inclinado para captadores verticales. - Indicado para situaciones con sobrecarga de nieve entre 2 kN/m ² y 3,1 kN/m ² en tejados de teja plana (pizarra o similar). - Sólo es aplicable a captadores verticales. - Necesario uno por cada captador.	98
Para cubiertas inclinadas - Captadores horizontales					
	FKA 7-2	8 718 531 019	4 051 516 044 787	Bastidor soporte básico sobre tejado inclinado para captadores horizontales. - Debe ser fijado sobre el tejado inclinado mediante el empleo de los elementos de fijación al tejado (FKA 3-2, FKA 9-2, FKA 4-2). - Necesario uno por cada grupo de captadores.	72
	FKA 8-2	8 718 531 022	4 051 516 044 794	Bastidor soporte básico sobre tejado inclinado para captador horizontal adicional. - Debe ser fijado sobre el tejado inclinado mediante el empleo de los elementos de fijación al tejado (FKA 3-2, FKA 9-2, FKA 4-2). - Necesario uno por cada captador de cada grupo, excepto el primero.	70

Ganchos de fijación para cubiertas inclinadas

	Modelo	Referencia	Código EAN	Descripción	Precio base de venta €
	FKA 3-2	8 718 531 023	4 051 516 044 800	Juego de ganchos de conexión para teja árabe o mixta. - Permite ser fijado como gancho en cubiertas con vigas, o bien fijado mediante anclajes en cubiertas de hormigón. - Necesario uno por cada captador.	46
	FKA 9-2	8 718 531 024	4 051 516 044 817	Juego de ganchos de conexión para teja plana (pizarra o similar). - Necesario uno por cada captador.	62
	FKA 4-2	8 718 531 025	4 051 516 044 824	Juego de ganchos de conexión universal, especialmente indicado para tejados con cubierta ondulada, tipo uraltit o similar. - Necesario uno por cada captador.	67
	FKA 2-2	8 718 531 661	4 051 516 299 668	Juego de ganchos de conexión (4 unidades) para teja árabe o mixta con regulación en altura para adaptarse a diferentes tejas. - Permite ser fijado a diferentes tipos de tejado. - Necesario uno por cada captador.	100

• PVP IVA no incluido. Sólo para profesionales.

- Los precios de este catálogo-tarifa están sujetos a modificaciones, debido a cambio de tarifas de nuestros proveedores.
- Este catálogo-tarifa lleva solamente una pequeña parte de los productos de cada proveedor. Para otros productos, consúltenos o infórmese a través de la página web correspondiente.

Sistemas Solares

Kit de estructuras de soporte de cubiertas inclinadas

Para facilitar la elección de la estructura de soporte, elaboramos una serie de paquetes con las estructuras de soporte más comunes.

Modelo	Referencia	Descripción	Precio base de venta €
Para cubiertas inclinadas - Captadores verticales - Sin refuerzo adicional			
AV2-2	7 736 501 216	Estructura soporte para 2 captadores verticales (FKA5-2: 1 unidad; FKA6-2: 1 unidad)	101
AV3-2	7 736 501 217	Estructura soporte para 3 captadores verticales (FKA5-2: 1 unidad; FKA6-2: 2 unidades)	150
AV4-2	7 736 501 218	Estructura soporte para 4 captadores verticales (FKA5-2: 1 unidad; FKA6-2: 3 unidades)	199
AV5-2	7 736 501 219	Estructura soporte para 5 captadores verticales (FKA5-2: 1 unidad; FKA6-2: 4 unidades)	248
AV6-2	7 736 501 220	Estructura soporte para 6 captadores verticales (FKA5-2: 1 unidad; FKA6-2: 5 unidades)	297
AV7-2	7 736 501 221	Estructura soporte para 7 captadores verticales (FKA5-2: 1 unidad; FKA6-2: 6 unidades)	346
AV8-2	7 736 501 222	Estructura soporte para 8 captadores verticales (FKA5-2: 1 unidad; FKA6-2: 7 unidades)	395
AV9-2	7 736 501 223	Estructura soporte para 9 captadores verticales (FKA5-2: 1 unidad; FKA6-2: 8 unidades)	444
AV10-2	7 736 501 224	Estructura soporte para 10 captadores verticales (FKA5-2: 1 unidad; FKA6-2: 9 unidades)	493
Para cubiertas inclinadas - Captadores horizontales - Sin refuerzo adicional			
AH2-2	7 736 501 225	Estructura soporte para 2 captadores horizontales (FKA7-2: 1 unidad; FKA8-2: 1 unidad)	142
AH3-2	7 736 501 226	Estructura soporte para 3 captadores horizontales (FKA7-2: 1 unidad; FKA8-2: 2 unidades)	212
AH4-2	7 736 501 227	Estructura soporte para 4 captadores horizontales (FKA7-2: 1 unidad; FKA8-2: 3 unidades)	282
AH5-2	7 736 501 228	Estructura soporte para 5 captadores horizontales (FKA7-2: 1 unidad; FKA8-2: 4 unidades)	352
AH6-2	7 736 501 229	Estructura soporte para 6 captadores horizontales (FKA7-2: 1 unidad; FKA8-2: 5 unidades)	422
AH7-2	7 736 501 230	Estructura soporte para 7 captadores horizontales (FKA7-2: 1 unidad; FKA8-2: 6 unidades)	492
AH8-2	7 736 501 231	Estructura soporte para 8 captadores horizontales (FKA7-2: 1 unidad; FKA8-2: 7 unidades)	562
AH9-2	7 736 501 232	Estructura soporte para 9 captadores horizontales (FKA7-2: 1 unidad; FKA8-2: 8 unidades)	632
AH10-2	7 736 501 233	Estructura soporte para 10 captadores horizontales (FKA7-2: 1 unidad; FKA8-2: 9 unidades)	702

Estructuras de soporte gama S-Comfort FKC-2

INTEGRACIÓN EN TEJADOS INCLINADOS

Para instalar en tejados con inclinación de 25° a 60°.

Modelo	Referencia	Código EAN	Descripción	Cubierta	Precio base de venta €
Integración en cubierta inclinada - Captadores verticales					
FKI 3-2T	8 718 530 980	4 051 516 044 404	Estructura para integración de un captador plano vertical en cubierta inclinada.	Teja árabe	580
FKI 15-2T	8 718 530 992	4 051 516 044 527		Teja plana	580
FKI 5-2T	8 718 532 910	4 051 516 724 405	Estructura para integración de captadores planos verticales en cubierta inclinada, para 2 captadores en una fila.	Teja árabe	635
FKI 17-2T	8 718 532 913	4 051 516 724 429		Teja plana	635
FKI 6-2T	8 718 532 911	4 051 516 724 412	Estructura para integración de captadores planos verticales en cubierta inclinada, para captador adicional en una fila.	Teja árabe	265
FKI 18-2T	8 718 532 914	4 051 516 724 436		Teja plana	265
Integración en cubierta inclinada - Captadores horizontales					
FKI 9-2T	8 718 532 837	4 051 516 724 313	Estructura para integración de un captador plano horizontal en cubierta inclinada.	Teja árabe	640
FKI 21-2T	8 718 532 840	4 051 516 724 344		Teja plana	640
FKI 11-2T	8 718 532 838	4 051 516 724 320	Estructura para integración de captadores planos horizontales en cubierta inclinada, para 2 captadores en una fila.	Teja árabe	720
FKI 23-2T	8 718 532 841	4 051 516 724 351		Teja plana	720
FKI 12-2T	8 718 532 839	4 051 516 724 337	Estructura para integración de captadores planos horizontales en cubierta inclinada, para captador adicional en una fila.	Teja árabe	300
FKI 24-2T	8 718 532 842	4 051 516 724 368		Teja plana	300

• PVP IVA no incluido. Sólo para profesionales.

- Los precios de este catálogo-tarifa están sujetos a modificaciones, debido a cambio de tarifas de nuestros proveedores.
- Este catálogo-tarifa lleva solamente una pequeña parte de los productos de cada proveedor. Para otros productos, consúltenos o infórmese a través de la página web correspondiente.

Sistemas Solares

Captadores solares planos gama Smart

	Modelo	Referencia	Código EAN	Descripción	Precio base de venta €
 FCC-2S CTE	FCC-2S CTE	8 718 532 959	4 051 516 731 434	<p>Captador solar plano de alto rendimiento, con tratamiento selectivo en PVD, para instalación vertical.</p> <ul style="list-style-type: none"> Permite conexión en paralelo hasta 10 captadores. Circuito hidráulico de parrilla de tubos, con baja pérdida de carga. Conexiones flexibles metálicas, de fácil instalación. Aislamiento en lana mineral de 25 mm de espesor. Vidrio de seguridad solar. Bandeja de aluminio, de elevada resistencia mecánica. Área de apertura: 1.936 m². Dimensiones totales: 1032 x 2026 x 67 mm. Curva de rendimiento: $\eta_0=0,761; K1=4,083; K2=0,012$.^(*) 	490
 FCB-2S CTE	FCB-2S CTE	8 718 532 973	4 051 516 731 571	<p>Captador solar plano de alto rendimiento, con tratamiento selectivo en PVD, para instalación vertical.</p> <ul style="list-style-type: none"> Permite conexión en paralelo hasta 10 captadores. Circuito hidráulico de parrilla de tubos, con baja pérdida de carga. Conexiones flexibles metálicas, de fácil instalación. Aislamiento en lana mineral de 25 mm de espesor. Vidrio de seguridad. Bandeja de aluminio, de elevada resistencia mecánica. Área de apertura: 1.936 m². Dimensiones totales: 1032 x 2026 x 67 mm. Curva de rendimiento: $\eta_0=0,710; K1=3,861; K2=0,013$.^(*) 	430
 WFS-19	WFS-19	7 709 600 146	4 047 416 650 340	<p>Conjunto de conexiones hidráulicas entre captadores FCC-2 y FCB-2 para instalación en tejado inclinado, compuesto por:</p> <ul style="list-style-type: none"> 2 tuberías flexibles metálicas, para realizar las conexiones de entrada y salida al grupo de captadores. 2 tapones en latón. 2 abrazaderas. 1 llave allen para instalación de los captadores solares sobre las estructuras de soporte. Aislamiento para las tuberías. <p>Se necesita un juego de conexiones WFS-19 por cada grupo de captadores.</p>	143
 WFS-18	WFS-18	7 709 600 144	4 047 416 650 319	<p>Conjunto de conexiones hidráulicas entre captadores FCC-2 y FCB-2 para instalación en tejado plano, compuesto por:</p> <ul style="list-style-type: none"> 2 codos en latón. 2 tuercas de 3/4". 2 anillas de apriete de 18 mm. 2 tuercas G1. 1 llave allen para instalación de los captadores solares sobre las estructuras de soporte. <p>Se necesita un juego de conexiones WFS-18 por cada grupo de captadores.</p>	50
<p>Significado de la denominación de los captadores Junkers FC= Captador Solar (2,1 m²) C= Comfort B= Classic S= Vertical</p>					

(*) Curva de rendimiento según EN 12975-2 (basada en el área de apertura).

• PVP IVA no incluido. Sólo para profesionales.

- Los precios de este catálogo-tarifa están sujetos a modificaciones, debido a cambio de tarifas de nuestros proveedores.
- Este catálogo-tarifa lleva solamente una pequeña parte de los productos de cada proveedor. Para otros productos, consúltenos o infórmese a través de la página web correspondiente.





Sistemas Solares

Estructuras de soporte

CUBIERTAS INCLINADAS

Modelo	Referencia	Código EAN	Descripción	Precio base de venta €	
Para cubiertas inclinadas - Captadores verticales					
	WMT 1	7 709 600 087	4 047 416 212 913	Estructura de soporte básica para instalación de captadores verticales sobre tejado inclinado. - Debe ser instalada con una unidad de los ganchos de fijación. - Necesario uno por cada grupo de captadores.	42
	WMT 2	7 709 600 088	4 047 416 212 920	Estructura de soporte básica para instalación de captadores verticales adicionales sobre tejado inclinado. - Debe ser instalada con una unidad de los ganchos de fijación. - Necesario uno por cada captador de cada grupo, excepto el primero.	39

Ganchos de fijación para cubiertas inclinadas

	FKA 3-2	8 718 531 023	4 051 516 044 800	Juego de ganchos de conexión para teja árabe o mixta. - Permite ser fijado como gancho en cubiertas con vigas, o bien fijado mediante anclajes en cubiertas de hormigón. - Necesario uno por cada captador.	46
	FKA 9-2	8 718 531 024	4 051 516 044 817	Juego de ganchos de conexión para teja plana (pizarra o similar). - Necesario uno por cada captador.	62
	FKA 4-2	8 718 531 025	4 051 516 044 824	Juego de ganchos de conexión universal, especialmente indicado para tejados con cubierta ondulada, tipo urailta o similar. - Necesario uno por cada captador.	67
	FKA 2-2	8 718 531 661	4 051 516 299 668	Juego de ganchos de conexión (4 unidades) para teja árabe o mixta con regulación en altura para adaptarse a diferentes tejas. - Permite ser fijado a diferentes tipos de tejado. - Necesario uno por cada captador.	100

CUBIERTAS PLANAS

Para cubiertas planas - Captadores verticales					
	WMF 11	7 736 500 130	4 047 416 778 617	Estructura de soporte básica para instalación de captadores verticales sobre tejado plano. - Permite regulación del ángulo de inclinación, a 15°, 20° y 35°. - Fabricada en aluminio. - Se necesita una por cada grupo de captadores.	157
	WMF 12	7 736 500 131	4 047 416 778 624	Estructura de soporte básica para instalación de captadores verticales sobre tejado plano. - Permite regulación del ángulo de inclinación, a 15°, 20° y 35°. - Fabricada en aluminio. - Se necesita una por cada captador de cada grupo, excepto el primero.	119

Kit de estructuras de soporte de cubiertas inclinadas y planas

Para facilitar la elección de la estructura de soporte, elaboramos una serie de paquetes con las estructuras de soporte más comunes.







Modelo	Referencia	Descripción	Precio base de venta €
Para cubiertas inclinadas - Captadores verticales - Sin refuerzo adicional y viento normal			
	WAV 2	7 736 500 141	81
	WAV 3	7 736 500 142	120
	WAV 4	7 736 500 143	159
	WAV 5	7 736 500 144	198
	WAV 6	7 736 500 145	237
	WAV 7	7 736 500 146	276
	WAV 8	7 736 500 147	315
	WAV 9	7 736 500 148	354
	WAV 10	7 736 500 149	393
Para cubiertas planas - Captadores verticales - Sin refuerzo adicional y viento normal			
	WFV 2	7 736 500 132	276
	WFV 3	7 736 500 133	395
	WFV 4	7 736 500 134	514
	WFV 5	7 736 500 135	633
	WFV 6	7 736 500 136	752
	WFV 7	7 736 500 137	871
	WFV 8	7 736 500 138	990
	WFV 9	7 736 500 139	1.109
	WFV 10	7 736 500 140	1.228

• PVP IVA no incluido. Sólo para profesionales.







- Los precios de este catálogo-tarifa están sujetos a modificaciones, debido a cambio de tarifas de nuestros proveedores.
- Este catálogo-tarifa lleva solamente una pequeña parte de los productos de cada proveedor. Para otros productos, consúltenos o infórmese a través de la página web correspondiente.

Sistemas Solares

Controladores solares

Modelo	Referencia	Código EAN	Descripción	Precio base de venta €	
	TDS 050	7 747 004 407	4 010 009 148 487	Termostato diferencial para el control de instalaciones solares. - 2 entradas para sondas de temperatura NTC; 1 salida 230 V / 50 Hz. - Display LCD con indicación de temperaturas, códigos de error, modo de funcionamiento y estado de la bomba. - Dimensiones: 134 x 137 x 38 mm. - Montaje sobre pared. - Incluye dos sondas de temperatura NTC.	165
	TDS 050 R	7 747 004 410	4 010 009 148 494	Termostato diferencial para el control de instalaciones solares, con válvula de tres vías. - 2 entradas para sondas de temperatura NTC; 1 salida 230 V / 50 Hz. - Display LCD con indicación de temperaturas, códigos de error, modo de funcionamiento y estado de la bomba. - Válvula de tres vías motorizada (230 V / 50 Hz), DN 25. - Dimensiones: 134 x 137 x 38 mm. - Montaje sobre pared. - Incluye dos sondas de temperatura NTC.	285
	TDS 100	7 747 004 418	4 010 009 148 548	Controlador solar por diferencial de temperatura, para instalaciones con una aplicación. - 3 entradas para sondas de temperatura NTC; 1 salida por triac (velocidad variable). - Display LCD iluminado y animado, pictograma e indicación de temperaturas, códigos de error, modo de funcionamiento y estado de la bomba. - Posibilidad de trabajar con velocidad variable en la bomba, y ajuste de la zona de modulación. - Ajuste del diferencial de temperatura; Selección de temperatura máxima en el almacenamiento y en los captadores. - Dimensiones: 190 x 170 x 50 mm. - Montaje sobre pared. - Incluye dos sondas de temperatura NTC.	225
	TDS 300	7 747 004 424	4 010 009 148 593	Controlador solar multifunción por diferencial de temperatura, para instalaciones solares con un máximo de tres aplicaciones. - 8 entradas para sondas de temperatura NTC; 1 entrada para conexión de un caudalímetro para medida de energía aportada por el sistema; 2 salidas triac (velocidad variable); 3 salidas 230 V / 50 Hz. - 1 interfaz para PC (RS 232). - Display LCD iluminado y animado. - 27 sistemas preconfigurados con pictogramas, indicación de temperaturas, códigos de error, modo de funcionamiento y estado de la bomba. - Posibilidad de trabajar con velocidad variable en las bombas, y ajuste de la zona de modulación. - Ajuste del diferencial de temperatura; Selección de temperatura máxima en el depósito y en los captadores. - Dimensiones: 190 x 170 x 50 mm. - Montaje sobre pared. - Incluye dos sondas de temperatura NTC.	350
	TF 2	7 747 009 880	4 010 009 168 454	Sonda de temperatura NTC para conectar en el campo de captadores (20 K)	45
	SF 4	7 747 009 881	4 010 009 168 461	Sonda de temperatura NTC para conectar el acumulador (12 K)	20

Grupos de bombeo solar

Modelo	Referencia	Código EAN	Descripción	Precio base de venta €	
	AGS 5 E (altura de la bomba: 4 m).	7 747 005 530	4 010 009 168 164	Estación solar de bombeo de una sola línea, premontada para sencilla instalación, que incorpora: - Bomba. - Válvula de esfera con termómetro integrado y anti-retorno por gravedad. - Conexión para llenado y vaciado del circuito primario solar. - Caudalímetro. - Conexión para vaso de expansión. Debe conectarse a instalaciones que posean purgadores. Dimensiones: 145 x 370 x 200 mm.	305
	AGS 10 E (altura de la bomba: 7 m).	7 747 005 531	4 010 009 168 171	Estación solar de bombeo de una sola línea, premontada para sencilla instalación, que incorpora: - Bomba. - Válvula de esfera con termómetro integrado y anti-retorno por gravedad. - Conexión para llenado y vaciado del circuito primario solar. - Caudalímetro. - Conexión para vaso de expansión. Debe conectarse a instalaciones que posean purgadores. Dimensiones: 145 x 370 x 200 mm.	340
	AGS 5 (altura de la bomba: 4 m).	7 747 005 535	4 010 009 168 195	Estación solar de bombeo de dos líneas, premontada para sencilla instalación, que incorpora: - Bomba. - Eliminador de aire. - Válvula de esfera con termómetro integrado y anti-retorno por gravedad. - Conexión para llenado y vaciado del circuito primario solar. - Caudalímetro. - Conexión para vaso de expansión. Debe conectarse a instalaciones que posean purgadores. Dimensiones: 290 x 370 x 225 mm.	370
	AGS 10 (altura de la bomba: 7 m).	7 747 009 414	4 010 009 168 300	Estación solar de bombeo de dos líneas, premontada para sencilla instalación, que incorpora: - Bomba. - Controlador solar TDS 100. - Eliminador de aire. - Válvula de esfera con termómetro integrado y anti-retorno por gravedad. - Conexión para llenado y vaciado del circuito primario solar. - Caudalímetro. - Conexión para vaso de expansión. Debe conectarse a instalaciones que posean purgadores. Dimensiones: 290 x 370 x 225 mm.	405
	AGS 20 (altura de la bomba: 8 m).	7 747 005 543	4 010 009 168 249	Estación solar de bombeo de dos líneas, premontada para sencilla instalación, que incorpora: - Bomba. - Controlador solar TDS 100. - Eliminador de aire. - Válvula de esfera con termómetro integrado y anti-retorno por gravedad. - Conexión para llenado y vaciado del circuito primario solar. - Caudalímetro. - Conexión para vaso de expansión. Debe conectarse a instalaciones que posean purgadores. Dimensiones: 290 x 370 x 225 mm.	605
	AGS 50 (altura de la bomba: 12 m).	7 747 005 544	4 010 009 168 256	Estación solar de bombeo de dos líneas, premontada para sencilla instalación, que incorpora: - Bomba. - Controlador solar TDS 100. - Eliminador de aire. - Válvula de esfera con termómetro integrado y anti-retorno por gravedad. - Conexión para llenado y vaciado del circuito primario solar. - Caudalímetro. - Conexión para vaso de expansión. Debe conectarse a instalaciones que posean purgadores. Dimensiones: 290 x 370 x 225 mm.	810
	AGS 5 / TDS 100 (altura de la bomba: 4 m).	7 747 008 747	4 010 009 168 263	Estación solar de bombeo de dos líneas, con controlador solar TDS 100 integrado, premontada para sencilla instalación, que incorpora: - Bomba. - Controlador solar TDS 100. - Eliminador de aire. - Válvula de esfera con termómetro integrado y anti-retorno por gravedad. - Conexión para llenado y vaciado del circuito primario solar. - Caudalímetro. - Conexión para vaso de expansión. Debe conectarse a instalaciones que posean purgadores. Dimensiones: 290 x 370 x 225 mm.	580

• PVP IVA no incluido. Sólo para profesionales.

- Los precios de este catálogo-tarifa están sujetos a modificaciones, debido a cambio de tarifas de nuestros proveedores.
- Este catálogo-tarifa lleva solamente una pequeña parte de los productos de cada proveedor. Para otros productos, consúltenos o infórmese a través de la página web correspondiente.

Sistemas Solares

Sistemas compactos por termosifón Smart

Modelo	Referencia	Descripción	Precio base de venta €
Sistema termosifón de 150 litros, para montaje en cubierta plana			
F1/TSS 150/FCB-2	7 736 501 192	Sin posibilidad de montaje de resistencia eléctrica.	1.320
F1/TSS 150/FCB-2E	7 736 501 259	Con posibilidad de montaje de resistencia eléctrica.	1.320
– Captador solar para montaje en vertical (FCB-2S CTE TSS). – Acumulador de doble envoltente de 145 litros de capacidad útil sin posibilidad (TS150-1 Junkers) o con posibilidad de calentamiento con resistencia eléctrica (TS150-1E Junkers). – Estructura de soporte para cubierta plana en aluminio (WSF 2-TSS3). – Accesorios de conexión WFS60 (tuberías en acero inoxidable). No incluye: Líquido solar (necesario 1 unidad de WTF 20 S). – Resistencia eléctrica.			
Sistema termosifón de 150 litros, para montaje en cubierta inclinada			
A1/TS 150/FCB-2	7 736 501 193	Sin posibilidad de montaje de resistencia eléctrica.	1.340
A1/TS 150 E/FCB-2 E	7 736 501 260	Con posibilidad de montaje de resistencia eléctrica.	1.340
– Captador solar para montaje en vertical (FCB-2S CTE TSS). – Acumulador de doble envoltente de 145 litros de capacidad útil sin posibilidad (TS 150-1 Junkers) o con posibilidad de calentamiento con resistencia eléctrica (TS 150-1E Junkers). – Estructura de soporte para cubierta inclinada en aluminio (WSA 1-TSS3), que incluye los ganchos de fijación al tejado (FKA 3-2). – Accesorios de conexión WFS 60 (tuberías en acero inoxidable). No incluye: Líquido solar (necesario 1 unidad de WTF 20 S). – Resistencia eléctrica.			
Sistema termosifón de 200 litros, para montaje en cubierta plana			
F1/TS 200/FCC-2	7 736 501 194	Sin posibilidad de montaje de resistencia eléctrica.	1.430
F1/TS 200/FCC-2 E	7 736 501 261	Con posibilidad de montaje de resistencia eléctrica.	1.430
– Captador solar para montaje en vertical (FCC-2 S CTE TSS). – Acumulador de doble envoltente de 195 litros de capacidad útil sin posibilidad (TS 200-1 Junkers) o con posibilidad de calentamiento con resistencia eléctrica (TS 200 -1E Junkers). – Estructura de soporte para cubierta plana en aluminio (WSF 2-TSS 3). – Accesorios de conexión WFS 60 (tuberías en acero inoxidable). No incluye: Líquido solar (necesario 1 unidad de WTF 20 S). – Resistencia eléctrica.			
Sistema termosifón de 200 litros, para montaje en cubierta inclinada			
A1/TS 200/FCC-2	7 736 501 195	Sin posibilidad de montaje de resistencia eléctrica.	1.450
A1/TS 200/FCC-2 E	7 736 501 262	Con posibilidad de montaje de resistencia eléctrica.	1.450
– Captador solar para montaje en vertical (FCC-2 S CTE TSS). – Acumulador de doble envoltente de 195 litros de capacidad útil sin posibilidad (TS 200-1 Junkers) o con posibilidad de calentamiento con resistencia eléctrica (TS 200 -1E Junkers). – Estructura de soporte para cubierta inclinada en aluminio (WSA 1-TSS 3), que incluye los ganchos de conexión (FKA 3-2). – Accesorios de conexión WFS 60 (tuberías en acero inoxidable). No incluye: Líquido solar (necesario 1 unidad de WTF 20 S). – Resistencia eléctrica.			
Sistema termosifón de 300 litros, para montaje en cubierta plana			
F2/TSS 300/FCB-2	7 736 501 196	Sin posibilidad de montaje de resistencia eléctrica.	2.230
F2/TSS 300/FCB-2 E	7 736 501 263	Con posibilidad de montaje de resistencia eléctrica.	2.230
– 2 captadores solares para montaje en vertical (FCB-2 S CTE TSS). – Acumulador de doble envoltente de 280 litros de capacidad útil sin posibilidad (TS 300-1 Junkers) o con posibilidad de calentamiento con resistencia eléctrica (TS 300-1E Junkers). – Estructura de soporte para cubierta plana en aluminio (1 WFS 2-300 TSS3 y 1 WFS 3 TSS3). – Accesorios de conexión WFS 60 (tuberías en acero inoxidable). No incluye: Líquido solar (necesario 1 unidad de WTF 20 S y 1 unidad de WTF 10 S). – Resistencia eléctrica.			
Sistema termosifón de 300 litros, para montaje en cubierta inclinada			
A2/TS 300/FCB-2	7 736 501 197	Sin posibilidad de montaje de resistencia eléctrica.	2.260
A2/TS 300/FCB-2 E	7 736 501 264	Con posibilidad de montaje de resistencia eléctrica.	2.260
– 2 captadores solares para montaje en vertical (FCB-2 S CTE TSS). – Acumulador de doble envoltente de 280 litros de capacidad útil sin posibilidad (TS 300-1 Junkers) o con posibilidad de calentamiento con resistencia eléctrica (TS 300 -1E Junkers). – Estructura de soporte para cubierta inclinada en aluminio (WSA 2 TSS3), que incluye los ganchos de conexión (FKA 3-2). – Accesorios de conexión WFS 60 (tuberías en acero inoxidable). No incluye: Líquido solar (necesario 1 unidad de WTF 20 S y 1 unidad de WTF 10 S). – Resistencia eléctrica.			

• PVP IVA no incluido. Sólo para profesionales.

- Los precios de este catálogo-tarifa están sujetos a modificaciones, debido a cambio de tarifas de nuestros proveedores.
- Este catálogo-tarifa lleva solamente una pequeña parte de los productos de cada proveedor. Para otros productos, consúltenos o infórmese a través de la página web correspondiente.

Sistemas Solares

Sistema solar drainback Storacell Solar

El sistema solar drainback es el sistema forzado perfecto para garantizar la completa seguridad durante las fases de inactividad del sistema solar. El principio de funcionamiento se basa en el retorno de fluido hacia el serpentín del acumulador, de esta forma se eliminan los riesgos de congelación y sobrecalentamiento en diferentes estaciones del año. El drainback es un sistema completo, de fácil instalación y rápida puesta en marcha e integra en el propio acumulador la bomba y el sistema de regulación, no siendo necesario el purgador y el vaso de expansión.

Modelo	Referencia	Descripción	Capacidad	Modelo Captador	Tipo de tejado	Gancho de conexión	Precio base de venta €
Sistema solar drainback de 160 litros y un captador							
	Storacell Solar 160 F1	7 736 501 846	160	FCC-2S	Plano	-	2.500
	Storacell Solar 160 A1	7 736 500 000			Inclinado	Teja árabe/mixta FKA3-2	2.400
Sistema drainback de 250 litros y un captador							
	Storacell Solar 250 F1	7 736 501 848	250	FKC-2S	Plano	-	3.100
	Storacell Solar 250 A1	7 736 500 904			Inclinado	Teja árabe/mixta FKA3-2	3.000
Sistema drainback de 250 litros y dos captadores							
	Storacell Solar 250 F2	7 736 501 847	250	FCC-2S	Plano	-	3.800
	Storacell Solar 250 A2	7 736 500 903			Inclinado	Teja árabe/mixta 2 FKA3-2	3.700

• PVP IVA no incluido. Sólo para profesionales.

- Los precios de este catálogo-tarifa están sujetos a modificaciones, debido a cambio de tarifas de nuestros proveedores.
- Este catálogo-tarifa lleva solamente una pequeña parte de los productos de cada proveedor. Para otros productos, consúltenos o infórmese a través de la página web correspondiente.

Aire acondicionado

Mono Splits. Unidades de Aire acondicionado (1x1)

Modelo	Referencia	Código EAN	Descripción	Capacidad Frío (ref./nom./máx.)	Capacidad Calor (ref./nom./máx.)	SEER /SCOP	Presión sustat. dB(A) máx./méd.	Peso neto (Kg)	Clasf. energética Frie/Calef.	alto, ancho fondo (mm.)	Precio base de venta €	Coste de instalación repetitivo (*)
Mono Splits Mural Comfort-E. Unidades de Aire Acondicionado 1x1												
Mono Split Mural Comfort-E (2,6 kW)	7736 501 552	4 051 516 778 194	Unidad de aire acondicionado de tipo Split 1x1 Inverter DC, gas R410a, con mando a distancia.	0,60 / 2,70 / 3,20	0,80 / 2,80 / 3,60	5,60 / 3,80	-	-	A+/A	-	630	3
Unidad interior (2,6 kW)	7738 311 081	4 051 516 755 102	Unidad interior. Mural Comfort-E de 2,6 kW.	-	-	-	28 / 41	9	-	275 x 845 x 193	189	-
Unidad exterior (2,6 kW)	7738 311 082	4 051 516 755 119	Unidad exterior. Mural Comfort-E de 2,6 kW.	-	-	-	51	28	-	540 x 776 x 320	441	3
Mono Split Mural Comfort-E (3,5 kW)	7736 501 553	4 051 516 778 200	Unidad de aire acondicionado de tipo Split 1x1 Inverter DC, gas R410a, con mando a distancia.	0,60 / 3,50 / 3,90	0,80 / 4,00 / 4,40	6,10 / 4,00	-	-	A++/A+	-	675	3
Unidad interior (3,5 kW)	7738 311 083	4 051 516 755 126	Unidad interior. Mural Comfort-E de 3,5 kW.	-	-	-	30 / 42	9	-	275 x 845 x 180	203	-
Unidad exterior (3,5 kW)	7738 311 084	4 051 516 755 133	Unidad exterior. Mural Comfort-E de 3,5 kW.	-	-	-	53	29	-	540 x 776 x 320	472	3
Mono Split Mural Comfort-E (5,3 kW)	7736 501 554	4 051 516 778 217	Unidad de aire acondicionado de tipo Split 1x1 Inverter DC, gas R410a, con mando a distancia.	1,26 / 5,28 / 6,60	1,12 / 5,80 / 6,80	5,60 / 3,80	-	-	A+/A	-	970	3
Unidad interior (5,3 kW)	7738 311 085	4 051 516 755 140	Unidad interior. Mural Comfort-E de 5,3 kW.	-	-	-	35 / 48	13	-	298 x 940 x 200	291	-
Unidad exterior (5,3 kW)	7738 311 086	4 051 516 755 157	Unidad exterior. Mural Comfort-E de 5,3 kW.	-	-	-	56	45	-	700 x 955 x 396	679	3
Mono Split Mural Comfort-E (6,5 kW)	7736 501 555	4 051 516 778 224	Unidad de aire acondicionado de tipo Split 1x1 Inverter DC, gas R410a, con mando a distancia.	2,53 / 6,45 / 6,55	2,53 / 7,00 / 7,60	5,10 / 3,80	-	-	A/A	-	1.145	3
Unidad interior (6,5 kW)	7738 311 087	4 051 516 755 164	Unidad interior. Mural Comfort-E de 6,5 kW.	-	-	-	39 / 51	14	-	315 x 1007 x 219	343	-
Unidad exterior (6,5 kW)	7738 311 088	4 051 516 755 171	Unidad exterior. Mural Comfort-E de 6,5 kW.	-	-	-	58	60	-	790 x 980 x 427	802	3
Mono Splits Mural Excellence-E. Unidades de Aire Acondicionado 1x1												
Mono Split Mural Excellence-E (2,6 kW)	7736 501 556	4 051 516 778 231	Unidad de aire acondicionado de tipo Split 1x1 Inverter DC, gas R410a, con mando a distancia.	(0,80 / 2,60 / 3,20)	(0,90 / 2,75 / 3,40)	6,40 / 4,00	-	-	A++/A+	-	755	3
Unidad interior (2,6 kW)	7738 311 089	4 051 516 755 188	Unidad interior. Mural Excellence-E de 2,6 kW.	-	-	-	23 / 41	10	-	275 x 845 x 200	227	-
Unidad exterior (2,6 kW)	7738 311 090	4 051 516 755 195	Unidad exterior. Mural Excellence-E de 2,6 kW.	-	-	-	50	30	-	540 x 776 x 320	528	3
Mono Split Mural Excellence-E (3,5 kW)	7736 501 557	4 051 516 778 248	Unidad de aire acondicionado de tipo Split 1x1 Inverter DC, gas R410a, con mando a distancia.	(- / 3,50 / -)	(- / 3,52 / -)	6,40 / 3,80	-	-	A++/A	-	795	3
Unidad interior (3,5 kW)	7738 311 091	4 051 516 755 201	Unidad interior. Mural Excellence-E de 3,5 kW.	-	-	-	24 / 42	10	-	275 x 845 x 180	239	-
Unidad exterior (3,5 kW)	7738 311 092	4 051 516 755 218	Unidad exterior. Mural Excellence-E de 3,5 kW.	-	-	-	50	33	-	540 x 776 x 320	556	3
Mono Split Mural Excellence-E (5,3 kW)	7736 501 558	4 051 516 778 255	Unidad de aire acondicionado de tipo Split 1x1 Inverter DC, gas R410a, con mando a distancia.	(- / 5,28 / -)	(- / 5,28 / -)	5,60 / 3,80	-	-	A+/A	-	1.090	3
Unidad interior (5,3 kW)	7738 311 093	4 051 516 755 225	Unidad interior. Mural Excellence-E de 5,3 kW.	-	-	-	33 / 48	13	-	298 x 945 x 208	327	-
Unidad exterior (5,3 kW)	7738 311 094	4 051 516 755 232	Unidad exterior. Mural Excellence-E de 5,3 kW.	-	-	-	56	46	-	700 x 955 x 396	763	3
Mono Split Mural Excellence-E (6,5 kW)	7736 501 559	4 051 516 778 262	Unidad de aire acondicionado de tipo Split 1x1 Inverter DC, gas R410a, con mando a distancia.	2,20 / 6,45 / 7,00	2,30 / 6,45 / 8,50	5,80 / 3,80	-	-	A+/A	-	1.290	3
Unidad interior (6,5 kW)	7738 311 095	4 051 516 755 249	Unidad interior. Mural Excellence-E de 6,5 kW.	-	-	-	36 / 50	15,5	-	315 x 1018 x 223	387	-
Unidad exterior (6,5 kW)	7738 311 096	4 051 516 755 256	Unidad exterior. Mural Excellence-E de 6,5 kW.	-	-	-	52	62,5	-	790 x 980 x 427	903	3

Algunas especificaciones pueden cambiar sin previo aviso.

(*) Precio unitario € (Importes antes de IVA y no sujetos a descuentos comerciales.) DTU/RD 208 / 2005

• PVP IVA no incluido. Sólo para profesionales.

- Los precios de este catálogo-tarifa están sujetos a modificaciones, debido a cambio de tarifas de nuestros proveedores.
- Este catálogo-tarifa lleva solamente una pequeña parte de los productos de cada proveedor. Para otros productos, consúltenos o infórmese a través de la página web correspondiente.

Aire acondicionado

Multi splits. Unidades de Aire acondicionado

Unidades interiores para Multi splits

Modelo	Referencia	Código EAN	Descripción	Capacidad frío/calor (kW)	Caudal de aire m ³ /h	Presión sonora min./máx. (dB(A))	Peso neto (Kg)	alto, ancho fondo (mm.)	Precio base de venta €
Unidad interior Mural Comfort-E para Multi splits									
Unidad interior (2 kW)	7738 311 101	4 051 516 755 300	Unidad interior Mural Comfort-E para Multi splits con mando a distancia.	2,10 / 2,60	380	28 / 31 / 34 / 36	9	265 x 790 x 170	195
Unidad interior (2,6 kW)	7738 311 102	4 051 516 755 317		2,60 / 2,80	380	28 / 31 / 34 / 37	9	265 x 790 x 170	210
Unidad interior (3,5 kW)	7738 311 103	4 051 516 755 324		3,50 / 3,80	420	30 / 32 / 34 / 38	10	275 x 845 x 180	245
Unidad interior (5,3 kW)	7738 311 104	4 051 516 755 331		5,30 / 5,80	650	36 / 40 / 43 / 46	13	298 x 940 x 200	290
Unidad interior Mural Excellence-E para Multi splits									
Unidad interior (2 kW)	7738 311 105	4 051 516 755 348	Unidad interior Mural Excellence-E para Multi splits con mando a distancia.	2,10/2,60	400	32 / 35 / 37 / 40	9	265 x 794 x 186	240
Unidad interior (2,6 kW)	7738 311 106	4 051 516 755 355		2,60/2,80	400	32 / 35 / 37 / 40	9	265 x 794 x 186	255
Unidad interior (3,5 kW)	7738 311 107	4 051 516 755 362		3,50/3,80	430	33 / 36 / 39 / 42	10	274 x 848 x 189	275
Unidad interior (5,3 kW)	7738 311 108	4 051 516 755 379		5,30/5,80	650	33 / 37 / 42 / 45	13	298 x 945 x 208	320
Unidad interior Suelo-Techo Excellence-E para Multi splits									
Unidad interior (2,6 kW)	7738 306 300	4 051 516 285 241	Unidad interior Suelo-Techo Excellence-E para Multi splits con mando a distancia.	2,50/2,80	650	36/40	40	700 x 1220 x 225	315
Unidad interior (3,5 kW)	7738 306 301	4 051 516 285 258		3,50/3,85	650	36/40	40	700 x 1220 x 225	375
Unidad interior (5,3 kW)	7738 306 302	4 051 516 285 265		5,00/5,50	950	40/45	40	700 x 1220 x 225	445
Unidad interior (6,5 kW)	7738 311 112	4 051 516 755 416		7,10/8,00	1250	44/48	45	700 x 1220 x 225	495
Unidad interior Cassette Excellence-E para Multi splits									
Unid. interior Cassette Excellence-E (3,5 kW)	7736 501 560	4 051 516 778 279	Unidad interior Cassette Excellence-E para Multi splits 3,5 kW.	3,50/4,00	600	42/46	-	-	440
Unidad interior (3,5 kW)	7738 306 303	4 051 516 285 272	Unidad interior Cassette Excellence para Multi splits 3,5 kW.	-	-	-	18	230 x 570 x 570	335
Panel cassette (3,5 - 5,3 kW)	7738 306 305	4 051 516 285 296	Panel Cassette 3,5 - 5,3 kW.	-	-	-	2,5	50 x 650 x 650	105
Unid. interior Cassette Excellence-E (5,3 kW)	7736 501 561	4 051 516 778 826	Unidad interior Cassette Excellence-E para Multi splits 5,3 kW.	4,50/5,00	600	42/46	-	-	490
Unidad interior (5,3 kW)	7738 306 304	4 051 516 285 289	Unidad interior Cassette Excellence para Multi splits 5,3 kW.	-	-	-	18	230 x 570 x 570	385
Panel cassette (5,3 - 6,5 kW)	7738 306 305	4 051 516 285 296	Panel Cassette 3,5 - 5,3 kW.	-	-	-	2,5	50 x 650 x 650	105
Unid. interior Cassette Excellence-E (6,5 kW)	7736 501 562	4 051 516 778 835	Unidad interior Cassette Excellence-E para Multi splits 6,5 kW.	7,10/8,00	1180	35/39	-	-	540
Unid. interior cassette (6,5 kW)	7738 311 109	4 051 516 755 386	Unidad interior Cassette Excellence para Multi splits 6,5 kW.	-	-	-	30	240 x 840 x 840	415
Panel cassette (6,5 kW)	7738 311 110	4 051 516 755 393	Panel Cassette 6,5 kW.	-	-	-	6,5	60 x 950 x 950	125
Unidad interior Conducto Excellence-E para Multi splits									
Unidad interior (2,6 kW)	7738 306 306	4 051 516 285 302	Unidad interior Conducto Excellence para Multi splits, con mando a distancia y mando fijo con termostato.	2,50/2,80	450	31/37	22	200 x 700 x 615	320
Unidad interior (3,5 kW)	7738 306 307	4 051 516 285 319		3,50/3,85	500	32/39	23	200 x 700 x 615	375
Unidad interior (5,3 kW)	7738 306 308	4 051 516 285 326		5,00/5,50	700	33/41	27	200 x 900 x 615	445
Unidad interior (6,5 kW)	7738 311 111	4 051 516 755 409		7,10/8,00	1000	34/42	31	200 x 1100 x 615	525

Algunas especificaciones pueden cambiar sin previo aviso.



• PVP IVA no incluido. Sólo para profesionales.

- Los precios de este catálogo-tarifa están sujetos a modificaciones, debido a cambio de tarifas de nuestros proveedores.
- Este catálogo-tarifa lleva solamente una pequeña parte de los productos de cada proveedor. Para otros productos, consúltenos o infórmese a través de la página web correspondiente.

Aire acondicionado

Multi splits. Unidades de Aire acondicionado

Unidades exteriores para Multi splits

Modelo	Referencia	Código EAN	Descripción	Capacidad Frío (min, nom, máx)	Capacidad Calor (min, nom, máx)	SEER / SCOP	Presión sonora dB(A) máx	Peso neto (Kg)	Clasf. energía	Altura, ancho y fondo (mm.)	Precio base de venta €	Coste de recambio repercutido (*)	
Unidades exteriores para Multi splits.													
	Unidad exterior Multi split 5,3 kW (2x1)	7 738 311 097	4 051 516 755 263	Unidad exterior Multi split 2x1, Inverter DC, gas R410a.	2,05 / 5,00 / 6,20	2,50 / 5,60 / 6,65	5,6/3,8	56	50	A+/A	700x955 x396	840	3
	Unidad exterior Multi split 7 kW (3x1)	7 738 311 098	4 051 516 755 270	Unidad exterior Multi split 3x1, Inverter DC, gas R410a.	2,20 / 7,10 / 10,00	3,60 / 8,50 / 11,00	5,1/3,8	58	64	A/A	790x427 x980	1.365	3
	Unidad exterior Multi split 8,2 kW (4x1)	7 738 311 099	4 051 516 755 287	Unidad exterior Multi split 4x1, Inverter DC, gas R410a.	2,20 / 8,00 / 10,00	2,80 / 9,30 / 11,00	5,1/3,8	58	65	A/A	790x427 x980	1.445	3
	Unidad exterior Multi split 10,6 kW (4x1)	7 738 311 100	4 051 516 755 294	Unidad exterior Multi split 4x1, Inverter DC, gas R410a.	2,10 / 10,00 / 11,00	2,60 / 11,00 / 12,00	5,1/3,8	60	102	A/A	1103x1015 x440	1.890	3
	Unidad exterior Multi split 12,4 kW (5x1)	7 738 311 676	4 051 516 776 183	Unidad exterior Multi split 5x1, Inverter DC, gas R410a.	2,10 / 12,10 / 13,60	2,60 / 13,00 / 14,00	3,37/3,67**	54	102	/	1103x1015 x440	2.090	3

Algunas especificaciones pueden cambiar sin previo aviso.

(*) Precio unitario € (Importes antes de IVA y no sujetos a descuentos comerciales.) DTU/RD 208 / 2005

(**) EER/COP



• PVP IVA no incluido. Sólo para profesionales.

- Los precios de este catálogo-tarifa están sujetos a modificaciones, debido a cambio de tarifas de nuestros proveedores.
- Este catálogo-tarifa lleva solamente una pequeña parte de los productos de cada proveedor. Para otros productos, consúltenos o infórmese a través de la página web correspondiente.

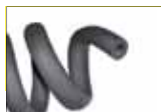

K-FLEX EC TUBOS

TUBO COBRE		TUBO HIERRO			TUBOS AISLANTES: 2 metros de longitud						
Pulgadas	Ø exterior mm	Pulgadas	Ø exterior mm	Ø nom. DN	Espes. (mm)	Diám. (mm)	Tipo	Código	mt/caja	Código de barras	Precio €/m
1/4"	6				6	6	T K-FLEX 06-006 EC	06006005509	496	8027409130048	0,48
3/8"	10	1/8"	10,2	6	6	10	T K-FLEX 06-010 EC	06010005509	364	8027409130192	0,53
1/2"	12				6	12	T K-FLEX 06-012 EC	06012005509	316	8027409130277	0,61
5/8"	15	1/4"	13,5	8	6	15	T K-FLEX 06-015 EC	06015005509	266	8027409130420	0,70
3/4"	18	3/8"	17,2	10	6	18	T K-FLEX 06-018 EC	06018005509	220	8027409130581	0,83
					6	20*	T K-FLEX 06-020 EC	06020005509	180	8027409130642	0,97
7/8"	22	1/2"	21,3	15	6	22	T K-FLEX 06-022 EC	06022005509	180	8027409130673	1,03
1"	25		25		6	25	T K-FLEX 06-025 EC	06025005509	152	8027409130758	1,16
1+1/8"	28	3/4"	26,9	20	6	28	T K-FLEX 06-028 EC	06028005509	130	8027409130871	1,28
	30		30		6	30*	T K-FLEX 06-030 EC	06030005509	112	8027409130956	1,58
1+3/8"	35	1"	33,7	25	6	35	T K-FLEX 06-035 EC	06035005509	100	8027409131045	1,68
1+5/8"	42	1+1/4"	42,4	32	6	42	T K-FLEX 06-042 EC	06042005509	90	8027409131113	1,79
1/4"	6				9	6	T K-FLEX 09-006 EC	09006005509	352	8027409131182	0,72
5/16"	8				9	8*	T K-FLEX 09-008 EC	09008005509	300	8027409131243	0,80
3/8"	10	1/8"	10,2	6	9	10	T K-FLEX 09-010 EC	09010005509	266	8027409131311	0,78
1/2"	12				9	12	T K-FLEX 09-012 EC	09012005509	234	8027409131397	0,85
5/8"	15	1/4"	13,5	8	9	15	T K-FLEX 09-015 EC	09015005509	192	8027409131557	0,93
3/4"	18	3/8"	17,2	10	9	18	T K-FLEX 09-018 EC	09018005509	166	8027409131724	1,06
					9	20	T K-FLEX 09-020 EC	09020005509	136	8027409131809	1,12
7/8"	22	1/2"	21,3	15	9	22	T K-FLEX 09-022 EC	09022005509	136	8027409131830	1,13
1"	25		25		9	25	T K-FLEX 09-025 EC	09025005509	108	8027409131953	1,32
1+1/8"	28	3/4"	26,9	20	9	28	T K-FLEX 09-028 EC	09028005509	96	8027409132080	1,42
					9	32	T K-FLEX 09-032 EC	09032005509	76	8027409232148	1,71
1+3/8"	35	1"	33,7	25	9	35	T K-FLEX 09-035 EC	09035005509	76	8027409132288	1,74
					9	40	T K-FLEX 09-040 EC	09040005509	60	8027409278498	2,17
1+5/8"	42	1+1/4"	42,4	32	9	42	T K-FLEX 09-042 EC	09042005509	60	8027409132448	2,23
		1+1/2"	48,3	40	9	48	T K-FLEX 09-048 EC	09048005509	50	8027409132608	2,63
		1+1/2"	48,3	40	9	50	T K-FLEX 09-050 EC	09050005509	50	8027409572640	3,05
2+1/8"	54		54		9	54	T K-FLEX 09-054 EC	09054005509	46	8027409132707	3,11
		2"	60,3	50	9	60	T K-FLEX 09-060 EC	09060005509	46	8027409132851	3,58
2+5/8"	64		63,5		9	64	T K-FLEX 09-064 EC	09064005509	46	8027409284512	3,72
	70		70		9	70*	T K-FLEX 09-070 EC	09070005509	40	8027409133025	4,15
3"	76	2+1/2"	76,1	65	9	76	T K-FLEX 09-076 EC	09076005509	40	8027409133094	4,20
	80				9	80*	T K-FLEX 09-080 EC	09080005509	36	8027409133162	4,89
3+1/2"	89	3"	88,9	80	9	89	T K-FLEX 09-089 EC	09089005509	36	8027409284529	5,30
		3+1/2"	101,6/104,3		9	102	T K-FLEX 09-102 EC	09102005509	22	8027409284536	7,14
4"	108		108		9	108*	T K-FLEX 09-108 EC	09108005509	22	8027409133353	7,21
4+1/2"	114	4"	114,3	100	9	114	T K-FLEX 09-114 EC	09114005509	22	8027409133421	7,67
			125		9	125	T K-FLEX 09-125 EC	09125005509	20	8027409133490	9,36
	133		133		9	133*	T K-FLEX 09-133 EC	09133005509	16	8027409133568	10,21
		5"	139,7	125	9	140	T K-FLEX 09-140 EC	09140005509	16	8027409284543	10,47
	159		160		9	160	T K-FLEX 09-160 EC	09160005509	16	8027409133704	12,74
		6"	168	150	9	170	T K-FLEX 09-170 EC	09170005509	6	8027409207306	13,69

• PVP IVA no incluido. Sólo para profesionales.

- Los precios de este catálogo-tarifa están sujetos a modificaciones, debido a cambio de tarifas de nuestros proveedores.
- Este catálogo-tarifa lleva solamente una pequeña parte de los productos de cada proveedor. Para otros productos, consúltenos o infórmese a través de la página web correspondiente.

K-FLEX EC TUBOS



TUBO COBRE		TUBO HIERRO			TUBOS AISLANTES: 2 metros de longitud						
Pulgadas	Ø exterior mm	Pulgadas	Ø exterior mm	Ø nom. DN	Espec. (mm)	Diám. (mm)	Tipo	Código	mt/caja	Código de barras	Precio €/m
1/4"	6				13	6*	T K-FLEX 13-006 EC	13006005509	200	8027409133780	1,30
3/8"	10	1/8"	10,2	6	13	10	T K-FLEX 13-010 EC	13010005509	172	8027409133865	1,34
1/2"	12				13	12*	T K-FLEX 13-012 EC	13012005509	162	8027409133940	1,52
5/8"	15	1/4"	13,5	8	13	15	T K-FLEX 13-015 EC	13015005509	136	8027409134107	1,60
3/4"	18	3/8"	17,2	10	13	18	T K-FLEX 13-018 EC	13018005509	118	8027409134268	1,78
7/8"	22	1/2"	21,3	15	13	22	T K-FLEX 13-022 EC	13022005509	98	8027409134367	1,95
1"	25		25		13	25	T K-FLEX 13-025 EC	13025005509	80	8027409134466	2,39
1+1/8"	28	3/4"	26,9	20	13	28	T K-FLEX 13-028 EC	13028005509	78	8027409134596	2,55
					13	32	T K-FLEX 13-032 EC	13032005509	58	8027409173496	2,92
1+3/8"	35	1"	33,7	25	13	35	T K-FLEX 13-035 EC	13035005509	58	8027409134824	3,06
					13	40*	T K-FLEX 13-040 EC	13040005509	48	8027409173502	3,35
1+5/8"	42	1+1/4"	42,4	32	13	42	T K-FLEX 13-042 EC	13042005509	48	8027409134985	3,42
		1+1/2"	48,3	40	13	48*	T K-FLEX 13-048 EC	13048005509	40	8027409135128	3,64
2+1/8"	54		54		13	54	T K-FLEX 13-054 EC	13054005509	34	8027409135227	3,98
		2"	60,3	50	13	60*	T K-FLEX 13-060 EC	13060005509	32	8027409135371	4,42
2+5/8"	64		63,5		13	64	T K-FLEX 13-064 EC	13064005509	30	8027409284550	4,84
3"	76	2+1/2"	76,1	65	13	76	T K-FLEX 13-076 EC	13076005509	26	8027409135616	5,81
	80				13	80*	T K-FLEX 13-080 EC	13080005509	24	8027409135708	6,68
3+1/2"	89	3"	88,9	80	13	89*	T K-FLEX 13-089 EC	13089005509	24	8027409284567	7,16
4+1/2"	114	4"	114,3	100	13	114	T K-FLEX 13-114 EC	13114005509	16	8027409135999	10,35
		5"	139,7	125	13	140*	T K-FLEX 13-140 EC	13140005509	12	8027409284581	12,96
1/4"	6				19	6	T K-FLEX 19-006 EC	19006005509	100	8027409136422	2,76
3/8"	10	1/8"	10,2	6	19	10	T K-FLEX 19-010 EC	19010005509	98	8027409136453	2,90
1/2"	12				19	12	T K-FLEX 19-012 EC	19012005509	88	8027409136538	3,01
5/8"	15	1/4"	13,5	8	19	15	T K-FLEX 19-015 EC	19015005509	78	8027409136682	3,16
3/4"	18	3/8"	17,2	10	19	18	T K-FLEX 19-018 EC	19018005509	72	8027409136835	3,47
					19	20	T K-FLEX 19-020 EC	19020005509	66	8027409145752	3,48
7/8"	22	1/2"	21,3	15	19	22	T K-FLEX 19-022 EC	19022005509	64	8027409136934	3,49
1"	25		25		19	25	T K-FLEX 19-025 EC	19025005509	50	8027409137030	3,84
1+1/8"	28	3/4"	26,9	20	19	28	T K-FLEX 19-028 EC	19028005509	48	8027409137160	4,20
	30		30		19	30*	T K-FLEX 19-030 EC	19030005509	42	8027409137269	5,26
					19	32	T K-FLEX 19-032 EC	19032005509	36	8027409173526	4,94
1+3/8"	35	1"	33,7	25	19	35	T K-FLEX 19-035 EC	19035005509	36	8027409137368	4,99
					19	40	T K-FLEX 19-040 EC	19040005509	32	8027409173533	5,92
1+5/8"	42	1+1/4"	42,4	32	19	42	T K-FLEX 19-042 EC	19042005509	32	8027409137511	5,94
		1+1/2"	48,3	40	19	48	T K-FLEX 19-048 EC	19048005509	24	8027409137658	7,30
					19	50	T K-FLEX 19-050 EC	19050005509	24	8027409173540	7,72
2+1/8"	54		54		19	54	T K-FLEX 19-054 EC	19054005509	24	8027409137757	7,74
		2"	60,3	50	19	60	T K-FLEX 19-060 EC	19060005509	22	8027409137900	9,21
2+5/8"	64		63,5		19	64	T K-FLEX 19-064 EC	19064005509	18	8027409284598	9,85
	70		70		19	70*	T K-FLEX 19-070 EC	19070005509	18	8027409138068	10,80
3"	76	2+1/2"	76,1	65	19	76	T K-FLEX 19-076 EC	19076005509	18	8027409138136	11,29
3+1/2"	89	3"	88,9	80	19	89	T K-FLEX 19-089 EC	19089005509	14	8027409284604	12,98
		3+1/2"	101,6/104,3		19	102*	T K-FLEX 19-102 EC	19102005509	14	8027409284611	16,84
4"	108		108		19	108*	T K-FLEX 19-108 EC	19108005509	12	8027409138440	18,25
4+1/2"	114	4"	114,3	100	19	114	T K-FLEX 19-114 EC	19114005509	12	8027409138518	19,22
			125		19	125	T K-FLEX 19-125 EC	19125005509	10	8027409138594	21,59
		5"	139,7	125	19	140	T K-FLEX 19-140 EC	19140005509	8	8027409284628	22,43
	159		160		19	160	T K-FLEX 19-160 EC	19160005509	8	8027409138808	28,60
		6"	168	150	19	170	T K-FLEX 19-170 EC	19170005509	6	8027409169345	29,74

• PVP IVA no incluido. Sólo para profesionales.

- Los precios de este catálogo-tarifa están sujetos a modificaciones, debido a cambio de tarifas de nuestros proveedores.
- Este catálogo-tarifa lleva solamente una pequeña parte de los productos de cada proveedor. Para otros productos, consúltenos o infórmese a través de la página web correspondiente.



K-FLEX EC TUBOS

TUBO COBRE		TUBO HIERRO			TUBOS AISLANTES: 2 metros de longitud						
Pulgadas	Ø exterior mm	Pulgadas	Ø exterior mm	Ø nom. DN	Espes. (mm)	Diám. (mm)	Tipo	Código	mt/caja	Código de barras	Precio €/m
3/8"	10	1/8"	10,2	6	25	10	T K-FLEX 25-010 EC	25010005509	60	8027409146551	4,97
1/2"	12				25	12	T K-FLEX 25-012 EC	25012005509	54	8027409138990	4,98
5/8"	15	1/4"	13,5	8	25	15	T K-FLEX 25-015 EC	25015005509	52	8027409139010	5,00
3/4"	18	3/8"	17,2	10	25	18	T K-FLEX 25-018 EC	25018005509	50	8027409139034	5,09
					25	20	T K-FLEX 25-020 EC	25020005509	42	8027409616412	5,14
7/8"	22	1/2"	21,3	15	25	22	T K-FLEX 25-022 EC	25022005509	42	8027409139058	5,16
1"	25		25		25	25	T K-FLEX 25-025 EC	25025005509	40	8027409139072	6,06
1+1/8"	28	3/4"	26,9	20	25	28	T K-FLEX 25-028 EC	25028005509	40	8027409139096	6,18
					25	32	T K-FLEX 25-032 EC	25032005509	24	8027409616429	6,77
1+3/8"	35	1"	33,7	25	25	35	T K-FLEX 25-035 EC	25035005509	24	8027409139126	6,95
					25	40	T K-FLEX 25-040 EC	25040005509	22	8027409616436	8,96
1+5/8"	42	1+1/4"	42,4	32	25	42	T K-FLEX 25-042 EC	25042005509	22	8027409139171	8,98
		1+1/2"	48,3	40	25	48	T K-FLEX 25-048 EC	25048005509	18	8027409139225	10,21
		1+1/2"	48,3	40	25	50	T K-FLEX 25-050 EC	25050005509	18	8027409567363	10,58
2+1/8"	54		54		25	54	T K-FLEX 25-054EC	25054005509	16	8027409139270	10,68
		2"	60,3	50	25	60	T K-FLEX 25-060 EC	25060005509	12	8027409139324	11,99
3"	76	2+1/2"	76,1	65	25	76	T K-FLEX 25-076 EC	25076005509	10	8027409138492	14,51
3+1/2"	89	3"	88,9	80	25	89	T K-FLEX 25-089 EC	25089005509	8	8027409296805	16,70
4+1/2"	114	4"	114,3	100	25	114	T K-FLEX 25-114 EC	25114005509	6	8027409139669	22,66
			125		25	125	T K-FLEX 25-125EC	25125005509	6	8027409635352	24,48
		5"	139,7	125	25	140	T K-FLEX 25-140EC	25140005509	4	8027409298953	26,09
5/8"	15	1/4"	13,5	8	32	15	T K-FLEX 32-015 EC	32015005509	36	8027409636014	8,20
3/4"	18	3/8"	17,2	10	32	18	T K-FLEX 32-018 EC	32018005509	32	8027409146537	8,46
7/8"	22	1/2"	21,3	15	32	22	T K-FLEX 32-022 EC	32022005509	32	8027409140238	9,11
1"	25		25		32	25	T K-FLEX 32-025EC	32025005509	24	*	9,30
1+1/8"	28	3/4"	26,9	20	32	28	T K-FLEX 32-028 EC	32028005509	24	8027409146186	9,50
					32	32	T K-FLEX 32-032 EC	32032005509	22	*	9,74
1+3/8"	35	1"	33,7	25	32	35	T K-FLEX 32-035 EC	32035005509	22	8027409146193	10,02
					32	40	T K-FLEX 32-040 EC	32040005509	16	8027409616443	10,55
1+5/8"	42	1+1/4"	42,4	32	32	42	T K-FLEX 32-042 EC	32042005509	16	8027409146209	10,65
		1+1/2"	48,3	40	32	48	T K-FLEX 32-048 EC	32048005509	14	8027409146216	11,69
		1+1/2"	48,3	40	32	50	T K-FLEX 32-050 EC	32050005509	12	8027409616450	12,16
2+1/8"	54		54		32	54	T K-FLEX 32-054 EC	32054005509	12	8027409146223	12,61
		2"	60,3	50	32	60	T K-FLEX 32-060 EC	32060005509	10	8027409146230	13,38
2+5/8"	64		63,5		32	64	T K-FLEX 32-064 EC	32064005509	10	8027409295280	14,44
	70		70		32	70	T K-FLEX 32-070 EC	32070005509	8	8027409146513	15,34
3"	76	2+1/2"	76,1	65	32	76	T K-FLEX 32-076 EC	32076005509	8	8027409146247	15,66
3+1/2"	89	3"	88,9	80	32	89	T K-FLEX 32-089 EC	32089005509	8	8027409297055	18,05
		3+1/2"	101,6/104,3		32	102	T K-FLEX 32-102 EC	32102005509	6	8027409617938	21,60
4+1/2"	114	4"	114,3	100	32	114	T K-FLEX 32-114 EC	32114005509	6	8027409146261	22,86
			125		32	125	T K-FLEX 32-125 EC	32125005509	6	8027409595205	25,51
		5"	139,7	125	32	140	T K-FLEX 32-140 EC	32140005509	4	8027409299066	27,77
					32	160	T K-FLEX 32-160 EC	32160005509	4	8027409146285	34,22
		5"	139,7	125	32	170	T K-FLEX 32-170 EC	32170005509	4	8027409595212	37,45

Tolerancia para K-FLEX EC Tubos: Longitud: +/- 1,5%
 Diámetro interno: hasta 100 mm entre +1 y +4. Más de 100 mm entre +1 y +6 mm.
 Espesor: 25 mm +/- 2,5 mm.
 32 mm +/- 3 mm.

• PVP IVA no incluido. Sólo para profesionales.

- Los precios de este catálogo-tarifa están sujetos a modificaciones, debido a cambio de tarifas de nuestros proveedores.
- Este catálogo-tarifa lleva solamente una pequeña parte de los productos de cada proveedor. Para otros productos, consúltelos o infórmese a través de la página web correspondiente.

K-FLEX SOLAR R



K-FLEX SOLAR R - ROLLOS							
	Espesor (mm)	Diámetro (mm)	Descripción	Código	m/Caja	Código de barras	Precio €/m
14mm	14	18	TB RO K-FLEX SOLAR HT R 14x018 NEGRO	14018214726KR	30	8027409615552	5,68
	14	22	TB RO K-FLEX SOLAR HT R 14x022 NEGRO	14022214726KR	25	8027409615569	6,50
	14	28	TB RO K-FLEX SOLAR HT R 14x028 NEGRO	14028214726KR	20	8027409615576	7,66
	14	35	TB RO K-FLEX SOLAR HT R 14x035 NEGRO	14035214726KR	15	8027409615583	8,99
20mm	20	12	TB RO K-FLEX SOLAR HT R 20x012 NEGRO	20012214726KR	20	8027409615590	6,28
	20	15	TB RO K-FLEX SOLAR HT R 20x015 NEGRO	20015214726KR	19	8027409615606	6,44
	20	18	TB RO K-FLEX SOLAR HT R 20x018 NEGRO	20018214726KR	17	8027409615620	6,97
	20	22	TB RO K-FLEX SOLAR HT R 20x022 NEGRO	20022214726KR	15	8027409615637	7,55
	20	28	TB RO K-FLEX SOLAR HT R 20x028 NEGRO	20028214726KR	15	8027409615644	9,20
	20	35	TB RO K-FLEX SOLAR HT R 20x035 NEGRO	20035214726KR	13	8027409615651	10,21
	20	42*	TB RO K-FLEX SOLAR HT R 20x042 NEGRO	20042214726KR	13	•	11,31
25mm	25	12*	TB RO K-FLEX SOLAR HT R 25x012 NEGRO	25012214726KR	16	8027409616092	9,35
	25	15*	TB RO K-FLEX SOLAR HT R 25x015 NEGRO	25015214726KR	15	8027409616085	9,98
	25	18*	TB RO K-FLEX SOLAR HT R 25x018 NEGRO	25018214726KR	14	8027409616108	10,32
	25	22*	TB RO K-FLEX SOLAR HT R 25x022 NEGRO	25022214726KR	13	8027409616115	10,74
	25	28*	TB RO K-FLEX SOLAR HT R 25x028 NEGRO	25028214726KR	10	8027409616122	12,09
	25	35*	TB RO K-FLEX SOLAR HT R 25x035 NEGRO	25035214726KR	9	•	13,11

K-FLEX SOLAR R - CAJA ESTANDAR							
	Espesor (mm)	Diámetro (mm)	Descripción	Código	m/Caja	Código de barras	Precio €/m
14mm	14	12	TB K-FLEX SOLAR HT R 14x012 NEGRO	14012217526KR	130	8027409616153	5,19
	14	15	TB K-FLEX SOLAR HT R 14x015 NEGRO	14015217526KR	112	8027409616160	5,35
	14	18	TB K-FLEX SOLAR HT R 14x018 NEGRO	14018217526KR	98	8027409615668	5,68
	14	22	TB K-FLEX SOLAR HT R 14x022 NEGRO	14022217524KR	84	8027409615675	6,50
	14	28	TB K-FLEX SOLAR HT R 14x028 NEGRO	14028217526KR	64	8027409615682	7,66
	14	35	TB K-FLEX SOLAR HT R 14x035 NEGRO	14035217526KR	50	8027409615699	8,99
20mm	14	42	TB K-FLEX SOLAR HT R 14x042 NEGRO	14042217526KR	40	8027409616177	9,96
	20	12	TB K-FLEX SOLAR HT R 20x012 NEGRO	20012217526KR	72	8027409615705	6,28
	20	15	TB K-FLEX SOLAR HT R 20x015 NEGRO	20015217526KR	64	8027409615712	6,44
	20	18	TB K-FLEX SOLAR HT R 20x018 NEGRO	20018217526KR	58	8027409615729	6,97
	20	22	TB K-FLEX SOLAR HT R 20x022 NEGRO	20022217526KR	50	8027409615736	7,55
	20	28	TB K-FLEX SOLAR HT R 20x028 NEGRO	20028217526KR	40	8027409615743	9,20
	20	35	TB K-FLEX SOLAR HT R 20x035 NEGRO	20035217526KR	32	8027409615750	10,21
	20	42	TB K-FLEX SOLAR HT R 20x042 NEGRO	20042217526KR	24	8027409616184	11,31
	25	12	TB K-FLEX SOLAR HT R 25x012 NEGRO	25012217526KR	48	8027409616191	9,35
	25	15	TB K-FLEX SOLAR HT R 25x015 NEGRO	25015217526KR	46	8027409616207	9,98
25mm	25	18	TB K-FLEX SOLAR HT R 25x018 NEGRO	25018217526KR	40	8027409616214	10,32
	25	22	TB K-FLEX SOLAR HT R 25x022 NEGRO	25022217526KR	36	8027409616221	10,74
	25	28	TB K-FLEX SOLAR HT R 25x028 NEGRO	25028217526KR	32	8027409616290	12,09
	25	35	TB K-FLEX SOLAR HT R 25x035 NEGRO	25035217526KR	24	8027409616306	13,11
	25	42	TB K-FLEX SOLAR HT R 25x042 NEGRO	25042217526KR	24	8027409616313	14,96
	30mm	30	15	TB K-FLEX SOLAR HT R 30x015 NEGRO	30015217526KR	36	•
30mm	30	18	TB K-FLEX SOLAR HT R 30x018 NEGRO	30018217526KR	30	•	12,55
	30	22	TB K-FLEX SOLAR HT R 30x022 NEGRO	30022217526KR	28	•	12,79
	30	28	TB K-FLEX SOLAR HT R 30x028 NEGRO	30028217526KR	24	•	13,66
	30	35	TB K-FLEX SOLAR HT R 30x035 NEGRO	30035217526KR	22	•	14,52
35mm	35	15	TB K-FLEX SOLAR HT R 35x015 NEGRO	35015217526KR	22	8027409616320	13,00
	35	18	TB K-FLEX SOLAR HT R 35x018 NEGRO	35018217526KR	22	8027409616337	13,13
	35	22	TB K-FLEX SOLAR HT R 35x022 NEGRO	35022217526KR	22	8027409616344	13,60
	35	28	TB K-FLEX SOLAR HT R 35x028 NEGRO	35028217526KR	16	8027409616351	14,52
35	35	TB K-FLEX SOLAR HT R 35x035 NEGRO	35035217526KR	16	8027409616368	15,25	

NOTA: DISPONIBLE EN ACABADO COLOR BLANCO, NEGRO Y ROJO TEJA*
PARA ACABADO DE COLOR BLANCO CAMBIAR LOS ULTIMOS DÍGITOS POR KB
* Consultar

• PVP IVA no incluido. Sólo para profesionales.

- Los precios de este catálogo-tarifa están sujetos a modificaciones, debido a cambio de tarifas de nuestros proveedores.
- Este catálogo-tarifa lleva solamente una pequeña parte de los productos de cada proveedor. Para otros productos, consúltenos o infórmese a través de la página web correspondiente.

















DEPÓSITOS DE AGUA

	REF.	DESCRIPCIÓN	P.V.P €
	1510002M	Aqualentz Rectangular ATM 1000 litros. Dimensiones: 116 x 73 x 167 cm. Equipado con boca hombre de Ø 400 mm y salida inferior de 2" rosca GAS.	330,00 €
	1520005M	Aqualentz Rectangular ATM 2000 litros. Dimensiones: 160 x 88 x 180 cm. Equipado con dos bocas hombre de Ø 400 mm y salida inferior de 2" rosca GAS.	640,00 €
	1530005M	Aqualentz Rectangular ATM 3000 litros. Dimensiones: 234 x 88 x 180 cm. Equipado con dos bocas hombre de Ø 400 mm y salida inferior de 2" rosca GAS.	875,00 €
	15600010	Aqualentz Modular 500 litros. Dimensiones: 78 x 78 x 110 cm. Equipado con boca hombre de Ø 400 mm y salida inferior de 2" rosca GAS.	240,00 €
	15600020	Aqualentz Modular 750 litros. Dimensiones: 78 x 78 x 149 cm. Equipado con boca hombre de Ø 400 mm y salida inferior de 2" rosca GAS.	270,00 €
	15600030	Aqualentz Modular 1000 litros. Dimensiones: 78 x 78 x 200 cm. Equipado con boca hombre de Ø 400 mm y salida inferior de 2" rosca GAS.	310,00 €
	1560001G	Modular Gris 500 litros. Dimensiones: 78 x 78 x 110 cm. Equipado con boca hombre de Ø 400 mm y salida inferior de 2" rosca GAS.	220,00 €
	1560002G	Modular Gris 750 litros. Dimensiones: 78 x 78 x 149 cm. Equipado con boca hombre de Ø 400 mm y salida inferior de 2" rosca GAS.	250,00 €
	1560003G	Modular Gris 1000 litros. Dimensiones: 78 x 78 x 200 cm. Equipado con boca hombre de Ø 400 mm y salida inferior de 2" rosca GAS.	290,00 €
	55500080	Cónico Gris 200 litros. Dimensiones: Ø 0,66 x Ø 0,52 x 1,00 m.	90,00 €
	55500090	Cónico Gris 300 litros. Dimensiones: Ø 0,78 x Ø 0,62 x 1,01 m.	110,00 €
	55500100	Cónico Gris 500 litros. Dimensiones: Ø 0,86 x Ø 0,67 x 1,29 m.	145,00 €
	55500110	Cónico Gris 1000 litros. Dimensiones: Ø 1,18 x Ø 0,95 x 1,34 m.	230,00 €
	15400060	FV 500 RECT. Dimensiones: 1,70 x 0,77 x 0,73 m. Depósito para enterrar.	410,00 €
	15400070	FV 1000 RECT. Dimensiones: 1,70 x 0,77 x 1,23 m. Depósito para enterrar.	470,00 €
	15400080	FV 1500 RECT. Dimensiones: 1,70 x 0,77 x 1,66 m. Depósito para enterrar.	640,00 €
	15400090	FV 2000 RECT. Dimensiones: 1,90 x 1,19 x 1,44 m. Depósito para enterrar.	800,00 €
	15400100	FV 3000 RECT. Dimensiones: 2,70 x 1,19 x 1,44 m. Depósito para enterrar.	1.120,00 €
	15400010	FV 4000 QR. Dimensiones: 2,05 x 1,85 x 1,55 m. Depósito para enterrar.	1.310,00 €
	15400020	FV 5000 QR. Dimensiones: 2,43 x 1,85 x 1,55 m. Depósito para enterrar.	1.560,00 €
	15400030	FV 8000 QR. Dimensiones: 4,20 x 1,85 x 1,55 m. Depósito para enterrar.	3.000,00 €
	15400040	FV 9000 QR. Dimensiones: 4,58 x 1,85 x 1,55 m. Depósito para enterrar.	3.350,00 €
	15400050	FV 10000 QR. Dimensiones: 4,97 x 1,85 x 1,55 m. Depósito para enterrar.	3.800,00 €
		15400110	FV 3500 DP. Dimensiones: 1,82 x 2,03 x 2,20 m. Fabricadas en doble pared.
15400120		FV 5000 DP. Dimensiones: 2,35 x 2,03 x 2,20 m. Fabricadas en doble pared.	3.220 €
15400130		FV 7500 DP. Dimensiones: 3,17 x 2,03 x 2,20 m. Fabricadas en doble pared.	4.390 €
15400140		FV 9000 DP. Dimensiones: 3,71 x 2,03 x 2,20 m. Fabricadas en doble pared.	5.120 €
15400150		FV 12000 DP. Dimensiones: 5,05 x 2,03 x 2,20 m. Fabricadas en doble pared.	7.290 €
15400160		FV 16000 DP. Dimensiones: 6,40 x 2,03 x 2,20 m. Fabricadas en doble pared.	9.480 €
15400170		FV 19000 DP. Dimensiones: 7,80 x 2,03 x 2,20 m. Fabricadas en doble pared.	11.070 €
15400180		FV 25000 DP. Dimensiones: 9,98 x 2,03 x 2,20 m. Fabricadas en doble pared.	15.150 €
15400190		FV 30000 DP. Dimensiones: 11,62 x 2,03 x 2,20 m. Fabricadas en doble pared.	18.210 €
15400200		FV 35000 DP. Dimensiones: 13,40 x 2,03 x 2,20 m. Fabricadas en doble pared.	20.980 €

• PVP IVA no incluido. Sólo para profesionales.

- Los precios de este catálogo-tarifa están sujetos a modificaciones, debido a cambio de tarifas de nuestros proveedores.
- Este catálogo-tarifa lleva solamente una pequeña parte de los productos de cada proveedor. Para otros productos, consúltenos o infórmese a través de la página web correspondiente.







ACCESORIOS PLUVIALES

	REF.	DESCRIPCIÓN	P.V.P €
	55600120	Sifón de Evacuación 110 Rebosadero fabricado en polietileno que garantiza la calidad del agua acumulada.	50,00 €
	5560012A	Sifón de Evacuación 200 Dispone de dispositivo antioedores desmontable. Disponible en diámetros de 110 y 200 mm.	280,00 €
	55600130	Difusor de Entrada Ralentizador 110 Accesorio fabricado en polietileno que asegura una alimentación calmada evitando la agitación de los sedimentos al tiempo que oxigena el agua de la parte inferior del depósito. Disponible en diámetros de 110 y 200 mm.	30,00 €
	5560013A	Difusor de Entrada Ralentizador 200	230,00 €
	55600200	Flotador Aspiración Bomba Dispositivo que asegura la aspiración en la parte inferior a la superficie del agua evitando la materia flotante y sedimentada. Para más seguridad incorpora un filtro. La aspiración se realiza a 1".	130,00 €
	55600280	Realce Ø 400 con filtro integrado Filtro horizontal desmontable integrado en realce de Ø 400. Apto para todos los depósitos con boca de Ø 400. Diámetros de entrada y salida 100 mm.	280,00 €
	556RF600	Realce Ø 600 con filtro integrado Filtro en forma de cesta desmontable integrado en realce de Ø 600. Apto para todos los depósitos con opción de boca de Ø 600. Diámetros de entrada y salida 100 mm.	350,00 €
	55600150	Colector Filtrante Filtro vertical fabricado en polietileno con malla de acero, que incorpora un adaptador para varios diámetros de tubo de recogida del agua limpia, que sale de forma perpendicular a la bajante. Diámetros de entrada y salida 90 mm.	80,00 €
	55600160	Filtro Rainus Filtro vertical para bajante fabricado en ABS, en el que el agua limpia sigue por la salida inferior hacia el depósito de almacenaje, tras haber sido filtrada mediante un sistema de cascadas con filtros de malla de acero. Diámetro de entrada: 100 mm, y de salida: 110 mm.	140,00 €
	55600170	Separador de hojas Separador de hojas y otros objetos fabricado en polietileno en el que el agua limpia fluye por la parte inferior hacia el depósito de recogida. Diámetro de entrada: 110 mm, y de salida: 100 mm.	65,00 €
	55600180	Filtro Sinus Filtro horizontal fabricado en polietileno con malla de acero, diseñado para su instalación integrada en un realce REHC 600/580. Apto para superficies de recogida de hasta 150 m ² . Diámetros de entrada y salida 110 mm.	300,00 €
	55600190	Filtro VF1 Filtro fabricado en polietileno de gran capacidad de filtración mediante sistema de cascadas con malla de acero. Apto para superficies de recogida de hasta 450 m ² . Diámetros de entrada y salida 110 mm.	340,00 €
	55600191	Filtro VF2 Filtro de agua de lluvia para instalación en pozo de hormigón (no suministrado) con sistema de limpieza en dos niveles. Apto para superficies de recogida de hasta 850 m ² .	1.600,00 €
	55600192	Filtro VF6 Filtro de agua de lluvia para instalación en pozo de hormigón (no suministrado) con sistema de limpieza en dos niveles. Apto para superficies de recogida de hasta 2350 m ² .	2.800,00 €
	55600194	Filtro VF12 Filtro de agua de lluvia para instalación en pozo de hormigón (no suministrado) con sistema de limpieza en dos niveles. Apto para superficies de recogida de hasta 4.700 m ² .	5.300,00 €
	53610060	Arqueta de Pluviales REP 450 Arqueta fabricada en polietileno que permite la conexión en un solo punto de todas las bajantes de pluviales. Dispone de una entrada elevada y tres salidas inferiores.	75,00 €
	53620080	Realce REHC 600/580 con tapa Realce fabricado en polietileno que facilita el acceso a los equipos, al tiempo que permite la instalación en su interior del filtro Sinus. Adaptable a todos los depósitos de más de 4000 litros de volumen con opción de boca Ø 600.	330,00 €





• PVP IVA no incluido. Sólo para profesionales.

- Los precios de este catálogo-tarifa están sujetos a modificaciones, debido a cambio de tarifas de nuestros proveedores.
- Este catálogo-tarifa lleva solamente una pequeña parte de los productos de cada proveedor. Para otros productos, consúltenos o infórmese a través de la página web correspondiente.

ACCESORIOS

	REF.	DESCRIPCIÓN	P.V.P €
	55601100	Elemento Básico EB-88 con válvula 2" Kit para la unión en batería de dos depósitos en superficie. Válido para los modelos Rectangulares y Modulares.	115,00 €
	55600060	Elemento Complementario EC Kit para la conexión en batería de cada depósito adicional. Válido para los modelos Rectangulares y Modulares.	75,00 €
	55600140	Regulador Mecánico de Nivel Regula el aporte de agua al depósito manteniendo el nivel constante. Presión de trabajo de 0'2 a 6 bares. Diámetro de entrada 1".	35,00 €
	55600260	Adaptador Vertical Permite instalar el Regulador Mecánico de Nivel en uno de los tapones de 2" de los modelos Rectangulares y Vario sin necesidad de perforar la pared del depósito.	20,00 €
	03400200	Indicador de nivel Indicador de nivel universal ajustable a uno de los tapones de los depósitos en superficie Rectangulares y Modulares.	20,00 €
	55600250	Salida Inferior 2" Polipropileno Racor depósito de 2" en polipropileno. Incluye tapón, junta y contratuerca.	10,00 €
	55600240	Salida Inferior 2" Latón Racor depósito de 2" en latón. Incluye tapón, junta y contratuerca.	30,00 €
	03500360	Salida Inferior 2" INOX Racor depósito de 2" en INOX. Incluye tapón, junta y contratuerca.	60,00 €
	03300339	Tapa de acceso 400 Tapa de acceso válida para todos los depósitos con boca de Ø 400.	37,00 €

BOMBAS PARA SUMINISTRO DE AGUA

	REF.	DESCRIPCIÓN	P.V.P €
	55601020	Unidad de Aguas Pluviales RMQ 3-45 A Sistema de gestión de agua de lluvia, diseñado para el control del agua almacenada en el depósito. Potencia: 1,35 CV. Presión máxima de funcionamiento: 4,5 bares. Caudal máximo: 3,5 m ³ /h. Aspiración máxima: 4 m.	2.800,00 €
	55601010	Grupo Compacto de Presión MQ 3-45 Sistema compacto automático, autoaspirante y con protección de marca en seco, para suministro de agua en aplicaciones domésticas. Potencia: 1,35 CV. Presión máxima de funcionamiento: 4,5 bares. Caudal máximo: 3,5 m ³ /h. Aspiración máxima: 4 m.	640,00 €
	55601210	Bomba Multicelular CM 3-4A Bomba centrífuga, horizontal autoaspirante para suministro de agua en aplicaciones domésticas. Potencia: 0,75 CV. Presión máxima de funcionamiento: 3,7 bares. Caudal máximo: 4 m ³ /h. Aspiración máxima: 4 m.	650,00 €
	55601030	Bomba Autocebante JP 5 Bomba centrífuga, horizontal autocebante para suministro de agua en aplicaciones domésticas. Potencia: 1,00 CV. Presión máxima de funcionamiento: 4,3 bares. Caudal máximo: 3,5 m ³ /h. Aspiración máxima: 4 m.	415,00 €
	55601220	Bomba Sumergible SB 3-35 M Bomba sumergible de 5" de diámetro para suministro de agua en aplicaciones domésticas. Potencia: 1,00 CV. Presión máxima de funcionamiento: 3,4 bares. Caudal máximo: 6 m ³ /h. Aspiración máxima: 4 m.	510,00 €

• PVP IVA no incluido. Sólo para profesionales.

- Los precios de este catálogo-tarifa están sujetos a modificaciones, debido a cambio de tarifas de nuestros proveedores.
- Este catálogo-tarifa lleva solamente una pequeña parte de los productos de cada proveedor. Para otros productos, consúltenos o infórmese a través de la página web correspondiente.

DEPÓSITOS DE GASÓLEO

	REF.	DESCRIPCIÓN	P.V.P €
	11000010	500 Variolentz. Tanque de gasóleo de pared sencilla de 500 litros de capacidad. Dimensiones: 0,78 x 0,78 x 1,10 m.	280,00 €
	11100010	700 Variolentz. Tanque de gasóleo de pared sencilla de 700 litros de capacidad. Dimensiones: 0,78 x 0,78 x 1,49 m.	330,00 €
	11200030	1000 Variolentz. Tanque de gasóleo de pared sencilla de 1000 litros de capacidad. Dimensiones: 0,78 x 0,78 x 2,00 m.	410,00 €
	11100020	700 Eurolentz. Tanque de gasóleo de pared sencilla de 700 litros de capacidad. Dimensiones: 1,19 x 0,66 x 1,24 m.	300,00 €
	11200020	1000 E Eurolentz. Tanque de gasóleo de pared sencilla de 1000 litros de capacidad. Dimensiones: 1,19 x 0,66 x 1,81 m.	420,00 €
	11200010	1000 Eurolentz. Tanque de gasóleo de pared sencilla de 1000 litros de capacidad. Dimensiones: 1,65 x 0,72 x 1,26 m.	380,00 €
	11300010	1500 Eurolentz. Tanque de gasóleo de pared sencilla de 1500 litros de capacidad. Dimensiones: 1,65 x 0,72 x 1,75 m.	550,00 €
	11400010	2000 Eurolentz. Tanque de gasóleo de pared sencilla de 2000 litros de capacidad. Dimensiones: 2,18 x 0,72 x 1,78 m.	750,00 €
	11500010	2500 Eurolentz. Tanque de gasóleo de pared sencilla de 2500 litros de capacidad. Dimensiones: 2,17 x 0,89 x 1,73 m.	1.200,00 €
	14100020	700 Confort Verde. Tanque de gasóleo con cubeto de polietileno verde incorporado de 700 litros de capacidad. Dimensiones: 1,28 x 0,69 x 1,26 m.	700,00 €
	14200030	1000 E Confort Verde. Tanque de gasóleo con cubeto de polietileno verde incorporado de 1000 litros de capacidad. Dimensiones: 1,28 x 0,69 x 1,83 m.	850,00 €
	14200020	1000 Confort Verde. Tanque de gasóleo con cubeto de polietileno verde incorporado de 1000 litros de capacidad. Dimensiones: 1,74 x 0,75 x 1,31 m.	770,00 €
	14300010	1500 Confort Verde. Tanque de gasóleo con cubeto de polietileno verde incorporado de 1500 litros de capacidad. Dimensiones: 1,74 x 0,75 x 1,80 m.	1.080,00 €
	14400010	2000 Confort Verde. Tanque de gasóleo con cubeto de polietileno verde incorporado de 2000 litros de capacidad. Dimensiones: 2,29 x 0,78 x 1,81 m.	1.600,00 €
	14100030	700 Confort Gris. Tanque de gasóleo con cubeto de polietileno gris incorporado de 700 litros de capacidad. Dimensiones: 1,28 x 0,69 x 1,26 m.	620,00 €
	14200050	1000 E Confort Gris. Tanque de gasóleo con cubeto de polietileno gris incorporado de 1000 litros de capacidad. Dimensiones: 1,28 x 0,69 x 1,83 m.	820,00 €
	14200040	1000 Confort Gris. Tanque de gasóleo con cubeto de polietileno verde incorporado de 1000 litros de capacidad. Dimensiones: 1,74 x 0,75 x 1,31 m.	720,00 €
	14300020	1500 Confort Gris. Tanque de gasóleo con cubeto de polietileno gris incorporado de 1500 litros de capacidad. Dimensiones: 1,74 x 0,75 x 1,80 m.	1.000,00 €
	14400030	2000 Confort Gris. Tanque de gasóleo con cubeto de polietileno gris incorporado de 2000 litros de capacidad. Dimensiones: 2,29 x 0,78 x 1,81 m.	1.500,00 €

• PVP IVA no incluido. Sólo para profesionales.

- Los precios de este catálogo-tarifa están sujetos a modificaciones, debido a cambio de tarifas de nuestros proveedores.
- Este catálogo-tarifa lleva solamente una pequeña parte de los productos de cada proveedor. Para otros productos, consútenos o infórmese a través de la página web correspondiente.



DEPURACIÓN

REF.	DESCRIPCIÓN	P.V.P €
1311001C	FS 1000 Red. Fosa séptica de 1000 litros de capacidad. Dimensiones: 1,70 x 0,77 x 1,23 m	470,00 €
1311002C	FS 1500 Red. Fosa séptica de 1500 litros de capacidad. Dimensiones: 1,70 x 0,77 x 1,66 m	640,00 €
13140010	FS 4000 QR. Fosa séptica de 4000 litros de capacidad. Dimensiones: 2,05 x 1,85 x 1,55 m	1.310,00 €
13140020	FS 5000 QR. Fosa séptica de 5000 litros de capacidad. Dimensiones: 2,43 x 1,85 x 1,55 m	1.560,00 €
13140030	FS 8000 QR. Fosa séptica de 8000 litros de capacidad. Dimensiones: 4,20 x 1,85 x 1,55 m	3.000,00 €
13140040	FS 9000 QR. Fosa séptica de 8000 litros de capacidad. Dimensiones: 4,58 x 1,85 x 1,55 m	3.350,00 €
13140050	FS 10000 QR. Fosa séptica de 10000 litros de capacidad. Dimensiones: 4,97 x 1,85 x 1,55 m	3.800,00 €
13210080	EPURBLOC 1500 Rect. Performance. Fosa séptica de 1500 litros con filtro biológico. Dimensiones: 1,70 x 0,77 x 1,66 m	730,00 €
13210060	EPURBLOC 2000 Rect. Performance. Fosa séptica de 2000 litros con filtro biológico. Dimensiones: 1,90 x 1,19 x 1,44 m	890,00 €
13210070	EPURBLOC 3000 Rect. Performance. Fosa séptica de 3000 litros con filtro biológico. Dimensiones: 2,70 x 1,19 x 1,44 m	1.210,00 €
13230010	EPURBLOC 4000 QR. Performance. Fosa séptica de 4000 litros con filtro biológico. Dimensiones: 2,05 x 1,85 x 1,55 m	1.410,00 €
13230020	EPURBLOC 5000 QR. Performance. Fosa séptica de 5000 litros con filtro biológico. Dimensiones: 2,43 x 1,85 x 1,55 m	1.610,00 €
13230030	EPURBLOC 8000 QR. Performance. Fosa séptica de 8000 litros con filtro biológico. Dimensiones: 4,20 x 1,85 x 1,55 m	3.100,00 €
13230040	EPURBLOC 9000 QR. Performance. Fosa séptica de 9000 litros con filtro biológico. Dimensiones: 4,58 x 1,85 x 1,55 m	3.450,00 €
13230050	EPURBLOC 10000 QR. Performance. Fosa séptica de 10000 litros con filtro biológico. Dimensiones: 4,97 x 1,85 x 1,55 m	3.900,00 €
13130030	FS 12000 DP. Fosa séptica de 12500 litros fabricada en doble pared. Dimensiones: 5,05 x 2,03 x 2,20 m	7.290,00 €
13130040	FS 16000 DP. Fosa séptica de 16000 litros fabricada en doble pared. Dimensiones: 6,40 x 2,03 x 2,20 m	9.480,00 €
13130050	FS 19000 DP. Fosa séptica de 19500 litros fabricada en doble pared. Dimensiones: 7,80 x 2,03 x 2,20 m	11.070,00 €
13130070	FS 25000 DP. Fosa séptica de 25000 litros fabricada en doble pared. Dimensiones: 9,98 x 2,03 x 2,20 m	15.150,00 €
13130080	FS 30000 DP. Fosa séptica de 30000 litros fabricada en doble pared. Dimensiones: 11,62 x 2,03 x 2,20 m	18.210,00 €
13130090	FS 35000 DP. Fosa séptica de 35000 litros fabricada en doble pared. Dimensiones: 13,40 x 2,03 x 2,20 m	20.980,00 €
13130100	FS 40000 DP. Fosa séptica de 40000 litros fabricada en doble pared. Dimensiones: 15,85 x 2,03 x 2,20 m	Consultar
13130110	FS 50000 DP. Fosa séptica de 50000 litros fabricada en doble pared. Dimensiones: 19,50 x 2,03 x 2,20 m	Consultar

• PVP IVA no incluido. Sólo para profesionales.

- Los precios de este catálogo-tarifa están sujetos a modificaciones, debido a cambio de tarifas de nuestros proveedores.
- Este catálogo-tarifa lleva solamente una pequeña parte de los productos de cada proveedor. Para otros productos, consúltenos o infórmese a través de la página web correspondiente.

DEPURACIÓN

	REF.	DESCRIPCIÓN	P.V.P €
	13410070	FP 1000. Filtro biológico percolador (aerobio) de 1000 litros, material filtrante incluido. Dimensiones: 1,70 x 0,77 x 1,23 m	820,00 €
	1341001A	FP 1500. Filtro biológico percolador (aerobio) de 1500 litros, material filtrante incluido. Dimensiones: 1,70 x 0,77 x 1,66 m	1.070,00 €
	13410090	FP 2500. Filtro biológico percolador (aerobio) de 2500 litros, material filtrante incluido. Dimensiones: 1,90 x 1,19 x 1,65 m	1.710,00 €
	13410110	FP 4000. Filtro biológico percolador (aerobio) de 4000 litros, material filtrante incluido. Dimensiones: 2,05 x 1,85 x 1,55 m	2.700,00 €
	13410100	FP 5000. Filtro biológico percolador (aerobio) de 5000 litros, material filtrante incluido. Dimensiones: 2,43 x 1,85 x 1,55 m	3.200,00 €
	53420020	FD 500. Filtro biológico decoloidal (anaerobio) de 500 litros, material filtrante incluido. Dimensiones: 1,70 x 0,77 x 0,73 m	480,00 €
	53420040	FD 1000. Filtro biológico decoloidal (anaerobio) de 1000 litros, material filtrante incluido. Dimensiones: 1,70 x 0,77 x 1,23 m	820,00 €
	53420050	FD 1500. Filtro biológico decoloidal (anaerobio) de 1500 litros, material filtrante incluido. Dimensiones: 1,70 x 0,77 x 1,66 m	1.070,00 €
	53420060	FD 2500. Filtro biológico decoloidal (anaerobio) de 2500 litros, material filtrante incluido. Dimensiones: 1,90 x 1,19 x 1,65 m	1.710,00 €
	13420120	FD 4000. Filtro biológico decoloidal (anaerobio) de 4000 litros, material filtrante incluido. Dimensiones: 2,05 x 1,85 x 1,55 m	2.700,00 €
	13420130	FD 5000. Filtro biológico decoloidal (anaerobio) de 5000 litros, material filtrante incluido. Dimensiones: 2,43 x 1,85 x 1,55 m	3.200,00 €
	13500010	SG 200. Separador de grasas de 200 litros. Dimensiones: 1,20 x 0,60 x 0,65 m	270,00 €
	13500020	SG 500. Separador de grasas de 500 litros. Dimensiones: 1,70 x 0,77 x 0,73 m	360,00 €
	53500040	SG 1000. Separador de grasas de 1000 litros. Dimensiones: 1,70 x 0,77 x 1,23 m	590,00 €
	53730050	BIO 7 Choc. Activador biológico para el arranque de fosa sépticas y Epublocs. 1 botella.	13,00 €
	53730060	BIO 7 Mantenimiento. Activador biológico para el mantenimiento de fosa sépticas y Epublocs. 1 caja.	22,00 €
	53730070	BIO 7 Grasas. Activador biológico para el mantenimiento de separadores de grasa. 1 caja.	14,00 €
	13800H6	Epubloc 3000 - 2x3. Epubloc 3000 + Caja de descarga 200 + KIT FD 2x3. Superficie: 11,20 x 1,90 m	4.690,00 €
	13800H8	Epubloc 4000 - 2x4. Epubloc 4000 + Caja de descarga 200 + KIT FD 2x4. Superficie: 13,85 x 1,90 m	5.660,00 €
	13800H10	Epubloc 5000 - 2x5. Epubloc 5000 + Caja de descarga 200 + KIT FD 2x5. Superficie: 12,00 x 1,90 m	6.600,00 €
	13800H12	Epubloc 8000 - 4x3. Epubloc 8000 + Caja de descarga 200 + KIT FD 4x3. Superficie: 12,70 x 3,60 m	9.380,00 €
	13800H16	Epubloc 8000 - 4x4. Epubloc 8000 + Caja de descarga 200 + KIT FD 4x4. Superficie: 14,15 x 3,60 m	10.860,00 €
	13800H20	Epubloc 9000 - 4x5. Epubloc 9000 + Caja de descarga 200 + KIT FD 4x5. Superficie: 16,00 x 3,60 m	12.680,00 €
	534L3025	Actibloc LT 30-25. Dimensiones: 4,85 x 1,19 x 1,57 m Volumen decantador: 3.000 l + Volumen reactor: 2.500 l	3.500,00 €
	534L3035	Actibloc LT 30-35. Dimensiones: 5,60 x 1,19 x 1,57 m Volumen decantador: 3.000 l + Volumen reactor: 3.500 l	5.650,00 €
	1370QR08	Actibloc 8000. Dimensiones: 4,20 x 1,85 x 2,00 m Volumen decantador: 4.000 l + Volumen reactor: 4.000 l	7.400,00 €
	1370QR10	Actibloc 10000. Dimensiones: 4,97 x 1,85 x 2,00 m Volumen decantador: 5.000 l + Volumen reactor: 5.000 l	8.100,00 €

• PVP IVA no incluido. Sólo para profesionales.

- Los precios de este catálogo-tarifa están sujetos a modificaciones, debido a cambio de tarifas de nuestros proveedores.
- Este catálogo-tarifa lleva solamente una pequeña parte de los productos de cada proveedor. Para otros productos, consútenos o infórmese a través de la página web correspondiente.

ACUMULADOR ACERO EPOXI ALIMENTARIO/
CARBON STEEL WITH EPOXIDIC COATING STORAGE TANKMecalia®
energy systems

ENERGÍA SOLAR Y CALDERA/SOLAR ENERGY AND BOILER

TARIFA DE PRECIOS 2014 / 2014 PRICE LIST

REFERENCIA/ REFERENCE	MODELO/ MODEL	CAPACIDAD/ CAPACITY (Litros / Litres)	DIMENSIONES/ DIMENSIONS (mm)	P.V.P. / PRICE(€)
INSTALACIÓN EN SUELO / INSTALLATION ON THE FLOOR				8 bar
03080	DPAC/A	1.000	Ø- 930 H-2.085	2.870
03081	DPAC/A	1.500	Ø-1.280 H-1.841	3.713
03082	DPAC/A	2.000	Ø-1.280 H-2.341	4.450
03096	DPAC/A	2.500	Ø-1.510 H-1.978	5.198
03083	DPAC/A	3.000	Ø-1.510 H-2.478	5.715
03050	DPAC/A	3.500	Ø-1.510 H-2.728	6.341
00991	DPAC/A	4.000	Ø-1.910 H-2.187	7.006
03084	DPAC/A	5.000	Ø-1.910 H-2.687	7.951



* INCLUYE ÁNODO ELECTRÓNICO Y BOCA DE REGISTRO DN-400 / ELECTRONIC ANODE AND MANHOLE DN-400 INCLUDED

TERMO ELÉCTRICO ACERO VITRIFICADO /
ENAMELLED STEEL ELECTRIC WATER HEATER

REFERENCIA/ REFERENCE	MODELO/ MODEL	CAPACIDAD/ CAPACITY (Litros / Litres)	DIMENSIONES/ DIMENSIONS (mm)	P.V.P. / PRICE(€)
INSTALACIÓN VERTICAL MURAL/VERTICAL WALL MOUNTING				8 bar
04939	DPVA/EMS	15	Ø-368 H- 480	157
05264	DPVA/EMB	15	Ø-368 H- 480	157
04940	DPVA/EM	30	Ø-360 H- 520	178
04941	DPVA/EM	50	Ø-450 H- 550	204
06782	DPVA/EM SLIM	50	Ø-353 H- 790	216
04942	DPVA/EM	80	Ø-450 H- 780	228
04943	DPVA/EM	100	Ø-450 H- 930	249
04944	DPVA/EM	150	Ø-450 H-1.300	357
INSTALACIÓN HORIZONTAL MURAL/HORIZONTAL WALL MOUNTING				8 bar
05499	DPVA/EMH	80	Ø-450 L- 780	238
05020	DPVA/EMH	100	Ø-450 L- 930	266



* INCLUYE ÁNODO DE MAGNESIO/ MAGNESIUM ANODE INCLUDED

INTERACUMULADOR CON SERPENTÍN ESPIRAL VITRIFICADO/
ENAMELLED STEEL STORAGE TANK WITH COIL

ENERGÍA SOLAR Y CALDERA/ SOLAR ENERGY AND BOILER

REFERENCIA/ REFERENCE	MODELO/ MODEL	CAPACIDAD/ CAPACITY (Litros / Litres)	DIMENSIONES/ DIMENSIONS (mm)	P.V.P. / PRICE(€)
INSTALACIÓN MURAL / WALL MOUNTING				8 bar
04624	DPVA/IM	60	Ø-450 H- 640	318
04625	DPVA/IM	80	Ø-440 H- 729	368
04626	DPVA/IM	100	Ø-440 H- 876	433
04627	DPVA/IM	150	Ø-440 H-1.247	502
INSTALACIÓN EN SUELO / INSTALLATION ON THE FLOOR				8 bar
06216	DPVA/I	150	Ø- 560 H-1.198	828
06217	DPVA/I	200	Ø- 560 H-1.448	936
06218	DPVA/I	300	Ø- 560 H-1.948	1.200
06219	DPVA/I	500	Ø- 740 H-1.899	1.616
06220	DPVA/I	750	Ø- 940 H-2.088	2.534
06221	DPVA/I	1.000	Ø-1.000 H-2.113	3.103
06222	DPVA/I	1.500	Ø-1.350 H-1.801	4.362
06223	DPVA/I	2.000	Ø-1.350 H-2.151	4.805



* INCLUYE ÁNODO DE MAGNESIO/ MAGNESIUM ANODE INCLUDED

HASTA 500 LITROS /
500 LITERS DE 750 A 2.000 LITROS /
FROM 750 TO 2.000 LITERS

- MEDIOS DE DESCARGA EN DESTINO NO INCLUIDOS/ MEANS OF UNLOAD AT DESTINATION NOT INCLUDED
- IMPUESTOS Y PORTES NO INCLUIDOS/ TAXES AND POSTAGE NOT INCLUDED

• PVP IVA no incluido. Sólo para profesionales.

- Los precios de este catálogo-tarifa están sujetos a modificaciones, debido a cambio de tarifas de nuestros proveedores.
- Este catálogo-tarifa lleva solamente una pequeña parte de los productos de cada proveedor. Para otros productos, consúltenos o infórmese a través de la página web correspondiente.

INTERACUMULADOR CON SERPENTÍN ESPIRAL INOX-316/ 316 STAINLESS STEEL STORAGE TANK WITH SPIRAL COIL

Mecalia®
energy systems

BOMBA DE CALOR/ HEAT PUMP

TARIFA DE PRECIOS 2014 / 2014 PRICE LIST

REFERENCIA/ REFERENCE	MODELO/ MODEL	CAPACIDAD/ CAPACITY (Litros / Litres)	DIMENSIONES/ DIMENSIONS (mm)	P.V.P. / PRICE(€)
INSTALACIÓN EN SUELO / INSTALLATION ON THE FLOOR				8 bar
06481	DPI/IBC	200	Ø-520 H-1.516	1.290
06482	DPI/IBC	300	Ø-560 H-1.886	1.870



INTERACUMULADOR COMBINADO NOA/ COMBINED STORAGE TANK WITH COIL NAMED NOA

ENERGÍA SOLAR/ SOLAR ENERGY

ACERO CARBONO-INOXIDABLE-316/ CARBON STEEL- 316 STAINLESS STEEL

REFERENCIA/ REFERENCE	MODELO/ MODEL	CAPACIDAD/ CAPACITY (Litros / Litres)	DIMENSIONES/ DIMENSIONS (mm)	P.V.P. / PRICE(€)
INSTALACIÓN EN SUELO / INSTALLATION ON THE FLOOR				8 bar
04701	DPAC/I NOA	500-150	Ø-670 H-1.904	2.988
04494	DPAC/I NOA	750-200	Ø-930 H-1.815	3.598
04495	DPAC/I NOA	1.000-250	Ø-930 H-2.055	3.983



DEPÓSITO DE INERCIA ACERO AL CARBONO VERTICAL/ CARBON STEEL VERTICAL BUFFER TANK

REFERENCIA/ REFERENCE	MODELO/ MODEL	CAPACIDAD/ CAPACITY (Litros / Litres)	DIMENSIONES/ DIMENSIONS (mm)	P.V.P. / PRICE(€)
INSTALACIÓN EN SUELO / INSTALLATION ON THE FLOOR				4 bar
06706	DPAC/DI/CA	100	Ø- 520 H- 953	560
06707	DPAC/DI/CA	150	Ø- 520 H-1.203	588
06708	DPAC/DI/CA	200	Ø- 520 H-1.503	649
06709	DPAC/DI/CA	250	Ø- 560 H-1.613	837
06710	DPAC/DI/CA	300	Ø- 560 H-1.863	944
06711	DPAC/DI/CA	500	Ø- 670 H-1.914	1.208
06712	DPAC/DI/CA	750	Ø- 930 H-1.824	1.704
06713	DPAC/DI/CA	1.000	Ø- 930 H-2.074	1.873
06714	DPAC/DI/CA	1.500	Ø-1.280 H-1.847	2.741
06715	DPAC/DI/CA	2.000	Ø-1.280 H-2.347	2.963
06716	DPAC/DI/CA	2.500	Ø-1.510 H-1.977	3.554
06717	DPAC/DI/CA	3.000	Ø-1.510 H-2.474	3.943
OPCIONAL/ OPTIONAL	(06348) BOCA DE REGISTRO DN-400P/ MANHOLE DN-400P			312



REFERENCIA/ REFERENCE	MODELO/ MODEL	CAPACIDAD/ CAPACITY (Litros / Litres)	DIMENSIONES/ DIMENSIONS (mm)	P.V.P. / PRICE(€)
INSTALACIÓN EN SUELO / INSTALLATION ON THE FLOOR				6 bar
04724	DPAC/DI	6.000	Ø-1.910 H-3.190	8.195
02784	DPAC/DI	7.000	Ø-1.910 H-3.694	8.991
06692	DPAC/DI	8.000	Ø-1.910 H-3.944	9.973
06693	DPAC/DI	9.000	Ø-1.910 H-4.444	10.681
04703	DPAC/DI	10.000	Ø-1.910 H-4.694	11.142











* INCLUYE BOCA DE REGISTRO DN-400 / DN-400 MANHOLE INCLUDED

- MEDIOS DE DESCARGA EN DESTINO NO INCLUIDOS/ MEANS OF UNLOAD AT DESTINATION NOT INCLUDED
- IMPUESTOS Y PORTES NO INCLUIDOS/ TAXES AND POSTAGE NOT INCLUDED

• PVP IVA no incluido. Sólo para profesionales.

- Los precios de este catálogo-tarifa están sujetos a modificaciones, debido a cambio de tarifas de nuestros proveedores.
- Este catálogo-tarifa lleva solamente una pequeña parte de los productos de cada proveedor. Para otros productos, consúltenos o infórmese a través de la página web correspondiente.

MEDICLINICS, equipamiento de baño y ayudas técnicas a la movilidad para colectividades

	REF.	DESCRIPCIÓN	P.V.P €
	E05 (Acero epoxi blanco)	Secadora de manos de accionamiento manual, modelo Saniflow. Adecuada para frecuencia de paso alta, anti-vandálica, con tobera giratoria 360°. 245x276x214 mm Potencia: 2.250W	285
	E05C (Acero Inox AISI 304 brillante)		329
	E05CS (Acero inox AISI 304 satinada)		329
	M03A (Acero epoxi blanco)	Secadora de manos de accionamiento automático, modelo Mediflow. Adecuada para frecuencia de paso alta, anti-vandálica, diseño moderno. 325x275x164 mm Potencia: 2.750W	245
	M03AC (Acero Inox AISI 304 brillante)		312
	M03ACS (Acero Inox AISI 304 satinado)		312
	M99A (Acero epoxi blanco)	Secadora de manos de accionamiento automático, modelo Optima. Adecuada para frecuencia de paso media, silenciosa, bajo mantenimiento. 260x302x150 mm Potencia: 1.640W	145
	M99AC (Acero inox AISI 304 brillante)		183
	M99ACS (Acero inox AISI 304 satinado)		183
	M88A PLUS (ABS blanco)	Secadora de manos de accionamiento automático, modelo Juniorplus. Adecuada para frecuencia de paso baja, silenciosa, larga durabilidad. 253x302x149 mm Potencia: 1.640W	119
	M04A (ABS blanco)	Secadora de manos de accionamiento automático, Smartflow. Adecuada para frecuencia de paso baja, silenciosa, bajo mantenimiento. 258x145x138 mm Potencia: 1.100W	85
	M04AC (ABS gris brillante)		119
	M04ACS (ABS gris satinado)		98
	SC0030 (ABS blanco)	Secador de cabello con interruptor de desconexión, selector de velocidad (2 posiciones). 2 enchufes para máquina de afeitar 115 o 220 V. Adecuado para hoteles y otros alojamientos. 210x215x112 mm Potencia: 540-1240W	47,5
	SC0030CS (ABS negro)		49
	DJ0031 (Acero inox AISI 304 blanco)	Dosificador de jabón adosado de accionamiento manual. Capacidad: 1,5L. Admite soluciones desinfectantes, jabones líquidos o gel hidro-alcohólico. Canviando válvula dispensa jabón en espuma o en spray. 240x110x133 mm	73,0
	DJ0031C (Acero inox AISI 304 brillante)		65,0
	DJ0031CS (Acero inox AISI 304 satinado)		65,0
	DJ0111C (Acero inox AISI 304 brillante)	Dosificador de jabón adosado de accionamiento manual. Capacidad: 1,1L. Admite jabón higiénico para manos, con pH neutro y libre de cloro. 208x121x70 mm	47
	DJ0111CS (Acero inox AISI 304 satinado)		45,50
	DJ0110C (Acero Inox AISI 304, brillante)	Dosificador de jabón adosado de accionamiento manual. Capacidad: 0,35L. Admite jabón higiénico para manos, con pH neutro y libre de cloro. 165 x 80 x 155 mm	31,5
	DJ0010F (SAN, blanco/fumé)	Dosificador de jabón adosado de accionamiento manual. Capacidad: 1,1L. Admite jabón higiénico para manos, con pH neutro y libre de cloro. Admite soluciones desinfectantes, jabones líquidos o gel hidro-alcohólico. 204 x 107x 108 mm	13,90
	DJ0020F (SAN, negro/fumé)		13,90

• PVP IVA no incluido. Sólo para profesionales.

- Los precios de este catálogo-tarifa están sujetos a modificaciones, debido a cambio de tarifas de nuestros proveedores.
- Este catálogo-tarifa lleva solamente una pequeña parte de los productos de cada proveedor. Para otros productos, consúltenos o infórmese a través de la página web correspondiente.

MEDICLINICS, equipamiento de baño y ayudas técnicas a la movilidad para colectividades

	REF.	DESCRIPCIÓN	P.V.P €
	PR2783 (Acero epoxi blanco) PR2783C (Acero inox AISI 304 brillante) PR2783CS (Acero inox AISI 304 satinado)	Dispensador de papel higiénico industrial para papel bobina Ø 230 mm. Ranura en el frontal para visualización del nivel de contenido. Ø250 x 129 mm	29,90 42,5 42,5
	PR2787 (Acero epoxi blanco) PR2787C (Acero inox AISI 304 brillante) PR2787CS (Acero inox AISI 304 satinado)	Dispensador de papel higiénico industrial para papel bobina Ø 275mm. Ranura en el frontal para visualización del nivel de contenido. Ø310 x 129 mm	39 53 53
	PR0781 (Acero epoxi blanco) PR0781C (Acero inox AISI 304 brillante) PR0781CS (Acero inox AISI 304 satinado)	Dispensador de papel higiénico triple rollo para adosar. Ranura para visualización de nivel contenido, en los laterales y visor. 380x 116x 130 mm	35 51 51
	DT2106 (Acero epoxi blanco) DT2106C (Acero inox AISI 304 brillante) DT2106CS (Acero inox AISI 304 satinado)	Dispensador de papel toalla plegada en C/Z, capacidad para 400-600 udes. Ranura de nivel de contenido en el frontal. 330x275x130 mm	39 53,50 53,50
	DT0301F (ABS, blanco/fumé)	Dispensador de papel bobina Ø220 mm. Para la sustitución de la bobina de papel, la tapa se abre mediante un tirador semi-oculto y se cierra a presión. 340x 255x265 mm	48,5
	PP2279 (Acero epoxi blanco) PP2279C (Acero inox AISI 304 brillante) PP2279CS (Acero inox AISI 304 satinado)	Papelera abierta en forma rectangular con capacidad 25 L. Puede apoyarse en el suelo o adosarse en la pared. Con aro de plástico para sujeción de la bolsa. 460x355x176mm	67 76 72,50
	PP1312 (Acero noble AISI 343, epoxi blanco) PP1312C (Acero noble AISI 430 brillante) PP1312CS (Acero noble AISI 430 satinado)	Cubo sanitario circular con pedal con capacidad 12 L. Puede apoyarse en el suelo. Asa en la parte superior para facilitar el transporte del cubo. Tapa silenciosa y anti-olores. Ø 250 x 390 mm	36,60 38,60 43
	AM0201C (Acero Inox AISI 304, brillante) AM0201CS (Acero Inox AISI 304, satinado)	Asiento abatible, para duchas y vestidores. Adecuado para lavabos específicos para personas de edad avanzada o con movilidad reducida. Indicado para conseguir baños y recintos públicos sin barreras arquitectónicas de accesibilidad.	169,50 155
	B41DE033 (polipropileno, blanco) 	Asiento elevador con tapa y con abertura frontal. Incorpora anclajes laterales para una mejor sujeción. Fabricado en Italia. 365 x 416 x 180 mm	112,5
	BG0800 (Acero epoxi blanco) BG0800C (Acero inox AISI 304 brillante) BG0800CS (Acero inox AISI 304 satinado)	Barra de apoyo abatible, giro vertical. Sistema de seguridad que bloquea la barra y evita su desplome accidental. Con gancho portarrollos. 300x100x738 mm	73,5 132 121,8
	BR0300 (Long. 390 mm) BR0400 (Long. 540 mm) BR0600 (Long. 695 mm) BR0750 (Long. 845 mm) BR0900 (Long. 1.000 mm)	Barra de apoyo recta de acero epoxi blanco, con embellecedor para montaje oculto, incluye tornillería de acero inox para pared ladrillo. Tubo con tratamiento anti-oxidante. Adecuada para instalación horizontal, vertical o inclinada.	17,90 19,50 21,30 23,80 26,70
	BR0300C (Long. 387mm) BR0400C (Long. 537mm) BR0600C (Long. 692mm) BR0750C (Long. 842mm) BR0900C (Long. 997mm) BR01200C (Long. 1200mm)	Barra de apoyo recta de acero inox AISI 304 brillante, con embellecedor para montaje oculto, incluye tornillería de acero inox para pared ladrillo. Adecuada para instalación horizontal, vertical o inclinada.	32,90 34,40 41,60 44,90 50,60 61,50

• PVP IVA no incluido. Sólo para profesionales.

- Los precios de este catálogo-tarifa están sujetos a modificaciones, debido a cambio de tarifas de nuestros proveedores.
- Este catálogo-tarifa lleva solamente una pequeña parte de los productos de cada proveedor. Para otros productos, consúltenos o infórmese a través de la página web correspondiente.

MEDICLINICS, equipamiento de baño y ayudas técnicas a la movilidad para colectividades

	REF.	DESCRIPCIÓN	P.V.P €
	BR0300CS (Long. 387mm) BR0400CS (Long. 537mm) BR0600CS (Long. 692mm) BR0750CS (Long. 842mm) BR0900CS (Long. 997mm) BR01200CS (Long. 1200mm)	Barra de apoyo recta de acero inox AISI 304 satinado, con embellecedor para montaje oculto, incluye tornillería de acero inox para pared ladrillo. Adecuada para instalación horizontal, vertical o inclinada.	28,30 29,50 36 38,30 43,20 54,20
	G01JCS39W1 (acero,nylon/vinilo blanco) 	Barra de acero nylon/vinilo blanco. Tubo electrozincado para evitar la oxidación. Recubrimiento de vinilo, material bio-compatible y no alergénico. Antideslizante y cálido al tacto. Aislada eléctricamente. fabricada en Italia. 225 x 800 x 780 mm	171
	ES0965C (Acero Inox AISI 304, brillante) ES0965CS (Acero Inox AISI 304, satinado)	Escobillero para baño, serie Medinox, apto para ser montado en pared o suelo. Adecuado para el sector hostelero, como equipamiento de baño de las habitaciones de hotel. Escobilla, de pelo de sisal. 400x90x90 mm	59,9 59,9
	ES0968C (Acero Inox AISI 304, brillante) ES0968CS (Acero Inox AISI 304, satinado)	Escobillero para baño, serie Medisteel, apto para ser montado en pared o suelo. Adecuado para el sector hostelero, como equipamiento de baño de las habitaciones de hotel. Sin componentes desmontables. 407x106x106 mm	26,50 26,50
	AI0036C (Acero Inox AISI 304, brillante) AI0036CS (Acero Inox AISI 304, satinado)	Percha de baño doble, serie Medisteel, para adosar en pared. Adecuada para el sector hostelero, como equipamiento de baño de las habitaciones de hotel. Sin componentes desmontables. 52x 100x 48 mm	9,10 9,10
	AI0129C (Acero Inox AISI 304, brillante) AI0129CS (Acero Inox AISI 304, satinado)	Portarrollos de papel higiénico, serie Medisteel, individual, con faldón, para adosar en pared. Cuerpo de sola una pieza. Incorpora 3 colisos para montaje en pared. 130x75x80 mm	10,90 10,90
	AI0184C (Acero Inox AISI 304, brillante) AI0184CS (Acero Inox AISI 304, satinado)	Toallero barra, serie Medisteel, para adosar en pared. Adecuada para el sector hostelero, como equipamiento de baño de las habitaciones de hotel. Sin componentes desmontables. 52x 495 x 88 mm	19 19
	KL0200 (Poliétileno color crema) 	Cambia-pañales con frontal interior de polipropileno de alta densidad. Con amortiguador neumático para una suave apertura. Protección antimicrobiana Microban, Dispensador de sábanitas interior. Cerrado: 894x565x95 mm. Abatido: 894x 565x589 mm	315
	SNR031C (Acero Inox AISI 304, brillante) SNR031CS (Acero Inox AISI 304, satinado)	Lavamanos semi-esférico con agujero rebosadero, encastrable en encimera. De uso público, en lavabos de cualquier tipo de frecuencia. Altura 130 mm	41,40 44,50
	FA0015C (Acero Inox AISI 304, brillante) FA0015G (Acero, plastificado gris)	Fuente de agua fría con surtidor, tipo conexión a red hídrica, con desagüe, producción agua 15 L/h. Máxima higiene y mínimo mantenimiento. Dosificación manual. Termostato regulador de temperatura del agua. Enchufe para conexión a red eléctrica. 960x 325x 340 mm	615 550
	S19224EWZ (Acero galvanizado, poliamida color amarillo) 	Lavaojos para montaje en pared. Para industrias, talleres o emplazamientos donde el personal esté sujeto al riesgo de daños oculares o físicos por acción del fuego, ácidos, reactivos, productos petrolíferos, materiales radioactivos o cualquier otro elemento contaminante. Fabricado en USA.	288,5











• PVP IVA no incluido. Sólo para profesionales.

- Los precios de este catálogo-tarifa están sujetos a modificaciones, debido a cambio de tarifas de nuestros proveedores.
- Este catálogo-tarifa lleva solamente una pequeña parte de los productos de cada proveedor. Para otros productos, consúltenos o infórmese a través de la página web correspondiente.

FOTO	CODIGO	DESCRIPCION	PVP
	01100.B	Secamanos CYCLON pulsador carcasa INOX brillo 280x250x203 mm	324,00 €
	01100.S	Secamanos CYCLON pulsador carcasa INOX satinado 280x250x203 mm	324,00 €
	01100.W	Secamanos CYCLON pulsador carcasa INOX blanco 280x250x203 mm	288,00 €
	01101.B	Secamanos CYCLON sensor carcasa INOX brillo 280x250x203 mm	329,00 €
	01101.S	Secamanos CYCLON sensor carcasa INOX satinado 280x250x203 mm	329,00 €
	01101.W	Secamanos CYCLON sensor carcasa ACERO blanco 280x250x203 mm	293,00 €
	01451.B	Secamanos BIGFLOW sensor carcasa INOX brillo 324x253x156 mm	182,50 €
	01451.S	Secamanos BIGFLOW sensor carcasa INOX satinado 324x253x156 mm	182,50 €
	01451.W	Secamanos BIGFLOW sensor carcasa ACERO blanco 324x253x156 mm	145,00 €
	01461.W	Secamanos BIGFLOW sensor carcasa INOX blanco 325x250x153 mm	99,00 €
	01303.S	Secamanos V-JET carcasa ABS color aluminio 617x300x195 mm.	770,00 €
	01303.W	Secamanos V-JET carcasa ABS blanco 617x300x195 mm.	690,00 €
	01303.C	Secamanos V-JET carcasa ABS colores 617x300x195 mm.	895,00 €
	01861.W	Secamanos FUGA carcasa ABS blanco 325x250x153 mm	190,00 €
	01851.B	Secamanos FUGA carcasa INOX brillo 324x253x156 mm	250,00 €
	01851.S	Secamanos FUGA carcasa INOX satinado 324x253x156 mm	250,00 €
	01851.W	Secamanos FUGA carcasa ACERO blanco 324x253x156 mm	222,00 €
	01600.B	Secamanos THIN carcasa INOX brillo 265x270x100 mm	309,00 €
	01600.S	Secamanos THIN carcasa INOX satinado 265x270x100 mm	309,00 €
	01600.W	Secamanos THIN carcasa ACERO blanco 265x270x100 mm	283,00 €
	02055.G	Secapelos pared 1200w ABS gris 228x92x168 mm.	51,50 €
	02055.N	Secapelos pared 1200w ABS negro 210x100x155 mm.	42,50 €
	02055.W	Secapelos pared 1200w ABS blanco 210x100x155 mm.	31,50 €
	03001.B	Dosificador de jabón líquido vertical 1200 ml INOX brillo 210x121x70 mm	46,90 €
	03001.S	Dosificador de jabón líquido vertical 1200 ml INOX satinado 210x121x70 mm	45,40 €
	03001.W	Dosificador de jabón líquido vertical 1200 ml INOX blanco 210x121x70 mm	55,00 €

• PVP IVA no incluido. Sólo para profesionales.

- Los precios de este catálogo-tarifa están sujetos a modificaciones, debido a cambio de tarifas de nuestros proveedores.
- Este catálogo-tarifa lleva solamente una pequeña parte de los productos de cada proveedor. Para otros productos, consútenos o infórmese a través de la página web correspondiente.

FOTO	CODIGO	DESCRIPCION	PVP
	03002.B	Dosificador de jabón líquido horizontal 1200 ml INOX brillo 121x210x70 mm	46,90 €
	03002.S	Dosificador de jabón líquido horizontal 1200 ml INOX satinado 121x210x70 mm	45,40 €
	03002.W	Dosificador de jabón líquido horizontal 1200 ml INOX blanco 121x210x70 mm	55,00 €
	03033	Dosificador de jabón líquido automático 1200 ml ABS blanco 235x140x107 mm	70,00 €
	03036	Dosificador de jabón líquido 1000 ml ABS blanco 215x130x95 mm.	13,50 €
	03036.T	Dosificador de jabón líquido 1000 ml ABS azul transparente 215x130x95 mm.	15,00 €
	03037	Dosificador de jabón líquido 1000 ml ABS blanco 190x145x120 mm.	13,50 €
	03100	Dosificador de jabón líquido encastrar 500 ml botella INOX Cánula: 100 mm. Capacidad 500 ml	51,25 €
	03101	Dosificador de jabón líquido encastrar 600 ml botella ABS Cánula: 100 mm. Capacidad 1000 ml	37,00 €
	04010.B	Dispensador papel toalla NOVA INOX brillo 320x250x115 mm	68,80 €
	04010.S	Dispensador papel toalla NOVA INOX satinado 320x250x115 mm	68,80 €
	04010.W	Dispensador papel toalla NOVA ACERO blanco 320x250x115 mm	62,40 €
	04020	Dispensador papel toalla ABS blanco 370x275x135 mm.	18,40 €
	04020.T	Dispensador papel toalla ABS azul transparente 370x275x135 mm.	20,00 €
	04021	Dispensador papel toalla ABS blanco 360x300x140 mm.	18,40 €
	04098.B	Dispensador papel mecha NOVA INOX brillo 280x220x220 mm	108,00 €
	04098.S	Dispensador papel mecha NOVA INOX satinado 280x220x220 mm	111,00 €
	04098.W	Dispensador papel mecha NOVA ACERO blanco 280x220x220 mm	102,00 €
	04108	Dispensador papel toalla en bobina tipo mecha de ABS blanco 320x210x220 mm	26,00 €
	04108.T	Dispensador papel toalla en bobina tipo mecha de ABS azul transparente 320x210x220 mm	28,00 €
	04109	Dispensador papel toalla en bobina tipo mecha de ABS blanco 350x250x370 mm	26,00 €

• PVP IVA no incluido. Sólo para profesionales.

- Los precios de este catálogo-tarifa están sujetos a modificaciones, debido a cambio de tarifas de nuestros proveedores.
- Este catálogo-tarifa lleva solamente una pequeña parte de los productos de cada proveedor. Para otros productos, consúltenos o infórmese a través de la página web correspondiente.

FOTO	CODIGO	DESCRIPCION	PVP
	05001.B	Portarrollos industrial 230 INOX brillo 260x250x112 mm.	39,75 €
	05001.S	Portarrollos industrial 230 INOX satinado 260x250x112 mm.	39,75 €
	05001.W	Portarrollos industrial 230 ACERO blanco 260x250x112 mm.	29,50 €
	05005	Dispensador de papel higiénico rollo ind. ABS blanco 325x305x130 mm	16,70 €
	05005.T	Dispensador de papel higiénico rollo industrial ABS azul transparente 325x305x130 mm.	18,00 €
	05006	Dispensador de papel higiénico rollo ind. ABS blanco 325x305x130 mm.	16,70 €
	05101.B	Portarrollos doble NOVA INOX brillo 270x118x118 mm.	46,90 €
	05101.S	Portarrollos doble NOVA INOX satinado 270x118x118 mm.	46,90 €
	05101.W	Portarrollos doble NOVA ACERO blanco 270x118x118 mm.	46,90 €
	09207	Cambia pañales horizontal adosado. 100% Polietileno. 506x872x110 (cerrado)/513 (abierto) mm.	388,00 €
	09208	Cambia pañales vertical adosado. 100% Polietileno. 899x559x112 (cerrado)/903 (abierto) mm.	388,00 €
	15046.B	Asiento abatible INOX apoyo pared brillo. 346x450x410 mm.	198,00 €
	15046.S	Asiento abatible INOX apoyo pared satinado 346x450x410 mm.	178,00 €
	15046.W	Asiento abatible INOX apoyo pared Nylon blanco 346x450x410 mm.	202,00 €
	15051.80.B	Barra abatible INOX brillo 800x300x100 mm.	131,50 €
	15051.80.S	Barra abatible INOX satinado 800x300x100 mm.	121,50 €
	15051.80.W	Barra abatible INOX Nylon blanco 800x300x100 mm.	121,50 €
	15051.80.F	Barra abatible 80 cm acero pintado epoxy. 800x300x100 mm	75,00 €
	15054.30.B	Barra fija INOX 30 cm brillo.	32,70 €
	15054.30.S	Barra fija INOX 30 cm satinado.	28,20 €
	15054.30.W	Barra fija INOX 30 cm Nylon blanco.	34,00 €
	15054.30.F	Barra fija 30 cm acero pintado epoxy.	19,50 €
	15054.45.B	Barra fija INOX 45 cm brillo.	34,30 €
	15054.45.S	Barra fija INOX 45 cm satinado.	29,40 €
	15054.45.W	Barra fija INOX 45 cm Nylon blanco.	36,10 €
	15054.45.F	Barra fija 45 cm acero pintado epoxy.	20,50 €
	15054.60.B	Barra fija INOX 60 cm brillo.	41,50 €
	15054.60.S	Barra fija INOX 60 cm satinado.	35,90 €
	15054.60.W	Barra fija INOX 60 cm Nylon blanco.	42,20 €
	15054.60.F	Barra fija 60 cm acero pintado epoxy.	23,00 €
	15054.80.B	Barra fija INOX 80 cm brillo.	44,80 €
	15054.80.S	Barra fija INOX 80 cm satinado.	38,00 €
	15054.80.W	Barra fija INOX 80 cm Nylon blanco.	46,40 €
	15054.80.F	Barra fija 80 cm acero pintado epoxy.	27,00 €
	5000AR	Asiento para inodoro con tapa MADERA PRENSADA.	31,04 €

• PVP IVA no incluido. Sólo para profesionales.

- Los precios de este catálogo-tarifa están sujetos a modificaciones, debido a cambio de tarifas de nuestros proveedores.
- Este catálogo-tarifa lleva solamente una pequeña parte de los productos de cada proveedor. Para otros productos, consúltenos o infórmese a través de la página web correspondiente.

ORKLI a tu servicio

LA GARANTÍA DE UN LÍDER.
MÁS DE 20.000 PROYECTOS REALIZADOS



943 80 94 57

"Los 7 pasos" para una solución integral en sistemas de suelo radiante-refrescante

- 1 ATENCIÓN PERSONALIZADA:** Desde el área de atención al cliente te ofrecemos la información y asesoría técnica necesaria para que puedas resolver cualquier duda sobre el suelo radiante-refrescante.
- 2 PROYECTO A MEDIDA:** Un equipo de proyectistas de ORKLI trabaja sobre un plano ya acotado para que los materiales y componentes necesarios para la realización del proyecto se adapten a tus necesidades.
- 3 RESPUESTA EN 24 HORAS:** Rápida y personalizada. Junto con el proyecto, se elabora un presupuesto completo con el desglose y características de todos los materiales.
- 4 ENTREGA DE MATERIALES:** Todos los componentes necesarios para llevar a cabo el proyecto se envían directamente a la obra,
- 5 SAI A PIE DE OBRA:** ORKLI pone a tu disposición de forma gratuita, el servicio de ayuda al instalador que además de resolver cualquier duda durante y después del montaje, certifica la instalación acudiendo a la obra antes de echar el mortero.
- 6 FÁCIL INSTALACIÓN:** Todos los esfuerzos de ORKLI, tanto en el diseño de nuestros componentes como en la labor de asesoría técnica y asistencia en obra, se centran en ofrecerte las máximas facilidades en la labor de montaje.
- 7 CLIENTE SATISFECHO:** ORKLI piensa en tu seguridad y tranquilidad por eso te ofrece un certificado de cobertura de hasta **2.000.000 €** y **15 años de garantía**.



SRPT23-16



SRPT30-16

Teléfono de contacto **943 80 94 57** y dirección de e-mail donde puedes enviar los planos acotados para realizar tu proyecto a medida: **sr@orkli.es**

- Los precios de este catálogo-tarifa están sujetos a modificaciones, debido a cambio de tarifas de nuestros proveedores.
- Este catálogo-tarifa lleva solamente una pequeña parte de los productos de cada proveedor. Para otros productos, consúltenos o infórmese a través de la página web correspondiente.

SUELO RADIANTE-REFRESCANTE

SISTEMAS DE SUELO RADIANTE CON CERTIFICADO AENOR

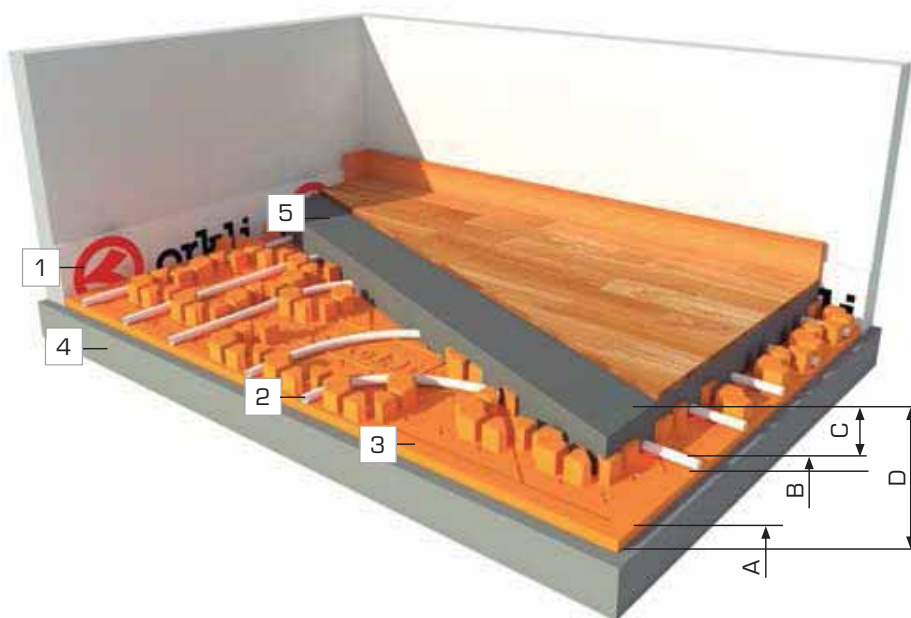

SISTEMA SRPT23-16

SISTEMA SRPT30-16

A	Panel	26 mm	26 mm
B	Tubo	16 mm	16 mm
C	Mortero	45 mm	45 mm
D	Total	86 mm	87 mm



• PVP IVA no incluido. Sólo para profesionales.

- Los precios de este catálogo-tarifa están sujetos a modificaciones, debido a cambio de tarifas de nuestros proveedores.
- Este catálogo-tarifa lleva solamente una pequeña parte de los productos de cada proveedor. Para otros productos, consúltenos o infórmese a través de la página web correspondiente.

COMPONENTES

PANELES AISLANTES



diseño exclusivo

Panel aislante con tetones multidireccional SRPAN

RESISTENCIA TÉRMICA	ESPESOR BASE (mm)	ARTÍCULO	DENSIDAD	UDS./CAJA	€/UD.
R=0,8 m ² K/W	26	SRPAN26	23	16	17,98
R=0,85 m ² K/W	26	SRPAN26-30	30	16	21,20
R=1,35 m ² K/W	43	SRPAN43-30	30	11	28,20
R=1,8 m ² K/W	58	SRPAN58-30	30	8	34,30



Aislante multicapa termoreflexor

RESISTENCIA TÉRMICA	ESPESOR BASE (mm)	ARTÍCULO	M ² /ROLLO	€/UD.
R=0,75 m ² K/W	5	SRTR5	20	19,70



Panel liso de aislamiento térmico de mousse de poliuretano

RESISTENCIA TÉRMICA	ESPESOR BASE (mm)	ARTÍCULO	DENSIDAD	UDS./CAJA	€/UD.
R=1,3 m ² K/W	30	SREPU30-LP	31	16	18,85
R=1,7 m ² K/W	40	SREPU40-LP	31	12	22,97

CARRIL SUJECIÓN TUBO



Carril de sujeción para panel multicapa

DESCRIPCIÓN	ARTÍCULO	M./CARRIL	€/UD.
Carril para tubo de Ø16	SRCAR16-L	2	2,95

MANTA ACÚSTICA



DESCRIPCIÓN	ARTÍCULO	M./ROLLO	€/M.
Manta acústica	V-04208	24	4,58

BANDA PERIMETRAL



Banda perimetral de espuma de polietileno

DESCRIPCIÓN	ALTURA (mm)	ARTÍCULO	M./BOBINA	€/M.
Banda con faldón	130	SRBAN-2	50	1,28
Banda con faldón	180	SRBAN-4	50	1,77

TUBO

Certificación:

AVIS TECHNIQUE
CSTB 14/07-1149



Tubo de polietileno reticulado por el método peróxido (PEX-A) con barrera EVOH antidifusión

DESCRIPCIÓN	ARTÍCULO	M./BOBINA	€/M.
Ø16x1,5	SRTBA16F-200	200	1,70
Ø16x1,8	SRTBA16-120	120	1,70
Ø16x1,8	SRTBA16-200	200	1,70
Ø16x1,8	SRTBA16-500	500	1,70
Ø20x1,9	SRTBA20-120	120	2,14
Ø20x1,9	SRTBA20-200	200	2,14
Ø20x1,9	SRTBA20-500	500	2,14

Certificación:



Tubo multicapa

DESCRIPCIÓN	ARTÍCULO	M./ROLLO	€/M.
Ø16x2	SRTM16-200	200	1,76

• PVP IVA no incluido. Sólo para profesionales.

- Los precios de este catálogo-tarifa están sujetos a modificaciones, debido a cambio de tarifas de nuestros proveedores.
- Este catálogo-tarifa lleva solamente una pequeña parte de los productos de cada proveedor. Para otros productos, consúltenos o infórmese a través de la página web correspondiente.

COMPONENTES PARA REGULACIÓN

TERMOSTATOS Y CRONOTERMOSTATOS



Digital

DESCRIPCIÓN	ARTÍCULO	UDS./CAJA	€/UD.
Termostato ambiente - ON/OFF	547000	40	29,27
Termostato ambiente verano - invierno	547001	40	37,17



Mecánico

DESCRIPCIÓN	ARTÍCULO	UDS./CAJA	€/UD.
Termostato ambiente - ON/OFF	547005	40	12,11
Termostato ambiente verano - invierno	547006	40	16,87



Serie CS7

DESCRIPCIÓN	ARTÍCULO	€/UD.
Cronotermostato semanal	579000	53,79



Serie SR

DESCRIPCIÓN	ARTÍCULO	€/UD.
Caja de conexiones	E-25228	115,25
Termostato	E-25229	81,14
Tapa para espacios públicos	E-25601	18,88

TERMOSTATOS Y CRONOTERMOSTATOS POR RADIOFRECUENCIA



Serie CS7

DESCRIPCIÓN	ARTÍCULO	UDS./CAJA	€/UD.
Cronotermostato semanal radiofrecuencia + receptor radio	578155	5	92,39



Serie SR

DESCRIPCIÓN	ARTÍCULO	€/UD.
Caja de conexiones (receptor)	E-25230	441,74
Termostato por radiofrecuencia	E-25231	82,76
Tapa para espacios públicos	E-25601	18,88

EQUIPOS DE DISTRIBUCIÓN PARA SUELO RADIANTE-REFRESCANTE

EQUIPOS DE DISTRIBUCIÓN CON REGULADOR DE CAUDAL

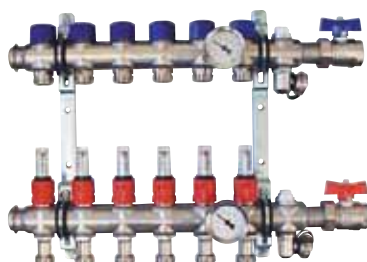

DESCRIPCIÓN	ARTÍCULO	€/UD.
2 Vías	SM1002S	176,19
3 Vías	SM1003S	212,70
4 Vías	SM1004S	249,21
5 Vías	SM1005S	285,71
6 Vías	SM1006S	322,22
7 Vías	SM1007S	358,73
8 Vías	SM1008S	395,24
9 Vías	SM1009S	431,75
10 Vías	SM1010S	468,25
11 Vías	SM1011S	504,76
12 Vías	SM1012S	557,19

COLECTORES MODULARES

MÓDULOS INICIAL

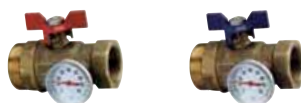

Válvula de corte

DESCRIPCIÓN	ARTÍCULO	UDS./CAJA	€/UD.
Impulsión 1" sin termómetro	E-23147	24	22,38
Impulsión 1" con termómetro	E-23148	24	31,66
Retorno 1" sin termómetro	E-25232	24	21,88
Retorno 1" con termómetro	E-25233	24	32,17

• PVP IVA no incluido. Sólo para profesionales.

- Los precios de este catálogo-tarifa están sujetos a modificaciones, debido a cambio de tarifas de nuestros proveedores.
- Este catálogo-tarifa lleva solamente una pequeña parte de los productos de cada proveedor. Para otros productos, consúltenos o infórmese a través de la página web correspondiente.



Módulo inicial

DESCRIPCIÓN	ARTÍCULO	€/UD.
Módulo inicial	E-26795	18,64



Conjunto módulos inicial-final + válvula de corte

DESCRIPCIÓN	ARTÍCULO	€/UD.
Conjunto módulos inicial-final + válvula de corte	E-23145	71,85

MÓDULOS INTERMEDIOS



Módulo con válvula termostática de **M30x1,5**

DESCRIPCIÓN	ARTÍCULO	€/UD.
Colector de 1". Rosca de la vía 3/4" Eurocono	5140000HA	17,70



Módulo con regulador de caudal

DESCRIPCIÓN	ARTÍCULO	€/UD.
Colector de 1". Rosca de la vía 3/4" Eurocono	5130000H	31,90



Módulo con detentor

DESCRIPCIÓN	ARTÍCULO	€/UD.
Colector de 1". Rosca de la vía 3/4" Eurocono	5120000H	16,92

CONJUNTOS INICIAL-FINAL + VÁLVULA DE CORTE



Módulo con purgador y grifo de vaciado

DESCRIPCIÓN	ARTÍCULO	€/UD.
Con purgador y grifo de vaciado	E-26796	27,13



SOPORTE PARA COLECTORES MODULARES

DESCRIPCIÓN	ARTÍCULO	UDS./CAJA	€/UD.
Soporte para colectores modulares	E-23149	15	22,42

- Incluye 2 unidades por bolsa.

SISTEMAS SOLARES



DESCRIPCIÓN	ARTÍCULO	€/UD.
Colector solar con depósito integrado	OKSOL-150	2.990,00

ESTRUCTURAS

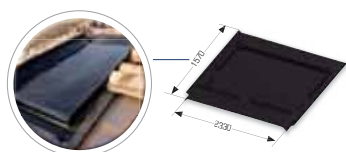

DESCRIPCIÓN	ARTÍCULO	€/UD.
Estructura integración en tejado	V-00397	378,64

• PVP IVA no incluido. Sólo para profesionales.

- Los precios de este catálogo-tarifa están sujetos a modificaciones, debido a cambio de tarifas de nuestros proveedores.
- Este catálogo-tarifa lleva solamente una pequeña parte de los productos de cada proveedor. Para otros productos, consúltenos o infórmese a través de la página web correspondiente.



DESCRIPCIÓN	ARTÍCULO	€/UD.
Estructura pared	V-00396	519,76

Antirrobo

DESCRIPCIÓN	ARTÍCULO	UDS./CAJA	€/UD.
Color Negro	E-6616	50	4,92
Color Blanco	E-14133	50	4,92

VÁLVULAS Y ACCESORIOS PARA RADIADORES

CABEZAS TERMOSTÁTICAS



Harmony

DESCRIPCIÓN	ARTÍCULO	UDS./CAJA	€/UD.
HARMONY Sensor líquido M28	60010	50	19,09
HARMONY Sensor líquido M30	60300	50	19,09
HARMONY Sensor a distancia	60201	50	25,40



Eroso

DESCRIPCIÓN	ARTÍCULO	UDS./CAJA	€/UD.
EROSO Sensor líquido M28	CHCT211400	50	15,69
EROSO Sensor líquido M30	CHCT231400	50	15,69



Arima

DESCRIPCIÓN	ARTÍCULO	UDS./CAJA	€/UD.
ARIMA Sensor líquido M28	CHCT211500	50	16,74
ARIMA Sensor líquido M30	CHCT231500	50	16,74

VÁLVULAS TERMOSTÁTICAS

VÁLVULAS BITUBO TERMOSTÁTICAS SIMPLE REGLAJE:

Parte valvular termostatzable



Conexión hembra para roscar

DESCRIPCIÓN	ARTÍCULO	UDS./CAJA	€/UD.
Escuadra - 3/8" M28	67150	50	8,26
Escuadra - 1/2" M28	67450	50	9,61



Conexión hembra para roscar: Intercambiable con escuadra

DESCRIPCIÓN	ARTÍCULO	UDS./CAJA	€/UD.
Escuadra invertida - 3/8" M28	67350	50	8,91
Escuadra invertida - 1/2" M28	67650	50	10,43



Conexión hembra para roscar

DESCRIPCIÓN	ARTÍCULO	UDS./CAJA	€/UD.
Recta - 3/8" M28	67250	50	9,27
Recta - 1/2" M28	67550	50	10,61

• PVP IVA no incluido. Sólo para profesionales.

- Los precios de este catálogo-tarifa están sujetos a modificaciones, debido a cambio de tarifas de nuestros proveedores.
- Este catálogo-tarifa lleva solamente una pequeña parte de los productos de cada proveedor. Para otros productos, consútenos o infórmese a través de la página web correspondiente.



Conexión macho para tubo de cobre, PER, multicapa y polibutileno

DESCRIPCIÓN	ARTÍCULO	UDS./CAJA	€/UD.
Escuadra - 3/8" Ø 12-20 (PER, Mult, PB); 12-16 (cobre)	67190	50	8,69
Escuadra - 1/2" Ø 12-20 (PER, Mult, PB); 12-16 (cobre)	67490	50	8,69



Conexión macho para tubo de cobre, PER, multicapa y polibutileno: Intercambiable con escuadra

DESCRIPCIÓN	ARTÍCULO	UDS./CAJA	€/UD.
Escuadra invertida - 3/8" Ø 12-20 (PER, Mult, PB); 12-16 (cobre)	67390	50	9,12
Escuadra invertida - 1/2" Ø 12-20 (PER, Mult, PB); 12-16 (cobre)	67690	50	9,12



Conexión macho para tubo de cobre, PER, multicapa y polibutileno

DESCRIPCIÓN	ARTÍCULO	UDS./CAJA	€/UD.
Recta - 3/8" Ø 12-20 (PER, Mult, PB); 12-16 (cobre)	67290	50	10,96
Recta - 1/2" Ø 12-20 (PER, Mult, PB); 12-16 (cobre)	67590	50	10,96



Conexión para soldar

DESCRIPCIÓN	ARTÍCULO	UDS./CAJA	€/UD.
Escuadra - 3/8" Ø 12	67100	50	8,89
Escuadra - 1/2" Ø 15	67401	50	8,89
Escuadra - 1/2" Ø 16	67402	50	8,89

CONJUNTOS TERMOSTÁTICOS



Conjunto termostático: parte valvular termostática + cabeza harmony sensor líquido + detentor

Conexión macho para tubo de cobre, PER, multicapa y polibutileno

DESCRIPCIÓN	ARTÍCULO	UDS./CAJA	€/UD.
Escuadra - 3/8" Ø 12-20 (PER, Mult, PB); 12-16 (cobre)	68195	8	31,24
Escuadra - 1/2" Ø 12-20 (PER, Mult, PB); 12-16 (cobre)	68196	8	31,24

Conexión hembra para roscar

DESCRIPCIÓN	ARTÍCULO	UDS./CAJA	€/UD.
Escuadra - 3/8"	68185	8	31,86
Escuadra - 1/2"	68186	8	34,19



Conjuntos termostático: parte valvular termostaticable + detentor

Conexión macho para tubo de cobre, PER, multicapa y polibutileno

DESCRIPCIÓN	ARTÍCULO	UDS./CAJA	€/UD.
Escuadra - 3/8" Ø 12-20 (PER, Mult, PB); 12-16 (cobre)	68295	8	14,67
Escuadra - 1/2" Ø 12-20 (PER, Mult, PB); 12-16 (cobre)	68495	8	14,67

Conexión hembra para roscar

DESCRIPCIÓN	ARTÍCULO	UDS./CAJA	€/UD.
Escuadra - 3/8"	68285	8	15,86
Escuadra - 1/2"	68485	8	18,35

• PVP IVA no incluido. Sólo para profesionales.

- Los precios de este catálogo-tarifa están sujetos a modificaciones, debido a cambio de tarifas de nuestros proveedores.
- Este catálogo-tarifa lleva solamente una pequeña parte de los productos de cada proveedor. Para otros productos, consúltenos o infórmese a través de la página web correspondiente.

VÁLVULAS MONOTUBO TERMOSTÁTICAS:
Especial pared-radiador



ESPACIOS REDUCIDOS

Termostatable conexión macho para tubo de cobre, PER, multicapa y polibutileno

DESCRIPCIÓN	ARTÍCULO	UDS./CAJA	€/UD.
1/2" Ø 12-20 (PER,Mult.PB); Ø 12-16 (cobre)	52390	20	19,82



ESPACIOS REDUCIDOS

Termostatable conexión macho para tubo de cobre, PER, multicapa y polibutileno

DESCRIPCIÓN	ARTÍCULO	UDS./CAJA	€/UD.
1/2" Ø 12-20 (PER,Mult.PB); Ø 12-16 (cobre)	52910	20	19,82
3/4" Ø 12-20 (PER,Mult.PB); Ø 12-16 (cobre)	52930	20	20,15



ESTÁNDAR

DESCRIPCIÓN	ARTÍCULO	UDS./CAJA	€/UD.
1/2" Ø 12-20 (PER,Mult.PB); Ø 12-16 (cobre)	52710	20	19,82
1/2" Ø 18 (cobre)	53710	20	19,82
3/4" Ø 12-20 (PER,Mult.PB); Ø 12-16 (cobre)	52730	20	19,82

VÁLVULAS MONOTUBO TERMOSTÁTICAS:
Especial radiadores toallero



Termostatable conexión macho para tubo de cobre, PER, multicapa y polibutileno

Modelo para salida a SUELO

DESCRIPCIÓN	ARTÍCULO	UDS./CAJA	€/UD.
Suelo 1/2" Ø 12-20 (PER,Mult.PB); Ø 12-16 (cobre)	52510	20	23,16



Termostatable conexión macho para tubo de cobre, PER, multicapa y polibutileno

Modelo para salida a PARED

DESCRIPCIÓN	ARTÍCULO	UDS./CAJA	€/UD.
Pared cabeza dcha 1/2" Ø 12-20 (PER,Mult.PB); Ø 12-16 (cobre)	52310	20	28,79
Pared cabeza izda 1/2" Ø 12-20 (PER,Mult.PB); Ø 12-16 (cobre)	52110	20	28,79

• PVP IVA no incluido. Sólo para profesionales.

- Los precios de este catálogo-tarifa están sujetos a modificaciones, debido a cambio de tarifas de nuestros proveedores.
- Este catálogo-tarifa lleva solamente una pequeña parte de los productos de cada proveedor. Para otros productos, consútenos o infórmese a través de la página web correspondiente.

VÁLVULAS MANUALES BITUBO

CONEXIÓN HEMBRA PARA ROSCAR



COPLINE: Simple reglaje

DESCRIPCIÓN	ARTÍCULO	UDS./CAJA	€/UD.
Escuadra - 3/8"	1115	60	8,00
Escuadra - 1/2"	1125	60	9,11
Escuadra - 3/4"	1135	60	13,09



COPLINE: Simple reglaje

DESCRIPCIÓN	ARTÍCULO	UDS./CAJA	€/UD.
Recta - 3/8"	1116	60	9,76
Recta - 1/2"	1126	60	11,28
Recta - 3/4"	1136	60	14,34



WOODLINE: Doble reglaje

DESCRIPCIÓN	ARTÍCULO	UDS./CAJA	€/UD.
Escuadra - 3/8"	1615	60	9,71
Escuadra - 1/2"	1625	60	11,40
Escuadra - 3/4"	1535	60	13,72



WOODLINE: Doble reglaje

DESCRIPCIÓN	ARTÍCULO	UDS./CAJA	€/UD.
Recta - 3/8"	1616	60	11,51
Recta - 1/2"	1626	60	13,86
Recta - 3/4"	1536	60	15,01

CONEXIÓN MACHO PARA TUBO DE COBRE, PER, MULTICAPA Y POLIBUTILENO



UREPEL: Simple reglaje

DESCRIPCIÓN	ARTÍCULO	UDS./CAJA	€/UD.
Escuadra - 3/8" Ø 12=20 (PER, Mult.PB); Ø 12=16 (cobre)	81210	60	8,09
Escuadra - 1/2" Ø 12=20 (PER, Mult.PB); Ø 12=16 (cobre)	82210	60	8,09



UREPEL: Simple reglaje

DESCRIPCIÓN	ARTÍCULO	UDS./CAJA	€/UD.
Recta - 3/8" Ø 12=20 (PER, Mult.PB); Ø 12=16 (cobre)	81310	60	10,50
Recta - 1/2" Ø 12=20 (PER, Mult.PB); Ø 12=16 (cobre)	82310	60	10,50



UREPEL: Doble reglaje

DESCRIPCIÓN	ARTÍCULO	UDS./CAJA	€/UD.
Escuadra - 3/8" Ø 12=20 (PER, Mult.PB); Ø 12=16 (cobre)	84260	60	8,37
Escuadra - 1/2" Ø 12=20 (PER, Mult.PB); Ø 12=16 (cobre)	1210	60	8,37



UREPEL: Doble reglaje

DESCRIPCIÓN	ARTÍCULO	UDS./CAJA	€/UD.
Recta - 3/8" Ø 12=20 (PER, Mult.PB); Ø 12=16 (cobre)	84360	60	10,64
Recta - 1/2" Ø 12=20 (PER, Mult.PB); Ø 12=16 (cobre)	85360	60	10,64

• PVP IVA no incluido. Sólo para profesionales.

- Los precios de este catálogo-tarifa están sujetos a modificaciones, debido a cambio de tarifas de nuestros proveedores.
- Este catálogo-tarifa lleva solamente una pequeña parte de los productos de cada proveedor. Para otros productos, consútenos o infórmese a través de la página web correspondiente.

CONEXIÓN PARA SOLDAR



WELDLINE: Con maneta montada

DESCRIPCIÓN	ARTÍCULO	UDS./CAJA	€/UD.
Escuadra - 3/8" Ø 12	1315	60	8,22
Escuadra - 3/8" Ø 14	1310	60	8,22
Escuadra - 1/2" Ø 14	1320	60	9,08
Escuadra - 1/2" Ø 15	1325	60	9,08
Escuadra - 1/2" Ø 16	1330	60	9,08



WELDLINE: Con maneta montada

DESCRIPCIÓN	ARTÍCULO	UDS./CAJA	€/UD.
Recta - 3/8" Ø 12	1316	60	9,88
Recta - 3/8" Ø 14	1311	60	9,88
Recta - 1/2" Ø 14	1321	60	10,83
Recta - 1/2" Ø 15	1326	60	10,83
Recta - 1/2" Ø 16	1331	60	10,83

CONJUNTO DE VÁLVULA Y DETENTOR



Conjunto: parte valvular manual + detentor

DESCRIPCIÓN	ARTÍCULO	UDS./CAJA	€/UD.
Escuadra - 1/2" macho para rosca	82200	25	16,47



Conjunto: parte valvular manual + detentor

DESCRIPCIÓN	ARTÍCULO	UDS./CAJA	€/UD.
Escuadra - 1/2" hembra para tubo de cobre	82201	25	16,99

VÁLVULAS MANUALES MONOTUBO

CONEXIÓN MACHO PARA TUBO
DE COBRE, PER, MULTICAPA Y
POLIBUTILENO



UNILINE: Simple reglaje

DESCRIPCIÓN	ARTÍCULO	UDS./CAJA	€/UD.
1/2" Ø 12-20 (PER, Mult.PB);			
Ø 12-16 (cobre) con rosca M24	1816	20	17,57
1/2" Ø 18 (cobre) con rosca M26	1817	20	17,57
3/4" Ø 12-20 (PER, Mult.PB);			
Ø 12-16 (cobre) con rosca M24	1826	20	17,83
3/4" Ø 18 (cobre) con rosca M26	1827	20	17,83



UNILINE: Doble reglaje

DESCRIPCIÓN	ARTÍCULO	UDS./CAJA	€/UD.
1/2" Ø 12-20 (PER, Mult.PB);			
Ø 12-16 (cobre) con rosca M24	1865	20	20,07
1/2" Ø 18 (cobre) con rosca M26	1866	20	20,07
3/4" Ø 12-20 (PER, Mult.PB);			
Ø 12-16 (cobre) con rosca M24	1875	20	20,35
3/4" Ø 18 (cobre) con rosca M26	1876	20	20,35

DETENTORES

PARA VÁLVULAS MANUALES Y
TERMOSTÁTICAS



WOODLINE-COPLINE: Conexión hembra para rosca

DESCRIPCIÓN	ARTÍCULO	UDS./CAJA	€/UD.
Escuadra - 3/8"	1015	60	7,62
Escuadra - 1/2"	1025	60	8,78
Escuadra - 3/4"	1035	60	11,79

• PVP IVA no incluido. Sólo para profesionales.

- Los precios de este catálogo-tarifa están sujetos a modificaciones, debido a cambio de tarifas de nuestros proveedores.
- Este catálogo-tarifa lleva solamente una pequeña parte de los productos de cada proveedor. Para otros productos, consútenos o infórmese a través de la página web correspondiente.



WOODLINE-COPLINE: Conexión hembra para roscar

DESCRIPCIÓN	ARTÍCULO	UDS./CAJA	€/UD.
Recta - 3/8"	1016	60	9,34
Recta - 1/2"	1026	60	10,92
Recta - 3/4"	1036	60	13,10



WELDLINE: Conexión para soldar: montado

DESCRIPCIÓN	ARTÍCULO	UDS./CAJA	€/UD.
Escuadra - 3/8" Ø 12	1415	60	6,78
Escuadra - 3/8" Ø 14	1410	60	6,78
Escuadra - 1/2" Ø 14	1420	60	7,50
Escuadra - 1/2" Ø 15	1425	60	7,50
Escuadra - 1/2" Ø 16	1430	60	7,50



WELDLINE: Conexión para soldar: montado

DESCRIPCIÓN	ARTÍCULO	UDS./CAJA	€/UD.
Recta - 3/8" Ø 12	1416	60	8,17
Recta - 3/8" Ø 14	1411	60	8,17
Recta - 1/2" Ø 14	1421	60	9,04
Recta - 1/2" Ø 15	1426	60	9,04
Recta - 1/2" Ø 16	1431	60	9,12

PARA VÁLVULAS MANUALES Y TERMOSTÁTICAS



UREPEL: Conexión macho para tubo de cobre, PER, multicapa y polibutileno

DESCRIPCIÓN	ARTÍCULO	UDS./CAJA	€/UD.
Escuadra - 3/8" Ø 12-20 (PER, Mult.PB); Ø 12-16 (cobre)	87210	60	6,30
Escuadra - 1/2" Ø 12-20 (PER, Mult.PB); Ø 12-16 (cobre)	1220	60	6,30



UREPEL: Conexión macho para tubo de cobre, PER, multicapa y polibutileno

DESCRIPCIÓN	ARTÍCULO	UDS./CAJA	€/UD.
Recta - 3/8" Ø 12-20 (PER, Mult.PB); Ø 12-16 (cobre)	87310	60	8,11
Recta - 1/2" Ø 12-20 (PER, Mult.PB); Ø 12-16 (cobre)	88310	60	8,11



UREPEL: Conexión macho para tubo de cobre, PER, multicapa y polibutileno

DESCRIPCIÓN	ARTÍCULO	UDS./CAJA	€/UD.
Manguito codo	E-11729	60	5,58

VÁLVULAS DE ZONA

VÁLVULAS DE ZONA DESMONTABLES

VÁLVULAS DE ZONA NORMALMENTE CERRADA EN A



2 vías H-H

Sin micro fin de carrera: 3 hilos

DESCRIPCIÓN	ARTÍCULO	UDS./CAJA	€/UD.
1/2"	60114200	10	96,07
3/4"	60214200	10	101,88
1"	60314200	10	97,92

Con micro fin de carrera: 5 hilos

DESCRIPCIÓN	ARTÍCULO	UDS./CAJA	€/UD.
1/2"	60124200	10	96,36
3/4"	60224200	10	91,25
1"	60324200	10	98,22

• PVP IVA no incluido. Sólo para profesionales.

- Los precios de este catálogo-tarifa están sujetos a modificaciones, debido a cambio de tarifas de nuestros proveedores.
- Este catálogo-tarifa lleva solamente una pequeña parte de los productos de cada proveedor. Para otros productos, consúltenos o infórmese a través de la página web correspondiente.



Sin micro fin de carrera: 3 hilos con PLUG-IN

DESCRIPCIÓN	ARTÍCULO	UDS./CAJA	€/UD.
3/4" con PLUG-IN	60218600	10	115,63

Con micro fin de carrera: 5 hilos con PLUG-IN y LED's

DESCRIPCIÓN	ARTÍCULO	UDS./CAJA	€/UD.
3/4" con PLUG-IN	60228600	10	119,00
3/4" con PLUG-IN y LED's	60226600	10	127,02



Sin micro fin de carrera: 3 hilos

DESCRIPCIÓN	ARTÍCULO	UDS./CAJA	€/UD.
1/2"	70114200	10	93,87
3/4"	70214200	10	96,98
1"	70314200	10	97,46

Con micro fin de carrera: 5 hilos

DESCRIPCIÓN	ARTÍCULO	UDS./CAJA	€/UD.
1/2"	70124200	10	100,40
3/4"	70224200	10	103,50
1"	70324200	10	103,96



Sin micro fin de carrera: 3 hilos con PLUG-IN

DESCRIPCIÓN	ARTÍCULO	UDS./CAJA	€/UD.
3/4" con PLUG-IN	70218600	10	110,64

Con micro fin de carrera: 5 hilos con PLUG-IN y LED's

DESCRIPCIÓN	ARTÍCULO	UDS./CAJA	€/UD.
3/4" con PLUG-IN	70228600	10	120,33
3/4" con PLUG-IN y LED's	70226600	10	128,37



Sin micro fin de carrera: 3 hilos

DESCRIPCIÓN	ARTÍCULO	UDS./CAJA	€/UD.
1/2"	60114200NA	10	88,65
3/4"	60214200NA	10	112,20

Con micro fin de carrera: 5 hilos

DESCRIPCIÓN	ARTÍCULO	UDS./CAJA	€/UD.
1/2"	60124200NA	10	103,60
3/4"	60224200NA	10	112,62



Sin micro fin de carrera: 3 hilos con PLUG-IN

DESCRIPCIÓN	ARTÍCULO	UDS./CAJA	€/UD.
3/4" con PLUG-IN	60218600NA	10	112,20

Con micro fin de carrera: 5 hilos con PLUG-IN y LED's

DESCRIPCIÓN	ARTÍCULO	UDS./CAJA	€/UD.
3/4" con PLUG-IN	60228600NA	10	112,62
3/4" con PLUG-IN y LED's	60226600NA	10	112,62

• PVP IVA no incluido. Sólo para profesionales.

- Los precios de este catálogo-tarifa están sujetos a modificaciones, debido a cambio de tarifas de nuestros proveedores.
- Este catálogo-tarifa lleva solamente una pequeña parte de los productos de cada proveedor. Para otros productos, consútenos o infórmese a través de la página web correspondiente.

	REF.	DESCRIPCIÓN	P.V.P.
 	7155000	INGO PLUS lavabo Grifo monomando de lavabo. - Fabricado en latón con acabado cromado.	44,10 €
 	88944000	KARIM DUE lavabo Grifo monomando de lavabo. - Fabricado en latón con acabado cromado. - Apertura de doble posición que impide que el grifo se abra a máximo caudal. - Con desagüe automático.	 87,35 €
	2144000	ZIP lavabo Grifo monomando de lavabo. - Fabricado en latón con acabado cromado. - Apertura de doble posición que impide que el grifo se abra a máximo caudal. - Con desagüe automático.	 116,20 €
	8644100	THEO lavabo Grifo monomando de lavabo. - Fabricado en latón con acabado cromado. - Apertura de doble posición que impide que el grifo se abra a máximo caudal. - Caño 110 mm y altura 170mm. - Con desagüe automático.	 122,00 €
	5244000	NITRO lavabo Grifo monomando de lavabo. - Fabricado en latón con acabado cromado. - Con desagüe automático.	147,80 €















• PVP IVA no incluido. Sólo para profesionales.

- Los precios de este catálogo-tarifa están sujetos a modificaciones, debido a cambio de tarifas de nuestros proveedores.
- Este catálogo-tarifa lleva solamente una pequeña parte de los productos de cada proveedor. Para otros productos, consúltenos o infórmese a través de la página web correspondiente.

	REF.	DESCRIPCIÓN	P.V.P.
	7944000	WAVE lavabo Grifo monomando de lavabo. - Fabricado en latón con acabado cromado. - Premio GOOD DESING AWARD 2012. - Con desagüe semi-automático.	231,00 €
	PYSY 50049300 THEO 86450300	Columna PYSY y THEO - Conjunto de ducha con columna, rociador y accesorios de ducha termostática. - Fabricado en latón con acabado cromado. - Conjunto de ducha con columna, rociador y accesorios de ducha mezcladora. - Fabricado en latón con acabado cromado.	404,10 € 331,50 €
	8544000	PYSY lavabo Grifo monomando de lavabo. - Fabricado en latón con acabado cromado. - Apertura de doble posición que impide que el grifo se abra a máximo caudal. - Con desagüe automático.	 86,60 €
	8648800	THEO para cocina Grifo monomando de fregadero con caño alto. - Fabricado en latón con acabado cromado.	137,30 €
	7148600	INGO PLUS para cocina Grifo monomando de fregadero. - Fabricado en latón con acabado cromado.	54,90 €









• PVP IVA no incluido. Sólo para profesionales.

- Los precios de este catálogo-tarifa están sujetos a modificaciones, debido a cambio de tarifas de nuestros proveedores.
- Este catálogo-tarifa lleva solamente una pequeña parte de los productos de cada proveedor. Para otros productos, consútenos o infórmese a través de la página web correspondiente.

	REF.	DESCRIPCIÓN	P.V.P.
LAVABOS			
	<p> 11601 agua fría</p> <p>11621 agua caliente</p>	<p>PRESTO ECO XT - L </p> <p>Grifo temporizado de lavabo un agua para instalación sobre repisa y apertura por pulsador.</p> <p>Características</p> <ul style="list-style-type: none"> - Apertura por pulsador. - Entrada macho 1/2". - Con regulador de caudal de 2 l/min. - Cierre automático: 10[±]2s. - Suministrado con arandela, junta y tuerca de fijación. - Ahorro de Agua: 77%. <p></p>	<p>76,20 €</p>
	<p> 11201 agua fría</p> <p>11221 agua caliente</p>	<p>PRESTO ECO XT - LI </p> <p>Grifo temporizado de lavabo un agua para instalación sobre repisa y apertura por pulsador.</p> <p>Características</p> <ul style="list-style-type: none"> - Apertura por pulsador. - Entrada macho 1/2". - Con regulador de caudal de 2 l/min. - Cierre automático: 10[±]2s. - Suministrado con arandela, junta y tuerca de fijación. - Ahorro de Agua: 77%. <p></p>	<p>96,10 €</p>
	<p> 11706</p> <p> 11638</p>	<p>PRESTO ECO XT - U </p> <p>Grifo temporizado para urinario un agua para instalación mural, apertura por pulsador.</p> <p>Características</p> <ul style="list-style-type: none"> - Entrada macho 1/2" y salida con juntas y tuerca racor para tubo Ø10 x 12 mm. - Caudal: 5 l/min. a 3 bar. - Cierre automático: 5[±]1s. - Ahorro de agua: 76%. <p></p>	<p>64,40 €</p> <p>68,20 €</p>
	14209	<p>PRESTO XT - I </p> <p>Fluxor temporizado para inodoro instalación mural, apertura por pulsador.</p> <p>Características</p> <ul style="list-style-type: none"> - Pistón intercambiable que comprende todo el mecanismo del grifo. - Entrada macho 3/4". - Caudal: 1,5 l/s. - Cierre automático: 7[±]2s. - Suministrado con arandela, tuerca racor de salida y junta americana para tubo de Ø28 mm. 	<p>58,20 €</p>

• PVP IVA no incluido. Sólo para profesionales.

- Los precios de este catálogo-tarifa están sujetos a modificaciones, debido a cambio de tarifas de nuestros proveedores.
- Este catálogo-tarifa lleva solamente una pequeña parte de los productos de cada proveedor. Para otros productos, consúltenos o infórmese a través de la página web correspondiente.

	REF.	DESCRIPCIÓN	P.V.P.
LAVABOS			
	Serie Arte 86000 agua fría	PRESTO ARTE-P Grifo temporizado ecológico de un agua para instalación mural con cuerpo de latón cromado. Características - Apertura por pulsador. - Entrada macho 1/2". - Con regulador de caudal de 6 l/min. - Cierre automático: 10±2s. - Suministrado con embellecedor de latón cromado. - Ahorro de Agua: 33%.	 64,70 €
	86001 agua caliente	- Ahorro de Agua: 33%.	64,70 €
	Serie Arte 66900	PRESTO ARTE-CM Grifo temporizado ecológico mezclador para instalación mural con cuerpo de latón cromado. Características - Entrada macho 1/2". - Con regulador de caudal de 6 l/min. - Cierre automático: 10±2s. - Salida con caño curvo incorporado de 107 mm. - Apertura por pulsador con sistema antibloqueo. - Selección de la temperatura en el pulsador. - Ahorro de Agua: 33%.	 415,40 €
	10601 agua fría	PRESTO 605 ECO Grifo temporizado ecológico de un agua para instalación sobre repisa. Características - Con Aireador. - Cuerpo de latón cromado entrada macho 1/2". - Caudal: 2 l/min. independiente de la presión. - Cierre automático: 10±2s.	 76,20 €
	10621 agua caliente	- Apertura por pulsador. - Suministrado con arandela, junta y tuerca de fijación. - Ahorro de agua: 77%.	76,20 €
	Serie Arte 66700	PRESTO ARTE-AM Grifo temporizado ecológico mezclador para instalación sobre repisa con sistema antibloqueo. Características: - Cierre automático: 10±2s. - Con regulador de caudal de 6 l/min. - Con flexibles de 350 mm. y llaves de paso de 1/2". - Apertura por pulsador con sistema antibloqueo. - Selección de temperatura mediante giro de 180°. - Válvulas antirretorno incorporadas que impiden la intercomunicación del agua fría y caliente. - Ahorro de agua: 33%.	 233,40 €

• PVP IVA no incluido. Sólo para profesionales.

- Los precios de este catálogo-tarifa están sujetos a modificaciones, debido a cambio de tarifas de nuestros proveedores.
- Este catálogo-tarifa lleva solamente una pequeña parte de los productos de cada proveedor. Para otros productos, consúltenos o infórmese a través de la página web correspondiente.

	REF.	DESCRIPCIÓN	P.V.P.
	 TOUCH LM 79150 pila	PRESTO DOMO TOUCH LM PRESTO DOMO SENSIA LM Grifo electrónico para lavabo, fijación sobre repisa.	 269,00 €
	TOUCH LM 79151 transformador	Características - Ahorro de agua y energía - Indicador de batería baja mediante LED de comunicación, en modelo de batería. - Mezclador mediante maneta de latón diseñada para mayor confort. - Temperatura: 10 – 60 °C. - Presión de uso recomendada: 1-5 bar (min 0,8 – max 8 bar)	269,00 €
	SENSIA LM 79100 pila	Suministrado con: - Elementos de fijación, junta y arandela. - 2 Latiguillos flexibles de 350 mm, con tuercas de 1/2". - 2 Llaves de paso en escuadra con entrada de 1/2" y de salida 1/2". - 2 Válvulas antirretorno.	270,00 €
	SENSIA LM 79101 transformador	270,00 €	
	10032	PRESTO 3000 ECO Grifo temporizado ecológico mezclador para instalación sobre repisa.	 216,20 €
 	28610	PRESTO MEZCLADOR 4000 SBC Grifo temporizado de instalación sobre repisa que incorpora sistema antibloqueo que impide la salida continua del agua mediante el cierre instantáneo en caso de bloqueo voluntario del pulsador.	264,00 €









• PVP IVA no incluido. Sólo para profesionales.

- Los precios de este catálogo-tarifa están sujetos a modificaciones, debido a cambio de tarifas de nuestros proveedores.
- Este catálogo-tarifa lleva solamente una pequeña parte de los productos de cada proveedor. Para otros productos, consúltenos o infórmese a través de la página web correspondiente.

	REF.	DESCRIPCIÓN	P.V.P.
	<p><i>Serie Arte</i></p> <p>66600</p>	<p>PRESTO ARTE-LM</p> <p>Grifo temporizado ecológico mezclador para instalación sobre repisa con cuerpo de latón cromado.</p> <p>Características</p> <ul style="list-style-type: none"> - Selección de temperatura por maneta lateral. - Con flexibles de 350 mm y llaves de paso de 1/2". - Con regulador de caudal de 6 l/min. - Cierre automático 10 ± 2s. - Ahorro de agua: 33 %. 	 <p>210,90 €</p>
	<p>23100</p>	<p>PRESTO 509</p> <p>Grifo temporizado con tecnología Presto, para empotrar sobre el suelo (58 mm.) y aplicación en lavabos individuales, colectivos, fregaderos, etc.</p> <p>Características</p> <ul style="list-style-type: none"> - Apertura con el pie por membrana de goma sobre placa de acero inoxidable de 10 x 10 cm. - Cuerpo de latón niquelado con placa de acero inoxidable entrada y salida para montar sobre tubo Ø 10 x 12 mm. - Cabeza intercambiable que comprende todo el mecanismo del grifo, cuerpo en latón niquelado, piezas interiores en materiales resistentes a la corrosión y a las incrustaciones calcáreas. - Suministrado con tubos soldados de Ø 8 x 10 mm (long. 18 cm.) para montar sobre tubos de Ø 10 x 12 mm - Cierre automático a los 4 ± 2s. 	<p>104,50 €</p>
	<p>23950 a suelo</p> <p>23955 a muro</p>	<p>PRESTO 550</p> <p>Grifo mezclador no temporizado con cuerpo y pedal antideslizante en latón niquelado. Para instalación en muro o suelo.</p> <p>Características</p> <ul style="list-style-type: none"> - Latiguillos flexibles de 1/2", válvulas antirretorno y juntas filtro. - Caudal: 10 l/min. 	<p>142,40 €</p> <p>142,40 €</p>

• PVP IVA no incluido. Sólo para profesionales.

- Los precios de este catálogo-tarifa están sujetos a modificaciones, debido a cambio de tarifas de nuestros proveedores.
- Este catálogo-tarifa lleva solamente una pequeña parte de los productos de cada proveedor. Para otros productos, consúltenos o infórmese a través de la página web correspondiente.

	REF.	DESCRIPCIÓN	P.V.P.
URINARIOS			
 	Serie Arte	PRESTO ARTE-U Grifo temporizado ecológico para instalación mural con cuerpo de latón cromado.	
	32000 sin enlace	Características: - Cierre automático: 5 ± 1s. - Caudal de 5 l/min a 3 bar. - Entrada macho 1/2". - Antivandalido, sin tornillos vistos. - Caudal regulable por el instalador, en función de la presión. - Ahorro de agua: 76%.	71,60 €
	32500 con enlace		80,90 €
	10706	PRESTO 12 A ECO Grifo temporizado ecológico de un agua para instalación mural con cuerpo de latón cromado.	
		Características - Entrada macho 1/2". - Apertura por pulsador. - Cierre automático: 5 ± 1s. - Caudal: 5 l/min a 3 bar. - Ahorro de agua: 76%.	64,40 €
 	DOMO	PRESTO DOMO TOUCH U PRESTO DOMO SENSIA U Grifo electrónico para urinario.	
	TOUCH 79550 pila	Características - Ahorro de agua y energía. - Entrada macho de 1/2". - Llave de paso integrada. - Presión de uso recomendada: 1-5 bar (min 0,8 – max 8 bar)	226,80 €
	SENSIA 79500 pila	Suministrado con: - Batería - Embellecedor - Tubo de efecto agua de Ø 16 mm.	242,00 €

• PVP IVA no incluido. Sólo para profesionales.

- Los precios de este catálogo-tarifa están sujetos a modificaciones, debido a cambio de tarifas de nuestros proveedores.
- Este catálogo-tarifa lleva solamente una pequeña parte de los productos de cada proveedor. Para otros productos, consúltenos o infórmese a través de la página web correspondiente.

	REF.	DESCRIPCIÓN	P.V.P.
INODOROS			
	Serie Arte 15050 sin llave de paso	PRESTO ARTE-I Fluxor temporizado ecológico de fijación sobre muro. Características; - Entrada macho 3/4". - Pulsador con descarga, regulado a 3 y 6 litros para una presión de 3 bar. - Nivel de ruido categoría II según normativa vigente EN-200. - Con dispositivo antisifónico que asegura la protección de la red de agua potable contra las eventuales absorciones de agua contaminada. - Suministrado con tuerca y casquillo para tubo de 28 mm de diámetro. - Ahorro de agua: 45%.	 105,30 €
	15150 con llave de paso	- Nivel de ruido categoría II según normativa vigente EN-200. - Con dispositivo antisifónico que asegura la protección de la red de agua potable contra las eventuales absorciones de agua contaminada. - Suministrado con tuerca y casquillo para tubo de 28 mm de diámetro. - Ahorro de agua: 45%. También disponible con descarga simple.	132,90 €
	Serie Arte 19750 con llave de paso	PRESTO ARTE-IE 2D Fluxor temporizado ecológico de fijación sobre muro. Características; - Entrada macho 1". - Regulador de caudal automático 1,20 l/s. - Pulsador doble descarga, regulado a 3 y a 6 litros para una presión de 3 bar. - Sistema de pulsación suave. - Llave de paso incorporada. - Con dispositivo antisifónico. - Pulsador y tapa en acero inoxidable. - Sistema de salida dirigida para reducir la sonoridad. - Ahorro de agua: 45%.	 209,90 €

VÁLVULAS

	99400	VALVULA TERMOSTATICA PRESTO 940 - Cuerpo de latón niquelado. - Regulable de 20° C a 60° C. - Entradas y salida hembra 3/4". - Sistema de cierre automático de seguridad. - Presión máxima de utilización 6 bar. - Caudal medio a 3 bar: 50 l/min.	101,20 €
---	--------------	--	-----------------

• PVP IVA no incluido. Sólo para profesionales.

- Los precios de este catálogo-tarifa están sujetos a modificaciones, debido a cambio de tarifas de nuestros proveedores.
- Este catálogo-tarifa lleva solamente una pequeña parte de los productos de cada proveedor. Para otros productos, consútenos o infórmese a través de la página web correspondiente.

	REF.	DESCRIPCIÓN	P.V.P.
D U C H A S			
	Serie Arte 35941 Sin válvula de vaciado	PRESTO ALPA 90 ARTE - E Grifo temporizado mezclador para instalación empotrada con cuerpo de latón y pulsador ARTE cromado. Características: - Cierre automático a los 30s + 5s - 10s - Caudal: 8 l/min. - Conexiones de entrada y salida 3/4". - Apertura y selección de temperatura por medio de un único mando pulsador. - Válvulas antirretorno incorporadas conformes a la norma EN 1717.	355,70 €
	98941 Con válvula de vaciado		387,30 €
	98951 Con válvula de vaciado y conducto guía		416,40 €
	27100 acabado cromo	PRESTO DL-400 Características: - Instalación exterior. - Rociador orientable con regulador automático de caudal. - Llave de paso telescópica incorporada entrada superior macho 3/4". - Caudal: 10 l/min.	265,80 €
	27102 acabado epoxy blanco marfil		275,20 €
	75010 agua fría 75020 agua caliente	PRESTO 75 - Cuerpo de latón cromado con regulador automático de caudal. - Entrada macho 1/2", salida macho 3/4". - Con racores para soldar a tubo de 16x18 mm. - Caudal: 8 l/min. - Cierre automático a los 30s + 5s - 10s	62,30 € 62,30 €
	29405	ROCIADOR ARTE Rociador antivandálico con montaje mural. Características: - Entrada macho 1/2". - Con regulador automático de caudal a 8 l/min. - Cuerpo de latón cromado de fácil instalación.	55,70 €

• PVP IVA no incluido. Sólo para profesionales.

- Los precios de este catálogo-tarifa están sujetos a modificaciones, debido a cambio de tarifas de nuestros proveedores.
- Este catálogo-tarifa lleva solamente una pequeña parte de los productos de cada proveedor. Para otros productos, consúltenos o infórmese a través de la página web correspondiente.

REF.	DESCRIPCIÓN	P.V.P.
------	-------------	--------

BASTIDORES

 <p>18885 Pulsador en acero inoxidable</p>	<p>BASTIDOR REGULABLE PRESTO</p> <p>Características</p> <ul style="list-style-type: none"> - Bastidor para inodoro suspendido en tabiquería convencional y/o ligera. - Fabricación nacional en acero con recubrimiento de pintura poliéster de alta resistencia. - Regulación de la altura del bastidor. - Regulación de la altura del grifo independiente. - Gran robustez. - Preparado para instalar suministrado con elementos de fijación y conexión a grifo e inodoro. - Suministrado con prolongación de codo a inodoro mediante conexión de junta de 110mm y gomas de conexión a entrada a inodoro de 51-55 mm de diámetro. - Soporta hasta 400 kg. - Instalación sencilla y fácil mantenimiento. - Fijación a pared. - Especialmente diseñado para tabiquería ligera. 	<p>393,50 €</p>
 <p>18550 Pulsador en acero inoxidable</p>	<p>BASTIDOR AUTOPORTANTE PRESTO</p> <p>Características</p> <ul style="list-style-type: none"> - Bastidor para inodoro suspendido en tabiquería convencional y/o ligera. - Fabricación nacional en acero con recubrimiento de pintura poliéster de alta resistencia. - Regulación de la altura del bastidor. - Regulación de la altura del grifo independiente. - Gran robustez. - Preparado para instalar suministrado con elementos de fijación y conexión a grifo e inodoro. - Suministrado con prolongación de codo a inodoro mediante conexión de junta de 110mm y gomas de conexión a entrada a inodoro de 51-55 mm de diámetro. - Soporta hasta 400 kg. - Instalación sencilla y fácil mantenimiento. - Fijación a suelo. 	<p>386,30 €</p>

INODORO

 <p>87121</p>	<p>INODORO SUSPENDIDO</p> <p>Inodoro suspendido en porcelana con tapa y asiento ergonómicos para personas con discapacidad o movilidad reducida.</p> <ul style="list-style-type: none"> - Vaso alargado. - Asiento tapa. - Apertura frontal que facilita el uso como bidet. - Dimensiones: 380 x 540 x 490 mm. - Altura recomendada: 490 mm. 	<p>393,30 €</p>
--	--	------------------------

• PVP IVA no incluido. Sólo para profesionales.

- Los precios de este catálogo-tarifa están sujetos a modificaciones, debido a cambio de tarifas de nuestros proveedores.
- Este catálogo-tarifa lleva solamente una pequeña parte de los productos de cada proveedor. Para otros productos, consúltenos o infórmese a través de la página web correspondiente.

	REF.	DESCRIPCIÓN	P.V.P.
		PRESTOBAR 285 / 430 / 570 / 860	
	89285	- Prestobar 285 (365 mm)	54,60 €
	89430	- Prestobar 430 (508 mm)	63,60 €
	89570	- Prestobar 570 (652 mm)	74,00 €
	89860	- Prestobar 860 (938 mm)	91,90 €
		Características generales - Barra recta para ducha, baño, inodoro, pasillo, etc... - Fabricada en aluminio recubierto de nylon. - Producto acreditado como accesible por Fundosa Accesibilidad, S.A. Via Libre (Grupo Fundosa-Fundación ONCE)	
		PRESTOBAR 160	
	89160	Características - Barra corta de apoyo mural especialmente diseñada para ducha. Fabricada en aluminio recubierto de nylon. - Dimensiones: 708 x 484 mm. - Producto acreditado como accesible por Fundosa Accesibilidad, S.A. Via Libre (Grupo Fundosa-Fundación ONCE)	137,50 €
			
		PRESTOBAR INOX 170	
	88170	Características - Barra de apoyo mural abatible para lavabos, bidets, inodoros, etc. - Fabricada según normas en acero inoxidable AISI 304. - Medidas: 790 x 130 mm.	139,00 €
		PRESTOBAR 210	
	89210	Características - Asiento abatible para duchas. Fabricada en aluminio recubierto de nylon. - Dimensiones: 460 x 470 mm. - Alta resistencia. - Con dos bases de apoyo a la pared de 250 x 120 mm.	407,90 €
		PRESTOBAR INOX 285/430/570	
	88285	Características - Barra recta para ducha, baño, inodoro, pasillo, etc. - Fabricada según normas en acero inoxidable AISI 304. - Medidas: 300 mm. / 400 mm. / 600 mm.	33,50 €
	88430		38,60 €
	88570		41,90 €

• PVP IVA no incluido. Sólo para profesionales.

- Los precios de este catálogo-tarifa están sujetos a modificaciones, debido a cambio de tarifas de nuestros proveedores.
- Este catálogo-tarifa lleva solamente una pequeña parte de los productos de cada proveedor. Para otros productos, consúltenos o infórmese a través de la página web correspondiente.

Filtración - Bombas - Casetas / Filtração - Bombas - Casotas



► SERIE BEIGE o AZUL.

Laminados en poliéster color beige/azul, tapa en ABS, con tornillos y manómetro. Montados con difusor en P.V.C. Velocidad de filtración 50m³/m²h.



► SERIE BEGE o AZUL.

Laminados em poliéster cor bege/ azul, tampa em ABS, com parafusos e manómetro. Montados com difusor em P.V.C. Velocidade de filtração 50m³/m²h.

Filtros QP *Filtros QP*

Modelos		Cód.	Cód. EAN	Precio € Preço €
400 Ø - Beige	1	500020B	8410189023608	578,267
500 Ø - Beige	1	500021B	8410189017041	629,574
600 Ø - Beige	1	500022B	8410189017058	748,466
750 Ø - Beige	1	500023B	8410189017065	1.054,403
400 Ø - Azul	1	500020	8410189024605	578,267
500 Ø - Azul	1	500021	8410189011919	629,574
600 Ø - Azul	1	500022	8410189011926	748,466
750 Ø - Azul	1	500023	8410189011933	1.054,403

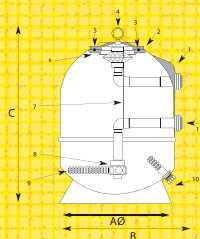

Especificaciones / Especificação	Modelos			
	400 Ø	500 Ø	600 Ø	750 Ø
m ³ /h	7	9	13	22
Peso de filtro (Kg) / Peso do filtro (Kg)	12	15	30	43
Peso de arena (Kg) / Peso de areia (Kg)	60	85	150	300
Dimensiones / Dimensões (mm)	B	680	760	930
	C	635	725	855
Embalaje / Embalage	420x420x700	500x500x750	660x660x1000	750x750x1070

- 1 - Depósito / Depósito
- 2 - Tapa / Tapa
- 3 - Junta tórica / Junta tórica
- 4 - Manómetro / Manómetro
- 5 - Tuerca y arandela / Porca e arruela
- 6 - Difusor superior / Difusor superior
- 7 - Purga de aire / Purga de ar
- 8 - Distribuidor / Distribuidor
- 9 - Crepinas / Crepinas
- 10 - Vaciado de agua / Desaguoamento
- 11 - Pasamuro filtro / Passa-muros filtro

■ Los filtros de 7, 9 y 13 m³/h. van equipados con 8 crepinas y válvula de 6 vías de 11/2".

■ Os filtros de 7, 9 e 14 m³/h. vão equipados com 8 crepinas e válvula de 6 vias de 11/2".

■ El filtro de 23 m³/h. va equipado con 16 crepinas y válvula de 6 vías de 2".

■ O filtro de 23 m³ com 16 crepinas e válvula de 6 vias de 2".

• PVP IVA no incluido. Sólo para profesionales.

- Los precios de este catálogo-tarifa están sujetos a modificaciones, debido a cambio de tarifas de nuestros proveedores.
- Este catálogo-tarifa lleva solamente una pequeña parte de los productos de cada proveedor. Para otros productos, consúltenos o infórmese a través de la página web correspondiente.

Filtros Compactos

Filtros Compactos



Filtro monoblock

- Inyectado en polipropileno.
- Injetado em PP.

Modelos		Cód.	Cód. EAN	Precio € Preço €
300 Ø	1	565090	8410189002178	255,681
400 Ø	1	565092	8410189032198	453,619
500 Ø	1	565094	8410189032204	631,526
600 Ø	1	565096	8410189034079	820,427

Especificaciones / Especificação	Modelos			
	300	400	500	600
Diámetro (mm.) / Diâmetro	304	460	560	660
Válvula superior (vias) / Válvula superior (vias)	4	7	7	7
Caudal de filtración (m ³ /h) / Caudal de filtração	6	7	9	11,4
Bomba monofásica (HP) / Bomba monofásica	1/4	1/3	3/4	1,5

Filtros monobloc

Filtros monobloc

• PVP IVA no incluido. Sólo para profesionales.

- Los precios de este catálogo-tarifa están sujetos a modificaciones, debido a cambio de tarifas de nuestros proveedores.
- Este catálogo-tarifa lleva solamente una pequeña parte de los productos de cada proveedor. Para otros productos, consúltenos o infórmese a través de la página web correspondiente.

Bombas para piscinas

Bombas para piscinas



Modelos		Cód.	Cód. EAN	Precio € Preço €
Starpump 0,25 HP	1	500674	8410189044924	236,307
Starpump 0,33 HP	1	500675	8410189044931	255,938
Starpump 0,50 HP	1	500676	8410189044948	274,886
Starpump 0,75 HP	1	500677	8410189044955	294,347
Starpump 1 HP	1	500678	8410189044962	332,585
Starpump 1,50 HP	1	500679	8410189044979	351,733

StarPump

- **Bomba auto-aspirante con motor cerrado y ventilado (IPX5)**
- Bomba silenciosa.
- Cesta de prefiltro de 1,1 litros.
- Resultados excepcionales, una de las mejores de su categoría
- Salida en 50 mm o adaptadores acanalados \varnothing 32/38 mm

Bomba centrífuga autoaspirante con motor cerrado y ventilado (IPX5)

Bomba silenciosa

Cesta de prefiltro de 1,1 litros

Resultado excepcionales, una de las mejores de su categoría

Salida en 50 mm o adaptadores acanalados \varnothing 32/38 mm

Medidas

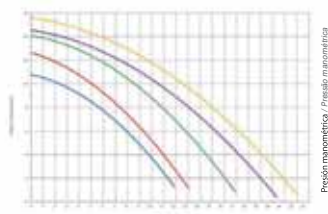

• PVP IVA no incluido. Sólo para profesionales.

- Los precios de este catálogo-tarifa están sujetos a modificaciones, debido a cambio de tarifas de nuestros proveedores.
- Este catálogo-tarifa lleva solamente una pequeña parte de los productos de cada proveedor. Para otros productos, consútenos o infórmese a través de la página web correspondiente.

Bombas para piscinas

Bombas para piscinas



Modelos		Cód.	Cód. EAN	Precio € Preço €
Monofásica 1/2 HP	1	500762	3660149810150	365,422
Monofásica 3/4 HP	1	500764	3660149810167	382,346
Monofásica 1 HP	1	500768	3660149810174	398,580
Monofásica 1,5 HP	1	500772	3660149810181	415,503
Monofásica 2 HP	1	500776	3660149810198	

Powerline Plus

- Protección térmica incorporada.
- Turbina en Noryl con inserción de latón.
- Prefiltro con cierre de mariposa y apertura rápida de la tapa.
- Componentes inyectados en resina reforzada insensibles a la corrosión, para una mayor resistencia en el transcurso del tiempo, ofreciendo una gran longevidad a la bomba.
- Conexiones en 1" 1/2
- Volumen de la cesta del prefiltro 1000 cm³.
- Resistencia a la corrosión química y salina en utilización normal.
- Obturador de cerámica sobre carbono.
- Bajo nivel sonoro.
- Bajo consumo eléctrico.

- Proteção térmica incorporada.
- Turbina em Noryl com inserção de latão.
- Pré-filtro com fecho de borboleta e abertura rápida da tampa.
- Componentes injetados em resina reforçada insensíveis à corrosão, para uma maior resistência no decurso do tempo, oferecendo uma grande longevidade à bomba.
- Ligações em 1" 1/2
- Volume da cesta do pré-filtro 1000cm³.
- Resistência à corrosão química e salina em utilização normal.
- Obturador de cerâmica sobre carbono.
- Baixo nível sonoro.
- Baixo consumo elétrico.

Tipo / Tipo	HP	Cond. µF	Amperios	Conexión		Cote	
			I 230 V	DNA	DNI	A	Kg.
POWERLINE+0,5	0,5	-	2,98	50	50	213	14
POWERLINE+0,75	0,75	-	3,60	50	50	213	14
POWERLINE+1,0	1	-	4,30	50	50	213	15
POWERLINE+1,5	1,5	-	5	50	50	225	15
POWERLINE+2,0	2	-	7,25	50	50	230	17

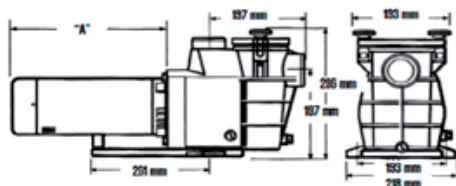
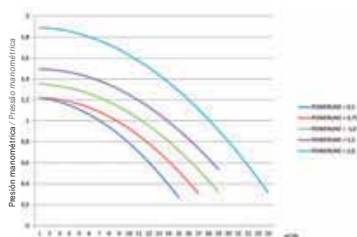

• PVP IVA no incluido. Sólo para profesionales.

- Los precios de este catálogo-tarifa están sujetos a modificaciones, debido a cambio de tarifas de nuestros proveedores.
- Este catálogo-tarifa lleva solamente una pequeña parte de los productos de cada proveedor. Para otros productos, consúltenos o infórmese a través de la página web correspondiente.

Controladores automáticos

Controladores automáticos



QP pH

- El QP pH controla automáticamente el pH de su piscina gracias a una sonda que analiza permanentemente el nivel de pH e inyecta un líquido corrector de tal modo que mantenga un pH ideal (pH 7 a 7,2).
 - Regulación automática del pH por consigna programable.
 - Visualización permanente del pH.
 - Alarmas: pH bajo o elevado / corrección pH defectuosa.
 - Uso de producto corrector ácido o básico.
 - Compatible con todos los sistemas de filtración y con cualquier tipo de revestimiento.
 - Elementos: 1 sonda pH (calibrada en fábrica) y todos los elementos necesarios para la instalación.
 - Material y accesorios garantía 2 años.
 - Incluye sonda y todos los materiales para la instalación.
- O QPpH controla automaticamente o pH da sua piscina devido a uma sonda que analisa permanentemente o nível de pH e injeta um líquido corretor de tal modo que mantenha um pH ideal (pH 7 a 7,2).
 - Regulação automática do pH por consigna programável.
 - Visualização permanente do pH.
 - Alarmes: pH baixo ou elevado / correção pH defeituoso.
 - Uso de produto corretor ácido ou básico.
 - Compatível com todos os sistemas de filtração e com qualquer tipo de revestimento.
 - Elementos: 1 sonda pH (calibrada em fábrica) e todos os elementos necessários para a instalação.
 - Material e acessórios garantia 2 anos.
 - Inclui sonda e todos os materiais para a instalação.

Diagrama de Instalación *Diagrama do Instalação*

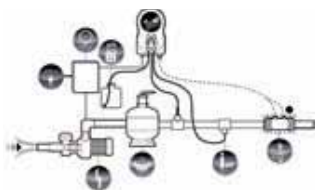

	Cód.	Cód. EAN	Precio caja € Preço caixa €
1	619080	8410189009749	440,572

Tarifa industrial

• PVP IVA no incluido. Sólo para profesionales.

- Los precios de este catálogo-tarifa están sujetos a modificaciones, debido a cambio de tarifas de nuestros proveedores.
- Este catálogo-tarifa lleva solamente una pequeña parte de los productos de cada proveedor. Para otros productos, consútenos o infórmese a través de la página web correspondiente.

Sistemas de desinfección automática

Sistema de desinfeção automática



Célula transparente
Célula transparente



QP Salt

- **Fácil de usar:** Una sola tecla permite ajustar la producción de cloro.
 - Sin mantenimiento gracias a su célula autolimpiable.
 - Seguridad: alarma visual agua / insuficiencia de las células.
 - **Ajuste de inversión de polaridad** según la dureza del agua.
 - **Función BOOST** para una super cloración durante 24h.
 - Función para ajustar la producción de cloro de acuerdo a la posición de la cubierta de la piscina.
-
- **Fácil de usar:** Um botão pode ajustar a produção de cloro.
 - Livre de manutenção graças à sua célula auto-limpeza.
 - Segurança: visual alarme de falha de água / celular.
 - Definir inversão de polaridade como dureza da água.
 - BOOST-função para uma cloração super para 24.
 - Função para regular a produção de cloro de acordo com a posição da piscina.

		Cód.	Cód. EAN	Precio caja € Preço caixa €
30 m ³	1	619076	8410189031399	691,880
50 m ³	1	619086	8410189027224	802,991
70 m ³	1	619071	8410189031405	879,915
120 m ³	1	619070	8410189022700	979,202
200 m ³	1	619073	8410189027231	1.485,897

Tarifa industrial

Diagrama de Instalación / Diagrama de Instalação



Diagrama de Instalación / Diagrama de Instalação



• PVP IVA no incluido. Sólo para profesionales.

- Los precios de este catálogo-tarifa están sujetos a modificaciones, debido a cambio de tarifas de nuestros proveedores.
- Este catálogo-tarifa lleva solamente una pequeña parte de los productos de cada proveedor. Para otros productos, consúltenos o infórmese a través de la página web correspondiente.

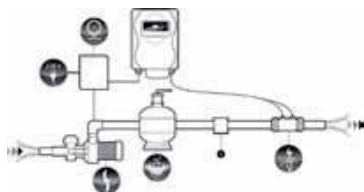
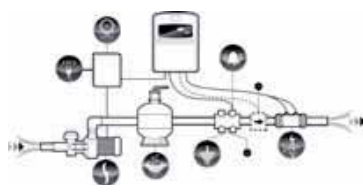
Piscinas de hormigón: Skimmers, Sumideros, Boquillas

Piscinas de betão: Skimmers, Sumidouros, Boquilhas

Skimmer



- Boca de 200 mm.
- Fabricado en ABS
- Color blanco con tapa redonda o cuadrada.
- Boca de 200 mm.
- Fabricado em ABS
- Cor branca com tampa redonda ou quadrada.

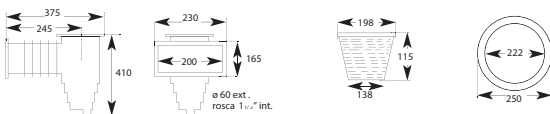

Tapa / Tampa		Cód.	Cód. EAN	Precio ud. € Preço ud. €
Redonda / Redonda	1	500183	8410189011964	52,153



Sumidero Sumidouro

- Fabricado en ABS con rejilla en ABS blanca o acero inox.
- 200 Ø.
- Salida roscada de 2".
- Fabricado em ABS com grelha em ABS branca o em aço.
- 200 Ø.
- Saída roscada de 2".

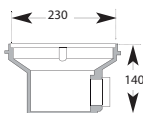

		Cód.	Cód. EAN	Precio ud. € Preço ud. €	Precio caja € Preço caixa €
Reja/ Grelha ABS	4	500170	8410189004065	20,170	80,680
Reja/ Grelha acero	4	500174	8410189004072	61,742	246,968

• PVP IVA no incluido. Sólo para profesionales.

- Los precios de este catálogo-tarifa están sujetos a modificaciones, debido a cambio de tarifas de nuestros proveedores.
- Este catálogo-tarifa lleva solamente una pequeña parte de los productos de cada proveedor. Para otros productos, consútenos o infórmese a través de la página web correspondiente.

Proyectores tecnología LED by SeaMAID / Baliza

Projetores tecnologia LED by SeaMAID / Baliza

Lámparas LED

Lâmparas leds



- Lámparas leds blanca: Ideal para la sustitución de la lámpara 300VA incandescente. El control se efectúa desde el cuadro eléctrico general de la piscina.
- Lámpara leds 11 colores con mando: 11 colores fijos que incluyen el blanco y 5 programas automáticos. El control se efectúa por un mando a distancia que asegura una conexión y una sincronización perfecta. En la primera utilización es necesario efectuar una sincronización del mando a distancia con una o varias lámparas instaladas en la piscina.
- Lámparas 39 leds blanca: 3 Niveles de intensidad, para piscinas equipadas de 1 a 3 proyectores.
- Lámpadas leds branca: Ideal para a substituição da lâmpada 300VA incandescente. O controlo é efetuado a partir do quadro elétrico geral da piscina.
- Lámpada leds 11 cores com comando: 11 cores fixas que incluem o branco e 5 programas automáticos. O controlo é efetuado por um comando à distância que assegura uma conexão e uma sincronização perfeita. Na primeira utilização é necessário efetuar uma sincronização do comando à distância com uma ou várias lâmpadas instaladas na piscina.
- Lámpadas 39 leds branca: 3 níveis de intensidade, projetores equipados piscina 1-3.

	Cod.	Cod. EAN	Precio ud. € Preço ud. €
Proyector colores 11 <i>Projetor cores</i>	1	500387L 8410189028078	217,623
Proyector blanco <i>Projetor branco</i>	1	500387B 8410189030057	186,759

Tarifa industrial

500387L		500387B	
Colores / Cores	Colores RVA	Blanco 7000/8000 °K	
Número de LED / Número de LEDs	270	180	
Programas / Programas	11 colores fijos y 5 programas automáticos	1 colores fijos	
Control / Controle	On/o + Radio control remoto	On/o	
Flujos luminosos / Fluxo luminoso	400 lumens ± 10%	1100 lumens ± 10%	
Alimentación / Alimentação	12VAC/50-60Hz	12V AC/50-60Hz	
Potencia / Potência	18W ± 10%	14W ± 10%	
Duración vida LED/ Vida útil dos LEDs	> 30 000 H	> 30 000 H	
Duración del producto en utilización / Vida do produto em uso	15 000 H	10 000 H	

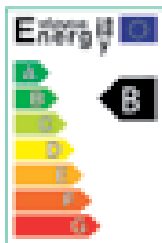

Proyector piscinas hormigón *Projetor piscinas betão*

- Lámpara de 300 W. a 12 V. Con nicho.
- Lámpada de 300 W. a 12 V. Com nicho

	Cod.	Cod. EAN	Precio caja € Preço caixa €	Precio ud. € Preço ud. €
	4	500390 8410189004485	117,19	468,752



Proyector LED extraplano cruceta *Projetor led cruzeta*

- Fácil instalación. Fabricado en ABS.
- Fácil instalação. Fabricado em ABS.
- 135 LEDs Blanco. 800 lumens
- 135 LEDs Branco. 800 lumens

	Cod.	Cod. EAN	Precio caja € Preço caixa €
	1	500384F 8410189043125	104,356

• PVP IVA no incluido. Sólo para profesionales.

- Los precios de este catálogo-tarifa están sujetos a modificaciones, debido a cambio de tarifas de nuestros proveedores.
- Este catálogo-tarifa lleva solamente una pequeña parte de los productos de cada proveedor. Para otros productos, consúltenos o infórmese a través de la página web correspondiente.

Equipamiento exterior / Equipamento exterior



1 Brazo-C / 43

■ Tubo de 43 mm. y 28 mm.



1 Brazo-C / 63

■ Tubo de 63 mm. y 28 mm.

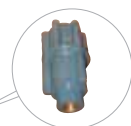

Solar - 35 l.

- Altura: 2,10 m.
- Diámetro: 250 mm.
- Peso: 15 kg.
- Capacidad: 35 L.
- Tapón de vaciado.

La ducha solar R 35 L. le proporciona gran cantidad de agua caliente durante todo el día. Grifos de agua caliente y fría. Cuerpo de ducha en PVC. Instalación fácil y muy rápida (Por pletina y tornillos).

	Mod.		Cód.	Cód. EAN	Precio caja € Preço caixa €
1 Brazo-C / 43 1 braço-C / 43	INOX AISI 304 1 brazo C/43	1	500070	8410189004805	256,364
	1 brazo C/43 Lavapies	1	500072	8410189004812	310,530
	Mod.		Cód.	Cód. EAN	Precio caja € Preço caixa €
1 Brazo-C / 63 1 braço-C / 63	1 C/63 lavap. + puls. aut.	1	500079PAL	8410189013296	913,068
	Mod.		Cód.	Cód. EAN	Precio caja € Preço caixa €
Solar - 35 l.	Solar 35 l.	1	500071CG	8410189028115	192,543

Tarifa industrial

• PVP IVA no incluido. Sólo para profesionales.

- Los precios de este catálogo-tarifa están sujetos a modificaciones, debido a cambio de tarifas de nuestros proveedores.
- Este catálogo-tarifa lleva solamente una pequeña parte de los productos de cada proveedor. Para otros productos, consútenos o infórmese a través de la página web correspondiente.

Material pequeño: Recogehojas

Material pequeno: Recolhedor de folhas



Recogehojas bolsa Recolhedor de folhas com saco

- Con estructura robusta de polímero y malla duradera.
- Empuñadura de aluminio azul anodizado.
- Com estrutura robusta de polímero e malha duradoura.
- Pega de alumínio azul anodizado.

		Cod.	Cod. EAN	Precio caja € Preço caixa €	Precio ud. € Preço ud. €
Fijación palomilla	6	500283CP	8410189021703	52,530	8,755



Fijación clip

Recogehojas plano de poliéster Recolhedor de folhas plano de poliéster

- Fabricado en polímero de gran resistencia y malla de poliéster.
- Fabricado em polímero de grande resistência e malha de poliéster.

		Cod.	Cod. EAN	Precio caja € Preço caixa €	Precio ud. € Preço ud. €
Fijación palomilla	6	500304CP	8410189021680	42,924	7,154
Fijación clip	6	500305L	8410189009480	38,274	6,379



Recogehojas plano con pértiga C Recolhedor de folhas plano com Pértiga C

- Pértiga de aluminio.
- Pértiga de alumínio.

		Cod.	Cod. EAN	Precio caja € Preço caixa €	Precio ud. € Preço ud. €
Pértiga 1,70 m.	6	500286	8410189004898	90,606	15,101



Cepillo Curvo Escova curva

- Polímero reforzado con 5 hileras de cerdas de nylon. Anchura de 45,72 cm.
- Polímero reforçado com 5 filas de cerdas de nylon. Largura de 45,72 cm.

		Cod.	Cod. EAN	Precio caja € Preço caixa €	Precio ud. € Preço ud. €
Fijación palomilla	6	500308CP	8410189021697	51,294	8,549



Cepillo Recto Escova reta

- En polímero reforzado.
- Con 5 hileras de cerdas de nylon.
- Anchura de 254 mm.
- Polímero reforçado
- 5 filas de cerdas de nylon.
- Largura de 254 mm.

		Cod.	Cod. EAN	Precio caja € Preço caixa €	Precio ud. € Preço ud. €
Fijación palomilla	6	500309CP	8410189021727	34,554	5,759



Limpiafondos metálico 335 mm Limpa-fundos metálico 335 mm

- Salida 11/2" palomilla.
- Saída 11/2" chapas

		Cod.	Cod. EAN	Precio caja € Preço caixa €	Precio ud. € Preço ud. €
Fijación palomilla	6	500340CP	8410189024544	230,064	38,344

• PVP IVA no incluido. Sólo para profesionales.

- Los precios de este catálogo-tarifa están sujetos a modificaciones, debido a cambio de tarifas de nuestros proveedores.
- Este catálogo-tarifa lleva solamente una pequeña parte de los productos de cada proveedor. Para otros productos, consúltenos o infórmese a través de la página web correspondiente.

Material pequeño: Pértigas / Mangueras / Manguitos / Kits mantenimiento

Material pequeno: Pértigas / Mangueiras / Acoplamentos / Kit de manutenção

Pértigas telescópicas *Pértigas telescópicas*

- En aluminio reforzado con pintura electrostática endurecida.
- Cierre de fijación exterior de alta calidad, antideslizante.
- Em alumínio reforçado com tinta eletrostática endurecida.
- Fecho de fixação exterior de alta qualidade, antiderrapante.



		Cod.	Cod. EAN	Precio caja € <i>Preço caixa €</i>	Precio ud. € <i>Preço ud. €</i>
Fijación palomillas <i>Fixação chapa</i>					
1,80 - 3,60 m	5	500362CP	8410189021741	110,525	22,105

Manguera Autoflotante 38 ø y 50 ø
Mangueira Autofluante 38 ø y 50 ø

- Para limpieza de piscinas. Fabricada con copolímero de EVA con sección cuadrada y cámara de flotabilidad.
- Resistente a la fatiga, medio ambiente y UV. y a temperaturas de +60 ° 25 °C.
- Para limpeza de piscinas. Fabricada com copolímero de EVA com seção quadrada e câmara de flutuabilidade.
- Resistente à fadiga, Ambiente e UV. e a temperaturas de +60 ° 25 °C.



		Cod.	Cod. EAN	Precio caja € <i>Preço caixa €</i>	Precio ud. € <i>Preço ud. €</i>
Con manguitos <i>Con acoplamentos</i>					
8 m 38 ø	1	500610	8410189005116	34,484	34,484

Racord de manguera *Racord de mangueira*

- Autoflotante.
- Auto-flutuante.



		Cod.	Cod. EAN	Precio caja € <i>Preço caixa €</i>	Precio ud. € <i>Preço ud. €</i>
38 ø	6	500264	8410189004454	23,244	3,874

• PVP IVA no incluido. Sólo para profesionales.

- Los precios de este catálogo-tarifa están sujetos a modificaciones, debido a cambio de tarifas de nuestros proveedores.
- Este catálogo-tarifa lleva solamente una pequeña parte de los productos de cada proveedor. Para otros productos, consútenos o infórmese a través de la página web correspondiente.

Limpiadores Automáticos electrónicos

Limpa-fundos Automáticos eletrônicos



Supreme M3

- Triple cepillo activo para asegurar una máxima limpieza.
 - Compartimentos de filtrado con abertura superior patentados.
 - Sistema Swivel que evita que el cable se enrede.
 - Dos tipos de cartucho "ultra fino" y "filtro primavera".
 - Limpieza de suelo y paredes.
-
- Tripla escova ativa para assegurar uma máxima limpeza
 - Compartimentos de filtragem com abertura superior patentados
 - Sistema Swivel que evita que o cabo se emaranhe
 - Dois tipos de cartucho "ultra fino" e "filtro primavera"
 - Limpeza de suelo e paredes.

Tiger Shark QC

- Microprocesador de lógica de control ASCL: calcula y memoriza la forma y tamaño de su piscina y la limpia de manera eficaz, sin olvidar el mínimo cm². Hasta 16 m.
 - Calidad de filtración: 5 micras
 - Equipado con dos cartuchos filtrantes fáciles de retirar, limpiar y de instalar.
-
- Microprocessador de lógica de controlo ASCL: calcula e memoriza a forma e tamanho da sua piscina, e limpa-a de forma eficaz, sem esquecer nem um cm². Até 16 m
 - Qualidade de filtração: 5 micras
 - Equipado com dois cartuchos filtrantes fáceis de retirar, limpar e de instalar.

Especificaciones / Especificação	Tiger Shark QC	Shark VAC	Shark Vac XL	Supreme M3
Tipo de piscina / Tipo de piscina	Privadas	Privadas	Privadas	Privadas
Largo Piscina / Longitude Piscina	Hasta 16mts	Hasta 12 mts.	Hasta 15 mts.	Hasta 10 mts
Suelo / Chão	*	*	*	*
Paredes / Paredes	*		*	*
Línea de flotación / Linha de Flutuação	*		*	
Ciclos limpieza / Ciclos limpeza	2	1	2	3
Motores / Motores	2	2	2	3h.
Tipo de filtración / Tipo de filtração	cartucho	cartucho	cartucho	2
Cepillos / Escovas	PVA	Combinado	Combiando	Cartucho
Longitud de cable / Comprimento de cabo	18 mts	15 mts.	17 mts.	Combinados
Carro de transporte / Carro de transporte	*	*(ergonomico)	*(ergonomico)	18m.
Mando a distancia / Comando à Distância				
Garantía / Garantia	2+ 1 años	2 año	2+1 año	2 años

• PVP IVA no incluido. Sólo para profesionales.

- Los precios de este catálogo-tarifa están sujetos a modificaciones, debido a cambio de tarifas de nuestros proveedores.
- Este catálogo-tarifa lleva solamente una pequeña parte de los productos de cada proveedor. Para otros productos, consúltenos o infórmese a través de la página web correspondiente.

Material de limpieza / Material de limpeza



Shark Vac

- Calcula la forma y las medidas de la piscina dotado de microprocesador de control ASCL, le garantiza una limpieza eficaz de su piscina
- Acceso de panel filtrante por la parte superior
- Calidad de filtración: 5 micras

- Calcular a forma e as dimensões da piscina com um microprocessador do controle ASCL, assegura uma limpeza eficaz da sua piscina.
- Acesso de painel filtrante pela parte superior
- Qualidade de filtração: 5 micras

Shark Vac XL

- Calcula la forma y las medidas de la piscina dotado de microprocesador de control ASCL, le garantiza una limpieza eficaz de su piscina
- Acceso de panel filtrante por la parte superior
- Calidad de filtración: 5 micras

- Calcular a forma e as dimensões da piscina com um microprocessador do controle ASCL, assegura uma limpeza eficaz da sua piscina.
- Acesso de painel filtrante pela parte superior
- Qualidade de filtração: 5 micras

		Cod.	Cod. EAN	Precio caja € Preço caixa €
SUPREME M3	1	500930	8410189039227	402,952
Tiger Shark QC	1	500359QC	3660149608122	1.271,809
Trolley	1	517096	8410189025848	96,481
Shark Vac	1	500359SV	8410189029884	907,672
Shark Vac XL	1	500359SXL	3660149607040	1.240,013

Tarifa industrial

• PVP IVA no incluido. Sólo para profesionales.

- Los precios de este catálogo-tarifa están sujetos a modificaciones, debido a cambio de tarifas de nuestros proveedores.
- Este catálogo-tarifa lleva solamente una pequeña parte de los productos de cada proveedor. Para otros productos, consútenos o infórmese a través de la página web correspondiente.

Quatex PS



► PODEROSO SUPER ALGICIDA

Algicida - bactericida - fungicida del agua de la piscina, especialmente indicado para la desalgucización del vaso y tratamiento de choque en casos rebeldes y difíciles.

DOSIS / DOSE

- Casos rebeldes o difíciles: Añadir directamente en el agua de la piscina o en el skimmer, 0,5 l/50 m³ de agua.
- Preparación piscina: Mezclar 0,5 l con 5 kg de pintura.

L			Cod.	Cod. EAN	Precio caja € Preço caixa €	Precio ud € Preço ud €
25	1	26	200425	8410189040667	290,050	290,050
5	4	30	200405	8410189205059	315,284	78,821
2	10	30	200402	8410189205028	329,760	32,976
0,5	12	70	200401	8410189000746	130,104	10,842

Algicida con acción floculante

► PRODUCTO LÍQUIDO MULTIEFECTOS

Algicida para eliminación y prevención de algas.

Con acción floculante para eliminar pequeñas turbideces y obtener un agua cristalina.

DOSIS / DOSE

- Arranque: 300 cm³/10 m³ de agua.
- Mantenimiento: 15 cm³/10 m³/día.

L			Cod.	Cod. EAN	Precio caja € Preço caixa €	Precio ud € Preço ud €
5	4	30	205305	8410189011773	119,168	29,792



Choc Rapid Granulado

► "EL ANTIGRIPIAL DE SU PISCINA"

Soluciona el problema de aguas verdes o turbias en un mínimo espacio de tiempo.

Actúa rápidamente contra la contaminación (algas, bacterias, hongos, etc).

Volviendo el agua a su perfecto estado.

DOSIS / DOSE

- Añadir 500 g (un envase) por cada 25 m³ de agua.

kg			Cod.	Cod. EAN	Precio caja € Preço caixa €	Precio ud € Preço ud €
0,5	12	70	202501	8410189008698	131,424	10,952



Alboral PS Rapid Granulado

► CLORO DISOLUCIÓN RÁPIDA GRANULADO

DOSIS / DOSE

- Arranque o choque y doración super rápido: 150 / 250 g cada 50 m³ de agua.
- Mantenimiento: 90/180 g por cada 50 m³ de agua diariamente. Mantener el cloro libre entre 0,5 y 1,5 mg/l.

kg			Cod.	Cod. EAN	Precio caja € Preço caixa €	Precio ud € Preço ud €
60	1	6	202260	8410189000418	527,192	527,192
30	1	18	202230	8410189000401	274,155	274,155
10	1	65	202210	8410189000395	94,944	94,944
5	4	28	202205	8410189222056	196,612	49,153
2	9	30	202202	8410189222025	208,764	23,196
1	12	42	202201	8410189222018	156,048	13,004



• PVP IVA no incluido. Sólo para profesionales.

- Los precios de este catálogo-tarifa están sujetos a modificaciones, debido a cambio de tarifas de nuestros proveedores.
- Este catálogo-tarifa lleva solamente una pequeña parte de los productos de cada proveedor. Para otros productos, consúltenos o infórmese a través de la página web correspondiente.

Alboral PS Multifunción tabletas 200 G

► Producto clorado, potenciado en su fórmula para que actúe como desinfectante, Algicida, Bactericida, Fungicida, Flocculante, Estabilizante y Destructor de la materia orgánica, manteniendo el agua perfectamente sana, clara y transparente.
Producto idóneo para eliminar manchas negras y verdes de las juntas del gresite y del suelo en general.

► Produto clorado, potenciado na sua fórmula para que atue como desinfetante, Algicida, Bactericida, Fungicida, Flocculante, Estabilizante e Destruitor da matéria orgânica, mantendo a água perfeitamente saudável, clara e transparente. Produto idóneo para eliminar manchas negras e verdes das juntas do gresite e do chão em geral.



DOSIS / DOSE

- 2 tabletas en los skimmers por cada 50m³ de agua. Repetir según consumo (6-7 días). Colocarlas en el prefiltro de la bomba si se desea una acción rápida.
- No contiene sales inorgánicas, sin sulfato de cobre.
- 2 tabletas nos skimmers/50 m³ de água. Repor segundo consumo (6-7 dias). Colocá-las no pré-filtro da bomba caso pretenda uma ação rápida.
- Não contém sais inorgânicas, sem sulfato de cobre.

kg	caja	paquete	Cod.	Cod. EAN	Precio caja € Preço caixa €	Precio ud € Preço ud €
25	1	18	202625	8410189 008735	239,222	239,222
10	1	65	202610	8410189008728	98,577	98,577
5	4	28	202605	8410189 008711	202,000	50,500

Quimiclór PS 5 Efectos tabletas 200 G

► DESINFECTANTE, ALGICIDA, FLOCCULANTE, ANTICAL Y MANTENEDOR DEL PH.
Tratamiento completo para piscinas con aguas muy duras o difíciles.
En aguas muy duras reforzar el tratamiento de arranque o choque con QUIMICAL PS 2 1/50 m³.

► DESINFETANTE, ALGICIDA, FLOCCULANTE, ANTICALCÁRIO E CONSERVADOR DO PH.
Tratamento completo para piscinas com águas muito duras ou difíceis.
Em águas muito duras reforçar o tratamento de arranque ou choque com QUIMICAL PS 2 1/50 m³.



DOSIS / DOSE

- Después de lavar el fi ltro, colocar en los skimmers 5 tabletas/100 m³ de agua. Reponer según consumo (6-7 días). Colocar las tabletas en los skimmers o en el prefiltro de la bomba si se desea una acción rápida.
- Atención: No utilizar con filtros de diatomeas.
- Depois de lavar o filtro, colocar nos skimmers 5 tabletas/100 m³ de água. Repor segundo consumo (6-7 dias). Colocar as tabletas nos skimmers ou no pré-filtro da bomba caso pretenda uma ação rápida.
- Atenção: Não utilizar com filtros de diatomáceas.

kg	caja	paquete	Cod.	Cod. EAN	Precio caja € Preço caixa €	Precio ud € Preço ud €
25	1	18	201825	8410189005482	251,975	251,975
10	1	65	201810	8410189005475	102,387	102,387
5	4	28	201805	8410189005468	212,044	53,011
2	9	20	201802	8410189005451	224,397	24,933

• PVP IVA no incluido. Sólo para profesionales.

- Los precios de este catálogo-tarifa están sujetos a modificaciones, debido a cambio de tarifas de nuestros proveedores.
- Este catálogo-tarifa lleva solamente una pequeña parte de los productos de cada proveedor. Para otros productos, consúltenos o infórmese a través de la página web correspondiente.



Plus Basic granulado

► **ELEVADOR DEL pH SÓLIDO**

Para aumentar el pH del agua de la piscina cuando sea inferior a 7,2 (Ácidas). No contiene productos cáusticos.

► **ELEVADOR DO pH SÓLIDO**

Para aumentar o pH da água da piscina quando for inferior a 7,2 (Ácidas). Não contém produtos cáusticos.

DOSIS / DOSE

- Para aumentar una décima de unidad en pH: Añadir 300 g de PLUS BASIC por cada 50 m³ de agua. Esta cantidad deberá ser diluida en 10 litros de agua, repartiendo esta disolución por toda el agua de la piscina. Dosis orientativa, ya que depende de las características del agua (dureza, pH, contenido salino...). Es aconsejable hacer una prueba previa en cada caso.
- Para aumentar uma décima de unidade em pH: Adicionar 300 g de PLUS BASIC a cada 50 m³ de água. Esta quantidade deverá ser diluída em 10 litros de água, distribuindo esta dissolução por toda a água da piscina. Dose orientativa, uma vez que depende das características da água (dureza, pH, teor salino...). É aconselhável fazer uma prova prévia em cada caso.

🧴	📦	📦	Cod.	Cod. EAN	Precio caja € Preço caixa €	Precio ud € Preço ud €
30	1	18	203430	8410189000494	110,994	110,994
6	4	28	203406	8410189234066	96,696	24,174
2	9	30	203402	8410189234028	116,091	12,899

Plus Acid granulado

► **REDUCTOR DEL pH SÓLIDO**

Para disminuir el pH del agua de la piscina cuando sea superior a 7,6 (Alcalinas).

► **REDUTOR DO pH SÓLIDO**

Para diminuir o pH da água da piscina quando for superior a 7,6 (Alcalinas).

DOSIS / DOSE

- Para disminuir una décima de unidad en pH: Añadir 750 g de PLUS-ACID por cada 50 m³ de agua. Esta cantidad deberá ser diluida en 10 litros de agua, repartiendo esta disolución por toda el agua de la piscina. Esta dosis es orientativa, ya que depende de las características del agua (dureza, pH, contenido salino...). Es aconsejable hacer una prueba previa y determinar la dosis precisa en cada caso.
- Para diminuir uma décima de unidade em pH: Adicionar 750 g de PLUS-ACID a cada 50 m³ de água. Esta quantidade deverá ser diluída em 10 litros de água, distribuindo esta dissolução por toda a água da piscina. Esta dose é orientativa, uma vez que depende das características da água (dureza, pH, conteúdo salino...). É aconselhável fazer uma prova prévia e determinar a dose precisa em cada caso.



🧴	📦	📦	Cod.	Cod. EAN	Precio caja € Preço caixa €	Precio ud € Preço ud €
30	1	18	203130	8410189000470	133,496	133,496
8	4	21	203108	8410189231089	143,204	35,801
2	9	30	203102	8410189231027	128,727	14,303

• PVP IVA no incluido. Sólo para profesionales.

- Los precios de este catálogo-tarifa están sujetos a modificaciones, debido a cambio de tarifas de nuestros proveedores.
- Este catálogo-tarifa lleva solamente una pequeña parte de los productos de cada proveedor. Para otros productos, consúltenos o infórmese a través de la página web correspondiente.

Quimifloc PS pastillas 30 G



► PARA MEJORAR LA FILTRACIÓN DE ARENA DE FILTROS

Flocula y coagula las impurezas en suspensión del agua de la piscina, favoreciendo la calidad de filtración. Crea una capa sobre las arenas que retiene las partículas que pasarían por el filtro impidiendo la transparencia.

► PARA MELHORAR A FILTRAÇÃO DE AREIA DE FILTROS

Flocula e coagula as impurezas em suspensão da água da piscina, favorecendo a qualidade de filtração. Cria uma camada sobre as areias que retém as partículas que passariam pelo filtro impedindo a transparência.

DOSIS / DOSE

■ Después del lavado del filtro a contracorriente colocar en el skimmer 13 pastillas de QUIMIFLOC PS por cada 100 m³ cada 2 lavados a contracorriente o 2 veces al mes, según turbiedad.

■ Depois da lavagem do filtro a contra corrente colocar no skimmer 13 pastilhas de QUIMIFLOC PS a cada 100 m³ de 2 em 2 lavagens a contra corrente ou 2 vezes por mês, segundo turvação.

				Cod.	Cod. EAN	Precio caja €	Precio ud €
25	1	18		203625	8410189001569	95,438	95,438
5	4	28		203605	8410189001552	88,936	22,234

Quimifloc PS líquido

► FLOCULANTE

Precipita la materia en suspensión. No modifi ca el pH del agua.

► FLOCULANTE

Precipita a matéria em suspensão. Não modifica o pH da água.



DOSIS / DOSE

■ Las dosis estarán comprendidas entre 0,125 y 0,750 l. por cada 50 m³ de agua, dependiendo de las características de turbiedad y utilización de la piscina. Añadirlo directamente sobre la piscina o haciendo una disolución previa. No usarlo con filtros de diatomeas.

■ As doses estarão abrangidas entre 0,125 e 0,750 l. a cada 50 m³ de água, a depender das características de turvação e utilização da piscina. Adicioná-lo diretamente sobre o piscina ou fazendo uma dissolução prévia. No usar com filtros de diatomáceas.

				Cod.	Cod. EAN	Precio caja €	Precio ud €
25	1	26		203725	8410189039920	110,994	110,994
10	1	60		203710	8410189229109	38,953	38,953
5	4	30		203705	8410189237050	95,844	23,961

Quimicamp Kit Mini-Piscinas



► MANTENIMIENTO DE PISCINAS HINCHABLES Y PORTÁTILES

Tratamiento "duplex" para piscinas hinchables y portátiles: ALBORAL PS RAPID y CATIGENE PS para pequeñas piscinas sin depurador.

► MANUTENÇÃO DE PISCINAS INSUFLÁVEIS E PORTÁTEIS

Tratamento "duplex" para piscinas insufláveis e portáteis: ALBORAL PS RAPID e CATIGENE PS para pequenas piscinas sem depurador.

				Cod.	Cod. EAN	Precio caja €	Precio ud €
0,5+0,5	12	40		202102	8410189221004	220,800	18,400

• PVP IVA no incluido. Sólo para profesionales.

- Los precios de este catálogo-tarifa están sujetos a modificaciones, debido a cambio de tarifas de nuestros proveedores.
- Este catálogo-tarifa lleva solamente una pequeña parte de los productos de cada proveedor. Para otros productos, consútenos o infórmese a través de la página web correspondiente.

YPSILON

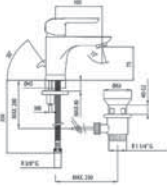
		6602	Monomando Lavabo Washbasin mixer	Cr 56,9 €
		6602 VA(9065)	Monomando de Lavabo con válvula automática 1 1/4", Ref. 9065 Washbasin mixer with pop-up waste 1 1/4", Ref. 9065	Cr 67,9 €
		6602 VA(1167)	Monomando de Lavabo con válvula automática 1 1/4", Ref. 1167 Washbasin mixer with pop-up waste 1 1/4", Ref. 1167	Cr 73,4 €

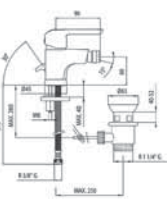
		6603	Monomando de Bidé Bidet mixer	Cr 58,0 €
		6603 VA(9065)	Monomando de Bidé con válvula automática 1 1/4", Ref. 9065 Bidet mixer with pop-up waste 1 1/4", Ref. 9065	Cr 68,9 €
		6603 VA(1167)	Monomando de Bidé con válvula automática 1 1/4", Ref. 1167 Bidet mixer with pop-up waste 1 1/4", Ref. 1167	Cr 77,7 €

		6610	Monomando Lavabo alto High washbasin mixer	Cr 109,0 €
		1219 L	Recomendado : Recommended: Válvula desague 1 1/4" de latón para Lavabo y Bidé. Sistema QUICK CLAC Waste metal valve for basin and bidet mixer. QUICK CLAC System	Cr 21,9 €

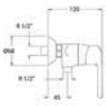
		6608N S	Monomando de Ducha sin equipo de ducha Shower mixer without shower kit	Cr 67,3 €
		6608N T1	Monomando de Ducha con equipo de ducha Ref. 3553 T1 Shower mixer with Ref. 3553 T1 shower kit	Cr 97,6 €

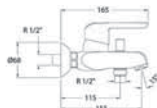
		6605N S	Monomando de Baño-Ducha sin equipo de ducha Bath and shower mixer without shower kit	Cr 77,6 €
		6605N T1	Monomando de Baño-Ducha con equipo de ducha Ref. 3553 T1 Bath and shower mixer with Ref. 3553 T1 shower kit	Cr 107,9 €

• PVP IVA no incluido. Sólo para profesionales.

- Los precios de este catálogo-tarifa están sujetos a modificaciones, debido a cambio de tarifas de nuestros proveedores.
- Este catálogo-tarifa lleva solamente una pequeña parte de los productos de cada proveedor. Para otros productos, consúltenos o infórmese a través de la página web correspondiente.

YPSILON



6617 CC

Monomando mural de Fregadero con caño giratorio
conformado

Cr 69,0 €

Wall sink mixer with formed spout

BLAUTHERM



• PVP IVA no incluido. Sólo para profesionales.

- Los precios de este catálogo-tarifa están sujetos a modificaciones, debido a cambio de tarifas de nuestros proveedores.
- Este catálogo-tarifa lleva solamente una pequeña parte de los productos de cada proveedor. Para otros productos, consúltenos o infórmese a través de la página web correspondiente.

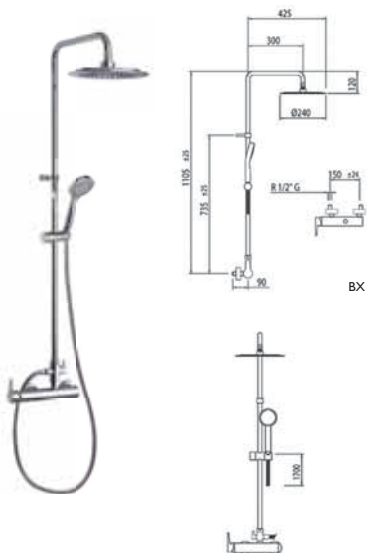

9342 RP240

Conjunto Gran Ducha monomando de altura fija con rociador redondo ABS de 240 mm y teleducha Great fixed height shower single lever, with head of 240 mm and 3 function handshower

Cr 306,6 €



BX 9342 RP240 (5 UD.)

BOX PALET, 5 unidades -3% Descuento especial incorporado
BOX PALET, 5 units -3% Special Discount in the price

Cr 1.487,0 €



9348 RP240

Conjunto Gran Ducha termostática de altura fija. Accesorios redondos de ABS Great shower fixed height. Round ABS accessories

Cr 350,9 €



9348 RM250

Conjunto Gran Ducha termostática de altura fija. Accesorios redondos metálicos Great shower fixed height. Round metallic accessories

Cr 465,0 €



BX 9348 RP240 (5 UD.)

BOX PALET, 5 unidades -3% Descuento especial incorporado
BOX PALET, 5 units -3% Special Discount in the price

Cr 1.701,9 €

BX 9348 RM250 (5 UD.)

BOX PALET, 5 unidades -3% Descuento especial incorporado
BOX PALET, 5 units -3% Special Discount in the price

Cr 2.255,3 €

• PVP IVA no incluido. Sólo para profesionales.

- Los precios de este catálogo-tarifa están sujetos a modificaciones, debido a cambio de tarifas de nuestros proveedores.
- Este catálogo-tarifa lleva solamente una pequeña parte de los productos de cada proveedor. Para otros productos, consúltenos o infórmese a través de la página web correspondiente.

MAGMA



6801 **Monomando Lavabo** Cr 39,3 €
Wash Basin mixer without pop-up waste

6801 VA(9065) **Monomando Lavabo con válvula automática 1 1/4" Ref. 9065** Cr 47,0 €
Wash Basin mixer with pop-up waste 1 1/4" (Ref. 9065)

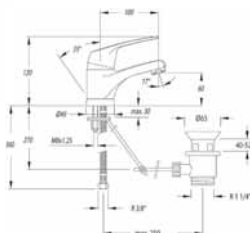

6803 **Monomando Bidé** Cr 41,4 €
Bidet mixer without pop-up waste

6803 VA(9065) **Monomando Bidé con válvula automática 1 1/4" Ref. 9065** Cr 49,1 €
Bidet mixer with pop-up waste 1 1/4" (Ref. 9065)

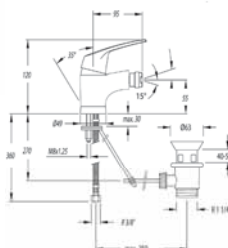

6810 CC **Monomando Lavabo con caño giratorio conformado CC 10** Cr 59,0 €
Wash Basin mixer with CC 10 pop-up waste

6810 CCVA(9065) **Monomando Lavabo con caño giratorio conformado y válvula automática 1 1/4" Ref. 9065** Cr 66,7 €
Wash Basin mixer with pop-up waste 1 1/4" Ref. 9065

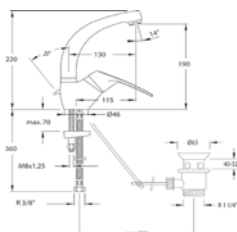

• PVP IVA no incluido. Sólo para profesionales.

- Los precios de este catálogo-tarifa están sujetos a modificaciones, debido a cambio de tarifas de nuestros proveedores.
- Este catálogo-tarifa lleva solamente una pequeña parte de los productos de cada proveedor. Para otros productos, consútenos o infórmese a través de la página web correspondiente.

MAGMA



VM



VP

6805 VM Monomando Baño-Ducha, equipo de ducha
6554 VM con flexo metálico Cr 77,5 €
Bath and shower mixer with 6554 VM shower set and metallic shower hose

6805 VP Monomando Baño-Ducha, equipo de ducha
6553 VP con flexo PVC Cr 72,0 €
Bath and shower mixer with 6553 VP shower set and PVC shower hose

6805 S Monomando Baño-Ducha, sin equipo de ducha
Bath and shower mixer without shower kit Cr 60,0 €

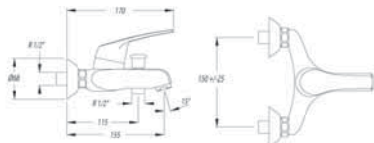

VM



VP

6808 VM Monomando Ducha, equipo de ducha
6554 VM con flexo metálico Cr 65,1 €
Shower mixer with 6554 VM shower set and metallic shower hose

6808 VP Monomando Ducha, equipo de ducha
6553 VP con flexo PVC Cr 59,6 €
Shower mixer with 6553 VP shower set and PVC shower hose

6808 S Monomando Ducha, sin equipo de ducha
Shower mixer without shower kit Cr 47,6 €

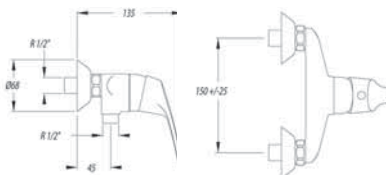

6815 BI Conjunto Baño-Ducha empotrado.
Ref. 6815 S + 710 + 711 + 168 Cr 161,5 €
Built-in bath and shower mixer set.
Ref. 6815 S + 710 + 711 + 168

6815 S Monomando Baño-Ducha empotrado
Built-in bath and shower mixer only Cr 97,8 €

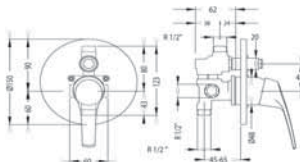

EBD-ITC litros	1 bar	3 bar	5 bar
1	10,9	18,7	24,2
2	6,5	11,2	14,5

Kit de ampliación Ref. KA15-ITC

• PVP IVA no incluido. Sólo para profesionales.

- Los precios de este catálogo-tarifa están sujetos a modificaciones, debido a cambio de tarifas de nuestros proveedores.
- Este catálogo-tarifa lleva solamente una pequeña parte de los productos de cada proveedor. Para otros productos, consútenos o infórmese a través de la página web correspondiente.

MAGMA

6818 AI Conjunto Ducha empotrado.
 Ref. 6818 S + 710 + 711
 Built-in shower mixer set.
 Ref. 6818 S + 710 + 711

Cr 104,4 €

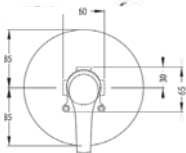
6818 S Monomando Ducha empotrado
 Built-in shower mixer only

Cr 73,7 €

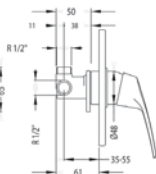

ED-ITC	1 bar	3 bar	5 bar
max	7,2	12,4	16,2
Kit de ampliación Ref. KA18-ITC			

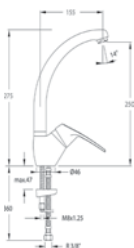
6806 CC Monomando vertical de Fregadero con caño giratorio conformado CC 06
 High-rise sink mixer with CC 06 formed swivel spout

Cr 54,9 €

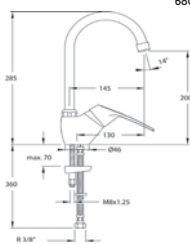
6806 Monomando vertical de Fregadero con caño de tubo CE 08
 High-rise sink mixer with CE 08 tube swivel spout

Cr 51,8 €

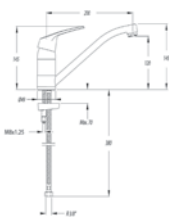

6899 Monomando vertical de Fregadero con caño conformado
 Sink mixer with formed swivel spout

Cr 47,6 €

• PVP IVA no incluido. Sólo para profesionales.

- Los precios de este catálogo-tarifa están sujetos a modificaciones, debido a cambio de tarifas de nuestros proveedores.
- Este catálogo-tarifa lleva solamente una pequeña parte de los productos de cada proveedor. Para otros productos, consútenos o infórmese a través de la página web correspondiente.

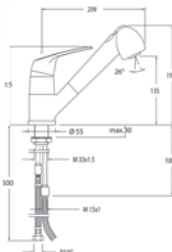
MAGMA



6819 Monomando vertical de Fregadero con ducha extraíble
Sink mixer with extensible spray shower

Cr 119,5 €

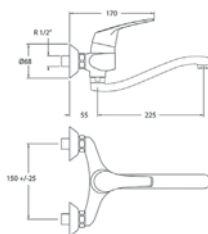

6807 CC Monomando mural de Fregadero con caño giratorio conformado
Wall sink mixer with formed spout

Cr 77,7 €



• PVP IVA no incluido. Sólo para profesionales.

- Los precios de este catálogo-tarifa están sujetos a modificaciones, debido a cambio de tarifas de nuestros proveedores.
- Este catálogo-tarifa lleva solamente una pequeña parte de los productos de cada proveedor. Para otros productos, consúltenos o infórmese a través de la página web correspondiente.

DRAKO

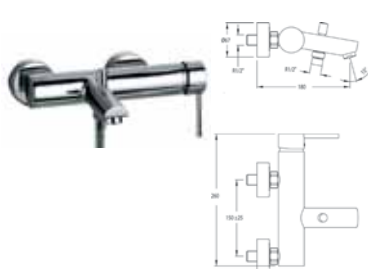

3305 D Monomando Baño-Ducha con equipo ducha 3749 O Cr 137,3 €
Bath and shower mixer with 3749 O shower kit

3305 T3 Monomando Baño-Ducha con equipo ducha 3550 R3 Cr 146,7 €
Bath and shower mixer with 3550 R3 shower kit

3305 MO Monomando Baño-Ducha con equipo ducha 5849 AS Cr 161,4 €
Bath and shower mixer with 5849 AS shower kit

3305 S Monomando Baño-Ducha sin equipo ducha Cr 112,0 €
Bath and shower mixer without shower kit

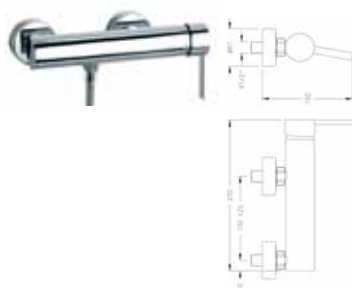

3308 D Monomando Ducha con equipo ducha 3749 O Cr 114,2 €
Bath and shower mixer with 3749 O shower kit

3308 T3 Monomando Ducha con equipo ducha 3350 R3 Cr 123,7 €
Bath and shower mixer with 3350 R3 shower kit

3308 MO Monomando Ducha con equipo ducha 5849 AS Cr 138,4 €
Bath and shower mixer with 5849 AS shower kit

3308 S Monomando Ducha sin equipo ducha Cr 89,0 €
Shower mixer without shower kit



3347 RPN Conjunto Gran Ducha altura fija Odisea con rociador RPN de 200 mm. Anticalcáreo. Ref. 3308 S + T100 + IDC + RGD + RPN200 + 3341 + 1128 C Cr 339,0 €
Odisea Great fixet height shower and RPN spray shower head. Antiscale device. Ref. 3308 S + T100 + IDC + RGD + RPN200 + 3341 + 1128C

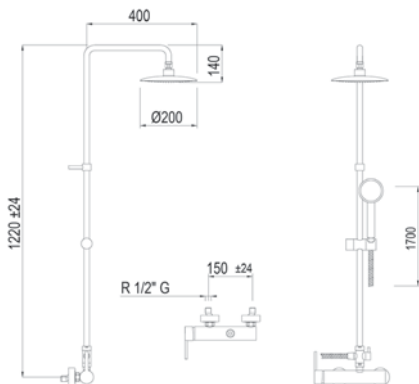

• PVP IVA no incluido. Sólo para profesionales.

- Los precios de este catálogo-tarifa están sujetos a modificaciones, debido a cambio de tarifas de nuestros proveedores.
- Este catálogo-tarifa lleva solamente una pequeña parte de los productos de cada proveedor. Para otros productos, consúltenos o infórmese a través de la página web correspondiente.



TERMODRAKO

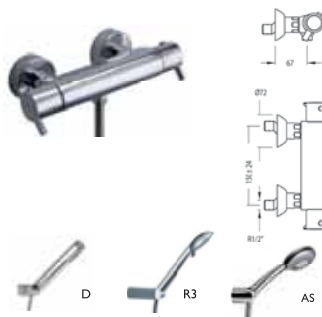

3 Funciones
3 Functions

- | | | |
|---------|---|------------|
| 3334 D | Mezclador termostático de Ducha con equipo ducha 3749 O
Thermostatic shower mixer with 3749 O shower kit | Cr 207,6 € |
| 3334 R3 | Mezclador termostático de Ducha con equipo ducha 3350 R3
Thermostatic shower mixer with 3350 R3 shower kit | Cr 217,0 € |
| 3334 MO | Mezclador termostático de Ducha con equipo ducha 3849 AS
Thermostatic shower mixer with 3849 AS shower kit | Cr 231,6 € |
| 3334 S | Mezclador termostático de Ducha sin equipo ducha Drako
Thermostatic shower mixer without shower kit Drako | Cr 182,4 € |

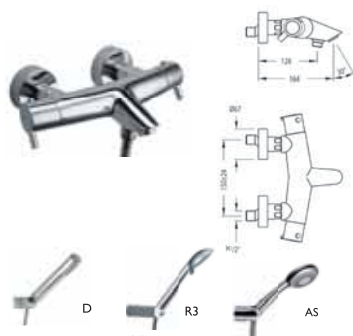

3 Funciones
3 Functions

- | | | |
|---------|---|------------|
| 3339 D | Termodrako Baño-Ducha con inversor integrado en el mando de caudal y equipo ducha 3749 O
Termodrako bath-shower with integrated diverter in flow rate handle and 3749 O shower kit | Cr 304,9 € |
| 3339 R3 | Termodrako Baño-Ducha con inversor integrado en el mando de caudal y equipo ducha 3350 R3
Termodrako bath-shower with integrated diverter in flow rate handle and 3350 R3 shower kit | Cr 314,6 € |
| 3339 AS | Termodrako Baño-Ducha con inversor integrado en el mando de caudal y equipo ducha 5849 AS
Termodrako bath-shower with integrated diverter in flow rate handle and 5849 AS shower kit | Cr 329,2 € |
| 3339 S | Termodrako Baño-Ducha con inversor integrado en el mando de caudal y sin equipo ducha
Termodrako bath-shower with integrated diverter in flow rate handle without shower kit | Cr 279,8 € |

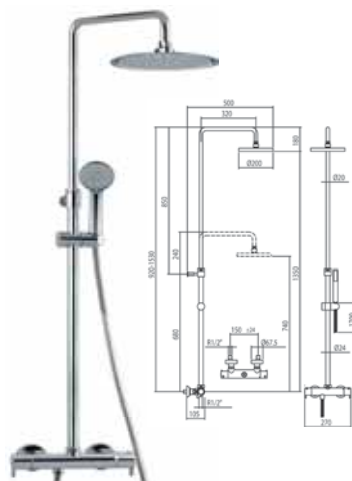

- | | | |
|------------|--|------------|
| 3354 RP240 | Conjunto gran Ducha Drako telescópica con rociador RPN 200 mm. Anticalcáreo. Compuesto por: Ref. 3312 S + DNI130 + RP240 + 3341 + I128 C
Drako Great Shower adjustable with RPN head of 200 mm. Antiscale devices. Composed by: Ref. 3312 S + DNI130 + RPN240 + 3341 + I128 C | Cr 463,9 € |
| 3354 RPK | Conjunto gran Ducha Drako telescópica con rociador RPK 260 mm. Anticalcáreo. Compuesto por: Ref. 3312 S + DNI130 + RPK260 + 9314 + I128 C
Drako Great Shower adjustable with RPK head of 260 mm. Antiscale devices. Composed by: Ref. 3312 S + DNI130 + RPK260 + 9314 + I128 C | Cr 470,3 € |
| 3354 RM250 | Conjunto gran Ducha Drako telescópica con rociador Odisea de 200 mm. Anticalcáreo. Compuesto por: Ref. 3312 S + DNI130 + RM250 + 3713 + I128 C
Drako Great Shower adjustable with Odisea head of 200 mm. Antiscale devices. Composed by: Ref. 3312 S + DNI130 + RM250 + 3713 + I128 C | Cr 566,1 € |
| 3354 RM300 | Conjunto gran Ducha Drako telescópica con rociador Odisea de 300 mm. Anticalcáreo. Compuesto por: Ref. 3312 S + DNI130 + RM300 + 3713 + I128 C
Drako Great Shower adjustable with Odisea head of 300 mm. Antiscale devices. Composed by: Ref. 3312 S + DNI130 + RM300 + 3713 + I128 C | Cr 607,5 € |

• PVP IVA no incluido. Sólo para profesionales.

- Los precios de este catálogo-tarifa están sujetos a modificaciones, debido a cambio de tarifas de nuestros proveedores.
- Este catálogo-tarifa lleva solamente una pequeña parte de los productos de cada proveedor. Para otros productos, consúltenos o infórmese a través de la página web correspondiente.

RS-Q

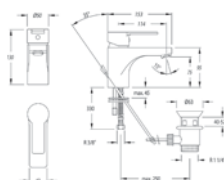

9301 Monomando Lavabo RS-Q Wash Basin RS-Q Cr 81,2 €

9301 VA Monomando Lavabo RS-Q con válvula automática 1/4" Ref. 1167 Wash Basin mixer RS-Q with pop-up waste 1/4" Ref. 1167 Cr 100,9 €

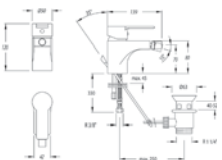

9303 Monomando Bidé RS-Q Bidet mixer RS-Q Cr 81,2 €

9303VA Monomando Bidé RS-Q con válvula automática 1/4" Ref. 1167 Bidet mixer RS-Q with pop-up waste 1/4" Ref. 1167 Cr 100,9 €

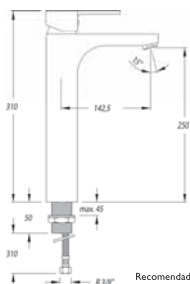

9310 Monomando Lavabo alto RS-Q Wash Basin with high spout RS-Q Cr 171,4 €

Recomendado Recommended



1219 L Válvula desagüe 1/4" de latón para Lavabo y Bidé. Sistema CLICK CLAC Waste valve for basin and bidet mixer. QUICK CLAC System Cr 22,0 €



9320 Mitigeur Lavabo empotrado RS-Q Built-in wash basin mixer RS-Q Cr 248,3 €

• PVP IVA no incluido. Sólo para profesionales.

- Los precios de este catálogo-tarifa están sujetos a modificaciones, debido a cambio de tarifas de nuestros proveedores.
- Este catálogo-tarifa lleva solamente una pequeña parte de los productos de cada proveedor. Para otros productos, consútenos o infórmese a través de la página web correspondiente.

RS-Q



9305 TI Monomando Baño-Ducha RS-Q con equipo ducha completo 9352 SK Cr 165,3 €

Bath and shower mixer RS-Q with 9352 SK shower kit

9305 AS Monomando Baño-Ducha RS-Q con equipo ducha completo Ø 11 cm, 5849 AS Cr 169,8 €

Bath and shower mixer RS-Q with Ø 11 cm 5849 AS shower kit

9305 S Monomando Baño-Ducha RS-Q, sin equipo ducha Cr 135,1 €

Bath and shower mixer RS-Q without shower kit

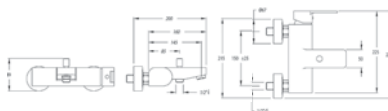

9308 TI Monomando Ducha RS-Q con equipo ducha completo 9352 TI Cr 123,6 €

Shower mixer RS-Q with 9352 SK shower kit

9308 AS Monomando Ducha RS-Q con equipo ducha completo Ø 11 cm, 5849 AS Cr 128,1 €

Shower mixer RS-Q with Ø 11 cm, 5849 AS shower kit

9308 S Monomando Ducha RS-Q, sin equipo de ducha Cr 93,4 €

Shower mixer RS-Q without shower kit



9347 RPK Conjunto Gran Ducha altura fija RS-Q con rociador de 260 mm. Anticalcáreo. Ref. 9308 S + TI100 + IDC + RGD + RPK260 + 9314 + 2470C Cr 352,3 €

RS-Q Great fixed high shower and spray shower handset. Antiscale device. Ref. 9308 S + TI100 + IDC + RGD + RPK260 + 9314 + 2470C

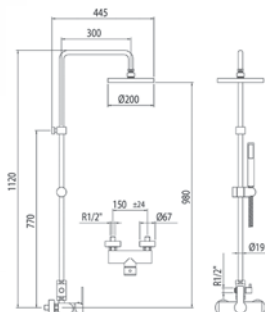

- PVP IVA no incluido. Sólo para profesionales.
- Los precios de este catálogo-tarifa están sujetos a modificaciones, debido a cambio de tarifas de nuestros proveedores.
- Este catálogo-tarifa lleva solamente una pequeña parte de los productos de cada proveedor. Para otros productos, consútenos o infórmese a través de la página web correspondiente.

RS-Q

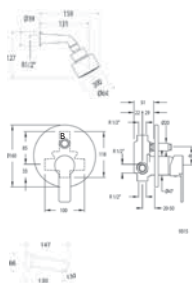

9315 BI Conjunto Baño-Ducha empotrado compuesto por:
Ref. 9315 S + 168 + 710 + 711
Built-in bath and shower mixer with shower head and spout. Composed of: Ref. 9315 S + 168 + 710 + 711

Cr 206,0 €

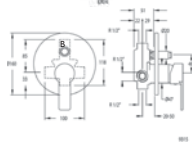

9315 S Monomando Baño-Ducha empotrado sin equipo de ducha.
Ref. EBDN-2 + 9300-2
Built-in bath and shower mixer without shower head and spout. Ref. EBDN-2 + 9300-2

Cr 130,6 €

EBD-ITC litros	1 bar	3 bar	5 bar
1	14,7	24,9	32,1
2	13,6	23,1	29,6

Kit de ampliación Ref. KAN15



9318 AI Monomando Ducha empotrado, compuesto por:
Ref. 9318 S + 710 + 711
Built-in shower mixer with shower head and spout. Composed of: Ref. 9318 S + 710 + 711

Cr 131,3 €

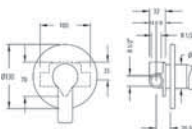

9318 S Monomando Ducha empotrado sin equipo de ducha.
Ref. EDN-2 + 9300-2
Built-in shower mixer without shower head and spout. Ref. EDN-2 + 9300-2

Cr 88,9 €

EDN-2 litros	1 bar	3 bar	5 bar
	17,7	30,1	38,7

Kit de ampliación Ref. KAN18

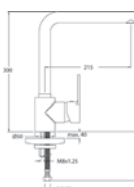

9329 Monomando vertical de Fregadero caño de tubo giratorio
Sink mixer with swivel spout

Cr 133,6 €

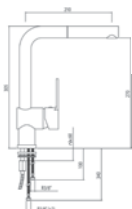

9319 HI Monomando vertical de Fregadero con duchita extraíble
Sink mixer with extensible shower head

Cr 213,7 €

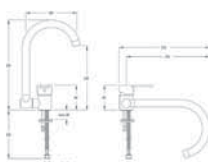

9369 Monomando vertical de Fregadero con caño giratorio y abatible
Sink mixer with swivel and folding spout

Cr 149,4 €

• PVP IVA no incluido. Sólo para profesionales.

• Los precios de este catálogo-tarifa están sujetos a modificaciones, debido a cambio de tarifas de nuestros proveedores.
• Este catálogo-tarifa lleva solamente una pequeña parte de los productos de cada proveedor. Para otros productos, consúltenos o infórmese a través de la página web correspondiente.

AQUANOVA FLY

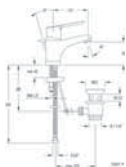

5501Y	<input checked="" type="checkbox"/> Monomando Lavabo Wash basin mixer without pop-up waste 1/4"	Cr 47,2 €
5501YVA (9065)	Monomando Lavabo con válvula automática 1 1/4" Ref. 9065	Cr 54,9 €
5501YVA (1167)	Monomando Lavabo con válvula automática 1 1/4" Ref. 1167 Wash basin mixer with pop-up waste 1/4" Ref. 1167	Cr 63,7 €

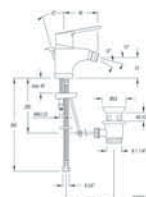

5503Y	Monomando Bidé Bidet mixer without pop-up waste 1/4"	Cr 48,3 €
5503YVA(9065)	Monomando Bidé con válvula automática 1 1/4" Ref. 9065	Cr 55,9 €
5503YVA(1167)	Monomando Bidé con válvula automática 1 1/4" Ref. 1167 Bidet mixer with pop-up waste 1/4" Ref. 1167	Cr 64,8 €

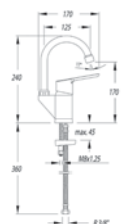

5510Y	Monomando Lavabo con caño de tubo CE-10 Wash basin mixer with CE-10 swan neck	Cr 61,5 €
-------	---	-----------

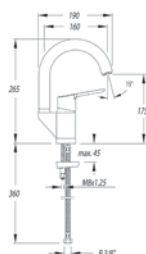

5521	Monomando Lavabo caño alto giratorio CE-21 D con portacadenilla Wash basin with high swivel spout CE-21 D with pop-up chain holder	Cr 74,7 €
------	--	-----------

• PVP IVA no incluido. Sólo para profesionales.

- Los precios de este catálogo-tarifa están sujetos a modificaciones, debido a cambio de tarifas de nuestros proveedores.
- Este catálogo-tarifa lleva solamente una pequeña parte de los productos de cada proveedor. Para otros productos, consútenos o infórmese a través de la página web correspondiente.

AQUANOVA FLY

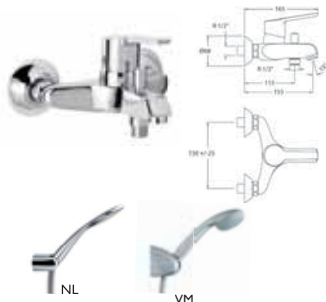

5505NY T1	Monomando Baño-Ducha con excéntricas de 12,5-17,5 cm y equipo ducha Ref. 3521 NL con flexo metálico Bath and shower mixer with Ref. 3521 NL shower set and brass shower hose	Cr 102,8 €
5505NY VM	Monomando Baño-Ducha con excéntricas de 12,5-17,5 cm y equipo ducha 6554 VM con flexo metálico Bath and shower mixer with 6554 VM shower set and brass shower hose	Cr 89,9 €
5505NY S	Monomando Baño-Ducha básico, sin equipo ducha Bath and shower mixer without shower kit	Cr 72,5 €



5508NY T1	Monomando Ducha con excéntricas de 12,5-17,5 cm y equipo ducha Ref. 3521 NL con flexo metálico Shower mixer with shower kit Ref. 3521 NL and brass shower hose	Cr 92,8 €
5508NY VM	Monomando Ducha con excéntricas de 12,5-17,5 cm y equipo ducha 6554 VM con flexo metálico Shower mixer with 6554 VM shower set and brass shower hose	Cr 80,0 €
5508NY S	Monomando Ducha básico, sin equipo ducha Shower mixer without shower kit	Cr 62,6 €



5526Y	Monomando vertical de Fregadero con caño tubo CE-28D giratorio Sink mixer with swan neck CE-28D spout	Cr 75,7 €
-------	--	-----------



5599Y	Monomando vertical de Fregadero caño giratorio conformado High-rise sink mixer with formed swivel spout	Cr 64,7 €
-------	--	-----------

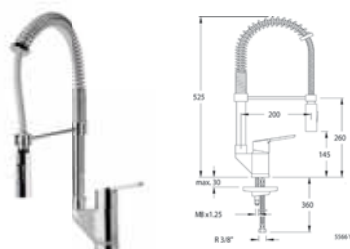

5566Y	Fregadero Gran Cocina duchita metálica con dos jets salida. Ref. CT466 + 5506 Y s/c + 9568 Sink mixer Great Kitchen set with 2 exit jets Ref. CT466 + 5506 Y s/c + 9568	Cr 274,0 €
-------	--	------------

• PVP IVA no incluido. Sólo para profesionales.

- Los precios de este catálogo-tarifa están sujetos a modificaciones, debido a cambio de tarifas de nuestros proveedores.
- Este catálogo-tarifa lleva solamente una pequeña parte de los productos de cada proveedor. Para otros productos, consúltenos o infórmese a través de la página web correspondiente.

SOLTRONIC

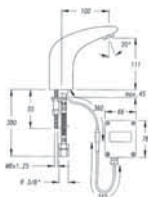

7101 Grifo mezclador electrónico para Lavabo con baterías 1,5V
Electronic washbasin tap mixer powered by 1,5V batteries

Cr 515,6 €

Baterías no incluidas
Batteries not included

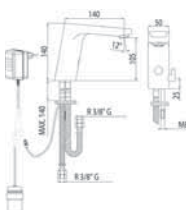

8107 Grifo mezclador electrónico para Lavabo con baterías 1,5V o conexión a la red eléctrica. Descarga 24 h. Antilegionela
Electronic washbasin tap mixer powered by 1,5 V batteries or direct mains connection 220/240 V. Flush 24 h. Anti-legionella

Cr 360,6 €

Baterías no incluidas
Batteries not included

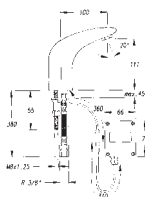

7102 Grifo electrónico un agua para Lavabo con baterías 1,5V
Electronic washbasin tap pre-mixer (one water) powered by 1,5V batteries

Cr 471,8 €

Baterías no incluidas
Batteries not included

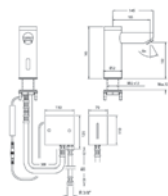

8102 Grifo electrónico un agua para Lavabo con baterías 1,5V o conexión a red eléctrica. Descarga 24h. Antilegionela
Electronic washbasin tap (one water) powered by 1,5V batteries or direct mains connection. Flush 24 h. Anti-legionella function

Cr 247,7 €

Baterías no incluidas
Batteries not included

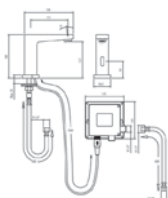

8103 Grifo electrónico un agua para Lavabo con baterías 1,5V o conexión a red eléctrica. Descarga 24h. Antilegionela
Electronic washbasin tap (single water) powered by 1,5V batteries or direct mains connection. Flush 24 h. Anti-legionella function

Cr 309,8 €

Baterías no incluidas
Batteries not included

• PVP IVA no incluido. Sólo para profesionales.

- Los precios de este catálogo-tarifa están sujetos a modificaciones, debido a cambio de tarifas de nuestros proveedores.
- Este catálogo-tarifa lleva solamente una pequeña parte de los productos de cada proveedor. Para otros productos, consútenos o infórmese a través de la página web correspondiente.

SOLTRONIC

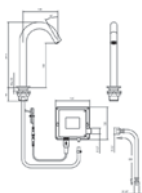

8101

Grifo electrónico un agua para Lavabo con baterías 1,5V o conexión a red eléctrica. Descarga 24. Antilegionela
Electronic washbasin tap (one water) powered by 1,5V batteries or direct mains connection. Flush 24 h. Anti-legionella function

Cr 309,8 €

Baterías no incluidas
Batteries not included

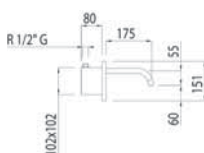

8112

Grifo mural electrónico un agua con baterías 1,5V o conexión a red eléctrica 220/240V. Descarga 24. Antilegionela
Wall electronic tap (single water) with 1,5V batteries or direct mains connection 220/240V. Flush 24 h. Anti-legionella function

Cr 373,0 €

Baterías no incluidas
Batteries not included

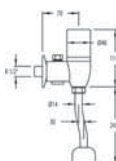

8105

Fluxor electrónico para Urinario con baterías 1,5V. Con enlace Standard. Descarga 24. Antilegionela
Electronic flushing system for urinals powered by 1,5V battery and standard connection. Flush 24 h. Anti-legionella

Cr 307,7 €

755

Enlace general para 8105
General adapter for 8105

Cr 8,8 €

Baterías no incluidas
Batteries not included



• PVP IVA no incluido. Sólo para profesionales.

- Los precios de este catálogo-tarifa están sujetos a modificaciones, debido a cambio de tarifas de nuestros proveedores.
- Este catálogo-tarifa lleva solamente una pequeña parte de los productos de cada proveedor. Para otros productos, consúltenos o infórmese a través de la página web correspondiente.

COCINAS



**5519NY
AQUANOVA FLY**

Monomando vertical de Fregadero con ducha extraíble de dos funciones
Sink mixer with extensible and two functions shower

Cr 144,0 €

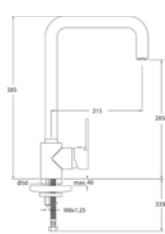

**9386
RS-Q**

Monomando vertical de Fregadero caño de tubo giratorio
Sink mixer with swivel spout

Cr 138,7 €

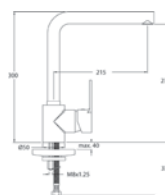

**9329N
RS-Q**

Monomando vertical Fregadero caño de tubo giratorio
Sink mixer with swivel spout

Cr 133,7 €

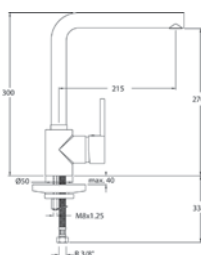

**3329N
DRAKO**

Monomando vertical Fregadero caño de tubo giratorio
Sink mixer with swivel spout

Cr 129,5 €

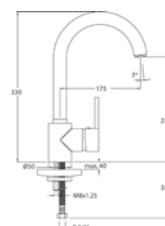

**3306N
DRAKO**

Monomando vertical Fregadero caño de tubo giratorio
Sink mixer with swivel spout

Cr 96,7 €

• PVP IVA no incluido. Sólo para profesionales.

- Los precios de este catálogo-tarifa están sujetos a modificaciones, debido a cambio de tarifas de nuestros proveedores.
- Este catálogo-tarifa lleva solamente una pequeña parte de los productos de cada proveedor. Para otros productos, consútenos o infórmese a través de la página web correspondiente.

Radiadores EN ALUMINIO INYECTADO

MODELO	Altura total en mm.	Altura entre ejes. mm.	CERTIFICACIÓN UNE - EN 442	POTENCIA		P.V.P
				Wattios(1)	Kcal/H. (1)	
NE-430	430	350	057 / 000250	96,8	83,64	15,03 €
NE-600	590	500	057 / 000250	126	108,36	16,50 €
NE-700	690	600	057 / 000250	146	125,56	19,03 €
MAGNO / 350	350	260	057 / 000441	75,3	65,06	14,60 €
MAGNO / 425	425	350	057 / 000441	96,4	83,29	15,03 €
MAGNO / 600	580	500	057 / 000441	126	108,86	16,32 €
MAGNO / 700	680	600	057 / 000441	145	125,28	18,91 €
MAGNO / 800	780	700	057 / 000441	164	141,70	20,94 €
2000-350	350	260	057 / 000247	79,7	68,86	14,60 €
2000-600	590	500	057 / 000247	130	112,32	16,50 €
RD / 350	340	260	057 / 000396	72	62,21	14,60 €
RD / 425	430	350	057 / 000396	92,9	79,89	15,03 €
RD / 600	580	500	057 / 000396	126	108,86	16,32 €
RD / 700	680	600	057 / 000396	146	125,56	18,91 €
RD / 800	799	700	057 / 000396	164	141,70	20,94 €

(1) Emisión calorífica según EN-442 para T = 50° K (T.media radiador - T.ambiente)

NE

MODELOS	Altura total en/in	Distancia entre ejes en/in	Anchura frontal en/in	Profundidad lateral en/in	Capacidad de agua en litros	Peso en Kg	n de conexiones	Exposures en	Emisión con T=50° K según norma EN 442
NE / 430	430	350	80	97	0,36	1,35	1"	1,311	96,8 / 83,64
NE / 600	590	500	80	97	0,5	1,47	1"	1,326	126 / 108,36
NE / 700	690	600	80	97	0,58	1,77	1"	1,335	146 / 125,56

Magno

• PVP IVA no incluido. Sólo para profesionales.

- Los precios de este catálogo-tarifa están sujetos a modificaciones, debido a cambio de tarifas de nuestros proveedores.
- Este catálogo-tarifa lleva solamente una pequeña parte de los productos de cada proveedor. Para otros productos, consúltenos o infórmese a través de la página web correspondiente.

INDUSTRIAS RAYCO - www.rayco.es

MODELOS	Altura total m/m	Distancia ejes m/m	Anchura frente m/m	Potencia lateral m/m	Capacidad de agua en litros	Peso en Kg	n de conexión	Espesor en mm	Resistencia (10000 h según norma EN 442) W	Kcal/h
Magne /350	350	260	80	95	0,350	0,907	1"	1,27	75,3	65,06
Magne /425	425	350	80	95	0,375	1,183	1"	1,31	96,4	83,29
Magne /600	580	500	80	95	0,490	1,62	1"	1,34	126	108,86
Magne /700	680	600	80	95	0,570	1,77	1"	1,34	145	125,28
Magne /800	780	700	80	95	0,650	1,99	1"	1,35	164	141,70



MODELOS	Altura total m/m	Distancia ejes m/m	Anchura frente m/m	Potencia lateral m/m	Capacidad de agua en litros	Peso en Kg	n de conexión	Espesor en mm	Resistencia (10000 h según norma EN 442) W	Kcal/h
/350	340	260	80	96	0,326	0,923	1"	1,30	72	62,21
/425	430	350	80	96	0,39	1,15	1"	1,32	92,9	79,89
/600	580	500	80	96	0,510	1,48	1"	1,33	126	108,86
/700	680	600	80	96	0,572	1,689	1"	1,34	146	125,56
/800	799	700	80	96	0,650	1,940	1"	1,34	164	141,7

**accesorios
RADIADOR ALUMINIO**

	COD. RAYCO	DESCRIPCION	P.V.P
	1067	Redoxal 1 Litro	15,45 €
	1026	Llave montaje	20,00 €
	1023	Casquillo unión	0,30 €
	1024	Junta casquillo unión	0,08 €
	1022	Junta para reducción 1,5 mm	0,10 €
	1027	Spray pintura Blanco, 150 ml.	6,31 €
	1021	Purgador 1/8 " orientable	0,99 €
	1025	Purgador 1/8"	0,36 €
	1013	Reducción 1" a 1/8" Dcha.	0,54 €
	1014	Reducción 1" a 1/8" Izq.	0,54 €
	1015	Reducción 1" a 3/8" Dcha.	0,54 €
	1016	Reducción 1" a 3/8" Izq.	0,54 €
	1017	Reducción 1" a 1/2" Dcha.	0,54 €
	1018	Reducción 1" a 1/2" Izq..	0,54 €
	1019	Reducción 1" a 3/4" Dcha.	0,63 €
	1020	Reducción 1" a 3/4" Izq..	0,63 €
	1029	Soporte atornillar corto Rayco	0,30 €
	1030	Soporte empotrar corto Rayco	0,90 €
	1031	Soporte atornillar largo Rayco	0,54 €
	1036	Soporte pie metálico	4,51 €
	1037	Soporte pie plástico	12,75 €
	1038	Soporte regulable	0,78 €
	1039	Soporte PVC	0,30 €
	1040	Soporte empotrar recto	0,30 €
	1011	Tapón ciego 1" derecha	0,48 €
	1012	Tapón ciego 1" izquierda	0,48 €

• PVP IVA no incluido. Sólo para profesionales.

- Los precios de este catálogo-tarifa están sujetos a modificaciones, debido a cambio de tarifas de nuestros proveedores.
- Este catálogo-tarifa lleva solamente una pequeña parte de los productos de cada proveedor. Para otros productos, consúltenos o infórmese a través de la página web correspondiente.



REBOCA, S.L. se funda en 1981 teniendo como actividad principal la recuperación y reciclado de materiales plásticos.

Pasado un tiempo, la empresa empieza a diversificar su gama de productos, introduciéndose en el mercado de la tubería y accesorios de riego por goteo. Poco a poco se fue ampliando la oferta de accesorios, hasta que en 1985, REBOCA, SL. Empieza a fabricar tuberías para la conducción de agua a presión.

Esto supone un gran crecimiento para la empresa, ya que el servicio a los clientes no sólo se presta en cuanto a tubería se refiere, sino también en lo referente a todos los accesorios necesarios para el montaje de instalaciones, tanto de riego como de agua a presión.

Al mismo tiempo que la empresa crece en este sentido, abandona la recuperación y reciclado de materiales, para poder centrar sus esfuerzos en la fabricación de tuberías.

En 1992 se incorpora a nuestro catálogo la gama de productos REPOLEN de polipropileno random (PP-R), tuberías y accesorios para la conducción de agua a presión fría y caliente, para sistemas de calefacción, refrigeración, ACS, agua sanitaria y agua para consumo humano.

En 1994 se añade también toda una línea de tuberías y accesorios de polietileno de alta densidad (PE-100) para conducciones de agua fría a presión, agua sanitaria y de consumo humano, aguas recicladas, gas, hidrocarburos, unidos por polifusión con sistema socket, consiguiendo tener una gama completa de productos fáciles de instalar y además con la misma técnica de unión. Pudiendo así completar la oferta para instalaciones.

Desde entonces y hasta ahora, REBOCA, S.L. viene trabajando en la fabricación de tuberías de PE-32 y PE-40 para riego y presión, PE-100 para agua fría a presión y PP-R para agua fría y caliente a presión, así como en los accesorios necesarios.

- En enero de 2001 se obtiene la Certificación de Registro de Empresa según la UEN-EN ISO 9001 por AENOR. A finales de marzo del mismo año, la concesión de la marca N de AENOR para la fabricación de tubos de PP-R fabricados en nuestras instalaciones de L'Ollería (Valencia).
- En diciembre del mismo año, la marca N de AENOR para la fabricación de tubos de PE-100.
- En junio del 2002 la marca N de AENOR para tubos de PE-40 y PE-32 para microirrigación.
- En 2007 se certifican los accesorios de PP-R.
- En 2009 el sistema REPOLEN PP-R.
- En 2010 se obtiene la certificación DNV para PE-100 y PP-R y la certificación N de AENOR para baterías y colectores de PE-100 y de PP-R.
- En 2011 se obtiene la N de AENOR para tubos de PE-100 para gas.
- En 2013 la certificación N de AENOR para tubos de PE-RT (polietileno resistente a la temperatura) para agua de calefacción y suelo radiante.
- En 2015 se consigue la certificación del tubo multicapa Faser (PP-R / PP-R con fibra de vidrio / PP-R) para agua a presión caliente a presión, refrigeración y ACS

• PVP IVA no incluido. Sólo para profesionales.

- Los precios de este catálogo-tarifa están sujetos a modificaciones, debido a cambio de tarifas de nuestros proveedores.
- Este catálogo-tarifa lleva solamente una pequeña parte de los productos de cada proveedor. Para otros productos, consúltenos o infórmese a través de la página web correspondiente.



PPR SYSTEM

Sistema socket de tubos y accesorios para la instalación de redes de agua sanitaria, calefacción, climatización, agua refrigerada, construcción naval e industria química y fluidos a presión.



PE-100 SYSTEM

Sistema socket de tubos y accesorios para la instalación de redes de agua sanitaria, redes de abastecimiento, aire comprimido, grupos de presión, conducción de gas, geotermia y fluidos a presión.



PE-RT II SYSTEM

Sistema socket y mecánico de tubos y accesorios para la instalación de redes de agua sanitaria, calefacción y suelo radiante.



HERRAMIENTAS Y ACCESORIOS

Útiles para la instalación de los sistemas socket REPOLEN, así como complementos como bridas, tornillería, abrazaderas etc...



BATERÍAS Y COLECTORES

Amplia gama de baterías tanto en PPR como en PE-100 con los sistemas de pletina y roscado. Gran capacidad de fabricación de colectores a medida para todo tipo de aplicaciones tales como; cabezales de riego, grupos de presión, climatización, calderas, etc...



TUBOS PE Y ACCESORIOS

Amplia gama de tuberías de PE tanto en PE-40 como en PE-100 teniendo certificación para el transporte de gas. Tuberías para cableado de datos. Amplia gama de accesorios electro-soldables y a tope.



ACCESORIOS COMPRESIÓN

Accesorios para tuberías de PE-40 y PE-100 con amplia gama.



• PVP IVA no incluido. Sólo para profesionales.

- Los precios de este catálogo-tarifa están sujetos a modificaciones, debido a cambio de tarifas de nuestros proveedores.
- Este catálogo-tarifa lleva solamente una pequeña parte de los productos de cada proveedor. Para otros productos, consúltenos o infórmese a través de la página web correspondiente.

SISTEMA PPR REPOLEN



TUBERÍAS REPOLEN PPR

Serie 2,5 - **SDR 6** - PN20
Barras de 4m (Otras medidas consultar)

CÓDIGO	DIÁMETRO (mm.) ϕ	ESPESOR (mm.) E	DIÁMETRO INT. (mm.) ϕ i	METROS FARDO	PRECIO €/UNIDAD
40000001	16	2,7	10,6	120	0,940
40000003	20	3,4	13,2	120	1,451
40000006	25	4,2	16,6	80	2,189
40000005	32	5,4	21,2	60	3,555
40000004	40	6,7	26,6	40	5,499
40000009	50	8,3	33,4	20	8,403
40000010	63	10,5	42,0	12	13,394
40000011	75	12,5	50,0	12	18,863
40000012	90	15,0	60,0	8	27,488
40000013	110	18,3	73,4	8	40,390
40000014	125	20,8	83,4	4	55,998



TUBERÍAS REPOLEN PPR

Serie 3,2 - **SDR 7,4** - PN16
Barras de 4m (Otras medidas consultar)

CÓDIGO	DIÁMETRO (mm.) ϕ	ESPESOR (mm.) E	DIÁMETRO INT. (mm.) ϕ i	METROS FARDO	PRECIO €/UNIDAD
42000001	16	2,2	11,6	120	0,827
42000003	20	2,8	14,4	120	1,271
42000006	25	3,5	18,0	80	1,942
42000005	32	4,4	23,2	60	3,032
42000004	40	5,5	29,0	40	4,680
42000009	50	6,9	36,2	20	7,546
42000010	63	8,6	45,8	12	11,544
42000011	75	10,3	54,4	12	16,430
42000012	90	12,3	65,4	8	23,226
42000013	110	15,1	79,8	8	34,926
42000014	125	17,1	90,8	4	45,907
42000016	160	21,9	116,2	4	71,055



REPOLEN FASER

Serie 3,2 - **SDR 7,4** - PN16
Barras de 4m (Otras medidas consultar)

CÓDIGO	DIÁMETRO (mm.) ϕ	ESPESOR (mm.) E	DIÁMETRO INT. (mm.) ϕ i	METROS FARDO	PRECIO €/UNIDAD
43000003	20	2,8	14,4	120	1,939
43000006	25	3,5	18,0	80	2,819
43000005	32	4,4	23,2	60	4,439
43000004	40	5,5	29,0	40	6,968
43000009	50	6,9	36,2	20	10,010
43000010	63	8,6	45,8	12	15,706
43000011	75	10,3	54,4	12	21,939
43000012	90	12,3	65,4	8	31,423
43000013	110	15,1	79,8	8	46,961
43000014	125	17,1	90,8	4	80,129
43000016	160	21,9	116,2	4	127,590



FASER CLIMA

Serie 5 - **SDR 11** - PN10
Barras de 4m (Otras medidas consultar)

CÓDIGO	DIÁMETRO (mm.) ϕ	ESPESOR (mm.) E	DIÁMETRO INT. (mm.) ϕ i	METROS FARDO	PRECIO €/UNIDAD
43010005	32	2,9	26,2	60	3,277
43010004	40	3,7	32,6	40	5,077
43010009	50	4,6	40,8	20	7,274
43010010	63	5,8	51,4	12	11,481
43010011	75	6,8	61,4	12	15,723
43010012	90	8,2	73,6	8	22,752
43010013	110	10,0	90,0	8	33,671
43010014	125	11,4	102,2	4	54,348
43010016	160	14,6	130,8	4	90,119

• PVP IVA no incluido. Sólo para profesionales.

- Los precios de este catálogo-tarifa están sujetos a modificaciones, debido a cambio de tarifas de nuestros proveedores.
- Este catálogo-tarifa lleva solamente una pequeña parte de los productos de cada proveedor. Para otros productos, consúltenos o infórmese a través de la página web correspondiente.



**CODO 90°
HEMBRA/HEMBRA**

CÓDIGO	MEDIDA (mm.)	UNI. CAJA	PRECIO €/UNIDAD
822001616	16	150	0,487
822002020	20	150	0,533
822002525	25	100	0,677
822003232	32	50	1,130
822004040	40	24	2,227
822005050	50	12	4,053
822006363	63	6	5,987
822007575	75	3	10,915
822009090	90	3	21,493
822110110	110	2	35,048
822125125	125	3	57,417
822160160	160	1	92,387



TE LISA HEMBRA

CÓDIGO	MEDIDA (mm.)	UNI. CAJA	PRECIO €/UNIDAD
824001616	16	100	0,516
824002020	20	80	0,637
824002525	25	60	0,777
824003232	32	30	1,493
824004040	40	18	2,669
824005050	50	12	4,820
824006363	63	6	9,047
824007575	75	3	10,857
824009090	90	3	23,050
824110110	110	1	37,060
824125125	125	2	63,063
824160160	160	1	121,426



**CODO 90° ROSCA
HEMBRA**

CÓDIGO	MEDIDA (mm.)	UNI. CAJA	PRECIO €/UNIDAD
830021620	16 x 1/2	70	3,429
830022020	20 x 1/2	70	3,560
830022520	25 x 1/2	60	4,630
830022525	25 x 3/4	50	5,550
830023225	32 x 3/4	40	5,544
830023232	32 x 1	20	10,246



**MANGUITO
ROSCA HEMBRA**

CÓDIGO	MEDIDA (mm.)	UNI. CAJA	PRECIO €/UNIDAD
827021620	16 x 1/2	100	3,379
827022020	20 x 1/2	100	3,497
827022025	20 x 3/4	80	4,182
827022520	25 x 1/2	80	3,943
827022525	25 x 3/4	80	4,284
827023225	32 x 3/4	50	6,209
827023232	32 x 1	30	9,961
827024032	40 x 1	24	13,881
827024040	40 x 1 1/4	18	20,585
827025050	50 x 1 1/2	15	23,625
827026363	63 x 2	8	30,295
827027575	75 x 2 1/2	6	49,193
827029090	90 x 3	3	93,093
827020110	110 x 4	3	119,544



**LLAVE BOLA
DESMONTABLE
C/CUELLO BRIDA**

CÓDIGO	MEDIDA (mm.)	UNI. CAJA	PRECIO €/UNIDAD
		UNIT BOX	UNIT PRICE €
836420020	20	30	14,367
836420025	25	20	20,128
836420032	32	10	29,212
836420040	40	6	50,350
836420050	50	4	81,505
836420063	63	3	128,578



**LLAVE CON
EMBELLECEDOR**

CÓDIGO	MEDIDA (mm.)	UNI. CAJA	PRECIO €/UNIDAD
836002020	20 x 3/4"	18	21,595
836002525	25 x 3/4"	18	22,239
836003232	32 x 1"	10	30,243

MÁS PIEZAS Y MEDIDAS EN NUESTRO CATÁLOGO 2015

- PVP IVA no incluido. Sólo para profesionales.
- Los precios de este catálogo-tarifa están sujetos a modificaciones, debido a cambio de tarifas de nuestros proveedores.
- Este catálogo-tarifa lleva solamente una pequeña parte de los productos de cada proveedor. Para otros productos, consúltenos o infórmese a través de la página web correspondiente.

SISTEMA PE-100 REPOLEN



TUBERÍAS REPOLEN PE-100

Serie 4 - SDR 9 - PN20
Barras de 4m (Otras medidas consultar)

CÓDIGO	DIÁMETRO (mm) ϕ	ESPESOR (mm) E	DIÁMETRO INT. (mm) ϕ i	METROS FARDO	PRECIO €/UNIDAD
45000003	20	2,3	15,4	120	1,009
45000006	25	3,0	19,0	80	1,615
45000005	32	3,6	24,8	60	2,476
45000004	40	4,5	36,0	40	3,763
45000009	50	5,6	38,8	20	5,944
45000010	63	7,1	48,8	12	9,691
45000011	75	8,4	58,2	12	12,917
45000012	90	10,1	69,8	8	19,558
45000013	110	12,3	85,4	8	29,218



TUBERÍAS REPOLEN PE-100

Serie 5 - SDR 11 - PN16
Barras de 4m (Otras medidas consultar)

CÓDIGO	DIÁMETRO (mm) ϕ	ESPESOR (mm) E	DIÁMETRO INT. (mm) ϕ i	METROS FARDO	PRECIO €/UNIDAD
47000003	20	2,0	16,0	120	0,877
47000006	25	2,3	20,4	80	1,274
47000005	32	3,0	26,0	60	2,090
47000004	40	3,7	32,6	40	3,222
47000009	50	4,6	40,8	20	5,088
47000010	63	5,8	51,4	12	7,928
47000011	75	6,8	61,4	12	11,083
47000012	90	8,2	73,6	12	16,185
47000013	110	10,0	90,0	8	24,278



CODO 90° HEMBA/HEMBA

CÓDIGO	MEDIDA (mm)	UNI. CAJA	PRECIO €/UNIDAD
872001616	16	150	0,470
872002020	20	150	0,612
872002525	25	100	0,750
872003232	32	50	1,181
872004040	40	24	2,496
872005050	50	12	5,052
872006363	63	6	7,095
872007575	75	3	14,192
872009090	90	3	26,770
872110110	110	2	43,987



MANGUITO ROSCA MACHO

CÓDIGO	MEDIDA (mm)	UNI. CAJA	PRECIO €/UNIDAD
878011620	16 x 1/2	90	5,591
878012020	20 x 1/2	90	5,478
878012025	20 x 3/4	80	7,551
878012520	25 x 1/2	80	6,080
878012525	25 x 3/4	80	8,054
878013225	32 x 3/4	40	8,227
878013232	32 x 1	30	14,936
878014032	40 x 1	18	19,010
878014040	40 x 1 1/4	18	30,552
878015050	50 x 1 1/2	12	39,997
878016363	63 x 2	10	43,687
878017575	75 x 2 1/2	6	75,547
878019090	90 x 3	3	139,593
878010110	110 x 4	2	211,345



DERIVACIÓN SOLDABLE SALIDA ROSCA HEMBRA

CÓDIGO	MEDIDA (mm)	UNI. CAJA	PRECIO €/UNIDAD
895104012	40 - 1/2"	75	6,654
895105012	50 - 1/2"	75	6,654
895106312	63 - 1/2"	75	6,654
895107512	75 - 1/2"	75	6,654
895109012	90 - 1/2"	75	6,654
895111012	110 - 1/2"	75	6,654



LLAVE BOLA DESMONTABLE C/CUELLO BRIDA

CÓDIGO	MEDIDA (mm)	UNI. CAJA	PRECIO €/UNIDAD
886420020	20	30	15,731
886420025	25	20	21,817
886420032	32	10	32,764
886420040	40	6	55,500
886420050	50	4	90,596
886420063	63	3	142,923

• PVP IVA no incluido. Sólo para profesionales.

- Los precios de este catálogo-tarifa están sujetos a modificaciones, debido a cambio de tarifas de nuestros proveedores.
- Este catálogo-tarifa lleva solamente una pequeña parte de los productos de cada proveedor. Para otros productos, consúltenos o infórmese a través de la página web correspondiente.

BATERIAS Y COLECTORES PPR / PE-100



CÓDIGO	Nº FILAS	SERVICIOS	MODELO	DIÁMETRO TUBO	PRECIO €/UNIDAD
850750204	2	4	P75 2F4	75	137,943
850750206	2	6	P75 2F6	75	148,822
850750208	2	8	P75 2F8	75	170,760
850750210	2	10	P75 2F10	75	183,488
850750212	2	12	P75 2F12	75	203,379
850750214	2	14	P75 2F14	75	216,104
850750216	2	16	P75 2F16	75	233,637
850750218	2	18	P75 2F18	75	242,401
850750220	2	20	P75 2F20	75	256,371
850750222	2	22	P75 2F22	75	278,934
850750224	2	24	P75 2F24	75	291,413
850750226	2	26	P75 2F26	75	306,515
850750228	2	28	P75 2F28	75	319,156
850750230	2	30	P75 2F30	75	336,222
850750306	3	6	P75 3F6	75	194,289
850750309	3	9	P75 3F9	75	214,285
850750312	3	12	P75 3F12	75	234,341



CÓDIGO	Nº FILAS	SERVICIOS	MODELO	DIÁMETRO TUBO	PRECIO €/UNIDAD
860750204	2	4	P75 2F4	75	146,220
860750206	2	6	P75 2F6	75	157,751
860750208	2	8	P75 2F8	75	181,006
860750210	2	10	P75 2F10	75	194,497
860750212	2	12	P75 2F12	75	215,582
860750214	2	14	P75 2F14	75	229,070
860750216	2	16	P75 2F16	75	247,655
860750218	2	18	P75 2F18	75	256,945
860750220	2	20	P75 2F20	75	271,753
860750222	2	22	P75 2F22	75	295,670
860750224	2	24	P75 2F24	75	308,898
860750226	2	26	P75 2F26	75	324,906
860750228	2	28	P75 2F28	75	338,305
860750230	2	30	P75 2F30	75	356,395
860750306	3	6	P75 3F6	75	205,946
860750309	3	9	P75 3F9	75	227,142
860750312	3	12	P75 3F12	75	248,401



MÁS PIEZAS Y MEDIDAS EN NUESTRO CATÁLOGO 2015

- PVP IVA no incluido. Sólo para profesionales.
- Los precios de este catálogo-tarifa están sujetos a modificaciones, debido a cambio de tarifas de nuestros proveedores.
- Este catálogo-tarifa lleva solamente una pequeña parte de los productos de cada proveedor. Para otros productos, consútenos o infórmese a través de la página web correspondiente.

PROGRAMADORES Y MÓDULOS DE PROGRAMACIÓN SOLEM (WIFI Y BLUETOOTH)

GAMA BLUETOOTH - PROGRAMACIÓN POR PROXIMIDAD

PROGRAMADOR RIEGO PARA GRIFO



Comunicación
Bluetooth de baja energía
Alcance del Bluetooth
10 metros
Alimentación
Batería Alcalina de 9V (6LR61)
Memoria
No volátil

Programas
Arranque / Parada
Conexión grifo
Rosca 3/4" BSP
Presión
1 a 6 bar
Caudal
Máximo de 38 l/min.



REFERENCIA BL-NR
PRECIO 84,80€

MÓDULO SOLEM AC DE 4 ESTACIONES (ALIMENTACIÓN A BATERÍA) PARA EL CONTROL DE RIEGO



Comunicación
Bluetooth de baja energía
Alcance del Bluetooth
10 metros
Alimentación
Batería Alcalina de 9V (6LR61)
Programas
Arranque / Parada

Estanqueidad
IP68
Estaciones
1, 2, 4 y 6
Conexiones
Válvula Maestra y Sensor de Lluvia
Solenoides
Latch de 9V



REFERENCIA BL-IP4
PRECIO 142,53€

GAMA WIFI - PROGRAMACIÓN DESDE CUALQUIER PARTE DEL MUNDO

MÓDULO SOLEM AC (ALIMENTACIÓN RED) PARA EL CONTROL DE RIEGO



Comunicación
WiFi
Alcance del WiFi
100 metros aprox.
Alimentación
Red eléctrica. Transformador 230/24
Estaciones
2, 4, 6, 9 y 12
Conexiones
Válvula Maestra y Sensor de Lluvia

Memoria
No volátil (Reloj interno de 5 horas)
Programas
Arranque / Parada
Salidas
4 salidas de relé 250 VAC/16A
Compatible con
Wi-Fi 802.11 b/g, WPA2-PSK, WPA, WEP



REFERENCIA WF-IS4
PRECIO 263,30€

PROGRAMADORES

PROGRAMADORES GRIFO



Carcasa del Programador
ABS
Sellado
EPDM
Estándar
CE
Batería
9V Alcalina

Caudal Máximo
1.200 l/h
Presión de trabajo
1-8 bar
Rosca
3/4" BSP
Conector Giratorio
POM, 30% de fibra de vidrio

REFERENCIA 11000EZ
PRECIO 47,98€

PROGRAMADOR GALCON 7001 CON VÁLVULA DE 1"



Estanqueidad
IP-68
Estándar
CE
Batería
9V Alcalina
Caudal Máximo
1.200 l/h

Presión de trabajo
0,5 - 10 bar
Rosca
NPT/BSP: 3/4", 1", 1.5", 2"
Válvulas Disponibles
1", 1.5", 2" y 3". También con solenoide de 9v si se desea.

REFERENCIA 7001-IP68
PRECIO 123,41€

La imagen del producto final puede verse modificada.

Precios sin IVA incluido.

• PVP IVA no incluido. Sólo para profesionales.

- Los precios de este catálogo-tarifa están sujetos a modificaciones, debido a cambio de tarifas de nuestros proveedores.
- Este catálogo-tarifa lleva solamente una pequeña parte de los productos de cada proveedor. Para otros productos, consúltenos o infórmese a través de la página web correspondiente.

PROGRAMADOR TORO DDC INTERIOR DE 4 ESTACIONES



Estaciones
Disponible para 4, 6 y 8 estaciones
Potencia de entrada
220 VCA, 50 Hz
60 W (0,50 amperios) máximo
Salida a estaciones
24 VCA
6 VA (0,25 amperios) máximo por

estación / 6 VA (0,25 amperios)
arranque de bomba/ válvula maestra
12 VA (0,50 amperios) de carga total
Horas de arranque por programa
3
Tiempos de riego
De 1 a 240 minutos con demora
entre estaciones

REFERENCIA DDC-4-220
PRECIO 67,06€

PROGRAMADOR TORO DDCWP A BATERÍA DE 2 ESTACIONES



Estaciones
Disponibles para 2, 4, 6 y 8
estaciones
Baterías
Funciona con 2 baterías alcalinas
de 9 V
Admite Sensor de Lluvia
Sí
Programas

Tres programas independientes
Arranque
Tres horas de arranque por programa
Ajuste Estacional
Por mes de 0 a 200% (incr. 10%)
Tiempo de Riego
De 1 a 240 minutos

REFERENCIA DDCWP-2-9V
PRECIO 160,53€

DIFUSORES

DIFUSOR TORO LPS CON BOQUILLA AJUSTABLE



Radio
0,6-5,5 m
Presión de trabajo
1,4-3,5 bar
Presión recomendada
Para boquillas de difusor: 2,1 bar
Para boquillas rotativas: 2,8-3,5 bar

Caudal de purga
0 a 0,7 bar o más
Ajustable
Infinitamente de 0° a 360°
Tapas de las boquillas
Codificadas por colores

REFERENCIA LPS2 / LPS4
PRECIO 2,80€ / 3,64€

ASPERSORES

ASPERSOR TORO TSP RS (RAPID SET)



Radio
7,6-15,2 m
Caudal
2,8-36,5 l/min
Presión de trabajo
1,7-4,8 bar

Trayectoria
Ángulo estándar: 25°; bajo: 10°
Emergencia hasta la boquilla
127 mm
Entrada
20 mm rosca hembra

REFERENCIA TSP-RS
PRECIO 14,80€

ASPERSOR TORO MINI 8



Radio
6,1-10,7 m
Presión de trabajo
2,0-4,1 bar
Caudal
3,0-12,9 l/min

Trayectoria
25°
Altura
150 mm
Emergencia hasta la boquilla
95 mm

REFERENCIA MINI8-4P
PRECIO 13,10€

VÁLVULAS

VÁLVULA ELÉCTRICA TORO EZ-FLO PLUS 1", SIN REGULADOR Y ROSCA HEMBRA



Caudal 20 mm
0,9-75,7 l/min
Caudal 25 mm
0,9-113,5 l/min
Presión de trabajo
0,68-10,32 bar
Solenoido encapsulado
Con émbolo cautivo hexagonal
(24 VCA)

Corriente al arranque
0,34 amperios
Corriente de mantenimiento
0,2 amperios
También Disponible
Con o sin control de caudal
Modelos disponibles con Solenoide
LATCH

REFERENCIA EZP-03-54
PRECIO 21,28€

La imagen del producto final puede verse modificada.

Precios sin IVA
incluido.

- PVP IVA no incluido. Sólo para profesionales.
- Los precios de este catálogo-tarifa están sujetos a modificaciones, debido a cambio de tarifas de nuestros proveedores.
- Este catálogo-tarifa lleva solamente una pequeña parte de los productos de cada proveedor. Para otros productos, consútenos o infórmese a través de la página web correspondiente.

ROTHENBERGER - www.rothenberger.com

Código	Descripción	Precio
70350	Llave Stillson 8"	29,95 €
70351	Llave Stillson 10"	35,95 €
70352	Llave Stillson 12"	40,95 €
70353	Llave Stillson 14"	44,95 €
70354	Llave Stillson 18"	61,45 €
70355	Llave Stillson 24"	97,95 €
70356	Llave Stillson 36"	224,95 €
70159	Llave de Aluminio 10"	59,95 €
70160	Llave de Aluminio 14"	73,45 €
70161	Llave de Aluminio 18"	98,95 €
70162	Llave de Aluminio 24"	156,95 €
70163	Llave de Aluminio 36"	257,95 €



70521	Tenaza de canal 7"	16,95 €
70522	Tenaza de canal 10"	19,95 €
70523	Tenaza de canal 12"	22,45 €
1000000213	Tenaza ROGRIP F 7", 1.1/4" / 35 mm	28,95 €
1000000214	Tenaza ROGRIP F 10", 2" / 60 mm	30,95 €



70027	Cortatubos telescópico Cu 35 mm.	40,95 €
70029	Cortatubos 742 pro Cu	45,45 €



52005	Tijera para corte de plástico 26mm	28,45 €
52040	Tijera para corte de plástico 32 mm	39,95 €
52000	Tijera para corte de plástico 42 mm	59,95 €
52010	Tijera para corte de plástico 50 mm	78,95 €
52030	Tijera para corte de plástico 63 mm	100,45 €
52015	Tijera para corte de plástico 75 mm	167,45 €

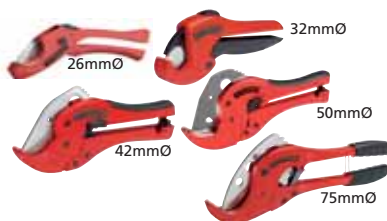

35428	Soplete ROFIRE	31,45 €
35429	Soplete ROFIRE PIEZO	47,95 €
254800016	Soplete ROFIRE COMPACT USA	65,95 €
254800116	Soplete POWERFIRE COMPACT+MAPP US	89,45 €
R35644X00	Soplete SUPER-FIRE 2 p/mappgas	102,95 €



35698	Botella Mapp Gas	17,45 €
035551-A	Botella RO MAPP GAS conexion EU	17,45 €
35535	Botella Gas Propano	17,45 €
035510-A	Botella Multigas 300	5,60 €
035901-A	Cartucho Gas camping 200 ml	3,35 €



P00408916	Soplete AIRPROP	74,45 €
P00508916	Soplete AIRPROP PLUS	82,95 €
P00109216	Soplete TURBOPROP	90,95 €



• PVP IVA no incluido. Sólo para profesionales.

- Los precios de este catálogo-tarifa están sujetos a modificaciones, debido a cambio de tarifas de nuestros proveedores.
- Este catálogo-tarifa lleva solamente una pequeña parte de los productos de cada proveedor. Para otros productos, consúltenos o infórmese a través de la página web correspondiente.

Código	Descripción	Precio
--------	-------------	--------

1000000145	Compresor de limpieza por barrido ROPULS S	1.999,95 €
------------	--	------------



864120216	Roscadora SUPERTRONIC 2000 (1/2-2") BSPTD	1.199,95 €
-----------	---	------------



025750X	Máquina Curvadora ROBEND 15-18-22 mm	1.434,45 €
---------	--------------------------------------	------------



19173	Desatascadora R600 + equipo 16 y 22 mm	1.999,95 €
-------	--	------------



1500000118	CÁMARA ROCAM® 3 Multimedia	5.099,95 €
------------	----------------------------	------------



15020	ROMAX Compact basic	1.269,95 €
-------	---------------------	------------

14820	Set ROMAX Compact casq. Int. RF16-32	1.525,95 €
-------	--------------------------------------	------------

14830	Set ROMAX Compact casq. Int. U16-32	1.525,95 €
-------	-------------------------------------	------------



1000000569	Manómetro digital profesional ROCOOL 600	345,95 €
------------	--	----------



1000000138	ROCLIMA PLUS 4F	1.733,45 €
------------	-----------------	------------



1000000223	Abocinador Excéntrico de revólver ROFLARE	194,45 €
------------	---	----------



• PVP IVA no incluido. Sólo para profesionales.

- Los precios de este catálogo-tarifa están sujetos a modificaciones, debido a cambio de tarifas de nuestros proveedores.
- Este catálogo-tarifa lleva solamente una pequeña parte de los productos de cada proveedor. Para otros productos, consúltenos o infórmese a través de la página web correspondiente.

SFA SANTRIT - www.sfa.es

PRODUCTO

REF.

DESCRIPCIÓN

APLICACIÓN

P.V.P.

TRITURADORES PARA INSTALAR UN CUARTO DE BAÑO CON WC

SANITRIT	0100100	Evacuación vertical hasta 5 m Evacuación horizontal hasta 50 m	inodoro	545 €
SANITOP	0100200	Evacuación vertical hasta 5 m Evacuación horizontal hasta 50 m	inodoro lavabo	605 €
SANIPRO	0100900	Evacuación vertical hasta 5 m Evacuación horizontal hasta 100 m	inodoro lavabo ducha bidé	735 €
SANISLIM	SANISLIM	Evacuación vertical hasta 4 m Evacuación horizontal hasta 40 m	inodoro lavabo ducha bidé	840 €
SANIPLUS	0100300	Evacuación vertical hasta 5 m Evacuación horizontal hasta 100 m	inodoro lavabo ducha bidé	825 €
SANIPACK	0101422	ESPECIAL INODORO SUSPENDIDO Evacuación vertical hasta 5 m Evacuación horizontal hasta 50 m	inodoro lavabo ducha bidé	810 €
SANIWALL PRO	0100830	ESPECIAL INODORO SUSPENDIDO bastidor con triturador integrado Evacuación vertical hasta 5 m Evacuación horizontal hasta 100 m	inodoro lavabo ducha bidé	1.150 €
SANIBEST Pro	0101222	ESPECIAL USO INTENSIVO Evacuación vertical hasta 7 m Evacuación horizontal hasta 110 m	inodoro lavabo ducha bidé	995 €
SANIACCESS 1	0111221	TRITURADOR CON TAPAS EASY-ACCESS Evacuación vertical hasta 5 m Evacuación horizontal hasta 100 m	inodoro	580 €
SANIACCESS 2	0111222	TRITURADOR CON TAPAS EASY-ACCESS Evacuación vertical hasta 5 m Evacuación horizontal hasta 100 m	inodoro lavabo	665 €
SANIACCESS 3	0111223	TRITURADOR CON TAPAS EASY-ACCESS Evacuación vertical hasta 5 m Evacuación horizontal hasta 100 m	inodoro lavabo ducha bidé	795 €

BOMBAS PARA INSTALAR UN CUARTO DE BAÑO, UNA COCINA, UN CUARTO DE LAVADERO

SANIFLOOR 3 Válvula para plato de ducha	0101030	Bomba ASPIRANTE para plato extra-plano Evacuación vertical hasta 3 m Evacuación horizontal hasta 30 m Existe también para ducha de obra (SANIFLOOR 1) y suelo vinílico (SANIFLOOR 2)	plato de ducha extraplano	690 €
SANISHOWER	0101000	Evacuación vertical hasta 4 m Evacuación horizontal hasta 40 m	lavabo ducha bidé	535 €
SANIACCESS Pump	0111224	BOMBA CON TAPAS EASY-ACCESS Evacuación vertical hasta 5 m Evacuación horizontal hasta 50 m	lavabo ducha bidé lavavajillas lavadora bañera	705 €
SANIVITE	0100700	Evacua aguas calientes hasta 60° C en periodos cortos Evacuación vertical hasta 5 m Evacuación horizontal hasta 50 m	lavabo ducha bidé lavavajillas lavadora bañera	660 €
SANISPEED	0101300	Evacua aguas calientes hasta 75° C en periodos cortos Evacuación vertical hasta 7 m Evacuación horizontal hasta 70 m	lavabo ducha bidé lavavajillas lavadora bañera	820 €
SANICOM 1	0101999	ESPECIAL USO INTENSIVO Evacua aguas calientes hasta 90° C en periodos cortos Evacuación vertical hasta 10 m Evacuación horizontal hasta 100 m	lavabo ducha bidé lavavajillas lavadora bañera	1.035 €

• PVP IVA no incluido. Sólo para profesionales.

- Los precios de este catálogo-tarifa están sujetos a modificaciones, debido a cambio de tarifas de nuestros proveedores.
- Este catálogo-tarifa lleva solamente una pequeña parte de los productos de cada proveedor. Para otros productos, consúltenos o infórmese a través de la página web correspondiente.

SFA SANTRIT - www.sfa.es

PRODUCTO	REF.	DESCRIPCIÓN	APLICACIÓN	P.V.P.
----------	------	-------------	------------	--------

**CERÁMICAS CON TRITURADOR INTEGRADO
PARA INSTALAR UN ASEO PEQUEÑO**

SANICOMPACT C4 MENOR CONSUMO DE AGUA	0100213	Evacuación vertical hasta 3 m Evacuación horizontal hasta 30 m consumo de agua reducido: 1,8L/3l	inodoro lavabo	935 €
SANICOMPACT C43 MENOR CONSUMO DE AGUA	0100804	Evacuación vertical hasta 3 m Evacuación horizontal hasta 30 m consumo de agua reducido: 1,8L/3l	inodoro lavabo	940 €
SANICOMPACT ELITE MENOR CONSUMO DE AGUA	0101504	Evacuación vertical hasta 3 m Evacuación horizontal hasta 30 m consumo de agua reducido: 1,8L/3l	inodoro lavabo	965 €
SANICOMPACT COMFORT MENOR CONSUMO DE AGUA	0100855	Evacuación vertical hasta 3 m Evacuación horizontal hasta 30 m consumo de agua reducido: 1,8L/3l	inodoro lavabo	1.035 €

BOMBAS PARA EVACUAR CONDENSADOS

SANICONDENS CLIM MINI	KCLIMMINI2	Se instala dentro de una canaleta. Muy silenciosa: < 21 dB(A)	aparatos de aire acondicionado	100 €
SANICONDENS CLIM PACK	KCLIMPACK	Bomba lista para instalar con su canaleta, montaje reversible. Muy silenciosa	aparatos de aire acondicionado	150 €
SANICONDENS CLIM DECO	KCLIMDECO2	Se instala debajo del split. De tamaño muy reducido	aparatos de aire acondicionado	90 €
SANICONDENS MINI	SK	Evacuación vertical hasta 2 m Dispone de 4 entradas	calderas de condensación	100 €
SANICONDENS BASIC	SKB	Evacuación vertical hasta 4,5 m Dispone de 4 entradas	calderas de condensación	110 €
SANICONDENS PRO	SK5	Evacuación vertical hasta 4,5 m Dispone de 2 entradas	calderas de condensación	120 €
SANICONDENS BEST	SK3N	ECOLÓGICO: Neutraliza la acidez de los condensados Evacuación vertical hasta 4,5 m Dispone de 4 entradas	calderas de condensación	175 €
SANINEUTRAL	SKN	Filtro neutralizador de condensados ECOLÓGICO	calderas de condensación	100 €

**ESTACIONES DE BOMBEO PARA EVACUAR
TODAS LAS AGUAS DE UNA CASA UNIFAMILIAR**

SANICUBIC 1	0102300	Pequeña estación con 1 motor de 1500 W Caudal max: 12 m ³ por h. Alarma por cable de serie Evacuación vertical hasta 11 m Evacuación horizontal hasta 100 m	wc lavabo ducha bidé lavavajillas lavadora bañera	1.540 €
SANICUBIC 2 Classic WP	0102202	Estación de bombeo con 2 motores de 1500 W Caudal max: 24 m ³ por h. Alarma por cable de serie Evacuación vertical hasta 11 m Evacuación horizontal hasta 100 m IP68	wc lavabo ducha bidé lavavajillas lavadora bañera	2.410 €
SANICUBIC 2 Pro WP	0102112	Estación de bombeo con 2 motores de 1500 W Caudal max: 24 m ³ por h. Alarma AF de serie Evacuación vertical hasta 11 m Evacuación horizontal hasta 100 m IP68	wc lavabo ducha bidé lavavajillas lavadora bañera	2.710 €
SANICUBIC 2 XL NUEVO	0102203	Estación de bombeo con 2 motores Vortex de 2000W cada uno. Caudal máx: 40 m ³ /hora. Alarma por cable de serie. Evacuación vertical hasta 10 m. Evacuación horizontal hasta 110 m IP68	varias viviendas completas	3.990 €

• PVP IVA no incluido. Sólo para profesionales.

- Los precios de este catálogo-tarifa están sujetos a modificaciones, debido a cambio de tarifas de nuestros proveedores.
- Este catálogo-tarifa lleva solamente una pequeña parte de los productos de cada proveedor. Para otros productos, consúltenos o infórmese a través de la página web correspondiente.



AGUA CALIENTE SANITARIA

TERMOS ELÉCTRICOS



GAMA CONFORT

Modelo	Potencia (kW)	Capacidad (L)	Diámetro x Alto (mm)	Precio (€)
E-SD 30 ES C2	1,6	30	353 x 544	160
E-SD 50 ES C2	1,6	50	440 x 585	175
E-SD 75 ES C2	1,6	75	440 x 809	199
E-SD 100 ES C2	1,6	100	440 x 955	227
E-SD 120 ES C2	1,6	120	440 x 1.104	252
E-SD 150 ES C2	2,0	150	440 x 1.329	277



GAMA SUPER CONFORT

Modelo	Potencia (kW)	Capacidad (L)	Diámetro x Alto (mm)	Precio (€)
E-SD 35 ES S2	1,6	35	469 x 468	210
E-SD 50 ES S2	1,6	50	469 x 585	247
E-SD 75 ES S2	2,0	75	469 x 809	277
E-SD 100 ES S2	2,0	100	469 x 955	301
E-SD 120 ES S2	2,0	120	469 x 1.104	334
E-SD 150 ES S2	2,0	150	469 x 1.329	360

Según R.A.E.E (Tasa de Reciclaje de Residuos de Aparatos Eléctricos y Electrónicos) se incrementará en 1,72€ el precio final de cada termo eléctrico menor de 75 litros y en 3,4€ el precio final de cada termo eléctrico mayor o igual a 75 litros

• PVP IVA no incluido. Sólo para profesionales.

- Los precios de este catálogo-tarifa están sujetos a modificaciones, debido a cambio de tarifas de nuestros proveedores.
- Este catálogo-tarifa lleva solamente una pequeña parte de los productos de cada proveedor. Para otros productos, consúltenos o infórmese a través de la página web correspondiente.

AGUA CALIENTE SANITARIA

CALENTADORES DE AGUA A GAS

CALENTADORES OPALIA/OPALIAFAST

Modelo	Tipo encendido		Caudal específico L/min ($\Delta T=25^{\circ}C$)	Dimensiones	Precio (€)
OPALIA C 11 Y*	Con piloto	Tren de chispas	11	630x310x236	301
OPALIA C 11 Y v2	Con piloto	Tren de chispas	11	580x310x255	306
OPALIA C 11 Y/2	Con piloto	Tren de chispas	11	575x310x220	296
OPALIA C 11 YO/2	Con piloto	Tren de chispas	11	575x310x220	286
OPALIA C 6 E	Sin piloto	Electrónico a pilas	6	573x267x194	252
OPALIA C 6 EO	Sin piloto	Electrónico a pilas	6	573x267x194	237
OPALIA C 11 E*	Sin piloto	Electrónico a pilas	11	630x310x236	382
OPALIA C 14 E*	Sin piloto	Electrónico a pilas	14	703x350x248	450
OPALIA C 14 E v2	Sin piloto	Electrónico a pilas	14	680x350x270	457
OPALIA C 11 EL*	Sin piloto	Electrónico a pilas	11	630x310x236	325
OPALIA C 11 EOL*	Sin piloto	Electrónico a pilas	11	630x310x236	319
OPALIA C 11 E v2	Sin piloto	Electrónico a pilas	11	580x310x255	330
OPALIA C 11 EO v2	Sin piloto	Electrónico a pilas	11	580x310x255	324
OPALIA C 11 G*	Sin piloto	Hidrogenerador	11	630x310x236	405
OPALIA C 11 G v2	Sin piloto	Hidrogenerador	11	580x310x255	412
OPALIA C 14 G*	Sin piloto	Hidrogenerador	14	703x350x248	475
OPALIA C 14 G v2	Sin piloto	Hidrogenerador	14	680x350x270	483
OPALIA TF 11 E ¹	Sin piloto	Red eléctrica	11	630x310x236	398
OPALIA TF 14 E ¹	Sin piloto	Red eléctrica	14	703x350x248	444
OPALIA THERM C 11 E	Sin piloto	Electrónico a pilas	11	602x310x248	388
OPALIA THERM C 11 EO	Sin piloto	Electrónico a pilas	11	602x310x248	376
OPALIA THERM C 14 E	Sin piloto	Electrónico a pilas	14	696x310x263	469
OPALIA THERM TF 11 E ¹	Tiro forzado	Electrónico a pilas	11	682x352x266	421
OPALIA THERM TF 14 E ¹	Tiro forzado	Electrónico a pilas	14	682x352x266	467
OPALIA F 11 E ²	Sin piloto	Red eléctrica	11	682x352x266	632
OPALIA F 11 E con ventosa	Sin piloto	Red eléctrica	11	682x352x266	674
OPALIA F 14 E ²	Sin piloto	Red eléctrica	14	682x352x266	687
OPALIA F 14 E con ventosa	Sin piloto	Red eléctrica	14	682x352x266	729
OPALIAFAST F 17 E ²	Sin piloto	Red eléctrica	17	742x410x358	925
OPALIAFAST F 17 E con vento	Sin piloto	Red eléctrica	17	742x410x370 [^]	966

(*) Hasta fin de existencias. Consultar disponibilidad.

(1) No incluye ventosa. Ref: 0020045816

(2) No incluye ventosa. Ref: A2005100

(*) Con manetas



• PVP IVA no incluido. Sólo para profesionales.

- Los precios de este catálogo-tarifa están sujetos a modificaciones, debido a cambio de tarifas de nuestros proveedores.
- Este catálogo-tarifa lleva solamente una pequeña parte de los productos de cada proveedor. Para otros productos, consúltenos o infórmese a través de la página web correspondiente.



CALDERAS

CALDERAS MURALES DE CONDENSACIÓN A GAS



GAMA CONFORT

Modelo	Tipo Producción	Cámara de combustión	Potencia calefacción/ ACS (kW)	Precio (€)
THEMA CONDENS F AS 25	Solo calefacción	Estanca	26,7	1.903
THEMA CONDENS F AS 30	Solo calefacción	Estanca	32,8	1.931
THEMA CONDENS F 25	Mixta instantánea	Estanca	19,6/25,5	1.816

GAMA SUPER CONFORT

Modelo	Tipo Producción	Cámara de combustión	Potencia calefacción/ ACS (kW)	Precio (€)
THEMAFAST CONDENS F 25	Mixta+START&HOT	Estanca	19,6/25,5	2.180
THEMAFAST CONDENS F 30	Mixta+START&HOT	Estanca	26,7/30,6	2.340

CALDERAS MURALES DE CONDENSACIÓN A GAS



GAMA ISO

Modelo	Tipo Producción	Cámara de combustión	Pot. Útil (kW-kcal/h)	Precio (€)
ISOFAST CONDENS F 35	Mixta+START&HOT	Estanca	32,8/35,7	2.686
ISOFAST 21 CONDENS F 30	Acumulación	Estanca	25,7/30,6	2.773
ISOFAST 21 CONDENS F 35	Acumulación	Estanca	32,0/34,8	3.014
ISOMAX CONDENS F 35	Acumulación	Estanca	32,0/34,8	3.396



Modelo	Tipo Producción	Cámara de combustión	Pot. Útil (kW-kcal/h)	Precio (€)
DUOMAX CONDENS 35 / 90L	Acumulación	Estanca	32,5/34,0	3.870

• PVP IVA no incluido. Sólo para profesionales.

- Los precios de este catálogo-tarifa están sujetos a modificaciones, debido a cambio de tarifas de nuestros proveedores.
- Este catálogo-tarifa lleva solamente una pequeña parte de los productos de cada proveedor. Para otros productos, consúltenos o infórmese a través de la página web correspondiente.

CALDERAS

CALDERAS MURALES A GAS



GAMA CONFORT

Modelo	Tipo Producción	Cámara de combustión	Potencia (kW)	Precio (€)
THEMACLASIC F 25	Mixta instantánea	Estanca	24,0	1.503
THEMA NOx F 25	Mixta instantánea	Estanca	24,2	1.558

CALDERAS MURALES A GAS



GAMA SUPER CONFORT

Modelo	Tipo Producción	Cámara de combustión	Potencia (kW)	Precio (€)
THEMAFAST F 25	Mixta+START&HOT	Estanca	25,3	1.673
THEMAFAST F 30	Mixta+START&HOT	Estanca	30,2	1.817
THEMAFAST NOx F25	Mixta+START&HOT	Estanca	25,3	1.748
THEMAFAST NOx F30	Mixta+START&HOT	Estanca	30,2	1.863

CALDERAS MURALES A GAS



GAMA ISO

Modelo	Tipo Producción	Cámara de combustión	Potencia (kW)	Precio (€)
ISOFAS F 35	Mixta+START&HOT	Estanca	35,4	2.177
ISOMAX F 35	Acumulación	Estanca	34,4	2.414

• PVP IVA no incluido. Sólo para profesionales.

- Los precios de este catálogo-tarifa están sujetos a modificaciones, debido a cambio de tarifas de nuestros proveedores.
- Este catálogo-tarifa lleva solamente una pequeña parte de los productos de cada proveedor. Para otros productos, consútenos o infórmese a través de la página web correspondiente.



ENERGÍA SOLAR

EQUIPOS COMPACTOS TERMOSIFÓNICOS GAMA HELIOBLOCK /2

- Solución de agua caliente para viviendas unifamiliares/bifamiliares
- Consumos hasta 6 personas a 50 L/día
- Compacto; fácil y rápida instalación
- Altamente fiable. Sin componentes complejos como bombas o electrónica
- Para reformas u obra nueva
- Válido para instalación sobre tejado inclinado y sobre tejado plano



Modelo	Tipo de instalación	Nº de captadores	Precio (€)
HELIOBLOCK 150/2	Tejado plano	1	1.035
HELIOBLOCK 200/2	Tejado plano	1	1.080
HELIOBLOCK 300/2	Tejado plano	2	1.585
HELIOBLOCK 150/2	Tejado inclinado	1	1.055
HELIOBLOCK 200/2	Tejado inclinado	1	1.130
HELIOBLOCK 300/2	Tejado inclinado	2	1.610

Accesorios	Precio (€)
Resistencia eléctrica de 2 kW	100
Resistencia eléctrica de 3 kW	100

• PVP IVA no incluido. Sólo para profesionales.

- Los precios de este catálogo-tarifa están sujetos a modificaciones, debido a cambio de tarifas de nuestros proveedores.
- Este catálogo-tarifa lleva solamente una pequeña parte de los productos de cada proveedor. Para otros productos, consúltenos o infórmese a través de la página web correspondiente.

ENERGÍA SOLAR

PACK SOLAR DE DRENAJE AUTOMÁTICO HELIOSET



Sistema de drenaje automático que elimina los riesgos de heladas y de sobretemperaturas en las instalaciones de energía solar térmica para producción de ACS en viviendas individuales.

Nuevos modelos HELIOSET:

- Mayor altura de instalación. Hasta 12 m. (modelos "P").
- Equipados con dos bombas solares de bajo consumo (modelos "P").
- Modelos con doble serpentín (modelos "C").
- Modelos eléctricos con resistencia envainada (modelos "E").
- Disponibles con captadores verticales u horizontales.
- Líquido solar incluido en el depósito desde fábrica.

Modelo	Nº captadores	Precio (€)
Helioset 150 F (Cubierta plana) con SRD 2.3 H	1	2.075
Helioset 150 F (Cubierta plana) con SRD 2.3 V	1	2.120
Helioset 150 T (Tejado teja) con SRD 2.3 H	1	1.880
Helioset 150 T (Tejado teja) con SRD 2.3 V	1	1.900
Helioset 150 PF (Cubierta plana) con SRD 2.3 H	1	2.035
Helioset 150 PF (Cubierta plana) con SRD 2.3 V	1	2.080
Helioset 150 PT (Tejado teja) con SRD 2.3 H	1	1.840
Helioset 150 PT (Tejado teja) con SRD 2.3 V	1	1.860
Helioset 250 F 1 (Cubierta plana) con SRD 2.3 H	1	2.205
Helioset 250 F 1 (Cubierta plana) con SRD 2.3 V	1	2.250
Helioset 250 F 2 (Cubierta plana) con SRD 2.3 V	2	2.970
Helioset 250 T 1 (Tejado teja) con SRD 2.3 H	1	2.010
Helioset 250 T 1 (Tejado teja) con SRD 2.3 V	1	2.030
Helioset 250 T 2 (Tejado teja) con SRD 2.3 H	2	2.580
Helioset 250 T 2 (Tejado teja) con SRD 2.3 V	2	2.630
Helioset 250 PF 1 (Cubierta plana) con SRD 2.3 H	1	2.375
Helioset 250 PF 1 (Cubierta plana) con SRD 2.3 V	1	2.420
Helioset 250 PF 2 (Cubierta plana) con SRD 2.3 V	2	3.140
Helioset 250 PT 1 (Tejado teja) con SRD 2.3 H	1	2.180
Helioset 250 PT 1 (Tejado teja) con SRD 2.3 V	1	2.200
Helioset 250 PT 2 (Tejado teja) con SRD 2.3 H	2	2.750
Helioset 250 PT 2 (Tejado teja) con SRD 2.3 V	2	2.800
Helioset 350 PF 2 (Cubierta plana) con SRD 2.3 V	2	3.570
Helioset 350 PF 3 (Cubierta plana) con SRD 2.3 V	3	4.290
Helioset 350 PT 2 (Tejado teja) con SRD 2.3 H	2	3.180
Helioset 350 PT 2 (Tejado teja) con SRD 2.3 V	2	3.230
Helioset 350 PT 3 (Tejado teja) con SRD 2.3 V	3	3.830

CAPTADORES SOLARES PLANOS - HELIOPLAN



Los captadores SRV/H 2.3 y SCV 2.3 destacan por su facilidad de montaje, su nuevo diseño y la calidad de sus accesorios.

Marco de aluminio resistente a ambientes marinos:

- a serie SR con marco de aluminio pintado
- a serie SC con marco de aluminio

Absorbedor de cobre con tratamiento altamente selectivo

Tubo y absorbedor unidos mediante doble soldadura láser

Aislamiento mineral resistente a la temperatura de estancamiento

Vidrio solar de seguridad

Idóneo para aplicaciones de apoyo a calefacción, piscina y A.C.S.

Serie SR - Aluminio pintado	Precio (€)
HELIOPLAN SRV 2.3	560
HELIOPLAN SRH 2.3	600

Serie SCV - Marco de aluminio	Precio (€)
HELIOPLAN SCV 2.3	490

- PVP IVA no incluido. Sólo para profesionales.

- Los precios de este catálogo-tarifa están sujetos a modificaciones, debido a cambio de tarifas de nuestros proveedores.
- Este catálogo-tarifa lleva solamente una pequeña parte de los productos de cada proveedor. Para otros productos, consúltenos o infórmese a través de la página web correspondiente.



ENERGÍA SOLAR

DEPÓSITOS SOLARES INDIVIDUALES

INTERACUMULADORES VITRIFICADOS
SERIE WE'Y FE

Modelo	Instalación	Capacidad	Serpentines	Precio (€)
WE 75 ME	Mural	75	1	420
WE 100 ME	Mural	100	1	475
WE 150 ME	Mural	150	1	600
FE 120 BM	Suelo	120	1	520
FE 150 BM	Suelo	150	1	550
FE 200 BM	Suelo	200	1	620
FE 300 S	Suelo	300	1	1.190
FE 400 S	Suelo	400	1	1.390
FE 500 S	Suelo	500	1	1.570
FE 300 SC	Suelo	300	2	1.330

ACUMULADORES DE ACERO NEGRO
SERIE BDLN

Modelo	Instalación	Capacidad	Serpentines	Precio (€)
BDLN 200	Suelo	200	1	660
BDLN 370	Suelo	370	1	970

DEPÓSITOS SOLARES COLECTIVOS

INTERACUMULADORES DE ACERO VITRIFICADOS CON INTERCAMBIADOR SOLAR
SERIE BDLE S

Modelo	Altura	Instalación	Capacidad	Serpentin	Precio (€)
BDLE S/750 ¹⁻²	950-1890	Suelo	750	1	2.620
BDLE S/1000 ²	950-2250	Suelo	1000	1	3.370
BDLE S/1500/B	1160-2320	Suelo	1500	1	5.040
BDLE S/1500 ³⁻⁴	1360-1830	Suelo	1500	1	6.330
BDLE S/2000 ³⁻⁴	1360-2280	Suelo	2000	1	6.410
BDLE S/2500 ³⁻⁴	1660-2015	Suelo	2500	1	8.340

ACUMULADORES DE ACERO VITRIFICADO
SERIE BDLE

Modelo	Altura	Instalación	Capacidad	Precio (€)
BDLE 750 ¹⁻²	950-1890	Suelo	750	2120
BDLE 1000 ²	950-2250	Suelo	1000	2760
BDLE 1500 ⁴	1360-1830	Suelo	1500	4160
BDLE 2000 ⁴	1360-2280	Suelo	2000	4260
BDLE 2500 ⁴	1660-2015	Suelo	2500	5100
BDLE 3000 ⁴	1660-2305	Suelo	3000	5540
BDLE 3500 ⁴	1660-2580	Suelo	3500	6390
BDLE 4000 ⁴	1910-2310	Suelo	4000	6660

INTERACUMULADORES DE ACERO NEGRO CON INTERCAMBIADOR SOLAR
SERIE BDLN S

Modelo	Instalación	Capacidad	Nº serpentines	Precio (€)
BDLN S/600 ²	Suelo	600	1	1.440
BDLN S/800 ²	Suelo	800	1	2.270
BDLN S/1000 ²	Suelo	1000	1	2.470
BDLN S/1500	Suelo	1500	1	3.120
BDLN S/2000	Suelo	2000	1	3.440
BDLN S/2500	Suelo	2500	1	4.440

ACUMULADORES DE ACERO NEGRO
SERIE BDLN

Modelo	Instalación	Capacidad	Precio (€)
BDLN 600 ²	Suelo	600	1.150
BDLN 800 ²	Suelo	800	1.820
BDLN 1000 ²	Suelo	1000	1.950
BDLN 1500	Suelo	1500	2.560
BDLN 2000	Suelo	2000	2.880
BDLN 2500	Suelo	2500	3.570
BDLN 3000	Suelo	3000	3.930
BDLN 3500	Suelo	3500	4.080
BDLN 4000	Suelo	4000	4.770

(1) Sin boca de hombre

(2) Con fondo interior incluido

(3) Serpentin en acero inoxidable desmontable. Para mayor superficie de intercambio consultar precio y disponibilidad

(4) Incluye protección catódica permanente Corros-Up

- PVP IVA no incluido. Sólo para profesionales.

- Los precios de este catálogo-tarifa están sujetos a modificaciones, debido a cambio de tarifas de nuestros proveedores.
- Este catálogo-tarifa lleva solamente una pequeña parte de los productos de cada proveedor. Para otros productos, consúltenos o infórmese a través de la página web correspondiente.

SISTEMA PROFESIONAL DE TUBERÍA FLEXIBLE



Hep₂O
Nueva Generación

Sistema Profesional de Tubería Flexible
para fontanería, calefacción y climatización

El polibutileno (Pb), es un material termoplástico óptimo para instalaciones de fontanería, agua caliente sanitaria, calefacción, climatización y suelo radiante/refrescante.

Gama de producto*

Modelo	Referencia	Descripción	Precio unidad (€)	
TUBO	0020128854	Tubo de 15 mm x 50 m	1,80	
	0020128855	Tubo de 15 mm x 100 m	1,80	
	0020128856	Tubo de 22 mm x 25 m	3,10	
	0020128858	Tubo de 22 mm x 50 m	3,10	
	0020128859	Tubo de 28 mm x 25 m	4,55	
ACCESORIOS TUBO	0020128850	Casquillo 15 mm	0,22	
	0020128851	Casquillo 22 mm	0,31	
	0020128853	Casquillo 28 mm	0,43	
ACCESORIOS PB	0020128888	Manguito de unión de 15 mm	1,55	
	0020128892	Reducción 22x15 M/H	1,79	
	0020128898	Codo 90º 15 mm	1,91	
	0020128904	Te igual a 15 mm	2,85	
	0020128908	Te reducida en un extremo 22x22x15	3,53	
	0020128911	Te reducida en el centro 22x15x22	3,53	
	0020128917	Te reducida en centro y extremo 22x15x22	4,61	
PIEZA DE TRANSICIÓN	0020128923	Te con rosca central hembra 15x1/2"x15	6,37	
	0020128926	Codo con rosca hembra 15x1/2"	4,40	
	0020128930	Codo placa con rosca hembra 15,1/2" plástico	4,86	
	0020128933	Manguito macho/rosca hembra 15x1/2"	2,49	
	0020128937	Manguito macho/rosca macho 15x1/2"	2,43	
	0020128941	Manguito hembra/rosca hembra 15x1/2"	3,77	
	0020128945	Manguito hembra/rosca macho 15x1/2"	3,28	
	0020128949	Llave de paso empotrable 15 mm	13,32	
	0020128952	Llave de paso empotrable regulación oculta 15 mm	10,86	
	0020128954	Llave esfera con maneta 15 mm	15,93	
	0020128900	Codo 90º macho 15 mm*	1,70	
	0020128901	Codo 90º macho 22 mm*	2,28	
	0020128964	Colector PB H-M 2 salidas 22x15x15x22 plástico	4,43	
	0020128965	Colector PB H-M 23salidas 22x15x15x15x22 plástico	4,72	
	ACCESORIOS	0020128985	Llave de recuperación 15 mm	0,65
		0020128986	Llave de recuperación 22 mm	0,73
		0020128988	Llave de recuperación 28 mm	1,63
0020128995		Llave de recuperación HepTool HX77 15/22	1,66	
48S254		Lubricante en spray	6,70	

* Versión anterior de Hep₂O

• PVP IVA no incluido. Sólo para profesionales.

- Los precios de este catálogo-tarifa están sujetos a modificaciones, debido a cambio de tarifas de nuestros proveedores.
- Este catálogo-tarifa lleva solamente una pequeña parte de los productos de cada proveedor. Para otros productos, consúltenos o infórmese a través de la página web correspondiente.



SUELO RADIANTE / REFRESCANTE



Tubo de PE-Xa con barrera de oxígeno en rollos

Referencia	Descripción	Precio (€) metro
0010005892	Tubo Pe-Xa con barrera de 16 mm x 120 m	0,99
0010005891	Tubo Pe-Xa con barrera de 16 mm x 200 m	0,99
0020115236	Tubo Pe-Xa con barrera de 16 mm x 500 m	0,99
0020086614	Tubo Pe-Xa con barrera de 20 mm x 200 m	1,29

Tubo Multicapa

Referencia	Descripción	Precio (€) metro
0020111899	Tubo Multicapa PE/AL/PE-Xc 16 mm x 200 m	1,09
0020070873	Tubo multicapa PE/AL/PERT 16 mm x 500 m	1,09

Materiales aislantes

Referencia	Descripción	Precio (€) metro
0020140835	Panel aislante termoconformado 1450x850x8/30mm	11,89
0020148122	Panel aislante termoconformado 1450x850x26/48	14,61
0020211993	Panel plastificado con aislante térmico 1230x780x20	10,50
0020211994	Panel plastificado con aislante térmico 1230x780x25	12,00
0020211995	Panel plastificado con aislante térmico 1230x780x30	13,00
0020176614	Panel aislante acústico SDCubepack	9,37

Zócalo perimetral

Referencia	Descripción	Unidades (caja)	Precio (€) m2	Precio (€) caja
49PL507	Zócalo perimetral de 7mmx180mmx50m	1 Rollo x 50 m ²	1,15	57,50

Film antivapor

Referencia	Descripción	Unidades (caja)	Precio (€) m2	Precio (€) caja
49EC100	Film antivapor de 2x100m	1 Rollo x 200 m ²	0,62	124,00

Aditivo para mortero

Referencia	Descripción	Unidades Bolsa/Caja	Precio (€) Kg*	Precio (€) caja
49SK30	Aditivo para mortero	1 Rollo x 200m ²	2,96	74,00

Accesorios

Referencia	Descripción	Precio (€) metro
0010005905	Conexión a tubo 16x1,8	3,75
0010005907	Conexión a tubo 20x1,9	4,00
0010005913	Tapón para salida colector	2,50
0010005908	Termómetro	7,00

*El precio por Kg es un precio orientativo para su comodidad. Sólo se suministran bidónes completos.

• PVP IVA no incluido. Sólo para profesionales.

- Los precios de este catálogo-tarifa están sujetos a modificaciones, debido a cambio de tarifas de nuestros proveedores.
- Este catálogo-tarifa lleva solamente una pequeña parte de los productos de cada proveedor. Para otros productos, consúltenos o infórmese a través de la página web correspondiente.

SUELO RADIANTE / REFRESCANTE

Colector plástico suelo radiante / refrescante

Referencia	Descripción	Unidades Bolsa/Caja	Precio (€) unidad
0010005894	Colector de 3 vías	1	210,00
0010005895	Colector de 4 vías	1	230,00
0010005896	Colector de 5 vías	1	250,00
0010005897	Colector de 6 vías	1	280,00
0010005898	Colector de 7 vías	1	300,00
0010005899	Colector de 8 vías	1	320,00
0010005900	Colector de 9 vías	1	340,00
0010005901	Colector de 10 vías	1	360,00
0010005902	Colector de 11 vías	1	400,00
0010005903	Colector de 12 vías	1	420,00



Armario de colectores plásticos

Referencia	Descripción	Unidades Bolsa/Caja	Precio (€) unidad
0010005911	Caja metálica 600 para colectores de 3 a 6 vías	1	165,00
0010005912	Caja metálica 800 para colectores de 7 a 12 vías	1	190,00



Centralitas de regulación

Referencia	Descripción	Unidades Bolsa/Caja	Precio (€) unidad*
0020148125	Centralita control vía radio	1	350,00
49FS0020	Centralita control vía cable	1	130,00
0020148124	Centralita control vía cable frío/cz	1	167,00
0020176610	Módulo de ampliación 3 zonas	1	120,00



Termostatos

Referencia	Descripción	Unidades Bolsa/Caja	Precio (€) unidad*
0020140833	Termostato ambiente radio	1	100,00
0020140832	Termostato ambiente cableado	1	53,00



Actuador térmico

Referencia	Descripción	Unidades Bolsa/Caja	Precio (€) unidad*
0020140830	Actuador térmico de 230 V	1	25,00
0020140829	Actuador térmico de 24 V	1	25,00
0020140828	Actuador térmico con final de car	1	32,00



Resto de gama de producto: consultar

• PVP IVA no incluido. Sólo para profesionales.

- Los precios de este catálogo-tarifa están sujetos a modificaciones, debido a cambio de tarifas de nuestros proveedores.
- Este catálogo-tarifa lleva solamente una pequeña parte de los productos de cada proveedor. Para otros productos, consútenos o infórmese a través de la página web correspondiente.

AIRE ACONDICIONADO

GAMA DOMÉSTICA



1x1. Inverter DC

Modelo	Potencia Frío kW (Fg/h)	Potencia Calor kW (kcal/h)	Precio (€)
SDH 17-025 NW	2,70 (2.300)	2,80 (2.400)	595
SDH 17-035 NW	3,5 (3.000)	4,00 (3.440)	625
SDH 17-050 NW	5,3 (4.500)	5,80 (5.000)	1155
SDH 17-065 NW	6,5 (5.500)	7,0 (6.000)	1905

2x1. Inverter DC

Modelo	Potencia Frío kW (Fg/h)	Potencia Calor kW (kcal/h)	Precio (€)
SDH 17-050 M2NW	5,20 (4.500)	5,60 (4.800)	1.855
SDH 17-060 M2NW	6,10 (5.2500)	6,60 (5.700)	1.905

3x1 y 4x1. Inverter DC

Modelo	Potencia Frío kW (Fg/h)	Potencia Calor kW (kcal/h)	Precio (€)
SDH 17-085 M3NW	8,70 (7.500)	9,4 (8.100)	2.675
SDH 17-085 M4NW	10,00 (8.600)	11 (9.500)	2.925

• PVP IVA no incluido. Sólo para profesionales.

- Los precios de este catálogo-tarifa están sujetos a modificaciones, debido a cambio de tarifas de nuestros proveedores.
- Este catálogo-tarifa lleva solamente una pequeña parte de los productos de cada proveedor. Para otros productos, consúltenos o infórmese a través de la página web correspondiente.

AIRE ACONDICIONADO

GAMA COMERCIAL

CONDUCTOS BAJA SILUETA

SERIE 17

1x1. Inverter DC



Modelo	Potencia		Precio (€)	
	Frío kW (Fg/h)	Calor kW (kcal/h)		
SDH 17-050 ND	5,00 (4.300)	5,6 (4.816)	1.620	Monofásico
SDH 17-070 ND	7,00 (6.020)	8,0 (6.880)	1.905	Monofásico
SDH 17-090 ND	8,30 (7.138)	9,20 (7.912)	2.470	Monofásico
SDH 17-105 ND	10,00 (8.600)	12,00 (10.320)	2.955	Monofásico
SDH 17-140 ND	14,00 (12.040)	15,50 (13.330)	3.605	Monofásico
SDH 17-140T ND	14,00 (12.040)	15,50 (13.330)	3.605	Trifásico

CASSETTES

SERIE 17

1x1. Inverter DC



Modelo	Potencia		Precio (€)	
	Frío kW (Fg/h)	Calor kW (kcal/h)		
SDH 17-050 NK	5,00 (4.300)	5,5 (4.730)	1.800	Monofásico
SDH 17-070 NK	7,00 (6.020)	8,00 (6.880)	2.215	Monofásico
SDH 17-090 NK	8,30 (7.138)	9,20 (7.912)	2.875	Monofásico
SDH 17-105 NK	10,00 (8.600)	12,00 (10.320)	3.000	Monofásico
SDH 17-140 NK	14,00 (12.040)	16,00 (13.760)	3.710	Monofásico
SDH 17-140T NK	14,00 (12.040)	16,00 (13.760)	3.710	Trifásico

SISTEMA VRF (MCD)

Unidades Exteriores

Modelo	Capacidad frigorífica (kW)	Capacidad calorífica (kW)	Precio (€)
10-140 MCDHO	14	15	4.600
10-300 MCDHO	28	31,5	10.000
10-350 MCDHO	33,5	37,5	11.000
10-400 MCDHO	40	45	12.000

Unidades interiores de conductos

Modelo	Capacidad frigorífica (kW)	Capacidad calorífica (kW)	Precio (€)
10-025 MCDHDI	2,8	2,93	900
10-035 MCDHDI	3,6	3,96	950
10-050 MCDHDI	5,6	6,3	1.030
10-060 MCDHDI	7,1	7,9	1.100
10-075 MCDHDI	8	9,09	1.200
10-090 MCDHDI	9	10	1.350
11-140 MCDHDI	14	15,5	1.550

Unidades interiores de mural

Modelo	Capacidad frigorífica (kW)	Capacidad calorífica (kW)	Precio (€)
10-035 MCDHWI	3,6	3,96	800
10-050 MCDHWI	4,5	4,84	900

Unidades interiores de cassette

Modelo	Capacidad frigorífica (kW)	Capacidad calorífica (kW)	Precio (€)
11-025 MCDHKI	2,8	3,2	1.200
11-035 MCDHKI	3,6	3,96	1.250
10-061 MCDHKI	5,6	6,3	1.420
10-090 MCDHKI	9	10	1.800
10-105 MCDHKI	10	11	2.000

• PVP IVA no incluido. Sólo para profesionales.

- Los precios de este catálogo-tarifa están sujetos a modificaciones, debido a cambio de tarifas de nuestros proveedores.
- Este catálogo-tarifa lleva solamente una pequeña parte de los productos de cada proveedor. Para otros productos, consúltenos o infórmese a través de la página web correspondiente.

DEPÓSITOS DE DOBLE PARED

TANK IN TANK plástico

Con cubeto de retención integrado, protección UV, barrera contra olores SMP y con sello de calidad PROOFED BARRIER.



Una solución para cada espacio



TANK IN TANK plástico 750 l		TANK IN TANK plástico 1.000 l	
Largo	1.200 mm	Largo	1.420 mm
Ancho	660 mm	Ancho	660 mm
Alto sin tubos	1.485 mm	Alto sin tubos	1.685 mm
Alto con tubos	1.685 mm	Alto con tubos	1.885 mm
Peso	46 kg	Peso	59 kg
No. Artículo	4008325	No. Artículo	4008321
Precio	601,00 €	Precio	720,00 €
TANK IN TANK plástico 1.500 l		TANK IN TANK plástico 2.000 l	
Largo	1.720 mm	Largo	2.200 mm
Ancho	770 mm	Ancho	770 mm
Alto sin tubos	1.720 mm	Alto sin tubos	1.700 mm
Alto con tubos	1.920 mm	Alto con tubos	1.800 mm
Peso	90 kg	Peso	145 kg
No. Artículo	4008326	No. Artículo	4008865
Precio	1.102,00 €	Precio	1.532,00 €

Nueva generación del TANK IN TANK plástico modular, ideal para la construcción nueva y la renovación



TANK IN TANK plástico 750 l Special		TANK IN TANK plástico 1.000 l Special	
Largo	750 mm	Largo	840 mm
Ancho	750 mm	Ancho	820 mm
Alto sin tubos	1.700 mm	Alto sin tubos	1.965 mm
Alto con tubos	1.850 mm	Alto con tubos	2.115 mm
Peso	40 kg	Peso	50 kg
No. Artículo	4019093	No. Artículo	4019603
Precio	706,00 €	Precio	760,00 €

La combinación de plástico y acero, TANK IN TANK con palet



TANK IN TANK acero 700 l		TANK IN TANK acero 1.000 l	
Largo	1.135 mm	Largo	1.135 mm
Ancho	727 mm	Ancho	725 mm
Alto sin tubos	1.160 mm	Alto sin tubos	1.600 mm
Alto con tubos	1.310 mm	Alto con tubos	1.700 mm
Peso	57 kg	Peso	81 kg
No. Artículo	4019465	No. Artículo	4019466
Precio	758,00 €	Precio	884,00 €

La combinación de plástico y acero, MULTITANK sin palet



MULTITANK acero 200 l		MULTITANK acero 700 l	
Diámetro	585 mm	Largo	1.140 mm
Alto sin tubos	882 mm	Ancho	725 mm
Alto con tubos	895 mm	Alto sin tubos	1.100 mm
Peso	22 kg	Alto con tubos	1.300 mm
No. Artículo	987700	Peso	51 kg
Precio	353,00 €	No. Artículo	4019463
		Precio	743,00 €
MULTITANK acero 1.000 l			
Largo	1.140 mm		
Ancho	725 mm		
Alto sin tubos	1.540 mm		
Alto con tubos	1.740 mm		
Peso	78 kg		
No. Artículo	4019464		
Precio	868,00 €		

• PVP IVA no incluido. Sólo para profesionales.

- Los precios de este catálogo-tarifa están sujetos a modificaciones, debido a cambio de tarifas de nuestros proveedores.
- Este catálogo-tarifa lleva solamente una pequeña parte de los productos de cada proveedor. Para otros productos, consúltenos o infórmese a través de la página web correspondiente.

DEPÓSITOS DE SIMPLE PARED

DEPÓSITO MODULAR (MT)

Sistema de montaje rápido NIV-O-QUICK, depósitos sin bandajes para colocación en línea, batería, en L y angular, 10 años de garantía, es obligatorio colocarlos dentro de un cubeto de retención.

Los más versátiles entre los depósitos de simple pared



DEPÓSITO MODULAR 750 l		DEPÓSITO MODULAR 1.000 l	
Largo	735 mm	Largo	780 mm
Ancho	735 mm	Ancho	780 mm
Alto sin tubos	1.653 mm	Alto sin tubos	1.950 mm
Alto con tubos	1.653 mm	Alto con tubos	1.950 mm
Peso	22 kg	Peso	29 kg
No. Artículo	4002329	No. Artículo	4002331
Precio	286,00 €	Precio	398,00 €

DEPÓSITO DE BATERÍA

Sistema de montaje rápido NIV-O-QUICK, depósitos con bandajes horizontales o verticales, 10 años de garantía. Usar obligatoriamente con cubeto de retención.

El clásico



DEPÓSITO BATERÍA 750 l		DEPÓSITO BATERÍA 1.000 l	
Largo	1.150 mm	Largo	1.342 mm
Ancho	620 mm	Ancho	620 mm
Alto sin tubos	1.470 mm	Alto sin tubos	1.668 mm
Alto con tubos	1.670 mm	Alto con tubos	1.786 mm
Peso	28 kg	Peso	37 kg
No. Artículo	4023636	No. Artículo	4002123
Precio	311,00 €	Precio	369,00 €

DEPÓSITO BATERÍA 1.600 l		DEPÓSITO BATERÍA 2.000 l	
Largo	1.660 mm	Largo	2.100 mm
Ancho	730 mm	Ancho	730 mm
Alto sin tubos	1.675 mm	Alto sin tubos	1.695 mm
Alto con tubos	1.840 mm	Alto con tubos	1.835 mm
Peso	64 kg	Peso	85 kg
No. Artículo	783617	No. Artículo	4002337
Precio	546,00 €	Precio	814,00 €

DEPÓSITO BATERÍA 2.500 l	
Largo	2.260 mm
Ancho	880 mm
Alto sin tubos	1.560 mm
Alto con tubos	1.705 mm
Peso	139 kg
No. Artículo	783668
Precio	1.156,00 €

• PVP IVA no incluido. Sólo para profesionales.

- Los precios de este catálogo-tarifa están sujetos a modificaciones, debido a cambio de tarifas de nuestros proveedores.
- Este catálogo-tarifa lleva solamente una pequeña parte de los productos de cada proveedor. Para otros productos, consúltenos o infórmese a través de la página web correspondiente.

DEPÓSITOS AQUA BLOCK PARA AGUA

SCHÜTZ AQUA BLOCK SOPLADO

Depósito para el almacenamiento de agua potable y otros líquidos compatibles con Polietileno de Alta Densidad. Tapa superior de DN250 y posibilidad de montar boya con flotador y/o rebosadero.



AQUA BLOCK 600 I	
Largo	735 mm
Ancho	735 mm
Alto	1.350 mm
Peso	19 kg
No. Artículo	4011487
Precio	252,00 €

AQUA BLOCK 750 I	
Largo	735 mm
Ancho	735 mm
Alto	1.674 mm
Peso	23 kg
No. Artículo	996130
Precio	282,00 €

AQUA BLOCK 1.000 I	
Largo	780 mm
Ancho	780 mm
Alto	1.971 mm
Peso	31 kg
No. Artículo	996149
Precio	355,00 €

SCHÜTZ AQUA BLOCK ROTACIONAL Depósito de agua potable / lluvia / aéreos / enterrados



AQUA BLOCK ROTACIONAL 1.000 I	
Largo	1.724 mm
Ancho	1.100 mm
Alto sin tubo registro	1.100 mm
Alto con tubo registro	1.610 mm
Peso	60 kg
No. Artículo	3005121
Precio	929,00 €

AQUA BLOCK ROTACIONAL 2.000 I	
Largo	1.894 mm
Ancho	1.400 mm
Alto sin tubo registro	1.400 mm
Alto con tubo registro	1.910 mm
Peso	115 kg
No. Artículo	3005122
Precio	1.471,00 €

AQUA BLOCK ROTACIONAL 3.000 I	
Largo	2.584 mm
Ancho	1.400 mm
Alto sin tubo registro	1.400 mm
Alto con tubo registro	1.910 mm
Peso	150 kg
No. Artículo	3005123
Precio	1.816,00 €

El depósito se suministra con tapa, **SIN CHIMENEA**. En color azul o negro según producción.

AQUA TONNE AZUL

Depósitos de agua potable/lluvia/aéreos



AQUA TONNE 350 I	
Ø D	820 mm
Ø d	693 mm
Alto con tapa	975 mm
Peso	15 kg
No. Artículo	4002401
Precio	184,00 €

AQUA TONNE 500 I	
Ø D	820 mm
Ø d	693 mm
Alto con tapa	1.375 mm
Peso	18 kg
No. Artículo	4002402
Precio	219,00 €

AQUA TONNE 1.000 I	
Ø D	1.090 mm
Ø d	963 mm
Alto con tapa	1.396 mm
Peso	30 kg
No. Artículo	4002403
Precio	329,00 €

• PVP IVA no incluido. Sólo para profesionales.

- Los precios de este catálogo-tarifa están sujetos a modificaciones, debido a cambio de tarifas de nuestros proveedores.
- Este catálogo-tarifa lleva solamente una pequeña parte de los productos de cada proveedor. Para otros productos, consúltenos o infórmese a través de la página web correspondiente.

DEPÓSITOS AQUABLOCK PARA AGUA

SCHÜTZ AQUA BLOCK SOPLADO CON BANDAS

Depósito para el almacenamiento de agua potable y otros líquidos compatibles con Polietileno de Alta Densidad. Tapa superior de DN250 y posibilidad de montar boya con flotador y/o rebosadero.



AQUA BLOCK 1.000 l / 620	
Largo	1.348 mm
Ancho	620 mm
Alto	1.710 mm
Peso	37 kg
No. Artículo	4002122
Precio	386,00 €

AQUA BLOCK 2.000 l	
Largo	2.100 mm
Ancho	740 mm
Alto	1.660 mm
Peso	108 kg
No. Artículo	4001462
Precio	849,00 €

AQUA BLOCK 3.000 l	
Largo	2.200 mm
Ancho	990 mm
Alto	1.565 mm
Peso	140 kg
No. Artículo	4004113
Precio	1.139,00 €

AQUA BLOCK TRIMODULAR Depósito de agua potable / lluvia / aéreos / enterrados



AQUA BLOCK TRIMODULAR 5.000 l	
Ø	2.000 mm
Alto	2.230 mm
Peso	260 kg
No. Artículo	4014194
Precio	2.699,00 €

AQUA MOVIL



AQUA MOVIL 1.000 l	
Largo	1.200 mm
Ancho	1.000 mm
Alto	1.160 mm
Peso	62,5 kg
No. Artículo	4011785
Precio	395,00 €

SCHÜTZ ECO BLOCK



AQUABLOCK 1.000 l	
Largo	780 mm
Ancho	780 mm
Alto	1.971 mm
Peso	31 kg
No. Artículo	4014925
Precio	266,00 €

• PVP IVA no incluido. Sólo para profesionales.

- Los precios de este catálogo-tarifa están sujetos a modificaciones, debido a cambio de tarifas de nuestros proveedores.
- Este catálogo-tarifa lleva solamente una pequeña parte de los productos de cada proveedor. Para otros productos, consúltenos o infórmese a través de la página web correspondiente.

DEPÓSITOS PARA LA DEPURACIÓN DE AGUAS RESIDUALES

FOSA SEPTICA TRIMODULAR (ENTERRADA)



FOSA SEPTICA 1.500 I	
Usuarios	2-4
Ø	2.000 mm
Alto	1.105 mm
Peso	120 kg
No. Artículo	4014199
Precio	1.017,00 €

FOSA SEPTICA 2.200 I	
Usuarios	4-6
Ø	2.000 mm
Alto	1.290 mm
Peso	140 kg
No. Artículo	4014198
Precio	1.614,00 €

FOSA SEPTICA 5.000 I	
Usuarios	6-12
Ø	2.000 mm
Alto	2.230 mm
Peso	260 kg
No. Artículo	4014197
Precio	2.283,00 €

COMPACTO FOSA + FILTRO BIOLÓGICO (ENTERRADA)



COMPACTO FOSA 1.500 I	
Usuarios	2-4
Ø	2.000 mm
Alto	1.105 mm
Peso	120 kg
No. Artículo	4014202
Precio	1.357,00 €

COMPACTO FOSA 2.200 I	
Usuarios	4-6
Ø	2.000 mm
Alto	1.290 mm
Peso	140 kg
No. Artículo	4014201
Precio	1.997,00 €

COMPACTO FOSA 5.000 I	
Usuarios	6-12
Ø	2.000 mm
Alto	2.230 mm
Peso	260 kg
No. Artículo	4014200
Precio	2.843,00 €



• PVP IVA no incluido. Sólo para profesionales.

- Los precios de este catálogo-tarifa están sujetos a modificaciones, debido a cambio de tarifas de nuestros proveedores.
- Este catálogo-tarifa lleva solamente una pequeña parte de los productos de cada proveedor. Para otros productos, consúltenos o infórmese a través de la página web correspondiente.

SUELO RADIANTE SISTEMA DE PANELES



Panel de aislamiento térmico y acústico EPS-T con tetones, cubierto con una lámina de plástico moldeada al vacío. Panel resistente a pisadas. Diseño y distribución de tetones para paso mínimo de 5,5 cm y multiples, tanto en línea recta como en diagonal, con solapa para unión de paneles

Modelo EPS-T 20-2 (DES sg)

Panel de tetones para du-o-flex® y tri-o-flex® tubos de calefacción Ø 14, 16 y 17 mm

Datos técnicos

Resistencia térmica R_s	0,50 m ² K/W
Conductividad térmica panel	0,045 W/mK (WLG 045)
Conductividad térmica tetones	0,035 W/mK (WLG 035)
Rígidez dinámica	SD 40
Aislamiento acústico $\Delta L_{w,R}$	24 dB*
Clase material (resistencia al fuego)	B2
Espesor panel	20 (18) mm 38 (36) mm con tetones
Dimensiones panel	930 x 1.496 mm
Unidad embalaje	1.540 x 450 x 950 mm

Nº de artículo	Unidad emb.	UD. E./ Palé	Precio/ m ²	PG
4013056	16,08 m ² 12 paneles	80,40 m ²	17,96 €	01

Modelo EPS-T 30-2 (DES sg)

Panel de tetones para du-o-flex® y tri-o-flex® tubos de calefacción Ø 14, 16 y 17 mm

Datos técnicos

Resistencia térmica R_s	0,75 m ² K/W
Conductividad térmica panel	0,040 W/mK (WLG 040)
Conductividad térmica tetones	0,035 W/mK (WLG 035)
Rígidez dinámica	SD 20
Aislamiento acústico $\Delta L_{w,R}$	28 dB*
Clase material (resistencia al fuego)	B2
Espesor panel	30 (28) mm 48 (46) mm con tetones
Dimensiones panel	930 x 1.496 mm
Unidad embalaje	1.540 x 450 x 950 mm

Nº de artículo	Unidad emb.	UD. E./ Palé	Precio/ m ²	PG
4006923	13,40 m ² 10 paneles	67,00 m ²	18,03 €	01

Modelo EPS 150-11 (DEO)

Panel de tetones para du-o-flex® y tri-o-flex® tubos de calefacción Ø 14, 16 y 17 mm

Datos técnicos

Resistencia térmica R_s	0,37 m ² K/W
Conductividad térmica	0,035 W/mK (WLG 0,35)
Aislamiento acústico $\Delta L_{w,R}$	0 dB*
Clase material (resistencia al fuego)	B2
Espesor panel	11 mm, 29 mm con tetones
Dimensiones panel	930 x 1.496 mm
Unidad embalaje	1.540 x 450 x 950 mm

Nº de artículo	Unidad emb.	UD. E./ Palé	Precio/ m ²	PG
4006926	24,12 m ² 18 paneles	120,60 m ²	15,75 €	01

Carga máxima admisible según EN 13163



Tensión máxima de compresión con 10 % apilamiento según EN 13163



• PVP IVA no incluido. Sólo para profesionales.

- Los precios de este catálogo-tarifa están sujetos a modificaciones, debido a cambio de tarifas de nuestros proveedores.
- Este catálogo-tarifa lleva solamente una pequeña parte de los productos de cada proveedor. Para otros productos, consútenos o infórmese a través de la página web correspondiente.

SUELO RADIANTE SISTEMA DE PANELES



Aislamiento térmico y acústico de poliestireno expandido EPS-T según EN 13163 para la fijación de circuitos mediante grapas; cubierto con un tejido sintético reforzado y marcado con cuadrícula de 5cm que forma una barrera antihumedad debajo del mortero según norma DIN 18560; solapa de 30mm en uno de los cantos rectos longitudinales

Modelo quadro-takk PRO EPS-T 35-3 (DES sm)

Datos técnicos

Resistencia térmica R_{λ}	0,78 m ² K/W
Conductividad térmica	0,045 W/mK (WLG 045)
Rigidez dinámica	SD 15
Aislamiento acústico $\Delta L_{w,R}$	29 dB*
Clase material (resistencia al fuego)	B2
Espesor panel	35 (32) mm
Dimensiones panel	1.000 x 8.100 mm
Unidad embalaje	600 x 600 x 1.000 mm

Nº de artículo	Unidad emb.	UD. E./ Palé	Precio/ m ²	PG
4001067	8,1 m ² /ro.	64,80 m ²	7,76 €	01

Carga máxima admisible según EN 13163



Modelo quadro-takk PRO EPS-T 30-3 (DES sm)

Datos técnicos

Resistencia térmica R_{λ}	0,67 m ² K/W
Conductividad térmica	0,045 W/mK (WLG 045)
Rigidez dinámica	SD 20
Aislamiento acústico $\Delta L_{w,R}$	28 dB*
Clase material (resistencia al fuego)	B2
Espesor panel	30 (27) mm
Dimensiones panel	1.000 x 10.300 mm
Unidad embalaje	600 x 600 x 1.000 mm

Nº de artículo	Unidad emb.	UD. E./ Palé	Precio/ m ²	PG
4001070	10,3 m ² /ro.	82,40 m ²	6,94 €	01

Carga máxima admisible según EN 13163



Modelo quadro-takk PRO EPS-T 30-2 (DES sg)

Datos técnicos

Resistencia térmica R_{λ}	0,75 m ² K/W
Conductividad térmica	0,040 W/mK (WLG 040)
Rigidez dinámica	SD 30
Aislamiento acústico $\Delta L_{w,R}$	26 dB*
Clase material (resistencia al fuego)	B2
Espesor panel	30 (28) mm
Dimensiones panel	1.000 x 10.300 mm
Unidad embalaje	600 x 600 x 1.000 mm

Nº de artículo	Unidad emb.	UD. E./ Palé	Precio/ m ²	PG
4001076	10,3 m ² /ro.	82,40 m ²	7,13 €	01

Carga máxima admisible según EN 13163



Modelo quadro-takk PRO EPS-T 25-2 (DES sg)

Datos técnicos

Resistencia térmica R_{λ}	0,56 m ² K/W
Conductividad térmica	0,045 W/mK (WLG 045)
Rigidez dinámica	SD 20
Aislamiento acústico $\Delta L_{w,R}$	28 dB*
Clase material (resistencia al fuego)	B2
Espesor panel	25 (23) mm
Dimensiones panel	1.000 x 12.200 mm
Unidad embalaje	600 x 600 x 1.000 mm

Nº de artículo	Unidad emb.	UD. E./ Palé	Precio/ m ²	PG
4001074	12,2 m ² /ro.	97,60 m ²	6,41 €	01

Carga máxima admisible según EN 13163



Modelo quadro-takk PRO EPS 100-30 (DEO)

Datos técnicos

Resistencia térmica R_{λ}	0,86 m ² K/W
Conductividad térmica	0,035 W/mK (WLG 035)
Aislamiento acústico $\Delta L_{w,R}$	0 dB*
Clase material (resistencia al fuego)	B2
Espesor panel	30 mm
Dimensiones panel	1.000 x 10.300 mm
Unidad embalaje	600 x 600 x 1.000 mm

Nº de artículo	Unidad emb.	UD. E./ Palé	Precio/ m ²	PG
4001077	10,3 m ² /ro.	82,40 m ²	9,33 €	01

Tensión máxima de compresión con 10 % apilamiento



* En pavimento DIN 18560, parte 2 con m² >= 70 kg/m²

• PVP IVA no incluido. Sólo para profesionales.

- Los precios de este catálogo-tarifa están sujetos a modificaciones, debido a cambio de tarifas de nuestros proveedores.
- Este catálogo-tarifa lleva solamente una pequeña parte de los productos de cada proveedor. Para otros productos, consúltenos o infórmese a través de la página web correspondiente.

SUELO RADIANTE

TUBOS DE CALEFACCIÓN PARA SUELOS RADIANTES

du-o-flex® PE-Xa

Tubo de PE fabricado con 5 capas

según DIN EN 15875, con barrera antidifusión de oxígeno según DIN 4726 en polietileno PE-Xa (reticulado por método Peróxido)



Datos técnicos

Temperatura de funcionamiento máx.	95 °C
Presión de trabajo máx.	6 bares
Radio curvatura	5 x d
Coefficiente de dilatación longitudinal	1,4 x 10 ⁻⁴ K ⁻¹

En la documentación técnica se incluyen las temperaturas permanentes admisibles según DIN EN 15875 para la correspondiente presión de trabajo.

Dimensión del embalaje A x B x C*:		Nº de artículo	Unidad emb.	UD. E./ Palé	Precio/m	PG
12 x 1,5 mm du-o-flex® PE-Xa (R 50)	780 x 440 x 80	3028210	120 m/ro.	2.040 m	1,17 €	01
	780 x 440 x 150	3028213	240 m/ro.	4.080 m	1,09 €	01
	780 x 440 x 370	3028215	600 m/ro.	1.800 m	1,04 €	01
14 x 2,0 mm du-o-flex® PE-Xa	780 x 440 x 80	3006737	120 m/ro.	2.040 m	1,32 €	01
	780 x 440 x 150	3006738	240 m/ro.	2.400 m	1,26 €	01
	780 x 440 x 370	3006739	600 m/ro.	1.800 m	1,24 €	01
16 x 2,0 mm du-o-flex® PE-Xa	780 x 440 x 110	3002647	120 m/ro.	2.040 m	1,34 €	01
	780 x 440 x 200	3002652	240 m/ro.	2.400 m	1,28 €	01
	780 x 440 x 480	3002654	600 m/ro.	1.800 m	1,24 €	01
17 x 2,0 mm du-o-flex® PE-Xa	780 x 440 x 110	3002655	120 m/ro.	2.040 m	1,44 €	01
	780 x 440 x 210	3002656	240 m/ro.	2.400 m	1,37 €	01
	780 x 440 x 500	3002660	600 m/ro.	1.800 m	1,33 €	01
20 x 2,0 mm du-o-flex® PE-Xa	780 x 440 x 160	3006778	120 m/ro.	1.440 m	1,69 €	01
	900 x 440 x 500	3006780	600 m/ro.	1.800 m	1,58 €	01
25 x 2,3 mm du-o-flex® PE-Xa	780 x 560 x 500	3028901	200 m/ro.	800 m	2,84 €	01

tri-o-flex®

Tubo multicapa

Tubo multicapa PE/AL/PE de polietileno con capa intermedia de aluminio y barrera antidifusión de oxígeno



Datos técnicos

Temperatura de funcionamiento máx.	90 °C
Presión de trabajo máx.	6 bares
Radio curvatura con/sin ayuda	3 x d / 5 x d
Coefficiente de dilatación longitudinal	2,3 x 10 ⁻⁵ K ⁻¹

Dimensión del embalaje A x B x C*:		Nº de artículo	Unidad emb.	UD. E./ Palé	Precio/m	PG
14 x 2 mm tri-o-flex®	760 x 440 x 130	3002687	200 m / ro.	2.400 m	1,67 €	01
	780 x 780 x 500	3039264	500 m / ro.	2.500 m	1,70 €	01
16 x 2 mm tri-o-flex®	750 x 440 x 190	3002688	200 m / ro.	2.400 m	1,55 €	01
	780 x 450 x 500	3008496	500 m / ro.	2.500 m	1,47 €	01

• PVP IVA no incluido. Sólo para profesionales.

- Los precios de este catálogo-tarifa están sujetos a modificaciones, debido a cambio de tarifas de nuestros proveedores.
- Este catálogo-tarifa lleva solamente una pequeña parte de los productos de cada proveedor. Para otros productos, consúltenos o infórmese a través de la página web correspondiente.

SUELO RADIANTE

COLECTOR DE CIRCUITOS (ACERO INOXIDABLE)



Colector modelo confort 90 en acero inoxidable

Para sistemas de calefacción / refrigeración de superficies, fabricado en acero inoxidable con rosca exterior en cada extremo. Conexión estanca con circuito primario mediante junta plana por cualquier extremo del colector; compuesto por:

☒ **Colector de ida DN 25**

con válvulas de cierre y caudalímetros 0,1 - 4 Ltr./min, integrados. Identificado con adhesivo rojo para su correcto montaje en los soportes. Suministrado con terminal compuesto de válvula para llenado / vaciado con su tapón correspondiente, dispositivo de purga y llave cuadrada para abrir / cerrar las válvulas / caudalímetros

☒ **Colector de retorno DN 25**

con válvulas de cierre y regulación de caudal integradas, protegidas por capucha de plástico. Las válvulas disponen de rosca exterior para el montaje de los actuadores eléctricos. Identificado con adhesivo azul para su correcto montaje en los soportes. Suministrado con terminal compuesto de válvula para llenado / vaciado y su tapón correspondiente y dispositivo de purga.

Los racores 3/4" para la conexión de los circuitos deben pedirse por separado. Los armarios para colectores se suministran con los soportes de colector premontados. En el caso de instalar el colector sin armario deben pedirse los soportes por separado (ver pie de página).



		Nº de artículo	Unidad emb.	Precio/ud.	PG
2 Circuitos	L = 250 mm	5001711	1 ud.	119,84 €	01
3 Circuitos	L = 305 mm	5001712	1 ud.	146,36 €	01
4 Circuitos	L = 360 mm	5001713	1 ud.	173,78 €	01
5 Circuitos	L = 415 mm	5001714	1 ud.	202,19 €	01
6 Circuitos	L = 470 mm	5001715	1 ud.	218,46 €	01
7 Circuitos	L = 525 mm	5001716	1 ud.	261,88 €	01
8 Circuitos	L = 580 mm	5001717	1 ud.	293,39 €	01
9 Circuitos	L = 635 mm	5001718	1 ud.	323,68 €	01
10 Circuitos	L = 690 mm	5001719	1 ud.	353,52 €	01
11 Circuitos	L = 745 mm	5001720	1 ud.	384,59 €	01
12 Circuitos	L = 800 mm	5001721	1 ud.	415,21 €	01

Colector modelo estándar 90

Igual que el colector confort 90 pero sin caudalímetros



		Nº de artículo	Unidad emb.	Precio/ud.	PG
2 Circuitos	L = 250 mm	5000700	1 ud.	107,22 €	01
3 Circuitos	L = 305 mm	5000701	1 ud.	132,89 €	01
4 Circuitos	L = 360 mm	5000702	1 ud.	155,43 €	01
5 Circuitos	L = 415 mm	5000703	1 ud.	179,42 €	01
6 Circuitos	L = 470 mm	5000704	1 ud.	204,62 €	01
7 Circuitos	L = 525 mm	5000705	1 ud.	229,71 €	01
8 Circuitos	L = 580 mm	5000706	1 ud.	257,02 €	01
9 Circuitos	L = 635 mm	5000707	1 ud.	282,34 €	01
10 Circuitos	L = 690 mm	5000708	1 ud.	307,99 €	01
11 Circuitos	L = 745 mm	5000709	1 ud.	334,51 €	01
12 Circuitos	L = 800 mm	5000710	1 ud.	360,38 €	01

• PVP IVA no incluido. Sólo para profesionales.

- Los precios de este catálogo-tarifa están sujetos a modificaciones, debido a cambio de tarifas de nuestros proveedores.
- Este catálogo-tarifa lleva solamente una pequeña parte de los productos de cada proveedor. Para otros productos, consúltenos o infórmese a través de la página web correspondiente.

RACORES DE LATÓN PARA ROSCAR

33 ENLACE CONTRA ROSCA MM



Código	Medidas	Bolsa	Caja int.	Caja ext.	Precio
033012	1/8"	25		1000	0,7026 €
033011	1/4"	25		1000	0,7272 €
033001	3/8"	25		1000	0,8806 €
033002	1/2"	25		800	0,9569 €
033003	3/4"	25		400	1,8229 €
033004	1"	10		200	2,8313 €
033005	1.1/4"	10		120	4,8679 €
033006	1.1/2"	10		80	6,3657 €
033007	2"			50	10,2115 €
033008	2.1/2"			30	16,2341 €
033009	3"			20	23,9014 €
033040	4"			10	80,0145 €

REFORZADO PARA JUNTA PLANA



033003-JP	41002	10		300	2,5800 €
033004-JP	1			175	4,1314 €

33R ENLACE CONTRA ROSCA REDUCIDO MM



Código	Medidas	Bolsa	Caja int.	Caja ext.	Precio
0331211	1/8" x 1/4"	25		1000	0,7379 €
033121	1/8" x 3/8"	25		1000	0,9593 €
033111	1/4" x 3/8"	25		1000	0,8745 €
033112	1/4" x 1/2"	25		1000	1,0722 €
033102	3/8" x 1/2"	25		800	0,9629 €
033203	1/2" x 3/4"	25		500	1,3190 €
033204	1/2" x 1"	10		300	2,3249 €
033205	1/2" x 1.1/4"	10		200	3,9837 €
033206	1/2" x 1.1/2"	10		150	5,0985 €
033207	1/2" x 2"			80	7,6854 €
033313	3/4" x 7/8"	25		350	2,2392 €
033304	3/4" x 1"	10		250	2,4103 €
033305	3/4" x 1.1/4"	10		200	3,6198 €
033306	3/4" x 1.1/2"	10		150	4,8672 €
033307	3/4" x 2"			80	7,7805 €
033405	1" x 1.1/4"	10		180	3,8753 €
033406	1" x 1.1/2"	10		120	4,9147 €
033407	1" x 2"			80	8,2314 €
033506	1.1/4" x 1.1/2"	10		100	5,6401 €
033507	1.1/4" x 2"			70	8,1598 €
033607	1.1/2" x 2"			70	8,5124 €
033609	1.1/2" x 3"				24,4234 €
033708	2" x 2.1/2"			35	16,4610 €
033709	2" x 3"			30	25,4500 €
033809	2.1/2" x 3"			25	24,9008 €
033840	2.1/2" x 4"			20	82,6412 €
033940	3" x 4"			15	87,6477 €



• PVP IVA no incluido. Sólo para profesionales.

- Los precios de este catálogo-tarifa están sujetos a modificaciones, debido a cambio de tarifas de nuestros proveedores.
- Este catálogo-tarifa lleva solamente una pequeña parte de los productos de cada proveedor. Para otros productos, consúltenos o infórmese a través de la página web correspondiente.

62 RACOR MARSELLA

Código	Medidas	Bolsa	Caja int.	Caja ext.	Precio
062001	3/8"	25		1000	0,7939 €
062002	1/2"	25		750	1,0423 €
062003	3/4"	25		400	1,6584 €
062004	1"	10		250	2,5704 €
062005	1.1/4"	10		150	4,1508 €
062006	1.1/2"	5		100	5,9436 €
062007	2"			60	8,6941 €
062008	2.1/2"			32	17,4126 €
062222	1/2" x 2 cm	25		500	1,3499 €
062322	1/2" x 3 cm	25		400	1,6531 €
REFORZADO					
062022	1/2"	25		500	1,2617 €

62R RACOR MARSELLA REDUCIDO

Código	Medidas	Bolsa	Caja int.	Caja ext.	Precio
M REDUCIDO					
M REDUCIDO - M REDUCIDO					
0621211	M 1/8" x H 1/4"	25		1000	0,8858 €
062121	M 1/8" x H 3/8"	25		1000	1,3600 €
062111	M 1/4" x H 3/8"	25		1000	0,9870 €
062112	M 3/8" x H 1/2"	25		800	0,9528 €
062233	M 1/2" x H 3/4"	25		500	1,3728 €
062204	M 1/2" x H 1"	10		300	2,1652 €
062354	M 3/4" x H 1"	10		250	2,4062 €
062305	M 3/4" x H 1.1/4"	10		200	3,6889 €
062307	M 3/4" x H 2"		15		7,5714 €
062405	M 1" x H 1.1/4"	10		150	3,7834 €
062406	M 1" x H 1.1/2"	10		120	5,3328 €
062407	M 1" x H 2"		15		8,1922 €
062506	M 1.1/4" x H 1.1/2"	5		120	5,7641 €
062507	M 1.1/4" x H 2"		15		8,2700 €
062607	M 1.1/2" x H 2"	5		80	8,0304 €
062609	M 1.1/2" x H 3"				21,0234 €
062708	M 2" x H 2.1/2"			32	16,0944 €

H REDUCIDO

0621112	M 1/4" x H 1/8"	25		1000	0,8193 €
062100	M 3/8" x H 1/4"	25		1000	1,0788 €
062221	M 1/2" x H 3/8"	25		800	0,9711 €
062342	M 3/4" x H 1/2"	25		500	1,7290 €
062463	M 1" x H 3/4"	10		250	2,6942 €

75 ARO REDUCIDO MH CON VALONA HEXAGONAL

Código	Medidas	Bolsa	Caja int.	Caja ext.	Precio
0751112	1/4" x 1/8"	25		1000	0,8845 €
075112	3/8" x 1/8"	25		1000	0,7703 €
075111	3/8" x 1/4"	25		1000	0,8864 €
075212	1/2" x 1/8"	25		1000	1,2393 €
075211	1/2" x 1/4"	25		1000	0,9432 €
075201	1/2" x 3/8"	25		1000	0,8491 €
075301	3/4" x 3/8"	25			1,2237 €
075302	3/4" x 1/2"	25		750	1,0507 €



• PVP IVA no incluido. Sólo para profesionales.

- Los precios de este catálogo-tarifa están sujetos a modificaciones, debido a cambio de tarifas de nuestros proveedores.
- Este catálogo-tarifa lleva solamente una pequeña parte de los productos de cada proveedor. Para otros productos, consúltenos o infórmese a través de la página web correspondiente.

75 ARO REDUCIDO MH CON VALONA HEXAGONAL

Código	Medidas	Bolsa	Caja int.	Caja ext.	Precio
075402	1" x 1/2"	25		400	2.0813 €
075403	1" x 3/4"	25		400	1.7470 €
075502	1.1/4" x 1/2"	10		250	3.8921 €
075503	1.1/4" x 3/4"	10		250	3.8015 €
075504	1.1/4" x 1"	10		250	3.1648 €
075602	1.1/2" x 1/2"	10		150	4.6974 €
075603	1.1/2" x 3/4"	10		150	4.5174 €
075604	1.1/2" x 1"	10		150	4.6412 €
075605	1.1/2" x 1.1/4"	10		150	3.5406 €
075702	2" x 1/2"	5		100	8.2805 €
075703	2" x 3/4"	5		100	8.8201 €
075704	2" x 1"	5		60	8.4676 €
075705	2" x 1.1/4"	5		60	8.7353 €
075706	2" x 1.1/2"	5		60	6.8746 €
075804	2.1/2" x 1"				18.4212 €
075805	2.1/2" x 1.1/4"				17.3404 €
075806	2.1/2" x 1.1/2"				16.0405 €
075807	2.1/2" x 2"			50	14.7313 €
075905	3" x 1.1/4"				34.0260 €
075906	3" x 1.1/2"				32.7125 €
075907	3" x 2"			30	28.1677 €
075908	3" x 2.1/2"			30	22.7699 €
075407	4" x 2"			15	58.7863 €
075408	4" x 2.1/2"			15	56.2237 €
075409	4" x 3"			15	54.6814 €

89 TAPON MACHO



Código	Medidas	Bolsa	Caja int.	Caja ext.	Precio
069012	1/8"	25		1000	0.5265 €
069011	1/4"	25		1000	0.6106 €
069001	3/8"	25		1000	0.6632 €
069002	1/2"	25		1000	0.7882 €
069003	3/4"	25		600	1.2398 €
069004	1"	25		400	1.9421 €
069005	1.1/4"	10		250	2.8118 €
069006	1.1/2"	10		180	4.1055 €
069007	2"	5		100	5.8913 €
069008	2.1/2"			55	12.7374 €
069009	3"			50	16.8001 €
069040	4"			20	58.4799 €

44 TAPON HEMBRA



Código	Medidas	Bolsa	Caja int.	Caja ext.	Precio
044001	3/8"	25		1000	0.5676 €
044002	1/2"	25		1000	0.7694 €
044003	3/4"	25		600	1.0421 €
044004	1"	10		400	1.7196 €
044005	1.1/4"	10		250	2.8260 €
044006	1.1/2"	10		200	3.4953 €
044007	2"			120	6.1765 €
044008	2.1/2"			75	10.5100 €
044009	3"				16.8800 €
044040	4"				67.4956 €



• PVP IVA no incluido. Sólo para profesionales.

- Los precios de este catálogo-tarifa están sujetos a modificaciones, debido a cambio de tarifas de nuestros proveedores.
- Este catálogo-tarifa lleva solamente una pequeña parte de los productos de cada proveedor. Para otros productos, consúltenos o infórmese a través de la página web correspondiente.

15 CONJUNTO CONO CONTADOR

Código	Medidas	Bolsa	Caja int.	Caja ext.	Precio
015203	tuerca 3/4" - cono 1/2"-junta 3/4"			250	2.9623 €
015213	tuerca 7/8" - cono 1/2"-junta 7/8"			200	3.4240 €
015304	tuerca 1" - cono 3/4" - junta 1"			150	4.6095 €

VÁLVULA ANTIRRETORNO INCORPORADA

015023	cono 1/2" para tuerca 3/4"				6.2752 €
015034	cono 3/4" para tuerca 1"				7.8985 €

31 RACOR PARA DEPÓSITO URALITA

Código	Medidas	Bolsa	Caja int.	Caja ext.	Precio
CUERPO CON TUERCA CORREDERA					
031001-M	3/8"	10		500	1.9059 €
031002-M	1/2"	10		300	2.5512 €
031003-M	3/4"	10		200	3.8417 €
031004-M	1"	10		120	4.9924 €
031005-M	1.1/4"			80	8.1746 €
031006-M	1.1/2"			50	12.0875 €
031007-M	2"			20	22.1034 €
031008-M	2.1/2"				39.4178 €
031009-M	3"				59.7412 €

131 RACOR NÁUTICO PASACASCOS

Código	Medidas	Bolsa	Caja int.	Caja ext.	Precio
131001	3/8" - 55 mm				6.0952 €
131002	1/2" - 65 mm				6.7337 €
131003	3/4" - 68 mm				10.1265 €
131004	1" - 84 mm				13.6608 €
131005	1.1/4" - 84 mm				18.0913 €
131006	1.1/2" - 85 mm				21.7884 €
131007	2" - 90 mm				33.9376 €

66 MANGUITO HH - 66 MANGUITO HH

Código	Medidas	Bolsa	Caja int.	Caja ext.	Precio
066001	3/8"	25		500	1.3094 €
066002	1/2"	25		500	1.5168 €
066003	3/4"	10		250	2.1876 €
066004	1"	10		150	3.2299 €
066005	1.1/4"	5		100	5.7089 €
066006	1.1/2"	5		70	7.9472 €
066007				30	14.2676 €
066008	2.1/2"			25	28.7801 €
066009	3"			15	46.8933 €
066040	4"			10	88.5691 €



• PVP IVA no incluido. Sólo para profesionales.

- Los precios de este catálogo-tarifa están sujetos a modificaciones, debido a cambio de tarifas de nuestros proveedores.
- Este catálogo-tarifa lleva solamente una pequeña parte de los productos de cada proveedor. Para otros productos, consúltenos o infórmese a través de la página web correspondiente.

67 CODO HH

Código	Medidas	Bolsa	Caja int.	Caja ext.	Precio
067001	3/8"	25		500	1.5089 €
067002	1/2"	25		300	2.2985 €
067003	3/4"	10		200	3.4476 €
067004	1"	10		100	6.2962 €
067005	1.1/4"			65	10.3172 €
067006	1.1/2"			45	14.6182 €
067007	2"			25	21.6432 €
067008	2.1/2"			12	43.1862 €
067009	3"			8	72.1885 €
067040	4"			3	121.6132 €

67MH CODO MH

Código	Medidas	Bolsa	Caja int.	Caja ext.	Precio
067001-MH	3/8"	25		500	1.4614 €
067002-MH	1/2"	25		300	2.3429 €
067003-MH	3/4"	10		150	3.7354 €
067004-MH	1"	10		100	6.1627 €
067005-MH	1.1/4"			65	10.0539 €
067006-MH	1.1/2"			45	15.2798 €
067007-MH	2"			25	20.7407 €
067008-MH	2.1/2"			12	53.5068 €
067009-MH	3"			8	79.3360 €
067040-MH	4"			3	135.6801 €

68 TE HEMBRA

Código	Medidas	Bolsa	Caja int.	Caja ext.	Precio
068001	3/8"	25		400	1.8970 €
068002	1/2"	10		200	2.7809 €
068003	3/4"	10		150	3.9305 €
068004	1"	5		75	6.9984 €
068005	1.1/4"			40	11.8985 €
068006	1.1/2"			30	19.7170 €
068007	2"			22	29.6968 €
068008	2.1/2"			10	62.2813 €
068009	3"			5	98.8872 €
068040	4"			3	159.1107 €

81 TUERCA UNIÓN TRES PIEZAS HH

Código	Medidas	Bolsa	Caja int.	Caja ext.	Precio
081002	1/2"		25	125	5.3235 €
081003	3/4"		15	75	8.7534 €
081004	1"		10	50	11.0617 €
081005	1.1/4"		6	30	17.7929 €
081006	1.1/2"		5	25	22.5266 €
081007	2"		3	15	23.8510 €
081008	2.1/2"		10	10	80.0162 €
081009	3"		8	8	160.2853 €



• PVP IVA no incluido. Sólo para profesionales.

- Los precios de este catálogo-tarifa están sujetos a modificaciones, debido a cambio de tarifas de nuestros proveedores.
- Este catálogo-tarifa lleva solamente una pequeña parte de los productos de cada proveedor. Para otros productos, consúltenos o infórmese a través de la página web correspondiente.

81MH TUERCA UNIÓN TRES PIEZAS MH

	Código	Medidas	Bolsa	Caja int.	Caja ext.	Precio
CÓNICO 	081001-MH	3/8"				4.9307 €
	081002-MH	1/2"	25	125		5.6235 €
	081003-MH	3/4"	12	60		8.9534 €
	081004-MH	1"		10	50	12.1043 €
	081005-MH	1 1/4"		6	30	19.4961 €
	081006-MH	1 1/2"		5	25	24.6891 €
	081007-MH	2"		3	15	27.8322 €
	081008-MH	2 1/2"			10	82.0236 €
	081009-MH	3"			8	162.0370 €

ACCESORIOS DE LATÓN PARA RIEGO
30 ENTRONQUE MACHO PARA MANGUERA

	Código	Medidas	Bolsa	Caja int.	Caja ext.	Precio
	030012	1/8" - 9 mm*	25			1.2062 €
	030111	1/4" - 10 mm	25			1.2062 €
	030112	1/4" - 12 mm	25			1.3201 €
	030001	3/8" - 13 mm	25		1000	1.3506 €
	030210	1/2" - 10 mm	25		500	1.3475 €
	030212	1/2" - 12 mm	25		500	1.3465 €
	030214	1/2" - 14 mm	25		500	1.3516 €
	030216	1/2" - 16 mm	25		500	1.5814 €
	030218	1/2" - 18 mm	25		500	1.4904 €
	030220	1/2" - 20 mm	25		500	1.6336 €
	030320	3/4" - 20 mm	10		300	2.0869 €
	030325	3/4" - 22,5 mm	10		250	2.2060 €
	030425	1" - 25 mm	10		200	3.5496 €
	030430	1" - 30 mm	10		150	4.0019 €
	030005	1 1/4" - 35 mm			100	6.2307 €
	030006	1 1/2" - 47 mm			50	11.1131 €
030007	2" - 58 mm			30	16.2615 €	

35 ENTRONQUE HEMBRA PARA MANGUERA

	Código	Medidas	Bolsa	Caja int.	Caja ext.	Precio
	035210	1/2" - 10 mm	25		500	1.4512 €
	035212	1/2" - 12 mm	25		500	1.4732 €
	035214	1/2" - 14 mm	25		500	1.4512 €
	035216	1/2" - 16 mm	25		500	1.4512 €
	035218	1/2" - 18 mm	25		500	1.5905 €
	035220	1/2" - 20 mm	25		500	1.5905 €
	035325	3/4" - 25 mm	10		250	2.3107 €

23 RACOR BARCELONA ENCHUFE RÁPIDO

	Código	Medidas	Bolsa	Caja int.	Caja ext.	Precio
UNIONES MANGUERA 	023020-M	20 x 20 mm			225	2.8379 €
	023025-M	25 x 25 mm			150	4.1818 €
	023030-M	30 x 30 mm			80	4.9129 €
	023035-M	35 x 35 mm			50	11.1572 €
	023040-M	40 x 40 mm			30	23.1131 €
	023045-M	45 x 45 mm			25	14.3979 €
	023050-M	50 x 50 mm			25	30.2171 €
	023060-M	60 x 60 mm			15	33.2614 €



* PVP IVA no incluido. Sólo para profesionales.

- Los precios de este catálogo-tarifa están sujetos a modificaciones, debido a cambio de tarifas de nuestros proveedores.
- Este catálogo-tarifa lleva solamente una pequeña parte de los productos de cada proveedor. Para otros productos, consúltenos o infórmese a través de la página web correspondiente.

UNIONES ROSCA



023202-M	1/2" x 1/2"	300	2.5179 €
023303-M	3/4" x 3/4"	200	3.6926 €
023404-M	1" x 1"	125	4.9629 €
023505-M	1.1/4" x 1.1/4"	75	7.8247 €
023606-M	1.1/2" x 1.1/2"	35	12.0369 €
023707-M	2" x 2"	20	17.3221 €

COLECTORES

86 COLECTOR HH

Código	Medidas	Bolsa	Caja int.	Caja ext.	Precio
--------	---------	-------	-----------	-----------	--------

50 mm ENTRE CENTROS SALIDA HEMBRA

50 mm ENTRE CENTROS SALIDA HEMBRA - 50 mm ENTRE CENTROS SALIDA HEMBRA



0865023	HH 3/4" - 2 SALIDAS H1/2"			60	12.6715 €
0865033	HH 3/4" - 3 SALIDAS H1/2"			50	16.9151 €
0865043	HH 3/4" - 4 SALIDAS H1/2"			40	22.0949 €
0865053	HH 3/4" - 5 SALIDAS H1/2"			25	27.2527 €
0865063	HH 3/4" - 6 SALIDAS H1/2"			20	33.2317 €
0865024	HH 1" - 2 SALIDAS H1/2"			50	13.2605 €
0865034	HH 1" - 3 SALIDAS H1/2"			40	18.9372 €
0865044	HH 1" - 4 SALIDAS H1/2"			30	24.9864 €
0865054	HH 1" - 5 SALIDAS H1/2"			25	31.6559 €
0865064	HH 1" - 6 SALIDAS H1/2"			12	40.0299 €

861 TE PARA TERMINAL COLECTOR



Código	Medidas	Bolsa	Caja int.	Caja ext.	Precio
0861231	1/2" x 3/4" x 3/8"	5		40	4.4422 €
0861241	1/2" x 1" x 3/8"	5		60	5.0817 €

87 COLECTOR MH

Código	Medidas	Bolsa	Caja int.	Caja ext.	Precio
--------	---------	-------	-----------	-----------	--------

35 mm ENTRE CENTROS SALIDA MACHO



087023	3/4" x 2 SALIDAS			100	6.7423 €
087033	3/4" x 3 SALIDAS			60	10.0441 €
087043	3/4" x 4 SALIDAS			50	14.6847 €
087053	3/4" x 5 SALIDAS			40	18.8184 €
087024	1" x 2 SALIDAS			60	9.8901 €
087034	1" x 3 SALIDAS			40	13.1434 €
087044	1" x 4 SALIDAS			30	19.1602 €
087054	1" x 5 SALIDAS			30	23.2351 €

VÁLVULAS Y ACCESORIOS

96 TE CINCO VÍAS





Código	Medidas	Bolsa	Caja int.	Caja ext.	Precio
096834	1" x 1" x 1" - 83 mm			80	10.2257 €
096833	1" x 1" x 3/4" - 83 mm			80	10.4318 €
096924	1" x 1" x 1" - 92 mm			70	11.9209 €
096923	1" x 1" x 3/4" - 92 mm			70	12.5689 €
096124	1" x 1" x 1" - 120 mm			60	13.5934 €
096123	1" x 1" x 3/4" - 120 mm			60	14.6923 €





• PVP IVA no incluido. Sólo para profesionales.

- Los precios de este catálogo-tarifa están sujetos a modificaciones, debido a cambio de tarifas de nuestros proveedores.
- Este catálogo-tarifa lleva solamente una pequeña parte de los productos de cada proveedor. Para otros productos, consúltenos o infórmese a través de la página web correspondiente.



52 VÁLVULA DE PIE						
Código	Medidas	Bolsa	Caja int.	Caja ext.	Precio	
COMPLETA						
COMPLETA - COMPLETA						
 052001	3/8"				12.2387 €	
052002	1/2"				6.4111 €	
052003	3/4"				6.5085 €	
052004	1"				11.1420 €	
052005	1 1/4"				22.3733 €	
052006	1 1/2"				31.4386 €	
052007	2"				46.5384 €	
052008	2 1/2"				100.3529 €	
052009	3"				147.2431 €	
052040	4"				226.6061 €	

54 VÁLVULA DE RETENCIÓN MM						
Código	Medidas	Bolsa	Caja int.	Caja ext.	Precio	
 054002	1/2"		20	400	4.0310 €	
054003	3/4"		12	240	4.8411 €	
054004	1"		8	160	6.3311 €	

BEBEDEROS CERDOS

41 BEBEDERO TOLVA PARA CERDOS						
Código	Medidas	Bolsa	Caja int.	Caja ext.	Precio	
CUERPO DE LATÓN Y PITORRO INOX						
 042000-M	1/2"	25		250	2.8718 €	
CUERPO Y PITORRO INOX						
 042000-N	1/2"	25		250	5.4527 €	
CUERPO Y PITORRO INOX LARGO						
 042000-NL	1/2"	25		250	5.7535 €	

GRIFOS VARIOS

12 GRIFO FUENTE PÚBLICA						
Código	Medidas	Bolsa	Caja int.	Caja ext.	Precio	
CAÑO LARGO PULIDO						
 012102	1/2"		6	30	33.5365 €	
CAÑO CORTO PULIDO						
 012203	3/4"		6	30	39.0215 €	
012204	1"		6		38.9584 €	



• PVP IVA no incluido. Sólo para profesionales.

- Los precios de este catálogo-tarifa están sujetos a modificaciones, debido a cambio de tarifas de nuestros proveedores.
- Este catálogo-tarifa lleva solamente una pequeña parte de los productos de cada proveedor. Para otros productos, consúltenos o infórmese a través de la página web correspondiente.

BARCELONA PULIDO

012304			4	20	76.2449 €
--------	--	--	---	----	-----------

ACCESORIOS VARIOS
34 VÁLVULA DESCARGA VÁTER CUATRO GUIJAS REFORZADA CON PLOMO

Código	Medidas	Bolsa	Caja int.	Caja ext.	Precio
034000				25	23.0320 €

47 FLOTADOR SILENCIOSO

Código	Medidas	Bolsa	Caja int.	Caja ext.	Precio
047000	3/8"				6.3828 €

TANQUE ALTO

48 FLOTADOR

Código	Medidas	Bolsa	Caja int.	Caja ext.	Precio
048001	3/8"				4.9233 €
048002	1/2"				8.7156 €

481 FLOTADOR VARILLA ROSCADA ASIENTO INOXIDABLE

Código	Medidas	Bolsa	Caja int.	Caja ext.	Precio
048102	1/2" Rosca 6/100		10	70	10.8857 €
048103	3/4" Rosca 7/100		10	40	17.3022 €
048104	1" Rosca 8/100		10	40	25.5236 €
048105	1 1/4" Rosca 9/100		2		48.5957 €
048106	1 1/2" Rosca 9/100		2		56.4108 €
048107	2" Rosca 9/100		2		87.5003 €

482 FLOTADOR VARILLA DESLIZANTE ASIENTO INOXIDABLE

Código	Medidas	Bolsa	Caja int.	Caja ext.	Precio
048202	1/2"		10	70	12.8885 €
048203	3/4"		10	40	18.6525 €
048204	1"		10	40	28.5524 €
048205	1 1/4"		2		60.2975 €
048206	1 1/2"		2		67.6672 €
048207	2"		2		100.9933 €

4813 BOYA LATÓN ESFÉRICA PARA FLOTADOR VARILLA ROSCADA

Código	Medidas	Bolsa	Caja int.	Caja ext.	Precio
048131	diam. 9 cm - 3/8" Rosca 3/16				16.8152 €
048132	diam. 11 cm - 1/2" Rosca 6/100				19.5841 €
048133	diam. 13 cm - 3/4" Rosca 7/100				26.4215 €
048134	diam. 15 cm - 1" Rosca 8/100				29.2233 €
048135	diam. 18 cm - 1 1/4" Rosca 9/100				47.0226 €
048136	diam. 20 cm - 1 1/2" Rosca 9/100				58.3582 €
048137	diam. 23 cm - 2" Rosca 9/100				62.3345 €



• PVP IVA no incluido. Sólo para profesionales.

- Los precios de este catálogo-tarifa están sujetos a modificaciones, debido a cambio de tarifas de nuestros proveedores.
- Este catálogo-tarifa lleva solamente una pequeña parte de los productos de cada proveedor. Para otros productos, consúltenos o infórmese a través de la página web correspondiente.

4814 BOYA PLÁSTICO EXPANDIDO ESFÉRICA PARA FLOTADOR VARILLA ROSCADA

Código	Medidas	Bolsa	Caja int.	Caja ext.	Precio
048141	diam. 9 cm - 3/8" Rosca 3/16				1.3842 €
048142	diam. 11 cm - 1/2" Rosca 6/100				2.7392 €
048143	diam. 13 cm - 3/4" Rosca 7/100				3.5219 €
048144	diam. 15 cm - 1" Rosca 8/100				4.2566 €
048145	diam. 20 cm - 1.1/4"/1.1/2" Rosca 9/100				6.4563 €
048147	diam. 23 cm - 2" Rosca 9/100				8.8118 €

4815 BOYA PLÁSTICO EXPANDIDO PLANA PARA FLOTADOR VARILLAS ROSCADA Y DESLIZANTE

Código	Medidas	Bolsa	Caja int.	Caja ext.	Precio
048152	diam. 12 cm - 1/2" Rosca 6/100				7.3388 €
048153	diam. 12 cm - 3/4" Rosca 7/100				7.2409 €
048154	diam. 15 cm - 1" Rosca 8/100				8.7527 €
048155	diam. 20 cm - 1.1/4"/1.1/2" Rosca 9/100				13.3734 €
048157	diam. 25 cm - 2" Rosca 9/100				19.5600 €

4826 BOYA COBRE PLANA PARA FLOTADOR VARILLA DESLIZANTE

Código	Medidas	Bolsa	Caja int.	Caja ext.	Precio
048262	diam. 12 cm - 1/2"				22.1319 €
048263	diam. 15 cm - 3/4"				25.4085 €
048264	diam. 17 cm - 1"				29.0164 €
048265	diam. 20 cm - 1.1/4"				46.2385 €
048266	diam. 23 cm - 1.1/2"				58.4504 €
048267	diam. 25 cm - 2"				70.9303 €

4816 BOYA POREXPAN

Código	Medidas	Bolsa	Caja int.	Caja ext.	Precio
048161	diam. 9 cm - 3/8" Rosca 3/16				0.8982 €
048162	diam. 11 cm - 1/2" Rosca 6/100				1.4187 €
048163	diam. 16 cm - 3/4" Rosca 6/100				2.4088 €
048164	diam. 16 cm - 1" Rosca 7/100				2.4088 €

ACCESORIOS PARA TUBERÍA DE COBRE

340 Cu EMPALME UNIÓN 3 PIEZAS SOLDAR

Código	Medidas	Bolsa	Caja int.	Caja ext.	Precio
G-340012	12	25			4.7704 €
G-340014	14				5.5372 €
G-340015	15			300	5.7032 €
G-340016	16			300	6.5380 €
G-340018	18			300	5.8840 €
G-340022	22			150	9.7040 €
G-340028	28			100	14.2308 €

340 GCu EMPALME UNIÓN 3 PIEZAS HEMBRA SOLDAR

Código	Medidas	Bolsa	Caja int.	Caja ext.	Precio
G-340121	12 x 3/8"				4.6884 €
G-340141	14 x 3/8"	25			4.6160 €
G-340142	14 x 1/2"	10			5.7388 €
G-340152	15 x 1/2"			300	5.7148 €
G-340162	16 x 1/2"	10		300	6.0976 €
G-340182	18 x 1/2"			300	5.6748 €
G-340183	18 x 3/4"			250	9.8392 €



• PVP IVA no incluido. Sólo para profesionales.

- Los precios de este catálogo-tarifa están sujetos a modificaciones, debido a cambio de tarifas de nuestros proveedores.
- Este catálogo-tarifa lleva solamente una pequeña parte de los productos de cada proveedor. Para otros productos, consúltenos o infórmese a través de la página web correspondiente.

SOBIME - www.sobime.com

G-340223	22 x 3/4"	300	8.6808 €
G-340224	22 x 1"	150	10.5744 €
G-340284	28 x 1"	100	14.2824 €

341 GCu EMPALME UNIÓN 3 PIEZAS MACHO SOLDAR

Código	Medidas	Bolsa	Caja int.	Caja ext.	Precio
G-341121	12 x 3/8"				5.0260 €
G-341141	14 x 3/8"	25			4.7292 €
G-341142	14 x 1/2"	10			6.2856 €
G-341152	15 x 1/2"	10		300	6.2252 €
G-341182	16 x 1/2"	10		300	6.4696 €
G-341182	16 x 1/2"			300	5.9808 €
G-341183	18 x 3/4"			250	6.9256 €
G-341223	22 x 3/4"	10		175	9.7004 €
G-341224	22 x 1"			150	11.2072 €
G-341284	28 x 1"			100	14.5940 €

RACORES PARA TUBO PEX Y MULTICAPA
150 UNIÓN TUBO INSERTO FIJO

Código	Medidas	Bolsa	Caja int.	Caja ext.	Precio
1501600-N	16 x 2 mm	10		250	4.8123 €
1502000-N	20 x 2 mm	10		150	8.0008 €

152 UNIÓN TUBO MACHO INSERTO FIJO

Código	Medidas	Bolsa	Caja int.	Caja ext.	Precio
1521602-N	M 1/2" x 16 x 2 mm	10		250	3.0514 €
1521603-N	M 3/4" x 16 x 2 mm	10		250	3.4895 €
1522002-N	M 1/2" x 20 x 2 mm	10		200	3.9122 €
1522003-N	M 3/4" x 20 x 2 mm	10		200	4.5927 €

154 UNIÓN TUBO HEMBRA INSERTO FIJO

Código	Medidas	Bolsa	Caja int.	Caja ext.	Precio
1541602-N	H 1/2" x 16 x 2 mm	10		250	2.9840 €
1541603-N	H 3/4" x 16 x 2 mm	10		250	3.6024 €
1542002-N	H 1/2" x 20 x 2 mm	10		200	4.8166 €
1542003-N	H 3/4" x 20 x 2 mm	10		150	4.9631 €

156 CODO TUBO TUBO INSERTO FIJO

Código	Medidas	Bolsa	Caja int.	Caja ext.	Precio
1561600-N	16 x 16 x 2 mm	10		200	5.3417 €
1562000-N	20 x 20 x 2 mm	10		150	6.9892 €

158 CODO TUBO MACHO INSERTO FIJO

Código	Medidas	Bolsa	Caja int.	Caja ext.	Precio
1581602-N	M 1/2" x 16 x 2 mm	10		200	3.7214 €
1581603-N	M 3/4" x 16 x 2 mm	10		200	4.1020 €
1582002-N	M 1/2" x 20 x 2 mm	10		150	4.7588 €
1582003-N	M 3/4" x 20 x 2 mm	10		120	5.8015 €

160 CODO TUBO HEMBRA INSERTO FIJO

Código	Medidas	Bolsa	Caja int.	Caja ext.	Precio
1601602-N	H 1/2" x 16 x 2 mm	10		200	4.3570 €
1601603-N	H 3/4" x 16 x 2 mm	10		150	4.9370 €
1602002-N	H 1/2" x 20 x 2 mm	10		120	7.3839 €
1602003-N	H 3/4" x 20 x 2 mm	10		100	8.1010 €



• PVP IVA no incluido. Sólo para profesionales.

- Los precios de este catálogo-tarifa están sujetos a modificaciones, debido a cambio de tarifas de nuestros proveedores.
- Este catálogo-tarifa lleva solamente una pequeña parte de los productos de cada proveedor. Para otros productos, consúltenos o infórmese a través de la página web correspondiente.

162 CODO MURAL TUBO HEMBRA INSERTO FIJO

Código	Medidas	Bolsa	Caja int.	Caja ext.	Precio
1621602-N	H 1/2" x 16 x 2 mm	10		150	4.2669 €

164 TE TUBO TUBO INSERTO FIJO

Código	Medidas	Bolsa	Caja int.	Caja ext.	Precio
1641600-N	16 x 16 x 16 x 2 mm	10		120	7.0866 €
1642000-N	20 x 20 x 20 x 2 mm	10		100	13.1378 €

166 TE TUBO MACHO INSERTO FIJO

Código	Medidas	Bolsa	Caja int.	Caja ext.	Precio
1661602-N	16 x M 1/2" x 16 x 2 mm	10		150	5.4951 €
1661803-N	16 x M 3/4" x 16 x 2 mm	10		150	5.8570 €
1662002-N	20 x M 1/2" x 20 x 2 mm	10		100	8.5822 €
1662003-N	20 x M 3/4" x 20 x 2 mm	10		80	8.7075 €

168 TE TUBO HEMBRA INSERTO FIJO

Código	Medidas	Bolsa	Caja int.	Caja ext.	Precio
1681602-N	16 x H 1/2" x 16 x 2 mm	10		150	5.7884 €
1681803-N	16 x H 3/4" x 16 x 2 mm	10		120	6.2215 €
1682002-N	20 x H 1/2" x 20 x 2 mm	10		100	9.7853 €
1682003-N	20 x H 3/4" x 20 x 2 mm	10		80	9.7020 €

169 TAPÓN MACHO RECUPERABLE

Código	Medidas	Bolsa	Caja int.	Caja ext.	Precio
1691602-N	M 1/2" x 16 x 2 mm	5			2.8417 €
1691803-N	M 3/4" x 16 x 2 mm	5			4.6622 €
1692003-N	M 3/4" x 20 x 2 mm	5			4.4968 €

Ø5 EUROCONO INSERTO DESMONTABLE

Código	Medidas	Bolsa	Caja int.	Caja ext.	Precio
085162-N	1/2" x 16 x 2 D.Asiento 14	5			2.7334 €
085163-N	3/4" x 16 x 2 D.Asiento 18	5			3.8601 €
085183-N	3/4" x 18 x 2 D.Asiento 18	5			4.1985 €
085203-N	3/4" x 20 x 2 D.Asiento 18	5			4.1985 €
NÍQUEL					
0851162	1/2" x 16 x 2 D.Asiento 16				2.3127 €
0851203	3/4" x 20 x 2 D.Asiento 18				3.8529 €
08512532	32 x 25 x 2,3 D.Asiento 25				10.1985 €
08513241	41 x 32 x 2,9 D.Asiento 32				15.6985 €
AMARILLO					

RACORES DE COMPRESIÓN PARA TUBO DE COBRE

Ø30 UNIÓN TUBO - TUBO PARA BICONO

Código	Medidas	Bolsa	Caja int.	Caja ext.	Precio
3500010	Ø10 x Ø10	10		10	2.9113 €
3500012	Ø12 x Ø12	10		10	2.9113 €
3500014	Ø14 x Ø14	10		10	3.7153 €
3500015	Ø15 x Ø15	10		10	3.5153 €
3500016	Ø16 x Ø16	10		10	3.5153 €
3500018	Ø18 x Ø18	10		10	4.3215 €
3500022	Ø22 x Ø22	5		10	5.1113 €



• PVP IVA no incluido. Sólo para profesionales.

- Los precios de este catálogo-tarifa están sujetos a modificaciones, debido a cambio de tarifas de nuestros proveedores.
- Este catálogo-tarifa lleva solamente una pequeña parte de los productos de cada proveedor. Para otros productos, consúltenos o infórmese a través de la página web correspondiente.

350R UNIÓN TUBO - TUBO REDUCIDO PARA BICONO

Código	Medidas	Bolsa	Caja int.	Caja ext.	Precio
 3501012	Ø10 x Ø12	10			3.4655 €
3501014	Ø10 x Ø14	10			3.7222 €
3501214	Ø12 x Ø14	10			3.7222 €
3501215	Ø12 x Ø15	10			3.7222 €
3501416	Ø14 x Ø16	10			3.7222 €
3501618	Ø16 x Ø18	10			4.2356 €
3501822	Ø18 x Ø22	10			4.9312 €

352 UNIÓN TUBO MACHO PARA BICONO

Código	Medidas	Bolsa	Caja int.	Caja ext.	Precio
 3521001	Ø10 x M3/8"	10			1.9415 €
3521201	Ø12 x M3/8"	10			1.9915 €
3521002	Ø10 x M1/2"	10			2.0612 €
3521202	Ø12 x M1/2"	10			2.2429 €
3521402	Ø14 x M1/2"	10			2.4834 €
3521502	Ø15 x M1/2"	10			2.4483 €
3521602	Ø16 x M1/2"	10			2.5967 €
3521802	Ø18 x M1/2"	10			2.7301 €
3522202	Ø22 x M1/2"	5			3.8711 €
3521203	Ø12 x M3/4"	10			2.7301 €
3521403	Ø14 x M3/4"	10			2.7301 €
3521503	Ø15 x M3/4"	10			2.7901 €
3521603	Ø16 x M3/4"	10			2.7301 €
3521803	Ø18 x M3/4"	10			3.3522 €
3522203	Ø22 x M3/4"	5			3.7562 €

354 UNIÓN TUBO HEMBRA PARA BICONO

Código	Medidas	Bolsa	Caja int.	Caja ext.	Precio
 3541001	Ø10 x H3/8"	10			2.1003 €
3541201	Ø12 x H3/8"	10			2.0871 €
3541002	Ø10 x H1/2"	10			2.1830 €
3541202	Ø12 x H1/2"	10			2.1830 €
3541402	Ø14 x H1/2"	10			2.3979 €
3541502	Ø15 x H1/2"	10			2.3979 €
3541602	Ø16 x H1/2"	10			2.3979 €
3541802	Ø18 x H1/2"	10			3.1584 €
3541203	Ø12 x H3/4"	10			2.5459 €
3541403	Ø14 x H3/4"	10			2.6667 €
3541503	Ø15 x H3/4"	10			2.6667 €
3541803	Ø16 x H3/4"	10			2.6667 €
3541803	Ø18 x H3/4"	10			2.9700 €
3542203	Ø22 x H3/4"	5			4.3400 €

356 CODO TUBO - TUBO PARA BICONO

Código	Medidas	Bolsa	Caja int.	Caja ext.	Precio
 3560010	Ø10 x Ø10	10			3.0916 €
3560012	Ø12 x Ø12	10			2.9717 €
3560014	Ø14 x Ø14	10			3.9592 €
3560015	Ø15 x Ø15	10			3.9592 €
3560016	Ø16 x Ø16	10			3.9592 €
3560018	Ø18 x Ø18	10			4.7185 €
3560022	Ø22 x Ø22	5			6.2242 €



• PVP IVA no incluido. Sólo para profesionales.

- Los precios de este catálogo-tarifa están sujetos a modificaciones, debido a cambio de tarifas de nuestros proveedores.
- Este catálogo-tarifa lleva solamente una pequeña parte de los productos de cada proveedor. Para otros productos, consúltenos o infórmese a través de la página web correspondiente.

358 CODO TUBO MACHO PARA BICONO

Código	Medidas	Bolsa	Caja int.	Caja ext.	Precio
 3581001	Ø10 x M3/8"	10			2.0914 €
3581201	Ø12 x M3/8"	10			2.0072 €
3581202	Ø12 x M1/2"	10			2.8507 €
3581402	Ø14 x M1/2"	10			2.6964 €
3581502	Ø15 x M1/2"	10			2.7173 €
3581602	Ø16 x M1/2"	10			2.6141 €
3581802	Ø18 x M1/2"	10			3.1903 €
3581203	Ø12 x M3/4"	10			3.3318 €
3581403	Ø14 x M3/4"	10			3.2355 €
3581503	Ø15 x M3/4"	10			3.2031 €
3581603	Ø16 x M3/4"	10			3.2422 €
3581803	Ø18 x M3/4"	10			3.7600 €
3582203	Ø22 x M3/4"	5			5.6717 €

360 CODO TUBO HEMBRA PARA BICONO

Código	Medidas	Bolsa	Caja int.	Caja ext.	Precio
 3601001	Ø10 x H3/8"	10			2.7595 €
3601201	Ø12 x H3/8"	10			2.9856 €
3601002	Ø10 x H1/2"	10			3.0144 €
3601202	Ø12 x H1/2"	10			2.9294 €
3601402	Ø14 x H1/2"	10			2.9294 €
3601502	Ø15 x H1/2"	10			2.9294 €
3601602	Ø16 x H1/2"	10			2.9294 €
3601802	Ø18 x H1/2"	10			3.7750 €
3601203	Ø12 x H3/4"	10			4.0871 €
3601403	Ø14 x H3/4"	10			3.7750 €
3601503	Ø15 x H3/4"	10			3.7750 €
3601603	Ø16 x H3/4"	10			3.7750 €
3601803	Ø18 x H3/4"	10			4.0891 €
3602203	Ø22 x H3/4"	5			5.0494 €

362 CODO MURAL TUBO HEMBRA PARA BICONO

Código	Medidas	Bolsa	Caja int.	Caja ext.	Precio
 3621202	Ø12 x H1/2"	10			3.7635 €
3621402	Ø14 x H1/2"	10			3.6935 €
3621502	Ø15 x H1/2"	10			3.6935 €
3621602	Ø16 x H1/2"	10			3.7708 €

364 TE TUBO PARA BICONO

Código	Medidas	Bolsa	Caja int.	Caja ext.	Precio
 3640010	Ø10 x Ø10 x Ø10	10			4.3733 €
3640012	Ø12 x Ø12 x Ø12	10			4.3733 €
3640014	Ø14 x Ø14 x Ø14	10			5.4722 €
3640015	Ø15 x Ø15 x Ø15	10			5.6000 €
3640016	Ø16 x Ø16 x Ø16	10			5.4722 €
3640018	Ø18 x Ø18 x Ø18	10			6.7527 €
3640022	Ø22 x Ø22 x Ø22	5			10.4955 €



• PVP IVA no incluido. Sólo para profesionales.

- Los precios de este catálogo-tarifa están sujetos a modificaciones, debido a cambio de tarifas de nuestros proveedores.
- Este catálogo-tarifa lleva solamente una pequeña parte de los productos de cada proveedor. Para otros productos, consúltenos o infórmese a través de la página web correspondiente.

368 TE TUBO HEMBRA PARA BICONO

Código	Medidas	Bolsa	Caja int.	Caja ext.	Precio
3681202	Ø12 x H1/2" x Ø12	10			4.7953 €
3681402	Ø14 x H1/2" x Ø14	10			4.9720 €
3681502	Ø15 x H1/2" x Ø15	10			4.9720 €
3681602	Ø16 x H1/2" x Ø16	10			4.9720 €
3681802	Ø18 x H1/2" x Ø18	10			6.3124 €
3681203	Ø12 x H3/4" x Ø12	10			6.6017 €
3681403	Ø14 x H3/4" x Ø14	10			6.6017 €
3681503	Ø15 x H3/4" x Ø15	10			6.6017 €
3681603	Ø16 x H3/4" x Ø16	10			6.6017 €
3681803	Ø18 x H3/4" x Ø18	10			7.0487 €



369 TAPÓN PARA BICONO

Código	Medidas	Bolsa	Caja int.	Caja ext.	Precio
3690010	Ø10	10			2.0143 €
3690012	Ø12	10			2.0143 €
3690014	Ø14	10			2.2500 €
3690015	Ø15	10			2.2500 €
3690016	Ø16	10			2.2500 €
3690018	Ø18	10			2.7100 €
3690022	Ø22	5			3.3500 €



• PVP IVA no incluido. Sólo para profesionales.

- Los precios de este catálogo-tarifa están sujetos a modificaciones, debido a cambio de tarifas de nuestros proveedores.
- Este catálogo-tarifa lleva solamente una pequeña parte de los productos de cada proveedor. Para otros productos, consútenos o infórmese a través de la página web correspondiente.

Sudo

COMAP
SOLUTIONS FOR EFFICIENCY

CODO 90°

H-H

5090/90Cu



Ø	Cod.	€
8	C0090008	2,470
10	C0090010	1,220
12	C0090012	0,420
14	C0090014	0,520
15	C0090015	0,420
16	C0090016	0,650
18	C0090018	0,620
22	C0090022	1,030
28	C0090028	1,710
35	C0090035	6,910
42	C0090042	11,320
54	C0090054	21,170
64	C0090064	50,240
* 67	C0090067	74,050
* 76	C0090076	104,230
* 108	C0090108	245,330

CURVA 45°

H-H

5041/41Cu



Ø	Cod.	€
10	C0081010	2,510
12	C0081012	1,560
14	C0081014	0,750
15	C0081015	0,520
16	C0081016	0,830
18	C0081018	1,110
22	C0081022	1,280
28	C0081028	2,300
35	C0081035	8,050
42	C0081042	14,170
54	C0081054	25,480
64	C0081064	87,770
* 76	C0081076	105,060

* bajo pedido. Para ø especiales consultar.

CURVA 90°

M-H

5001A/1aCu



Ø	Cod.	€
10	C0071010	2,160
12	C0071012	0,740
14	C0071014	0,680
15	C0071015	0,590
16	C0071016	0,720
18	C0071018	0,910
22	C0071022	1,270
28	C0071028	3,510
35	C0071035	10,340
42	C0071042	15,520
54	C0071054	28,380
64	C0071064	93,220
* 76	C0071076	135,230

* bajo pedido. Para ø especiales consultar.

TE igual

5130/130Cu



Ø	Cod.	€
8	C0130008	2,430
10	C0130010	1,840
12	C0130012	0,770
14	C0130014	0,760
15	C0130015	0,660
16	C0130016	0,870
18	C0130018	1,310
22	C0130022	1,960
28	C0130028	3,580
35	C0130035	10,390
42	C0130042	19,510
54	C0130054	32,520
64	C0130064	97,160

Para ø especiales consultar.

MANGUITO

H-H

5270/270Cu



Ø	Cod.	€
6	C0270006	0,770
8	C0270008	0,760
10	C0270010	0,310
12	C0270012	0,260
14	C0270014	0,290
15	C0270015	0,240
16	C0270016	0,330
18	C0270018	0,370
22	C0270022	0,600
28	C0270028	1,090
35	C0270035	2,700
42	C0270042	5,160
54	C0270054	8,590
64	C0270064	24,910
* 76	C0270076	33,130

* bajo pedido. Para ø especiales consultar.

CURVA H-H

(puente salvatubos)

5085/85Cu



Ø	Cod.	€
12	C0085012	5,670
14	C0085014	5,740
15	C0085015	2,760
16	C0085016	6,410
18	C0085018	7,440
22	C0085022	9,970

CURVA 180°

H-H

5060/60Cu



Ø	Cod.	€
10	C0083010	4,180
12	C0083012	8,950
15	C0083015	6,250
16	C0083016	8,140
18	C0083018	10,060
22	C0083022	11,020

• PVP IVA no incluido. Sólo para profesionales.

- Los precios de este catálogo-tarifa están sujetos a modificaciones, debido a cambio de tarifas de nuestros proveedores.
- Este catálogo-tarifa lleva solamente una pequeña parte de los productos de cada proveedor. Para otros productos, consúltenos o infórmese a través de la página web correspondiente.

AUDE



97810 219,20€



97812 219,20€



97813 366,63€



97814 321,42€



97815 271,06€

BIMINI



98446 245,17€



97043 219,20€



98447 378,44€



97045 321,42€



97046 219,20€

PAULA



98197 123,58€



98198 123,58€



98199 190,49€



98200 150,31€



98201 151,07€

• PVP IVA no incluido. Sólo para profesionales.

- Los precios de este catálogo-tarifa están sujetos a modificaciones, debido a cambio de tarifas de nuestros proveedores.
- Este catálogo-tarifa lleva solamente una pequeña parte de los productos de cada proveedor. Para otros productos, consúltenos o infórmese a través de la página web correspondiente.

AGORA



98680 118,26€



98681 118,26€



98682 166,87€



98683 143,83€



98684 144,56€

ARTIC



98690 88,69€



98691 88,69€



98692 125,14€



98693 107,87€



98694 129,22€

Termostática NINE



97676 143,17€



98478 157,49€



98822 167,72€



98823 184,49€

CHEF CARBON



98757 260,00€

• PVP IVA no incluido. Sólo para profesionales.

- Los precios de este catálogo-tarifa están sujetos a modificaciones, debido a cambio de tarifas de nuestros proveedores.
- Este catálogo-tarifa lleva solamente una pequeña parte de los productos de cada proveedor. Para otros productos, consúltenos o infórmese a través de la página web correspondiente.

HABANA XTREME



98165 **67,84€**



98166 **65,76€**



98167 **101,12€**



98168 **80,57€**



98169 **108,79€**

START



98610 **54,60€**



98611 **52,52€**



98612 **86,49€**



98613 **72,03€**



98615 **72,80€**

PANAM



94695 **43,78€**



94696 **43,78€**



94697 **70,93€**



94698 **57,77€**





92350 **65,16€**

• PVP IVA no incluido. Sólo para profesionales.

- Los precios de este catálogo-tarifa están sujetos a modificaciones, debido a cambio de tarifas de nuestros proveedores.
- Este catálogo-tarifa lleva solamente una pequeña parte de los productos de cada proveedor. Para otros productos, consúltenos o infórmese a través de la página web correspondiente.

POLYPLUMB

ROLLO	Ø	Cod.	€
	15x25	F60022	56,63
	15x50	F60023	111,89
	15x100	F60027	220,96
	22x25	F60025	93,60
	22x50	F60026	185,77
	28x25	F60028	134,52

CODO 90°	Ø	Cod.	€
	15x1/2"	F60240	5,82
	22x1/2"	F60241	6,95
Hembra - Fijación (latón)			

CODO 90°	Ø	Cod.	€
	15x1/2"	F60247	5,82
	22x1/2"	F60248	6,95
	22x3/4"	F60249	7,19
	28x1"	F60310	12,69
tubo-rosca hembra (latón)			

MANGUITO	Ø	Cod.	€
	15x1/2"	F60142	5,16
	22x1/2"	F60143	6,89
	22x3/4"	F60144	6,34
	28x1"	F60145	8,33
Tubo-rosca hembra (latón)			

TE igual	Ø	Cod.	€
	15	F60066	3,36
	22	F60067	4,20
	28	F60068	5,73

TE reducida en un extremo	Ø	Cod.	€
	22x22x15	F60071	4,22
	28x28x22	F60072	6,68

TE reducida	Ø	Cod.	€
	15x1/2"	F60252	8,18
	22x1/2"	F60253	9,06
Rosca-hembra (latón)			

VÁLVULA ESFERA	Ø	Cod.	€
	15	F60410	14,78
	22	F60412	16,49
	28	F60414	28,65
Empotrable KANSAS			

CODO 90°	Ø	Cod.	€
	15	F60051	2,28
	22	F60052	2,91
	28	F60053	4,34

SOPORTE	Ø	Cod.	€
	-	F60396	0,62
Distanciador para codos fijación			

MANGUITO unión	Ø	Cod.	€
	15	F60041	1,86
	22	F60042	2,35
	28	F60043	3,52

MANGUITO	Ø	Cod.	€	
	Tubo-rosca macho (latón)	15x1/2"	F60132	4,54
		22x1/2"	F60131	6,13
		22x3/4"	F60133	5,38
		28x3/4"	F60137	7,55
		28x1"	F60134	8,15

TE reducida	Ø	Cod.	€
	15x22x15	F60090	4,27
	22x15x22	F60076	4,22
	28x22x28	F60077	5,74
En centro H-H-H			

TE reducida	Ø	Cod.	€
	22x15x15	F60086	4,22
	28x22x22	F60087	7,61

VÁLVULA ESFERA	Ø	Cod.	€
	15	F60400	14,51
	22	F60402	16,26
	28	F60404	28,37
Palanca BOSTON			

VÁLVULA ESFERA	Ø	Cod.	€
	15	F60420	18,83
	22	F60421	27,58
Empotrable EN "U"			

Ø	Cod.	€	VÁLVULA de paso
15	F60202	18,86	
22	F60203	23,59	
Empotrable			

• PVP IVA no incluido. Sólo para profesionales.

- Los precios de este catálogo-tarifa están sujetos a modificaciones, debido a cambio de tarifas de nuestros proveedores.
- Este catálogo-tarifa lleva solamente una pequeña parte de los productos de cada proveedor. Para otros productos, consúltenos o infórmese a través de la página web correspondiente.

MULTI Standard

TUBO MULTICAPA



Ø	Cod.	€
16x2,0	F65200	156,25
16x2,0	F65209	312,50
16x2,0	F65208	716,69
18x2,0	F65201	187,96
20x2,0	F65202	223,08
25x2,5	F65203	180,04
26x3,0	F65205	180,03
32x3,0	F65204	290,98

CODO 90°



Ø	Cod.	€
16x2.0	F65060	3,29
18x2.0	F65061	3,70
20x2.0	F65062	4,38
25x2.5	F65063	6,98
32x3.0	F65064	11,76
40x4.0	F65065	22,15
50x4.5	F65066	28,90
63x6.0	F65067	60,63

CODO 90° terminal hembra



Ø	Cod.	€
16x1/2"	F65090	3,31
18x1/2"	F65092	4,07
20x1/2"	F65094	4,19
20x3/4"	F65095	4,80
25x3/4"	F65098	7,06
32x1"	F65102	12,49
40x1"	F65103	18,99
40x1 1/4"	F65104	19,32
50x1 1/2"	F65105	27,07
63x2"	F65106	36,58

MANGUITO unión



Ø	Cod.	€
16x16	F65000	2,65
18x18	F65001	3,50
20x20	F65002	3,49
25x25	F65003	6,16
32x32	F65004	10,37
40x40	F65005	21,54
50x50	F65006	30,43
63x63	F65007	41,39

RACOR fijo hembra



Ø	Cod.	€
16x1/2"	F65040	3,02
18x1/2"	F65043	3,58
18x3/4"	F65044	4,89
20x1/2"	F65045	3,58
20x3/4"	F65046	4,59
25x3/4"	F65049	6,88
25x1"	F65050	8,88
32x1"	F65052	14,09
32x1 1/4"	F65053	19,38
40x1 1/2"	F65055	19,88
50x1 1/2"	F65056	26,92
63x2"	F65058	36,76

TE igual



Ø	Cod.	€
16	F65120	4,20
18	F65121	4,84
20	F65122	5,70
25	F65123	10,64
32	F65124	19,26
40	F65125	30,92
50	F65126	46,46
63	F65127	91,32

VÁLVULA ESFERA empotrar



Ø	Cod.	€
18x2	35851	11,32
20x2.25	35853	12,02
20x2.5	35894	12,02
25x2.5	35854	14,54
32x3	35942	25,69

VÁLVULA ESFERA empotrar en "U"



Ø	Cod.	€
16x2	35753	14,15
20x2	35754	15,03
25x2.5	35755	18,15

LLAVE CONTROL UNICAP



Ø	Cod.	€
16x2	70830	11,11
18x2	70831	11,11
20x2,5	70834	11,85

VÁLVULA ESFERA empotrar



Ø	Cod.	€
16x2.0	34565	11,32
20x2.0	34567	12,02

• PVP IVA no incluido. Sólo para profesionales.

- Los precios de este catálogo-tarifa están sujetos a modificaciones, debido a cambio de tarifas de nuestros proveedores.
- Este catálogo-tarifa lleva solamente una pequeña parte de los productos de cada proveedor. Para otros productos, consútenos o infórmese a través de la página web correspondiente.

TEKNICA BOSTON DENVER ARIZONA KANSAS UNICAP

VÁLVULA ESFERA TEKNICA

NEW



Ø	Cod.	€
3/4"	34263	9,57
1"	34264	15,40
1 1/4"	34265	22,58
1 1/2"	34266	36,88
2"	34267	54,34

VÁLVULA ESFERA BOSTON roscar H-H



Ø	Cod.	€
3/4"	35002	7,47
1"	35003	11,16
1 1/4"	35004	17,72
1 1/2"	35005	26,58
2"	35006	40,38
2 1/2"	35007	76,28

VÁLVULA ESFERA BOSTON roscar H-H mariposa



Ø	Cod.	€
3/8"	35120	4,46
1/2"	35121	5,02
3/4"	35122	7,47
1"	35123	11,16

GRIFO Curvo DENVER



Ø	Cod.	€
1/2"x3/4"	35210	6,63
3/4"x1"	35211	8,97

GRIFO Curvo ARIZONA



Ø	Cod.	€
1/2"x3/4"	35019	5,40
3/4"x1"	35017	7,34

VÁLVULA ESFERA empotrar KANSAS soldar



Ø	Cod.	€
15	35185	8,14
18	35187	8,14
22	35188	10,95
28	35189	14,75

VÁLVULA ESFERA empotrar KANSAS Roscar



Ø	Cod.	€
1/2"	35180	7,89
3/4"	35181	9,61
1"	35182	12,73

VÁLVULA ESFERA empotrar KANSAS Press Fitting



Ø	Cod.	€
16x1,8	34776	9,03
20x1,9	34777	9,60
25x2,3	34778	11,36

VÁLVULA DE CONTROL UNICAP Soldar



Ø	Cod.	€
15	70815	6,57
18	70816	6,70
22	70817	7,32

VÁLVULA DE CONTROL UNICAP Roscar



Ø	Cod.	€
Triangular / Oval / ABS		
1/2"	70810	7,68
3/4"	70811	10,14
ROC		
1/2"	70860	7,75
3/4"	70861	10,24

• PVP IVA no incluido. Sólo para profesionales.

- Los precios de este catálogo-tarifa están sujetos a modificaciones, debido a cambio de tarifas de nuestros proveedores.
- Este catálogo-tarifa lleva solamente una pequeña parte de los productos de cada proveedor. Para otros productos, consúltenos o infórmese a través de la página web correspondiente.

UNICAP AMERICA KANSAS

ACCIONAMIENTO llave UNICAP regulación oculta



Ø	Cod.	€
-	70072	1,92

ACCIONAMIENTO llave UNICAP triangular



Ø	Cod.	€
-	70073	4,89

VÁLVULA ESCUADRA AMERICA larga sin tuerca

ANTICALCÁREA



Ø	Cod.	€
1/2"x3/8"	40032	2,98
1/2"x1/2"	40029	3,62

VÁLVULA ESCUADRA AMERICA 80 sin tuerca



Ø	Cod.	€
1/2"x3/8"	40077	3,97
1/2"x1/2"	40078	4,32

GRIFO LAVADORA AMERICA 80 sin tuerca



Ø	Cod.	€
1/2"x3/4"	80001	3,96

GRIFO LAVADORA doble AMERICA sin tuerca



Ø	Cod.	€
1/2"x3/8"x3/4"	80020	10,49

ACCIONAMIENTO ESFERA KANSAS maneta cromada



Ø	Cod.	€
-	35190	4,65

ACCIONAMIENTO ESFERA KANSAS pomo triangular



Ø	Cod.	€
-	35191	5,40

ACCIONAMIENTO ESFERA KANSAS pomo oval



Ø	Cod.	€
-	35192	5,40







ACCIONAMIENTO ESFERA KANSAS regulación oculta



Ø	Cod.	€
-	35193	4,40

• PVP IVA no incluido. Sólo para profesionales.

- Los precios de este catálogo-tarifa están sujetos a modificaciones, debido a cambio de tarifas de nuestros proveedores.
- Este catálogo-tarifa lleva solamente una pequeña parte de los productos de cada proveedor. Para otros productos, consútenos o infórmese a través de la página web correspondiente.

	Ref. GESCO	Descripción	PVP C GESCO Plus
VÁLVULA DE ESFERA VISTA CHICAGO			
	34401	1/2" ROSCAR H-H GESCO	4,67
	34402	3/4" ROSCAR H-H GESCO	6,89
	34403	1" ROSCAR H-H GESCO	10,41
	34404	1 1/4" ROSCAR H-H GESCO	16,37
	34405	1 1/2" ROSCAR H-H GESCO	24,56
	34406	2" ROSCAR H-H GESCO	37,31
VÁLVULA DE ESQUADRA AMERICA			
	40132	1/2"x 3/8" LARGA SIN TUERCA GESCO	2,81
	40133	EXTRA 1/2"x3/8" SIN TUERCA GESCO	3,52
VÁLVULA DE ESFERA EMPOTRAR KANSAS			
	35302	SOLDAR 15 GESCO	7,75
	35303	SOLDAR 18 GESCO	7,75
	35304	SOLDAR 22 GESCO	10,95
	35306	1/2" ROSCAR H-H GESCO	7,51
	35307	3/4" ROSCAR H-H GESCO	9,15
	35308	CJTO. ACC. MANETA CROMADA GESCO	4,65
GRIFO LAVADORA AMERICA			
	80017	1/2"x3/4" GESCO	3,88
GRIFO CURVO O DE JARDÍN ARIZONA			
	35020	1/2"x3/4" GESCO	5,24
	35021	3/4"x1" GESCO	7,13
VÁLVULA DE RETENCIÓN NY			
	10333	1/2" GESCO	4,86
	10334	3/4" GESCO	6,72
	10335	1" GESCO	8,77
	10336	1 1/4" GESCO	13,15
	10337	1 1/2" GESCO	19,58
	10338	2" GESCO	29,81
	10339	2 1/2" GESCO	49,46
	10340	3" GESCO	70,55

• PVP IVA no incluido. Sólo para profesionales.

- Los precios de este catálogo-tarifa están sujetos a modificaciones, debido a cambio de tarifas de nuestros proveedores.
- Este catálogo-tarifa lleva solamente una pequeña parte de los productos de cada proveedor. Para otros productos, consúltenos o infórmese a través de la página web correspondiente.

CLIMATIZACIÓN

Fancoil TECNA SABIANA

CARISMA SERIE CRC (50 Pa). VERSIÓN ENCASTRABLE Y CON MUEBLE

Certificación por EUROVENT para todos los modelos TECNA SABIANA (Directiva Europea ERP 2013, nº 327/2011)

CARACTERÍSTICAS TÉCNICAS TECNA SABIANA CARISMA SERIE CRC a 2 TUBOS



Modelo	CRC 13	CRC23	CRC 33	CRC 43	CRC 53	CRC 63	CRC 73	CRC 83	CRC 93
Caudal de Aire a la velocidad máx.(m³/h)	220	295	385	485	650	760	925	1200	1500
Potencia refrigeración (7/12°C, aire 27°C) Vel. Máx(kw)	1,11	1,69	2,57	3,08	3,92	4,40	5,50	6,27	7,27
Potencia calefacción (agua 70/60°C) V. máx./med. (kw)	2,4/2	3,5/2,7	5/3,6	6/4,4	7,6/6	8,6/7	10,6/8,8	13,3/11,6	15,8/13,4
Presión sonora Lp (vel. máx./med./min.) db(A)	36/30/23	38/31/21	40/31/27	38/30/24	39/32/22	43/37/28	47/42/33	51/47/36	55/49/41
P.V.P FANCOILS A 2 TUBOS TECNA SABIANA CARISMA SERIE CRC - VERSIÓN ENCASTRABLE / CON MUEBLE									
Precios Serie IV-IO sin mueble	252 €	265 €	292 €	320 €	342 €	365 €	399 €	457 €	483 €
Serie MV (Mueble vertical), pies no incluidos	281 €	294 €	321 €	348 €	364 €	392 €	432 €	493 €	519 €
Serie MO-MVB mueble horizontal o vertical	292 €	311 €	338 €	365 €	391 €	423 €	459 €	516 €	542 €
Kit Válvula de 3 vías + by pass+Lat+Llaves	95 €	95 €	95 €	95 €	95 €	115 €	115 €	115 €	115 €
Kit Válvula de 2 vías+LAT+LLAVES	95 €	95 €	95 €	95 €	95 €	115 €	115 €	115 €	115 €

Precio bandeja de condensados suplementaria para las válvulas: 4 € para todos los tamaños.

Precio pies de apoyo: 16 € tamaño 1-7 y 18 € tamaño 8-9

NOTA: Todos nuestros motores llevan 6 velocidades para poder seleccionar.

Modelo CARISMA Serie IO-IV sin mueble para encastrar.

Dispone de doble bandeja de condensados por lo que pueden instalarse en posición horizontal o vertical.

Modelo CARISMA Serie MV con mueble vertical.

Los pies de apoyo son un accesorio opcional.

Modelo CARISMA Serie MO-MVB con mueble horizontal y mueble bajo.

Puede instalarse en cualquiera de las 2 posiciones.

FANCOILS TECNA SABIANA SERIE SKY STAR TIPO CASSETTE



CARACTERÍSTICAS TÉCNICAS TECNA SABIANA SERIE SKY STAR a 2 TUBOS

Modelo	SK 02	SK 12	SK22	SK 32	SK 42	SK 52	SK 62
Caudal de Aire a la velocidad máx.M3/H	610	520	710	880	1140	1500	1820
Potencia total refrigeración (7/12°C) Vel. Máx. KW	1,98	2,68	4,33	5,02	6,16	9,51	11,10
Calefacción (agua 80/70°C) Vel. máx./med. KW	5,7/4,6	7/6	11,3/8,5	13/10	16/12,5	24/16,3	29/21
Dimensiones	575 x 575 x 275				820 x 820 x 303		
P.V.P FANCOILS A 2 TUBOS TECNA SABIANA SERIE SKY STAR							
Modelo Standard (con Rejilla HTA blanca incluida)	717 €	783 €	849 €	918 €	1.193 €	1.273 €	1.359 €
Potencia resistencia eléctrica (opcional)	-	1500	2500	2500	3000	3000	3000
Precio con resistencias (serie SK-E) (con rejilla)	-	996 €	1.064 €	1.136 €	1.393 €	1.478 €	1.568 €
Kit Válvula de 3 vías + by pass+Lat+Llaves+ Aislamiento	132 €				154 €		

FANCOILS TECNA SABIANA CARISMA SERIE FLY MURALES

En instalación de 2 tubos con siguientes condiciones de funcionamiento:

CALEFACCIÓN: Temperatura aire +20°C (Funcionamiento invierno). Temperatura agua +50°C

REFRIGERACIÓN: Temperatura aire +27°C b.s./19°C b.h. Temperatura agua +7/12°C



MODELO	CVP1	CVP2	CVP3	CVP4
Caudal de aire (m3/h)	500	545	780	790
Rendimiento total refrigeración (E) kW	2,23	2,35	3,78	3,81
Calefacción (€)(KW)	3,17	3,46	5,15	5,20
P.V.P sin válvula	483 €(CVP 1)	507 € (CVP 2)	537 € (CVP 3)	563 € (CVP 4)
P.V.P válvula de 3 vías	580 €(CVP 1-3V)	604 € (CVP 2-3V)	642 € (CVP 3-3V)	669 € (CVP 4-3V)
P.V.P con mando a distancia sin válvula	622,00 € (CVP 1-T)	645 € (CVP 2-T)	675 € (CVP 3-T)	702 € (CVP 4-T)
P.V.P con mando a distancia con válvula de 3 vías	720 € (CVP 1-T-3V)	780 € (CVP 3-T-3V)	780 € (CVP 3-T-3V)	807 € (CVP 4-T-3V)

Mandos electrónicos para Fly: MO-3V , CR-T , TMO-T , TMO-T-AU , TMO-503.





Límites funcionamiento: Temperatura máxima agua +70°C y mínima +6°C . Altura de instalación entre 2 y 3 m

• PVP IVA no incluido. Sólo para profesionales.

- Los precios de este catálogo-tarifa están sujetos a modificaciones, debido a cambio de tarifas de nuestros proveedores.
- Este catálogo-tarifa lleva solamente una pequeña parte de los productos de cada proveedor. Para otros productos, consúltenos o infórmese a través de la página web correspondiente.

VENTILACIÓN

Extractores de baño TECNAVENTS de bajo consumo, silenciosos, de gran resistencia y total garantía.

MODELO	Ø mm	Caudal m ³ /h	Consumo (W)	Intensidad (Amp.)	Nivel Sonoro db(A)	IP	Dimensiones (mm)	P.V.P. (IVA no incluido)	Ud. caja
SERIE VKO1: Extractores in-line tubulares axial de conducto sin compuerta de sobrepresión.									
	VENTS 100 VKO1 (Est)	100	107	14	0,085	36	100x85	18 €	24
	VENTS 125 VKO1 (Est)	125	190	16	0,1	38	X4 125x90	20 €	12
	VENTS 150 VKO1 (Est)	150	305	30	0,13	40	150x100	28 €	12
SERIE DECORLINE: Extractores domésticos axiales con compuerta de sobrepresión (K)									
	VENTS 100 DK (Est)	100	95	14	0,085	34	150 □	21 €	18
	VENTS 100 DTK (T)	100	95	14	0,085	34	150 □	28 €	18
	VENTS 125 DK (Est)	125	180	16	0,1	35	176 □	24 €	7
	VENTS 150 DKE (Est)	150	292	24	0,13	38	205 □	34 €	6
SERIE DESIGN: Extractor axial con cubierta frontal de diseño en blanco y compuerta de sobrepresión (K)									
	VENTS 100 LDK (Est)	100	88	14	0,085	33	152 □	28 €	12
	VENTS 100 LDTK (T)	100	88	16	0,085	33	152 □	35 €	12
SERIE SILENTA: Extractores domésticos axiales de bajo nivel sonoro con compuerta de sobrepresión (K)									
	100 SILENTA-MK (Est)	100	78	5,5	0,035	26	159 □	32 €	12
	100 SILENTA-MTK (T)	100	78	5,5	0,035	26	159 □	40 €	12
	125 SILENTA-MK (Est)	125	152	9,1	0,059	31	180 □	34 €	8
	150 SILENTA-MK (Est)	150	242	20	0,14	33	206 □	50 €	8
El extractor de bocas múltiples, TECNAVENTS VK VMS 125 para viviendas unifamiliares									
	VK VMS 125 (plástico) (Est) con 5 toberas de aspiración de 80 mm. y 1 de impulsión de 125 mm.	125 en impulsión	355	79	0,34	46	X4 281x281 x317 (h)	146 €	1

Bocas de extracción o impulsión regulables VRF

Modelo	Ø	Precio	Unidades caja
A 80 VRF	80	5,50 €	32
A 100 VRF	100	5,70 €	25
A 125 VRF	125	6,30 €	24
A 150 VRF	150	8,00 €	10
A 200 VRF	200	13,30 €	15

NOTA: Bajo pedido se pueden solicitar como opcionales: cadena paro marcha (+V), humidostato (+H), detector de presencia (P), compuerta de sobrepresión (+K), etc., o con todo ello a la vez. Hay también versiones de bajo voltaje (12 Voltios), para zonas de elevada humedad (Saunas, baños, piscinas, etc.).
VERSIONES: T = Temporizador (Timer) equipado con un temporizador ajustable de retardo (regulable de 2 a 30 minutos).
H = Equipado con Humidostato (sensor de humedad, regulable entre el 60 y el 90%).
2 SPEEDS: Motor 2 velocidades (sólo disponible para VENTS 150 QUIET).
Alimentación eléctrica: Todos los equipos son monofásicos de 230 Voltios a 50 Hz.

Ventiladores en línea para conductos

Producto	MODELO Ø	Ø mm	Caudal m ³ /h Vel. max/Vel. mín	Presión máxima Pa	Consumo (W)	Intensidad Máx. (Amp.)	Medidas L x A x D (H) (mm)	Nivel Sonoro db(A)*	P.V.P. (IVA no incluido)
SERIE VKMz: Ventiladores en línea tubular para conducto circular con motor de rotor externo con rodamientos a bolas y carcasa galvanizada.									
	VKMz 100	100	250	300	72	0,32	202x253x237	46	96 €
	VKMz 125	125	330	300	78	0,34	202x253x237	46	102 €
	VKMz 150	150	455	280	78	0,33	200x294x278	46	110 €
	VKMz 160	160	455	280	78	0,34	200x294x278	46	118 €
	VKMz 200	200	1000	420	157	0,69	245x340x332	50	146 €
	VKMz 250	250	1070	500	152	0,66	213x340x332	52	160 €
	VKMz 315	315	1540	450	185	0,81	308x410x402	53	190 €

* PVP IVA no incluido. Sólo para profesionales.

- Los precios de este catálogo-tarifa están sujetos a modificaciones, debido a cambio de tarifas de nuestros proveedores.
- Este catálogo-tarifa lleva solamente una pequeña parte de los productos de cada proveedor. Para otros productos, consúltenos o infórmese a través de la página web correspondiente.

VENTILACIÓN

Ventiladores helicocentrífugos (MIXFLOW) in-line TECNAVENTS de dos velocidades

Producto	MODELO Ø / Caudal	Caudal m ³ /h Vel. max/ Vel. min	Presión Máxima (Pa)	Consumo (W)	Intensidad máx. (Amp.)	Medidas B x H x L (mm)	Nivel Sonoro db(A)*	P.V.P. (IVA no incluido)	Unidades /caja
SERIE TT: Ventiladores helicocentrífugos in-line con dos velocidades con carcasa en ABS. Serie económica.									
	TT 100/187	187 / 145	60	33 / 21	0,21	167x190x246	36 / 27	43 €	8
	TT 125/280	280 / 220	55	37 / 23	0,27	167x190x246	37 / 28	47 €	8
	TT 150/520	520 / 405	150	60 / 30	0,27	223x250x295	44 / 33	82 €	4
	TT 160/520	520 / 405	200	60 / 30	0,27	233x250x295	44 / 33	85 €	4
SERIE TT PRO: Ventiladores helicocentrífugos in-line con motor de dos velocidades de alto rendimiento y carcasa en polipropileno de alta resistencia.									
	TT PRO 100/250	250 / 180	90	25 / 23	0,11	195,8x226x302,5	32 / 27	70 €	8
	TT PRO 125/350	350 / 240	90	30 / 25	0,13	195,6x226x258,5	34 / 29	74 €	8
	TT PRO 150/565	565 / 415	170	50 / 42	0,22	220,1x247x289	46 / 37	84 €	4
	TT PRO 160/565	565 / 415	170	50 / 42	0,22	220,1x247x289	46 / 37	95 €	4
	TT PRO 200/1040	1040 / 830	220	108 / 76	0,48	239x261x295,5	52 / 45	126 €	4
	TT PRO 250/1400	1400 / 1110	300	177 / 125	0,79	287x323x383	55 / 47	240€	2
	TT PRO 315/2050	2050 / 1570	350	320 / 230	1,42	362x408x445	58 / 49	320 €	2

Grado de protección: IPX4

NOTA: Existen distintos accesorios como el Kit para instalación en paralelo (TTP), Kit para instalación en serie (TTS), baterías eléctricas o de agua, silenciadores, cajones de filtración, compuertas, etc.

VERSIONES DISPONIBLES BAJO PEDIDO:

ESTÁNDAR: SEGÚN LA DESCRIPCIÓN DE LA SERIE.

V - BOTÓN: CUENTA CON UN INTERRUPTOR INTEGRADO PARA LA SELECCIÓN DE LA VELOCIDAD

P - DIMMER: INCORPORA UN VARIADOR DE VELOCIDAD

U/U1 - TEMP.: INCLUYE CONTROL ELECTRÓNICO DE TEMPERATURA Y REGULACIÓN DE LA VELOCIDAD EN FUNCIÓN DE LA TEMPERATURA

Alimentación eléctrica: Todos los equipos son monofásicos a 230 Voltios y 50/60 Hz

Reguladores de Velocidad

TECNAVENTS



Modelo RS-1-300
1,5 Amp. - 300 vatios máx.
Modelo para empotrar
Precio: 26 €



Modelo RS-1-400
1,8 Amp. - 400 vatios máx.
Modelo para empotrar
Precio: 32 €



Modelo P3-1-300
5 Amp.
Commutador de 3 velocidades
Precio: 12 €



Modelo RS-2,5 N
2,5 Amp.
Modelo para superficie [N]
Con interruptor ON/OFF y luz piloto
Precio: 44 €



Modelo PR-5,0 N
5 Amp.
Modelo de superficie
Commutador de 3 Velocidades
Con interruptor ON/OFF y luz piloto
Precio: 27 €

• PVP IVA no incluido. Sólo para profesionales.

- Los precios de este catálogo-tarifa están sujetos a modificaciones, debido a cambio de tarifas de nuestros proveedores.
- Este catálogo-tarifa lleva solamente una pequeña parte de los productos de cada proveedor. Para otros productos, consúltenos o infórmese a través de la página web correspondiente.

CALEFACCIÓN

CONVECTORES A AGUA BAJA TEMPERATURA TECNA THERMOFON PLANO SERIE TP



MODELO	UD.	TP12G	TP13G	TP22G	TP23G	TP32G	TP33G	TP42G	TP43G
Emisión calorífica UNE EN-442	W	910	1005	1350	1540	1750	2001	2200	2515
Caudal de agua	Kg/h	78	87	116	135	150	176	190	221
Pérdida de carga	kPa	0,22	0,26	0,5	0,72	0,96	1,36	1,31	1,91
Exponente		1,31	1,28	14,9	15,6	18	18,7	21	21,9
Contenido de agua	Litros	0,5	0,6	0,8	1,1	1	1,4	1,1	1,6
Peso en vacío	Kg	12,1	12,5	14,9	15,6	18	18,7	21	21,9
Altura	mm	630	630	630	630	630	630	630	630
Largo	mm	600	600	800	800	1000	1000	1200	1200
Profundidad	mm	140	140	140	140	140	140	140	140
Ancho	mm	425	425	625	625	825	825	1025	1025
Dimensión tuerca	Ø gas	1/2" hembra							
Precio (Sin IVA)	Euros	238	270	298	322	332	374	392	443

FONTANERÍA

BOMBAS DE CALOR PARA PISCINAS TECNA MICROWELL HP



Modelo		HP-900	HP-1200
Temperatura Aire/Agua	°C	25/10	25/20
Potencia calorífica	Kw	9,03	8,57
Potencia absorbida	Kw	1,55	1,57
Coefficiente de rendimiento (COP)		5,8	5,4
Tamaño de piscina recomendada (*)	m3	30-40	40-60
Clasificación energética		A	A
Límite temp. Ambiente	°C	5/40	5/40
Rango temp. Agua	°C	5/40	5/40
Caudal de aire	m3/h	2520	2520
Caudal de agua/pérdida de carga	m3/h/kPa	4-6/2-8	4-6/2-8
Alimentación eléctrica	V/f/Hz	230/1/50	230/1/50
Consumo máximo	A	9,1	10,6
Intercambiador de calor		Titanio	Titanio
Conexión de agua. Tipo hembra roscada	mm	50 (6/4")	50 (6/4")
Presión sonora 1m/2m/4m/8m	dB(A)	54/48/42/36	55/49/43/37
Dimensiones/peso	COMPACT	mm (Kg)	870/950/320 (67)
	SPLIT	mm (Kg)	870/655/320 (59)
	SOLAR	mm (Kg)	870/655/320 (60)
Tipo/Carga de refrigerante	Kg	R410A/1,27	R410A/1,60
P.V.P (SIN IVA)	COMPACT	€	1.632
	SPLIT	€	1.964
	SOLAR	€	4.100

ACCESORIOS OPCIONALES PARA TODOS LOS MODELOS

Interfaz para control remoto vía GSM: 815 €

z

ACCESORIOS OPCIONALES PARA SERIE SOLAR

Módulo solar externo S02 de 1200W. (COP=7,1): 815 €

Módulo solar externo S03 de 1800W. (COP=7,5): 1.716 €

Módulo solar externo S04 de 2400W. (COP=7,8): 2.574 €

* Dependiendo de las condiciones de trabajo.

• PVP IVA no incluido. Sólo para profesionales.

- Los precios de este catálogo-tarifa están sujetos a modificaciones, debido a cambio de tarifas de nuestros proveedores.
- Este catálogo-tarifa lleva solamente una pequeña parte de los productos de cada proveedor. Para otros productos, consúltenos o infórmese a través de la página web correspondiente.

FONTANERÍA
TERMOACUMULADORES A GAS ESTANCOS DE GRAN CAPACIDAD TECNATHERM SECURITY

MODELO	SECURITY 80	SECURITY 120	SECURITY 150	SECURITY 180	SECURITY 220	SECURITY 300	SECURITY 400
Litros	80	120	145	175	220	300	400
Potencia Térmica Kcal/h(Kw)	4300 (5)	4300 (5)	15480(18)	16340(19)	24500(28,5)	26650(31)	26650(31)
Dimensiones mm.(ØXALTURA)	460X1040	460X1400	520X1925	520X2125	720X1660	720X2015	720X2365
Peso Vacío Kgs.	49	74	100	110	202	245	286
Ø Chimenea mm. Coaxial	60/100	60/100	60/100	60/100	60/100	60/100	60/100
P.V.P SIN IVA EUROS	1.223,00 €	1.400,00 €	1.860,00 €	2.016,00 €	2.667,00 €	3.013,00 €	3.423,00 €

Características comunes:
PRESIÓN AGUA: Máx. 6 Bar.

CONEXIONES AGUA: Modelos 150 y 180 a 3/4" y 220,300 y 400 1 1/4"

CONEXIONES GAS: 1/2"

TENSION ELÉCTRICA: Monofásicos 220 v ,50 Hz.

HUMIDIFICACIÓN
HUMIDIFICADOR TECNA NORDMANN RC4/DC4 DE VAPOR POR ELECTRODOS

MODELO	Descripción	Aplicación	Capacidad Kg/h	P.V.P
RC4 S	Con ventilador integrado y pasa-cables	DIRECTO	2	1.685,00 €
RC4 S	Con ventilador integrado, conexiones de manguera posteriores (ocultas)	DIRECTO	2	1.700,00 €
DC4 S	Versión para conducto con pasa-cables	CONDUCTO	2	1.600,00 €
DC4 S	Versión para conducto con conexiones de manguera posteriores (ocultas)	CONDUCTO	2	1.615,00 €
RC4	Con ventilador integrado y pasa-cables	DIRECTO	4	1.685,00 €
RC4	Con ventilador integrado, conexiones de manguera posteriores (ocultas)	DIRECTO	4	1.700,00 €
DC4	Versión para conducto con pasa-cables	CONDUCTO	4	1.600,00 €
DC4	Versión para conducto con conexiones de manguera posteriores (ocultas)	CONDUCTO	4	1.615,00 €

ACCESORIOS HUMIDIFICADORES TECNA NORDMANN

Consultar en catálogos todos nuestros accesorios : MANGUERAS DE VAPOR/CONDENSADOS, LANZAS DE DISTRIBUCIÓN DE VAPOR ,SENSORES DE HUMEDAD, HIGROSTATOS Y CONTROLADORES.

 ** Para mayores capacidades Kg/h consultar en nuestra página web www.tecna.es

• PVP IVA no incluido. Sólo para profesionales.

- Los precios de este catálogo-tarifa están sujetos a modificaciones, debido a cambio de tarifas de nuestros proveedores.
- Este catálogo-tarifa lleva solamente una pequeña parte de los productos de cada proveedor. Para otros productos, consútenos o infórmese a través de la página web correspondiente.

DESHUMIDIFICACIÓN

DESHUMIDIFICADOR TECNA MICROWELL DRY



Modelo		DRY-300	DRY-500	DRY-800	DRY-1200
Capacidad de deshumidificación	30°C 80%HR I/24h	47	101	136	180
	30°C 65%HR I/24h	38	66	100	138
	20°C 50%HR I/24h	17	28	40	58
Límites de funcionamiento	Temperatura °C	15-35	15-35	15-35	15-35
	Humedad %	20-100	20-100	20-100	20-100
Caudal de aire	m3/h	440	740	740	740
Alimentación eléctrica	V/f/Hz	230/1/50	230/1/50	230/1/50	230/1/50
Potencia absorbida	W	750	1200	1700	2400
Presión sonora	dB(A)	44	44	46	46
Dimensiones vs. METAL (Ancho/Alto/Fondo)	mm	780/650/300	1245/653/255	1250/950/310	1250/950/310
	VERSIONES Y P.V.P. (SIN IVA)	PLASTIK (2.760€)	PLASTIK (4.080€)	METAL (5.975€)	METAL (6.985€)
		METAL (3.330€)	METAL (4.850€)		
		SILVER (3.660€)	SILVER (5.410€)		

CALDERAS ELÉCTRICAS MURALES

CALDERAS ELÉCTRICAS TECNA GIALIX



MODELO	Potencia (kw)	Etapas potencia	Intensidad Amp.	Tensión (V)	Peso (Kg.)	P.V.P EUROS (SIN IVA)
GIALIX 6 BBC MONO	0,7 a 6	6	26	MONO 230	20	1.150,00 €
GIALIX 12 C MONO	4 a 12	2	52	MONO 230	38	1.380,00 €
GIALIX 18 C TRIF.	9 a 18	3	27	TRIF. 400	38	1.480,00 €
GIALIX 12 MA MONO	4 a 12	4	52	MONO 230	38	1.600,00 €
GIALIX 18 MA TRIF.	9 a 18	6	27	TRIF. 400	38	1.750,00 €
GIALIX 12 MA+Confort Mono	4 a 12	4	52	MONO 230	38	1.630,00 €
GIALIX 12 MA+Confort Trif.	3 a 12	4	18	TRIF. 400	38	1.630,00 €
GIALIX 18 MA+Confort Mono	4 a 18	6	78	MONO 230	38	1.800,00 €
GIALIX 18 MA+Confort Trif.	3 a 18	6	27	TRIF. 400	38	1.800,00 €
GIALIX 24 MA+Confort Trif.	4 a 24	6	36	TRIF. 400	38	1.900,00 €
GIALIX 36 MA TRIF.	24 a 36	4	70	TRIF. 400	34	1.600,00 €
GIALIX 48 MA TRIF.	36 a 48	4	80	TRIF. 400	34	1.650,00 €
GIALIX 72 MA TRIF.	48 a 72	4	120	TRIF. 400	38	1.900,00 €
GIALIX 120 MA TRIF.	96 a 120	4	200	TRIF. 400	50	2.620,00 €

MODELO BBC: Regulación electrónica modulante para 1 circuito calefacción en función de temperatura exterior.

MODELO c: Regulación electromecánica con aquastato para 1 circuito de calefacción.

MODELO MA: Regulación electrónica modulante, para 1 circuito de calefacción a temperatura constante+ACS

MODELO MA+CONFORT: Regulación electrónica modulante sobre temperatura exterior, 1 circuito calefacción+ACS

MODELO MA INDUSTRIAL: Regulación electrónica modulante, 1 circuito de calefacción a alta temperatura+ACS

** Todos los modelos son de Cuerpo de Fundición, modulantes y silenciosas.

• PVP IVA no incluido. Sólo para profesionales.

- Los precios de este catálogo-tarifa están sujetos a modificaciones, debido a cambio de tarifas de nuestros proveedores.
- Este catálogo-tarifa lleva solamente una pequeña parte de los productos de cada proveedor. Para otros productos, consúltenos o infórmese a través de la página web correspondiente.

TRANSMISORES DE CALOR

AEROTERMOS ELÉCTRICOS PORTÁTILES TECNA SERIE TVI



MODELO	TVI-20MONO	TVI-30 MONO	TVI-50 TRIF.	TVI-90 TRIF.	TVI-120TRIF.	TVI-150TRIF
Velocidad Ventilador	1 VELOCIDAD	1 VELOCIDAD	2 VELOCIDADES	2 VELOCIDADES	2 VELOCIDADES	2 VELOCIDADES
Tensión(V)	230v	230v	400 v	400 v	400 v	230 v
Potencia (Kw)	2(1-1)	3(1,5-1,5)	5(2,5-2,5)	9(4,5-4,5)	12(6-6)	15(7,5-7,5)
Intensidad(A)	8,6	13	7	12,4	16,5	12,5
Caudal (m3/h)	250	400	400/450	620/670	1100/1350	1100/1350
Dimensiones(cm)	31x24x30	33x27x37	37x27x39	48x35x44	55x39x54	55x39x54
Peso neto(Kg)	5	5,5	7,2	7,2	17,6	17,9
P.V.P (SIN IVA) €	150,00 €	172,00 €	240,00 €	298,00 €	480,00 €	498,00 €

Aerotermos con soporte mural incorporado y con regulación de velocidad y potencia eléctrica.

AEROTERMOS ELÉCTRICOS PORTÁTILES TIPO CAÑÓN TECNA SERIE SK



MODELO	SK3C MONO	SK 10 C TRIF.	SK 15 C TRIF.
Potencia Térmica (máx/mín)	3-1,5	10 Y 5	15 Y 10
Caudal de aire (m3/h)	450	1.500	2.000
Velocidad Ventilador	2 VELOCIDADES	2 VELOCIDADES	2 VELOCIDADES
Tensión (V)	230	400	400
Peso neto (Kg.)	5	13	15
P.V.P (SIN IVA) €	225,00 €	360,00 €	520,00 €

CONVECTORES ELÉCTRICOS CON TERMOSTATOS MECÁNICOS TECNA AIRELEC BASIC



MODELO	POTENCIA(W)	DIMENSIONES(mm.)	PESO (KG.)	P.V.P(SIN IVA) €
BASIC ML 05	500	400X280X80	2,5	75,00 €
BASIC ML 07	750	400X360X80	3,1	77,00 €
BASIC ML 10	1000	400X440X80	3,6	80,00 €
BASIC ML 15	1500	400X600X80	4,7	88,00 €
BASIC ML 20	2000	400X840X80	6,4	105,00 €
BASIC ML 25	2500	400X1000X80	7,5	120,00 €
BASIC ML 30	3000	400X1000X80	7,5	134,00 €

SECATOALLAS ELÉCTRICO +RADIADOR+CONVECTOR CON VENTILACIÓN TECNA AIRELEC INDIGO



MODELO	POTENCIA TOTAL (W)	POTENCIA ESTÁTICA(W)	POTENCIA DE VENTILACION (W)	DIMENSIONES (mm.)	P.V.P (SIN IVA)
INDIGO	1.400	600	800	335X670X78	468 €

• PVP IVA no incluido. Sólo para profesionales.

- Los precios de este catálogo-tarifa están sujetos a modificaciones, debido a cambio de tarifas de nuestros proveedores.
- Este catálogo-tarifa lleva solamente una pequeña parte de los productos de cada proveedor. Para otros productos, consúltenos o infórmese a través de la página web correspondiente.

TRANSMISORES DE CALOR



CALEFACCIÓN ELÉCTRICA RADIANTE PARA TERRAZAS EXTERIORES: RIVA 1, RIVA 2, BARI 3, ESTUFA ELÉCTRICA MILÁN

MODELO	POTENCIA W	DIMENSIONES mm.	PVP
RIVA 1 (ELÉCTRICA)	1.500	600X80X140	130 €
RIVA 2 (ELÉCTRICA)	2.000	500X80X250	160 €
BARI 3 (ELÉCTRICA)	2.000 (3 POSICIONES)	1000X1000X85	120 €
ESTUFA ELÉCTRICA MILÁN	2.100 (3 POSICIONES)	60X60X210	200 €

NOTA: Los modelos RIVA 1 y 2 incluyen soporte mural y brazo de soporte articulado. Todos los modelos con IP 44

ESTUFAS A GAS CALEFACTORAS PARA TERRAZAS TECNA CORONA



MODELO	POTENCIA CALORÍFICA	PVP
STUFA TIPO SETA CORONA BLANCA CON RUEDAS	13 kw	142,00 €
ESTUFA TIPO SETA CORONA NEGRA CON RUEDAS	13 kw	142,00 €
ESTUFA TIPO SETA CORONA ACERO INOX. CON RUEDAS	13 kw	170,00 €
ESTUFA TIPO PIRÁMIDE FLAMME (PLATA, NEGRA) CON RUEDAS	13 kw	360,00 €



VENTILADOR CON AGUA NEBULIZADA TECNA FRESH VENT

MODELO	PVP
FRESH VENT	398 €

• PVP IVA no incluido. Sólo para profesionales.

- Los precios de este catálogo-tarifa están sujetos a modificaciones, debido a cambio de tarifas de nuestros proveedores.
- Este catálogo-tarifa lleva solamente una pequeña parte de los productos de cada proveedor. Para otros productos, consúltenos o infórmese a través de la página web correspondiente.



SERIE ELLITE

AÉROMAX S

*5 años de garantía en la cuba.
Incluidos 2 años de garantía TOTAL.



Código	Modelo	Capacidad [L]	Potencia [W]	Pot. Resist. [W]	Diámetro [mm]	Altura [mm]	Profundidad [mm]	Peso [Kg]	Tomas	PVP [€]
600815	AÉROMAX S 200 L	200	600	1800	530	1473	595	54	3/4"	2.455,00
600816	AÉROMAX S 300 L	300	600	1800	588	1765	667	78	3/4"	2.720,00



SERIE PREMIUM

AÉROMAX Premium

*5 años de garantía en la cuba.
Incluidos 2 años de garantía TOTAL.



Código	Modelo	Capacidad [L]	Potencia [W]	Pot. Resist. [W]	Diámetro [mm]	Altura [mm]	Profundidad [mm]	Peso [Kg]	Tomas	PVP [€]
286013	AÉROMAX PREMIUM 200 L	200	525	1800	625	1603	678	84	3/4"	2.400,00
286014	AÉROMAX PREMIUM 270 L	270	525	1800	625	1960	678	92	3/4"	2.475,00
286015	AÉROMAX PREMIUM COMBI 200 L	200	525	1800	625	1603	678	99	3/4"	2.580,00
286016	AÉROMAX PREMIUM COMBI 270 L	270	525	1800	625	1960	678	108	3/4"	2.675,00

ACCESORIOS AÉROMAX

Código	Modelo	PVP [€]
232298	TRÍPODE AÉROMAX S 200 L	65,00
900366	CONECTOR PARA CONDUCCIÓN DE AIRE A 160MM (X2)	80,00

- PVP IVA no incluido. Sólo para profesionales.
- Los precios de este catálogo-tarifa están sujetos a modificaciones, debido a cambio de tarifas de nuestros proveedores.
- Este catálogo-tarifa lleva solamente una pequeña parte de los productos de cada proveedor. Para otros productos, consútenos o infórmese a través de la página web correspondiente.

TERMOS ELÉCTRICOS PARA ACS

TABLA DE CAPACIDADES			15	15 SLIM	30	30 SLIM	50	50 SLIM	75/80	80 SLIM	100	150	200	300	500
ELLITE	DURALIS	VERTICAL MURAL					●		●		●	●	●		
	VISUALIS-GZT	VERTICAL SUELO												●	●
OPRO		VERTICAL MURAL		●		●		●							
		HORIZONTAL MURAL				●		●							
PREMIUM	COMPACT			●	●										
	SMART	VERTICAL MURAL								●		●	●		
	CERAMICS					●	●	●	●	●	●	●	●	●	
CONCEPT	CONCEPT N4	VERTICAL MURAL		●	●		●		●		●	●	●		
		HORIZONTAL MURAL					●		●		●	●	●		

* Slim Ceramic 30, 50 y 80 son Multiposición.

SERIE ELLITE

*7 años de garantía en la cuba.
5 años en componentes.
Incluidos 2 años de garantía TOTAL.



Duralis



VERTICAL MURAL

Código	Modelo	Optifix	Potencia (W)	Tensión (V)	Peso (Kg)	Longitud (mm)	Diámetro (mm)	Fondo (mm)	Dist. Anc. (mm)	Tomas	PVP (€)
241075	DURALIS 50 L	•	1800	230 V MONOFASE	22	576	505	530	440	3/4"	305,00
251078	DURALIS 75 L	•	1800		27	740	505	530	440	3/4"	370,00
261098	DURALIS 100 L	•	2400	230 V MONOFASE (transformable en 400 V 3N)	32	910	505	530	440	3/4"	410,00
271096	DURALIS 150 L	•	2400		41	1240	505	530	440	3/4"	550,00
281100	DURALIS 200 L	•	2400		52	1570	513	540	440	3/4"	620,00



SERIE ELLITE

*7 años de garantía en la cuba.
5 años en componentes.
Incluidos 2 años de garantía TOTAL.



Visualis



VERTICAL SUELO

Código	Modelo	Potencia (W)	Tensión (V)	Peso (Kg)	Longitud (mm)	Diámetro (mm)	Fondo (mm)	Tomas	PVP (€)
282076	GZT ACI TEC 200 L VISUALIS	2400	230	51	1360	575	595	3/4"	935,00
292048	GZT ACI TEC 300 L VISUALIS	3000	230	73	1760	575	595	3/4"	1.190,00
292043	GZT 500	5000	400 3N	147	2003	680	748	1"	1.960,00

* El termo GZT 500 L dispone de 5 años de garantía anticorrosión de la cuba.



• PVP IVA no incluido. Sólo para profesionales.

- Los precios de este catálogo-tarifa están sujetos a modificaciones, debido a cambio de tarifas de nuestros proveedores.
- Este catálogo-tarifa lleva solamente una pequeña parte de los productos de cada proveedor. Para otros productos, consúltenos o infórmese a través de la página web correspondiente.

TERMOS ELÉCTRICOS PARA ACS



*5 años de garantía en la cuba.
Incluidos 2 años de garantía TOTAL.

SERIE PREMIUM

O'Pro



VERTICAL MURAL

Código	Modelo	Optifix	Potencia [W]	Tensión [V]	Peso [Kg]	Longitud [mm]	Diámetro [mm]	Fondo [mm]	Dist. Anc. [mm]	Tomas	PVP [€]
221075	O'PRO SLIM GP PLUS 15 L*		2000	230	9	498	287	294	184	1/2"	190,00
231021	O'PRO SLIM GP PLUS 30 L	•	2000	230	12,5	623	338	345	184	1/2"	210,00
241038	O'PRO SLIM GP PLUS 50 L	•	2000	230	17,2	918	338	345	184	1/2"	235,00

* Compatible con Optifix Universal [Código 900344].

HORIZONTAL MURAL

Código	Modelo	Potencia [W]	Tensión [V]	Peso [Kg]	Longitud [mm]	Diámetro [mm]	Fondo [mm]	Dist. Anc. [mm]	Tomas	PVP [€]
233002	O'PRO SLIM GH PLUS 30 L	2000	230	13,5	623	338	345	235	1/2"	220,00
243004	O'PRO SLIM GH PLUS 50 L	2000	230	18,2	918	338	345	435	1/2"	245,00



*5 años de garantía en la cuba.
Incluidos 2 años de garantía TOTAL.

SERIE PREMIUM

Compact



VERTICAL MURAL

Código	Modelo	Potencia [W]	Tensión [V]	Peso [Kg]	Longitud [mm]	Diámetro [mm]	Fondo [mm]	Dist. Anc. [mm]	Tomas	PVP [€]
221089	COMPACT 15 L	1500	230	8,1	396	367	324	62	1/2"	195,00
231034	COMPACT 30 L	1500	230	11,7	473	446	407	62	1/2"	215,00

NUEVO



*5 años de garantía en la cuba.
Incluidos 2 años de garantía TOTAL.

SERIE PREMIUM

Smart



VERTICAL MURAL

Código	Modelo	Optifix	Potencia [W]	Tensión [V]	Peso [Kg]	Longitud [mm]	Diámetro [mm]	Fondo [mm]	Dist. Anc. [mm]	Tomas	PVP [€]
251063	GB SMART 75 L	•	2200	230	24	745	505	520	440	3/4"	340,00
261077	GB SMART 100 L	•	2200	230	28	910	505	520	440	3/4"	375,00
271091	GB SMART 150 L	•	2200	230	37	1220	505	520	440	3/4"	500,00

HASTA FIN DE EXISTENCIAS

• PVP IVA no incluido. Sólo para profesionales.

- Los precios de este catálogo-tarifa están sujetos a modificaciones, debido a cambio de tarifas de nuestros proveedores.
- Este catálogo-tarifa lleva solamente una pequeña parte de los productos de cada proveedor. Para otros productos, consúltenos o infórmese a través de la página web correspondiente.

TERMOS ELÉCTRICOS PARA ACS

SERIE PREMIUM

Ceramics

*5 años de garantía en la cuba.
Incluidos 2 años de garantía TOTAL.



VERTICAL MURAL

Código	Modelo	Optifix	Potencia (W)	Tensión (V)	Peso (Kg)	Longitud (mm)	Diámetro (mm)	Fondo (mm)	Dist. Anc. (mm)	Tomas	PVP (€)
241074	CERAMICS PRO 50 L	•	1500	230	15	559	433	451	240	1/2"	240,00
251077	CERAMICS PRO 80 L	•	1500	230	17,5	791	433	451	240	1/2"	280,00
261097	CERAMICS PRO 100 L	•	1500	230	21	948	433	451	240	1/2"	305,00
271098	CERAMICS PRO 150 L*		1800	230	41	1240	505	529	440	3/4"	440,00
281104	CERAMICS PRO 200 L*		2400	230	51	1570	505	529	440	3/4"	515,00

* Modelos 150 y 200 no incluyen termostato exterior

MULTIPOSICIÓN

Código	Modelo	Potencia (W)	Tensión (V)	Peso (Kg)	Longitud (mm)	Diámetro (mm)	Fondo (mm)	Dist. Anc. (mm)	Tomas	PVP (€)
231030	SLIM CERAMICS 30 L	1500	230	14,5	579	380	395	340	1/2"	235,00
241076	SLIM CERAMICS 50 L	2100	230	18,5	792	380	395	340	1/2"	265,00
251080	SLIM CERAMICS 80 L	2100	230	24,5	1142	380	395	340	1/2"	310,00

HASTA FIN DE EXISTENCIAS



SERIE PREMIUM

Ceramics

*5 años de garantía en la cuba.
Incluidos 2 años de garantía TOTAL.



MULTIPOSICIÓN

Código	Modelo	Potencia (W)	Tensión (V)	Peso (Kg)	Longitud (mm)	Diámetro (mm)	Fondo (mm)	Dist. Anc. (mm)	Tomas	PVP (€)
231033	SLIM CERAMICS 30 L	1500	230	14,5	584	380	399	340	1/2"	235,00
241079	SLIM CERAMICS 50 L	2100	230	18,5	837	380	399	340	1/2"	265,00
251083	SLIM CERAMICS 80 L	2100	230	24,5	1204	380	399	340	1/2"	310,00

Con termostato exterior.

DISPONIBLE A PARTIR DEL SEGUNDO SEMESTRE DE 2015



NUEVO

• PVP IVA no incluido. Sólo para profesionales.

- Los precios de este catálogo-tarifa están sujetos a modificaciones, debido a cambio de tarifas de nuestros proveedores.
- Este catálogo-tarifa lleva solamente una pequeña parte de los productos de cada proveedor. Para otros productos, consúltenos o infórmese a través de la página web correspondiente.



SERIE CONCEPT

*3 años de garantía en la cuba.
Incluidos 2 años de garantía TOTAL.



Concept N4



VERTICAL MURAL

Código	Modelo	Potencia [W]	Tensión [V]	Peso [Kg]	Longitud [mm]	Diámetro [mm]	Fondo [mm]	Dist. Anc. [mm]	Tomas	PVP [€]
221088	CONCEPT N4 15 L*	1200	230	9	399	338	345	184	1/2"	150,00
231029	CONCEPT N4 30 L*	1200	230	13	417	433	451	240	1/2"	170,00
241064	CONCEPT N4 50 L*	1500	230	15	559	433	451	240	1/2"	190,00
251067	CONCEPT N4 80 L*	1500	230	17,5	791	433	451	240	1/2"	235,00
261083	CONCEPT N4 100 L*	1500	230	21	948	433	451	240	1/2"	250,00
271087	CONCEPT N4 150 L	1600	230	40	1240	505	529	440	3/4"	380,00
281075	CONCEPT N4 200 L	2200	230	50	1570	505	529	440	3/4"	440,00

* Compatible con Optifix Universal (código 900344).

HORIZONTAL MURAL

Código	Modelo	Potencia [W]	Tensión [V]	Peso [Kg]	Longitud [mm]	Diámetro [mm]	Fondo [mm]	Dist. Anc. [mm]	Tomas	PVP [€]
243005	CONCEPT N4 50 L HZ	1500	230	15	542	433	451	170	1/2"	200,00
253019	CONCEPT N4 80 L HZ	1500	230	17,5	774	433	451	360	1/2"	245,00
263030	CONCEPT N4 100 L HZ	1500	230	21	931	433	451	510	1/2"	265,00

HASTA FIN DE EXISTENCIAS



*3 años de garantía en la cuba.
Incluidos 2 años de garantía TOTAL.



SERIE CONCEPT

Concept N4



VERTICAL MURAL

Código	Modelo	Potencia [W]	Tensión [V]	Peso [Kg]	Longitud [mm]	Diámetro [mm]	Fondo [mm]	Dist. Anc. [mm]	Tomas	PVP [€]
221090	CONCEPT N4 15 L*	1200	230	9	399	338	345	184	1/2"	155,00
231035	CONCEPT N4 30 L*	1200	230	13	417	433	451	240	1/2"	175,00
241080	CONCEPT N4 50 L*	1500	230	15	559	433	451	240	1/2"	195,00
251104	CONCEPT N4 80 L*	1500	230	17,5	791	433	451	240	1/2"	240,00
261111	CONCEPT N4 100 L*	1500	230	21	948	433	451	240	1/2"	255,00
271087	CONCEPT N4 150 L	1600	230	40	1240	505	529	440	3/4"	380,00
281075	CONCEPT N4 200 L	2200	230	50	1570	505	529	440	3/4"	440,00

* Compatible con Optifix Universal (código 900344).

HORIZONTAL MURAL

Código	Modelo	Potencia [W]	Tensión [V]	Peso [Kg]	Longitud [mm]	Diámetro [mm]	Fondo [mm]	Dist. Anc. [mm]	Tomas	PVP [€]
243006	CONCEPT N4 50 L HZ	1500	230	15	542	433	451	170	1/2"	205,00
253025	CONCEPT N4 80 L HZ	1500	230	17,5	774	433	451	360	1/2"	250,00
263088	CONCEPT N4 100 L HZ	1500	230	21	931	433	451	510	1/2"	270,00
273017	CONCEPT N4 150 L HZ	2200	230	40	1182	505	530	800	3/4"	465,00
283016	CONCEPT N4 200 L HZ	2200	230	50	1509	505	530	1050	3/4"	540,00

DISPONIBLE DESDE 2º TRIMESTRE 2015 CON TERMOSTATO EXTERIOR, EXCEPTO CONCEPT N4 150 Y 200 VERTICAL Y HORIZONTAL.

NUEVO

• PVP IVA no incluido. Sólo para profesionales.

- Los precios de este catálogo-tarifa están sujetos a modificaciones, debido a cambio de tarifas de nuestros proveedores.
- Este catálogo-tarifa lleva solamente una pequeña parte de los productos de cada proveedor. Para otros productos, consúltenos o infórmese a través de la página web correspondiente.

TERMS ELÉCTRICOS PARA ACS

ACCESORIOS TERMS ELÉCTRICOS

	Código	Modelo	PVP (€)
	029031	GRUPO SEGURIDAD 1/2"	41,00
	029027	GRUPO SEGURIDAD 3/4"	41,00
	029029	GRUPO SEGURIDAD 1"	101,00
	029007	EMBUDO SIFÓNICO	11,00
	029014	VÁLVULA MEZCLADORA TERMOSTÁTICA	86,00
	029012	REDUCTOR DE PRESIÓN (REDUFIX)	61,00
	900353	TRÍPODE (DURALIS, IAM, IAV, CONCEPT N4 150L, 200L Y CERAMICS PRO 150L Y 200L)	66,00
	900324	KIT FACILITRI (1 UNIDAD)	51,00
	900344	OPTIFIX 18/24 UNIVERSAL	21,00

• PVP IVA no incluido. Sólo para profesionales.

- Los precios de este catálogo-tarifa están sujetos a modificaciones, debido a cambio de tarifas de nuestros proveedores.
- Este catálogo-tarifa lleva solamente una pequeña parte de los productos de cada proveedor. Para otros productos, consúltenos o infórmese a través de la página web correspondiente.

CALENTADORES GAS

SERIE CONCEPT

* Incluidos 2 años de garantía TOTAL.



Pilot Max



VERTICAL

Código	Modelo	Caudal (l/min)	Tipo de gas	Instalación	Display LCD	Peso (kg)	Altura (mm)	Ancho (mm)	Fondo (mm)	PVP (€)
298008	PILOT MAX 11 GN	11	GAS NATURAL	INT / EXT	-	10,6	592	314	245	275,00
298009	PILOT MAX 11 GLP	11	BUTANO/PROPANO	INT / EXT	-	10,6	592	314	245	275,00
298010	PILOT MAX 14 GN	14	GAS NATURAL	INT / EXT	-	12,1	650	363	245	340,00
298011	PILOT MAX 14 GLP	14	BUTANO/PROPANO	INT / EXT	-	12,1	650	363	245	340,00



NUEVO

SERIE PREMIUM

* Incluidos 2 años de garantía TOTAL.



Iono Select



VERTICAL

Código	Modelo	Caudal (l/min)	Tipo de gas	Instalación	Display LCD	Peso (kg)	Altura (mm)	Ancho (mm)	Fondo (mm)	PVP (€)
298004	IONO SELECT 11 i D GN	11	GAS NATURAL	INT / EXT	•	11,1	592	314	245	350,00
298005	IONO SELECT 11 i D GLP	11	BUTANO/PROPANO	INT / EXT	•	11,1	592	314	245	350,00
298006	IONO SELECT 14 i D GN	14	GAS NATURAL	INT / EXT	•	12,6	650	363	245	440,00
298007	IONO SELECT 14 i D GLP	14	BUTANO/PROPANO	INT / EXT	•	12,6	650	363	245	440,00



NUEVO

ACCESORIO PARA INTEGRACIÓN CON SOLAR TÉRMICA

Código	Modelo	PVP (€)
998002	VÁLVULA MEZCLADORA TERMOSTÁTICA PARA INTEGRACIÓN CON INSTALACIONES SOLARES	250,00

KITS DE CONVERSIÓN DE GAS

Código	Modelo	PVP (€)
998003	KIT DE CONVERSIÓN DE GAS DE G.L.P. A G.N.	15,00
998004	KIT DE CONVERSIÓN DE GAS DE G.N. A G.L.P	15,00

• PVP IVA no incluido. Sólo para profesionales.

- Los precios de este catálogo-tarifa están sujetos a modificaciones, debido a cambio de tarifas de nuestros proveedores.
- Este catálogo-tarifa lleva solamente una pequeña parte de los productos de cada proveedor. Para otros productos, consúltenos o infórmese a través de la página web correspondiente.

TABLA DE CAPACIDADES

		80	100	150	200	300
IAV	VERTICAL MURAL	●	●	●	●	
IAM	VERTICAL MURAL	●	●	●		
IAC/S	VERTICAL SUELO		●	●	●	●



SERIE PREMIUM

* 5 años de garantía en la cuba
Incluidos 2 años de garantía TOTAL.



Interacumulador mural



Código	Modelo	Potencia (W)	Tensión (V)	Longitud (mm)	Diámetro (mm)	Pot. Serpentin (kW)	PVP [€]
254002	IAV 80 L	-	-	737	505	19,3	440,00
264003	IAV 100 L	-	-	908	505	19,3	475,00
274004	IAV 150 L	-	-	1241	505	25,6	615,00
284005	IAV 200 L	-	-	1568	505	25,6	705,00

INTERACUMULADORES CON APOYO ELÉCTRICO

Código	Modelo	Potencia (W)	Tensión (V)	Longitud (mm)	Diámetro (mm)	Pot. Serpentin (kW)	PVP [€]
254003	IAM 80 L	2400	230	737	505	19,3	515,00
264004	IAM 100 L	2400	230	908	505	19,3	555,00
274005	IAM 150 L	2400	230	1241	505	25,6	690,00

• PVP IVA no incluido. Sólo para profesionales.

- Los precios de este catálogo-tarifa están sujetos a modificaciones, debido a cambio de tarifas de nuestros proveedores.
- Este catálogo-tarifa lleva solamente una pequeña parte de los productos de cada proveedor. Para otros productos, consúltenos o infórmese a través de la página web correspondiente.

ACUMULADORES PARA ACS

SERIE PREMIUM

* 5 años de garantía en la cuba
Incluidos 2 años de garantía TOTAL.



Interacumulador suelo



Código	Modelo	Serpentín	Longitud (mm)	Diámetro (mm)	PVP (€)
266001	IAC/S 100 L	1	915	504	545,00
276002	IAC/S 150 L	1	1015	577	670,00
286012	IAC/S 200 L	1	1270	577	875,00
296004	IAC/S 300 L	1	1787	577	1.140,00

ACCESORIOS INTERACUMULADORES

ACCESORIOS INTERACUMULADOR MURAL

Código	Modelo	PVP(€)
900277	KIT 2400W PARA IAV 80 - 200 L	110,00
900341	KIT SOLAR 2200W PARA IAV 80 L	140,00
900335	KIT SOLAR 2200W PARA IAV 100 - 200 L	170,00

ACCESORIOS INTERACUMULADOR SUELO

Código	Modelo	PVP(€)
900340	KIT 2400W PARA IAC/S 150 L	200,00
900310	KIT 3300W PARA IAC/S 200 - 300 L	210,00
900342	KIT SOLAR 2400W PARA IAC/S 150 - 200 L TN	150,00

• PVP IVA no incluido. Sólo para profesionales.

- Los precios de este catálogo-tarifa están sujetos a modificaciones, debido a cambio de tarifas de nuestros proveedores.
- Este catálogo-tarifa lleva solamente una pequeña parte de los productos de cada proveedor. Para otros productos, consúltenos o infórmese a través de la página web correspondiente.

TABLA DE CAPACIDADES		500	750	900	1000	1500	2000	2500	3000	4000	5000
CORSUN	INTERACUMULADOR	●	●	●	●	●	●				
CORFLOW	INTERACUMULADOR	●	●	●	●	●					
CORHYDRO	DEPÓSITO ACS	●	●	●	●	●	●	●	●		
CORPRIMO	INERCI	●	●	●	●	●	●	●	●	●	●



SERIE PREMIUM

Interacumulador gran capacidad



Código	Modelo	Ancho de paso (mm)	Altura con patas (mm)	PVP (€)
650035	CORSUN 500 L	680	1985	1.965,00
650036	CORSUN 750 L	800	2020	2.235,00
650037	CORSUN 900 L	880	2300	2.920,00
650005	CORSUN 1000 L	880	2545	2.950,00
650039	CORSUN 1500 L	1045	2300	4.625,00
650007	CORSUN 2000 L	1260	2215	5.215,00



SERIE PREMIUM

Interacumulador alto rendimiento



Código	Modelo	Ancho de paso (mm)	Altura con patas (mm)	PVP (€)
650029	CORFLOW 500 L	680	1985	2.165,00
650030	CORFLOW 750 L	800	2020	2.455,00
650031	CORFLOW 900 L	880	2300	3.215,00
650032	CORFLOW 1000 L	880	2545	3.245,00
650033	CORFLOW 1500 L	1045	2300	5.085,00

• PVP IVA no incluido. Sólo para profesionales.

- Los precios de este catálogo-tarifa están sujetos a modificaciones, debido a cambio de tarifas de nuestros proveedores.
- Este catálogo-tarifa lleva solamente una pequeña parte de los productos de cada proveedor. Para otros productos, consúltenos o infórmese a través de la página web correspondiente.

ACUMULADORES PARA ACS

SERIE PREMIUM

Depósitos de ACS



Código	Modelo	Ancho de paso (mm)	Altura con patas (mm)	PVP (€)
650008	CORHYDRO 500 L	680	1985	1.860,00
650009	CORHYDRO 750 L	800	2020	2.105,00
650010	CORHYDRO 900 L	880	2300	2.550,00
650000	CORHYDRO 1000 L	880	2545	2.680,00
650011	CORHYDRO 1000 L TB	1045	1775	2.815,00
650038	CORHYDRO 1500 L	1045	2300	3.560,00
650012	CORHYDRO 1500 L TB	1260	1780	3.735,00
650002	CORHYDRO 2000 L	1260	2215	4.605,00
650003	CORHYDRO 2500 L	1260	2575	5.355,00
650013	CORHYDRO 2500 L TB	1500	1990	5.625,00
650004	CORHYDRO 3000 L	1260	3000	5.805,00
650014	CORHYDRO 3000 L TB	1500	2210	6.095,00

SERIE PREMIUM

Depósitos de inercia



Código	Modelo	Ancho de paso (mm)	Altura con patas (mm)	PVP (€)
650015	CORPRIMO 500 L	680	1985	1.375,00
650016	CORPRIMO 750 L	800	2020	1.735,00
650017	CORPRIMO 900 L	880	2300	2.040,00
650018	CORPRIMO 1000 L	880	2545	2.345,00
650019	CORPRIMO 1000 L TB	1045	1775	2.460,00
650020	CORPRIMO 1500 L	1045	2300	3.025,00
650021	CORPRIMO 1500 L TB	1260	1780	3.180,00
650022	CORPRIMO 2000 L	1260	2215	3.860,00
650023	CORPRIMO 2500 L	1260	2575	4.365,00
650024	CORPRIMO 2500 L TB	1500	1990	4.590,00
650025	CORPRIMO 3000 L	1260	3000	4.800,00
650026	CORPRIMO 3000 L TB	1500	2210	4.965,00
650027	CORPRIMO 4000 L	1750	2300	5.900,00
650028	CORPRIMO 5000 L	1750	2720	6.155,00

• PVP IVA no incluido. Sólo para profesionales.

- Los precios de este catálogo-tarifa están sujetos a modificaciones, debido a cambio de tarifas de nuestros proveedores.
- Este catálogo-tarifa lleva solamente una pequeña parte de los productos de cada proveedor. Para otros productos, consúltenos o infórmese a través de la página web correspondiente.



NUEVO

SERIE ELLITE

Biopack

*7 años de garantía en captador.



CUBIERTA PLANA

Código	Modelo	Pot. Serpentin (kW)	Longitud (mm)	Diámetro (mm)	PVP (€)
260151	BIOPACK 200 P1 (1 CAPTADOR)	28	1220	575	2.175,00
260122	BIOPACK 200 P2 (2 CAPTADORES)	28	1220	575	3.085,00
260114	BIOPACK 300 P2 (2 CAPTADORES)	34	1735	575	3.270,00
260160	BIOPACK 400 P2 (2 CAPTADORES)	34	1645	680	3.620,00

CUBIERTA INCLINADA

Código	Modelo	Pot. Serpentin (kW)	Longitud (mm)	Diámetro (mm)	PVP (€)
260150	BIOPACK 200 I1 (1 CAPTADOR)	28	1220	575	2.060,00
260121	BIOPACK 200 I2 (2 CAPTADORES)	28	1220	575	3.005,00
260113	BIOPACK 300 I2 (2 CAPTADORES)	34	1735	575	3.175,00
260161	BIOPACK 400 I2 (2 CAPTADORES)	34	1645	680	3.530,00

CUBIERTA PLANA / BIOPACK PLUS

Código	Modelo	Pot. Caldera (kW)	Longitud (mm)	Diámetro (mm)	PVP (€)
260221	BIOPACK PLUS 200 P1	30	1220	575	4.995,00
260222	BIOPACK PLUS 200 P2	30	1220	575	5.820,00
260232	BIOPACK PLUS 300 P2	30	1735	575	6.015,00
260160 + 500024	BIOPACK PLUS 400 P2	30	1645	680	6.400,00

CUBIERTA INCLINADA / BIOPACK PLUS

Código	Modelo	Pot. Caldera (kW)	Longitud (mm)	Diámetro (mm)	PVP (€)
260321	BIOPACK PLUS 200 I1	30	1220	575	4.860,00
260322	BIOPACK PLUS 200 I2	30	1220	575	5.730,00
260332	BIOPACK PLUS 300 I2	30	1735	575	5.920,00
260161 + 500024	BIOPACK PLUS 400 I2	30	1645	680	6.300,00

*7 Años garantía en captador.



SERIE ELLITE

Biopack Air



NUEVO

Código	Modelo	PVP (€)
360150	BIOPACK AIR 200 1Pi	3.710,00
360151	BIOPACK AIR 200 1Pp	3.800,00
360152	BIOPACK AIR 270 2Pi	4.250,00
360153	BIOPACK AIR 270 2Pp	4.340,00

• PVP IVA no incluido. Sólo para profesionales.

- Los precios de este catálogo-tarifa están sujetos a modificaciones, debido a cambio de tarifas de nuestros proveedores.
- Este catálogo-tarifa lleva solamente una pequeña parte de los productos de cada proveedor. Para otros productos, consúltenos o infórmese a través de la página web correspondiente.

SOLAR TÉRMICO PARA ACS

SERIE PREMIUM

* Incluidos 2 años de garantía TOTAL en piezas.



ISR+



Código	Modelo	Pot. Serpentin [kW]	Longitud [mm]	Diámetro [mm]	PVP [€]
236205	ISR+ 200 L	28	1220	575	1.975,00
236307	ISR+ 300 L	34	1735	575	2.075,00
236308	ISR+ 400 L	34	1645	680	2.690,00

KIT ELÉCTRICO

Código	Modelo	PVP [€]
073296	KIT ELÉCTRICO 1,8 KW ISR + 200	135,00
073297	KIT ELÉCTRICO 2,4 KW ISR + 300 - 400	145,00



NUEVO

Con serpentín optimizado, con estación solar de serie. Regulación solar intuitiva. Configuración a medida del propio sistema de energía solar.

SERIE ELLITE

Captadores solares



Código	Modelo	PVP [€]
260220	CAPTADOR CSP 2.0 V	505,00
260225	CAPTADOR CSP 2.5 V	595,00
260325	CAPTADOR CSP 2.5 H	630,00

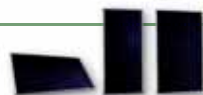

COMPONENTES DE INSTALACIÓN SOLAR

Código	Modelo	PVP [€]
260144	GRUPO DE INTERCAMBIO INDIVIDUAL PLUS	655,00
260311	CARCAZA GRUPO INTERCAMBIO INDIVIDUAL PLUS	205,00
260157	GRUPO DE INTERCAMBIO INDIVIDUAL	530,00
260313	PUENTE TÉRMICO PARA GRUPO INTERCAMBIO IND.	105,00
260340	GRUPO DE INTERCAMBIO INDIVIDUAL CON PUENTE TÉRMICO	635,00
260315	VÁLV. TERMOSTÁTICA, CABEZAL 20-50° PARA GRUPO INTERCAMBIO IND.	170,00
260146	GRUPO HIDRÁULICO H20	515,00
260147	GRUPO HIDRÁULICO H50	930,00
260148	GRUPO DE INTERCAMBIO I30	2.240,00
260149	GRUPO DE INTERCAMBIO I50	2.485,00
092135	GRUPO HIDRÁULICO SB2	7.570,00
091120	DATALOGGER DL2 PARA GRUPO SB2	625,00
091182	SENSOR DE RADIACIÓN SOLAR PARA GRUPO SB2	140,00
091248	SONDA PT 1000 CON VAINA PARA GRUPO SB2	30,00
260319	MINI CENTRAL DE REGULACIÓN PARA H20 Y H50	235,00
260320	CENTRAL DE REGULACIÓN 1D	275,00
260323	CENTRAL DE REGULACIÓN 2D	365,00
260324	CENTRAL DE REGULACIÓN 3D	810,00
260326	SONDA PT 1000	25,00
260327	CAUDALÍMETRO CON SALIDA DE IMPULSOS QN 1,5	180,00
260328	CAUDALÍMETRO CON SALIDA DE IMPULSOS QN 2,5	200,00

ACCESORIOS CONEXIÓN CAPTADOR

Código	Modelo	PVP [€]
260201	KIT FIJACIÓN / AMPLIACIÓN 1 CSP V CUBIERTA PLANA	250,00
260202	KIT FIJACIÓN / AMPLIACIÓN 2 CSP V CUBIERTA PLANA	335,00
260203	KIT FIJACIÓN / AMPLIACIÓN 1 CSP H CUBIERTA PLANA	295,00
260211	KIT FIJACIÓN / AMPLIACIÓN 1 CSP V CUBIERTA INCLINADA	100,00
260212	KIT FIJACIÓN / AMPLIACIÓN 2 CSP V CUBIERTA INCLINADA	215,00
260213	KIT FIJACIÓN / AMPLIACIÓN 1 CSP H CUBIERTA INCLINADA	100,00
260301	ANCLAJE TEJA ÁRABE (2 UDS)	40,00
260302	ANCLAJE TEJA FRANCESA (2 UDS)	30,00
260303	ANCLAJE TEJA PIZARRA (2 UDS)	30,00
260309	CODO COMPRESIÓN 18 MM	20,00
260310	KIT PURGADOR AUTOMÁTICO	45,00
260307	VAINA EN T 18 MM	45,00
260308	TAPÓN CAPTADOR	10,00
019053	KIT SONDA ACS	65,00
260008	TWIN TUBO COBRE 18 MM	510,00
091185	BOMBA DE LLENADO MANUAL	205,00
260004	ANTICONGELANTE 20 L	110,00

• PVP IVA no incluido. Sólo para profesionales.

- Los precios de este catálogo-tarifa están sujetos a modificaciones, debido a cambio de tarifas de nuestros proveedores.
- Este catálogo-tarifa lleva solamente una pequeña parte de los productos de cada proveedor. Para otros productos, consúltenos o infórmese a través de la página web correspondiente.

SOLUCIONES 1 SERVICIO

BOMBA DE CALOR PARA CALEFACCIÓN



SERIE ELLITE

Alféa Excellia

*2 años de garantía TOTAL. Para ampliación de garantía, consultar



Código	Modelo	Potencia [kW]	PVP [€]
522888	ALFÉA EXCELLIA MONO 11	10,8	6.375,00
522889	ALFÉA EXCELLIA MONO 14	13,5	7.125,00
522890	ALFÉA EXCELLIA 11 T	10,8	6.040,00
522891	ALFÉA EXCELLIA 14 T	13	6.835,00
522892	ALFÉA EXCELLIA 16 T	15,2	7.525,00



SERIE PREMIUM

Alféa Extensa +

*2 años de garantía TOTAL. Para ampliación de garantía, consultar



Código	Modelo	Potencia [kW]	PVP [€]
522220	ALFÉA EXTENSA + 5	4,7	3.630,00
522221	ALFÉA EXTENSA + 6	6	3.950,00
522222	ALFÉA EXTENSA + 8	7,7	4.185,00
522225	ALFÉA EXTENSA + 10	10,6	5.460,00
522226	ALFÉA EXTENSA + 13	13,2	6.060,00
522227	ALFÉA EXTENSA + 16	15,5	6.695,00

• PVP IVA no incluido. Sólo para profesionales.

- Los precios de este catálogo-tarifa están sujetos a modificaciones, debido a cambio de tarifas de nuestros proveedores.
- Este catálogo-tarifa lleva solamente una pequeña parte de los productos de cada proveedor. Para otros productos, consúltenos o infórmese a través de la página web correspondiente.

BOMBA DE CALOR PARA CALEFACCIÓN

SOLUCIONES 2 SERVICIOS

SERIE ELLITE

Alféa Excellia Duo

*2 años de garantía TOTAL. Para ampliación de garantía, consultar



Código	Modelo	Potencia [kW]	PVP [€]
522676	ALFÉA EXCELLIA MONO DUO 11	10,8	7.720,00
522677	ALFÉA EXCELLIA MONO DUO 14	13,5	8.400,00
522684	ALFÉA EXCELLIA DUO 11 T	10,8	7.685,00
522685	ALFÉA EXCELLIA DUO 14 T	13	8.345,00
522686	ALFÉA EXCELLIA DUO 16 T	15,2	9.140,00



SERIE PREMIUM

Alféa Extensa Duo +

*2 años de garantía TOTAL. Para ampliación de garantía, consultar



Código	Modelo	Potencia [kW]	PVP [€]
522929	ALFÉA EXTENSA DUO + 5	4,7	5.610,00
522930	ALFÉA EXTENSA DUO + 6	6	5.950,00
522931	ALFÉA EXTENSA DUO + 8	7,7	6.115,00
522932	ALFÉA EXTENSA DUO + 10	10,6	7.200,00



SERIE PREMIUM

Alféa Hybrid Duo

*2 años de garantía TOTAL. Para ampliación de garantía, consultar



Código	Modelo	Potencia [kW]	PVP [€]
522637	ALFÉA HYBRID DUO 10	9,9	9.535,00
522638	ALFÉA HYBRID DUO 13	12,6	9.840,00
522639	ALFÉA HYBRID DUO 16	14,8	10.460,00



• PVP IVA no incluido. Sólo para profesionales.

- Los precios de este catálogo-tarifa están sujetos a modificaciones, debido a cambio de tarifas de nuestros proveedores.
- Este catálogo-tarifa lleva solamente una pequeña parte de los productos de cada proveedor. Para otros productos, consútenos o infórmese a través de la página web correspondiente.

BOMBA DE CALOR PARA CALEFACCIÓN



NUEVO

SERIE PREMIUM

Aeropack

*2 años de garantía TOTAL y 5 años en compresor BC ACS



AEROPACK PREMIUM

Código	Modelo	Potencia [kW]	Volumen de Acumulación de Aéromax [L]	PVP [€]
601010	AEROPACK PREMIUM EXTENSA + 5	4,7	200	5.825,00
601011	AEROPACK PREMIUM EXTENSA + 6	6	200	5.925,00
601012	AEROPACK PREMIUM EXTENSA + 8	7,7	200	6.580,00
601013	AEROPACK PREMIUM EXTENSA + 10	10,6	200	7.300,00
601014	AEROPACK PREMIUM EXTENSA + 13	13,2	200	7.825,00
601015	AEROPACK PREMIUM EXTENSA + 16	15,5	270	8.565,00
600826	AEROPACK PREMIUM EXCELLIA 11	10,8	200	8.130,00
600827	AEROPACK PREMIUM EXCELLIA 14	13,5	200	8.835,00
600972	AEROPACK PREMIUM EXCELLIA 11 T	10,8	200	7.855,00
600973	AEROPACK PREMIUM EXCELLIA 14 T	13	200	8.600,00
600974	AEROPACK PREMIUM EXCELLIA 16 T	15,2	270	9.430,00



NUEVO

SERIE ELLITE

ARC

*2 años de garantía TOTAL.



CONTROL REMOTO DE ALFÉA POR INTERNET

Código	Modelo	PVP [€]
075516	SISTEMA ARC 1 EQUIPO	545,00
075517	SISTEMA ARC DE 2 A 4 EQUIPOS	805,00
075519	PERSONALIZACIÓN ARC	150,00



NUEVO

SERIE ELLITE

Panamá Access

*2 años de garantía TOTAL.



RADIADOR DINÁMICO REVERSIBLE

Código	Modelo	PVP [€]
080480	PANAMA ACCESS 500	595,00
080484	PANAMA ACCESS 1000	660,00

• PVP IVA no incluido. Sólo para profesionales.

- Los precios de este catálogo-tarifa están sujetos a modificaciones, debido a cambio de tarifas de nuestros proveedores.
- Este catálogo-tarifa lleva solamente una pequeña parte de los productos de cada proveedor. Para otros productos, consúltenos o infórmese a través de la página web correspondiente.

BOMBA DE CALOR PARA CALEFACCIÓN
COMPONENTES Y ACCESORIOS ALFÉA

Función	Designación	Referencia	EXCELLIA	EXTENSA	HYBRID DUO	EXCELLIA DUO	EXTENSA DUO	PVP (€)
	SONDA DE AMBIENTE T37	075308	*	*		*	*	80,00
ACCESORIOS REGULACIÓN	SONDA DE AMBIENTE T55	073951	*	*	*	*	*	120,00
	SONDA DE AMBIENTE T58 (RADIO)	075313	*	*	*	*	*	180,00
	CENTRAL DE AMBIENTE T75	073954	*	*	*	*	*	270,00
	CENTRAL DE AMBIENTE T78 (RADIO)	074061	*	*	*	*	*	305,00
ACS	KIT ACS SPLIT	073991	*	*				230,00
	KIT 2 ZONAS SPLIT (+KIT EXT REGULACIÓN)	570630	*	*				1.255,00
2 ZONAS	KIT 2 ZONAS SPLIT DUO (+KIT EXT REGULACIÓN)	570629				*	*	990,00
	KIT 2 ZONAS ALFÉA HYBRID DUO	073953			*			885,00
	KIT EXTENSIÓN REGULACIÓN	075311	*	*		*	*	130,00
	KIT APOYO CALDERA SPLIT	073989	*	*				280,00
APOYO CALDERA	KIT APOYO CALDERA SPLIT DUO	073990				*	*	295,00
	BOTELLA DE DESACOPLAMIENTO	073957	*	*		*	*	755,00
FRÍO	KIT REFRESCAMIENTO	075312	*	*		*	*	45,00
	KIT PISCINA (+KIT EXT REGULACIÓN)	570631	*	*		*	*	355,00
PISCINA	KIT PISCINA HYBRID DUO	074064			*			540,00
	INTERCAMBIADOR PISCINA	570615	*	*	*	*	*	4.815,00
APOYOS ELÉCTRICOS	APOYO ELÉCTRICO 6 KW 230V MONOFÁSICO	073985	*	*		*	*	480,00
	APOYO ELÉCTRICO 9 KW 400V TRIFÁSICO	073987	*	*		*	*	480,00
	KIT GRAN CAUDAL	074077	*	*	*	*	*	735,00

• PVP IVA no incluido. Sólo para profesionales.

- Los precios de este catálogo-tarifa están sujetos a modificaciones, debido a cambio de tarifas de nuestros proveedores.
- Este catálogo-tarifa lleva solamente una pequeña parte de los productos de cada proveedor. Para otros productos, consúltenos o infórmese a través de la página web correspondiente.



NUEVO

SERIE ELLITE

*2 años de garantía TOTAL.



Oniris



Código	Modelo	Potencia (W)	Ancho (mm)	Altura (mm)	Profundidad (mm)	Peso (Kg)	PVP (€)
506907	ONIRIS H 750 W	750	613	615	110	10,8	480,00
506910	ONIRIS H 1000 W	1000	761	615	110	13,0	535,00
506912	ONIRIS H 1250 W	1250	909	615	110	15,4	565,00
506915	ONIRIS H 1500 W	1500	1058	615	110	18,0	600,00
506920	ONIRIS H 2000 W	2000	1205	615	110	20,4	670,00



SERIE PREMIUM

*2 años de garantía TOTAL.



Nirvana



Código	Modelo	Potencia (W)	Cota A (mm)	Cota B (mm)	Ancho (mm)	Altura (mm)	Profundidad (mm)	Peso (Kg)	PVP (€)
507905	NIRVANA DIGITAL 500 W	500	235	345	508	615	138	8	305,00
507907	NIRVANA DIGITAL 750 W	750	235	345	508	615	138	8	330,00
507910	NIRVANA DIGITAL 1000 W	1000	383	345	656	615	138	10	370,00
507912	NIRVANA DIGITAL 1250 W	1250	531	345	804	615	138	12	405,00
507915	NIRVANA DIGITAL 1500 W	1500	679	345	952	615	138	15	440,00
507920	NIRVANA DIGITAL 2000 W	2000	901	345	1174	615	138	17	480,00

HASTA FIN DE EXISTENCIAS



SERIE CONCEPT

*2 años de garantía TOTAL.



F17

Código	Modelo	Potencia (W)	Cota A (mm)	Cota B (mm)	Ancho (mm)	Altura (mm)	Profundidad (mm)	Peso (Kg)	PVP (€)
513005	F17 500 W	500	121	256	369	450	78	3,9	70,00
513010	F17 1000 W	1000	195	256	445	450	78	4,4	80,00
513015	F17 1500 W	1500	343	256	592	450	78	5,8	90,00
513020	F17 2000 W	2000	491	256	740	450	78	7	100,00

• PVP IVA no incluido. Sólo para profesionales.

- Los precios de este catálogo-tarifa están sujetos a modificaciones, debido a cambio de tarifas de nuestros proveedores.
- Este catálogo-tarifa lleva solamente una pequeña parte de los productos de cada proveedor. Para otros productos, consúltenos o infórmese a través de la página web correspondiente.

CALEFACCIÓN ELÉCTRICA

ACCESORIOS

ACCESORIOS HILO PILOTO

Código	Modelo	PVP [€]
602009	CENTRAL PROG MURAL HILO PILOTO 2 ZONAS	140,00
602014	KIT CHRONOPASS + INTERFACE HILO PILOTO	95,00
602210	OPTIMIZADOR DE POTENCIA	165,00

ACCESORIOS CORRIENTE PORTADORA

Código	Modelo	PVP [€]
602052	CENTRAL PROG MURAL CORRIENTE PORTADORA 2 ZONAS	190,00
602013	CHRONOPASS CORRIENTE PORTADORA	75,00
602211	INTERFACE	70,00

SERIE CONCEPT

*2 años de garantía TOTAL.



2012

Código	Modelo	Potencia (W)	Cota A (mm)	Cota B (mm)	Ancho (mm)	Altura (mm)	Profundidad (mm)	Peso (Kg)	PVP [€]
831105	TOALLERO 2012 500 W	500	779	350	480	1013	85	12	175,00
831107	TOALLERO 2012 750 W	750	1230	350	480	1464	85	17	285,00



- PVP IVA no incluido. Sólo para profesionales.
- Los precios de este catálogo-tarifa están sujetos a modificaciones, debido a cambio de tarifas de nuestros proveedores.
- Este catálogo-tarifa lleva solamente una pequeña parte de los productos de cada proveedor. Para otros productos, consúltenos o infórmese a través de la página web correspondiente.

SISTEMA MULTICAPA: PRESS-FITTINGS y COMPRESIÓN

Disponemos de espesores
20 x2,5 y 20x2,25

Novedad accesorios estañados
y ampliamos la gama hasta
diámetro 90

Accesorios multi-pinza hasta
diámetro 32 (TH-H-F-RF-U-B)



SISTEMA PEX: PRESS-FITTINGS y COMPRESIÓN

Disponemos de todos los
espesores existentes.

Accesorios multi-pinza hasta
diámetro 32. (RF-B-H-U)



SISTEMA SUELO RADIANTE

AENOR del sistema para suelo radiante SILENTO y CLASSIC

Nuevos sistemas radiante: SECCO H18 y RIBASSATO H16 (para
reformas, solicite información)

Colectores pre-montados

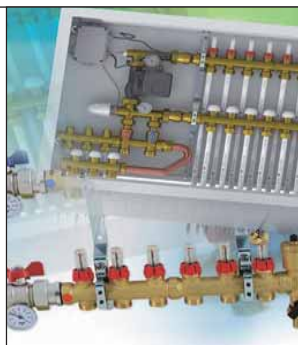

Encontrará todos nuestros artículos en el catálogo, no dude en hacer sus consultas al telf. 961417570
o si lo prefiere tiemme.sistemas@tiemme.com

• PVP IVA no incluido. Sólo para profesionales.

- Los precios de este catálogo-tarifa están sujetos a modificaciones, debido a cambio de tarifas de nuestros proveedores.
- Este catálogo-tarifa lleva solamente una pequeña parte de los productos de cada proveedor. Para otros productos, consúltenos o infórmese a través de la página web correspondiente.

COBRARING
Racores de
compresión
para tubo de
PE – PED – PEX –
MULTICAPA

Hasta diámetro 110

Serie reducida
 COMPACT



WATERBLOCK

Accesorios para reparaciones en cobre, pex y multicapa, e incluso la posibilidad de compaginar los 3 materiales

Adaptadores compatibles para los colectores y válvulas de radiador



RACORES DE
LATÓN ROSCADO

Racores de latón fabricados bajo la norma UNI EN 12165 con materia prima 99CW617N



RACORES DE
COMPRESIÓN
PARA TUBO
COBRE / INOX
SERIE 1000 / 1100

Racores hasta diámetro 54

Racores con junta plana para instalaciones SOLARES



VÁLVULAS
DE ESFERA Y
GRIFERÍA DE
LATÓN PARA
AGUA



COLECTORES
Y EQUIPOS DE
DISTRIBUCIÓN

Disponemos de cajas y colectores pre-montados (consúltenos)



• PVP IVA no incluido. Sólo para profesionales.

- Los precios de este catálogo-tarifa están sujetos a modificaciones, debido a cambio de tarifas de nuestros proveedores.
- Este catálogo-tarifa lleva solamente una pequeña parte de los productos de cada proveedor. Para otros productos, consúltenos o infórmese a través de la página web correspondiente.

VÁLVULAS Y ACCESORIOS PARA RADIADORES



SISTEMAS Y COMPONENTES PARA INSTALACION SOLAR



REGULACIÓN AMBIENTE

NOVEDAD: CLIMAV 6000, un sistema "SIN FRONTERAS": El sistema CLIMAV 6000 se presenta como una plataforma integrada única, idónea a funcionar junto con las aplicaciones domóticas más extendidas en la actualidad



COMPONENTES PARA CENTRAL TÉRMICA

Válvulas de equilibrado hasta DN 200



CONTABILIZACIÓN DE ENERGÍA

Solicite su estudio sin compromiso



POLIPROPILENO RANDOM (PPR)



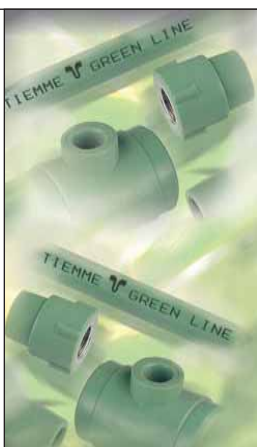

Ampliamos gama hasta diámetro 110







Accesorios electrosoldados



• PVP IVA no incluido. Sólo para profesionales.



- Los precios de este catálogo-tarifa están sujetos a modificaciones, debido a cambio de tarifas de nuestros proveedores.
- Este catálogo-tarifa lleva solamente una pequeña parte de los productos de cada proveedor. Para otros productos, consúltenos o infórmese a través de la página web correspondiente.

DESCRIPCION	REF.	MEDIDA	P.V.P. €
Curva 90° M-H 	0001010	10	3,265
	0001012	12	1,120
	0001014	14	1,029
	0001015	15	0,887
	0001016	16	1,091
	0001018	18	1,383
	0001022	22	1,922
	0001028	28	5,322
	0001035	35	15,674
	0001042	42	23,513
	0001054	54	43,709
	Curva 90° H-H 	0002010	10
0002012		12	0,634
0002014		14	1,054
0002015		15	0,860
0002016		16	1,014
0002018		18	1,245
0002022		22	1,932
0002028		28	3,110
0002035		35	8,589
0002042		42	11,885
0002054		54	33,541
0002064		64	110,489
0002067		67	138,628
0002076		76	190,519
0002080	80	246,585	
0002108	108	353,153	
Curva 45° M-H 	0040010	10	4,280
	0040012	12	1,625
	0040014	14	1,364
	0040015	15	0,734
	0040016	16	1,746
	0040018	18	1,726
	0040022	22	1,681
	0040028	28	3,559
	0040035	35	13,435
	0040042	42	23,466
	0040054	54	39,250
	0040064	64	132,819
	0040067	67	149,477
	0040080	80	182,357
Curva 45° H-H 	0041010	10	3,803
	0041012	12	2,363
	0041014	14	1,133
	0041015	15	0,793
	0041016	16	1,257
	0041018	18	1,695
	0041022	22	1,945
	0041028	28	3,484
	0041035	35	12,194

DESCRIPCION	REF.	MEDIDA	P.V.P. €
	0041042	42	21,473
	0041054	54	39,250
	0041064	64	135,183
	0041067	67	138,610
	0041076	76	161,807
	0041080	80	182,815
	Curva desviación H-H (puente) 	0085012	12
0085014		14	8,695
0085015		15	4,181
0085016		16	9,709
0085018		18	11,279
Curva desviación M-H 	0086012	12	7,698
	0086014	14	7,913
	0086015	15	3,821
	0086016	16	8,896
	0086018	18	9,371
Codo 90° H-H 	0090008	8	3,744
	0090010	10	1,846
	0090012	12	0,644
	0090014	14	0,782
	0090015	15	0,646
	0090016	16	0,982
	0090018	18	0,949
	0090022	22	1,571
	0090028	28	2,609
	0090035	35	10,465
	0090042	42	17,161
	0090054	54	32,598
	0090064	64	79,156
	0090067	67	122,142
0090076	76	160,534	
0090080	80	183,621	
0090108	108	377,848	
Codo 90° M-H 	0092010	10	2,914
	0092012	12	1,379
	0092014	14	0,903
	0092015	15	0,692
	0092016	16	1,091
	0092018	18	1,525
	0092022	22	2,356
	0092028	28	4,154
	0092035	35	16,474
	0092042	42	23,359
	0092054	54	45,351
	0092064	64	117,468
	0092067	67	152,450

• PVP IVA no incluido. Sólo para profesionales.



- Los precios de este catálogo-tarifa están sujetos a modificaciones, debido a cambio de tarifas de nuestros proveedores.
- Este catálogo-tarifa lleva solamente una pequeña parte de los productos de cada proveedor. Para otros productos, consúltenos o infórmese a través de la página web correspondiente.

DESCRIPCION	REF.	MEDIDA	P.V.P. €		
	"T" HHH	C130010	10	2,791	
		C130012	12	1,172	
		C130014	14	1,152	
		C130015	15	1,001	
		C130016	16	1,318	
		C130018	18	2,000	
		C130022	22	2,977	
		C130028	28	5,428	
		C130035	35	15,737	
		C130042	42	29,558	
		C130054	54	50,091	
		C130064	64	149,647	
		C130067	67	158,172	
		C130076	76	185,184	
	C130080	80	249,166		
	C130108	108	425,149		
	"T" reducida H-HH	C131809	12.10.10	7,715	
		C131810	12.10.12	5,936	
		C131816	12.14.12	3,114	
		C131818	14.12.12	2,357	
		C131819	14.12.14	1,639	
		C131821	14.14.12	2,056	
		C131823	12.15.12	6,087	
		C131831	15.12.12	4,556	
		C131832	15.12.15	2,240	
		C131834	15.15.12	5,796	
		C131838	16.12.12	3,485	
		C131839	16.12.14	2,669	
		C131840	16.12.16	2,438	
		C131841	16.14.12	3,986	
		C131842	16.14.14	2,438	
		C131843	16.14.16	1,869	
		C131844	16.16.12	3,744	
		C131845	16.16.14	2,577	
		C131847	14.18.14	3,789	
		C131849	15.18.15	5,615	
		C131850	15.22.15	11,917	
		C131853	18.12.16	5,875	
		C131854	18.12.15	9,418	
		C131855	18.12.12	10,519	
		C131856	18.12.18	3,925	
		C131857	18.14.14	4,645	
		C131858	18.14.18	2,408	
		C131859	18.15.12	11,640	
		C131860	18.15.15	2,730	
		C131861	18.15.18	1,657	
			C131862	18.16.16	4,938
			C131863	18.16.18	4,556
		C131865	18.18.12	12,700	
		C131866	18.18.14	4,750	
		C131867	18.18.15	3,326	

DESCRIPCION	REF.	MEDIDA	P.V.P. €	
		C131868	14.22.14	7,346
		C131871	16.22.16	7,774
		C131873	18.22.18	7,698
		C131874	18.28.18	23,173
		C131878	22.12.12	12,523
		C131879	22.12.22	8,391
		C131880	22.14.14	8,327
		C131881	22.14.22	4,202
		C131883	22.15.15	4,938
		C131884	22.15.18	5,463
		C131885	22.15.22	2,341
		C131886	22.16.16	7,530
		C131887	22.16.22	4,416
		C131888	22.18.15	10,858
		C131889	22.18.18	5,841
		C131890	22.18.22	3,590
		C131891	22.22.12	14,080
		C131893	22.22.15	7,487
		C131894	22.22.16	8,312
		C131895	22.22.18	8,866
		C131898	22.28.22	15,063
		C131902	28.12.28	17,391
		C131904	28.15.15	19,264
		C131905	28.15.22	13,987
	C131906	28.15.28	5,474	
	C131908	28.16.28	12,131	
	C131909	28.18.18	21,076	
	C131910	28.18.15	20,703	
	C131911	28.18.22	13,880	
	C131912	28.18.28	9,632	
	C131914	28.22.18	19,952	
	C131915	28.22.15	22,085	
	C131916	28.22.22	11,319	
	C131917	28.22.28	6,105	
	C131918	28.28.15	21,949	
	C131919	28.28.18	18,971	
	C131920	28.28.22	14,953	
	C131921	28.35.28	28,818	
	C131927	35.15.35	26,353	
	C131928	35.18.35	27,241	
	C131930	35.22.22	39,094	
	C131931	35.22.35	17,562	
	C131932	35.28.22	36,639	
	C131933	35.22.28	24,355	
	C131934	35.28.35	25,062	
	C131935	35.35.22	44,706	
	C131936	35.28.28	24,998	
	C131937	35.35.28	42,254	
	C131942	42.22.42	38,726	
	C131945	42.28.42	42,746	
	C131947	42.35.35	68,618	

• PVP IVA no incluido. Sólo para profesionales.

- Los precios de este catálogo-tarifa están sujetos a modificaciones, debido a cambio de tarifas de nuestros proveedores.
- Este catálogo-tarifa lleva solamente una pequeña parte de los productos de cada proveedor. Para otros productos, consúltenos o infórmese a través de la página web correspondiente.









DESCRIPCION	REF.	MEDIDA	P.V.P. €
	C131948	42.35.42	52,976
	C131949	42.42.28	72,453
	C131955	54.22.54	84,862
	C131956	54.28.54	92,177
	C131958	54.35.54	92,298
	C131960	54.42.54	93,019
Manguito de reducción H-H	C240709	12X10	2,175
	C240710	15X10	3,146
	C240711	14X12	1,042
	C240712	16X14	1,042
	C240713	16X12	1,303
	C240714	16X15	2,102
	C240715	18X12	2,869
	C240716	18X14	1,719
	C240717	18X15	0,995
	C240718	18X16	1,779
	C240719	22X12	6,305
	C240720	22X14	2,623
	C240721	22X15	2,730
	C240722	22X16	2,807
	C240723	22X18	1,858
	C240725	28X12	10,309
	C240726	28X15	6,028
	C240727	28X18	5,875
	C240728	28X22	2,914
	C240730	35X18	17,821
	C240731	35X22	11,671
	C240732	35X28	14,340
	C240735	42X28	20,553
	C240736	42X35	16,082
	C240739	54X42	30,798
	C240744	15X14	1,363
	C240796	15X12	1,190
	C240800	64X54	46,841
	C240801	67X54	71,718
	C240804	76X54	76,826
	C240805	76X64	75,442
	C240808	80X67	179,398
Manguito de reducción M-H	C243608	12X10	1,826
	C243609	14X12	0,784
	C243610	15X10	2,010
	C243611	15X12	0,855
	C243612	15X14	1,885
	C243613	16X12	1,149
	C243614	16X14	0,843
	C243616	18X12	2,116
	C243617	18X14	1,320
	C243618	18X15	0,727
	C243619	18X16	1,364
	C243621	22X12	4,878
	C243622	22X14	2,102

DESCRIPCION	REF.	MEDIDA	P.V.P. €
	C243623	22X15	1,346
	C243624	22X16	1,686
	C243625	22X18	1,367
	C243627	28X12	10,23
	C243628	28X14	6,597
	C243629	28X15	5,061
	C243630	28X16	6,779
	C243631	28X18	5,582
	C243632	28X22	2,296
	C243634	35X15	15,214
	C243635	35X18	12,041
	C243636	35X22	11,487
	C243637	35X28	7,608
	C243638	42X18	36,520
	C243639	42X22	20,585
	C243641	42X28	16,242
	C243642	42X35	13,727
	C243643	54X28	35,704
	C243645	54X35	32,102
	C243646	54X42	26,074
	C243800	64X54	56,718
	C243801	67X54	85,706
	C243804	76X54	74,953
	C243805	76X64	83,281
	C243808	80X67	120,667
Manguito con tope H-H	C270010	10	0,476
	C270012	12	0,397
	C270014	14	0,434
	C270015	15	0,361
	C270016	16	0,505
	C270018	18	0,564
	C270022	22	0,909
	C270028	28	1,649
	C270035	35	4,095
	C270042	42	7,822
	C270054	54	13,237
	C270064	64	38,359
	C270067	67	45,674
	C270076	76	51,026
	C270080	80	67,642
	C270108	108	129,094
Tapón H	C301010	10	2,484
	C301012	12	2,010
	C301014	14	2,210
	C301015	15	1,058
	C301016	16	2,438
	C301018	18	1,290
	C301022	22	2,193
	C301028	28	4,186
	C301035	35	11,258
	C301042	42	19,877
	C301054	54	28,157









• PVP IVA no incluido. Sólo para profesionales.

- Los precios de este catálogo-tarifa están sujetos a modificaciones, debido a cambio de tarifas de nuestros proveedores.
- Este catálogo-tarifa lleva solamente una pequeña parte de los productos de cada proveedor. Para otros productos, consútenos o infórmese a través de la página web correspondiente.

Sistema certificado TRADEPRESS : Tubo-Accesorios





DESCRIPCION	REF.	MEDIDA	P.V.P. €
	Manguito macho 6700U /6700161	16X1/2	1,78
	6700201	20X1/2	2,02
	6700202	20X3/4	2,82
	6700251	25X3/4	3,53
	6700252	25X1	4,47
	6700321	32X1	4,90
	Manguito unión 6701161	16X16	1,61
	6701201	20X20	2,15
	6701251	25X25	3,97
	6701321	32X32	5,30
	Manguito unión reducción 6701401	20X16	1,94
	6701405	25X20	3,15
	6701407	32x25	4,65
	Manguito hembra 6702U 6702161	16X1/2	2,19
	6702201	20X1/2	2,26
	6702202	20X3/4	2,98
	6702251	25X3/4	3,67
	6702321	32X1	5,99
	Codo 6703U 6703161	16X16	2,30
	6703201	20X20	3,25
	6703251	25X25	5,35
	6703321	32X32	8,15
	Codo macho 6704U 6704161	16X1/2	2,84
	6704201	20X1/2	3,19
	6704251	25X3/4	4,83
	Codo hembra 6705U 6705161	16X1/2	2,62
	6705201	20X1/2	3,16
	6705202	20X3/4	3,93
	6705251	25X3/4	4,82
	6705321	32X1	9,76
	Codo placa 6706U 6706161	16X1/2	4,09
	6706201	20X1/2	4,80



DESCRIPCION	REF.	MEDIDA	P.V.P. €
	Te 6707U 6707161	16X16X16	3,21
	6707201	20X20X20	4,16
	6707251	25X25X25	7,36
	6707321	32X32X32	12,73
	Te reducida 6707U R 6707401	16X20X16	3,59
	6707403	20X16X16	3,66
	6707404	20X16X20	3,93
	6707405	20X20X16	4,00
	6707407	25X16X25	5,69
	6707408	25X20X20	5,36
	6707409	25X20X25	6,13
	6707410	25X25X20	6,97
	6707412	32X25X32	9,22
	Te hembra 6709U 6709161	16X1/2	3,71
	6709201	20X1/2	4,49
	6709250	25X3/4	7,69
	6709321	32X1	12,59
	Racord móvil hembra 6735U 6775161	16X1/2	2,42
	6775202	20X1/2	2,71
	6775203	20X3/4	3,27
	6775252	25X3/4	4,23
	6775322	32X1	6,01
	Llave de corte esfera 6780 6780161	16X16	11,73
	6780203	20X20	12,23
	6780251	25X25	18,15
	6781161	16X16	13,77
	6781203	20X20	14,10
	6781251	25X25	19,27
Tubo multicapa		16X2	1,25
TRADE PEX-AL-PEX		18X2	1,52
		20X2	1,72
		25X2,5	2,47
		32X3	4,14
  			

• PVP IVA no incluido. Sólo para profesionales.





- Los precios de este catálogo-tarifa están sujetos a modificaciones, debido a cambio de tarifas de nuestros proveedores.
- Este catálogo-tarifa lleva solamente una pequeña parte de los productos de cada proveedor. Para otros productos, consúltenos o infórmese a través de la página web correspondiente.

DESCRIPCION	REF.	MEDIDA	P.V.P. €
	700020012	20X1/2	3,04
	700025034	25X3/4	3,99
	700032100	32X1	6,41
	700040114	40X1 1/4	11,07
	700050112	50X1 1/2	14,84
	700063200	63X2	25,72
	700520012	20X1/2	2,95
	700525034	25X3/4	3,96
	700532100	32X1	6,04
	700540114	40X1 1/4	10,49
	700550112	50X1 1/2	16,86
	700563200	63X2	25,42
	701520000	20	5,06
	701525000	25	6,87
	701532000	32	10,30
	701540000	40	16,68
	701550000	50	22,94
	701563000	63	39,37
	702520012	20X1/2	6,90
	702525034	25X3/4	9,51
	702532100	32X1	14,50
	702540114	40X1 1/4	24,23
	702550112	50X1 1/2	34,68
	702563200	63X2	62,06
	703020000	20	8,95
	703025000	25	12,05
	703032000	32	18,80
	703040000	40	31,98
	703050000	50	44,73
	703063000	63	80,11
	703520012	20X1/2	4,54
	703525034	25X3/4	6,07
	703532100	32X1	9,66
	703540114	40X1 1/4	16,83
	703550112	50X1 1/2	23,18
	703563200	63X2	40,53
	703720012	20X1/2	4,26
	703725034	25X3/4	5,74
	703732100	32X1	8,80
	703740114	40X1 1/4	15,26
	703750112	50X1 1/2	21,70
	703763200	63X2	38,84
	703920000	0	6,31
	703925000	25	8,40
	703932000	32	12,91
	703940000	40	21,83
	703950000	50	30,79
	703963000	63	53,34

DESCRIPCION	REF.	MEDIDA	P.V.P. €
	800011040	110X4"	179,17
	800075200	75X2"	64,20
	800075212	75X2 1/2	60,93
	800090212	90X2 1/2	90,66
	800090300	90X3"	86,12
	800511040	110X4"	179,79
	800575212	75X2 1/2	60,28
	800590300	90X3"	87,31
	801511000	110	333,91
	801575000	75	103,94
	801590000	90	150,78
	802575200	75X2"	140,20
	802590212	90X2 1/2	207,86
	803075000	75	186,10
	803090000	90	273,48
	803575212	75X2 1/2	93,36
	803590300	90X3"	177,37
	803775212	5X2 1/2	90,35
	803790300	90X3"	186,75
	803975000	75	128,71
	803990000	90	246,56
			

• PVP IVA no incluido. Sólo para profesionales.

- Los precios de este catálogo-tarifa están sujetos a modificaciones, debido a cambio de tarifas de nuestros proveedores.
- Este catálogo-tarifa lleva solamente una pequeña parte de los productos de cada proveedor. Para otros productos, consúltenos o infórmese a través de la página web correspondiente.

DESCRIPCION:	Calderas murales a gas 	REF.	POTENCIA	P.V.P. €
 CE	Caldera RinNOVA Cond Met.	312	25,0	1.756,00
	Caldera RinNOVA Cond Met.	313	34,9	2.228,00
 CE	Multicodens Simple 55 Kw	205	54,0	3.139,00
 CE	Caldera RinNOVA NOx 24SE Met.	315	24,2	1.325,00
	Caldera RinNOVA NOx 24SE Gpl	316	24,2	1.325,00
	Caldera RinNOVA NOx 28SE Met.	317	28,0	1.446,90
	Caldera RinNOVA NOx 28SE Gpl	318	28,0	1.446,90
 CE	Caldera RinNOVA 24SE Met.	342	24,3	1.068,00
	Caldera RinNOVA 24SE Gpl	343	24,3	1.068,00
	Caldera RinNOVA 28SE Met	346	28,4	1.276,00
	Caldera RinNOVA 28SE Gpl	347	28,4	1.276,00
	Caldera RinNOVA 32SE Met.	348	31,7	1.410,00
	Caldera RinNOVA 32SE Gpl	349	31,7	1.410,00

DESCRIPCION:	Radiadores de aluminio inyectado 						
	Modelo NLBA		NLBA 600	NLBA 700	NLBA 800	NLBA 900	NLBA 350
	Emission térmica Kcal/h UNISO158	IT 60	204,1	186,3	165,0	144,0	102,6
	EN442	IT 50	159,5	145,7	129,3	112,9	80,9
	Emission térmica Watt UNISO158	IT 60	236,7	216,1	191,4	167,0	119,0
	EN442	IT 50	185,0	169,0	150,0	131,0	93,9
	Exponente	n	1,350	1,349	1,336	1,332	1,300
	Dimensiones H : Altura total	mm	880	780	680	580	430
	J : Distancia entre ejes	mm	800	700	600	500	350
	P : Profundidad	mm	95	95	95	95	95
	L : Ancho del elemento	mm	90	90	90	90	90
	Conexiones	Ø	1"	1"	1"	1"	1"
Códigos*							
Precio elemento	€	17,86	16,62	14,39	12,49	12,34	
	Modelo TRA		TRA 600	TRA 700	TRA 800	TRA 900	TRA 350
	Emission térmica Kcal/h UNISO158	IT 60	204,1	186,3	165,0	144,0	102,6
	EN442	IT 50	159,5	145,7	129,3	112,9	80,9
	Emission térmica Watt UNISO158	IT 60	236,7	216,1	191,4	167,0	119,0
	EN442	IT 50	185,0	169,0	150,0	131,0	93,9
	Exponente	n	1,350	1,349	1,336	1,332	1,300
	Dimensiones H : Altura total	mm	880	780	680	580	430
	J : Distancia entre ejes	mm	800	700	600	500	350
	P : Profundidad	mm	95	95	95	95	95
	L : Ancho del elemento	mm	90	90	90	90	90
	Conexiones	Ø	1"	1"	1"	1"	1"
Códigos*							
Precio elemento	€	17,86	16,62	14,39	12,49	12,34	



DESCRIPCION:	Radiadores de aluminio inyectado 						
	Modelo FARAL FLY		FARAL FLY 600	FARAL FLY 700	FARAL FLY 800	FARAL FLY 900	FARAL FLY 350
	Emission térmica Kcal/h UNISO158	IT 60	181,3	162,2	149,0	126,4	90,8
	EN442	IT 50	141,8	127,3	117,8	98,8	70,7
	Emission térmica Watt UNISO158	IT 60	210,3	188,2	172,9	146,5	111,1
	EN442	IT 50	164,5	147,7	138,7	116,7	87,8
	Exponente	n	1,342	1,330	1,290	1,302	1,291
	Dimensiones H : Altura total	mm	880	780	680	580	430
	J : Distancia entre ejes	mm	800	700	600	500	350
	P : Profundidad	mm	90	90	90	90	90
	L : Ancho del elemento	mm	90	90	90	90	90
	Conexiones	Ø	1"	1"	1"	1"	1"
Códigos*							
Precio elemento	€	16,41	15,23	13,13	11,72	11,48	

* PVP IVA no incluido. Sólo para profesionales.

- Los precios de este catálogo-tarifa están sujetos a modificaciones, debido a cambio de tarifas de nuestros proveedores.
- Este catálogo-tarifa lleva solamente una pequeña parte de los productos de cada proveedor. Para otros productos, consúltenos o infórmese a través de la página web correspondiente.

DESCRIPCIÓN: **Sistemas de suelo radiante eurotherm**

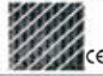
PLANCHAS

	artículo	descripción	R m ² /W	confecciones	medida plancha	Precio unidad
	art. 10024	plancha euroflex 20/50 revestida	0,55	17 m ²	1350x750 mm	€ m ² 11,98
	art. 10021	plancha euroflex 20/50 no revestida	0,55	18 m ²	1350x750 mm	€ m ² 8,87
	art. 10022	plancha euroflex 30/60 no revestida	0,85	14 m ²	1350x750 mm	€ m ² 11,78
	1211010310	plancha euroflex R 10/32 extra	0,28	12,17 m ²	1300x780 mm	€ m ² 13,61
	1211010123	plancha euroflex R 22/44 extra	0,70	8,12 m ²	1300x780 mm	€ m ² 15,39
	1211010130	plancha euroflex R 30/52 extra	0,70	8,12 m ²	1300x780 mm	€ m ² 18,04
	art. 10015	plancha europlus flex 20 mm	0,60	15 m ²	rollo 15 m ²	€ m ² 12,02
	art. 10537	plancha europlus flex 27 mm	0,80	12 m ²	rollo 12 m ²	€ m ² 14,10
	art. 10544	plancha europlus flex 44 mm	1,30	8 m ²	plancha: 2x1 m	€ m ² 19,25
	1212020130	plancha acoustic 30/52	0,75	—	—	€ m ² 16,99
	art. 10005	plancha eurosuper 23 mm	0,90	10 m ²	1200x625 mm	€ m ² 25,65
	art. 10006	plancha eurosuper 33 mm	1,30	10 m ²	1200x625 mm	€ m ² 27,78
	art. 10002	plancha eurosuper 46 mm	1,80	10 m ²	1200x625 mm	€ m ² 32,63

TUBERÍAS

	art. 16198	tubo PE-Xa barrera evoh 16 x 1,8	200 400 m	€ m 0,88
	art. 18200	tubo PE-Xa barrera evoh 18 x 2	200 400 m	€ m 1,04
	art. 20200	tubo PE-Xa barrera evoh 20 x 2	200 400 m	€ m 1,14
	art. 20014	tubo Mid Composite 14 x 2	140 210 m	€ m 1,19

REGULACIÓN CALEFACCIÓN Y REFRESCAMIENTO

	artículo	descripción	Precio unidad
	art. 500310	Mix R climática verano/invierno Aproximadamente hasta 300 m ²	€ unit. 1.441,23
	art. 500320	Mix Top climática verano/invierno Aproximadamente hasta 450 m ²	€ unit. 1.666,52

COLECTORES COMPONIBLES

	artículo	descripción	L [mm]	Precio unidad
		Colector elite black-line componible 03+03	296	€ unit. 266,42
		Colector elite black-line componible 04+04	352	€ unit. 301,61
		Colector elite black-line componible 05+05	408	€ unit. 336,80
		Colector elite black-line componible 06+06	464	€ unit. 371,99
		Colector elite black-line componible 07+07	520	€ unit. 407,18
		Colector elite black-line componible 08+08	576	€ unit. 442,37
		Colector elite black-line componible 09+09	632	€ unit. 477,56
		Colector elite black-line componible 10+10	688	€ unit. 512,75
		Colector elite black-line componible 11+11	744	€ unit. 547,94
		Colector elite black-line componible 12+12	800	€ unit. 583,13
		Colector elite black-line componible 13+13	856	€ unit. 618,32
		Colector elite black-line componible 14+14	912	€ unit. 653,51

• PVP IVA no incluido. Sólo para profesionales.

- Los precios de este catálogo-tarifa están sujetos a modificaciones, debido a cambio de tarifas de nuestros proveedores.
- Este catálogo-tarifa lleva solamente una pequeña parte de los productos de cada proveedor. Para otros productos, consúltenos o infórmese a través de la página web correspondiente.

TUBOS SERIE B

DIAMETRO	LONG. TOTAL/TUBO	PVP
75	3 METROS	8,078 €
90	3 METROS	9,702 €
110	3 METROS	12,533 €
125	3 METROS	14,414 €
160	3 METROS	18,434 €
200	3 METROS	28,195 €
32	5 METROS	5,821 €
40	5 METROS	7,088 €
50	5 METROS	8,870 €
75	5 METROS	13,405 €
90	5 METROS	16,196 €
110	5 METROS	21,226 €
125	5 METROS	24,611 €
160	5 METROS	31,541 €
200	5 METROS	47,500 €
250	5 METROS	78,784 €
315	5 METROS	125,730 €

CONSULTAR DESCUENTOS

• PVP IVA no incluido. Sólo para profesionales.

- Los precios de este catálogo-tarifa están sujetos a modificaciones, debido a cambio de tarifas de nuestros proveedores.
- Este catálogo-tarifa lleva solamente una pequeña parte de los productos de cada proveedor. Para otros productos, consúltenos o infórmese a través de la página web correspondiente.

Conexión de aparatos a gas a la instalación receptora o dispositivo móvil de GLP

TIPO	PRESINOX EXTENSIBLE DN12	PRESINOX EXTENSIBLE DN20/DN25	PRESINOX 14800	PRESINOX 14800 VÁLVULA 15069
FIJO	✓ SI *	✓ SI	✓ SI	✓ SI
MOVIL	✗ NO	✗ NO	✗ NO	✓ SI
MECHEROS Y SOPLETES	✗ NO	✗ NO	✓ SI	✗ NO

* Hasta longitud extendida máxima 470 mm. Longitudes mayores se debe instalar PRESINOX 14800.

PRODUCTO	NORMA FLEXIBLE	NORMA VÁLVULA	NORMA CONEXIÓN ROSCA	CERTIFICACIÓN
PRESINOX EXTENSIBLE	UNE 60713		UNE 60719	N - AENOR
PRESINOX 14800	UNE-EN 14800		UNE 60719	N - AENOR / CE
PRESINOX VÁLVULA 14800 *	UNE-EN 14800	UNE-EN 15069	UNE-EN 10226-1	CE
PRESINOX GLP 14800	UNE-EN 14800		UNE 60719	CE

* Las conexiones flexibles con enchufe de seguridad deben suministrarse con enlaces roscados según norma UNE-EN 10226-1, tal y como recoge la actualización de la norma UNE 60670/7. Estos productos deben cumplir la normativa CE con las normas UNE-EN 14800, norma UNE-EN 15069 y norma de roscas UNE-EN 10226-1. (La unión al aparato del conector roscado deberá efectuarse mediante rosca externa cónica R1/2 o rosca interna Rp1/2 según la norma UNE-EN 10226-1, no admitiéndose en ningún caso enlaces por racor dos piezas)



Tubo flexible metálico reforzado para conexión de aparatos fijos o móviles a gas.

CARACTERÍSTICAS TÉCNICAS

- Gases de la 2ª y 3ª familia.
- Sin limitación de radio de curvatura.
- Tubo interior corrugado de acero inox de alta flexibilidad.
- Refuerzo intermedio con trenzado inox.
- Recubrimiento exterior de poliolefina libre de halógenos, como protección contra la corrosión y los agentes externos.
- Casquillos inox.
- Resistente al fuego hasta temperatura 650 °C.

INSTALACIÓN

Conexión de aparatos fijos o móviles a gas: encimeras, hornos, cocinas, placas de cocción, calentadores, estufas...

Gracias al enchufe rápido, permite retirar el aparato para su limpieza y reparación con total facilidad y seguridad.

La funda de protección permite la limpieza del flexible (no utilizar detergentes agresivos).

CERTIFICACIÓN

Conforme a la norma UNE-EN 14800:2009 UNE-EN 15069:2009 De obligado cumplimiento según la Directiva de Productos de Construcción 89/106/CE.



- ✓ Diámetro exterior: 20 mm
- ✓ Diámetro interior: 12 mm
- ↑ Diámetro de paso: 8 mm
- ⬇ Caudal > 0,8 m³/h
- ⊖ Sin limitación de radio de curvatura
- ⬇ Presión de trabajo: 0,5 bar



PRESINOX VÁLVULA 14800

Longitud mm		Longitud mm	750	1000	1500	2000	
MM 1212	M1/2"	M1/2"	CÓDIGOS	201184	8611	8612	8613
MH 1212	M1/2"	H1/2"		201185	8616	8617	8618
PRESINOX VÁLVULA 14800			PVP E	74,28	88,62	103,79	115,56
			EMBALAJE	unidades/bolsa	1	1	1
				unidades/caja	10	10	10

■ Las referencias cuyos códigos estén marcados en color amarillo serán entregadas al transporte en un máximo de 72 horas. (Ver condiciones generales de venta)

- PVP IVA no incluido. Sólo para profesionales.
- Los precios de este catálogo-tarifa están sujetos a modificaciones, debido a cambio de tarifas de nuestros proveedores.
- Este catálogo-tarifa lleva solamente una pequeña parte de los productos de cada proveedor. Para otros productos, consútenos o infórmese a través de la página web correspondiente.

GAMA GAS
Tarifa Febrero 2015



Tubo flexible metálico reforzado para conexión de aparatos fijos a gas.

CARACTERÍSTICAS TÉCNICAS

- Gases de la 2ª y 3ª familia.
- Sin limitación de radio de curvatura.
- Tubo interior corrugado de acero inox de alta flexibilidad.
- Refuerzo intermedio con trenzado inox.
- Recubrimiento exterior de

poliolefina libre de halógenos, como protección contra la corrosión y los agentes externos.

- Casquillos inox.
- Resistente al fuego hasta temperatura 650 °C.

INSTALACIÓN

Conexión de aparatos fijos o móviles a gas: encimeras, hornos, cocinas, placas de cocción, calentadores, estufas...

CERTIFICACIÓN

Conforme a la norma UNE-EN 14800:2009
De obligado cumplimiento según la Directiva de Productos de Construcción 89/106/CE.



Diámetro exterior: 20 mm

Diámetro interior: 12 mm

Diámetro de paso: 9,5 mm

Caudal > 1,5 m³/h

Sin limitación de radio de curvatura

Presión de trabajo: 0,5 bar

PRESINOX 14800

		Longitud mm	500	750	1000	1500	2000		
HH 1212	H1/2"		H1/2"	CÓDIGOS	201117	201118	8621	8622	8623
MH 1212	M1/2"		H1/2"		201120	201121	201122	201124	201125
PRESINOX 14800			PVP E	56,16	61,74	68,26	86,04	95,90	
EMBALAJE			unidades/bolsa	1	1	1	1	1	
			unidades/caja	10	10	10	10	10	



Flexible para la conexión de aparatos de uso doméstico que utilizan el butano y propano distribuidos por recipientes.

CARACTERÍSTICAS TÉCNICAS

- Sin limitación de radio de curvatura.
- Regulador: presión de salida 29 mbar.

INSTALACIÓN

Tucai dispone de un regulador de 30 gr con rosca de salida M 20x1,5

CERTIFICACIÓN

Conforme a la norma UNE-EN 14800:2009
De obligado cumplimiento según la Directiva de Productos de Construcción 89/106/CE



Caudal > 1,3 Kg/h

Sin limitación de radio de curvatura

Presión de trabajo: 0,5 bar

PRESTACIONES

Tubería interior acero inoxidable austenítico

Excelente flexibilidad.
Resistencia al envejecimiento

Trenzado de acero inoxidable

Resistencia mecánica
Elasticidad mecánica

Protección de PVC

Facilidad de limpieza
Protege del ambiente exterior



PRESINOX GLP 14800

		Longitud mm	1000	1500		
H1/2 -H 20x1,5	H1/2"		H20x1,5	CÓDIGOS	8627	8628
PRESINOX GLP 14800			PVP E	78,66	89,33	
EMBALAJE			unidades/bolsa	1	1	
			unidades/caja	10	10	
			Regulador			
M 20x1,5		CÓDIGOS	4706			
REGULADOR BUTANO			PVP E	20,59		
EMBALAJE			unidades/bolsa	1		
			unidades/caja	30		

Las referencias cuyos códigos estén marcados en color amarillo serán entregadas al transporte en un máximo de 72 horas. (Ver condiciones generales de venta)

• PVP IVA no incluido. Sólo para profesionales.

- Los precios de este catálogo-tarifa están sujetos a modificaciones, debido a cambio de tarifas de nuestros proveedores.
- Este catálogo-tarifa lleva solamente una pequeña parte de los productos de cada proveedor. Para otros productos, consúltenos o infórmese a través de la página web correspondiente.

GAMA GAS
Tarifa Febrero 2015



Flexible metálico extensible para instalaciones fijas a gas.

CARACTERÍSTICAS TÉCNICAS

- Gases de la 2ª y 3ª familia.
- Con funda de protección.

INSTALACIÓN

Conexión de aparatos fijos a gas calentadores, calderas, encimeras, etc.
Al ser extensibles en un 70 % permiten acoplar el producto a cada instalación.

CERTIFICACIÓN

Fabricado según UNE 60.713/1.
Reconocido por la norma UNE 60670-7 para instalaciones según directrices del RD 919/2006.



	DN12	DN20	DN25	
Diámetro exterior	19	31	36	mm
Diámetro interior	12	20	25	mm
Radio curv. mínimo	31	47	55	mm
Presión de trabajo	0,4	0,4	0,4	bar

PRESINOX EXTENSIBLE DN12 Hasta longitud extendida máxima de 470 mm. Para longitudes mayores se debe instalar PRESINOX 14800.

PRESINOX EXTENSIBLE DN12

		Longitud mm	130-220	200-375	275-465
PR HH 1212	H1/2"	H1/2" CÓDIGOS	4378	4379	4366
PR H1/2 - H 20x1,5	H1/2"	H20x1,5	4457	4454	4464
PRESINOX EXTENSIBLE H 1/2 DN12		PVP E	17,59	20,00	23,99
EMBALAJE		unidades/bolsa	5	5	5
		unidades/caja	50	50	50
PR MH 1212	M1/2"	H1/2" CÓDIGOS		4373	4374
PRESINOX EXTENSIBLE M 1/2 DN12		PVP E		21,60	25,90
EMBALAJE		unidades/bolsa		5	5
		unidades/caja		50	50
PR HH 1234	H1/2"	H3/4" CÓDIGOS		4390	4391
PRESINOX EXTENSIBLE HH 1234 DN12		PVP E		22,83	27,91
EMBALAJE		unidades/bolsa		5	5
		unidades/caja		50	50

PRESINOX EXTENSIBLE DN20

		Longitud mm	110-185	220-375	300-510	500-850	750-1275	1000-1700
PR HH 3434	H3/4"	H3/4" CÓDIGOS	4401	4402	4403	4404	4405	4406
PRESINOX EXTENSIBLE HH-3434 DN20		PVP E	21,60	27,83	34,30	43,21	46,58	53,21
EMBALAJE		unidades/bolsa	5	5	5	5	5	5
		unidades/caja	50	50	25	25	25	25
PR MH 3434	M3/4"	H3/4" CÓDIGOS	4395	4396	4397	4398	4399	4400
PRESINOX EXTENSIBLE MH-3434 DN20		PVP E	25,07	31,98	36,29	44,90	48,34	55,27
EMBALAJE		unidades/bolsa	5	5	5	5	5	5
		unidades/caja	50	50	25	25	25	25

PRESINOX EXTENSIBLE DN25

		Longitud mm	300-510	500-850	750-1275	1000-1700
PR HH 1	H1"	H1" CÓDIGOS	3989	4258	3819	3789
PRESINOX EXTENSIBLE H1 DN25		PVP E	44,06	55,50	58,20	69,87
EMBALAJE		unidades/bolsa	1	1	1	1
		unidades/caja	25	25	25	25
PR MH 1	M1"	H1" CÓDIGOS	2769	4307	4169	4145
PRESINOX EXTENSIBLE M1 DN25		PVP E	44,90	56,58	59,34	71,19
EMBALAJE		unidades/bolsa	1	1	1	1
		unidades/caja	25	25	25	25

■ Las referencias cuyos códigos estén marcados en color amarillo serán entregadas al transporte en un máximo de 72 horas. (Ver condiciones generales de venta)

- PVP IVA no incluido. Sólo para profesionales.
- Los precios de este catálogo-tarifa están sujetos a modificaciones, debido a cambio de tarifas de nuestros proveedores.
- Este catálogo-tarifa lleva solamente una pequeña parte de los productos de cada proveedor. Para otros productos, consúltenos o infórmese a través de la página web correspondiente.



NOVEDAD

EPDM homologado bajo norma sanitaria francesa ACS.
XP P 41 280 (ACS – Attestation de la Conformité Sanitaire)
Directiva Europea de Agua Potable 98/83/CE



Flexible con trenzado exterior de acero inoxidable y diámetro interior de 8 mm para conexión de instalaciones sanitarias

CARACTERÍSTICAS TÉCNICAS

- Tubería EPDM ACS.
- Racorería de latón.
- Casquillo y trenzado de acero inoxidable.

UTILIZACIÓN

Conexión de griferías o elementos sanitarios provistos de racorería 3/8" o 1/2".

CERTIFICACIÓN

Marca de calidad reconocida por el Ministerio de Industria para el cumplimiento del CTE (Código Técnico de la Edificación).

- Fabricado según UNE-EN 13618.



- Diámetro exterior: 12 mm
- Diámetro interior: 8 mm
- Diámetro de paso: 6 mm
- Caudal nominal: 29 L/min
- Radio de curvatura: 30 mm
- Presión de servicio: 10 bar
- Temperatura: 90 °C
- H2O potable

TAQ

		Longitud en mm.													
		100	150	200	250	300	350	400	450	500	600	800	1000		
HH 3838	H3/8"	CÓDIGOS		9158	4658	3811	703	2562	5804	6782	1012	3622	5815	1117	4305
MH 3838	M3/8"	CÓDIGOS		9207	6431	2646	721	2203	5816	6783	1014	4211	6650	6651	6652
TAQ 3/8"- 3/8		PVP €		2,24	2,43	2,48	2,68	2,85	3,02	3,18	3,47	3,72	4,19	5,24	6,29
EMBALAJE		unidades/bolsa	10	10	10	10	10	10	10	10	10	10	10	10	10
EMBALAJE		unidades/caja	100	100	100	100	100	100	100	100	100	100	100	100	100
HH 1212	H1/2"	CÓDIGOS		902	5709	3949	709	3618	5805	6339	9264	3623	3953	3954	3955
HH 3812	H3/8"	CÓDIGOS		903	6547	5806	715	5808	5809	6800	1013	3810	5807	6655	3956
MH 3812	M3/8"	CÓDIGOS		905	6653	726	727	2202	5888	730	1015	5943	6654	5814	6656
MH 1212	M1/2"	CÓDIGOS		906	1546	3905	733	1863	5876	1864	1022	1865	1866	1499	1547
MH 1238	M1/2"	CÓDIGOS		907	1548	6796	5890	1867	5892	1868	1025	1869	1870	1549	1550
TAQ 1/2 (3/8"- 1/2)		PVP €		2,60	2,77	2,81	2,97	3,16	3,38	3,56	3,87	4,20	4,79	5,96	7,14
EMBALAJE		unidades/bolsa	10	10	10	10	10	10	10	10	10	10	10	10	10
EMBALAJE		unidades/caja	100	100	100	100	100	100	100	100	100	100	100	100	100

TAQ GRIF

		Longitud en mm.				
		300	400	500		
H3/8 M10x1 L17	H3/8"	CÓDIGOS		5962	5718	5956
H3/8 M10x1 L37	H3/8"	CÓDIGOS		5851	5802	7062
H3/8 M10x1 L50	H3/8"	CÓDIGOS		7057	7061	7063
TAQ GRIF		PVP €		3,83	4,23	4,60
EMBALAJE		unidades/bolsa	10	10	10	
EMBALAJE		unidades/caja	100	100	100	

TAQ CODO

		Longitud en mm.										
		200	250	300	350	400	500	600	800	1000		
HH 3838	H3/8"	CÓDIGOS		6842	2358	3818	2360	2361	5850	2560	2535	6854
MH 3838	M3/8"	CÓDIGOS		2350	2351	5771	2353	6849	6210	6851	2532	6855
HH 1212	H1/2"	CÓDIGOS		6863	2372	6660	2374	6875	6659	4597	6886	1197
MH 1212	M1/2"	CÓDIGOS		2364	2365	1118	2367	2368	6661	2561	2538	6662
TAQ CODO		PVP €		7,23	7,43	7,63	7,83	8,04	8,45	8,65	9,83	10,68
EMBALAJE		unidades/bolsa	10	10	10	10	10	10	10	10	10	10
EMBALAJE		unidades/caja	100	100	100	100	100	100	100	100	100	100

Las referencias cuyos códigos estén marcados en color amarillo serán entregadas al transporte en un máximo de 72 horas. (Ver condiciones generales de venta)

• PVP IVA no incluido. Sólo para profesionales.

- Los precios de este catálogo-tarifa están sujetos a modificaciones, debido a cambio de tarifas de nuestros proveedores.
- Este catálogo-tarifa lleva solamente una pequeña parte de los productos de cada proveedor. Para otros productos, consúltelos o infórmese a través de la página web correspondiente.

GAMA AGUA
Tarifa Febrero 2015



NOVEDAD

EPDM homologado bajo norma sanitaria francesa ACS.
XP P 41 280 (ACS - Attestation de la Conformité Sanitaire)
Directiva Europea de Agua Potable 98/83/CE



Flexible con trenzado exterior de acero inoxidable y diámetro interior de 13 mm, para conexión de aparatos de calefacción y aire acondicionado de 1/2" o 3/4" que requieran caudales inferiores a 65 l/min.

CARACTERÍSTICAS TÉCNICAS

- Tubería EPDM ACS.
- Racoreería de latón.
- Casquillo y trenzado de acero inoxidable.
- Fabricado según UNE-EN 13618.

Bajo norma sanitaria francesa ACS



- ⊘ Diámetro exterior : 17 mm
- ⊘ Diámetro interior : 13 mm
- ↑ Diámetro de paso: 9,8 mm
- ↻ Caudal nominal: 70 l/min
- ⊙ Radio de curvatura: 45 mm
- ⊕ Presión de servicio: 10 bar
- ⊕ Temperatura: 90 °C
- ⊕ H₂O potable

TAQ SUPER

		Longitud en mm.		150	200	250	300	350	400	500	600	800	1000
HH 1212	H1/2"	H1/2"	CÓDIGOS	5703	888	889	5704	881	7109	1432	5484	5461	5493
MH 1212	M1/2"	H1/2"			894	7098	896	1852	898	7110	6042	7111	7113
TAQ SUPER 1/2"			PVP €		6,64	6,78	7,16	7,56	7,92	8,30	9,68	10,63	12,42
EMBALAJE		unidades/bolsa			10	10	10	10	10	10	10	10	10
unidades/caja					100	100	100	100	50	50	50	50	50
HH 3434	H3/4"	H3/4"	CÓDIGOS	852	853	854	5708	856	7125	1439	7127	1435	5494
HH 3412	H3/4"	H1/2"			859	860	861	6452	863	864	5997	1091	2588
MH 3434	M3/4"	H3/4"			866	867	868	6028	870	7126	6029	7128	7130
MH 3412	M3/4"	H1/2"			873	874	875	6626	877	878	6629	847	4332
MH 1234	M1/2"	H3/4"			880	7137	882	6026	202521	7149	6027	1029	7161
TAQ SUPER 3/4"			PVP €		8,04	8,21	8,61	8,95	9,34	9,74	11,41	12,26	14,00
EMBALAJE		unidades/bolsa			10	10	10	10	10	10	10	10	10
unidades/caja					50	50	50	50	50	50	50	50	50

***TAQ SUPER CONT**

		Conexión flexible para puente de contador		120
MM 3478	M3/4"	M7/8"	CÓDIGOS	1427
TAQ SUPER CONT 3/4" - 7/8"			PVP €	11,75
EMBALAJE		unidades/bolsa		10
unidades/caja				50

*No homologado a CSTBat

TAQ SUPER CODO

		Longitud en mm.		200	250	300	350	400	500	600	800	1000
HH 1212	H1/2"	H1/2"	CÓDIGOS	6035	2386	6036	2388	6030	6031	6032	6617	1415
MH 1212	M1/2"	H1/2"			6635	2379	6636	2381	2382	6637	2543	6638
TAQ SUPER CODO 1/2"			PVP €		13,39	13,94	14,47	14,98	15,52	16,59	17,69	19,75
EMBALAJE		unidades/bolsa			10	10	10	10	10	10	10	10
unidades/caja					100	100	100	50	50	50	50	50
HH 3434	H3/4"	H3/4"	CÓDIGOS	2399	2400	6212	2402	6213	6640	7181	6624	6432
MH 3434	M3/4"	H3/4"			2392	2393	6641	2395	2396	6642	2551	6643
HH 1234	H1/2"	H3/4"			3643	3693	3610	3696	3695	4245	-	-
MH 1234	M1/2"	H3/4"			674	1056	1057	675	201256	1059	4174	-
TAQ SUPER CODO 3/4"			PVP €		15,18	15,72	16,21	16,74	17,27	18,36	19,47	21,63
EMBALAJE		unidades/bolsa			10	10	10	10	10	10	10	10
unidades/caja					50	50	50	50	50	50	50	50

Las referencias cuyos códigos estén marcados en color amarillo serán entregadas al transporte en un máximo de 72 horas. (Ver condiciones generales de venta)

- PVP IVA no incluido. Sólo para profesionales.
- Los precios de este catálogo-tarifa están sujetos a modificaciones, debido a cambio de tarifas de nuestros proveedores.
- Este catálogo-tarifa lleva solamente una pequeña parte de los productos de cada proveedor. Para otros productos, consúltelos o infórmese a través de la página web correspondiente.



NOVEDAD

EPDM homologado bajo norma sanitaria francesa ACS.
XP P 41 280 (ACS – Attestation de la Conformité Sanitaire)
Directiva Europea de Agua Potable 98/83/CE
Certificado AENOR bajo norma UNE-EN 13618

Flexible con trenzado exterior polimérico y diámetro interior de 8 mm para conexión de instalaciones sanitarias.

UTILIZACIÓN

Conexión de griferías o elementos sanitarios provistos de racorería 3/8" o 1/2".

- CARACTERÍSTICAS TÉCNICAS**
- Tubería EPDM.
 - Racorería de latón.
 - Casquillo de acero inoxidable.



	DN 8	DN 13	
	Diámetro exterior	12 19	mm
	Diámetro interior	8 13	mm
	Diámetro de paso	6,2 10	mm
	Caudal nominal	29 70	l/min
	Radio curv. mínimo	25 45	mm
	Presión máxima	10 10	bar
	Temperatura	90 90	°C
	H ₂ O potable		

TAQ ACB DN8



		Longitud en mm.							
		200	250	300	350	400	500		
IH 3838	H3/8"	H3/8"	CÓDIGOS	202993	202994	202995	202996	202997	202998
IH 3838	M3/8"	H3/8"		203016	-	203017	-	203018	203019
QA ACB 3/8"			PVP €	2,65	2,86	3,05	3,22	3,40	3,97
IH 1212	H1/2"	H1/2"	CÓDIGOS	202999	203000	203001	203002	203003	203004
IH 1212	M1/2"	H1/2"		203012	-	203013	-	203014	203015
IH 3812	H3/8"	H1/2"		203008	-	203009	-	203010	203011
QA ACB 1/2"			PVP €	3,00	3,17	3,38	3,61	3,81	4,49
EMBALAJE		unidades/bolsa		10	10	10	10	10	10
		unidades/caja		100	100	100	100	100	100

TAQ GRIF ACB DN8



		Longitud en mm.				
		300	400	500		
HM 3/8 M10x1 L17	H3/8"	M10x1 L17	CÓDIGOS	203020	203021	203022
TAQ GRIF ACB H3/8-M10X1-L17			PVP €	4,09	4,52	4,92
EMBALAJE		unidades/bolsa		10	10	10
		unidades/caja		100	100	100



EPDM homologado bajo norma sanitaria francesa ACS.
XP P 41 280 (ACS – Attestation de la Conformité Sanitaire)
Directiva Europea de Agua Potable 98/83/CE

Flexible con trenzado polimérico de alta resistencia a la corrosión y diámetro interior de 13 mm, especialmente recomendado para conexión de termos eléctricos, como para aparatos de calefacción y aire acondicionado de 1/2" o 3/4", que requieran caudales inferiores a 70 l/min.



TAQ SUPER ACB DN13



		Longitud en mm.						
		250	300	350	400	500		
HH 1212	H1/2"	H1/2"	CÓDIGOS	201050	201051	200127	201054	201053
MH 1212	M1/2"	H1/2"		200551	200550	200126	201052	201055
TAQ SUPER ACB 1/2" TP			PVP €	7,43	7,84	8,22	8,61	10,04
EMBALAJE		unidades/bolsa		10	10	10	10	10
		unidades/caja		100	100	50	50	50
HH 3434	H3/4"	H 3/4"	CÓDIGOS	201056	201057	200125	201058	201059
MH 3434	M3/4"	H3/4"		201060	201061	200124	201062	201063
TAQ SUPER 3/4" TP			PVP €	8,93	9,28	9,69	10,10	11,84
EMBALAJE		unidades/bolsa		10	10	10	10	10
		unidades/caja		50	50	50	50	50

*No homologado a AENOR

■ Las referencias cuyos códigos estén marcados en color amarillo serán entregadas al transporte en un máximo de 72 horas. (Ver condiciones generales de venta)

• PVP IVA no incluido. Sólo para profesionales.

- Los precios de este catálogo-tarifa están sujetos a modificaciones, debido a cambio de tarifas de nuestros proveedores.
- Este catálogo-tarifa lleva solamente una pequeña parte de los productos de cada proveedor. Para otros productos, consúltenos o infórmese a través de la página web correspondiente.

GAMA AGUA
Tarifa Febrero 2015



NOVEDAD

* EPDM homologado bajo norma sanitaria francesa ACS.
XP P 41 280 (ACS - Attestation de la Conformité Sanitaire)
Directiva Europea de Agua Potable 98/83/CE



Flexible con trenzado exterior de acero inoxidable, para conexión de aparatos de calefacción y aire acondicionado de gran caudal

CARACTERÍSTICAS TÉCNICAS

- Tubería EPDM (reforzada a partir de 1 1/2"). T
- Racorería de latón.
- Casquillo de acero inoxidable.
- Trenzado de acero inoxidable.



Bajo norma sanitaria francesa ACS. (3/4" y 1")*



	3/4"	1"	1 1/4"	1 1/2"	2"	
Diámetro exterior	27	33	42	52	62	mm
Diámetro interior	19	25	30	40	50	mm
Diámetro de paso	15	20	25	32	40	mm
Caudal nominal	120	200	400	700	1.050	l/min
Radio curv. mínimo	70	100	190	230	300	mm
Presión máxima	10	10	10	8	7	bar
Temperatura	90	90	90	90	90	°C
H ₂ O potable						

TAQ EXTRA

		Longitud en mm.							
		300	400	500	600	800	1000		
* HH 3/4	H3/4"	CÓDIGOS		6677	8211	6621	8213	6678	1107
MH 3/4	M3/4"	CÓDIGOS		8210	501	6613	8214	8215	6615
TAQ EXTRA 3/4"		PVP €		14,62	15,22	17,42	18,51	24,63	27,68
EMBALAJE		unidades/bolsa		5	5	5	5	5	5
		unidades/caja		30	30	30	30	30	30
* HH 1	H1"	CÓDIGOS		8216	8218	6681	8220	6682	6619
MH 1	M1"	CÓDIGOS		8217	521	6695	8221	1162	6620
TAQ EXTRA 1"		PVP €		20,88	21,72	24,65	27,52	34,20	36,41
EMBALAJE		unidades/bolsa		3	3	3	3	3	3
		unidades/caja		21	21	21	21	21	21
HH 1 1/4	H1 1/4"	CÓDIGOS		1386	1387	1388	1389	1391	1392
MH 1 1/4	M1 1/4"	CÓDIGOS		1379	1380	1381	1382	1384	1385
TAQ EXTRA 1 1/4"		PVP €		45,06	49,88	54,68	59,50	66,14	78,76
EMBALAJE		unidades/bolsa		3	3	3	3	3	3
		unidades/caja		9	9	9	9	9	9
HH 1 1/2	H1 1/2"	CÓDIGOS		2563	2494	2495	2496	2498	2499
MH 1 1/2	M1 1/2"	CÓDIGOS		2500	2501	2502	2503	2505	2506
TAQ EXTRA 1 1/2"		PVP €		83,50	89,77	96,04	98,37	110,43	127,43
EMBALAJE		unidades/bolsa		2	2	2	2	2	2
		unidades/caja		8	8	8	8	8	8
HH 2	H2"	CÓDIGOS		2507	2508	2509	2510	2512	2513
MH 2	M2"	CÓDIGOS		2514	2515	2516	2517	2519	2520
TAQ EXTRA 2"		PVP €		94,45	101,87	113,58	116,59	131,34	151,95
EMBALAJE		unidades/bolsa		1	1	1	1	1	1
		unidades/caja		5	5	5	5	5	5

TAQ EXTRA CODO



		Longitud en mm.							
		300	400	500	600	800	1000		
* HH 3/4	H3/4"	CÓDIGOS		8240	2419	6697	8244	8246	6711
MH 3/4	M3/4"	CÓDIGOS		8241	2409	6696	2412	8247	6712
TAQ EXTRA CODO 3/4"		PVP €		23,14	25,02	26,92	28,80	32,60	36,39
EMBALAJE		unidades/bolsa		5	5	5	5	5	5
		unidades/caja		30	30	30	30	30	30
* HH 1	H1"	CÓDIGOS		2437	2439	6713	8252	8254	6717
MH 1	M1"	CÓDIGOS		8249	8251	6714	2432	8255	6718
TAQ EXTRA CODO 1"		PVP €		30,66	33,29	35,87	38,53	43,92	49,26
EMBALAJE		unidades/bolsa		3	3	3	3	3	3
		unidades/caja		21	21	21	21	21	21

■ Las referencias cuyos códigos estén marcados en color amarillo serán entregadas al transporte en un máximo de 72 horas. (Ver condiciones generales de venta)

- PVP IVA no incluido. Sólo para profesionales.
- Los precios de este catálogo-tarifa están sujetos a modificaciones, debido a cambio de tarifas de nuestros proveedores.
- Este catálogo-tarifa lleva solamente una pequeña parte de los productos de cada proveedor. Para otros productos, consúltenos o infórmese a través de la página web correspondiente.



Sistema de instalación rápido y flexible de equipos de calefacción y solar para paso de agua.

CARACTERÍSTICAS TÉCNICAS

- Tubo de acero inoxidable de espiras paralelas AISI 316L (DIN 1.4404) conforme a ISO 10380.
- Alta resistencia a la corrosión y a la temperatura.
- Presión máxima de utilización: 10 bar.
- Fácil de conformar y aislar.
- Sin pérdida de caudal al ser doblado.
- Anillas de seguridad de acero inoxidable.
- Racorería de latón niquelado.

	DN8	DN12	DN16	DN20	DN25	
Diámetro exterior	12,1	16,5	21,5	26,5	32	mm
Diámetro interior	8	12	16	20	25	mm
Racorería	3/8"	1/2"	3/4"	1"	1 1/4"	mm
Presión máxima	10	10	10	10	10	bar

RIVER INOX

		DN8 3/8"	DN12 1/2"	DN16 3/4"	DN20 1"	DN25 1 1/4"
	CÓDIGOS	6540	6546	6552	6558	-
4M/ROLLO	PVP €	29,75	36,14	45,66	55,17	74,37
	CÓDIGOS	6542	6548	6554	6560	6566
10M/ROLLO	PVP €	74,37	90,35	114,14	137,91	214,00
	CÓDIGOS	6543	6549	6555	6561	6567
20M/ROLLO	PVP €	148,73	180,71	223,51	266,31	428,00
	CÓDIGOS	6544	6550	6556	6562	6568
50M/ROLLO	PVP €	353,10	428,00	535,00	642,00	1.027,20
	CÓDIGOS	6485	6486	6487	6488	6489
ANILLAS DE SEGURIDAD	PVP €	0,47	0,53	0,58	0,79	3,87
	EMBALAJE unidades/bolsa	10	10	10	10	10
	CÓDIGOS	6480	6481	6482	6483	6484
TUERCAS (Juntas no incluidas)	PVP €	0,47	0,72	0,95	1,79	3,14
	EMBALAJE unidades/bolsa	10	10	10	10	10
	CÓDIGOS	6495	6496	6497	6498	6499
JUNTAS	PVP €	0,18	0,25	0,34	0,44	0,54
	EMBALAJE unidades/bolsa	10	10	10	10	10
	CÓDIGOS	6490	6491	6492	6493	6494
MACHONES (Superficie extra)	PVP €	1,18	1,55	2,34	3,86	8,40
	EMBALAJE unidades/bolsa	10	10	10	10	10

Las referencias cuyos códigos estén marcados en color amarillo serán entregadas al transporte en un máximo de 72 horas. (Ver condiciones generales de venta)

- PVP IVA no incluido. Sólo para profesionales.
- Los precios de este catálogo-tarifa están sujetos a modificaciones, debido a cambio de tarifas de nuestros proveedores.
- Este catálogo-tarifa lleva solamente una pequeña parte de los productos de cada proveedor. Para otros productos, consúltenos o infórmese a través de la página web correspondiente.

GAMA AGUA
Tarifa Febrero 2015



MALETÍN INSTALACIÓN

MALETÍN DE INSTALACIÓN	CÓDIGO	6500
	PVP €	280,00

1 PISTÓN	1 CORTATUBOS		
1 UTILLAJE DE DN12 Y DN16	10 ANILLAS DE SEGURIDAD DE 1/2" (DN12)	10 TUERCAS 1/2" (DN12)	10 JUNTAS 1/2" (DN12)
1 UTILLAJE DE DN8 Y DN20	10 ANILLAS DE SEGURIDAD DE 3/4" (DN16)	10 TUERCAS 3/4" (DN16)	10 JUNTAS 3/4" (DN16)

Machones no incluidos. Juntas de fibra estándar para aplicaciones sanitarias y calefacción (temperatura máxima. + 110°C). Disponibles bajo pedido juntas especiales de alta temperatura para aplicaciones. de energía solar térmica. La tubería DN25 no requiere embolo compactador de espiras. El apriete se realiza directamente roscando el machón contra la tuerca.



BLISTER KIT INSTALACIÓN

BLISTER KIT INSTALACIÓN	CÓDIGO	201936
	PVP €	190,00

1 PISTÓN	1 UTILLAJE DE DN12 Y DN16	1 UTILLAJE DE DN8 Y DN20
----------	---------------------------	--------------------------

RIVER INOX ACCESORIOS

MALETÍN DE PLÁSTICO	CÓDIGO	6505
	PVP €	74,90
PISTÓN	CÓDIGO	6503
	PVP €	117,70
UTILLAJE 1/2" + 3/4" (DN12 + DN16)	CÓDIGO	6501
	PVP €	29,96
UTILLAJE 3/8" + 1" (DN8 + DN20)	CÓDIGO	6502
	PVP €	29,96
CORTATUBOS	CÓDIGO	6504
	PVP €	35,31

MONTAJE DE LOS TERMINALES

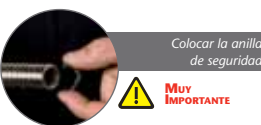
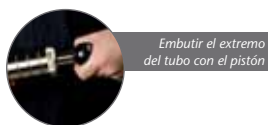

Las referencias cuyos códigos estén marcados en color amarillo serán entregadas al transporte en un máximo de 72 horas. (Ver condiciones generales de venta)

- PVP IVA no incluido. Sólo para profesionales.
- Los precios de este catálogo-tarifa están sujetos a modificaciones, debido a cambio de tarifas de nuestros proveedores.
- Este catálogo-tarifa lleva solamente una pequeña parte de los productos de cada proveedor. Para otros productos, consútenos o infórmese a través de la página web correspondiente.

Solución de Climatización Invisible por suelo

SISTEMA KLETT AUTOFIJACIÓN



Uponor Klett Autofijación panel rollo

Sistema certificado con de AENOR.

Panel liso fabricado en poliestireno expandido elastificado (EEPS) con recubrimiento de fibras. Cumple con la normativa UNE-EN 1264 y con los requisitos de aislamientos térmicos y acústicos frente a ruido por impacto del CTE. También cuenta con propiedades de aislamiento acústico frente a ruido aéreo. Válido para tubería de 16 mm. El recubrimiento de autofijación permite la unión entre paneles mediante solape adhesivo y un paso de tubería es de 50 mm marcado mediante cuadrícula impresa.

Código 1063402, $R_t = 0,65 \text{ m}^2\text{K/W}$

Código 1063322, $R_t = 0,75 \text{ m}^2\text{K/W}$. Sistema certificado con de AENOR.

! EL SISTEMA MÁS RÁPIDO DE INSTALAR

Código Uponor	Dimensión	Uds. Caja	Uds. Palet	Descripción	PVP/m. ud
1063402	10x1 m 25-2 mm	10 m ²	60 m ²	Uponor Klett Autofijación panel rollo	12,50 €/m ²
1063322	10x1 m 30-2 mm	10 m ²	60 m ²	Uponor Klett Autofijación panel rollo	15,50 €/m ²



Uponor Klett Comfort Pipe Autofijación

Tubería de polietileno reticulado. Fabricada según el método Engel con barrera antidifusión etilvinil-alcohol (EVAL) y recubierta de una capa adicional de PE modificado, para proteger contra agresiones a la tubería.

Una cinta de autofijación envuelve la tubería y permite su unión al panel. Esta cinta protege a la tubería en caso de ser arrastrada.

! Tubería con certificado de marca de AENOR.

Código Uponor	Dimensión	Uds. Caja	Uds. Palet	Descripción	PVP/m. ud
1047624	16x1,8 mm	240 m	1.200	Uponor Klett Comfort Pipe Autofijación	2,27 €
1047625	16x1,8 mm	640 m	1.280	Uponor Klett Comfort Pipe Autofijación	2,24 €

NOVEDAD Uponor Multi Autofijación cinta unión



Cinta de fibra y de aspecto invisible que permite la unión entre paneles frontalmente, evitándose filtraciones de mortero durante su vertido según normativa UNE-EN-1264.

Código Uponor	Dimensión	Uds. Caja	Uds. Palet	Descripción	PVP/m. ud
1071799	60 mm	50 m	-	Uponor Multi Autofijación cinta unión	0,95 €/m



Uponor Multi Autofijación zócalo perimetral

Banda de espuma de polietileno con doble cinta adhesiva para su unión a la pared y al panel.

Absorbe las dilataciones del mortero de cemento y evita los puentes térmicos.

Código Uponor	Dimensión	Uds. Caja	Uds. Palet	Descripción	PVP/m. ud
1010081	150 mm x10 mm	50 m	-	Uponor Multi Autofijación zócalo perimetral	2,00 €

• PVP IVA no incluido. Sólo para profesionales.

- Los precios de este catálogo-tarifa están sujetos a modificaciones, debido a cambio de tarifas de nuestros proveedores.
- Este catálogo-tarifa lleva solamente una pequeña parte de los productos de cada proveedor. Para otros productos, consúltenos o infórmese a través de la página web correspondiente.

Solución de Climatización Invisible por suelo

SISTEMA COMFORT NUBOS PLUS

NOVEDAD

Uponor Nubos PLUS Panel IB

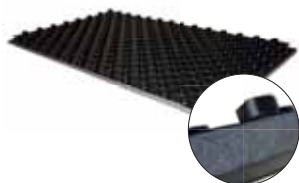

Panel de tetones fabricado en poliestireno expandido modificado (NEO-EPS) con recubrimiento termoconformado. Cumple con la normativa UNE-EN 1264 y con los requisitos de aislamientos térmicos y acústicos frente a ruido por impacto del CTE. También cuenta con propiedades de aislamiento acústico frente a ruido aéreo. Válido para tubería de 16 mm y 17 mm. El recubrimiento termoconformado, fabricado en PE, permite la unión entre paneles mediante solape por encastre y un paso de tubería de 50mm.

Superficie útil 1,12 m².

Código 1084026, R_s = 0,75 m²K/W.

Código 1084027, R_s = 1,25 m²K/W.

Código Uponor	Dimensión	Uds. Caja	Uds. Palet	Descripción	PVP/m. ud
1084026	1450x850x19 mm	18,45 m ²	92,25 m ²	Uponor Nubos PLUS panel IB 75	17,80 €/m ²
1084027	1450x850x34 mm	12,13 m ²	61,5 m ²	Uponor Nubos PLUS panel IB 125	21,70 €/m ²

NOVEDAD

Uponor Comfort Pipe PLUS tubo en rollo



Tubería certificada con AENOR.

Fabricada en polietileno reticulado (PEX-a) con 5 capas según método UAX™ y conforme a la normativa UNE-EN 1264. Cuenta con barrera antifusión etilvinil-alcohol (EVAL), protegida a su vez por una capa adicional de PE modificado.

Es válida para instalaciones de suelo, pared y techo radiante.

Código Uponor	Dimensión	Uds. Caja	Uds. Palet	Descripción	PVP/m. ud
1062045	16x2,0 mm	240 m	1.200 m	Uponor Comfort Pipe PLUS tubo en rollo	1,85 €
1062046	16x2,0 mm	640 m	1.280 m	Uponor Comfort Pipe PLUS tubo en rollo	1,82 €
1009226	17x2,0 mm	240 m	1.200 m	Uponor Comfort Pipe PLUS tubo en rollo	2,13 €
1009227	17x2,0 mm	640 m	1.280 m	Uponor Comfort Pipe PLUS tubo en rollo	2,10 €

COLECTORES PLÁSTICOS Y OTROS COMPONENTES



Uponor Vario Plus colector kit caudalímetro

Fabricados en material plástico de alta resistencia, libre de oxidaciones que soporta hasta 95 °C y una presión de 6 bar en condiciones puntuales.

Fácil montaje a mano y redimensionamiento futuro de la instalación.

Incluye:

- 2 Purgadores
- 2 Termómetros
- 2 Caudalímetros
- 2 Llaves de paso
- 1 Kit soporte

! LIBRE DE OXIDACIONES

Código Uponor	Dimensión	Uds. Caja	Uds. Palet	Descripción	PVP/m. ud
1038509	1"x3/4"	1	108	Uponor Vario Plus colector kit caudalímetro	225,00 €



Uponor Vario Plus módulo básico colector caudalímetro 1 salida

Fabricados en material plástico de alta resistencia, libre de oxidaciones, que soporta hasta 95 °C y una presión de 6 bar en condiciones puntuales.

Código Uponor	Dimensión	Uds. Caja	Uds. Palet	Descripción	PVP/m. ud
1038511	1"x3/4"	1	700	Uponor Vario Plus módulo básico colector caudalímetro 1 salida	49,50 €

• PVP IVA no incluido. Sólo para profesionales.

- Los precios de este catálogo-tarifa están sujetos a modificaciones, debido a cambio de tarifas de nuestros proveedores.
- Este catálogo-tarifa lleva solamente una pequeña parte de los productos de cada proveedor. Para otros productos, consúltenos o infórmese a través de la página web correspondiente.

Solución de Climatización Invisible por suelo

COLECTORES PLÁSTICOS Y OTROS COMPONENTES



Uponor Vario Plus adaptador

Adaptador para conectar las tuberías al colector plástico.

Código Uponor	Dimensión	Uds. Caja	Uds. Palet	Descripción	PVP/m. ud
1044518	9,9x1,1 mm	2	-	Uponor Vario Plus adaptador	7,17 €
1010799	16x2,0/1,8 mm	2	-	Uponor Vario Plus adaptador	4,82 €
1010803	17x2,0 mm	2	-	Uponor Vario Plus adaptador	5,09 €
1010805	20x1,9 mm	2	-	Uponor Vario Plus adaptador	5,25 €



NOVEDAD

Uponor Vario Plus actuador PRO

Cabezal electrotérmico con rosca macho para Uponor colector plástico. Válvula de regulación del sistema termostático que actúa sobre el retorno de cada circuito, controlando el caudal de recirculación en función de la señal de un termostato ambiente.

Código 1000138 sustituye a 1038504.

Código 1005605 sustituye a 1038505

Código Uponor	Dimensión	Uds. Caja	Uds. Palet	Descripción	PVP/m. ud
1000138	24 V	1	-	Uponor Vario Plus actuador PRO (sustituye a 1038504)	46,00 €
1005605	230 V	1	-	Uponor Vario Plus actuador PRO (sustituye a 1038505)	49,00 €

Soluciones Uponor para Instalaciones Preaisladas

GAMA STANDARD CALEFACCIÓN - TUBERÍA ECOFLEX VARIA

Tuberías conductoras UPONOR PEX con barrera antidifusión de oxígeno para calefacción



Uponor ECOFLEX varia single

Tubería para canalización de agua de calefacción, marca Uponor ECOFLEX modelo Varia Single, de polietileno reticulado de alta densidad (PEX-a), con reticulación conforme al método Engel (grado de reticulación >70%) y cumpliendo la norma UNE EN ISO 15875, con barrera plástica externa Eval (etilvinil-alcohol) antidifusión de oxígeno, según norma EN 1264-4, preaislada térmicamente con espuma de PEX de celda cerrada, conductividad térmica según DIN 52612 y absorción de agua < 1% por volumen y protección mecánica con tubo envolvente corrugado de PE-HD, para una temperatura de funcionamiento de 80 °C (máximo 95 °C) a 6 bar.

Resistencia para soportar el paso de camiones de gran tonelaje (60 Toneladas) ATV-DVWK-A127

Código Uponor	Dimensión	Uds. Rollo	Descripción	PVP/m. ud
1018230	25x2,3 (90mm)	200 m	Uponor ECOFLEX varia single	31,42 €
1018231	32x2,9 (90mm)	200 m	Uponor ECOFLEX varia single	38,63 €
1018232	40x3,7 (140mm)	200 m	Uponor ECOFLEX varia single	42,64 €
1018233	50x4,6 (140mm)	200 m	Uponor ECOFLEX varia single	63,76 €
1018234	63x5,8 (140mm)	200 m	Uponor ECOFLEX varia single	82,25 €
1018235	75x6,8 (175 mm)	100 m	Uponor ECOFLEX varia single	92,12 €
1018236	90x8,2 (175 mm)	100 m	Uponor ECOFLEX varia single	99,56 €
1018237	110x10 (175 mm)	100 m	Uponor ECOFLEX varia single	114,67 €
NOVEDAD 1062886	125x11,4 (200 mm)	- m	Uponor ECOFLEX varia single	Consultar €

• PVP IVA no incluido. Sólo para profesionales.

- Los precios de este catálogo-tarifa están sujetos a modificaciones, debido a cambio de tarifas de nuestros proveedores.
- Este catálogo-tarifa lleva solamente una pequeña parte de los productos de cada proveedor. Para otros productos, consúltenos o infórmese a través de la página web correspondiente.

Soluciones Uponor para Instalaciones Preaisladas

GAMA STANDARD CALEFACCIÓN - TUBERÍA ECOFLEX VARIA

Tuberías conductoras UPONOR PEX con barrera antidifusión de oxígeno para calefacción



Uponor ECOFLEX varia twin

Tubería doble para canalización de agua de calefacción, marca Uponor ECOFLEX modelo Varia Twin, de polietileno reticulado de alta densidad (PEX-a), con reticulación conforme al método Engel (grado de reticulación >70%), cumpliendo la norma UNE EN ISO 15875, con barrera plástica externa Eval (etilvinil-alcohol) antidifusión de oxígeno, según norma EN 1264-4, preaislada térmicamente con espuma de PEX de celda cerrada, conductividad térmica según DIN 52612 y absorción de agua < 1% por volumen, protección mecánica con tubo envolvente corrugado de PE-HD, para una temperatura de funcionamiento de 80 °C (máximo 95 °C) a 6.

Resistencia para soportar el paso de camiones de gran tonelaje (60 Toneladas) ATV-DVWK-A127

Código Uponor	Dimensión	Uds. Rollo	Descripción	PVP/m. ud
1018238	2x25x2,3 (140mm)	200 m	Uponor ECOFLEX varia twin	53,35 €
1018239	2x32x2,9 (140mm)	200 m	Uponor ECOFLEX varia twin	59,95 €
1018240	2x40x3,7 (140mm)	200 m	Uponor ECOFLEX varia twin	71,75 €
1018241	2x50x4,6 (175 mm)	200 m	Uponor ECOFLEX varia twin	94,54 €

Fontanería

Soluciones Uponor PEX

TUBERÍAS UPONOR Aqua Pipe SERIE 5



Uponor Aqua Pipe tubo en rollo

Entre paréntesis se indica el nº de anillos incluidos por caja.

Código Uponor	Dimensión	Uds. Caja	Uds. Palet	Descripción	PVP/m. ud
1038349	16x1,8 (40)	100 m	1.100	Uponor Aqua Pipe tubo en rollo	1,88 €
1038354	20x1,9 (40)	120 m	840	Uponor Aqua Pipe tubo en rollo	2,27 €
1038363	25x2,3 (40)	100 m	600	Uponor Aqua Pipe tubo en rollo	3,56 €
1038365	32x2,9 (10)	50 m	300	Uponor Aqua Pipe tubo en rollo	6,79 €



Uponor Aqua Pipe tubo en barra

Entre paréntesis se indica el nº de anillos incluidos por paquete de barras.

Barras de 5 m.

Código Uponor	Dimensión	Uds. Caja	Uds. Palet	Descripción	PVP/m. ud
1038350	16x1,8 (40)	125 m	7.125	Uponor Aqua Pipe tubo en barra	1,96 €
1038355	20x1,9 (40)	80 m	4.560	Uponor Aqua Pipe tubo en barra	2,37 €
1038364	25x2,3 (20)	50 m	2.850	Uponor Aqua Pipe tubo en barra	3,80 €
1038366	32x2,9 (10)	35 m	1.995	Uponor Aqua Pipe tubo en barra	7,04 €

Tubería disponible hasta 110 mm. Consultar la gama completa en www.uponor.es

• PVP IVA no incluido. Sólo para profesionales.

- Los precios de este catálogo-tarifa están sujetos a modificaciones, debido a cambio de tarifas de nuestros proveedores.
- Este catálogo-tarifa lleva solamente una pequeña parte de los productos de cada proveedor. Para otros productos, consúltenos o infórmese a través de la página web correspondiente.

Fontanería

Soluciones Uponor PEX

ANILLOS UPONOR Q&E



Uponor Q&E Evolution anillo

Entre paréntesis se indica el color: azul (A), rojo (R) o blanco (B).

Código Uponor	Dimensión	Uds. Caja	Uds. Palet	Descripción	PVP/m. ud
1057453	16 (B)	900	32.400	Uponor Q&E Evolution anillo	0,60 €
1058013	16 (A)	900	32.400	Uponor Q&E Evolution anillo	0,60 €
1058010	16 (R)	900	32.400	Uponor Q&E Evolution anillo	0,60 €
1057454	20 (B)	520	18.720	Uponor Q&E Evolution anillo	0,65 €
1058014	20 (A)	520	18.720	Uponor Q&E Evolution anillo	0,65 €
1058011	20 (R)	520	18.720	Uponor Q&E Evolution anillo	0,65 €
1057455	25 (B)	300	10.800	Uponor Q&E Evolution anillo	0,69 €
1058015	25 (A)	300	10.800	Uponor Q&E Evolution anillo	0,69 €
1058012	25 (R)	300	10.800	Uponor Q&E Evolution anillo	0,69 €
1057456	32 (B)	150	5.400	Uponor Q&E Evolution anillo	1,13 €

ACCESORIOS UPONOR Q&E PLÁSTICOS (PPSU)



Uponor Q&E colector techo PPSU

Código Uponor	Dimensión	Uds. Caja	Uds. Palet	Descripción	PVP/m. ud
1008722	20 / 20x16x16	15	1.500	Uponor Q&E colector techo PPSU	9,19 €
1008723	20 / 20x16x16x16	15	1.500	Uponor Q&E colector techo PPSU	9,65 €



Uponor Q&E te reducida PPSU

Código Uponor	Dimensión	Uds. Caja	Uds. Palet	Descripción	PVP/m. ud
1008710	16x20x16	40	4.000	Uponor Q&E te reducida PPSU	5,24 €
1008700	20x16x16	40	4.000	Uponor Q&E te reducida PPSU	5,65 €
1008689	20x16x20	40	4.000	Uponor Q&E te reducida PPSU	6,35 €
1008697	20x20x16	40	4.000	Uponor Q&E te reducida PPSU	6,05 €
1008711	20x25x20	25	2.500	Uponor Q&E te reducida PPSU	9,79 €
1008702	25x16x16	25	2.500	Uponor Q&E te reducida PPSU	8,56 €
1008699	25x16x20	25	2.500	Uponor Q&E te reducida PPSU	10,19 €
1008690	25x16x25	25	2.500	Uponor Q&E te reducida PPSU	10,19 €
1008701	25x20x16	25	2.500	Uponor Q&E te reducida PPSU	9,78 €
1008703	25x20x20	25	2.500	Uponor Q&E te reducida PPSU	9,97 €
1008691	25x20x25	25	2.500	Uponor Q&E te reducida PPSU	11,33 €
1001420	25x25x20	25	2.500	Uponor Q&E te reducida PPSU	11,19 €
1008712	25x32x25	15	1.500	Uponor Q&E te reducida PPSU	13,42 €

Gama de accesorios disponible hasta 63 mm. Consultar la gama completa en www.uponor.es

• PVP IVA no incluido. Sólo para profesionales.

- Los precios de este catálogo-tarifa están sujetos a modificaciones, debido a cambio de tarifas de nuestros proveedores.
- Este catálogo-tarifa lleva solamente una pequeña parte de los productos de cada proveedor. Para otros productos, consúltanos o infórmese a través de la página web correspondiente.

Fontanería y calefacción por radiadores Soluciones Uponor PEX

ACCESORIOS UPONOR Q&E PLÁSTICOS (PPSU)



Uponor Q&E te PPSU

Código Uponor	Dimensión	Uds. Caja	Uds. Palet	Descripción	PVP/m. ud
1008684	16x16x16	70	7.000	Uponor Q&E te PPSU	4,16 €
1008685	20x20x20	35	3.500	Uponor Q&E te PPSU	4,83 €
1008686	25x25x25	25	2.500	Uponor Q&E te PPSU	11,35 €
1001250	32x32x32	10	1.000	Uponor Q&E te PPSU	16,19 €



Uponor Q&E manguito PPSU

Código Uponor	Dimensión	Uds. Caja	Uds. Palet	Descripción	PVP/m. ud
1008669	16x16	100	10.000	Uponor Q&E manguito PPSU	1,74 €
1008932	20x20	80	8.000	Uponor Q&E manguito PPSU	2,33 €
1008671	25x25	50	5.000	Uponor Q&E manguito PPSU	4,86 €
1001235	32x32	20	2.000	Uponor Q&E manguito PPSU	9,21 €



Uponor Q&E manguito reducido PPSU

Código Uponor	Dimensión	Uds. Caja	Uds. Palet	Descripción	PVP/m. ud
1008674	20x16	100	10.000	Uponor Q&E manguito reducido PPSU	3,00 €
1008675	25x16	40	4.000	Uponor Q&E manguito reducido PPSU	4,46 €
1008676	25x20	40	4.000	Uponor Q&E manguito reducido PPSU	4,65 €
1001240	32x25	20	2.000	Uponor Q&E manguito reducido PPSU	7,13 €



Uponor Q&E codo 90° PPSU

Código Uponor	Dimensión	Uds. Caja	Uds. Palet	Descripción	PVP/m. ud
1008679	16x16	100	10.000	Uponor Q&E codo 90° PPSU	3,41 €
1008680	20x20	40	4.000	Uponor Q&E codo 90° PPSU	3,89 €
1008681	25x25	25	2.500	Uponor Q&E codo 90° PPSU	7,40 €
1001245	32x32	15	1.500	Uponor Q&E codo 90° PPSU	9,34 €

Gama de accesorios disponible hasta 63 mm. Consultar la gama completa en www.uponor.es

• PVP IVA no incluido. Sólo para profesionales.

- Los precios de este catálogo-tarifa están sujetos a modificaciones, debido a cambio de tarifas de nuestros proveedores.
- Este catálogo-tarifa lleva solamente una pequeña parte de los productos de cada proveedor. Para otros productos, consúltenos o infórmese a través de la página web correspondiente.

Fontanería y calefacción por radiadores

Soluciones Uponor PEX

ACCESORIOS UPONOR Q&E METÁLICOS



Uponor Q&E codo base fijación corto hembra

Código Uponor	Dimensión	Uds. Caja	Uds. Palet	Descripción	PVP/m. ud
1023034	16x1/2"	40	3.840	Uponor Q&E codo base fijación corto hembra	6,50 €
1023035	20x1/2"	40	3.840	Uponor Q&E codo base fijación corto hembra	7,01 €



Uponor Q&E codo hembra

Código Uponor	Dimensión	Uds. Caja	Uds. Palet	Descripción	PVP/m. ud
1023023	16x1/2"	70	6.720	Uponor Q&E codo hembra	4,99 €
1023024	20x1/2"	50	4.800	Uponor Q&E codo hembra	5,15 €
1023025	20x3/4"	30	2.880	Uponor Q&E codo hembra	10,65 €
1023026	25x3/4"	35	3.360	Uponor Q&E codo hembra	11,69 €



Uponor Q&E racor hembra

Código Uponor	Dimensión	Uds. Caja	Uds. Palet	Descripción	PVP/m. ud
1023009	16x1/2"	60	5.760	Uponor Q&E racor hembra	3,25 €
1023010	20x1/2"	60	5.760	Uponor Q&E racor hembra	3,69 €
1023011	20x3/4"	40	3.840	Uponor Q&E racor hembra	4,91 €
1023012	25x3/4"	40	3.840	Uponor Q&E racor hembra	5,73 €
1023013	25x1"	35	3.360	Uponor Q&E racor hembra	11,19 €



Uponor Q&E racor macho

Código Uponor	Dimensión	Uds. Caja	Uds. Palet	Descripción	PVP/m. ud
1033435	16x1/2"	100	9.600	Uponor Q&E racor macho	2,47 €
1033436	16x3/4"	80	7.680	Uponor Q&E racor macho	2,94 €
1033437	20x1/2"	90	8.640	Uponor Q&E racor macho	2,72 €
1033438	20x3/4"	70	6.720	Uponor Q&E racor macho	4,30 €
1047862	25x3/4"	40	3.840	Uponor Q&E racor macho	5,55 €
1047863	25x1"	40	1.920	Uponor Q&E racor macho	9,37 €



Uponor Q&E racor móvil

Código Uponor	Dimensión	Uds. Caja	Uds. Palet	Descripción	PVP/m. ud
1023014	16x1/2"	100	9.600	Uponor Q&E racor móvil	3,57 €
1023015	20x1/2"	60	5.760	Uponor Q&E racor móvil	4,16 €
1023016	20x3/4"	50	4.800	Uponor Q&E racor móvil	4,63 €
1023017	25x3/4"	45	4.320	Uponor Q&E racor móvil	6,87 €
1023018	25x1"	40	3.840	Uponor Q&E racor móvil	13,28 €

Gama de accesorios disponible hasta 63 mm. Consultar la gama completa en www.uponor.es

• PVP IVA no incluido. Sólo para profesionales.

- Los precios de este catálogo-tarifa están sujetos a modificaciones, debido a cambio de tarifas de nuestros proveedores.
- Este catálogo-tarifa lleva solamente una pequeña parte de los productos de cada proveedor. Para otros productos, consúltenos o infórmese a través de la página web correspondiente.

Fontanería y calefacción por radiadores Soluciones Uponor Multicapa

TUBERÍAS UPONOR MULTICAPA (PERT/AL/PERT)



Uponor Uni Pipe PLUS tubo en rollo

Código Uponor	Dimensión	Uds. Caja	Uds. Palet	Descripción	PVP/m. ud
1059577	16x2,0	200 m	2.600	Uponor Uni Pipe PLUS tubo en rollo	1,87 €
1059576	16x2,0	100 m	2.000	Uponor Uni Pipe PLUS tubo en rollo	2,21 €
1059579	20x2,25	100 m	1.300	Uponor Uni Pipe PLUS tubo en rollo	3,14 €
1059581	25x2,5	50 m	700	Uponor Uni Pipe PLUS tubo en rollo	5,36 €
1059583	32x3,0	50 m	500	Uponor Uni Pipe PLUS tubo en rollo	7,64 €



Uponor Uni Pipe PLUS tubo en barra

Código Uponor	Dimensión	Uds. Caja	Uds. Palet	Descripción	PVP/m. ud
1059572	16x2,0	125 m	6.375	Uponor Uni Pipe PLUS tubo en barra	3,94 €
1059573	20x2,25	85 m	4.335	Uponor Uni Pipe PLUS tubo en barra	5,03 €
1059574	25x2,5	55 m	2.550	Uponor Uni Pipe PLUS tubo en barra	6,27 €
1059575	32x3,0	35 m	1.530	Uponor Uni Pipe PLUS tubo en barra	9,12 €

ACCESORIOS UPONOR S-PRESS PLÁSTICOS (PPSU)



Uponor S-Press te reducida PPSU

Código Uponor	Dimensión	Uds. Caja*	Uds. Palet	Descripción	PVP/m. ud
1022722	16x20x16	10 (40)	2.520	Uponor S-Press te reducida PPSU	8,35 €
1022723	20x16x16	10 (40)	3.840	Uponor S-Press te reducida PPSU	9,01 €
1022724	20x16x20	10 (40)	3.840	Uponor S-Press te reducida PPSU	9,01 €
1022725	20x20x16	10 (40)	2.520	Uponor S-Press te reducida PPSU	8,83 €
1022726	20x25x20	10 (40)	1.680	Uponor S-Press te reducida PPSU	14,47 €
1022727	25x16x16	5 (40)	1.680	Uponor S-Press te reducida PPSU	13,58 €
1022728	25x16x20	5 (40)	1.680	Uponor S-Press te reducida PPSU	13,58 €
1022729	25x16x25	5 (40)	1.680	Uponor S-Press te reducida PPSU	13,58 €
1022730	25x20x20	5 (20)	1.260	Uponor S-Press te reducida PPSU	13,58 €
1022731	25x20x25	5 (20)	1.260	Uponor S-Press te reducida PPSU	13,58 €

* PVP IVA no incluido. Sólo para profesionales.

- Los precios de este catálogo-tarifa están sujetos a modificaciones, debido a cambio de tarifas de nuestros proveedores.
- Este catálogo-tarifa lleva solamente una pequeña parte de los productos de cada proveedor. Para otros productos, consúltenos o infórmese a través de la página web correspondiente.

Fontanería y calefacción por radiadores Soluciones Uponor Multicapa

ACCESORIOS UPONOR S-PRESS PLÁSTICOS (PPSU)



Uponor S-Press te PPSU

Código Uponor	Dimensión	Uds. Caja*	Uds. Palet	Descripción	PVP/m. ud
1022718	16x16x16	10 (80)	3.840	Uponor S-Press te PPSU	6,58 €
1022719	20x20x20	10 (40)	1.920	Uponor S-Press te PPSU	9,10 €
1022720	25x25x25	5 (20)	1.260	Uponor S-Press te PPSU	14,18 €
1022721	32x32x32	5 (20)	1.260	Uponor S-Press te PPSU	24,76 €



Uponor S-Press manguito PPSU

Código Uponor	Dimensión	Uds. Caja*	Uds. Palet	Descripción	PVP/m. ud
1022736	16x16	10 (80)	7.680	Uponor S-Press manguito PPSU	4,13 €
1022737	20x20	10 (80)	5.040	Uponor S-Press manguito PPSU	5,46 €
1022738	25x25	5 (40)	2.520	Uponor S-Press manguito PPSU	9,24 €
1022739	32x32	5 (40)	1.680	Uponor S-Press manguito PPSU	15,30 €



Uponor S-Press manguito reducido PPSU

Código Uponor	Dimensión	Uds. Caja*	Uds. Palet	Descripción	PVP/m. ud
1022740	20x16	10 (80)	5.040	Uponor S-Press manguito reducido PPSU	5,29 €
1022741	25x16	5 (40)	2.520	Uponor S-Press manguito reducido PPSU	8,68 €
1022742	25x20	5 (40)	2.520	Uponor S-Press manguito reducido PPSU	9,20 €
1022743	32x25	5 (40)	1.680	Uponor S-Press manguito reducido PPSU	17,00 €



Uponor S-Press codo 90° PPSU

Código Uponor	Dimensión	Uds. Caja*	Uds. Palet	Descripción	PVP/m. ud
1022714	16x16	10 (80)	7.680	Uponor S-Press codo 90° PPSU	5,05 €
1022715	20x20	10 (80)	3.840	Uponor S-Press codo 90° PPSU	7,32 €
1022716	25x25	5 (40)	1.920	Uponor S-Press codo 90° PPSU	8,50 €
1022717	32x32	5 (40)	1.260	Uponor S-Press codo 90° PPSU	15,26 €

Gama de accesorios disponible hasta 50 mm. Consultar la gama completa en www.uponor.es

* PVP IVA no incluido. Sólo para profesionales.

- Los precios de este catálogo-tarifa están sujetos a modificaciones, debido a cambio de tarifas de nuestros proveedores.
- Este catálogo-tarifa lleva solamente una pequeña parte de los productos de cada proveedor. Para otros productos, consúltenos o infórmese a través de la página web correspondiente.

Fontanería y calefacción por radiadores Soluciones Uponor Multicapa

ACCESORIOS UPONOR S-PRESS METÁLICOS



Uponor S-Press codo hembra

Código Uponor	Dimensión	Uds. Caja*	Uds. Palet	Descripción	PVP/m. ud
1014692	16x1/2"	10 (80)	3.840	Uponor S-Press codo hembra	5,77 €
1014736	20x1/2"	10 (80)	3.840	Uponor S-Press codo hembra	9,01 €
1014739	20x3/4"	10 (40)	3.840	Uponor S-Press codo hembra	10,25 €
1014757	25x3/4"	5 (20)	1.920	Uponor S-Press codo hembra	12,43 €
1014761	25x1"	5 (20)	1.260	Uponor S-Press codo hembra	14,52 €
1014774	32x1"	5 (20)	1.260	Uponor S-Press codo hembra	19,94 €



Uponor S-Press codo base fijación "U" hembra

Código Uponor	Dimensión	Uds. Caja*	Uds. Palet	Descripción	PVP/m. ud
1015454	16x1/2"x16	5 (20)	960	Uponor S-Press codo base fijación "U" hembra	25,34 €
1060096	20x1/2"x20	5 (20)	960	Uponor S-Press codo base fijación "U" hembra	35,00 €



Uponor S-Press codo tuerca móvil

Código Uponor	Dimensión	Uds. Caja*	Uds. Palet	Descripción	PVP/m. ud
1060090	16x1/2"	10 (80)	7680	Uponor S-Press codo tuerca móvil	6,13 €
1060091	20x1/2"	10 (40)	3840	Uponor S-Press codo tuerca móvil	8,31 €
1060092	25x3/4"	5 (20)	1920	Uponor S-Press codo tuerca móvil	10,00 €

Gama de accesorios disponible hasta 50 mm. Consultar la gama completa en www.uponor.es

* PVP IVA no incluido. Sólo para profesionales.

- Los precios de este catálogo-tarifa están sujetos a modificaciones, debido a cambio de tarifas de nuestros proveedores.
- Este catálogo-tarifa lleva solamente una pequeña parte de los productos de cada proveedor. Para otros productos, consúltenos o infórmese a través de la página web correspondiente.

Fontanería y calefacción por radiadores Soluciones Uponor Multicapa

ACCESORIOS UPONOR S-PRESS METÁLICOS



Uponor S-Press racor macho

Código Uponor	Dimensión	Uds. Caja*	Uds. Palet	Descripción	PVP/m. ud
1014525	16x1/2"	10 (80)	7.680	Uponor S-Press racor macho	4,45 €
1014534	16x3/4"	10 (80)	5.040	Uponor S-Press racor macho	8,08 €
1014561	20x1/2"	10 (80)	7.680	Uponor S-Press racor macho	7,73 €
1014564	20x3/4"	10 (80)	3.840	Uponor S-Press racor macho	8,08 €
1014567	20x1"	10 (80)	2.520	Uponor S-Press racor macho	13,54 €
1014589	25x3/4"	5 (40)	3.840	Uponor S-Press racor macho	12,61 €
1014592	25x1"	5 (40)	1.920	Uponor S-Press racor macho	16,20 €
1014610	32x1"	5 (40)	1.680	Uponor S-Press racor macho	19,65 €
1014613	32x1 1/4"	5 (40)	1.680	Uponor S-Press racor macho	26,94 €



Uponor S-Press racor tuerca móvil

Código Uponor	Dimensión	Uds. Caja*	Uds. Palet	Descripción	PVP/m. ud
1015270	16x1/2"	10 (80)	5.040	Uponor S-Press racor tuerca móvil	8,85 €
1015274	16x3/4"	10 (80)	3.360	Uponor S-Press racor tuerca móvil	11,61 €
1015283	20x1/2"	10 (80)	5.040	Uponor S-Press racor tuerca móvil	10,24 €
1015286	20x3/4"	10 (80)	3.840	Uponor S-Press racor tuerca móvil	11,94 €
1015297	25x1"	5 (40)	1.680	Uponor S-Press racor tuerca móvil	23,53 €
1015295	25x3/4"	5 (40)	1.680	Uponor S-Press racor tuerca móvil	14,88 €
1015300	25x1 1/4"	5 (40)	1.680	Uponor S-Press racor tuerca móvil	25,47 €
1015301	32 x1 1/4"	5 (40)	1.680	Uponor S-Press racor tuerca móvil	35,45 €

Gama de accesorios disponible hasta 50 mm. Consultar la gama completa en www.uponor.es

* PVP IVA no incluido. Sólo para profesionales.

- Los precios de este catálogo-tarifa están sujetos a modificaciones, debido a cambio de tarifas de nuestros proveedores.
- Este catálogo-tarifa lleva solamente una pequeña parte de los productos de cada proveedor. Para otros productos, consúltenos o infórmese a través de la página web correspondiente.



El único accesorio press-fitting sin herramienta del mercado

- Seguro.
- Innovador.
- Rápido y sencillo de instalar.
- Fiable.
- Indicador de unión y dimensión.
- Gama completa de accesorios desde 16 a 32 mm.



Sistema con certificado de marca  de AENOR

Para más información contacta con nosotros:
T 902 100 240
www.uponor.es

Síguenos también en las redes sociales:



uponor
simply more

- PVP IVA no incluido. Sólo para profesionales.
- Los precios de este catálogo-tarifa están sujetos a modificaciones, debido a cambio de tarifas de nuestros proveedores.
- Este catálogo-tarifa lleva solamente una pequeña parte de los productos de cada proveedor. Para otros productos, consúltenos o infórmese a través de la página web correspondiente.

RECOMENDACIONES EN LA INSTALACIÓN
DE TANQUES Y DEPÓSITOS

EJEMPLO PRÁCTICO DE
SELECCIÓN DE BOMBA

CÁLCULO DE PÉRDIDAS DE CARGA

NORMAS A TENER EN CUENTA EN LA INSTALACIÓN
DE UNA BOMBA

DATOS TÉCNICOS

NORMAS

CONSEJOS

ENERGÍA SOLAR

INDICACIONES

NORMAS A TENER EN CUENTA PARA LA INSTALACIÓN
Y USO DE UN RADIADOR

ESQUEMAS HIDRÁULICOS

FIGURAS DE LATÓN Y COBRE

NORMAS A TENER EN CUENTA EN LA INSTALACIÓN
DE UN DESCALCIFICADOR

EJEMPLO PRÁCTICO DE SELECCIÓN DE BOMBA

INFORMACION TÉCNICA**NORMAS A TENER EN CUENTA PARA LA INSTALACIÓN Y USO DE UN RADIADOR**

Distinguidos usuarios e instaladores: Primeramente agradecerles la confianza depositada en nuestros productos y ahora les invitamos a leer con atención las recomendaciones que a continuación se detallan y rogamos que al menos una copia le sea entregada al usuario final. El fabricante garantiza sus productos durante diez años por defectos de fabricación desde la fecha de adquisición o instalación **ATENCIÓN A LA FECHA DEL INSTALADOR**. En este caso se sustituirán los radiadores reconocidos como defecto de fabricación. La instalación debe estar efectuada por personal cualificado y respetando las leyes y normas vigentes. Las instrucciones de montaje deben respetarse por el instalador así como el uso y mantenimiento que a continuación se indican en el presente documento y también en nuestra documentación técnico comercial. En la instalación no deberán montarse radiadores ya manifiestamente defectuosos.

INSTRUCCIONES PARA EL INSTALADOR

Para el montaje de los radiadores se ha de tener en cuenta particularmente que:

- Los radiadores pueden ser utilizados con agua caliente o sobrecalentada hasta un máximo de 120°C.
- La presión máxima de funcionamiento es de 6 bar.
- NO aislar el radiador de la instalación.
- Cada radiador debe estar dotado de un purgador y mejor del tipo automático (para el caso de que se aisle el radiador del resto de la instalación o del circuito y así evitar sobrepresiones en el interior del radiador o instalación).
- El agua de la instalación de calefacción debe tener un valor de PH entre 7 y 8 a temperatura de 25°C. La utilización de agua con características corrosivas, en contacto con los metales de la instalación, esta prohibido.
- Con válvula monotubular de cuatro vías manual, NO CERRAR totalmente el radiador. En el caso de usar una válvula con cabezal termostático, si esta se cierra totalmente, tener en cuenta de que se deja libre el retomo. En instalaciones centrales NO aislar la instalación de la vivienda de la instalación general del edificio. No empalmar radiadores conjuntas de teflón y de plástico labiales.
- Si cualquiera de las indicaciones anteriormente citadas no se tuvieran en cuenta significa la automática cancelación de la garantía.

INSTRUCCIONES PARA EL USO y MANTENIMIENTO

- Para la limpieza de las superficies no utilizar nunca productos abrasivos. Una vez al año, limpiar el radiador entre los elementos para evitar que se manchen las paredes. NO aislar el radiador de la instalación cerrando totalmente las válvulas y no cerrar NUNCA LOS RETORNOS. NO aislar el circuito de la vivienda, del circuito central de calefacción. NO utilizar los radiadores como elementos de secado. (indumentaria, paños, etc.).
- La incorrecta utilización del radiador, anula automáticamente la garantía.

INFORMACION TÉCNICA

POR QUE SE DEBEN AISLAR LAS TUBERÍAS PLÁSTICAS PARA EVITAR LA PERDIDA DE CALOR

Con frecuencia se supone que las tuberías echas de plástico (PE, PVC, PP, etc.), no necesitan aislamiento frente a las perdidas de calor debido a su baja conductividad térmica y a sus paredes relativamente gruesas. Sin embargo este punto no es cierto.

La conductividad térmica de las tuberías de plástico oscila entre 0,16 y 0,4 W/(m.K), dependiendo del tipo de plástico. Por ello, en comparación con los materiales de aislamiento, como son los elastómeros, que cuentan con una conductividad térmica de 0,040 W/(m.K) a una temperatura media de +40°C, la conductividad térmica de las tuberías de plástico es varias veces superior, con una temperatura de la conducción de +60°C y una temperatura ambiente de +20°C, una tubería de plástico con una conductividad térmica de 0,16 W/(m.K), un diámetro de DN 25 y un grosor de pared de 3,6mm, tiene un flujo de calor por unidad de longitud (y por ello perdidas energéticas), de unos 39 W/m.

Si esta tubería se aísla con elastómeros, de un grosor de 20mm, se reduce el flujo de calor hasta las 11 W/m. Comparándolo con la tubería sin aislamiento se pueden reducir las perdidas energéticas hasta en un 70%.

En los países en los que hay regulaciones legales como el RITE en España, el aislamiento de tuberías (incluyendo las plásticas) se convierte en obligatorio. Las espumas elastoméricas K-Flex, ofrecen una amplísima gama de calidades y espesores. Cumplimentando el RITE, fabricamos nuestras espumas hasta 60mm de espesor, para un rango de trabajo desde los 195°C a + 175°C, con una amplia gama de acabados, que convierte a nuestras espumas, en el producto ideal para su instalación tanto en interior como al exterior.

Según el RITE los espesores de aislamiento exigidos teniendo en cuenta la temperatura del fluido que se conduce y el diámetro de las tuberías que lo transportan, al utilizar los aislamientos K-Flex, son los siguientes;

Espesores necesarios según Reglamento RITE -IT 1.2.4.2

Tubo cobre		Tubo Hierro		Temperatura del fluido					
Pulg.	Ø exterior mm.	Ø norma DIN	Pulg.	Ø exterior mm.	-10 a 0 °C	0 a 10 °C	40 a 60 °C	60 a 100 °C	>100 °C
1/4"	6					20 x 06			
3/8"	10	6	1/8"	10,2		20 x 10			
1/2"	12					20 x 12	25 x 12	25 x 12	
5/8"	14/15	8	1/4"	12,5	30 x 15	20 x 15	25 x 15	25 x 15	30 x 15
3/4"	18	10	3/8"	17,2	30 x 18	20 x 18	25 x 18	25 x 18	30 x 18
7/8"	22	15	1/2"	21,3	30 x 22	20 x 22	25 x 22	25 x 22	30 x 22
1"	25				30 x 25	20 x 25	25 x 25	25 x 25	
1 1/8"	28	20	3/4"	26,9	30 x 28	20 x 28	25 x 28	25 x 28	30 x 28
1 3/8"	35	25	1"	32,7	30 x 35	20 x 35	25 x 35	25 x 35	30 x 35
1 5/8"	42	32	1 1/8"	42,4	40 x 42	30 x 42	30 x 42	30 x 42	40 x 42
		40	1 1/2"	48,3	40 x 48	30 x 48	30 x 48	30 x 48	40 x 48
2 1/8"	54				40 x 54	30 x 54	30 x 54	30 x 54	40 x 54
2 5/8"	64	50	2"	60,3	40 x 60	30 x 60	30 x 60	30 x 60	40 x 60
3"	76	65	2 1/2"	76,1	40 x 64	30 x 64	30 x 64	30 x 64	40 x 64
	80				40 x 76	30 x 76	30 x 76	30 x 76	40 x 76
2 1/2"	99	80	2"	88,9	40 x 80	30 x 80	30 x 80	30 x 80	40 x 80
			3 1/2"	101,6/104,3	50 x 102	40 x 102	30 x 102	40 x 102	50 x 102
4"	108				50 x 108	40 x 108	30 x 108	40 x 108	50 x 108
4 1/2"	114	100	4"	114,3	50 x 114	40 x 114	30 x 114	40 x 114	50 x 114
		125	5"	125,0	50 x 125	40 x 125	30 x 125	40 x 125	50 x 125
		150	6"	150,0	50 x 140	40 x 140	30 x 140	40 x 140	50 x 140
		150	6"	168,3	50 x 160	40 x 160	35 x 160	40 x 160	50 x 160
					50 x 168	40 x 168	35 x 168	40 x 168	50 x 168

Para fluidos calientes al exterior: Espesores + 10 mm.
Para fluidos fríos al exterior: Espesores +20 mm.

GRIFERIA



USO Y APLICACION

Un grifo es un elemento dotado de unos mecanismos que permiten el paso de un líquido, normalmente agua, a voluntad del usuario. En función de donde se instalan, se clasifican en: Lavabo, bidé, baño-ducha, ducha.

TIPOS

Monomandos: disponen de un mando único, que efectúa todas las funciones de regulación de caudal y mezcla de agua fría y caliente.

Bimandos: la regulación de las aguas frías y calientes se efectúa por separado.

Termostáticos: disponen de dos mandos con funciones diferenciadas, uno para el caudal y otro para la temperatura.

Temporizados: una vez accionados se produce el cierre del agua automáticamente a los pocos segundos.



FUNCIONAMIENTO

En los monomandos la regulación del caudal y la mezcla se efectúa mediante dos **discos de cerámica**, el inferior es inmóvil, sobre este disco actúa otro más pequeño que puede moverse mediante un **mecanismo** que reproduce el movimiento de la maneta del mando del grifo.

El **agua** se mezcla en el interior del cartucho y sale por un orificio hacia la boca de salida del grifo.

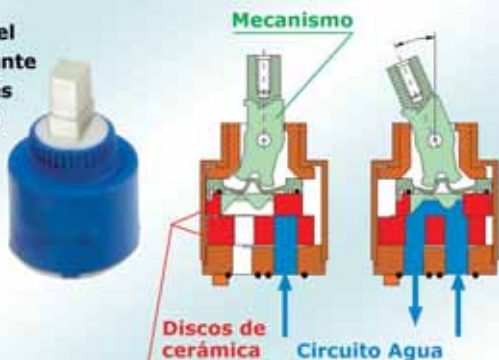

clever

INFORMACION TÉCNICA



EL SISTEMA DE CONEXIONADO RÁPIDO PARA CALEFACCIÓN Y SOLAR



RIVER INOX SISTEMA DE INSTALACIÓN RÁPIDO Y FLEXIBLE DE EQUIPOS DE CALEFACCIÓN Y SOLAR PARA PASO DE AGUA

CARACTERÍSTICAS TÉCNICAS

Tubo de acero inoxidable de espiras paralelas AISI 316L (DIN 1.4404) conforme a ISO 10380.
Alta resistencia a la corrosión y a la temperatura (+300°C).
Presión máxima de utilización: 10 bar.
Fácil de conformar y aislar.

Sin pérdida de caudal al ser doblado.
Anillas de seguridad de acero inoxidable AISI 304.
Racorería de latón M558 niquelado.

GAMA DE TUBERÍAS

Referencia	Racorería	Diam.Int.	Diam.Ext.	P. Nom.
DN8	R.Inox DN8	3/8"	8	12,1 16 bar
DN12	R.Inox DN12	1/2"	12	16,5 10 bar
DN16	R.Inox DN16	3/4"	16,1	21,5 10 bar
DN20	R.Inox DN20	1"	20,1	26,5 10 bar

*Consultar para otras medidas.



MONTAJE DE LOS TERMINALES



Cortar con el corta-tubos a la longitud deseada.



Pasar la tuerca.



Colocar el utilaje.



Embutir el extremo del tubo con el pistón.



Colocar la anilla de seguridad. **¡Muy importante!**



El asiento del tubo está preparado.

RIVER INOX ROLLOS SISTEMA COMPUESTO DE ROLLOS DE TUBERÍAS Y RACORERÍA DESTINADO A LA ADAPTACIÓN DE INSTALACIONES CON LOS UTILAJES SUMINISTRADOS

GAMA DE TUBERÍAS Y ACCESORIOS

Referencia	Racorería	Longitud de los rollos			
		4m	10m	20m	50m
DN8	R.Inox DN8	✓	✓	✓	✓
DN12	R.Inox DN12	✓	✓	✓	✓
DN16	R.Inox DN16	✓	✓	✓	✓
DN20	R.Inox DN20	✓	✓	✓	✓

- 1 Pistón
- 1 Utilaje de DN12 y DN16
- 1 Utilaje de DN8 y DN20
- 10 anillas de seguridad de 1/2"
- 10 anillas de seguridad de 3/4"
- 10 juntas de 1/2"
- 10 juntas de 3/4"
- 1 Cortatubos

* Máchones no incluidos.



Tangit

Tecnología + Innovación = Rentabilidad

	MÉTODOS TRADICIONALES		TECNOLOGÍA SELLADORES DE ROSCA TANGIT		
	CÁRAMO + PASTA	TEFLÓN	UNILOCK 160M	METALOCK	PLASTICLOCK
<i>Cálculos realizados para roscas de 1/2"</i>					
Rendimiento envase (Nº de roscas)	—	20	400	150	210
Tiempo de realización de una unión (min.)	1,5	1,5	1,5	1	1
Coste estimado total (100 roscas)	40 €	40 €	40 €	36 €	30 €

Ventajas de los selladores de rosca de Tangit respecto los métodos tradicionales:



- Productos con aprobaciones para gas, agua potable, caliente y/o fría.
- Permiten el ajuste inmediato y el desmontaje.
- No obstruyen las tuberías ni los filtros.
- Lubrican al enroscar, facilitando el trabajo.
- Más económicos.
- Más fáciles y rápidos de aplicar.
- Evitan errores de instalación.
- Máxima seguridad.

INFORMACION TÉCNICA**NORMAS A TENER EN CUENTA EN LA INSTALACIÓN DE UNA BOMBA****Para la elección de la bomba**

- Caudal necesario.
- Altura total de elevación, desde el nivel del agua hasta el punto más alto de la instalación más la pérdida de carga.
- Tensión del Motor, necesitamos conocer la tensión que tenemos para realizar la instalación.

Para la Instalación de la bomba

- Lo más cerca posible del lugar de la aspiración.
- Instalar una válvula de pie en aspiraciones de bombas no sumergidas.
- Informarse de la altura máxima de la aspiración.
- En ningún caso reducir la medida de la aspiración, y en según que casos emplear una medida superior.
- La válvula de pie, nunca debe tocar el fondo para evitar arrastrar fangos o partículas.
- Cebiar la bomba y revisar que las juntas sean herméticas.
- Tener en cuenta las pérdidas de carga en el caso de instalación de válvulas de retención, curvas cerradas, etc.

Instalaciones con acumuladores hidroneumáticos

- Elegir el volumen del depósito multiplicando el número de suministros por el coeficiente correspondiente al tipo de vivienda, (consultar tablas).
- Elegir el presostato, consultando la presión máxima de la bomba.
- Recomendable instalar manómetros de Glicerina.

Instalación con Press-control

- Consultar la intensidad máxima (Amperios), para no quemar el Press-control.
- En este caso no se podrá regular la presión de la bomba, siendo esta la presión máxima restándole las pérdidas de carga, (para saber la presión máxima aproximada de la bomba mirar la altura máxima y dividirla por 10).

INFORMACION TÉCNICA**NORMAS A TENER EN CUENTA EN LA INSTALACIÓN DE UN DESCALCIFICADOR****Para la elección del modelo**

- Caudal punta necesario.
- Situación de la Instalación (Si tenemos un depósito donde acumular el agua descalcificada, no tendremos el problema del Caudal Punta).
- Conocer la Dureza del agua.
- Intentar elegir un modelo de bajo consumo de sal y agua. Aunque el precio es más caro, con el tiempo ahorramos.

Para la Instalación del Descalcificador

- Instalar un filtro de impurezas a la entrada.
- Instalar un By-pass para poder desmontarlo en caso de avería y no quedarse sin agua.
- Introducir en el descalcificador la fecha, hora y dureza del agua.
- Dejar siempre una dureza residual en la salida del descalcificador de entre 6-8 Grados franceses.
- En el caso de corte del suministro eléctrico, reprogramar la hora para no distorsionar la hora de regeneración.
- La hora de regeneración la suelen tener a las 2 horas.

Comprobaciones periódicas

- Analizar periódicamente la dureza del agua, y cambiar el valor en el descalcificador en caso de variación.
- Comprobar que el cabinet del descalcificador tiene sal.
- La salmuera es imprescindible para la regeneración de las resinas.

MUY IMPORTANTE

- En el programador de la Válvula hay una tecla con la palabra REGEN. Esta tecla solo se pulsará cuando se quiera realizar una regeneración adicional. NO pulsar nunca la tecla 2 o más veces, pues según que modelos realizan tantas regeneraciones como veces se pulsa la tecla.

INFORMACION TÉCNICA

SISTEMA DE CALEFACCIÓN GENEBRE / GENEBRE HEATING SYSTEM

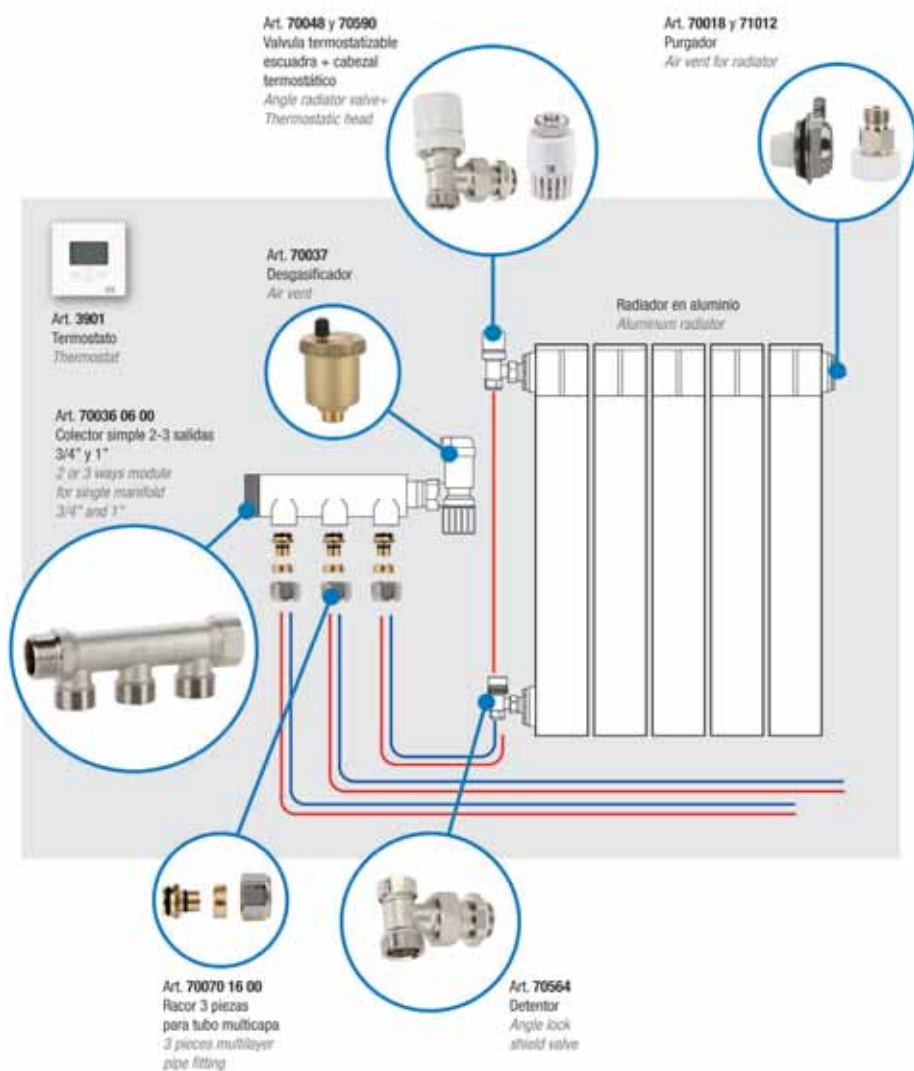

RECOMENDACIONES EN LA INSTALACIÓN

Tanques gasóleo (consultar libro de usuario DG-62-074).

La instalación deberá realizarse sobre una superficie totalmente lisa y horizontal. Los tanques deberán instalarse protegidos de los rayos UV, excepto los modelos Confort Verde.

Cubetos: Modelos sin cubeto incorporado (pared sencilla) hasta 1000 litros necesitan una bandeja de recogida con una capacidad como mínimo del 10% de la capacidad del tanque. A partir de 1000 litros, la capacidad tendrá que ser del 100% del tanque interior. Los modelos Confort Verde, no necesitan bandejas ni cubetos.

Distancias: Entre el tanque y cualquier foco de calor: 1 metro. Entre el tanque y dos paredes contiguas del recinto 40 cm, con los otros dos lados 5 cm (deben quedar visibles las placas). Entre el tanque y el techo 40 cm (si se llena con boquere! 60 cm).

Sistema de aireación: Para volúmenes 500 litros, la aireación podrá desembocar en locales o espacios cerrados. Para volúmenes superiores, deberá hacerlo al exterior y al menos a 50 cm sobre el nivel del suelo.

Baterías: Se recomienda poner como máximo una batería de 5 tanques, que deben ser del mismo modelo y capacidad.

Depósitos aéreos de agua (consultar libro de usuario DA-62-021).

Instalación: Los depósitos deben instalarse sobre una superficie totalmente lisa y horizontal; pudiéndose instalar en el exterior. Está totalmente prohibida la instalación enterrada. Se recomienda limpiar y desinfectar completamente el interior del depósito antes de su uso.

Distancias: Es necesario dejar un espacio libre de al menos 10 cm entre el depósito o batería de depósitos y las paredes o cualquier objeto próximo. En caso de instalación en batería deberá mantenerse esta misma distancia entre cada depósito.

Los depósitos para agua son aptos para uso alimentario. Permiten el almacenamiento de la gran mayoría de productos químicos con densidad inferior a 1,2 g/cm³ que sean compatibles con el polietileno de alta densidad de uso alimentario, y los materiales de las juntas (consulte con el fabricante en caso de duda).

Depósitos enterrados de agua y equipos de depuración de aguas residuales (consultar libro de usuario SA-62-033).

Normas de instalación:

1.- Retirar cuidadosamente la tierra vegetal (se recomienda almacenarla para la correcta finalización del trabajo). Realizar la excavación.

2.- Recubrir el fondo de la excavación con una capa de 10 cm de arena compactada o arena estabilizada (mezcla en seco de 1 m³ de arena con 200 kg de cemento) en función de la naturaleza del suelo.

3.- Colocar el equipo en posición totalmente horizontal sobre el fondo de la excavación teniendo en cuenta el sentido del flujo.

4.- Rellenar lateralmente (espesor de 20 cm) con arena compactada o arena estabilizada exenta de todo objeto punzante o cortante, simultáneamente al llenado con agua clara del equipo para equilibrar las presiones.

5.- Los equipos deben ser instalados al nivel del suelo terminado, y las tapas de acceso permanecer accesibles y aparentes. Las tuberías de conexión entre el inmueble y los equipos deben tener una pendiente entre el 2 % y 4%.

Supuestos en que son necesarias precauciones especiales en la instalación:

- Paso y estacionamiento de vehículos, lavaderos.

- Suelo no estable.

- Presencia de agua subterránea, capa freática elevada.

- Terreno en pendiente >5%.

- Suelo impermeable impidiendo la infiltración o presencia de roca en el subsuelo.

Recomendaciones generales para la instalación de equipos de depuración:

- La instalación debe realizarse lo más cerca posible del inmueble.

- Los equipos deben situarse alejados del paso de toda carga circulante o estática, salvo precaución particular en su instalación.

- Se recomienda la ventilación elevada de los equipos con el fin de extraer los gases de fermentación.

- Es necesaria la instalación de una arqueta sifónica entre el inmueble y el sistema de tratamiento.

- Están prohibidas todas las plantaciones sobre las instalaciones enterradas.

- En ningún caso, las aguas pluviales deben circular por el sistema.

En el libro de usuario de depuración SA-62-033 se detallan los supuestos especiales de depuración así como las normas para realizar una instalación semienterrada o desenterrada.

INFORMACION TÉCNICA

Cálculo de pérdidas de carga

Pérdidas de carga en accesorios

Longitud equivalente de tubería recta (en metros).

Diámetro del tubo	15	20	25	30	40	50	60	75	100	125	150	200	250	300	400	500	600	700
Curva 90°	0,2	0,3	0,4	0,5	0,7	1	1,2	1,8	2	3	4	5	5,5	7	8	14	16	
Codo 90°	0,3	0,4	0,6	0,7	0,9	1,3	1,7	2,3	3,2	4	5	7	7,5	11	16	22		
Curva 45 grados	0,5	0,5	0,5	0,5	0,5	0,5	0,5	0,5	0,5	0,5	0,5	0,5	0,5	0,5	0,5	0,5	0,5	0,5
Válvula de pie	8	7	8	9	10	12	15	20	25	30	30	40	40	75	90	100		
Válvula retención	4	5	6	7	8	9	10	11	12	15	20	25	25	30	40	45	50	55
Válv. Compuerta 100% Abierta	0,5	0,5	0,5	0,5	0,5	0,5	1	1	1,5	2	2	2	2	3	3,5	4	5	
Válv. Compuerta 75% Abierta	2	2	2	2	2	2	2	4	4	6	6	8	8	8	12	14	16	30
Válv. Compuerta 50% Abierta	15	15	15	15	15	15	30	30	45	60	60	60	60	80	105	120	150	

Valores aproximados, varían de acuerdo a la calidad de los accesorios (calidad, costo, etc.)

Pérdidas de carga en tubería de hierro fundido

Diagrama para determinar la pérdida de carga y la velocidad del fluido en función del caudal y del diámetro interior de la tubería.

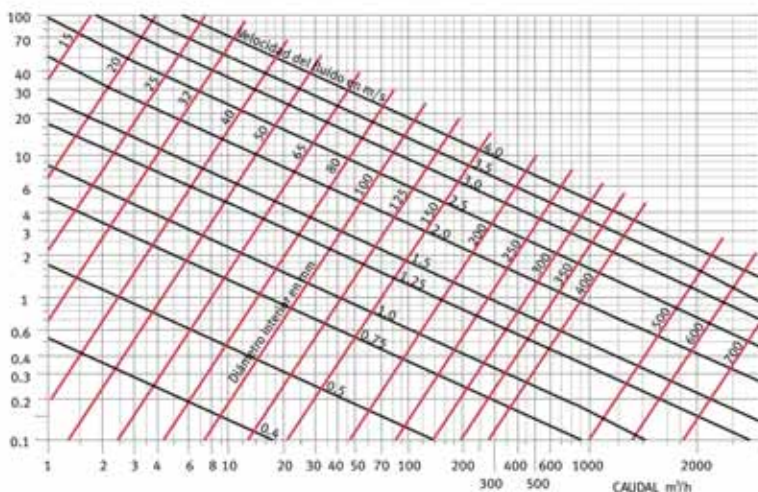

Coefficientes correctores para otras tuberías

PVC	0,60	Gres	1,70
Hierro forjado	0,76	Forjado muy usado	2,10
Acero sin soldadura	0,76	Hierro con paredes rugosas	3,60
Fibrocemento	0,80		
Cemento (paredes lisas)	0,80		

Tanto este ábaco y tabla como la tabla que aparece en la página 126 son indistintamente eficaces para cálculos y selección de bombas que no requieran un grado de precisión muy elevado.

INFORMACION TÉCNICA

Ejemplo práctico de selección de bomba

Se quiere elevar agua desde un pozo hasta un depósito situado en una cota más elevada y obtener un caudal de 7.200 litros por hora.

Los datos generales que podemos conocer son los siguientes:

Altura geométrica (alt. de aspiración + alt.de impulsión): **16 m**
 Longitud de tubería: **43 m**
 Diámetro interior de la tubería: **40 mm**

Características de la aspiración:

Altura de aspiración: **2 m**
 Longitud de la tubería: **8 m**
 Nº válvulas de pie: **1**
 Nº codos de 90º: **1**

Características de la impulsión:

Altura de impulsión: **14 m**
 Longitud de la tubería: **35 m**
 Nº válvulas de compuerta: **1**
 Nº válvulas de retención: **1**
 Nº codos de 90º: **2**

1. Pérdidas de carga en la aspiración:

→ Longitud de la tubería: 8 metros
 → Pérdidas singulares: 8 metros (válvula de pie)
 0,6 metros (codo 90º)

Longitud equivalente de la tubería: 16,6 metros

Con este valor se puede obtener las pérdidas en m.c.a a través de la tabla de pérdidas de carga.

Es decir, 7.200 l/h en una tubería de 40 mm de diámetro corresponden a 7,8 metros por cada 100 metros lineales de tubería de las características dadas.

Entonces, $7,8 \times 16,6 / 100 = 1,29$ mca

2. Pérdidas de carga en el lado de impulsión:

→ Longitud de la tubería: 35 metros

→ Pérdidas singulares:

15 metros (válvula de compuerta 50% abierta)
 6 metros (válvula de retención)
 1,2 metros (2 codos de 90º)

Longitud equivalente de la tubería: 57,2 metros

Se procede igual que en el punto anterior y obtenemos:
 $7,8 \times 57,2 / 100 = 4,46$ mca

Selección:

Altura manométrica total = Altura de aspiración + Altura de impulsión + Pérdidas de carga en la aspiración + Pérdidas de carga en la impulsión = $2 + 14 + 1,29 + 4,46 = 21,75$ mca

En consecuencia, se debe seleccionar una bomba que eleve 7.200 l/h a una altura de 21,75 mca

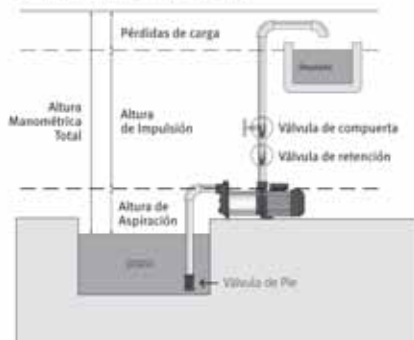

Selección de sistemas de presión

Diseño del Grupo de Presión de acuerdo con las Normas Básicas del Nuevo Código Técnico de la Edificación (art. 3 de la LOE), aplicable en España.

SUMINISTROS	En diámetros interiores de tubería en mm.										
	A	L/S	B	L/S	C	L/S	D	L/S	E	L/S	
COCINA	LAVADERO	1	0,2	1	0,2	1	0,2	1	0,2	1	0,2
	FRESADERO	1	0,2	1	0,2	1	0,2	1	0,2	1	0,2
	LAVAVAJILLAS					1	0,2	1	0,2	1	0,2
OFFICE	SIBFO							1	0,15	1	0,15
LAVADERO	GRUPO			1	0,2	1	0,2	1	0,2	1	0,2
	WC	1	0,1			1	0,1	1	0,1	2	0,2
BAÑO	LAVADO	1	0,1			1	0,1	1	0,1	2	0,2
COMPLETO	BAÑO					1	0,1	1	0,1	2	0,2
	BIDE					1	0,1	1	0,1	2	0,2
CUARTO DE ASEO	WC			1	0,1			1	0,1	1	0,1
	LAVADO			1	0,1			1	0,1	1	0,1
	BUCIHA			1	0,2			1	0,2	1	0,2
TOTAL APARATOS-L/S		4	0,6	6	1	8	1,4	12	1,95	16	2,55

NOTA: En instalaciones con flúxores se requiere otro tipo de estudio.

NOTA: Se debe diseñar de tal forma que el grupo no se ponga en marcha en caso que la red sea suficiente. Serán equipos dobles para funcionamiento alterno, con bombas montadas en paralelo de iguales prestaciones. Se deben de acompañar de depósitos de presión con membrana, conectados a dispositivos suficientes de valoración de la presión de la instalación, para su parada y puesta en marcha automática.

INFORMACION TÉCNICA

1. Caudal a bombear según tipo y número de viviendas

NÚMERO DE VIVIENDAS	VIVIENDA TIPO				
	A	B	C	D	E
0 - 10	1,5	2,1	1	3,6	4,5
11 - 20	2,4	3,6	3,1	6	7,5
21 - 30	3,6	4,5	6,6	8,4	10,8
31 - 50	5,4	9	10,8	13,2	16,8
51 - 75	9	13,2	15	17	19,2
76 - 100	12	16,2	17,4	19,2	
101 - 150	15	18	19,2		

NOTA: El número de bombas a instalar en un grupo convencional, excluyendo las de reserva, dependerá del caudal total del grupo. Se colocarán 2 bombas hasta un caudal de 10 l/s (36 m³/h), 3 bombas hasta 30 l/s (108 m³/h) y 4 bombas para caudales superiores a 30 l/s.

2. Cálculo de la presión

Presión de arranque: Altura geométrica + Pérdidas de carga totales de la instalación + Presión requerida en el punto más desfavorable.

Presión de parada: Presión de arranque + 15 a 30 metros.

Presión mínima de arranque: Se obtiene añadiendo 15 m a la altura geométrica desde el nivel mínimo del agua o base de las bombas, hasta el techo de la planta más alta que se tenga que alimentar más las pérdidas de carga.

$$P_a = H_a + H_g + P_r + P_l$$

Donde: P_a = Presión mínima de arranque, H_a = Altura aspiración, H_g = Altura geométrica, P_r = Pérdida carga, P_l = Presión residual.

NOTA: Las pérdidas de carga deben fijarse sobre un 10-15 % de la altura geométrica.

Presión máx. de parada:

La presión de parada será entre 15 y 30 metros superior a la presión de arranque. La presión máxima en el punto de consumo no puede superar los 5 Kg/cm².

3. Capacidad del depósito según el tipo y número de viviendas

DEPÓSITO O ACUMULADOR	VIVIENDA TIPO				
	A	B	C	D	E
CON INYECTORES	40	50	60	70	80
DE MEMBRANA CON COMPRESOR	15	18	20	23	26

El volumen del depósito será igual o superior al que resulta de multiplicar el coeficiente por el número de viviendas. No se recomienda instalar inyectores para presiones de trabajo superiores a 8 kg/cm².

4. Depósito de rotura de presión

Atendiendo al Código Técnico de la Edificación (art. de la LOE), de aplicación en España, antes del grupo de presión (en la aspiración) debe incluirse un depósito de RESERVA O ROTURA DE CARGA de la siguiente capacidad, y que se calcula según los requisitos de la norma UNE 100.030:2.005:

$$V = Q \times t \times 60$$

Donde: V = Volumen (l), Q = Caudal (l/s), t = Tiempo (15-20 minutos)

Grupos de presión de accionamiento regulable:

Incluyen prescindir del depósito auxiliar de alimentación. Deberán incluir un dispositivo que provoque el cierre de la aspiración y la parada de la bomba en caso de depresión en la tubería de alimentación.

Ejemplo de cálculo de un grupo de presión

Caudal

1-→ Calculamos el caudal instalado y el número de suministros por vivienda utilizando la tabla siguiente:

SUMINISTRO	CAUDAL L/S	SUMINISTRO	CAUDAL L/S
FREGADERO	0,2	LAVABO	0,1
OFFICE	0,15	WC CON DEPÓSITO	0,1
LAVADORA AUTOMÁTICA	0,2	BIDE	0,1
LAVAVAJILLAS	0,2	BARERA	0,3
FREGADERO HOTEL	0,3	DUCHA	0,2
VERTEDOROS	0,3	URINARIO DIRO	0,05
FLOJORES	1,25-2	URINARIO AUTOMÁTICO	0,1

2-→ El coeficiente de simultaneidad de una vivienda se puede determinar a partir de la fórmula:

$$K = \frac{1}{\sqrt{N-1}}$$

N: Número de suministros por vivienda

3-→ El caudal económico instalado de una vivienda será: Caudal económico = K x Caudal instalado

4-→ Calculamos el coeficiente de simultaneidad para todas las viviendas mediante la fórmula:

$$K_v = \frac{19 + N}{10(N + 1)}$$

N: Número total de Viviendas

5-→ El caudal total para abastecer a todas las viviendas queda determinado por Caudal total (L/S) = Número de viviendas x Caudal económico x K_v

Depósitos

Volumen del depósito

$$V_d = k \times \frac{Q_a \times P_a + 1}{3N \times P_p - P}$$

Donde:

- k = 0,33 (para calderines de membrana)
- k = 0,45 (para calderines galvanizados con compresor)
- k = 1 (para calderines galvanizados con inyector).

V:

kw	N
P _a = 2,2	30
2,2 + P _a = 6	25
3 + P _a = 20	20
20 + P _a = 100	15

Volumen útil

$$V_u = 0,8 V_d \times \frac{P_a - P_r}{P_p + 1}$$

Sendo:

- V_d: Volumen del depósito en m³
- V_u: Volumen útil del depósito en m³
- Q_a: Caudal medio (Q_a + Q_p)/2 en m³/h
- Q_a: Caudal a la presión de arranque en m³/h
- Q_p: Caudal a la presión de parada en m³/h
- P_a: Presión de parada en kg/cm²
- P_r: Presión de arranque en kg/cm²
- N: Frecuencia de arranques/hora

La precarga de aire en el depósito influye en el volumen del depósito y en el útil.

El control de la velocidad proporciona ahorro energético, reduce el espacio, evita desgastes prematuros y golpes de ariete.

El cálculo de un equipo de presión requiere un detallado estudio cuando se trata de calcular las necesidades de agua en: Urbanizaciones, cuarteles, riegos, mercados, plantas industriales, hoteles, colegios, hospitales, establecimientos comerciales, piscinas públicas, depuradoras y edificios de oficinas.

INFORMACION TÉCNICA

FIGURAS EN COBRE



FIGURAS EN LATÓN COBRE



INFORMACION TÉCNICA

FIGURAS EN LATÓN



Fig. 1



Fig. 2



Fig. 90



Fig. 90/R



Fig. 92



Fig. 130



Fig. 130/R



Fig. 180



Fig. 221



Fig. 240



Fig. 241



Fig. 245



Fig. 246



Fig. 270



Fig. 280



Fig. 290



Fig. 300



Fig. 340



Fig. 341



Fig. 526

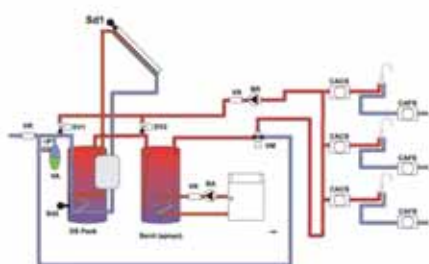

Fig. 529

INFORMACION TÉCNICA

Esquema de principio para apoyo de Sistemas Solares para A.C.S.

Instalación para vivienda multifamiliar para ACS
Acumulador solar centralizado y apoyo centralizado
Contador de ACS para cada vivienda



Instalación para vivienda multifamiliar para ACS
Acumulador solar centralizado y apoyo individual con sistema de acumulación
Contador de ACS para cada vivienda

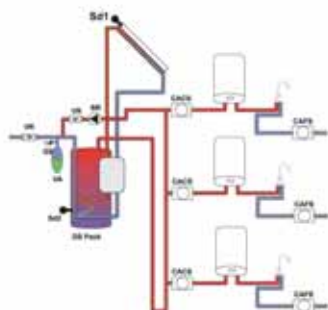

Instalación para vivienda multifamiliar para ACS
Acumulador solar centralizado y apoyo individual con sistema instantáneo
Contador de ACS para cada vivienda

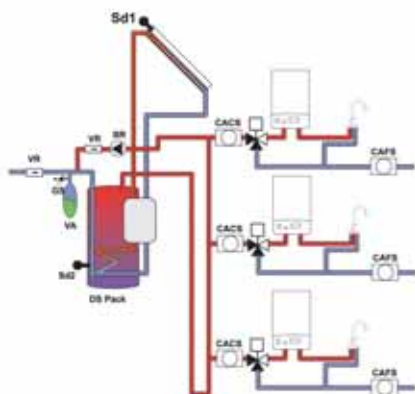

Instalación para vivienda unifamiliar para ACS
Acumulador solar y apoyo con caldera de acumulación

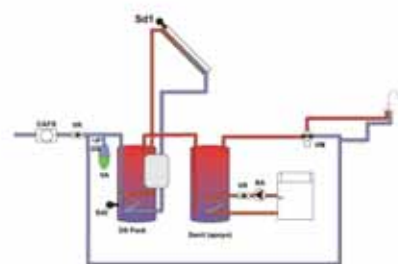

Instalación para vivienda unifamiliar para ACS
Acumulador solar y apoyo con termo eléctrico

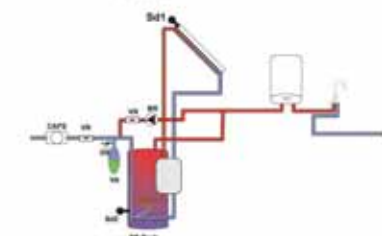

Instalación para vivienda unifamiliar para ACS
Acumulador solar y apoyo con caldera instantánea

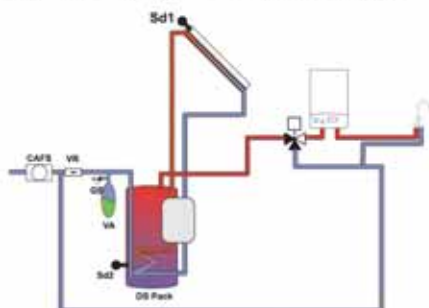

VR: Válvula de retención
GS: Válvula de seguridad ACS
VA: Vaso de expansión ACS
EV1: Electroválvula 1
EV2: Electroválvula 2
Sd2: Sonda acumulador solar
Sd1: Sonda captadores
Sd3: Sonda captadores

BR: Bomba de recirculación
BA: Bomba de apoyo
VM: Válvula mezcladora
CACs: Contador agua caliente
CAFS: Contador agua fría
EV3: Electroválvula 3
EV4: Electroválvula 4

INFORMACIÓN TÉCNICA

Modos de funcionamiento para **DSpack**

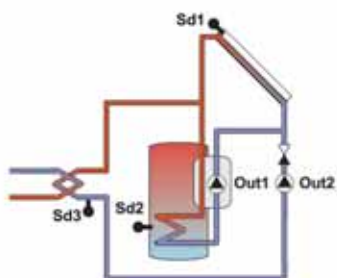
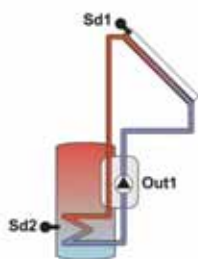

DS Pack +
Calentamiento auxiliar

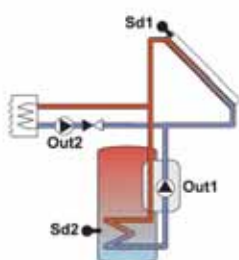

DS Pack + Circuito disipador
de calor

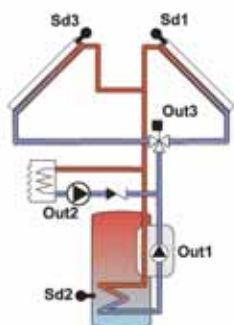

DS Pack con captadores orientación
Este/Oeste+ Circuito disipador de calor

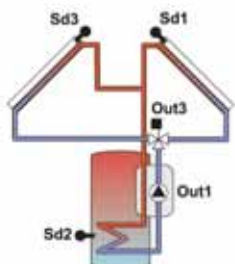

DS Pack con captadores orientación
Este/Oeste

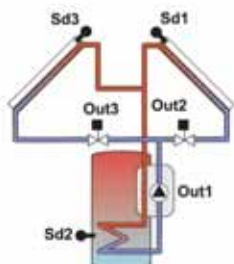

DS Pack con captadores orientación
Este/Oeste

INFORMACIÓN TÉCNICA

ESQUEMAS HIDRÁULICOS

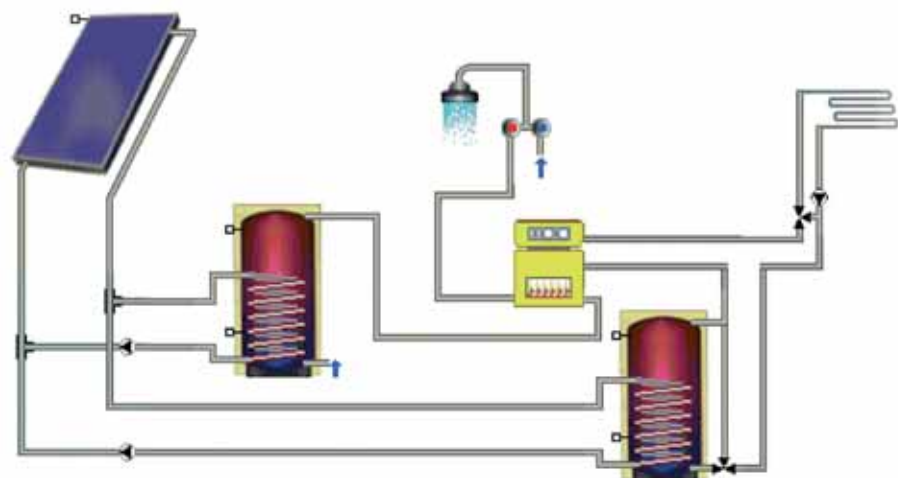
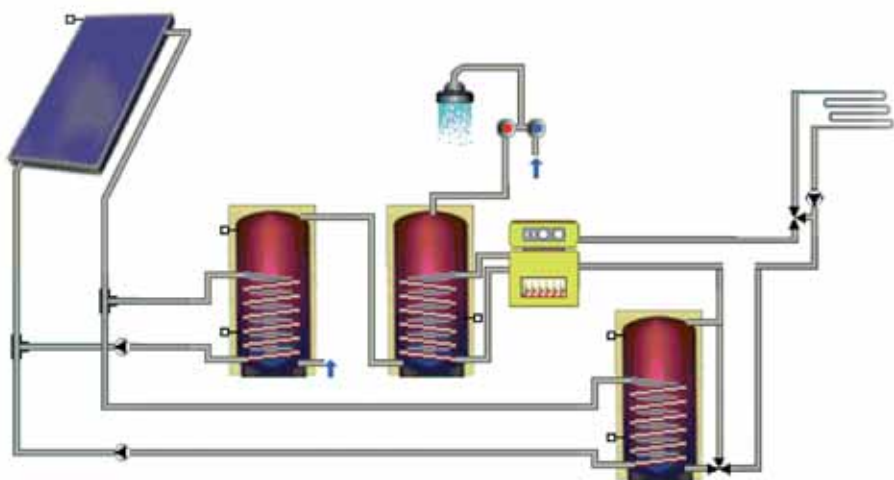

INTRODUCCIÓN

CÓDIGO TÉCNICO DE LA EDIFICACIÓN (CTE). DOCUMENTO BÁSICO (DB).

El Documento Básico [DB] del Código Técnico de la Edificación [CTE] define las reglas que permiten el cumplimiento de las Exigencias Básicas [HE], en cuanto al Ahorro de Energía. Los apartados HE1 a HE5 contemplan los requisitos necesarios para el cumplimiento del objetivo "Ahorro de Energía".

La Exigencia Básica HE4 hace referencia a la contribución solar mínima para edificaciones con demanda de agua caliente sanitaria [A.C.S.] y/o de climatización de piscina cubierta.

RADIACIÓN SOLAR EN ESPAÑA.

Los niveles de radiación solar varían a lo largo de la geografía española. Se han definido distintas zonas homogéneas teniendo en cuenta la radiación solar global media diaria por año sobre superficie horizontal [H].

Necesidades de energía

ZONA I	$H \leftarrow 13,7$	$H \leftarrow 3,8$
ZONA II	$13,7 \leftarrow H \leftarrow 15,1$	$3,8 \leftarrow H \leftarrow 4,2$
ZONA III	$15,1 \leftarrow H \leftarrow 16,6$	$4,2 \leftarrow H \leftarrow 4,6$
ZONA IV	$16,6 \leftarrow H \leftarrow 18,0$	$4,6 \leftarrow H \leftarrow 5,0$
ZONA V	$H \rightarrow 18,0$	$H \leftarrow 5,0$



Mapa climático. [Fuente IDAE, CTE]

CONTRIBUCIÓN SOLAR MÍNIMA EN % CASO GENERAL

Demanda total de A.C.S del edificio [l/d]	I	II	III	IV	V
50-5.000	30	30	50	60	70
5.000-6.000	30	30	55	65	70
6.000-7.000	30	35	61	70	70
7.000-8.000	30	45	63	70	70
8.000-9.000	30	52	65	70	70
9.000-10.000	30	55	70	70	70
10.000-12.500	30	65	70	70	70
12.500-15.000	30	70	70	70	70
15.000-17.500	35	70	70	70	70
17.500-20.000	45	70	70	70	70
>20.000	52	70	70	70	70

INTRODUCCIÓN

 CONTRIBUCIÓN SOLAR MÍNIMA EN % CASO
 APOYO ELÉCTRICO

Demanda total de A.C.S del edificio [l/d]	I	II	III	IV	V
50-1.000	50	60	70	70	70
1.000-2.000	50	63	70	70	70
2.000-3.000	50	66	70	70	70
3.000-4.000	51	69	70	70	70
4.000-5.000	58	70	70	70	70
5.000-6.000	62	70	70	70	70
→6.000	70	70	70	70	70

 ZONAS CLIMÁTICAS EN LAS QUE SE
 ENCUADRAN LAS PRINCIPALES CIUDADES
 ESPAÑOLAS

A CORUÑA	La Coruña	I	CIUDAD REAL	Ciudad Real	IV	Marbella	IV	
	Ferrol	I		Puertollano	IV	Ronda	III	
	Santiago de Compostela	I		Valdepeñas	IV	Melilla	V	
ÁLAVA	Vitoria-Gasteiz	I	CÓRDOBA	Baena	V	MURCIA	Caravaca de la cruz	V
ALBACETE	Albacete	V		Córdoba	IV		Cartagena	IV
	Almansa	IV		Lucena	V		Murcia	IV
	Hellín	V	CUENCA	Cuenca	II	NAVARRA	Pamplona	I
ALICANTE	Alicante	V	GERONA	Figueras	III		Tudela	II
	Denia	VI		Girona	III	ORENSE	Orense	I
	Elche	V		Olot	III	PALENCIA	Palencia	II
ALMERÍA	Almería	V	GRANADA	Granada	IV	PONTEVEDRA	Pontevedra	I
	El ejido	V		Guadix	IV		Vigo	I
	Roquetas de Mar	V		Motril	V	SALAMANCA	Salamanca	III
ASTURIAS	Gijón	I	GUADALAJARA	Guadalajara	IV	S.C. TENERIFE	Puerto de la Cruz	V
	Oviedo	I	GUIPÚZCOA	Irún	I		Sta.Cruz de Tenerife	V
ÁVILA	Ávila	III		Monragón	I	SEGOVIA	Segovia	III
BADAJOS	Almendralejo	V		San Sebastián	I	SEVILLA	Écija	V
	Badajoz	IV	HUELVA	Huelva	V		Sevilla	V
	Mérida	Y	HUESCA	Huesca	III		Utrera	V
BARCELONA	Batallona	II	IBALEARES	Ibiza	III	SORIA	Soria	III
	Barcelona	II		Menorca	III	TARRAGONA	Reus	III
	Manresa	III		Palma de Mallorca	III		Tarragona	III
	Sabadell	III	JAÉN	Jaén	IV		Tortosa	IV
BURGOS	Aranda del Duero	II		Linares	IV	TERUEL	Teruel	II
	Burgos	II		Úbeda	V	TOLEDO	Talavera de la Reina	IV
	Miranda del Ebro	I	LA RIOJA	Logroño	II		Toledo	IV
CÁCERES	Cáceres	V	LAS PALMAS	Arrecife	V	VALENCIA	Gandia	IV
	Plasencia	V		Las Palmas G.C.	V		Paterna	IV
CÁDIZ	Algeciras	III	LEÓN	León	III		Valencia	IV
	Cádiz	IV		Panferrada	III	VALLADOLID	Medina del Campo	III
	Jerez de la Frontera	I	LÉRIDA	Lleida	III		Valladolid	I
CANTABRIA	Santander	I	LUGO	Lugo	IV	WIZCAYA	Bizao	I
	Torrelavega	I	MADRID	Alcalá de Henares	IV		Getxo	I
CASTELLÓN	Castellón de la Plana	IV		Aranjuez	IV		Sestao	I
	Villaverde	IV		Madrid	IV	ZAMORA	Zamora	III
	Vinaroz	IV		Majadahonda	III	ZARAGOZA	Zaragoza	IV
CEUTA	Ceuta	V	MÁLAGA	Málaga	IV			

GUÍA DE SELECCIÓN RESUMIDA DE SOLUCIONES

TERMOSIFÓN

Nº PERSONAS	ZONA	TERMICOL	PANELES	ACUMULACIÓN	P.V.P.	ARISTON	PANELES	ACUMULACIÓN	P.V.P.
1-3 PERSONAS	I	T200ASE	1	200	1840	KARLOS 200/1TR	1	200	1670
	II								
	III								
	IV								
	V								
4-5 PERSONAS	I	T300ASE	2	300	2385	KARLOS 200/1TR	1	200	1670
	II								
	III								
	IV								
	V								

Nº PERSONAS	ZONA	ORKLI	PANELES	ACUMULACIÓN	P.V.P.
1-3 PERSONAS	I	OKSOL 150	1	150	2990
	II				
	III				
	IV				
	V				

Nº PERSONAS	ZONA	FAGOR	PANELES	ACUMULACIÓN	P.V.P.
1-3 PERSONAS	I	COMPACTO 200 PLUS G	1	200	1.540
	II				
	III				
	IV	COMPACTO 150 PLUS G	1	150	1.380
	V				
	IV				
4-5 PERSONAS	V	COMPACTO 300 PLUS G	2	300	2.340
	I				
	II				
	III				
	IV				

SISTEMA FORZADO

Nº PERSONAS	ZONA	TERMICOL	PANELES	ACUMULACIÓN	PVP	VAILLANT	PANELES	ACUMULACIÓN	PVP
1-3 PERSONAS	I	TKG1/200SV-01	1	200	2450	AUROKIT 200MF	1	200	2674
	II								
	III								
	IV								
	V								
4-5 PERSONAS	I	TKG2/300SV-01	2	300	3030	AUROKIT 300MF	2	300	4108
	II								
	III								
	IV								
	V								

Nº PERSONAS	ZONA	SAUNIER DUVAL	PANELES	ACUMULACIÓN	PVP	THERMOR	PANELES	ACUMULACIÓN	PVP
1-3 PERSONAS	I	HELIOCONCEPT 150 FM1	1	150	2552	BIORACK 200 P1 1	1	200	2551
	II								
	III								
	IV								
	V								
4-5 PERSONAS	I	HELIOCONCEPT 300 FM1	2	300	4265	BIORACK 300 P2 2	2	300	3585
	II								
	III								
	IV								
	V								

APOYO MEDIANTE ACUMULACIÓN POR RESISTENCIA (SEGÚN ACUMULACIÓN)

ACUMULACIÓN SOLAR	APOYO POR RESISTENCIA
150-200 LTS.	50%
300 LTS.	40%

RECOMENDAMOS PARA OTRAS NECESIDADES CONSULTAR CATÁLOGO.

PRECIOS QUE SE EXPONEN SON EN INSTALACIÓN CUBIERTA PLANA, RESTO CONSULTAR CATÁLOGO.

DRAIN BACK

Nº PERSONAS	ZONA	GESCO-PLUS	PANELES	ACUMULACIÓN	RVP	LASIAN	PANELES	ACUMULACIÓN	RVP
1-3 PERSONAS	I	MATIC-200	1	200	2050	SOL-MATIC 200	1	200	1955
	II								
	III	MATIC-150	1	150	1840	SOL-MATIC 150	1	150	1750
	IV								
4-5 PERSONAS	I	MATIC-300	2	300	2930	SOL-MATIC 300	2	300	2790
	II								
	III	MATIC-200	1	200	2050	SOL-MATIC 200	1	200	1955
	IV								
V									

Nº PERSONAS	ZONA	DOMUSA	PANELES	ACUMULACIÓN	RVP	VAILLANT	PANELES	ACUMULACIÓN	RVP
1-3 PERSONAS	I	DS-MATIC 1.15	1	150	2023	AUROSTEP 1.150	1	150	2087
	II								
	III								
	IV								
4-5 PERSONAS	I	DS-MATIC 2.25	2	250	2974	AUROSTEP 2.250	2	300	3222
	II								
	III								
	IV								
V									

Nº PERSONAS	ZONA	SAUNIER DUVAL	PANELES	ACUMULACIÓN	RVP
1-3 PERSONAS	I	HELIOSET 250 F(1)	1	150	3350
	II				
	III	HELIOSET 150 F	1	150	2909
	IV				
4-5 PERSONAS	I	HELIOSET 250 F(2)	2	150	4119
	II				
	III	HELIOSET 250 F(1)	1	150	3350
	IV				
V					

Nº PERSONAS	ZONA	FAGOR	PANELES	ACUMULACIÓN	RVP
1-3 PERSONAS	I	DRAIN PACK 200 TP	2	200	3.577
	II				
	III	DRAIN PACK 150 TP	1	150	2.808
	IV				
V					

