

KARL

Manuel d'utilisation



Sommaire

Introduction	2
En bref	6
Clés, portes et vitres	19
Sièges, systèmes de sécurité	33
Rangement	53
Instruments et commandes	60
Éclairage	96
Climatisation	102
Conduite et utilisation	112
Soins du véhicule	144
Service et maintenance	187
Caractéristiques techniques	191
Informations au client	202
Index alphabétique	210

Introduction

Carburants

Désignation

Huile moteur

Qualité

Viscosité

Pression de gonflage des pneus

Monte

avant

arrière

Pneus été

Pneus d'hiver

Poids

Poids total autorisé

- Poids à vide du modèle de base

= Chargement

Caractéristiques spécifiques du véhicule

Veillez inscrire les données de votre véhicule à la page précédente afin de les garder facilement accessibles. Ces informations figurent aux chapitres « Entretien et maintenance » et « Caractéristiques techniques » ainsi que sur la plaquette signalétique.

Introduction

Votre véhicule associe technologie avancée, sécurité, écologie et économie.

Le présent Manuel d'utilisation contient toutes les informations qui vous seront nécessaires pour conduire votre véhicule efficacement et en toute sécurité.

Informez les occupants du véhicule des risques éventuels d'accident et de blessure dus à une mauvaise utilisation.

Vous devez toujours vous plier aux lois et réglementations en vigueur dans le pays dans lequel vous vous

trouvez. Ces lois peuvent différer des informations contenues dans ce Manuel d'utilisation.

L'ignorance de la description donnée dans ce manuel peut affecter votre garantie.

Quand il est indiqué de prendre contact avec un atelier, nous vous recommandons de chercher un Réparateur Agréé Opel.

Pour les véhicules au gaz, nous vous recommandons de contacter un Réparateur Opel habilité pour l'entretien des véhicules au gaz.

Les Réparateurs Agréés Opel offrent un service de première qualité à des prix raisonnables. Le personnel expérimenté formé par Opel travaille selon les prescriptions spécifiques d'Opel.

Les concessionnaires agréés Opel offrent un service de première qualité à des prix raisonnables. Le personnel expérimenté formé par Opel travaille selon les prescriptions spécifiques d'Opel.

La documentation destinée au client doit toujours être conservée à portée de main, dans le véhicule.

Utilisation de ce manuel

- Le présent manuel décrit toutes les options et fonctions disponibles pour ce modèle. **Certaines descriptions, notamment celles des fonctions de menu et d'affichage, peuvent ne pas s'appliquer à votre véhicule en raison des variantes de modèle, de spécifications propres à votre pays, à des accessoires ou des équipements spéciaux.**
- Vous trouverez un premier aperçu dans le chapitre « En bref ».
- Le sommaire situé au début de ce manuel et à chaque chapitre indique où se trouvent les informations.
- L'index vous permet de rechercher des informations spécifiques.
- Le présent Manuel d'utilisation montre des véhicules avec direction à gauche. L'utilisation de véhicules avec direction à droite est similaire.

- Le manuel d'utilisation utilise l'appellation du moteur. La désignation de vente correspondante se trouve dans le chapitre « Caractéristiques techniques ».
- Les indications de direction, telles que à gauche, à droite ou vers l'avant et vers l'arrière, sont toujours données par rapport au sens de la marche.
- Les affichages peuvent ne pas prendre en charge une langue spécifique.
- Les messages affichés et l'étiquetage intérieur sont écrits en caractères **gras**.

Danger, attention et avertissement

Danger

Les paragraphes accompagnés de la mention ** Danger** fournissent des informations concernant un risque de blessure mortelle. Ignorer ces informations peut entraîner un danger de mort.



Attention

Les paragraphes accompagnés de la mention ** Attention** fournissent des informations concernant un risque d'accident ou de blessure. Ignorer ces informations peut entraîner des blessures.

Avertissement

Les paragraphes accompagnés de la mention **Avertissement** fournissent des informations concernant un risque de dégradation du véhicule. Ignorer cette information peut entraîner une dégradation du véhicule.

Symboles

Les références à une page sont marquées d'un symbole .  signifie « voir page ».

Les références des pages et les entrées d'index se rapportent aux titres des rubriques donnés dans la table des matières.

L'ordre chronologique de sélection des options de menu dans la personnalisation du véhicule est indiqué par .

Bonne route !

Adam Opel AG

En bref

Informations pour un premier déplacement

Déverrouillage du véhicule



Appuyer sur  pour déverrouiller les portes et le coffre.

Serrures manuelles de porte

Pour déverrouiller les portes avant ou le hayon, tourner la clé dans la serrure dans le sens antihoraire. Pour déverrouiller une porte arrière, tirer le bouton de verrouillage intérieur de la porte respective.

Ouvrir les portes en tirant les poignées.



Pour ouvrir le hayon, appuyer sur le commutateur sur le dessous de l'emblème et le soulever légèrement.

Télécommande radio ⇨ 20, verrouillage central ⇨ 21.

Portes avant ⇨ 24.

Coffre ⇨ 25.

Réglage des sièges

Réglage longitudinal



Tirer la poignée, déplacer le siège et relâcher la poignée. Essayer de déplacer le siège d'avant en arrière pour s'assurer qu'il est bien verrouillé en place.

Position des sièges ⇨ 34, réglage des sièges ⇨ 35.

Inclinaison du dossier



Tirer le levier, régler l'inclinaison et relâcher le levier. Laisser le siège s'encliquer de manière audible.

Position des sièges ⇨ 34, réglage des sièges ⇨ 35.

Hauteur de siège

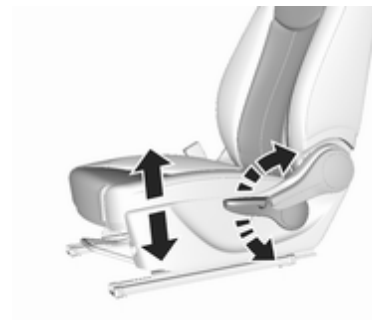

Mouvement de pompage du levier
vers le haut : relever le siège
vers le bas : abaisser le siège

Position des sièges ⇨ 34, réglage des sièges ⇨ 35.

Réglage des appuis-tête



Appuyer sur le bouton de déverrouillage, régler la hauteur et enclencher.
Appui-tête ↪ 33.

Ceinture de sécurité



Tirer la ceinture de sécurité et l'attacher dans la boucle de ceinture. La ceinture de sécurité ne doit pas être vrillée et doit être placée près du corps. Le dossier ne doit pas être incliné trop en arrière (environ 25° maximum).

Pour détacher la ceinture, appuyer sur le bouton rouge de la boucle de ceinture.

Position de siège ↪ 34, ceintures de sécurité ↪ 37, système d'airbag ↪ 39.

Réglage des rétroviseurs

Rétroviseur intérieur



Pour régler le rétroviseur, déplacer le boîtier du rétroviseur dans la direction désirée.

Rétroviseur intérieur à position nuit manuelle ↪ 29.

Rétroviseurs extérieurs

Réglage manuel

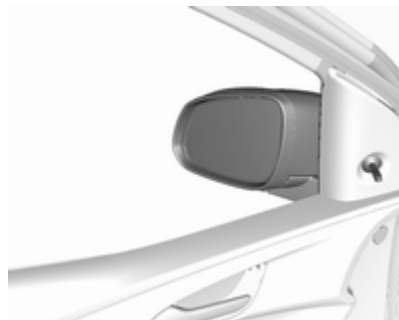

Basculer le lever dans le sens souhaité.

Rétroviseurs extérieurs ⇨ 27, réglage manuel ⇨ 27.

Réglage électrique



Sélectionner le rétroviseur extérieur correspondant et le régler.

Réglage électrique ⇨ 28, rétroviseurs extérieurs rabattables ⇨ 28.

Rétroviseurs extérieurs chauffants ⇨ 28.

Réglage du volant



Débloquer le levier, régler le volant puis bloquer le levier et vérifier qu'il est bien verrouillé.

Ne régler le volant que lorsque le véhicule est arrêté et la direction débloquée.

Système d'airbags ⇨ 39, positions d'allumage ⇨ 113.

Vue d'ensemble du tableau de bord

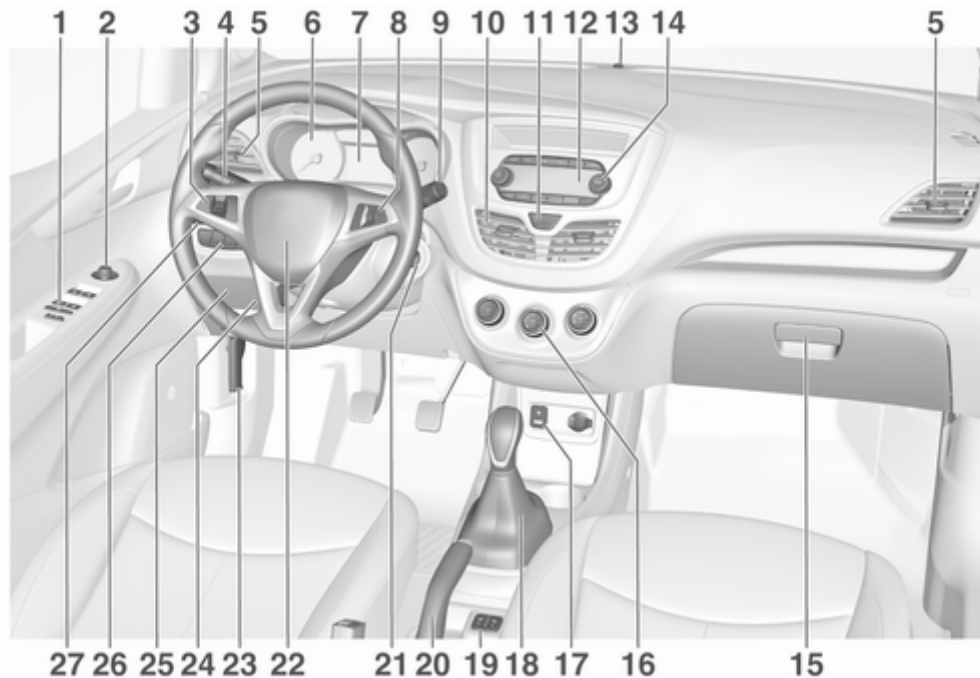

<p>1 Verrouillage central 21 Lève-vitres électroniques 30</p> <p>2 Rétroviseurs extérieurs 28</p> <p>3 Régulateur de vitesse 129 Limiteur de vitesse 131 Volant chauffé 61</p> <p>4 Clignotants de changement de direction et de file, appel de phares, feux de croisement et feux de route 98 Éclairage pour quitter le véhicule 101 Feux de stationnement 99</p> <p>5 Bouches d'aération latérales 109</p> <p>6 Instruments 66</p> <p>7 Centre d'informations du conducteur 79</p> <p>8 Commandes au volant 61</p> <p>9 Essuie-glace avant, lave-glace avant, essuie-glace de lunette arrière, lave-glace de lunette arrière 62</p>	<p>10 Bouches d'aération centrales 109</p> <p>11 Feux de détresse 98</p> <p>12 Affichage d'informations 84</p> <p>13 LED de statut d'alarme antivol 26</p> <p>14 Infotainment System</p> <p>15 Boîte à gants 53</p> <p>16 Climatatisation automatique . . 102</p> <p>17 Entrée AUX, entrée USB</p> <p>18 Levier sélecteur, boîte manuelle 120 Levier sélecteur, boîte manuelle automatisée 121</p> <p>19 Chauffage de siège 36</p> <p>20 Frein de stationnement 125</p> <p>21 Serrure de contact avec blocage de la direction 113</p> <p>22 Avertisseur sonore 62 Airbag conducteur 43</p> <p>23 Poignée de déverrouillage du capot moteur 146</p> <p>24 Réglage du volant 61</p> <p>25 Boîte à fusibles 162</p>	<p>26 Système antipatinage 126 Mode Ville 128 Système Stop/Start 115 Bouton de sélection de carburant 67 Avertissement de franchissement de ligne 134 Electronic Stability Control . 127</p> <p>27 Commutateur d'éclairage 96 Réglage de la portée des phares 97 Phares antibrouillard 98 Feu antibrouillard arrière 99 Luminosité de l'éclairage du tableau de bord 100</p>
--------------------------------------------------------------------------------------------------------------------------------------------------------------------------------------------------------------------------------------------------------------------------------------------------------------------------------------------------------------------------------------------------------------------------------------------------------------------------------------------------------------------------------------------------------------------------------------------------------------------------------------------------------------------------------------------------------------------------------------------------------------------------------------------------------------	------------------------------------------------------------------------------------------------------------------------------------------------------------------------------------------------------------------------------------------------------------------------------------------------------------------------------------------------------------------------------------------------------------------------------------------------------------------------------------------------------------------------------------------------------------------------------------------------------------------------------------------------------------------------------------------------------------------------------------------------------------------------------------------------------------------------------------------------------------------------------------------------------------------------------------	-------------------------------------------------------------------------------------------------------------------------------------------------------------------------------------------------------------------------------------------------------------------------------------------------------------------------------------------------------------------------------------------------------------------------------------------------------------------------------------------

Éclairage extérieur

Commutateur d'éclairage



Tourner le commutateur d'éclairage :

0 : éclairage éteint

↔ : feux de position

≡D : phares

Phares antibrouillard

Pousser le bouton dans le commutateur d'éclairage :

⊗D : phares antibrouillard

⊗⊗ : feu antibrouillard arrière

Appel de phares, feux de route et feux de croisement



appel de phares : tirer la manette

feux de route : pousser la manette

feux de croisement : pousser ou tirer la manette

Feux de route ↗ 97, appels de phares ↗ 97.

Clignotants de changement de direction et de file



manette vers le haut : clignotant droit

manette vers le bas : clignotant gauche

Clignotants de changement de direction et de file ↗ 98, feux de stationnement ↗ 99.

Feux de détresse



Pour les enclencher, appuyer sur .
Feux de détresse ⇨ 98.

Avertisseur sonore





Appuyer sur .

Essuie-glaces et lave-glaces

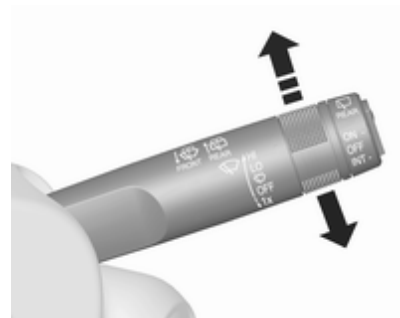
Essuie-glace avant



HI : rapide
LO : lent
 : intermittent
OFF : arrêt

Pour un seul balayage lorsque l'essuie-glace est désactivé, abaisser la manette en position .

Essuie-glace avant ⇨ 62.

Lave-glace avant

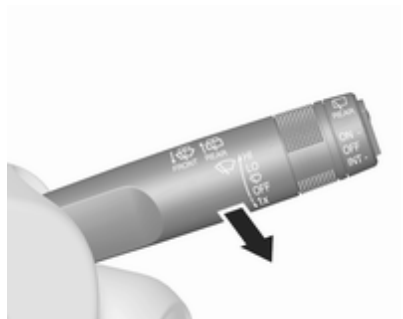

Tirer la manette.

Système de lave-glace avant ↗ 62,
Liquide de lave-glace ↗ 149,
Remplacement des balais d'essuie-
glace ↗ 151.

Essuie-glace de lunette arrière



Appuyer sur le commutateur à
bascule pour actionner l'essuie-glace
de lunette arrière :

partie supé- : fonctionnement
rieure de permanent
commutateur

partie inférieure : fonctionnement
de commuta- intermittent
teur

position : arrêt
centrale

Lave-glace de lunette arrière

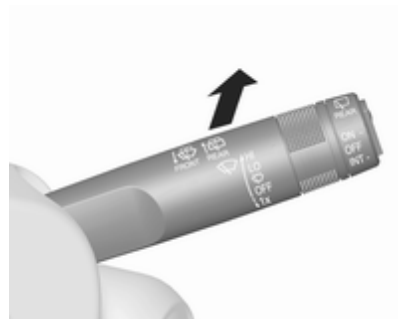

Pousser la manette.

Le produit de lave-glace est pulvérisé
sur la lunette arrière et l'essuie-glace
exécute quelques balayages.

Essuie-glace / lave-glace de lunette
arrière ↗ 63.

Climatisation

Lunette arrière chauffante



Le chauffage est activé en appuyant sur .



Lunette arrière chauffante ⇨ 31.

Rétroviseurs extérieurs chauffants

Une pression sur  active également les rétroviseurs extérieurs chauffants.

Rétroviseurs extérieurs chauffants ⇨ 28.

Désembuage et dégivrage des vitres

- Régler la commande de répartition de l'air sur .
- Commutateur de température sur le niveau le plus chaud.
- Régler la vitesse de soufflerie au maximum.
- Climatisation automatique : Appuyer sur .
- Activer la lunette arrière chauffante .
- Ouvrir les bouches d'aération latérales selon les besoins et les diriger vers les vitres latérales.

Climatisation automatique ⇨ 102.

Boîte de vitesses

Boîte manuelle

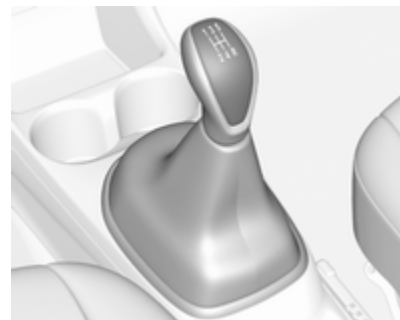

Pour engager la marche arrière, enfoncer la pédale d'embrayage et engager le rapport de marche arrière.

Si le rapport ne s'engage pas, amener le levier au point mort, relâcher la pédale d'embrayage puis débrayer à nouveau ; réessayer de passer la marche arrière.

Boîte manuelle ⇨ 120.

Boîte manuelle automatisée

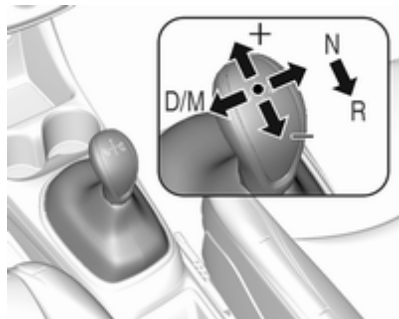

R : marche arrière, à n'engager que si le véhicule est à l'arrêt

N : neutre (point mort)

D : mode automatique

M : mode manuel

+ : passer au rapport supérieur en mode manuel

- : passer au rapport inférieur en mode manuel

Boîte manuelle automatisée ⇨ 121.

Prendre la route

Contrôles avant de prendre la route

- Pression de gonflage et état des pneus ⇨ 166, ⇨ 201.
- Niveau d'huile moteur et niveau des liquides ⇨ 147.
- Tous les rétroviseurs, les vitres, les éclairages extérieurs et les plaques d'immatriculation doivent être en bon état, propres et débarrassés de toute neige ou glace.
- Position correcte des rétroviseurs, des sièges et des ceintures de sécurité ⇨ 28, ⇨ 34, ⇨ 38.
- Vérifier le fonctionnement du système de freinage à faible vitesse, notamment lorsque les freins sont humides.

Démarrage du moteur

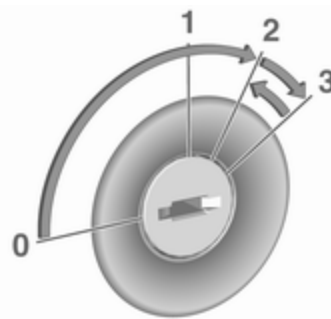

- Tourner la clé en position **1**.
- Bouger légèrement le volant pour débloquer le verrou du volant.
- Boîte manuelle : actionner la pédale d'embrayage et de frein.
Boîte manuelle automatisée : enfoncer la pédale de frein.
Boîte automatique : actionner la pédale de frein et déplacer le levier sélecteur en **P** ou **N**.
- Ne pas accélérer.
- Tourner la clé en position **3** et la relâcher.

Démarrage du moteur ⇨ 114.

Système d'arrêt-démarrage



Lorsque le véhicule roule à faible vitesse ou est à l'arrêt et que certaines conditions sont réunies, activer l'arrêt automatique comme suit :

Véhicules avec boîte manuelle :

- Enfoncer la pédale d'embrayage.
- Engager le point mort.
- Relâcher la pédale d'embrayage.

Un arrêt automatique est indiqué par l'aiguille dans le compte-tours à la position AUTOSTOP.

Pour redémarrer le moteur, enfoncer de nouveau la pédale d'embrayage.

Véhicules avec boîte manuelle automatisée:

Si le véhicule est à l'arrêt avec la pédale de frein enfoncée, la fonction Arrêt automatique est activée automatiquement, indiquée par l'aiguille à la position AUTOSTOP dans le compte-tours.

Relâcher la pédale de frein ou déplacer le levier sélecteur hors de la position **D** pour redémarrer le moteur.

Système d'arrêt-démarrage ⇨ 115.

Stationnement

⚠ Attention

- Ne pas stationner le véhicule sur une surface aisément inflammable. La température élevée du système d'échappement pourrait enflammer la surface.
- Toujours serrer le frein de stationnement. Actionner le frein de stationnement manuel sans appuyer sur le bouton de déverrouillage. Dans une pente ou dans une côte, le serrer aussi fort que possible. Enfoncer la pédale de frein en même temps pour réduire l'effort d'actionnement.
- Arrêter le moteur.
- Lorsque le véhicule est sur une route plane ou en côte, engager la première avant de retirer la clé de contact. Dans une côte, diriger les roues avant à l'opposé de la bordure du trottoir.

Si le véhicule est en descente, engager la marche arrière avant de retirer la clé de contact. Diriger les roues avant vers la bordure du trottoir.

- Fermer les vitres et le toit ouvrant.
- Retirer la clé de contact du commutateur d'allumage. Tourner le volant jusqu'à ce que le blocage de la direction s'enclenche (antivol).

Pour les véhicules dotés d'une boîte de vitesses automatisée, la clé de contact peut uniquement être retirée du contact d'allumage lorsque le frein de stationnement est serré.

- Verrouiller le véhicule en pressant  sur la télécommande radio.
Activer l'alarme antivol ⇨ 26.
- Le ventilateur de refroidissement du moteur peut se mettre en marche même si le moteur est arrêté ⇨ 146.

Avertissement

À la suite de régimes élevés ou d'une charge élevée du moteur, il convient, pour ménager le turbo-compresseur, de faire fonctionner brièvement le moteur à faible charge avant de l'arrêter ou de le faire tourner au ralenti pendant environ 30 secondes.

Clés, serrures ⇨ 19, arrêt du véhicule pour une période prolongée ⇨ 145.

Clés, portes et vitres

Clés, serrures	19
Clés	19
Télécommande radio	20
Réglages mémorisés	21
Verrouillage central	21
Sécurité enfants	23
Portes	24
Portes avant	24
Portes arrière	24
Coffre	25
Sécurité du véhicule	26
Alarme antivol	26
Blocage du démarrage	27
Rétroviseurs extérieurs	27
Rétroviseurs	27
Réglage manuel	27
Réglage électrique	28
Rabattement	28
Rétroviseurs chauffés	28
Rétroviseur intérieur	29
Position nuit manuelle	29
Vitres	29
Pare-brise	29
Lève-vitres manuels	29

Lève-vitres électriques	30
Lunette arrière chauffante	31
Pare-soleil	31
Toit	32
Toit ouvrant	32

Clés, serrures

Clés

Avertissement

Ne pas fixer d'éléments lourds ou volumineux à la clé de contact.

Clés de recharge

Le numéro de clé est mentionné sur une étiquette détachable.

Le numéro de clé doit être communiqué lors de la commande des clés de recharge, car il s'agit d'un composant du système de blocage du démarrage.

Serrures ⇨ 183.

Le code chiffré de l'adaptateur pour les boulons de blocage est précisé sur une carte. Il doit être mentionné lors de toute commande d'un adaptateur de recharge.

Changement de roue ⇨ 176.

Clé avec panneton rabattable



Appuyer sur le bouton pour l'ouvrir.
Pour replier la clé, appuyer d'abord
sur le bouton.

Télécommande radio



Utilisée pour commander :

- verrouillage central
- alarme antivol

La télécommande radio a une portée
de 20 mètres environ. Elle peut être
réduite en raison de facteurs exter-
nes. Les feux de détresse confirment
l'activation.

Manipuler la télécommande avec
précaution, la protéger de l'humidité
et des températures élevées, éviter
tout actionnement inutile.

Défaillance

Si un actionnement du verrouillage
central n'est pas possible à l'aide de
la télécommande radio, cela peut être
dû aux causes suivantes :

- La portée est dépassée.
- La tension de la pile est trop
basse.
- Utilisation fréquente et répétée
de la télécommande radio alors
que le véhicule est hors de
portée, ce qui nécessitera une
reprogrammation.
- Surcharge du verrouillage central
suite à des manœuvres trop
fréquentes, ce qui interrompt l'ali-
mentation électrique pendant
quelques instants.
- Recouvrement des ondes radio
par des installations radioélectri-
ques externes plus puissantes.

Déverrouillage ⇨ 21.

Remplacement de pile de la
télécommande radio

Remplacer la pile dès que la portée
commence à se réduire.



Les piles ne doivent pas être jetées avec les ordures ménagères. Elles doivent être recyclées via les centres de collecte appropriés.

Clé avec panneton rabattable



Sortir la clé et ouvrir l'unité latéralement. Remplacer la pile (type CR 2032) en faisant attention à la position de montage. Fermer l'unité et la programmer.

Programmation de la télécommande radio

Après avoir remplacé la pile, déverrouiller la porte en insérant la clé dans la serrure de la porte du conducteur. La télécommande radio sera synchronisée lorsque le contact est mis.

Réglages mémorisés

Chaque fois que la clé est enlevée du contact d'allumage, les réglages suivants sont automatiquement mémorisés de manière spécifique pour la clé utilisée :

- éclairage
- préréglages pour l'Infotainment System
- verrouillage central
- réglages de confort

Les réglages mémorisés sont automatiquement utilisés la prochaine fois que cette clé est introduite dans la serrure de contact et tournée en position 1 ↻ 113.

Une condition préalable est que la fonction **Personnalisation par conducteur** est activée dans les réglages personnels de l'Affichage d'informations.

Cela doit être paramétré pour chaque clé utilisée.

Personnalisation du véhicule ↻ 88.

Verrouillage central

Déverrouille et verrouille les portes et le coffre.

Remarque



En cas d'accident avec déploiement d'airbags ou déclenchement des rétracteurs, le véhicule est automatiquement déverrouillé.

Déverrouillage



Appuyer sur .

Deux réglages sont sélectionnables dans l'affichage d'informations :

- Pour déverrouiller la porte du conducteur uniquement, appuyer une fois sur . Pour déverrouiller toutes les portes et le coffre, appuyer deux fois sur .
- Appuyer une fois sur  pour déverrouiller toutes les portes et le coffre.

Le réglage peut être modifié dans le menu **Paramètres** de l'affichage d'informations.

Personnalisation du véhicule ⇨ 88.

Le réglage peut être sauvegardé en fonction de la clé utilisée.

Réglages mémorisés ⇨ 21.

Verrouillage

Fermer les portes et le coffre.



Appuyer sur .

Si la porte du conducteur n'est pas bien fermée, le verrouillage central ne fonctionnera pas.

Boutons de verrouillage central

Verrouille ou déverrouille les portes et le coffre depuis l'intérieur de l'habitacle.





Appuyer sur  pour verrouiller.

Appuyer sur  pour déverrouiller.

Défaillance dans le système de télécommande radio

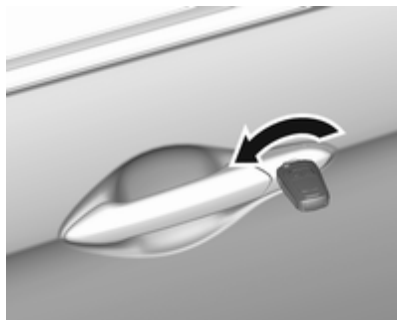
Déverrouillage



Déverrouiller manuellement la porte du conducteur en tournant la clé dans la serrure. Mettre le contact et appuyer sur le bouton de verrouillage central  pour déverrouiller toutes les autres portes et le coffre.

Le dispositif antivol se désactive en mettant le contact.

Verrouillage

Fermeture de toutes les portes. Ouvrir la porte du conducteur et appuyer sur le bouton de verrouillage centralisé. Le véhicule est verrouillé.

Fermer la porte du conducteur. Verrouiller manuellement la porte du conducteur en tournant la clé.

Défaillance du verrouillage central

Déverrouillage

Déverrouiller manuellement la porte du conducteur en tournant la clé dans la serrure. De l'intérieur du véhicule, les portes peuvent être déverrouillées en tirant le bouton de verrouillage de la porte voulue vers le haut. Il n'est pas possible de déverrouiller le coffre.

Verrouillage automatique des portes

Si aucune porte n'est ouverte ou si la clé de contact ne se trouve pas en position 1 ou 2 dans les trois minutes qui suivent le déverrouillage des portes à l'aide de la télécommande radio, toutes les portes se verrouillent et l'alarme antivol s'active automatiquement.

Sécurité enfants

Attention

Utiliser les sécurités enfants quand les places arrière sont occupées par des enfants.



Déplacer la goupille dans la porte arrière vers l'avant. La porte ne peut pas être ouverte depuis l'intérieur.

Portes

Portes avant

Verrouillage central

Voir Verrouillage central ⇨ 21.

Serrures manuelles de porte



Déverrouiller une porte avant en tournant la clé dans la serrure dans le sens antihoraire. Tirer la poignée pour ouvrir la porte.

Pour verrouiller la porte, tourner la clé dans la serrure dans le sens horaire.

Portes arrière

Verrouillage central

Voir Verrouillage central ⇨ 21.

Serrures manuelles de porte



Pour déverrouiller une porte arrière, tirer le bouton de verrouillage intérieur de la porte respective. Ouvrir la porte en tirant la poignée.

Pousser le bouton de verrouillage intérieur vers le bas pour verrouiller la porte respective.

Coffre

Hayon

Ouverture

Verrouillage central



Pour ouvrir le hayon lorsque toutes les portes sont déverrouillées, appuyer sur le commutateur de pavé de la face inférieure de la poignée du hayon et soulever celui-ci.

Serrures manuelles de porte



Pour déverrouiller le hayon, introduire la clé dans la serrure et la tourner dans le sens antihoraire à une position horizontale. Soulever le hayon pour l'ouvrir.

Fermeture



Utiliser la poignée intérieure pour abaisser et fermer le hayon.

Ne pas appuyer sur le commutateur de pavé lors de la fermeture du hayon, car ceci le déverrouillera à nouveau.

Verrouillage central ⇨ 21.

Serrures manuelles de porte

Pour verrouiller le hayon, introduire la clé dans la serrure et la tourner dans le sens horaire à une position verticale.

Remarques générales sur la manœuvre du hayon

⚠ Danger

Ne pas rouler avec le hayon ouvert ou entrouvert, par exemple du transport d'objets encombrants, car des gaz d'échappement toxiques, invisibles et inodores, pourraient pénétrer dans le véhicule. Ceux-ci peuvent rendre inconscients et sont mortels.

Avertissement

Avant d'ouvrir le hayon, vérifier l'absence d'obstacles en hauteur, par exemple une porte de garage, pour éviter d'endommager le hayon. Toujours vérifier la zone de mouvement au-dessus et derrière le hayon.

Remarque

La pose de certains accessoires lourds sur le hayon peut empêcher qu'il ne reste ouvert.

Sécurité du véhicule

Alarme antivol

Il surveille :

- portes, hayon et capot
- allumage

LED d'état

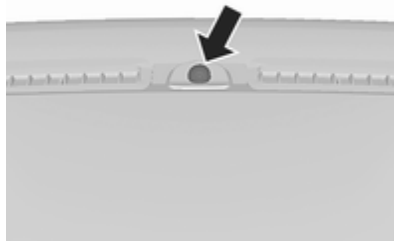

La LED d'état est intégrée dans le capteur sur le haut du tableau de commande.

État pendant les 30 premières secondes suivant l'activation de l'alarme antivol :

LED allumée : test, délai d'armement

LED clignotant rapidement : porte, hayon ou capot ouvert ou mal fermé ou bien défaillance du système

En cas de défaillances, prendre contact avec un atelier.

Désactivation

Le déverrouillage du véhicule par un appui sur  désactive l'alarme antivol.

Alarme

Une fois déclenchée, l'avertisseur sonore de l'alarme retentit tandis que les feux de détresse clignotent. Le nombre et la durée des signaux d'alarme sont spécifiés par la législation.

Le signal d'alarme peut être coupé en appuyant sur un des boutons de la télécommande radio ou en mettant le contact.

Le système antivol ne peut être désactivé qu'en appuyant sur  au niveau de la télécommande radio ou en mettant le contact.

Messages du véhicule ⇨ 85.

Si la batterie du véhicule doit être déconnectée (par ex. pour un entretien), la sirène d'alarme doit être désactivée comme suit : Mettre le contact, puis le couper, puis débrancher la batterie du véhicule dans les 15 secondes qui suivent.

Blocage du démarrage

Le système fait partie du contact d'allumage et vérifie si le véhicule peut être démarré avec la clé utilisée.

Le blocage du démarrage est automatiquement dès que la clé est enlevée de la serrure de contact d'allumage.

Si le témoin  clignote avec le contact mis, le système présente une défaillance. Il n'est pas possible de démarrer le moteur. Couper le contact et réessayer de démarrer.

Si le témoin continue à clignoter, essayer de démarrer le moteur en utilisant la clé de réserve et prendre contact avec un atelier.

Remarque

Le blocage du démarrage ne verrouille pas les portes. Vous devez toujours verrouiller le véhicule après l'avoir quitté.

Mettre l'alarme antivol sous tension ⇨ 21, ⇨ 26.

Témoin  ⇨ 78.

Rétroviseurs extérieurs

Rétroviseurs

La forme des miroirs rend les objets d'apparence plus petite, ce qui rend plus difficile l'estimation des distances.

Réglage manuel

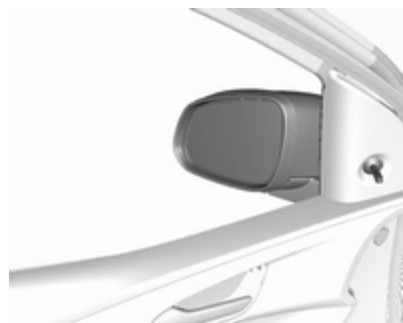

Régler les rétroviseurs en faisant pivoter le levier dans la direction souhaitée.

Réglage électrique

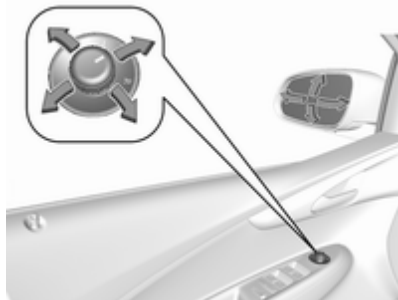

Sélectionner le rétroviseur extérieur souhaité en tournant la commande vers la gauche (L) ou la droite (R). Puis pivoter le bouton de commande pour régler le rétroviseur.

En position 0, aucun rétroviseur n'est sélectionné.

Rabattement

Pour la sécurité des piétons, les rétroviseurs extérieurs se rabattent s'ils sont violemment heurtés. Repositionner le rétroviseur en appuyant légèrement sur son boîtier.



Rétroviseurs chauffés

Type 1



Type 2

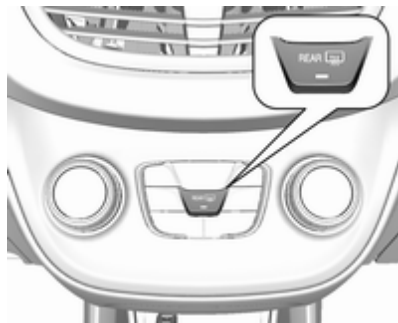

Pour les enclencher, appuyer sur .

Le chauffage de rétroviseur fonctionne quand le moteur tourne.

Il s'arrête automatiquement après quelques instants.

Rétroviseur intérieur

Position nuit manuelle

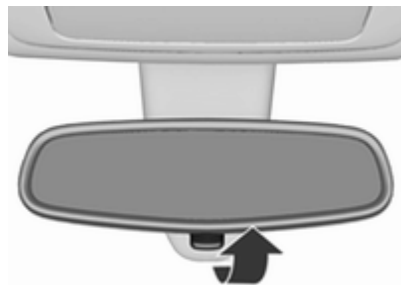

Pour réduire l'éblouissement, régler le levier sous le rétroviseur.

Vitres

Pare-brise

Autocollants sur pare-brise

Ne pas fixer d'autocollants sur le pare-brise, par ex. des autocollants de péage ou tout autre élément identique, dans la zone du rétroviseur intérieur du pare-brise. Dans le cas contraire, la zone de détection du capteur se trouvant dans le logement de rétroviseur pourrait se trouver restreinte.

Remplacement du pare-brise

Avertissement

Si le véhicule est doté d'un capteur de caméra orienté vers l'avant pour les systèmes d'assistance au conducteur, il est très important que tout remplacement de pare-brise soit effectué précisément et conformément aux spécifications d'Opel. Faute de quoi ces systèmes peuvent ne pas fonctionner

correctement et il existe un risque de comportement et/ou de messages inattendus de ces systèmes.

Lève-vitres manuels



Les vitres de portes peuvent être ouvertes ou fermées manuellement au moyen des manivelles de vitre.

Lève-vitres électriques

⚠ Attention

Manipuler les lève-vitres électroniques avec prudence. Risque de blessure, en particulier pour les enfants.

Fermer les vitres avec précaution. S'assurer que rien ne puisse être coincé.

Fonctionne si le contact est mis (position 2) ↪ 113.

Conservation de l'alimentation contact coupé ↪ 114.

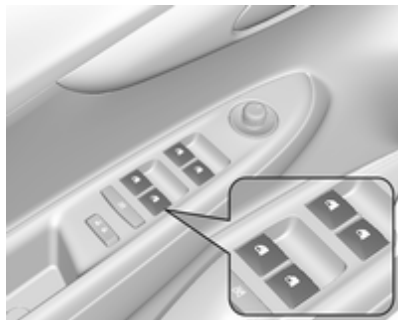

Manœuvrer le commutateur dans la garniture de porte de la vitre concernée en l'appuyant pour l'ouvrir ou en le relevant pour la fermer.

Ouvrir

Poussée courte : la vitre s'ouvre par étapes.

Poussée prolongée : la vitre s'ouvre automatiquement jusqu'à la position finale. Pour arrêter le mouvement, déplacer le commutateur dans le sens opposé.

Fermer

Tirage court : la vitre se ferme par étapes.

Tirage prolongé : la vitre se ferme automatiquement à sa position finale. Pour arrêter le mouvement, déplacer le commutateur dans le sens opposé.

Fonction de protection



Si la vitre rencontre une résistance à plus de mi-course en cas de fermeture automatique, elle est immédiatement stoppée et abaissée.

Annulation de la fonction de protection

En cas de problème de fermeture, par exemple dû au gel, mettre le contact et tirer alors plusieurs fois sur le commutateur pour fermer la vitre étape par étape.

Sécurité enfants pour les vitres arrière



Appuyer sur  pour désactiver les lève-vitres de portes arrière ; la LED s'allume. Pour l'activation, appuyer à nouveau sur .

Surcharge

Si les vitres sont manœuvrées fréquemment à de courts intervalles, la commande des vitres est désactivée un certain temps.

Initialisation des lève-vitres électriques

Si les vitres ne peuvent pas être ouvertes ou fermées automatiquement (p. ex. Après que la batterie du véhicule ait été débranchée), activer l'électronique des vitres comme suit :

1. Fermer les portes.
2. Mettre le contact.
3. Fermer la vitre complètement et actionner le bouton pendant deux secondes supplémentaires.
4. Effectuer cette procédure pour chaque vitre.

Lunette arrière chauffante

Type 1



Type 2

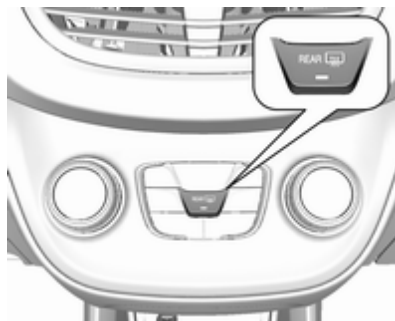

Pour les enclencher, appuyer sur .

Le chauffage de lunette arrière fonctionne quand le moteur tourne.

Il s'arrête automatiquement après quelques instants.

Pare-soleil

Les pare-soleil peuvent être abaissés et pivotés latéralement pour éviter les éblouissements.

Les caches des miroirs doivent être fermés pendant la conduite.

Toit

Toit ouvrant

⚠ Attention

Être prudent lors de la manœuvre du toit ouvrant. Risque de blessure, en particulier pour les enfants.

Garder un œil attentif sur les pièces en mouvement lors de la manœuvre. S'assurer que rien ne puisse être coincé.

Opérationnel avec un interrupteur à bascule lorsque le contact est mis (position 2) ⇨ 113.

Conservation de l'alimentation contact coupé ⇨ 114.



Soulèvement

Maintenir enfoncer le commutateur ⇨ jusqu'à ce que le toit ouvrant soit remonté à l'arrière.

Ouvrir

À partir de la position montée, appuyer et relâcher le commutateur ⇨ : le toit ouvrant est ouvert automatiquement jusqu'à sa position finale. Pour arrêter le mouvement avant la position finale, appuyer à nouveau sur le commutateur.

Fermer

Maintenir enfoncé ⇨ depuis n'importe quelle position jusqu'à ce que le toit ouvrant soit complètement fermé. Relâcher le commutateur interrompt le mouvement à n'importe quelle position.

Remarque

Si le dessus du toit est mouillé, basculer le toit ouvrant, laisser l'eau s'écouler, puis ouvrir le toit ouvrant.

N'apposer aucun autocollant sur le toit ouvrant.

Store

Le store est à commande manuelle.

Fermer ou ouvrir le store en le faisant coulisser. Quand le toit ouvrant est ouvert, le store est toujours ouvert.

Sièges, systèmes de sécurité

Appuis-tête	33
Sièges avant	34
Position de siège	34
Réglage de siège	35
Chauffage	36
Ceintures de sécurité	37
Ceinture de sécurité à trois points	38
Système d'airbag	39
Système d'airbag frontal	43
Système d'airbag latéral	43
Système d'airbag rideau	44
Désactivation d'airbag	44
Systèmes de sécurité pour enfant	46
Emplacements de montage d'un système de sécurité pour enfant	48
Systèmes de sécurité pour enfant ISOFIX	52
Systèmes de sécurité pour enfant Top-Tether	52

Appuis-tête

Position

⚠ Attention

Ne rouler que si l'appui-tête est correctement réglé.



Le bord supérieur de l'appui-tête doit toujours être au niveau du haut de la tête. Si cela s'avérait impossible pour des personnes de très grande taille, l'appui-tête doit être réglé sur la posi-

tion la plus haute. Pour des personnes de très petite taille, régler l'appui-tête sur la position la plus basse.

Réglage

Appuis-tête avant, réglage de la hauteur



Appuyer sur le bouton de déverrouillage, régler la hauteur, engager.

Appui-tête arrière, réglage de la hauteur



Tirer l'appui-tête vers le haut jusqu'à ce qu'il soit enclenché. Pour le déplacer vers le bas, appuyer sur le loquet pour débloquer et pousser l'appui-tête vers le bas.

Retrait de l'appui-tête arrière

Par exemple lorsque vous utilisez un système de sécurité pour enfant
 ⇨ 46.

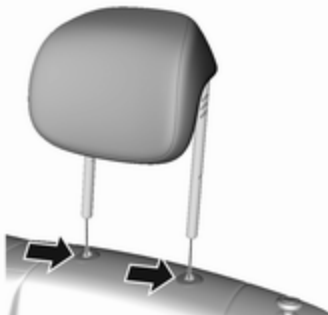

Enfoncer les deux loquets, tirer l'appui-tête vers le haut et l'enlever.

Sièges avant

Position de siège

⚠ Attention

Ne conduire que si le siège est correctement réglé.

⚠ Danger

Ne pas s'asseoir à moins de 25 cm du volant afin de permettre un déploiement sûr de l'airbag.

⚠ Attention

Ne jamais régler les sièges en roulant. Ils pourraient se déplacer de manière incontrôlée.

⚠ Attention

Ne jamais ranger d'objets sous les sièges.



- S'asseoir avec les fesses aussi près que possible du dossier. Ajuster la distance entre le siège et les pédales de sorte que les jambes soient légèrement fléchies en enfonçant complètement les pédales. Reculer au maximum le siège du passager avant.
- Régler la hauteur de siège suffisamment haut que pour disposer d'un champ de vision claire de tous les côtés et de tous les instruments. Respecter un écartement d'au moins une main entre la tête et le cadre du toit.

Vos cuisses doivent reposer légèrement sur le siège sans s'y enfoncer.

- S'asseoir avec les épaules aussi près que possible du dossier. Régler l'inclinaison du dossier de sorte qu'il soit possible d'atteindre le volant avec les bras légèrement fléchis. En tournant le volant, le contact entre les épaules et le dossier doit être maintenu. Ne pas trop incliner le dossier vers l'arrière. Angle d'inclinaison maximal recommandé d'environ 25°.
- Ajuster le siège et le volant de sorte que le poignet repose sur le dessus du volant avec le bras entièrement déplié et les épaules sur le dossier.
- Régler le volant ↻ 61.
- Régler les appuie-tête ↻ 33.
- Ajuster la ceinture de sécurité ↻ 38.

Réglage de siège

Conduire uniquement le véhicule si les sièges et les dossiers sont correctement encliquetés.

Réglage longitudinal



Tirer la poignée, déplacer le siège et relâcher la poignée. Essayer de déplacer le siège d'avant en arrière pour s'assurer qu'il est bien verrouillé en place.

Inclinaison du dossier



Tirer le levier, régler l'inclinaison et relâcher le levier. Laisser le dossier s'encliqueter de manière audible.

Hauteur de siège

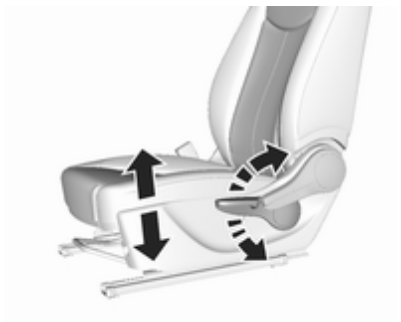

Mouvement de pompage du levier
 vers le haut : relever le siège
 vers le bas : abaisser le siège

Chauffage

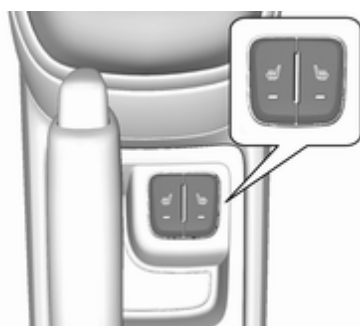

Activer le chauffage du siège en appuyant sur  au niveau de chaque siège avant.

L'activation est signalée par l'éclairage de la LED dans le bouton.

Appuyer une nouvelle fois sur  pour désactiver le chauffage du siège.

Le chauffage des sièges n'est possible qu'avec le moteur en marche.

Au cours d'un Autostop, le chauffage des sièges fonctionne également.

Système Stop/Start ⇨ 115.

Ceintures de sécurité



Les ceintures de sécurité sont bloquées lors d'accélération ou de décélération brutales du véhicule, ce qui assure le maintien des occupants à leur place. Le risque de blessure est ainsi sensiblement réduit.

⚠ Attention

Boucler la ceinture de sécurité avant chaque déplacement.

Les personnes non attachées mettent en danger tous les occupants du véhicule, en plus d'eux-mêmes.

Les ceintures de sécurité sont conçues pour n'être utilisées que par une seule personne à la fois.

Système de sécurité pour enfants
 ⇨ 46.

Vérifier régulièrement toutes les parties du système de ceinture pour s'assurer qu'elles fonctionnent bien et qu'elles ne sont pas endommagées ou ne présentent pas de la pollution.



Faire remplacer les composants endommagés dans un atelier. Après un accident, faire remplacer les ceintures et les rétracteurs de ceinture déclenchés dans un atelier.

Remarque

S'assurer que les ceintures ne sont pas coincées ni endommagées par des chaussures ou des objets tran-

chants. Empêcher que des saletés ne pénètrent dans les rétracteurs de ceinture.

Rappel de ceinture de sécurité

Les sièges avant sont équipés d'un rappel de ceinture de sécurité, indiqué pour le siège du conducteur par un témoin  sur le compte-tours ⇨ 73 et, pour le siège du passager avant, par le témoin  du Centre d'informations du conducteur ⇨ 69.

Limiteurs d'effort



Ils réduisent la charge sur le corps grâce à un relâchement progressif de la ceinture pendant une collision.

Rétracteurs de ceinture de sécurité

Les ceintures de sécurité des sièges avant sont tendues en cas de collision avant et arrière d'une certaine gravité.

⚠ Attention

Une manipulation incorrecte (p. ex. la dépose ou la pose des ceintures) peut déclencher les rétracteurs de ceinture.

Le déclenchement des rétracteurs de ceinture est indiqué par un témoin  qui est allumé continuellement  73.

Faire remplacer les rétracteurs de ceinture déclenchés par un atelier. Les rétracteurs de ceinture ne se déclenchent qu'une seule fois.

Remarque

Ne pas fixer ou installer d'accessoires ou d'autres objets qui peuvent interférer avec le fonctionnement des rétracteurs de ceinture. Ne pas apporter de changement aux composants des rétracteurs de ceinture car cela annulerait l'homologation du véhicule.

Ceinture de sécurité à trois points**Boucler**

Tirer la ceinture hors de l'enrouleur, la guider sur le corps sans la vriller et insérer le verrou plat dans la serrure. En roulant, tendre régulièrement la sangle abdominale en tirant sur la sangle thoracique.



Le port de vêtements larges ou épais gêne la position tendue de la ceinture. Ne pas placer d'objets, comme un sac à main ou un téléphone portable, entre la ceinture et le corps.

⚠ Attention

Ne pas faire passer la ceinture sur des objets durs ou fragiles dans les poches des vêtements.

Rappel de ceinture de sécurité   73.

Déboucler



Pour détacher la ceinture, appuyer sur le bouton rouge de la serrure.

Utilisation de la ceinture de sécurité pendant la grossesse



⚠ Attention

La sangle abdominale doit passer le plus bas possible sur le bassin pour éviter la pression sur le bas-ventre.

Système d'airbag

Le système d'airbags comporte une série de systèmes individuels en fonction de l'étendue de l'équipement.

Une fois déclenchés, les airbags se déploient en quelques millisecondes. Il se dégonfle si rapidement que cela passe souvent inaperçu pendant la collision.

⚠ Attention

En cas de manipulation non conforme, les systèmes d'airbags peuvent se déclencher en explosant.

Remarque

Dans la zone de la console centrale se trouve l'électronique de commande du système d'airbags et

de rétracteurs de ceinture. Ne ranger aucun objet magnétique à cet endroit.

Ne relier aucun objet aux recouvrements des airbags et ne pas les recouvrir d'autres matériaux. Faire remplacer les recouvrements endommagés dans un atelier.

Chaque airbag ne peut être déclenché qu'une seule fois. Faire remplacer les airbags par un atelier. En outre, il peut être nécessaire de faire remplacer le volant, le tableau de bord, des pièces de garnissage, les joints de portes, les poignées et les sièges.

Ne pas apporter de changement au système d'airbag car cela annulerait l'homologation du véhicule.

Quand les airbags se gonflent, des gaz brûlants s'échappent et peuvent provoquer des brûlures.

Défaillance

En cas de défaillance du système d'airbag, le témoin  s'allume et un message ou code d'avertissement

s'affiche sur le centre d'informations du conducteur. Le système n'est pas opérationnel.

Faire remédier à la cause du problème par un atelier.

Témoin des systèmes d'airbags
 73.

Systemes de sécurité pour enfant sur le siège passager avant avec systèmes d'airbag



EN: NEVER use a rearward-facing child restraint on a seat protected by an ACTIVE AIRBAG in front of it; DEATH or SERIOUS INJURY to the CHILD can occur.

DE: Nach hinten gerichtete Kindersitze NIEMALS auf einem Sitz verwenden, der durch einen davor befindlichen AKTIVEN AIRBAG geschützt ist, da dies den TOD oder SCHWERE VERLETZUNGEN DES KINDES zur Folge haben kann.

FR: NE JAMAIS utiliser un siège d'enfant orienté vers l'arrière sur un siège protégé par un COUSSIN GONFLABLE ACTIF placé devant lui, sous peine d'infliger des BLESSURES GRAVES, voire MORTELLES à l'ENFANT.

ES: NUNCA utilice un sistema de retención infantil orientado hacia atrás en un asiento protegido por un AIRBAG FRONTAL ACTIVO. Peligro de MUERTE o LESIONES GRAVES para el NIÑO.

RU: ЗАПРЕЩАЕТСЯ устанавливать детское удерживающее устройство лицом назад на сиденье автомобиля, оборудованном фронтальной подушкой безопасности, если ПОДУШКА НЕ ОТКЛЮЧЕНА! Это

может привести к СМЕПТИ или СЕРЬЕЗНЫМ ТРАВМАМ РЕБЕНКА.

NL: Gebruik NOOIT een achterwaarts gericht kinderzitje op een stoel met een ACTIEVE AIRBAG ervoor, om DODELIJK of ERNSTIG LETSEL van het KIND te voorkomen.

DA: Brug ALDRIG en bagudvendt autostol på et forsæde med AKTIV AIRBAG, BARNET kan komme i LIVSFARE eller komme ALVORLIGT TIL SKADE.

SV: Använd ALDRIG en bakåtvänd barnstol på ett säte som skyddas med en framförvarande AKTIV AIRBAG. DÖDSFALL eller ALLVARLIGA SKADOR kan drabba BARNET.

FI: ÄLÄ KOSKAAN sijoita taaksepäin suunnattua lasten turvaistuinta istuimelle, jonka edessä on AKTIIVINEN TURVATYYNY, LAPSI VOI KUOLLA tai VAMMAUTUA VAKAVASTI.

NO: Bakovervendt barnesikringsutstyr må ALDRI brukes på et sete med AKTIV KOLLISJONSPUTE foran, da det kan føre til at BARNET utsettes for LIVSFARE og fare for ALVORLIGE SKADER.

PT: NUNCA use um sistema de retenção para crianças voltado para trás num banco protegido com um AIRBAG ACTIVO na frente do mesmo, poderá ocorrer a PERDA DE VIDA ou FERIMENTOS GRAVES na CRIANÇA.

IT: Non usare mai un sistema di sicurezza per bambini rivolto all'indietro su un sedile protetto da AIRBAG ATTIVO di fronte ad esso: pericolo di MORTE o LESIONI GRAVI per il BAMBINO!

EL: ΠΟΤΕ μη χρησιμοποιείτε παιδικό κάθισμα ασφαλείας με φορά προς τα πίσω σε κάθισμα που προστατεύεται από μετωπικό ΕΝΕΡΓΟ ΑΕΡΟΣΑΚΟ, διότι το παιδί μπορεί να υποστεί ΘΑΝΑΣΙΜΟ ή ΣΟΒΑΡΟ ΤΡΑΥΜΑΤΙΣΜΟ.

PL: NIE WOLNO montować fotelika dziecięcego zwróconego tyłem do kierunku jazdy na fotelu, przed którym znajduje się WŁĄCZONA PODUSZKA POWIETRZNA. Niezastosowanie się do tego zalecenia może być przyczyną ŚMIERCI lub POWAŻNYCH OBRAŻEŃ u DZIECKA.

TR: Arkaya bakan bir çocuk emniyet sistemini KESİNLİKLE önünde bir AKTİF HAVA YASTIĞI ile korumakta olan bir koltukta kullanmayınız. ÇOCUK ÖLEBİLİR veya AĞIR ŞEKİLDE YARALANABİLİR.

UK: НІКОЛІ не використовуйте систему безпеки для дітей, що встановлюється обличчям назад, на сидінні з УВІМКНЕНОЮ ПОДУШКОЮ БЕЗПЕКИ, інакше це може призвести до СМЕПТИ чи СЕРЬОЗНОГО ТРАВМУВАННЯ ДИТИНИ.

HU: SOHA ne használjon hátrafelé néző biztonsági gyerekülést előlről AKTÍV LÉGZSÁKKAL védett ülésen, mert a GYERMEK HALÁLÁT vagy KOMOLY SÉRÜLÉSÉT okozhatja.

HR: NIKADA nemojte koristiti sustav zadržavanja za djecu okrenut prema natrag na sjedalu s AKTIVNIM ZRAČNIM JASTUKOM ispred njega, to bi moglo dovesti do SMRTI ili OZBILJNIH OZLJEDA za DIJETE.

SL: NIKOLI ne nameščajte otroškega varnostnega sedeža, obrnjenega v nasprotni smeri vožnje, na sedež z AKTIVNO ČELNO ZRAČNO

BLAZINO, saj pri tem obstaja nevarnost RESNIH ali SMRTNIH POŠKODB za OTROKA.

SR: NIKADA ne koristiti bezbednosni sistem za decu u kome su deca okrenuta unazad na sedištu sa AKTIVNIM VAZDUŠNIM JASTUKOM ispred sedišta zato što DETE može da NASTRADA ili da se TEŠKO POVREDI.

МК: НИКОГАШ не користете детско седиште свртено назазад на седиште заштитено со АКТИВНО ВОЗДУШНО ПЕРНИЧЕ пред него, затоа што детето може ДА ЗАГИНЕ или да биде ТЕШКО ПОВРЕДЕНО.

BG: НИКОГА не използвайте детска седалка, гледаща назад, върху седалка, която е защитена чрез АКТИВНА ВЪЗДУШНА ВЪЗГЛАВНИЦА пред нея - може да се стигне до СМЪРТ или СЕРИОЗНО НАРАНЯВАНЕ на ДЕТЕТО.

RO: Nu utilizați NICIODATĂ un scaun pentru copil îndreptat spre partea din spate a mașinii pe un scaun protejat de un AIRBAG ACTIV în fața sa;

acest lucru poate duce la DECESUL sau VĂTĂMAREA GRAVĂ a COPII-LULUI.

CS: NIKDY nepoužívejte dětský zádržný systém instalovaný proti směru jízdy na sedadle, které je chráněno před sedadlem AKTIVNÍM AIRBAGEM. Mohlo by dojít k VÁŽNĚMU PORANĚNÍ nebo ÚMRTÍ DÍTĚTE.

SK: NIKDY nepoužívajte detskú sedačku otočenú vzad na sedadle chránenom AKTÍVNYM AIRBAGOM, pretože môže dôjsť k SMRTI alebo VÁŽNYM ZRANENIAM DIEŤAŤA.

LT: JOKIU BŪDU nemontuokite atgal atgretžtos vaiko tvirtinimo sistemas sėdynėje, prieš kurią įrengta AKTYVI ORO PAGALVĖ, nes VAIKAS GALI ŽŪTI arba RIMTAI SUSIŽALOTI.

LV: NEKĀDĀ GADĪJUMĀ neizmantojiet uz aizmuguri vērstu bērnu sēdekļi sēdvietā, kas tiek aizsargāta ar tās priekšā uzstādītu AKTĪVU DROŠĪBAS SPILVENU, jo pretējā gadījumā BĒRNS var gūt SMAGAS TRAUMAS vai IET BOJĀ.

ET: ÄRGE kasutage tahapoole suunatud lapseturvaistet istmel, mille ees on AKTIIVSE TURVAPADJAGA kaitstud iste, sest see võib põhjustada LAPSE SURMA või TÕSISE VIGASTUSE.

MT: QATT tuża trażżin għat-tfal li jħares lejn in-naħa ta' wara fuq sit protett b'AIRBAG ATTIV quddiemu; dan jista' jikkawża l-MEWT jew ĠRIEHI SERJI lit-TFAL.

GA: Ná húsáid srian sábháilteachta linbh cúil RIAMH ar shuíochán a bhfuil mála aeir ag feidhmiú os a chomhair. Tá baol BÁIS nó GORTÚ DONA don PHÁISTE ag baint leis.

Au-delà de l'avertissement requis par la réglementation ECE R94.02, et pour des raisons de sécurité, vous ne devez utiliser un système de sécurité pour enfant face à la route que conformément aux instructions et restrictions des tableaux ⇨ 48.

L'étiquette d'airbag se trouve des deux côtés du pare-soleil du passager avant.

Désactivation d'airbag ⇨ 44.

Système d'airbag frontal

Le système d'airbag frontal se compose de deux airbags, un dans le volant et un autre dans le tableau de bord du côté du passager avant.

L'emplacement est reconnaissable à l'inscription **AIRBAG**.

Le système d'airbag avant se déclenche en cas de collision frontale d'une certaine gravité. Le contact doit être mis.

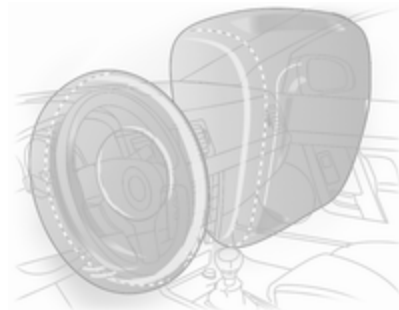

Les airbags gonflés amortissent l'impact, réduisant dès lors considérablement le risque de blessure du tronc et de la tête des occupants avant.

⚠ Attention

Une protection optimale n'est assurée que si le siège se trouve dans la position correcte.

Position de siège ↪ 34.

Ne placer aucune partie du corps ni objet dans la zone de déploiement de l'airbag.

Poser la ceinture de sécurité de la manière correcte et la boucler de manière sûre. C'est indispensable pour que la protection de l'airbag soit efficace.

Système d'airbag latéral



Le système d'airbags rideaux se compose d'un airbag dans chaque dossier de siège avant. L'emplacement est reconnaissable à l'inscription **AIRBAG**.

Le système d'airbag latéral se déclenche en cas de collision latérale d'une certaine gravité. Le contact doit être mis.

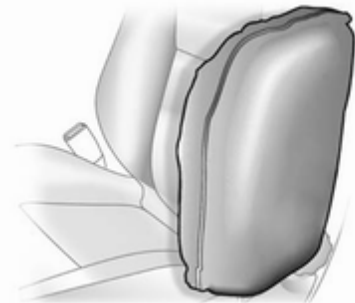

Les airbags gonflés amortissent l'impact, réduisant dès lors considérablement le risque de blessure du tronc et du bassin en cas de collision latérale.

⚠ Attention

Ne placer aucune partie du corps ni objet dans la zone de déploiement de l'airbag.

Remarque

N'utiliser que des housses de protection de siège qui sont homologuées pour le véhicule. Ne pas couvrir les airbags.

Système d'airbag rideau

Le système d'airbags rideaux se compose d'un airbag de cadre de toit, de chaque côté du véhicule. L'emplacement est reconnaissable à l'inscription **AIRBAG** sur les montants de toit.

Le système d'airbag rideau se déclenche en cas de collision latérale d'une certaine gravité. Le contact doit être mis.

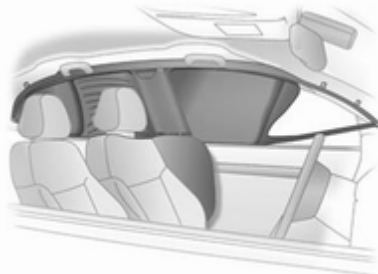

Les airbags gonflés amortissent l'impact, réduisant dès lors considérablement le risque de blessure de la tête en cas de choc latéral.

⚠ Attention

Ne placer aucune partie du corps ni objet dans la zone de déploiement de l'airbag.

Les crochets dans les poignées de cadre de toit peuvent uniquement servir à suspendre des vêtements légers, sans cintre. Ne pas garder d'objets dans ces vêtements.

Désactivation d'airbag

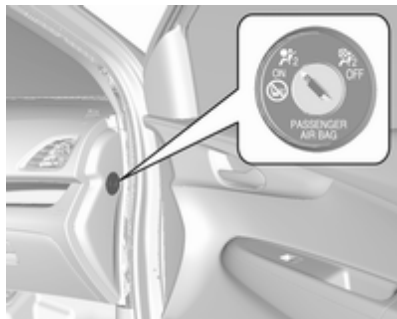

Le système d'airbag du passager avant doit être désactivé pour un système de sécurité pour enfant placé sur le siège passager, conformément aux instructions des tableaux ⇨ 48.

Les autres systèmes d'airbag, les rétracteurs de ceinture et tous les systèmes d'airbag du conducteur restent actifs.



Le système d'airbag de passager avant peut être désactivé via un commutateur à clé situé sur le côté passager de la planche de bord.

Utiliser la clé de contact pour choisir la position :

-  : l'airbag de passager avant est désactivé et ne se déploiera pas en cas de collision. Le témoin  OFF s'allume en permanence
-  : l'airbag de passager avant est activé

Danger

Ne désactiver l'airbag passager que dans le cas de l'utilisation d'un système de sécurité pour enfant soumis aux instructions et restrictions des tableaux ↪ 48.

Dans le cas contraire, il existe un risque de blessure mortelle pour la personne occupant un siège quand l'airbag pour passager avant est désactivé.



Témoin de désactivation d'airbag
↪ 74.

Si le témoin  s'allume pendant environ 60 secondes après avoir mis le contact, le système d'airbags de passager avant se déploiera en cas de collision.

Si les deux témoins sont allumés en même temps, le système présente une défaillance. Le statut du système est indéterminé et personne n'est autorisé à occuper le siège de passager avant. Prendre immédiatement contact avec un atelier.

Ne changer de mode que si le véhicule est à l'arrêt avec le contact coupé.

L'état reste le même jusqu'au prochain changement.

Systèmes de sécurité pour enfant

Nous recommandons l'utilisation des systèmes de sécurité pour enfants Opel, car ils ont été spécifiquement conçus pour le véhicule.

Les systèmes de sécurité pour enfant suivants sont recommandés pour les classes de poids suivantes :

- **Groupe 0, Groupe 0+**
Maxi-Cosi Cabriofix avec base ISOFIX, pour des enfants pesant jusqu'à 13 kg
- **Groupe I**
Duo Plus avec ISOFIX et sangle supérieure pour les enfants pesant entre 9 kg et 18 kg dans ce groupe
- **Groupe II, Groupe III**
Kidfix XP avec ou sans ISOFIX pour enfants dont le poids est compris entre 15 kg et 36 kg
Nania / OSANN Dream Booster avec ou sans ISOFIX pour enfants dont le poids est compris entre 22 kg et 36 kg

Quand un système de sécurité pour enfant est employé, faire attention aux instructions de montage et d'utilisation qui suivent ainsi qu'à celles fournies avec le système de sécurité pour enfant.

Toujours se plier aux réglementations locales ou nationales. Dans certains pays, l'utilisation de systèmes de sécurité pour enfant est interdite sur certains sièges.

Danger

Si vous utilisez un système de sécurité pour enfant dos à la route sur le siège passager avant, le système d'airbag du siège passager avant doit être désactivé. Cette instruction s'applique également à certains systèmes de sécurité pour enfant face à la route, comme indiqué dans les tableaux ⇨ 48.

Désactivation d'airbag ⇨ 44.

Étiquette d'airbag ⇨ 39.

Sélection du système adéquat

Les sièges arrière constituent l'emplacement idéal pour fixer le système de sécurité pour enfant.

Les enfants devraient voyager aussi longtemps que possible avec le dos à la route. En cas d'accident, ceci apporte la garantie que moins de contraintes sollicitent la colonne vertébrale de l'enfant, toujours très fragile.

Utiliser uniquement des systèmes de sécurité pour enfant adéquats, par ex. ceux se conformant aux réglementations UN ECE en vigueur.

S'assurer que le système de sécurité pour enfant à installer est compatible avec le type de véhicule. Consulter les tableaux des pages suivantes, les instructions fournies avec le système de sécurité pour enfant et la liste de types de véhicules de systèmes de sécurité pour enfant qui ne sont pas universels.

S'assurer que la position de montage du système de sécurité pour enfant dans le véhicule est correcte. Voir les tableaux suivants.

Déposer l'appui-tête arrière avant d'installer un système de sécurité pour enfant le cas échéant.

Ne laisser les enfants monter et descendre du véhicule que du côté opposé au trafic.

Quand le système de sécurité pour enfant n'est pas employé, attacher le siège avec une ceinture de sécurité ou l'enlever du véhicule.

Les systèmes de sécurité pour enfant peuvent être attachés avec les supports de fixation ISOFIX, Top-tether le cas échéant, et/ou une ceinture de sécurité à trois points. Consulter les tableaux suivants.

Remarque

Ne pas relier d'objets aux systèmes de sécurité pour enfant et ne pas les recouvrir d'autres matériaux.

Il faut remplacer les systèmes de sécurité pour enfant qui ont subi des contraintes dans un accident.

Emplacements de montage d'un système de sécurité pour enfant

Options admissibles pour la fixation d'un système de sécurité pour enfant avec une ceinture de sécurité à trois points

Catégorie de poids	Sur le siège du passager avant		Sur les sièges arrière extérieurs	Sur le siège arrière central
	airbag activé	airbag désactivé		
Groupe 0 : jusqu'à 10 kg	X	U ¹	U ²	X
Groupe 0+ : jusqu'à 13 kg	X	U ¹	U ²	X
Groupe I : 9 à 18 kg	X	U ¹	U ^{2, 3}	X
Groupe II : de 15 à 25 kg	X	X	U ^{2, 3}	X
Groupe III : de 22 à 36 kg	X	X	U ^{2, 3}	X

U : valable universellement en combinaison avec ceinture de sécurité à trois points

X : pas de système de sécurité pour enfant autorisé dans cette catégorie de poids

1 : ajuster la position du dossier de siège aussi verticalement que possible afin de s'assurer que la ceinture passe à l'avant du point d'ancrage supérieur

2 : avancer le siège du conducteur et/ou du passager et ajuster la position du dossier aussi verticalement que possible pour garantir que le système de sécurité pour enfant n'est pas impacté par le dossier du siège avant.

3 : régler chaque appuie-tête au besoin ou le retirer si nécessaire.

Possibilités autorisées de fixation de système de sécurité pour enfant ISOFIX

Catégorie de poids	Catégorie de taille	Fixation	Sur le siège du passager avant	Sur les sièges arrière extérieurs	Sur le siège arrière central
Groupe 0 : jusqu'à 10 kg	F	ISO/L1	X	X	X
	G	ISO/L2	X	X	X
	E	ISO/R1	X	IL ¹	X
Groupe 0+ : jusqu'à 13 kg	E	ISO/R1	X	IL ¹	X
	D	ISO/R2	X	IL ¹	X
	C	ISO/R3	X	IL ¹	X
Groupe I : 9 à 18 kg	D	ISO/R2	X	IL ^{1,2}	X
	C	ISO/R3	X	IL ^{1,2}	X
	B	ISO/F2	X	IL, IUF ^{1,2}	X
	B1	ISO/F2X	X	IL, IUF ^{1,2}	X
	A	ISO/F3	X	IL, IUF ^{1,2}	X
Groupe II : de 15 à 25 kg			X	IL ^{1,2}	X
Groupe III : de 22 à 36 kg			X	IL ^{1,2}	X

- IL : convient pour les systèmes de sécurité ISOFIX des catégories « Spécifique au véhicule », « Usage restreint » ou « Semi-universel ». Le système de sécurité pour enfant ISOFIX doit être homologué pour un type de véhicule spécifique (se reporter à la liste de types de véhicules pour le système de sécurité pour enfant)
- IUF : convient aux systèmes de sécurité ISOFIX pour enfant face à la route de la catégorie universelle homologuée pour une utilisation dans cette catégorie de poids
- X : pas de système de sécurité ISOFIX pour enfant homologué pour cette catégorie de poids
- ¹ : applicable uniquement pour le siège extérieur arrière du côté passager avec la position d'assise la plus avancée et le dossier redressé.
- ² : régler chaque appuie-tête au besoin ou le retirer si nécessaire.

Remarque

Avancer le siège conducteur et/ou passager et régler l'inclinaison du dossier aussi verticalement que nécessaire pour assurer que le système de sécurité pour enfant n'est pas entravé par le dossier de siège avant.

Siège et catégorie de taille ISOFIX

- A - ISO/F3 : système de sécurité pour enfant face à la route pour des enfants de taille maximale dans la catégorie de poids de 9 à 18 kg
- B - ISO/F2 : système de sécurité pour enfant face à la route pour des enfants plus petits dans la catégorie de poids de 9 à 18kg
- B1 - ISO/F2X : système de sécurité pour enfant face à la route pour des enfants plus petits dans la catégorie de poids de 9 à 18kg
- C - ISO/R3 : système de sécurité pour enfant dos à la route pour des enfants de taille maximale dans la catégorie de poids jusqu'à 18 kg
- D - ISO/R2 : système de sécurité pour enfant dos à la route pour des enfants plus petits dans la catégorie de poids jusqu'à 18 kg
- E - ISO/R1 : système de sécurité pour enfant dos à la route pour de jeunes enfants dans la catégorie de poids jusqu'à 13 kg

-
- F - ISO/L1 : système de sécurité pour enfant latéral gauche (nacelle) pour jeunes enfants dans la classe de poids jusqu'à 10 kg
- G - ISO/L2 : système de sécurité pour enfant latéral droit (nacelle) pour jeunes enfants dans la classe de poids jusqu'à 10 kg.

Systèmes de sécurité pour enfant ISOFIX

Fixer les systèmes de sécurité pour enfant ISOFIX homologués pour le véhicule aux étriers de fixation ISOFIX. Les positions des systèmes de sécurité pour enfant ISOFIX spécifiques au véhicule sont indiquées par IL dans le tableau.



Les supports de fixation ISOFIX sur les sièges arrière sont signalés par le logo ISOFIX sur le dossier.

Les positions des systèmes de sécurité pour enfant ISOFIX de catégorie universelle sont indiquées par IUF dans le tableau.

Déposer l'appui-tête arrière avant d'installer un système de sécurité pour enfant, le cas échéant ⇨ 33.

Acheminer, fixer et serrer la sangle supérieure conformément aux instructions fournies avec votre siège d'enfant.

Systèmes de sécurité pour enfant Top-Tether

Le véhicule est équipé de deux yeux de fixation au dos des sièges arrière. Les anneaux de fixation Top-Tether sont signalés par le symbole  d'un siège pour enfant.

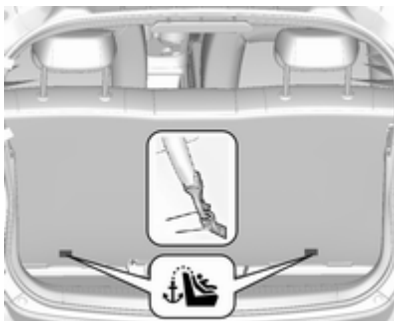

En plus de la fixation ISOFIX, attacher la sangle Top-Tether aux anneaux de fixation Top-Tether.

Acheminer, fixer et serrer la sangle supérieure conformément aux instructions fournies avec votre siège d'enfant.

Les positions des systèmes de sécurité pour enfant ISOFIX de catégorie universelle sont indiquées par IUF dans le tableau.

Déposer l'appui-tête arrière avant d'installer un système de sécurité pour enfant, le cas échéant ⇨ 33.

Rangement

Espaces de rangement	53
Boîte à gants	53
Porte-gobelets	53
Rangement dans la console centrale	54
Coffre	54
Cache-bagages	56
Recouvrement des rangements dans le plancher arrière	57
Triangle de présignalisation	57
Trousse de secours	58
Galerie de toit	58
Informations sur le chargement ...	59

Espaces de rangement

⚠ Attention

Ne pas entreposer d'objets lourds ou tranchants dans les espaces de rangement. Sinon, le couvercle de l'espace de rangement peut s'ouvrir et les occupants du véhicule risquent d'être blessés par des objets projetés en cas de freinage appuyé, de changement de direction soudain ou d'accident.

Boîte à gants



Tirer sur le levier pour ouvrir le couvercle de la boîte à gants.

La boîte à gants contient un adaptateur pour les boulons de blocage.

En roulant, la boîte à gants doit rester fermée.

Porte-gobelets



Les porte-gobelets se trouvent dans la console centrale.

Rangement dans la console centrale



L'espace de rangement est utilisé pour de petits objets en tous genres.

Coffre

Agrandissement du coffre

Avertissement

Rabattre tout d'abord l'assise de siège arrière vers le haut avant de replier le dossier de siège arrière.
Ne pas suivre cette précaution peut endommager le siège arrière.

Remarque

Pour disposer d'un espace suffisant pour la manœuvre de l'assise des sièges arrière, déplacer les sièges avant et redresser le dossier du siège avant.



1. Tirer l'avant du coussin de siège arrière vers le haut pour débloquent ce coussin.
2. Guider la partie arrière du coussin de siège arrière jusqu'en position verticale.
3. Déposer les appuie-têtes arrière
⇨ 33.

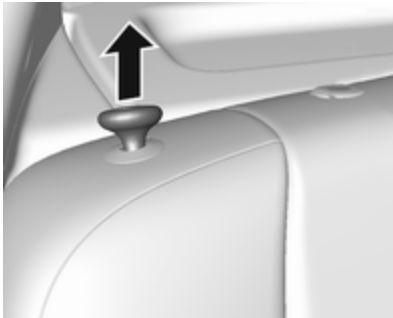

4. Tirer le bouton de déblocage en haut du dossier de siège arrière.



5. Abaisser le dossier et insérer les appuis-tête de siège arrière dans les poches.



6. Placer les ceintures de sécurité des sièges extérieurs dans les guides de ceinture.
7. Régler les sièges avant à la position voulue.

Pour redresser le dossier de siège à sa position originale :

1. Soulever le dossier et sortir la ceinture de sécurité de ses guides. Pousser le dossier fermement en position.

⚠ Attention

Lors du rabattement, vérifier que les dossiers sont correctement

engagés en position avant de conduire le véhicule. Ne pas effectuer cette vérification peut causer des blessures ou des dégâts au chargement ou au véhicule en cas de freinage brusque ou de collision.

Vérifier que les ceintures de sécurité ne sont pas pincées dans le verrou plat.

2. Réinstaller les appuis-tête arrière.
3. Placer la partie arrière de l'assise de siège dans sa position originale.

Remarque

S'assurer que les ceintures de sécurité ne sont pas entortillées ou prises sous l'assise de siège.

4. Pousser la partie avant de l'assise de siège fermement vers le bas jusqu'à son enclenchement.

La ceinture de sécurité arrière centrale peut se bloquer quand le dossier est remonté. Dans ce cas, laisser la ceinture reprendre complètement sa place et recommencer.

Si la ceinture de sécurité est toujours bloquée, replier l'assise de siège et réessayer.

Pour rétablir le coussin de siège arrière, ramener la partie arrière de ce coussin dans sa position d'origine en s'assurant que les sangles de boucle de ceinture de sécurité ne sont pas entortillées ni bloquées sous le coussin, puis pousser la partie avant de ce coussin fermement vers le bas jusqu'à ce qu'elle se verrouille.

Avertissement

En ramenant le dossier de siège arrière en position verticale, placer la ceinture de sécurité et les serrures de ceinture entre le dossier de siège arrière et une assise. Veiller à ce que la ceinture de sécurité et les serrures de ceinture ne soient pas coincées sous l'assise de siège arrière.

S'assurer que les ceintures de sécurité ne sont pas vrillées ou coincées par le dossier de siège et qu'elles sont disposées comme il convient.

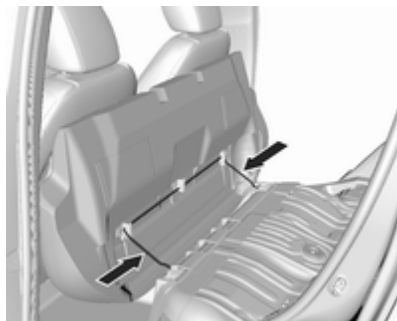

Pour déposer l'assise de siège arrière, pousser les onglets dans le sens de la flèche.

Cache-bagages

Ne pas poser d'objets lourds sur le cache-bagages.

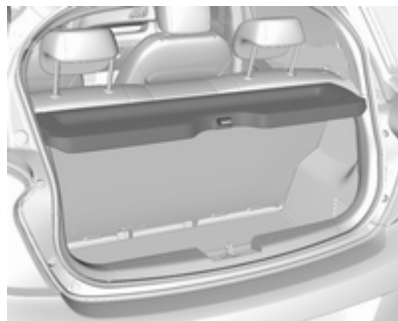

Dépose

Soulever le cache sur l'arrière et le pousser vers le haut sur l'avant.

Enlever le cache.

Rangement

Lorsque le coffre est complètement chargé, ranger le cache-bagages sur les sièges arrière ou le retirer du véhicule.

Pose

Engager le cache-bagages dans les guides latéraux et le rabattre. Accrocher les sangles de retenue au hayon.

Recouvrement des rangements dans le plancher arrière

Recouvrement du plancher arrière



Soulever le tapis de sol arrière pour accéder au kit de réparation des pneus, à l'outillage du véhicule et au triangle de présignalisation.

Sur les versions avec roue de secours, celle-ci se trouve sous le tapis de sol arrière avec l'outillage du véhicule.

Outils ↪ 164.

Remarque générale

⚠ Attention

Pour des raisons de sécurité, ranger toutes les pièces dans le coffre à leur place, toujours conduire avec un tapis de sol arrière fermé et, si possible, avec les dossiers arrière relevés.

Sinon, les occupants du véhicule risquent d'être blessés par des objets projetés en cas de freinage sec, de changement de direction soudain ou d'accident.

Triangle de présignalisation

Véhicules avec roue de secours

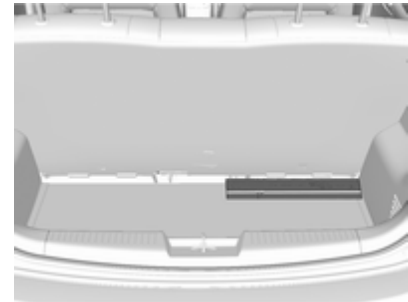

Ranger le triangle de présignalisation dans le coffre.

Véhicules avec kit de réparation des pneus



Ranger le triangle de présignalisation dans la boîte à outils du véhicule sous le tapis de sol du coffre.

Trousse de secours



Ranger la trousse de secours dans le coffre.

Galerie de toit

Pour des raisons de sécurité et pour éviter d'endommager le toit, nous vous recommandons d'utiliser le système de galerie de toit homologué pour votre véhicule. Pour de plus amples informations consulter l'atelier.

Monter la galerie de toit sur les rails du toit en suivant les instructions d'installation accompagnant la galerie de toit.

Retirer la galerie de toit quand on ne l'utilise pas.

Informations sur le chargement

- Placer les objets lourds dans le coffre contre les dossiers. S'assurer que les dossiers sont correctement encliquetés. Dans le cas d'objets empilés, placer les plus lourds en bas.
- Arrimer les objets dans le coffre pour éviter qu'ils ne glissent.
- En cas de transport d'objets dans le coffre, les dossiers des sièges arrière ne peuvent pas être inclinés vers l'avant.
- Le chargement ne doit pas dépasser le bord supérieur des dossiers.
- Ne placer aucun objet sur le cache-bagages, ni sur le tableau de bord. Ne pas recouvrir le capteur sur le haut du tableau de bord.
- Le chargement ne doit pas gêner l'utilisation des pédales, du frein de stationnement, du levier de vitesses et ne doit pas gêner le

conducteur dans ses mouvements. Ne pas laisser des objets non arrimés dans l'habitacle.

- Ne pas conduire avec le coffre ouvert.

⚠ Attention

Toujours s'assurer que le chargement dans le véhicule est bien arrimé. Sans quoi, des objets pourraient se trouver projetés dans l'habitacle, provoquant des blessures ou des dégâts au chargement ou au véhicule.

- La charge utile est la différence entre le poids total autorisé en charge (voir plaquette signalétique ↪ 192) et le poids à vide selon norme CE.

Pour calculer le poids à vide, saisir les données de votre véhicule indiquées dans le tableau des poids au début de ce manuel.

Le poids en ordre de marche CE inclut le poids du conducteur (68 kg), des bagages (7 kg) et

tous les liquides (réservoir de carburant rempli à 90 %).

Les équipements et accessoires en option augmentent le poids à vide.

- La charge sur le toit augmente la sensibilité au vent latéral du véhicule et altère la tenue de route du fait de l'élévation du centre de gravité du véhicule. Répartir la charge de manière uniforme et l'arrimer fermement avec des sangles afin qu'elle ne glisse pas. Adapter la pression des pneus et la vitesse du véhicule à l'état de charge. Contrôler régulièrement les fixations et les resserrer.

Instruments et commandes

Commandes	61
Réglage du volant	61
Commandes au volant	61
Volant chauffé	61
Avertisseur sonore	62
Essuie-glace / lave-glace avant	62
Essuie-glace / lave-glace de lunette arrière	63
Température extérieure	63
Horloge	64
Prises de courant	65
Allume-cigares	65
Cendriers	65
Témoins et cadrans	66
Combiné d'instruments	66
Compteur de vitesse	66
Compteur kilométrique	66
Compteur kilométrique journalier	66
Compte-tours	66
Jauge à carburant	67
Bouton de sélection de carburant	67

Jauge de température de liquide de refroidissement du moteur ..	68
Affichage de service	68
Témoins	69
Clignotant	73
Rappel de ceinture de sécurité ..	73
Airbags et rétracteurs de ceinture	73
Désactivation d'airbag	74
Système de charge	74
Témoin de dysfonctionnement ..	74
Prochain entretien du véhicule ..	74
Système de freinage et d'embrayage	75
Actionner la pédale	75
Antiblocage de sécurité (ABS) ..	75
Changement de rapport	75
Direction assistée	75
Avertissement de franchissement de ligne	75
Aide au stationnement par ultrasons	76
Electronic Stability Control désactivé	76
Electronic Stability Control et système antipatinage	76
Système antipatinage désactivé	76
Température de liquide de refroidissement du moteur	76

Système de surveillance de la pression des pneus	77
Pression d'huile moteur	77
Niveau bas de carburant	77
Blocage de démarrage	78
Puissance réduite du moteur	78
Éclairage extérieur	78
Feux de route	78
Antibrouillard	78
Feu antibrouillard arrière	78
Régulateur de vitesse	78
Limiteur de vitesse	78
Capot ouvert	78
Porte ouverte	78
Affichages d'information	79
Centre d'informations du conducteur	79
Affichage d'informations	84
Messages du véhicule	85
Signaux sonores	87
Tension de pile	87
Personnalisation du véhicule	88
Service de télématique	91
OnStar	91

Commandes

Réglage du volant

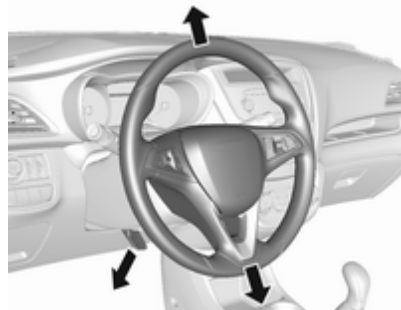

Débloquer le levier, régler le volant puis bloquer le levier et vérifier qu'il est bien verrouillé.

Ne régler le volant que lorsque le véhicule est arrêté et la direction débloquée.

Commandes au volant





L'Infotainment System, certains systèmes d'assistance au conducteur et un téléphone mobile connecté peuvent être commandés à partir du volant.

Systèmes d'assistance au conducteur ↗ 129.

D'autres informations figurent dans le manuel de l'Infotainment.

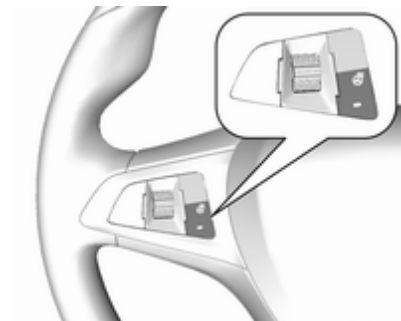
Volant chauffé



Activer le chauffage en appuyant sur . L'activation est signalée par la LED dans le bouton.



Les zones pour tenir le volant sont chauffées plus rapidement et à une température plus élevée que le reste du volant.

Le chauffage des sièges n'est possible qu'avec le moteur en marche et pendant l'Autostop.

Système Stop/Start ↗ 115.

Avertisseur sonore

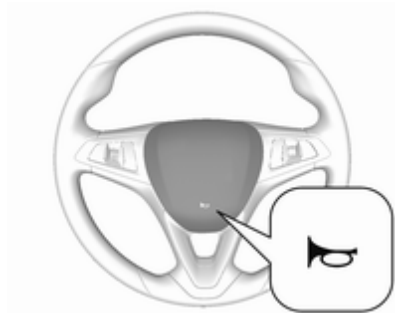



Appuyer sur .

Essuie-glace / lave-glace avant

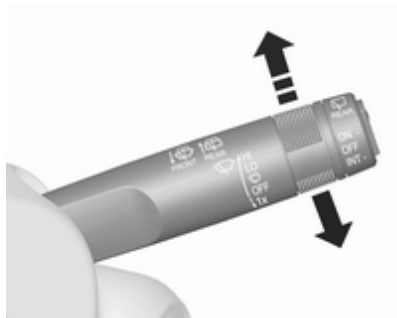
Essuie-glace avant



- HI** : rapide
- LO** : lent
-  : intermittent
- OFF** : arrêt

Pour un seul balayage lorsque l'essuie-glace avant est désactivé, abaisser la manette en position .

Ne pas mettre en marche lorsque les vitres sont gelées.

Ne pas enclencher les essuie-glaces ou les lave-glaces dans les stations de lavage de voiture.

Lave-glace avant

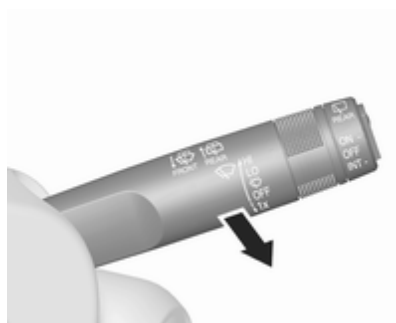

Tirer la manette. Le produit de lave-glace est pulvérisé sur le pare-brise et l'essuie-glace exécute quelques balayages.

Liquide de lave-glace ↗ 149

Essuie-glace / lave-glace de lunette arrière



Appuyer sur le commutateur à bascule pour actionner l'essuie-glace de lunette arrière :

position supérieure	: fonctionnement permanent
position inférieure	: fonctionnement intermittent
position centrale	: arrêt

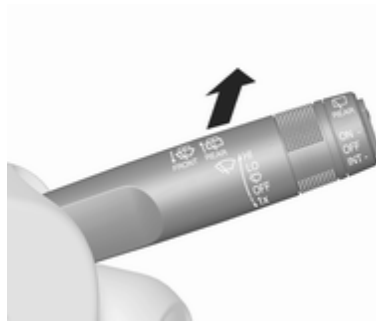

Pousser la manette. Le produit de lave-glace est pulvérisé sur la lunette arrière et l'essuie-glace exécute quelques balayages.

Ne pas mettre en marche lorsque la lunette arrière est gelée.

Ne pas enclencher les essuie-glaces ou les lave-glaces dans les stations de lavage de voiture.

L'essuie-glace de lunette arrière s'enclenche automatiquement si l'essuie-glace avant est en marche et que la marche arrière est engagée.

Cette fonction peut être activée ou désactivée dans le menu **Paramètres** de l'affichage d'informations.

Liquide de lave-glace ↗ 149

Personnalisation du véhicule ↗ 88.

Température extérieure

Une chute de la température est affichée immédiatement, une hausse de la température est indiquée après un certain délai.



⚠ Attention

Lorsque l'affichage indique une température de quelques degrés au-dessus de 0 °C, il se peut que la chaussée soit déjà verglacée.

Horloge

L'heure et la date sont indiquées sur l'affichage d'informations.

Affichage d'informations ↗ 84

Affichage graphique des informations

Appuyer sur **MENU** pour ouvrir le menu audio correspondant.



Sélectionnez **Heure et date**.

Réglage de l'heure

Sélectionner **Régler heure** pour accéder au sous-menu correspondant.

Sélectionner **Régl auto** au bas de l'écran. Activer soit **Marche - RDS**, soit **Arrêt (Manuel)**.

Si **Arrêt (Manuel)** est sélectionné, régler les heures et les minutes.

Sélectionner **12-24 H** au bas de l'écran de manière répétitive pour choisir un mode d'affichage de l'heure.

Si le mode 12 heures est sélectionné, une troisième colonne de sélection de AM et PM s'affiche. Sélectionnez l'option souhaitée.

Régler la date

Sélectionner **Régler date** pour accéder au sous-menu correspondant.

Sélectionner **Régl auto** au bas de l'écran. Activer soit **Marche - RDS**, soit **Arrêt (Manuel)**.

Si **Arrêt (Manuel)** est sélectionné, régler les paramètres de la date.

7" Affichage d'informations en couleur

Appuyer sur , puis sélectionner **Paramètres**.

Sélectionner **Heure et Date** pour afficher le sous-menu correspondant.



Régler le format de l'heure

Pour sélectionner le format d'heure souhaité, toucher les boutons d'écran **12 h** ou **24 h**.

Régler le format de la date

Pour sélectionner le format de date désiré, sélectionner **Régler le format de la date** et choisir parmi les options disponibles du sous-menu.

Auto réglage

Pour choisir si la date et l'heure doivent se régler automatiquement ou manuellement, sélectionner **Auto réglage**.

Pour que l'heure et la date se règlent automatiquement, sélectionner **Activé - RDS**.

Pour que l'heure et la date se règlent manuellement, sélectionner **Désactivé - Manuel**. Si **Auto réglage** est réglé sur **Désactivé - Manuel**, les éléments **Régler l'heure** et **Régler la date** du sous-menu sont disponibles.

Régler l'heure et la date

Pour effectuer les réglages de l'heure et de la date, sélectionner **Régler l'heure** ou **Régler la date**.

Toucher **+** et **-** pour effectuer les réglages.

Prises de courant



Une prise de courant 12 V se trouve dans la console centrale.

La puissance maximale absorbée ne doit pas dépasser 120 watts.

Quand le contact est coupé, la prise de courant est désactivée. En outre, elle est également désactivée si la tension de la batterie du véhicule est trop faible.

Les accessoires électriques branchés doivent répondre à la norme DIN VDE 40 839 en matière de compatibilité électromagnétique.

Ne pas y raccorder d'accessoires fournissant du courant, tels que chargeurs ou batteries.

Ne pas endommager la prise en utilisant des fiches inadaptées.

Système Stop/Start ⇨ 115.

Allume-cigares

L'allume-cigares peut être situé dans la console centrale.

Appuyer sur l'allume-cigares. Il s'éteint automatiquement lorsque la résistance est incandescente. Retirer l'allume-cigares.

Cendriers

Avertissement

Uniquement destiné aux cendres, pas aux déchets combustibles.

Le cendrier amovible peut être placé dans les porte-gobelets.

Témoins et cadrans

Combiné d'instruments

Les aiguilles des instruments montent brièvement à fond lors de la mise en marche du moteur.

Compteur de vitesse

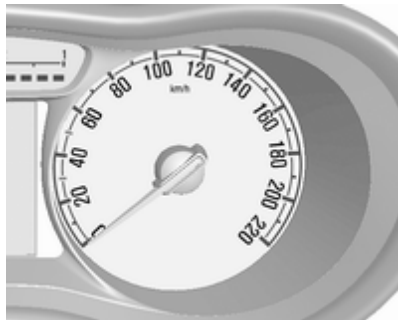

Affiche la vitesse du véhicule.

Compteur kilométrique



La ligne inférieure indique la distance totale parcourue en km.

Compteur kilométrique journalier

La distance enregistrée est affichée depuis la dernière remise à zéro.

Le compteur kilométrique journalier affiche jusqu'à 9999,9 km, puis revient à 0.

Pour le remettre à zéro, appuyer quelques secondes sur **SET/CLR** de la manette des clignotants ➔ 79.

Compte-tours



Affiche le régime du moteur.

Si possible, conduire dans la plage de régime inférieure sur chaque rapport.

Avertissement

Le régime maximal autorisé est dépassé si l'aiguille atteint la zone d'avertissement rouge. Danger pour le moteur.

Jauge à carburant

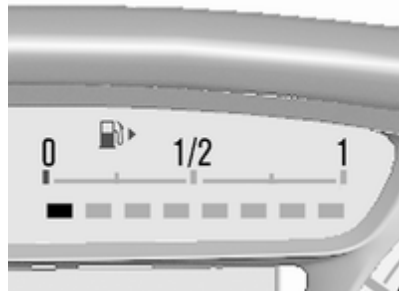

Le nombre de DEL allumées indique le niveau de carburant dans le réservoir à carburant.

La flèche indique le côté du véhicule où se trouve le volet de remplissage de carburant.

Durant le fonctionnement au gaz liquide, le niveau de gaz dans le réservoir à gaz est affiché.



Si le niveau est bas dans le réservoir, le témoin  s'allume. S'il clignote, faire le plein sans tarder.

Durant le fonctionnement au gaz de pétrole liquéfié, le système passe automatiquement en mode de fonctionnement à l'essence quand les réservoirs de gaz sont vides ⇨ 67.

Ne jamais rouler jusqu'à ce que le réservoir de carburant soit vide.

En raison du reste de carburant présent dans le réservoir, la quantité ajoutée peut être inférieure à la capacité nominale indiquée pour le réservoir de carburant.

Bouton de sélection de carburant



Appuyer sur **LPG** pour permuter entre fonctionnements à l'essence ou au gaz de pétrole liquéfié. La LED du bouton indique le mode de fonctionnement actuel.

- LED éteinte : fonctionnement à l'essence
- LED clignotante : contrôle des conditions du passage du fonctionnement au carburant à celui au gaz de pétrole liquéfié. S'allume si les conditions sont remplies.
- LED allumée : fonctionnement au gaz de pétrole liquéfié
- La DEL clignote cinq fois puis s'éteint : le réservoir de gaz de pétrole liquéfié est vide ou le système de gaz liquide est défectueux. Un message d'avertissement est affiché au centre d'informations du conducteur.

Dès que le réservoir de gaz de pétrole liquéfié est vide, le mode essence est sélectionné jusqu'à ce que le contact soit coupé.

Carburant pour utilisation au gaz liquéfié ↗ 136.

Jauge de température de liquide de refroidissement du moteur

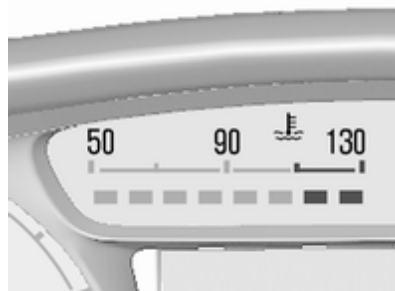

Le nombre de DEL allumées indique la température du liquide de refroidissement.

- jusqu'à 2 DEL : le moteur n'a pas encore atteint sa température de fonctionnement
- de 3 à 6 DEL : température de fonctionnement normale
- plus de 6 DEL : température trop élevée

Avertissement

Si la température de liquide de refroidissement du moteur est trop élevée, arrêter le véhicule, couper le moteur. Danger pour le moteur. Vérifier le niveau de liquide de refroidissement.

Affichage de service

Le système de durée de vie de l'huile moteur vous indique quand changer de filtre et d'huile moteur. Basé sur les conditions de conduite, l'intervalle de vidange de l'huile moteur et de remplacement de filtre qui sera indiqué peut fortement varier.



La durée de vie restante de l'huile moteur est affichée comme un pourcentage sur le centre d'informations du conducteur.

Pour afficher la durée de vie restante de l'huile, utiliser les boutons de la manette des clignotants :



Appuyer sur **MENU** pour choisir le **Menu informations véhicule**.

Tourner la molette de réglage pour sélectionner le menu **Durée de vie restante, huile**.

Réinitialisation

Appuyer sur **SET/CLR** au niveau de la manette des clignotants pendant plusieurs secondes pour la réinitialisation. Le menu de la durée de vie avant vidange de l'huile moteur doit être active. Mettre le contact, sans allumer le moteur.

Pour garantir son fonctionnement correct, le système doit être réinitialisé à chaque vidange d'huile moteur. Prendre contact avec un atelier.

Entretien suivant

Quand le système a calculé que la durée de vie de l'huile s'est réduite, un message d'avertissement apparaît dans le centre d'informations du conducteur. Faire changer l'huile moteur et le filtre par un atelier dans un délai d'une semaine ou 500 km (selon l'échéance survenant en premier).

Centre d'informations du conducteur ↻ 79.

Informations sur le service ↻ 187.

Témoins

Les témoins décrits ne se retrouvent pas sur tous les véhicules. La description s'applique à toutes les versions d'instruments.

Selon l'équipement, la position des témoins peut varier. Lors de la mise du contact, la plupart des témoins s'allument brièvement pour effectuer un test de fonctionnement.

Signification des couleurs des témoins :

rouge : danger, rappel important

jaune : avertissement, instruction, défaillance

vert : confirmation de mise en marche

bleu : confirmation de mise en marche

blanc : confirmation de mise en marche

Témoins du combiné d'instruments



Témoins du vide-poches de pavillon



Vue d'ensemble

- ↔ Clignotants ↪ 73
- 🚗 Rappel de ceinture de sécurité ↪ 73
- 🚗 Airbags et rétracteurs de ceinture ↪ 73
- 🚗 Désactivation d'airbag ↪ 74
- 🔌 Système de charge ↪ 74

- 🚗 Témoign de dysfonctionnement ↪ 74
- 🚗 Prochain entretien du véhicule ↪ 74
- ⓘ Système de freinage et d'embrayage ↪ 75
- 🚗 Actionner la pédale ↪ 75
- (ABS) Antiblocage de sécurité (ABS) ↪ 75
- 🏠 Passage au rapport supérieur ↪ 75
- ⓘ! Direction assistée ↪ 75
- 🚗 Avertissement de franchissement de ligne ↪ 75
- P🚗 Aide au stationnement par ultrasons ↪ 76
- 🚗 Electronic Stability Control désactivé ↪ 76
- 🚗 Electronic Stability Control et système antipatinage ↪ 76
- 🚗 Système antipatinage désactivé ↪ 76

- 🚗 Température de liquide de refroidissement du moteur ↪ 76
- ⓘ Système de surveillance de la pression des pneus ↪ 77
- 🚗 Pression de l'huile moteur ↪ 77
- 🚗 Niveau bas de carburant ↪ 77
- 🚗 Blocage du démarrage ↪ 78
- 🚗 Puissance réduite du moteur ↪ 78
- 🚗 Éclairage extérieur ↪ 78
- 🚗 Feux de route ↪ 78
- 🚗 Antibrouillard ↪ 78
- 🚗 Feu antibrouillard arrière ↪ 78
- 🚗 Régulateur de vitesse ↪ 78
- 🚗 Limiteur de vitesse ↪ 78
- 🚗 Capot ouvert ↪ 78
- 🚗 Porte ouverte ↪ 78

Clignotant

↔ s'allume ou clignote en vert.

S'allume brièvement

Les feux de stationnement sont allumés.

Clignotement

Les clignotants ou les feux de détresse sont activés.

Clignotement rapidement : défaillance d'une ampoule de clignotant ou du fusible associé.

Remplacement des ampoules
↔ 152, fusibles ↔ 159.

Clignotants ↔ 98.

Rappel de ceinture de sécurité

Rappel de ceinture de sécurité des sièges avant

🚗 pour le siège conducteur s'allume ou clignote en rouge dans le comp-
teur de vitesse.



🚗 pour le siège passager avant s'allume ou clignote en rouge sur la console de pavillon quand le siège est occupé.

Allumé

Après avoir mis le contact, jusqu'à ce que la ceinture de sécurité soit bouclée.

Clignotement

Après avoir démarré le moteur, pendant 100 secondes maximum, jusqu'à ce que la ceinture soit bouclée.

Attacher la ceinture de sécurité ↔ 38.

Statut de ceinture de sécurité des sièges arrière

🚗 clignote ou s'allume dans le centre d'informations du conducteur.

Allumé

Après avoir démarré le moteur, pendant 35 secondes minimum, jusqu'à ce que la ceinture de sécurité soit bouclée.

Clignotement

Après avoir démarré, quand la ceinture n'est pas bouclée.

Attacher la ceinture de sécurité ↔ 38.

Airbags et rétracteurs de ceinture

🚗 s'allume en rouge.



Lors de la mise du contact, le témoin s'allume pendant environ quatre secondes. S'il ne s'allume pas, s'il ne s'éteint pas après quatre secondes ou s'il s'allume en roulant, le système d'airbag présente une défaillance. Prendre contact avec un atelier. Les

airbags et les rétracteurs de ceinture peuvent ne pas se déclencher en cas d'accident.

Des rétracteurs de ceinture ou airbags déclenchés sont signalés par le témoin  qui reste allumé.

Attention

Faire immédiatement remédier à la cause de la défaillance par un atelier.

Rétracteurs de ceinture, systèmes d'airbags  37,  39.

Désactivation d'airbag

^{ON}  s'allume en jaune.

L'airbag de passager avant est activé.

^{OFF}  s'allume en jaune.

L'airbag de passager avant est désactivé  44.

Danger

Risque de blessure mortelle pour un enfant placé dans un système de sécurité pour enfant quand le l'airbag pour passager avant est activé.

Risque de blessure mortelle pour un adulte quand le l'airbag pour passager avant est désactivé.

Système de charge

 s'allume en rouge.

S'allume lorsque le contact est mis et s'éteint peu après la mise en marche du moteur.

S'il s'allume lorsque le moteur tourne

S'arrêter, couper le moteur. La batterie de véhicule ne se charge pas. Le refroidissement du moteur peut être interrompu. L'unité de servofrein peut cesser de fonctionner. Prendre contact avec un atelier.

Témoin de dysfonctionnement

 s'allume ou clignote en jaune.

S'allume lorsque le contact est mis et s'éteint peu après la mise en marche du moteur.

S'il s'allume lorsque le moteur tourne

Défaillance dans le système d'épuration des gaz d'échappement. Les valeurs des gaz d'échappement autorisées peuvent être dépassées. Prendre immédiatement contact avec un atelier.

Il clignote lorsque le moteur tourne

Défaillance pouvant endommager le catalyseur. Relâcher l'accélérateur jusqu'à ce que le témoin cesse de clignoter. Prendre immédiatement contact avec un atelier.

Prochain entretien du véhicule

 s'allume en jaune.

En outre, un code d'avertissement est affiché dans le centre d'informations du conducteur.

Le véhicule a besoin d'un entretien.

Prendre contact avec un atelier.

Messages du véhicule ⇨ 85.

Système de freinage et d'embrayage

① s'allume en rouge.

Le niveau de liquide de frein et d'embrayage est trop bas, lorsque le frein de stationnement manuel n'est pas serré ⇨ 149.

Attention

S'arrêter. Interrompre immédiatement le trajet. Prendre contact avec un atelier.

S'allume lorsque le frein de stationnement manuel est serré et que le contact est mis ⇨ 125.

Actionner la pédale

 s'allume ou clignote en jaune.

Allumé

La pédale d'embrayage doit être enfoncée pour démarrer le moteur en mode Arrêt automatique. Système d'arrêt-démarrage ⇨ 115.

Clignotement

La pédale doit être enfoncée pour démarrer le moteur avec la clé ⇨ 16, ⇨ 114.

Antiblocage de sécurité (ABS)

Ⓜ s'allume en jaune.

Il s'allume pendant quelques secondes après avoir mis le contact. Le système est opérationnel dès que le témoin s'éteint.

Si le témoin ne s'éteint pas au bout de quelques secondes ou s'il s'allume en cours de route, l'ABS présente un défaut. Le dispositif de freinage continue à fonctionner mais sans régulation ABS.

Antiblocage de sécurité ⇨ 124.

Changement de rapport

Lorsqu'il est recommandé de passer au rapport de vitesse supérieure pour permettre d'effectuer des économies de carburant,  est affiché avec le chiffre d'un rapport supérieur.

Direction assistée

Ⓜ s'allume en jaune.

S'allume en cas de direction assistée désactivée

Dysfonctionnement de la direction assistée. Prendre contact avec un atelier.

Ⓜ et Ⓜ allumés simultanément

Le système de direction assistée doit être étalonné, étalonnage du système ⇨ 128.

Avertissement de franchissement de ligne

 s'allume en vert ou clignote en jaune.

S'allume en vert

Le système est sous tension et prêt à fonctionner.

Clignote en jaune

Le système détecte un changement de file inattendu.

Avertissement de franchissement de ligne ↷ 134.

Aide au stationnement par ultrasons

 s'allume en jaune.

Défaillance dans le système

ou

Défaillance en raison de capteurs encrassés ou couverts de givre ou de neige

ou

Interférences dues à des sources d'ultrasons externes. Une fois ces sources d'interférences éliminées, le système fonctionne de nouveau correctement.

Faire remédier à la cause du problème par un atelier.

Aide au stationnement à ultrasons
↷ 132.

Electronic Stability Control désactivé

 s'allume en jaune.

Le système est désactivé.

Electronic Stability Control et système antipatinage

 clignote ou s'allume en jaune.

Clignotement

Le système est enclenché activement. La puissance du moteur peut être réduite et le véhicule peut être légèrement freiné automatiquement.

Allumé

Présence d'une défaillance dans le système. Affichage d'un code d'avertissement dans le centre d'informations du conducteur. Il est possible de poursuivre la route. Le système n'est pas opérationnel. La stabilité de conduite peut toutefois être dégradée suivant l'état de la chaussée.

Faire remédier à la cause du problème par un atelier.

Electronic Stability Control ↷ 127,
Système antipatinage ↷ 126.

Système antipatinage désactivé

 s'allume en jaune.

Le système est désactivé.

Température de liquide de refroidissement du moteur

 s'allume en rouge.

S'il s'allume lorsque le moteur tourne

S'arrêter, couper le moteur.

Avertissement

La température de liquide de refroidissement est trop élevée.

Contrôler le niveau de liquide de refroidissement ↷ 148.

S'il y a assez de liquide de refroidissement, prendre contact avec un atelier.

Système de surveillance de la pression des pneus

 s'allume ou clignote en jaune.

Allumé

Perte de pression des pneus. S'arrêter immédiatement et vérifier la pression de gonflage.

Clignotement

Défaillance dans le système ou montage d'une roue sans capteur de pression (par exemple roue de secours). Après 60 - 90 secondes, le témoin s'allume en continu. Prendre contact avec un atelier.

Système de surveillance de la pression des pneus ⇨ 167.

Pression d'huile moteur

 s'allume en rouge.

S'allume lorsque le contact est mis et s'éteint peu après la mise en marche du moteur.

S'il s'allume lorsque le moteur tourne

Avertissement

La lubrification du moteur peut être interrompue. Cela peut entraîner des dégâts au moteur et/ou un blocage des roues motrices.

1. Enfoncer l'embrayage.
2. Passer le levier sélecteur sur neutre.
3. Quitter le trafic le plus rapidement possible sans gêner les autres véhicules.
4. Couper le contact.

⚠ Attention

Quand le moteur est arrêté, il faut exercer des efforts plus importants pour freiner et manœuvrer le volant.

Au cours d'un Autostop, le servo-frein reste opérationnel.

Ne pas enlever la clé tant que le véhicule n'est pas à l'arrêt ; sinon, le verrouillage du volant pourrait s'engager de manière inattendue.

Vérifier le niveau d'huile avant de prendre contact avec un atelier
⇨ 147.

Niveau bas de carburant

 s'allume ou clignote en jaune.

Allumé

Le niveau de carburant dans le réservoir est trop bas.

Clignotement

Réserve de carburant épuisée. Faire le plein immédiatement. Ne jamais rouler jusqu'à ce que le réservoir de carburant soit vide.

Faire le plein ⇨ 138.

Catalyseur ⇨ 119.

Blocage de démarrage

 clignote en jaune.

Défaillance dans le système du blocage de démarrage. Le moteur ne peut pas être démarré.

Puissance réduite du moteur

 s'allume en jaune.

La puissance du moteur est limitée. Prendre contact avec un atelier.

Éclairage extérieur

 s'allume en vert.

Les feux extérieurs sont allumés  96.

Feux de route

 s'allume en bleu.

Il s'allume quand les feux de route sont allumés ou en cas d'appel de phares  97.

Antibrouillard

 s'allume en vert.

Les phares antibrouillard sont allumés  98.

Feu antibrouillard arrière

 s'allume en jaune.

Le feu antibrouillard arrière est allumé  99.

Régulateur de vitesse

 s'allume en blanc ou vert.



S'allume en blanc

Le système est sous tension.

S'allume en vert

Le régulateur de vitesse est activé. Régulateur de vitesse  129.

Limiteur de vitesse

L'activation du limiteur de vitesses est signalée par l'allumage du  sur le centre d'informations du conducteur. Régler la vitesse indiquée le long du symbole .

Limiteur de vitesse  131.

Capot ouvert

 s'allume en jaune.

S'allume quand le capot est ouvert. Système Stop/Start  115.

Porte ouverte

 allumé.

Une des portes ou le hayon est ouvert.

Affichages d'information

Centre d'informations du conducteur

Le centre d'informations du conducteur se trouve dans le combiné d'instruments.

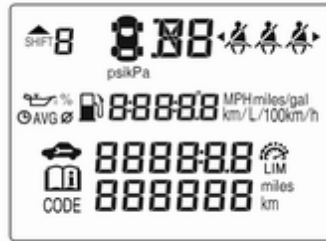

Certaines des fonctions affichées diffèrent selon que le véhicule roule ou est à l'arrêt. Certaines fonctions ne sont actives que si le véhicule roule.

Les principaux menus sont :

- informations sur le trajet/carburant, voir une description ci-dessous
- informations sur le véhicule, voir une description ci-dessous

Les indications suivantes s'affichent, le cas échéant :

- codes d'avertissement ⇨ 85
- indication de rapport de vitesse ⇨ 75
- avertissement de pression des pneus ⇨ 167
- indication de rappel de ceinture de sécurité ⇨ 73
- informations sur le service ⇨ 74

Sélection des menus et des fonctions

Les menus et les fonctions peuvent être sélectionnés via les boutons du levier des clignotants.



Appuyer sur **MENU** pour naviguer entre les menus principaux ou pour revenir au niveau de menu directement supérieur à partir d'un sous-menu.



Faire tourner la molette de réglage pour sélectionner un sous-menu du menu principal ou sélectionner une valeur numérique.



Appuyer sur **SET/CLR** pour sélectionner une fonction ou confirmer un message.

Les messages de véhicule et de service sont affichés sur le centre d'informations du conducteur en cas de besoin. Confirmer les messages en appuyant sur **SET/CLR**. Messages du véhicule ↷ 85.

Informations sur le trajet/ carburant

Les pages possibles sont :

Compteur kilométrique journalier



Le compteur kilométrique journalier affiche la distance actuelle depuis une réinitialisation.

Le compteur kilométrique journalier affiche jusqu'à 9999,9 km, puis revient à 0.

Pour réinitialiser, appuyer sur **SET/CLR** pendant quelques secondes.

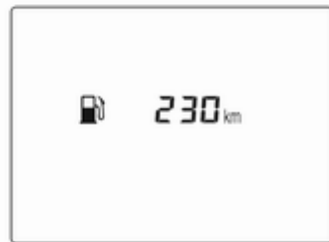

Autonomie en carburant



L'autonomie est calculée à partir du niveau du réservoir et de la consommation actuelle. L'affichage donne des valeurs moyennes.

Après avoir rajouté du carburant, l'autonomie est automatiquement mise à jour après un bref instant.

Lorsque le niveau de carburant du réservoir est bas, un message s'affiche à l'écran et le témoin  de la jauge à carburant s'allume.

Lorsque le réservoir doit être rempli immédiatement, un code d'avertissement s'affiche et reste affiché à l'écran. En outre le témoin  clignote dans la jauge à carburant  77.

Autonomie en carburant, version GPL

Affichage de l'autonomie approximative en carburant pour les deux réservoirs de carburant (GPL et essence).

Vitesse moyenne du véhicule

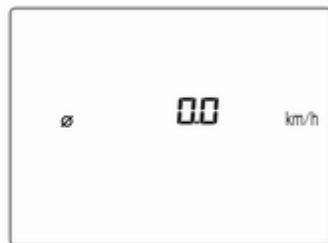

Affichage de la vitesse moyenne. La mesure peut être redémarrée à tout moment.

Lorsque cette page est affichée, appuyer quelques secondes sur **SET/CLR** pour réinitialiser.

Consommation de carburant instantanée



Affichage de la consommation instantanée.

Sur les véhicules dotés d'un moteur GPL : La consommation instantanée est indiquée pour le mode actuellement sélectionné, GPL ou essence.

Consommation de carburant moyenne

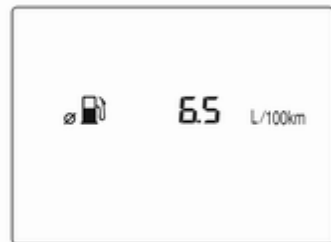

Affichage de la consommation moyenne. La mesure peut être réinitialisée à tout moment et démarrée avec une valeur par défaut.

Lorsque cette page est affichée, appuyer quelques secondes sur **SET/CLR** pour réinitialiser.

Sur les véhicules dotés d'un moteur GPL : La consommation moyenne est indiquée pour le mode actuellement sélectionné, GPL ou essence.

Chronomètre



Indique le temps de conduite depuis la dernière remise à zéro.

Pour arrêter ou démarrer le chronomètre, appuyer sur **SET/CLR**.

Pour réinitialiser, appuyer longuement sur **SET/CLR** pendant quelques secondes.

Informations sur le véhicule

Les pages possibles sont :

- unité
- indication de durée de vie avant vidange restante de l'huile moteur

- pression des pneus
- charge des pneus

Unité

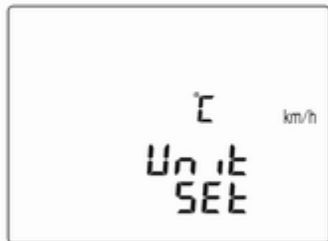

Appuyer sur le bouton **SET/CLR** lorsque la page s'affiche. Sélectionner les mesures métriques (unité 1) ou impériales (unité 2) en tournant la molette de réglage. Appuyer sur **SET/CLR** pour régler l'unité de mesure.

Durée de vie de l'huile restante



Indique une estimation de la durée de vie utile de l'huile. Le chiffre en pourcentage correspond à la durée de vie avant vidange restante actuelle de l'huile et indique quand l'huile moteur et le filtre doivent être changés ↻ 68.

Pression des pneus

Les pressions de tous les pneus s'affichent sur cette page pendant la conduite ↪ 167.

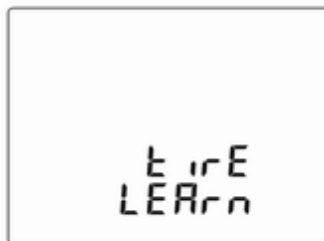
Apprentissage des pneus

Cet écran permet d'accorder les capteurs du système de surveillance de la pression des pneus à de nouveaux pneus et roues ↪ 167.

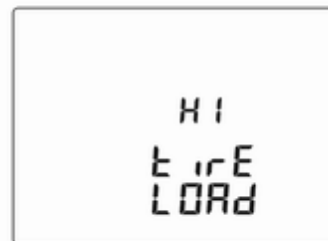
Charge de pneus

La catégorie de pression des pneus selon la pression réelle de gonflage des pneus peut être sélectionnée ↪ 167.

Température extérieure

Affichage de la température extérieure actuelle.

Langue

Sélectionner la langue préférée comme langue d'affichage.

Heure

Affichage de l'heure actuelle.

Affichage d'informations

L'affichage d'informations se trouve dans le tableau de bord, près du combiné d'instruments.

Selon sa configuration, le véhicule possède un

- **Affichage graphique des informations**
ou
- **Affichage d'informations en couleur de 7 pouces** avec fonctionnalité à écran tactile

Le véhicule possède un **affichage d'informations en couleur de 7 pouces** avec fonctionnalité à écran tactile.

L'affichage d'informations peut indiquer :

- l'heure ↷ 64
- la température extérieure ↷ 63
- la date ↷ 64
- Infotainment System, voir la description dans le manuel de l'Infotainment System
- indication des instructions d'aide au stationnement ↷ 132

- les messages du système
- les réglages de personnalisation du véhicule ↷ 88

Affichage graphique des informations



Appuyer sur  pour allumer l'écran.

Appuyer sur **MENU** pour sélectionner une page de menu principal.

Tourner **MENU** pour sélectionner une page de menu.

Appuyer sur **MENU** pour confirmer une sélection.

Appuyer sur **BACK** pour quitter un menu sans changer de réglage.

Affichage d'informations en couleur de 7 pouces

Sélection des menus et des réglages

Les menus et réglages sont accessibles via l'affichage.





Appuyer sur  pour allumer l'écran.

Appuyer sur  pour afficher la page d'accueil.

Effleurer l'icône d'affichage du menu voulu avec le doigt.

Effleurer une icône correspondante pour confirmer une sélection.

Effleurer  pour revenir au niveau supérieur de menu suivant.

Appuyer sur  pour retourner à la page d'accueil.

Pour de plus amples informations, consulter le guide de l'Infotainment.

Personnalisation du véhicule ⇨ 88.

Mode valet

Certaines fonctions du centre d'informations du conducteur et de l'affichage d'informations peuvent être limitées pour certains conducteurs.

L'activation ou la désactivation du mode valet peut être paramétrée au menu **Paramètres** dans le menu de personnalisation du véhicule.

Personnalisation du véhicule ⇨ 88.

Pour plus d'informations, consulter le guide de l'Infotainment.

Messages du véhicule

Les messages sont principalement affichés dans le centre d'informations du conducteur ; dans certains cas, ils s'accompagnent d'un avertissement et d'un signal sonore.



Enfoncer le bouton **SET/CLR**, **MENU** ou tourner la molette de réglage pour confirmer un message.

Message du véhicule dans le centre d'informations du conducteur

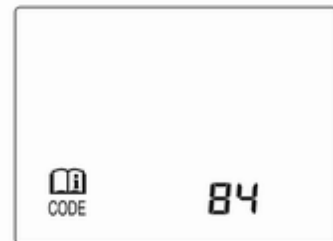

Les messages du véhicule sont affichés sous forme de codes chiffrés.

N° Message du véhicule

- | N° | Message du véhicule |
|----|-----------------------------------------------|
| 3 | Niveau de liquide de refroidissement trop bas |
| 4 | Climatisation arrêtée |
| 11 | Freins usés |
| 12 | Véhicule surchargé |
| 13 | Surchauffe du compresseur |

N° Message du véhicule

- 15 Défaillance du troisième feu stop
- 16 Défaillance du feu stop
- 17 Dysfonctionnement de réglage des phares
- 18 Défaillance du feu de croisement gauche
- 19 Défaillance du feu antibrouillard arrière
- 20 Défaillance du feu de croisement droit
- 21 Défaillance du feu de position gauche
- 22 Défaillance du feu de position droit
- 23 Défaillance du feu de recul
- 24 Défaillance de l'éclairage de plaque
- 25 Défaillance du clignotant avant gauche

N° Message du véhicule

- 26 Défaillance du clignotant arrière gauche
- 27 Défaillance du clignotant avant droit
- 28 Défaillance du clignotant arrière droit
- 35 Remplacer la pile de la télécommande radio
- 36 Initialisation de l'ESC
- 49 Avertissement de franchissement de ligne non disponible
- 52 Remplacer courroie de distribution
- 56 Déséquilibre des pressions de gonflage sur l'essieu avant
- 57 Déséquilibre des pressions de gonflage sur l'essieu arrière
- 59 Ouvrir puis fermer la vitre du conducteur
- 60 Ouvrir puis fermer la vitre du passager avant

N° Message du véhicule

- 61 Ouvrir puis fermer la vitre arrière gauche
- 62 Ouvrir puis fermer la vitre arrière droite
- 65 Tentative de vol
- 66 Maintenance de l'alarme antivol
- 67 Maintenance du blocage de direction
- 68 Maintenance de la direction assistée
- 75 Maintenance de la climatisation
- 77 Maintenance du système d'avertissement de franchissement de ligne
- 79 Appoint d'huile moteur
- 81 Maintenance de la boîte de vitesses / dysfonctionnement de la boîte de vitesses
Boîte manuelle automatisée
⇨ 121

N° Message du véhicule

82	Changer prochainement l'huile moteur
84	Puissance du moteur réduite
89	Entretien du véhicule sous peu
95	Maintenance d'airbag
145	Vérifier le niveau de liquide de lave-glace
151	Enfoncer l'embrayage pour démarrer
174	Batterie du véhicule faible
258	Aide au stationnement désactivée

Messages du véhicule sur l'affichage d'informations couleurs

Certains messages importants apparaissent en outre dans l'affichage d'informations en couleur. Certains messages apparaissent simplement pendant quelques secondes.

Signaux sonores

Lors du démarrage du moteur ou en roulant

Un seul signal sonore se fera entendre à la fois.

Le signal sonore indiquant des ceintures de sécurité déboutées aura la priorité sur tout autre signal sonore.

- En cas de ceinture de sécurité non bouclée.
- Si une porte ou le hayon n'est pas correctement fermé lors du démarrage.
- Si une vitesse donnée est dépassée alors que le frein de stationnement est serré.
- Si une vitesse programmée est dépassée.
- Si un message d'avertissement apparaît dans le centre d'informations du conducteur ou l'affichage d'informations.
- Si l'aide au stationnement détecte un objet.

- Si un changement de file inattendu se produit.
- Si une défaillance est détectée dans le verrouillage automatique.

Quand le véhicule est à l'arrêt et/ou que la porte du conducteur est ouverte

- Avec l'éclairage extérieur allumé.

Pendant un Autostop

- Lorsque la porte du conducteur est ouverte.

Tension de pile

Lorsque la tension de la batterie du véhicule est faible, l'avertissement ou le code d'avertissement 174 s'affiche sur le centre d'informations du conducteur.

1. Arrêter immédiatement tout consommateur électrique qui n'est pas nécessaire à la sécurité de la conduite du véhicule, le chauffage de siège, le pare-brise

chauffant et la lunette arrière chauffante par exemple, ou tout autre consommateur électrique.

2. Charger la batterie du véhicule en conduisant continuellement pendant un certain temps ou en utilisant un chargeur de batterie.

Le code d'avertissement s'efface une fois que le moteur a été démarré deux fois consécutivement sans chute de tension.

Si la batterie du véhicule ne peut pas être rechargée, faire remédier à la cause du problème par un atelier.

Personnalisation du véhicule

Le comportement du véhicule peut être personnalisé en modifiant les réglages dans l'affichage d'informations.

Certains réglages spécifiques à différents conducteurs peuvent être mémorisés individuellement dans chacune des clés du véhicule. Réglages mémorisés ⇨ 21.

Selon l'équipement du véhicule et la législation spécifique de certains pays, certaines des fonctions décrites peuvent ne pas être disponibles.

Certaines fonctions sont uniquement affichées ou activées quand le moteur tourne.

Paramétrages personnels

Affichage graphique des informations

Appuyer sur **MENU** quand le contact est mis et l'Infotainment System activé.

Tourner le bouton **MENU** pour faire défiler la liste de menus. Appuyer sur **MENU** pour sélectionner le menu correspondant. Pour fermer un menu ou revenir à la page précédente, appuyer sur **BACK**.

Sélectionner **Paramètres (Settings)**, faire défiler la liste et sélectionnez **Réglages du véhicule (Vehicle Settings)**



Dans les sous-menus correspondants, il est possible de changer les réglages suivants :

Réglages du véhicule (Vehicle Settings)

- Système de détection / collision

Aide au stationnement : active ou désactive l'aide au stationnement par ultrasons.

- **Réglages confort**

Vol. avertissement sonore : change le volume des signaux sonores.

Personnalis. par conducteur : active ou désactive la fonction de personnalisation.

Essuie-glace arr. mar arrière : active ou désactive la mise en marche automatique de l'essuie-glace arrière quand la marche arrière est engagée.

- **Langues (Languages)** : faire défiler la liste et sélectionner la langue désirée.

- **Éclairage**

Feux de localisation véhic. : active ou désactive l'éclairage pour entrer dans le véhicule.

Éclairage pour quitter le véhicule : active ou désactive l'éclairage pour quitter le véhicule et modifie la durée d'éclairage.

- **Serrures de portes électriques**

Antiverr. avec porte ouverte : active ou désactive la fonction de verrouillage quand l'une des portes est ouverte.

Verr. des portes retardé : active ou désactive la fonction de verrouillage temporisé des portes. Cette fonction retarde le verrouillage effectif des portes jusqu'à ce que toutes les portes soient fermées.

- **Verrouillage, déverrouillage et démarrage à distance**

Retour info télédéverrouill. : active ou désactive la confirmation du verrouillage par les feux de détresse pendant le déverrouillage.

Retour info téléverrouillage : change le type d'information en retour lors du verrouillage du véhicule.

Télédéverrouillage portes : modifie la configuration du déverrouillage de la porte conducteur uniquement ou de tout le véhicule.

Reverrouillage auto. portes : active ou désactive la fonction de déverrouillage automatique après déverrouillage sans ouverture du véhicule.

- **Restaurer réglages par défaut** : réinitialise tous les réglages à leur valeur par défaut.
- **Mode voiturier** : activé, tous les écrans du véhicule sont verrouillés et aucune modification ne peut être réalisée dans le système.
Voir le guide de l'Infotainment.

Paramétrages personnels

7" Affichage d'informations en couleur

Appuyer sur , sélectionner **Paramètres** puis **Véhicule** sur l'écran tactile.



Dans les sous-menus correspondants, il est possible de changer les réglages suivants :

Paramètres

- **Climatisation et qualité de l'air**

Vitesse max automatique de soufflante : modifie le niveau du débit d'air de la cabine de la climatisation en mode automatique.

Mode Climatisation : contrôle l'état du compresseur de refroidissement lorsque le véhicule est démarré. Le dernier réglage (recommandé) ou, au démarrage

du véhicule, est toujours en fonction ou toujours hors fonction.

Désembuage automatique : contribue à désembuer le pare-brise en sélectionnant automatiquement les réglages nécessaires et le mode de climatisation automatique.

Désembuage arrière automatique : active automatiquement la lunette arrière chauffante.

- **Systèmes de détection/collision**
Aide au stationnement : active ou désactive l'aide au stationnement par ultrasons.
- **Confort et commodité**
Vol. avertissement sonore : change le volume des signaux sonores.
Personnalisation par conducteur : active ou désactive la fonction de personnalisation.
Essuie-glace auto. mrch arriè. : active ou désactive la mise en marche automatique de l'essuie-glace arrière quand la marche arrière est engagée.

- **Éclairage**

Éclairage pour quitter le véhicule : active ou désactive l'éclairage pour quitter le véhicule et modifie sa durée.

- **Serrures électriques de porte**

Antiverrouillage de porte déverrouillée : active ou désactive la fonction de verrouillage quand l'une des portes est ouverte.

Verrouillage de porte temporisé : active ou désactive la fonction de verrouillage temporisé des portes. Cette fonction retarde le verrouillage effectif des portes jusqu'à ce que toutes les portes soient fermées.

- **Verrouillage, déverrouillage, démarrage à distance**

Indicat. lumin. déverrouill. à dist. : active ou désactive la confirmation du verrouillage par les feux de détresse pendant le déverrouillage.

Déverrouill. à dist. des portes : modifie la configuration du déverrouillage de la porte conducteur

uniquement ou de tout le véhicule.

Verrouill. à dist. des portes déverrouil. : active ou désactive la fonction de déverrouillage automatique après déverrouillage sans ouverture du véhicule.

Service de télématique

OnStar

OnStar est un assistant personnel de connectivité et de service avec un point d'accès Wi-Fi intégré. Le service OnStar est disponible 24 heures sur 24, sept jours sur sept.

Remarque

OnStar n'est pas disponible sur tous les marchés. Pour de plus amples informations, consulter l'atelier.

Remarque

Pour qu'elle soit disponible et opérationnelle, OnStar nécessite d'un abonnement OnStar valide et un bon fonctionnement des circuits électriques du véhicule, des services mobiles et de la liaison aux satellites GPS.

Pour activer les services OnStar et configurer un compte, appuyer sur  et parler à un conseiller.

Selon l'équipement du véhicule, les services suivants sont disponibles :

- Services d'urgence et assistance en cas de panne du véhicule
- Point d'accès Wi-Fi
- Application smartphone
- Commande à distance, par ex. localisation du véhicule, activation de l'avertisseur sonore et des éclairages, commande du système de verrouillage central
- Assistance en cas de vol de véhicule
- Diagnostics du véhicule
- Téléchargement d'itinéraire

Remarque

Le module OnStar du véhicule est désactivé après dix jours dans cycle d'allumage. Les fonctions nécessitant une connexion de données seront de nouveau disponibles après la mise du contact.

Boutons OnStar



Bouton Privé

Appuyer et maintenir enfoncé  jusqu'à entendre un message pour activer ou désactiver la transmission de la localisation du véhicule.

Appuyer sur  pour répondre à un appel ou terminer un appel à un conseiller.

Appuyer sur  pour accéder aux réglages Wi-Fi.

Bouton de Services

Appuyer sur  pour établir une connexion avec un conseiller.

Bouton SOS

Appuyer sur  pour établir une connexion d'urgence prioritaire avec un conseiller spécialement formé aux urgences.

Diode d'état

Vert : Le système est prêt avec la transmission activée de la localisation de véhicule.

Vert clignotant : le système est en cours d'appel.

Rouge : un problème est survenu.

Éteint : Le système est prêt avec la transmission désactivée de la localisation de véhicule ou le système est en mode d'attente.

Rouge / vert clignotant pendant un court instant : La transmission de la localisation de véhicule a été désactivée.

Services OnStar

Services généraux

Si vous avez besoin d'informations sur, par exemple, les heures d'ouverture, les points d'intérêt et les destinations ou si de l'aide est nécessaire,

par exemple, en cas de panne du véhicule, crevaillon ou réservoir de carburant vide, appuyer sur  pour établir une connexion avec un conseiller.

Services d'urgence

En cas d'urgence, appuyer sur  et parler à un conseiller. Le conseiller contacte ensuite les fournisseurs de services d'urgence ou d'assistance et les dirige vers votre véhicule.

En cas d'accident avec activation des airbags ou des tendeurs de courroie, un appel d'urgence automatique est établi. Le conseiller est immédiatement connecté à votre véhicule pour lui permettre de voir si une aide est nécessaire.

Point d'accès Wi-Fi

Le point d'accès Wi-Fi du véhicule fournit une connectivité Internet avec un débit maximum de 4G/LTE.

Remarque

La fonction de point d'accès Wi-Fi n'est pas disponible sur tous les marchés.

Il est possible de connecter jusqu'à sept périphériques.

Pour connecter un périphérique mobile au point d'accès Wi-Fi :

1. Appuyer sur , puis sélectionner les paramètres Wi-Fi sur l'affichage d'informations. Les paramètres affichés comprennent le nom du point d'accès Wi-Fi (SSID), le mot de passe et le type de connexion.
2. Démarrer une recherche par le réseau Wi-Fi sur votre périphérique mobile.
3. Sélectionner le point d'accès de votre véhicule (SSID) lorsqu'il est répertorié.
4. Lorsque vous y êtes invité, saisissez le mot de passe sur votre périphérique mobile.

Remarque

Pour modifier le SSID ou le mot de passe, appuyer sur , et parler à un conseiller ou se connecter au compte.

Pour désactiver la fonctionnalité du point d'accès Wi-Fi, appuyer sur , pour appeler un conseiller.

Appli pour smartphone

Avec l'appli myOpel pour smartphone, certaines fonctions du véhicule peuvent être activées à distance.

Les fonctions suivantes sont disponibles :

- Verrouiller ou déverrouiller le véhicule.
- Actionner l'avertisseur sonore ou les feux clignotants.
- Vérifier le niveau de carburant, la durée de vie avant vidange et la pression des pneus (uniquement avec le système de surveillance de la pression des pneus).
- Envoyer une destination de navigation au véhicule, s'il est équipé d'un système de navigation intégré.
- Localiser le véhicule sur une carte.
- Gérer les paramètres Wi-Fi.

Pour opérer ces fonctions, télécharger l'application sur App Store[®] ou Google Play[™] Store.

Télécommande

Il est également possible d'utiliser n'importe quel téléphone pour appeler un conseiller qui pourra actionner à distance des fonctions spécifiques du véhicule. Rechercher le numéro de téléphone OnStar correspondant sur notre site Internet spécifique du pays.

Les fonctions suivantes sont disponibles :

- Verrouiller ou déverrouiller le véhicule.
- Fournir des informations sur la localisation du véhicule.
- Actionner l'avertisseur sonore ou les feux clignotants.

Assistance en cas de vol de véhicule

Si le véhicule est volé, signaler le vol aux autorités et demander une assistance OnStar en cas de vol du véhicule. Utiliser n'importe quel téléphone pour appeler un conseiller. Rechercher le numéro de téléphone OnStar correspondant sur notre site Internet spécifique du pays.

OnStar peut aider à localiser et à récupérer le véhicule.

Alerte en cas de vol

Lorsque l'alarme antivol est déclenchée, une notification est envoyée à OnStar. Vous êtes ensuite informé de cet événement par un message texte ou par courriel.

Empêcher le redémarrage

En envoyant des signaux à distance, OnStar peut empêcher le redémarrage du véhicule une fois qu'il a été arrêté.

Diagnostics à la demande

À tout moment, par exemple si le véhicule affiche un message de véhicule, appuyer sur  pour contacter un conseiller et lui demander d'effectuer un contrôle de diagnostic en temps réel pour déterminer directement le problème. En fonction des résultats, le conseiller pourra fournir une assistance supplémentaire.

Rapport de diagnostic

Le véhicule transmet automatiquement des données de diagnostic à OnStar qui vous envoie un rapport mensuel par courriel, ainsi qu'à l'atelier de votre choix.

Remarque

La fonction de notification à l'atelier peut être désactivée dans votre compte.

Le rapport contient l'état des principaux systèmes de fonctionnement du véhicule, comme le moteur, la boîte de vitesses, les airbags, l'ABS et d'autres systèmes importants. Il fournit également des informations sur les éléments de maintenance possible et la pression des pneus (uniquement avec le système de surveillance de la pression des pneus).

Pour regarder les informations plus en détails, sélectionnez le lien dans le courrier et connectez-vous à votre compte.

Téléchargement d'itinéraire

Une destination désirée peut être téléchargée directement sur le système de navigation.

Appuyer sur  pour appeler un conseiller et décrire la destination ou le point d'intérêt.

Le conseiller peut rechercher une adresse ou un point d'intérêt et envoyer directement la destination sur le système de navigation intégré.

Paramètres OnStar**Numéro d'identification personnel (NIP) OnStar**

Pour avoir un accès total à tous les services OnStar, un NIP à quatre chiffres est requis. Le NIP doit être personnalisé lors de la première conversation avec un conseiller.

Pour modifier le NIP, appuyer sur  pour appeler un conseiller.

Données du compte

Un abonné OnStar possède un compte dans lequel toutes les données sont enregistrées. Pour demander une modification des informations du compte, appuyer sur  et parler à un conseiller ou se connecter au compte.

Si le service OnStar est utilisé sur un autre véhicule, appuyer sur  et demander que le compte soit transféré sur le nouveau véhicule.

Remarque

Dans tous les cas, si le véhicule est mis au rebut, vendu ou transféré d'une quelconque manière, veuillez signaler immédiatement les modifications à OnStar et mettre fin au service OnStar pour ce véhicule.

Localisation de véhicule

La localisation du véhicule est transmise à OnStar lorsqu'un service est demandé ou déclenché. Un message sur l'affichage d'informations informe sur cette transmission.

Pour activer ou désactiver la transmission de la localisation du véhicule, appuyer sur  et le maintenir enfoncé jusqu'à entendre un message audio.

La désactivation est indiquée par le témoin d'état clignotant rouge et vert pendant un court instant et à chaque démarrage du véhicule.

Remarque

Si la transmission de l'emplacement du véhicule est désactivée, certains services ne seront plus disponibles.

Remarque

OnStar conserve toujours une connaissance de l'emplacement du véhicule en cas d'urgence.

Recherchez la politique de confidentialité dans votre compte.

Mises à jour du logiciel

OnStar peut effectuer des mises à jour de logiciel à distance sans préavis ou consentement. Ces mises à jour sont destinées à renforcer ou à maintenir la sécurité ou le fonctionnement du véhicule.

Ces mises à jour peuvent concerner des problèmes de confidentialité. Recherchez la politique de confidentialité dans votre compte.

Éclairage

Feux extérieurs	96
Commutateur d'éclairage	96
Feux de route	97
Appel de phares	97
Réglage de la portée des phares	97
Phares pour conduite à l'étranger	97
Feux de jour	97
Feux de virage	97
Feux de détresse	98
Clignotants de changement de direction et de file	98
Phares antibrouillard	98
Feu antibrouillard arrière	99
Feux de stationnement	99
Feux de recul	99
Lentilles de feu embuées	99
Éclairage intérieur	100
Commande d'éclairage du tableau de bord	100
Lampes de lecture	100

Fonctions spéciales d'éclairage .	101
Éclairage pour quitter le véhicule	101
Protection contre la décharge de la batterie	101

Feux extérieurs

Commutateur d'éclairage



Tourner le commutateur d'éclairage :

O : éclairage éteint

↔ : feux de position

≡D : phares

Témoin **↔** **↔** 78.

Feux arrière

Les feux arrière sont allumés simultanément avec les phares et les feux de position.

Feux de route



Passage des feux de croisement aux feux de route : pousser la manette vers l'avant.

Retour aux feux de croisement : pousser de nouveau la manette vers l'avant ou la tirer vers le volant.

Appel de phares

Actionner l'appel de phares : tirer la manette vers le volant.

Réglage de la portée des phares

Réglage manuel de la portée des phares



Pour adapter la portée des phares en fonction du chargement du véhicule afin d'éviter l'éblouissement : tourner la molette dans la position désirée.

- 0 : sièges avant occupés
- 1 : tous les sièges occupés
- 2 : tous les sièges occupés et charge dans le coffre
- 3 : siège du conducteur occupé et coffre chargé

Phares pour conduite à l'étranger

Le réglage des phares a été préréglé et ne nécessite pas d'autre réglage. Pour conduire dans des pays où la circulation se fait de l'autre côté, il n'est pas nécessaire de régler les phares.

Feux de jour

Les feux de jour augmentent la visibilité du véhicule pendant la journée. Ils sont automatiquement allumés lorsque le contact est mis.

Feux de virage



Dans les virages serrés ou lors des changements de direction, en fonction de l'angle de braquage du volant ou des clignotants, un réflecteur

supplémentaire, à gauche ou à droite, est activé pour éclairer la route dans la direction du déplacement. Il est activé jusqu'à une vitesse de 40 km/h.



Feux de détresse



Pour les enclencher, appuyer sur . En cas d'accident avec déploiement d'airbag, les feux de détresse sont automatiquement activés.

Clignotants de changement de direction et de file



manette vers le  : clignotant droit haut
manette vers le  : clignotant gauche bas

En actionnant la manette au-delà de la résistance, le clignotant reste enclenché en permanence. Le clignotant s'éteint automatiquement en redressant le volant.

Pour un triple clignotement, par exemple en cas de changement de file de circulation, pousser la manette jusqu'à sentir une résistance et la relâcher.

Pour un clignotement plus long, pousser la manette jusqu'à sentir une résistance et la maintenir dans cette position.

Arrêter manuellement les clignotants en ramenant la manette dans sa position de départ.



Phares antibrouillard



Pour les enclencher, appuyer sur .

Feu antibrouillard arrière



Pour les enclencher, appuyer sur . Commutateur d'éclairage en position  : Les phares antibrouillard arrière peuvent uniquement être allumés avec les phares antibrouillard avant.

Feux de stationnement



Quand le véhicule est stationné, les feux de stationnement peuvent être allumés d'un côté :

1. Couper le contact.
2. Relever à fond la manette des clignotants (feu de stationnement droit) ou l'abaisser à fond (feu de stationnement gauche).

Confirmation par un signal sonore et via le témoin du clignotant correspondant.

Feux de recul

Le feu de recul s'allume lorsque le contact est mis et que la marche arrière est engagée.

Lentilles de feu embuées

L'intérieur du boîtier de feu peut s'embuer brièvement si le temps est humide, s'il pleut fortement ou après un lavage de voiture. La buée disparaît rapidement ; pour accélérer le processus, allumer les phares.

Éclairage intérieur

Commande d'éclairage du tableau de bord



La luminosité des lampes suivantes peut être réglée quand les feux extérieurs sont allumés :

- éclairage du tableau de bord
- Affichage d'informations
- commutateurs et éléments de commande éclairés

Tourner la molette ☀ et la maintenir jusqu'à ce que la luminosité souhaitée soit atteinte.

Éclairage intérieur

Lors de l'ouverture d'une porte, la lampe de courtoisie s'allume automatiquement et s'éteint après un certain délai.

Lorsque l'éclairage extérieur a été allumé, la lampe de courtoisie s'allumera lorsque le contact est coupé.

Remarque

En cas d'accident avec déploiement d'airbag, les plafonniers sont automatiquement allumés.

Éclairage de courtoisie



Actionner le commutateur à bascule :

position centrale ☷ : allumage automatique à l'ouverture de la porte. S'éteint après un certain délai.

appuyer sur ☀ : toujours allumé

appuyer sur ☾ : toujours éteint

Lampes de lecture



Commande par une pression sur les boutons à l'avant.

Fonctions spéciales d'éclairage

Éclairage pour quitter le véhicule

Éclairage de chemin

Les phares, les feux arrière et l'éclairage de plaque d'immatriculation éclairent les environs pendant une durée réglable en quittant le véhicule.

Activation



1. Couper le contact.
2. Retirer la clé de contact.

3. Ouvrir la porte du conducteur.
4. Tirer la manette des clignotants vers le volant.
5. Fermer la porte du conducteur.

Si la porte du conducteur n'est pas fermée, la lumière s'éteint au bout de deux minutes.

En tirant la manette de clignotants lorsque la porte conducteur est ouverte, l'éclairage pour quitter le véhicule s'éteint immédiatement.

L'activation, la désactivation et la durée de cette fonction peuvent être modifiées dans l'affichage d'informations. Personnalisation du véhicule ↪ 88.

Les réglages peuvent être mémorisés en fonction de la clé utilisée ↪ 21.

Protection contre la décharge de la batterie

Mise à l'arrêt des lampes électriques

Pour éviter la décharge de la batterie du véhicule quand le contact est coupé, certaines lampes intérieures sont automatiquement arrêtées après un certain temps.

Climatisation

Systèmes de climatisation	102
Chauffage et ventilation	102
Climatisation	103
Climatisation électronique	105
Bouches d'aération	109
Bouches d'aération réglables ..	109
Bouches d'aération fixes	110
Maintenance	110
Prise d'air	110
Filtre à pollens	110
Fonctionnement normal de la climatisation	110
Service	111

Systèmes de climatisation

Chauffage et ventilation



Commandes pour :

- température
- vitesse de soufflerie
- répartition de l'air

 : recyclage d'air

 : lunette arrière chauffante

Lunette arrière chauffante  ↗ 31.

Rétroviseurs extérieurs chauffants  ↗ 28.

Sièges chauffants  ↗ 36.

Volant chauffé  ↗ 61.

Température

Ajuster la température en tournant la commande de température.

rouge : chaud

bleu : froid

Le chauffage n'est vraiment efficace que lorsque le moteur a atteint sa température normale de fonctionnement.

Vitesse de soufflerie

Régler le débit d'air en sélectionnant la vitesse de soufflerie souhaitée.

Répartition de l'air

 : vers la tête via les bouches d'aération réglables

 : vers la tête et les pieds



 : vers le plancher, un peu d'air étant dirigé vers le pare-brise et les vitres des portes avant

 : vers le pare-brise et le plancher, un peu d'air étant dirigé vers les vitres des portes avant

 : vers le pare-brise et les vitres latérales avant

Des positions intermédiaires sont possibles.

Désembuage et dégivrage des vitres

- Régler la commande de répartition de l'air sur .
- Commutateur de température sur le niveau le plus chaud.
- Régler la vitesse de soufflerie au maximum.
- Activer la lunette arrière chauffante .
- Ouvrir les bouches d'aération latérales selon les besoins et les diriger vers les vitres latérales.
- Pour réchauffer en même temps l'espace pour les pieds, placer la commande de répartition de l'air sur .

Climatisation



Commandes pour :

- température
- vitesse de soufflerie
- répartition de l'air

A/C : refroidissement

 : recyclage d'air

 : lunette arrière chauffante

Lunette arrière chauffante  ⇨ 31.

Rétroviseurs extérieurs chauffants  ⇨ 28.

Sièges chauffants  ⇨ 36.

Volant chauffé  ⇨ 61.

Température

Ajuster la température en tournant la commande de température.

rouge : chaud

bleu : froid

Le chauffage n'est vraiment efficace que lorsque le moteur a atteint sa température normale de fonctionnement.

Vitesse de soufflerie



Régler le débit d'air en sélectionnant la vitesse de soufflerie souhaitée.

Répartition de l'air

 : vers la tête via les bouches d'aération réglables

 : vers la tête et les pieds

 : vers le plancher, un peu d'air étant dirigé vers le pare-brise et les vitres des portes avant

-  : vers le pare-brise et le plancher, un peu d'air étant dirigé vers les vitres des portes avant
-  : vers le pare-brise et les vitres latérales avant (climatisation activée en fond pour éviter la formation de buée sur les vitres)

Des positions intermédiaires sont possibles.

Refroidissement A/C

Appuyer sur **A/C** pour mettre le refroidissement en marche. L'activation est signalée par l'éclairage de la LED dans le bouton. Le refroidissement ne fonctionne que lorsque le moteur est en marche et que le ventilateur de commande de climatisation est en fonction.

Appuyer de nouveau sur **A/C** pour arrêter le refroidissement.

Le système de climatisation refroidit et déshumidifie l'air dès que la température extérieure est légèrement supérieure au point de gel. Il peut

alors se former de la condensation qui se traduit par un écoulement sous le véhicule.

Si aucun refroidissement ou déshumidification n'est requis, désactiver le système de refroidissement pour économiser le carburant.

Activer le refroidissement peut inhiber les arrêts automatiques.

Système Stop/Start ⇨ 115.

Recyclage d'air

Appuyer sur  pour activer le mode de recyclage de l'air. L'activation est signalée par l'éclairage de la LED dans le bouton.

Appuyer sur  de nouveau pour désactiver le mode de recyclage d'air.

Attention

Il y a un risque d'assoupissement si vous roulez pendant une période prolongée en mode Recyclage d'air. Passer régulièrement en mode Air extérieur pour avoir de l'air frais.

Le système de recyclage d'air réduit le renouvellement de l'air intérieur. En utilisation sans refroidissement, l'humidité de l'air augmente et les vitres peuvent se recouvrir de buée. On observe une baisse de la qualité de l'air, ce qui peut se traduire par des signes de fatigue chez les passagers.

Dans des conditions d'air ambiant chaud et très humide, le pare-brise peut s'embuer de l'extérieur quand l'air froid y est dirigé. Si le pare-brise s'embue de l'extérieur, activer l'esuie-glace avant et désactiver .



Refroidissement maximal

Ouvrir brièvement les vitres pour évacuer rapidement l'air chaud.

- Enclencher le refroidissement **A/C**.
- Enclencher le recyclage d'air .
- Placer le commutateur de température sur le niveau le plus froid.
- Régler la vitesse de soufflerie au maximum.



- Régler la commande de répartition de l'air sur .
- Ouvrir toutes les bouches.

Désembuage et dégivrage des vitres

- Régler la commande de répartition de l'air sur .
- Commutateur de température sur le niveau le plus chaud.
- Régler la vitesse de soufflerie au maximum.
- Activer la lunette arrière chauffante .
- Ouvrir les bouches d'aération latérales selon les besoins et les diriger vers les vitres latérales.

Si la répartition de l'air est réglée sur , la climatisation fonctionne et le mode de recyclage d'air sera réglé sur le désembuage/dégivrage quel que soit le statut de l'indicateur.

Remarque

Une pression sur , quand le moteur est en marche, empêche tout arrêt automatique jusqu'à ce que le bouton  soit pressé à nouveau.

Si  est pressé pendant un arrêt automatique du moteur, le moteur redémarre automatiquement.

Système Stop/Start  115.

Climatisation électronique



Commandes pour :

- température
- répartition de l'air
- vitesse de soufflerie

A/C : refroidissement

AUTO : mode automatique

 : mode de recyclage d'air manuel

 : désembuage et dégivrage

 : lunette arrière chauffante

Lunette arrière chauffante   31.

Rétroviseurs extérieurs chauffants   28.

Sièges chauffants   36.

Volant chauffé   61.

Les réglages de climatisation sont indiqués sur l'affichage d'informations. Les modifications de réglage sont rapidement indiquées de manière contextuelle, par-dessus le menu actuellement affiché.

Le système de climatisation automatique fonctionne uniquement avec le moteur en marche.

Le chauffage n'est vraiment efficace que lorsque le moteur a atteint sa température normale de fonctionnement.

Mode Automatique AUTO

Le système commande automatiquement le régime du ventilateur, le débit d'air, la climatisation et le recyclage afin de chauffer ou rafraîchir le véhicule à la température désirée.

Lorsque le témoin **AUTO** est allumé, le système est en fonctionnement automatique total.

Si les paramètres du mode de débit d'air, la vitesse du ventilateur, le recyclage ou la climatisation sont réglés, l'indicateur **AUTO** s'éteint.

Pour améliorer la consommation de carburant et refroidir le véhicule plus rapidement, le recyclage peut être automatiquement sélectionné par temps chauds. Le témoin de recyclage ne s'allumera pas. Appuyer sur  pour sélectionner le recyclage ; appuyer à nouveau sur le bouton pour sélectionner l'air extérieur.

Pour désactiver le système, appuyer sur .

Réglage de base en vue d'un confort maximum :

- Appuyer sur **AUTO**. L'activation est signalée par l'éclairage de la LED dans le bouton.
- Ouvrir toutes les bouches d'aération pour permettre une meilleure répartition d'air en mode Automatique.
- Régler la température présélectionnée. La température recommandée est de 22 °C.

Présélection de la température

Régler la température à la valeur souhaitée. Elle est indiquée sur l'écran dans la commande de température.

Pour garantir un confort maximal, ne faire varier la température que progressivement.

Si la température minimale **Lo** est réglée, le système de commande de climatisation fonctionne avec sa

capacité maximale de refroidissement, si le refroidissement **A/C** est actif.

Si la température maximale **Hi** est réglée, la climatisation fonctionne avec sa capacité maximale de chauffage.

La température recommandée est de 22 °C.



Remarque

Si **A/C** est activé, la réduction de la température réglée de l'habitacle peut provoquer le redémarrage du moteur à combustion à partir d'un arrêt automatique ou le blocage d'un arrêt automatique.



Système Stop/Start  115.

Désembuage et dégivrage des vitres

- Appuyer sur . L'activation est signalée par l'éclairage de la LED dans le bouton.
- La température et la répartition d'air se règlent automatiquement et la soufflerie fonctionne à grande vitesse.

- Activer la lunette arrière chauffante .
- Pour revenir sur le mode précédent : appuyer sur . Pour revenir sur le mode automatique : appuyer sur **AUTO**.

Remarque

Une pression sur , quand le moteur est en marche, empêche tout arrêt automatique jusqu'à ce que le bouton  soit pressé à nouveau.

Si  est pressé pendant un arrêt automatique du moteur, le moteur redémarre automatiquement.

Système Stop/Start ⇨ 115.

Recyclage d'air

Appuyer sur  pour activer le mode de recyclage de l'air. L'activation est signalée par l'éclairage de la LED dans le bouton.

Appuyer sur  de nouveau pour désactiver le mode de recyclage d'air.

⚠ Attention

Il y a un risque d'assoupissement si vous roulez pendant une période prolongée en mode Recyclage d'air. Passer régulièrement en mode Air extérieur pour avoir de l'air frais.

Le système de recyclage d'air réduit le renouvellement de l'air intérieur. En utilisation sans refroidissement, l'humidité de l'air augmente et les vitres peuvent se recouvrir de buée. On observe une baisse de la qualité de l'air, ce qui peut se traduire par des signes de fatigue chez les passagers.

Dans des conditions d'air ambiant chaud et très humide, le pare-brise peut s'embuer de l'extérieur quand l'air froid y est dirigé. Si le pare-brise s'embue de l'extérieur, activer l'essuie-glace avant et désactiver .

Réglages manuels

Les réglages de la climatisation peuvent être modifiés en actionnant les boutons et les boutons rotatifs comme suit. Une modification de réglage désactivera le mode Automatique.

Vitesse de soufflerie





Régler le débit d'air en sélectionnant la vitesse de soufflerie souhaitée. La vitesse de soufflerie sélectionnée est indiquée par un certain nombre de segments sur l'affichage. Si la soufflerie est arrêtée, la climatisation l'est également.

Pour revenir en mode Automatique : Appuyer sur **AUTO**.

Répartition de l'air



Appuyer sur le bouton correspondant au réglage souhaité. L'activation est signalée par la LED dans le bouton.

-  : vers la tête
-  : vers la tête et les pieds
-  : vers le plancher, un peu d'air étant dirigé vers le pare-brise et les vitres des portes avant

 : vers le pare-brise et le plancher, un peu d'air étant dirigé vers les vitres des portes avant

 : vers le pare-brise et les vitres latérales avant (climatisation activée en fond pour éviter la formation de buée sur les vitres)

Pour revenir en mode Automatique : Appuyer sur **AUTO**.

Refroidissement A/C



Appuyer sur **A/C** pour mettre le refroidissement en marche. L'activation est signalée par l'éclairage de la LED dans le bouton. Le refroidissement ne fonctionne que lorsque le moteur est

en marche et que le ventilateur de commande de climatisation est en fonction.

Appuyer de nouveau sur **A/C** pour arrêter le refroidissement.

Le système de climatisation refroidit et déshumidifie l'air dès que la température extérieure est légèrement supérieure au point de gel. Il peut alors se former de la condensation qui se traduit par un écoulement sous le véhicule.

Si aucun refroidissement ou déshumidification n'est requis, désactiver le système de refroidissement pour économiser le carburant.

Le refroidissement activé peut empêcher les Autostops.

Système Stop/Start ⇨ 115.

Mode de recyclage d'air

Appuyer sur  pour activer le mode de recyclage de l'air. L'activation est signalée par l'éclairage de la LED dans le bouton.

Appuyer sur  de nouveau pour désactiver le mode de recyclage d'air.

⚠ Attention

Le système de recyclage d'air réduit le renouvellement de l'air intérieur. En utilisation sans refroidissement, l'humidité de l'air augmente et les vitres peuvent se recouvrir de buée. On observe une baisse de la qualité de l'air, ce qui peut se traduire par des signes de fatigue chez les passagers.

Dans des conditions d'air ambiant chaud et très humide, le pare-brise peut s'embuer de l'extérieur quand l'air froid y est dirigé. Si le pare-brise s'embue depuis l'extérieur, enclencher l'essuie-glace avant.

Refroidissement maximal

Ouvrir brièvement les vitres pour évacuer rapidement l'air chaud.

- Enclencher le refroidissement **A/C**.
- Enclencher le recyclage d'air .
- Placer le commutateur de température sur le niveau le plus froid.

- Régler la vitesse de soufflerie au maximum.
- Régler la commande de répartition de l'air sur .
- Ouvrir toutes les bouches.

Bouches d'aération

Bouches d'aération réglables

Au moins une des bouches d'aération doit être ouverte quand le refroidissement fonctionne.



Régler la direction du flux d'air en faisant basculer les lamelles.

⚠ Attention

Ne pas attacher d'objet aux lamelles des bouches d'aération. Risque de dommage et de blessure en cas d'accident.

Bouches d'aération fixes

D'autres bouches d'aération se trouvent sous le pare-brise et les vitres latérales ainsi que dans les espaces pour les pieds.

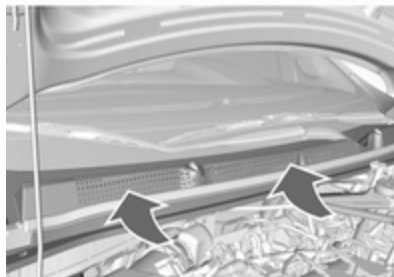
Maintenance**Prise d'air**

La prise d'air dans le compartiment moteur, à l'extérieur devant le pare-brise, ne doit pas être encombrée. Le cas échéant, enlever les feuilles, les saletés ou la neige.

Filtre à pollens

Le filtre à pollen nettoie l'air provenant de l'extérieur des poussières et des particules telles que pollens et spores.

Le filtre doit être remplacé dans le cadre de l'entretien périodique.

Avertissement

Un entretien plus fréquent du filtre à air de l'habitacle est nécessaire si le véhicule est conduit sur des routes poussiéreuses, dans des régions où l'air est pollué et sur des chemins de terre.

L'efficacité du filtre est réduite et la respiration peut être affectée.

Fonctionnement normal de la climatisation

Pour assurer un fonctionnement parfait et constant, faire fonctionner le système de refroidissement une fois par mois pendant quelques minutes, quel que soit le temps ou la saison. Le refroidissement n'est pas possible quand la température extérieure est trop basse.

Service

Pour une performance optimale du refroidissement, il est recommandé de vérifier annuellement, à partir de la troisième année de mise en circulation du véhicule, le système de climatisation, y compris :

- test de fonctionnement et de pression
- fonctionnement du chauffage
- vérification de l'étanchéité
- contrôle des courroies d'entraînement
- nettoyage du condenseur et purge de l'évaporateur
- contrôle des performances

Remarque

Le réfrigérant R-134a contient des gaz à effet de serre fluorés.

Conduite et utilisation

Conseils de conduite	112
Contrôle du véhicule	112
Direction	113
Démarrage et utilisation	113
Rodage d'un véhicule neuf	113
Positions de la serrure de contact	113
Prolongation de l'alimentation ..	114
Démarrage du moteur	114
Coupeure d'alimentation en décélération	115
Système d'arrêt-démarrage	115
Stationnement	118
Gaz d'échappement	119
Catalyseur	119
Boîte manuelle	120
Boîte manuelle automatisée	121
Affichage de la transmission ..	121
Démarrage du moteur	121
Lever sélecteur	121
Mode manuel	123

Programmes de conduite électroniques	123
Défaillance	123
Freins	124
Antiblocage de sécurité	124
Frein de stationnement	125
Assistance au freinage	125
Aide au démarrage en côte	125
Systèmes de contrôle de conduite	126
Système antipatinage	126
Electronic Stability Control	127
Mode ville	128
Systèmes d'assistance au conducteur	129
Régulateur de vitesse	129
Limiteur de vitesse	131
Aide au stationnement	132
Avertissement de franchissement de ligne	134
Carburant	135
Carburant pour moteurs à essence	135
Carburant pour utilisation au gaz liquéfié	136
Faire le plein	138
Consommation de carburant - Émissions de CO ₂	142

Conseils de conduite

Contrôle du véhicule

Ne jamais rouler avec le moteur arrêté

De nombreux systèmes ne fonctionneront plus dans ce cas (p. ex. le servofrein, la direction assistée). Conduire de cette façon constitue un danger pour vous et pour les autres.

Tous les systèmes fonctionnent pendant un Autostop.

Système Stop/Start ⇨ 115.

Augmentation du ralenti

Si un chargement de batterie du véhicule est nécessaire en raison de la condition de la batterie, la puissance délivrée par l'alternateur doit être augmentée. Ceci est effectué par une augmentation du ralenti qui peut être entendu.

Un message s'affiche au centre d'informations du conducteur.

Pédales

Afin d'empêcher le blocage de la pédale, la zone sous les pédales ne doit pas être recouverte d'un tapis.

Utiliser uniquement des tapis de sol, correctement posés et fixés par des dispositifs de maintien sur le côté conducteur.

Conduite en descente

Engager un rapport de vitesse lors de la conduite en descente pour assurer qu'une pression de freinage suffisante est disponible.

Direction

Si la direction assistée est perdue parce que le moteur s'arrête ou en raison d'un dysfonctionnement du système, le véhicule peut être dirigé mais demande un effort plus important.

Témoin   75.

Avertissement

Véhicule équipé d'une direction assistée électrique :

Si le volant est tourné jusqu'en fin de course et maintenu dans cette position pendant longtemps, cela peut affecter l'assistance de la direction électrique.

Si vous utilisez l'assistance de direction sur une période prolongée, elle peut s'en trouver réduite.

L'assistance de direction électrique doit revenir à la normale quand le système a refroidi.

Démarrage et utilisation

Rodage d'un véhicule neuf

Pendant les premiers déplacements, ne pas effectuer de freinage d'urgence inutile.

Au cours du premier trajet, de la fumée peut se former en raison de la cire et de l'huile qui s'évaporent du système d'échappement. Stationner le véhicule à l'air libre un moment après le premier trajet et éviter de respirer les vapeurs.

Pendant la période de rodage, la consommation de carburant et d'huile moteur peut être supérieure.

L'Autostop peut être interrompu pour permettre le chargement de la batterie du véhicule.

Positions de la serrure de contact

Faire tourner la clé :

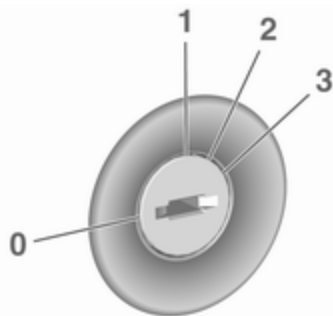

- 0** : contact coupé : Certaines fonctions restent actives jusqu'à ce que la clé soit retirée ou que la porte du conducteur soit ouverte, pour autant que le contact ait été mis précédemment
- 1** : mode d'alimentation des accessoires : Le blocage de direction relâché, certaines fonctions électriques sont disponibles, contact coupé

- 2** : mode d'alimentation d'allumage : Le contact est mis. Les témoins s'allument et la plupart des fonctions électriques sont opérationnelles
- 3** : démarrage du moteur : Relâcher la clé après le début du démarrage

Maintenance du blocage de direction

Retirer la clé du commutateur d'allumage et tourner le volant jusqu'à ce qu'il s'engage.

Prolongation de l'alimentation

L'utilisation des systèmes électroniques suivants est possible jusqu'à ce que la porte du conducteur soit ouverte ou encore pendant dix minutes après que le contact est coupé :

- lève-vitres électriques
- prises de courant
- toit ouvrant électrique

L'alimentation de l'Infotainment System continuera de fonctionner encore pendant 30 minutes ou jusqu'à ce que la clé soit retirée du commutateur d'allumage, qu'une porte soit ouverte ou non.

Démarrage du moteur

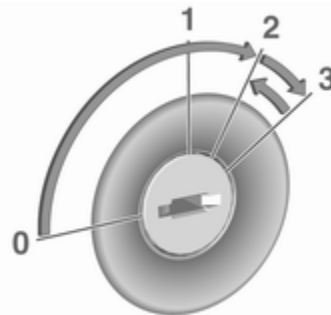

Tourner la clé en position **1** pour déverrouiller le volant.

Boîte manuelle : actionner la pédale d'embrayage et de frein.

Boîte manuelle automatisée : enfoncer la pédale de frein.

Ne pas accélérer.

Tourner brièvement la clé en position **3** et la relâcher : une procédure automatique actionne le démarreur après un bref délai jusqu'à ce que le moteur tourne. Voir « Commande automatique du démarreur ».

Avant de redémarrer ou pour arrêter le moteur, ramener la clef de contact en position **0**.

Pendant un Autostop, enfoncer la pédale d'embrayage pour démarrer le moteur.

Démarrage du véhicule à basses températures

Le démarrage du moteur sans chauffage auxiliaire est possible jusqu'à -30 °C.

Il faut juste choisir une huile moteur de viscosité adaptée, le carburant correct, effectuer les entretiens prescrits et avoir une batterie du véhicule suffisamment chargée.

Commande automatique du démarreur

Cette fonction commande la procédure de démarrage du moteur. Le conducteur n'a pas besoin de maintenir la clé en position **3**. Une fois lancé, le système continuera à démarrer le moteur automatiquement jusqu'à ce que ce dernier tourne. En raison de la procédure de contrôle, le moteur démarre après un léger délai.

Les causes de non-démarrage du moteur peuvent être :

- pédale d'embrayage non enfoncée (boîte manuelle)
- pédale de frein non enfoncée (boîte manuelle automatisée)
- temps imparti écoulé

Réchauffement du moteur turbo

Après le lancement, le couple moteur disponible peut être réduit pendant quelques instants, notamment lorsque le moteur est froid. La limitation est destinée à permettre au système de lubrification d'assurer la protection totale du moteur.

Coupure d'alimentation en décélération

L'alimentation en carburant est automatiquement coupée en décélération, c'est-à-dire quand le véhicule roule et qu'un rapport est engagé, mais que la pédale d'accélérateur est relâchée.

En fonction des conditions de conduite, la coupure d'alimentation en décélération peut être désactivée.

Système d'arrêt-démarrage

Le système Stop/Start permet d'économiser du carburant et de réduire les émissions à l'échappement. Lorsque les conditions le permettent, il coupe le moteur dès que le véhicule est à l'arrêt ou à faible vitesse, par exemple, devant un feu rouge ou dans un bouchon.

Sur les véhicules avec boîte de vitesses manuelle, le moteur est démarré automatiquement dès que la pédale de l'embrayage est enfoncée.

Sur les véhicules avec boîte de vitesses manuelle automatisée, le moteur est démarré automatiquement dès que la pédale de frein est relâchée.

Grâce à un capteur de batterie de véhicule, la fonction Autostop n'est exécutée que si la batterie du véhicule est suffisamment chargée pour assurer le redémarrage.

Activation

Le système Stop/Start est disponible dès que le moteur démarre, le véhicule prend la route et que les conditions décrites dans cette section sont remplies.

Désactivation



Pour désactiver le système Stop/Start manuellement, appuyer sur (A). La désactivation est signalée par l'extinction de la LED dans le bouton.

Autostop

Véhicules avec boîte manuelle

Lorsque le véhicule roule à faible vitesse ou à l'arrêt, activer l'Autostop comme suit :

- Enfoncer la pédale d'embrayage.
- Passer le levier sélecteur au point mort.
- Relâcher la pédale d'embrayage.

Le moteur sera coupé pendant que le contact reste mis.

Véhicules avec boîte manuelle automatisée

Si le véhicule est immobile avec la pédale de frein enfoncée, l'Autostop est automatiquement activé.

Le moteur sera coupé pendant que le contact reste mis.

Le système d'arrêt-démarrage sera désactivé sur des pentes supérieures ou égales à 15%.

Indication



La fonction Autostop est indiquée par l'aiguille à la position **AUTOSTOP** dans le compte-tours.

Lors d'un Autostop, les performances de freinage et du chauffage sont conservées.

Conditions pour un Autostop

Le système d'arrêt-démarrage vérifie si toutes les conditions suivantes sont remplies:

- Le système Stop/Start n'est pas désactivé manuellement.
- Le capot est complètement fermé.
- La porte du conducteur est fermée ou la ceinture de sécurité du conducteur est bouclée.
- La batterie du véhicule est suffisamment chargée et en bon état.
- Le moteur est chaud.
- La température de liquide de refroidissement du moteur n'est pas trop élevée.

- La température de gaz d'échappement n'est pas trop élevée, par exemple après avoir conduit le véhicule avec une charge de moteur élevée.
- La température ambiante est supérieure à -5 °C.
- Le système de commande de climatisation permet un Autostop.
- La dépression de frein est suffisante.
- Le véhicule a été conduit au moins à une vitesse de marche à pied depuis le dernier Autostop.

Sinon, l'Autostop sera interrompu.

Certains réglages du système de climatisation peuvent empêcher un Autostop. Voir le chapitre « Climatisation » pour obtenir plus d'informations ⇨ 105.

La fonction Autostop peut être interrompue immédiatement après la conduire sur une autoroute.

Rodage d'un véhicule neuf ⇨ 113.

Protection contre le déchargement de la batterie du véhicule

Pour assurer le redémarrage fiable du moteur, le système d'arrêt-démarrage intègre plusieurs fonctions de protection contre la décharge de la batterie du véhicule.

Mesures d'économie d'énergie

Pendant un Autostop, plusieurs équipements électriques, par ex. le chauffage de lunette arrière, sont désactivés ou commutés en mode d'économie d'énergie. La vitesse de soufflerie du système de climatisation est réduite pour économiser de l'énergie.

Redémarrage du moteur par le conducteur

Véhicules avec boîte manuelle

Enfoncer la pédale d'embrayage pour redémarrer le moteur.

Si le levier sélecteur est déplacé hors de la position neutre avant d'avoir d'abord enfoncé la pédale d'embrayage, le témoin  s'allume ou un symbole apparaît dans le centre d'informations du conducteur.

Témoin  ⇨ 75.

Véhicules avec boîte manuelle automatisée

Relâcher la pédale de frein ou déplacer le levier sélecteur hors de la position **D** pour redémarrer le moteur.

Redémarrage du moteur par le système Stop/Start

Le levier sélecteur doit être en position neutre pour qu'un redémarrage automatique soit possible.

Si l'une des conditions suivantes se produit pendant un Autostop, le système d'arrêt-démarrage redémarrera automatiquement le moteur :

- Le système Stop/Start est désactivé manuellement.
- Le capot est ouvert.
- La ceinture de sécurité du conducteur n'est pas attachée et la porte du conducteur est ouverte.
- La température du moteur est trop basse.
- Le niveau de charge de la batterie du véhicule est inférieur au niveau défini.

- La dépression de frein est insuffisante.
- Le véhicule est conduit au moins à une vitesse de marche à pied.
- Le système de commande de climatisation demande le démarrage du moteur.
- La climatisation est activée manuellement.

Si le capot n'est pas complètement fermé, un message d'avertissement est affiché sur le centre d'informations du conducteur.

Si un accessoire électrique, un lecteur CD portable par exemple, est branché sur la prise de courant, une brève chute de tension au démarrage peut être perçue.

Stationnement

⚠ Attention

- Ne pas stationner le véhicule sur une surface aisément inflammable. La température

élevée du système d'échappement pourrait enflammer la surface.

- Toujours serrer le frein de stationnement. Actionner le frein de stationnement manuel sans appuyer sur le bouton de déverrouillage. Dans une pente ou dans une côte, le serrer aussi fort que possible. Enfoncer la pédale de frein en même temps pour réduire l'effort d'actionnement.
- Arrêter le moteur.
- Lorsque le véhicule est sur une route plane ou en côte, engager la première avant de retirer la clé de contact. Dans une côte, diriger les roues avant à l'opposé de la bordure du trottoir.

Si le véhicule est en descente, engager la marche arrière avant de retirer la clé de contact. Diriger les roues avant vers la bordure du trottoir.

- Fermer les vitres et le toit ouvrant.
- Retirer la clé de contact du commutateur d'allumage. Tourner le volant jusqu'à ce que le blocage de la direction s'enclenche (antivol).

Pour les véhicules dotés d'une boîte de vitesses automatisée, la clé de contact peut uniquement être retirée du contact d'allumage lorsque le frein de stationnement est serré.

- Verrouiller le véhicule.
- Activer l'alarme antivol.
- Le ventilateur de refroidissement du moteur peut se mettre en marche même si le moteur est arrêté ⇨ 146.

Avertissement

À la suite de régimes élevés ou d'une charge élevée du moteur, il convient, pour ménager le turbo-compresseur, de faire fonctionner brièvement le moteur à faible

charge avant de l'arrêter ou de le faire tourner au ralenti pendant environ 30 secondes.

Remarque

En cas d'accident avec déploiement d'airbag, le moteur est automatiquement éteint si le véhicule s'arrête dans un temps prédéterminé.

Gaz d'échappement

⚠ Danger

Les gaz d'échappement contiennent du monoxyde de carbone incolore et inodore mais néanmoins nocif. Danger de mort en cas d'inhalation.

Si des gaz d'échappement pénètrent dans l'habitacle, ouvrir les vitres. Faire remédier à la cause de la défaillance par un atelier.

Éviter de rouler avec le coffre ouvert car des gaz d'échappement pourraient pénétrer dans le véhicule.

Catalyseur

Le catalyseur réduit la quantité de substances nocives dans les gaz d'échappement.

Avertissement

Des qualités de carburant autres que celles mentionnées aux pages ↻ 135, ↻ 196 pourraient endommager le catalyseur ou les composants électroniques.

L'essence non brûlée surchauffe et endommage le catalyseur. Il faut donc éviter d'utiliser excessivement le démarreur, de rouler jusqu'à ce que le réservoir soit vide et de démarrer le moteur en poussant le véhicule ou en le remorquant.

En cas de ratés, de fonctionnement irrégulier du moteur, de réduction des performances du moteur ou d'autres problèmes inhabituels, faire remédier à la cause de la défaillance dès que possible. En cas d'urgence, il est possible de continuer à rouler pendant une brève période, à faible régime et à vitesse réduite.

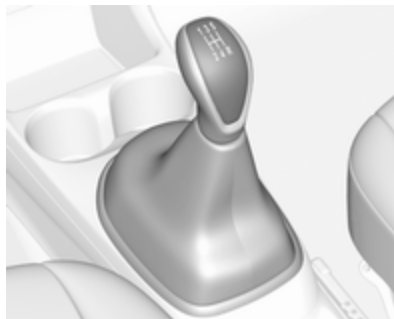
Boîte manuelle

Pour engager la marche arrière, enfoncer la pédale d'embrayage et engager le rapport de marche arrière.

Si le rapport ne s'engage pas, amener le levier au point mort, relâcher la pédale d'embrayage puis débrayer à nouveau ; réessayer de passer la marche arrière.

Ne pas laisser patiner l'embrayage inutilement.

Lors de la manœuvre, enfoncer la pédale d'embrayage à fond. Ne pas utiliser la pédale comme repose-pied.

Avertissement

Il n'est pas recommandé de conduire en gardant la main sur le levier sélecteur.

Indication de passage au rapport supérieur ↻ 75.

Système Stop/Start ↻ 115.

Boîte manuelle automatisée

La boîte de vitesses manuelle automatisée permet un passage des vitesses manuel (mode manuel) ou automatique (mode automatique) avec, dans tous les cas, une commande d'embrayage automatique.

Le passage des vitesses en mode manuel est possible en tapant sur le levier sélecteur en mode manuel.

Remarque

Lors du déverrouillage et de l'ouverture de la porte du véhicule, le système hydraulique peut émettre un bruit.

Affichage de la transmission

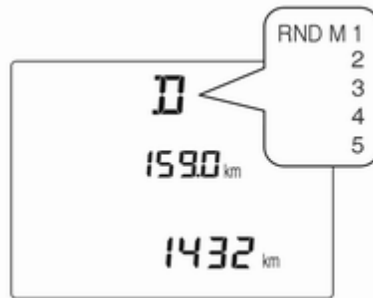

En mode automatique, le programme de conduite est signalé par **D** sur le centre d'informations du conducteur.

En mode manuel, **M** et le chiffre du rapport de vitesse sont indiqués.

R signale la marche arrière.

N signale le point mort.

Démarrage du moteur

Pour démarrer le moteur, relâcher la pédale de frein, si le levier sélecteur n'est pas sur la position **N**.

La boîte de vitesses passe automatiquement en mode **N** au moment du démarrage. Un léger retard peut survenir.

Il est également impossible de démarrer en cas de panne de tous les feux stop.

Levier sélecteur

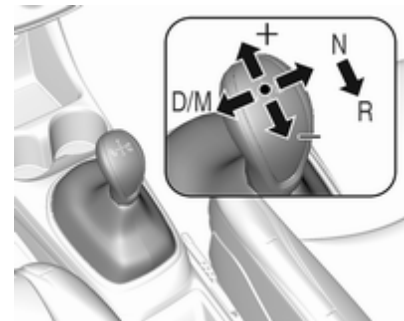

Toujours déplacer le levier sélecteur aussi loin que possible dans la direction adéquate. Quand il est relâché, il revient automatiquement en position centrale.

Remarque

Ne pas maintenir le levier sélecteur dans une position intermédiaire. Ne pas engager complètement un rapport peut entraîner un dysfonctionnement et le code d'erreur 81 peut s'afficher au centre d'informations du conducteur.

Ramener le levier sélecteur en position centrale. Après un court instant, N s'affichera au centre d'informations du conducteur et le système fonctionnera à nouveau normalement.

Messages du véhicule ⇨ 85.

- N** : position neutre (point mort)
- D/** : basculement entre le mode de changement de vitesse automatique (**D**) et (**M**). L'affichage de la transmission indique soit **D** ou **M** avec le rapport de vitesse engagé
- +** : passage à un rapport de vitesse supérieur en mode manuelle

- : passage à un rapport de vitesse inférieur (rétrograder) en mode manuelle
- R** : marche arrière. N'engager qu'avec le véhicule à l'arrêt

Si le levier sélecteur est déplacé de **R** vers la gauche, **D** est directement engagé.

Si le levier sélecteur est déplacé de **D** vers **+** ou **-**, le mode manuel **M** est sélectionné et la boîte de vitesses procède au changement de rapport.

Prendre la route

Enfoncer la pédale de frein et déplacer le levier sélecteur sur **D/M** ou **R**. Si **D** est sélectionné, la boîte de vitesses est en mode automatique et la première vitesse est engagée. En sélectionnant **R**, la marche arrière est engagée. Après avoir relâché la pédale de frein, le véhicule commence à démarrer lentement.

Pour démarrer et partir immédiatement sans appuyer sur la pédale de frein, mettre le levier sélecteur sur **D** ou sur **R**. **D** ou **R** clignote un bref instant dans le centre d'informations

du conducteur. Accélérer tant que **D** ou **R** clignote. Le rapport sélectionné est engagé et le véhicule se met en mouvement.

Si vous n'appuyez pas sur la pédale d'accélérateur aussi longtemps que **D** ou **R** clignote dans le centre d'informations du conducteur, aucun rapport n'est engagé.

Arrêt du véhicule

En **D**, le premier rapport est engagé et la transmission est débrayée quand le véhicule est arrêté. En **R**, la marche arrière reste engagée.

Frein moteur**Mode Automatique**

En pente, la boîte manuelle automatisée ne passe pas aux rapports supérieurs à moins qu'un régime moteur relativement important n'ait été atteint. Elle rétrograde à temps lors des freinages.

Mode manuel

Pour utiliser l'effet du frein moteur, rétrograder à temps en cas de conduite en pente. Le passage en mode manuel n'est possible que lorsque le moteur tourne.

Désenlèvement du véhicule

L'alternance marche avant / marche arrière est uniquement autorisée si le véhicule est enlisé dans du sable, de la boue ou de la neige. Déplacer le levier sélecteur entre les positions **R** et **D** de manière répétée. Ne pas emballer le moteur et éviter toute accélération brusque.

Stationnement

Le rapport de vitesse le dernier engagé (voir l'affichage de transmission) reste engagé lorsque le contact est coupé. En position **N**, aucun rapport n'est engagé.

De ce fait, ne jamais serrer le frein de stationnement lorsque le contact est coupé. Si le frein de stationnement n'est pas serré, **P** clignote sur l'affichage de transmission et la clé de contact ne peut pas être enlevée du

contact d'allumage. **P** s'arrête de clignoter sur l'affichage de transmission dès que le frein de stationnement est légèrement serré.

Une fois le contact coupé, la boîte de vitesses ne réagit plus aux déplacements du levier sélecteur.

Mode manuel

Si un rapport supérieur est engagé à trop faible régime ou si un rapport inférieur est engagé à trop haut régime, aucun changement de vitesse n'a lieu. Ceci permet d'éviter des régimes trop faibles ou trop élevés du moteur. **M** et le numéro du rapport sélectionné clignotent, puis le rapport actuel s'affiche à nouveau.

À un régime moteur trop bas, la boîte de vitesses passe automatiquement à un rapport inférieur.

Lorsque **+** ou **-** est sélectionné en mode automatique, la boîte passe en mode manuel et effectue le changement de vitesse correspondant.

Indication de rapport de vitesse

Le symbole ▲ associé à un chiffre indique à quel moment un changement de rapport est recommandé dans un objectif d'économie de carburant.

L'indication de rapport de vitesse ne s'affiche qu'en mode manuel.

Programmes de conduite électroniques

Le programme adaptatif détermine le passage des vitesses en fonction des conditions de conduite, par exemple en cas de charge plus élevée ou de conduite en montagne.

Défaillance

Pour protéger la boîte manuelle automatisée contre toute détérioration, la transmission est automatiquement embrayée à des températures d'embrayage élevées.

En cas de défaillance, le témoin  s'allume. De plus, un message d'avertissement est affiché sur le centre d'informations du conducteur. Messages du véhicule ⇨ 85.

Il est impossible de continuer à conduire ou la conduire est restreinte, en fonction de la défaillance.

Faire remédier à la cause du problème par un atelier.

Freins

Le système de freinage possède deux circuits indépendants l'un de l'autre.

Si un circuit de freinage est défaillant, le véhicule peut toujours être freiné grâce à l'autre circuit de freinage. Toutefois, le freinage n'est obtenu qu'en enfonçant la pédale de frein fermement. Un effort nettement supérieur doit être exercé. La distance de freinage est plus longue qu'habituellement. Rechercher l'assistance d'un atelier avant de poursuivre le trajet.

Quand le moteur ne tourne pas, l'assistance du servofrein disparaît une fois que la pédale de frein a été actionnée une ou deux fois. Le freinage n'est pas réduit, mais il nécessite une force beaucoup plus grande. Il est particulièrement important de garder cela à l'esprit quand le véhicule est remorqué.

Témoin  ⇨ 75.

Antiblocage de sécurité

L'antiblocage de sécurité (ABS) empêche que les roues ne se bloquent.

Dès qu'une roue a tendance à bloquer, l'ABS module la pression de freinage de la roue incriminée. Le véhicule peut être dirigé, même en cas de freinage d'urgence.

La régulation ABS est identifiable à la pulsation de la pédale de frein et au bruit du processus de régulation.

Afin d'obtenir un freinage optimal, enfoncer la pédale de frein à fond pendant toute la durée du freinage malgré la pulsation de la pédale de frein. Ne pas réduire la pression sur la pédale.

Avant de prendre la route, le système procède à un test de fonctionnement automatique qui pourrait être perceptible.

Témoin  ⇨ 75.

Feux stop adaptatifs

En cas de freinage maximal, les trois feux stop clignotent pendant la durée de la régulation de l'ABS.

Défaillance

⚠ Attention

En cas de défaillance de l'ABS, les roues peuvent avoir tendance à se bloquer en cas de freinage brutal. Les avantages de l'ABS ne sont plus disponibles. Lors d'un freinage brutal, le véhicule ne peut plus être dirigé et peut déraiper.

Faire remédier à la cause du problème par un atelier.

Frein de stationnement

Frein de stationnement manuel



⚠ Attention

Serrer toujours le frein de stationnement sans actionner le bouton de déverrouillage. Dans une pente ou dans une côte, le serrer aussi fort que possible.

Pour desserrer le frein de stationnement, soulever un peu le levier, appuyer sur le bouton de déverrouillage et abaisser complètement le levier.

Pour réduire les efforts d'actionnement du frein de stationnement, enfoncer en même temps la pédale de frein.

Témoin (Ⓢ) ⇨ 75.

Assistance au freinage

Lors d'un enfoncement rapide et puissant de la pédale de frein, la force de freinage maximale (freinage d'urgence) est sollicitée automatiquement.

Maintenir une pression constante sur la pédale de frein aussi longtemps qu'un freinage maximal est nécessaire. La force de freinage maximale est automatiquement réduite quand la pédale de frein est relâchée.

Aide au démarrage en côte

Le système aide à prévenir un recul intempestif lors d'un démarrage en côte.

Lorsque la pédale de frein est relâchée à l'arrêt dans une pente, les freins restent serrés pendant

deux secondes supplémentaires. Les freins sont automatiquement relâchés dès que le véhicule commence à accélérer ou que le temps de conservation de deux secondes est terminé.

L'aide au démarrage en côte n'est active que quand le moteur tourne.

Systèmes de contrôle de conduite

Système antipatinage

Le système antipatinage (TC, Traction Control) est un composant de l'Electronic Stability Control (ESC).

Le TC améliore la stabilité de conduite lorsque c'est nécessaire, quels que soient le type de revêtement ou l'adhérence des pneus, empêchant ainsi les roues motrices de patiner.

Dès que les roues motrices commencent à patiner, la puissance délivrée par le moteur est réduite et la roue qui patine le plus est freinée individuellement. Ainsi, même sur chaussée glissante, la stabilité du véhicule est considérablement améliorée.



TC est opérationnel après chaque démarrage de moteur, dès que le témoin  s'éteint.

Le témoin  clignote pour indiquer que TC est activé.

Attention

Ce dispositif de sécurité particulier ne doit pas vous pousser à adopter un style de conduite dangereux.

Adapter la vitesse aux conditions de circulation.

Désactivation



Le TC peut être désactivé quand le patinage des roues est requis : appuyer brièvement sur .



Le témoin  s'allume.

Lorsque TC est désactivé, ESC reste activé.

Pour réactiver le TC, appuyer à nouveau sur .

Le TC est également réactivé la prochaine fois que le contact est mis.

Défaillance

En cas de défaillance du système, le témoin  s'allume en continu et un code d'avertissement s'affiche sur le centre d'informations du conducteur. Le système n'est pas opérationnel.

Faire remédier à la cause du problème par un atelier.

Electronic Stability Control

L'Electronic Stability Control (ESC) améliore la stabilité de la conduite lorsque c'est nécessaire, quel que soit le type de surface de revêtement ou l'adhérence des pneus.

Dès que le véhicule menace de déraiser (sous-virage, survirage), la puissance du moteur est réduite et les roues sont freinées individuellement.

L'ESC fonctionne en combinaison avec le système antipatinage (TC). Il empêche les roues motrices de patiner.



L'ESC est opérationnel après chaque démarrage de moteur, dès que le témoin  s'éteint.

Le témoin  clignote pour indiquer que l'ESC est activé.

⚠ Attention

Ce dispositif de sécurité particulier ne doit pas vous pousser à adopter un style de conduite dangereux.

Adapter la vitesse aux conditions de circulation.



Témoin  ⇄ 76.

Désactivation



Pour une conduite à très hautes performances, il est possible de désactiver l'ESC :

Appuyer sur  pendant au moins cinq secondes. Le témoin  s'allume.

Pour réactiver l'ESC, appuyer à nouveau sur . Si le système antipatinage (TC) a été précédemment désactivé, les systèmes TC et ESC sont tous deux réactivés.  et  s'éteignent lorsque les systèmes TC et ESC sont réactivés.

L'ESC est également réactivé la prochaine fois que le contact est mis.

Défaillance

En cas de défaillance du système, le témoin  s'allume en continu et un code d'avertissement s'affiche sur le centre d'informations du conducteur. Le système n'est pas opérationnel.

Faire remédier à la cause du problème par un atelier.

Mode ville

Le mode Ville est une fonctionnalité qui augmente l'aide à la direction en cas de vitesse plus faible, par exemple le trafic en ville ou le stationnement. L'aide à la direction augmente pour une utilisation plus pratique.

Activation



Appuyer sur  lorsque le moteur tourne. Le système fonctionne entre l'arrêt et un maximum de 60 km/h ainsi qu'en marche arrière. Au-delà de cette vitesse, le système passe en mode normal. Lorsqu'il est activé, le mode Ville est automatiquement engagé en dessous de 60 km/h.

Une LED allumée dans le bouton du mode Ville indique que le système est actif. De plus, un message s'affiche dans le centre d'informations du conducteur.

Le mode Ville reste actif pendant un Autostop, mais ne fonctionne que lorsque le moteur est en marche. Système Stop/Start ⇨ 115.

Désactivation

Appuyer sur . La diode du bouton s'éteint.



À chaque démarrage du moteur, le mode Ville est désactivé.

Surcharge

Si la direction en mode Ville est très sollicitée, par exemple pour de longues manœuvres de stationnement ou en cas de fort trafic en ville, le système est désactivé pour la protection contre la surchauffe. La direction fonctionne en mode normal jusqu'à l'activation automatique du mode Ville.

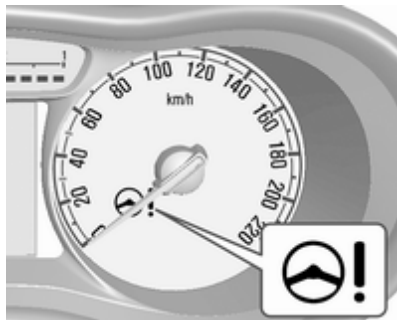
Défaillance



En cas de défaillance dans le système, le témoin  s'allume. Messages du véhicule  85.

Systèmes d'assistance au conducteur

Attention

Les systèmes d'assistance au conducteur ont été conçus pour aider le conducteur et ne remplacent absolument pas sa vigilance. Le conducteur assume la pleine responsabilité de sa conduite. En cas d'emploi des systèmes d'assistance au conducteur, toujours rester attentif aux conditions de circulation actuelles.

Régulateur de vitesse

Le régulateur de vitesse peut mémoriser et maintenir des vitesses allant de 25 à 170 km/h. Descentes et montées peuvent provoquer des écarts par rapport à la vitesse mémorisée.

Pour des raisons de sécurité, le régulateur de vitesse ne peut être activé qu'après que vous avez appuyé une

fois sur la pédale de frein. Une activation en première vitesse n'est pas possible.

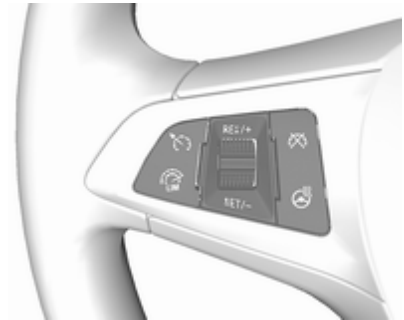



Ne pas activer le régulateur de vitesse lorsqu'une vitesse constante n'est pas conseillée.

Sur les véhicules équipés d'une boîte manuelle automatisée, le régulateur de vitesse peut être activé en mode automatique et en mode manuel.

Témoin   78.

Mise en marche



Appuyer sur  ; le témoin  s'allume en blanc sur le combiné d'instruments.

Activation

Accélérer jusqu'à la vitesse désirée et tourner la molette sur **SET/-** ; la vitesse actuelle est mémorisée et maintenue. Le témoin  s'allume en vert sur le combiné d'instruments. La vitesse de consigne est indiquée sur l'affichage. La pédale d'accélérateur peut être relâchée.

Il est possible d'augmenter la vitesse en enfonçant la pédale d'accélérateur. Après relâchement de la pédale d'accélérateur, la vitesse mémorisée est rétablie.

Le régulateur de vitesse reste activé pendant le changement de vitesse.

Augmentation de la vitesse



Avec le régulateur de vitesse activé, maintenir la molette sur **RES/+** ou la tourner brièvement plusieurs fois sur **RES/+** : la vitesse augmente en continu ou pas à pas.

En variante, accélérer jusqu'à la vitesse souhaitée et la mémoriser en tournant la molette sur **SET/-**.

Diminution de la vitesse

Avec le régulateur de vitesse activé, maintenir la molette sur **SET/-** ou la tourner brièvement plusieurs fois sur **SET/-** : la vitesse diminue en continu ou pas à pas.

Désactivation

Appuyer sur  ; le témoin  s'allume en blanc sur le combiné d'instruments. Le régulateur de vitesse est désactivé. La dernière vitesse enregistrée reste en mémoire pour être reprise automatiquement ultérieurement.



Désactivation automatique :

- La vitesse du véhicule est inférieure à 25 km/h environ.
- La pédale de frein est actionnée.
- La pédale d'embrayage est actionnée pendant quelques secondes.
- Le levier sélecteur est en position **N**.
- Le régime moteur est dans une plage très basse.
- Le système antipatinage ou l'Electronic Stability Control est entré en fonctionnement.

Reprise de la vitesse mémorisée

Tourner la molette sur **RES/+** à une vitesse supérieure à 25 km/h. La vitesse mémorisée sera reprise.

Mise à l'arrêt

Appuyer sur  ; le témoin  s'éteint sur le combiné d'instruments. La vitesse sauvegardée est effacée.

Appuyer sur  pour activer le limiteur de vitesse ; ou couper le contact arrête également le régulateur de vitesse et efface la vitesse mémorisée.

Limiteur de vitesse

Le limiteur de vitesse empêche de dépasser une vitesse maximale prédéfinie.



La vitesse maximale peut être réglée à des vitesses supérieures à 30 km/h.

Le conducteur peut uniquement accélérer jusqu'à la vitesse prédéterminée. Les écarts par rapport à la vitesse limite peuvent se produire lors de la conduite du véhicule en descendant une pente.

La limitation de vitesse prédéterminée est affichée sur la ligne supérieure du centre d'informations du conducteur, lorsque le système est activé.

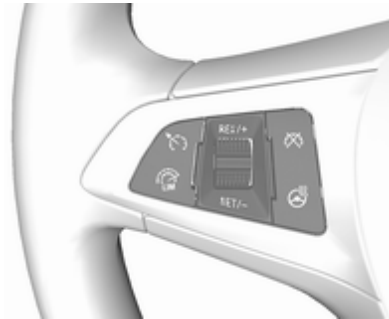
Activation



Appuyer sur . Si le régulateur de vitesse a été activé auparavant, il est désactivé lorsque le limiteur de vitesse est activé et le témoin  s'éteint.

Réglage de la limitation de vitesse

Lorsque le limiteur de vitesse est activé, maintenir la molette tournée sur **RES/+** ou tourner brièvement sur **RES/+** de manière répétitive jusqu'à ce que la vitesse maximale souhaitée soit affichée sur le centre d'informations du conducteur.

Une autre solution consiste à accélérer jusqu'à la vitesse désirée et à tourner brièvement la molette sur **SET/-** : la vitesse actuelle est mémorisée comme vitesse maximale. La limitation de vitesse est affichée sur le centre d'informations du conducteur.



Changer la limitation de vitesse

Lorsque le limiteur de vitesse est activé, tourner le bouton molette sur **RES/+** pour augmenter ou sur **SET/-** pour diminuer la vitesse maximale souhaitée.

Dépassement de la limitation de vitesse

Si la vitesse limitée est dépassée sans l'intervention du conducteur, la vitesse clignote dans le centre d'informations du conducteur et une sonnerie retentit pendant cette période.

En cas d'urgence, il est possible de dépasser la limite de vitesse en enfonçant fermement la pédale d'accélérateur presque jusqu'au bout.

Relâcher la pédale d'accélérateur et la fonction de limitation de vitesse est réactivée dès qu'une vitesse inférieure à la vitesse limite est atteinte.

Désactivation

Appuyer sur  : le limiteur de vitesse est désactivé et le véhicule peut être conduit sans limitation de vitesse.

La vitesse limitée sera mémorisée et indiquée entre parenthèses sur le centre d'informations du conducteur. Un message correspondant s'affiche également.

Reprise de la limite de vitesse

Tourner la molette de réglage sur **RES/+**. La limitation de vitesse mémorisée sera reprise.

Mise à l'arrêt

Appuyer sur , l'indication de limite de vitesse s'éteint dans le centre d'informations du conducteur. La vitesse sauvegardée est effacée.

En appuyant sur  pour activer le régulateur de vitesse, le limiteur de vitesse est également désactivé et la vitesse mémorisée est effacée.

En coupant le contact, le limiteur de vitesse est également désactivé, mais la limite de vitesse sera mémorisée pour la prochaine activation de limiteur de vitesse.

Aide au stationnement

Aide au stationnement arrière

Attention

Le conducteur est pleinement responsable de la manœuvre de stationnement.

Toujours vérifier les environs pendant la marche arrière et l'utilisation du système d'aide au stationnement arrière.

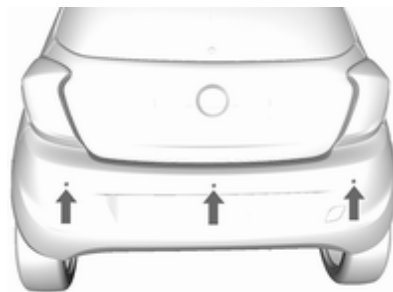

L'aide au stationnement arrière facilite les manœuvres en mesurant la distance entre le véhicule et les obstacles présents à l'arrière. Il informe et avertit le conducteur par des signaux sonores et une indication sur l'affichage.

Le système possède trois capteurs de stationnement à ultrasons disposés dans le pare-chocs arrière.

Activation

Le système est automatiquement prêt à fonctionner lorsque la marche arrière est engagée.

Indication

Le système utilise des signaux sonores pour avertir le conducteur de la présence d'obstacles potentiellement dangereux derrière le véhicule. L'intervalle entre les signaux sonores se réduit au fur et à mesure que le véhicule se rapproche de cet obstacle. Lorsque la distance est inférieure à environ 40 cm, le signal sonore est continu.

Désactivation

Le système se désactive automatiquement lorsque la marche arrière est engagée.

Le système risque de ne pas détecter l'obstacle si le véhicule roule à plus de 10 km/h.

Défaillance

En cas de défaillance du système, le témoin **P**  s'allume dans le combiné d'instruments ⇨ 76.

En outre, si le système ne fonctionne pas en raison de problèmes temporaires, tels que de la neige recouvrant les capteurs, le témoin **P**  s'allume.

Remarques de base sur les systèmes d'aide au stationnement**⚠ Attention**

Différentes surfaces réfléchissantes d'objets ou de vêtements ainsi que des sources externes de parasites peuvent, dans des conditions particulières, empêcher le système de reconnaître des obstacles.

Une attention particulière doit être accordée aux obstacles bas qui peuvent endommager la partie inférieure du pare-chocs.

Avertissement

Les performances du système peuvent être dégradées par la présence de glace ou de neige, par ex., sur le capteur.

Les performances du système d'aide au stationnement peuvent être réduites en raison de la charge élevée.

Des conditions spécifiques s'appliquent si des véhicules de plus grande taille sont à proximité (p. ex. véhicules tout terrain, fourgonnette, camionnette). L'identification d'objet et l'indication de distance correcte dans la partie supérieure de ces véhicules ne peuvent pas être garanties.

Des objets offrant une section transversale de réflexion fort étroite, des objets étroits ou des matériaux souples par exemple, peuvent ne pas être détectés par le système.

Les systèmes d'aide au stationnement ne détectent pas les objets situés en dehors de leur portée de détection.

Avertissement de franchissement de ligne

Le système d'avertissement de franchissement de ligne observe les marquages au sol entre lesquels le véhicule se déplace à l'aide d'une caméra à l'avant. Le système détecte les changements de file et avertit le conducteur acoustiquement et visuellement en cas de changement de file inattendu.



Les critères de détection d'un changement de file inattendu sont :

- Aucune utilisation des clignotants.
- Aucune utilisation de la pédale de frein.
- Aucune utilisation de l'accélérateur ou prise de vitesse.
- Aucune manœuvre active du volant.

Si le conducteur effectue l'une de ces actions, aucun avertissement n'est émis.

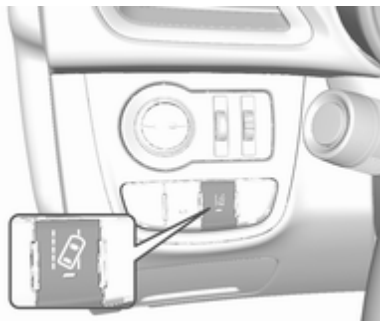
Activation



Le système d'avertissement de franchissement de ligne est activé en appuyant sur . La LED allumée dans le bouton indique que le système est activé. Quand le témoin  du combiné d'instruments s'allume en vert, le système est prêt à fonctionner.

Le système ne peut fonctionner qu'à des vitesses de véhicule supérieures à 56 km/h et si des marquages au sol sont présents.

Quand le système détecte un changement de file inattendu, le témoin  passe au jaune et clignote. Simultanément, un signal sonore retentit.



Désactivation

Le système est désactivé en appuyant sur , ce qui éteint la LED du bouton.

Le système n'est pas opérationnel à des vitesses inférieures à 56 km/h.

Défaillance

Le système d'avertissement de franchissement de ligne peut ne pas fonctionner correctement si :

- Le pare-brise n'est pas propre.
- Les conditions météorologiques sont défavorables, par exemple, des fortes pluies, de la neige, une exposition directe au soleil, des ombres.

Le système ne peut pas fonctionner quand aucun marquage au sol des bandes de circulation n'est détecté.

Carburant

Carburant pour moteurs à essence

Utiliser uniquement du carburant sans plomb conforme à la norme européenne EN 228 ou équivalent.

Le moteur est capable de tourner avec du carburant contenant jusqu'à 10% d'éthanol (par exemple du E10).

Utiliser du carburant avec l'indice d'octane recommandé. Un indice d'octane inférieur peut réduire la puissance du moteur et le couple et diminuer légèrement la consommation de carburant.

Avertissement

Ne pas utiliser de carburant ou d'additifs pour carburant contenant des composés métalliques tels que des additifs à base de manganèse. Ceci peut endommager le moteur.

Avertissement

L'utilisation d'un carburant non conforme EN 228, ou équivalent, peut produire des dépôts ou endommager le moteur.

Avertissement

L'utilisation d'un carburant à l'indice d'octane inférieur à l'indice le plus bas possible peut provoquer une combustion non contrôlée et des dégâts au moteur.

Les exigences spécifiques au moteur relatives à l'indice d'octane sont indiquées dans la vue d'ensemble sur les données de moteur ⇨ 196. Une étiquette spécifique au pays apposée sur la trappe à carburant peut annuler et remplacer l'exigence.

Additifs pour carburant en dehors de l'Europe

Le carburant doit contenir des additifs détergents qui empêchent la formation de dépôts dans le moteur et le



circuit d'alimentation. La propreté des injecteurs de carburant et des soupapes d'admission permet un bon fonctionnement du système antipollution. Certains carburants ne contiennent pas une quantité d'additifs suffisante pour maintenir la propreté des injecteurs de carburant et des soupapes d'admission.

Pour compenser ce manque, ajouter du produit Fuel System Treatment PLUS dans le réservoir de carburant à chaque vidange ou tous les 15 000 km, selon la première éventualité survenant. Ce produit est disponible dans votre atelier.

Les carburants contenant des composés oxygénés comme des éthers et de l'éthanol, ainsi que les carburants reformulés, sont disponibles dans certaines villes. Si ces carburants sont conformes aux caractéristiques décrites précédemment, leur utilisation est acceptée. Toutefois, l'E85 (85 % d'éthanol) et les autres carburants contenant plus de 15 % d'éthanol ne doivent être utilisés que sur les véhicules FlexFuel.

Avertissement

Ne pas utiliser de carburants contenant du méthanol. Cela peut entraîner une corrosion des pièces métalliques présentes dans le circuit d'alimentation et endommager les pièces en plastique et caoutchouc. Ces dommages ne sont pas pris en charge par la garantie.

Certains carburants, principalement les carburants de course à forte teneur en octane, peuvent contenir un additif d'amélioration de l'octane appelé méthylcyclopentadiényle tricarbonyle de manganèse (MTM). Ne pas utiliser de carburants ou d'additifs contenant du MTM, car cela peut réduire la durée de vie des bougies d'allumage et affecter les performances du système antipollution. Le témoin de défaillance  peut s'allumer  74. Si cela se produit, prendre contact avec un atelier.

Carburant pour utilisation au gaz liquéfié

Le gaz de pétrole liquéfié est connu sous l'acronyme GPL en français ou LPG en anglais (liquefied petroleum gas). Le GPL est également appelé « Autogas » en anglais ou néerlandais.

Le GPL est principalement composé de propane et de butane. L'indice d'octane se situe entre 105 et 115, en fonction de la proportion de butane. Le GPL est stocké à l'état liquide sous une pression de cinq à dix bars environ.

Le point d'ébullition dépend de la pression et du rapport de mélange. À la température ambiante, il se situe entre -42 °C (propane pur) à -0,5 °C (butane pur).

Avertissement

Le système fonctionne à une température ambiante comprise entre -8 °C et 100 °C environ.

Le fonctionnement parfait du système GPL ne peut être garanti que si le gaz liquéfié satisfait aux exigences minimales de DIN EN 589.

Bouton de sélection de carburant



L'actionnement de **LPG** permet le basculement entre les modes de fonctionnement à l'essence et au gaz de pétrole liquéfié dès que les paramètres requis (température de liquide de refroidissement et régime moteur minimal) ont été atteints. Les exigences sont généralement satisfaites après environ 60 secondes (en fonction de la température extérieure) et la première pression ferme sur la

pédale d'accélérateur. La LED indique le mode de fonctionnement en cours.

LED éteinte : fonctionnement à l'essence

LED clignotante : contrôle des conditions du passage du fonctionnement au carburant à celui au gaz de pétrole liquéfié. S'allume si les conditions sont remplies.

LED allumée : fonctionnement au gaz de pétrole liquéfié

La LED clignote : le réservoir de gaz de pétrole liquéfié est vide ou le système de gaz liquide est défectueux. Un message d'avertissement est affiché au centre d'informations du conducteur.

Si le réservoir à carburant est vide, le moteur ne démarrera pas.

Le mode de carburant sélectionné est mémorisé et réactivé au cycle d'allumage suivant si les conditions le permettent.

Dès que les réservoirs de gaz de pétrole liquéfié sont vides, le mode essence est sélectionné jusqu'à ce que le contact soit coupé.

Lors du passage automatique entre un fonctionnement à l'essence ou au gaz, un court délai dans la puissance de traction du moteur peut être remarqué.

Vider le réservoir d'essence tous les 6 mois jusqu'à ce que le témoin  s'allume, puis faire le plein. Cela aide à maintenir la qualité du carburant et le bon fonctionnement du système pour une utilisation à l'essence.

Faire le plein du véhicule régulièrement pour éviter la corrosion dans le réservoir.

Défaillances et remèdes

Si le mode gaz n'est pas possible, vérifier les points suivants :

- Y a-t-il suffisamment de gaz de pétrole liquéfié ?
- Y a-t-il suffisamment d'essence pour démarrer ?

En cas de températures extrêmes combinées à la composition du gaz, cela peut prendre un peu plus de temps pour que le système passe du mode essence au mode gaz.

Dans des situations extrêmes, le système peut également repasser au mode essence si les exigences minimales ne sont pas satisfaites. Si les conditions le permettent, il peut être possible de revenir manuellement au fonctionnement au gaz de pétrole liquéfié.

En cas de toute autre défaillance, prendre contact avec un atelier.

Avertissement

Les réparations et ajustements ne peuvent être effectués que par des spécialistes qualifiés afin d'assurer la sécurité du système GPL et de conserver la garantie.

Le gaz de pétrole liquéfié présente une odeur particulière (odorisation) afin de pouvoir facilement détecter toute fuite.

⚠ Attention

Si une odeur de gaz est perçue dans le véhicule ou dans sa proximité immédiate, passer immédiatement en mode essence. Ne pas fumer. Pas de flammes nues ou de sources d'allumage.

Si l'odeur de gaz persiste, ne pas démarrer le moteur. Faire remédier à la cause du problème par un atelier.

En cas d'utilisation de parkings souterrains, prière de suivre les instructions de l'exploitant et la législation locale.

Remarque

En cas d'accident, couper le contact et éteindre les feux.

Faire le plein

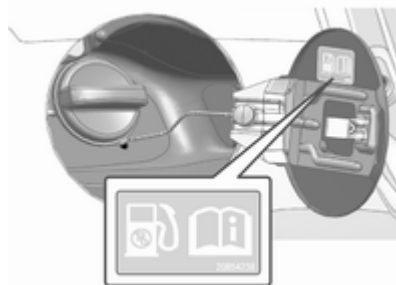

⚠ Danger

Avant de faire le plein, couper le contact ainsi que les chauffages externes avec chambres de combustion.

Lors du remplissage du réservoir, respecter les prescriptions d'utilisation et de sécurité de la station-service.

⚠ Danger

Le carburant est inflammable et explosif. Ne pas fumer. Pas de flamme nue ou de formation d'étincelles.

Si une odeur de carburant se dégage dans le véhicule, faire immédiatement remédier au problème par un atelier.

Avertissement

En cas d'erreur de carburant, ne pas mettre le contact.

1. Arrêter le moteur.



2. Relever le levier de déverrouillage de la trappe à carburant qui se trouve au plancher, côté avant gauche du siège conducteur.

La trappe à carburant se trouve sur le côté arrière droit du véhicule.

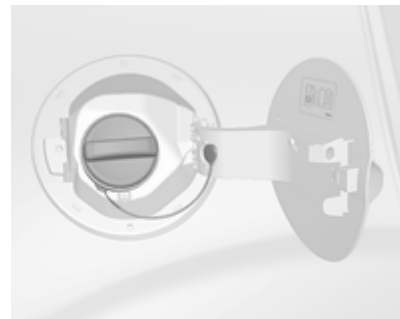

3. Tourner lentement le bouchon à carburant dans le sens antihoraire. Si un sifflement se fait entendre, attendre qu'il s'arrête avant de dévisser totalement le bouchon.
4. Enlever le bouchon. Le bouchon est attaché au véhicule par un lien.
5. Après avoir pris du carburant, replacer le bouchon. Le tourner dans le sens horaire jusqu'à ce que plusieurs déclics soient entendus.
6. Refermer la trappe à carburant en la poussant jusqu'à ce qu'elle se verrouille.

Remarque

Si, par temps froid, la trappe à carburant ne s'ouvre pas, la tapoter légèrement. Puis essayer à nouveau de l'ouvrir.

Avertissement

Nettoyer aussitôt le carburant qui a débordé.

Faire le plein de gaz de pétrole liquéfié

Lors du remplissage du réservoir, respecter les prescriptions d'utilisation et de sécurité de la station-service.

La valve de remplissage de gaz de pétrole liquéfié se trouve derrière la trappe à carburant.

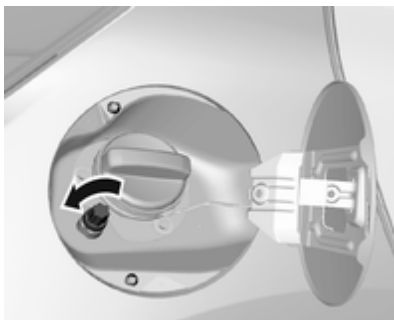

Dévisser le bouchon du goulot de remplissage.

Avertissement

Visser et dévisser le bouchon protecteur à la main uniquement.

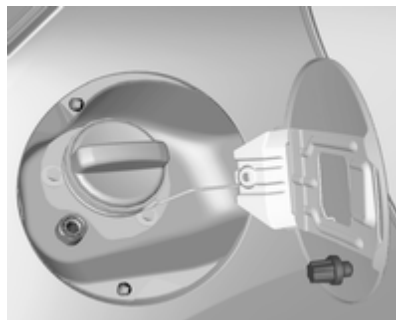

Le bouchon est aimanté. Le placer sur la trappe à carburant pendant que vous faites le plein.

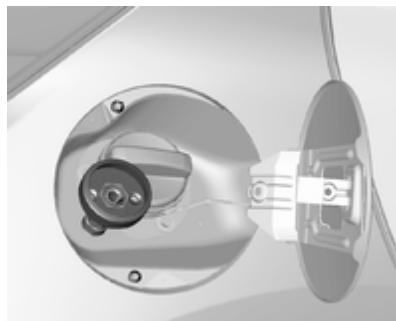

Visser à la main l'adaptateur requis sur le goulot de remplissage.

Adaptateur ACME : Visser l'écrou du pistolet de remplissage sur l'adaptateur. Abaisser le levier de verrouillage du pistolet de remplissage.

Goulot de remplissage DISH : Placer le pistolet de remplissage sur l'adaptateur. Abaisser le levier de verrouillage du pistolet de remplissage.

Goulot de remplissage à baïonnette : Placer le pistolet de remplissage sur l'adaptateur et le tourner d'un quart de tour vers la gauche ou la droite. Tirer à fond le levier de verrouillage du pistolet de remplissage.

Goulot de remplissage EURO : Appuyer le pistolet de remplissage sur l'adaptateur jusqu'à ce qu'il se verrouille.

Appuyer sur le bouton de la station d'approvisionnement en gaz liquéfié. Le système de remplissage s'arrête ou ralentit son débit quand le réservoir est rempli à 80 % du volume de réservoir (niveau de remplissage maximal).

Relâcher le bouton du système de remplissage pour arrêter le remplissage. Libérer le levier de verrouillage et enlever le pistolet de remplissage. Une petite quantité de gaz liquéfié peut s'échapper.

Enlever l'adaptateur et le ranger correctement dans le véhicule.

Placer le capuchon pour éviter l'intrusion de corps étrangers dans l'orifice de remplissage et le système.

⚠ Attention

Suite à la conception du système, une fuite de gaz liquéfié est inévitable lorsque le levier de verrouillage est libéré. Éviter d'en inhaler.

⚠ Attention

Pour des raisons de sécurité, le réservoir de gaz de pétrole liquéfié devrait être uniquement être rempli à 80 %.

La polyvanne sur le réservoir de gaz de pétrole liquéfié limite automatiquement la quantité de remplissage. Si

une quantité plus importante est ajoutée, nous recommandons de ne pas exposer le véhicule au soleil jusqu'à ce que la quantité excédentaire soit consommée.

Adaptateur de remplissage

Comme les systèmes de remplissage ne sont pas standardisés, différents adaptateurs sont nécessaires et peuvent être obtenus auprès des Distributeurs / Partenaires Opel et auprès des Réparateurs Agréés Opel.

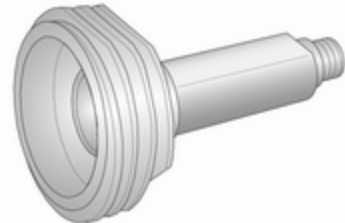

Adaptateur ACME : Belgique, Allemagne, Irlande, Luxembourg, Suisse

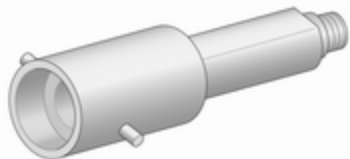

Adaptateur à baïonnette : Pays-Bas, Norvège, Espagne, Royaume-Uni

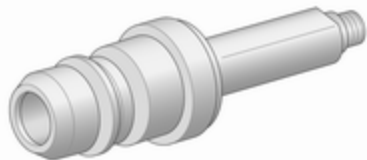

Adaptateur EURO : Espagne

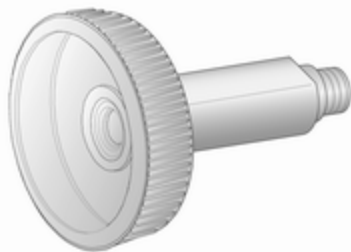

Adaptateur DISH : Autriche, Bosnie-Herzégovine, Bulgarie, Croatie, République tchèque, Danemark, Estonie, France, Grèce, Hongrie, Italie, Lettonie, Lituanie, Macédoine, Pologne, Portugal, Roumanie, Serbie, Slovaquie, Slovénie, Suède, Suisse, Turquie, Ukraine

Bouchon de remplissage

Utiliser uniquement des bouchons de remplissage d'origine.

Consommation de carburant - Émissions de CO₂

La consommation de carburant (cycle combiné) du modèle Opel Karl se situe dans une plage comprise entre 4,6 l et 4,1 l/100 km.

Selon le pays, la consommation de carburant s'affiche en km/l, auquel cas la consommation de carburant (cycle combiné) du modèle Opel Karl se situe dans une plage comprise entre 21,7 et 24,3 km/l.

Les émissions de CO₂ (cycle combiné) sont dans la fourchette de 106 à 94 g/km.

Pour les valeurs spécifiques à votre véhicule, consulter le certificat de conformité CEE fourni avec votre véhicule et les autres documents d'enregistrement nationaux.

Remarques générales

Les chiffres officiels mentionnés de consommation de carburant et d'émission spécifique de CO₂ se rapportent au modèle de base européen muni de l'équipement de série.

Les données de consommation de carburant et les données d'émission de CO₂ sont déterminées conformément au règlement R (CE) n°715/2007 (dans sa dernière version en vigueur), en prenant en compte le poids du véhicule en ordre de marche, comme spécifié dans la réglementation.

Les chiffres sont uniquement fournis à titre de comparaison entre les différentes variantes de véhicules et ne reflètent pas forcément la consommation d'un véhicule en particulier. La présence d'équipements optionnels peut entraîner des chiffres de consommation et d'émission de CO₂ légèrement supérieurs.

La consommation de carburant dépend dans une large mesure du style de conduite ainsi que des conditions routières et du trafic.

Soins du véhicule

Informations générales 145

Accessoires et modifications du véhicule	145
Stockage du véhicule	145
Reprise des véhicules hors d'usage	146

Contrôles du véhicule 146

Exécution du travail	146
Capot	146
Huile moteur	147
Liquide de refroidissement du moteur	148
Liquide de lave-glace	149
Freins	149
Liquide de frein	149
Batterie du véhicule	150
Remplacement des balais d'essuie-glace	151

Remplacement des ampoules ... 152

Phares halogènes	152
Feux antibrouillard	154
Clignotants avant	155
Feux arrière	155
Clignotants latéraux	157
Troisième feu stop	157

Éclairage de plaque d'immatriculation	158
Éclairage intérieur	158
Éclairage du tableau de bord ..	159

Circuit électrique 159

Fusibles	159
Boîte à fusibles du compartiment moteur	160
Boîte à fusibles du tableau de bord	162

Outillage du véhicule 164

Outillage	164
-----------------	-----

Jantes et pneus 165

Pneus d'hiver	165
Désignations des pneus	165
Pression des pneus	166
Système de surveillance de la pression des pneus	167
Profondeur de sculptures	171
Changement de taille de pneus et de jantes	171
Enjoliveurs	171
Chaînes à neige	172
Kit de réparation des pneus ...	172
Changement d'une roue	176
Roue de secours	178

Démarrage par câbles auxiliaires 180

Remorquage 182

Remorquage du véhicule	182
------------------------------	-----

Soins extérieurs et intérieurs 183

Entretien extérieur	183
Entretien intérieur	185

Informations générales

Accessoires et modifications du véhicule

Nous vous recommandons d'utiliser les pièces et accessoires d'origine et les pièces homologuées par l'usine correspondant spécifiquement à votre type de véhicule. Nous ne pouvons porter aucun jugement sur la fiabilité d'autres pièces, même s'ils disposent d'un agrément officiel ou autre devait exister, et nous ne pouvons pas non plus en répondre.

Toute modification, conversion ou autres changements apportés aux spécifications standard du véhicule (y compris, mais sans s'y limiter, des modifications de logiciel, des modifications des unités de commande électroniques) peuvent invalider la garantie proposée par Opel. En outre, de telles modifications peuvent avoir un impact sur les systèmes d'aide à la conduite, la consommation de carburant, les émissions de CO₂ et les autres émissions du véhicule, ce qui peut rendre le véhicule non conforme

à l'approbation de type et remettre en question la validité de l'enregistrement du véhicule.

Avertissement

Les bavettes garde-boue peuvent être endommagées lors du transport du véhicule sur un train ou sur une dépanneuse.

Stockage du véhicule

Stockage pendant une période prolongée

Si le véhicule doit être stocké pendant plusieurs mois :

- Laver et lustrer le véhicule.
- Faire vérifier la protection à la cire dans le compartiment moteur et sur le soubassement.
- Nettoyer et protéger les joints d'étanchéité en caoutchouc.
- Remplir complètement le réservoir à carburant.
- Remplacer l'huile moteur.

- Vider le réservoir de liquide de lave-glace.
- Vérifier la protection antigel et anticorrosion du liquide de refroidissement.
- Régler la pression de gonflage des pneus à la valeur pour la pleine charge.
- Garer le véhicule dans un local sec et bien ventilé. Engager la première ou la marche arrière. Caler les roues du véhicule.
- Ne pas serrer le frein de stationnement.
- Ouvrir le capot, fermer toutes les portes et verrouiller le véhicule.
- Débrancher la cosse de la borne négative de la batterie du véhicule. Ne pas oublier que l'ensemble des systèmes ne fonctionne plus (par exemple l'alarme antivol).

Remise en service

Quand le véhicule est remis en circulation :

- Rebrancher la borne négative de la batterie. Activer l'électronique des lève-vitres.
- Vérifier la pression des pneus.
- Remplir le réservoir de lave-glace.
- Vérifier le niveau d'huile du moteur.
- Contrôler le niveau de liquide de refroidissement.
- Le cas échéant, poser la plaque d'immatriculation.

Reprise des véhicules hors d'usage

Vous trouverez des informations sur la reprise des véhicules hors d'usage et leur recyclage sur notre site. Ne confier ce travail qu'à un centre de recyclage agréé.

Le recyclage des véhicules au gaz doit être confié à un centre de service agréé pour ce type de véhicules.

Contrôles du véhicule

Exécution du travail

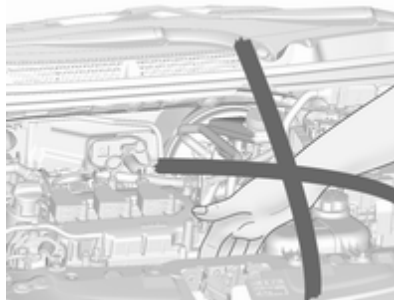

⚠ Attention

N'effectuer des contrôles dans le compartiment moteur que lorsque le contact est coupé.

Le ventilateur de refroidissement peut également fonctionner lorsque le contact est coupé.

⚠ Danger

Le système d'allumage utilise une tension extrêmement élevée. Ne pas toucher.

Capot

Ouverture



Tirer le levier de déverrouillage et le ramener dans sa position de départ.



Déplacer le verrou de sécurité sur le côté gauche du véhicule et ouvrir le capot.

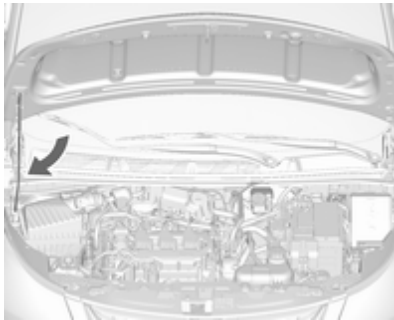

⚠ Attention

Quand le moteur est chaud, toucher la tige de support du capot au niveau du rembourrage en mousse uniquement.

Soulever le capot, déposer la tige de support du capot de son logement et fixer correctement la tige de support du capot.

Si le capot est ouvert lors d'un Auto-stop, le moteur sera automatiquement redémarré pour des raisons de sécurité.

Fermeture

Avant de fermer le capot, veiller à fermer correctement tous les bouchons, puis enfoncer le support dans le logement.

Abaisser le capot à une hauteur réduite (20-25 cm) et le laisser retomber dans le verrou à partir de cette hauteur. Vérifier le verrouillage.

Avertissement

Ne pas enfoncer le capot dans la serrure pour éviter les bosses.

Huile moteur

Contrôler régulièrement le niveau d'huile moteur afin de protéger le moteur contre toute détérioration.

Veiller à ce que l'huile utilisée respecte les valeurs spécifiées. Fluides et lubrifiants recommandés ↗ 188.

La consommation maximale d'huile moteur est de 0,6 l par 1 000 km.

Contrôle à effectuer uniquement lorsque le véhicule est à l'horizontale. Le moteur doit avoir atteint sa température de fonctionnement et être arrêté depuis au moins cinq minutes.

Sortir la jauge d'huile, l'essuyer, l'introduire dans le tube jusqu'à la butée sur la poignée, la ressortir et relever le niveau d'huile moteur.

Plonger la jauge jusqu'à la butée de la poignée et effectuer un demi-tour.

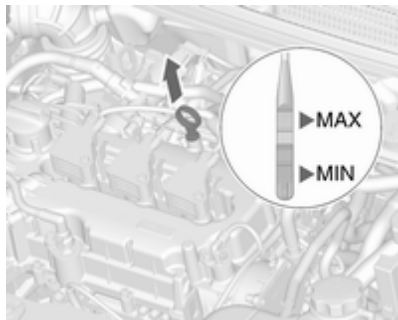

Lorsque le niveau d'huile moteur est descendu sous le repère **MIN**, faire l'appoint d'huile moteur.

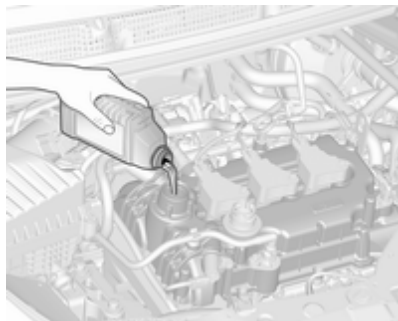

Nous vous recommandons d'utiliser la même qualité d'huile moteur que celle utilisée lors de la dernière vidange.

Le niveau d'huile moteur ne doit pas dépasser le repère **MAX** de la jauge.

Avertissement

Un excès d'huile moteur doit être vidangé ou aspiré.

Capacités de remplissage ⇨ 200.

Remettre le bouchon droit et le serrer.

Liquide de refroidissement du moteur

Le liquide de refroidissement offre une protection contre le gel jusqu'à une température d'environ -28°C . Dans les pays nordiques où les températures peuvent être très basses, le liquide de refroidissement rempli en usine offre une protection contre le gel jusqu'à une température d'environ -37°C .

Avertissement

N'employer que du produit antigel homologué.

Liquide de refroidissement et antigel ⇨ 188.

Niveau de liquide de refroidissement

Avertissement

Un niveau insuffisant de liquide de refroidissement peut provoquer des dommages au moteur.

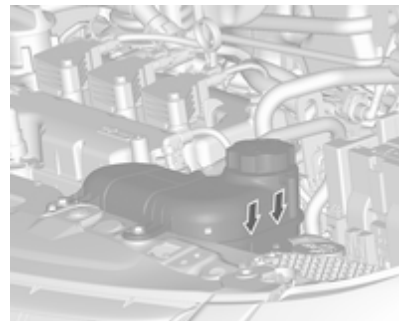

Si le système de refroidissement est froid, le niveau de liquide de refroidissement doit se trouver au-dessus du repère de niveau de remplissage. Faire l'appoint si le niveau est bas.

⚠ Attention

Laisser refroidir le moteur avant d'ouvrir le bouchon. Ouvrir le bouchon avec précaution, en laissant la pression s'évacuer lentement.

Pour faire l'appoint, utiliser un mélange 1:1 de concentré de liquide de refroidissement recommandé et d'eau de ville propre. Si du concentré de liquide de refroidissement n'est pas disponible, utiliser de l'eau de ville propre. Serrer fermement le bouchon. Faire contrôler la concentration de liquide de refroidissement et faire remédier à la cause de la perte de liquide de refroidissement par un atelier.

Liquide de lave-glace

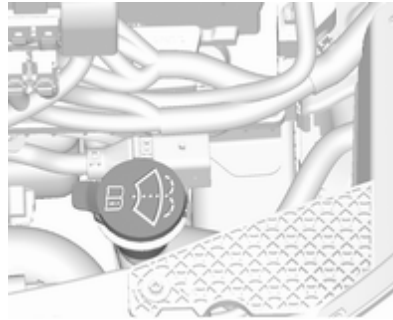

Remplir avec de l'eau propre mélangée à une quantité adéquate de liquide de lave-glace approuvé contenant de l'antigel.

Avertissement

Seule une concentration d'antigel adéquate dans le produit de lave-glace garantit la protection nécessaire à basses températures ou en cas de baisses soudaines de température.

Produit de lave-glace ↗ 188.

Freins

Si la garniture de frein atteint une épaisseur minimale, un bruit de crissement retentit pendant le freinage.

On peut poursuivre sa route, mais il faut faire remplacer les garnitures de frein dès que possible.

Une fois que des garnitures de frein neuves ont été montées, ne pas effectuer de freinage d'urgence inutile pendant les premiers déplacements.

Liquide de frein

⚠ Attention

Le liquide de frein est nocif et corrosif. Éviter les contacts avec les yeux, la peau, les tissus et les surfaces peintes.

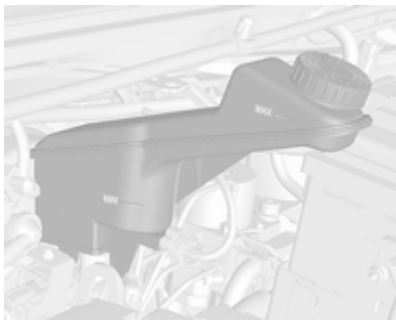

Le niveau de liquide de frein doit se situer entre les repères **MIN** et **MAX**.

Si le niveau de liquide est en dessous du niveau **MIN**, contacter un atelier.

Liquide de frein / d'embrayage
 ↪ 188.

Batterie du véhicule

La batterie du véhicule ne nécessite aucun entretien, à condition que le style de conduite adopté garantisse une charge suffisante de la batterie. Les petits trajets et les démarrages fréquents peuvent entraîner la

décharge de la batterie du véhicule. Éviter d'utiliser les consommateurs électriques non indispensables.



Les piles ne doivent pas être jetées avec les ordures ménagères. Elles doivent être recyclées via les centres de collecte appropriés.

Ne pas utiliser le véhicule pendant plus de quatre semaines peut conduire à une décharge de la batterie du véhicule. Débrancher la cosse de la borne négative de la batterie du véhicule.

Ne brancher et débrancher la batterie que quand le contact est coupé.

Protection contre la décharge de la batterie ↪ 101.

Déconnexion de la batterie

Si la batterie du véhicule doit être déconnectée (par ex. pour un entretien), la sirène d'alarme doit être désactivée comme suit : Mettre le contact, puis le couper, puis débrancher la batterie du véhicule dans les 15 secondes qui suivent.

Remplacement de la batterie du véhicule

Remarque

Toute dérogation aux instructions données dans cette section peut entraîner la désactivation temporaire du système Stop/Start.

Quand la batterie du véhicule est remplacée, s'assurer qu'il n'y a pas de trous de ventilation ouverts à proximité de la borne positive. Si un trou de ventilation est ouvert dans cette zone, il doit être obturé par un capuchon borgne et la ventilation à proximité de la borne négative doit être ouverte.

Dans les véhicules équipés d'une batterie AGM (fibre de verre absorbante), veiller à faire remplacer la batterie par une autre batterie AGM.

Nous recommandons d'utiliser une batterie d'origine Opel.

Remarque

L'utilisation d'une batterie de véhicule AGM autre qu'une batterie Opel d'origine peut réduire les performances.

Nous vous recommandons de faire remplacer la batterie du véhicule par un atelier.

Charge de la batterie du véhicule

⚠ Attention

Sur les véhicules avec système Stop/Start, s'assurer que la tension de charge ne dépasse pas 14,6 V en cas d'utilisation d'un chargeur de batterie. Sinon, la batterie peut être endommagée.

Démarrage par câbles auxiliaires
 ⇨ 180.

Système Stop/Start ⇨ 115.

Étiquette d'avertissement



Signification des symboles :

- Pas d'étincelles ni de flammes nues et ne pas fumer.
- Toujours se protéger les yeux. Les gaz explosifs peuvent causer une cécité ou des blessures.
- Conserver la batterie du véhicule hors de portée des enfants.
- La batterie du véhicule contient de l'acide sulfurique qui peut rendre aveugle ou causer de graves brûlures.

- Pour plus d'informations, consulter le manuel d'utilisation.
- Du gaz explosif peut être présent aux alentours de la batterie.

Remplacement des balais d'essuie-glace



Soulever le bras d'essuie-glace. Enfoncer le levier de déblocage et détacher le balai d'essuie-glace. Fixer le balai de l'essuie-glace légèrement à un angle par rapport au bras de l'essuie-glace jusqu'à ce qu'il s'encliquette.

Abaisser le bras d'essuie-glace avec précaution.

Balai d'essuie-glace de la lunette arrière



Soulever le bras d'essuie-glace. Tirer le balais d'essuie-glace vers le bas pour le retirer.

Fixer le balai de l'essuie-glace légèrement à un angle par rapport au bras de l'essuie-glace jusqu'à ce qu'il s'encliquette.

Abaisser le bras d'essuie-glace avec précaution.

Remplacement des ampoules

Couper le contact et désactiver les commutateurs concernés ou fermer les portes.

Maintenir une ampoule uniquement par son culot ! Ne pas toucher le verre de l'ampoule avec les doigts nus.

Ne remplacer les ampoules que par des ampoules du même type.

Remplacer les ampoules de phare depuis l'intérieur du compartiment moteur.

Vérification d'ampoule

Après le remplacement d'une ampoule, mettre le contact, opérer et vérifier les feux.

Phares halogènes

Feux de croisement et feux de route

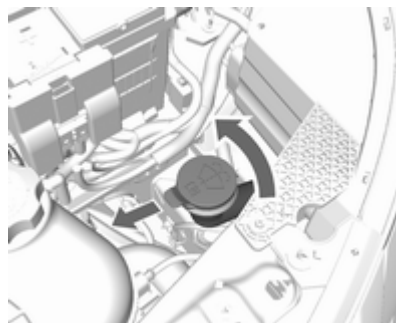

1. Sur le côté gauche du véhicule: faire tourner et tirer le tuyau de remplissage hors du réservoir de liquide de nettoyage du pare-brise.

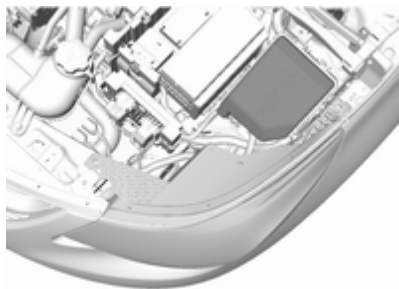

2. Déposer le cache de boîte à fusibles (côté gauche du véhicule uniquement).

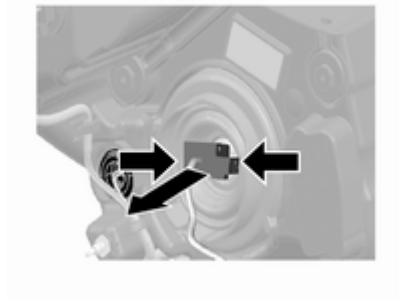

3. Appuyer sur les deux clips en même temps pour débrancher le connecteur enfichable de l'ampoule.

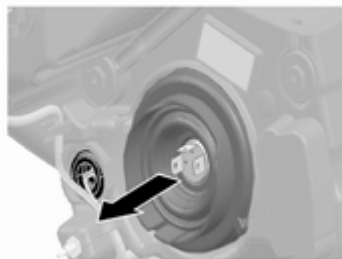

4. Enlever le couvercle de protection.



5. Appuyer sur l'agrafe à ressort et la désengager.

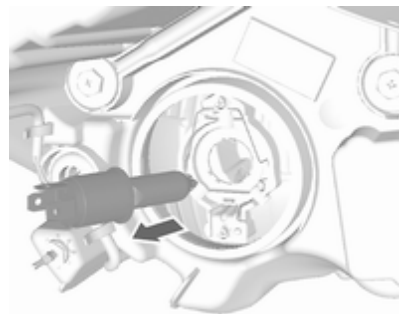

6. Enlever l'ampoule du boîtier du réflecteur.

7. Lors de la pose d'une ampoule neuve, engager les pattes dans les logements du réflecteur.
8. Engager l'attache ressort.
9. Remettre le couvercle de protection du phare en place et le refermer.
10. S'assurer que le couvercle de protection est placé correctement pour éviter toute fuite d'eau et une importante condensation.

Feu latéral / feu de jour

1. Déposer le cache de boîte à fusibles (côté gauche du véhicule uniquement).

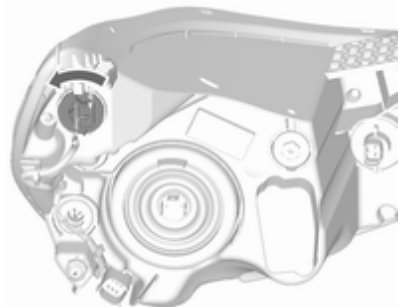

2. Tourner la douille d'ampoule dans le sens antihoraire et l'enlever.

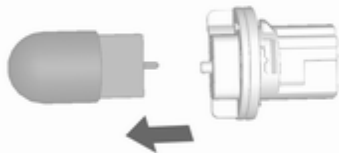

3. Détacher l'ampoule de la douille d'ampoule et la remplacer.
4. Introduire la douille dans le réflecteur et la tourner dans le sens horaire.

Feu latéral/feu de jour avec DEL (diodes)

Les feux de jour et de position sont conçus comme des DEL (diode électroluminescente) et ne peuvent pas être changés. Se rendre dans un garage en cas de LED défectueuse.

Feux antibrouillard

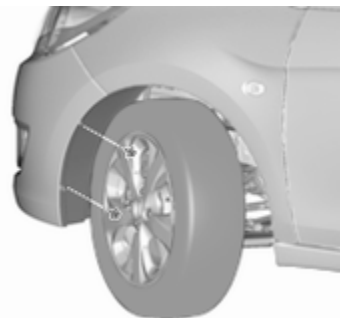

1. Basculer la roulette et déposer les deux écrous poussoirs sur l'extérieur de la garniture.



2. Débrancher le connecteur électrique du support d'ampoule.
3. Déposer l'ampoule dans le sens antihoraire et la sortir bien droit hors du boîtier.
4. Insérer une nouvelle ampoule en l'introduisant bien droit dans le boîtier du feu puis la tourner dans le sens horaire.
5. Rebrancher le connecteur électrique.

Clignotants avant

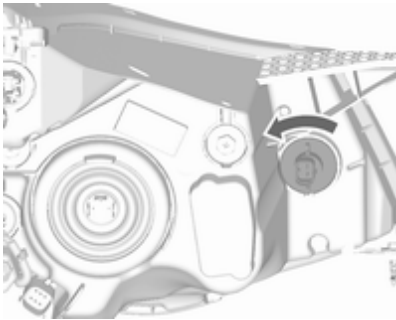

1. Tourner la douille d'ampoule dans le sens antihoraire et l'enlever.

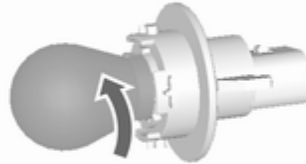

2. Tourner l'ampoule dans le sens antihoraire et l'enlever de la douille.
3. Remplacer l'ampoule.
4. Introduire la douille dans le réflecteur et la tourner dans le sens horaire.

Feux arrière

Feux arrière, clignotants, feux stop et feux de recul



1. Dévisser les deux vis.
2. Enlever l'ensemble de feu arrière. Veiller à ce que la goulotte de câbles reste en place.

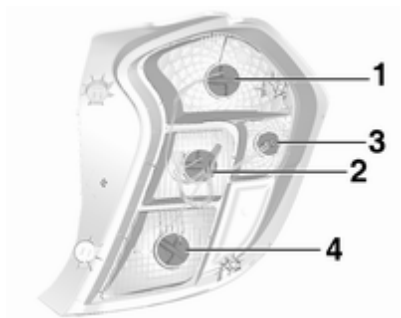

3. feu arrière / feu stop 1
 clignotant 2
 feu arrière 3
 feu de recul (côté passager) / feu
 antibrouillard arrière (côté
 conducteur) 4.

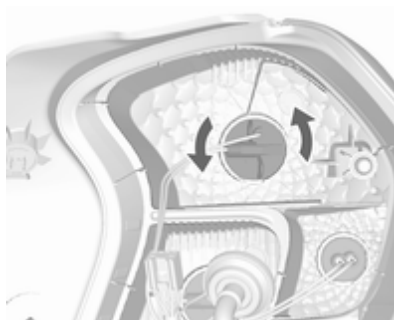

4. Faire tourner le porte-ampoule
 dans le sens antihoraire.

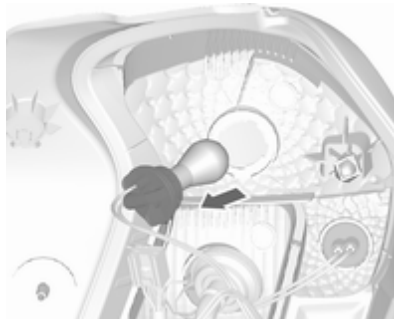

5. Enlever le support d'ampoule.
 Pousser légèrement l'ampoule
 dans la douille, la tourner dans le
 sens antihoraire, l'enlever et
 remplacer l'ampoule.
6. Introduire la douille d'ampoule
 dans l'ensemble de feu arrière et
 la visser en place.
 Brancher la fiche. Installer l'en-
 semble de feu arrière dans la
 carrosserie et serrer les vis.
 Fermer les couvercles et les encli-
 queter.
7. Mettre le contact, faire fonctionner
 et vérifier tous les feux.

Clignotants latéraux

Pour remplacer l'ampoule, déposer le logement de feu :

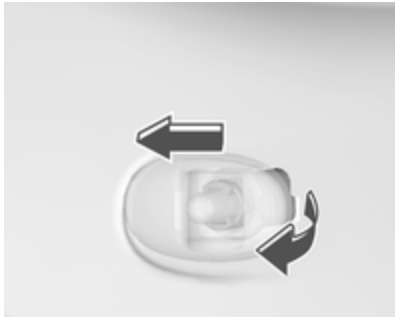

1. Faire coulisser le feu vers l'avant et l'extraire de l'aile avant avec l'extrémité arrière.



2. Faire tourner la douille d'ampoule dans le sens inverse des aiguilles d'une montre et la déposer du logement.

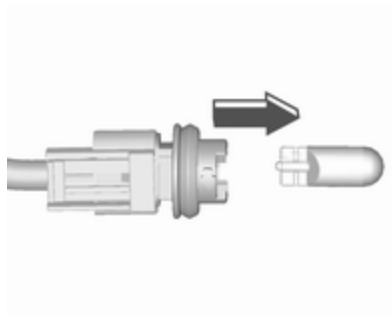

3. Tirer l'ampoule de la douille d'ampoule et la remplacer.
4. Insérer la douille de l'ampoule et tourner dans le sens horaire.
5. Insérer l'extrémité avant dans l'aile avant, faire coulisser vers l'avant et insérer l'extrémité arrière.

Troisième feu stop



Faire remplacer les DEL par un atelier.

Éclairage de plaque d'immatriculation

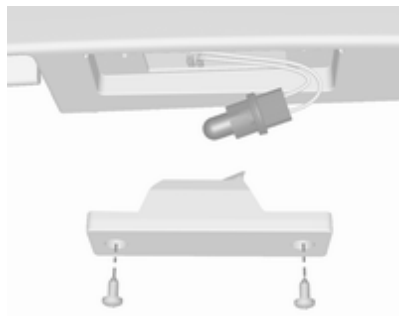

1. Dévisser les deux vis.
2. Sortir le boîtier de l'ampoule par le bas en veillant à ne pas tirer sur le câble.

Faire tourner la douille de l'ampoule dans le sens antihoraire pour la désencliqueter.

3. Déposer l'ampoule de la douille d'ampoule et la remplacer.

4. Insérer la douille de l'ampoule dans le boîtier d'ampoule et tourner dans le sens horaire.
5. Introduire le boîtier d'ampoule et le bloquer en utilisant un tournevis.

Éclairage intérieur

Éclairage de courtoisie, spots de lecture

1. Pour la dépose, faire levier du côté opposé au commutateur en utilisant un tournevis à lame plate. (Attention à ne rien rayer.)
2. Enlever l'ampoule.
3. Remplacer l'ampoule.
4. Réinstallez la lampe complète.

Éclairage du coffre

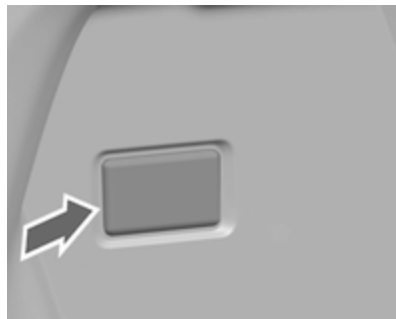

1. Extraire la lampe en faisant levier avec un tournevis.



2. Retirer l'ampoule.

3. Insérer une nouvelle ampoule.
4. Remonter la lampe.

Éclairage du tableau de bord

Les ampoules doivent être remplacées par un atelier.

Circuit électrique

Fusibles

Les inscriptions sur le fusible neuf doivent correspondre aux inscriptions sur le fusible défectueux.

Le véhicule est équipé de deux boîtes à fusibles :

- À l'avant gauche du compartiment moteur.
- Côté conducteur, derrière un cache du tableau de bord.

Avant de remplacer un fusible, mettre le commutateur correspondant en position arrêt (Off) et couper le contact.

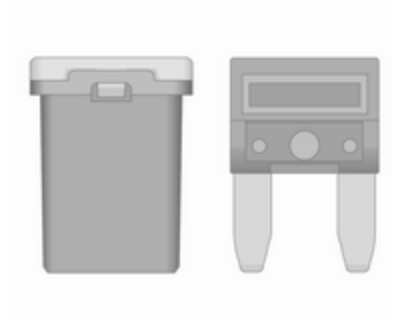

Le véhicule contient différents types de fusibles. Certains types de fusibles du véhicule peuvent différer de ceux illustrés.

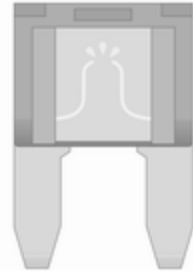

Selon le type, un fusible sauté est reconnaissable à son fil fondu. Ne pas remplacer le fusible tant que la cause de la défaillance n'a pas été supprimée.

Certaines fonctions sont protégées par plusieurs fusibles.

Des fusibles peuvent aussi être enfilés même si la fonction n'est pas présente.

Pince à fusibles

Une pince à fusibles peut se trouver dans la boîte à fusibles du compartiment moteur.

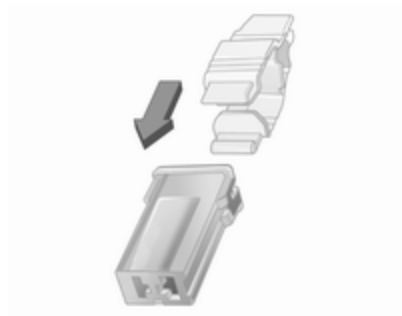
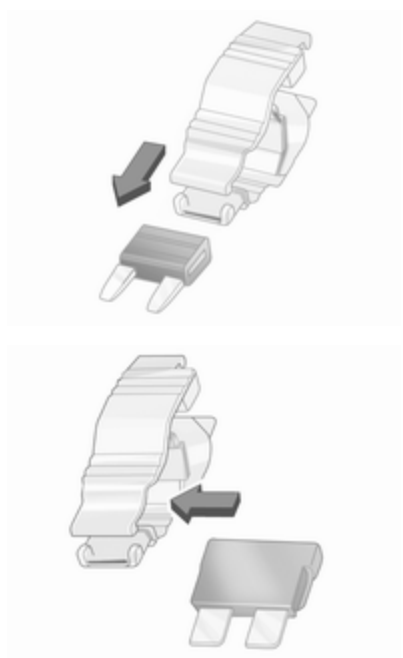

Placer la pince à fusibles par le haut sur les différents types de fusibles et retirer le fusible.

Boîte à fusibles du compartiment moteur

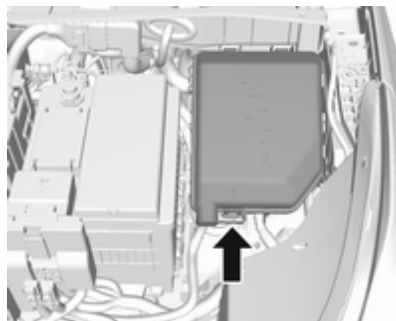

La boîte à fusibles se trouve à l'avant gauche du compartiment moteur.

Détacher le couvercle, le soulever et l'enlever.

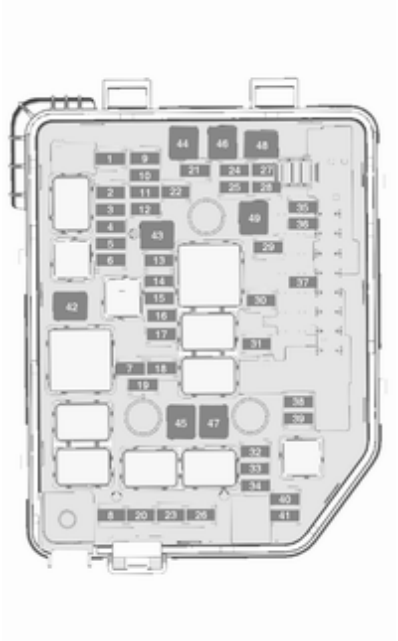

N° Circuit électrique

- 1 Hayon
- 2 –
- 3 Lunette arrière chauffante
- 4 Rétroviseur extérieur chauffant
- 5 Toit ouvrant
- 6 Module de commande de transmission
- 7 Module de commande du moteur
- 8 –
- 9 ABS
- 10 Module de commande de carrosserie, tension
- 11 Caméra arrière
- 12 –
- 13 –
- 14 Module de commande de moteur/Module de commande de transmission
- 15 Système d'injection/Démarrreur

N° Circuit électrique

- 16 Pompe à carburant
- 17 Module de commande du moteur 1
- 18 Module de commande du moteur 2
- 19 Système d'injection/Allumage
- 20 Système de climatisation
- 21 Capteur de batterie
- 22 Verrouillage électrique de la colonne de direction
- 23 Ventilateur de refroidissement, bas
- 24 –
- 25 Commutateur de rétroviseur extérieur
- 26 Module de commande de moteur/Module de commande de boîte manuelle automatisée
- 27 Circuit d'alimentation
- 28 Système de freinage

N° Circuit électrique

- 29 Détecteur d'occupation de siège
- 30 Réglage de la portée des phares
- 31 Avertisseur sonore
- 32 Phares antibrouillard
- 33 Feu de route gauche
- 34 Feu de route droit
- 35 –
- 36 Essuie-glace arrière
- 37 Feu de virage gauche
- 38 Système de lave-glace
- 39 Feu de virage droit
- 40 –
- 41 –
- 42 Démarreur 2
- 43 Tableau de bord
- 44 Boîte manuelle automatisée, convertisseur CC-CC
- 45 Démarreur 1

N° Circuit électrique

- 46 ABS
- 47 Ventilateur de refroidissement, haut
- 48 Essuie-glace avant
- 49 Module de commande de carrosserie/Prolongation de l'alimentation

Après avoir remplacé des fusibles défectueux, refermer le couvercle de boîte à fusibles et l'encliqueter en appuyant.

Si le couvercle de boîte à fusibles n'est pas correctement fermé, un dysfonctionnement peut survenir.

Boîte à fusibles du tableau de bord

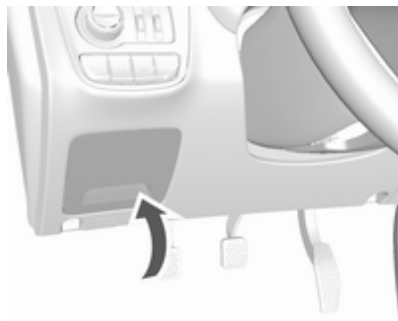

La boîte à fusibles se trouve derrière un cache du tableau de bord, côté conducteur.

Pour ouvrir le compartiment, comprimer les ergots de verrouillage, rabattre le cache et l'enlever.

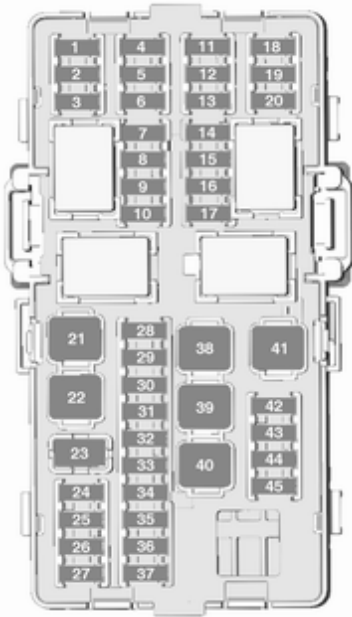

N° Circuit électrique

- 1 Onstar
- 2 Système de climatisation
- 3 Combiné d'instruments
- 4 Module de commande de transmission
- 5 Infodivertissement
- 6 –
- 7 Aide au stationnement arrière
- 8 Raccordement de liaison de données
- 9 Verrouillage électrique de la colonne de direction
- 10 Module de détection et de diagnostic
- 11 Transformateur CC
- 12 –
- 13 –
- 14 Module de puissance linéaire

N° Circuit électrique

- 15 Verrouillage central/Système d'allumage
- 16 Système d'allumage
- 17 –
- 18 Combiné d'instruments
- 19 –
- 20 Réglage de la portée des phares
- 21 Lève-vitres électriques, avant
- 22 Lève-vitres électriques, arrière
- 23 –
- 24 Module de boîte manuelle automatisée
- 25 Prise de courant auxiliaire
- 26 Toit ouvrant
- 27 –
- 28 Module de commande de carrosserie 8
- 29 Module de commande de carrosserie 7

N° Circuit électrique

- 30 Module de commande de carrosserie 6
- 31 Module de commande de carrosserie 5
- 32 Module de commande de carrosserie 4
- 33 Module de commande de carrosserie 3
- 34 Module de commande de carrosserie 2
- 35 Module de commande de carrosserie 1
- 36 –
- 37 Commande au volant à DEL
- 38 –
- 39 Logistique/Transformateur CC
- 40 Lève-vitre électrique, conducteur
- 41 Soufflerie
- 42 Chauffage de siège, avant

N° Circuit électrique

- 43 Module de climatisation
- 44 Volant chauffé
- 45 –

Outillage du véhicule

Outillage

Véhicules avec kit de réparation des pneus

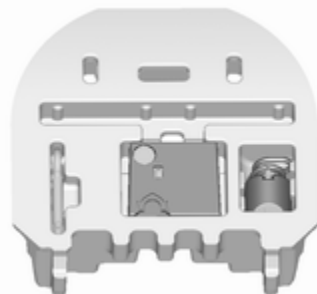

Les outils du véhicule se trouvent dans le compartiment sous le couvercle de plancher dans le coffre, avec le kit de réparation des pneus.

Véhicules avec roue de secours



L'équipement de levage et l'outillage du véhicule se trouvent dans le coffre.

Jantes et pneus

État des pneus, état des jantes

Franchir les arêtes vives lentement et si possible à angle droit. Rouler sur des arêtes vives peut endommager les pneus et les jantes. Ne pas écraser un pneu contre une bordure de trottoir lors du stationnement.

Contrôler régulièrement l'état des pneus. En cas de dégâts ou d'usure anormale, prendre contact avec un atelier.

Nous recommandons de ne pas échanger les roues avant avec les roues arrière, et inversement, car cela peut affecter la stabilité du véhicule. Toujours utiliser les pneus les moins usés sur l'essieu arrière.

Pneus d'hiver

Les pneus d'hiver améliorent la sécurité de conduite à des températures inférieures à 7 °C et devraient donc être montés sur toutes les roues.

Disposer l'autocollant de vitesse dans le champ de vision du conducteur selon la réglementation du pays.

Désignations des pneus

Par exemple **195/55 R 16 95 H**

195 : largeur des pneus, mm

55 : rapport de la section (hauteur du pneu sur largeur du pneu), en %

R : type de carcasse : Radiale

RF : type : RunFlat

16 : diamètre des jantes, en pouces

91 : indice de capacité de charge par exemple : 91 correspond à 615 kg

H : indicatif de vitesse

Indicatif de vitesse :

Q : jusqu'à 160 km/h

S : jusqu'à 180 km/h

T : jusqu'à 190 km/h

H : jusqu'à 210 km/h

V : jusqu'à 240 km/h

W : jusqu'à 270 km/h

Choisir un pneu approprié à la vitesse maximale du véhicule.

La vitesse maximale peut être atteinte avec le poids à vide avec conducteur (75 kg) plus une charge utile de 125 kg. Des équipements optionnels peuvent réduire la vitesse maximale du véhicule.

Performances ↗ 197.

Pneus à sens de roulement imposé

Les pneus directionnels doivent être montés de telle sorte qu'ils tournent dans le bon sens de rotation. Le sens de rotation correct est reconnaissable au symbole (p.ex. une flèche) placé sur le flanc du pneu.

Pression des pneus

Vérifier la pression des pneus (à froid) au moins tous les 14 jours et avant chaque long voyage.

Ne pas oublier la roue de secours.

Cela vaut également pour les véhicules avec système de surveillance de la pression des pneus.

Dévisser le capuchon de la valve.



Pression de gonflage ↗ 201.

L'étiquette d'information sur la pression des pneus présente dans le cadre de porte côté conducteur indique l'équipement pneumatique d'origine du véhicule et les pressions de gonflage correspondantes.

Les données de pression de gonflage se rapportent aux pneus froids. Elles s'appliquent tant aux pneus d'été qu'aux pneus d'hiver.

La pression de gonflage ECO sert à atteindre la plus faible consommation de carburant possible.

Le surgonflage ou le sous-gonflage des pneus par rapport aux pressions prescrites influence défavorablement la sécurité, la tenue de route, le confort routier et la consommation et augmente l'usure des pneus.

La pression des pneus change selon les différentes options.

Pour obtenir une valeur de pression des pneus correcte, appliquer la procédure ci-après :

- Identifier l'appellation du moteur. Caractéristiques du moteur ↗ 196.
- Identifier les pneus correspondants.

Pour les pneus homologués pour votre véhicule, consulter le certificat de conformité CEE fourni avec votre véhicule et les autres documents d'enregistrement nationaux.

Le conducteur est responsable du bon réglage de la pression des pneus.

⚠ Attention

Un gonflage insuffisant peut provoquer un échauffement considérable du pneu ainsi que des dommages internes entraînant le décollement de la bande de roulement et même l'éclatement du pneu à grande vitesse.

⚠ Attention

En cas de pneus spécifiques, la pression des pneus recommandée indiquée sur le tableau de pression des pneus peut dépasser la pression des pneus maximale indiquée sur le pneu. Ne jamais dépasser la pression des pneus indiquée sur le pneu.

Si la pression de gonflage doit être réduite ou augmentée, couper le contact. Après avoir réglé la pression des pneus, enclencher l'allumage et sélectionner le réglage approprié sur la page **Charge du pneu** du centre d'informations du conducteur ⇨ 79.

Importance de la température

La pression des pneus dépend de la température du pneu. Pendant la conduite, la pression et la température des pneus augmentent. Les valeurs de pression des pneus données sur l'étiquette d'informations et dans le tableau de pression des pneus sont valables pour les pneus à froid, c'est-à-dire à 20 °C.

La pression augmente de près de 10 kPa pour une augmentation de température de 10 °C. Cet élément doit être pris en compte lors de la vérification de pneus chauds.

La valeur de la pression de gonflage affichée sur le centre d'informations du conducteur indique la pression réelle des pneus. Un pneu refroidi indiquera une valeur réduite, ce qui ne doit pas nécessairement être interprété comme le signe d'une fuite d'air.

Système de surveillance de la pression des pneus

Le système de surveillance de la pression des pneus surveille la pression des quatre pneus une fois par minute quand la vitesse du véhicule dépasse une certaine limite.

Avertissement

Le système de surveillance de la pression des pneus se contente d'avertir au sujet de l'état de basse pression des pneus et ne remplace pas l'entretien régulier des pneus par le conducteur.

Toutes les roues doivent être équipées de capteur de pression et les pneus doivent être gonflés à la pression prescrite.

Remarque

Dans les pays où le système de surveillance de la pression des pneus constitue une obligation légale, l'utilisation de roues sans capteurs de pression invalide l'homologation du type de véhicule.

Les pressions de gonflage actuelles des pneus peuvent être affichées dans le **Menu informations véhicule** du centre d'informations du conducteur.

Le menu peut être sélectionné à l'aide d'une pression sur les boutons de la manette des clignotants.



Appuyer sur **MENU** pour choisir le **Menu informations véhicule** .

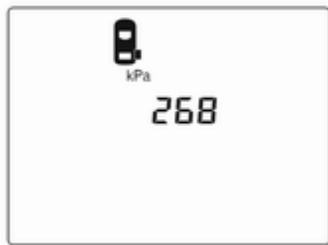



Tourner la molette pour sélectionner le système de surveillance de la pression des pneus.



L'état du système et des avertissements de pression sont signalés par un message avec un clignotement du pneu correspondant dans le centre d'informations du conducteur.

Le système prend en compte la température des pneus pour les avertissements.

Importance de la température  166.



En cas de pression des pneus basse détectée, cet état est indiqué par le témoin   77.

Si le symbole  s'allume, arrêter dès que possible et gonfler les pneus selon la recommandation  201.

Si  clignote pendant 60-90 secondes puis s'allume en permanence, il y a une défaillance dans le système. Prendre contact avec un atelier.

Après avoir procédé au gonflage, certains types de conduite peuvent nécessiter la mise à jour des valeurs de pression des pneus sur le centre

d'informations du conducteur. Pendant ce temps, le symbole (U) peut s'allumer.

Si (U) s'allume à des températures plus basses et s'éteint après quelques instants de conduite, cela peut indiquer un état imminent de basse pression de pneu. Vérifier la pression des pneus.

Messages du véhicule ⇨ 85.

Si la pression de gonflage doit être réduite ou augmentée, couper le contact.

Monter uniquement des roues dotées de capteurs de pression ; dans le cas contraire, la pression des pneus n'est pas affichée et le témoin (U) est allumé en continu.

Une roue de secours temporaire n'est pas équipée de capteurs de pression. Le système de surveillance de la pression des pneus n'est pas opérationnel avec ces pneus. Le témoin (U) s'allume. Le système reste opérationnel pour les trois autres pneus.

L'utilisation de kits de réparation de pneu du type liquide disponibles dans le commerce peut entraver le fonc-

tionnement du système. Des kits de réparation approuvés par l'usine peuvent être utilisés.

Le fonctionnement de dispositifs électroniques ou la proximité d'installations utilisant des fréquences d'ondes identiques peuvent perturber le système de surveillance de la pression des pneus.

À chaque remplacement des pneus, les capteurs du système de surveillance de la pression des pneus doivent être démontés et faire l'objet d'un entretien. Pour le capteur à visser, remplacer l'obus de valve et le joint d'étanchéité. Pour le capteur à clipser, remplacer l'intégralité du corps de valve.

État de charge du véhicule

Régler la pression des pneus en fonction de l'état de la charge, conformément aux informations de l'étiquette des pneus ou du tableau de pression des pneus ⇨ 201, puis sélectionner le réglage approprié dans le menu **Charge du pneu** du centre d'informations du conducteur, **Menu informations véhicule** ⇨ 79. Ce

réglage sert de référence pour les avertissements relatifs à la pression des pneus.

Le menu **Charge du pneu** s'affiche uniquement si le véhicule est à l'arrêt et que le frein de stationnement est appliqué. Sur les véhicules dotés d'une boîte automatique, le levier sélecteur doit être en position **P**.



Sélectionner :

- **Lo** pour une pression de confort jusqu'à 3 personnes.
- **Eco** pour une pression Eco jusqu'à 3 personnes.
- **Hi** pour une pleine charge.

Processus de correspondance des capteurs de pression des pneus

Chaque capteur de pression des pneus possède un code d'identification unique. Le code d'identification doit correspondre à une nouvelle position des jantes/roues après une permutation des pneus ou un échange du jeu de roues complet et si un ou plusieurs capteurs de pression des pneus ont été remplacés. Le processus de correspondance des capteurs de pression des pneus doit également être effectué après avoir remplacé une roue de secours par une roue de route contenant le capteur de pression du pneu.

Le témoin de dysfonctionnement (⚠) et le message ou le code d'avertissement doivent disparaître lors du cycle d'allumage suivant. On fait correspondre les capteurs aux positions des roues à l'aide d'un outil de réapprentissage, dans l'ordre suivant : roue avant gauche, roue avant droite, roue arrière droite, roue arrière gauche. Le

clignotant de la position active actuelle s'allume jusqu'à ce que le capteur soit apparié.

Consulter votre atelier pour tout service. Il faut deux minutes pour appairer la première position de pneu/roue et cinq minutes en tout pour appairer les quatre positions de pneu/roue. Si cela dure plus longtemps, le processus de correspondance s'arrête et doit être redémarré.

Le processus de correspondance des capteurs de pression des pneus est le suivant :

1. Serrer le frein de stationnement.
2. Mettez le contact.
3. Sur les véhicules avec boîte manuelle : sélectionner Neutre.
4. Utiliser **MENU** sur le levier de clignotant pour sélectionner **Menu informations véhicule** dans le centre d'informations du conducteur.
5. Tourner la molette du dispositif de réglage pour faire défiler le menu de pression des pneus.

6. Appuyer sur **SET/CLR** pour lancer le processus d'appariement de capteur. Un message demandant d'accepter le processus doit s'afficher.
7. Appuyer à nouveau sur **SET/CLR** pour confirmer la sélection. L'avertisseur sonore retentit deux fois pour indiquer que le récepteur se trouve en mode de réapprentissage.
8. Commencer par la roue avant gauche.
9. Placer l'outil de réapprentissage contre le flanc du pneu, à côté de la tige de valve. Appuyer ensuite sur le bouton pour activer le capteur de pression des pneus. Un signal de l'avertisseur sonore confirme que le code d'identification du capteur correspond à cette position de la roue.
10. Passer à la roue avant du côté droit et répéter la procédure de l'étape 9.
11. Passer à la roue arrière du côté droit et répéter la procédure de l'étape 9.

12. Passer à la roue arrière gauche et répéter la procédure de l'étape 9. L'avertisseur sonore retentit deux fois pour indiquer que le code d'identification du capteur a été apparié à la roue arrière gauche et que le processus de correspondance des capteurs de pression des pneus n'est plus actif.
13. Couper le contact.
14. Amener les quatre pneus au niveau de pression recommandé, comme indiqué sur l'étiquette d'information des pneus.
15. S'assurer que l'état de charge des pneus est conforme à la pression sélectionnée ⇨ 79.

Profondeur de sculptures

Contrôler régulièrement la profondeur des sculptures.

Pour des raisons de sécurité, les pneus doivent être remplacés à partir d'une profondeur de 2-3 mm (4 mm pour les pneus d'hiver).

Pour des raisons de sécurité, il est recommandé de ne pas dépasser un écart de plus de 2 mm entre les profondeurs de sculpture de pneu d'un même essieu.



La profondeur minimale de sculpture légalement autorisée (1,6 mm) est atteinte lorsque le profil est usé jusqu'au repère d'usure (TWI = Tread Wear Indicator). La position des repères d'usure est indiquée par des marques sur les flancs du pneu.

Les pneus vieillissent même s'ils ne roulent pas. Nous recommandons de remplacer les pneus tous les 6 ans.

Changement de taille de pneus et de jantes

En cas d'utilisation d'une taille de pneus autre que celle montée d'origine, il faut, le cas échéant, reprogrammer le compteur de vitesse électronique ainsi que la pression de gonflage nominale et procéder à d'autres modifications du véhicule.

Après avoir changé de taille de pneu, faire remplacer l'étiquette de pression de gonflage.

Attention

L'utilisation de pneus ou de jantes non adaptés peut donner lieu à des accidents et entraîner la perte de l'homologation du véhicule.

Enjoliveurs

Utiliser des enjoliveurs et des pneus homologués en usine pour le véhicule correspondant afin de répondre à toutes les exigences concernant chaque combinaison roue et pneu.

Si des enjoliveurs ou des pneus non homologués en usine sont utilisés, les pneus ne peuvent pas présenter de bourrelet de protection de jante.

Les enjoliveurs ne doivent pas entraver le refroidissement des freins.

⚠ Attention

Des pneus ou des enjoliveurs non adéquats peuvent conduire à un dégonflage soudain des pneus et donc à des accidents.

Chaînes à neige



Des chaînes à neige ne sont autorisées que sur les roues avant.

Utiliser des chaînes à neige à mailles fins qui ne dépassent pas la bande de roulement et les flancs intérieurs des pneus de plus de 10 mm, fermoir de chaîne compris.

⚠ Attention

Un pneu endommagé est un pneu qui peut éclater.

Les chaînes à neige ne sont autorisées que sur les pneus de taille 165/65 R14.

Les chaînes à neige ne sont pas autorisées sur les pneus de taille 185/55 R15 et 195/45 R16.

L'utilisation de chaînes à neige sur la roue de dépannage n'est pas autorisée.

Kit de réparation des pneus

De petits dégâts sur la bande de roulement du pneu peuvent être réparés avec le kit de réparation de pneus.

Ne pas enlever les corps étrangers du pneu.

Les dégâts au pneu d'une taille supérieure à 4 mm ou se situant dans le flanc du pneu ne peuvent pas être réparés à l'aide du kit de réparation des pneus.

⚠ Attention

Ne pas dépasser 80 km/h.

Ne pas utiliser pendant une longue période.

Cela risque d'affecter la direction et la manœuvrabilité.

En cas de crevaison de pneu :

Serrer le frein de stationnement, engager la 1ère ou la marche arrière.



Le kit de réparation des pneus se trouve dans la boîte à outils sous le tapis de sol du coffre.

1. Ouvrir le recouvrement de plancher.

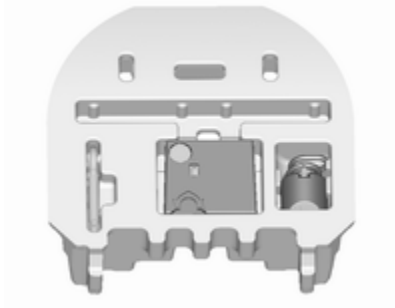

2. Retirer le compresseur et la bouteille de produit de colmatage.

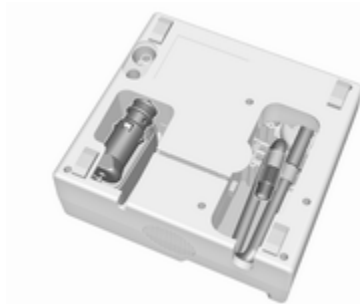

3. Enlever le câble de raccordement électrique et le flexible d'air de leur espace de rangement sur la face inférieure du compresseur.



4. Visser le flexible d'air du compresseur sur le raccord sur la bouteille de produit d'étanchéité.
5. Placer la bouteille de produit d'étanchéité dans le support sur le compresseur.

Placer le compresseur près du pneu, de sorte que la bouteille de produit d'étanchéité soit verticale.

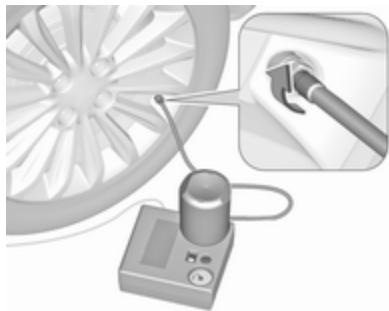

6. Dévisser le capuchon de valve de la roue défectueuse.
7. Visser le flexible de remplissage sur la valve de pneu.
8. Le commutateur du compresseur doit être placé sur O.
9. Brancher la fiche du compresseur sur la prise pour accessoires ou sur la prise d'allume-cigares.

Nous vous recommandons de laisser le moteur tourner afin d'éviter un déchargement de la batterie.

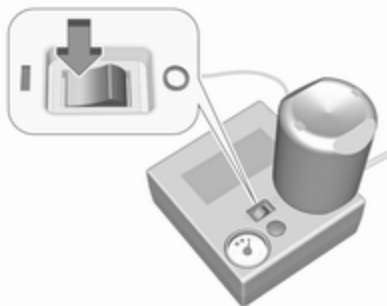

Placer le commutateur à bascule du compresseur sur I. Le pneu est rempli de produit d'étanchéité.

10. Le manomètre du compresseur indique brièvement une pression jusqu'à six bars pendant que la bouteille de produit d'étanchéité se vide (environ 30 secondes). Ensuite, la pression commence à chuter.
11. Le produit d'étanchéité a été complètement pompé dans le pneu. Puis, le pneu est gonflé à l'air.
12. La pression des pneus prescrite devrait être atteinte dans les dix minutes. Pression de gonflage

⇨ 201. Quand la pression correcte est atteinte, éteindre le compresseur.



Si la pression des pneus prescrite n'est pas atteinte dans les dix minutes, démonter le kit de réparation de pneus. Avancer ou reculer le véhicule d'un tour de roue. Brancher à nouveau le kit de réparation des pneus et poursuivre la procédure de remplissage pendant dix minutes. Si la pression de gonflage prescrite n'est toujours pas atteinte, c'est que le pneu est trop fortement endommagé. Prendre contact avec un atelier.

Évacuer la pression excédentaire à l'aide du bouton situé au-dessus du manomètre.

Ne pas faire fonctionner le compresseur pendant plus de dix minutes.

13. Détacher le kit de réparation des pneus. Pousser le loquet pour enlever la bouteille de produit d'étanchéité de son support. Visser le flexible de gonflage de pneu à l'orifice libre de la bouteille de produit d'étanchéité. Ceci empêche que le produit d'étanchéité ne s'échappe pas. Ranger le kit de réparation des pneus dans le coffre.
14. Essuyer avec un chiffon le produit d'étanchéité excédentaire.
15. Prélever l'étiquette apposée sur la bouteille de produit d'étanchéité et indiquant la vitesse maximale admise et la disposer dans le champ de vision du conducteur.
16. Reprendre la route sans délai afin que le produit d'étanchéité se répartisse uniformément dans le pneu. Après un trajet d'environ 10 km (mais pas plus de dix minu-

tes), s'arrêter et contrôler la pression des pneus. À cet effet, visser directement le flexible d'air sur la valve du pneu et le compresseur.

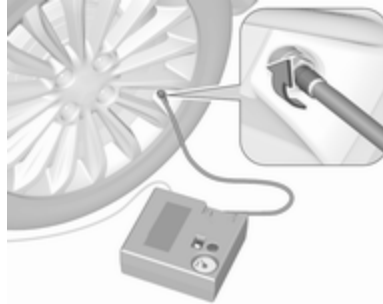

Si la pression du pneu dépasse 1,3 bar, corriger selon la valeur prescrite. Répéter la procédure, jusqu'à ce que plus aucune perte de pression ne se produise.

Si la pression des pneus est descendue au-dessous de 1,3 bar, il ne faut plus utiliser le véhicule. Prendre contact avec un atelier.

17. Ranger le kit de réparation des pneus dans le coffre.

Reposer le tapis de sol. Recouvrement des rangements dans le plancher arrière ⇨ 57.

Remarque

Les caractéristiques de conduite du pneu réparé sont fortement dégradées, c'est pourquoi il convient de remplacer ce pneu.

En cas de bruits anormaux ou de fort échauffement du compresseur, l'arrêter pendant au moins 30 minutes.

La valve de sécurité intégrée s'ouvre à une pression de sept bars.

Être attentif à la date d'expiration du kit. Au-delà de cette date, sa capacité d'étanchéité n'est plus garantie. Tenir compte des consignes de stockage mentionnées sur la bouteille du produit d'étanchéité.

Remplacer le flacon de produit de colmatage. Mettre la bouteille au rebut conformément aux prescriptions légales.

Le compresseur et le produit d'étanchéité peuvent être utilisés jusqu'à environ -30 °C.

Les adaptateurs fournis peuvent être utilisés pour pompe d'autres éléments, par ex. des vallons de football, matelas pneumatiques, des canots pneumatiques. Ils sont situés sur le dessous du compresseur. Pour les enlever, les visser sur le flexible d'air du compresseur et les sortir.

Changement d'une roue

Certains véhicules sont équipés d'un kit de réparation de pneus au lieu d'une roue de secours.

Effectuer les préparatifs suivants et suivre les conseils ci-après :

- Garer le véhicule sur un sol ferme, plat et non glissant. Mettre les roues avant en position droite.
- Serrer le frein de stationnement, engager la 1^{ère} ou la marche arrière.
- Ne jamais changer simultanément plusieurs roues.
- N'utiliser le cric que pour remplacer les pneus crevés, pas pour monter des pneus d'hiver ou d'été au changement de saison.

- Le cric ne nécessite aucune maintenance.
- Si le sol n'est pas ferme, placer une planche solide d'une épaisseur maximale de 1 cm sous le cric.
- Sortir les objets lourds du véhicule avant de le monter sur cric.
- Aucune personne ni aucun animal ne doivent se trouver à l'intérieur du véhicule soulevé par un cric.
- Ne pas se glisser sous un véhicule soulevé par un cric.
- Ne pas démarrer un véhicule soulevé par un cric.
- Nettoyer les écrous de roue et le filet avec un chiffon propre avant de poser la roue.

⚠ Attention

Ne pas graisser la vis de roue, l'écrou de roue ou le cône d'écrou de roue.

1. Jantes en acier :

Sortir l'enjoliveur.

Jantes en alliage avec capuchons de boulons

Dégager et retirer les capuchons des vis de roue à l'aide d'un tournevis. Afin de protéger la jante, placer un chiffon entre le tournevis et la roue.

Jantes en alliage avec capuchon central

Insérer la pince dans la fente ouverte du capuchon central et retirer le capuchon de la jante. Outillage de bord ⇨ 164.

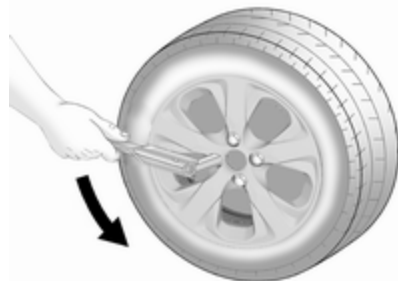

- Placer la clé de roue en s'assurant qu'elle soit bien positionnée et desserrer chaque vis de roue d'un demi-tour.

Il se peut que les roues soient protégées par des boulons de blocage. Pour desserrer ces boulons spécifiques, commencer par placer l'adaptateur de verrouillage des boulons de blocage sur la tête du boulon avant de poser la clé de roue. L'adaptateur se trouve dans la boîte à gants.

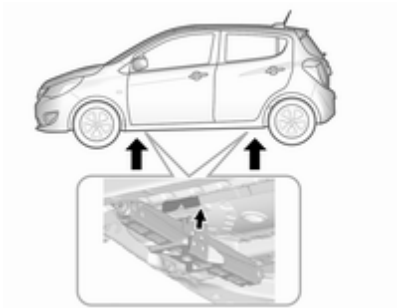

- Vérifier que le cric est bien positionné sous le point de levage adéquat.



- Régler le cric à la hauteur requise. Le positionner directement sous le point de levage de manière telle qu'il ne glisse pas.

Attacher la manivelle de cric, aligner correctement le cric et tourner la manivelle jusqu'à ce que la roue ait quitté le sol.

- Dévisser les vis de roue.
- Changer la roue.
- Visser les vis de roue.
- Abaisser le véhicule.

- Poser la clé de roue en s'assurant qu'elle est bien placée et serrer chaque vis en quinconce. Le couple de serrage est de 140 Nm.

- Aligner le trou de valve de l'enjoliveur de jante en acier avec la valve de pneu avant de l'installer.

Poser les capuchons de vis ou le capuchon central sur la jante en alliage.

- Ranger et fixer la roue remplacée, l'outil de bord \curvearrowright 164 et l'adaptateur de verrouillage des boulons de blocage \curvearrowright 53.

- Vérifier la pression de gonflage du pneu et le couple de serrage des boulons de roue dès que possible.

Faire remplacer ou réparer le pneu défectueux dès que possible.

Position de levage pour pont élévateur



Position du bras arrière du pont élévateur, positionné centralement sous le creux du seuil.



Position du bras avant du pont élévateur au niveau du soubassement.

Roue de secours

Certains véhicules sont équipés d'un kit de réparation de pneus au lieu d'une roue de secours.

En cas de pose d'une roue de secours différente des autres roues, cette roue de secours peut être classée comme roue de dépannage temporaire et les limites de vitesse correspondantes s'appliquent, même si aucune étiquette ne le précise. Se renseigner auprès d'un atelier pour vérifier les limites applicables.

La roue de secours a une jante en acier.

Avertissement

L'utilisation d'une roue de secours plus petite que les autres roues ou conjointement avec des pneus d'hiver peut altérer la tenue de route. Faire remplacer le pneu défectueux dès que possible.

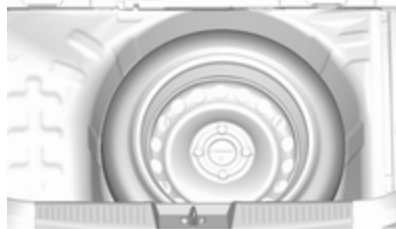

La roue de secours se trouve dans le coffre, sous le recouvrement de plancher. Elle est fixée dans une niche par un boulon papillon.

La niche de la roue de secours ne convient pas à toutes les tailles de pneu autorisées. Si une roue est plus grande que la roue de secours doit être rangée dans la niche après avoir changé de roue, le recouvrement de plancher peut être posé sur la roue qui déborde.

Roue de dépannage temporaire

Avertissement

L'utilisation de la roue de dépannage temporaire peut affecter la tenue de route. Faire remplacer ou réparer le pneu défectueux dès que possible.

Ne monter qu'une seule roue de dépannage temporaire. Ne pas rouler à plus de 80 km/h. Rouler lentement dans les virages. Ne pas utiliser pendant une période prolongée.

Si votre véhicule a une crevaison à l'arrière lors du remorquage d'un autre véhicule, monter la roue de dépannage temporaire à l'avant et la roue de plein format à l'arrière.

Chaînes à neige ⇨ 172.

Rangement d'une roue endommagée dans le coffre à l'aide d'une sangle

Utiliser la sangle présente dans l'outillage du véhicule. Outillage de bord ⇨ 164.

1. Retirer le tapis de sol du coffre et soulever le plancher du coffre. Placer la boîte d'outils et la roue endommagée verticalement dans la boîte à outils de secours.
2. Lever le bouton de déverrouillage sur le haut du siège arrière et avancer le dossier.

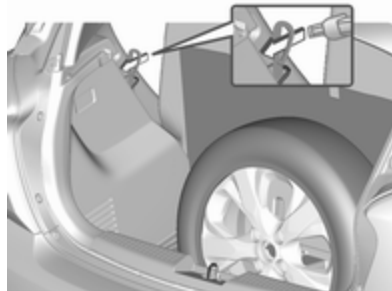

3. Placer la boucle de la sangle de la boîte à outils à travers le loquet du dossier de siège.
4. Placer le crochet de la sangle à travers la boucle et la tirer jusqu'à ce que la sangle soit fixée fermement au loquet du dossier.



5. Tirer les dossiers en arrière.
6. Fixer le crochet au loquet de hayon.
7. Serrer la sangle et la bloquer à l'aide de l'attache.

⚠ Attention

Si un cric, une roue ou un autre équipement est rangé dans le coffre, mais sans être correctement attaché, il peut provoquer de graves blessures. En cas d'arrêt brusque ou de collision, les éléments non attachés pourraient heurter quelqu'un.

Toujours ranger le cric et les outils dans leur compartiment de rangement respectif et les attacher.

Une roue endommagée rangée dans le coffre doit toujours être fixée grâce à une sangle.

Démarrage par câbles auxiliaires

Ne jamais démarrer à l'aide d'un chargeur rapide.

Lorsque la batterie d'un véhicule est déchargée, démarrer le moteur à l'aide de câbles auxiliaires de démarrage et de la batterie d'un autre véhicule.

⚠ Attention

Le démarrage avec des câbles auxiliaires de démarrage doit être effectué avec la plus grande prudence. Tout non-respect des instructions suivantes peut entraîner des accidents ou des dégâts par explosion des batteries, ainsi que des dommages aux circuits électriques des deux véhicules.

⚠ Attention

Éviter les contacts avec les yeux, la peau, les tissus et les surfaces peintes. Le liquide de batterie contient de l'acide sulfurique qui peut provoquer des blessures et des dégâts en cas de contact direct.

- Pas de flamme nue ni d'étincelles à proximité de la batterie.
- Une batterie déchargée peut commencer à geler à une température de 0 °C. Dégeler la batterie gelée avant de raccorder les câbles de démarrage.
- Pour travailler à proximité de la batterie, porter des lunettes et des vêtements de protection.
- Utiliser une batterie de démarrage de même tension (12 volts). Sa capacité (Ah) ne doit pas être trop inférieure à celle de la batterie déchargée.

- Utiliser des câbles auxiliaires de démarrage avec pinces-crocodiles isolées et présentant une section d'au moins 16 mm².
- Ne pas débrancher la batterie de véhicule déchargée du réseau de bord.
- Arrêter les appareils électriques non indispensables.
- Pendant le démarrage par câbles auxiliaires, ne pas se pencher sur la batterie.
- Veiller à ce que les pinces-crocodiles des câbles auxiliaires de démarrage ne se touchent pas.
- Les véhicules ne doivent pas se toucher pendant le démarrage à l'aide des câbles auxiliaires.
- Serrer le frein à main. Boîte de vitesses au ralenti.
- Ouvrir les capuchons de protection de borne positive des deux batteries de véhicule.

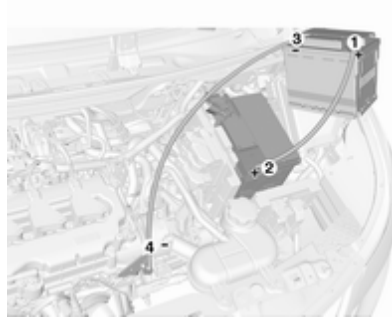

Séquence de raccordement des câbles :

1. Raccorder le câble rouge à la borne positive de la batterie de démarrage.
2. Raccorder l'autre extrémité du câble rouge à la borne positive de la batterie déchargée.
3. Raccorder le câble noir à la borne négative de la batterie de démarrage.
4. Raccorder l'autre extrémité du câble noir à un point de masse du véhicule tel que le bloc moteur ou un boulon de fixation du moteur.

Le raccorder aussi loin que possible de la batterie de véhicule déchargée, à au moins 60 cm.

Placer les câbles de sorte qu'ils ne puissent pas être happés par des pièces en mouvement dans le compartiment moteur.

Démarrage du moteur :

1. Mettre en marche le moteur du véhicule procurant le courant.
2. Au bout de cinq minutes, démarrer l'autre moteur. Les tentatives de démarrages ne doivent pas dépasser 15 secondes avec un intervalle de une minute entre elles.
3. Faire tourner les deux moteurs pendant environ trois minutes au ralenti avec les câbles branchés.
4. Allumer les consommateurs électriques (par exemple phares, lunette arrière chauffante) sur le véhicule prenant le courant.
5. Le retrait des câbles se fait exactement dans l'ordre inverse de l'installation.

Remorquage

Remorquage du véhicule

L'œillet de remorquage se trouve dans l'outillage du véhicule ↪ 164.



1. Libérer le capuchon en utilisant un tournevis et enlever le capuchon.



2. Visser l'œillet de remorquage au maximum et jusqu'à ce qu'il soit en position horizontale.
3. Fixer un câble de remorquage ou mieux une barre de remorquage à l'œillet de remorquage.

Généralités

L'œillet de remorquage ne doit être utilisé que pour le remorquage et non pour récupérer le véhicule enlisé.

Mettre le contact afin de pouvoir débloquer le volant et actionner les feux stop, l'avertisseur sonore et l'essuie-glace avant.

Boîte de vitesses au point mort (neutre).

Avertissement

Démarrer lentement. Ne pas conduire par à-coups. Des forces de traction trop importantes peuvent endommager les véhicules.

Quand le moteur est arrêté, le freinage et la direction nécessitent de plus grands efforts.

Mettre en marche le système de recyclage de l'air et fermer les fenêtres afin d'éviter toute pénétration des gaz d'échappement du véhicule tracteur.

Le véhicule doit être remorqué dans le sens de la marche, mais sans dépasser une vitesse de 88 km/h.

Dans tous les autres cas, et si la boîte de vitesses est défectueuse, l'essieu avant doit être soulevé du sol.

Prendre contact avec un atelier.

Après le remorquage, dévisser l'œillet de remorquage.

Insérer le bouchon et l'engager dans le pare-chocs avant.

Soins extérieurs et intérieurs

Entretien extérieur

Serrures

Les serrures sont lubrifiées en usine en utilisant une graisse pour barilletts de haute qualité. N'utiliser un produit dégivrant que si ceci est absolument nécessaire car son effet dégraissant entrave le fonctionnement des serrures. Après avoir utilisé un produit dégivrant, faire regraisser les barilletts par un atelier.

Lavage

La peinture du véhicule est soumise à des agressions extérieures. Il convient dès lors de laver et de lustrer la voiture régulièrement. Préférer un programme avec application d'une couche de cire protectrice en cas d'utilisation d'une station de lavage automatique.

Éliminer immédiatement les fientes, les insectes morts, les résines, le pollen, etc. car ils contiennent des composants corrosifs qui peuvent endommager la peinture.

En cas de passage à la station de lavage, suivre les instructions du fabricant. Il faut arrêter les essuie-glaces avant et arrière. Enlever l'antenne et les accessoires externes tels que galerie de toit, etc.

En cas de lavage à la main, rincer abondamment les parties intérieures des passages de roue.

Nettoyer à fond les rebords et replis intérieurs des portes, le capot ainsi que les parties de la carrosserie qu'ils recouvrent.

Nettoyer les moulures en métal brillant avec une solution de nettoyage homologuée pour l'aluminium afin d'éviter tout dommage.

Avertissement

Toujours utiliser un produit de nettoyage dont le pH est compris entre quatre et neuf.

Ne pas utiliser de produits de nettoyage sur des surfaces brûlantes.

Faire graisser les charnières de toutes les portes par un atelier.

Ne pas nettoyer le compartiment moteur avec un jet de vapeur ou haute pression.

Rincer abondamment le véhicule et l'essuyer à la peau de chamois. Rincer la peau de chamois. Utiliser des peaux de chamois différentes pour les surfaces peintes et pour les surfaces vitrées : des résidus de cire sur les vitres altèrent la vision.

Ne pas éliminer les taches de goudron avec des objets durs. Utiliser un spray éliminant le goudron sur les surfaces peintes.

Éclairage extérieur

Les lentilles des phares et des autres lampes sont en plastique. Ne pas utiliser de produits abrasifs ou corrosifs ni de grattoirs et ne pas effectuer de nettoyage à sec.

Polissage et lustrage

Lustrer régulièrement les pièces peintes du véhicule (au plus tard quand l'eau ne perle plus). Sinon, la peinture va se dessécher.

Un polissage n'est rendu nécessaire que lorsque la peinture est souillée par des substances solides ou a pris un aspect mat et perdu son éclat.

Le produit autopolish aux silicones forme aussitôt un film protecteur, dispensant ainsi du lustrage.

Les parties de la carrosserie en plastique non peint ne doivent pas être traitées avec des produits de lustrage ou de polissage.

Vitres et balais d'essuie-glaces avant

Nettoyer à l'aide d'un chiffon doux non pelucheux ou d'une peau de chamois avec du produit de nettoyage pour vitres et du produit d'élimination des insectes.

Lors du nettoyage de la vitre arrière depuis l'intérieur, toujours passer le chiffon parallèlement à l'élément de chauffage pour éviter tout dommage.

Utiliser un grattoir à arêtes vives pour éliminer le givre (la glace) de façon mécanique. Appuyer le grattoir fermement sur la vitre afin que la crasse ne puisse pas passer en dessous et rayer ainsi la vitre.

Nettoyer les balais d'essuie-glaces gras avec un chiffon doux et un produit de nettoyage pour vitres.

Toit ouvrant

Ne jamais le nettoyer avec des solvants, des produits abrasifs, des carburants, des produits agressifs (par exemple produits de nettoyage de peinture, solutions à l'acétone, etc.), des acides, des produits très alcalins ou des éponges abrasives. Ne pas appliquer de produits de lustrage ou de polissage sur le toit ouvrant.

Roues et pneus

Ne pas utiliser de nettoyeurs à haute pression.

Nettoyer des jantes avec un nettoyant pour jantes à pH neutre.

Les jantes sont peintes et peuvent être nettoyées avec les mêmes produits que la carrosserie.

Dégâts à la peinture

Corriger les petits dégâts de peinture avec un crayon de retouche avant que la rouille ne se forme. Les grands dégâts de peinture ou la rouille doivent être réparés par un atelier.

Soubassement

Le soubassement est partiellement revêtu de PVC ou d'une couche de cire de protection permanente dans les zones les plus critiques.

Vérifier le soubassement après son lavage et le faire cirer le cas échéant.

Les matériaux en bitume caoutchouc peuvent abîmer la couche de PVC. Faire effectuer les travaux au soubassement par un atelier.

De préférence, laver le soubassement au début et à la fin de l'hiver et faire vérifier la couche de cire de protection.

Système de gaz liquéfié

Danger

Le gaz de pétrole liquéfié est plus lourd que l'air et peut stagner dans les points bas.

Être prudent en cas de travail sous le véhicule dans une fosse.

Pour les travaux de peinture quand une cabine de séchage à plus de 60 °C est utilisée, le réservoir de gaz de pétrole liquéfié doit être démonté.

N'apporter aucune modification au système de gaz liquéfié.

Entretien intérieur

Intérieur et garnitures

Ne nettoyer l'habitacle, y compris le revêtement de tableau de bord et les revêtements qu'à l'aide d'un chiffon sec ou de produit de nettoyage intérieur.

Nettoyer les garnitures en cuir à l'eau propre et avec un chiffon doux. Pour les taches tenaces, utiliser un produit d'entretien pour cuir.

Nettoyer le combiné d'instruments et les écrans uniquement avec un chiffon doux humide. Le cas échéant, utiliser une solution savonneuse douce.

Les garnitures en tissu se nettoient le mieux à l'aspirateur et à la brosse. Pour éliminer les taches, utiliser un produit de nettoyage pour tissu.

Il se peut que les tissus ne soient pas grand teint. Cela peut provoquer des décolorations visibles, notamment sur les garnitures de couleur claire. Éliminer les taches et les décolorations dès que possible.

Nettoyer les ceintures de sécurité à l'eau tiède ou avec un produit de nettoyage pour intérieur.

Avertissement

Attacher les fermetures Velcro des vêtements car elles peuvent abîmer le garnissage du siège si elles restent ouvertes.

La même chose s'applique aux vêtements avec des objets aux bords tranchants, tels que fermetures éclair, ceintures ou jeans cloutés.

Éléments en matière plastique et en caoutchouc

Les pièces en plastique et en caoutchouc peuvent être entretenues avec les mêmes produits que la carrosserie. Le cas échéant, utiliser un produit de nettoyage pour intérieur. Ne pas utiliser d'autres produits. Éviter notamment les solvants et l'essence. Ne pas utiliser de nettoyeurs à haute pression.

Service et maintenance

Informations générales	187
Informations sur l'entretien	187
Fluides, lubrifiants et pièces recommandés	188
Fluides et lubrifiants recommandés	188

Informations générales

Informations sur l'entretien

Il est important pour la sécurité, la fiabilité ainsi que pour le maintien de la valeur de votre véhicule que tous les travaux d'entretien soient effectués aux intervalles prévus.

Le dernier plan d'entretien détaillé pour votre véhicule est disponible auprès de votre atelier.

Affichage d'entretien ⇨ 68.

Intervalles d'entretien pour l'Europe

L'entretien de votre véhicule est requis tous les 30 000 km ou après un an, selon l'échéance survenant en premier, sauf indication contraire dans l'affichage d'entretien.

Un intervalle d'entretien plus court peut être valide pour les comportements de conduite intenses, par ex. pour les taxis et les véhicules de police.

La périodicité des travaux d'entretien européens est valide pour les pays suivants :

Allemagne, Andorre, Autriche, Belgique, Bosnie-Herzégovine, Bulgarie, Chypre, Croatie, Danemark, Espagne, Estonie, Finlande, France, Grèce, Groenland, Hongrie, Irlande, Islande, Italie, Liechtenstein, Lettonie, Lituanie, Luxembourg, Macédoine, Malte, Monaco, Monténégro, Norvège, Pays-Bas, Pologne, Portugal, République tchèque, Roumanie, Royaume-Uni, Saint-Marin, Serbie, Slovaquie, Slovénie, Suède, Suisse.

Affichage d'entretien ⇨ 68.

Intervalles d'entretien pour l'international

L'entretien de votre véhicule est requis tous les 15 000 km ou après un an, selon l'échéance survenant en premier, sauf indication contraire dans l'affichage d'entretien.

Des conditions de fonctionnement intenses existent si une ou plusieurs des circonstances suivantes se produisent fréquemment : Démarrage à froid, utilisation de l'arrêt / démarrage, utilisation d'une remorque, conduite en montagne, conduite

sur des surfaces routières en mauvais état et sableuses, augmentation de la pollution de l'air, présence de sable dans l'air et haute teneur en poussières, conduite à haute altitude et variations importantes de température. Dans ces conditions d'utilisation intenses, certains entretiens peuvent être plus souvent nécessaires que l'intervalle d'entretien habituel.

Les intervalles d'entretien pour l'international sont valides pour les pays qui ne sont pas mentionnés dans les intervalles d'entretien pour l'Europe.

Affichage d'entretien ⇨ 68.

Confirmations

La confirmation des entretiens effectués est indiquée dans le carnet d'entretien et de garantie. La date et le kilométrage sont ajoutés ainsi que la signature et le cachet de l'atelier ayant effectué l'entretien.

S'assurer que le carnet d'entretien et de garantie est correctement rempli car la preuve d'un entretien suivi est essentielle en cas d'appel à la garantie ou de demande de geste commer-

cial et cela constituera aussi un argument positif lors de la revente éventuelle du véhicule.

Périodicité d'entretien avec calcul de durée de vie restante de l'huile moteur

L'intervalle d'entretien est basé sur plusieurs paramètres en fonction de l'utilisation.

L'affichage de service vous signale quand vidanger l'huile moteur.

Affichage d'entretien ⇨ 68.

Fluides, lubrifiants et pièces recommandés

Fluides et lubrifiants recommandés

Utiliser uniquement des produits satisfaisant les spécifications recommandées.

Attention

Les produits nécessaires au fonctionnement du véhicule sont dangereux et peuvent être nocifs. Manipuler avec prudence. Respecter les consignes figurant sur les récipients.

Huile moteur

L'huile moteur est identifiée par sa qualité et par sa viscosité. Lors du choix de l'huile moteur à utiliser, la qualité est plus importante que la viscosité. La qualité de l'huile garantit, par ex. la propreté du moteur, la protection contre l'usure et le contrôle du vieillissement de l'huile, alors que la classe de viscosité définit la

capacité d'écoulement de l'huile sur une certaine gamme de températures.

Dexos est la plus récente des huiles moteur de qualité et offre une protection optimale des moteurs à essence. S'il n'est pas possible de s'en procurer, les huiles moteur d'autres qualités mentionnées doivent être utilisées. Les recommandations données pour les moteurs à essence sont également valables pour les moteurs fonctionnant au gaz de pétrole liquéfié (GPL) et à l'éthanol (E85).

Sélectionner l'huile moteur adéquate en fonction de sa qualité et de la température ambiante minimale
⇨ 193.

Appoint d'huile moteur

Les huiles moteur de différentes marques et différents producteurs peuvent être mélangées pour autant que vous respectiez les critères d'huile moteur spécifiés qualité et viscosité.

L'utilisation d'huiles moteur ACEA A1/B1 et A5/B5 est interdite, car elles peuvent entraîner des dégâts du moteur à long terme dans certaines conditions d'utilisation.

Sélectionner l'huile moteur adéquate en fonction de sa qualité et de la température ambiante minimale
⇨ 193.

Additifs supplémentaires d'huile moteur

L'utilisation d'additifs supplémentaires d'huile moteur peut entraîner des dégâts et rendre la garantie caduque.

Classes de viscosité d'huile moteur

La classe de viscosité SAE définit la capacité d'écoulement d'une huile.

L'huile multigrade est représentée par deux chiffres, par ex.

SAE 5W-30. Le premier chiffre, suivi d'un W, indique la viscosité à basse température et le second chiffre, la viscosité à haute température.

Sélectionner la classe de viscosité adéquate en fonction de la température ambiante minimale
⇨ 193.

Toutes les classes de viscosité recommandées sont adaptées pour une utilisation à des températures ambiantes élevées.

Liquide de refroidissement et antigel

Utiliser uniquement de l'antigel pour liquide de refroidissement sans silicates et à longue durée de vie (LLC), approuvé pour le véhicule. Prendre contact avec un atelier.

Le système est rempli en usine par un liquide de refroidissement conçu pour offrir une excellente protection contre la corrosion ainsi que le gel à des températures allant approximativement jusqu'à -36 °C. Dans les pays nordiques, le liquide de refroidissement rempli en usine offre une protection contre le gel à des températures allant jusqu'à -50 °C. Cette concentration devrait être maintenue toute l'année. L'utilisation d'additifs supplémentaires pour liquide de refroidissement dont le but est de procurer une protection supplémentaire contre la corrosion ou d'assurer l'étanchéité en cas de petites fuites peut provoquer

des problèmes de fonctionnement. Nous déclinons toute responsabilité quant aux conséquences liées à l'utilisation d'additifs supplémentaires pour liquide de refroidissement.

Liquide de lave-glace

Utiliser uniquement du liquide de lave-glace agréé pour le véhicule pour éviter d'endommager les balais d'essuie-glace, la peinture, les pièces en plastique et en caoutchouc. Prendre contact avec un atelier.

Liquide de frein/ d'embrayage

Au fil du temps, le liquide de frein absorbe l'humidité, ce qui réduit l'efficacité du freinage. Le liquide de frein doit donc être remplacé à l'intervalle spécifié.

Caractéristiques techniques

Identification du véhicule	191
Numéro d'identification du véhicule	191
Plaque d'identification	192
Identification du moteur	192
Données du véhicule	193
Liquides et lubrifiants recommandés	193
Données du moteur	196
Performances	197
Poids du véhicule	198
Dimensions du véhicule	199
Capacités	200
Pressions des pneus	201

Identification du véhicule

Numéro d'identification du véhicule

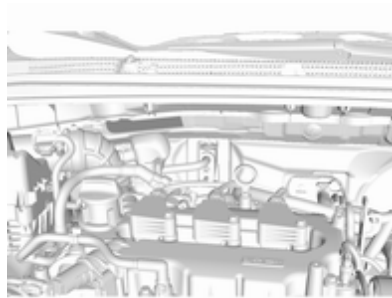

Le numéro d'identification du véhicule se trouve dans le compartiment moteur.

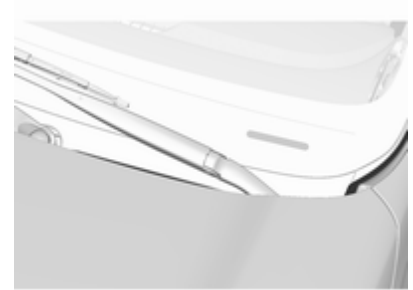

Le numéro d'identification du véhicule peut être estampé sur le tableau de bord, il est alors visible à travers le pare-brise.

Plaquette d'identification

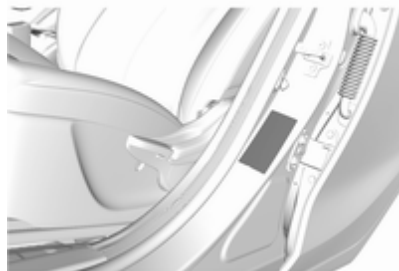

La plaque signalétique se trouve sur l'encadrement de la porte gauche.

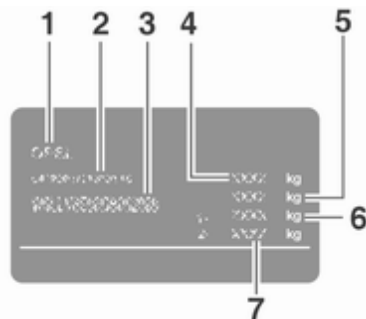

Données de la plaquette signalétique :

- 1** : constructeur
- 2** : numéro d'homologation
- 3** : numéro d'identification du véhicule
- 4** : poids nominal brut autorisé du véhicule en kg
- 5** : poids total roulant autorisé en kg
- 6** : charge maximale autorisée sur l'essieu avant en kg
- 7** : charge maximale autorisée sur l'essieu arrière en kg

La charge sur essieu avant et la charge sur essieu arrière ne doivent pas dépasser ensemble le poids total autorisé en charge. Si, par exemple, la charge sur l'essieu avant est maximale, la charge sur l'essieu arrière doit être telle que le poids total autorisé en charge n'est pas dépassé.

Les caractéristiques techniques ont été établies selon les normes de la Communauté Européenne. Tous droits de modification réservés. Les indications figurant sur les papiers du véhicule ont toujours priorité sur celles du présent manuel.

Identification du moteur

Les tableaux de caractéristiques techniques utilisent l'appellation du moteur. Caractéristiques du moteur ⇨ 196.

Pour identifier le moteur adéquat, voir le certificat de conformité CEE fourni avec votre véhicule et les autres documents d'enregistrement nationaux.

Le certificat de conformité indique l'appellation du moteur, les autres publications nationales peuvent indiquer le code technique. Vérifier la cylindrée et la puissance moteur afin d'identifier le moteur respectif.

Données du véhicule

Liquides et lubrifiants recommandés

Plan d'entretien européen

Qualité de l'huile moteur recommandée

Tous les pays européens avec intervalle d'entretien pour l'Europe ↻ 187

Qualité de l'huile moteur	Moteurs à essence (GPL, E85 inclus)
---------------------------	----------------------------------------

dexos 1

–

dexos 2

✓

Si l'huile moteur dexos n'est pas disponible, un maximum de 1 litre d'huile de type ACEA C3 peut être utilisé (une seule fois entre chaque vidange d'huile).

Classes de viscosité d'huile moteur

Tous les pays européens avec intervalle d'entretien pour l'Europe ↻ 187

Température ambiante	Moteurs à essence
jusqu'à -25 °C	SAE 5W-30 ou SAE 5W-40
en dessous de -25 °C	SAE 0W-30 ou SAE 0W-40

Plan d'entretien international

Qualité de l'huile moteur recommandée

Tous les pays avec intervalle d'entretien international ↻ 187

Qualité de l'huile moteur

Moteurs à essence
(GPL, E85 inclus)

dexos 1 (si disponible)

✓

dexos 2

✓

Dans le cas où de l'huile de qualité dexos ne serait pas disponible, il est permis d'utiliser les qualités d'huile moteur mentionnées ci-dessous :

Tous les pays avec intervalle d'entretien international ↻ 187

Qualité de l'huile moteur

Moteurs à essence
(GPL, E85 inclus)

GM-LL-A-025

✓

GM-LL-B-025

–

Tous les pays avec intervalle d'entretien international ⇨ 187

Qualité de l'huile moteur

Moteurs à essence
(GPL, E85 inclus)

ACEA A3/B3

✓

ACEA A3/B4

✓

ACEA C3

✓

API SM

✓

Conservation de ressources API SN

✓

Classes de viscosité d'huile moteur

Tous les pays avec intervalle d'entretien international ⇨ 187

Température ambiante

Moteurs à essence

jusqu'à -25 °C

SAE 5W-30 ou SAE 5W-40

en dessous de -25 °C

SAE 0W-30 ou SAE 0W-40

jusqu'à -20 °C

SAE 10W-30¹⁾ ou SAE 10W-40

1) Autorisée, mais l'utilisation d'une huile de viscosité SAE 5W-30 ou SAE 5W-40 certifiée dexos est recommandée.

Données du moteur

Appellation du moteur	B10XE	B10XL GPL
Désignation de vente	1.0	1.0 GPL
Cylindrée [cm ³]	999	999
Puissance du moteur [kW]	55	54
à un régime de	6500	6500
Couple [Nm]	95	92
à un régime de	4500	4500
Type de carburant	Essence	Gaz liquide/Essence
Indice d'octane RON ²⁾		
recommandé	95	95
autorisé	91	91
autorisé	98	98
Type de carburant supplémentaire	–	Gaz liquéfié (GPL)

2) Une étiquette spécifique au pays apposée sur la trappe à carburant peut annuler et remplacer l'exigence spécifique au moteur.

Performances

Moteur	B10XE	B10XL GPL
Vitesse maximale [km/h]		
Boîte manuelle	170	170
Boîte manuelle automatisée	170	–
Boîte automatique	–	–

Poids du véhicule**Poids à vide**

	Moteur	Boîte manuelle	Boîte manuelle automatisée	Boîte automatique
minimum / maximum [kg]	B10XE	939 / 1034	939/1034	–
	B10XL GPL	1025/1091	–	–

Les accessoires en option augmentent le poids à vide.

Informations sur le chargement ⇨ 59.

Dimensions du véhicule

Longueur [mm]	3675
Largeur sans rétroviseurs [mm]	1595-1632 ³⁾
Largeur, les deux rétroviseurs compris [mm]	1876
Hauteur (sans antenne) [mm] sans galerie de toit	1476-1495 ³⁾
Longueur du coffre au niveau du plancher [mm]	486
Longueur du coffre avec les sièges arrière rabattus [mm]	1109
Largeur du coffre [mm]	968
Hauteur du coffre avec couvercle [mm]	499
Hauteur de l'ouverture du porte [mm]	608
Empattement [mm]	2385
Diamètre de braquage [m] ³⁾	9,8 - 10,7

3) En fonction des variantes de l'équipement.

Capacités

Huile moteur

Moteur	B10XE B10XL GPL
filtre compris [l]	4,0
entre MIN et MAX [l]	1,0

Réservoir de carburant

Moteur	B10XE	B10XL GPL
Essence, quantité de remplissage [l]	32	32
GPL, quantité de remplissage [l]	–	20

Pressions des pneus

Moteur	Pneus	Confort avec 3 personnes max.		ECO pour une charge de 3 personnes		À pleine charge	
		avant	arrière	avant	arrière	avant	arrière
		[kPa/bar] ([psi])	[kPa/bar] ([psi])	[kPa/bar] ([psi])	[kPa/bar] ([psi])	[kPa/bar] ([psi])	[kPa/bar] ([psi])
B10XE, B10XL GPL	165/65 R14, 185/55 R15, 195/45 R16	220/2,2 (32)	210/2,1 (30)	270/2,7 (39)	250/2,5 (36)	260/2,6 (38)	300/3,0 (44)
	Roue de dépannage temporaire T105/70D14	420/4,2 (60)					

Informations au client

Informations au client	202
Déclaration de conformité	202
Réparation des dégâts d'une collision	204
Reconnaissance de logiciel	204
Marques commerciales déposées	207
Enregistrement des données du véhicule et vie privée	208
Enregistrements des données d'événements	208
Identification de fréquence radio (RFID)	209

Informations au client

Déclaration de conformité

Systemes de transmission radio

Ce véhicule dispose de systèmes transmettant et/ou recevant des ondes radio soumis à la directive 1999/5/EC. Ces systèmes sont conformes aux exigences essentielles ainsi qu'à d'autres dispositions pertinentes de la directive 1999/5/EC. Des copies des déclarations de conformité sont disponibles via notre site Web.



GM Korea

GM Korea Company
12A-2, Chaejeon-ro, Seongbuk-gu,
Seoul 152-080, Korea**Declaration of Conformity**

pursuant to Directive 2006/42/EC

We hereby declare that the product:

Product description: Car Jack**Type/Part No.** : 13584087

is in conformity with Directive 2006/42/EC.

Technical standards applied:

GMW14337 Standard Equipment Jack - Hardware Tests

GMW15005 Standard Equipment Jack and Spare Tire, Vehicle Test

The person authorized to compile the technical file is:

Hans-Peter Metzger
Adam Opel AG
65423 Rüsselsheim / Germany

Incheon, Republic of Korea, 2 February 2015

Daehyeok An
Engineering Group Manager Tire Wheel Systems
GM Korea

Traduction de la Déclaration de conformité originale

Déclaration de conformité correspondant à la directive CE 2006/42/EC

Nous déclarons que le produit :

Désignation du produit : Cric

Type/Numéro de réf. GM : 13584087 est conforme aux provisions de la directive 2006/42/EC.

Normes techniques appliquées :

GM 14337 : cric d'équipement standard - tests matériels

GMW15005 : cric et roue de secours en équipement standard, test de véhicule

La personne autorisée à compiler la documentation technique est

Hans-Peter Metzger

Responsable du groupe ingénierie, châssis et structure

Adam Opel AG

D-65423 Rüsselsheim

Signé par

Daehyeok An

Directeur de groupe technique, Tyre Wheel Systems

GM Corée

Bupyung, Incheon, 403-714, Corée

Incheon, République de Corée, 4 avril 2014

Réparation des dégâts d'une collision

Épaisseur de peinture

Selon les techniques de production, l'épaisseur de la peinture peut varier entre 50 et 400 µm.

Par conséquent, une épaisseur de peinture différente n'est pas un indicateur de réparation des dégâts d'une collision.

Reconnaissance de logiciel

Certains composants OnStar incluent le logiciel libcurl et le logiciel unzip ainsi que d'autres logiciels tiers. Ci-dessous figurent les avis et licences connexes aux logiciels libcurl et unzip

ainsi qu'aux logiciels tiers ; veuillez consulter le site <http://www.lg.com/global/support/opensource/index>.

Veuillez trouver le texte traduit sous le texte d'origine.

libcurl

Copyright and permission notice

Copyright (c) 1996 - 2010, Daniel Stenberg, <daniel@haxx.se>.

All rights reserved.

Permission to use, copy, modify, and distribute this software for any purpose with or without fee is hereby granted, provided that the above copyright notice and this permission notice appear in all copies.

The software is provided "as is", without warranty of any kind, express or implied, including but not limited to the warranties of merchantability, fitness for a particular purpose and noninfringement of third party rights. In no event shall the authors or copyright holders be liable for any claim, damages or other liability, whether in

an action of contract, tort or otherwise, arising from, out of or in connection with the software or the use or other dealings in the software. Except as contained in this notice, the name of a copyright holder shall not be used in advertising or otherwise to promote the sale, use or other dealings in this Software without prior written authorization of the copyright holder.

unzip

This is version 2005-Feb-10 of the Info-ZIP copyright and license. The definitive version of this document should be available at <ftp://ftp.info-zip.org/pub/infozip/license.html> indefinitely.

Copyright (c) 1990-2005 Info-ZIP. All rights reserved.

For the purposes of this copyright and license, "Info-ZIP" is defined as the following set of individuals:

Mark Adler, John Bush, Karl Davis, Harald Denker, Jean-Michel Dubois, Jean-loup Gailly, Hunter Goatley, Ed Gordon, Ian Gorman, Chris Herborth, Dirk Haase, Greg Hartwig, Robert

Heath, Jonathan Hudson, Paul Kienitz, David Kirschbaum, Johnny Lee, Onno van der Linden, Igor Mandrichenko, Steve P. Miller, Sergio Monesi, Keith Owens, George Petrov, Greg Roelofs, Kai Uwe Rommel, Steve Salisbury, Dave Smith, Steven M. Schweda, Christian Spieler, Cosmin Truta, Antoine Verheijen, Paul von Behren, Rich Wales, Mike White.

This software is provided "as is," without warranty of any kind, express or implied. In no event shall Info-ZIP or its contributors be held liable for any direct, indirect, incidental, special or consequential damages arising out of the use of or inability to use this software.

Permission is granted to anyone to use this software for any purpose, including commercial applications, and to alter it and redistribute it freely, subject to the following restrictions:

1. Redistributions of source code must retain the above copyright notice, definition, disclaimer, and this list of conditions.

2. Redistributions in binary form (compiled executables) must reproduce the above copyright notice, definition, disclaimer, and this list of conditions in documentation and/or other materials provided with the distribution. The sole exception to this condition is redistribution of a standard UnZipSFX binary (including SFXWiz) as part of a self-extracting archive; that is permitted without inclusion of this license, as long as the normal SFX banner has not been removed from the binary or disabled.
3. Altered versions--including, but not limited to, ports to new operating systems, existing ports with new graphical interfaces, and dynamic, shared, or static library versions--must be plainly marked as such and must not be misrepresented as being the original source. Such altered versions also must not be misrepresented as being Info-ZIP releases--including, but not limited to, labeling of the altered versions with the names "Info-ZIP" (or any variation

thereof, including, but not limited to, different capitalizations), "Pocket UnZip," "WiZ" or "MacZip" without the explicit permission of Info-ZIP. Such altered versions are further prohibited from misrepresentative use of the Zip-Bugs or Info-ZIP e-mail addresses or of the Info-ZIP URL(s).

4. Info-ZIP retains the right to use the names "Info-ZIP," "Zip," "UnZip," "UnZipSFX," "WiZ," "Pocket UnZip," "Pocket Zip," and "MacZip" for its own source and binary releases.

libcurl

Notification de droits d'auteur et d'autorisation

Droit d'auteur (c) 1996 - 2010, Daniel Stenberg, <daniel@haxx.se>.

Tous droits réservés.

L'autorisation d'utiliser, copier, modifier et distribuer ce logiciel pour n'importe quel but, avec ou sans frais est accordée, à condition que l'avis de droit d'auteur et cet avis d'autorisation apparaissent dans toutes les copies.

Le logiciel est fourni « en l'état », sans garantie d'aucune sorte, expresse ou implicite, y compris, mais sans limitation, les garanties de qualité marchande, d'adéquation à un usage particulier et de non-violation des droits de tierces parties. En aucun cas les auteurs ou les détenteurs des droits d'auteur ne seront tenus responsables des plaintes, dommages ou responsabilités, qu'il s'agisse d'actions civiles, pénales ou autres, découlant de ou liées à ce logiciel ou de toute utilisation liée à ce logiciel.

Le nom d'un titulaire du droit d'auteur, mis à part s'il est fourni dans cet avis, ne doit pas être utilisé dans la publicité ou de toute autre manière, destinée à promouvoir la vente, l'utilisation ou d'autres transactions de ce logiciel sans autorisation écrite préalable du détenteur du droit d'auteur.

unzip

C'est la version 2005-Feb-10 du droit d'auteur et de la licence Info-ZIP. La version définitive de ce document

devrait être indéfiniment disponible sur <ftp://ftp.info-zip.org/pub/infozip/license.html>.

Droit d'auteur (c) 1990-2005 Info-ZIP. Tous droits réservés.

Pour cette déclaration de droits d'auteur et cette licence, « Info-ZIP » est défini comme étant l'ensemble de personnes suivantes :

Mark Adler, John Bush, Karl Davis, Harald Denker, Jean-Michel Dubois, Jean-loup Gailly, Hunter Goatley, Ed Gordon, Ian Gorman, Chris Herborth, Dirk Haase, Greg Hartwig, Robert Heath, Jonathan Hudson, Paul Kienitz, David Kirschbaum, Johnny Lee, Onno van der Linden, Igor Mandrichenko, Steve P. Miller, Sergio Monesi, Keith Owens, George Petrov, Greg Roelofs, Kai Uwe Rommel, Steve Salisbury, Dave Smith, Steven M. Schweda, Christian Spieler, Cosmin Truta, Antoine Verheijen, Paul von Behren, Rich Wales, Mike Whit.

Ce logiciel est fourni « en l'état », sans garantie d'aucune sorte, expresse ou implicite. En aucun cas, Info-Zip ou ses contributeurs ne seront tenus

responsables de tout dommage, direct, indirect, spécial ou consécutif en relation avec l'utilisation ou l'inaptitude à utiliser ce logiciel.

L'autorisation est accordée à toute personne d'utiliser ce logiciel pour n'importe quel but, y compris les applications commerciales, et de le modifier et de le redistribuer librement, sous réserve des restrictions suivantes :

1. Les redistributions du code de source doivent conserver l'avis de droit d'auteur, la définition, l'avis de non-responsabilité indiqués ci-dessus, et cette liste de conditions.
2. Les redistributions sous forme binaire (exécutables compilés) doivent reproduire l'avis de droit d'auteur, la définition, l'avis de non-responsabilité indiqués ci-dessus, et cette liste de conditions dans la documentation et/ou d'autres matériaux fournis avec la distribution. La seule exception à cette condition est la redistribution d'un binaire standard UnZipSFX (y compris SFXWiz) dans le cadre

d'une archive auto-extractible ; ceci est permis sans l'inclusion de cette licence, tant que la bannière normale SFX n'a pas été retirée du binaire ou désactivée.

3. Les versions modifiées, y compris, mais sans s'y limiter, aux ports sur de nouveaux systèmes d'exploitation, aux ports existants avec de nouvelles interfaces graphiques, et versions de bibliothèques dynamiques, partagées ou statiques, doivent être clairement marquées comme telles et ne doivent pas être incorrectement représentées comme étant la source d'origine. De telles versions modifiées ne doivent également pas être présentées comme étant des versions d'Info-ZIP - y compris, mais sans s'y limiter, à l'étiquetage des versions modifiées avec les noms « Info-ZIP » (ou toute variation de celle-ci, y compris, mais sans s'y limiter, à différentes capitalisations), « Pocket UnZip », « WiZ » ou « MacZip » sans la permission explicite d'Info-ZIP. Ces versions modifiées sont en outre interdites

de représenter incorrectement l'utilisation des adresses électroniques de Zip-Bugs ou d'Info-ZIP ou de(s) URL d'Info-ZIP.

4. Info-ZIP conserver le droit d'utiliser les noms « Info-ZIP », « Zip », « UnZip », « UnZipSFX », « WiZ », « Pocket UnZip », « Pocket Zip », et « MacZip » pour ces propres versions de source et binaires.

Marques commerciales déposées

Apple Inc.

Apple CarPlay™ est une marque commerciale d'Apple Inc.

App Store® et iTunes Store® sont des marques déposées d'Apple inc.

iPhone®, iPod®, iPod touch®, iPod nano®, iPad® et Siri® sont des marques déposées d'Apple inc.

Aupeo! GmbH

AUPEO® est une marque commerciale déposée d'Aupeo! GmbH.

Bluetooth SIG, Inc.

Bluetooth® est une marque commerciale déposée de Bluetooth SIG, Inc.

DivX, LLC

DivX® et DivX Certified® sont des marques déposées de DivX, LLC.

EnGIS Technologies, Inc.

BringGo® est une marque commerciale déposée d'EnGIS Technologies, Inc.

Google Inc.

Android™ et Google Play™ Store sont des marques déposées de Google Inc.

Stitcher inc.

Stitcher™ est une marque déposée de Stitcher, inc.

Verband der Automobilindustrie e.V.

AdBlue® est une marque commerciale déposée de VDA.

Enregistrement des données du véhicule et vie privée

Enregistrements des données d'événements

Modules de stockage de données dans le véhicule

Le véhicule est doté d'un grand nombre de composants électroniques contenant des modules de stockage de données qui mémorisent de manière temporaire ou permanente des données techniques concernant l'état du véhicule, les événements et les erreurs. En général, ces informations techniques permettent de documenter l'état des pièces, modules, systèmes ou l'environnement :

- Conditions de fonctionnement de composants de système (par ex. niveaux de remplissage).

- Messages d'état du véhicule et de ses composants uniques (par ex. nombre de tours de roue/vitesse de rotation, ralentissement, accélération latérale).
- Dysfonctionnement et défauts dans des composants de système importants.
- La réaction du véhicule dans des conditions particulières de conduite (par ex. déploiement d'un airbag, activation du système de régulation de stabilité).
- Conditions environnementales (par ex. température).

Ces données sont uniquement des données techniques et faciliteront l'identification et la correction des erreurs ainsi que l'optimisation des fonctions du véhicule.

Les profils de déplacement indiquant les itinéraires parcourus ne peuvent pas être créés avec ces données.

Si des services sont utilisés (par ex. travaux de réparation, procédures de services, cas de garantie, assurance qualité), les employés du réseau

d'entretien (y compris le fabricant) peuvent, en utilisant des appareils de diagnostic spéciaux, lire ces informations techniques à partir de modules de stockage de données d'événement et d'erreur. Des informations supplémentaires peuvent vous être fournies dans ces ateliers, le cas échéant. Une fois qu'une erreur a été corrigée, les données sont effacées du module de stockage de données ou elles sont continuellement écrasées.

Il se peut que, pendant le fonctionnement normal du véhicule, certaines situations sont rencontrées où ces données techniques se rapportant à d'autres informations (rapport d'accident, dommages sur le véhicule, énoncés de témoin, etc.) peuvent être associées à une personne spécifique - éventuellement avec l'aide d'un expert.

Des fonctions supplémentaires, avec le consentement du client (par ex. location du véhicule en cas d'urgence) permettent la transmission de données particulières du véhicule.

Identification de fréquence radio (RFID)

La technologie RFID est utilisée sur certains véhicules pour des fonctions telles que la surveillance de la pression des pneus et la sécurité du circuit d'allumage. Il est également utilisé en association avec des fonctions de confort comme les télécommandes radio pour le verrouillage/déverrouillage des portes et les émetteurs embarqués d'ouverture de portails ou de portes de garage. La technologie RFID des véhicules Opel n'utilise pas et n'enregistre pas d'informations personnelles, pas plus qu'elle n'établit de liens vers d'autres systèmes Opel contenant des informations personnelles.

Index alphabétique

A

Accessoires et modifications du véhicule	145
Actionner la pédale.....	75
Affichage d'informations.....	84
Affichage de la transmission	121
Affichage de service	68
Affichages d'informations.....	79
Aide au démarrage en côte	125
Aide au stationnement	132
Aide au stationnement à ultrasons.....	132
Aide au stationnement par ultrasons	76
Airbags et rétracteurs de ceinture	73
Alarme antivol	26
Allume-cigares	65
Antiblocage de sécurité	124
Antiblocage de sécurité (ABS) ...	75
Antibrouillard	78
Appel de phares	97
Appuis-tête	33
Assistance au freinage	125
Autostop.....	115
Avertissement de franchissement de ligne....	75, 134
Avertisseur sonore	13, 62

B

Batterie du véhicule	150
Blocage de démarrage.....	78
Blocage du démarrage	27
Boîte à fusibles du compartiment moteur	160
Boîte à fusibles du tableau de bord	162
Boîte à gants	53
Boîte de vitesses	15
Boîte manuelle	120
Boîte manuelle automatisée.....	121
Bouches d'aération.....	109
Bouches d'aération fixes	110
Bouches d'aération réglables ...	109
Bouton de sélection de carburant	67

C

Cache-bagages	56
Capacités	200
Capot	146
Capot ouvert.....	78
Caractéristiques du véhicule.....	193
Caractéristiques spécifiques du véhicule	3
Carburant.....	135
Carburant pour moteurs à essence	135
Carburant pour utilisation au gaz liquéfié.....	136

Catalyseur	119
Ceinture de sécurité	8
Ceinture de sécurité à trois points	38
Ceintures.....	37
Ceintures de sécurité	37
Cendriers	65
Centre d'informations du conducteur.....	79
Chaînes à neige	172
Changement d'une roue	176
Changement de rapport.....	75
Changement de taille de pneus et de jantes	171
Charge au toit.....	59
Chauffage	36
Chauffage de siège.....	36
Chauffage et ventilation	102
Clé, réglages mémorisés.....	21
Clés	19
Clés, serrures.....	19
Clignotant	73
Clignotants.....	66
Clignotants avant	155
Clignotants de changement de direction et de file	98
Clignotants latéraux	157
Climatisation	15, 103
Climatisation électronique	105
Code.....	85
Coffre	25, 54

Combiné d'instruments	66
Commande d'éclairage du tableau de bord	100
Commandes au volant	61
Commutateur d'éclairage	96
Compte-tours	66
Compteur de vitesse	66
Compteur kilométrique	66
Compteur kilométrique journalier	66
Consommation de carburant - Émissions de CO ₂	142
Contrôle du véhicule	112
Contrôles du véhicule.....	146
Coupure d'alimentation en décélération	115
Crevaison.....	176
Cric de véhicule.....	164

D

Danger, attention et avertissement	4
Déclaration de conformité.....	202
Défaillance	123
Démarrage du moteur	114, 121
Démarrage et utilisation.....	113
Démarrage par câbles auxiliaires	180
Désactivation d'airbag	44, 74
Désignations des pneus	165
Déverrouillage du véhicule	6
Dimensions du véhicule	199

Direction.....	113
Direction assistée.....	75
Données du moteur	196

E

Éclairage de plaque d'immatriculation	158
Éclairage du tableau de bord	159
Éclairage extérieur	12, 78, 96
Éclairage intérieur.....	100, 158
Éclairage pour quitter le véhicule	101
Electronic Stability Control.....	127
Electronic Stability Control désactivé.....	76
Electronic Stability Control et système antipatinage.....	76
Éléments de commande.....	61
Emplacements de montage d'un système de sécurité pour enfant	48
En cas de panne.....	182
Enjoliveurs	171
Enregistrement des données du véhicule et vie privée.....	208
Enregistrements des données d'événements.....	208
Entretien extérieur	183
Entretien intérieur	185
Équipement électrique.....	159
Espaces de rangement.....	53
Essuie-glace / lave-glace avant ...	62

Essuie-glace / lave-glace de lunette arrière	63
Essuie-glaces et lave-glaces.....	13
Étiquette d'airbag.....	39
Exécution du travail	146

F

Faire le plein	138
Feu antibrouillard arrière	78, 99
Feux antibrouillard	154
Feux arrière	155
Feux de détresse.....	66, 98
Feux de jour	97
Feux de position.\.....	96
Feux de recul	99
Feux de route	78, 97
Feux de stationnement	99
Feux de virage.....	97
Filtre à pollens	110
Fluides et lubrifiants recommandés	188
Fonctionnement normal de la climatisation	110
Frein à main.....	124, 125
Frein de stationnement	125
Freins	124, 149
Fusibles	159

G

Galerie de toit	58
Garnitures.....	185
Gaz d'échappement	119

H

Horloge	64
Huile moteur	147, 188, 193

I

Identification de fréquence radio (RFID).....	209
Identification du moteur.....	192
Informations sur l'entretien	187
Informations sur le chargement ...	59
Introduction	3

J

Jantes et pneus	165
Jauge à carburant	67
Jauge de température de liquide de refroidissement du moteur . .	68
Jauges et cadrans.....	66

K

Kit de réparation des pneus	172
-----------------------------------	-----

L

Lampes de lecture	100
Lentilles de feu embuées	99
Lève-vitres électriques	30
Lève-vitres manuels	29

Levier sélecteur	121
Limiteur de vitesse.....	78, 131
Liquide de frein	149
Liquide de frein/ d'embrayage....	188
Liquide de lave-glace	149
Liquide de refroidissement du moteur	148
Liquide de refroidissement et antigel.....	188
Liquides et lubrifiants recommandés.....	193
Lunette arrière chauffante	31

M

Marques commerciales déposées.....	207
Messages du véhicule	85
Mode manuel	123
Mode valet.....	84
Mode ville.....	128

N

Niveau bas de carburant	77
Numéro d'identification du véhicule	191

O

OnStar.....	91
Outilsage	164
Outilsage de bord.....	164

P			
Pare-brise.....	29	Programmes de conduite	
Pare-soleil	31	électroniques	123
Performances	197	Prolongation de l'alimentation....	114
Personnalisation du véhicule	88	Protection contre la décharge de	
Phares.....	96	la batterie	101
Phares antibrouillard	98	Puissance réduite du moteur.....	78
Phares halogènes	152	R	
Phares pour conduite à l'étranger	97	Rabattement	28
Plaquette d'identification	192	Rangement.....	53
Pneus d'hiver	165	Rangement dans la console	
Poids du véhicule	198	centrale	54
Porte-gobelets	53	Rappel de ceinture de sécurité	73
Porte ouverte	78	Recommandations pour la	
Portes.....	25	conduite.....	112
Portes arrière	24	Reconnaissance de logiciel.....	204
Portes avant.....	24	Reouvrement des rangements	
Position de siège	34	dans le plancher arrière	57
Position nuit manuelle	29	Réglage de la portée des phares	97
Positions de la serrure de		Réglage des appuis-tête	8
contact	113	Réglage de siège	35
Premiers secours.....	58	Réglage des rétroviseurs	8
Prendre la route	16	Réglage des sièges	7
Pression d'huile moteur	77	Réglage du volant	9, 61
Pression des pneus	166	Réglage électrique	28
Pressions des pneus	201	Réglage manuel	27
Prise d'air	110	Réglages mémorisés.....	21
Prises de courant	65	Régulateur de vitesse	78, 129
Prochain entretien du véhicule	74	Remorquage.....	182
Profondeur de sculptures	171	Remorquage du véhicule	182
		Remplacement des ampoules ...	152
		Remplacement des balais	
		d'essuie-glace	151
		Réparation des dégâts d'une	
		collision.....	204
		Reprise des véhicules hors	
		d'usage	146
		Rétroviseur intérieur.....	29
		Rétroviseurs	27
		Rétroviseurs chauffés	28
		Rétroviseurs extérieurs.....	27
		Rodage d'un véhicule neuf	113
		Roue de secours	178
		S	
		Sécurité enfants	23
		Service	111
		Sièges avant.....	34
		Signaux sonores	87
		Soin à la carrosserie.....	183
		Stationnement	17, 118
		Stockage du véhicule.....	145
		Symboles	4
		Système antipatinage	126
		Système antipatinage désactivé... 76	
		Système d'airbag	39
		Système d'airbag frontal	43
		Système d'airbag latéral	43
		Système d'airbag rideau	44
		Système d'arrêt-démarrage.....	115

Système de charge	74
Système de freinage et d'embrayage	75
Système de surveillance de la pression des pneus.....	77, 167
Systèmes d'assistance au conducteur.....	129
Systèmes de climatisation.....	102
Systèmes de contrôle de conduite.....	126
Systèmes de détection d'objets..	132
Systèmes de sécurité pour enfant	46
Systèmes de sécurité pour enfant ISOFIX	52
Systèmes de sécurité pour enfant Top-Tether	52
T	
Télécommande radio	20
Témoin de dysfonctionnement	74
Témoins.....	69
Température de liquide de refroidissement du moteur	76
Température extérieure	63
Tension de pile	87
Toit.....	32
Toit ouvrant	32
Triangle de présignalisation	57
Troisième feu stop	157
Trousse de secours	58

U

Utilisation de ce manuel	3
--------------------------------	---

V

Ventilation.....	102
Verrouillage central	21
Vide-poches.....	53
Vitres.....	29
Volant chauffé	61
Vue d'ensemble du tableau de bord	10

www.opel.com

Copyright by ADAM OPEL AG, Rüsselsheim, Germany.

Les données mentionnées dans cette publication correspondent à la situation indiquée. Adam Opel AG se réserve le droit d'apporter des modifications techniques, de l'équipement et de la forme du véhicule par rapport aux indications reprises dans cette publication ainsi que des modifications de cette publication proprement dite.

Situation : janvier 2017, ADAM OPEL AG, Rüsselsheim.

Imprimé sur papier blanchi sans chlore.

ID-OKAAOLSE1701-fr

