

# VISION

AV installation products



30 Jahre  
Garantie

# Smart, Reliable, Technical.

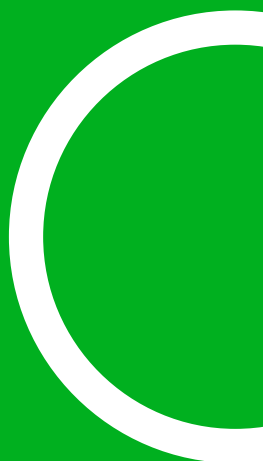
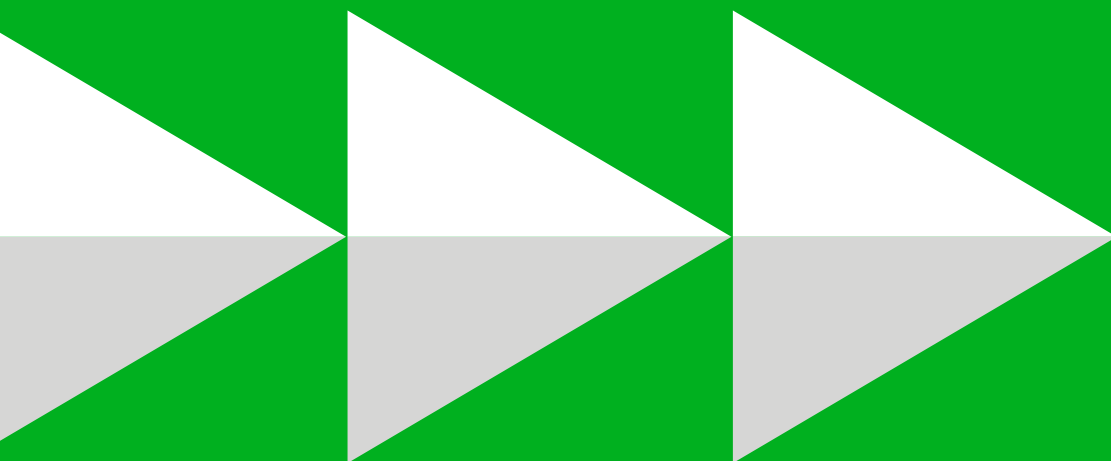

# Vision

Intelligentes Produktdesign, bis ins letzte Detail.

Intelligente Installation. Menschen haben nur zwei Hände.  
Um unsere Produkte installieren zu können, müssen Sie keine Krake sein.

## Intelligent



### Halterungssuche

Geben Sie einen Teil der Artikelnummer Ihres Display ein, um einen kurzen Überblick über Halterungsoptionen angezeigt zu bekommen.



### Kabelfinder

Grenzen Sie innerhalb von 30 Sekunden ein, welche Kabel Sie brauchen.



### Techconnect-Konfigurator

Benötigen Sie Hilfe bei der Zusammenstellung der Teile für die Frontplatte? Kein Problem!

## Zuverlässig



### Zuverlässiger Anbieter

Wenn Sie Hilfe brauchen, können Sie sich darauf verlassen: Wir reagieren schnell auf Ihre Anfrage und beantworten Ihre E-Mail.



### Verlässlicher Lagerbestand

Wir sind bemüht, Ihren gesamten Bedarf im Lager vorrätig zu halten. Wir messen unseren Erfolg: In 95 % der Fälle haben wir, was Sie brauchen.



### Zuverlässige Produkte

30 Jahre Garantie. Wir vergleichen unsere Produkte mit anderen Herstellern. Damit gewährleisten wir, dass unsere Produkte äußerst zuverlässig sind.

## Technisch



### Fachpersonal

Sie kennen die Produkte und die mit der Installation verbundenen Herausforderungen.



### Technische Produkte

Unser Produktentwicklungsteam überschreitet immer wieder technische Grenzen, um Anwendern Produkte für einfachere Lösungen anzubieten.



### Einfacher Einbau durch Design

Unsere Produkte werden von AV-Technikern entworfen und können vor Ort angepasst werden.

# Vision Master Lagerstandorte Locations

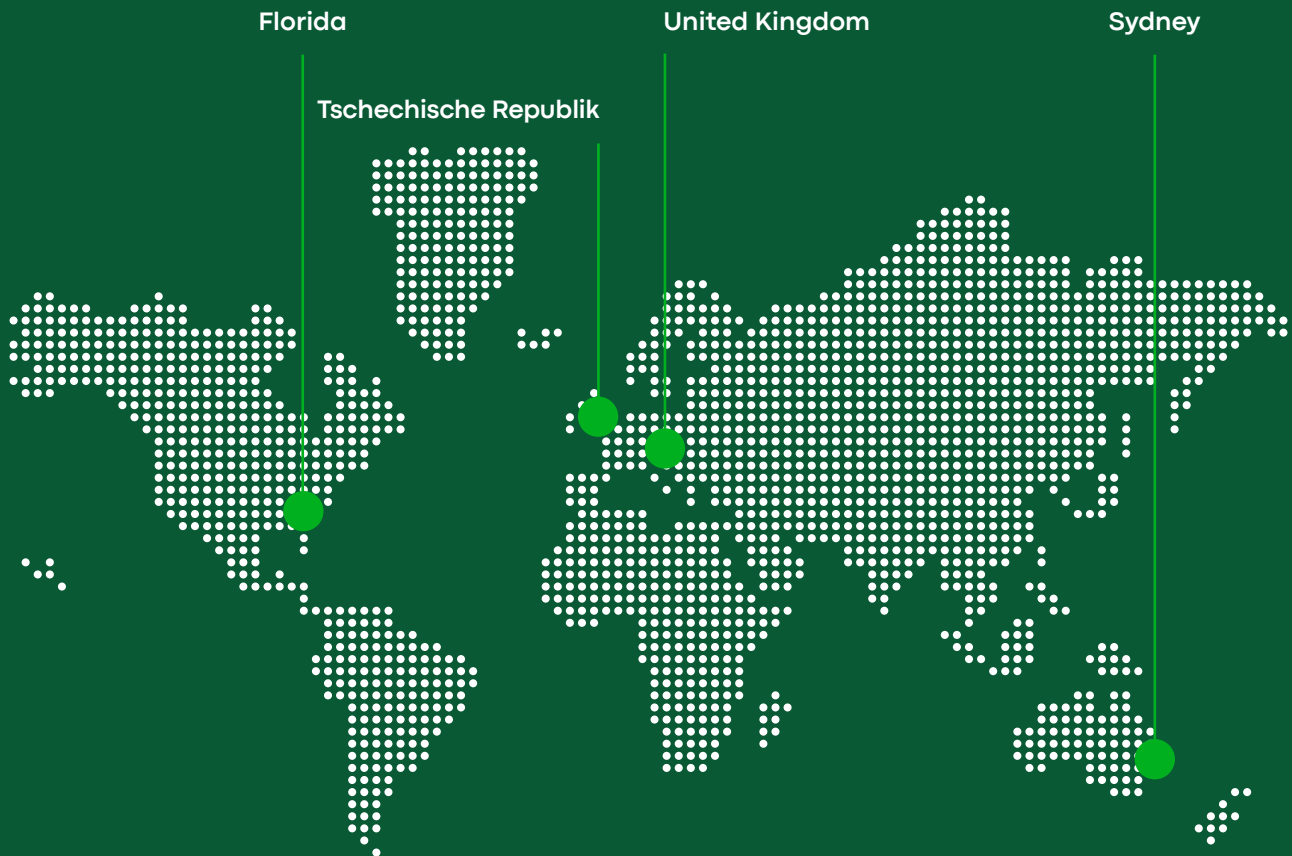

Wir legen Wert auch auf das kleinste Detail. Wenn Sie einen Vorschlag haben, wie wir eines unserer Produkte noch besser machen können, verraten Sie es uns bitte.

Ihr Beitrag landet bei echten Menschen und Sie bekommen sofort Antwort.



**Stuart Lockhart, Managing Director**



**30 Jahre  
Garantie**

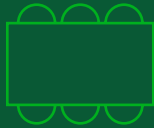

In über 300.000 Konferenzräumen auf der ganzen Welt werden die besonders zuverlässigen Produkte von Vision eingesetzt.



Vision hat sich mit einigen der weltweit größten Elektronikhersteller gemessen und erreichte hinsichtlich der Zuverlässigkeit erstklassige Ergebnisse.

Bei uns steht ZUVERLÄSSIGKEIT im Vordergrund, denn uns liegt es am Herzen, unsere Produkte noch zuverlässiger zu machen.



Sollten Sie Anregungen haben, wie unsere Produkte noch besser werden können, dann melden Sie bitte!

[vav.link/de/garantie](https://vav.link/de/garantie)

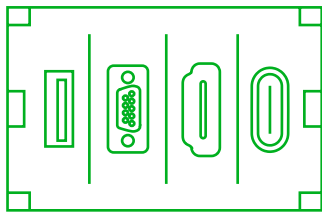

# Frontplattensystem

---

- > TC-Frontplatten-Lösungen
- > TC Module
- > TC Kabel
- > TC Montagematerial
- > Tischfrontplatte
- > Kontrolleinheit
- > 50 W Digitalverstärker



---

## Techconnect Frontplatten Konfigurator

Wählen Sie die erforderlichen Produkte und Teile aus, um sich eine grafische Darstellung Ihres Endprodukts anzeigen zu lassen.

[vav.link/de/fc](https://vav.link/de/fc)



30 Jahre  
Garantie

# TC3 Frontplattenpaket

Teil des Techconnect 3-Systems

Bei Techconnect handelt es sich um ein modulares Frontplattensystem für audiovisuelle Installationen, das speziell für AV-Installateure entwickelt wurde. Die zweiteiligen Rahmen werden auf einem Installationsgehäuse befestigt (bzw. bei einer hohlen Wand auf einem Klemmring). Anschließend werden die jeweiligen Module in das Gehäuse eingesetzt. Das Techconnect-System basiert auf gängigen UK-Gehäusegrößen. Vision bietet aber auch Montagematerial für andere Länder an. Da bei 99 % aller professionellen AV-Installationen dieselben Module benötigt werden, bietet Vision ein einfaches Sortiment mit einer grundlegenden Modulauswahl an, das als Ausgangsbasis verwendet werden kann.

TC3-PK EU SAP: 3446594  
US SAP: 12939494

## Inhalt des Modulsortiments

- 1 x 2-fach Installationsgehäuse UK TC3 BACKBOX2G [SAP:3446598]
- 1 x 2-fach Rahmen zur Aufnahme von 5 Modulen TC3 SURR2G [SAP:3446603]
- 1 x VGA mit Miniklinke TC3 VGAF 3.5MM [SAP:3446585]
- 1 x USB (Typ B auf Vorderseite) TC3 USBB [SAP:3446581]
- 1 x HDMI TC3 HDMI [SAP:3446573]
- 3 x Blindplatten-Module TC3 BLANK [SAP:3446572]

[vav.link/de/tc3-pk](http://vav.link/de/tc3-pk)

Wählen Sie jetzt einfach die erforderliche Kabellänge für das Modulsortiment:

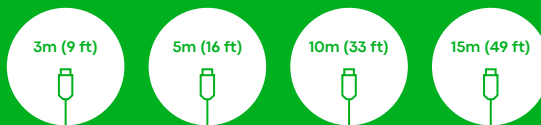

### Matt-Weiß

Das reinweiße, herausgearbeitete Profil der Techconnect3-Oberfläche bietet ober- und unterhalb der Anschlüsse jeweils 11 mm Platz, auf dem Informationen oder Firmenlogos angebracht werden können.



### Einschraubbare Module

Die Module sind mit einer Lasche ausgestattet, die am Boden des Rahmens eingerastet wird. Dann werden die vorinstallierten Schrauben mit wenigen Drehungen angezogen und das Modul befestigt.



### Robuster

Techconnect3 zeichnet sich durch kürzere Module und eine zusätzliche Riffelung aus, welche die Nachgiebigkeit der Module weiter verringert. Wo eine solche Nachgiebigkeit aus Gründen der Biegsamkeit allerdings gewünscht ist, kommt ABS-Kunststoff zum Einsatz.



### Optimierte Passung und Verarbeitung

Techconnect3 bietet bei den Modulen mehr Platz für die Unterbringung der Kabel und die Module können enger verbaut werden.



## TC3 Verstärker, 50 W

TC3-AMP / SAP: 3446595

Extrem kleiner Digitalverstärker mit 2 x 25 W (RMS) bei 8 Ohm  
2 x Stereoeingänge (Eingang 1 ist an der Vorder- und Rückseite vorhanden)  
Inklusive Infrarotfernbedienung

[vav.link/de/tc3-amp](https://vav.link/de/tc3-amp)



## TC3 Verstärker, 50 W

TC3-AMP+ / SAP: 8468232

Äußerst kompakter 2 x 25 W (RMS) bei 8 Ohm Digitalverstärker  
2 x Stereo-Eingänge (Eingang 1 vorne und hinten dupliziert)  
Infrarotfernbedienung im Lieferumfang enthalten  
Paar 5,25" Lautsprecher im Lieferumfang enthalten

[vav.link/de/tc3-amplus](https://vav.link/de/tc3-amplus)



## TC3 Steuermodul

TC3-CTL / SAP: 3446596

Steuerung von Projektoren usw. über IR, RS-232, RS-485 und 12 V  
Planung von Befehlen  
Stromversorgung über Netzteil oder Batterien

[vav.link/de/tc3-ctl](https://vav.link/de/tc3-ctl)



## TC3 Steuermodul

TC3-CTL/2 / SAP: 7754754

Steuert gleichzeitig mehrere AV-Geräte über IR, RS-232 und 12V  
Geplante Befehle für  
Beschilderungsanwendungen  
Mit Netzstrom betrieben  
Beleuchtete Tasten mit variabler Farbe

[vav.link/de/tc3-ctl-2](https://vav.link/de/tc3-ctl-2)



## TC3 Minijack-Modul (rückwärtige Phoenix-Klemme)

TC3 3.5MM/V2 / SAP: 5354529

Belegt 1 Modulsteckplatz  
Bestens zur Verwendung mit einem Stereo-Audiokabel geeignet  
Phoenix-Anschluss rückseitig  
Durchgang auf der Rückseite  
Vorderseitiges Eingangssignal deaktiviert  
Eingang der Rückseite

[vav.link/de/tc3\\_3-5mm-v2](https://vav.link/de/tc3_3-5mm-v2)



## TC3 Blindplattenmodul

TC3 BLANK / SAP: 3446572

Einfache Leermodule zum Verschließen nicht verwendeter Öffnungen im Surround  
Belegt 1 Modulsteckplatz

[vav.link/de/tc3\\_blank](https://vav.link/de/tc3_blank)

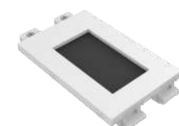

## TC3 Bürstenmodul

TC3 BRUSH / SAP: 4726966

Einfaches Doppelbreitenmodul mit Öffnung zum Herausziehen der Kabel  
Bürsten 42 x 22 mm mit Kabeldurchlass  
Belegt 2 Modulsteckplätze

[vav.link/de/tc3\\_brush](https://vav.link/de/tc3_brush)



## TC3 HDMI-Modul

TC3 HDMI / SAP: 3446573

HDMI-Modul v2.0 (4K @ 30 Hz)  
Enthält ein kurzes Kabel an der Rückseite mit HDMI-Buchse  
Sendet digitale Audio- und Videosignale über ein einzelnes Kabel  
Belegt 1 Modulsteckplatz

[vav.link/de/tc3\\_hdmi](https://vav.link/de/tc3_hdmi)



## TC3 HDMI-Modul

TC3 HDMI+ / SAP: 7345515

HDMI-Modul v2.0 (4K @ 60 Hz)  
Enthält ein kurzes Kabel an der Rückseite mit HDMI-Buchse  
Integrierter Signalverstärker  
Dickeres Kupfer zur Behebung von Installationsproblemen

[vav.link/de/tc3\\_hdmiplus](https://vav.link/de/tc3_hdmiplus)



## TC3 Netzstecker-Modul, GB

TC3 PWRUK / SAP: 4875953

Belegt 3 Modulsteckplätze  
Geerdete GB-Netzsteckdose  
Bestens geeignet für Tischanwendungen in der Tisch-Frontplatte von Vision

[vav.link/de/tc3\\_pwruk](https://vav.link/de/tc3_pwruk)

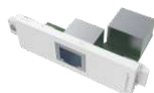

## TC3 RJ45-Modul

TC3 RJ45 / SAP: 3446576

Belegt 1 Modulsteckplatz  
RJ45-Buchse rückseitig

[vav.link/de/tc3\\_rj45](https://vav.link/de/tc3_rj45)

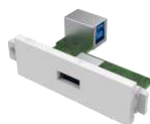

## TC3 USB-A-zu-USB-B-Modul

TC3 USBA / SAP: 3446580

Buchse vom Typ „B“ an der Rückseite wie an einem Druckergehäuse  
Buchse vom Typ „A“ an der Vorderseite wie an einem Laptop-Gehäuse  
Belegt 1 Modulsteckplatz  
USB 3.0 (rückwärtskompatibel mit 2.0)

[vav.link/de/tc3\\_usba](https://vav.link/de/tc3_usba)



## TC3 USB-B-zu-USB-A-Modul

TC3 USBB / SAP: 3446581

Buchse vom Typ „A“ an der Rückseite wie an einem Laptop-Gehäuse  
Buchse vom Typ „B“ an der Vorderseite wie an einem Druckergehäuse  
Belegt 1 Modulsteckplatz  
USB 3.0 (rückwärtskompatibel mit 2.0)

[vav.link/de/tc3\\_usbb](https://vav.link/de/tc3_usbb)

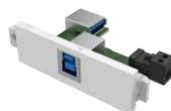

## TC3 USB-B-zu-USB-A-Modul mit Aktiv-Signalverstärkung

TC3 USBB+ / SAP: 3446582

Buchse vom Typ „B“ an der Vorderseite wie an einem Druckergehäuse  
Buchse vom Typ „A“ an der Rückseite wie an einem Laptop-Gehäuse  
Aktiver Schaltkreis nutzt 5 V über USB zur Signalverstärkung  
Belegt 1 Modulsteckplatz  
USB 3.0 (rückwärtskompatibel mit 2.0)

[vav.link/de/tc3\\_usbbplus](https://vav.link/de/tc3_usbbplus)



## Techconnect USB-C module

TC3 USBC / SAP: 4783744

C Typ Steckdose vorne  
Schwanz hinten mit HDMI und USB-A Anschlüssen  
HDMI 4K @ 60 Hz  
USB 3.0  
Werden durch aktiven Schaltkreis verstärkt

[vav.link/de/tc3\\_usbc](https://vav.link/de/tc3_usbc)



## TC3 VGA- und Audio-Modul (rückwärtige Phoenix-Klemme)

TC3 VGAF3.5MM / SAP: 3446585

D-Sub-Buchse (15-polig) für PC-Ausgang  
Mit einer 3,5 mm-Miniklinkenbuchse für Stereo-Audio  
Phoenix-Anschluss rückseitig  
Ohne Kennzeichnung  
Belegt 1 Modulsteckplatz





## TC3 VGA- und Audio-Modul

TC3 VGAF3.5MMD / SAP: 3446586

D-Sub-Buchse (15-polig) für PC-Ausgang  
Mit einer 3,5 mm-Miniklinkenbuchse für Stereo-Audio  
D-Sub-Buchse (VGA) an der Rückseite anstelle eines Phoenix-Anschlusses  
Ohne Kennzeichnung  
Belegt 1 Modulsteckplatz

[vav.link/de/tc3\\_vgaf3-5mmd](https://vav.link/de/tc3_vgaf3-5mmd)



## TC3 VGA-Modul (rückwärtige Phoenix-Klemme)

TC3 VGAF / SAP: 3446584

D-Sub-Buchse (15-polig) für PC-Ausgang  
Phoenix-Anschluss rückseitig  
Belegt 1 Modulsteckplatz

[vav.link/de/tc3\\_vgaf](https://vav.link/de/tc3_vgaf)



## Weiß HDMI-Kabel

Weißes High-Speed-HDMI-Kabel mit Ethernet. Kompakter, vergoldeter Stecker. Nach Kategorie 2 geprüft.

**0,5 m (1,6ft)**

TC 0.5MHDMI / SAP: 3058973

[vav.link/de/tc\\_0-5mhdmi](https://vav.link/de/tc_0-5mhdmi)

**1.5m (4.9ft)**

TC 1.5MHDMI / SAP: 4500873

[vav.link/de/tc\\_1-5mhdmi](https://vav.link/de/tc_1-5mhdmi)

**3m (9.8ft)**

TC2 3MHDMI / SAP: 3000666

[vav.link/de/tc2\\_3mhdmi](https://vav.link/de/tc2_3mhdmi)

**10m (32.8ft)**

TC2 10MHDMI / SAP: 2746864

[vav.link/de/tc2\\_10mhdmi](https://vav.link/de/tc2_10mhdmi)

**20m (65.6ft) with active booster**

TC 20MHDMI+ / SAP: 4842771

[vav.link/de/tc\\_20mhdmiplus](https://vav.link/de/tc_20mhdmiplus)

**1m (3,2ft)**

TC 1MHDMI / SAP: 3058974

[vav.link/de/tc\\_1mhdmi](https://vav.link/de/tc_1mhdmi)

**2m (6.5ft)**

TC 2MHDMI / SAP: 3265151

[vav.link/de/tc\\_2mhdmi](https://vav.link/de/tc_2mhdmi)

**5m (16.4ft)**

TC2 5MHDMI / SAP: 2746863

[vav.link/de/tc2\\_5mhdmi](https://vav.link/de/tc2_5mhdmi)

**15m (49.2ft)**

TC2 15MHDMI / SAP: 2746865

[vav.link/de/tc2\\_15mhdmi](https://vav.link/de/tc2_15mhdmi)

**30m (98.4ft) with active booster**

TC 30MHDMI+ / SAP: 4842772



## Weißes USB 2.0-Kabel

Bei USB-A handelt es sich um den Anschlusstypen, der sich an Ihren Laptop anschließen lässt. USB-B ist das Ende, das in Ihren Drucker passt. Hochwertiges Abschirmgeflecht und Ferritkern-Anschluss an beiden Seiten zum Schutz gegen EMF- und RF-Interferenzen.

\* Die Modelle 10m+ verfügen über Aktiv-Verstärker (48 mm / 1,9" lang x 25 mm / 0,98" breit), die in Reihe auf halber Länge im Kabel integriert sind.

Bei Verwendung mit den modularen Techconnect-Frontplatten von Vision wird die Verwendung mit dem TC2 USB+-Aktiv-Verstärkermodul bei allen Kabeln über 5 Metern (16,4 ft) Länge empfohlen.

**10m (32.8ft) with active booster**

TC 10MUSB+/2 / SAP: 7428313

[vav.link/de/tc\\_10musbplus-2](https://vav.link/de/tc_10musbplus-2)

**1m (3.2ft)**

TC 1MUSB / SAP: 3265177

[vav.link/de/tc\\_1musb](https://vav.link/de/tc_1musb)

**3m (9.8ft)**

TC2 3MUSB / SAP: 3004700

[vav.link/de/tc2\\_3musb](https://vav.link/de/tc2_3musb)

**10m (32.8ft) with active booster**

TC2 10MUSB+ / SAP: 3244188

[vav.link/de/tc2\\_10musbplus](https://vav.link/de/tc2_10musbplus)

**15m (49.2ft) with active booster**

TC 15MUSB+/2 / SAP: 7419234

[vav.link/de/tc\\_15musbplus-2](https://vav.link/de/tc_15musbplus-2)

**2m (6.5ft)**

TC 2MUSB / SAP: 3265178

[vav.link/de/tc\\_2musb](https://vav.link/de/tc_2musb)

**5m (16.4ft)**

TC2 5MUSB / SAP: 3004951

[vav.link/de/tc2\\_5musb](https://vav.link/de/tc2_5musb)

**15m (49.2ft) with active booster**

TC2 15MUSB+ / SAP: 3004953

[vav.link/de/tc2\\_15musbplus](https://vav.link/de/tc2_15musbplus)



## VGA-zu-Phoenixklemme-Kabel

Umspritzter Steckverbinder auf der einen und männlicher Phoenix-Steckverbinder auf der anderen Seite.

**3m (9.8ft)**

TC2 3MVGA / SAP: 3000667

**10m (33 ft)**

TC2 10MVGA / SAP: 1461166

[vav.link/de/tc2\\_10mvga](https://vav.link/de/tc2_10mvga)

**20m (65.6ft)**

TC2 20MVGA / SAP: 1461174

[vav.link/de/tc2\\_20mvga](https://vav.link/de/tc2_20mvga)

**5m (16 ft)**

TC2 5MVGA / SAP: 2042118

[vav.link/de/tc2\\_5mvga](https://vav.link/de/tc2_5mvga)

**15m (49.2ft)**

TC2 15MVGA / SAP: 1461168

[vav.link/de/tc2\\_15mvga](https://vav.link/de/tc2_15mvga)



## TC3 Tisch-Frontplatte

TC3 SURRTB / SAP: 4875951

Einpassung in Tische  
Rahmen und Einfassung im Lieferumfang  
enthalten  
Bietet Platz für bis zu 9 Module (nicht im  
Lieferumfang enthalten)  
Sehr hochwertige Passform und Verarbeitung  
Mattschwarz

[vav.link/de/tc3\\_surrtb](https://vav.link/de/tc3_surrtb)

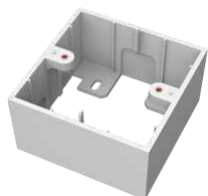

## TC3 1-fach-Installationsgehäuse zur Oberflächenmontage, GB

TC3 BACKBOX1G / SAP: 3446597

Zur Befestigung eines Techconnect-1-fach-  
Rahmens an Wänden.  
Oberflächenmontage

[vav.link/de/tc3\\_backbox1g](https://vav.link/de/tc3_backbox1g)



## TC3 1-fach-Rahmen, GB

TC3 SURR1G / SAP: 3446602

1-fach-Rahmen für zwei Module (nicht im  
Lieferumfang enthalten)  
Passt auf alle gängigen 1-fach-  
Installationsgehäuse (GB) für den Unterbau  
oder Klemmringe

[vav.link/de/tc3\\_surr1g](https://vav.link/de/tc3_surr1g)



## TC3 Rahmen, 65 mm, Belgien

TC3 SURRBE65 / SAP: 3446591

Rahmen für fünf Module (nicht im Lieferumfang  
enthalten)  
Passt auf alle gängigen „Le Grand“-  
Leitungskanäle mit 65 mm.

[vav.link/de/tc3\\_surrbe65](https://vav.link/de/tc3_surrbe65)



## TC3 2-fach-Trockenwand-Klemmring, GB

TC2 MUDRING2G / SAP: 1643908

Zur Befestigung eines Techconnect-2-fach-  
Rahmens an hohlen Trockenwänden  
Bündige Montage

[vav.link/de/tc2\\_mudring2g](https://vav.link/de/tc2_mudring2g)

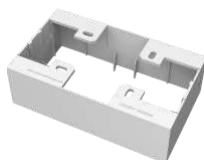

## TC3 2-fach-Installationsgehäuse zur Oberflächenmontage, GB

TC3 BACKBOX2G / SAP: 3446598

Zur Befestigung eines Techconnect-2-fach-  
Rahmens an Wänden.  
Oberflächenmontage

[vav.link/de/tc3\\_backbox2g](https://vav.link/de/tc3_backbox2g)



## TC3 2-fach-Rahmen, GB

TC3 SURR2G / SAP: 3446603

2-fach-Rahmen für fünf Module (nicht im  
Lieferumfang enthalten)  
Passt auf alle gängigen 2-fach-  
Installationsgehäuse (UK) für den Unterbau  
oder Klemmringe

[vav.link/de/tc3\\_surr2g](https://vav.link/de/tc3_surr2g)

# TC3 Tisch-Frontplatte

## Teil des Techconnect 3-Systems

Diese Tischeinfassung, die Teil der modularen Techconnect-AV Frontplatten-Familie von Vision ist, ermöglicht eine nahtlose AV-Integration in Tische von Sitzungssälen und Konferenzzimmern.



### Haptische Eigenschaften

Heben Sie den Deckel an und spüren Sie das Gewicht. Für die Herstellung dieses Produkts wurden robuste, fein verarbeitete Materialien ausgewählt.



### Kabelverbindungen

Vision ist eine einfache Installation wichtig. Bei der Installation finden Sie auf der Unterseite des Gehäuses mehrere 6 mm / 0,23" Löcher um die Kabel zu sichern.



### Einstecken und schließen

Ein 15 mm großer Spalt um den Deckel herum ermöglicht das Einstecken oder Hochziehen von Kabeln. Danach können Sie den Deckel schließen, damit Ihnen auf dem Tisch wieder Platz für Ihre Konferenz zur Verfügung steht.



### Kapazität für 9 Module

Kombinieren Sie die benötigten Module in einem zukunftssicheren Gehäuse.



### A4

Die Einfassung hat nahezu die Größe eines A4-Blattes – nur geringfügig schmaler.



### Optionale Netzsteckdose

Entscheiden Sie sich für Schuko- (EU) oder 1363-Netzsteckdosenmodule (GB) von Vision (Teilenummern TC3 PWREU oder TC3 PWRUK). Da jedes dieser Module 3 Modulsteckplätze belegt, ist Platz für bis zu drei Module vorhanden.



### Langsam schließend

Das schwingvolle Schließen des Deckels wird durch einen Dämpfer abgebremst, sodass er sich geräuschlos schließt.



30 Jahre  
Garantie



TC3 SURRTB EU SAP: 4875951 US SAP: 13445531

"Einpassung in Tische

Rahmen und Einfassung im Lieferumfang enthalten

Bietet Platz für bis zu 9 Module (nicht im Lieferumfang enthalten)

Sehr hochwertige Passform und Verarbeitung

Mattschwarz"

[vav.link/de/tc3\\_surrtb](https://vav.link/de/tc3_surrtb)



30 Jahre  
Garantie

# TC3 Steuermodul

## Teil des Techconnect 3-Systems

Techconnect Control3 ist das flexibelste professionelle AV-Steuergerät, das derzeit erhältlich ist. Über ein einfaches Bedienfeld lässt sich alles steuern und Benutzer erhalten nur die Funktionen, die sie täglich nutzen. Keine Anrufe beim Kundendienst. Keine verlegten Fernbedienungen. Alles in einem sicheren Techconnect-Modul.

TC3-CTL EU SAP: 3446596

US SAP: 12939501

Steuerung von Projektoren usw.  
über IR, RS-232, RS-485 und 12 V  
Planung von Befehlen  
Stromversorgung über Netzteil  
oder Batterien

[vav.link/de/tc3-ctl](http://vav.link/de/tc3-ctl)



### Einfacher Modus

Drücken Sie die zwei mittleren Tasten, um den Control3 in den Lernmodus zu versetzen. Halten Sie die Originalfernbedienung des Geräts an die Vorderseite des Control3 und programmieren Sie einen Code pro Taste.



### Codebibliothek

Eine integrierte Bibliothek mit IR- und RS-232-Codes beschleunigt die Programmierung. IR-Codes können mit der Originalfernbedienung hinzugefügt werden oder durch Kopieren und Einfügen des Hex-Codes, wenn die Fernbedienung verloren gegangen ist.



### Verzögerungen

Befehle können bis zu 60 Sekunden verzögert werden. Der motorisierte Bildschirm fährt zum Beispiel erst dann runter, wenn der Projektor eingeschaltet wurde und betriebsbereit ist.



### Einfache Verkabelung

Um die Installation zu beschleunigen, kommt ein kurzes 9-poliges, serielles Kabel zum Einsatz, welches auf den Phoenix-Port des Controllers gesteckt wird.



### Erweiterter Modus

Schließen Sie einen PC an und verwenden Sie die im Lieferumfang enthaltene Software, um jeder Taste mehrere RS-232, IR und 12-V-Trigger zuzuweisen.



### Sie brauchen mehr Tasten

Wenn mehr als sechs Tasten benötigt werden, können Sie mithilfe der Software einen weiteren Control3 als Erweiterungstastatur hinzufügen, der Hauptsteuerung verbunden ist.



### Batterie

Control3 wird mit einem Netzteil geliefert, kann jedoch mit 2 x AAA-Batterien betrieben werden (nicht im Lieferumfang enthalten).



### Duplizierung

Programme können auf einem PC gespeichert werden, um die Duplizierung für eine größere Implementierung zu vereinfachen.



### Beschriftungen

Durchsichtige Kappen können von der Vorderseite von den Tasten abgenommen werden, um die Beschriftungen zu ändern.



### Tasten mit Hintergrundbeleuchtung

Tasten mit Hintergrundbeleuchtung sind einfach zu erkennen.



### Vorbereitung

Einmal programmiert, kann ein Zeitplan eingestellt werden. z.B. kann die digitale Signatur in einem Geschäft jede Nacht ausgeschaltet werden.

# TC3 Verstärker, 50 W

## Teil des Techconnect 3-Systems



### Eingang an der Vorderseite

An der Rückseite befinden sich zwei Eingänge, die mit abnehmbaren Phönix-Steckverbindungen verbunden sind. Damit man einfacher Geräte verbinden kann, wurde an der Vorderseite eine Miniklinkenbuchse (Input 1) angebracht, die mit dem Eingang 1 an der Rückseite gekoppelt ist. Schließt man an der Vorderseite bei (Input 1) ein Gerät an, so wird das Gerät, welches hinten am Eingang 1 angeschlossen ist, deaktiviert.



### Nah dran

Kann an einer beliebigen Stelle im Raum positioniert werden und eignet sich daher perfekt für Schulungsräume, Sitzungssäle und Klassenzimmer.



### D-Class Verstärker

Digitale Verstärker verbrauchen erst Strom, wenn sie genutzt werden. Das gilt auch bei voller Lautstärke. Der Vorteil bei digitalen Verstärkern ist, dass sie keine großen Kühlsysteme benötigen, da so gut wie keine Hitzeentwicklung entsteht.



### Voreingestellter Speicher

Mit angeschlossenem Signal schaltet sich der Verstärker selbständig ein und verwendet die zuletzt verwendete Einstellung. Für Gastanwendungen kann er so eingestellt werden, dass er mit einer bestimmten Voreinstellung (z. B. für Eingangsquelle und Lautstärke) startet – beispielsweise in Hotelzimmern.



### Einfacher Aufbau

Der Verstärker kann durch steckbare Phönix-Anschlüsse an der Vorderseite einfach installiert werden. Hierzu werden keine besonderen Vorkenntnisse benötigt.



### Zwei Lautsprecherpaare möglich

Lassen Sie sich nicht von der Größe täuschen. Der Verstärker kann bis zu vier Lautsprecher ansteuern.



### Fernbedienung

Im Lieferumfang ist eine Fernbedienung enthalten. An der Vorder- und Rückseite befinden sich IR-Empfänger, die die Ansteuerung eines Steuerungssystem, wie z.B. den Techconnect Controller ermöglichen. Hinweis: Bei diesem Verstärker gibt es keinen Klangregler.



### Integrierte Techconnect-Familie

Im Lieferumfang ist ein 1-fach Installationsgehäuse mit Rahmen enthalten. Alternativ kann es zusammen mit anderen Techconnect-Modulen in einem 2-fach-Rahmen montiert werden.



### Sicherheit

Falls keine Möbel vorhanden sind, auf dem der Verstärker platziert werden kann, besteht die Möglichkeit ihn an der Wand zu montieren (diebstahlsicher).



### Enthaltene Kabel

In Lieferumfang ist das Lautsprecherkabel, sowie kurze Anschlusskabel enthalten.



### Tastregler

Das Ein- und Ausschalten erfolgt durch langes Drücken des Reglers. Die Quellen lassen sich durch einfaches Drücken wechseln, der Drehregler verändert die Lautstärke.



30 Jahre  
Garantie

Durch Verwendung der neuesten Chiptechnologie für niedrigimpedanz- Digitalverstärker gibt das neue Techconnect Amp-Modul leistungsstarke 2 x 25 W RMS (bei 8 Ohm) aus, passt aber an den Platz eines Techconnect-Zweifachmoduls.

Geeignet für Besprechungsräume, Museen und Präsentationssuiten.

TC3-AMP EU SAP: 3446595

US SAP: 12939499

TC3-AMP+SP-1800 EU SAP: 3692237

US SAP: 70017401

TC3-AMP+CS-1900 EU SAP: 5356158

Extrem kleiner Digitalverstärker mit 2 x 25 W (RMS) bei 8 Ohm

2 x Stereoeingänge (Eingang 1 ist an der Vorder- und Rückseite vorhanden)

Inklusive Infrarotfernbedienung

 [vav.link/de/tc3-amp](http://vav.link/de/tc3-amp)



# Gestalten Sie ihre eigene Frontplatte mit Hilfe unseres Techconnect-Frontplattenkonfigurators

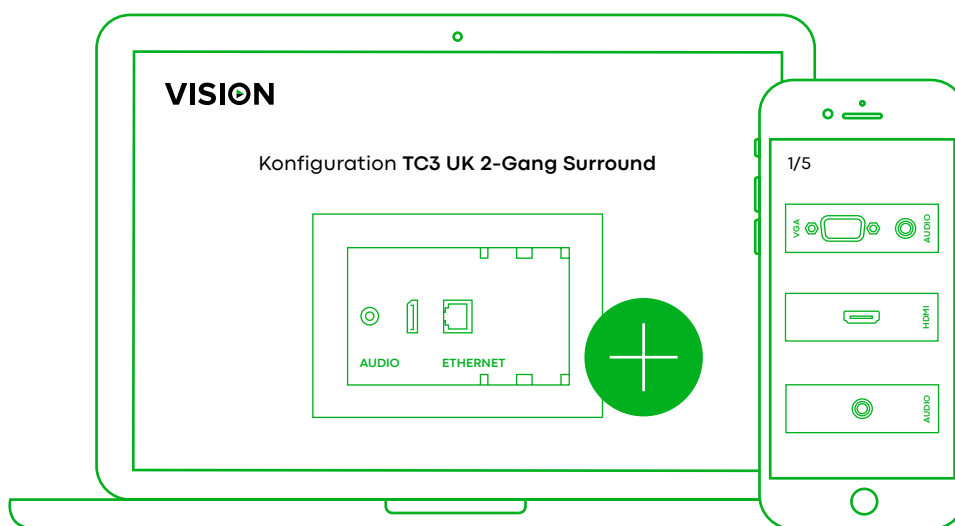

Wählen Sie die erforderlichen Produkte und Teile aus, um sich eine grafische Darstellung Ihres Endprodukts anzeigen zu lassen und eine Einkaufsliste mit **sämtlichen technischen Angaben zu erhalten.**

## Ihre Einkaufsliste



TC3 Minijack-Modul



TC3 3-Phono [RCA]-Modul



TC3 HDMI-Modul

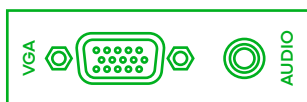

TC3 VGA- und Audio-Modul



TC3 Duales RJ45-Modul

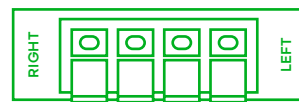

TC3 4-Port-Blankdraht-Lautsprechermodul



Drucken





















Herunterladen















[vav.link/de/fc](https://vav.link/de/fc)





# TC Module

Produkt	Artikelnummer	Info	Verknüpfung
 TC3 Verstärker, 50 W	TC3-AMP		<a href="http://vav.link/de/tc3-amp">vav.link/de/tc3-amp</a>
 TC3 Verstärker, 50 W	TC3-AMP+		<a href="http://vav.link/de/tc3-ampplus">vav.link/de/tc3-ampplus</a>
 TC3 Steuermodul	TC3-CTL		<a href="http://vav.link/de/tc3-ctl">vav.link/de/tc3-ctl</a>
 TC3 Steuermodul	TC3-CTL/2		<a href="http://vav.link/de/tc3-ctl-2">vav.link/de/tc3-ctl-2</a>
 TC3 Minijack-Modul (rückwärtige Phoenix-Klemme)	TC3 3.5MM/V2		<a href="http://vav.link/de/tc3_3-5mm-v2">vav.link/de/tc3_3-5mm-v2</a>
 TC3 Blindplattenmodul	TC3 BLANK		<a href="http://vav.link/de/tc3_blank">vav.link/de/tc3_blank</a>
 TC3 Bürstenmodul	TC3 BRUSH		<a href="http://vav.link/de/tc3_brush">vav.link/de/tc3_brush</a>
 TC3 HDMI-Modul	TC3 HDMI		<a href="http://vav.link/de/tc3_hdmi">vav.link/de/tc3_hdmi</a>
 TC3 HDMI-Modul	TC3 HDMI+		<a href="http://vav.link/de/tc3_hdmiplus">vav.link/de/tc3_hdmiplus</a>
 TC3 Netzstecker-Modul, GB	TC3 PWRUK		<a href="http://vav.link/de/tc3_pwruk">vav.link/de/tc3_pwruk</a>
 TC3 RJ45-Modul	TC3 RJ45		<a href="http://vav.link/de/tc3_rj45">vav.link/de/tc3_rj45</a>
 TC3 USB-A-zu-USB-B-Modul	TC3 USBA		<a href="http://vav.link/de/tc3_usba">vav.link/de/tc3_usba</a>
 TC3 USB-B-zu-USB-A-Modul	TC3 USBB		<a href="http://vav.link/de/tc3_usbb">vav.link/de/tc3_usbb</a>
 TC3 USB-B-zu-USB-A-Modul mit Aktiv-Signalverstärkung	TC3 USBB+	<b>Connector:</b> USB-A (female); USB-B (female)	<a href="http://vav.link/de/tc3_usbbplus">vav.link/de/tc3_usbbplus</a>
 Techconnect USB-C module	TC3 USBC		<a href="http://vav.link/de/tc3_usbc">vav.link/de/tc3_usbc</a>
 TC3 VGA- und Audio-Modul (rückwärtige Phoenix-Klemme)	TC3 VGAF3.5MM		<a href="http://vav.link/de/tc3_vgaf3-5mm">vav.link/de/tc3_vgaf3-5mm</a>
 TC3 VGA- und Audio-Modul	TC3 VGAF3.5MMD		<a href="http://vav.link/de/tc3_vgaf3-5mmd">vav.link/de/tc3_vgaf3-5mmd</a>
 TC3 VGA-Modul (rückwärtige Phoenix-Klemme)	TC3 VGAF		<a href="http://vav.link/de/tc3_vgaf">vav.link/de/tc3_vgaf</a>







# TC Kabel

Produkt	Artikelnummer	Info	Verknüpfung
 VGA-zu-Phoenixklemme-Kabel, 5 m, weiß	TC2 5MVGA	<b>Colour:</b> White <b>Connector:</b> VGA (male) <b>Length:</b> 5m (16ft)	<a href="https://vav.link/de/tc2_5mvga">vav.link/de/tc2_5mvga</a>
 VGA-zu-Phoenixklemme-Kabel, 10 m, weiß	TC2 10MVGA	<b>Colour:</b> White <b>Connector:</b> VGA (male) <b>Length:</b> 10m (33ft)	<a href="https://vav.link/de/tc2_10mvga">vav.link/de/tc2_10mvga</a>
 HDMI-Kabel, 3 m, weiß	TC2 3MHDMI	<b>Colour:</b> White <b>Connector:</b> HDMI (male) <b>Length:</b> 3m (10ft)	<a href="https://vav.link/de/tc2_3mhdmi">vav.link/de/tc2_3mhdmi</a>
 HDMI-Kabel, 3 m (9,8 ft), Schwarz	TC 3MHDMI/BL	<b>Colour:</b> Black <b>Connector:</b> HDMI (male) <b>Length:</b> 3m (10ft)	<a href="https://vav.link/de/tc_3mhdmi-bl">vav.link/de/tc_3mhdmi-bl</a>
 Professionelles HDMI-Kabel, 5 m, weiß	TC2 5MHDMI	<b>Colour:</b> White <b>Connector:</b> HDMI (male) <b>Length:</b> 5m (16ft)	<a href="https://vav.link/de/tc2_5mhdmi">vav.link/de/tc2_5mhdmi</a>
 HDMI-Kabel, 5 m, Schwarz	TC 5MHDMI/BL	<b>Colour:</b> Black <b>Connector:</b> HDMI (male) <b>Length:</b> 5m (16ft)	<a href="https://vav.link/de/tc_5mhdmi-bl">vav.link/de/tc_5mhdmi-bl</a>
 HDMI-Kabel, 10 m, weiß	TC2 10MHDMI	<b>Colour:</b> White <b>Connector:</b> HDMI (male) <b>Length:</b> 10m (33ft)	<a href="https://vav.link/de/tc2_10mhdmi">vav.link/de/tc2_10mhdmi</a>
 HDMI-Kabel, 10 m, Schwarz (Copy)	TC 10MHDMI/BL	<b>Colour:</b> Black <b>Connector:</b> HDMI (male) <b>Length:</b> 10m (33ft)	<a href="https://vav.link/de/tc_10mhdmi-bl">vav.link/de/tc_10mhdmi-bl</a>
 HDMI-Kabel, 15 m, weiß	TC2 15MHDMI	<b>Colour:</b> White <b>Connector:</b> HDMI (male) <b>Length:</b> 15m (49ft)	<a href="https://vav.link/de/tc2_15mhdmi">vav.link/de/tc2_15mhdmi</a>
 VGA-zu-Phoenixklemme-Kabel, 15 m, weiß	TC2 15MVGA	<b>Colour:</b> White <b>Connector:</b> VGA (male) <b>Length:</b> 15m (49ft)	<a href="https://vav.link/de/tc2_15mvga">vav.link/de/tc2_15mvga</a>
 USB 2.0-Kabel, 3 m, weiß	TC2 3MUSB	<b>Colour:</b> White <b>Connector:</b> USB-A (male); USB-B (male) <b>Length:</b> 3m (10ft)	<a href="https://vav.link/de/tc2_3musb">vav.link/de/tc2_3musb</a>
 USB 2.0-Kabel, 3 m, Schwarz	TC 3MUSB/BL	<b>Colour:</b> Black <b>Connector:</b> USB-A (male); USB-B (male) <b>Length:</b> 3m (10ft)	<a href="https://vav.link/de/tc_3musb-bl">vav.link/de/tc_3musb-bl</a>
 USB 2.0-Kabel, 5 m, weiß	TC2 5MUSB	<b>Colour:</b> White <b>Connector:</b> USB-A (male); USB-B (male) <b>Length:</b> 5m (16ft)	<a href="https://vav.link/de/tc2_5musb">vav.link/de/tc2_5musb</a>
 USB 2.0-Kabel, 5 m, Schwarz	TC 5MUSB/BL	<b>Colour:</b> Black <b>Connector:</b> USB-A (male); USB-B (male) <b>Length:</b> 5m (16ft)	<a href="https://vav.link/de/tc_5musb-bl">vav.link/de/tc_5musb-bl</a>

# TC Kabel

Produkt	Artikelnummer	Info	Verknüpfung
 USB 2.0-Kabel mit Aktiv-Signalverstärkung „im Kabel“, 10 m, weiß	TC 10MUSB+/2	<b>Colour:</b> White <b>Connector:</b> USB-A (male); USB-B (male) <b>Length:</b> 10m (33ft)	<a href="http://vav.link/de/tc_10musbplus-2">vav.link/de/tc_10musbplus-2</a>
 USB 2.0-Kabel mit Aktiv-Signalverstärkung „im Kabel“, 10 m, Schwarz	TC 10MUSB+/BL/2	<b>Colour:</b> Black <b>Connector:</b> USB-A (male); USB-B (male) <b>Length:</b> 10m (33ft)	<a href="http://vav.link/de/tc_10musbplus-bl-2">vav.link/de/tc_10musbplus-bl-2</a>
 USB 2.0-Kabel mit Aktiv-Signalverstärkung „im Kabel“, 15 m, weiß	TC 15MUSB+/2	<b>Colour:</b> White <b>Connector:</b> USB-A (male); USB-B (male) <b>Length:</b> 15m (49ft)	<a href="http://vav.link/de/tc_15musbplus-2">vav.link/de/tc_15musbplus-2</a>
 USB 2.0-Kabel mit Aktiv-Signalverstärkung „im Kabel“, 15 m, Schwarz	TC 15MUSB+/BL	<b>Colour:</b> Black <b>Connector:</b> USB-A (male); USB-B (male) <b>Length:</b> 15m (49ft)	<a href="http://vav.link/de/tc_15musbplus-bl">vav.link/de/tc_15musbplus-bl</a>
 USB 2.0-Kabel mit Aktiv-Signalverstärkung „im Kabel“, 15 m, Schwarz	TC 15MUSB+/BL/2	<b>Colour:</b> Black <b>Connector:</b> USB-A (male); USB-B (male) <b>Length:</b> 15m (49ft)	<a href="http://vav.link/de/tc_15musbplus-bl-2">vav.link/de/tc_15musbplus-bl-2</a>

# TC Montagematerial

Produkt	Artikelnummer	Info	Verknüpfung
 TC3 1-fach-Installationsgehäuse zur Oberflächenmontage, GB	TC3 BACKBOX1G	<b>Colour:</b> White	<a href="http://vav.link/de/tc3_backbox1g">vav.link/de/tc3_backbox1g</a>
 TC3 2-fach-Installationsgehäuse zur Oberflächenmontage, GB	TC3 BACKBOX2G	<b>Colour:</b> White	<a href="http://vav.link/de/tc3_backbox2g">vav.link/de/tc3_backbox2g</a>
 TC3 2-fach-Trockenwand-Klemmring, GB	TC2 MUDRING2G		<a href="http://vav.link/de/tc2_mudring2g">vav.link/de/tc2_mudring2g</a>
 TC3 1-fach-Rahmen, GB	TC3 SURR1G	<b>Colour:</b> White	<a href="http://vav.link/de/tc3_surr1g">vav.link/de/tc3_surr1g</a>
 TC3 2-fach-Rahmen, GB	TC3 SURR2G		<a href="http://vav.link/de/tc3_surr2g">vav.link/de/tc3_surr2g</a>
 TC3 Tisch-Frontplatte	TC3 SURRTB		<a href="http://vav.link/de/tc3_surrtb">vav.link/de/tc3_surrtb</a>
 TC3 Rahmen, 65 mm, Belgien	TC3 SURRBE65		<a href="http://vav.link/de/tc3_surrbe65">vav.link/de/tc3_surrbe65</a>



## Signalverteilung

---

- > HDMI-Over-IP
- > HDMI-Umschalter
- > Drahtlos HDMI, MDP, and USB-C
- > HDMI-ÜBER-IP-MATRIX



## HDMI-over-IP Transmitter

TC-HDMIPTX/V2 / SAP: 6243779

[vav.link/de/tc-hdmiiptx-v2](https://vav.link/de/tc-hdmiiptx-v2)



## HDMI-over-IP Receiver

TC-HDMIIPRX/V2 / SAP: 6243780

[vav.link/de/tc-hdmiiptx-v2](https://vav.link/de/tc-hdmiiptx-v2)



## HDMI-over-IP Transmitter

TC-HDMIPTX/3 / SAP: 6862537

[vav.link/de/tc-hdmiiptx-3](https://vav.link/de/tc-hdmiiptx-3)



## HDMI-over-IP Receiver

TC-HDMIIPRX/3 / SAP: 6862534

[vav.link/de/tc-hdmiiprx-3](https://vav.link/de/tc-hdmiiprx-3)



## HDMI-Umschalter

TC-HDMI31 / SAP: 4053413

RS-232 und Fernbedienung  
4K2K bei bis zu 60 Hz  
HDMI v2.0  
3 Eingänge / 1 Ausgang

[vav.link/de/tc-hdmi31](https://vav.link/de/tc-hdmi31)

Produkt		Artikelnummer	Info	Verknüpfung
	HDMI-over-IP Transmitter	TC-HDMIIPTX/V2		<a href="http://vav.link/de/tc-hdmiiptx-v2">vav.link/de/tc-hdmiiptx-v2</a>
	HDMI-over-IP Receiver	TC-HDMIIPRX/V2		<a href="http://vav.link/de/tc-hdmiiprx-v2">vav.link/de/tc-hdmiiprx-v2</a>
	HDMI-Umschalter	TC-HDMI31	RS-232 und Fernbedienung 4K2K bei bis zu 60 Hz HDMI v2.0 3 Eingänge / 1 Ausgang	<a href="http://vav.link/de/tc-hdmi31">vav.link/de/tc-hdmi31</a>
	Digital Signage HDMI-over-IP	TC-HDMIIP/3	Verteilt HDMI über ein Netzwerk H.265-Komprimierung 1:1 direkt über ein LAN oder direkt 1:N über LAN IR-Durchleitung USB 1.1-Übertragung	<a href="http://vav.link/de/tc-hdmiip-3">vav.link/de/tc-hdmiip-3</a>

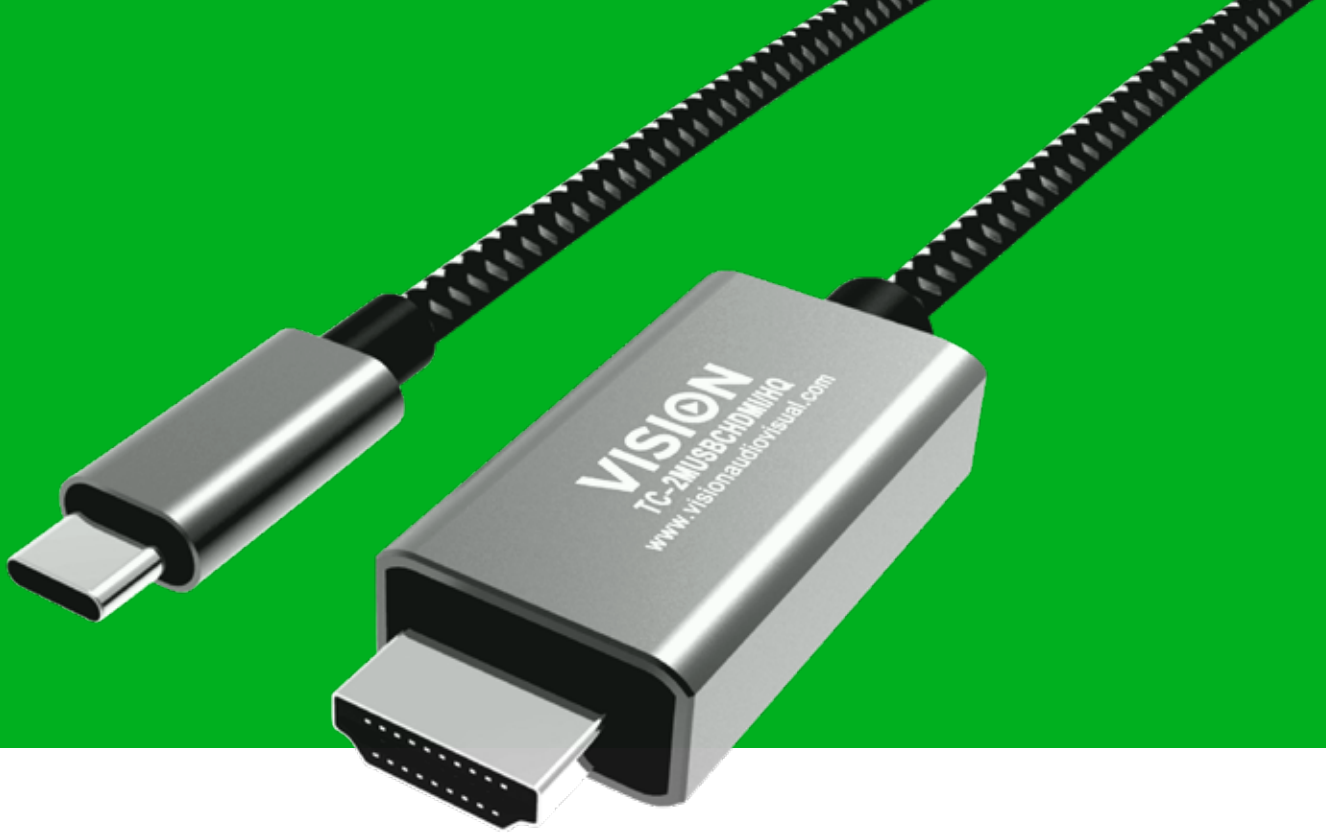

# Kabel

---

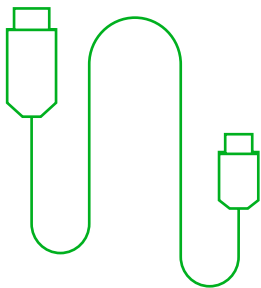

## Kabelfinder

Finden Sie in unserem umfangreichen Sortiment das richtige Kabel in Ihrer Länge und Farbe.

[vav.link/de/cf](https://vav.link/de/cf)

- Audiokabel
- Displayport Kabel & Adapter
- USB Kabel & Adapter
- Faser-Datenkabel
- CAT6 Ethernet-Kabel
- HDMI Kabel & Adapter
- USB-C Kabel & Adapter
- Stromkabel
- Serielle Kabel & Adapter
- VGA Kabel & Adapter





## Minianschlussbuchse-Kabel

Mit diesem einfachen Anschlusskabel können Sie Ihr Telefon oder Ihren Laptop mit den meisten Audiosystemen verbinden. Ministecker werden auch als 1/8" (Viertelzoll-), TRS- (Tip-Ring-Sleeve-) oder 3,5-mm- / 0,14" Stecker bezeichnet. Sie übertragen ein Line-Level-Signal.

Beinhaltet einen Adapter für den Anschluss von Miniklinke auf Phoenix-Klemme, um den Anschluss an der Rückseite von Techconnect-Modulen zu ermöglichen.

**1m (3.2ft)**

TC 1M3.5MMP / SAP: 3546048

[vav.link/de/tc\\_1m3-5mmp](https://vav.link/de/tc_1m3-5mmp)

**2m (6.6ft)**

TC 2M3.5MMP / SAP: 3265183

[vav.link/de/tc\\_2m3-5mmp](https://vav.link/de/tc_2m3-5mmp)

**3m (9.8ft)**

TC 3M3.5MMP / SAP: 4500881

[vav.link/de/tc\\_3m3-5mmp](https://vav.link/de/tc_3m3-5mmp)

**5m (16.4ft)**

TC 5M3.5MMP / SAP: 4536894

[vav.link/de/tc\\_5m3-5mmp](https://vav.link/de/tc_5m3-5mmp)

**10m (32.8ft)**

TC 10M3.5MMP / SAP: 4536895

[vav.link/de/tc\\_10m3-5mmp](https://vav.link/de/tc_10m3-5mmp)

**15m (49.2ft)**

TC 15M3.5MMP / SAP: 4536896

[vav.link/de/tc\\_15m3-5mmp](https://vav.link/de/tc_15m3-5mmp)



## Weiß DisplayPort-Kabel

**1m (3.2ft)**

TC 1MDP / SAP: 3265160

[vav.link/de/tc\\_1mdp](https://vav.link/de/tc_1mdp)

**3m (9.8ft)**

TC 3MDP / SAP: 4500876

[vav.link/de/tc\\_3mdp](https://vav.link/de/tc_3mdp)

**10m (32.8ft)**

TC 10MDP / SAP: 4537083

[vav.link/de/tc\\_10mdp](https://vav.link/de/tc_10mdp)

**2m (6.6ft)**

TC 2MDP / SAP: 3265161

[vav.link/de/tc\\_2mdp](https://vav.link/de/tc_2mdp)

**5m (16.4ft)**

TC 5MDP / SAP: 3265162

[vav.link/de/tc\\_5mdp](https://vav.link/de/tc_5mdp)

## DisplayPort-Kabel, Schwarz



**Cable 2m (6.6ft)**

TC 2MDP/BL / SAP: 4911604

[vav.link/de/tc\\_2mdp-bl](https://vav.link/de/tc_2mdp-bl)

**Cable 3m (9.8ft)**

TC 3MDP/BL / SAP: 4911605

[vav.link/de/tc\\_3mdp-bl](https://vav.link/de/tc_3mdp-bl)



### Mini-DisplayPort-zu-HDMI-Kabel, 1 m, Schwarz

TC 1MDPHDMI/BL / SAP: 4911607

Gestattet das Anschließen von PCs mit Dual-Mode-DisplayPort (DP++) an Anzeigeräte mit HDMI-Eingang. NICHT BIDIREKTIONAL. KEINE KONVERTIERUNG VON HDMI ZU DP.

[vav.link/de/tc\\_1mdphdmi-bl](https://vav.link/de/tc_1mdphdmi-bl)



### Mini-DisplayPort-zu-HDMI-Kabel, 2 m, Schwarz

TC 2MDPHDMI/BL / SAP: 4911608

Gestattet das Anschließen von PCs mit Dual-Mode-DisplayPort (DP++) an Anzeigeräte mit HDMI-Eingang. NICHT BIDIREKTIONAL. KEINE KONVERTIERUNG VON HDMI ZU DP.

[vav.link/de/tc\\_2mdphdmi-bl](https://vav.link/de/tc_2mdphdmi-bl)



### Professioneller Mini-DisplayPort-zu-VGA-Adapter, weiß

TC-MDPVGA / SAP: 3265173

Anschluss an Mini-DisplayPort (auch bekannt als Thunderbolt), mit VGA-Buchse. Aktive Schaltung wandelt bei Geräten, die keinen Digitaleingang haben, das digitale Signal in ein analoges VGA-Signal um.

[vav.link/de/tc-mdpvga](https://vav.link/de/tc-mdpvga)



### Professioneller Mini-DisplayPort-zu-HDMI-Adapter, Schwarz

TC-DPHDMI/BL / SAP: 4979292

Lässt sich an DisplayPort-Anschlüsse anschließen und bietet eine HDMI-Buchse in voller Größe. Aktive Schaltung gestattet das Anschließen von PCs mit oder ohne Dual-Mode-DisplayPort (DP++) an Anzeigeräte mit HDMI-Eingang. NICHT BIDIREKTIONAL. KEINE KONVERTIERUNG VON HDMI ZU DP.

[vav.link/de/tc-dphdmi-bl](https://vav.link/de/tc-dphdmi-bl)



## Professioneller DisplayPort-zu-VGA-Adapter, weiß

TC-DPVGA / SAP: 4507453

Lässt sich an den DisplayPort eines Laptops anschließen und ist mit einer VGA-Buchse ausgestattet. Aktive Schaltung wandelt bei Geräten, die keinen Digitaleingang haben, das digitale Signal in ein analoges VGA-Signal um.

[vav.link/de/tc-dpvga](https://vav.link/de/tc-dpvga)



## Professioneller Mini-DisplayPort-zu-HDMI-Adapter, Schwarz

TC-MDPHDMI/BL / SAP: 4979147

Anschluss an Mini-DisplayPort (auch bekannt als Thunderbolt), mit HDMI-Buchse in voller Größe. Aktive Schaltung gestattet das Anschließen von PCs mit oder ohne Dual-Mode-DisplayPort (DP++) an Anzeigegeräte mit HDMI-Eingang.

[vav.link/de/tc-mdphdmi-bl](https://vav.link/de/tc-mdphdmi-bl)



## Professioneller DisplayPort-zu-VGA-Adapter, Schwarz

TC-DPVGA/BL / SAP: 4979137

Lässt sich an den DisplayPort eines Laptops anschließen und ist mit einer VGA-Buchse ausgestattet. Aktive Schaltung wandelt bei Geräten, die keinen Digitaleingang haben, das digitale Signal in ein analoges VGA-Signal um.

[vav.link/de/tc-dpvga-bl](https://vav.link/de/tc-dpvga-bl)



## Professioneller Mini-DisplayPort-zu-VGA-Adapter, Schwarz

TC-MDPVGA/BL / SAP: 4979356

Anschluss an Mini-DisplayPort (auch bekannt als Thunderbolt), mit VGA-Buchse. Aktive Schaltung wandelt bei Geräten, die keinen Digitaleingang haben, das digitale Signal in ein analoges VGA-Signal um.

[vav.link/de/tc-mdpvga-bl](https://vav.link/de/tc-mdpvga-bl)



## Weißes USB 2.0-Kabel

Bei USB-A handelt es sich um den Anschlusstypen, der sich an Ihren Laptop anschließen lässt. USB-B ist das Ende, das in Ihren Drucker passt. Hochwertiges Abschirmgeflecht und Ferritkern-Anschluss an beiden Seiten zum Schutz gegen EMF- und RF-Interferenzen.

\* Die Modelle 10m+ verfügen über Aktiv-Verstärker (48 mm / 1,9" lang x 25 mm / 0,98" breit), die in Reihe auf halber Länge im Kabel integriert sind.

Bei Verwendung mit den modularen Techconnect-Frontplatten von Vision wird die Verwendung mit dem TC2 USB+-Aktiv-Verstärkermodul bei allen Kabeln über 5 Metern (16,4 ft) Länge empfohlen.

**10m (32.8ft) with active booster**

TC 10MUSB+/2 / SAP: 7428313

[vav.link/de/tc\\_10musbplus-2](https://vav.link/de/tc_10musbplus-2)

**15m (49.2ft) with active booster**

TC 15MUSB+/2 / SAP: 7419234

[vav.link/de/tc\\_15musbplus-2](https://vav.link/de/tc_15musbplus-2)

**1m (3.2ft)**

TC 1MUSB / SAP: 3265177

[vav.link/de/tc\\_1musb](https://vav.link/de/tc_1musb)

**2m (6.5ft)**

TC 2MUSB / SAP: 3265178

[vav.link/de/tc\\_2musb](https://vav.link/de/tc_2musb)

**3m (9.8ft)**

TC2 3MUSB / SAP: 3004700

[vav.link/de/tc2\\_3musb](https://vav.link/de/tc2_3musb)

**5m (16.4ft)**

TC2 5MUSB / SAP: 3004951

[vav.link/de/tc2\\_5musb](https://vav.link/de/tc2_5musb)

**10m (32.8ft) with active booster**

TC2 10MUSB+ / SAP: 3244188

[vav.link/de/tc2\\_10musbplus](https://vav.link/de/tc2_10musbplus)

**15m (49.2ft) with active booster**

TC2 15MUSB+ / SAP: 3004953

[vav.link/de/tc2\\_15musbplus](https://vav.link/de/tc2_15musbplus)



## Weiß USB 2.0-Verlängerungskabel

**1m (3.2ft)**

TC 1MUSBEXT / SAP: 3265181

[vav.link/de/tc\\_1musbext](https://vav.link/de/tc_1musbext)

**2m (6.5ft)**

TC 2MUSBEXT / SAP: 3265182

[vav.link/de/tc\\_2musbext](https://vav.link/de/tc_2musbext)

**3m (9.8ft) with active booster**

TC 3MUSBEXT+ / SAP: 4500879

[vav.link/de/tc\\_3musbextplus](https://vav.link/de/tc_3musbextplus)

**5m (16.4ft) with active booster**

TC 5MUSBEXT+ / SAP: 4500880

[vav.link/de/tc\\_5musbextplus](https://vav.link/de/tc_5musbextplus)

## weiß USB-C-zu-USB 3.0A-Kabel



An einem Ende: USB A – kann mit dem älteren Anschluss an Ihrem Laptop verbunden werden und überträgt ein USB 3.0-Signal.

Am anderen Ende: USB C – der neue kleinere, reversible USB-Stecker, der ein USB 3.1-Signal unterstützt.

1m (3.2ft)

TC 1MUSBCA / SAP: 4322261

[vav.link/de/tc\\_1musbca](https://vav.link/de/tc_1musbca)

2m (6.5ft)

TC 2MUSBCA / SAP: 4322262

[vav.link/de/tc\\_2musbca](https://vav.link/de/tc_2musbca)

3m (9.8ft)

TC 3MUSBCA / SAP: 4322263

[vav.link/de/tc\\_3musbca](https://vav.link/de/tc_3musbca)

## Schwarz USB 2.0-Kabel



Bei USB-A handelt es sich um den Anschlusstypen, der sich an Ihren Laptop anschließen lässt. USB-B ist das Ende, das in Ihren Drucker passt.

Hochwertiges Abschirmgeflecht und Ferritkern-Anschluss an beiden Seiten zum Schutz gegen EMF- und RF-Interferenzen.

10m (32.8ft) with active booster

TC 10MUSB+/BL/2 / SAP: 7419232

[vav.link/de/tc\\_10musbplus-bl-2](https://vav.link/de/tc_10musbplus-bl-2)

15m (49.2ft) with active booster

TC 15MUSB+/BL/2 / SAP: 7419233

[vav.link/de/tc\\_15musbplus-bl-2](https://vav.link/de/tc_15musbplus-bl-2)

1m (3.2ft)

TC 1MUSB/BL / SAP: 4911615

[vav.link/de/tc\\_1musb-bl](https://vav.link/de/tc_1musb-bl)

2m (6.5ft)

TC 2MUSB/BL / SAP: 4911616

[vav.link/de/tc\\_2musb-bl](https://vav.link/de/tc_2musb-bl)

3m (9.8ft)

TC 3MUSB/BL / SAP: 4911617

[vav.link/de/tc\\_3musb-bl](https://vav.link/de/tc_3musb-bl)

5m (16.4ft)

TC 5MUSB/BL / SAP: 4911618

[vav.link/de/tc\\_5musb-bl](https://vav.link/de/tc_5musb-bl)

10m (32.8ft) with active booster

TC 10MUSB+/BL / SAP: 4911619

[vav.link/de/tc\\_10musbplus-bl](https://vav.link/de/tc_10musbplus-bl)

15m (49.2ft) with active booster

TC 15MUSB+/BL / SAP: 4911620

[vav.link/de/tc\\_15musbplus-bl](https://vav.link/de/tc_15musbplus-bl)



### USB 2.0-Verlängerungskabel, 2 m, Schwarz

TC 2MUSBEXT/BL / SAP: 4911621

[vav.link/de/tc\\_2musbext-bl](https://vav.link/de/tc_2musbext-bl)



### Professionelles USB 2.0-Verlängerungskabel mit Aktiv-Signalverstärkung „im Kabel“, 5 m, Schwarz

TC 5MUSBEXT+/BL / SAP: 4911622

[vav.link/de/tc\\_5musbextplus-bl](https://vav.link/de/tc_5musbextplus-bl)



## USB-C-zu-USB 3.0A-Kabel, 1 m, Schwarz

TC 1MUSBCA/BL / SAP: 4911624

An einem Ende: USB A – kann mit dem älteren Anschluss an Ihrem Laptop verbunden werden und überträgt ein USB 3.0-Signal.

Am anderen Ende: USB C – der neue kleinere, reversible USB-Stecker, der ein USB 3.1-Signal unterstützt.

[vav.link/de/tc\\_1musbca-bl](https://vav.link/de/tc_1musbca-bl)



## USB-C-zu-USB 3.0B-Kabel, 2 m, Schwarz

TC 2MUSBCB/BL / SAP: 6334563

An einem Ende: USB B – kann mit dem älteren Anschluss an Ihrem Laptop verbunden werden und überträgt ein USB 3.0-Signal.

Am anderen Ende: USB C – der neue kleinere, reversible USB-Stecker, der ein USB 3.1-Signal unterstützt.

[vav.link/de/tc\\_2musbcb-bl](https://vav.link/de/tc_2musbcb-bl)



## Professioneller USB-C-zu-USB 3.0A- Adapter, Schwarz

TC-USBC3A/BL / SAP: 4979313

Konvertiert den USB-C-Anschluss eines Laptops zum älteren USB 3.0-Standard, sodass Mäuse, Drucker und andere Peripheriegeräte verwendet werden können.

[vav.link/de/tc-usbc3a-bl](https://vav.link/de/tc-usbc3a-bl)



## Professionelles USB 3.0-zu-HDMI- Adapter schwarz

TC-USBHDMI / SAP: 4322270

Verbindet einen Laptop über dessen USB 3.0-Anschluss mit einem Anzeigergerät.

[vav.link/de/tc-usbhdm](https://vav.link/de/tc-usbhdm)



## Professioneller USB 3.0-zu-Ethernet- Adapter, weiß

TC-USBETH / SAP: 3265218

100/1000 Mbps

[vav.link/de/tc-usbeth](https://vav.link/de/tc-usbeth)



## USB-C-zu-USB 3.0A-Kabel, 2 m, Schwarz

TC 2MUSBCA/BL / SAP: 4911625

An einem Ende: USB A – kann mit dem älteren Anschluss an Ihrem Laptop verbunden werden und überträgt ein USB 3.0-Signal.

Am anderen Ende: USB C – der neue kleinere, reversible USB-Stecker, der ein USB 3.1-Signal unterstützt.

[vav.link/de/tc\\_2musbca-bl](https://vav.link/de/tc_2musbca-bl)



## Professioneller USB-C-zu-USB 3.0A- Adapter, weiß

TC-USBC3A / SAP: 4322267

Konvertiert den USB-C-Anschluss eines Laptops zum älteren USB 3.0-Standard, sodass Mäuse, Drucker und andere Peripheriegeräte verwendet werden können.

[vav.link/de/tc-usbc3a](https://vav.link/de/tc-usbc3a)



## Professioneller USB-C-zu-USB 3.0A- Adapter, schwarz

TC-USB3AC/BL / SAP: 5535560

Zum Einstecken in den USB 3.0-Port eines Laptops, um so eine USB 3.1 (USB-C)-Buchse für neuere Peripheriegeräte zu bieten.

[vav.link/de/tc-usb3ac-bl](https://vav.link/de/tc-usb3ac-bl)



## Professionelles USB 3.0-zu-VGA- Adapter schwarz

TC-USBVGA / SAP: 4322269

Verbindet einen Laptop über dessen USB-A-Anschluss mit einem Anzeigergerät.

[vav.link/de/tc-usbvga](https://vav.link/de/tc-usbvga)



## Professioneller USB 3.0-zu-Ethernet- Adapter, Schwarz

TC-USBETH/BL / SAP: 4979136

100/1000 Mbps

[vav.link/de/tc-usbeth-bl](https://vav.link/de/tc-usbeth-bl)



## Professioneller, serieller USB 2.0-zu-9-poliger -S-232-Adapter schwarz

TC-USBSER / SAP: 3265219

Wandelt für RS-232-Steueranwendungen einen USB-Anschluss am Computer in einen 9-poligen seriellen Anschluss um.

[vav.link/de/tc-usbser](https://vav.link/de/tc-usbser)



## USB-A-Ladeadapter mit 5 W und Eurostecker

TC-PUSBAEU/18 / SAP: 7463122

USB-A-Ladeadapter  
EU CEE 7/7 Eurostecker  
Lädt doppelt so schnell wie normale Ladegeräte  
Hersteller mit MFI-Zertifizierung (made for iOS)

[vav.link/de/tc-pusbaeu-18](https://vav.link/de/tc-pusbaeu-18)



## Weißes Cat6-Kabel

**0.5m (1.6ft)**  
TC 0.5MCAT6 / SAP: 3265140  
[vav.link/de/tc\\_0-5mcat6](https://vav.link/de/tc_0-5mcat6)

**2m (6.5ft)**  
TC 2MCAT6 / SAP: 3265142  
[vav.link/de/tc\\_2mcat6](https://vav.link/de/tc_2mcat6)

**5m (16.4ft)**  
TC 5MCAT6 / SAP: 3265147  
[vav.link/de/tc\\_5mcat6](https://vav.link/de/tc_5mcat6)

**1m (3.2ft)**  
TC 1MCAT6 / SAP: 3265141  
[vav.link/de/tc\\_1mcat6](https://vav.link/de/tc_1mcat6)

**3m (9.8ft)**  
TC 3MCAT6 / SAP: 3265146  
[vav.link/de/tc\\_3mcat6](https://vav.link/de/tc_3mcat6)

**10m (32.8ft)**  
TC 10MCAT6 / SAP: 3265148  
[vav.link/de/tc\\_10mcat6](https://vav.link/de/tc_10mcat6)



## CAT6-Kabel Schwarz

**0,5 m (1,6 ft)**  
TC 0.5MCAT6/BL / SAP: 4911589  
[vav.link/de/tc\\_0-5mcat6-bl](https://vav.link/de/tc_0-5mcat6-bl)

**10 m (32,8ft)**  
TC 10MCAT6/BL / SAP: 4911594  
[vav.link/de/tc\\_10mcat6-bl](https://vav.link/de/tc_10mcat6-bl)

**3 m (9,8 ft)**  
TC 3MCAT6/BL / SAP: 4911592  
[vav.link/de/tc\\_3mcat6-bl](https://vav.link/de/tc_3mcat6-bl)

**1 m (3,2 ft)**  
TC 1MCAT6/BL / SAP: 4911590  
[vav.link/de/tc\\_1mcat6-bl](https://vav.link/de/tc_1mcat6-bl)

**2 m (6,5 ft)**  
TC 2MCAT6/BL / SAP: 4911591  
[vav.link/de/tc\\_2mcat6-bl](https://vav.link/de/tc_2mcat6-bl)

**5 m (16,4ft)**  
TC 5MCAT6/BL / SAP: 4911593  
[vav.link/de/tc\\_5mcat6-bl](https://vav.link/de/tc_5mcat6-bl)



## Professioneller USB-C-zu-Ethernet-Adapter, weiß

TC-USBCETH / SAP: 4322273

Konvertiert den USB-Anschluss eines Laptops zu einem RJ45-Ethernet-Anschluss.

[vav.link/de/tc-usbceth](https://vav.link/de/tc-usbceth)



## Professioneller USB-C-zu-Ethernet-Adapter, Schwarz

TC-USBCETH/BL / SAP: 4979314

Konvertiert den USB-Anschluss eines Laptops zu einem RJ45-Ethernet-Anschluss.

[vav.link/de/tc-usbceth-bl](https://vav.link/de/tc-usbceth-bl)



## Professioneller USB 3.0-zu-Ethernet-Adapter, weiß

TC-USBETH / SAP: 3265218

100/1000 Mbps

[vav.link/de/tc-usbeth](https://vav.link/de/tc-usbeth)



## Professioneller USB 3.0-zu-Ethernet-Adapter, Schwarz

TC-USBETH/BL / SAP: 4979136

100/1000 Mbps

[vav.link/de/tc-usbeth-bl](https://vav.link/de/tc-usbeth-bl)





## Weiß HDMI-Kabel

Weißes High-Speed-HDMI-Kabel mit Ethernet. Kompakter, vergoldeter Stecker. Nach Kategorie 2 geprüft.

**0,5 m (1,6ft)**

TC 0.5MHDMI / SAP: 3058973

[vav.link/de/tc\\_0-5mhdmi](https://vav.link/de/tc_0-5mhdmi)

**1.5m (4.9ft)**

TC 1.5MHDMI / SAP: 4500873

[vav.link/de/tc\\_1-5mhdmi](https://vav.link/de/tc_1-5mhdmi)

**3m (9.8ft)**

TC2 3MHDMI / SAP: 3000666

[vav.link/de/tc2\\_3mhdmi](https://vav.link/de/tc2_3mhdmi)

**10m (32.8ft)**

TC2 10MHDMI / SAP: 2746864

[vav.link/de/tc2\\_10mhdmi](https://vav.link/de/tc2_10mhdmi)

**20m (65.6ft) with active booster**

TC 20MHDMI+ / SAP: 4842771

[vav.link/de/tc\\_20mhdmiplus](https://vav.link/de/tc_20mhdmiplus)

**1m (3,2ft)**

TC 1MHDMI / SAP: 3058974

[vav.link/de/tc\\_1mhdmi](https://vav.link/de/tc_1mhdmi)

**2m (6.5ft)**

TC 2MHDMI / SAP: 3265151

[vav.link/de/tc\\_2mhdmi](https://vav.link/de/tc_2mhdmi)

**5m (16.4ft)**

TC2 5MHDMI / SAP: 2746863

[vav.link/de/tc2\\_5mhdmi](https://vav.link/de/tc2_5mhdmi)

**15m (49.2ft)**

TC2 15MHDMI / SAP: 2746865

[vav.link/de/tc2\\_15mhdmi](https://vav.link/de/tc2_15mhdmi)

**30m (98.4ft) with active booster**

TC 30MHDMI+ / SAP: 4842772



## weiß USB-C-zu-HDMI

An einem Ende: HDMI – wird mit einem Anzeigegerät verbunden.

Am anderen Ende: USB C – der neue kleinere, reversible USB-Stecker, der ein USB 3.1-Signal unterstützt.

**White USB-C to HDMI 2m (6.5ft)**

TC 2MUSBCHDMI / SAP: 4322266

[vav.link/de/tc\\_2musbchdmi](https://vav.link/de/tc_2musbchdmi)

**3m (9.8ft)**

TC 3MUSBCHDMI / SAP: 4322274

[vav.link/de/tc\\_3musbchdmi](https://vav.link/de/tc_3musbchdmi)



## HDMI-Kabel Schwarz

Schwarz High-Speed-HDMI-Kabel mit Ethernet. Kompakter, vergoldeter Stecker. Nach Kategorie 2 geprüft.

0,5 m (1,6ft)

TC 0.5MHDMI/BL / SAP: 4911595

[vav.link/de/tc\\_0-5mhdmi-bl](https://vav.link/de/tc_0-5mhdmi-bl)

1,5 m (4,9ft)

TC 1.5MHDMI/BL / SAP: 4911597

[vav.link/de/tc\\_1-5mhdmi-bl](https://vav.link/de/tc_1-5mhdmi-bl)

3 m (9,8 ft)

TC 3MHDMI/BL / SAP: 4911599

[vav.link/de/tc\\_3mhdmi-bl](https://vav.link/de/tc_3mhdmi-bl)

10m (32.8ft)

TC 10MHDMI/BL / SAP: 4911601

[vav.link/de/tc\\_10mhdmi-bl](https://vav.link/de/tc_10mhdmi-bl)

1m (3,2ft)

TC 1MHDMI/BL / SAP: 4911596

[vav.link/de/tc\\_1mhdmi-bl](https://vav.link/de/tc_1mhdmi-bl)

2 m (6,5 ft)

TC 2MHDMI/BL / SAP: 4911598

[vav.link/de/tc\\_2mhdmi-bl](https://vav.link/de/tc_2mhdmi-bl)

5m (16.4ft)

TC 5MHDMI/BL / SAP: 4911600

[vav.link/de/tc\\_5mhdmi-bl](https://vav.link/de/tc_5mhdmi-bl)

15 m (49,2 ft)

TC 15MHDMI/BL / SAP: 4911602

[vav.link/de/tc\\_15mhdmi-bl](https://vav.link/de/tc_15mhdmi-bl)



## HDMI-zu-VGA-Kabel, 2 m, Schwarz

TC 2MHDMIVGA/BL / SAP: 4911603

Wollen Sie einen modernen Computer an ein älteres Display anschließen? *Hinweis: Keine Konvertierung von VGA zu HDMI.*

[vav.link/de/tc\\_2mhdmivga-bl](https://vav.link/de/tc_2mhdmivga-bl)



## Mini-DisplayPort-zu-HDMI-Kabel, 1 m, Schwarz

TC 1MDPHDMI/BL / SAP: 4911607

Gestattet das Anschließen von PCs mit Dual-Mode-DisplayPort (DP++) an Anzeigeräte mit HDMI-Eingang. NICHT BIDIREKTIONAL. KEINE KONVERTIERUNG VON HDMI ZU DP.

[vav.link/de/tc\\_1mdphdmi-bl](https://vav.link/de/tc_1mdphdmi-bl)



## Mini-DisplayPort-zu-HDMI-Kabel, 2 m, Schwarz

TC 2MDPHDMI/BL / SAP: 4911608

Gestattet das Anschließen von PCs mit Dual-Mode-DisplayPort (DP++) an Anzeigeräte mit HDMI-Eingang. NICHT BIDIREKTIONAL. KEINE KONVERTIERUNG VON HDMI ZU DP.

[vav.link/de/tc\\_2mdphdmi-bl](https://vav.link/de/tc_2mdphdmi-bl)



## Professioneller Mini-DisplayPort-zu-HDMI-Adapter, Schwarz

TC-DPHDMI/BL / SAP: 4979292

Lässt sich an DisplayPort-Anschlüsse anschließen und bietet eine HDMI-Buchse in voller Größe. Aktive Schaltung gestattet das Anschließen von PCs mit oder ohne Dual-Mode-DisplayPort (DP++) an Anzeigeräte mit HDMI-Eingang. NICHT BIDIREKTIONAL. KEINE KONVERTIERUNG VON HDMI ZU DP.

[vav.link/de/tc-dphdmi-bl](https://vav.link/de/tc-dphdmi-bl)



## HDMI-zu-VGA-Adapter, weiß

TC-HDMIVGA / SAP: 4191274

Lässt sich an den HDMI-Anschluss eines Laptops anschließen. Konvertiert digitale HDMI-Signale in analoge VGA-Signale. Ideal, wenn Sie Präsentationen in einer älteren Präsentationsumgebung durchführen, in der es nur ein VGA-Kabel zwischen dem Pult und dem Projektor gibt.

[vav.link/de/tc-hdmivga](https://vav.link/de/tc-hdmivga)



## HDMI-zu-VGA-Adapter, Schwarz

TC-HDMIVGA/BL / SAP: 4979146

Lässt sich an den HDMI-Anschluss eines Laptops anschließen. Konvertiert digitale HDMI-Signale in analoge VGA-Signale. Ideal, wenn Sie Präsentationen in einer älteren Präsentationsumgebung durchführen, in der es nur ein VGA-Kabel zwischen dem Pult und dem Projektor gibt.

[vav.link/de/tc-hdmivga-bl](https://vav.link/de/tc-hdmivga-bl)



## Professioneller Mini-DisplayPort-zu-HDMI-Adapter, Schwarz

TC-MDPHDMI/BL / SAP: 4979147

Anschluss an Mini-DisplayPort (auch bekannt als Thunderbolt), mit HDMI-Buchse in voller Größe. Aktive Schaltung gestattet das Anschließen von PCs mit oder ohne Dual-Mode-DisplayPort (DP++) an Anzeigegeräte mit HDMI-Eingang.

[vav.link/de/tc-mdphdmi-bl](https://vav.link/de/tc-mdphdmi-bl)



## Professioneller mDP/DP/mHDMI/USB-C-zu-HDMI Adaptersatz, Schwarz

TC-MULTIHDMI/BL / SAP: 4979148

Vier Adapter an einem Sicherungskabel:  
MiniDisplayPport-zu-HDMI  
DisplayPort-zu-HDMI  
Mini-HDMI-zu-HDMI (bidirektional)  
USB-C-zu-HDMI

[vav.link/de/tc-multihdmi-bl](https://vav.link/de/tc-multihdmi-bl)



## Professioneller USB-C-zu-HDMI-Adapter, weiß

TC-USBCHDMI / SAP: 4322271

Unterstützt AMD Eyefinity und NVIDIA-Technologie

[vav.link/de/tc-usbchdmi](https://vav.link/de/tc-usbchdmi)



## Professioneller USB-C-zu-HDMI-Adapter, Schwarz

TC-USBCHDMI/BL / SAP: 4979315

Unterstützt AMD Eyefinity und NVIDIA-Technologie

[vav.link/de/tc-usbchdmi-bl](https://vav.link/de/tc-usbchdmi-bl)



## Professionelles USB 3.0-zu-HDMI-Adapter schwarz

TC-USBHDMI / SAP: 4322270

Verbindet einen Laptop über dessen USB 3.0-Anschluss mit einem Anzeigegerät.

[vav.link/de/tc-usbhdmi](https://vav.link/de/tc-usbhdmi)



## USB-C-zu-HDMI-Kabel, 2 m, Schwarz

TC 2MUSBCHDMI/BL / SAP: 4911626

An einem Ende: HDMI – wird mit einem Anzeigegerät verbunden.  
Am anderen Ende: USB C – der neue kleinere, reversible USB-Stecker, der ein USB 3.1-Signal unterstützt.

[vav.link/de/tc\\_2musbchdmi-bl](https://vav.link/de/tc_2musbchdmi-bl)

## weiß USB-C-zu-HDMI



An einem Ende: HDMI – wird mit einem Anzeigegerät verbunden.

Am anderen Ende: USB C – der neue kleinere, reversible USB-Stecker, der ein USB 3.1-Signal unterstützt.

**White USB-C to HDMI 2m (6.5ft)**

TC 2MUSBCHDMI / SAP: 4322266

[vav.link/de/tc\\_2musbchdmi](https://vav.link/de/tc_2musbchdmi)

**3m (9.8ft)**

TC 3MUSBCHDMI / SAP: 4322274

[vav.link/de/tc\\_3musbchdmi](https://vav.link/de/tc_3musbchdmi)

## weiß USB-C-zu-USB 3.0A-Kabel



An einem Ende: USB A – kann mit dem älteren Anschluss an Ihrem Laptop verbunden werden und überträgt ein USB 3.0-Signal.

Am anderen Ende: USB C – der neue kleinere, reversible USB-Stecker, der ein USB 3.1-Signal unterstützt.

**1m (3.2ft)**

TC 1MUSBCA / SAP: 4322261

[vav.link/de/tc\\_1musbca](https://vav.link/de/tc_1musbca)

**2m (6.5ft)**

TC 2MUSBCA / SAP: 4322262

[vav.link/de/tc\\_2musbca](https://vav.link/de/tc_2musbca)

**3m (9.8ft)**

TC 3MUSBCA / SAP: 4322263

[vav.link/de/tc\\_3musbca](https://vav.link/de/tc_3musbca)

## Weiß USB-C-Kabel



USB-C ist der neueste USB-Typ. Er hat einen kleineren, reversiblen Stecker, der ein USB 3.1-Signal unterstützt.

**1m (3.2ft)**

TC 1MUSBC / SAP: 4322264

[vav.link/de/tc\\_1musbc](https://vav.link/de/tc_1musbc)

**1.5m (4.9ft)**

TC 1.5MUSBC / SAP: 4322265

[vav.link/de/tc\\_1-5musbc](https://vav.link/de/tc_1-5musbc)

**4m (13.1ft)**

TC 4MUSBC / SAP: 4880388

[vav.link/de/tc\\_4musbc](https://vav.link/de/tc_4musbc)



## Professioneller USB-C-zu-USB 3.0A-Adapter, weiß

TC-USBC3A / SAP: 4322267

Konvertiert den USB-C-Anschluss eines Laptops zum älteren USB 3.0-Standard, sodass Mäuse, Drucker und andere Peripheriegeräte verwendet werden können.

[vav.link/de/tc-usbc3a](https://vav.link/de/tc-usbc3a)



## Professioneller USB-C-zu-USB 3.0A-Adapter, Schwarz

TC-USBC3A/BL / SAP: 4979313

Konvertiert den USB-C-Anschluss eines Laptops zum älteren USB 3.0-Standard, sodass Mäuse, Drucker und andere Peripheriegeräte verwendet werden können.

[vav.link/de/tc-usbc3a-bl](https://vav.link/de/tc-usbc3a-bl)



## Professioneller USB-C-zu-USB 3.0A-Adapter, schwarz

TC-USB3AC/BL / SAP: 5535560

Zum Einstecken in den USB 3.0-Port eines Laptops, um so eine USB 3.1 (USB-C)-Buchse für neuere Peripheriegeräte zu bieten.

[vav.link/de/tc-usb3ac-bl](https://vav.link/de/tc-usb3ac-bl)



## Professioneller USB-C-zu-Ethernet-Adapter, weiß

TC-USBCETH / SAP: 4322273

Konvertiert den USB-Anschluss eines Laptops zu einem RJ45-Ethernet-Anschluss.

[vav.link/de/tc-usbceth](https://vav.link/de/tc-usbceth)



## Professioneller USB-C-zu-Ethernet-Adapter, Schwarz

TC-USBCETH/BL / SAP: 4979314

Konvertiert den USB-Anschluss eines Laptops zu einem RJ45-Ethernet-Anschluss.

[vav.link/de/tc-usbceth-bl](https://vav.link/de/tc-usbceth-bl)



## Professioneller USB-C-zu-HDMI-Adapter, weiß

TC-USBCHDMI / SAP: 4322271

Unterstützt AMD Eyefinity und NVIDIA-Technologie

[vav.link/de/tc-usbchdmi](https://vav.link/de/tc-usbchdmi)



## Professioneller USB-C-zu-HDMI-Adapter, Schwarz

TC-USBCHDMI/BL / SAP: 4979315

Unterstützt AMD Eyefinity und NVIDIA-Technologie

[vav.link/de/tc-usbchdmi-bl](https://vav.link/de/tc-usbchdmi-bl)



## Professioneller, serieller USB-C 2.0-zu-9-poliger -S-232-Adapter schwarz

TC-USBCSER/BL / SAP: 5696996

Wandelt für RS-232-Steuernwendungen einen USB-C Anschluss am Computer in einen 9-poligen seriellen Anschluss um.

[vav.link/de/tc-usbcser-bl](https://vav.link/de/tc-usbcser-bl)



## Professioneller USB-C-zu-VGA-Adapter, Schwarz

TC-USBCVGA/BL / SAP: 4979135

Verbindet einen Laptop über dessen USB-C-Anschluss mit einem Anzeigergerät.

[vav.link/de/tc-usbcvga-bl](https://vav.link/de/tc-usbcvga-bl)



## USB-C-Ladeadapter mit 20 W und Eurostecker

TC-PUSBCEU/30 / SAP: 7407487

USB-C-Ladeadapter  
EU CEE 7/7 Eurostecker  
Hersteller mit MFI-Zertifizierung (made for iOS)  
30 W Ausgangsleistung für schnelles Laden

[vav.link/de/tc-pusbceu-30](https://vav.link/de/tc-pusbceu-30)



## USB-C-zu-USB 3.0A-Kabel, 1 m, Schwarz

TC 1MUSBCA/BL / SAP: 4911624

An einem Ende: USB A – kann mit dem älteren Anschluss an Ihrem Laptop verbunden werden und überträgt ein USB 3.0-Signal.

Am anderen Ende: USB C – der neue kleinere, reversible USB-Stecker, der ein USB 3.1-Signal unterstützt.

[vav.link/de/tc\\_1musbca-bl](https://vav.link/de/tc_1musbca-bl)



## USB-C-zu-USB 3.0B-Kabel, 2 m, Schwarz

TC 2MUSBCB/BL / SAP: 6334563

An einem Ende: USB B – kann mit dem älteren Anschluss an Ihrem Laptop verbunden werden und überträgt ein USB 3.0-Signal.

Am anderen Ende: USB C – der neue kleinere, reversible USB-Stecker, der ein USB 3.1-Signal unterstützt.

[vav.link/de/tc\\_2musbcb-bl](https://vav.link/de/tc_2musbcb-bl)



## USB-C-Kabel, 2 m (6,6ft), Schwarz

TC 2MUSBC / SAP: 8316006

USB-C ist der neueste USB-Typ. Er hat einen kleineren, reversiblen Stecker, der ein USB 3.2 Gen 1 Signal unterstützt.

[vav.link/de/tc\\_2musbc](https://vav.link/de/tc_2musbc)



## USB-C-Verlängerungskabel, 2 m, weiß

TC 2MUSBCEXT / SAP: 4880385

USB-C ist der neueste USB-Typ. Er hat einen kleineren, reversiblen Stecker, der ein USB 3.2 Gen 1 Signal unterstützt.

[vav.link/de/tc\\_2musbcext](https://vav.link/de/tc_2musbcext)



## USB-C-zu-USB 3.0A-Kabel, 2 m, Schwarz

TC 2MUSBCA/BL / SAP: 4911625

An einem Ende: USB A – kann mit dem älteren Anschluss an Ihrem Laptop verbunden werden und überträgt ein USB 3.0-Signal.

Am anderen Ende: USB C – der neue kleinere, reversible USB-Stecker, der ein USB 3.1-Signal unterstützt.

[vav.link/de/tc\\_2musbca-bl](https://vav.link/de/tc_2musbca-bl)



## USB-C-Kabel, 1 m, Schwarz

TC 1MUSBC/BL / SAP: 4986194

USB-C ist der neueste USB-Typ. Er hat einen kleineren, reversiblen Stecker, der ein USB 3.2 Gen 1 Signal unterstützt.

[vav.link/de/tc\\_1musbc-bl](https://vav.link/de/tc_1musbc-bl)



## USB-C-Kabel, 2 m (6,6ft), Schwarz

TC 2MUSBC/BL / SAP: 5808558

USB-C ist der neueste USB-Typ. Er hat einen kleineren, reversiblen Stecker, der ein USB 3.2 Gen 1 Signal unterstützt.

[vav.link/de/tc\\_2musbc-bl](https://vav.link/de/tc_2musbc-bl)



## USB-C-zu-HDMI-Kabel, 2 m, Schwarz

TC 2MUSBCHDMI/BL / SAP: 4911626

An einem Ende: HDMI – wird mit einem Anzeigegerät verbunden.

Am anderen Ende: USB C – der neue kleinere, reversible USB-Stecker, der ein USB 3.1-Signal unterstützt.

[vav.link/de/tc\\_2musbchdmi-bl](https://vav.link/de/tc_2musbchdmi-bl)



## 3m Black EU Cloverleaf Power cabl

TC 3MEUCVLF/BL / SAP: 7296545

[vav.link/de/tc\\_3meucvlf-bl](https://vav.link/de/tc_3meucvlf-bl)



## 3m Black UK Cloverleaf Power cable

TC 3MUKCVLF/BL / SAP: 7296544

[vav.link/de/tc\\_3mukcvlf-bl](https://vav.link/de/tc_3mukcvlf-bl)



## Professionelles Figure-8-Netzkabel, 0,5 m, weiß, UK

TC 0.5MUKF8 / SAP: 4592993

Umgangssprachlich „Figure-8“  
(Kleingerätestecker) genannt

[vav.link/de/tc\\_0-5mukf8](https://vav.link/de/tc_0-5mukf8)



## Professioneller, serieller USB-C 2.0-zu-9-poliger -S-232-Adapter schwarz

TC-USBCSER/BL / SAP: 5696996

Wandelt für RS-232-Steueranwendungen einen USB-C Anschluss am Computer in einen 9-poligen seriellen Anschluss um.

[vav.link/de/tc-usbcser-bl](https://vav.link/de/tc-usbcser-bl)



## Professioneller, serieller USB 2.0-zu-9-poliger -S-232-Adapter schwarz

TC-USBSER / SAP: 3265219

Wandelt für RS-232-Steueranwendungen einen USB-Anschluss am Computer in einen 9-poligen seriellen Anschluss um.

[vav.link/de/tc-usbser](https://vav.link/de/tc-usbser)





## weiß VGA-Kabel

Lässt sich an die VGA-Buchse Ihres Computers (meist blau) und an ein Anzeigegerät am anderen Ende anschließen.

Hinweis: Vorkonfektionierte VGA-Kabel für die modularen Techconnect-Frontplatten von Vision finden Sie, wenn Sie hier klicken.

### 1m (3.2ft)

TC 1MVGAP / SAP: 3546047

[vav.link/de/tc\\_1mvgap](https://vav.link/de/tc_1mvgap)

### 3m (9.8ft)

TC 3MVGAP / SAP: 3265175

[vav.link/de/tc\\_3mvgap](https://vav.link/de/tc_3mvgap)

### 10m (32.8ft)

TC 10MVGAP / SAP: 3480006

[vav.link/de/tc\\_10mvgap](https://vav.link/de/tc_10mvgap)

### 20m (65.6ft)

TC 20MVGAP / SAP: 3480008

[vav.link/de/tc\\_20mvgap](https://vav.link/de/tc_20mvgap)

### 2m (6.5ft)

TC 2MVGAP / SAP: 3265174

[vav.link/de/tc\\_2mvgap](https://vav.link/de/tc_2mvgap)

### 5m (16.4ft)

TC 5MVGAP / SAP: 3265176

[vav.link/de/tc\\_5mvgap](https://vav.link/de/tc_5mvgap)

### 15m (49.2ft)

TC 15MVGAP / SAP: 3480007

[vav.link/de/tc\\_15mvgap](https://vav.link/de/tc_15mvgap)

## VGA-zu-Phoenixklemme-Kabel

Umspritzter Steckverbinder auf der einen und männlicher Phoenix-Steckverbinder auf der anderen Seite.



3m (9.8ft)  
TC2 3MVGA / SAP: 3000667

10m (33 ft)  
TC2 10MVGA / SAP: 1461166  
[vav.link/de/tc2\\_10mvga](https://vav.link/de/tc2_10mvga)

20m (65.6ft)  
TC2 20MVGA / SAP: 1461174  
[vav.link/de/tc2\\_20mvga](https://vav.link/de/tc2_20mvga)

5m (16 ft)  
TC2 5MVGA / SAP: 2042118  
[vav.link/de/tc2\\_5mvga](https://vav.link/de/tc2_5mvga)

15m (49.2ft)  
TC2 15MVGA / SAP: 1461168  
[vav.link/de/tc2\\_15mvga](https://vav.link/de/tc2_15mvga)

## VGA-Kabel Schwarz

Lässt sich an die VGA-Buchse Ihres Computers (meist blau) und an ein Anzeigegerät am anderen Ende anschließen.

Hinweis: Vorkonfektionierte VGA-Kabel für die modularen Techconnect-Frontplatten von Vision finden Sie, wenn Sie hier klicken.



1m (3.2ft)  
TC 1MVGAP/BL / SAP: 4911609  
[vav.link/de/tc\\_1mvgap-bl](https://vav.link/de/tc_1mvgap-bl)

3m (9.8ft)  
TC 3MVGAP/BL / SAP: 4911611  
[vav.link/de/tc\\_3mvgap-bl](https://vav.link/de/tc_3mvgap-bl)

10m (32.8ft)  
TC 10MVGAP/BL / SAP: 4911613  
[vav.link/de/tc\\_10mvgap-bl](https://vav.link/de/tc_10mvgap-bl)

2m (6.5ft)  
TC 2MVGAP/BL / SAP: 4911610  
[vav.link/de/tc\\_2mvgap-bl](https://vav.link/de/tc_2mvgap-bl)

5m (16.4ft)  
TC 5MVGAP/BL / SAP: 4911612  
[vav.link/de/tc\\_5mvgap-bl](https://vav.link/de/tc_5mvgap-bl)

15m (49.2ft)  
TC 15MVGAP/BL / SAP: 4911614  
[vav.link/de/tc\\_15mvgap-bl](https://vav.link/de/tc_15mvgap-bl)

## HDMI-zu-VGA-Kabel, 2 m, Schwarz

TC 2MHDMIVGA/BL / SAP: 4911603



Wollen Sie einen modernen Computer an ein älteres Display anschließen? *Hinweis: Keine Konvertierung von VGA zu HDMI.*

[vav.link/de/tc\\_2mhdmivga-bl](https://vav.link/de/tc_2mhdmivga-bl)

## Professioneller Mini-DisplayPort-zu-VGA-Adapter, weiß

TC-MDPVGA / SAP: 3265173



Anschluss an Mini-DisplayPort (auch bekannt als Thunderbolt), mit VGA-Buchse. Aktive Schaltung wandelt bei Geräten, die keinen Digitaleingang haben, das digitale Signal in ein analoges VGA-Signal um.

[vav.link/de/tc-mdpvga](https://vav.link/de/tc-mdpvga)



## Professioneller DisplayPort-zu-VGA-Adapter, weiß

TC-DPVGA / SAP: 4507453

Lässt sich an den DisplayPort eines Laptops anschließen und ist mit einer VGA-Buchse ausgestattet. Aktive Schaltung wandelt bei Geräten, die keinen Digitaleingang haben, das digitale Signal in ein analoges VGA-Signal um.

[vav.link/de/tc-dpvga](http://vav.link/de/tc-dpvga)



## HDMI-zu-VGA-Adapter, weiß

TC-HDMIVGA / SAP: 4191274

Lässt sich an den HDMI-Anschluss eines Laptops anschließen. Konvertiert digitale HDMI-Signale in analoge VGA-Signale. Ideal, wenn Sie Präsentationen in einer älteren Präsentationsumgebung durchführen, in der es nur ein VGA-Kabel zwischen dem Pult und dem Projektor gibt.

[vav.link/de/tc-hdmivga](http://vav.link/de/tc-hdmivga)



## Professioneller Mini-DisplayPort-zu-VGA-Adapter, Schwarz

TC-MDPVGA/BL / SAP: 4979356

Anschluss an Mini-DisplayPort (auch bekannt als Thunderbolt), mit VGA-Buchse. Aktive Schaltung wandelt bei Geräten, die keinen Digitaleingang haben, das digitale Signal in ein analoges VGA-Signal um.

[vav.link/de/tc-mdpvga-bl](http://vav.link/de/tc-mdpvga-bl)



## Professionelles USB 3.0-zu-VGA-Adapter schwarz

TC-USBVGA / SAP: 4322269

Verbindet einen Laptop über dessen USB-A-Anschluss mit einem Anzeigergerät.

[vav.link/de/tc-usbvga](http://vav.link/de/tc-usbvga)



## Professioneller DisplayPort-zu-VGA-Adapter, Schwarz

TC-DPVGA/BL / SAP: 4979137

Lässt sich an den DisplayPort eines Laptops anschließen und ist mit einer VGA-Buchse ausgestattet. Aktive Schaltung wandelt bei Geräten, die keinen Digitaleingang haben, das digitale Signal in ein analoges VGA-Signal um.

[vav.link/de/tc-dpvga-bl](http://vav.link/de/tc-dpvga-bl)



## HDMI-zu-VGA-Adapter, Schwarz

TC-HDMIVGA/BL / SAP: 4979146

Lässt sich an den HDMI-Anschluss eines Laptops anschließen. Konvertiert digitale HDMI-Signale in analoge VGA-Signale. Ideal, wenn Sie Präsentationen in einer älteren Präsentationsumgebung durchführen, in der es nur ein VGA-Kabel zwischen dem Pult und dem Projektor gibt.

[vav.link/de/tc-hdmivga-bl](http://vav.link/de/tc-hdmivga-bl)







## Professioneller USB-C-zu-VGA-Adapter, Schwarz

TC-USBCVGA/BL / SAP: 4979135



Verbindet einen Laptop über dessen USB-C-Anschluss mit einem Anzeigergerät.

[vav.link/de/tc-usbcvga-bl](http://vav.link/de/tc-usbcvga-bl)



# Audiokabel

Produkt		Artikelnummer	Info	Verknüpfung
	Minianschlussbuchse-Kabel, 2 m, weiß	TC 2M3.5MMP	<b>Colour:</b> White <b>Connector:</b> Minijack (male) <b>Length:</b> 1m (3ft); 2m (7ft)	<a href="https://vav.link/de/tc_2m3-5mmp">vav.link/de/tc_2m3-5mmp</a>
	Minianschlussbuchse-Kabel, 3 m, weiß	TC 3M3.5MMP	<b>Colour:</b> White <b>Connector:</b> Minijack (male) <b>Length:</b> 3m (10ft)	<a href="https://vav.link/de/tc_3m3-5mmp">vav.link/de/tc_3m3-5mmp</a>
	Minianschlussbuchse-Kabel, 5 m, weiß	TC 5M3.5MMP	<b>Colour:</b> White <b>Connector:</b> Minijack (male) <b>Length:</b> 5m (16ft)	<a href="https://vav.link/de/tc_5m3-5mmp">vav.link/de/tc_5m3-5mmp</a>
	Minianschlussbuchse-Kabel, 10 m, weiß	TC 10M3.5MMP	<b>Colour:</b> White <b>Connector:</b> Minijack (male) <b>Length:</b> 10m (33ft)	<a href="https://vav.link/de/tc_10m3-5mmp">vav.link/de/tc_10m3-5mmp</a>









# DisplayPort Kabel & Adapter

Produkt		Artikelnummer	Info	Verknüpfung
	DisplayPort-Kabel, 2 m, weiß	TC 2MDP	<b>Colour:</b> White <b>Connector:</b> DisplayPort (male) <b>Length:</b> 2m (7ft)	<a href="https://vav.link/de/tc_2mdp">vav.link/de/tc_2mdp</a>
	DisplayPort-Kabel, 2 m, Schwarz	TC 2MDP/BL	<b>Colour:</b> Black <b>Connector:</b> DisplayPort (male) <b>Length:</b> 2m (7ft)	<a href="https://vav.link/de/tc_2mdp-bl">vav.link/de/tc_2mdp-bl</a>
	DisplayPort-Kabel, 3 m, Schwarz	TC 3MDP/BL	<b>Colour:</b> Black <b>Connector:</b> DisplayPort (male) <b>Length:</b> 3m (10ft)	<a href="https://vav.link/de/tc_3mdp-bl">vav.link/de/tc_3mdp-bl</a>
	Mini-DisplayPort-zu-HDMI-Kabel, 1 m, Schwarz	TC 1MDPHDMI/BL	<b>Colour:</b> Black <b>Connector:</b> DisplayPort (male); HDMI (male) <b>Length:</b> 1m (3ft)	<a href="https://vav.link/de/tc_1mdphdmi-bl">vav.link/de/tc_1mdphdmi-bl</a>
	Mini-DisplayPort-zu-HDMI-Kabel, 2 m, Schwarz	TC 2MDPHDMI/BL	<b>Colour:</b> Black <b>Connector:</b> DisplayPort (male); HDMI (male) <b>Length:</b> 2m (7ft)	<a href="https://vav.link/de/tc_2mdphdmi-bl">vav.link/de/tc_2mdphdmi-bl</a>
	Professioneller Mini-DisplayPort-zu-VGA-Adapter, weiß	TC-MDPVGA	<b>Colour:</b> White <b>Connector:</b> MiniDisplayPort (male); VGA (female) <b>Length:</b> 220mm (8.7")	<a href="https://vav.link/de/tc-mdpvga">vav.link/de/tc-mdpvga</a>
	Professioneller DisplayPort-zu-VGA-Adapter, weiß	TC-DPVGA	<b>Colour:</b> White <b>Connector:</b> DisplayPort (male); VGA (female) <b>Length:</b> 220mm (8.7")	<a href="https://vav.link/de/tc-dpvga">vav.link/de/tc-dpvga</a>
	Professioneller Mini-DisplayPort-zu-HDMI-Adapter, Schwarz	TC-DPHDMI/BL	<b>Colour:</b> Black <b>Connector:</b> DisplayPort (male); HDMI (female) <b>Length:</b> 225mm (8.9")	<a href="https://vav.link/de/tc-dphdmi-bl">vav.link/de/tc-dphdmi-bl</a>
	Professioneller DisplayPort-zu-VGA-Adapter, Schwarz	TC-DPVGA/BL	<b>Colour:</b> Black <b>Connector:</b> DisplayPort (male); VGA (female)	<a href="https://vav.link/de/tc-dpvga-bl">vav.link/de/tc-dpvga-bl</a>













# DisplayPort Kabel & Adapter

Produkt	Artikelnummer	Info	Verknüpfung
	TC-MDPHDMI/BL	<b>Length:</b> 220mm (8.7") <b>Colour:</b> Black <b>Connector:</b> HDMI (female); MiniDisplayPort (male) <b>Length:</b> 225mm (8.9")	<a href="http://vav.link/de/tc-mdphdmi-bl">vav.link/de/tc-mdphdmi-bl</a>
	TC-MDPVGA/BL	<b>Colour:</b> Black <b>Connector:</b> MiniDisplayPort (male); VGA (female) <b>Length:</b> 220mm (8.7")	<a href="http://vav.link/de/tc-mdpvga-bl">vav.link/de/tc-mdpvga-bl</a>









# USB Kabel & Adapter

Produkt	Artikelnummer	Info	Verknüpfung
	TC 1MUSB	<b>Colour:</b> White <b>Connector:</b> USB-A (male); USB-B (male) <b>Length:</b> 1m (3ft)	<a href="http://vav.link/de/tc_1musb">vav.link/de/tc_1musb</a>
	TC 1MUSB/BL	<b>Colour:</b> Black <b>Connector:</b> USB-A (male); USB-B (male) <b>Length:</b> 1m (3ft)	<a href="http://vav.link/de/tc_1musb-bl">vav.link/de/tc_1musb-bl</a>
	TC 2MUSB	<b>Colour:</b> White <b>Connector:</b> USB-A (male); USB-B (male) <b>Length:</b> 2m (7ft)	<a href="http://vav.link/de/tc_2musb">vav.link/de/tc_2musb</a>
	TC 2MUSB/BL	<b>Colour:</b> Black <b>Connector:</b> USB-A (male); USB-B (male) <b>Length:</b> 2m (7ft)	<a href="http://vav.link/de/tc_2musb-bl">vav.link/de/tc_2musb-bl</a>
	TC2 3MUSB	<b>Colour:</b> White <b>Connector:</b> USB-A (male); USB-B (male) <b>Length:</b> 3m (10ft)	<a href="http://vav.link/de/tc2_3musb">vav.link/de/tc2_3musb</a>
	TC 3MUSB/BL	<b>Colour:</b> Black <b>Connector:</b> USB-A (male); USB-B (male) <b>Length:</b> 3m (10ft)	<a href="http://vav.link/de/tc_3musb-bl">vav.link/de/tc_3musb-bl</a>
	TC2 5MUSB	<b>Colour:</b> White <b>Connector:</b> USB-A (male); USB-B (male) <b>Length:</b> 5m (16ft)	<a href="http://vav.link/de/tc2_5musb">vav.link/de/tc2_5musb</a>
	TC 5MUSB/BL	<b>Colour:</b> Black <b>Connector:</b> USB-A (male); USB-B (male) <b>Length:</b> 5m (16ft)	<a href="http://vav.link/de/tc_5musb-bl">vav.link/de/tc_5musb-bl</a>
	TC 10MUSB+/2	<b>Colour:</b> White <b>Connector:</b> USB-A (male); USB-B (male) <b>Length:</b> 10m (33ft)	<a href="http://vav.link/de/tc_10musbplus-2">vav.link/de/tc_10musbplus-2</a>





# USB Kabel & Adapter

Produkt	Artikelnummer	Info	Verknüpfung
 USB 2.0-Kabel mit Aktiv-Signalverstärkung „im Kabel“, 10 m, Schwarz	TC 10MUSB+/BL/2	<b>Colour:</b> Black <b>Connector:</b> USB-A (male); USB-B (male) <b>Length:</b> 10m (33ft)	<a href="https://vav.link/de/tc_10musbplus-bl-2">vav.link/de/tc_10musbplus-bl-2</a>
 USB 2.0-Kabel mit Aktiv-Signalverstärkung „im Kabel“, 15 m, weiß	TC 15MUSB+/2	<b>Colour:</b> White <b>Connector:</b> USB-A (male); USB-B (male) <b>Length:</b> 15m (49ft)	<a href="https://vav.link/de/tc_15musbplus-2">vav.link/de/tc_15musbplus-2</a>
 USB 2.0-Kabel mit Aktiv-Signalverstärkung „im Kabel“, 15 m, Schwarz	TC 15MUSB+/BL	<b>Colour:</b> Black <b>Connector:</b> USB-A (male); USB-B (male) <b>Length:</b> 15m (49ft)	<a href="https://vav.link/de/tc_15musbplus-bl">vav.link/de/tc_15musbplus-bl</a>
 USB 2.0-Kabel mit Aktiv-Signalverstärkung „im Kabel“, 15 m, Schwarz	TC 15MUSB+/BL/2	<b>Colour:</b> Black <b>Connector:</b> USB-A (male); USB-B (male) <b>Length:</b> 15m (49ft)	<a href="https://vav.link/de/tc_15musbplus-bl-2">vav.link/de/tc_15musbplus-bl-2</a>
 USB 2.0-Verlängerungskabel, 2 m, Schwarz	TC 2MUSBEXT/BL	<b>Colour:</b> Black <b>Connector:</b> USB-A (male); USB-A (female) <b>Length:</b> 2m (7ft)	<a href="https://vav.link/de/tc_2musbext-bl">vav.link/de/tc_2musbext-bl</a>
 USB 2.0-Verlängerungskabel mit Aktiv-Signalverstärkung „im Kabel“, 5 m, weiß	TC 5MUSBEXT+	<b>Colour:</b> White <b>Connector:</b> USB-A (male); USB-A (female) <b>Length:</b> 5m (16ft)	<a href="https://vav.link/de/tc_5musbextplus">vav.link/de/tc_5musbextplus</a>
 Professionelles USB 2.0-Verlängerungskabel mit Aktiv-Signalverstärkung „im Kabel“, 5 m, Schwarz	TC 5MUSBEXT+/BL	<b>Colour:</b> Black <b>Connector:</b> USB-A (male); USB-A (female) <b>Length:</b> 5m (16ft)	<a href="https://vav.link/de/tc_5musbextplus-bl">vav.link/de/tc_5musbextplus-bl</a>
 USB-C-zu-USB 3.0A-Kabel, 1 m, weiß	TC 1MUSBCA	<b>Colour:</b> White <b>Connector:</b> USB-C (male); USB-A (male) <b>Length:</b> 1m (3ft)	<a href="https://vav.link/de/tc_1musbca">vav.link/de/tc_1musbca</a>
 USB-C-zu-USB 3.0A-Kabel, 1 m, Schwarz	TC 1MUSBCA/BL	<b>Colour:</b> Black <b>Connector:</b> USB-C (male); USB-A (male) <b>Length:</b> 1m (3ft)	<a href="https://vav.link/de/tc_1musbca-bl">vav.link/de/tc_1musbca-bl</a>
 Professionelles USB-C-zu-USB 3.0A-Kabel, 2 m, weiß	TC 2MUSBCA	<b>Colour:</b> White <b>Connector:</b> USB-C (male); USB-A (male) <b>Length:</b> 2m (7ft)	<a href="https://vav.link/de/tc_2musbca">vav.link/de/tc_2musbca</a>
 USB-C-zu-USB 3.0A-Kabel, 2 m, Schwarz	TC 2MUSBCA/BL	<b>Colour:</b> Black <b>Connector:</b> USB-C (male); USB-A (male) <b>Length:</b> 2m (7ft)	<a href="https://vav.link/de/tc_2musbca-bl">vav.link/de/tc_2musbca-bl</a>
 USB-C-zu-USB 3.0B-Kabel, 2 m, Schwarz	TC 2MUSBCB/BL	<b>Colour:</b> Black <b>Connector:</b> USB-C (male); USB-B (male) <b>Length:</b> 2m (7ft)	<a href="https://vav.link/de/tc_2musbcb-bl">vav.link/de/tc_2musbcb-bl</a>
 Professioneller USB-C-zu-USB 3.0A-Adapter, weiß	TC-USBC3A	<b>Colour:</b> White	<a href="https://vav.link/de/tc-usbc3a">vav.link/de/tc-usbc3a</a>

# USB Kabel & Adapter

Produkt	Artikelnummer	Info	Verknüpfung
	TC-USBC3A/BL	<b>Connector:</b> USB-C (male); USB-A (female)	<a href="https://vav.link/de/tc-usbc3a-bl">vav.link/de/tc-usbc3a-bl</a>
Professioneller USB-C-zu-USB 3.0A-Adapter, Schwarz		<b>Colour:</b> Black <b>Connector:</b> USB-C (male); USB-A (female)	
	TC-USB3AC/BL	<b>Colour:</b> Black <b>Connector:</b> USB-C (male); USB-A (female)	<a href="https://vav.link/de/tc-usb3ac-bl">vav.link/de/tc-usb3ac-bl</a>
Professioneller USB-C-zu-USB 3.0A-Adapter, schwarz			
	TC-USBHDMI	<b>Colour:</b> Black <b>Connector:</b> USB-A (male); HDMI (female) <b>Length:</b> 260mm (10")	<a href="https://vav.link/de/tc-usbhdm">vav.link/de/tc-usbhdm</a>
Professionelles USB 3.0-zu-HDMI-Adapter schwarz			
	TC-USBVGA	<b>Colour:</b> Black <b>Connector:</b> USB-A (male); VGA (female) <b>Length:</b> 230mm (9.1")	<a href="https://vav.link/de/tc-usbvga">vav.link/de/tc-usbvga</a>
Professionelles USB 3.0-zu-VGA-Adapter schwarz			
	TC-USBETH	<b>Colour:</b> White <b>Connector:</b> USB-A (male); RJ45 (female)	<a href="https://vav.link/de/tc-usbeth">vav.link/de/tc-usbeth</a>
Professioneller USB 3.0-zu-Ethernet-Adapter, weiß			
	TC-USBETH/BL	<b>Colour:</b> Black <b>Connector:</b> USB-A (male); RJ45 (female)	<a href="https://vav.link/de/tc-usbeth-bl">vav.link/de/tc-usbeth-bl</a>
Professioneller USB 3.0-zu-Ethernet-Adapter, Schwarz			
	TC-USBSER	<b>Colour:</b> Black <b>Connector:</b> Serial (male); USB-B (male) <b>Length:</b> 85 mm (3.4")	<a href="https://vav.link/de/tc-usbser">vav.link/de/tc-usbser</a>
Professioneller, serieller USB 2.0-zu-9-poliger -S-232-Adapter schwarz			
	TC-PUSBAEU/18		<a href="https://vav.link/de/tc-pusbaeu-18">vav.link/de/tc-pusbaeu-18</a>
USB-A-Ladeadapter mit 5 W und Eurostecker			







# CAT6 Ethernet-kabel

Produkt	Artikelnummer	Info	Verknüpfung
	TC 0.5MCAT6	<b>Colour:</b> White <b>Connector:</b> RJ45 (male) <b>Length:</b> 0.5m (1.6ft)	<a href="https://vav.link/de/tc_0-5mcat6">vav.link/de/tc_0-5mcat6</a>
Professionelles CAT6-Kabel, 0,5 m, weiß			
	TC 1MCAT6	<b>Colour:</b> White <b>Connector:</b> RJ45 (male) <b>Length:</b> 1m (3ft)	<a href="https://vav.link/de/tc_1mcat6">vav.link/de/tc_1mcat6</a>
Professionelles CAT6-Kabel, 1 m, weiß			
	TC 2MCAT6	<b>Colour:</b> White <b>Connector:</b> RJ45 (male) <b>Length:</b> 2m (7ft)	<a href="https://vav.link/de/tc_2mcat6">vav.link/de/tc_2mcat6</a>
Professionelles CAT6-Kabel, 2 m, weiß			
	TC 3MCAT6	<b>Colour:</b> White <b>Connector:</b> RJ45 (male) <b>Length:</b> 3m (10ft)	<a href="https://vav.link/de/tc_3mcat6">vav.link/de/tc_3mcat6</a>
Professionelles CAT6-Kabel, 3 m, weiß			
	TC 5MCAT6	<b>Colour:</b> White <b>Connector:</b> RJ45 (male) <b>Length:</b> 5m (16ft)	<a href="https://vav.link/de/tc_5mcat6">vav.link/de/tc_5mcat6</a>
Professionelles CAT6-Kabel, 5 m, weiß			

## CAT6 Ethernet-kabel















Produkt		Artikelnummer	Info	Verknüpfung
	Professionelles CAT6-Kabel, 1 m (3,2 ft), Schwarz	TC 1MCAT6/BL	<b>Colour:</b> Black <b>Connector:</b> RJ45 (male) <b>Length:</b> 1m (3ft)	<a href="https://vav.link/de/tc_1mcat6-bl">vav.link/de/tc_1mcat6-bl</a>
	Professionelles CAT6-Kabel, 2 m (6,5 ft), Schwarz	TC 2MCAT6/BL	<b>Colour:</b> Black <b>Connector:</b> RJ45 (male) <b>Length:</b> 2m (7ft)	<a href="https://vav.link/de/tc_2mcat6-bl">vav.link/de/tc_2mcat6-bl</a>
	Professionelles CAT6-Kabel, 3 m (9,8 ft), Schwarz	TC 3MCAT6/BL	<b>Colour:</b> Black <b>Connector:</b> RJ45 (male) <b>Length:</b> 3m (10ft)	<a href="https://vav.link/de/tc_3mcat6-bl">vav.link/de/tc_3mcat6-bl</a>
	Professionelles CAT6-Kabel, 5 m (16,4ft), Schwarz	TC 5MCAT6/BL	<b>Colour:</b> Black <b>Connector:</b> RJ45 (male) <b>Length:</b> 5m (16ft)	<a href="https://vav.link/de/tc_5mcat6-bl">vav.link/de/tc_5mcat6-bl</a>
	Professioneller USB-C-zu-Ethernet-Adapter, weiß	TC-USBCETH	<b>Colour:</b> White <b>Connector:</b> USB-C (male); RJ45 (female) <b>Length:</b> 200mm (7.9")	<a href="https://vav.link/de/tc-usbceth">vav.link/de/tc-usbceth</a>
	Professioneller USB 3.0-zu-Ethernet-Adapter, weiß	TC-USBETH	<b>Colour:</b> White <b>Connector:</b> USB-A (male); RJ45 (female)	<a href="https://vav.link/de/tc-usbeth">vav.link/de/tc-usbeth</a>
	Professioneller USB-C-zu-Ethernet-Adapter, Schwarz	TC-USBCETH/BL	<b>Colour:</b> Black <b>Connector:</b> USB-C (male); RJ45 (female) <b>Length:</b> 200mm (7.9")	<a href="https://vav.link/de/tc-usbceth-bl">vav.link/de/tc-usbceth-bl</a>
	Professioneller USB 3.0-zu-Ethernet-Adapter, Schwarz	TC-USBETH/BL	<b>Colour:</b> Black <b>Connector:</b> USB-A (male); RJ45 (female)	<a href="https://vav.link/de/tc-usbeth-bl">vav.link/de/tc-usbeth-bl</a>

## HDMI Kabel & Adapter







Produkt		Artikelnummer	Info	Verknüpfung
	HDMI-Kabel, 0,5 m (1,6ft), Weiß	TC 0.5MHDMI	<b>Colour:</b> White <b>Connector:</b> HDMI (male) <b>Length:</b> 0.5m (1.6ft)	<a href="https://vav.link/de/tc_0-5mhdmi">vav.link/de/tc_0-5mhdmi</a>
	HDMI-Kabel, 1m (3,2ft), weiß	TC 1MHDMI	<b>Colour:</b> White <b>Connector:</b> HDMI (male) <b>Length:</b> 1m (3ft)	<a href="https://vav.link/de/tc_1mhdmi">vav.link/de/tc_1mhdmi</a>
	Professionelles HDMI-Kabel, 2 m, weiß	TC 2MHDMI	<b>Colour:</b> White <b>Connector:</b> HDMI (male) <b>Length:</b> 2m (7ft)	<a href="https://vav.link/de/tc_2mhdmi">vav.link/de/tc_2mhdmi</a>
	HDMI-Kabel, 3 m, weiß	TC2 3MHDMI	<b>Colour:</b> White <b>Connector:</b> HDMI (male) <b>Length:</b> 3m (10ft)	<a href="https://vav.link/de/tc2_3mhdmi">vav.link/de/tc2_3mhdmi</a>
	Professionelles HDMI-Kabel, 5 m, weiß	TC2 5MHDMI	<b>Colour:</b> White <b>Connector:</b> HDMI (male) <b>Length:</b> 5m (16ft)	<a href="https://vav.link/de/tc2_5mhdmi">vav.link/de/tc2_5mhdmi</a>
	HDMI-Kabel, 10 m, weiß	TC2 10MHDMI	<b>Colour:</b> White <b>Connector:</b> HDMI (male)	<a href="https://vav.link/de/tc2_10mhdmi">vav.link/de/tc2_10mhdmi</a>



# HDMI Kabel & Adapter

Produkt	Artikelnummer	Info	Verknüpfung
		<b>Length:</b> 10m (33ft)	
 HDMI-Kabel, 15 m, weiß	TC2 15MHDMI	<b>Colour:</b> White <b>Connector:</b> HDMI (male) <b>Length:</b> 15m (49ft)	<a href="https://vav.link/de/tc2_15mhdmi">vav.link/de/tc2_15mhdmi</a>
 HDMI-Kabel, 0,5 m (1,6ft), Schwarz	TC 0.5MHDMI/BL	<b>Colour:</b> Black <b>Connector:</b> HDMI (male) <b>Length:</b> 0.5m (1.6ft)	<a href="https://vav.link/de/tc_0-5mhdmi-bl">vav.link/de/tc_0-5mhdmi-bl</a>
 HDMI-Kabel, 1m (3,2ft), Schwarz	TC 1MHDMI/BL	<b>Colour:</b> Black <b>Connector:</b> HDMI (male) <b>Length:</b> 1m (3ft)	<a href="https://vav.link/de/tc_1mhdmi-bl">vav.link/de/tc_1mhdmi-bl</a>
 HDMI-Kabel, 1,5 m (4,9ft), Schwarz	TC 1.5MHDMI/BL	<b>Colour:</b> Black <b>Connector:</b> HDMI (male) <b>Length:</b> 1.5m (5ft)	<a href="https://vav.link/de/tc_1-5mhdmi-bl">vav.link/de/tc_1-5mhdmi-bl</a>
 HDMI-Kabel, 2 m (6,5 ft), Schwarz	TC 2MHDMI/BL	<b>Colour:</b> Black <b>Connector:</b> HDMI (male) <b>Length:</b> 2m (7ft)	<a href="https://vav.link/de/tc_2mhdmi-bl">vav.link/de/tc_2mhdmi-bl</a>
 HDMI-Kabel, 3 m (9,8 ft), Schwarz	TC 3MHDMI/BL	<b>Colour:</b> Black <b>Connector:</b> HDMI (male) <b>Length:</b> 3m (10ft)	<a href="https://vav.link/de/tc_3mhdmi-bl">vav.link/de/tc_3mhdmi-bl</a>
 HDMI-Kabel, 5 m, Schwarz	TC 5MHDMI/BL	<b>Colour:</b> Black <b>Connector:</b> HDMI (male) <b>Length:</b> 5m (16ft)	<a href="https://vav.link/de/tc_5mhdmi-bl">vav.link/de/tc_5mhdmi-bl</a>
 HDMI-Kabel, 10 m, Schwarz (Copy)	TC 10MHDMI/BL	<b>Colour:</b> Black <b>Connector:</b> HDMI (male) <b>Length:</b> 10m (33ft)	<a href="https://vav.link/de/tc_10mhdmi-bl">vav.link/de/tc_10mhdmi-bl</a>
 HDMI-zu-VGA-Kabel, 2 m, Schwarz	TC 2MHDMIVGA/BL	<b>Colour:</b> Black <b>Connector:</b> HDMI (male); VGA (male) <b>Length:</b> 2m (7ft)	<a href="https://vav.link/de/tc_2mhdmivga-bl">vav.link/de/tc_2mhdmivga-bl</a>
 Mini-DisplayPort-zu-HDMI-Kabel, 1 m, Schwarz	TC 1MDPHDMI/BL	<b>Colour:</b> Black <b>Connector:</b> DisplayPort (male); HDMI (male) <b>Length:</b> 1m (3ft)	<a href="https://vav.link/de/tc_1mdphdmi-bl">vav.link/de/tc_1mdphdmi-bl</a>
 Mini-DisplayPort-zu-HDMI-Kabel, 2 m, Schwarz	TC 2MDPHDMI/BL	<b>Colour:</b> Black <b>Connector:</b> DisplayPort (male); HDMI (male) <b>Length:</b> 2m (7ft)	<a href="https://vav.link/de/tc_2mdphdmi-bl">vav.link/de/tc_2mdphdmi-bl</a>
 USB-C-zu-HDMI-Kabel, 2 m, Schwarz	TC 2MUSBCHDMI/BL	<b>Colour:</b> Black <b>Connector:</b> USB-C (male); HDMI (male) <b>Length:</b> 2m (7ft)	<a href="https://vav.link/de/tc_2musbchdmi-bl">vav.link/de/tc_2musbchdmi-bl</a>
 HDMI-zu-VGA-Adapter, weiß	TC-HDMIVGA	<b>Colour:</b> White <b>Connector:</b> HDMI (male); VGA (female) <b>Length:</b> 230mm (9.1")	<a href="https://vav.link/de/tc-hdmivga">vav.link/de/tc-hdmivga</a>
 Professioneller USB-C-zu-HDMI-Adapter, weiß	TC-USBCHDMI	<b>Colour:</b> White <b>Connector:</b> USB-C (male); HDMI (female) <b>Length:</b> 200mm (7.9")	<a href="https://vav.link/de/tc-usbchdmi">vav.link/de/tc-usbchdmi</a>













## HDMI Kabel & Adapter

Produkt		Artikelnummer	Info	Verknüpfung
	Professioneller Mini-DisplayPort-zu-HDMI-Adapter, Schwarz	TC-DPHDMI/BL	<b>Colour:</b> Black <b>Connector:</b> DisplayPort (male); HDMI (female) <b>Length:</b> 225mm (8.9")	<a href="https://vav.link/de/tc-dphdmi-bl">vav.link/de/tc-dphdmi-bl</a>
	HDMI-zu-VGA-Adapter, Schwarz	TC-HDMIVGA/BL	<b>Colour:</b> Black <b>Connector:</b> HDMI (male); VGA (female) <b>Length:</b> 230mm (9.1")	<a href="https://vav.link/de/tc-hdmivga-bl">vav.link/de/tc-hdmivga-bl</a>
	Professioneller Mini-DisplayPort-zu-HDMI-Adapter, Schwarz	TC-MDPHDMI/BL	<b>Colour:</b> Black <b>Connector:</b> HDMI (female); MiniDisplayPort (male) <b>Length:</b> 225mm (8.9")	<a href="https://vav.link/de/tc-mdphdmi-bl">vav.link/de/tc-mdphdmi-bl</a>
	Professioneller mDP/DP/mHDMI/USB-C-zu-HDMI Adaptersatz, Schwarz	TC-MULTIHDMI/BL	<b>Colour:</b> Black <b>Connector:</b> USB-C (male); DisplayPort (male); HDMI (female); MiniHDMI (male); MiniDisplayPort (male)	<a href="https://vav.link/de/tc-multihdmi-bl">vav.link/de/tc-multihdmi-bl</a>
	Professioneller USB-C-zu-HDMI-Adapter, Schwarz	TC-USBCHDMI/BL	<b>Colour:</b> Black <b>Connector:</b> USB-C (male); HDMI (female) <b>Length:</b> 200mm (7.9")	<a href="https://vav.link/de/tc-usbchdmi-bl">vav.link/de/tc-usbchdmi-bl</a>
	Professionelles USB 3.0-zu-HDMI-Adapter schwarz	TC-USBHDMI	<b>Colour:</b> Black <b>Connector:</b> USB-A (male); HDMI (female) <b>Length:</b> 260mm (10")	<a href="https://vav.link/de/tc-usbhdmi">vav.link/de/tc-usbhdmi</a>
	USB-C-zu-HDMI, 2 m, weiß	TC 2MUSBCHDMI	<b>Colour:</b> White <b>Connector:</b> USB-C (male); HDMI (male) <b>Length:</b> 2m (7ft)	<a href="https://vav.link/de/tc_2musbchdmi">vav.link/de/tc_2musbchdmi</a>



## USB-C Kabel & Adapter

Produkt		Artikelnummer	Info	Verknüpfung
	USB-C-zu-USB 3.0A-Kabel, 1 m, weiß	TC 1MUSBCA	<b>Colour:</b> White <b>Connector:</b> USB-C (male); USB-A (male) <b>Length:</b> 1m (3ft)	<a href="https://vav.link/de/tc_1musbca">vav.link/de/tc_1musbca</a>
	Professionelles USB-C-zu-USB 3.0A-Kabel, 2 m, weiß	TC 2MUSBCA	<b>Colour:</b> White <b>Connector:</b> USB-C (male); USB-A (male) <b>Length:</b> 2m (7ft)	<a href="https://vav.link/de/tc_2musbca">vav.link/de/tc_2musbca</a>
	USB-C-Kabel, 2 m (6,6ft), Schwarz	TC 2MUSBC	<b>Colour:</b> White <b>Connector:</b> USB-C (male) <b>Length:</b> 2m (7ft)	<a href="https://vav.link/de/tc_2musbc">vav.link/de/tc_2musbc</a>
	USB-C-Verlängerungskabel, 2 m, weiß	TC 2MUSBCEXT	<b>Colour:</b> White <b>Connector:</b> USB-C (male); USB-C (female) <b>Length:</b> 2m (7ft)	<a href="https://vav.link/de/tc_2musbcext">vav.link/de/tc_2musbcext</a>
	USB-C-Kabel, 4 m, weiß	TC 4MUSBC	<b>Colour:</b> White <b>Connector:</b> USB-C (male) <b>Length:</b> 4m (13ft)	<a href="https://vav.link/de/tc_4musbc">vav.link/de/tc_4musbc</a>



# USB-C Kabel & Adapter

Produkt	Artikelnummer	Info	Verknüpfung
 USB-C-zu-USB 3.0A-Kabel, 1 m, Schwarz	TC 1MUSBCA/BL	<b>Colour:</b> Black <b>Connector:</b> USB-C (male); USB-A (male) <b>Length:</b> 1m (3ft)	<a href="https://vav.link/de/tc_1musbca-bl">vav.link/de/tc_1musbca-bl</a>
 USB-C-zu-USB 3.0A-Kabel, 2 m, Schwarz	TC 2MUSBCA/BL	<b>Colour:</b> Black <b>Connector:</b> USB-C (male); USB-A (male) <b>Length:</b> 2m (7ft)	<a href="https://vav.link/de/tc_2musbca-bl">vav.link/de/tc_2musbca-bl</a>
 USB-C-zu-USB 3.0B-Kabel, 2 m, Schwarz	TC 2MUSBCB/BL	<b>Colour:</b> Black <b>Connector:</b> USB-C (male); USB-B (male) <b>Length:</b> 2m (7ft)	<a href="https://vav.link/de/tc_2musbcb-bl">vav.link/de/tc_2musbcb-bl</a>
 USB-C-Kabel, 1 m, Schwarz	TC 1MUSBC/BL	<b>Colour:</b> Black <b>Connector:</b> USB-C (male) <b>Length:</b> 1m (3ft)	<a href="https://vav.link/de/tc_1musbc-bl">vav.link/de/tc_1musbc-bl</a>
 USB-C-Kabel, 2 m (6,6ft), Schwarz	TC 2MUSBC/BL	<b>Colour:</b> Black <b>Connector:</b> USB-C (male) <b>Length:</b> 2m (7ft)	<a href="https://vav.link/de/tc_2musbc-bl">vav.link/de/tc_2musbc-bl</a>
 USB-C-zu-HDMI-Kabel, 2 m, Schwarz	TC 2MUSBCHDMI/BL	<b>Colour:</b> Black <b>Connector:</b> USB-C (male); HDMI (male) <b>Length:</b> 2m (7ft)	<a href="https://vav.link/de/tc_2musbchdmi-bl">vav.link/de/tc_2musbchdmi-bl</a>
 Professioneller USB-C-zu-USB 3.0A-Adapter, weiß	TC-USBC3A	<b>Colour:</b> White <b>Connector:</b> USB-C (male); USB-A (female)	<a href="https://vav.link/de/tc-usbc3a">vav.link/de/tc-usbc3a</a>
 Professioneller USB-C-zu-Ethernet-Adapter, weiß	TC-USBCETH	<b>Colour:</b> White <b>Connector:</b> USB-C (male); RJ45 (female) <b>Length:</b> 200mm (7.9")	<a href="https://vav.link/de/tc-usbceth">vav.link/de/tc-usbceth</a>
 Professioneller USB-C-zu-HDMI-Adapter, weiß	TC-USBCHDMI	<b>Colour:</b> White <b>Connector:</b> USB-C (male); HDMI (female) <b>Length:</b> 200mm (7.9")	<a href="https://vav.link/de/tc-usbchdmi">vav.link/de/tc-usbchdmi</a>
 Professioneller USB-C-zu-USB 3.0A-Adapter, Schwarz	TC-USBC3A/BL	<b>Colour:</b> Black <b>Connector:</b> USB-C (male); USB-A (female)	<a href="https://vav.link/de/tc-usbc3a-bl">vav.link/de/tc-usbc3a-bl</a>
 Professioneller USB-C-zu-Ethernet-Adapter, Schwarz	TC-USBCETH/BL	<b>Colour:</b> Black <b>Connector:</b> USB-C (male); RJ45 (female) <b>Length:</b> 200mm (7.9")	<a href="https://vav.link/de/tc-usbceth-bl">vav.link/de/tc-usbceth-bl</a>
 Professioneller USB-C-zu-HDMI-Adapter, Schwarz	TC-USBCHDMI/BL	<b>Colour:</b> Black <b>Connector:</b> USB-C (male); HDMI (female) <b>Length:</b> 200mm (7.9")	<a href="https://vav.link/de/tc-usbchdmi-bl">vav.link/de/tc-usbchdmi-bl</a>
 Professioneller USB-C-zu-VGA-Adapter, Schwarz	TC-USBCVGA/BL	<b>Colour:</b> Black <b>Connector:</b> USB-C (male); VGA (female) <b>Length:</b> 200mm (7.9")	<a href="https://vav.link/de/tc-usbcvga-bl">vav.link/de/tc-usbcvga-bl</a>



## USB-C Kabel & Adapter

Produkt	Artikelnummer	Info	Verknüpfung
 Professioneller USB-C-zu-USB 3.0A-Adapter, schwarz	TC-USB3AC/BL	<b>Colour:</b> Black <b>Connector:</b> USB-C (male); USB-A (female)	<a href="https://vav.link/de/tc-usb3ac-bl">vav.link/de/tc-usb3ac-bl</a>
 Professioneller, serieller USB-C 2.0-zu-9-poliger -S-232-Adapter schwarz	TC-USBCSER/BL		<a href="https://vav.link/de/tc-usbcser-bl">vav.link/de/tc-usbcser-bl</a>
 USB-C-Ladeadapter mit 20 W und Eurostecker	TC-PUSBCEU/30		<a href="https://vav.link/de/tc-pusbceu-30">vav.link/de/tc-pusbceu-30</a>
 USB-C-zu-HDMI, 2 m, weiß	TC 2MUSBCHDMI	<b>Colour:</b> White <b>Connector:</b> USB-C (male); HDMI (male) <b>Length:</b> 2m (7ft)	<a href="https://vav.link/de/tc_2musbchdmi">vav.link/de/tc_2musbchdmi</a>



## Stromkabel

Produkt	Artikelnummer	Info	Verknüpfung
 3m Black EU Cloverleaf Power cabl	TC 3MEUCVLF/BL	<b>Colour:</b> Black <b>Connector:</b> Cloverleaf (C5); EU Power <b>Length:</b> 3m (10ft)	<a href="https://vav.link/de/tc_3meucvlf-bl">vav.link/de/tc_3meucvlf-bl</a>
 3m Black UK Cloverleaf Power cable	TC 3MUKCVLF/BL	<b>Colour:</b> Black <b>Connector:</b> UK Power; Cloverleaf (C5) <b>Length:</b> 3m (10ft)	<a href="https://vav.link/de/tc_3mukcvlf-bl">vav.link/de/tc_3mukcvlf-bl</a>
 Professionelles Figure-8-Netzkabel, 0,5 m, weiß, UK	TC 0.5MUKF8	<b>Colour:</b> White <b>Connector:</b> Figure-8 Power; UK Power <b>Length:</b> 0.5m (1.6ft)	<a href="https://vav.link/de/tc_0-5mukf8">vav.link/de/tc_0-5mukf8</a>













## Serial Kabel & Adapter

Produkt	Artikelnummer	Info	Verknüpfung
 Professioneller, serieller USB 2.0-zu-9-poliger -S-232-Adapter schwarz	TC-USBSER	<b>Colour:</b> Black <b>Connector:</b> Serial (male); USB-B (male) <b>Length:</b> 85 mm (3.4")	<a href="https://vav.link/de/tc-usbser">vav.link/de/tc-usbser</a>
 Professioneller, serieller USB-C 2.0-zu-9-poliger -S-232-Adapter schwarz	TC-USBCSER/BL		<a href="https://vav.link/de/tc-usbcser-bl">vav.link/de/tc-usbcser-bl</a>

## VGA Kabel & Adapter

Produkt	Artikelnummer	Info	Verknüpfung
 VGA-zu-Phoenixklemme-Kabel, 10 m, weiß	TC2 10MVGA	<b>Colour:</b> White <b>Connector:</b> VGA (male) <b>Length:</b> 10m (33ft)	<a href="https://vav.link/de/tc2_10mvga">vav.link/de/tc2_10mvga</a>
 VGA-Kabel, 2 m, weiß	TC 2MVGAP	<b>Colour:</b> White <b>Connector:</b> VGA (male) <b>Length:</b> 2m (7ft)	<a href="https://vav.link/de/tc_2mvgap">vav.link/de/tc_2mvgap</a>

# VGA Kabel & Adapter

Produkt	Artikelnummer	Info	Verknüpfung
 Professionelles VGA-Kabel, 3 m, weiß	TC 3MVGAP	<b>Colour:</b> White <b>Connector:</b> VGA (male) <b>Length:</b> 3m (10ft)	<a href="https://vav.link/de/tc_3mvgap">vav.link/de/tc_3mvgap</a>
 VGA-Kabel, 5 m, weiß	TC 5MVGAP	<b>Colour:</b> White <b>Connector:</b> VGA (male) <b>Length:</b> 5m (16ft)	<a href="https://vav.link/de/tc_5mvgap">vav.link/de/tc_5mvgap</a>
 VGA-Kabel, 10 m, weiß	TC 10MVGAP	<b>Colour:</b> White <b>Connector:</b> VGA (male) <b>Length:</b> 10m (33ft)	<a href="https://vav.link/de/tc_10mvgap">vav.link/de/tc_10mvgap</a>
 HDMI-zu-VGA-Kabel, 2 m, Schwarz	TC 2MHDMIVGA/BL	<b>Colour:</b> Black <b>Connector:</b> HDMI (male); VGA (male) <b>Length:</b> 2m (7ft)	<a href="https://vav.link/de/tc_2mhdmivga-bl">vav.link/de/tc_2mhdmivga-bl</a>
 VGA-Kabel, 10 m, Schwarz	TC 10MVGAP/BL	<b>Colour:</b> Black <b>Connector:</b> VGA (male) <b>Length:</b> 10m (33ft)	<a href="https://vav.link/de/tc_10mvgap-bl">vav.link/de/tc_10mvgap-bl</a>
 Professioneller Mini-DisplayPort-zu-VGA-Adapter, weiß	TC-MDPVGA	<b>Colour:</b> White <b>Connector:</b> MiniDisplayPort (male); VGA (female) <b>Length:</b> 220mm (8.7")	<a href="https://vav.link/de/tc-mdpvga">vav.link/de/tc-mdpvga</a>
 Professioneller DisplayPort-zu-VGA-Adapter, weiß	TC-DPVGA	<b>Colour:</b> White <b>Connector:</b> DisplayPort (male); VGA (female) <b>Length:</b> 220mm (8.7")	<a href="https://vav.link/de/tc-dpvga">vav.link/de/tc-dpvga</a>
 HDMI-zu-VGA-Adapter, weiß	TC-HDMIVGA	<b>Colour:</b> White <b>Connector:</b> HDMI (male); VGA (female) <b>Length:</b> 230mm (9.1")	<a href="https://vav.link/de/tc-hdmivga">vav.link/de/tc-hdmivga</a>
 Professioneller DisplayPort-zu-VGA-Adapter, Schwarz	TC-DPVGA/BL	<b>Colour:</b> Black <b>Connector:</b> DisplayPort (male); VGA (female) <b>Length:</b> 220mm (8.7")	<a href="https://vav.link/de/tc-dpvga-bl">vav.link/de/tc-dpvga-bl</a>
 HDMI-zu-VGA-Adapter, Schwarz	TC-HDMIVGA/BL	<b>Colour:</b> Black <b>Connector:</b> HDMI (male); VGA (female) <b>Length:</b> 230mm (9.1")	<a href="https://vav.link/de/tc-hdmivga-bl">vav.link/de/tc-hdmivga-bl</a>
 Professioneller Mini-DisplayPort-zu-VGA-Adapter, Schwarz	TC-MDPVGA/BL	<b>Colour:</b> Black <b>Connector:</b> MiniDisplayPort (male); VGA (female) <b>Length:</b> 220mm (8.7")	<a href="https://vav.link/de/tc-mdpvga-bl">vav.link/de/tc-mdpvga-bl</a>
 Professioneller USB-C-zu-VGA-Adapter, Schwarz	TC-USBCVGA/BL	<b>Colour:</b> Black <b>Connector:</b> USB-C (male); VGA (female) <b>Length:</b> 200mm (7.9")	<a href="https://vav.link/de/tc-usbcvga-bl">vav.link/de/tc-usbcvga-bl</a>
 Professionelles USB 3.0-zu-VGA-Adapter schwarz	TC-USBVGA	<b>Colour:</b> Black <b>Connector:</b> USB-A (male); VGA (female) <b>Length:</b> 230mm (9.1")	<a href="https://vav.link/de/tc-usbvga">vav.link/de/tc-usbvga</a>

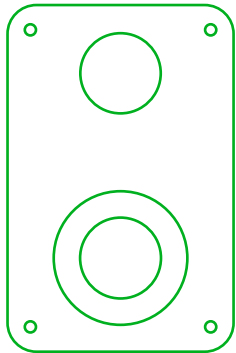
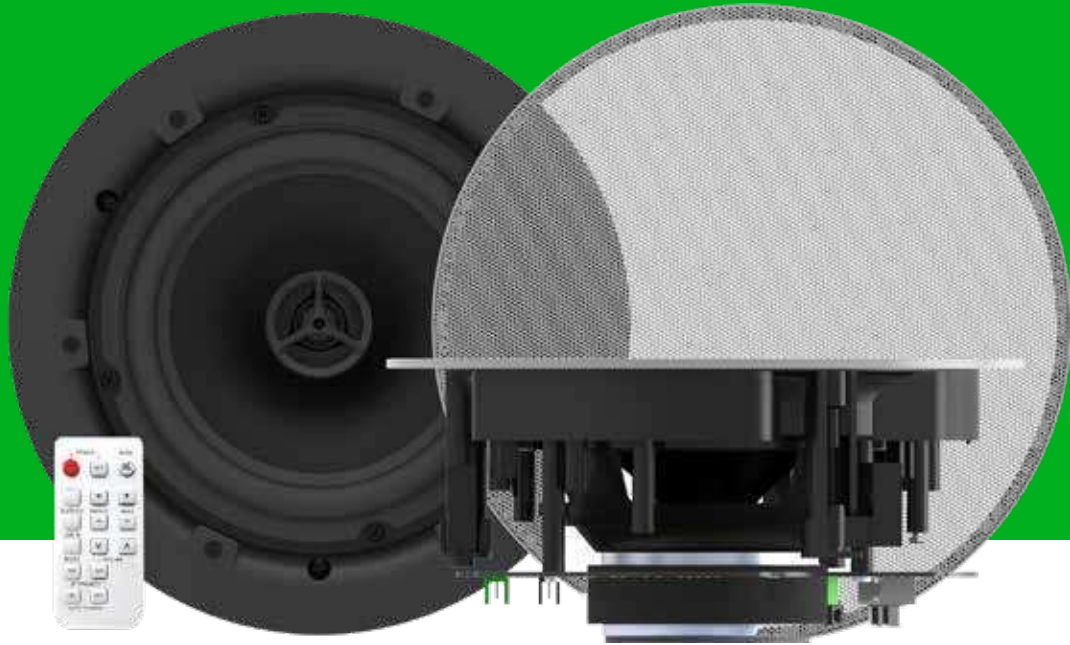

## Audio

---

- > Verstärker
- > Aktivlautsprecher
- > Passivlautsprecher



## 2 x 25w Digital Amplifier

AV-1900 / SAP: 5557274

2 x 50 W RMS (bei 8 Ohm) Digitalverstärker mit niedriger Impedanz  
Eingang 1: Hochpegel-Stereoeingang (2-Cinch/RCA) oder Mikrofoneingang (XLR)  
Eingang 2: Hochpegel-Stereoeingang (2-Cinch/RCA) oder Mikrofoneingang (Phoenix-Klemme)  
Eingang 3: Bluetooth- oder Mikrofoneingang (Phoenix-Klemme)  
Eingang 4: Hochpegel-Stereoeingang (Miniklinke) oder Mikrofoneingang (Phoenix-Klemme)  
1 x Hochpegel-Vorausgang  
Symmetrische Mikrofoneingänge mit Phantomspeisung  
RS-232-Steuerung

[vav.link/de/av-1900](https://vav.link/de/av-1900)



## TC3 Verstärker, 50 W

TC3-AMP / SAP: 3446595

Extrem kleiner Digitalverstärker mit 2 x 25 W (RMS) bei 8 Ohm  
2 x Stereoeingänge (Eingang 1 ist an der Vorder- und Rückseite vorhanden)  
Inklusive Infrarotfernbedienung

[vav.link/de/tc3-amp](https://vav.link/de/tc3-amp)



## TC3 Verstärker, 50 W

TC3-AMP+ / SAP: 8468232

Äußerst kompakter 2 x 25 W (RMS) bei 8 Ohm Digitalverstärker  
2 x Stereo-Eingänge (Eingang 1 vorne und hinten dupliziert)  
Infrarotfernbedienung im Lieferumfang enthalten  
Paar 5,25" Lautsprecher im Lieferumfang enthalten

[vav.link/de/tc3-ampplus](https://vav.link/de/tc3-ampplus)

## 100-W-Aktivlautsprecherleiste

SB-1900P / SAP: 4801694



Integrierter 2 x 90 Watt (SPITZEN) Verstärker  
HDMI, 2 Eingänge, 1 Ausgang  
1 x Miniklinken-Eingang  
Bluetooth-Eingang (kann umbenannt werden und PIN-Einstellung möglich)  
Inklusive Fernbedienung  
RS-232  
ARC-HDMI-Eingang (erlaubt es, die Lautstärke über das Display einzustellen)

[vav.link/de/sb-1900p](https://vav.link/de/sb-1900p)

## Paar Bluetooth-Aktiv-Deckenlautsprecher 70 W

CS-1900P / SAP: 4883105



Integrierter 2 x 35-Watt-Verstärker (RMS)  
1 x kabelgebundener Eingang/1 x Bluetooth-Eingang  
Schaltet zwischen eigenständig und Kettenschaltung um  
IR-Fernbedienung im Lieferumfang enthalten  
BT kann deaktiviert werden

[vav.link/de/cs-1900p](https://vav.link/de/cs-1900p)

## SP-800P 2 X 24-W-AKTIVLAUTSPRECHER (Copy)

SP-900P / SAP: 4820817



Integrierter 2 x 27-watt-Digitalverstärker  
Zwei Summeneingänge (1 x Miniklinke/1 x 2-Cinch)  
Internes Netzteil  
Verstellbare Wandhalterungen im Lieferumfang enthalten

[vav.link/de/sp-900p](https://vav.link/de/sp-900p)





## SP-1800P Pair 60w Aktive Lautsprecher (Copy)

SP-1900P / SAP: 4991366

Integrierter 2 x 30-Watt-Verstärker  
Hochpegeleingang über 2-Cinch (RCA)  
Bluetooth 5.0 (kann deaktiviert werden)  
RS-232-Steuerung  
Klangregler (über RS-232)

[vav.link/de/sp-1900p](https://vav.link/de/sp-1900p)



## 2 x 3-Wege-Wandlautsprecher

SP-1800 / SAP: 3635038

50-W-Lautsprecher mit 5,25" Tieftöner  
Mitgelieferte Wandhalterungen mit einstellbarem Neigungswinkel (bis 60°)  
Weiß, paarweise erhältlich

[vav.link/de/sp-1800](https://vav.link/de/sp-1800)

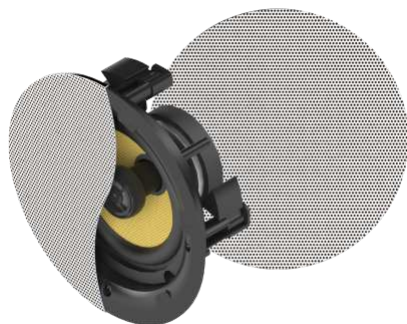









## Deckenlautsprecherpaar

CS-1900 / SAP: 4815044

Schlankes magnetisches Gitter im Nahtlos-Design  
Erstklassiger 6,5-Zoll-Kevlar-Tieftöner  
Großer 0,75-Zoll-Titan-Hochtöner  
Passivfrequenzweiche

[vav.link/de/cs-1900](https://vav.link/de/cs-1900)

# Audio

Produkt	Artikelnummer	Verknüpfung
 2 x 25w Digital Amplifier	AV-1900	<a href="http://vav.link/de/av-1900">vav.link/de/av-1900</a>
 100-W-Aktivlautsprecherleiste	SB-1900P	<a href="http://vav.link/de/sb-1900p">vav.link/de/sb-1900p</a>
 SP-800P 2 X 24-W-AKTIVLAUTSPRECHER (Copy)	SP-900P	<a href="http://vav.link/de/sp-900p">vav.link/de/sp-900p</a>
 2 x 3-Wege-Wandlautsprecher	SP-1800	<a href="http://vav.link/de/sp-1800">vav.link/de/sp-1800</a>
 SP-1800P Pair 60w Aktive Lautsprecher (Copy)	SP-1900P	<a href="http://vav.link/de/sp-1900p">vav.link/de/sp-1900p</a>
 Deckenlautsprecherpaar	CS-1900	<a href="http://vav.link/de/cs-1900">vav.link/de/cs-1900</a>
 Paar Bluetooth-Aktiv-Deckenlautsprecher 70 W	CS-1900P	<a href="http://vav.link/de/cs-1900p">vav.link/de/cs-1900p</a>
 TC3 Verstärker, 50 W	TC3-AMP	<a href="http://vav.link/de/tc3-amp">vav.link/de/tc3-amp</a>
 TC3 Verstärker, 50 W	TC3-AMP+	<a href="http://vav.link/de/tc3-ampplus">vav.link/de/tc3-ampplus</a>

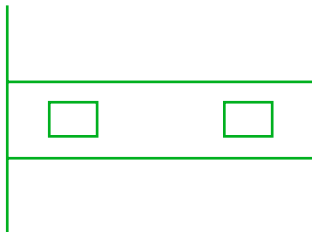
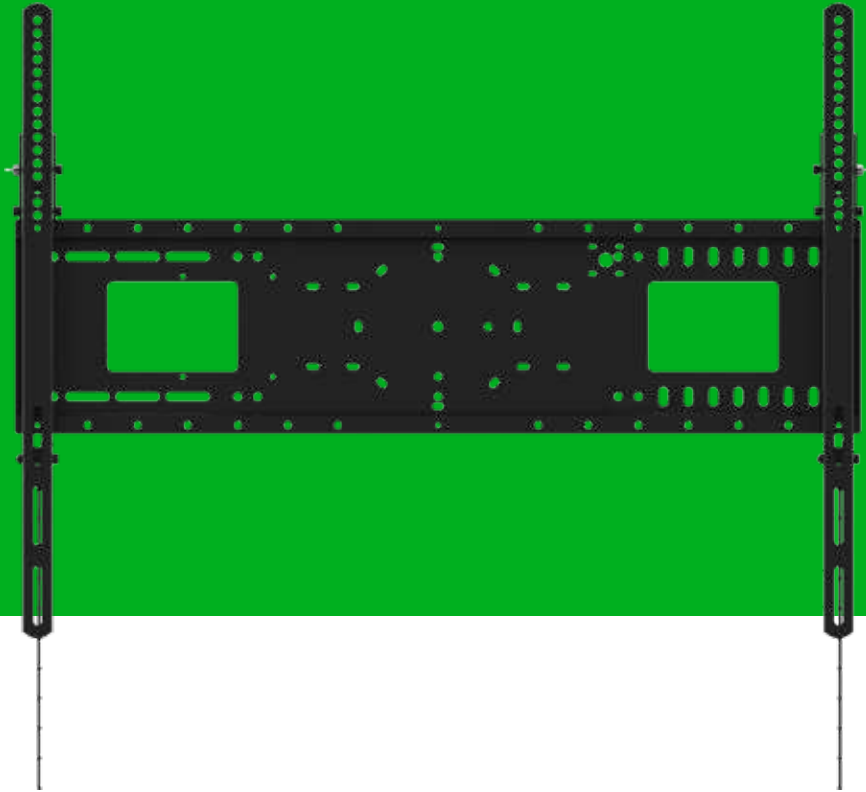

# Halterungen

---

- > Projektorhalterungen
- > Monitorhalterungen
- > Halterungen für grosse Displays
- > Steh-Sitz-Schreibtisch
- > Laptop-Halterung
- > Für Logitech AV-Produkte



---

## Halterungssuche

Geben Sie einfach die Seriennummer Ihres Displays oder Gerätes (ganz oder teilweise) ein, um die richtige Halterung zu finden.

[vav.link/de/mf](https://vav.link/de/mf)



## Universelle Projektor-Deckenkonsole

TM-1200 / SAP: 1562435

Universal-Deckenbefestigung für Projektoren mit 1,1 m Stange, die vor Ort zugeschnitten wird

(Gesamtlänge montiert 1420 mm / 55,9")

Alle Teile enthalten, z. B. Bohrvorrichtung, Vorrichtung für Giebeldecken, Schneideblatt usw.

Nach dem Zusammenbau können Kabel frei geführt werden

[vav.link/de/tm-1200](https://vav.link/de/tm-1200)



## Teleskop Projektor Deckenhalterung

TM-TELE / SAP: 2418655

Universal Projektorhalterung mit Teleskopstange

Längenbereich 440-735mm (17,32" – 28,94")

Voll höhenverstellbar: waagrecht und senkrecht

[vav.link/de/tm-tele](https://vav.link/de/tm-tele)



## Ausfahrbare Webcam-Deckenhalterung

TM-WEBCAM / SAP: 5708369

Durch Standardschraube für die Stativbefestigung für alle Webcams geeignet

Geeignet für Logitech Brio-Webcam für Microsoft Whiteboard

Geeignet für Huddly-Kameras

Kann als Arm an der Wand befestigt werden

Gesamtlänge 440-735 mm (17,3" – 28,9")

Stange kann für eine möglichst deckennahe Montage entfernt werden

Geeignet für Logitech MeetUp

Geeignet für Logitech Rally-Kameras

[vav.link/de/tm-webcam](https://vav.link/de/tm-webcam)

## Projektor-Deckenkonzole mit geringem Deckenabstand

TM-CC / SAP: 1932372



Universelle Deckenbefestigung für Projektoren zur Installation direkt unter der Decke

Alle Teile sind im Lieferumfang enthalten und zu 95 % vormontiert, um die Arbeitszeit vor Ort zu reduzieren

4 komplett anpassbare Spinnenarme, die für 99 % der Projektoren geeignet sind

[vav.link/de/tm-cc](https://vav.link/de/tm-cc)

## Wandkonsole für kurzen Projektionsabstand

TM-ST2 / SAP: 2775928



Teleskoparm 930-1.530 mm (von der Mitte des Projektors bis zur Wand)

Der Projektor kann an einer beliebigen Stelle entlang des Teleskoparms befestigt werden.

Anpassbare Neigung des Teleskoparms

[vav.link/de/tm-st2](https://vav.link/de/tm-st2)



## Schwarzer Monitor-Schreibtischarm 100 × 100

VFM-DA/4 / SAP: 5811699

Doppelgelenk-Tischhalterung für Flachbildschirme bis 27 Zoll  
Lässt sich in eine Laptop- oder Tablet-Ablage umwandeln  
VESA-Plattenabdeckung im Lieferumfang enthalten  
Kabelmanagement  
Enthält Klemme und Tülle als Befestigungsmöglichkeiten

[vav.link/de/vfm-da-4](https://vav.link/de/vfm-da-4)



## Schwarzer Monitor-Schreibtischarm 100 × 100 2-fach

VFM-DAD/4 / SAP: 5812011

Doppelgelenk-Tischhalterung für Flachbildschirme bis 27 Zoll  
Lässt sich in eine Laptop- oder Tablet-Ablage umwandeln  
VESA-Plattenabdeckung im Lieferumfang enthalten  
Kabelmanagement  
Enthält Klemme und Tülle als Befestigungsmöglichkeiten

[vav.link/de/vfm-dad-4](https://vav.link/de/vfm-dad-4)



## Schwarz Bildschirm-Schreibtischständer 100 x 100

VFM-DP2B / SAP: 4740217

Doppelgelenktischhalterung für Bildschirme bis zu 34 Zoll  
Beliebtes Ständerdesign in Schwarz  
Teile zur Kabeldurchführung oder Klemmenbefestigung am Schreibtisch sind enthalten  
Optionale Laptop-Ablage  
VESA-Platte zum schnellen Lösen  
Rändelschrauben für schnelle Montage

[vav.link/de/vfm-dp2b](https://vav.link/de/vfm-dp2b)



## Schwarz 2-fach-Bildschirm-Schreibtischständer 100 x 100

VFM-DPD2B / SAP: 4740219

Doppelgelenktischhalterung für Bildschirme bis 27 Zoll  
Beliebtes Ständerdesign in Schwarz  
Teile zur Kabeldurchführung oder Klemmenbefestigung am Schreibtisch sind enthalten  
Optionale Laptop-Ablage  
VESA-Platte zum schnellen Lösen  
Rändelschrauben für schnelle Montage  
Genau justierbare unabhängige Höheneinstellung

[vav.link/de/vfm-dpd2b](https://vav.link/de/vfm-dpd2b)





## VFM-DS Bildschirm-Schreibtischständer 100 x 100

VFM-DSB / SAP: 4740100

Freistehender Schreibtischständer für Bildschirme bis zu 32 Zoll  
Nur in Schwarz  
Vollständige Ausrichtung: Höhe, Drehen, Schwenken  
VESA-Platte zum schnellen Lösen  
Rändelschrauben für schnelle Montage

[vav.link/de/vfm-dsb](https://vav.link/de/vfm-dsb)



## VFM-DS 2-fach-Bildschirm-Schreibtischständer 100 x 100

VFM-DSDB / SAP: 4740212

Freistehender Schreibtischständer für zwei Bildschirme bis zu 32 Zoll  
Nur in Schwarz  
Vollständige Ausrichtung: Höhe, Drehen, Schwenken  
VESA-Platte zum schnellen Lösen  
Rändelschrauben für schnelle Montage  
Genau justierbare unabhängige Höheneinstellung

[vav.link/de/vfm-dsdb](https://vav.link/de/vfm-dsdb)



## VFM-W4X4V Feste Wandhalterung für Flachbildschirme 400x400 (Copy)

VFM-W4X4V/2 / SAP: 6333305

Nicht neigbare Wandhalterung für große Flachbildschirme mit 32-65"  
(abhängig von VESA-Muster und Gewichtsbeschränkung)  
Montagepunkte mit einem Abstand bis zu 400 x 400 mm (Breite x Höhe)  
Niedrige Nutzlasten bis 60 kg  
Abschließbar

[vav.link/de/vfm-w4x4v-2](https://vav.link/de/vfm-w4x4v-2)



## VFM-W4X4TV Neigbare Wandhalterung für Flachbildschirme 400x400 (Copy)

VFM-W4X4TV/2 / SAP: 6333311

Neigbare Wandhalterung für große Flachbildschirme mit 32-65"  
(abhängig von VESA-Muster und Gewichtsbeschränkung)  
Montagepunkte mit einem Abstand bis zu 400 x 400 mm (Breite x Höhe)  
Niedrige Nutzlasten bis 60 kg / 132 lb  
Abschließbar

[vav.link/de/vfm-w4x4tv-2](https://vav.link/de/vfm-w4x4tv-2)

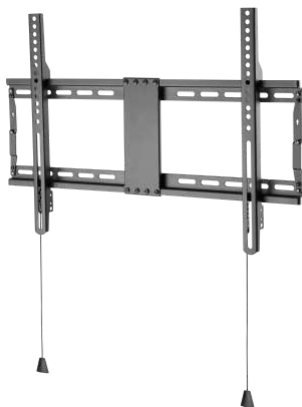

## Display Wall Mount VESA 600x400

VFM-W6X4V/2 / SAP: 6333312

Nicht neigbare Wandhalterung für große Flachbildschirme mit 37-70"  
(abhängig von VESA-Muster und Gewichtsbeschränkung)  
Montagepunkte mit einem Abstand bis zu 600 x 400 mm (Breite x Höhe)  
Niedrige Nutzlasten bis 60 kg / 132 lb  
Abschließbar

[vav.link/de/vfm-w6x4v-2](https://vav.link/de/vfm-w6x4v-2)



## VFM-W8X4V Preisgünstige Wandhalterung für Flachbildschirme 800x400 (Copy)

VFM-W8X4V/2 / SAP: 6333313

Nicht neigbare Wandhalterung für große Flachbildschirme mit 47-75"  
(abhängig von VESA-Muster und Gewichtsbeschränkung)  
Montagepunkte mit einem Abstand bis zu 800 x 400 mm (Breite x Höhe)  
Niedrige Nutzlasten bis 60 kg / 132 lb  
Abschließbar

[vav.link/de/vfm-w8x4v-2](https://vav.link/de/vfm-w8x4v-2)



## Videokonferenzablage für Wandhalterung

VFM-F50\_DL / SAP: 8271291

Funktioniert mit den professionellen Wandhalterungen und Bodenständern von  
Vision  
2400 mm (95") lang  
Kann direkt an der Wand befestigt werden  
Enthält ein verstellbares Mittelregal

[vav.link/de/vfm-f50\\_dl](https://vav.link/de/vfm-f50_dl)



## Videokonferenzablage für Wandhalterung

VFM-POST / SAP: 9749523

Architektonisches Aluminiumprofil  
Funktioniert mit den robusten Wandhalterungen von Vision (nicht im Lieferumfang  
enthalten)  
2400 mm hoch  
Kabelmanagementkanal

[vav.link/de/vfm-post](https://vav.link/de/vfm-post)



## Flachbildschirm-Wandhalterung 200×200

VFM-W2X2V2 / SAP: 4754702

VESA-Wandmontage für Displays und Fernsehgeräte  
Geeignet für Bildschirme mit 75 x 75, 100 x 100, 200 x 100 und 200 x 200 mm  
Montagebohrungen  
Für 30- bis 55-Zoll-Displays  
Sicherungsschraube als Diebstahlschutz  
Rändelschrauben zur Befestigung des Displays  
Hoch- oder Querformat

[vav.link/de/vfm-w2x2v2](https://vav.link/de/vfm-w2x2v2)



## Neigbare Flachbildschirm-Wandhalterung 200×200

VFM-W2X2TV2 / SAP: 4754704

VESA-Wandmontage für Displays und Fernsehgeräte  
Geeignet für Bildschirme mit 75 x 75, 100 x 100, 200 x 100 und 200 x 200 mm  
Montagebohrungen  
Für 30- bis 55-Zoll-Displays  
Sicherungsschraube als Diebstahlschutz  
Neigungswinkel: nach oben 3° / nach unten: 12°  
Rändelschrauben zur Befestigung des Displays  
Hoch- oder Querformat

[vav.link/de/vfm-w2x2tv2](https://vav.link/de/vfm-w2x2tv2)



## Hochbelastbare Wandhalterung für Flachbildschirme 400×400

VFM-W4X4 / SAP: 4934292

Nicht neigbare Wandhalterung für große Flachbildschirme 32-75"  
Montagepunkte mit einem Abstand bis zu 400 x 400 mm (Breite x Höhe)  
Hohe Nutzlast von 100 kg  
Display rastet ein  
Optionale Kameraablage

[vav.link/de/vfm-w4x4](https://vav.link/de/vfm-w4x4)



## Hochbelastbare, neigbare Wandhalterung für Flachbildschirme 400x400

VFM-W4X4T / SAP: 4934293

Neigbare Wandhalterung für große Flachbildschirme 32-75"  
Montagepunkte mit einem Abstand bis zu 400 x 400 mm (Breite x Höhe)  
Hohe Nutzlast von 100 kg / 220 lb  
Display rastet ein  
Optionale Kameraablage

[vav.link/de/vfm-w4x4t](https://vav.link/de/vfm-w4x4t)

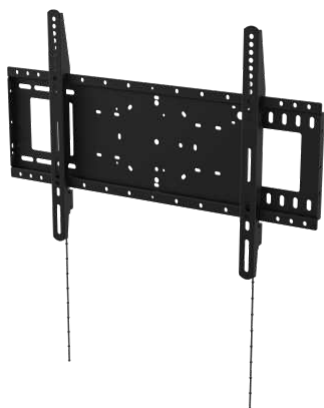

## Hochbelastbare Wandhalterung für Flachbildschirme 600x400

VFM-W6X4 / SAP: 4996384

Nicht neigbare Wandhalterung für große Flachbildschirme 37-85"  
Montagepunkte mit einem Abstand bis zu 600 x 400 mm (Breite x Höhe)  
Hohe Nutzlast von 100 kg / 220 lb  
Display rastet ein  
Optionale Kameraablage

[vav.link/de/vfm-w6x4](https://vav.link/de/vfm-w6x4)

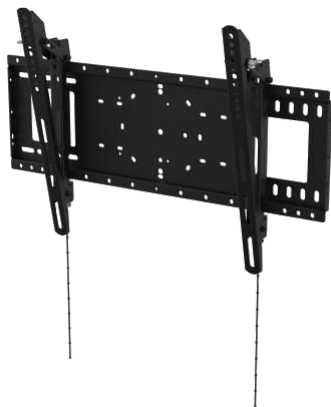

## Hochbelastbare, neigbare Wandhalterung für Flachbildschirme 600x400

VFM-W6X4T / SAP: 4996386

Neigbare Wandhalterung für große Flachbildschirme 37-85"  
Montagepunkte mit einem Abstand bis zu 600 x 400 mm (Breite x Höhe)  
Hohe Nutzlast von 100 kg / 220 lb  
Display rastet ein  
Optionale Kameraablage

[vav.link/de/vfm-w6x4t](https://vav.link/de/vfm-w6x4t)

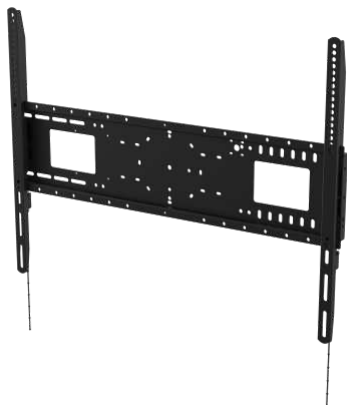

## Hochbelastbare Wandhalterung für Flachbildschirme 800x600

VFM-W8X6 / SAP: 4934295

Nicht neigbare Wandhalterung für große Flachbildschirme 47-100"  
Montagepunkte mit einem Abstand bis zu 800 x 600 mm (Breite x Höhe)  
Hohe Nutzlast von 130 kg / 287 lb  
Display rastet ein  
Optionale Kameraablage

[vav.link/de/vfm-w8x6](https://vav.link/de/vfm-w8x6)



## Hochbelastbare, neigbare Wandhalterung für Flachbildschirme 800x600

VFM-W8X6T / SAP: 4934296

Neigbare Wandhalterung für große Flachbildschirme 47-90"  
(abhängig von VESA-Muster und Gewichtsbeschränkung)  
Montagepunkte mit einem Abstand bis zu 800 x 600 mm (Breite x Höhe)  
Hohe Nutzlast von 130 kg / 287 lb  
Display rastet ein  
Optionale Kameraablage

[vav.link/de/vfm-w8x6t](https://vav.link/de/vfm-w8x6t)

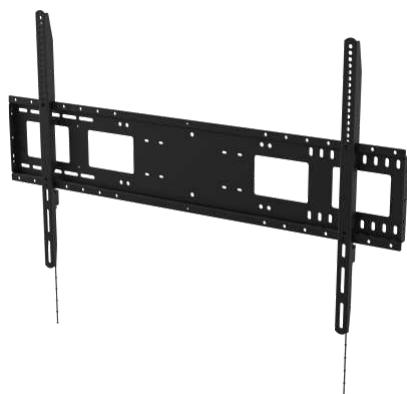

## Hochbelastbare Wandhalterung für Flachbildschirme 1000x600

VFM-W10X6 / SAP: 4934297

Nicht neigbare Wandhalterung für große Flachbildschirme 55-110"  
Montagepunkte mit einem Abstand bis zu 1000 x 600 mm (Breite x Höhe)  
Hohe Nutzlast von 130 kg / 287 lb  
Display rastet ein  
Optionale Kameraablage

[vav.link/de/vfm-w10x6](https://vav.link/de/vfm-w10x6)



## Videokonferenzablage für Wandhalterung

VFM-WVC/2 / SAP: 8271288

Funktioniert mit Vision's robusten Wandhalterungen und Bodenständern  
Sehr anpassbar  
Plattform 284 x 152 mm

[vav.link/de/vfm-wvc-2](https://vav.link/de/vfm-wvc-2)

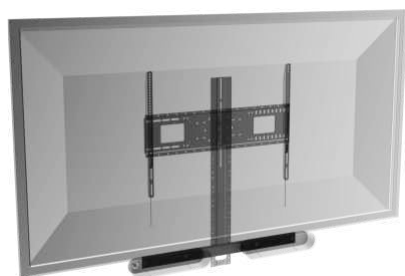

## 2x Lautsprecherhalterung für Logitech Rally

VFM-WVC/RSB / SAP: 5822103

Zubehör für Videokonferenz-Ablage VFM-WVC/2  
Fixiert ein Paar Logitech Rally-Lautsprecher am VFM-WVC/2  
Ermöglicht Anbringung der Lautsprecher über oder unter dem Bildschirm

[vav.link/de/vfm-wvc-rsb](https://vav.link/de/vfm-wvc-rsb)

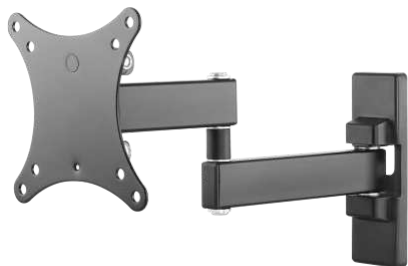

## Schwarzer Wandarm 100×100

VFM-WA1X1B / SAP: 4963686

Doppelgelenkwandarmhalterung für Monitore von 13 bis 27 Zoll

Nivellierung nach der Installation

Reichweite 44-282 mm (1,7-11,1")

Rändelschrauben zur Befestigung des Displays

[vav.link/de/vfm-wa1x1b](https://vav.link/de/vfm-wa1x1b)





## Video Wall Mount VESA 600x400

VFM-VW6X4/2 / SAP: 7296546

Wandhalterung für Bildschirme mit Montagepunkten im Abstand von bis zu 600 x 400 mm

Ausstellsystem für schnellen Zugriff und Verstellung

Neigungs-, Dreh-, Tiefen- und Höhenverstellung ohne Werkzeug möglich

45- bis 86-Zoll-Bildschirme

Abschließbar

[vav.link/de/vfm-vw6x4-2](https://vav.link/de/vfm-vw6x4-2)



## Standhalterung für digitale Flipcharts

VFM-F10/WH / SAP: 5252503

Tragbare Digital-Flipchart-Standhalterung für Veranstaltungsräume  
Für Displays mit 50-65 Zoll und bis zu 45 kg  
Zwischen Quer- und Hochformat drehbar  
UL1678-Zulassung  
Große Lenkrollen 4"

[vav.link/de/vfm-f10-wh](https://vav.link/de/vfm-f10-wh)



30 Jahre  
Garantie



# Standhalterung

## Microsoft Hub 2

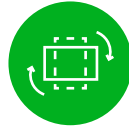

Bildschirmdrehung



2 Kabelhaken

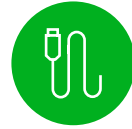

Kabelmanagement



Abnehmbare  
Laptopablage



4 große Rollen



Verfügbare  
Farben

### Sind für den Hub 2 auch Vision Standhalterungen verfügbar?

Ja! Die VFM-F10 wurde so konzipiert, dass sie zum Hub 2 kompatibel ist.

### Passt die Standard-VFM-F10 für den Hub2?

Ja! Beim Hub2 kommt ein 350 x 350-Modell zum Einsatz, das mit der universellen Befestigung des F10 kompatibel ist.

### Ist sie drehbar?

Ja. Die universelle VESA-Halterung lässt sich drehen. Die Drehvorrichtung kann demontiert werden.

### Ist sie neigbar?

Nicht standardmäßig. Allerdings können die VESA-Arme bei Bedarf durch Arme des Vision VFM-W4X4T ersetzt werden, damit der Bildschirm neigbar ist.

Standardmäßig ist der Bildschirm bei dieser Standhalterung im Winkel von 7 Grad geneigt. Das ist senkrechter als die 12 Grad des Steelcase-Ständers. Wir sind der Ansicht, dass Bildschirme bei einem Neigungswinkel von 7 Grad weniger blenden.

### Ist ein Kabelmanagement vorhanden?

Ja. Die Kabel können in den Rohren bis ganz nach unten hindurchgeführt werden, so dass sie beim Bewegen des Ständers nicht unter die Rollen gelangen.

### Lässt sich die APC-Batterie an der Standhalterung anbringen?

Gegenwärtig arbeiten wir an einem Adapter, der voraussichtlich ab Anfang 2020 verfügbar ist.

### Ist die Ablage abnehmbar?

Ja. Falls sie nicht benötigt wird, kann sie demontiert werden.

### Gibt es für den Hub 2 eine Vision Wandhalterung?

Ja. VFM-W4X4. Dabei handelt es sich um die Universalhalterung, die standardmäßig am F10 vorgesehen ist.





## Höhenverstellbarer Display-Wagen, 45 kg

VFM-F20 / SAP: 4818836

Tragbarer Standfuß für Displays bis 45 kg (99,2 lb)  
Geeignet für Displays mit VESA-Größen bis 600 x 400 mm  
Für 31- bis 70-Zoll-Displays  
Display lässt sich um 90° drehen  
400mm Höhenverstellbar mit Handkurbel  
Große 4-Zoll-Lenkrollen (10,2 cm)  
Im Lieferumfang enthaltene Ablagen

[vav.link/de/vfm-f20](https://vav.link/de/vfm-f20)



## Höhenverstellbarer Display-Wagen, 80 kg

VFM-F25 / SAP: 4818528

Tragbarer Standfuß für Displays bis 80 kg (176 lb)  
Geeignet für Displays mit VESA-Größen bis 1000 x 600 mm  
Für 60- bis 100-Zoll-Displays  
(abhängig von VESA-Muster und Gewichtsbeschränkung)  
400mm Höhenverstellbar mit Handkurbel  
Große 4-Zoll-Lenkrollen (10,2 cm)  
Im Lieferumfang enthaltene Ablagen

[vav.link/de/vfm-f25](https://vav.link/de/vfm-f25)

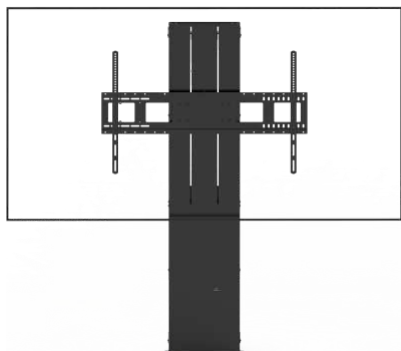

## Motorisierte Flachbildschirm-Standhalterung für Veranstaltungsräume

VFM-F40 / SAP: 5062731

Trägt bis zu 130 kg  
Höheneinstellung 700 mm  
Schneller Motor mit Linearantrieb  
Wird zu 95 % vormontiert ausgeliefert  
Robuste Ausführung mit fester Säule

Heavy Duty Flat-Panel Wall Mount 800x600

VFM-W8X6 / SAP: 4934295

[vav.link/de/vfm-w8x6](https://vav.link/de/vfm-w8x6)

VFM-F40 Frame and Motor Assembly

VFM-F40FRAME / SAP: 4981411

# F50/F51 Floorstands

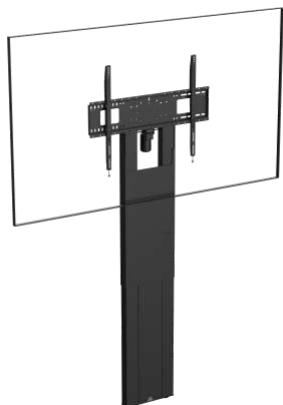

## F50 Motorised Flat Panel Floor Stand

VFM-F50 / SAP: 6369811

Robuster Bodenständer  
An der Wand befestigt, überträgt die Last auf den Boden  
Für Flachbildschirme bis zu 100 Zoll  
800 mm Höhenverstellung, motorisiert  
Steuerung über Kabelfernbedienung oder RS-232

[vav.link/de/vfm-f50](https://vav.link/de/vfm-f50)



## F50T Motorised Trolley Floor stand

VFM-F50T / SAP: 6369810

Tragbarer, robustes mobiles Gestell  
Für Flachbildschirme bis zu 100 Zoll  
800 mm Höhenverstellung, motorisiert  
Steuerung über Kabelcontroller oder RS-232  
Winkelhalterungen für optionale kioskähnliche Installation  
Abnehmbare Räder für nicht-tragbare Variation  
Abnehmbare Hinterbeine zum Anlehnen an Wände

[vav.link/de/vfm-f50t](https://vav.link/de/vfm-f50t)

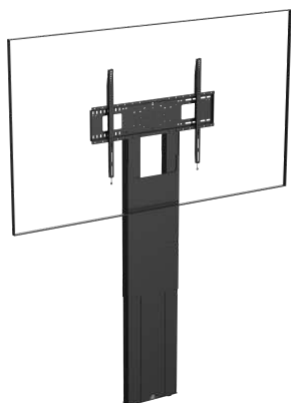

## F51 Flat Panel Floor Stand

VFM-F51 / SAP: 6369808

Robuste Bodenständer  
An der Wand befestigt, überträgt die Last auf den Boden  
Unterstützt bis zu 95 kg  
800 mm Höhenverstellung, nicht motorisiert  
[Hinweis: Nach der Installation kann die Höhe nicht mehr angepasst werden]

[vav.link/de/vfm-f51](https://vav.link/de/vfm-f51)



## F51T Flat Panel Trolley

VFM-F51T / SAP: 6369807

Tragbarer, robuster mobiler Wagen

Für Flachbildschirme im Großformat von 47-100 Zoll

800 mm Höhenverstellung, nicht motorisiert

[Hinweis: Nach der Installation kann die Höhe nicht mehr angepasst werden]



Winkelhalterungen für die optionale Installation im Kiosk-Stil

Abnehmbare Räder für nicht tragbare Variation





Abnehmbare hintere Beine zum Anlehnen an Wände

[vav.link/de/vfm-f51t](https://vav.link/de/vfm-f51t)

# Monitor

Produkt	Artikelnummer	Info	Verknüpfung
 Schwarzer Monitor-Schreibtischarm 100 x 100	VFM-DA/4	<b>Diagonal:</b> 10" - 27" <b>SWL:</b> 7kg <b>Vesa:</b> 75x75; 100x100	<a href="vav.link/de/vfm-da-4">vav.link/de/vfm-da-4</a>
 Schwarzer Monitor-Schreibtischarm 100 x 100 2-fach	VFM-DAD/4	<b>Diagonal:</b> 17" - 27" <b>SWL:</b> 14kg <b>Vesa:</b> 75x75; 100x100	<a href="vav.link/de/vfm-dad-4">vav.link/de/vfm-dad-4</a>
 Schwarz Bildschirm-Schreibtischständer 100 x 100	VFM-DP2B	<b>Diagonal:</b> 13" - 34" <b>SWL:</b> 8kg <b>Vesa:</b> 75x75; 100x100	<a href="vav.link/de/vfm-dp2b">vav.link/de/vfm-dp2b</a>
 Schwarz 2-fach-Bildschirm-Schreibtischständer 100 x 100	VFM-DPD2B	<b>Diagonal:</b> 13" - 27" <b>SWL:</b> 8kg <b>Vesa:</b> 75x75; 100x100	<a href="vav.link/de/vfm-dpd2b">vav.link/de/vfm-dpd2b</a>
 VFM-DS Bildschirm-Schreibtischständer 100 x 100	VFM-DSB	<b>Diagonal:</b> 13" - 32" <b>SWL:</b> 18kg <b>Vesa:</b> 75x75; 100x100	<a href="vav.link/de/vfm-dsb">vav.link/de/vfm-dsb</a>
 VFM-DS 2-fach-Bildschirm-Schreibtischständer 100 x 100	VFM-DSDB	<b>Diagonal:</b> 13" - 27" <b>SWL:</b> 8kg <b>Vesa:</b> 75x75; 100x100	<a href="vav.link/de/vfm-dsdb">vav.link/de/vfm-dsdb</a>
 Neigbare Monitorwandhalterung 100x100	VFM-WIX1TV2	<b>Diagonal:</b> 10" - 34" <b>SWL:</b> 25kg <b>Vesa:</b> 75x75; 100x100	<a href="vav.link/de/vfm-wix1tv2">vav.link/de/vfm-wix1tv2</a>
 Schwarzer Wandarm 100x100	VFM-WA1X1B	<b>Diagonal:</b> 13" - 27" <b>SWL:</b> 15kg <b>Vesa:</b> 75x75; 100x100	<a href="vav.link/de/vfm-wa1x1b">vav.link/de/vfm-wa1x1b</a>

# Halterungen für große Displays





Produkt	Artikelnummer	Info	Verknüpfung
 Wandhalterung für Flachbildschirme 200x200	VFM-WA2X2/3	<b>Diagonal:</b> 20" - 50" <b>SWL:</b> 25kg <b>Vesa:</b> 100x100; 200x200; 200x100	<a href="vav.link/de/vfm-wa2x2-3">vav.link/de/vfm-wa2x2-3</a>
 VFM-W4X4V Feste Wandhalterung für Flachbildschirme 400x400 (Copy)	VFM-W4X4V/2	<b>Diagonal:</b> 32" - 55" <b>SWL:</b> 60kg <b>Vesa:</b> 200x200; 300x300; 200x400; 400x200; 400x300; 300x400; 400x400; 200x300	<a href="vav.link/de/vfm-w4x4v-2">vav.link/de/vfm-w4x4v-2</a>
 VFM-W4X4TV Neigbare Wandhalterung für Flachbildschirme 400x400 (Copy)	VFM-W4X4TV/2	<b>Diagonal:</b> 32" - 55" <b>SWL:</b> 60kg <b>Vesa:</b> 200x200; 300x300; 200x400; 400x200; 400x300; 300x400; 400x400; 200x300	<a href="vav.link/de/vfm-w4x4tv-2">vav.link/de/vfm-w4x4tv-2</a>
 Display Wall Mount VESA 600x400	VFM-W6X4V/2	<b>Diagonal:</b> 37" - 70" <b>SWL:</b> 60kg <b>Vesa:</b> 200x200; 300x300; 200x400; 400x200; 400x300; 600x400; 300x400; 800x400; 400x400; 500x400; 600x300; 500x300; 800x300	<a href="vav.link/de/vfm-w6x4v-2">vav.link/de/vfm-w6x4v-2</a>



# Halterungen für große Displays

Produkt	Artikelnummer	Info	Verknüpfung
	Schwarz Wandarm für Flachbildschirme, 600 x 400	<b>Diagonal:</b> 42" - 70" <b>SWL:</b> 30kg <b>Vesa:</b> 200x200; 300x300; 400x200; 600x400; 400x400; 200x100	<a href="https://vav.link/de/vfm-wa6x4-3">vav.link/de/vfm-wa6x4-3</a>
	VFM-W8X4V Preisgünstige Wandhalterung für Flachbildschirme 800x400 (Copy)	<b>Diagonal:</b> 47" - 75" <b>SWL:</b> 75kg <b>Vesa:</b> 200x200; 300x300; 200x400; 400x200; 400x300; 600x400; 300x400; 800x400; 400x400; 500x400; 600x300; 500x300; 800x300; 700x400	<a href="https://vav.link/de/vfm-w8x4v-2">vav.link/de/vfm-w8x4v-2</a>
	Videokonferenzablage für Wandhalterung	VFM-F50_DL	<a href="https://vav.link/de/vfm-f50_dl">vav.link/de/vfm-f50_dl</a>
	Videokonferenzablage für Wandhalterung	VFM-POST	<a href="https://vav.link/de/vfm-post">vav.link/de/vfm-post</a>
	Deckenhalterung für Flachbildschirme, 600 x 400	<b>Diagonal:</b> 37" - 75" <b>SWL:</b> 50kg <b>Vesa:</b> 100x100; 200x200; 300x300; 400x300; 600x400; 300x400; 400x400; 200x100; 500x400; 200x200; 300x300; 200x400; 400x200; 400x300; 600x400; 300x400; 400x400; 500x400; 600x300; 500x300	<a href="https://vav.link/de/vfm-c6x4-v2">vav.link/de/vfm-c6x4-v2</a>
	Flachbildschirm-Wandhalterung 200x200	<b>Diagonal:</b> 20" - 50" <b>SWL:</b> 25kg <b>Vesa:</b> 75x75; 100x100; 200x200; 200x100	<a href="https://vav.link/de/vfm-w2x2v2">vav.link/de/vfm-w2x2v2</a>
	Neigbare Flachbildschirm-Wandhalterung 200x200	<b>Diagonal:</b> 20" - 50" <b>SWL:</b> 25kg <b>Vesa:</b> 75x75; 100x100; 200x200; 200x100	<a href="https://vav.link/de/vfm-w2x2tv2">vav.link/de/vfm-w2x2tv2</a>
	Hochbelastbare Wandhalterung für Flachbildschirme 400x400	<b>Diagonal:</b> 32" - 75" <b>SWL:</b> 100kg <b>Vesa:</b> 200x200; 300x300; 200x400; 400x200; 400x300; 350x350; 300x400; 400x400; 200x300	<a href="https://vav.link/de/vfm-w4x4">vav.link/de/vfm-w4x4</a>
	Hochbelastbare, neigbare Wandhalterung für Flachbildschirme 400x400	<b>Diagonal:</b> 32" - 75" <b>SWL:</b> 100kg <b>Vesa:</b> 200x200; 300x300; 200x400; 400x200; 400x300; 350x350; 300x400; 400x400; 200x300	<a href="https://vav.link/de/vfm-w4x4t">vav.link/de/vfm-w4x4t</a>
	Hochbelastbare Wandhalterung für Flachbildschirme 600x400	<b>Diagonal:</b> 37" - 85" <b>SWL:</b> 100kg <b>Vesa:</b> 200x200; 300x300; 200x400; 400x200; 400x300; 500x500; 600x400; 300x400; 400x400; 500x400; 600x300; 500x300	<a href="https://vav.link/de/vfm-w6x4">vav.link/de/vfm-w6x4</a>
	Hochbelastbare, neigbare Wandhalterung für Flachbildschirme 600x400	<b>Diagonal:</b> 37" - 85" <b>SWL:</b> 100kg <b>Vesa:</b> 200x200; 300x300; 200x400; 400x200; 400x300; 500x500; 600x400;	<a href="https://vav.link/de/vfm-w6x4t">vav.link/de/vfm-w6x4t</a>

## Halterungen für große Displays

Produkt	Artikelnummer	Info	Verknüpfung
	VFM-W8X6	300x400; 400x400; 500x400; 600x300; 500x300	<a href="http://vav.link/de/vfm-w8x6">vav.link/de/vfm-w8x6</a>
Hochbelastbare Wandhalterung für Flachbildschirme 800x600		<b>Diagonal:</b> 47" - 100" <b>SWL:</b> 130kg <b>Vesa:</b> 300x300; 400x200; 400x300; 500x500; 600x400; 300x400; 800x400; 800x600; 800x500; 600x600; 400x400; 500x400; 600x500; 400x600; 700x400	
	VFM-W8X6T	300x400; 400x400; 500x400; 600x300; 500x300	<a href="http://vav.link/de/vfm-w8x6t">vav.link/de/vfm-w8x6t</a>
Hochbelastbare, neigbare Wandhalterung für Flachbildschirme 800x600		<b>Diagonal:</b> 47" - 90" <b>SWL:</b> 130kg <b>Vesa:</b> 300x300; 400x200; 400x300; 500x500; 600x400; 300x400; 800x400; 800x600; 800x500; 600x600; 400x400; 500x400; 600x500; 400x600; 700x400	
	VFM-W10X6	300x400; 400x400; 500x400; 600x300; 500x300	<a href="http://vav.link/de/vfm-w10x6">vav.link/de/vfm-w10x6</a>
Hochbelastbare Wandhalterung für Flachbildschirme 1000x600		<b>Diagonal:</b> 55" - 110" <b>SWL:</b> 130kg <b>Vesa:</b> 300x300; 400x200; 400x300; 500x500; 600x400; 300x400; 800x400; 800x600; 800x500; 600x600; 1000x400; 1000x500; 1000x600; 400x400; 500x400; 600x500; 400x600; 700x400; 900x600; 850x400	
	VFM-WVC/2		<a href="http://vav.link/de/vfm-wvc-2">vav.link/de/vfm-wvc-2</a>
Videokonferenzablage für Wandhalterung			
	VFM-WVC/RSB		<a href="http://vav.link/de/vfm-wvc-rsb">vav.link/de/vfm-wvc-rsb</a>
2x Lautsprecherhalterung für Logitech Rally			
	VFM-WA4X4/3	300x400; 400x400; 500x400; 600x300; 500x300	<a href="http://vav.link/de/vfm-wa4x4-3">vav.link/de/vfm-wa4x4-3</a>
VFM-WA4X4V2 Schwarz Wandarm für Flachbildschirme, 400 x 400		<b>Diagonal:</b> 37" - 60" <b>SWL:</b> 25kg <b>Vesa:</b> 100x100; 200x200; 300x300; 400x200; 400x300; 400x400; 200x100; 300x200	

## Videowand

Produkt	Artikelnummer	Info	Verknüpfung
	VFM-VW6X4/2	300x400; 400x400; 500x400; 600x300; 500x300	<a href="http://vav.link/de/vfm-vw6x4-2">vav.link/de/vfm-vw6x4-2</a>
Video Wall Mount VESA 600x400		<b>Diagonal:</b> 45" - 86" <b>SWL:</b> 70kg <b>Vesa:</b> 200x200; 300x300; 200x400; 400x200; 400x300; 600x400; 300x400; 400x400; 500x400	

## Projektorhalterungen

Produkt	Artikelnummer	Info	Verknüpfung
	TM-1200		<a href="http://vav.link/de/tm-1200">vav.link/de/tm-1200</a>
Universelle Projektor-Deckenkonsole			

# Projektorhalterungen

Produkt	Artikelnummer	Info	Verknüpfung
 Teleskop Projektor Deckenhalterung	TM-TELE		<a href="http://vav.link/de/tm-tele">vav.link/de/tm-tele</a>
 Projektor-Deckenkonsolle mit geringem Deckenabstand	TM-CC		<a href="http://vav.link/de/tm-cc">vav.link/de/tm-cc</a>
 Wandkonsole für kurzen Projektionsabstand	TM-ST2		<a href="http://vav.link/de/tm-st2">vav.link/de/tm-st2</a>

# Standhalterungen

Produkt	Artikelnummer	Info	Verknüpfung
 Standhalterung für digitale Flipcharts	VFM-F10/WH	<b>Diagonal:</b> 50" - 55" <b>SWL:</b> 45kg <b>Vesa:</b> 200x200; 300x300; 200x400; 400x200; 400x300; 350x350; 300x400; 400x400	<a href="http://vav.link/de/vfm-f10-wh">vav.link/de/vfm-f10-wh</a>
 Weiße Standhalterung für Microsoft Hub2	VFM-F10/HB	<b>Vesa:</b> 200x200; 200x400; 350x350; 300x400; 300x200; 400x200; 400x300; 400x400	<a href="http://vav.link/de/vfm-f10-hb">vav.link/de/vfm-f10-hb</a>
 Höhenverstellbarer Display-Wagen, 80 kg	VFM-F12	<b>Diagonal:</b> 55" - 100" <b>SWL:</b> 100kg <b>Vesa:</b> 300x300; 200x400; 400x200; 400x300; 600x400; 300x400; 800x400; 800x600; 400x400; 500x400; 400x600; 300x300; 400x200; 400x300; 500x500; 600x400; 300x400; 800x400; 800x600; 800x500; 600x600; 400x400; 500x400; 600x500; 400x600; 700x400; 900x600; 850x400	<a href="http://vav.link/de/vfm-f12">vav.link/de/vfm-f12</a>
 Höhenverstellbarer Display-Wagen, 45 kg	VFM-F20	<b>Diagonal:</b> 37" - 70" <b>SWL:</b> 50kg <b>Vesa:</b> 200x200; 300x300; 200x400; 400x200; 400x300; 600x400; 350x350; 300x400; 400x400	<a href="http://vav.link/de/vfm-f20">vav.link/de/vfm-f20</a>
 Höhenverstellbarer Display-Wagen, 80 kg	VFM-F25	<b>Diagonal:</b> 60" - 100" <b>SWL:</b> 80kg <b>Vesa:</b> 200x200; 300x300; 200x400; 400x200; 400x300; 600x400; 300x400; 800x400; 800x600; 1000x400; 1000x600; 400x400; 500x400; 400x600; 850x400	<a href="http://vav.link/de/vfm-f25">vav.link/de/vfm-f25</a>
 Höhenverstellbarer Display-Wagen, 80 kg	VFM-F25M	<b>Diagonal:</b> 47" - 98" <b>SWL:</b> 80kg <b>Vesa:</b> 200x200; 300x300; 200x400; 400x200; 400x300; 600x400; 300x400; 800x400; 800x600; 1000x400; 1000x600; 400x400; 500x400; 400x600	<a href="http://vav.link/de/vfm-f25m">vav.link/de/vfm-f25m</a>
 F50 Motorised Flat Panel Floor Stand	VFM-F50	<b>Diagonal:</b> 47" - 100" <b>SWL:</b> 95kg <b>Vesa:</b> 300x300; 400x200; 400x300; 500x500; 600x400; 300x400;	<a href="http://vav.link/de/vfm-f50">vav.link/de/vfm-f50</a>

# Standhalterungen

Produkt	Artikelnummer	Info	Verknüpfung	
		800x400; 800x600; 800x500; 600x600; 400x400; 500x400; 600x500; 400x600; 200x200; 100x100		
	F50T Motorised Trolley Floor stand	VFM-F50T	<b>Diagonal:</b> 47" - 100" <b>SWL:</b> 110kg <b>Vesa:</b> 300x300; 400x200; 400x300; 500x500; 600x400; 300x400; 800x400; 800x600; 800x500; 600x600; 400x400; 500x400; 600x500; 400x600; 200x200; 100x100	<a href="https://vav.link/de/vfm-f50t">vav.link/de/vfm-f50t</a>
	Videokonferenzablage für Wandhalterung	VFM-F50_DL		<a href="https://vav.link/de/vfm-f50_dl">vav.link/de/vfm-f50_dl</a>
	F51 Flat Panel Floor Stand	VFM-F51	<b>Diagonal:</b> 47" - 100" <b>SWL:</b> 95kg <b>Vesa:</b> 300x300; 400x200; 400x300; 500x500; 600x400; 300x400; 800x400; 800x600; 800x500; 600x600; 400x400; 500x400; 600x500; 400x600; 100x100; 200x200	<a href="https://vav.link/de/vfm-f51">vav.link/de/vfm-f51</a>
	F51T Flat Panel Trolley	VFM-F51T	<b>Diagonal:</b> 47" - 100" <b>SWL:</b> 95kg <b>Vesa:</b> 300x300; 400x200; 400x300; 500x500; 600x400; 300x400; 800x400; 800x600; 800x500; 600x600; 400x400; 500x400; 600x500; 400x600; 100x100; 200x200	<a href="https://vav.link/de/vfm-f51t">vav.link/de/vfm-f51t</a>
	Videokonferenzablage für Wandhalterung	VFM-POST		<a href="https://vav.link/de/vfm-post">vav.link/de/vfm-post</a>
	Videokonferenzablage für Wandhalterung	VFM-WVC/2		<a href="https://vav.link/de/vfm-wvc-2">vav.link/de/vfm-wvc-2</a>
	2x Lautsprecherhalterung für Logitech Rally	VFM-WVC/RSB		<a href="https://vav.link/de/vfm-wvc-rsb">vav.link/de/vfm-wvc-rsb</a>

# VISION

AV installation products

[www.visionaudiovisual.com](http://www.visionaudiovisual.com)