

TUNTURI®

A man and a woman are working out on a large, black commercial gym machine in a warehouse setting. The man is standing on the left, shirtless and wearing black shorts, performing a pull-down exercise. The woman is sitting on a bench on the right, wearing a black sports bra and shorts, performing a chest press exercise. The background is filled with stacks of wooden pallets. In the foreground, there are several kettlebells and a barbell with weights.

**COMMERCIAL &
PROFESSIONAL USE**

COLLECTION 2023

FEEL BETTER EVERY DAY

OUR STORY

In today's world, almost everything is replaceable. What if you could use only one piece of equipment for the rest of your life? Knowing that, would you take better care of it?

FEEL BETTER EVERY DAY

The answer is probably 'yes'. And this situation isn't far from the truth, because we are given only one body and one mind. The well-being of your body determines how you feel, and it is important to take good care of it. We know it is not always easy, but that is where we step in. We take great pride in supporting you on your journey towards a healthy body, a balanced mind and a happy life. The thing we care most about, is to make you feel better every day.

MAINTAINING A HEALTHY LIFESTYLE IN CHANGING TIMES

Our wide range of products is designed in line with our heritage. We are deeply rooted in the Finnish highlands and the minimalistic Scandinavian design runs through our product's veins. Times, circumstances and people change and so does the journey towards a healthy lifestyle. Therefore, our product portfolio never stops evolving. For every training, exercise and goal, we take the extra step to help you get there.

WE ARE TUNTURI, PIONEERS IN THE WORLD OF FITNESS

Established in 1922, we revolutionized the fitness industry in 1969. That year, we introduced the world's first exercise bike ergometer for home use. Fast forward to today, our assortment consists of a wide range of cardio machines, strength equipment and accessories. Everything you need to exercise anytime and anywhere. We are here to help you feel better every day.



We distinguish two different environments of use, whereby the quality of our products and the amount of use determines the usage label.

COMMERCIAL USE:

Usage time a day 24 hrs. Environments like large 24/7 gyms, which expect the maximum of our product for unlimited use.

PROFESSIONAL USE:

Usage time a day 6-8 hrs. Small hospitals, physiotherapists, hotels, schools, small studios, fire departments, police stations.



It is becoming more important to think about the environment. That's why we want to indicate the products that are biodegradable. These products can be recognized by the Tunturi green 'ECO'-label. It means that an item can break down into natural materials in the environment without causing harm.



In this digital world, we don't want to put all the information that we have into this brochure. That's why we chose to show all the information and specifications about our Strength items on our website, you will only find the necessary info in this brochure. You can scan the QR code to find all the extra info. You can find the Tunturi green QR code next to the product picture.

Stay informed via our Facebook, Instagram and YouTube channels and read everything on updates, innovations, events and experiences.

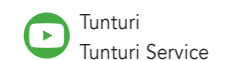
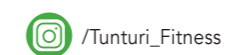

STRENGTH MACHINES



TUNTURI®

HOME GYMS

WT85

WT85 LEVERAGE PULLEY GYM

- Deluxe leverage gym with lever arm and low and high pulley.
- Multiple exercises in 1 compact home gym to train all the different muscles in your body.
- The lever arm and pulley can be weighted with weight plates, both 30 and 50 mm.
- Storage pins for weight plate storage.
- The lever arm comes with a dual swivel/rotating bar, providing numerous exercises.
- The pulley comes with a straight bar and a lat bar and fits all the other home gym accessories.
- Use the band pegs with a resistance/power band for working out with extra resistance to make the exercise more challenging.
- Heavy duty, matt black, powder coated steel frame.

WT85 LEVERAGE PULLEY GYM

- Leverage gym met hefboomarm en lage en hoge pulley.
- Meerdere oefeningen in 1 compacte home gym om alle verschillende spieren van het lichaam te trainen.
- De hefboomarm en de pulley kunnen worden verzwaid met halterschijven, zowel 30 als 50 mm.
- Opslag voor halterschijven.
- De hefboomarm wordt geleverd met een dubbele draaibare / roterende stang, die talrijke oefeningen biedt.
- De pulley wordt geleverd met een rechte stang en een lat-bar en andere accessoires van andere home gyms passen.
- Gebruik de band pegs met een weerstandsband om de oefening met extra weerstand uitdagender te maken.
- Zwaar uitgevoerd, matzwart, stalen frame met poedercoating.

WT85 LEVERAGE PULLEY GYM

- Trainingsgerät mit Hebelarm und einer tiefen und hohen Rolle.
- Mehrere Übungen in einem kompakten Heimtraining zum Trainieren aller Muskelpartien.
- Die Hebel Arme und Rollen können mit Gewichtsplatten beladen werden, hierbei sind die Durchmesseroptionen von 30 und 50 mm anwendbar.
- Die Hebelarme sind mit einem rotierenden Griff ausgestattet und mit zahlreichen Extras erhältlich.
- Die Rollen kommen mit einem geraden Griff und passen auf alle anderen Heimtrainingsaccessoires.
- Die Bandherringe können mit Restistancebänder für extra Widerstand und für mehr Herausforderung zusätzlich verwendet werden.
- Schwere Belastung möglich, matt schwarz, pulverbeschichteter Stahlrahmen.



WT85 SPECS



WT85 POULIE POUR APPAREIL DE MUSCULATION LEVERAGE

- Appareil de musculation Leverage Deluxe avec bras de levier et poulie basse et haute.
- Exercices multiples grâce à un seul appareil de musculation domestique compact permettant d'entraîner tous les muscles du corps.
- Le bras de levier et la poulie peuvent être lestés de poids (30 et 50 mm).
- Goupilles pour le rangement de poids
- Le bras de levier est fourni avec une double barre pivotante/rotative permettant de réaliser de nombreux exercices.
- La poulie est fournie avec une seule barre droite et une barre à dorsaux ; elle est compatible avec tous les autres accessoires d'appareil de musculation.
- Utilisez les goupilles élastiques avec un élastique de résistance/puissance pour réaliser des exercices avec une résistance supplémentaire afin de les rendre plus difficiles.
- Châssis acier haute résistance, revêtu par poudrage, couleur noir mat.

Dim: 177 x 150 x 210 (LWH in cm)

Prod. code 17TSWT8050





WT80

WT80 LEVERAGE GYM

- Deluxe leverage gym with adjustable lever arm - replaces barbell and provides precise motion and safety.
- No cables or pulleys used, must be loaded with weight plates.
- Adjustable bench and seat pads can be set to flat, incline and decline.
- Bench pivots back- and forwards for a perfect exercise position and can be pivoted to the side to create space for squats, rows, shrugs etc.
- Dual swivel/rotating bar, providing numerous exercises.
- Heavy duty, matt black, powder coated steel frame.
- Suitable for discs Ø 28, 30 and 50 mm (not supplied).

WT80 LEVERAGE GYM

- Luxe leverage gym met verstelbare hefboom - vervangt halterstang en zorgt voor een nauwkeurige beweging en veiligheid.
- Geen kabels of katrollen gebruikt, moet worden geladen met olympische halterschijven.
- Verstelbare zitting en rugleuning kunnen vlak en hellend worden ingesteld.
- De bank is naar voren en naar achteren verstelbaar voor een perfecte oefening positie en kan worden weggedraaid naar de zijkant om ruimte te maken voor squats, shrugs, etc.
- Dubbel draaibare stang voor tal van oefeningen.
- Robuuste constructie, mat zwart met stalen frame en poedercoating.
- Geschikt voor halterschijven van Ø 28, 30 en 50 mm (niet meegeleverd).

WT80 LEVERAGE GYM

- Luxus leverage gym mit einstellbarer Hebel - ersetzt Hantel und sorgt für eine präzise Bewegung und Sicherheit.
- Keine Kabel oder Riemenscheiben verwendet werden, sollten mit olympischen Gewichtsplatten geladen werden.
- Verstellbarer Sitz und Rückenlehne flach und schräg eingestellt werden.
- Die Bank ist nach vorne und hinten verstellbar für eine perfekte Übungsposition und kann zur Seite geschwenkt werden, um Platz zu schaffen für squats, shrugs, usw.
- Doppeldrehstange für eine Vielzahl von Übungen.
- Robuste Konstruktion, mattschwarze Stahlrahmen und Pulver.
- Für Hantelscheiben mit Ø 28, 30 und 50 mm (nicht mitgeliefert).



WT80 SPECS



WT80 LEVIER GYMNASSE

- Levier de luxe gym avec levier réglable - remplace barbell et assure le mouvement et la sécurité précise.
- Pas de câbles ou des poulies utilisées doivent être chargées avec des plaques de poids olympiques.
- Siège réglable et le dossier peut être réglé à plat et en pente.
- La banque est en avant et en arrière réglable pour une position d'exercice parfait et peut pivoter sur le côté pour faire de la place pour: squats, shrugs, etc.
- Double tige pivotante pour une variété d'exercices.
- Construction robuste, cadre en acier noir mat et de poudre.
- Adaptée aux disques d'haltère de Ø 28, 30 et 50 mm (non livrées).

Dim: 164.4 x 114 x 182.3 (LWH in cm)
Folded: 99 x 114 x 182.3 (LWH in cm)

Prod. code 17TSSWT8000 (Weights not included)



SMITH MACHINES

SM80

SM80 FULL SMITH

- Deluxe Smith cage / cable cross.
- Smith style press bar with adjustable safety catchers.
- Independent motion upper pulley cable crossover design.
- Independent motion horizontal butterfly.
- High & low pulley positions, with footplate for seated row exercises.
- Wide grip pull up and chin handles.
- Weight plate storage organiser.
- Heavy duty, matt black, powder coated steel frame.
- Suitable for discs Ø 50 mm (not supplied).

SM80 FULL SMITH

- Deluxe Smith-kooi/cable cross-systeem.
- Press bar in Smiths-stijl met verstelbare zekerings.
- Onafhankelijk beweegbare bovenste pulleykabel, gekruist.
- Onafhankelijk beweegbare horizontale Butterfly.
- Hoge en lage pulleyposities, met voetplaat voor zittende roeioefeningen.
- Brede grip, optrek- en chin-up handvatten.
- Opbergsysteem voor halterschijven.
- Stevige constructie met stalen frame en poedercoating.
- Geschikt voor halterschijven Ø 50 mm (niet meegeleverd).

SM80 DELUXE SMITH-KÄFIG

- Deluxe Smith-Käfig/Cable Crossover.
- Smith-Press mit einstellbaren Absturzicherungen.
- Unabhängig bewegliches Zugkabel im Crossover-Design.
- Unabhängig beweglicher vertikaler Schmetterling.
- Hohe und tiefe Zugpositionen, mit Fußplatte für Rudertraining.
- Zuggriffe und Klimmzuggriffe mit breitem Griff.
- Hantelscheibenablage.
- Stabile Konstruktion mit Stahlrahmen und Pulverbeschichtung.
- Für Hantelscheiben mit Ø 50 mm (nicht mitgeliefert).



SM80 SPECS



SM80 FULL SMITH

- Cage Smith deluxe /système de croisement des câbles.
- Barre de presse de style Smith avec chandelles réglables.
- Conception de croisement des câbles au niveau de la poulie supérieure à mouvement indépendant.
- Papillon vertical à mouvement indépendant.
- Positions de poulie supérieure et inférieure, avec plaque de pieds pour exercices assis.
- Poignées à large prise pour pull-ups et chin-ups.
- Rangement pour disques d'haltères.
- Construction robuste avec châssis en acier et revêtement par poudrage.
- Adaptée aux disques d'haltère de Ø 50 mm (non livrées).

Dim: 189.5 x 184 x 208.5 (LWH in cm)

Prod. code 17TSSM80000 (Weights not included)



PULLEY STATIONS



PL80 SPECS



PL80

PL80 PULLEY 24 DUO

- Physio pulley suitable for many purposes, especially due to the large range of weight variations.
- Weights: 1 aluminium adjustment pin, 4 aluminium weights of 0.5 kg, 11 weights of 2 kg.
- Total weight: 24 kg.
- Dimensions: 70 x 40 x 246 cm.
- Inclusive accessories such as a spacer, triceps bar and a straight bar.

PL80 PULLEY 24 DUO

- Fysio pulley zeer geschikt voor vele gebruikersdoeleinden met name door het grote bereik in gewichtsvariaties.
- Gewichten: 1 aluminium verstelpin, 4 aluminium gewichten van 0,5 kg, 11 gewichten van 2 kg.
- Totaal gewicht: 24 kg.
- Maat: 70 x 40 x 246 cm.
- Inclusief accessoires als afstandhouder, tricepsstang en straight bar.

PL80 KABELZUGSTATION 24 DUO

- Vielseitige Kabelzugstation, welche sich für verschiedene Übungen eignet, da sie in der Höhe und Gewichtsabstufungen sehr variabel einstellbar ist.
- Gewichte einstellbar über eine magnetisierte Aluminium Arretierung:
- 4 x 0,5 kg Aluminium-Gewichte, 11 x 2 kg Gewichte.
- Gesamtgewicht: 24 kg.
- Maße: 70 x 40 x 246 cm.
- Inklusiv Zubehör: Abstandhalter, Trizepsstange, Latzug Ruderstange und einem Paar Einzelgriffe.

PL80 POULIE 24 DUO

- Poulie physio particulièrement adaptée à de nombreuses utilisations entre autres grâce aux différentes variations de poids.
- Poids : 1 goupille de réglage en aluminium, 4 poids en aluminium de 0,5 kg, 11 poids de 2 kg.
- Poids total : 24 kg.
- Dimensions : 70 x 40 x 246 cm.
- Comprenant des accessoires: entretoise, barre pour triceps et une barre droite.

Prod. code 17TSPL8000

HOME GYM ACCESSORIES



REVOLVING LATPULLY

REVOLVING LATISSIMUS STANG

DREHBARE LATISSIMUSSTANGE

REVOLVING LATPULLY

Length: 120 cm (48"): 14TUSCL213



ROTATING ROWING HANDLE

ROTARENDE ROEIHANDGREEP

DREHBARE PARALLELGRIFFE

TOURNER LA POIGNÉE À RAMER

Prod. code 14TUSCL230



SINGLE TRICEP ROPE

ENKEL TRICEPSTOUW

TRIZEPSSEIL EINFACH

CORDE À TRICEPS

Prod. code 14TUSCL393



TRICEPS ROPE

TRICEPSTOUW

TRICEPSSEIL

CORDE TRICEPS

Prod. code 14TUSCL210



ANKLE STRAP PROF

Material: Leather.

ENKELBAND PROF

Materiaal: leder.

PROFESSIONELLE FUSSSCHLAUFE

Material: Leder

ANKLE STRAP PROF

Matériel: cuir.

Prod. code 14TUSCL257



REVOLVING STRAIGHTBAR

ROTARENDE RECHTE STANG

DREHENDE GERADE STANGEN

STRAIGHTBAR RENOUVELABLE

35 cm: 14TUSCL212 51 cm: 14TUSCL211



HORSE SHOE HANDLE

HOEIJZER HANDGREEP

DREHENDER EINZELGRIFF

POIGNÉE DE FER À CHEVAL

Prod. code 14TUSCL214



REVOLVING ROWING HANDLE

DRAAIBARE ROEIGREEPBAR

DREHBARE PARALLELGRIFFE

TOURNANT BAR RAMES DE PRÉCISION

Prod. code 14TUSCL228

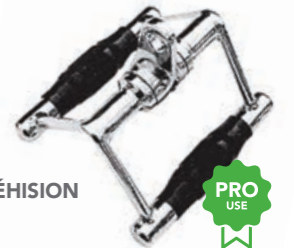

REVOLVING CABLE HANDLE

DRAAIBARE KABELHANDGREEP

DREHENDER EINZELGRIFF

POIGNÉE TOURNANTE DE CÂBLE

Prod. code 14TUSCL229



ROWING GRIP BAR

ROEIGREEP

PARALLELGRIFF

BAR RAMES DE PRÉHENSION

Prod. code 14TUSCL215



TRICEPS PRESS DOWN BAR

TRICEPSGREEP

TRIZEPSGRIFF

TRICEPS DE POIGNÉE

Prod. code 14TUSCL216



TRICEPS BAR RUBBER

TRICEPS STANG RUBBER

GUMMIERTER TRIZEPSGRIFF

TRICEPS BARRE CAOUTCHOUC

Prod. code 14TUSCL256



STRAP HANDLE - PAIR

STRAP HANDLE - PAAR

TRAGEGURT - PAAR

SANGLE À POIGNÉE - PAIRE

Prod. code 14TUSFU306



PLATINUM POWER STATIONS

PLATINUM 4 IN 1 POWER STATION



FUNCTIONS	
HIGH PULLEY	✓ TWOFOLD
MULTIFUNCTIONAL CHEST PRESS	✓
MIDDLE PULLEY	✗
LEG PRESS	✓
LEG DEVELOPER	✓
LOW PULLEY	✓ TWOFOLD
SHOULDER PRESS	✓
SQUAT	✓
PULL-UP STANG	✓

GENERAL	
TOTAL WEIGHT STACK	4 x 91 KG
QTY. WEIGHT PLATES	4 x 20
WEIGHT PER PLATE	5 KG
EXPANDABLE WEIGHT STACK	✗
ASSEMBLED DIMENSIONS	L 201 W 438 H 219 CM
WEIGHT	950 KG
MAX. USER WEIGHT	165 KG
PRODUCT CODE	[1] 11PTSS1010 [2] 11PTSS1020 [3] 11PTSS1025 [4] 11PTSS1030
EAN CODE	[1] 8717842012529 [2] 8717842012536 [3] 8717842012543 [4] 8717842012550
BOX DIMENSIONS	SEE: [1] 11PTSS1010 [2] 11PTSS1020 [3] 11PTSS1025 [4] 11PTSS1030
BOX WEIGHT	SEE: [1] 11PTSS1010 [2] 11PTSS1020 [3] 11PTSS1025 [4] 11PTSS1030

🇬🇧 UNLIMITED POTENTIAL

This massive modular muscle station gives you the opportunity to train all your muscle groups. The ergonomic design and the unlimited number of adjustments of the machine makes training easy and safe. Whatever goals you have in mind, to tone up, build muscles or stay in shape, this strength station from Platinum by Tunturi will make it easier to reach your goal.

The Platinum 4 in 1 strength station consists of four different parts:

- Upper Body Unit
- Lower Body Unit
- Leg Press Unit
- Cable Cross Unit

Bring the four units together and you will have a complete strength machine with over 100 different exercise options. This strength station will give you all the freedom you need to work on your training goals.

The Platinum-experience

- Platinum 4 in 1 strength station offers you more than 100 exercise options.
- Possibility to train multiple muscle groups with one machine
- Improve your body, your strength and your well-being.
- Easy to adjust the different parts of the training device ensuring ergonomic training for people of all sizes.
- The Platinum 4 in 1 strength station can accommodate four users at one time!

🇳🇱 ONBEPERKTE MOGELIJKHEDEN

Met dit modulaire krachtstation kunnen werkelijk alle spiergroepen worden getraind. Dankzij het ergonomische ontwerp en het bijna onbeperkte aantal instellingen van het toestel, wordt trainen eenvoudig en veilig. Spierkracht vergroten, spieren ontwikkelen of in vorm wil blijven, met dit krachtstation van Platinum by Tunturi kan het doel gemakkelijker worden bereikt.

Het Platinum 4-in-1 krachtstation

- bestaat uit vier verschillende onderdelen:
- Upper Body
 - Lower Body
 - Leg Press
 - Cable Crossover

Met deze vier modules beschikt u over compleet krachttrainingstation met meer dan 100 verschillende trainingen. Dit station geeft alle vrijheden en mogelijkheden die nodig zijn om aan trainingsdoelen te werken.

De Platinum-ervaring

- Platinum 4-in-1 krachtstation biedt meer dan 100 verschillende trainingen.
- Door vier gebruikers tegelijk te gebruiken!
- Mogelijkheid om meerdere spiergroepen te trainen met één toestel
- De verschillende onderdelen van het trainingstation kunnen gemakkelijk worden aangepast, zodat personen van verschillende lengte ergonomisch verantwoord kunnen trainen.
- Zeer eenvoudige en gebruiksvriendelijke verstelmogelijkheden.

🇩🇪 UNBEGRENZTES POTENZIAL

Diese massive modulare Kraftstation gibt Ihnen Gelegenheit, alle Ihre Muskelgruppen zu trainieren. Das ergonomische Design und die unbegrenzte Anzahl an Einstellmöglichkeiten des Geräts machen das Training einfach und sicher. Ganz gleich, welche Ziele Sie sich gestellt haben, ob Sie Ihre Muskeln formen, aufbauen oder in Form bleiben möchten, diese Kraftstation von Platinum by Tunturi macht das Erreichen Ihres Ziels leichter.

Die Platinum 4in1 Kraftstation besteht aus vier verschiedenen Teilen:

- Oberkörpereinheit
- Unterkörpereinheit
- Beinpresseneinheit
- Seilzugeinheit

Bringen Sie die vier Einheiten zusammen und Sie erhalten eine komplette Kraftmaschine mit über 100 verschiedenen Übungsoptionen. Diese Kraftstation gibt Ihnen die Freiheit, die Sie benötigen, um an Ihren Trainingszielen zu arbeiten.

Die Platinum erfahrung

- Die Platinum 4 in 1 Kraftstation bietet Ihnen mehr als 100 Übungsoptionen.
- Möglichkeit, mehrere Muskelgruppen mit einem Gerät zu trainieren.
- Verbessern Sie Ihren Körper, Ihre Kraft und Ihr Wohlbefinden.
- Die verschiedenen Teile des Trainingsgeräts können ganz einfach eingestellt werden, um ergonomisches Training für Menschen jeder Körpergröße sicherzustellen.
- Die Platinum 4in1 Kraftstation kann von vier Personen gleichzeitig genutzt werden!

🇫🇷 POTENTIEL ILLIMITÉ

Ce poste de force modulaire permet d'entraîner réellement tous les groupes musculaires. La conception ergonomique et le nombre quasi illimité de réglages de l'appareil permettent un entraînement facile et sûr. Qu'il s'agisse d'augmenter sa force musculaire, de développer ses muscles ou de rester en forme, ce poste de force Tunturi Platinum permet d'atteindre tous ces objectifs plus aisément.

Le poste de force Platinum 4 en 1 se compose de quatre parties différentes :

- Haut du corps
- Bas du corps
- Presse ischio-jambiers
- Transversaux par câbles

Avec ces quatre modules, vous disposez d'un poste complet d'entraînement de la force, avec plus de 100 entraînements différents. Ce poste vous offre toute la liberté et toutes les possibilités nécessaires pour travailler vos objectifs d'entraînement.

L'expérience Platinum PRO

- Le poste de force Platinum 4 en 1 offre plus de 100 entraînements différents.
- Peut être utilisé par quatre personnes en même temps !
- Un seul appareil permet d'entraîner différents groupes de muscles
- Les différentes parties du poste d'entraînement se réglent facilement, permettant à des personnes de taille différente de s'entraîner d'une manière ergonomique.
- Possibilités de réglage très simples et très faciles à utiliser.



UPPER BODY UNIT



CABLE CROSS UNIT



LOWER BODY UNIT



LEG PRESS UNIT

PLATINUM UPPER BODY UNIT

- Moisture resistant handgrips guarantee safe and durable training.
- Cable arms (pec fly) for free movement training of the upper body.



PLATINUM UPPER BODY UNIT

- Vocht en transpiratie bestendige handgrepen garanderen een veilige en duurzame training.
- Kabelarmen (pec fly) voor vrije bewegingstraining van het bovenlichaam.

PLATINUM UPPER BODY UNIT

- Feuchtigkeitsbeständige Handgriffe garantieren sicheres Training über längere Zeit.
- Seilarme (pec fly) für das Trainieren des Oberkörpers in freie Bewegung.

PLATINUM UPPER BODY UNIT

- Les poignées résistantes à l'humidité et à la transpiration garantissent un entraînement sûr et durable.
- Bras de connexion de câble (pec fly) pour un entraînement du haut du corps aux mouvements libres.

FUNCTIONS	
HIGH PULLEY	✓ TWOFOLD
MULTIFUNCTIONAL CHEST PRESS	✓
MIDDLE PULLEY	✗
LEG PRESS	✗
LEG DEVELOPER	✗
LOW PULLEY	✓ TWOFOLD
SHOULDER PRESS	✓
SQUAT	✗
PULL-UP STANG	✗

GENERAL	
TOTAL WEIGHT STACK	91 KG
QTY. WEIGHT PLATES	20
WEIGHT PER PLATE	5 KG
EXPANDABLE WEIGHT STACK	✗
ASSEMBLED DIMENSIONS	L 145 W 120 H 211 CM
WEIGHT	275 KG
MAX. USER WEIGHT	165 KG
PRODUCT CODE	11PTSS1010
EAN CODE	8717842012529
BOX DIMENSIONS	[1] L 223 W 75 H 36 CM [2] L 173 W 29 H 14 CM [3] L 100 W 40 H 17 CM [4] L 55 W 46 H 32 CM [5] L 65 W 29 H 11 CM
BOX WEIGHT	[1] 122 KG [2] 28 KG [3] 19 KG [4] 20 KG [5] 86 KG

Dim: 145 x 120 x 211 (LWH in cm)

Prod. code 11PTSS1010

PLATINUM CABLE CROSS UNIT

- Two individual weight package in a closed cage.
- Height adjustable single cable module on each side.
- Moisture resistant handgrips guarantee safe and durable training.
- Compatible with the upper and the lower body unit.
- Optional: stand alone unit.



PLATINUM CABLE CROSS UNIT

- Twee afzonderlijke gewichtspakketten opgeborgen in 2 gesloten kooien.
- Aan elke kant een in hoogte instelbare enkelvoudige kabelmodule. (12 pos.)
- Vochtbestendige handgrepen garanderen een veilige en duurzame training.
- Standaard te gebruiken samen met de Upper- en Lower Body unit, optioneel ook vrijstaand te plaatsen door middel van Stand Alone Kit.

CABLE CROSS UNIT

- Zwei einzelne Gewicht Paket in einem geschlossenen Käfig.
- In der Höhe einstellbares einzelnes Seilmodul an jeder Seite.
- Feuchtigkeitsbeständige Handgriffe garantieren sicheres Training über längere Zeit.
- Kompatibel mit der upper und die lower body unit.
- Optional: Stand-alone Kit.

CABLE CROSS UNIT

- Deux piles de poids individuelles cachées dans 2 boîtiers solides.
- Module à câble unique, de part et d'autre, réglable en hauteur. (12 positions)
- Les poignées résistant à l'humidité garantissent un entraînement sûr et durable.
- Standard utilisé avec l'appareil pour le haut et le bas du corps, éventuellement aussi disponible séparément. En option également détaché dans des endroits avec le Kit Stand Alone.

Dim: 270 x 219 (WH in cm)

Prod. code 11PTSS1030

FUNCTIONS	
HIGH PULLEY	✓ TWOFOLD
MULTIFUNCTIONAL CHEST PRESS	✗
MIDDLE PULLEY	✗
LEG PRESS	✗
LEG DEVELOPER	✗
LOW PULLEY	✗
SHOULDER PRESS	✗
SQUAT	✓
PULL-UP STANG	✓

GENERAL	
TOTAL WEIGHT STACK	2 x 91 KG
QTY. WEIGHT PLATES	2 x 20
WEIGHT PER PLATE	5 KG
EXPANDABLE WEIGHT STACK	✗
ASSEMBLED DIMENSIONS	W 270 H 219 CM
WEIGHT	323 KG
MAX. USER WEIGHT	165 KG
PRODUCT CODE	11PTSS1030
EAN CODE	8717842012550
BOX DIMENSIONS	[1] L 195 W 65 H 23 CM [2] L 173 W 54 H 14 CM [3] L 65 W 29 H 11 CM [4] L 65 W 29 H 11 CM
BOX WEIGHT	[1] 97 KG [2] 55 KG [3] 86 KG [4] 86 KG

PLATINUM LOWER BODY UNIT

- Seats are easy to adjust into the right position.
- Safe: the weights move in an enclosed cage.
- The weight loading is easy to adjust.



PLATINUM LOWER BODY UNIT

- Zittingen zijn gemakkelijk in de juiste positie te stellen.
- Veilig: de gewichten bewegen in een gesloten kooi.
- De gewichtsbelasting kan gemakkelijk worden aangepast.

PLATINUM LOWER BODY UNIT

- Sitze können problemlos in die richtige Position eingestellt werden.
- Sicher: Die Gewichte bewegen sich in einem geschlossenen Käfig.
- Die Gewichtsbelastung ist einfach einzustellen.

PLATINUM LOWER BODY UNIT

- Les sièges se règlent facilement dans la bonne position.
- Sûr : les poids se déplacent dans un boîtier fermé.
- La charge de poids peut facilement être changée.

Dim: 145 x 120 x 191 (LWH in cm)

Prod. code 11PTSS1020

FUNCTIONS	
HIGH PULLEY	✗
MULTIFUNCTIONAL CHEST PRESS	✗
MIDDLE PULLEY	✗
LEG PRESS	✗
LEG DEVELOPER	✓
LOW PULLEY	✗
SHOULDER PRESS	✗
SQUAT	✗
PULL-UP STANG	✗

GENERAL	
TOTAL WEIGHT STACK	91 KG
QTY. WEIGHT PLATES	20
WEIGHT PER PLATE	5 KG
EXPANDABLE WEIGHT STACK	✗
ASSEMBLED DIMENSIONS	L 145 W 120 H 191 CM
WEIGHT	277 KG
MAX. USER WEIGHT	165 KG
PRODUCT CODE	11PTSS1020
EAN CODE	8717842012536
BOX DIMENSIONS	[1] L 181 W 86 H 29 CM [2] L 94 W 75 H 46 CM [3] L 173 W 29 H 14 CM [4] L 65 W 29 H 11 CM
BOX WEIGHT	[1] 86 KG [2] 76 KG [3] 29 KG [4] 86 KG

PLATINUM LEG PRESS UNIT

- Easy adjustable seat position, also for tall people.
- Big foot-plate with anti-slip surface.
- Easy access help grip for comfortable standing up.



PLATINUM LEG PRESS UNIT

- Gemakkelijk instelbare zittingpositie, ook voor lange mensen.
- Grote voetplaat met antislippoppervlak.
- Handgreep voor eenvoudig in- en uitstappen.

PLATINUM LEG PRESS UNIT

- Einfach einstellbare Sitzposition, auch für große Personen.
- Große Fußplatte mit rutschfester Oberfläche.
- Einfach einstellbarer Fußplattenwinkel.

PLATINUM LEG PRESS UNIT

- Position du siège facilement ajustable, même pour les personnes de grande taille.
- Plaque pour pieds, avec surface antidérapante.
- Poignée pour accéder et descendre facilement.

Dim: 201 x 45 x 111 (LWH in cm)

Prod. code 11PTSS1025

FUNCTIONS	
HIGH PULLEY	✗
MULTIFUNCTIONAL CHEST PRESS	✗
MIDDLE PULLEY	✗
LEG PRESS	✓
LEG DEVELOPER	✗
LOW PULLEY	✗
SHOULDER PRESS	✗
SQUAT	✗
PULL-UP STANG	✗

GENERAL	
TOTAL WEIGHT STACK	✗
QTY. WEIGHT PLATES	✗
WEIGHT PER PLATE	✗
EXPANDABLE WEIGHT STACK	✗
ASSEMBLED DIMENSIONS	L 201 W 45 H 111 CM
WEIGHT	75 KG
MAX. USER WEIGHT	165 KG
PRODUCT CODE	11PTSS1025
EAN CODE	8717842012543
BOX DIMENSIONS	[1] L 165 W 59 H 35 CM
BOX WEIGHT	[1] 79 KG

PLATINUM CARDIO TRAINERS



UPRIGHT BIKE

PLATINUM UPRIGHT BIKE

- Ergonomically designed handles offering various grip-positions.
- Straightforward and user-friendly console in 10 languages.
- Large rotating selection wheel for rapid navigation through the programs.
- Fitted with T-Road, a unique motivational program with which the user will see, experience and undergo the training through films.
- Up to 43 available programs, including a Multi step VO2 Max fitness test.



PLATINUM HOMETRAINER

- Ergonomisch ontworpen handgrepen met verschillende gripposities.
- Duidelijke en gebruiksvriendelijke console in 10 talen.
- Grote selectieknop voor snelle navigatie door de programma's.
- Voorzien van T-Road, een uniek motivatieprogramma waarmee de gebruiker de training via films ziet, beleeft en ondergaat.
- Tot 43 programma's beschikbaar, waaronder een Multi step VO2 Max fitness test.

PLATINUM UPRIGHT BIKE

- Ergonomisch gestaltete Griffe bieten verschiedene Griffpositionen.
- Unkomplizierte und benutzerfreundliche Konsole in 10 Sprachen.
- Großes drehbares Auswahlrad für schnelle Navigation durch die Programme.
- Mit T-Road ausgestattet, einem einzigartigen Motivationsprogramm, bei dem der Benutzer das Training über Filme sieht, erlebt und durchführt.
- Bis zu 43 verfügbare Programme, darunter ein mehrstufiger VO2-Test der maximalen Fitness.

PLATINUM VÉLO D'ENTRAÎNEMENT

- Poignées ergonomiques offrant diverses positions de prise.
- Une console conviviale en 10 langues.
- Une grande roue de sélection pour une navigation rapide dans les programmes.
- Intégrant le T-Road, un programme motivant unique dans lequel l'utilisateur voit, expérimente et bénéficie de l'entraînement par le biais de films.
- Jusqu'à 43 programmes disponibles, dont le test de fitness VO2 Max à étapes multiples.

Dim: 108 x 55 x 136 (LWH in cm)
Specifications: See page 18

Prod. code 14PTUB2000



RECUMBENT BIKE

PLATINUM RECUMBENT BIKE

- The console has been programmed in 10 languages.
- Comfortable step through design.
- The back support is produced from high tensile mesh, which is permeable to air and comfortable to use.
- Fitted with T-Road, a unique motivational program with which the user will see, experience and undergo the training through films.
- Up to 43 available programs, including a Multi step VO2 Max fitness test.



PLATINUM LIGFIETS

- De console is in 10 talen geprogrammeerd.
- Uiterst comfortabele lage instap.
- De rugsteun is vervaardigd uit uitzonderlijk elastisch gaas, dat luchtdoorlatend is en comfortabel aanvoelt.
- Voorzien van T-Road, een uniek motivatieprogramma waarmee de gebruiker de training via films ziet, beleeft en ondergaat.
- Tot 43 programma's beschikbaar, met onder andere een Multi step VO2 Max fitness test.

PLATINUM RECUMBENT BIKE

- Die Konsole ist in 10 Sprachen programmiert.
- Äußerst bequemes Einstiegsdesign.
- Die Rückenstütze ist aus hochfestem Netz hergestellt, das luftdurchlässig und komfortabel ist.
- Mit T-Road ausgestattet, einem einzigartigen Motivationsprogramm, bei dem der Benutzer das Training über Filme sieht, erlebt und durchführt.
- Bis zu 43 verfügbare Programme, darunter ein mehrstufiger VO2- Max Fitness Test.

PLATINUM VÉLO SEMI-ALLONGÉ

- La console a été programmée en 10 langues.
- Cadre particulièrement confortable de par son design.
- Le soutien dorsal est en maille très élastique, perméable à l'air et confortable.
- Intégrant le T-Road, un programme motivant unique dans lequel l'utilisateur voit, expérimente et bénéficie de l'entraînement par le biais de films.
- Jusqu'à 43 programmes disponibles, dont le test de fitness VO2 Max à étapes multiples.

Dim: 114 x 74 x 128 (LWH in cm)
Specifications: See page 18

Prod. code 14PTRB2000



SPRINTER BIKE

PLATINUM SPRINTER BIKE

- Comfortable and steady frame concept.
- Heavy flywheel with high quality bearings.
- Ergonomic frame with adjustable saddle and multigrip handlebar.
- SPD pedals, for the use of race shoes.
- A monochrome LCD monitor is optional.
- Perfect for a personal workout and in group classes.

PLATINUM SPRINTFIETS

- Comfortabel en stevig frame.
- Zwaar vliegwiel met hoogwaardige lagers voor soepel trappen.
- Ergonomisch frame met instelbare zadel en Multigrip stuur.
- Speciale SPD-pedalen om wielrenschuoen te kunnen dragen.
- Optioneel is de monochrome LCD monitor om prestaties in de gaten te houden.
- Perfect voor een individuele workout thuis of voor groepslessen.

PLATINUM SPRINTER BIKE

- Bequemes und stabiles Rahmenkonzept.
- Schweres Schwungrad mit hochwertigen Lager für reibungslose Bewegung.
- Ergonomischer Rahmen mit einstellbarem Sattel und Multigrip Lenker.
- Spezielle SPD-Pedale für die Verwendung mit Ihren persönlichen Rennschuoen.
- Ein monochromer LCD-monitor zur Überwachung Ihrer Leistung ist optional erhältlich.
- Perfekt für das private Workout und Gruppenkurse.

PLATINUM VÉLO DE COURSE

- Un cadre confortable et solide.
- Un volant d'inertie lourd avec des roulements fluides de haute qualité.
- Un cadre ergonomique, avec une selle réglable et une poignée multi grip.
- Des pédales SPD spéciales compatibles avec des chaussures de course.
- Un moniteur LCD monochrome qui représente un supplément pour suivre des performances.
- Parfait pour un entraînement personnel ou des exercices en groupe.

Dim: 107 x 54 x 103 (LWH in cm)
Specifications: See page 18

Prod. code 14PTS2000



ROWER

PLATINUM AIRROWER

- Comfortable and sturdy frame.
- Heavy resistance due to air and magnetic resistance.
- Clear and easy-to-read monitor.
- Ideal for individual workout at home or for group lessons.

PLATINUM AIRROWER

- Comfortabel en stevig frame.
- Zware weerstand door lucht- en magnetische weerstand.
- Duidelijke en goed afleesbare monitor.
- Ideaal voor individuele workout thuis of voor groepslessen.

PLATINUM AIRROWER

- Komfortabler und robuster Rahmen.
- Schwerer Widerstand durch Luftund Magnetwiderstand.
- Klarer und einfach zu lesender Monitor.
- Ideal für das individuelle Training zu Hause oder für Gruppenunterricht.

PLATINUM AIRROWER

- Cadre confortable et robuste.
- Résistance élevée due à la résistance à l'air et magnétique.
- Moniteur clair et facile à lire.
- Idéal pour l'entraînement individuel à la maison ou pour des leçons de groupe.

Dim: 232 x 47 x 123 (LWH in cm)
Folded: 143 x 53 x 173 (LWH in cm)
Specifications: See page 19

Prod. code 17PTRW2000



CROSSTRAINER

PLATINUM CROSSTRAINER

- Equipped with many training programs, including a Multi step VO2 Max fitness test.
- User-friendly console with a useful selection wheel for fast navigation.
- The console has been programmed in 10 languages.
- Up to 44 available programs, amongst which T-road, the ultimate motivational program.
- Outstanding craftsmanship with an eye for ergonomics and design.

PLATINUM CROSSTRAINER

- Voorzien van een groot aantal trainingsprogramma's, waaronder een Multi step VO2 Max-fittestest.
- Gebruikersvriendelijke console met een handig selectieknop voor snelle navigatie.
- Console is in 10 talen geprogrammeerd.
- Tot 44 programma's beschikbaar, met onder andere T-Road, het ultieme motivatieprogramma.
- Vakmanschap van hoge kwaliteit, rekening houdend met ergonomie en ontwerp.

PLATINUM CROSSTRAINER

- Mit vielen Trainingsprogrammen, darunter ein mehrstufiger VO2-Test der maximalen Fitness.
- Benutzerfreundliche Konsole mit einem nützlichen Auswahlrads für die schnelle Navigation.
- Die Konsole ist in 10 Sprachen programmiert.
- Bis zu 44 verfügbare Programme, darunter T-road, das ultimative Motivationsprogramm.
- Außergewöhnliche Handwerkskunst mit einem Auge für Ergonomie und Design.



PLATINUM VÉLO ELLIPTIQUE

- Équipé de plusieurs programmes d'entraînement dont le test de fitness VO2 Max à étapes multiples.
- Console conviviale avec une roue de sélection utile pour une navigation rapide.
- La console a été programmée en 10 langues.
- Jusqu'à 44 programmes disponibles, dont le T-Road, le programme de motivation ultime.
- Une fabrication exceptionnelle qui tient compte de l'ergonomie et du design.

Dim: 198 x 70 x 170 (LWH in cm)
Specifications: See page 19

Prod. code 14PTCT2000



TREADMILL

PLATINUM TREADMILL

The Platinum Core Treadmill is a unique and versatile treadmill suitable for professional and commercial use. Thanks to 4 unique modes and functions - sled, treadmill, limit mode and backward walking - the device is an essential addition to any gym, training studio, (company) gym and physiotherapy practice. The treadmill features 57 programs, 15 incline angles, a strength test and a unique 0.1 km/h starting speed.

PLATINUM LOOPBAND

De Platinum Core Treadmill is een unieke en veelzijdige loopband, geschikt voor professioneel en commercieel gebruik. Dankzij 4 unieke modi en functies - sled, loopband, limit mode en backward walking - is het apparaat een onmisbare aanvulling voor elke sportschool, training studio, (bedrijfs) gym en fysiotherapiepraktijk. De loopband beschikt over 57 programma's, 15 hellingshoeken, een kracht-test en een unieke startsnellheid van 0,1 km/u.

PLATINUM LAUFBAND

Das Platinum Core Treadmill ist ein einzigartiges und vielseitiges Laufband, das sich für den professionellen und gewerblichen Einsatz anbietet. Dank der 4 einzigartigen Modi und Funktionen - Sled, Laufband, Limit Modus und Backward Walking - stellt das Gerät eine unverzichtbare Ergänzung für jedes Fitnessstudio, Trainingsstudio, (Firmen-)Fitnessstudio und jede Physiotherapiepraxis dar. Das Laufband verfügt über 57 Programme, 15 Steigungswinkel, einen Krafttest und eine einzigartige Startgeschwindigkeit von 0,1 km/h.

PLATINUM TAPIS DE COURSE

Le Platinum Core Treadmill est un tapis de course unique et multifonctionnel adapté à un usage professionnel et commercial. Grâce à ses 4 modes et fonctions uniques, traîneau, tapis de course, limit mode et backward walking, l'appareil est un élément indispensable pour tout gymnase, studio d'entraînement, salle de sport (d'entreprise) et cabinet de kinésithérapie. Le tapis de course comprend 57 programmes, 15 angles d'inclinaison, un test de puissance et une vitesse de départ unique de 0,1 km/h.

Dim: 196 x 88 x 149 (LWH in cm)
Specifications: See page 19

Prod. code 22PTTR3000



TUNTURI CARDIO TRAINERS



E60

E80

E60-R

🇬🇧 TUNTURI E60 PERFORMANCE EXERCISE BIKE

- Ergonomic workout
- Electronic resistance adjustment
- A real Ergometer with an exact display of output/resistance
- 32 resistance levels, 20 programmes
- Handy holder for tablet or smartphone
- A monitor that displays the different parameters
- With extra-deep instep
- Personalise your training sessions via apps (Kinomap and iConsole+ Training)



🇬🇧 TUNTURI E80 ENDURANCE EXERCISE BIKE

- Ergonomic workout
- A real Ergometer with an exact display of output/resistance
- Full Colour 17.8 cm (7 inch) display
- 53 resistance levels, 43 programmes
- Handy holder for tablet or smartphone
- A monitor that displays the different parameters
- With extra-deep instep
- Personalise your training sessions via apps (Kinomap)
- Cycle a virtual route displayed on the screen.



🇳🇱 TUNTURI E60 PERFORMANCE HOMETRAINER

- Ergonomisch trainen
- Elektronische weerstandregeling
- Een echte Ergometer met precieze weergave van vermogen/weerstand
- 32 weerstandsniveaus, 20 programma's
- Handige houder voor tablet of smartphone
- Monitor met weergave van verschillende parameters
- Met extra lage instap
- Training personaliseren via apps (Kinomap en iConsole+ Training)

🇩🇪 TUNTURI E60 PERFORMANCE HEIMTRAINER

- Ergonomisches Training
- Elektronische Widerstandssteuerung
- Ein echtes Ergometer mit präziser Anzeige von Leistung/Widerstand
- 32 Widerstandsstufen, 20 Programme
- Praktische Halterung für Tablet oder Smartphone
- Monitor mit Anzeige verschiedener Parameter
- Mit extra niedrigem Einstieg
- Personalisiertes Training über Apps (Kinomap und iConsole+ Training)

🇫🇷 TUNTURI E60 PERFORMANCE VÉLO D'EXERCICE

- Entraînement ergonomique
- Un véritable ergomètre avec affichage précis de la puissance/résistance
- 32 niveaux de résistance, 20 programmes
- Support pratique pour tablette ou smartphone
- Moniteur avec affichage de divers paramètres
- Avec une entrée extra basse
- Personnaliser l'entraînement via des applications (Kinomap et iConsole+ Training)

Dim: 102 x 60 x 158 (LWH in cm)
Specifications: See page 26

Prod. code 17TBE60000

🇳🇱 TUNTURI E80 ENDURANCE HOMETRAINER

- Ergonomisch trainen
- Een echte Ergometer met precieze weergave van vermogen/weerstand
- Full Color 7 inch display
- 53 weerstandsniveaus, 43 programma's
- Handige houder voor tablet of smartphone
- Monitor met weergave van verschillende parameters
- Met extra lage instap
- Training personaliseren via apps (Kinomap)
- Fiets een virtuele route op het scherm

🇩🇪 TUNTURI E80 ENDURANCE HEIMTRAINER

- Ergonomisches Training
- Ein echtes Ergometer mit präziser Anzeige von Leistung/Widerstand
- Vollfarbiges 7-Zoll-Display
- 53 Widerstandsstufen, 43 Programme
- Praktische Halterung für Tablet oder Smartphone
- Monitor mit Anzeige verschiedener Parameter
- Mit extra niedrigem Einstieg
- Personalisieren Sie Ihr Training über Apps (Kinomap)
- Radeln Sie eine virtuelle Route auf dem Bildschirm

🇫🇷 TUNTURI E80 ENDURANCE VÉLO D'EXERCICE

- Entraînement ergonomique
- Un véritable Ergomètre avec affichage précis de la puissance/résistance
- Écran couleurs 7 pouces
- 53 niveaux de résistance, 43 programmes
- Support pratique pour tablette ou smartphone
- Moniteur avec affichage de divers paramètres
- Avec une entrée extra basse
- Personnaliser l'entraînement via des applications (Kinomap)
- Parcourez un itinéraire virtuel sur l'écran

Dim: 102 x 59 x 158 (LWH in cm)
Specifications: See page 26

Prod. code 17TBE80000

🇬🇧 TUNTURI E60-R PERFORMANCE RECUMBENT BIKE

- The Tunturi E60-R Bike Performance is a comfortable recumbent bike with a very low and spacious entry. The bike has an adjustable seating position and fully supports your back, so you can work out comfortably and with the correct posture at all times. This makes the bike ideally suited if you have difficulties walking or if you are doing rehabilitation training. The E60-R has an EMS braking system and is equipped with an ergometer, which allows you to accurately determine the resistance of your workout. The recumbent bike has 32 resistance levels and 24 programs to choose from. The E60-R is also equipped with a Body Artificial Intelligence (BAI) screen, which makes it even easier to monitor a workout.
- Low and spacious entry
- Bluetooth connection
- Compatible with analog chest strap (5 - 5.4 Khz)
- With 32 resistance levels and 24 programs
- For home and professional use

🇳🇱 TUNTURI E60-R PERFORMANCE FITNESSFIETS

- De Tunturi E60-R Bike Performance is een comfortabele fitnessfiets met een zeer lage en ruime instap. De hometrainer heeft een ruim verstelbare zitpositie en ondersteunt je rug volledig, waardoor je altijd prettig en in de juiste positie traint. Daarmee is de fitnessfiets bij uitstek geschikt als je minder goed ter been bent of aan revalidatietraining doet. De E60-R heeft een EMS remsysteem en is voorzien van een ergometer, waarmee je nauwkeurig de weerstand waarop je traint kan bepalen. De fitnessfiets heeft 32 weerstandsniveaus en 24 programma's waarmee je een ruime keuze hebt uit workouts. Ook is de E60-R voorzien van een Body Artificial Intelligence (BAI) scherm, dat het monitoren van een workout nog overzichtelijker maakt.
- Met lage en ruime instap
- Verbinding via bluetooth
- Verbinding via analoge borstband (5 - 5.4 Khz) mogelijk
- Met 32 weerstandsniveaus en 24 programma's
- Voor thuis- en professioneel gebruik

🇩🇪 TUNTURI E60-R PERFORMANCE FITNESSBIKE

- Das Tunturi E60-R Bike Performance ist ein komfortables Fitnessbike mit einem sehr niedrigen und breiten Einstieg. Der Heimtrainer verfügt über eine weitreichend verstellbare Sitzposition und stützt Ihren Rücken vollständig, sodass Sie immer bequem und in der richtigen Position trainieren. Damit eignet sich das Fitnessbike besonders für Menschen mit eingeschränkter Mobilität oder für das Rehabilitationstraining. Das E60-R verfügt über ein EMS-Bremssystem und ist mit einem Ergometer ausgestattet, mit dem Sie den Widerstand, mit dem Sie trainieren, genau bestimmen können. Das Fitnessbike verfügt über 32 Widerstandsstufen und 24 Programme, so dass Sie eine große Auswahl an Trainingsmöglichkeiten haben. Das E60-R ist außerdem mit einem Body Artificial Intelligence (BAI)-Bildschirm ausgestattet, der die Überwachung des Trainings noch komfortabler macht.
- Mit niedrigem und breitem Einstiegsniveau
- Konnektivität über bluetooth
- Anschluss über analoges Brustband (5 - 5,4 Khz) möglich
- Mit 32 Widerstandsstufen und 24 Programmen
- Für den privaten und professionellen Gebrauch

🇫🇷 TUNTURI E60-R PERFORMANCE VÉLO DE FITNESS

- Le Tunturi E60-R Bike Performance est un vélo de fitness confortable avec une position d'entrée très basse et spacieuse. Le vélo d'exercice dispose d'une position assise largement réglable et soutient entièrement votre dos, de sorte que vous vous entraînez toujours confortablement et dans la bonne position. Ce vélo de fitness est donc idéal pour les personnes ayant des problèmes de mobilité ou pour celles qui font de la rééducation. Le E60-R dispose d'un système de freinage EMS et est équipé d'un ergomètre, ce qui vous permet de déterminer avec précision la résistance sur laquelle vous vous entraînez. Le vélo de fitness dispose de 32 niveaux de résistance et de 24 programmes qui vous permettent de choisir vos entraînements. L'E60-R est également doté d'un écran d'intelligence artificielle du corps (BAI), qui rend le suivi d'une séance d'entraînement encore plus pratique.
- Avec une entrée basse et spacieuse
- Connexion via bluetooth
- Possibilité de connexion via une ceinture thoracique analogique (5 - 5.4 Khz)
- Avec 32 niveaux de résistance et 24 programmes
- Pour un usage domestique et professionnel



Dim: 171 x 64 x 122 (LWH in cm)
Specifications: See page 26

Prod. code 20TBR60000



REHA PEDALS E60 / E80 / E60-R

- With straps covering the feet and a heel support at the back to provide optimal support while cycling. Suitable for all machines with a standard 9/16 inch diameter crank.
- Mit über die Füße verlaufenden Schlaufen und einer Fersenstütze auf der Rückseite für optimalen Halt beim Radfahren. Geeignet für alle Maschinen mit einem Standard 9/16-Zoll-Durchmesser Kurbel.
- Met riemen die over de voeten lopen en een hielsteun aan de achterkant voor optimale ondersteuning tijdens het fietsen. Geschikt voor alle machines met een standaard crank met een diameter van 9/16 inch.
- Avec des sangles passant sur les pieds et un support de talon à l'arrière pour un soutien optimal pendant le cyclisme. Convient à toutes les machines dotées d'une manivelle standard de 9/16 de pouce de diamètre.

Prod. Code 14TUSFU316



T80

🇬🇧 TUNTURI T80 ENDURANCE TREADMILL

- Cross TIP running mat and a 21 millimeter running plate
- T-Flex Comfort Top shock damping for a stable and safe experience of walking and running
- Top speed of 22 kilometers per hour
- The extra large monitor displays all 44 programs in a clear and visual way
- Easy to store using the soft drop folding system



🇳🇱 TUNTURI T80 ENDURANCE LOOPBAND

- Cross TIP loopmat en een loopplaat van 21 millimeter
- T-Flex Comfort Top schokdemping voor een stabiele en veilige loop- en rennering
- Topsnelheid van 22 kilometer per uur
- De extra grote monitor geeft alle 44 programma's overzichtelijk en grafisch weer
- Eenvoudig op te bergen met behulp van het soft drop opklapsysteem

🇩🇪 TUNTURI T80 ENDURANCE LAUFBAND

- Cross TIP Laufmatte und eine Laufplatte von 21 Millimetern
- T-Flex Comfort+ Stoßdämpfer für ein stabiles und sicheres Lauf- und Geherlebnis
- Höchstgeschwindigkeit von 22 Stundenkilometern
- Der extra große Monitor zeigt alle 47 Programme übersichtlich und grafisch an
- Leicht zu verstauen mit Hilfe des Soft-Drop-Faltsystems

🇫🇷 TUNTURI T80 ENDURANCE TAPIS DE COURSE

- Tapis de course Cross TIP et plaque de course 21 millimètres
- T-Flex Comfort+ absorption des chocs pour une expérience de marche et de course stable et sûre.
- Vitesse maximale de 22 kilomètres par heure
- Le moniteur extra-large affiche les 47 programmes de manière claire et graphique.
- Facile à ranger grâce au système de pliage à chute douce.

Dim: 193 x 92.5 x 149 (LWH in cm)
Specifications: See page 27

Prod. code 22TRN80000



T85

🇬🇧 TUNTURI T85 ENDURANCE TREADMILL

- Very suitable for rehabilitation training
- Low entry speed of 0.5 kilometers per hour
- Optional rehabilitation hand rail (REHA)
- All major training parameters are displayed on a ten inch full color TFT monitor, in one of ten languages of your choice
- Standard built-in VO2-max fitness test
- Integrated keyboard shortcuts in the handles for adjusting the running angle and speed
- Distance view per ten meters
- Low step-up



🇳🇱 TUNTURI T85 ENDURANCE LOOPBAND

- Zeer geschikt voor revalidatietraining
- Lage instapsnelheid van 0,5 kilometer per uur
- Optionele revalidatie handrail (REHA)
- Alle belangrijke trainingsparameters worden op een tien inch fullcolor TFT monitor weergegeven, in een van de tien talen naar keuze
- Standaard ingebouwde VO2-max fitness test
- Geïntegreerde sneltoetsen voor de loophoek en snelheid in de handgrepen
- Afstandsweergave per tien meter
- Lage op- en afstap

🇩🇪 TUNTURI T85 ENDURANCE LAUFBAND

- Sehr gut geeignet für Rehabilitationstraining
- Niedrige Einstiegschwindigkeit von 0,5 km pro Stunde
- Optionaler Rehabilitationshandlauf (REHA)
- Alle wichtigen Trainingsparameter werden auf einem zehn Zoll großen TFT-Farbmonitor in zehn verschiedenen Sprachen angezeigt.
- Eingebauter VO2-max-Fitnesstest als Standard
- Integrierte Tastenkombinationen für den Laufwinkel und die Geschwindigkeit in den Griffen
- Entfernungsanzeige pro zehn Meter
- Niedrige Stufenhöhe

🇫🇷 TUNTURI T85 ENDURANCE TAPIS DE COURSE

- Très adapté à la formation en rééducation
- Faible vitesse d'entrée de 0,5 kilomètres par heure.
- Main courante de rééducation en option (REHA)
- Tous les paramètres importants de l'entraînement sont affichés sur un écran TFT couleur de dix pouces, dans l'une des dix langues de votre choix.
- Test d'aptitude VO2-max intégré standard
- Touches de raccourci intégrées pour l'angle de course et la vitesse dans les poignées.
- Affichage de la distance par dix mètres
- Marche basse de haut en bas

Dim: 193 x 92.5 x 149 (LWH in cm)
Specifications: See page 27

Prod. code 19TRN85000



T90

🇬🇧 TUNTURI T90 ENDURANCE TREADMILL

- The Tunturi T90 Endurance treadmill is the cream of the crop for users who want to get the best out of themselves. It's a high-end treadmill, with a powerful industrial AC engine that can reach 24 kilometers per hour.
- Has 44 programs
- With built-in pedometer
- Sustainable material for optimal quality and the best running experience
- Suitable for frequent, intensive and daily use
- Powerful and quiet industrial AC engine with a maximum speed of 24 km/h



🇳🇱 TUNTURI T90 ENDURANCE LOOPBAND

- De Tunturi T90 Endurance loopband is het neusje van de zalm voor gebruikers die het beste uit zichzelf willen halen. Het is een loopband uit het topsegment, met een industriële AC-motor die krachtig genoeg is om 24 kilometer per uur te halen.
- Beschikt over 44 programma's
- Met ingebouwde stappenteller
- Duurzaam materiaal voor een optimale kwaliteit en de beste loopervaring
- Geschikt voor veelvuldig, intensief en dagelijks gebruik
- Krachtige en stille industriële AC-motor voor snelheden tot en met 24 km/u

🇩🇪 TUNTURI T90 ENDURANCE LAUFBAND

- Das Tunturi T90 Endurance Laufband ist das Nonplusultra für Anwender, die das Beste aus sich herausholen wollen. Es ist ein Laufband der Spitzenklasse mit einem industriellen Wechselstrommotor, der eine Leistung von 24 Stundenkilometern erreicht.
- Merkmale 47 Programme
- Mit eingebautem Schrittzähler
- Hergestellt aus strapazierfähigem Material für optimale Qualität und das beste Lauferlebnis
- Geeignet für häufigen, intensiven und täglichen Gebrauch
- Leistungsstarker und leiser Industrie-AC-Motor für Geschwindigkeiten von bis zu 24 Stundenkilometern

🇫🇷 TUNTURI T90 ENDURANCE TAPIS DE COURSE

- Le tapis de course Tunturi T90 Endurance est la crème de la crème pour les utilisateurs qui veulent donner le meilleur d'eux-mêmes. Il s'agit d'un tapis de course haut de gamme, doté d'un moteur industriel à courant alternatif suffisamment puissant pour atteindre 24 kilomètres par heure.
- Caractéristiques 47 programmes
- Avec podomètre intégré
- Fabriqué en matériau durable pour une qualité optimale et la meilleure expérience de course.

- Convient à un usage fréquent, intensif et quotidien.
- Moteur industriel à courant alternatif puissant et silencieux pour des vitesses allant jusqu'à 24 kilomètres par heure.

Dim: 193 x 92.5 x 149 (LWH in cm)
Specifications: See page 27

Prod. code 22TRN90000

REHA RAILS T80 / T85 / T90



- Offers support while working out and during rehabilitation. The rails have integrated control & quick buttons for the incline angle and speed. Note: only suitable for the T80, T85 and T90.

- Biedt ondersteuning tijdens het trainen en revalideren. De rails heeft geïntegreerde bedieningsknoppen en sneltoetsen voor de hellingshoek en snelheid. Let op: alleen geschikt voor de T80, T85 en T90.

- Bietet Unterstützung beim Training und bei der Rehabilitation. Die Schienen haben integrierte Steuertasten und Schnellwahltasten für den Laufwinkel und die Geschwindigkeit. Bitte beachten Sie: nur geeignet für die T80, T85 und T90.

- Offre un soutien lors de l'entraînement et de la réadaptation. Les rails sont dotés de boutons de commande intégrés et de boutons de sélection rapide pour l'angle de marche et la vitesse. Attention : convient uniquement aux modèles T80, T85 et T90.

Prod. Code 22TRNRH000

**R60****TUNTURI R60 PERFORMANCE ROWER**

- With 16 resistance levels and 18 programs
- Very quiet due to the magnetic PMS braking system with flywheel
- Bluetooth connection
- Compatible with analog chest strap (5 – 5.4 KHz)
- For home and professional use

TUNTURI R60 PERFORMANCE ROEITRAINER

- Met 16 weerstandsniveaus en 18 programma's
- Zeer stil dankzij magnetisch PMS remsysteem met vliegwiel
- Met bluetooth verbinding
- Analoge borstband (5 – 5.4 KHz) mogelijk
- Voor thuis- en professioneel gebruik

TUNTURI R60 PERFORMANCE ROWER

- Mit 16 Widerstandsstufen und 18 Programmen
- Sehr leise durch das magnetische PMS-Bremssystem mit Schwungrad
- Bluetooth-Verbindung
- Kompatibel mit analogem Brustgurt (5 - 5,4 KHz)
- Für den privaten und professionellen Gebrauch

TUNTURI R60 PERFORMANCE RAMEUR

- Avec 16 niveaux de résistance et 18 programmes
- Très silencieux grâce au système de freinage magnétique PMS avec volant d'inertie.
- Avec connexion bluetooth
- Possibilité de bande thoracique analogique (5 - 5,4 KHz)
- Pour un usage domestique et professionnel

Dim: 197 x 50 x 66 (LWH in cm)
Specifications: See page 27

Prod. code 20TRW60000

**TUNTURI R85W ENDURANCE ROWER**

- Complete body trainer
- Sturdy, double rail
- Water resistance: the more water is in the reservoir, the greater the resistance
- Adjustable foot support with strap
- Easy to move around and store
- Monitor displaying different parameters

TUNTURI R85W ENDURANCE ROEITRAINER

- Complete lichaamstrainer
- Stevige, dubbele rail
- Waterweerstand: hoe meer water in het reservoir, hoe groter de weerstand
- Verstelbare voetsteunen met strap
- Makkelijk te verplaatsen en op te bergen
- Monitor met weergave van verschillende parameters

TUNTURI R85W ENDURANCE ROWER

- Ganzkörpertrainer
- Stabile, doppelte Schiene
- Wasserwiderstand: Je mehr Wasser sich im Behälter befindet, desto größer ist der Widerstand
- Verstellbare Fußstütze mit Riemen
- Leicht zu transportieren und zu verstauen
- Monitor mit Anzeige verschiedener Parameter

TUNTURI R85W ENDURANCE RAMEUR

- Entraîneur corporel complet
- Robuste, double rail
- Résistance à l'eau: plus il y a d'eau dans le réservoir, plus la résistance est grande
- Repose-pieds réglables avec sangle
- Facile à déplacer et à ranger
- Moniteur avec affichage de différents paramètres

Dim: 228 x 56 x 66 (LWH in cm)
Specifications: See page 27

Prod. code 18TRW85000

**R60-R****TUNTURI C60-R PERFORMANCE CROSSTRAINER**

- With 32 resistance levels and 24 programs
- With professional EMS electronic braking system
- Bluetooth connection
- Compatible with analog chest strap (5 – 5.4 KHz)
- For home and professional use

TUNTURI C60-R PERFORMANCE CROSSTRAINER

- Met 32 weerstandsniveaus en 24 programma's
- Met professioneel EMS elektronisch remsysteem
- Met bluetooth verbinding
- Verbinding via analoge borstband (5 – 5.4 KHz) mogelijk
- Voor thuis- en professioneel gebruik

TUNTURI C60-R PERFORMANCE CROSSTRAINER

- Mit 32 Widerstandsstufen und 24 Programmen
- Mit professionellem elektronischem Bremssystem EMS
- Mit Bluetooth-Verbindung
- Anschluss über analoges Brustband (5 - 5,4 KHz) möglich
- Für den privaten und professionellen Gebrauch

TUNTURI C60-R PERFORMANCE CROSSTRAINER

- Avec 32 niveaux de résistance et 24 programmes
- Avec système de freinage électronique professionnel EMS
- Avec connexion bluetooth
- Connexion possible via la bande thoracique analogique (5 - 5,4 KHz)
- Pour un usage domestique et professionnel

Dim: 144 x 67 x 166 (LWH in cm)
Specifications: See page 27

Prod. code 20TCR60000

**R65-F****TUNTURI C65-F PERFORMANCE CROSSTRAINER**

- With large 50 cm stroke length
- Choice of fixed or flexible handles
- Bluetooth connection
- Compatible with analog chest strap (5 – 5.4 KHz)
- For home and professional use

TUNTURI C65-F PERFORMANCE CROSSTRAINER

- Met grote slaglengte van 50 cm
- Keuze uit vaste of beweegbare handgrepen
- Met bluetooth verbinding
- Verbinding via analoge borstband (5 – 5.4 KHz) mogelijk
- Voor thuis- en professioneel gebruik

TUNTURI C65-F PERFORMANCE CROSSTRAINER

- Mit großer Hublänge von 50 cm
- Wahlweise mit festen oder beweglichen Griffen
- Mit Bluetooth-Verbindung
- Anschluss über analoges Brustband (5 - 5,4 KHz) möglich
- Für den privaten und professionellen Gebrauch

TUNTURI C65-F PERFORMANCE CROSSTRAINER

- Avec une grande longueur de course de 50 cm
- Choix de poignées fixes ou mobiles
- Avec connexion bluetooth
- Possibilité de connexion via une ceinture thoracique analogique (5 - 5,4 KHz)
- Pour un usage domestique et professionnel

Dim: 195 x 74 x 180 (LWH in cm)
Specifications: See page 27

Prod. code 20TCF65000



BENCHES



TUNTURI®

WORKOUT BENCHES



UB90

MAX
750 KG

- 🇬🇧 UB90 PRO UTILITY BENCH**
- Seat adjustable in 3 positions.
 - Back pad adjustable in 8 positions.
 - Durable upholstery and dense foam padding.
 - TPR handle and wide rear wheels for easy transport.



UB90 SPECS

- 🇮🇪 UB90 PRO UTILITY BENCH**
- Zitting verstelbaar in 3 standen.
 - Rugpad verstelbaar in 8 standen.
 - Duurzame bekleding en dichte schuimvulling.
 - TPR-handgreep en brede achterwielen voor eenvoudig transport.

- 🇩🇪 UB90 PROFI SCHRÄGBANK**
- Sitz verstellbar in 3 Positionen.
 - Rückenpolster in 8 Positionen verstellbar.
 - Strapazierfähige und dichte Schaumstoffpolsterung.
 - TPR Griff und breite Hinterräder für einfachen Transport.



- 🇫🇷 UB90 PRO UTILITY BENCH**
- Siège réglable sur 3 positions.
 - Coussin dorsal réglable sur 8 positions.
 - Garnitures résistantes et coussins en mousse dense.
 - Poignée TPR et larges roulettes arrière pour faciliter le transport.

Dim: 150 x 68 x 127 (LWH in cm).

Prod. code 18TSUB9000



FITNESS RACKS



GH10

GH10 GLUTE HAM DEVELOPER

- Pro Glute Ham Developer for various core exercises.
- Very robust, which makes it suitable for professional use.
- Comfortable core pad and foot support.
- Foot support is adjustable in multiple positions.
- Use the band pegs with a resistance/power band for working out with extra resistance to make the exercise more challenging.



GH10 SPECS

GH10 GLUTE HAM DEVELOPER

- Pro Glute Ham Developer voor verschillende buik- en rug oefeningen.
- Zeer robuust, waardoor het geschikt is voor professioneel gebruik.
- Comfortabele rug-, buik en voetsteun.
- Voetsteun in meerdere posities instelbaar.
- Gebruik de band pegs met een weerstand om uit te werken met extra weerstand om de oefening uitdagender te maken.

GH10 GLUTE HAM DEVELOPER

- Pro Glute Ham Developer für verstellbare Core-Übungen.
- Sehr robust, für der professionellen Gebrauch geeignet.
- Integriertem komfortable Core-Pads und Fussstützen.
- Die Fussstütze ist in mehreren Stufen einstellbar.
- Resistance/Power-Bänder können für eine intensivierung des Trainings genutzt werden.

DEVELOPEUR DE FESSIERS GH10

- Développeur de fessiers pro pour différents exercices de base.
- Très robuste, il convient pour une utilisation professionnelle.
- Patin de base confortable et repose-pieds.
- Le repose-pieds peut être réglé sur plusieurs positions.
- Utilisez les goupilles élastiques avec un élastique de résistance/puissance pour réaliser des exercices avec une résistance supplémentaire afin de les rendre plus difficiles.

Prod. code 18TSGH1000



TUNTURI®



RC20



RC20 PRO POWER RACK - BASE RACK

Provides a dedicated space for countless functional training exercise. Pull-up bars are tiered, allowing for different bar heights. Monkey bars are great for developing shoulder and arm strength. Attach any bodyweight training device, such as climbing ropes, rings etc. for unique training options. Includes specially designed holders for resistance bands, training ropes, Olympic Bars and weight plates.

RC20 PRO POWER RACK - BASE RACK

Geeft de mogelijkheid om talloze functionele trainingsoefeningen uit te voeren. Optrekstang met trapsegment. Monkeybar voor het trainer van de schouders en armen. Verschillende hoogtes voor de halterstang. Maak gebruik van het eigen lichaamsgewicht tijdens optrekken. Inclusief speciaal ontworpen houders voor weerstandsbanden, Olympische halterstangen en halterschijven.

RC20 PRO POWER RACK - BASE RACK

Bietet einen vielseitige Möglichkeiten für verschiedenste funktionelle Trainingsübungen. Die Zuganker haben ein verschieden Stufen zum einhaken, so dass unterschiedliche Steghöhen möglich sind. Die verschiedenen Klimmzugstangen-Griffe sind ideal für die Entwicklung von Schultern und Armen. Befestigen Sie beliebige Körpergewichts-Trainingsgeräte wie Kletterseile, Ringe usw. für einzigartige Trainingsmöglichkeiten. Das Rack beinhaltet speziell entwickelte Halter für Widerstandsbanden, Trainingsseile, Olympic Bars und Hantelscheiben.

RC20 PRO POWER RACK - RACK DE BASE

Offre un espace dédié pour d'innombrables exercices d'entraînement fonctionnel. Les barres de traction sont à plusieurs niveaux, ce qui permet de sélectionner différentes hauteurs de barre. Les barres de suspension sont idéales pour développer la puissance des épaules et des bras. Montez n'importe quel appareil de bodybuilding, comme des cordes d'escalade, des anneaux etc. pour des options d'entraînement uniques. Avec supports spécialement conçus pour bandes de résistance, cordes d'entraînement, barres olympiques et poids.

Prod. code 18TSRC2010



RC20 J HOOKS (PAIR)

Prod. code 18TSRC2015



RC20 MONKEY BAR

Add-on for the RC20 Cross Fit Rack. Perfect for pull-ups and climbing exercises. Strong steel construction. Dimensions: L 123 x W 78 x H 82 cm.

Prod. code 18TSRC2080



MAX 300 KG

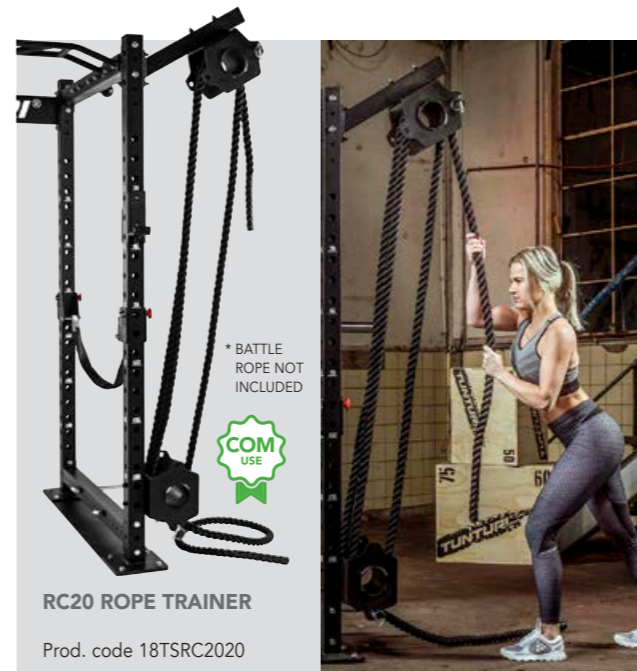

* BATTLE ROPE NOT INCLUDED



RC20 ROPE TRAINER

Prod. code 18TSRC2020



RC20 BAND PEGS (PAIR)

Prod. code 18TSRC2070



* POWER BANDS NOT INCLUDED



MAX 300 KG



RC20 BALL PULL-UP GRIPS (PAIR)

Prod. code 18TSRC2040



MAX 350 KG



* BAR AND WEIGHT PLATES NOT INCLUDED

RC20 ROTATIONAL CORE TRAINER

Prod. code 18TSRC2060



RC20 MULTIGRIP PULL-UP SLIDERS

Prod. code 18TSRC2050

MAX 250 KG



MAX 350 KG



RC20 DIP HORN

Prod. code 18TSRC2030



Accessories available separate to connect to the RC20 base rack.

Accessoires zijn apart verkrijgbaar om aan te sluiten op het RC20 basisrek.

Als Erweiterungen für das RC20 Grundgestell sind Zubehörteile separat erhältlich.

Accessoires disponibles séparément pour connexion au rack de base RC20.

FUNCTIONAL TRAINING



TUNTURI®

PLYO BOXES



🇬🇧 PLYO BOX WOOD
Made from 20 mm plywood, can be used on all sides, available in 2 sizes.

🇳🇱 PLYO BOX HOUT
Gemaakt van 20 mm multiplex, kan aan alle kanten worden gebruikt, verkrijgbaar in 2 maten.

🇩🇪 PLYO BOX HOLZ
Aus 20 mm Sperrholz gefertigt, allseitig verwendbar, in 2 Größen erhältlich.

🇫🇷 PLYO BOX BOIS
En contreplaqué 20 mm, peut être utilisée sur tous les côtés, disponible en 2 tailles.

40/50/60 cm
Prod. code 14TUSCF077

50/60/75 cm
Prod. code 14TUSCF078

🇬🇧 PLYO BOX SOFT
Wood inside with strong EVA cover (1000D hard), can be used on all sides, available in 2 sizes.

🇳🇱 PLYO BOX ZACHT
Hout van binnen met een sterke EVA-afdekking (1000D hard), kan aan alle kanten worden gebruikt, verkrijgbaar in 2 maten.

🇩🇪 PLYO BOX SOFT
Holz im Inneren mit einer starken EVA-Abdeckung (1000D hart), kann von allen Seiten verwendet werden, erhältlich in 2 Größen.

🇫🇷 PLYO BOX SOFT
Bois à l'intérieur avec revêtement EVA robuste (dureté 1000D), peut être utilisée sur tous les côtés, disponible en 2 tailles.

40/50/60 cm
Prod. code 14TUSCF079

50/60/75 cm
Prod. code 14TUSCF080



POWER SLED



POWER DOG SLED

Heavy style, multipurpose, sleeves suitable for all 50 mm weight plates, harness not included.

POWER DOG SLED

Stevige uitvoering. Sleeves zijn geschikt voor alle 50 mm-halterschijven, harnas niet inbegrepen.

POWER DOG SCHLITTEN

Solide und schwere Ausführung, vielseitig, Halterstangen passend für alle 50 mm Hantelscheiben, Gurtzeug separat erhältlich.

TRAINEAU DE TIRAGE POWER DOG SLED

Lourd, multifonction, manchons adaptées à tous les poids de 50 mm, harnais non inclus.

Prod. code 14TUSCF074



SHOULDER PULL FOR SLED

Heavy quality shoulder pulling ropes with comfortable inlay.

SCHOUDERBANDEN VOOR SLED

Zware kwaliteit schoudertouwen met comfortabele binnenkant.

SCHULTER ZUGSEILE FÜR SCHLITTEN

Starke Qualitätsschulterseile mit komfortabler Polsterung an der Innenseite.

SANGLE D'ÉPAULE POUR TRAINEAU

Sangles d'épaule haut de gamme avec rembourrage de confort.

Prod. code 14TUSCF076



WOODEN GYM RINGS - 28 MM

Contains two wooden rings (diameter: 23 cm, thickness: 28 mm) and two high quality adjustable straps with markings.

HOUTEN GYM RINGEN - 28 MM

Bevat twee houten ringen (diameter: 23 cm, dikte: 28 mm) en twee verstelbare banden van hoge kwaliteit met markeringen.

HOLZ TURNRINGE - 28 MM

Enthält zwei Holzringe (Durchmesser: 23 cm, Dicke: 28 mm) und zwei verstellbare sowie qualitativ hochwertige Riemen mit Markierungen.

ANNEUX DE GYM EN BOIS - 28 MM

Contient deux anneaux en bois (diamètre: 23 cm, épaisseur: 28 mm) et deux sangles haut de gamme réglables avec marquages.

Prod. code 14TUSCF082



WOODEN GYM RINGS - 32 MM

Contains two wooden rings (diameter: 23 cm, thickness: 32 mm) and two high quality adjustable straps with markings.

HOUTEN GYM RINGEN - 32 MM

Bevat twee houten ringen (diameter: 23 cm, dikte: 32 mm) en twee verstelbare banden van hoge kwaliteit met markeringen.

HOLZ TURNRINGE - 32 MM

Enthält zwei Holzringe (Durchmesser: 23 cm, Dicke: 32 mm) und zwei verstellbare sowie qualitativ hochwertige Riemen mit Markierungen.

ANNEUX DE GYM EN BOIS - 32 MM

Contient deux anneaux en bois (diamètre: 23 cm, épaisseur: 32 mm) et deux sangles haut de gamme réglables avec marquages.

Prod. code 14TUSCF104



ABS GYM RINGS - 28 MM

Contains 2 ABS rings (diameter: 23 cm, thickness: 32 mm) 2 high quality adjustable straps with markings.

ABS GYM RINGEN - 28 MM

Bevat 2 ABS-ringen (diameter: 23 cm, dikte: 32 mm) 2 verstelbare banden met hoge kwaliteit en markeringen.

ABS TURNRINGE - 28 MM

Enthält 2 ABS-Ringe (Durchmesser: 23 cm, Dicke: 32 mm) und 2 verstellbare sowie qualitativ hochwertige Riemen mit Markierungen.

ANNEAUX DE GYM EN ABS - 28 MM

Contient 2 anneaux en ABS (diamètre: 23 cm, épaisseur: 32 mm) et 2 sangles haut de gamme réglables avec marquages.

Prod. code 14TUSCF081

GYM RINGS

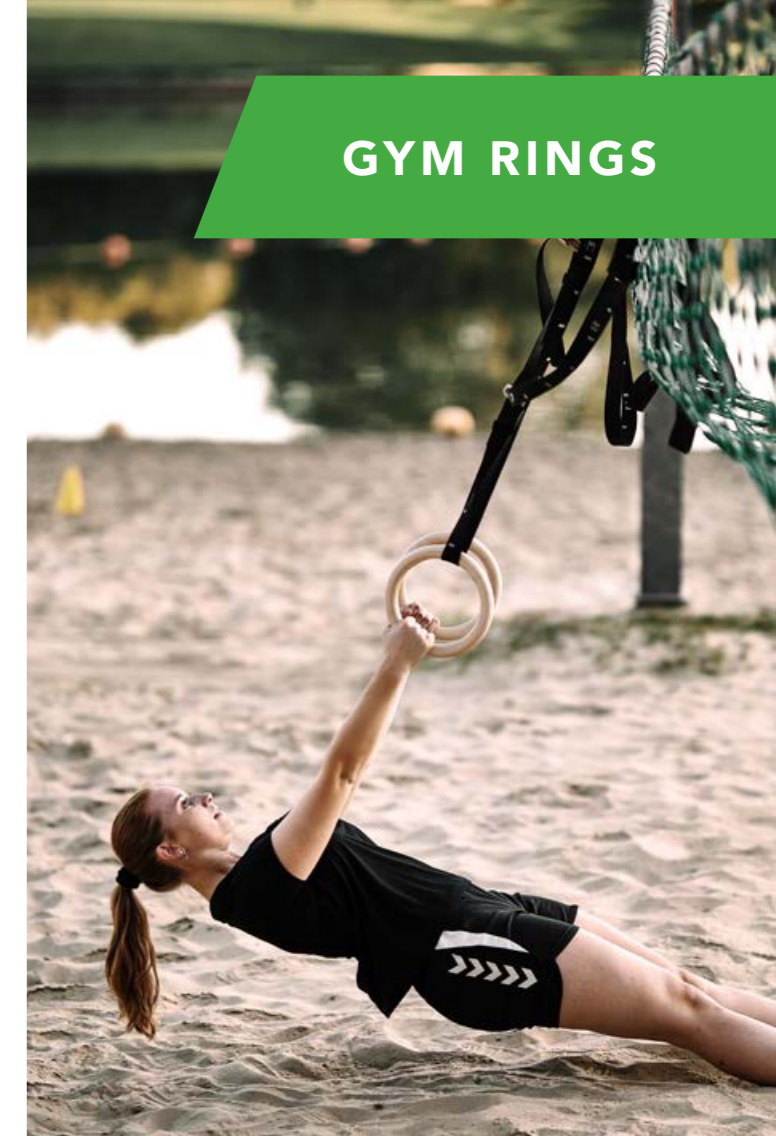

STRENGTH BAGS/RACK



UK AQUABAG - 20 KG
The instability of water ensures that every workout is different. With four handles and the air pump is included. Fillable up to a maximum of 20 kg.

NL AQUABAG - 20 KG
Door de instabiliteit van water is geen training hetzelfde. Met vier handgrepen en inclusief luchtpomp. Vulbaar tot maximaal 20 kg.

DE AQUABAG - 20 KG
Die Instabilität des Wassers sorgt dafür, dass jedes Training anders ist. Mit vier Griffen und inklusive Luftpumpe. Befüllbar bis maximal 20 kg.

FR AQUABAG - 20 KG
L'instabilité de l'eau rend chaque entraînement unique. Le sac est doté de quatre poignées, la pompe à air est incluse. Volume maximal de 20 kg.

Prod. code 14TUSCL396



UK BULGARIAN AQUABAG - 17 KG
Water causes instability, so no repetition is the same. With two handles at the top and two loops at the front. The air pump is included. Fillable up to a maximum of 17 kg.

NL BULGARIAN AQUABAG - 17 KG
Water zorgt voor instabiliteit, waardoor geen enkele herhaling hetzelfde is. Met twee handgrepen aan de bovenkant en twee lusjes aan de voorzijde. Inclusief luchtpomp. Vulbaar tot maximaal 17 kg.

DE BULGARISCHER AQUABAG - 17 KG
Wasser bewirkt Instabilität, deshalb ist keine Wiederholung gleich. Mit zwei Griffen an der Oberseite und zwei Schlaufen an der Vorderseite. Inklusive Luftpumpe. Befüllbar bis maximal 17 kg.

FR AQUABAG BULGARE - 17 KG
L'eau créant une instabilité, aucune répétition ne se ressemble. Le sac est doté de deux poignées sur la partie supérieure et de deux boucles à l'avant. La pompe à air est incluse. Volume maximal de 17 kg.

Prod. code 14TUSCL397



UK STRENGTH BAG
Sand-filled. Weights: 5 - 25 kg.

NL STRENGTH BAG
Zand gevuld. Gewichten: 5 - 25 kg.

DE STRENGTH BAG
Mit Sandfüllung. Gewichte: 5 - 25 kg.

FR STRENGTH BAG
Rempli de sable. Poids: 5 - 25 kg.

5 kg Orange 14TUSCL361	10 kg Yellow 14TUSCL362	15 kg Red 14TUSCL363
20 kg Blue 14TUSCL364	25 kg Black 14TUSCL365	

UK STRENGTH BAG RACK
Suitable for 5 strength bags.

NL STRENGTH BAG REK
Geschikt voor 5 strength bags.

DE STRENGTH BAG STÄNDER
Perfekt geeignet zur Lagerung von 5 Strength-Bags.

FR RACK POUR STRENGTH BAG
Permet de ranger 5 strength bags.

Prod. code 14TUSCF091

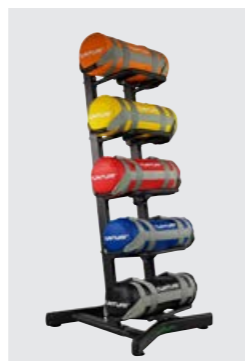

WALL BALLS

UK Soft exercise balls, filled with wool and sand. Diameter: 35cm. Available in 4, 6, 8 and 10 kg. Not suitable for slamming.

NL Zachte oefenballen, gevuld met wol en zand. Diameter: 35cm. Verkrijgbaar in 4, 6, 8 en 10 kg. Niet geschikt voor "slamming".

DE Weiche Übungsbälle, mit spezieller Wolle- und Sandfüllung. Durchmesser: 35 cm. Erhältlich in 4, 6, 8 und 10 kg. Nicht geeignet für "Slamming".

FR Balles d'exercice doux, remplis avec de la laine et de sable. Diamètre: 35cm. Disponible en 4, 6, 8 et 10 kg. Ne convient pas pour "slamming".

4 kg Yellow 14TUSCF009	6 kg Red 14TUSCF010	8 kg Blue 14TUSCF011	10 kg Green 14TUSCF012
---------------------------	------------------------	-------------------------	---------------------------



WALL BALLS /RACK

UK WALL BALL RACK
With wheels, suitable for 12 wall balls.

NL WALL BALL REK
Met wielen, geschikt voor 12 wall balls.

DE WALL BALL STÄNDER
Ständer auf Rädern zur Lagerung von 12 Wall Balls.

FR RACK POUR WALL BALL
Sur roulettes, permet de ranger 12 wall balls.

Prod. code 14TUSCF092



BULGARIAN BAGS/RACK



BULGARIAN BAG

Originally designed to aid wrestlers in improving explosive movements. With the flexible handles this bag can be used for many exercises for lower and upper body. Made of very durable PU, filled with wool and sand. Available in 5, 10, 15 and 20 kg.

Oorspronkelijk ontworpen om worstelaars te helpen bij de verbetering van de explosieve bewegingen. Met de flexibele grepen kan deze Bulgarian bag worden gebruikt voor vele oefeningen voor boven- en ondergrenzen lichaam. Gemaakt van zeer duurzaam PU, gevuld met wol en zand. Verkrijgbaar in 5, 10, 15 en 20 kg.

Ursprünglich entworfen, um Wrestler in der Verbesserung von explosiven Bewegungen zu helfen. Durch die flexiblen Griffe kann dieser Sack zu vielen Übungen für Ober- und Unterkörper verwendet werden. Hergestellt aus hochfestem PU, gefüllt mit Wolle und Sand. Erhältlich in 5, 10, 15 und 20 kg.

Conçu à l'origine pour aider les lutteurs à l'amélioration des mouvements explosifs. Les poignées souples, ce sac peut être utilisé pour de nombreux exercices pour le corps inférieur et supérieur. Fait de très durable PU, farcies avec de la laine et de sable. Disponible en 5, 10, 15 et 20 kg.

5 kg Yellow 14TUSCF016 10 kg Red 14TUSCF017 15 kg Blue 14TUSCF018 20 kg Green 14TUSCF019



STRENGHT BAG RACK
Suitable for 5 strength bags.

STRENGHT BAG REK
Geschikt voor 5 strenght bags.

STRENGHT BAG STÄNDER
Perfekt geeignet zur Lagerung von 5 Strength-Bags.

RACK POUR STRENGTH BAG
Permet de ranger 5 strength bags.

Prod. code 14TUSCF091

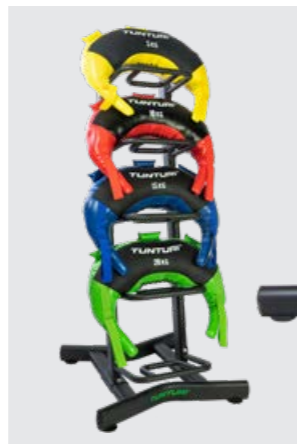

SLAM BALLS



SLAM BALL

Designed for slamming on solid surfaces. Iron sand filling, causing no bouncing. Diameter: 23 cm.

Ontworpen voor het hard "smijten" op solide oppervlakken. IJzerzand vulling, tegen het stuiten. Diameter: 23 cm.

Speziell entwickelt für hartes "schmeißen" auf festen Oberflächen. Eisen-Sand-Füllung, schlagresistent. Durchmesser: 23 cm.

Conçu pour claquer sur des surfaces solides. Remplissage de sable de fer, ne causant aucun rebondissement. Diamètre : 23 cm.

5 kg 14TUSCF023 10 kg 14TUSCF024 15 kg 14TUSCF025 20 kg 14TUSCF026



MEDICINE BALLS/RACK



🇬🇧 MEDICINE BALL
Made of odourless rubber and available in five different colours and weights (1-5 kg).



🇳🇱 MEDICIJNBAL
Gemaakt van geurloos rubber en verkrijgbaar in vijf verschillende kleuren en gewichten (1-5 kg).

🇩🇪 MEDIZINBALL
Aus geruchlosem Kautschuk hergestellt und in fünf verschiedenen Farben und Gewichten (1-5 kg) erhältlich.

🇫🇷 MÉDECINE-BALL
Fabriqué en caoutchouc inodore et disponible en cinq couleurs et poids différents (1-5 kg).

Yellow/black (1 kg)	Green/black (2 kg)	Red/black (3 kg)	Blue/black (4 kg)	Grey/black (5 kg)
14TUSCL401	14TUSCL402	14TUSCL403	14TUSCL404	14TUSCL405



🇬🇧 MEDICINE BALL
Synthetic leather. Color: Black. Weights: 1, 2, 3, 5 kg.



🇳🇱 MEDICINE BAL
Kunstleer. Kleur: Zwart. Gewichten: 1, 2, 3, 5 kg.

🇩🇪 MEDIZINBALL
Kunstleder. Farbe: Schwarz. Gewichte: 1, 2, 3, 5 kg.

🇫🇷 MÉDECINE-BALL
Cuir synthétique. Couleur : Noir. Poids : 1, 2, 3, 5 kg.

1 kg 14TUSBO101	2 kg 14TUSBO102	3 kg 14TUSBO103	5 kg 14TUSBO104
--------------------	--------------------	--------------------	--------------------



🇬🇧 MEDICINE BALL
Synthetic leather. Color: Brown. Weights: 1, 2, 3, 5 kg.

🇳🇱 MEDICINE BAL
Kunstleer. Kleur: Bruin. Gewichten: 1, 2, 3, 5 kg.

🇩🇪 MEDIZINBALL
Kunstleder. Farbe: Braun. Gewichte: 1, 2, 3, 5 kg.

🇫🇷 MÉDECINE-BALL
Cuir synthétique. Couleur : marron. Poids : 1, 2, 3, 5 kg.

1 kg 14TUSBO097	2 kg 14TUSBO098	3 kg 14TUSBO099	5 kg 14TUSBO100
--------------------	--------------------	--------------------	--------------------



🇬🇧 MEDICINE BALL RACK
Storage system for five medicine balls (not included).

🇳🇱 MEDICIJNBAL REK
Opbergsysteem voor vijf medicijnballen (niet meegeleverd).

🇩🇪 MEDIZINBALLSTÄNDER
Ablagesystem für fünf Medizinbälle (nicht enthalten).

🇫🇷 RACK POUR MEDICINE BALL
Système de rangement pour cinq medecine balls (non inclus).

Prod. code 14TUSCL410



BATTLE ROPES

PRO BATTLE ROPE
Battle rope with canvas cover, available in 2 lengths.

PRO BATTLE ROPE
Battle Rope met canvas hoes. Beschikbaar in 2 lengtes.

PROFESSIONNELLE BATTLE ROPES
Battle Rope mit Leinenbezug, erhältlich in 2 verschiedenen Längen.

CORDE PRO BATTLE ROPE
Corde recouverte de toile, disponible en 2 longueurs.

Length 10 m Length 15 m
Prod. code 14TUSCF083 Prod. code 14TUSCF084



BATTLE ROPE
Heavy quality, including Protection sleeve. Ø 38 mm

Zware kwaliteit, inclusief Beschermhuls. Ø 38 mm

In hoher Qualität, inklusive Schutzhülse. Ø 38 mm

Qualité lourde, y compris manchon de protection. Ø 38 mm

9 m 12 m 15 m
14TUSCF002 14TUSCF003 14TUSCF004



BATTLE ROPE STORAGE HOOK
Includes fixing set

BATTLE ROPE OPBERGHAAK
Inclusief bevestigingsset

BATTLE ROPE AUFBEWAHRUNGSHAKEN
Inklusive Befestigungssatz

CORDE ONDULATOIRE CROCHET DE RANGEMENT
Comprend kit de montage

Prod. code 14TUSCF015



BATTLE ROPE WALL MOUNT
Includes fixing set

BATTLE ROPE MUURBEVESTIGINGSHAAK
Inclusief bevestigingsset

BATTLE ROPE WANDHALTERUNG
Inklusive Befestigungssatz

CORDE ONDULATOIRE ATTACHE MURALE
Comprend kit de montage

Prod. code 14TUSCF013



BATTLE ROPE GROUND HOOK
Extra large top surface of 10 x 10 cm for simple pressure. Height 35.5 cm

BATTLE ROPE GRONDHAAK
Extra groot boven vlak van 10 x 10 cm voor eenvoudig aandrukken. Lengte 35,5 cm

BATTLE ROPE BODENHAKEN
Extra große Oberfläche des 10 x 10 cm für einfache Pressen. Länge 35,5 cm

CORDE ONDULATOIRE CROCHET DE SOL
Extrasol extra-large de 10 x 10 cm pour pression facile. longueur 35,5 cm

Prod. code 14TUSCF014



WEIGHT VESTS

WEIGHT VEST PRO 20/30 KG
One size fits all. Including 20 or 30 adjustable weightblocks of 1 kg (iron blocks).



GEWICHTSVEST PRO 20/30 KG
One size fits all, inclusief 20 of 30 verstelbaar gewichten van 1 kg (ijzeren blokken).

GEWICHTSWESTE PRO 20/30 KG
Eine Größe passt für alle, einschließlich 20 oder 30 einstellbare Gewichte von 1 kg (Eisenblöcke).

GILET LESTE PRO 20/30 KG
Une taille qui convient à tous, y compris 20 ou 30 poids ajustables de 1 kg (blocs de fer).

20 kg: 30 kg:
Prod. code 14TUSCF097 Prod. code 14TUSCF098



SPEED & AGILITY



AGILITY LADDER
Great for rehabilitation, speed and coordination training. Supplied in nylon carrying net, length 4.5 meters.

AGILITY LADDER
Zeer geschikt voor revalidatie, snelheids- en coördinatie training. Geleverd in nylon draagnet, lengte 4,5 meter.

AGILITY LADDER
Ideal für Rehabilitation, Geschwindigkeitstraining und Koordination Lieferung in Transporttasche aus Nylon Netz, Länge 4,5 m.

ÉCHELLE D'AGILITÉ
Idéal pour les cours de réadaptation, de la vitesse et de la coordination Livré en filet de nylon, longueur 4,5 mètres transportant.

Prod. code 14TUSTE101

FREE WEIGHTS



TUNTURI®

DUMBBELLS /RACKS



🇬🇧 PRO PU DUMBBELLS
Poly Urethane Dumbbells. In sets 2-12 kg (10 pair) / 14-32 kg (10 pair) / 34-42 kg (5 pair). Handgrip with a length of 15.3 cm.
Sets:
2-12 kg (10 pair): 2, 3, 4, 5, 6, 7, 8, 9, 10, 12 kg
14-32 kg (10 pair): 14, 16, 18, 20, 22, 24, 26, 28, 30, 32 kg
34-42 kg (5 pair): 34, 36, 38, 40, 42 kg

🇳🇱 PRO PU DUMBBELLS
Poly Urethane Dumbbells. In sets van 2-12 kg (10 pair) / 14-32 kg (10 pair) / 34-42 kg (5 pair). Handgrip met een lengte van 15,3 cm.
Sets:
2-12 kg (10 pair): 2, 3, 4, 5, 6, 7, 8, 9, 10, 12 kg
14-32 kg (10 pair): 14, 16, 18, 20, 22, 24, 26, 28, 30, 32 kg
34-42 kg (5 pair): 34, 36, 38, 40, 42 kg

🇩🇪 PROFESSIONELLE PU KURZHANTEL-SETS
Poly-Urethan Kurzhanteln in Sets 2-12 kg (10 Paar) / 14-32 kg (10 Paar) / 34-42 kg (5 Paar). Der Handgriff hat eine Länge von 15,3 cm.
Sets:
2-12 kg (10 pair): 2, 3, 4, 5, 6, 7, 8, 9, 10, 12 kg
14-32 kg (10 pair): 14, 16, 18, 20, 22, 24, 26, 28, 30, 32 kg
34-42 kg (5 pair): 34, 36, 38, 40, 42 kg

🇫🇷 HALTERES PU PRO
Haltères en polyuréthane En jeux 2-12 kg (10 paires) / 14-32 kg (10 paires) / 34-42 kg (5 paires). La poignée présente une longueur de 15,3 cm.
Jeux :
2-12 kg (10 paires) : 2, 3, 4, 5, 6, 7, 8, 9, 10, 12 kg
14-32 kg (10 paires) : 14, 16, 18, 20, 22, 24, 26, 28, 30, 32 kg
34-42 kg (5 paires) : 34, 36, 38, 40, 42 kg

Set with 10 pairs	Set with 10 pairs	Set with 5 pairs
2-12 kg, total 132 kg	14-32 kg, total 460 kg	34-42 kg, total 380 kg
Code: 14TUSCF050	Code: 14TUSCF051	Code: 14TUSCF052



🇬🇧 RUBBER DUMBBELLS / HEXAGONAL
Color: black/chrome.

🇳🇱 RUBBER DUMBBELLS / HEXA
Kleur: zwart/chroom.

🇩🇪 GUMMIERTE HEXA KURZHANTELN
Farbe: Schwarz/Chrom

🇫🇷 HALTÈRES EN CAOUTCHOUC / HEXAGONALE
Couleur : noir / chrome.

Set 1-10 kg (10 pairs, 110 kg)
14TUSCL180

Set 12/14/16/18/20 kg (5 pairs, 160 kg)
14TUSCL181

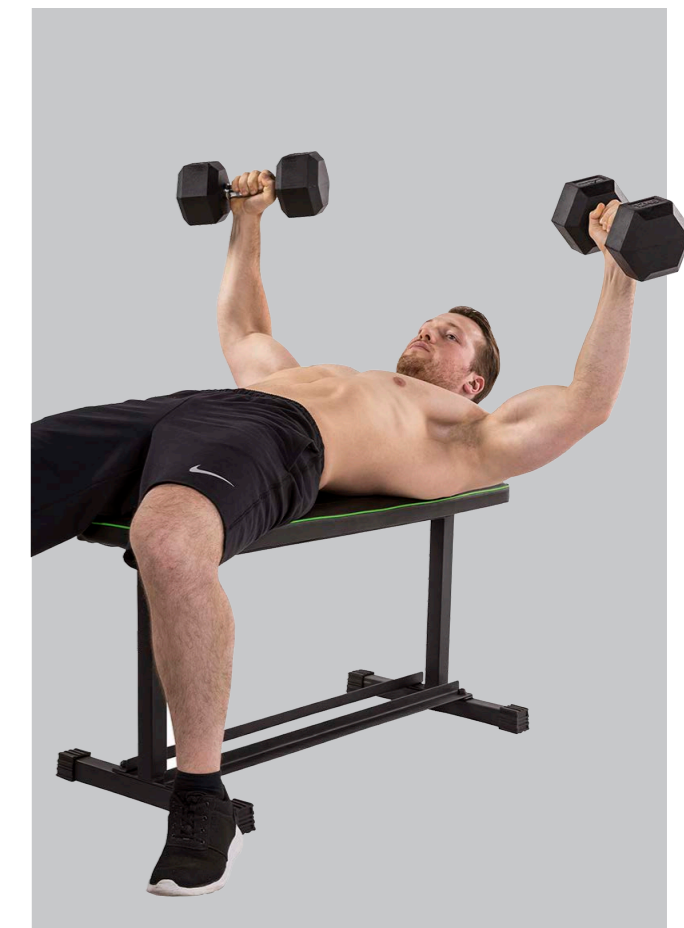



UK VINYL DUMBBELLS
Per set. Weights: 0.5 - 5 kg.

DE VINYL DUMBBELLS
Per paar. Gewichten: 0,5 - 5 kg.

FR VINYL KURZHANTELN
Paarweise. Gewichte: 0,5 - 5 kg.

FR VINYLE HALTÈRES
Par paire, de 0,5 kg à 5 kg.

0.5 kg Pink 1 kg Purple 1.5 kg Yellow 2 kg Green
14TUSFU108 14TUSFU109 14TUSFU150 14TUSFU110

3 kg Red 4 kg Blue 5 kg Black
14TUSFU111 14TUSFU112 14TUSFU113



UK DUMBBELL RACK - NEOPRENE/VINYL DUMBBELLS - 10 PAIRS

Dumbbell rack for 10 pairs of neoprene or vinyl dumbbells. Suitable for dumbbells up to five kilos. L 64 x W 55 x H 78.5 cm.

DE DUMBBELL REK - NEOPREEN/VINYL DUMBBELLS - 10 PAAR

Dumbbell rek voor 10 paar neopreen or vinyl dumbbells. Geschikt voor dumbbells tot en met vijf kilo. L 64 x B 55 x H 78,5 cm.

DE HANTELABLAGE - NEOPREN/VINYL-HANTELN - 10 PAAR

Hantelablage für 10 Paar Neopren- oder Vinylhanteln. Geeignet für Kurzhanteln bis fünf Kilo. L 64 x B 55 x H 78,5 cm.

FR RACK POUR HALTÈRES - EN NÉOPRÈNE/VINYLE - 10 PAIRES

Rack pour 10 paires d'haltères en néoprène ou en vinyle. Convient pour des haltères jusqu'à cinq kilos. L 64 x l 55 x H 78,5 cm.

Prod. code 14TUSCL392



UK WALL MOUNTED BARBELL STORAGE

Stores six 30 mm or 50 mm barbells. L 6 x W 6.4 x H 92 cm.

DE BARBELL HOUDER VOOR WANDMONTAGE

Biedt plaats voor zes 30 mm of 50 mm halterstangen. L 6 x B 6,4 x H 92 cm.

DE WANDHALTERUNG FÜR LANGHANTELN

Für sechs 30 mm oder 50 mm Hanteln. L 6 x B 6,4 x H 92 cm.

FR RACK DE RANGEMENT MURAL POUR BARRES DE MUSCULATION

Accueille jusqu'à six barres de musculation de 30 mm ou 50 mm de diamètre. L 6 x l 6,4 x H 92 cm.

Prod. code 14TUSCF103



UK PRO DUMBBELL TOWER

Suitable for 10 sets of hexagon dumbbells. Without dumbbells.

DE PRO DUMBBELL TOREN

Geschikt voor 10 sets hexagon dumbbells. Zonder dumbbells.

DE PROFI HANTELTURM

Geeignet für 10 Hexagon Hantelpaare. Ohne Hanteln.

FR TOUR DE RANGEMENT HALTERES PRO

Pour 10 jeux d'haltères hexagonaux. Livré sans haltères.

Prod. code 14TUSCF055





UK MULTI STORAGE RACK
Rack for wall balls, kettlebells and bumper plates.

NL MULTI OPSLAG REK
Rek voor wall balls, kettlebells en bumper plates.

DE MULTI AUFBEWAHRUNG-STÄNDER
Rack für Wall Balls, Kettlebells und Bumper Plates Gewichtsscheiben.

FR RACK DE RANGEMENT A PLUSIEURS NIVEAUX
Rack pour balles, kettlebells et disques bumper.

Prod. code 14TUSCF063



UK DUMBBELL RACK
Dumbbell rack professional. 2 layers. 143 x 75 x 65 cm.

NL DUMBBELL REK
Dumbbell rek professioneel model. 2 lagen. 143 x 75 x 65 cm.

DE KURZHANTELSTÄNDER
Professioneller Kurzhantelständer mit 2 Ablagen. 143 x 75 x 65 cm.

FR RACK HALTÈRE
Range halteres deux niveaux. 2 couches. 143 x 75 x 65 cm.

Max loading: 150 kg/layer

Prod. code 14TUSCL299

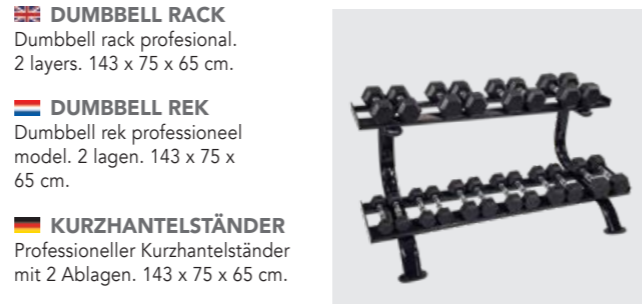

UK PRO DUMBBELL RACK WITH 2 LAYERS
With dumbbell saddles, Easily expandable. 2x 14TUSCF053 and 1x 14TUSCF054 makes a complete rack. Order 1x 14TUSCF053 and 1x 14TUSCF054 to extend your rack.

NL PRO DUMBBELL REK MET 2 LAGEN
Met dumbbell-houders, eenvoudig uitbreidbaar. 2x 14TUSCF053 en 1x 14TUSCF054 vormen een compleet rek. Bestel 1x 14TUSCF053 en 1x 14TUSCF054 om uw rek uit te breiden.

DE PROFI KURZHANTELSTÄNDER MIT 2 ABLAGEN
Mit Schalen für Kurzhanteln. Einfach erweiterbar 2 x 14TUSCF053 und 1 x 14TUSCF054 ergeben ein komplettes Rack. Bestellen Sie 1x 14TUSCF053 und 1x 14TUSCF054 um Ihr Rack zu erweitern.

FR RACK DE RANGEMENT HALTERES PRO, A 2 NIVEAUX
Avec logements pour haltères, facilement extensibles. 2x 14TUSCF053 et 1x 14TUSCF054 font un rack complet. Commandez 1x 14TUSCF053 et 1x 14TUSCF054 pour compléter votre rack.

1pc Stand
Prod. code 14TUSCF053

2pc Plates
Prod. code 14TUSCF054



UK DUMBBELL RACK
Dumbbell rack professional. 3 layers. 143 x 87 x 65 cm.

NL DUMBBELL REK
Dumbbell rek professioneel model. 3 lagen. 143 x 87 x 65 cm.

DE KURZHANTELSTÄNDER
Professioneller Kurzhantelständer mit 3 Ablagen. 143 x 87 x 65 cm.

FR RACK HALTÈRE
Range halteres deux niveaux. 3 couches. 143 x 87 x 65 cm.

Max loading: 150 kg/layer

Prod. code 14TUSCL316



KETTLEBELLS /RACKS



COMPETITION KETTLEBELL
Handle diameter: 33 mm, made of steel. Per piece.

COMPETITIE KETTLEBELL
Diameter handvat: 33 mm, gemaakt van staal. Per stuk.

WETTKAMPF-KETTLEBELL
Durchmesser des Griffs: 33 mm, aus Gussstahl. Pro Stück.

KETTLEBELL EN ACIER - COMPETITION
Diamètre de poignée : 33 mm, en acier. Par pièce.

8 kg 12 kg 16 kg 20 kg
14TUSCF067 14TUSCF068 14TUSCF069 14TUSCF070

24 kg 28 kg 32 kg
14TUSCF071 14TUSCF072 14TUSCF073



KETTLEBELLS
Cast iron kettlebells with rubber bottom plate. Per piece.

Gietijzeren kettlebells met rubberen onderplaat. Per stuk.

Gusseisen Kettlebells mit Gummi-Bodenplatte. Pro Stück.

Cloches bouilloire de fer avec le caoutchouc plaque de fond. Par pièce.

4 kg 8 kg 12 kg 16 kg
14TUSCL330 14TUSCL331 14TUSCL332 14TUSCL333

20 kg 24 kg 28 kg 32 kg
14TUSCL334 14TUSCL335 14TUSCL336 14TUSCL337



KETTLEBELL RACK
Professional kettlebell rack. Frame: 60 x 30 mm. Size: 70 x 64 x 81 cm.

Professioneel kettlebell rek. Frame: 60 x 30 mm. Afmeting: 70 x 64 x 81 cm.

Professionelles Kettlebell Rack. Rahmen: 60 x 30 mm. Abmessungen: 70 x 64 x 81 cm.

Range haltères pro. Chassis 60 x 30 mm. 70 x 64 x 81 cm.

Prod. code 14TUSCL338



BARS & DISCS /RACKS



BUMPER PLATE
Hole diameter: 50 mm. Made of rubber, available in 5, 10, 15, 20 and 25 kg. Stainless steel inserts, per piece.



HALTERSCHIJVEN
Diameter: 50 mm. Gemaakt van rubber, verkrijgbaar in 5, 10, 15, 20 en 25 kg. Roestvrijstalen inserts, per stuk.

BUMPER PLATES
Innendurchmesser: 50 mm. Gummierter Stahlkern, erhältlich in folgenden Varianten: 5, 10, 15, 20 und 25 kg.

DISQUE BUMPER
Diamètre du trou : 50 mm. En caoutchouc, disponible en 5, 10, 15, 20 et 25 kg. Inserts en acier inoxydable, à l'unité.

5 kg single 10 kg single 15 kg single 20 kg single 25 kg single
14TUSCF056 14TUSCF057 14TUSCF058 14TUSCF059 14TUSCF060



OLYMPIC DISCS Ø 50 MM
Discs, rubber covered with open grips. Ø 50 mm. Weights: 1.25 - 25 kg.

OLYMPISCHE SCHIJVEN Ø 50 MM
Rubber overtrokken, met handgrepen. Ø 50 mm. Gewichten: 1,25 - 25 kg.

OLYMPISCHE SCHEIBEN Ø 50 MM
Gummibeschichtung mit Handgriffen. Ø 50 mm. Gewichte: 1,25 - 25 kg.

OLYMPIC DISCS Ø 50 MM
Disque caoutchouc avec prise pour les mains. Ø 50 mm. Poids: 1,25 - 25 kg.

1.25 kg pair 2.5 kg pair 5 kg single 10 kg single
14TUSCL272 14TUSCL273 14TUSCL274 14TUSCL275

15 kg single 20 kg single 25 kg single
14TUSCL276 14TUSCL277 14TUSCL298



AEROBIC DISCS
Rubber covered cast iron discs. Ø 30 mm. Weights and colors: see table.

AEROBIC SCHIJVEN
Rubber met gietijzeren kern. Ø 30 mm. Gewichten en kleuren: zie schema.

AEROBIC SCHEIBEN
Gusseisenkern mit Gummimantelung. Ø 30 mm. Gewichte und Farben: siehe Tabelle.

AEROBIC DISCS
Disques caoutchouc. Ø 30 mm. Poids et couleur, voir ci-contre.



0.5 kg pair 1.25 kg pair 2.5 kg pair 5 kg single 10 kg single
orange red blue yellow green
14TUSCL290 14TUSCL291 14TUSCL292 14TUSCL293 14TUSCL294



OLYMPIC BAR HOLDER
Suitable for 9 bars with 50 mm diameter.



OLYMPISCHE HALTERSTANG HOUDER
Geschikt voor 9 stangen met een diameter van 50 mm.

OLYMPISCHE HANTELSTANGE HALTERUNG
Passend für 9 Stangen mit einem Durchmesser von 50 mm.

RANGEMENT POUR BARRES OLYMPIQUES
Pour 9 barres de 50 mm de diamètre.

Prod. code 14TUSCF066



BUMPER PLATE CARRY RACK
Carry rack with wheels for bumper and fraction plates.



HALTERSCHIJVENOPBERGREK
Draagrek met wielen voor halterschijven.

BUMPER PLATE STÄNDER AUF RÄDERN
Ständer auf Rädern, speziell für Bumper Plates.



RACK DE RANGEMENT MOBILE POUR DISQUES BUMPER
Rack de transport à roulettes disques bumper et plaques diviseuses.

Prod. code 14TUSCF062

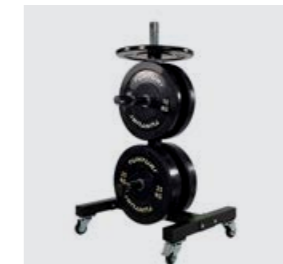

UPRIGHT BUMPER PLATE RACK
Plate stacker on wheels.

RECHTOPSTAAND GEWICHTSCHIJFREK
Schijfrefek op wielen.

GERADER BUMPER PLATE STÄNDER
Plattenstapler auf Rädern.



RACK DE RANGEMENT VERTICAL POUR DISQUES BUMPER
Rangement pour haltères sur roulettes.

Prod. code 14TUSCF061

SUPPORT



TUNTURI®

EXERCISE SUPPORT



ARM BLASTER

UK Isolates your arms and shoulders during bicep workouts. Dense elbow pads offer comfort and stability. Locks back and elbows in perfect curling position for efficiency.

NL Isoleert je armen en schouders tijdens biceps workouts. Elleboogbeschermers bieden comfort en stabiliteit. Zetten rug en ellebogen in een perfecte positie voor efficiënte curling.

DE Hiermit können Sie Ihre Bizeps viel konzentrierter und isoliert trainieren. Die Ellbogen Polster sorgen für Komfort und Stabilität. Die Ellbogen werden in einer perfekten Position blockiert und das Bizepstraining so effizient wie möglich durchzuführen.

FR Isole vos bras et les épaules pendant l'entraînement des biceps. Coudières offrent confort et stabilité. Tournez le dos et les coudes dans une position idéale pour le curling efficace.

Prod. code 14TUSCF033



WEIGHTLIFTING BELTS



UK DIPPING BELT

Chain included. Material: Leather.

DE DIPPING GURT

Gurt mit Kette für Dips. Material: Leder.

NL DIPPING BELT

Inclusief ketting. Materiaal: Leder.

FR CEINTURE IMMERSION

Comprenant la chaîne. Matériau: Cuir.

Prod. code 14TUSCL247

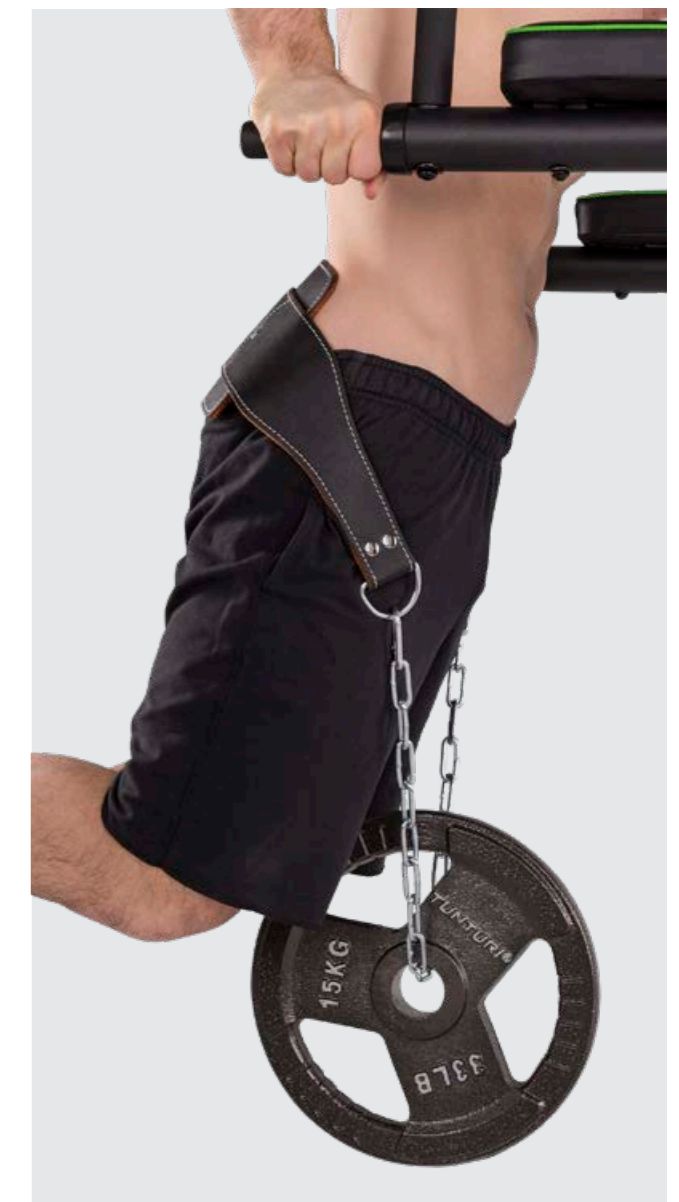



PRO WAIST TRAINER

Made of comfortable polyester. Adjustable with the sturdy double velcro closures.

PRO WAIST TRAINER

Gemaakt van comfortabel polyester. Verstelbaar met behulp van de stevige dubbele klittenbanden.

PRO WAIST TRAINER

Aus komfortablem Polyester. Mit stabilen, verstellbaren Doppelklettverschlüssen.

CEINTURE ABDOMINALE PRO

En polyester confortable. Réglable avec double fermeture Velcro robuste.

Prod. code 14TUSCL398



BAR PADS



PRO BARPAD DELUXE

Pro bar pad for extra comfort. Velcro closure to keep the bar in place. Length: 42 cm. Thickness: 2.8 cm. Weight: 215 gr.

PRO BARPAD DELUXE

Pro-pad voor extra comfort. Klittenbandsluiting om het kussen op zijn plaats te houden. Lengte: 42 cm. Dikte: 2,8 cm. Gewicht: 215 gr.

PRO BARPAD DELUXE

Schulterpolster für den gewünschten Comfort. Der Klettverschluss verhindert ein ungewolltes Verrutschen. Länge: 42 cm Dicke: 2.8 cm Gewicht: 215 gr.

COUSSIN DE BARRE PRO DELUXE

Coussin de barre Pro pour plus de confort. Fermeture Velcro maintenant la barre en place. Longueur : 42 cm. Epaisseur : 2,8 cm. Poids : 215 gr.

Prod. code 14TUSCL391



HAND GRIP



LIQUID CHALK - 50 ML / 200 ML

Reduce sweat and improves grip. Does not blow around, leaves no traces and is washable with water and soap. Comes in a handy squeeze bottle with iron clip.



VLOEIBAAR MAGNESIUM - 50 ML / 200 ML

Vermindert zweet en verbetert de grip. Stuift niet, laat geen resten achter en is makkelijk afwasbaar met water en zeep. Wordt geleverd in handig knijpflesje met ijzeren clip.

LIQUID CHALK - 50 ML / 200 ML

Reduziert Schweiß und sorgt für besseren Grip. Verweht nicht, hinterlässt keine Spuren und kann mit Wasser und Seife abgewaschen werden. Wird in einer praktischen Dosierflasche mit Bügelverschluss geliefert.

CHAUX LIQUIDE - 50 ML / 200 ML

Réduit la transpiration et augmente l'adhérence. Ne se répand pas, ne laisse aucune trace et est lavable à l'eau et au savon. Conditionnée dans une bouteille compressible pratique avec attache en fer.

50 ml 14TUSGA030
200 ml 14TUSGA031



POWERLIFTING STRAPS - PADDED - PRO

High quality, durable, with soft interior padding and velcro closure.



POWERLIFTING STRAPS - PADDED - PRO

Hoogwaardige kwaliteit, slijtvast, met zachte binnenvoering en klittenbandsluiting.

KRAFTDREIKAMPFGURT- GEPOLSTERT - PRO

Hochwertig, langlebig, mit weicher Innenpolsterung und Klettverschluss.

SANGLES POWERLIFTING - REMBOURRÉES - PRO

Qualité supérieure, durables, avec rembourrage intérieur doux et fermeture Velcro.

Prod. code 14TUSCL395



PRO LEATHER GRIPS

Training grips made of real leather for maximum grip. Color: Black. Sizes: XS-XL.



PRO LEREN GRIPS

Trainingsgrepen van echt leer voor maximale grip. Kleur zwart. Maten: XS-XL.

PRO LEDER GRIPS

Trainingsgriffe aus echtem Leder für maximalen Halt. Farbe schwarz. Größen: XS-XL.

PRO CUIR GRIPS

Poignées d'entraînement en cuir véritable pour une adhérence maximale. Couleur : noire. Tailles: XS-XL.

XS	S	M	L	XL
14TUSCF043	14TUSCF044	14TUSCF045	14TUSCF046	14TUSCF047



PRO GRIPS SILICONE

Training grip made of comfortable neopreen material and silicone padding. Color: Black. Sizes: XS-XL.



PRO GRIPS SILICONE

Trainingsgreep gemaakt van comfortabel neopreen materiaal en siliconen padding. Kleur zwart. Maten: XS-XL.

PRO GRIPS SILIKON

Trainingsgriff aus angenehmem Neopren und Silikonpolsterung. Farbe schwarz. Größen: XS-XL.

PRO GRIPS SILICONE

Poignée d'entraînement en matériau néoprène confortable et rembourrage en silicone. Couleur : noire. Tailles: XS-XL.

XS	S	M	L	XL
14TUSCF038	14TUSCF039	14TUSCF040	14TUSCF041	14TUSCF042

MATS



TUNTURI

FITNESS MATS



TPE PROFESSIONAL FITNESS MAT (PHTHALATES FREE)

Professional design with eyelets. Thickness of the mat: 1.5 cm.

Professionele uitvoering met ophangogen. Matdikte: 1,5 cm.

Komfortable Trainingsmatte mit Ösen. Stärke der Matte 1,5 cm.

Tapis professionnel avec œillets. Epaisseur de : 1,5 cm.

Black	Black	Blue	Blue
140x60cm	180x60cm	140x60cm	180x60cm
14TUSFU265	14TUSFU266	14TUSFU125	14TUSFU126

STORAGE

BRACKET FOR FITNESS MAT PRO (9 MATS)

OPHANGBEUGEL VOOR FITNESSMAT PRO (9 MATTEN)

AUFHÄNGBÜGEL FÜR FITNESSMATTE PRO (9 MATTEN)

ETAGÈRE POUR TAPIS DE GYM PRO (9 TAPIS)

Prod. code 14TUSFU127



MASSAGE



TUNTURI®



MASSAGE GUN

The Tunturi Massage Guns provide a deeper and more precise massage than manual massage products, due to the different massage heads and fast percussions. The pressure the massage guns generate on the muscle tissue has many benefits. It warms up the muscles, reduces pain and tension, speeds up the recovery, stimulates the blood circulation and provides overall relaxation. Each massage gun comes in a handy carry case with four attachments. The Massage Gun (14TUSYO059) is the best choice for intensive use and muscle recovery, the Massage Gun Mini (14TUSYO067) is ideal for a relaxing massage at any time or place due to its light weight and pocket size.

MASSAGE GUN

De Tunturi Massage Guns bieden een diepere en preciezere massage dan handmatige massageproducten, dankzij de verschillende kopstukken en snelle slagen. De massage guns genereren druk op het spierweefsel en dat heeft veel voordelen. Het warmt de spieren op, vermindert pijn en spanning, versnelt het herstel, stimuleert de bloedsomloop en zorgt voor algehele ontspanning. Beide massage guns worden geleverd in een handig koffertje met vier kopstukken. De Massage Gun (14TUSYO059) is de beste keuze voor intensief gebruik en spierherstel, de Massage Gun Mini (14TUSYO067) is ideaal voor een ontspannende massage op elk moment van de dag dankzij het lichte gewicht en zakformaat.

MASSAGEPISTOLE

Die Tunturi-Massage Guns bieten dank der unterschiedlichen Massageköpfe und Geschwindigkeitsstufen eine tiefere und präzisere Massage als manuelle Massageprodukte. Der Druck, den die Massagepistolen auf das Muskelgewebe ausüben, hat viele Vorteile. Es erwärmt die Muskeln, reduziert Schmerzen und Verspannungen, beschleunigt die Regeneration, regt die Durchblutung an und sorgt für allgemeine Entspannung. Jede Massagepistole wird in einer praktischen Tragetasche mit vier Aufsätzen geliefert. Die Massagepistole (14TUSYO059) ist die beste Wahl für intensiven Gebrauch und Muskelregeneration. Die Massagepistole Mini (14TUSYO067) ist aufgrund ihres geringen Gewichts und ihres Taschenformats zu jeder Zeit und an jedem Ort ideal für eine entspannende Massage.

PISTOLET DE MASSAGE

Grâce aux différentes têtes de massage et niveaux de vitesse, les Massage Guns de Tunturi offrent un massage plus profond et plus précis que les produits de massage manuels. La pression exercée par les pistolets de massage sur les tissus musculaires présente de nombreux avantages. Il réchauffe les muscles, réduit la douleur et les tensions, accélère la régénération, stimule la circulation sanguine et assure une relaxation générale. Chaque pistolet de massage est livré dans un coffre de transport pratique avec quatre accessoires. Le Massage Gun (14TUSYO059) est le meilleur choix pour une utilisation intensive et la régénération musculaire. Le mini Massage Gun (14TUSYO067) est idéal pour un massage relaxant à tout moment et en tout lieu grâce à son faible poids et son format de poche.

Massage gun
Prod. code 14TUSYO059

	MASSAGE GUN
MAIN USAGE	Muscle recovery
DISPLAY	LED touchscreen
SPEED OPTIONS	20
ATTACHMENTS	4
PROGRAMS	3 preset + 1 manual
AMPLITUDE	10 mm
RPM	1200-3300
BATTERY LIFE	5-11 hours
MOTOR	Brushless, 20W, 50-60 dB
MAX STALL FORCE	24.75 kg
CARRY CASE	✓
SIZE	L 23 x W 7 x H 24.5 cm
WEIGHT	1360 gr
PRODUCT CODE	14TUSYO059

YOGA & PILATES



TUNTURI®

MASSAGE ROLLERS

GRID FOAM ROLLER - 33 CM

🇬🇧 Firm foam roller with tube and foam blocks for effective muscle recovery. Ø 13 cm.



🇳🇱 Stevig schuim roller met buis en schuim blokken voor effectief spierherstel. Ø 13 cm.

🇩🇪 Feste Schaumstoff-Walze mit Rohr und Schaum-Blöcken für effektive Muskelerholung. Ø 13 cm.

🇫🇷 Rouleau de mousse ferme avec les blocs de tube et de la mousse pour la récupération musculaire efficace. Ø 13 cm.

Blue 14TUSYO025 Orange 14TUSYO009 Black 14TUSYO024 Pink 14TUSYO026



GRID FOAM ROLLER

🇬🇧 Firm foam roller with tube and foam blocks for effective muscle recovery. Ø 13 cm.



🇳🇱 Stevig schuim roller met buis en schuim blokken voor effectief spierherstel. Ø 13 cm.

🇩🇪 Feste Schaumstoff-Walze mit Rohr und Schaum-Blöcken für effektive Muskelerholung. Ø 13 cm.

🇫🇷 Rouleau de mousse ferme avec les blocs de tube et de la mousse pour la récupération musculaire efficace. Ø 13 cm.

61 cm: 14TUSYO011

33 cm: 14TUSYO009

BALANCE



PRO BALANCE TRAINER

Strong balance trainer for stabilization and coordination exercises. With tubes for various training exercises. Diameter: 60 cm. Height: 22 cm. Total length tube and handles: 90 cm.

PRO BALANS TRAINER

Professionele balanstrainer voor stabilisatie- en coördinatieoefeningen. Met tubes voor verschillende trainingsoefeningen. Diameter: 60 cm. Hoogte: 22 cm. Totale lengte tubes met handgrepen: 90 cm.

PRO BALANCE TRAINER

Ein Balancetrainer, der es ermöglicht, effektive Stabilitäts- & Koordinationsübungen auszuführen. Mit Ringen für verschiedene Übungen. Durchmesser: 60 cm Höhe: 22 cm Länge von Ring und Griffen: 90 cm

ENTRAINEUR D'EQUILIBRE PRO

Puissant entraîneur d'équilibre pour exercices de stabilisation et de coordination. Avec tubes pour différents exercices de formation. Diamètre : 60 cm. Taille : 22 cm. Longueur totale du tube et des poignées : 90 cm.

Prod. code 14TUSFU303



GYM BALLS



TUNTURI®

ANTI-BURST GYM BALLS



GYM BALL ANTI-BURST

🇬🇧 Inflatable, incl. pump.

🇳🇱 Opblaasbaar incl. pomp.

🇩🇪 Aufblasbar mit Pumpe.

🇫🇷 Ballon gonflable, incl. pompe

Ø 55 cm
14TUSFU287

Ø 65 cm
14TUSFU142

Ø 75 cm
14TUSFU288

Ø 90 cm
14TUSFU289



🇬🇧 GYMBALL DISPLAY

Suitable for 10 gymballs. Height 190 cm.

🇳🇱 GYMBALLEN STANDAARD

Geschikt voor 10 gymballen. Hoogte 190 cm.

🇩🇪 GYMNASIKBALLSTÄNDER

Geeignet für 10 Bälle. Höhe 190 cm.

🇫🇷 GYMBALL DISPLAY

Pour 10 ballons – hauteur 190 cm.

Prod. code 14TUSFU132

AB WHEELS



PRO EXERCISE WHEEL DELUXE

Heavy duty pro exercise wheel, curved anti slip wheel to easily move sideways. Ergonomic handles for good grip and control. Wheel width 9,1 cm. Dimensions: L 43 x W 21 x H 21 cm.

PRO EXERCISE WHEEL DELUXE

Zwaar uitgerust pro-oefeningswiel, gebogen antislipwiel om gemakkelijk zijdelings te bewegen. Ergonomische handgrepen voor goede grip en controle. Wielbreedte 9,1 cm. Afmetingen: L 43 x B 21 x H 21 cm.

PRO EXERCISE WHEEL DELUXE

Exercise Wheel für besonders starke Beanspruchung, gebogenes Anti-Rutsch-Rad, welches sich leicht auch seitlich bewegen lässt. Ergonomische Griffe für einen sicheren Halt. Radweite 9,1 cm. Dimension L 43 x B 21 x H 21 cm.

PRO EXERCISE WHEEL DELUXE

Roue d'exercice heavy duty Pro, volant arrondi antidérapant pour faciliter les déplacements latéraux. Poignées ergonomiques pour une bonne adhérence et un bon contrôle. Largeur du volant 9,1 cm. Dimensions : L 43 x l 21 x H 21 cm.

Prod. code 14TUSFU305



STEPPERS



AEROBIC POWER STEP

Improved power step, adjustable in 3 levels. Anti slip surface material. L 108 x W 41 x H 10/15/20 cm.

AEROBIC POWER STEP

Verbeterde step in professionele uitvoering. Instelbaar in 3 hoogtes. Anti-slip laag op de bovenkant van de step. L 108 x B 41 x H 10/15/20 cm.

AEROBIC POWER STEP

Verbesserter Power Step, verstellbar in 3 Stufen. Anti-Rutsch-Oberfläche. L 108 x B 41 x H 10/15/20 cm.

AEROBIC POWER STEP

Power step amélioré, réglable sur 3 niveaux. Matériau de surface antidérapant. L 108 x l 41 x H 10/15/20 cm.

Prod. code 14TUSCL390



PULL-UP BARS



PRO PULL UP BAR

Wall Connect, assembly size: 152 x 41 x 38 cm, grip 28 mm, includes a fixing set with dynabolts. Maximum user weight 300 kg.

PRO PULL UP BAR

Wall Connect, montagemaat: 152 x 41 x 38 cm, greep 28 mm, inclusief een bevestigingsset met keilbouten. Maximaal gebruikersgewicht 300 kg.

PROFESSIONELLE KLIMMZUGSTANGE

Zur Wandmontage, Abmessung in montiertem Zustand 152 x 41 x 38 cm, Stangendurchmesser 28 mm, inklusive Befestigungsset mit Schrauben. Maximales Nutzergewicht 300 kg.

BARRE PRO PULL UP

Connexion murale, taille hors tout : 152 x 41 x 38cm, poignée 28 mm, avec jeu de fixation avec Dynabolts. Poids maximum de l'utilisateur 300 kg.

Prod. code 14TUSCF085

SKIPPING ROPES



ADJUSTABLE SKIPPING ROPE WITH BEARINGS

With bearings and adjustable steel cable (max 300 cm).

VERSTELBAAR SPRINGTOUW MET LAGERS

Met lagers en verstelbare stalen kabel (max. 300 cm).

EINSTELLBARES SPRINGSEIL MIT KUGELLAGERN

Mit Kugellagern und verstellbarem Stahlseil (max. 300 cm).

CORDE A SAUTER REGLABLE AVEC ROUEMENTS

Avec roulements et câble d'acier et câble en acier réglable (max. 300cm).

Alu Handle
Prod. code 14TUSCF099

PVC Handle
Prod. code 14TUSCF100



PRO WEIGHTED STEEL SKIPPING ROPE

Weighted (removable 180 gr) with ergonomic sweatband handles, PVC coated steel cable (300 cm).

PRO VERZWAARD STAAL SPRINGTOUW

Verzwaard (verwijderbaar 180 gr) met ergonomische zweetbandgrepen, PVC gecoate staalkabel (300 cm).

PROFI STAALSPRINGSEIL MIT GRIFFEN

Aufbalastiert (entfernbar 180 gr) mit ergonomischen Griffen, PVC beschichtetes Stahl Kabel (300 cm).

CORDE A SAUTER PRO WEIGHTED STEEL

Lestée (180 gr amovibles) avec poignées antitranspiration ergonomiques et câble d'acier gainé de PVC (300 cm).

Prod. code 14TUSCF087



PRO ADJUSTABLE SPEED ROPE

The self lock system allows the rope to be quickly adjusted to the desired length. The ball bearings rotate 360 degrees for a fast and smooth turning speed. Length: 280 cm. Carry case included.

PRO VERSTELBAAR SPRINGTOUW

Snel op lengte te maken met behulp van het self lock systeem. De kogellagers draaien 360 graden en zorgen voor snelle en soepele draaisnelheden. Lengte: 280 cm. Inclusief draagtas.

PROFI-SEIL MIT EINSTELLBARER GESCHWINDIGKEIT

Das Selbstverriegelungssystem ermöglicht die schnelle Einstellung des Seils auf die gewünschte Länge. Die Kugellager rotieren um 360 Grad für eine schnelle und gleichmäßige Drehgeschwindigkeit. Länge: 280 cm. Mit Transportkoffer.

CORDE À SAUTER RÉGLABLE PRO

Le système de verrouillage automatique permet de régler rapidement la corde à la longueur souhaitée. Les roulements à billes pivotent à 360 degrés pour une vitesse de rotation rapide et régulière. Longueur : 280 cm. Boîtier de transport fourni.

Prod. code 14TUSFU313

BOXING BAGS



BOXING BAG BISONYL
Chain included. Sizes: 70 - 180 cm.
Color: black.

BOKSZAK BISONYL
Incl. ketting. Maten: 70 - 180 cm. Kleur: zwart.

BOXSÄCKE BISONYL
Mit Kette. Größe: 70 - 180 cm. Farbe: Schwarz.

SAC DE BOXE BISONYL
Comprenant la chaîne. Tailles: 70 - 180 cm. Couleur: noir.



WITH LOGO		
70 cm - 11 kg 14TUSBO110	80 cm - 23.1 kg 14TUSBO111	100 cm - 28.7 kg 14TUSBO112
120 cm - 40 kg 14TUSBO113	150 cm - 52 kg 14TUSBO114	180 cm - 61 kg 14TUSBO115

WITHOUT LOGO		
70 cm - 11 kg 14TUSBO067	80 cm - 23.1 kg 14TUSBO068	100 cm - 28.7 kg 14TUSBO069
120 cm - 40 kg 14TUSBO070	150 cm - 52 kg 14TUSBO071	180 cm - 61 kg 14TUSBO072

SUSPENSION SYSTEM

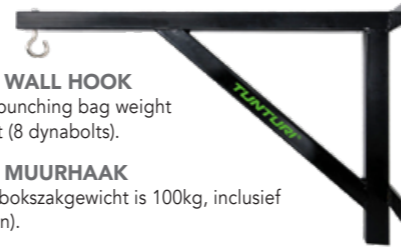

HEAVY PUNCHBAG WALL HOOK
Main tube is 50x2mm, max punching bag weight is 100kg, including fixing set (8 dynabolts).

HEAVY PUNCHBAG MUURHAAK
Hoofdbuis is 50x2mm. Max boksazagewicht is 100kg, inclusief bevestigingsset (8 keilbouten).

WANDBEFESTIGUNG FÜR SCHWERE BOXSÄCKE
Hauptrohr ist 50x50 mm mit 2mm Wandstärke, max. Gewicht des Boxsacks beträgt 100kg, inkl. Montageset (8 Schrauben).

CROCHET MURAL POUR PUNCHING BAG LOURD
Le tube principal mesure 50x2 mm, le poids max. du punching bag est de 100 kg, y compris fixations (8 Dynabolts).

Art. code 14TUSCF086



BOXING BAG SPRING
Heavy use boxing bag spring (max 100 kg).

BOKSZAK OPHANGVEER
Zware uitvoering (max 100 kg).

AUFHÄNGEFEDER FÜR BOXSÄCKE
Schwere Ausführung (max 100 kg).

RESSORT DE SAC DE BOXE
Version lourde (max 100 kg).

Prod. code 14TUSBO095



MATS

PUZZLE MAT, 1 X 1 METER
Puzzle mat. Thickness 2 cm. Density 45. Reversible.

KARATEMAT 1 X 1 METER
Puzzelstukken mat. Dikte 2 cm. Hardheid 45. Dubbelzijdig te gebruiken.

KARATEMATTE 1 X 1 METER
Matte aus Puzzelstücken. 2 cm dick. Härte 45. Beidseitig verwendbar.

TAPIS DE KARATE 1 X 1 METRE
Tapis à pièces de puzzle. Epaisseur 2 cm. Solidité 45. S'utilise des deux côtés.

Red/black
14TUSMA013

Red/green
14TUSMA014

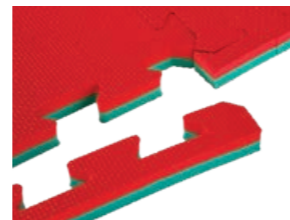

FEEL BETTER EVERY DAY





TUNTURI NEW FITNESS B.V.

Purmerweg 1
1311 XE Almere
The Netherlands

P.O. Box 60001
1320 AA Almere
The Netherlands

info@tunturi.com
www.tunturi.com

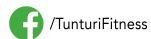

/TunturiFitness



/Tunturi_Fitness



Tunturi
Tunturi Service

TERMS AND CONDITIONS OF WARRANTY

The Terms and Conditions of Warranty for Tunturi fitness equipment may differ per country. It is therefore always best to request the Terms and Conditions of Warranty from your distributor or seller. In addition, these Terms and Conditions of Warranty are only applicable to the first owner / purchaser of the fitness equipment. The warranty period commences on the date on which the equipment is purchased. Your proof of purchase is always required when dealing with warranties, so make sure that you keep it in a safe place.

The general terms and conditions of sale and delivery shall apply in full to all our products and/or services. Specifications, prices, colors, texts, stickers or other elements are subject to change. The Tunturi brand reserves the right at all times to make changes to its products without notification of reason. This is due to our chosen strategy of continuous product development. No rights may be derived from this publication or from any other form of information with respect to Tunturi products.

TUNTURI®

FEEL BETTER EVERY DAY