



ТОТ САМЫЙ  
МАГАЗИН

[ЖК-мониторы Iiyama ProLite X2788QS-B1](#): Инструкция  
пользователя

Выбрать

# РУКОВОДСТВО ПОЛЬЗОВАТЕЛЯ

## *ProLite*

### LCD Monitor

*ProLite XB2788QS*  
*ProLite X2788QS*

Благодарим вас за выбор ЖК-монитора IIYAMA. Советуем перед установкой и включением этого монитора внимательно прочитать это краткое, но обстоятельное руководство. Сохраните это руководство в надежном месте на случай, если в будущем вам понадобится что-либо уточнить.

РУССКИЙ

Аттестованный сетевой кабель должен быть использован вместе с этим монитором. Вы должны поступать совместно всем важным в вашей стране примечания касательно установки и/или требований по оборудованию. Аттестованный сетевой кабель не слабее обычного полихлорвиниловый гибкого шнура в соответствии с IEC 60227 (обозначение H05VV-F 3G 0.75мм2 или H05VVH2-F2 3G 0.75мм2) должен быть использован. Как альтернатива может быть использован гибкий шнур с синтетического каучука согласно IEC 60245 (обозначение H05RR-F 3G 0.75мм2)

Этот монитор является офисным оборудованием.

Информация импортера: Марвел АВ

196084, г. Санкт-Петербург, ул. Киевская, д. 5, корп. 3

Год производства : См. бое число ("X") серийного номера продукта.

(Серийный номер: xxxxxXxxxxxxx)

"X" это 0-9. 0-9 означает 2010-2019.

Тип монитора: ЖК-монитор

Модель: PL2788Q

Страна изготовления: КИТАЙ

- 
- Мы оставляем за собой право вносить изменения в технические характеристики без предварительного уведомления.
  - Все торговые марки, используемые в руководстве пользователя, являются собственностью их владельцев.

# СОДЕРЖАНИЕ

ИНСТРУКЦИИ ПО БЕЗОПАСНОСТИ .....	1
МЕРЫ ПРЕДОСТОРОЖНОСТИ .....	1
СПЕЦИАЛЬНЫЕ ПРИМЕЧАНИЯ ДЛЯ ЖК-МОНИТОРОВ .....	3
ОБСЛУЖИВАНИЕ ПОКУПАТЕЛЯ .....	3
ОЧИСТКА .....	3
ДО НАЧАЛА РАБОТЫ С МОНИТОРОМ .....	4
ХАРАКТЕРИСТИКИ .....	4
ПРИНАДЛЕЖНОСТИ .....	4
МОНТАЖ НА СТЕНЕ .....	5
УСТАНОВКА И СНЯТИЕ ПОДСТАВКИ : ProLite XB2788QS .....	6
УСТАНОВКА И СНЯТИЕ ПОДСТАВКИ : ProLite X2788QS .....	7
ОРГАНЫ УПРАВЛЕНИЯ И РАЗЪЕМЫ : ProLite XB2788QS .....	8
ОРГАНЫ УПРАВЛЕНИЯ И РАЗЪЕМЫ : ProLite X2788QS .....	9
ПОДКЛЮЧЕНИЕ МОНИТОРА : ProLite XB2788QS .....	10
ПОДКЛЮЧЕНИЕ МОНИТОРА : ProLite X2788QS .....	11
УСТАНОВКА КОМПЬЮТЕРА .....	12
НАСТРОЙКА УГЛОВ ОБЗОРА И ВЫСОТЫ МОНИТОРА :	
ProLite XB2788QS .....	12
НАСТРОЙКА УГЛА ОБЗОРА : ProLite X2788QS .....	13
РАБОТА С МОНИТОРОМ .....	14
СОДЕРЖАНИЕ МЕНЮ НАСТРОЕК .....	15
ФУНКЦИЯ УПРАВЛЕНИЯ ЭНЕРГОПОТРЕБЛЕНИЕМ .....	22
УСТРАНЕНИЕ НЕИСПРАВНОСТЕЙ .....	23
ИНФОРМАЦИЯ ОБ УТИЛИЗАЦИИ .....	24
ПРИЛОЖЕНИЕ .....	25
СПЕЦИФИКАЦИИ : ProLite XB2788QS .....	25
СПЕЦИФИКАЦИИ : ProLite X2788QS .....	26
РАЗМЕРЫ : ProLite XB2788QS .....	27
РАЗМЕРЫ : ProLite X2788QS .....	27
ПОДДЕРЖ. РЕЖИМЫ СИНХРОНИЗАЦИИ .....	28

# ИНСТРУКЦИИ ПО БЕЗОПАСНОСТИ

## МЕРЫ ПРЕДОСТОРОЖНОСТИ

### ВНИМАНИЕ !

#### **ВЫКЛЮЧИТЕ МОНИТОР, ЕСЛИ ЧУВСТВУЕТЕ, ЧТО ОН НЕ В ПОРЯДКЕ**

Если вы заметите какие либо ненормальные явления, например, появление дыма, странные звуки или запахи, немедленно выключите монитор из сети и свяжитесь со своим дилером или сервисным центром iiyama. Дальнейшее использование монитора может быть опасным из за возможного возгорания или поражения электротоком.

#### **НИКОГДА НЕ СНИМАЙТЕ КОРПУС**

Внутри монитора находятся цепи высокого напряжения. Снятие корпуса может привести к возгоранию или поражению электротоком.

#### **НЕ ВСТАВЛЯЙТЕ НИКАКИЕ ПРЕДМЕТЫ В МОНИТОР**

Не вставляйте никакие твердые предметы в монитор и не проливайте на него жидкости, например, воду. Если все таки нечто подобное произошло, немедленно выключите монитор из сети и свяжитесь со своим дилером или сервисным центром iiyama. Использование монитора с каким то предметом внутри может привести к возгоранию, поражению электротоком или повреждению монитора.

#### **УСТАНОВЛИВАЙТЕ МОНИТОР НА РОВНОЙ УСТОЙЧИВОЙ ПОВЕРХНОСТИ**

При падении монитор может травмировать вас.

#### **НЕ УСТАНОВЛИВАЙТЕ МОНИТОР ОКОЛО ВОДЫ**

Не устанавливайте монитор в местах, где на него может пролиться вода или он может быть обрызган, т.к. это может привести к возгоранию или поражению электротоком.

#### **ПОДКЛЮЧАЙТЕ МОНИТОР ТОЛЬКО К УСТАНОВЛЕННЫМ ИСТОЧНИКАМ ЭНЕРГИИ**

Подключайте монитор только к установленным источникам энергии. Использование несоответствующего напряжения может вызвать нарушение нормальной работы и привести к возгоранию или поражению электротоком.

#### **ЗАЩИТА КАБЕЛЕЙ**

Не натягивайте и не изгибайте сетевой шнур питания и сигнальный кабель. Не ставьте монитор или какой-нибудь другой тяжелый предмет на кабели. При повреждении кабели могут вызвать возгорание или поражение электротоком.

#### **НЕБЛАГОПРИЯТНЫЕ ПОГОДНЫЕ УСЛОВИЯ**

Рекомендуется не эксплуатировать монитор во время сильной грозы, поскольку продолжительные перерывы в энергоснабжении могут вызвать нарушение нормальной работы. Не рекомендуется дотрагиваться до кабельной вилки в таких условиях, т.к. это может привести к поражению электротоком.

## ПРЕДУПРЕЖДЕНИЕ

### МЕСТО УСТАНОВКИ

Не устанавливайте монитор в местах, где возможны внезапные скачки температуры, во влажных, запыленных, прокуренных помещениях, т.к. это может привести к возгоранию, поражению электротоком или повреждению монитора. Следует также избегать воздействия прямых солнечных лучей.

### НЕ УСТАНАВЛИВАЙТЕ МОНИТОР В ОПАСНЫХ МЕСТАХ

При несоответствующем местоположении монитор может упасть и причинить травму. Не следует также ставить на монитор тяжелые предметы; все кабели должны быть проложены так, чтобы дети не могли потянуть за них и причинить себе травму.

### ОБЕСПЕЧЬТЕ ХОРОШУЮ ВЕНТИЛЯЦИЮ

Вентиляционные отверстия защищают монитор от перегрева. Закрытие отверстий может вызвать возгорание. Для обеспечения циркуляции воздуха установите монитор на расстоянии как минимум 10 см (или 4 дюймов) от стен. Во время работы не снимайте подставку. Вентиляционные отверстия на нижней стороне корпуса будут закрыты и монитор может перегреться, если подставка будет снята. Это может привести к возгоранию и повреждению монитора. Эксплуатация монитора на боку, задней стороне, вверх основанием, на ковре или мягком материале может привести к его повреждению.

### ОТКЛЮЧАЙТЕ КАБЕЛИ, КОГДА ВЫ ПЕРЕМЕЩАЕТЕ МОНИТОР

Когда вы перемещаете монитор, выключите сетевой выключатель, выньте вилку из сетевой розетки и отключите сигнальные кабели. Если вы не отключите их, это может привести к возгоранию или поражению электротоком. Рекомендуется перемещать монитор вдвоем.

### ОТКЛЮЧАЙТЕ МОНИТОР ОТ СЕТИ

Если монитор не используется в течение длительного времени, рекомендуется отключать его от сетевой розетки во избежание возможных неприятностей.

### ПРИ ОТКЛЮЧЕНИИ ДЕРЖИТЕ ЗА ВИЛКУ

При отключении сетевого шнура или сигнального кабеля тяните за вилку или разъем. Никогда не тяните за кабель, это может привести к возгоранию или поражению электротоком.

### НЕ ТРОГАЙТЕ РАЗЪЕМ МОКРЫМИ РУКАМИ

Включение или отключение вилки (разъема) мокрыми руками может привести к поражению электротоком.

### ЕСЛИ ВЫ УСТАНАВЛИВАЕТЕ МОНИТОР НА КОМПЬЮТЕР

Убедитесь, что компьютер достаточно прочен, чтобы удержать вес монитора, в противном случае, вы можете повредить компьютер.

### ОСТОРОЖНО! НЕ ПРИЩЕМИТЕ РУКУ ИЛИ ПАЛЕЦ

- При изменении угла или высоты наклона монитора не оставляйте отпечатков пальцев на ЖК-экране.
- Повреждение рук или пальцев может возникнуть если достаточное внимание не было уделено при установке высоты монитора. (Только для моделей с регулировкой высоты.)

### ЗАМЕЧАНИЕ КАСАТЕЛЬНО ИСПОЛЬЗОВАНИЯ 24/7

Этот продукт не предназначен для использования в режиме 24/7 при любых условиях.

## ПРОЧИЕ РЕКОМЕНДАЦИИ

### ЭРГОНОМИЧЕСКИЕ

Для избежания усталости глаз, не работайте на мониторе с очень ярким фоном или в темной комнате. При работе с монитором в течение длительного времени рекомендуется делать десятиминутные перерывы после каждого часа работы. Для оптимально комфортных визуальных условий монитор должен находиться ниже уровня глаз и на расстоянии 40–60 см (16–24") от глаз.

## СПЕЦИАЛЬНЫЕ ПРИМЕЧАНИЯ ДЛЯ ЖК-МОНИТОРОВ

Описанные ниже явления обычны для ЖК-мониторов и не говорят о какой либо неисправности.

### ПРИМЕЧАНИЕ

- Когда вы впервые включаете ЖК-монитор, то, в зависимости от типа компьютера, картинка может не уместиться в области отображения дисплея. В подобном случае придется подстроить расположение картинки, переместив ее в соответствующее положение.
- В зависимости от используемого вами шаблона рабочего стола, вы можете заметить на экране неоднородности яркости.
- Из-за физической природы фоновой подсветки, при первоначальном использовании экран может мерцать выключите питание и затем включите его снова – мерцание должно исчезнуть.

## ОБСЛУЖИВАНИЕ ПОКУПАТЕЛЯ

### ПРИМЕЧАНИЕ

- Если вы должны вернуть монитор для обслуживания, а оригинальная упаковка выброшена, просьба связаться с вашим дилером или сервисным центром iiyama для получения совета или замены упаковки.

## ОЧИСТКА

### ВНИМАНИЕ

- Если при очистке внутрь монитора попал какой либо предмет или жидкость, например вода, немедленно отключите сетевой шнур и свяжитесь с вашим дилером или сервисным центром iiyama.

### ПРЕДУПРЕЖДЕНИЕ

- В целях безопасности выключите монитор и выньте сетевой шнур из розетки перед очисткой монитора.

### ПРИМЕЧАНИЕ

- Чтобы не повредить ЖК-панель, не царапайте и не протирайте экран твердым предметом.
- Никогда не применяйте ни один из нижеуказанных сильных растворителей. Они могут повредить корпус и ЖК-экран.  
Разбавитель      Бензин      Распылительные средства  
Кислотные или щелочные растворители      Абразивные средства      Воск
- Продолжительный контакт корпуса с любым изделием из резины или пластмассы может вызвать повреждения окраски корпуса.

**КОРПУС**      Пятна могут удаляться тканью, слегка смоченной мягким моющим средством. Затем корпус протирается мягкой сухой тканью.

**ЖК-экран**      Рекомендуется периодическая чистка мягкой сухой тканью. Не следует использовать бумажные салфетки и т.п., так как они могут повредить экран.

# ДО НАЧАЛА РАБОТЫ С МОНИТОРОМ

## ХАРАКТЕРИСТИКИ

- ◆ Поддерживает разрешение 2880 × 1620 (Нативное разрешение 2560 × 1440)
- ◆ Высокая контрастность 1000:1 (типичное), Функция ACR / Высокая яркость 350 кд/м<sup>2</sup> (типичное) / Короткое время отклика 5 мс (серый к серому)
- ◆ Поддерживает Технологию AMD FreeSync™ (Через HDMI/DisplayPort) вход
- ◆ Flicker Free
- ◆ Редукция Синего Света
- ◆ Цифровое сглаживание шрифтов
- ◆ Стереодинамики  
2 × 2,5 Вт
- ◆ Функция Plug & Play VESA DDC2B  
совместимая с Windows® Vista/7/8/8,1/10
- ◆ Регулирование потребления электроэнергии (соответствие VESA DPMS)
- ◆ Совместимость с крепежным стандартом VESA (100mm×100mm)
- ◆ Отверстие для установки замка безопасности

## ПРИНАДЛЕЖНОСТИ

Комплект поставки должен содержать следующие принадлежности. Убедитесь в их наличии. Если какая либо из принадлежностей отсутствует или повреждена, обратитесь к дилеру или в региональное отделение iiyama.

- Сетевой кабель питания\*<sup>1</sup>
- Кабель HDMI
- Кабель DisplayPort
- Стойка-основание
- Винт для монтажа основания стойки (3 шт)\*<sup>2</sup>
- Инструкция по безопасности
- Краткое руководство

## ПРЕДУПРЕЖДЕНИЕ

\*<sup>1</sup> В странах с сетевым напряжением 120В для прилагаемого шнура питания номинальными параметрами являются 10А/125В. Если напряжение вашей электросети больше указанного номинала, то нужно использовать шнур питания, рассчитанный на 10А/250В. Тем не менее, в случае возникновения проблем или повреждения из-за использования шнура питания, поставленного не компанией iiyama, все гарантии аннулируются.

\*<sup>1</sup> Принадлежность для ProLite XB2788QS.



## МОНТАЖ НА СТЕНЕ

### ВНИМАНИЕ

- В случае монтажа монитора на стене, надо принять во внимание толщину монтажного держателя и докрутить винт М4 вместе с шайбой таким образом, чтоб его длина ("L") внутри монитора не была больше 7 мм. Использование винта длиннее может привести к электрошоку или повреждению монитора вследствие столкновения винта с электрическими компонентами внутри корпуса монитора.
- Перед монтажом монитора на стене или потолке рекомендуется проверить, выдержат ли они вес устройства.

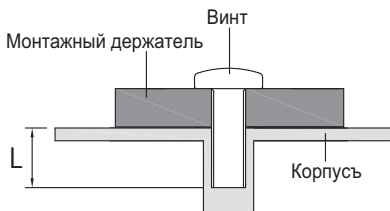

## УСТАНОВКА И СНЯТИЕ ПОДСТАВКИ : ProLite XB2788QS

### ПРЕДУПРЕЖДЕНИЕ

- Разместите монитор на ровной поверхности. Падение монитора может привести к его повреждению или травме.
- Не применяйте грубую силу. Это может привести к повреждению монитора.
- Перед снятием или установкой подставки отключите монитор во избежание поражения электротоком и повреждения монитора.

### <Установка>

- ① Постелите на стол мягкую ткань, чтобы не поцарапать монитор. Положите монитор на стол лицевой стороной вниз.
- ② Прикрепите основание стойки к монитору.
- ③ Для крепления основания стойки к монитору используйте винт, который находится в комплекте поставки.

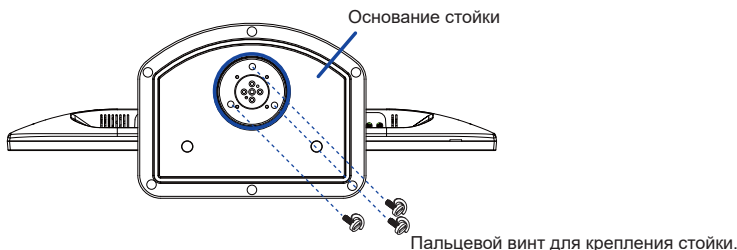

### <Снятие>

- ① Постелите на стол мягкую ткань, чтобы не поцарапать монитор. Положите монитор на стол лицевой стороной вниз.
- ② Уберите винт, чтоб отсоединить основание стойки от стойки.

### <Ограничитель>

Поставьте монитор и, нажимая на его переднюю панель, нажмите на фиксатор на тыльной стороне подставки. Продолжайте нажимать на переднюю панель, пока монитор не займет требуемое положение. При выполнении установки необходимо соблюдать осторожность, поскольку подставка подпружинена, и может внезапно раскрыться.

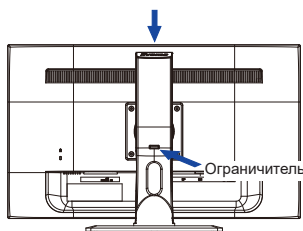

## УСТАНОВКА И СНЯТИЕ ПОДСТАВКИ : ProLite X2788QS

### ПРЕДУПРЕЖДЕНИЕ

- Разместите монитор на ровной поверхности. Падение монитора может привести к его повреждению или травме.
- Не применяйте грубую силу. Это может привести к повреждению монитора.
- Перед снятием или установкой подставки отключите монитор во избежание поражения электротоком и повреждения монитора.

### <Установка>

- ① Постелите на стол мягкую ткань, чтобы не поцарапать монитор. Положите монитор на стол лицевой стороной вниз.
- ② Придержите монитор и нажмите основание стойки.

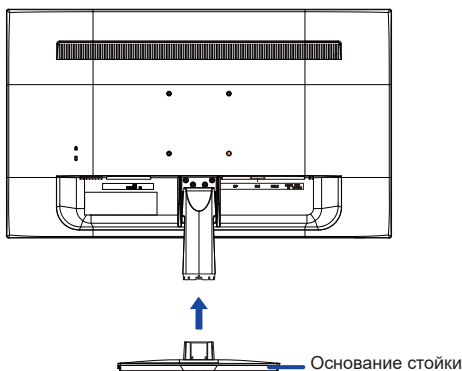

### <Снятие>

- ① Постелите на стол мягкую ткань, чтобы не поцарапать монитор. Положите монитор на стол лицевой стороной вниз.
- ② Нажми и придержи крюки внутри, затем удали стойку-основание.

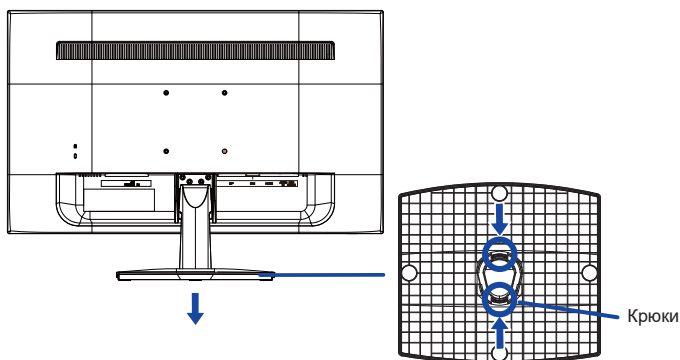

## ОРГАНЫ УПРАВЛЕНИЯ И РАЗЪЕМЫ : ProLite XB2788QS

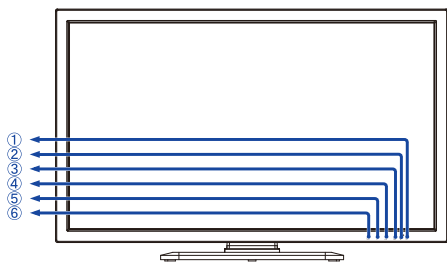

<Вид спереди>

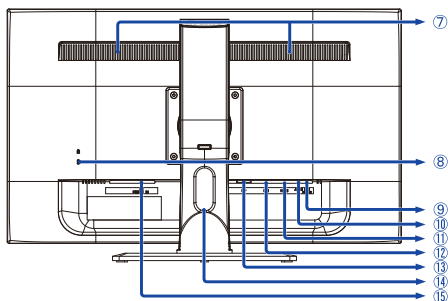

<Вид сзади>

- ① Выключатель питания (⏻)
- ② Индикатор питания
- ③ Кнопка Вход сигнала / Выбор (INPUT/SELECT)\*
- ④ Кнопка Покрутка вверх / Аудио Настройки (▶ / 🔊)\*
- ⑤ Кнопка Покрутка вниз / i-Style Mode (◀ / i)\*
- ⑥ Кнопка Меню (MENU/EXIT)
- ⑦ Динамики
- ⑧ Гнездо замка безопасности

**ПРИМЕЧАНИЕ** В гнездо замка безопасности можно вставить защитный тросик, чтобы никто не мог унести монитор без вашего разрешения.

- ⑨ Гнездо для подключения наушников (EARPHONE)
- ⑩ Разъем звукового линейного входа (AUDIO IN)
- ⑪ Разъем HDMI (HDMI)
- ⑫ Разъем DVI-D 24-контактный (DVI)
- ⑬ Разъем DisplayPort (DP)
- ⑭ Отверстия для кабелей
- ⑮ Разъем источника питания пер. тока ( ~ : Переменный ток) (AC POWER IN)

\* Можно пропустить элементы меню и отобразить непосредственно шкалу настройки.

## ОРГАНЫ УПРАВЛЕНИЯ И РАЗЪЕМЫ : ProLite X2788QS

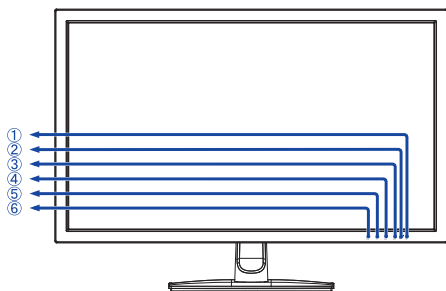

<Вид спереди>

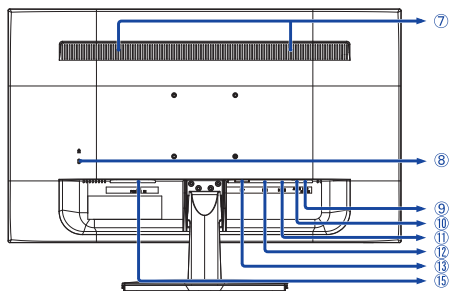

<Вид сзади>

① Выключатель питания (  )

② Индикатор питания

**ПРИМЕЧАНИЕ** Голубой: нормальный режим работы  
Оранжевый: режим энергосбережения

③ Кнопка Вход сигнала / Выбор (INPUT/SELECT)\*

④ Кнопка Покрутка вверх / Аудио Настройки (  /  )\*

⑤ Кнопка Покрутка вниз / i-Style Mode (  / i )\*

⑥ Кнопка Меню (MENU/EXIT)

⑦ Динамики

⑧ Гнездо замка безопасности

**ПРИМЕЧАНИЕ** В гнездо замка безопасности можно вставить защитный тросик, чтобы никто не мог унести монитор без вашего разрешения.

⑨ Гнездо для подключения наушников (EARPHONE)

⑩ Разъем звукового линейного входа (AUDIO IN)

⑪ Разъем HDMI (HDMI)

⑫ Разъем DVI-D 24-контактный (DVI)

⑬ Разъем DisplayPort (DP)

⑭ Разъем источника питания пер. тока ( ~ : Переменный ток) (AC POWER IN)

\* Можно пропустить элементы меню и отобразить непосредственно шкалу настройки.

## ПОДКЛЮЧЕНИЕ МОНИТОРА : ProLite XB2788QS

- 1 Убедитесь в том, что выключены и компьютер, и монитор.
- 2 Подключите компьютер к монитору с помощью сигнального кабеля.
- 3 С помощью аудиокабеля соедините звуковой линейный вход монитора с выходом звуковой аппаратуры, если хотите воспроизводить звук через динамики монитора.
- 4 Подключите блок питания к монитору, затем сетевой кабель в блоку питания а затем к источнику питания.
- 5 Включите монитор и компьютер.

### ПРИМЕЧАНИЕ

- Типы сигнальных кабелей, используемых для подключения компьютера к монитору, могут быть разными в зависимости от компьютера. Неправильное подключение может вызвать серьезное повреждение как монитора, так и компьютера. Прилагаемый к монитору кабель имеет стандартный разъем. Если потребуется кабель особого типа, то обратитесь к продавцу или в региональное представительство iiyama.
- Для подключения к компьютерам Macintosh обратитесь к продавцу или в региональное представительство iiyama, чтобы приобрести соответствующий переходник.
- Обязательно затяните винты на каждом конце сигнального кабеля.

[Пример подключения]

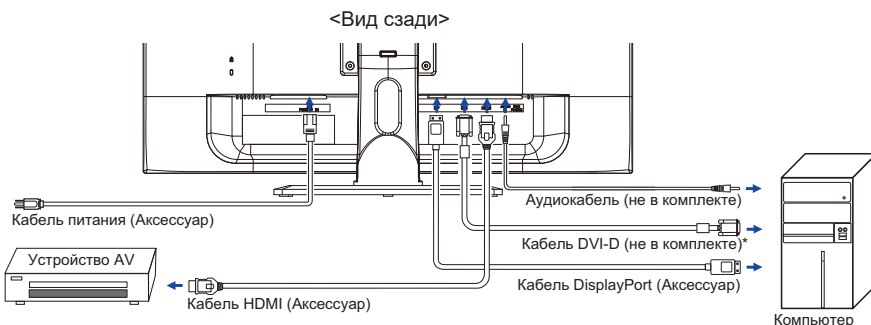

\* Кабель DVI dual-link не входит в комплект поставки монитора. Если вы используете низкокачественный DVI dual-link кабель, то это может привести к возникновению электромагнитных помех. Пожалуйста, обратитесь в центр поддержки iiyama в вашей стране, если вы хотите подключить монитор через DVI вход.

### [ Держатель кабелей ]

- 1 Протяните кабели через отверстие.
- 2 Соберите кабели позади стойки.

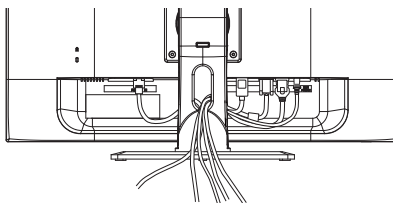

## ПОДКЛЮЧЕНИЕ МОНИТОРА : ProLite X2788QS

- 1 Убедитесь в том, что выключены и компьютер, и монитор.
- 2 Подключите компьютер к монитору с помощью сигнального кабеля.
- 3 С помощью аудиокабеля соедините звуковой линейный вход монитора с выходом звуковой аппаратуры, если хотите воспроизводить звук через динамики монитора.
- 4 Подключите блок питания к монитору, затем сетевой кабель в блоку питания а затем к источнику питания.
- 5 Включите монитор и компьютер.

### ПРИМЕЧАНИЕ

- Типы сигнальных кабелей, используемых для подключения компьютера к монитору, могут быть разными в зависимости от компьютера. Неправильное подключение может вызвать серьезное повреждение как монитора, так и компьютера. Прилагаемый к монитору кабель имеет стандартный разъем. Если потребуется кабель особого типа, то обратитесь к продавцу или в региональное представительство iiyama.
- Для подключения к компьютерам Macintosh обратитесь к продавцу или в региональное представительство iiyama, чтобы приобрести соответствующий переходник.
- Обязательно затяните винты на каждом конце сигнального кабеля.

[Пример подключения]

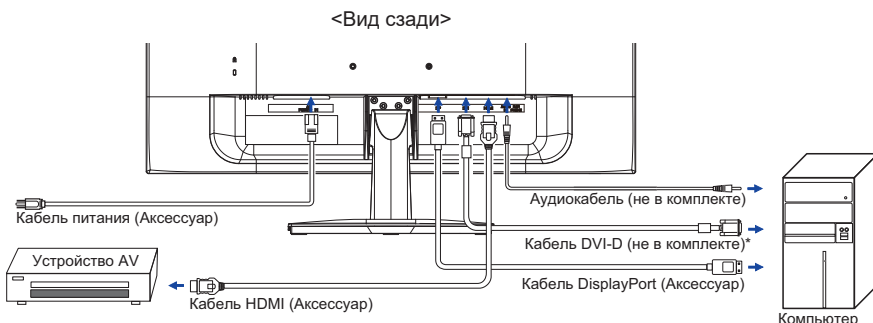

- \* Кабель DVI dual-link не входит в комплект поставки монитора. Если вы используете низкокачественный DVI dual-link кабель, то это может привести к возникновению электромагнитных помех. Пожалуйста, обратитесь в центр поддержки iiyama в вашей стране, если вы хотите подключить монитор через DVI вход.

## УСТАНОВКА КОМПЬЮТЕРА

### ■ Синхронизация сигнала

На стр. 28 раздела ПОДДЕРЖИВАЕМЫЕ РЕЖИМЫ СИНХРОНИЗАЦИИ вы найдете список значений синхронизации сигнала.

## НАСТРОЙКА УГЛОВ ОБЗОРА И ВЫСОТЫ МОНИТОРА : ProLite XB2788QS

- Для оптимального восприятия изображения рекомендуется смотреть на весь экран монитора.
- Придерживайте стойку таким образом, чтобы монитор не упал при изменении угла наклона.
- У вас есть возможность регулировать высоту монитора до 130 мм, угол наклона до 45 градусов по горизонтали и до 17 градусов назад.

### ПРИМЕЧАНИЕ

- Не прикасайтесь к ЖК-экрану при изменении угла или высоты наклона монитора. Это может вызвать его повреждение.
- При изменении угла или высоты наклона монитора не оставляйте отпечатков пальцев на ЖК-экране.
- Повреждение рук или пальцев может возникнуть если достаточное внимание не было уделено при установке высоты монитора.

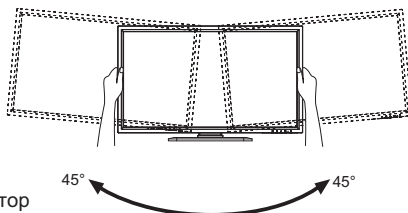
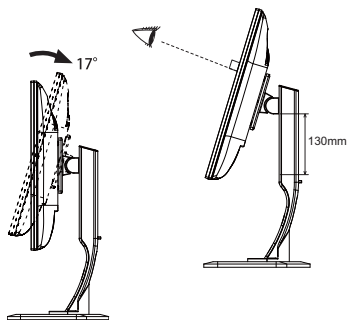



## НАСТРОЙКА УГЛА ОБЗОРА : ProLite X2788QS

- Для оптимального восприятия изображения рекомендуется посмотреть на весь экран монитора.
- Придерживайте стойку таким образом, чтобы монитор не упал при изменении угла наклона.
- Вы можете изменить угол наклона монитора до 20 градусов назад и 3 вперед.
- Для обеспечения максимально удобного положения тела при работе с монитором как устройством отображения информации для рабочей станции рекомендуется, чтобы угол наклона не превышал 10 градусов. Скорректируйте угол наклона монитора в соответствии с вашими собственными предпочтениями.

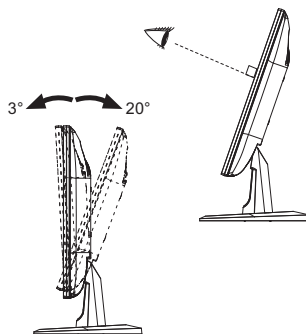

### ПРИМЕЧАНИЕ

- Не прикасайтесь к ЖК-экрану при изменении угла наклона. Это может вызвать его повреждение.
- При изменении угла наклона не оставляйте отпечатков пальцев на ЖК-экране.

## РАБОТА С МОНИТОРОМ

Значения параметров для получения наилучшего изображения ЖК-монитора компании iiyama были установлены на заводе; они указаны на стр. 28 в разделе ПОДДЕРЖИВАЕМЫЕ РЕЖИМЫ синхронизации. Вы также можете откорректировать изображение, следуя указанным ниже процедурам.

- 1 Нажмите кнопку **MENU**, чтобы на дисплее появилось **Экранное меню (ЭМ)**. Здесь есть несколько дополнительных страниц, которые перелистываются с помощью кнопок **◀/▶**.

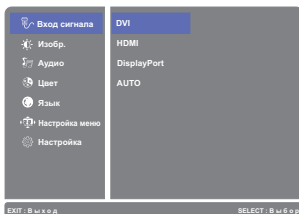

- 2 Выберите страницу меню, которая содержит интересующую вас пиктограмму настройки. Нажмите кнопку **SELECT**. Затем с помощью кнопок **◀/▶** выделите требуемую пиктограмму настройки.
- 3 Заново нажмите кнопку **SELECT**. Используйте кнопки **◀/▶** для выполнения ответствующих настроек и установок.
- 4 Нажмите кнопку **EXIT** для выхода с меню и все введенные вами настройки будут автоматически записаны.

Например, для подстройки вертикального положения экрана выберите в меню **Настройка меню** и нажмите кнопку **SELECT**. Затем **Полож. по верт.** экранного меню с помощью кнопок **◀/▶**.

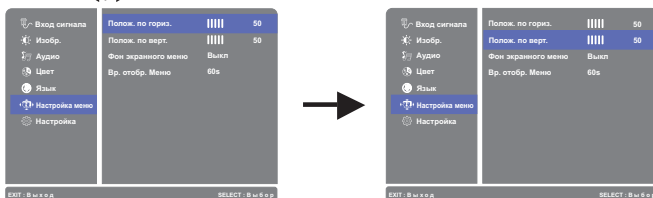

Заново нажмите кнопку **SELECT**. Для изменения установок экранного вертикального положения используйте кнопки **◀/▶**. С каждым нажатием на клавиши будет изменяться положение по вертикали.



Нажатие кнопки **EXIT** в конце работы запишет все введенные вами изменения.

### ПРИМЕЧАНИЕ

- После окончания работы с настройками **Экранного меню** оно само закроется через некоторое время (длительность определяется функцией Таймер выключения ЭМ). Для немедленного выхода из ЭМ используйте кнопку **MENU**.
- При исчезновении **Экранного меню** любые изменения автоматически сохраняются в памяти. Во время работы с меню следует избегать отключения питания.

## СОДЕРЖАНИЕ МЕНЮ НАСТРОЕК















Вход сигнала Input Select		Direct	
Пункт настройки	Проблема/Опция		Используемые кнопки
Вход сигнала Input Select	DVI	Выбор входа DVI.	
	HDMI	Выбор входа HDMI.	
	DisplayPort	Выбор входа DisplayPort.	
	AUTO	Автоматический поиск и выбор источника сигнала.	

**ПРИМЕЧАНИЕ** Будете автоматически переключены когда только один сигнал будет использован. В случае включенной функции управления потреблением переключение выбор сигнала невозможен. Вход сигнала зафиксирован, не выбирается автоматически если DVI, HDMI или DisplayPort были выбраны.

### Direct

Вы можете пропустить страницы Меню и сразу отобразить шкалу настройки, используя следующие операции с кнопками.

- Вход сигнала : Нажмите кнопку INPUT когда меню не отображается на экране.

Изобр. Picture		
Пункт настройки	Проблема/Опция	Используемые кнопки
Яркость * <sup>1,2</sup> Brightness	Слишком бледное Слишком интенсивное	   
Контрастность * <sup>2</sup> Contrast	Слишком темное Слишком яркое	   
Резкость Sharpness	Качество изображения можно изменять в интервале от 0 до 100 (от размытого до резкого). Нажимайте кнопку  , чтобы изменять резкость изображения в порядке возрастания номерв. Нажимайте кнопку  , чтобы изменять резкость изображения в порядке уменьшения номерв. В случае если вы установили разрешение монитора ниже 2560 x 1440 вы должны настроить качество изображения.	 
Overdrive * <sup>2</sup> Overdrive	Выкл / -2 / -1 / 0 / +1 / +2 Это повысит уровень градации серого ЖК-панели. Высший уровень приведет к включению быстрого времени отклика.	 
ACR * <sup>2</sup> Adv. Contrast	Вкл	Увеличенная контрастность
	Выкл	Обычная контрастность
Режим ЕКО * <sup>2</sup> ECO Mode	Выкл	Обычно
	1	Фон или подсветка минимализован.
	2	Фон или подсветка на уровне ниже режима 1.
	3	Фон или подсветка на уровне ниже режима 2.
Ред. Син. Свет. * <sup>2</sup> Blue Light Reducer	Выкл	Типовое
	1	Синий свет уменьшается.
	2	Синий свет слабее чем в режим 1.
	3	Синий свет слабее чем в режим 2.





\*<sup>1</sup> Регулировка яркости при работе монитора в темной комнате, если экран кажется слишком ярким.

\*<sup>2</sup> Матрица отключения функций на стр. 18.

## Direct

Вы можете пропустить страницы Меню и сразу отобразить шкалу настройки, используя следующие операции с кнопками.



- Ред. Син. Свет.: Нажмите и придержите в течении 2 секунд кнопку INPUT на мониторе если Меню не отображается на экране.



 <b>Аудио</b> <b>Audio</b> <span style="background-color: #0056b3; color: white; padding: 2px 5px; border-radius: 3px;">Direct</span>		
Пункт настройки	Проблема/Опция	Используемые кнопки
Громкость Volume	Слишком тихо Слишком громко	   
Без звука Mute <span style="background-color: #0056b3; color: white; padding: 2px 5px; border-radius: 3px;">Direct</span>	Вкл	Восстановление звука с прежним уровнем громкости.
	Выкл	Временное отключение звука.
Вход audio * Audio Input	Line-In	Выберите вход LINE IN.
	HDMI	Выберите вход HDMI.
	DisplayPort	Выберите вход DisplayPort.

\* Пригодно только для входа HDMI/DisplayPort.

## Direct

Вы можете пропустить страницы Меню и сразу отобразить шкалу настройки, используя следующие операции с кнопками.

- **Аудио:** Нажмите кнопку  когда меню не отображается на экране.
- **Без звука:** Нажмите и придержите в течении 2 секунд кнопку  если Меню не отображается на экране.  
Переключение между режимами Без звука и Активация звука осуществляется последовательными нажатиями на кнопку .

 <b>Цвет *</b> <b>Color</b>		
Пункт настройки	Проблема/Опция	Используемые кнопки
Теплый <b>Warm</b>	Красновато-белый	
Нормальный <b>Normal</b>	Голобуватый белый	
Холодный <b>Cool</b>	Зеленоватый белый	
Цвета пользователя <b>User Color</b>	Красный	Слишком слабый 
	Зеленый	Слишком сильный 
	Синий	
i-Style Color i-Style Color <b>Direct</b>	Выкл	Вернуться к состоянию цветов которое было настроено раньше.
	Стандарт	Для обычного окружения windows или настроек по умолчанию.
	Игра	Для игрового окружения.
	Кино	Для просмотра фильмов и видео записей.
	Пейзаж	Для просмотра изображений пейзажей.
	Текст	Для редактирования и чтения текста в условиях обработки текста.

\* Матрица отключения функций на стр. 18.

## Direct

Вы можете пропустить страницы Меню и сразу отобразить шкалу настройки, используя следующие операции с кнопками.

- i-Style Color: Нажмите кнопку **i** когда меню не отображается на экране.

 <b>Язык</b> <b>Language</b>				
Пункт настройки	Проблема/Опция		Используемые кнопки	
Язык Language	English	Английский	Česky	Чешский
	Français	Французский	Русский	Русский
	Deutsch	Немецкий	日本語	Японский
	Nederlands	Голландский	简体中文	Китайский упр.
	Polski	Заполнено	繁體中文	Китайский тра.
	Italiano	Итальянский		

 <b>Настройка меню</b> <b>OSD Settings</b>				
Пункт настройки	Проблема/Опция		Используемые кнопки	
Полож. по гориз. OSD H. Position	ЭМ сильно налево		← →	
	ЭМ сильно направо		← →	
Полож. по верт. OSD V. Position	ЭМ слишком высоко		← →	
	ЭМ слишком низко		← →	
Фон экранного меню OSD Background	Вкл	Прозрачный фон экранного меню.		
	Выкл	Фон экранного меню выключен.		
Вр. отобр. Меню OSD Time Out	Можно установить время отображения ЭМ. 5 / 15 / 30 / 60 второй		← →	

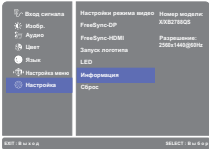

## Настройка Setup

Пункт настройки	Проблема/Опция	Используемые кнопки
Настройки режима видео Video Mode Adjust	Full screen	Полноэкранный режим
	Формат *	Расширение формата образа
	Dot By Dot	Вывести изображение в исходном формате и разрешении.
FreeSync-DP FreeSync-DP	Вкл	Включить функцию FreeSync на DP.
	Выкл	Функция FreeSync на DP выключена.
FreeSync-HDMI FreeSync-HDMI	Вкл	Включить функцию FreeSync на HDMI.
	Выкл	Функция FreeSync на HDMI выключена.
Запуск логотипа Opening Logo	Вкл	Логотип iiyama отображается когда монитор включен.
	Выкл	Логотип iiyama не отображается когда монитор включен.
LED LED	Вкл	Индикатор питания включен.
	Выкл	Индикатор питания выключен.
<b>ПРИМЕЧАНИЕ</b> Если Вас раздражает свечение индикатора питания, Вы можете его выключить.		
Информация Information	<p>Информация о актуально выбранном входе найдете в информации о графическом адаптере вашего компьютера.</p> <p>&lt;Пример&gt;</p>  <p><b>ПРИМЕЧАНИЕ</b></p> <p>Прочитайте в руководстве графического адаптера об изменении разрешения и обновления.</p>	
Сброс Reset	Восстановление заводских настроек.	

\* Вариант недоступен при разрешении 16:9.



## ● Блокировка

### <Экранное меню (OSD)>

1. Чтобы вызвать экранное меню, нажмите и удерживайте в течение 5 секунд кнопки MENU и ►. Если Вы попытаетесь вызвать экранное меню нажатием на любую из клавиш MENU, ◀, ► или INPUT, на экране появиться сообщение «OSD Locked» («Экранное меню заблокировано»).
2. Чтобы отключить блокировку экранного меню, нажмите и удерживайте в течение 5 секунд клавиши MENU и ►.

### <Выключатель питания>

1. Чтобы заблокировать кнопку выключения питания, нажмите и удерживайте в течение 10 секунд кнопки MENU и ◀. При действующей блокировке монитор не может быть выключен нажатием на кнопку питания. При нажатии на кнопку выключения на экране появиться сообщение "Power Button Locked" («Кнопка выключения заблокирована»).
2. Чтобы отключить блокировку экранного меню, нажмите и удерживайте в течение 10 секунд клавиши MENU и ◀.

## ■ Матрица отключения функций

		После активации функции						
		ACR	Режим ЕКО	Цвет	Ред.Син. Свет.	Яркость	Контрастность	Overdrive
Функция подключена	ACR	—	×	○	×	×	○	○
	Режим ЕКО	×	—	○	○	×	○	○
	i-Style Color	×	×	—	×	×	×	○
	Ред.Син. Свет.	×	×	×	—	×	○	○

○ : Настраиваемая

× : Отключена

## ФУНКЦИЯ УПРАВЛЕНИЯ ЭНЕРГОПОТРЕБЛЕНИЕМ

Регулирование потребления электроэнергии данного изделия соответствует всем требованиям энергосбережения VESA DPMS. Когда ваш компьютер не используется, монитор автоматически снижает расход энергии, необходимой для его функционирования.

Чтобы использовать эту возможность, монитор должен быть подключен к компьютеру, совместимому с VESA DPMS. Режим регулирования потребления электроэнергии описан ниже. Необходимые настройки, включая установки таймера, должны производиться на компьютере. Информацию по конфигурированию этих настроек можно почерпнуть из руководства к вашей операционной системе.

### ■ Режим управления потреблением электроэнергии

При исчезновении поступающих от компьютера сигналов вертикальной и горизонтальной разверток, монитор входит в режим энергосбережения, при котором потребление электроэнергии уменьшается до уровня менее 0,5 Вт. Экран темнеет, индикатор подачи питания начинает светиться оранжевым цветом. Возврат из режима энергосбережения происходит через несколько секунд после нажатия любой клавиши на клавиатуре или движения мышью.

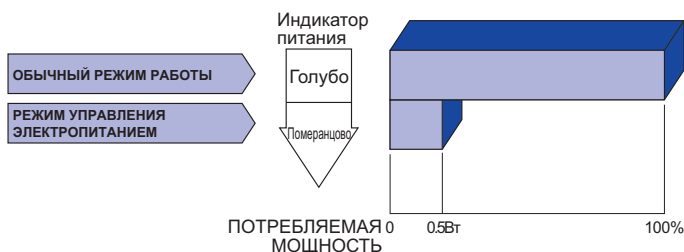

### ПРИМЕЧАНИЯ

- Даже находясь в режиме энергосбережения, монитор потребляет энергию. Во избежание бесполезного расходования энергии отключайте монитор, нажимая на клавишу питания каждый раз, когда монитор подолгу не используется, например, ночью и по выходным.
- Вполне возможно, что видеосигнал все таки поступает от компьютера, хотя сигналы вертикальной и горизонтальной разверток отсутствуют. В подобном случае ФУНКЦИЯ УПРАВЛЕНИЯ ЭНЕРГОПОТРЕБЛЕНИЕМ может работать некорректно.

## УСТРАНЕНИЕ НЕИСПРАВНОСТЕЙ

Если монитор работает неправильно, просьба соблюдать следующую последовательность операций для возможного решения задачи.

1. Выполните регулировки, описанные в разделе РАБОТА С МОНИТОРОМ, в зависимости от вашей проблемы. Если изображение не появилось, см. п. 2.
2. Обратитесь к нижеприведенной таблице, если вы не можете найти подходящий пункт настройки в разделе РАБОТА С МОНИТОРОМ или если проблему не удается устранить.
3. Если вы столкнулись с проблемой, которая не описана ниже, или не можете устранить ее причину, выключите монитор и обратитесь за помощью к вашему дилеру или в сервисный центр iiyama.

Проблема	Проверьте
<p>① Изображение не появляется</p> <p>(Индикатор питания не загорелся.)</p> <p>(Индикатор питания синий.)</p> <p>(Индикатор питания оранжевый.)</p>	<p><input type="checkbox"/> Силовой кабель плотно вставлен в соответствующее гнездо.</p> <p><input type="checkbox"/> Питание включено.</p> <p><input type="checkbox"/> К розетке подводится напряжение. Проверьте каким-либо другим прибором (например, настольной лампой).</p> <p><input type="checkbox"/> Если активна программа хранитель экрана, нажмите на любую клавишу или подвигайте мышью.</p> <p><input type="checkbox"/> Увеличьте контрастность и /или яркость.</p> <p><input type="checkbox"/> Компьютер включен.</p> <p><input type="checkbox"/> Сигнальный кабель подключен правильно.</p> <p><input type="checkbox"/> Синхронизация сигнала компьютера соответствует техническим характеристикам монитора.</p> <p><input type="checkbox"/> Если монитор находится в режиме энергосбережения, нажмите клавишу на клавиатуре или подвигайте мышью.</p> <p><input type="checkbox"/> Компьютер включен.</p> <p><input type="checkbox"/> Сигнальный кабель подключен правильно.</p> <p><input type="checkbox"/> Синхронизация сигнала компьютера соответствует техническим характеристикам монитора.</p>
<p>② Изображение не синхронизировано.</p>	<p><input type="checkbox"/> Сигнальный кабель подключен правильно.</p> <p><input type="checkbox"/> Синхронизация сигнала компьютера соответствует техническим характеристикам монитора.</p> <p><input type="checkbox"/> Уровень выходного видеосигнала компьютера соответствует техническим характеристикам монитора.</p>
<p>③ Изображение не в центре экрана</p>	<p><input type="checkbox"/> Синхронизация сигнала компьютера соответствует техническим характеристикам монитора.</p>
<p>④ Изображение слишком яркое или слишком темное.</p>	<p><input type="checkbox"/> Уровень выходного видеосигнала компьютера соответствует техническим характеристикам монитора.</p>

## Проблема

## Проверьте

- ⑤ **Изображение дрожит.**
  - Напряжение питания соответствует тех. характеристикам монитора.
  - Синхронизация компьютера соответствует техническим характеристикам монитора.
- ⑥ **Нет звука.**
  - Аудиооборудование включено (компьютер и т.д.).
  - Правильно подключен аудиокабель.
  - Включен регулятор громкости.
  - Режим Mute (отключение звука) выключен.
  - Выходной уровень аудиосигнала, выдаваемый аудиооборудованием, находится в пределах спецификаций монитора.
- ⑦ **Звук слишком громкий или слишком тихий**
  - Выходной уровень аудиосигнала, выдаваемый аудиооборудованием, находится в пределах спецификаций монитора.
- ⑧ **Прослушиваются странные шумы.**
  - Аудиокабель подключен правильно.

## ИНФОРМАЦИЯ ОБ УТИЛИЗАЦИИ

Для наилучшей защиты окружающей среды не выбрасывайте ваш монитор.

Посетите наш вебсайт [www.iiyama.com/recycle](http://www.iiyama.com/recycle) для получения указаний об утилизации монитора.

# ПРИЛОЖЕНИЕ

Допускаются изменения дизайна и характеристик.

## СПЕЦИФИКАЦИИ : ProLite XB2788QS

Категория размера	27"	
ЖК-панели	Панель технология	Технология IPS панели
	Размер	Диагональ: 27" (68,5 см)
	Размер пикселя	0,233 мм (Ш) × 0,233 мм (В)
	Яркость	350cd/m <sup>2</sup> (типичное)
	Контрастность	1000 : 1 (типичное), Функция ACR доступна
	Угол обзора	Вправо/Влево : 89°, Вверх/Вниз: 89° (в каждую сторону типичное)
	Время отклика	5 мс (серый к серому)
Кол-во отображаемых цветов	Около 16,7 миллиона Около 1,07 миллиарда	
Частоты синхронизации	DVI : Гориз: 30,0-100,0кГц, Верт: 55-75Hz HDMI (FreeSync: Выкл.) : Гориз: 30.0-90.0кГц, Верт: 50-75Гц HDMI (FreeSync: Вкл.) : Гориз: 30.0-90.0кГц, Верт: 40-60Гц DisplayPort (FreeSync: Выкл.) : Гориз: 30.0-100.0кГц, Верт: 50-75Гц DisplayPort (FreeSync: Вкл.) : Гориз: 30.0-100.0кГц, Верт: 40-60Гц	
Нативное разрешение	2560 × 1440, 3,7 Мегапикселей	
Максимальное разрешение	DVI : 2880 × 1620 60Hz HDMI (FreeSync: Выкл.) : 2560 × 1440 60Hz HDMI (FreeSync: Вкл.) : 2560 × 1440 60Hz DisplayPort (FreeSync: Выкл.) : 2880 × 1620 60Hz DisplayPort (FreeSync: Вкл.) : 2880 × 1620 60Hz	
Входной разъем	DVI-D 24 pin, HDMI, DisplayPort	
Plug & Play	VESA DDC2B™	
Видеосигналы	Цифровой: DVI (Соотв. стандарту версия 1.0) соответственно; Цифровой: HDMI Цифровой: DisplayPort	
Выход аудиоразъем	ø 3,5 мм mini jack (стерео)	
Входной аудиосигнал	1,0 В (среднеквадратич. значение), макс.	
Вход для наушников	ø 3,5 мм mini jack (стерео)	
Динамики	2,5 Вт × 2 (стереодинамики)	
Максим. размеры экрана	596,7 мм W × 335,7 мм H / 23,5" W × 13,2" H	
Электропитание	100-240VAC, 50/60Hz, 1,0А	
Потребление энергии*	41 Вт станд., Режим энергосбережения: 0,5 Вт макс.	
Габариты, масса	643,5 × 412,0 - 542,0 × 230,0мм / 25,3 × 16,2 - 21,3 × 9,1" (W×H×D) 6,2кг / 13,6lbs	
Угол наклона	Вверх: 17 градусов, Вправо/Влево по 45 градусов	
Условия окружающей среды	При работе:	Темп.: от 5 до 35°C Влажность: от 10 до 80% (без конденсата)
	При хранении:	Темп.: от -20 до 60°C Влажность: от 5 до 85% (без конденсата)
Сертификация	CE, TÜV-Bauart, CU, VCCI-B, PSE	

### ПРИМЕЧАНИЯ

\* Аудио не подключены.

## СПЕЦИФИКАЦИИ : ProLite X2788QS

Категория размера	27"	
ЖК-панели	Панель технология	Технология IPS панели
	Размер	Диагональ: 27" (68,5 см)
	Размер пикселя	0,233 мм (Ш) × 0,233 мм (В)
	Яркость	350cd/m <sup>2</sup> (типичное)
	Контрастность	1000 : 1 (типичное), Функция ACR доступна
	Угол обзора	Вправо/Влево : 89°, Вверх/Вниз: 89° (в каждую сторону типичное)
Время отклика	5 мс (серый к серому)	
Кол-во отображаемых цветов	Около 16,7 миллиона Около 1,07 миллиарда	
Частоты синхронизации	DVI : Гориз: 30,0-100,0кГц, Верт: 55-75Hz HDMI (FreeSync: Выкл.) : Гориз: 30.0-90.0кГц, Верт: 50-75Гц HDMI (FreeSync: Вкл.) : Гориз: 30.0-90.0кГц, Верт: 40-60Гц DisplayPort (FreeSync: Выкл.) : Гориз: 30.0-100.0кГц, Верт: 50-75Гц DisplayPort (FreeSync: Вкл.) : Гориз: 30.0-100.0кГц, Верт: 40-60Гц	
Нативное разрешение	2560 × 1440, 3,7 Мегапикселей	
Максимальное разрешение	DVI : 2880 x 1620 60Hz HDMI (FreeSync: Выкл.) : 2560 x 1440 60Hz HDMI (FreeSync: Вкл.) : 2560 x 1440 60Hz DisplayPort (FreeSync: Выкл.) : 2880 x 1620 60Hz DisplayPort (FreeSync: Вкл.) : 2880 x 1620 60Hz	
Входной разъем	DVI-D 24 pin, HDMI, DisplayPort	
Plug & Play	VESA DDC2B™	
Видеосигналы	Цифровой: DVI (Соотв. стандарту версия 1.0) соответственно; Цифровой: HDMI Цифровой: DisplayPort	
Выход аудиоразъем	ø 3,5 мм mini jack (стерео)	
Входной аудиосигнал	1,0 В (среднеквадратич. значение), макс.	
Вход для наушников	ø 3,5 мм mini jack (стерео)	
Динамики	2,5 Вт × 2 (стереодинамики)	
Максим. размеры экрана	596,7 мм W × 335,7 мм H / 23,5" W × 13,2" H	
Электропитание	100-240VAC, 50/60Hz, 1,0A	
Потребление энергии*	41 Вт станд., Режим энергосбережения: 0,5 Вт макс.	
Габариты, масса	643,5 × 462,0 × 242,0мм / 25,3 × 18,2 × 9,5" (W×H×D) 4,4кг / 9,70lbs	
Угол наклона	Вверх: 20 градусов, Вниз: 3 градусов	
Условия окружающей среды	При работе:   Темп.:       от 5 до 35°C Влажность:   от 10 до 80% (без конденсата) При хранении:  Темп.:       от -20 до 60°C Влажность:   от 5 до 85% (без конденсата)	
Сертификация	CE, TÜV-Bauart, CU, VCCI-B, PSE	

**ПРИМЕЧАНИЯ** \* Аудио не подключены.

**РАЗМЕРЫ : ProLite XB2788QS**

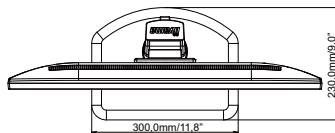
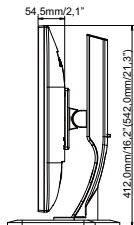
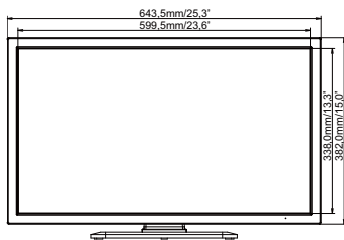

( ) : Максимальная область регулировки

\* Без выступающих частей

**РАЗМЕРЫ : ProLite X2788QS**

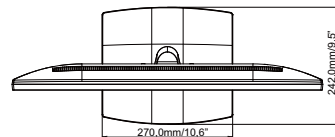
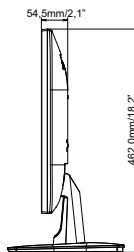
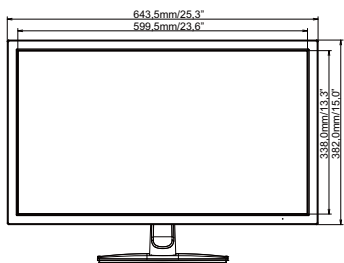

\* Без выступающих частей

## ПОДДЕРЖ. РЕЖИМЫ СИНХРОНИЗАЦИИ

Видео режим			Горизонтальная частота	Вертикальная частота	Частота синхронизации
VESA	VGA	640 × 480	31,469kHz	59,940Hz	25,175MHz
			37,500kHz	75,000Hz	31,500MHz
	SVGA	800 × 600	37,879kHz	60,317Hz	40,000MHz
			46,875kHz	75,000Hz	49,500MHz
	XGA	1024 × 768	48,363kHz	60,004Hz	65,000MHz
			60,023kHz	75,029Hz	78,750MHz
	SXGA	1280 × 1024	63,981kHz	60,020Hz	108,000MHz
			79,976kHz	75,025Hz	135,000MHz
	Full HD	1920 × 1080	67,500kHz	60,000Hz	148,500MHz
	QWXGA	2048 × 1152	71,584kHz	60,000Hz	197,000MHz
WQHD	2560 × 1440	88,787kHz	59,951Hz	241,500MHz	
	2880 × 1620	99,960kHz	60,000Hz	303,880MHz	

\*2

\*2

\*1,2,3

### ПРИМЕЧАНИЯ

\*1 Только DVI или DisplayPort вход.

\*2 DVI : Используйте сигнальный кабель DVI-D dual link.

\*3 Тексты и линии станут тоньше, так как изображение сжимается.



# Обратите внимание!



[Жесткие диски](#)



[Колонки](#)



[Мыши](#)



[Блоки питания](#)



[Клавиатуры и комплекты](#)



[Электронные книги](#)



[Веб-камеры](#)



[Флешки](#)



[Источники бесперебойного питания](#)



[Принтеры и МФУ](#)



[Картридеры](#)



[Микрофоны](#)



[Чистящие средства](#)



[3D очки](#)



[Твердотельные накопители](#)



[Геймпады, джойстики, рули](#)



[Наушники](#)



[Игры для консолей и ПК](#)



[Сканеры](#)



[Очки и шлемы виртуальной реальности](#)



[Очки для работы за компьютером](#)