



ТОТ САМЫЙ
МАГАЗИН

[Проекторы Epson EB-G7000W \(V11H752040\), EB-G7200W \(V11H751040\), EB-G7905U \(V11H749140\), EB-G7900U \(V11H749040\): Инструкция пользователя](#)

Выбрать

Руководство по эксплуатации



Multimedia Projector

EB-G7905U	EB-G7000W
EB-G7900U	EB-G7805
EB-G7500U	EB-G7800
EB-G7400U	EB-G7100
EB-G7200W	





Условные обозначения, используемые в данном руководстве

• Обозначения, относящиеся к технике безопасности

В документации и на проекторе можно найти графические символы, поясняющие порядок безопасного обращения с проектором. Изучите и соблюдайте указания предостерегающих символов во избежание нанесения вреда людям или имуществу.

 Опасно	Данные символы сообщают информацию, игнорирование которой может причинить вред или даже смерть людям из-за неправильного обращения.
 Предостережение	Данные символы сообщают информацию, игнорирование которой может причинить вред или физические повреждения людям из-за неправильного обращения.

• Общие информирующие обозначения

Внимание	Отмечает процедуры, которые при недостаточной осторожности могут привести к повреждению оборудования или травме.
	Отмечает дополнительные сведения и указания, с которыми полезно ознакомиться при изучении соответствующего вопроса.
	Указывает страницу, на которой находится подробная информация, относящаяся к рассматриваемому вопросу.
	Сообщает о том, что толкование подчеркнутого слова или слов, предшествующих данному символу, включено в терминологический глоссарий. См. раздел "Глоссарий" главы "Приложение".  "Глоссарий" стр.266
[Название]	Указывает названия кнопок на пульте дистанционного управления или на панели управления. Пример: кнопка [Esc]
Название меню	Указывает на элементы меню Настройка. Пример: Выберите пункт Яркость в меню Изображен . Изображен. — Яркость

Перед использованием проектора обязательно ознакомьтесь со следующими инструкциями.

☛ [Правила техники безопасности](#)

Предупреждение и меры соблюдения техники безопасности при установке

При подвешивании проектора к потолку требуется дополнительное потолочное крепление.

☛ "Дополнительные принадлежности" [стр.235](#)

Опасно

- Запрещено использовать или устанавливать проектор в месте, где он может подвергаться воздействию воды или дождя, повышенной влажности, например на улице, в ванной или душевой комнате и т. д. В противном случае возможен пожар или поражение электрическим током.
- При подвешивании проектора к потолку (потолочное крепление) необходимо применять специальный метод установки. При неправильном выполнении монтажных работ проектор может упасть. Это может привести к повреждению или несчастному случаю. Обратитесь к своему дилеру или по ближайшему из адресов, приведенных в документе Контактная информация по проекторам Epson.
☛ [Контактная информация по проекторам Epson](#)
- При использовании клеящих веществ для Точки крепления кронштейнов подвески с целью предотвращения ослабления затяжки винтов или при нанесении на проектор смазочных материалов или масел корпус проектора может треснуть, в результате чего проектор может упасть с потолочного крепления. Это может привести к несчастному случаю или травме человека, находящегося под потолочным креплением. При установке и регулировке потолочного крепления запрещается использовать клеящие вещества для предотвращения ослабления затяжки винтов, использовать масла, смазочные материалы и т.п.
- Не закрывайте отверстие воздухозаборника и выходное отверстие для воздуха проектора. Если отверстия закрыть, внутренняя температура может подняться слишком высоко, в результате чего возможно возгорание.
- Не кладите перед объективом легковоспламеняющиеся предметы. Если задано автоматическое включение проектора, такие предметы, находящиеся перед объективом, могут стать причиной пожара.
- Следите за тем, чтобы кабель питания и другие соединительные кабели не завязывались в узел. В противном случае возможен пожар.
- Разрешается использовать указанное напряжение источника питания. В противном случае возможен пожар или поражение электрическим током.

Опасно

- Обращайтесь с кабелем питания осторожно. В противном случае возможен пожар или поражение электрическим током. Обратите внимание на следующие указания, обращаясь с кабелем питания.
 - Не вставляйте несколько кабелей питания в одну электрическую розетку.
 - Не вставляйте кабель питания, если на нем есть инородные вещества, такие как пыль.
 - Убедитесь, что вы вставили кабель питания до конца.
 - Запрещено вставлять в розетку или отключать от нее кабель питания мокрыми руками.
 - Запрещено тянуть за кабель, отключая его от розетки. Убедитесь, что вы держите его за вилку.
- Запрещено использовать поврежденный кабель питания. В противном случае возможен пожар или поражение электрическим током. Обратите внимание на следующие указания, обращаясь с кабелем питания.
 - Запрещено изменять кабель питания.
 - Запрещено ставить на кабель питания тяжелые предметы.
 - Запрещено сгибать, перекручивать или тянуть за кабель питания, применяя силу.
 - Запрещено размещать кабель питания возле нагревательных приборов.

Предостережение

Запрещено ставить проектор на нестойкую поверхность, например на неустойчивый стол или наклонную поверхность. При вертикальном проецировании устанавливайте проектор надлежащим образом, чтобы избежать его падения.

В противном случае возможны травмы.

Внимание

- Не устанавливайте проектор в месте, где он может быть подвержен вибрации или ударам.
- Не устанавливайте проектор возле высоковольтных линий или объектов, от которых исходит магнитное излучение. В противном случае работа проектора может быть нарушена.
- Запрещается пользоваться проектором или хранить в местах с низкими температурами. Поэтому избегайте резких перепадов температуры. Убедитесь в том, что вы используете или храните проектор в месте со следующим диапазоном рабочей температуры и температуры хранения:
 - Диапазон рабочих температур
 - От 0 до +45 °C (на высоте над уровнем моря от 0 до 1 500 м, без конденсации)
 - От 0 до +40 °C (на высоте над уровнем моря от 1 501 до 3 048 м, без конденсации)
 - От 0 до +35 °C (на высоте над уровнем моря от 3 049 до 5 000 м, без конденсации)
 - диапазон температуры хранения: от -10 до +60 °C (без конденсации)
- При работе на высоте 1 500 м или более для настройки **"Высотный режим"** следует задать значение **"Вкл."**.
 - ☛ **Расширен. - Управление - Высотный режим** [стр.153](#)

Внимание

- При проецировании с наклоненным проектором его угол наклона не должен превышать указанный. Это приводит к сбоям в работе или несчастным случаям.

Угол наклона

Вертикально: можно установить под любым углом в диапазоне 360 градусов.

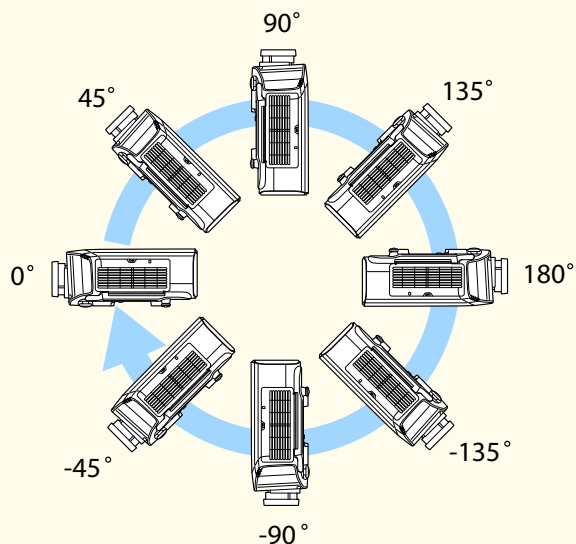

Горизонтально: можно установить с наклоном в пределах (примерно $\pm 1,3^\circ$) выдвижения и складывания задней опоры. Опору можно установить или снять. Обратите внимание, что опора снимается, если ее выдвинуть больше, чем на 10 мм.

- По завершении установки задайте параметр **Направление**. Если он не задан, проектор будет охлаждаться неправильно и срок службы ламп может уменьшиться.
☛ "Настройка направления" [стр.30](#)
- Использование проектора под неправильным углом или неправильное выполнение настроек в меню Настройка может привести к возникновению неисправностей в работе или сокращению срока службы оптических деталей.

Внимание

- Необходимо обеспечить зазор между стеной и элементами выходное отверстие для воздуха и отверстие воздухозаборника, как показано на иллюстрации ниже.

Выходное отверстие для воздуха

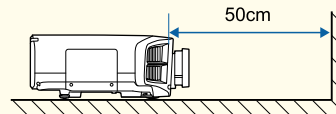

Отверстие воздухозаборника

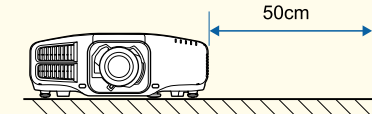

- При установке нескольких проекторов расстояние между ними должно быть не менее 50 см. Также убедитесь в том, что тепло из выходное отверстие для воздуха не попадает в отверстие воздухозаборника.

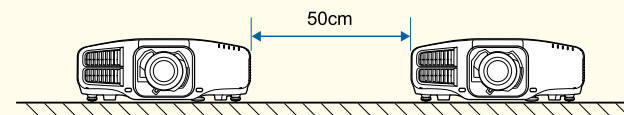

- Не размещайте проекторы друг над другом.

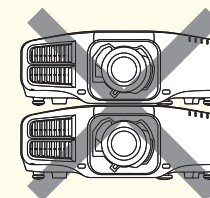

- Рекомендуется настраивать фокус, масштабирование и сдвиг линзы по крайней мере через 20 минут после запуска проецирования, поскольку изображения являются нестабильными сразу после включения проектора.
- Для регулировки высоты изображения при помощи вертикального сдвига объектива перемещайте изображение снизу вверх. Если регулировку выполнять перемещением регулятора сверху вниз, положение изображения может немного сместиться вниз после завершения регулировки.

Примечания по установке в портретном режиме

Для установки в портретном режиме необходим специальный кронштейн. Обратитесь к специалисту и приготовьте кронштейн.

Внимание

- Планируйте установку так, чтобы кронштейн не упал.
- Используйте серийно выпускающиеся винты М6 (длиной до 12 мм) для крепления потолочного кронштейна проектора в четырех точках (ножки проектора снимать не нужно).

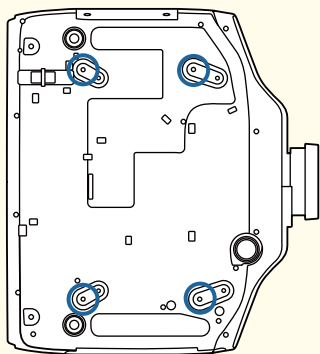

Внимание

- Устанавливайте проектор отверстие воздухозаборника вниз. Если установить проектор отверстие воздухозаборника вверх, он будет охлаждаться неправильно, что может привести к неполадкам.

Угол наклона

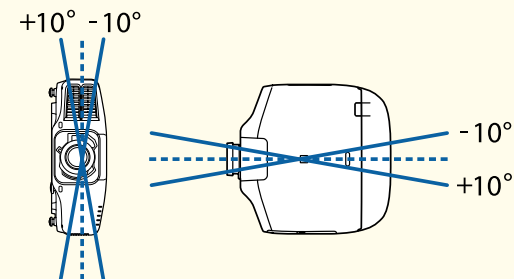

Использование данного проектора при углах, не показанных на иллюстрациях выше, может повредить его или стать причиной несчастного случая.

- Устанавливайте проектор отверстие воздухозаборника вниз, соблюдая зазор не менее чем показано на рисунке ниже между проектором и полом и т. д. Обеспечьте зазор размером 400 x 200 мм под основание, чтобы не закрыть воздухозаборник.

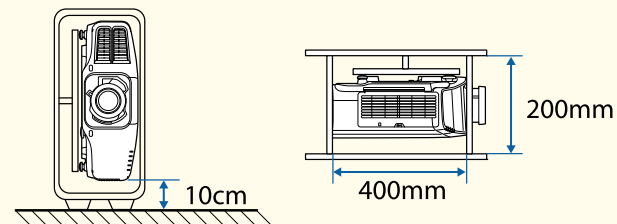

- По завершении установки задайте параметр **Направление**. Если он не задан, проектор будет охлаждаться неправильно и срок службы ламп может уменьшиться.

☛ "Настройка направления" [стр.30](#)

- Не используйте лампы, проработавшие примерно 2 000 часов или более при обычном режиме. Это может вызвать неисправность проектора или сократить срок службы ламп.

Предупреждение и меры соблюдения техники безопасности при использовании

Опасно

- Не закрывайте отверстие воздухозаборника и выходное отверстие для воздуха проектора. Если отверстия закрыть, внутренняя температура может подняться слишком высоко, в результате чего возможно возгорание.
- Во время проецирования не смотрите в объектив.
- Во время проецирования не перекрывайте поток света из объектива проектора крышкой (съёмной) или книгой и т.д.
Если свет от проектора перекрыт, участок, на который попадает свет, сильно нагревается, что может привести к его плавлению, возгоранию или возникновению пожара. Кроме того, из-за отраженного света возможен перегрев объектива, что может привести к неисправности проектора. Чтобы прервать проецирование, воспользуйтесь кнопкой Кнопка A/V mute или выключите проектор.
- В качестве источника света в проекторе используется ртутная лампа с высоким внутренним давлением. Если лампа подвергается вибрациям, ударам или используется в течение длительного времени, она может разбиться или не включиться. Если лампа взорвется, мелкие осколки, разлетающиеся вместе с вырвавшимися газами, могут привести к травме. Соблюдайте приведенные ниже инструкции.
 - Не разбирайте, не разбивайте лампу и не стучите по ней.
 - Не держите лицо вблизи работающего проектора.
 - Будьте особенно аккуратны, если проектор закреплён на потолке: при снятии крышки лампы из корпуса проектора могут посыпаться осколки стекла.
При самостоятельной чистке проектора или замене лампы примите соответствующие меры для защиты глаз и рта от осколков.

Если лампа разбилась, немедленно проветрите помещение и обратитесь к врачу, если в глаза или ротовую полость попали осколки стекла или газ из разбитой лампы. В дополнение к этому, обратитесь к местным нормативным положениям об утилизации оборудования такого рода и не выбрасывайте вместе с общим мусором.

Предостережение

Не размещайте во время проецирования рядом с выходное отверстие для воздуха предметы, которые могут быть деформированы или повреждены другим образом в результате воздействия тепла, а также не держите лицо или руки вблизи отверстия.

Внимание

- Не повторяйте выключение и немедленное включение питания. Частое включение и выключение проектора может сократить срок эксплуатации ламп.
- Снимайте объектив только при необходимости. При попадании пыли или грязи в проектор качество проецирования ухудшается, это также может привести к неисправностям.
- Старайтесь не прикасаться к объективу руками или пальцами. Если на поверхности объектива остались отпечатки пальцев или следы кожного сала, то качество проецирования ухудшается.
- Храните проектор с установленным объективом. Если проектор хранится без объектива, пыль и грязь могут попасть внутрь проектора, что может привести к неисправности или понизить качество проецирования.
- Вынимайте батарейки из пульта дистанционного управления перед хранением. Если оставить их в пульте дистанционного управления на длительное время, они могут потечь.

Замечания по транспортировке

Внутри проектора много стеклянных деталей и прецизионных компонентов. Чтобы исключить повреждение из-за сотрясений при транспортировке, обращайтесь с проектором следующим образом.

Предостережение

Переносить проектор в одиночку запрещается. Для распаковки или переноски проектора необходимы два человека.

Внимание

- Перемещение на небольшое расстояние
 - Выключите питание проектора и отсоедините все кабели.
 - Установите крышку на объектив.
- При транспортировке
 - Выполнив действия по всем пунктам раздела “Перемещение на небольшое расстояние”, подготовьте следующее и упакуйте проектор.
 - Снимите объектив проектора, если установлен дополнительный объектив.
 - Если в проекторе нет объектива, присоедините крышку, которая была на оправе объектива, когда вы покупали проектор.
 - Установите объектив, если проектор снабжен встроенным объективом. После приобретения присоедините защитную прокладку вокруг объектива проектора.
 - Переведите объектив в исходное положение.
 - ☛ "Настройка положения проецируемого изображения (сдвиг объектива)" [стр.35](#)
 - Надежно оберните проектор упаковочным материалом, чтобы защитить его от ударов, и поместите его в прочный картонный контейнер. Обязательно уведомите транспортную компанию о том, что содержимое является точным оборудованием.

Условные обозначения, используемые в данном руководстве 2

Введение

Наименования компонентов и их назначение 15

Вид спереди/Сверху	15
Заднее	16
Интерфейс	17
Основание	18
Панель управления	19
Пульт дистанционного управления	20
Замена аккумуляторов пульта дистанционного управления	24
Область работы дистанционного управления	26
Подключение кабеля к пульту ДУ	26

Подготовка проектора

Установка проектора 28

Снятие и установка объектива проектора	28
Установка	28
Калибровка объектива	29
Снятие	30
Настройка установки	30
Настройка направления	30
Изменение направления изображения (режим проецирования)	31
Проецирование в портретном режиме	32
Настройки экрана	33
Настройка положения проецируемого изображения на экране	33
Отображение тестового шаблона	34
Настройка положения проецируемого изображения (сдвиг объектива)	35
Регулировка размера изображения	38
Регулировка фокуса	39
Коррекция искажений (деформации изображения)	40

Запись и загрузка значений регулировки объектива	41
Регулировка высоты проецируемого изображения (для нормальной установки)	43
Регулировка горизонтального наклона (для нормальной установки)	43
Настройки ID	44
Установите ID проектора	44
Проверка ID проектора	45
Установка ID пульта ду	45
Настройка времени	45
Другие настройки	47
Настройки, относящиеся к основным операциям	47
Настройки, относящиеся к дисплею	48

Подключение оборудования 50

Подключение к компьютеру	50
Подключение источников сигнала	52
Подключение внешнего оборудования	53
Подключение кабеля ЛВС	54
Подключение передатчика HDBaseT Transmitter	55
Установка модуля беспроводной ЛВС	57
Использование ключа Quick Wireless Connection USB Key	58
Установка крышки отсека для кабелей	58
Установка	59

Основные операции

Включение проектора 61

Главный экран	62
---------------------	----

Выключение проектора 63

Проецирование изображений 64

Автоматическое обнаружение входящих сигналов и смена проецируемого изображения (Поиск источника)	64
Переключение на необходимое изображение с помощью пульта дистанционного управления	65
Регулировка громкости	65

Настройка проецируемых изображений 67

Корректировка искажения проецируемого изображения	67
Гор/вер.искаж.	68
Quick Corner	70
Изогнут. поверхн.	71
Угол стены	82
Коррекция точки	92
Выбор качества проецирования (выбор Цветовой режим)	94
Настройка Автонастр. диафр.	95
Изменение формата проецируемого изображения	96
Способы смены	96
Настройка изображения	99
Регулировка параметров Оттенки, Насыщенность и Яркость	99
Регулировка параметра Гамма	100
Кадровая интерпол.	103
Изменение разрешения изображения (Улучш-е изображ-я)	104
Усиление 4K (только EB-G7905U/EB-G7900U/EB-G7500U/EB-G7400U)	105
Предуст.реж. изобр.	106
Шумоподавление	106
Шумоподавление MPEG	107
Super-resolution	107
Подчерк. деталей	107
Проецирование 3D-изображений	108

Полезные функции

Функция мультипроекции 110

Подготовка	110
Переход края	110
Отрегулируйте края изображения (переход края)	111
Коррекция яркости (только для EB-G7905U/EB-G7900U/EB-G7500U/EB-G7200W/EB-G7000W/EB-G7805/EB-G7800/EB-G7100)	113
Точная регулировка цветового баланса	114
Мозаика	120
Отображение масштабированного изображения	121

Функции проецирования 123

Одновременное проецирование двух изображений (Split Screen)	123
Источники входного сигнала для проецирования на полиэкране	123
Рабочие процедуры	124
Ограничения проецирования на полиэкране	126
Временное подавление изображения и звука (Кнопка A/V mute)	126
Остановка изображения (Функция паузы)	128
Увеличение части изображения (E-Zoom)	128
Сохранение логотипа пользователя	129

Функция памяти 131

Сохранение/Загрузка/Стирание/Сброс памяти	131
---	-----

Функция планирования 133

Сохранение графика	133
Настройка графика	133
Проверка графика	134
Редактирование графика	135

Функции безопасности 137

Организация работы пользователей (Защита паролем)	137
Виды функции Защита паролем	137
Настройка параметра Защита паролем	137
Ввод пароля	138
Запрет на выполнение операций	139
Блокир. управл.	139
Блокировка объектива	141
Блокировка кнопок пульта ДУ	141
Замок от злоумышленников	142
Крепление тросика с замком	142

Меню Настройка

Использование меню Настройка 144

Список функций 145

Меню «настройка»	145
------------------	-----

Меню Сеть	147	Не появляется изображение	197
Меню Изображен.	147	Движущиеся изображения не отображаются	197
Меню Сигнал	150	Проецирование прекращается автоматически	198
Меню Настройки	151	Отображается сообщение Не поддерживается.	198
Меню Расширен.	153	Отображается сообщение Нет сигнала.	198
Меню Сеть	159	Изображения расплывчатые, не в фокусе или искажены	199
Замечания по работе с меню Сеть	160	На изображениях появляются помехи или искажения	199
Работа с виртуальной клавиатурой	160	Изображение обрезано (большое) или маленькое, имеет неподходящее соотношение сторон либо перевернуто	200
Меню Основные	161	Неправильная цветопередача для изображения	201
Меню Беспроводная ЛВС	161	Темные изображения	202
Меню Пр. сеть	164	Неполадки при запуске проецирования	202
Меню Уведомл.	165	Проектор не включается	202
Меню Другое	166	Прочие неполадки	203
Меню Сброс	167	Не слышен звук или слабый звук	203
Меню Информация (только отображение)	167	Не работает пульт дистанционного управления	204
Меню Сброс	169	На внешнем мониторе нет изображения	205
Групповая настройка	170	Требуется изменить язык сообщений и меню	205
Настройка с использованием USB-флеш-накопителя	170	Электронное письмо не получено даже при возникновении проблем с проектором	206
Сохранение настроек на USB-флеш-накопителе	170	Отображается сообщение Зарядка батареи, обеспечивающей индикацию времени, заканчивается.	206
Отображение сохраненных настроек на других проекторах	173	Информация об Event ID	207
Настройка с подключением компьютера и проектора с помощью кабеля USB.	174	Обслуживание	
Сохранение настроек на компьютер	174	Чистка	209
Отображение сохраненных настроек на других проекторах	176	Очистка поверхности проектора	209
Если возникнет ошибка настройки	177	Очистка объектива	209
		Очистка воздушного фильтра	209
		Очистка воздушного фильтра	210
Поиск и устранение неисправностей		Замена расходных материалов	212
Использование справки	179	Замена лампы	212
Интерпретация показаний	181	Периодичность замены лампы	212
Считывание данных состояния	189	Замена лампы	212
Интерпретация содержимого экрана	190	Сброс времени работы лампы	215
Устранение неисправностей	196		
Неполадки, связанные с изображениями	197		

Замена воздушного фильтра	215
Периодичность замены воздушного фильтра	215
Способ замены воздушного фильтра	215

Настройка изображения 217

Выравнивание панели	217
Однородность цвета	218

Приложение

Контроль и управление 222

О EasyMP Monitor	222
О функции Message Broadcasting	222
Изменение настроек с помощью веб-браузера (Epson Web Control)	222
Отображение экрана Epson Web Control	222
Экран Basic Control	223
Экран OSD Control Pad	224
Экран Lens Control	224
Экран Status Information	226
Использование функции Уведом. по почте для сообщения о проблемах	227
Чтение уведомлений об ошибках	227
Управление с использованием SNMP	228
Команды ESC/VP21	228
Список команд	228
Схема подключения кабелей	229
О проекторе PJLink	230
О программе Crestron RoomView®	230
Управление проектором с компьютера	231

Дополнительные принадлежности и расходные материалы 235

Дополнительные принадлежности	235
Расходные материалы	236

Формат экрана и расстояние проецирования 237

Расстояние проецирования (для EB-G7905U/EB-G7900U/EB-G7500U/EB-G7400U/EB-G7200W/EB-G7000W)	237
--	-----

ELPLM08	237
ELPLX01	238
ELPLU03	238
ELPLU04/ELPLU02	239
ELPLW05	240
ELPLW06/ELPLW04	240
ELPLM09/ELPLS04	241
ELPLM10/ELPLM06	242
ELPLM11/ELPLM07	243
ELPLL08/ELPLL07	244
ELPLR04	245

Расстояние проецирования (для модели EB-G7805/EB-G7800/EB-G7100) 247

ELPLM08	247
ELPLX01	248
ELPLU03	248
ELPLU04/ELPLU02	249
ELPLW05	250
ELPLW06/ELPLW04	250
ELPLM09/ELPLS04	251
ELPLM10/ELPLM06	252
ELPLM11/ELPLM07	253
ELPLL08/ELPLL07	254
ELPLR04	255

Расстояние установки поляризатора (ELPPL01) 256

EB-G7905U/EB-G7900U/EB-G7500U/EB-G7400U	256
EB-G7200W/EB-G7000W	256
EB-G7805/EB-G7800/EB-G7100	256

Поддерживаемые мониторы 258

Поддерживаемые разрешения экрана	258
Компьютерные сигналы (аналоговый RGB)	258
Компонентное видео	258
Композитный видеосигнал	258
Входной сигнал с портов DVI-D, HDMI и HDBaseT*1	259

Технические характеристики 260

Общие технические данные проектора	260
------------------------------------	-----



Внешний вид	264
Глоссарий	266
Общие замечания	268
Обозначения	268
Торговые марки и авторские права	269
Список символов техники безопасности в соответствии с IEC60950-1 A2	270
Указатель	272



Введение

В этой главе описываются наименования компонентов.

Иллюстрации, приведенные в данном руководстве, относятся к модели EB-G7900U (с установленным зум-объективом ELPLM08).

Вид спереди/Сверху

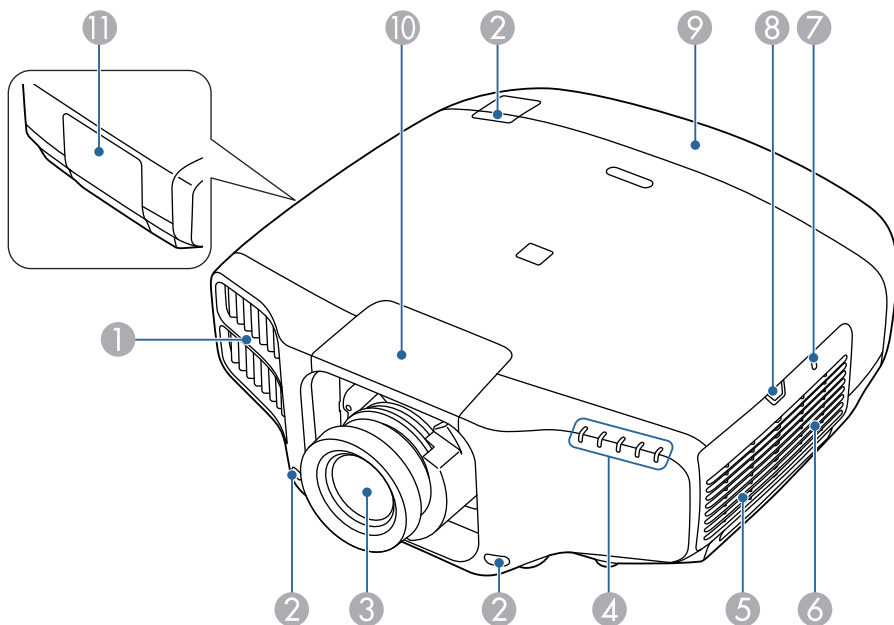

Название	Функция
1 Выходное отверстие для воздуха	Выходное вентиляционное отверстие служит для внутреннего охлаждения проектора. <div data-bbox="1534 391 2094 678" style="border: 1px solid black; padding: 5px; margin-top: 10px;"> <p>⚠ Опасно</p> <p>Не заглядывайте в вентиляционные отверстия. Если лампа взорвется, мелкие осколки, разлетающиеся вместе с вырвавшимися газами, могут привести к травме. Если в глаза или ротовую полость попали осколки стекла или газ из разбитой лампы, обратитесь к врачу.</p> </div> <div data-bbox="1534 726 2094 1045" style="border: 1px solid black; padding: 5px; margin-top: 10px;"> <p>⚠ Предостережение</p> <p>Не приближайте к этому отверстию лицо и руки и не ставьте перед ним предметы, которые могут испортиться от нагрева выходящим из отверстия воздухом. Горячий воздух из выходного вентиляционного отверстия может стать причиной ожогов, деформации или несчастных случаев.</p> </div>
2 Удален. приемник	Принимает сигналы от пульта дистанционного управления.
3 Проекционный объектив	Через объектив проецируются изображения. <div data-bbox="1534 1189 2094 1412" style="border: 1px solid black; padding: 5px; margin-top: 10px;"> <p>⚠ Предостережение</p> <p>При перемещении объектива не держите руки рядом с ним. Пальцы могут попасть между объективом и проектором, что приведет к травме.</p> </div>

Название	Функция
4 Индикаторы состояния	Цвет и мигание или непрерывное свечение индикаторов указывают на состояние проектора. ☛ "Интерпретация показаний" стр.181
5 Динамик	Аудиовыход.
6 Отверстие воздухозаборника (воздушный фильтр)	Служит для забора воздуха для внутреннего охлаждения проектора. ☛ "Очистка воздушного фильтра" стр.209
7 Индикатор беспроводной ЛВС	Показывает состояние доступа к приобретаемому отдельно адаптеру беспроводной локальной сети. ☛ "Дополнительные принадлежности" стр.235
8 Фиксатор крышки воздушного фильтра	Используйте фиксатор, чтобы открыть крышку воздушного фильтра. ☛ "Замена воздушного фильтра" стр.215
9 Крышка для кабелей	Закрывает задний отсек для соединения интерфейсного кабеля. ☛ "Установка крышки отсека для кабелей" стр.58
10 Сменная крышка объектива	Снимайте ее при прикреплении или снятии объектива. ☛ "Снятие и установка объектива проектора" стр.28
<div style="border: 1px solid black; padding: 5px; background-color: #ffffcc;"> Предостережение При перемещении проектора не держитесь за сменную крышку объектива. Сменная крышка объектива может соскочить и проектор может упасть, что приведет к травме. </div>	
11 Крышка отсека лампы	Эту крышку необходимо открыть при замене лампы проектора. ☛ "Замена лампы" стр.212

Заднее

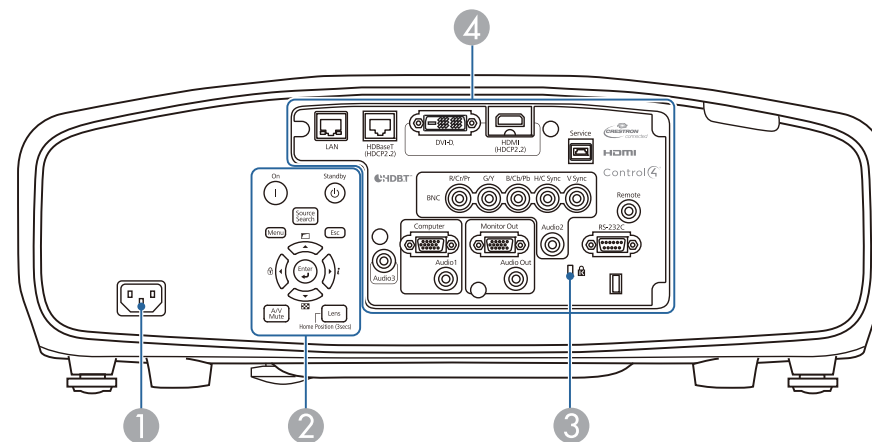

Название	Функция
1 Вход питания	Служит для подключения кабеля питания к проектору.
2 Панель управления	☛ "Панель управления" стр.19
3 Гнездо защиты	Гнездо защиты поддерживается системой Microsaver Security System производства компании Kensington. ☛ "Замок от злоумышленников" стр.142
4 Интерфейс	☛ "Интерфейс" стр.17

Интерфейс

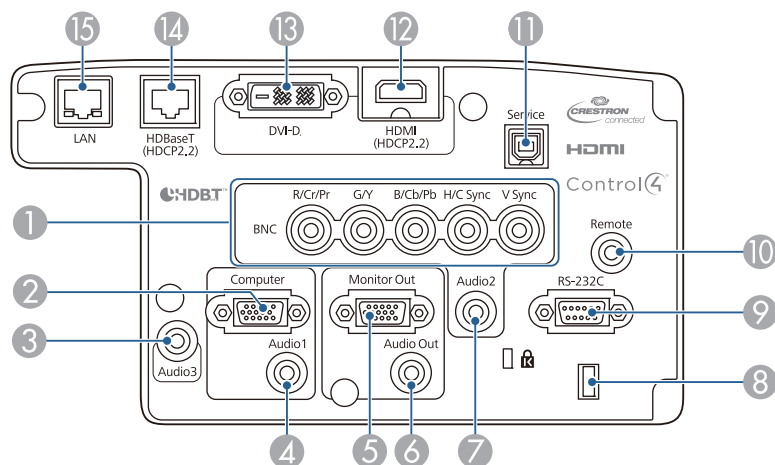

Название	Функция
1 Порт BNC	Для аналоговых сигналов RGB, поступающих с компьютера, и компонентных видеосигналов от других источников видеосигнала.
2 Порт Computer	Для аналоговых сигналов RGB, поступающих с компьютера, и компонентных видеосигналов от других источников видеосигнала.
3 Порт Audio3	Вход звукового сигнала от оборудования, подключенного к порту HDMI или DVI-D.
4 Порт Audio1	Вход звукового сигнала с оборудования, подключенного к порту Computer.
5 Порт Monitor Out	Служит для вывода на внешний монитор аналогового сигнала от компьютера, подключенного ко входному порту Computer или BNC. Вывод сигналов с других портов и компонентного видеосигнала невозможен.
6 Порт Audio Out	Вывод звука проецируемого изображения на внешний динамик.

Название	Функция
7 Порт Audio2	Вход звукового сигнала с оборудования, подключенного к порту BNC.
8 Держатель кабеля	Для фиксации кабелей используйте серийно выпускающиеся кабельные стяжки.
9 Порт RS-232C	Для управления проектором при помощи компьютера к этому порту необходимо подключить идущий от компьютера кабель RS-232C. Этот порт предназначен для управления и обычно не используется. ☛ "Команды ESC/VP21" стр.228
10 Порт Remote	Служит для подключения дополнительного набора кабелей дистанционного управления и ввода сигналов от пульта дистанционного управления. Если кабель дистанционного управления подключен к порту Remote, то приемник сигнала от пульта дистанционного управления в проекторе отключается. ☛ "Дополнительные принадлежности" стр.235
11 Порт Service	Этот порт используется специалистами по техническому обслуживанию для управления проектором. При нормальной эксплуатации не используется.
12 Порт HDMI	Предназначен для ввода видеосигналов с HDMI-совместимой видеоаппаратуры и компьютеров.
13 Порт DVI-D	Передает сигналы DVI-D с компьютера.
14 Порт HDBaseT	Предназначен для подключения кабеля LAN к дополнительному устройству HDBaseT Transmitter. ☛ "Подключение передатчика HDBaseT Transmitter" стр.55 ☛ "Дополнительные принадлежности" стр.235
15 Порт LAN	Предназначен для подключения сетевого кабеля к сети.

Основание

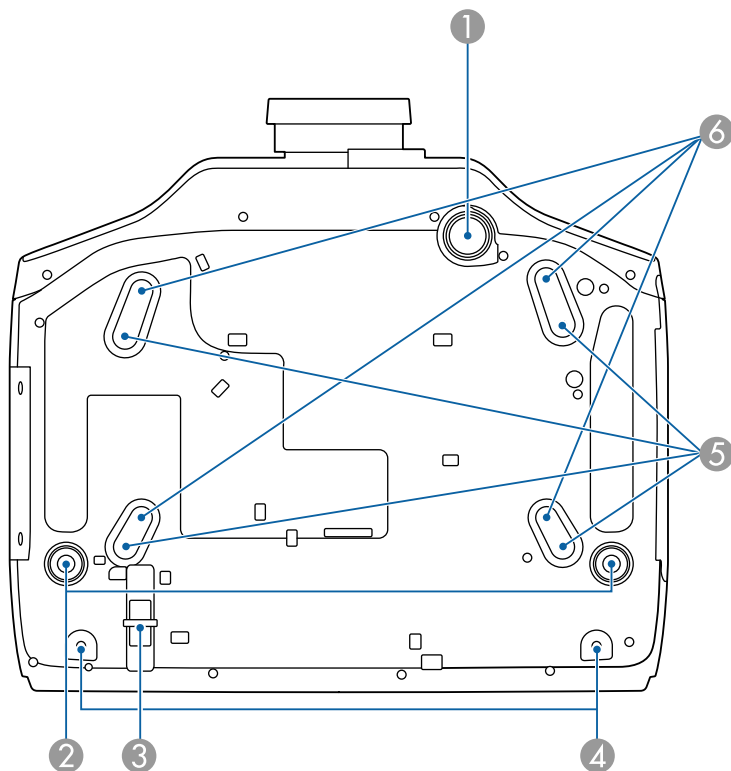

Название	Функция
1 Передняя регулируемая опора	Если проектор устанавливается на поверхности (например, на столе), отрегулируйте опору, чтобы правильно расположить изображение. ☛ "Регулировка высоты проецируемого изображения (для нормальной установки)" стр.43

Название	Функция
2 Задняя опора	При настольной установке поверните опору, чтобы отрегулировать наклон по горизонтали за счет ее выдвигания или втягивания. ☛ "Регулировка горизонтального наклона (для нормальной установки)" стр.43
3 Точка крепления защитного тросика	Пропустите через проем тросик с замком (приобретается отдельно), прикрепите к месту установки и закройте замок. ☛ "Крепление тросика с замком" стр.142
4 Отверстия винтов фиксации крышки отсека для кабелей	Закрутите в отверстия винты, чтобы зафиксировать крышку отсека для кабелей. ☛ "Установка крышки отсека для кабелей" стр.58
5 Точки крепления потолочного кронштейна (для ELPMB47/ELPMB48, четыре точки)	При подвешивании проектора к потолку в этих точках следует закрепить дополнительный потолочный монтаж. ☛ "Установка проектора" стр.28 ☛ "Дополнительные принадлежности" стр.235
6 Точки крепления потолочного кронштейна (для ELPMB22, четыре точки)	

Панель управления

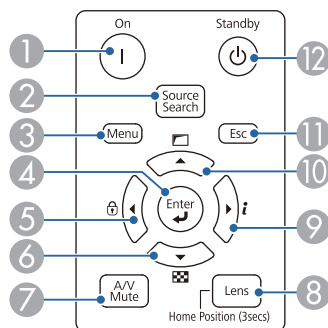

Название	Функция
1 Кнопка [1]	Служит для включения проектора.
2 Кнопка [Source Search]	Переход на следующий источник входного сигнала, передающий изображение. ☛ "Автоматическое обнаружение входящих сигналов и смена проецируемого изображения (Поиск источника)" стр.64
3 Кнопка[Menu]	Служит для отображения и закрытия меню Настройка. ☛ "Использование меню Настройка" стр.144
4 Кнопка [↵]	<ul style="list-style-type: none"> • При отображении меню Настройка или экрана справки эта кнопка служит для доступа к текущему пункту, его открытия и перехода к следующему уровню. • При проецировании аналоговых сигналов RGB с порта Computer или BNC эта кнопка позволяет автоматически оптимизировать параметры Трекинг, Синхронизация и Позиция.

Название	Функция
5 Кнопки [⏪]/[⏩]	<ul style="list-style-type: none"> • Предназначена для отображения экрана Блокир. управл., позволяющего настроить блокировку кнопок на панели управления. ☛ "Запрет на выполнение операций" стр.139 • Если отображается меню Настройка или экран справки, эта кнопка служит для выбора пунктов меню и задания значений параметров. ☛ "Использование меню Настройка" стр.144 ☛ "Использование справки" стр.179
6 Кнопки [▼]/[⏏]	<ul style="list-style-type: none"> • Отображает тестовый шаблон. ☛ "Отображение тестового шаблона" стр.34 • Если отображается меню Настройка или экран справки, эта кнопка служит для выбора пунктов меню и задания значений параметров. ☛ "Использование меню Настройка" стр.144 ☛ "Использование справки" стр.179
7 Кнопка [A/V Mute]	Служит для включения и отключения видеосигнала и звукового сигнала. ☛ "Временное подавление изображения и звука (Кнопка A/V mute)" стр.126
8 Кнопка [Lens]	Отображает экраны настройки сдвига объектива, масштабирования, фокуса и искажений в порядке нажатия кнопки. Если нажать ее и удерживать более трех секунд, объектив вернется в исходное положение.
9 Кнопки [▶]/[i]	<ul style="list-style-type: none"> • Служит для отображения меню Информация из меню Настройка. ☛ "Меню Информация (только отображение)" стр.167 • Если отображается меню Настройка или экран справки, эта кнопка служит для выбора пунктов меню и задания значений параметров. ☛ "Использование меню Настройка" стр.144 ☛ "Использование справки" стр.179

Название	Функция
10 Кнопки [▲]/[□]	<ul style="list-style-type: none"> Служит для регулировки экрана с помощью настроек в пункте Геометр. коррекция из меню Настройка. <ul style="list-style-type: none"> ☛ Настройки — Геометр. коррекция стр.151 Если отображается меню Настройка или экран справки, эта кнопка служит для выбора пунктов меню и задания значений параметров. <ul style="list-style-type: none"> ☛ "Использование меню Настройка" стр.144 ☛ "Использование справки" стр.179
11 Кнопка [Esc]	<ul style="list-style-type: none"> Служит для прекращения выполнения текущей функции. Нажатием этой кнопки во время отображения меню Настройка осуществляется переход к предыдущему уровню меню. <ul style="list-style-type: none"> ☛ "Использование меню Настройка" стр.144
12 Кнопка [⏻]	Служит для выключения проектора.

Пульт дистанционного управления

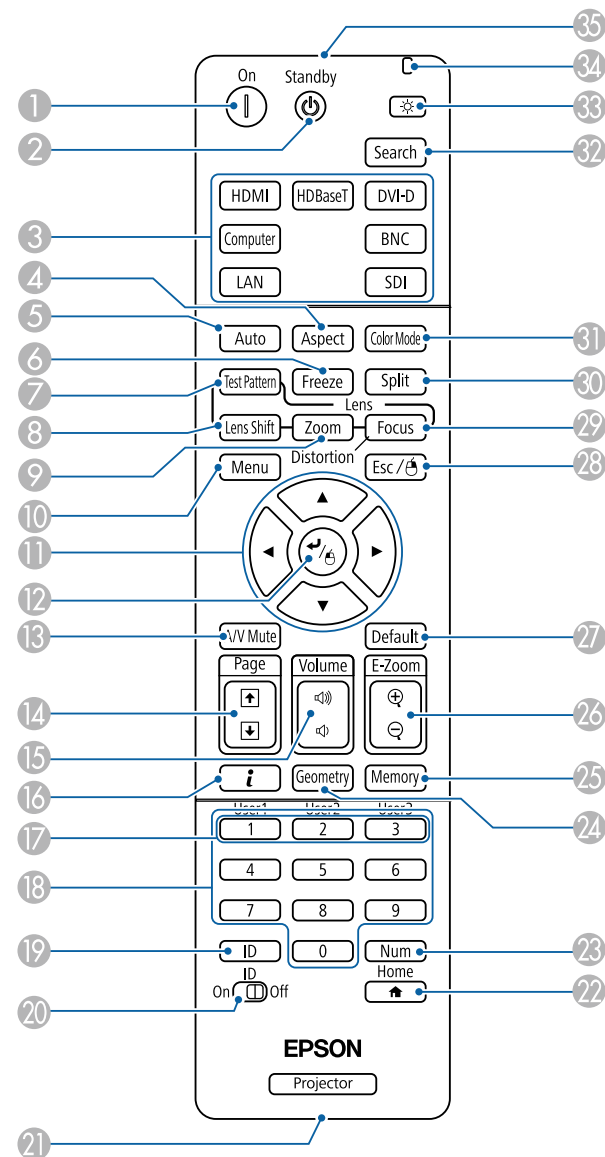

Название	Функция
1 Кнопка [⓪]	Служит для включения проектора.
2 Кнопка [ⓧ]	Служит для выключения проектора.
3 Кнопки смены входного сигнала	Служит для переключения на изображения с каждого входного порта. ☛ "Переключение на необходимое изображение с помощью пульта дистанционного управления" стр.65 Кнопка [SDI] недоступна для данного проектора.
4 Кнопка [Aspect]	Каждое нажатие этой кнопки приводит к изменению режима формата. ☛ "Изменение формата проецируемого изображения" стр.96
5 Кнопка [Auto]	При проецировании аналоговых сигналов RGB с порта Computer или BNC эта кнопка позволяет автоматически оптимизировать параметры Трекинг, Синхронизация и Позиция.
6 Кнопка [Freeze]	Служит для приостановки и возобновления смены изображений. ☛ "Остановка изображения (Функция паузы)" стр.128
7 Кнопка [Test Pattern]	Отображает тестовый шаблон. ☛ "Отображение тестового шаблона" стр.34
8 Кнопка [Lens Shift]	С помощью этой кнопки регулируется сдвиг линзы. ☛ "Настройка положения проецируемого изображения (сдвиг объектива)" стр.35 Если нажать ее и удерживать более трех секунд, объектив вернется в исходное положение.
9 Кнопка [Zoom]	С помощью этой кнопки выполняется настройка масштабирования. ☛ "Регулировка размера изображения" стр.38

Название	Функция
10 Кнопка [Menu]	Служит для отображения и закрытия меню Настройка. ☛ "Использование меню Настройка" стр.144
11 Кнопки [▲][▼][◀][▶]	<ul style="list-style-type: none"> Нажмите, чтобы отрегулировать фокус, искажение, масштабирование или сдвиг объектива. <ul style="list-style-type: none"> ☛ "Настройка положения проецируемого изображения (сдвиг объектива)" стр.35 ☛ "Регулировка размера изображения" стр.38 ☛ "Регулировка фокуса" стр.39 Если на экране отображается меню Настройка или справка, эти кнопки служат для выбора пунктов меню и задания значений параметров. <ul style="list-style-type: none"> ☛ "Использование меню Настройка" стр.144 При использовании дополнительного приемника для беспроводной мыши нажатие этих кнопок приводит к перемещению указателя мыши. <ul style="list-style-type: none"> ☛ "Дополнительные принадлежности" стр.235
12 Кнопка [↵]	<ul style="list-style-type: none"> При отображении меню Настройка или экрана справки эта кнопка служит для доступа к текущему пункту, его открытия и перехода к следующему уровню. <ul style="list-style-type: none"> ☛ "Использование меню Настройка" стр.144 При использовании дополнительного приемника для беспроводной мыши действует аналогично левой кнопке мыши. <ul style="list-style-type: none"> ☛ "Дополнительные принадлежности" стр.235
13 Кнопка [A/V Mute]	Служит для включения и отключения видеосигнала и звукового сигнала. ☛ "Временное подавление изображения и звука (Кнопка A/V mute)" стр.126

Название	Функция
14 Кнопки [Page] [↶][↷]	<ul style="list-style-type: none"> Переход к предыдущему или следующему файлу изображения при проецировании изображений с компьютера, подключенного по сети. При использовании дополнительного приемника для беспроводной мыши вы можете менять страницу файла PowerPoint во время проецирования, нажимая кнопки смены страницы.
15 Кнопки [Volume] [↶][↷]	<p>[↶] Служит для уменьшения громкости звука. [↷] Служит для увеличения громкости звука. 🖱️ "Регулировка громкости" стр.65</p>
16 Кнопка [i]	<p>Служит для отображения меню Информация из меню Настройка. 🖱️ "Меню Информация (только отображение)" стр.167</p>
17 Кнопка [User1] Кнопка [User2] Кнопка [User3]	<p>Выберите любой часто используемый пункт меню Конфигурация и назначьте его любой из этих кнопок. При нажатии этой кнопки появляется экран выбора/коррекции для назначенного пункта меню, позволяющий выполнять настройку/коррекцию одним нажатием. 🖱️ "Меню Настройки" стр.151</p>
18 Цифровые кнопки	<ul style="list-style-type: none"> Ввод пароля. 🖱️ "Настройка параметра Защита паролем" стр.137 Используются для ввода чисел в подменю Сеть меню Настройка.
19 Кнопка [ID]	<p>Удерживая эту кнопку, нажимайте на цифровые кнопки, чтобы выбрать ID проектора, которым вы хотите управлять с помощью пульта. 🖱️ "Настройки ID" стр.44</p>
20 Переключатель [ID]	<p>Используйте этот переключатель, чтобы включить (On)/отключить (Off) настройки ID для пульта ДУ. 🖱️ "Настройки ID" стр.44</p>

Название	Функция
21 Порт дистанционного управления	<p>Служит для подключения дополнительного набора кабелей дистанционного управления и вывода сигналов от пульта дистанционного управления. 🖱️ "Дополнительные принадлежности" стр.235 Если кабель дистанционного управления подключен к этому порту, то излучатель пульта дистанционного управления отключается.</p>
22 Кнопка [🏠]	<p>Открытие и закрытие главного экрана. 🖱️ "Главный экран" стр.62</p>
23 Кнопка [Num]	<p>Удерживайте эту кнопку нажатой и нажимайте цифровые кнопки, чтобы ввести пароль или числа. 🖱️ "Настройка параметра Защита паролем" стр.137</p>
24 Кнопка [Geometry]	<p>Корректирует искажения проецируемого изображения. 🖱️ "Корректировка искажения проецируемого изображения" стр.67</p>
25 Кнопка [Memory]	<p>Служит для выполнения операций и настроек с функцией памяти. 🖱️ "Функция памяти" стр.131</p>
26 Кнопки [E-Zoom] [⊕][⊖]	<p>Служит для увеличения и уменьшения изображения без изменения размера области проецирования. 🖱️ "Увеличение части изображения (E-Zoom)" стр.128</p>
27 Кнопка [Default]	<p>Включена, когда в указателе меню настройки появляется сообщение [Default]: Сброс. Измененные настройки снова принимают значения по умолчанию. 🖱️ "Использование меню Настройка" стр.144</p>

Название	Функция
28 Кнопка [Esc]	<ul style="list-style-type: none"> Служит для прекращения выполнения текущей функции. Нажатие этой кнопки во время отображения меню Настройка позволяет перейти к предыдущему уровню. <ul style="list-style-type: none"> "Использование меню Настройка" стр.144 При использовании дополнительного приемника для беспроводной мыши действует аналогично правой кнопке мыши. <ul style="list-style-type: none"> "Дополнительные принадлежности" стр.235
29 Кнопка [Focus]	<p>При каждом нажатии отображаются экраны настройки фокуса и коррекции искажений в этом порядке.</p> <ul style="list-style-type: none"> "Регулировка фокуса" стр.39
30 Кнопка [Split]	<p>Каждый раз при нажатии на эту кнопку изображение меняется с одновременного проецирования двух изображений с помощью разделения экрана на обычное изображение.</p> <ul style="list-style-type: none"> "Одновременное проецирование двух изображений (Split Screen)" стр.123
31 Кнопка [Color Mode]	<p>Каждое нажатие этой кнопки приводит к изменению цветового режима.</p> <ul style="list-style-type: none"> "Выбор качества проецирования (выбор Цветовой режим)" стр.94
32 Кнопка [Search]	<p>Переход на следующий источник входного сигнала, передающий изображение.</p> <ul style="list-style-type: none"> "Автоматическое обнаружение входящих сигналов и смена проецируемого изображения (Поиск источника)" стр.64
33 Кнопка [☀️]	<p>Обеспечивает подсветку кнопок пульта дистанционного управления в течение приблизительно 15 секунд. Это полезно при использовании пульта дистанционного управления в темноте.</p>

Название	Функция
34 Индикатор	Свет излучается при подаче сигналов пульта дистанционного управления.
35 Область излучения света на пульте дистанционного управления	Служит для подачи сигналов пульта дистанционного управления.

Следующие операции можно выполнить, просто нажав одну из кнопок на пульте дистанционного управления.

Управление	Настройки
Поворот проецируемого изображения по вертикали. (Переключение параметра Проецирование между значениями Переднее и Переднепот.)  "Изменение направления изображения (режим проецирования)" стр.31	Удерживайте кнопку [A/V Mute] нажатой более пяти секунд.
Установите параметры безопасности пароля.  "Организация работы пользователей (Защита паролем)" стр.137	Удерживайте нажатой кнопку [Freeze] в течение более пяти секунд. Откроется экран Защита паролем , в котором можно менять настройки.
Установка или снятие блокировки некоторых операций с помощью кнопок на пульте дистанционного управления.  "Блокировка кнопок пульта ДУ" стр.141	Удерживайте кнопку [] нажатой более пяти секунд.
Инициализация параметров Удален. приемник в меню Настройка (активация всех Приемник сигнала от пульта дистанционного управления для данного проектора).	Удерживайте нажатой кнопку [Menu] в течение более 15 секунд.

Управление	Настройки
Отображение часто используемых пунктов меню Настройка.	Нажмите кнопки [User1], [User2] или [User3]. Вы можете назначить каждой кнопке пункт меню, нажав Польз. кнопка .  Настройки - Польз. кнопка стр.151 Можно назначить следующие параметры. Энергопотребл. (только на поддерживаемых моделях), Мультипроекция, Разрешение, Обработка изобр., Телевизионный экран, Показать QR-код, Улучш-е изображ-я, Кадровая интерпол. Если нажать кнопку, для которой назначена функция Телевизионный экран , на экране не появятся ни меню, ни сообщения. Они появятся, если нажать эту кнопку еще раз. Если функция Телевизионный экран активирована, меню Настройка будет недоступно (кроме переключения цветового режима и источника изображения).

Замена аккумуляторов пульта дистанционного управления

Если уменьшается скорость реагирования пульта дистанционного управления или он перестает работать через некоторое время после начала использования, это может свидетельствовать о том, что батарейки в пульте разрядились. В таком случае их следует заменить. Держите наготове две запасные марганцевые или щелочные батарейки типоразмера AA. Запрещается использовать батарейки, отличные от щелочных или марганцевых батареек типоразмера AA.

Внимание

Перед выполнением манипуляций с аккумуляторами обязательно ознакомьтесь со следующим руководством.

 [Правила техники безопасности](#)

1 Снимите крышку аккумуляторного отсека.

Надавливая на защелку крышки аккумуляторного отсека, поднимите крышку.

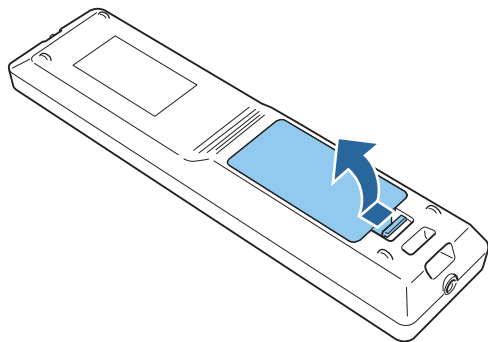

2 Замените старые аккумуляторы новыми.

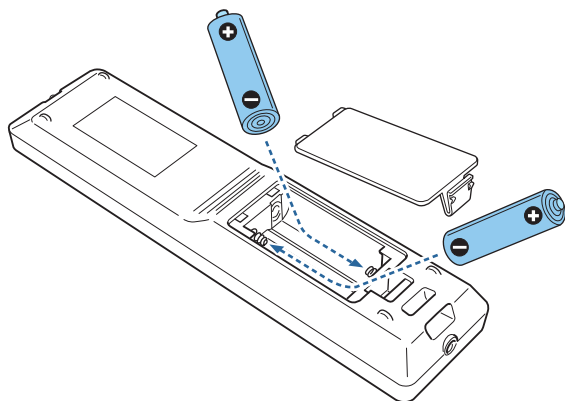

Предостережение

Проверьте расположение меток (+) и (-) внутри держателя для аккумуляторов, чтобы убедиться в правильности ориентации устанавливаемых аккумуляторов.

При неправильном использовании аккумуляторов возможен взрыв или утечка, что может стать причиной пожара, травмы или повреждения устройства.

3 Верните на место крышку аккумуляторного отсека. Нажимайте на крышку аккумуляторного отсека до ее защелкивания в предусмотренном месте.

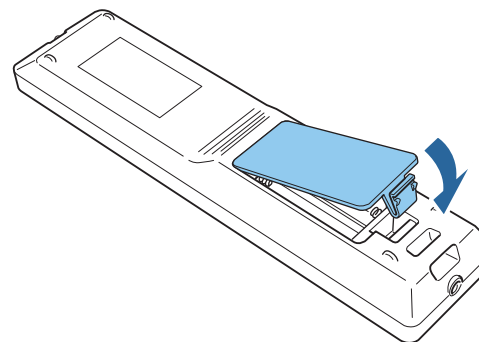

Область работы дистанционного управления

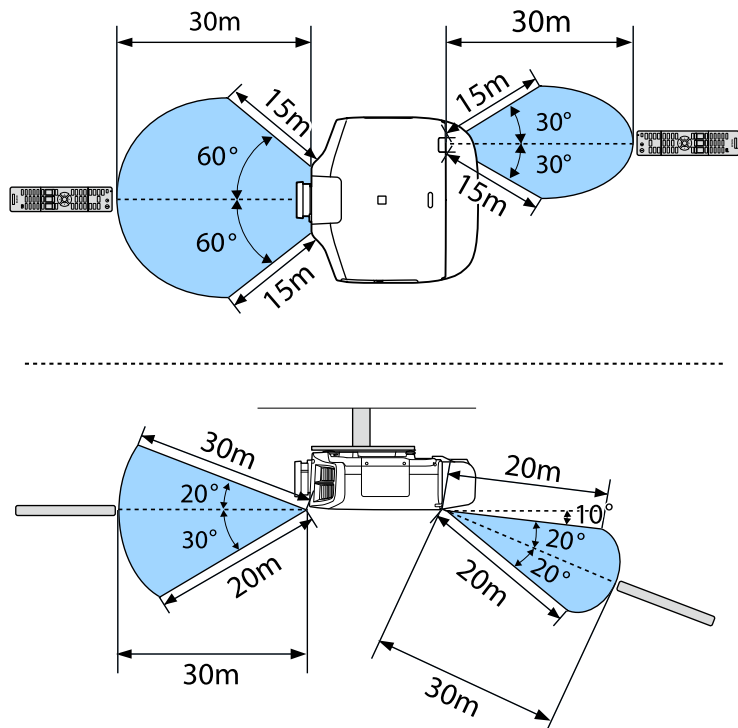

Чтобы запретить прием сигналов управления от пульта дистанционного управления, задайте параметр **Удален. приемник**.

☛ **Настройки – Удален. приемник** [стр.151](#)

Подключение кабеля к пульту ДУ

Можно надежно осуществлять управление с помощью дополнительного комплекта кабеля дистанционного управления, если в одном помещении используется несколько таких проекторов, или при наличии препятствий около удаленного приемника.

☛ "Дополнительные принадлежности" [стр.235](#)

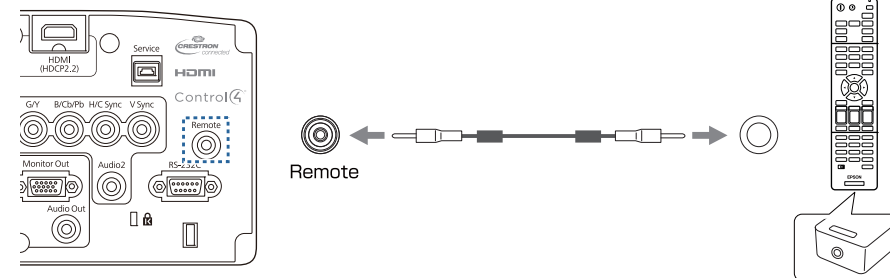

- Если кабель дистанционного управления подключается к порту Remote, то удаленный приемник проектора отключается.
- Также можно подключить дополнительный передатчик HDBaseT Transmitter и управлять проектором удаленно по кабелю.

☛ "Подключение передатчика HDBaseT Transmitter" [стр.55](#)



Подготовка проектора

В этой главе обсуждается установка проектора и подключение источников изображения.

Снятие и установка объектива проектора

Установка

Внимание

- При подсоединении объектива проектора сначала отсоедините вилку от розетки.
- Не присоединяйте объектив, если гнездо проектора для установки объектива направлено вверх. В проектор может попасть пыль или грязь.
- Старайтесь не прикасаться к объективу руками или пальцами. Если на поверхности объектива остались отпечатки пальцев или следы кожного сала, то качество проецирования ухудшается.



- Проектор поддерживает объективы со следующими номерами моделей:

ELPLM08, ELPLX01, ELPLU03, ELPLU04, ELPLW05, ELPLW06, ELPLM09, ELPLM10, ELPLM11, ELPLL08, ELPLS04, ELPLU02, ELPLR04, ELPLW04, ELPLM06, ELPLM07, ELPLL07

При использовании следующих объективов установите параметр **Тип объектива** в меню Конфигурация в соответствии с используемым объективом, чтобы обеспечить правильную коррекцию искажений.

ELPLS04, ELPLU02, ELPLR04, ELPLW04, ELPLM06, ELPLM07, ELPLL07

 **Расширен. - Управление - Дополнительно - Тип объектива** [стр.153](#)

- При обычном режиме изображение может быть наклонено в зависимости от объектива. Отрегулируйте наклон изображения задней ножкой.

 "Регулировка горизонтального наклона (для нормальной установки)" [стр.43](#)

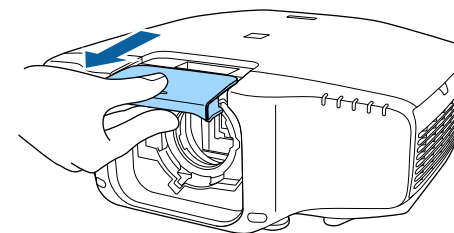

- 2 Возьмитесь за запорный рычаг и поверните его против часовой стрелки.

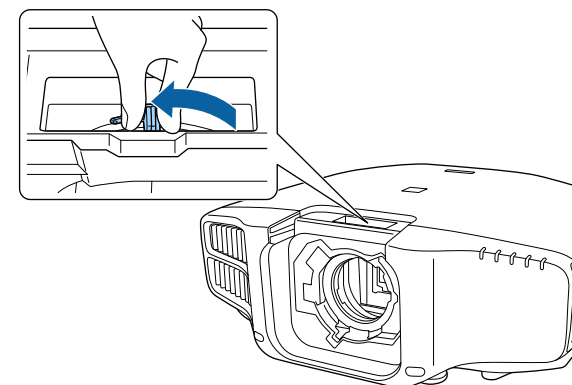

При использовании следующих объективов подсоедините поставляемую крышку соединителя объектива, чтобы защитить отверстие.

ELPLS04, ELPLU02, ELPLR04, ELPLW04, ELPLM06, ELPLM07, ELPLL07

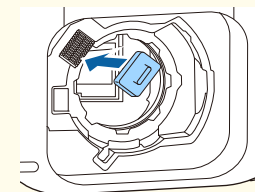

- 1 Потяните сменную крышку объектива, чтобы снять ее.

- 3** Вставьте объектив в гнездо для установки объектива (белый кружок на объективе находится сверху).

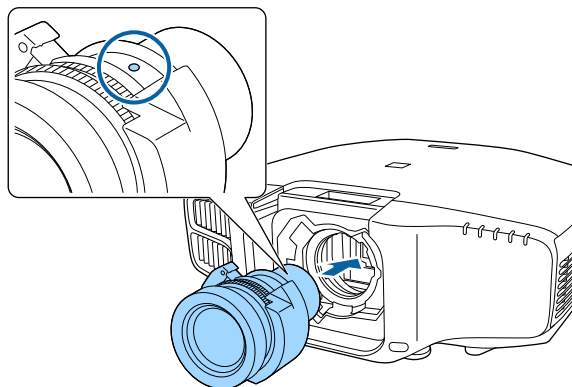

- 4** Крепко удерживая объектив проектора, возьмитесь за запорный рычаг и поверните его по часовой стрелке, чтобы зафиксировать объектив.

Убедитесь в том, что объектив нельзя отсоединить.

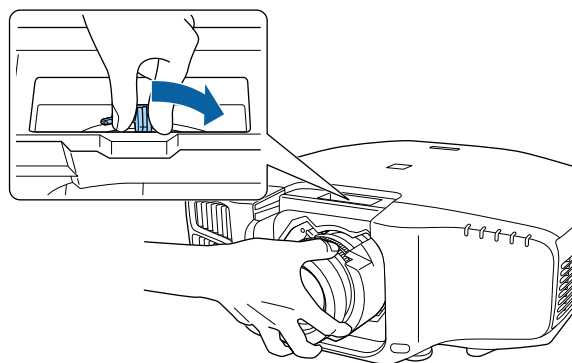

- 5** Прикрепите сменную крышку объектива.

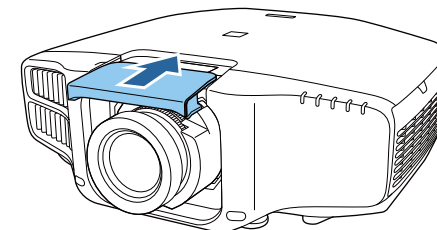

Калибровка объектива

После замены объектива проектора его необходимо откалибровать, чтобы проектор правильно определил положение объектива и диапазон регулировки.

После подсоединения объектива проектора, отличного от предыдущего, при включении проектора отобразится сообщение.

Выберите **Да**, чтобы откалибровать объектив.

Для завершения калибровки объектива необходимо порядка 100 секунд. По завершении калибровки объектив вернется в положение перед калибровкой (ELPLX01 возвращается в стандартное положение).

Внимание

Если отображается сообщение "Не удалось откалибровать объектив.", прекратите работу с проектором, отключите кабель питания от электрической розетки и обратитесь к местному дилеру или по ближайшему из адресов, приведенных в списке "Контактная информация по проекторам Epson".

 [Контактная информация по проекторам Epson](#)



- Откалибровать объектив также можно из меню Конфигурация.
 - ☛ **Расширен. – Управление – Калибр. объектива** [стр.153](#)
- При подсоединении объектива, аналогичного предыдущему, выполните калибровку из меню Конфигурация.
- Если объектив не откалиброван, следующие функции могут работать неправильно:
 - сдвиг объектива, память (положение объектива)

Снятие

Внимание

При замене объектива проектора сначала отсоедините вилку от розетки. Если выполнялся сдвиг объектива, перед заменой объектива переведите его в исходное положение.

☛ "Настройка положения проецируемого изображения (сдвиг объектива)" [стр.35](#)

- 1** Потяните сменную крышку объектива, чтобы снять ее.

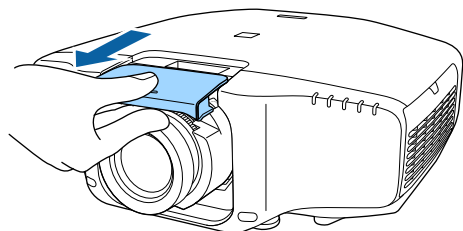

- 2** Крепко удерживая объектив проектора, возьмитесь за запорный рычаг и поверните его против часовой стрелки, чтобы расфиксировать объектив.

Когда объектив будет разблокирован, выньте его.

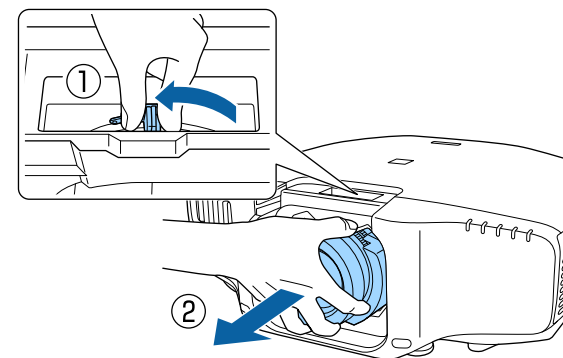

Настройка установки

Настройка направления

По окончании установки задайте значение параметра меню настройки **Направление** в соответствии с углом вертикальной установки.

Внимание

Необходимо правильно задать параметр **Направление**. Если он не задан, проектор будет охлаждаться неправильно и срок службы ламп может уменьшиться.

- 1** Нажмите кнопку [Menu] во время проецирования.
- 2** Выберите пункт **Направление** в меню **Расширен.**
- 3** Выберите **Направление**.



- Для портретной установки установите параметр **Портрет.реж.** на **Вкл.**
 ● **Расширен. – Направление – Портрет.реж.** [стр.153](#)
- Для обычного режима установите параметр **Портрет.реж.** на **Выкл.** При установке **Портрет.реж.** на **Вкл.** настроить **Направление** нельзя.
- При изменении настройки **Портрет.реж.** могут измениться настройки **Энергопотребл.** и **Уровень яркости.**

4 Задайте угол установки проектора с помощью кнопок [◀][▶].

При каждом нажатии одной из кнопок угол наклона изменяется на 15 градусов. Установите значение, максимально близкое к фактическому углу установки.

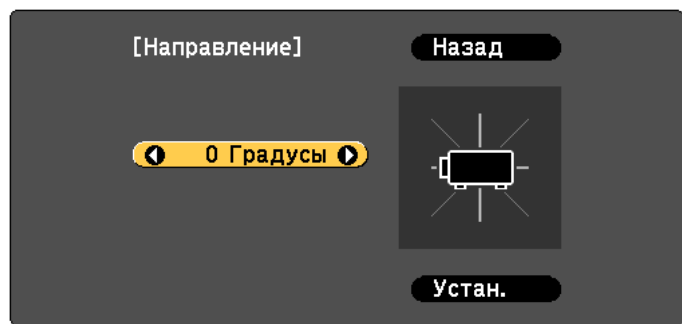

[Esc] :Назад [↵]:Выбор [◀▶]:Повернуть [Menu]:Вых.

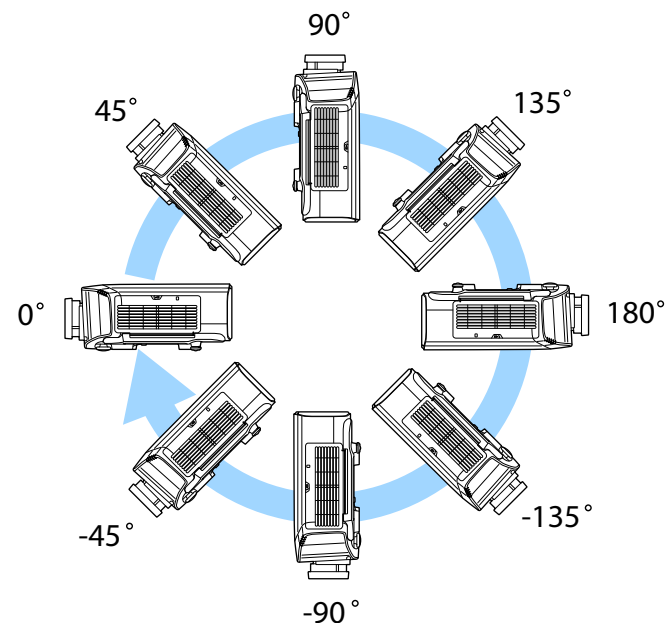

5 После задания настроек выберите с помощью кнопки [▼] пункт **Установить**, а затем нажмите кнопку [↵].

Изменение направления изображения (режим проецирования)

Направление изображения можно изменить с помощью режима **Проецирование** в меню Configuration (Настройка).

- **Расширен. – Проецирование** [стр.153](#)

Если стандартным является Переднее направление, для каждого режима проецирования имеются следующие направления изображения.

Переднее (по умолчанию)



Заднее

Переднепот.



Заднепотол.



- При нажатии приблизительно в течение пяти секунд кнопки [A/V Mute] на пульте дистанционного управления данная настройка меняется следующим образом.
Переднее ↔ Переднепот.
Заднее ↔ Заднепотол.
- Обязательно проверьте параметр **Направление** перед изменением положения установки проектора.
☛ **Расширен.** — **Направление** [стр.153](#)
- При монтаже проектора на потолке установите **Кнопка инв. напр.** в положение **Вкл.**, чтобы кнопки [▲], [▼], [◀], и [▶] панели управления работали в правильном направлении.
☛ **Расширен.** — **Управление** — **Кнопка инв. напр.** [стр.153](#)

Проецирование в портретном режиме

Установите проектор вертикально и проецируйте вертикальный длинный экран.

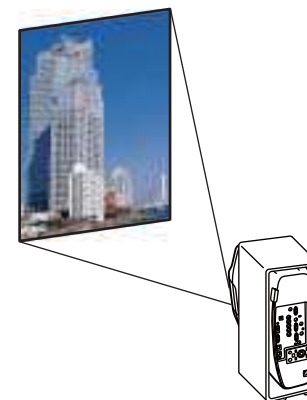

При выполнении портретной установке см. следующие примечания.

☛ "Примечания по установке в портретном режиме" [стр.6](#)

При проецировании в портретном режиме установите параметр **Портрет.реж.** на **Вкл.**

☛ "Настройка направления" [стр.30](#)

Чтобы повернуть дисплей меню, выберите пункт **Поворот меню** в меню **Конфигурация**.

- 1 Нажмите кнопку [Menu] во время проецирования.
- 2 Выберите пункт **Дисплей** в меню **Расширен.**
- 3 Выберите пункт **Поворот меню**.
- 4 Выберите пункт **Вправо на 90 град.** и нажмите кнопку [↵].
- 5 Для завершения настройки нажмите кнопку [Menu].



- При проецировании в портретном режиме яркость составляет около 80% (90% для EB-G7400U/EB-G7000W/EB-G7100) по сравнению с проецированием в обычном режиме.
- При постоянном использовании проектора в портретном режиме срок службы лампы снижается по сравнению с обычным режимом.
 - ☛ "Общие технические данные проектора" [стр.260](#)
- Когда общее время проецирования в портретном режиме превышает 2 000 часов, проецирование прекращается автоматически.
- Параметр **Энергопотребл.** отключен.
 - ☛ **Настройки - Энергопотребл.** [стр.151](#)

Настройки экрана

Задайте параметр Тип экрана в соответствии с соотношением сторон используемого экрана.

Область показа изображения соответствует форме экрана.



Настройки **Тип экрана** на момент покупки следующие:

- проектор WUXGA/WXGA: **16:10**
- проектор XGA: **4:3**

1 Нажмите кнопку [Menu] во время проецирования.

☛ "Использование меню Настройка" [стр.144](#)

2 Выберите пункт **Дисплей** в меню **Расширен.**

3 Выберите пункт **Тип экрана** в меню **Экран.**

4 Выберите соотношение сторон экрана.

Форма фонового тестового шаблона изменяется в зависимости от этой настройки.

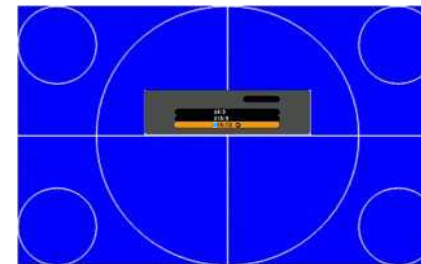

5 Для завершения настройки нажмите кнопку [Menu].



- В случае изменения параметра Тип экрана следует также откорректировать соотношение сторон для проецируемого изображения.
 - ☛ "Изменение формата проецируемого изображения" [стр.96](#)
- Эта функция не поддерживает Message Broadcasting (подключаемый модуль программы EasyMP Monitor).

Настройка положения проецируемого изображения на экране

Можно отрегулировать положение изображения при наличии полей между краем изображения и границей экрана в связи с настройкой параметра Тип экрана.

Пример: для параметра **Тип экрана** установлено значение **4:3** в проекторе WUXGA/WXGA

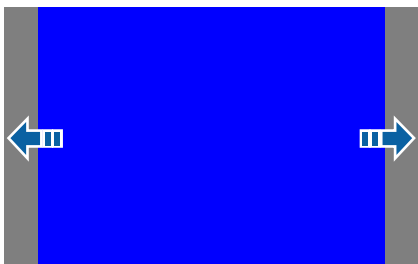

Изображение можно перемещать влево или вправо.

- 1** Нажмите кнопку [Menu] во время проецирования.
☛ "Использование меню Настройка" [стр.144](#)
- 2** Выберите пункт **Дисплей** в меню **Расширен.**
- 3** Выберите пункт **Положение экрана** в меню **Экран.**
- 4** Отрегулируйте положение изображения кнопками [▲], [▼], [◀] и [▶].

Текущее положение отображения можно проверить с помощью фонового тестового шаблона.



- 5** Для завершения настройки нажмите кнопку [Menu].



Положение экрана невозможно отрегулировать в следующих случаях.

- Если вы используете проектор WUXGA/WXGA, а для параметра **Тип экрана** установлено значение **16:10**
- Если вы используете проектор XGA, а для параметра **Тип экрана** установлено значение **4:3**

Отображение тестового шаблона

С помощью тестового шаблона можно настроить состояние проецирования без подключения видеоборудования.

Форма тестового шаблона соответствует значению параметра **Тип экрана**. Сначала установите **Тип экрана**.

☛ "Настройки экрана" [стр.33](#)

- 1** Во время проецирования нажмите кнопку [Test Pattern] на пульте дистанционного управления или кнопку [⊞] на панели управления.
- 2** Нажмите кнопки [◀][▶] на пульте дистанционного управления или кнопку [↔] на панели управления, чтобы изменить тестовый шаблон.

Использование пульта дистанционного управления

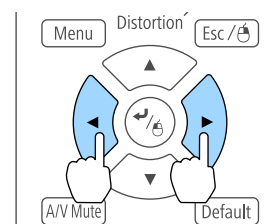

Использование панели управления

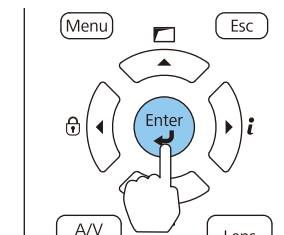



Кроме управления объективом, при отображении тестового шаблона можно выполнить следующие настройки изображения.

Меню	Меню нижнего уровня/Пункт
Изображен.	Цветовой режим  стр.94
	Баланс белого
	Дополнительно - Гамма*1  стр.100 - RGBСМУ  стр.99
	Сброс
Настройки	Геометр. коррекция  стр.67
Расширен.	Мультипроекция*2  стр.110

*1 Кроме пользовательских настроек гаммы.

*2 Кроме Масштаб, Однородность цвета и Уровень черного



- Чтобы задать параметры меню, настройка которых недоступна при отображении тестового шаблона, или настроить проецируемое изображение, нужно спроецировать изображение с подключенного устройства.
- Во время настройки изображения нажимайте кнопки [↵] [Page] на пульте ДУ, чтобы изменить тестовый шаблон.
- Тестовый шаблон также можно выбрать в меню Конфигурация.
 [Настройки – Тестовый шаблон стр.151](#)

3

Нажмите кнопку [Esc], чтобы закрыть тестовый шаблон.

Настройка положения проецируемого изображения (сдвиг объектива)

В тех случаях, когда проектор невозможно установить прямо перед экраном, для регулировки положения проецируемого изображения используется сдвиг объектива.

Ниже приведены диапазоны, в которых можно перемещать изображение. Положение проецируемого изображения нельзя

переместить на максимальное значение и по горизонтали, и по вертикали.

EB-G7905U/EB-G7900U/EB-G7500U/EB-G7400U/EB-G7200W/EB-G7000W

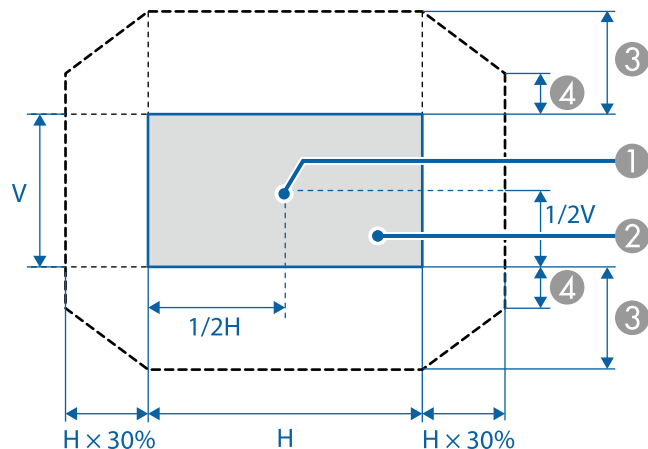

- ① Центр объектива
- ② Проецируемое изображение при перемещении объектива в исходное положение
- ③ Максимальный диапазон отклонения: $V \times 67\%$
- ④ Максимальное значение горизонтального направления: $V \times 19\%$

EB-G7805/EB-G7800/EB-G7100

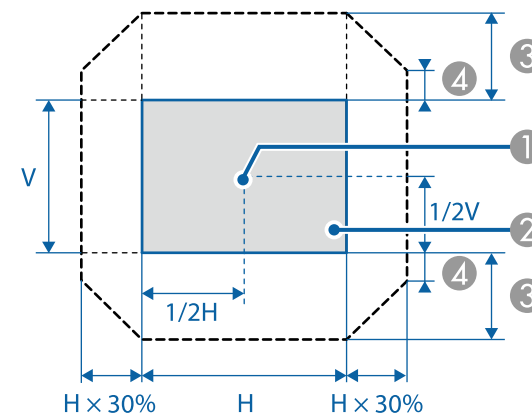

- ① Центр объектива
- ② Проецируемое изображение при перемещении объектива в исходное положение
- ③ Максимальный диапазон отклонения: $V \times 57\%$
- ④ Максимальное значение горизонтального направления: $V \times 16\%$

При использовании зум-объектива для сверхмалого расстояния
ELPLX01

EB-G7905U/EB-G7900U/EB-G7500U/EB-G7400U/EB-G7200W/EB-G7000W

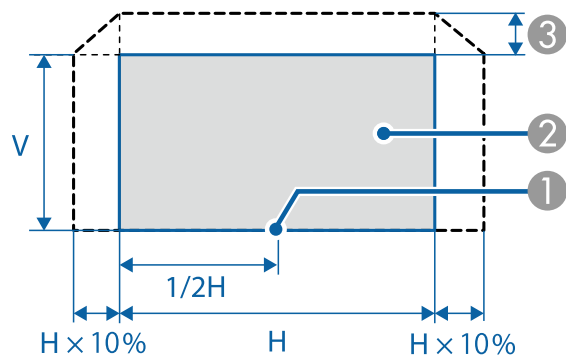

- ① Центр объектива
- ② Проецируемое изображение при перемещении объектива в исходное положение
- ③ Максимальный диапазон отклонения: $V \times 17\%$
- * При максимальном значении горизонтального направления: переместить изображение вверх нельзя.

EB-G7805/EB-G7800/EB-G7100

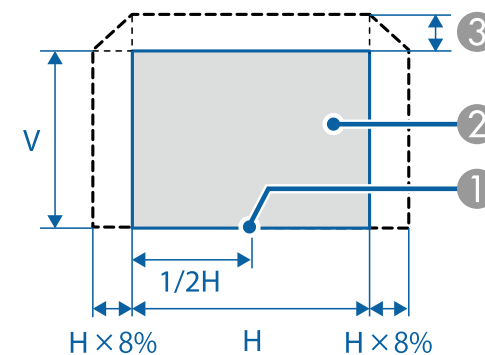

- ① Центр объектива
- ② Проецируемое изображение при перемещении объектива в исходное положение
- ③ Максимальный диапазон отклонения: $V \times 7\%$
- * При максимальном значении горизонтального направления: переместить изображение вверх нельзя.



- Для регулировки высоты изображения при помощи вертикального сдвига объектива перемещайте изображение снизу вверх. Если регулировку выполнять перемещением регулятора сверху вниз, положение изображения может немного сместиться вниз после завершения регулировки.
- Рекомендуется настраивать фокус, масштабирование и сдвиг линзы по крайней мере через 20 минут после запуска проецирования, поскольку изображения являются нестабильными сразу после включения проектора.
- Изображение будет наиболее четким при перемещении объектива в исходное положение.
- Держите кнопку [Lens Shift] на пульте ДУ или кнопку [Lens] на панели управления нажатой не менее трех секунд, чтобы переместить объектив в исходное положение.
- При установке параметра **Выход A/V** на **Всегда** можно перемещать объектив в исходное положение даже в режиме ожидания проектора.
 🖱️ **Расширен. — Настройки A/V — Выход A/V стр.153**
- ELPLR04 сдвиг объектива не поддерживает.

1 Нажмите кнопку [Lens Shift] на пульте ДУ или кнопку [Lens] на панели управления.

Множественно нажимайте кнопку [Lens] на панели управления до появления экрана настройки сдвига объектива.

Использование пульта дистанционного управления

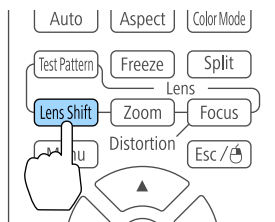

Использование панели управления

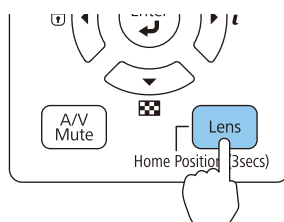

2 Нажмите кнопки [▲][▼][◀][▶], чтобы отрегулировать положение проецируемого изображения.

Использование пульта дистанционного управления

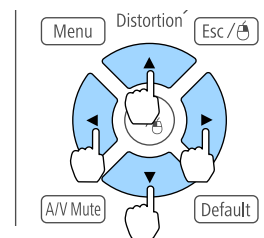

Использование панели управления

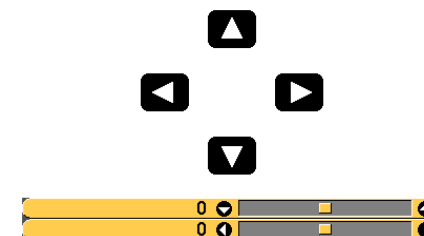
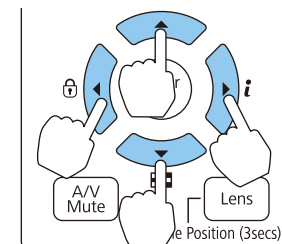

Отображаемый экран может отличаться в зависимости от объектива.

3 Нажмите кнопку [Esc], чтобы завершить коррекцию.

Регулировка размера изображения



Недоступно для ELPLX01 и ELPLR04.

- 1 Нажмите кнопку [Zoom] на пульте ДУ или кнопку [Lens] на панели управления.

Многokrатно нажимайте кнопку [Lens] на панели управления до появления экрана настройки масштабирования.

Использование пульта дистанционного управления

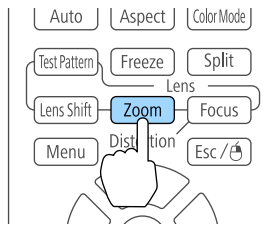

Использование панели управления

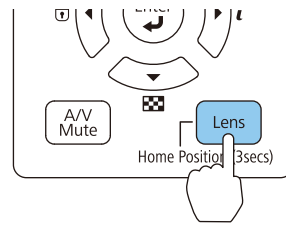

- 2 Нажмите кнопки [◀][▶] для регулировки.

Использование пульта дистанционного управления

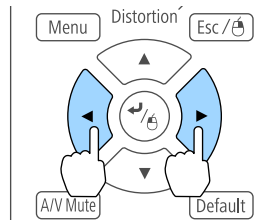

Использование панели управления

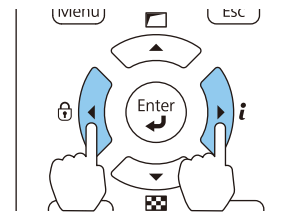

Отображаемый экран может отличаться в зависимости от объектива.

- 3 Нажмите кнопку [Esc], чтобы завершить коррекцию.

Регулировка фокуса

- 1 Нажмите кнопку [Focus] или кнопку [Lens] на панели управления.

Многokrатно нажимайте кнопку [Lens] на панели управления до появления экрана настройки фокуса.

Использование пульта дистанционного управления

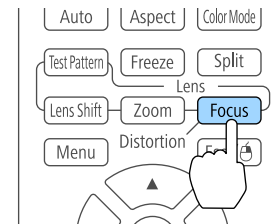

Использование панели управления

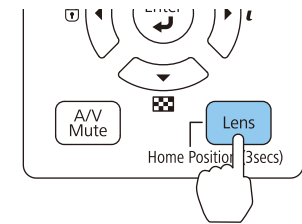

- 2 Нажмите кнопки [◀][▶] для регулировки.

Использование пульта дистанционного управления

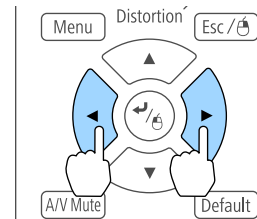

Использование панели управления

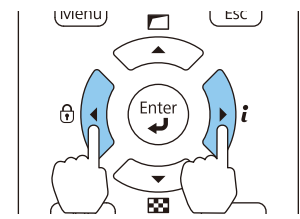

Отображаемый экран может отличаться в зависимости от объектива.



При использовании следующих объективов отображается сообщение с запросом на коррекцию искажения (деформации изображения). После настройки фокуса скорректируйте искажение.

ELPLX01, ELPLU03, ELPLU04, ELPLW05, ELPLU02

☛ "Коррекция искажений (деформации изображения)"
стр.40

- 3 Нажмите кнопку [Esc], чтобы завершить коррекцию.

Коррекция искажений (деформации изображения)

При использовании зум-объектива для малого расстояния и фокусировке в центре экрана окружающее изображение может деформироваться и расфокусироваться. Для коррекции деформации выполните следующие действия.

- 1 Нажмите кнопку [Focus] на пульте ДУ или кнопку [Lens] на панели управления.
Многократно нажимайте кнопку [Lens] на панели управления до появления экрана настройки фокуса.
- 2 Нажимайте кнопки [◀][▶] для фокусировки изображения вокруг центра объектива.

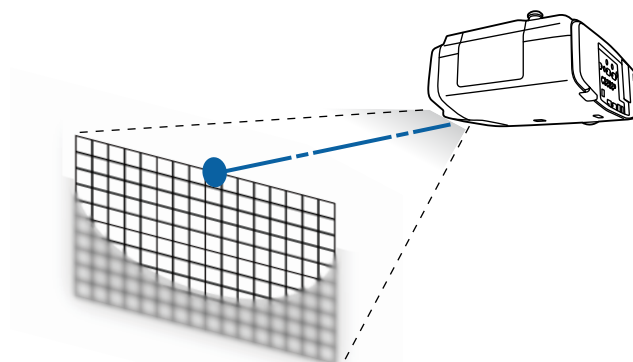

- 3 Нажмите кнопку [Focus] на пульте ДУ или кнопку [Lens] на панели управления еще раз.
- 4 Нажимайте кнопки [◀][▶] для регулировки фокуса окружающей области.

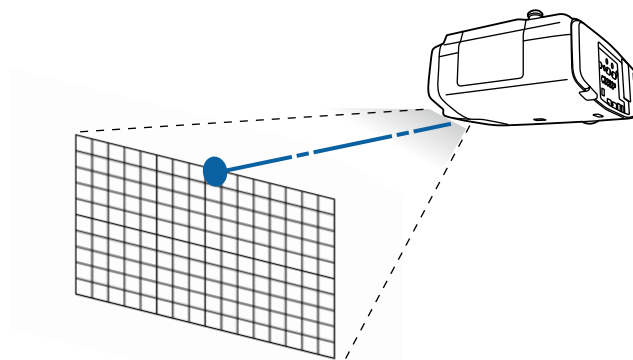



При использовании ELPLU02 отображается сообщение с запросом на ручную коррекцию искажения. Поверните кольцо коррекции искажения против часовой стрелки, чтобы отрегулировать фокус. После регулировки фокуса вручную поверните кольцо коррекции искажения, чтобы скорректировать деформацию изображения.

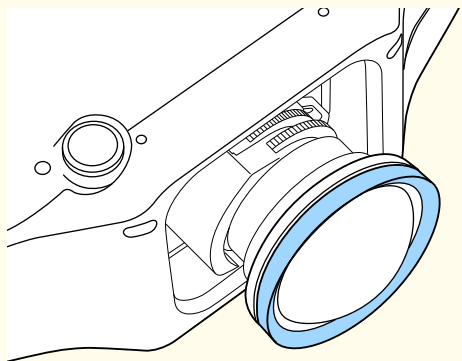

- Эту функцию нельзя использовать при установленных следующих объективах:
ELPLS04, ELPLU02, ELPLR04, ELPLW04, ELPLM06, ELPLM07, ELPLL07
 - Если объектив не откалиброван, при сохранении в память отображается сообщение. Выберите **Да**, чтобы откалибровать объектив.
 - Положение объектива при загрузке памяти может не полностью совпадать с положением объектива при сохранении памяти.
 - При большом расхождении между положением объектива при загрузке памяти и положением объектива при сохранении памяти откалибруйте объектив.
- ☛ **Расширен. – Управление – Калибр. объектива** [стр.153](#)

Запись и загрузка значений регулировки объектива

Можно записать положение объектива с регулировками сдвига объектива, масштабирования, фокуса и коррекции искажений в памяти и загрузить его при необходимости. Можно записать до 10 значений.

1 Нажмите кнопку [Memory] во время проецирования.

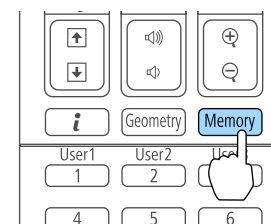

Управление также можно осуществлять из меню Конфигурация.

☛ **Настройки – Память** [стр.151](#)

2 Выберите **Полож. объектива**, а затем нажмите кнопку [**↩**].

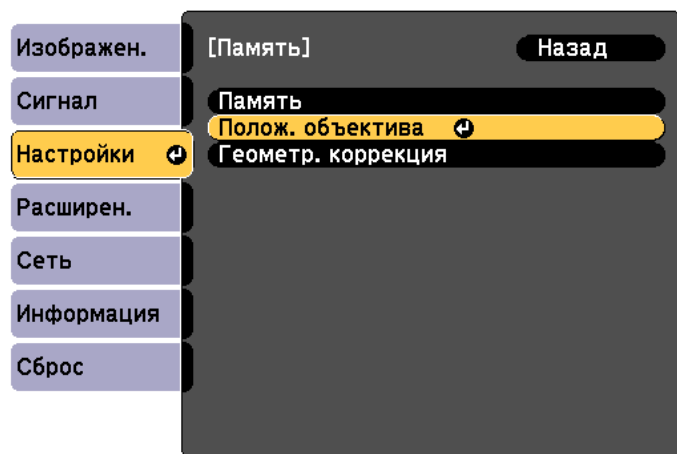

[Esc] :Назад [↩]:Выбор [↵]:Ввод [Menu]:Выход

3 Выберите функцию, которую необходимо выполнить, а затем нажмите кнопку [↵].

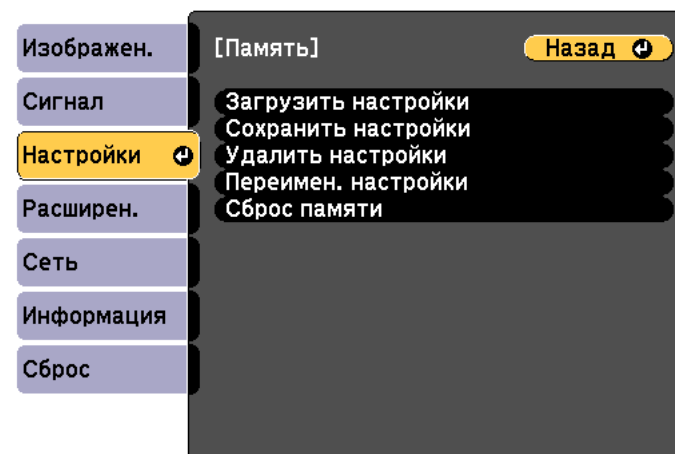

[Esc] / [↵]:Назад [↩]:Выбор [Menu]:Выход

Функция	Описание
Загрузить настройки	Загрузка настроек, сохраненных в памяти. Выберите имя памяти и нажмите кнопку [↵], чтобы автоматически отрегулировать объектив в соответствии с настройками выбранной памяти.
Сохранить настройки	Записывает текущие настройки в памяти. Если выбрать имя ячейки памяти и нажать кнопку [↵], настройки будут сохранены.
Удалить настройки	Удаление зарегистрированной ячейки памяти. Если выбрать имя ячейки памяти и нажать кнопку [↵], отобразится сообщение. Выберите вариант Да, затем нажмите кнопку [↵], чтобы удалить выбранную ячейку памяти.

Функция	Описание
Переимен. настройки	Изменение имени ячейки памяти. Выберите имя ячейки памяти, которую нужно изменить, и нажмите кнопку [↵]. Введите имя памяти с помощью виртуальной клавиатуры. 🖱️ "Работа с виртуальной клавиатурой" стр.160 После завершения ввода наведите курсор на команду Finish , затем нажмите кнопку [↵].
Сброс памяти	Сбрасывает имя и настройки сохраненной памяти.



Если значок слева от имени памяти станет синим, это значит, что память уже была зарегистрирована. Если выбрать зарегистрированную ячейку памяти, появится сообщение с запросом на подтверждение операции перезаписи содержимого ячейки. При выборе значения **Да** предыдущие настройки будут удалены, а текущие настройки будут зарегистрированы.

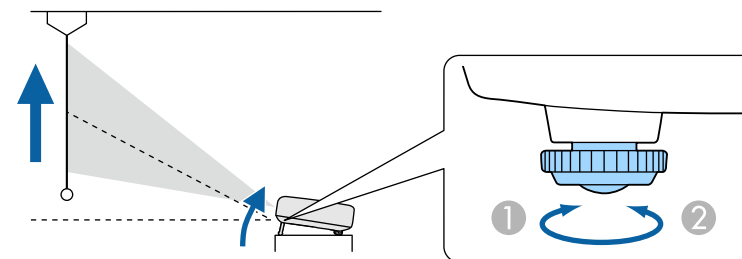

- 1 Выдвиньте переднюю опору.
- 2 Сложите переднюю опору.



Чем больше угол наклона, тем сложнее фокусировка. Установите проектор таким образом, чтобы требовался наклон только на небольшой угол.

Регулировка высоты проецируемого изображения (для нормальной установки)

Выполните регулировку путем выдвигания или складывания передней опоры. Для регулировки положения изображения угол наклона проектора можно изменять на величину до 10 градусов.

Регулировка горизонтального наклона (для нормальной установки)

Для регулировки горизонтального наклона проектора отрегулируйте высоту передней опоры.

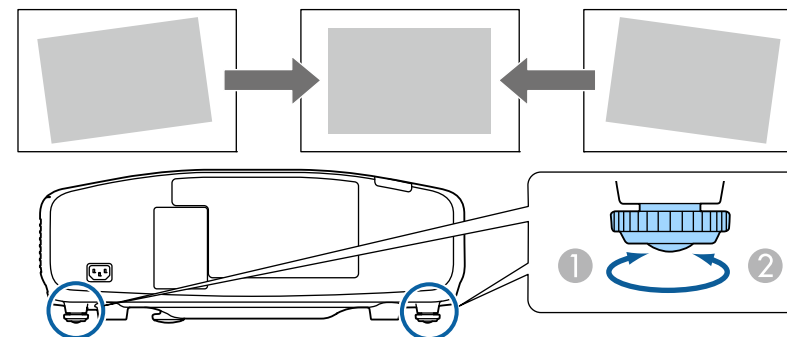

- 1 Отрегулируйте заднюю опору.

- 2 Отрегулируйте заднюю опору.

Внимание

Заднюю опору можно установить или снять. Обратите внимание, что опора снимается, если ее выдвинуть больше, чем на 10 мм.

Настройки ID

Если для проектора и пульта дистанционного управления установлен идентификатор (ID), можно использовать пульт дистанционного управления для управления только тем проектором, который имеет совпадающий ID. Это очень удобно при работе с несколькими проекторами. Можно настроить до 30 ID.



- Пульт дистанционного управления применяется только для работы с теми проекторами, которые находятся в пределах его рабочего диапазона. ☛ "Область работы дистанционного управления" [стр.26](#)
- При установке для параметра **Тип пульта ДУ** значения **Простой** в меню настройки нельзя настроить ID пульта ДУ.
 - ☛ **Расширен. - Управление - Дополнительно - Тип пульта ДУ** [стр.153](#)
- ID игнорируются, если ID проектора имеет значение **Выкл.** или ID пульта дистанционного управления имеет значение **0**.
- При использовании функции Epson Web Control можно управлять конкретным проектором с мобильного устройства.
 - ☛ "Изменение настроек с помощью веб-браузера (Epson Web Control)" [стр.222](#)

Установите ID проектора

- 1 Нажмите кнопку [Menu] во время проецирования.
☛ "Использование меню Настройка" [стр.144](#)
- 2 Выберите пункт **Мультипроекция** в меню **Расширен.**
- 3 Выберите пункт **ID проектора**, затем нажмите кнопку [↵].
- 4 Нажмите кнопки [◀][▶], чтобы выбрать номер ID.

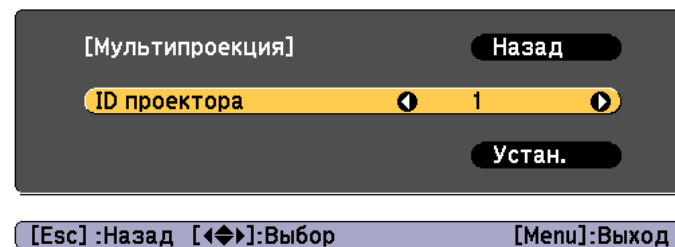

- 5 Выберите **Установить**, а затем нажмите кнопку [↵].
- 6 Нажмите кнопку [Menu], чтобы закрыть меню настройки.

Проверка ID проектора

Во время проецирования нажмите кнопку [🏠], удерживая кнопку [ID].

Пульт дистанционного управления

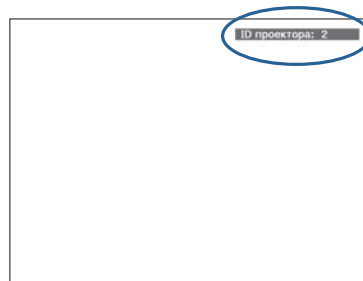
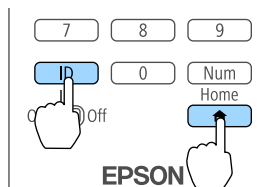

При нажатии данных кнопок на экране для проецирования отображается текущий ID проектора. Приблизительно через три секунды он исчезнет.

Установка ID пульта ду

- 1 Установите переключатель [ID] пульта дистанционного управления в положение On.

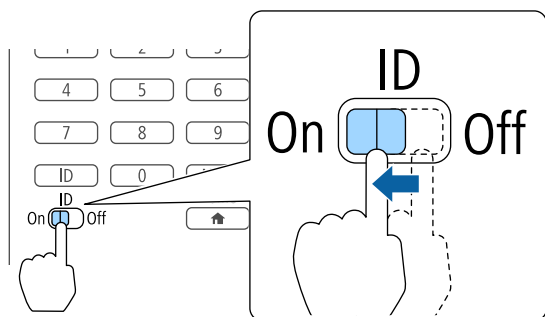

- 2 Удерживая кнопку [ID], нажмите цифровую кнопку для выбора номера, который соответствует ID выбранного проектора.

☛ "Проверка ID проектора" [стр.45](#)

Введите двузначное число (например, 01, где ID — 1).

Пульт дистанционного управления

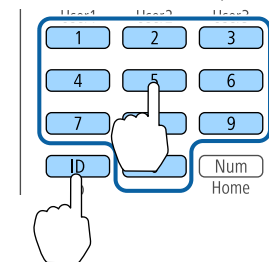

После выполнения этой настройки при помощи пульта дистанционного управления будет управляться только определенный проектор.



Настройка ID пульта дистанционного управления сохраняется в пульте дистанционного управления. Даже при извлечении батарей из пульта ДУ для замены или при других подобных действиях записанная настройка ID сохраняется. Впрочем, если батареи извлечены на продолжительное время, то восстанавливается значение этой настройки по умолчанию (ID0).

Настройка времени

На проекторе можно выполнить настройку времени. Опция настройки времени используется для функции графика.

☛ "Функция планирования" [стр.133](#)



- При первом включении проектора появляется сообщение "Хотите установить время?" Если выбрать **Да**, отобразится экран, показанный для шага 4.
- Если для параметра **Защита графика** установлено значение **Вкл.** в пункте **Защита паролем**, изменение настроек даты и времени невозможно. Чтобы внести изменения, установите для параметра **Защита графика** значение **Выкл.**
 - ☛ "Организация работы пользователей (Защита паролем)" [стр.137](#)

- 1 Нажмите кнопку [Menu] во время проецирования.
 - ☛ "Использование меню Настройка" [стр.144](#)
- 2 Выберите пункт **Управление** в меню **Расширен.**
- 3 Выберите пункт **Дата и время**, затем нажмите кнопку [↵].
- 4 Выполните настройку даты и времени.

Для ввода даты и времени используйте виртуальную клавиатуру.

 - ☛ "Работа с виртуальной клавиатурой" [стр.160](#)

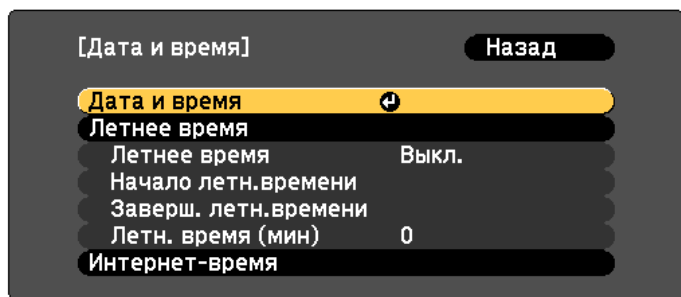

Дата и время

Подменю	Функция
Дата	Настройка текущей даты.

Подменю	Функция
Время	Настройка текущего времени.
Сдвиг времени (UTC)	Установите разницу во времени по сравнению со всемирным временем.
Установить	Применить настройки, выполненные в разделе Дата и время .

Летнее время

Подменю	Функция
Летнее время	Установите необходимость активации (Вкл./Выкл.) летнего времени. Летн. время (мин) регулировка разницы во времени между стандартным временем и летним временем.
Начало летн.времени	Установите дату и время перехода на летнее время.
Заверш. летн.времени	Установите дату и время перехода с летнего времени.
Установить	Применить настройки, выполненные в разделе Летнее время .

Интернет-время

Подменю	Функция
Интернет-время	Установите значение Вкл. для автоматического обновления времени через сервер интернет-времени.
Сервер времени	Введите адрес IP для сервера интернет-времени.
Установить	Применить настройки, выполненные в разделе Интернет-время .



В случае изменения настроек не забудьте выбрать параметр **Установить**, а затем нажать кнопку [**↵**].

- 5** Для завершения настройки нажмите кнопку [Menu].

Другие настройки

Настройки, относящиеся к основным операциям

Цель	Способы настройки
Начало/остановка проецирования путем включения/выключения питания либо включения проектора в розетку или выключения из нее.	Установите для параметра Direct Power On значение Вкл. (значение по умолчанию: Выкл.) ● Расширен. — Управление — Direct Power On стр.153 Проектор можно выключить с помощью выключателя, поскольку поддерживается функция прямого выключения.
Отключение функции автоматического выключения.	Установите для параметра Спящий режим значение Выкл. (значение по умолчанию: Вкл.) ● Расширен. – Управление – Спящий режим стр.153 Установите для параметра Таймер откл. A/V значение Выкл. ● Расширен. – Управление – Настр. откл. A/V – Таймер откл. A/V стр.153
Отключение звуковых сигналов зуммера при включении/выключении проектора.	Установите для параметра Звуковой сигнал значение Выкл. (значение по умолчанию: Вкл.) ● Расширен. – Управление – Дополнительно – Звуковой сигнал стр.153
Управление проектором с помощью команд установления связи, даже когда питание проектора отключено.	Установите для параметра Режим ожидания значение Связь вкл. (значение по умолчанию: Связь откл.) ● Расширен. — Режим ожидания стр.153

Цель	Способы настройки
Управление проектором с помощью команд установления связи при выполнении функции Кнопка A/V mute.	Установите для параметра Включение A/V значение Кнопка A/V mute . ● Расширен. – Управление – Настр. откл. A/V – Включение A/V стр.153 По умолчанию установлено значение Любой сигнал . Если осуществляется управление проектором при включенной функции Кнопка A/V mute, функция Кнопка A/V mute сбрасывается.
Выключение питания с помощью одного нажатия кнопки [⏻].	Установите для параметра Режим подтвержд. значение Выкл. (значение по умолчанию: Вкл.) ● Расширен. — Дисплей — Режим подтвержд. стр.153

Настройки, относящиеся к дисплею

Цель	Способы настройки
Изменение расположения меню.	Измените настройки Меню "Позиция" . ● Расширен. — Дисплей — Меню "Позиция" стр.153
Изменение направления меню.	Изменение настроек Поворот меню . ● Расширен. – Дисплей – Поворот меню стр.153
Для предотвращения отображения меню, сообщений или предупреждений на экране.	Кнопкой Польз. кнопка установите для параметра Телевизионный экран значение Польз. Кнопка 1, Польз. Кнопка 2 или Польз. Кнопка 3 . ● Настройки - Польз. кнопка стр.151 Если нажать кнопку, для которой назначена функция Телевизионный экран , на экране не появятся ни меню, ни сообщения. Они появятся, если нажать эту кнопку еще раз. Если функция Телевизионный экран активирована, меню Настройка будет недоступно (кроме переключения цветового режима и источника изображения).
Отключение отображения сообщения на экране проецирования при переключении источника.	Установите для параметра Сообщение значение Выкл. (значение по умолчанию: Вкл.) ● Расширен. — Дисплей — Сообщение стр.153 Можно подтвердить предупреждение, отобразив индикатор. ● "Интерпретация показаний" стр.181 Отображаются диалоговые окна, связанные с управлением и работой, уведомлениями о замене лампы, прекращением работы функции Message Broadcasting и ID проектора.

Цель	Способы настройки
Сокращение задержки отображения изображения.	Установите для параметра Обработка изобр. значение Быстрый 1 или Быстрый 2 . 🖱️ Сигнал – Дополнительно – Обработка изобр. стр.150
Регистрация и сохранение настроек проецируемого изображения.	Установите функцию Память . 🖱️ "Функция памяти" стр.131 Можно сохранить следующие настройки. <ul style="list-style-type: none"> • Память. Некоторые настройки в меню Конфигурация • Полож. объектива. Значения настройки сдвига объектива, масштабирования, фокуса и коррекции искажений. • Геометр. коррекция. Значение настройки геометрической коррекции.
Изменение экрана, отображаемого на фоне.	Измените значение параметра Дисплей . Можно выбрать синий цвет, черный цвет или логотип. Если логотип не зарегистрирован, отображается логотип EPSON. Фон: установите отображение на экране при отсутствии входного сигнала изображения. (значение по умолчанию: Синий) 🖱️ Расширен. — Дисплей — Фон стр.153 Экран загрузки: установите, будет ли отображаться (Вкл./Выкл.) логотип пользователя при включении проектора. (значение по умолчанию: Вкл.) 🖱️ Расширен. — Дисплей — Экран загрузки стр.153

Имя порта, местоположение и ориентация гнезда изменяются в зависимости от подключаемого источника.

Подключение к компьютеру

Для проецирования изображений с компьютера подключите компьютер одним из следующих способов.

① **Если используется кабель для подключения к компьютеру из комплекта поставки**

Подключите выход компьютера для монитора к порту Computer проектора.

Можно вывести звук на динамик проектора, подключив выходной звуковой порт компьютера к порту Audio1 проектора с помощью приобретаемого отдельно звукового кабеля.

② **Если используется приобретаемый отдельно кабель 5BNC**

Подключите выход компьютера для монитора к порту BNC проектора.

Можно вывести звук на динамик проектора, подключив выходной звуковой порт компьютера к порту Audio2 проектора с помощью приобретаемого отдельно звукового кабеля.

③ **Если используется приобретаемый отдельно кабель HDMI**

Подключите порт HDMI на компьютере к порту HDMI на проекторе.

Одновременно с изображением можно выводить и звук с компьютера.

④ **Если используется приобретаемый отдельно кабель DVI-D**

Подключите порт DVI-D компьютера к порту DVI-D проектора.

Можно вывести звук на динамик проектора, подключив выходной звуковой порт компьютера к порту Audio3 проектора с помощью серийно выпускаемого звукового кабеля.

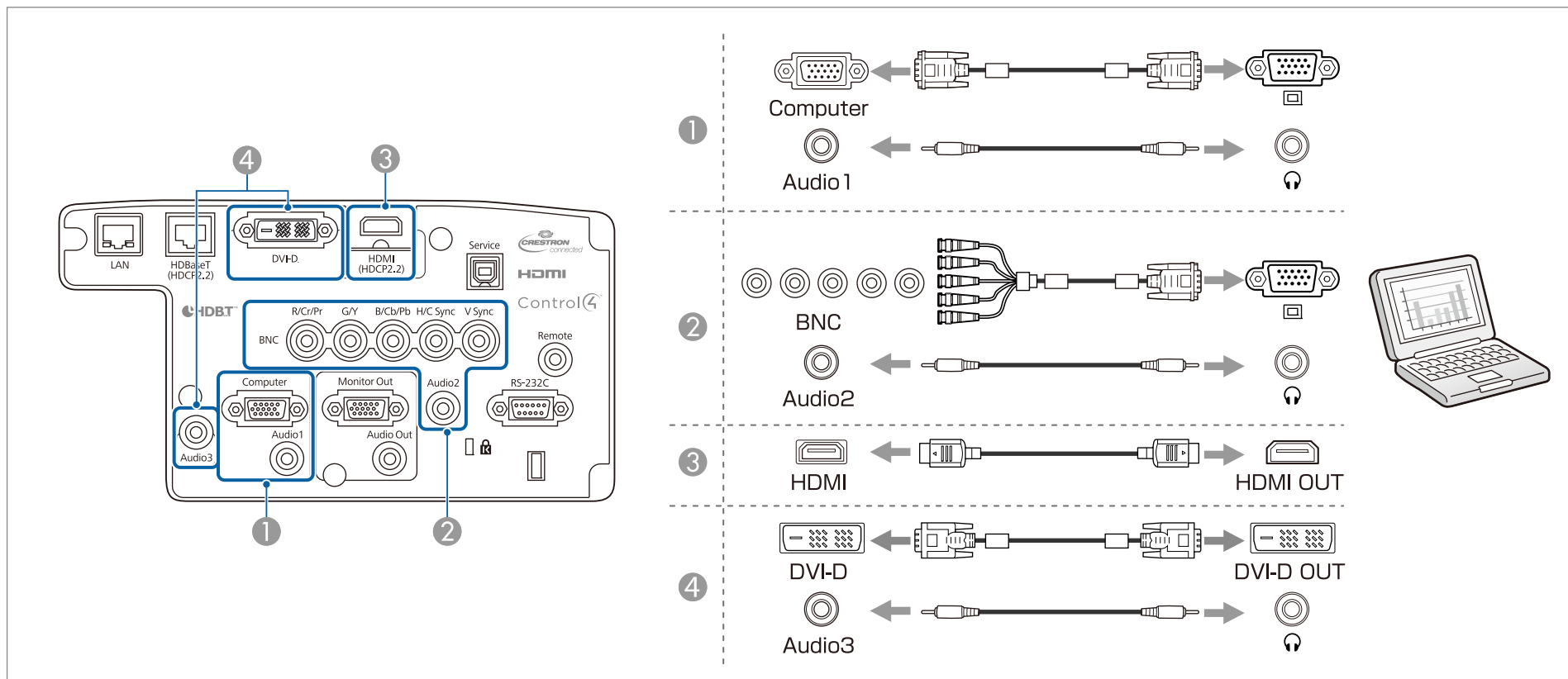

• Изменение аудиовыхода в меню **Настройки аудио**.

☛ **Расширен.** — **Настройки A/V** — **Настройки аудио** [стр.153](#)

• Если звук не передается с помощью кабеля HDMI, подключите к порту Audio3 приобретаемый отдельно звуковой кабель для передачи звука. Установите для параметра **Выход аудио HDMI** значение **Аудио3**.

☛ **Расширен.** — **Настройки A/V** — **Настройки аудио** — **Выход аудио HDMI** [стр.153](#)

Подключение источников сигнала

Для проецирования видеоизображений подключите проектор одним из следующих способов.

1 Если используется дополнительный компонентный видеокабель (D-sub/преобразователь компонентного видеосигнала)

☛ "Дополнительные принадлежности" [стр.235](#)

Подключите выходной порт компонентного сигнала на источнике изображения к порту Computer на проекторе.

Можно вывести звук на динамик проектора, подключив выходной звуковой порт видеоприбора к порту Audio1 проектора с помощью приобретаемого отдельно звукового кабеля.

2 Если используется приобретаемый отдельно компонентный видеокабель (RCA) и адаптер BNC/RCA

Подключите выходной порт компонентного сигнала на видеоустройстве к порту BNC проектора (R/Cr/Pr, G/Y, B/Cb/Pb).

Можно вывести звук на динамик проектора, подключив выходной звуковой порт видеоприбора к порту Audio2 проектора с помощью приобретаемого отдельно звукового кабеля.

3 Если используется приобретаемый отдельно кабель HDMI

Подключите порт HDMI на источнике изображения к порту HDMI на проекторе.

Одновременно с изображением с источника можно выводить и звук.

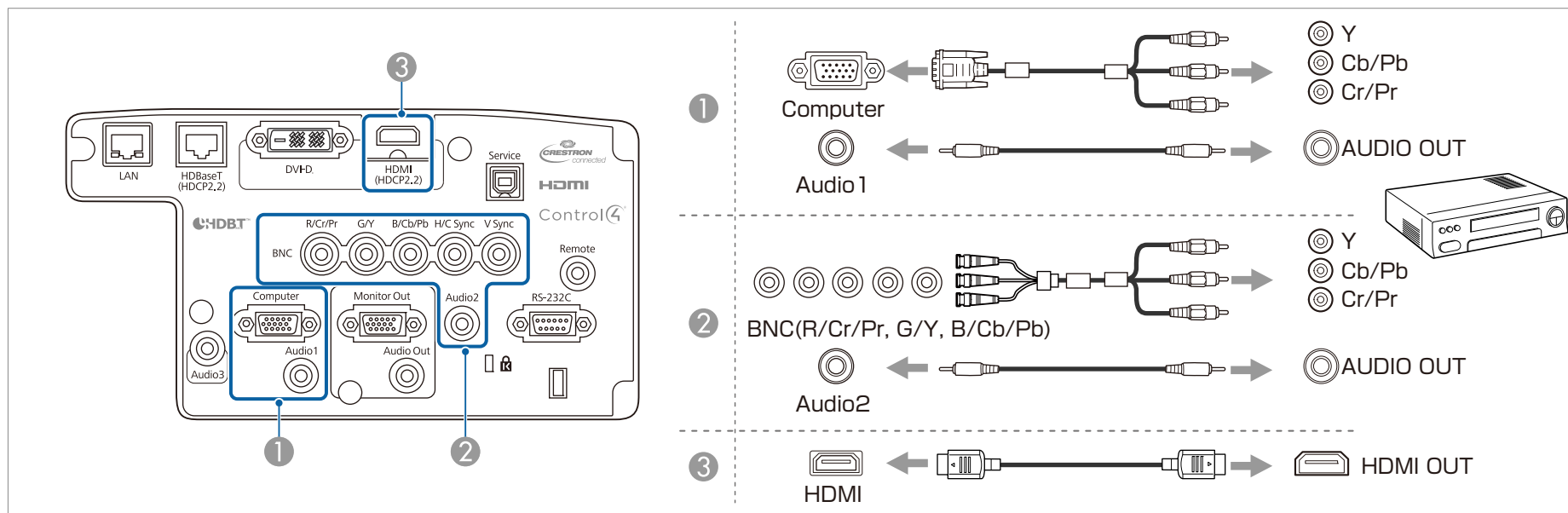

Внимание

- Если источник входного сигнала при подключении к проектору включен, это может привести к ошибкам.
- Если ориентация или форма разъема отличаются, не прилагайте усилий. Таким образом можно повредить устройство или вызвать ошибки в его работе.



- Изменение аудиовыхода в меню **Настройки аудио**.
 - ☛ **Расширен.** — **Настройки A/V** — **Настройки аудио** [стр.153](#)
- Если звук не передается с помощью кабеля HDMI, подключите к порту Audio3 приобретаемый отдельно звуковой кабель для передачи звука. Установите для параметра **Выход аудио HDMI** значение **Аудио3**.
 - ☛ **Расширен.** — **Настройки A/V** — **Настройки аудио** — **Выход аудио HDMI** [стр.153](#)
- Если порт на подключаемом источнике имеет нестандартную форму, для подключения воспользуйтесь кабелем из комплекта поставки устройства или дополнительным кабелем.

Подключение внешнего оборудования

Для вывода изображений и звука можно подключить внешний монитор или колонки.

1 При выводе изображений на внешний монитор

Подключите внешний монитор к порту Monitor Out с помощью кабеля из комплекта поставки внешнего монитора.

2 При выводе изображений на внешние колонки

Подключите внешние колонки к порту Audio Out на проекторе с помощью приобретаемого отдельно звукового кабеля.

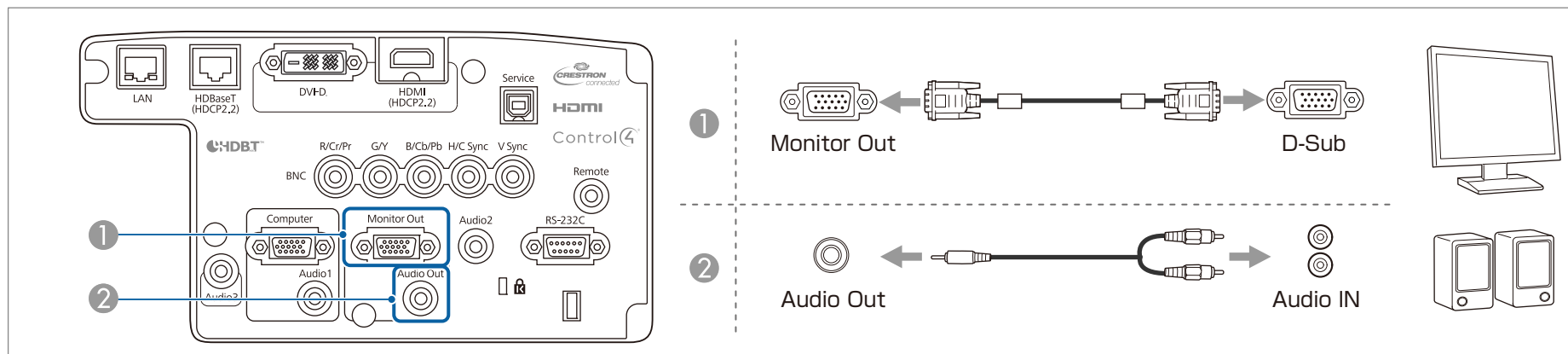

- Выполните следующие настройки для вывода изображения и звука даже в том случае, когда проектор находится в режиме ожидания. Установите для параметра **Выход A/V** значение **Всегда**.
 ➤ **Расширен.** — **Настройки A/V** — **Выход A/V** [стр.153](#)
- На внешнем мониторе могут отображаться только аналоговые сигналы RGB с портов Computer или BNC. Вы можете выбрать вывод сигналов в пункте меню **Выход на монитор**.
 ➤ **Расширен.** — **Настройки A/V** — **Выход на монитор** [стр.153](#)
- При подключении штекера звукового кабеля к порту Audio Out звук перестает воспроизводиться через встроенные динамики проектора и переключается на внешний выход.

Подключение кабеля ЛВС

Подключите сетевой порт сетевого концентратора или другого устройства к порту LAN проектора с помощью приобретаемого отдельно кабеля 100BASE-TX или 10BASE-T.

Вы можете проецировать изображения и проверять статус проектора, подключив компьютер к проектору по сети.

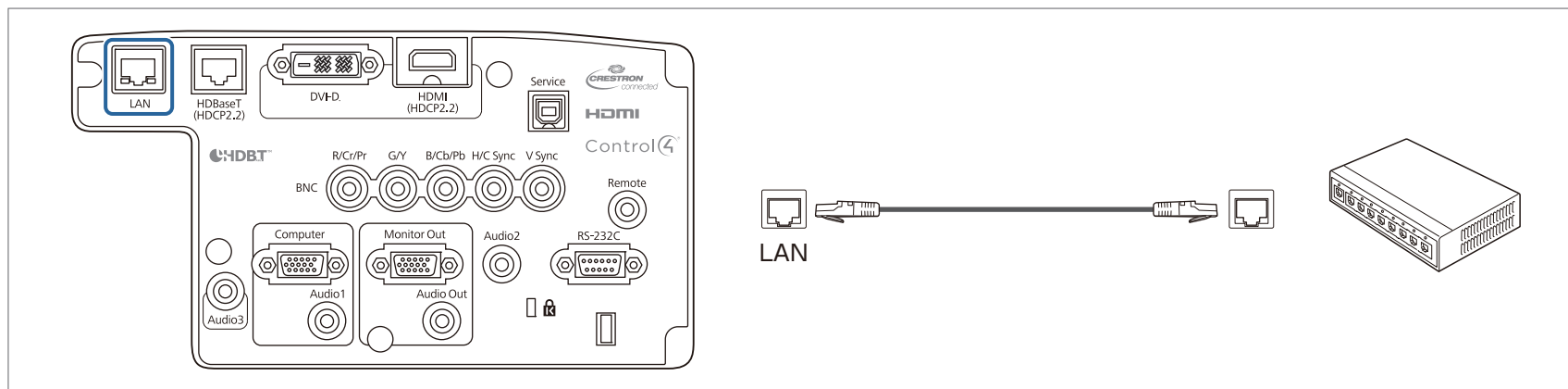

Во избежание неисправностей используйте экранированный кабель LAN категории 5 или выше.

Подключение передатчика HDBaseT Transmitter

Подключите дополнительное устройство HDBaseT Transmitter с помощью приобретаемого отдельно кабеля LAN 100BASE-TX.

☛ "Дополнительные принадлежности" [стр.235](#)

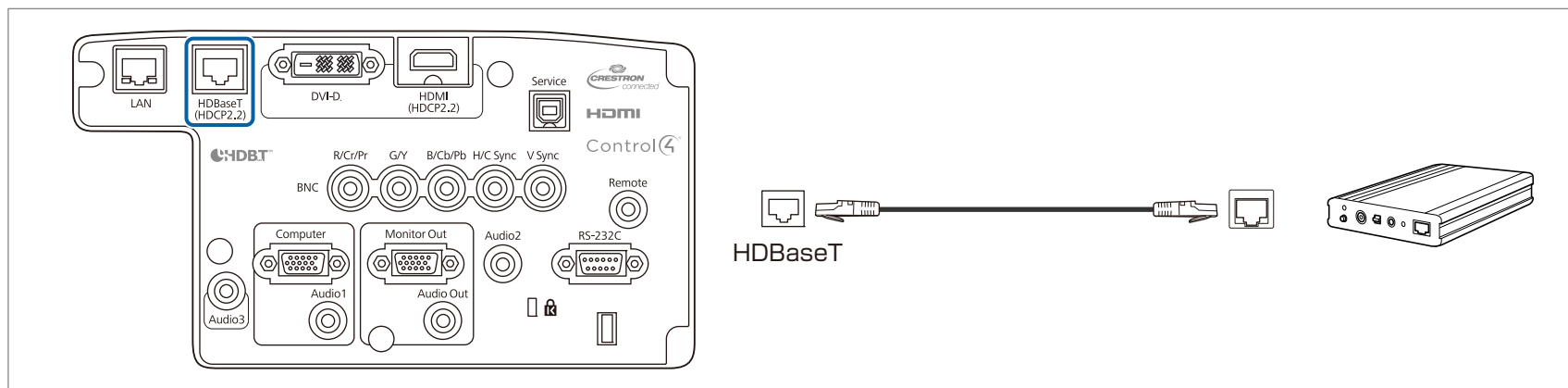

- Перед использованием HDBaseT Transmitter прочитайте руководство пользователя, поставляемое в комплекте.
- В качестве кабеля локальной сети используйте рекомендованный HDBaseT Alliance STP-кабель (прямой) категории 5e или выше. Однако работоспособность всех устройств ввода/вывода и сред не гарантируется.
- При подключении или отключении кабеля LAN следует обесточивать проектор и HDBaseT Transmitter.
- При связи по сети Ethernet, или последовательной связи, или в случае использования проводного пульта дистанционного управления через порт HDBaseT следует установить для параметра **Управление и связь** в меню Configuration (Настройка) значение **Вкл.**
 - ☛ **Расширен.** — HDBaseT — **Управление и связь** [стр.153](#)

Обратите внимание, что когда для параметра **Управление и связь** установлено значение **Вкл.**, порты проектора LAN, RS-232C и Remote отключены.
- При использовании передатчика Extron XTP или переключателя подключайте его к порту HDBaseT проектора. Установите для параметра **Extron XTP** значение **Вкл.** (для параметров **Режим ожидания** и **Управление и связь** будет автоматически установлено значение **Вкл.**).
 - ☛ **Расширен.** - HDBaseT - **Extron XTP** [стр.153](#)

Установка модуля беспроводной ЛВС

- 1** Откройте крышку воздушного фильтра.
Переместите фиксатор крышки воздушного фильтра и откройте крышку воздушного фильтра.

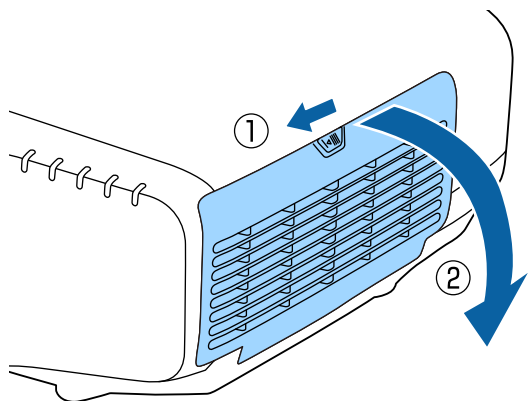

- 2** Снимите ограничитель беспроводного адаптера локальной сети.

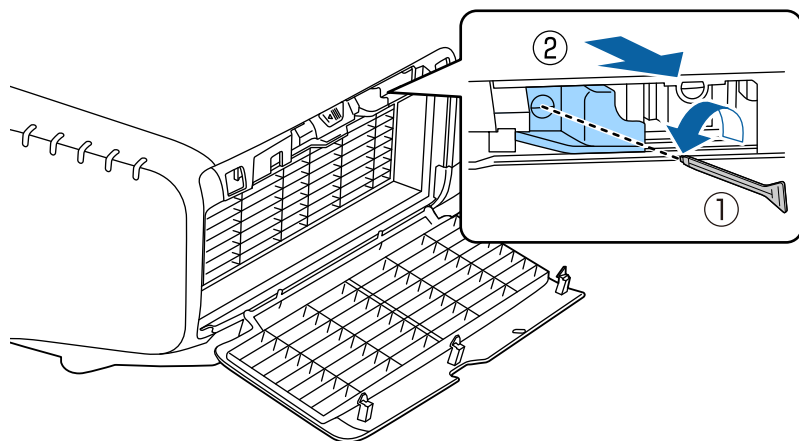

- 3** Установите беспроводной адаптер локальной сети.

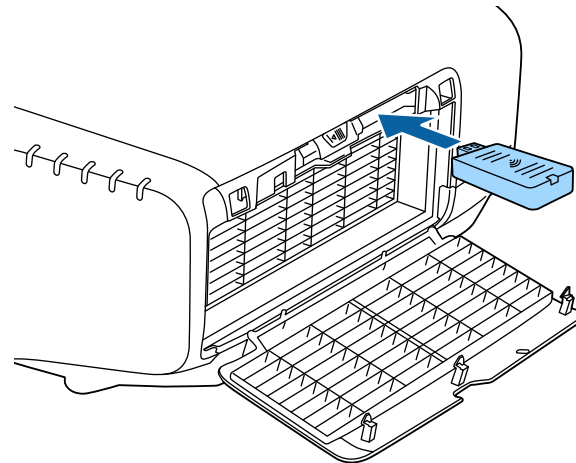

- 4** Закрепите ограничитель винтом.

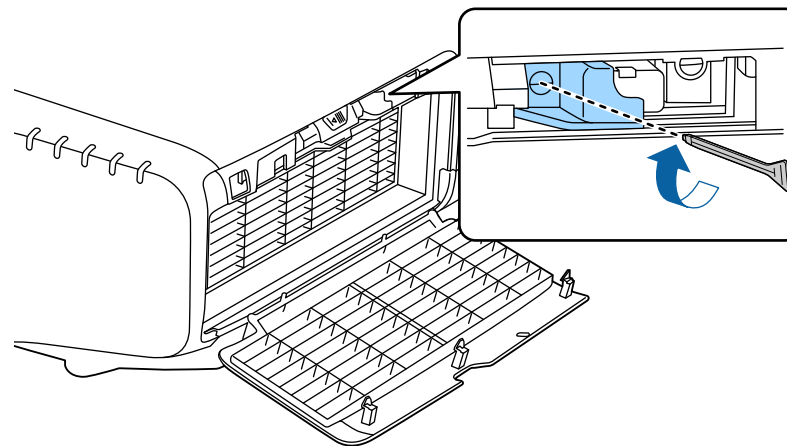

- 5** Закройте крышку воздушного фильтра.

Использование ключа Quick Wireless Connection USB Key

Подключите дополнительный модуль Quick Wireless Connection USB Key к секции установки модуля беспроводной ЛВС. При подключении компьютера к проектору по беспроводной ЛВС проверьте следующее.

- Модуль беспроводной ЛВС (ELPAP10) подключен к проектору.
- Проектор настроен для подключения к сети по беспроводной ЛВС.
 - ☛ "Меню Беспроводная ЛВС" [стр.161](#)

1 Включите проектор, а затем нажмите кнопку [LAN] на пульте дистанционного управления.

Отображается следующий экран.

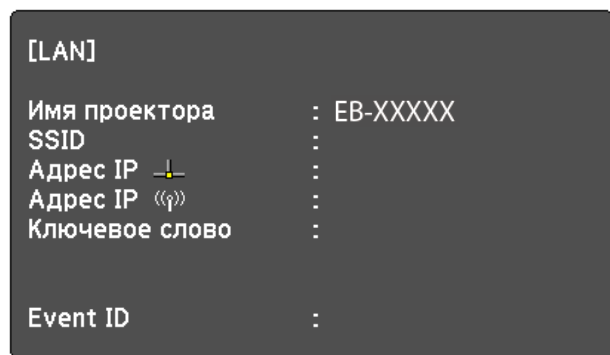

2 Проверьте, отображается ли информация о SSID и IP-адресе, затем удалите модуль беспроводной ЛВС.

☛ "Установка модуля беспроводной ЛВС" [стр.57](#)

3 Вставьте ключ Quick Wireless Connection USB Key в секцию установки модуля беспроводной ЛВС.

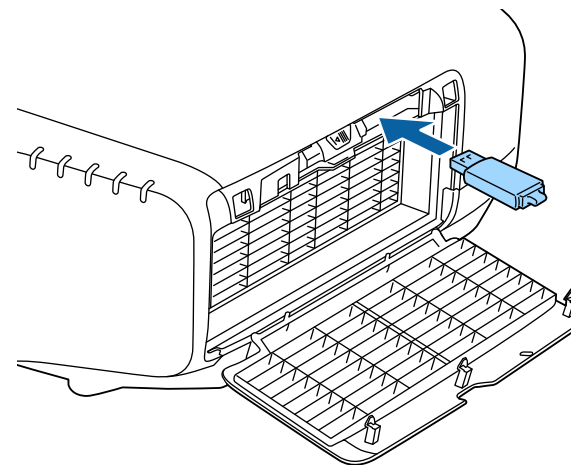

4 Когда появится сообщение "Обновление сетевой информации завершено. Удалите Quick Wireless Connection USB Key.", удалите ключ Quick Wireless Connection USB Key.

После удаления ключа Quick Wireless Connection USB Key повторно установите модуль беспроводной ЛВС.

5 Подключите ключ Quick Wireless Connection USB Key к компьютеру.

Дальнейшие действия выполняйте в соответствии с указаниями, приведенными в руководстве пользователя ключа Quick Wireless Connection USB Key.

Установка крышки отсека для кабелей

Установка крышки отсека для кабелей позволяет скрыть подключенные кабели и придать аккуратный вид установленному проектору (на иллюстрациях показан проектор, установленный на потолке).

Опасно

Следите за тем, чтобы кабель питания и другие соединительные кабели не завязывались в узел. В противном случае возможен пожар.

Установка

- 1** Пропустите серийно выпускающуюся кабельную стяжку через держатель кабеля и стяните кабели.

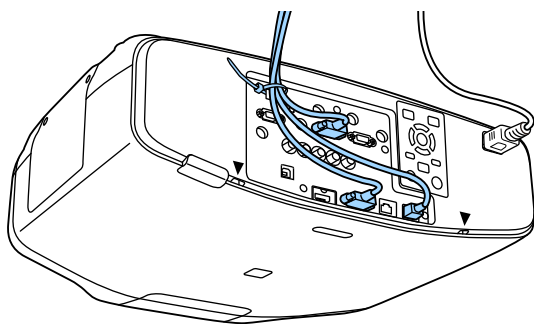

- 2** Вставьте язычки крышки отсека для кабеля в два паза в задней части проектора.

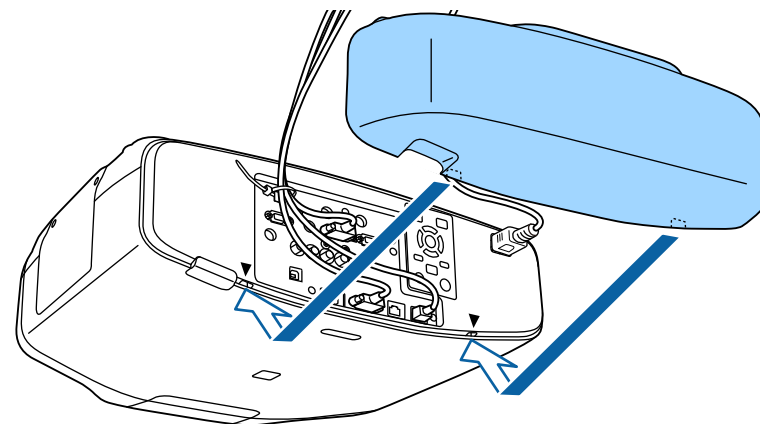

- 3** Затяните два винта на крышке отсека для кабелей (это можно сделать пальцами).

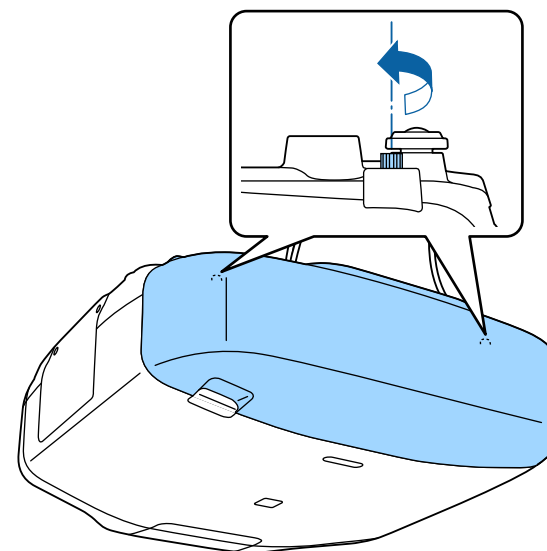



Основные операции

В этой главе описаны проецирование и настройка изображений.

Перед включением проектора подключите к нему компьютер или видеоборудование.

☛ "Подключение оборудования" [стр.50](#)

- 1** Подключите проектор к электрической розетке, используя кабель питания.

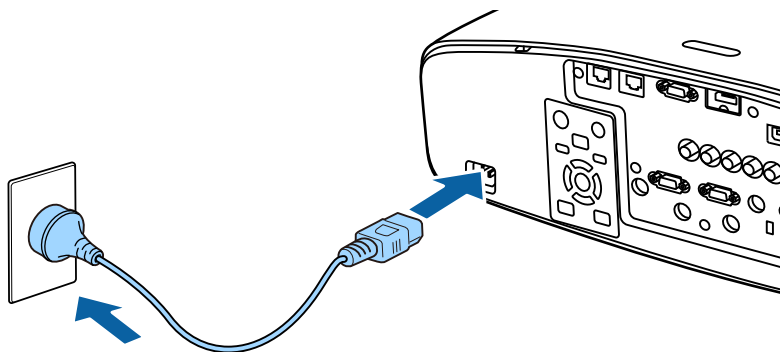

Индикатор питания проектора загорается синим (находится в режиме ожидания). Это свидетельствует о том, что на проектор поступает питание, но он еще не включен.

- 2** Чтобы включить проектор, нажмите кнопку [ⓘ] на панели управления или пульте ДУ.

Проектор подает звуковой сигнал подтверждения и индикатор состояния мигает синим, что указывает на прогревание проектора. Как только проектор прогрелся, индикатор состояния перестает мигать и горит синим.

Если изображение не проецируется, попробуйте следующее.

- Включите подключенный компьютер или видеоборудование.
- Если используется ноутбук, переключите вывод на экран с компьютера.
- Вставьте носитель, например DVD, и воспроизведите его.
- Нажмите кнопку [Search] на панели управления или пульте ДУ, чтобы определить источник входного сигнала.

- Нажмите кнопку нужного источника входного сигнала на пульте ДУ.
- Если отображается главный экран, выберите источник входного сигнала для проецирования.

Опасно

- Не смотрите в объектив проектора во время проецирования. Это может повредить глаза. Будьте особенно внимательны, если присутствуют дети.
- Во время проецирования не загромождайте свет от проектора книгой или другими предметами. Если свет от проектора перекрыт на долгое время, участок, на который попадает свет, сильно нагревается, что может привести к его плавлению, возгоранию или возникновению пожара. Кроме того, из-за отраженного света возможен перегрев объектива, что может привести к неисправности проектора. Чтобы прервать проецирование, воспользуйтесь кнопкой Кнопка A/V mute или выключите проектор.
- В качестве источника света в проекторе используется ртутная лампа с высоким внутренним давлением. Если лампа подвергается вибрациям, ударам или используется в течение длительного времени, она может взорваться с громким звуком или не включиться. Если лампа взорвется, мелкие осколки, разлетающиеся вместе с вырвавшимися газами, могут привести к травме. Соблюдайте приведенные ниже инструкции.
 - Не разбирайте и не разбивайте лампу, а также не допускайте ударного воздействия на нее.
 - Не держите лицо вблизи работающего проектора.
 - Будьте особенно осторожны во время самостоятельной чистки или замены лампы, так как маленькие кусочки стекла могут нанести травму или попасть в глаза или рот. (При открытии крышки отсека лампы могут выпасть мелкие осколки стекла.)Если лампа взорвалась, немедленно проветрите помещение и обратитесь к врачу, если в глаза или ротовую полость попали осколки стекла или газ из разбитой лампы. В дополнение к этому, обратитесь к местным нормативным положениям об утилизации оборудования такого рода и не выбрасывайте вместе с общим мусором.



- При установке для параметра **Direct Power On** значения **Вкл.** в меню **Расширен.** проектор включается автоматически при подключении к нему шнура питания. При подключении шнура питания следует учитывать, что проектор включается автоматически после восстановления питания после сбоя.
 🖱️ **Расширен. — Управление — Direct Power On** [стр.153](#)
- При подаче сигнала изображения от источника, выбранного в пункте **Авт.вкл. питания**, проектор включается автоматически.
 🖱️ **Расширен. – Управление – Автовкл. питания** [стр.153](#)

Главный экран

Главный экран позволяет легко выбрать источники входного сигнала или часто используемые функции. Главный экран отображается в следующих ситуациях.

- При нажатии кнопки [🏠] на пульте ДУ.
- При включении проектора, когда для параметра **Авт.Отобр.Глав.экр.** установлено значение **Вкл.**
 🖱️ **Расширен. – Главный экран – Авт.Отобр.Глав.экр.** [стр.153](#)
- Если при включении проектора отсутствует сигнал от выбранного источника входного сигнала

Во время отображения главного экрана используйте кнопки [▲][▼] [◀][▶] на панели управления или пульте ДУ, чтобы выбрать пункт, а затем нажмите кнопку [↩].

Чтобы скрыть главный экран, нажмите кнопку [🏠] на пульте ДУ еще раз.

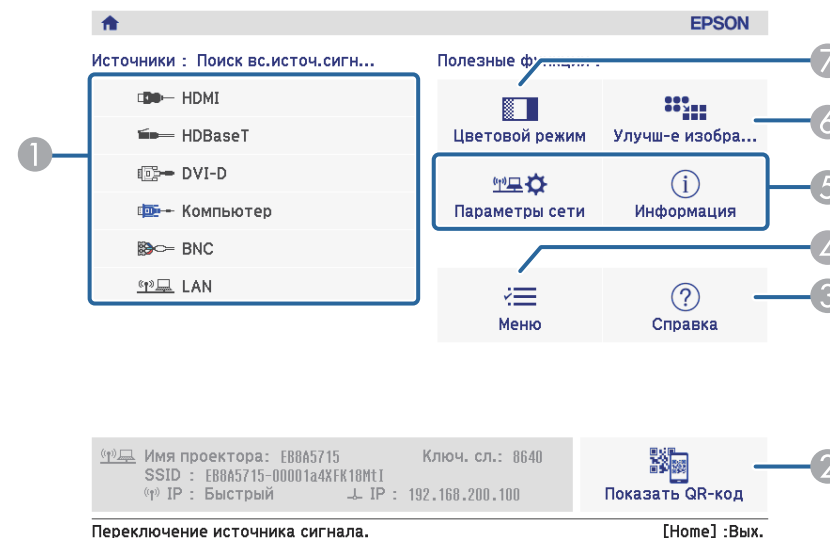

1	Выберите источник входного сигнала для проецирования.
2	Показ QR-кода и проецирование данных со смартфона или планшета.
3	Отображение экрана справки. 🖱️ "Использование справки" стр.179
4	Показ меню "Конфигурация".
5	Выполнение функций, назначенных Пользов. функция 1 или Пользов. функция 2 в меню Расширен. 🖱️ Расширен. – Главный экран – Пользов. функция 1, Пользов. функция 2 стр.153
6	Регулировка разрешения изображения. 🖱️ "Изменение разрешения изображения (Улучш-е изображ-я)" стр.104
7	Выбор цветового режима. 🖱️ "Выбор качества проецирования (выбор Цветовой режим)" стр.94



Главный экран исчезает при бездействии в течение 10 минут.



- Чтобы обеспечить длительный срок службы проектора, выключайте его, когда проектор не используется. Срок службы лампы зависит от настроек меню "Конфигурация", условий окружающей среды и условий эксплуатации. Яркость проецируемого изображения снижается по прошествии времени.
- Проектор можно выключить с помощью выключателя, поскольку поддерживается функция прямого выключения.

- 1** Нажмите кнопку [⏻] на панели управления или пульте ДУ.
Появится экран подтверждения выключения.

Отключить питание?

Да : Нажмите на кнопку 
Нет: Нажмите друг. кнопку

- 2** Снова нажмите кнопку [⏻]. (Для отмены нажмите любую кнопку.)
После подачи двух звуковых сигналов проецирование изображения прекратится и индикатор состояния погаснет.

- 3** Отключите кабель питания.

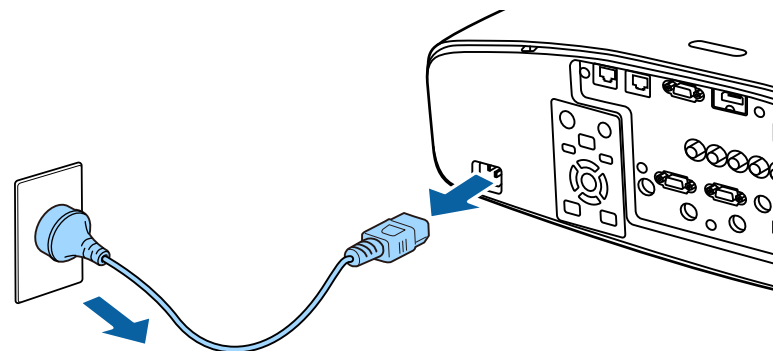

Автоматическое обнаружение входящих сигналов и смена проецируемого изображения (Поиск источника)

Для проецирования изображений с порта, на который в данный момент поступает сигнал, нажмите кнопку [Search].

Использование пульта дистанционного управления

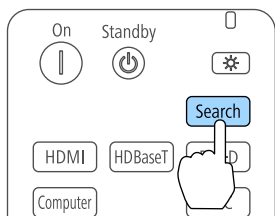

Использование панели управления

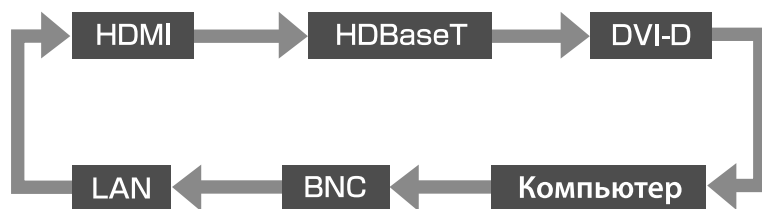
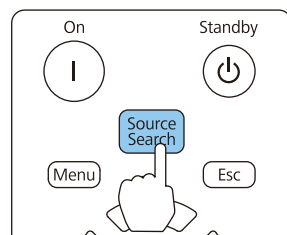

Если подключены два и более источника изображения, нажимайте кнопку [Search] до появления необходимого изображения.

Перед выполнением этой операции подключите видеоаппаратуру и запустите воспроизведение.



- Можно настроить проектор так, чтобы он автоматически определял сигнал изображения от другого источника входного сигнала и проецировал изображение, когда отсутствует сигнал изображения от текущего источника входного сигнала.
 - ☛ **Расширен. – Управление – Автопоиск источн.** [стр.153](#)
- Если на входе нет сигнала, выводится следующий экран.

[Поиск источника]

	Состояние сигнала
HDMI	Выкл.
HDBaseT	Выкл.
DVI-D	Выкл.
Компьютер	Выкл.
BNC	Выкл.
LAN	Выкл.

· Подключите источник сигнала изобр.
· Для выбора источника нажмите .

[]:Выбор []:Ввод [Esc]:Выход

Переключение на необходимое изображение с помощью пульта дистанционного управления

- Нажмите кнопку на источнике входного сигнала для проецирования.
Входные порты для кнопок показаны ниже.

Пульт дистанционного управления

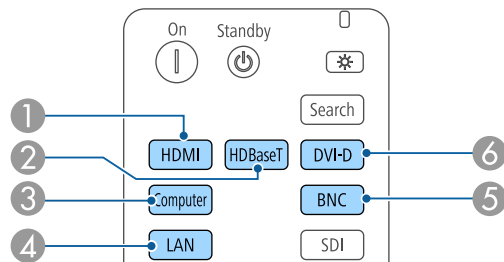

Входной порт

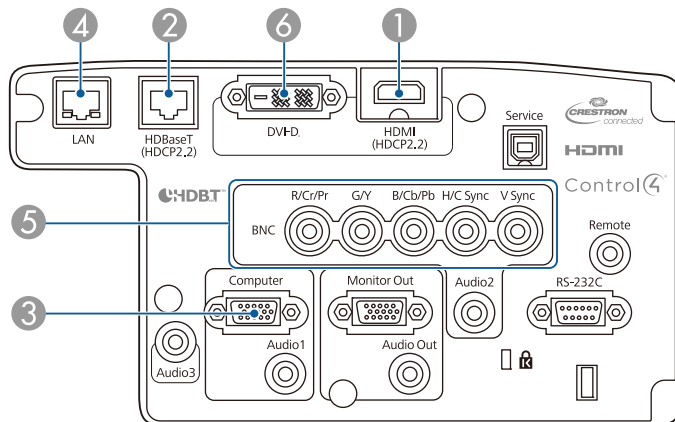

- 4 Служит для переключения на изображения с компьютера, подключенного по сети.

- Нажмите кнопку [🏠].

Пульт дистанционного управления

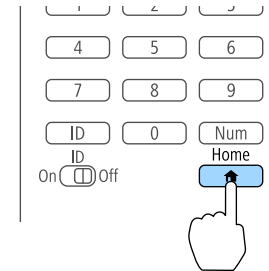

Выберите источник входного сигнала для проецирования и нажмите кнопку [↩].

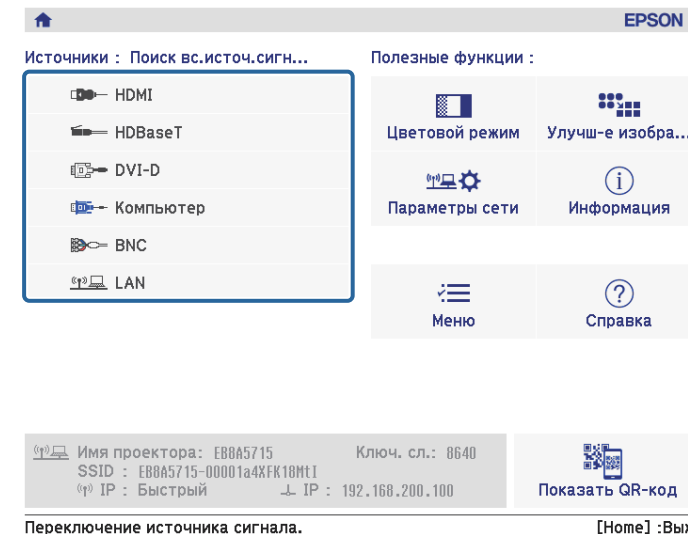

Регулировка громкости

Для регулировки громкости можно использовать один из следующих методов.

- Нажимайте кнопки [Volume] на пульте дистанционного управления.
[◀] Служит для уменьшения громкости звука.
[▶] Служит для увеличения громкости звука.

Пульт дистанционного управления

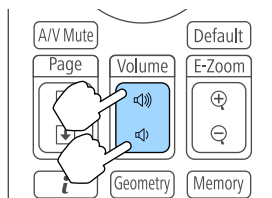

- Отрегулируйте громкость в меню Настройка.
☛ **Настройки — Громкость** [стр.151](#)



Предостережение

Не начинайте проецирование на большой громкости. Внезапный резкий звук может привести к утрате слуха. Перед выключением питания также снижайте громкость, чтобы затем при включении питания вы смогли постепенно увеличить громкость.

Корректировка искажения проецируемого изображения

Для коррекции трапецеидальных искажений на проецируемых изображениях можно использовать один из следующих способов.

- Гор/вер.искаж.
Независимая коррекция искажений по вертикали и по горизонтали.
☛ "Гор/вер.искаж." [стр.68](#)

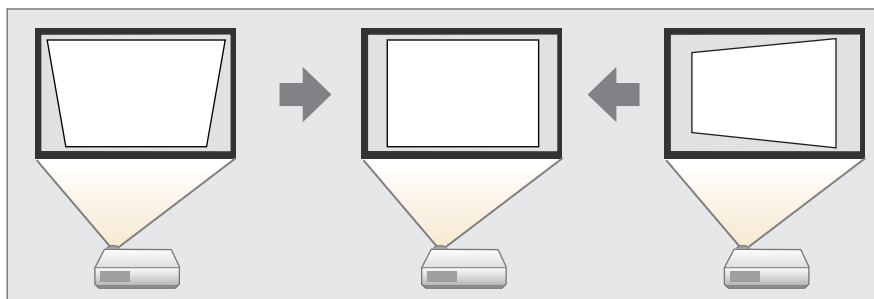

- Quick Corner
Независимая коррекция четырех углов.
☛ "Quick Corner" [стр.70](#)

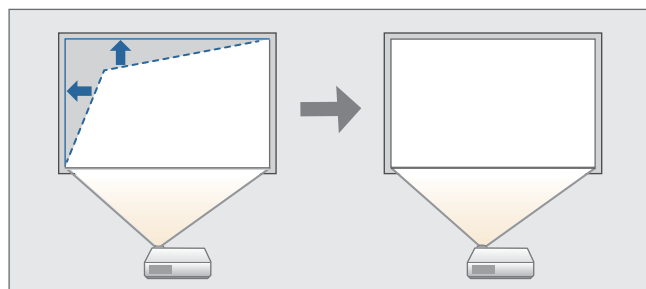

- Изогнут. поверхн.
Коррекция искажения, которое возникает при проецировании на изогнутую поверхность, а также настройка значений расширения и сжатия.
☛ "Изогнут. поверхн." [стр.71](#)

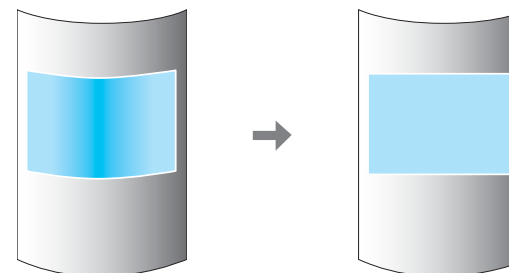

- Угол стены
Коррекция искажения, которое возникает при проецировании на поверхность с прямыми углами, например прямоугольная колонна или угол комнаты, а также настройка значений расширения и сжатия.
☛ "Угол стены" [стр.82](#)

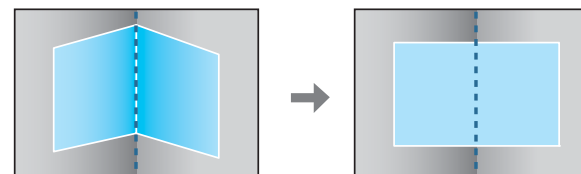

• Коррекция точки

Служит для коррекции незначительного искажения, возникающего частично, или регулировки положения изображения в области перекрытия при проецировании с использованием нескольких проекторов.

☛ "Коррекция точки" [стр.92](#)

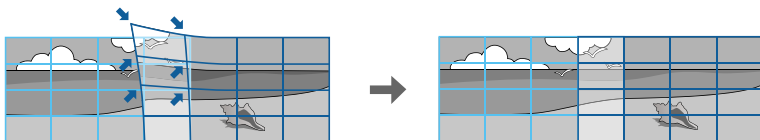

• Нажатием кнопки [Geometry] на пульте ДУ или кнопки [] на панели управления можно непосредственно применить выбранный способ настройки.

• Если вы хотите повторить коррекцию положения проекции и т. д., если вы хотите временно отключить состояние коррекции, установите для параметра **Геометр. коррекция** значение **Выкл.** Значения коррекции сохраняются, даже если для этого параметра установлено значение **Выкл.**

☛ **Настройки - Геометр. коррекция** [стр.151](#)

• Настройки геометрической коррекции можно сохранить при помощи функции **Память** в меню **Геометр. коррекция** и загружать их при необходимости.

☛ "Функция памяти" [стр.131](#)

Гор/вер.искаж.

Эта функция позволяет корректировать искажение независимо для вертикального и горизонтального направления. Диапазоны коррекции приведены ниже.

Тип объектива	Вертикально	Горизонтально
ELPLM08*	-45° до 45°	-30° до 30°

Тип объектива	Вертикально	Горизонтально
ELPLX01	-16° до 16°	-16° до 16°
ELPLU03	-28° до 28°	-28° до 28°
ELPLU04/ELPLU02	-35° до 35°	-30° до 30°
ELPLR04	-34° до 34°	-30° до 30°
ELPLW05	-40° до 40°	-30° до 30°
ELPLW06/ELPLW04	-45° до 45°	-30° до 30°
ELPLM09/ELPLS04	-45° до 45°	-30° до 30°
ELPLM10/ELPLM06	-45° до 45°	-30° до 30°
ELPLM11/ELPLM07	-45° до 45°	-30° до 30°
ELPLL08/ELPLL07	-45° до 45°	-30° до 30°

* Объектив поставляется в комплекте моделей с объективами.

- 1 Нажмите кнопку [Menu] во время проецирования.
- 2 Выберите пункт **Геометр. коррекция** в меню **Настройки**.
- 3 Выберите пункт **Гор/вер.искаж.**, затем нажмите кнопку [↵].

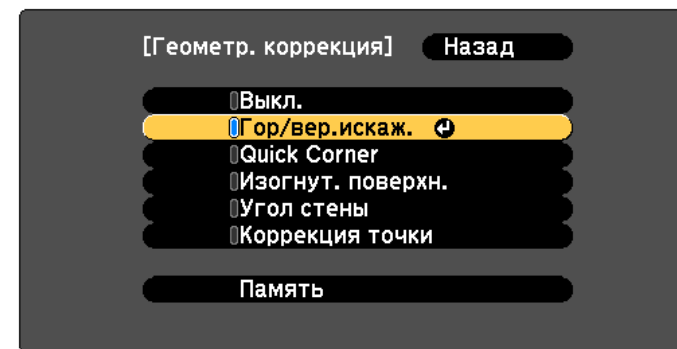

[Esc]:Назад [◆]:Выбор [⏏]:Ввод [Menu]:Выход

Если появится сообщение "Изменение этой настройки может привести к искажению изображения.", нажмите кнопку [↵].

- 4** Воспользуйтесь кнопками [▲][▼] для выбора способа коррекции, а затем кнопками [◀][▶], чтобы выполнить коррекцию.

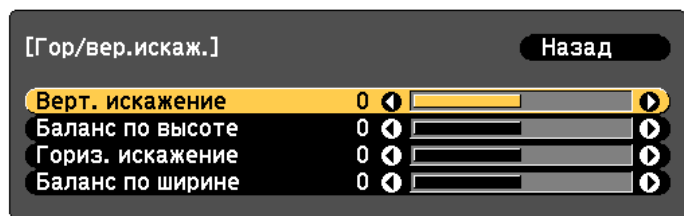

[Esc] :Назад [↵]:Выбор [◀▶]:Коррекция [Menu]:Выход [Default] :Сброс

Скорректируйте трапециевидные искажения при помощи функций **Верт. искажение** и **Гориз. искажение**.

Верт. искажение

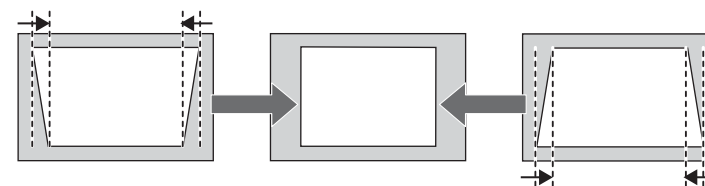

Гориз. искажение

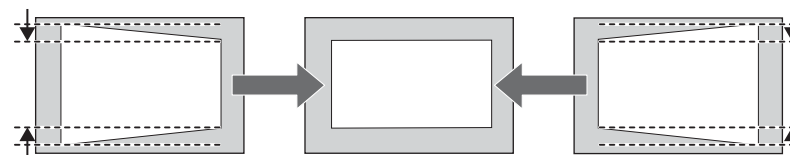

При неправильном соотношении сторон отрегулируйте баланс изображения при помощи параметров **Баланс по верт.** и **Баланс по гориз.**

Баланс по верт.

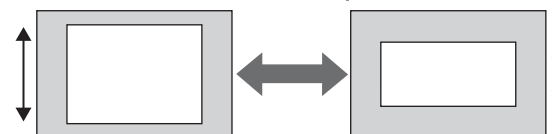

Баланс по гориз.

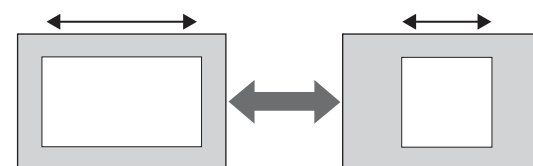

При коррекции трапециевидных искажений проецируемое изображение может уменьшаться.

- 5** Чтобы завершить коррекцию, нажмите кнопку [Menu].



Комбинировать различные способы коррекции нельзя.

Quick Corner

Эта функция позволяет независимо корректировать каждый из четырех углов проецируемого изображения.

- 1 Нажмите кнопку [Menu] во время проецирования.
- 2 Выберите пункт **Геометр. коррекция** в меню **Настройки**.
- 3 Выберите пункт **Quick Corner**, затем нажмите кнопку [**↵**].

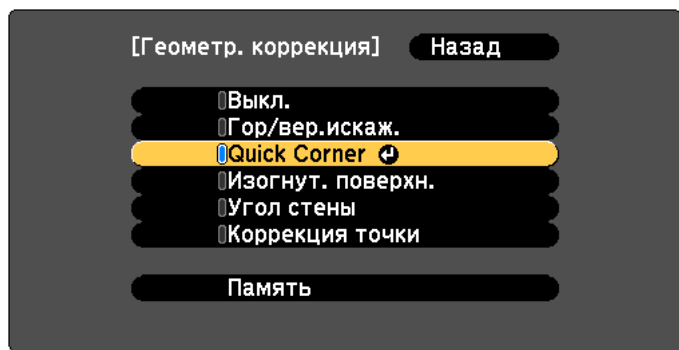

[Esc]:Назад [↔]:Выбор [↵]:Ввод [Menu]:Выход

Если появится сообщение "Изменение этой настройки может привести к искажению изображения.", нажмите кнопку [**↵**].

- 4 Воспользуйтесь кнопками [**▲**], [**▼**], [**◀**] и [**▶**], чтобы выбрать угол, который необходимо откорректировать, затем нажмите кнопку [**↵**].

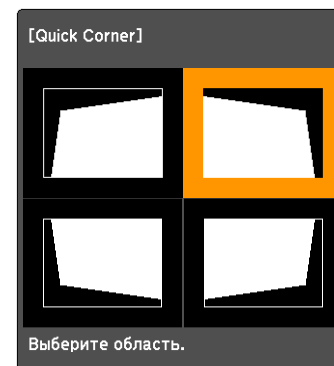

[↔/↵]:Выбор
[↵]:Ввод
[Esc]: Возврат (нажать 2 секунды для сброса)



Если кнопку [Esc] удерживать нажатой примерно 2 секунды, появится экран подтверждения сброса до настроек по умолчанию.

Выберите **Да**, чтобы сбросить результат коррекции с помощью функции Quick Corner.

- 5 Откорректируйте положение угла кнопками [**▲**], [**▼**], [**◀**] и [**▶**].

При нажатии кнопки [**↵**] откроется экран, показанный на шаге 5, позволяющий выбрать область коррекции.

Если в процессе регулировки выводится сообщение "Дальнейшее смещение невозможно.", дальнейшая регулировка в направлении, обозначенном серым треугольником, невозможна.

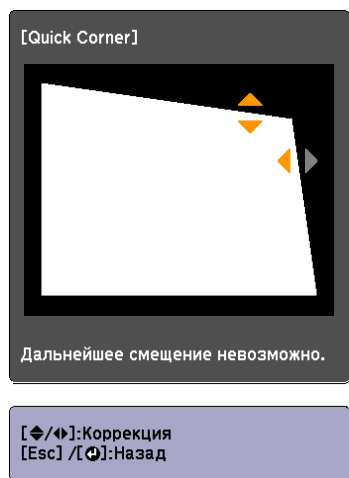

6 При необходимости повторите шаги 4 и 5 для коррекции остальных углов.

7 Чтобы завершить коррекцию, нажмите кнопку [Menu].

Изогнут. поверхн.

Эта функция позволяет корректировать искажение, которое возникает при проецировании на изогнутую поверхность, а также настраивать значения расширения и сжатия.

Установите проектор прямо против стены с объективом в исходном положении.

☛ "Настройка положения проецируемого изображения (сдвиг объектива)" [стр.35](#)



- Проецировать изображения следует на изогнутую поверхность с таким же радиусом.
- Если прибегнуть к значительной коррекции, фокус может утратить однородность даже после выполнения коррекции.
- Если включен параметр **Усиление 4К**, отображается сообщение. Выберите **Да**, чтобы выключить **Усиление 4К**. (Только EB-G7905U/EB-G7900U/EB-G7500U/EB-G7400U)
☛ **Изображен. – Улучш-е изображ-я – Усиление 4К** [стр.147](#)

Диапазон коррекции

Диапазоны коррекции приведены в следующих таблицах. Тип объектива для проекторов со встроенным объективом — ELPLM08.

EB-G7905U/EB-G7900U/EB-G7500U/EB-G7400U/EB-G7200W/EB-G7000W

Горизонтально изогнутая поверхность (вогнутая)

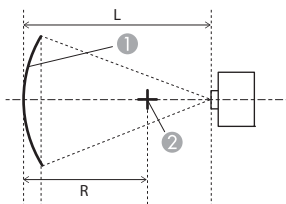

- ① Экран
 - ② Центр круга, в котором изогнутая поверхность является дугой
- L Расстояние проецирования
- R Радиус круга, в котором изогнутая поверхность является дугой

Вид сверху

Минимальные значения R/L на рисунке выше приведены в таблице ниже.

(Примерное значение при проецировании с максимальным масштабированием. ELPLR04 сдвиг объектива не поддерживает.)

Тип объектива	Вертикальный сдвиг объектива: Исходное положение	Вертикальный сдвиг объектива: Сверху
ELPLM08	0.29	0.30
ELPLX01	-	2.74
ELPLU03	0.45	0.56
ELPLU04/ELPLU02	0.39	0.40
ELPLR04	0.37	-

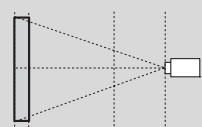
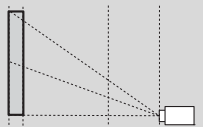
Тип объектива	Вертикальный сдвиг объектива: Исходное положение	Вертикальный сдвиг объектива: Сверху
	 Вид сбоку	 Вид сбоку
ELPLW05	0.35	0.37
ELPLW06/ELPLW04	0.26	0.27
ELPLM09/ELPLS04	0.21	0.22
ELPLM10/ELPLM06	0.15	0.15
ELPLM11/ELPLM07	0.11	0.11
ELPLL08/ELPLL07	0.08	0.08

Горизонтально изогнутая поверхность (выпуклая)

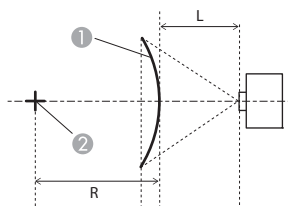

- ① Экран
- ② Центр круга, в котором изогнутая поверхность является дугой
- L Расстояние проецирования
- R Радиус круга, в котором изогнутая поверхность является дугой

Вид сверху

Минимальные значения R/L на рисунке выше приведены в таблице ниже.

(Примерное значение при проецировании с максимальным масштабированием. ELPLR04 сдвиг объектива не поддерживает.)

Тип объектива	Вертикальный сдвиг объектива: Исходное положение	Вертикальный сдвиг объектива: Сверху
	 Вид сбоку	 Вид сбоку
ELPLM08	0.58	0.62
ELPLX01	-	8.45
ELPLU03	2.13	2.31
ELPLU04/ELPLU02	1.27	1.37
ELPLR04	1.10	-
ELPLW05	0.95	1.01
ELPLW06/ELPLW04	0.49	0.52

Тип объектива	Вертикальный сдвиг объектива: Исходное положение	Вертикальный сдвиг объектива: Сверху
	 Вид сбоку	 Вид сбоку
ELPLM09/ELPLS04	0.33	0.35
ELPLM10/ELPLM06	0.20	0.20
ELPLM11/ELPLM07	0.13	0.13
ELPLL08/ELPLL07	0.09	0.09

Вертикально изогнутая поверхность (вогнутая)

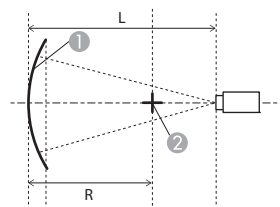

- ① Экран
- ② Центр круга, в котором изогнутая поверхность является дугой
- L Расстояние проецирования
- R Радиус круга, в котором изогнутая поверхность является дугой.

Вид сбоку

Минимальные значения R/L на рисунке выше приведены в таблице ниже.

(Примерное значение при проецировании с максимальным масштабированием. ELPLR04 сдвиг объектива не поддерживает.)

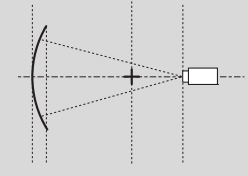
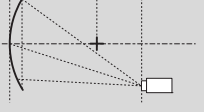
Тип объектива	Вертикальный сдвиг объектива: Исходное положение	Вертикальный сдвиг объектива: Сверху
	 Вид сбоку	 Вид сбоку
ELPLM08	0.21	0.25
ELPLX01	-	1.99
ELPLU03	0.37	0.68
ELPLU04/ELPLU02	0.31	0.44
ELPLR04	0.29	-
ELPLW05	0.27	0.35
ELPLW06/ELPLW04	0.19	0.22
ELPLM09/ELPLS04	0.15	0.17
ELPLM10/ELPLM06	0.11	0.11
ELPLM11/ELPLM07	0.08	0.08
ELPLL08/ELPLL07	0.06	0.06

Вертикально изогнутая поверхность (выпуклая)

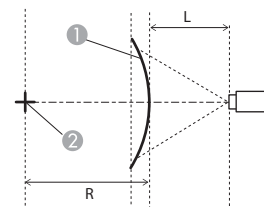

- ① Экран
- ② Центр круга, в котором изогнутая поверхность является дугой
- L Расстояние проецирования
- R Радиус круга, в котором изогнутая поверхность является дугой

Вид сбоку

Минимальные значения R/L на рисунке выше приведены в таблице ниже.

(Примерное значение при проецировании с максимальным масштабированием. ELPLR04 сдвиг объектива не поддерживает.)

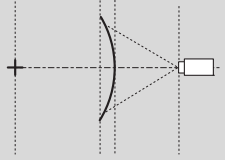
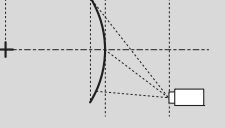
Тип объектива	Вертикальный сдвиг объектива: Исходное положение	Вертикальный сдвиг объектива: Сверху
	 Вид сбоку	 Вид сбоку
ELPLM08	0.31	0.37
ELPLX01	-	4.16
ELPLU03	1.07	1.29
ELPLU04/ELPLU02	0.66	0.79
ELPLR04	0.57	-
ELPLW05	0.49	0.59

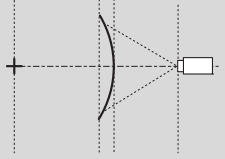
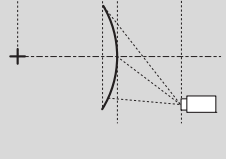
Тип объектива	Вертикальный сдвиг объектива: Исходное положение	Вертикальный сдвиг объектива: Сверху
	 Вид сбоку	 Вид сбоку
ELPLW06/ELPLW04	0.26	0.32
ELPLM09/ELPLS04	0.18	0.22
ELPLM10/ELPLM06	0.12	0.13
ELPLM11/ELPLM07	0.08	0.08
ELPLL08/ELPLL07	0.06	0.06

EB-G7805/EB-G7800/EB-G7100

Горизонтально изогнутая поверхность (вогнутая)

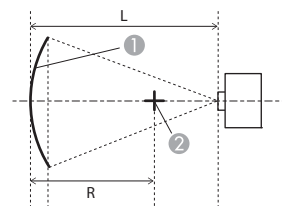

- ① Экран
- ② Центр круга, в котором изогнутая поверхность является дугой
- L Расстояние проецирования
- R Радиус круга, в котором изогнутая поверхность является дугой

Вид сверху

Минимальные значения R/L на рисунке выше приведены в таблице ниже.

(Примерное значение при проецировании с максимальным масштабированием. ELPLR04 сдвиг объектива не поддерживает.)

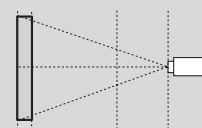
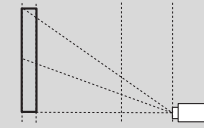
Тип объектива	Вертикальный сдвиг объектива: Исходное положение	Вертикальный сдвиг объектива: Сверху
	 Вид сбоку	 Вид сбоку
ELPLM08	0.27	0.27
ELPLX01	-	1.66
ELPLU03	0.44	0.60
ELPLU04/ELPLU02	0.37	0.40
ELPLR04	0.35	-

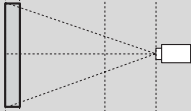
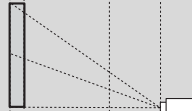
Тип объектива	Вертикальный сдвиг объектива: Исходное положение	Вертикальный сдвиг объектива: Сверху
	 Вид сбоку	 Вид сбоку
ELPLW05	0.33	0.34
ELPLW06/ELPLW04	0.25	0.25
ELPLM09/ELPLS04	0.20	0.20
ELPLM10/ELPLM06	0.14	0.14
ELPLM11/ELPLM07	0.11	0.11
ELPLL08/ELPLL07	0.08	0.08

Горизонтально изогнутая поверхность (выпуклая)

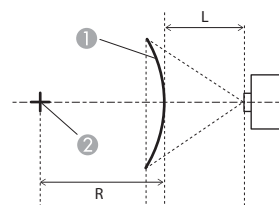

- ① Экран
- ② Центр круга, в котором изогнутая поверхность является дугой

L Расстояние проецирования

R Радиус круга, в котором изогнутая поверхность является дугой

Вид сверху

Минимальные значения R/L на рисунке выше приведены в таблице ниже.

(Примерное значение при проецировании с максимальным масштабированием. ELPLR04 сдвиг объектива не поддерживает.)

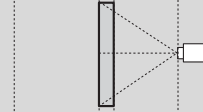
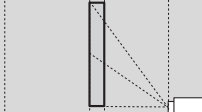
Тип объектива	Вертикальный сдвиг объектива: Исходное положение	Вертикальный сдвиг объектива: Сверху
	 Вид сбоку	 Вид сбоку
ELPLM08	0.52	0.54
ELPLX01	-	6.48
ELPLU03	1.81	1.88
ELPLU04/ELPLU02	1.10	1.14
ELPLR04	0.97	-
ELPLW05	0.83	0.86
ELPLW06/ELPLW04	0.44	0.45

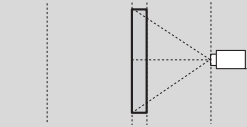
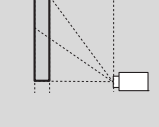
Тип объектива	Вертикальный сдвиг объектива: Исходное положение	Вертикальный сдвиг объектива: Сверху
	 Вид сбоку	 Вид сбоку
ELPLM09/ELPLS04	0.31	0.31
ELPLM10/ELPLM06	0.19	0.19
ELPLM11/ELPLM07	0.12	0.13
ELPLL08/ELPLL07	0.09	0.09

Вертикально изогнутая поверхность (вогнутая)

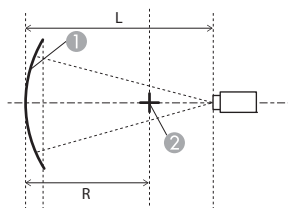

- ① Экран
- ② Центр круга, в котором изогнутая поверхность является дугой
- L Расстояние проецирования
- R Радиус круга, в котором изогнутая поверхность является дугой

Вид сбоку

Минимальные значения R/L на рисунке выше приведены в таблице ниже.

(Примерное значение при проецировании с максимальным масштабированием. ELPLR04 сдвиг объектива не поддерживает.)

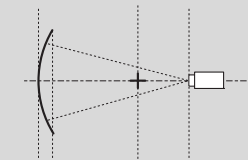
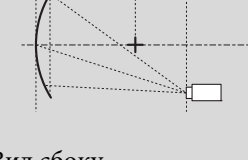
Тип объектива	Вертикальный сдвиг объектива: Исходное положение	Вертикальный сдвиг объектива: Сверху
	 Вид сбоку	 Вид сбоку
ELPLM08	0.22	0.28
ELPLX01	-	1.73
ELPLU03	0.37	0.63
ELPLU04/ELPLU02	0.32	0.45
ELPLR04	-	0.30
ELPLW05	0.28	0.38
ELPLW06/ELPLW04	0.20	0.25
ELPLM09/ELPLS04	0.16	0.19
ELPLM10/ELPLM06	0.11	0.13
ELPLM11/ELPLM07	0.08	0.09
ELPLL08/ELPLL07	0.06	0.07

Вертикально изогнутая поверхность (выпуклая)

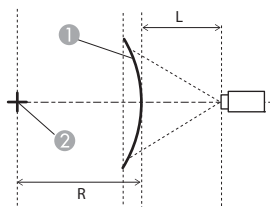

- ① Экран
 - ② Центр круга, в котором изогнутая поверхность является дугой
- L Расстояние проецирования
R Радиус круга, в котором изогнутая поверхность является дугой

Вид сбоку

Минимальные значения R/L на рисунке выше приведены в таблице ниже.

(Примерное значение при проецировании с максимальным масштабированием. ELPLR04 сдвиг объектива не поддерживает.)

Тип объектива	Вертикальный сдвиг объектива: Исходное положение	Вертикальный сдвиг объектива: Сверху
	 Вид сбоку	 Вид сбоку
ELPLM08	0.34	0.44
ELPLX01	-	5.36
ELPLU03	1.08	1.57
ELPLU04/ELPLU02	0.66	0.94
ELPLR04	0.59	-
ELPLW05	0.50	0.71

Тип объектива	Вертикальный сдвиг объектива: Исходное положение	Вертикальный сдвиг объектива: Сверху
	 Вид сбоку	 Вид сбоку
ELPLW06/ELPLW04	0.29	0.37
ELPLM09/ELPLS04	0.21	0.26
ELPLM10/ELPLM06	0.14	0.15
ELPLM11/ELPLM07	0.10	0.10
ELPLL08/ELPLL07	0.07	0.07

Способ коррекции

- 1** Нажмите кнопку [Menu] во время проецирования.
- 2** Выберите пункт **Геометр. коррекция** в меню **Настройки**.
- 3** Выберите пункт **Изогнут. поверхн.**, затем нажмите кнопку [↵].

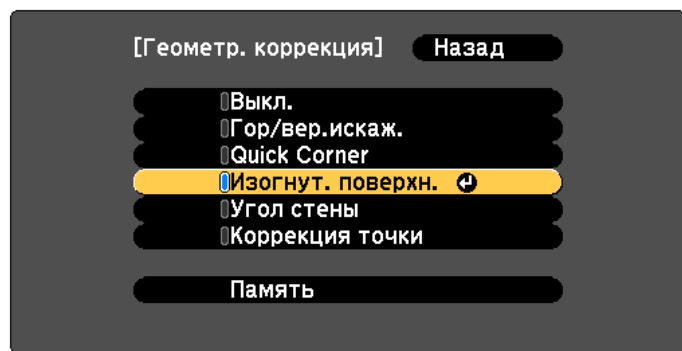

[Esc] :Назад [↕]:Выбор [↵]:Ввод [Menu]:Выход

Если появится сообщение "Изменение этой настройки может привести к искажению изображения.", нажмите кнопку [↵].

- 4** Выберите пункт **Изогнут. поверхн.**, затем нажмите кнопку [↵].

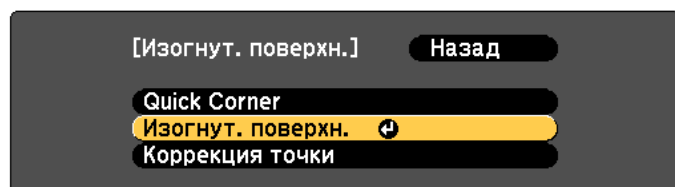

[Esc] :Назад [↕]:Выбор [↵]:Ввод [Menu]:Выход

- 5** Выберите пункт **Коррекция формы**, затем нажмите кнопку [↵].

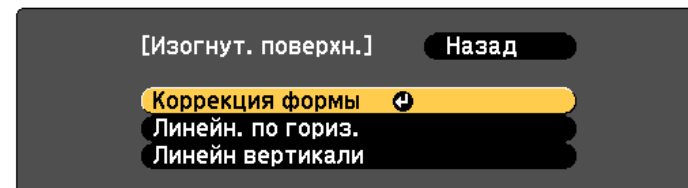

[Esc] :Назад [↕]:Выбор [↵]:Ввод [Menu]:Выход

- 6** Воспользуйтесь кнопками [▲], [▼], [◀] и [▶], чтобы выбрать область, которую необходимо откорректировать, затем нажмите кнопку [↵].

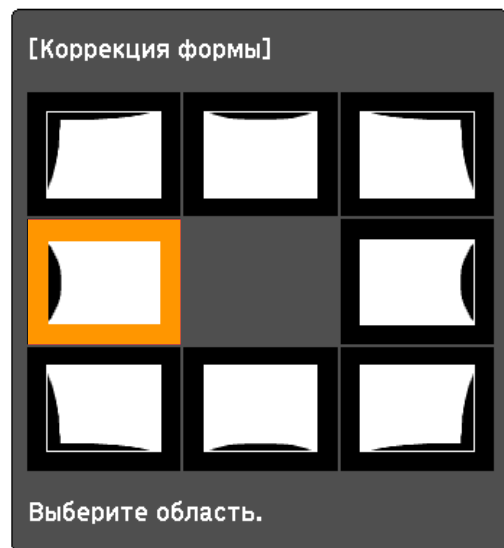

При выборе угла можно отрегулировать две стороны, прилегающие к углу.



Если кнопку [Esc] удерживать нажатой примерно 2 секунды, появится экран подтверждения сброса до настроек по умолчанию.

Выберите Да, чтобы сбросить результат коррекции с помощью параметра Изогнут. поверхн.

- 7** Отрегулируйте форму кнопками [▲], [▼], [◀] и [▶].

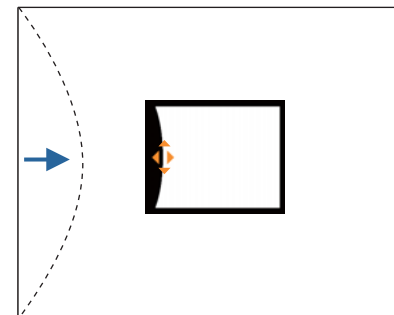

Если треугольник в направлении, в котором выполняется коррекция формы, становится серым, как показано на снимке экрана ниже, больше выполнять коррекцию формы в этом направлении невозможно.

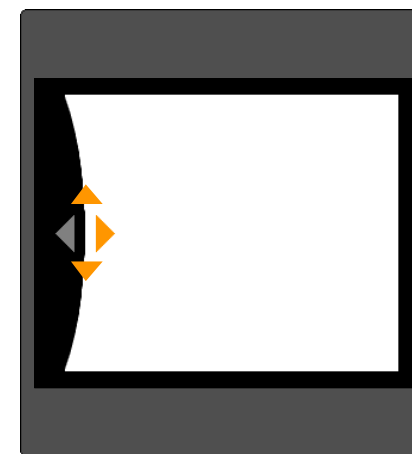

- 8** Нажмите кнопку [Esc] для возврата к предыдущему экрану.

- 9** При необходимости повторите шаги 6–8 для коррекции остальных частей.
Если изображение расширяется или сужается, перейдите к следующему этапу и настройте линейность.

- 10** Нажмите кнопку [Esc], чтобы вернуться к экрану для шага 5. Выберите **Линейн. по гориз.** или **Линейн вертикали**, а потом нажмите кнопку [↵].

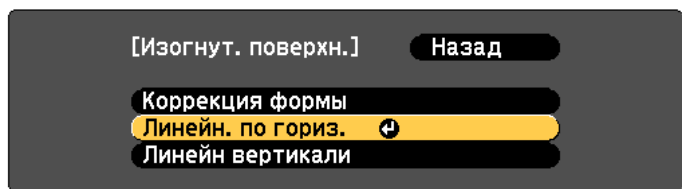

[Esc]:Назад [↕]:Выбор [↵]:Ввод [Menu]:Выход

Выберите параметр **Линейн. по гориз.**, чтобы настроить горизонтальное расширение или сжатие. Выберите параметр **Линейн вертикали**, чтобы настроить вертикальное расширение или сжатие.

- 11** Выберите стандартную линию для настройки и нажмите кнопку [↵].

Нажимайте кнопки [◀][▶] при выборе **Линейн. по гориз.** и кнопки [▲][▼] при выборе **Линейн вертикали**, а затем нажмите [↵].

Выбранная стандартная линия будет обозначена мигающим оранжевым и белым цветом.

- 12** Настройте линейность.

Выполните коррекцию таким образом, чтобы расстояние между линиями было одинаковым.

При нажатии кнопки [◀]

При выборе **Линейн. по гориз.**

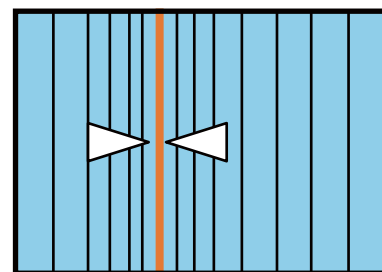

При выборе **Линейн вертикали**

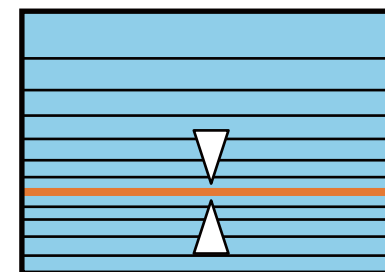

При нажатии кнопки [▶]

При выборе **Линейн. по гориз.**

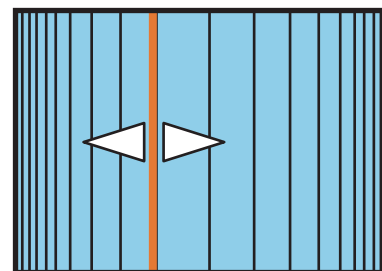

При выборе **Линейн вертикали**

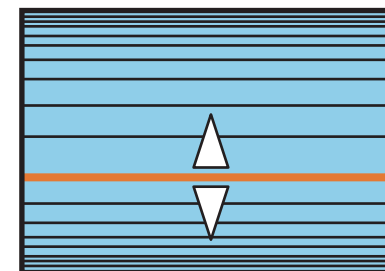

- 13** Чтобы завершить коррекцию, нажмите кнопку [Menu].



Можно выполнить точную настройку результатов коррекции. Используйте Quick Corner для регулировки наклона изображения, а затем параметр Коррекция точки для точной настройки. На экране выберите **Quick Corner** или **Коррекция точки** из шага 4.

☛ "Quick Corner" [стр.70](#)

☛ "Коррекция точки" [стр.92](#)

Угол стены

Эта функция позволяет выполнять коррекцию искажения, которое возникает при проецировании на поверхность с прямыми углами, например прямоугольная колонна или угол комнаты, а также настраивать значения расширения и сжатия.

Установите проектор прямо против стены с объективом в исходном положении.

☛ "Настройка положения проецируемого изображения (сдвиг объектива)" [стр.35](#)



- Проецируйте изображение на стену с прямым углом.
- Если прибегнуть к значительной коррекции, фокус может утратить однородность даже после выполнения коррекции.
- Если включен параметр **Усиление 4К**, отображается сообщение. Выберите **Да**, чтобы выключить **Усиление 4К**. (Только EB-G7905U/EB-G7900U/EB-G7500U/EB-G7400U)
 - ☛ **Изображен. – Улучш-е изображ-я – Усиление 4К** [стр.147](#)
- Недоступно для ELPLX01.

Диапазон коррекции

Диапазон коррекции приведен ниже. Тип объектива для проекторов со встроенным объективом — ELPLM08.

EB-G7905U/EB-G7900U/EB-G7500U/EB-G7400U/EB-G7200W/EB-G7000W

Вогнутая горизонтальная угловая коррекция (коррекция двусторонней симметрии с использованием угла в качестве осевой линии)

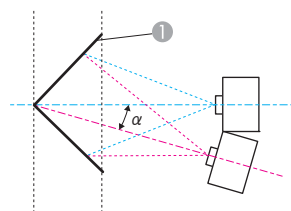

Вид сверху

- ① Экран
- α Угол возможного перемещения проектора

α на рисунке выше — максимальный угол, на который можно переместить проектор. Подробные значения приведены в таблице ниже. (Примерное значение при проецировании с максимальным масштабированием. ELPLR04 сдвиг объектива не поддерживает.)

Тип объектива	Вертикальный сдвиг объектива: Исходное положение Вид сбоку	Вертикальный сдвиг объектива: Сверху Вид сбоку
ELPLM08	31°	23°
ELPLX01	-	-
ELPLU03	29°	9°
ELPLU04/ELPLU02	31°	14°
ELPLR04	32°	-
ELPLW05	33°	18°

Тип объектива	Вертикальный сдвиг объектива: Исходное положение Вид сбоку	Вертикальный сдвиг объектива: Сверху Вид сбоку
ELPLW06/ELPLW04	31°	25°
ELPLM09/ELPLS04	30°	29°
ELPLM10/ELPLM06	29°	29°
ELPLM11/ELPLM07	29°	28°
ELPLL08/ELPLL07	28°	28°

Выпуклая горизонтальная угловая коррекция (коррекция двусторонней симметрии с использованием углов в качестве осевой линии)

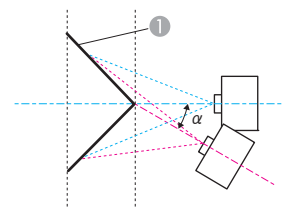

Вид сверху

- ① Экран
- α Угол возможного перемещения проектора

α на рисунке выше — максимальный угол, на который можно переместить проектор. Подробные значения приведены в таблице ниже. (Примерное значение при проецировании с максимальным масштабированием. ELPLR04 сдвиг объектива не поддерживает.)

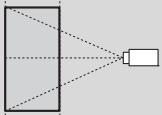
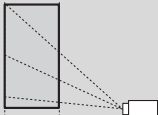
Тип объектива	Вертикальный сдвиг объектива: Исходное положение	Вертикальный сдвиг объектива: Сверху
	 Вид сбоку	 Вид сбоку
ELPLM08	14°	13°
ELPLX01	-	-
ELPLU03	0°	*
ELPLU04/ELPLU02	6°	4°
ELPLR04	8°	-
ELPLW05	9°	8°
ELPLW06/ELPLW04	16°	15°
ELPLM09/ELPLS04	18°	18°
ELPLM10/ELPLM06	22°	21°
ELPLM11/ELPLM07	23°	23°
ELPLL08/ELPLL07	24°	24°

*Точная коррекция невозможна. Переведите объектив в исходное положение.

Вогнутая вертикальная угловая коррекция (коррекция двусторонней симметрии с использованием углов в качестве осевой линии)

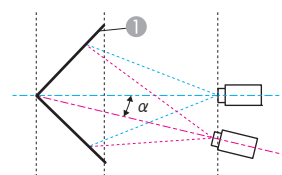

① Экран

α Угол возможного перемещения проектора

Вид сбоку

α на рисунке выше — максимальный угол, на который можно переместить проектор. Подробные значения приведены в таблице ниже. (Примерное значение при проецировании с максимальным масштабированием. ELPLR04 сдвиг объектива не поддерживает.)

Тип объектива	Вертикальный сдвиг объектива: Исходное положение	Вертикальный сдвиг объектива: Сверху
	 Вид сбоку	 Вид сбоку
ELPLM08	30°	12°
ELPLX01	-	-
ELPLU03	33°	*
ELPLU04/ELPLU02	31°	6°
ELPLR04	31°	-
ELPLW05	31°	10°
ELPLW06/ELPLW04	28°	13°
ELPLM09/ELPLS04	26°	14°

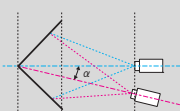
Тип объектива	Вертикальный сдвиг объектива: Исходное положение	Вертикальный сдвиг объектива: Сверху
	 Вид сбоку	 Вид сбоку
ELPLM10/ELPLM06	24°	16°
ELPLM11/ELPLM07	23°	18°
ELPLL08/ELPLL07	23°	19°

*Точная коррекция невозможна. Переведите объектив в исходное положение.

Выпуклая вертикальная угловая коррекция (коррекция двусторонней симметрии с использованием углов в качестве осевой линии)

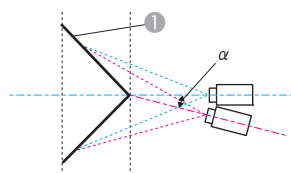

① Экран

α Угол возможного перемещения проектора

Вид сбоку

α на рисунке выше — максимальный угол, на который можно переместить проектор. Подробные значения приведены в таблице ниже. (Примерное значение при проецировании с максимальным масштабированием. ELPLR04 сдвиг объектива не поддерживает.)

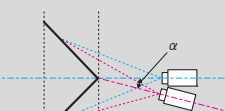
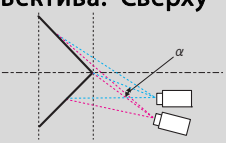
Тип объектива	Вертикальный сдвиг объектива: Исходное положение	Вертикальный сдвиг объектива: Сверху
	 Вид сбоку	 Вид сбоку
ELPLM08	19°	5°
ELPLX01	-	-
ELPLU03	9°	*
ELPLU04/ELPLU02	14°	*
ELPLR04	15°	-
ELPLW05	16°	*
ELPLW06/ELPLW04	20°	7°
ELPLM09/ELPLS04	22°	12°
ELPLM10/ELPLM06	22°	15°
ELPLM11/ELPLM07	22°	17°
ELPLL08/ELPLL07	22°	18°

*Точная коррекция невозможна. Переведите объектив в исходное положение.

EB-G7805/EB-G7800/EB-G7100

Вогнутая горизонтальная угловая коррекция (коррекция двусторонней симметрии с использованием углов в качестве осевой линии)

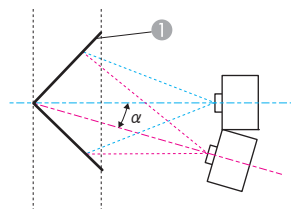

Вид сверху

- ① Экран
- α Угол возможного перемещения проектора

α на рисунке выше — максимальный угол, на который можно переместить проектор. Подробные значения приведены в таблице ниже. (Примерное значение при проецировании с максимальным масштабированием. ELPLR04 сдвиг объектива не поддерживает.)

Тип объектива	Вертикальный сдвиг объектива: Исходное положение Вид сбоку	Вертикальный сдвиг объектива: Сверху Вид сбоку
ELPLM08	31°	21°
ELPLX01	-	-
ELPLU03	26°	7°
ELPLU04/ELPLU02	29°	13°
ELPLR04	30°	-
ELPLW05	31°	16°
ELPLW06/ELPLW04	31°	23°

Тип объектива	Вертикальный сдвиг объектива: Исходное положение Вид сбоку	Вертикальный сдвиг объектива: Сверху Вид сбоку
ELPLM09/ELPLS04	30°	27°
ELPLM10/ELPLM06	29°	29°
ELPLM11/ELPLM07	29°	29°
ELPLL08/ELPLL07	28°	28°

Выпуклая горизонтальная угловая коррекция (коррекция двусторонней симметрии с использованием углов в качестве осевой линии)

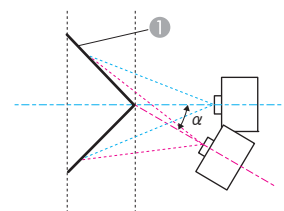

Вид сверху

- ① Экран
- α Угол возможного перемещения проектора

α на рисунке выше — максимальный угол, на который можно переместить проектор. Подробные значения приведены в таблице ниже. (Примерное значение при проецировании с максимальным масштабированием. ELPLR04 сдвиг объектива не поддерживает.)

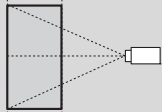
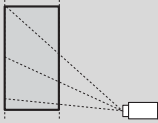
Тип объектива	Вертикальный сдвиг объектива: Исходное положение	Вертикальный сдвиг объектива: Сверху
	 Вид сбоку	 Вид сбоку
ELPLM08	14°	14°
ELPLX01	-	-
ELPLU03	0°	*
ELPLU04/ELPLU02	6°	2°
ELPLR04	8°	-
ELPLW05	10°	7°
ELPLW06/ELPLW04	16°	16°
ELPLM09/ELPLS04	19°	18°
ELPLM10/ELPLM06	22°	21°
ELPLM11/ELPLM07	23°	23°
ELPLL08/ELPLL07	24°	24°

*Точная коррекция невозможна. Переведите объектив в исходное положение.

Вогнутая вертикальная угловая коррекция (коррекция двусторонней симметрии с использованием углов в качестве осевой линии)

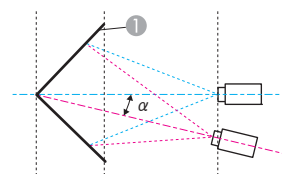

① Экран

α Угол возможного перемещения проектора

Вид сбоку

α на рисунке выше — максимальный угол, на который можно переместить проектор. Подробные значения приведены в таблице ниже. (Примерное значение при проецировании с максимальным масштабированием. ELPLR04 сдвиг объектива не поддерживает.)

Тип объектива	Вертикальный сдвиг объектива: Исходное положение	Вертикальный сдвиг объектива: Сверху
	 Вид сбоку	 Вид сбоку
ELPLM08	31°	14°
ELPLX01	-	-
ELPLU03	33°	*
ELPLU04/ELPLU02	32°	7°
ELPLR04	32°	-
ELPLW05	31°	10°
ELPLW06/ELPLW04	30°	16°
ELPLM09/ELPLS04	29°	17°

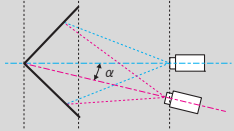
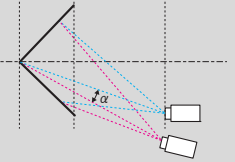
Тип объектива	Вертикальный сдвиг объектива: Исходное положение	Вертикальный сдвиг объектива: Сверху
		
	Вид сбоку	Вид сбоку
ELPLM10/ELPLM06	27°	19°
ELPLM11/ELPLM07	26°	21°
ELPLL08/ELPLL07	26°	22°

*Точная коррекция невозможна. Переведите объектив в исходное положение.

Выпуклая вертикальная угловая коррекция (коррекция двусторонней симметрии с использованием углов в качестве осевой линии)

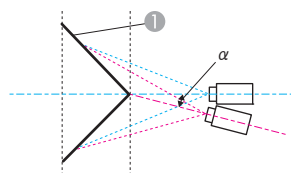

Вид сбоку

- ① Экран
- α Угол возможного перемещения проектора

α на рисунке выше — максимальный угол, на который можно переместить проектор. Подробные значения приведены в таблице ниже. (Примерное значение при проецировании с максимальным масштабированием. ELPLR04 сдвиг объектива не поддерживает.)

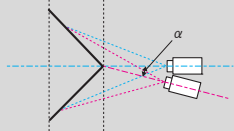
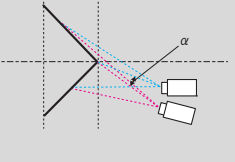
Тип объектива	Вертикальный сдвиг объектива: Исходное положение	Вертикальный сдвиг объектива: Сверху
		
	Вид сбоку	Вид сбоку
ELPLM08	18°	4°
ELPLX01	-	-
ELPLU03	6°	*
ELPLU04/ELPLU02	12°	*
ELPLR04	13°	-
ELPLW05	14°	*
ELPLW06/ELPLW04	19°	6°
ELPLM09/ELPLS04	21°	11°
ELPLM10/ELPLM06	23°	16°
ELPLM11/ELPLM07	24°	19°
ELPLL08/ELPLL07	25°	21°

*Точная коррекция невозможна. Переведите объектив в исходное положение.

Способ коррекции

- 1 Нажмите кнопку [Menu] во время проецирования.
- 2 Выберите пункт **Геометр. коррекция** в меню **Настройки**.
- 3 Выберите пункт **Угол стены**, затем нажмите кнопку [↵].

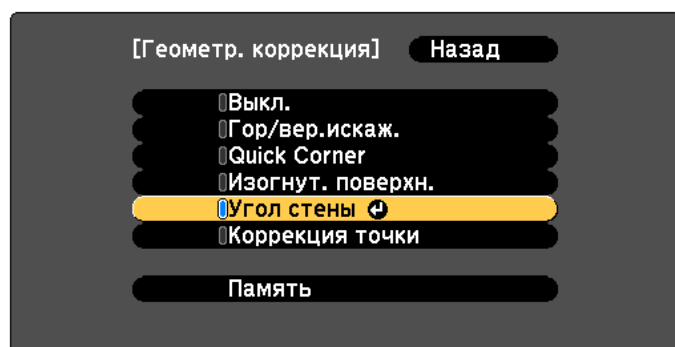

[Esc]:Назад [↩]:Выбор [↵]:Ввод [Menu]:Выход

Если появится сообщение "Изменение этой настройки может привести к искажению изображения.", нажмите кнопку [↵].

- 4 Выберите пункт **Угол стены**, затем нажмите кнопку [↵].

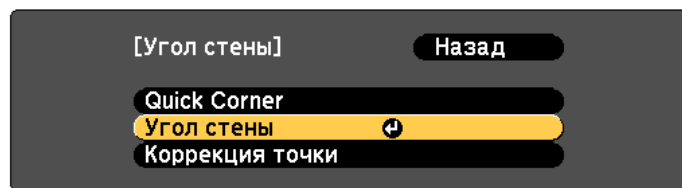

[Esc]:Назад [↩]:Выбор [↵]:Ввод [Menu]:Выход

- 5 Выберите пункт **Тип угла**, затем нажмите кнопку [↵].

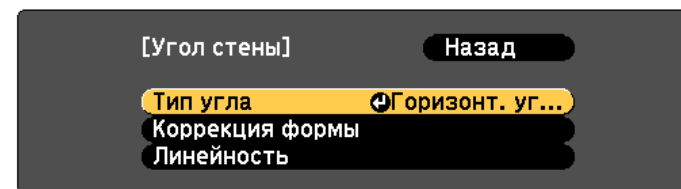

[Esc]:Назад [↩]:Выбор [↵]:Ввод [Menu]:Выход

6 Выберите **Горизонт. угол** или **Вертикал. угол** в соответствии с областью проецирования, а затем нажмите кнопку [↵].

Когда поверхности выравниваются горизонтально:

Выберите параметр **Горизонт. угол**.

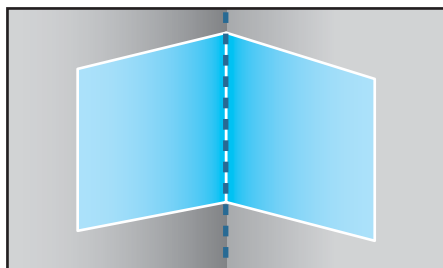

Когда поверхности выравниваются вертикально:

Выберите параметр **Вертикал. угол**.

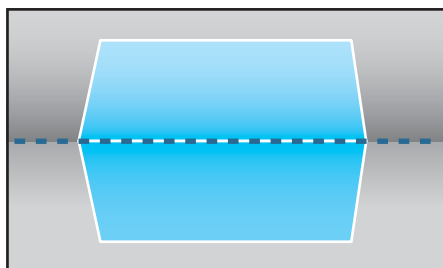

Далее действия приведены на примере изменения параметра **Горизонт. угол**.

7 Нажмите кнопку [Esc], чтобы отобразить экран для шага 5. Выберите пункт **Коррекция формы**, затем нажмите кнопку [↵].

8 Настройте положение проектора и сдвига объектива так, чтобы линия по центру экрана совпала с углом (в точке пересечения двух поверхностей).

☛ "Настройка положения проецируемого изображения (сдвиг объектива)" [стр.35](#)

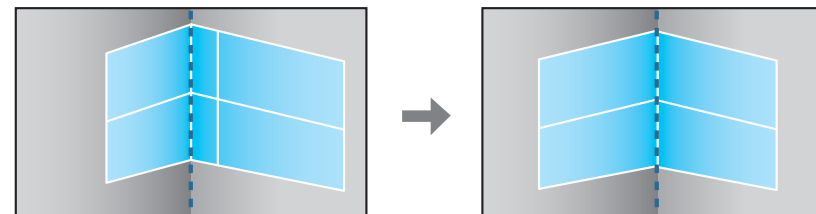

При каждом нажатии кнопки [↵] можно отобразить или скрыть изображение и сетку.

- 9** Воспользуйтесь кнопками [▲], [▼], [◀] и [▶], чтобы выбрать область, которую необходимо откорректировать, затем нажмите кнопку [↵].

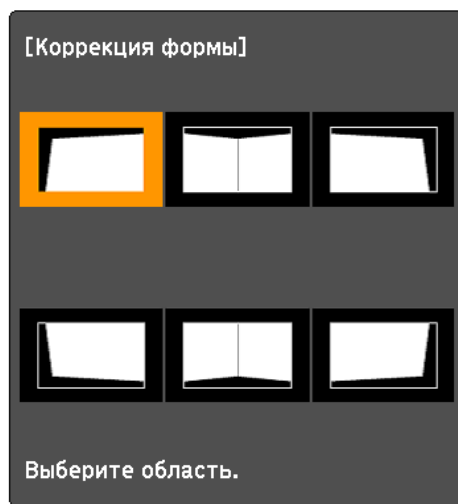

Советы по настройке

При выборе параметра **Горизонт. угол:**

Настройте верхнюю область, ориентируясь на самую низкую точку (отмечена стрелкой **A**).

Настройте нижнюю область, ориентируясь на самую высокую точку (отмечена стрелкой **B**).

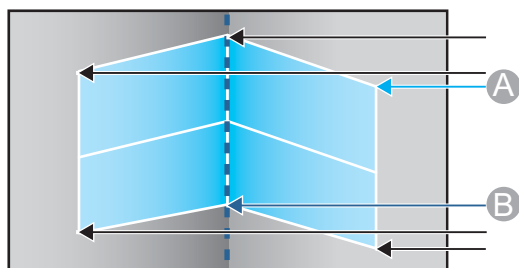

При выборе параметра **Вертикал. угол:**

Настройте смещение влево и вправо, ориентируясь на ближайшую к вертикальной линии точку в центре экрана.



Если кнопку [Esc] удерживать нажатой примерно 2 секунды, появится экран подтверждения сброса до настроек по умолчанию.

Выберите **Да**, чтобы сбросить результат коррекции с помощью параметра **Угол стены**.

- 10** Нажмите кнопки [▲][▼][◀][▶], чтобы откорректировать форму.
Если в процессе регулировки выводится сообщение "Дальнейшее смещение невозможно.", дальнейшая регулировка в направлении, обозначенном серым треугольником, невозможна.
- 11** При необходимости повторите шаги 9 и 10 для коррекции остальных частей.
Если изображение расширяется или сужается, перейдите к следующему этапу и настройте линейность.
- 12** Нажмите кнопку [Esc], чтобы отобразить экран для шага 4. Выберите пункт **Линейность** и нажмите кнопку [↵].

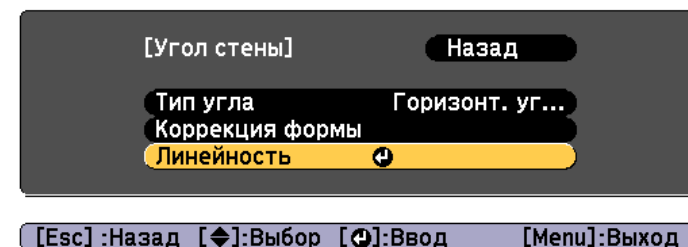

- 13** Нажмите кнопки [◀][▶], чтобы откорректировать линейность. Выполните коррекцию таким образом, чтобы расстояние между линиями было одинаковым.

При нажатии кнопки [◀]

При выборе параметра **Горизонт. угол**

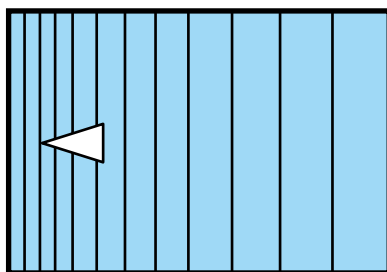

При выборе параметра **Вертикал. угол**

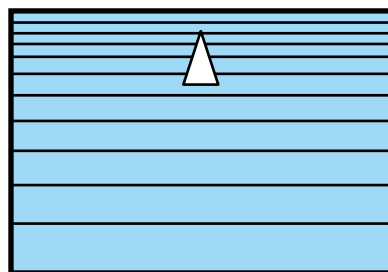

При нажатии кнопки [▶]

При выборе параметра **Горизонт. угол**

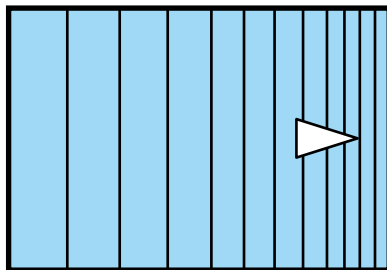

При выборе параметра **Вертикал. угол**

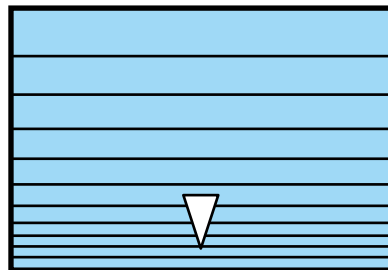

- 14** Чтобы завершить коррекцию, нажмите кнопку [Menu].



Можно выполнить точную настройку результатов коррекции. Используйте Quick Corner для регулировки наклона изображения, а затем параметр Коррекция точки для точной настройки. На экране выберите **Quick Corner** или **Коррекция точки** из шага 4.

☛ "Quick Corner" [стр.70](#)

☛ "Коррекция точки" [стр.92](#)

Коррекция точки

Проецируемое изображение разделяется сеткой, таким образом искажение можно корректировать посредством перемещения точки пересечения со стороны в сторону или вверх и вниз.



- Можно выполнять коррекции на 0,5 пикселя в любом направлении в нижеуказанных диапазонах.
 EB-G7905U/EB-G7900U/EB-G7500U/EB-G7400U: максимум 32 пикселей в вертикальном и горизонтальном направлениях
 EB-G7200W/EB-G7000W/EB-G7805/EB-G7800/EB-G7100: максимум 20 пикселей в вертикальном и горизонтальном направлениях
- Если включен параметр **Усиление 4К**, отображается сообщение. Выберите **Да**, чтобы выключить **Усиление 4К**. (Только EB-G7905U/EB-G7900U/EB-G7500U/EB-G7400U)
 ☛ **Изображен. – Улучш-е изображ-я – Усиление 4К** [стр.147](#)

- 1** Нажмите кнопку [Menu] во время проецирования.
- 2** Выберите пункт **Геометр. коррекция** в меню **Настройки**.
- 3** Выберите пункт **Коррекция точки**, затем нажмите кнопку [↵].

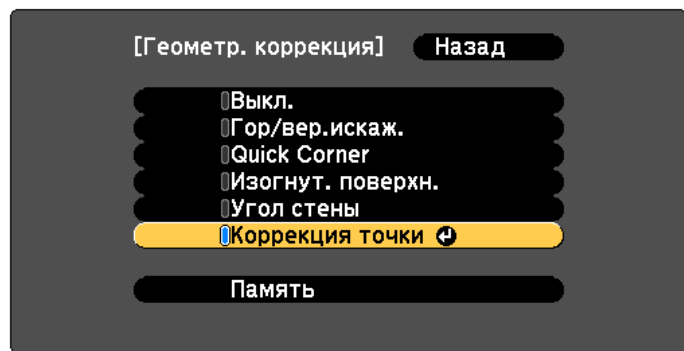

[Esc] :Назад [↕]:Выбор [↵]:Ввод [Menu]:Выход

Если появится сообщение "Изменение этой настройки может привести к искажению изображения.", нажмите кнопку [↵].

- 4** Выберите пункт **Коррекция точки**, затем нажмите кнопку [↵].

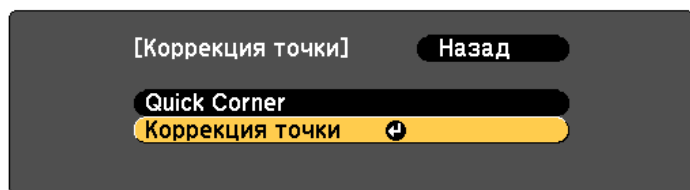

[Esc] :Назад [↕]:Выбор [↵]:Ввод [Menu]:Выход

- 5** Выберите пункт **Коррекция точки**, затем нажмите кнопку [↵].

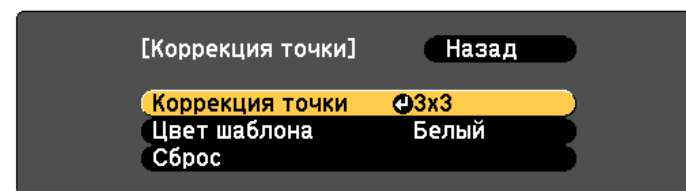

[Esc] :Назад [↕]:Выбор [↵]:Ввод [Menu]:Выход

Коррекция точки	Выберите число точек (3x3, 5x5, 9x9, 17x17) и выполните настройку параметра "Коррекция точки".
Цвет шаблона	выбор цвета сетки при выполнении коррекции.
Сброс	восстановление всех значений по умолчанию для коррекции параметра Коррекция точки .

- 6** Выберите число точек (**3x3**, **5x5**, **9x9** или **17x17**), а затем нажмите кнопку [↵].

- 7** Воспользуйтесь кнопками [▲], [▼], [◀] и [▶], чтобы переместить точку, которую необходимо откорректировать, затем нажмите кнопку [↵].

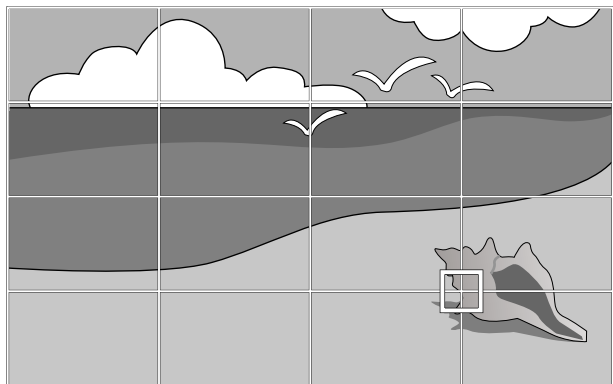

- 8** Исправьте искажение с помощью кнопок [▲], [▼], [◀] и [▶].

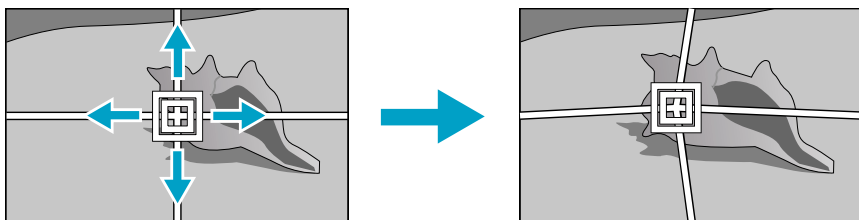

Для продолжения коррекции другой точки нажмите кнопку [Esc] для возврата к предыдущему экрану, а затем повторите действия пунктов 7 и 8.



При каждом нажатии кнопки [↵] можно отобразить или скрыть изображение и сетку.

- 9** Чтобы завершить коррекцию, нажмите кнопку [Menu].



Можно выполнить точную настройку результатов коррекции. Выберите **Quick Corner** на экране из шага 4, чтобы отрегулировать наклон изображения.

☞ "Quick Corner" [стр.70](#)

Выбор качества проецирования (выбор Цветовой режим)

Выбором настройки, наилучшим образом соответствующей условиям среды проецирования, легко достигается оптимальное качество изображения. Яркость изображения изменяется в зависимости от выбранного режима.

Режим	Рекомендуемое применение
Динамический	Это самый яркий режим. Наилучший вариант для использования в ярко освещенном помещении.
Презентация	Изображения выглядят яркими и реалистичными. Наилучший вариант для показа презентаций или просмотра телевизионных программ в ярко освещенном помещении.
Кино	Изображения приобретают естественный вид. Наилучший вариант для просмотра фильмов в темном помещении.
sRGB	Получаемые изображения будут соответствовать цветовому стандарту sRGB с точным воспроизведением цветов. Наилучший вариант для проецирования неподвижных изображений, например фотографий.
DICOM SIM	Получаемые изображения будут иметь четкие тени. Идеально для проецирования рентгеновских снимков и других медицинских изображений. Не будучи медицинским устройством, этот проектор не может применяться для постановки диагноза.

Режим	Рекомендуемое применение
Мультипроекция	Минимальная разница цветовых тонов между каждым проецируемым изображением. Идеально для проецирования с нескольких проекторов.

При каждом нажатии кнопки [Color Mode] на экране отображается название Цветовой режим и происходит смена Цветовой режим.

Пульт дистанционного управления

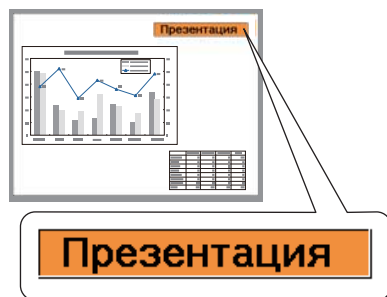
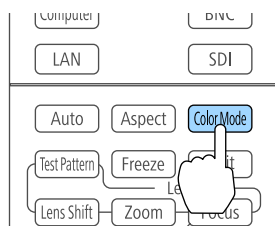

Настроить Цветовой режим можно в меню Настройка.

☛ **Изображен.** – Цветовой режим [стр.147](#)

Настройка Автонастр. диафр.

Автоматическая настройка светимости в соответствии с яркостью изображения позволяет получать глубокие, богатые картинки.



- Параметр **Автонастр. диафр.** можно настроить только в том случае, если для параметра **Цветовой режим** установлено значение **Динамический** или **Кино**.
- Когда для параметра **Переход края** установлено значение **Вкл.**, функция **Автонастр. диафр.** отключается.

- 1 Нажмите кнопку [Menu] во время проецирования.
- 2 Выберите функцию **Автонастр. диафр.** в меню **Изображен.**, а затем нажмите кнопку [↵].

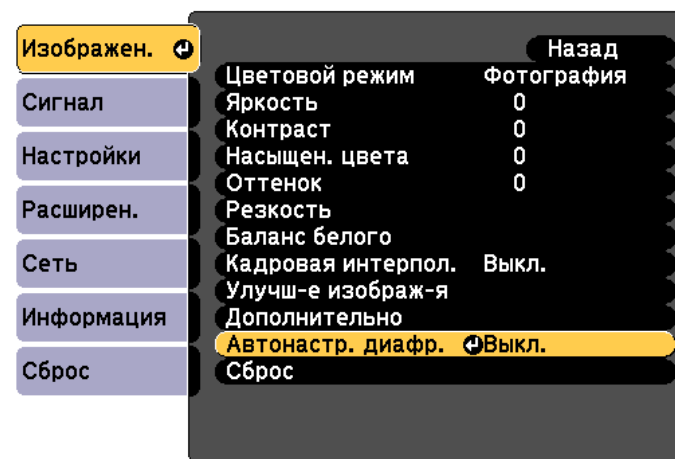

[Esc]:Назад [↕]:Выбор [↵]:Ввод [Menu]:Выход

- 3** Выберите значение **Высокая**, а затем нажмите кнопку [↵].
 Если вас волнует шум при работе функции Автонастр. диафр., установите для нее значение **Нормальная**.
 Настройки сохраняются для каждого цветового режима.

- 4** Для завершения настройки нажмите кнопку [Menu].

Изменение формата проецируемого изображения

Для проецируемых изображений можно изменять параметр Формат изображения в соответствии с типом, соотношением высоты и ширины и разрешением входного сигнала.

Доступные форматы зависят от установленного параметра Тип экрана.



Задайте **Тип экрана** перед изменением соотношения сторон.

☞ "Настройки экрана" [стр.33](#)

Способы смены

При каждом нажатии кнопки [Aspect] на пульте дистанционного управления на экране отображается название формата и происходит его смена.

Пульт дистанционного управления

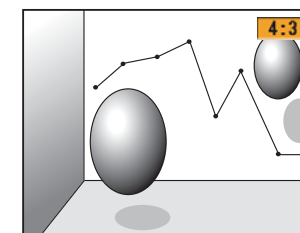
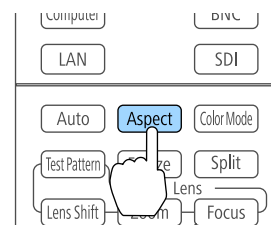

Режим соотношения сторон	Описание
Авто	Проецирование с надлежащим форматом изображения на основе информации из входного сигнала.
Нормальное	Проецирование с сохранением соотношения сторон входного изображения.
4:3	Проецирование с форматом изображения 4:3.
16:9	Проецирование с форматом изображения 16:9.
Полное	Проецирование изображения в полный экран.
Увел. по гор.	Проецирование входного изображения, увеличенного до полного размера по ширине экрана, с сохранением соотношения сторон. Участки, выходящие за края экрана, не проецируются.
Увел. по вер.	Проецирование входного изображения, увеличенного до полного размера по высоте экрана, с сохранением соотношения сторон. Участки, выходящие за края экрана, не проецируются.

Режим соотношения сторон	Описание
Нативное	Проецирование в центр экрана с разрешением входного изображения. Участки, выходящие за края экрана, не проецируются.



- Настроить соотношение сторон можно также в меню Настройка.
- ☛ **Сигнал – Соотношен. сторон** [стр.150](#)
- Если части компьютерного изображения отсутствуют, установите для параметра **Разрешение** в меню Configuration (Настройка) значение **Растянутое** или **Нормальное** в соответствии с разрешением экрана компьютера.
- ☛ **Сигнал – Разрешение** [стр.150](#)

Режим соотношения сторон изменяется согласно данным в приведенных ниже таблицах.



Приведенные ниже цвета изображений в таблицах, выводимых на экран, указывают на области, которые не отображаются.









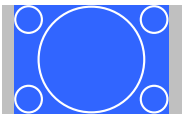

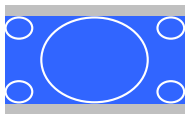
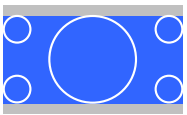
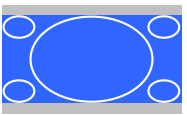

■: область, в которой изображение не отображается в зависимости от настройки типа экрана.

■: область, в которой изображение не отображается в зависимости от настройки соотношения сторон.

EB-G7905U/EB-G7900U/EB-G7500U/EB-G7400U/EB-G7200W/EB-G7000W



Настройка типа экрана: 16:10

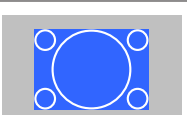

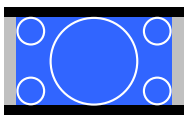
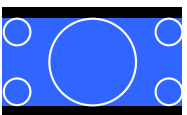
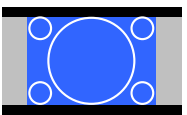

	Соотношение сторон входного сигнала		
	16:10	16:9	4:3
Авто или Нормальное			

	Соотношение сторон входного сигнала		
	16:10	16:9	4:3
16:9			
Полное			
Увел. по гор.			
Увел. по вер.			
Нативное*			

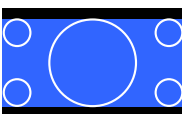
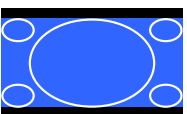
* Изображение может отличаться в зависимости от разрешения входного сигнала.



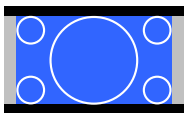

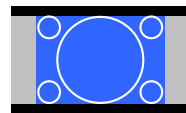
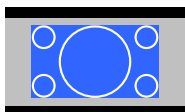
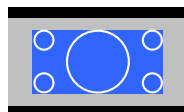
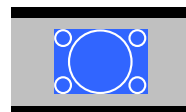







Настройка типа экрана: 16:9





	Соотношение сторон входного сигнала		
	16:10	16:9	4:3
Авто или Нормальное			
Полное			

	Соотношение сторон входного сигнала		
	16:10	16:9	4:3
Увел. по гор.			
Увел. по вер.			
Нативное*			

* Изображение может отличаться в зависимости от разрешения входного сигнала.

Настройка типа экрана: 4:3

	Соотношение сторон входного сигнала		
	16:10	16:9	4:3
Авто или Нормальное			
4:3			
16:9			
Увел. по гор.			

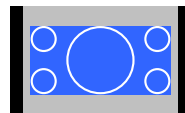
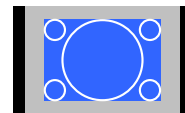



	Соотношение сторон входного сигнала		
	16:10	16:9	4:3
Увел. по вер.			
Нативное*			

* Только изображения с компьютера и с порта HDMI/HDBaseT. Изображение может отличаться в зависимости от разрешения входного сигнала.

EB-G7805/EB-G7800/EB-G7100

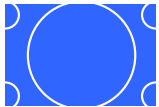
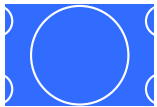
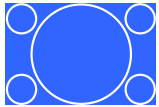







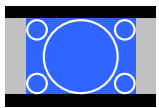
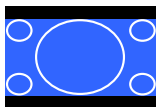

Настройка типа экрана: 4:3

	Соотношение сторон входного сигнала		
	16:10	16:9	4:3
Авто или Нормальное			
4:3			
16:9			
Увел. по гор.			

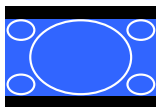
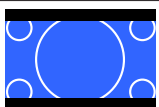
	Соотношение сторон входного сигнала		
	16:10	16:9	4:3
Увел. по вер.			
Нативное*			

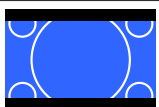
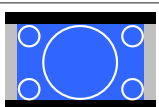
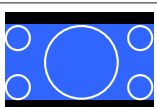
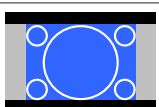





* Только изображения с компьютера и с порта HDMI/HDBaseT.
Изображение может отличаться в зависимости от разрешения входного сигнала.

Настройка типа экрана: 16:9

	Соотношение сторон входного сигнала		
	16:10	16:9	4:3
Авто или Нормальное			
Полное			
Увел. по гор.			
Увел. по вер.			
Нативное*			

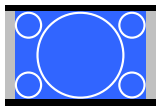
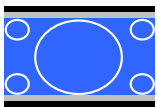
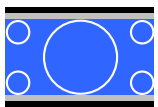
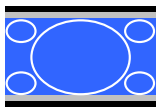
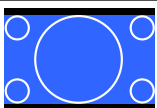
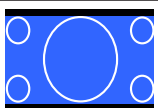
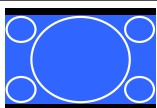
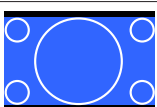
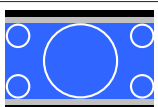
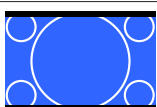
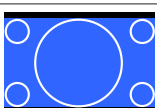
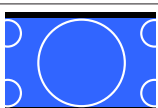
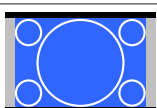
* Изображение может отличаться в зависимости от разрешения входного сигнала.

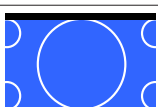
Настройка типа экрана: 16:10

	Соотношение сторон входного сигнала		
	16:10	16:9	4:3
Авто или Нормальное			
16:9			
Полное			
Увел. по гор.			
Увел. по вер.			
Нативное*			

* Изображение может отличаться в зависимости от разрешения входного сигнала.

Настройка изображения

Регулировка параметров Оттенок, Насыщенность и Яркость

Параметры **Оттенок** (тон), **Насыщенность** (реалистичность), **Яркость** шести осей: R (красный), G (зеленый), B (синий), C (голубой), M (пурпурный) и Y (желтый) можно настроить в соответствии с предпочтениями.

- 1 Нажмите кнопку [Menu] во время проецирования.
- 2 Выберите **Дополнительно** в меню **Изображен.**, а затем нажмите кнопку [↵].

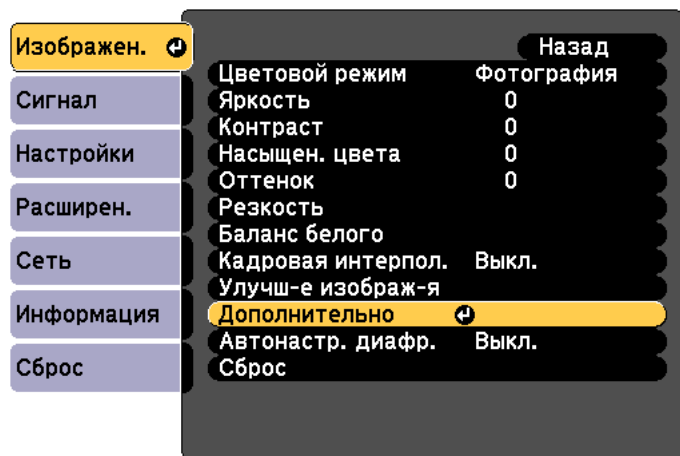

[Esc] :Назад [↕]:Выбор [↵]:Ввод [Menu]:Выход



Также можно выполнить коррекцию из пункта **Мультипроекция** в меню **Настройка**.

☞ **Расширен. - Мультипроекция - RGBCMY** [стр.153](#)

- 3 Выберите **RGBCMY**, а затем нажмите кнопку [↵].
- 4 Кнопками [▲][▼] выберите цвет для настройки, а затем нажмите кнопку [↵].

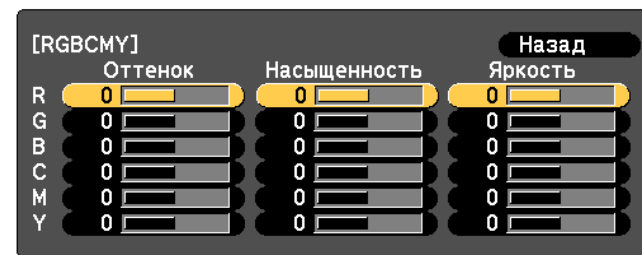

[Esc] :Назад [↕]:Выбор [↵]:Ввод [Menu]:Выход

- 5 Воспользуйтесь кнопками [▲][▼] для выбора пункта, а затем кнопками [◀][▶], чтобы выполнить настройку.

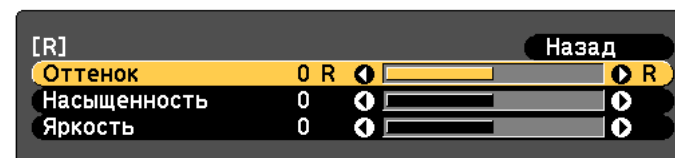

[Esc] :Назад [↕]:Выбор [◀]:Коррекция [▶]:Коррекция [Menu]:Выход [Default] :Сброс [↵]:Переключение фона

Каждое нажатие кнопки [↵] изменяет экран настройки.

- 6 Чтобы завершить коррекцию, нажмите кнопку [Menu].

Регулировка параметра Гамма

Можно настроить разницу яркости полутонов, которая возникает в зависимости от подключенного устройства.

Ее можно настроить одним из трех следующих способов.

- Выбор и регулировка корректирующего значения
- Регулировка при просмотре изображения
- Регулировка с помощью графика регулировки гаммы



Настройте, используя неподвижное изображение. Гамму нельзя правильно настроить при воспроизведении фильмов.

Выбор и регулировка корректирующего значения

- 1 Нажмите кнопку [Menu] во время проецирования.
- 2 Выберите **Дополнительно** в меню **Изображен.**, а затем нажмите кнопку [↵].

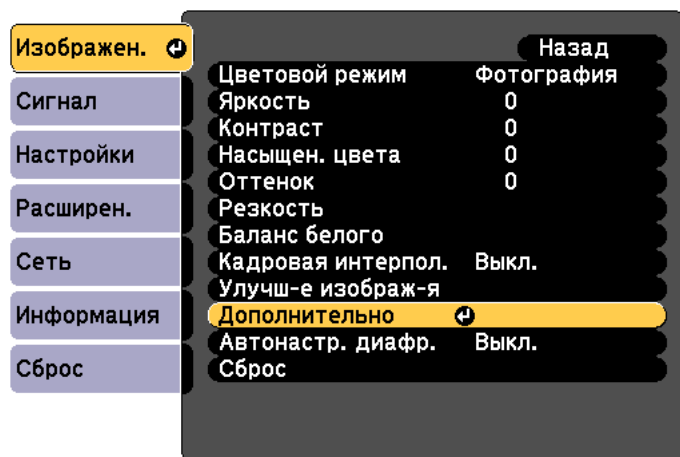

[Esc]:Назад [↕]:Выбор [↵]:Ввод [Menu]:Выход

- 3 Выберите пункт **Гамма**, а затем нажмите кнопку [↵].
- 4 Кнопками [▲][▼] выберите значение коррекции, а затем нажмите кнопку [↵] для подтверждения выбора.

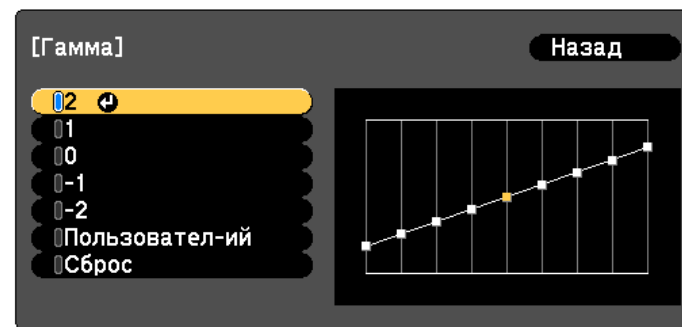

[Esc]:Назад [↕]:Выбор [↵]:Установить [Menu]:Вых.

При выборе большего значения темные области изображения становятся ярче, но насыщенность цвета в более светлых областях может уменьшиться.

При выборе меньшего значения можно уменьшить общую яркость изображения, чтобы сделать изображение более четким.

Если для параметра **Цветовой режим** в меню **Изображен.** выбрано **DICOM SIM**, выберите значение настройки в зависимости от размера проекции.

- Если размер проекции менее 120 дюймов, выберите меньшее значение.
- Если размер проекции более 120 дюймов, выберите большее значение.



Медицинские изображения могут отображаться неправильно в соответствии со средой установки и техническими характеристиками экрана.

Регулировка при просмотре изображения

Выберите точку на изображении, в которой хотите настроить яркость, и настройте выбранный тон.

- 1 Нажмите кнопку [Menu] во время проецирования.
- 2 Выберите **Дополнительно** в меню **Изображен.**, а затем нажмите кнопку [↵].

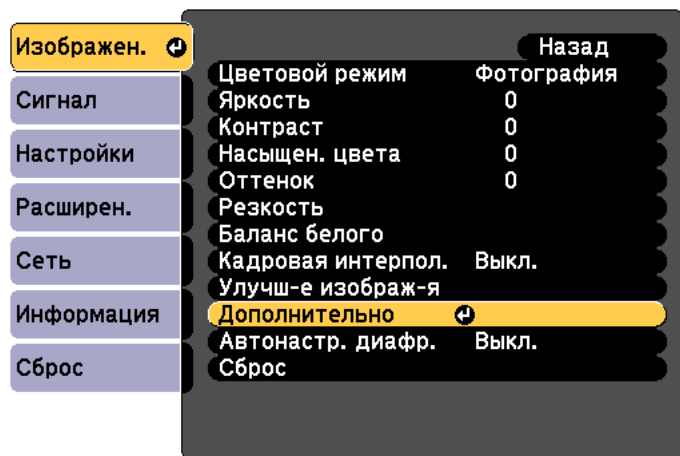

[Esc]:Назад [↩]:Выбор [↵]:Ввод [Menu]:Выход

- 3 Выберите пункт **Гамма**, а затем нажмите кнопку [↵].
- 4 Выберите **Пользовател-ий** и подтвердите выбор кнопкой [↵].
- 5 Выберите параметр **Настройка по изображению** и подтвердите выбор кнопкой [↵].

- 6 Переместите курсор на проецируемом изображении в ту часть, где необходимо изменить яркость, и нажмите кнопку [↵].
Если нажать [↵], изображение станет мигать и можно будет проверить область тона настраиваемого объекта.

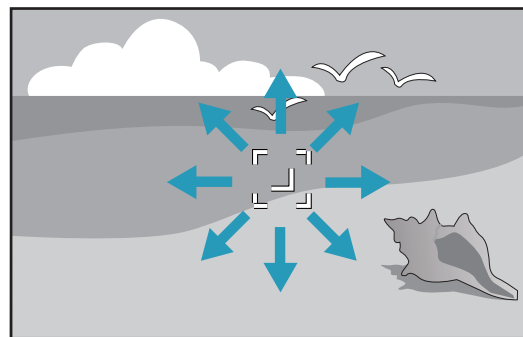

- 7 Кнопками [▲][▼] выполните настройки и подтвердите их кнопкой [↵].

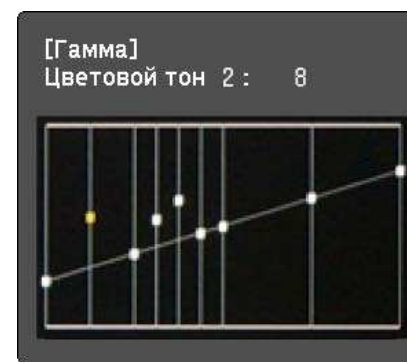

- 8 При отображении запроса **Вы хотите продолжить настройку?** выберите **Да** или **Нет**.
Для настройки другого места выберите **Да** и повторите процедуру с шага 6.

Регулировка с помощью графика регулировки гаммы

Выберите точку тона на графике и выполните настройки.

- 1 Нажмите кнопку [Menu] во время проецирования.
- 2 Выберите **Дополнительно** в меню **Изображен.**, а затем нажмите кнопку [↵].

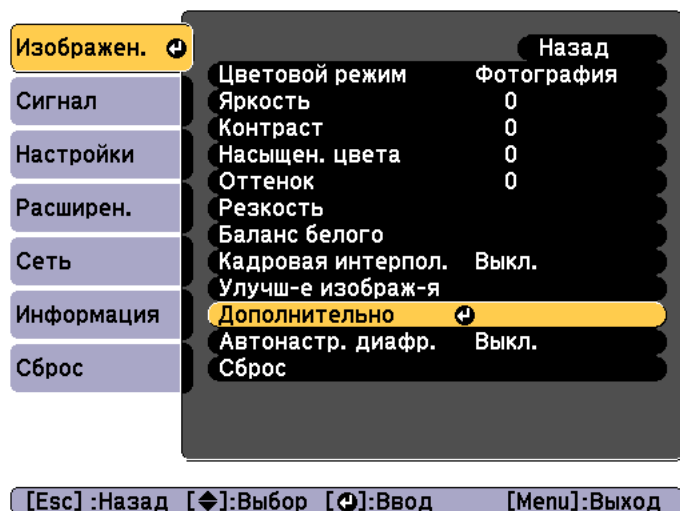

- 3 Выберите пункт **Гамма**, а затем нажмите кнопку [↵].
- 4 Выберите **Пользовател-ий** и подтвердите выбор кнопкой [↵].
- 5 Выберите **Настройка по графику** и подтвердите выбор кнопкой [↵].

- 6 Кнопками [◀][▶] выберите тон для изменения, а затем выполните настройки кнопками [▲][▼]. После выполнения всех изменений подтвердите их кнопкой [↵].

При использовании кнопок [◀][▶] для выбора тона для изменения изображение мигает и можно проверить область тона настраиваемого объекта.



- 7 При отображении запроса **Вы хотите продолжить настройку?** выберите **Да** или **Нет**.

Для настройки другого тона выберите **Да** и повторите процедуру с шага 6.

Кадровая интерпол.

Текущий и предыдущий кадры используются для создания промежуточных кадров, интерполяция которых приводит к отображению плавно двигающихся изображений. Можно исправить изображения, движущиеся неестественно, например посредством пропуска кадров при проецировании быстро движущихся изображений.

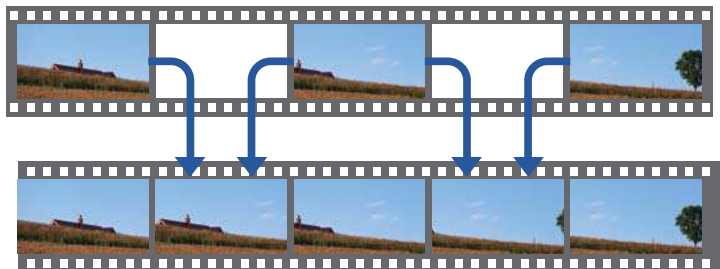

- 1 Нажмите кнопку [Menu] во время проецирования.
- 2 Выберите **Кадровая интерпол.** в меню **Изображен.**, а затем нажмите кнопку [**↵**].

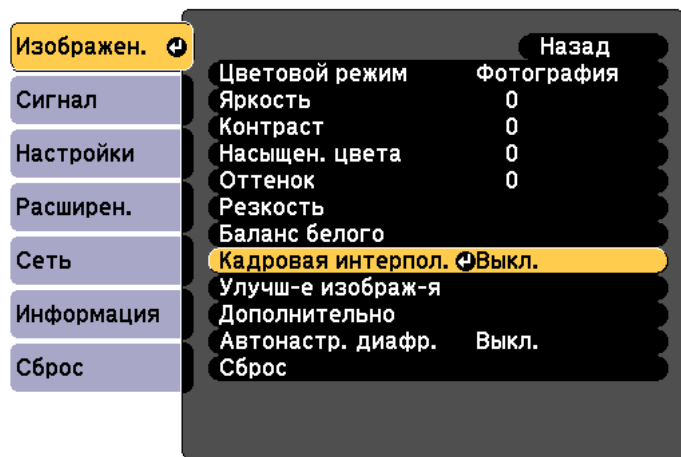

[Esc] :Назад [↵]:Выбор [↵]:Ввод [Menu]:Выход

- 3 Выберите уровень интерполяции: **Низкий**, **Нормальная** или **Высокий**.

Установите значение **Выкл.** при появлении шумов после применения выбранного значения.

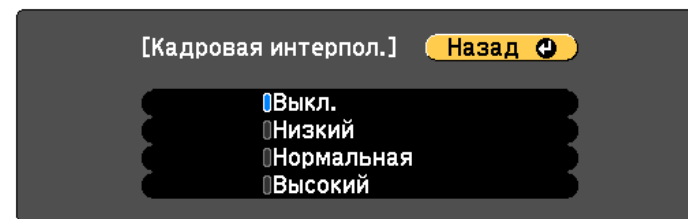

[Esc] / [↵]:Назад [↵]:Выбор [Menu]:Выход

- 4 Для завершения настройки нажмите кнопку [Menu].

Изменение разрешения изображения (Улучш-е изображ-я)

С помощью функции **Улучш-е изображ-я** можно так настроить разрешение, чтобы обеспечить его четкую передачу с выраженными текстурами и материальным ощущением.

- 1 Нажмите кнопку [Menu] во время проецирования.

- 2** Выберите **Улучш-е изображ-я** в меню **Изображен.**, а затем нажмите кнопку [↵].

Отображается следующий экран.

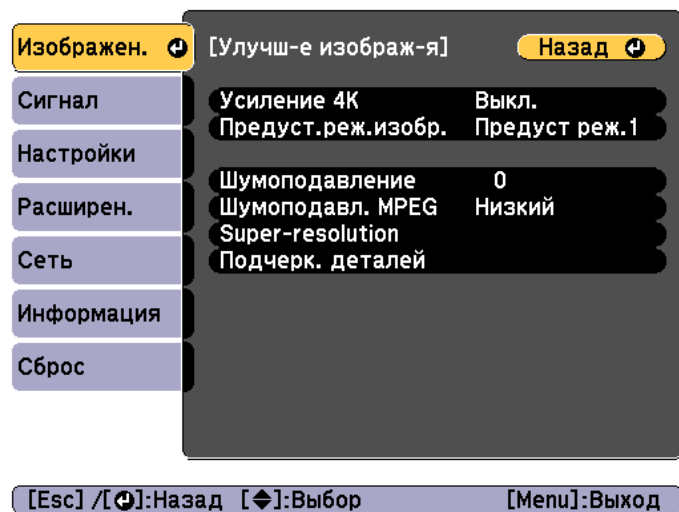

Усиление 4K (только EB-G7905U/EB-G7900U/EB-G7500U/EB-G7400U)

Функция усиления 4K обеспечивает проецирование изображения с двойным разрешением за счет смещения 1 пикселя по диагонали с шагом 0,5 пикселя.

Изображение высокого разрешения проецируется с высокой детализацией.

- 1** Выберите **Усиление 4K** в меню **Улучш-е изображ-я**, а затем нажмите кнопку [↵].

- 2** Выберите одно из следующего, а затем нажмите кнопку [↵].

Выкл. Отключает усиление 4K. При подаче на вход проектора сигнала с разрешением больше разрешения панели изображение отображается в соответствии с разрешением проектора.

Full HD. При подаче на вход сигнала с разрешением 1080i/1080p/WUXGA или выше включается усиление 4K.

WUXGA+. При подаче на вход сигнала с разрешением выше WUXGA включается усиление 4K. Для проецирования фильмов высокого разрешения можно проецировать изображение высокого разрешения, используя эту настройку с параметром **Предуст.реж.изобр.**

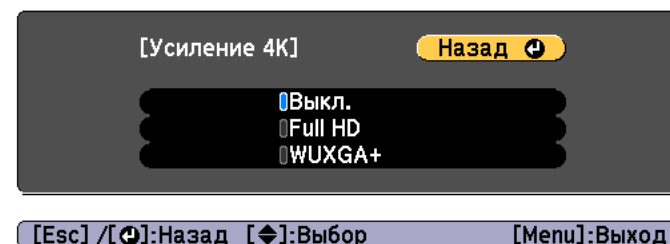

- Для проецирования с нескольких проекторов выберите **Выкл.**, чтобы унифицировать каждое изображение.
- Параметр **Выкл.** идеально подходит для проецирования презентационных материалов с компьютеров и т. д.
- При выборе **Full HD** или **WUXGA+** происходит отмена состояния, скорректированного при помощи следующих функций: Переход края, Масштаб, Изогнут. поверхн., Коррекция точки, Угол стены. При установке **Усиление 4K** на **Выкл.** настройки возвращаются в предыдущее состояние.
- Если функция **Усиление 4K** включена и температура окружающей среды становится высокой, лампа может понизить яркость автоматически.

- Нажмите кнопку [Esc] для возврата к предыдущему экрану.

Предуст.реж. изобр.

Выберите оптимальные настройки согласно проецируемому изображению из пяти предустановленных режимов, подготовленных заранее.

В предустановленных режимах сохраняются следующие настройки:

Шумоподавление, Шумоподавл. MPEG, Super-resolution, Подчерк. деталей.

- Выберите **Предуст.реж.изобр.** в меню **Улучш-е изображ-я**, а затем нажмите кнопку [↵].

- Выберите одно из следующего, а затем нажмите кнопку [↵].
Предуст реж.1 — Предуст реж.5. Заранее сохраненные настройки будут применены к изображению.

Выкл. Выберите, чтобы выключить предустановленные режимы.

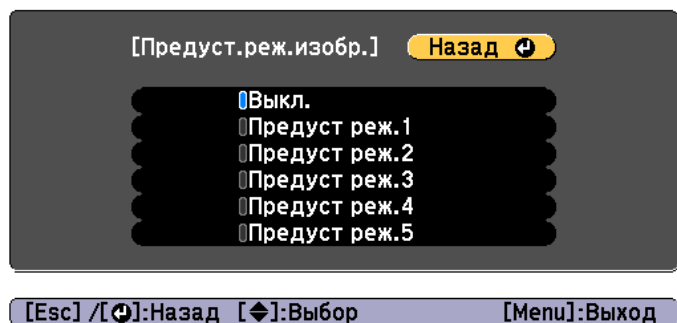

- После выбора **Предуст реж.1 — Предуст реж.5** можно выполнить точную настройку каждого отдельного параметра. После настройки параметр будет перезаписан.
- После настройки параметр будет перезаписан отдельно при включении и выключении функции **Усиление 4К**.

- Нажмите кнопку [Esc] для возврата к предыдущему экрану.

Шумоподавление

При подаче чересстрочных или прогрессивных чересстрочных сигналов можно сгладить необработанные изображения и добиться более мягкого качества изображения.



Эта функция отключается в следующих случаях:

- при выборе для параметра **Обработка изобр.** значения **Быстрый 2**;
- при включении функции **Усиление 4К**;
- при подаче на вход сигнала с разрешением выше WUXGA

- Выберите **Шумоподавление** в меню **Улучш-е изображ-я**, а затем нажмите кнопку [↵].

- Отрегулируйте значение с помощью кнопок [◀][▶].



- Нажмите кнопку [Esc] для возврата к предыдущему экрану.

Шумоподавление MPEG

Уменьшение точки растра и блокировка шумов, возникающих на контурах, при проецировании фильмов формата MPEG.



Эта функция отключается в следующих случаях:

- при включении функции **Усиление 4К**;
- при подаче на вход сигнала с разрешением выше WUXGA

1 Выберите **Шумоподав. MPEG** в меню **Улучш-е изображ-я**, а затем нажмите кнопку [↵].

2 Выберите уровень шумоподавления: **Низкий**, **Нормальная** или **Высокий**, — а затем нажмите кнопку [↵].

При выборе **Выкл.** функция **Шумоподав. MPEG** выключается.

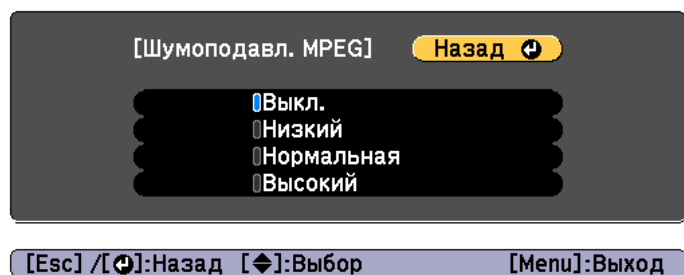

3 Нажмите кнопку [Esc] для возврата к предыдущему экрану.

Super-resolution

Уменьшение размытия, образующегося по краю, когда разрешение сигнала изображения проецируется с масштабированием, для повышения четкости изображения.

1 Выберите **Super-resolution** в меню **Улучш-е изображ-я**, а затем нажмите кнопку [↵].

2 Воспользуйтесь кнопками [▲][▼] для выбора пункта, а затем кнопками [◀][▶], чтобы выполнить настройку.

Наст. тонких линий. При положительном значении данного параметра будут усиливаться такие детали изображения, как отдельные волоски или рисунок ткани.

Мягкий фокус. При положительном значении данного параметра будут усиливаться и отчетливо видны такие детали изображения, как контуры, фон и основные элементы объектов.



3 Нажмите кнопку [Esc] для возврата к предыдущему экрану.

Подчерк. деталей

Можно усилить контрастность в детализированных участках для создания изображения с более выраженными текстурами и материальным ощущением.

1 Выберите **Подчерк. деталей** в меню **Улучш-е изображ-я**, а затем нажмите кнопку [↵].

- 2** Воспользуйтесь кнопками [▲][▼] для выбора пункта, а затем кнопками [◀][▶], чтобы выполнить настройку.

Сила. Чем больше значение, тем больше контрастность.

Диапазон. Чем больше значение, тем больше диапазон усиления детализации.

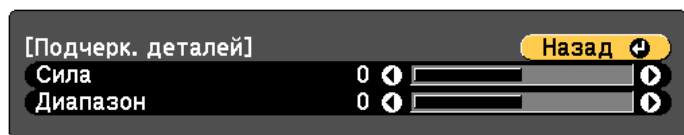

[Esc]/[◀]:Назад [▶]:Выбор [Menu]:Выход



В зависимости от изображения может быть заметен световой эффект на границе между цветами. Если данный эффект является нежелательным, установите меньшее значение.

- 3** Нажмите кнопку [Esc] для возврата к предыдущему экрану.



Данный проектор распределяет направление поляризующего проецирования для компонентов R (красный), G (зеленый) и B (синий). Нет необходимости инвертировать сигналы изображения G (зеленый) для левого и правого глаза.

Проецирование 3D-изображений

Используя два проектора, можно проецировать пассивные 3D-изображения. Для проецирования и просмотра 3D-изображений требуется следующее:

- поляризатор;
- пассивные 3D-очки;
- стойка для оборудования;
- киноэкран для пассивного 3D-изображения.



Полезные функции

В данном разделе описаны функции "Мультипроекция", "Split Screen", "Память", "График" и "Безопасность".

При проецировании на широкий экран с нескольких проекторов можно отрегулировать разницу яркости и цветового тона между каждым проецируемым изображением для создания плавного экрана.



- Установите **Усиление 4К** на **Выкл.** (Только EB-G7905U/EB-G7900U/EB-G7500U/EB-G7400U)
- Рекомендуется настраивать фокус, масштабирование и сдвиг линзы по крайней мере через 20 минут после запуска проецирования, поскольку изображения являются нестабильными сразу после включения проектора.
- Если значения параметра **Геометр. коррекция** слишком велики, будет сложно отрегулировать положение перекрывающихся изображений.
- С помощью Тестовый шаблон можно настроить состояние проецирования без подключения видеоборудования.
☛ "Отображение тестового шаблона" [стр.34](#)
- Точную регулировку можно провести при проецировании изображения в формате точка к точке, которое можно отображать без необходимости его увеличения или уменьшения.

- (2) Сдвиг объектива / масштаб
 - ☛ "Настройка положения проецируемого изображения (сдвиг объектива)" [стр.35](#)
 - ☛ "Регулировка размера изображения" [стр.38](#)
- (3) Выполните коррекцию четырех углов изображения
 - ☛ "Quick Corner" [стр.70](#)
- (4) Выполните регулировку незначительного отклонения положения, которое происходит при калибровке проецируемых изображений
 - ☛ "Коррекция точки" [стр.92](#)

3 Установите для параметра **Цветовой режим** значение **Мультипроекция**, нажав кнопку [Color Mode].

При выборе другого цветового режима (кроме sRGB) граница между несколькими изображениями может быть заметна даже при коррекции с использованием функции Переход края.

4 Эта функция предназначена для коррекции цветового тона всего экрана при необходимости.

☛ "Однородность цвета" [стр.218](#)

Подготовка

Выполняйте шаги ниже, чтобы отрегулировать проецируемые изображения для функции мультипроекции.

- 1** Задайте ID для проектора и пульта ду.
☛ "Установите ID проектора" [стр.44](#)
- 2** Отрегулируйте позицию проецируемого изображения, начиная с регулировок, которые подразумевают более значительные коррекции, в следующем порядке.
 - (1) Положение проектора (угол)
☛ "Настройка установки" [стр.30](#)

Переход края

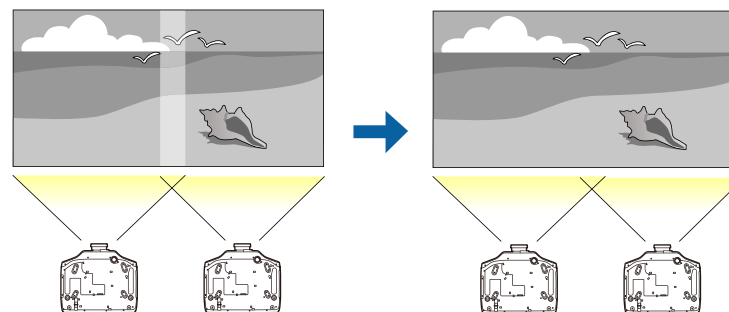

Выполните указанные ниже шаги, чтобы перекрывающиеся области изображений были менее заметны.

- (1) Выполните тонкую регулировку перекрывающихся областей, чтобы создать плавный экран.
☛ "Отрегулируйте края изображения (переход края)" [стр.111](#)
- (2) Отрегулируйте разницу яркости каждой лампы проектора.
☛ "Коррекция яркости (только для EB-G7905U/EB-G7900U/EB-G7500U/EB-G7200W/EB-G7000W/EB-G7805/EB-G7800/EB-G7100)" [стр.113](#)
- (3) Отрегулируйте цветовой баланс проектируемых изображений.
☛ "Точная регулировка цветового баланса" [стр.114](#)

Отрегулируйте края изображения (переход края)

Можно выполнить тонкую регулировку перекрывающихся областей, чтобы создать плавный экран.

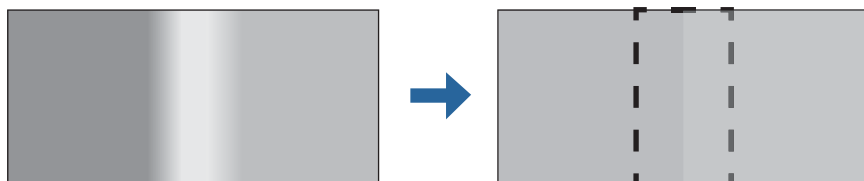

- 1** Нажмите кнопку [Menu] во время проецирования.
☛ "Использование меню Настройка" [стр.144](#)
- 2** Выберите пункт **Мультипроекция** в меню **Расширен.**

- 3** Выберите пункт **Переход края**, затем нажмите кнопку [↵].
Отображается следующий экран.

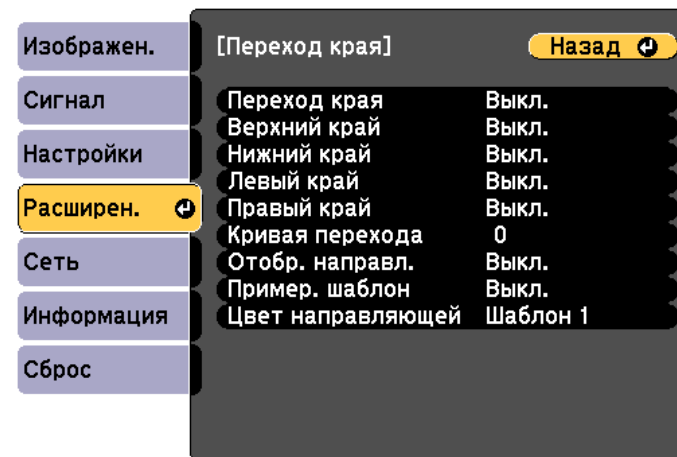

[Esc] / [⏪]:Назад [↵]:Выбор [Menu]:Выход

Подменю	Функция
Переход края	Установите значение Вкл. для активации функции Переход края. Установите значение Выкл. , если проецирование с нескольких проекторов не выполняется.
Верхний край/ Нижний край/Левый край/Правый край	Переход: установите значение Вкл. для активации функции Переход края по направлению к вашему местоположению, при этом диапазон перехода будет затемнен. Старт. позиц. налож. Отображает начальное положение наложения как красную линию и выполняет настройку на уровне одного пикселя. Диапазон перехода: Регулировка диапазона, который необходимо затемнить. Регулировка возможна на уровне одного пикселя. Максимальный диапазон — 45% разрешения.

Подменю	Функция
Кривая перехода	Можно выбрать один из трех способов затемнения.
Отобр. направл.	Установите значение Вкл. для отображения направляющей на диапазоне установки функции Переход края.
Пример. шаблон	Установите значение Вкл. для отображения направляющей для совмещения положения диапазона настройки функции Переход края.
Цвет направляющей	Выберите комбинацию цветов направляющей из трех имеющихся.

4 Активируйте функцию Переход края.

- (1) Выберите пункт **Переход края**, затем нажмите кнопку [↵].
- (2) Выберите пункт **Вкл.**, затем нажмите кнопку [↵].
- (3) Нажмите кнопку [Esc].

5 Для параметра **Отобр. направл.** выберите значение **Вкл.**

- (1) Выберите пункт **Отобр. направл.**, затем нажмите кнопку [↵].
- (2) Выберите пункт **Вкл.**, затем нажмите кнопку [↵].
- (3) Нажмите кнопку [Esc].



Если направляющая нечеткая, можно изменить цвет направляющей в пункте **Цвет направляющей**.

6 Для параметра **Пример. шаблон** выберите значение **Вкл.**

- (1) Выберите пункт **Пример. шаблон**, затем нажмите кнопку [↵].
- (2) Выберите пункт **Вкл.**, затем нажмите кнопку [↵].
- (3) Нажмите кнопку [Esc].

7 Установите значение **Верхний край**, **Нижний край**, **Левый край** или **Правый край** в соответствии с перекрывающимися частями изображения.

В качестве примера ниже приведены способы настройки экрана (1).

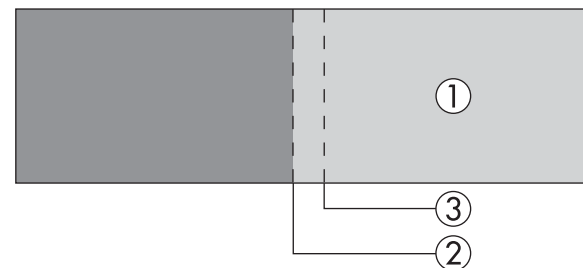

Как показано на примере выше, необходимо отрегулировать **Левый край**, поскольку в левой части изображения (1) будут отображаться перекрывающиеся области.

- (1) Выберите пункт **Левый край**, затем нажмите кнопку [↵].
- (2) Выберите пункт **Переход**, затем нажмите кнопку [↵].
- (3) Выберите пункт **Вкл.**, затем нажмите кнопку [↵].
- (4) Нажмите кнопку [Esc].
- (5) В пункте **Старт. позиц. налож.** совместите начальное положение наложения с краем (2) изображения.
- (6) Нажмите кнопку [Esc].

- (7) В пункте **Диапазон перехода** настройте диапазон (3) для затемнения. Лучше всего использовать значение, при котором перекрытый диапазон и направляющая находятся в одной позиции.

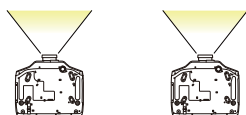
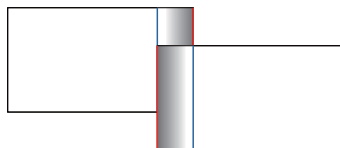

- (8) Нажмите кнопку [Esc].

8 Установите значение **Кривая перехода**.

- (1) Выберите пункт **Кривая перехода**, затем нажмите кнопку [**↵**].
- (2) Выберите величину затемнения от **1** до **3**, затем нажмите кнопку [**↵**].
- (3) Нажмите кнопку [Esc].

9 По завершении настройки установите для параметров **Отобр. направл.** и **Пример. шаблон** значение **Выкл.**, чтобы завершить процесс.

Коррекция яркости (только для EB-G7905U/EB-G7900U/EB-G7500U/EB-G7200W/EB-G7000W/EB-G7805/EB-G7800/EB-G7100)

Можно отрегулировать **Уровень яркости** так, чтобы яркость лампы каждого проектора была одинаковой.

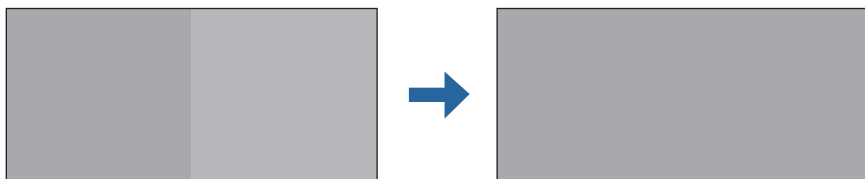

Выполните регулировку таким образом, чтобы у всех проекторов яркость была такой, как у самой тусклой лампы.



- Установите **Энергопотребл.** на **Выкл.**
- **Настройки - Энергопотребл.** [стр.151](#)
- Даже после настройки параметра **Уровень яркости**, яркость всех ламп может не быть совершенно одинаковой.

- 1** Выберите пункт **Уровень яркости** в меню **Мультипроекция**, а затем нажмите кнопку [↵].

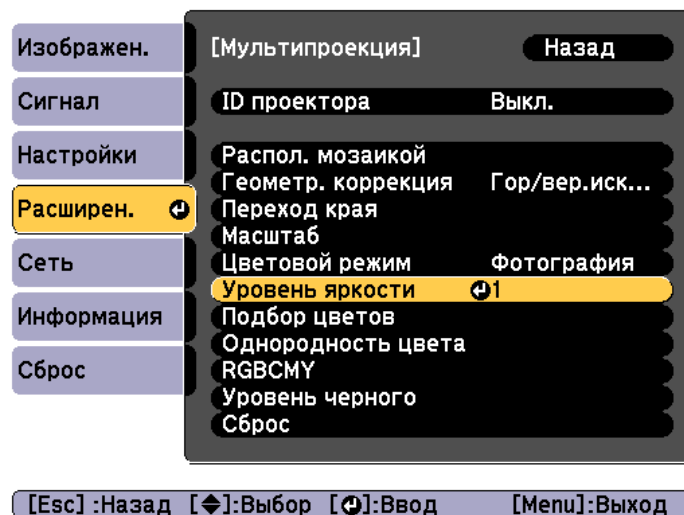

- 2** Выберите уровень яркости.
Уровень яркости варьирует в зависимости от используемой модели и способа проецирования.

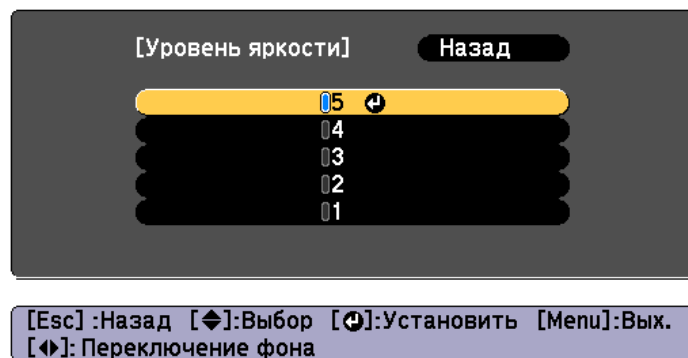

- Когда параметр **Портрет.реж.** установлен на **Вкл.**, яркость регулируется по трем уровням.
- Когда параметр **Портрет.реж.** установлен на **Выкл.**, яркость регулируется по трем или пяти уровням, в зависимости от используемой модели.
- Можно изменить проецируемое изображение на входное или белое, используя кнопки [◀][▶].

- 3** Нажмите кнопку [Esc] для возврата к предыдущему экрану.

Точная регулировка цветового баланса

Отрегулируйте яркость проецируемого изображения и цветового баланса, которые были изменены при выполнении функции **Переход края**.



Возможно, яркость и цвет не будут однородными даже после выполнения регулировки.

Подбор цветов

Можно провести точную регулировку цветового баланса и яркости от темного до светлого оттенка.

- 1** Задайте параметр **Подбор цветов** в меню **Мультипроекция**, а затем нажмите кнопку [↵].

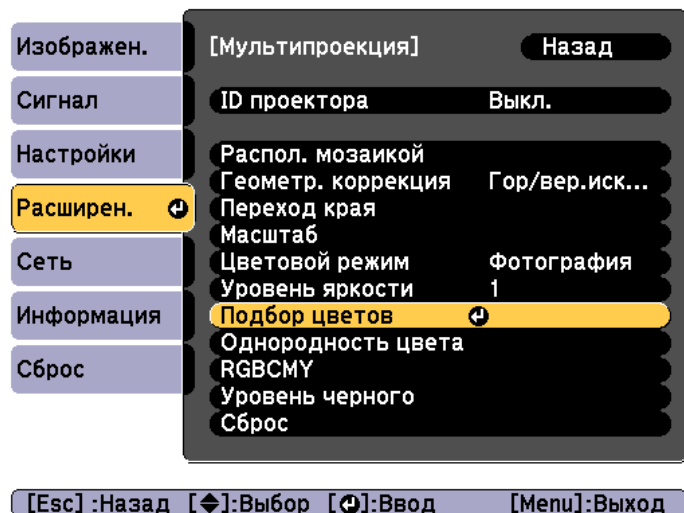

Отображается следующий экран.

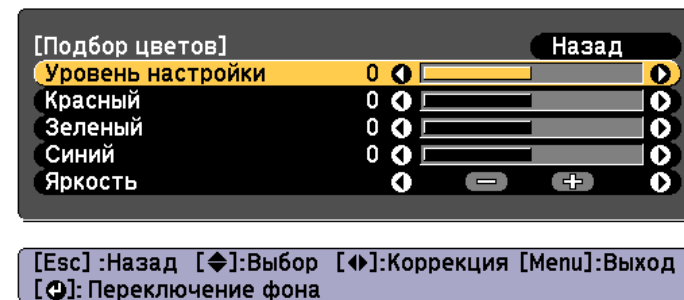

Половина перекрывающейся области отображается в темном цвете, чтобы можно было легко проверить края изображения.

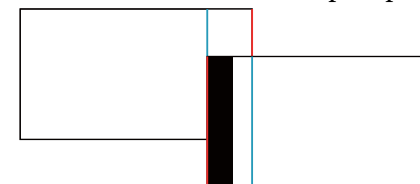

Уровень настройки. Предусмотрены восемь уровней от белого к серому и до черного. Отрегулируйте каждый уровень по отдельности.

Красный, Зеленый, Синий: служат для регулировки тона каждого цвета.

Яркость: служит для регулировки яркости изображения.



При каждом нажатии кнопки [↵] отображение на экране меняется с проецируемого изображения на экран настройки и обратно.

- 2 Выберите пункт **Уровень настройки**, затем установите уровень настройки с помощью кнопок [↵][↵].

- 3 Выберите **Красный**, **Зеленый** или **Синий**, а затем нажмите кнопки [◀][▶], чтобы отрегулировать тон цвета.
- 4 Выберите пункт **Яркость**, затем отрегулируйте яркость с помощью кнопок [◀][▶].
- 5 Вернитесь к шагу 2 и выполните настройку каждого уровня.
- 6 Нажмите кнопку [Esc] для возврата к предыдущему экрану.

Регулировка RGBCMY

Можно отрегулировать параметры Оттенок, Насыщенность и Яркость для каждого из компонентов цвета R (красный), G (зеленый), B (синий), C (голубой), M (пурпурный) и Y (желтый).

После настройки с использованием функции Подбор цветов настройте разницу цветов, если необходимо.

☛ "Регулировка параметров Оттенок, Насыщенность и Яркость" [стр.99](#)

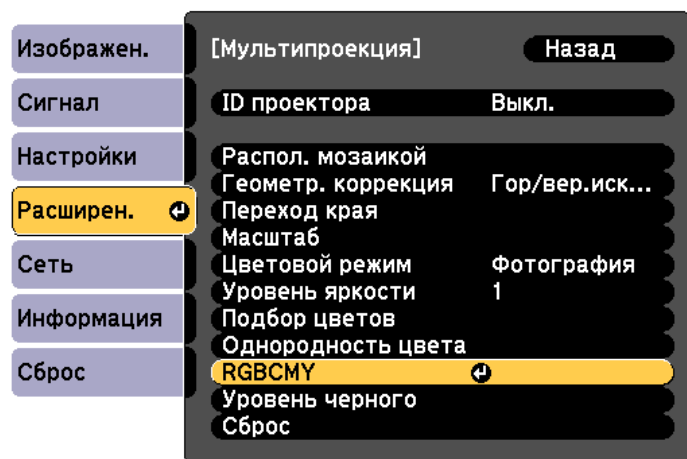

[Esc]:Назад [◀]:Выбор [▶]:Ввод [Menu]:Выход

Уровень черного

При отображении черного изображения выделяются только области с наложениями. Функция коррекции уровня черного дает возможность согласовать яркость и тон областей с наложениями изображений и без них, чтобы разница была менее заметна.

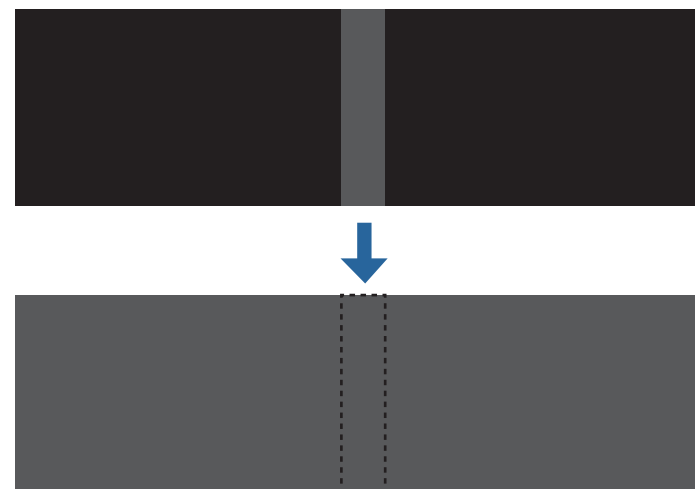

- При отображении тестового шаблона настроить параметр Уровень черного нельзя.
- Если значение параметра **Геометр. коррекция** будет большим, вы не сможете выполнить настройку правильно.
- Яркость и тон могут отличаться в областях с наложениями и без них, даже после коррекции уровня черного.
- Если изменить настройки **Верхний край/Нижний край/Правый край/Левый край**, для параметра Уровень черного будет выбрано значение по умолчанию.
 - ☛ "Отрегулируйте края изображения (переход края)" [стр.111](#)

- 1 Выберите пункт **Уровень черного** в меню **Мультипроекция**, а затем нажмите кнопку [↵].

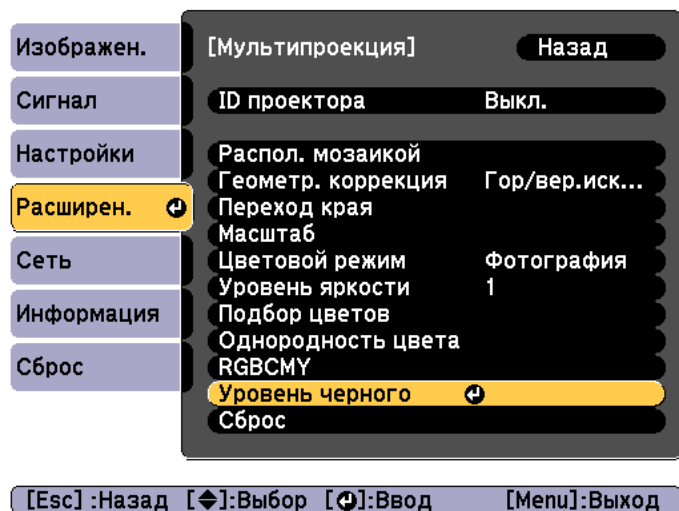

- 2 Выберите пункт **Настройка цвета**, затем нажмите кнопку [↵].

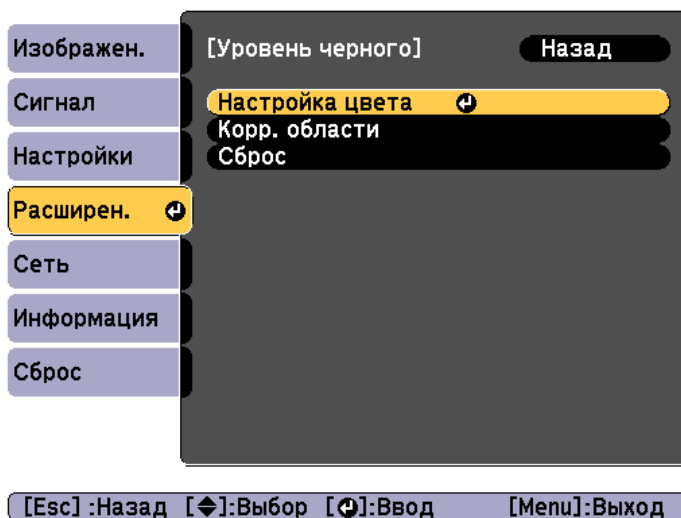

Области отображаются в соответствии с настройками **Верхний край/Нижний край/Правый край/Левый край**.

- 3 Выберите область для настройки, а затем нажмите кнопку [↵].

Выбранная область отображается оранжевым.

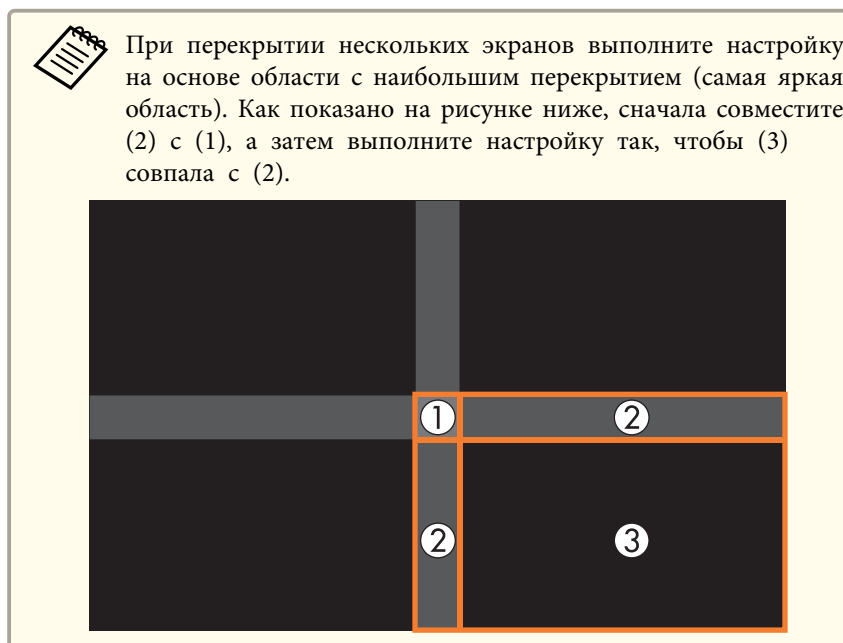

- 4 Настройте черный тон и яркость.

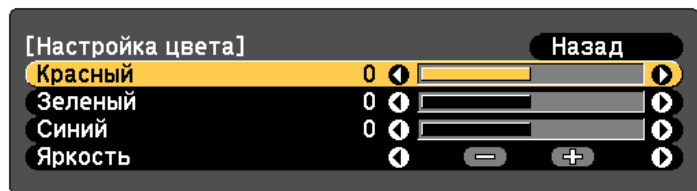

[Esc] :Назад [◆]:Выбор [◀▶]:Коррекция [Menu]:Выход
[Default] :Сброс

- 5** При необходимости повторите шаги 3 и 4 для коррекции остальных частей.



После этого, если тон некоторых областей не будет совпадать, отрегулируйте его, задав параметр **Корр. области**

- 6** Нажмите кнопку [Esc], чтобы вернуться к экрану, показанному для шага 2.

- 7** Выберите пункт **Корр. области**, затем нажмите кнопку [↵].

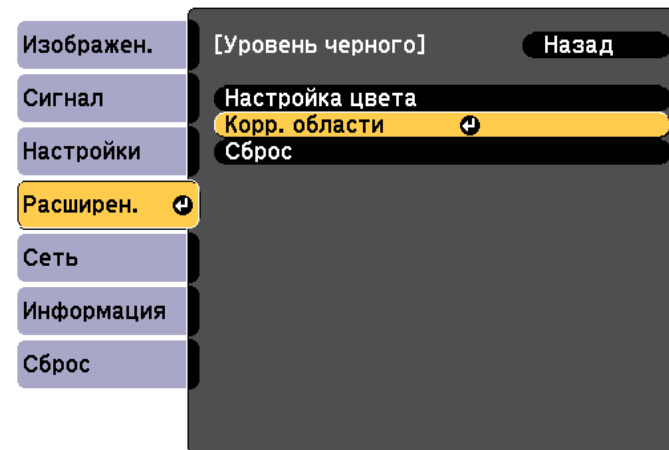

[Esc] :Назад [◆]:Выбор [↵]:Ввод [Menu]:Выход

- 8** Выберите пункт **Начало коррекций**, затем нажмите кнопку [↵].

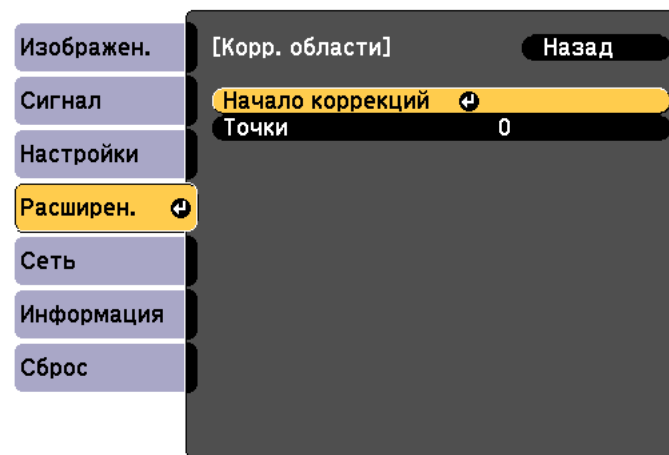

[Esc] :Назад [◆]:Выбор [↵]:Ввод [Menu]:Выход

Отображаются линии границ, указывающие области, в которых изображения перекрываются.

Линии границ отображаются в соответствии с настройками **Верхний край/Нижний край/Правый край/Левый край**.

- 9** Кнопками [▲][▼][◀][▶] выберите линию границы той области, которую необходимо настроить.

Выбранная линия отображается оранжевым.



- 10** Нажмите кнопку [↵], чтобы подтвердить выбор.

Отобразятся точки диапазона коррекции.

В пункте **Точки** на экране шага 8 можно изменить количество точек, отображаемых на одной стороне.

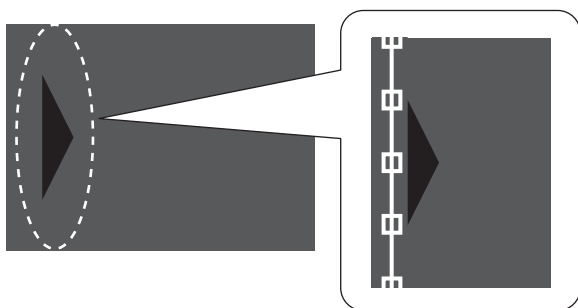

- 11** Кнопками [▲][▼][◀][▶] настройте положение линии границы, а затем нажмите кнопку [↵].

- 12** Нажмите кнопки [▲][▼][◀][▶], чтобы выбрать точку, которую необходимо переместить, а затем нажмите кнопку [↵].

Выбранная точка будет отмечена оранжевым цветом.

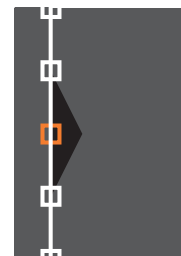

- 13** Нажмите кнопки [▲][▼][◀][▶], чтобы переместить точку.

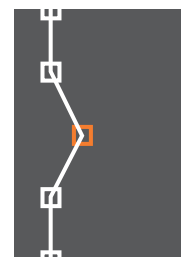

Чтобы продолжить перемещение другой точки, нажмите кнопку [Esc] для возврата к шагу 12, затем повторите шаги 12 и 13.

Для настройки другой границы держите кнопку [Esc] нажатой до появления экрана выбора линии границы шага 9.



Чтобы вернуть значения по умолчанию для параметра **Уровень черного**, нажмите кнопку [Esc] для возврата на экран шага 7, выберите пункт [Сброс], а затем нажмите кнопку [↵].

- 14** Чтобы завершить регулировку, нажмите кнопку [Menu].

Мозаика

Проецирование одного и того же изображения с нескольких проекторов для создания одного большого изображения. Для проецирования можно использовать до девяти проекторов.

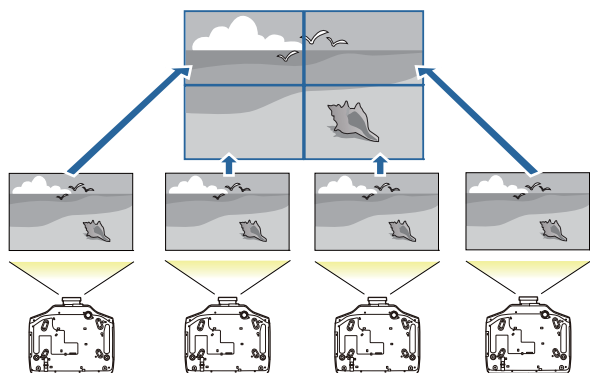

- 1** Настройте ID для каждого проектора, используемого для мозаики, а затем настройте положения проецируемых изображений.
 - ☛ "Подготовка" [стр.110](#)
- 2** Отрегулируйте перекрывающиеся области при помощи функции перехода края.
 - ☛ "Переход края" [стр.110](#)
- 3** Нажмите кнопку [Menu] во время проецирования.
- 4** Выберите **Мультипроекция** в меню **Расширен.**, а затем нажмите кнопку [↵].
- 5** Выберите **Распол. мозаикой**, а затем нажмите кнопку [↵].

- 6** Выберите **Макет**, а затем нажмите кнопку [↵].
 - (1) Настройте количество проекторов в пунктах **Строка** и **Столбец**.
 - (2) Выберите **Установить**, а затем нажмите кнопку [↵].
- 7** Повторите шаги 2–6 для каждого проектора, используемого для мозаики.
- 8** Выберите **Устан. местополож.**, а затем нажмите кнопку [↵].
 - (1) Настройте положения проецируемых изображений в пунктах **Порядок строк** и **Порядок столбцов**.
Порядок строк. Располагает экраны сверху вниз в порядке 1, 2, 3.
Порядок столбцов. Располагает экраны слева направо в порядке А, В, С.

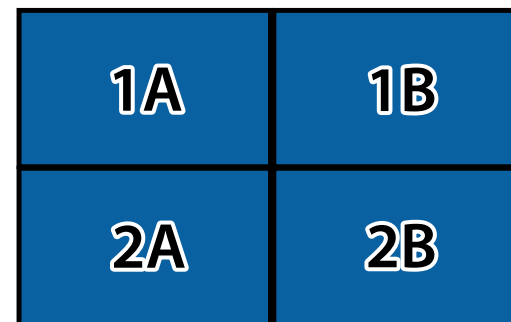

- (2) Выберите **Установить**, а затем нажмите кнопку [↵].
- 9** Повторите шаг 8 для каждого проектора.
- 10** Подайте сигнал для показа изображения.
 - ☛ "Автоматическое обнаружение входящих сигналов и смена проецируемого изображения (Поиск источника)" [стр.64](#)
- 11** Установите **Масштаб** на **Авто**.
 - (1) Выберите пункт **Мультипроекция** в меню **Расширен.**

- (2) Выберите пункт **Масштаб**, затем нажмите кнопку [↵].
- (3) Выберите **Авто** в **Масштаб**, а затем нажмите кнопку [↵].

Масштаб и диапазон кадров будут установлены автоматически в соответствии с шириной перехода.

- 12** Выполните точную настройку перекрывающихся областей.
- ☛ "Корректировка искажения проецируемого изображения" [стр.67](#)
 - ☛ "Отрегулируйте края изображения (переход края)" [стр.111](#)

Отображение масштабированного изображения

Эта функция служит для обрезания изображения и показа его части. Это позволяет создать одно большое изображение путем комбинирования изображений, проецируемых из нескольких проекторов.

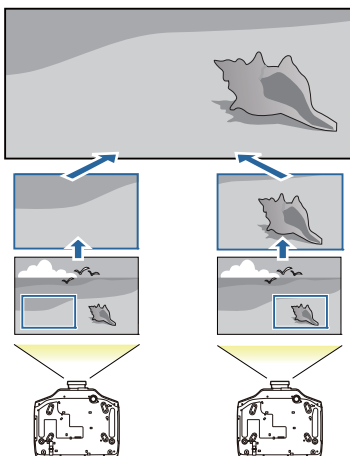

- 1** Начните проецирование изображения, а затем нажмите кнопку [Menu].

☛ "Использование меню Настройка" [стр.144](#)

- 2** Выберите пункт **Мультипроекция** в меню **Расширен**.



Эти же действия можно выполнить из пункта **Масштаб** в меню **Сигнал**.

- 3** Выберите пункт **Масштаб**, затем нажмите кнопку [↵].

- 4** Включите **Масштаб**.

- (1) Выберите пункт **Масштаб**, затем нажмите кнопку [↵].
- (2) Выберите **Вручную**, а затем нажмите кнопку [↵].
- (3) Нажмите кнопку [Esc] для возврата к предыдущему экрану.

- 5** Установите **Режим масштаба**.

- (1) Выберите пункт **Режим масштаба**, затем нажмите кнопку [↵].

- (2) Выберите значение **Увелич. отобр.** или **Полн. отобр.**, затем нажмите кнопку [**↵**].

Увелич. отобр.: настройка в соответствии с изображением, показанным в текущий момент.

Увеличить



Переместить



Полн. отобр.: настройка в соответствии с размером панели проектора (максимальная площадь, на которой возможно отображение изображения).

Увеличить



Переместить



- (3) Нажмите кнопку [**Esc**] для возврата к предыдущему экрану.

6 Отрегулируйте масштаб.

Выберите способ регулировки кнопками [**▲**][**▼**], затем выполните регулировку кнопками [**◀**][**▶**].

- +: увеличение или уменьшение изображения одновременно по горизонтали и по вертикали.

Масшт. вертикал.: увеличение или уменьшение изображения по вертикали.

Масшт. горизонтал.: увеличение или уменьшение изображения по горизонтали.

7 Настройте диапазон изображения для обрезки.

- (1) Выберите **Настройка кадра**, а затем нажмите кнопку [**↵**].
При выборе элемента **Диапазон кадра** отображаются диапазон и координаты изображения, которое будет проецировать проектор.
- (2) Прокручивайте изображение с помощью кнопок [**▲**], [**▼**], [**◀**] и [**▶**].
Глядя на экран, отрегулируйте координаты и размер каждого изображения.
- (3) Для завершения настройки нажмите кнопку [**Menu**].

Одновременное проецирование двух изображений (Split Screen)

Можно одновременно проецировать изображение от двух источников сигнала в правой и левой части экрана.

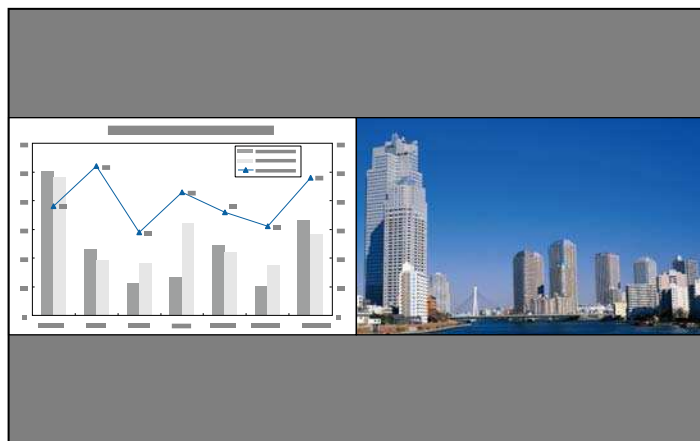

Источники входного сигнала для проецирования на полиэкране

Комбинации источников входного сигнала, доступные для проецирования на полиэкране, перечислены ниже.

Левый экран	Правый экран					
	HDMI	HDBase T	DVI-D	Компьютер	BNC	LAN
HDMI	-	✓	✓	✓	✓	✓
HDBaseT	✓	-	✓	✓	✓	✓
DVI-D	✓	✓	-	✓	✓	✓
Компьютер	✓	✓	✓	-	-	-
BNC	✓	✓	✓	-	-	-
LAN	✓	✓	✓	-	-	-



- Сигналы, превышающие WUXGA, не поддерживаются.
- Если включен параметр **Усиление 4К**, отображается сообщение. Выберите **Да**, чтобы выключить **Усиление 4К**. (Только EB-G7905U/EB-G7900U/EB-G7500U/EB-G7400U)
- ☛ **Изображен. - Улучш-е изображ-я - Усиление 4К** [стр.147](#)

Рабочие процедуры

Проецирование на полиэкран

- 1 Нажмите кнопку [Split] на пульте дистанционного управления во время проецирования.
Выбранный в настоящий момент источник сигнала проецируется на левую часть экрана.

Пульт дистанционного управления

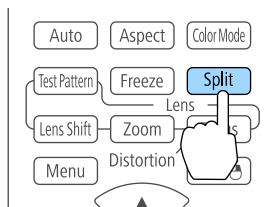

Эти же действия можно выполнить из меню настройки.

☛ **Настройки - Split Screen** [стр.151](#)

- 2 Нажмите кнопку [Menu].
Появится экран Наст. Split Screen.

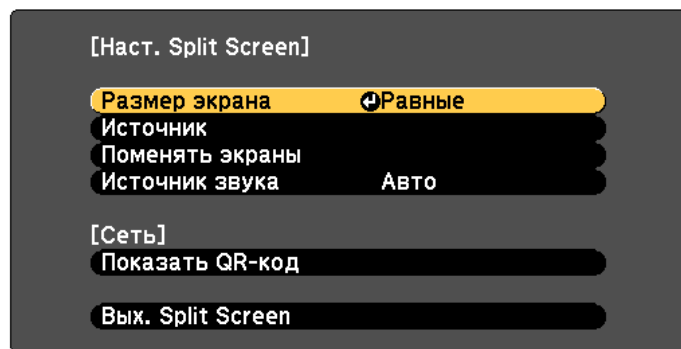

[↔]:Выбор [↵]:Ввод

[Menu]:Выход

- 3 Выберите пункт **Источник**, затем нажмите кнопку [↵].

- 4 Выберите каждый входной источник для пунктов **Влево** и **Вправо**.

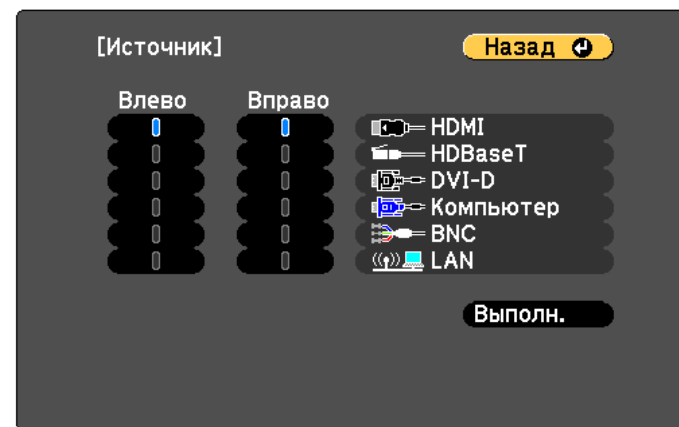

[Esc] / [↵]:Назад [↔]:Выбор

[Menu]:Выход



Эти же действия можно выполнить с помощью следующей процедуры.

☛ "Автоматическое обнаружение входящих сигналов и смена проецируемого изображения (Поиск источника)" [стр.64](#)

☛ "Переключение на необходимое изображение с помощью пульта дистанционного управления" [стр.65](#)

- 5 Выберите пункт **Выполнить**, затем нажмите кнопку [↵].

Чтобы переключить источник сигнала в процессе проецирования на полиэкране, начните процедуру с этапа 2.

Перемена левого и правого экранов

Чтобы поменять местами проецируемые изображения на левом и правом экранах, используется следующая процедура.

- 1** Нажмите кнопку [Menu] в процессе проецирования на полиэкране.
- 2** Выберите пункт **Поменять экраны** и нажмите кнопку [↵].
Проецируемые изображения справа и слева меняются местами.

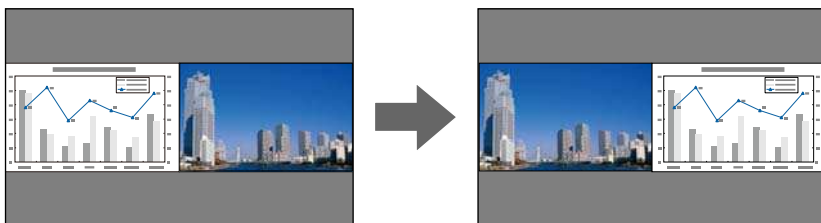

Перемена размеров левого и правого экранов

- 1** Нажмите кнопку [Menu] в процессе проецирования на полиэкране.
- 2** Выберите пункт **Размер экрана** и нажмите кнопку [↵].
- 3** Выберите нужный размер экрана и нажмите кнопку [↵].

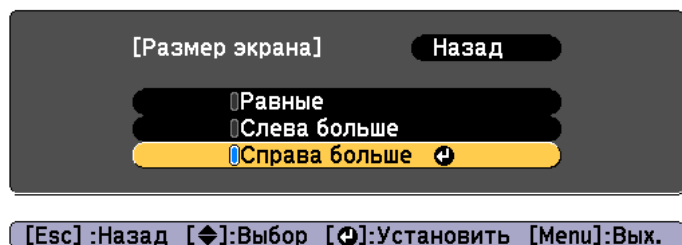

После настройки размера экрана проецируемые изображения будут иметь следующий вид.

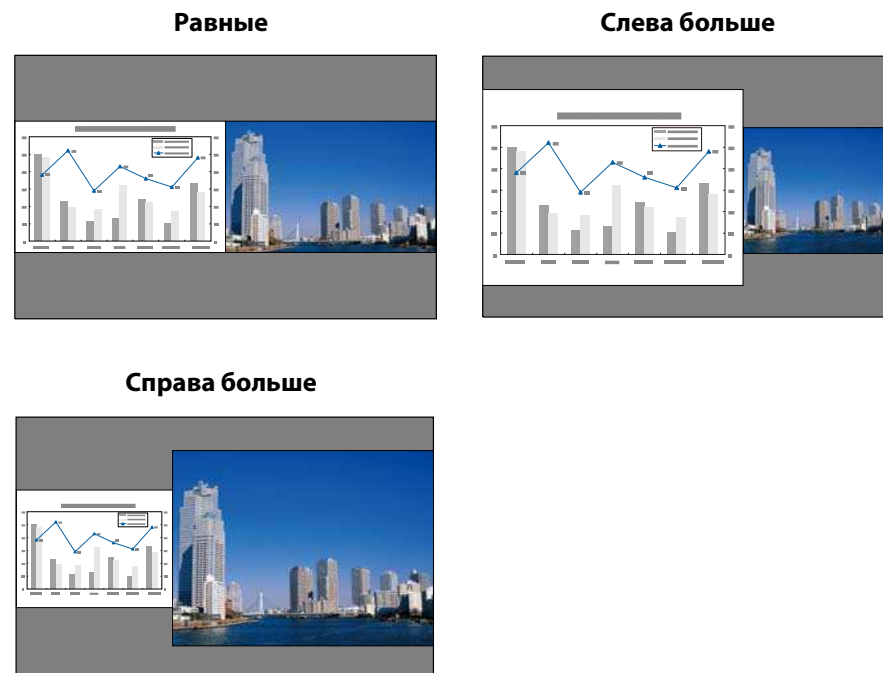

- Нельзя одновременно увеличить изображения на левом и правом экранах.
- Когда одно изображение увеличивается, другое уменьшается.
- В зависимости от входящих видеосигналов изображения в левой и правой части могут быть разного размера, даже если установлен параметр **Равные**.

Изменение звука

- 1** Нажмите кнопку [Menu] в процессе проецирования на полиэкране.

2 Выберите пункт **Источник звука**, затем нажмите кнопку [**↵**].

3 Выберите звук, который нужно выводить, а затем нажмите кнопку [**↵**].

При выборе **Авто** звук выводится для увеличенного экрана. Если размеры экранов настроены как **Равные**, звук выводится для экрана с левой стороны.

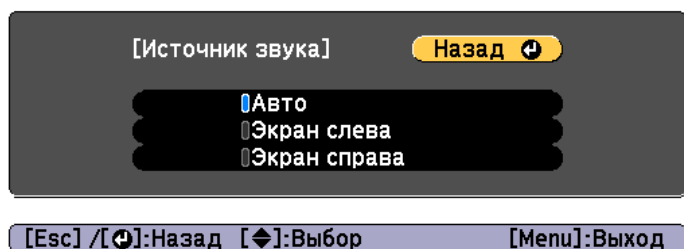

Завершение работы с полиэкраном

Нажмите кнопку [Esc], чтобы завершить работу с полиэкраном.

Также для завершения работы с полиэкраном можно выполнить следующие шаги.

- Нажмите кнопку [Split] на пульте дистанционного управления.
 - Выберите пункт **Вых. Split Screen** на экране Наст. Split Screen.
- [стр.124](#)

Ограничения проецирования на полиэкране

Рабочие ограничения

В ходе проецирования на полиэкране недоступны следующие операции.

- Настройка меню конфигурации
- E-Zoom

- Изменение режима формата
- Использование кнопок [User1], [User2] и [User3] на пульте ДУ
- Справка отображается только в тех случаях, когда отсутствуют входящие сигналы изображения либо отображается уведомление об ошибке или предупреждение.
- Логотип пользователя не отображается.

Ограничения, связанные с изображениями

- Для изображения на правом экране к меню **Изображен.** применяются значения по умолчанию. Однако значения настройки изображения, проецируемого на левом экране, применяются к пунктам **Цветовой режим**, **Цвет. температ.** и **Настройка цвета**. Кроме того, к пункту **Super-resolution** меню **Сигнал** применяются значения настройки изображения, проецируемого на левом экране.
- Настройки **Автонастр. диафр.** и **Кадровая интерпол.** недоступны.

Временное подавление изображения и звука (Кнопка A/V mute)

Эта функция используется для привлечения внимания аудитории к тому, о чем идет речь, или при необходимости скрыть такие детали, как переход к другому файлу во время проведения презентаций с использованием компьютера.

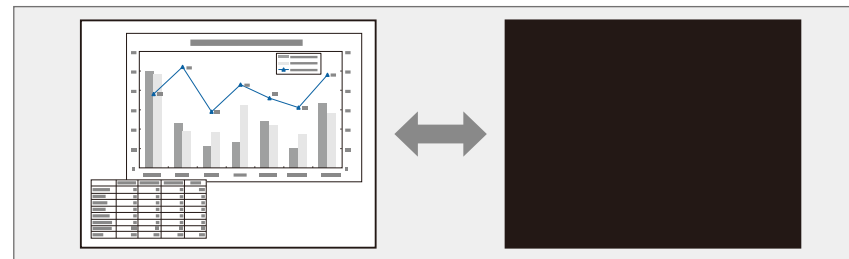

Каждый раз при нажатии кнопки [A/V Mute] Кнопка A/V mute включается или выключается.

Пульт дистанционного управления

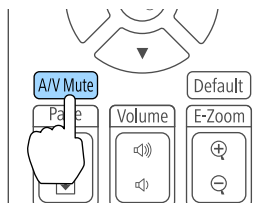

- Если функция "A/V Mute" включена, электрическая заслонка закрывается и проецирование блокируется.
- Чтобы использовать эффекты затемнения и осветления при включении или выключении видео, настройте необходимое количество секунд в пунктах **Затенение** и **Осветление**.
 - ☛ **Расширен. – Управление – Настр. откл. A/V – Затенение, Осветление** [стр.153](#)
- Если функция "A/V Mute" активирована и в течение 2 часов не выполняются никакие операции, проектор автоматически выключается. Чтобы питание не выключалось, установите **Таймер откл. A/V** на **Выкл.**
 - ☛ **Расширен. – Управление – Настр. откл. A/V – Таймер откл. A/V** [стр.153](#)
- Если для параметра **Включение A/V** в меню настройки установлено значение **Кнопка A/V mute**, указанные ниже операции можно выполнять без отмены функции отключения A/V.
 - Смена источника с помощью кнопок смены входного сигнала на пульте ДУ.
 - Управление проектором с компьютера с помощью команд установления связи.
 - ☛ **Расширен. – Управление – Настр. откл. A/V – Включение A/V** [стр.153](#)

Режим отключения A/V может быть сброшен только нажатием кнопки [A/V Mute] или передачей команды выключения функции отключения A/V.
- Движущиеся изображения продолжают воспроизводиться и в режиме Кнопка A/V mute (звук также воспроизводится). Нельзя будет продолжить воспроизведение с той точки, на которой была включена функция Кнопка A/V mute.
- Во время выполнения команды Кнопка A/V mute лампа продолжает гореть, т.е. часы ее работы продолжают накапливаться.

Остановка изображения (Функция паузы)

Если для смены движущихся изображений на активирована Функция паузы, то проецирование изображения продолжается, что позволяет проецировать движущиеся изображения по одному кадру, как при проецировании неподвижных фотографий. Кроме этого, если Функция паузы была предварительно активирована, то такие операции, как смена файлов во время проведения презентаций с компьютера, можно выполнять без проецирования каких-либо изображений.

При каждом нажатии кнопки [Freeze] Функция паузы активируется или отключается.

Пульт дистанционного управления

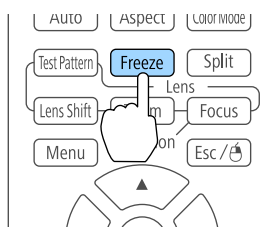

- Воспроизведение сигнала аудио не прекращается.
- Движущиеся изображения продолжают проецироваться и во время паузы. Продолжить воспроизведение с места включения паузы будет невозможно.
- Если кнопка [Freeze] нажимается при отображении меню Настройка или экрана справки, то отображаемое меню или экран справки исчезают.
- Функция паузы работает также при использовании функции E-Zoom.

Увеличение части изображения (E-Zoom)

Эта функция полезна при необходимости увеличения изображения для просмотра деталей, например, графиков и таблиц.

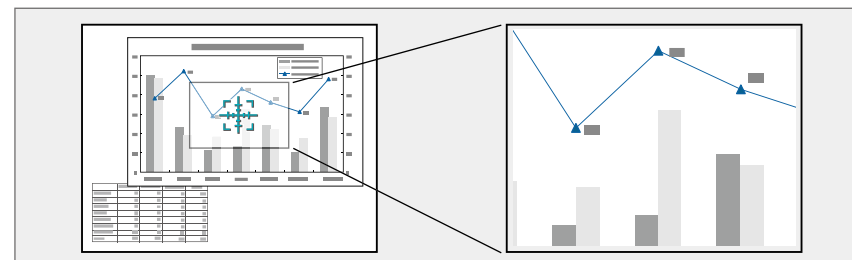
1

Запустите E-Zoom.

Нажмите кнопку [⊕], чтобы вывести перекрестие (⊕).

Пульт дистанционного управления

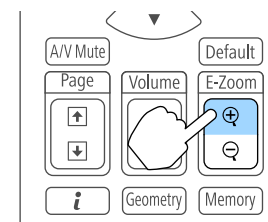

- 2** Переместите перекрестие (⊕) на участок изображения, который нужно увеличить.

Пульт дистанционного управления

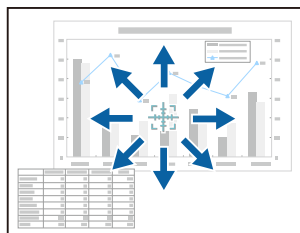
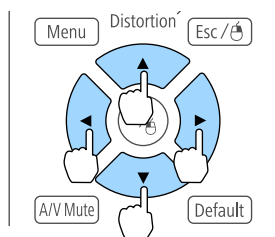

- 3** Увеличение.

Пульт дистанционного управления

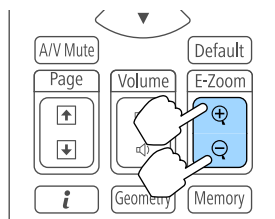

Кнопка [⊕]: при каждом нажатии область увеличивается. Для быстрого увеличения следует удерживать кнопку в нажатом положении.

Кнопка [⊖]: при каждом нажатии увеличенная область уменьшается.

Кнопка [Esc]: отмена функции E-Zoom.

- При проецировании с увеличением пользуйтесь кнопкой [▲], [▼], [◀] или [▶] для прокрутки изображения.
- Если функция **Масштаб** включена, функция "E-Zoom" недоступна.
 - ☛ **Сигнал — Масштаб** [стр.150](#)
- Если включен параметр **Усиление 4К**, отображается сообщение. Выберите **Да**, чтобы выключить **Усиление 4К**. (Только EB-G7905U/EB-G7900U/EB-G7500U/EB-G7400U)
 - ☛ **Изображен. – Улучш-е изображ-я – Усиление 4К** [стр.147](#)

Сохранение логотипа пользователя

Предусмотрено сохранение в качестве логотипа пользователя изображения, проецируемого в текущий момент.

- ☛ После сохранения логотипа пользователя восстановление логотипа по умолчанию, заданного производителем, невозможно.

- 1** Спроецируйте изображение, которое предполагается сохранить в качестве логотипа пользователя, затем нажмите кнопку [Menu].
 - ☛ "Использование меню Настройка" [стр.144](#)
- 2** Выберите пункт **Логотип польз.** в меню **Расширен.**



• Если для параметра **Защита логотипа** в меню **Защита паролем** установлено значение **Вкл.**, появится сообщение, и логотип пользователя нельзя будет изменить. Для внесения изменений нужно установить для параметра **Защита логотипа** значение **Выкл.**

☞ "Организация работы пользователей (Защита паролем)" [стр.137](#)

• Если параметр **Логотип польз.** выбирается во время выполнения функции Геометр. коррекция, E-Zoom или Соотношен. сторон, то выполнение текущей функции отменяется.

3 Когда появится вопрос "Выбрать это изображение для логотипа пользователя?", выберите ответ **Да**.



При нажатии кнопки [↵] размер экрана может в зависимости от сигнала измениться для соответствия фактическому разрешению сигнала изображения.

4 Переместите рамку, чтобы выбрать часть изображения для использования в качестве логотипа пользователя.

Эти же операции можно выполнить с панели управления проектора.

Пульт дистанционного управления

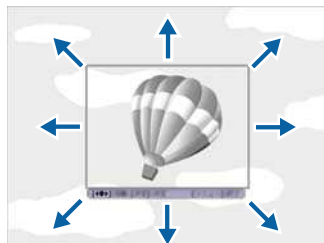
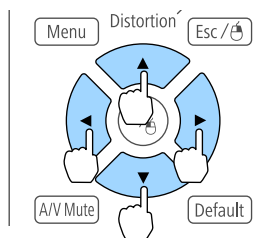

Предусмотрено сохранение изображения размером 400 x 300 точек.

5 Когда после нажатия кнопки [↵] появится сообщение "Выбрать это изображение?", выберите ответ **Да**.

6 На экране настройки масштаба выберите коэффициент масштабирования.

7 При отображении вопроса "Сохранить это изображение как логотип пользователя?" выберите **Да**.
Изображение будет сохранено. После сохранения изображения отображается сообщение "Выполнено."



При сохранении логотипа пользователя предыдущий логотип удаляется.

Настройки и значения геометрической коррекции изображения, отображаемого в текущий момент, сохраняются в ячейке памяти, что позволяет загрузить их при необходимости.

Сохранение/Загрузка/Стирание/Сброс памяти

- 1 Нажмите кнопку [Memory] во время проецирования.

Пульт дистанционного управления

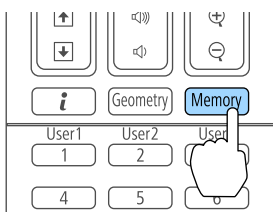

Управление также можно осуществлять из меню "Конфигурация".

☞ **Настройки - Память** [стр.151](#)

- 2 Выберите тип памяти, а затем нажмите кнопку [↵].

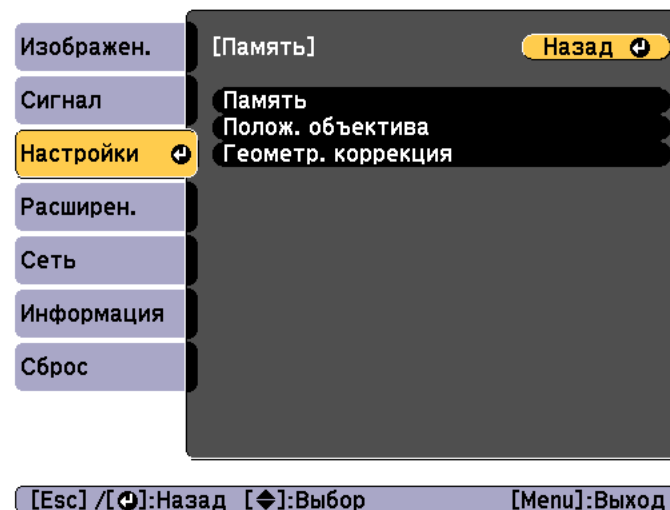

Память. Настройки для перечисленных ниже пунктов меню сохраняются в памяти. Можно записать до 10 значений.

Основное меню	Подменю
Изображен.	Все установочные пункты
Сигнал	Масштаб
Расширен.	Уровень яркости Переход края Уровень черного Подбор цветов

Полож. объектива. "Запись и загрузка значений регулировки объектива" [стр.41](#)

Геометр. коррекция. Значение настройки геометрической коррекции сохраняется. Можно записать до 3 значений.

- 3 Выберите функцию, которую необходимо выполнить, а затем нажмите кнопку [↵].

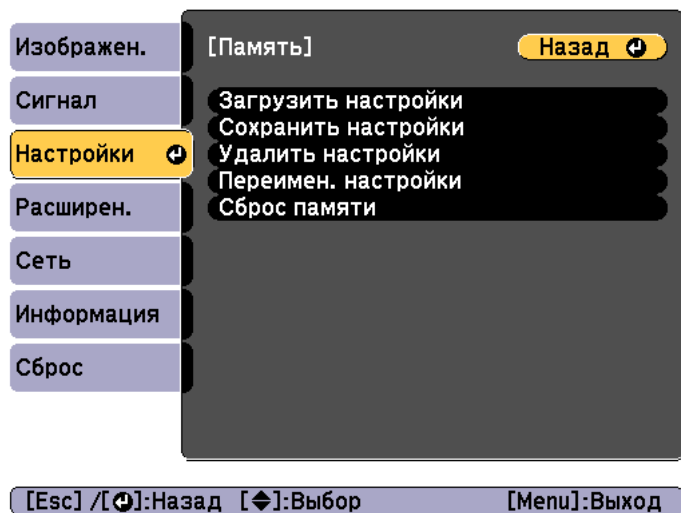

Функция	Описание
Загрузить настройки	Загрузка настроек, сохраненных в памяти. Если выбрать ячейку памяти и нажать кнопку [↶], настройки, применяемые к текущему изображению, заменяются настройками, сохраненными в памяти.
Сохранить настройки	Записывает текущие настройки в память. Если выбрать имя ячейки памяти и нажать кнопку [↶], настройки будут сохранены.
Удалить настройки	Удаление зарегистрированной ячейки памяти. Если выбрать имя ячейки памяти и нажать кнопку [↶], отобразится сообщение. Выберите вариант Да , затем нажмите кнопку [↶], чтобы удалить выбранную ячейку памяти.

Функция	Описание
Переимен. настройки	Изменение имени ячейки памяти. Выберите имя ячейки памяти, которую нужно изменить, и нажмите кнопку [↶]. Введите имя памяти с помощью виртуальной клавиатуры. 🖱️ "Работа с виртуальной клавиатурой" стр.160 После завершения ввода наведите курсор на команду Finish , затем нажмите кнопку [↶].
Сброс памяти	Сбрасывает имя и настройки сохраненной памяти. Чтобы сбросить все настройки, сохраненные в разделах Память , Полож. объектива и Геометр. коррекция , используйте функцию Сброс всех настр. 🖱️ Сброс – Сброс всех настр. стр.167



Если значок слева от имени памяти станет синим, это значит, что память уже была зарегистрирована. Если выбрать зарегистрированную ячейку памяти, появится сообщение с запросом на подтверждение операции перезаписи содержимого ячейки. При выборе значения **Да** предыдущие настройки будут удалены, а текущие настройки будут зарегистрированы.

Можно запланировать включение/выключение питания проектора и переключение источника входного сигнала, отметив их как события в графике. Зарегистрированные события будут выполнены автоматически в указанное время в указанные даты или еженедельно. Можно зарегистрировать до 30 событий.

Сохранение графика

Настройка графика

- 1** Нажмите кнопку [Menu] во время проецирования.
☞ "Использование меню Настройка" [стр.144](#)
- 2** Выберите пункт **Настройки графика** в меню **Расширен.**
- 3** Выберите пункт **Добавить новый** в меню **График.**



- 4** Выполните настройку графика.

Подменю	Функция
Настройка событий	<p>Выберите операцию проектора при выполнении события. Выберите Без изменений для пунктов, которые не следует менять во время события.</p> <p>Можно настроить работу следующих параметров.</p> <ul style="list-style-type: none"> • Питание • Источник • Энергопотребл. • Кнопка A/V mute • Громкость
Настройка даты / времени	<p>Установите дату, день недели и время выполнения события. Для ввода даты и времени используйте виртуальную клавиатуру.</p> <p>☞ "Работа с виртуальной клавиатурой" стр.160</p>

- 5** Выберите пункт **Сохранить**, затем нажмите кнопку [**↵**].
Чтобы зарегистрировать дополнительные графики, повторите шаги 3–5.
- 6** Выберите пункт **Установка завершена**, затем выберите **Да**, чтобы завершить сохранение.

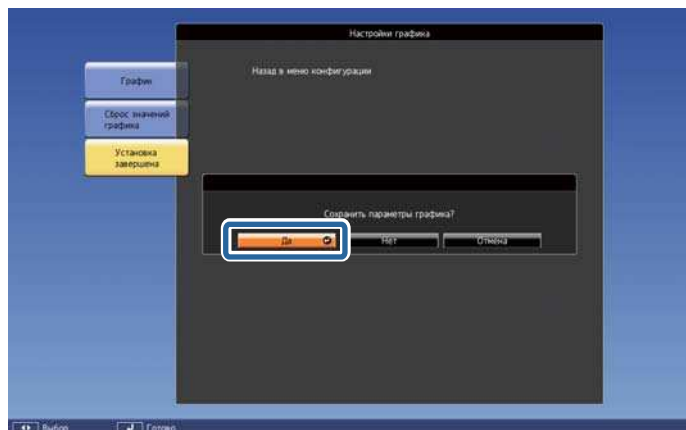

Проверка графика

- 1** Нажмите кнопку [Menu] во время проецирования.
- 2** Выберите пункт **Настройки графика** в меню **Расширен.** После сохранения события включается индикатор.



- (Голубой): однократное событие
- (Оранжевый): регулярное событие
- (Зеленый): вкл./выкл. мониторинга соединения
- (Серый): отключенное событие

- 3** Нажмите кнопки [◀][▶], чтобы выделить дату, которую необходимо проверить.

Отображается описание событий, зарегистрированных в выбранную дату.

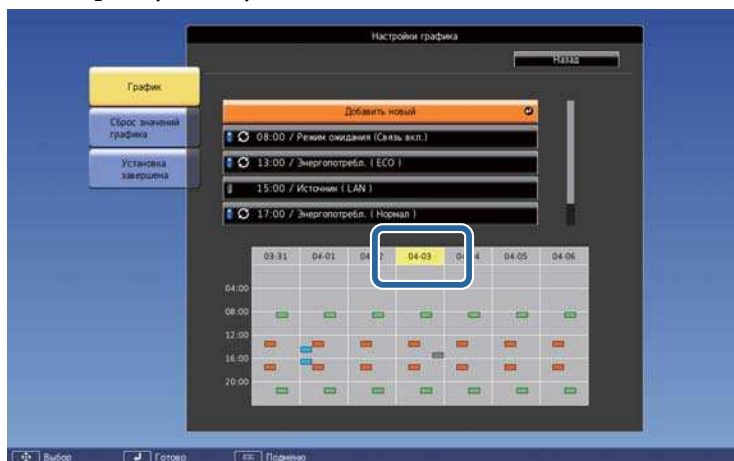

- (Синий): действующее событие
- (Серый): отключенное событие
- : регулярное событие

Редактирование графика

- 1** Нажмите кнопку [Menu] во время проецирования.
 "Использование меню Настройка" [стр.144](#)
- 2** Выберите пункт **Настройки графика** в меню **Расширен.**
- 3** Используйте кнопки [◀][▶] для выделения даты, содержащей график, который нужно отредактировать.



- 4** Выделите событие, которое нужно отредактировать, затем нажмите кнопку [Esc].

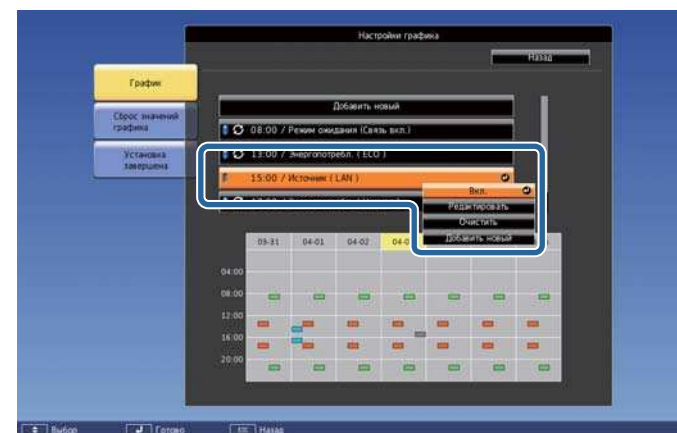

- 5** Отредактируйте событие.

Подменю	Функция
Вкл./Выкл.	Включение или выключение выбранного графика.

Подменю	Функция
Редактировать	Отредактируйте содержание выбранного графика. Выберите пункт Сохранить , затем нажмите кнопку [↵] для завершения редактирования.
Очистить	Удаление выбранного графика.
Добавить новый	Сохранение нового графика. Выберите пункт Сохранить , затем нажмите кнопку [↵] для завершения сохранения.

- 6** Выберите пункт **Установка завершена**, затем выберите **Да**, чтобы завершить редактирование.

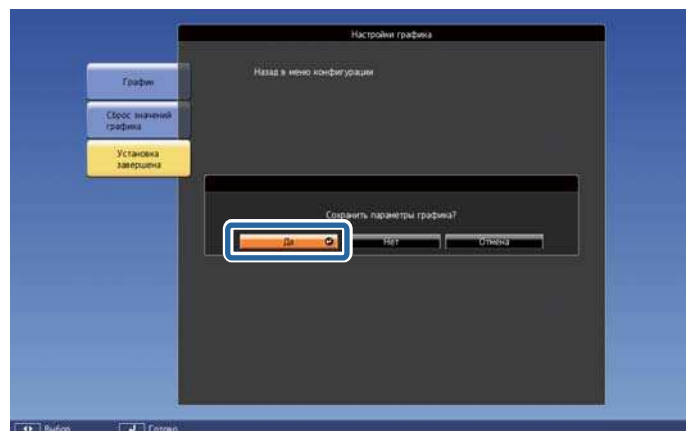

Для удаления всех зарегистрированных графиков выберите пункт **Сброс значений графика**, а затем выберите **Да**. Выберите пункт **Установка завершена**, затем выберите **Да**, чтобы удалить графики.

В проекторе предусмотрены следующие расширенные функции защиты.

- **Защита паролем**

Позволяет ограничить круг лиц, которым разрешено пользоваться проектором.

- **Блокир. управл./блокировка кнопок пульта дистанционного управления**

Позволяет предотвратить изменение настроек проектора лицами, не имеющими на это разрешения.

☛ "Запрет на выполнение операций" [стр.139](#)

- **Замок от Злоумышленников**

В проекторе предусмотрены следующие устройства защиты от злоумышленников.

☛ "Замок от злоумышленников" [стр.142](#)

Организация работы пользователей (Защита паролем)

Если активирована Защита паролем, то лица, не знающие пароля, не могут использовать проектор для проецирования изображений, даже если питание проектора включено. Более того, невозможно изменить логотип пользователя, отображаемый при включении проектора. Эта функция действует как устройство предотвращения кражи, так что даже украденным проектором невозможно будет воспользоваться. В момент приобретения функция Защита паролем не активирована.

Виды функции Защита паролем

В соответствии со способом использования проектора предусмотрены следующие четыре вида настроек защиты паролем.

- **Блокир. включения**

Если для параметра **Блокир. включения** установлено значение **Вкл.**, то после включения проектора необходимо ввести заранее установленный пароль (это также относится к функции Direct Power On). Если правильный пароль не введен, проектор не запускается.

- **Защита логотипа**

Даже в том случае, если кто-либо попытается изменить логотип пользователя, установленный владельцем проектора, сделать это не удастся. Если для параметра **Защита логотипа** установлено значение **Вкл.**, то запрещены следующие изменения настроек параметра «Логотип пользователя».

- Регистрация логотипа пользователя

- Настройка параметров **Фон** или **Экран загрузки** из меню **Дисплей**

- ☛ **Расширен. – Дисплей** [стр.153](#)

- **Защита сети**

Если для параметра **Защита сети** установлено значение **Вкл.**, изменения настроек параметра **Сеть** будут запрещены.

- ☛ "Меню Сеть" [стр.159](#)

- **Защита графика**

При установке параметра **Защита графика** на **Вкл.** изменение настроек системного времени и расписаний проектора невозможно.

Настройка параметра Защита паролем

Для настройки защиты паролем используется следующая процедура.

- Во время проецирования удерживайте нажатой кнопку [Freeze] в течение приблизительно пяти секунд.
Откроется меню настройки Защита паролем.

Пульт дистанционного управления

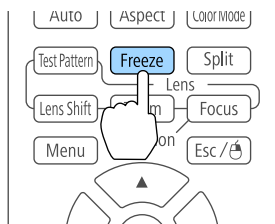

Если режим Защита паролем уже активен, необходимо ввести пароль.
Если пароль введен правильно, откроется меню настройки Защита паролем.

☞ "Ввод пароля" [стр.138](#)

- Выберите необходимый тип защиты паролем и нажмите кнопку [↵].

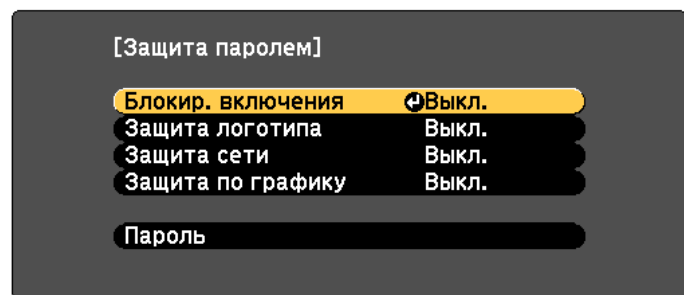

[↔]:Выбор [↻]:Ввод

[Menu]:Выход

- Выберите пункт **Вкл.**, затем нажмите кнопку [↵].
Нажмите кнопку [Esc], чтобы вернуться к экрану для шага 2.

- Задайте пароля.

- Выберите пункт **Пароль**, затем нажмите кнопку [↵].
- Когда появится сообщение "Изменить пароль?", выберите ответ **Да** и нажмите кнопку [↵]. По умолчанию установлен пароль "0000". Замените его на желаемый пароль. Если выбрать значение **Нет**, вновь откроется экран, показанный на шаге 2.
- Удерживая нажатой кнопку [Num], введите четыре цифры с помощью цифровых кнопок. Введенное число отображается в виде "* * * *". После ввода четвертой цифры отображается экран с запросом подтверждения.

Пульт дистанционного управления

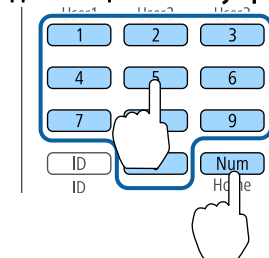

- Снова введите пароль.
Отобразится сообщение "Новый пароль сохранен."
Если пароль введен неправильно, отображается сообщение с предложением повторить ввод пароля.

Ввод пароля

После отображения экрана ввода пароля введите пароль с помощью цифровых кнопок на пульте дистанционного управления.

Удерживая нажатой кнопку [Num], введите пароль цифровыми кнопками.

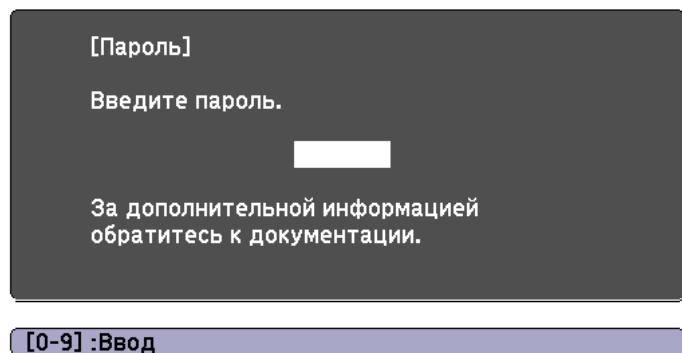

При вводе правильного пароля защита временно снимается.

Внимание

- Если три раза подряд вводится неправильный пароль, приблизительно в течение пяти минут отображается сообщение "Работа проектора будет заблокирована.", затем проектор переключается в режим ожидания. В такой ситуации следует отключить электрическую вилку от стенной розетки, заново ее вставить и вновь включить питание проектора. Проектор снова отображает экран ввода пароля, чтобы можно было ввести правильный пароль.
- Если вы забыли пароль, запишите номер **«Request Code: xxxxx»** на экране и обратитесь по ближайшему из адресов, приведенных в разделе Контактная информация по проекторам Epson.
☛ [Контактная информация по проекторам Epson](#)
- Если, продолжая повторять описанную выше операцию, пользователь вводит неправильный пароль тридцать раз подряд, отображается следующее сообщение и проектор больше не воспринимает вводимые пароли. "Работа проектора будет заблокирована. Обратитесь в службу технической поддержки Epson, как описано в документации."
☛ [Контактная информация по проекторам Epson](#)

Запрет на выполнение операций

В проекторе предусмотрены два вида функций запрета на выполнение операций.

- Блокир. управл.
Эта возможность полезна во время мероприятий или шоу, когда требуется сделать неактивными все кнопки во время проецирования, или в школах, если требуется ограничить возможность использования кнопок управления.
- Блокировка объектива
Данная функция делает неактивными все кнопки на пульте ДУ, связанные с управлением объективом, для предотвращения ненужной регулировки объектива после того, как он был надлежащим образом отрегулирован.
- Блокировка кнопок пульта ДУ
Данная функция деактивирует кнопки, кроме основных кнопок, которые необходимы для базовых операций с помощью пульта ДУ, для предотвращения ошибочных действий.

Блокир. управл.

Для блокировки кнопок управления на панели управления выполните одно из следующих действий. Даже если панель управления заблокирована, пульт дистанционного управления работает в обычном режиме.

- Полн. блокировка
Блокируются все кнопки на панели управления. С панели управления невозможно выполнение никаких операций, в том числе включения и отключения питания.
- Блокир. управл.
Блокируются все кнопки на панели управления, кроме кнопки [⏻].

- 1 Нажмите кнопку [F10] на панели управления во время проецирования, чтобы открыть экран Блокир. управл.



Настройки также можно выполнить в разделе меню настройки **Блокир. управл.**

☛ **Настройки – Настройка блокировки – Блокир. управл. [стр.151](#)**

- 2 Выберите либо **Полн. блокировка**, либо **Блокир. управл.** в соответствии с конкретной задачей.

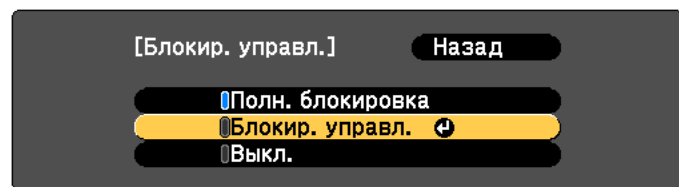

[Esc]:Назад [↵]:Выбор [Enter]:Установить [Menu]:Вых.

- 3 При появлении сообщения с запросом подтверждения выберите ответ **Да**.

Кнопки панели управления блокируются в соответствии с выбранной настройкой.



Отмена блокировки панели управления выполняется одним из следующих двух способов.

- С помощью пульта дистанционного управления установите для параметра **Блокир. управл.** в меню настройки значение **Выкл.**
☛ **Настройки – Настройка блокировки – Блокир. управл. [стр.151](#)**
- Нажмите и удерживайте кнопку [↵] на панели управления приблизительно в течение семи секунд. Появится сообщение и блокировка будет снята.

Блокировка объектива

Данная функция блокирует следующие кнопки на пульте ДУ, связанные с управлением объективом.

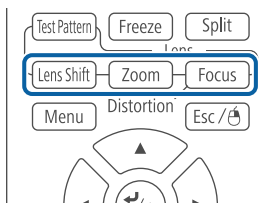

Установите параметр **Блокировка объектива** на **Вкл.** в меню Конфигурация.

Настройки – Настройка блокировки – Блокировка объектива [стр.151](#)

Блокировка кнопок пульта ДУ

С помощью данной функции можно заблокировать перечисленные ниже кнопки на пульте ДУ.

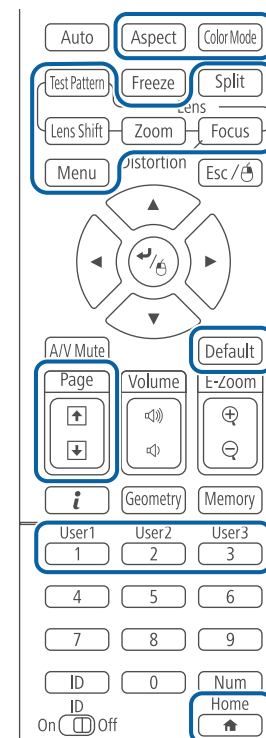

При каждом удержании кнопки [] нажатой в течение примерно 5 секунд включается или выключается блокировка кнопок пульта ДУ.

Пульт дистанционного управления

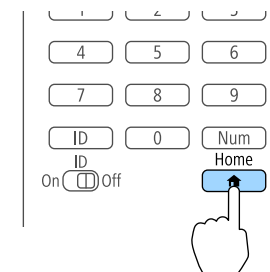



Даже когда блокировка кнопок пульта ДУ включена, можно выполнять перечисленные ниже операции.

- Сброс к настройкам по умолчанию значений параметра Удален. приемник
- Снятие блокировки кнопок пульта дистанционного управления

Замок от злоумышленников

В проекторе предусмотрены следующие устройства защиты от злоумышленников.

- Гнездо защиты
Гнездо защиты поддерживается системой Microsaver Security System производства компании Kensington.
Более подробную информацию о системе Microsaver Security System см. по ссылке.
<http://www.kensington.com/>
- Точка крепления защитного тросика
Имеющийся в продаже тросик с замком можно пропустить через проушину в точке крепления, чтобы закрепить проектор на столе или другой опоре для предотвращения хищения.

Крепление тросика с замком

Пропустите тросик с замком через проушину в точке крепления.

Инструкции по закрыванию замка см. в документации, входящей в комплект поставки тросика с замком.

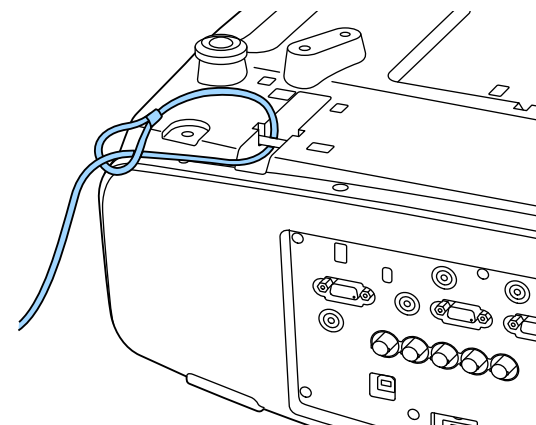

Внимание

Не пропускайте страховочные тросики через точку монтажа пристяжного троса.



Меню Настройка

В этой главе обсуждаются способы использования меню Настройка и его функции.

В этом разделе поясняется использование меню Настройка.

Далее описано выполнение процедур с помощью пульта дистанционного управления, однако их можно выполнить и с панели управления проектором. Доступные кнопки и их функции можно проверить в руководстве в меню.

1 Откройте экран Настройка.

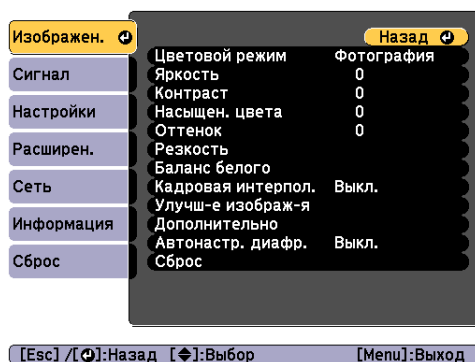
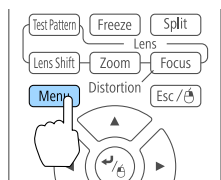

2 Выберите пункт меню.

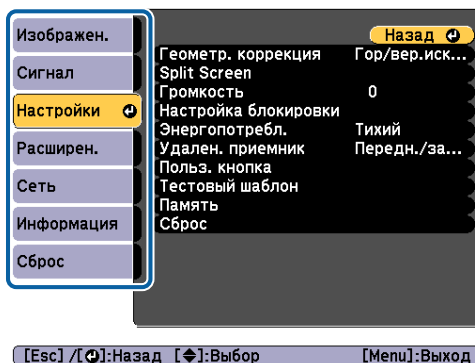
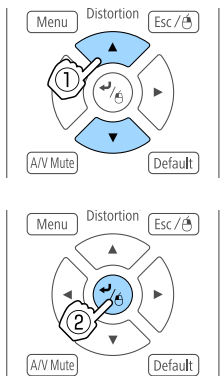

3 Выберите пункт подменю.

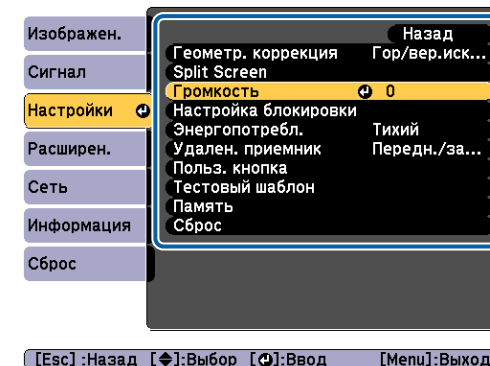
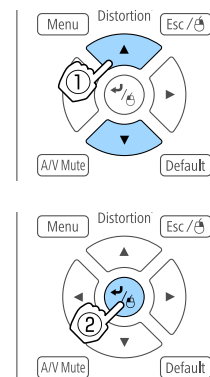

4 Измените значения параметров.

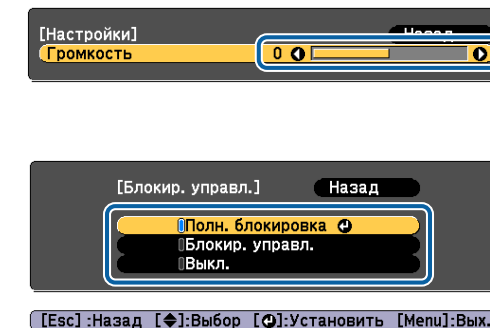
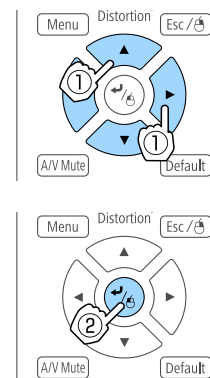



Если [Default]: Сброс отображается на указателе и нажата кнопка [Default] на пульте дистанционного управления, измененные настройки возвращаются к значениям по умолчанию.

5 Для завершения настройки нажмите кнопку [Menu].

Меню «настройка»

Настраиваемые элементы могут меняться в зависимости от модели, сигнала и источника проецируемого изображения.





Меню	Подменю	Пункты меню или значения параметров
Меню Изображен.  стр.147	Цветовой режим	Динамический, Презентация, Кино, sRGB, DICOM SIM, Мультипроекция
	Яркость	0 - 100
	Контраст	0 - 100
	Насыщен. цвета	0 - 100
	Оттенок	0 - 100
	Резкость	Standard, Thin Line Enhancement, Улучш. толстых линий
	Баланс белого	Цвет. температ., Коррекция G-M, Пользовател-ий
	Кадровая интерпол.	Выкл., Низкий, Нормальная и Высокий
	Улучш-е изображ-я	Усиление 4К, Предуст.реж.изобр., Шумоподавление, Шумоподав. MPEG, Super-resolution, Подчерк. деталей
	Дополнительно	Гамма, RGBCMY, Деинтерлейсинг
Автонастр. диафр.	Выкл., Нормальная, Высокая	
Меню Сигнал  стр.150	Разрешение	Авто, Растянутое, Нормальное и Вручную
	Соотношен. сторон	Авто, Нормальное, 4:3, 16:9, Полное, Увел. по гор., Увел. по вер., Нативное

Меню	Подменю	Пункты меню или значения параметров	
	Трекинг	-	
	Синхронизация	0 - 31	
	Позиция	-128 - 127	
	Автонастройка	Вкл. и Выкл.	
	Невидимая область	Авто, Выкл., 4% и 8%	
	Затемнение	Сверху, Снизу, Влево и Вправо	
	Дополнительно	Видеодиапазон, Входной сигнал, Обработка изобр.	
	Масштаб	Масштаб, Режим масштаба, Масшт. вертикал., Масшт. горизонтал., Настройка кадра, Диапазон кадра	
	Меню Настройки  стр.151	Геометр. коррекция	Выкл., Гор/вер.искаж., Quick Corner, Изогнут. поверхн., Угол стены, Коррекция точки, Память
		Split Screen	-
Громкость		0 - 20	
Настройка блокировки		Блокир. управл., Блокировка объектива	
Энергопотребл.		Выкл., Вкл.	
Удален. приемник		Передн./задн., Переднее, Заднее и Выкл.	
Польз. кнопка		Польз. Кнопка 1, Польз. Кнопка 2 и Польз. Кнопка 3	

Меню	Подменю	Пункты меню или значения параметров
	Тестовый шаблон	Стандарт, Штриховка, Верт. цв. полосы, Гор. цв. полосы, Шкала серого цвета, Серые верт. полосы, Серые гор. полосы, Шахматная доска 1, Шахматная доска 2, Белый, Черный, Рамка соотн. стор.
	Память	Память, Полож. объектива, Геометр. коррекция
Меню Расширен. ☛ стр.153	Главный экран	Авт.Отобр.Глав.экр., Пользов. функция 1, Пользов. функция 2
	Дисплей	Меню "Позиция", Позиция сообщения, Сообщение, Фон, Экран загрузки, Режим подтвержд., Увед.оч.возд.ф-ра, Экран, Выравнив. панели, Однородность цвета, Поворот меню
	Логотип пользов.	-
	Проецирование	Переднее, Переднепот., Заднее и Заднепотол.
	Направление	Направление, Портрет.реж.
	Управление	Direct Power On, Спящий режим, Время спящего реж., Высотный режим, Автопоиск источн., Автовкл. питания, Настр. откл. A/V, Дополнительно, Дата и время, Калибр. объектива
	Настройки A/V	Выход A/V, Выход на монитор и Настройки аудио
	Режим ожидания	Связь вкл. и Связь откл.
	HDBaseT	Управление и связь, Extron XTP

Меню	Подменю	Пункты меню или значения параметров
	Мультипроекция	ID проектора, Распол. мозаикой, Геометр. коррекция, Переход края, Масштаб, Цветовой режим, Уровень яркости, Подбор цветов, Однородность цвета, RBGCMY, Уровень черного
	Настройки графика	-
	Язык	27 языков
Меню Информация ☛ стр.167	Инф. о проекторе	Источник, Входной сигнал, Разрешение, Част. обновления, Синх. Инфо, Состояние, Серийный номер, Тип объектива, Event ID, Ур. сигн. HDBaseT
	Инф. о лампе	Время раб. лампы
	Версия	Main, Video2
	Данные состояния	Данные состояния, Source, Signal Information, Network Wired, Network Wireless, Maintenance, Version
Меню Сброс ☛ стр.169	Сброс врем. раб. лампы	-
	Сброс всех настр.	-
	Сбросить все	-

Меню Сеть

Меню	Подменю	Пункты меню или значения параметров
Меню Основные  стр.161	Имя проектора	-
	Пароль PJLink	-
	Пароль Remote	-
	Пароль контроля Web	-
	Кл. сл. проект.	Вкл. и Выкл.
	Показ. данные ЛВС	Текст и QR-код, Текст
Меню Сеть WLAN  стр.161	Режим. соед.	Быстрый, Расширенный
	Поиск точки доступа	-
	SSID	-
	Безоп.	Открыть, WPA2-PSK, WPA/WPA2-PSK
	Пароль-фраза	-
	Канал	1ch, 6ch и 11ch
	Настройки IP	DHCP, IP Address, Subnet Mask, Gateway Address
	Дисплей SSID	Вкл. и Выкл.
	От. IP-адр.	Вкл., Выкл.
Меню Пр. сеть  стр.164	Настройки IP	DHCP, IP Address, Subnet Mask, Gateway Address
	От. IP-адр.	Вкл., Выкл.
Меню Уведомл.  стр.166	Уведом. по почте	Вкл., Выкл.
	Сервер SMTP	-
	Номер порта	-

Меню	Подменю	Пункты меню или значения параметров
	От	-
	Наст. адреса 1, Наст. адреса 2, Наст. адреса 3	Адрес эл. почты, Нет сигнала, Системная ошибка, Ошибка лампы, Ош. высокой темп., Ошибка воз. фильт., Заменить лампу, Предуп.высокой темп., Пред. воз.фильтр., Другое предупрежд., Увед.оч.возд.ф-ра
	SNMP	Вкл., Выкл.
	Trap IP Address 1, Trap IP Address 2	-
	Community Name	-
Меню Другое  стр.166	Шлюз с приоритетом	Проводная ЛВС и Беспроводная ЛВС
	AMX Device Discovery	Вкл. и Выкл.
	Crestron RoomView	Вкл. и Выкл.
	Control4 SDDP	Вкл. и Выкл.
	Message Broadcasting	Вкл. и Выкл.

Меню Изображен.

Настраиваемые элементы меняются в зависимости то сигнала и источника проецируемого изображения. Информация о настройках сохраняется для каждого цветового режима.

 "Автоматическое обнаружение входящих сигналов и смена проецируемого изображения (Поиск источника)" [стр.64](#)

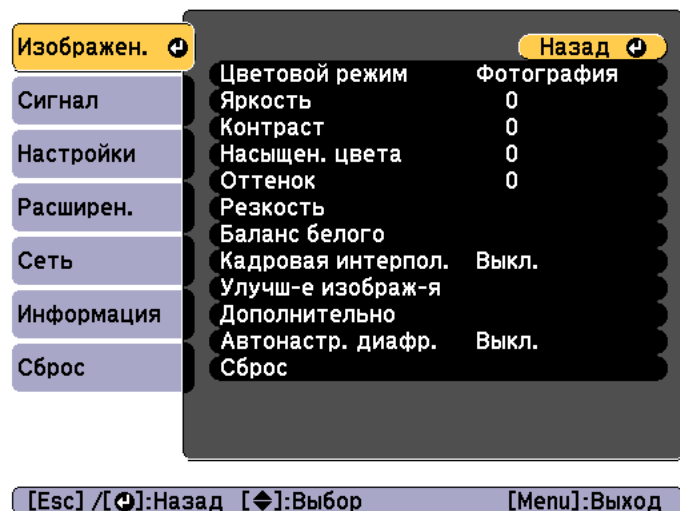

Подменю	Функция
Цветовой режим	Выбор качества изображения, соответствующего окружающей обстановке. ☛ "Выбор качества проецирования (выбор Цветовой режим)" стр.94
Яркость	Регулировка яркости изображения.
Контраст	Регулировка степени отличия светлых и темных участков изображения.
Насыщен. цвета	Регулировка насыщенности цвета изображений.
Оттенок	Регулировка оттенков изображения.
Резкость	Стандарт: Регулировка резкости изображения. Улучш. тонких линий: При положительном значении данного параметра будут отчетливо видны такие детали изображения, как отдельные волоски или рисунок ткани. Улучш. толстых линий: При положительном значении данного параметра будут отчетливо видны такие детали изображения, как контуры, фон и основные элементы объектов.

Подменю	Функция
Баланс белого	Регулировка общего тона изображения. Цвет. температ.: Регулировка общего тона изображения. Если для параметра Цветовой режим установлено значение sRGB или DICOM SIM , отрегулируйте его в соответствии с шагом 11 от 3200K, 5000K до 10000K. Если для параметра Цветовой режим установлено любое значение, отличное от sRGB и DICOM SIM , его можно отрегулировать в диапазоне от 0 до 10. При самом высоком значении изображение будет голубым, при самом низком – красным. Коррекция G-M: Цветовой тон тонирован красным при задании отрицательного значения и зеленым при задании положительного значения. Пользовател-ий: Можно по отдельности настроить смещение и усиление каждого цвета R (красный), G (зеленый) и B (синий).
Кадровая интерпол. *1, 2, 3, 4, 5, 6, 7	Можно плавно воспроизводить быстро движущиеся изображения посредством создания промежуточных кадров между оригинальными кадрами.

Подменю	Функция
Улучш-е изобра- раж-я	<p>Регулировка разрешения изображения.</p> <p> "Изменение разрешения изображения (Улучш-е изображ-я)" стр.104</p> <p>Усиление 4K*8: Проецирование с двойным разрешением.</p> <p>Предуст.реж.изобр.: Выбор настроек согласно проецируемому изображению из пяти предустановленных режимов, подготовленных заранее.</p> <p>Шумоподавление*2, 3, 7: Сглаживание неровностей в изображениях прогрессивного формата.</p> <p>Шумоподавл. MPEG*2, 3: Уменьшение точки растра и блокировка шумов, возникающих на контурах, при проецировании фильмов формата MPEG.</p> <p>Super-resolution: Уменьшение размытия, образующегося по краю, когда разрешение сигнала изображения проецируется с масштабированием, для повышения четкости изображения.</p> <p>Подчерк. деталей: Повышение контрастности деталей на изображении.</p>
Дополнительно	<p>Регулировку можно сделать, выбрав следующие пункты.</p> <p>Гамма: Можно отрегулировать цвета посредством выбора одного из значений гамма-коррекции или посредством обращения к проецируемому изображению или гамма-графику.</p> <p>RGBCMY: Можно отрегулировать оттенок, насыщенность и яркость для каждого цвета R (красный), G (зеленый), B (синий), C (голубой), M (пурпурный) и Y (желтый) отдельно.</p> <p>Деинтерлейсинг*7, 10: Преобразование чересстрочных сигналов в прогрессивные. (IP-преобразование)</p> <p>Выкл. идеально подходит для изображений с большим количеством движения, Видео — для общих видеоизображений, Фильм/Авто — для фильмов, компьютерной графики и анимации.</p>

Подменю	Функция
Автонастр. диафр. *4, 9	<p>Установите значение Нормальная или Высокая, чтобы настроить режим управления диафрагмой для достижения оптимальной яркости проецируемых изображений. Выберите режим Высокая, чтобы регулировка диафрагмы выполнялась быстрее в соответствии со скоростью смены изображений.</p>
Сброс	<p>Для всех значений в меню Изображен. можно восстановить значения по умолчанию. Информацию о восстановлении значений по умолчанию см. в следующем разделе.</p> <p> "Меню Сброс" стр.169</p>

*1 Нельзя настроить, если используется "E-Zoom".

*2 Нельзя настроить, если входной сигнал превышает WUXGA.

*3 Нельзя настроить, если включена функция Усиление 4K.

*4 Нельзя настроить, если **Переход края** установлен на **Вкл.**

*5 Нельзя настроить, если функция **Масштаб** включена.

*6 Нельзя настроить, если для параметра **Обработка изобр.** выбрано значение **Быстрый 1.**

*7 Нельзя настроить, если для параметра **Обработка изобр.** выбрано значение **Быстрый 2.**

*8 Можно настроить только для EB-G7905U/EB-G7900U/EB-G7500U/EB-G7400U.

*9 Можно настроить, только если **Цветовой режим** установлен на **Динамический** или **Кино.**

*10 Можно настроить только при входном сигнале 480i, 576i или 1080i.

Меню Сигнал

Настраиваемые элементы меняются в зависимости от сигнала и источника проецируемого изображения. Информация о настройках сохраняется для каждого сигнала изображения.

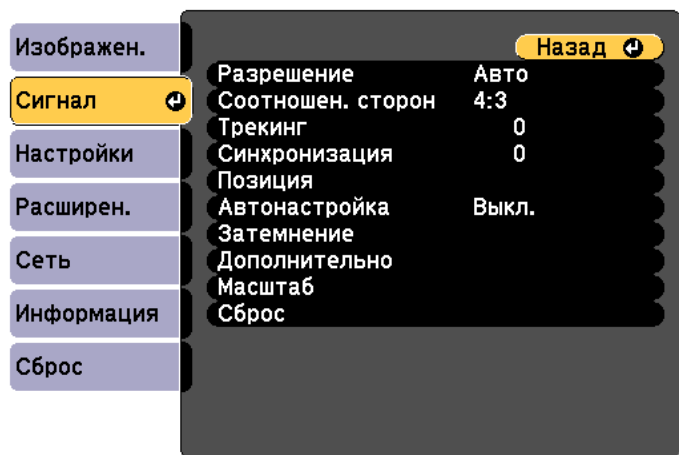

[Esc] / [⏪]:Назад [⏩]:Выбор [Menu]:Выход

Подменю	Функция
Разрешение	<p>(Доступна только при входном аналоговом сигнале RGB с компьютера.)</p> <p>Установите значение Авто, чтобы автоматически определять разрешение входного сигнала. Если при выборе значения Авто изображения проецируются неправильно (например, отсутствует часть изображения), установите режим Растянутое для широкого экрана либо Нормальное для экрана формата 4:3 или 5:4 в зависимости от подключенного компьютера.</p> <p>Параметр Вручную позволяет задать разрешение. Идеально подходит при подключении постоянного компьютера.</p>

Подменю	Функция
Соотношен. сторон	<p>Установка параметра Формат изображения для проецируемых изображений.</p> <p>"Изменение формата проецируемого изображения" стр.96</p>
Трекинг	<p>(Доступен только при входном аналоговом сигнале RGB с компьютера.)</p> <p>Регулировка компьютерных изображений при появлении на них вертикальных полос.</p>
Синхронизация	<p>(Доступна только при входном аналоговом сигнале RGB с компьютера.)</p> <p>Регулировка мерцающих и нерезких компьютерных изображений или изображений с помехами.</p>
Позиция	<p>Регулировка позиции экрана в направлениях вверх, вниз, влево и вправо для обеспечения проецирования всего изображения в случае отсутствия его части.</p>
Автонастройка	<p>(Доступна только при входном аналоговом сигнале RGB с компьютера.)</p> <p>Установите значение Вкл., чтобы автоматически настраивать оптимальные значения параметров Трекинг, Синхронизация и Позиция при смене входного сигнала.</p>
Невидимая область	<p>Изменение формата выходного изображения (диапазон проецируемого изображения). Можно установить для диапазона обрезания значение 4% или 8%. Если установить значение Авто, он настраивается автоматически в соответствии со входным сигналом.</p>
Затемнение	<p>Можно скрыть изображения в заданной области. Настройте область кнопками [◀][▶]. Для настройки можно использовать комбинацию Сверху, Снизу, Влево и Вправо.</p>

Подменю	Функция
Дополнительно	<p>Настройку можно выполнить, выбрав следующие пункты.</p> <p>Видеодиапазон: Выберите видеодиапазон для входного сигнала с порта HDMI, DVI-D или HDBaseT. Установите значение Увеличенный, если для вас важно избежать нерегулируемых уровней черного или пересвеченных участков на изображении.</p> <p>Входной сигнал: Выберите входной сигнал с порта Computer или BNC. При выборе значения Авто входной сигнал настраивается автоматически в соответствии с подключенным оборудованием. Если при выборе значения Авто цвета отображаются неправильно, выберите подходящий сигнал в соответствии с подключенным оборудованием.</p> <p>Обработка изобр.: Изменяет настройки обработки изображения.</p> <ul style="list-style-type: none"> • Точный: При установке параметра Кадровая интерпол. на Вкл. включается Кадровая интерпол. • Быстрый 1: Изображения отображаются быстрее без потери качества. • Быстрый 2: Изображения отображаются быстрее, чем при Быстрый 1.
Масштаб	<p>При использовании нескольких проекторов для проецирования одного изображения отрегулируйте диапазон изображения, отображаемый одним проектором.</p> <p>☛ "Отображение масштабированного изображения" стр.121</p>
Сброс	<p>Все значения, настроенные для функций меню Сигнал, можно сбросить до значений по умолчанию, кроме значения Входной сигнал.</p> <p>Информацию о восстановлении значений по умолчанию см. в следующем разделе.</p> <p>☛ "Меню Сброс" стр.169</p>

Меню Настройки

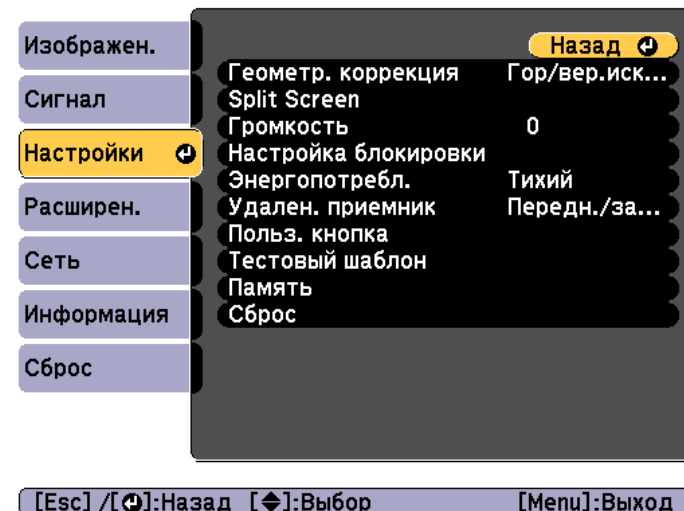

Подменю	Функция
Геометр. коррекция	<p>Можно корректировать искажение.</p> <p>☛ "Корректировка искажения проецируемого изображения" стр.67</p> <ul style="list-style-type: none"> • Выкл.: Временная отмена геометрической коррекции. • Гор/вер.искаж.: Настройте параметры Верт. искажение, Баланс по верт., Гориз. искажение и Баланс по гориз. для корректировки вертикальных и горизонтальных трапецидальных искажений. • Quick Corner: выберите и откорректируйте четыре угла проецируемого изображения. • Изогнут. поверхн.: коррекция искажения при проецировании на изогнутые поверхности. • Угол стены: коррекция искажения при проецировании на поверхность с прямыми углами. • Коррекция точки: Делит проецируемое изображение на участки с помощью сетки и позволяет выполнить коррекцию путем перемещения выбранной точки пересечения по вертикали и по горизонтали. • Память: Сохранение значения настройки геометрической коррекции и его загрузка в случае необходимости. ☛ "Функция памяти" стр.131
Split Screen	<p>Проецирование изображения на полиэкране.</p> <p>☛ "Одновременное проецирование двух изображений (Split Screen) " стр.123</p>
Громкость	<p>Корректировка громкости звука. Информация о настройках сохраняется для каждого источника сигнала.</p>

Подменю	Функция
Настройка блокировки	<p>Блокир. управл.: Запрет управления проектором с панели управления.</p> <p>☛ "Блокир. управл." стр.139</p> <p>Блокировка объектива: При выборе Вкл. отключается управление с кнопок [Lens Shift], [Zoom] и [Focus] пульта ДУ.</p> <p>☛ "Блокировка объектива" стр.141</p>
Энергопотребл.*1 *2	<p>При выборе Вкл. энергопотребление во время проецирования понижается и уменьшается шум от вентилятора.</p>
Удален. приемник	<p>Вы можете ограничить прием сигналов управления от пульта дистанционного управления.</p> <p>Если выбрано значение Выкл., выполнение операций с пульта дистанционного управления невозможно. Для выполнения операций с пульта нажмите и удерживайте кнопку [Menu] на нем в течение минимум 15 секунд, чтобы восстановить для этого параметра значение по умолчанию.</p>
Польз. кнопка	<p>Выберите пункты меню Настройка, которые будут назначены кнопкам [User1], [User2]и [User3] на пульте ДУ. Можно назначить следующие параметры. Энергопотребл.*1, Мультипроекция, Разрешение, Обработка изобр., Телевизионный экран, Показать QR-код, Улучш-е изображ-я, Кадровая интерпол.</p>
Тестовый шаблон	<p>Для настройки проецирования без подключения оборудования можно вывести тестовый шаблон.</p> <p>☛ "Отображение тестового шаблона" стр.34</p>
Память	<p>Служит для выполнения операций и настроек с функцией памяти.</p> <p>☛ "Функция памяти" стр.131</p>

Подменю	Функция
Сброс	<p>Восстановление значений по умолчанию для всех параметров в меню Настройки, кроме значений параметра Польз. кнопка и Память.</p> <p>Информацию о восстановлении значений по умолчанию см. в следующем разделе.</p> <p>☛ "Меню Сброс" стр.169</p>

*1 Недоступно для EB-G7400U.

*2 Нельзя настроить, если для параметра **Портрет.реж.** выбрано **Вкл.**

Подменю	Функция
Главный экран	<p>Авт.Отобр.Глав.экр.: Если выбрано Вкл., при включении проектора отображается главный экран. Главный экран не отображается, если выбранный источник выдает сигнал изображения при включении проектора.</p> <p>Пользов. функция 1, Пользов. функция 2: Из пяти следующих функций выберите те, которые будут назначены главному экрану. Энергопотребл.*1, Параметры сети, Информация, Кадровая интерпол., Split Screen</p>

Меню Расширен.

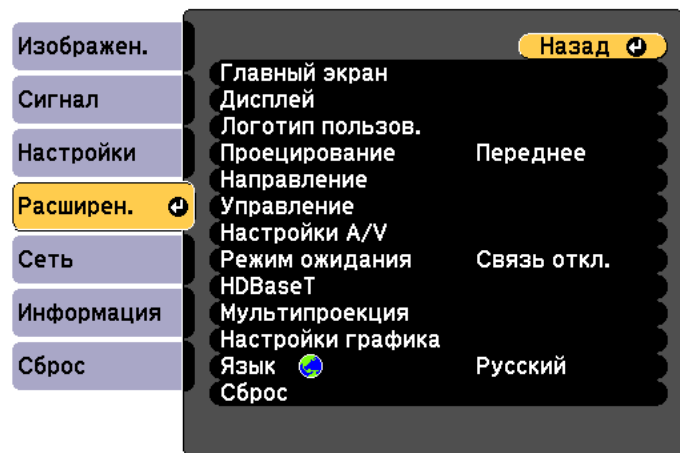

[Esc] / [⏪]:Назад [⏩]:Выбор [Menu]:Выход

Подменю	Функция
Дисплей	<p>Задание настроек, относящихся к экрану проектора.</p> <p>Меню "Позиция": Выбор положения, в котором меню будет отображаться на проецируемом изображении.</p> <p>Позиция сообщения: Выбор положения, в котором сообщение будет отображаться на проецируемом изображении.</p> <p>Сообщение: При установке значения Выкл. не отображаются следующие элементы.</p> <p>Названия пунктов при смене параметров Источник, Цветовой режим или Соотношен. сторон, сообщения при отсутствии входного сигнала и предупреждения, такие как Предуп.высокой темп.</p> <p>Фон*2: можно установить состояние экрана Черный, Синий или Логотип при отсутствии сигнала изображения.</p> <p>Экран загрузки*2: установите значение Вкл., чтобы при начале проецирования на экран выводился Логотип пользов.</p> <p>Режим подтвержд.: (Недоступно, если для параметра Тип пульта ДУ выбрано значение Простой.) Если для параметра установлено значение Выкл., отключить питание можно, просто нажав кнопки [⏻].</p> <p>Увед.оч.возд.ф-ра: можно установить, будет ли включена (Вкл./Выкл.) функция уведомления об очистке воздушного фильтра. Если для этого параметра установлено значение Вкл. и обнаружится засорение воздушного фильтра, на экране появится данное сообщение.</p> <p>Экран: (Этот параметр недоступен при проецировании изображений с компьютера по сети.) Установите соотношение сторон и положение экрана для проецирования в соответствии с типом используемого экрана.</p> <p>☛ "Настройки экрана" стр.33</p> <p>Выравнив. панели: коррекция цветовых несовпадений (красный и синий) на экране.</p>



Подменю	Функция
	<p>☛ "Выравнивание панели" стр.217</p> <p>Однородность цвета: регулировка баланса цветового тона для всего экрана.</p> <p>☛ "Однородность цвета" стр.218</p> <p>Поворот меню: Поворот меню на 90°.</p>
Логотип пользов. *2	<p>Изменение логотипа пользователя, отображаемого в качестве фона в режиме Фон, Кнопка A/V mute и т.п.</p> <p>☛ "Сохранение логотипа пользователя" стр.129</p>
Проецирование	<p>Выберите один из следующих способов проецирования в зависимости от установки проектора.</p> <p>Переднее, Переднепот., Заднее и Заднепотол.</p> <p>При нажатии приблизительно в течение пяти секунд кнопки [A/V Mute] данная настройка меняется следующим образом.</p> <p>Переднее ↔ Переднепот.</p> <p>Заднее ↔ Заднепотол.</p>
Направление	<p>Настройте этот параметр в соответствии с состоянием установки проектора.*3</p> <p>☛ "Настройка установки" стр.30</p> <p>Для портретной установки установите параметр Портрет.реж. на Вкл.</p>

Подменю	Функция
Управление	<p>Direct Power On: установите значение Вкл., чтобы проектор включался после подключения к сети.</p> <p>При подключении к сети кабеля питания учитывайте, что проектор будет включаться автоматически и в таких случаях, как восстановление питания после сбоя.</p> <p>Спящий режим: При выборе Вкл. эта функция автоматически останавливает проецирование, если не поступает сигнал изображения и не производится никаких действий.</p> <p>Время спящего реж.: при установке для параметра Спящий режим значения Вкл. можно задать время автоматического выключения проектора в интервале от одной до 30 минут.</p> <p>Высотный режим: при использовании проектора на высоте более 1500 м следует задать значение Вкл.</p> <p>Автопоиск источн.: При выборе Вкл. проектор автоматически определяет сигнал изображения от другого источника входного сигнала и проецирует изображение, когда отсутствует сигнал изображения от текущего источника входного сигнала.</p> <p>Авт.вкл. питания: При выборе портов Компьютер или BNC проектор включается автоматически, если поступают сигналы от портов Computer или BNC, даже при нахождении в спящем режиме.</p> <p>Настр. откл. A/V: Выполнение настроек, относящихся к отключению A/V.</p> <ul style="list-style-type: none"> • Освещение: Укажите количество секунд для освещения во время вывода изображения. • Затенение: Укажите количество секунд для затенения во время скрытия изображения. • Таймер откл. A/V: Если при активированной функции "A/V Mute" выбрано Вкл. и в течение 2 часов не

Подменю	Функция
	<p>выполняются никакие операции, проектор выключается автоматически.</p> <ul style="list-style-type: none"> • Включение A/V: Активированную функцию Кнопка A/V mute можно отключить нажатием кнопки [A/V Mute] (или подав команду на снятие отключения A/V). <p>При установленном значении Любой сигнал включить звук A/V можно выполнением любой операции на проекторе.</p> <p> "Временное подавление изображения и звука (Кнопка A/V mute)" стр.126</p> <p>Дополнительно: Настройка следующих параметров.</p> <ul style="list-style-type: none"> • Зав синхр BNC: установка терминации для сигнала с порта BNC. Обычно для данного параметра следует устанавливать значение Выкл. Установите значение Вкл., если необходимо аналоговое оконечное устройство (75 Ω), например, для коммутаторов. • Тип пульта ДУ: Можно выбрать значение Нормальная или Простой в зависимости от типа пульта ДУ. <p>Установите для данного пункта значение Нормальная, чтобы использовать пульт ДУ, прилагаемый к данному проектору. При выборе значения Простой для управления данным проектором можно использовать пульт дистанционного управления, поставляемый с другими проекторами Epson. Данная возможность полезна, если для управления этим проектором будет применяться уже знакомый пульт дистанционного управления.</p> <p>Пульт дистанционного управления, поставляемый с данным проектором, использовать нельзя, если для данного параметра установлено значение Простой. Убедитесь в правильности настройки, если проектор установлен на потолке или в ином труднодоступном месте, поскольку вернуть ее к значению Нормальная может быть сложно. Кроме того, будут недоступны</p>

Подменю	Функция
	<p>функции, которых нет в данном проекторе или используемом пульте дистанционного управления.</p> <ul style="list-style-type: none"> • Звуковой сигнал: при установленном значении Вкл. раздается звуковой сигнал подтверждения для уведомления о включении или выключении питания или о завершении охлаждения. • Индикаторы: При выборе Выкл. индикаторы проектора не горят, кроме индикаторов ошибок или предупреждений. • Мгновенное откл.: если установлено значение Включено, проектор переходит в режим ожидания примерно через три секунды после отключения питания. Не включайте проектор сразу после его выключения, поскольку команды установления связи могут прерваться. Чтобы стабилизировать команды установления связи, для этого параметра нужно задать значение Отключено. Если задано значение Отключено, проектор переходит в режим ожидания примерно через 75 секунд после отключения питания. • Кнопка инв. напр.: Выберите Вкл., если проектор смонтирован на потолке. • Буфер HDMI DDC: Если изображение от устройства, подключенного по удлинителю кабелю HDMI, отображается неправильно, выберите Вкл., чтобы при возможности улучшить изображение. • Буфер DVI-D DDC: Если изображение от устройства, подключенного по удлинителю кабелю DVI, отображается неправильно, выберите Вкл., чтобы при возможности улучшить изображение. • Тип объектива: Выберите номер модели при использовании следующих объективов.

Подменю	Функция
	<p>ELPLS04, ELPLU02, ELPLR04, ELPLW04, ELPLM06, ELPLM07, ELPLL07</p> <p>Дата и время: выполните настройки системного времени проектора. ☛ "Настройка времени" стр.45</p> <p>Калибр. объектива: Получение информации об объективе, установленном на проекторе.</p>
Настройки A/V	<p>Выход A/V: Выберите Всегда, чтобы выводить звук и изображения на внешнее устройство, даже когда проектор находится в режиме ожидания.</p> <p>Выход на монитор: выберите вывод источника изображения на внешний монитор, когда проектор находится в режиме ожидания. Если установлено значение Авто, аналоговые сигналы RGB с порта Computer или BNC выводятся в зависимости от того, какой источник был выбран при выключении проектора.</p> <p>Настройки аудио: выполните настройки, относящиеся к звуку.</p> <ul style="list-style-type: none"> • Выход аудио: Выбор звука для вывода во время проецирования изображений с порта Computer, BNC или DVI-D. При выборе Авто звук выводится с аудиопорта, соответствующего каждому входному порту изображения. ☛ "Подключение оборудования" стр.50 • Выход аудио HDMI: выберите источник звука при проецировании изображений из порта HDMI. При выборе HDMI звук для изображения выводится как есть. При выборе Аудио3 звук выводится из порта Audio3.

Подменю	Функция
Режим ожидания	<p>Если выбран параметр Связь вкл., в режиме ожидания проектора можно выполнять следующие операции.</p> <ul style="list-style-type: none"> • Контроль проектора и управление им по сети. • Вывод звука и изображений на внешнее устройство (только если для параметра Выход A/V установлено значение Всегда). • Связь через порт HDBaseT включена (только если для параметра Управление и связь установлено значение Вкл.). <div style="border: 1px solid black; padding: 5px; margin-top: 10px;">  <p>Если мониторинг проектора или управление им осуществляется посредством беспроводной ЛВС, установите для параметра Режим. соед. значение Расширенный.</p> <p> Сеть - Сеть WLAN - Режим. соед. стр.161</p> </div>

Подменю	Функция
HDBaseT	<p>Управление и связь: (Этот пункт невозможно задать, если для параметра Extron XTP установлено значение Вкл.) Если установить значение Вкл., будут активированы связь по сети Ethernet через порт HDBaseT, последовательная связь и управление с использованием проводного пульта дистанционного управления, подключенного к дополнительному устройству HDBaseT Transmitter</p> <p>Extron XTP: установите значение Вкл. при подключении передатчика Extron XTP или переключателя к порту HDBaseT. Более подробную информацию о системе XTP см. на веб-странице Extron Web. http://www.extron.com/</p> <div style="border: 1px solid black; padding: 5px; margin-top: 10px;">  <ul style="list-style-type: none"> • При установке параметра Управление и связь или Extron XTP на Вкл. Режим ожидания автоматически устанавливается на Связь вкл. • При установке параметра Управление и связь или Extron XTP на Вкл. порты LAN, RS-232 и Remote отключаются. • Если для параметра Extron XTP установлено значение Вкл., вентилятор может вращаться в режиме ожидания, но это не является неисправностью. </div>

Подменю	Функция
Мультипроекция	<p>Выполнение настроек при проецировании с нескольких проекторов.</p> <p>☛ "Функция мультипроекции" стр.110</p> <p>ID проектора: установите номер идентификатора от 1 до 30. Значение Выкл. означает, что ID не задан.</p> <p>☛ "Настройки ID" стр.44</p> <p>Распол. мозаикой: Настройка количества полиэкранов и положения каждого проецируемого изображения.</p> <p>☛ "Мозаика" стр.120</p> <p>Геометр. коррекция: Корректирует искажения проецируемого изображения.</p> <p>☛ "Корректировка искажения проецируемого изображения" стр.67</p> <p>Переход края: Корректировка краев между несколькими изображениями для создания плавного экрана.</p> <p>☛ "Переход края" стр.110</p> <p>Масштаб: при использовании нескольких проекторов для проецирования одного изображения отрегулируйте диапазон изображения, отображаемый одним проектором.</p> <p>☛ "Отображение масштабированного изображения" стр.121</p> <p>Цветовой режим: Выберите Мультипроекция.</p> <p>Уровень яркости*1: Если яркость ламп различна, настройте уровень яркости. Регулировка этого параметра возможна, только если для параметра Энергопотребл. установлено значение Выкл. в меню Настройки.</p> <p>☛ "Коррекция яркости (только для EB-G7905U/EB-G7900U/EB-G7500U/EB-G7200W/EB-G7000W/EB-G7805/EB-G7800/EB-G7100)" стр.113</p> <p>Подбор цветов: коррекция различия оттенков и яркости между каждым проецируемым изображением.</p> <p>☛ "Подбор цветов" стр.114</p> <p>Однородность цвета: регулировка баланса цветового тона для всего экрана.</p>

Подменю	Функция
	<p>☛ "Однородность цвета" стр.218</p> <p>RGBCMY: можно отрегулировать Оттенок, Насыщенность и Яркость для компонентов следующих цветов: R (красный), G (зеленый), B (синий), C (голубой), M (пурпурный) и Y (желтый).</p> <p>☛ "Регулировка RGBCMY" стр.116</p> <p>Уровень черного: коррекция несовпадения яркости и тона областей, где происходит наложение изображений и областей, где наложение не происходит.</p> <p>☛ "Уровень черного" стр.116</p> <p>Сброс: все значения, настроенные в меню Мультипроекция, можно сбросить до значений по умолчанию.</p>
Настройки графика	<p>Настройка графика проектора для выполнения им определенных операций в предписанное время.</p> <p>☛ "Функция планирования" стр.133</p>
Язык	<p>Выбор языка отображаемых сообщений и меню.</p>
Сброс	<p>Все значения, настроенные в меню Расширен., можно сбросить до значений по умолчанию. Следующие параметры, однако, не могут быть сброшены.</p> <p>Тип экрана, Положение экрана, Проецирование, Направление, Портрет.реж., Высотный режим, Автопоиск источн., Включение A/V, Тип пульта ДУ, Кнопка инв. напр., Тип объектива, Выход A/V, Выход на монитор, Режим ожидания, Управление и связь, Extron XTP, ID проектора, Цветовой режим, Подбор цветов, Язык</p> <p>Информацию о восстановлении значений по умолчанию см. в следующем разделе.</p> <p>☛ "Меню Сброс" стр.169</p>

*1 Недоступно для EB-G7400U.

*2 Если для параметра **Защита логотипа** установлено значение **Вкл.** в разделе **Защита паролем**, настройки, относящиеся к логотипу

пользователя, невозможно изменить. Для внесения изменений нужно установить для параметра **Защита логотипа** значение **Выкл.**

☛ "Организация работы пользователей (Защита паролем)" [стр.137](#)

*3 Нельзя настроить, если для параметра **Портрет.реж.** выбрано **Вкл.**

Меню Сеть

Если для параметра **Защита сети** установлено значение **Вкл.** в разделе **Защита паролем**, будет отображено сообщение и изменить настройки сети будет невозможно. Установите для параметра **Защита сети** значение **Выкл.** и выполните настройку сети.

☛ "Настройка параметра Защита паролем" [стр.137](#)

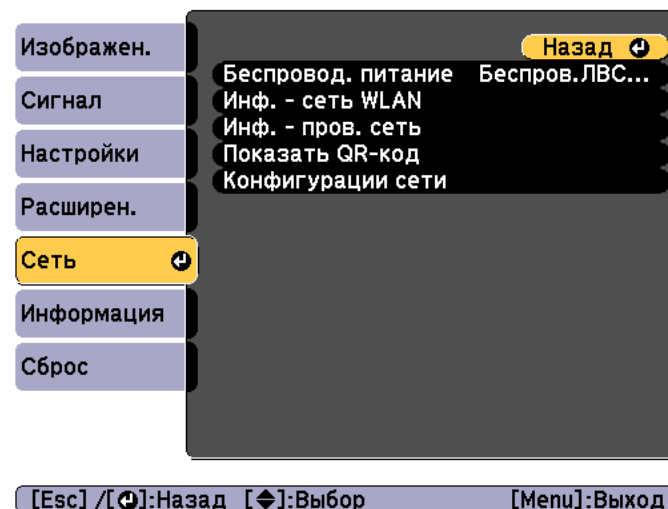

Подменю	Функция
Беспровод. питание	Установите для этого параметра значение Беспров.ЛВС вкл. , если проектор и компьютер подключены по беспроводной локальной сети. Если вы не хотите подключаться через беспроводную сеть, то установите значение Выкл. для предотвращения несанкционированного доступа.
Инф. - сеть WLAN	Вывод следующей информации о настройке сети. <ul style="list-style-type: none"> • Режим. соед. • Система WLAN • Уровень антенны • Имя проектора • SSID • DHCP • Адрес IP • Маска подсети • Адрес шлюза • MAC-адрес • Региональный код

Подменю	Функция
Инф. - пров. сеть	Вывод следующей информации о настройке сети. <ul style="list-style-type: none"> • Имя проектора • DHCP • Адрес IP • Маска подсети • Адрес шлюза • MAC-адрес
Показать QR-код	Служит для отображения QR-кода.
Конфигурации сети	Для настройки объектов сети доступны следующие меню. Основные, Беспроводная ЛВС, Проводная ЛВС, Уведомл., Другое, Сброс

Замечания по работе с меню Сеть

Выбор пунктов в основном меню и в меню нижних уровней, а также изменение выбранных элементов аналогичны операциям в меню Настройка.

По завершении обязательно войдите в меню **Готово** и выберите **Да**, **Нет** или **Отм.** При выборе вариантов **Да** или **Нет** происходит возврат в меню Настройка.

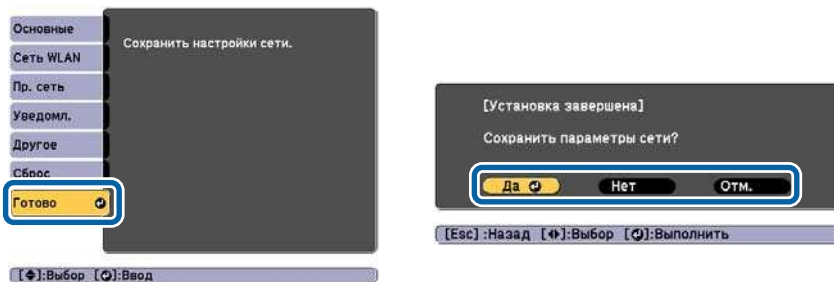

Да: сохранение настроек и выход из меню Сеть.

Нет: выход из меню Сеть без сохранения настроек.

Отм.: продолжает отображаться меню Сеть.

Работа с виртуальной клавиатурой

Меню Сеть содержит элементы, которые требуют ввода буквенно-цифровых символов в процессе установки. В этом случае отображается следующая виртуальная клавиатура. С помощью кнопок [▲][▼][◀][▶] переместите курсор на требуемую клавишу и затем нажмите кнопку [↵] для ввода выбранного символа. Вводите цифры, удерживая нажатой кнопку [Num] на пульте и нажимая цифровые кнопки. По окончании ввода нажмите на клавиатуре клавишу **Finish**, чтобы подтвердить введенное значение. Для отмены ввода нажмите на клавиатуре клавишу **Cancel**.



- При каждом нажатии клавиши **CAPS** и клавиши [↵] происходит переключение между верхним и нижним регистром клавиатуры.
- При каждом нажатии клавиши **SYM1/2** и клавиши [↵] происходит изменение символьных клавиш в рамке.

Можно ввести символы следующих типов.

Числа	0123456789
Буквы	ABCDEFGHIJKLMNOPQRSTUVWXYZ abcdefghijklmnopqrstuvwxyz
Знаки	!"#\$%&'()*+,-./:;<=>?@[\] ^ _ ` { } ~

Меню Основные

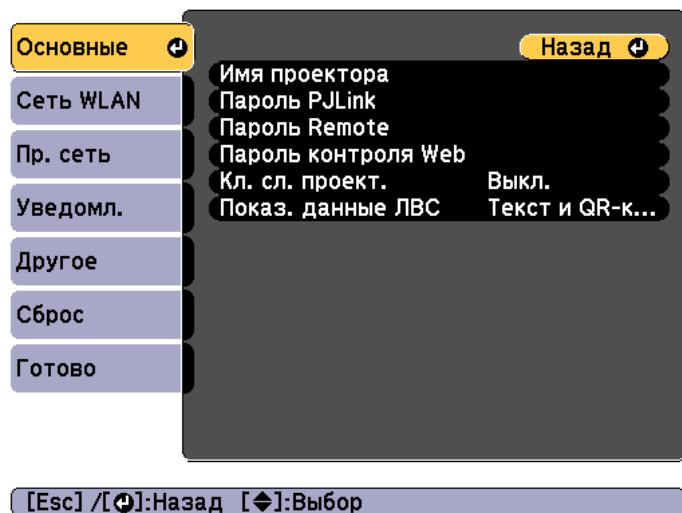

Подменю	Функция
Имя проектора	Имя проектора отображается при использовании поставляемого приложения EasyMP Multi PC Projection. При редактировании вы можете ввести до 16 однобайтных буквенно-цифровых символов. (" * + , / : ; < = > ? [\] ` и пробелы нельзя использовать.)
Пароль PjLink	Установите пароль, который будет использоваться для доступа к проектору с использованием совместимого с PjLink программного обеспечения. Вы можете ввести до 32 однобайтных буквенно-цифровых символов. (Пробелы и какие-либо символы, кроме @, нельзя использовать.) ☛ "О проекторе PjLink" стр.230

Подменю	Функция
Пароль Remote	Задайте пароль для использования функции Remote в Epson Web Control. Вы можете ввести до 8 однобайтных буквенно-цифровых символов. (* : и пробелы нельзя использовать.) Имя пользователя по умолчанию — EPSONREMOTE, пароль по умолчанию — guest. ☛ "Изменение настроек с помощью веб-браузера (Epson Web Control)" стр.222
Пароль контроля Web	Задайте пароль для аутентификации при выполнении настроек и управлении проектором с использованием функции Web Control в Epson Web Control. Вы можете ввести до 8 однобайтных буквенно-цифровых символов (* : и пробелы нельзя использовать). Имя пользователя по умолчанию — EPSONWEB, пароль по умолчанию — admin. ☛ "Изменение настроек с помощью веб-браузера (Epson Web Control)" стр.222
Кл. сл. проект.	Если для данного параметра установлено значение Вкл. , при попытке подключения к проектору с компьютера, подключенного к сети, необходимо ввести это ключевое слово. Таким образом можно предотвратить прерывание презентации из-за незапланированных подключений с компьютера. Обычно задано значение Вкл. ☛ Руководство по эксплуатации EasyMP Multi PC Projection
Показ. данные ЛВС	Настройка формата отображения для информации о сети проектора. Если отображается QR-код, к сети можно подключиться, просто считав его в Epson iProjection. Параметр Текст и QR-код устанавливается по умолчанию.

Меню Беспроводная ЛВС

Для подключения проектора к компьютеру с помощью беспроводной ЛВС установите модуль беспроводной ЛВС (ELPAR10).

☛ "Установка модуля беспроводной ЛВС" [стр.57](#)

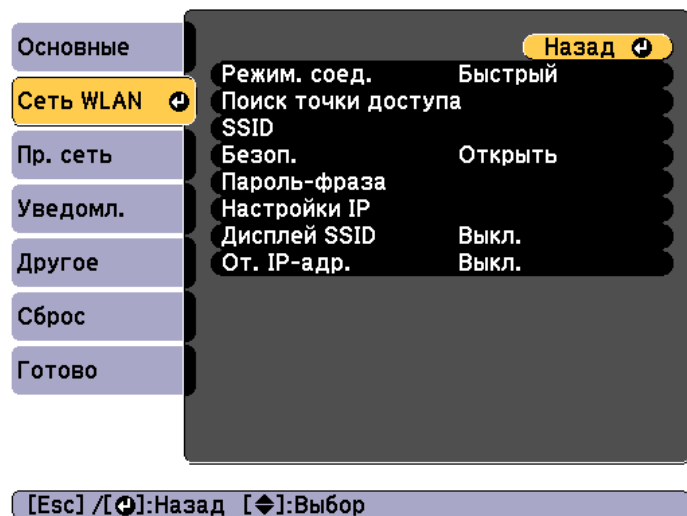

Подменю	Функция
Режим. соед.	<p>При подключении проектора к компьютеру через беспроводную локальную сеть выберите используемый режим подключения.</p> <p>Быстрый. Обеспечивает прямое подключение к смартфону, планшету или компьютеру по беспроводной локальной сети.</p> <p>Расширенный. Обеспечивает подключение к смартфону, планшету или компьютеру через точку доступа беспроводной локальной сети. Соединение устанавливается в режиме инфраструктуры.</p>
Поиск точки доступа	<p>При установке для параметра Режим. соед. значения Расширенный можно произвести поиск окружающих точек доступа и установить SSID для подключения к данным точкам доступа. В зависимости от настроек точки доступа они могут не отображаться в списке.</p> <p>☛ "Экран Поиск точки доступа" стр.163</p>

Подменю	Функция
SSID	<p>Введите SSID. Если для системы беспроводной ЛВС, в которой находится проектор, предусмотрен SSID (идентификатор станции-источника), то нужно ввести SSID.</p> <p>Вы можете ввести до 32 однобайтных буквенно-цифровых символов.</p>
Безоп.	<p>Выберите тип защиты в соответствии с параметрами беспроводной ЛВС.</p> <p>При настройке защиты следуйте инструкциям администратора сети.</p>
Пароль-фраза	<p>Введите пароль-фразу, используемую для подключения к сети при установке параметра Безоп. на WPA2-PSK или WPA/WPA2-PSK.</p> <p>Можно ввести от 8 до 63 однобайтовых буквенно-цифровых символов.</p> <p>В меню Конфигурация можно ввести не более 32 символов. Если вводится более 32 символов, используйте для ввода текста браузер.</p> <p>☛ "Изменение настроек с помощью веб-браузера (Epson Web Control)" стр.222</p> <p>Если для параметра Режим. соед. установлено значение Быстрый, устанавливается начальная пароль-фраза.</p>
Канал	<p>Можно выбрать каналы, используемые для подключения в режиме Быстрый. При возникновении помех от других сигналов воспользуйтесь другим каналом.</p>

Подменю	Функция
Настройки IP	<p>(Настраивается, только если для параметра Режим. соед. выбрано значение Расширенный.) Настройте сеть.</p> <p>DHCP. Выберите Вкл., чтобы настроить сеть с использованием DHCP При выборе Вкл. настройка дополнительных адресов невозможна.</p> <p>Адрес IP: можно ввести присвоенный проектору Адрес IP. Можно ввести число от 0 до 255 в каждом поле адреса. Однако следующие IP-адреса использовать нельзя. 0.0.0.0, 127.x.x.x, от 224.0.0.0 до 255.255.255.255 (где x — число от 0 до 255)</p> <p>Маска подсети: можно ввести Маска подсети проектора. Можно ввести число от 0 до 255 в каждом поле адреса. Однако следующие маски подсети использовать нельзя. 0.0.0.0, 255.255.255.255</p> <p>Адрес шлюза: ввод IP-адреса шлюза для проектора. Можно ввести число от 0 до 255 в каждом поле адреса. Однако следующие значения параметра Адрес шлюза не могут использоваться. 0.0.0.0, 127.x.x.x, от 224.0.0.0 до 255.255.255.255 (где x — число от 0 до 255)</p>
Дисплей SSID	Чтобы не показывать SSID на экране ожидания LAN, установите для этого параметра значение Выкл.
От. IP-адр.	Чтобы не показывать IP-адрес на экране ожидания ЛВС, установите для этого параметра значение Выкл.

Тип безопасности

Если для дополнительного или входящего в комплект поставки модуля беспроводной ЛВС включен режим Расширенный, настоятельно рекомендуется настроить параметры безопасности.

Стандарт шифрования WPA повышает уровень безопасности беспроводных сетей. Проектором поддерживаются способы шифрования TKIP и AES.

Стандарт WPA также включает функции проверки подлинности пользователя. Проверка подлинности WPA включает два метода: с использованием сервера идентификации или проверку подлинности между компьютером и точкой доступа без участия сервера. Данный проектор поддерживает последний метод, без использования сервера.

Дополнительные сведения о параметрах можно получить от своего администратора сети.

Экран Поиск точки доступа

В списке будут отображены обнаруженные точки доступа.



Подменю	Функция
Обнов.	Повторный поиск точки доступа.
	Указывает на уже установленные точки доступа.

Подменю	Функция
	<p>Указывает на все точки доступа, для которых установлены настройки безопасности.</p> <p>Если вы выбрали точку доступа, для которой не установлены настройки безопасности, отображается меню Беспроводная ЛВС.</p> <p>Если вы выбрали точку доступа, для которой установлены настройки безопасности, отображается меню Безоп.</p> <p>Выберите тип настроек безопасности в соответствии с настройками безопасности для точки доступа.</p>

Меню Пр. сеть

Основные

Назад ↩

Сеть WLAN

Пр. сеть ↩

Уведомл.

Другое

Сброс

Готово

[Esc] / [↩]:Назад [↩]:Выбор

Настройки IP

Назад ↩

От. IP-адр. Выкл.

Подменю	Функция
Настройки IP	<p>Задание настроек, относящихся к следующим адресам.</p> <p>ДНСР. Выберите Вкл., чтобы настроить сеть с использованием ДНСР. При выборе Вкл. настройка дополнительных адресов невозможна.</p> <p>Адрес IP: можно ввести присвоенный проектору Адрес IP. Можно ввести число от 0 до 255 в каждом поле адреса. Однако следующие IP-адреса использовать нельзя. 0.0.0.0, 127.x.x.x, от 224.0.0.0 до 255.255.255.255 (где x — число от 0 до 255)</p> <p>Маска подсети: можно ввести Маска подсети проектора. Можно ввести число от 0 до 255 в каждом поле адреса. Однако следующие маски подсети использовать нельзя. 0.0.0.0, 255.255.255.255</p> <p>Адрес шлюза: ввод IP-адреса шлюза для проектора. Можно ввести число от 0 до 255 в каждом поле адреса. Однако следующие значения параметра Адрес шлюза не могут использоваться. 0.0.0.0, 127.x.x.x, от 224.0.0.0 до 255.255.255.255 (где x — число от 0 до 255)</p>
От. IP-адр.	<p>Чтобы не показывать IP-адрес на экране ожидания ЛВС, установите для этого параметра значение Выкл.</p>

Меню Уведомл.

Если этот параметр настроен, вы будете получать по электронной почте уведомления в случае проблем и предупреждений для проектора.

☛ "Чтение уведомлений об ошибках" [стр.227](#)

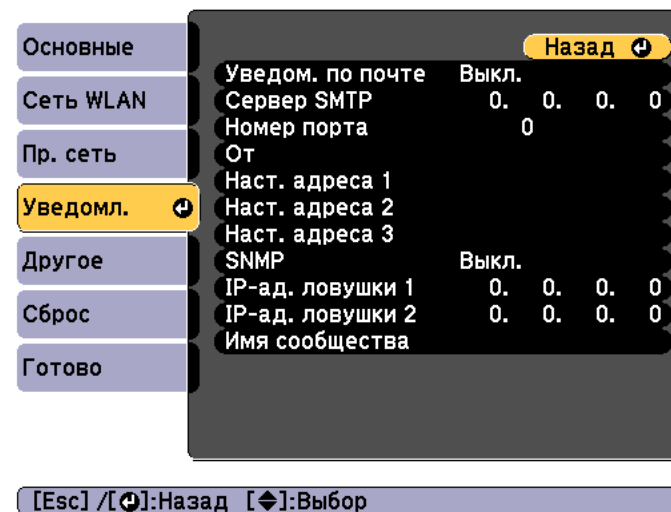

Подменю	Функция
Уведом. по почте	<p>Установите значение Вкл., чтобы сообщения об ошибках и предупреждения проектора отправлялись на заранее заданные адреса электронной почты.</p>
Сервер SMTP	<p>Можно ввести Адрес IP сервера SMTP проектора. Можно ввести число от 0 до 255 в каждом поле адреса. Однако следующие IP-адреса использовать нельзя. 127.x.x.x, от 224.0.0.0 до 255.255.255.255 (где x — число от 0 до 255)</p>
Номер порта	<p>Вы можете ввести номер порта для сервера SMTP. Значение по умолчанию: 25. Можно ввести числа от 1 до 65535.</p>
От	<p>Ввод адрес электронной почты отправителя.</p>
Наст. адреса 1/ Наст. адреса 2/ Наст. адреса 3	<p>Задание адреса электронной почты получателя для отправки сообщений с уведомлениями и контентом уведомлений. Можно зарегистрировать до трех адресов назначения. Для адресов электронной почты можно ввести до 32 однобайтных буквенно-цифровых символов. ("() , ; < > [\] и пробелы нельзя использовать.)</p>

Подменю	Функция
SNMP	Установите значение Вкл. , чтобы можно было контролировать проектор по протоколу <u>SNMP</u> ». Для наблюдения за проектором необходимо установить программу-менеджер SNMP. SNMP должен управляться администратором сети. По умолчанию установлено значение Выкл.
IP-ад. ловушки 1/IP-ад. ловушки 2	Можно зарегистрировать до двух IP-адресов назначения для уведомления по ловушкам SNMP. Можно ввести число от 0 до 255 в каждом поле адреса. Однако следующие IP-адреса использовать нельзя. 127.x.x.x, от 224.0.0.0 до 255.255.255.255 (где x — число от 0 до 255)
Имя сообщества	Установите имя сообщества SNMP. Вы можете ввести до 32 байтных буквенно-цифровых символов. (Пробелы и какие-либо символы, кроме @, нельзя использовать.)

Меню Другое



Подменю	Функция
Шлюз с приоритетом	В качестве шлюза с приоритетом выберите Проводная или Беспровод.
AMX Device Discovery	Если вы хотите разрешить <u>AMX Device Discovery</u> » распознавать проектор, установите здесь значение Вкл. Установите для этого параметра значение Выкл. , если вы не подключены к окружению, управляемому контроллером от компании AMX или посредством AMX Device Discovery.

Подменю	Функция
Crestron RoomView	<p>Установите для этого параметра значение Вкл. только для контроля проектора и управления им по сети с помощью программы Crestron RoomView®. В противном случае установите для этого параметра значение Выкл.</p> <p> "О программе Crestron RoomView®" стр.230</p> <p>Новые настройки будут применены после перезапуска проектора.</p> <p>Если для этого параметра установлено значение Вкл., следующие функции недоступны.</p> <ul style="list-style-type: none"> • Epson Web Control • Message Broadcasting (Модуль EasyMP Monitor)
Control4 SDDP	<p>Выберите Вкл., чтобы включить получение информации об устройстве в протоколе <u>Control4® Simple Device Discovery Protocol (SDDP)</u>▶▶.</p>
Message Broadcasting	<p>Можно включить или выключить функцию Message Broadcasting.</p> <p>Скачать Message Broadcasting и руководство пользователя к нему можно с сайта, указанного ниже.</p> <p>http://www.epson.com</p>

Меню Сброс

Производит сброс всех настроек сети.

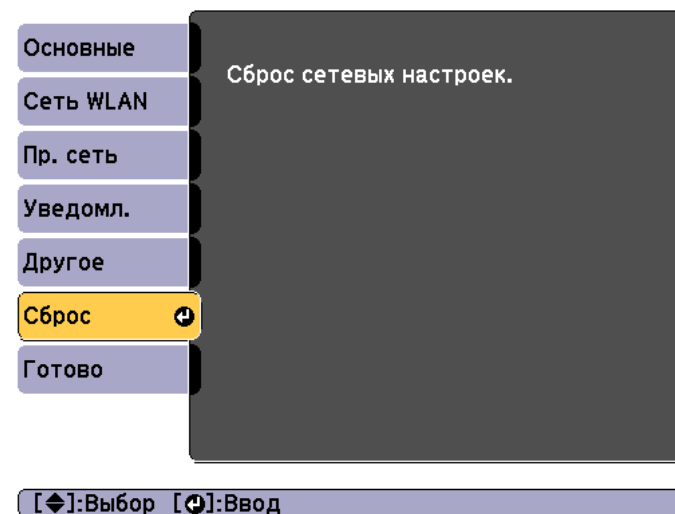

Подменю	Функция
Сброс сетевых настроек.	Чтобы выполнить сброс всех параметров сети, выберите Да.

Меню Информация (только отображение)

Позволяет проверить состояние сигналов проецируемых изображений и состояние проектора. Отображаемые элементы зависят от источника проецируемых изображений.

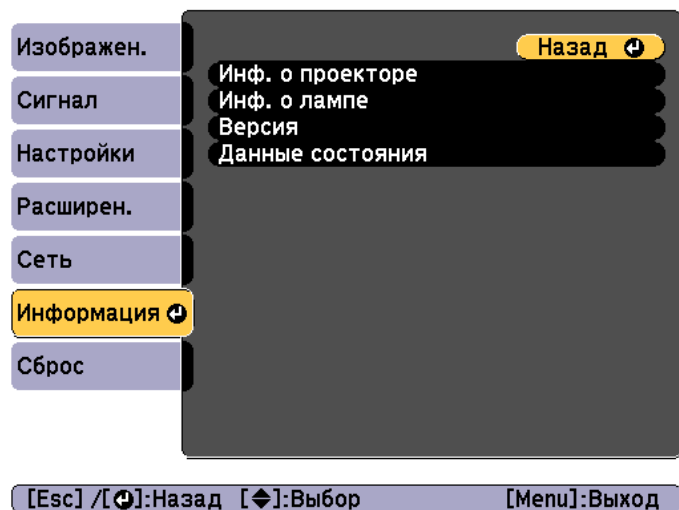

Подменю	Функция	
Сведения о проекторе	Источник	Название источника для подключенного оборудования, с которого в данный момент выполняется проецирование.
	Входной сигнал	Отображение настроек параметра Входной сигнал в меню Сигнал в соответствии с источником.
	Разрешение	Отображение разрешения.
	Част. обновления	Отображение параметра <u>Част. обновления</u> ▶.
	Синх. Инфо	Отображение информации о сигнале изображения. Эта информация может понадобиться при необходимости сервисного обслуживания.

Подменю	Функция	
	Состояние	Информация об ошибках, возникших при работе проектора. Эта информация может понадобиться при необходимости сервисного обслуживания.
	Серийный номер	Отображение серийного номера проектора.
	Тип объектива	Отображение номера модели объектива.
	Event ID	Если проблемы происходят при подключении проектора и компьютера через сеть, сведения о проблеме отображаются с помощью Event ID. Сведения об интерпретации Event ID см. на следующей странице. ☛ "Информация об Event ID" стр.207
	Ур. сигн. HDBaseT	Отображение информации о сигнале изображения с порта HDBaseT.
Инф. о лампе	Время раб. лампы	Отображение суммарного рабочего времени лампы*. Если пришло время заменить лампу, отображаемые символы будут желтого цвета.
Версия	Main Video2	Отображение информации о версии микропрограммы проектора.
Данные состояния		Отображение состояния проектора. ☛ "Считывание данных состояния" стр.189

* В течение первых 10 часов суммарное время эксплуатации отображается в виде "0Н" (0 ч.). 10 часов и более отображаются в виде "10Н", "11Н" и так далее.

Меню Сброс

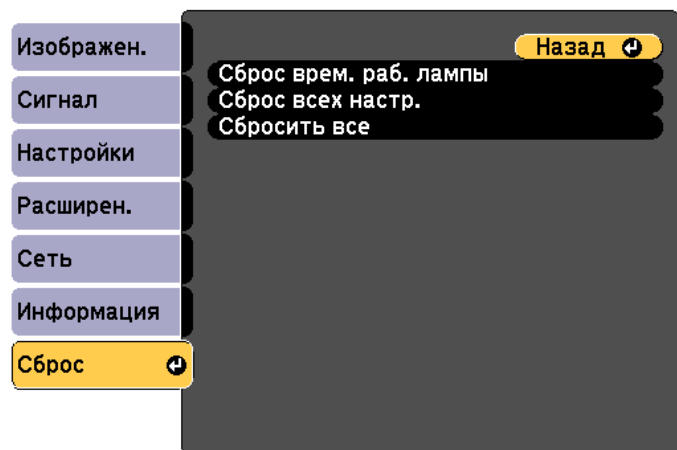

[Esc] / [⏪]:Назад [⏩]:Выбор [Menu]:Выход

Подменю	Функция
Сброс врем. раб. лампы	Сброс общего времени работы лампы. Его следует выполнять при замене лампы.
Сброс всех настр.	Сброс всех имен и настроек, сохраненных в разделах Память, Полож. объектива и Геометр. коррекция. ☛ "Функция памяти" стр.131
Сбросить все	Восстановление значений по умолчанию для всех пунктов меню Настройка. Для следующих параметров значения по умолчанию не восстанавливаются: Входной сигнал, Память, Логотип пользов., всех элементов меню Сеть , Время раб. лампы, Язык, Дата и время, Выравнив. панели, Однородность цвета и Подбор цветов.

После установки параметров в меню Настройка для одного проектора можно воспользоваться функцией групповой настройки нескольких проекторов. Функция групповой настройки доступна только в проекторах с одинаковыми номерами модели.

Выберите один из следующих способов.

- Настройка с использованием USB-флеш-накопителя.
 - Настройка с подключением компьютера и проектора кабелем USB.
 - Настройка с использованием средства обновления EasyMP Network.
- Подключайте USB-флеш-накопитель непосредственно к проектору.



- При групповой настройке не отображается следующее содержимое.
 - Настройки меню Сеть (кроме меню Уведомл. и Другое)
 - Параметры Время раб. лампы и Состояние в меню Информация
- Выполните групповую настройку, прежде чем регулировать проецируемое изображение. При групповой настройке не отображаются значения по умолчанию проецируемого изображения, такие как Геометр. коррекция. Если выполнить групповую настройку после коррекции проецируемого изображения, коррекция может изменяться.
- С помощью функции групповой настройки регистрируемый логотип пользователя устанавливается для других проекторов. Не регистрируйте конфиденциальную информацию и т.п. в качестве логотипа пользователя.



Предостережение

Пользователь обязан проводить групповую настройку. В случае невыполненной групповой настройки из-за сбоя питания, ошибки соединения и т. д. пользователь несет ответственность за все понесенные расходы на ремонт.

Настройка с использованием USB-флеш-накопителя

В данном разделе приведено разъяснение процесса групповой настройки с использованием USB-флеш-накопителя.



- Используйте USB-флеш-накопитель, отформатированный в формате FAT.
- Функция групповой настройки недоступна при использовании USB-флеш-накопителей, которые содержат функции безопасности. Используйте USB-флеш-накопитель, на котором нет функций безопасности.
- Функция групповой настройки недоступна при использовании устройств чтения карт памяти или жестких дисков с интерфейсом USB.

Сохранение настроек на USB-флеш-накопителе

1

Отключите от проектора кабель питания и убедитесь в том, что все индикаторы проектора погасли.

2

Подключите USB-флеш-накопитель к порту модуля беспроводной ЛВС проектора.

☛ "Установка модуля беспроводной ЛВС" [стр.57](#)

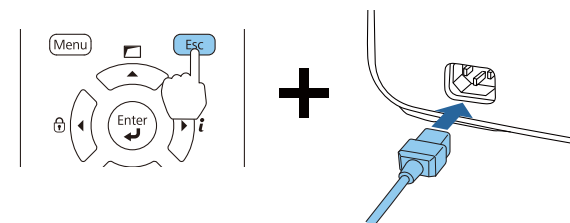
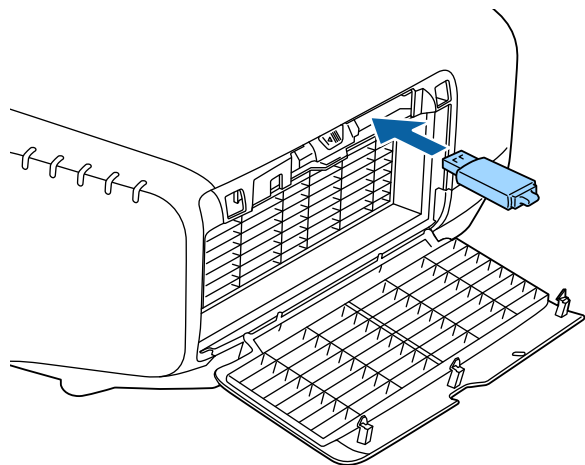

- Подключайте USB-флеш-накопитель непосредственно к проектору. При подключении USB-флеш-накопителя к проектору посредством USB-концентратора настройки могут сохраниться неправильно.
- Подключайте пустой USB-флеш-накопитель. Если на USB-флеш-накопителе кроме файла групповой настройки содержатся другие файлы, настройки могут сохраниться неправильно.
- Если вы сохранили файл групповой настройки на USB-флеш-накопитель с другого проектора, удалите его или измените его имя. Функция групповой настройки не может перезаписать файл групповой настройки.
- Имя файла групповой настройки — PJCONFDATA.bin. Чтобы изменить имя файла, добавьте текст после PJCONFDATA. Если изменить имя файла по-другому, проектор может неправильно распознать тип файла.
- Имя файла должно состоять только из однобайтных символов.

3 Удерживая кнопку [Esc] на пульте дистанционного управления или панели управления, подключите кабель питания к проектору.

Когда загорятся индикаторы в следующем порядке, отпустите кнопку [Esc].

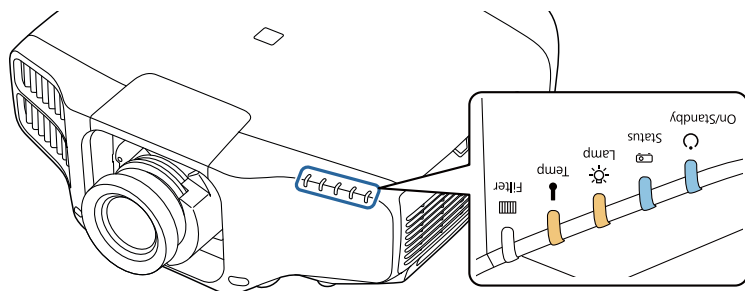

Power	Status	Lamp	Temp
Светится синим цветом - включен	Светится синим цветом - включен	Светится оранжевым цветом - включен	Светится оранжевым цветом - включен

Когда все индикаторы начнут мигать, файл групповой настройки начинает записываться.



Предостережение

- Не отключайте кабель питания от проектора, пока файл не запишется. Если отключить кабель питания, проектор может не запуститься должным образом.
- Не отключайте USB-флеш-накопитель от проектора, пока файл не запишется. Если отключить USB-флеш-накопитель, проектор может не запуститься должным образом.

Если запись будет завершена нормально, проектор перейдет в режим ожидания.

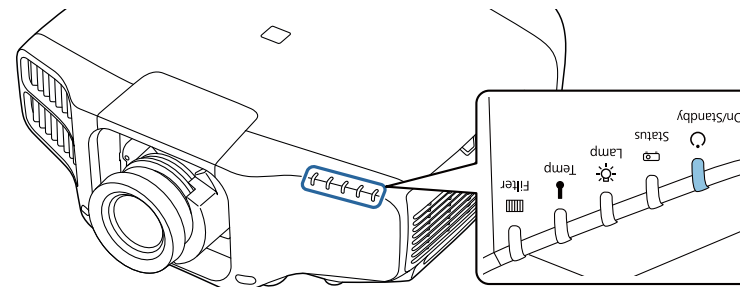

Power
Светится синим цветом - включен

Когда проектор перейдет в режим ожидания, удалите USB-флеш-накопитель.

Отображение сохраненных настроек на других проекторах

- 1** Отключите от проектора кабель питания и убедитесь в том, что все индикаторы проектора погасли.
- 2** Подключите USB-флеш-накопитель с сохраненным файлом групповой настройки к порту модуля беспроводной ЛВС.

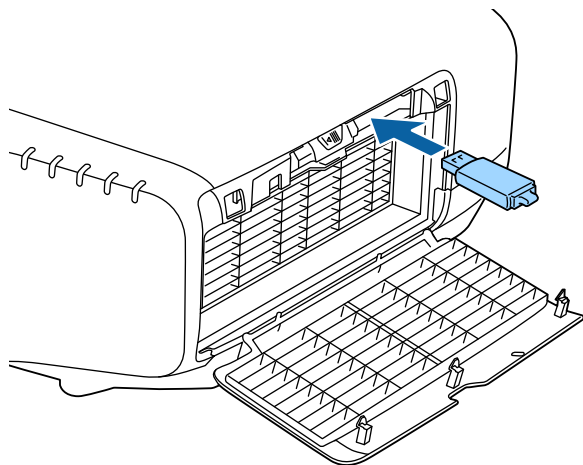

- Если на USB-флеш-накопителе содержится от 1 до 3 типов файлов групповой настройки, такой файл будет отображаться на проекторах с одинаковым номером модели. Если для проекторов с одинаковым номером модели существует несколько файлов, настройки могут отображаться неправильно.
- Если на USB-флеш-накопителе четыре или более файлов групповой настройки, настройки могут сохраниться неправильно.
- Храните на USB-флеш-накопителе только файл групповой настройки. Если на USB-флеш-накопителе кроме файла групповой настройки содержатся другие файлы, настройки могут отображаться неправильно.

- 3** Удерживая кнопку [Menu] на пульте дистанционного управления или панели управления, подключите кабель питания к проектору.

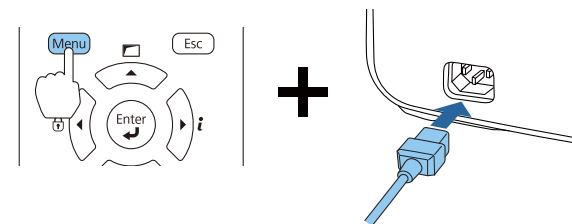

Когда загорятся индикаторы в следующем порядке, отпустите кнопку [Menu].

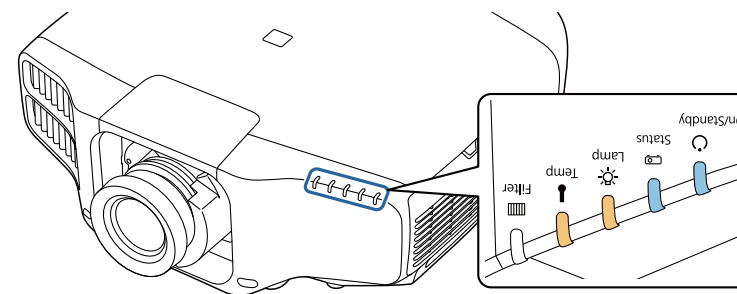

Power	Status	Lamp	Temp
Светится синим цветом - включен	Светится синим цветом - включен	Светится оранжевым цветом - включен	Светится оранжевым цветом - включен

индикаторы будут гореть примерно 75 секунд.

Когда все индикаторы начнут мигать, настройки начинают записываться.

Предостережение

- Не отключайте кабель питания от проектора, пока настройки не запишутся. Если отключить кабель питания, проектор может не запуститься должным образом.
- Не отключайте USB-флеш-накопитель от проектора, пока настройки не запишутся. Если отключить USB-флеш-накопитель, проектор может не запуститься должным образом.

4 Если запись будет завершена нормально, проектор перейдет в режим ожидания.

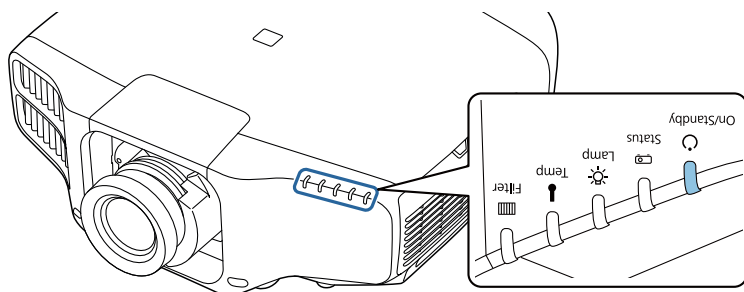

Power

Светится синим цветом - включен

Когда проектор перейдет в режим ожидания, удалите USB-флеш-накопитель.

Настройка с подключением компьютера и проектора с помощью кабеля USB.



Функция групповой настройки поддерживается в следующих операционных системах.

- Windows Vista или более поздняя
- Mac OS X 10.5.3 или более поздняя

Сохранение настроек на компьютер

- 1** Отключите от проектора кабель питания и убедитесь в том, что все индикаторы проектора погасли.
- 2** Подключите порт USB компьютера к порту Service проектора с помощью кабеля USB.

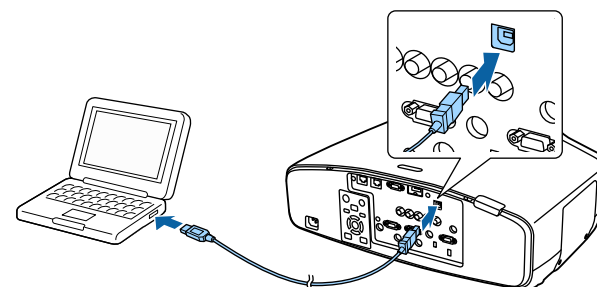

- 3** Удерживая кнопку [Esc] на пульте дистанционного управления или панели управления, подключите кабель питания к проектору.

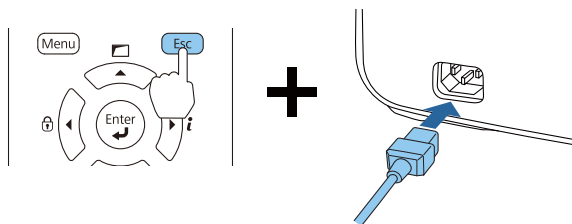

Когда загорятся индикаторы в следующем порядке, отпустите кнопку [Esc].

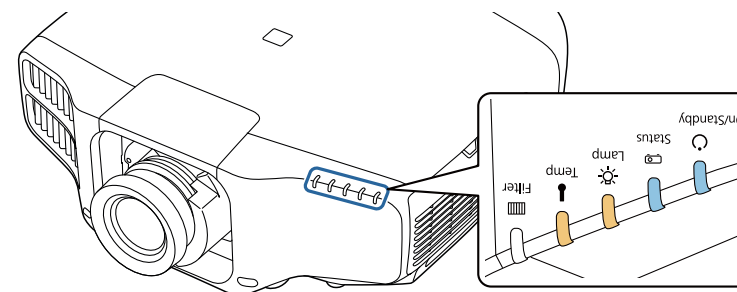

Power	Status	Lamp	Temp
Светится синим цветом - включен	Светится синим цветом - включен	Светится оранжевым цветом - включен	Светится оранжевым цветом - включен

Проектор будет распознан компьютером как съемный диск.

- Откройте съемный диск и сохраните файл групповой настройки (PJCONFDATA.bin) на компьютер.



Чтобы изменить имя файла групповой настройки, добавьте текст после PJCONFDATA. Если изменить имя файла, проектор может неправильно распознать файл.

- Выполните команду «Безопасное извлечение устройства» на компьютере, а затем отсоедините кабель USB.



В OS X выполните команду «Извлечь EPSON_PJ».

Проектор перейдет в режим ожидания.

Отображение сохраненных настроек на других проекторах

- 1** Отключите от проектора кабель питания и убедитесь в том, что все индикаторы проектора погасли.
- 2** Подключите порт USB компьютера к порту Service проектора с помощью кабеля USB.

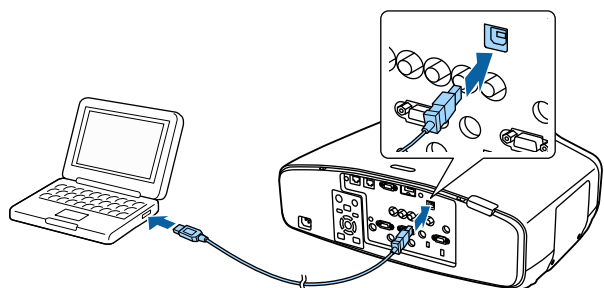

- 3** Удерживая кнопку [Menu] на пульте дистанционного управления или панели управления, подключите кабель питания к проектору.

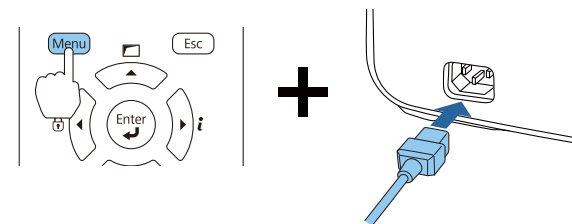

Когда загорятся индикаторы в следующем порядке, отпустите кнопку [Menu].

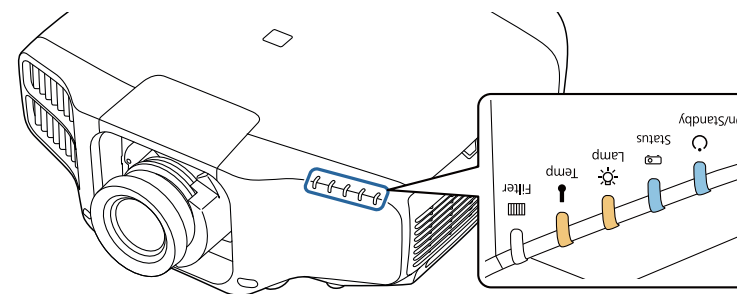

Power	Status	Lamp	Temp
Светится синим цветом - включен	Светится синим цветом - включен	Светится оранжевым цветом - включен	Светится оранжевым цветом - включен

Проектор будет распознан компьютером как съемный диск.

- 4** Скопируйте файл пакетной настройки (PJCONFDATA.bin), сохраненный на компьютере, в папку верхнего уровня съемного диска.



Не копируйте другие файлы или папки на съемный диск, кроме файла групповой настройки.

5

Выполните команду «Безопасное извлечение устройства» на компьютере, а затем отсоедините кабель USB.



В OS X выполните команду «Извлечь EPSON_PJ».

Когда все индикаторы начинают мигать, настройки записываются.



Предостережение

Не отключайте кабель питания от проектора, пока настройки не запишутся. Если отключить кабель питания, проектор может не запуститься должным образом.

Если запись будет завершена нормально, проектор перейдет в режим ожидания.

Если возникнет ошибка настройки

Индикаторы оповестят о возникновении ошибки. Проверьте состояние индикаторы.

Состояние индикаторы	Способ устранения
<p>Lamp: быстро мигает оранжевым цветом Temp: быстро мигает оранжевым цветом</p>	<p>Возможно, файл групповой настройки поврежден или USB-флеш-накопитель подключен неправильно. Отключите USB-флеш-накопитель, отключите от розетки и снова подключите к ней кабель питания, а затем повторите процесс еще раз.</p>
<p>Power: быстро мигает синим цветом Status: быстро мигает синим цветом Lamp: быстро мигает оранжевым цветом Temp: быстро мигает оранжевым цветом</p>	<p>Возможно, запись настроек не удалась или возникла ошибка прошивки проектора. Прекратите работу с проектором, отключите кабель питания от электрической розетки и обратитесь к своему дилеру или по ближайшему из адресов, приведенных в документе Контактная информация по проекторам Epson. ☛ Контактная информация по проекторам Epson</p>



Поиск и устранение неисправностей

В этой главе объясняются способы обнаружения неисправностей и меры по устранению обнаруженной неисправности.

При неисправности проектора можно вызвать экран справки. Также можно настроить проектор на необходимое состояние, ответив на вопросы.

- 1 Нажмите кнопку [].
Отображается главный экран.

Пульт дистанционного управления

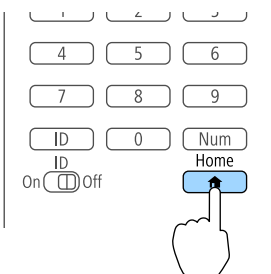

- 2 Выберите пункт "Справка", а затем нажмите кнопку [].

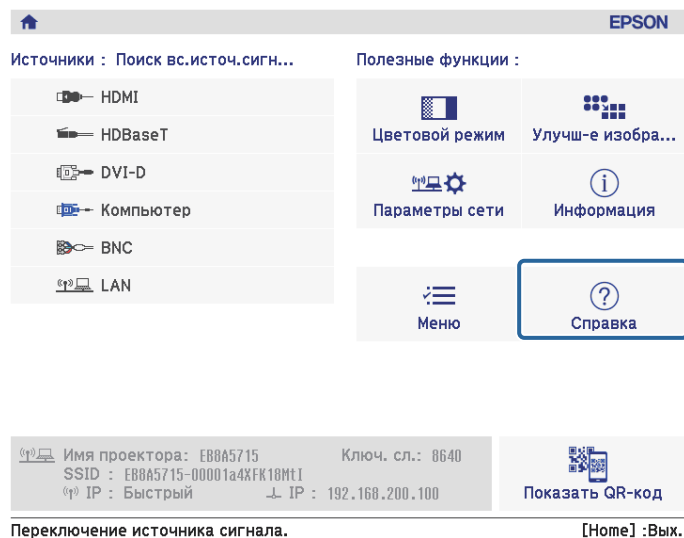

Откроется экран справки.

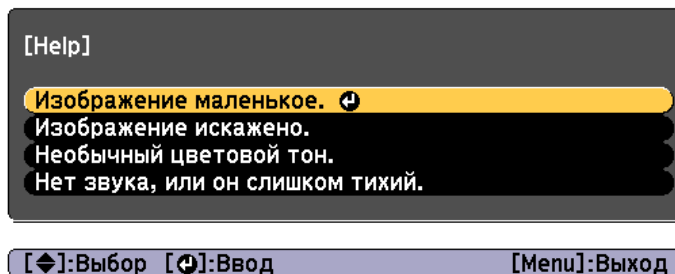

- 3** Выберите пункт меню.

Пульт дистанционного управления

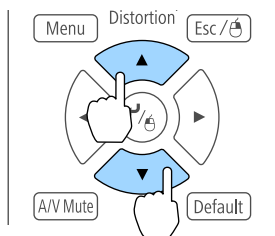

- 4** Подтвердите сделанный выбор.

Пульт дистанционного управления

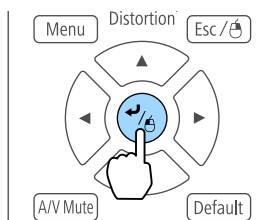

Вопросы и меры отображаются, как показано внизу на экране.

Нажмите кнопку [Menu], чтобы выйти из справки.

Изображение маленькое.

- ❓ Установлен ли масштаб на минимум?
 - Нажмите кнопку [Zoom] для изменения размера изображения.
- ❓ Не слишком ли близко проектор к экрану?
 - Отодвиньте проектор от экрана.

[Esc] :Назад

[Menu]:Выход



Если с помощью экрана справки не удастся устранить неисправность, см. следующий раздел.



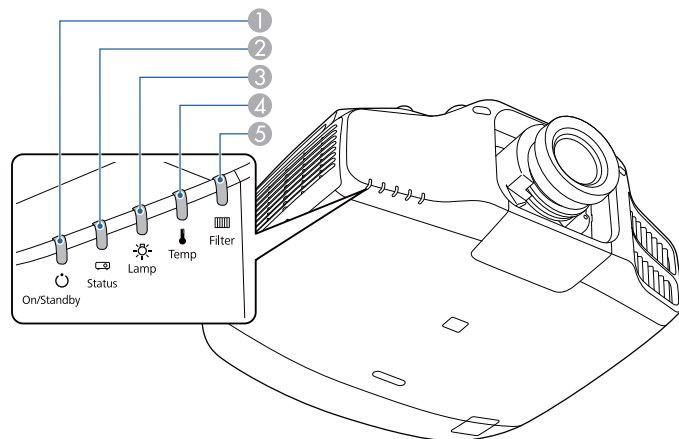

👉 "Интерпретация показаний" [стр.181](#)





















Проектор оборудован следующими пятью индикаторами, отражающими его рабочее состояние.







- ① Индикатор Power (Питание)
Отображение состояния проектора.
- ② Индикатор Status
Отображение состояния проектора.
- ③ Индикатор Lamp
Указывает статус проекционных ламп.
- ④ Индикатор Temp
Отражает уровень внутренней температуры. Обычно не горит.
- ⑤ Индикатор Filter
Отображает состояние воздушного фильтра. Обычно не горит.

В ходе обычной работы используется следующее состояние индикатора.





















Индикатор					Состояние проектора	Описание
Power	Status	Lamp	Temp	Filter		
 Светится синим цветом - включен	 Выкл.	 Выкл.	 Выкл.	 Выкл.	Состояние ожидания	На проектор подается питание. В этом состоянии можно начать проецирование нажатием кнопки [ⓘ] на пульте дистанционного управления или панели управления. В некоторых случаях при отключении кабеля питания индикатор питания продолжает гореть в течение короткого промежутка времени. Это не является неполадкой.
					Мониторинг по сети	Осуществляются мониторинг проектора и управление им посредством сети (когда для параметра Режим ожидания установлено значение Связь вкл.). При отключении и повторном включении в этом состоянии кабеля питания индикатор питания начинает мигать синим цветом.











Индикатор					Состояние проектора	Описание
Power	Status	Lamp	Temp	Filter		
 Светится синим цветом - включен	 Мигает синим цветом	 Состояние изменяется	 Выкл.	 Выкл.	Прогрев	В этом состоянии проектор находится сразу после включения. Прогрев занимает приблизительно 30 секунд с момента включения лампы. Во время прогрева кнопка [⏻] отключается.
 Светится синим цветом - включен	 Светится синим цветом - включен	 Состояние изменяется	 Выкл.	 Выкл.	Проецирование	Проецируется изображение.
 Светится синим цветом - включен	 Мигает синим цветом	 Выкл.	 Выкл.	 Выкл.	Охлаждение	В этом состоянии проектор находится сразу после отключения питания. В этом состоянии никакие кнопки не действуют.
 Мигает синим цветом	 Выкл.	 Выкл.	 Выкл.	 Выкл.	Подготовка к мониторингу сети	Подготовка к мониторингу и контролю проектора по сети. В ходе подготовки к мониторингу сети все операции, вызываемые кнопками, недоступны.

Индикатор					Состояние про-ектора	Описание
Power	Status	Lamp	Temp	Filter		
 Светит-ся си-ним цве-том - включен	 Светит-ся си-ним цве-том - включен	 Мигает синим цветом	 Выкл.	 Выкл.	Функция Кнопка A/V mute включена	Функция Кнопка A/V mute активна.















В случае сбоя проектора отображается состояние ошибки, на которое указывает цвет и сочетание мигания или загорание индикатора.

В следующей таблице приведены значения показаний индикаторов и способы устранения неполадок, на которые они указывают.

Индикатор					Причина	Способ устранения или состояние
Power	Status	Lamp	Temp	Filter		
 Выкл.	 Мигает синим цветом	 Мигает оранжевым цветом	 Выкл.	 Выкл.	Внутренняя ошибка	<p>Прекратите работу с проектором, отключите кабель питания от электрической розетки и обратитесь к своему дилеру или по ближайшему из адресов, приведенных в документе Контактная информация по проекторам Epson.</p> <p> Контактная информация по проекторам Epson</p>
 Выкл.	 Мигает синим цветом	 Выкл.	 Мигает оранжевым цветом	 Выкл.	Ошибка вентилятора Ошибка датчика	<p>Прекратите работу с проектором, отключите кабель питания от электрической розетки и обратитесь к своему дилеру или по ближайшему из адресов, приведенных в документе Контактная информация по проекторам Epson.</p> <p> Контактная информация по проекторам Epson</p>
 Выкл.	 Мигает синим цветом	 Выкл.	 Светится оранжевым цветом - включен	 Выкл.	Ош. высокой темп. (Перегрев)	<p>Лампа выключается автоматически, проецирование прекращается. Подождите приблизительно пять минут. По истечении приблизительно пяти минут проектор переключается в режим ожидания, поэтому следует выполнить следующие две проверки.</p> <ul style="list-style-type: none"> • Убедитесь, что воздушный фильтр и выходные отверстия для воздуха не засорены, а проектор не находится напротив стены. • Если воздушный фильтр засорен, очистите или замените его. <ul style="list-style-type: none">  "Очистка воздушного фильтра" стр.209  "Замена воздушного фильтра" стр.215 <p>Если после проверки описанных выше моментов ошибка повторяется, прекратите работу с проектором, отключите кабель питания от электрической розетки и обратитесь к своему дилеру или по ближайшему из адресов, приведенных в документе Контактная информация по проекторам Epson.</p> <p> Контактная информация по проекторам Epson</p>
<p>При эксплуатации на высоте больше 1 500 м установите Высотный режим на Вкл.</p> <p> Расширен. - Управление - Высотный режим стр.153</p>						

Индикатор					Причина	Способ устранения или состояние
Power	Status	Lamp	Temp	Filter		
 Выкл.	 Мигает синим цветом	 Светится оранжевым цветом - включен	 Выкл.	 Выкл.	Ошибка лампы Сбой лампы	<p>Выполните следующие две проверки.</p> <ul style="list-style-type: none"> Извлеките лампы и проверьте их на наличие трещин. <ul style="list-style-type: none"> "Замена лампы" стр.212 Очистите воздушный фильтр. <ul style="list-style-type: none"> "Очистка воздушного фильтра" стр.209 <p>Если лампа не треснула: установите лампу на место и включите питание.</p> <p>Если ошибка повторяется: замените лампу новой и включите питание.</p> <p>Если ошибка повторяется: прекратите работу с проектором, отключите кабель питания от электрической розетки и обратитесь к местному дилеру или по ближайшему из адресов, приведенных в списке Контактная информация по проекторам Epson.</p> <p>Контактная информация по проекторам Epson</p> <p>Если лампа треснула. Обратитесь к своему дилеру или по ближайшему из адресов, приведенных в документе "Контактная информация по проекторам Epson". (До замены лампы проецирование изображений невозможно.)</p> <p>Контактная информация по проекторам Epson</p> <p>При работе на высоте 1500 м или более для настройки Высотный режим следует задать значение Вкл.</p> <p>Расширен. - Управление - Высотный режим стр.153</p>
 Выкл.	 Мигает синим цветом	 Выкл.	 Выкл.	 Светится оранжевым цветом - включен	Ошибка фильтра	<p>Выполните следующие две проверки.</p> <ul style="list-style-type: none"> Убедитесь, что воздушный фильтр и выходные отверстия для воздуха не засорены, а проектор не находится напротив стены. Если воздушный фильтр засорен, отключите питание, отключите кабель питания, очистите или замените его. <ul style="list-style-type: none"> "Очистка воздушного фильтра" стр.209 "Замена воздушного фильтра" стр.215 <p>После проведения проверки подключите кабеля питания к электрической розетке.</p> <p>Если после проверки описанных выше моментов ошибка повторяется, прекратите работу с проектором, отключите кабель питания от электрической розетки и обратитесь к своему дилеру или по ближайшему из адресов, приведенных в документе Контактная информация по проекторам Epson.</p> <p>Контактная информация по проекторам Epson</p>

Индикатор					Причина	Способ устранения или состояние
Power	Status	Lamp	Temp	Filter		
 Выкл.	 Мигает синим цветом	 Мигает оранжевым цветом	 Мигает оранжевым цветом	 Выкл.	Ош.авт.ирис.диа фр.	Прекратите работу с проектором, отключите кабель питания от электрической розетки и обратитесь к своему дилеру или по ближайшему из адресов, приведенных в документе Контактная информация по проекторам Epson. ☛ Контактная информация по проекторам Epson
 Выкл.	 Мигает синим цветом	 Светится оранжевым цветом - включен	 Светится оранжевым цветом - включен	 Выкл.	Ош. пит. (балласт) Ошибка сдвига объектива	Прекратите работу с проектором, отключите кабель питания от электрической розетки и обратитесь к своему дилеру или по ближайшему из адресов, приведенных в документе Контактная информация по проекторам Epson. ☛ Контактная информация по проекторам Epson
 Мигает синим цветом	 Состояние изменяется	 Состояние изменяется	 Мигает оранжевым цветом	 Состояние изменяется	Предуп.высокой темп.	Это не ошибка. Однако, если температура вновь поднимается до чрезмерно высокого значения, проецирование автоматически прекращается. Выполните следующие две проверки. <ul style="list-style-type: none"> • Убедитесь, что воздушный фильтр и выходные отверстия для воздуха не засорены, а проектор не находится напротив стены. • Если воздушный фильтр засорен, отключите питание, отключите кабель питания, очистите или замените его. ☛ "Очистка воздушного фильтра" стр.209 ☛ "Замена воздушного фильтра" стр.215
 Мигает синим цветом	 Состояние изменяется	 Мигает оранжевым цветом	 Состояние изменяется	 Состояние изменяется	Заменить лампу	Замените лампу новой. ☛ "Замена лампы" стр.212 Если лампа эксплуатируется после окончания периода, рекомендованного для замены, увеличивается вероятность взрыва лампы. Как можно скорее замените лампу новой.

Индикатор					Причина	Способ устранения или состояние
Power	Status	Lamp	Temp	Filter		
					Предупреждение об установочном положении (не поддерживаемое положение, угол установки)	<p>Отображается сообщение, и проецирование прекращается автоматически примерно через пять минут. Проверьте угол установки проектора.</p> <ul style="list-style-type: none"> Проверьте гарантированный рабочий диапазон. <ul style="list-style-type: none"> "Предупреждение и меры соблюдения техники безопасности при установке" стр.3 Проверьте правильность настройки параметра Направление в меню Настройка. <ul style="list-style-type: none"> "Настройка направления" стр.30
					Низкий возд.поток	<p>Это не ошибка. Однако, проецирование будет автоматически остановлено, если потока воздуха будет недостаточно и далее.</p> <p>"Воздушный фильтр засорился. Прочистите или замените воздушный фильтр." Выполните следующие проверки.</p> <ul style="list-style-type: none"> Убедитесь, что воздушный фильтр и выходные отверстия для воздуха не засорены, а проектор не находится напротив стены. Если воздушный фильтр засорен, отключите питание, отключите кабель питания, очистите или замените его. <ul style="list-style-type: none"> "Очистка воздушного фильтра" стр.209 "Замена воздушного фильтра" стр.215 <p>Если после проверки описанных выше моментов ошибка повторяется, прекратите работу с проектором, отключите кабель питания от электрической розетки и обратитесь к своему дилеру или по ближайшему из адресов, приведенных в документе Контактная информация по проекторам Epson.</p> <p>Контактная информация по проекторам Epson</p>
					Увед.оч.возд.ф-ра	<p>Отображается сообщение "Время для очистки воздушного фильтра. Очистите или замените воздушный фильтр."</p> <p>Отключите питание проектора, отсоедините шнур питания из электрической розетки, а затем очистите воздушный фильтр.</p> <ul style="list-style-type: none"> "Очистка воздушного фильтра" стр.209 <p>Индикаторы или сообщения, относящиеся к индикации уведомлений очистки воздушного фильтра, отображаются только при установке для параметра Увед.оч.возд.ф-ра значения Вкл. в меню Настройка.</p> <p>Расширен. — Дисплей — Увед.оч.возд.ф-ра стр.153</p>



- Если проектор работает неправильно, а индикаторы показывают, что все в порядке, обратитесь к следующему разделу.
 - ☛ "Устранение неисправностей" [стр.196](#)
- Если состояние индикаторов не описано в этой таблице, прекратите работу с проектором, отключите кабель питания от электрической розетки и обратитесь к местному дилеру или по ближайшему из адресов, приведенных в документе Контактная информация по проекторам Epson.
 - ☛ [Контактная информация по проекторам Epson](#)

Сведения о рабочем состоянии проектора можно вывести на проецируемое изображение. Получить подробные сведения о состоянии проектора можно при помощи кнопок.

1 Нажмите кнопку [i] во время проецирования.

Пульт дистанционного управления

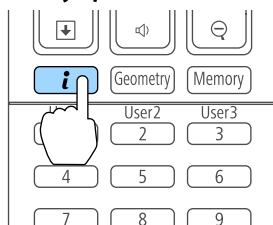

Панель управления

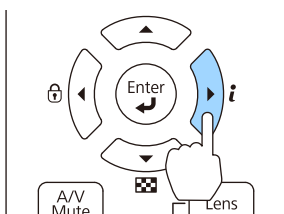

2 Выберите **Данные состояния**, а затем нажмите кнопку [↵].

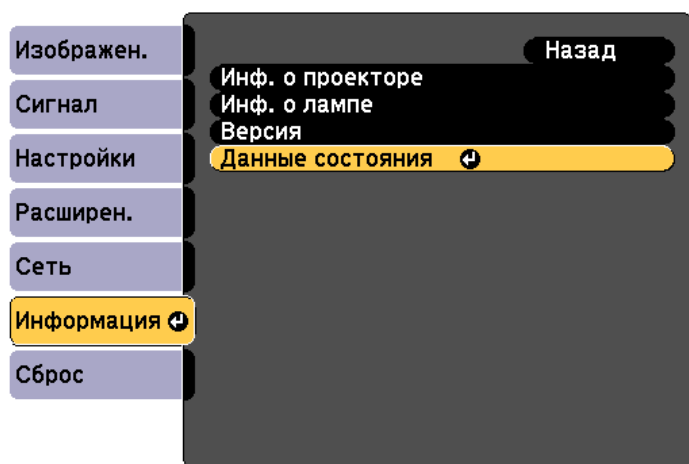

[Esc]:Назад [↵]:Выбор [Enter]:Ввод [Menu]:Выход



Управление также можно осуществлять из меню Настройка.

☛ **Информация – Данные состояния** [стр.167](#)

3 Выберите категорию кнопками [◀][▶] или [▲][▼].

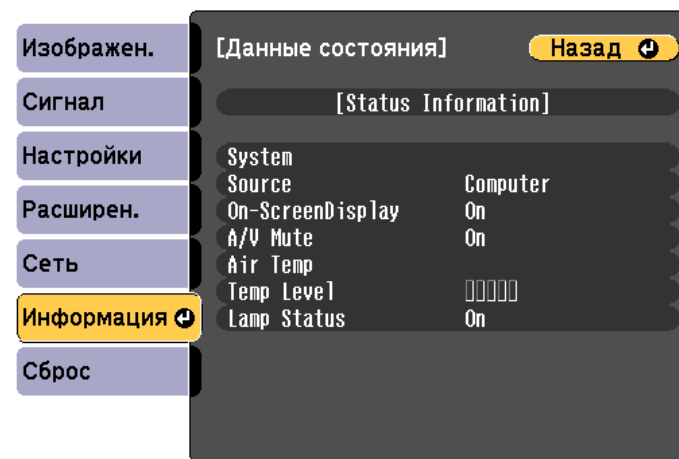

[Esc] / [↵]:Назад [◀▶]:Выбор [Menu]:Выход

Каждая категория содержит следующую информацию.

Status Information	:	Рабочее состояние проектора
Source	:	Информация о входном сигнале
Signal Information	:	Информация о входном цифровом сигнале
Network Wired	:	Настройки проводной ЛВС
Network Wireless	:	Параметры беспроводной ЛВС
Maintenance	:	Время работы проектора и ламп
Version	:	Версия микропрограммы проектора

Интерпретация содержимого экрана

Категория	Пункт	Отображение состояния	Описание
Status Information	System	Отображение состояния проектора. См. следующую информацию о способах исправления ошибок или предупреждений. ☛ "Интерпретация показаний" стр.181	
		OK	Состояние проектора нормальное.
		Warm-Up	Проектор прогревается.
		Standby	Проектор находится в режиме ожидания.
		Cool Down	Проектор находится в режиме охлаждения.
		Temp Error	Ошибка высокой температуры.
		Fan Error	Ошибка вентилятора.
		Sensor Error	Ошибка датчика.
		Lamp Error	Ошибка лампы.
		Lamp Failure	Неисправность лампы.
		Power Error	Ошибка питания (балласт).
		Internal Error	Внутренняя ошибка.
		Auto Iris Error	Ошибка автонастройки диафрагмы.
		Airflow Error	Ошибка фильтра.
		Temp Warning	Предупреждение о высокой температуре.
		Internal Warning	Предупреждение о внутренней системе.
		Airflow Decline	Ошибка низкого потока воздуха.
Lamp Warning	Предупреждение по поводу лампы. Выполняйте те же меры исправления, что и при ошибке лампы.		
Power Warning	Предупреждение по поводу питания (балласт).		
Direction Warning	Угол использования превышает диапазон. Установите под правильным углом.		

Категория	Пункт	Отображение состояния	Описание
		Lamp Replacement	Рекомендация заменить лампу.
		Clean Filter	Уведомление о состоянии воздушного фильтра.
	Source	HDMI	Отображение имени источника для подключенного оборудования, с которого в данный момент выполняется проецирование.
		HDBaseT	
		DVI-D	
		Computer	
		BNC	
		LAN	
	On-Screen Display	On	Отображение значений параметра Телевизионный экран . Если установлено значение Off , меню и сообщения не отображаются на проецируемых изображениях.
		Off	
	A/V Mute	On	Отображает рабочее состояние функции "A/V Mute".
		Off	
	Air Temp	-	Отображение температуры среды.
Temp Level	-		
Lamp Status	On	Отображение рабочего состояния лампы.	
	Off		
Source	Source	HDMI	Отображение имени источника для подключенного оборудования, с которого в данный момент выполняется проецирование.
		HDBaseT	
		DVI-D	
		Computer	
		BNC	
		LAN	
	Resolution	-	Отображение разрешения текущего входящего сигнала. No Signal: нет входящего сигнала. Not Supported: проектор не поддерживает текущий входящий сигнал.

Категория	Пункт	Отображение состояния	Описание
	Video Signal	-	Отображение текущего входящего видеосигнала.
	Color Space	RGB	Отображение цветового пространства текущего входящего сигнала.
		YCbCr	
		YPbPr	
	H-Frequency	-	Отображение горизонтальной частоты текущего входящего сигнала.
	V-Frequency	-	Отображение вертикальной частоты текущего входящего сигнала.
	Sync Polarity	H:Posi / V:Posi	Отображение синхронизации полярности.
		H:Posi / V:Nega	
		H:Nega / V:Posi	
		H:Nega / V:Nega	
	Sync Mode	Composite Sync	Отображение типа синхронизации.
		Separate Sync	
		Sync On Green	
	Detected Mode	-	Отображение определенного разрешения текущего входящего сигнала.
	Video Level	Auto (Normal)	Отображение уровня видеосигнала проектора.
		Auto (Expanded)	
		Normal	
		Expanded	



Отображаемые элементы могут меняться в зависимости от модели, сигнала и источника проецируемого изображения.

Категория	Пункт	Отображение состояния	Описание
Signal Information	5V Detection	Detected	Отображение результатов определения сигналов 5V.
		Not Detect	
	TMDS Clock	-	Отображение частоты текущего входящего сигнала.
	TMDS H-Frequency	-	Отображение горизонтальной частоты текущего входящего сигнала.
	TMDS V-Frequency	-	Отображение вертикальной частоты текущего входящего сигнала.
	DetChg 5CFHMP123	-	Отображение коэффициентов изменения сигналов.
	Stable Time	-	Отображение рабочего времени с момента определения источника изображения.
	HDCP Status	Non-HDCP	Отображение состояния HDCP.
		Passed	
		Failed	
	HDCP Ver	-	Отображение версии HDCP.
	AVI Info VIC	-	Отображение информации о VIC (AVI) текущего входящего сигнала.
	AVI InfoChecksum	OK	Отображение результата по контрольной сумме AVI.
		NG	
	Signal Mode	HDMI	Отображение режима сигналов.
DVI			
Pixel Encoding	RGB	Отображение информации о цветовом пространстве (AVI) текущего входящего сигнала.	
	YUV4:4:4		
	YUV4:2:2		
	YUV4:2:0		
HDBaseT Level	-	Отображение информации о сигнале изображения с порта HDBaseT.	













Отображаемые элементы Signal Information могут меняться в зависимости от модели, сигнала и источника проецируемого изображения.

Категория	Пункт	Отображение состояния	Описание
Network Wired	Projector Name	-	Отображается имя проектора, используемое для идентификации проектора при подключении к сети.
	Connection Mode	HDBaseT	Отображение пути подключения к ЛВС.
		LAN	
	DHCP	On	Отображение настроек DHCP.
		Off	
	IP Display	On	Отображение настроек IP-адреса.
		Off	
IP Address	-	Отображение IP-адреса.	
MAC Address	-	Отображение MAC-адреса.	
Network Wireless	Projector Name	-	Отображается имя проектора, используемое для идентификации проектора при подключении к сети.
	Connection Mode	Quick	Отображение режима подключения при подключении проектора к компьютеру через беспроводную локальную сеть.
		Advanced	
	SSID Display	On	Отображение настроек SSID.
		Off	
	IP Display	On	Отображение настроек IP-адреса.
		Off	
	SSID	-	Отображение SSID.
	IP Address	-	Отображение IP-адреса.
	DHCP	On	Отображение настроек DHCP.
Off			
MAC Address	-	Отображение MAC-адреса.	
Security	No	Отображение настроек безопасности.	
	WPA2-PSK		

Категория	Пункт	Отображение состояния	Описание
		WPA/WPA2-PSK	
	Antenna Level	LEVEL 0-5	Отображение состояния приема сети Wi-Fi.
Maintenance	Operation Time	-	Отображение общего времени работы проектора.
	Lamp Op.Time	-	Отображение суммарного рабочего времени лампы. (Нормальная)
	Lamp Op.Time PR	-	Отображение суммарного рабочего времени лампы. (Портрет.реж.)
Version	Серийный номер	-	Отображение серийного номера проектора.
	Main	-	Отображение информации о версии микропрограммы проектора.
	Video2	-	
	Sub	-	
	Sub2	-	
	HDBaseT	-	

Если при возникновении одной из следующих неполадок показания индикаторов не позволяют устранить неполадку, обратитесь к странице, указанным для соответствующей неполадки.







Неполадки, связанные с изображениями

<ul style="list-style-type: none"> • Не появляется изображение Проецирование не запускается, вся область проецирования черная или синяя. 	 стр.197
<ul style="list-style-type: none"> • Движущиеся изображения не отображаются Видеозаписи, воспроизводимые на компьютере, выглядят черными, изображение не проецируется, или видеозапись не воспроизводится на компьютере. 	 стр.197
<ul style="list-style-type: none"> • Проецирование прекращается автоматически 	 стр.198
<ul style="list-style-type: none"> • Выводится сообщение "Не поддерживается" 	 стр.198
<ul style="list-style-type: none"> • Выводится сообщение "Нет сигнала" 	 стр.198
<ul style="list-style-type: none"> • Изображения расплывчатые, не в фокусе или искажены 	 стр.199
<ul style="list-style-type: none"> • На изображениях появляются помехи или искажения 	 стр.199
<ul style="list-style-type: none"> • Изображение обрезано (большое) или маленькое, имеет неподходящее соотношение сторон либо перевернуто Отображается только часть изображения, неправильное соотношение высоты и ширины или изображение перевернуто вверх ногами или слева направо. 	 стр.200
<ul style="list-style-type: none"> • Неправильная цветопередача для изображения Все изображение имеет красноватый или зеленоватый оттенок, изображения черно-белые или цвета тусклые. 	 стр.201
<ul style="list-style-type: none"> • Темные изображения 	 стр.202

Неполадки при запуске проецирования

<ul style="list-style-type: none"> • Проектор не включается 	 стр.202
---	---

Прочие неполадки

<ul style="list-style-type: none"> • Не слышен звук или слабый звук 	 стр.203
<ul style="list-style-type: none"> • Не работает пульт дистанционного управления 	 стр.204
<ul style="list-style-type: none"> • На внешнем мониторе нет изображения 	 стр.205
<ul style="list-style-type: none"> • Требуется изменить язык сообщений и меню 	 стр.205
<ul style="list-style-type: none"> • Электронное письмо не получено даже при возникновении проблем с проектором 	 стр.206
<ul style="list-style-type: none"> • Отображается сообщение «Зарядка батареи, обеспечивающей индикацию времени, заканчивается». 	 стр.206

Неполадки, связанные с изображениями

Не появляется изображение

Необходимая проверка	Способ устранения
Нажата ли кнопка [ⓘ] на пульте дистанционного управления или панели управления?	Для включения питания нажмите кнопку [ⓘ].
Индикаторы выключены?	Кабель питания подключен неправильно или питание отсутствует. Подключите кабель питания проектора надлежащим образом. Проверьте правильность функционирования электрической розетки или источника питания.
Активен режим Кнопка A/V mute?	Нажмите кнопку [A/V Mute] для отмены функции Кнопка A/V mute. ☛ "Временное подавление изображения и звука (Кнопка A/V mute)" стр.126
Правильно ли заданы значения параметров меню Настройка?	Сбросить все настройки. ☛ Сброс – Сбросить все стр.169
Проецируемое изображение совершенно черное? (Только при проецировании компьютерных изображений)	Некоторые из поступающих изображений, например, экранные заставки, могут быть совершенно черными.
Выводится ли Windows Media Center на весь экран? (Только при сетевом подключении.)	Если Windows Media Center отображается на весь экран, нельзя выполнять проецирование с помощью сетевого подключения. Уменьшите размер экрана.
Отображается приложение, использующее функцию Windows DirectX? (Только при сетевом подключении.)	Приложения, использующие функцию Windows DirectX, могут некорректно выводить изображение.

Движущиеся изображения не отображаются

Необходимая проверка	Способ устранения
На ЖКД и монитор выводится компьютерный сигнал изображения? (Только при проецировании изображений с портативного компьютера или компьютера со встроенным ЖК-экраном)	Задайте для сигнала изображения вывод только в качестве внешнего сигнала, а не от компьютера. Проверьте документацию компьютера или обратитесь к его производителю.
Защищено ли авторским правом содержимое движущихся изображений, которые вы пытаетесь проецировать?	Проецирование движущихся изображений, защищенных авторским правом, которые воспроизводятся на компьютере, может быть невозможно на проекторе. Подробнее см. в руководстве по эксплуатации плеера.

Проецирование прекращается автоматически

Необходимая проверка	Способ устранения
Для параметра Спящий режим установлено значение Вкл. ?	Для включения питания нажмите кнопку [⏻]. Если не требуется использовать функцию Спящий режим, установите значение Выкл.  Расширен. – Управление – Спящий режим стр.153

Отображается сообщение "Не поддерживается."

Необходимая проверка	Способ устранения
Разрешение сигнала изображения и частота обновления соответствуют используемому режиму? (Только при проецировании компьютерных изображений)	Способы изменения разрешения сигнала изображения и частоты обновления выходного сигнала компьютера см. в документации по компьютеру.  "Поддерживаемые мониторы" стр.258

Отображается сообщение "Нет сигнала."

Необходимая проверка	Способ устранения
Правильно подключены кабели?	Проверьте надежность подключения всех необходимых для проецирования кабелей. Проверьте, не отсоединены ли кабели и нет ли нарушения контакта в кабелях.
Правильно ли выбран порт?	Смените изображение, нажав кнопку [Search].  "Автоматическое обнаружение входящих сигналов и смена проецируемого изображения (Поиск источника)" стр.64
Включено ли питание компьютера или источника видеосигнала?	Включите питание соответствующего оборудования.

Необходимая проверка	Способ устранения
Сигналы изображения выводятся на проектор? (Только при проецировании изображений с портативного компьютера или компьютера со встроенным ЖК-экраном)	Если сигналы изображения выводятся только на ЖК-монитор компьютера или на вспомогательный монитор, необходимо задать для выходного сигнала внешнее принимающее устройство наряду с собственным монитором компьютера. В некоторых моделях компьютеров при выводе сигналов изображения на внешнее принимающее устройство изображения перестают выводиться на ЖК-монитор или вспомогательный монитор. Если подключение выполняется при уже включенном питании проектора или компьютера, возможно, не работает функциональная клавиша (Fn), отвечающая за переключение компьютерного сигнала изображения на внешнее устройство. Выключите питание компьютера и проектора, затем вновь включите. 🖱️ Документация компьютера

Изображения расплывчатые, не в фокусе или искажены

Необходимая проверка	Способ устранения
Правильно ли отрегулировано фокусное расстояние?	Убедитесь в том, что прошло не менее 20 минут после начала проецирования, а затем нажмите кнопку [Focus] на пульте ДУ для регулировки фокуса. 🖱️ "Регулировка фокуса" стр.39
Находится ли проектор на правильном расстоянии?	Производится ли проецирование за пределами рекомендованного диапазона расстояний? Установите проектор в пределах этого диапазона. 🖱️ "Формат экрана и расстояние проецирования" стр.237
На объективе появился конденсат?	При быстром перемещении проектора из холодного в теплое окружающее пространство или при неожиданном изменении температуры окружающей среды на поверхности объектива может появиться конденсат, что приводит к смазанности изображений. Рекомендуется установить проектор в помещении приблизительно за один час до его использования. При появлении конденсата выключите проектор и дождитесь исчезновения конденсата.

На изображениях появляются помехи или искажения

Необходимая проверка	Способ устранения
Правильно подключены кабели?	Проверьте надежность подключения всех необходимых для проецирования кабелей. 🖱️ "Подключение оборудования" стр.50

Необходимая проверка	Способ устранения
Используется кабельный удлинитель?	При использовании кабельного удлинителя электромагнитные помехи могут оказывать воздействие на сигналы. С помощью кабелей, входящих в комплект поставки проектора, проверьте, не являются ли источником неполадки используемые вами кабели.
Правильно выбрано разрешение? (Только при проецировании компьютерных изображений)	Настройте параметры компьютера таким образом, чтобы выходные сигналы поддерживались проектором. ☛ "Поддерживаемые мониторы" стр.258 ☛ Документация компьютера
Правильно ли настроены параметры Синхронизация и Трекинг ? (Только при проецировании компьютерных изображений)	Для выполнения автоматической регулировки нажмите кнопку [Auto] на пульте дистанционного управления или клавишу [↵] на панели управления. Если автоматическая регулировка не помогает, можно выполнить регулировку в меню Настройка. ☛ Сигнал – Трекинг, Синхронизация стр.150
Установлено ли для параметра Разрешение какое-либо другое значение, кроме Авто ? (Только при проецировании на полиэкран)	Изображение может быть свернуто, если значение параметра Разрешение в меню Настройка и разрешение проецируемого изображения не совпадают. Если изображение свернуто, установите значение параметра Разрешение равным Авто . ☛ Сигнал – Разрешение стр.150

Изображение обрезано (большое) или маленькое, имеет неподходящее соотношение сторон либо перевернуто

Необходимая проверка	Способ устранения
Правильно ли установлено значение для параметра Экран ?	Укажите Экран в соответствии с используемым экраном. ☛ "Настройки экрана" стр.33
Правильно ли отрегулировано соотношение сторон?	Нажмите кнопку [Aspect], чтобы выбрать соотношение сторон, подходящее для источника входного сигнала. ☛ "Изменение формата проецируемого изображения" стр.96
Проецируется изображение с широкоэкранным компьютером? (Только при проецировании компьютерных изображений)	Измените значения настроек в соответствии с сигналом, поступающим от подключенного оборудования. ☛ Сигнал – Разрешение стр.150
Изображение увеличивается с помощью функции E-Zoom?	Нажмите кнопку [Esc] на пульте дистанционного управления для отмены режима E-Zoom. ☛ "Увеличение части изображения (E-Zoom)" стр.128
Функция Масштаб включена?	Установите для параметра Масштаб значение Выкл. в меню конфигурации. ☛ Сигнал — Масштаб стр.150
Диапазон отображения ограничен эффектом Затемнение ?	Правильно настройте эффект Затемнение в меню конфигурации. ☛ Сигнал – Затемнение стр.150

Необходимая проверка	Способ устранения
Правильно ли отрегулировано положение изображения?	(Только при проецировании аналоговых сигналов RGB с порта Computer) Для регулировки положения нажмите кнопку [Auto] на пульте дистанционного управления или кнопку [↶] на панели управления. Кроме того, настроить положение можно в меню Настройка. ☛ Сигнал – Позиция стр.150
Настроен ли компьютер на работу с двумя экранами? (Только при проецировании компьютерных изображений)	Если на вкладке Свойства: Экран в панели управления компьютера задана возможность работы с двумя экранами, проецируется только половина изображения, отображаемого на экране компьютера. Для вывода всего изображения на экран компьютера следует отключить настройку работы с двумя экранами. ☛ Документация видеодрайвера
Правильно ли выбрано разрешение? (Только при проецировании компьютерных изображений)	Настройте параметры компьютера таким образом, чтобы выходные сигналы поддерживались проектором. ☛ "Поддерживаемые мониторы" стр.258 ☛ Документация компьютера
Правильно ли задано направление изображения?	Выполните правильную настройку в пункте Проецирование меню Configuration (Настройка). ☛ "Настройка установки" стр.30

Неправильная цветопередача для изображения

Необходимая проверка	Способ устранения
Настройки для входного сигнала совпадают с настройками сигналов, поступающих с подключенного устройства?	Измените значения настроек в соответствии с сигналом, поступающим от подключенного оборудования. ☛ Сигнал – Дополнительно – Входной сигнал стр.150
Правильно ли отрегулирована яркость изображения?	Отрегулируйте значение параметра Яркость в меню Настройка. ☛ Изображен. – Яркость стр.147
Правильно подключены кабели?	Проверьте надежность подключения всех необходимых для проецирования кабелей. Проверьте, не отсоединены ли кабели и нет ли нарушения контакта в кабелях. ☛ "Подключение оборудования" стр.50
Правильно ли настроен Контраст ?»?	Отрегулируйте значение параметра Контраст в меню Настройка. ☛ Изображен. – Контраст стр.147
Правильно ли настроен цвет?	Настройте параметры Гамма или RGBCMY в меню Настройка. ☛ Изображен. – Дополнительно стр.147 ☛ "Настройка изображения" стр.99

Необходимая проверка	Способ устранения
Правильно ли настроены насыщенность цвета и оттенок?	Отрегулируйте значения параметров Насыщен. цвета и Оттенок в меню Настройка. ☛ Изображен. – Насыщен. цвета, Оттенок стр.147

Темные изображения

Необходимая проверка	Способ устранения
Правильно ли настроена яркость изображения?	Проверьте значения параметров Яркость и Энергопотребл. в меню Настройка. ☛ Изображен. – Яркость стр.147 ☛ Настройки - Энергопотребл. стр.151
Правильно ли настроен Контраст »?»	Отрегулируйте значение параметра Контраст в меню Настройка. ☛ Изображен. – Контраст стр.147
Не наступило ли время замены лампы?	Если приближается срок замены лампы, изображения становятся темными, и ухудшается цветопередача. В таком случае следует заменить лампу новой. ☛ "Замена лампы" стр.212
Используется только один проектор?	Проверьте, не установлено ли для следующего пункта значение, при которых изображения выглядят темными. ☛ Расширен. — Мультипроекция — Уровень яркости стр.153

Неполадки при запуске проецирования

Проектор не включается

Необходимая проверка	Способ устранения
Нажата ли кнопка [⏻] на пульте дистанционного управления или панели управления?	Для включения питания нажмите кнопку [⏻].
Индикаторы выключены?	Кабель питания подключен неправильно или питание отсутствует. Отключите и вновь подключите кабель питания. Проверьте правильность функционирования электрической розетки или источника питания.

Необходимая проверка	Способ устранения
Индикаторы загораются и вновь гаснут при прикосновении к кабелю питания?	Возможно, в кабеле питания нарушен контакт или кабель неисправен. Заново подключите кабель питания. Если это не решает проблему, прекратите работу с проектором, отключите кабель питания от электрической розетки и обратитесь к своему дилеру или по ближайшему из адресов, приведенных в документе Контактная информация по проекторам Epson. ☛ Контактная информация по проекторам Epson
Установлено ли для параметра Блокир. управл. значение Полн. блокировка ?	Нажмите кнопку [ⓘ] на пульте дистанционного управления. Если использовать функцию Блокир. управл. не нужно, установите значение Выкл. ☛ "Блокир. управл." стр.139
Правильно выбрана настройка удаленного приемника?	Проверьте параметр Удален. приемник в меню Настройка. ☛ Настройки – Удален. приемник стр.151
Подключен ли кабель питания снова, или выключатель был включен сразу же после выключения функции Direct Power?	Если описанная слева операция выполняется, когда для параметра Direct Power On установлено значение Вкл. , то питание может не включиться. Для включения питания нажмите кнопку [ⓘ].
Переключатель [ID] на пульте ДУ находится в положении On?	Если переключатель установлен в положение On, пульт ДУ может применяться только для управления проектором с совпадающим ID. Установите переключатель [ID] в положение Off. ☛ "Установка ID пульта ду" стр.45
Крышка отсека лампы и лампы установлены правильно?	Если лампа или крышка отсека лампы установлены неправильно, проектор не включится. Проверьте ее установку. ☛ "Замена лампы" стр.212

Прочие неполадки

Не слышен звук или слабый звук

Необходимая проверка	Способ устранения
Проверьте подключение аудиовидеокабеля к проектору и источнику звука.	Отсоедините кабель от порта Audio, а затем снова подсоедините кабель.
Не установлен ли минимальный уровень звука на проекторе?	Отрегулируйте уровень громкости, чтобы звук был слышен. ☛ Настройки — Громкость стр.151 ☛ "Регулировка громкости" стр.65

Необходимая проверка	Способ устранения
Не установлен ли минимальный уровень звука на компьютере или на источнике изображения?	Отрегулируйте уровень громкости, чтобы звук был слышен.
Активен режим Кнопка A/V mute?	Нажмите кнопку [A/V Mute] для отмены функции Кнопка A/V mute. ☛ "Временное подавление изображения и звука (Кнопка A/V mute)" стр.126
Кабель имеет характеристику "Нулевое сопротивление"?	При использовании серийно выпускаемого кабеля для аудиосигнала убедитесь в том, что на нем есть маркировка "Нулевое сопротивление".
Используется ли для подключения кабель HDMI?	Если при подключении через кабель HDMI звук отсутствует, то переключите подключенное оборудование в режим импульсно-кодовой модуляции.
Правильно ли выбран аудиовход?	Проверьте значение параметра Настройки аудио в меню настройки. ☛ Расширен. — Настройки A/V — Настройки аудио стр.153

Не работает пульт дистанционного управления

Необходимая проверка	Способ устранения
Во время работы с пультом дистанционного управления область пульта, излучающая свет, направлена на приемник сигнала пульта?	Направьте пульт дистанционного управления в сторону приемника сигнала пульта. ☛ "Область работы дистанционного управления" стр.26
Пульт дистанционного управления находится на слишком большом расстоянии от проектора?	Проверьте рабочий диапазон. ☛ "Область работы дистанционного управления" стр.26
Приемник сигнала пульта дистанционного управления освещен прямым солнечным светом или мощными флуоресцентными лампами?	Установите проектор в таком месте, где приемник сигнала пульта дистанционного управления не освещается мощными источниками.
Правильно выбрана настройка Удален. приемник ?	Проверьте параметр Удален. приемник в меню Настройка. ☛ Настройки – Удален. приемник стр.151
Аккумуляторы разрядились или неправильно установлены?	Убедитесь в том, что аккумуляторы правильно установлены или, при необходимости, замените аккумуляторы новыми. ☛ "Замена аккумуляторов пульта дистанционного управления" стр.24
Совпадают ID пульта дистанционного управления и проектора?	Убедитесь в том, что ID требуемого проектора совпадает с ID пульта дистанционного управления. Для управления всеми проекторами с пульта дистанционного управления независимо от настройки ID установите переключатель [ID] на пульте ДУ в положение Off. ☛ "Настройки ID" стр.44

Необходимая проверка	Способ устранения
Соответствует ли значение параметра Тип пульта ДУ используемому пульту управления?	В меню конфигурации отрегулируйте значение параметра Тип пульта ДУ . ☛ Расширен. - Управление - Дополнительно - Тип пульта ДУ стр.153
Подключен ли дополнительный кабель дистанционного управления к порту проектора Remote?	Если подключен кабель дистанционного управления, приемник сигнала от пульта дистанционного управления будет отключен. Если комплект кабеля дистанционного управления не используется, отсоедините его от порта Remote.
Параметры Управление и связь или Extron XTP установлены на Вкл. ?	Порт Remote отключен. При использовании комплекта дополнительного кабеля дистанционного управления установите Управление и связь или Extron XTP на Выкл. ☛ Расширен. – HDBaseT стр.153
Установлена блокировка кнопок пульта ДУ?	При установке блокировки кнопок пульта ДУ будут деактивированы все кнопки, кроме тех, которые необходимы для базовых операций дистанционного управления. Держите нажатой кнопку [🏠] для отмены блокировки кнопок пульта ДУ. ☛ "Блокировка кнопок пульта ДУ" стр.141

На внешнем мониторе нет изображения

Необходимая проверка	Способ устранения
Изображения поступают со входного порта, отличного от Computer или BNC?	На внешнем мониторе могут отображаться только сигналы RGB с порта Computer или BNC.
Выполняется ли проецирование на полиэкран?	На внешнем мониторе могут отображаться только сигналы RGB, проецируемые на левый экран с порта Computer или BNC. ☛ "Одновременное проецирование двух изображений (Split Screen) " стр.123
Находится ли проектор в состоянии ожидания?	Проверьте правильность настроек параметров меню Configuration (Настройка) Режим ожидания, Выход A/V и Выход на монитор . ☛ Расширен. – Режим ожидания, Настройки A/V стр.153

Требуется изменить язык сообщений и меню

Необходимая проверка	Способ устранения
Измените настройку параметра Язык .	Выберите нужное значение параметра «Язык» в меню Настройка. ☛ Расширен. - Язык стр.153

Электронное письмо не получено даже при возникновении проблем с проектором



Необходимая проверка	Способ устранения
Установлено для параметра Режим ожидания значение Связь вкл. ?	Чтобы использовать функцию Уведом. по почте, когда проектор находится в режиме ожидания, установите для параметра Режим ожидания в меню Настройка значение Связь вкл. ☛ Расширен. — Режим ожидания стр.153
Возникла критическая ошибка и проектор внезапно прекратил работать?	При внезапной остановке проектора сообщения электронной почты не отправляются. Если ненормальное состояние сохраняется, обратитесь к своему дилеру или по ближайшему из адресов, приведенных в документе Контактная информация по проекторам Epson. ☛ Контактная информация по проекторам Epson
Осуществляется ли подача питания на проектор?	Проверьте правильность функционирования электрической розетки или источника питания.
Правильно ли настроена функция Уведом. по почте в меню Настройка?	Уведомления об ошибках отправляются по почте в соответствии с настройками параметра Уведомл. меню Настройка. Проверьте правильность этих настроек. ☛ "Меню Уведомл." стр.165

Отображается сообщение "Зарядка батареи, обеспечивающей индикацию времени, заканчивается."

Необходимая проверка	Способ устранения
Внутренний источник питания, благодаря которому сохраняются настройки часов, почти разряжен.	Обратитесь к своему дилеру или по ближайшему из адресов, приведенных в документе Контактная информация по проекторам Epson. ☛ Контактная информация по проекторам Epson

Проверьте номер и выполните соответствующие действия. Если решить проблем не удастся, обратитесь к сетевому администратору, к своему дилеру или по ближайшему из адресов, приведенных в документе «Контактная информация по проекторам Epson».

 [Контактная информация по проекторам Epson](#)

Event ID	Причина	Способ устранения
0432 0435	Не удалось запустить сетевое программное обеспечение.	Перезапустите проектор.
0434 0482 0484 0485	Неустойчивая беспроводная связь.	Проверьте состояние сети, подождите немного и повторите подключение.
0433	Не удастся воспроизвести переданные изображения.	Перезапустите программное обеспечение сети.
0481	Соединение разорвано с компьютера.	
0483 04FE	Неожиданное прекращение работы сетевого программного обеспечения.	Проверьте состояние сетевых подключений. Перезапустите проектор.
0479 04FF	Системная ошибка проектора.	Перезапустите проектор.
0891	Не удастся найти точку доступа с таким же SSID.	Установите для компьютера, точки доступа и проектора одинаковые SSID.
0892	Не совпадает тип проверки подлинности WPA/WPA2.	Убедитесь в правильности настроек безопасности беспроводной сети.  Сеть – Беспроводная ЛВС стр.161
0893	Не совпадает тип шифрования TKIP/AES.	
0894	Соединение разорвано, поскольку проектор подключился к точке доступа, на которую у него нет прав.	Обратитесь к сетевому администратору за дополнительной информацией.
0898	Не удалось получить DHCP.	Проверьте правильность работы сервера DHCP. Если DHCP не используется, отключите его.  Сеть - Беспроводная ЛВС стр.161 , Пр. сеть стр.164
0899	Другие ошибки соединения	Если перезапуск проектора или сетевого программного обеспечения не помогает решить проблему, обратитесь к своему дилеру или по ближайшему из адресов, приведенных в документе "Контактная информация по проекторам Epson".  Контактная информация по проекторам Epson



Обслуживание

В этой главе содержатся сведения о процедурах технического обслуживания, обеспечивающих оптимальный уровень функционирования проектора в течение длительного времени.

Если проектор загрязнен или ухудшается качество проецируемых изображений, то следует произвести чистку проектора.



Предостережение

На время очистки отключайте кабель питания от электрической розетки. В противном случае возможно поражение электрическим током.

Очистка поверхности проектора

Очищайте поверхность проектора, осторожно протирая ее мягкой тканью.

Если проектор сильно загрязнен, смочите ткань водой с небольшим содержанием нейтрального моющего средства. Перед тем, как протирать поверхность проектора, выжмите ткань насухо.

Внимание

Не следует применять для очистки поверхности проектора летучие вещества, такие как воск, спирт или растворитель. Это может вызвать изменение качества корпуса или привести к его обесцвечиванию.

Очистка объектива

Объектив следует осторожно протирать специальной тканью для чистки стекол, которая имеется в продаже.



Опасно

Не используйте для удаления пыли и загрязнений аэрозоли, содержащие горючие газы. Проектор может загореться из-за разогретой до высокой температуры лампы.

Внимание

Запрещается подвергать объектив воздействию жестких материалов или ударов, поскольку его легко повредить.

Очистка воздушного фильтра

Когда появляется приведенное ниже сообщение и индикатор фильтра мигает зеленым, необходимо очистить воздушный фильтр и воздухопускное отверстие.

"Время для очистки воздушного фильтра. Очистите или замените воздушный фильтр."

"Проектор перегрелся. Осмотрите вентиляционное отверстие, очистите или замените воздушный фильтр."

"Воздушный фильтр засорился. Прочистите или замените воздушный фильтр."

Внимание

- Скопление пыли на воздушном фильтре вызвать повышение температуры внутри проектора, что приводит к неполадкам в работе и сокращает срок службы оптического устройства. При отображении этого сообщения следует немедленно очистить воздушный фильтр.
- Не промывайте воздушный фильтр водой. Не используйте моющие средства или растворители.
- Применяйте для очистки только щетки с длинной мягкой щетиной и не прилагайте чрезмерного усилия при очистке. Если чистить щеткой слишком энергично, то пыль глубоко проникнет в воздушный фильтр и ее невозможно будет удалить.

Очистка воздушного фильтра

Замену воздушного фильтра можно производить даже в подвешенном к потолку проекторе.

- 1** После отключения питания проектора и звуковых сигналов подтверждения отключите шнур питания.
- 2** Откройте крышку воздушного фильтра.
Переместите фиксатор крышки воздушного фильтра и откройте крышку воздушного фильтра.

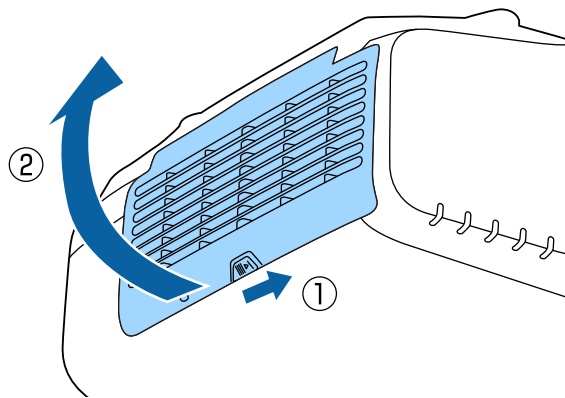

- 3** Извлеките воздушный фильтр.
Возьмитесь за выступ в середине воздушного фильтра и выньте его.

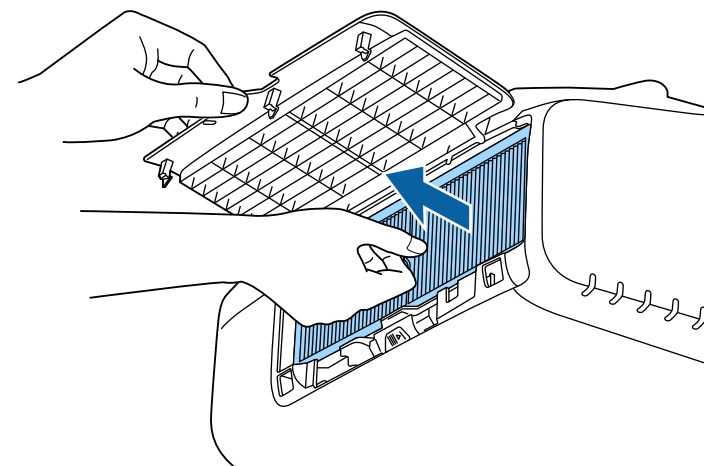

- 4** Повернув фильтр передней стороной (стороной с язычками) вниз, встряхните воздушный фильтр четыре-пять раз, чтобы вытряхнуть пыль.
Переверните фильтр и так же встряхните его другой стороной.

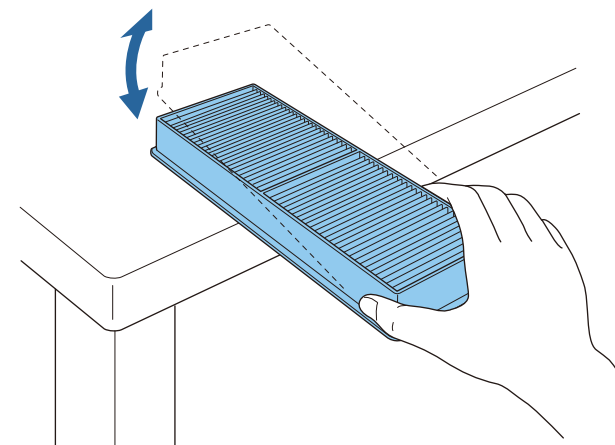

Внимание

Если воздушный фильтр встряхивать слишком сильно, он может оказаться непригодным к применению из-за деформаций и трещин.

- 5** Удалите остаток пыли из воздушного фильтра, используя пылесос для очистки передней стороны.

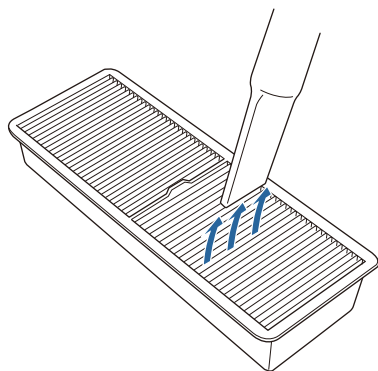

- 6** Замените воздушный фильтр.
Нажимайте до щелчка.

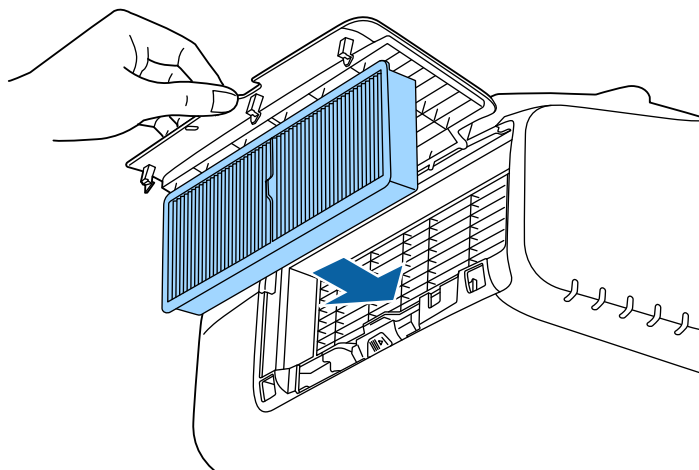

- 7** Закройте крышку воздушного фильтра.



- Если даже после чистки это сообщение часто отображается, это означает, что воздушный фильтр пора заменить. Установите новый воздушный фильтр.
 - ☛ "Замена воздушного фильтра" [стр.215](#)
- Эти детали рекомендуется чистить по крайней мере каждые три месяца. При использовании проектора в особенно пыльном окружении их следует чистить чаще.
- Индикаторы или сообщения, относящиеся к индикации Увед.оч.возд.ф-ра, отображаются только при установке для параметра Увед.оч.возд.ф-ра значения Вкл. в меню Configuration (Настройка).
 - ☛ Расширен. — Дисплей — Увед.оч.возд.ф-ра [стр.153](#)

В этом разделе описана замена лампы и воздушного фильтра.

Замена лампы

Периодичность замены лампы

Лампу следует заменить в следующих обстоятельствах:

- Отображается следующее сообщение.
"Необходимо заменить лампу. Для покупки обратитесь к торговому представителю Epson по продаже проекторов или посетите веб-сайт www.epson.com."

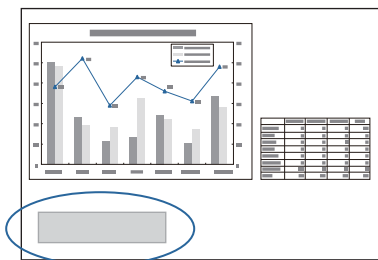

Сообщение выводится в течение 30 секунд.

- Индикатор питания мигает синим цветом, а индикатор Lamp (Лампа) мигает оранжевым цветом.

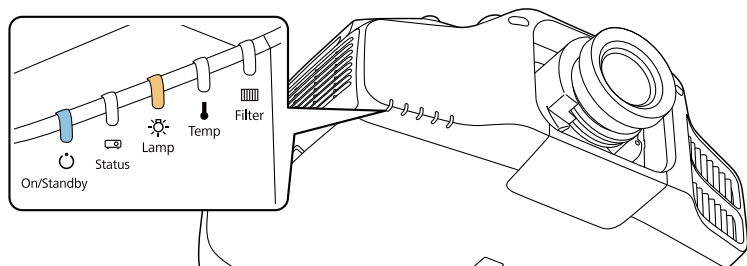

- Проецируемое изображение становится темным или начинает ухудшаться.

Внимание

- Если лампа эксплуатируется после окончания периода, рекомендованного для замены, увеличивается вероятность взрыва лампы. При появлении сообщения о необходимости замены лампы замените лампу новой как можно скорее, даже если она еще работает.
- Не повторяйте выключение и немедленное включение питания. Частое включение и выключение проектора может сократить срок эксплуатации ламп.
- В зависимости от характеристик лампы и способа ее использования лампа может потускнеть или перестать работать до вывода предупреждающего сообщения. Необходимо всегда иметь наготове запасной блок лампы на тот случай, если он понадобится.
- Рекомендуется использовать оригинальные запасные лампы компании EPSON. Использование ламп других производителей может отрицательно повлиять на качество проецирования и безопасность эксплуатации. Гарантия Epson не распространяется на случаи повреждений или неисправностей, вызванных использованием нефирменных ламп.



- Рекомендуется чистить воздушный фильтр после каждой замены лампы.
 - ☛ "Очистка воздушного фильтра" [стр.209](#)
- Если фильтр обесцветился или сообщение о необходимости его очистки отображается довольно часто даже после очистки, воздушный фильтр следует заменить.
 - ☛ "Замена воздушного фильтра" [стр.215](#)

Замена лампы

Замену лампы можно производить даже в подвешенном к потолку проекторе.

Опасно

- При замене лампы, вызванной прекращением свечения, существует вероятность того, что лампа разбита. При замене лампы проектора, установленного на потолке, учитывайте, что лампа может разбиться. Стойте сбоку от крышки отсека лампы, а не под ней. Аккуратно снимите крышку отсека с лампой. Будьте осторожны, снимая крышку отсека с лампой, поскольку осколки стекла могут выпасть наружу и стать причиной травмы. Если любые осколки попали в глаза или в рот, немедленно обратитесь к врачу.
- Запрещается разбирать и переделывать лампу. В случае установки в проектор и использования переделанной или повторно собранной лампы возможно возгорание, поражение электрическим током и несчастные случаи.

Предостережение

Перед снятием крышки отсека с лампой дайте лампе остыть. Если лампа по-прежнему горячая, можно получить ожоги или другие травмы. Для достижения достаточного уровня охлаждения лампы требуется приблизительно один час после отключения питания.

- 1** После отключения питания проектора и звуковых сигналов подтверждения отключите шнур питания.
- 2** Подождите, пока лампа достаточно охладится, затем снимите крышку отсека с лампой.
Ослабьте винт, фиксирующий крышку отсека с лампой, с помощью отвертки, входящей в комплект поставки новой лампы, или крестообразной отвертки, а затем снимите крышку отсека лампы. Поскольку к крышке отсека лампы прикреплен шнур для предотвращения ее падения, можно выполнять замену лампы даже в проекторе, установленном на потолке.

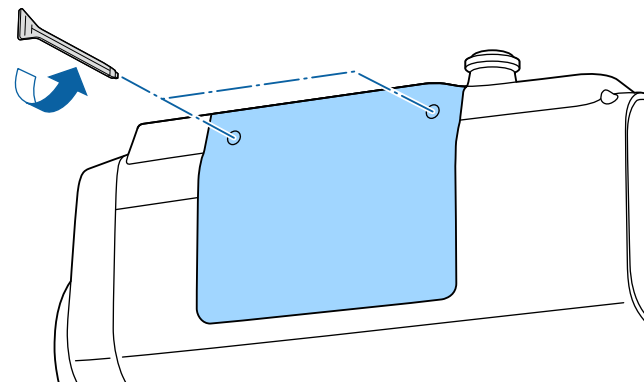

- 3** Ослабьте два винта, которыми крепится лампа.

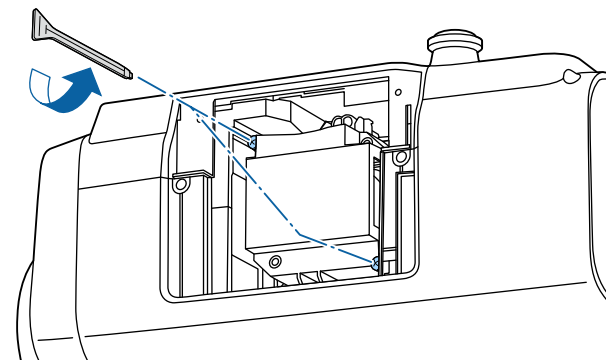

- 4** Извлеките старую лампу, потянув за ручку.
Если Лампа треснула, замените ее новой лампой или обратитесь к местному дилеру за дополнительной помощью.
 [Контактная информация по проекторам Epson](#)

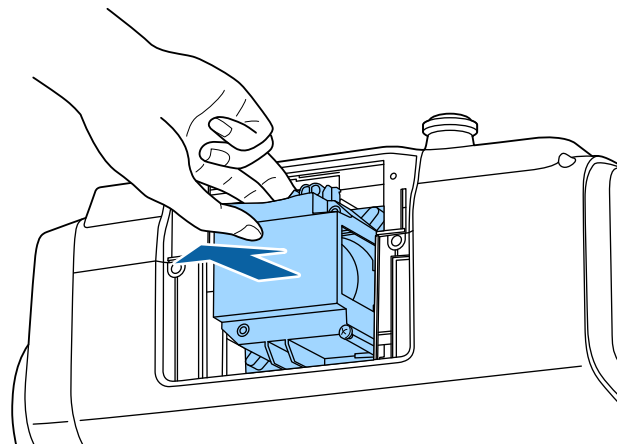

5 Установите новую лампу.

Вставьте новую лампу по направляющей в правильном направлении так, чтобы она встала на место, и сильно нажмите на нее.

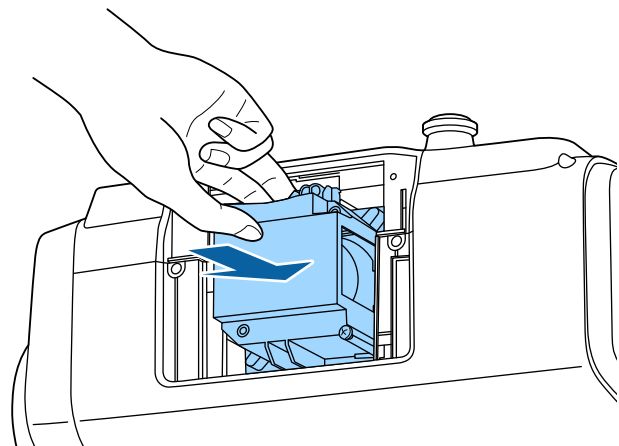

6 Затяните два винта, фиксирующие лампу.

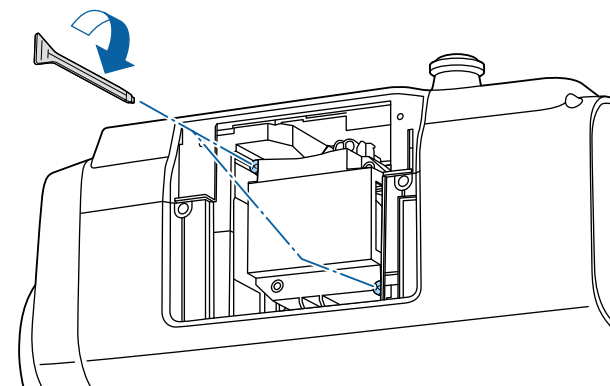

7 Верните на место крышку отсека с лампой.

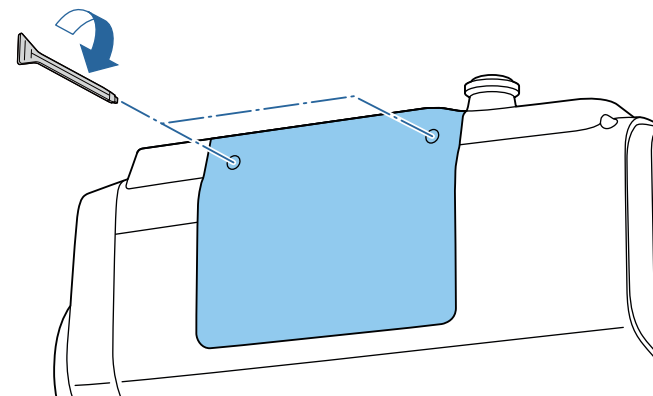

Внимание

- Убедитесь, что лампа и крышка отсека лампы установлены надежно. При снятой крышке отсека ламп они автоматически выключаются из соображений безопасности. Если лампа или крышка отсека лампы установлены неправильно, лампа не включится. Установите крышку отсека лампы в точное положение так, чтобы она не деформировалась.
- В данное устройство входит лампа, составная часть которой содержит ртуть (Hg). Ознакомьтесь с местными правилами по ликвидации или утилизации. Избавляйтесь от использованных фильтров надлежащим образом в соответствии с местными правилами.

Сброс времени работы лампы

В проекторе ведется учет времени, в течение которого лампа находится во включенном состоянии, и при достижении момента замены лампы соответствующее сообщение и показания индикатора уведомляют пользователя о необходимости замены лампы. После замены лампы не забудьте сбросить значение параметра **Время раб. лампы** в меню Настройка.

☛ "Меню Сброс" [стр.169](#)



Сбрасывайте значение параметра **Время раб. лампы** только после замены лампы. Иначе период замены лампы будет указан неправильно.

Замена воздушного фильтра

Периодичность замены воздушного фильтра

Если сообщение выводится даже после очистки воздушного фильтра, замените фильтр.

Способ замены воздушного фильтра

Замену воздушного фильтра можно производить даже в подвешенном к потолку проекторе.

- 1** После отключения питания проектора и звуковых сигналов подтверждения отключите шнур питания.
- 2** Откройте крышку воздушного фильтра. Переместите фиксатор крышки воздушного фильтра и откройте крышку воздушного фильтра.

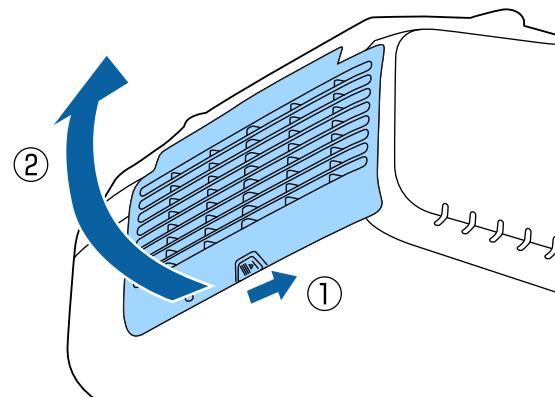

- 3** Извлеките воздушный фильтр. Возьмитесь за выступ в середине воздушного фильтра и выньте его.

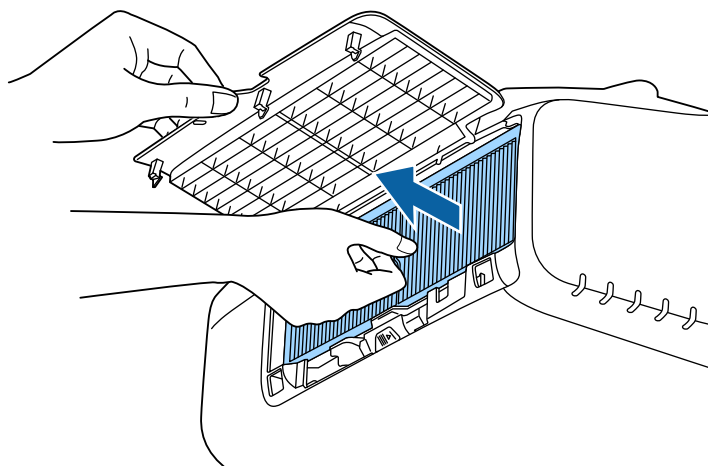

- 4** Установите новый воздушный фильтр.
Нажимайте до щелчка.

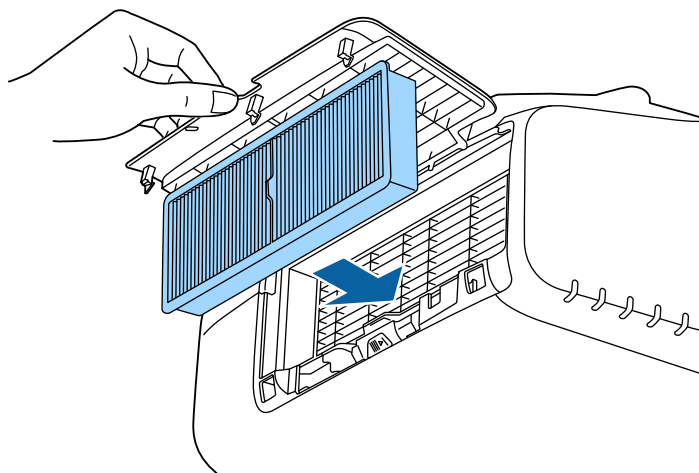

- 5** Закройте крышку воздушного фильтра.



Избавляйтесь от использованных фильтров надлежащим образом в соответствии с местными правилами.

Материал рамки: полипропилен

Материал фильтра: Полипропилен

Выравнивание панели

Эта функция предназначена для коррекции цветового сдвига пикселей панели ЖКД. Можно корректировать пиксели по горизонтали и по вертикали с шагом 0,25 пикселя в диапазоне ± 1 пиксель.



- Качество изображения может ухудшиться после выполнения выравнивания ЖКД.
- Изображения для пикселей, выходящих за край экрана проецирования, не отображаются.

- 1 Нажмите кнопку [Menu] во время проецирования.
- 2 Выберите пункт **Дисплей** в меню **Расширен.**
- 3 Выберите пункт **Выравнив. панели**, затем нажмите кнопку [↵].

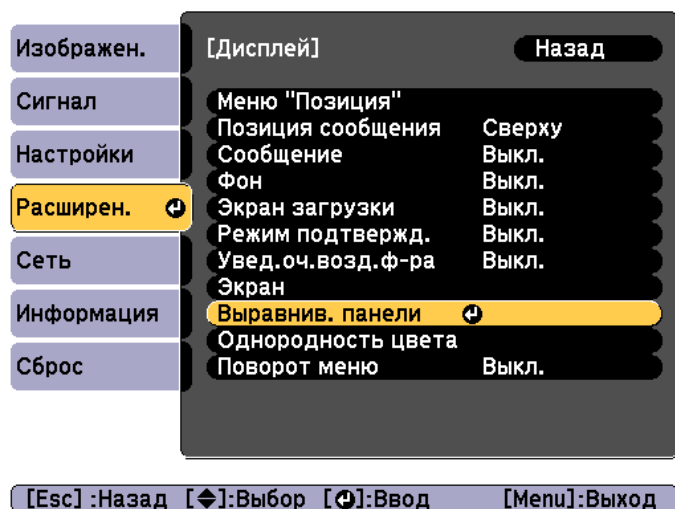

- 4 Включите функцию **Выравнив. панели**.

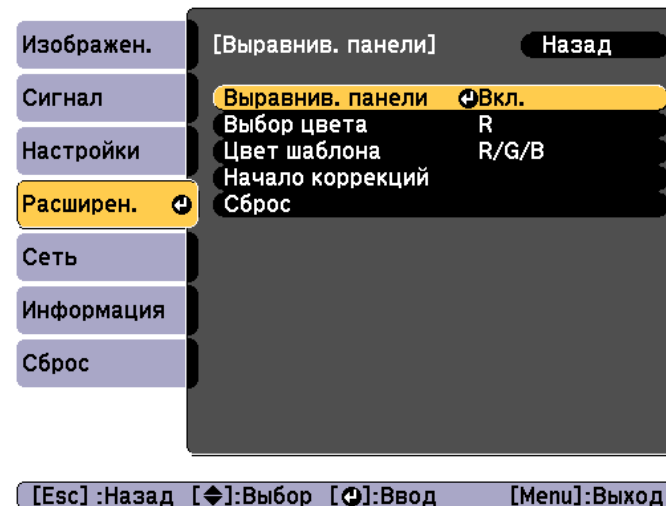

- 1 Выберите пункт **Выравнив. панели**, затем нажмите кнопку [↵].
- 2 Выберите пункт **Вкл.**, затем нажмите кнопку [↵].
- 3 Нажмите кнопку [Esc] для возврата к предыдущему экрану.

- 5 Выберите цвет, который нужно откорректировать.
 - 1 Выберите пункт **Выбор цвета**, затем нажмите кнопку [↵].
 - 2 Выберите **R** (красный) или **B** (синий), затем нажмите кнопку [↵].
 - 3 Нажмите кнопку [Esc] для возврата к предыдущему экрану.
- 6 Выберите цвет сетки, отображаемой при выполнении коррекции, с помощью параметра **Цвет шаблона**.
 - 1 Выберите пункт **Цвет шаблона**, затем нажмите кнопку [↵].

- (2) Выберите комбинацию параметров R (красный), G (зеленый) и B (синий) для цвета сетки.
R/G/B: отображение сочетания всех трех цветов: красного, зеленого и синего. Фактический цвет сетки — белый.
R/G: доступно, если установить значение **R** для параметра **Выбор цвета**. Отображает комбинацию двух цветов — красного и зеленого. Фактический цвет сетки — желтый.
G/B: доступно, если установить значение **B** для параметра **Выбор цвета**. Отображает комбинацию двух цветов — зеленого и синего. Фактический цвет сетки — голубой.
- (3) Нажмите кнопку [Esc] для возврата к предыдущему экрану.

- 7** Выберите пункт **Начало коррекций**, затем нажмите кнопку [↵]. Когда отобразится сообщение, нажмите кнопку [↵] снова. Начинается коррекция. Выполняется регулировка всех четырех углов, начиная с левого верхнего.



Во время выполнения коррекции возможно искажение изображения. После завершения коррекции изображение будет восстановлено.

- 8** Используйте кнопки [▲], [▼], [◀] и [▶] для выполнения коррекции, затем нажмите кнопку [↵], чтобы перейти к следующей точке коррекции.
- 9** После завершения коррекции для всех четырех углов выберите пункт **Выход** и нажмите кнопку [↵].

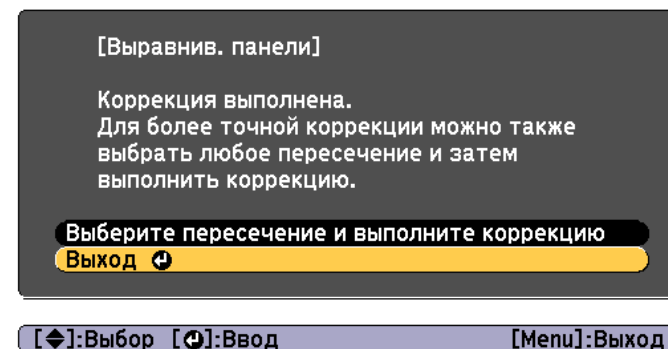

Если вы считаете, что после завершения коррекции для всех четырех точек все еще нужна коррекция, выберите пункт **Выберите пересечение и выполните коррекцию** и продолжайте коррекции.

Однородность цвета

Эта функция предназначена для коррекции цветового тона всего экрана.



Возможно, цветовой тон не будет однородными даже после применения функции однородности цвета.

- 1** Нажмите кнопку [Menu] во время проецирования.
- 2** Выберите пункт **Дисплей** в меню **Расширен**.
- 3** Выберите пункт **Однородность цвета**, затем нажмите кнопку [↵].
 Отображается следующий экран.

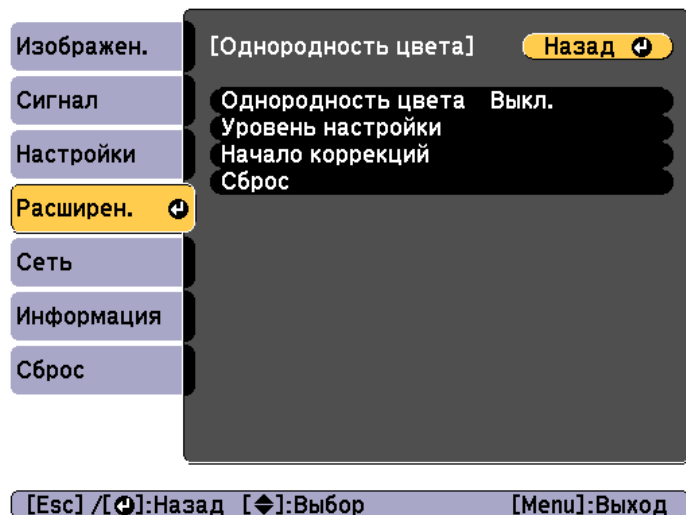

Однородность цвета. Включение и выключение однородности цвета.

Уровень настройки. Предусмотрены восемь уровней от белого к серому и до черного. Каждый уровень можно отрегулировать по отдельности.

Начало коррекций: начало коррекций однородности цвета.

Сброс: сброс всех коррекций и настроек для параметра **Однородность цвета** до значений по умолчанию.



Во время применения функции **Однородность цвета** возможно искажение изображения. После завершения коррекции изображение будет восстановлено.

4 Выберите пункт **Однородность цвета**, затем нажмите кнопку [↵].

5 Выберите **Вкл.**, а затем нажмите кнопку [Esc].

6 Выберите пункт **Уровень настройки**, затем нажмите кнопку [↵].

7 Отрегулируйте уровень настройки с помощью кнопок [◀][▶].

8 Нажмите кнопку [Esc] для возврата к предыдущему экрану.

9 Выберите пункт **Начало коррекций**, затем нажмите кнопку [↵].

10 Выберите область для настройки, а затем нажмите кнопку [↵].

Сначала выполните коррекцию внешних участков, затем отрегулируйте весь экран.

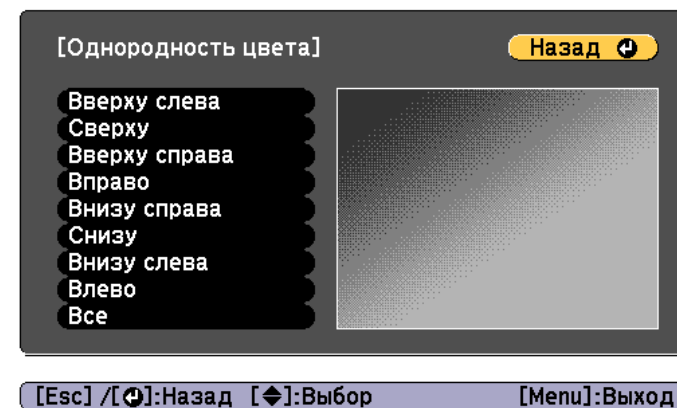

11 Воспользуйтесь кнопками [▲][▼], чтобы выбрать цвет, который необходимо откорректировать, а затем нажмите кнопки [◀][▶] для выполнения коррекции.

Нажмите кнопку [◀], чтобы ослабить цветовой тон. Нажмите кнопку [▶], чтобы усилить цветовой тон.

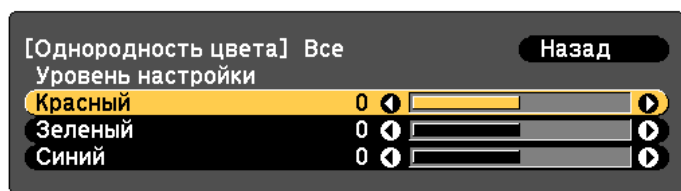

[Esc] :Назад [↕]:Выбор [←]:Коррекция [Menu]:Выход
[Default] :Сброс [↕]: Переключение фона

- 12** Вернитесь к шагу 6 и выполните настройку каждого уровня.
- 13** Чтобы завершить регулировку, нажмите кнопку [Menu].



Приложение

О EasyMP Monitor

Программа EasyMP Monitor позволяет выполнять такие операции, как проверка состояния нескольких проекторов Epson, подключенных к сети, на мониторе компьютера и управление проекторами с этого компьютера.

Программу EasyMP Monitor можно загрузить со следующего веб-сайта.

<http://www.epson.com>

О функции Message Broadcasting

Message Broadcasting является модулем для программы EasyMP Monitor.

Функцию Message Broadcasting можно использовать для отправки сообщения (файла JPEG) для проецирования на всех проекторах Epson или указанных проекторах, подключенных к сети.

Данные можно отправлять вручную или автоматически с помощью параметра Настройки таймера в программе EasyMP Monitor.

Загрузите программное обеспечение Message Broadcasting с указанного ниже веб-сайта.

<http://www.epson.com>

Изменение настроек с помощью веб-браузера (Epson Web Control)

С помощью веб-браузера на компьютере или мобильного устройства, подключенного к находящемуся в сети проектору, можно настраивать функции проектора и управлять им. Эта функция позволяет удаленно выполнять настройку и управлять работой. Также можно управлять конкретным проектором при использовании нескольких проекторов.

В качестве веб-браузера используйте Internet Explorer 9,0 или более поздней версии. Используйте браузер Safari для OS X.



Если для параметра **Режим ожидания** установлено значение **Связь вкл.**, настройка и управление с помощью веб-обозревателя возможны, даже если проектор находится в режиме ожидания (когда питание выключено).

 **Расширен.** — Режим ожидания [стр.153](#)

Отображение экрана Epson Web Control

Используйте следующую процедуру для отображения экрана Epson Web Control.

Убедитесь, что устройство и проектор готовы к подключению к сети.



Если веб-браузер настроен на подключение через прокси-сервер, экран Epson Web Control отображаться не будет. Для просмотра страницы контроля Web нужно внести в браузер изменения, чтобы для этого соединения прокси-сервер не использовался.

- 1** Подключите устройство к одной сети с проектором.
Способ подключения зависит от устройства. Подробные сведения см. в руководстве, поставляемом с устройством. При использовании планшета проверьте настройки Wi-Fi.
- 2** Запустите веб-браузер на устройстве.
- 3** Выполните подключение, введя в поле URL веб-браузера адрес подключенного проектора.
Отобразится Home экран.



- 1 **Basic Control**
☞ "Экран Basic Control" [стр.223](#)
- 2 **OSD Control Pad**
☞ "Экран OSD Control Pad" [стр.224](#)
- 3 **Test Pattern**
☞ "Экран управления тестовым шаблоном" [стр.226](#)
- 4 **Advanced**
Вы перешли на экран Advanced.
- 5 **Status Information**
☞ "Экран Status Information" [стр.226](#)
- 6 **Lens Control**
☞ "Экран Lens Control" [стр.224](#)



- При выполнении функций с Номе экрана может выдаваться запрос на ввод имени пользователя и пароля. Доступны два следующих типа имени пользователей и паролей.
Remote. Имя пользователя — EPSONREMOTE, пароль по умолчанию — guest.
Web Control. Имя пользователя — EPSONWEB, пароль по умолчанию — admin.
- Имя пользователя нельзя изменить. Изменить пароль можно в меню Сеть через меню Настройка.
☞ **Сеть – Основные - Пароль Remote, Пароль контроля Web** [стр.147](#)
- Для пароля контроля Web необходимо вводить имя пользователя, даже если пароль отключен.

Экран Basic Control

Выполнение основных операций проектора.

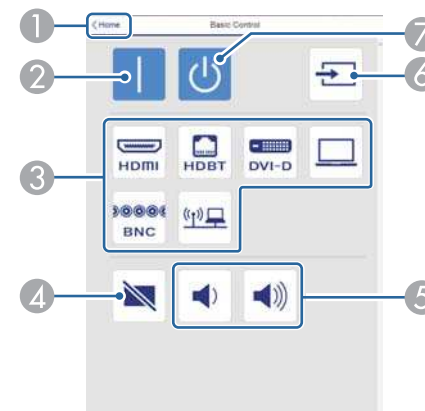

- 1 Переход на главный экран.
- 2 Служит для включения проектора.
- 3 Переключение на целевое изображение.

- 4 Служит для включения и отключения видеосигнала и звукового сигнала.
- 5 Корректировка громкости звука.
- 6 Автоматическое определение входного сигнала.
- 7 Служит для выключения проектора.

Экран OSD Control Pad

Управление меню Настройка проектора.

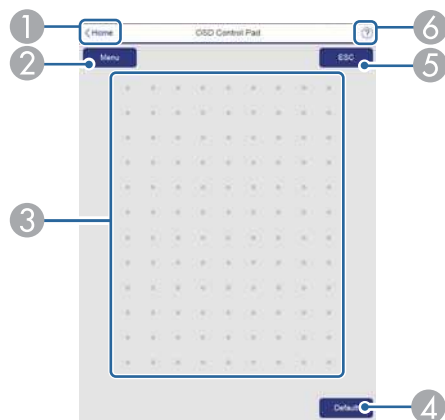

- 1 Переход на главный экран.
- 2 Служит для отображения и закрытия меню Настройка.
- 3 Управление меню Настройка пальцем или мышью.
Проведите пальцем по элементу и коснитесь его, чтобы подтвердить выбор.
- 4 Включено при выборе **Default**. Сброс отображается в инструкции меню Настройка. Измененные настройки снова принимают значения по умолчанию.
- 5 Возврат на предыдущий уровень меню Настройка.
- 6 Отображает порядок использования панели управления.



Элементы меню Настройка, недоступные для настройки из Epson Web Control, перечислены ниже.

- Меню Настройки - Польз. кнопка
- Меню Расширен. - Дисплей - Позиция сообщения
- Меню Расширен. - Логотип пользов.
- Меню Расширен. - Управление - Дополнительно - Зав синхр BNC
- Меню Расширен. - Управление - Калибр. объектива
- Меню Расширен. - Язык
- Меню Сброс

Значения параметров всех меню точно такие же, как и в меню Настройка проектора.

☞ "Меню Настройка" [стр.143](#)

Экран Lens Control

Управление объективом проектора.

Экран управления фокусом/искажением

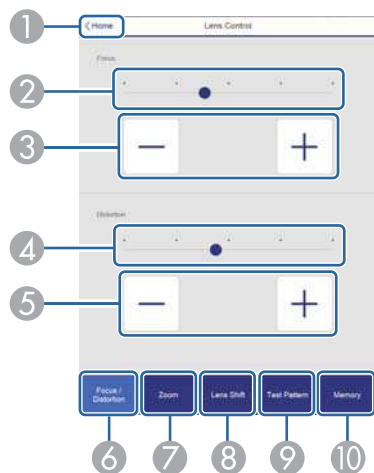

- 1 Переход на главный экран.
- 2 Переместите ползунок, чтобы отрегулировать фокус.
- 3 Отрегулируйте фокус кнопками.
- 4 Переместите ползунок, чтобы отрегулировать деформацию изображения.*
- 5 Кнопками отрегулируйте деформацию изображения.*
- 6 Отображение экрана управления фокусом/искажением.
- 7 Отображение экрана управления масштабированием.
- 8 Отображение экрана управления сдвигом объектива.
- 9 Отображение экрана управления тестовым шаблоном.
- 10 Отображение экрана управления памятью.

* Недоступно для ELPLU02.

Экран управления масштабированием

Недоступно для ELPLX01 и ELPLR04.

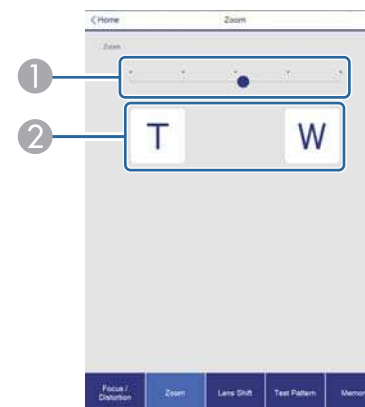

- 1 Переместите ползунок, чтобы отрегулировать масштабирование.
- 2 Отрегулируйте масштабирование кнопками.

Экран управления сдвигом объектива

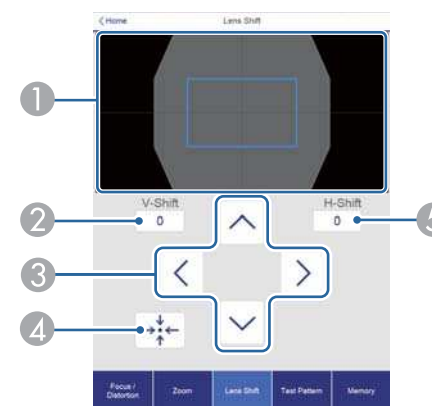

- 1 Отображение положения изображения как синего квадрата. При перемещении положения изображения в месте назначения отображается красный квадрат.
- 2 Отображение положения изображения по вертикали. Чтобы напрямую указать положение, прикоснитесь к нему и введите номер.

- 3 Перемещение положения изображения вверх, вниз, влево или вправо.
- 4 Перемещение объектива в исходное положение при нажатии кнопки [OK] на экране подтверждения.
- 5 Отображение положения изображения по горизонтали. Чтобы напрямую указать положение, прикоснитесь к нему и введите номер.

Экран управления тестовым шаблоном

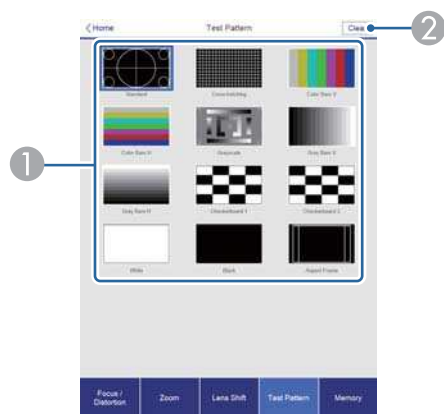

- 1 Отображает тестовый шаблон.
- 2 Закрытие тестового шаблона.

Экран управления памятью

Подробные сведения о функции памяти см.:

☛ "Функция памяти" [стр.131](#)



- 1 Загрузка сохраненных в памяти настроек.
- 2 Сохранение настроек в памяти.
- 3 Отображение списка сохраненных в памяти настроек.
- 4 Очистка памяти.
- 5 Изменение имени памяти.

Экран Status Information

Проверка состояния проектора. Подробные сведения о дисплее см.:

☛ "Считывание данных состояния" [стр.189](#)

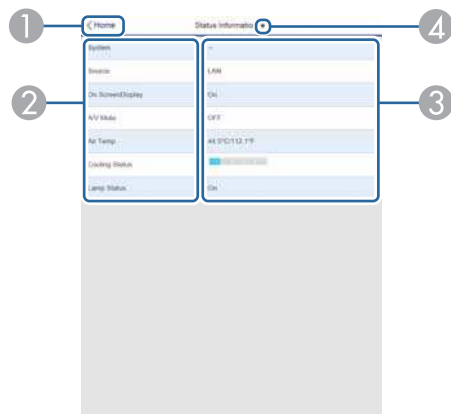

- 1 Переход на главный экран.
- 2 Отображение имени элемента.
- 3 Отображение состояния каждого элемента.
- 4 Выбор одной из следующих категорий:
Status Information, Source, Signal Information, Network Wired, Network Wireless, Maintenance, Version

Использование функции Уведом. по почте для сообщения о проблемах

Если настроено Уведом. по почте, уведомления об ошибках и предупреждения проектора отправляются на заранее заданные адреса электронной почты. Это позволит оператору получать уведомления о проблемах, связанных с проекторами, даже если оператор находится далеко от них.

☛ Сеть – Уведомл. – Уведом. по почте [стр.166](#)



- Можно задать не более трех мест назначения (адресов) для уведомлений. Сообщения могут отправляться по всем трем адресам одновременно.
- Если в проекторе возникает критическая ситуация, и он прекращает работу, он может быть не в состоянии отправить сообщение, уведомляющее оператора о проблеме.
- Если для параметра **Режим ожидания** установлено значение **Связь вкл.**, можно управлять проектором, даже если он находится в режиме ожидания (если питание выключено).
☛ **Расширен. — Режим ожидания** [стр.153](#)

Чтение уведомлений об ошибках

Если для функции уведомления по почте установлено значение Вкл., и возникает проблема или предупреждение относительно работы проектора, отправляется следующее сообщение электронной почты.

Отправитель. Адрес электронной почты, указываемый в разделе **От**

Тема: EPSON Projector

Строка 1: имя проектора, с которым возникла проблема

Строка 2: IP-адрес, заданный для проектора, с которым возникла проблема.

Строка 3 и далее: подробное описание проблемы

Описание проблемы приводится строка за строкой. Содержимое сообщения приведено ниже.

- Clean Air Filter
- Internal error
- Fan related error
- Sensor error
- Lamp cover is open.

- Lamp timer failure
- Lamp out
- Internal temperature error
- High-speed cooling in progress
- Lamp replacement notification
- Low Air Flow
- Low Air Flow Error
- No-signal
Отсутствует сигнал на входе проектора. Проверьте состояние соединений, а также включено ли питание источника сигнала.
- Auto Iris Error
- Power Err. (Ballast)
- Incorrect projection mode
- Projection angle mismatch
- Lens shift error

Информацию о решении этих проблем и устранении предупреждений см. в следующем разделе.

☛ "Интерпретация показаний" [стр.181](#)

Управление с использованием SNMP

Если для параметра **SNMP** в меню Настройка установлено значение **Вкл.**, при возникновении проблемы или предупреждения на заданный компьютер отправляются уведомления. Это позволит оператору получать уведомления о проблемах, связанных с проекторами, даже если оператор находится далеко от них.

☛ Сеть – Уведомл. – SNMP [стр.166](#)



- Администрирование SNMP должен осуществлять администратор сети или лицо, хорошо знакомое с принципами функционирования сетей.
- Чтобы использовать функцию SNMP для наблюдения за проектором, необходимо установить программу-менеджер для этого протокола.
- SNMP-агент данного проектора поддерживает протокол SNMP версии 1 (SNMPv1).
- Функцию администрирования с применением SNMP не стоит использовать в беспроводной сети в режиме Быстрый подключения.
- Можно сохранить до двух IP-адресов назначения.

Команды ESC/VP21

С помощью ESC/VP21 можно управлять проектором с внешнего устройства.

Список команд

При отправке на проектор команды включения (ON) питания осуществляется включение питания и проектор переходит в режим прогрева. После включения питания проектора возвращается двоеточие ":" (3Ah).

Если вводится команда, проектор выполняет команду и возвращает ":", затем принимает следующую команду.

Если обрабатываемая команда завершается аварийно, выводится сообщение об ошибке и возвращается ":".

Основное содержимое приведено ниже.

Пункт		Команда	
Включение/отключение питания	Вкл.	PWR ON	
	Выкл.	PWR OFF	
Выбор сигнала	Компьютер	Авто	SOURCE 1F
		RGB	SOURCE 11
		Компонент	SOURCE 14
	BNC	Авто	SOURCE BF
		RGB	SOURCE B1
		Компонент	SOURCE B4
	HDMI	SOURCE 30	
	LAN	SOURCE 53	
	DVI-D	SOURCE A0	
HDBaseT	SOURCE 80		
Вкл./выкл. отключения A/V	Вкл.	MUTE ON	
	Выкл.	MUTE OFF	

Перед отправкой команды в конец каждой команды следует добавлять код возврата каретки (CR) (0Dh).

Дополнительную информацию можно получить у дилера или по ближайшему из адресов, приведенных в документе «Контактная информация по проекторам Epson».

[Контактная информация по проекторам Epson](#)

Схема подключения кабелей

Последовательное подключение

- Вид разъема: 9-контактный D-Sub (штекер)

- Название входного порта проектора: RS-232C

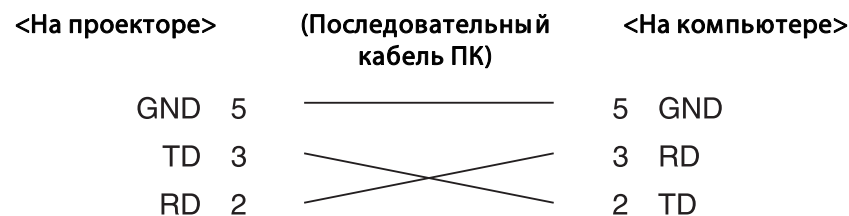
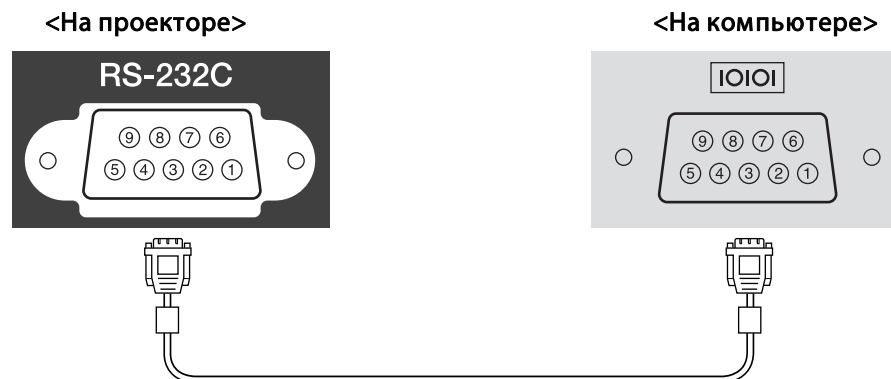

Имя сигнала	Функция
GND	Сигнал провода заземления
TD	Передача данных
RD	Прием данных

Протокол связи

- Настройка скорости передачи в бодах по умолчанию: 9600 бит/с
- Длина данных: 8 бит
- Контроль четности: нет
- Стоповый бит: 1 бит
- Управление потоком данных: нет

О проекторе PJLink

Протокол PJLink Class1 установлен ассоциацией JBMIA (Ассоциация японских производителей офисной техники и информационных систем) в рамках мероприятий по стандартизации протоколов управления проекторами в качестве стандартного протокола для управления проекторами, поддерживающими работу в сети.

Данный проектор отвечает требованиям стандарта PJLink Class1, установленного ассоциацией JBMIA.

Настройки сети необходимо задать до использования программы PJLink. Подробную информацию о настройках сети см. далее.

☛ "Меню Сеть" [стр.159](#)

Он поддерживает все команды, за исключением следующих команд, определенных стандартом PJLink Class1, установленным ассоциацией. Имеется соглашение, заверенное при проверке применимости стандарта PJLink.

URL: <http://pjlink.jbmia.or.jp/english/>

• Неподдерживаемые команды

Функция		Команда PJLink
Настройки подавления сигналов	Задание подавления изображения	AVMT 11
	Задание подавления аудио сигнала	AVMT 21

• Названия входных сигналов, определенные PJLink и соответствующие источники проектора

Источник	Команда PJLink
Компьютер	INPT 11
BNC	INPT 13

Источник	Команда PJLink
DVI-D	INPT 31
HDMI	INPT 32
LAN	INPT 52
HDBaseT	INPT 56

- Название компании-производителя, отображаемое для “Запрос информации о названии компании-производителя”
EPSON
- Название модели, отображаемое для “Product name information query” (Запрос информации о названии устройства)
EPSON G7905U
EPSON G7900U
EPSON G7500U
EPSON G7400U
EPSON G7200W
EPSON G7000W
EPSON G7805
EPSON G7800
EPSON G7100

О программе Crestron RoomView®

Crestron RoomView® – это интегрированная система управления компании Crestron®. Ее можно использовать для контроля нескольких подключенных к сети устройств и управления ими.

Проектор поддерживает этот протокол управления и потому может использоваться в системе, построенной на базе Crestron RoomView®.

Более подробную информацию о Crestron RoomView® см. на веб-сайте компании Crestron®. (Поддерживается только английский язык отображения.)

<http://www.crestron.com>

Далее приводится краткий обзор Crestron RoomView®.

- **Удаленные операции с помощью веб-обозревателя**

Управление проектором с компьютера так же, как с пульта дистанционного управления.

- **Контроль и управление с помощью программ**

Для контроля устройств в системе, взаимодействия со службой поддержки и отправки аварийных сообщений можно использовать программы Crestron RoomView® Express или Crestron RoomView® Server Edition компании Crestron®. Дополнительную информацию см. на следующем веб-сайте.

<http://www.crestron.com/getroomview>

В данном руководстве описано выполнение операций на компьютере с помощью веб-обозревателя.



- Можно вводить только однобайтные буквы, цифры и символы.
- Следующие функции не работают в программе Crestron RoomView®.
 - ☛ "Изменение настроек с помощью веб-браузера (Epson Web Control)" [стр.222](#)
Message Broadcasting (подключаемый модуль к программе EasyMP Monitor)
- Если для параметра **Режим ожидания** установлено значение **Связь вкл.**, можно управлять проектором, даже если он находится в режиме ожидания (если питание выключено).
 - ☛ **Расширен.** — **Режим ожидания** [стр.153](#)

Управление проектором с компьютера

Отображения окна управления

Перед выполнением любых операций проверьте следующее.

- Убедитесь, что проектор и компьютер подключены к сети.
- Установите для параметра **Crestron RoomView** в меню **Сеть** значение **Вкл.**
 - ☛ **Сеть - Другое - Crestron RoomView** [стр.166](#)

1

Запустите на компьютере веб-браузер.

2

Введите IP-адрес проектора в адресной строке веб-обозревателя и нажмите клавишу Enter на клавиатуре компьютера.

Откроется рабочее окно.

Работа в рабочем окне

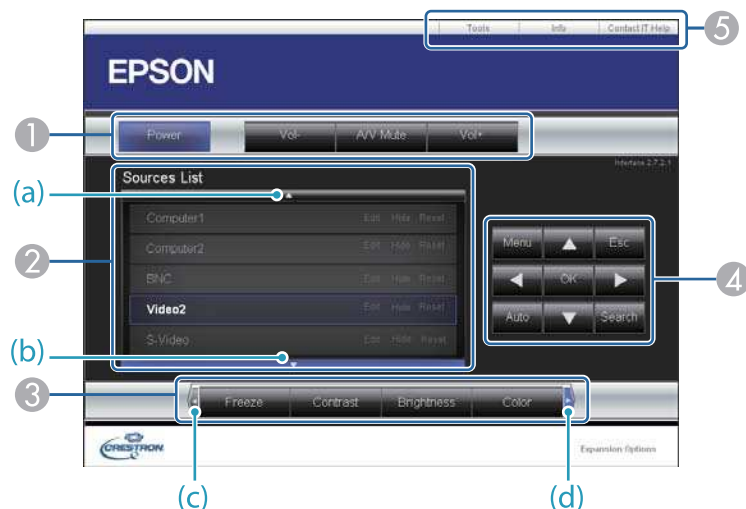

1 Нажатием кнопок можно выполнять следующие операции.

Кнопка	Функция
Power	Служит для включения и отключения питания проектора.
Vol-/Vol+	Корректировка громкости звука.
A/V Mute	Служит для включения и отключения видеосигнала и звукового сигнала. ☛ "Временное подавление изображения и звука (Кнопка A/V mute)" стр.126

2 Переключение на изображение с выбранного источника. Чтобы вывести источники изображения, которых нет в списке Source List, щелкните (a) или (b) для прокрутки вверх или вниз. Текущий источник видеосигнала представляется синим цветом. Название источника можно изменить.

3 Нажатием кнопок можно выполнять следующие операции. Чтобы вывести кнопки, которых нет в списке Source List, щелкните (c) или (d) для прокрутки вверх или вниз.

Кнопка	Функция
Freeze	Служит для приостановки и возобновления смены изображений. ☛ "Остановка изображения (Функция паузы)" стр.128
Contrast	Регулировка степени отличия светлых и темных участков изображения.
Brightness	Регулировка яркости изображения.
Color	Регулировка насыщенности цвета изображений.
Sharpness	Регулировка резкости изображения.
Zoom	Нажмите кнопку [⊕], чтобы увеличить изображение, не изменяя размер проекции. Нажмите кнопку [⊖], чтобы уменьшить изображение, увеличенное нажатием кнопки [⊕]. Нажмите кнопки [▲] [▼] [◀] [▶], чтобы изменить положение увеличенного изображения. ☛ "Увеличение части изображения (E-Zoom)" стр.128

4 Кнопки [▲], [▼], [◀] и [▶] выполняют те же операции, что и кнопки [▲], [▼], [◀] и [▶] на пульте дистанционного управления. Нажатием других кнопок можно выполнять следующие операции.

Кнопка	Функция
OK	Та же операция, что и при нажатии кнопки [↵] на пульте дистанционного управления. ☛ "Пульт дистанционного управления" стр.20

Кнопка	Функция
Menu	Служит для отображения и закрытия меню Настройка.
Auto	При проецировании аналоговых сигналов RGB с порта Computer эта кнопка позволяет автоматически оптимизировать параметры Трекинг, Синхронизация и Позиция.
Search	Переход на следующий источник входного сигнала, передающий изображение. 🖱️ "Автоматическое обнаружение входящих сигналов и смена проецируемого изображения (Поиск источника)" стр.64
Esc	Та же операция, что и при нажатии кнопки [Esc] на пульте дистанционного управления. 🖱️ "Пульт дистанционного управления" стр.20

5 Щелчками по вкладкам можно выполнять следующие операции.

Вкладка	Функция
Contact IT Help	Отображение окна службы поддержки. Используется для отправки и получения сообщений администратора с использованием программы Crestron RoomView® Express.
Info	Вывод информации о подключенном в данный момент проекторе.
Tools	Изменение параметров подключенного в данный момент проектора. См. следующий раздел.

Работа в рабочем окне

При щелчке по вкладке **Tools** в рабочем окне открывается следующее окно. В нем можно изменять параметры подключенного в данный момент проектора.

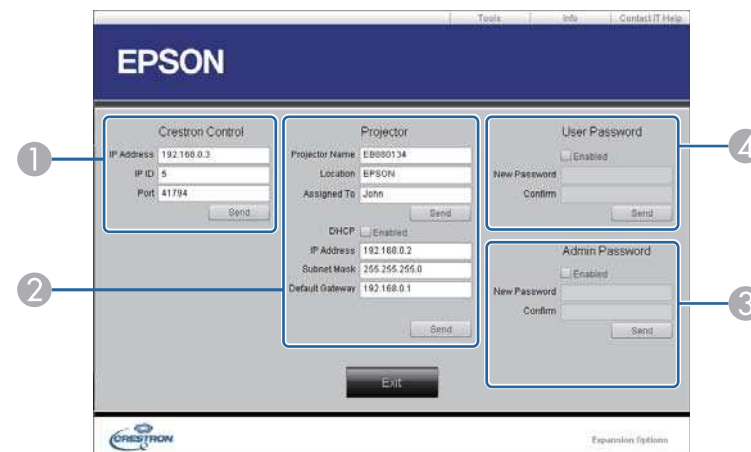

- 1 Crestron Control**
Настройка центральных контроллеров Crestron®.
- 2 Projector**
Можно установить следующие параметры.

Пункт	Функция
Projector Name	Введите имя, отличающее подключенный в данный момент проектор от других проекторов в сети. (Имя длиной до 15 символов может включать однобайтные буквы или цифры.)
Location	Введите название местоположения подключенного в данный момент проектора в сети. (Название длиной до 32 символов может включать однобайтные буквы, цифры и символы.)
Assigned To	Введите имя пользователя проектора. (Имя длиной до 32 символов может включать однобайтные буквы, цифры и символы.)

Пункт	Функция
DHCP	Для использования DHCP установите флажок Enabled . Если DHCP включен, ввести IP-адрес невозможно.
IP Address	Введите IP-адрес, назначаемый подключенному в данный момент проектору.
Subnet Mask	Укажите маску подсети для подключенного проектора.
Default Gateway	Укажите адрес шлюза для подключенного проектора.
Send	Нажмите эту кнопку, чтобы подтвердить изменения, сделанные в разделе Projector .

Пункт	Функция
New Password	При изменении пароля для открытия рабочего окна введите новый пароль. (Имя длиной до 26 символов может включать однобайтные буквы и цифры.)
Confirm	Введите тот же пароль, что и в поле New Password . Если пароли не совпадают, будет выдано сообщение об ошибке.
Send	Нажмите эту кнопку, чтобы подтвердить изменения, сделанные в разделе User Password .

3 Admin Password

Установите флажок **Enabled**, чтобы для открытия окна Tools нужно было вводить пароль.

Можно установить следующие параметры.

Пункт	Функция
New Password	При изменении пароля для открытия окна Tools введите новый пароль. (Имя длиной до 26 символов может включать однобайтные буквы и цифры.)
Confirm	Введите тот же пароль, что и в поле New Password . Если пароли не совпадают, будет выдано сообщение об ошибке.
Send	Нажмите эту кнопку, чтобы подтвердить изменения, сделанные в разделе Admin Password .

4 User Password

Установите флажок **Enabled**, чтобы для открытия рабочего окна на компьютере нужно было вводить пароль.

Можно установить следующие параметры.

Доступны следующие дополнительные принадлежности и расходные материалы. Приобретайте эти изделия по мере необходимости. Ниже приведен список дополнительных принадлежностей и расходных материалов по состоянию на январь 2016 г. Подробная информация о принадлежностях изменяется без предварительного уведомления, а наличие в продаже зависит от страны, в которой совершается покупка.

Дополнительные принадлежности

Объектив проектора

ELPLX01, ELPLU03, ELPLU04, ELPLW05, ELPLW06, ELPLM08, ELPLM09, ELPLM10, ELPLM11, ELPLL08

Подробную информацию о расстоянии проецирования для каждого объектива см. в следующем разделе.

☛ "Формат экрана и расстояние проецирования" [стр.237](#)

Кабель для соединения с компьютером ELPKC02

(1,8 м - для mini D-Sub15-pin/mini D-Sub 15pin)

Аналогичен кабелю для подключения к компьютеру, входящему в комплект поставки проектора.

Кабель для соединения с компьютером ELPKC09

(3 м - для mini D-Sub15-pin/mini D-Sub 15pin)

Кабель для соединения с компьютером ELPKC10

(20 м - для mini D-Sub15-pin/mini D-Sub 15pin)

Если кабель для соединения с компьютером, входящий в комплект поставки проектора, слишком короткий, следует использовать один из этих длинных кабелей.

Кабель для компонентного видеосигнала ELPKC19

(3 м - для mini D-Sub 15-pin/RCA male×3)

Используется для подключения источника [Компонентное видео](#)».

Комплект кабеля дистанционного управления ELPKC28

(Комплект из 2 частей по 10 м)

Используйте этот комплект для гарантированной работы от пульта дистанционного управления на расстоянии.

Приемник для беспроводной мыши ELPST16

Используйте этот приемник для управления указателем мыши на компьютере или пролистывания страниц вверх и вниз с помощью пульта дистанционного управления.

Передатчик HDBaseT Transmitter ELPHD01

Передатчик предназначен для передачи на дальние расстояния сигналов HDMI и сигналов управления для одного сетевого кабеля. Основывается на стандарте [HDBaseT](#)».

(HDCP 2.2 не поддерживается.)

Модуль беспроводной ЛВС ELPAP10

Используется для беспроводного подключения проектора к компьютеру и проецирования.

Ключ Quick Wireless Connection USB Key ELPAP09

Используется для быстрой установки связи между проектором и компьютером под управлением ОС Windows.

Поляризатор ELPPL01

Используется при комбинировании двух проекторов для проецирования 3D-изображений.

Пассивные 3D-очки (стандартный 5-компонентный набор) ELPGS02A

Пассивные 3D-очки (стандартный 5-компонентный набор для детей) ELPGS02B

Пассивные поляризованные 3D-очки. Используются при просмотре 3D-изображений с проекторов.

Камера для документов ELPDC13, ELPDC21

Используется при проецировании книг, документов для ОНР-проектора и слайдов.

Потолочная трубка (450 мм)* ELPFP13

Потолочная трубка (700 мм)* ELPFP14

Используется при установке проектора на высоком потолке.

Потолочный монтаж* ELPMB22

Низкий потолочный монтаж* ELPMB47

Высокий потолочный монтаж* ELPMB48

Используется при установке проектора на потолке.

* Для подвешивания проектора к потолку необходим особый опыт.
Обратитесь к своему дилеру или по ближайшему из адресов, приведенных в документе Контактная информация по проекторам Epson.

 [Контактная информация по проекторам Epson](#)

Расходные материалы

Блок лампы ELPLP93

Используется для замены отслуживших ламп.

Воздушный фильтр ELPAF30

Используется для замены отслуживших воздушных фильтров.

Расстояние проецирования (для EB-G7905U/EB-G7900U/EB-G7500U/EB-G7400U/EB-G7200W/EB-G7000W)

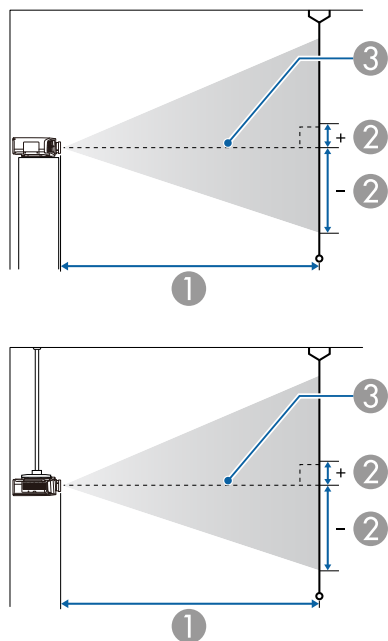

- ① Расстояние проецирования
- ② расстояние от центра объектива до нижней части экрана. Данное значение меняется в зависимости от настройки вертикального сдвига объектива.
- ③ Центр объектива

ELPLM08

В данном разделе приведены данные по расстояниям проецирования для моделей, укомплектованных объективами.

Единица измерения: см

Формат экрана 4:3		①	②
		Миним. (Растянутое) — максим. (Теле)	Вертикальный сдвиг объектива от верха до низа
45"	100x75	156 - 253	-81 - +12
50"	102x76	174 - 281	-90 - +13
60"	122x91	210 - 338	-108 - +16
80"	163x122	281 - 453	-143 - +22
100"	203x152	353 - 567	-179 - +27
120"	244x183	424 - 681	-215 - +32
150"	305x229	532 - 853	-269 - +40
200"	406x305	711 - 1139	-359 - +54
250"	508x381	890 - 1424	-448 - +67
265"	539x404	943 - 1510	-475 - +71

Единица измерения: см

Формат экрана 16:9		①	②
		Миним. (Растянутое) — максим. (Теле)	Вертикальный сдвиг объектива от верха до низа
49"	108x61	154 - 250	-76 - +15
50"	111x62	157 - 255	-78 - +16
60"	133x75	190 - 307	-94 - +19
80"	177x100	255 - 411	-125 - +25
100"	221x125	320 - 514	-156 - +31
120"	266x149	385 - 618	-187 - +38
150"	332x187	482 - 774	-234 - +47
200"	443x249	645 - 1033	-312 - +63

Формат экрана 16:9		①	②
		Миним. (Растянутое) — максим. (Теле)	Вертикальный сдвиг объектива от верха до низа
250"	553x311	807 - 1293	-390 - +78
290"	642x361	937 - 1500	-452 - +91

Единица измерения: см

Формат экрана 16:10		①	②
		Миним. (Растянутое) — максим. (Теле)	Вертикальный сдвиг объектива от верха до низа
50"	108x67	153 - 248	-79 - +12
60"	130x81	185 - 298	-95 - +14
80"	172x108	248 - 399	-127 - +19
100"	215x135	311 - 500	-158 - +24
120"	258x162	374 - 601	-190 - +29
150"	323x202	469 - 753	-238 - +36
200"	431x269	627 - 1005	-317 - +48
250"	538x337	785 - 1258	-396 - +59
300"	646x404	943 - 1510	-475 - +71

ELPLX01

См. руководство пользователя, поставляемое с объективом.

ELPLU03

Единица измерения: см

Формат экрана 4:3		①	②
		Миним. (Растянутое) — максим. (Теле)	Вертикальный сдвиг объектива от верха до низа
71"	144x108	112 - 135	-127 - +19
80"	163x122	126 - 152	-143 - +22
100"	203x152	159 - 191	-179 - +27
120"	244x183	191 - 230	-215 - +32
150"	305x229	240 - 289	-269 - +40
200"	406x305	321 - 386	-359 - +54
250"	508x381	403 - 483	-448 - +67
265"	539x404	427 - 513	-475 - +71

Единица измерения: см

Формат экрана 16:9		①	②
		Миним. (Растянутое) — максим. (Теле)	Вертикальный сдвиг объектива от верха до низа
78"	173x97	111 - 134	-122 - +24
80"	177x100	114 - 138	-125 - +25
100"	221x125	144 - 173	-156 - +31
120"	266x149	173 - 209	-187 - +38
150"	332x187	218 - 262	-234 - +47
200"	443x249	291 - 350	-312 - +63
250"	553x311	365 - 439	-390 - +78
290"	642x361	424 - 509	-452 - +91

Единица измерения: см

Формат экрана 16:10		①	②
		Миним. (Растянутое) — максим. (Теле)	Вертикальный сдвиг объектива от верха до низа
80"	172x108	111 - 134	-127 - +19
100"	215x135	140 - 168	-158 - +24
120"	258x162	169 - 203	-190 - +29
150"	323x202	212 - 255	-238 - +36
200"	431x269	283 - 341	-317 - +48
250"	538x337	355 - 427	-396 - +59
300"	646x404	427 - 513	-475 - +71

Единица измерения: см

Формат экрана 16:9		①	②
		Миним. (Растянутое) — максим. (Теле)	Вертикальный сдвиг объектива от верха до низа
49"	108x61	92 - 112	-76 - +15
50"	111x62	94 - 114	-78 - +16
60"	133x75	114 - 138	-94 - +19
80"	177x100	154 - 186	-125 - +25
100"	221x125	194 - 234	-156 - +31
120"	266x149	234 - 282	-187 - +38
150"	332x187	293 - 354	-234 - +47
200"	443x249	393 - 473	-312 - +63
250"	553x311	493 - 593	-390 - +78
290"	642x361	573 - 689	-452 - +91

ELPLU04/ELPLU02

Единица измерения: см

Формат экрана 4:3		①	②
		Миним. (Растянутое) — максим. (Теле)	Вертикальный сдвиг объектива от верха до низа
45"	100x75	93 - 113	-81 - +12
50"	102x76	104 - 126	-90 - +13
60"	122x91	126 - 153	-108 - +16
80"	163x122	170 - 205	-143 - +22
100"	203x152	214 - 258	-179 - +27
120"	244x183	258 - 311	-215 - +32
150"	305x229	324 - 390	-269 - +40
200"	406x305	434 - 522	-359 - +54
250"	508x381	543 - 654	-448 - +67
265"	539x404	576 - 693	-475 - +71

Единица измерения: см

Формат экрана 16:10		①	②
		Миним. (Растянутое) — максим. (Теле)	Вертикальный сдвиг объектива от верха до низа
50"	108x67	91 - 111	-79 - +12
60"	130x81	111 - 134	-95 - +14
80"	172x108	149 - 181	-127 - +19
100"	215x135	188 - 227	-158 - +24
120"	258x162	227 - 274	-190 - +29
150"	323x202	285 - 344	-238 - +36
200"	431x269	382 - 460	-317 - +48
250"	538x337	479 - 577	-396 - +59

Формат экрана 16:10		①	②
		Миним. (Растянутое) — максим. (Теле)	Вертикальный сдвиг объектива от верха до низа
300"	646x404	576 - 693	-475 - +71

Формат экрана 16:9		①	②
150"	332x187	351 - 489	-234 - +47
200"	443x249	470 - 653	-312 - +63
250"	553x311	590 - 818	-390 - +78
290"	642x361	685 - 950	-452 - +91

ELPLW05

Единица измерения: см

Формат экрана 4:3		①	②
45"	100x75	111 - 158	-81 - +12
50"	102x76	124 - 176	-90 - +13
60"	122x91	150 - 212	-108 - +16
80"	163x122	203 - 285	-143 - +22
100"	203x152	255 - 357	-179 - +27
120"	244x183	308 - 430	-215 - +32
150"	305x229	387 - 539	-269 - +40
200"	406x305	519 - 720	-359 - +54
250"	508x381	650 - 902	-448 - +67
265"	539x404	690 - 956	-475 - +71

Единица измерения: см

Формат экрана 16:9		①	②
49"	108x61	109 - 156	-76 - +15
50"	111x62	112 - 159	-78 - +16
60"	133x75	136 - 192	-94 - +19
80"	177x100	183 - 258	-125 - +25
100"	221x125	231 - 324	-156 - +31
120"	266x149	279 - 390	-187 - +38

Единица измерения: см

Формат экрана 16:10		①	②
50"	108x67	109 - 155	-79 - +12
60"	130x81	132 - 187	-95 - +14
80"	172x108	178 - 251	-127 - +19
100"	215x135	225 - 315	-158 - +24
120"	258x162	271 - 379	-190 - +29
150"	323x202	341 - 475	-238 - +36
200"	431x269	457 - 636	-317 - +48
250"	538x337	573 - 796	-396 - +59
300"	646x404	690 - 956	-475 - +71

ELPLW06/ELPLW04

Единица измерения: см

Формат экрана 4:3		①	②
		Миним. (Растянутое) — максим. (Теле)	Вертикальный сдвиг объектива от верха до низа
45"	97x61	175 - 240	-81 - +12
50"	102x76	195 - 267	-90 - +13
60"	122x91	236 - 322	-108 - +16
80"	163x122	317 - 432	-143 - +22

Формат экрана 4:3		①	②
		Миним. (Растянутое) — максим. (Теле)	Вертикальный сдвиг объектива от верха до низа
100"	203x152	398 - 543	-179 - +27
120"	244x183	479 - 653	-215 - +32
150"	305x229	600 - 818	-269 - +40
200"	406x305	803 - 1094	-359 - +54
250"	508x381	1005 - 1369	-448 - +67
265"	539x404	1066 - 1452	-475 - +71

Единица измерения: см

Формат экрана 16:9		①	②
		Миним. (Растянутое) — максим. (Теле)	Вертикальный сдвиг объектива от верха до низа
49"	108x61	173 - 237	-76 - +15
50"	111x62	176 - 242	-78 - +16
60"	133x75	213 - 292	-94 - +19
80"	177x100	287 - 392	-125 - +25
100"	221x125	360 - 492	-156 - +31
120"	266x149	434 - 592	-187 - +38
150"	332x187	544 - 742	-234 - +47
200"	443x249	728 - 992	-312 - +63
250"	553x311	912 - 1242	-390 - +78
290"	642x361	1059 - 1442	-452 - +91

Единица измерения: см

Формат экрана 16:10		①	②
		Миним. (Растянутое) — максим. (Теле)	Вертикальный сдвиг объектива от верха до низа
50"	108x67	172 - 235	-79 - +12
60"	130x81	207 - 284	-95 - +14
80"	172x108	279 - 381	-127 - +19
100"	215x135	350 - 478	-158 - +24
120"	258x162	422 - 576	-190 - +29
150"	323x202	529 - 722	-238 - +36
200"	431x269	708 - 965	-317 - +48
250"	538x337	887 - 1208	-396 - +59
300"	646x404	1066 - 1452	-475 - +71

ELPLM09/ELPLS04

Единица измерения: см

Формат экрана 4:3		①	②
		Миним. (Растянутое) — максим. (Теле)	Вертикальный сдвиг объектива от верха до низа
45"	100x75	233 - 379	-81 - +12
50"	102x76	260 - 422	-90 - +13
60"	122x91	313 - 508	-108 - +16
80"	163x122	420 - 679	-143 - +22
100"	203x152	527 - 851	-179 - +27
120"	244x183	635 - 1023	-215 - +32
150"	305x229	795 - 1281	-269 - +40
200"	406x305	1063 - 1711	-359 - +54

Формат экрана 4:3		①	②
		Миним. (Растянутое) — максим. (Теле)	Вертикальный сдвиг объектива от верха до низа
250"	508x381	1331 - 2140	-448 - +67
265"	539x404	1411 - 2269	-475 - +71

Единица измерения: см

Формат экрана 16:9		①	②
		Миним. (Растянутое) — максим. (Теле)	Вертикальный сдвиг объектива от верха до низа
49"	108x61	230 - 374	-76 - +15
50"	111x62	235 - 382	-78 - +16
60"	133x75	284 - 460	-94 - +19
80"	177x100	381 - 616	-125 - +25
100"	221x125	478 - 772	-156 - +31
120"	266x149	575 - 928	-187 - +38
150"	332x187	721 - 1162	-234 - +47
200"	443x249	964 - 1552	-312 - +63
250"	553x311	1207 - 1942	-390 - +78
290"	642x361	1402 - 2254	-452 - +91

Единица измерения: см

Формат экрана 16:10		①	②
		Миним. (Растянутое) — максим. (Теле)	Вертикальный сдвиг объектива от верха до низа
50"	108x67	229 - 372	-79 - +12
60"	130x81	276 - 447	-95 - +14

Формат экрана 16:10		①	②
		Миним. (Растянутое) — максим. (Теле)	Вертикальный сдвиг объектива от верха до низа
80"	172x108	370 - 599	-127 - +19
100"	215x135	465 - 751	-158 - +24
120"	258x162	560 - 903	-190 - +29
150"	323x202	702 - 1131	-238 - +36
200"	431x269	938 - 1510	-317 - +48
250"	538x337	1175 - 1890	-396 - +59
300"	646x404	1411 - 2269	-475 - +71

ELPLM10/ELPLM06

Единица измерения: см

Формат экрана 4:3		①	②
		Миним. (Растянутое) — максим. (Теле)	Вертикальный сдвиг объектива от верха до низа
45"	100x75	359 - 549	-81 - +12
50"	102x76	400 - 611	-90 - +13
60"	122x91	483 - 736	-108 - +16
80"	163x122	648 - 986	-143 - +22
100"	203x152	813 - 1236	-179 - +27
120"	244x183	979 - 1485	-215 - +32
150"	305x229	1227 - 1860	-269 - +40
200"	406x305	1640 - 2484	-359 - +54
250"	508x381	2053 - 3109	-448 - +67
265"	539x404	2177 - 3296	-475 - +71

Единица измерения: см

Формат экрана 16:9		①	②
		Миним. (Растянутое) — максим. (Теле)	Вертикальный сдвиг объектива от верха до низа
49"	108x61	355 - 542	-76 - +15
50"	111x62	362 - 554	-78 - +16
60"	133x75	437 - 667	-94 - +19
80"	177x100	587 - 894	-125 - +25
100"	221x125	737 - 1121	-156 - +31
120"	266x149	887 - 1347	-187 - +38
150"	332x187	1112 - 1687	-234 - +47
200"	443x249	1488 - 2254	-312 - +63
250"	553x311	1863 - 2821	-390 - +78
290"	642x361	2163 - 3275	-452 - +91

Единица измерения: см

Формат экрана 16:10		①	②
		Миним. (Растянутое) — максим. (Теле)	Вертикальный сдвиг объектива от верха до низа
50"	108x67	352 - 538	-79 - +12
60"	130x81	425 - 649	-95 - +14
80"	172x108	571 - 869	-127 - +19
100"	215x135	717 - 1090	-158 - +24
120"	258x162	863 - 1311	-190 - +29
150"	323x202	1082 - 1641	-238 - +36
200"	431x269	1447 - 2193	-317 - +48
250"	538x337	1812 - 2744	-396 - +59

Формат экрана 16:10		①	②
		Миним. (Растянутое) — максим. (Теле)	Вертикальный сдвиг объектива от верха до низа
300"	646x404	2177 - 3296	-475 - +71

ELPLM11/ELPLM07

Единица измерения: см

Формат экрана 4:3		①	②
		Миним. (Растянутое) — максим. (Теле)	Вертикальный сдвиг объектива от верха до низа
45"	100x75	521 - 799	-81 - +12
50"	102x76	582 - 890	-90 - +13
60"	122x91	703 - 1073	-108 - +16
80"	163x122	945 - 1438	-143 - +22
100"	203x152	1188 - 1804	-179 - +27
120"	244x183	1430 - 2169	-215 - +32
150"	305x229	1793 - 2717	-269 - +40
200"	406x305	2399 - 3631	-359 - +54
250"	508x381	3005 - 4544	-448 - +67
265"	539x404	3186 - 4819	-475 - +71

Единица измерения: см

Формат экрана 16:9		①	②
		Миним. (Растянутое) — максим. (Теле)	Вертикальный сдвиг объектива от верха до низа
49"	108x61	515 - 789	-76 - +15

Формат экрана 16:9		①	②
		Миним. (Растянутое) — максим. (Теле)	Вертикальный сдвиг объектива от верха до низа
50"	111x62	526 - 806	-78 - +16
60"	133x75	636 - 972	-94 - +19
80"	177x100	856 - 1304	-125 - +25
100"	221x125	1076 - 1635	-156 - +31
120"	266x149	1296 - 1967	-187 - +38
150"	332x187	1626 - 2465	-234 - +47
200"	443x249	2176 - 3294	-312 - +63
250"	553x311	2726 - 4124	-390 - +78
290"	642x361	3166 - 4787	-452 - +91

Единица измерения: см

Формат экрана 16:10		①	②
		Миним. (Растянутое) — максим. (Теле)	Вертикальный сдвиг объектива от верха до низа
50"	108x67	511 - 784	-79 - +12
60"	130x81	618 - 945	-95 - +14
80"	172x108	832 - 1268	-127 - +19
100"	215x135	1046 - 1591	-158 - +24
120"	258x162	1260 - 1913	-190 - +29
150"	323x202	1581 - 2398	-238 - +36
200"	431x269	2116 - 3205	-317 - +48
250"	538x337	2651 - 4012	-396 - +59
300"	646x404	3186 - 4819	-475 - +71

ELPLL08/ELPLL07

Единица измерения: см

Формат экрана 4:3		①	②
		Миним. (Растянутое) — максим. (Теле)	Вертикальный сдвиг объектива от верха до низа
45"	100x75	776 - 1095	-81 - +12
50"	102x76	866 - 1220	-90 - +13
60"	122x91	1046 - 1470	-108 - +16
80"	163x122	1405 - 1971	-143 - +22
100"	203x152	1764 - 2472	-179 - +27
120"	244x183	2124 - 2972	-215 - +32
150"	305x229	2662 - 3724	-269 - +40
200"	406x305	3561 - 4975	-359 - +54
250"	508x381	4459 - 6227	-448 - +67
265"	539x404	4728 - 6602	-475 - +71

Единица измерения: см

Формат экрана 16:9		①	②
		Миним. (Растянутое) — максим. (Теле)	Вертикальный сдвиг объектива от верха до низа
49"	108x61	767 - 1082	-76 - +15
50"	111x62	784 - 1105	-78 - +16
60"	133x75	947 - 1332	-94 - +19
80"	177x100	1273 - 1787	-125 - +25
100"	221x125	1599 - 2241	-156 - +31
120"	266x149	1925 - 2696	-187 - +38
150"	332x187	2414 - 3378	-234 - +47

Формат экрана 16:9		①	②
		Миним. (Растянутое) — максим. (Теле)	Вертикальный сдвиг объектива от верха до низа
200"	443x249	3230 - 4514	-312 - +63
250"	553x311	4045 - 5650	-390 - +78
290"	642x361	4697 - 6560	-452 - +91

Единица измерения: см

Формат экрана 16:10		①	②
		Миним. (Растянутое) — максим. (Теле)	Вертикальный сдвиг объектива от верха до низа
50"	108x67	761 - 1074	-79 - +12
60"	130x81	920 - 1295	-95 - +14
80"	172x108	1237 - 1737	-127 - +19
100"	215x135	1555 - 2180	-158 - +24
120"	258x162	1872 - 2622	-190 - +29
150"	323x202	2348 - 3285	-238 - +36
200"	431x269	3141 - 4391	-317 - +48
250"	538x337	3935 - 5497	-396 - +59
300"	646x404	4728 - 6602	-475 - +71

ELPLR04

Сдвиг объектива не поддерживается.

Единица измерения: см

Формат экрана: 4:3		①	②
45"	91x69	102	-34

Формат экрана: 4:3		①	②
50"	102x76	114	-38
60"	122x91	138	-46
80"	163x122	186	-61
100"	203x152	234	-76
120"	244x183	282	-91
150"	305x229	354	-114
200"	406x305	473	-152
250"	508x381	593	-191
265"	538x404	629	-202

Единица измерения: см

Формат экрана: 16:9		①	②
49"	108x61	101	-30
50"	111x62	103	-31
60"	133x75	124	-37
80"	177x100	168	-50
100"	221x125	212	-62
120"	266x149	255	-75
150"	332x187	320	-93
200"	443x249	429	-125
250"	553x311	538	-156
265"	587x330	625	-165

Единица измерения: см

Формат экрана: 16:10		①	②
50"	108x67	100	-33
60"	130x81	121	-40



Формат экрана: 16:10		①	②
80"	172x108	163	-54
100"	215x135	206	-67
120"	258x162	248	-81
150"	323x202	312	-101
200"	431x269	417	-135
250"	538x337	523	-168
300"	646x404	629	-202

Расстояние проецирования (для модели EB-G7805/EB-G7800/EB-G7100)

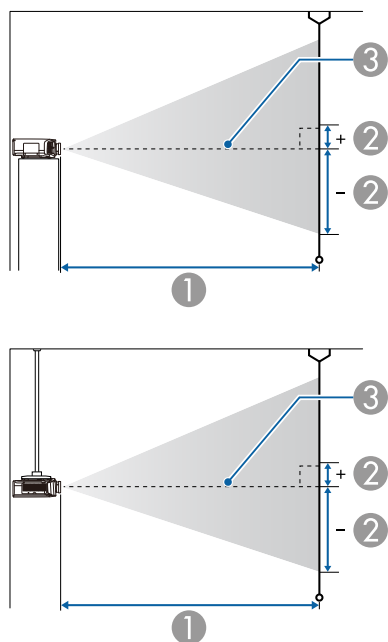

- ① Расстояние проецирования
- ② расстояние от центра объектива до нижней части экрана. Данное значение меняется в зависимости от настройки вертикального сдвига объектива.
- ③ Центр объектива

ELPLM08

В данном разделе приведены данные по расстояниям проецирования для моделей, укомплектованных стандартными объективами.

Единица измерения: см

Формат экрана 4:3		①	②
		Миним. (Растянутое) — максим. (Теле)	Вертикальный сдвиг объектива от верха до низа
50"	102x76	147 - 239	-82 - +6
60"	122x91	178 - 288	-98 - +7
80"	163x122	239 - 385	-131 - +9
100"	203x152	299 - 482	-164 - +12
120"	244x183	360 - 580	-197 - +14
150"	305x229	452 - 726	-246 - +17
200"	406x305	604 - 969	-328 - +23
250"	508x381	756 - 1213	-410 - +29
300"	610x457	908 - 1456	-492 - +35

Единица измерения: см

Формат экрана 16:9		①	②
		Миним. (Растянутое) — максим. (Теле)	Вертикальный сдвиг объектива от верха до низа
46"	102x57	148 - 240	-73 - +15
50"	111x62	161 - 261	-79 - +17
60"	133x75	194 - 314	-95 - +20
80"	177x100	260 - 420	-126 - +27
100"	221x125	327 - 526	-158 - +33
120"	266x149	393 - 632	-189 - +40
150"	332x187	493 - 791	-237 - +50
200"	443x249	658 - 1057	-316 - +67
250"	553x311	824 - 1322	-395 - +83

Формат экрана 16:9		①	②
		Миним. (Растянутое) — максим. (Теле)	Вертикальный сдвиг объектива от верха до низа
275"	609x342	907 - 1454	-434 - +92

Единица измерения: см

Формат экрана 16:10		①	②
		Миним. (Растянутое) — максим. (Теле)	Вертикальный сдвиг объектива от верха до низа
48"	103x65	150 - 243	-77 - +12
50"	108x67	156 - 254	-80 - +13
60"	130x81	189 - 305	-96 - +15
80"	172x108	253 - 408	-128 - +21
100"	215x135	318 - 512	-160 - +26
120"	258x162	382 - 615	-192 - +31
150"	323x202	479 - 770	-241 - +39
200"	431x269	640 - 1028	-321 - +51
250"	538x337	802 - 1286	-401 - +64
280"	603x377	899 - 1441	-449 - +72

ELPLX01

См. руководство пользователя, поставляемое с объективом.

ELPLU03

Единица измерения: см

Формат экрана 4:3		①	②
		Миним. (Растянутое) — максим. (Теле)	Вертикальный сдвиг объектива от верха до низа
80"	163x122	107 - 129	-131 - +9
100"	203x152	134 - 162	-164 - +12
120"	244x183	162 - 196	-197 - +14
150"	305x229	204 - 245	-246 - +17
200"	406x305	273 - 328	-328 - +23
250"	508x381	342 - 411	-410 - +29
300"	610x457	411 - 494	-492 - +35

Единица измерения: см

Формат экрана 16:9		①	②
		Миним. (Растянутое) — максим. (Теле)	Вертикальный сдвиг объектива от верха до низа
74"	164x92	108 - 130	-117 - +25
80"	177x100	117 - 141	-126 - +27
100"	221x125	147 - 177	-158 - +33
120"	266x149	177 - 213	-189 - +40
150"	332x187	222 - 268	-237 - +50
200"	443x249	297 - 358	-316 - +67
250"	553x311	373 - 448	-395 - +83
275"	609x342	410 - 493	-434 - +92

Единица измерения: см

Формат экрана 16:10		①	②
		Миним. (Растянутое) — максим. (Теле)	Вертикальный сдвиг объектива от верха до низа
76"	164x102	108 - 130	-122 - +20
80"	172x108	113 - 137	-128 - +21
100"	215x135	143 - 172	-160 - +26
120"	258x162	172 - 208	-192 - +31
150"	323x202	216 - 260	-241 - +39
200"	431x269	289 - 348	-321 - +51
250"	538x337	362 - 436	-401 - +64
280"	603x377	406 - 489	-449 - +72

Единица измерения: см

Формат экрана 16:9		①	②
		Миним. (Растянутое) — максим. (Теле)	Вертикальный сдвиг объектива от верха до низа
46"	102x57	88 - 107	-73 - +15
50"	111x62	96 - 117	-79 - +17
60"	133x75	117 - 141	-95 - +20
80"	177x100	157 - 191	-126 - +27
100"	221x125	198 - 240	-158 - +33
120"	266x149	239 - 289	-189 - +40
150"	332x187	300 - 362	-237 - +50
200"	443x249	402 - 485	-316 - +67
250"	553x311	504 - 607	-395 - +83
275"	609x342	555 - 669	-434 - +92

ELPLU04/ELPLU02

Единица измерения: см

Формат экрана 4:3		①	②
		Миним. (Растянутое) — максим. (Теле)	Вертикальный сдвиг объектива от верха до низа
50"	102x76	88 - 107	-82 - +6
60"	122x91	107 - 129	-98 - +7
80"	163x122	144 - 174	-131 - +9
100"	203x152	181 - 219	-164 - +12
120"	244x183	219 - 264	-197 - +14
150"	305x229	275 - 332	-246 - +17
200"	406x305	368 - 444	-328 - +23
250"	508x381	462 - 557	-410 - +29
300"	610x457	555 - 669	-492 - +35

Единица измерения: см

Формат экрана 16:10		①	②
		Миним. (Растянутое) — максим. (Теле)	Вертикальный сдвиг объектива от верха до низа
48"	103x65	90 - 109	-77 - +12
50"	108x67	93 - 114	-80 - +13
60"	130x81	113 - 138	-96 - +15
80"	172x108	153 - 185	-128 - +21
100"	215x135	193 - 233	-160 - +26
120"	258x162	232 - 281	-192 - +31
150"	323x202	292 - 352	-241 - +39
200"	431x269	391 - 471	-321 - +51

Формат экрана 16:10		①	②
		Миним. (Растянутое) — максим. (Теле)	Вертикальный сдвиг объектива от верха до низа
250"	538x337	490 - 591	-401 - +64
280"	603x377	549 - 662	-449 - +72

Формат экрана 16:9		①	②
150"	332x187	358 - 499	-237 - +50
200"	443x249	480 - 668	-316 - +67
250"	553x311	602 - 836	-395 - +83
275"	609x342	663 - 920	-434 - +92

Единица измерения: см

ELPLW05

Единица измерения: см

Формат экрана 4:3		①	②
50"	102x76	104 - 149	-82 - +6
60"	122x91	127 - 180	-98 - +7
80"	163x122	171 - 242	-131 - +9
100"	203x152	216 - 303	-164 - +12
120"	244x183	261 - 365	-197 - +14
150"	305x229	328 - 458	-246 - +17
200"	406x305	440 - 612	-328 - +23
250"	508x381	552 - 767	-410 - +29
300"	610x457	664 - 922	-492 - +35

Единица измерения: см

Формат экрана 16:9		①	②
46"	102x57	104 - 149	-73 - +15
50"	111x62	114 - 163	-79 - +17
60"	133x75	139 - 196	-95 - +20
80"	177x100	187 - 264	-126 - +27
100"	221x125	236 - 331	-158 - +33
120"	266x149	285 - 398	-189 - +40

ELPLW06/ELPLW04

Единица измерения: см

Формат экрана 4:3		①	②
		Миним. (Растянутое) — максим. (Теле)	Вертикальный сдвиг объектива от верха до низа
50"	102x76	165 - 227	-82 - +6
60"	122x91	199 - 274	-98 - +7
80"	163x122	268 - 368	-131 - +9

Формат экрана 4:3		①	②
		Миним. (Растянутое) — максим. (Теле)	Вертикальный сдвиг объектива от верха до низа
100"	203x152	337 - 461	-164 - +12
120"	244x183	406 - 555	-197 - +14
150"	305x229	509 - 696	-246 - +17
200"	406x305	682 - 930	-328 - +23
250"	508x381	854 - 1164	-410 - +29
300"	610x457	1026 - 1398	-492 - +35

Единица измерения: см

Формат экрана 16:9		①	②
		Миним. (Растянутое) — максим. (Теле)	Вертикальный сдвиг объектива от верха до низа
46"	102x57	165 - 228	-73 - +15
50"	111x62	180 - 248	-79 - +17
60"	133x75	218 - 299	-95 - +20
80"	177x100	293 - 401	-126 - +27
100"	221x125	368 - 503	-158 - +33
120"	266x149	443 - 605	-189 - +40
150"	332x187	556 - 759	-237 - +50
200"	443x249	743 - 1014	-316 - +67
250"	553x311	931 - 1269	-395 - +83
275"	609x342	1025 - 1397	-434 - +92

Единица измерения: см

Формат экрана 16:10		①	②
		Миним. (Растянутое) — максим. (Теле)	Вертикальный сдвиг объектива от верха до низа
48"	98x73	168 - 231	-77 - +12
50"	108x67	175 - 241	-80 - +13
60"	130x81	212 - 291	-96 - +15
80"	172x108	285 - 390	-128 - +21
100"	215x135	358 - 489	-160 - +26
120"	258x162	431 - 589	-192 - +31
150"	323x202	540 - 738	-241 - +39
200"	431x269	723 - 986	-321 - +51
250"	538x337	906 - 1234	-401 - +64
280"	603x377	1015 - 1383	-449 - +72

ELPLM09/ELPLS04

Единица измерения: см

Формат экрана 4:3		①	②
		Миним. (Растянутое) — максим. (Теле)	Вертикальный сдвиг объектива от верха до низа
50"	102x76	219 - 358	-82 - +6
60"	122x91	265 - 431	-98 - +7
80"	163x122	356 - 578	-131 - +9
100"	203x152	447 - 724	-164 - +12
120"	244x183	538 - 870	-197 - +14
150"	305x229	674 - 1090	-246 - +17
200"	406x305	902 - 1456	-328 - +23

Формат экрана 4:3		①	②
		Миним. (Растянутое) — максим. (Теле)	Вертикальный сдвиг объектива от верха до низа
250"	508x381	1129 - 1822	-410 - +29
300"	610x457	1357 - 2188	-492 - +35

Единица измерения: см

Формат экрана 16:9		①	②
		Миним. (Растянутое) — максим. (Теле)	Вертикальный сдвиг объектива от верха до низа
46"	102x57	220 - 359	-73 - +15
50"	111x62	240 - 391	-79 - +17
60"	133x75	289 - 471	-95 - +20
80"	177x100	389 - 630	-126 - +27
100"	221x125	488 - 790	-158 - +33
120"	266x149	587 - 949	-189 - +40
150"	332x187	736 - 1188	-237 - +50
200"	443x249	983 - 1587	-316 - +67
250"	553x311	1231 - 1986	-395 - +83
275"	609x342	1355 - 2185	-434 - +92

Единица измерения: см

Формат экрана 16:10		①	②
		Миним. (Растянутое) — максим. (Теле)	Вертикальный сдвиг объектива от верха до низа
48"	103x65	223 - 364	-77 - +12
50"	108x67	233 - 380	-80 - +13

Формат экрана 16:10		①	②
		Миним. (Растянутое) — максим. (Теле)	Вертикальный сдвиг объектива от верха до низа
60"	130x81	281 - 458	-96 - +15
80"	172x108	378 - 613	-128 - +21
100"	215x135	474 - 768	-160 - +26
120"	258x162	571 - 923	-192 - +31
150"	323x202	715 - 1156	-241 - +39
200"	431x269	957 - 1544	-321 - +51
250"	538x337	1198 - 1932	-401 - +64
280"	603x377	1342 - 2165	-449 - +72

ELPLM10/ELPLM06

Единица измерения: см

Формат экрана 4:3		①	②
		Миним. (Растянутое) — максим. (Теле)	Вертикальный сдвиг объектива от верха до низа
50"	102x76	338 - 519	-82 - +6
60"	122x91	409 - 625	-98 - +7
80"	163x122	549 - 838	-131 - +9
100"	203x152	690 - 1051	-164 - +12
120"	244x183	831 - 1264	-197 - +14
150"	305x229	1041 - 1583	-246 - +17
200"	406x305	1393 - 2115	-328 - +23
250"	508x381	1744 - 2647	-410 - +29
300"	610x457	2096 - 3179	-492 - +35

Единица измерения: см

Формат экрана 16:9		①	②
		Миним. (Растянутое) — максим. (Теле)	Вертикальный сдвиг объектива от верха до низа
46"	102x57	339 - 520	-73 - +15
50"	111x62	370 - 567	-79 - +17
60"	133x75	446 - 682	-95 - +20
80"	177x100	600 - 914	-126 - +27
100"	221x125	753 - 1146	-158 - +33
120"	266x149	906 - 1378	-189 - +40
150"	332x187	1136 - 1726	-237 - +50
200"	443x249	1519 - 2305	-316 - +67
250"	553x311	1902 - 2885	-395 - +83
275"	609x342	2093 - 3175	-434 - +92

Единица измерения: см

Формат экрана 16:10		①	②
		Миним. (Растянутое) — максим. (Теле)	Вертикальный сдвиг объектива от верха до низа
48"	103x65	345 - 528	-77 - +12
50"	108x67	360 - 551	-80 - +13
60"	130x81	434 - 664	-96 - +15
80"	172x108	583 - 889	-128 - +21
100"	215x135	732 - 1115	-160 - +26
120"	258x162	881 - 1340	-192 - +31
150"	323x202	1105 - 1679	-241 - +39
200"	431x269	1477 - 2243	-321 - +51

Формат экрана 16:10		①	②
		Миним. (Растянутое) — максим. (Теле)	Вертикальный сдвиг объектива от верха до низа
250"	538x337	1850 - 2807	-401 - +64
280"	603x377	2073 - 3145	-449 - +72

ELPLM11/ELPLM07

Единица измерения: см

Формат экрана 4:3		①	②
		Миним. (Растянутое) — максим. (Теле)	Вертикальный сдвиг объектива от верха до низа
50"	102x76	492 - 755	-82 - +6
60"	122x91	595 - 910	-98 - +7
80"	163x122	801 - 1221	-131 - +9
100"	203x152	1007 - 1533	-164 - +12
120"	244x183	1213 - 1844	-197 - +14
150"	305x229	1523 - 2311	-246 - +17
200"	406x305	2038 - 3089	-328 - +23
250"	508x381	2554 - 3867	-410 - +29
300"	610x457	3069 - 4645	-492 - +35

Единица измерения: см

Формат экрана 16:9		①	②
		Миним. (Растянутое) — максим. (Теле)	Вертикальный сдвиг объектива от верха до низа
46"	102x57	493 - 756	-73 - +15

Формат экрана 16:9		①	②
		Миним. (Растянутое) — максим. (Теле)	Вертикальный сдвиг объектива от верха до низа
50"	111x62	538 - 824	-79 - +17
60"	133x75	650 - 994	-95 - +20
80"	177x100	875 - 1333	-126 - +27
100"	221x125	1100 - 1672	-158 - +33
120"	266x149	1324 - 2011	-189 - +40
150"	332x187	1661 - 2519	-237 - +50
200"	443x249	2223 - 3367	-316 - +67
250"	553x311	2784 - 4215	-395 - +83
275"	609x342	3065 - 4638	-434 - +92

Единица измерения: см

Формат экрана 16:10		①	②
		Миним. (Растянутое) — максим. (Теле)	Вертикальный сдвиг объектива от верха до низа
48"	103x65	501 - 768	-77 - +12
50"	108x67	523 - 801	-80 - +13
60"	130x81	632 - 966	-96 - +15
80"	172x108	851 - 1296	-128 - +21
100"	215x135	1069 - 1626	-160 - +26
120"	258x162	1288 - 1956	-192 - +31
150"	323x202	1616 - 2451	-241 - +39
200"	431x269	2162 - 3275	-321 - +51
250"	538x337	2708 - 4100	-401 - +64
280"	603x377	3036 - 4595	-449 - +72

ELPLL08/ELPLL07

Единица измерения: см

Формат экрана 4:3		①	②
		Миним. (Растянутое) — максим. (Теле)	Вертикальный сдвиг объектива от верха до низа
50"	102x76	732 - 1034	-82 - +6
60"	122x91	885 - 1247	-98 - +7
80"	163x122	1191 - 1674	-131 - +9
100"	203x152	1497 - 2100	-164 - +12
120"	244x183	1802 - 2527	-197 - +14
150"	305x229	2261 - 3166	-246 - +17
200"	406x305	3025 - 4232	-328 - +23
250"	508x381	3790 - 5298	-410 - +29
300"	610x457	4554 - 6364	-492 - +35

Единица измерения: см

Формат экрана 16:9		①	②
		Миним. (Растянутое) — максим. (Теле)	Вертикальный сдвиг объектива от верха до низа
46"	102x57	734 - 1037	-73 - +15
50"	111x62	801 - 1130	-79 - +17
60"	133x75	967 - 1362	-95 - +20
80"	177x100	1300 - 1826	-126 - +27
100"	221x125	1633 - 2291	-158 - +33
120"	266x149	1967 - 2755	-189 - +40
150"	332x187	2466 - 3452	-237 - +50
200"	443x249	3299 - 4613	-316 - +67

Формат экрана 16:9		①	②
		Миним. (Растянутое) — максим. (Теле)	Вертикальный сдвиг объектива от верха до низа
250"	553x311	4132 - 5775	-395 - +83
275"	609x342	4548 - 6355	-434 - +92

Единица измерения: см

Формат экрана 16:10		①	②
		Миним. (Растянутое) — максим. (Теле)	Вертикальный сдвиг объектива от верха до низа
48"	103x65	746 - 1053	-77 - +12
50"	108x67	778 - 1098	-80 - +13
60"	130x81	940 - 1324	-96 - +15
80"	172x108	1264 - 1776	-128 - +21
100"	215x135	1588 - 2228	-160 - +26
120"	258x162	1913 - 2680	-192 - +31
150"	323x202	2399 - 3358	-241 - +39
200"	431x269	3209 - 4488	-321 - +51
250"	538x337	4019 - 5618	-401 - +64
280"	603x377	4505 - 6296	-449 - +72

ELPLR04

Сдвиг объектива не поддерживается.

Единица измерения: см

Формат экрана: 4:3		①	②
50"	102x76	96	-36

Формат экрана: 4:3		①	②
60"	122x91	116	-46
80"	163x122	157	-61
100"	203x152	198	-76
120"	244x183	239	-91
150"	305x229	300	-114
200"	406x305	402	-152
250"	508x381	504	-191
300"	610x457	606	-229

Единица измерения: см

Формат экрана: 16:9		①	②
46"	102x57	96	-28
50"	111x62	105	-31
60"	133x75	127	-37
80"	177x100	172	-50
100"	221x125	216	-62
120"	266x149	261	-75
150"	332x187	327	-93
200"	443x249	439	-125
250"	553x311	550	-156
275"	610x345	605	-172

Единица измерения: см

Формат экрана: 16:10		①	②
48"	103x65	98	-32
50"	108x67	102	-33
60"	130x81	124	-40

Формат экрана: 16:10		①	②
80"	172x108	167	-54
100"	215x135	210	-67
120"	258x162	254	-81
150"	323x202	318	-101
200"	431x269	427	-135
250"	538x337	535	-168
280"	603x377	600	-188

Тип объектива	①	
	②	③
ELPLM09	180	240
ELPLM10	260	340
ELPLS04	180	240
ELPLW04	120	170
ELPLM06	260	340

Расстояние установки поляризатора (ELPPL01)

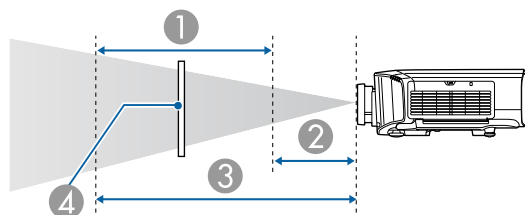

- ① Возможный диапазон установки поляризатора
- ② Кратчайшее расстояние от объектива до поляризатора
- ③ Наибольшее расстояние от объектива до поляризатора
- ④ Поляризатор (ELPPL01)

EB-G7905U/EB-G7900U/EB-G7500U/EB-G7400U

Единица измерения: мм

Тип объектива	①	
	②	③
ELPLM08	140	170
ELPLW06	120	170

EB-G7200W/EB-G7000W

Единица измерения: мм

Тип объектива	①	
	②	③
ELPLM08	150	170
ELPLW06	120	170
ELPLM09	200	240
ELPLM10	300	340
ELPLS04	200	240
ELPLW04	120	170
ELPLM06	300	340

EB-G7805/EB-G7800/EB-G7100

Единица измерения: мм

Тип объектива	①	
	②	③
ELPLM08	130	170
ELPLW06	120	170
ELPLM09	170	240

Тип объектива	①	
	②	③
ELPLM10	230	340
ELPLS04	170	240
ELPLW04	120	170
ELPLM06	230	340

Поддерживаемые разрешения экрана

Если разрешение входящих сигналов превышает разрешение панели проектора, качество изображения может ухудшиться.

Компьютерные сигналы (аналоговый RGB)

Сигнал	Частота обновления (Гц)	Разрешение (точки)
VGA	60/72/75/85	640x480
SVGA	60/72/75/85	800x600
XGA	60/70/75/85	1024x768
WXGA	60	1280x768
	60	1366x768
	60/75/85	1280x800
WXGA+	60/75/85	1440x900
WXGA++	60	1600x900
SXGA	70/75/85	1152x864
	60/75/85	1280x1024
	60/75/85	1280x960
SXGA+	60/75	1400x1050
WSXGA+*1	60	1680x1050
UXGA	60	1600x1200

Сигнал	Частота обновления (Гц)	Разрешение (точки)
WUXGA*2	60	1920x1200

*1 Только для EB-G7905U/EB-G7900U/EB-G7500U/EB-G7400U/EB-G7200W/EB-G7000W. Совместимо, только если для параметра **Разрешение** в меню Настройка выбрано значение **Растянутое**.

*2 Только EB-G7905U/EB-G7900U/EB-G7500U/EB-G7400U. Поддерживается, только если поступает сигнал VESA CVT-RB (Reduced Blanking).

Даже при поступлении на вход сигналов, отсутствующих в приведенном выше списке, весьма вероятно, что изображение будет проецироваться. Однако, могут поддерживаться не все функции.

Компонентное видео

Сигнал	Частота обновления (Гц)	Разрешение (точки)
SDTV (480i)	60	720x480
SDTV (576i)	50	720x576
SDTV (480p)	60	720x480
SDTV (576p)	50	720x576
HDTV (720p)	50/60	1280x720
HDTV (1080i)	50/60	1920x1080
HDTV (1080p)*	50/60	1920x1080

* Только для входных сигналов с порта Computer.

Композитный видеосигнал

Сигнал	Частота обновления (Гц)	Разрешение (точки)
TV (NTSC)	60	720x480
TV (SECAM)	50	720x576

Сигнал	Частота обновления (Гц)	Разрешение (точки)
TV (PAL)	50/60	720x576

Входной сигнал с портов DVI-D, HDMI и HDBaseT *1

Сигнал	Частота обновления (Гц)	Разрешение (точки)
VGA	60	640x480
SVGA	60	800x600
XGA	60	1024x768
WXGA	60	1280x800
	60	1366x768
WXGA+	60	1440x900
WXGA++	60	1600x900
WSXGA+*2	60	1680x1050
SXGA	60	1280x960
	60	1280x1024
SXGA+	60	1400x1050
UXGA	60	1600x1200
WUXGA*3	60	1920x1200
QXGA*4	60	2048x1536
WQHD*4	60	2560x1440
WQXGA*4	60	2560x1600
SDTV (480i/480p)	60	720x480
SDTV (576i/576p)	50	720x576
HDTV (720p)	50/60	1280x720
HDTV (1080i)	50/60	1920x1080
HDTV (1080p)	24/30/50/60	1920x1080

Сигнал	Частота обновления (Гц)	Разрешение (точки)
4Kx2K*4	24/25/30/50/60	3840x2160
4Kx2K (SMPTE)*4	24/50/60	4096x2160

*1 При подключении HDMI с помощью дополнительного передатчика HDBaseT Transmitter.

*2 Только для EB-G7905U/EB-G7900U/EB-G7500U/EB-G7400U/EB-G7200W/EB-G7000W.

*3 Поддерживается, только если поступает сигнал VESA CVT-RB (Reduced Blanking).

*4 Только EB-G7905U/EB-G7900U/EB-G7500U/EB-G7400U. Только для входа HDMI.

Общие технические данные проектора

Название устройства	EB-G7905U	EB-G7900U	EB-G7500U	EB-G7400U	EB-G7200W	EB-G7000W	EB-G7805	EB-G7800	EB-G7100
Размеры	525 (Ш) x 164 (В) x 425 (Г) мм (не включая выступающие части)								
Размер ЖК-панели	Широкоэкранный 0,76 дюйма						0,79"		
Способ отображения	Активная матрица TFT из поликристаллического кремния								
Разрешение	2 304 000 пикселей WUXGA (1920 (Ш) x 1200 (В) точек) x 3				1 024 000 пикселей WXGA (1280 (Ш) x 800 (В) точек) x 3		786 432 пикселей XGA (1024 (Ш) x 768 (В) точек) x 3		
Регулировка фокусного расстояния	Автоматическая								
Регулировка масштаба*1	Автоматическая (1,6x)								
Сдвиг объектива*2	Автоматический (максимальное вертикальное направление: приблиз. 67%, максимальное горизонтальное направление: приблиз. 30%)*3						Автоматический (максимальное вертикальное направление: приблиз. 57%, максимальное горизонтальное направление: приблиз. 30%)*4		
Лампа	Лампа UHE (ртутная со сверхвысоким давлением), 400 Вт, модель №: ELPLP93								
Срок службы лампы	Около 3 000 часов (Нормальная, Энергопотребл.: Вкл.) Около 4 000 часов (Нормальная, Энергопотребл.: Выкл.) Примерно 2 000 часов (Портрет.реж.)			Около 4 000 часов (Нормальная) Примерно 2 000 часов (Портрет.реж.)		Около 3 000 часов (Нормальная, Энергопотребл.: Вкл.) Около 4 000 часов (Нормальная, Энергопотребл.: Выкл.) Примерно 2 000 часов (Портрет.реж.)			
Макс. выходной аудио сигнал	10 Вт, монофонический								

Динамик		1					
Источник питания		100–240 В перем. тока±10% 50/60 Гц 6,0-2,6А	100–240 В перем. тока ±10% 50/60 Гц 5,0-2,2А	100–240 В перем. тока ±10% 50/60 Гц 6,0-2,6А	100–240 В перем. тока ±10% 50/60 Гц 5,5-2,4А	100–240 В перем. тока±10% 50/60 Гц 6,0-2,6А	100–240 В перем. тока ±10% 50/60 Гц 5,5-2,4А
Потребляемая мощность	Зона напряжения от 100 до 120 В	Номинально потребляемая мощность: 601 Вт Потребляемая мощность в режиме ожидания (Связь вкл.): 2,2 Вт Потребляемая мощность в режиме ожидания (Связь откл.): 0,22 Вт	Номинально потребляемая мощность: 498 Вт Потребляемая мощность в режиме ожидания (Связь вкл.): 2,2 Вт Потребляемая мощность в режиме ожидания (Связь откл.): 0,22 Вт	Номинально потребляемая мощность: 601 Вт Потребляемая мощность в режиме ожидания (Связь вкл.): 2,2 Вт Потребляемая мощность в режиме ожидания (Связь откл.): 0,22 Вт	Номинально потребляемая мощность: 540 Вт Потребляемая мощность в режиме ожидания (Связь вкл.): 2,2 Вт Потребляемая мощность в режиме ожидания (Связь откл.): 0,22 Вт	Номинально потребляемая мощность: 601 Вт Потребляемая мощность в режиме ожидания (Связь вкл.): 2,2 Вт Потребляемая мощность в режиме ожидания (Связь откл.): 0,22 Вт	Номинально потребляемая мощность: 540 Вт Потребляемая мощность в режиме ожидания (Связь вкл.): 2,2 Вт Потребляемая мощность в режиме ожидания (Связь откл.): 0,22 Вт

Зона напряжения от 220 до 240 В	Номинально потребляемая мощность: 572 Вт Потребляемая мощность в режиме ожидания (Связь вкл.): 2,3 Вт Потребляемая мощность в режиме ожидания (Связь откл.): 0,30 Вт	Номинально потребляемая мощность: 477 Вт Потребляемая мощность в режиме ожидания (Связь вкл.): 2,3 Вт Потребляемая мощность в режиме ожидания (Связь откл.): 0,30 Вт	Номинально потребляемая мощность: 572 Вт Потребляемая мощность в режиме ожидания (Связь вкл.): 2,3 Вт Потребляемая мощность в режиме ожидания (Связь откл.): 0,30 Вт	Номинально потребляемая мощность: 515 Вт Потребляемая мощность в режиме ожидания (Связь вкл.): 2,3 Вт Потребляемая мощность в режиме ожидания (Связь откл.): 0,30 Вт	Номинально потребляемая мощность: 572 Вт Потребляемая мощность в режиме ожидания (Связь вкл.): 2,3 Вт Потребляемая мощность в режиме ожидания (Связь откл.): 0,30 Вт	Номинально потребляемая мощность: 515 Вт Потребляемая мощность в режиме ожидания (Связь вкл.): 2,3 Вт Потребляемая мощность в режиме ожидания (Связь откл.): 0,30 Вт
Рабочая высота	Высота над уровнем моря: 0 до 5 000 м					
Рабочая температура*5	0 до +45°C (на высоте над уровнем моря от 0 до 1 500 м, без конденсации) 0 до +40°C (на высоте над уровнем моря от 1 501 до 3 048 м, без конденсации) 0 до +35°C (на высоте над уровнем моря от 3 049 до 5 000 м, без конденсации)					
Температура хранения	-10 до +60°C (без конденсации)					
Масса*1	Примерно 12,9 кг					

*1 Технические характеристики указаны для случая, когда установлен ELPLM08.

*2 ELPLR04 сдвиг объектива не поддерживает.

*3 ELPLX01 имеет максимальное вертикальное направление примерно 17% и максимальное горизонтальное направление примерно 10%.

*4 ELPLX01 имеет максимальное вертикальное направление примерно 7% и максимальное горизонтальное направление примерно 8%.

*5 При высокой температуре окружающей среды лампа автоматически понижает яркость (примерно 40°C, 35°C и 30°C на высоте над уровнем моря от 0 до 1500м, от 1501 до 3048м и от 3049 до 5000м соответственно).

Название устройства			EB-G7905U	EB-G7900U	EB-G7500U	EB-G7400U	EB-G7200W	EB-G7000W	EB-G7805	EB-G7800	EB-G7100	
Разъемы	Порт Computer	1	Синий Mini D-Sub15-контактов (гнездовой)									
	Порт Audio1	1	Стерефонический мини-штекер (3,5Ф)									
	Порт BNC	1	5BNC (гнездовой)									
	Порт Audio2	1	Стерефонический мини-штекер (3,5Ф)									
	Порт DVI-D	1	DVI-D 24-контактный, одинарный, с поддержкой HDCP									
	Порт HDMI	1	HDMI HDCP*1 (аудио поддерживается только импульсно-кодовой модуляцией)				HDMI Поддерживается HDCP (аудио поддерживается только импульсно-кодовой модуляцией)					
	Порт Audio3	1	Стерефонический мини-штекер (3,5Ф)									
	Порт Audio Out	1	Стерефонический мини-штекер (3,5Ф)									
	Порт Monitor Out	1	Черный Mini D-Sub15-pin (гнездовой)									
	Порт HDBaseT	1	RJ-45*1					RJ-45				
	Порт LAN	1	RJ-45									
	Порт Service *2	1	Разъем USB (тип B)									
	Порт RS-232C	1	9-контактный Mini D-Sub (штекер)									
	Порт Remote	1	Стерефонический мини-штекер (3,5Ф)									
Порт USB (только для модуля беспроводной ЛВС)*2	1	Разъем USB (тип A)										

*1 Поддерживает HDCP 2.2.

*2 Поддерживает USB 2.0. Однако не гарантируется работа портов USB со всеми устройствами, которые поддерживают USB.

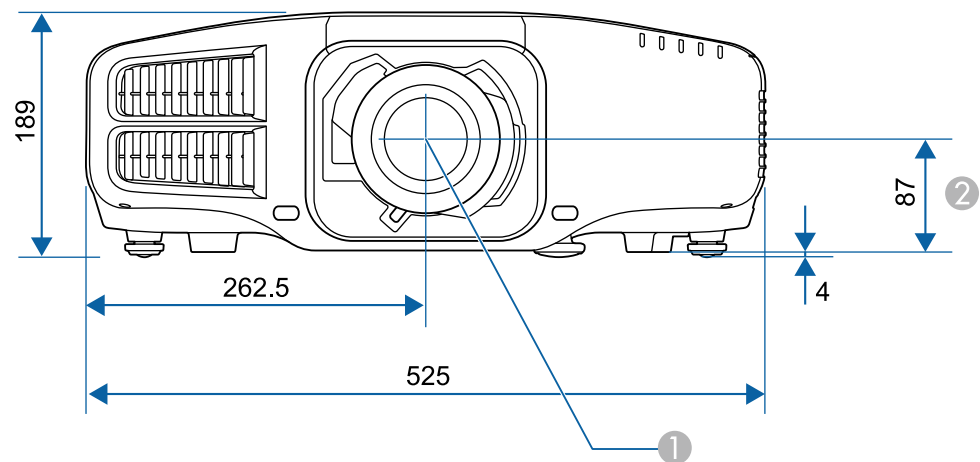

- ① Центр объектива
- ② Расстояние от центра объектива до точки крепления кронштейна подвески

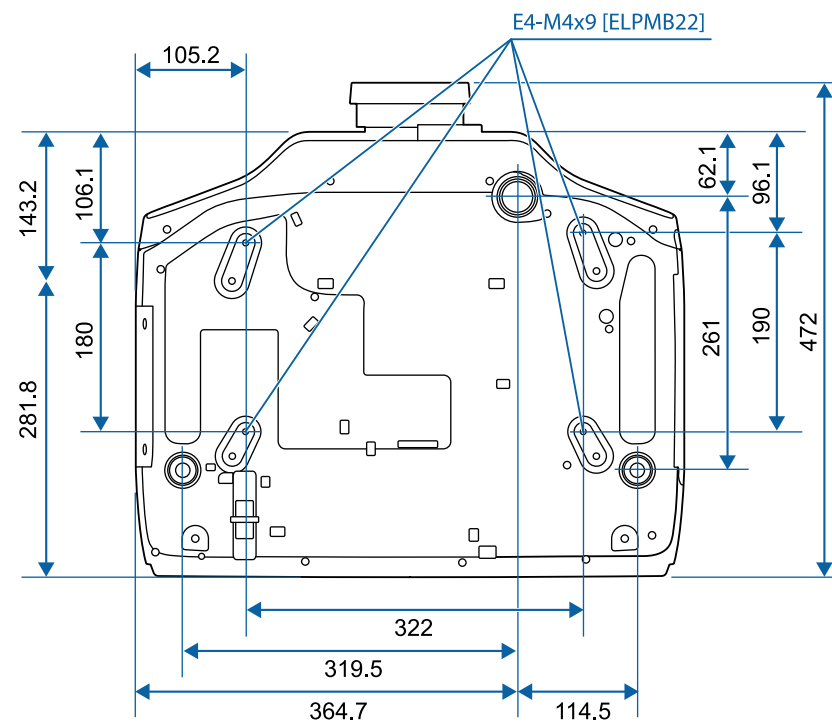

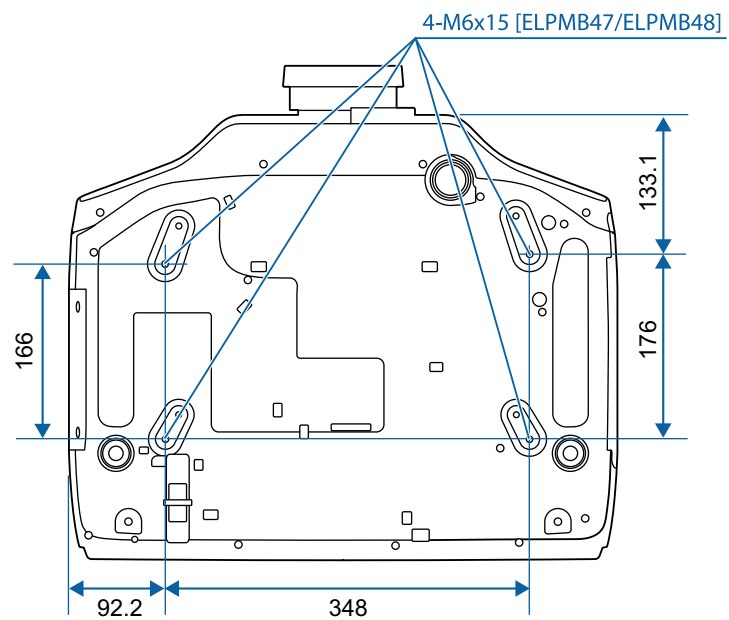

Единица измерения: мм

В этом разделе даются толкования сложных терминов, смысл которых не раскрыт в тексте этого руководства. За более подробной информацией следует обратиться к имеющимся в продаже изданиям.

AMX Device Discovery	<p>AMX Device Discovery — это разработанная компанией AMX технология для облегчения работы систем управления AMX с целевым оборудованием.</p> <p>Компания Epson реализовала технологию этого протокола и предусмотрела настройки, позволяющие разрешать (включать) функции этого протокола.</p> <p>Дополнительную информацию см. на веб-сайте компании AMX. URL: http://www.amx.com/</p>
Control4 Simple Device Discovery Protocol (SDDP)	<p>Control4 SDDP — это разработанная компанией Control4 технология, позволяющая системам управления Control4 получать информацию об устройстве для проектора. Компания Epson реализовала технологию этого протокола и предусмотрела настройки, позволяющие разрешать (включать) функции этого протокола. Посетите веб-сайт компании Control4, чтобы получить дополнительные сведения. URL: http://www.control4.com/</p>
DHCP	<p>Аббревиатура от английского термина Dynamic Host Configuration Protocol. В соответствии с этим протоколом Адрес IP назначается подключенному к сети оборудованию автоматически.</p>
DICOM	<p>Сокращение от английского термина Digital Imaging and Communications in Medicine. Международный стандарт изображений и протоколов связи для медицинских изображений.</p>
HDBaseT	<p>Стандарт соединения для бытовой электроники, определенный альянсом HDBaseT. Позволяет передавать по сетевому кабелю различные сигналы управления, такие как несжатое видео в формате HD, аудио и 100BASE-TX Ethernet.</p>
HDCP	<p>HDCP является аббревиатурой от английского термина High-bandwidth Digital Content Protection. Она используется для предотвращения незаконного копирования и защиты авторских прав путем шифрования цифровых сигналов, посылаемых через порты DVI и HDMI. HDCP2.2 — это стандарт защиты авторских прав для контента 4K.</p>
HDTV	<p>Сокращение для выражения High-Definition Television, относящегося к системам с высоким разрешением, удовлетворяющим следующим условиям.</p> <ul style="list-style-type: none"> • Разрешение по вертикали 720p или 1080i либо выше (p = Прогрессивная, i = Чересстрочная) • Формат изображения экрана 16:9
IP-ад. ловушки	<p>Это Адрес IP компьютера назначения, используемого для уведомления об ошибке по протоколу SNMP.</p>
SDTV	<p>Аббревиатура от английского термина Standard Definition Television, относящегося к системам со стандартным разрешением, которые не удовлетворяют требованиям, предъявляемым к HDTV High-Definition Television.</p>
SNMP	<p>Аббревиатура от английского термина Simple Network Management Protocol, представляющего собой протокол контроля и управления такими устройствами, как маршрутизаторы и компьютеры, подключенные к сети TCP/IP.</p>

sRGB	Международный стандарт для цветовых интервалов, который был разработан для того, чтобы цвета, воспроизводимые видеоаппаратурой, легко обрабатывались компьютерными операционными системами (ОС) и в сети Интернет. Если у подключенного источника есть режим sRGB, то и проектор, и подключенный источник сигнала следует настроить на режим sRGB.
Адрес IP	Номер для идентификации компьютера, подключенного к сети.
Адрес шлюза	Это сервер (маршрутизатор) для обмена данными в сети (подсети), разделенный в соответствии с параметром <u>Маска подсети</u>  .
Композитный видеосигнал	Способ, предусматривающий объединение компонента яркости и цветового компонента в видеосигнал для передачи по одному кабелю.
Компонентное видео	Способ, предусматривающий разделение видеосигнала на компонент яркости (Y) и на компоненты «синий минус яркость» (Cb или Pb) и «красный минус яркость» (Cr или Pr).
Контраст	Относительная яркость светлых и темных участков изображения может быть увеличена или уменьшена для обеспечения большей четкости текста и графики или для придания им более мягких очертаний. Регулировка этого свойства изображения называется регулировкой контрастности.
Маска подсети	Это числовое значение, которое определяет количество битов, использующихся для адреса сети в разделенной сети (подсети) адресов IP.
Прогрессивная	Информация проецируется по одному экрану, выводится изображение одного кадра. Хотя число строк при этом не изменяется, изображение меньше мерцает. Поскольку объем информации вдвое превышает объем при использовании чересстрочной развертки.
Режим инфраструктуры	Метод беспроводного подключения по локальной сети, когда взаимодействие между устройствами происходит через точки доступа.
Синхронизация	Сигналы на выходе компьютера имеют определенную частоту. Если частота проектора не совпадает с этой частотой, получаются изображения невысокого качества. Процесс согласования этих сигналов по фазе (относительное положение гребней и провалов в сигнале) называется Синхронизация. Если сигналы не синхронизованы, возникают мигание, размытость и горизонтальные помехи.
Трекинг	Сигналы на выходе компьютера имеют определенную частоту. Если частота проектора не совпадает с этой частотой, получаются изображения невысокого качества. Процесс согласования этих сигналов по частоте (число гребней и провалов в сигнале) называется трекингом. При неправильном выполнении трекинга в сигнале появляются вертикальные полосы.
Формат изображения	Отношение длины и высоты изображения. Экраны с соотношением горизонталь:вертикаль, равным 16:9 (например, экраны HDTV), называются широкими. SDTV и стандартные экраны компьютеров имеют формат 4:3.
Част. обновления	Светоизлучающий элемент дисплея сохраняет постоянную яркость и цвет в течение чрезвычайно короткого периода времени. Вследствие этого изображение необходимо выполнять большое число сканирований в секунду, чтобы обновлять состояние светоизлучающего элемента. Число операций обновления в секунду называется Refresh rate (Частота кадров) и выражается в герцах (Гц).
Чересстрочная	Передача информации, необходимой для представления экрана, путем отправки строк через одну, сверху донизу изображения. Изображения могут мигать, поскольку строки в кадре выводятся через одну.

Все права защищены. Никакая часть настоящей публикации не может быть воспроизведена, сохранена в информационно-поисковой системе или передана в любой форме или любыми средствами, электронными, механическими, фотокопировальными, записывающими или иными без предварительного письменного разрешения компании Seiko Epson Corporation. Компания не принимает на себя никакой патентной ответственности в связи с использованием содержащейся здесь информации. Также компания не принимает на себя никакой ответственности за любого рода ущерб, возникший в связи с использованием содержащейся здесь информации.

Ни компания Seiko Epson Corporation, ни ее дочерние предприятия не несут ответственности перед покупателем данного изделия или перед третьими сторонами за ущерб, убытки, издержки или расходы, понесенные покупателем или третьими сторонами в результате несчастного случая, непредусмотренного или неправильного применения данного изделия или несанкционированных переделок, ремонтов или изменений данного изделия, либо (исключая США) несоблюдения всех требований инструкций по эксплуатации и техническому обслуживанию, предоставленных компанией Seiko Epson Corporation.

Компания Seiko Epson Corporation не несет ответственности за ущерб или затруднения любого рода, явившиеся результатом применения любых дополнительных принадлежностей или расходных материалов, не указанных компанией Seiko Epson Corporation в качестве оригинальной продукции Epson (Original Epson Products) или одобренной продукции Epson (Epson Approved Products).

Содержание этого руководства может быть изменено или обновлено без уведомления.

Приведенные в данном руководстве иллюстрации и реальный проектор могут различаться.

Ограниченное применение

Если эта продукция используется в условиях, требующих обеспечения высокого уровня надежности и (или) безопасности — например, в сочетании с авиационными, железнодорожными, судовыми, автомобильными и прочими транспортными средствами, аварийными устройствами оповещения, различными предохранительными устройствами или функциональными устройствами, выполняющими прецизионные операции — применение этой продукции рекомендуется только с учетом необходимых средств обеспечения отказоустойчивости и резервирования, поддерживающих достаточно высокий уровень безопасности и надежности всей проектируемой системы. В связи с тем, что эта продукция не предназначена для использования в условиях, требующих обеспечения очень высокого уровня надежности и (или) безопасности — например, в сочетании с авиационно-космическим оборудованием, важнейшим телекоммуникационным оборудованием, оборудованием систем управления атомными электростанциями или медицинским оборудованием, непосредственно используемым в процессе медицинского обслуживания — пожалуйста, не забывайте о том, что вы несете ответственность за всестороннюю оценку соответствия этой продукции конкретным условиям эксплуатации и за ее применение в этих условиях.

Обозначения

- Операционная система Microsoft® Windows® 2000
- Операционная система Microsoft® Windows® XP
- Операционная система Microsoft® Windows Vista®
- Операционная система Microsoft® Windows® 7
- Операционная система Microsoft® Windows® 8
- Операционная система Microsoft® Windows® 8.1
- Операционная система Microsoft® Windows® 10

В настоящем руководстве перечисленные выше операционные системы упоминаются как "Windows 2000", "Windows XP", "Windows Vista", "Windows 7", "Windows 8", "Windows 8.1" и "Windows 10". Кроме того, в собирательном значении они могут упоминаться как Windows, а различные версии Windows могут упоминаться как, например, Windows 2000/XP/Vista/7/8/8.1/10 без дополнительного указания Windows.

Mac OS X 10.3.x
Mac OS X 10.4.x
Mac OS X 10.5.x
Mac OS X 10.6.x
OS X 10.7.x
OS X 10.8.x
OS X 10.9.x
OS X 10.10.x
OS X 10.11.x

В данном руководстве операционные системы, перечисленные выше, обозначаются как "Mac OS X 10.3.x", "Mac OS X 10.4.x", "Mac OS X 10.5.x", "Mac OS X 10.6.x", "OS X 10.7.x", "OS X 10.8.x", "OS X 10.9.x", "OS X 10.10.x" и "OS X 10.11.x". Кроме того, для их обозначения используется собирательный термин "OS X".

Торговые марки и авторские права

EPSON является зарегистрированным товарным знаком, EXCEED YOUR VISION, ELPLP и их логотипы являются зарегистрированными товарными знаками или товарными знаками Seiko Epson Corporation.

Mac, Mac OS и OS X являются товарными знаками компании Apple Inc. Microsoft, Windows, Windows Vista, PowerPoint и логотип Windows являются товарными знаками или зарегистрированными товарными знаками корпорации Microsoft в США и других странах.

HDMI и High-Definition Multimedia Interface — торговые марки или зарегистрированные торговые марки компании HDMI Licensing LLC.



Торговая марка PLink применяется для регистрации или уже зарегистрирован в Японии, Соединенных Штатах Америки, а также в других странах и регионах. WPA™ и WPA2™ являются зарегистрированными товарными знаками Wi-Fi Alliance.

Crestron и Crestron RoomView являются охраняемыми товарными знаками корпорации Crestron Electronics, Inc.

QR-код является зарегистрированной торговой маркой корпорации DENSO WAVE INCORPORATED.

Extron® and XTP® are registered trademarks of Extron Electronics.

HDBaseT™ and the HDBaseT Alliance logo are trademarks of the HDBaseT Alliance.

Упомянутые здесь названия других изделий служат также для целей идентификации и могут быть торговыми марками, принадлежащими соответствующим владельцам. Компания Epson отказывается от всех и любых притязаний и прав на эти фирменные марки.

©SEIKO EPSON CORPORATION 2016. All rights reserved.

Indication of the manufacturer and the importer in accordance with requirements of directive 2011/65/EU (RoHS)

Manufacturer: SEIKO EPSON CORPORATION
Address: 3-5, Owa 3-chome, Suwa-shi, Nagano-ken 392-8502 Japan
Telephone: 81-266-52-3131



Importer: SEIKO EUROPE B.V.
Address: Azië building, Atlas ArenA, Hoogoorddreef 5, 1101 BA Amsterdam
Zuidoost The Netherlands
Telephone: 31-20-314-5000

В таблице ниже приведены символы техники безопасности, устанавливаемые на оборудование.

№	Символ	Утвержденные стандарты	Значение
1		IEC60417 № 5007	ON (Вкл. - питание) Подключение к электросети установлено.
2		IEC60417 № 5008	OFF (Выкл. - питание) Оборудование отключено от электросети.
3		IEC60417 № 5009	Режим ожидания Указывает на переключатель или его положение, посредством которого часть оборудования переходит в режим ожидания.
4		ISO7000 № 0434B IEC3864-B3.1	Предостережение Указывает на общее предупреждение при использовании продукта.
5		IEC60417 № 5041	Внимание! Горячая поверхность Отмеченная этим символом деталь может нагреваться, прикасаться к ней следует с особой осторожностью.
6		IEC60417 № 6042 ISO3864-B3.6	Внимание! Опасность поражения электрическим током Оборудование может быть причиной поражения электрическим током.
7		IEC60417 № 5957	Использование только внутри помещений Электрооборудование изначально предназначено для использования внутри помещений.

№	Символ	Утвержденные стандарты	Значение
8		IEC60417 № 5926	Полярность разъема питания постоянного тока Указывается положительный и отрицательный проводник (полярность) на части оборудования, к которому может подключаться источник питания постоянного тока.
9		IEC60417 № 5001B	Общее состояние батареи Оборудование, питающееся от батареи. Указывает деталь, например крышку батарейного отсека или клеммы разъема.
10		IEC60417 № 5002	Положение элемента Указывает на сам держатель батареи или на положение элементов внутри держателя батареи.
11		IEC60417 № 5019	Защитное заземление Указывает на любую клемму, предназначенную для подключения к внешнему проводнику, защищающего от поражения электрическим током, или клемме электрода защитного заземления.
12		IEC60417 № 5017	Земля Указывает на клемму заземления (массы) в корпусах, где явно не требуется символ №11.
13		IEC60417 № 5032	Переменный ток Указывается на табличке с техническими данными, что оборудование подходит для работы только с переменным током; а также на соответствующих клеммах.

№	Символ	Утвержденные стандарты	Значение
14		IEC60417 № 5031	Постоянный ток Указывается на табличке с техническими данными, что оборудование подходит для работы только с постоянным током; а также на соответствующих клеммах.
15		IEC60417 № 5172	Оборудование класса II Указывает, что оборудование удовлетворяет требованиям безопасности для устройства класса II в соответствии со стандартом IEC 61140.
16		ISO 3864	Запрет (общий) Указывает на недопустимые действия или операции.
17		ISO 3864	Не прикасаться! Запрещается прикасаться к определенной детали оборудования, так как это может привести к получению травмы.
18		---	Никогда не смотрите в объектив при включенном проекторе.
19		---	Запрещается класть предметы на проектор.
20		ISO3864 IEC60825-1	Внимание! Лазерное излучение Оборудование может быть источником лазерного излучения.
21		ISO 3864	Разбирать запрещается При разборке оборудования возникает опасность получения травмы или поражения электрическим током.
22		---	Никогда не смотрите в объектив, пока горит светодиод подсветки.

№	Символ	Утвержденные стандарты	Значение
23		IEC60417 № 5266	Ожидания, частичного ожидания Указывает часть оборудования, готовую к работе.
24		ISO3864 IEC60417 № 5057	Осторожно, подвижные части Указывает на необходимость держаться подальше от подвижных частей в соответствии со стандартами безопасности.

A			
A/V Mute	19		
AMX Device Discovery	166		
C			
Control4 SDDP	167		
Crestron RoomView	167, 230		
D			
DHCP	163, 165		
DICOM SIM	94		
Direct Power On	155		
E			
EasyMP Monitor	222		
Epson Web Control	222		
Esc	20		
ESC/VP21	228		
Event ID	168		
Extron XTP	157		
E-Zoom	128		
F			
Focus	39		
H			
HDBaseT	157		
I			
ID проектора	44		
ID пульта ду	45		
		IP-ад. ловушки 1/2	166
M			
Menu	19		
Message Broadcasting	167, 222		
P			
PJLink	230		
Projector	61, 63		
Q			
Quick Corner	152		
Quick Wireless Connection USB Key	58		
R			
RGBCMY	158		
RoomView	231		
S			
SNMP	228		
Split Screen	152		
sRGB	94		
A			
Автонастр. диафр.	95, 149		
Автонастройка	150		
Адрес IP	163, 165		
Адрес шлюза	163, 165		
Адрес электронной почты для уведомлений 1/2/3	165		
Б			
Баланс белого	148		
Блокир. включения	137		
Блокировка кнопок пульта ДУ	141		
Блокировка управления объективом	141		
В			
Веб-браузер	222		
Виртуальная клавиатура	160		
Вход питания	16		
Входной сигнал	168		
Выравнив. панели	154		
Высотный режим	155		
Выходное отверстие для воздуха	15		
Г			
Геометр. коррекция	152		
Главный экран	62		
Гор/вер.искаж.	152		
График	133		
Громкость	152		
Д			
Дата и время	156		
Динамический	94		
Дисплей	154		
Дополнительные принадлежности	235		
З			
Завершение синхронизации BNC	155		
Заднее	154		

- | | | | | | |
|-----------------------------|----------|---|----------|--|----------|
| Задняя опора | 18 | Меню беспроводная ЛВС | 161 | Очистка воздушного фильтра и отверстия
воздухозаборника | 209 |
| Замена аккумуляторов | 24 | Меню изображение | 147 | Очистка поверхности проектора | 209 |
| Замена лампы | 212 | Меню информация | 167 | | |
| Защита логотипа | 137 | Меню настроек | 151 | П | |
| Защита паролем | 137 | Меню настройки | 144 | Память | 152 |
| Звуковой сигнал | 156 | Меню основные | 161 | Панель управления | 19 |
| И | | Меню Проводная ЛВС | 164 | Пароль PJLink | 161 |
| Имя проектора | 161 | Меню Расширен. | 153 | Пароль контроля Web | 161 |
| индикатор лампы | 181 | Меню сброс | 169 | Перегрев | 184 |
| Индикатор питания | 181 | Меню Сеть | 159 | Переднее | 154 |
| индикатор температуры | 181 | Меню сигнал | 150 | Передняя регулируемая опора | 18 |
| Индикатор фильтра | 181 | Мониторы | 258 | Переместите | 129 |
| индикатор фильтра | 181 | Мультипроекция | 95, 158 | Переход края | 110, 158 |
| Индикаторы | 181 | Н | | Периодичность замены воздушного
фильтра | 215 |
| Индикаторы состояния | 16 | Наименования компонентов и их
назначение | 15 | Периодичность замены лампы | 212 |
| Источник | 124, 168 | Направление | 154 | Подбор цветов | 158 |
| К | | Наст. Split Screen | 124 | Поддерживаемые мониторы | 258 |
| Камера для документов | 235 | Настройка цвета | 149 | Позиция | 150 |
| Кино | 94 | Настройки A/V | 156 | Поиск источника | 19, 64 |
| Кл. сл. проект. | 161 | Настройки графика | 158 | Поиск точки доступа | 163 |
| Контраст | 148 | Настройки установки | 30 | Полн. блокировка | 139 |
| Конфигурации сети | 160 | Настройки экрана | 33 | Польз. кнопка | 152 |
| Крышка отсека лампы | 16 | Насыщен. цвета | 148 | Поменять экраны | 125 |
| Л | | Невидимая область | 150 | Порт Audio Out | 17 |
| Логотип пользователя | 129 | Номер порта | 165 | Порт Audio1 | 17 |
| М | | О | | Порт Audio2 | 17 |
| Маска подсети | 163, 165 | Однородность цвета | 154, 158 | Порт Audio3 | 17 |
| Масштаб | 151, 158 | Отключить звук для A/V | 126 | Порт BNC | 17 |
| | | Оттенок | 148 | Порт Computer | 17 |
| | | | | Порт DVI-D | 17 |
| | | | | Порт HDBaseT | 17 |

Порт HDMI	17	Состояние	168	Ц	
Порт Monitor Out	17	Способ замены воздушного фильтра	215	Цветовой режим	94, 148, 158
Порт Remote	17			Ч	
Порт RS-232C	17			Част. обновления	168
Потолочное	154	Т		Чистка	209
Презентация	94	Температура хранения	262	Чтение почты	227
Проекционный объектив	28	Тестовый шаблон	34, 152		
Проецирование	154	Технические характеристики	260	Ш	
Пульт дистанционного управления	20	Точки крепления потолочного кронштейна	18	Шлюз с приоритетом	166
		Требования к установке	30		
Р		Трекинг	150	Э	
Рабочая температура	262			Экран	154
Размер экрана	125	У		Экран загрузки	154
Разрешение	150, 168	Уведом. по почте	165, 227		
Расстояние	237	Уведомление об очистке воздушного фильтра	154	Я	
Расходные материалы	236	Угол стены	82	Язык	158
Режим ожидания	157	Удален. приемник	15	Яркость	148
Резкость	148	Управление	155		
		Ур. сигн. HDBaseT	168		
С		Уровень черного	158		
Сброс памяти	169	Уровень яркости	158		
Сброс рабочего времени лампы	169, 215				
Сбросить все	169	Ф			
Сдвиг объектива	35	Фон	154		
Сервер SMTP	165	Формат	96		
Серийный номер	168	Формат экрана	237		
Сетевая инф.	159, 160	Функция групповой настройки	170		
Синх. инфо	168	Функция мультипроекции	110		
Синхронизация	150	Функция паузы	128		
Сменная крышка объектива	28	Функция справки	179		
Сообщение	154				
Соотношен. сторон	150				

Обратите внимание!



[Домашние кинотеатры](#)



[Проекционные экраны](#)



[Blu-ray и DVD-плееры](#)



[Пульты ДУ](#)