



Catalogue Général

2013-2014

- Chauffage résidentiel
- Solaire thermique
- Chauffage industriel
- Brûleurs



Energy For Life

RIELLO

Riello, les nouvelles énergies pour le climat





Pour Riello, «énergie» est depuis plus de 90 ans, le concept central de sa politique industrielle, qui se traduit dans la recherche quotidienne de nouvelles solutions pour assurer le confort, avec un maximum d'efficacité, dans le respect total de l'environnement.

La force de Riello est le résultat de la capacité d'innovation technologique et de l'expérience acquise, accompagné par une équipe de techniciens, de professionnels et de collaborateurs, engagés tous les jours en termes de travail, de compétences et de créativité.

Riello, grâce à des projets et des solutions pour exploiter efficacement toutes les formes d'énergie, est la marque leader en Italie dans la production de systèmes et de technologies pour le chauffage et la climatisation dans le domaine résidentiel et professionnel.

La marque Riello est présente en France depuis de nombreuses années avec un haut niveau d'excellence qui se renouvelle avec l'objectif d'assurer le bien-être de millions de de foyers grâce à une organisation et un réseau commercial qui se distinguent par le nombre d'implantations et par ses compétences.

Riello, la puissance du groupe



RIELLO CANADA Inc. (Canada)
RIELLO Corp. of America (USA)

RIELLO S.p.A. (Italie)
FIT SERVICE S.p.A. (Italie)
RIELLO Ltd. (Royaume Uni)
RIELLO S.A./N.V. (Belgique)
RIELLO S.p.A. Deutschland (Allemagne)
RIELLO S.A. (Suisse)
RIELLO FRANCE S.A. (France)
RIELLO Rep. Office in Croatia (Croatie)
RIELLO S.p.A. Magyarországi Fióktelepe (Hongrie)
RIELLO RO S.r.l. (Roumanie)
RIELLO PALNIKI Sp.Zo.o. (Pologne)
CIS Rep. Office of Riello S.p.A. (CIS)

RIELLO BEIJING Rep. Office (Chine)
RIELLO Japan Inc. (Japon)
RIELLO S.p.A. SINGAPORE Rep. Office
(Singapour)

Riello est un partenaire très fiable pour toute exigence et permet de compter sur un réseau de distribution qualifié, et une équipe de collaborateurs impliquée dans une formation constante. Riello a développé un modèle d'entreprise qui s'adapte parfaitement aux contextes internationaux, offrant à ses clients des produits de qualité, des services à haute valeur ajoutée, et des solutions personnalisées. De façon plus générale, la qualité du service de l'entreprise et son attention à la clientèle ont toujours été ses atouts fondamentaux.



“Nous projetons, développons et construisons chaque jour des produits de qualité qui établissent des nouveaux standards de référence en termes de prestations, fonctionnalités, économies d'énergies et développement durable”.

La concentration sur les processus industriels et la poursuite des investissements dans la recherche, sont les facteurs qui ont permis à Riello d'améliorer la productivité de ses usines, et d'identifier les nouvelles zones de développement. Certains secteurs traditionnels connaissent une augmentation dans la gamme des applications à haut rendement, d'autres se concentrent sur les nouvelles technologies combinant l'efficacité énergétique et la réduction des émissions polluantes pour l'utilisation des énergies renouvelables. Une telle gamme de produits a considérablement augmenté les niveaux de compétitivité de l'entreprise, qui est en mesure de satisfaire tous les besoins de ses clients, des applications domestiques aux systèmes commerciaux et industriels. Riello concentre en particulier son offre sur les systèmes intégrés, en d'autres termes, personnaliser les solutions techniques avec efficacité et spécificité pour chaque type de bâtiment.

Riello,
pour une nouvelle conscience





En intégrant des concepts modernes de développement durable, Riello propose des technologies d'avant-garde, fiables et pérennes, avec les systèmes ENR, qui améliorent l'efficacité énergétique et réduisent les émissions polluantes.

Nos larges gammes de produits sont en mesure de répondre à quasiment tous les besoins, des applications domestiques, des installations tertiaires ou industrielles, et garantit l'adéquation et la qualité des composants et la réalisation d'installations de systèmes complexes.

Une assistance technique et un service avant vente compétents, du personnel qualifié et régulièrement formé, complètent nos gammes de produits.

Riello, pour un service à travers le monde

Grâce à une organisation structurée et souple et à nos compétences professionnelles, nous sommes à votre disposition sur tout le territoire national et sommes capables de garantir des solutions rapides et efficaces pour chaque situation.



RIELLO FRANCE S.A.

Espace Vinci – Balthus 3A
24/28 avenue Graham Bell
77600 Bussy Saint Georges
tél 01 80 66 99 66
fax 01 80 66 99 55
contact@riello.fr
www.riello.fr



99	Accessoires solaire thermique	164	Riello 40 Millenium
62	Albatros	74	Riello 7000 Aci Plus
124	Alu Pro Power	98	Riello 7000 Puffer
125	Alu Pro Power V	73	Riello 7200 HP
35	Aludomus	97	Riello 7200 Kombi Plus
32	Aludomus Solar	95	Riello 7200 KombiSolar 3S
76	Atmos Line	66	Riello 7200 V Plus
77	Atmos Pellet	93	Riello 7200/2 HV Plus
42	ATRB 120	93	Riello 7200/2 Plus
		92	Riello 7200/2 Ready
29	Bag ²	94	Riello 7200/3F HV Plus
60	Binomio RC N – KC N	152	Riello HEATgate
214	Brûleurs Monobloc Haute Puissance	102	Riello SC Acs
		102	Riello SC Sun
63	ChronoRiello	148	RIELLOtech
108	Condexa Pro	168	RL 34÷44 MZ
109	Condexa Pro SMART	169	RL 50÷250
90	CSL 25 R	171	RL/B MZ
		221	RLS 190–250/M MZ
40	Domus	218	RLS 28÷130
231	Dual Block série DB	224	RLS M MX
		227	RLS/E–EV MX
18	Family Aqua Condens	195	RS 25–35/M BLU
		202	RS 25÷200/E BLU
176	Gulliver BS – BSD	182	RS 34–44/1 MZ
179	Gulliver BS/M	184	RS 34÷44 MZ – RS 34÷44/M MZ
165	Gulliver RG	198	RS 45÷200/M BLU
		187	RS 50÷190
58	Insieme	191	RS 50÷250/M MZ
52	Insieme Condens	207	RS/E – EV BLU
		211	RS/M BLU
156	Module 25 Dir – 25 Mix	146	RTG
156	Module 32 Dir – 32 Mix	143	RTQ 3S
156	Module 40 Dir – 40 Mix	140	RTS 3S
71	Nex PRO	100	Sun Plus – Sun Pro & Riello Solar
68	NexPolar	86	Système CSL 25 RN
		84	Système CSL 25 RR
65	Pianeta	88	Système Kombi Plus
26	Residence	135	Tau N
24	Residence Aqua	137	Tau N Premix
20	Residence Aqua Condens 32 BIS N	133	Tau Unit
39	Residence Colonna Condens	50	Tau Unit Oil
38	Residence Colonna Condens Solar	54	Tregi C
22	Residence Condens	56	Tregi K
28	Rielec NE/NES		



Chauffage résidentiel

Chaudières murales 17

- 18 Family Aqua Condens
- 20 Residence Aqua Condens 32 BIS N
- 22 Residence Condens
- 24 Residence Aqua
- 26 Residence
- 28 Rielec NE/NES
- 29 Bag²

Chaudières sol 31

- 32 Aludomus Solar
- 35 Aludomus
- 38 Residence Colonna Condens Solar
- 39 Residence Colonna Condens
- 40 Domus
- 42 ATRB 120

Chaudières sol fioul 48

- 50 Tau Unit Oil
- 52 Insieme Condens
- 54 Tregi C
- 56 Tregi K
- 58 Insieme
- 60 Binomio RC N - KC N
- 62 Albatros
- 63 ChronoRiello
- 65 Pianeta
- 66 Riello 7200 V Plus

Pompes à chaleur 67

- 68 NexPolar
- 71 Nex PRO
- 73 Riello 7200 HP
- 74 Riello 7000 Aci Plus

Chaudières biomasse 75

- 76 Atmos Line
- 77 Atmos Pellet



Solaire thermique

Solaire thermique 80

- 84 Système CSL 25 RR
- 86 Système CSL 25 RN
- 88 Système Kombi Plus
- 90 CSL 25 R
- 92 Riello 7200/2 Ready
- 93 Riello 7200/2 Plus
- 93 Riello 7200/2 HV Plus
- 94 Riello 7200/3F HV Plus
- 95 Riello 7200 KombiSolar ^{3S}
- 97 Riello 7200 Kombi Plus
- 98 Riello 7000 Puffer
- 99 Accessoires solaire thermique
- 100 Sun Plus - Sun Pro & Riello Solar
- 102 Riello SC Sun
- 102 Riello SC Acs



Chauffage industriel

Chaudières à condensation 107

- 108 Condexa Pro
- 109 Condexa Pro SMART
- 124 Alu Pro Power
- 125 Alu Pro Power V
- 133 Tau Unit
- 135 Tau N
- 137 Tau N Premix

Chaudières sol traditionnelles 139

- 140 RTS 3S
- 143 RTQ 3S
- 146 RTG

Tableaux de commande 147

- 148 RIELLOtech

Échangeurs de chaleur 151

- 152 Riello HEATgate

Régulations et modules 155

- 156 Module 25 Dir - 25 Mix
- 156 Module 32 Dir - 32 Mix
- 156 Module 40 Dir - 40 Mix



Brûleurs

Brûleurs fioul 163

- 164 Riello 40 Millenium
- 165 Gulliver RG
- 168 RL 34÷44 MZ
- 169 RL 50÷250
- 171 RL/B MZ

Brûleurs gaz 174

- 176 Gulliver BS - BSD
- 179 Gulliver BS/M
- 182 RS 34-44/1 MZ
- 184 RS 34÷44 MZ - RS 34÷44/M MZ
- 187 RS 50÷190
- 191 RS 50÷250/M MZ
- 195 RS 25-35/M BLU
- 198 RS 45÷200/M BLU
- 202 RS 25÷200/E BLU
- 207 RS/E - EV BLU
- 211 RS/M BLU
- 214 Brûleurs Monobloc Haute Puissance

Brûleurs mixtes fioul - gaz 216

- 218 RLS 28÷130
- 221 RLS 190-250/M MZ
- 224 RLS M MX
- 227 RLS/E-EV MX
- 231 Dual Block série DB

 **Chauffage résidentiel**

CHAUFFAGE RÉSIDENTIEL

 **Solaire thermique**

SOLAIRE THERMIQUE

 **Chauffage tertiaire et industriel**

CHAUFFAGE TERTIAIRE ET INDUSTRIEL

 **Brûleurs**

BRÛLEURS



Chauffage résidentiel

- 17 CHAUDIÈRES MURALES
- 31 CHAUDIÈRES SOL
- 48 CHAUDIÈRES SOL FIOUL
- 67 POMPES À CHALEUR
- 75 CHAUDIÈRES BIOMASSE

Chaudières murales

CHAUDIÈRES MURALES
CONDENSATION

IS



Residence Condens
Plage de puissance
chauffage:
Residence Condens 25 IS
(5,9-24,4 kW)

Page 22

MKIS



Residence Condens
Plage de puissance
chauffage:
Residence Condens 20/28
MKIS (5,9-19,7 kW)

Page 22

BIS



Family Aqua Condens
Plage de puissance
chauffage:
Family Aqua Condens 30
BIS (5,9-29,0 kW)

Page 18



**Residence Aqua
Condens 32 BIS**
Plage de puissance
chauffage:
Residence Aqua Condens
32 BIS (5,9-24,4)

Page 20

BI

CHAUDIÈRES MURALES
BASSE TEMPÉRATURE

Residence
Plage de puissance
chauffage:
Residence 24 MKIS
(7,5-23,9 kW)
Residence 28 MKIS
(10,8-28,0 kW)

Page 26



Residence Aqua
Plage de puissance
chauffage:
Residence Aqua 28 BIS
(10,7-28,5 kW)

Page 24



Residence Aqua
Plage de puissance
chauffage:
Residence Aqua 28 BI
(10,7-28,2 kW)

Page 24



Residence
Plage de puissance
chauffage:
Residence 24 MKI
(8,7-24,1 kW)

Page 26

CHAUDIÈRES MURALES
ÉLECTRIQUES

Rielec
Puissance ajustable:
Rielec NE (3-15 kW)
Rielec NES (3-15 kW)

Page 28

IS	Chaudière ventouse, Chauffage, Sanitaire avec ballon sépare.
MKIS	Chaudière ventouse, Micro Accumulation, Chauffage, Production Sanitaire avec échangeur à plaque.
BIS	Chaudière ventouse, Chauffage, Sanitaire avec Ballon intégré.
BI	Chaudière Cheminée, Chauffage, Sanitaire avec ballon intégré.
MKI	Chaudière Cheminée, Micro Accumulation, Chauffage, Production Sanitaire avec échangeur à plaque.

Chaudières murales condensation

Family Aqua Condens

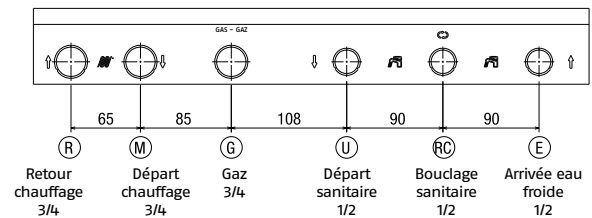
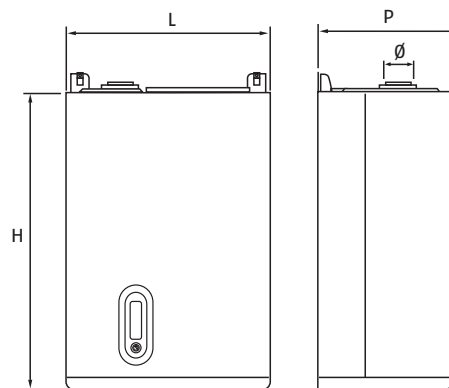

- Chaudière à condensation murale
- Brûleur à prémélange total
- Production d'eau chaude sanitaire PAR BALLON intégré 60 litres inox
- Rendement conforme RT2005
- Ventouse ou cheminée B23P
- Nouvelle certification 3CEP

Family Aqua Condens regroupe les composants clés de la gamme Family Condens. L'échangeur tout aluminium performant sans soudure garantit des rendements exceptionnels (jusqu'à 108.1% sur PCI à charge partielle) assurant des économies d'énergie; les réductions de consommation peuvent atteindre 30% par rapport à une chaudière traditionnelle.

Le brûleur à prémélange total assure une excellente combustion avec des rejets très bas de NOx.

L'écran de communication convivial permet d'afficher les icônes et températures de fonctionnement pour simplifier la mise en route et l'utilisation de la chaudière. Grâce à une régulation climatique avec sonde extérieure (fournie), la chaudière est autonome, elle gère le confort ambiant. Cette chaudière est dotée d'un ballon de 60 litres en inox qui permet d'obtenir un débit spécifique de 20.2L/min.

- Rendements élevés
- Faibles émissions polluantes
- Brûleur à prémélange total
- Tableau de contrôle climatique (sonde extérieure de série)
- Débit spécifique très important: 20.2 L/min selon EN 625
- Simplicité d'installation et de manutention
- Accès facile des composants internes et du tableau de contrôle
- Ballon inox de 60 litres
- Kit de transformation propane intégré.

CARACTÉRISTIQUES TECHNIQUES

Plage de puissance kW	Plage de puissance ECS kW	Rendement 100% Pn (80°C-60°C) %	Rendement sur PCI 30% Pn (retour 30°C) %	Contenance ballon L	Débit spécifique selon norme EN 13203 / EN 625 l/min	Capacité vase expansion L	Départ fumées Ø	Niveau sonore dB(A)	H mm	L mm	P mm	Poids kg	Code	Désignation	Prix € HT
VERSION VENTOUSE - CONDENSATION - E.C.S ACCUMULÉE															
5,9-29,0	6-30	96,7	108,1	60	18,0 / 20,2	10	60/100	41,2	940	600	452	70	30607330	FAMILY AQUA CONDENS 30 BIS	3'499.00

Alimentation électrique 230V-50 Hz.
 Pression max chauffage: 3 bar.
 Pression ecs (mini-maxi): 0,15-6 bar.
 (*) voir spécifications page 43.
 Colisage comprenant:
 - Chaudière
 - Platine de raccordement
 - kit ventouse 60/100

ACCESSOIRES

Désignation	Code	Prix € HT	Notes
Platine de raccordement FAMILY AQUA CONDENS 30 BIS (fournie)	3060759	-	
Kit horizontal 60/100 (fournie)	20027557	-	
Kit d'adaptation avec récupérateur de condensats 60/100-80/125	4047349	-	(1)
Kit transformation propane (fourni sur demande)	4365991	-	
Bag2 Mix pour plancher chauffant	4047344	820.00	
Thermostat d'ambiance filaire CHRONORIELLO 7D	20059640	85.00	
Thermostat d'ambiance radio CHRONORIELLO 7D	20059645	156.00	

(1) Fourni sur demande en remplacement du terminal 60/100 réf. 20027557.
Accessoires ventouse voir page 33.

Chaudière murale gaz à condensation

Residence Aqua Condens 32 BIS N

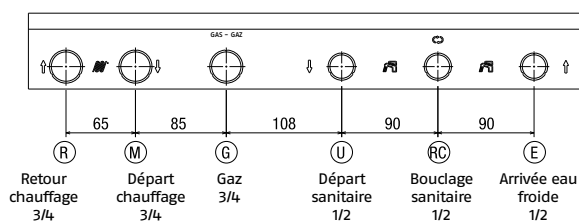
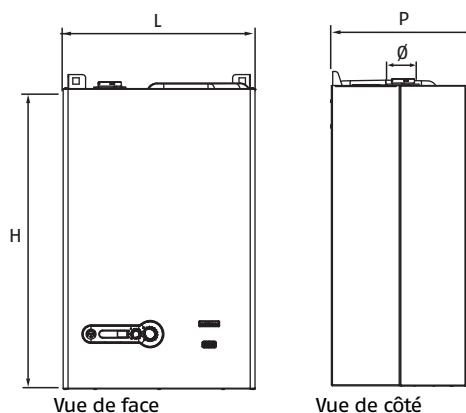

- Chaudière murale gaz à condensation
- Rendement conforme RT 2005
- Production d'eau chaude sanitaire par ballon intégré 60 litres inox
- Ventouse ou cheminée B23P (adaptateur)
- Certification 3 CEP avec clapet intégré à la chaudière.

La nouvelle chaudière Residence Aqua Condens est la dernière née de la gamme condensation Riello.

La nouvelle chaudière est équipée de l'échangeur exclusif breveté Riello. Il est réalisé en aluminium extrudé et sans soudure, synonyme de longévité, lui garantissant un échange thermique optimal et est conçu pour apporter un maximum de confort et de rendement chauffage en assurant des économies d'énergie; réduction de consommations de gaz peuvent atteindre 30% par rapport à une chaudière traditionnelle. L'esthétique moderne et élégante est complétée d'un tableau de contrôle simple et complet doté d'un écran digital regroupant les informations essentielles.

Le brûleur à pré-mélange total assure une excellente combustion avec des rejets très bas de NOx.

Sa large plage de modulation, de 5,9 à 24,4 kW en chauffage, est idéale pour tous les types d'habitation.

Confort chauffage optimisé : grâce à sa régulation en fonction de la température extérieure de série, la chaudière est autonome, elle gère le confort ambiant.

- Bas niveau d'émissions
- Brûleur modulant Inox à pré-mélange total
- Confort ECS exceptionnel : débit spécifique de 20,2 l/min selon EN 625
- Tableau de bord simple doté d'un écran affichant des indications claires et facile à lire pour l'utilisateur
- Indicateur de pression en façade
- Régulation climatique de série avec la sonde extérieure (livrée avec la chaudière)
- Rendements élevés selon la norme 92/42/CEE. Classe 5 NOx
- Ballon intégré de 60 litres avec échangeur à serpentin offrant un confort sanitaire 3***, selon la norme européenne EN 13203
- Dossier de montage complet avec ses accessoires fournis
- Kit de transformation propane (en option)
- Large gamme de conduits de fumées pour satisfaire chaque type d'installations.

CARACTÉRISTIQUES TECHNIQUES

Plage de puissance chauffage kW	Plage de puissance ECS kW	Rendement 100% Pn (80 °C-60 °C) %	Rendement sur PCI 30% Pn (retour 30°C)	Contenance ballon L	Débit spécifique selon norme EN 13203/EN 625 l/min	Capacité vase expansion L	Départ fumées Ø	Niveau sonore dB(A)	H mm	L mm	P mm	Poids kg	Code	Désignation	Prix € HT
VERSION VENTOUSE - CONDENSATION - E.C.S ACCUMULÉE															
5,9-24,4	6-32	97,5	109,3	60	18,0 / 20,2	10	60/100	41,2	940	600	452	70	200746430	RESIDENCE AQUA CONDENS 32 BIS N	3'175.00

Alimentation électrique 230V-50 Hz.
 Pression max chauffage: 3 bar.
 Pression ecs (mini-maxi): 0,15-6 bar.
 Colisage comprenant:
 - Chaudière
 - Platine de raccordement
 - kit ventouse 60/100

ACCESSOIRES

Désignation	Code	Prix € HT	Notes
Platine de raccordement RESIDENCE AQUA CONDENS 32 BIS (fournie)	3060759	-	
Kit horizontal 60/100 (fournie)	20027557	-	
Kit d'adaptation avec récupérateur de condensats 60/100-80/125	4047349	-	(1)
Kit transformation propane	4365991	54.00	
Bag2 Mix Clima pour plancher chauffant	20000902	1'275.00	
Thermostat d'ambiance filaire CHRONORIELLO 7D	20059640	85.00	
Thermostat d'ambiance radio CHRONORIELLO 7D	20059645	156.00	
Pompe d'évacuation condensats	4047462	187.00	
Commande à distance avec contrôleur ambiance intégré REC 08	20001248	99.00	

(1) Fourni sur demande en remplacement du terminal 60/100 réf. 20027557.
 Accessoires ventouse voir page 43.

Chaudières murales condensation

Residence Condens

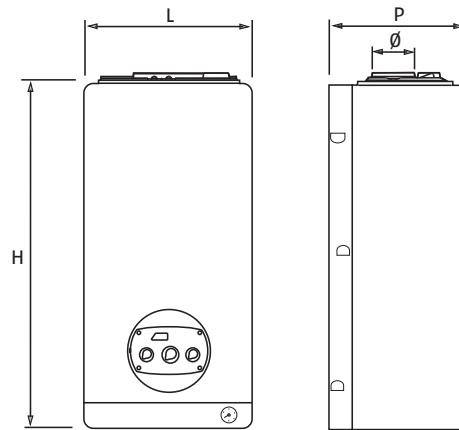

Modèle IS

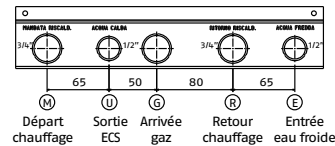

Modèle MKIS

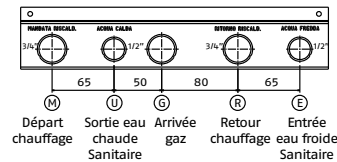

- Chaudière à condensation murale
- Rendement conforme rt 2005
- Chauffage seul ou production d'eau chaude
- Ventouse ou cheminée B23P
- Nouvelle certification 3 CEP

Résidence Condens est la nouvelle chaudière à condensation Riello. Sa technologie lui permet de conjuguer confort, économies et respect de l'environnement. Équipée de l'échangeur exclusif breveté Riello. Il est réalisé en aluminium extrudé et sans soudure, synonyme de longévité, lui garantissant un échange thermique optimal. L'esthétique sobre et élégante de Résidence Condens est complétée d'un tableau de contrôle simple et complet doté d'un large écran digital et d'un capot cache raccord.

Elle est disponible en 1 version chauffage seul de 25 kW et 1 version avec production d'eau chaude 20 -28 kW.

- Condensation à haut rendement permettant une réduction de consommation de jusqu'à 18% par rapport à une chaudière traditionnelle
- Bas niveau d'émissions
- Tableau de commande simple doté d'un écran affichant des indications claires et facile à lire pour l'utilisateur
- Indicateur de pression en façade
- Régulation climatique de série
- Rendements élevés selon la norme 92/42/CEE. Classe 5 NOx
- Prestations sanitaires ★★★ selon la norme EN 13203
- Dossier de montage complet avec ses accessoires fournis
- Kit de transformation propane intégré
- Possibilité de combiner les modèles "chauffage seul" avec une large gamme de préparateurs y compris solaires
- Large gamme de conduits de fumées pour satisfaire chaque type d'installations.

CARACTÉRISTIQUES TECHNIQUES

Puissance utile kW (départ 80° retour 60°) min - max	Puissance utile kW (départ 50° retour 30°) min - max	Rendement utile Pn (80/60°C) %	Rendement utile 30% (ret 30°C) %	Production* sanitaire (Δt 30°) l/min	H mm	L mm	P mm	Poids net kg	Ø fumées mm	Code	Désignation	Prix € HT
VENTOUSE Ø 60/100 - CHAUFFAGE ET PRODUCTION EAU CHAUDE MICRO ACCUMULÉE												
5,9 - 19,7	6,5 - 21,1	98,5	109,3	14	845	400	358	39	60/100	200113950	RESIDENCE CONDENS 20/28 MKIS	2'874.00
VENTOUSE Ø 60/100 - CHAUFFAGE SEUL												
5,9 - 24,4	6,5 - 26,4	97,5	109,3	-	845	450	358	41	60/100	200113980	RESIDENCE CONDENS 25 IS	2'462.00

* Suivant EN 13 203

ACCESSOIRES

Désignation	Code	Prix € HT	Notes
Platine de raccordement MKIS (fournie)	20019099	-	
Platine de raccordement IS (fournie)	20019097	-	
Kit horizontal 60/100 (fournie)	20027557	-	
Kit d'adaptation avec récupérateur de condensats 60/100 - 80/125	4047349	-	(1)
BAG ² MIX CLIMA	2000902	1'275.00	
Sonde préparateur	4047473	21.00	
Pompe d'évacuation condensats	4047462	187.00	
Commande à distance avec contrôleur ambiance intégré REC 08	20001248	99.00	
Kit d'écartement	1220749	95.00	
Thermostat d'ambiance filaire CHRONORIELLO 7D	20059640	85.00	
Thermostat d'ambiance radio CHRONORIELLO 7D	20059645	156.00	

(1) Fourni sur demande en remplacement du terminal 60/100 réf. 20027557.

Accessoires ventouse voir page 43.

Pour toutes autres configurations d'installations ou des renseignements complémentaires, merci de nous contacter.

Chaudières murales

Residence Aqua

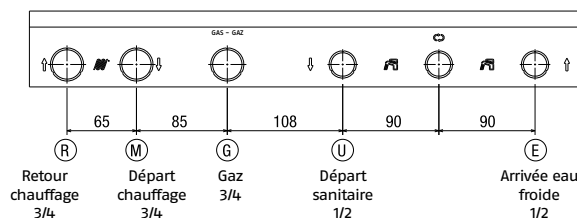
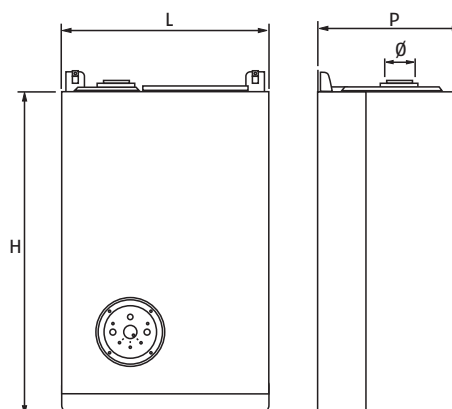

- Chaudière murale à production d'eau chaude
- Ballon sanitaire intégré 60 litres inox
- Ventouse ou cheminée

Cette gamme de chaudières bénéficie d'un préparateur en inox de 60 litres. Elle regroupe toutes les fonctionnalités propres aux chaudières murales Riello Residence: simplicité d'installation, écran digital pour lecture des paramètres. Les débits spécifiques importants permettent un grand confort sanitaire pour toute une famille.

- Ballon Inox 60 litres
- Isolation thermique du ballon renforcée
- Tableau de commandes digital complet
- Esthétique de la gamme Residence
- Simplicité d'installation et de montage
- Accès facilité des composants internes
- Circulateur trois vitesses.

CARACTÉRISTIQUES TECHNIQUES

Plage de puissance kW	Rendement 100% Pn %	Rendement 30% Pn %	Pertes à l'arrêt W	Débit spécifique U/min	Contenance eau L	Capacité vase d'expansion L	Départ fumée mm	Niveau sonore dB(A)	L mm	P mm	H mm	Poids kg	Code	Désignation	Prix € HT
VERSION CHEMINÉE - PRODUCTION D'EAU CHAUDE SANITAIRE ACCUMULÉE															
10,7-28,2	90,9	89,7	198	18,9	60	10	125	44,5	600	450	1005	56,5	30608430	RESIDENCE AQUA 28 BI	2'251.00
VERSION VENTOUSE - PRODUCTION D'EAU CHAUDE SANITAIRE ACCUMULÉE															
10,7-28,5	91,3	90,7	93	19,2	60	10	60/100	44,8	600	450	1005	60	30608530	RESIDENCE AQUA 28 BIS	2'354.00

Alimentation électrique 230v-50 hz
 Pression max chauffage 3 bar
 Pression ecs (mini-maxi) 0,15-6 bar

ACCESSOIRES

Désignation	Code	Prix € HT	Notes
Platine de raccordement BI/BIS (fournie)	3060759	-	
Kit horizontal 60/100 (fournie)	20066976	-	
Kit d'adaptation 60/100-80/125	60099	-	(1)
Kit transformation propane BI/BIS	4365457	54.00	
Thermostat d'ambiance filaire CHRONORIELLO 7D	20059640	85.00	
Thermostat d'ambiance radio CHRONORIELLO 7D	20059645	156.00	

Accessoires ventouse voir page 43.

(1) Fourni sur demande en remplacement du terminal 60/100 20066976.

Chaudières murales

Residence

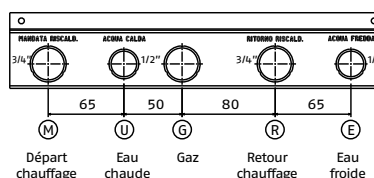
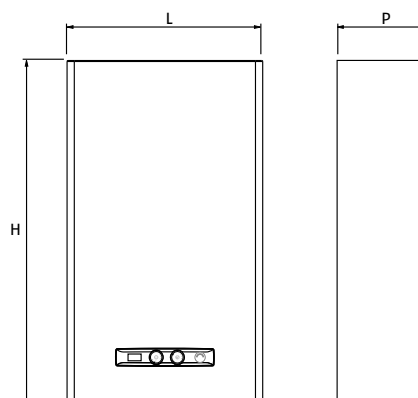

- Cheminée et ventouse
- E.C.S. Micro accumulation
- Rendement sanitaire ★★★

La nouvelle gamme Résidence a pour principales qualités la simplicité de fonctionnement, ses performances sanitaire et chauffage et sa compacité. Son esthétique moderne et fonctionnelle est complétée par un écran digital regroupant les informations essentielles.

La finition soignée qu'apporte son capot cache-raccordement permet son installation dans toutes les situations.

La nouvelle Résidence est disponible en version ventouse de 24 et 28 kW et en version cheminée de 24 kW.

- Production d'eau chaude sanitaire avec échangeur à plaques surdimensionné
- Brûleur modulant
- Système de régulation automatique de la température d'eau de chauffage. Sur demande du thermostat d'ambiance, la température de l'eau de chauffage augmentera progressivement pour satisfaire plus rapidement la demande de chaleur
- Tableau de bord avec écran digital permettant une lecture claire de la température chaudière
- Indicateur de pression de service à lecture directe
- Rendement ★★★ suivant la directive 92/42/CEE (version KIS)
- Livrée avec sa platine de raccordement équipée
- Indice de protection électrique IPX5D
- Système autodiagnostic avec visualisation sur l'écran digital.
- Régulation climatique de série possible avec la sonde extérieure (voir accessoires)
- Possibilité de commande à distance avec sonde d'ambiance (voir accessoires).

CARACTÉRISTIQUES TECHNIQUES

Plage de puissance KW	Rendement 100% Pn %	Rendement 30% Pn %	Pertes à l'arrêt W	Production* sanitaire l/min	Niveau sonore dB(A)	H mm	L mm	P mm	Poids net kg	Ø Fumées mm	Code	Désignation	Prix € HT
CHEMINÉE - MICRO ACCUMULATION													
24,1	90,6	90,4	153	12,2	< 45	740	400	332	30	125	200192120	RESIDENCE 24 MKI	1'154,00
VENTOUSE Ø 60/100 - MICRO ACCUMULATION													
24,0	92,8	91,8	45	12,1	< 45	715	405	248	31		200192110	RESIDENCE 24 MKIS	1'432,00
28,0	91,9	90,8	75	14	< 45	740	400	332	33		200192130	RESIDENCE 28 MKIS	1'679,00

* Suivant EN 13 203

ACCESSOIRES

Désignation	Code	Prix € HT	Notes
Platine de raccordement RESIDENCE 24 MKI (Fournie)	20020563	-	
Platine de raccordement RESIDENCE 24 MKIS- 28 MKIS (Fournie)	20020565	-	
Kit horizontal 60/100 (Fourni)	20066976	-	
Kit d'adaptation 60/100 - 80/125	60099	-	(1)
Kit propane 24 MKI	4365457	54.00	
Kit propane 24 MKIS	4366899	54.00	
Kit propane 28 MKIS	4366278	54.00	
Kit circulateur à haute pression manométrique	20012616	137.00	
Kit d'écartement RESIDENCE 24 MKI et 28 MKIS	1220739	99.00	
Kit d'écartement RESIDENCE 24 MKIS	20019936	136.00	
Sonde extérieure (à commander avec le code 20012608)	4047726	19.00	
Commande à distance avec contrôleur ambiance intégré REC 08 (à commander avec le code 20012608)	20001248	99.00	
Kit électrique de raccordement sonde extérieure - commande à distance	20012608	11.00	(2)

(1) Fourni sur demande en remplacement du terminal 60/100 code 20066976.

(2) A commander pour un fonctionnement en régulation climatique ou pour un fonctionnement avec commande à distance.

Accessoires évacuation fumées: voir page 43.

Chaudières murales électriques à affichage digital

Rielec NE/NES

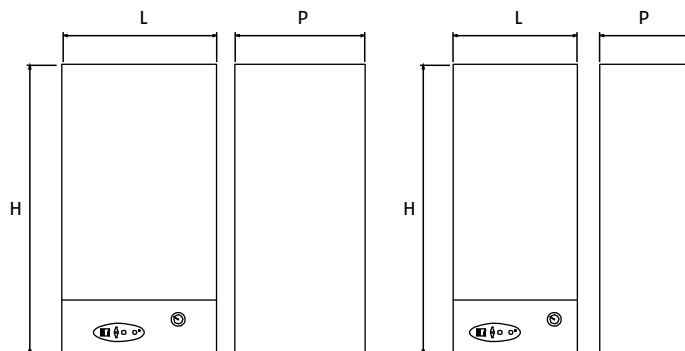

- Pour le chauffage et l'eau chaude sanitaire
- Faible encombrement pour une pose facilitée
- Fonction diagnostique intégrée

Grâce à sa conception qui embarque l'électronique, la RIELEC NE permet avec un seul modèle de couvrir une plage de puissance de 2 à 15 kW par simple réglage des cavaliers présents sur la carte, que ce soit en courant monophasé ou triphasé.

- Affichage digital, simple précis et moderne
- Gestion de l'étagement de la plage de puissance performant grâce à sa carte électronique et à ses 6 résistances
- Excellente ventilation des composants internes
- Consommation électrique maîtrisée grâce à la puissance adaptée à la demande de chaleur
- Ecologique: pas d'émissions nuisibles, pas de particules ni fumées
- Résistances chauffage et ECS en inox avec revêtement INCOLOY800
- Contrôle électronique de la modulation chaudière
- Régulation électronique la production ECS
- Manomètre 0-4 bar
- Circulateur intégré
- Purgeur d'air automatique
- Contacteurs électriques silencieux
- Détecteur de débit
- Thermostat de surchauffe 100°C
- Limiteur de température d'eau chaude sanitaire à 80°C (version NES)
- Entrée pour thermostat d'ambiance (thermostat en option).

CARACTÉRISTIQUES TECHNIQUES

Puissance ajustable L	Contenance réservoir ECS L	Température maximale °C	Pression maxi d'utilisation bar	Contenance vase d'expansion L	H mm	L mm	P mm	Poids kg	Désignation	Code	Prix € HT
3 ÷ 15	-	80	1	6	760	350	265	32	RIELEC 15 NE	1600131	1'653.00
3 ÷ 15	50	80	1	6	830	535	450	70	RIELEC 15 NES	1600132	2'981.00

ACCESSOIRES

Désignation	Code	Prix € HT
Thermostat d'ambiance filaire CHRONORIELLO 7D	20059640	85.00
Thermostat d'ambiance radio CHRONORIELLO 7D	20059645	156.00
BAG² MIX CLIMA	20000902	1'275.00

Bag²

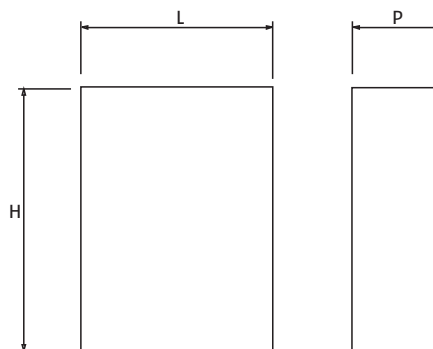

• Modules hydrauliques

Les BAG² sont une gamme de modules hydrauliques à coupler aux chaudières murales et électriques. Ils peuvent être montés en applique ou intégrés au mur.

Le BAG² MIX circuit direct + circuit mélangé est utilisé pour des installations nécessitant deux températures différentes tel qu'un plancher chauffant et un circuit radiateur. Il est dédié à la Family Aqua Condens. Les deux circulateurs permettent d'avoir une pression disponible supérieure à celle délivrée par les Family. La régulation climatique de la Family permet de gérer deux courbes de chauffe différentes.

Le BAG² MIX CLIMA circuit direct + circuit mélangé peut être utilisé avec toutes les chaudières murales Condens, basse température et électriques, mais aussi avec toute notre gamme de chaudières au sol basse température. Il est équipé d'une régulation climatique qui pilote la vanne de mélange. La température de départ du circuit direct dépend de la température chaudière.

Le BAG² AP circuit direct est destiné aux installations où les pertes de charges sont supérieures à la disponibilité du circulateur de la chaudière. La température de départ correspond à la valeur de la chaudière.

Les BAG² MIX et MIX CLIMA peuvent être équipés d'un thermostat d'ambiance (voir accessoires).

CARACTÉRISTIQUES TECHNIQUES

H mm	L mm	P mm	Code	Désignation	Prix € HT	Notes
MODULE HYDRAULIQUE EN APPLIQUE OU À ENCASTRER						
550	445	180	4047344	BAG ² MIX FAMILY COND	820.00	(1)
550	445	180	2000902	BAG ² MIX CLIMA	1'275.00	(2)
550	445	180	20001191	BAG ² AP	553.00	(2)

(1) Kit pour Family Aqua Condens 2 circuits (plancher chauffant + radiateurs).

(2) Utilisable avec toutes les autres chaudières dont les gaz murales.

ACCESSOIRES

Désignation	Code	Prix € HT	Notes
Thermostat d'ambiance filaire CHRONORIELLO 7D	20059640	85.00	
Thermostat d'ambiance radio CHRONORIELLO 7D	20059645	156.00	

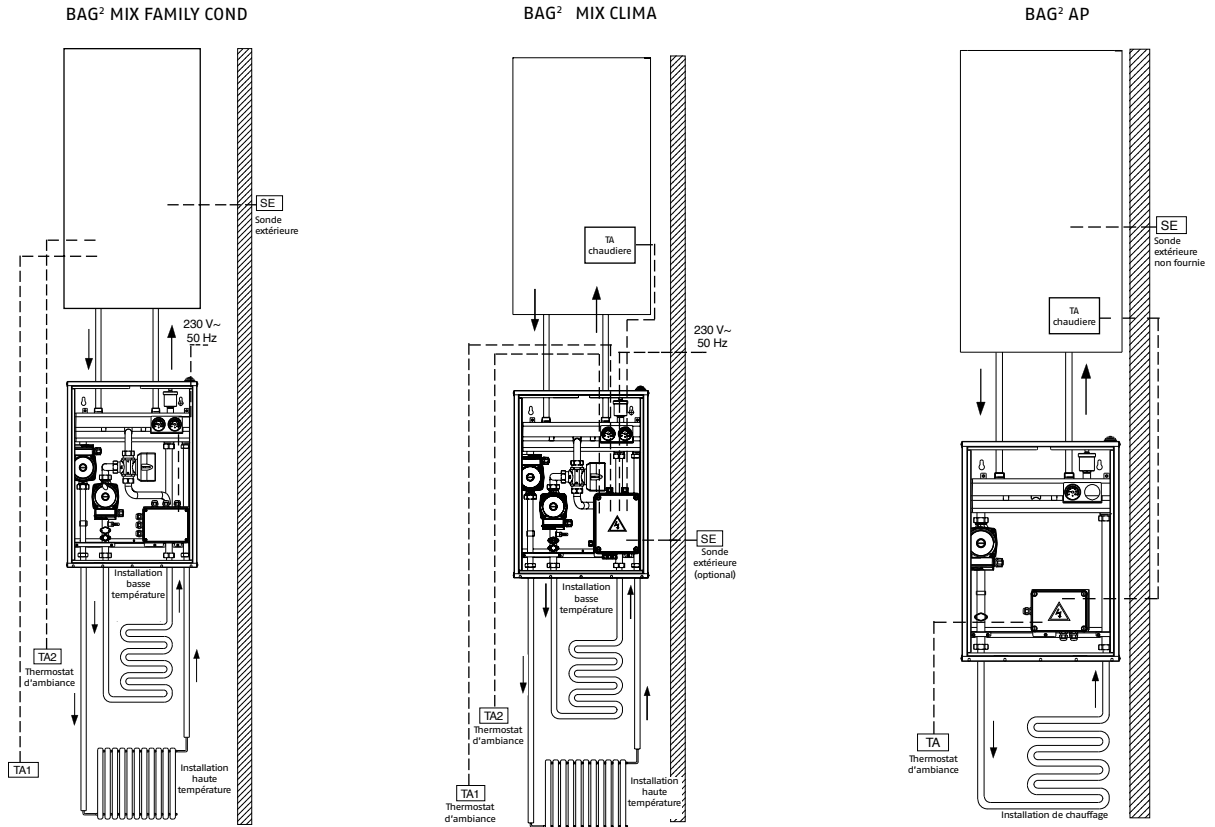

Utilisation plancher chauffant uniquement avec la FAMILY AQUA CONDENS. Circuit radiateurs pour toutes les autres chaudières.

Selon DTU 65-14, obligation d'installer un aquastat à réarmement manuel sur le départ du circuit en cas d'utilisation avec un plancher chauffant.

Chaudières sol

CHAUFFAGE SEUL

CHAUDIÈRES CONDENSATION

**Aludomus**

Plage de puissance:
Aludomus 28 ISC (6,7-27,2 kW)

Page 35

**Aludomus Solar**

Plage de puissance:
Aludomus Solar KV/200 20 ISC (4,7-19,4 kW)

Page 32

**Residence Colonna Condens Solar**

Plage de puissance:
Residence Colonna Condens Solar 12 (2,5-12 kW)
Residence Colonna Condens Solar 21 (3,5-21 kW)

Page 38

**Aludomus**

Plage de puissance:
Aludomus KV 120 28 ISC (6,7-27,2 kW)

Page 35

**Residence Colonna Condens**

Plage de puissance:
Residence Colonna Condens KV/130 28 ISC
(6-20 kW)

Page 39

CHAUDIÈRES BASSES TEMPERATURES

**Domus BTB**

Puissance nominale à (80-60°C):
Domus BTB 24 ICN (24 kW)
Domus BTB 31 ICN (31 kW)

Page 40

**Domus BTB**

Puissance nominale à (80-60°C):
Domus BTB KV/120 24 ICN (24 kW)

Page 40

PRODUCTION D'EAU CHAUDE SANITAIRE

SOLAIRE

AVEC BALLON

Chaudière gaz condensation solaire

Aludomus Solar

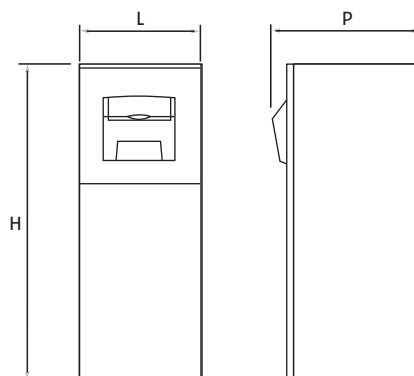

- Chaudière combinée gaz condensation & solaire
- Chauffage et production eau chaude sanitaire
- Thermo-régulation intégrée

Cette nouvelle chaudière associée au corps de chauffe en alliage d'aluminium d'Aludomus un préparateur solaire de 200 litres. Son électronique de gestion de combustion de dernière génération, lui permet de gérer directement les apports des panneaux solaires. Son brûleur à prémélange total, lui garantit un niveau d'émissions polluantes capable de satisfaire les normes européennes les plus sévères. Son circuit hydraulique intégré évolué lui permet d'alimenter jusqu'à 3 zones de chauffage. Son ballon de 200 litres à double serpentin, émaillé double couche, protégé par une anode de magnésium, lui garantit des prestations sanitaires élevées aussi bien avec les panneaux solaires qu'avec la puissance chaudière seule en l'absence de soleil.

- Rendements exceptionnels (jusqu'à 108,2 sur PCI)
- Très faibles émissions polluantes (classe 5 Nox)
- Echangeur en alliage d'aluminium avec parois de forte épaisseur
- Brûleur à prémélange total avec tube de flamme en maille d'inox réfractaire
- Préparateur 200 litres à double serpentin, émaillé double couche
- Régulation climatique en fonction de la température extérieure
- Livrée prête à installer et équipée d'un circuit direct et de tous les éléments de sécurité sanitaire et chauffage
- Intégration dans la carrosserie jusqu'à 3 circuits de chauffage
- Nombreuses configurations d'évacuations des fumées permettant de répondre à tous types d'installations
- Interface de commande claire et lisible

CARACTÉRISTIQUES TECHNIQUES

Puissance utile kW	Rendement (80°C-60°C) %	Rendement (50°C-30°C) %	Rendement 30% Pn %	H mm	L mm	P mm	Capacité ballon L	Débit spécifique l/min	Production sanitaire l/min x min	Poids kg	Code	Désignation	Prix € HT
E.C.S SOLAIRE OU GAZ													
4,7 - 19,4	97,2	101,3	108,2	1900	600	774	200	20,6*	23 x 23**	195	4045934	ALUDOMUS KV/200 20 ISC SOLAR	5'737,00

Température de service maxi : 80°C - Pression maxi de chauffage : 3 bars - Pression maxi ECS : 7 bars

* Débit spécifique suivant norme EN 625.

** Production sanitaire chaudière + solaire 85°C (E.C.S à 43°C) en l/min durant X min

PANNEAU DE COMMANDE ALUDOMUS – ALUDOMUS SOLAR

LED verte
Signalisation alimentation électrique

LED rouge
Signalisation mise en sécurité chaudière

Interrupteur principal

Activation /
désactivation mode
sanitaire

Réglage température
chauffage

Réglage température
eau chaude sanitaire

Touche de réarmement

Permet de rétablir le
fonctionnement après
un arrêt dû à une
anomalie

Sélection mode de
fonctionnement

- ☰ Automatique: programme configuré
- ☀ Confort continu
- ☾ Réduit continu
- ⏸ Stand-by

Affichage numérique

Touche informations

Modification valeur
paramètres

Sélection paramètres

COMMANDE À DISTANCE RC2 (de série sur aludomus solar)

Activation / désactivation mode sanitaire

Affichage numérique

Touche sortie

Poignée de modification valeur paramètres

Sélection mode de fonctionnement

- ☰ Automatique
- ☀ Confort continu
- ☾ Réduit continu
- ❄ Protection antigel

Validation valeur configurée

Touche de présence

Touche d'informations

ACCESSOIRES

Désignation		Code	Prix € HT	Notes
Kit départ ventouse concentrique Ø 60/100		4047750	109.00	(1)
Kit départ ventouse concentrique Ø 80/125		400152	102.00	(1)
Kit une zone de mélange thermorégulée supplémentaire (courbes climatiques indépendantes)	☀	20005630	781.00	
Kit deux zones de mélange thermorégulée supplémentaire (courbes climatiques indépendantes)	☀☀	20005633	1'542.00	
Kit seconde zone directe à point fixe (unique courbe climatique)	☀	20005640	nous consulter	
Kit seconde et troisième courbe directe à point fixe (unique courbe climatique)	☀☀	20005642	nous consulter	
Commande à distance CRONORIELLO RC1		4334408	205.00	
Kit sonde solaire		4031913	82.00	

(1) Pour la réalisation des évacuations de fumées dans la configuration coaxiale. Accessoires
Ventouses: voir page 43.
Accessoires solaires: voir chapitre solaire thermique

AMÉNAGEMENTS ÉLECTRONIQUES ALUDOMUS SOLAR

DE BASE

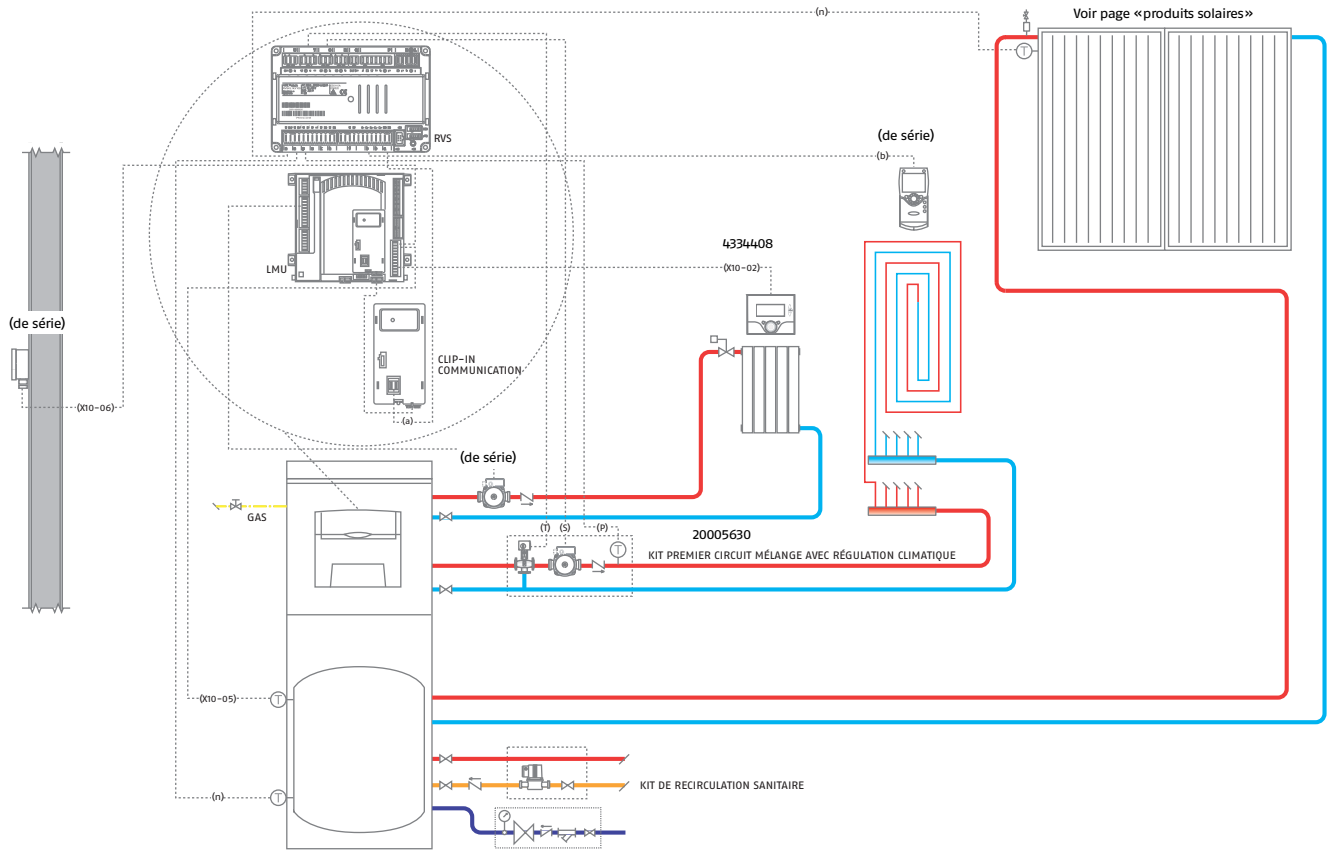

COMPLET

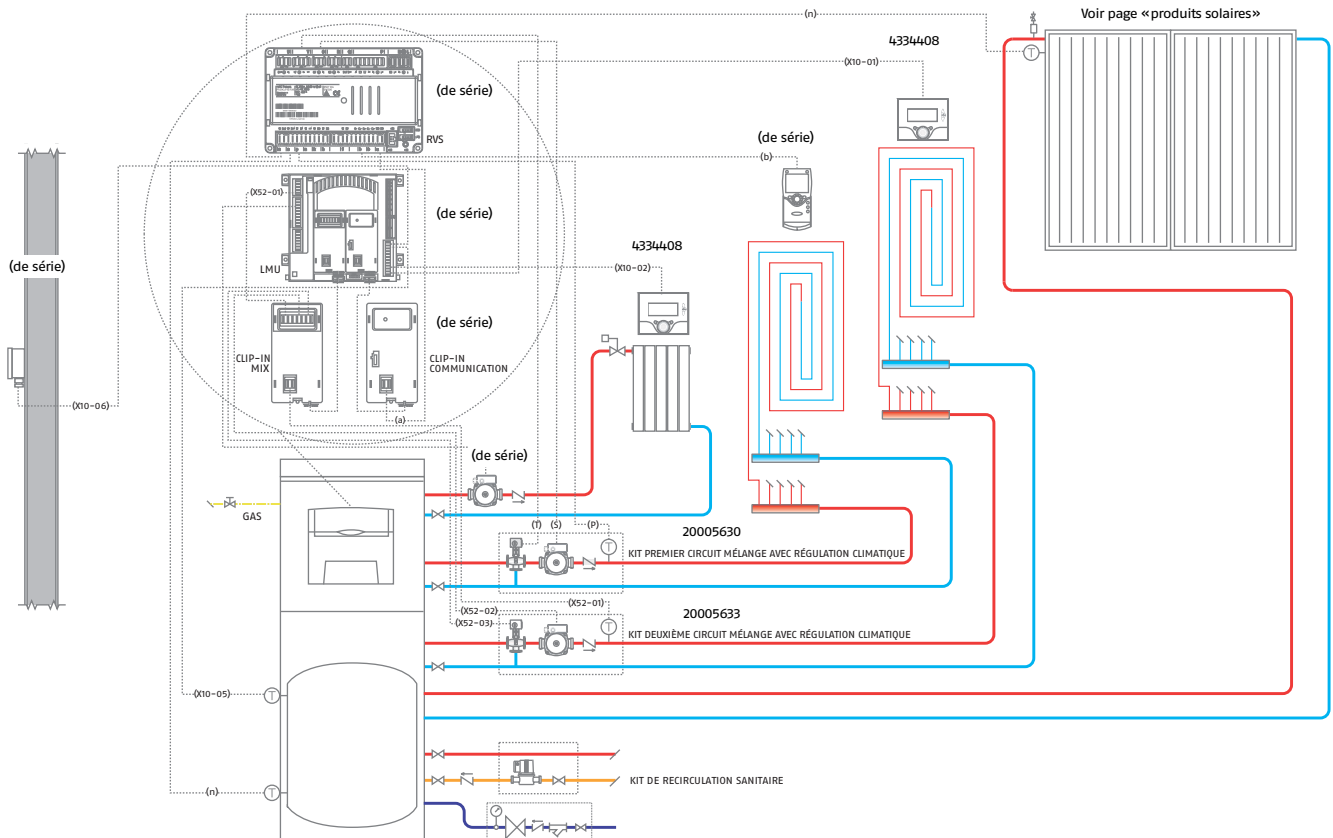

Aludomus

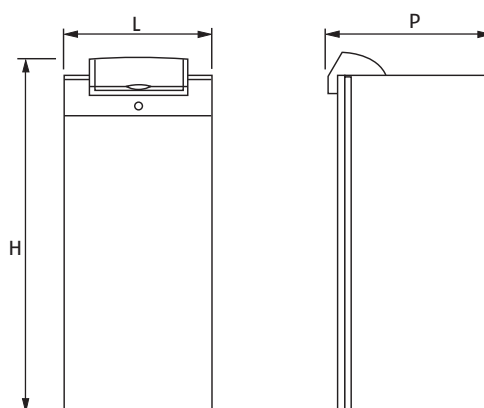

- Ventouse condensation
- Chauffage seul ou avec production ECS
- Thermo-régulation intégrée

Cette nouvelle gamme à condensation est née dans le souci de contribuer à la préservation de l'environnement. Son corps de chauffe en fonte d'aluminium/silicium, parfaitement isolé lui permet d'atteindre un rendement de 108,2% sur PCI.

Son brûleur à prémélange total, associé à une électronique de gestion de flamme perfectionnée, lui garantit un faible niveau d'émissions polluantes capable de satisfaire aux normes européennes les plus sévères.

Son circuit hydraulique évolué lui permet d'alimenter jusqu'à 3 zones de chauffages distincts à l'intérieur de l'habillage. Cette conception, alliée à une esthétique élégante et raffinée, en fait une chaudière capable de satisfaire les installations et les clients les plus exigeants. Les modèles ECS, dotés d'un ballon émaillé protégé par une anode de magnésium, garantissent des prestations sanitaires élevées grâce à l'action combinée d'un corps à faible inertie et d'une électronique parfaitement adaptée.

- Très faibles émissions polluantes
- Echangeur en alliage d'aluminium avec parois de forte épaisseur
- Brûleur à prémélange total avec tube de flamme en maille d'inox réfractaire
- Régulation climatique en fonction de la température extérieure
- Rendements exceptionnels (Jusqu'à 108,2 sur PCI)
- Livrée prête à installer
- Intégration dans la carrosserie jusqu'à 3 circuits de chauffage
- Nombreuses configurations d'évacuations fumées permettant de répondre à tous types d'installations
- Interface de commande claire et lisible.

CARACTÉRISTIQUES TECHNIQUES

Puissance utile kW	Rendement 100% Pn (80°C-60°C) %	Rendement 100% Pn (50°C-30°C) %	Rendement 30% Pn %	H mm	L mm	P mm	Capacité ballon L	Débit spécifique l/min	Départ fumées mm	Poids kg	Code	Désignation	Prix € HT	Notes
CHAUFFAGE SEUL														
6,7 - 27,2	97,1	101,5	108	964	450	716	-	-	80	60	20041239	ALUDOMUS 28 ISC	3'363.00	
PRODUCTION D'EAU CHAUDE SANITAIRE														
6,7 - 27,2	97,1	101,5	108	1663	600	826	120	21,3	80	147	4045933	ALUDOMUS KV 120 28 ISC	3'910.00	

Température de service maxi: 100°C - Pression de chauffage: 3 bar - Pression maxi ECS: 7 bar
Accessoires ventouse voir page 43.

ACCESSOIRES

Désignation		Code	Prix € HT	Notes
Kit départ ventouse concentrique Ø 60-100		4047750	82.00	
Kit départ ventouse concentrique Ø 80/125		400152	102.00	
Kit une zone de mélange thermostatée additionnelle (courbes climatiques indépendantes)	☒	40430191	1497.00	
Kit deux zones de mélange thermostatée additionnelle (courbes climatiques indépendantes)	☒☒	40430201	756.00	
Kit seconde zone directe à point fixe (unique courbe climatique)	☒	40430213	nous consulter	
Kit seconde et troisième courbe directe à point fixe (unique courbe climatique)	☒☒	40430214	nous consulter	
Kit circuit direct + circuit mélangé additionnels (régulation climatique indépendante)		40430204	nous consulter	
Kit multizones direct Aludomus		4043021	nous consulter	
Kit hydraulique ballon		4047949	nous consulter	(3)
Kit régulation ballon		4043024	nous consulter	(2)
Kit hydraulique pour le raccordement avec le ballon (pour Aludomus 28 ISC)		20021567	nous consulter	
Kit énergie solaire Aludomus SR		4043025	nous consulter	(1)
Kit thermostat sécurité		20005268	nous consulter	
Contrôle à distance CRONORIELLO RC1		4334408	nous consulter	
Kit énergie solaire Aludomus SR (inclus commande à distance RC2 et RV543)		20006878	nous consulter	
Thermostat d'ambiance filaire CHRONORIELLO 7D		20059640	85.00	
Thermostat d'ambiance radio CHRONORIELLO 7D		20059645	156.00	

- (1) Ensemble avec kit 40430201 et 40430204
 (2) Ensemble sonde ballon et câble connection au circulateur
 (3) Raccordement avec ballon ATRB
 Accessoires ventouse voir page 43.

Pour toutes autres configurations d'installations ou des renseignements complémentaires, merci de nous contacter.

ALUDOMUS KV120 28 ISC (CONFIGURATION OPTION 3 CIRCUITS)

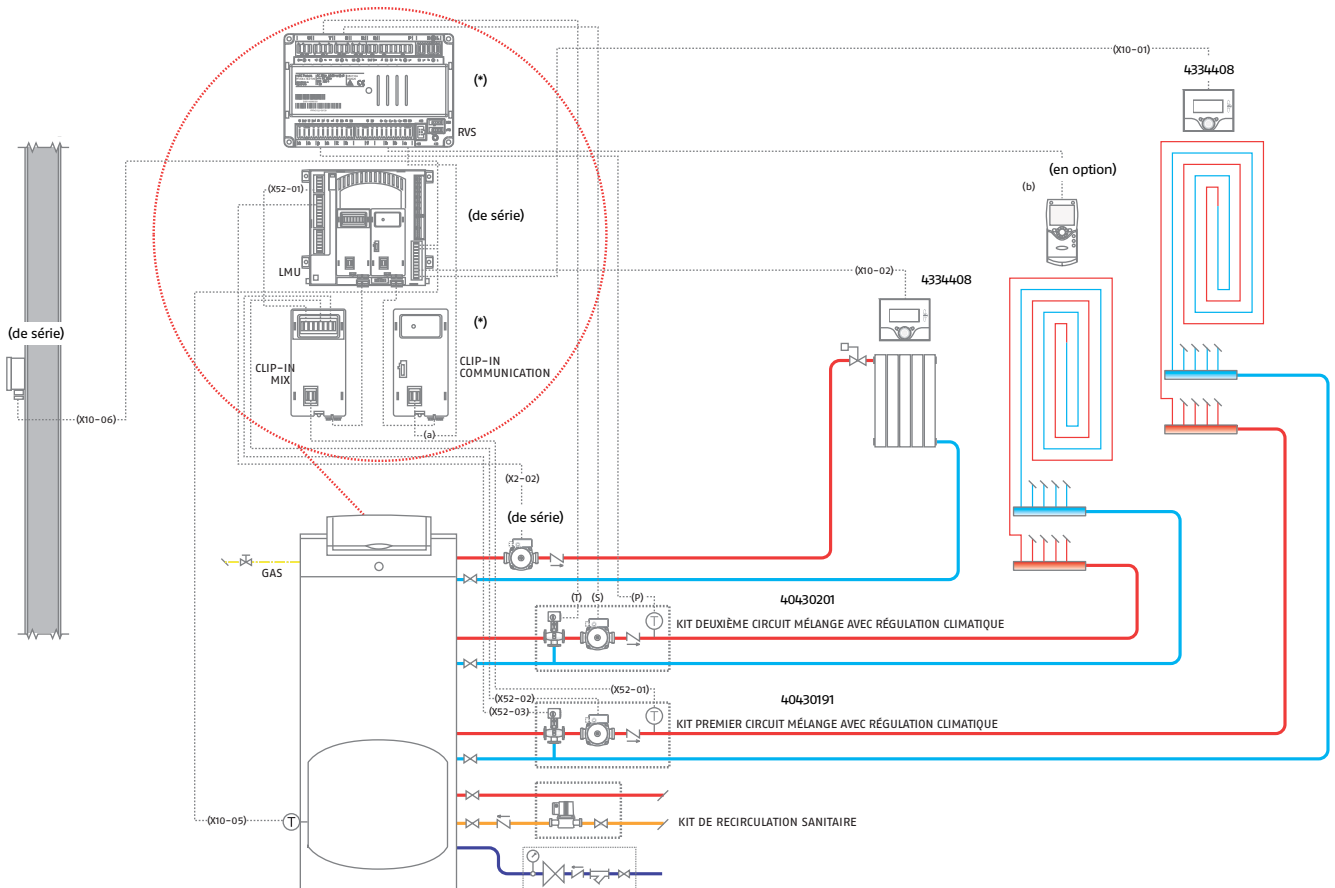

(*) Ces pièces font partie des kit 1^{er} circuit mélangé et 2^{ème} circuit mélangé.

ALUDOMUS 28 ISC (KIT ENERGIE SOLAIRE ALUDOMUS SR)

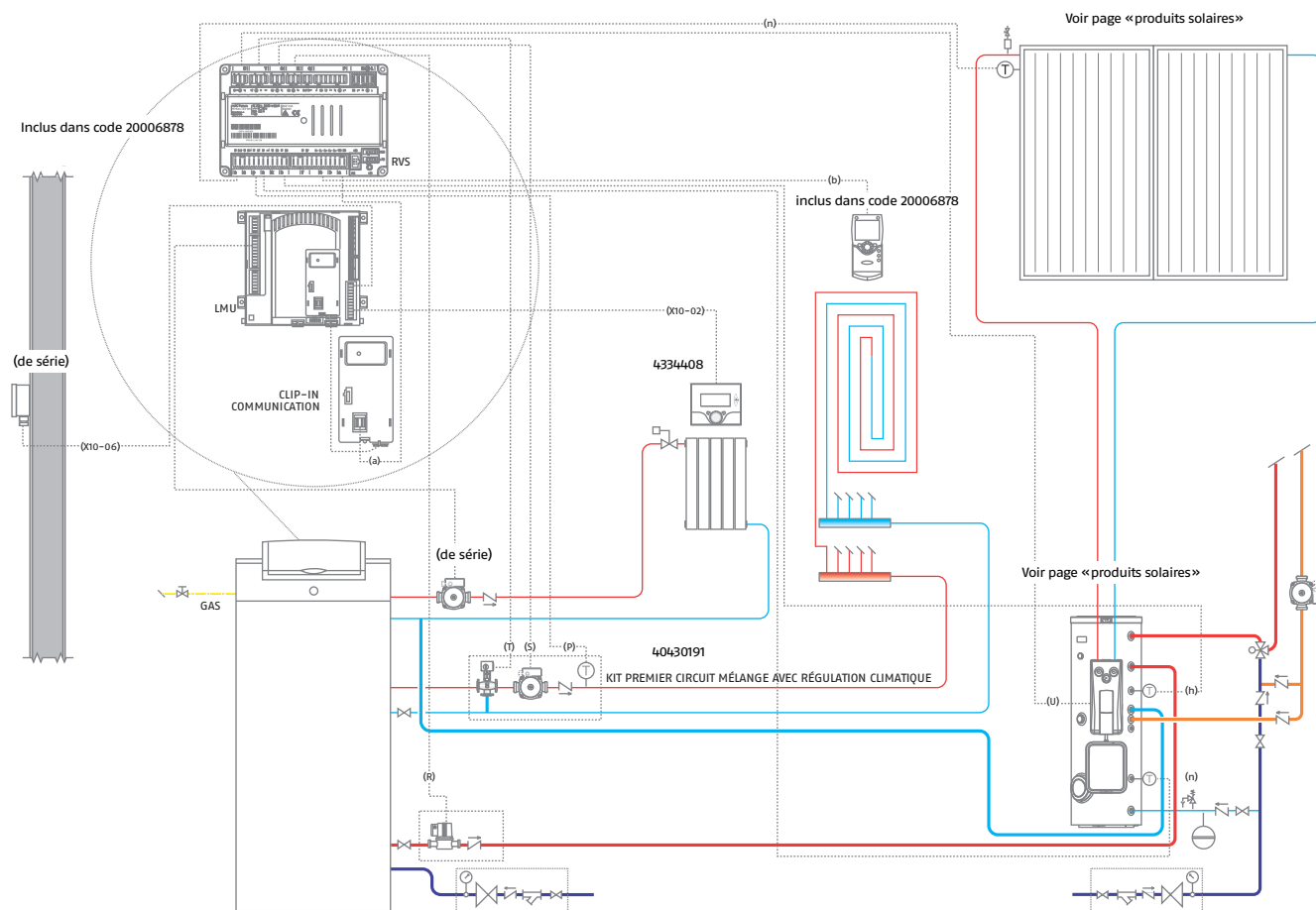

Chaudière gaz condensation solaire

Residence Colonna Condens Solar

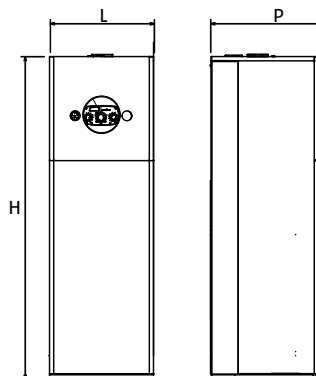

- Rendement ★★★★★
- Condensation avec brûleur à prémélange totale
- Chauffage et production eau chaude solaire
- Thermo-régulation intégrée
- Ventouse ou cheminée B23P
- Puissances utiles mini 2.5 et 3.5 kW

Groupe thermique à condensation avec brûleur à prémélange total doté de l'échangeur en aluminium profilé breveté RIELLO. Conçu pour le chauffage et la production d'eau chaude sanitaire avec son préparateur solaire intégré à double serpentin de 200 litres. Sa régulation en fonction de la température extérieure de série lui permet de délivrer la température idéale au circuit de chauffage quelques soient les conditions atmosphériques extérieures.

- Préparateur vertical de 200 litres à double serpentin en acier émaillé double couche protégé par une anode au magnésium raccordé directement à l'installation solaire.
- Classe 5 NOx.
- Équipé de série de : vase d'expansion chauffage, robinet gaz, manomètre, thermomètre, circulateur chauffage, robinet de remplissage chauffage, robinet de vidange chauffage, clapet anti-retour, soupape de sécurité chauffage 3 bars, dégazeur automatique, kit de transformation propane, vase d'expansion sanitaire, circulateur sanitaire, robinet de vidange préparateur, soupape de sécurité sanitaire 6 bars, vase d'expansion solaire.
- Accessibilité à tous les composants grâce à sa porte à ouverture intégrale.

CARACTÉRISTIQUES TECHNIQUES

Puissance utile kW	Rendement 100% Pn (80-60°C) %	Rendement 30% Pn (retour 30°C) %	Débit spécifique Δt 35° K l/min	H mm	L mm	P mm	Poids Net kg	Départ fumées mm	Code	Désignation	Prix € HT
VENTOUSE Ø 60/100 - CHAUFFAGE + E.C.S.											
2,5 - 12	97,4	108,3	14,6	1900	600	620	195	60/100	40457450	RESIDENCE COLONNA CONDENS SOLAR 12	4'099.00
3,5 - 21	97,8	108,8	17,8	1900	600	620	197	60/100	40457460	RESIDENCE COLONNA CONDENS SOLAR 21	4'460.00

Température de service maxi : 90°C - Pression maxi de chauffage : 3 bars - Pression maxi ECS : 7 bars.

Accessoires ventouse page 43.

Accessoires solaires: chapitre solaire thermique.

ACCESSOIRES

Désignation	Code	Prix € HT
Kit vase d'expansion sanitaire supplémentaire (4 litres)	20008074	120.00
Kit sonde capteur solaire	20008787	50.00
Commande à distance avec contrôleur d'ambiance intégré rec 08	20001248	99.00
Thermostat de sécurité	20005268	45.00
Pompe d'évacuation condensats	4047462	187.00
Kit recirculation sanitaire	4047716	495.00

Residence Colonna Condens

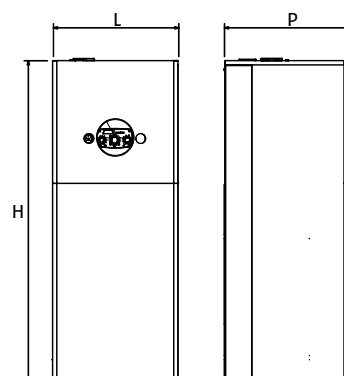

- Condensation avec brûleur à prémélange total
- Chauffage + production E.C.S.
- Thermo-régulation intégrée
- Ventouse ou cheminée B23P

Groupe thermique à condensation avec brûleur à pré-mélange total doté de l'échangeur en aluminium profilé breveté RIELLO. Conçu pour le chauffage et la production d'eau chaude sanitaire avec son préparateur intégré de 130 litres. Sa régulation en fonction de la température extérieure de série lui permet de délivrer la température idéale au circuit de chauffage quelques soient les conditions atmosphériques extérieures.

- Préparateur vertical de 130 litres en acier émaillé doté d'une anode de magnésium
- Régulation climatique de série
- Classe 5 NOx
- Equipement de série : vase d'expansion chauffage, robinet gaz, manomètre, thermomètre, circulateur chauffage, robinet de remplissage chauffage, robinet de vidange chauffage, clapet anti-retour, soupape de sécurité chauffage 3 bars, dégazeur automatique, kit de transformation propane, vase d'expansion sanitaire, circulateur sanitaire, robinet de vidange préparateur, soupape de sécurité sanitaire 6 bars
- Accessibilité à tous les composants grâce à sa porte à ouverture intégrale.

CARACTÉRISTIQUES TECHNIQUES

Puissance utile kW	Puissance nominale kW	Rendement 100% Pn (80-60°C) %	Rendement 30% Pn (retour 30°C) %	H mm	L mm	P mm	Débit spécifique dT 35 K L/min	Poids Net kg	Code	Désignation	Prix € HT
VERSION CHEMINÉE B23P - CHAUFFAGE + PRODUCTION D'E.C.S											
6 - 20	6 - 21	98,2	107,7	1540	600	610	12,6	130	20008008	RESIDENCE COLONNA CONDENS KV/130 28 ISC	3'075.00

Accessoires ventouse page 43.

ACCESSOIRES

Désignation	Code	Prix € HT
Kit de recirculation sanitaire KV/130	20012260	495.00
Commande à distance avec contrôleur d'ambiance intégré rec 08	20001248	99.00
Pompe d'évacuation des condensats	4047462	187.00
Thermostat de sécurité	20005268	45.00

Chaudières sol gaz

Domus

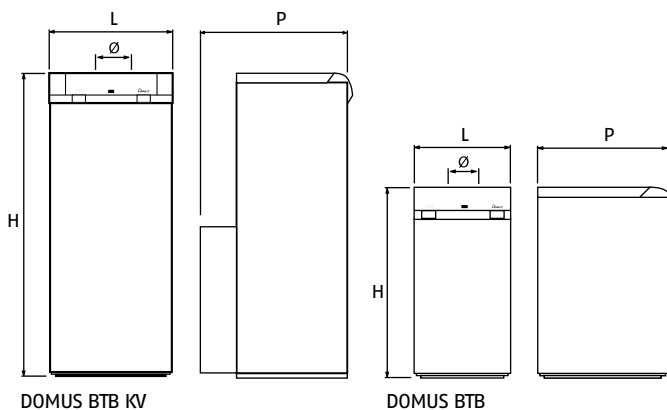

- Cheminée avec ECS
- Chauffage seul ou avec eau chaude

Gamme de chaudières à gaz en fonte BASSE TEMPERATURE disponible en version cheminée. La production d'ECS est assurée par un préparateur protégé par une anode de magnésium et d'une capacité de 120 L. Les modèles ont tous un départ direct équipé de série d'un circulateur, d'un vase d'expansion, d'une soupape de sûreté et d'un manomètre (jusqu'à 31kW). La gamme Domus BTB peut être associée au préparateur sanitaire ATRB 120, livré avec sa lyre de raccordement (en l'absence de régulation, nous préconisons l'utilisation du kit de priorité ECS). Le brûleur atmosphérique en acier inoxydable à allumage progressif assure une économie d'énergie.

Ces chaudières sont particulièrement silencieuses pour le plus grand confort des utilisateurs.

- Chaudière basse température (temp.mini 34°) en fonte
- Tableau universel prévu pour recevoir éventuellement une régulation climatique
- Allumage par veilleuse intermittente
- Possibilité d'intégrer une vanne 3 voies motorisable grâce aux kits optionnels (Domus KV)
- Modèles livrés prêts à installer: brûleur, vase d'expansion, accélérateur, soupape 3 bar, manomètre, kit propane livré
- Accessibilité et entretien frontaux de tous les composants
- Protection électrique IP40
- Prééquipée pour recevoir la régulation ALBATROS

CARACTÉRISTIQUES TECHNIQUES

Puissance utile kW	Rendement 100 % Pn (80°C-60 °C)	Rendement 30 % Pn (50°C-30°C)	Contenance Eau L	Contenance Ballon L	Débit spécifique l/min	L mm	P mm	H mm	Poids kg	Départ fumées	Code	Désignation	Prix € HT
CHEMINÉE - PRODUCTION D'EAU CHAUDE SANITAIRE													
24	90,3	91,3	10,5	120	23,5	600	760	1475	191	125	820010	DOMUS BTB KV/120 24 ICN	2'882.00
CHEMINÉE - CHAUFFAGE SEUL													
24	90,3	91,3	9	-	-	450	700	850	108	125	820002	DOMUS BTB 24 ICN	1'815.00
31	90,5	91,7	10,76	-	-	450	700	850	126	139	820003	DOMUS BTB 31 ICN	1'952.00

Température de service maxi: 85°C-Pression maxi chauffage: 3 bar - Pression maxi ECS: 6 bar Colisage: 1 colis

ACCESSOIRES

Désignation	Code	Prix € HT
Kit de liaison hydraulique et électrique sanitaire	890019	163.00
Module régulation Albatros (à commander pour toute régulation Albatros)	480009	160.00
Régulation Albatros 1 circuit (à commander avec le code 480009)	4334032	555.00
Régulation Albatros 2 circuits (à commander avec le code 480009)	4334030	719.00
Sonde d'ambiance avec sélection régime QAA50*	300050	99.00
Sonde d'ambiance avec affichage digital QAA70	300070	213.00
Kit manchon hydraulique	60074	23.00
Kit sanitaire vase d'expansion + soupape KV/120	60211	151.00
Kit circuit mélangé V3V ECS	480209	361.00
Moteur V3V	4038630	182.00
Thermostat d'ambiance filaire CHRONORIELLO 7D	20059640	85.00
Thermostat d'ambiance radio CHRONORIELLO 7D	20059645	156.00

ATRB 120

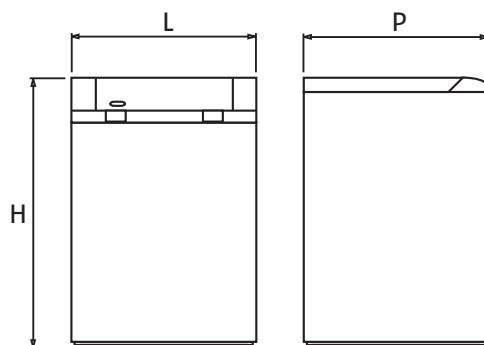

- Compatible avec Domus BTB et Insieme

Préparateur sanitaire de 120 litres en acier vitrifié lisse et anti-adhérent équipé d'un serpentin à surface d'échange importante. Produit complet doté d'un doigt de gant, d'un thermomètre, d'une anode de magnésium et d'une trappe de visite supérieure pour contrôle et nettoyage. Grâce à son esthétique il est idéalement préconisé pour s'associer aux chaudières DOMUS et INSIEME.

Son isolation en polyuréthane limite fortement les déperditions thermiques.

- Rapidité de production d'eau chaude
- L'anode de magnésium anti-corrosion
- Isolation thermique efficace
- Lyre de raccordement fournie
- Trappe de visite supérieure qui facilite l'accès
- Grande adaptabilité aux accessoires

CARACTÉRISTIQUES TECHNIQUES



















Capacité du ballon L	Production horaire d'ECS DT 35°C L/h	H mm	L mm	P mm	Puissance maximale kW	Poids kg	Code	Désignation	Prix € HT
120	730	850	600	600	29,8	85	4045291	ATRB120	1'532.00

Colisage: 1 colis + 1 colis accessoires

















ACCESSOIRES

Désignation	Code	Prix € HT
KIT EXPANSION – SECURITE (POUR préparateur ATRB 120) (conseillé)	4047693	119.00
KIT HYDRAULIQUE (POUR préparateur ATRB 120) (fourni)	4047692	205.00
Kit priorité ECS (à commander)	4047490	119.00



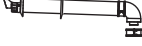











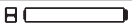
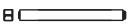

ACCESSOIRES VENTOUSE CONCENTRIQUES 80/125 ALUMINIUM/ PP POUR CHAUDIERES GAZ ET FIOUL CONDENSATION

	Code	Désignation	Prix € HT	CHAUDIÈRES MURALES			CHAUDIÈRES AU SOL			
				Residence Condens	Family Aqua Condens	Residence Aqua Condens 32 BIS	Residence Colonna Condens	Gamme Aludomus	Tau Unit Oil 20-28	Insieme Condens
	400225	Adaptateur télescopique 80/125 - 50 mini - 300 maxi	168.00	•	•	•	•	•	•	•
	4047349	Adaptateur 60/100-80/125	142.00	•	•	•	•			•
	400152	Adaptateur 80/80-80/125	102.00					•		
	400268	Adaptateur B23P	58.00	•	•	•	•			•
	290220	Adaptateur 3CEP	229,44	•	•	•				
	4047975	Coude 45° 80/125	28.00	•	•	•	•	•	•	•
	4047976	Coude 90° 80/125	44.00	•	•	•	•	•	•	•
	4047977	Rallonge 500 mm 80/125	40.00	•	•	•	•	•	•	•
	4047978	Rallonge 1000 mm 80/125	46.00	•	•	•	•	•	•	•
	4047979	Rallonge 2000 mm 80/125	54.00	•	•	•	•	•	•	•
	400211	Terminal vertical noir L 1100 80-125	134.00	•	•	•	•	•	•	•
	400212	Terminal vertical rouge L 1100 80-125	109.00	•	•	•	•	•	•	•
	400051	Solin 35-55° noir	60.00	•	•	•	•	•	•	•
	400052	Solin 35-55° rouge	60.00	•	•	•	•	•	•	•
	400053	Solin 25-45° noir	57.00	•	•	•	•	•	•	•
	400054	Solin 25-45° rouge	57.00	•	•	•	•	•	•	•
	4047983	Terminal horizontal L 850 80-125	78.00	•	•	•	•	•	•	•
	400080	Grille anti vandalisme	73.00	•	•	•	•	•	•	•









ACCESSOIRES VENTOUSE CONCENTRIQUES 60/100 EN ALUMINIUM / PP POUR CHAUDIERES GAZ CONDENSATION

	Code	Désignation	Prix € HT	Materiale	CHAUDIÈRES MURALES			CHAUDIÈRES AU SOL	
					Residence Aqua Condens	Family Aqua Condens	Residence Condens	Aludomus	Residence Colonna Condens
	4047752	Coude concentrique 45° Ø 60/100 mm	nous consulter	Alu				•	
	4047754	Coude concentrique 90° Ø 60/100 mm	nous consulter	Alu				•	
	4047756	Rallonge concentrique 500 mm Ø 60/100 mm	nous consulter	Alu				•	
	4047758	Rallonge concentrique 1000 mm Ø 60/100 mm	nous consulter	Alu				•	
	4047760	Rallonge adaptable (max 500 mm) Ø 60/100 mm	nous consulter	Alu				•	
	4047762	Terminal horizontal Ø 60/100 mm	nous consulter	Alu				•	
	4047764	Terminal vertical Ø 60/100 mm	nous consulter	Alu				•	
	4047350	Coude 45° Ø 60/100 mm	nous consulter	Alu/PP	•	•	•		•
	4047351	Coude 90° Ø 60/100 mm	nous consulter	Alu/PP	•	•	•		•
	4047352	Rallonge 500 mm Ø 60/100 mm	nous consulter	Alu/PP	•	•	•		•
	4047353	Rallonge 1000 mm Ø 60/100 mm	nous consulter	Alu/PP	•	•	•		•
	4047354	Rallonge 2000 mm Ø 60/100 mm	nous consulter	Alu/PP	•	•	•		•
	4047355	Kit terminal horizontal Ø 60/100 mm	nous consulter	Alu/PP	•	•	•		•
	4047356	Terminal vertical Ø 60/100 mm	nous consulter	Alu/PP	•	•	•		•
	4047357	Rallonge 300 mm avec trappe de visite Ø 60/100 mm	nous consulter	Alu/PP	•	•	•		•
	4047358	Coude 90° avec trappe de visite Ø 60/100 mm	nous consulter	Alu/PP	•	•	•		•

ACCESSOIRES VENTOUSE CONCENTRIQUES 60/100 POUR CHAUDIERES GAZ BASSE TEMPERATURE

	Code	Désignation	Prix € HT	CHAUDIÈRES MURALES	
				Residence	Residence Aqua
	60099	Adaptateur récupérateur 60/100-80/125	143.00	•	•
	4047541	Kit concentrique 60/100 (coude+terminal)	87.00	•	•
	4047533	Kit terminal vertical	nous consulter	•	•
	4047404	Kit ventouse concentrique télescopique (de 430 à 735 mm)	nous consulter	•	•
	4047523	Rallonge (750 mm)	85.00	•	•
	4047400	Rallonge (1470 mm)	nous consulter	•	•
	4047527	Coude 90°	86.00	•	•
	4047570	Coude 45°	75.00	•	•
	4047402	Solin pour toit plat	nous consulter	•	•
	4047535	Solin universel plomb	nous consulter	•	•
	4047406	Kit récupérateur de condensats vertical	nous consulter	•	•
	4047766	Kit récupérateur de condensats horizontal	nous consulter	•	•
	4047410	Kit collier blanc avec joint Ø 100 mm	nous consulter	•	•
	4047662	Collier blanc avec tenon Ø 100 mm (10 pz)	nous consulter	•	•
	4047465	Rallonge télescopique 60-100 mm (de 165 à 220 mm)	nous consulter	•	•
	4047346	Coude 90° avec buse d'inspection	nous consulter	•	•
	4047347	Rallonge Ø 60-100 mm avec buse d'inspection	nous consulter	•	•

ACCESSOIRES VENTOUSE CONCENTRIQUES 80/125 POUR CHAUDIERES GAZ BASSE TEMPERATURE

	Code	Désignation	Prix € HT	CHAUDIÈRES MURALES	
				Residence	Residence Aqua
	60099	Adaptateur 60/100-80/125	143.00	•	•
	480030	Kit depart vertical	143.00	•	•
	400043	Terminal vertical noir L 1100 80-125	190.00	•	•
	400060	Terminal horizontal L 850 80-125	169.00	•	•
	400049	Coude 90° - 80/125	86.00	•	•
	400050	Coude 45° - 80/125	75.00	•	•
	400045	Rallonge L1000 - 80/125	95.00	•	•
	400047	Rallonge L500 - 80/125	89.00	•	•
	400046	Rallonge L250 - 80/125	83.00	•	•

GAMME MURALE	Ventouse				Configurations	Cheminée B23 P Ø 80
	Sortie murale		Sortie toiture			
	60/100	80/125	60/100	80/125		
Family Aqua Condens	7,8	-	-	14,8	B23P • B53P • C13-C13x • C23-C23x • C33-C33x • C43-C43x • C53-C53x • C63-C63x • C83-C83x • 3 CEP	38
Residence Aqua Condens 32 BIS	7,8	-	-	14,8	B23P • B53P • C13-C13x • C23-C23x • C33-C33x • C43-C43x • C53-C53x • C63-C63x • C83-C83x • 3 CEP	38
Résidence Condens 20/28 MKIS	7,8	-	-	14,5	B23P • B53P • C13-C13x • C23-C23x • C33-C33x • C43-C43x • C53-C53x • C63-C63x • C83-C83x • 3 CEP	60
Résidence Condens 25 IS	7,8	-	-	14,8	B23P • B53P • C13-C13x • C33-C33x • C43-C43x • C53-C53x • 3 CEP	57
Résidence Aqua 26 BIS	4,25	-	-	11,2	B22 • C12 • C22 • C32 • C42 • C52 • C82	-
Résidence Aqua 28 BIS	3,4	-	-	9,75	B22 • C12 • C22 • C32 • C42 • C52 • C82	-
Résidence 24 MKIS	4,2	-	-	9	B22P • B52P • C12-C12x • C22 • C32-C32x • C42-C42x • C52-C52x • C62-C62x • C82-C82x	25
Résidence 28 MKIS	3,4	-	-	7,8	B22P • B52P • C12-C12x • C22 • C32-C32x • C42-C42x • C52-C52x • C62-C62x • C82-C82x	21
GAMME AU SOL						
Résidence Colonna	7,8	-	-	25	B23P • B53P • C13 • C23 • C33 • C43 • C53 • C63 • C83	70
Résidence Colonna Solar	7,8	-	-	14,8	B23P • B53P • C13 • C23 • C33 • C43 • C53 • C63 • C83	60
Aludomus	6,8	10	-	13	B23 • B23P • B53 • B53P • C13 • C33 • C43 • C53 • C63	26
Aludomus Solar 20 ISC	6,8	10	-	13	B23 • B23P • B53 • B53P • C13 • C33 • C43 • C53 • C63	26

* Longueur équivalente pour un coude (45° - 90°) (0,5 m -1 m).

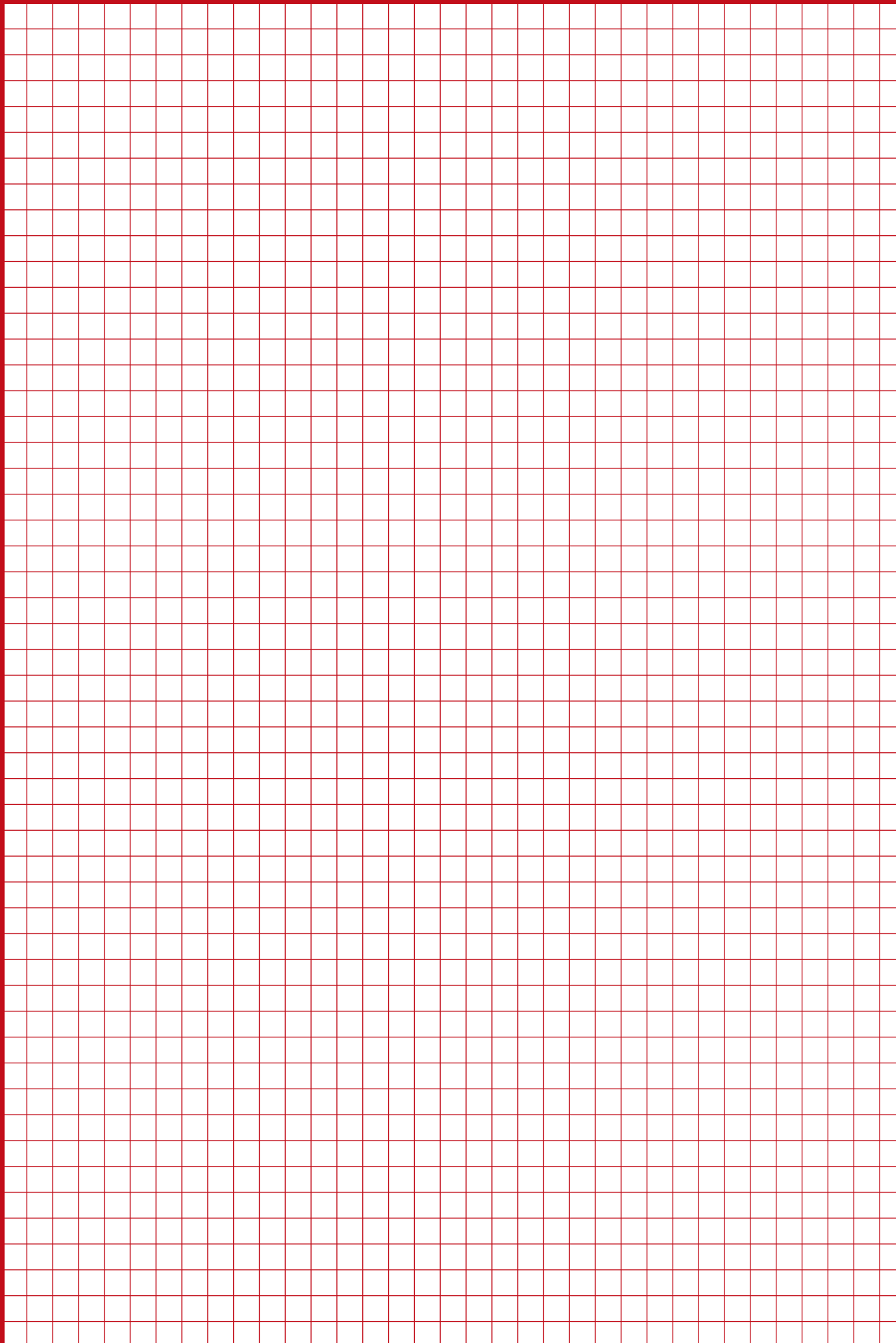

CHAUDIÈRES FIOUL CONDENSATION

CHAUDIÈRES FIOUL BASSE TEMPÉRATURE

CHAUFFAGE SEUL

ACIER

FONTE



Tau Unit Oil

Puissance utile:
 Tau Unit 20 Oil (19 kW)
 Tau Unit 28 Oil (28 kW)
 Tau Unit 35 Oil (33,3 kW)
 Tau Unit 55 Oil (53,1 kW)

Page 50



Insieme Condens

Puissance utile:
 Insieme Condens 26G (25 kW)
 Insieme Condens 35G (33,3 kW)
 Insieme Condens 45G (43,3 kW)
 Insieme Condens 55G (53,1 kW)

Page 52



Insieme

Puissance utile:
 Insieme 23 GR (22,3 kW)
 Insieme 29 GR/BF (30,7 kW)

Page 58



Tregi C

Plage de puissance:
 Tregi 3 (23,9 kW) Tregi 7 (56,2 kW)
 Tregi 4 (31,5 kW) Tregi 8 (63,8 kW)
 Tregi 5 (40,2 kW) Tregi 9 (72,5 kW)
 Tregi 6 (48,2 kW) Tregi 10 (83,5 kW)

Page 54



Binomio RC

Plage de puissance:
 Binomio 24 RC N (23,9 kW)
 Binomio 32 RC N (31,5 kW)

Page 60

PRODUCTION D'EAU CHAUDE SANITAIRE

ACIER

**Tau Unit Oil**

Puissance utile:
Tau Unit 28/120 Oil (28 kW)

Page 50

**Insieme Condens**

Plage de puissance:
Insieme Condens 26BK (25 kW)
Insieme Condens 35BK (33,3 kW)

Page 52

**Insieme**

Puissance utile:
Insieme 23 G (22,3 kW)
Insieme 23 G/BF (30,7 kW)

Page 58

FONTE

**Tregi K**

Plage de puissance:
Tregi 3/100 NK (23,9 kW)
Tregi 4/100 NK (31,5 kW)

Page 56

**Binomio KC**

Plage de puissance:
Binomio 24 KC N (23,9 kW)
Binomio 32 KC N (31,5 kW)

Page 60

Chaudières sol fioul condensation

Tau Unit Oil

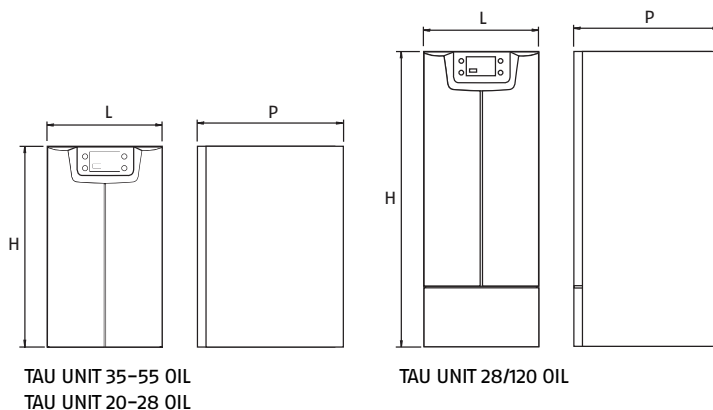

- Chaudière fioul à condensation
- Cheminée ou ventouse
- Chauffage seul ou avec ecs
- Kit chauffage mélangé motorisé intégré 20-28 (35 comme accessoire)
- Thermo-régulation intégrée

Chaudière fioul conforme à la classe condensation RT 2005. Son rendement atteint 103,9 sur PCI. Son corps de chauffe en acier vitrifié associé à un condenseur en inox 904 L a été développé afin de répondre à toutes les spécificités de la condensation fioul.

Elle est équipée d'un brûleur avec réchauffeur et d'un ventilateur haute pression pour garantir une parfaite hygiène de combustion dans toutes les configurations d'installations.

Elle existe en version chauffage seul ou avec production d'ECS, dotée d'un ballon émaillé protégé par une anode de magnésium.

Livrée de série en version B23P pour une plus grande facilité d'intégration en substitution d'une installation ancienne, elle peut être configurée en ventouse grâce à son kit d'adaptation. Ce kit, de par sa conception ingénieuse, permet un départ horizontal ou vertical sans ajout de coude. Equipée de série d'une vanne de mélange motorisée incorporée dans la chaudière pour les modèles 20 et 28 kW. Disponible en option pour la 35kW. Equipée aussi de tous les éléments de sécurité, elle est pilotée par la nouvelle régulation digitale dotée d'une interface de commande facile d'utilisation.

La gamme de 5 modèles de 20 à 55 kW, est pré-équipée pour une intégration à un système solaire.

- Très haut rendement moyen saisonnier
- Corps de chauffe en acier vitrifié
- Condenseur en acier inox 904L
- Brûleur avec réchauffeur et ventilateur HP
- Régulation climatique de série avec interface d'utilisation facile d'accès
- Livrée prête à installer, toute équipée: brûleur, régulation, circuit mélangé (20-28, 35 comme accessoire), soupape de sécurité, manomètre et siphon de récupération des condensats
- Accessibilité totale des composants par ses portes frontales et latérales
- Sortie fumée sur le dessus ou arrière permettant un encombrement réduit
- Grande flexibilité d'installation pour les évacuations fumées.

CARACTÉRISTIQUES TECHNIQUES

Puissance utile kW	Rendement 100 % Pn		Rendement 30% Pn (50°C-30°C) %	H mm	L mm	P mm	Départ fumées mm	Capacité ballon L	Poids kg	Code	Désignation	Prix € HT
	(80°C-60°C) %	(50°C-30°C) %										
CHAUFFAGE SEUL												
19	96,3	103,3	102	1025	600	980	80	-	115	20025695	TAU UNIT 20 OIL	4'532.00
28	97,4	103,9	103,3	1025	600	980	80	-	115	20025696	TAU UNIT 28 OIL	4'914.00
33,3	96,5	100,6	101,8	1025	600	1150	80	-	165	20035951	TAU UNIT OIL 35	5'490.00
53,1	96,6	100,7	101,9	1025	600	1150	80	-	214	20035953	TAU UNIT OIL 55	5'990.00
PRODUCTION D'EAU CHAUDE SANITAIRE												
28	97,4	103,9	103,3	1650	600	940	80	120	200	20025700	TAU UNIT 28/120 OIL	5'861.00

Température de service maxi: 100°C - Pression maxi de chauffage: 3 bars - Pression maxi ECS: 6 bars.
Accessoires ventouse voir page 64.

ACCESSOIRES

Désignation	Code	Prix € HT	Note
Kit concentrique transformation cheminée ventouse 80/125	20012802	290.00	
Sonde installation solaire	4031913	82.00	
Sonde ballon	4031847	39.00	
Kit deuxième circuit direct (TAU UNIT OIL 20 et 28)	20012781	202.00	
Kit deuxième circuit mélangé (TAU UNIT OIL 20 et 28)	20012782	369.00	
Kit collecteur deuxième départ	20012806	50.00	(1)
Kit électrique seconde zone	4031908	411.00	
Kit ballon séparé solaire	20012815	175.00	
Kit ballon séparé	20012799	175.00	
Cronoriello commande à distance RC2	4334410	199.00	
Thermostat d'ambiance filaire CHRONORIELLO 7D	20059640	85.00	
Thermostat d'ambiance radio CHRONORIELLO 7D	20059645	156.00	
Vase d'expansion (12 litres - circuit primaire)	20012783	129.00	
Kit circuit mélangé pour TAU UNIT 20, 28 et 35	20039723	649.00	

(1) A commander pour le montage d'un deuxième circuit direct 20012781 ou kit deuxième circuit mélangé 20012782 uniquement pour les modèles chauffage seul.
Accessoires ventouse voir page 43.

SCHEMAS D'INSTALLATIONS

	<p>N. 1 CRONORIELLO commande à distance RC2. Cod. 4334410 N. 1 Sonde ballon. Cod. 4031847 N. 1 Sonde installation solaire. Cod. 4031913 N. 1 Kit ballon séparé solaire. Cod. 20012815</p>
	<p>N. 1 CRONORIELLO commande à distance RC2. Cod. 4334410 N. 1 Thermostat d'ambiance pour la zone directe N. 1 Kit électrique seconde zone. Cod. 4031908 N. 1 Kit deuxième circuit direct. Cod. 20012781 N. 1 Kit collecteur deuxième départ. Cod. 20012806 N. 1 Sonde ballon. Cod. 4031847 N. 1 Sonde installation solaire. Cod. 4031913 N. 1 Kit ballon séparé solaire. Cod. 20012815</p>
	<p>N. 2 CRONORIELLO commande à distance RC2. Cod. 4334410 N. 1 Kit électrique seconde zone. Cod. 4031908 N. 1 Kit deuxième circuit mélangé. Cod. 20012782 N. 1 Kit collecteur deuxième départ. Cod. 20012806 N. 1 Sonde ballon. Cod. 4031847 N. 1 Sonde installation solaire. Cod. 4031913 N. 1 Kit ballon séparé solaire. Cod. 20012815</p>
	<p>N. 1 CRONORIELLO commande à distance RC2. Cod. 4334410 N. 1 Thermostat d'ambiance pour la zone directe N. 1 Kit électrique seconde zone. Cod. 4031908 N. 1 Kit deuxième circuit direct. Cod. 20012781 N. 1 Kit collecteur deuxième départ. Cod. 20012806 N. 1 Sonde ballon. Cod. 4031847 N. 1 Kit ballon séparé solaire. Cod. 20012815</p>

Note: Le circulateur de charge du ballon est à commander séparément.

Chaudières sol fioul condensation

Insieme Condens

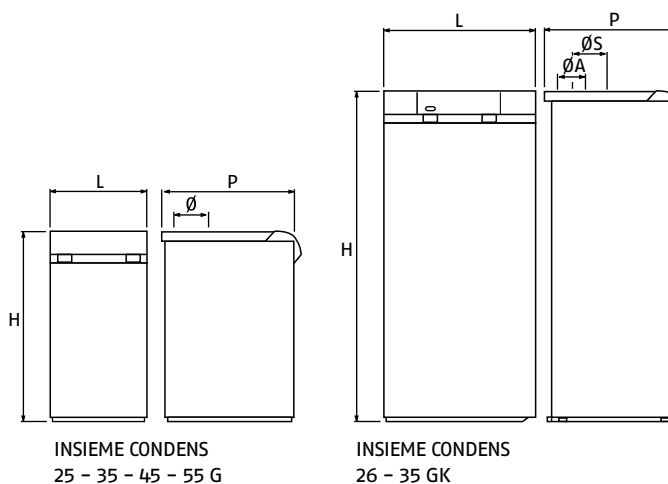

- 6 modèles de 26 à 55 kW
- Chauffage seul ou avec ECS
- Hauts rendements jusqu'à 101,5% sur PCI

L'esthétique sobre et discrète de la gamme Insieme lui permet de s'insérer aisément dans les domaines habitables. Le niveau sonore est très faible grâce à l'isolation du corps de chauffe. La grande surface d'échange et la qualité de combustion permettent d'obtenir un rendement élevé. Les modèles avec ECS sont équipés de préparateur en acier émaillé avec anode de magnésium d'une capacité de 120 litres leur permettant de répondre aux exigences d'une famille moyenne. Sa consommation d'énergie est réduite (les mises en route du brûleur sont diminuées).

- Corps de chauffe avec postcondenseur inox AISI 904
- Rendement 101,5% à 50/30°C
- Tableau de commande simple d'utilisation
- Possibilité de connecter à une régulation climatique
- Raccordement avec nos thermostats Termoriello, Chronoriello
- GK: modèle chauffage + production d'eau chaude via un ballon incorporé de 120 litres en acier émaillé
- G: modèle chauffage seul
- Sorties fumées vers le dessus ou l'arrière.

CARACTÉRISTIQUES TECHNIQUES

Puissance utile kW	Rendement 100 % Pn (80°C-60 °C)	Rendement 30 % Pn (50°C-30°C)	Contenance Eau L	Contenance Ballon L	L mm	P mm	H mm	Poids kg	Départ fumées	Code	Désignation	Prix € HT
CHAUFFAGE SEUL												
25	96,1	102,4	28	-	600	865	1025	120	80	20039561	INSIEME CONDENS 26 G	4'061.00
33,3	96,5	100,8	28	-	600	865	1025	120	80	20038223	INSIEME CONDENS 35 G	4'279.00
43,3	96,3	102,4	41	-	600	1120	1025	152	80	20040711	INSIEME CONDENS 45 G	5'643.00
53,1	96,5	101,1	43	-	600	1120	1025	160	80	20040914	INSIEME CONDENS 55 G	6'046.00
CHAUFFAGE SEUL + PRODUCTION D'EAU CHAUDE SANITAIRE												
25	96,1	102,4	28	120	600	1015	1650	200	80	20040394	INSIEME CONDENS 26 GK	5'194.00
33,3	91,1	100,8	28	120	600	1015	1650	200	80	20039623	INSIEME CONDENS 35 GK	5'427.00

ACCESSOIRES

Désignation	Code	Prix € HT
Kit vase d'expansion 18 l (26 G - 35 G)	20041976	113.00
Kit vase d'expansion sanitaire 4 l (26 GK - 35 GK)	4031915	119.00
Kit vanne sécurisée 3 bar (26 G - 35 G)	20042167	30.00
Kit zone supplémentaire directe (26 G - 35 G)	20012781	158.00
Kit régulation multi-zones (26 G - 35 G)	4047691	39.00
Kit collecteur de départ (26 G - 35 G)	20012806	42.00
Kit étanche 80/80 (26 - 35)	20042211	110.00
Kit étanche 80/80 (45 - 55)	20042212	110.00
Kit étanche concentrique 80/125 (26 - 35)	20042213	319.50
Kit étanche concentrique 80/125 (45 - 55)	20042214	319.50
Kit hydraulique ballon à distance 7300 boiler (26 G - 35 G)	20012799	173.50
Kit extinction hydraulique (pour les modèles 26 GK -35 GK)	4043017	41.50
Kit hydraulique ballon à distance 120 ATRB boiler (26 G - 35 G)	4047692	160.50
kit sanitaire électrique ATRB boiler	4047695	68.50
Kit extinction totale (26 GK - 35 GK)	4047318	31.00
Kit régulation RVS 43	20042215	510.00

* Dans la limite des stocks disponibles.
Accessoires ventouse voir page 43.

Chaudières sol fioul ou gaz

Tregi C

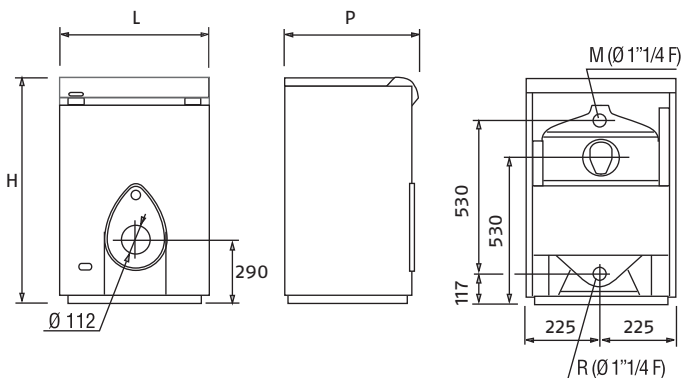

- Chauffage seul cheminée
- 8 modèles de 24 à 84 kW

Livrée sans brûleur, cette chaudière en fonte à triple parcours de fumées est dotée de chicanes extractibles et de canaux fortement ailetés qui permettent d'optimiser le rendement selon la puissance délivrée par le brûleur.

La porte en fonte est isolée par un écran thermique en céramique et laine de verre. Le corps est fortement isolé par un manteau en laine de verre haute densité.

La chaudière est équipée d'un tableau de bord, doté d'un thermostat de sécurité, et adapté à la gestion d'un brûleur à une allure.

Les modèles Tregi 3 & 4 C, sont livrés de série avec leur kit chauffage, ce sont des mini-chaufferies faciles et rapides à installer.

A équiper d'un brûleur fioul ou gaz, elles délivrent un rendement supérieur à 90%.

- Chaudière économique grâce à son très bon rendement saisonnier
- Possibilité d'accoupler la chaudière au ballon Riello 7200 pour la production d'eau chaude sanitaire
- Température de retour minimum 35 ou 40°C pour les modèles 9 et 10 aussi bien pour le fioul que pour le gaz
- Simplicité de transport : chaudière livrée en un seul colis caisse bois
- Installation simplifiée : par ses dimensions réduites et la disponibilité de kits hydrauliques
- Entretien facile : grande porte frontale permettant une accessibilité totale à la chambre de combustion et aux canaux latéraux pour le ramonage.

CARACTÉRISTIQUES TECHNIQUES

Puissance utile kW	Rendement 100 % Pn (80°C-60 °C)	Rendement 30 % Pn (50°C-30°C)	Contenance Corps L	H mm	L mm	P mm	Départ fumées	Poids kg	Code	Désignation	Prix € HT
CHAUFFAGE SEUL SANS BRÛLEUR											
23,9	90,2	90,9	13,7	850	450	490	125	109	40407191	TREGI 3	1'235.00
31,5	90,5	91,3	17,2	850	450	590	125	135	40407201	TREGI 4	1'338.00
40,2	90,7	91,6	20,7	850	450	690	125	161	40407210	TREGI 5	1'441.00
48,2	90,8	92	24,2	850	450	790	125	187	40407220	TREGI 6	1'617.00
56,2	90,6	91,8	27,7	850	450	890	125	213	40407230	TREGI 7	1'823.00
63,8	91,1	92	31,2	850	450	990	125	239	40407240	TREGI 8	2'059.00
72,5	90,6	90,3	42,0	965	450	995	180	243	4040725	TREGI 9	2'586.00
83,5	90,7	90,5	47,0	965	450	1095	180	273	4040726	TREGI 10	2'864.00

* Adaptateur Ø 130 / 125 de série. Température de service maxi: 82°C - Pression maxi de chauffage: 4 bars.

COMBINAISONS CONSEILLEES

	Contre-pression dans la chambre de combustion en (mbar)	FIOUL						GAZ		
		1 ALLURE						2 ALLURE	1 ALLURE	
		Riello 40 G3	Gulliver RG 0 R	Gulliver RG 0.3	Gulliver RG 1	Gulliver RG 1RK	Gulliver RG 2	Gulliver RG 2 KD	Gulliver BS 1	Gulliver BS 2
	3743140	3736500	3735900	3736310	3736200	3737700	3738100	3761112	3761212	
TREGI 3	0,10	•	•	•					•	
TREGI 4	0,17			•	•	•			•	
TREGI 5	0,26				•	•			•	
TREGI 6	0,36						•		•	
TREGI 7	0,42						•		•	
TREGI 8	0,60							•	•	
TREGI 9	0,23						•			
TREGI 10	0,28						•			

ACCESSOIRES

Désignation	Code	Prix € HT
Kit manchon pour Tregi C **	400576	18.00
Kit chauffage action directe + vase	400130	253.00
Kit chauffage action sur vanne + vase	400131	319.00
Té pour 2 départs	400133	48.00
Module régulation Albatros (à commander pour toute régulation Albatros)	480009	145.00
Régulation Albatros 1 circuit (à commander avec le code 480009)	4334032	555.00
Régulation Albatros 2 circuits (à commander avec le code 480009)	4334030	719.00
Thermostat d'ambiance filaire CHRONORIELLO 7D	20059640	85.00
Thermostat d'ambiance radio CHRONORIELLO 7D	20059645	156.00
Sonde d'ambiance avec sélection régime QAA50 *	300050	99.00
Sonde d'ambiance avec affi chage digital QAA70	300070	213.00
Kit extinction totale (permet l'arrêt total de la chaudière quand il n'y a pas de demande chaleur)	4047318	31.00

* = dans la limite des stocks disponibles.

** = obligatoire pour monter les Kits 400130 et 400131. Fourni avec ces kits.

Chaudière sol fioul ou gaz

Tregi K

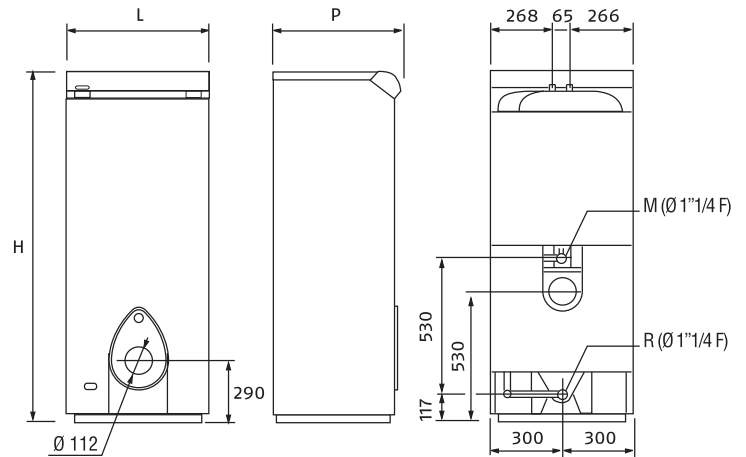

• Chauffage et ECS cheminée

Livrée sans brûleur, cette chaudière en fonte à triple parcours de fumées est dotée de chicanes extractibles et de canaux fortement ailetés qui permettent d'optimiser le rendement selon la puissance délivrée par le brûleur. Elle est équipée d'un ballon de 100L en acier émaillé isolé par une coque en polyuréthane, d'une anode de magnésium et d'un circulateur sanitaire.

La chaudière est équipée d'un tableau de bord, doté d'un thermostat de sécurité et d'un relais de priorité sanitaire, et adapté à la gestion d'un brûleur à une allure.

Le corps est équipé d'une porte en fonte isolée par un écran thermique en céramique et laine de verre. Le corps est fortement isolé par un manteau en laine de verre haute densité. Livrée de série avec leur kit chauffage, c'est une mini-chaufferie facile et rapide à installer.

A équiper d'un brûleur fioul ou gaz, elle délivre un rendement supérieur à 90%.

- Chaudière économique grâce à son très bon rendement saisonnier
- Ballon émaillé pour une longévité maximale
- Température de retour minimum 35°C ou 40°C pour les modèles 9 et 10 aussi bien pour le fioul que pour le gaz
- Simplicité de transport: chaudière livrée en un seul colis caisse bois
- Installation simplifiée: par ses dimensions réduites et la disponibilité de kits hydrauliques
- Entretien facile: grande porte frontale permettant une accessibilité totale à la chambre de combustion et aux canaux latéraux pour le ramonage. Le ballon est doté d'une trappe de visite et d'une anode de magnésium.

CARACTÉRISTIQUES TECHNIQUES

Puissance utile kW	Rendement 100 % Pn (80°C-60 °C)	Rendement 30 % Pn (50°C-30°C)	Contenance Corps L	Contenance Ballon L	H mm	L mm	P mm	Départ* fumées	Poids kg	Code	Désignation	Prix € HT
CHAUFFAGE FIOUL + ECS												
23,9	90,2	90,9	13,7	100	1510	600	590	125	157	40407270	TREGI 3/100 NK	2'257.00
31,5	90,5	91,3	17,2	100	1510	600	590	125	182	40407280	TREGI 4/100 NK	2'601.00

* Adaptateur Ø 130 / 125 de série. Température de service maxi: 82°C - Pression maxi de chauffage: 4 bars - Pression maxi sanitaire: 6 bar

COMBINAISONS CONSEILLEES

	Contre-pression dans la chambre de combustion en (mbar)	FIOUL							GAZ	
		1 ALLURE						2 ALLURE	1 ALLURE	
		Riello 40 G3	Gulliver RG 0 R	Gulliver RG 0.3	Gulliver RG 1NR	Gulliver RG 1RK	Gulliver RG 2	Gulliver RG 2 KD	Gulliver BS 1	Gulliver BS 2
		3743140	3736500	3735900	3736405	3736200	3737700	3738100	3761112	3761212
TREGI 3/100 NK	0,10	•	•	•					•	
TREGI 4/100 NK	0,17			•	•	•			•	

ACCESSOIRES

Désignation	Code	Prix € HT
Thermostat d'ambiance filaire CHRONORIELLO 7D	20059640	85.00
Thermostat d'ambiance radio CHRONORIELLO 7D	20059645	156.00
Kit chauffage action direct + vase	400130	319.00
Kit chauffage action sur vanne + vase	400131	253.00
Kit manchon pour TREGI K *	400577	28.00
Té pour 2 départs	400133	48.00
Kit extinction totale (permet l'arrêt total de la chaudière quand il n'y a pas de demande chaleur)	4047318	38.08

* Obligatoire pour monter les kits 400130 et 400131 sur les TREGI K. Fourni avec ces kits.

Chaudières sol fioul

Insieme

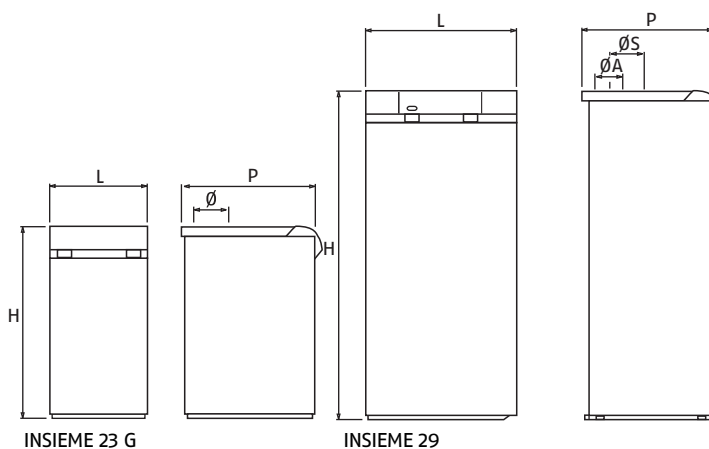

- Chaudière acier fioul
- Cheminée ou ventouse
- Chauffage seul ou avec ECS

L'esthétique sobre et discrète de la gamme Insieme lui permet de s'insérer aisément dans les domaines habitables. Le niveau sonore est très faible grâce à l'isolation du corps de chauffe. La grande surface d'échange et la qualité de combustion permettent d'obtenir un rendement élevé.

Les modèles avec ECS sont équipés de préparateur en acier émaillé avec anode de magnésium d'une capacité de 60 ou 100 litres leur permettant de répondre aux exigences d'une famille moyenne. Sa consommation d'énergie est réduite (les mises en route du brûleur sont diminuées).

- Basse température
- Tableau universel pouvant recevoir une régulation
- Faible niveau sonore
- Conforme à la norme XPD35-430 (conduits de fumée concentriques pour la version ventouse)

Gamme ECS :

- Encombrement réduit
- Ballon démontable
- Priorité ECS
- Livrée toute équipée, prête à installer (vase d'expansion de chauffage, circulateur, purgeur automatique, soupape de sécurité chauffage, vase d'expansion et soupape sanitaire)
- Entretien facilité par la grande accessibilité de la chambre de combustion et du tableau de commandes
- Les modèles GR peuvent être accouplés avec le préparateur ATRB120.

CARACTÉRISTIQUES TECHNIQUES

Puissance utile kW	Rendement 100 % Pn (80°C-60 °C)	Rendement 30 % Pn (50°C-30°C)	Contenance Eau L	Contenance Ballon L	Débit spécifique L/min	L mm	P mm	H mm	Poids kg	Départ fumées	Code	Désignation	Prix € HT
CHEMINÉE - PRODUCTION D'EAU CHAUDE SANITAIRE													
22,3	91,3	91,6	22	60	540	750	605	850	150	120	52013240	INSIEME 23 G	3'601.00
VENTOUSE - PRODUCTION D'EAU CHAUDE SANITAIRE													
30,7	92,5	94,3	26	95	700	600	725	1350	205	80/125	52013300	INSIEME 29 G/BF	4'409.00
CHEMINÉE- CHAUFFAGE SEUL													
22,3	91,3	91,6	22			450	605	850	92	125	52003240	INSIEME 23 GR	2'467.00
VENTOUSE - CHAUFFAGE SEUL													
30,7	92,2	94,3	26			600	605	850	130	80/125	52003300	INSIEME 29 GR/BF	2'925.00

Température de service maxi: 82°C-Pression maxi chauffage: 3,5 bars
Pression maxi ECS: 7 bars Colisage: 1 colis (version cheminée), 2 colis (version ventouse).

ACCESSOIRES

Désignation	Code	Prix € HT
Module régulation Albatros (à commander pour toute régulation Albatros)	480009	145.00
Régulation Albatros 1 circuit (à commander avec le code 480009)	4334032	555.00
Régulation Albatros 2 circuits (à commander avec le code 480009)	4334030	719.00
Kit terminal ventouse	60094	188.00
Sonde d'ambiance avec sélection régime QAA50 *	300050	99.00
Sonde d'ambiance avec affi chage digital QAA70	300070	213.00
Kit électrique priorité ECS (avec ATRB 120)	480011	99.00
Thermostat d'ambiance filaire CHRONORIELLO 7D	20059640	85.00
Thermostat d'ambiance radio CHRONORIELLO 7D	20059645	156.00

* Dans la limite des stocks disponibles.
Accessoires ventouse voir page 64.

Chaudières sol fioul

Binomio RC N – KC N



BINOMIO RC N

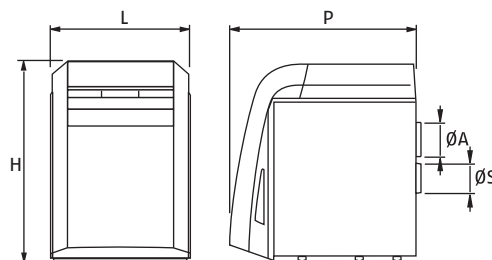

BINOMIO KC N

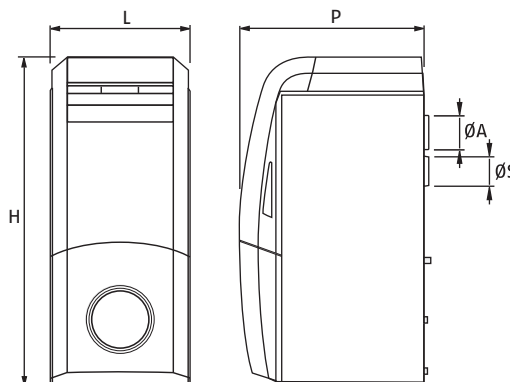

- Unit fonte fioul
- Chauffage seul et production d'eau chaude sanitaire

Chaudière en fonte à haut rendement basse température. Le corps de chauffe est à trois parcours de fumées pour un rendement optimal. Cette chaudière est équipée du brûleur intégré réglable et un départ direct équipé d'un circulateur.

Ces chaudières intègrent un préparateur sanitaire de 120 litres en acier vitrifié avec anode de magnésium.

- Basse température.
- Préparateur 120 litres en acier vitrifié avec anode de magnésium.
- Tableau universel pouvant recevoir une régulation.
- Possibilité de 3 circuits
- Brûleur monté et préréglé
- Chaudières "cheminée" équipées de: circulateur, vase d'expansion, manomètre, soupape de sûreté
- Grande accessibilité et entretien facile
- Intégration totale des composants

CARACTÉRISTIQUES TECHNIQUES

Puissance utile kW	Puissance thermique kW	Rendement %		Contenance ballon L	H mm	L mm	P mm	ØS mm	ØA mm	Poids kg	Code n.	Désignation	Prix € HT
		Pn (Tm = 70°C)	30% di Pn										
CHAUFFAGE SEUL													
23,9	26,1	90,19	90,5	-	860	600	700	130	80	109	4040915	Binomio 24 RC N	2'752.00
31,5	34,8	90,9	91,4	-	860	600	900	130	80	152	4040917	Binomio 32 RC N	2'892.00
CHAUFFAGE ET PRODUCTION ECS													
23,9	26,1	90,19	90,5	120	1435	600	900	130	80	187	4040919	BINOMIO 24 KC N	4'178.00
31,5	34,8	90,9	91,4	120	1435	600	900	130	80	230	4040921	BINOMIO 32 KC N	4'267.00

Température de service maxi: 100°C

Pression maxi chauffage: 3 bar

Pression maxi ECS: 7 bar

Colisage: 1 colis (cheminée)

ACCESSOIRES

Désignation	Code	Prix € HT	Notes
Kit départ mélangé	4047377	255.00	
Kit 2° départ mélangé	4047375	255.00	
Kit 2° départ direct	4047373	144.00	
Kit électrique multizone	4047372	122.00	
Kit d'expansion sûreté	4047378	102.00	(1)
Kit terminal ventouse	60094	188.00	
Kit terminal télescopique	60118	170.00	

(1) Modèle KC N.

Accessoires ventouse voir page 64.

COMBINAISON ACCESSOIRES

	Kit d'expansion sûreté 4047378	Kit électrique multi-zones 4047372
1 circuit	•	
2 circuits	•	•
3 circuits	•	•

Régulations

Albatros



ALBATROS 2C

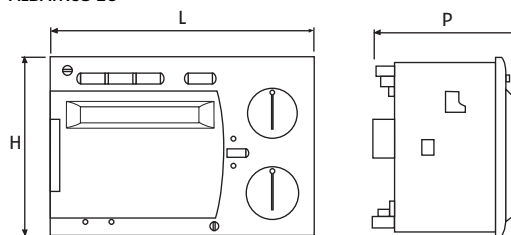

ALBATROS 1C

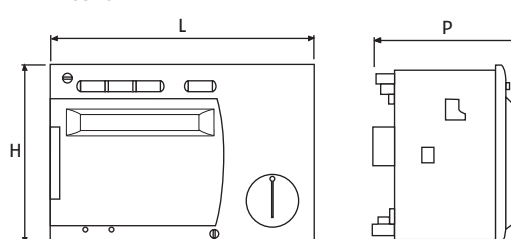

Les coffrets de régulation climatiques Albatros procurent des niveaux de confort élevés, précis et fiables. Prévus pour tout type d'installation (résidentielle ou tertiaire), ils permettent de satisfaire les besoins thermiques tout au long de la journée. Ils garantissent une optimisation du rendement et des économies d'énergie.

Cette gamme peut s'insérer dans les tableaux de contrôle des chaudières au sol de la gamme RIELLO.

- Gestion complète de l'installation
- Economie d'énergie
- Simplicité de contrôle de l'utilisateur
- Compatible avec toutes les chaudières de la gamme résidentielle.

CARACTÉRISTIQUES TECHNIQUES

Type	L mm	H mm	P mm	Code	Désignation	Prix € HT
Régulation climatique analogique 1 circuit	96	144	80	4334032	ALBATROS 1C	555.00
Régulation climatique digitale 2 circuit	96	144	80	4334030	ALBATROS 2C	719.00

ACCESSOIRES

Désignation	Code	Prix € HT
Module régulation (à commander pour toute régulation Albatros)	480009	160.00
QAZ1.5220 Sonde Chaudière	4008020	24.00
QAC 31/101 Sonde Ext.	4008015	24.00
QAD 21/201 Sonde Départ	4008012	41.00

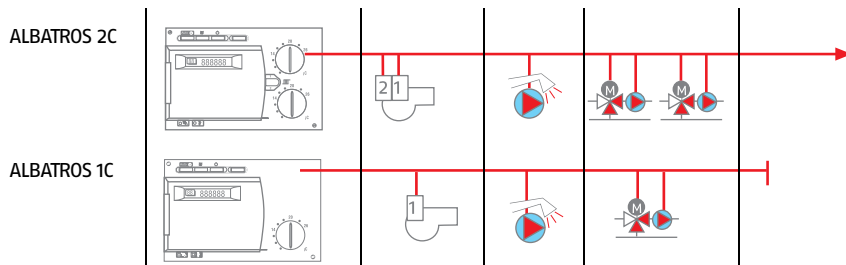

ChronoRiello

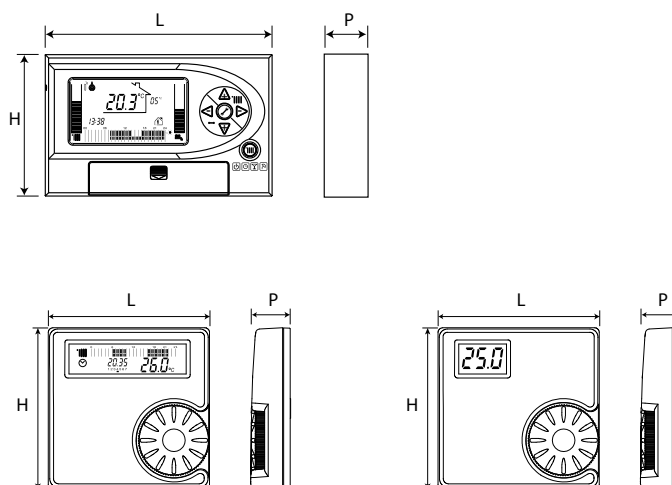

- Les ChronoRiello sont des chronothermostats numériques pour la programmation de la température aussi bien quotidienne qu'hebdomadaire, dans le chauffage et ils permettent une gestion optimale du circuit.

Termoriello DGT

Thermostat d'ambiance avec afficheur numérique.

Termoriello DGT WIRELESS

Thermostat d'ambiance avec afficheur numérique en radiofréquence.

ChronoRiello 7D

Chronothermostat numérique hebdomadaire. Programmation hebdomadaire personnalisée. Fonction Rafraîchissement (pour cette fonction, il faut installer un relais de séparation externe). Fonction Party (demande de chauffage toujours active et créneaux horaires programmés ignorés). Créneau horaire avec division horaire en segments de 60 minutes.

- Simplicité d'installation
- Facilité d'emploi
- Poignée sélection température sur avant thermostat (ChronoRiello Comfort exclus)
- Sonde qui peut être calibrée sur tous les modèles
- Batteries en série sur tous les modèles
- Les modèles wireless travaillent en radiofréquence ce qui permet le raccordement à la chaudière sans utiliser de câbles électriques
- Hystérésis mise en marche/arrêt qui peut être calibrée sur tous les modèles.

ChronoRiello 7D Wireless

Chronothermostat numérique hebdomadaire afficheur numérique en radiofréquence.

Programmation hebdomadaire personnalisée. Fonction Party (demande de chauffage toujours active et créneaux horaires programmés ignorés). Créneau horaire avec division horaire en segments de 60 minutes.

ChronoRiello COMFORT / ChronoRiello COMFORT WIRELESS

Chronothermostat numérique programmable en radiofréquence. Programmation hebdomadaire personnalisée des créneaux horaires de chauffage. Fonction Party (demande de chauffage toujours active et créneaux horaires programmés ignorés). Fonction Holiday (la demande de chauffage est désactivée pour un nombre de jours déterminé qui peut être sélectionné et créneaux horaires ignorés). Créneau horaire avec division horaire en segments de 30 minutes.

CARACTÉRISTIQUES TECHNIQUES

H mm	L mm	P mm	Code	Désignation	Type	Prix € HT
86	86	20	20059640	Termoriello DGT	Thermostat	55.00
86	86	20	20063871	Termoriello DGT WIRELESS	Thermostat à radiofréquence	95.00
86	86	20	20063873	ChronoRiello 7D	Chronothermostat hebdomadaire	85.00
86	86	20	20059645	ChronoRiello 7D WIRELESS	Chronothermostat hebdomadaire à radiofréquence	156.00
86	140	20	20050688	ChronoRiello COMFORT	Chronothermostat programmable hebdomadaire	161.00
86	140	20	20050694	ChronoRiello COMFORT WIRELESS	Chronothermostat programmable à radiofréquence	191.00

ACCESSOIRES VENTOUSE CONCENTRIQUES 80/125 POUR CHAUDIERES VENTOUSE FIOUL

	Code	Désignation	Prix € HT	Insieme
	60130	Rallonge inox isolé 1m	101.00	•
	60135	Rallonge inox 7-270 mm	62.00	•
	60111	Coude 45° inox	64.00	•
	60110	Coude 90° inox	76.00	•
	60120	Récupérateur condensats avec prise combustion	86.00	•
	60116	Grille de protection	66.00	•
	60117	Rosace de protection	12.50	•
	60160	Kit siphon condensats	37.50	•
	60118	Terminal long 585-765	170.00	•

LONGUEURS MAXIMALES EN CONDUIT DROIT

Gamme sol fioul basse température Longueur équivalente pour un coude (45-90°) (0,50 ml - 1 ml)	Longueur maximale en conduit droit (m)		Configurations
	Sortie horizontale	Sortie verticale	
Insieme	6	6	C13 C33

Gamme	Longueur maximale en conduit droit en mètre linéaire			Configurations	Cheminée B23 P Ø 80 mm
	Sortie concentrique horizontale Ø 80/125 mm	Ventouse Sortie concentrique verticale Ø 80/125 mm	Conduits dédoublés Ø 80 mm		
Insieme 25G - 29G BF	6	6	-	C13 • C33	-
Insieme Condens 26G	6,8	6,8	10+10	B23 • C13 • C33	-
Insieme Condens 35G - 45G - 55G	Voir note ci-dessous	Voir note ci-dessous	Voir note ci-dessous	B23 • C13 • C33	-
Tau Unit Oil 20G - 28G	6	6	10+10	B23 • B23P • C13 • C33 • C63	10
Tau Unit Oil 35G - 55G	Voir note ci-dessous	Voir note ci-dessous	Voir note ci-dessous	B23 • B23P • C13 • C33 • C63	Voir note ci-dessous

Pour les chaudières de puissance supérieur de 35 kW: s'il vous plaît se référer aux calculs de la cheminée faite sur la base de toutes les informations dont vous disposez.

Préparateurs d'eau chaude sanitaire au sol

Pianeta

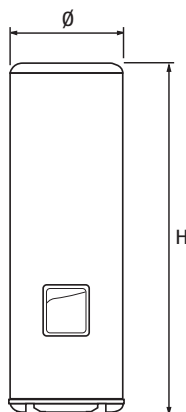

- Préparateur ECS en acier émaillé

Les préparateurs Pianeta sont des accumulateurs d'eau chaude sanitaire à chauffe rapide. Afin d'obtenir les meilleurs résultats sur la stratification de l'eau, la taille et le positionnement de l'échangeur ont été optimisés.

Le revêtement émaillé est la meilleure garantie contre la corrosion. Ces préparateurs sont équipés d'une anode magnésium. L'isolation est assurée par de la mousse de polyuréthane expansée forte densité.

Ce préparateur est spécialement conçu pour être raccordé sous une chaudière murale.

Le kit de raccordement est livré avec le Pianeta 100, le raccordement à la chaudière est laissé aux soins du professionnel avec le Pianeta 150.

- Position de l'échangeur en partie basse (pas de surchauffe, moins d'entartrage, anti-légionellose)
- Protection élevée contre la corrosion (email, joint à lèvres sur trappe de visite / sortie ecs en inox, anode magnésium)
- Isolation à forte densité
- Brise-jet d'entrée d'eau limitant le mélange eau froide / eau chaude.

CARACTÉRISTIQUES TECHNIQUES

Capacité du ballon l	Production ECS DT 30 K l/h	Poids maxi absorbée W	H mm	Ø mm	Poids kg	Code	Désignation	Prix € HT
100	693	24	915	505	43	4201115	PIANETA 100	803.00
150	945	33	1015	567	55	4201116	PIANETA 150	925.00

ACCESSOIRE

Description	Code	Prix € HT
Kit sonde sanitaire pour Residence Condens IS	4047473	39.90

Préparateurs d'eau chaude sanitaire au sol

Riello 7200 V Plus

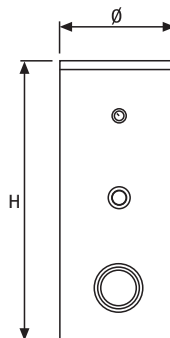

Préparateur vertical à accumulation, en acier, protégé par un émaillage lisse anti-adhérent. Serpentin à grande surface d'échange totalement immergé dans le circuit primaire. Complet de série, avec anode au magnésium et trappe de visite supérieure ou latérale pour l'inspection et le nettoyage. Isolation en mousse de polyuréthane, sans CFC obtenu par un processus de injection direct pour les modèles jusqu'à 550 litres et coques rigides pour 800 et 1000 litres, finition de haute qualité, permet de limiter les pertes de chaleur. Le développement vertical et la contenance permettent à ces ballons d'être utilisés pour des moyennes ou grandes installations. Ces ballons sont compatibles avec de nombreuses chaudières "chauffage seul".

• Préparateur ECS en acier émaillé

Ce modèle est idéal pour des constructions de moyenne ou grande importance.

Tableau de commande en option.

- Longévité et hygiène assurées par le double émaillage de haute qualité
- Protection anticorrosion
- Performances élevées en production d'eau chaude sanitaire
- Isolation efficace et faibles pertes de chaleur à l'arrêt
- Facilité d'installation et d'entretien
- Entretien facilité par la trappe de visite
- Compatibilité avec de nombreuses chaudières "chauffage seul".

CARACTÉRISTIQUES TECHNIQUES

Capacité Litres	Puissance échangeur kW	Production ECS (**) l/h	H mm	Ø mm	Poids kg	Code	Désignation	Prix € HT
VERTICAL								
203	50,2	1200	1300	603(*)	82	4030203	RIELLO 7200.200 V PLUS	1'381.00
298	80,7	1954	1800	603(*)	110	4030205	RIELLO 7200.300 V PLUS	1'746.00
433	92,6	2281	1605	753(*)	155	4030207	RIELLO 7200.430 V PLUS	2'668.00
546	92,6	2281	1950	753(*)	170	4030209	RIELLO 7200.550 V PLUS	3'013.00
716	93,8	2319	1870	1000(*)	200	4030211	RIELLO 7200.800 V PLUS	4'023.00
875	114,0	2816	2195	1000(*)	240	4030221	RIELLO 7200.1000 V PLUS	4'538.00

(*) Avec isolation

(**) Production d'eau sanitaire (T 35°C) avec eau primaire à 80°C.

ACCESSOIRES

Description	Code	Désignation	Prix € HT
Riello 7200, 200V-300V-430V-550V-800V-1000V PLUS	4030011	Tableau avec thermostat	124.00

Pour toutes autres configurations ou renseignements complémentaires, merci de nous contacter.

TABLEAUX DE PRÉCONISATIONS

			Riello 7200					
Désignation	Code	Prix € HT	200 V PLUS	300 V PLUS	430 V PLUS	550 V PLUS	800 V PLUS	1000 V PLUS
			4030203	4030205	4030207	4030209	4030211	4030221
Résistance monophasé 1,5 kW - 1"1/2	4383270	210.00	•	•				
Résistance monophasé 2,2 kW - 1"1/2	4383271	225.00		•	•			
Résistance monophasé 3 kW - 1"1/2	4383272	335.00			•			
Résistance triphasé 3,8 kW - 1"1/2	20020707	350.00				•		

Pompes à chaleur

AIR-EAU

CHAUFFAGE ET RAFFRAICHISSEMENT

**NexPolar**

NexPolar 004 MN
 NexPolar 006 MN
 NexPolar 008 MN
 NexPolar 012 MN
 NexPolar 015 MN

Page 68

BALLON THERMODYNAMIQUE POUR
PRODUCTION D'EAU CHAUDE SANITAIRE**Nex PRO**

Nex PRO 300
 Nex PRO 300 C
 Nex PRO 300 CS

Page 71

CHAUFFAGE RÉSIDENTIEL

SOLAIRE THERMIQUE

CHAUFFAGE TERTIAIRE ET INDUSTRIEL

BRÛLEURS



(éligible au crédit d'impôt suivant la loi de finance en cours)

Pompes à chaleur air-eau

NexPolar

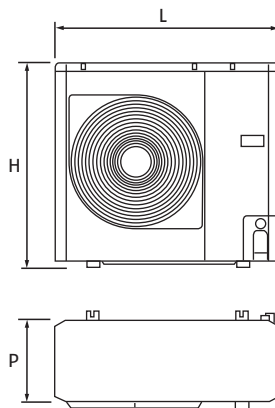

• Pompe à chaleur inverter à haut rendement

NexPolar est la meilleure solution PAC pour le chauffage et le rafraîchissement, avec la possibilité de produire l'eau chaude sanitaire domestique d'une manière efficace.

L'appareil est équipé d'un contrôle type PAM Inverter DC et PWM modulation, ce qui apporte au compresseur une modulation de type bi-rotatif continue de 30% à 120%, et à tout moment de garantir un fonctionnement conforme aux exigences de haute performance actuelles.

Sa plage de travail permet de produire de la chaleur jusqu'à une T° extérieure de -20°C, et la fourniture d'eau chaude sanitaire jusqu'à 55°C en période été.

Le rafraîchissement est possible avec une T° extérieure Max de 47°C.

NexPolar est donc le choix idéal pour tout type d'application pour le chauffage résidentiel (plancher chauffant, radiateurs et ventilo convecteurs) et le rafraîchissement (plancher chauffant et ventilo convecteurs).

Sa conception en monobloc permet une installation facile et rapide avec les organes de gestion et de contrôle placés à l'intérieur.

En effet, son tableau climatique déporté procure une gestion directe de la T° du logement ainsi qu'une aisance dans les opérations de conduite et de maintenance.

- Technologie Inverter DC compresseur bi-rotatif
- Courant de démarrage réduit en raison de la technologie Inverter
- COP et EER élevés
- Peut être reliée à des radiateurs basse température, plancher chauffant ou des unités de type ventilo-convecteurs
- Fonctions de contrôle à distance
- Réchauffage de l'eau primaire jusqu'à 55°C (avec ballon 7200 HP)
- Installation simple et rapide
- La sonde extérieure est disponible en accessoire
- Modèles triphasés sur demande.

CARACTÉRISTIQUES TECHNIQUES

CHAUFFAGE						REFROIDISSEMENT											
plancher chauffant (1)			Ventilo-convecteur (2)			plancher chauffant (3)			Ventilo-convecteur (4)			H	L	P	Code	Désignation	Prix € HT
Puissance nomin. kW	Puissance cons. kW	COP	Puissance nomin. kW	Puissance cons. kW	COP	Puissance nomin. kW	Puissance cons. kW	EER	Puissance nomin. kW	Puissance cons. kW	EER	mm	mm	mm			
4,1	1,01	4,05	3,9	1,21	3,2	4,9	1,21	4,05	3,3	1,13	2,91	821	908	326	20032914	NexPolar 004 MN	4'810.00
5,8	1,38	4,2	5,8	1,93	3,01	7	1,94	3,31	4,7	1,61	2,91	821	908	326	20032915	NexPolar 006 MN	5'250.00
7,2	1,84	3,91	7,4	2,34	3,16	7,8	2	3,9	5,8	3,03	2,91	821	908	326	20032916	NexPolar 008 MN	5'680.00
11,9	3,04	3,91	12,95	4,3	3,01	13,5	3,74	3,61	10,2	3,5	2,91	1363	908	326	20032917	NexPolar 012 MN	7'790.00
14,5	3,57	4,06	14	4,36	3,21	16	4,2	3,81	13	4,47	2,91	1363	908	326	20032918	NexPolar 015 MN	8'990.00

Performances suivant conditions suivantes:

- 1) Température de sortie d'eau chaude à 35 ° C avec 5°K de différentiel de température, température de l'air ambiant 7 ° C BS et 6 ° C BH.
- 2) Température de sortie d'eau chaude à 45 ° C avec 5°K de différentiel de température, température de l'air ambiant 7 ° C BS et 6 ° C BH.
- 3) Refroidissement à 18 ° C de la température de l'eau de départ, un delta T° de 5°C et une entrée d'air à 35°C.
- 4) Refroidissement à 7 ° C de la température d'eau de départ avec un delta T° de 5°C et une entrée d'air à 35°C.

COMBINAISONS POSSIBLES AVEC LA NexPolar

	Riello 7200 300 HP 300 l surface échangeur 3,7 m ²	Riello 7200 500 HP 500 l surface échangeur 5,6 m ²
NexPolar 004 MN	•	
NexPolar 006 MN	•	
NexPolar 008 MN	•	
NexPolar 012 MN		•
NexPolar 015 MN		•

ACCESSOIRES

Désignation	Code	Prix € HT	Note
Ballon sanitaire 7200 300 HP	4383500	1'833.00	
Ballon sanitaire 7200 500 HP	4383501	2'632.00	
Kit thermostat électronique ACS	4014767	170.00	
Ballon tampon primaire Riello 7000 Aci 200 Plus	20028093	881.00	
Ballon tampon primaire Riello 7000 Aci 300 Plus	20028094	1'025.00	
Ballon tampon primaire Riello 7000 Aci 400 Plus	20028095	1'242.00	
Ballon tampon primaire Riello 7000 Aci 500 Plus	20028096	1'571.00	
Kit appoint électrique monophasé 1,5 kW pour 300 HP et 7000 Aci Plus	4383270	217.00	(i)
Kit appoint électrique triphasé 3,8 kW pour 500 HP et 7000 Aci Plus	4383273	361.00	(i)
Échangeur solaire 0,8 m2 per 300 HP	4383504	370.00	(i)
Échangeur solaire 1,2 m2 per 500 HP	4383505	482.00	(i)
Sonde extérieure (en option)	20028567	70.00	

(i) Cet accessoire doit être commandé avec l'unité de base et est fourni non installé.

EXEMPLES DE CONFIGURATION

Configuration A

Q.té	Désignation	Code
1	NexPolar	
1	Sonde extérieure	fournie en option
1	Ballon 7200 HP	voir liste accessoires

Nous consulter pour dimensionner l'installation selon vos besoins.

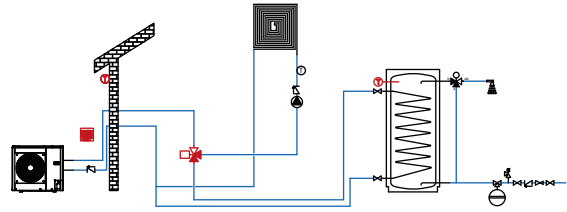

Configuration B

Q.té	Désignation	Code
1	NexPolar	
1	Sonde extérieure	fournie en option
1	Ballon 7200 HP	voir liste accessoires
1	Échangeur solaire	voir liste accessoires
1	Solaire thermique	voir chapitre «Solaire thermique»

Nous consulter pour dimensionner l'installation selon vos besoins.

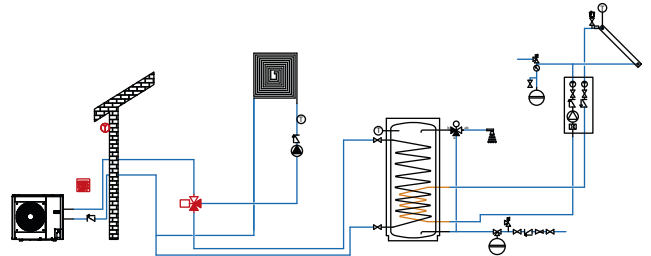

Configuration C

Q.té	Désignation	Code
1	NexPolar	
1	Sonde extérieure	fournie en option
1	Ballon	voir liste accessoires

Nous consulter pour dimensionner l'installation selon vos besoins.

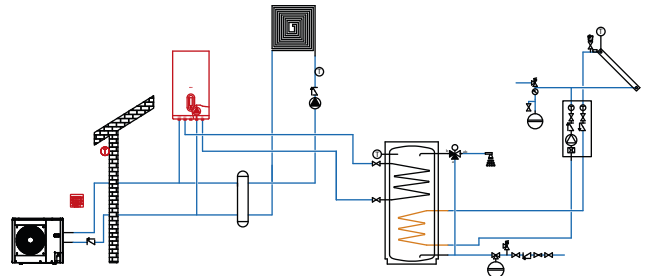

Configuration D

Q.té	Désignation	Code
1	NexPolar	
1	Sonde extérieure	fournie en option
1	Ballon 7200 HP	voir liste accessoires

Nous consulter pour dimensionner l'installation selon vos besoins.

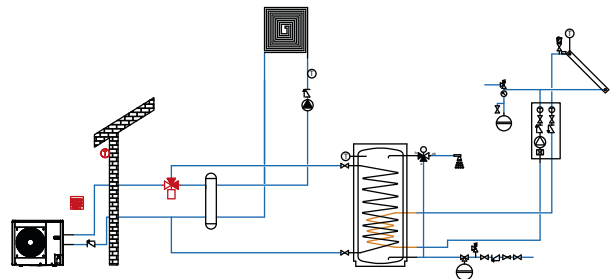

Configuration E

Q.té	Désignation	Code
1	NexPolar	
1	Sonde extérieure	fournie en option
1	Ballon 7200 HP	voir liste accessoires
1	Solaire thermique	voir chapitre «Solaire thermique»

Nous consulter pour dimensionner l'installation selon vos besoins.

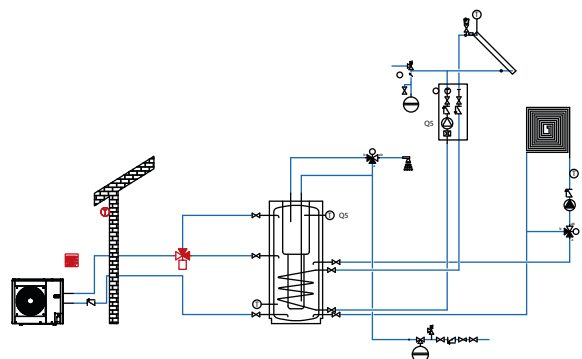

Configuration F

Q.té	Désignation	Code
1	NexPolar	
1	Sonde extérieure	fournie en option
1	Ballon 7200 HP	voir liste accessoires
1	Échangeur solaire	voir liste accessoires
1	Solaire thermique	voir chapitre «Solaire thermique»

Nous consulter pour dimensionner l'installation selon vos besoins.

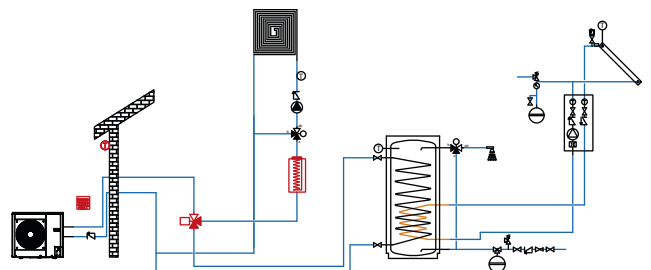

Chauffe-eau thermodynamique monobloc

Nex PRO

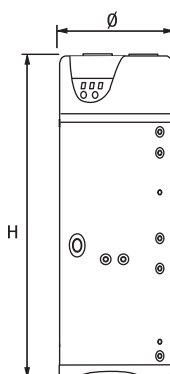

(éligible au crédit d'impôt suivant la loi de finance en cours)

• Chauffe-eau thermodynamique monobloc

Le ballon thermodynamique NEX PRO utilise l'énergie de l'air pour la production d'eau chaude sanitaire pour un usage domestique. Son réservoir en acier émaillé double couche fortement isolé en polyuréthane sans C.F.C. et H.C.F.C. est doté d'une électrode de magnésium. Son échangeur primaire en cuivre (condenseur), enroulé autour du corps du réservoir, transmet les calories produites par le fluide frigorigène à l'eau sanitaire, sans contact direct, afin de respecter les règlements sanitaires. Son ventilateur centrifuge permet de se connecter sur le circuit de la V.M.C. garantissant un fonctionnement toute l'année en profitant des calories habituellement gaspillées. Pour une consommation électrique de seulement 655 W, il transmet à l'eau sanitaire une puissance de 1940 W. Il est équipé d'une résistance électrique de 1500W d'appoint en cas de besoin ponctuel plus important. La version S avec son serpentin permet de le connecter à une source d'énergie auxiliaire. La version NEX PRO CS avec double serpentin auxiliaire pour utilisation en combinaison avec trois sources d'énergie auxiliaires.

- Ballon en acier émaillé double couche avec anode de protection en magnésium
- Disponible avec un serpentin pour un appoint hydraulique
- Doigt de gant pour une sonde sanitaire sur la version S
- Trappe de visite
- Isolation en polyuréthane expansé (PU) de forte épaisseur sans CFC et HCFC
- Gaz écologique 134A
- Ventilateur radiale avec régulation de vitesse
- Résistance électrique de 1500W 230V
- Poignée de transport
- Tableau de commande électronique
- Réglage du fonctionnement de la pompe à chaleur en fonction de la température ambiante
- Peut être raccordé au circuit de V.M.C. pour utiliser les calories habituellement gaspillées
- Connexion électrique par kit prise male/femelle fourni de série
- Echangeur primaire extérieur à l'eau potable
- Raccords hydrauliques sur la partie supérieure
- Pieds réglables.

CARACTÉRISTIQUES TECHNIQUES

Puissance W	COP	Puissance absorbée W	Temps de reprise mm	Production max. à 40°C l/h	Volume l	H mm	L mm	P mm	Code	Désignation	Prix € HT
P.A.C EAU CHAUDE SANITAIRE + APPOINT ÉLECTRIQUE											
1870	3,5	615	5,0	450	300	1870	650	650	20035655	NEX PRO 300	2'899.00
P.A.C EAU CHAUDE SANITAIRE + APPOINT HYDRAULIQUE											
1870	3,5	615	5,0	430	290	1870	650	650	20035656	NEX PRO 300 C	3'099.00
1870	3,5	615	5,0	430	285	1870	650	650	20035657	NEX PRO 300 CS	3'299.00

ACCESSOIRES

Désignation	Code	Prix € Unitaire
Grille d'extraction/rejet (x1)	20047530	229.00
Grille d'extraction/rejet (x2)	20047530	229.00
Kit VMC motorisé	20047531	629.00

Préparateur d'eau chaude sanitaire en acier vitrifié avec échangeur interne surdimensionné

Riello 7200 HP

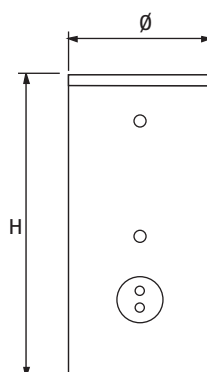

- Préparateur d'eau chaude sanitaire pour la production d'eau chaude sanitaire avec la pompe à chaleur et un appoint solaire optionnel

Préparateur d'eau chaude sanitaire vertical en acier vitrifié est équipé d'un échangeur de chaleur tubulaire de très grande dimension, conçu pour l'utilisation avec une pompe à chaleur. Ce ballon peut-être équipé d'un échangeur permettant en plus le raccordement de capteurs solaires. Les modèles sont isolés de mousse de nylon (RAL9700) avec 50 mm d'isolation thermique (sans CFC).

Un piquage est prévu pour le montage d'une résistance électrique

- Grand confort sanitaire
- Echangeur de chaleur interne grand débit
- Combinable avec une installation solaire et PAC
- 5 ans de garantie
- Développé pour un confort maximal avec des installations basses températures primaire
- Résistance électrique intégrable

CARACTÉRISTIQUES TECHNIQUES

Surface échangeur m ²	Conten. l	H mm	Ø mm	Poids kg	Code	Désignation	Prix € HT
3,7	300	1615	500	160	4383500	7200 300 HP	1'833.00
5,6	500	1690	650	220	4383501	7200 500 HP	2'632.00

ACCESSOIRES

Désignation	Code	Prix € HT	Note
Kit thermostat électronique ACS	4014767	170.00	
Kit résistance électrique monophasée pour 300 HP (1,5 kW)	4383270	184.00	
Kit résistance électrique triphasée pour 500 HP (3,8 kW)	4383273	289.00	
Echangeur chaleur solaire (0,8 m ²) pour 300 HP	4383504	344.00	
Echangeur chaleur solaire (1,2 m ²) pour 500 HP	4383505	459.00	

Pour toutes autres configurations d'installations ou des renseignements complémentaires, merci de nous contacter.

Ballons tampon en acier

Riello 7000 Aci Plus

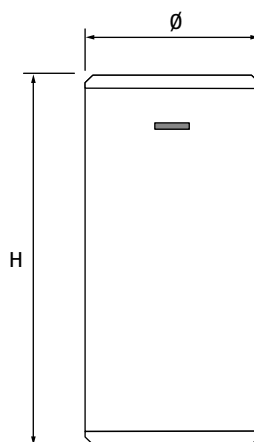

- Ballons tampon inertiel chaud et froid chaud et froid

Les ballons tampons Riello 7200 Aci Plus peuvent être intégrés dans des installations avec du solaire thermique, une chaudière biomasse, une pompe à chaleur aérothermique ou géothermique (pour un usage non sanitaire).

Les principaux éléments qui caractérisent les tampons Riello 7200 Aci Plus sont :

- la disposition des raccords hydrauliques sur différentes hauteurs pour améliorer la stratification de l'eau;
- bride d'inspection pour le nettoyage.

Les ballons tampons inertiels Riello 7200 Aci Plus sont idéaux pour être installés sur des installations qui garantissent la production de chaleur hivernale et le rafraîchissement estival.

- Calorifugeage à cellules fermées, pour utilisation en chaud et froid
- Idéal en combinaison avec climatiseur, chaudières Riello, solaire thermique et pompes géothermiques
- 5 ans garantie.

CARACTÉRISTIQUES TECHNIQUES

Capacité l	H (*) mm	Ø (*) mm	Poids kg	Dispersion thermique W/K	Température maximale °C	Pression maximale bar	Code	Désignation	Prix € HT
203	1395	550	45	1,32	90	6	20028093	Riello 7200 Aci 200	886.00
283	1560	600	55	1,60	90	6	20028094	Riello 7200 Aci 300	1025.00
399	1540	700	95	1,90	90	6	20028095	Riello 7200 Aci 400	1252.00
483	1840	700	95	2,18	90	6	20028096	Riello 7200 Aci 500	1571.00

(*) Avec isolation de 50 mm.

ACCESSOIRES PRINCIPAUX

Désignation	Riello 7000 Aci					
	Code n.	Prix € HT	200 Plus	300 Plus	400 Plus	5200 Plus
Résistance monophasé 1,5 kW de 1"1/2	4383270	217.00	•	•		
Résistance monophasé 2,2 kW de 1"1/2	4383271	232.00		•	•	
Résistance monophasé 3 kW de 1"1/2	4383272	346.00			•	
Résistance triphasé 3,8 kW de 1"1/2	20020707	361.00				•

Pour toutes autres configurations d'installations ou des renseignements complémentaires, merci de nous contacter ou de consulter.

Chaudières biomasse

BOIS FONCTIONNANT AVEC DES BUCHES



Atmos Line

Plage de puissance :
BR 25 RF (17-25 kW)
BR 32 RF (28-35 kW)

Page 76

BOIS FONCTIONNANT AVEC DES GRANULÉS



Atmos Pellet

Plage de puissance :
BR 20 RFP (6-20 kW)

Page 77

Chaudières bois

Atmos Line

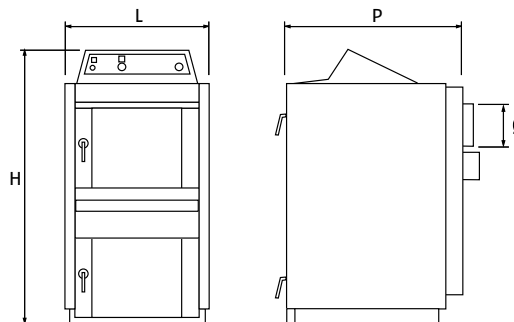

(éligible au crédit d'impôt suivant la loi de finance en cours)

• Chaudières bois de 25 et 32 kW

Ces gammes de chaudières bois fonctionnent avec des bûches de 530 mm.

Elles ont été conçues sur la technologie de la flamme inversée avec ventilateur à aspiration, ce qui contribue à l'amélioration des rendements. En effet, l'air primaire et l'air secondaire préchauffés garantissent une stabilité de flamme et une combustion constante.

Les déchets (cendres) sont très faibles.

- Prémélange de l'air primaire et de l'air secondaire pour une parfaite stabilité de la flamme
- Ventilateur d'aspiration, d'entretien facile
- Chambre de combustion de grande capacité
- Echangeur de sécurité intégré
- Large gamme d'accessoires disponibles
- Il est obligatoire d'utiliser un ballon tampon adapté à la puissance (page 83-84)
- Il est obligatoire d'utiliser la vanne de régulation Ladomatt 21 qui permet de protéger la chaudière de la corrosion en maintenant la température de retour à 65°C.

CARACTÉRISTIQUES TECHNIQUES

Plage de puissance kW	Rendement %	Capacité ballon tampon mini L	L mm	P mm	H mm	Poids kg	Départ fumées	Dimensions maxi des bûches	Code	Désignation	Prix € HT
CHAUDIÈRES BOIS											
17-25	85	500	590	1045	1120	306	153	530	4046525	ATMOS LINE BR 25 RF	3'595.00
28-35	86,5	500	680	1045	1200	345	153	580	4046532	ATMOS LINE BR 32 RF	4'110.00

ACCESSOIRES

Désignation	Code	Prix € HT
Vanne de régulation Ladomatt 21 (obligatoire)	4046900	637.00

Il est nécessaire de mettre une capacité tampon mini de 500 litres.
Ballons tampons en page 98.

Chaudières bois

Atmos Pellet

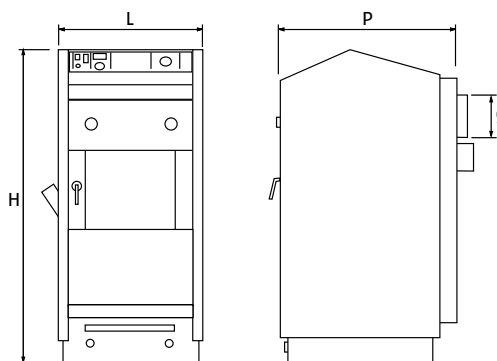

(éligible au crédit d'impôt suivant la loi de finance en cours)

• Chaudières bois à granulés de 20 kW

Cette gamme de chaudières bois fonctionne avec des granulés de bois.

L'air primaire et l'air secondaire préchauffés garantissent une stabilité de flamme et une combustion constante. Les déchets (cendres) sont très faibles.

Les chaudières sont livrées avec le brûleur positionnable à droite comme à gauche de la chaudière. La vis sans fin et le silo sont à commander, selon l'implantation, l'encombrement et l'autonomie souhaités.

- Prémélange de l'air primaire et de l'air secondaire pour une parfaite stabilité de la flamme
- Brûleur livré
- Position du brûleur à droite ou à gauche
- Ventilateur d'aspiration, d'entretien facile
- Echangeur de sécurité intégré
- Large gamme d'accessoires disponible
- Il est obligatoire d'utiliser un ballon tampon adapté à la puissance de la chaudière (page 83-84)
- Il est obligatoire d'utiliser la vanne de régulation Ladomatt 21 qui permet de protéger la chaudière de la corrosion en maintenant la température de retour à 65°C.

CARACTÉRISTIQUES TECHNIQUES

Plage de puissance kW	Rendement %	Capacité ballon tampon mini L	L mm	P mm	H mm	Poids kg	Départ fumées	Code	Désignation	Prix € HT
CHAUDIÈRE AUTOMATIQUE À GRANULÉS										
6-20	85	500	590	490	1340	305	153	4046720	ATMOS PELLET BR 20 RFP	7'334.00

ACCESSOIRES

Désignation	Code	Prix € HT
Vanne de régulation Ladomatt 21	4046900	637.00
Réservoir granulés 250 L	4046901	311.00
Réservoir granulés 500 L	4046902	559.00
Système de charge par vis sans fin L=2500	20026662	846.00
Système de charge par vis sans fin L=1500	20026663	698.00



Solaire thermique

80 SOLAIRE THERMIQUE

Solaire thermique

POUR EAU CHAUDE SANITAIRE

AVEC GROUPE DE TRANSFERT MONTÉ



Système CSL 25 RR

300 litres
430 litres
550 litres

Page 84

POUR EAU CHAUDE SANITAIRE ET DE CHAUFFAGE



Système Kombi Plus

800 litres
1000 litres

Page 88

AVEC GROUPE DE TRANSFERT SÉPARÉ



Système CSL 25 RN

300 litres
430 litres
550 litres

Page 86

MONTAGE VERTICAL

Capteur Solaire



Capteur solaire CSL 25 R

Surface 2,5 m²

Page 90

1 SERPENTIN

2 SERPENTIN

3 SERPENTIN

BRIDE

BALLON SANITAIRE

BALLON SANITAIRE / CHAUFFAGE

BALLON CHAUFFAGE



**Riello 7200
Kombi Plus**
800, 1000 litres

Page 97



Riello 7000/S
1000, 1500 litres

Page 98



**Riello 7200/2
Ready**
300, 430, 550 litres

Page 92



**Riello 7200/2
Plus**
200, 300, 430,
550, 800, 1000
litres

Page 93



**Riello 7200/2
HV Plus**
1500, 2000 litres

Page 93



**Riello 7200
KombiSolar^{3S}**
430, 550, 750,
1000 litres

Page 95

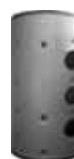

Riello 7200/3F HV
1500, 2000 litres

Page 94



Riello 7000/F
2000, 3000,
5000 litres

Page 98

GUIDE SOLAIRE

L'énergie solaire, une énergie propre et inépuisable

CESI (Chauffe Eau Solaire Individuel) L'eau chaude solaire

Les capteurs solaires thermiques permettent de produire de l'eau chaude sanitaire grâce au rayonnement du soleil, en été on peut couvrir quasiment la totalité des besoins en eau chaude. En moyenne annuelle, la réduction peut atteindre jusqu'à 35% des dépenses d'énergie pour la production d'eau chaude sanitaire.

SSC (Système Solaire Combiné) Le chauffage et l'eau chaude sanitaire solaire

L'énergie solaire peut aussi couvrir une partie des besoins de chauffage d'un bâtiment. On parle alors de SSC Système Solaire Combiné, qui peuvent couvrir jusqu'à 40% des besoins annuels selon la région et la taille de l'installation.

Choisir ces solutions, c'est respecter l'environnement.

Pour compléter les besoins, il est nécessaire de coupler les CESI ou SSC à une énergie, bois, fioul, gaz ou électrique. Pour la seule production d'eau chaude sanitaire, cet appoint peut être fait sur les CESI par une résistance électrique.

RIELLO offre une gamme permettant de répondre à toutes les exigences d'installations en proposant un large choix de :

- Capteurs: verticaux.
- Type de montage: parallèle au toit, en support terrasse ou intégré à la toiture.
- Type de couverture: tuile ou ardoise
- Volume de ballon: de 200 à 550 litres pour les CESI et de 750 à 1000 litres pour les SSC.
- Appoint: hydraulique pour les SSC et hydraulique ou électrique pour les CESI

Détermination des besoins

Le volume du ballon dépend du nombre d'occupants de l'habitation et de la surface de capteurs.

Le nombre de capteurs dépend du lieu géographique et de la position des capteurs sur leur support.

La carte et le tableau ci-dessous vous permet de déterminer les besoins de l'installation. Ces valeurs sont données pour une orientation des capteurs au sud. Les autres configurations nécessitent une étude particulière.

CESI

Zone climatique	NOMBRE D'OCCUPANTS			
	1 à 2	2 à 4	5 à 6	7 à 8
1	Ballon 200 litres 2 capteurs	Ballon 300 litres 2 capteurs	Ballon 400 litres 3 capteurs	Ballon 500 litres 4 capteurs
2				
3	Ballon 200 litres 1 capteur		Ballon 400 litres 2 capteurs	Ballon 500 litres 3 capteurs
4				

SSC

Zone climatique	
1	Ballon SSC 1000 litres 6 capteurs
2	
3	Ballon SSC 750 litres 5 capteurs
4	

Les zones climatiques

- Zone 1
- Zone 2
- Zone 3
- Zone 4

Source:
ADEME

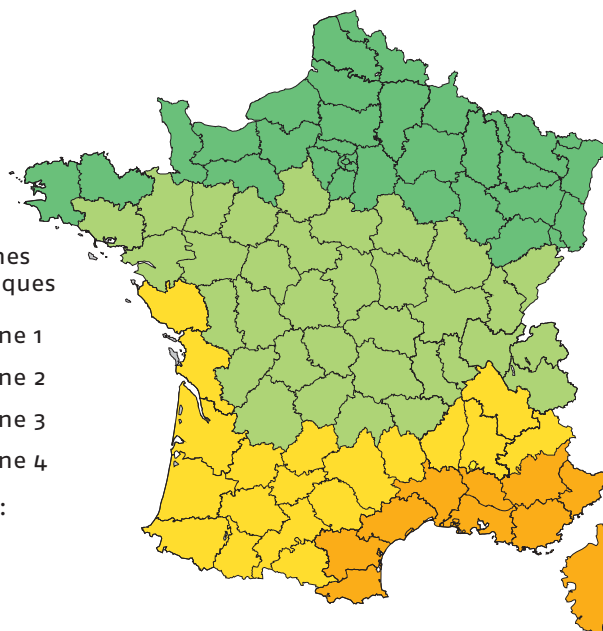



Systèmes solaires complets

Système CSL 25 RR



- Chauffe Eau Solaire Individuel
- Pour la production d'Eau Chaude Sanitaire
- Station solaire montée de série sur le ballon

Le système comprend tous les éléments nécessaires à une installation simple et efficace. Les systèmes Riello CSL 25 RR se composent de:

- Capteurs solaires CSL 25 R à rendement élevé avec absorbeur sélectif TINOX.
- Préparateur solaire RIELLO 7200/2 Ready avec émaillage double couche et isolation renforcée pour la production d'eau chaude sanitaire pré-équipé de ses câbles et sondes. Son Groupe Hydraulique installé d'usine, comprend circulateur, groupe de sécurité, régulateur de débit, mitigeur thermostatique et régulateur solaire SUN 2 Plus. Celui-ci rend son installation plus rapide d'installation et plus simple d'utilisation.
- Vase d'expansion, conçu pour résister aux mélanges glycolés et à des températures élevées.
- Fluide caloporteur, antigel, atoxique, biodégradable et biocompatible.

Le choix des composants a été fait pour créer un système simple qui puisse garantir toujours le meilleur rendement en optimisant l'économie d'énergie.

Les systèmes CSL 25 RR se complètent avec le choix des fixations pour un montage en parallèle ou sur support terrasse à 45°.

- Interface simple entre les composants du système
- Préparateur solaire de grande qualité et de finitions soignées, doté d'un double échangeur et pré-équipé pour le montage d'une résistance électrique d'appoint
- Groupe hydraulique avec circulateur spécifique aux applications solaires, pré-monté sur le préparateur
- Régulation solaire SUN 2 PLUS intégrée au groupe hydraulique avec ses sondes et montée sur le groupe hydraulique
- Garantie de 5 ans sur les capteurs solaires et sur le préparateur
- Fourniture de tous les éléments nécessaires pour une installation facile et intégration possible du système solaire à la chaufferie existante
- Ballon solaire prêt à être raccordé hydrauliquement à l'installation
- Plusieurs puissances de résistances électriques disponibles et pouvant être intégrées après l'installation
- Garantie 5 ans capteurs solaires et préparateur.

DONNEES TECHNIQUES

Qté n°	Capteurs solaire		Préparateur			Volume fluide caloporteur kg	Vase d'expansion solaire litres	Type de pompe	Nombre d'occupants	Code	Désignation	Prix € HT	Note
	Hors tout m²	Ouverture m²	Volume litres	H mm	Ø mm								
AVEC RIELLO 7200/2 READY ET RÉGULATION SOLAIRE SUN 2 PLUS 2R													
1	2,43	2,2	203	1330	605	10	18	25/45	2 - 3	1600147	1 CSL25 R 200 RR	3'193.00	(i)
2	4,86	4,4	298	1840	605	10	18	25/45	4 - 5	1600148	2 CSL25 R 300 RR	4'034.00	(i)
3	7,29	6,6	433	1630	755	15	24	25/65	6 - 7	1600149	3 CSL25 R 430 RR	5'092.00	(i)
4	9,72	8,8	546	1980	755	20	35	25/65	8 - 9	1600150	4 CSL25 R 550 RR	6'110.00	(i)

(i) Livré avec: capteurs solaires, préparateur solaire à double serpentin équipé de son groupe hydraulique et d'une régulation solaire SUN 2 Plus 2R, fluide caloporteur, vase d'expansion et mitigeur thermostatique.
Ajouter à la commande les accessoires de fixation, flexibles de raccordement et résistance électrique éventuelle selon le type de montage souhaité (voir ci dessous).

ACCESSOIRES

Désignation	Code	Prix € HT
MONTAGE PARALLELE AU TOIT POUR TUILE MECANIQUE OU ARDOISE		
Kit fixation 1 capteur CSL 25 R pour tuile mecanique	20007279	173.00
Kit fixation 2 capteurs CSL 25 R pour tuile mecanique	20007280	226.00
Kit fixation 3 capteurs CSL 25 R pour tuile mecanique	20007281	334.00
Kit fixation 4 capteurs CSL 25 R pour tuile mecanique	20007282	523.00
Kit fixation 5 capteurs CSL 25 R pour tuile mecanique	20007283	643.00
Kit fixation 6 capteurs CSL 25 R pour tuile mecanique	20007284	739.00
MONTAGE PARALLELE AU TOIT POUR TUILE DE TYPE CANAL OU DE FORTE EPAISSEUR		
Kit fixation 1 capteur CSL 25 R pour tuile canal	20021487	309.00
Kit fixation 2 capteurs CSL 25 R pour tuile canal	20021488	486.00
Kit fixation 3 capteurs CSL 25 R pour tuile canal	20021489	538.00
Kit fixation 4 capteurs CSL 25 R pour tuile canal	20021490	863.00
Kit fixation 5 capteurs CSL 25 R pour tuile canal	20021491	1'039.00
Kit fixation 6 capteurs CSL 25 R pour tuile canal	20021492	1'215.00
MONTAGE A 45° SUR CHASSIS, POSE AU SOL OU SUR TOIT TERRASSE		
Kit support 1 capteur CSL 25 R a 45°	20006832	297.00
Kit support 2 capteurs CSL 25 R a 45°	20006833	350.00
Kit support 3 capteurs CSL 25 R a 45°	20006834	520.00
Kit support 4 capteurs CSL 25 R a 45°	20006835	832.00
Kit support 5 capteurs CSL 25 R a 45°	20006836	1'002.00
Kit support 6 capteurs CSL 25 R a 45°	20006837	1'172.00

ACCESSOIRES PRINCIPAUX

	Désignation	Code	Prix € HT
	Kit flexibles inox DN16 15 m	4383254	714.00
	Kit flexibles inox DN16 20 m	4383255	964.00
	Kit raccords pour flexible inox pour panneaux CSL 25 R / groupe hydraulique	4383110	68.00
	Kit raccords pour liaison cuivre : capteurs CSL 25 R / groupe hydraulique	4383055	41.00
	Vanne thermostatique	20020778	52.00
	Fluide caloporteur (10 kg) à diluer	4383059	110.00
	Fluide caloporteur (5 kg) à diluer	4383085	60.00
	Vase d'expansion SUN 18 litres	4383052	46.00
	Vase d'expansion SUN 24 litres	4383053	99.00
	Vase d'expansion SUN 35 litres	4383054	99.00
	Vase d'expansion 50 litres	4383256	144.00
	Pompe de remplissage automatique	20026577	682.00
	Kit dégazeur manuel	4383056	143.00
	Valise pour l'entretien d'installations solaires	4383132	432.00
	Kit protection sondes contre les surtensions (SP1)	4383415	36.00
	Résistance monophasé 2,2 kW de 1"1/2	4383271	258.00
Résistance monophasé 3 kW de 1"1/2	4383272	289.00	
Kit vase d'expansion 18 litres (vase rectangulaire + kit de connexion)	20005831	154.00	

La contenance du vase d'expansion et la quantité de glycol doivent éventuellement être adaptés en fonction de l'installation hydraulique solaire.
Pour toutes autres configurations d'installations ou des renseignements complémentaires, merci de nous contacter avant-vente@riello.fr.



Systèmes solaires complets

Système CSL 25 RN



- Chauffe Eau Solaire Individuel
- Pour la production d'Eau Chaude Sanitaire

Le système comprend tous les éléments nécessaires à une installation simple et efficace. Les systèmes Riello CSL 25 RN se composent de:

- Capteurs solaires CSL 25 R, à rendement élevé avec absorbeur sélectif TINOX.
- Préparateur solaire Riello 7200/2 Plus, double serpentin avec émaillage double couche.
- Groupe hydraulique, avec circulateur, groupe de sécurité, régulateur de débit, mitigeur thermostatique et régulateur solaire SUN 2 Plus.
- Vase d'expansion solaire, conçu pour résister aux mélanges glycolés et à des températures élevées.
- Fluide caloporteur, antigel, atoxique, biodégradable et biocompatible.

Le choix des composants a été fait pour créer un système simple garantissant toujours le meilleur rendement tout en optimisant l'économie d'énergie.

Les systèmes CSL 25 RN se complètent avec le choix des fixations pour montage, en parallèle sur toiture ou à 45° sur châssis posé au sol ou sur toit terrasse.

- Interface simple entre les composants du système
- Groupe hydraulique avec circulateur spécifique aux applications solaire, régulateur de débit et soupape de sécurité entièrement montés pour une installation simple et rapide sur le ballon
- Préparateur solaire de grande qualité et de finitions soignées, doté d'un double échangeur et pré-équipé pour le montage d'une résistance électrique d'appoint
- Régulation solaire SUN 2 PLUS intégrée au groupe hydraulique avec ses sondes
- Garantie de 5 ans sur les capteurs solaire et sur le préparateur
- Facilité de transport : le Kit solaire, le ballon et les capteurs sont livrés sur une palette.
- Fourniture de tous les éléments nécessaires pour une installation facile et intégration possible du système solaire à la chaudière existante
- Ballon solaire prêt à être raccordé à son groupe hydraulique
- Plusieurs puissances de résistances électriques disponibles et pouvant être intégrées après l'installation
- Garantie 5 ans capteurs solaires et préparateur.

DONNEES TECHNIQUES

Qté n°	Capteurs solaire		Préparateur			Volume fluide caloporteur kg	Vase d'expansion solaire litres	Type de pompe	Nombre d'occupants	Code	Désignation	Prix € HT	Note
	Hors tout m²	Ouverture m²	Volume litres	H mm	Ø mm								
AVEC RÉGULATION SOLAIRE SUN 2 PLUS 2R													
1	2,43	2,2	203	1330	605	10	18	25/45	2 - 3	20006838	CSL25 R 200 N REG	3'002.00	(i)
2	4,86	4,4	298	1840	605	10	18	25/45	4 - 5	20006839	CSL25 R 300 N REG	3'792.00	(i)
3	7,29	6,6	433	1630	755	15	24	25/65	6 - 7	20006840	CSL25 R 430 N REG	4'786.00	(i)
4	9,72	8,8	546	1980	755	20	35	25/65	8 - 9	20006842	CSL25 R 550 N REG	5'744.00	(i)

(i) Livré avec: capteurs solaire, préparateur solaire à double serpentin, groupe hydraulique Riello Solar R, régulation solaire SUN 2 Plus 2R, fluide caloporteur, vase d'expansion et mitigeur thermostatique.

Ajouter à la commande les accessoires de fixation, flexibles de raccordement et résistance électrique éventuelle selon le type de montage souhaité (ci dessous).

ACCESSOIRES

Désignation	Code	Prix € HT
MONTAGE PARALLELE AU TOIT POUR TUILE MECANIQUE OU ARDOISE		
Kit fixation 1 capteur CSL 25 R pour tuile mecanique	20007279	173.00
Kit fixation 2 capteurs CSL 25 R pour tuile mecanique	20007280	226.00
Kit fixation 3 capteurs CSL 25 R pour tuile mecanique	20007281	334.00
Kit fixation 4 capteurs CSL 25 R pour tuile mecanique	20007282	523.00
Kit fixation 5 capteurs CSL 25 R pour tuile mecanique	20007283	643.00
Kit fixation 6 capteurs CSL 25 R pour tuile mecanique	20007284	739.00
MONTAGE PARALLELE AU TOIT POUR TUILE DE TYPE CANAL OU DE FORTE EPAISSEUR		
Kit fixation 1 capteur CSL 25 R pour tuile canal	20021487	309.00
Kit fixation 2 capteurs CSL 25 R pour tuile canal	20021488	486.00
Kit fixation 3 capteurs CSL 25 R pour tuile canal	20021489	538.00
Kit fixation 4 capteurs CSL 25 R pour tuile canal	20021490	863.00
Kit fixation 5 capteurs CSL 25 R pour tuile canal	20021491	1'039.00
Kit fixation 6 capteurs CSL 25 R pour tuile canal	20021492	1'215.00
MONTAGE A 45° SUR CHASSIS, POSE AU SOL OU SUR TOIT TERRASSE		
Kit support 1 capteur CSL 25 R a 45°	20006832	297.00
Kit support 2 capteurs CSL 25 R a 45°	20006833	350.00
Kit support 3 capteurs CSL 25 R a 45°	20006834	520.00
Kit support 4 capteurs CSL 25 R a 45°	20006835	832.00
Kit support 5 capteurs CSL 25 R a 45°	20006836	1'002.00
Kit support 6 capteurs CSL 25 R a 45°	20006837	1'172.00

ACCESSOIRES PRINCIPAUX

	Désignation	Code	Prix € HT
	Kit flexibles inox DN16 15 m	4383254	714.00
	Kit flexibles inox DN16 20 m	4383255	964.00
	Kit raccords pour flexible inox pour panneaux CSL 25 R / groupe hydraulique	4383110	89.00
	Kit raccords pour liaison cuivre : capteurs CSL 25 R / groupe hydraulique	4383055	39.00
	Vanne thermostatique	20020778	20.00
	Fluide caloporteur (10 kg) à diluer	4383059	110.00
	Fluide caloporteur (5 kg) à diluer	4383085	60.00
	Vase d'expansion SUN 18 litres	4383052	54.00
	Vase d'expansion SUN 24 litres	4383053	110.00
	Vase d'expansion SUN 35 litres	4383054	60.00
	Vase d'expansion 50 litres	4383256	58.00
	Pompe de remplissage automatique	4383137	79.00
	Kit dégazeur manuel	20026577	106.00
	Valise pour l'entretien d'installations solaires	A800014	145.00
	Kit protection sondes contre les surtensions (SP1)	4383415	1'082.00
	Résistance monophasé 2,2 kW de 1"1/2	4383271	109.00
	Résistance monophasé 3 kW de 1"1/2	4383272	433.00
Kit vase d'expansion 18 litres (vase rectangulaire + kit de connexion)	20005831	37.00	

La contenance du vase d'expansion et la quantité de glycol doivent éventuellement être adaptés en fonction de l'installation hydraulique solaire.
 Pour toutes autres configurations d'installations ou des renseignements complémentaires, merci de nous contacter avant-vente@riello.fr.



Système Kombi Plus



- Système Solaire Combiné conçu pour l'utilisation combinée du chauffage de l'eau chaude sanitaire et de l'assistance du chauffage

Le système Kombi Plus comprend tous les éléments nécessaires à la réalisation de l'installation solaire. Il est conçu pour une installation simple et sûre.

- Capteurs solaires CSL 25 R, à rendement élevé avec absorbeur sélectif TINOX.
- Préparateur 7200 Kombi pour assurer le chauffage et la production combinée d'eau chaude sanitaire
- Régulateur différentiel Sun Pro, pour le contrôle du circuit solaire, de l'eau chaude sanitaire et du chauffage.
- Groupe hydraulique Riello Solar, complet avec circulateur, soupape de sécurité et régulateur de débit
- Vase d'expansion, conçu pour résister aux mélanges glycolés et à des températures élevées.
- Fluide caloporteur, antigel, atoxique, biodégradable et biocompatible.

Les systèmes Kombi Plus se complètent par le choix des fixations pour un montage, en parallèle, intégré ou à 45° sur châssis posé sur toit terrasse ou au sol.

- Système complet pouvant être associé à tout type de générateur auxiliaire gaz à condensation ou traditionnel, fioul condensation ou traditionnel ou biomasse
- Interface simple entre les composants du système
- Régulateur électronique Sun Pro, pour la gestion du système solaire associé à la chaudière
- Groupe hydraulique Riello Solar avec circulateur spécifique aux applications solaires, régulateur de débit et soupape de sécurité entièrement montés pour une installation simple et rapide sur le ballon
- Garantie de 5 ans sur les capteurs solaire et sur le préparateur
- L'ensemble permet de réaliser une installation de système solaire pour le chauffage et la production d'eau chaude sanitaire
- Le régulateur différentiel Sun Pro, d'utilisation simple, permet de gérer : le circuit solaire, la production d'ECS solaire et le chauffage
- Le ballon solaire 7200 Kombi permet de réaliser des économies, il s'agit en l'occurrence du principe d'un accumulateur ECS dans le préparateur sur le principe du bain-marie
- Garantie 5 ans capteurs solaires et préparateur.

DONNEES TECHNIQUES

Qté n°	Capteurs solaire		Préparateur					Volume fluide caloporteur kg	Vase d'expansion solaire litres	Type de pompe	Code	Désignation	Prix € HT	Note
	Hors tout m ²	Ouverture m ²	Sanitaire litres	Accumulation litres	H mm	Ø1 * mm	Ø2 ** mm							
AVEC RÉGULATION SOLAIRE SUN 3 PRO 7R														
5	12,15	11	210	568	2075	770	950	20	35	25/65	1600145	5 CSL 25 R KOMBİ 750	8'714.00	(1)(2)
6	14,58	13,2	240	670	2085	810	990	20	48	25/65	1600146	6 CSL 25 R KOMBİ 1000	10'249.00	(1)(2)

* Sans isolant.

** Avec isolant.

(1) Livré avec: capteurs solaire, préparateur solaire KOMBİ, groupe hydraulique Riello Solar MR, régulation solaire SUN 3 PRO 7R, fluide caloporteur, vase d'expansion et mitigeur thermostatique.

(2) Disponibilité du matériel en magasin: 30 jours ouvrés à réception de la commande.

Ajouter à la commande les accessoires de fixation et flexibles de raccordement selon le type de montage souhaité. (voir ci dessous).

ACCESSOIRES

Désignation	Code	Prix € HT
MONTAGE PARALLELE AU TOIT POUR TUILE MECANIQUE OU ARDOISE		
Kit fixation 1 capteur CSL 25 R pour tuile mecanique	20007279	173.00
Kit fixation 2 capteurs CSL 25 R pour tuile mecanique	20007280	226.00
Kit fixation 3 capteurs CSL 25 R pour tuile mecanique	20007281	334.00
Kit fixation 4 capteurs CSL 25 R pour tuile mecanique	20007282	523.00
Kit fixation 5 capteurs CSL 25 R pour tuile mecanique	20007283	643.00
Kit fixation 6 capteurs CSL 25 R pour tuile mecanique	20007284	739.00
MONTAGE PARALLELE AU TOIT POUR TUILE DE TYPE CANAL OU DE FORTE EPAISSEUR		
Kit fixation 1 capteur CSL 25 R pour tuile canal	20021487	309.00
Kit fixation 2 capteurs CSL 25 R pour tuile canal	20021488	486.00
Kit fixation 3 capteurs CSL 25 R pour tuile canal	20021489	538.00
Kit fixation 4 capteurs CSL 25 R pour tuile canal	20021490	863.00
Kit fixation 5 capteurs CSL 25 R pour tuile canal	20021491	1'039.00
Kit fixation 6 capteurs CSL 25 R pour tuile canal	20021492	1'215.00
MONTAGE A 45° SUR CHASSIS, POSE AU SOL OU SUR TOIT TERRASSE		
Kit support 1 capteur CSL 25 R a 45°	20006832	297.00
Kit support 2 capteurs CSL 25 R a 45°	20006833	350.00
Kit support 3 capteurs CSL 25 R a 45°	20006834	520.00
Kit support 4 capteurs CSL 25 R a 45°	20006835	832.00
Kit support 5 capteurs CSL 25 R a 45°	20006836	1'002.00
Kit support 6 capteurs CSL 25 R a 45°	20006837	1'172.00

ACCESSOIRES PRINCIPAUX

	Désignation	Code	Prix € HT
	Kit flexibles inox DN16 15 m	4383254	714.00
	Kit flexibles inox DN16 20 m	4383255	964.00
	Kit raccords pour flexible inox pour panneaux CSL 25 R / groupe hydraulique	4383110	75.00
	Kit raccords pour liaison cuivre: capteurs CSL 25 R / groupe hydraulique	4383055	38.00
	Vanne thermostatique	20020778	54.00
	Fluide caloporteur (10 kg) à diluer	4383059	110.00
	Fluide caloporteur (5 kg) à diluer	4383085	60.00
	Vase d'expansion SUN 18 litres	4383052	58.00
	Vase d'expansion SUN 24 litres	4383053	79.00
	Vase d'expansion SUN 35 litres	4383054	106.00
	Vase d'expansion 50 litres	4383256	145.00
	Pompe de remplissage automatique	4383137	1'082.00
	Kit dégazeur manuel	20026577	109.00
	Valise pour l'entretien d'installations solaires	4383132	433.00
	Kit protection sondes contre les surtensions (SPI)	4383415	37.00
	Résistance monophasé 2,2 kW de 1"1/2	4383271	196.00
Résistance monophasé 3 kW de 1"1/2	4383272	201.00	
Kit vase d'expansion 18 litres (vase rectangulaire + kit de connexion)	20005831	154.00	

La contenance du vase d'expansion et la quantité de glycol doivent éventuellement être adaptés en fonction de l'installation hydraulique solaire. Pour toutes autres configurations d'installations ou des renseignements complémentaires, merci de nous contacter avant-vente@riello.fr.



Capteur solaire CSL 25 R

CSL 25 R

Avis technique N°:14/09-1514

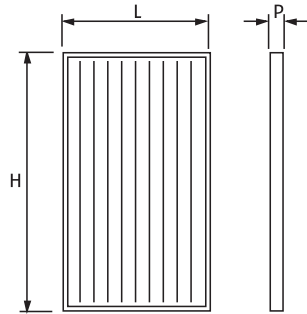

• Montage vertical

Le capteur solaire CSL 25 R est équipé d'un absorbeur actif en cuivre hautement sélectif Tinox, il permet une absorption d'énergie proche de 95% et il limite l'émission à 5%. La surface d'ouverture est de 2,20 m². Les tubes de cuivre qui transportent le fluide caloporteur pour transférer la chaleur au réchauffage de l'eau sont soudés par ultrasons. Grâce à la géométrie spécifique de l'absorbeur, le capteur CSL 25 R est conçu pour une installation verticale et en série.

L'isolation en laine de roche augmente le rendement, particulièrement lors T° extérieures basses. Le bac est réalisé avec un profilé en alliage d'aluminium parfaitement adapté pour une pose parallèle au toit, en intégration ou sur terrasse.

Le capteur solaire est réalisé avec deux raccords dans la partie supérieure, pour faciliter la liaison en série des capteurs et optimiser le rendement dans les systèmes à faible débit.

- Rendement élevé assuré par l'absorbeur en cuivre à surface sélective
- Tubes cuivre soudés aux ultrasons
- Température maximale en stagnation 196°C (selon AT)
- Surface totale, 2,43 m²
- Isolation en laine de roche, 40 mm
- Absorbeur structuré
- Raccordements 1" mâle/femelle
- Possibilité de monter six capteurs en série
- Vaste gamme d'accessoires pour faciliter l'installation
- Temps de montage réduit grâce à des systèmes de fixations simples et fiables

DONNEES TECHNIQUES

Surface collecteurs		Capteur			Poids net kg	Code	Désignation	Prix € HT	Notes
Complet m ²	Ouverture m ²	L mm	H mm	P mm					
2,43	2,20	1186	2046	75	40	20006828	CSL 25 R	835.00	(1)
12,15	11,00	5940	2046	75	200	20006913	5 collecteurs CSL 25 R	3760.00	(2)

(1) Capteur, emballé à l'unité.

(2) Palette avec 5 pièces.

Les capteurs ne peuvent être vendus seuls, il est obligatoire de commander les supports de fixation et le fluide caloporteur.

ACCESSOIRES

Désignation	Code	Prix € HT
MONTAGE PARALLELE AU TOIT POUR TUILE MECANIQUE OU ARDOISE		
Kit fixation 1 capteur CSL 25 R pour tuile mecanique	20007279	173.00
Kit fixation 2 capteurs CSL 25 R pour tuile mecanique	20007280	226.00
Kit fixation 3 capteurs CSL 25 R pour tuile mecanique	20007281	334.00
Kit fixation 4 capteurs CSL 25 R pour tuile mecanique	20007282	523.00
Kit fixation 5 capteurs CSL 25 R pour tuile mecanique	20007283	643.00
Kit fixation 6 capteurs CSL 25 R pour tuile mecanique	20007284	739.00
MONTAGE PARALLELE AU TOIT POUR TUILE DE TYPE CANAL OU DE FORTE EPAISSEUR		
Kit fixation 1 capteur CSL 25 R pour tuile canal	20021487	309.00
Kit fixation 2 capteurs CSL 25 R pour tuile canal	20021488	486.00
Kit fixation 3 capteurs CSL 25 R pour tuile canal	20021489	538.00
Kit fixation 4 capteurs CSL 25 R pour tuile canal	20021490	863.00
Kit fixation 5 capteurs CSL 25 R pour tuile canal	20021491	1'039.00
Kit fixation 6 capteurs CSL 25 R pour tuile canal	20021492	1'215.00
MONTAGE A 45° SUR CHASSIS, POSE AU SOL OU SUR TOIT TERRASSE		
Kit support 1 capteur CSL 25 R a 45°	20006832	297.00
Kit support 2 capteurs CSL 25 R a 45°	20006833	350.00
Kit support 3 capteurs CSL 25 R a 45°	20006834	520.00
Kit support 4 capteurs CSL 25 R a 45°	20006835	832.00
Kit support 5 capteurs CSL 25 R a 45°	20006836	1'002.00
Kit support 6 capteurs CSL 25 R a 45°	20006837	1'172.00

ACCESSOIRES PRINCIPAUX

	Désignation	Code	Prix € HT
	Kit flexibles inox DN16 15 m	4383254	714.00
	Kit flexibles inox DN16 20 m	4383255	964.00
	Kit raccords pour flexible inox pour panneaux CSL 25 R / groupe hydraulique	4383110	89.00
	Kit raccords pour liaison cuivre : capteurs CSL 25 R / groupe hydraulique	4383055	39.00
	Vanne thermostatique	20020778	20.00
	Fluide caloporteur (10 kg) à diluer	4383059	110.00
	Fluide caloporteur (5 kg) à diluer	4383085	60.00
	Vase d'expansion SUN 18 litres	4383052	54.00
	Vase d'expansion SUN 24 litres	4383053	110.00
	Vase d'expansion SUN 35 litres	4383054	60.00
	Vase d'expansion 50 litres	4383256	58.00
	Pompe de remplissage automatique	4383137	79.00
	Kit dégazeur manuel	20026577	106.00
	Valise pour l'entretien d'installations solaires	A800014	145.00
	Kit protection sondes contre les surtensions (SP1)	4383415	1'082.00
	Résistance monophasé 2,2 kW de 1"1/2	4383271	109.00
	Résistance monophasé 3 kW de 1"1/2	4383272	433.00
Kit vase d'expansion 18 litres (vase rectangulaire + kit de connexion)	20005831	37.00	

La contenance du vase d'expansion et la quantité de glycol doivent éventuellement être adaptés en fonction de l'installation hydraulique solaire.
 Pour toutes autres configurations d'installations ou des renseignements complémentaires, merci de nous contacter avant-vente@riello.fr.



Ballon solaire équipé

Riello 7200/2 Ready

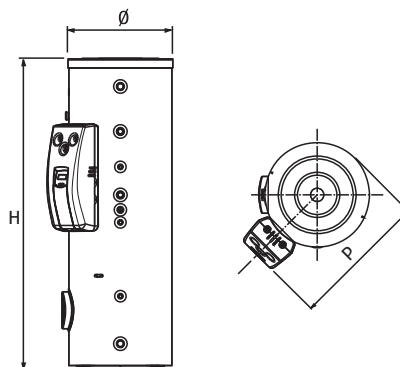

- Ballon solaire pour la production de l'eau chaude sanitaire avec groupe de transfert pré-monté

Les ballons solaire 7200/2 READY à double serpentin sont réalisés en acier émaillé double couche. Leur groupe de transfert pré-monté et équipé de la régulation solaire SUN 2 Plus et de ses sondes facilitent leur intégration à l'installation.

Leur serpentin inférieur de grande surface, et leur rapport diamètre hauteur spécialement étudié, leur permettent d'optimiser l'efficacité de l'installation solaire.

Ils sont équipés de doigts de gants, d'une anode de magnésium, d'une bride d'inspection. Ils sont isolés par injection de mousse de polyuréthane sans CFC (50 mm, non démontable), et recouverts d'une housse grise de finition soignée. Le thermomètre monté de série, permet une lecture simple et rapide de la température de l'Eau Chaude Sanitaire.

Ils sont disponibles en 3 modèles de 300 à 550 litres, afin de satisfaire tous les types d'installations.

- Longévité et hygiène grâce au double émaillage
- Protection anticorrosion par anode de magnésium
- Avec 50 mm de polyuréthane (sans CFC) et le soin apporté à l'isolation des connexions hydrauliques, ils garantissent une dispersion thermique minimale
- 5 ans de garantie
- Accès facile au serpentin inférieur et au fond du préparateur pour l'entretien
- Livré monté pour une intégration facile et rapide à l'installation
- Manchon pour le montage d'une résistance électrique d'appoint.

DONNEES TECHNIQUES

Superficie d'échange serpentin		Puissance d'échange serpentin (*)		Capacité litres	P mm	H(**) mm	Ø(**) mm	Poids(**) kg	Temp. max °C	Pression max bar	Code	Désignation	Prix € HT	Note
Inférieur m ²	Supérieur m ²	Inférieur kW	Supérieur kW											
1,53	0,91	46,6	30,6	298	805	1840	605	130	95	10	4383388	Riello 7200/2 Ready 300	2'653.00	(1)
1,80	1,17	52,0	36,5	433	955	1630	755	162	95	10	4383389	Riello 7200/2 Ready 430	3'353.00	(2)
2,10	1,31	62,0	43,0	546	955	1980	755	175	95	10	4383390	Riello 7200/2 Ready 550	3'580.00	(2)

* Avec Δt=35°C, température primaire de 80°C et circulateur de charge avec un débit de 3000 l/h.

** Avec isolant.

(1) Déjà testé et équipé avec le nouveau groupe hydraulique RIELLO Solar RS (avec régulation Sun 2 Plus 2R, câblages et sondes pré-montés).

(2) Déjà testé et équipé avec le nouveau groupe hydraulique RIELLO Solar MRS (avec régulation Sun 2 Plus 2R, câblages et sondes pré-montés).

TABLEAUX DE PRÉCONISATIONS

Désignation	Riello 7200/2				
	Code	Prix € HT	Ready 300 4383388	Ready 430 4383389	Ready 550 4383390
Résistance monophasé 1,5 kW - 1"1/2	4383270	210.00	•		
Résistance monophasé 2,2 kW - 1"1/2	4383271	225.00	•	•	
Résistance monophasé 3 kW - 1"1/2	4383272	335.00		•	
Résistance triphasé 3,8 kW - 1"1/2	20020707	350.00			•
Kit vase d'expansion 18 litres (vase rectangulaire + kit de connexion F-F 3/4", 110 mm)	20005831	150.00	•		
Kit tuyau flexible pour raccordement vase d'expansion solaire (F-F 3/4", avec longueur de 800 mm).	20011797	58.00	•	•	•

Ballon solaire

Riello 7200/2 Plus Riello 7200/2 HV Plus

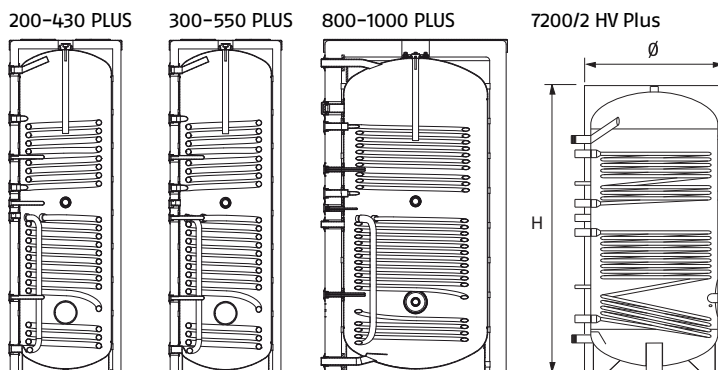

Préparateur vertical en acier émaillé à double serpentin. Le serpentin inférieur, de grande surface, permet un échange thermique optimum afin d'obtenir un rendement élevé de l'installation solaire.

Ils sont équipés de doigts de gant, d'une anode de magnésium, d'une bride d'inspection et d'un manchon 1" 1/2 pour le montage d'une résistance électrique. (Option)

Le thermomètre monté de série, permet une lecture simple et rapide de la température de l'Eau Chaude Sanitaire.

Ils sont dotés de toutes les connexions hydrauliques pour un montage direct et facile du groupe de transfert RIELLO.

• Préparateur solaire sanitaire à double serpentin

Ils sont disponibles en 8 modèles de 200 à 2000 litres, afin de satisfaire tous les types d'installations.

- Longévité et hygiène grâce au double émaillage
- Protection anticorrosion par anode de magnésium
- Les différentes injections en polyuréthane (sans CFC) et le soin apporté à l'isolation des connexions hydraulique garantissent une déperdition thermique minimale
- Accès facile au serpentin inférieur et au fond du préparateur pour l'entretien
- Installation du groupe hydraulique directement sur le préparateur
- Manchon pour le montage d'une résistance électrique d'appoint.

DONNEES TECHNIQUES

Superficie d'échange serpentin		Puissance d'échange serpentin *		Capacité litres	Dimensions ballons			Poids ** kg	Epaisseur de l'isolation mm	Température maximale °C	Pression maximale bar	Code	Désignation	Prix € HT
inférieur m ²	supérieur m ²	inférieur kW	supérieur kW		H ** mm	Ø ** mm	Ø *** mm							
0,94	0,68	29,5	20,7	203	1330	605	500	92	50	99	10	4383150	Riello 7200/2 - 200 Plus	1'207.00
1,53	0,91	46,6	30,6	298	1840	605	500	118	50	99	10	4383151	Riello 7200/2 - 300 Plus	1'402.00
1,80	1,17	52,0	36,5	433	1630	755	650	150	50	99	10	4383152	Riello 7200/2 - 430 Plus	1'667.00
2,10	1,31	62,0	43,0	546	1980	755	650	166	50	99	10	4383153	Riello 7200/2 - 550 Plus	1'844.00
2,80	1,70	76,0	48,0	716	1870	1000	790	221	100	99	7	4383546	Riello 7200/2 - 800 Plus	2'859.00
3,16	1,70	92,0	58,0	875	2195	1000	790	258	100	99	7	4383547	Riello 7200/2 - 1000 Plus	3'267.00
3,4	1,8	88	47	1449	2185	1200	1000	365	100	99	8	20052784	Riello 7200/2 - 1500 HV Plus	4'236.00
4,6	2,8	120	73	2054	2470	1300	1100	480	100	99	8	20052785	Riello 7200/2 - 2000 HV Plus	6'588.00

* Avec $\Delta t=35^{\circ}\text{C}$, température primaire de 80°C et circulateur de charge avec un débit de 3000 l/h.

** Avec isolant.

*** Sans isolant.

TABLEAUX DE PRÉCONISATIONS

Désignation	Riello 7200/2		200 Plus	300 Plus	430 Plus	550 Plus
	Code	Prix € HT				
Résistance monophasé 1,5 kW - 1"1/2	4383270	210.00	•	•		
Résistance monophasé 2,2 kW - 1"1/2	4383271	225.00		•	•	
Résistance monophasé 3 kW - 1"1/2	4383272	335.00			•	
Résistance triphasé 3,8 kW - 1"1/2	20020707	350.00				•
Kit vase d'expansion 18 litres (vase rectangulaire + kit de connexion F-F 3/4", 110 mm)	20005831	150.00	•	•		
Kit tuyau flexible pour raccordement vase d'expansion solaire (F-F 3/4", avec longueur de 800 mm)	20011797	58.00	•	•		

Groupes hydrauliques et régulations disponibles à la page 99.



Ballon solaire sanitaire collectif

Riello 7200/3F HV Plus

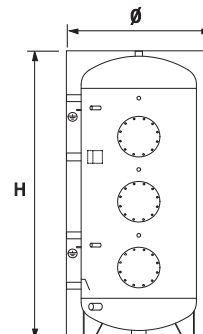

Ballon sanitaire vertical en acier, protégé par émailage (jusqu'à 1000 litres), ou résines thermodurcissantes pour capacité supérieure. Ils sont disponibles en deux gammes, à double serpentins ou bride. Conçus pour être insérés dans des installations solaires, ils garantissent une stratification efficace de la température. Ils sont équipés de doigts de gant, anode de magnésium, bride d'inspection latérale (pour version double serpentins) et manchon 1" 1/2 pour une résistance électrique.

- Préparateur solaire à 3 brides
- Pour la production d'eau chaude sanitaire collective

L'isolation se compose de coquilles en polyuréthane sans CFC, pour faciliter l'installation ainsi que le montage.

- Durée de vie et hygiène assurée par l'émailage (jusqu'à 1000 litres) et par résine thermodurcissantes pour les modèles de 1500 à 3000 litres).
- Protection anticorrosion par anode en magnésium.
- 5 ans de garantie
- Large possibilité d'applications grâce à la grande flexibilité des modèles à trois brides.

DONNEES TECHNIQUES

Capacité litres	Dimensions ballons		Poids Kg	Température maximale °C	Pression maximale bar	Code	Désignation	Note	Prix € HT
	H mm	Ø mm							
765	1855	990	195	99	10	4383398	Riello 7200/3F - 800 HV Plus	(1)	3'451.00
888	2095	990	205	99	10	4383399	Riello 7200/3F - 1000 HV Plus	(1)	3'811.00
1449	2155	1200	285	99	8	20052786	Riello 7200/3F - 1500 HV Plus	(1) (2)	4'244.00
2054	2470	1300	350	99	8	20052787	Riello 7200/3F - 2000 HV Plus	(1) (2)	5'223.00
2959	2730	1450	535	99	8	20052788	Riello 7200/3F - 3000 HV Plus	(1) (2)	6'572.00

(1) Ballon solaire à bride fourni sans échangeur qui doit être commandé séparément.
 (2) Isolation fournie séparément.

TABLEAUX DE PRÉCONISATIONS

Désignation	Riello 7200/3F		800 HV Plus	1000 HV Plus	1500 HV Plus	2000 HV Plus	3000 HV Plus
	Code	Prix € HT	4383398	4383399	20052786	20052787	20052788
Kit serpentins 2,63 m ² avec contre-bride (modèles / F)	20055205	1'492.00	•	•	•	•	•
Kit serpentins 4,54 m ² avec contre-bride (modèles / F)	4383089	1'699.00	•	•	•	•	•
Kit serpentins 6,34 m ² avec contre-bride (modèles / F)	4383087	1'906.00			•	•	•

Groupes hydrauliques et régulations disponibles à la page 99.



Ballon solaire multi-énergie

Riello 7200 KombiSolar 3S

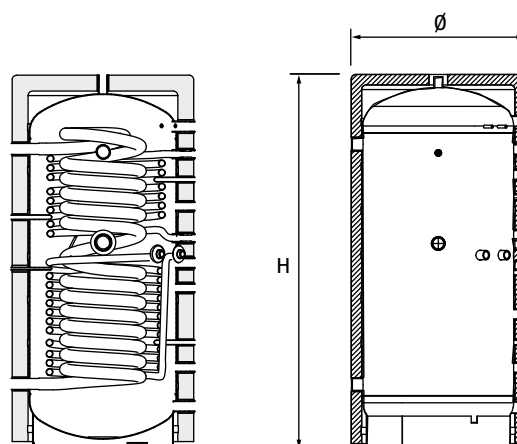

Riello 7200 KombiSolar3S est un préparateur de grande contenance pour la production d'eau chaude sanitaire instantanée et le chauffage pour les installations solaires. Conçu pour maximiser le rendement solaire dans les installations à basse température grâce à l'optimisation de la stratification. La grande contenance d'accumulation garantit des prestations sanitaires de haut niveau. C'est une solution idéale pour l'intégration de chaudières à biomasse, pompe à chaleur ou chaudières traditionnelles. L'échangeur pour la production de l'eau chaude sanitaire du Riello 7200 Kombi Solar3S est en inox 316L. Construit en tube annelé il permet d'obtenir une très grande surface d'échange garantissant une production d'eau chaude rapide et importante à chaque tirage.

• Préparateur solaire combiné chauffage et production d'eau chaude instantanée

- Performance sanitaire élevée grâce à la surface importante de l'échangeur
- Isolation haute performance au design élégant
- Stratification performante par la conception exclusive de son tube diffuseur
- Idéale pour un couplage avec une chaudière à biomasse ou une pompe à chaleur
- 5 ans de garantie
- Large gamme permettant de répondre à toutes les applications
- Isolant démontable pour faciliter l'installation
- Conçu pour un montage simple et rapide des groupes hydrauliques Riello Solar MR
- Pré équipé pour le montage de résistance électrique (Ø1"1/2).

DONNEES TECHNIQUES

Superficie d'échange serpentin		Production d'ECS l/h	Pression maximale bar	Volume accumulation litres	Dimensions ballons		Poids * kg	Conductivité spécifique W/K	Température maximale °C	Code	Désignation	Prix € HT
inférieur kW	supérieur kW				H * mm	Ø * mm						
52	25	4,5	3	407	1650	810	168	1,71	99	20010131	Riello 7200 KombiSolar 430 3S	3'084.00
62	26	4,5	3	520	2000	810	195	2,02	99	20010138	Riello 7200 KombiSolar 550 3S	3'472.00
76	30	5,8	5	732	1855	1000	239	1,68	99	20010139	Riello 7200 KombiSolar 750 3S	4'311.00
92	30	5,8	5	898	2180	1000	269	1,98	99	20010140	Riello 7200 KombiSolar 1000 3S	4'688.00

* Sans isolant.

TABLEAUX DE PRÉCONISATIONS

Désignation	Code	Prix € HT
Résistance monophasé 1,5 kW - 1"1/2	4383270	210.00
Résistance monophasé 2,2 kW - 1"1/2	4383271	225.00
Résistance monophasé 3 kW - 1"1/2	4383272	335.00
Résistance triphasé 3,8 kW - 1"1/2	20020707	350.00

Groupes hydrauliques et régulations disponibles à la page 99.

Configuration A

Désignation		KombiSolar				
		430 3S	550 3S	750 3S	1000 3S	
Production d'ECS (*)	l/h	3250	3300	3150	3150	
Puisage en 10' avec ΔT moyen de 35°C et température primaire de:	90°C	l	3600	4000	4800	4800
	80°C	l	2500	2900	4000	4000
	70°C	l	2200	2400	3400	3400
	60°C	l	1300	1700	1700	1700

(*) Avec $\Delta T = 35^\circ\text{C}$, température primaire de 80°C .
Valeurs obtenues avec un générateur d'une puissance adéquate réglé pour un débit de 3000 l/h.

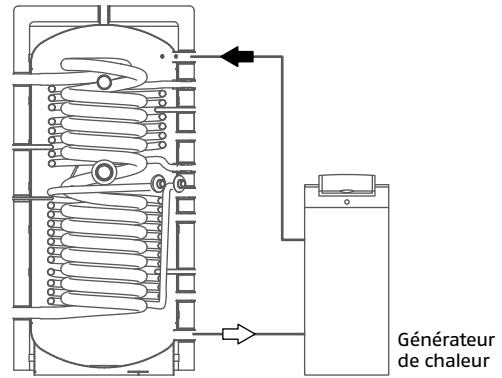

Configuration B

Désignation		KombiSolar				
		430 3S	550 3S	750 3S	1000 3S	
Production d'ECS (*)	l/h	2200	2400	1800	1800	
Production d'ECS (**)	l/h	1650	1850	1450	1450	
Puisage en 10' avec ΔT moyen de 35°C et température primaire de:	90°C	l	2100	2300	2500	2500
	80°C	l	1600	1800	2100	2100
	70°C	l	1200	1300	1700	1700
	60°C	l	800	1000	1200	1200

(*) Avec $\Delta T = 35^\circ\text{C}$, température primaire de 80°C .
Valeurs obtenues avec un générateur d'une puissance adéquate réglé pour un débit de 3000 l/h.

(**) Avec $\Delta T = 35^\circ\text{C}$, température primaire de 80°C .
Valeurs obtenues avec un générateur d'une puissance adéquate réglé pour un débit de 1500 l/h.

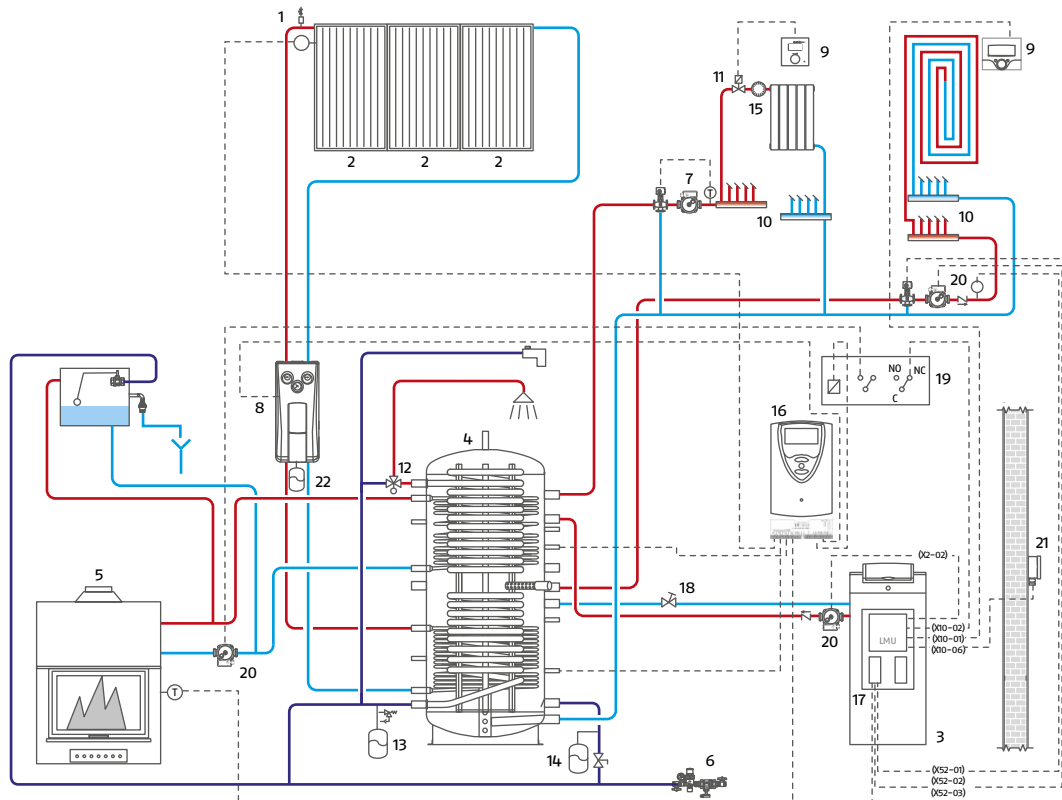
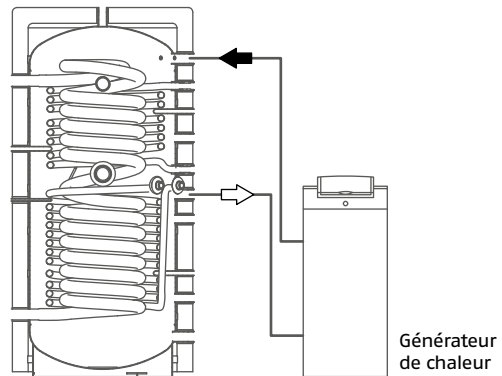

- | | | |
|--|-----------------------------------|---|
| 1. Dégazeur manuel | 9. Thermostat d'ambiance | 17. Carte d'interface Mix |
| 2. Capteur solaire | 10. Collecteur distribution | 18. Vanne de réglage (60°C-40°C dans chaudière) |
| 3. AluDomus 20ISC | 11. Vanne de zone à deux voies | 19. Relais |
| 4. KombiSolar | 12. Mélangeur thermostatique | 20. Circulateur |
| 5. Thermidro Riello | 13. Vase d'expansion sanitaire | 21. Sonde extérieure |
| 6. Traitement eau | 14. Vase d'expansion installation | 22. Vase d'expansion solaire |
| 7. Circulateur | 15. Vannes thermostatiques | |
| 8. Riello Solar MR et vase d'expansion | 16. Sun 2 Pro 2 R | |



Préparateur solaire pour assurer le chauffage et la production combinée d'eau chaude sanitaire

Riello 7200 Kombi Plus

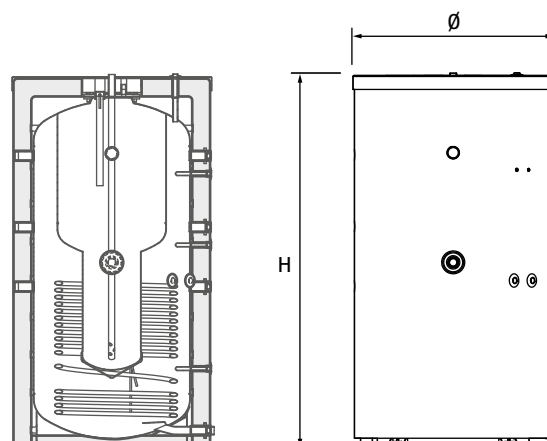

• Accumulateur combiné

Riello 7200 Kombi Plus est accumulateur d'eau de chauffage avec ballon sanitaire intégré. Le système dit en "bain marie" garantit un confort sanitaire élevé et est la solution idéale pour l'intégration avec des générateurs de chaleur à haut rendement.

Les Riello 7200 Kombi Plus sont fournis avec un ballon sanitaire d'une capacité allant jusqu'à 285 litres, une anode de protection en magnésium et la possibilité d'un bouclage d'eau chaude.

Le volume d'accumulation permet de répartir la chaleur accumulée dans le temps, grâce à la chaleur transférée par la surface élevée de l'échangeur solaire.

- Confort sanitaire élevé (voir débit sanitaire max)
- Sept raccords pour favoriser la stratification de la chaleur en combinaison avec des chaudières à haut rendement
- Surface élevée d'échange pour optimiser l'efficacité de l'installation solaire
- Coques d'isolation rigide de 90 mm pour garantir les meilleurs rendements
- Idéal en association avec les capteurs et les chaudières Riello
- Souplesse d'utilisation: gestion d'installations à haute et basse température
- 5 ans garantie
- L'isolation thermique est démontable
- Préparé pour une intégration simple et efficace, avec l'importante gamme de générateurs de chaleur Riello, aux rendements élevés
- Encombrements réduits grâce à la combinaison d'un accumulateur à grande inertie et d'un ballon solaire, dans un volume compact.

DONNEES TECHNIQUES

Capacité		Surface échangeur solaire * kW	Température maximale °C	Pression maximale bar	Conductivité spécifique W/K	Dimensions			Code	Désignation	Prix € HT
ECS sanitaire litres	Volume accumulation litres					H ** mm	Ø ** mm	Poids ** kg			
240	800	2,80	2500	3	4,33	1870	990	210	20008653	Riello 7200.800 Kombi Plus	2'761.00
285	980	3,16	2700	3	4,82	2196	990	265	20011721	Riello 7200.1000 Kombi Plus	3'008.00

* Avec ΔT= 35°C et température primaire = 80-60 °C. Valeurs obtenues avec un générateur d'une puissance adéquate réglé pour un débit de 4 m³/h pour le modèle 7200.800 et de 5 m³/h pour le modèle 7200.1000.

** Sans isolant.

TABLEAUX DE PRÉCONISATIONS

Désignation	Code	Prix € HT
Résistance monophasé 1,5 kW - 1"1/2	4383270	210.00
Résistance monophasé 2,2 kW - 1"1/2	4383271	225.00
Résistance monophasé 3 kW - 1"1/2	4383272	335.00
Résistance triphasé 3,8 kW - 1"1/2	20020707	350.00

Groupes hydrauliques et régulations disponibles à la page 99.



Ballon tampon solaire collectif

Riello 7000 Puffer

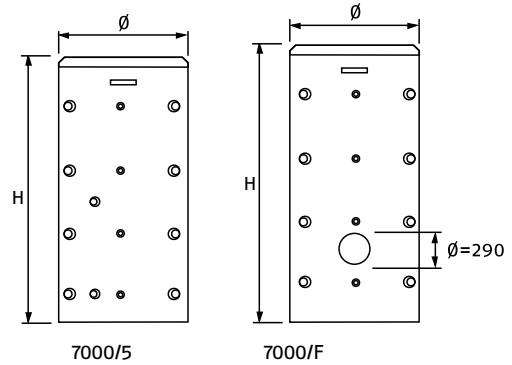

Les ballons tampons solaires RIELLO 7000 peuvent être intégrés dans des installations solaires et chaufferie pour la production et le stockage d'énergie (pour un usage non sanitaire). Les principaux éléments techniques de conception du tampon solaire sont :

- L'étude soignée des formes du réservoir, et des éléments internes qui le composent
- diaphragme stabilisateur de débit
- les échangeurs (seulement pour les modèles) permettent d'obtenir les meilleurs rendements en terme de stratification, échange thermique et temps de recharge. Ils sont également disponibles dans la version à 4 brides (seulement pour les modèles /S 4F)
- Disposition sur différentes hauteurs des raccords pour utiliser des générateurs de chaleur de différents types, sans influencer la stratification

• **Ballon tampon solaire avec serpentin ou bride**

- Le calorifuge en polyuréthane sans CFC et l'élégant revêtement extérieur limitent les déperditions et augmentent, par conséquent, le rendement
- L'utilisation de la bride (seulement pour les modèles /F) pour faciliter le nettoyage et permet d'insérer un échangeur additionnel.
- 8 raccords idéalement placés en fonction des couches de stratification de la chaleur en combinaison avec des chaudières à rendement élevé
- Superficie d'échange étendue pour optimiser l'efficacité de l'installation solaire
- Calorifuge pour garantir l'isolation maximale (100 mm)
- Flexibilité de l'installation : gestion d'installations à haute et basse température
- Versions à brides multiples pour gérer l'intégration de plusieurs sources de chaleur pour une économie maximale.

DONNEES TECHNIQUES

Volume accumulation litri	Puissance d'échange serpentin * kW	Température maximale °C	Pression maximale bar	Conductivité spécifique W/K	Dimensions			Code	Désignation	Note	Prix € HT
					H ** mm	Ø ** mm	Poids ** kg				
953	83	99	3	3,09	2190	990	158	4383408	Riello 7000.1000/S	(1)(3)	1'930.00
1452	100	99	3	4,06	2160	1200	206	4383409	Riello 7000.1500/S	(1)(3)	2'640.00
2054		99	3	4,98	2470	1300	227	4383410	Riello 7000.2000/F	(2)(3)	3'070.00
2960		99	3	6,12	2700	1450	311	4383411	Riello 7000.3000/F	(2)(3)	4'160.00
5060		99	3	8,31	2830	1800	511	4383412	Riello 7000.5000/F	(2)(3)	6'100.00

* Avec ΔT= 35°C et température primaire de 80°C.

** Sans isolant.

(1) Fourni avec isolation.

(2) Fourni avec isolation séparé.

(3) Disponibilité du matériel dans notre magasin: 20 jours ouvrables à compter de la date de réception de la commande.

ACCESSOIRES

Désignation	Code	Prix € HT	Note
Kit serpentin 2,63 m ² avec contre-bride (modèles / F)	20055205	1'044.00	(3)(4)
Kit serpentin 4,54 m ² avec contre-bride (modèles / F)	4383089	1'699.00	(3)(4)
Kit serpentin 6,34 m ² avec contre-bride (modèles / F)	4383087	1'830.00	(3)(4)

(3) Disponibilité du matériel dans notre magasin: 20 jours ouvrables à compter de la date de réception de la commande.

(4) Seulement pour les modèles 7000.2000/F, 7000.3000/F, 7000.5000/F.

Groupes hydrauliques et régulations disponibles à la page 99.

Accessoires solaire thermique

Désignation	Note	Code	Prix € HT
RACCORDS ET TUYEAUX INOX			
Kit de raccords pour chauffe-eau avec tube de cuivre Ø 18 x 61"		20031323	35.00
Kit de raccords pour chauffe-eau avec tube INOX		20055237	55.00
Kit raccords pour liaison cuivre: CSL25R/groupe hydraulique		4383055	38.00
Kit raccords pour flexible inox: CSL25R/groupe hydraulique	(1)	4383110	95.00
Kit flexible inox DN16 15 m (tube isolé sans raccords)		4383254	630.00
Kit flexible inox DN16 20 m (tube isolé sans raccords)		4383255	955.00
RÉGULATEURS DE DÉBIT			
Débitmètre 12 (DN 20; 2-12 l/min; kvs=2,2 m³/h)		20011536	220.00
Débitmètre 20 (DN 20; 8-20 l/min; kvs=5 m³/h)		20011538	220.00
Kit dégazeur manuel		20026577	130.00
FLUIDES CALOPORTEURS			
Fluide caloporteur (5 kg) à diluer		4383085	60.00
Fluide caloporteur (10 kg) à diluer		4383059	110.00
VASES D'EXPANSION			
Vase d'expansion SUN 18 litres (spécifiquement pour les applications solaires, complet avec support, raccordement 3/4")		4383052	68.00
Vase d'expansion SUN 24 litres (spécifiquement pour les applications solaires, complet avec support, raccordement 3/4")		4383053	95.00
Vase d'expansion SUN 35 litres (spécifiquement pour les applications solaires, complet avec support, raccordement 3/4")		4383054	120.00
Vase d'expansion 50 litres (spécifiquement pour les applications solaires, sur pieds, raccordement 1")	(2)	4383256	145.00
Vase d'expansion 100 litres (spécifiquement pour les applications solaires, sur pieds, raccordement 1")	(2)	4383257	295.00
Vase d'expansion 150 litres (spécifiquement pour les applications solaires, sur pieds, raccordement 1")	(2)	4383258	405.00
Vase d'expansion 300 litres (spécifiquement pour les applications solaires, sur pieds, raccordement 1")	(2)	4383259	640.00
AUTRES ACCESSOIRES			
Vanne thermostatique 3/4"		20020778	95.00
Contrôle de la température différentielle DIFFER-ASS SUN1 N		20039694	90.00

(1) Kit de raccordement à commander avec tube flexible inox

(2) Délai de livraison: nous consulter.

Solaire thermique

Sun Plus – Sun Pro & Riello Solar



- Groupes hydrauliques et régulations solaires pour applications résidentielles ou collectives

Afin de répondre à toutes les configurations d'installation, la gamme se décline en différentes versions : retour seul (R), départ retour (MR). Les versions (RS et MRS) sont équipées de série de la régulation SUN 2 Plus 1R.

La nouvelle régulation SUN PLUS est une offre complète de régulations solaires qui peut répondre à toutes les exigences d'installations tant résidentielles que collectives. Le logiciel dispose de nombreux schémas d'installation qui peuvent déjà fonctionner avec les sondes fournies et sont facilement accessibles depuis le menu interne basé sur un graphique simple à lecture immédiate.

- Large gamme de groupes hydrauliques et de régulation pour toutes les applications.
- Régulations avec écran large, lecture facile et affichage de l'installation choisie.
- Fiabilité et rendement assurant une excellente économie d'énergie.
- Accès frontal aisé pour atteindre les connexions électriques.
- De nombreux schémas d'installations prêts et disponibles pour couvrir toutes les exigences d'installations.

DONNEES TECHNIQUES

Nombre de sorties relais	Nombre d'entrées sondes	Nombre de sondes fournies	Nombre de schémas pré-programmés	Bilan thermique	L mm	H mm	P mm	Code	Désignation	Prix € HT
2	4	1× coll. + 2× ball.	2	oui indirect*	111	172	49	4383379	SUN 2 Plus 2R	290.00
2	4	2× coll. + 2× ball.	9	oui indirect*	111	172	49	4383380	SUN 2 Pro 2R	355.00
7	8	2× coll. + 3× ball.	36	oui direct**	156	227	62	4383381	SUN 3 Pro 7R	595.00
9	12	2× coll. + 3× ball.	à configurer	oui direct**	216	260	64	4383382	SUN 4 Pro 9R	895.00

Type de groupe hydraulique	Circulateur	Hauteur manométrique**(min/max) mbar	Peso kg	L mm	H mm	P mm	Code	Désignation	Prix € HT	Note
retour	25/45	145/390	5,8	271	623	191	4383384	Riello Solar R	530.00	(1)
retour	25/45	145/390	6,3	271	623	191	4383385	Riello Solar RS	745.00	(1)(2)
alimentation/retour	25/65	215/580	7,8	271	623	191	4383386	Riello Solar MR	685.00	(3)
alimentation/retour	25/65	215/580	8,3	271	623	191	4383387	Riello Solar MRS	875.00	(2)(3)
alimentation/retour	25/70	550/680	8,3	271	623	191	20011545	Riello Solar MR 25/70	705.00	(3)

* Relevé réalisable en raccordant une sonde (option) sur le retour du primaire solaire.

** Valeurs à 400l/h en fonction de la sélection des vitesses de rotations.

(1) Groupe hydraulique 1 voie sur retour

(2) Groupe hydraulique avec régulation SUN 2 PLUS 2R

(3) Groupe hydraulique 2 voies sur départ/retour

ACCESSOIRES PRINCIPAUX

Désignation	Code	Note	Prix € HT
Kit tubes flexibles pour raccordement du vase d'expansion solaire (F-F 3/4", 800mm, non isolé)	20011797		58.00
Kit de raccordement entre groupe hydraulique et Riello 7200/2 Plus	4383171	(1)	25.00
Sonde de température à immersion Pt1000, 2.5m de câble PUR (-10°C/+80°C) pour ballon ou mesure retour (FRP6 Pt1000)	4383196		28.00
Sonde de température à contact avec collier Pt1000, 2.5m de câble oflex (-10°C/+80°C) pour ballon ou mesure sur tube nu (FRP21 Pt1000)	4383197		52.00
Sonde de température à immersion Pt1000, 2.5m de câbles silicone (-50/+180°C) pour capteurs plans (FKP6 Pt1000)	4383198		32.00
Sonde de température à immersion Pt1000, 2.5m de câble PTFE (-50/+230°C) pour capteurs plans ou tubulaires	4383199		58.00
Kit de protection contre les surtensions (SP1)	4383415		38.00
RIELLO CALOR Débitmètre pour comptage d'énergie V40-15 (1 impulsion pour 10 litres) raccordement F-F 3/4" (T° max 110°C)	4383416	(2)	360.00

(1) Commander 2 pièces pour Riello Solar MR ou MRS.

(2) Uniquement compatible avec régulation Sun 3 Pro et Sun 4 Pro.

Solaire thermique

Riello SC Sun Riello SC Acs



- Échangeur thermique solaire pour l'accumulation ou la production d'eau chaude sanitaire

Riello propose des solutions intégrées et rapide à installer pour l'accumulation sur un ballon tampon ou la production d'Eau Chaude Sanitaire. Les groupes de transfert hydraulique Riello SC SUN sont des échangeurs thermiques destinés à la charge stratifiée des ballons tampons. Il est équipé de circulateurs, d'un échangeur à plaques, d'une régulation solaire et de tous les accessoires nécessaires pour gérer au mieux l'échange entre les panneaux solaires et le ballon tampon.

L'échangeur sanitaire Riello SC ACS assure la production d'Eau Chaude Sanitaire à partir de l'eau accumulée dans le ballon tampon grâce à son échangeur à plaques. Cette technologie permet d'assurer une parfaite hygiène sanitaire de l'eau chaude produite, du fait de sa production instantanée. Elle permet des retours du circuit primaire à basse température, garantissant ainsi un couplage performant avec une chaudière à condensation. Elle est équipée d'une régulation pour optimiser ces performances.

- Groupe de pompage et d'échange thermique complet et compact
- Régulations de pilotage et de gestion optimale
- Températures de départ de l'accumulation différenciées par les raccords aux différentes zones de stratification pour une exploitation maximale de la chaleur solaire
- Favorise notablement le rendement global de l'installation

DONNEES TECHNIQUES

Puissance kW	Température primaire Minimale - Maximale °C	Pression maximale Solaire - Ballon Tampon bar	L mm	H mm	P mm	Poids kg	Code	Désignation	Prix € HT
26	2 - 95	6 - 3	496	930	325	25	20048882	RIELLO SC SUN 50	2'860.00
60	2 - 95	6 - 3	825	1710	415	85	20048883	RIELLO SC SUN 120	10'910.00
100	2 - 95	6 - 3	825	1710	415	95	20048884	RIELLO SC SUN 200	11'700.00

Production instantanée ECS * l/min	Puissance kW	Température primaire Minimale - Maximale °C	Pression maximale Solaire - Ballon Tampon bar	L mm	H mm	P mm	Peso kg	Code	Désignation	Prix € HT
30	73	2 - 95	10 - 3	400	800	330	20	20048886	RIELLO SC ACS 30	1'915.00
150	315	2 - 95	10 - 3	1170	750	420	153	20048887	RIELLO SC ACS 150	14'700.00
225	475	2 - 95	10 - 3	1170	750	420	175	20048888	RIELLO SC ACS 225	16'800.00

* Production ECS à 40 °C, une température d'entrée d'eau froide de 10°C et une température du ballon tampon à 60°C

1. Capteur solaire Riello
2. Vase d'expansion
3. Groupe de transfert SUN
4. Échangeur Riello SC SUN
5. Ballon tampon Riello 7000
6. Échangeur Riello SC ACS

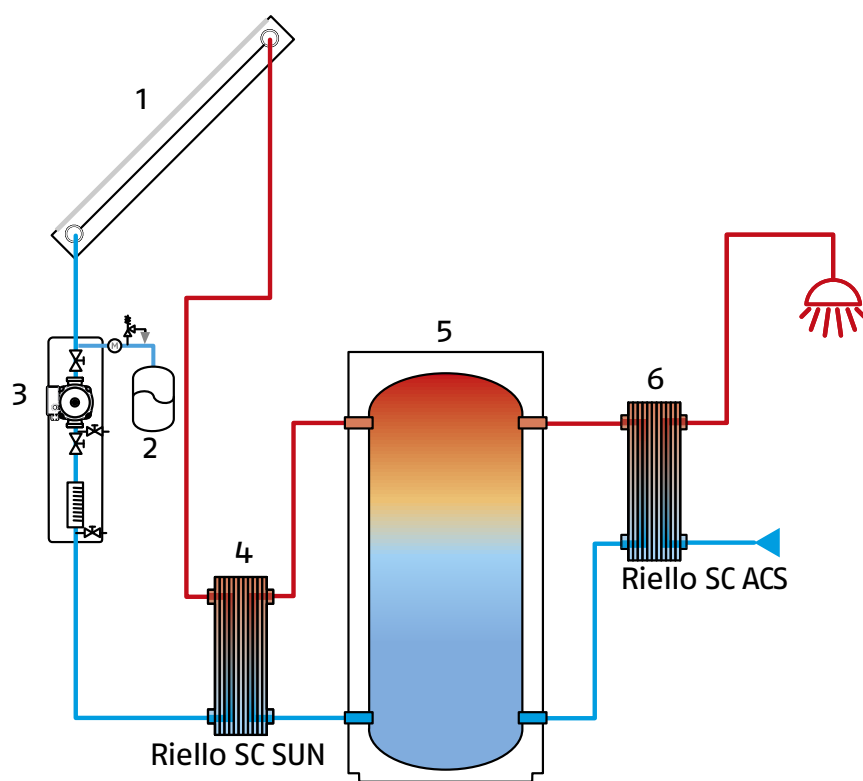



Chauffage tertiaire et industriel

- 107 CHAUDIÈRES À CONDENSATION
- 139 CHAUDIÈRES SOL TRADITIONNELLES
- 147 TABLEAUX DE COMMANDE
- 151 ÉCHANGEURS DE CHALEUR
- 155 RÉGULATIONS ET MODULES

Chaudières à condensation

CHAUDIÈRES GAZ MODULAIRES À CONDENSATION

**Condexa Pro**

Puissance utile Min – Max (80/60°C):
 Condexa Pro 50 M (14,8–44,2 kW)
 Condexa Pro 100 M RES (14,8–68,5 kW)
 Condexa Pro 100 M (14,8–88,3 kW)
 Condexa Pro 100 S (14,8–88,3 kW)

Page 108

CHAUDIÈRES SOL GAZ À CONDENSATION

**Tau Unit**

Puissance utile Min – Max (80/60°C):
 Tau Unit 35 (6,7–34,0 kW)
 Tau Unit 55 (10,9–53,5 kW)
 Tau Unit 75 (14,8–74,0 kW)
 Tau Unit 110 (21,4–107,2 kW)
 Tau Unit 150 (29,7–147,0 kW)
 Tau Unit 210 (41,2–205,8 kW)

Page 133

**Alu Pro Power**

Puissance utile Min – Max (80/60°C):
 Alu 115 Pro Power (14,7–112,1 kW)
 Alu 150 Pro Power (14,7–146,3 kW)
 Alu 225 Pro Power (14,7–220,1 kW)
 Alu 300 Pro Power (14,7–294,0 kW)
 Alu 349 Pro Power (14,7–343,1 kW)
 Alu 375 Pro Power (14,7–368,6 kW)
 Alu 450 Pro Power (14,7–442,4 kW)
 Alu 525 Pro Power (14,7–516,1 kW)
 Alu 600 Pro Power (14,7–589,8 kW)

Page 124

**Tau N**

Puissance utile Min – Max (80/60°C):
 Tau 150 N (108,2–147,8 kW)
 Tau 210 N (147,2–207,3 kW)
 Tau 270 N (205,7–269,9 kW)
 Tau 350 N (265,6–346,7 kW)
 Tau 450 N (339,5–445,2 kW)
 Tau 600 N (437,5–593,6 kW)
 Tau 800 N (583,0–791,2 kW)
 Tau 1000 N (777,0–989,4 kW)
 Tau 1250 N (971,0–1236,7 kW)
 Tau 1450 N (1213,5–1434,6 kW)

Page 135

**Alu Pro Power V**

Puissance utile Min – Max (80/60°C):
 Alu 115 Pro Power V (14,7–112,1 kW)
 Alu 150 Pro Power V (14,7–146,3 kW)
 Alu 225 Pro Power V (14,7–220,1 kW)
 Alu 300 Pro Power V (14,7–294,0 kW)
 Alu 349 Pro Power V (14,7–343,1 kW)
 Alu 375 Pro Power V (14,7–368,6 kW)

Page 125

**Tau N Premix**

Puissance utile Min – Max (80/60°C):
 Tau 270 N Premix (205,7–269,9 kW)
 Tau 350 N Premix (265,6–346,7 kW)
 Tau 450 N Premix (339,5–445,2 kW)
 Tau 600 N Premix (437,5–593,6 kW)

Page 137

Chaudières à condensation

Condexa Pro

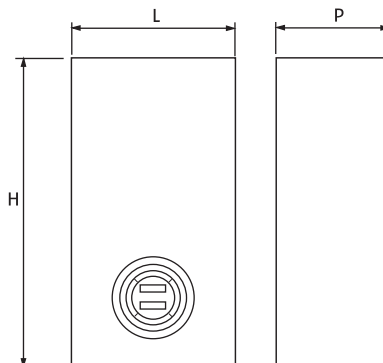

- Raccordements fumées B23 - B53 - C13x - C33x - C43x - C53x - C63 - C63x - C83
- Chauffage SEUL
- Rendement ★★★★★
- Nouveau modèle Condexa Pro 100 M RES d'une puissance nominale maxi inférieure à 70 kW

Chaudières murales modulantes à condensation équipées d'un brûleur à prémélange total à très faibles émissions de polluants. Elles se caractérisent par leur compacité, leur rendement exceptionnel et leur silence de fonctionnement.

L'échangeur tubulaire à grande surface garantit une haute résistance à la corrosion. Il est inséré dans une chambre cylindrique en aluminium. Le brûleur à prémélange total assure une qualité de combustion exemplaire grâce au rapport air-gaz constant (combustion proportionnelle air-gaz).

Le modèle « master » (avec régulation climatique) peut fonctionner seul ou associé au modèle slave (sans régulation) grâce à la mise en place d'une installation en cascade.

- Faibles émissions polluantes
- Silence de fonctionnement
- Platine électronique avec autodiagnostic
- Kit GPL livré de série et fonction antigel
- Fonction anti-grippage du circulateur
- Sonde extérieure de série
- Flexibilité d'installation: possibilité de réaliser des installations complexes avec chaudières en cascade et préparateurs pour production d'eau chaude sanitaire
- Facilité de manutention et d'installation: accessibilité complète aux composants internes et raccordement électrique aisé
- Pression maximale de service 6 bars.

CARACTÉRISTIQUES TECHNIQUES

Puissance utile kW		Rendement utile			Raccordements					Poids kg	Code	Désignation	Prix €HT		
(80/60°C) max	(60/30°C) max	à Pn max (80/60°C) %	à Pn max (50/30°C) %	à 30% Pn (50/30°C) %	H mm	L mm	P mm	Ø mm	Départ					Retour	Gaz
44,2	48,5	98,2	107,7	108,7	1000	600	380	50	1"	1"	3/4"	60	20019407	CONDEXA PRO 50 M	3'348.00
68,5	75,3	98,4	108,2	108,7	1000	600	380	50	1"	1"	3/4"	90	20019525	CONDEXA PRO 100 M RES	5'150.00
88,3	96,8	98,2	107,7	108,7	1000	600	380	50	1"	1"	3/4"	90	20019408	CONDEXA PRO 100 M	5'449.00
88,3	96,8	98,2	107,7	108,7	1000	600	380	50	1"	1"	3/4"	90	20019409	CONDEXA PRO 100 S	5'037.00

Pression maxi service 6 bars.
Colisage: 1 colis carton.

Chaudières à condensation modulaires pour applications industrielles jusqu'à 400 kW

Condexa Pro SMART



- Rendement ★★★★★ conformément à la directive européenne 92/42/CEE
- Chaudières à condensation modulaires et accessoires pour les systèmes spécialement étudiés pour réduire le temps d'installation.
- Classe NOx 5 de la norme UNI EN 677 (meilleure catégorie européenne en termes écologiques) grâce au brûleur à prémélange.

La chaudière Condexa Pro de Riello est une chaudière murale modulante à condensation spécialement conçue pour les applications en cascade jusqu'à 400 kW. Grâce à sa modularité et ses caractéristiques spécifiques, elle peut être considérée comme la meilleure solution pour les applications tertiaires et collectivités (ex. : hôtels, écoles, centres sportifs, etc.).

Condexa Pro est disponible en trois versions: 50 M et 100 M (modèles Master, capables de fonctionner de façon autonome ou en cascade avec les modèles Slave); 100 S (modèle Slave, fonctionnant seulement dans les systèmes en cascade gérés par un modèle Master).

Une ligne complète de composants et d'accessoires a été développée par Riello pour composer toutes les configurations possibles de Condexa Pro, de 50 kW (autonome) jusqu'à 400 kW (cascades linéaires ou dos à dos). De plus, vous pouvez aussi composer des solutions sur mesure en fonction d'exigences particulières.

En choisissant les composants Riello, qui s'accordent parfaitement les uns aux autres, votre chaudière Condexa Pro vous garantira un confort maximum et des économies d'énergie.

- Rendement maximum en permanence: en contrôlant automatiquement le nombre de chaudières en fonctionnement, le système peut optimiser la distribution de chaleur selon la demande à tout instant, tout en économisant l'énergie et en réduisant les émissions polluantes.
- Contrôle simultané des trois circuits différents, chacun opérant à des températures différentes (ballon d'eau chaude, haute température, basse température).
- Fiabilité maximale : l'entretien et la maintenance peuvent être effectués individuellement sur chaque chaudière de la cascade, en cas de défaut ou de maintenance de l'une des chaudières, les autres chaudières de la cascade sont toujours en état de fonctionner sans perte du confort thermique pour l'utilisateur final.
- Trois possibilités d'installation grâce à une conception ingénieuse du châssis de Condexa Pro : installations murales, en ligne et dos à dos.
- Facilité d'installation maximale, chaque chaudière de la cascade peut être transportée séparément et ses dimensions compactes passent à travers la plupart des portes. Le système en cascade peut être monté directement dans la salle des chaudières.

SYSTÈMES CONDEXA PRO SMART SOLUTIONS AVEC MONTAGE SUR CHÂSSIS

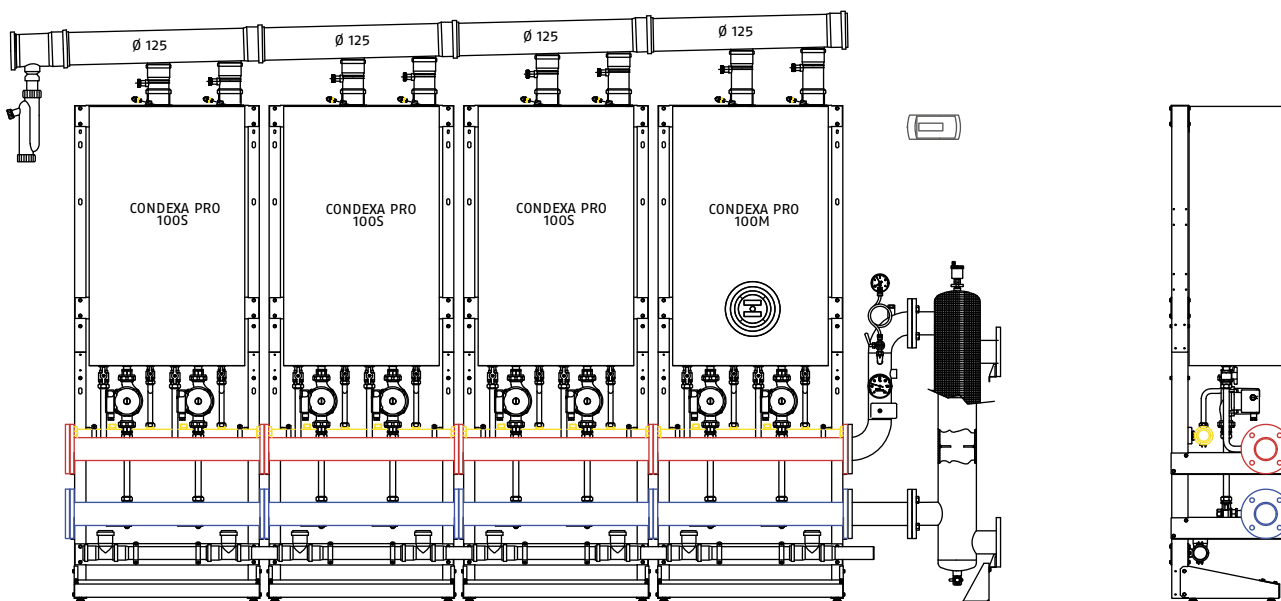

EXEMPLE D'UNE CASCADE EN LIGNE DE 400 KW

ACCESSOIRES SPÉCIFIQUES AUX APPLICATIONS EN LIGNE *

Désignation	Code	Prix € HT	Note
Kit collecteur de fumées Ø125 pour chaudière 50 kW	4030311	253.00	
Kit collecteur de fumées Ø125 pour chaudière 100 kW	4030312	407.00	
Support Condexa Pro (montage à l'avant)	20009472	339.76	
Kit de montage à l'arrière pour châssis Condexa Pro	20009474	120.69	(1)
Tableau de commande à distance	4030072	464.00	
Kit supports collecteur hydraulique (sans châssis) à partir de 150 kW	20018456	nous consulter	
Kit de tuyaux de raccordement pour séparateur / collecteur hydraulique - 100 kW	20017270	571.00	
Séparateur / collecteur hydraulique 100 kW	20017271	625.90	
Séparateur / collecteur hydraulique 150-200 kW	20009466	nous consulter	
Séparateur / collecteur hydraulique 250-400 kW	20009467	840.49	
Kit collecteur hydraulique 100 kW pour châssis Condexa Pro avec bride à extrémité pleine	20017226	773.41	
Kit collecteur hydraulique jusqu'à 400 kW pour châssis Condexa Pro	20009439	844.93	
Kit bride à extrémité pleine pour collecteur hydraulique (400 kW)	20009444	143.07	
Kit pompe (avant) pour châssis Condexa Pro	20009442	684.00	
Kit pompe à faible consommation d'énergie (avant) pour châssis Condexa Pro	20075526	nous consulter	
Collecteur hydraulique avec connexion pour unités de sécurité	20009471	585.65	(2)
Kit unités de sécurité (400 kW max.)	20009475	187.76	(2)
Vanne d'isolement de sécurité gaz (100 kW max.)	20009486	831.51	
Vanne d'isolement de sécurité gaz (200 kW max.)	20009482	nous consulter	
Vanne d'isolement de sécurité gaz (400 kW max.)	20009483	1'269.66	
Kit siphon condensats Ø125 avec bouchon	4030031	227.00	
Adaptateur pour conduit coaxial de Ø50/50 sur Ø80/125	20064739	nous consulter	

(1) Ce composant est aussi conseillé pour les installations en cascade sur châssis en ligne pour fournir une stabilité supplémentaire si nécessaire.

(2) Équipements de sécurité homologués: les Condexa Pro et son accessoires sont équipées d'un kit ISPEL dont l'aspect et la composition varient en fonction de la puissance totale et qui présente les équipements suivants (Soupape de sécurité homologuée tarée à 3,5 bar, thermostat de réglage homologué, pressostat de sécurité homologué, doigt de gant pour thermomètre homologué, thermomètre homologué, manomètre homologué, prise pour manomètre, doigt de gant pour capteur de la vanne de coupure générale du gaz).

* Toute la gamme des accessoires et des conduits de fumées pour les systèmes Condexa Pro est listée dans ce catalogue dans la section Condexa Pro spécifique (pages 119 à 122)

SYSTÈMES CONDEXA PRO SMART SOLUTIONS AVEC MONTAGE SUR CHÂSSIS
Configuration autonome 50 kW

Q.té	Désignation	Code	Prix € HT	Notes
1	Condexa Pro 50 M	20019407	3'348.00	
1	Tableau de commande à distance	4030072	464.00	(A)
1	Châssis Condexa Pro (montage à l'avant)	20009472	339.76	
1	Kit de tuyaux de raccordement au séparateur / collecteur hydraulique -100 kW	20017270	571.00	
1	Séparateur / collecteur hydraulique - 100 kW	20017271	625.90	
1	Kit collecteur hydraulique 100 kW pour châssis Condexa Pro avec bride à extrémité pleine	20017226	773.41	
1	Kit pompe (avant) pour châssis Condexa Pro ou 1 kit pompe à faible consommation d'énergie (avant) pour châssis Condexa Pro	20009442	684.00	
1	Kit unités de sécurité (400 kW max.)	20009475	187.76	(A)
1	Vanne d'isolement de sécurité gaz (100 kW max.)	20009486	831.51	(A)
1	Kit collecteur de fumées ø125 pour chaudière 50 kW	4030311	253.00	
1	Kit siphon condensats ø125 avec bouchon	4030031	227.00	

(A) Composant EN OPTION.

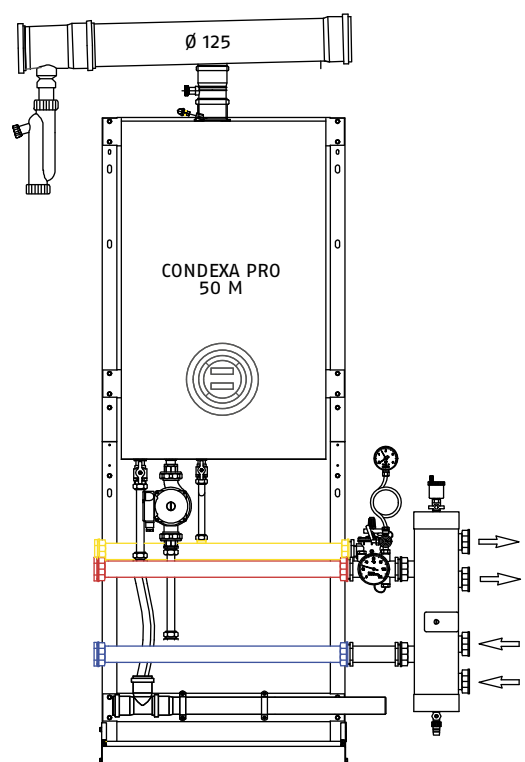
Configuration autonome 100 kW

Q.té	Désignation	Code	Prix € HT	Notes
1	Condexa Pro 100 M	20019408	5'449.00	
1	Tableau de commande à distance	4030072	464.00	(A)
1	Châssis Condexa Pro (montage à l'avant)	20009472	339.76	
1	Kit de tuyaux de raccordement pour séparateur / collecteur hydraulique - 100 kW	20017270	571.00	
1	Séparateur / collecteur hydraulique - 100 kW	20017271	625.90	
1	Kit collecteur hydraulique 100 kW pour châssis Condexa Pro avec bride à extrémité pleine	20017226	773.41	
2	Kit pompe (avant) pour châssis Condexa Pro ou 2 kit pompe à faible consommation d'énergie (avant) pour châssis Condexa Pro	20009442	684.00	
1	Kit unités de sécurité (400 kW max.)	20009475	187.76	(A)
1	Vanne d'isolement de sécurité gaz (100 kW max.)	20009486	831.51	(A)
1	Kit collecteur de fumées ø 125 pour chaudière 100 kW	4030312	407.00	
1	Kit siphon condensats ø125 avec bouchon	4030031	227.00	

(A) Composant EN OPTION.

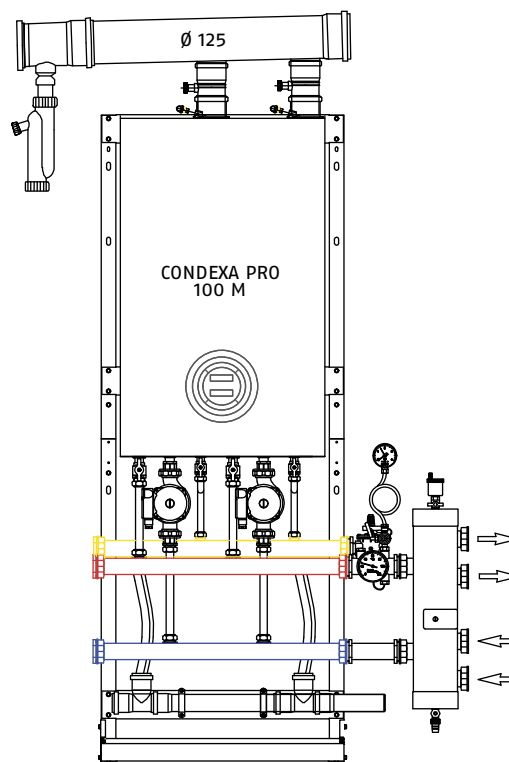

SYSTÈMES CONDEXA PRO SMART SOLUTIONS AVEC MONTAGE SUR CHÂSSIS

Configuration cascade en ligne 150 kW

Q.té	Désignation	Code	Prix € HT	Notes
1	Condexa Pro 50 M	20019407	3'348.00	
1	Condexa Pro 100 S	20019409	5'037.00	
1	Tableau de commande à distance	4030072	464.00	(A)
2	Châssis Condexa Pro (montage à l'avant)	20009472	339.76	
2	Kit collecteur hydraulique jusqu'à 400 kW pour châssis Condexa Pro	20009439	844.93	
1	Kit bride à extrémité pleine pour collecteur hydraulique (400 kW)	20009444	143.07	
3	Kit pompe (avant) pour châssis Condexa Pro ou 3 kit pompe à faible consommation d'énergie (avant) pour châssis Condexa Pro	20009442	684.00	
1	Séparateur / collecteur hydraulique - 150-200 kW	20009466	nous consulter	
1	Collecteur hydraulique avec connexion pour unités de sécurité	20009471	585.65	
1	Kit unités de sécurité (400 kW max.)	20009475	187.76	(A)
1	Vanne d'isolement de sécurité gaz (200 kW max.)	20009482	nous consulter	(A)
1	Kit collecteur de fumées Ø 125 pour chaudière 50 kW	4030311	253.00	
1	Kit collecteur de fumées Ø 125 pour chaudière 100 kW	4030312	407.00	
1	Kit siphon condensats Ø 125 avec bouchon	4030031	227.00	

(A) Composant EN OPTION.

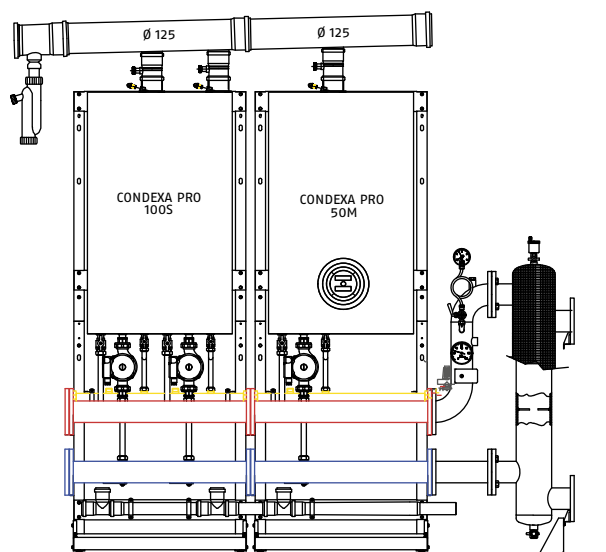

Configuration cascade en ligne 200 kW

Q.té	Désignation	Code	Prix € HT	Notes
1	Condexa Pro 100 M	20019408	5'449.00	
1	Condexa Pro 100 S	20019409	5'037.00	
1	Tableau de commande à distance	4030072	464.00	(A)
2	Châssis Condexa Pro (montage à l'avant)	20009472	339.76	
2	Kit collecteur hydraulique jusqu'à 400 kW pour châssis Condexa Pro	20009439	844.93	
1	Kit bride à extrémité pleine pour collecteur hydraulique (400 kW)	20009444	143.07	
4	Kit pompe (avant) châssis Condexa Pro ou 4 kit pompe à faible consommation d'énergie (avant) pour châssis Condexa Pro	20009442	684.00	
1	Séparateur / collecteur hydraulique - 150 - 200 kW	20009466	nous consulter	
1	Collecteur hydraulique avec connexion pour unités de sécurité	20009471	585.65	
1	Kit unités de sécurité (400 kW max.)	20009475	187.76	(A)
1	Vanne d'isolement de sécurité gaz (200 kW max.)	20009482	nous consulter	(A)
2	Kit collecteur de fumées Ø 125 pour chaudière 100 kW	4030312	407.00	
1	Kit siphon condensats Ø 125 avec bouchon	4030031	227.00	

(A) Composant EN OPTION.

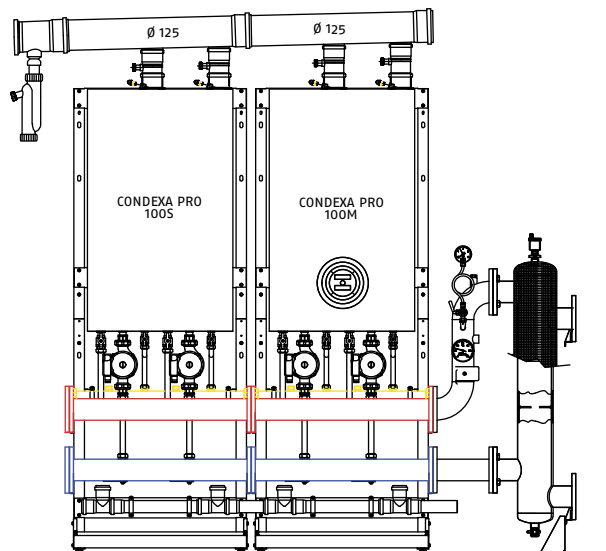

SYSTÈMES CONDEXA PRO SMART SOLUTIONS AVEC MONTAGE SUR CHÂSSIS
Configuration cascade en ligne 250 kW

Q.té	Désignation	Code	Prix € HT	Notes
1	Condexa Pro 50 M	20019407	3'348.00	
2	Condexa Pro 100 S	20019409	5'037.00	
1	Tableau de commande à distance	4030072	464.00	(A)
3	Châssis Condexa Pro (montage à l'avant)	20009472	339.76	
3	Kit collecteur hydraulique jusqu'à 400 kW pour châssis Condexa Pro	20009439	844.93	
1	Kit bride à extrémité pleine pour collecteur hydraulique (400 kW)	20009444	143.07	
5	Kit pompe (avant) pour châssis Condexa Pro ou 5 kit pompe à faible consommation d'énergie (avant) pour châssis Condexa Pro	20009442	684.00	
1	Séparateur / collecteur hydraulique 250 - 400 kW	20009467	840.49	
1	Collecteur hydraulique avec connexion pour unités de sécurité	20009471	585.65	
1	Kit unités de sécurité (400 kW max.)	20009475	187.76	(A)
1	Vanne d'isolement de sécurité gaz (400 kW max.)	20009483	1'269.66	(A)
1	Kit collecteur de fumées Ø 125 pour chaudière 50 kW	4030311	253.00	
2	Kit collecteur de fumées Ø 125 pour chaudière 100 kW	4030312	407.00	
1	Kit siphon condensats Ø 125 avec bouchon	4030031	227.00	

(A) Composant EN OPTION.

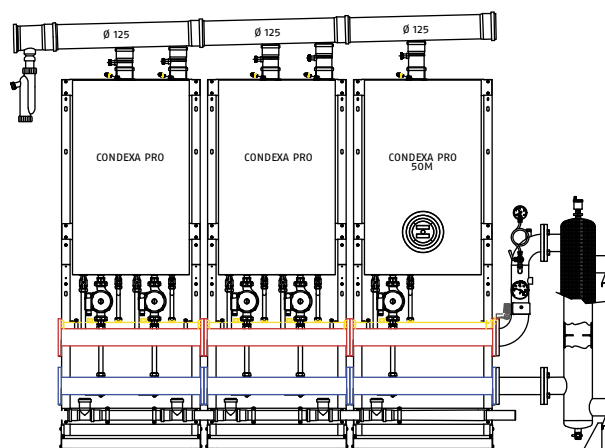
Configuration cascade en ligne 300 kW

Q.té	Désignation	Code	Prix € HT	Notes
1	Condexa Pro 100 M	20019408	5'449.00	
2	Condexa Pro 100 S	20019409	5'037.00	
1	Tableau de commande à distance	4030072	464.00	(A)
3	Châssis Condexa Pro (montage à l'avant)	20009472	339.76	
3	Kit collecteur hydraulique jusqu'à 400 kW pour châssis Condexa Pro	20009439	844.93	
1	Kit bride à extrémité pleine pour collecteur hydraulique (400 kW)	20009444	143.07	
6	Kit pompe (avant) pour châssis Condexa Pro ou 6 kit pompe à faible consommation d'énergie (avant) pour châssis Condexa Pro	20009442	684.00	
1	Séparateur / collecteur hydraulique 250 - 400 kW	20009467	840.49	
1	Collecteur hydraulique avec connexion pour unités de sécurité	20009471	585.65	
1	Kit unités de sécurité (400 kW max.)	20009475	187.76	(A)
1	Vanne d'isolement de sécurité gaz (400 kW max.)	20009483	1'269.66	(A)
3	Kit collecteur de fumées Ø 125 pour chaudière 100 kW	4030312	407.00	
1	Kit siphon condensats Ø 125 avec bouchon	4030031	227.00	

(A) Composant EN OPTION.

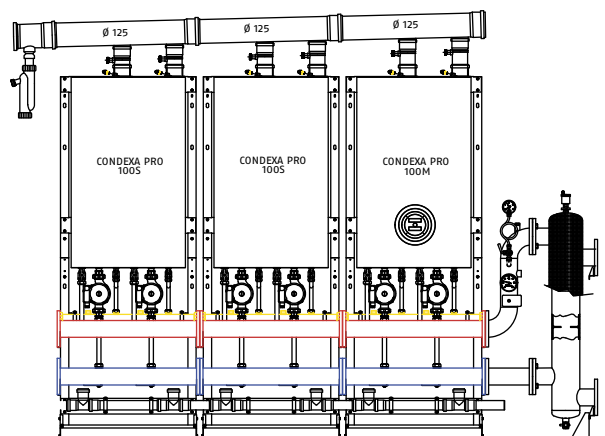

SYSTÈMES CONDEXA PRO SMART SOLUTIONS AVEC MONTAGE SUR CHÂSSIS

Configuration cascade en ligne 350 kW

Q.té	Désignation	Code	Prix € HT	Notes
1	Condexa Pro 50 M	20019407	3'348.00	
3	Condexa Pro 100 S	20019409	5'037.00	
1	Tableau de commande à distance	4030072	464.00	(A)
4	Châssis Condexa Pro (montage à l'avant)	20009472	339.76	
4	Kit collecteur hydraulique jusqu'à 400 kW pour châssis Condexa Pro	20009439	844.93	
1	Kit bride à extrémité pleine pour collecteur hydraulique (400 kW)	20009444	143.07	
7	Kit pompe (avant) pour châssis Condexa Pro ou 7 kit pompe à faible consommation d'énergie (avant) pour châssis Condexa Pro	20009442	684.00	
1	Séparateur / collecteur hydraulique 250 - 400 kW	20009467	840.49	
1	Collecteur hydraulique avec connexion pour unités de sécurité	20009471	585.65	
1	Kit unités de sécurité (400 kW max.)	20009475	187.46	(A)
1	Vanne d'isolement de sécurité gaz (400 kW max.)	20009483	1'269.66	(A)
1	Kit collecteur de fumées Ø 125 pour chaudière 50 kW	4030311	253.00	
3	Kit collecteur de fumées Ø 125 pour chaudière 100 kW	4030312	407.00	
1	Kit siphon condensats Ø 125 avec bouchon	4030031	227.00	

(A) Composant EN OPTION.

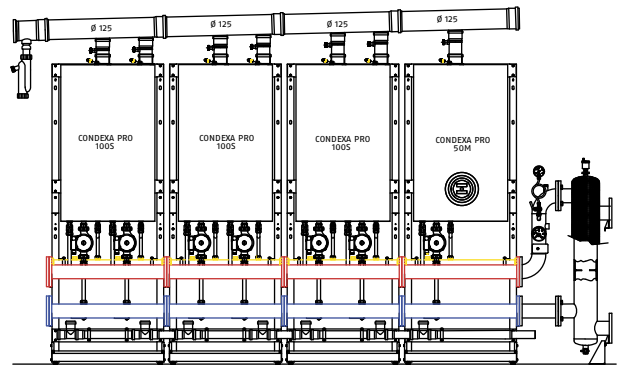

Configuration cascade en ligne 400 kW

Q.té	Désignation	Code	Prix € HT	Notes
1	Condexa Pro 100 M	20019408	5'449.00	
3	Condexa Pro 100 S	20019409	5'037.00	
1	Tableau de commande à distance	4030072	464.00	(A)
4	Châssis Condexa Pro (montage à l'avant)	20009472	339.76	
4	Kit collecteur hydraulique jusqu'à 400 kW pour châssis Condexa Pro	20009439	844.93	
1	Kit bride à extrémité pleine pour collecteur hydraulique (400 kW)	20009444	143.07	
8	Kit pompe (avant) pour châssis Condexa Pro ou 8 kit pompe à faible consommation d'énergie (avant) pour châssis Condexa Pro	20009442	684.00	
1	Séparateur / collecteur hydraulique 250 - 400 kW	20009467	840.49	
1	Collecteur hydraulique avec connexion pour unités de sécurité	20009471	585.65	
1	Kit unités de sécurité (400 kW max.)	20009475	187.76	(A)
1	Vanne d'isolement de sécurité gaz (400 kW max.)	20009483	1'269.66	(A)
4	Kit collecteur de fumées Ø 125 pour chaudière 100 kW	4030312	407.00	
1	Kit siphon condensats Ø 125 avec bouchon	4030031	227.00	

(A) Composant EN OPTION.

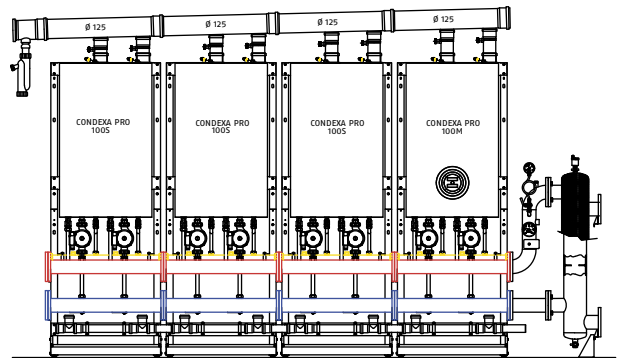

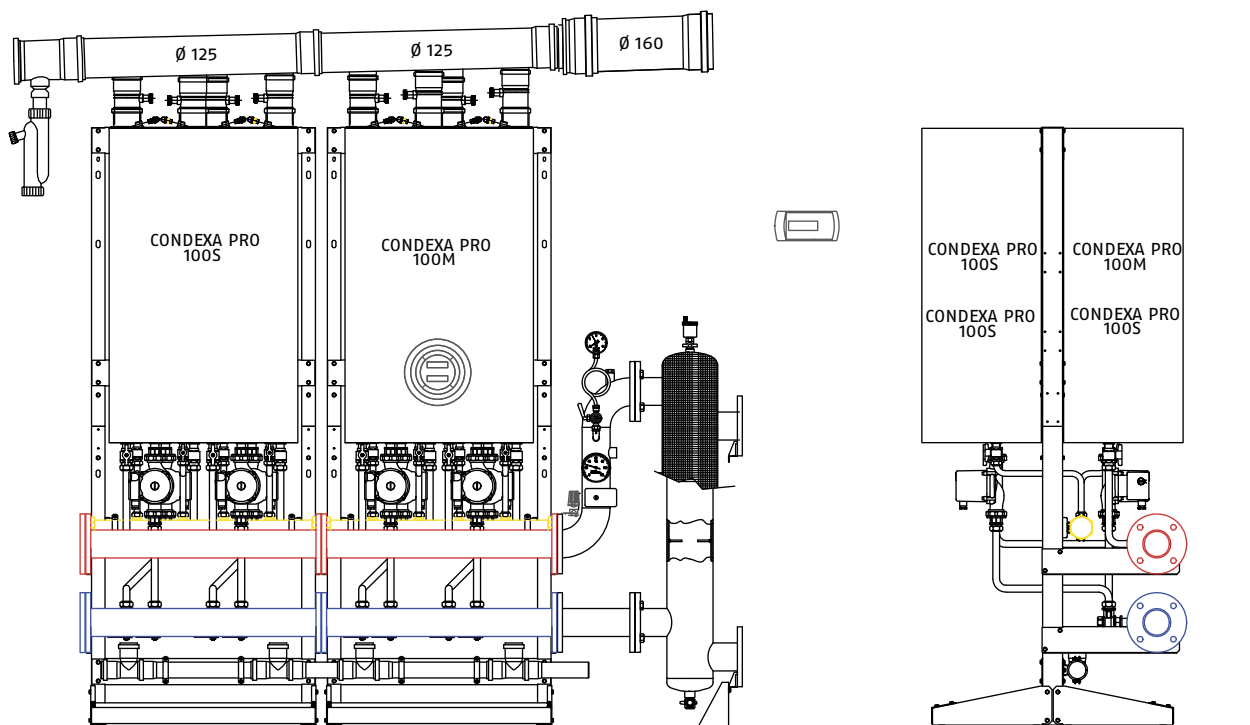
SYSTÈMES CONDEXA PRO SMART SOLUTIONS AVEC MONTAGE SUR CHÂSSIS

EXEMPLE D'UNE CASCADE DOS À DOS DE 400 kW

ACCESSOIRES SPÉCIFIQUES POUR APPLICATIONS DOS A DOS *

Désignation	Code	Prix € HT
Châssis Condexa Pro (montage à l'avant)	20009472	339.76
Kit de montage à l'arrière pour châssis Condexa Pro	20009474	120.69
Kit collecteur hydraulique jusqu'à 400 kW pour châssis Condexa Pro	20009439	844.93
Tableau de commande à distance	4030072	464.00
Kit bride à extrémité pleine pour collecteur hydraulique (400 kW)	20009444	143.07
Kit pompe (avant) pour châssis Condexa Pro	20009442	684.00
Kit pompe à faible consommation d'énergie (avant) pour châssis Condexa Pro	20075526	nous consulter
Kit pompe (arrière) pour châssis Condexa Pro	20009443	710.83
Kit pompe à faible consommation d'énergie (arrière) pour châssis Condexa Pro	20075527	nous consulter
Séparateur / collecteur hydraulique 150-200 kW	20009466	nous consulter
Séparateur / collecteur hydraulique 250-400 kW	20009467	840.49
Collecteur hydraulique avec connexion pour unités de sécurité	20009471	585.65
Kit unités de sécurité (400 kW max.)	20009475	187.76
Vanne d'isolement de sécurité gaz (100 kW max.)	20009486	831.51
Vanne d'isolement de sécurité gaz (200 kW max.)	20009482	nous consulter
Vanne d'isolement de sécurité gaz (400 kW max.)	20009483	1'269.66
Kit collecteur de fumées Ø 125 pour chaudière 50 kW	4030311	253.00
Kit collecteur de fumées Ø 125 pour chaudière 100 kW	4030312	407.00
Kit siphon condensats Ø 125 avec bouchon	4030031	227.00
Kit collecteur de fumées pour installation avant / arrière	20017306	805.60

* Toute la gamme des accessoires et des conduits pour les systèmes Condexa Pro est listée dans ce catalogue dans la section Condexa Pro spécifique (pages 119 à 122)

SYSTÈMES CONDEXA PRO SMART SOLUTIONS AVEC MONTAGE SUR CHÂSSIS

Configuration cascade dos à dos 150 kW

Q.té	Désignation	Code	Prix € HT	Notes
1	Condexa Pro 50 M	20019407	3'349.00	
1	Condexa Pro 100 S	20019409	5'037.00	
1	Tableau de commande à distance	4030072	464.00	(A)
1	Châssis Condexa Pro (montage à l'avant)	20009472	339.76	
1	Kit de montage à l'arrière pour châssis autonome Condexa Pro	20009474	120.69	
1	Kit collecteur hydraulique jusqu'à 400 kW pour châssis Condexa Pro	20009439	844.93	
1	Kit bride à extrémité pleine pour collecteur hydraulique (400 kW)	20009444	143.07	
1	Kit pompe (avant) pour châssis Condexa Pro ou 1 kit pompe à faible consommation d'énergie (avant) pour châssis Condexa Pro	20009442	684.00	
2	Kit pompe (arrière) pour châssis Condexa Pro ou 2 kit pompe à faible consommation d'énergie (arrière) pour châssis Condexa Pro	20009443	718.83	
1	Séparateur / collecteur hydraulique 150 - 200 kW	20009466	nous consulter	
1	Collecteur hydraulique avec connexion pour unités de sécurité	20009471	585.65	
1	Kit unités de sécurité (400 kW max.)	20009475	187.76	(A)
1	Vanne d'isolement de sécurité gaz (200 kW max.)	20009482	nous consulter	(A)
1	Kit collecteur de fumées Ø 125 pour chaudière 50 kW	4030311	253.00	
1	Kit collecteur de fumées Ø 125 pour chaudière 100 kW	4030312	407.00	
2	Kit siphon condensats Ø 125 avec bouchon	4030031	227.00	
1	Kit collecteur de fumées pour installation avant / arrière	20017306	805.60	

(A) Composant EN OPTION.

Configuration cascade dos à dos 200 kW

Q.té	Désignation	Code	Prix € HT	Notes
1	Condexa Pro 100 M	20019408	5'449.00	
1	Condexa Pro 100 S	20019409	5'037.00	
1	Tableau de commande à distance	4030072	464.00	(A)
1	Châssis Condexa Pro (montage à l'avant)	20009472	339.76	
1	Kit de montage à l'arrière pour châssis autonome Condexa Pro	20009474	120.69	
1	Kit collecteur hydraulique jusqu'à 400 kW pour châssis Condexa Pro	20009439	844.93	
1	Kit bride à extrémité pleine pour collecteur hydraulique (400 kW)	20009444	143.07	
2	Kit pompe (avant) pour châssis Condexa Pro ou 2 kit pompe à faible consommation d'énergie (avant) pour châssis Condexa Pro	20009442	684.00	
2	Kit pompe (arrière) pour châssis Condexa Pro ou 2 kit pompe à faible consommation d'énergie (arrière) pour châssis Condexa Pro	20009443	710.83	
1	Séparateur / collecteur hydraulique 150 - 200 kW	20009466	nous consulter	
1	Collecteur hydraulique avec connexion pour unités de sécurité	20009471	585.65	
1	Kit unités de sécurité (400 kW max.)	20009475	187.76	(A)
1	Vanne d'isolement de sécurité gaz (200 kW max.)	20009482	nous consulter	(A)
2	Kit collecteur de fumées Ø 125 pour chaudière 100 kW	4030312	407.00	
2	Kit siphon condensats Ø 125 avec bouchon	4030031	227.00	
1	Kit collecteur de fumées pour installation avant / arrière	20017306	805.60	

(A) Composant EN OPTION.

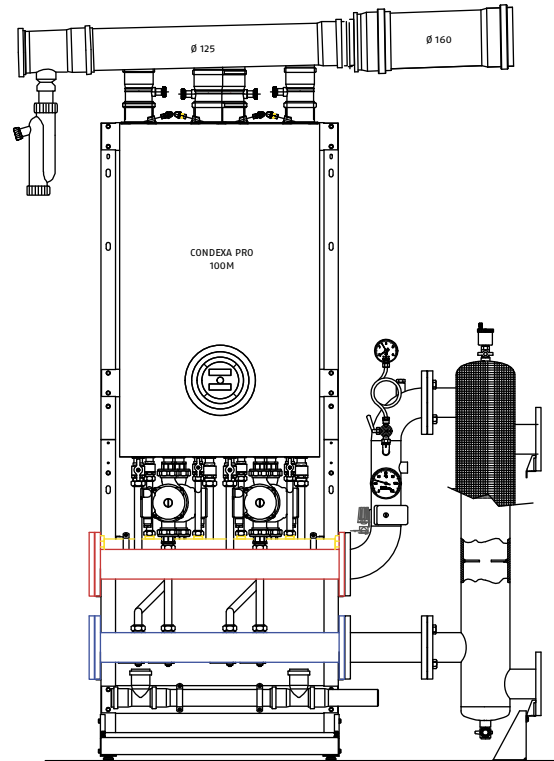
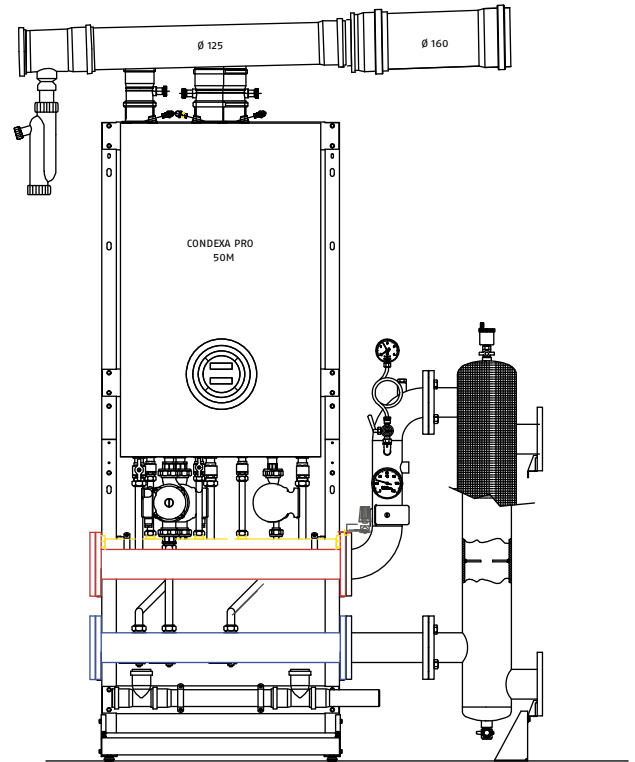

SYSTÈMES CONDEXA PRO SMART SOLUTIONS AVEC MONTAGE SUR CHÂSSIS
Configuration cascade dos à dos 250 kW

Q.té	Désignation	Code	Prix € HT	Notes
1	Condexa Pro 50 M	20019407	3'348.00	
2	Condexa Pro 100 S	20019409	5'037.00	
1	Tableau de commande à distance	4030072	464.00	(A)
2	Châssis Condexa Pro (montage à l'avant)	20009472	339.76	
2	Kit de montage à l'arrière pour châssis autonome Condexa Pro	20009474	120.69	
2	Kit collecteur hydraulique jusqu'à 400 kW pour châssis Condexa Pro	20009439	844.93	
1	Kit bride à extrémité pleine pour collecteur hydraulique (400 kW)	20009444	143.07	
3	Kit pompe (avant) pour châssis Condexa Pro ou 3 kit pompe à faible consommation d'énergie (avant) pour châssis Condexa Pro	20009442	684.00	
2	Kit pompe (arrière) pour châssis Condexa Pro ou 2 kit pompe à faible consommation d'énergie (arrière) pour châssis Condexa Pro	20009443	710.83	
1	Séparateur / collecteur hydraulique 250 - 400 kW	20009467	840.49	
1	Collecteur hydraulique avec connexion pour unités de sécurité	20009471	585.65	
1	Kit unités de sécurité (400 kW max.)	20009475	187.76	(A)
1	Vanne d'isolement de sécurité gaz (400 kW max.)	20009483	1'269.66	(A)
1	Kit collecteur de fumées Ø 125 pour chaudière 50 kW	4030311	253.00	
2	Kit collecteur de fumées Ø 125 pour chaudière 100 kW	4030312	407.00	
2	Kit siphon condensats Ø 125 avec bouchon	4030031	227.00	
1	Kit collecteur de fumées pour installation avant / arrière	20017306	805.00	

(A) Composant EN OPTION.

Configuration cascade dos à dos 300 kW

Q.té	Désignation	Code	Prix € HT	Notes
1	Condexa Pro 100 M	20019408	5'449.00	
2	Condexa Pro 100 S	20019409	5'037.00	
1	Tableau de commande à distance	4030072	464.00	(A)
2	Châssis Condexa Pro (montage à l'avant)	20009472	339.76	
2	Kit de montage à l'arrière pour châssis autonome Condexa Pro	20009474	120.69	
2	Kit collecteur hydraulique jusqu'à 400 kW pour châssis Condexa Pro	20009439	844.93	
1	Kit bride à extrémité pleine pour collecteur hydraulique (400 kW)	20009444	143.07	
4	Kit pompe (avant) pour châssis Condexa Pro ou 4 kit pompe à faible consommation d'énergie (avant) pour châssis Condexa Pro	20009442	684.00	
2	Kit pompe (arrière) pour châssis Condexa Pro ou 2 kit pompe à faible consommation d'énergie (arrière) pour châssis Condexa Pro	20009443	710.83	
1	Séparateur / collecteur hydraulique 250 - 400 kW	20009467	840.49	
1	Collecteur hydraulique avec connexion pour unités de sécurité	20009471	585.65	
1	Kit unités de sécurité (400 kW max.)	20009475	187.76	(A)
1	Vanne d'isolement de sécurité gaz (400 kW max.)	20009483	1'269.66	(A)
3	Kit collecteur de fumées Ø 125 pour chaudière 100 kW	4030312	407.00	
2	Kit siphon condensats Ø 125 avec bouchon	4030031	227.00	
1	Kit collecteur de fumées pour installation avant / arrière	20017306	805.60	

(A) Composant EN OPTION.

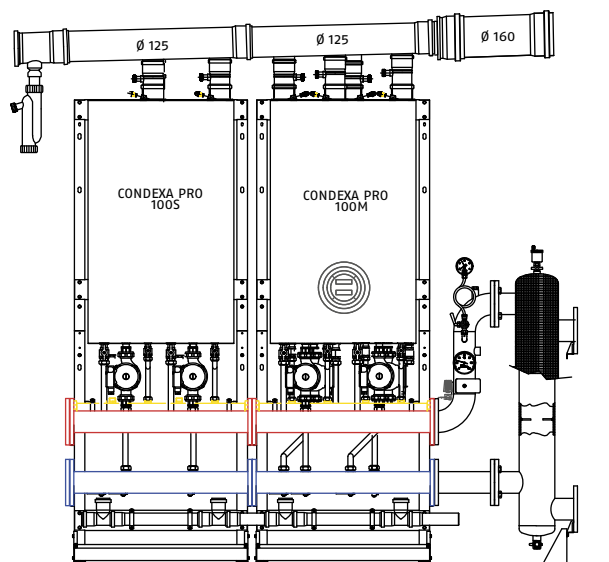
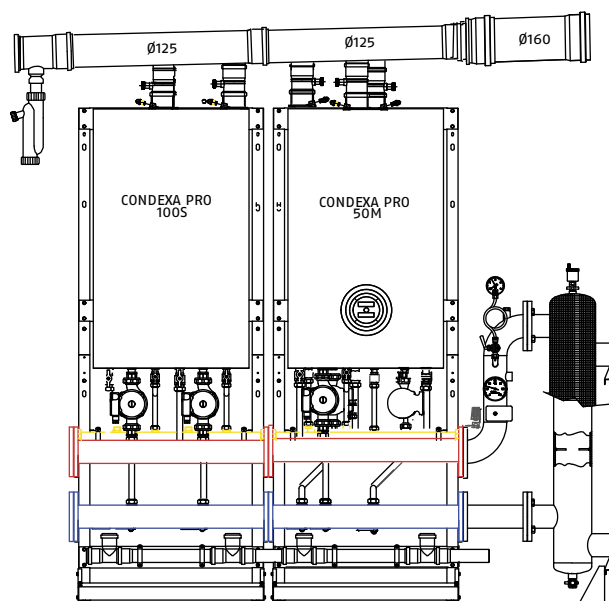

SYSTÈMES CONDEXA PRO SMART SOLUTIONS AVEC MONTAGE SUR CHÂSSIS

Configuration cascade dos à dos 350 kW

Q.té	Désignation	Code	Prix € HT	Notes
1	Condexa Pro 50 M	20019407	3'348.00	
3	Condexa Pro 100 S	20019409	5'037.00	
1	Tableau de commande à distance	4030072	464.00	(A)
2	Châssis Condexa Pro (montage à l'avant)	20009472	339.76	
2	Kit de montage à l'arrière pour châssis autonome Condexa Pro	20009474	120.69	
2	Kit collecteur hydraulique jusqu'à 400 kW pour châssis Condexa Pro	20009439	844.93	
1	Kit bride à extrémité pleine pour collecteur hydraulique (400 kW)	20009444	143.07	
3	Kit pompe (avant) pour châssis Condexa Pro ou 3 kit pompe à faible consommation d'énergie (avant) pour châssis Condexa Pro	20009442	684.00	
4	Kit pompe (arrière) pour châssis Condexa Pro ou 4 kit pompe à faible consommation d'énergie (arrière) pour châssis Condexa Pro	20009443	710.83	
1	Séparateur / collecteur hydraulique 250 - 400 kW	20009467	840.49	
1	Collecteur hydraulique avec connexion pour unités de sécurité	20009471	585.65	
1	Kit unités de sécurité (400 kW max.)	20009475	187.76	(A)
1	Vanne d'isolement de sécurité gaz (400 kW max.)	20009483	1'269.66	(A)
1	Kit collecteur de fumées Ø 125 pour chaudière 50 kW	4030311	253.00	
3	Kit collecteur de fumées Ø 125 pour chaudière 100 kW	4030312	407.00	
2	Kit siphon condensats Ø 125 avec bouchon	4030031	227.00	
1	Kit collecteur de fumées pour installation avant / arrière	20017306	805.60	

(A) Composant EN OPTION.

Configuration cascade dos à dos 400 kW

Q.té	Désignation	Code	Prix € HT	Notes
1	Condexa Pro 100 M	20019408	5'449.00	
3	Condexa Pro 100 S	20019409	5'037.00	
1	Tableau de commande à distance	4030072	464.00	(A)
2	Châssis Condexa Pro (montage à l'avant)	20009472	120.69	
2	Kit de montage à l'arrière pour châssis autonome Condexa Pro	20009474	844.93	
2	Kit collecteur hydraulique jusqu'à 400 kW pour châssis Condexa Pro	20009439	143.07	
1	Kit bride à extrémité pleine pour collecteur hydraulique (400 kW)	20009444	684.00	
4	Kit pompe (avant) pour châssis Condexa Pro ou 4 kit pompe à faible consommation d'énergie (avant) pour châssis Condexa Pro	20009442	710.83	
4	Kit pompe (arrière) pour châssis Condexa Pro ou 4 kit pompe à faible consommation d'énergie (arrière) pour châssis Condexa Pro	20009443	840.49	
1	Séparateur / collecteur hydraulique 250 - 400 kW	20009467	585.65	
1	Collecteur hydraulique avec connexion pour unités de sécurité	20009471	187.76	
1	Kit unités de sécurité (400 kW max.)	20009475	1'269.66	(A)
1	Vanne d'isolement de sécurité gaz (400 kW max.)	20009483	407.00	(A)
4	Kit collecteur de fumées Ø 125 pour chaudière 100 kW	4030312	227.00	
2	Kit siphon condensats Ø 125 avec bouchon	4030031	805.60	
1	Kit collecteur de fumées pour installation avant / arrière	20017306	MISSING	

(A) Composant EN OPTION.

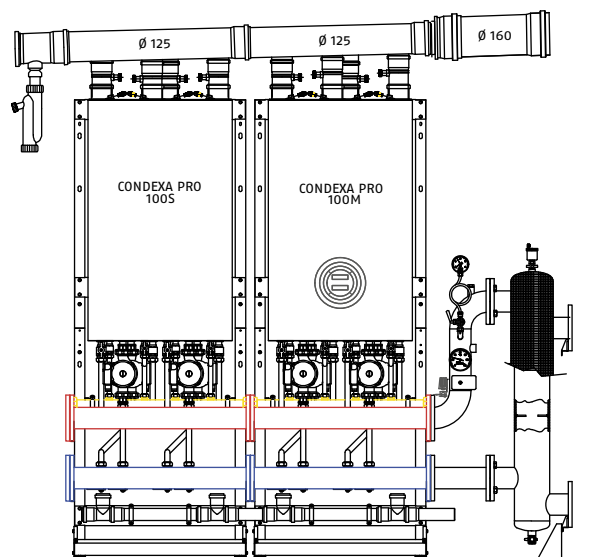
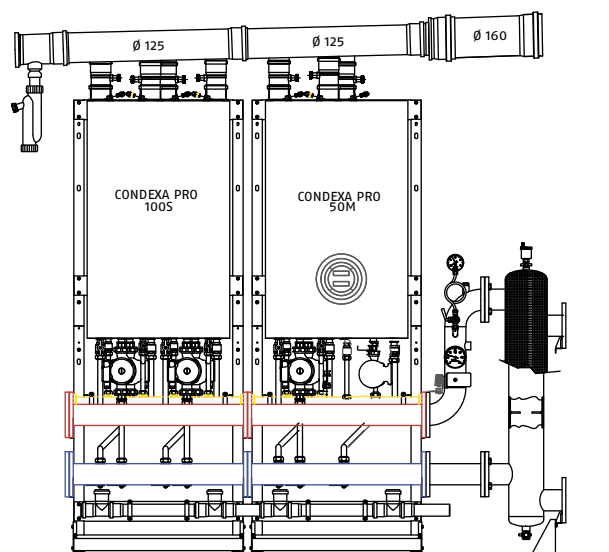

CONDUITS DE FUMÉES ET ACCESSOIRES SPÉCIFIQUES POUR CONDEXA PRO
Collecteurs de fumées

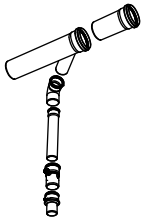
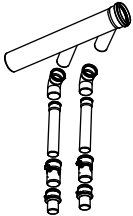
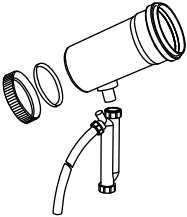
	Désignation	Code	Prix € HT
	Kit collecteur fumées Ø 125 pour chaudière 50 kW	4030311	253.00
	Kit collecteur fumées Ø 160 pour chaudière 50 kW	4030019	289.00
	Kit collecteur fumées Ø 200 pour chaudière 50 kW	Pour commander contactez le service de avant-ventes	nous consulter
	Kit collecteur fumées Ø 125 pour chaudière 100 kW	4030312	407.00
	Kit collecteur fumées Ø 160 pour chaudière 100 kW	4030037	423.00
	Kit collecteur fumées Ø 200 pour chaudière 100 kW	Pour commander contactez le service de avant-ventes	nous consulter
	Kit siphon condensats Ø 125 avec bouchon	4030031	227.00
	Kit siphon condensats Ø 160 avec bouchon	4030018	227.00
	Kit siphon condensats Ø 200 avec bouchon	Pour commander contactez le service de avant-ventes	nous consulter

Kits étanchéité

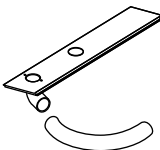
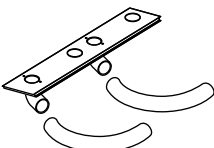
	Désignation	Code	Prix € HT
	Kit raccord ventouse Condexa Pro 50 kW	4030085	110.00
	Kit raccord ventouse Condexa Pro 100 kW	4030086	165.00

Systèmes conduits de fumées intérieurs Ø 50

	Désignation	Code	Prix € HT
	Coude 45° Ø 50 (PPS blanc)	20031841	nous consulter
	Coude 90° Ø 50 (PPS blanc)	20031840	nous consulter
	Extension Ø 50, L 250 mm (PPS blanc)	20021607	nous consulter
	Extension Ø 50, L 500 mm (PPS blanc)	20021608	nous consulter
	Extension Ø 50, L 1000 mm (PPS blanc)	20021609	nous consulter



	Désignation	Code	Prix € HT
	Kit siphon condensats Ø 50 (PPS blanc)	20031842	nous consulter
	Clapet antiretour fumées Ø 50/80 (PPt)	20027815	nous consulter

Systemes de fumées intérieurs Ø 60





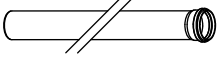
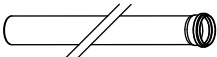
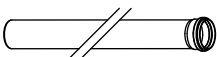

	Désignation	Code	Prix € HT
	Extension Ø 60, L 640 mm (PPS noir)	20046016	nous consulter
	Coude 87° Ø 60 (PPS noir)	20046015	nous consulter
	Kit siphon fumées / aspiration air Ø 60 (PPS noir)	20046028	nous consulter

Systemes de conduits de fumées intérieurs Ø 125

	Désignation	Code	Prix € HT
	Kit cheminée Ø 125	20027816	nous consulter
	Couverture cheminée Ø 125 (plastique & acier inoxydable)	20037431	nous consulter
	Support cheminée Ø 125 (plastique)	20037429	nous consulter
	Extension d'inspection Ø 125 (PPt)	20037424	nous consulter
	Kit collecteur de fumées pour installation avant / arrière (plastique)	20017306	nous consulter
	Kit entretoises conduits Ø 125 (plastique), 5 pièces	20037426	nous consulter

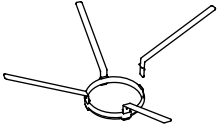
	Désignation	Code	Prix € HT
	Kit coude 45° Ø 125 (plastique)	20037396	nous consulter
	Kit coude 90° Ø 125 (plastique)	20037405	nous consulter
	Extension Ø 125, L 500mm (plastique)	20037413	nous consulter
	Extension Ø 125, L 1 000mm (plastique)	20037415	nous consulter
	Extension Ø 125, L 2 000mm (plastique)	20037416	nous consulter

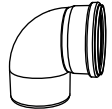
Systèmes de conduits de fumées d'intérieur Ø 160

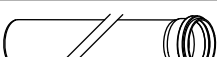
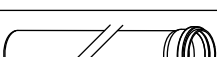
	Désignation	Code	Prix € HT
	Kit cheminée Ø 160	20032653	nous consulter
	Extension d'inspection Ø 160 (PPtI)	20032643	nous consulter
	Kit entretoises conduits Ø 160 (plastique), 5 pièces	20032647	nous consulter
	Kit coude 45° Ø 160 (PPtI)	20032646	nous consulter
	Kit coude 90° Ø 160 (PPtI)	20032644	nous consulter
	Extension Ø 160, L 500 mm (PPtI)	20032640	nous consulter
	Extension Ø 160, L 1 000 mm (PPtI)	20032641	nous consulter
	Extension Ø 160, L 2 000 mm (PPtI)	20032642	nous consulter

COMPOSANTS ET ACCESSOIRES POUR LES APPLICATIONS CONDEXA PRO ET ACCESSOIRES SPÉCIFIQUES POUR DES SOLUTIONS SUR MESURE

Commandes

Désignation	Code	Prix € HT	Note
Tableau de commande à distance	4030072	464.00	
Kit basse température	1102869	nous consulter	
Kit sonde pour ballon d'eau chaude	4030036	41.00	
Kit circuit mélangé supplémentaire	20016110	nous consulter	
Kit Interface diagnostic pour PC	27005733	nous consulter	(A)

Compléments du système

Désignation	Code	Prix € HT	Note
Kit de neutralisation des condensats N2 - jusqu'à 320 kW	4031810	460.00	
Kit de neutralisation des condensats N3 - jusqu'à 1250 kW	4031812	747.00	
Kit de neutralisation des condensats HN2 (avec pompe) - jusqu'à 320 kW	4031811	1'026.00	
Kit de neutralisation des condensats HN3 (avec pompe) - jusqu'à 1250 kW	4031813	2'633.00	

Composants hydrauliques et dispositifs de sécurité

Désignation	Code	Prix € HT	Note
Kit collecteur hydraulique 100 kW pour châssis Condexa Pro avec bride à extrémité pleine	20017226	nous consulter	(C)
Kit collecteur hydraulique jusqu'à 400 kW pour châssis Condexa Pro	20009439	844.93	(C)
Kit bride à extrémité pleine pour collecteur hydraulique (400 kW)	20009444	143.07	(C)
Kit pompe (avant) pour châssis Condexa Pro	20009442	684.00	(C)
Kit pompe à faible consommation d'énergie (avant) pour châssis Condexa Pro	20075526	nous consulter	(C)
Kit pompe (arrière) pour châssis Condexa Pro	20009443	710.83	(C)
Kit pompe à faible consommation d'énergie (arrière) pour châssis Condexa Pro	20075527	nous consulter	(C)
Kit de tuyaux de raccordement pour séparateur / collecteur hydraulique - 100 kW	20017270	571.00	(C)
Séparateur / collecteur hydraulique - 100 kW	20017271	625.90	(C)
Séparateur / collecteur hydraulique - 150-200 kW	20009466	nous consulter	(C)
Séparateur / collecteur hydraulique - 250-400 kW	20009467	840.49	(C)
Collecteur hydraulique avec connexion pour unités de sécurité	20009471	585.65	(C)
Kit unités de sécurité (400 kW max.)	20009475	187.76	(C)
Vanne d'isolement de sécurité gaz (100 kW max.)	20009486	831.51	(C)
Vanne d'isolement de sécurité gaz (200 kW max.)	20009482	nous consulter	(C)
Vanne d'isolement de sécurité gaz (400 kW max.)	20009483	1'269.66	(C)
Kit vanne d'isolement de sécurité gaz (> 300 kW < 540 kW)	20021526	813.28	
Kit robinet 2 voies (montage avant seulement)	20041367	nous consulter	(C)
Bride pleine 3" UNI 6091 PN6 DN80	1102579	nous consulter	
Bride 3" UNI 2276-67 PN6 DN80	1102589	nous consulter	

Supports pour montage autonome ou mural en ligne

Désignation	Code	Prix € HT	Note
Châssis Condexa Pro (montage à l'avant)	20009472	339.76	(C)
Kit supports collecteur hydraulique (sans châssis) à partir de 150 kW	20018456	nous consulter	(C)

Supports pour montage dos à dos

Désignation	Code	Prix € HT	Note
Kit de montage à l'arrière pour châssis autonome Condexa Pro	20009474	120.69	(B) (C)

(A) Pour toute information complémentaire, veuillez contacter notre Service Après-vente.

(B) Ce composant est aussi conseillé pour les installations en cascade autonomes linéaires pour fournir une stabilité supplémentaire où nécessaire.

(C) Voir schéma à la page suivante.

20009439

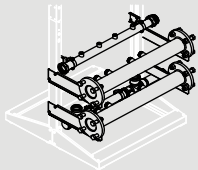

Kit collecteur hydraulique jusqu'à 400 kW pour châssis Condexa Pro

20009442

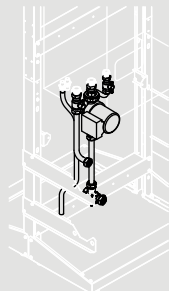

Kit pompe (avant) pour châssis Condexa Pro

20075526

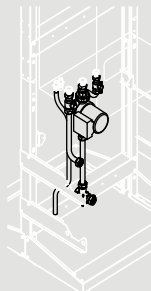

Kit pompe à faible consommation d'énergie (avant) pour châssis Condexa Pro

20009443

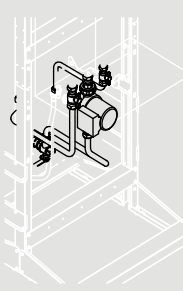

Kit pompe (arrière) pour châssis Condexa Pro

20075527

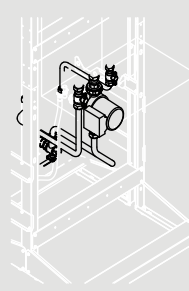

Kit pompe à faible consommation d'énergie (arrière) pour châssis Condexa Pro

20009444

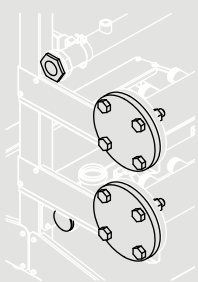

Kit bride à extrémité pleine pour collecteur hydraulique (400 kW)

20009466

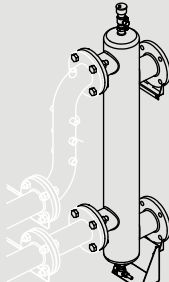

Séparateur / collecteur hydraulique 150 - 200 kW

20009467

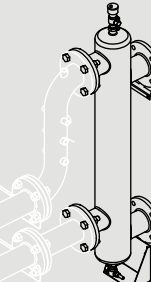

Séparateur / collecteur hydraulique 250 - 400 kW

20009474 *

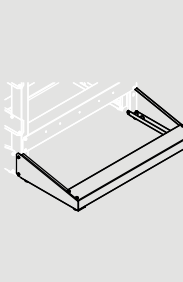

Kit de montage à l'arrière pour châssis Condexa Pro

20009472

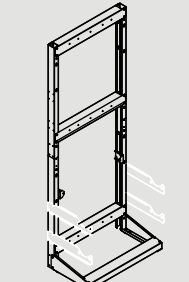

Châssis Condexa Pro (montage à l'avant)

20009471

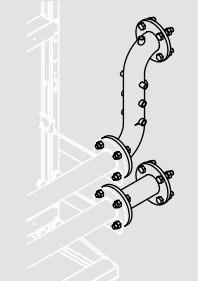

Collecteur hydraulique avec connexion pour unités de sécurité

20009475

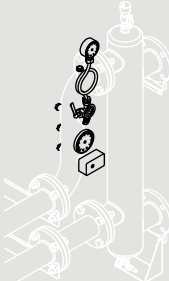

Kit unités de sécurité (400 kW max.)

20009482

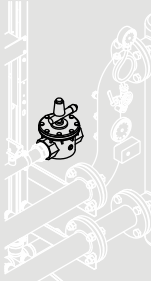

Vanne d'isolement de sécurité gaz (200 kW max.)

20009483

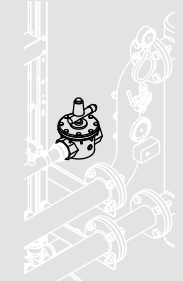

Vanne d'isolement de sécurité gaz (400 kW max.)

20009486

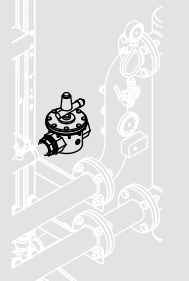

Vanne d'isolement de sécurité gaz (100 kW max.)

20017270

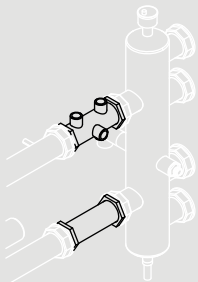

Kit de tuyaux de raccordement au séparateur / collecteur hydraulique 100 kW

20017271

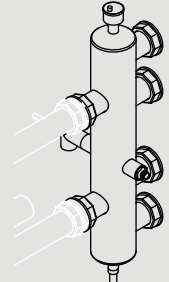

Séparateur / collecteur hydraulique 100 kW

20017226

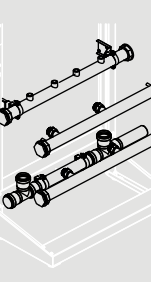

Kit collecteur hydraulique 100 kW pour châssis Condexa Pro avec bride à extrémité pleine

20018456

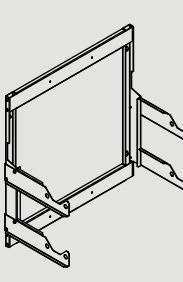

Kit supports collecteur hydraulique (sans châssis) à partir de 150 kW

20041367

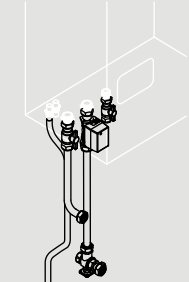

Kit robinet deux voies (montage à l'avant seulement)

* Ce composant est aussi conseillé pour les installations en cascade autonomes linéaires pour fournir une stabilité supplémentaire où nécessaire.

Chaudière modulaire gaz à condensation

Alu Pro Power

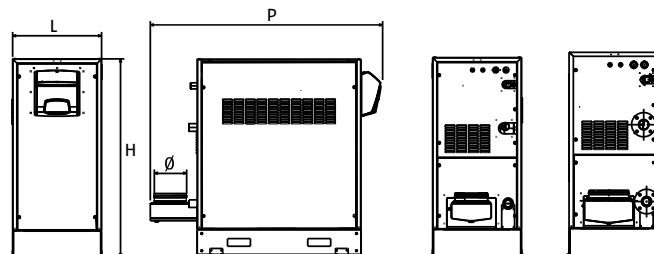

- Groupe thermique prémélangé en aluminium silicium
- Chauffage seul
- À condensation
- Combustion à faibles émissions
- Pompes de chauffage dans les kits accessoires primaires sont conformes à la directive ErP

Les ALU PRO power sont des générateurs de chaleur à condensation modulaires avec un corps en alliage spécial d'aluminium et de silicium, caractérisés par de hauts rendements (jusqu'à 108%), de vastes champs de modulations et des dimensions extrêmement compactes. Le générateur se base sur une cascade de modules thermiques indépendants de 75 kW au foyer, gérés en séquence par une commande en cascade. Cette structure permet d'obtenir des champs de modulation allant de 1 à 40, ainsi que le maximum d'adaptabilité à la charge thermique requise et la garantie de continuité du service.

Le brûleur à prémélange total continu, en acier inox, garantit de hauts rendements (jusqu'à 108%), des combustions stables, silencieuses et à faibles émissions polluantes, positionnant le groupe thermique en Classe 5 (EN 297).

Alu PRO power est muni d'une thermostatique climatique et il est équipé pour la gestion d'un circulateur modulant pour la boucle primaire directement par réglage de la chaudière. L'emploi du tableau de commande RIELLOtech permet d'effectuer la gestion en cascade de 8 Alu PRO power jusqu'à 4,8 MW. La gamme comprend des modèles allant de 115 à 600kW.

- Grande économie d'énergie: les très hauts rendements et le haut degré d'adaptation à la charge thermique réduisent fortement la consommation de combustible.
- Fiabilité: la structure modulaire garantit sa continuité de service
- Souplesse d'installation: prééquipée pour le fonctionnement en cascade
- Confort total: le brûleur à prémélange total continu assure son fonctionnement silencieux
- Facilité d'installation: les dimensions ultracompactes et les poids réduits facilitent son transport et sa mise en place.
- Accès aisé aux composants internes et au tableau de commande.
- Fonctionnement jusqu'à 6 bar.

DONNEES TECHNIQUES

Puissance kW			Rendement utile			H mm	L mm	P mm	Ø mm	Raccord M-R	Raccord gas	Poids à vide kg	Code n.	Désignation	Prix € HT
utile 80°/60°	utile 50°/30°	foyer min-max	Pn max (80°/60°) %	Pn max (50°/30°) %	Charge 30%										
112,1	119,6	15,0-115,0	97,5	104,0	108,0	1534,5	690	1424,5	150	2" G	1 1/2" G	240	20021781	ALU 115 PRO POWER	10'790.00
146,3	156,0	15,0-150,0	97,5	104,0	108,0	1534,5	690	1424,5	150	2" G	1 1/2" G	240	20020843	ALU 150 PRO POWER	10'890.00
220,1	234,0	15,0-225,0	97,8	104,0	108,0	1534,5	690	1424,5	200	2" G	1 1/2" G	310	20020844	ALU 225 PRO POWER	13'990.00
294,0	312,0	15,0-300,0	98,0	104,0	108,0	1534,5	690	1814,5	250	2" G	1 1/2" G	395	20020845	ALU 300 PRO POWER	17'590.00
343,1	363,0	15,0-349,0	98,3	104,0	108,0	1534,5	690	1814,5	250	2" G	1 1/2" G	470	20029287	ALU 349 PRO POWER	20'990.00
368,6	390,0	15,0-375,0	98,3	104,0	108,0	1534,5	690	1814,5	250	2" G	1 1/2" G	470	20020846	ALU 375 PRO POWER	21'090.00
442,4	468,0	15,0-450,0	98,3	104,0	108,0	1534,5	690	2264	300	DN 65 PN 10	1 1/2" G	565	20020847	ALU 450 PRO POWER	24'990.00
516,1	546,0	15,0-525,0	98,3	104,0	108,0	1534,5	690	2264	300	DN 65 PN 10	1 1/2" G	640	20020848	ALU 525 PRO POWER	28'390.00
589,8	624,0	15,0-600,0	98,3	104,0	108,0	1534,5	690	2459	300	DN 65 PN 10	1 1/2" G	735	20020849	ALU 600 PRO POWER	31'790.00

Alu Pro Power V

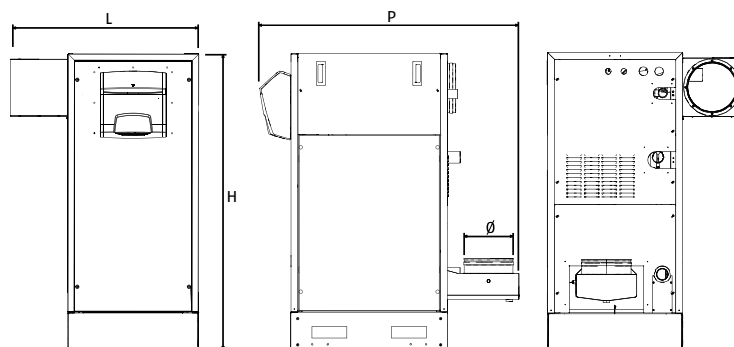

- Cascade de modules thermiques
- Version ventouse : C33, C43, C53, C83
- Modules indépendants de 15 à 75 kW
- 6 modèles de 115 à 375 kW – version ventouse
- Corps de chauffe en aluminium silicium
- Low NOx classe 5
- Pompes de chauffage dans les kits accessoires primaires sont conformes à la directive ErP

Les chaudières avec échangeurs en alliage aluminium-silicium ALU PRO POWER sont des générateurs de chaleur à condensation modulaires pour installations à rendement élevé (rendement utile jusqu'à 108 %) à haute modulation. Le caisson latéral d'entrée d'air comburant facilite le raccordement en version ventouse.

- Corps de chauffe en aluminium/silicium
- Brûleurs à prémélange en acier inox
- Rapport de modulation jusqu'à 1:40 (puissance minimum 15 kW)
- Rendements très élevés de 108% à 50°/30°C
- Agréments : C33, C43, C53, C83
- Tableau de commande équipé d'une régulation climatique de série, combinable aux régulateurs Riello Tech (gestion de cascade, ...)
- Pertes de charge hydrauliques réduites
- Protection contre le gel, sécurité manque d'eau intégrées
- Grande fiabilité : sa structure modulaire permet de garantir un fonctionnement continu
- Souplesse d'installation : prééquipée pour un fonctionnement en cascade
- Montage et démontage aisés des éléments thermiques, permettant l'installation dans des chaufferies difficilement accessibles (nous consulter)
- Accessibilité aisée à tous les composants et au tableau de commande facilitant toutes les interventions de service et d'entretien
- Dimensions et poids réduits pour faciliter le transport et l'installation
- Fonctionnement jusqu'à 6 bar.

DONNEES TECHNIQUES

Puissance kW			Rendement utile				H mm	L mm	P mm	Ø sortie fumée mm	Ø entrée air mm	NOx mg/kWh	CO mg/kWh	Poids kg	Code n.	Désignation	Prix € HT
utile 80°/60°	utile 50°/30°	foyer min-max	Pn max (80°/60°) %	Pn max (50°/30°) %	Charge 30%												
112,1	119,6	15,0-115,0	97,5	104,0	108,0	1535	940	1425	150	200	40	42	240	20061783	ALU 115 PRO POWER V	10'909.00	
146,3	156,0	15,0-150,0	97,5	104,0	108,0	1535	940	1425	150	200	40	42	240	20061784	ALU 150 PRO POWER V	11'050.00	
220,1	234,0	15,0-225,0	97,8	104,0	108,0	1535	940	1425	200	200	40	42	310	20061785	ALU 225 PRO POWER V	14'218.00	
294,0	312,0	15,0-300,0	98,0	104,0	108,0	1535	990	1815	250	250	40	42	395	20061786	ALU 300 PRO POWER V	17'916.00	
343,1	366,0	15,0-349	98,3	104,0	108,0	1535	990	1815	250	250	40	42	450	20062012	ALU 349 PRO POWER V	21'273.00	
368,6	390,0	15,0-375,0	98,3	104,0	108,0	1535	990	1815	250	250	40	42	450	20061787	ALU 375 PRO POWER V	21'547.00	

ACCESSOIRES HYDRAULIQUES

Désignation	Code	Prix € HT
Raccord hydraulique E.C.S. (kit B)	20022521	990.00
Kit de neutralisation des condensats N2 (pour Alu Pro Power 115 - 375) - sans pompe livré avec 25 kg de granulés	4031810	460.00
Kit de neutralisation des condensats HN2 (pour Alu Pro Power 115 - 375) - avec pompe livré avec 25 kg de granulés	4031811	1'026.00
Kit de neutralisation des condensats N3 (pour Alu Pro Power 450 - 600) - sans pompe livré avec 50 kg de granulés	4031812	747.00
Kit de neutralisation des condensats HN3 (pour Alu Pro Power 450 - 600) - avec pompe livré avec 50 kg de granulés	4031813	2'633.00

Désignation	Composition	Pièces	Code	Prix € HT
Kit primaire sans séparateur hydraulique 115-150-225-300	Connexion hydraulique ALU 300 PRO POWER	1	20024667	4'033.00
	Accessoire primaire ALU 300 PRO POWER	1		
	Circulateur électronique VEGA RMDA 40-80	1		
	Interface de communication	1		
	Kit unités de sécurité	1		
Kit primaire sans séparateur hydraulique 349-375	Connexion hydraulique ALU 300 PRO POWER	1	20024668	5'140.00
	Accessoire primaire ALU 600 PRO POWER	1		
	Circulateur électronique VEGA RMDA 65-90	1		
	Interface de communication	1		
	Kit unités de sécurité	1		
Kit primaire sans séparateur hydraulique 450-525	Connexion hydraulique ALU 600 PRO POWER	1	20024669	5'140.00
	Accessoire primaire ALU 600 PRO POWER	1		
	Circulateur électronique VEGA RMDA 65-90	1		
	Interface de communication	1		
	Kit unités de sécurité	1		
Kit primaire sans séparateur hydraulique 600	Connexion hydraulique ALU 600 PRO POWER	1	20035441	5'340.00
	Accessoire primaire ALU 600 PRO POWER	1		
	Circulateur électronique VEGA RMDA 65-90	1		
	Interface de communication	1		
	Kit unités de sécurité	1		
Kit primaire avec séparateur hydraulique 115-150-225-300	Connexion hydraulique ALU 300 PRO POWER	1	20021890	4'605.00
	Accessoire primaire ALU 300 PRO POWER	1		
	Circulateur électronique VEGA RMDA 40-80	1		
	Bouteille casse-pression CP 120 isolée	1		
	Interface de communication	1		
	Kit unités de sécurité	1		
Kit primaire avec séparateur hydraulique 349-375	Connexion hydraulique ALU 300 PRO POWER	1	20021891	5'731.00
	Accessoire primaire ALU 600 PRO POWER	1		
	Circulateur électronique VEGA RMDA 65-90	1		
	Bouteille casse-pression CP 180 isolée	1		
	Interface de communication	1		
	Kit unités de sécurité	1		
Kit primaire avec séparateur hydraulique 450-525	Connexion hydraulique ALU 600 PRO POWER	1	20021892	5'918.00
	Accessoire primaire ALU 600 PRO POWER	1		
	Circulateur électronique VEGA RMDA 65-90	1		
	Bouteille casse-pression CP 180 isolée	1		
	Interface de communication	1		
	Kit unités de sécurité	1		
Kit primaire avec séparateur hydraulique 600	Connexion hydraulique ALU 600 PRO POWER	1	20035442	6'150.00
	Accessoire primaire ALU 600 PRO POWER	1		
	Circulateur électronique VEGA RMDA 65-90	1		
	Bouteille casse-pression CP 180 isolée	1		
	Interface de communication	1		
	Kit unités de sécurité	1		
Kit pompe circuit secondaire 115-150-225-300	Kit circuit secondaire ALU 300 PRO POWER Circulateur électronique VEGA RMDA 40-80 Interface de communication	1 1 1	20021896	1'995.00
Kit pompe circuit secondaire 349-375-450-525-600	Kit circuit secondaire ALU 600 PRO POWER Circulateur électronique VEGA RMDA 65-90 Interface de communication	1 1 1	20021897	2'468.00
Armoire technique d'extérieur jusqu'à 300kW (comprend: raccords, bouteille de mélange, raccordement avec des appareils de sécurité, RMDE 40-80)			20021893	7'545.00
Armoire technique d'extérieur à partir de 375kW (comprend: raccords, bouteille de mélange, raccordement avec des appareils de sécurité, RMDE 65-50)			20021894	8'805.00
Armoire technique d'extérieur jusqu'à 600kW (comprend: raccords, bouteille de mélange, raccordement avec des appareils de sécurité, RMDE 65-50)			20021895	8'805.00
Armoire technique vide (à installer en aval de l'armoire technique d'extérieur)			20021962	2'258.00
Kit de transformation d'extérieur (permet à ALUPROpower d'être installé à l'extérieur - IPX5D) pour modèles 115-150-225			20021983	890.00
Kit de transformation d'extérieur (permet à ALUPROpower d'être installé à l'extérieur - IPX5D) pour modèles 300-375			20021984	849.00
Kit de transformation d'extérieur (permet à ALUPROpower d'être installé à l'extérieur - IPX5D) pour modèles 450-525			20021985	990.00
Kit de transformation d'extérieur (permet à ALUPROpower d'être installé à l'extérieur - IPX5D) pour modèle 600			20021986	1'059.00

ACCESSOIRES KITS PRIMAIRES

KIT PRIMAIRE SANS SÉPARATEUR HYDRAULIQUE

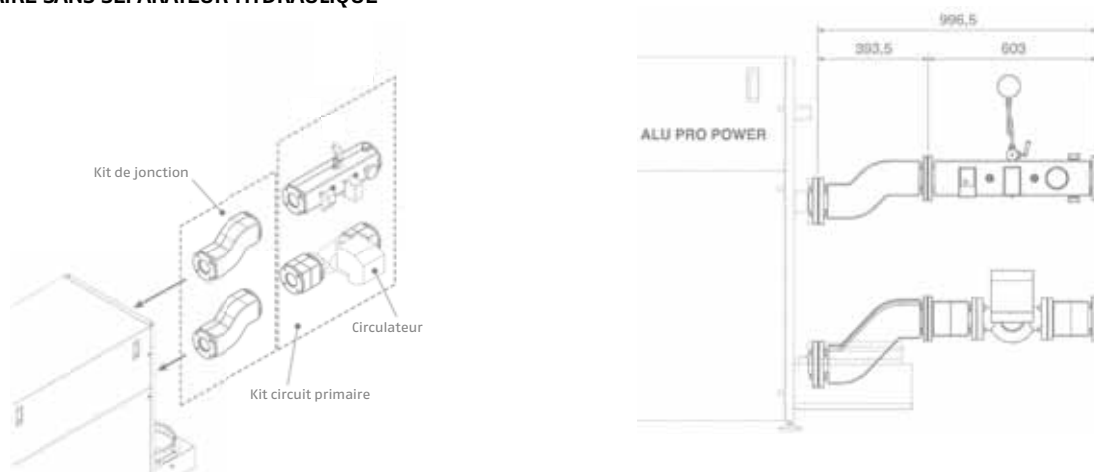

KIT PRIMAIRE AVEC SÉPARATEUR HYDRAULIQUE

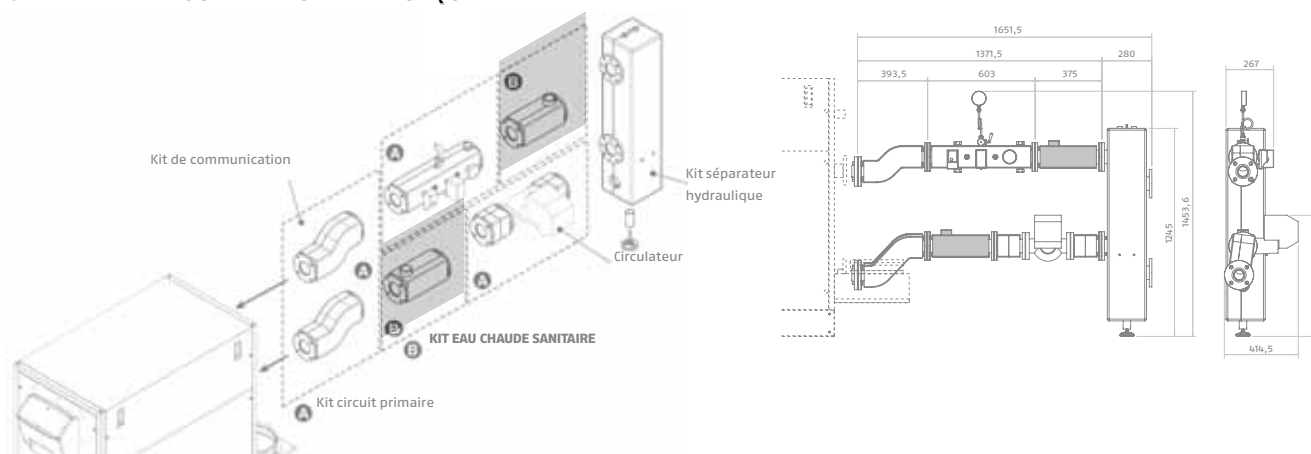

BOUTEILLES CASSE-PRESSION

CP 120 jusqu'à 300 kW

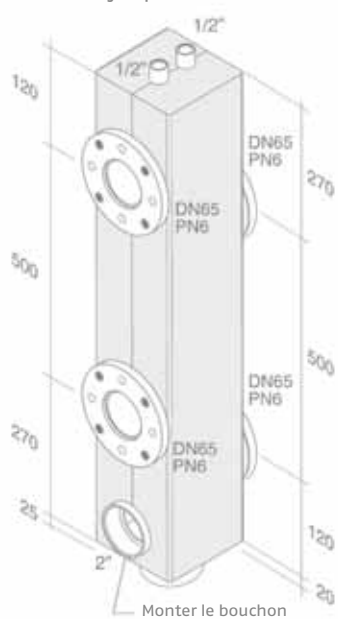

CP 180 jusqu'à 600 kW

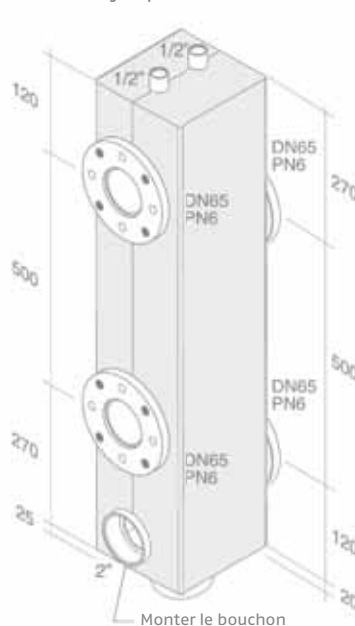

COMPOSITIONS INSTALLATIONS POSSIBLES

	<p>L'électronique de base gère deux circulateurs : - Primaire électronique - Chauffe-eau</p> <p>N. 1 x Sonde chauffe-eau NTC (10 kOhm) (code 20010103)</p>		<p>L'électronique de base gère deux circulateurs : - Primaire électronique - Zone directe</p>
		Solution déportée armoire chaufferie	Solution murale
		<p>N. 1 x Kit de communication (comprend OCl + câblage) (code 20021674) N. 1 x Clima Comfort (code 20010903) N. 1 x Remote Control RC2 (code 4334410) ou Clima Display (code 20010906) N. 1 x Sonde bracelet NTC (10 kOhm) (code 20008753) N. 1 x Sonde à immersion NTC (10 kOhm) (code 20010068) N. 1 x Sonde chauffe-eau NTC (10 kOhm) (code 20010103)</p>	<p>N. 1 x Kit de communication (comprend OCl + câblage) (code 20021674) N. 1 x RIELLOtech Clima Comfort (code 4031069) N. 1 x Sonde bracelet NTC (10 kOhm) (code 20008753) N. 1 x Sonde chauffe-eau NTC (10 kOhm) (code 20010103) N. 1 x Kit installation murale (code 20010056)</p>
		<p>N. 1 x Kit de communication (comprend OCl + câblage) (code 20021674) N. 1 x Clima Top (code 20010902) N. 1 x Remote Control RC2 (code 4334410) ou Clima Display (code 20010906) N. 2 x Sonde bracelet NTC (10 kOhm) (code 20008753) N. 1 x Sonde à immersion NTC (10 kOhm) (code 20010068) N. 1 x Sonde chauffe-eau NTC (10 kOhm) (code 20010103)</p>	<p>N. 1 x Kit de communication (comprend OCl + câblage) (code 20021674) N. 1 x RIELLOtech Clima Top (code 4031070) N. 2 x Sonde bracelet NTC (10 kOhm) (code 20008753) N. 1 x Sonde chauffe-eau NTC (10 kOhm) (code 20010103) N. 1 x Kit installation murale (code 20010056)</p>
		<p>N. "n" x Kit de communication (comprend OCl + câblage) (code 20021674) N. 1 x Clima Comfort (code 20010903) N. 1 x Remote Control RC2 (code 4334410) ou Clima Display (code 20010906) N. 1 x Sonde bracelet NTC (10 kOhm) (code 20008753) N. 1 x Sonde à immersion NTC (10 kOhm) (code 20010068) N. 1 x Sonde chauffe-eau NTC (10 kOhm) (code 20010103)</p>	<p>N. "n" x Kit de communication (comprend OCl + câblage) (code 20021674) N. 1 x RIELLOtech Clima Comfort (code 4031069) N. 1 x Sonde bracelet NTC (10 kOhm) (code 20008753) N. 1 x Sonde chauffe-eau NTC (10 kOhm) (code 20010103) N. 1 x Kit installation murale (code 20010056)</p>
		<p>N. 1 x Kit de communication (comprend OCl + câblage) (code 20021674) N. 1 x Clima Top. Cod.20010902 N. 1 x Remote Control RC2 (code 4334410) ou Clima Display (code 20010906) N. 1 x Sonde bracelet NTC(10 kOhm) (code 20008753) N. 1 x Sonde à immersion NTC (10 kOhm) (code 20010068) N. 1 x Sonda à immersion solaire NTC (10 kOhm) (code 4031913) N. 2 x Sonde chauffe-eau NTC (10 kOhm) (code 20010103)</p>	<p>N. 1 x Kit de communication (comprend OCl + câblage) (code 20021674) N. 1 x RIELLOtech Clima Top (code 4031070) N. 1 x Sonde bracelet NTC(10 kOhm) (code 20008753) N. 1 x Sonda à immersion solaire NTC (10 kOhm) (code 4031913) N. 2 x Sonde chauffe-eau NTC (10 kOhm) (code 20010103) N. 1 x Kit installation murale (code 20010056)</p>

Voir prix des accessoires en page 149.

TABLEAUX ÉLECTRIQUES

Modèle	H mm	L mm	P mm	Poids kg	Code	Désignation	Prix € HT	Notes
Tableau électrique avec régulateur climatique - installation horizontale	360	350	165	3	4031065	RIELLOtech CLIMA TOP	1'216.00	(1)
Tableau électrique avec régulateur climatique - installation verticale	360	350	165	3	4031070	RIELLOtech CLIMA TOP	1'216.00	(1)
Régulateur Climatique	120	280	50	1	20010902	CLIMA TOP	649.00	(2)
Interface de programmation	95	140	50	1	20010906	CLIMA DISPLAY	227.00	(2)
Tableau électrique avec régulateur climatique - installation horizontale	360	350	165	3	4031064	RIELLOtech CLIMA COMFORT	938.00	(1)
Tableau électrique avec régulateur climatique - installation verticale	360	350	165	3	4031069	RIELLOtech CLIMA COMFORT	938.00	(1)
Régulateur climatique	120	180	50	1	20010903	CLIMA COMFORT	454.00	(2)
Interface de programmation	95	140	50	1	20010906	CLIMA DISPLAY	227.00	(2)

(1) Une sonde de chaudière et une sonde extérieure font partie de la fourniture de base.
(2) À installer dans un tableau.

ACCESSOIRES

Désignation	Code	Prix € HT
Kit de communication entre RVS et Alu Pro Power	20021674	350.00
Kit pour installation murale de RIELLOtech (utilisable seulement sur les versions pour installation verticale)	20010056	98.00
Remote Control RC2 (sonde d'ambiance programmable)	4334410	190.00
Sonde d'ambiance	20012456	98.00
Sonde à immersion NTC (10 kOhm) - 5 mètres	20010068	26.00
Sonde chauffe-eau NTC (10 kOhm) - 5 mètres	20010103	31.00
Sonde à immersion solaire NTC (10 kOhm)	4031913	82.00
Sonde départ NTC (applique) (10 kOhm)	20008753	31.00
Sonde extérieure NTC (10 kOhm)	4047947	26.00

ACCESSOIRES FUMISTERIE
Éléments de départ

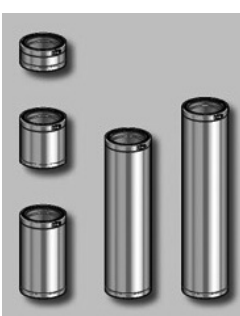

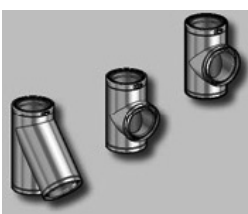

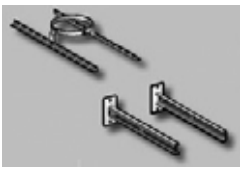

Image	Désignation	Diamètre		Code éléments double paroi	Code éléments simple paroi	Prix € HT
	ADAPTEURS	Ø 250	Adaptateur Ø 250 / 150	P21250103-150	P45150012-250	nous consulter
			Adaptateur Ø 250 / 200	P21250103-200	P45200012-250	nous consulter
		Ø 300	Adaptateur Ø 300 / 250	P21300103-250	P45250012-300	nous consulter
	ÉLÉMENTS DROITS	Ø 250	10 cm	P21250002	-	nous consulter
			25 cm	P21250003	P44250003	nous consulter
			45 cm	P21250004	P44250004	nous consulter
			95 cm	P21250005	P44250005	nous consulter
			115 cm	P21250017	P44250006	nous consulter
		Ø 300	10 cm	P21300002	-	nous consulter
			25 cm	P21300003	P44300003	nous consulter
			45 cm	P21300004	P44300004	nous consulter
			95 cm	P21300005	P44300005	nous consulter
			115 cm	P21300017	P44300006	nous consulter
	ÉLÉMENTS DROITS RÉGLABLES	Ø 250	20-30 cm	P21250027	-	nous consulter
			25-40 cm	-	P44250008	nous consulter
			30-45 cm	P21250044	-	nous consulter
			35-45 cm	P21250030	-	nous consulter
		Ø 300	20-30 cm	P21300027	-	nous consulter
			25-40 cm	-	P44300008	nous consulter
			30-45 cm	P21300044	-	nous consulter
	COUDES	Ø 250	5°	P21250008	P44250010	nous consulter
			15°	P21250001	P44250001	nous consulter
			30°	P21250011	P44250011	nous consulter
			40°	P21250009	P44250009	nous consulter
			45°	P21250021	P44250021	nous consulter
			90°	P21250031	P44250031	nous consulter
		Ø 300	5°	P21300008	P44300010	nous consulter
			15°	P21300001	P44300001	nous consulter
			30°	P21300011	P44300011	nous consulter
			40°	P21300009	P44300009	nous consulter
			45°	P21300021	P44300021	nous consulter
			90°	P21300031	P44300031	nous consulter
	TÉS	Ø 250	Té 90°	P21250050	P44250050	nous consulter
			Té 95°	P21250054	P44250054	nous consulter
			Té 135°	P21250051	P44250051	nous consulter
			Té 90° réduit à Ø80	P21250094	-	nous consulter
		Ø 300	Té 90°	P21300050	P44300050	nous consulter
			Té 95°	P21300054	P44300054	nous consulter
			Té 135°	P21300051	P44300051	nous consulter
			Té 90° réduit à Ø80	P21300094	-	nous consulter

Image	Désignation	Diamètre		Code éléments double paroi	Code éléments simple paroi	Prix € HT
	TRAPPES DE VISITE AVEC POIGNÉE	Ø 250	Trappes de visite avec poignée	P21250055	P44250304	nous consulter
			Coude 90° avec trappe de visite	P21250033	P44250331	nous consulter
			Chambre de collecte rectangulaire	P21250063	-	nous consulter
			Module de prélèvement des fumées	P21250020	-	nous consulter
			Module de contrôle des fumées et de la température	P21250010	-	nous consulter
		Ø 300	Trappes de visite avec poignée	P21300055	P44300304	nous consulter
			Coude 90° avec trappe de visite	P21300033	P44300331	nous consulter
			Chambre de collecte rectangulaire	P21300063	-	nous consulter
			Module de prélèvement des fumées	P21300020	-	nous consulter
			Module de contrôle des fumées et de la température	P21300010	-	nous consulter
	CHAPEAUX	Ø 250	Cône de finition	P21250085	P45250085	nous consulter
			Chapeau pare-pluie anti-oiseaux	P21250088	P45250079	nous consulter
		Ø 300	Cône de finition	P21300085	P45300085	nous consulter
			Chapeau pare-pluie anti-oiseaux	P21300088	P45300079	nous consulter
	RACCORD SIMPLE PAROI / DOUBLE PAROI	Ø 250	PT adaptateur (de Easinox à TI)	P21250097	-	nous consulter
		Ø 300	PT adaptateur (de Easinox à TI)	P21300097	-	nous consulter
	ÉTANCHÉITÉ EN TOITURE	Ø 250	Solin Inox 15 à 30°	P20250070	P45250170/51 P45250170/52	nous consulter
			Solin Inox 30 à 45°	P20250073	P45250173/51 P45250173/52	nous consulter
			Solin inox toit plat	P20250079	P45250169	nous consulter
			Solin aluminium régl. de 15 à 30°	P20250067	P45250167	nous consulter
			Solin aluminium régl. de 30 à 45°	P20250068	P45250168	nous consulter
			Collerette antiintempéries inox	P20250093	P45250093	nous consulter
		Ø 300	Solin Inox 15 à 30°	P20300070	P45300170/51 P45300170/52	nous consulter
			Solin Inox 30 à 45°	P20300073	P45300173/51 P45300173/52	nous consulter
			Solin inox toit plat	P20300079	P45300169	nous consulter
			Solin aluminium régl. de 15 à 30°	P20300067	P45300167	nous consulter
			Solin aluminium régl. de 30 à 45°	P20300068	P45300168	nous consulter
			Collerette antiintempéries inox	P20300093	P45300093	nous consulter
	PLAQUES D'ÉTANCHÉITÉ	Ø 250	Plaque d'étanchéité TI - T 30x40	P20250026	-	nous consulter
		Ø 300	Plaque d'étanchéité TI - T 30x40	-	-	nous consulter
	JOINTS	Ø 250	Joint	P21250098	P55250210	nous consulter
		Ø 300	Joint	P21300098	P55300210	nous consulter
	FINITIONS BASSES	Ø 250	Tampon de purge	P21250090	-	nous consulter
			Tampon de purge latéral	P21250089	-	nous consulter
			Tampon fermé	P21250091	-	nous consulter
		Ø 300	Tampon de purge	P21300090	-	nous consulter
			Tampon de purge latéral	P21300089	-	nous consulter
			Tampon fermé	P21300091	-	nous consulter

Image	Désignation	Diamètre		Code éléments double paroi	Code éléments simple paroi	Prix € HT
	SUPPORTS	Ø 250	Support mural Inox de 5 à 20 cm	P21250056	P45250056	nous consulter
			Support mural Rég. de 20 à 40 cm	P21250157	P45250157	nous consulter
			Module de prélèvement des fumées	P21250057	P45250057	nous consulter
			Support plancher	P21250256	-	nous consulter
			Collier mural	P21250075	P45250175	nous consulter
		Ø 300	Support mural Inox de 5 à 20 cm	P21300056	P45300056	nous consulter
			Support mural Rég. de 20 à 40 cm	P21300157	P45300157	nous consulter
			Support au sol réglable	P21300057	P45300057	nous consulter
			Support plancher	-	-	nous consulter
			Collier mural	P21300075	P45300175	nous consulter
	COLLIERS ET SUPPORTS	Ø 250	Collier de support	P20250082	-	nous consulter
			Supports rég. de 5 à 20 cm. Pour collier mural	P20180134	P45230134	nous consulter
		Ø 300	Collier de support	P20300082	-	nous consulter
			Supports rég. de 5 à 20 cm. Pour collier mural	P20180134	P45230134	nous consulter
	FINITIONS	Ø 250	Plaque de propreté inox pente de toit 30/40°	P20250105	P45250105	nous consulter
			Plaque de propreté inox pente de toit 30/40°	P20250106	P45250106	nous consulter
			Plaque de propreté inox pente de toit 30/40°	P20250107	P45250107	nous consulter
			Plaque de propreté inox pente de toit 30/40°	P20250108	P45250108	nous consulter
		Ø 300	Plaque de propreté inox pente de toit 30/40°	P20300105	P45300105	nous consulter
			Plaque de propreté inox pente de toit 30/40°	P20300106	P45300106	nous consulter
			Plaque de propreté inox pente de toit 30/40°	P20300107	P45300107	nous consulter
			Plaque de propreté inox pente de toit 30/40°	P20300108	P45300108	nous consulter

CARACTÉRISTIQUES TECHNIQUES DES CONDUITS

Désignation	Unité	ALU PRO POWER V					
		115	150	225	300	349	375
Hauteur manométrique résiduelle chaudière	Pa	83	129	110	130	135	135
Diamètre sortie fumées - entrée air de chaudière	Ø mm	150-200	150-200	200-200	250-250	250-250	250-250
Diamètre des conduits prévus pour fumées-air pour configurations C33, C43, C53, C83	Ø mm	250/250	250/250	250/250	300/300	300/300	300/300
Trou sur murs pour passage du conduit de fumée	Ø mm	275	275	275	325	325	325
Caractéristiques des conduits « THERMINOX TI »		DN250	DN250	DN250	DN300	DN300	DN300
Nom produit		THERMINOX TI	THERMINOX TI	THERMINOX TI	THERMINOX TI	THERMINOX TI	THERMINOX TI
Matériau paroi interne		AISI 316L	AISI 316L	AISI 316L	AISI 316 L	AISI 316 L	AISI 316 L
Épaisseur paroi interne	mm	0,4	0,4	0,4	0,4	0,4	0,4
Matériau paroi externe		AISI 304	AISI 304	AISI 304	AISI 304	AISI 304	AISI 304
Épaisseur paroi externe	mm	0,4	0,4	0,4	0,5	0,5	0,5
Isolation		Laine minérale	Laine minérale	Laine minérale	Laine minérale	Laine minérale	Laine minérale
Densité	Kg/m ³	130	130	130	130	130	130
Épaisseur de l'isolation	mm	32	32	32	32	32	32
Conductivité	W/m ² K	0,057 a 200°C	0,057 a 200°C	0,057 a 200°C	0,057 a 200°C	0,057 a 200°C	0,057 a 200°C
Joints		Silicone 70 rouge RAL 2002	Silicone 70 rouge RAL 2002	Silicone 70 rouge RAL 2002	Silicone 70 rouge RAL 2002	Silicone 70 rouge RAL 2002	Silicone 70 rouge RAL 2002
Caractéristiques conduit « CONDENSOR »		DN250	DN250	DN250	DN300	DN300	DN300
Nom produit		CONDENSOR	CONDENSOR	CONDENSOR	CONDENSOR	CONDENSOR	CONDENSOR
Matériau paroi		AISI 316 L	AISI 316 L	AISI 316 L	AISI 316 L	AISI 316 L	AISI 316 L
Épaisseur paroi	mm	0,6	0,6	0,6	0,6	0,6	0,6
Joints		Silicone haute température double lèvre	Silicone haute température double lèvre	Silicone haute température double lèvre	Silicone haute température double lèvre	Silicone haute température double lèvre	Silicone haute température double lèvre

Les longueurs des conduits d'amenée et d'évacuation doivent être calculées et vérifiées de manière à ce qu'on ne dépasse pas la pression résiduelle de la chaudière.

CARACTÉRISTIQUES TECHNIQUES DES CONDUITS

Schéma de montage des joints DOUBLE PAROI



Schéma de montage des joints SIMPLE PAROI

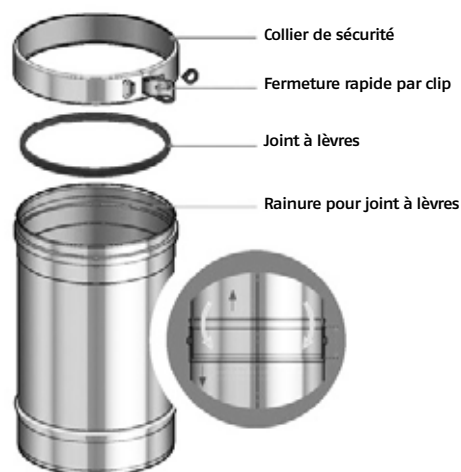

Insérer les joints à lèvres afin de garantir l'étanchéité à la condensation dans les conduits en position horizontale.

Tau Unit

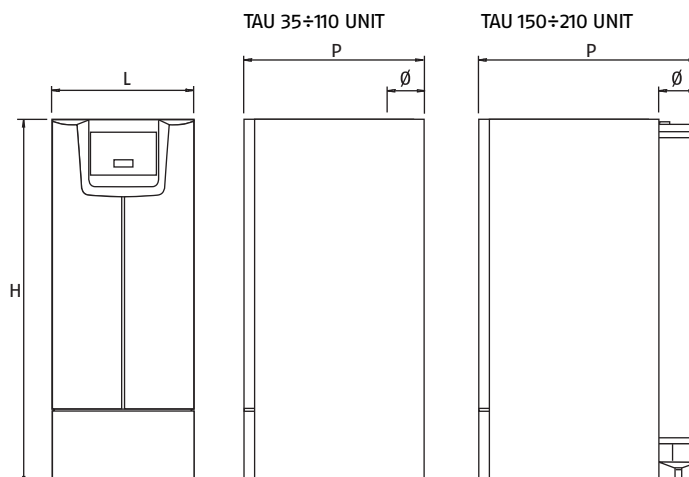

- Chaudière à condensation gaz – chauffage seul
- Groupe thermique en acier inox au titane (AISI 316 Ti), grand volume d'eau et brûleur à prémélange modulant à basses émissions polluantes (Classe 5, UNI EN 297)
- Rendement 4 étoiles, selon la directive 92/42/CEE
- Chaudière à débit nul

Chaudières de 35 à 210 kW à condensation prévues pour le chauffage, à équiper hydrauliquement.

Elles disposent d'un corps de chauffe en acier Inox 316 Ti à grande contenance en eau (de 56 litres pour la TAU 35 à 260 litres pour la TAU 210), équipées d'un brûleur à prémélange total associé à la régulation proportionnelle air-gaz.

Ces chaudières sont équipées de régulation climatique, avec sonde extérieure de série et peuvent être complétées par le coffret de gestion pour les installations avec radiateurs et planchers chauffants.

La disposition spécifiques des piquages de retour permet la stratification de l'eau: dans la partie intermédiaire du corps de chauffe, le retour à haute température, dans la partie inférieure, le retour à basse température, permettant ainsi de garantir les meilleurs rendements.

- Agréments : B23, B23P, TAU 35 : C13, C33, C43, C53, C63, C83
- Rendements exceptionnels jusqu'à 109% sur PCI en régime 40°C-30°C
- Très faibles émissions polluantes CO<7 ppm, NOx < 30 ppm
- Chaudières de classe 5
- Modulation de puissance de 1 à 5
- Circuit hydraulique à double retour (haute température, basse température)
- Possibilité d'accoupler la chaudière au ballon Riello 7200 pour la production d'eau chaude sanitaire
- Flexibilité d'installation: possibilité de réaliser des installations complexes avec chaudières en cascade
- Facilité d'installation: accessibilité complète aux composants internes et raccordement électrique aisé.

CARACTÉRISTIQUES TECHNIQUES

Puissance		Rendement utile			H mm	L mm	P mm	Ø mm	Poids kg	Code	Désignation	Prix € HT
utile 80°/60° kW	utile 50°/30° kW	à Pn max (80°/60°) %	à Pn max (50°/30°) %	à 30° Pn (50°/30°) %								
34,0	37,0	97,8	106,3	107,7	1365	600	740	80	135	20011770	TAU 35 Unit	5'759.00
53,5	59,5	97,2	108,2	110,0	1550	600	793	120	155	20011771	TAU 55 Unit	6'029.00
74,0	81,5	98,8	108,7	109,5	1550	600	793	120	165	20011772	TAU 75 Unit	7'839.00
107,3	116,5	97,5	105,9	108,9	1800	600	823	120	234	20011773	TAU 110 Unit	8'549.00
148,8	161,8	99,2	107,9	109,2	1864	800	1216	200	410	20011774	TAU 150 Unit	11'569.00
205,3	224,7	97,8	107,0	108,5	1864	800	1216	200	443	20011775	TAU 210 Unit	12'639.00

Température maxi service 100°C - Pression maxi service 5 bars colisage: 1 colis sur palette.

ACCESSOIRES

Désignation	Code	Prix € HT	Notes
Kit hydraulique circuit direct (mod. TAU Unit 35)	4031819	413.00	
Kit hydraulique circuit mix (mod. TAU Unit 35)	4031809	663.00	
Kit hydraulique ballon (mod. TAU Unit 35)	4031871	238.35	
Kit réduction 120/125	4034500	208.00	
Clip-in communication (1 par chaudière dans la cascade)	4031840	259.00	
Clip-in communication 0-10V	4031846	356.00	
Clip-in solaire	4031843	532.00	
Kit 1er circuit mélangé (clip-in + câblage)	20011764	217.00	
Kit 2ème circuit mélangé (20011764 déjà installé) (CLIMAMIX + display + clip-in + câblage)	20012161	732.00	
Kit 3ème circuit mélangé (20011764 + 20012167 déjà installés)	2001194	212.00	
Kit CLIMA TOP (CLIMA TOP + display + clip-in + câblage) pour TAU UNIT 55-210	20012160	876.00	
Kit CLIMA CONFORT (CLIMA CONFORT + display + clip-in + câblage)	20012157	814.00	
Kit cascade pour chaudière esclave (clip-in + câblage)	20012102	170.00	(i)
Sonde applique pour les systèmes CLIMA	20008753	57.00	
Sonde immergée pour les systèmes CLIMA	20010068	26.00	
Sonde d'ambiance pour les systèmes CLIMA	20012456	98.00	
Sonde installation solaire	4031913	82.00	
Kit neutralisateur N2	4031810	460.00	
Kit neutralisateur HN2 (pompe de relevage des condensats incluse)	4031811	1'026.00	

(i) À commander un pour chaque chaudière supplémentaire en cascade (en plus de la chaudière principale).
 Pour toutes autres configurations d'installations ou des renseignements complémentaires, merci de nous contacter.

SCHEMAS D'INSTALLATION

	n.1 sonde ballon (code 4031847)
	n.1 sonde ballon (code 4031847) n.1 kit 1er circuit mélangé (code 20011764) n.1 sonde applicables pour les systèmes CLIMA (code 20008753)
	n.1 sonde ballon (code 4031847) n.1 kit 1er circuit mélangé (code 20011764) n.1 kit 2ème circuit mélangé (code 20012161) n.1 sonde applicables pour les systèmes CLIMA (code 20008753)
<p>Jusqu'à 16 chaudières en série</p>	n.1 sonde ballon (code 4031847) n.1 kit CLIMA CONFORT (code 20012157) n.1 kit cascade pour chaudière esclave (pour chaque chaudière) (code 20012102) n.1 sonde applicables pour les systèmes CLIMA (code 20008753) n.1 sonde immergée pour les systèmes CLIMA (code 20010068)
	n.1 sonde ballon (code 4031847) n.1 kit 1er circuit mélangé (code 20011764) n.1 sonde capteur solaire pour Clip-in solaire (code 4031913) n.1 kit CLIMA CONFORT (code 20012157) n.1 sonde applicables pour les systèmes CLIMA (code 20008753)

Tau N

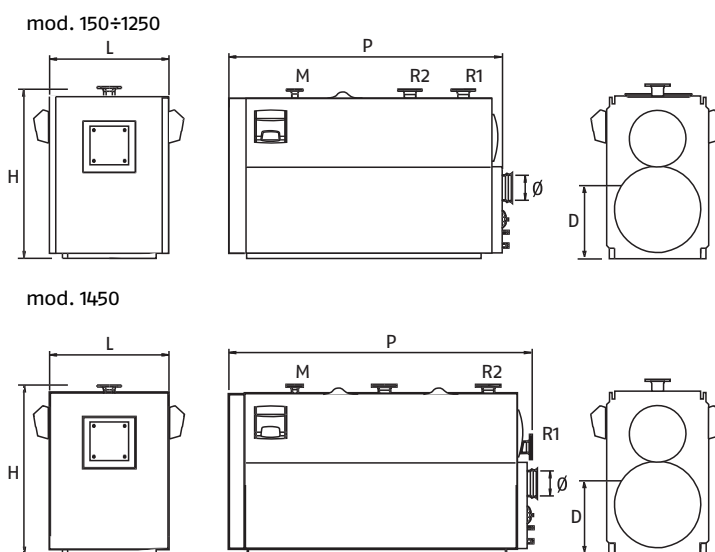

- Chaudière à condensation en inox
- Triple parcours de fumées
- Rendement ★★★★★

Chaudières en inox à triple parcours de fumées avec des rendements exceptionnels supérieurs à 107% sur PCI. Ces chaudières sont à équiper de brûleur gaz à deux allures ou modulants.

Elles ont été développées sur le principe de la stratification de chaleur pour accroître le phénomène de la condensation et disposent de corps de chauffe à très grande contenance en eau. Un soin particulier a été porté sur l'isolation thermique en laine minérale du corps de chauffe et des parois.

La gamme se compose de 10 modèles de 150 à 1450 kW. Le tableau électrique est à commander en plus.

- Rendements élevés
- Isolation thermique renforcée
- Corps à trois parcours de fumées tout inox à grande contenance en eau
- Tableaux de contrôle à commander en option
- Facilité de transport: le corps et la jaquette sont fournis en emballages séparés
- Simplicité d'installation et de montage
- Accès facilité des composants internes
- Siphon condensats intégré
- Permet le débit nul.

CARACTÉRISTIQUES TECHNIQUES

Puissance d'entrée		Puissance de sortie kW	Rendement utile			H mm	L mm	P mm	D mm	M Ø-DN	R1 basse temp. Ø-DN	R2 haute temp. Ø-DN	Ø mm	Poids kg	Code	Désignation	Prix € HT
80°/60° max kW	50°/30° min kW		à Pn max (80°/60°) %	à Pn max (50°/30°) %	à 30% Pn (50°/30°)												
144,9	159,8	150,0	96,6	106,5	107,0	1315	740	1455	405	65	65	50	200	560	40318600	RIELLO TAU 150 N	10'084.00
203,3	223,7	210,0	96,8	106,5	107,0	1315	740	1455	405	65	65	50	200	580	40318610	RIELLO TAU 210 N	11'279.00
265,1	287,6	270,0	98,2	106,5	109,2	1450	850	1630	545	65	65	50	250	737	40318620	RIELLO TAU 270 N	13'658.00
339,9	371,7	349,0	97,4	106,5	107,3	1450	850	1830	545	80	80	65	250	823	40318630	RIELLO TAU 350 N	15'439.00
436,5	479,3	450,0	97,0	106,5	107,0	1630	900	2035	645	100	100	80	300	1185	40318640	RIELLO TAU 450 N	21'748.00
582,0	639,0	600,0	97,0	106,5	107,0	1630	900	2235	645	100	100	80	300	1370	40318650	RIELLO TAU 600 N	25'101.00
776,0	852,0	800,0	97,0	106,5	107,0	1910	1060	2560	680	125	125	80	350	2010	40318660	RIELLO TAU 800 N	35'701.00
970,0	1065,0	1000,0	97,0	106,5	107,0	1910	1060	2810	680	125	125	80	350	2245	40318670	RIELLO TAU 1000 N	39'216.00
1212,5	1331,3	1250,0	97,0	106,5	107,0	2030	1180	3010	720	150	150	100	400	2730	40318680	RIELLO TAU 1250 N	46'579.00
1406,5	1544,3	1450,0	97,0	106,5	107,0	2180	1225	3080	805	150	150	100	450	3280	40318690	RIELLO TAU 1450 N	53'595.00

Pression maxi service 6 bars.

COMBINAISONS CONSEILLÉES

Contre-pression foyer (en mbars)		GAZ																											
		2 ALLURES										MODULANT																	
		Gulliver BS 3 D	RS 34 t.c.	RS 44 t.c.	RS 50 t.c.	RS 70 t.c.	RS 100 t.c.	RS 130 t.c.	RS 190	RS 34/M t.c.	RS 44/M t.c.	RS 50/M t.c.	RS 70/M t.c.	RS 100/M t.c.	RS 130/M t.c.	RS 190/M t.c.	Gulliver BS 3/M	RS 25/M BLU	RS 35/M BLU	RS 45/M BLU	RS 68/M BLU	RS 120/M BLU	RS 160/M BLU	RS 25/E BLU	RS 35/E BLU	RS 45/E BLU	RS 68/E BLU	RS 120/E BLU	RS 160/E BLU
3761212 (*)	3789000	3789100	3784700	3785100	3785300	3785500	3785812	3788700	3788800	3781620	3789600	3789700	3789800	3787621	3762350 (*)	3910500 (*)	3910600 (*)	3897304 (*)	3897404 (*)	3897604 (*)	3788008 (*)	3910700 (*)	3910800 (*)	3897330 (*)	3897430 (*)	3897630 (*)	3788030 (*)		
RIELLO TAU 150 N	2,0	•													•														
RIELLO TAU 210 N	2,7		•					•								•						•							
RIELLO TAU 270 N	3,2		•					•								•						•							
RIELLO TAU 350 N	4,6			•					•								•	•					•	•					
RIELLO TAU 450 N	5,0				•					•									•							•			
RIELLO TAU 600 N	5,5					•					•								•							•			
RIELLO TAU 800 N	5,7						•					•								•							•		
RIELLO TAU 1000 N	6,3						•					•								•							•		
RIELLO TAU 1250 N	6,8							•					•								•							•	
RIELLO TAU 1450 N	7,4								•					•							•							•	
		3001009													3002724														
		TÊTE LONGUE																											
																				4031196	4031196	4031187				4031196	4031196	4031187	

PLAQUE SUPPORT BRÛLEUR

(*) Low NOx: à faibles émissions d'oxyde d'azote.

ACCESSOIRES

Désignation	Code	Prix € HT
Plaque support brûleur (voir tableau ci-dessus)	4031187	79.00
kit de neutralisation des condensats N2 (Tau 150 - 350)	4031810	460.00
kit de neutralisation des condensats HN2 (Tau 150 - 350)	4031811	1'026.00
kit de neutralisation des condensats N3 (Tau 450 - 1250)	4031812	747.00
kit de neutralisation des condensats HN3 (Tau 450 - 1250)	4031813	2'633.00
Plaque support brûleur (voir tableau ci-dessus)	4031196	58.00

Les brûleurs gaz doivent être équipés d'une rampe gaz en fonction du type de gaz et de la pression d'alimentation.

TABLEAUX DE COMMANDE

Tableau de commande RIELLO Tech, voir page 148 et 149.

Chaudière gaz à condensation avec brûleurs premix

Tau N Premix

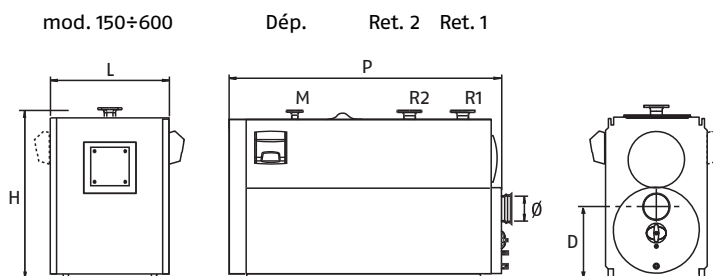

- Chaudière à débit nul
- 6 modèles de 150 à 600 kW
- Corps de chauffe en inox
- Low NOx classe 5
- Garantie: 5 ans sur le corps de chauffe
2 ans sur les autres pièces constitutives

Le corps de chauffe de la Tau N Premix est en inox à triple parcours de fumées avec des rendements exceptionnels. La chaudière, à un grand volume d'eau, équipée de 2 retours, sans contrainte de débit, ni température de retour est proposée avec un brûleur RX premix gaz à faibles émissions et tableau de commande RIELLOtech Clima Top.

- Corps de chauffe en acier inox stabilisé au titane et à grande contenance d'eau (jusqu'à 1,83 l/kWh)
- Trois parcours de fumées
- Brûleur gaz à prémélange à grande plage de modulation
- Rapport de modulation jusqu'à 1:6
- Rendements élevés jusqu'à 108% à 50°/30°C
- Agréments : B23 - B23P
- Boîte de contrôle digitale qui permet un diagnostic complet
- 2 retours
- Pas de contraintes de température de retour, ni de débit
- Évacuation des condensats intégrée
- Equipée de plaque porte-brûleur pour brûleurs à prémélange
- Simplicité d'entretien, accessibilité totale aux composants
- Fonctionnement jusqu'à 6 bar.

CARACTÉRISTIQUES TECHNIQUES

Puissance utile		Rendement utile			H mm	L mm	P mm	D mm	M Ø-DN	R1 basse temp. Ø-DN	R2 haute temp. Ø-DN	Ø mm	Poids kg	Code	Désignation	Prix € HT
80°/60° max kW	50°/30° max kW	à Pn max (80°/60°) %	à Pn max (50°/30°) %	à 30% Pn (50°/30°)												
144,9	159,8	96,6	106,5	107,0	1315	740	1455	405	65	65	50	200	560	20031981	TAU 150 N Premix	17'400.00
203,3	223,7	96,8	106,5	107,0	1315	740	1455	405	65	65	50	200	580	20031987	TAU 210 N Premix	18'255.00
265,1	287,6	98,2	106,5	109,2	1450	850	1630	545	65	65	50	250	737	20031988	TAU 270 N Premix	22'223.00
265,1	287,6	98,2	106,5	109,2	1450	850	1630	545	65	65	50	250	737	20031989	TAU 270 N Premix GPL	22'414.00
339,9	371,7	97,4	106,5	107,3	1450	850	1830	545	80	80	65	250	823	20032091	TAU 350 N Premix	26'732.00
339,9	371,7	97,4	106,5	107,3	1450	850	1830	545	80	80	65	250	823	20032092	TAU 350 N Premix GPL	25'385.00
436,5	479,3	97,0	106,5	107,0	1630	900	2035	645	100	100	80	300	1185	20032093	TAU 450 N Premix	36'668.00
582,0	639,0	97,0	106,5	107,0	1630	900	2235	645	100	100	80	300	1370	20032095	TAU 600 N Premix	37'478.00

Pression maxi service 6 bars.

ACCESSOIRES

Désignation	Code	Prix € HT
Kit de neutralisation des condensats N2 (pour TAU 150-270 N PREMIX) - sans pompe livré avec 25 kg de granulés	4031810	460.00
Kit de neutralisation des condensats HN2 (pour TAU 150-270 N PREMIX) - avec pompe livré avec 25 kg de granulés	4031811	1026.00
Kit de neutralisation des condensats N3 (pour TAU 350-600 N PREMIX) - sans pompe livré avec 50 kg de granulés	4031812	747.00
Kit de neutralisation des condensats HN3 (pour TAU 350-600 N PREMIX) - avec pompe livré avec 50 kg de granulés	4031813	2633.00

BRÔLEURS PREMIX

COMPATIBILITE TAUN - BRÔLEURS		TAU 270 • RX 350 S/P	TAU 350 • RX 500 S/P	TAU 450/600 • RX 700 S/P
Type		851 T2	852 T2	854 T2
Puissance max.	kW	390	510	730
	Mcal/h	335	439	628
Min.	kW	55	84	146
	Mcal/h	47	72	126
Combustible		G20-G25	G20-G25	G20-G25
Pouvoir calorifique inférieure	kWh/Nm ³	10 • 8,6	10 • 8,6	9,45 • 8,13
	Mcal/Nm ³	8,6 • 7,4	8,6 • 7,4	8,2 • 7,0
Densité absolue	kg/Nm ³	0,71 • 0,78	0,71 • 0,78	0,68 • 0,75
Débit maximum	Nm ³ /h	38,2 • 50	50 • 61,4	77,2 • 89,8
Pression au débit maximum	mbar	11,5 • 16,9	14,7 • 19	17,5 • 23
Emploi standard		chaudière: à eau, à vapeur, à huile diathermique		
Température ambiante	°C	0-40	0-40	0-40
Température air comburant	°C max	60	60	60
CO au minimum - au maximum	mg/kWh	8 - 2	3 - 5	17
NOx au minimum - au maximum	mg/kWh	20 - 49	35 - 70	50
Alimentation électrique	V	230 ~ +/- 10%	230-400 avec neutre ~ +/- 10%	230-400 avec neutre ~ +/- 10%
	Hz	50 - monophasé	50 - triphasé	50 - triphasé
Moteur électrique	rpm	2800	2800	2800
	W	300	650	1100
	V	220 - 240	220/240 - 380/415	220/240 - 380/415
	A	2,5	3-1,7	4,8-2,8
Condensateur moteur	µFV	12,5/260		
Transformateur d'allumage	V ₁ - V ₂	220/240 V - 2x12 kV		230 V - 2x5 kV
	I ₁ - I ₂	55 VA - 30 mA		1,45 A - 50 Hz - 30 mA
Puissance électrique absorbée	W max	370	750	1400
Degré de protection		IP 44	IP 44	IP 44
Conformité directives CEE		90/396 89/336 73/23 92/42	90/396 89/336 73/23 92/42	90/396 89/336 2004/108 73/23 2006/95 92/42
Niveau sonore	dB(A)	68	72	75
Poids	kg	38	40	70

Chaudières sol traditionnelles

FOYER TRIPLE PARCOURS DE FUMÉES



RTS 3S

Puissance utile max à 80–60°C:

RTS 3S 90 (85,1 kW)
 RTS 3S 115 (108,3 kW)
 RTS 3S 166 (157,4 kW)
 RTS 3S 217 (207,5 kW)
 RTS 3S 255 (244,0 kW)
 RTS 3S 349 (334,7 kW)
 RTS 3S 448 (427,8 kW)
 RTS 3S 511 (488,0 kW)
 RTS 3S 639 (610,2 kW)
 RTS 3S 850 (811,8 kW)
 RTS 3S 1160 (1107,8 kW)
 RTS 3S 1450 (1384,8 kW)

Page 140



RTG

Puissance utile max à 80–60°C:

RTG 1000 (1165 kW)
 RTG 1200 (1410 kW)
 RTG 1500 (1760 kW)
 RTG 1800 (2040 kW)
 RTG 2100 (2510 kW)
 RTG 2600 (3020 kW)
 RTG 3000 (3520 kW)
 RTG 3500 (4090 kW)
 RTG 4000 (4680 kW)
 RTG 4300 (5030 kW)
 RTG 5000 (5830 kW)
 RTG 6000 (7020 kW)
 RTG 7500 (8760 kW)
 RTG 9000 (10560 kW)

Page 146

FOYER À INVERSION DE FLAMME



RTQ 3S

Puissance utile max à 80–60°C:

RTQ 3S 3S (32,8 kW)
 RTQ 55 3S (51,6 kW)
 RTQ 70 3S (65,0 kW)
 RTQ 91 3S (84,8 kW)
 RTQ 115 3S (109,7 kW)
 RTQ 166 3S (158,2 kW)
 RTQ 217 3S (206,8 kW)
 RTQ 255 3S (243,3 kW)
 RTQ 318 3S (303,4 kW)
 RTQ 349 3S (332 kW)
 RTQ 448 3S (427,4 kW)
 RTQ 511 3S (487,5 kW)
 RTQ 575 3S (548,6 kW)
 RTQ 639 3S (609,6 kW)
 RTQ 766 3S (730,8 kW)
 RTQ 896 3S (854,8 kW)
 RTQ 1100 3S (1049,4 kW)
 RTQ 1300 3S (1240,2 kW)
 RTQ 1600 3S (1526,4 kW)
 RTQ 2100 3S (2003,4 kW)
 RTQ 2400 3S (2289,6 kW)

Page 143

Chaudière acier

RTS 3S

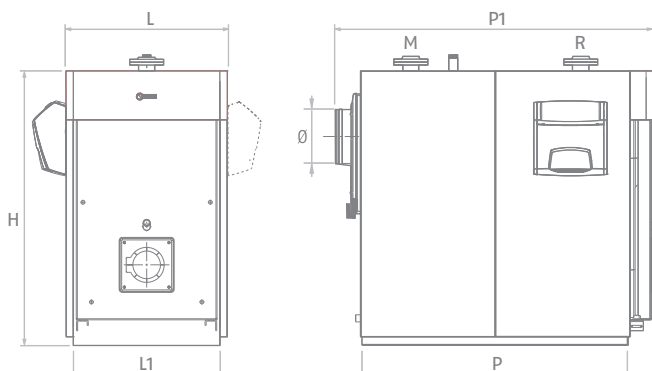

- Chauffage seul
- Foyer triple parcours de fumées
- Basse température de retour

Chaudière en acier à haut rendement à équiper de brûleurs gaz ou fioul. Son foyer à triple parcours et sa structure interne spécialement étudiés lui permettent d'accepter de basses températures de retour (50°C mini). Le dessin spécifique du circuit fumées en réduisant la zone de contact des fumées avec les parties les plus chaudes, permet de réduire la formation des NOx et d'augmenter les performances de la chaudière. Les tubes de fumées sont équipés de chicanes extractibles en acier inox pour optimiser l'échange thermique. La largeur de la chaudière est réduite afin de faciliter son installation dans des locaux d'accès difficile. Un soin tout particulier est apporté à l'isolation du corps, de la carrosserie et de la porte par l'utilisation de laine de roche à haute densité et de fibre céramique afin d'optimiser le rendement saisonnier. L'entretien est simplifié par une accessibilité totale de l'échangeur par l'avant et l'arrière. La porte à ouverture intégrale, réversible droite/gauche, est équipée d'un voyant de flamme avec prise de pression.

La gamme d'une puissance nominale de 90 à 1450 kW est réalisée avec deux structures d'échangeur.

- Haut rendement de combustion et saisonnier
- Foyer à triple parcours
- Emissions polluantes réduites
- Dimensions réduites pour faciliter la mise en œuvre
- Fonctionne avec des températures de retour réduites
- Facilité d'installation : la chaudière est livrée en 2 colis séparés. (corps et carrosserie)
- Facilité d'entretien : la porte permet un accès total à la chambre de combustion et aux tubes de fumées
- Facilité de montage : raccordement de l'installation simplifié par l'utilisation de raccords et brides aux formats standards
- Flexibilité d'installation : large choix d'accessoires, brûleurs et tableaux de commande de la gamme Riello.

DONNEES TECHNIQUES

Puissance utile kW	Puissance nominale kW	Rendement %		H * mm	L mm	L1 mm	P mm	P1 mm	M Ø-DN	R Ø-DN	Ø mm	Poids kg	Code	Désignation	Prix € HT	Notes
		Pn max (80°-60°C)	30% de Pn (80°-60°C)													
85,1	90,0	93,9	98,5	1030	620	560	860	1260	2"	2"	180	355	20042418	RTS 90 3S	3'109.00	(1)
108,3	115,0	96,0	98,5	1230	710	640	1010	1330	2"	2"	200	450	20031973	RTS 115 3S	4'110.00	(1)
157,4	166,0	96,0	98,5	1315	760	690	1180	1500	2" 1/2	2" 1/2	250	515	20031974	RTS 166 3S	4'790.00	(1)
207,5	217,0	96,0	98,5	1315	760	690	1180	1500	2" 1/2	2" 1/2	250	535	20031976	RTS 217 3S	4'910.00	(1)
244,0	255,0	95,9	98,5	1450	850	750	1295	1660	2" 1/2	2" 1/2	250	715	20031977	RTS 255 3S	6'010.00	(1)
334,7	349,0	95,5	98,5	1480	850	750	1595	1960	DN 80	DN 80	250	840	20031978	RTS 349 3S	6'790.00	(1)
427,8	448,0	96,0	98,5	1700	890	790	1692	2110	DN 80	DN 80	300	1150	20031979	RTS 448 3S	8'590.00	(1)
488,0	511,0	96,0	98,5	1700	890	790	1792	2110	DN 80	DN 80	300	1200	20031980	RTS 511 3S	8'890.00	(1)
610,2	639	95,5	98,5	1820	970	900	1965	2375	DN 100	DN 100	350	1500	20042417	RTS 639 3S	10'966.00	(1)
811,8	850	95,5	98,5	190	1047	980	2236	2657	DN 125	DN 125	350	2075	20044152	RTS 850 3S	14'385.00	(1)
1107,8	1160	95,5	98,5	2065	1147	1070	2533	2954	DN 125	DN 125	400	2575	20047381	RTS 1160 3S	18'940.00	(1)
1384,8	1450	95,5	98,5	2220	1237	1160	2754	3173	DN 150	DN 150	450	3390	20047391	RTS 1450 3S	23'660.00	(1)

Pression de service maximum 5 bars pour modèles 90.

Pression de service maximum 6 bars pour les autres modèles.

Température de retour minimale de l'eau dans la chaudière: 50°C.

* Hauteur chaudières, brides comprises.

(1) Délai de livraison: nous consulter.

COMBINAISONS CONSEILLÉES «Flamme JAUNE»

	FIOUL																			
	1 ALLURE						2 ALLURES						MODULANT							
Contrepression dans la chambre de combustion en mbars	RG 2	RG 3	RG 4S	RG 5S	RL 3471 MZ	RG 3D	RG 4D	RG 5D	RL 34 MZ	RL 44 MZ	RL 50	RL 70	RL 100	RL 130	RL 28/M	RL 38/M	RL 50/M	RL 70/M	RL 100/M	RL 130/M
	3737700	3739300	3739600	3739900	3470100	3739400	3739700	3739800	3470200	3470300	3474630	3475030	3475230	3475430	3477000	3477400	3477600	3477700	3477200	3477400
RTS 90 3S	1,0	•				•														
RTS 115 3S	1,4	•				•														
RTS 166 3S	1,8		•				•								•					
RTS 217 3S	2,7			•				•	•						•					
RTS 255 3S	2,9				•	•			•						•					
RTS 349 3S	3,6									•						•				
RTS 448 3S	2,9										•						•			
RTS 511 3S	5,4										•						•			
RTS 639 3S	5,2											•						•		
RTS 850 3S	6,7												•						•	
RTS 1160 3S	3,9													•					•	•
RTS 1450 3S	4,6													•					•	•
				4031391					4031198					20043900 (1)	4031198					20043900 (1)

PLAQUE DE SUPPORT BRÛLEUR

Note: respecter les correspondances (1)

ACCESSOIRES

Désignation	Code	Prix € HT
Plaque support brûleur	4031185	56.00
Plaque support brûleur	4031189	56.00
Kit raccordement brûleur - rampe	4031165	68.00

TABLEAUX DE COMMANDE

Tableau de commande RIELLO Tech, voir page 148 et 149.

RTQ 3S



RTQ 3S 35-166

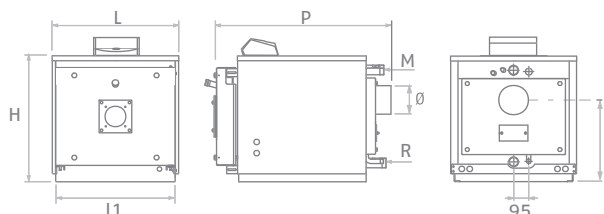

RTQ 3S 217-2400

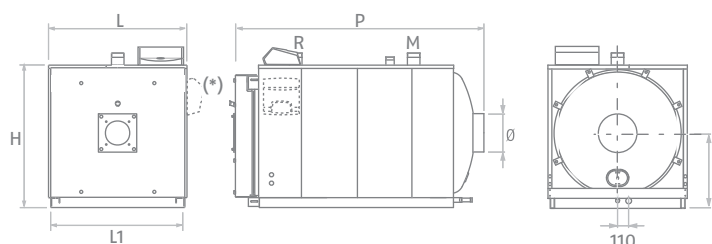

(*) Du modèle RTQ 1100 3S au modèle RTQ 2400 3S.

- Chauffage seul
- Foyer à inversion de flamme
- Haut rendement ★★★

Chaudières en acier à haut rendement à équiper de brûleur à air soufflé gaz ou fioul. La gamme RTQ 3S est équipée d'une chambre de combustion à inversion de flamme. Ses chicaneaux aux profils spécialement étudiés lui garantissent, en augmentant la surface d'échange, d'optimiser l'échange thermique et un rendement supérieur à 95%.

La porte de la chambre de combustion, équipée d'une double tresse en laine de roche garant d'une parfaite étanchéité, est réversible droite/gauche.

La gamme RTQ 3S est composée de 21 modèles d'une puissance nominale de 34,8 à 2400 kW.

- Rendements élevés supérieurs à 96% à charge partielle et 95% à la puissance nominale (80°-60°C)
- Retour minimum admissible 55°C
- Peuvent être associée aux ballons sanitaires RIELLO 7200 pour la production d'eau chaude sanitaire
- Facilité d'installation: la chaudière est livrée en 2 colis séparés. (corps et carrosserie)
- Facilité d'entretien: la porte permet un accès total à la chambre de combustion et aux tubes de fumées
- Facilité de montage: raccordement de l'installation simplifié par l'utilisation de raccords et brides aux formats standards
- Flexibilité d'installation: large choix d'accessoires, brûleurs et tableaux de commande de la gamme Riello - à commander en supplément.

CARACTÉRISTIQUES TECHNIQUES

Puissance utile kW	Puissance nominale kW	Rendement %		H mm	L mm	L1 mm	P mm	M Ø	R Ø	Ø mm	Poids kg	Code	Désignation	Prix € HT	Notes
		Pn max (80°-60°C)	30% de Pn (80°-60°C)												
32,8	34,8	94,2	95,9	605	605	560	885	1" 1/4	1" 1/4	139	119	20025617	RTQ 35 3S	1'834.00	(A)
51,6	55,0	93,8	95,5	605	605	560	1035	1" 1/4	1" 1/4	139	140	20025618	RTQ 55 3S	1'983.00	(A)
65,0	69,0	94,2	95,9	740	705	660	970	1" 1/2	1" 1/2	179	177	20025619	RTQ 70 3S	2'288.00	(A)
84,8	90	96,6	96,7	740	705	660	1120	1" 1/2	1" 1/2	179	201	40326050	RTQ 91 3S	2'535.00	(A)
109,7	115	95,4	95,1	790	805	753	1130	G2"	G2"	180	283	40326060	RTQ 115 3S	2'554.00	(A)
158,2	166	95,3	95,7	840	853	803	1160	G2"	G2"	180	355	40326070	RTQ 166 3S	2'724.00	(A)
206,8	217	95,3	96,3	980	925	875	1480	G2"1/2	G2"1/2	200	455	40326080	RTQ 217 3S	3'150.00	(A)
243,3	255	95,4	96,5	980	925	875	1480	G2"1/2	G2"1/2	200	473	40326090	RTQ 255 3S	3'566.00	(A)
303,4	318	95,4	96,5	1030	975	925	1710	G2"1/2	G2"1/2	250	610	40326100	RTQ 318 3S	3'997.00	(A)
332	348	95,4	96,7	1030	975	925	1710	G2"1/2	G2"1/2	250	610	40326110	RTQ 349 3S	4'481.00	(A)
427,4	448	95,4	96,7	1210	1150	1100	2040	DN 80	DN 80	300	970	40326130	RTQ 448 3S	5'628.00	(A)
487,5	511	95,4	96,7	1210	1150	1100	2040	DN 80	DN 80	300	970	40326140	RTQ 511 3S	6'099.00	(A)
548,6	575	95,4	96,7	1280	1220	1170	2310	DN 100	DN 100	300	1189	40326150	RTQ 575 3S	7'059.00	(A)
609,6	639	95,4	96,7	1280	1220	1170	2310	DN 100	DN 100	300	1189	40326160	RTQ 639 3S	7'478.00	(A)
730,8	766	95,4	96,7	1335	1285	1235	2450	DN 100	DN 100	350	1406	40326170	RTQ 766 3S	8'302.00	(A)
854,8	896,0	95,4	96,7	1430	1360	1310	2800	DN 125	DN 125	400	1817	20008436	RTQ 896 3S	10'815.00	(A)
1049,4	1100	95,4	96,7	1530	1450	1400	3030	DN 125	DN 125	400	2280	20012427	RTQ 1100 3S	12'721.00	(A)
1240,2	1300	95,4	96,7	1610	1535	1485	3055	DN 125	DN 125	450	2780	20008435	RTQ 1300 3S	15'141.00	(A)
1526,4	1600	95,4	96,7	1680	1610	1555	3135	DN 150	DN 150	500	3160	20016656	RTQ 1600 3S	nous consulter	(A)
2003,4	2100	95,4	96,7	1850	1715	1660	3415	DN 175	DN 175	500	4170	20016657	RTQ 2100 3S	nous consulter	(A)
2289,6	2400	95,4	96,7	1850	1715	1660	3415	DN 175	DN 175	500	4180	20018817	RTQ 2400 3S	nous consulter	(A)

Pression de service maximum 5 bars.

(A) Délai de livraison : nous consulter.

TABLEAUX DE COMMANDE

Tableau de commande RIELLO Tech, voir page 148 et 149.

COMBINAISONS CONSEILLÉES

	GAZ	1 ALLURE				2 ALLURES					MODULANT															
		3761212	3761312	3761412	3761512	3784700	3785100	3785300	3785500	3785812	3788400	3762350	3762400	3788700	3788800 - 3788030	3781620	3789600	3789700	3789800	3787621	3788400	nous consulter				
RTQ 35 3S	0,4	•																								
RTQ 55 3S	0,9																									
RTQ 70 3S	0,6	•																								
RTQ 91 3S	2,0		•										•													
RTQ 115 3S	1,5		•										•													
RTQ 166 3S	1,3			•						•					•											
RTQ 217 3S	2,2				•											•										
RTQ 255 3S	2,8					•											•									
RTQ 318 3S	3,2							•										•								
RTQ 349 3S	3,9						•												•							
RTQ 448 3S	3,5																				•					
RTQ 511 3S	4,2																						•			
RTQ 575 3S	3,4										•											•	•			
RTQ 639 3S	4,5											•											•	•		
RTQ 766 3S	5,3												•											•		
RTQ 896 3S	6,0																								•	
RTQ 1100 3S	4,4													•												•
RTQ 1300 3S	5,3																									•
RTQ 1600 3S	4,7														•											•
RTQ 2100 3S	5,6															•										•
RTQ 2400 3S	7,6																									•
				4031186	3010428	3010429			4031186	3010428	3010429	3010078	3010117	3010118	3010119			4031186	3010428	3010429	3010078	3010117	3010118	3010119		20015887

Les brûleurs gaz doivent être équipés d'une rampe gaz en fonction du type de gaz et de la pression d'alimentation.

	FIOUL																										
	1 ALLURE					2 ALLURES										MODULANT											
	RG 3	RG 4 S	RG 5 S	RL 34/1 MZ t.c.	RG 2KD	RG 3D	RG 4D	RG 5D	RL 34 MZ t.l.	RL 44 MZ t.l.	RL 50 t.l.	RL 50 t.l.	RL 70 t.l.	RL 100 t.l.	RL 130 t.l.	RL 190 t.c.	RL 250 t.c.	RL 28/M	RL 28/M	RL 38/M	RL 50/M	RL 70/M	RL 100/M	RL 130/M	RL 190/M	RL 300/B MZ	
Contrepression dans la chambre de combustion en mbars	3739310	3739600	3739950	3470100	3738100	3739400	3739700	3739800	3470200	3470310 - 3470330	3474630	3474630	3475030	3475230	3475430	3475612	3470000	3471000	3471000	3471400	3471600	3477010	3477210	3477410	3477810	3478400	
RTQ 35 3S	0,4																										
RTQ 55 3S	0,9				•																						
RTQ 70 3S	0,6				•																						
RTQ 91 3S	2,0	•				•																					
RTQ 115 3S	1,5					•																					
RTQ 166 3S	1,3	•					•											•									
RTQ 217 3S	2,2		•					•											•								
RTQ 255 3S	2,8		•	•					•										•								
RTQ 318 3S	3,2			•					•											•							
RTQ 349 3S	3,9									•										•							
RTQ 448 3S	3,5										•										•						
RTQ 511 3S	4,2										•											•					
RTQ 575 3S	3,4											•	•										•				
RTQ 639 3S	4,5												•	•									•				
RTQ 766 3S	5,3													•										•			
RTQ 896 3S	6,0													•										•			
RTQ 1100 3S	4,4														•									•			
RTQ 1300 3S	5,3														•									•			
RTQ 1600 3S	4,7															•									•		
RTQ 2100 3S	5,6																•								•		
RTQ 2400 3S	7,6																									•	
	3000965	3000966	3001068	3010426	3000964	3000965	3000966	3000981	3010426	3010425	3010075	3010075	3010114	3010115	3010116	3010444	3010422	3010120	3010120	3010121	3010159	3010122	3010160	3010161	3010444		
		4031186	4031391				4031186	4031391				4031395						4031198			4031395					20015887	
	PLAQUE DE SUPPORT BRÛLEUR																										
	TÊTE LONGUE																										

Les brûleurs gaz doivent être équipés d'une rampe gaz en fonction du type de gaz et de la pression d'alimentation.

Chaudières acier

RTG

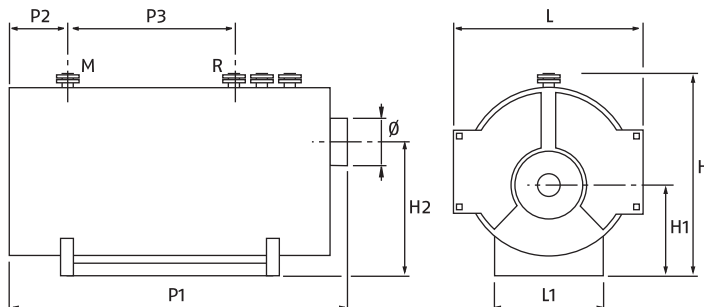

- Chauffage seul
- Foyer triple parcours de fumées

Chaudières en acier monobloc avec possibilité d'utiliser des brûleurs gaz ou fioul. Elles sont équipées de foyer pressurisé à trois parcours de fumées effectifs, flamme passante et développement horizontal monté sur base en acier. L'extérieur du corps est muni de raccords hydrauliques, anneaux à tige de levage, main courante et trou d'homme (modèles de 5000 à 9000).

La géométrie particulière de l'échangeur thermique permet de réduire le temps de présence des fumées dans les zones à haute température en réduisant ainsi la formation des NOx.

L'accès frontal est assuré par deux portes isolées avec des matériaux réfractaires et une tresse de tenue. La boîte à fumées est équipée de trappes pour le nettoyage avec joint et vidange condensation.

Le corps est isolé avec de la laine de roche à densité élevée et protégé par une tôle en aluminium.

Ces chaudières sont disponibles en 14 modèles avec des puissances de 1.165 à 10.560 kW utiles.

Le tableau de commande, en option, est à commander à part.

- Rendements élevés
- Emissions polluantes réduites
- Robustesse de construction
- Accouplable à des brûleurs monobloc Riello
- Facilité de transport (anneaux de levage)
- Simplicité d'entretien: accès frontal à la chambre de combustion, aux tubes de fumées, au foyer
- Simplicité de montage: accouplement facilité et raccords standardisés
- Flexibilité d'installation: de multiples solutions d'installation sont possibles en associant les brûleurs Riello.

CARACTÉRISTIQUES TECHNIQUES

Puissance nom. kW	Puissance foyer kW	Pn (Tm=70°C)	30% Pn	L mm	H mm	P1 mm	L1 mm	H1 mm	H2 mm	P2 mm	P3 mm	Ø mm	Poids net 5 (8) bar kg	Code	Désignation	Prix € HT
1165	1260	92,5	93,0	1580	1930	3240	1100	790	1250	640	1300	400	3320 (3720)	4031883	RTG 1000	nous consulter
1410	1522	92,7	93,2	1580	1930	3490	1100	790	1250	640	1550	400	3550 (3990)	4031885	RTG 1200	nous consulter
1760	1902	92,6	93,1	1800	2200	3650	1250	915	1450	720	1400	450	4700 (5220)	4031401	RTG 1500	nous consulter
2040	2210	92,3	92,9	1800	2200	3900	1250	915	1450	720	1650	450	4950 (5500)	4031887	RTG 1800	nous consulter
2510	2710	92,6	93,4	1930	2330	4510	1250	960	1530	830	1970	500	5700 (6450)	4031403	RTG 2100	nous consulter
3020	3260	92,7	93,1	2050	2450	4510	1310	995	1650	830	1970	500	7110 (8120)	4031405	RTG 2600	nous consulter
3520	3810	92,4	92,8	2050	2460	4960	1310	995	1650	830	2420	500	7650 (8750)	4031407	RTG 3000	nous consulter
4090	4420	92,5	93,2	2260	2660	5100	1500	1070	1780	860	2450	600	9250 (10400)	4031409	RTG 3500	nous consulter
4680	5050	92,7	93,3	2260	2660	5550	1500	1070	1780	860	2800	600	10050 (11350)	4031411	RTG 4000	nous consulter
5030	5450	92,3	92,8	2260	2660	5550	1500	1070	1780	860	2800	600	10200 (11500)	4031889	RTG 4300	nous consulter
5830	6310	92,4	93,0	2500	2950	6070	1620	1225	1955	922	3000	700	13300 (14950)	4031413	RTG 5000	nous consulter
7020	7590	92,5	93,1	2500	2950	6570	1620	1225	1955	922	3450	700	14200 (15950)	4031415	RTG 6000	nous consulter
8760	9460	92,6	93,2	2750	3200	7020	1800	1305	2110	1022	3600	800	19200 (19950)	4031417	RTG 7500	nous consulter
10560	11400	92,6	93,2	2910	3360	7320	1900	1355	2210	1022	3900	900	23000 (23500)	4031419	RTG 9000	nous consulter

Les codes produit précités sont relatifs aux modèles à 5 bars.
Pression maximale de service 5 bars (8 bars sur demande).

Tableaux de commande



RIELLOtech

Page 148

Tableaux de commande

RIELLOtech

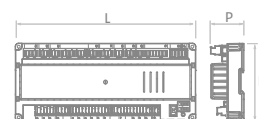
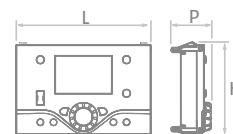
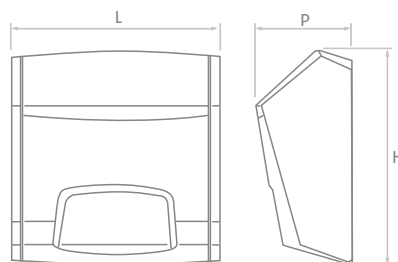

RIELLO Tech est une gamme de régulation RIELLO pour la gestion de tous les types d'installations ; de la plus simple à la plus complexe.

La gamme comprend :

- Riello Tech Clima Top : c'est le régulateur climatique de systèmes complexes pour des installations multifamiliales car elle peut gérer des brûleurs modulants, plusieurs chaudières, des systèmes solaires complexes et l'intégration de plusieurs générateurs de chaleur. Elle gère un circuit direct, deux zones mélangées et la production d'eau chaude sanitaire.
- RIELLOTech Clima Comfort : Ce tableau est équipé d'une régulation climatique pouvant gérer les installations les plus sophistiquées. Elle peut gérer des brûleurs à 1 ou 2 allures (avec son kit), des cascades de chaudières, des systèmes solaires et l'intégration de plusieurs générateurs de chaleur. Elle est en outre en mesure de gérer un circuit direct et/ou une zone mélangée (extension possible à deux zones mélangées avec son kit) et la production d'eau chaude sanitaire.
- RIELLOTech Clima mix : Ce tableau est équipé d'une régulation climatique pouvant gérer une zone mélangée (extension possible à deux zones mélangées via un kit spécial).
- RIELLOtech Prime E.C.S. : Ce tableau est équipé d'une régulation thermostatique pouvant gérer un brûleur 1 ou 2 allures (avec son kit), la production d'eau chaude sanitaire et une zone directe.
- RIELLOtech Prime : Ce tableau est équipé d'une régulation thermostatique pouvant gérer un brûleur 1 ou 2 allures (avec son kit) et une zone directe.

Les versions Riello Tech Clima Top en Comfort comprennent une sonde chaudière et une sonde extérieure.

Toutes les régulations Riello Tech Clima sont intégrables par liaisons BUS.

Riello Clima est aussi disponible en version tableau de contrôle.

Riello Tech a un indice de protection électrique IPX4D.

- Conçues pour la gestion de systèmes complexes qui intègrent différentes typologies de générateurs de chaleur
- Economie d'énergie grâce à la gestion climatique des installations en fonction des conditions extérieures
- Faciles à programmer grâce à un menu intuitif et un grand écran
- Rapides à installer: des borniers et des connecteurs sérigraphiés sont fournis pour une identification aisée des connexions
- Grande flexibilité d'installations: elles peuvent être installées à l'horizontal ou à la verticale sur des chaudières ou sur le mur avec l'utilisation d'un kit spécial.

CARACTÉRISTIQUES TECHNIQUES

Type	H mm	L mm	P mm	Code	Désignation	Prix € HT	Note
Tableau électrique avec régulation climatique - installation horizontale	360	350	165	4031065	RIELLOtech CLIMA TOP	1'216.00	(4)
Tableau électrique avec régulation climatique - installation horizontale	360	350	165	4031064	RIELLOtech CLIMA COMFORT	938.00	(4)
Tableau électrique avec régulation climatique - installation verticale	360	350	165	4031070	RIELLOtech CLIMA TOP	1'216.00	(4)
Tableau électrique avec régulation climatique - installation verticale	360	350	165	4031069	RIELLOtech CLIMA COMFORT	938.00	(4)
Tableau électrique avec régulation de zone - installation verticale	360	350	165	20010428	RIELLOtech CLIMA MIX	773.00	
Tableau électrique thermostatique Chauffage Seul 1 Allure (2) Montage horizontal (3)	360	350	165	20010820	RIELLOtech Prime	495.00	
Tableau électrique thermostatique Chauffage et E.C.S. 1 Allure (2) Montage horizontal (3)	360	350	165	20010437	RIELLOtech Prime ECS	536.00	
Régulation Climatique	120	280	50	20010902	CLIMA TOP	649.00	(1)
Régulation Climatique	120	180	50	20010903	CLIMA COMFORT	454.00	(1)
Régulation de zone	95	150	50	20010904	CLIMA MIX	258.00	(1)
Interface utilisateur pour CLIMA TOP et CLIMA COMFORT	95	140	50	20010906	CLIMA DISPLAY	227.00	(1)

(1) A installer sur un tableau de commande.

(2) Pour gérer un brûleur à 2 allures, commander le kit 4031067.

(3) Pour un montage en verticale, tourner le panneau de commande de 180°.

(4) Les sondes chaudière et externe sont livrés avec le tableau.





















ACCESSOIRES

Désignation	Code	Prix € HT	Note
Kit gestion zone mix supplémentaire (instal. avec RIELLOtech CLIMA COMFORT, RIELLOtech CLIMA MIX, CLIMA COMFORT et MIX) - dim. 108x120x52	20011194	289.00	(1)
Kit gestion brûleur à deux allures (à installer sur RIELLOtech CLIMA COMFORT et RIELLOtech PRIME)	4031067	83.00	
Kit pour installation murale de RIELLOtech (utilisable seulement sur les versions pour installation verticale)	20010056	98.00	
Sonde ballon NTC (10k ohm) - 5 mètres	20010103	31.00	
Sonde d'applique NTC (10k ohm)	20008753	31.00	
Sonde extérieure NTC (10k ohm)	4047947	26.00	
Kit relais pour brûleur modulant (pour CLIMA TOP)	20013035	57.00	(2)

(1) Pour RIELLOtech CLIMA COMFORT, RIELLOtech CLIMA MIX, CLIMA COMFORT et MIX.

(2) De série dans les tableaux RIELLOtech Clima Top 4031065 et 4031070.

MODALITES D'APPLICATION

	BRÛLEUR	PLUSIEURS CHAUDIÈRES	CHAUDIÈRES À BIOMASSE	INSTALLATION SOLAIRE	BALLON EAU CHAUDE SANITAIRE	ZONE DIRECTE	1E ZONE MÉLANGÉE	2E ZONE MÉLANGÉE
ACCESSOIRES OBLIGATOIRES		Sonde à immersion ou sonde bracelet		2 sondes chauffe-eau et 1 sonde collecteur solaire	Sondes chauffe-eau (pour tableaux climatiques)		Sonde à immersion ou sonde bracelet	Sonde à immersion ou sonde bracelet
ACCESSOIRES FACULTATIFS			Sonde à immersion (seulement pour chaudière à biomasse)				Sonde d'ambiance ou Remore Control RC2	Sonde d'ambiance ou Remore Control RC2
RIELLO tech CLIMA TOP								
RIELLOtech CLIMA COMFORT	Deux allures avec kit spécial 							avec kit gestion zone mix supplémentaire
RIELLOtech CLIMA MIX								avec kit gestion zone mix supplémentaire
RIELLOtech PRIME	Deux allures avec kit spécial 							
RIELLOtech PRIME ECS	Deux allures avec kit spécial 							

Échangeurs de chaleur



Riello HEATgate

Page 152

Échangeurs à plaques

Riello HEATgate

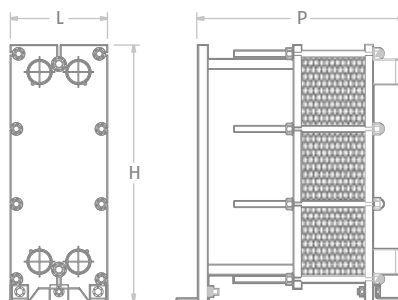

RIELLO HEATgate est la gamme d'échangeurs à plaques contrôlables créée par RIELLO pour satisfaire le plus grand nombre d'applications. Ses caractéristiques techniques en font un produit de prestige en mesure de résister dans le temps et d'assurer le maximum du rendement pendant toute la vie du produit.

La gamme RIELLO HEATgate est constituée d'échangeurs à plaques en acier AISI316, de joints en NBR ou EPDM peroxyde suivant les applications, elle est également dotée de raccords filetés en AISI316. La structure de l'échangeur assure une étanchéité allant jusqu'à 10 bar.

La gamme d'échangeurs a été créée pour satisfaire au mieux les programmes thermiques et les applications reportées dans le tableau.

Le tableau de choix constitue une aide pour la sélection de l'échangeur le plus approprié en fonction du programme thermique spécifique et de la puissance de l'installation.

- Hauts rendements et faibles pertes de charge grâce à un dimensionnement précis pour chaque programme thermique
- Durée d'utilisation assurée par la qualité des matériaux: les joints en EPDM peroxyde pour les applications solaires garantissent sa résistance à l'agression des glycols, les plaques en AISI316 empêchent sa déformation en phase d'entretien
- Facilité d'entretien: l'indéformabilité des plaques et la présence de structures appropriées pour leur retrait rendent les opérations d'entretien très simples.

CARACTÉRISTIQUES TECHNIQUES

Description	N° plaques	Ø DN mm	MIX * %	Poids kg	Code	Prix € HT
ÉCHANGEURS AVEC JOINTS EN NBR						
SP 02A - 11 N	11	DN 32	100	28	20016741	nous consulter
SP 02A - 21 N	21	DN 32	100	30	20016742	nous consulter
SP 02A - 29 N	29	DN 32	100	33	20014216	nous consulter
SP 02A - 41 N	41	DN 32	100	37	20014217	nous consulter
SP 02A - 49 N	49	DN 32	100	39	20014240	nous consulter
SP 04A - 19 N	19	DN 65	100	105	20014230	nous consulter
SP 04A - 23 N	23	DN 65	100	108	20014218	nous consulter
SP 04X - 23 N	23	DN 65	45	108	20014225	nous consulter
SP 04A - 27 N	27	DN 65	100	110	20014219	nous consulter
SP 04X - 29 N	29	DN 65	40	112	20014239	nous consulter
SP 04X - 33 N	33	DN 65	35	114	20014238	nous consulter
SP 04A - 35 N	35	DN 65	100	116	20014235	nous consulter
SP 04X - 41 N	41	DN 65	35	120	20014234	nous consulter
SP 04A - 47 N	47	DN 65	100	128	20014232	nous consulter
SP 04X - 55 N	55	DN 65	35	133	20014236	nous consulter
SP 04A - 59 N	59	DN 65	100	136	20014231	nous consulter
SP 04X - 67 N	67	DN 65	90	141	20014241	nous consulter

Description	N° plaques	Ø DN mm	MIX * %	Poids kg	Code	Prix € HT
ÉCHANGEURS AVEC JOINTS EN NBR						
SP 04X - 71 N	71	DN 65	25	144	20014233	nous consulter
SP 04X - 79 N	79	DN 65	85	164	20014228	nous consulter
SP 04X - 93 N **	93	DN 65	80	174	20014227	nous consulter
SP 04X - 93 N	93	DN 65	20	174	20014221	nous consulter
SP 05X - 47 N	47	DN 65	90	211	20016743	nous consulter
SP 05X - 61 N	61	DN 65	40	225	20014229	nous consulter
SP 05X - 77 N	77	DN 65	40	256	20014226	nous consulter
SP 06X - 43 N	43	DN 100	0	388	20014224	nous consulter
SP 06X - 49 N	49	DN 100	0	396	20014222	nous consulter
SP 06X - 59 N	59	DN 100	0	410	20014237	nous consulter
SP 06X - 59 N ***	59	DN 100	50	410	20039817	nous consulter
SP 06X - 67 N	67	DN 100	50	428	20039819	nous consulter
SP 06X - 75 N	75	DN 100	0	433	20014223	nous consulter
SP 06X - 77 N	77	DN 100	50	442	20039821	nous consulter
SP 06X - 89 N	89	DN 100	50	459	20039822	nous consulter
SP 06X - 97 N	97	DN 100	70	471	20039823	nous consulter
SP 06X - 111 N	111	DN 100	70	476	20039824	nous consulter
SP 06X - 123 N	123	DN 100	65	527	20039825	nous consulter
SP 06X - 143 N	143	DN 100	70	558	20039826	nous consulter
SP 06X - 167 N	167	DN 100	65	592	20039827	nous consulter
ÉCHANGEURS AVEC JOINTS EN EPDM PERO XYDE POUR APPLICATIONS SOLAIRES						
SP 02A - 29 E	29	DN 32	100	33	20016729	nous consulter
SP 02A - 41 E	41	DN 32	100	37	20016730	nous consulter
SP 03A - 17 E	17	DN 32	100	46	20016734	nous consulter
SP 03A - 27 E	27	DN 32	100	51	20016735	nous consulter
SP 03A - 37 E	37	DN 32	100	56	20016736	nous consulter
SP 03A - 53 E	53	DN 32	100	66	20016738	nous consulter
SP 03A - 69 E	69	DN 32	100	73	20016739	nous consulter
SP 04X - 23 E	23	DN 65	45	108	20016731	nous consulter
SP 04X - 29 E	29	DN 65	45	112	20016732	nous consulter
SP 04X - 33 E	33	DN 65	45	114	20016733	nous consulter

* Pourcentage de plaques haut/bas rendement.
 ** Similaire au code 20014221 mais avec pertes de charge plus petites.
 *** Similaire au code 20014237 mais avec pertes de charge plus petites.

TABLEAU DE CHOIX

Chaudière sur installations à haute température

Puissance installation

kW	Code	Modèle
35	20016742	SP 40A-21 N
75	20014216	SP 40A-29 N
100	20014217	SP 40A-41 N
115	20014230	SP 125A-19 N
150	20014218	SP 125A-23 N
180	20014219	SP 125A-27 N
225	20014235	SP 125A-35 N
300	20014232	SP 125A-47 N
375	20014231	SP 125A-59 N
450	20014241	SP 125M-67 N
525	20014228	SP 125M-79 N
600	20014227	SP 125A-93 N

Programme thermique

	Fluide	IN	OUT	Pertes de charge (kPa)
primaire	H ₂ O	80	60	≤ 12
secondaire	H ₂ O	50	70	≤ 12

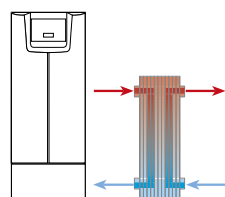

Chaudière à condensation sur installations à basse température

Puissance installation

kW	Code	Modèle
35	20016742	SP 40A-21 N
75	20014216	SP 40A-29 N
100	20014217	SP 40A-41 N
115	20014230	SP 125A-19 N
150	20014218	SP 125A-23 N
180	20014219	SP 125A-27 N
225	20014235	SP 125A-35 N
300	20014232	SP 125A-47 N
375	20014231	SP 125A-59 N
450	20014241	SP 125M-67 N
525	20014228	SP 125M-79 N
600	20014227	SP 125A-93 N

Programme thermique

	Fluide	IN	OUT	Pertes de charge (kPa)
primaire	H ₂ O	60	40	≤ 5
secondaire	H ₂ O	30	40	≤ 15

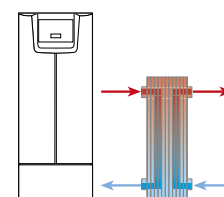

Solaire thermique sur piscine

Puissance installation

KW	Code	Modèle
20	20016729	SP 40A-29 E
35	20016730	SP 40A-41 E
50	20016731	SP 125M-23 E
75	20016732	SP 125M-29 E
100	20016733	SP 125M-33 E

Programme thermique

	Fluide	IN	OUT	Pertes de charge (KPa)
primaire	Glyc. 30%	55	35	≤ 2
secondaire	H ₂ O	29	33	≤ 20

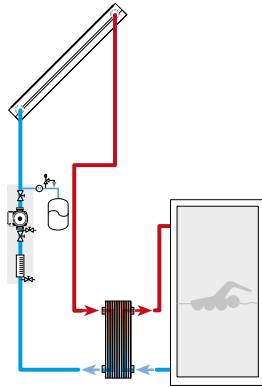

Solaire thermique sur accumulateur

Puissance installation

KW	Code	Modèle
20	20016734	SP 80A-17 E
35	20016735	SP 80A-27 E
50	20016736	SP 80A-37 E
75	20016738	SP 80A-53 E
100	20016739	SP 80A-69 E

Programme thermique

	Fluide	IN	OUT	Pertes de charge (KPa)
primaire	Glyc. 30%	60	40	≤ 5
secondaire	H ₂ O	35	55	≤ 5

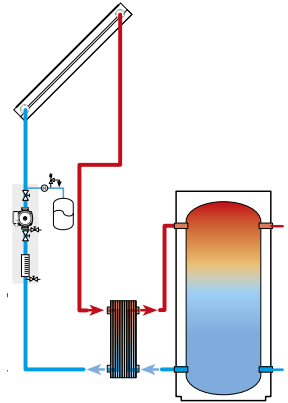

Pompe à chaleur à source

Puissance installation

KW	Code	Modèle
20	20016735	SP 80A-27 E
35	20016736	SP 80A-37 E
50	20016738	SP 80A-53 E
75	20014231	SP 125A-59 N
100	20014228	SP 125M-79 N
130	20014227	SP 125A-93 N
150	20016743	SP 18M-47 N

Programme thermique

	Fluide	IN	OUT	Pertes de charge (KPa)
primaire	H ₂ O	12	6	≤ 20
secondaire	Glyc. 25%	2	8	≤ 20

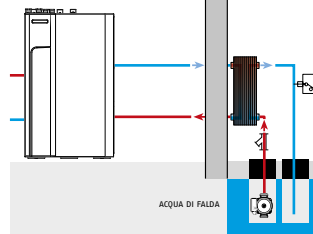

Production instantanée d'ECS

Puissance installation

KW	Code	Modèle
50	20016734	SP 80A-17 E
75	20016735	SP 80A-27 E
115	20016736	SP 80A-37 E
130	20014230	SP 125A-19 N
150	20014218	SP 125A-23 N
180	20014219	SP 125A-27 N
240	20014235	SP 125A-35 N
360	20014232	SP 125A-47 N
450	20014231	SP 125A-59 N
525	20014241	SP 125M-67 N
600	20014228	SP 125M-79 N

Programme thermique

	Fluide	IN	OUT	Pertes de charge (KPa)
primaire	H ₂ O	50	30	≤ 20
secondaire	H ₂ O	10	43	≤ 20

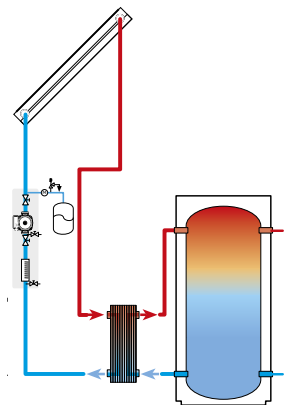

Biomasse

Puissance installation



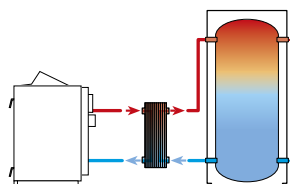

KW	Code	Modèle
35	20016741	SP 40A-11 N
75	20016742	SP 40A-21 N

Programme thermique

	Fluide	IN	OUT	Pertes de charge (KPa)
primaire	H ₂ O	80	65	≤ 20
secondaire	H ₂ O	50	70	≤ 20

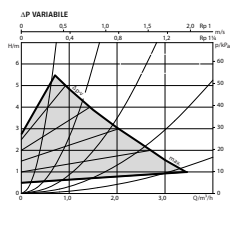

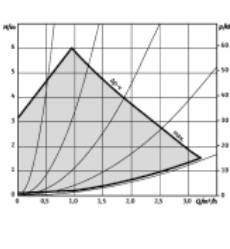
Régulations et modules

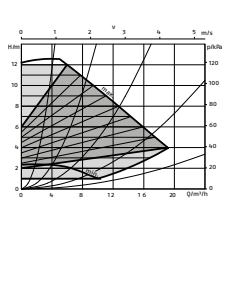
MODÈLE	CIRCUIT	CIRCULATEUR DE CLASSE A		PERFORMANCES
Module 25 Dir Page 156	DIRECT	INCLUS		
Module 25 Mix Page 156	MÉLANGÉ			
Module 32 Dir Page 156	DIRECT	INCLUS		
Module 32 Mix Page 156	MÉLANGÉ			
Module 40 Dir Page 156	DIRECT	RMDA 40-80		
Module 40 Mix Page 156	MÉLANGÉ			

CHAUFFAGE RÉSIDENTIEL

SOLAIRE THERMIQUE

CHAUFFAGE TERTIAIRE ET INDUSTRIEL

BRÛLEURS

Modules hydrauliques

Module 25 Dir – 25 Mix
Module 32 Dir – 32 Mix
Module 40 Dir – 40 Mix

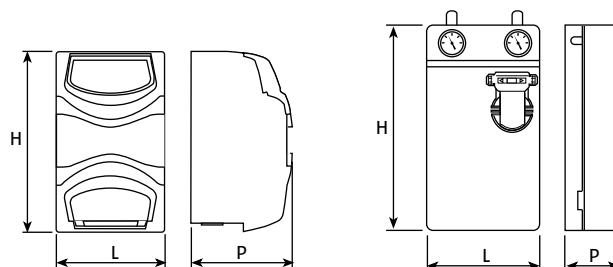

• Groupe hydraulique pour centrales thermiques

Modules pré-assemblés conçus pour permettre des raccordements hydrauliques faciles et rapides et garantir la plus grande souplesse d'installation de générateurs de chaleurs, de circuits solaires thermiques et de pompes de chaleur.

Possibilité de réaliser des circuits directs et/ou mélangés, simples ou multiples, aussi bien en chauffage qu'en refroidissement.

L'utilisation de composants de haute qualité et le soin dans la conception garantissent des prestations élevées tout en conservant des dimensions réduites et une accessibilité facile aux composants internes.

L'isolation fait partie intégrante du produit ; grâce à la structure innovante de la couverture isolante (pour les modèles Module 25 et 32), elle permet de dissiper de la chaleur de façon efficace et d'éviter la surchauffe des composants électriques durant l'hiver et la formation d'eau condensée lorsqu'ils sont utilisés pour le rafraîchissement l'été.

Les modules sont équipés de thermomètres, d'une vanne mélangeuse à 3 voies dotée d'une motorisation (Module 25 Mix, Module 32 Mix et Module 40 Mix), de joints, de vannes à bille pour le refoulement (avec clapet anti-retour) et pour le retour. Le circulateur Riello à haute prévalence, prévu en série, est de classe A.

Vaste gamme d'accessoires pour garantir la plus grande souplesse d'installation.

CARACTÉRISTIQUES TECHNIQUES

Alimentation électrique	Raccords hydrauliques		Débit maximum m³/h	Température maximale °C	Pression maximale bar	KV vanne mélangeuse m³/h	Code	Désignation	Prix € HT	Note
	côté circuit ø	côté générateur ø								
Monophasé	1" F	1" 1/2 M	2,6	95	6		20065681	MODULE 25 DIR	418.00	
Monophasé	1" F	1" 1/2 M	1,6	95	6	8,3	20065683	MODULE 25 MIX	640.00	
Monophasé	1" 1/4 F	2" M	3,35	110	8		20065684	MODULE 32 DIR	879.00	
Monophasé	1" 1/4 F	2" M	2,7	110	8	17	20065685	MODULE 32 MIX	1'228.00	
Monophasé	1" 1/2 F	DN 40-PN 6	10,9	110	8		4047304	MODULE 40 DIR	699.00	(A)
Monophasé	1" 1/2 F	DN 40-PN 6	6,4	110	8	30	4047303	MODULE 40 MIX	1'050.00	(A)

^(A) Les circulateurs Vega RMDA 40-80 doivent être commandés séparément.

LIMITES D'EMPLOI

	Module 25 Dir – Module 25 Mix	Module 32 Dir – Module 32 Mix	Module 40 Dir – Module 40 Mix
Débit d'eau max	2,6 (Dir) – 1,6 (Mix)	3,35 (Dir) – 2,7 (Mix)	10,9 (Dir) – 6,4 (Mix)
Prévalence max.	6,0 (Dir) – 5,5 (Mix)	7,3 (Dir) – 7,0 (Mix)	12,3 (Dir) – 12,0 (Mix)
Pression max	6	8	8
Température de fonctionnement (H ₂ O)	(-10/+95°C)	(-10/+110°C)	(-10/+110°C)
Température d'ambiance	(+1/+40°C)	(+1/+40°C)	(+1/+40°C)
Alimentation électrique	230V ~ 50 Hz	230V ~ 50 Hz	230V ~ 50 Hz
Degré de protection	IP 42	IP 42	IP 42

PERFORMANCES HYDRAULIQUES

PERTES DE CHARGE

MODULES 25 DIR - MIX

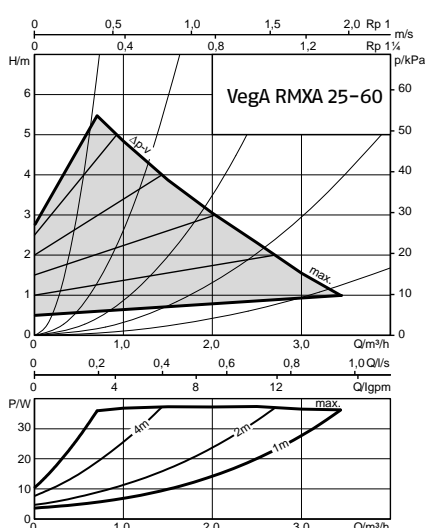
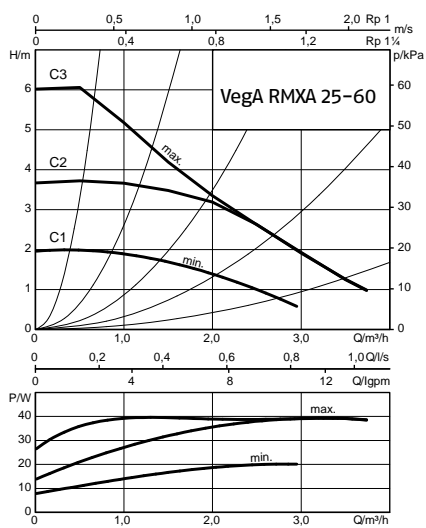

MODULE 25 DIR

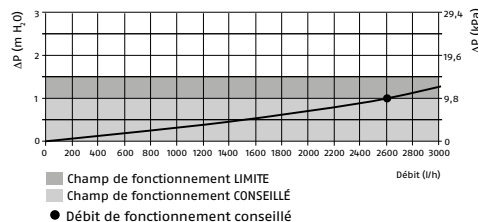

MODULE 25 MIX

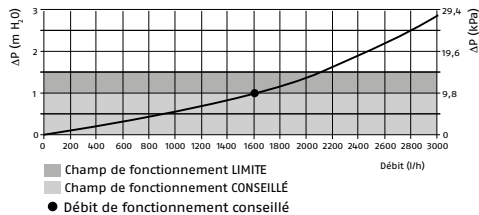

MODULES 32 DIR - MIX

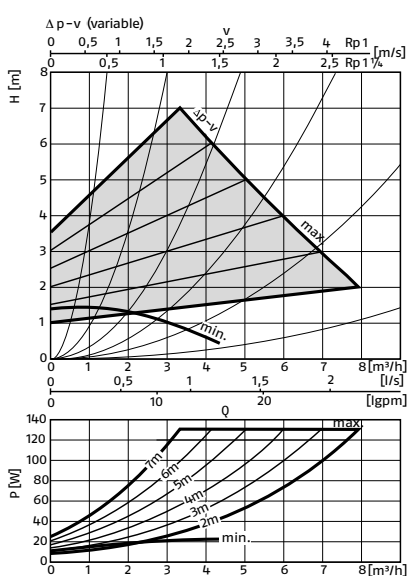
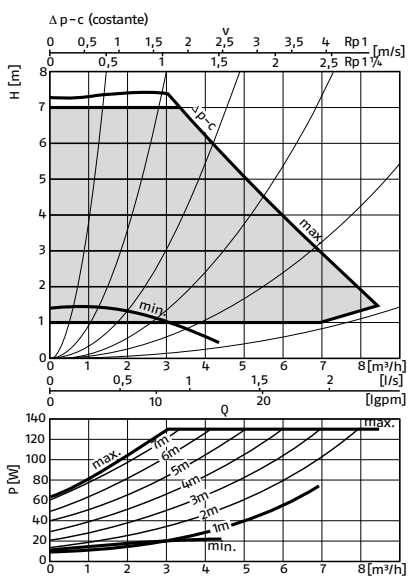

MODULE 32 DIR

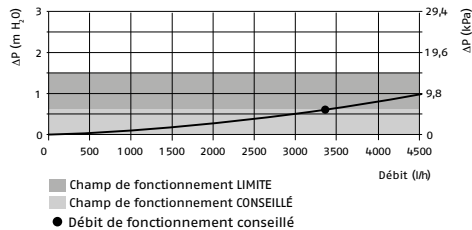

MODULE 32 MIX

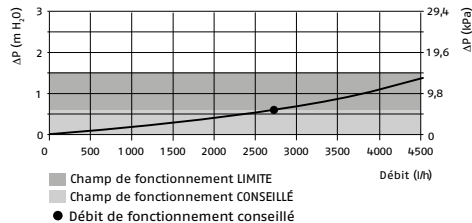

MODULES 40 DIR - MIX

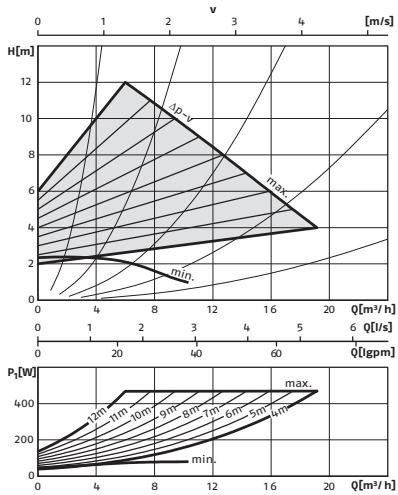
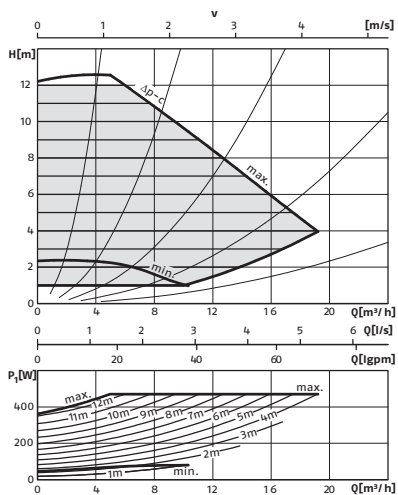

MODULE 40 DIR

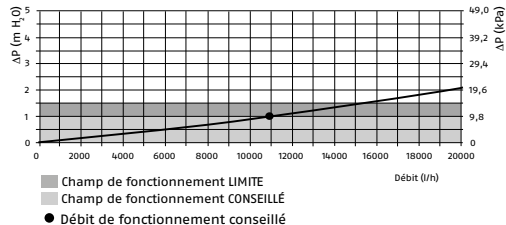

MODULE 40 MIX

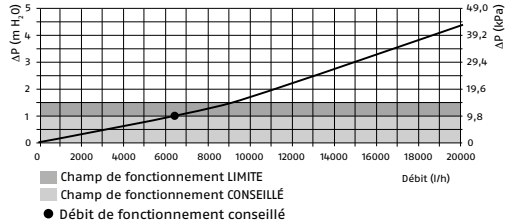

Accessoires

Désignation	Puissance maximale avec (Δt 20°C) kW	Raccordements hydrauliques		Code	Prix € HT
		installation	chaudière		
Collecteur de distribution 2 circuits DN 25		1" 1/2	1" 1/2	4047388	214.00
Collecteur de distribution 3 circuits DN 25		1" 1/2	1" 1/2	4047389	296.00
Collecteur de distribution 4 circuits DN 25		1" 1/2	1" 1/2	4047390	381.00
Plaque de support modules DN 25 Dir, DN 25 Mix				4047395	20.00
Groupe de sécurité				20015759	45.00
Collecteur de distribution 2 circuits DN 32		2"	1/2"	4047305	443.00
Collecteur de distribution 3 circuits DN 32		2"	1/2"	4047306	562.00
Collecteur de distribution 4 circuits DN 32		2"	1/2"	4047307	775.00
Collecteur de distribution 2 circuits DN 40		DN 40	DN 65	4047308	1'232.00
Collecteur de distribution 3 circuits DN 40		DN 40	DN 65	4047309	1'818.00
Collecteur de distribution 4 circuits DN 40		DN 40	DN 65	4047310	2'384.00
Support pied de biche pour collecteurs DN40 (Mix et Dir)				4047311	133.00
Kit adaptation pour raccordement collecteur DN 32 pour Module 25				4047312	46.00
Kit adaptation pour raccordement collecteur DN 40 pour Module 32				4047313	181.00
Séparateur hydraulique DN 70	88			4047314	174.00
Séparateur hydraulique DN 90	150			4047315	498.00
Séparateur hydraulique DN 160	418			4047316	780.00
Plaque de support module DN 32 Dir				4047319	38.00
Plaque de support modules DN 25 et DN 32				4047396	30.00
Circulateur à haut rendement à variation électronique Vega RMDA 40-80 (ErP ready 2015)				20045845	1'657.00
Kit tuyauteries (pour Tregi - Tregi K)				4047394	70.00
Support de fixation latérale pour Module DN 32 Mix				4047320	39.00
Interface de communication pour circulateur Vega RMDA 40-80				20045865	176.00

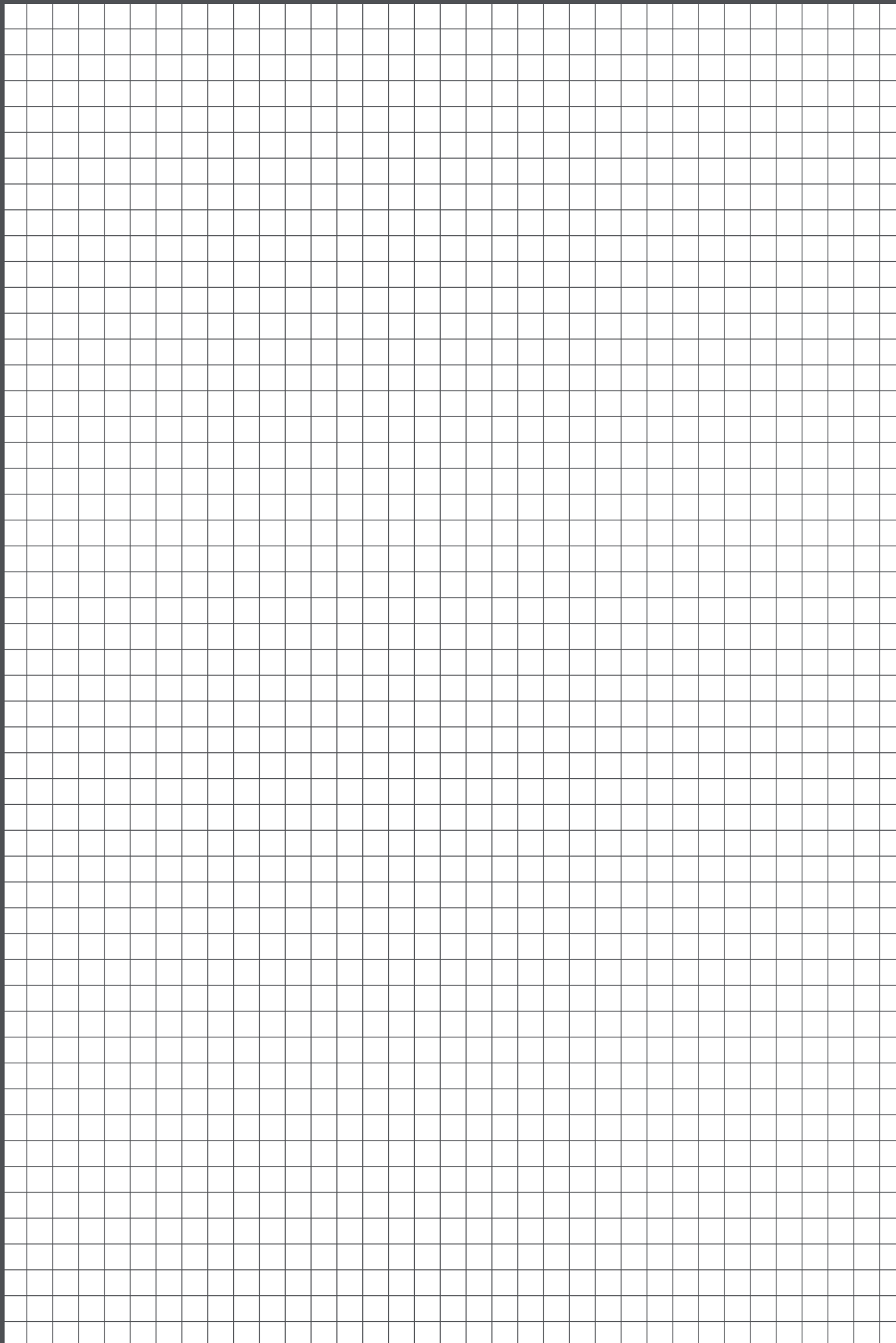

RIELLO



Brûleurs

- 163 BRÛLEURS FIOUL
- 174 BRÛLEURS GAZ
- 216 BRÛLEURS MIXTES FIOUL – GAZ

Brûleurs fioul

PUISSANCE (kW)

0 50 100 150 200 250 300 500 700 1000 1500 2000 2500 3000 3500 4000 4500 5000 5500

1 ALLURE

Riello 40 Millenium



Puissance:
40 G3 (19÷35 kW)
40 G3R (19÷35 kW)
40 G5 (28÷60 kW)

Page 164

Gulliver RG



Puissance:
RG OR (16,6÷27,3 kW)
RG 0.1 (rouge) (22,5÷35,6 kW)
RG 0.3 (21,3÷38 kW)
RG 1 (32÷60 kW)
RG 1R (20÷60 kW)
RG 1RK (15÷60 kW)
RG 2 (47÷119 kW)
RG 3 (83÷178 kW)
RG 4S (118,5÷237 kW)
RG 5S (160÷309,5 kW)

Page 165

Gulliver RGD



Puissance:
RG 2D (3,6/4,1÷10,5 kW)
RG 3D (5,5/7÷15 kW)
RG 4D (9/11÷20 kW)
RG 5D (8/12÷25 kW)

Page 165

2 ALLURES

RL MZ



Puissance:
RL 34 MZ (97/154÷397 kW)
RL 44 MZ (155/235÷485 kW)

Page 168

RL



Puissance:
RL 50 (148/296÷593 kW)
RL 70 (255/474÷830 kW)
RL 100 (356/711÷1186 kW)
RL 130 (486/948÷1540 kW)
RL 190 (759/1423÷2243 kW)
RL 250 (600/1250÷2700 kW)

Page 169

RL/B MZ



Puissance:
RL 300/B MZ (600/1250÷3550 kW)
RL 400/B MZ (1000/2000÷4450 kW)

Page 171

Brûleurs fioul

Riello 40 Millenium

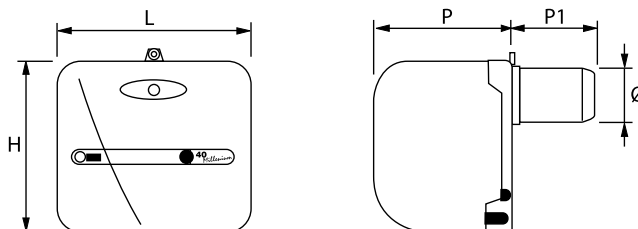

• 1 allure (de 19 à 60 kW)

Le brûleur RIELLO 40 Millenium est conçu pour offrir le meilleur produit au meilleur prix.

Le RIELLO 40 Millenium existe en version avec ou sans réchauffeur.

Ce brûleur dispose d'une grande facilité de réglage, d'un faible encombrement. L'ouverture et la fermeture du volet d'air se fait par un vérin.

Le nombre de ses pièces détachées est limité et son niveau sonore est très faible.

- Raccordement électrique par prise européenne 7 pôles
- Protection acoustique intégrée dans le capôt du brûleur : niveau sonore très faible
- Réchauffeur fioul (version G3R)
- Encombrement minimum
- Fermeture du volet d'air à l'arrêt par vérin.

PLAGE DE PUISSANCE

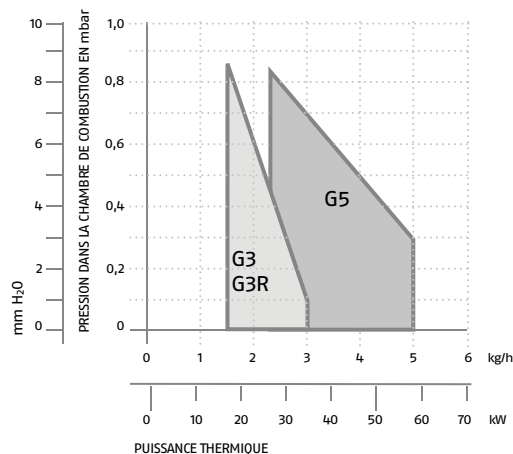

CARACTÉRISTIQUES TECHNIQUES

Débit kg/h *	Puissance kW *	Alimentation électrique	H mm	L mm	P mm	P1 mm	Ø mm	Poids kg	Code	Désignation	Prix € HT
1,6 ÷ 3	19 ÷ 35	monophasé	222	259	203	110	89	9	3743140	RIELLO 40 G3 (rouge)	712.00
1,6 ÷ 3	19 ÷ 35	monophasé	222	259	203	110	89	9	3743240	RIELLO 40 G3R (rouge)	810.00
2,3 ÷ 5	28 ÷ 60	monophasé	233	272	236	107	89	11	3744530	RIELLO 40 G5	896.00

* Contre pression de 0 mbar dans la chambre de combustion.

ACCESSOIRES

Désignation	Code	Prix € HT
Entretoise	3000642	89.70
Kit transformation tête longue	3000686	78.00
Contre plaque chaudière RCPO	1500100	154.00
Kit Biodiesel	20039809	120.00

Brûleurs fioul

Gulliver RG

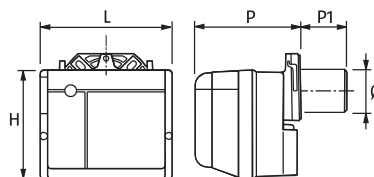
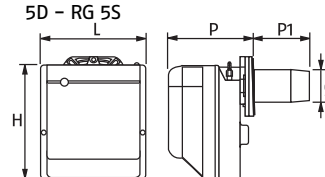
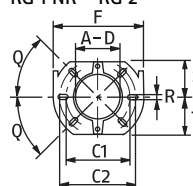
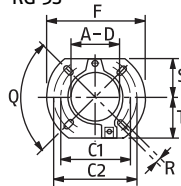
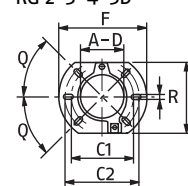

RG 0 R - RG 0.3

 RG 1NR - RG 2 - RG 2D - RG 2KD -
RG 3 - RG 3D - RG 4D - RG 4S - RG
5D - RG 5S

 RG 0 R - RG 0.3 -
RG 1 NR - RG 2

 RG 3 - RG 4S -
RG 5S

 RG 2KD -
RG 2-3-4-5D

Modèles	A-D	C	C1	C2	F	Q	R	S	T
RG 0 R - RG 0.3 - RG 1NR	91	-	130	150	180	45	11	72	72
RG 2	106	-	140	168	189	45	11	83	83
RG 3 - RG 4S - RG 5S	127	-	160	190	213	90	11	99	99
RG 2KD	106	166	140	165	189	45	11	-	-
RG 2-3-4-5D	127	198	160	190	213	45	11	-	-

• 1 ou 2 allures (de 16 à 309 kW)

Le réchauffeur à résistance variable permet l'allumage seulement quand le fioul atteint la température optimale et maintient cette température pendant tout le cycle de combustion.

La turbine du ventilateur est placée dans l'axe: tête de combustion/moteur, permettant ainsi un meilleur refroidissement du moteur.

- Protection acoustique intégrée dans le capot du brûleur
- Réchauffeur fioul sur les modèles RG-R
- Fermeture du volet d'air à l'arrêt par clapet
- Réglage d'air extérieur capot fermé.

CARACTÉRISTIQUES TECHNIQUES

Débit * kg/h	Puissance kW *	Alimentation électrique	H mm	L mm	P mm	P1 mm	Ø mm	Poids kg	Code	Désignation	Prix € HT
1 ALLURE											
1,4÷2,3	16,6÷27,3	monophasé	210	255	205	93	84	9	3736554	GULLIVER RG 0R	1'026.00
1,9÷3	22,5÷35,6	monophasé	210	255	205	93	84	9	3736810	GULLIVER RG 0.1 (rouge)	855.00
1,8÷3,2	21,3÷38	monophasé	254	234	196	120	90	13	3735900	GULLIVER RG 0.3	850.00
2,7÷5	32÷60	monophasé	254	234	196	93	84	13	3736310	GULLIVER RG 1	980.00
1,7÷5	20÷60	monophasé	254	234	196	93	84	13	3736410	GULLIVER RG 1R	1'112.00
1,3÷5	15÷60	monophasé	254	234	196	111	84	13	3736210	GULLIVER RG 1RK	1'171.00
4÷10	47÷119	monophasé	280	255	202	115	95	13	3737700	GULLIVER RG 2	1'029.00
7÷15	83÷178	monophasé	345	300	228	142	123	15	3739310	GULLIVER RG 3	1'145.00
10÷20	118,5÷237	monophasé	345	300	228	142	123	18	3739600	GULLIVER RG 4S	1'280.00
13,5÷26,1	160÷309,5	monophasé	345	300	247	155	125	18	3739950	GULLIVER RG 5S	1'350.00
2 ALLURES											
3,6/4,1÷10	42/49÷118	monophasé	280	255	202	115	95	12	3738010	GULLIVER RG 2D	1'683.00
5,5/7÷15	65/183÷178	monophasé	345	300	228	142	123	13	3739400	GULLIVER RG 3D	1'687.00
9/11÷20	106/130÷237	monophasé	345	300	228	142	123	13	3739700	GULLIVER RG 4D	1'805.00
8/12÷25	95/142÷296	monophasé	345	300	247	159	125	18	3739800	GULLIVER RG 5D	1'874.00

* Contre pression de 0 mbar dans la chambre de combustion.

PLAGE DE PUISSANCE

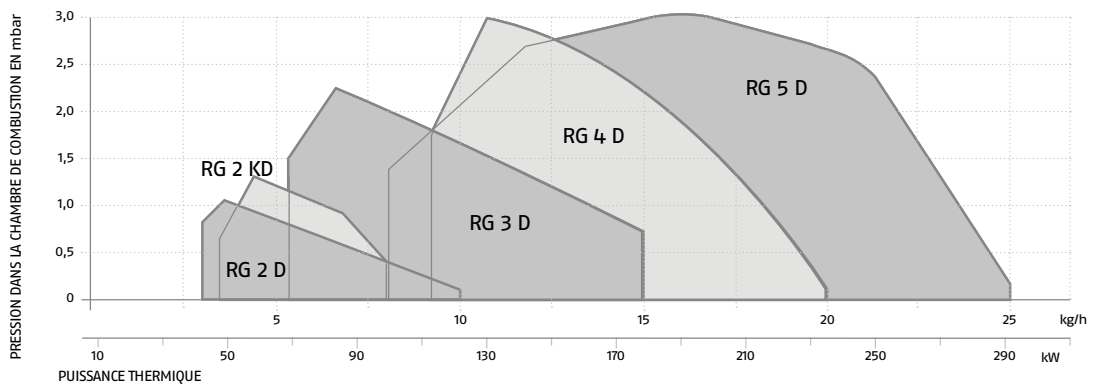
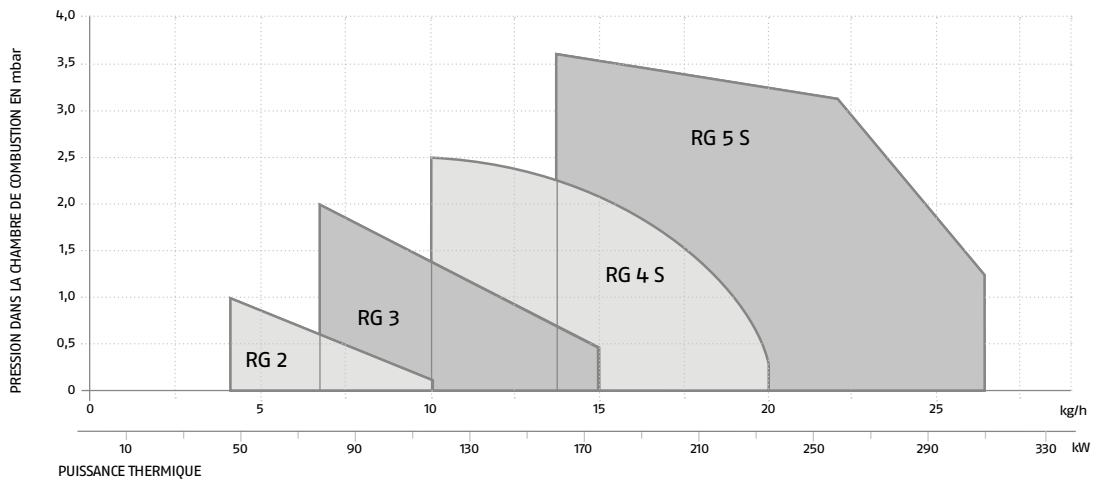
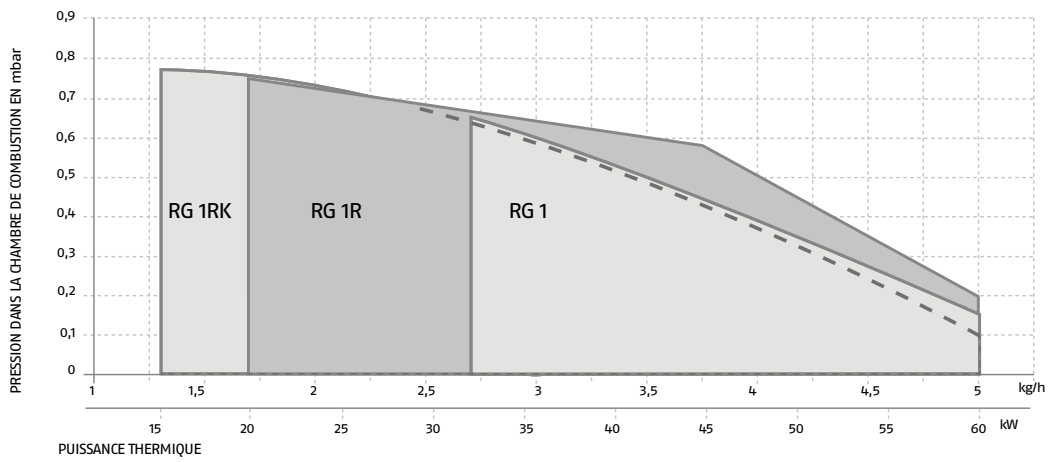
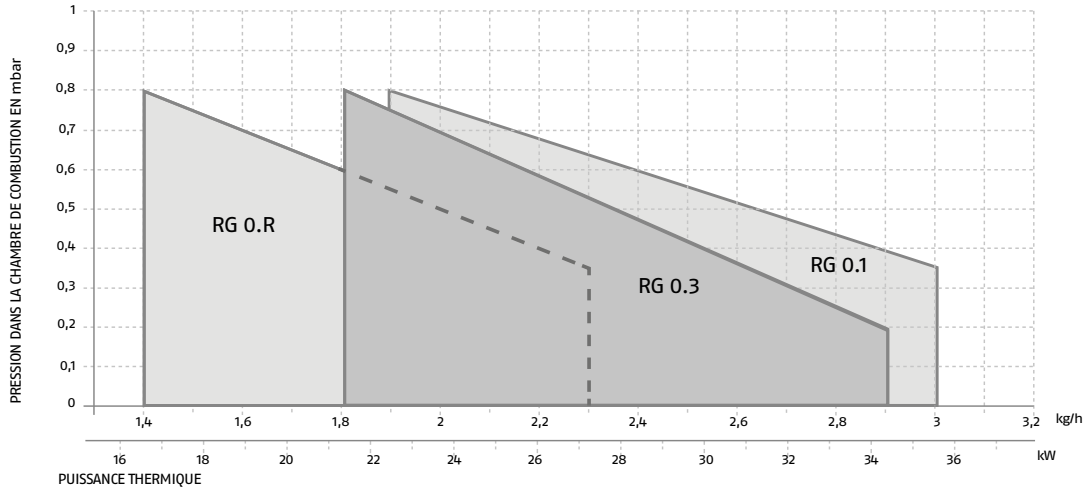

ACCESSOIRES

Désignation	Brûleur	Code	Prix € HT
Contre plaque chaudière RCP0	RG0.R - RG0.1 - RG1R - RG1RK - RG0.3 - RG1 - RG2 - RG2D	1500100	154.00
Contre plaque chaudière RCP1	RG3 - RG3D - RG4S - RG4D - RG5S - RG5D	1500101	161.00
Buse allongée long 163	RG1 - RG1R	3000963	86.00
Buse allongée long 180	RG2 - RG2D	3000964	107.00
Buse allongée long 300	RG2 - RG2D	3000967	142.00
Buse allongée long 210	RG3 - RG3D	3000965	124.00
Buse allongée long 300	RG3 - RG3D	3000968	151.00
Buse allongée long 210	RG4S - RG4D	3000966	126.00
Buse allongée long 300	RG4S - RG4D	3000969	160.00
Buse allongée long 300	RG5S	3001068	151.00
Buse allongée long 300	RG5D	3000981	187.00
Entretoise (25 mm)	RG2 - RG2D	3000672	114.00
Entretoise (25 mm)	RG3 - RG4S - RG5S - RG3D - RG4D - RG5D	3000673	70.00
Entretoise (15 mm)	RG0R - RG01R - RG01 - RG1 - RG1R - RG1RK	3007931	27.00
Kit Biodiesel	RG0.3 - RG0R - RG0.1 - RG1 - RG1R - RG1RK - RG 2 - RG 3	3002747	nous consulter
Kit Biodiesel	RG4S	20039810	nous consulter
Kit Biodiesel	RG5S	20039811	nous consulter
Kit Biodiesel	RG2D - RG3D - RG4D	20039812	nous consulter
Kit Biodiesel	RG5D	20039813	nous consulter

Mise en service : nous consulter.

Brûleurs fioul

RL 34÷44 MZ

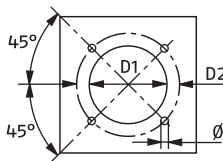
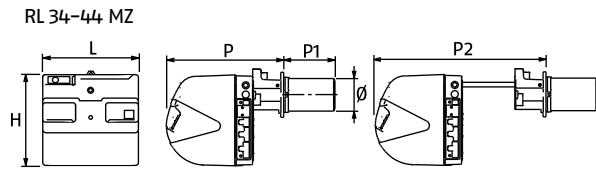

Modèles	D1	D2	Ø
RL 34 MZ	160	224	M8
RL 44 MZ	160	224	M8

- 2 allures (de 97 à 485 kw)

Brûleurs fioul à 2 allures conçus grâce à l'innovation brevetée RIELLO HCS (Housing Cooling System) qui améliore le refroidissement des composants électroniques.

Les raccordements électriques sont facilités grâce aux systèmes de clips accessibles à l'extérieur du brûleur.

Les brûleurs sont équipés du contrôle digital avec la possibilité de réarmement à distance et l'autodiagnostic intégré.

- Flamme homogène et stable
- Contrôle digital, autodiagnostic
- Faibles émissions polluantes.

PLAGE DE PUISSANCE

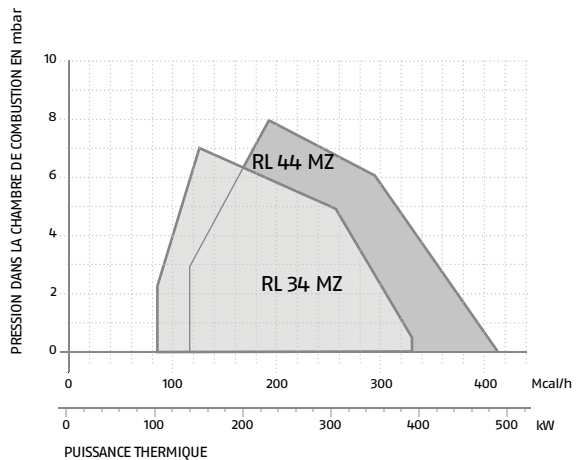

CARACTÉRISTIQUES TECHNIQUES

Débit kg/h *	Puissance kW *	Alimentation électrique	H mm	L mm	P mm	P1 mm	P2 mm	Ø mm	Poids kg	Code	Désignation	Prix € HT
8,3/13 - 33,6	97/154-395	monophasé	422	442	508	216	780	140	32	3470200	RL 34 MZ	1'717.00
13/20 - 41	155/235-485	monophasé	422	442	508	216	780	152	33	3470310	RL 44 MZ	2'029.00
13/20 - 41	155/235-485	triphase	422	442	508	216	780	152	33	3470330	RL 44 MZ	1'932.00

Colisage: 1 colis brûleur.

* Contre pression de 0 mbar dans la chambre de combustion.

ACCESSOIRES

Désignation	Type de brûleur	Code	Prix € HT
Tête longue long. 351	RL 34 MZ	3010426	269.00
Tête longue long. 351	RL 44 MZ	3010425	269.00
Kit contacts	RL 34-44 MZ	3010419	nous consulter
Entretoise long. 110	RL 34-44 MZ	3010095	208.00
Caisson d'insonorisation C1/3	RL 34-44 MZ	3010403	2'187.00
Kit interface PC	RL 34-44 MZ	3002719	495.00
Contre plaque chaudière RCP 3	RL 34-44 MZ	1500103	218.00
Kit Biodiesel	RL 34-44 MZ	20039808	nous consulter

Mise en service: nous consulter

Brûleurs fioul

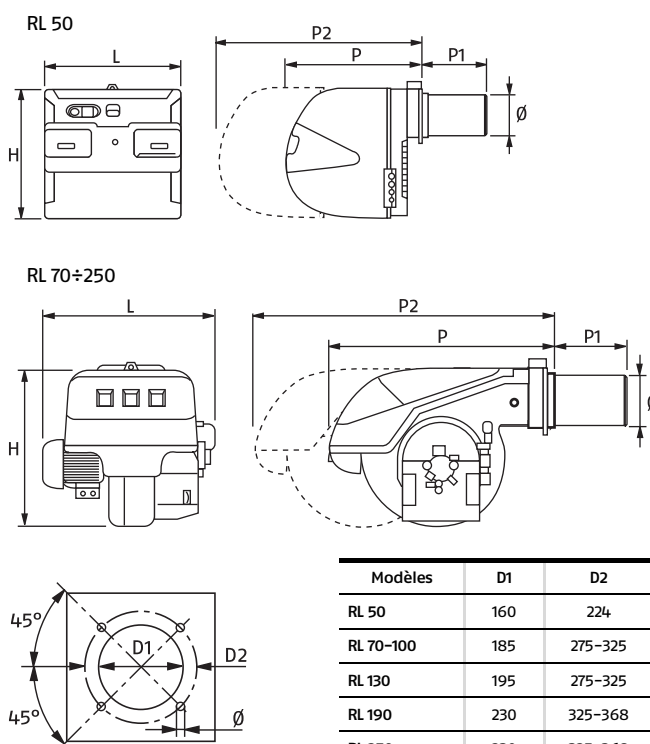
RL 50÷250

- 2 allures (de 14,8 à 2700 kW)

Brûleurs monoblocs fioul Bas NOx selon EN 267 à air pulsé, 2 allures. Ces brûleurs ont été conçus pour une utilisation avec des chaudières à eau chaude ou surchauffée, des générateurs à air chaud ou à vapeur ainsi que des chaudières à fluides diathermiques. Ces brûleurs sont équipés, en option, d'un appareil électronique, permettant un diagnostic complet : compteur d'heures, compteur d'allumages, identification des pannes. L'optimisation des émissions de bruit est garantie par l'utilisation de ventilateurs à ailettes inclinées vers l'arrière (vers l'avant sur RL 250) et d'un matériau d'insonorisation intégré dans le circuit d'aspiration d'air.

- Niveau sonore faible
- Large gamme d'accessoires
- Commande du volet par piston hydraulique 3 positions
- Nettoyage des électrodes et remplacement des gicleurs sans démontage de la tête de combustion
- Facilité d'entretien par ouverture sur glissière (pas de dépose de la tête de combustion)
- Performances élevées des ventilateurs et des têtes de combustion
- Flexibilité d'utilisation et excellent fonctionnement à tout type de régimes de combustion.

CARACTÉRISTIQUES TECHNIQUES

Débit kg/h *	Puissance kW *	Alimentation électrique	H mm	L mm	P mm	P1 mm	P2 mm	Ø mm	Poids kg	Code	Désignation	Prix € HT
12,5/25÷50	14,8/29,6÷59,3	triphase	474	476	468	216	672	152	39	3474630	RL 50	2'774.00
21,5/40÷70	25,5/47,4÷83,0	triphase	555	580	680	250	951	179	60	3475030	RL 70	3'260.00
30/60÷100	35,6/71,1÷118,6	triphase	555	599	680	250	951	179	63	3475230	RL 100	3'912.00
41/80÷130	48,6/94,8÷154,0	triphase	555	625	680	250	951	189	66	3475430	RL 130	4'660.00
64/120÷206	75,9/142,3÷224,3	3x400V+N	555	756	712	370	1166	222	75	3475613	RL 190	6'333.00
51/106÷228	60,0/125,0÷270,0	3x400V+N	596	910	705	378	1163	222	140	3470010	RL 250	7'429.00

* Contre pression de 0 mbar dans la chambre de combustion.

PLAGE DE PUISSANCE

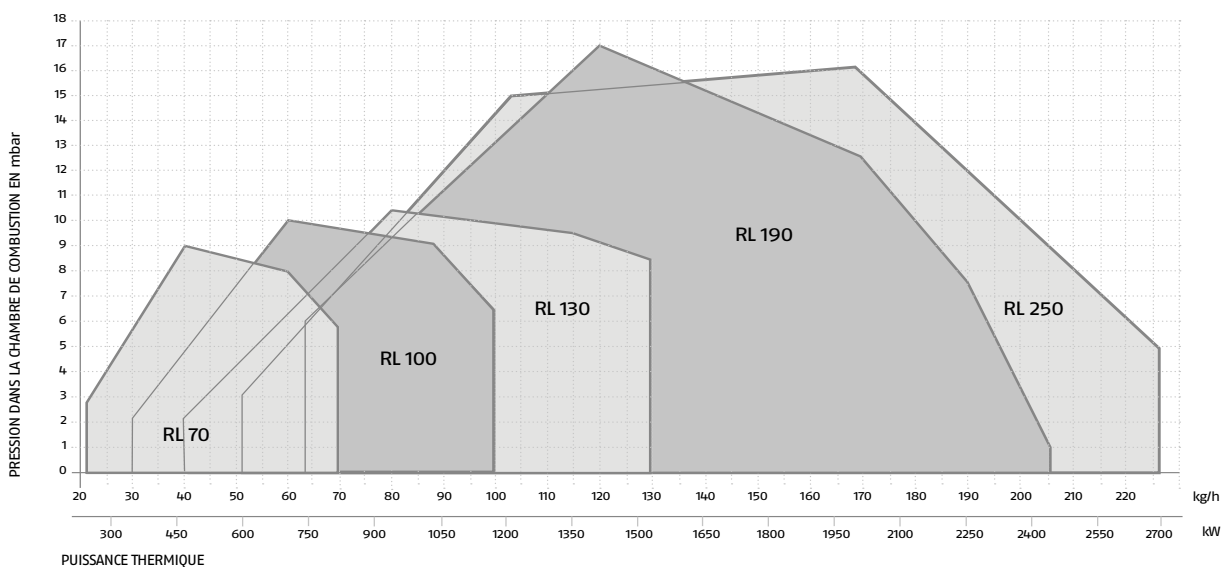
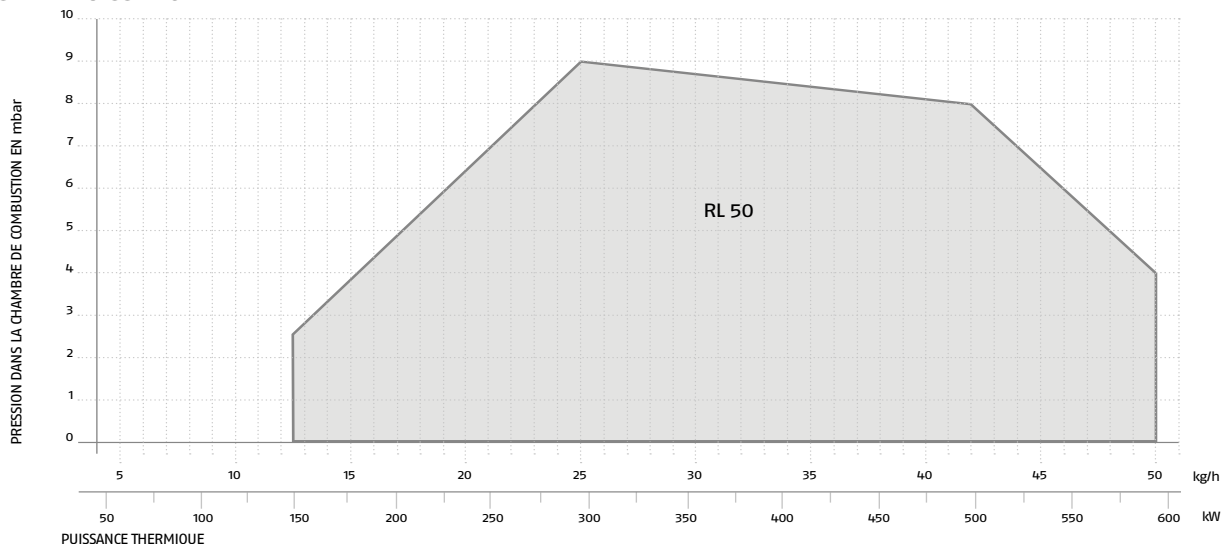

ACCESSOIRES

Désignation	Code	Prix € HT	RL 50	RL 70	RL 100	RL 130	RL 190	RL 250
Tête longue (351 mm)	3010075	269.00	•					
Tête longue (528 mm)	3010422	nous consulter						•
Tête longue (385 mm)	3010114	323.00		•				
Tête longue (385 mm)	3010115	323.00			•			
Tête longue (530 mm)	3010444	707.00					•	
Tête longue (385 mm)	3010116	323.00				•		
Entretoise (135 mm)	3010129	415.00		•	•	•		
Entretoise (110 mm)	3000722	709.00					•	•
Entretoise (110 mm)	3010095	208.00	•					
Contre plaque chaudière RCP 3	1500103	218.00	•					
Contre plaque chaudière RCP 4	1500104	226.00		•	•			
Contre plaque chaudière RCP 5	1500105	319.00				•		
Contre plaque chaudière RCP 6	1500106	360.00					•	•
Caisson d'insonorisation C1/3	3010403	2'187.00	•	•	•	•		
Caisson d'insonorisation C4/5	3010404	2'685.00					•	
Caisson d'insonorisation C7	3010376	3'260.00						•
Kit status	3010322	203.00	•	•	•	•	•	•
Kit interface PC	3002719	495.00	•	•	•	•	•	•
Kit Biodiesel	20039814	nous consulter	•					
Kit Biodiesel	20039818	nous consulter		•				
Kit Biodiesel	20039820	nous consulter			•	•		

Mise en service : nous consulter.

Brûleurs fioul

RL/B MZ

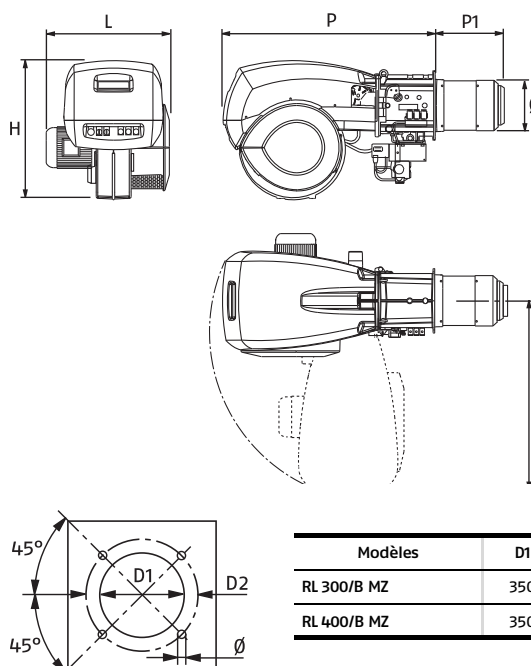

Modèles	D1	D2	Ø
RL 300/B MZ	350	452	M18
RL 400/B MZ	350	452	M18

- Brûleur fioul deux allures à structure monobloc (de 600 à 4450 kW)

Tous les composants sont assemblés en une seule unité, l'installation est plus facile, plus rapide et plus flexible.

Structure en aluminium.

Conçu pour une utilisation avec des chaudières à eau chaude, à eau surchauffée et chaudières à vapeur .

La tête de combustion permet de réduire les émissions (classe 2 selon la norme EN 267).

Une technologie innovante et brevetée qui assure un faible niveau de bruit et une faible consommation d'énergie.

- Extrêmement silencieux
- Haut rendement de combustion
- Facilité d'utilisation
- Maintenance simplifiée : accès facile aux composants et la tête de combustion avec le brûleur monté.

PLAGE DE PUISSANCE

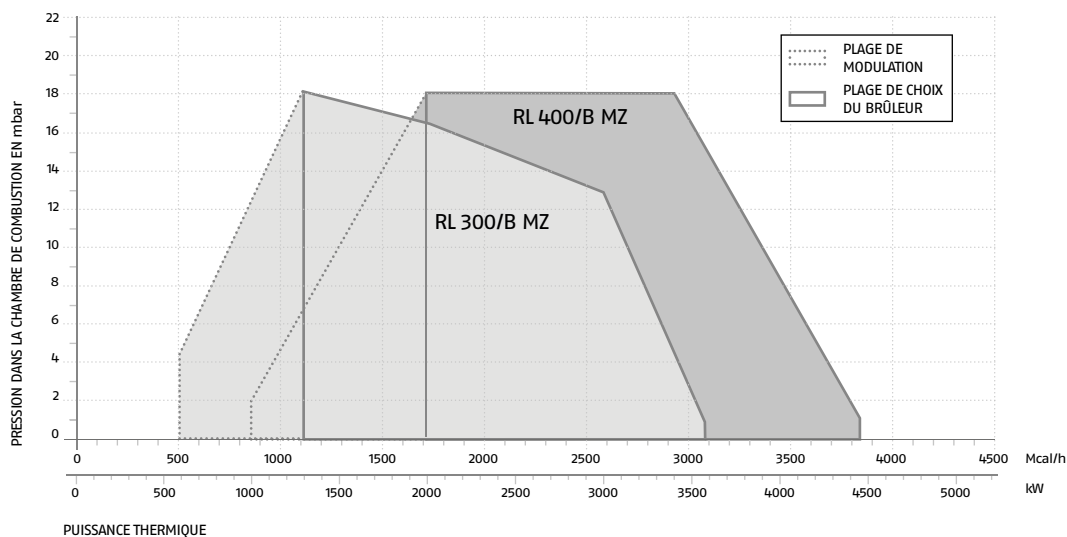

CARACTÉRISTIQUES TECHNIQUES

Débit kg/h *	Puissance kW *	Alimentation électrique	H mm	L mm	P mm	P1 mm	P2 mm	Ø mm	Poids avec emballage kg	Code	Désignation	Prix € HT	Notes
50/105÷301	600/1250-3550	triphasé	890	720	1325	510	1175	313	230	3478410	RL 300/B MZ	nous consulter	(A)
84/169÷378	1000/2000-4450	triphasé	890	775	1325	510	1175	313	240	3478502	RL 400/B MZ	nous consulter	(A)

(A) Disponibilité du matériel à notre usine 5 à 7 semaines à réception de commande.

* Contre pression de 0 mbar dans la chambre de combustion

ACCESSOIRES

Type de brûleur	Spécification	Code	Désignation	Prix € HT	Notes
Tous modèles		3010376	Caisson d'insonorisation C7	3'260.00	(A)
Tous modèles	180 mm	20008903	Entretoise	nous consulter	(A)

(A) Disponibilité du matériel à notre usine 5 à 7 semaines à réception de commande.

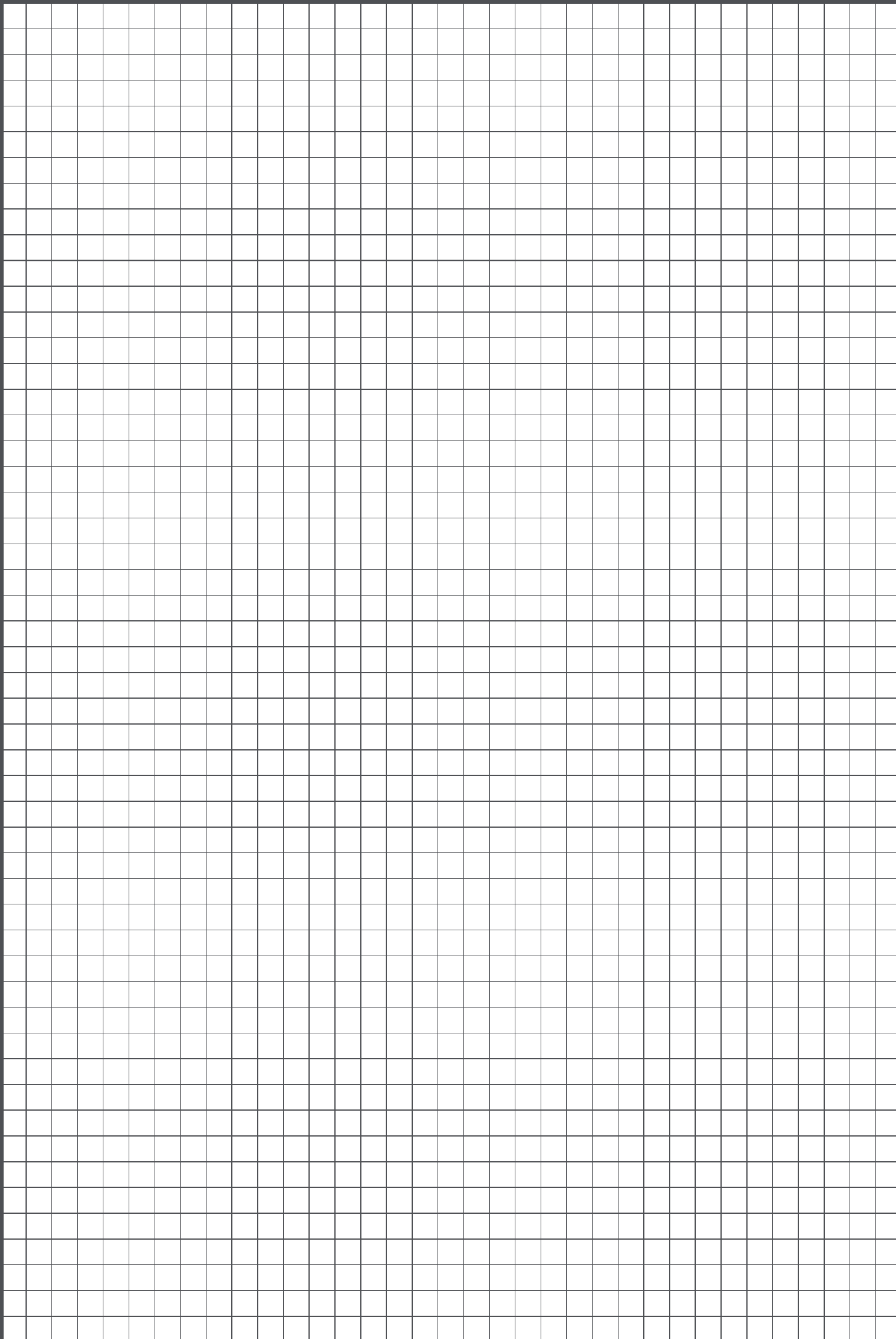

CHAUFFAGE RÉSIDENTIEL

SOLAIRE THERMIQUE

CHAUFFAGE TERTIAIRE ET INDUSTRIEL

BRÛLEURS

GAZ LOW NOx

PUISSANCE (kW)

0 50 100 150 200 250 300 500 1000 1500 2000 2500 3000 4000 5000 6000 7000 8000 9000

1 ALLURE



GULLIVER BS
BS1 (16÷52 kW)
BS2 (35÷91 kW)
BS3 (65÷200 kW)
BS4 (110÷250 kW)

Page 176

2 ALLURES



GULLIVER BSD
BS2D (35/40÷91 kW)
BS3D (65/80÷200 kW)
BS4D (110/140÷250 kW)

Page 176

MODULANT



GULLIVER BS/M
BS2/M (26/49÷91 kW)
BS3/M (48/79÷195 kW)
BS4/M (68/140÷250 kW)

Page 179

MODULANT AVEC
CAMMA MECANIQUE



RS/M BLU
RS 25/M BLU (44/125÷ 370 kW)
RS 35/M BLU (70/200÷480 kW)
RS 45/M BLU (90/190÷550 kW)
RS 55/M BLU (100/300÷680 kW)
RS 68/M BLU (150/350÷860 kW)
RS 120/M BLU (300/600÷1300 kW)
RS 160/M BLU (300/930÷1860 kW)
RS 200/M BLU (570/1375÷2400 kW)

Page 195



RS/M BLU
RS 300/M BLU (500/1350÷3800 kW)
RS 400/M BLU (950/1830÷4590 kW)
RS 500/M BLU (1000/2500÷5170 kW)
RS 650/M BLU (1440/3020÷6500 kW)
RS 800/M BLU (1200/3500÷8100 kW)

Page 211

MODULANT AVEC
CAMMA ÉLECTRONIQUE



RS/E BLU
RS 25/E BLU (44/125÷370 kW)
RS 35/E BLU (70/200÷480 kW)
RS 45/E BLU (90/190÷550 kW)
RS 55/E BLU (100/300÷680 kW)
RS 68/E BLU (150/350÷860 kW)
RS 120/E BLU (300/600÷1300 kW)
RS 160/E BLU (300/930÷1860 kW)
RS 200/E BLU (570/1375÷2400 kW)

Page 202



RS/E BLU
RS 300/E BLU (500/1350÷3800 kW)
RS 400/E BLU (900/1840÷ 4550 kW)
RS 500/E BLU (1000/2500÷5170 kW)
RS 650/E BLU (1440/3020÷6500 kW)
RS 800/E BLU (1200/3500÷8100 kW)

Page 207

MODULANT
AVEC CAMMA
ÉLECTRONIQUE -
VITESSE VARIABLE



RS/EV BLU
RS 300/EV BLU (500/1350÷3800 kW)
RS 400/EV BLU (800/1840÷4550 kW)
RS 500/EV BLU (1000/2500÷5170 kW)
RS 650/EV BLU (1440/3020÷6500 kW)
RS 800/EV BLU (1200/3500÷8100 kW)

Page 207

STANDARD

PUISSANCE (kW)

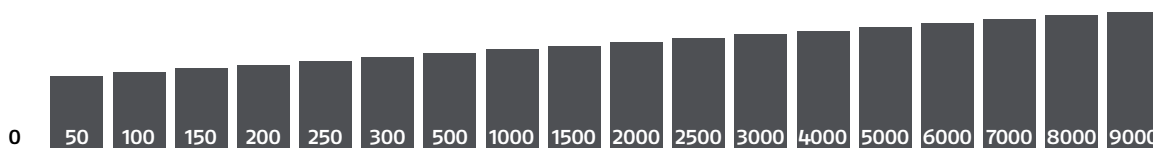

1 ALLURE



RS/1 MZ
 RS 34/1 MZ (70÷390 kW)
 RS 44/1 MZ (100÷550 kW)

Page 182

2 ALLURES



RS
 RS 34 MZ (45/125÷390 kW)
 RS 44 MZ (80/203÷550 kW)
 RS 50 (116/290÷580 kW)
 RS 64 MZ (150/400÷850 kW)
 RS 70 (192/465÷814 kW)
 RS 100 (232/698÷1163 kW)
 RS 130 (372/930÷1512 kW)
 RS 150 (300/900÷1850 kW)
 RS 190 (470/1279÷2290 kW)

Page 184

MODULANT



RS/M
 RS 34/M MZ (45/125÷390 kW)
 RS 44/M MZ (80/203÷550 kW)
 RS 50/M MZ (80/285÷630 kW)
 RS 64/M MZ (150/400÷850 kW)
 RS 70/M (150/470÷930 kW)
 RS 100/M (150/700÷1340 kW)
 RS 130/M (240/920÷1600 kW)
 RS 150/M (300/900÷1850 kW)
 RS 190/M (470/1279÷2290 kW)
 RS 250/M MZ (600/1250÷2650 kW)

Page 191

Brûleurs gaz "très bas NOx"

Gulliver BS – BSD

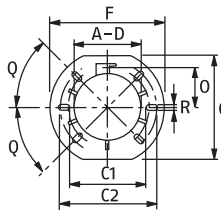
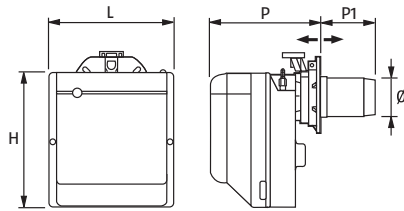

Modèles	A	C	C1	C2	D	F	O	Q	R
BS1	89	167	140	170	89	192	66	45	11
BS2-2D	106	167	140	170	106	192	66	45	11
BS3-3D	129	201	160	190	129	216	76,5	45	11
BS4-4D	137	203	170	200	137	218	80,5	45	11

- 1 et 2 allures (de 16 à 250 kW)
- A faibles émissions polluantes

Brûleurs gaz 1 ou 2 allures à faibles émissions polluantes, inférieures aux limites prévues par les normes Européennes (NOX < 80 mg/kWh et CO < 60 mg/kWh).

Construction en aluminium avec capot insonorisé. Réglage de l'air en agissant sur le renvoi mécanique extérieur, sans démontage du brûleur. L'équipement de contrôle digital détecte les anomalies au cours de l'allumage et les causes de dysfonctionnement. Raccordements électriques facilités. Niveau de protection électrique IP X0D (IP 40).

- Faibles émissions polluantes (NOX inférieurs à 80 mg/kWh)
- Boîte de contrôle digitale avec fonction diagnostic MG569
- Facilité d'installation : longueur de la tête réglable
- Maniabilité facilitée par un accès facile aux composants et à la tête de combustion, sans démontage du brûleur
- Respect des basses émissions (Low-NOX) également avec les chaudières à foyer borgne.

CARACTÉRISTIQUES TECHNIQUES – 1 ALLURE

Puissance en kW *		Alimentation électrique	L mm	H mm	P mm	P1 mm	Ø mm	Poids kg	Brûleur		Rampe gaz		Prix € HT	
20-25 mbar	300 mbar								Code	Désignation	Code	Désignation	Brûleur	Rampe gaz
16-52	16-52	monophasé 220 V			230-276			3761112	BS1	3970546	MBDLE 405	934.00	718.00	
35-91	35-91	monophasé 220 V	255	280	238-252	114-100	106	11	3761212	BS2	3970547	MBDLE 405	1'217.00	724.00
65-149	65-149	monophasé 220 V							3761312	BS3	3970548	MBDLE 407	1'361.00	869.00
65-200	65-200	monophasé 220 V	300	345	262-280	128-110	129	15	3761312	BS3	3970549	MBDLE 410	1'361.00	1'051.00
110-149	110-149	monophasé 220 V			278-301				3761412	BS4	3970548	MBDLE 407	1'599.00	869.00
110-230	110-250	monophasé 220 V	300	345	278-301	168-145	137	17	3761412	BS4	3970550	MBDLE 412	1'599.00	1'051.00

* Contre pression dans la chambre de combustion à 0 mbar.
 * Conditions de référence: Température ambiante 20°C - Température gaz 15°C - Pression barométrique 1013 mbar - Altitude 0 m au-dessus du niveau de la mer. * PCI gaz naturel G20 = 9,45 kWh/m³.

CARACTÉRISTIQUES TECHNIQUES – 2 ALLURES

Puissance en kW *		Alimentation électrique	L mm	H mm	P mm	P1 mm	Ø mm	Poids kg	Brûleur		Rampe gaz		Prix € HT	
20-25 mbar	300 mbar								Code	Désignation	Code	Désignation	Brûleur	Rampe gaz
35/40-91	35/40-91	monophasé 220 V	255	280	238-252	114-100	106	12	3761612	BS2D	3970538	MBZDRLE 407	1'361.00	1'104.00
	35/40-91	monophasé 220 V	255	280	238-252	114-100	106	12	3761612	BS2D	3970540	MBZDRLE 405	1'361.00	1'097.00
65/80-150	65/80-150	monophasé 220 V	300	345	262-280	128-110	129	16	3761712	BS3D	3970541	MBZDRLE 407	1'610.00	1'104.00
65/80-200	65/80-200	monophasé 220 V							3761712	BS3D	3970542	MBZDRLE 410	1'610.00	1'349.00
110/140-150	110/140-150	monophasé 220 V	300	345	278-301	168-145	137	17	3761812	BS4D	3970541	MBZDRLE 407	1'882.00	1'104.00
110/140-250	110/140-250	monophasé 220 V							3761812	BS4D	3970543	MBZDRLE 412	1'882.00	1'352.00

* Contre pression dans la chambre de combustion à 0 mbar.
 * Conditions de référence: Température ambiante 20°C - Température gaz 15°C - Pression barométrique 1013 mbar - Altitude 0 m au-dessus du niveau de la mer. * PCI gaz naturel G20 = 9,45 kWh/m³.

PLAGE DE PUISSANCE

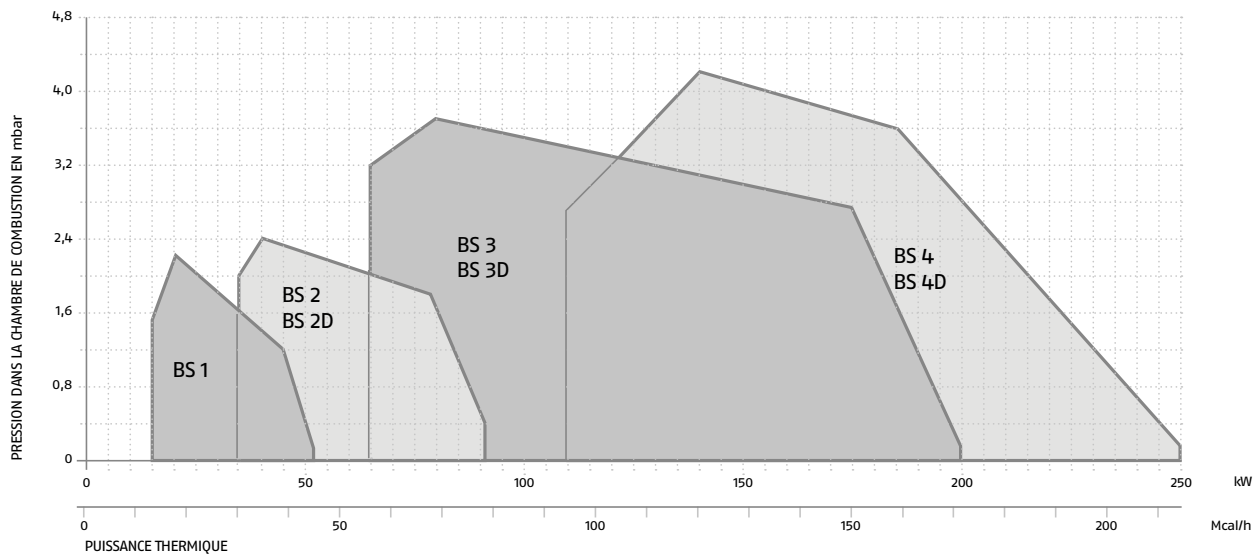

ABAQUES SELECTION RAMPES - GAZ G20 & G25

Gulliver BS 1

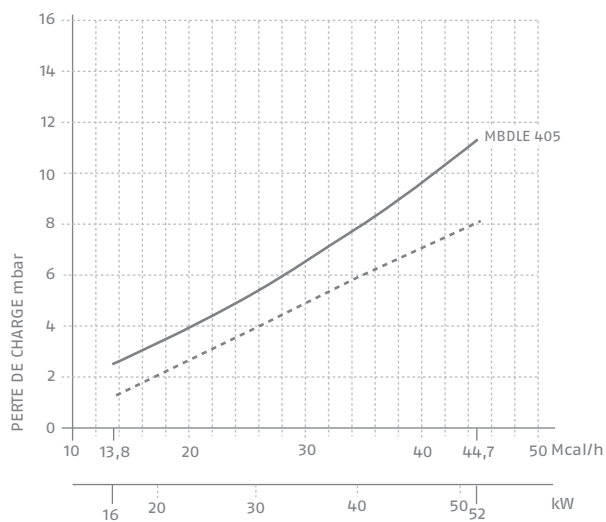

Gulliver BS 2

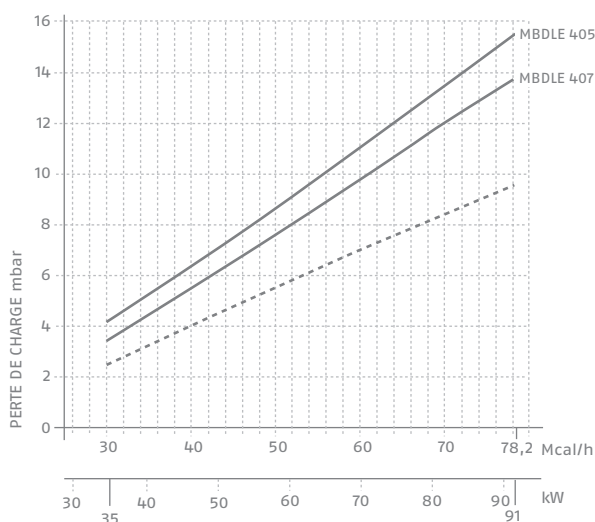

Gulliver BS 3

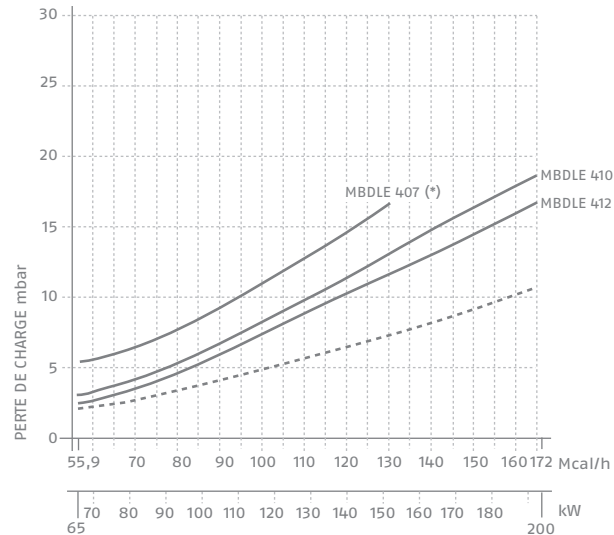

Gulliver BS 4

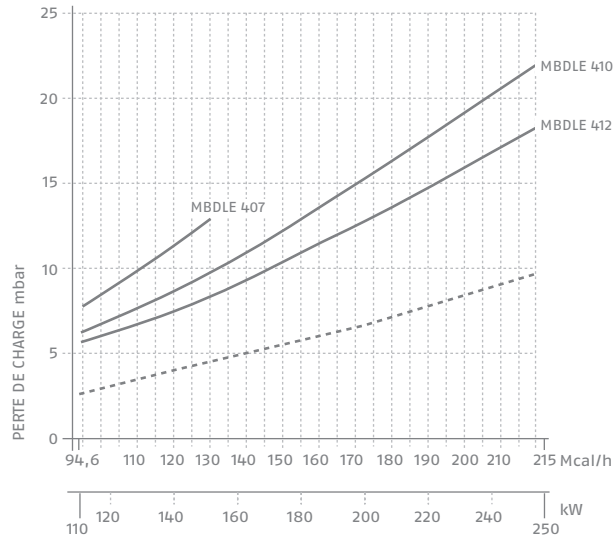

Gulliver BS 2D

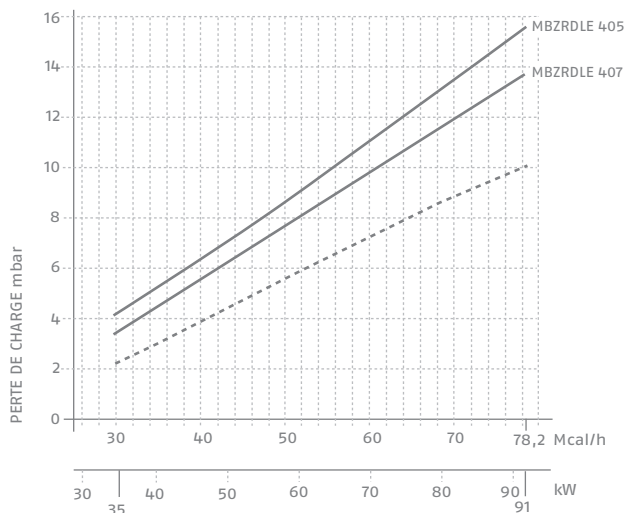

Gulliver BS 3D

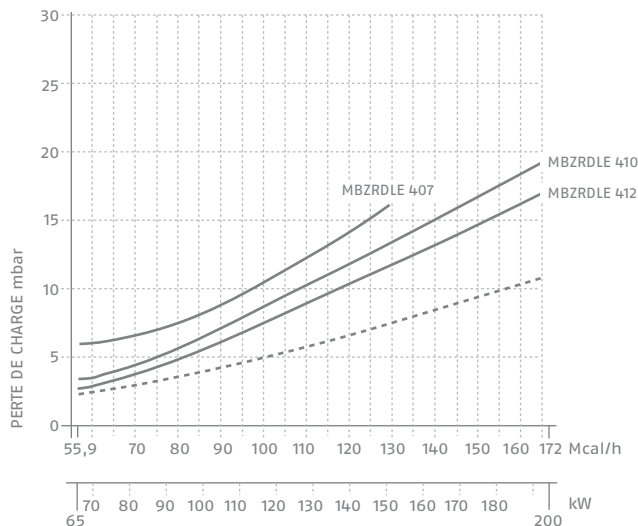

Gulliver BS 4D

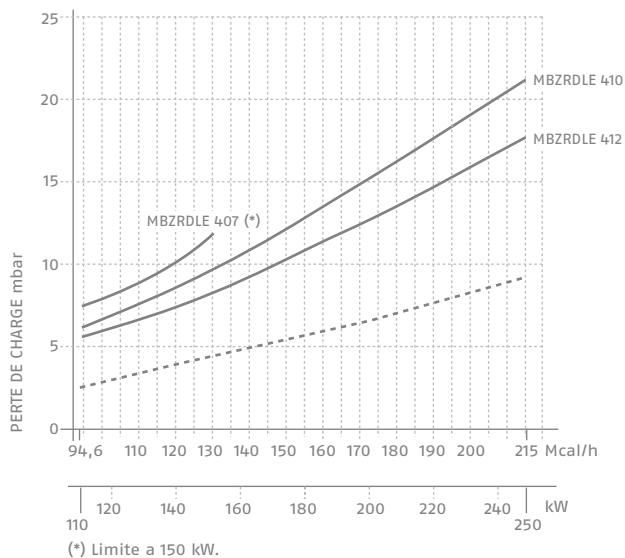

- Tête brûleur + rampe gaz
- - - - Tête brûleur

ACCESSOIRES

Type de brûleur	Spécification	Code	Désignation	Prix € HT
Gulliver BS 1		3001003	Kit transformation G.P.L.	77.50
Gulliver BS 2 - BS 2 D		3001004	Kit transformation G.P.L.	82.50
Gulliver BS 3 - BS 3 D		3001005	Kit transformation G.P.L.	140.00
Gulliver BS 4 - BS 4 D		3001011	Kit transformation G.P.L.	140.00
Gulliver BS 1	70/160	20031875	Kit tête longue	205.00
Gulliver BS 2 - BS 2 D	170/180	3001007	Kit tête longue	291.00
Gulliver BS 2 - BS 2 D	270/280	3001008	Kit tête extra longue	218.00
Gulliver BS 3 - BS 3 D	267/282	3001009	Kit tête longue	223.00
Gulliver BS 4 - BS 4 D	302/317	3001016	Kit tête longue	223.00
Série MBDLE - MBZDLE		3010123	Contrôle d'étanchéité VP5504 pour série MBD	893.00
Gulliver BS 1 - BS 2 - BS 2 D		1500100	Contre plaque RCP 0	154.00
Gulliver BS 3 - BS 3 D - BS 4 - BS 4 D		1500102	Contre plaque RCP 2	156.00

Pour tous renseignements complémentaires, merci de nous contacter.

Brûleurs gaz "très bas NOx"

Gulliver BS/M

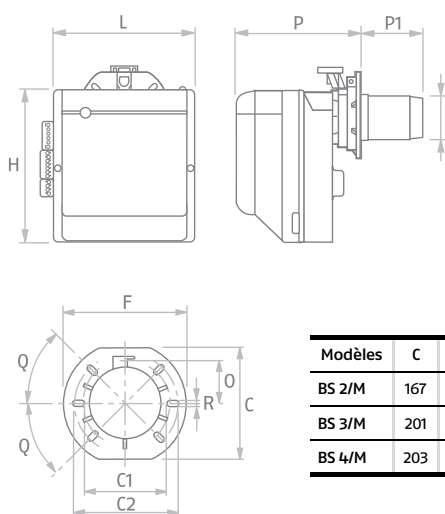

Modèles	C	C1	C2	F	O	Q	R
BS 2/M	167	140	170	192	66	45	11
BS 3/M	201	160	190	216	76,5	45	11
BS 4/M	203	170	200	218	80,5	45	11

- 2 allures progressives ou modulants
- À faibles émissions polluantes (de 26 à 250 kW)

Brûleurs gaz à 2 allures progressives ou modulants, à faibles émissions polluantes inférieures aux limites prévues par la norme européenne EN 676.

Construction en aluminium avec capot insonorisé. Réglage de l'air en agissant sur le renvoi mécanique extérieur, sans démontage du brûleur. Les appareils de contrôle digitaux détectent les anomalies au cours de l'allumage et les causes de dysfonctionnement.

Raccordements électriques facilités. Niveau de protection électrique IP X0D (IP 40).

La gamme de ces brûleurs est disponible en 3 modèles avec des puissances de 26 à 250 kW.

- Basses émissions polluantes (NOX <65 mg/kWh et CO <8 mg/kWh)
- Fonctionnement très silencieux: pression sonore <72 dBA
- Boîte de contrôle avec fonction diagnostic LME
- Flexibilité d'installation: longueur réglable de la tête
- Grande facilité de maintenance: accès aux composants et à la tête de combustion brûleur monté.

PLAGE DE PUISSANCE

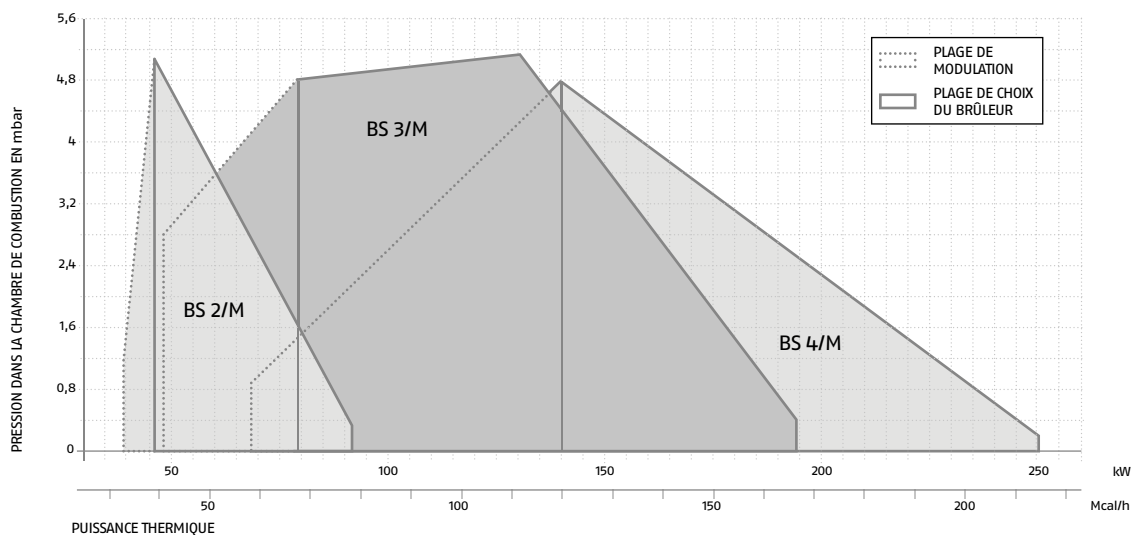

CARACTÉRISTIQUES TECHNIQUES

Puissance**		Alimentation électrique	L mm	H mm	P mm	P1 mm	ø mm	Poids kg	Brûleur		Rampe gaz		Prix € HT		Notes
20-25 mbar	300 mbar								Code	Désignation	Code	Désignation	Brûleur	Rampe gaz	
26/49-91	26/49-91 *	monophasé 220 V	285	325	238-252	114-100	106	12	3762200	BS2/M	3970587	CG120	2'047.00	953.00	(i)
48/79-195	48/79-195 *	monophasé 220 V	330	391	262-280	128-110	129	16	3762350	BS3/M	3970588	CG220	2'142.00	1'185.00	(i)
68/140-250	68/140-250 *	monophasé 220 V	330	392	278-301	168-145	137	18	3762400	BS4/M	3970588	CG220	2'230.00	1'185.00	(i)

(i) Le fonctionnement modulant requiert des accessoires spécifiques, à commander séparément. Pression de service maximum 100 mbar.

* Pour pression d'alimentation gaz 300 mbar, installer impérativement un régulateur de pression FRS 507 code 100137 en amont du bloc gaz.

** À contre pression foyer 0 mbar - Conditions de référence : Température ambiante 20°C - Température gaz 15°C - Pression barométrique 1013 mbar - Altitude 0 m au-dessus du niveau de la mer. PCI gaz naturel G20 = 9.45 kWh/m³.

ABAQUES SELECTION RAMPES - GAZ G20 & G25

BS 2/M

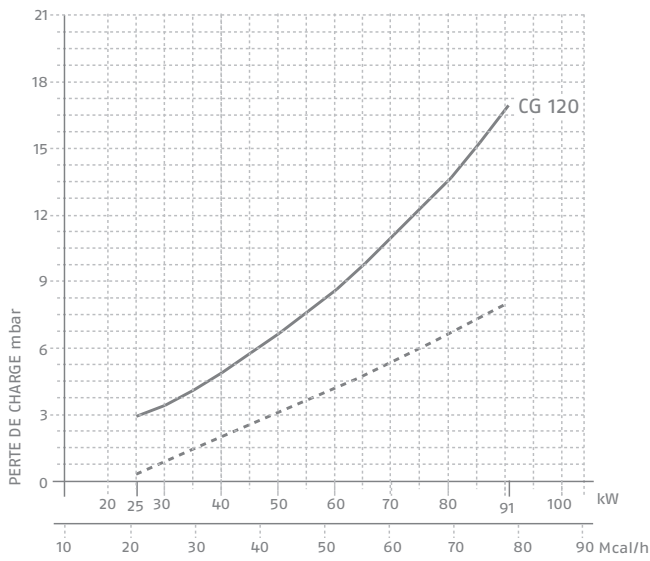

BS 3/M

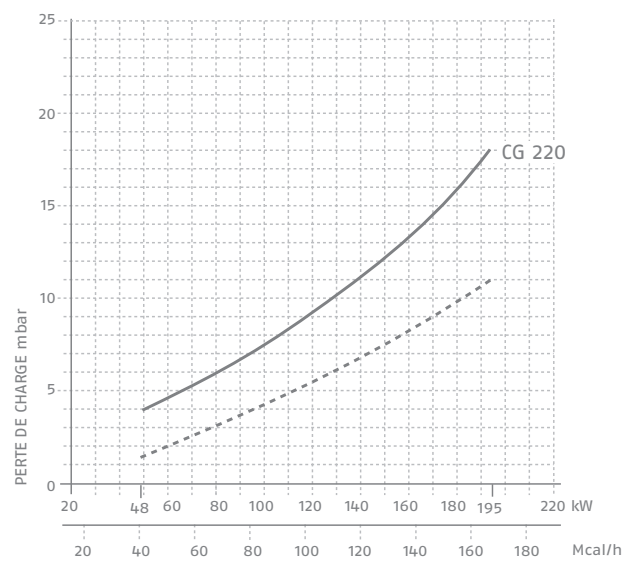

BS 4/M

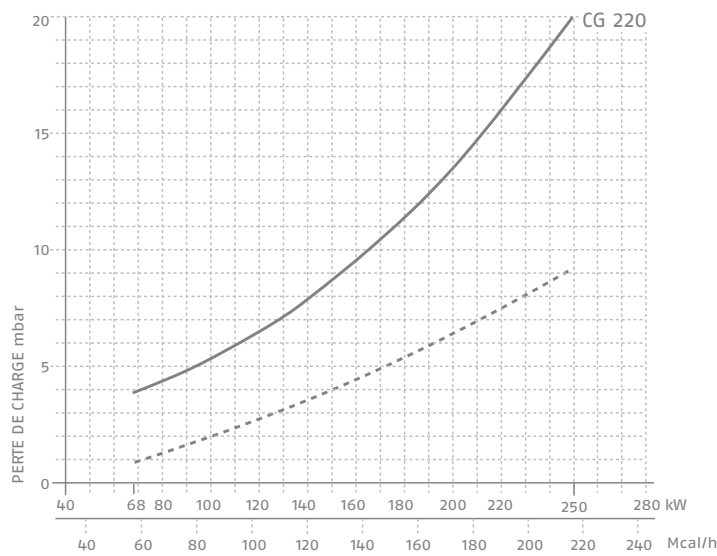

———— Tête brûleur + rampe gaz
 - - - - - Tête brûleur

ACCESSOIRES

Type de brûleur	Spécification	Code	Désignation	Prix € HT	Notes
BS 2/M	170/180 mm	3002722	Tête longue	291.00	
BS 2/M	270/280 mm	3002723	Tête extra longue	218.00	
BS 2/M		3002711	Kit transformation G.P.L.	83.00	
BS 3/M		3002712	Kit transformation G.P.L.	103.00	
BS 4/M		3001011	Kit transformation G.P.L.	140.00	
BS 3/M	267/282 mm	3002724	Tête longue	259.00	
BS 4/M	302/317 mm	3002725	Tête longue	259.00	
BS 2-3-4/M		3001078	Kit de modulation RWF 40	1181.00	
BS 2-3-4/M	-100+500°C	3010110	Sonde de température PT 100	142.00	
BS 2-3-4/M	0±2,5 bar	3010213	Sonde de pression 4-20 mA	714.00	
BS 2-3-4/M	0±16 bar	3010214	Sonde de pression 4-20 mA	714.00	
BS 2-3-4/M	0±1000 Ω	3010109	Kit potentiomètre	578.00	
BS 2/M		1500100	Contre plaque RCPO	154.00	
BS 3-4/M		1500102	Contre plaque RCP2	161.00	
BS 2-3-4/M		100137	Réducteur de pression gaz	312.00	(*)

Pour tous renseignements complémentaires merci de nous contacter.

(*) Pour pression d'alimentation gaz 300 mbar, installer impérativement un régulateur de pression FRS 507 code 100137 en amont du bloc gaz.

Brûleurs gaz

RS 34-44/1 MZ

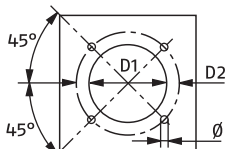
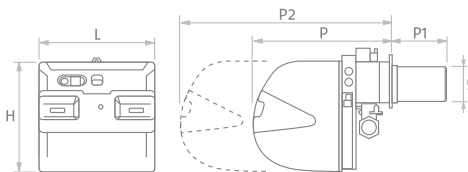

Modèles	D1	D2	Ø
RS 34/1 MZ	160	224	M8
RS 44/1 MZ	160	224	M8

• 1 allure (de 70 à 550 KW)

Brûleurs gaz à 1 allure conçus grâce à l'innovation brevetée RIELLO HCS (Housing Cooling System) qui améliore le refroidissement des composants électroniques.

Les raccordements électriques sont facilités grâce aux systèmes de clips accessibles à l'extérieur du brûleur.

Les brûleurs sont équipés du contrôle digital avec la possibilité de réarmement à distance et l'autodiagnostic intégré.

- Flamme homogène et stable
- Compatibilité avec rampes gaz 1 allure et 2 allures (pour répondre à la norme EN 676, les rampes gaz 1 allure ne peuvent être utilisées sur une puissance supérieure à 350 kW)
- Contrôle digital, autodiagnostic
- Accès facilité aux composants internes
- Faibles émissions polluantes.

PLAGE DE PUISSANCE

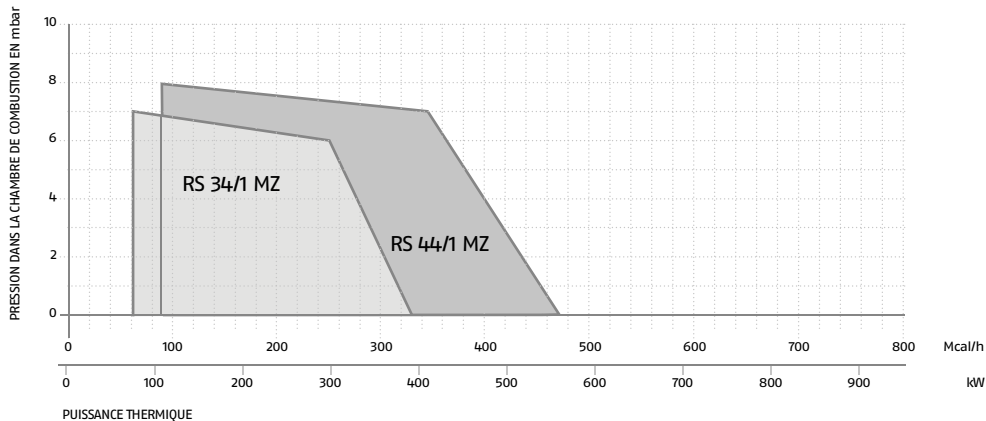

CARACTÉRISTIQUES TECHNIQUES

Puissance *		Alimentation électrique	L mm	H mm	P mm	P1 mm	P2 mm	ø mm	Poids kg	Brûleur		Rampe gaz			Prix € HT	
20-25 mbar	300 mbar									Code	Désignation	Code	Désignation	Adaptateur	Brûleur	Rampe gaz
70-310		monophasé 220 V	442	422	508	216	780	140	32	3788500	RS 34/1 MZ	3970144	MBD 412	[-]	1'918.00	1'096.00
70-350		monophasé 220 V	442	422	508	216	780	140	32	3788500	RS 34/1 MZ	3970183	MBZRDLE 415		1'918.00	1'932.00
	70-390	monophasé 220 V	442	422	508	216	780	140	32	3788500	RS 34/1 MZ	3970599	MBD 407	3000824 C	1'918.00	961.00
	70-390	monophasé 220 V	442	422	508	216	780	140	32	3788500	RS 34/1 MZ	3970556	MBZRDLE 407	3000824 C	1'918.00	1'175.00
70-350		monophasé 220 V	442	422	508	216	780	140	32	3788500	RS 34/1 MZ	3970180	MBD 415	[-]	1'918.00	1'361.00
70-370		monophasé 220 V	442	422	508	216	780	140	32	3788500	RS 34/1 MZ	3970184	MBZRDLE 420	3000822 A	1'918.00	2'768.00
100-430		monophasé 220 V	442	422	508	216	780	152	33	3788600	RS 44/1 MZ	3970180	MBD 415	[-]	2'277.00	1'361.00
100-470		monophasé 220 V	442	422	508	216	780	152	33	3788600	RS 44/1 MZ	3970184	MBZRDLE 420	3000822 A	2'277.00	2'768.00
	100-550	monophasé 220 V	442	422	508	216	780	152	33	3788600	RS 44/1 MZ	3970599	MBD 407	3000824 C	2'277.00	961.00
	100-550	monophasé 220 V	442	422	508	216	780	152	33	3788600	RS 44/1 MZ	3970601	MBZRDLE 410	3000824 C	2'277.00	1'183.00

* À contre pression foyer 0 mbar - Conditions de référence : Température ambiante 20°C - Température gaz 15°C - Pression barométrique 1013 mbar - Altitude 0 m au-dessus du niveau de la mer. PCI gaz naturel G20 = 9,45 kWh/m³.

ABAQUES SELECTION RAMPES

RS 34 MZ - RS 34/M MZ

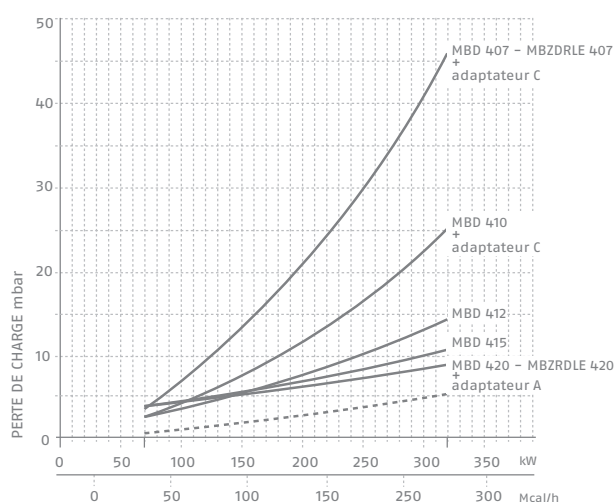

RS 44 MZ - RS 44/M MZ

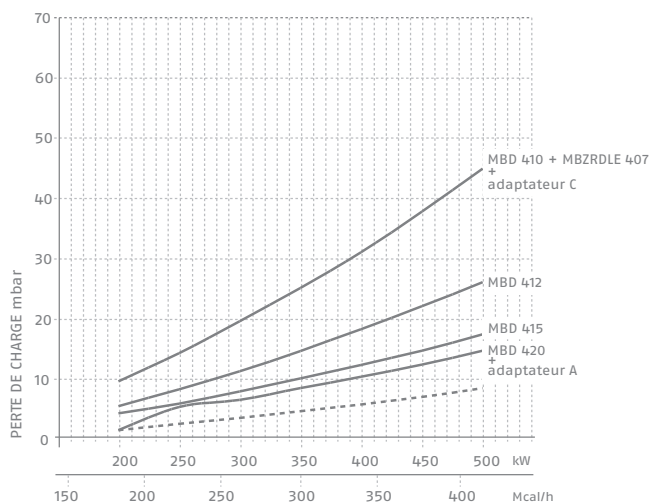

— Tête brûleur + rampe gaz
 - - - - - Tête brûleur

RAMPES

Modèles	ø Entrée	ø Brûleur	L mm	Code	Désignation	Prix € HT
				3970046	MBZRDLE 407	1'175.00
				3970601	MBZRDLE 410 C	1'183.00
				3970600	MBD 410	1'227.00
RS 34/1 44/1 MZ	3/4"	3/4"	371	3970599	MBD 407	961.00
RS 34/1 44/1 MZ	1" 1/4	1" 1/4	433	3970144	MBD 412	1'096.00
RS 34/1 44/1 MZ	1" 1/2	1" 1/2	523	3970180	MBD 415	1'361.00
RS 34/1 44/1 MZ	2"	2"	523	3970184	MBZRDLE 420	2'768.00
				3000822	ADAPTATEUR A	23.59
				3000824	ADAPTATEUR C	11.00

ACCESSOIRES

Désignation	Type de brûleur	Code	Prix € HT
Kit transformation propane **	RS 34/1 MZ	3010423	98.00
Kit transformation tête longue long. 351 mm	RS 34/1 MZ	3010428	275.00
Kit transformation propane **	RS 44/1 MZ	3010424	98.00
Kit transformation tête longue long. 351 mm	RS 44/1 MZ	3010429	275.00
Pressostat gaz maxi	RS 34-44/1 MZ	3010418	nous consulter
Kit contacts	RS 34-44/1 MZ	3010419	nous consulter
Entretoise long. 110 mm	RS 34-44/1 MZ	3010095	208.00
Caisson CI/3	RS 34-44/1 MZ	3010403	2'187.00
Kit interface PC	RS 34-44/1 MZ	3002719	495.00
Contre plaque RCP 3	RS 34-44/1 MZ	1500103	218.00

** L'utilisation d'un kit GPL peut faire varier la puissance maximale du brûleur (nous consulter).

Brûleurs gaz

RS 34÷44 MZ
RS 34÷44/M MZ



RS 34-44 MZ - RS 34-44/M MZ

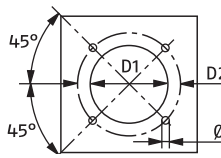
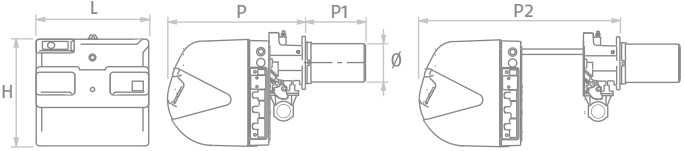

Modèles	D1	D2	Ø
RS 34 MZ - RS 34/M MZ	160	224	M8
RS 44 MZ - RS 44/M MZ	160	224	M8

- RS 34÷44 MZ: 2 allures progressives (de 70 à 550 kw)
- RS 34÷44/M MZ: 2 allures, progressives ou modulants (de 70 à 550 kw)

Brûleurs gaz 2 allures et 2 allures progressives ou modulants; les modèles 34 et 44 sont conçus avec le système innovant breveté HCS (Housing Cooling System) pour augmenter la protection des composants électroniques contre la chaleur et ils sont dotés de connexions électriques facilitées par l'utilisation de prises et de fiches accessibles depuis l'extérieur du brûleur.

Tous les modèles sont dotés d'appareils de contrôle digitaux avec possibilité de déblocage à distance et fonction d'autodiagnostic qui détectent les éventuelles causes de dysfonctionnement.

- Stabilité de flamme et de fonctionnement
- Combinaison avec rampe gaz 1 allure
- Boîtes de contrôle digitales RMG (RS) ou RMG/M (RS/M) avec fonction diagnostic
- Facilité de maintenance garantie par l'accès simplifié aux composants internes
- Faibles émissions polluantes (classe 2 EN 676).

PLAGE DE PUISSANCE

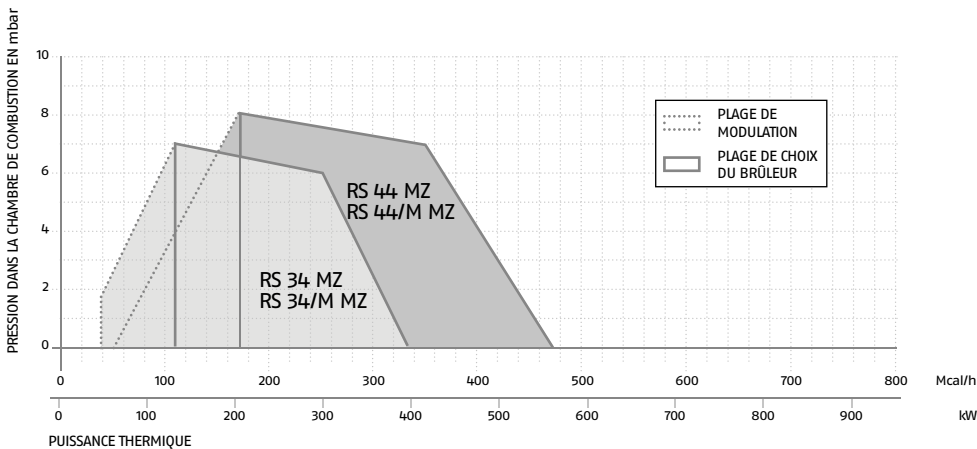

CARACTÉRISTIQUES TECHNIQUES

Puissance *		Alimentation électrique	L mm	H mm	P mm	P1 mm	P2 mm	ø mm	Poids kg	Brûleur		Rampe gaz		Prix € HT		
20-25 mbar	300 mbar									Code	Désignation	Code	Désignation	Adaptateur	Brûleur	Rampe gaz
2 ALLURES																
	45/125-390	mono 220 V	442	422	508	216	780	140	32	3789000	RS 34 MZ	3970599	MBD 407	C	2'162.00	961.00
45/125-365		mono 220 V	442	422	508	216	780	140	32	3789000	RS 34 MZ	3970181	MBD 420A	A	2'162.00	1'757.00
	80/203-550	mono 220 V	442	422	508	216	780	152	33	3789100	RS 44 MZ	3970600	MBD 410C	C	2'585.00	1'227.00
80/200-470		mono 220 V	442	422	508	216	780	152	33	3789100	RS 44 MZ	3970181	MBD 420A	A	2'585.00	1'757.00
	80/203-550	Tri 230-400 V	442	422	508	216	780	152	33	3789130	RS 44 MZ	3970600	MBD 410	C	2'660.00	1'227.00
80/200-470		Tri 230-400 V	442	422	508	216	780	152	33	3789130	RS 44 MZ	3970181	MBD 420	A	2'660.00	1'757.00
2 ALLURES, PROGRESSIVES OU MODULANTS																
45/125-365		monophasé	442	422	508	216	780	140	33	3788700	RS 34/M MZ	3970180	MBD 415		2'414.00	1'361.00
	45/125-390	monophasé	442	422	508	216	780	140	33	3788700	RS 34/M MZ	3970599	MBD 407	C	2'414.00	961.00
80/200-470		monophasé	442	422	508	216	780	152	33	3788800	RS 44/M MZ	3970181	MBD 420	A	2'694.00	1'757.00
	80/200-550	monophasé	442	422	508	216	780	152	33	3788800	RS 44/M MZ	3970600	MBD 410	C	2'694.00	1'227.00
	80/200-550	Tri 230-400 V	442	422	508	216	780	152	33	3788830	RS 44/M MZ	3970600	MBD 410	C	2'694.00	1'227.00
80/200-470		Tri 230-400 V	442	422	508	216	780	152	33	3788830	RS 44/M MZ	3970181	MBD 420	A	2'694.00	1'757.00

* À contre pression foyer 0 mbar - Conditions de référence : Température ambiante 20°C - Température gaz 15°C - Pression barométrique 1013 mbar - Altitude 0 m au-dessus du niveau de la mer. PCI gaz naturel G20 = 9,45 kWh/m³.
Le fonctionnement modulant requiert des accessoires spécifiques, à commander séparément.

ABAQUES SELECTION RAMPES - GAZ G20 & G25

RS 34/MZ - 34/M MZ

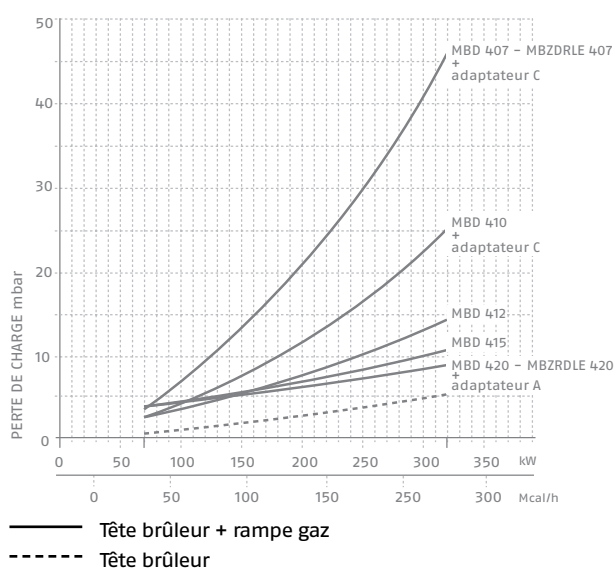

RS 44/MZ - 44/M MZ

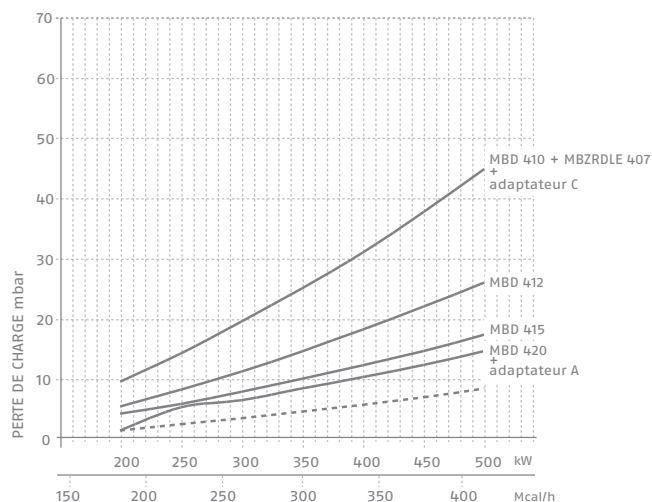

RAMPES

Modèles	ø entrée	ø brûleur	L mm	Code	Désignation	Prix € HT
	3/4"	3/4"	371	3970599	MBD 407 S52	961.00
	3/4"	3/4"	371	3970531	MBD 407 S20	933.00
	3/4"	3/4"	371	3970556	MBZRDLE 407	1'175.00
	1"	3/4"	405	3970600	MBD 410 S52	1'227.00
				3970554	MBD 410 S20	1'044.00
	1" 1/4	1" 1/4	433	3970144	MBD 412	1'096.00
				3970180	MBD 415	1'361.00
	1" 1/2	1" 1/2	523	3970181	MBD 420	1'757.00
				3010214	Sonde de pression 4-20 mA (0 / 16 bar)	714.00
				1500103	Contre plaque RCP3	218.00
				3000824	Adaptateur C 3/4"F-1"1/2 M	11.00
				3000822	Adaptateur A 2"F-1"1/2 M	23.59
Tous les modèles				3010123	Contrôle d'étanchéité VPS504 pour série MBD	893.00

ACCESSOIRES

Type de brûleur	Spécification	Code	Désignation	Prix € HT
RS 34/M MZ - RS 34 MZ		3010423	Kit transformation G.P.L.	98.00
RS 34/M MZ - RS 34 MZ	351 mm	3010428	Kit transformation tête longue	275.00
RS 44/M MZ - RS 44 MZ		3010424	Kit transformation G.P.L.	98.00
RS 44/M MZ - RS 44 MZ	351 mm	3010429	Kit transformation tête longue	275.00
RS 34-44/M MZ		30RBF08	Kit de modulation	927.00
RS 34-44	-100+500°C	3010110	Sonde de température	142.00
RS 34-44	0-2,5 bar	3010213	Sonde de pression	714.00
RS 34-44	0-16 bar	3010214	Sonde de pression	714.00
RS 34-44/M MZ		3010420	Kit potentiomètre	352.00
RS 34-44/M MZ		3010440	Convertisseur de signal	nous consulter
Tous les modèles	110 mm	3010095	Entretoise	208.00
Tous les modèles		3002719	Kit interface PC	495.00
Tous les modèles		3010449	Kit ventilation continue	247.00
Tous les modèles	C1/3	3010403	Piège à son	nous consulter
RS 34-44 MZ		3010452	kit post-ventilation	nous consulter
Tous les modèles		3010450	Kit compteur d'heures	nous consulter
RS 34-44/M MZ		3010418	Kit pressostat max.	nous consulter
RS 34-44/M MZ		3010451	Kit post ventilation	nous consulter

Pour tous renseignements complémentaires, merci de nous contacter.

Brûleurs gaz

RS 50÷190



RS 50

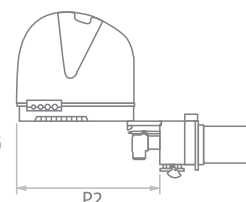
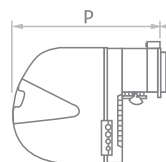
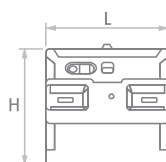

RS 70÷190

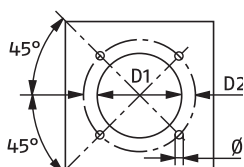
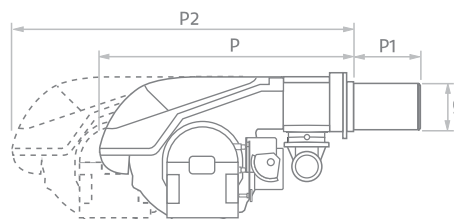
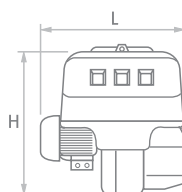

Modèles	D1	D2	Ø
RS 50	160	224	M8
RS 70-100	185	275-325	M12
RS 130	195	275-325	M12
RS 190	230	325-368	M16

• 2 allures 'progressives' (de 116 à 2290 kw)

Brûleurs gaz 2 allures progressives. Construction en aluminium avec capot insonorisé. Le ventilateur d'air avec pales "inversées" réduit le niveau de bruit (-4÷5 dBA) et l'absorption électrique (-20%) par rapport aux ventilateurs traditionnels. La régulation air/gaz se fait par came mécanique à commande assistée qui relie le volet d'air à la vanne papillon du combustible.

Raccordements électriques facilités.

Niveau de protection électrique IP X4D (IP 44).

- Stabilité de flamme
- Combinaison avec rampe gaz 1 allure
- Grande facilité de maintenance: accès facile aux composants et à la tête de combustion, le brûleur monté
- Boîte de contrôle RMG.

CARACTÉRISTIQUES TECHNIQUES

Puissance *		Alimentation électrique	L mm	H mm	P mm	P1 mm	P2 mm	Ø mm	Poids kg	Brûleur		Rampe gaz			Prix € HT	
20-25 mbar	300 mbar									Code	Désignation	Code	Désignation	Adaptateur	Brûleur	Rampe gaz
	116/290-580	triphasé 230-400 V	476	474	580	216	810	152	41	3784700	RS 50	3970600	MBD 410	C	2'812.00	1'227.00
116/290-580		triphasé 230-400 V	476	474	580	216	810	152	41	3784700	RS 50	3970181	MBD 420	A	2'812.00	1'757.00
	192/465-814	triphasé 230-400 V	511	555	840	250	1161	179	70	3785100	RS 70	3970180	MBD 415	C2	3'557.00	1'361.00
192/465-814		triphasé 230-400 V	511	555	840	250	1161	179	70	3785100	RS 70	3970147	CB 65/1	D	3'557.00	3'915.00
	232/698-1163	triphasé 230-400 V	527	555	840	250	1161	179	76	3785300	RS 100	3970180	MBD 415	C2	4'114.00	1'361.00
	372/930-1512	triphasé 230-400 V	553	555	840	280	1161	189	76	3785500	RS 130	3970252	MBD 420 CT		4'403.00	2'195.00
	470/1279-2290	triphasé 400 V	681	555	872	372	1328	222	115	3785812	RS 190	3970252	MBD 420 CT		6'231.00	2'195.00

* À contre pression foyer 0 mbar - Conditions de référence : Température ambiante 20°C - Température gaz 15°C - Pression barométrique 1013 mbar - Altitude 0 m au-dessus du niveau de la mer. PCI gaz naturel G20 = 9,45 kWh/m³.

PLAGE DE PUISSANCE

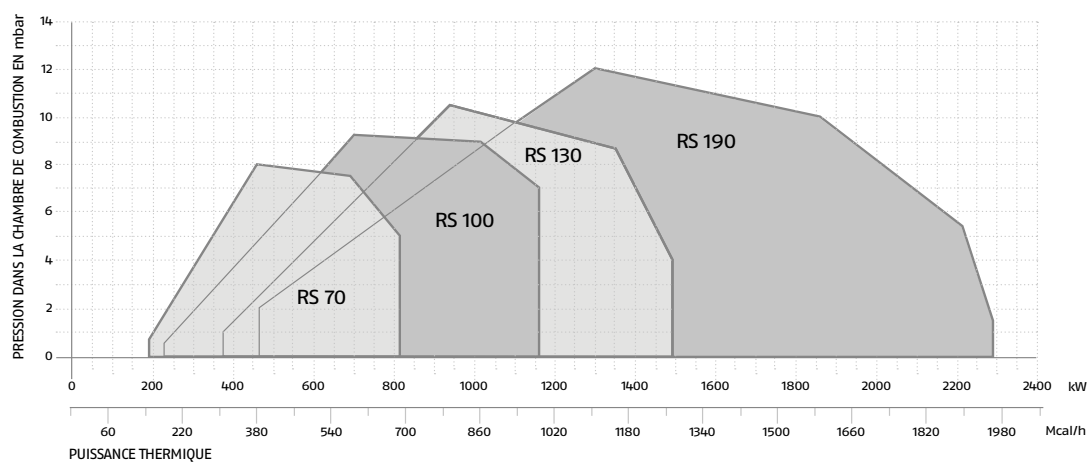
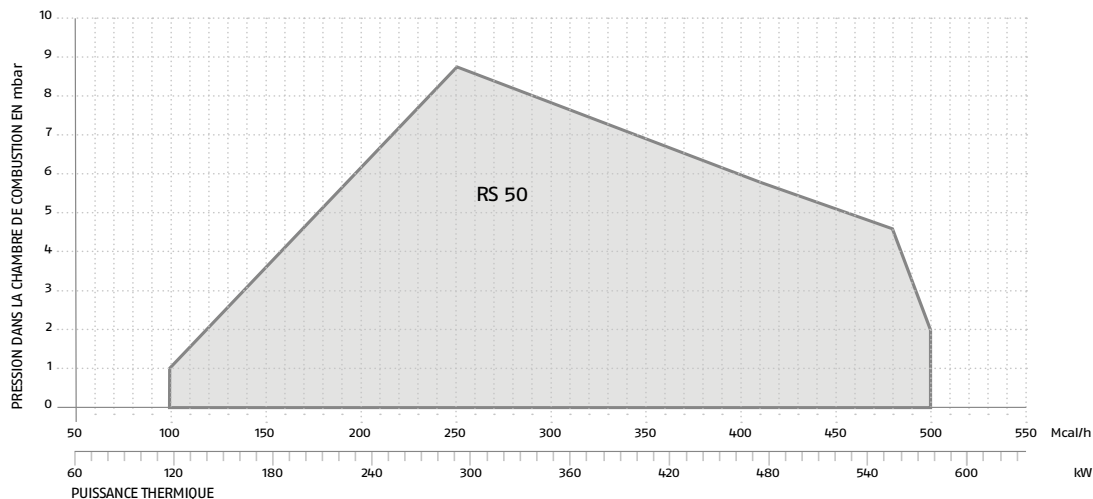

ACCESSOIRES

Type de brûleur	Spécification	Code	Désignation	Prix € HT
RS 50	351 mm	3010078	Kit tête longue	275.00
RS 70	385 mm	3010117	Kit tête longue	428.00
RS 100	385 mm	3010118	Kit tête longue	428.00
RS 130	415 mm	3010119	Kit tête longue	415.00
RS 190	520 mm	3010443	Kit tête longue	480.00
RS 50	110 mm	3010095	Entretoise	208.00
RS 70-100-130	135 mm	3010129	Entretoise	415.00
RS 190	102 mm	3000722	Entretoise	709.00
RS 50-70-100-130-190		3010094	Kit ventilation continue	202.00
RS 50-70-100-130-190		3010452	Kit post ventilation	nous consulter
RS 50 TC		20008173	Kit GPL	234.00
RS 70 TC		20008175	Kit GPL	217.00
RS 70 TL		20008176	Kit GPL	219.00
RS 100 TC		20008177	Kit GPL	179.00
RS 100 TL		20008178	Kit GPL	193.00
RS 130 TC		20008179	Kit GPL	162.00
RS 130 TL		20008180	Kit GPL	174.00
RS 190		3010166	Kit GPL	nous consulter
RS 50-70-100-130-190		3010322	Kit STATUS	203.00
RS 50		3010403	Caisson d'insonorisation	2'187.00
RS 70-100-130-190		3010404	Caisson d'insonorisation	2'685.00
RS 50-70-100-130-190		3010493	Pressostat gaz maxi	nous consulter
RS 50-70-100-130-190		3002719	Kit interface PC	495.00
RS 50		1500103	Contre plaque RCP3	218.00
RS 70-100		1500104	Contre plaque RCP4	226.00
RS 130		1500105	Contre plaque RCP5	319.00
RS 190		1500106	Contre plaque RCP6	360.00

Pour tous renseignements complémentaires, merci de nous contacter.

ABAQUES SELECTION RAMPES - GAZ G20 & G25

RS 50

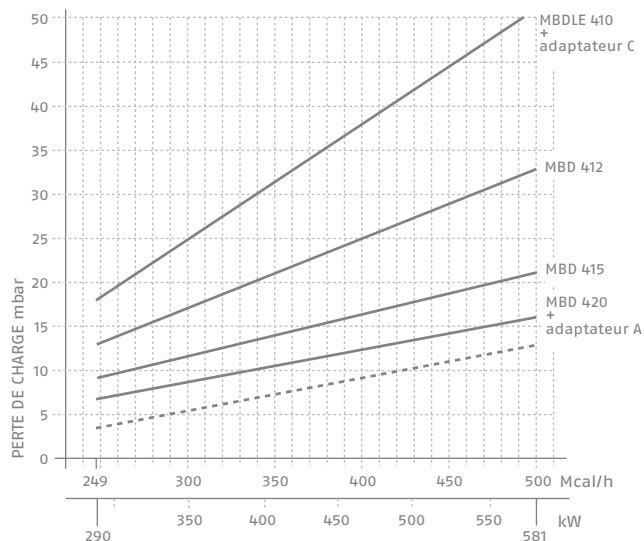

RS 70

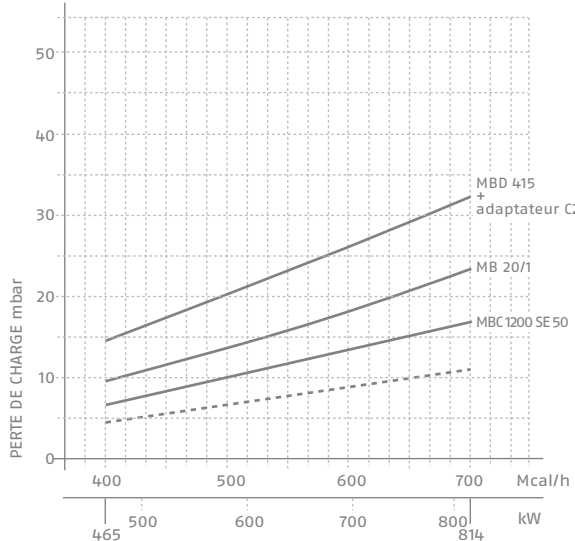

RS 100

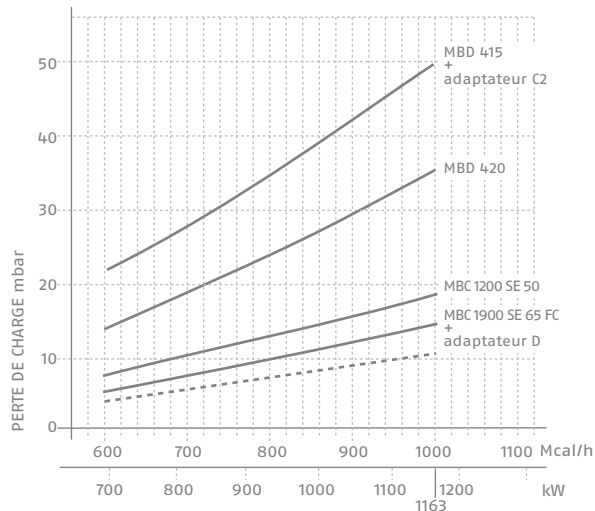

RS 130

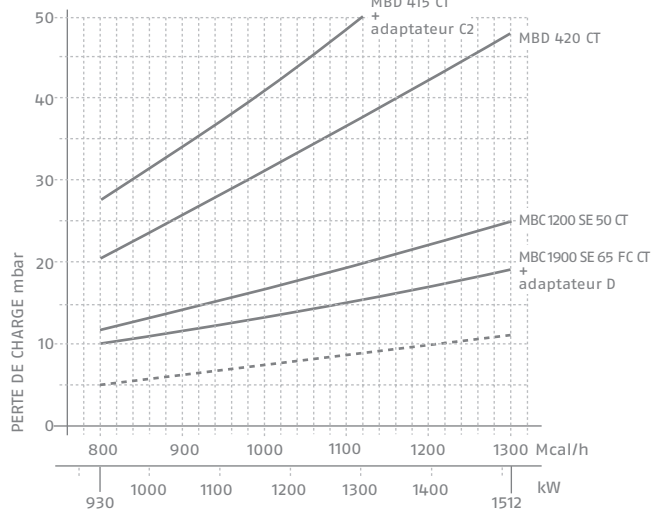

RS 190

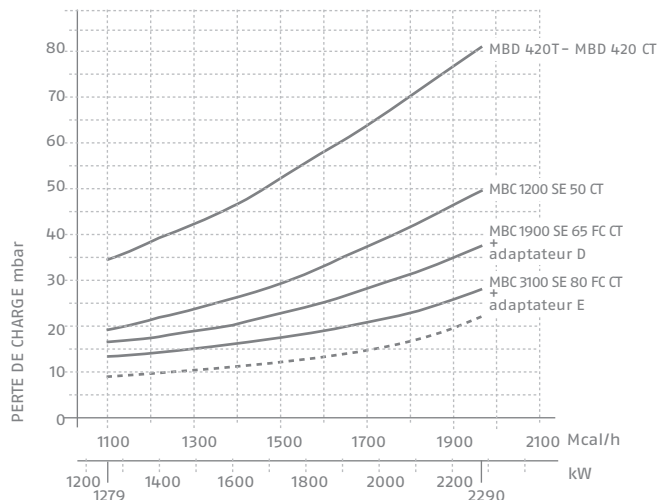

— Tête brûleur + rampe gaz
 - - - - - Tête brûleur

RAMPES

Modèles	ø entrée	ø brûleur	L mm	Code	Désignation	Prix € HT
RS 50	1"	3/4"	405	3970600	MBD 410	1'227.00
Tous les modèles	1"1/2	1"1/2	523	3970180	MBD 415	1'361.00
Tous les modèles	2"	2"	523	3970181	MBD 420	1'757.00
RS 70	DN 65	DN 65	874	3970147	CB 65/1	3'915.00
RS 130-190	DN 80	DN 80	633	3970223	MBC 3100 SE 80 FC	nous consulter
Tous les modèles	1"1/2	1"1/2	523	3970198	MBD 415 CT	2'675.00
Tous les modèles	2"	2"	523	3970252	MBC 420 CT	2'195.00
RS 130-190	DN 80	DN 80	633	3970227	MBC 3100 SE 80 FC CT	nous consulter
				3000822	Adaptateur A - 2"F - 1"1/2 M	23.59
				3000824	Adaptateur C - 3/4"F - 1"1/2 M	11.00
				3000843	Adaptateur C2 - 2"M	15.00
				3000825	Adaptateur D - DN 65 - 1"1/2 - 2"M	273.27
				3000826	Adaptateur E - DN 80 - 2"M	292.90
Série MBD				3010123	Contrôle d'étanchéité VPS504 pour série MBD	893.00

Brûleurs gaz

RS 50÷250/M MZ



RS 50/M MZ

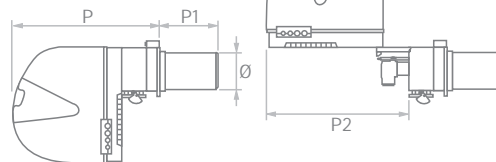
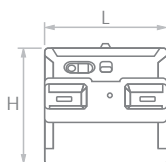

RS 70÷250/M MZ

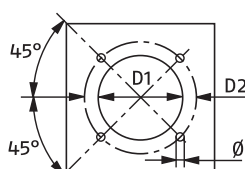
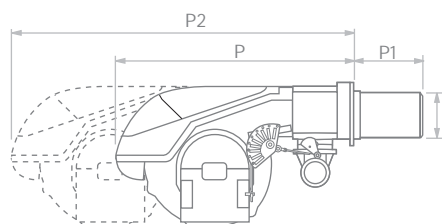
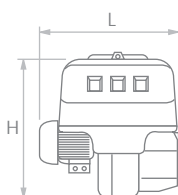

Modèles	D1	D2	Ø
RS 50/M MZ	160	224	M8
RS 70-100/M	185	275-325	M12
RS 130/M	195	275-325	M12
RS 190-250/M MZ	230	325-368	M16

• 2 allures, 'progressives' ou 'modulants' (de 85 à 2655 kw)

Brûleurs gaz deux allures progressives ou modulants.

Construction en aluminium avec capot insonorisé. Le ventilateur d'air avec pales "inversées" (RS 50 - 130/M) réduit le niveau de bruit (-4÷5 dBA) et l'absorption électrique (-20%) par rapport aux ventilateurs traditionnels.

La régulation air/gaz se fait par came mécanique à commande assistée reliant le volet d'air au papillon du combustible.

Raccordements électriques facilités. Niveau de protection électrique IP X4D (IP 44).

- Stabilité de flamme
- Combinaison avec rampe gaz 1 allure
- Grande facilité de maintenance: accès facile aux composants et à la tête de combustion brûleur monté
- Boîte de contrôle RMG/M.

CARACTÉRISTIQUES TECHNIQUES

Puissance *		Alimentation électrique	L mm	H mm	P mm	P1 mm	P2 mm	Ø mm	Poids kg	Brûleur		Rampe gaz		Prix € HT		Notes	
20-25 mbar	300 mbar									Code	Désignation	Code	Désignation	Adaptateur	Brûleur		Rampe gaz
	80/285-630	triphasé 230-400 V	476	474	580	216	810	152	41	3781620	RS 50/M	3970600	MBD 410	C	2'997.00	1'227.00	(1)(2)
	80/285-630	triphasé 230-400 V	476	474	580	216	810	152	41	3781620	RS 50/M	3970181	MBD 420	A	2'997.00	1'757.00	(1)(2)
	150/470-930	triphasé 230-400 V	511	555	840	250	1161	179	70	3789600	RS 70/M	3970180	MBD 415	C2	4'859.00	1'361.00	(1)(2)
	150/470-930	triphasé 230-400 V	511	555	840	250	1161	179	70	3789600	RS 70/M	3970222	MBC 1900 SE 80 FC	D	4'859.00	4'033.00	(1)(2)
	150/700-1340	triphasé 230-400 V	527	555	840	250	1161	179	73	3789700	RS 100/M	3970180	MBD 415	C2	5'263.00	1'361.00	(1)(2)
	240/920-1600	triphasé 230-400 V	553	555	840	280	1161	189	76	3789800	RS 130/M	3970252	MBD 420 CT		5'367.00	2'195.00	(1)(2)
	470/1279-2290	triphasé 400 V	681	555	872	370	1328	222	115	3787621	RS 190/M	3970252	MBD 420 CT		6'787.00	2'261.00	(1)(2)
	600/1250-2650	triphasé 400 V	732	555	872	370	1328	222	117	3788400	RS 250/M MZ	3970161	CB 65/1 CT	D	nous consult.	nous consult.	(1)(2)

* À contre pression foyer 0 mbar - Conditions de référence : Température ambiante 20°C - Température gaz 15°C - Pression barométrique 1013 mbar - Altitude 0 m au-dessus du niveau de la mer. PCI gaz naturel G20 = 9,45 kWh/m³.

(1) Pour monter la version tête longue, commander le kit accessoire.

(2) Le fonctionnement modulant requiert des accessoires spécifiques, à commander séparément.

PLAGE DE PUISSANCE

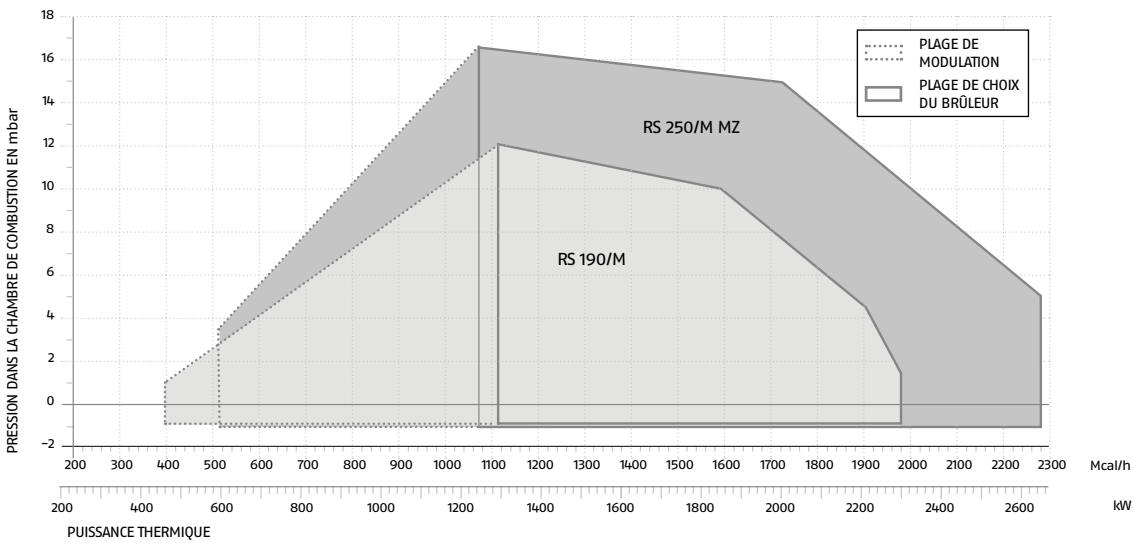
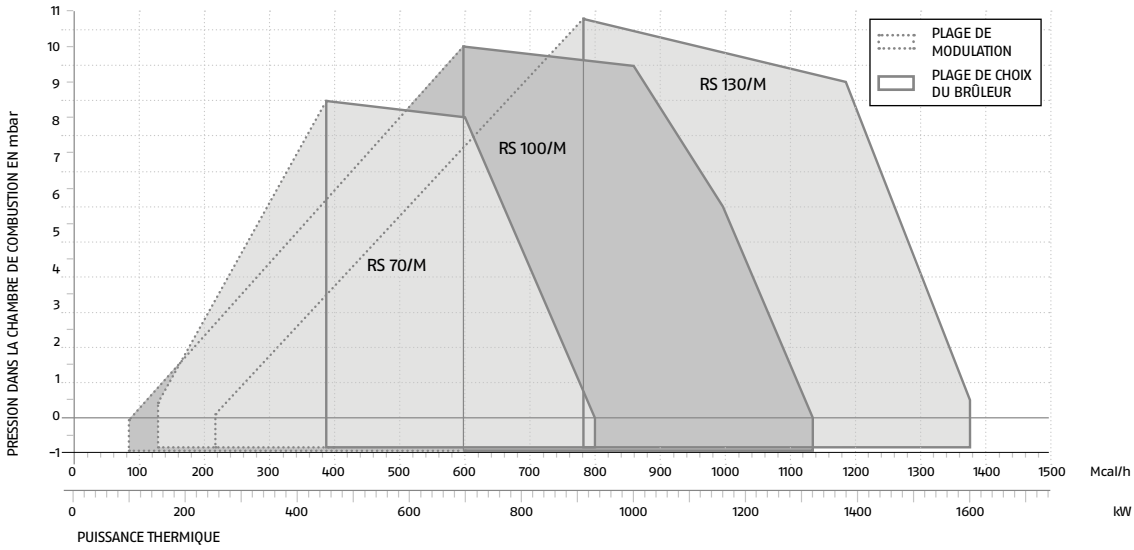
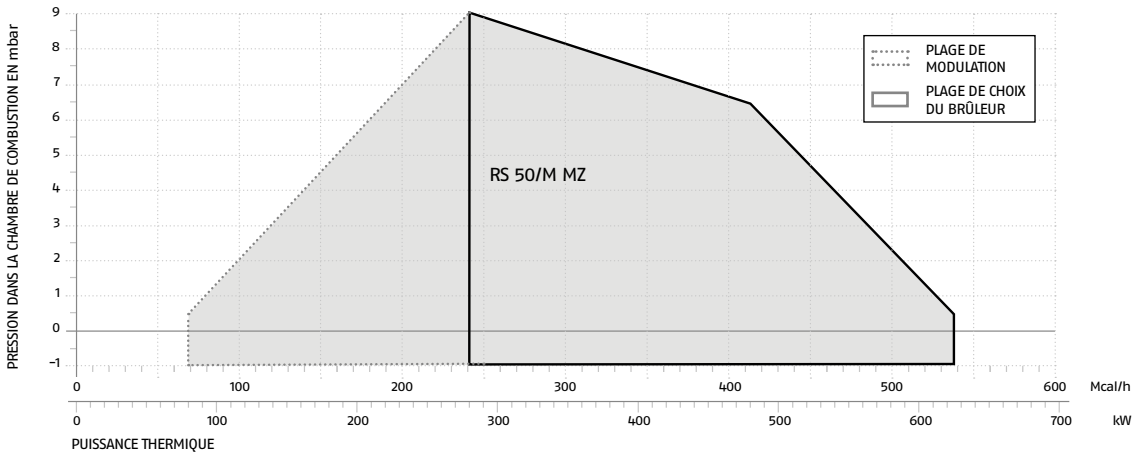

ABAQUES SELECTION RAMPES - GAZ G20 & G25

RS 50/M MZ

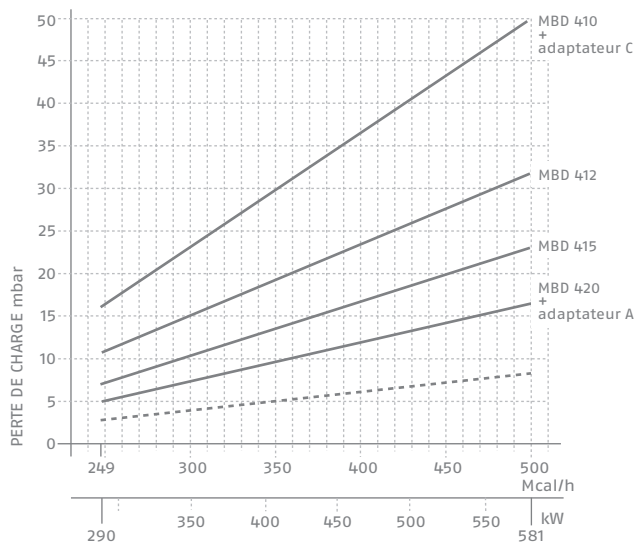

RS 70/M

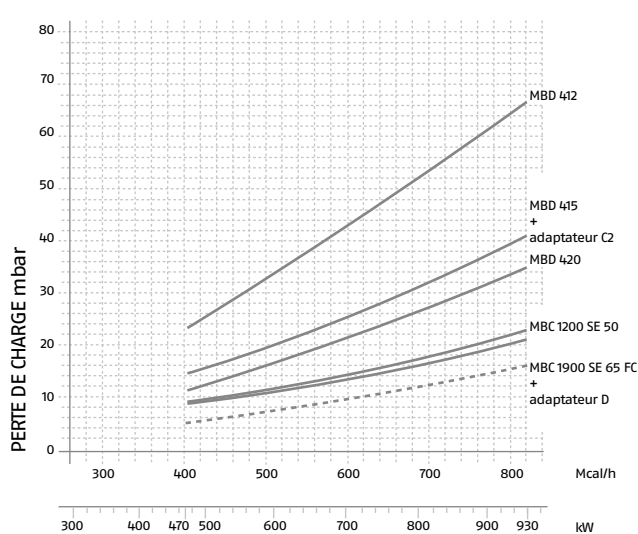

RS 100/M

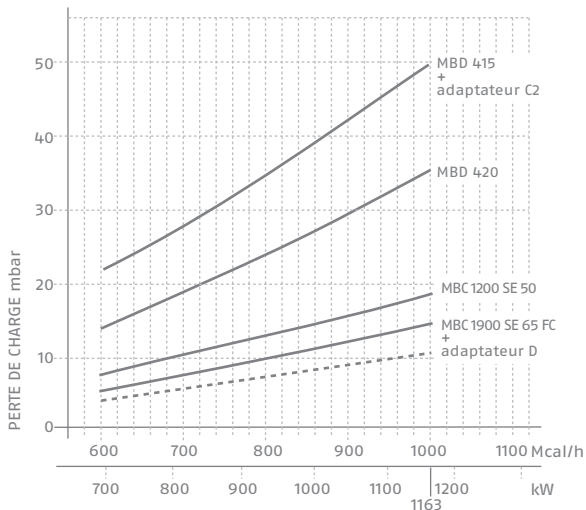

RS 130/M

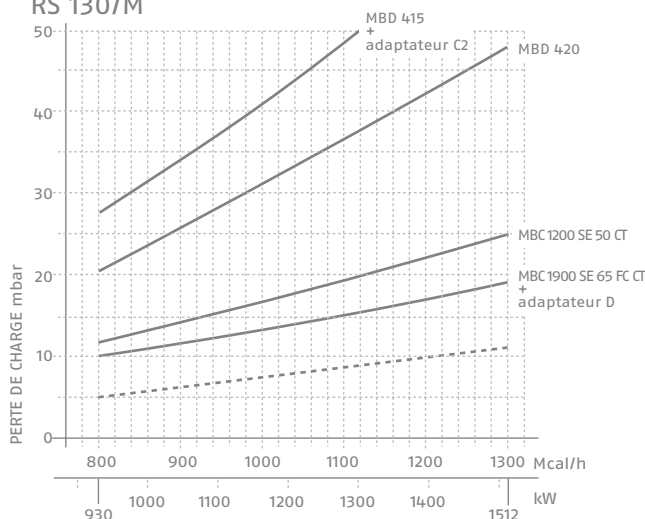

RS 190/M

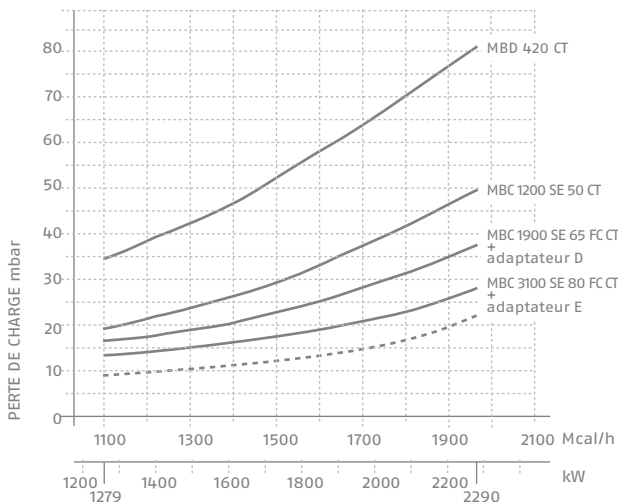

RS 250/M MZ

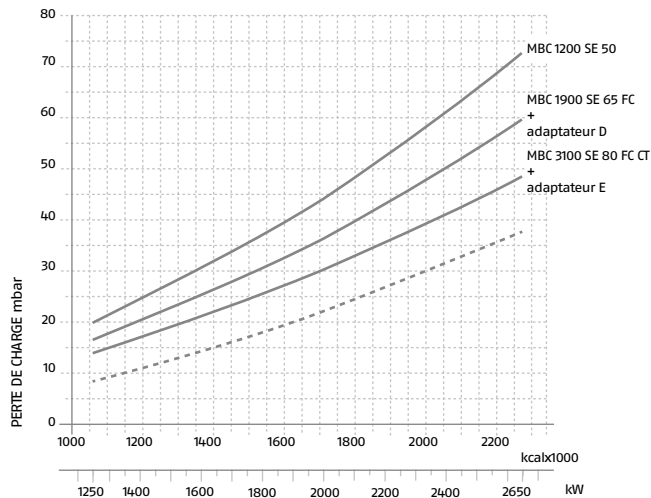

— Tête brûleur + rampe gaz
 - - - - - Tête brûleur

RAMPES

Modèles	ø entrée	ø brûleur	L mm	Code	Désignation	Prix € HT
RS 50/M MZ	1"	3/4"	405	3970600	MBD 410	1'227.00
RS 50/M MZ	1" 1/4	1" 1/4	433	3970144	MBD 412	1'096.00
RS 50-70-100-130/M	1"1/2	1"1/2	523	3970180	MBD 415	1'361.00
Tous les modèles	2"	2"	523	3970181	MBD 420	1'757.00
				3970147	CB 65/1	3'915.00
RS 130-190/M	DN 80	DN 80	633	3970223	MBC 3100 SE 80 FC	nous consulter
RS 50-70-100-130/M	1"1/2	1"1/2	523	3970198	MBD 415 CT	2'675.00
Tous les modèles	2"	2"	523	3970252	MBD 420 CT	2'195.00
				3970160	CB 50/1 CT	2'663.00
RS 130-190/M	DN 80	DN 80	633	3970227	MBC 3100 SE 80 FC CT	nous consulter
				3000822	Adaptateur A - 2" F-1"1/2 M	23.59
				3000824	Adaptateur C - 3/4" F-1"1/2 M	11.00
				3000843	Adaptateur C2 - 1"1/2 F-2" M	15.00
				3000825	Adaptateur D - DN 65-1"1/2 M & 2" M	273.27
				3000826	Adaptateur E - DN 80-2" M	292.90
Série MBD				3010123	Contrôle d'étanchéité VPS504 pour série MBD	893.00

ACCESSOIRES

Type de brûleur	Spécification	Code	Désignation	Prix € HT
RS 50/M MZ		20008173	Kit propane tête courte/ tête longue	233.08
RS 70/M		20008175	Kit propane tête courte	217.53
RS 70/M		20008176	Kit propane tête longue	218.30
RS 100/M		20008177	Kit propane tête courte	178.91
RS 100/M		20008178	Kit propane tête longue	179.76
RS 130/M		20008179	Kit propane tête courte	161.20
RS 130/M		20008180	Kit propane tête longue	161.93
RS 190/M		3010166	Kit propane tête courte/tête longue	191.00
RS 250/M MZ		3010411	Kit propane tête courte/tête longue	nous consulter
RS 50/M		3010403	Caisson d'insonorisation C1/3	2'187.00
RS 70/M-100/M-130/M-190/M-250/M		3010404	Caisson d'insonorisation C4/8	2'685.00
RS 50/M-70/M-100/M-130/M-190/M-250/M		3002719	Kit interface PC	495.00
RS 50/M-70/M-100/M-130/M-190/M-250/M		30RBF08	Kit de modulation RBF08 avec sonde PT100	927.00
Tous les modèles		3010110	Sonde de température PT 100 (-100 / +500°C)	142.00
Tous les modèles		3010213	Sonde de pression 4-20 mA (0 / 2,5 bar)	714.00
Tous les modèles		3010214	Sonde de pression 4-20 mA (0 / 16 bar)	714.00
RS 50/M MZ		1500103	Contre plaque RCP3	218.00
RS 70/M-100/M		1500104	Contre plaque RCP4	226.00
RS 130/M		1500105	Contre plaque RCP5	319.00
RS 190/M 250/M MZ		1500106	Contre plaque RCP6	360.00
RS 50/M	351 mm	3010078	Kit tête longue	275.00
RS 70/M	385 mm	3010117	Kit tête longue	428.00
RS 100/M	385 mm	3010118	Kit tête longue	428.00
RS 130/M	415 mm	3010119	Kit tête longue	415.00
RS 190/M	520 mm	3010443	Kit tête longue	480.00
RS 250/M	520 mm	3010412	Kit tête longue	542.21
RS 50/M	110 mm	3010095	Entretien	208.00
RS 70-100-130/M	135 mm	3010129	Entretien	415.00
RS 190-250/M MZ	110 mm	3000722	Entretien	709.00
RS 50/M-70/M-100/M-130/M-190/M-250/M MZ		3010094	Kit ventilation continue	202.00
RS 50/M MZ		3010109	Kit potentiomètre de recopie	578.00
RS 70/M-100/M-130/M-190/M-250/M MZ		3010416	Kit potentiomètre de recopie	nous consulter

Pour tous renseignements complémentaires, merci de nous contacter.

Brûleurs gaz "bas NOx"

RS 25-35/M BLU

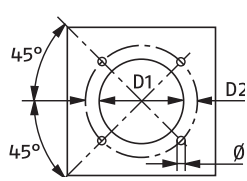
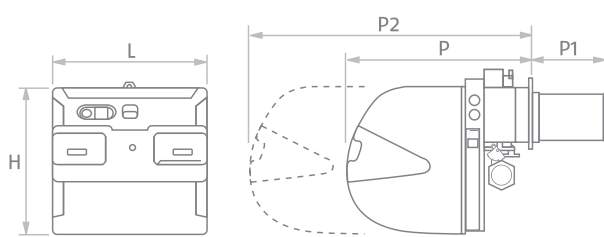

Modèles	D1	D2	Ø
RS 25/M BLU	160	224	M8
RS 35/M BLU	160	224	M8

- 2 Allures, 'progressives' ou 'modulants' (de 45 à 480 kw) à faibles émissions polluantes

Brûleurs gaz 2 allures progressives ou modulants, faibles émissions polluantes, inférieures aux limites prévues par la norme EN 676 (NOx < 80 mg/kWh).

Ces nouveaux modèles innovants ont été conçus avec le système HCS (Housing Cooling System) qui permet d'améliorer la protection contre la chaleur des composants électroniques.

Raccordements électriques facilités. Niveau de protection électrique IP X4D (IP 44).

Les appareils de contrôle digitaux détectent les anomalies au cours de l'allumage et les causes de dysfonctionnement.

- Faibles émissions polluantes (NOx inférieurs à 80 mg/kWh / Classe 3- EN 676)
- Stabilité de flamme et de fonctionnement
- Combinaison avec rampe gaz 1 allure
- Boîte de contrôle digitale RMG/M avec fonction diagnostic
- Maniabilité simplifiée: accès aisé aux composants et à la tête de combustion.

PLAGE DE PUISSANCE

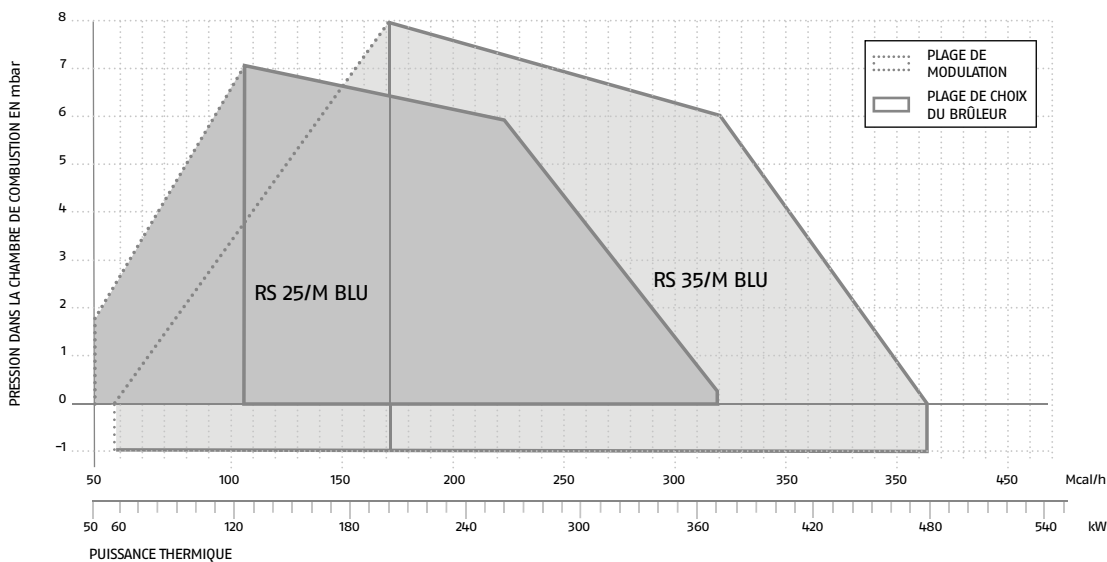

CARACTÉRISTIQUES TECHNIQUES

Puissance *		Alimentation électrique	L mm	H mm	P mm	P1 mm	P2 mm	ø mm	Poids kg	Brûleur		Rampe gaz			Prix € HT	
20-25 mbar	300 mbar									Code	Désignation	Code	Désignation	Adaptateur	Brûleur	Rampe gaz
	45/125-370	monophasé 220 V	442	422	508	230	780	140	39	3910500	RS 25/M BLU	3970553	MBD 407	C	2'268.00	961.00
	45/125-370	monophasé 220 V	442	422	508	230	780	140	39	3910500	RS 25/M BLU	3970181	MBD 420	A	2'268.00	1'757.00
	70/200-480	monophasé 230 V	442	422	508	230	780	152	40	3910600	RS 35/MBLU	3970554	MBD 410	C	2'608.00	1'199.00
	70/200-480	triphasé 230-400 V	442	422	508	230	780	152	40	3910630	RS 35/MBLU	3970181	MBD 420	A	2'721.00	1'757.00

* À contre pression foyer 0 mbar - Conditions de référence : Température ambiante 20°C - Température gaz 15°C - Pression barométrique 1013 mbar - Altitude 0 m au-dessus du niveau de la mer. PCI gaz naturel G20 = 9,45 kWh/m³.
Le fonctionnement modulant requiert des accessoires spécifiques, à commander séparément.

ABAQUES SELECTION RAMPES - GAZ G20 & G25

RS 25/M BLU

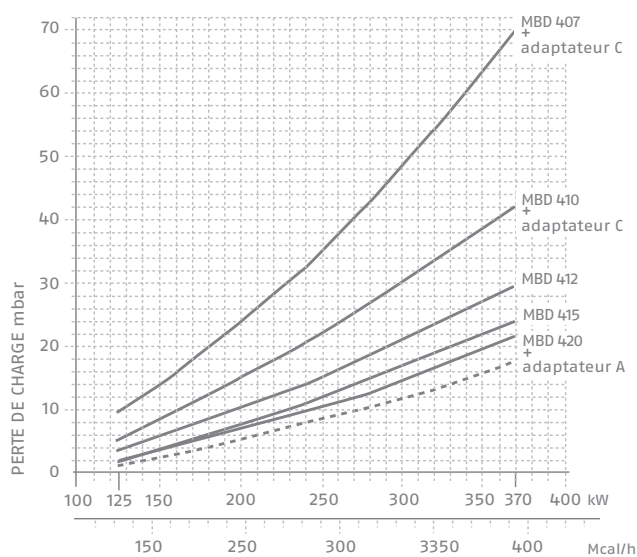

RS 35/M BLU

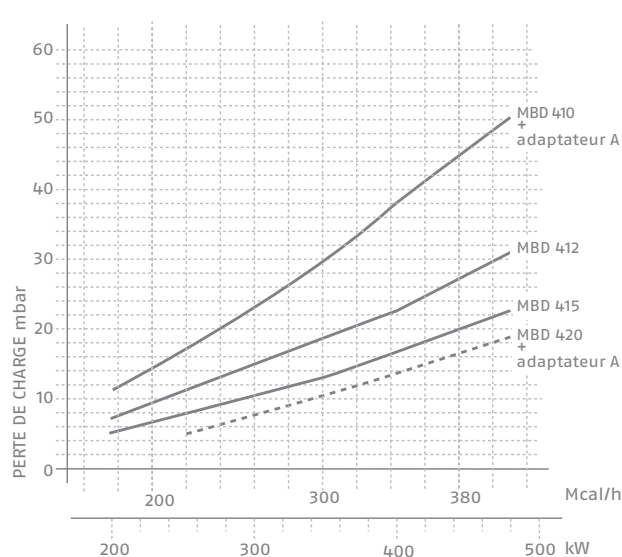

— Tête brûleur + rampe gaz
- - - - - Tête brûleur

RAMPES

Modèles	ø Entrée	ø brûleur	L mm	Code	Désignation	Prix € HT
RS 25-35 M BLU	2"	2"	523	3970181	MBD 420	1.757,00
RS 25-35 M BLU	1"1/2	1"1/2	523	3970198	MBD 415 CT	2.675,00
RS 25-35 M BLU	2"	2"	523	3970252	MBD 420 CT	2.195,00
RS 25/M BLU	3/4"	3/4"	371	3970553	MBD 407 S20	933,00
RS 35/M BLU	1"	3/4"	405	3970554	MBD 410 S20	1.044,00
RS 25-35/M BLU				3000822	Adaptateur A	23,59
RS 25-35 M BLU				3000824	Adaptateur C	11,00
Série MBD				3010123	Contrôle d'étanchéité VPS504 pour série MBD	893,00
RS 25-35/M BLU				1500103	Contre plaque RCP3	218,00

ACCESSOIRES

Type de brûleur	Spécificité	Code	Désignation	Prix € HT
RS 25/M BLU	365 mm	3010430	Kit tête longue	355.10
RS 35/M BLU	365 mm	3010431	Kit tête longue	355.10
RS 25-35/M BLU	-100÷500°C	3010110	Sonde de température PT 100	142.00
RS 25-35/M BLU	0÷2,5 bar	3010213	Sonde de pression 4-20 mA	714.00
RS 25-35/M BLU	0÷16 bar	3010214	Sonde de pression 4-20 mA	714.00
Tous les modèles		30RBF08	Kit de modulation RBF08 avec sonde PT100	927.00
RS 25-35/M BLU		3010420	Kit potentiomètre de recopie	352.00
RS 25/M BLU		3010423	Kit transformations G.P.L.	98.00
RS 35/M BLU		3010424	Kit transformations G.P.L.	98.00
RS 25-35/M BLU		3002719	Kit interface avec PC	495.00
RS 25-35/M BLU		3010449	Kit ventilat. continue	247.00
RS 25-35/M BLU		3010451	Kit post-ventilation	nous consulter
RS 25-35/M BLU	C 1/3	3010403	Caisson d'insonorisation	2'187.00
RS 25-35/M BLU		3010418	Pressostat gaz maxi	nous consulter
RS 25-35/M BLU		3010450	Kit compteur Horaire	nous consulter
RS 25-35/M BLU	110 mm	3010095	Entretoise	208.00

Pour tous renseignements complémentaires, merci de nous contacter.

Brûleurs gaz "très bas NOx"

RS 45÷200/M BLU



RS 45/M BLU

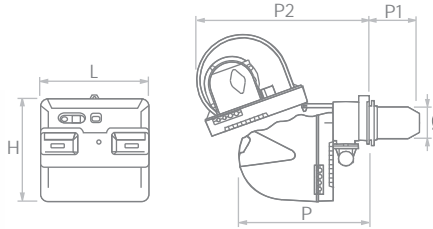

RS 68-120-160-200/M BLU

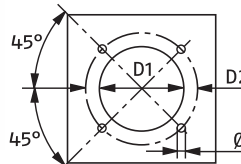
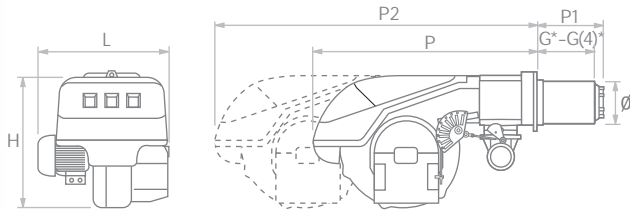

Modèles	D1	D2	Ø
RS 45/M BLU	165	224	M8
RS 68-120/M BLU	195	275-325	M12
RS 160/M BLU	230	325-368	M16
RS 200/M BLU	230	325-368	M16

- 2 allures, 'progressives' ou 'modulants' (de 90 à 2400 kw) à faibles émissions polluantes

Brûleurs gaz 2 allures progressives ou modulants à faibles émissions polluantes inférieures aux limites minimales prévues par la norme européenne (NOX <80 mg/kWh).

Ils sont dotés de ventilateur d'air avec pales "inversées" qui réduit le niveau de bruit (-4÷5 dBA) et l'absorption électrique (-20%) par rapport aux ventilateurs traditionnels. Raccordements électriques facilités. Niveau de protection électrique IP X4D (IP44). Les appareils de contrôle digitaux détectent les anomalies au cours de l'allumage et les causes de dysfonctionnement.

- Faibles émissions polluantes (NOX inférieurs à 80 mg/kWh et niveau de bruit inférieur à 80 dBA)
- Stabilité de flamme
- Combinaison avec rampe gaz 1 allure
- Boîte de contrôle digitale RMG/M avec fonction diagnostic
- Grande facilité de maintenance: accès aisé aux composants et à la tête de combustion, le brûleur monté.

PLAGE DE PUISSANCE

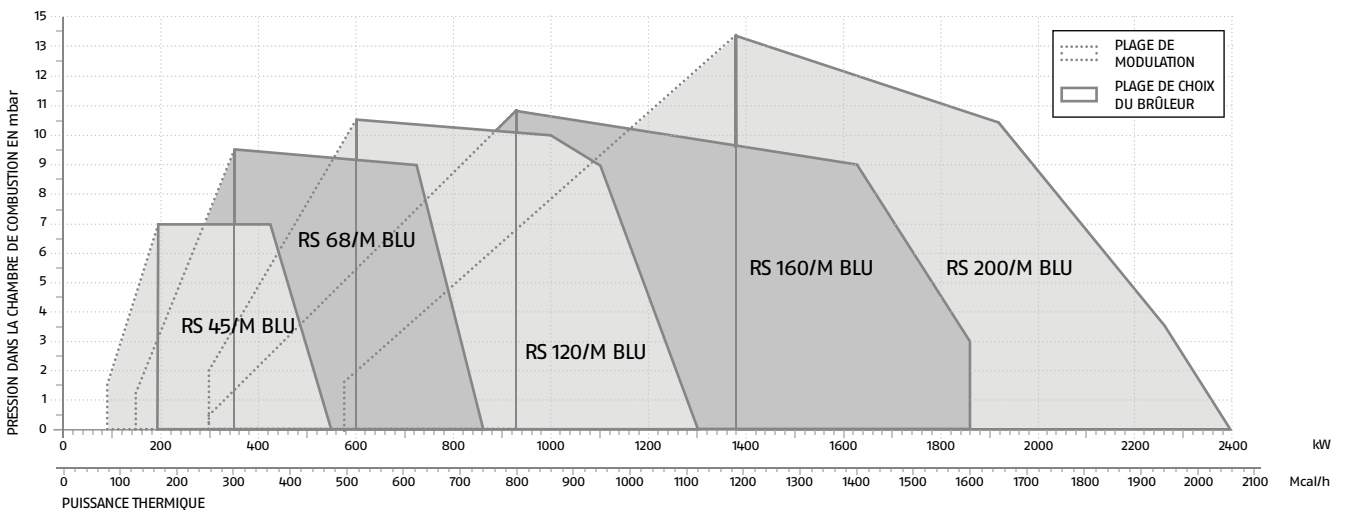

CARACTÉRISTIQUES TECHNIQUES

Puissance *		Alimentation électrique	L mm	H mm	P mm	P1 mm	P2 mm	G*-G(t) mm	ø mm	Poids kg	Brûleur		Rampe gaz			Prix € HT	
20-25 mbar	300 mbar										Code	Désignation	Code	Désignation	Adaptateur	Brûleur	Rampe gaz
											3897304	RS 45/M BLU	3970599	MBD 407		3'388.00	961.00
	90/190-550	mono	476	474	580	229	810	-	160	48	3897304	RS 45/M BLU	3970600	MBD 410	C	3'388.00	1'227.00
											3897304	RS 45/M BLU	3970144	MBD 412		3'388.00	1'096.00
90/190-350**		mono	476	474	580	229	810	-	160	48	3897304	RS 45/M BLU	3970181	MBD 420	A	3'388.00	1'757.00
	150/350-860	tri 230-400 V	527	555	840	255	1161	200-335	189	78	3897404	RS 68/M BLU	3970144	MBD 412	C4	5'481.00	1'096.00
											3897404	RS 68/M BLU	3970180	MBD 415	C4	5'481.00	1'361.00
											3897404	RS 68/M BLU	3970180	MBD 415		5'481.00	1'757.00
											3897404	RS 68/M BLU	3970147	CB 65/1		5'481.00	3'915.00
											3897604	RS 120/M BLU	3970180	MBD 415		6'195.00	1'361.00
	300/1600-1300	tri 230-400 V	553	555	840	255	1161	200-335	189	84	3897604	RS 120/M BLU	3970253	MBD 415 CT		6'195.00	2'501.00
	300/930-1860	tri 400 V	671	555	803	373	1442	272-402	221	89	3788008	RS 160/M BLU	3970252	MBD 420 CT		9'480.00	2'195.00
	570/1375-2400	tri 230-400 V	737	555	863	373	1442	272-402	221	125	3899700	RS 200/M BLU	3970252	MBD 420 CT		nous consult.	nous consult.

* À contre pression foyer 0 mbar - Conditions de référence: Température ambiante 20°C - Température gaz 15°C - Pression barométrique 1013 mbar - Altitude 0 m au-dessus du niveau de la mer. PCI gaz naturel G20 = 9,45 kWh/m³.

** Pour puissance supérieure en 20/25 mbar, nous consulter.

(t) Dimension avec buse longue.

Le fonctionnement modulant requiert des accessoires spécifiques, à commander séparément.

ABAQUES SELECTION RAMPES - GAZ G20 & G25

RS 45/M BLU

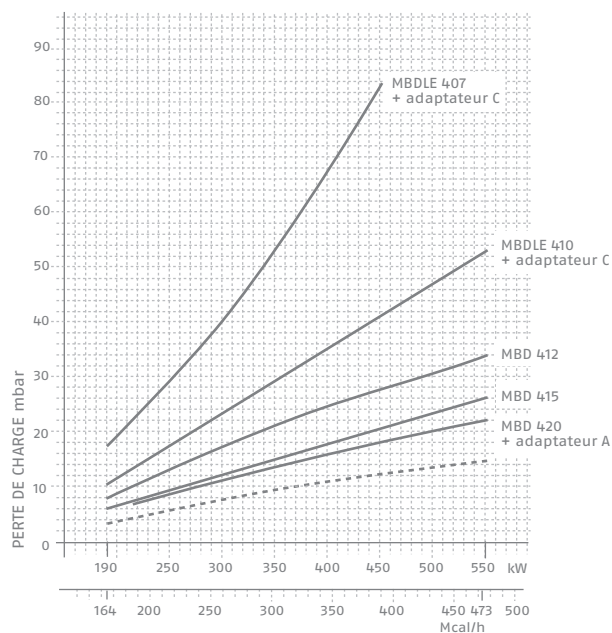

RS 68/M BLU

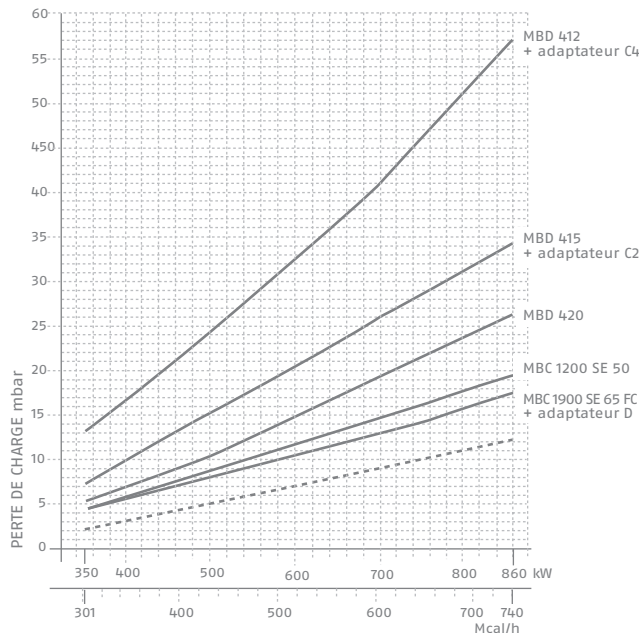

— Tête brûleur + rampe gaz
 - - - - - Tête brûleur

Les diagrammes montrent la perte de charge minimale des brûleurs avec les différentes rampes gaz homologuées selon la norme EN 676 qui peuvent être montées avec ceux-ci; à la valeur de ces pertes de charge ajouter la pression de la chambre de combustion. La valeur ainsi calculée représente la pression d'entrée minimale requise pour la rampe gaz. En alternative aux rampes gaz de la série MBC sont disponibles les rampes gaz de la série CBF.

RS 120/M BLU

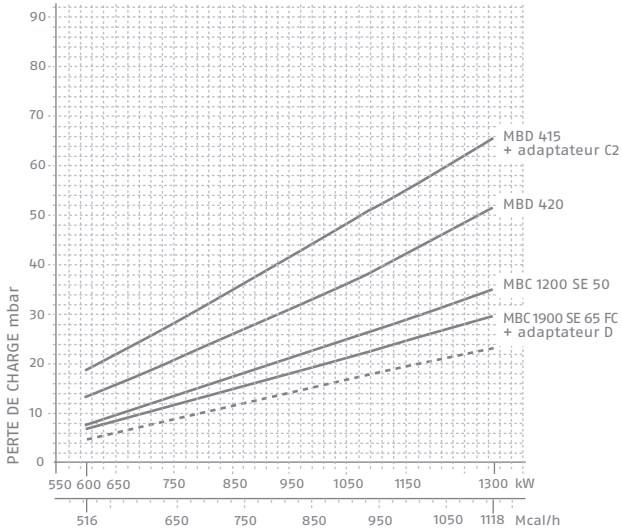

RS 160/M BLU

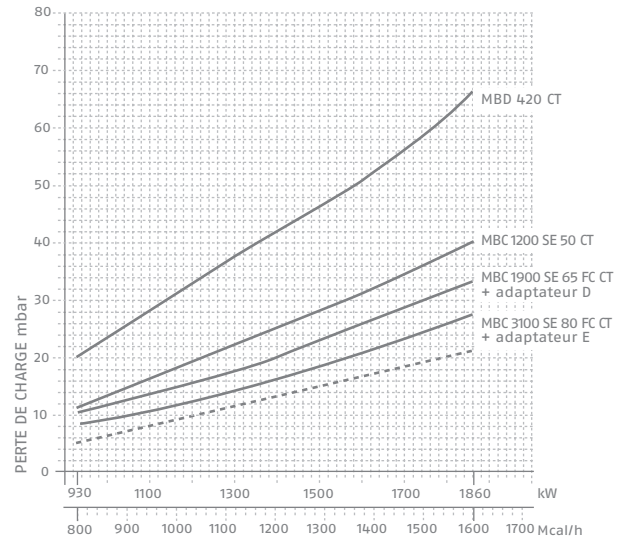

RS 200/M BLU

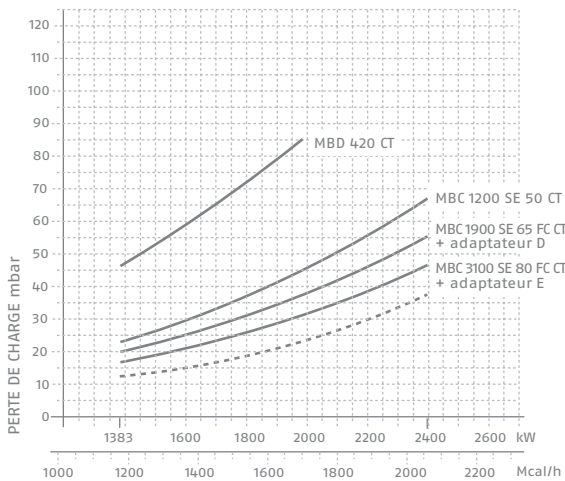

— Tête brûleur + rampe gaz
 - - - - - Tête brûleur

Les diagrammes montrent la perte de charge minimale des brûleurs avec les différentes rampes gaz homologuées selon la norme EN 676 qui peuvent être montées avec ceux-ci; à la valeur de ces pertes de charge ajouter la pression de la chambre de combustion. La valeur ainsi calculée représente la pression d'entrée minimale requise pour la rampe gaz. En alternative aux rampes gaz de la série MBC sont disponibles les rampes gaz de la série CBF.

RAMPES

Modèles	Ø Entrée	Ø brûleur	L mm	Code	Désignation	Prix € HT
				3970599	MBD 407	961.00
RS 45/M BLU	1"	3/4"	405	3970600	MBD 410	1'227.00
RS 45-68/M BLU	1" 1/4	1" 1/4	433	3970144	MBD 412	1'096.00
RS 45-68-12/M BLU	1" 1/2	1" 1/2	523	3970180	MBD 415	1'361.00
				3970250	MBD 415 S52	1'818.00
RS 45-68-12/M BLU	2"	2"	523	3970181	MBD 420	1'757.00
				3970253	MBD 415 CT	2'501.00
				3970147	CB 65/1	3'915.00
RS 160-200/M BLU	2"	2"	523	3970252	MDC 420 CT	2'195.00
RS 160-200/M BLU	DN 80	DN 80	633	3970227	MBC 3100 SE 80 FC CT	nous consulter
				3000822	Adaptateur A - 2" F - 1" 1/2 M	23.59
				3000824	Adaptateur C - 3/4" F - 1" 1/2 M	11.00
				3000843	Adaptateur C2 - 1" 1/2 F - 2" M	15.00
				3010126	Adaptateur C4 - 1" 1/4 F - 2" M	13.72
				3000825	Adaptateur D - ND65 - 1" 1/2 M & 2" F	273.27
				3000826	Adaptateur E - DN80 - 2" M	292.90
Série MBD				3010123	Contrôle d'étanchéité VPS504 pour série MBD	893.00

ACCESSOIRES

Type de brûleur	Spécification	Code	Désignation	Prix € HT
RS 45/M BLU	354 mm	3010240	Kit tête longue	395.00
RS 68-120/M BLU	390 mm	3010177	Kit tête longue	470.00
RS 160/M BLU	503 mm	3010442	Kit tête longue	nous consulter
RS 200/M BLU	503 mm	3010474	Kit tête longue	587.70
RS 45/M BLU	110 mm	3010095	Entretoise	208.00
RS 68-120/M BLU	135 mm	3010129	Entretoise	415.00
RS 160-200M/BLU	110 mm	3000722	Entretoise	709.00
RS 45-68-120-160-200/M BLU		3010094	Kit ventilation continue	202.00
RS 45/M BLU		3010432	Kit propane tête courte/tête longue	nous consulter
RS 68/M BLU		3010433	Kit propane tête courte/tête longue	nous consulter
RS 160/M BLU		20008971	Kit propane tête courte/tête longue	nous consulter
RS 200/M BLU		3010491	Kit propane tête courte/tête longue	nous consulter
RS 45/M BLU		3010403	Caisson d'insonorisation C1/3	2'187.00
RS 68-120-160-200/M BLU		3010404	Caisson d'insonorisation C4/5	2'685.00
RS 45-68-120-160-200/M BLU		3002719	Kit interface PC	495.00
RS 45-68-120-160-200/M BLU		30RBF08	Kit de modulation RBF08 avec sonde PT100	927.00
RS 45-68-120-160-200/M BLU	(-100 / +500°C)	3010110	Sonde de température PT100	142.00
RS 45-68-120-160-200/M BLU	(0 / 2,5 bar)	3010213	Sonde de pression 4-20 mA	714.00
RS 45-68-120-160-200/M BLU	(0 / 16 bar)	3010214	Sonde de pression 4-20 mA	714.00
RS 45/M BLU		3010109	Kit potentiomètre de recopie	578.00
RS 68-120-160/M BLU		3010021	Kit potentiomètre de recopie	419.00
RS 200/M BLU		3010416	Kit potentiomètre de recopie	nous consulter
RS 68/M BLU		3010247	Kit tête pour "foyer flamme inversée"	175.00
RS 120//M BLU	354 mm	3010248	Kit tête pour "foyer flamme inversée"	133.00
RS 160/M BLU	390 mm	3010249	Kit tête pour "foyer flamme inversée"	174.93
RS 200/M BLU	503 mm	20035848	Kit tête pour "foyer flamme inversée"	nous consulter
RS 45/M BLU	503 mm	1500103	Contre plaque RCP3	218.00
RS 68-120/M BLU	110 mm	1500104	Contre plaque RCP4	226.00
RS 160-200M/BLU	135 mm	1500106	Contre plaque RCP6	360.00

Pour tous renseignements complémentaires, merci de nous contacter.

Brûleurs gaz

RS 25÷200/E BLU



RS 25-35/E BLU

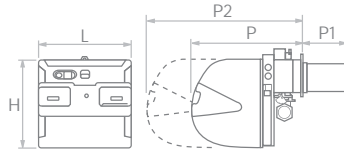

RS 45/E BLU

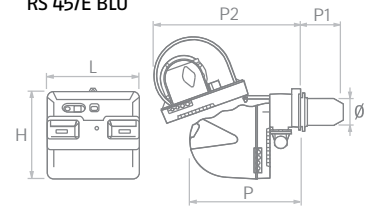

RS 68-120-160-200/E-EV BLU

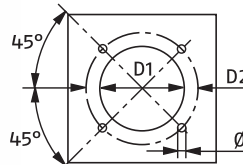
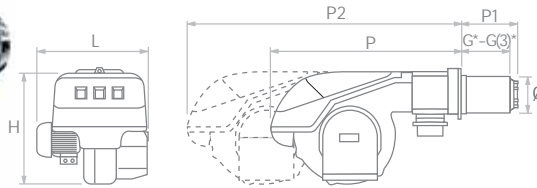

Modèles	D1	D2	Ø
RS 25-35-45/E BLU	160	224	M8
RS 68-120/E-EV BLU	195	275-325	M12
RS 160/E-EV BLU	230	325-368	M16
RS 200/E-EV BLU	230	325-368	M16

- 2 allures progressives ou modulants
- Bas NOx (de 44 à 2400 kw)

Brûleurs gaz 2 allures, fonctionnement progressif ou totalement modulant, à basses émissions polluantes (classe III NOx < 80 mg/kWh). Idéal pour les chaudières à eau et les générateurs de vapeur industriels. La tête de combustion permet des performances élevées pendant la modulation, à tous niveaux de puissance. La régulation de la flamme est obtenue à l'aide de deux servomoteurs (air et gaz), contrôlés par la commande digitale du brûleur (la came numérique), ils assurent en permanence la combustion la plus efficace sur toute la plage de modulation.

Le ventilateur d'air à pales inversées (RS45 - 68 - 120) réduit le bruit et la consommation d'électricité.

Raccordements électriques facilités.

Niveau de protection électrique IP X4D (IP54).

- Basses émissions polluantes (Classe III EN 676 - NOX < 80mg/kWh et bruit < 86 dBA)
- Assemblage avec la rampe gaz 1 allure
- Stabilité de fonctionnement assuré par la came numérique
- Code d'accès pour la protection des paramètres de fonctionnement
- Came électronique programmable REC27
- Contrôle d'étanchéité intégré dans la REC27
- Pressostat de contrôle pour le contrôle d'étanchéité (3010344) inclus pour les modèles RS120 - 200/E BLU.

CARACTÉRISTIQUES TECHNIQUES

Puissance *		Alimentation électrique	L mm	H mm	P mm	P1 mm	P2 mm	G*-G(β) mm	Ø mm	Poids kg	Brûleur		Rampe gaz			Prix € HT		Notes
20-25 mbar	300 mbar										Code	Désignation	Code	Désignation	Adapt.	Brûleur	Rampe gaz	
	44/125÷370	Monophasé	442	422	508	230	780	-	140	39	3910700	RS 25 E/BLU	3970599	MBD 407 S52	C	nous consult.	nous consult.	(1)
	44/125÷350	Monophasé	442	422	508	230	780	-	140	39	3910700	RS 25 E/BLU	3970358	MBD 420 S52	A	nous consult.	nous consult.	(1)
	70/200÷480	Monophasé	442	422	508	230	780	-	152	40	3910800	RS 35 E/BLU	3970258	MBD 410 S52		nous consult.	nous consult.	(1)
	70/200÷480	Monophasé	442	422	508	230	780	-	152	40	3910800	RS 35 E/BLU	3970358	MBD 420 S52		nous consult.	nous consult.	(1)
	70/200÷480	Triphasé	442	422	508	230	780	-	152	40	3910830	RS 35 E/BLU	3970257	MBD 410 S52		nous consult.	nous consult.	(1)
	70/200÷480	Triphasé	442	422	508	230	780	-	152	40	3910830	RS 35 E/BLU	3970358	MBD 420 S52	A	nous consult.	nous consult.	(1)
	90/190÷550	Monophasé	476	474	580	229	810		160	45	3897330	RS45 E/BLU	3970258	MBD 410 S52		nous consult.	nous consult.	(1)
	150/350÷860	Triphasé 230-400 V	527	555	840	255	1161	200-335	189	78	3897430	RS68 E/BLU	3970250	MBD 415 S52	C4	nous consult.	nous consult.	(1)
	300/600÷1300	Triphasé 230-400 V	553	555	840	255	1161	200-335	189	84	3897630	RS120/E BLU	3970250	MBD 415 S52	C2	nous consult.	nous consult.	(1)
	300/930÷1860	Triphasé 400 V	671	555	863	373	1442	227-402	221	89	3788050	RS160/E BLU	3970358	MBD 420 S52		nous consult.	nous consult.	(1)
	570/1375÷2400	Triphasé 400 V	737	555	863	373	1442	227-402	221	125	3899800	RS200/E BLU	3970257	MBD 420 CT		nous consult.	nous consult.	(1)

(1) Le fonctionnement modulant requiert des accessoires spécifiques, à commander séparément.

* À contre pression foyer 0 mbar - Conditions de référence: Température ambiante 20°C - Température gaz 15°C - Pression barométrique 1013 mbar - Altitude 0 m au-dessus du niveau de la mer. PCI gaz naturel G20 = 9,45 kWh/m³.

PLAGE DE PUISSANCE

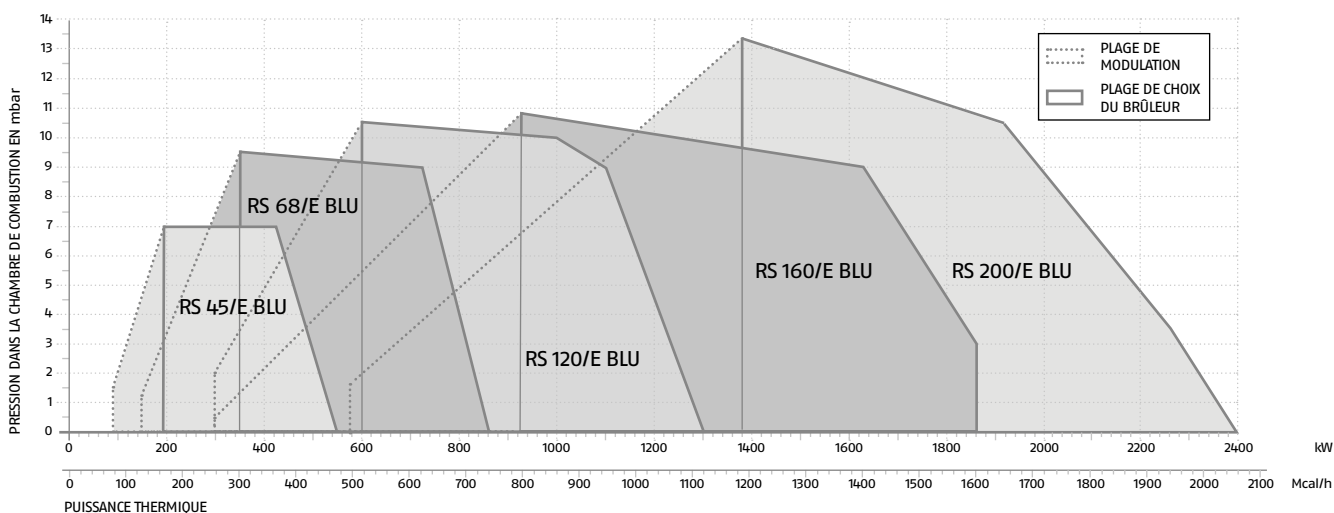
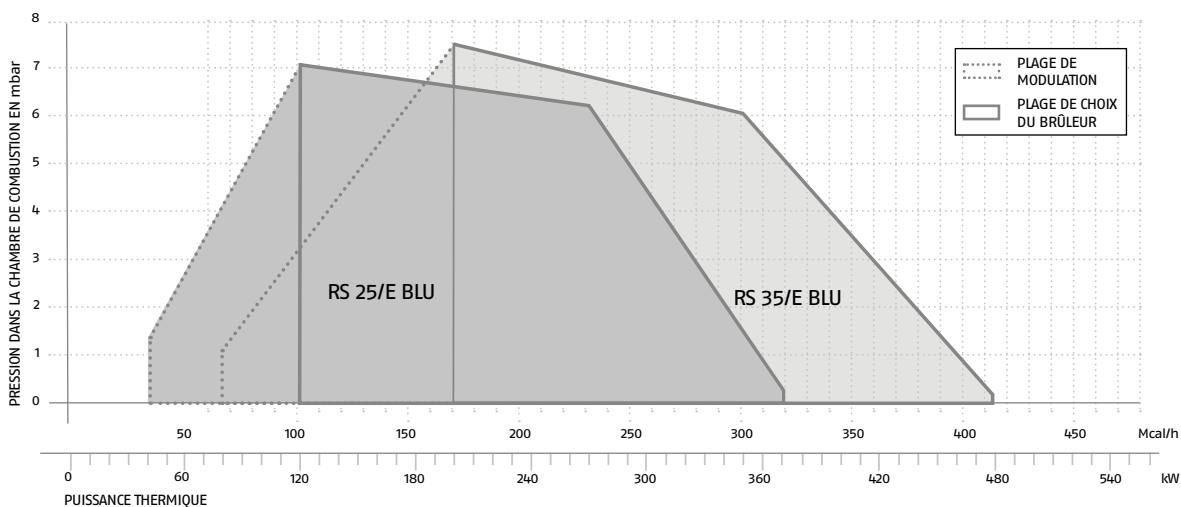

ABAQUES SELECTION RAMPES – GAZ G20 & G25

CHAUFFAGE RÉSIDENTIEL

SOLAIRE THERMIQUE

CHAUFFAGE TERTIAIRE ET INDUSTRIEL

BRÛLEURS

RS 25/E BLU

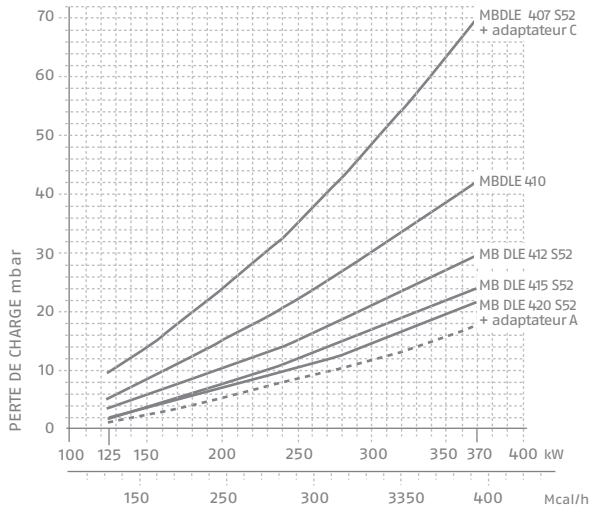

RS 35/E BLU

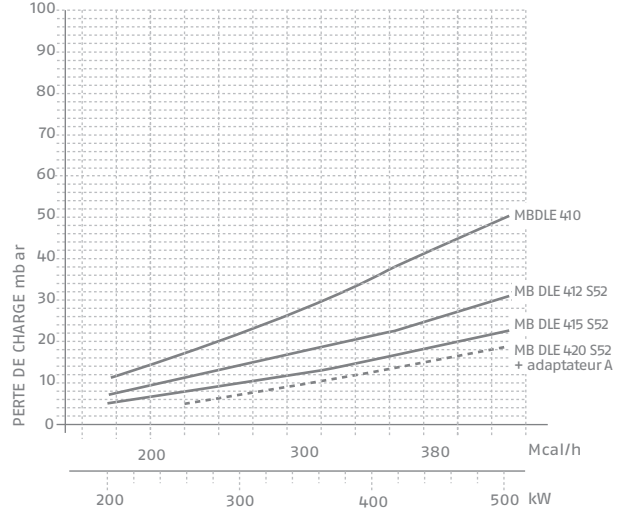

RS 45/E BLU

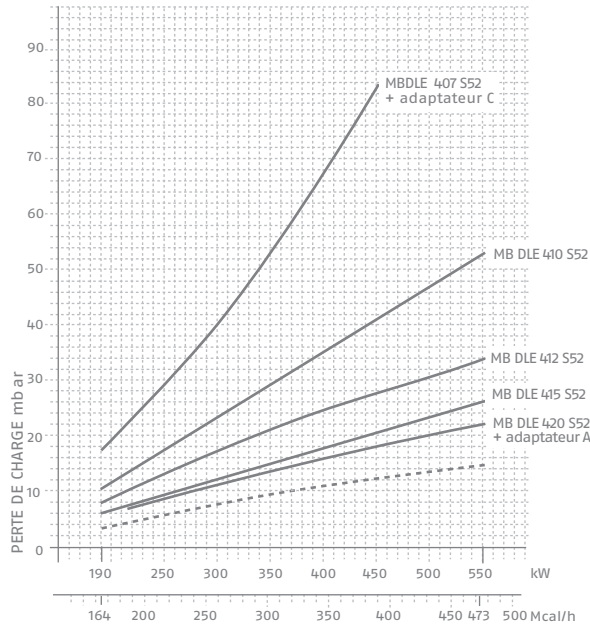

RS 68/E BLU

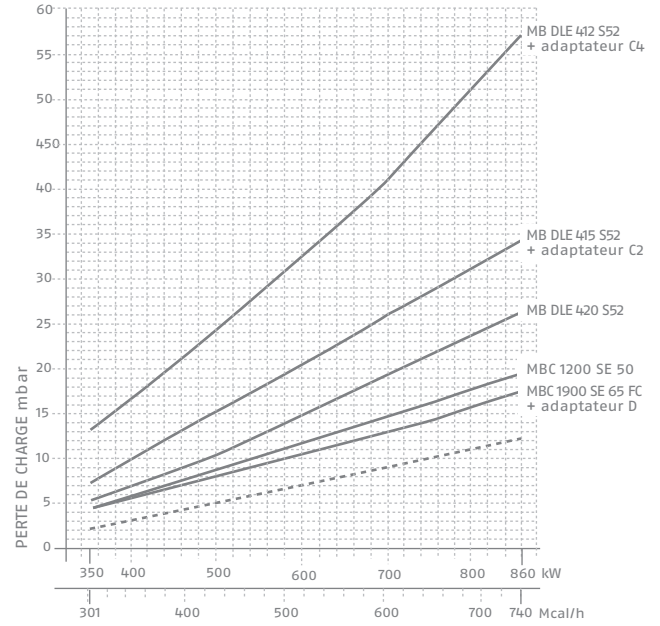

RS 120/E BLU

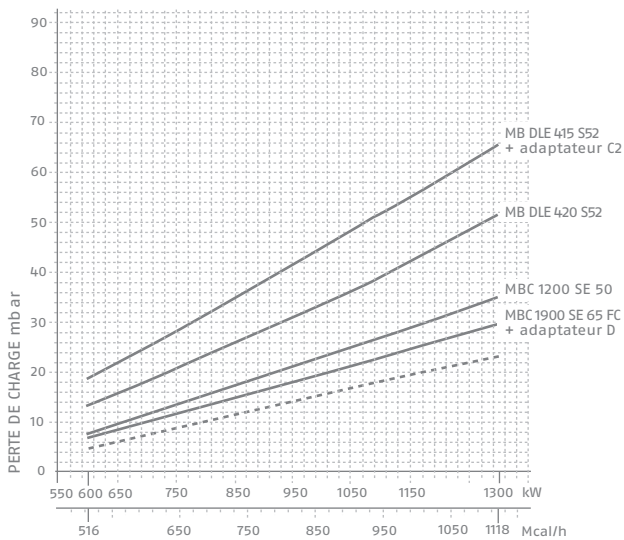

RS 160/E BLU

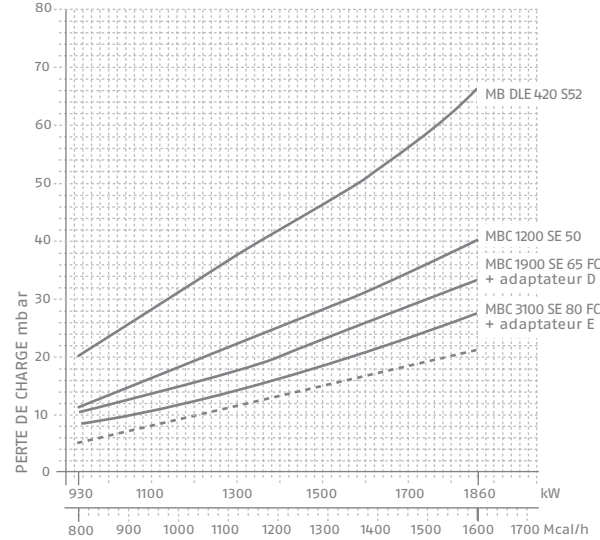

RS 200/E BLU

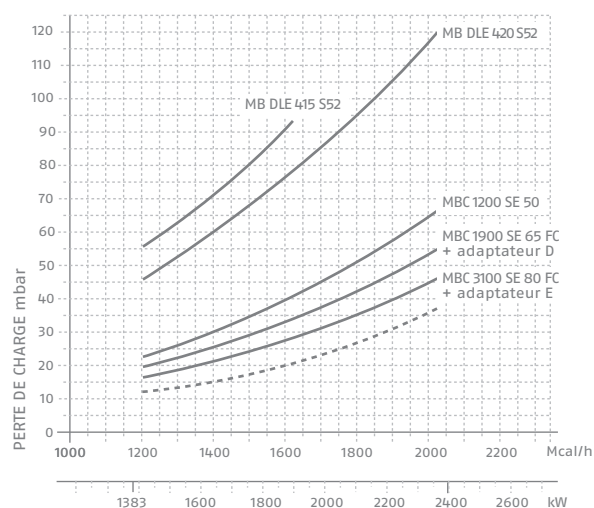

- Tête brûleur + rampe gaz
 - - - - - Tête brûleur

Les diagrammes montrent la perte de charge minimale des brûleurs avec les différentes rampes gaz homologuées selon la norme EN 676 qui peuvent être montées avec ceux-ci; à la valeur de ces pertes de charge ajouter la pression de la chambre de combustion. La valeur ainsi calculée représente la pression d'entrée minimale requise pour la rampe gaz. En alternative aux rampes gaz de la série MBC sont disponibles les rampes gaz de la série CBF.

RAMPES

Modèles	Ø Entrée	Ø brûleur	L mm	Code	Désignation	Prix € HT	Note
RS 25-35-45/E BLU	3/4"	1" 1/2	371	3970599	MBD 407 S52	961.00	
RS 25-35-45/E BLU	1"	3/4"	405	3970258	MBD 410 S52	1'39.00	
RS 25-35-45/E BLU	1" 1/2	2"	433	3970256	MBD 412 S52	1'151.00	
RS 25-35-45/E BLU	1" 1/2	2"	523	3970250	MBD 415 S52	1'818.00	
RS 25-35-45/E BLU	2"	1" 1/2	523	3970257	MBD 420 S52	1'862.00	
				3970221	MBC 1200 SE 50	nous consulter	
RS 68-120-160-200/E BLU	DN 65	DN 65	583	3970222	MBC 1900 SE 65FC	nous consulter	
RS160-200/E BLU	DN 80	DN 80	633	3970223	MBC 3100 SE 80 FC	nous consulter	
				3000822	Adaptateur A - 2" F - 1" 1/2 M	23.59	
				3000824	Adaptateur C - 3/4" F - 1" 1/2 M	11.00	
				3000843	Adaptateur C2 - 1" 1/2 F - 2" M	15.00	
				3010126	Adaptateur C4 - 1" 1/4 F - 2" M	13.72	
				3000825	Adaptateur D - DN65 - 1" 1/2 M & 2" M	273.27	
				3000826	Adaptateur E - DN80 - 2" M	292.90	
RS 68/E BLU				3010344	Kit pressostat de contrôle	105.05	(1)

(1) Les modèles RS 120/E BLU et RS 160/E BLU sont équipés d'origine avec un pressostat de contrôle.

ACCESSOIRES

Type de brûleur	Spécification	Code	Désignation	Prix € HT
Tous les modèles	-100-500°C	3010110	Sonde température	142.00
Tous les modèles	0-2,5 bar	3010213	Sonde de pression	714.00
Tous les modèles	0-16 bar	3010214	Sonde de pression	714.00
RS 25/E BLU	365 mm	3010430	Tête longue	355.10
RS 35/E BLU	365 mm	3010431	Tête longue	355.10
RS 45/E BLU	354 mm	20008566	Tête longue	nous consulter
RS 68-120/E BLU	390 mm	3010177	Tête longue	470.00
RS 160/E BLU	503 mm	3010442	Tête longue	nous consulter
RS 200/E BLU	503 mm	3010474	Tête longue	587.70
RS 200/E BLU	0÷1000 Ω	3010416	Kit potentiomètre	nous consulter
RS 25-35-45/E BLU		30RBF08	Kit de modulation	927.00
RS 68-120-160-200/E BLU		30RBF08	Kit de modulation	927.00
RS 68/E BLU		3010247	Kit foyer borgne	175.00
RS 120/E BLU		3010248	Kit foyer borgne	133.00
RS 160/E BLU		3010249	Kit foyer borgne	174.93
RS 25-35-45/E BLU	C 1/3	3010403	Piège à son	2'187.00
RS 68-120-160-200/E BLU	C 4/5	3010404	Piège à son	2'685.00
RS 25-35/E BLU		3010449	Kit ventilat. continue	247.00
RS 45-68-120-160-200/E BLU		3010094	Kit ventilat. continue	202.00
RS 25/E BLU		3010423	Kit G.P.L.	98.00
RS 35/E BLU		3010424	Kit G.P.L.	98.00
Tous les modèles		3010436	OCI 410 KIT SOFTWARE pour ACS 410	nous consulter
Tous les modèles		3010437	Kit interface MODBUS OCI 412	627.00
RS 25-35-45/E BLU	110 mm	3010095	Kit entretoise	208.00
RS 68-120/E BLU	135 mm	3010129	Kit entretoise	415.00
RS 160-200/E BLU	110 mm	3000722	Kit entretoise	709.00
RS 200/E BLU		20035848	Kit foyer borgne	nous consulter
RS 25-35/E BLU		3010418	Pressostat maxi gaz	nous consulter
RS 200/E BLU		3010491	Kit GPL	nous consulter

Pour tous renseignements complémentaires, merci de nous contacter.

Brûleurs gaz

RS/E – EV BLU

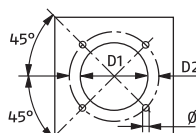
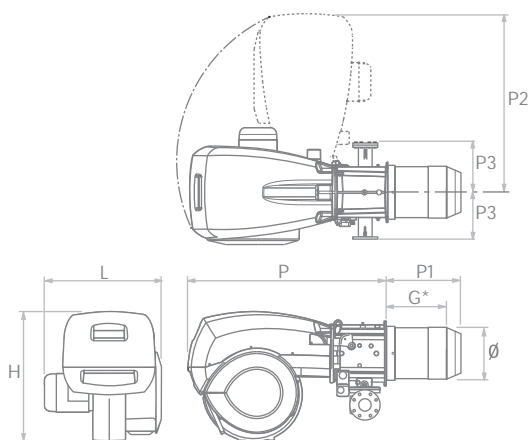

Modèles	D1	D2	Ø
RS 300-400/E BLU	350	452	M18
RS 500/E BLU	390	452	M18
RS 650-800/E BLU	440	495	M18

- 2 allures progressives ou modulants à came numérique
- À faibles émissions polluantes (de 500 à 8100 kw)

Brûleurs gaz avec un fonctionnement 2 allures progressives ou totalement modulants à basses émissions polluantes (< 80 mg/kWh). Idéal pour les chaudières à eau et les générateurs de vapeur industriels. Le système de réglage de la tête de combustion permet des performances élevées pendant la modulation, à tous niveaux de puissance, il permet de réduire le bruit et les émissions. Les réglages de flamme sont obtenus à l'aide de deux servomoteurs (air et gaz), contrôlés par la commande digitale du brûleur, ils assurent en permanence la combustion la plus efficace.

Le ventilateur d'air à pales inversées réduit le bruit et la consommation d'électricité. L'afficheur AZL (équipement de base sur les modèles EV), nécessaire pour faire la première mise à feu et le réglage du brûleur, pilote l'appareillage et la visualisation de l'état de fonctionnement du brûleur.

La came électronique des modèles RS/EV BLU est un équipement standard sur les modèles EV. La vitesse du moteur du modèle EV peut être gérée par un variateur de vitesse (option VSD en fonction du brûleur) : il assure des consommations et un niveau sonore de fonctionnement encore plus bas. Ce modèle peut être complété avec l'option 'kit O2'.

Raccordements électriques facilités. Niveau de protection électrique IP X4D (IP54).

- Basses émissions polluantes (classe III - NOX < 80 mg/kWh et bruit inférieur à 86 dBA)
- Assemblage avec rampe gaz 1 allure
- Contrôle d'étanchéité inclus dans la boîte de contrôle digitale LMV (pressostat 3010344 à prévoir)
- Stabilité de fonctionnement assuré par la came numérique
- Tête de combustion mobile pour améliorer la modulation, réduire le bruit et les émissions
- Ventilation continue et fonctionnement continu programmable
- Code d'accès pour la protection des paramètres de fonctionnement.
- Came numérique programmable.

PLAGE DE PUISSANCE

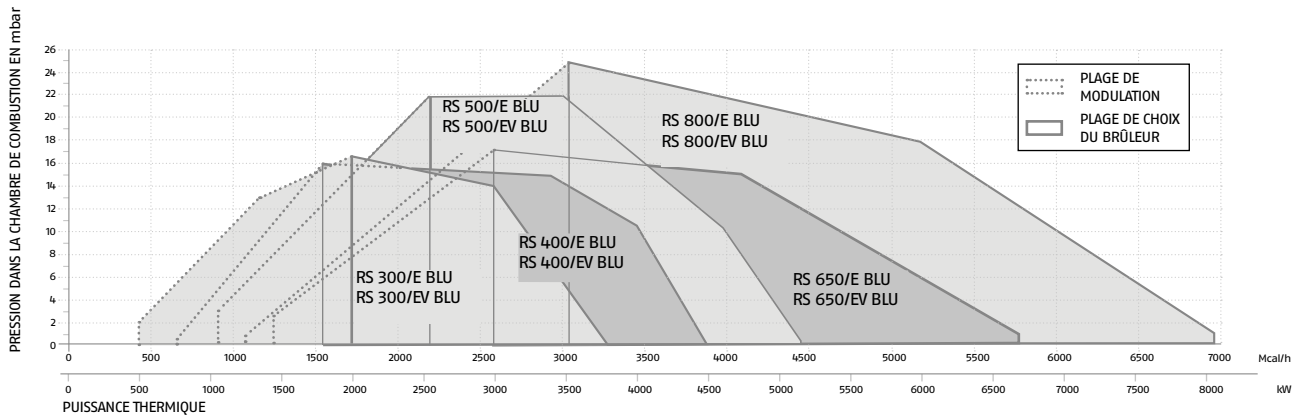

CARACTÉRISTIQUES TECHNIQUES

Puissance kW *	Alimentation électrique	L mm	H mm	P mm	P1 mm	P2 mm	G ** mm	Ø mm	P3 mm	Poids avec emballage kg	Code	Désignation	Prix € HT	Notes
MODÈLE À CAME NUMÉRIQUE														
500/1360-3800	tri 230/400 V	720	867	1325	521	1175	373	313	320	230	3898330	RS 300/E BLU	nous consulter	(2)
800/1840-4500	tri 400 V	775	867	1325	521	1175	373	313	320	240	3898432	RS 400/E BLU	nous consulter	(2)
1000/2500-5170	tri 400 V	775	867	1325	521	1175	357	370	320	250	3899130	RS 500/E BLU	nous consulter	(2)
1430/3000-6550	tri 400 V	800	950	1325	562	1175	360	440	320	300	20026361	R 650/E BLU	nous consulter	(2)
1200/3500-8100	tri 400 V	940	867	1325	582	1175	418	363	320	300	3911030	RS 800/E BLU	nous consulter	(2)
MODÈLE À CAME NUMÉRIQUE, RÉGULATEUR PID ET MOTEUR À VARIATION DE FRÉQUENCES														
500/1360-3800	tri 230/400 V	720	867	1325	521	1175	373	313	320	230	3898350	RS 300/EV BLU	nous consulter	(1)
800/1840-4500	tri 400 V	775	867	1325	521	1175	373	313	320	240	3898452	RS 400/EV BLU	nous consulter	(1)
1000/2500-5126	tri 400 V	775	867	1325	521	1175	373	313	320	250	3899152	RS 500/EV BLU	nous consulter	(1)
	tri 400 V	800	950	1325	562	1175	357	357	320	300	20026497	RS 650/EV BLU	nous consulter	(1)
1430/3000-6550	tri 400 V	940	867	1325	582	1175	418	363	320	300	3911090	RS 800/EV BLU	nous consulter	(1)

* À contre pression foyer 0 mbar - Conditions de référence : Température ambiante 20°C - Température gaz 15°C - Pression barométrique 1013 mbar - Altitude 0 m au-dessus du niveau de la mer. PCI gaz naturel G20 = 9.45 kWh/m³.

** Épaisseur maximale de la porte de la chaudière, y compris l'épaisseur du joint isolant du brûleur

(1) Kit O2 à prévoir en option; option kit inverser (type en fonction du brûleur) obligatoire.

(2) Le fonctionnement modulant requiert des accessoires spécifiques, à commander séparément.

Note: kit AZL (code 3010355) obligatoire pour la mise en service et régulation du brûleur.

ABAQUES SELECTION RAMPES - GAZ G20 & G25

**RS 300/E BLU
RS 300/EV BLU**

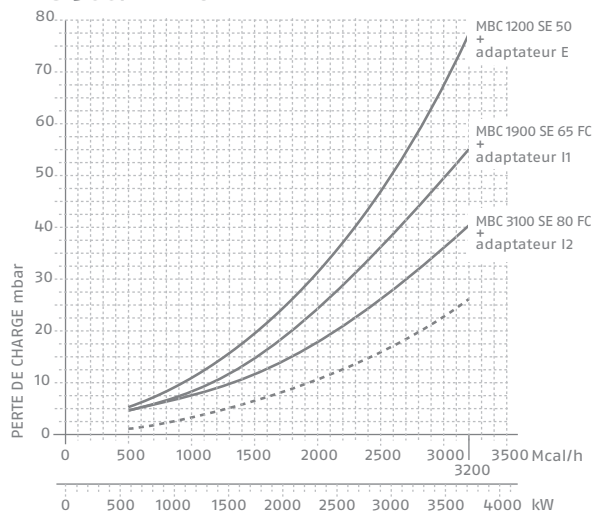

**RS 400/E BLU
RS 400/EV BLU**

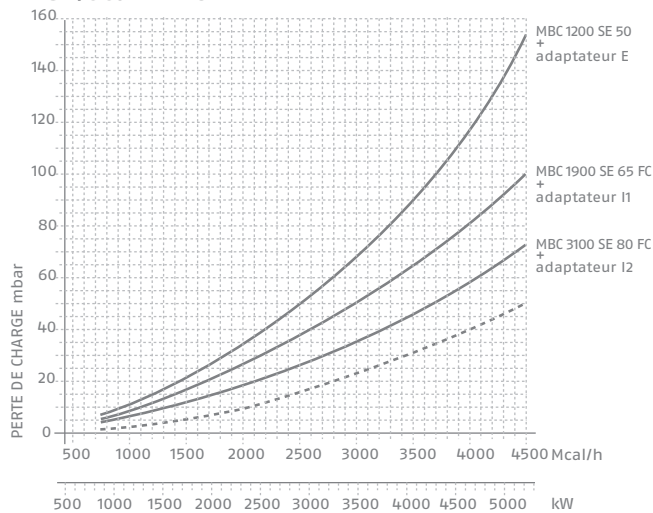

**RS 500/E BLU
RS 500/EV BLU**

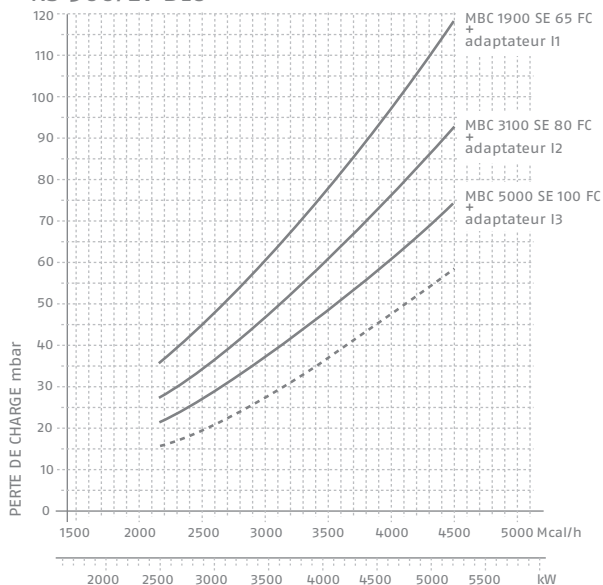

**RS 650/E BLU
RS 650/EV BLU**

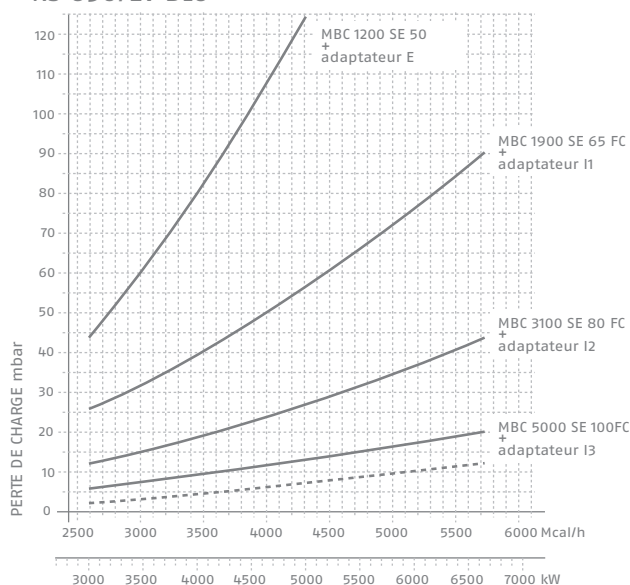

**RS 800/E BLU
RS 800/EV BLU**

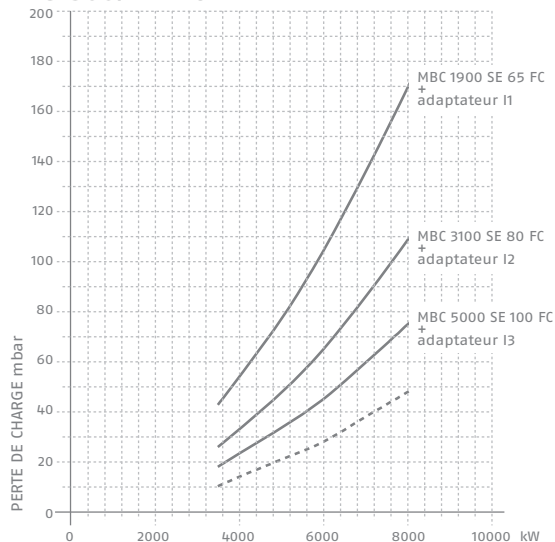

— Tête brûleur + rampe gaz
- - - - Tête brûleur

RAMPES

Modèles	Ø Entrée	Ø brûleur	L mm	Code	Désignation	Prix € HT
				3970147	CB 5065/1	3'915.00
				3970148	CB 5080/1	nous consulter
Tous les modèles	DN 65	DN 65	583	3970222	MBC 1900 SE 65 FC	nous consulter
Tous les modèles	DN 80	DN 80	633	3970223	MBC 3100 SE 80 FC	nous consulter
Tous les modèles	DN 100	DN 100	733	3970224	MBC 5000 SE 100 FC	nous consulter
			300	3000826	Adaptateur E - 2" M - DN80	292.90
			230	20066263	Adaptateur - DN65	nous consulter
			230	20066268	Adaptateur - DN80	nous consulter
Tous les modèles				3010381	Ressort MBC 4-20 (blanc)	93.58
Tous les modèles				3010382	Ressort MBC 20-40 (rouge)	93.58
Tous les modèles				3010383	Ressort MBC 40-80 (noir)	93.58
Tous les modèles				3010384	Ressort MBC 80-150 (vert)	93.58

ACCESSOIRES

Type de brûleur	Spécification	Code	Désignation	Prix € HT
Tous les modèles		3010344	Kit pressostat pour le contrôle d'étanchéité	105.05
RS/EV BLU		3010354	Kit cellule QRI (contrôle fonctionnement par IR)	821.51
RS/EV BLU		3010378	Kit contrôle O2	nous consulter
RS/EV BLU		3010377	Kit optimisation rendement (DT) avec contrôle d'oxygène	nous consulter
Tous les modèles	-100÷500°C	3010110	Sonde température	142.00
Tous les modèles	0÷2,5 bar	3010213	Sonde de pression	714.00
Tous les modèles	0÷16 bar	3010214	Sonde de pression	714.00
Tous les modèles	C7	3010376	Piège à son	3'260.00
RS 300-400-500-650-800/E BLU		3010355	Kit afficheur AZL	1'034.55
Tous les modèles	ACS 450	3010388	Kit interface software	nous consulter
RS/E		30RBF08	Kit de modulation RBF08	927.00
RS300-400/EV BLU	7,5 kW	20028307	Kit inverter (obligatoire pour variation de fréquences)	nous consulter
RS500/EV BLU	18,5 kW	3090952	Kit inverter (obligatoire pour variation de fréquences)	nous consulter
RS650/EV BLU	11 kW	3091174	Kit inverter (obligatoire pour variation de fréquences)	nous consulter
RS800/EV BLU	22 kW	3090913	Kit inverter (obligatoire pour variation de fréquences)	nous consulter

Pour tous renseignements complémentaires, merci de nous contacter.

Brûleurs gaz

RS/M BLU

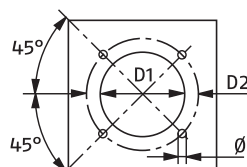
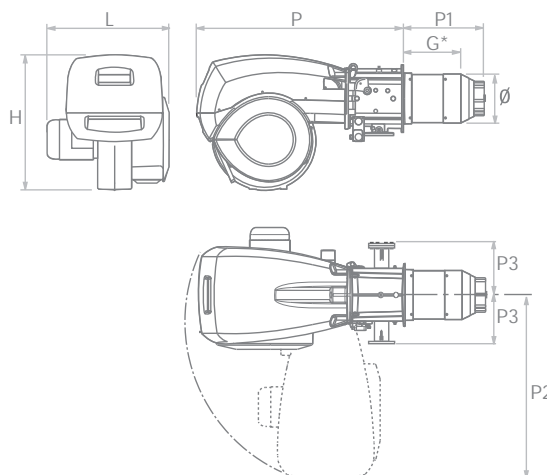

Modèles	D1	D2	Ø
RS 300-400/M BLU	350	452	M18
RS 500/M BLU RS 650/M BLU	390	452	M18
RS 800/M BLU	440	495	M18
RS 1000/M BLU	460	608	M20
RS 1200/M BLU	500	608	M20

- 2 allures progressives ou modulantes à came mécanique - à faibles émissions polluantes (de 500 à 11100 kw)

Brûleurs gaz avec un fonctionnement 2 allures progressives ou totalement modulants à basses émissions polluantes (< 80 mg/kWh). Idéal pour les chaudières à eau et les générateurs de vapeur industriels. Le système de réglage de la tête de combustion permet des performances élevées pendant la modulation, à tous niveaux de puissance, il permet de réduire le bruit et les émissions. Les réglages de flamme sont réalisés avec l'aide d'une came mécanique, gérée par la boîte de contrôle. Cette boîte de contrôle peut être connectée à un PC. Le ventilateur d'air à pales inversées réduit le bruit et la consommation d'électricité. Raccordements électriques facilités. Niveau de protection électrique IP X4D (IP54).

- Basses émissions polluantes (classe III - NOX < 80 mg/kWh et bruit inférieur à 86 dBA)
- Assemblage avec la rampe gaz 1 allure
- Allumage et réglage combustion aisés
- Boîte de contrôle digitale RMG/M avec système de diagnostic
- Tête de combustion mobile pour améliorer la modulation, réduire le bruit et les émissions.

PLAGE DE PUISSANCE

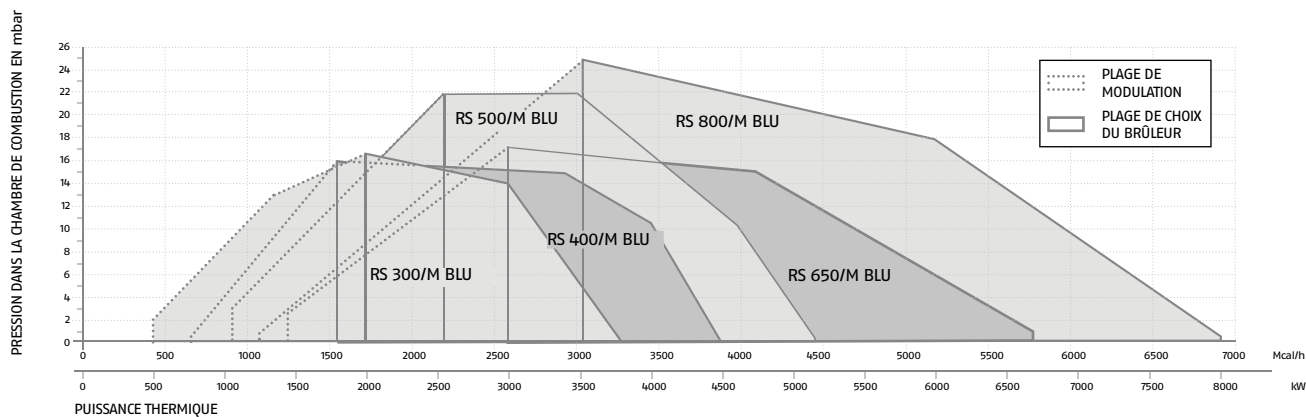

CARACTÉRISTIQUES TECHNIQUES

Puissance kW *	Alimentation électrique	L mm	H mm	P mm	P1 mm	P2 mm	P3 mm	G mm	Ø mm	Poids avec emballage kg	Code	Désignation	Prix € HT	Note
500/1350-3800	3/230-400V	720	867	1325	373	1181	320	373	313	225	3899400	RS 300/M Blu	nous consulter	(f)
950/1830-4590	3/230-400V	775	867	1325	373	1181	320	358	313	236	3899500	RS 400/M Blu	nous consulter	(f)
1000/2500-5170	3/400V+N	775	867	1325	358	1175	320	360	313	250	3899100	RS 500/M Blu	nous consulter	(f)
1430/3000-6550	3/400V+N	880	950	1325	562	1175	320	360	410	300	20031878	RS 650/M Blu	nous consulter	(f)
1200/3500-8100	3x400V+N	940	867	1325	418	1175	320	418	363	300	3911000	RS 800/M Blu	nous consulter	0
1100/4000-10100	3x400V+N	1206	1338	1637	538	1493	-	485	413	500	20061873	RS 1000/M Blu	nous consulter	(f)
1500/5500-11100	3x400V+N	1250	1338	1637	539	1493	-	485	456	550	20061850	RS 1200/M Blu	nous consulter	(f)

* À contre pression foyer 0 mbar - Conditions de référence: Température ambiante 20°C - Température gaz 15°C - Pression barométrique 1013 mbar - Altitude 0 m au-dessus du niveau de la mer. PCI gaz naturel G20 = 9,45 kWh/m³.

(f) Le fonctionnement modulant requiert des accessoires spécifiques, à commander séparément.
Pour tous renseignements complémentaires, merci de nous contacter.

ABAQUES SELECTION RAMPES – GAZ G20 & G25

RS 300/M BLU

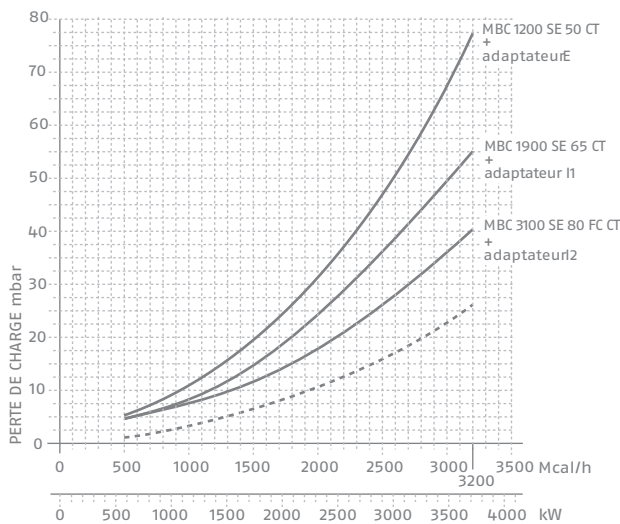

RS 400/M BU

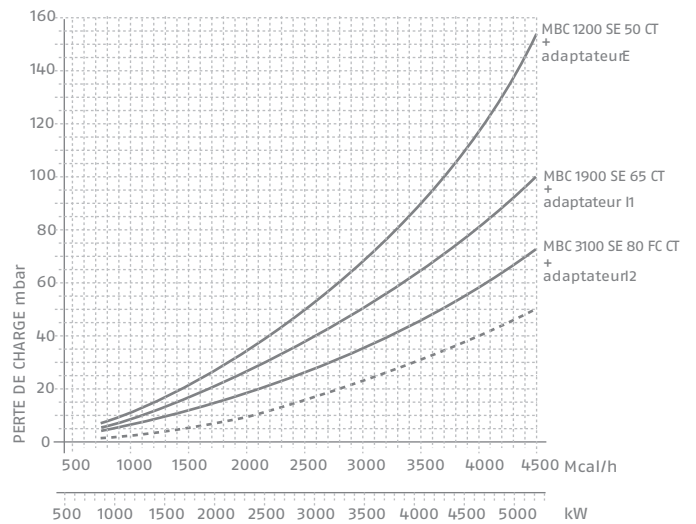

RS 500/M BLU

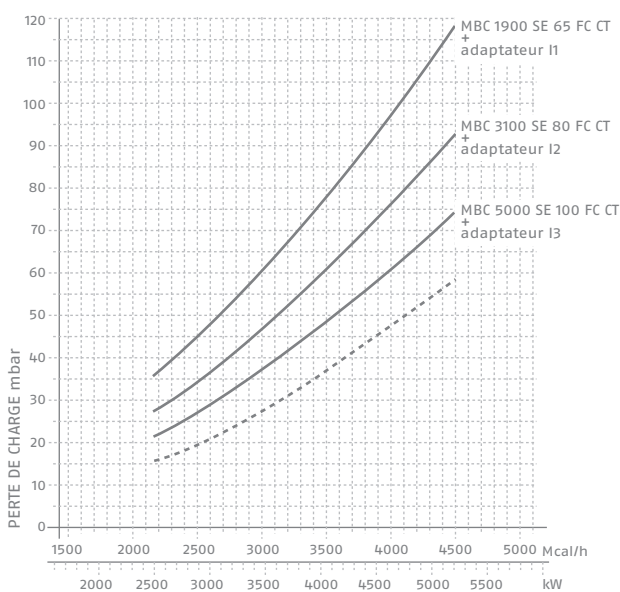

RS 650/M BLU

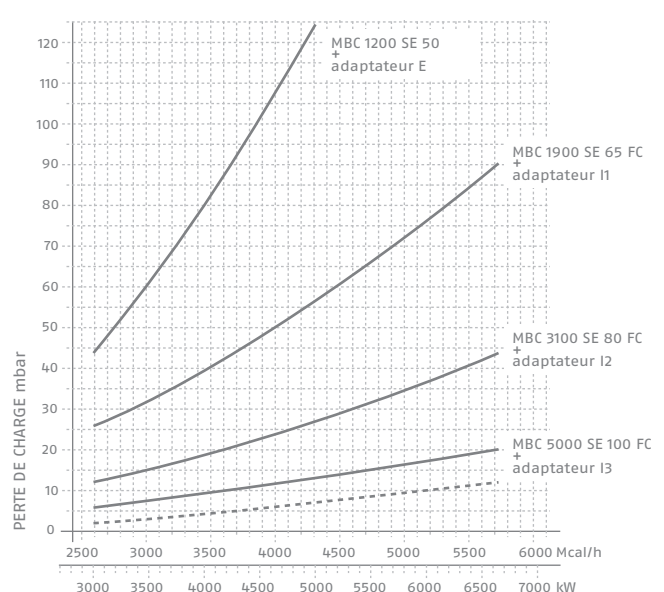

— Tête brûleur + rampe gaz
- - - - - Tête brûleur

RS 800/M BLU

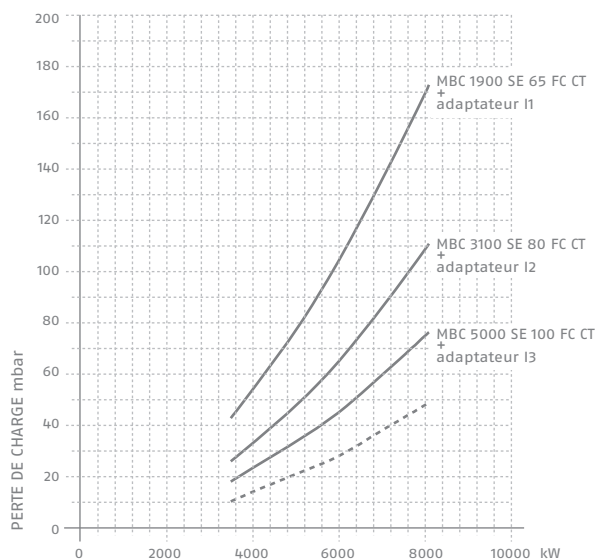

**RS 1000/M C01
RS 1200/M C01**

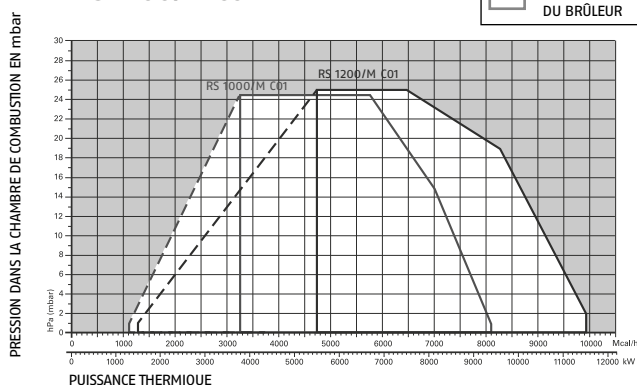

— Tête brûleur + rampe gaz
- - - - - Tête brûleur

RAMPES

Modèles	ø Entrée	ø brûleur	L mm	Code	Désignation	Prix € HT
	DN 65		874	3970147	CB 5065/1	3915.00
	DN 80		934	3970148	CB 5080/1	nous consulter
Tous les modèles	DN 65	DN 65	583	3970226	MBC 1900 SE 65 FC CT	nous consulter
Tous les modèles	DN 80	DN 80	633	3970227	MBC 3100 SE 80 FC CT	nous consulter
Tous les modèles	DN 100	DN 100	733	3970228	MBC 5000 SE 100 FC CT	nous consulter
			230	20066263	Adaptateur DN 65	nous consulter
			230	20066268	Adaptateur DN 80	nous consulter
			300	3000826	Adaptateur E	292.90
Tous les modèles				3010381	Ressort MBC 4-20 (blanc)	94.00
Tous les modèles				3010382	Ressort MBC 20-40 (rouge)	94.00
Tous les modèles				3010383	Ressort MBC 40-80 (noir)	94.00
Tous les modèles				3010384	Ressort MBC 80-150 (vert)	94.00

ACCESSOIRES

Type de brûleur	Spécification	Code	Désignation	Prix € HT
Tous les modèles		3002719	Kit interface PC	495.00
Tous les modèles		30RBF08	Kit de modulation RBF08	927.00
Tous les modèles	-100÷500°C	3010110	Sonde température	142.00
Tous les modèles	0÷2,5 bar	3010213	Sonde de pression	714.00
Tous les modèles	0÷16 bar	3010214	Sonde de pression	714.00
Tous les modèles		3010390	Convertisseur de signal 0-10V	nous consulter
Tous les modèles FS1		3010402	Kit potentiomètre	nous consulter
Tous les modèles		3010094	Kit ventilat. continue	202.00
Tous les modèles		3010359	Kit cellule UV	708.00
Tous les modèles	C 7	3010376	Piège à son	3'260.00
RS300/E-EV BLU		3010445	Kit GPL	nous consulter
RS400-500/E-EV BLU		20012916	Kit GPL	nous consulter
RS800/E-EV BLU		20007822	Kit GPL	nous consulter
Tous les modèles		20008903	Kit entretoise	nous consulter
RS300-400/E-EV BLU	621(P1)-473(G*)	3091427	Kit tête longue	nous consulter
RS300-400/E-EV BLU	671(P)-523(G*)	3091919	Kit tête longue	nous consulter
RS300-400/E-EV BLU	721(P1)-573(G*)	20022815	Kit tête longue	nous consulter
RS500/E-EV BLU	671(P1)-507(G*)	20028449	Kit tête longue	nous consulter

Pour tous renseignements complémentaires, merci de nous contacter.

Brûleurs Industriels

Brûleurs Monobloc Haute Puissance



- 2 allures progressives ou modulant à came numérique
- À faibles émissions polluantes (de 500 à 11100 kw)

Ces modèles combinent la robustesse typique des brûleurs Riello à des solutions technologiques avancées (contrôle de la puissance et de la ventilation) permettant d'obtenir une puissance de 11 MW, le tout dans un appareil monobloc facile d'installation, d'utilisation et d'entretien assurant de faibles émissions dans l'environnement.

Les modèles gaz et mixtes sont disponibles dans différentes configurations de contrôle du mélange air-combustible. La modulation de fonctionnement est assurée par une came numérique permettant l'optimisation de la précision. L'option Variateur de Vitesse permet d'atteindre des niveaux sonores et une consommation d'énergie réduits.

- Brûleurs à faibles émissions de NOx classe 3 selon la norme EN 676
- Circuit de ventilation avec matériaux insonorisant
- Régulateur PID inclus dans les versions /EV permettant un fonctionnement modulant
- FS2 fonctionnement continu disponible en standard sur les modèles avec came numérique et sur demande avec les modèles à came mécanique
- Excellent contrôle de la modulation de puissance grâce au système numérique de Gestion du brûleur
- Accès facilité aux composants internes grâce à l'ouverture sur charnière du brûleur
- Contrôle d'oxygène (pour les versions /EV) disponible en accessoire.

PLAGE DE PUISSANCE

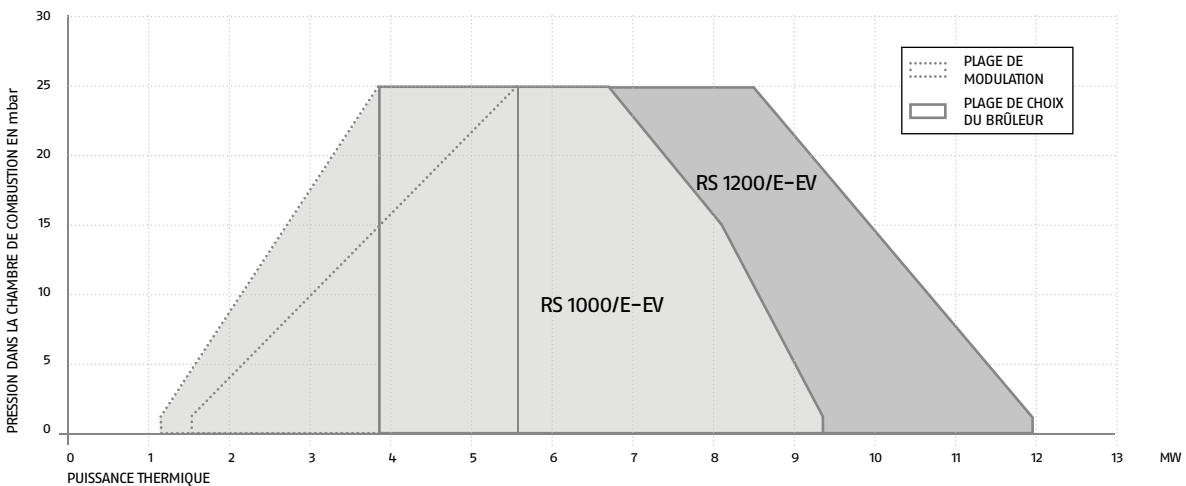

CARACTÉRISTIQUES TECHNIQUES

Puissance kW *	Combustible	Alimentation électrique	Code	Désignation	Prix € HT	Notes
1300/3800÷9400	gaz	3/400 V/ 50Hz	sur demande	RS 1000/E BLU TC	nous consulter	(A)
1300/3800÷9400	gaz	3/400 V/ 50Hz	sur demande	RS 1000/EV BLU TC	nous consulter	(A)
1500/5500÷11500	gaz	3/400 V/ 50Hz	sur demande	RS 1200/E BLU TC	nous consulter	(A)
1500/5500÷11500	gaz	3/400 V/ 50Hz	sur demande	RS 1200/EV BLU TC	nous consulter	(A)

* À contre pression foyer 0 mbar - Conditions de référence: Température ambiante 20°C - Température gaz 15°C - Pression barométrique 1013 mbar - Altitude 0 m au-dessus du niveau de la mer. PCI gaz naturel G20 = 9,45 kWh/m³.

(A) Pour un chiffrage en version avec contrôle O₂ et CO, veuillez nous consulter.

Le fonctionnement modulant requiert des accessoires spécifiques, à commander séparément.

RAMPE

Modèles	∅ Entrée	∅ brûleur	L mm	Code	Désignation	Adaptateur	Prix € HT
				3970146	CB 50/1	sur demande	nous consulter
RS 1000-1200/E-EV	DN 65	DN 65	583	3970222	MBC 1900 SE 65 FC	sur demande	nous consulter
RS 1000-1200/E-EV	DN 65	DN 65	874	3970147	CBF 65/1	sur demande	nous consulter
RS 1000-1200/E-EV	DN 80	DN 80	633	3970223	MBC 3100 SE 80 FC	sur demande	nous consulter
RS 1000-1200/E-EV	DN 80	DN 80	934	3970148	CBF 80/1	sur demande	nous consulter
RS 1000-1200/E-EV	DN 100	DN 100	733	3970224	MBC 5000 SE 100 FC	sur demande	nous consulter
RS 1000-1200/E-EV	DN 100	DN 100	1054	3970149	CBF 100/1	sur demande	nous consulter

Brûleurs mixtes fioul – gaz

CHAUFFAGE RÉSIDENTIEL

SOLAIRE THERMIQUE

CHAUFFAGE TERTIAIRE ET INDUSTRIEL

BRÛLEURS

PUISSANCE (kW)

GAZ LOW NOx

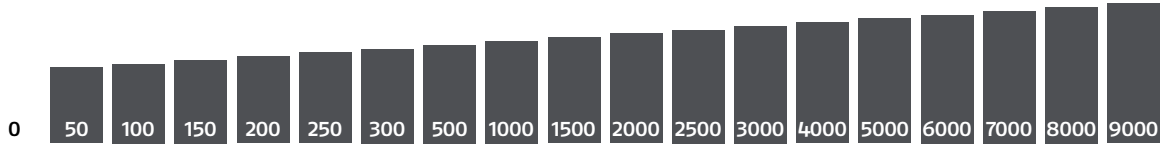

2 ALLURES



RLS

- RLS 28 (100/163÷325 kW)
- RLS 38 (116/232÷442 kW)
- RLS 50 (145/290÷581 kW)
- RLS 70 (232/465÷814 kW)
- RLS 100 (349/698÷1163 kW)
- RLS 130 (465/930÷1395 kW)

Page 218



RLS/M MZ

- RLS 190/M MZ (550/1100÷2150 kW)
- RLS 250/M MZ (550/1230÷2460 kW)

Page 221



RLS/E-EV MX

- RLS 300/E -EV MX (600/1250÷3550 kW)
- RLS 500/E -EV MX (800/1800÷4300 kW)
- RLS 650/E -EV MX (1120/2500÷5050 kW)
- RLS 800/E -EV MX (1430/3000÷6550 kW)
- RLS 400/E -EV MX (1750/3500÷8000 kW)
- RLS 1000/E -EV MX (1200/3750÷10600 kW)
- RLS 1200/E -EV MX (1500/5500÷11500 kW)

Page 227

MODULANT – CAMMA MECANIQUE GAS – 2 ALLURE FIOUL



RLS/M MX

- RLS 68/M MX (200/350÷860 kW)
- RLS 120/M MX (300/600÷1200 kW)
- RLS 160/M MX (300/930÷1840 kW)

Page 224

Brûleurs mixtes fioul - gaz

RLS 28÷130



RLS 28-38-50

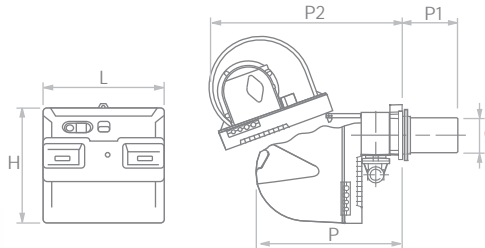

RLS 70-100-130

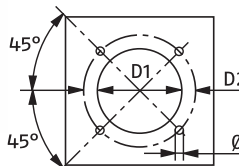
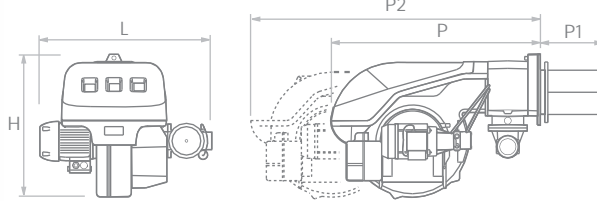

Modèles	D1	D2	Ø
RLS 28-38-50	160	224	M8
RLS 70	185	275-325	M12
RLS 100-130	195	275-325	M12

- 2 allures (de 100 à 1395 kw)

Brûleurs mixtes 2 allures, idéals pour utiliser deux combustibles fioul/gaz et déjà prêts pour le fonctionnement au g.p.l. Ils sont dotés de commutateurs manuels pour la sélection du combustible.

Ils présentent une structure en aluminium et un capot insonorisant pour protéger les composants.

Le ventilateur d'air à pales "inversées" réduit le niveau de bruit (-4÷5 dBA) et l'absorption électrique (-20%) par rapport aux ventilateurs traditionnels.

Le panneau de contrôle est complet et dispose de commandes pour le démarrage des 2 allures et d'un voyant lumineux signalant le blocage/ fonctionnement. Raccordements électriques facilités.

Niveau de protection électrique IP X4D (IP44).

- Simplicité d'intervention
- Double alimentation combustible avec commutateur direct.
- Grande facilité de maintenance: accès facile aux composants et à la tête de combustion avec le brûleur monté
- Boîte de contrôle LFL
- Kit G.P.L. inclus.

CARACTÉRISTIQUES TECHNIQUES

Puissance *		Alimentation électrique	L mm	H mm	P mm	P1 mm	P2 mm	Ø mm	Poids kg	Brûleur		Rampe gaz			Prix € HT	
20-25 mbar	300 mbar									Code	Désignation	Code	Désignation	Adaptateur	Brûleur	Rampe gaz
	100/163÷325	monophasé 220 V	476	474	580	191	810	140	43	3483200	RLS 28	3970556	MBZRDLE 407	C	5'090.00	1.175.00
	100/163÷325	monophasé 220 V	476	474	580	191	810	140	43	3483200	RLS 28	3970183	MBZRDLE 415		5'090.00	1'932.00
	116/232÷442	monophasé 220 V	476	474	580	201	810	152	45	3484100	RLS 38	3970557	MBZRDLE 410	C	5'492.00	1'308.00
	116/232÷442	monophasé 220 V	476	474	580	201	810	152	45	3484100	RLS 38	3970184	MBZRDLE 420	A	5'492.00	2'768.00
	145/290÷581	triphase 230-400 V	476	474	580	216	810	152	46	3484600	RLS 50	3970557	MBZRDLE 410	C	5'483.00	1'308.00
	145/290÷581	triphase 230-400 V	476	474	580	216	810	152	46	3484600	RLS 50	3970184	MBZRDLE 420	A	5'483.00	2'768.00
	232/465÷814	triphase 230-400 V	691	555	840	250	1161	179	70	3485000	RLS 70	3970183	MBZRDLE 415	C2	6'984.00	1'932.00
	232/465÷814	triphase 230-400 V	691	555	840	250	1161	179	70	3485000	RLS 70	3970184	MBZRDLE 420		6'984.00	2'768.00
	349/698÷1163	triphase 230-400 V	707	555	840	250	1161	189	73	3485200	RLS 100	3970183	MBZRDLE 415	C2	7'926.00	1'932.00
										3485200	RLS 100	3970167	CBF 65/2 CT		7'926.00	nous consulter
	465/930÷1395	monophasé 220 V	733	555	840	250	1161	189	76	3485400	RLS 130	3970185	MBZRDLE 420 CT		8'370.00	3'513.00
										3485400	RLS 130	3970168	CBF 80/2 CT		8'370.00	nous consulter

* À contre pression foyer 0 mbar - Conditions de référence: Température ambiante 20°C - Température gaz 15°C - Pression barométrique 1013 mbar - Altitude 0 m au-dessus du niveau de la mer. PCI gaz naturel G20 = 9.45 kWh/m³.

PLAGE DE PUISSANCE

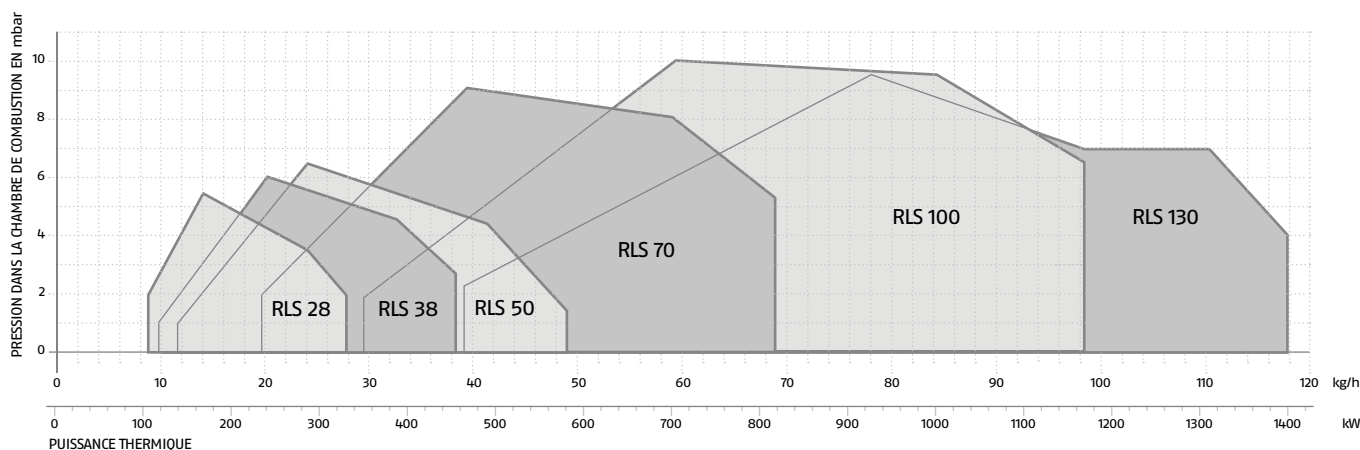

ABAQUES SELECTION RAMPES - GAZ G20 & G25

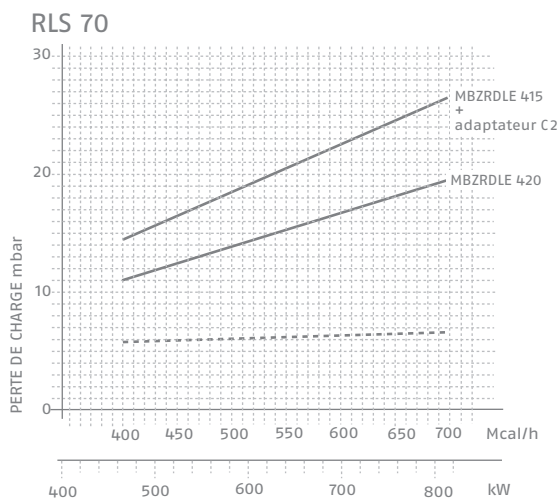
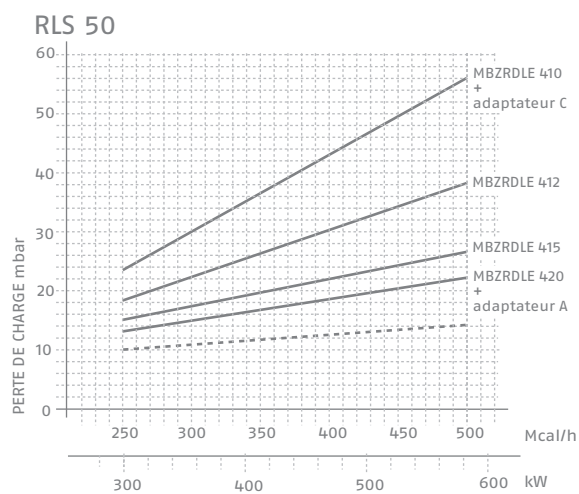
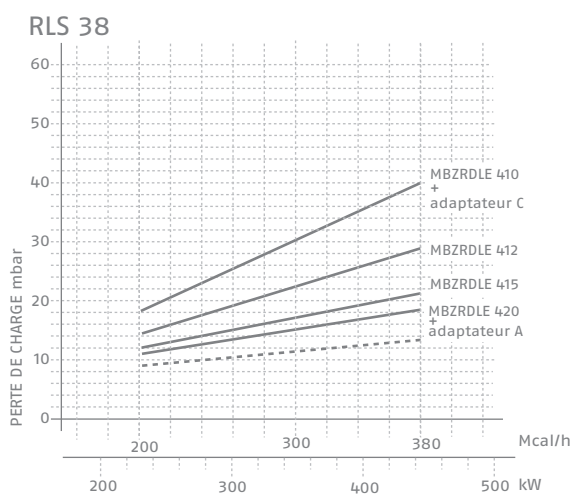
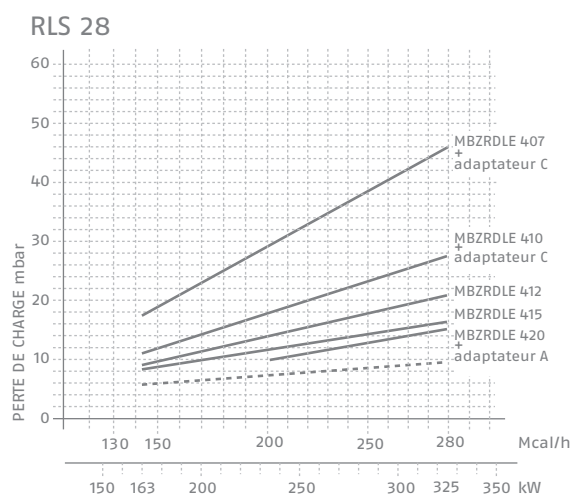

— Tête brûleur + rampe gaz
 - - - - - Tête brûleur

Les diagrammes montrent la perte de charge minimale des brûleurs avec les différentes rampes gaz homologuées selon la norme EN 676 qui peuvent être montées avec ceux-ci; à la valeur de ces pertes de charge ajouter la pression de la chambre de combustion. La valeur ainsi calculée représente la pression d'entrée minimale requise pour la rampe gaz. En alternative aux rampes gaz de la série MBC sont disponibles les rampes gaz de la série CBF.

ABAQUES SELECTION RAMPES – GAZ G20 & G25

RLS 100

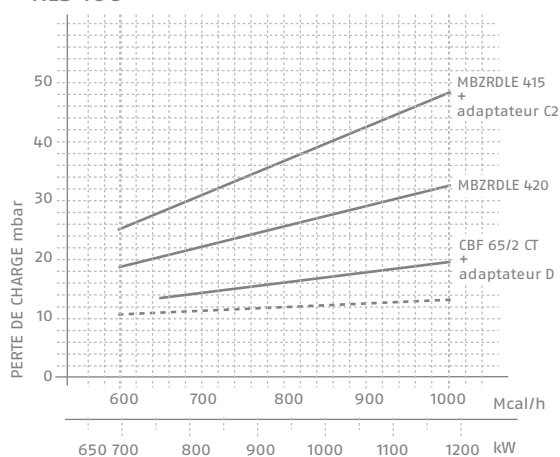

RLS 130

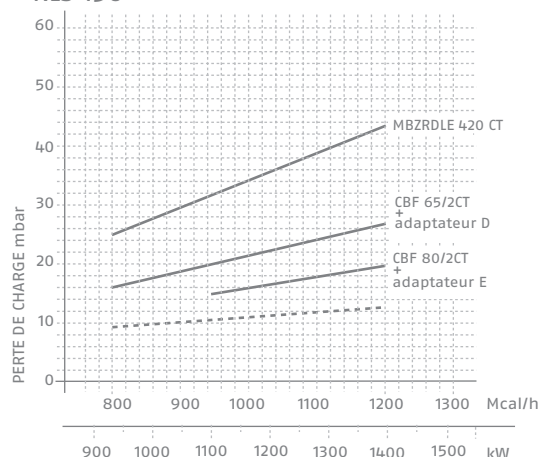

— Tête brûleur + rampe gaz
 - - - - - Tête brûleur

Les diagrammes montrent la perte de charge minimale des brûleurs avec les différentes rampes gaz homologuées selon la norme EN 676 qui peuvent être montées avec ceux-ci; à la valeur de ces pertes de charge ajouter la pression de la chambre de combustion. La valeur ainsi calculée représente la pression d'entrée minimale requise pour la rampe gaz. En alternative aux rampes gaz de la série MBC sont disponibles les rampes gaz de la série CBF.

RAMPES

Modèles	Ø Entrée	Ø brûleur	L mm	Code	Désignation	Prix € HT
RLS 28	3/4"	3/4"	371	3970556	MBZRDLE 407	1'175.00
RLS 28-38-50	1"	3/4"	405	3970557	MBZRDLE 410	1'308.00
RLS 28-38-50	1"1/4	1"1/2	433	3970152	MBZRDLE 412	1'212.00
RLS 28-38-50-70-100-130	1"1/2	1"1/2	523	3970183	MBZRDLE 415	1'932.00
RLS 28-38-50-70-100-130	2"	2"	523	3970184	MBZRDLE 420	2'768.00
RLS 28-38-50-70-100-130	2"	2"	523	3970185	MBZRDLE 420 CT	3'513.00
RLS 70-100-130	DN 65	DN 65	1166	3970167	CBF 65/2 CT	nous consulter
RLS 70-100-130	DN 80	DN 80	1246	3970168	CBF 80/2 CT	nous consulter
				3000822	Adaptateur A - 2" F - 1" 1/2 M	23.59
				3000824	Adaptateur C - 3/4" F - 1" 1/2 M	11.00
				3000843	Adaptateur C2 - 1" 1/2 F - 2" M	15.00
				3000825	Adaptateur D - DN 65 - 1" 1/2 M & 2" M	273.27
				3000826	Adaptateur E - DN 80 - 2" M	292.90
Série MBZRDLE				3010123	Contrôle d'étanchéité VPS504	893.00

ACCESSOIRES

Type de brûleur	Spécification	Code	Désignation	Prix € HT
		3010123	Contrôle d'étanchéité vps504	893.00
RLS 28	326 mm	3010264	Tête longue	nous consulter
RLS 38	336 mm	3010265	Tête longue	nous consulter
RLS 50	351 mm	3010266	Tête longue	nous consulter
RLS 70	385 mm	3010345	Tête longue	490.20
RLS 100	385 mm	3010346	Tête longue	516.80
RLS 130	385 mm	3010347	Tête longue	nous consulter

Pour tous renseignements complémentaires, merci de nous contacter.

Brûleurs mixtes fioul - gaz

RLS 190-250/M MZ

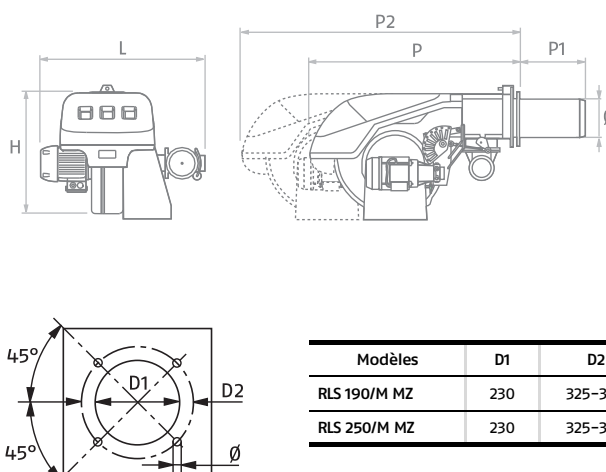

Modèles	D1	D2	Ø
RLS 190/M MZ	230	325-360	M16
RLS 250/M MZ	230	325-360	M16

• 2 allures, progressifs ou modulant (de 550 à 2460 kw)

Brûleurs mixtes 2 allures fioul et 2 allures progressives ou modulantes gaz..

Ils sont dotés d'un commutateur manuel pour la sélection du combustible.

Ils présentent une structure en aluminium et un capot insonorisant pour protéger les composants.

La tête de combustion permet une combustion classe II (EN 676 et EN 267) Le rapport air/combustible est réalisé par un servomoteur et une came mécanique.

Raccordements électriques facilités. Niveau de protection électrique IP X4D (IP44).

- Classe II NOX (EN 267 – EN 676)
- Simplicité d'intervention: régulation de l'air avec came mécanique
- Assemblage avec une rampe gaz 1 allure
- Sélection alimentation combustible avec commutateur direct
- Boîte de contrôle LFL 1.333
- Grande facilité de maintenance: accès facile aux composants et à la tête de combustion brûleur monté.

CARACTÉRISTIQUES TECHNIQUES

Puissance *		Alimentation électrique	L mm	H mm	P mm	P1 mm	P2 mm	Ø mm	Poids kg	Brûleur		Rampe gaz			Prix € HT		Notes
20-25 mbar	300 mbar									Code	Désignation	Code	Désignation	Adapt.	Brûleur	Rampe gaz	
	550/1100÷2150	3/400 V	843	555	863	412	1442	222	95	20011623	RLS 190/M MZ	3970252	MBC 420 CT		nous consult.	nous consult.	(t)
	550/1100÷2150	3/400 V	843	555	863	412	1442	222	95	20011623	RLS 190/M MZ	3970161	CB 520/1 CT		nous consult.	nous consult.	(t)
	550/1100÷2150	3x 400V+N	843	555	863	412	1442	222	95	3488100	RLS 190/M MZ	3970226	MBC 1900 SE 65 FC CT	D	nous consult.	nous consult.	(t)
	550/1100÷2150	3x 400V+N	843	555	863	412	1442	222	95	3488100	RLS 190/M MZ	3970227	MBC 3100 SE 80 FC CT	E	nous consult.	nous consult.	(t)
										20004703	RLS 250/M MZ	3970161	CB 520/1 CT		nous consult.	nous consult.	(t)
										20004703	RLS 250/M MZ	3970226	MBC 1900 SE 65 FC CT		nous consult.	nous consult.	(t)
										20004703	RLS 250/M MZ	3970227	MBC 3100 SE 80 FC CT		nous consult.	nous consult.	(t)
	550/1230÷2460	3x 400V+N	904	555	863	412	1442	222	100	3482800	RLS 250/M MZ	3970252	MBC 420 CT		nous consult.	nous consult.	(t)
	550/1230÷2460	3x 400V+N	904	555	863	412	1442	222	100	3482800	RLS 250/M MZ	3970226	MBC 1900 SE 65 FC CT	D	nous consult.	nous consult.	(t)
	550/1230÷2460	3x 400V+N	904	555	863	412	1442	222	100	3482800	RLS 250/M MZ	3970227	MBC 3100 SE 80 FC CT	E	nous consult.	nous consult.	(t)

* À contre pression foyer 0 mbar - Conditions de référence: Température ambiante 20°C - Température gaz 15°C - Pression barométrique 1013 mbar - Altitude 0 m au-dessus du niveau de la mer. PCI gaz naturel G20 = 9,45 kWh/m³.

(t) Le fonctionnement modulant requiert des accessoires spécifiques, à commander séparément.

PLAGE DE PUISSANCE

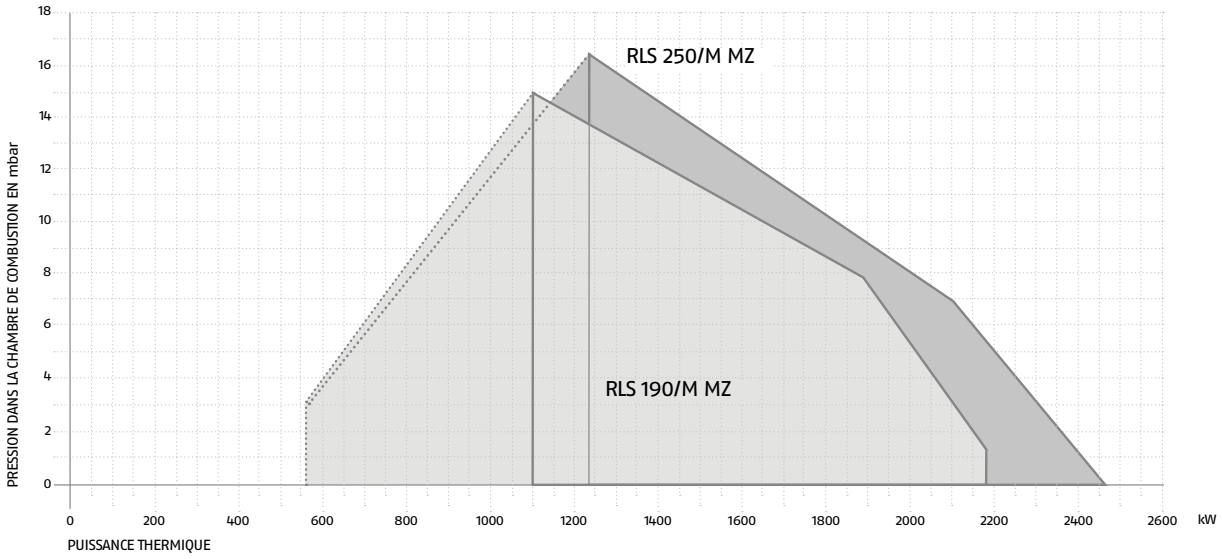

ABAQUES SELECTION RAMPES – GAZ G20 & G25

RLS 190/M MZ

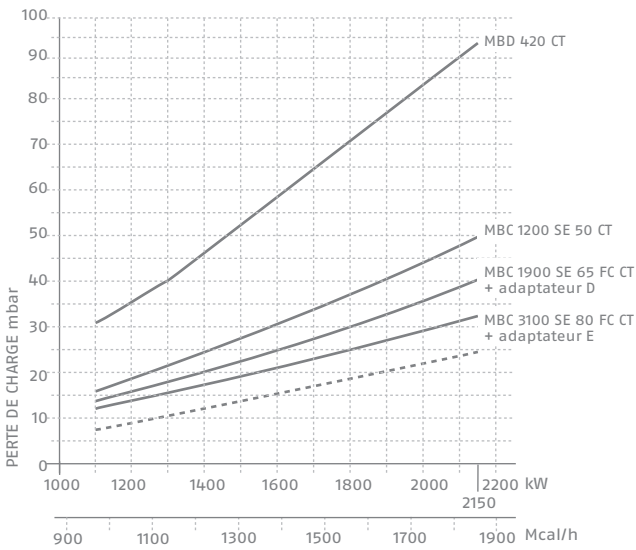

RLS 250/M MZ

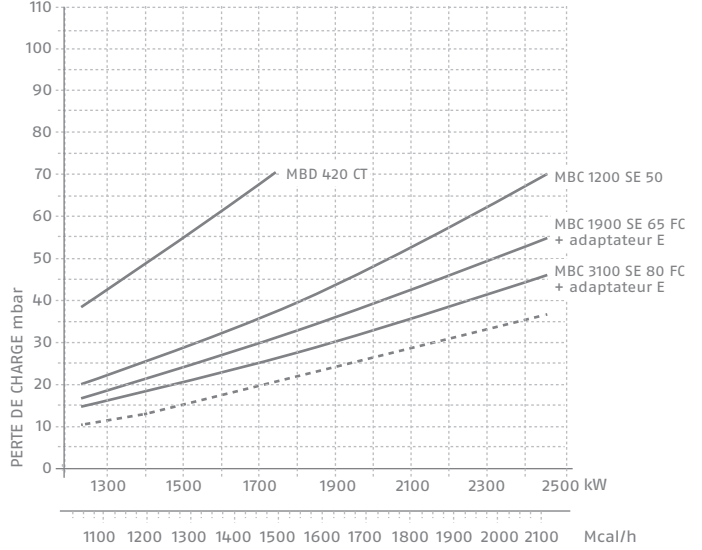

- Tête brûleur + rampe gaz
- - - - Tête brûleur

Les diagrammes montrent la perte de charge minimale des brûleurs avec les différentes rampes gaz homologuées selon la norme EN 676 qui peuvent être montées avec ceux-ci; à la valeur de ces pertes de charge ajouter la pression de la chambre de combustion. La valeur ainsi calculée représente la pression d'entrée minimale requise pour la rampe gaz. En alternative aux rampes gaz de la série MBC sont disponibles les rampes gaz de la série CBF.

RAMPES

Modèles	∅ Entrée	∅ brûleur	L mm	Code	Désignation	Prix € HT
	2"	2"	523	3970252	MBC 420 CT	2'195.00
				20044660	CB 525/1 CT	nous consulter
				3970222	MBC 1900 SE 65 FC	nous consulter
				3970223	MBC 3100 SE 80 FC	nous consulter
				3970225	MBC 1200 SE 50 CT	nous consulter
	DN 65	DN 65	583	3970226	MBC 1900 SE 65 FC CT	nous consulter
	DN 50	DN 50	573	3970160	CB 520/1 CT	nous consulter
				3000825	Adaptateur D	273.27
				3000826	Adaptateur E	292.90
				3970221	MBC 1200 SE 50	nous consulter
				3970222	MBC 1900 SE 65 FC	nous consulter
				3010123	Contrôle d'étanchéité VPS504	893.00

ACCESSOIRES

Type de brûleur	Spécification	Code	Désignation	Prix € HT
RLS 250/M MZ	542 mm	20029376	Tête longue	nous consulter
RLS 190/M MZ	RBF08	30RBF08	Kit de modulation	927.00
RLS 190/M MZ	-100÷500°C	3010110	Sonde température	142.00
RLS 190/M MZ	0÷2,5 bar	3010213	Sonde de pression	714.00
RLS 190/M MZ	0÷16 bar	3010214	Sonde de pression	714.00
RLS 190/M MZ	0÷1000 Ω	3010021	Kit potentiomètre	419.00
RLS 190 - 250/M MZ		3010094	Kit ventilat. continue	202.00
RLS 190/M MZ	542 mm	3010366	Tête longue	nous consulter
RLS 250/M MZ	RBF08	30RBF08	Kit de modulation	927.00
RLS 250/M MZ	0÷1000 Ω	3010416	Kit potentiomètre	nous consulter
RLS 190 - 250/M MZ	C4/5	3010404	Piège à son	2'685.00
RLS 190/M MZ		3091996	Kit GPL	nous consulter
RLS 250/M MZ		3010440	Kit GPL	nous consulter
RLS 190 - 250/M MZ	110 mm	3000722	Kit entretoise	nous consulter

Pour tous renseignements complémentaires, merci de nous contacter.

Brûleurs mixtes fioul - gaz

RLS M MX

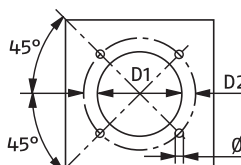
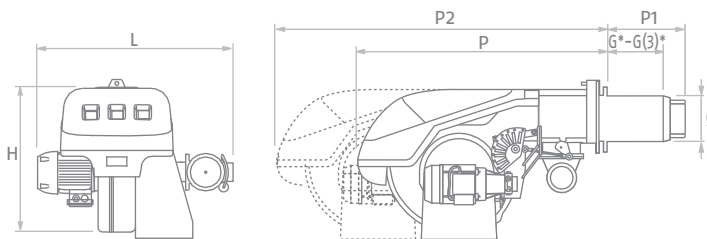

Modèles	D1	D2	Ø
RLS 68-120/M MX	190	275-325	M12
RLS 160/M MX	230	325-368	M16

• 2 allures progressives ou modulant (de 350 à 1840 kw)

Brûleurs mixtes à 2 allures fioul et 2 allures progressives ou modulant gaz.

Ils sont dotés d'un commutateur manuel pour la sélection du combustible.

Ils présentent une structure en aluminium et un capot insonorisant pour protéger les composants.

La tête de combustion permet une combustion classe III (EN 676 et EN 267).

Le rapport air/combustible est réalisé par un servomoteur et une came mécanique. Raccordements électriques facilités. Niveau de protection électrique IP X4D (IP44).

- Classe III NOX au gaz (EN 676)
- Simplicité d'intervention: régulation de l'air avec came mécanique
- Assemblage avec une rampe gaz 1 allure
- Sélection alimentation combustible avec commutateur direct
- Boîte de contrôle LFL 1.333
- Grande facilité de maintenance: accès facile aux composants et à la tête de combustion brûleur monté.

CARACTÉRISTIQUES TECHNIQUES

Puissance *		Alimentation électrique	L mm	H mm	P mm	P1 mm	P2 mm	G*-G(4) mm	Ø mm	Poids kg	Brûleur		Rampe gaz			Prix € HT	
20-25 mbar	300 mbar										Code	Désignation	Code	Désignation	Adapt.	Brûleur	Rampe gaz
	200/350+860	3/230-400V	691	555	840	260	1161	200-335	189	70	3898000	RLS 68/M MX	3970144	MBD 412	C4	nous consult.	nous consult.
	200/350+860	3/230-400V	691	555	840	260	1161	200-335	189	70	3898000	RLS 68/M MX	20044660	CB 525/1 CT	D	nous consult.	nous consult.
	300/600+1200	3/230-400V	733	555	840	260	1161	200-335	189	76	3898100	RLS 120/M MX	3970180	MBD 415	C2	nous consult.	nous consult.
	300/600+1200	3/230-400V	733	555	840	260	1161	200-335	189	76	3898100	RLS 120/M MX	3970222	MBC 1900 SE 65 FC	D	nous consult.	nous consult.
											3898201	RLS 160/M MX	3970252	MBD 420 CT		nous consult.	nous consult.
											3898201	RLS 160/M MX	3970227	MBC 3100 SE 80 FC CT		nous consult.	nous consult.
											3898200	RLS 160/M MX	3970252	MBD 420 CT		nous consult.	nous consult.
	300/930+1840	3x400V+N	843	555	847	373	1395	272-402	221	95	3898200	RLS 160/M MX	3970227	MBC 3100 SE 80 FC CT		nous consult.	nous consult.

* À contre pression foyer 0 mbar - Conditions de référence : Température ambiante 20°C - Température gaz 15°C - Pression barométrique 1013 mbar - Altitude 0 m au-dessus du niveau de la mer. PCI gaz naturel G20 = 9.45 kWh/m³.

Le fonctionnement modulant requiert des accessoires spécifiques, à commander séparément.

PLAGE DE PUISSANCE

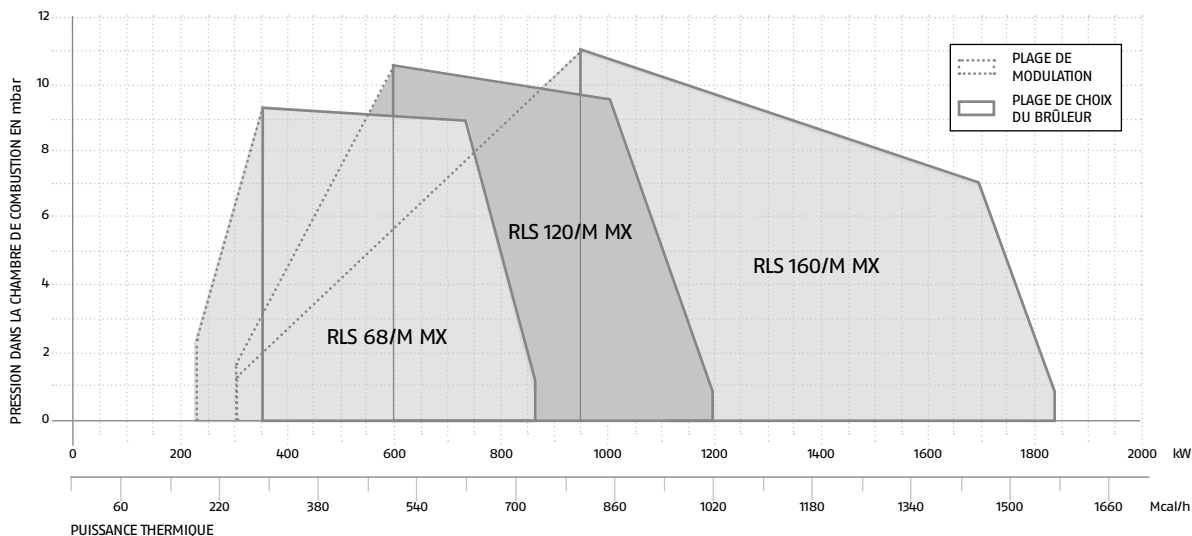

ABAIQUES SELECTION RAMPES – GAZ G20 & G25

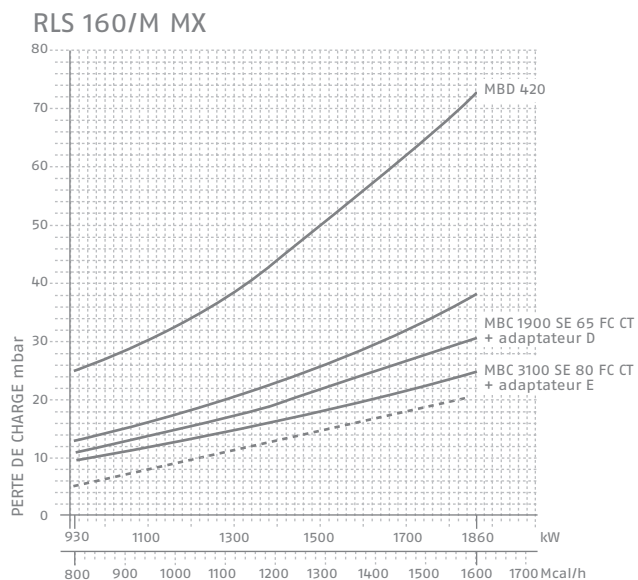
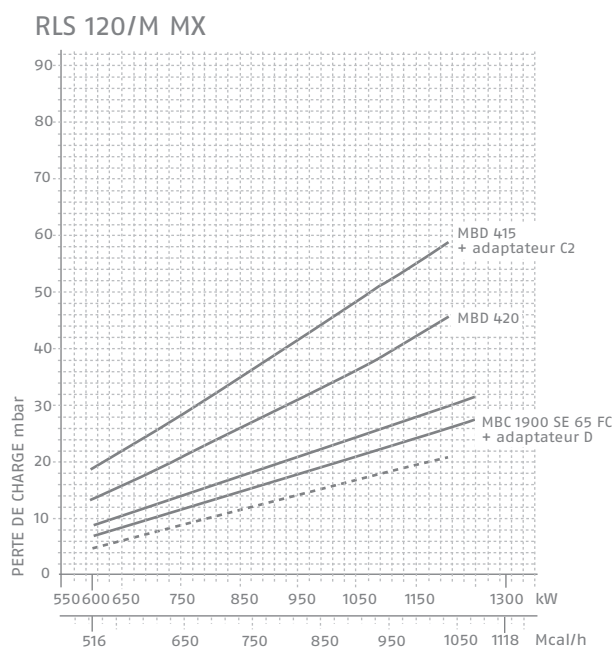
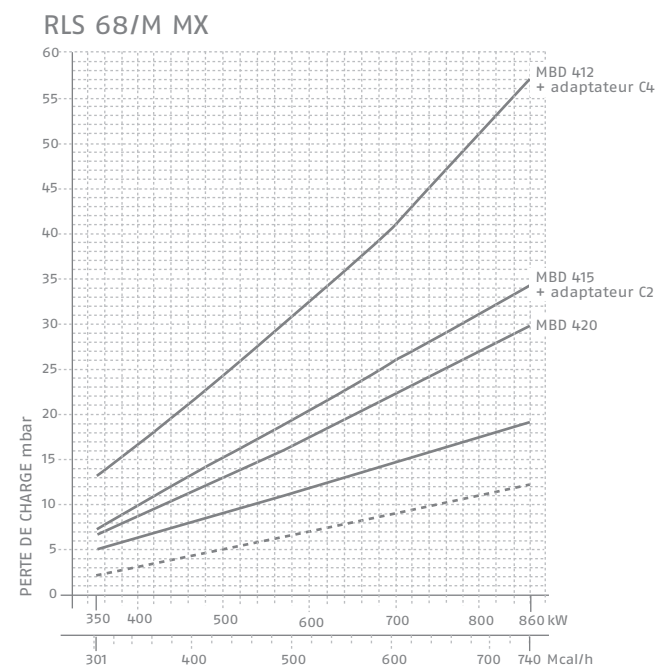

— Tête brûleur + rampe gaz
 - - - - Tête brûleur

Les diagrammes montrent la perte de charge minimale des brûleurs avec les différentes rampes gaz homologuées selon la norme EN 676 qui peuvent être montées avec ceux-ci; à la valeur de ces pertes de charge ajouter la pression de la chambre de combustion. La valeur ainsi calculée représente la pression d'entrée minimale requise pour la rampe gaz. En alternative aux rampes gaz de la série MBC sont disponibles les rampes gaz de la série CBF.

RAMPES

Modèles	ø entrée	ø brûleur	L mm	Code	Désignation	Prix € HT
RLS 68/M MX	1"1/4	1"1/4	433	3970144	MBD 412	1'096.00
RLS 68-120/M MX	1"1/2	1"1/2	523	3970180	MBD 415	1'361.00
RLS 68/M MX	2"	2"	523	3970181	MBD 420	1'757.00
				20044659	CB 525/1	nous consulter
RLS 120/M MX	DN65	DN65	583	3970222	MBC 1900 SE 65 FC	nous consulter
RLS 120-160/M MX	2"	2"	523	3970252	MBD 420 CT	2'195.00
				3970225	MBC 1200 SE 50 CT	nous consulter
RLS 160/M MX	DN 65	DN 65	583	3970226	MBC 1900 SE 65 FC CT	nous consulter
RLS 160/M MX	DN 80	DN 80	633	3970227	MBC 3100 SE 80 FC CT	nous consulter
				3000843	Adaptateur C2	15.00
				3010126	Adaptateur C4	13.72
				3000825	Adaptateur D	273.27
				3000826	Adaptateur E	292.90
Types MBD				3010123	Contrôle d'étanchéité VPS504	893.00

ACCESSOIRES

Type de brûleur	Spécification	Code	Désignation	Prix € HT
RLS 68-120/M MX	395	3010360	Tête longue	571.00
RLS 160/M MX	503	3010441	Tête longue	nous consulter
RLS 68-120-160/M MX	RBF08	30RBF08	Kit de modulation RBF08	927.00
RLS 68-120-160/M MX	-100÷500°C	3010110	Sonde température	142.00
RLS 68-120-160/M MX	0÷2,5 bar	3010213	Sonde de pression	714.00
RLS 68-120-160/M MX	0÷16 bar	3010214	Sonde de pression	714.00
RLS 68-120-160/M MX	0÷1000 Ω	3010021	Kit potentiomètre	419.00
RLS 68-120-160/M MX		3010094	Kit ventilat. continue	202.00
RLS 68-120-160/M MX	C4/5	3010404	Caisson d'insonorisation	nous consulter
RLS 68/M MX		20006401	Kit tête pour foyer borgne	nous consulter
RLS 120/M MX		20006402	Kit tête pour foyer borgne	nous consulter
RLS 160/M MX		3010249	Kit tête pour foyer borgne	174.93

Pour tous renseignements complémentaires, merci de nous contacter.

Brûleurs mixtes fioul - gaz

RLS/E-EV MX

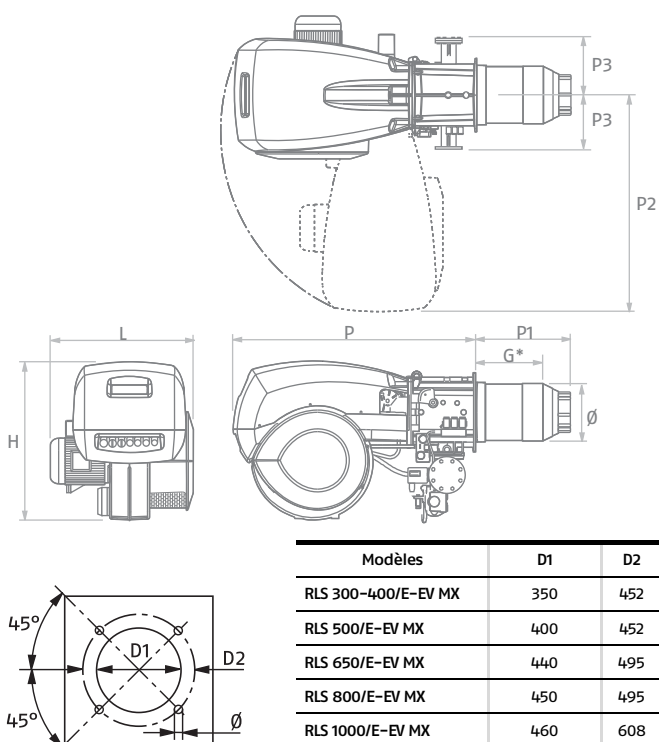

Modèles	D1	D2	Ø
RLS 300-400/E-EV MX	350	452	M18
RLS 500/E-EV MX	400	452	M18
RLS 650/E-EV MX	440	495	M18
RLS 800/E-EV MX	450	495	M18
RLS 1000/E-EV MX	460	608	M20
RLS 1200/E-EV MX	500	608	M20

- 2 allures progressives ou modulants bas NOx (de 600 à 11500 kw)

Brûleurs Mixtes au fonctionnement 2 allures progressives ou totalement modulant à basses émissions polluantes (classe III au gaz (EN 676), classe II au fioul). Idéals pour les chaudières à eau et les générateurs de vapeur industriels. Ils sont dotés d'un commutateur manuel pour la sélection du combustible.

Le système de réglage de la tête de combustion permet des performances élevées pendant la modulation, à tous niveaux de puissance, il permet de réduire le bruit et les émissions. La régulation de la flamme est réalisée à l'aide d'une came numérique, gérée par la boîte de contrôle. Pour permettre le démarrage ou la régulation du brûleur, le module AZL (accessoire) est nécessaire. Le module AZL permet de gérer le fonctionnement du brûleur.

Raccordements électriques facilités.

Niveau de protection électrique IP X4D (IP44).

- Basses émissions polluantes : classe III (EN 676) au gaz et classe II (EN 267) au fioul
- Assemblage avec une rampe gaz 1 allure
- Tête de combustion mobile pour améliorer la modulation, réduire le bruit et les émissions
- Grande facilité de maintenance: accès facile aux composants et à la tête de combustion
- Changement de combustible de combustible facile
- Equipé de flexibles pour fioul.

CARACTÉRISTIQUES TECHNIQUES

Puissance kW	Alimentation électrique	L mm	H mm	P mm	P1 mm	P2 mm	P3 mm	G mm	Ø mm	Poids avec emballage kg	Code	Désignation	Prix € HT
600/1250+3550	3N/400/50	720	890	1325	510	1175	320	370	313	240	sur demande	RLS 300/ E-EV MX	nous consulter
1750/3500+8000	3N/400/50	940	937	1325	575	1190	320	405	428	320	sur demande	RLS 400/ E-EV MX	nous consulter
800/1800+4300	3N/400/50	775	890	1325	510	1175	320	370	313	250	sur demande	RLS 500/ E-EV MX	nous consulter
1120/2500+5050	3N/400/50	815	890	1325	544	1175	320	395	370	280	sur demande	RLS 650/ E-EV MX	nous consulter
1430/3000+6550	3N/400/50	880	950	1325	562	1190	320	360	410	320	sur demande	RLS 800/ E-EV MX	nous consulter
1200/3750+10600	3N/400/50	1206	1338	1637	674	1425	-	484	413	550	sur demande	RLS 1000/ E-EV MX	nous consulter
1500/5500+11500	3N/400/50	1250	1338	1637	658	1425	-	465	456	600	sur demande	RLS 1200/ E-EV MX	nous consulter

PLAGE DE PUISSANCE

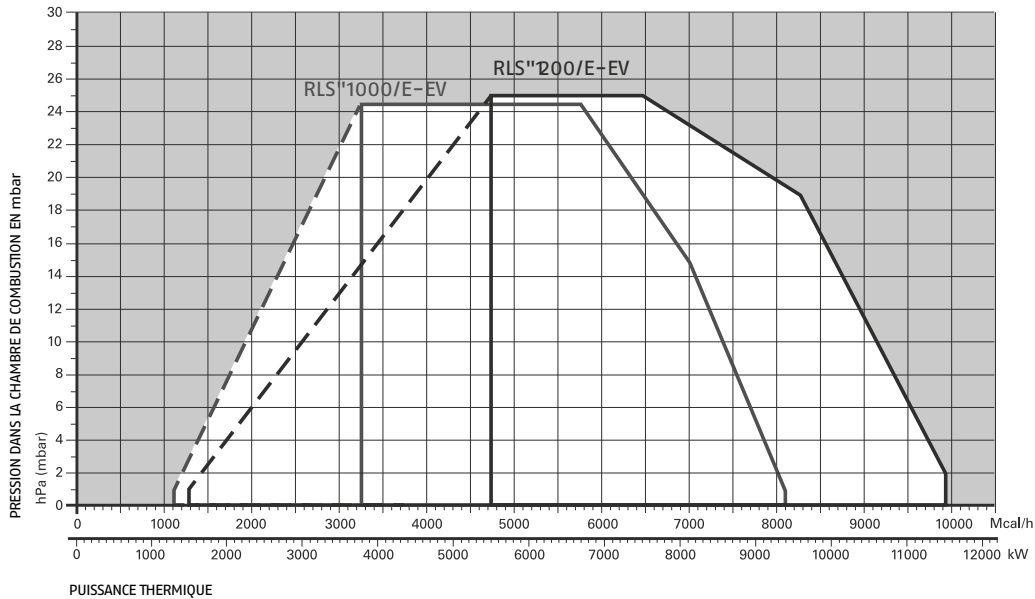
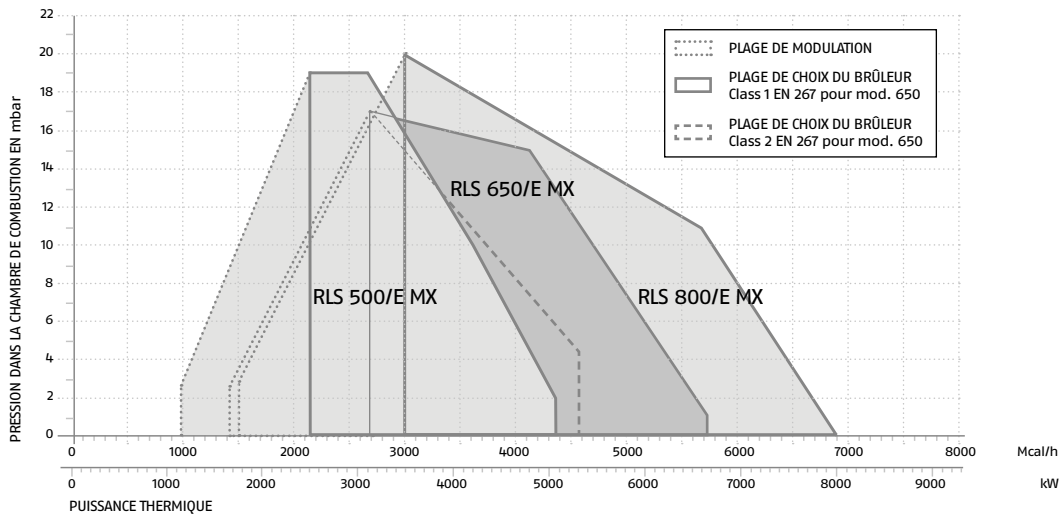
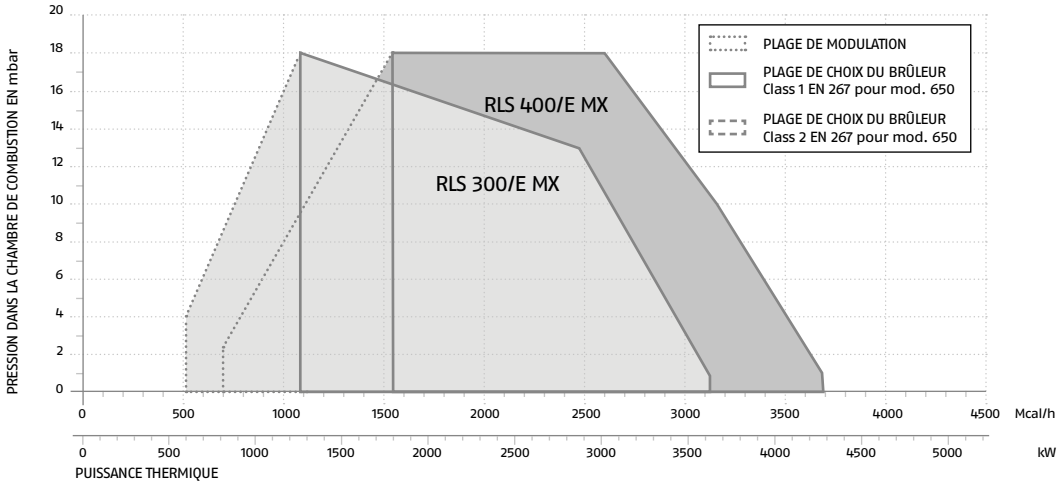

ABAQUES SELECTION RAMPES – GAZ G20 & G25

RLS 300/E MX

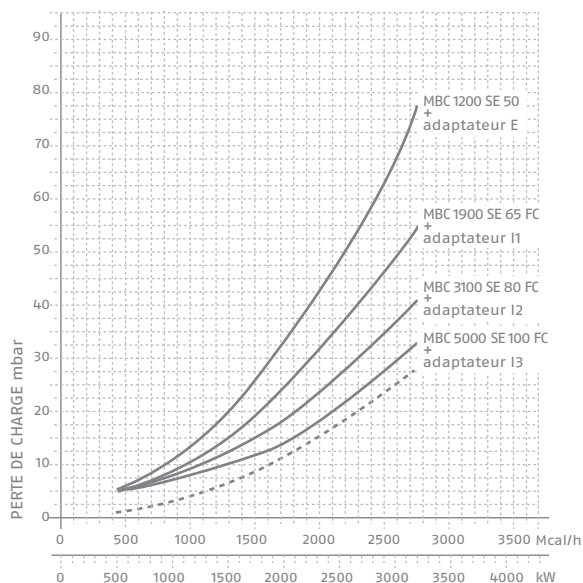

RLS 400/E MX

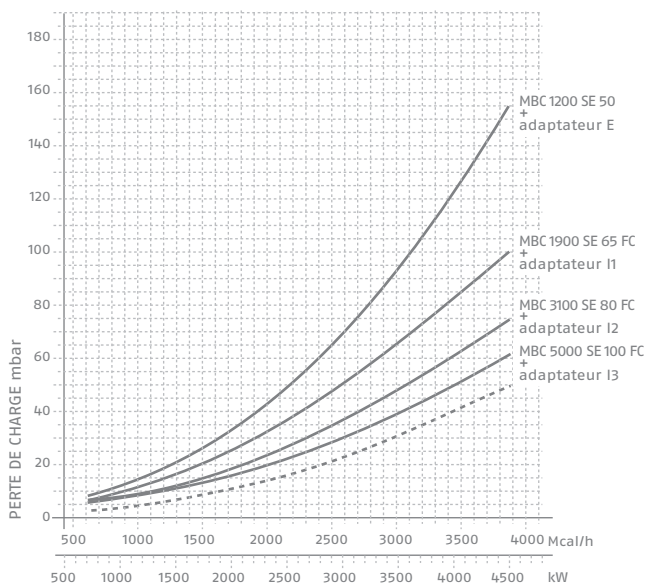

RLS 500/E MX

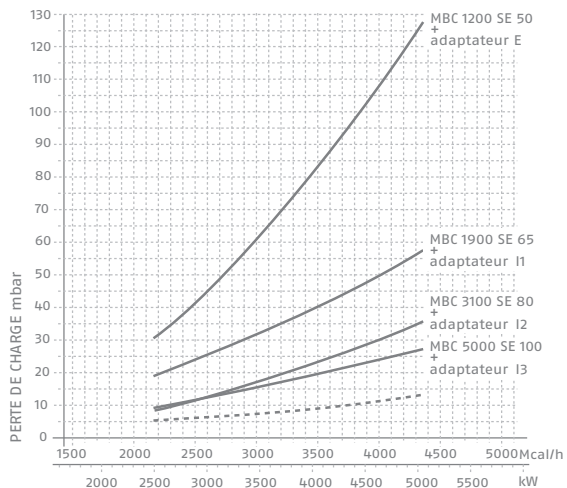

RLS 650/E MX

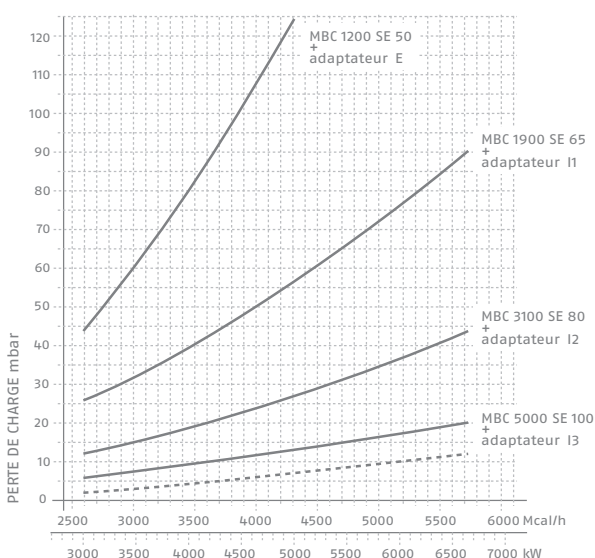

RLS 800/E MX

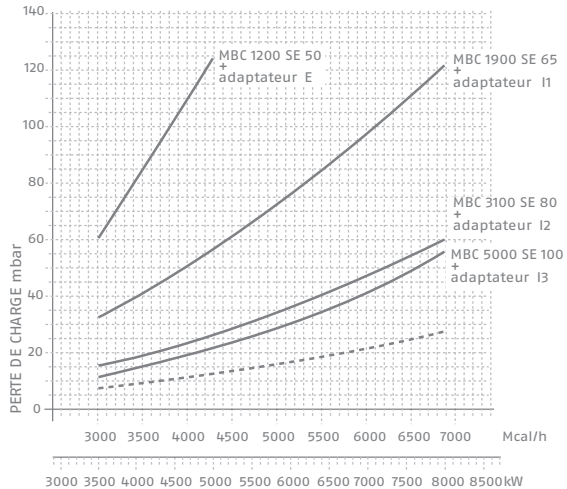

— Tête brûleur + rampe gaz
 - - - - - Tête brûleur

Les diagrammes montrent la perte de charge minimale des brûleurs avec les différentes rampes gaz homologuées selon la norme EN 676 qui peuvent être montées avec ceux-ci; à la valeur de ces pertes de charge ajouter la pression de la chambre de combustion. La valeur ainsi calculée représente la pression d'entrée minimale requise pour la rampe gaz. En alternative aux rampes gaz de la série MBC sont disponibles les rampes gaz de la série CBF.

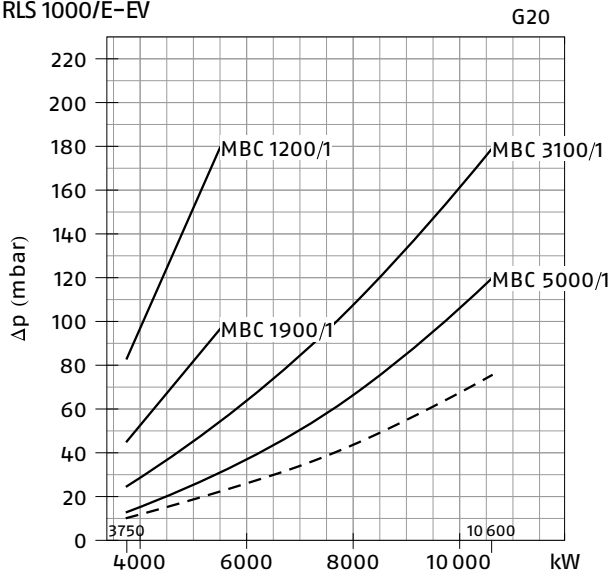
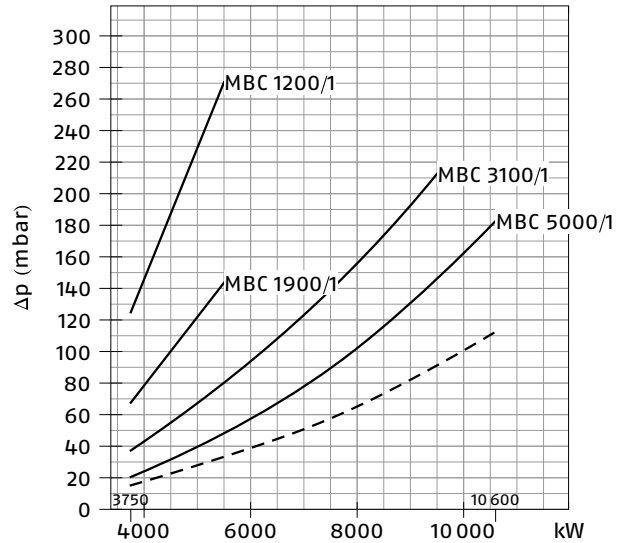
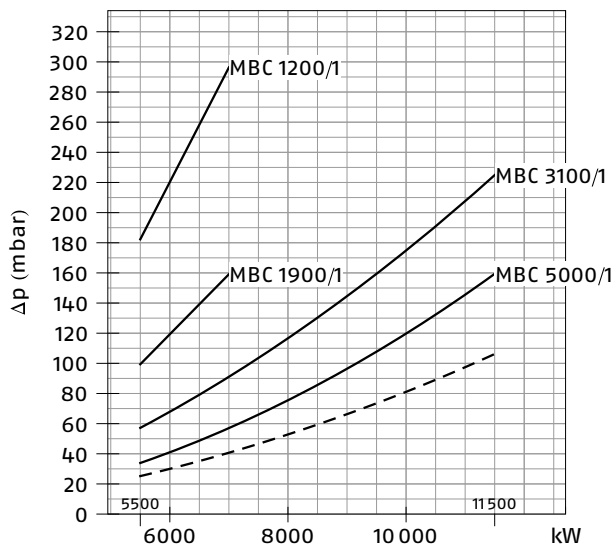
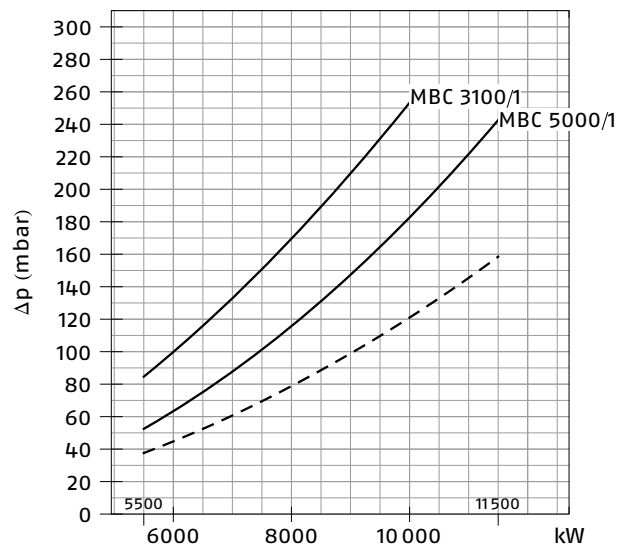
RLS 1000/E-EV

G25

RLS 1200/E-EV

G25

— Tête brûleur + rampe gaz
 - - - - - Tête brûleur

Les diagrammes montrent la perte de charge minimale des brûleurs avec les différentes rampes gaz homologuées selon la norme EN 676 qui peuvent être montées avec ceux-ci; à la valeur de ces pertes de charge ajouter la pression de la chambre de combustion.
 La valeur ainsi calculée représente la pression d'entrée minimale requise pour la rampe gaz.
 En alternative aux rampes gaz de la série MBC sont disponibles les rampes gaz de la série CBF.

RAMPES

Modèles	∅ entrée	Code	Désignation	Prix € HT	Notes
		3970146	CB 50/1	nous consulter	(A)
Tous modèles	DN 65	3970222	MBC 1900 SE 65 FC	nous consulter	(A)
Tous modèles	DN 80	3970223	MBC 3100 SE 80 FC	nous consulter	(A)
Tous modèles	DN 100	3970224	MBC 5000 SE 100 FC	nous consulter	(A)
		3000826	Adaptateur E	292.90	(A)

ACCESSOIRES

Type de brûleur	Spécification	Code	Désignation	Prix € HT
RLS 300-400/E MX		30RBF08	Kit de modulation	927.00
RLS 300-400/E MX	-100÷500 °C	3010110	Sonde de température	142.00
RLS 300-400/E MX	0÷2,5 bar	3010213	Sonde de pression	714.00
RLS 300-400/E MX	0÷16 bar	3010214	Sonde de pression	714.00
Tous modèles		3010355	Kit afficheur AZL	1'034.55
Tous modèles	C7	3010376	Piège à son C7	3'260.00
RLS 300-400/E MX		3010381	Ressort MBC 4-20 mbar (blanc)	97.00
Tous modèles		3010383	Ressort MBC 40-80 (noir)	97.00
Tous modèles		3010384	Ressort MBC 80-150 (vert)	97.00

Note: le kit AZL (code 3010355) obligatoire pour la mise en service et réglages du brûleur.

Systèmes dual block

Dual Block série DB



DB 4-6

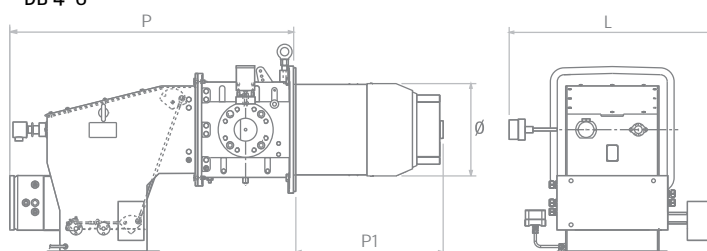

DB 9-12

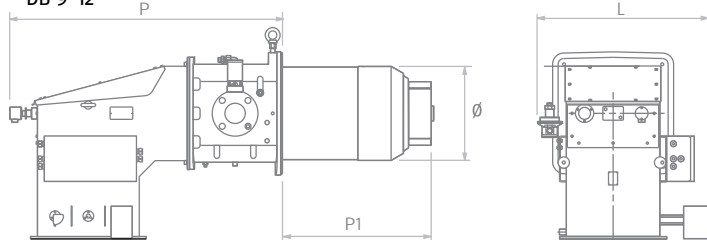

DB 16-20 – Version A0 – arrivée air combustion en dessous

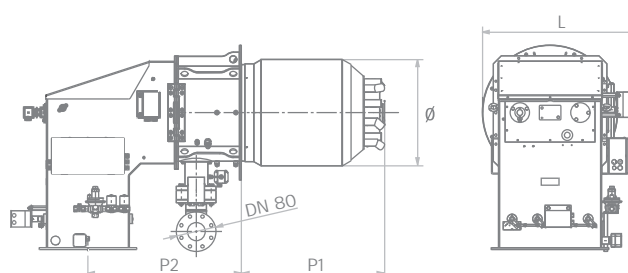

DB 16-20 – Version A180 – arrivée air combustion au dessus

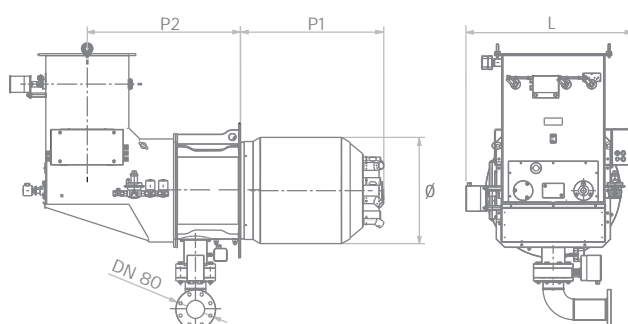

Brûleurs industriels pour des installations grandes puissances et des processus industriels avec des demandes spécifiques (alimentation, textile, chimie, etc). Réalisés pour une flexibilité maximale par rapport aux divers types de chaudières et de générateurs.

Les brûleurs sont classés en familles en fonction du combustible et sont disponibles pour des puissances allant de 1 MW à 20 MW.

Il s'agit des systèmes 'dual block'. Chaque système (modulaire) est réalisé en fonction des besoins spécifiques ce qui permet d'obtenir une flexibilité maximale.

La série DB est aussi utilisée pour des systèmes avec huile diathermique et air carburant préchauffé. Les brûleurs sont de type 2 allures progressives ou modulant avec tête de combustion mobile réalisant une plage de modulation et une combustion idéales.

La géométrie de la ventilation et de la tête de combustion produisent une combustion à basses émissions polluantes (classe III – EN 676) au gaz.

- Basses émissions polluantes : classe III (EN 676) au gaz
- Régulation rapport air/combustible avec came mécanique ou came numérique.
- Tête de combustion mobile pour améliorer la modulation et réduire la consommation.
- Système modulaire avec flexibilité maximale.

PLAGE DE PUISSANCE

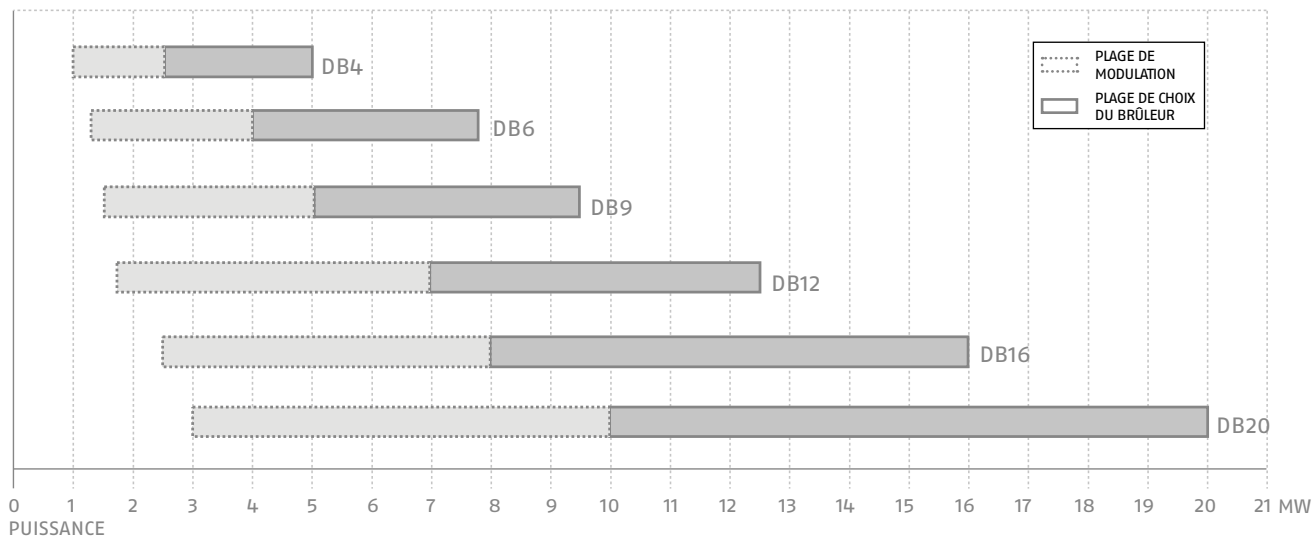

Conditions d'essai selon EN 267 - EN 676:

Température ambiante: 20°C - Pression atmosphérique: 1013 mbar - Altitude au dessus du niveau de la mer: 100 m

CARACTÉRISTIQUES TECHNIQUES

Puissance kW	Désignation	Prix € HT
1000/2500-5000	DB 4	
1400/4000-7800	DB 6	
1500/5000-9500	DB 9	
1700/7000-12500	DB 12	
2500/8000-16000	DB 16	
3000/10000-20000	DB 20	

DIMENSIONS (VERSION GAZ)

Désignation	L mm	P mm	P1 mm	P2 mm	Ø mm
DB 4	760	1033	536	700	536
DB 6	760	1033	536	700	536
DB 9	753	1195	662	851	662
DB 12	753	1195	662	851	662
DB 16	934	1283	797	852	797
DB 20	934	1283	797	852	797

Pour tous renseignements complémentaires, merci de nous contacter.

Conditions générales de vente

1. GENERALITES

Toute commande implique de la part de l'Acheteur, revendeur professionnel, l'acceptation des présentes conditions générales de vente. Les clauses figurant sur ses bons de commande ou tout autre document commercial qui leur seraient contraires, ne nous sont pas opposables au Vendeur, sauf accord préalable.

2. OFFRE, COMMANDE, FORMATION DU CONTRAT

2.1 – Caractéristiques de l'offre

Les prix et renseignements portés sur les documentations, commerciales et techniques, ainsi que sur les tarifs et catalogues, sont donnés à titre indicatif, le Vendeur se réservant le droit de les modifier à tout moment et sans préavis.

2.2 – Formation du contrat – Acceptation de commande

Le contrat de vente, même en cas de devis ou d'offre préalable, n'est parfait que sous réserve d'acceptation expresse, par le Vendeur, de la commande de l'Acheteur, y compris lorsque les offres sont faites par les représentants, employés ou mandataires du Vendeur.

2.3 – Commandes sur appel

Les «commandes sur appel» ou «commandes ouvertes» ne sont pas admises, et sont considérées comme illégales, dans la mesure où le principe, les quantités ou les délais de la commande sont laissés à la seule appréciation de l'Acheteur.

2.4 – Annulation ou modification de commande

La commande représente l'acceptation de l'offre par l'Acheteur et, conformément au droit commun, elle est intangible, l'Acheteur ne pouvant la retirer ou l'annuler, quel qu'en soit le motif.

2.5 – Modification du matériel

En cas de modification du matériel ou de cessation de sa fabrication, les commandes seront exécutées par le moyen du matériel modifié ou d'un matériel nouveau, équivalent quant à sa qualité et ses performances.

3. LIVRAISON, PRIX, EXPEDITION ET TRANSPORT

3.1 – Conditions de livraison

Tout matériel est vendu non installé. Quelles que soient les modalités de vente, la livraison est facturée au prix en vigueur le jour de l'expédition ou de l'enlèvement.

3.2 – Délais de livraison

Les délais de livraison indiqués sont respectés dans toute la mesure du possible mais ne constitue pas un engagement. Les retards ne peuvent en aucun cas justifier l'annulation de la commande, ni donner droit à retenue ou à paiement de dommages intérêts.

3.3 – Prix

Sauf accord préalable sur un prix déterminé, toute livraison de matériel présent au catalogue est facturé au tarif en vigueur au jour de la livraison de la commande. Nous nous réservons la faculté d'instaurer un montant minimum de facturation pour les commandes de faible importance, en raison de coûts inhérents au traitement des commandes.

3.4 – Mise en service

Sauf stipulation écrite contraire, les prix indiqués dans nos catalogues ne comprennent pas la mise en service de nos matériels et celle-ci est toujours à la charge de l'Acheteur.

3.5 – Conditions d'expédition

Le matériel est expédié en port dû. Les emballages ne sont pas repris par le Vendeur, sauf accord exprès de celui-ci.

3.6 – Transport, frais, assurance

Il appartient à l'Acheteur de vérifier les expéditions à l'arrivée et d'exercer, s'il y a lieu, ses recours contre les transporteurs, quelles que soient les conditions d'expédition. Pour être admises, les réclamations sur la composition, la quantité et le poids des appareils livrés ou leur non-conformité avec le bordereau d'expédition doivent être formulées dans les huit jours de l'arrivée de la marchandise, sans préjudice des dispositions à prendre à l'égard du transporteur. Rappel est fait, à cet égard, que l'article 105 du Code de commerce fait obligation à l'Acheteur de formuler ses réserves au transporteur dans les 2 jours de la réception des marchandises, par lettre recommandée avec accusé de réception.

4. CONDITIONS DE PAIEMENT

4.1 – Délais de paiement

Les paiements sont faits au domicile du Vendeur, au comptant à réception de la facture, sauf accord écrit préalable.

4.2 – Situation financière de l'Acheteur

Nous nous réservons la faculté de subordonner l'ouverture et le maintien de compte à l'obtention, auprès de l'Acheteur, de documents comptables, financiers et juridiques et, le cas échéant, de garanties. Nous nous réservons le droit d'exiger le paiement total ou partiel au moment de la passation de commande si la situation financière de l'Acheteur le justifie.

4.3 – Retard de paiement

Tout défaut de paiement à la date d'échéance convenue nous donne, de plein droit, la faculté de suspendre ou d'annuler les commandes en cours ainsi que d'exiger le paiement immédiat de toutes les sommes portées en compte. Les paiements ne peuvent être retardés sous quelque prétexte que ce soit, y compris en cas de litige. Tout retard donnera lieu à l'application, à notre profit, d'un intérêt de retard égal au taux de refinancement le plus récent de la Banque Centrale Européenne majoré de sept pour cent (+7%).

4.4 – Modification de la situation juridique de l'Acheteur

En cas de cession totale ou partielle, apport en nantissement du fond de commerce ou cession d'un élément essentiel de l'actif, les sommes dues par l'Acheteur deviennent immédiatement exigibles.

5. RESERVE DE PROPRIETE

Le Vendeur conserve la propriété des Matériels vendus jusqu'au paiement effectif de l'intégralité du prix en principal et accessoires. Le défaut de paiement de l'une quelconque des échéances pourra entraîner la revendication de ces Matériels. Ces dispositions ne font pas obstacle, sous réserve des stipulations du paragraphe 3.6, au transfert à l'Acheteur dès la livraison, des risques de perte et de détérioration des matériels vendus ainsi que des dommages qu'ils pourraient occasionner.

6. GARANTIES

6.1 – Défauts ouvrant droit à la garantie

Sans préjudice de l'application, le cas échéant, de la garantie légale des vices cachés résultant de l'article 1641 du Code Civil, le Vendeur s'engage à remédier à tout vice de fonctionnement provenant d'un défaut dans la conception, ou la réalisation des Matériels, et dans la limite des dispositions ci-après.

6.2 – Restrictions

La garantie ne s'applique pas aux conséquences de l'usure normale et ne concerne pas les pièces d'usure. Par ailleurs, la garantie est exclue, notamment, si les conditions suivantes n'ont pas été respectées :

- stockage à l'abri de l'humidité et des intempéries,
- mise en oeuvre et installation conforme aux règles de l'art,
- bonne qualité de l'eau utilisée, tant au niveau du circuit de chauffage que du circuit sanitaire,
- entretien périodique réalisé par un professionnel qualifié et, le cas échéant, réparations ou remplacements conformes aux règles de l'art et aux prescriptions techniques.
- utilisation conforme à l'usage auquel le produit est destiné et aux prescriptions des notices d'utilisation.

6.3 – Durée et point de départ de la garantie

La garantie ne s'applique qu'aux vices qui se seront manifestés pendant la durée stipulée sur le bon de garantie du matériel. Elle est calculée à compter de la date de la facture faite à l'utilisateur ou à compter de la date de la mise en service si celle-ci est antérieure. Cette couverture est effective sous la condition expresse du retour du bon de garantie dûment complété, qui devra parvenir au Vendeur dans les 6 mois suivant la mise en service.

La réparation et les remplacements effectués dans le cadre de la garantie ne font pas courir une nouvelle durée de garantie et ne prolongent pas la durée de garantie initiale.

6.4 – Obligations de l'Acheteur

L'Acheteur communiquera à ses clients les conditions de la présente garantie.

Pour que la garantie puisse s'appliquer, l'Acheteur veillera à ce que le Vendeur soit informé, sans retard et par écrit, des défauts imputés au Matériel et à ce que lui soient fournies toutes justifications quant à la réalité de ceux-ci.

6.5 – Mise en oeuvre de la garantie

La garantie consiste pour le Vendeur à remédier à ses frais et en toute diligence, aux défauts dont est atteint le Matériel.

Le Vendeur a le choix des moyens à employer pour satisfaire à cette obligation (réparation, modification, remplacement,...).

Les frais de transport des Matériels, de déplacement du personnel et de main-d'oeuvre sont exclus de la garantie.

6.6 – Dommages-intérêts

La responsabilité du Vendeur est strictement limitée à son obligation à garantie ainsi définie.

Il ne sera tenu à aucune indemnisation, y compris pour dommages immatériels ou indirects tels que notamment manque à gagner, perte d'utilisation, perte de jouissance, perte de revenu, réclamation de tiers, etc.

7. JURIDICTION ET LOI APPLICABLE

Tous les litiges sont de la compétence exclusive du Tribunal de Commerce de Meaux. La loi applicable est la loi française.



www.icim.it

CERTIFICATO n. 0061/6
CERTIFICATE No.

SI CERTIFICA CHE IL SISTEMA DI GESTIONE PER LA QUALITÀ DI
 WE HEREBY CERTIFY THAT THE QUALITY MANAGEMENT SYSTEM OPERATED BY

RIELLO S.p.A.

UNITA' OPERATIVE
 OPERATIVE UNITS

Headquarters

Via Ing. Pilade Riello, 7 - 37048 San Pietro di Legnago (VR) - Italia

Operative Units

Via Ing. Pilade Riello, 5 - 37048 San Pietro di Legnago (VR) - Italia

Via del Lavoro, 504 - 37050 Angiari (VR) - Italia

Via J. Gasparini, 86 - 31040 Volpago del Montello (TV) - Italia

Via Mussa, 20 - 35017 Piombino Dese (PD) - Italia

Via Risorgimento, 13 - 23900 Lecco (LC) - Italia

Via dell'Industria, 10 - 23017 Morbegno (SO) - Italia

RUG S.A. - UL. Kociewska, 28/30 - 87-100 Torun - Poland

Fit Service S.p.A

Via dell'Industria, 13 - 37012 Bussolengo (VR) - Italia

E' CONFORME ALLA NORMA
 IS IN COMPLIANCE WITH THE STANDARD

UNI EN ISO 9001:2008

PER LE SEGUENTI ATTIVITA'
 FOR THE FOLLOWING ACTIVITIES

EA: 17

Progettazione, fabbricazione, vendita e assistenza di: bruciatori per riscaldamento residenziale e per applicazioni commerciali e industriali; caldaie murali e scaldabagni; gruppi termici, caldaie a basamento e sistemi per il riscaldamento; collettori e bollitori solari. Commercializzazione e assistenza di: prodotti per il riscaldamento; prodotti per il condizionamento e la refrigerazione; prodotti per la cogenerazione e trigenerazione; complementi d'impianto; ricambi e accessori.

Design, manufacturing, sales and service of: burners for residential heating and for commercial and industrial applications; wall-hung boilers and water heaters; units, floor-standing boilers and heating systems; solar collectors and solar boilers. Trading and service of: products for heating; products for conditioning and cooling; products for cogeneration and trigeneration; system accessories; spare parts and accessories.

Riferirsi al Manuale della Qualità per l'applicabilità dei requisiti della norma di riferimento.
 Refer to Quality Manual for details of application to reference standard requirements.

Il presente certificato è soggetto al rispetto del regolamento per la certificazione dei sistemi di gestione per la qualità delle aziende.
 The use and the validity of this certificate shall satisfy the requirements of the rules for the certification of company quality management systems.

Data emissione
 First issue
 11/12/1992

Emissione corrente
 Current issue
 11/12/2010

Data di scadenza
 Expiring date
 10/12/2013

ICIM S.p.A.

Piazza Don Enrico Mapelli, 75 - 20099 Sesto San Giovanni (MI)



IQNet, the association of the world's first class certification bodies, is the largest provider of management system Certification in the world. IQNet is composed of more than 30 bodies and counts over 150 subsidiaries all over the globe.

CISQ è la Federazione Italiana di Organismi di Certificazione dei sistemi di gestione aziendale
 CISQ is the Italian Federation of management system Certification Bodies



SGQ N° 004A SSL N° 008G
 SGA N° 005D ORD N° 004B
 EA N° 0007 ISP N° 016E
 Membro degli accordi di Mutuo Riconoscimento EA e IAF
 Signatory of EA and IAF Mutual Recognition Agreement



www.cisq.com

RIELLO FRANCE SA – Espace Vinci – Balthus 3A – 24/28 avenue Graham Bell
77600 Bussy Saint Georges
tél 01 80 66 99 66 – fax 01 80 66 99 55
contact@riello.fr – www.riello.fr

Les prix public conseillés sont H.T.
Puisque l'entreprise est constamment engagée dans le perfectionnement continu de toute sa production, les caractéristiques esthétiques et dimensionnelles, les données techniques, les équipements et les accessoires peuvent être sujets à variation.

RIELLO