

2012



COMPLEMENTOS PARA INSTALACIONES AUDIOVISUALES



Charmex
INTERNACIONAL

BARCELONA · BILBAO · MADRID · MÁLAGA · PONTEVEDRA · SEVILLA · VALLADOLID · VALENCIA · LISBOA

e-mail: charmex@charmex.net / Web: www.charmex.net

Web Videoconferencia: www.charmex.es

1. Soluciones

Aplicaciones para educación y profesionales



pág. 2

2. Sistemas de control

Sistemas de control para aulas y salas AV



pág. 4

3. Cajas de conexión

Cajas de conexión de mesa, amplificadores de audio integrados en cajas de conexión



pág. 6

4. Conectividad

Splitters VGA y HDMI, matrices, cables de conexión AV, conversores de señal CAT5, splitters y concentradores HDMI



pág. 14

5. Audio

Sistema para debates, amplificadores de audio, altavoces para aulas y salas, audio portátil para presentaciones, sistemas de refuerzo de voz portátil



pág. 24

6. Pantallas

Pantallas de proyección

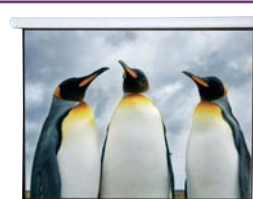

pág. 29

7. Soportes

Soportes para videoprojector, soportes eléctricos para videoprojector, soportes para pantallas planas



pág. 30

8. Presentadores

Visualizador de documentos, presentadores de ordenador con puntero láser, punteros láser



pág. 36



Aula a medida

La progresiva modernización de las aulas es un hecho. La adopción de nuevos dispositivos como ordenadores, videoproyectores y pizarras interactivas son los elementos de nueva generación más conocidos. No obstante, junto a ellos es necesaria la adopción de otros dispositivos y productos para completar eficazmente la ejecución de un aula audiovisual.

Soportes para videoprojector



Sistemas de control para proyector



Cables de conexión



Altavoces amplificados



Caja de conexiones AV



Visualizador de imágenes





Salas de reuniones

Las salas de reuniones y de formación de las empresas están cambiando. Los nuevos dispositivos (videoproyectores, pizarras interactivas, pantallas planas, videoconferencia, etc.) exigen nuevos accesorios y complementos para dotar a las salas del equipamiento adecuado. Son tan importantes como los elementos a los que dan soporte, y su correcta selección es de vital importancia para realizar una instalación satisfactoria.

Soportes para monitor



Sistemas de control de sala



Soportes eléctricos videoprojector



Caja de conexiones de sobremesa



Sistemas de debate para reuniones



Altavoces de techo





Ejemplo de sala de reuniones controlada por PIXIE PLUS

PIXIE PLUS
COD PXE-PGM-TOOL



PIXIE PLUS
COD PXE-DCMMAS



Proyector

Emisor de Ir y Rs-232
COD PXE-EMIT-232/IR



RELES

Emisor Cierre de Contactos
COD PXE-EMIT-REL2



Pantalla de Proyección

Alimentador
6 voltios



PIXIE Plus Control IR & RS-232

- Sistema de control para pequeña sala de audiovisuales
- Acabado de alta calidad con botones de tacto suave
- Puede aprender códigos de infrarrojos
- Puede programarse para enviar comandos de RS-232
- Dispone de 8 Botones de control (Power On- Power Off- Cambio de Fuentes- Subir y Bajar Pantalla)
- Gracias al emisor de cierre de contactos PXE-EMIT-REL2 es posible controlar una pantalla eléctrica de proyección
- Permite crear rutinas de encendido y apagado a determinadas si se incluye el modulo de reloj (opcional) PXE-DCM-RTC
- Pixie Plus incluye alimentador de 6 Voltios y un emisor de Infrarrojo/RS232.

PIXIE		PVPR
PXE-DCMMAS	PIXIEPlus	252 €
PXE-EMIT-232/IR	Emisor IR/RS232	37 €
PXE-EMIT-REL2	Emisor relés	36 €
PXE-DCM-RTC	Programación horaria	47 €
PXE-MOTVOL-CTL-L	Control de volumen	79 €



PIXIE Plus Varita programación

- Imprescindible para programar PIXIE PLUS por comandos RS-232
- Imprescindible para programar el cierre de contactos del Emisor de Relés PXE-EMIT-REL2
- La varita dispone de una conexión USB a un ordenador, mediante una interfaz de usuario se programa el sistema, una vez terminada la programación se traspa al PIXIE PLUS mediante una comunicación por Infrarrojos
- Permite la clonación de los módulos de control PIXIE PLUS, por lo que en pocos minutos se puede tener programado todo un conjunto de salas
- Permite crear listas de comandos que PIXIE Plus enviara como una macro o como una secuencia mientras se pulsa los botones
- Un buen aliado de los instaladores

PIXIE		PVPR
PXE-PGM-TOOL	Varita	185 €

Ejemplo de sala de reuniones controlada por PIXIE PLUS

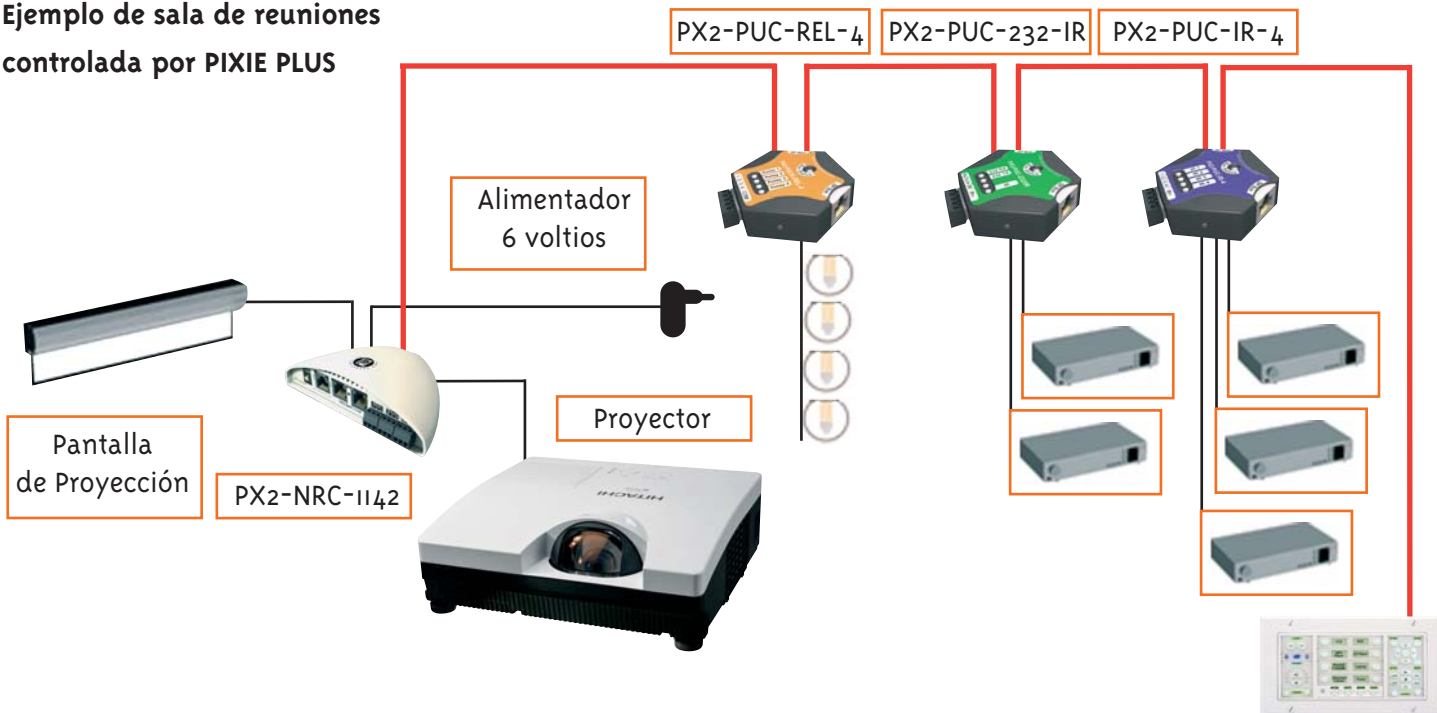

Módulo Control PixiePro NRC
Control de sala



- Sistema de control modular y escalable para salas de control de mediano y gran tamaño
- El modulo central de control PX2-NRC-1142 puede controlar un Proyector o Panel LCD a través de RS232 o IR y dispone de dos cierres de contactos para controlar pantalla y Elevador de proyector
- Permite el control de periféricos a través de protocolos de control de Infrarrojos, RS232 y cierre de contactos
- Configuración y programación del sistema por entorno Web, fácil e intuitivo
- Puede funcionar de forma autónoma, vía WEB

PixiePro NRC **PVPR**

PX2-NRC-1142	370 €
--------------	-------

- Controla la sala desde una elegante y discreta botonera PX2-MP-IR
- Puede controlarse la sala desde una tableta IPAD, gracias a la aplicación ROOM TOUCH gratuita desde Apple Store
- Gracias a los nodos de control se puede ampliar los periféricos a controlar en cualquier momento
- Permite creación de rutinas, restringir el acceso a usuarios no autorizados, sistema de alerta a través de correo electrónico para mantenimiento de la sala

PixiePro
Nodos de control



- Ampliación para módulo control PixiePro (PX2-NRC-1142)
- Tipos disponibles: 1 x RS232 + 1 x IR, 4 x IR infrarrojo, 4 relés
- Conexión entre nodos por cable CAT5

PixiePro **PVPR**

PX2-PUC-232/IR	Nodo RS-232/IR	185 €
PX2-PUC-IR-4	Nodo 4 x IR	185 €
PX2-PUC-REL-4	Nodo 4 x relés	185 €

PixiePro
Panel Modular



- Panel de control AV que utiliza la tecnología Pixie
- Escalable, puede controlar hasta 8 dispositivos IR (incluye un emisor IR)
- Aprendizaje IR, no requiere programación
- Programable con múltiples códigos IR para macros o tareas de automatización
- Se puede integrar como módulo de control de control PixiePro PX2-NRC-1142

PixiePro **PVPR**

PX2-MP-IR	Panel modular	410 €
PXE-EMIT	Emisor IR	26 €
PX2-PL-WH	Caja instalación sobremesa	128 €

TRAULUX



Connect Plug & Play Kit Caja conexiones con cables

- Caja de conexiones para instalaciones AV
- Indicada para educación: integra las conexiones básicas necesarias para cualquier aula audiovisual
- Conexión interna plug&play: el cable suministrado se conecta directamente dentro de la caja a las conexiones preparadas para recibir el cable
- Conexiones incluidas: ordenador VGA, video compuesto, audio RCA y audio minijack, USB para pizarras interactivas
- Cables incluidos: VGA, video compuesto, audio RCA, audio minijack
- Disponible con cables de 5, 10 ó 15 metros
- Carcasa metálica con tapa metálica de gran resistencia
- Instalación en pared
- Posibilidad de ampliación: VGA, RS-232 y S-Video, con cables opcionales especiales con cabeza con tornillos

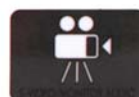
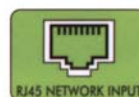
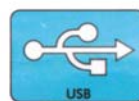
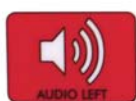

Connect Plug & Play	PVPR
TS1770008	Con cables 5 metros 58 €
TS1770001	Con cables 10 metros 69 €
TS1770002	Con cables 15 metros 85 €

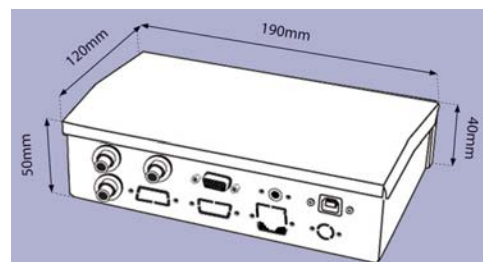
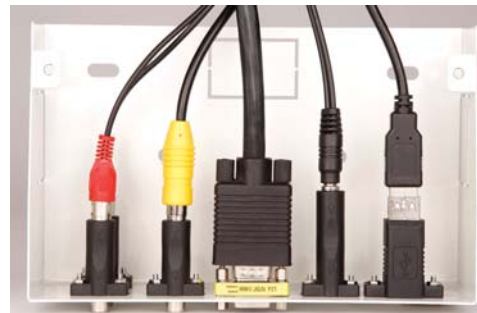

Conector VGA



- Conector VGA de terminal de tornillo para cable pelado
- Útil para instalar un cable VGA con una longitud "a medida", evitando el exceso de cable
- Se puede colocar en la caja Plug&Play Kit

Conector VGA	PVPR
TS1770070	14,60 €

Cables opcionales



- Aptos para instalaciones donde se requiere audio minijack o video con S-Video
- Los cables tienen cabezas especiales para encajar sin problemas en las perforaciones preparadas para ello en la caja

Cables opcionales	PVPR
TS1770010	Cable S-Video MF, 10 m. 6,70 €
TS1770011	Cable S-Video MF, 15 m. 8,40 €



Connect Modular con cables Caja de conexiones AV modular

- Caja de conexiones modular para instalaciones AV
- Ideal para pizarras interactivas con video proyector
- Incluye módulos tipo terminal de tornillo (Phoenix) para cable no acabado (pelado por un lado)
- Capacidad 3 módulos
- Incluye cables de 5 metros
- Los módulos se fijan por presión, sin tornillos
- Dimensiones 85x85x50 mm (LxAxF)



Connect Modular		PVPR
ED8009MC5	Con cables 5metros	66 €

Módulos:

- 1 x VGA con audio 3,5 mm
- 1 x Vídeo compuesto con audio
- 1 x USB tipo B

Cables incluidos:

- 1 x VGA
- 1 x Vídeo RCA
- 1 x Audio 3,5 mm
- 2 x Audio RCA

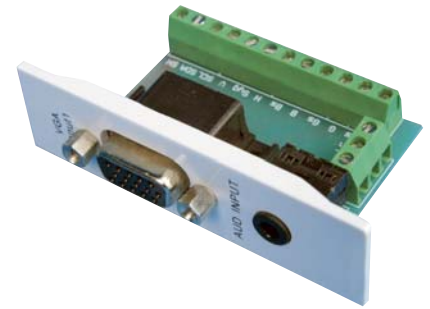

Connect modular sin cables Caja de conexiones AV sin cables

- Caja de conexiones para instalaciones AV
- Incluye 3 módulos tipo terminal de tornillo (Phoenix) para cable no acabado (cable pelado por un lado)
- Capacidad para 6 módulos
- Tres módulos libres para colocar otros módulos opcionales
- Los módulos se fijan por presión, sin tornillos
- Incluye módulos ciegos sin función
- No incluye cables, se piden por separado
- Dimensiones 145 x 85 x 50 mm (LxAxF)

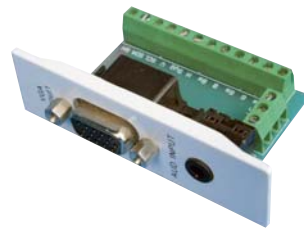

Connect Modular		PVPR
ED8009M		34 €



Módulos tipo Phoenix

- 1 x VGA con audio 3,5 mm
- 1 x Vídeo compuesto con audio
- 1 x USB tipo B



Cables para Connect modular

- Kit de cables para cajas de conexiones modular AV
- Indicados para cajas Connect Modular
- Un lado del cable no incluye conector: más fácil para pasar por tubos y canaletas
- Disponible en 5, 10 ó 15 metros

Cables		PVPR
EDCMK5M	5metros	32 €
EDCMK10M	10 metros	39 €
EDCMK15M	15 metros	58 €

Módulos tipo Phoenix

- 1 x VGA
- 1 x Vídeo RCA
- 1 x Audio 3,5 mm
- 2 x Audio RCA



Connect modular		PVPR
EDMVGA3.5	VGA con audio 3.5mm	10,80 €
EDM3RCA	Vídeo compuesto con audio	9,20 €
EDMSVIDEO2RCA	S-Vídeo con audio	9,60 €

Connect modular		PVPR
EDM4SPEAKER	Altavoces	11,40 €
EDMRJ45	RJ45	9,50 €
EDMHDMI	HDMI para cable pelado	16,50 €
EDMBLANK	Ciego sin (el par)	1,80 €

Módulos Connect Modular Ampliación

• Módulos para ampliar las funciones de las cajas de conexión Connect

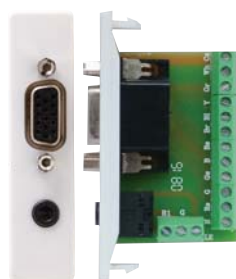

VGA con audio minijack 3.5 mm



Video compuesto con audio

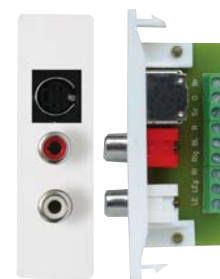

S-Video con audio



Ciego sin (el par)



Altavoces



RJ45

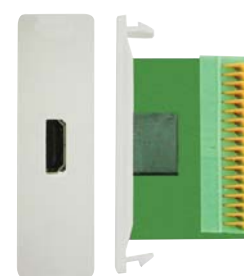

HDMI con conexión de muelle para cable pelado



EDEA35DG

Amplificador de pared PVPR	
EDEA35DG	118 €
EDEA35SG	118 €



EDEA35SG

Amplificadores pared Audio en aula

- Adecuado para salas y aulas pequeñas
- Disponible en dos versiones: en caja pequeña con adaptador de corriente externo o en caja grande con adaptador de corriente integrado dentro de la caja
- Se suministra con caja trasera listo para instalar
- Amplificador digital de clase D de bajo consumo y baja disipación de calor
- Entrada frontal para audio PC y entrada balanceada para micrófono, reproductor MP3 o entrada auxiliar (DVD, etc.)
- La entrada de PC y micrófono pueden ser simultaneadas
- Regulación frontal de volumen y encendido
- Salidas de altavoz con conexión de tornillo, en el interior de la unidad, quedando oculto dentro de la unidad
- Dimensiones 85 x 85 x 52 mm (EA35SG); 145 x 85 x 52 mm (EA35DG)
- Potencia: 30W (2 x 15W)
- Respuesta de frecuencia 50Hz – 50 MHz.
- Certificaciones RoHS, CE





Connect Kit Con cables

- Caja de conexiones con módulos huecos para instalaciones AV
- Gran ahorro de tiempo de instalación
- Los módulos están perforados para insertar rápidamente el cable adecuado
- Los cables están preparados para ser atornillados directamente al módulo, sin la conexión de cable pelado
- La caja admite 5 módulos
- Conexiones disponibles de serie: VGA con audio y video compuesto con audio
- Módulo USB no incluido, se pide por separado
- Admite amplificador de sonido Traulux con alimentador externo y módulos de terminal de tornillo tipo Traulux Connect Modular para ampliar la conectividad, se piden por separado
- Cables incluidos disponibles en 5 ó 10 metros, según versión
- Incluye 4 módulos ciegos
- Salida de cables por perforación en caja con tapa deslizante
- Dimensiones 145 x 85 x 49 mm (An x Al x Fo)

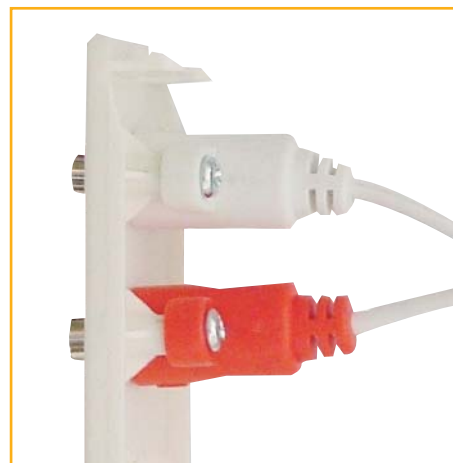

Connect Kit	PVPR
ED8009C5	Caja con cables de 5 m. 58 €
EDCUSBB5	Cable USB, 5m. 10,70 €
EDCSVIDEO5M	Cable S-Video, 5 m. 5,30 €
EDCSVIDEO10M	Cable S-Video, 10 m 8,50 €
EDCSVIDEO15M	Cable S-Video, 15 m 13,80 €

Cables incluidos

- 1 x VGA
- 1 x Vídeo compuesto (RCA)
- 1 x Audio minijack 3,5 mm
- 2 x Audio RCA



¿Cómo se monta?



Paso 1.

- Se inserta el cable por la parte trasera del módulo
- Se atornilla el extremo de cable preparado a las fijaciones del módulo
- Una vez atornillado, se fija el módulo a la placa frontal suministrada



Paso 2.

- Se repite el paso 1 con los cables necesarios para la instalación
- Se añaden módulos huecos si procede



Paso 3.

- La placa frontal con sus cables ya está montada y preparada para acoplarse a la caja trasera instalada en pared o suelo mediante dos tornillos frontales





Techconnect Lite Conectividad modular

- Cajas de conexiones AV modulares profesionales
- Rápida instalación, sin soldaduras, mediante el uso de conectores Phoenix
- Disponible en versión Lite (3 módulos)
- Cables pre-acabado no incluidos, disponible en pack de cables Lite o sueltos
- Novedad: conexión directa del cable al módulo

Conector VGA PVPR

TC2-LT	45,50 €
--------	---------

Módulos Lite

- 1 x VGA/audio 3.5 mm
- 1 x USB B
- 1 x Video compuesto/audio
- 3 x ciegos (sin uso)



Cables Techconnect Pack de cables

- Cables de alta calidad para uso con cajas Techconnect
- Novedad: conexión directa del cable al módulo, sin "pinear"
- Disponibles en pack Estándar o pack Lite
- Disponibles en 5, 10 y 15 metros
- Se pueden cortar para conseguir la longitud exacta

Cables Lite PVPR

TC2-LT5MCABLES	5 metros	52,20 €
TC2-LT10MCABLES	10 metros	63,80 €
TC2-LT15MCABLES	15 metros	87,90 €

Pack Lite

- 1 x VGA
- 1 x Audio minijack
- 1 x Video compuesto RCA
- 1 x Audio RCA



Cables sueltos

- Cables sueltos para módulos Vision
- Precabados, un extremo se conecta directamente al módulo
- Cables disponibles: VGA, video compuesto, audio 3.5 mm minijack y audio RCA
- Disponibles en 5, 10, 15 y 20 metros

VGA PVPR

TC25MVGA	5 metros	24,10 €
TC210MVGA	10 metros	39,80 €
TC215MVGA	15 metros	56,10 €
TC220MVGA	20 metros	68,50 €

Video compuesto PVPR

TC25M1PHO	5 metros	5,60 €
TC210M1PHO	10 metros	8 €
TC215M1PHO	15 metros	10,70 €
TC220M1PHO	20 metros	12,90 €

Audio 3.5 mm PVPR

TC25M3.5MM	5 metros	6,10 €
TC210M3.5MM	10 metros	9,70 €
TC215M3.5MM	15 metros	12,70 €
TC220M3.5MM	20 metros	15,40 €

Audio 2 RCA PVPR

TC25M2PHO	5 metros	10 €
TC210M2PHO	10 metros	16,20 €
TC215M2PHO	15 metros	22,30 €
TC220M2PHO	20 metros	27,70 €

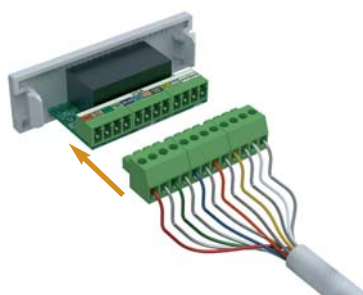

Novedad: conexión directa al módulo

CAJAS Y TAPAS TECHCONNECT

TAPA FRONTAL BÁSICA

- Admite dos módulos
- Compatible con caja trasera básica



CAJA TRASERA BÁSICA

- Caja básica montaje en superficie
- Fondo de 45 mm

TAPA FRONTAL ESTÁNDAR

- Admite 5 módulos
- Compatible con caja trasera estándar



CAJA TRASERA ESTÁNDAR

- Caja estándar montaje en superficie
- Fondo de 45 mm

Cajas y tapas PVPR

TC2SURR1G	Frontal básica	7,80 €
TC2SURR2G	Frontal estándar	8,60 €
TC2BACKBOX1G	Trasera básica	3,70 €
TC2BACKBOX2G	Trasera estándar	4,20 €



MÓDULOS, CAJAS Y TAPAS TECHCONNECT

ORDENADOR

VGA HEMBRA

- VGA de 15 pin, salida de PC a proyector

Cód. TC2VGAF



ORDENADOR

VGA HEMBRA CON AUDIO

- VGA 15 pin, salida PC con audio 3.5 mm

Cód. TC2VGAF3.5MM



VIDEO

HDMI

- Conexión HDMI hembra trasera para conectar el cable directamente

Cód. TC2HDMI



AUDIO

ALTAVOCES

- Uso con cable de cobre para altavoz

Cód. TC2SPEAKER



ORDENADOR

VGA HEMBRA D-SUB CON AUDIO

- VGA 15 pin, con conector interno D-Sub15 hembra en lugar de conector phoenix

Cód. TC2VGAF3.5MMD



VIDEO

VIDEO COMPUESTO CON AUDIO

- Para señal de vídeo compuesto con audio, conector RCA

Cód. TC23PHO



VIDEO

S-VIDEO CON AUDIO

- Conexión S-Vídeo con audio estéreo RCA

Cód. TC2SVID2PHO



AUDIO

XLR HEMBRA

- Conector XLR hembra de doble espacio para micrófonos o señal balanceada

Cód. TC2XLRF



COMUNICACIONES

USB TIPO A FRONTAL

- Conector USB tipo A frontal (trasero tipo B)

Cód. TC2USBA



COMUNICACIONES

USB TIPO B FRONTAL

- Conector USB tipo B frontal (trasero tipo A)

Cód. TC2USBB



COMUNICACIONES

RJ45

- Conector Ethernet (conector interior compatible con RJ11)

Cód. TC2RJ45



OTROS

PLACA CIEGA SIN CONEXIÓN

- Cubre los espacios vacíos en la caja

Cód. TC2BLANK



Otros módulos:

- VGA macho - VGA 15 pin, salida PC
- Vídeo compuesto, conector RCA
- BNC, para transmisión vídeo compuesto o SDI
- Audio RCA con volumen
- Audio conexión 6.3 mm
- Doble RJ45, interior compatible RJ11
- Serie macho, conector D-Sub9 pin macho
- Antena Aéreo RF, conector RF hembra

Módulos		PVPR
TC2VGAF	Ordenador	13,80 €
TC2VGAF3.5MM	Ordenador	15,30 €
TC2HDMI	Vídeo	21 €
TC2SPEAKER	Audio	15,70 €
TC2VGAF3.5MMD	Ordenador	12 €
TC23PHO	Vídeo	12,30 €

Módulos		PVPR
TC2SVID2PHO	Vídeo	13,50 €
TC2XLRM	Audio	14,20 €
TC2USBA	Comunicaciones	10,70 €
TC2USBB	Comunicaciones	10,70 €
TC2RJ45	Comunicaciones	12,90 €
TC2BLANK	Otros	1,60 €

Otros módulos		PVPR
TC2VGAM	VGA macho-VGA 15 pin	13,80 €
TC21PHO	Vídeo compuesto, RCA	11,10 €
TC2BNC	BNC transmisión vídeo	7 €
TC22PHOVOL	Audio RCA con volumen	29,60 €
TC26.3MMF	Audio conexión 6.3mm	15,50 €
TC22RJ45	Doble RJ45	18,11 €
TC2SERIALM	Serie Macho, D-Sub9 pin	11 €
TC2RF	Antena Aéreo RF	7,50 €

CAJAS Y TAPAS TECHCONNECT

TAPA FRONTAL PARA INSTALACIONES EN PARED

- Admite 5 módulos
- No requiere caja trasera
- Requiere tapa frontal estándar

Código: TC2MUDRING2G



CAJA PARA INSTALACIÓN EN CANALETAS DE PARED

- Sustituye la función de una caja de montaje para 5 tamaños de canaletas para zócalo
- Funciona con recuadros de salida doble y salida simple

Código: TC2 ADAPTOR: Adaptador de canaleta europea

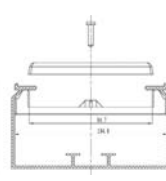
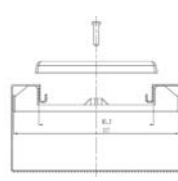
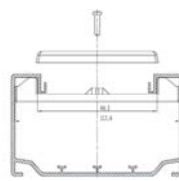

TAPA CIEGA FRONTAL ESTÁNDAR

- Sirve para ocultar el adaptador de corriente suministrado con el amplificador de audio Vision TC2-AMP1
- Compatible con caja trasera estándar

Código: TC2SURR2GB



Adaptadores según modelo de zócalo, incluidos

Cajas y tapas PVPR

TC2MUDRING2G	Frontal pared	7,80 €
TC2ADAPTOR	Caja canaletas de pared	9,90 €
TC2SURR2GB	Tapa ciega frontal estándar	8,60 €



Integrado en Techconnect2 Lite



Amplificador audio de pared

Audio fácil en aula

- Pequeño amplificador digital de sonido
- Excelente potencia 40 W (2 x 20 W RMS @ 8 ohm)
- 2 entradas estéreo internas tipo Phoenix, con duplicación de la "Entrada 1" en frontal con conector minijack (anula a la interna)
- Muy bajo consumo (amplificador digital D-Class)
- Control remoto IR incluido
- Elegante pantalla LED, botones de fácil acceso
- Se puede integrar en caja Techconnect Estándar o Lite

Amplificador audio PVPR

TC2-AMP2 Blanco 152,80 €

Incluye

- 1 x caja trasera
- 1 x tapa frontal
- 2 x cable de entrada 150 mm
- 2 x cable de altavoz 5 m longitud
- 1 x cable de corriente 2 m
- 1 x fuente de alimentación externa portátil



Integrado en Techconnect2 Lite

Techconnect2 Control IR Control de proyector en aula

- Hábil para encender/apagar a la vez hasta tres dispositivos presentes en una sala con entrada IR con una sola pulsación (p.e. proyector, pantalla y amplificador de audio)
- Aprende códigos IR, compatible con la mayoría de códigos IR disponibles
- Botones de función intercambiables, hasta 26
- Función copia de códigos: una vez programado el dispositivo puede copiar los códigos en otro módulo, siendo ideal para centros con el mismo equipamiento AV
- Incluye su propia caja de instalación, pero se puede integrar en Techconnect Estándar o Lite

Techconnect Control IR PVPR

TC2-CTL2 Blanco 100,20 €

Incluye

- 26 x botones intercambiables
- 1 x caja trasera
- 1 x tapa frontal
- 1 x Emisor IR con cable de 10 m
- 2 x Emisor IR sin cable
- 1 x Batería 3V de litio CR2450



Módulo USB sobre CAT5 USB Hasta 50 metros

- Permite llevar señal USB hasta 50 metros de distancia
- Funciona con la mayoría de pizarras interactivas, impresoras y webcam
- No requiere adaptador de corriente, utiliza la propia del conector USB
- La placa emisora se integra en caja Techconnect o canaleta SA4 o "raíl Dado"
- Especificación USB 1.1
- También válido para el uso otros dispositivos USB 1.1 como webcam o impresoras
- Se integra en cualquier caja Techconnect, grande o pequeña

Módulo USB sobre CAT5 PVPR

TC2USBTP Conector USB to RJ45 Module (extensor 50 m.) 57,60 €

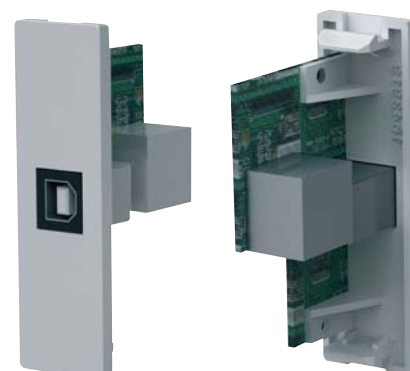

Cajas de conexión metálicas

- Compactas, de fácil instalación
- Placa frontal metálica, caja trasera plástico
- Conexión interna con conectores Phoenix (de tornillo), sin soldaduras
- Disponibles con 4 configuraciones: VGA con audio, doble VGA con audio, VGA con audio y vídeo compuesto con audio



Cajas de conexión PVPR

TS1740007	VGA + audio	42 €
TS1740006	VGA+audio/Vídeo comp.+audio	43 €
TS1740005	USB A/VGA+audio/Vídeo comp.+audio	49 €

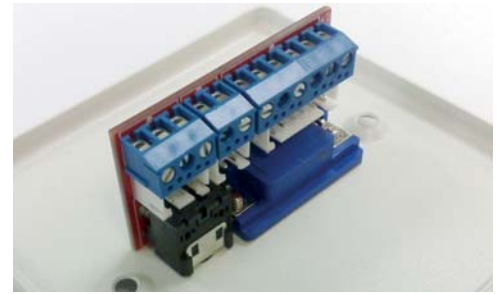

Caja de conexión con amplificador audio

- Caja de conexiones compacta con amplificador de sonido integrado
- Adecuada para salas de formación y aulas con pizarra interactiva
- Completa conectividad: 2 x VGA, audio PC, vídeo compuesto/audio y USB
- Gran potencia de sonido 30 W por canal, con control de volumen

Cajas de conexión PVPR

TS1740001		268 €
-----------	--	-------

Programador / controlador salas de proyección 308V6P

- Puede controlar varios elementos conectados a la vez y distribuir la señal a conveniencia

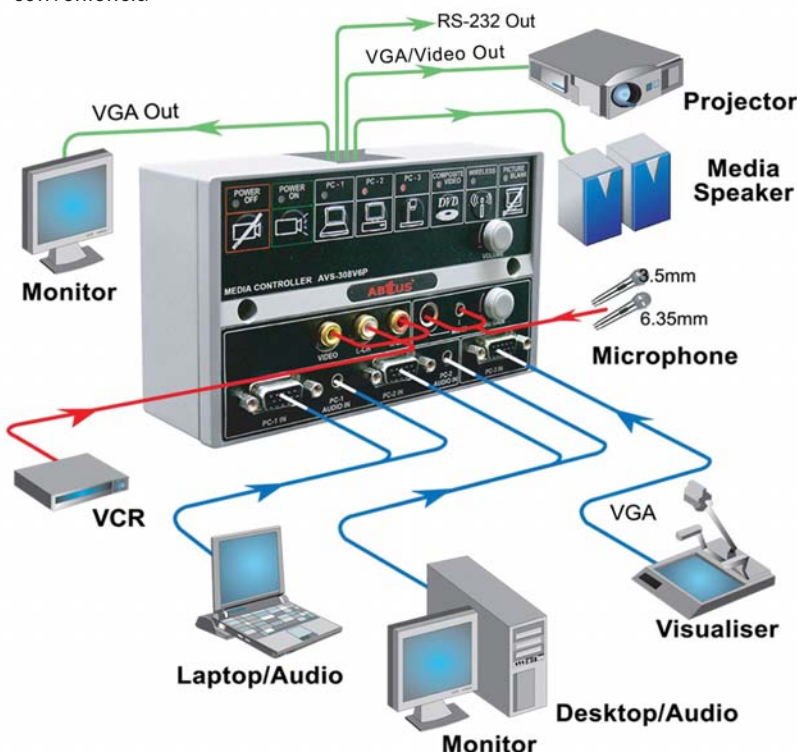

Cajas de conexión PVPR

TS1740020		245 €
-----------	--	-------





Extensión VGA con CAT5

- Disponible con dos tipos de emisor: 1 ó 4 salidas
- El emisor de 4 salidas requiere solicitar tantos receptores como salidas se habiliten
- Los emisores/receptores incluyen conector de audio minijack 3.5 mm
- Incluyen transformador eléctrico
- Emisor y receptor se piden por separado
- Requiere cable de red de categoría 5 para conectar emisor/receptor, no incluido

VGA con CAT5	PVPR	
TS1740004	Emisor 1 salida	149 €
TS1740018	Emisor 4 salida	278 €
TS1740003	Receptor	162 €



Extensión VGA con CAT5

- Aumenta la distancia VGA hasta máximo 150 metros usando cable red CAT5
- Incluye emisor y receptor
- Cable de red hábil: CAT5/CAT5e/CAT6 (no incluido)

VGA con CAT5	PVPR	
TS1770302		242 €



Extensor USB por CAT5

- Muy indicado para el uso con pizarras interactivas, impresoras o webcam
- Aumenta hasta 50 metros el alcance de la señal USB usando cable de red CAT5/CAT6 (no incluido)
- Incluye emisor y receptor
- Autoalimentado, no requiere alimentación externa

USB por CAT5	PVPR	
TS1770300		29 €



Extensor HDMI por CAT5

- Aumenta hasta 40m la distancia HDMI usando cable red CAT5
- Incluye emisor y receptor
- Cable de red hábil: CAT5/CAT5e/CAT6 (no incluido)

HDMI por CAT5	PVPR	
TS1770298		95 €



Convertor VGA a HDMI/DVI-D

- Convierte la señal analógica VGA en señal digital HDMI
- Buena resolución máxima, indicada para la mayoría de aplicaciones comunes
- Conector de entrada VGA con audio, conector de salida HDMI
- Robusta carcasa metálica
- Transformador eléctrico incluido

VGA a HDMI/DVI-D	PVPR	
TS1770301		136 €



Amplificador VGA PVPR

TS1740010	(1:2)	84,50 €
TS1740011	(1:4)	170 €
TS1740069	(1:8)	228 €

Distribuidor-Amplificador VGA con PC audio

- Modelo VGA 1 : 2 (in:out)
- Modelo VGA 1 : 4 (in:out)
- Modelo VGA 1 : 8 (in:out)

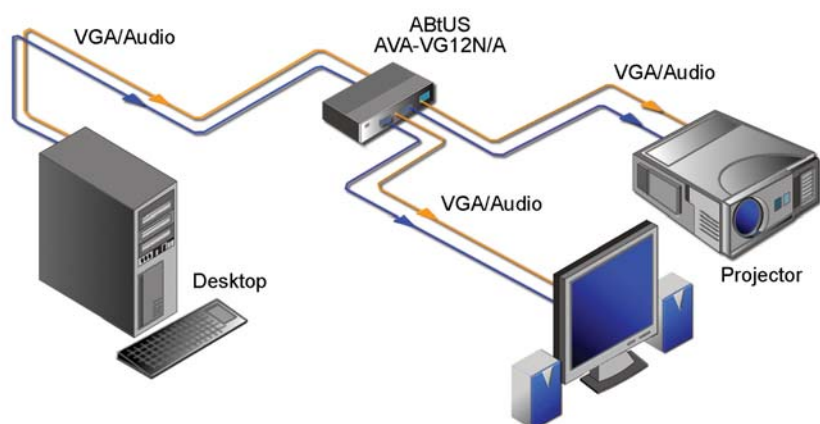

Splitter VGA 1:2 250 Mhz

- Amplificador / duplicador VGA 250 Mhz
- Conexiones VGA hembra
- Resolución hasta 1920 x 1200
- Carcasa de plástico

VGA 1:2 250 Mhz PVPR

TS-VGA	43,50 €
--------	---------



Splitter VGA 250 Mhz

1:2 / 1:4

- Amplificador VGA con ancho de banda 250 Mhz
- Disponible con 2 ó 4 salidas VGA
- Conexión entrada D-Sub15 macho (salidas hembra)
- Carcasa metálica

Amplificador VGA PVPR

TS1770079E	2 salidas	35 €
TS1770080E	4 salidas	46 €



Splitter VGA 350 Mhz

1:2 / 1:4

- Amplificador VGA con ancho de banda 350 Mhz
- Disponible con 2 ó 4 salidas VGA
- Conexión entrada D-Sub15 macho (salidas hembra)
- Carcasa metálica

Amplificador VGA PVPR

TS1770081E	2 salidas	65 €
TS1770082E	4 salidas	79,80 €



Splitter VGA 2:4

- Distribuidor con selector de fuente VGA 2/4 con audio
- Doble entrada VGA, pudiendo distribuirse hasta en 4 monitores o proyectores
- Conmutación manual de señal
- Conexiones D-Sub15 hembra
- Resolución máxima: UXGA

Amplificador VGA PVPR

TS1740015	2 entradas / 4 salidas	295 €
-----------	------------------------	-------

Splitters y amplificadores HDMI

- 1 X 2 HDMI amplif.-distribuidor (AVA-HDMI12/A-G)
- 1 X 4 HDMI amplif.-distribuidor (AVA-HDMI14/A-G)
- 1 X 8 HDMI amplif.-distribuidor PROFESIONAL. (AVA-HDMI18)

HDMI		PVPR
TS1740052	1x2	165 €
TS1740053	1x4	186 €
TS1740054	1x8	390 €

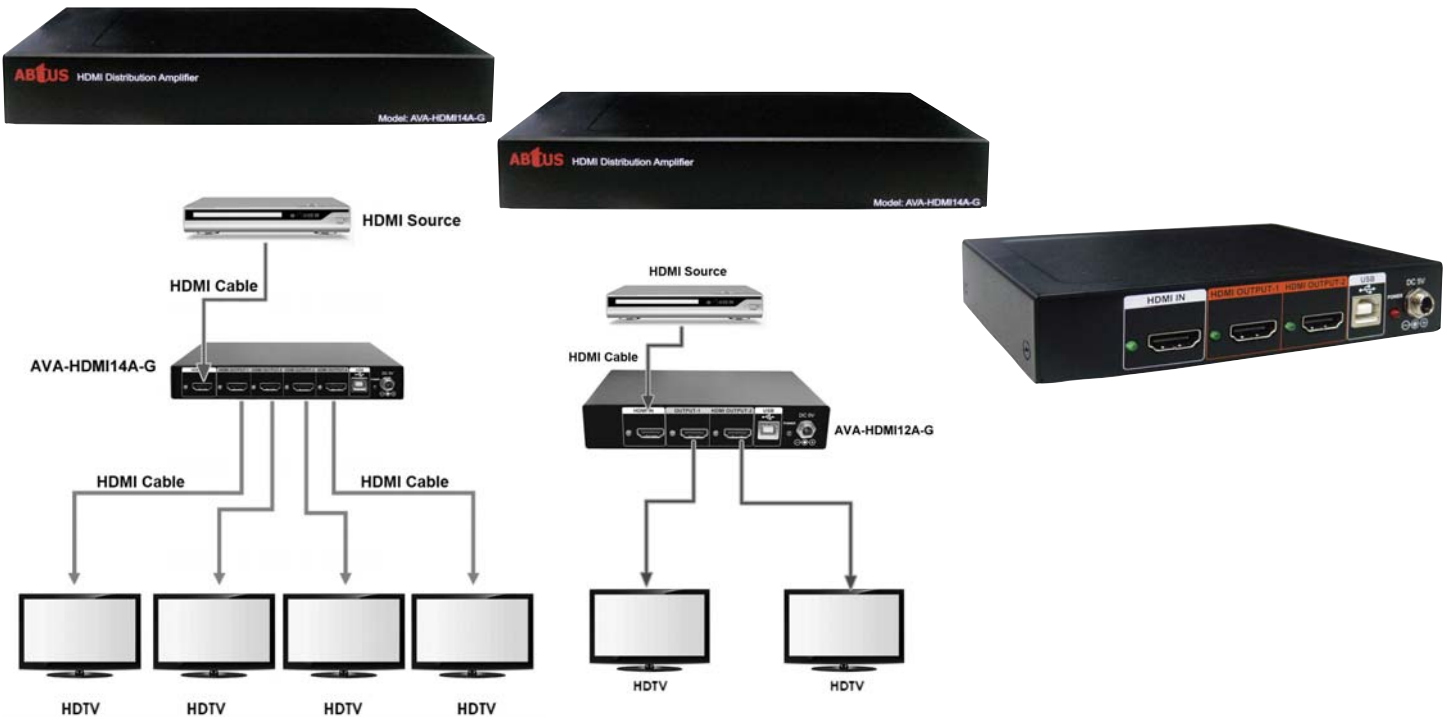

Switcher HDMI 4:1

- Recoge hasta 4 fuentes (hasta 1080p) y muestra una de ellas por una única salida HDMI
- Cumple HDMI v1.3 y HDCP
- Compañero ideal de Apple TV
- Resolución máxima 1080p, 1920 x 1200 ordenador
- Selección de fuente por control remoto IR o automáticamente al encender la última fuente conectada
- Incluye: adaptador corriente, control IR

HDMI 4:1	PVPR
GTV-HDMI-1.3-441N	183 €

Switcher HDMI 1:4

- Muestra una única señal HDMI / DVI hasta en 4 equipos AV a la vez sin pérdida de señal
- 1 entrada 4 salidas
- Cumple HDMI v1.3
- Cumple HDCP
- Resolución máxima 1080p y 1920 x 1200 ordenador
- Incluye: adaptador corriente, control IR, cable HDMI de 2 metros
- Disponible en versiones de 3 y 5 salidas, consultar

HDMI 1:4	PVPR
EXT-HDMI-1.3-144	367 €

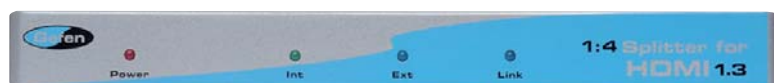

Extensores señal VGA Wireless 9 / 30 metros

- Permiten colocar un monitor o proyector a 9 ó 30 metros de la fuente de señal sin necesidad de cablear, según versión
- Soporta fuentes entrada A/V como Componentes, S-Video y V. Compuesto
- Resolución ordenador hasta 1280 x 1024 (60Hz); video hasta 720p (60Hz)
- Tecnología Wireless 2.4 GHz 802.11b/g/n
- 4 canales, minimiza interferencias
- Instalación fácil, Plug & Play
- Conmuta entre cuatro fuentes audio/video desde el emisor
- Soporta audio L/R analógico
- Incluye emisor, receptor y cable VGA 2 m. (M-M)
- Resoluciones con 1024 pixels verticales o 720p y superiores tendrán la mitad del frame rate habitual

Extensores wireless PVPR

GTV-WVGA-LR	Extensor VGA (alcance 30 metros)	551 €
GTV-WVGA-SR	Extensor VGA (alcance 9 metros)	459 €



Extensor Wireless para HDMI 60 GHz

- Adecuado para instalaciones donde no se puede cablear
- Transmite señal HDMI 1080p/60 Hz sin cables
- Soporta HDMI 1.3 (HDCP) con 8 canales audio digital
- Resolución ordenador hasta 1920 x 1080i/p (24, 50, 60 Hz); video hasta 2K (2048x1080p); audio 8 canales, 24-bit /192 kHz LPCM
- Alcance 9 metros en interior sin obstáculos
- Incluye emisor, receptor y cable HDMI 2 m. (M-M)

Extensor wireless PVPR

GTV-WIRELESSHD	Extensor HDMI 60 GHz	919 €
----------------	----------------------	-------



Escalador de S-Video/V.Compuesto a HDMI

- Convierte Video Compuesto y S-Video (@ 480i, 576i) a video HDMI y la escala hasta 1080p con audio embebido
- Resolución de salida y refresco seleccionables desde menú OSD y/o panel frontal
- 48 MB frame buffer
- Admite resoluciones de video de salida para monitores informáticos hasta 1920x1200
- Incluye cable Video RCA 2 m (M-M)
- No cumple con HDCP



Escalador a HDMI PVPR

GTV-COMPSVID-2-HDMIS		275 €
----------------------	--	-------



Escalador de HDMI a S-Video, V.Compuesto

- Convierte y escala HDMI (480p a 1080p) en S-Video o V.Compuesto, adaptando óptimamente la proporción en su pantalla
- Salida 480i / 576i para video Compuesto y S-Video
- Soporta estandar PAL y NTSC
- Conectores entrada: HDMI, audio mini-jack, Toslink; salida: V.Compuesto, S-Video, audio RCA, Toslink
- Incluye cable HDMI 2 m.
- No cumple con HDCP



Escalador a HDMI PVPR

GTV-HDMI-2-COMPSVIDS		275 €
----------------------	--	-------



Escalador VGA a HDMI

- Escala señal analógica de ordenador VGA a SD/HD HDMI (hasta 1080p)
- Detecta y selecciona la resolución nativa final automáticamente
- Audio analógico y digital (Toslink) de entrada y salida



Escalador VGA a HDMI PVPR

EXT-VGAUD-2-HDMIS		303 €
-------------------	--	-------

Amplificador Distribuidor

VGA CAT5 1:8



- Distribuye una fuente VGA en 8 monitores simultaneamente
- Extiende la señal hasta 100 metros sobre cable CAT5
- Entrada VGA, salida 8 x RJ-45
- Requiere receptor por cada display, se piden por separado
- Soporta Video por Componentes

Amplificador	PVPR
EXT-VGA-CAT5-148S	643 €
Distribuidor VGA CAT 1:8	
EXT-VGA-CAT5-148R	115 €
Receptor VGA CAT 1:8	

Splitter HDMI 1.3 2:4



- Multiplica señal HD hasta en 4 displays señal desde dos fuentes HDMI
- 2 entradas HDMI, 4 salidas HDMI
- Conmutación de fuente con control IR
- Resolución máxima ordenador 1900 x 1200
- Incluye 2 x cable HDMI 2 m.

Splitter HDMI	PVPR
EXT-HDMI1.3-244 Splitter HDMI 2:4	643 €



Extensor HDMI 1.3 sobre CAT6

- Extiende hasta 50 metros señal HDMI 1080p@60 Hz(HDCP) sobre cable CAT6
- Sin pérdida de calidad
- Incluye emisor, receptor, cable HDMI 2 metros
- Cumple con HDMI 1.3 y HDMI 1.2 (alcance 60 metros)

Extensor HDMI	PVPR
EXT-HDMI1.3-1CAT6 Extensor HDMI sobre CAT6	551 €

Extensor HDMI sobre CAT6 8x



- Distribuye señal HDMI en 8 monitores simultaneamente sobre CAT6
- Distancia máxima 60 metros entre monitor y unidad
- Resoluciones máximas 1080p, 1920x1200
- Incluye emisor, 8 receptores y 8 cables HDMI 1 m.
- Soporta Video por Componentes

Extensor HDMI	PVPR
EXT-HDMI1.3-CAT6-8X	4.599 €



Extensor HDMI 3DTV CAT5

- Extiende señal HDMI hasta 100 metros sobre CAT5, sin pérdida de señal
- Soporta HDMI con 3DTV
- Integra canal IR de retorno para control de fuente (extensor IR no incluido)
- Incluye emisor, receptor, cable HDMI 2 metros

Extensor HDMI 3DTV	PVPR
GTB-HDMI-3DTV-BLK	551 €

Extensor HDMI ELR con PoL CAT5



- Multifunción: extiende HDMI, corriente 5V DC, RS-232, Ethernet y control IR
- Extiende sobre CAT 5 hasta 100 metros
- Permite llevar 5V DC, 2 A sobre hasta el receptor (requiere cable opcional)
- Incluye cable HDMI 2 metros, cable Serie DB-9 2 m.

Extensor HDMI ELR	PVPR
GEF-HDCAT5-ELRPOL	1.287 €

Extensor USB 2.0 / 1.1 sobre CAT5



- Permite usar dispositivos con USB 2.0 desde 100 metros de distancia desde el ordenador
- Útil para acceso remoto a pizarras interactivas, impresoras, escaners, webcams o discos duros
- Se puede conectar un hub USB alimentado al receptor para conectar más dispositivos(máximo 14)
- Fácil instalación sin drivers
- Requiere cable CAT5
- Incluye cable USB 2 metros

Extensor USB 2.0	PVPR
EXT-USB2.0-LR Extensor USB 2.0	459 €

Distribuidor Amplificador DVI 1:8

- Distribuye y amplifica una señal de alta definición en 8 monitores
- Conectores DVI-I 29 pin hembra (sólo digital)
- Resoluciones máximas 1080p, 1920x1200
- Incluye cable DVI 2 metros



Distribuidor Amplificador PVPR

EXT-DVI-148 Distribuidor Amplificador DVI 1:8 827 €

Matriz VGA 4 x 4

- Distribuye señal VGA y su audio desde cuatro fuentes VGA hasta 4 displays o dispositivos con entrada VGA
- Selección de fuentes desde control remoto, panel frontal o control RS-232
- Incluye 4 cables VGA 2 m, 4 cables audio 3.5 mm



Matriz VGA 4x4 PVPR

EXT-VGAAUD-444 Matriz VGA 4x4 735 €

Matriz Toolbox 4 x 2 HDMI 1.3

- Matriz compacta HDMI 1.3, cuatro entradas conmutables a dos salidas
- Resolución hasta 1080p@60Hz 12-bit Deep Color
- Control: panel frontal, mando IR y RS-232
- Dimensiones: 7.62 x 26.67 x 1.9 cm
- Incluye 4 cables HDMI 2 metros



Matriz Toolbox 4x2 PVPR

GTB-MHDMI1.3-442 Matriz 4 x 2 HDMI 1.3 413 €

Matriz Toolbox 4 x 4 HDMI 1.3 3DTV con FST

- Matriz compacta HDMI 1.3 con cuatro entradas/salidas, conmutables
- Tecnología FST que elimina el flash de imagen durante el proceso de autenticación HDCP en HDMI
- Apto para HDMI 3D
- Resolución hasta 1080p@60Hz 12-bit Deep Color
- Control: panel frontal, mando IR y RS-232
- Dimensiones: 16.51 x 29.84 x 2.54 cm
- Incluye 4 cables HDMI 2 metros



Matriz Toolbox 4x4 PVPR

GTB-HDFST-444 Matriz 4 x 4 HDMI 1.3 FST / 3DTV 827 €

Splitter Toolbox HDMI 1:8 con FST

- Splitter compacto HDMI 1.3 de 1 entrada entrada y 8 salidas
- Tecnología FST: elimina el flash de imagen durante el proceso de autenticación HDCP en HDMI
- Resolución hasta 1080p@60Hz 12-bit Deep Color
- Dimensiones: 7.62 x 26.03 x 2.54 cm
- Incluye cable HDMI 2 metros



Splitter Toolbox PVPR

GTB-HDFST-148 Splitter 1:8 HDMI 1.3 FST 3DTV 459 €

Adaptador HDMI (hembra) a DVI (hembra)

- Adaptador necesario para conectar señal DVI a matrices y/o splitters con entrada HDMI



Adaptador DVI PVPR

ADA-HDMI2-DVIF Adaptador HDMI (H) a DVI (hembra) 27 €

Cables HDMI

- Flexibles y de Alta Velocidad
- Resolución hasta 1080p (0.3 - 10 m)
- Cumplen HDCP
- Conectores macho-macho

Cables HDMI PVPR

CAB-HDMI-01MM	0.3 metros	28 €
CAB-HDMI-06MM	2 metros	37 €
CAB-HDMI-15MM	5 metros	63 €
CAB-HDMI-30MM	10 metros	183 €

Cables HDMI PVPR

CAB-HDMI-RP-06MM	2 metros Retail	58 €
CAB-HDMI-RP-10MM	3 metros Retail	66,40 €
CAB-HDMI-RP-15MM	5 metros Retail	74,80 €



DIGITAL SIGNAGE CREATOR EXT-DSC

- Reproductor simplificado para programar y visualizar contenidos
- Software de creación de contenidos incluido con plantillas prediseñadas
- Diseño compacto, sencilla instalación/montaje y bajo consumo de energía (2W)
- Resolución máxima: 720p (HD Ready)

EXT-DSC

PVPR

EXT-DSC

1.196 €

- Capacidad de almacenamiento interno: 1,5 Gb (ampliable a través del puerto USB)
- Conectores: HDMIx1, VGAX1, USB (2.0)x2, Puerto serie RS-232x1, RJ-45 y stereo mini-jack



HD DIGITAL SIGNAGE PLAYER EXT-HD-DSP

- Paquete de software incluido para la creación de contenidos, características de gestión y programación
- Sencillo manejo, silencioso y bajo consumo de energía
- Carga remota vía IP
- Resolución máxima: 1080p (Full HD)
- Almacenamiento interno: 2 Gb
- Conectores: HDMIx1, VGAX1, USB (2.0)x1, RJ-45 y stereo mini-jack

EXT-HD-DSP

PVPR

EXT-HD-DSP

735 €

HD DIGITAL SIGNAGE MEDIA PLAYER EXT-HD-DSMP

- Mediante el software CMS permite gestionar múltiples unidades con acceso a registros, horarios, contenidos y listas de reproducción
- Resolución máxima: 1080p (Full HD)
- Dispone de un menú OSD integrado para la configuración del dispositivo (bloqueo mediante código PIN)
- Almacenamiento interno no disponible, se incluye una unidad Flash USB
- Compatible con los sistemas de archivos NTFS, FAT16, FAT32, EXT3 y HFS+
- Conectores: HDMIx1, Componentex1, Vídeo Compuestox1, USB (2.0)x2, RJ-45 y salidas A/V (compuesto y componentes)

EXT-HD-DSMP

PVPR

EXT-HD-DSMP

459 €



HD DIGITAL SIGNAGE Con WI-FI / WI-FI plus

- Software CMS para entornos LAN o WAN (posibilidad de utilizar el control integrado SMIL)
- Permite instrucciones en SMIL 3.0 (Lenguaje de integración multimedia sincronizada)
- Cliente NTP para la sincronización horaria en tiempo real
- Resolución máxima: 1080p (Full HD)
- Almacenamiento interno: 4 Gb
- Antena externa WLAN para redes Wi-Fi 802.11b/g/n con protocolos de seguridad tales como WPA, WPA2, TKIP y AES

HD con WI-FI

PVPR

EXT-HD-DSWF WI-FI

827 €

EXT-HD-DSWFP WI-FI Plus

919 €

- Conectores: HDMIx1, VGAX1, Vídeo Compuestox1, USB (2.0)x2, RJ-45, ranura de expansión para tarjetas de memoria Compact Flash (máximo ampliable 16 Gb) y stereo mini-jack
- La versión PLUS incluye control vía RS-232





TABLEBOX 101 / TABLEBOX 301 Empotrada en mesa

- Caja de conexiones para empotrar en mesas
- Discreta a ras de mesa cuando no se usa; para usarla sólo se ha de presionar sobre la tapa metálica, que levanta el cajetín con las conexiones
- Requiere un hueco en la mesa
- Construcción metálica, robusta y elegante
- Sistema mecánico de apertura progresivo y suave; cierre manual con anclaje seguro
- Fácil para el instalador: conexión directa de cables por la parte inferior de la caja
- Todas las conexiones interiores quedan ocultas debajo de la mesa
- Toma eléctrica universal 220v 50Hz / 110v 60Hz
- Incluye tornillería para anclar a mesa

Tablebox 101	PVPR
P52314	210 €

Tablebox 301	PVPR
P52320	245 €

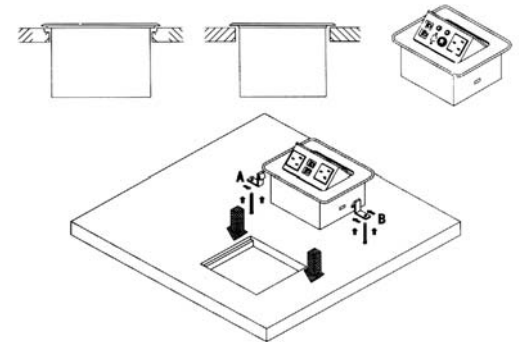

TABLEBOX 101

- Conectividad: VGA, video compuesto, audio minijack 3.5 mm, 2 x RJ45, toma corriente universal
- Requiere un hueco en la mesa de 148 x 125 mm (ancho x alto)

TABLEBOX 301

- Conectividad: VGA, HDMI, USB, video compuesto, audio minijack 3.5 mm, 2 x RJ45, toma corriente universal
- Requiere un hueco en la mesa de 168 x 125 mm (ancho x alto)



Trolley™ E-Class Soporte motorizado para monitores

- Solución para mostrar/ocultar monitores planos en el escritorio
- El monitor asciende con solo pulsar un botón
- Las puertas retráctiles dejan un escritorio plano, sin huecos
- Uso fácil, intuitivo y seguro
- Llave de bloqueo que añade seguridad y control de acceso del mecanismo
- Ajuste de inclinación de pantalla en posición desplegada
- Con puertas de superficie retráctiles automáticas
- Válido para la mayoría de pantallas: hasta 21" (16:9) en versión E-Class
- Proporciona seguridad añadida a los monitores, evitando daños o robos
- Caja metálica protectora del sistema bajo el escritorio
- Opcionalmente se pueden añadir soportes de teclado debajo del escritorio y conexión USB sobre el escritorio
- Posibilidad de conectar a sistemas de control a distancia, por cierre de contactos, tanto individual como para todos los monitores de un aula o sala
- Monitor no incluido

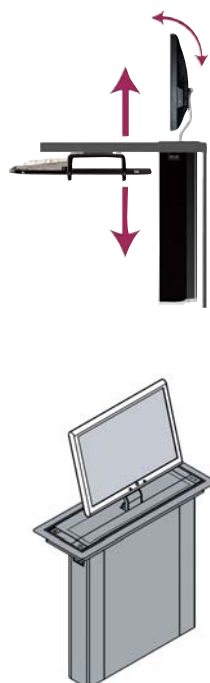

E-Class	PVPR
TE-0-0724-XK	930 €

Aplicaciones:

- Aulas de informática
- Centros de formación
- Laboratorios
- Bibliotecas
- Áreas de recepción
- Centros de atención al cliente
- Centros de comunicaciones
- Oficinas corporativas





Cable VGA M/M

- Cable VGA D-Sub15 macho-macho
- Disponible en calidad extra para aplicaciones profesionales y calidad estándar de gran relación precio/calidad

VGA M/M		PVPR
PC5203	3 metros	20,50 €
PC5205	5 metros	24,10 €
PC5210	10 metros	41,90 €
PC5215	15 metros	60,20 €
PC5220	20 metros	79,70 €
PC5225	25 metros	94,10 €
PC5230	30 metros	98,20 €
PC5240	40 metros	130,60 €

VGA estándar M / M		PVPR
TS1770291	2 metros	6,60 €
TS1770100	3 metros	9,40 €
TS1770101	5 metros	12,70 €
TS1770102	10 metros	21,40 €
TS1770042	15 metros	32,10 €
TS1770043	20 metros	47 €
TS1770103	25 metros	54,20 €
TS1770104	30 metros	84,10 €
TS1770181	50 metros	101 €



VGA extra M/H		PVPR
PC5303	3 metros	20,50 €
PC5305	5 metros	24,10 €
PC5310	10 metros	41,80 €
PC5315	15 metros	55,70 €
PC5320	20 metros	69,60 €
PC5325	25 metros	82,20 €

Cable VGA M/H

- Cable de extensión VGA D-Sub15 macho-hembra
- Disponible en calidad extra para aplicaciones profesionales y calidad estándar de gran relación precio/calidad

VGA estándar M/H		PVPR
TS1730177	2 metros	6,40 €
TS1770093	3 metros	8,70 €
TS1770094	5 metros	12,60 €
TS1770030	10 metros	21 €
TS1770031	15 metros	29,10 €
TS1770095	20 metros	39 €
TS1770096	25 metros	54,70 €
TS1770097	30 metros	56 €
TS1770098	50 metros	107,60 €



Cable bifurcador VGA 1:2

- Duplica una señal VGA en dos monitores o proyectores
- Longitud 15 cm
- Conexiones 1 macho a 2 hembra
- No amplificado

Bifurcador VGA 1:2	PVPR
TS1770092	5 €

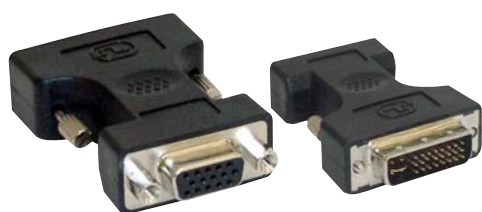

Adaptador DVI a VGA

- Adaptador DVI (24 + 5) a D-Sub15 pin

Adaptador DVI / VGA	PVPR
TS1770105	6 €



Cable DVI-D

- Cable DVI-D (24+1) macho-macho
- Disponible en calidad extra o estándar

Cable DVI estándar		PVPR
TS1770106	2 metros	10,90 €
TS1770107	3 metros	12,60 €
TS1770108	5 metros	17,20 €

Cable DVI extra		PVPR
PC8701	1 metros	12,60 €
PC8702	2 metros	19 €
PC8705	5 metros	31,70 €
PC8710	10 metros	62,70 €
PC8715	15 metros	127,90 €
PC8720	20 metros	121,90 €
PC8722	22 metros	152,30 €
PC8725	25 metros	170,60 €



Adaptador DVI-HDMI (M-H)

- Adaptador DVI 24+1/M-HDMI/H

DVI-HDMI (M/H)	PVPR
TS10150700	4,50 €

Cable HDMI

- Cable HDMI 19 pin macho-macho
- Disponible en calidad extra o estándar
- Resolución máxima 25 metros: 1280x 1200



HDMI estándar		PVPR
TS1770109	1 metro	7,20 €
TS1770110	2 metros	8,80 €
TS1770111	3 metros	10,20 €
TS1770112	5 metros	17 €
TS1770113	10 metros	25,10 €

HDMI extra		PVPR
PC8675-10	10 metros	86,60 €
PC8675-15	15 metros	115 €
PC8675-20	20 metros	179,80 €
PC8675-25	25 metros	217,80 €

Cable USB

- Disponibles con diferentes conexiones y longitudes
- El cable activo USB alarga el alcance de la señal más de 5 metros de la especificación USB



USB A (M/H)		PVPR
TS177045	1,50 metros	2,10 €

USB Activo (M/H)		PVPR
TS1770163	5 metros	18,30 €

USB A-B (2.0)		PVPR
TS1770046	2 metros	1,40 €
TS1770162	3 metros	1,70 €
TS1770048	5 metros	2,30 €

USB A-A (M/M)		PVPR
TS1740047	2 metros	2 €

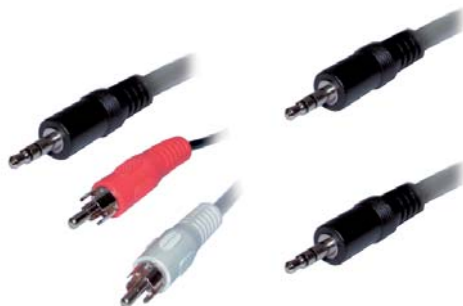

Minijack 3,5mm		PVPR
TS1770084	2 metro	2,10 €
TS1770085	3 metros	2,10 €
TS1770086	5 metros	2,10 €
TS1770087	10 metros	7 €
TS1770088	20 metros	9,10 €

Audio Splitter 3,5mm		PVPR
TS10241200	15 cm (1 x M - 2 x H)	2,50 €

Minijack 3,5mm a 2RCA		PVPR
TS1770055	2 metros	2 €
TS1770056	3 metros	2,50 €
TS1770083	5 metros	2,60 €

Cables RCA, audio y video

- Cable audio 2 RCA
- Cable video y audio RCA

Cable Video Audio 2RCA PVPR		
TS1770039	Cable 2 metros	8,30 €
TS1770058	Cable 15 metros	20,30 €

Cable audio 2RCA		PVPR
TS177057	Cable estereo 3 metros	4,50 €

Adaptador RCA a minijack		PVPR
TS1770059	Adaptador RCA a 3.5 mm	2,70 €

Adaptador RCA a RCA		PVPR
TS1770062		2,30 €





Activos de pared
Salas y pizarras interactivas

- Altavoces con amplificador de audio integrado 32 W
- Indicados para uso en aulas, con pizarras interactivas o en salas de reunión
- Entrada para PC y DVD/VCR y 3 ranuras USB
- Selector de entrada y volumen en panel central
- Incluye soportes de pared, tornillería y cables
- Dimensiones 610x135x98 mm
- Cuerpo en madera DM

Altavoces activos		PVPR
TS1050006	Gris, rejilla negra	156 €



Activos de pared
Para aulas y salas

- Indicados para uso en aulas y salas pequeñas
- 2 x 15w de potencia
- Integran amplificador, se pueden conectar directamente al ordenador
- Doble entrada para PC y DVD
- Control de volumen remoto con cable para instalar en pared
- Soportes de pared incluidos
- Dimensiones 250x142x130 mm

Altavoces activos		PVPR
TS1050005	Blanco, rejilla negra	76 €



Activos AV-1000
En aulas y salas

- Altavoces con amplificador analógico (2x12W @ 4 ohm)
- Indicados para sonorizar pequeñas salas y aulas y para uso con pizarras interactivas.
- Entrada RCA estéreo y 3,5 mm minijack
- Mando a distancia incluido

Activos AV-1000		PVPR
AV-1000	Blanco	94,50 €

- Incluye soportes de pared y cable de audio
- Dimensiones 240x155x196 mm
- Color blanco



Pasivos
Solución económica

- Indicados para uso interior o exterior
- 30 W RMS de potencia
- Resistentes a la intemperie
- Requieren amplificador de sonido
- Soportes de pared incluidos

Pasivos		PVPR
EDEA206	Blanco, rejilla blanca	58 €



SP-1300W
Potencia en pared

- Altavoces para instalar en pared
- Potencia 70 W RMS @8 ohm
- Requieren amplificador
- Conexiones tipo pinza para cable de cobre
- Soportes de pared incluidos
- Peso 3,5 kg., el par.

SP-1300W		PVPR
SP-1300	Blanco	89,40 €



CS-1300
Altavoces falso techo

- Altavoces para instalar en falso techo
- Potencia y buena calidad de sonido
- Aptos para amplificadores Vision
- Requieren amplificador
- Se suministra el par de altavoces
- Potencia 30W RMS @8 ohm.
- Dimensiones 235 x 105 mm
- Profundidad de montaje 95 mm.
- Tamaño de corte de falso techo 202 mm

CS-1300		PVPR
CS-1300		110,50 €

Amplificador audio

1128A

Potencia asequible

- Amplificador de audio estéreo para aulas y salas de reunión
- Cables de conexión incluidos
- Potencia 2 x 25W @8 ohms



Amplificador 1128A

PVPR

TS1680019

124 €

- 4 entradas RCA
- Dos entradas de micrófono con mezclador (función karaoke)
- Dos salidas de altavoces
- Dimensiones 420x290x100 mm.

Amplificador audio

1148A

Potencia asequible

- Amplificador de alta potencia para salas tamaño medio/grande
- Excelente calidad de sonido
- Admite hasta 4 fuentes (conexión RCA)
- Control de graves y agudos



Amplificador 1148A

PVPR

TS1680025

230 €

- Potencia 240 W RMS (2 x 120 W @8 ohms)
- Dos entradas de micrófono 6,3 mm con control de volumen
- Rango de frecuencia 20 Hz-20 KHz
- Adecuado para altavoces E715 y E810
- Dimensiones 420 x 370 x 75 mm.

Amplificador Digital

Stereo AV-1600

Compacto y polivalente

- Amplificador digital de baja impedancia 2x25W RMS (@ 8 ohmios)
- 4 x entradas estéreo / 1 x presalida estéreo / 1 x entrada equilibrada de micrófono
- 4 x entradas de estéreo a través de conectores fono
- 1 x entradas de micrófono a través de SALIDAS XLR
- 1 x salida de nivel de línea estéreo mediante conectores fono
- Respuesta de frecuencia (entrada de línea): 50Hz - 17kHz



Amplificador AV-1600

PVPR

AV-1600

163 €

- Incluye cables audio de 2m. (RCA-RCA y RCA-minijack 3.5 mm),
- 1 x Cable de corriente 2 m.
- 2 x cables de altavoz no apantallados de 5m de largo
- 1 x par de soportes de montaje en pared
- 1 x par de soportes de montaje en estantes
- Dimensiones 220 x 165 x 44m
- POTENCIA DE SALIDA: 100 - 240V Fuente de corriente interna

Altavoces

E525 / E715 / E810

Salas medias y grandes

- Excelente potencia y prestaciones
- Disponibles con 100W, 180W y 300W
- Requieren amplificador
- Se suministra el par de altavoces
- Soportes de pared no incluidos, se piden por separado (cód. EDE40)
- Cables de audio no incluidos



Altavoces E525

- Potencia 100W
- Dimensiones 264x450x251 mm
- Peso unitario 6.8 kg

Altavoces E715

- Potencia 180W
- Dimensiones 266x450x251 mm
- Peso unitario 7.7 kg

Altavoces E810

- Potencia 300W
- Dimensiones 293x.593x242 mm
- Peso unitario 11 kg

Altavoces E525

PVPR

EDE525

154 €

Altavoces E715

PVPR

EDE715

168 €

Altavoces E810

PVPR

EDE810

230 €

Soportes para pared

PVPR

EDE40

28 €





SP-5000 Altavoces en columna sin amplificador

- Altavoces de pared con marco integrado Techconnect, para instalar hasta 5 módulos
- Ello le permite en un solo conjunto disponer de todo lo necesario para instalación de una pizarra interactiva
- Incluye un circuito integrado que decodifica el audio recibido mediante USB y envía la señal a un amplificador externo
- En caso de utilizar los cables de los módulos, pueden quedar escondidos bajo la tapa frontal deslizante
- Potencia: 20 W, RMS \varnothing 8 ohm.
- Altavoces: 1 woofer de 3,5" y 1 Tweeter de 1"
- Resp.frecuencia: 90Hz – 20 KHz
- Dimensiones: 520x170x130 mm (alto x fondo. x ancho)
- Accesorios incluidos: 1 cable USB de 2m., 2 soportes de pared, 1 cable hub USB de 2m., 2 cables de seguridad

Altavoces SP-5000 PVPR

SP-5000

165 €



Atril con audio Incluye amplificador de sonido y altavoces

- Amplificador de 60W
- Incluye 3 woofers
- Un altavoz calidad ATL
- Micrófono con soporte flexible
- Iluminacion con soporte flexible
- Incluye la posibilidad de 3 entradas y 1 línea de salida para conectar
- Entrada para micrófono flexible
- Entrada de 2 mic. con jack de 6.3 mm
- Entrada de 2 phono RCA
- Línea de salida con jack de 6.3 mm
- Distancia de transmisión: 15-30m
- Color negro
- Columna y base en acero
- Parte superior en madera
- 29 Kgs. de peso
- Dimensiones: 1100x420x580 mm. (alto x fondo. x ancho)
- Accesorio: Microfono inalámbrico y de solapa con receptor



Atril con audio PVPR

TS1260006

Con amplificador/altavoces

465 €

Micrófono inalámbrico PVPR

TS1260007

110 €





150 PRO / 300 PRO / 500 PRO

Audio profesional

- Sistema de audio portátil todo en uno
- Adecuado para educación y empresas
- Excelente calidad de sonido
- Tres versiones disponibles : 150W, 300W Y 500W
- No incluye micrófono de mano con cable, es opcional

150 PRO

- Potencia 150 W
- Entradas 2
- Entrada auxiliar minijack

300 PRO

- Potencia 300 W
- Entradas 4
- Entrada auxiliar minijack

500 PRO

- Potencia 500 W
- Entradas 6
- Entrada auxiliar minijack
- Puerto USB reproducción.wav, mp3 / grabacion.wav

Audio portátil		PVPR
069-4401-060	150 PRO	370 €
069-4403-060	300 PRO	650 €
069-4405-060	500 PRO	940 €



300 PRO



Accesorios opcionales		PVPR
069-9000-000	Micrófono de mano con cable	28 €
069-2201-960	Micrófono wireless UHF mano	270 €
069-2205-960	Micro wireless UHF solapa	298 €
FSPSK300AL	Columna trípode altavoz	72,30 €
FSK300BAG	Bolsas transporte 2 columnas	20,50 €
FRSM175	Soporte pie micro	23,30 €
FDST88	Soporte sobremesa micro	33,10 €





BOSCH

CSS 900 Ultra
Innovación y elegancia

- Sistema para debates de alta calidad
- Facilita la organización de reuniones
- Indicado para salas pequeñas y/o medianas
- Innovador y atractivo diseño europeo
- Apto para instalaciones fijas o itinerantes
- Prestación exclusiva "Posibilidad de Hablar", patente solicitada, que avisa visualmente a los delegados cuando el micrófono está disponible para su uso
- Excelente calidad de audio para voz con supresión digital de realimentación acústica (según modelo)
- Función integrada de grabación y reproducción digital (MP3) almacenada en tarjetas SD extraíbles, permite grabar hasta 64 horas de debate por tarjeta, intercambio de tarjetas "en caliente" con memoria intermedia para no perder un segundo de la grabación (según modelo)
- Flexible y escalable, posibilidad de conectar hasta 150 unidades, y conexión con megafonía de refuerzo, audioconferencia
- Fácil uso e instalación, no requiere operador, no requiere software de gestión
- Accesorios disponibles: maletas de transporte, abrazaderas, escuadras para sujeción a rack 19", cables, consultar



Unidad de control

- Controla las unidades de micrófono de delegados y presidencia
- Tres unidades de control diferentes disponibles
- Reproducción y grabación de audio MP3 en tarjetas SD (CCS-CURD)
- Incorpora supresión digital de realimentación acústica DAFS (CCS-CURD, CCS-CUD)
- Pantalla retro iluminada, con configuración de idioma (CCS-CURD)
- Altavoz/auriculares para funciones de monitorización
- Conexiones para equipos externos



Unidad de control PVPR

CCS-CU	Estándar	884 €
CCS-CUD	Con supresión DAFS	1.130 €
CCS-CURD	Grabación en MP3 y DAFS	1.350 €



Micrófonos

- Permite a delegados y presidente hablar y escuchar la sesión
- Dos modelos disponibles: delegado y presidente
- Disponibles con varilla flexible corta o larga
- Indicador "Posibilidad de Hablar" patente solicitada, en versión delegado
- Función de prioridad que silencia todos los micrófonos de delegado activos, en versión presidente
- Dos tomas para auriculares con control de volumen integrado



Unidad de presidente PVPR

CCS-CML	Varilla larga	417 €
CCS-CMS	Varilla corta	413 €

Unidad de delegado PVPR

CCS-DL	Varilla larga	350 €
CCS-DS	Varilla corta	346 €



TRAULUX

Tripod ST
Pantalla asequible

- Indicada para diapositivas
- Carcasa hexagonal
- Robusta: trípode y carcasa de acero
- Plegado fácil
- Trípode estable
- Tela con bordes laterales negros
- Brazo keystone incluido
- Tela blanca mate
- Ángulo de visión 100°



1:1

TLT150X	150 x 150 cm
TLT180X	180 x 180 cm
TLT200X	200 x 200 cm

4:3

TLKW210	152 x 208 cm
---------	--------------

PARA CONOCER LOS PRECIOS Y CONDICIONES DE ESTOS PRODUCTOS, CONSULTEN.

Delta SLR
Recogida automática

- Excelente relación calidad / precio
- Sistema SLR: recogida automática de la tela
- Montaje en techo o pared
- Bordes negros en los lados en formato 4:3
- Soporte pared (cód. 10800036)
- Soporte techo (cód. 10800002)
- Disponible 1:1 240 x 240 sin SLR (cód. TLM240-E)
- Tela blanca mate
- Ángulo de visión 100°



1:1

TLM160-E-SLR	160 x 160 cm
TLM180-E-SLR	180 x 180 cm
TLM200-E-SLR	200 x 200 cm

4:3

TLM210-SLR	152 x 208 cm
------------	--------------

PARA CONOCER LOS PRECIOS Y CONDICIONES DE ESTOS PRODUCTOS, CONSULTEN.

Premium EF Electric
Eléctrica, económica y fiable

- Pantalla de proyección eléctrica
- Excelente relación calidad / precio
- Motor robusto, rápido y silencioso
- Mando a distancia RF incluido
- Instalación fácil y rápida: sistema Easy Fix
- Cable de 3 m de longitud con interruptor manual de accionamiento y enchufe eléctrico común a pared (salida del cable por la parte derecha superior de la carcasa instalada)
- Tela blanca mate, reverso de color negro
- Franjas negras laterales en 1:1; 4:3 (más "drop" superior negro en 4:3)



Formato 4:3 con drop superior

1:1

TLP180EF	180 x 180 cm
TLP200EF	200 x 200 cm
TLP240EF	244 x 244 cm
TLP300EF	305 x 305 cm

4:3

TLPW200EF	178 x 200 cm (154 x 190 cm)
TLPW240EF	211 x 244 cm (175 x 234 cm)
TLPW300EF	263 x 300 cm (218 x 290 cm)

PARA CONOCER LOS PRECIOS Y CONDICIONES DE ESTOS PRODUCTOS, CONSULTEN.

Elite
Eléctrica elegante

- Excelentes prestaciones
- Carcasa ligera de aluminio
- Motor tubular de alta capacidad
- Franja negra lateral en 1:1 (4 lados 2.5 cm en 4:3)
- Sistema de fácil instalación
- Control remoto RF incluido
- Color blanco



1:1

TLE180EF	180 x 180 cm
TLE200EF	200 x 200 cm
TLE240EF	244 x 244 cm

4:3

TLEW210EF	150 x 200 cm
TLEW240EF	180 x 240 cm

PARA CONOCER LOS PRECIOS Y CONDICIONES DE ESTOS PRODUCTOS, CONSULTEN.

TRAULUX



Soporte proyector

1 metro De techo universal

- Válido para la mayoría de marcas de proyector
- Contiene lo necesario para montar un soporte de proyector
- Incluye placa de techo, columna de 1 metro y adaptador universal
- La plataforma del proyector se inclina hasta 45°
- Opciones: conector de columnas
- Las cajas de seguridad para proyector Traulux requieren este soporte
- Capacidad de carga 20 kg
- Inclinación 45°
- Peso 4.5 kg
- Color gris perla

Conector de columnas

- Permite alargar las columnas suministradas
- Dimensiones 110x60x60 mm (AxAXF)

Placa de techo

- Permite instalar el soporte de techo universal en techos inclinados
- Color gris perla
- Dimensiones 155x175x175 mm (AxAXF)

Caja de seguridad

- Caja de seguridad para proyectores más compacta y ligera
- Válida para proyectores con lente lateral (no central)
- Cerradura con llave en frontal, fácil acceso
- Sólo apta para acoplar al soporte Traulux
- Capacidad de carga 20 kg
- Inclinación 45°
- Peso 10 kg
- Color gris perla



Soporte de techo

PVPR

TS1150014

65 €



Tubo de extensión

PVPR

TS1150007

Tubo de extensión de 0,5 m.

9 €

Conector de columnas PVPR

TS1150002

14,50 €

Placa de techo

PVPR

TS1150010

32,50 €

Caja de seguridad

PVPR

TS1150053

118 €

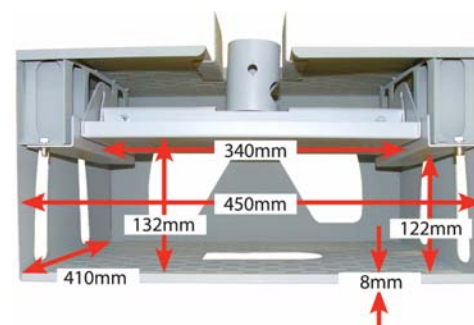

Soporte proyector

1.5 metros De techo económico

- Válido para la mayoría de marcas de proyector
- Columna inclinable
- Adaptador universal incluido
- Excelente capacidad de carga
- No compatible con cajas de seguridad Traulux
- Capacidad de carga 20 kg
- Columna 1.5 metros
- Rotación sí
- Peso 5.3 kg
- Color plata



Soporte 1.5metros

PVPR

TS1150017

Plata metálica

64 €



Soporte proyector

regulable Regulable en altura

- Válido para la mayoría de marcas de proyector
- Columna regulable en altura: min. 58.5 cm - max 83.5 cm
- Apto para techos inclinados
- Cables ocultos en columna



Soporte regulable

PVPR

TS1150018

Negro

46 €

- No compatible con cajas de seguridad Traulux
- Capacidad de carga 15 kg
- Proyector: inclinación 20, rotación 60
- Peso 2.7 kg
- Color negro



Projector CL F75 / F250 F500 / F700 / F1000 / F1500 / F2300

Económicos de techo

- Soporte de techo de columna fija para proyector
- Siete alturas de columna disponibles
- Robustos y seguros
- Junta esférica: rotación e inclinación
- Modelos de 50 a 230 cm se pueden cortar
- Altura total: columna más 7.5 cm
- Carga máxima 12 kg
- Rotación proyector 360°
- Inclinación 25°
- Color aluminio

Soporte techo CL F		PVPR
AE014015	7.5 cm (F75)	64 €
AE014025	25 cm (F250)	93 €
AE014027	50 cm (F500)	125 €
AE014028	70 cm (F700)	140 €
AE014029	100 cm (F1000)	151,40 €
AE014030	150 cm (F1500)	165,40 €
AE014031	230 cm (F2300)	232,90 €



Projector CL V

Elegante y seguro

- Diseño elegante para cualquier ambiente
- Construcción robusta y segura
- Regulables en altura
- Junta esférica con total movilidad
- Los cables quedan ocultos dentro del soporte
- Permite instalación en techos inclinados de hasta 30°, gracias a su brazo móvil
- Incluye adaptador universal Unislide
- Opcional: adaptador bandeja CL V (dimensiones 330 x 380 x 200 mm A x P x A)
- Capacidad carga 12 kg (9 kg con bandeja CL V)
- Rotación 360°
- Inclinación 25°
- Color aluminio

Soporte techo CL V		PVPR
AE012052	CL V 300-350 mm	168 €
AE012055	CL V 500-750 mm	172 €
AE012058	CL V 650-900 mm	182 €
AE012061	CL V 850-1100 mm	185 €
AE012064	CL V 1050-1300 mm	194 €

Adaptadores		PVPR
AE030001	Bandeja CL V	77 €



Projector WL Short Throw V Projector WL Short Throw V+

Corta distancia

- Soporte de pared especialmente diseñado para proyectores de corta distancia
- Proyecte directamente a pantalla sin interferencias
- Posibilidad de ajuste de profundidad con 4 columnas a elegir (desde 680 a 1600 mm)
- Dos versiones: regulación vertical de columna (versión V) y regulación vertical y horizontal de columna (versión V+)
- El proyector se puede regular a lo largo de la columna
- El soporte se presenta con placa de pared, brazo y adaptador universal para todos los modelos de videoprojector de corta distancia
- Requiere solicitar dos códigos para completar un soporte: columna y modelo de soporte

WL Short Throw V		PVPR
AE016050-P1	Blanco	122 €
AE016051-P1	Negro	122 €

WL Short Throw V+		PVPR
AE013050-P1	Blanco	162 €
AE013051-P1	Negro	162 €

Columna aluminio/blanco		PVPR
FS000680AW-P2	680 mm	52 €
FS001202AW-P2	1200 mm	67 €
FS001450AW-P2	1450 mm	74 €
FS001600AW-P2	1600 mm	84 €

Columna aluminio/negro		PVPR
FS000680-P2	680 mm	52 €
FS001202-P2	1200 mm	67 €
FS001450-P2	1450 mm	74 €
FS001600-P2	1600 mm	84 €



Flatscreen WL 3D

Hasta 15 Kg

- Excelente soporte plano y flexible con doble brazo móvil
- Indicado para casa: comedor, cocina, despacho, dormitorios...
- Infinitas posiciones: a ras de pared o extensión total (38 cm)
- El monitor se puede inclinar hasta 25°
- Seguro y robusto
- Sólida construcción
- Ahora disponible con tres acabados: blanco, negro y gris oscuro
- Apto para monitores y TV que cumplen la norma VESA 75x75, 100x100, 200x100

WL 3D		PVPR
FS041013	Negro	105 €
FS041014	Blanco	105 €
FS041015	Gris	105 €

FS041013	Negro	105 €
FS041014	Blanco	105 €
FS041015	Gris	105 €



Color blanco



Flatscreen WM 3D

Hasta 30 Kg

- El soporte para casa y la oficina con la máxima versatilidad
- Múltiples posibilidades: en pared, de lado, frontal, extendido totalmente...
- Gran capacidad de rotación
- Robusto y seguro
- Cables ajustados al brazo
- Ahora disponible con tres acabados: blanco, negro y gris oscuro
- Apto para monitores y TV que cumplen la norma VESA 400x200mm, 400x300, 400x400 y pantallas con patrón de perforaciones máximo de 400x400 mm

WM 3D		PVPR
FS041010	Negro	168 €
FS041011	Blanco	168 €
FS041012	Gris	168 €

FS041010	Negro	168 €
FS041011	Blanco	168 €
FS041012	Gris	168 €



Flatscreen WH 3D

Más de 30 Kg

- Diseño ligero, plano, flexible y móvil
- Ahora fabricado en aluminio: más ligero, misma robustez
- Se pliega y se expande facilidad
- Dos brazos
- 3 puntos de pliegue
- Permite extender, plegar e inclinar el monitor con total seguridad
- Incluye de serie adaptador

WH 3D		PVPR
PL101115	Gris	265 €
PL101116	Negro	265 €
PL101117	Blanco	265 €

PL101115	Gris	265 €
PL101116	Negro	265 €
PL101117	Blanco	265 €

- Cumple norma VESA 200x100, 200x200, 400x200, 400x400, 600x200, 600x400, 800x400 y pantallas con patrón de perforaciones en pantalla de 800x400 mm
- Capacidad de carga 45 kg (50" máximo)
- Extensión total del brazo 70 cm
- Inclinación +9° / -3°



Flatscreen WL ST

De pared

- Soporte de pared para pantallas pequeñas
- Indicado para casa, museos, exposiciones, tiendas...
- Robusto y seguro
- Apto para monitores y TV que cumplen la norma VESA 75x75, 100x100, 200x100
- Carga máxima 15 kg
- Inclinación pantalla 25°
- Rotación 30°

WL ST		PVPR
FS041016	Blanco	43,90 €
FS041017	Negro	43,90 €
FS041018	Gris	43,90 €

FS041016	Blanco	43,90 €
FS041017	Negro	43,90 €
FS041018	Gris	43,90 €

WL F (hasta 15 kg)	PVPR
FS011007	18 €

WL ST (hasta 15 kg)	PVPR
FS011004	34 €



De pared
Hasta 15 Kg

- Soportes de pared FUNC
- Dos modelos: WL F (fijo) y WL ST (rotación 30°, inclinación 25°)
- Carga máxima 15 kg
- Cumplen norma VESA 75x75, 100x100, 200x100



WM T (hasta 30 kg)	PVPR
FS011002	60 €

WH T (hasta 100 kg)	PVPR
PL020021	95 €



De pared
Hasta 30 Kg / 100 Kg

- Dos versiones: WM T (carga máxima 30 Kg) y WH T (carga máxima 100 Kg)
- Inclinación pantalla +10°
- Norma VESA WM T: 75x75, 100x100, 200x100, 200x200, 400x200 mm y pantallas con patrón de perforaciones máximo de 420x330 mm
- Norma VESA WH T: 200x100, 200x200, 400x200, 400x400, 600x200, 600x400, 800x400 mm y pantallas con patrón de perforaciones máximo de 800x500mm



Verty, Bracky, Bracky XL	PVPR
PL020052 Verty	48 €
FS011050 Bracky	32 €
PL020050 Bracky XL	36 €



Verty, Bracky, Bracky XL
Hasta 50 Kg

- Tres modelos de soportes de pared
- Verty: para pantallas en vertical de hasta 55" y norma VESA de 400x400 a 800x400 mm
- Bracky: para pantallas en horizontal de 32" a 46" y norma VESA de 100x100 a 400x400 mm
- Bracky XL: para pantallas en horizontal de hasta 55" y norma VESA de 100x100 a 800x400 mm
- Inclinación -2° + 5°
- Capacidad de carga 50Kg
- Construidos en acero color negro



Modelos anclaje mesa	PVPR
MM051001-P0 Dual Clamp	315 €
MM051002-P0 Triple Clamp	356 €
MM051003-P0 Quad Clamp	632 €
MM051004-P0 2 x Triple Clamp	655 €
MM051005-P0 2 x Quad Clamp	1.040 €

Pie tipo boomerang	PVPR
MM051006-P0 Dual boom	324 €
MM051012-P0 2 x Dual Boom	565 €
MM051007-P0 Triple boom	390 €
MM051008-P0 Quad boom	658 €
MM051009-P0 2 x triple boom	678 €
MM051010-P0 2 x Quad boom	1.075 €

Multicontrol

- Soporte para colocar 2, 3, 4, 6 y 8 pantallas
- Tamaño máximo pantalla 22", 26" para los modelos doble pantalla Dual y 19" cuando se requiere el máximo grado de ajuste
- 5 configuraciones diferentes con dos tipos de base: anclaje a mesa (Clamp) se pueden acoplar a tableros de hasta 30 mm de grosor
- Capacidad de carga: 15 Kg por pantalla, 60 Kg soporte completo
- Norma VESA 75x75, 100x100 mm
- Color aluminio / blanco





Flatscreen CH VST2
Flatscreen CH VSTD2
De techo

- Dos versiones disponibles: una o dos pantallas
 - Pantalla regulable en altura
 - Apto para techos inclinados
 - Longitud de columna regulable 855-1455 mm
 - Cables ocultos dentro del cilindro
 - Capacidad de carga de 50Kg por pantalla
 - Cumple norma VESA 200x100, 200x200, 400x200, 400x400, 600x200, 600x400, 800x400 y pantallas con patrón de perforaciones en pantalla de 800x400 mm
 - Incluye dos adaptadores Unislide
 - Embellecedor de techo no incluido
 - Peso soporte 14 kg.
- Rotación +- 180°
- Inclinación 3° /25° (versión una pantalla), +10° (versión dos pantallas)
 - Color aluminio

CH VST2 de techo **PVPR**

PL061089-PO **Una pantalla** 236 €

CH VSTD2 doble **PVPR**

PL061091-PO **Doble pantalla** 310 €

Columnas extensoras **PVPR**

PL061043 **1540-2740 mm** 78 €

PL061044 **2450-4540 mm** 117 €



Columnas extensoras



Flatscreen
FH MT1450 / 2000
Móvil sobre ruedas

- Soporte de pie con ruedas
- Disponible en columna de 1450 mm. o 2000 mm
- Pantalla regulable en altura
- Se puede añadir una segunda pantalla con adaptador opcional Unislide H2
- Colores disponible : aluminio o negro
- Carga máxima 50 kgs. Por pantalla
- Inclinación pantalla + 10 /- 3
- Estantes y base sobre ruedas, opcionales
- Cumple la norma VESA 200x100, 200x200, 400x200, 400x400, 600x400, 800x400 y pantallas con patrón de perforaciones en pantalla de 800x400mm

FH MT 1450 / 2000 **PVPR**

PL031023EU-PO (1450) **Aluminio** 564 €

PL031025EU-PO (2000) **Aluminio** 612 €

PL031022EU-PO (1450) **Negro** 564 €

PL031024EU-PO (2000) **Negro** 612 €

Estantes **PVPR**

SU010020-PO **Negro** 56 €

SU010021-PO **Gris** 56 €

SU010023-PO **Haya** 82 €

SU010025-PO **Transparente** 107 €

Base sobre ruedas **PVPR**

PL200006 **Negro** 92 €

PL200007 **Gris** 92 €

PL200008 **Haya** 135 €



Flatscreen
FH T1450 / 2000
De suelo fijo

- Diseño moderno y estilizado
- Cables ocultos dentro del soporte
- Pantalla regulable en altura
- Disponible en 2 alturas
- Incluye de serie adaptador
- Cumple norma VESA 200x100, 200x200, 400x200, 400x400, 600x200, 600x400, 800x400 y pantallas con patrón de perforaciones en pantalla de 800x400 mm
- Estantes opcionales

FH MT 1450 / 2000 **PVPR**

PL041023-PO (1450) **Aluminio** 516,30 €

PL041025-PO (2000) **Aluminio** 580,80 €

PL041022-PO (1450) **Negro** 516,30 €

PL041024-PO (2000) **Negro** 580,80 €

Estantes **PVPR**

SU010020-PO **Negro** 56 €

SU010021-PO **Gris** 56 €

SU010023-PO **Haya** 82 €

SU010025-PO **Transparente** 107 €

Adaptador pantalla adic. **PVPR**

PL210220 **UniSlide H2 negro** 114 €

PL210221 **UniSlide H2 plata** 114 €



TrauMirror		PVPR
HC37.53EC	Soporte TrauMirror	920 €
MRF-1RC	Control remoto RF	112 €
HC635E	Marco embellecedor	130 €
HC635EC	Marco + Tapa cierre	198 €

- Nivel sonoro " 15 dB
- Peso sin proyector 8 kg.
- Control remoto RF incluido
- Opciones : Marco embellecedor para falso techo

TrauMirror Oculto en techo

- Proyector y cables quedan ocultos en el techo durante la proyeccion
- Compuerta con apertura y cierre automático
- Altura mínima en falso techo : de 17 a 22 cm
- Tiempo de apertura compuerta : 30 segundos
- Dimensiones trampilla 32 x32 cm
- Dimensiones 610 x 395 mm
- Longitud máxima proyector : 454 mm

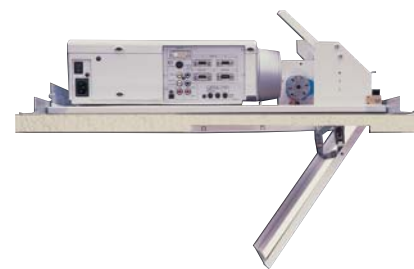

TrauLift Premium		PVPR
VL-100CR	95 cm	830 €
VL-200CR	195 cm	995 €
RTS1810630 + RTS1810096	Control remoto RF	180 €
30001	Control pared	52 €
HC635EC	Marco falso techo	198 €

- Altura mínima instalación: 25 cm (VL-100CR), 30 cm (VL-200CR)
- Capacidad de carga 19 kg

TrauLift Premium Profesional renovado

- Elevador eléctrico de proyectores para falso techo
- Fácil de instalar y de usar
- Motor Somfy de alto rendimiento
- Cuidado diseño y alta calidad
- Dos versiones: recorrido de 95 cm o de 195 cm
- Opcional: marco falso techo, control remoto, control pared



Traulux Premiere		PVPR
TLFT100	Descenso 100 cm	450 €
TLFT200	Descenso 200 cm	540 €

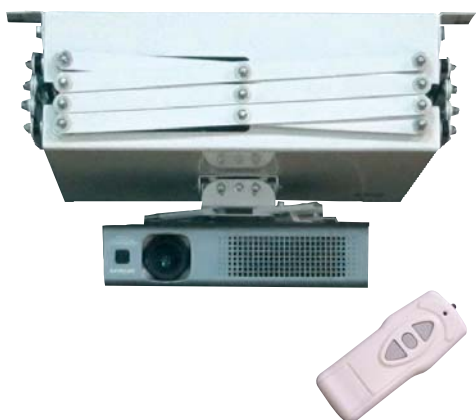

- Tapa de cierre inferior: 45x45 cm.
- Capacidad de carga : 15 kg.
- Peso : 17 kg.

Traulux Premiere Económico y funcional

- Soporte elevador para ocultar el proyector en falso techo cuando no se usa
- Dos versiones : descenso del proyector de 100 y 200 cm. Máximo
- Dispone de 3 pantógrafos para mayor estabilidad
- Construcción metálica
- Motor eléctrico tubular rápido
- Doble cable de acero de seguridad
- Final e inicio de carrera ajustables
- Altura mínima de instalación 21 cm mas proyector
- Tamaño máximo de proyector 36 x 36 cm
- Incluye soporte adaptador universal para video proyector
- Tapa inferior metálica para falso techo
- Cable eléctrico con enchufe a toma de pared
- Incluye control remoto RF de gran alcance.
- Dimensiones externas 46x15x41 cm (AnxAI x Fo)



C-LIFT		PVPR
C-LIFT-LS-2	Soporte C-LIFT	1.080 €
C-LIFT-XL	Soporte C-LIFT-XL	1.340 €
20020405	Plenum box	479 €
20020404	Embellecedor techo	215 €
20020400	Set control remoto	84 €



C-LIFT X / XL Práctico y sólido

- Soporte elevador para ocultar el proyector en techo cuando no se usa
- Disponible con dos alturas: 70 cm (C-Lift) o 135 cm (C-Lift XL)
- Altura mínima necesaria en falso techo 28 cm (C-Lift), 50 cm (C-Lift XL)
- Dimensiones máximas de proyector: 42 x 28 x 40 (An x Al x Fo)
- Carga máxima 20 kg (10 kg versión XL)
- El proyector queda en posición invertida
- Control remoto infrarrojos incluido
- Opcional: marco embellecedor para falso techo, caja Plenum Box de cierre interna de proyector



L-1ex

PVPR

1304-2

796 €

Visualizador L-1ex

- Permiten mostrar objetos tridimensionales, documentos, transparencias mediante un proyector
- Útil para mejorar las presentaciones en escuelas y centros de formación
- Sensor de imagen de 1/3" 1.490.000 píxeles CMOS
- Zoom de 5.2X óptico, 8X Digital, Total 41.6X
- Enfoque automático / manual
- Salida VGA, SXGA: 1280x1024 @60Hz, WXGA: 1280x800 @60Hz, XGA: 1024x768 @60Hz
- Video 30 imágenes por segundo
- Conexión entrada VGA
- Conexión salida VGA / C-video
- 2.9 kg de peso
- Dimensiones 350x370.5x411.5 mm

ELMO

FOCUS ON THE FUTURE



INFINITER LR14

PVPR

LR14

38 €

INFINITER LR14

- Presentador de PC radiofrecuencia 2.4 GHz
- Funciones PC: avance/retroceso diapositiva, escape presentación y pantalla blanca
- Mini receptor USB 2.0 plug&play
- Alcance presentador hasta 15 m
- Sistema operativo: Windows 7, 2000, XP, Vista, Mac OS 9.0 o superior
- Instalación inmediata sin drivers/software
- Puntero láser rojo
- Cumple estándar europeo EN 60825-1



INFINITER LR3

PVPR

LR3

32,90 €

INFINITER LR3

- Presentador de PC con puntero láser rojo
- Funciones PC: avance/retroceso diapositiva, escape presentación, pantalla negra, ratón wireless, control reproductor de medios, control de volumen
- Radio de alcance presentador hasta 15 m
- Receptor IR USB 2.0 integrado
- Sistema operativo: Windows 98Se, 2000, Me/XP, Mac OS 9.0 o superior
- Alimentación 1 pila AAA
- Fácil uso, no requiere drivers/software
- Cumple estándar europeo EN 60825-1



INFINITER Pen Láser

PVPR

ME192NBK

22,50 €

INFINITER Pen Láser

- Puntero láser rojo tipo bolígrafo
- Alcance 80 m
- Construcción metálica
- Alimentación 2 pilas AAA
- Cumple estándar europeo EN 60825-1



INFINITER Q2000

PVPR

Q2000

65,90 €

INFINITER Q2000

- Puntero láser verde tipo bolígrafo
- Construcción en aluminio anodizado
- Alcance 900 m
- Alimentación 2 pilas AAA
- Color negro
- Cumple estándar europeo EN 60825-1



