

Kits Easy Series WHS: la protection simplifiée



AU REVENDEUR - INSTALLATEUR - UTILISATEUR FINAL



Madame, Monsieur,

Nous vous remercions de votre intérêt pour le kit Bosch Easy Series et sommes persuadés que ce matériel vous donnera pleine satisfaction.

Le système d'alarme Bosch Easy Series est toujours proposé avec un chèque de mise en service (repris dans vos offres sous l'appellation VOUCHER). Avec ce bon de valeur numéroté, vous confiez la conception et la mise en service de votre installation à un installateur Easy Series Partner, agréé par le Ministère de l'Intérieur. De cette manière, vous disposerez d'un système d'alarme performant et conforme aux prescriptions légales.

Nous désirons attirer votre attention sur quelques points:

- Le montant indiqué sur ce chèque de mise en service est un montant net et hors TVA.
- Le kit Easy Series est extensible pour réaliser des systèmes sur mesure. Ce chèque de mise en service couvre uniquement la conception et la mise en service des produits inclus dans le kit. Pour des composants ou prestations supplémentaires, l'Easy Series Partner peut demander une indemnité complémentaire. Ceci est à convenir avec l'Easy Series Partner. Ces frais ne peuvent en aucun cas être réclamés à Bosch Security Systems ou à son distributeur RAS.
- Le chèque ne peut être utilisé comme contre-valeur, même partielle, pour le câblage, le montage ou le raccordement de l'Easy Series.

Nous vous conseillons fortement d'impliquer l'Easy Series Partner dès le début du projet. Il vous assistera dans la conception, le choix des composants et leur emplacement et vous fera des recommandations pour le câblage et le raccordement.

Nous vous remercions à nouveau pour votre choix et nous sommes convaincus qu'avec la participation de l'Easy Series Partner, vous serez entièrement satisfait de votre centrale de détection d'intrusion.



Distributeur Exclusif Bosch Easy Series

Kits Easy Series WHS: la protection simplifiée



KITS EASY SERIES BASIC

Les kits Easy Series V2 Basic sont conçus pour les appartements et les habitations moyennes où l'utilisation d'une sirène extérieure n'est pas souhaitée. Ils comprennent 2 détecteurs de mouvement. Des points de détection supplémentaires comme des détecteurs de fumée et des détecteurs sans fil peuvent être ajoutés jusqu'à un total de 32 zones.

Kit BASIC IRP AVEC DÉTECTEURS IRP

ICP-WHS2-BPI-FR ; ICP-WHS2-BPI-18AH-FR; ICP-WHS2-BPI-NL ; ICP-WHS2-BPI-18AH-NL

Type	Description	Quantité
ICP-EZ2AWT-00	Centrale Easy Series ver2 en boîtier avec interface utilisateur	1
ICP-EZV2-FRF*	Module vocal français	1
ICP-EZV2-NLBEF*	Module vocal flamand	1
IUI-EZT-1	Badge supplémentaire	1
ENP7-12**	Batterie 12V-7Ah pour la centrale	1
ENP18-12**	Batterie 12V-18Ah pour la centrale	1
ISC-BPR2-W12	Détecteur IRP Blue Line GEN2 filaire	2
MINI DOGE	Sirène intérieure filaire blanche	1
VOUCHER1	Chèque de mise en service	1

Kit BASIC DUAL AVEC DÉTECTEURS DOUBLE TECHNOLOGIE (IRP ET RADAR)

ICP-WHS2-BDU-FR ; ICP-WHS2-BDU-18AH-FR; ICP-WHS2-BDU-NL ; ICP-WHS2-BDU-18AH-NL

Ce kit est identique au kit Basic IRP à la différence que les détecteurs IRP sont remplacés par des détecteurs double technologie (IRP et radar) avec immunité aux animaux domestiques.

Type	Description	Quantité
ICP-EZ2AWT-00	Centrale Easy Series ver2 en boîtier avec interface utilisateur	1
ICP-EZV2-FRF*	Module vocal français	1
ICP-EZV2-NLBEF*	Module vocal flamand	1
IUI-EZT-1	Badge supplémentaire	1
ENP7-12**	Batterie 12V-7Ah pour la centrale	1
ENP18-12**	Batterie 12V-18Ah pour la centrale	1
ISC-BDL2-WP12G	Détecteur IRP+RADAR Blue Line GEN2 filaire	2
MINI DOGE	Sirène intérieure filaire blanche	1
VOUCHER1	Chèque de mise en service	1

* Module français pour les kits ICP-WHS2-xxx-FR ; Module flamand pour kit ICP-WHS2-xxx-NL

** Batterie 7Ah pour la centrale des kits ICP-WHS2-xxx-xx ; Batterie 18Ah pour la centrale des kits

ICP-WHS2-xxx-18AH-xx

KITS EASY SERIES COMFORT

Les kits Easy Series Comfort sont conçus pour les habitations moyennes. Ils ont la même composition que les kits Basic avec en plus une sirène extérieure avec batterie.

Kit COMFORT IRP AVEC DES DÉTECTEURS IRP

ICP-WHS2-PIR-FR ; ICP-WHS2-PIR-18AH-FR; ICP-WHS2-PIR-NL ; ICP-WHS2-PIR-18AH-NL

Type	Description	Quantité
ICP-EZ2AWT-00	Centrale Easy Series ver2 en boîtier avec interface utilisateur	1
ICP-EZV2-FRF*	Module vocal français	1
ICP-EZV2-NLBEF*	Module vocal flamand	1
IUI-EZT-1	Badge supplémentaire	1
ENP7-12**	Batterie 12V-7Ah pour la centrale	1
ENP18-12**	Batterie 12V-18Ah pour la centrale	1
ISC-BPR2-W12	Détecteur IRP Blue Line GEN2 filaire	2
MINI DOGE	Sirène intérieure filaire blanche	1
BS2500P	Sirène extérieure filaire	1
ENP2.3-12	Batterie 12V-2.3Ah pour sirène extérieure	1
VOUCHER1	Chèque de mise en service	1

Kit COMFORT DUAL AVEC DÉTECTEURS DOUBLE TECHNOLOGIE (IRP ET RADAR)

ICP-WHS2-DUA-FR ; ICP-WHS2-DUA-18AH-FR; ICP-WHS2-DUA-NL ; ICP-WHS2-DUA-18AH-NL

Ce kit est identique au kit Confort IRP à la différence que les détecteurs IRP sont remplacés par des détecteurs double technologie (IRP et radar) avec immunité aux animaux domestiques.

Type	Description	Quantité
ICP-EZ2AWT-00	Centrale Easy Series ver2 en boîtier avec interface utilisateur	1
ICP-EZV2-FRF*	Module vocal français	1
ICP-EZV2-NLBEF*	Module vocal flamand	1
IUI-EZT-1	Badge supplémentaire	1
ENP7-12**	Batterie 12V-7Ah pour la centrale	1
ENP18-12**	Batterie 12V-18Ah pour la centrale	1
ISC-BDL2-WP12G	Détecteur IRP+RADAR Blue Line GEN2 filaire	2
MINI DOGE	Sirène intérieure filaire blanche	1
BS2500P	Sirène extérieure filaire	1
ENP2.3-12	Batterie 12V-2.3Ah pour sirène extérieure	1
VOUCHER1	Chèque de mise en service	1

Kits Easy Series WHS: la protection simplifiée



KIT EASY SERIES GRAND LUXE

ICP-WHS2-LUX-FR ; ICP-WHS2-LUX-18AH-FR; ICP-WHS2-LUX-NL ; ICP-WHS2-LUX-18AH-NL

Destiné aux grandes habitations, le kit Grand Luxe contient 4 détecteurs double technologie avec immunité aux animaux domestiques, une seconde interface utilisateur et 2 détecteurs de fumée.

Type	Description	Quantité
ICP-EZ2AWT-00	Centrale Easy Series ver2 en boîtier avec interface utilisateur	1
ICP-EZV2-FRF*	Module vocal français	1
ICP-EZV2-NLBEF*	Module vocal flamand	1
IUI-EZ1	Interface utilisateur supplémentaire	1
IUI-EZT-1	Badge supplémentaire	1
ENP7-12**	Batterie 12V-7Ah pour la centrale	1
ENP18-12**	Batterie 12V-18Ah pour la centrale	1
ISC-BDL2-WP12G	Détecteur IRP+RADAR Blue Line GEN2 filaire	4
FCP-O320	Détecteur d'incendie optique	2
MS 400	Socle pour le câblage du détecteur FCP-O320	2
MINI DOGE	Sirène intérieure filaire blanche	1
BS2500P	Sirène extérieure filaire	1
ENP2.3-12	Batterie 12V-2.3Ah pour sirène extérieure	1
VOUCHER2	Chèque de mise en service	1

* Module français pour les kits ICP-WHS2xxx-FR ; Module flamand pour kit ICP-WHS2xxx-NL

** Batterie 7Ah pour la centrale des kits ICP-WH2Sxxx-xx ; Batterie 18Ah pour la centrale des kits ICP-WHS2xxx-18AH-xx

KIT EASY SERIES WLSN

KIT WLSN IRP AVEC DÉTECTEURS IRP

ICP-WHS2W-PI-FR ; ICP-WHS2W-PI-18AH-FR; ICP-WHS2W-PI-NL ; ICP-WHS2W-PI-18AH-NL

Les kits Easy Series wLSN sont conçus pour les habitations moyennes. Ils comprennent un HUB ISW-BHB2-WX pour la communication sans fil. Le kit wLSN IRP comprend également 2 détecteurs sans fil IRP.

Type	Description	Quantité
ICP-EZ2AWT-00	Centrale Easy Series ver2 en boîtier avec interface utilisateur	1
ICP-EZV2-FRF*	Module vocal français	1
ICP-EZV2-NLBEF*	Module vocal flamand	1
IUI-EZT-1	Badge supplémentaire	1
ENP7-12**	Batterie 12V-7Ah pour la centrale	1
ENP18-12**	Batterie 12V-18Ah pour la centrale	1
ISW-BPR1-W13PX	Détecteur IRP Blue Line sans fil	2
ISW-BKF1-H5X	Télécommande sans fil	1
MINI DOGE	Sirène intérieure filaire blanche	1
BS2500P	Sirène extérieure filaire	1
ENP2.3-12	Batterie 12V-2.3Ah pour sirène extérieure	1
VOUCHER2	Chèque de mise en service	1

KIT WLSN DUAL AVEC DÉTECTEURS DOUBLE TECHNOLOGIE (IRP ET RADAR)

ICP-WHS2W-DU-FR ; ICP-WHS2W-DU-18AH-FR; ICP-WHS2W-DU-NL ; ICP-WHS2W-DU-18AH-NL

Ce kit est identique au kit wLSN IRP à la différence que les détecteurs IRP sont remplacés par des détecteurs double technologie (IRP et radar).

Type	Description	Quantité
ICP-EZ2AWT-00	Centrale Easy Series ver2 en boîtier avec interface utilisateur	1
ICP-EZV2-FRF*	Module vocal français	1
ICP-EZV2-NLBEF*	Module vocal flamand	1
IUI-EZT-1	Badge supplémentaire	1
ENP7-12**	Batterie 12V-7Ah pour la centrale	1
ENP18-12**	Batterie 12V-18Ah pour la centrale	1
ISW-BDL1-W11PGX	Détecteur IRP+RADAR Blue Line sans fil	2
ISW-BKF1-H5X	Télécommande sans fil	1
MINI DOGE	Sirène intérieure filaire blanche	1
BS2500P	Sirène extérieure filaire	1
ENP2.3-12	Batterie 12V-2.3Ah pour sirène extérieure	1
VOUCHER2	Chèque de mise en service	1

Bekabeling Easy Series Câblage Easy Series



BOSCH

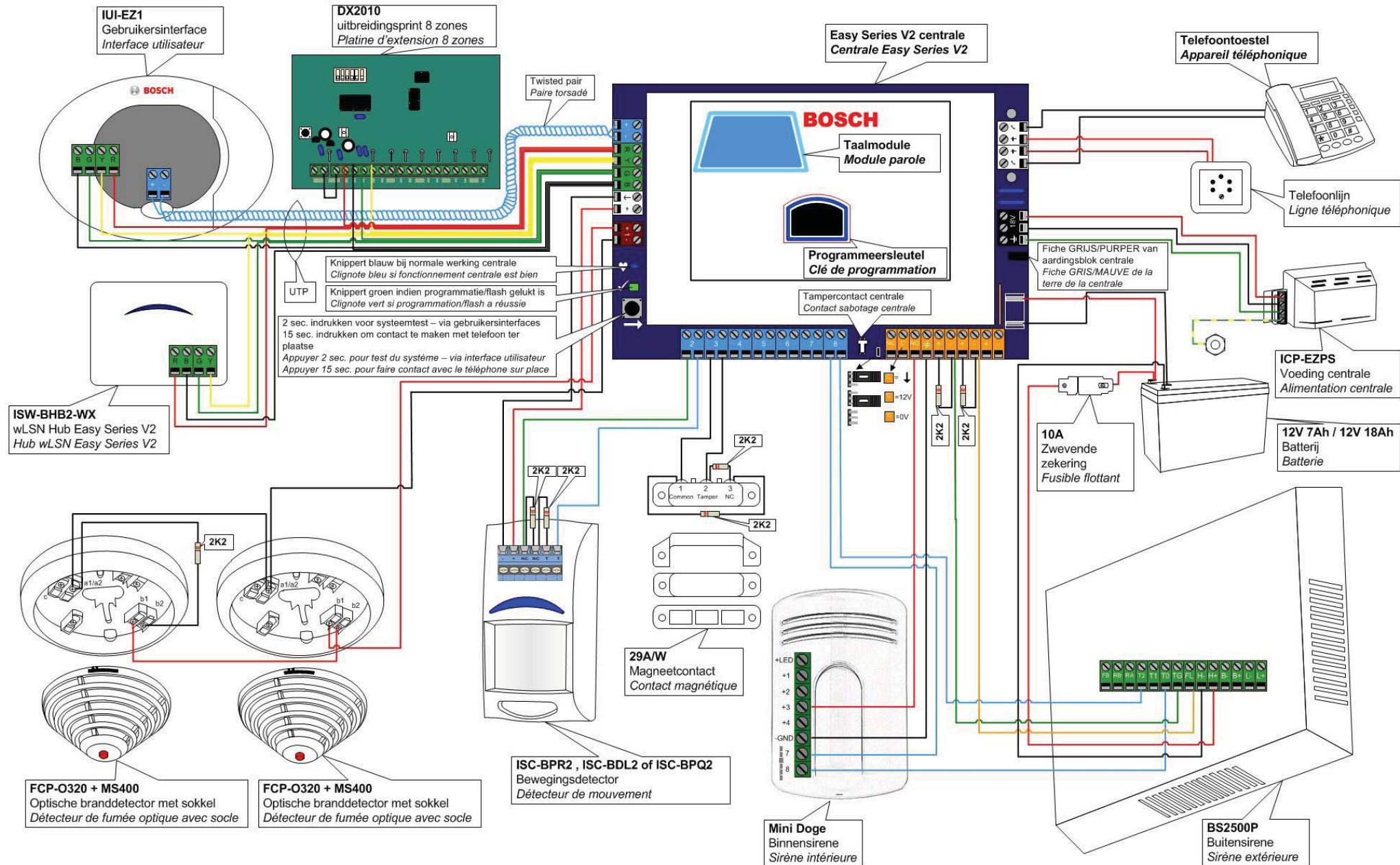























BOSCH EASY SERIES PARTNERS

www.easyseries.be

V1309

	AABS Security	Brugstraat 91 2960 SINT-JOB-IN-T-GOOR	T 03/663 78 68 F 03/663 78 77	NL	www.aabs-security.be info@aabs-security.be
	ACE	Chaussée Roi Baudouin 87a 7030 SAINT-SYMPHORIEN (MONS)	T 065/35 32 39 F 065/35 37 19	FR	www.acealarmes.be ace@ace-securityalarms.be
	ADS Sécurité	Rue Saint-Hubert 128 6730 TINTIGNY	T 063/44 44 79 F 063/44 44 79	FR	www.adssecureite.be info@adssecureite.be
	AIV Securitec	Rue de l'Avenir 5 4430 GRÂCE HOLLOGNE	T 04/364 04 80 F 04/364 04 89	FR	www.aivsecuretec.be info@aivsecuretec.be
	B&B Security	Schoolstraat 40 3380 BIERBEEK	T 016/46 14 17 F 016/89 73 50	NL	www.bnbsecurity.be info@bnbsecurity.be
	BJC Security	Bosstraat 2b 1910 KAMPENHOUT	T 015/52 01 74 F 015/52 01 74	NL	www.bjcsecurity.be info@bjcsecurity.be
	De Clerck Alarme	Rue E. Vandervelde 389 6141 FORCHIES-LA-MARCHE Chaussée de Louvain 300 5004 NAMUR	T 071/52 02 69 F 071/52 23 00 T 081/20 02 00 F -	FR	www.alarmedeclerck.be info@alarmedeclerck.be
	De Jonge Luc	Ten Beukenboom 27 9400 APPELTERRE	T 054/33 28 81 F 054/33 72 42	NL	www.dejongeluc.be info@dejongeluc.be
	Devalckenaere Kristof	Hoogveld 39 8570 INGOOIGEM	T 0473/58 87 88 F 056/80 20 11	NL	www.devalckenaere.be info@devalckenaere.be

	FD-Electric	Z.a.e.r. Op der Héi L9808 HOSINGEN (LUXEMBOURG)	T 00352/26 95 111 F 00352/26 95 119	FR/DE	www.fadusa.lu info@fde.lu
	GW Security Group	Weg naar Meeuwen 34/1 3660 OPLABBEK	T 089/85 55 75 F 089/85 87 75	NL	www.gwsecurity.be info@gwsecurity.be
	General Systems	Chaussée de Waterloo 1092 1180 BRUXELLES	T 02/538 23 30 F 02/351 40 54	FR	- info@generalsystems.be
	Inbraakveilig	Zeelsebaan 83F 9200 GREMBERGEN	T 052/22 21 35 F 052/22 68 61	NL	www.inbraakveilig.be info@inbraakveilig.be
	MBSJ All Alarm Systems	Meersstraat 160 9070 HEUSDEN	T 09/228 07 94 F 09/228 10 25	NL	www.mbsjalarm.be info@mbsjalarm.be
	Safe & co	Meensesteenweg 301 8800 ROESELARE	T 051/24 51 15 F 051/24 54 04	NL	www.safeco.be info@safeco.be
	Secure Electronics	Itterbeeksebaan 11 1700 DILBEEK Gerechtsplein / Place de la Justice 24 1000 BRUSSEL/BRUXELLES	T 02/569 73 80 F 02/569 29 35	NL/FR	www.secure-electronics.be info@secure-electronics.be
	Securilain	Nieuwpoortstraat 119 9160 LOKEREN	T 09/345 46 87 F 09/345 46 87	NL	www.securilain.be securilain@telenet.be
	Security Service	Koekoekstraat 31 2630 AARTSELAAR	T 03/825 65 05 F 03/825 49 71	NL	www.securityservice.be info@securityservice.be
	Securyp	Brugseweg 397 8900 IEPER	T 0476/28 45 77 F -	NL	www.securyp.be info@securyp.be
	Sensec	Achter De Hoven 69 2230 HERSELT	T 014/54 04 30 F -	NL	www.sensec.be info@sensec.be
	VDH Security	Kerkkouterrede 6 9070 DESTELBERGEN	T 09/219 99 91 F 09/229 34 40	NL	www.vdhsecurity.be info@vdhsecurity.be