

# Traitement de l'air comprimé RENNER

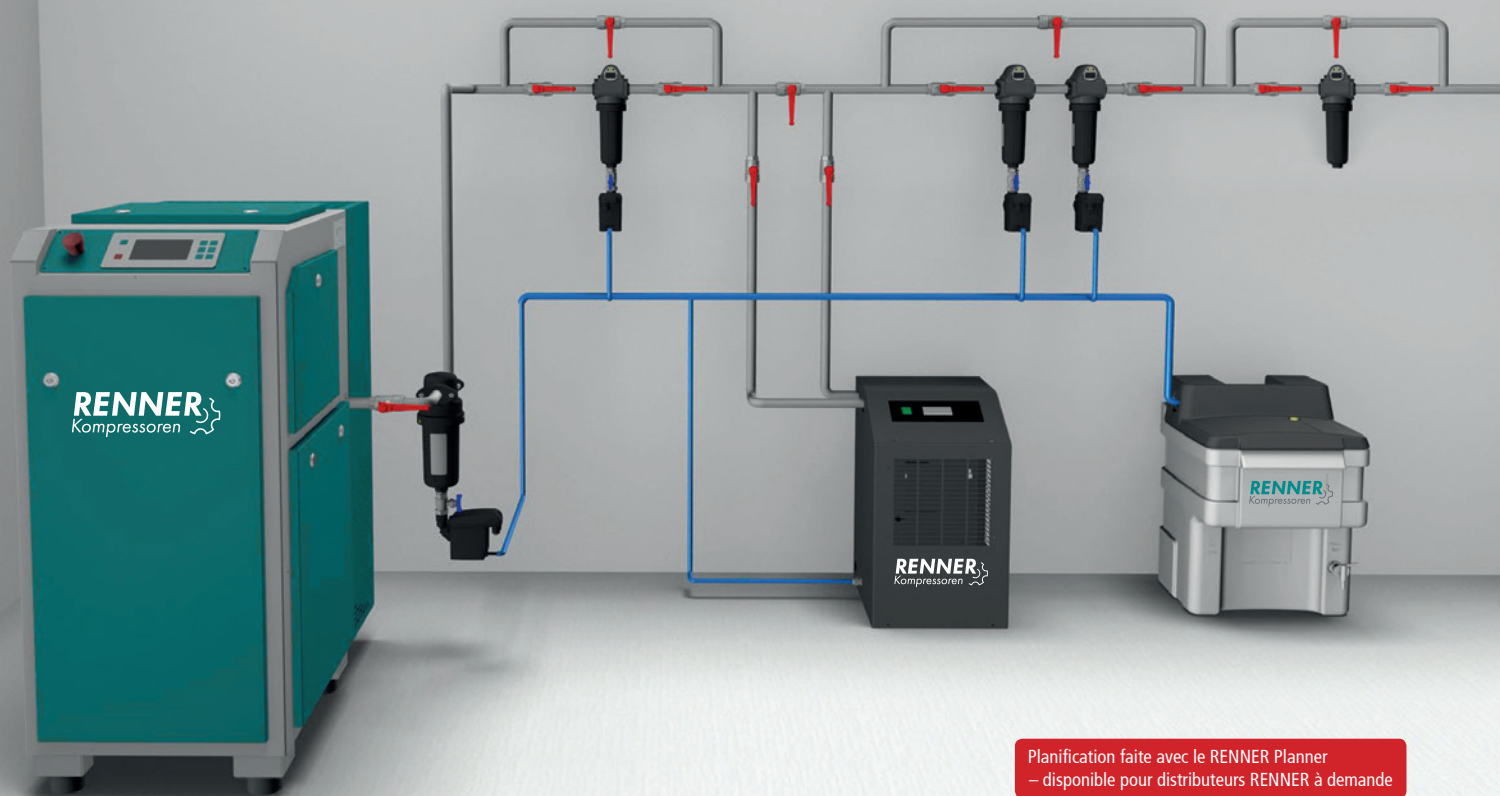

Planification faite avec le RENNER Planner  
– disponible pour distributeurs RENNER à demande

Séparateurs cyclonique / Filtres / Sécheur par réfrigération / Purgeurs de condensat / Séparateurs huile/eau



## Séparateurs cyclonique RF-C

Pour la séparation de condensat de grosses particules de poussière avec un purgeur de condensat automatique avec sonde capacitive.

Les séparateurs cyclonique assurent l'élimination de l'eau et des grosses particules de poussière contenus dans l'air comprimé par l'effet centrifugation. Ils sont installés directement après le compresseur. Le générateur de torsion incorporé produit un mouvement tourbillonnaire afin de créer un flux ascendant cyclonique de l'air comprimé à l'intérieur du carter. La forme particulière de la partie inférieure du boîtier de filtre et l'utilisation d'une isolation en forme de champignon sur le compartiment collecteur de condensat rend impossible toute dispersion des aérosols séparés. La construction optimale produit de faibles pressions différentielles. Le rendement est 99 %. Respecter les températures maximales autorisées, entre 2 °C minimum et 80 °C maximum, sur le site d'installation. La conception, la fabrication et l'évaluation de la conformité selon la directive sur les équipements sous pression 97/23 CE pour les fluides du groupe 2.



Séparateurs cyclonique RF-C									
Modèle	Connexion	Capacité à 7 bar Ü			Dimensions en mm			Poids kg	Réf.
		pouces	m³/min / cfm	pression max.	A	B	C		
RF-C 0050 <sup>(1)</sup>	G <sup>3</sup> / <sub>8</sub>	0,83	29	16	244	76	50	1,2	14616
RF-C 0120 <sup>(1)</sup>	G <sup>1</sup> / <sub>2</sub>	2,00	71	16	286	103	50	1,6	14617
RF-C 0210 <sup>(1)</sup>	G <sup>3</sup> / <sub>4</sub>	3,50	124	16	372	139	60	2,7	14618
RF-C 0320 <sup>(1)</sup>	G1	5,33	188	16	372	139	60	2,7	14619
RF-C 0450 <sup>(2)</sup>	G1 <sup>1</sup> / <sub>2</sub>	7,50	265	16	576	190	70	2,9	14620
RF-C 0750 <sup>(2)</sup>	G2	12,50	441	16	576	190	70	2,9	14621
RF-C 1100 <sup>(2)</sup>	G2	18,33	647	16	576	190	70	2,9	14622

<sup>(1)</sup> avec UFM-D 05    <sup>(2)</sup> avec UFM-D 10

Options
Purgeur de condensat automatique

**Avantages:** Maintenance réduite, installation facile, purgeur de condensat électronique très performant, boîtier robuste en aluminium.

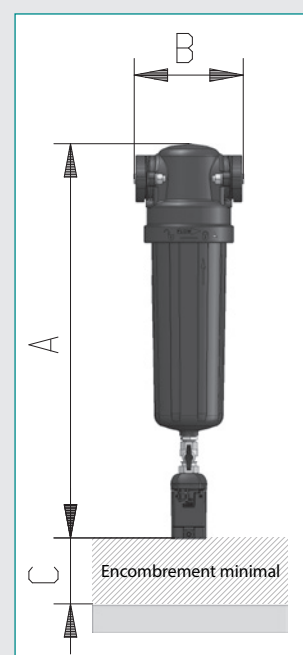

Facteur de conversion f aux pressions de service différentes																
Pression de service	1	2	3	4	5	6	7	8	9	10	11	12	13	14	15	16
Facteur de conversion	0,25	0,38	0,50	0,63	0,75	0,88	1,00	1,13	1,25	1,38	1,50	1,63	1,75	1,88	2,00	2,13

### Exemple

V<sub>norm</sub> = 5,83 m³/min, pression de service 9 bar (ü)

Taille de filtre calculé: 5,33 m³/min -> Type RF-C 0320

$$V_{\text{korr}} = \frac{V_{\text{norm}}}{f} = \frac{5,83}{1,25} = 4,66 \text{ m}^3/\text{min}$$

## Fitre à air 3-en-1 pour générer de l'air comprimé sans huile

Fitre 3-en-1: submicrofitre filtre coalescente, filtre charbon actif et filtre particules avec haute performance (classe de qualité d'air 1 conformément ISO8573-1:2010).

Avec filetage, avec Économiseur et purgeur de condensant flottant KA 1/2", pression maximale 16 bar



### L'Économiseur (indicateur de la pression différentielle)

Vous économisez de l'argent par le remplacement à temps de l'élément de filtre ! L'Économiseur détermine le moment le plus économique de le faire par la mesure continue de la pression différentielle. Le microprocesseur intégré évalue les données de mesure et compare les frais élevés de l'énergie avec le coût d'un nouvel élément de filtre. Le moment le plus efficace pour le remplacement de l'élément de filtre est calculé et les diodes électroluminescente (DEL) indiquent le remplacement du filtre.

### Fitres à air 3-en-1 RF-T / DF-T, avec filetage

Type	Connexion pouces	Capacité à 7 bar ü		pression de service max. bar	Référence Élément de filtre	Référence Fitre complet
		m³/min	cfm			
RF-T 0050	G½	0,83	29	16	14740	14652
RF-T 0080	G¾	1,33	47	16	14742	14653
RF-T 0110	G1	1,83	65	16	14743	14654
DF-T 0050*	G½	0,83	29	16	13679	13676
DF-T 0080*	G¾	1,33	47	16	13680	13677
DF-T 0110*	G1	1,83	65	16	13681	13678

\* Éléments de filtre et boîtiers de filtre sans silicone et sans agents antiadhérent

Performances des fitres aux conditions d'exploitation suivantes et au débit nominal			Coupe transversale élément de filtre
Entrée	Pression	7 bar	
	Température ambiante <sup>(1)</sup>	20°C	
	Contenu d'aérosols, à l'entrée	3 mg/m³	
Sortie	Grade d'humidité	50% humidité relative, correspond à un point de rosé d'env. +10°C à 20°C température de service	
	Classe de qualité d'air comprimé conformément ISO 8573-1:2010 pour l'huile	< 0.003 mg/m³, classe 1	
	Classe de qualité d'air comprimé conformément ISO 8573-1:2010 pour particules solides	Classe 1	
	Pression différentielle en état nouveau, sec	330 mbar	
	Durée de vie de la stage charbon actif	2000 heures de service	

<sup>(1)</sup> La température de service recommandée max. est 30°C, comme avec une température plus haute la durée de filtre se diminue (à 30°C la durée de vie pour l'huile minérale ISO 46 env. 1000 heures de service)

### Facteur de conversion pour différentes pressions de service

Pression de service	1	2	3	4	5	6	7	8	9	10	11	12	13	14	15	16
Facteur de conversion f	0,25	0,38	0,50	0,63	0,75	0,88	1,00	1,13	1,25	1,38	1,50	1,63	1,75	1,88	2,00	2,13

### Exemple

V<sub>norm</sub> = 1.66 m³/min, pression de service 9 bar (ü)

$$V_{\text{korr}} = \frac{V_{\text{norm}}}{f} = \frac{1,66 \text{ m}^3/\text{min}}{1,25} = 1,33 \text{ m}^3/\text{min}$$

Taille de filtre calculé: 1,33 m³/min -> Type RF-T 0080



Type RF-T 0080

## Filtres à air RENNER

Série RF = avec filetage  
avec purgeur de condensat automatique  
pression de service max. 16 bar



Les filtres à air comprimé RENNER servent à la séparation des aérosols d'huile et d'eau ainsi qu'à l'élimination des contaminants solides présents dans l'air comprimé. Même les particules de poussière sont assurément retenues à la surface et au fond de la matière filtrante. En utilisant différents mécanismes, comme la séparation par interception directe, l'impact d'inertie et le mouvement brownien, on parvient à une performance de séparation d'environ cent pour cent.

Le filtre standard est équipé d'un purgeur de condensat à commande mécanique. Le boîtier aluminium robuste est pourvu d'un revêtement en résine polyester ; il est ainsi extrêmement résistant contre le condensat agressif.

La zone sans turbulence située dans la partie inférieure du boîtier de filtre empêche le flux d'air propre d'emporter le condensat déjà séparé dans le milieu humide. En raison de la pression différentielle très faible, les éléments filtres plissés de l'air comprimé offrent un niveau de consommation d'énergie extrêmement faible. La pression différentielle, initialement faible, est maintenue à un niveau bas pendant toute la durée de vie. Respecter les températures maximales autorisées, entre 2 °C minimum et 60 °C maximum, sur le site d'installation. Les exigences élevées en matière de qualité, selon la norme DIN ISO 8573, sont remplies sans problème. Ces filtres bénéficient d'une certification LLOYD ayant le n° KLR0403771, portant un marquage CE et se distinguant par une déclaration de conformité. La conception, la fabrication et l'évaluation de la conformité selon la directive sur les équipements sous pression 97/23 CE pour les fluides du groupe 2.

Filtres à air RF 0035 – RF 1100						
Type	Connexion pouces	Capacité à 7 bar Ü m³/min / cfm		pression de service max. bar	Poids filtre Standard kg	Poids filtre Superplus kg
RF 0035	G¼	0,58	20	16	0,60	1,30
RF 0070	G¾	1,16	41	16	1,05	1,75
RF 0120	G½	2,00	71	16	1,25	1,95
RF 0210	G¾	3,50	124	16	2,35	3,05
RF 0320	G1	5,33	188	16	2,60	3,30
RF 0450	G1¼	7,50	265	16	5,95	3,65
RF 0600	G1½	10,00	353	16	5,95	3,85
RF 0750	G2	12,50	441	16	6,00	3,90
RF 1100	G2	18,33	647	16	8,30	7,60

<sup>(1)</sup> Superplus: avec Economizer et purgeur de condensat avec sonde capacitive UFM-D

Facteur de conversion pour différentes pressions de service														
Pression de service	1	2	3	4	5	6	7	8	9	10	11	12	13	14
Facteur de conversion	0,25	0,38	0,50	0,63	0,75	0,88	1,00	1,13	1,25	1,38	1,50	1,63	1,75	1,88





### Exemple

V<sub>norm</sub> = 5,83 m³/min, pression de service 9 bar (ü)

$$V_{\text{korr}} = \frac{V_{\text{norm}}}{f} = \frac{5,83}{1,25} = 4,66 \text{ m}^3/\text{min}$$

Taille de filtre calculé: 5,33 m³/min -> Type RF 0320

## Classifications des filtres et références

Classifications des filtres disponibles					
Série	Type de filtre	Spécification	Teneur en particules jusqu'à	Teneur résiduelle en huile jusqu'à	
	RF-P	Préfiltre	Le pré-filtre pour l'élimination des contaminants solides dans les gaz.	25 µm	0,3mg/m <sup>3</sup>
	RF-V	Filtre fin	Le filtre de profondeur pour l'élimination des aérosols d'eau et d'huile et les particules solides de l'air comprimé et de gaz, avec une séparation efficace validée selon la norme ISO 12500-1 et ISO 12500-3.	1 µm	0,1 mg/m <sup>3</sup>
	RF-M	Microfiltre	Le filtre de profondeur pour l'élimination des aérosols d'eau et d'huile et les particules solides de l'air comprimé et de gaz, avec une séparation efficace validée selon la norme ISO 12500-1 et ISO 12500-3.	0,1 µm	0,01 mg/m <sup>3</sup>
	RF-S	Submicrofiltre	Le filtre de profondeur pour l'élimination des aérosols d'eau et d'huile et les particules solides de l'air comprimé et de gaz, avec une séparation efficace validée selon la norme ISO 12500-1 et ISO 12500-3.	0,01 µm	0,01 mg/m <sup>3</sup>
	RF-A	Filtre à charbon actif	Filtre à adsorption pour l'élimination des vapeurs d'huile, des hydrocarbures et des odeurs	–	0,003 mg/m <sup>3</sup>

### Filtres à air série RF, avec filetage / pression de service max. 16 bar

Modèle	Serie RF-P			Serie RF-V			Serie RF-M			Serie RF-S			Serie RF-A	
	Filtre complet Standard	Filtre complet Superplus	Élément de filtre	Filtre complet Standard	Filtre complet Superplus	Élément de filtre	Filtre complet Standard	Filtre complet Superplus	Élément de filtre	Filtre complet Standard	Filtre complet Superplus	Élément de filtre	Filtre complet Standard	Élément de filtre
RF 0035	14664	14655	14674	14738	14745	14707	14630	14746	14714	14739	14747	14721	14741	14728
RF 0070	14666	14656	14675	14624	14680	14708	14631	14687	14715	14638	14694	14722	14645	14729
RF 0120	14667	14657	14676	14625	14681	14709	14632	14688	14716	14639	14695	14723	14646	14730
RF 0210	14668	14659	14677	14626	14682	14710	14633	14689	14717	14640	14696	14724	14647	14731
RF 0320	14669	14660	14678	14686	14672	14644	14701	14693	14651	14704	14702	14658	14706	14665
RF 0450	14670	14661	14700	14627	14683	14711	14634	14690	14718	14641	14697	14725	14648	14732
RF 0600	14671	14662	14703	14628	14684	14712	14635	14691	14719	14642	14698	14726	14649	14733
RF 0750	14673	14663	14705	14629	14685	14713	14636	14692	14720	14643	14699	14727	14650	14734
RF 1100	14300	14304	14755	14744	14301	14751	14756	14302	14752	14737	14303	14753	14299	14754

### Supports mural pour filtres à air

Filtre	Taille	Référence
RF	0035	02060
RF	0070-0120	14889
RF	0210-0320	06133
RF	0450-0750	00985
RF	1100	00985

### Supports mural pour filtres 3-en-1

Filtre	Taille	Référence
DF-T / RF-T	0050	14889
DF-T / RF-T	0080	06133
DF-T / RF-T	0110	06133

## Sécheur d'air comprimé par réfrigération RENNER

Le sécheur contient un système frigorifique qui assure le refroidissement de l'air comprimé. À cette occasion, le seuil de saturation de la vapeur d'eau est abaissé, ce qui permet de produire un condensat évacué par un purgeur de condensat. Plus la différence de la température de refroidissement de l'air comprimé est élevée, plus la quantité d'eau condensée est importante. Plus la température de refroidissement de l'air comprimé est basse, plus la teneur en humidité est faible.

Le seuil inférieur du refroidissement de l'air comprimé résulte du principe de fonctionnement du sécheur, c'est-à-dire que la séparation de l'humidité sous forme liquide ne se peut s'effectuer qu'à un niveau supérieur du point de congélation de l'eau. Un dispositif de suspension flexible permet de fixer le sécheur par réfrigération RENNER sur la console ou sur le mur.

### Réglage électronique du sécheur par réfrigération

La commande électronique DDS3 est un microcontrôleur spécialement développé pour le sécheur d'air comprimé par réfrigération. Il est doté des fonctions ci-après :

- Affichage du point de rosée
- Commande de l'électrovanne de condensat
- Commande du ventilateur



## Sécheur par réfrigération RKT 0035 – RKT 0450

peuvent être adossés aux compresseurs RENNER, avec une commande électronique et un purgeur de condensat à commande temporisée ou avec sonde capacitive

RKT 0035 – RKT 0450										
Modèle	Capacité		Puissance absorbée		Perte de pression bar	Connexion pouces	Dimensions L x B x H mm	Poids kg	Référence (à commande temporisée)	Référence (avec sonde capacitive)
	m³/min	cfm	kW	HP						
RKT 0035	0,58	20	0,18	0,24	0,06	G½	255 x 455 x 626	29	02557	07723
RKT 0050	0,83	29	0,19	0,25	0,09	G½	255 x 455 x 626	30	02558	07724
RKT 0065	1,08	38	0,22	0,30	0,11	G½	255 x 455 x 626	31	02559	07725
RKT 0085	1,42	50	0,29	0,39	0,15	G½	255 x 455 x 626	33	02560	07726
RKT 0105	1,75	62	0,31	0,42	0,40	G½	255 x 455 x 626	42	11541	07727
RKT 0125	2,08	74	0,39	0,52	0,22	G1	345 x 525 x 851	46	02562	07728
RKT 0150	2,50	88	0,40	0,54	0,28	G1	345 x 525 x 851	46	02551	07729
RKT 0180	3,00	106	0,53	0,71	0,22	G1¼	345 x 525 x 851	47	02563	07730
RKT 0225	3,75	132	0,73	0,98	0,23	G1¼	349 x 668 x 1061	68	02564	07731
RKT 0300	5,00	177	0,80	1,07	0,42	G1¼	349 x 668 x 1061	69	02566	07732
RKT 0360	6,00	212	0,81	1,09	0,26	G1½	349 x 668 x 1061	73	02568	07733
RKT 0450	7,50	265	0,76	1,02	0,35	G1½	349 x 668 x 1061	80	02625	07734

Options disponibles pour RKT et RKT-CQ		Référence
By-pass RKT-CQ 0020 AB		02888
By-pass RKT 0035 - RKT 0105 / RKT-CQ 0035 - 0105 AB		02889
By-pass RKT 0125 - RKT 0150 / RKT-CQ 0125 - 0150 AB		02890
By-pass RKT 0180 - RKT 0300 / RKT-CQ 0180 - 0300 AB		02891
By-pass RKT 0360 - RKT 0450 / RKT-CQ 0360 - 0450 AB		02892
By-pass RKT-CQ 0550 - 0750 AB		02893
By-pass RKT-CQ 0850 AB		02894

Alimentation électrique : RKT 0035 – RKT 0150 : 220-230V/50-60Hz/monophasé. RKT 0180 – RKT 0450 : -230V/50 Hz/monophasé ; conformément la norme DIN ISO 7183 : à 1 bar absolu et 20 °C, point de rosée 3 °C à une température d'entrée de l'air comprimé de 35°C, température ambiante de 25°C et 7 bar. Pour les sécheurs par réfrigération équipés d'un purgeur de condensat avec sonde capacitive, un contact libre de potentiel est inclus pour transmettre les défaillances du sécheur. RKT seulement pour des pressions de service de max. 14 bar.

### Tableau de conversion pour le niveau de performance du sécheur

Pression de service/bar (g)	2	3	4	5	6	7	8	9	10	11	12	13	14	15	16			
Facteur $f_p$	0,60	0,70	0,80	0,88	0,94	1,00	1,04	1,06	1,09	1,10	1,12	1,14	1,15	1,16	1,17			
Point de rosée/°C	3					5	7	10	Température ambiante/°C					25	30	35	40	45
Facteur $f_{tpd}$	0,90					1,00	1,11	1,25	Facteur $f_{ta}$					1,00	0,97	0,94	0,87	0,78
Température d'entrée/°C	30		35	40	45	50	55	Niveau de performance corrigé du sécheur					Débit volumétrique à l'entrée ( $f_p \times f_{ti} \times f_{ta} \times f_{tpd}$ )					
Facteur $f_{ti}$	1,17		1,00	0,88	0,75	0,58	0,48											

# Package de filtres RKT

conformément ISO 8573-1

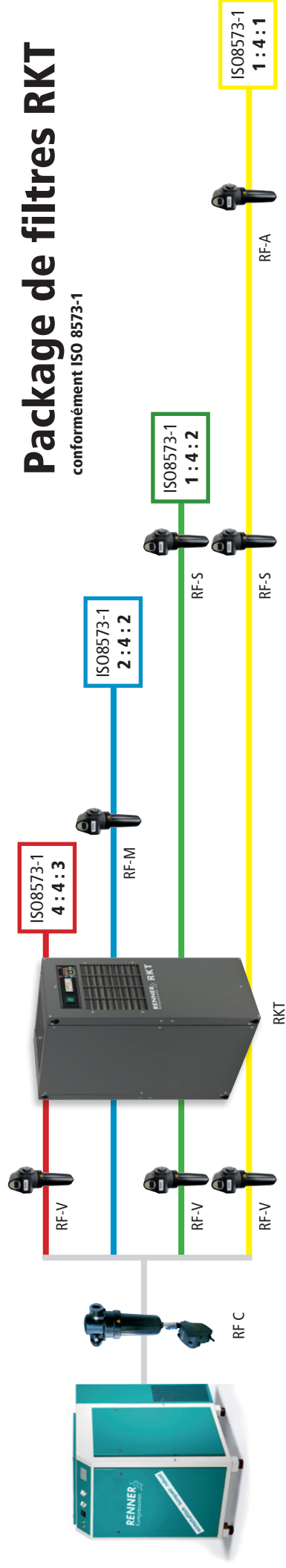

	Séparateurs cyclone	+ Préfiltre	+ Sécheur par réfrigération
Compresseur	—	—	+ Microfiltre
Compresseur	+ Préfiltre	—	+ Submicrofiltre
Compresseur	+ Préfiltre	—	+ Submicrofiltre

Séparation particules	<1 micron	<0,1 micron	<0,01 micron
Séparation de l'huile	<0,1 mg/m <sup>3</sup>	<0,01 mg/m <sup>3</sup>	<0,003 mg/m <sup>3</sup>

Sécheur par réfrigération Modèle	Débit		Sépara- teur cyclone	1x filtre avec élément	Réf. du paquet	1x filtre avec élément	Réf. du paquet	2x filtre avec élément	Réf. du paquet	3x filtre avec élément	Réf. du paquet
	m <sup>3</sup> /min	cfm									
RKT 0035 AB UFM-T*	0,58	20	RF-C 0120	RF-V 0070	14126	RF-M 0070	14155	RF-V 0070 + RF-S 0070	14184	RF-V 0070 + RF-S 0070 + RF-A 0070	14213
RKT 0050 AB UFM-T*	0,83	29	RF-C 0120	RF-V 0070	14127	RF-M 0120	14156	RF-V 0070 + RF-S 0070	14185	RF-V 0070 + RF-S 0070 + RF-A 0070	14214
RKT 0065 AB UFM-T*	1,08	38	RF-C 0120	RF-V 0070	14128	RF-M 0120	14157	RF-V 0070 + RF-S 0070	14186	RF-V 0070 + RF-S 0070 + RF-A 0070	14215
RKT 0085 AB UFM-T*	1,42	50	RF-C 0120	RF-V 0120	14129	RF-M 0120	14158	RF-V 0120 + RF-S 0120	14187	RF-V 0120 + RF-S 0120 + RF-A 0120	14216
RKT 0105 AB UFM-T*	1,75	62	RF-C 0120	RF-V 0120	14130	RF-M 0120	14159	RF-V 0120 + RF-S 0120	14188	RF-V 0120 + RF-S 0120 + RF-A 0120	14217
RKT 0125 AB UFM-T*	2,08	73	RF-C 0320	RF-V 0210	14131	RF-M 0210	14160	RF-V 0210 + RF-S 0210	14189	RF-V 0210 + RF-S 0210 + RF-A 0210	14218
RKT 0150 AB UFM-T*	2,50	88	RF-C 0320	RF-V 0210	14132	RF-M 0210	14161	RF-V 0210 + RF-S 0210	14190	RF-V 0210 + RF-S 0210 + RF-A 0210	14219
RKT 0180 AB UFM-T*	3,00	106	RF-C 0320	RF-V 0450	14133	RF-M 0450	14162	RF-V 0450 + RF-S 0450	14191	RF-V 0450 + RF-S 0450 + RF-A 0450	14220
RKT 0225 AB UFM-T*	3,75	132	RF-C 0320	RF-V 0450	14134	RF-M 0450	14163	RF-V 0450 + RF-S 0450	14192	RF-V 0450 + RF-S 0450 + RF-A 0450	14221
RKT 0300 AB UFM-T*	5,00	177	RF-C 0450	RF-V 0600	14135	RF-M 0600	14164	RF-V 0600 + RF-S 0600	14193	RF-V 0600 + RF-S 0600 + RF-A 0600	14222
RKT 0360 AB UFM-T*	6,00	212	RF-C 0450	RF-V 0600	14136	RF-M 0600	14165	RF-V 0600 + RF-S 0600	14194	RF-V 0600 + RF-S 0600 + RF-A 0600	14223
RKT 0450 AB UFM-T*	7,50	265	RF-C 0450	RF-V 0600	14137	RF-M 0600	14166	RF-V 0600 + RF-S 0600	14195	RF-V 0600 + RF-S 0600 + RF-A 0600	14224

\* UFM-T: purgeur de condensat avec sonde capacitive

## Sécheurs par réfrigération RKT-CQ 0020 AB – RKT-CQ 0850 AB

Ne peuvent pas être adossés aux compresseurs RENNER, avec une commande électronique et un purgeur de condensat à commande temporisée ou avec sonde capacitive

### Réglage électronique du sécheur par réfrigération

La commande électronique DDS3 est un microcontrôleur spécialement développé pour le sécheur d'air comprimé par réfrigération. Il est doté des fonctions ci-après :

- Affichage du point de rosée
- Commande de l'électrovanne de condensat
- Commande du ventilateur



RKT-CQ 0020 AB – RKT-CQ 0850 AB										
Modèle	Capacité		Puissance absorbée		Perte de pression bar	Connexion pouces	Dimensions L x B x H mm	Poids kg	Référence (à commande temporisée)	Référence (avec sonde capacitive)
	m³/min / cfm		kW / HP							
RKT-CQ 0020 AB	0,33	12	0,16	0,21	0,15	G¾	360 x 410 x 645	24	07269	07442
RKT-CQ 0035 AB	0,58	20	0,18	0,24	0,06	G½	360 x 410 x 645	26	07270	07444
RKT-CQ 0050 AB	0,83	29	0,19	0,25	0,09	G½	360 x 410 x 645	27	07273	07448
RKT-CQ 0065 AB	1,08	38	0,22	0,30	0,11	G½	360 x 410 x 645	29	07274	07452
RKT-CQ 0085 AB	1,42	50	0,29	0,39	0,15	G½	360 x 410 x 645	31	07278	07454
RKT-CQ 0105 AB	1,75	62	0,31	0,42	0,40	G½	360 x 410 x 645	31	07279	07456
RKT-CQ 0125 AB	2,08	74	0,39	0,52	0,22	G1	360 x 410 x 645	32	07282	07458
RKT-CQ 0150 AB	2,50	88	0,40	0,54	0,28	G1	360 x 410 x 645	33	07283	07470
RKT-CQ 0180 AB	3,00	106	0,53	0,71	0,22	G1¼	480 x 660 x 870	55	07286	07472
RKT-CQ 0225 AB	3,75	132	0,71	0,98	0,23	G1¼	480 x 660 x 870	56	07287	07474
RKT-CQ 0300 AB	5,00	177	0,80	1,07	0,42	G1¼	480 x 660 x 870	57	07290	07476
RKT-CQ 0360 AB	6,00	212	0,81	1,09	0,26	G1½	480 x 660 x 870	61	07291	07477
RKT-CQ 0450 AB	7,50	265	0,76	1,02	0,35	G1½	480 x 660 x 870	68	07294	07478
RKT-CQ 0550 AB	9,17	324	0,79	1,06	0,16	G2	645 x 920 x 1055	116	07295	07480
RKT-CQ 0650 AB	10,83	382	0,88	1,18	0,23	G2	645 x 920 x 1055	118	07298	07481
RKT-CQ 0750 AB	12,50	441	1,35	1,81	0,26	G2	645 x 920 x 1055	121	07299	07482
RKT-CQ 0850 AB	14,17	500	1,38	1,85	0,14	G2	645 x 920 x 1055	155	07386	07484

Alimentation électrique : RKT-CQ 0020 AB – RKT-CQ 0150AB: 220-230V/50-60Hz/monophasé ; RKT-CQ 0180 AB – RKT-CQ 0850 AB : 220-230V/50Hz/monophasé, conformément la norme DIN ISO 7183 : à 1 bar absolu et 20 °C, point de rosée 5 °C à une température d'entrée de l'air comprimé de 35°C, température ambiante de 25°C et 7 bar. Pour les sécheurs par réfrigération équipés d'un purgeur de condensat avec sonde capacitive, un contact libre de potentiel est inclus pour transmettre les défaillances du sécheur. RKT-CQ seulement pour des pressions de service de max. 14 bar.

**Options RKT-CQ voir page 06**

### Tableau de conversion pour le niveau de performance du sécheur

Pression de service/bar (g)	2	3	4	5	6	7	8	9	10	11	12	13	14	15	16
Facteur $f_p$	0,60	0,70	0,80	0,88	0,94	1,00	1,04	1,06	1,09	1,10	1,12	1,14	1,15	1,16	1,17
Point de rosée/°C	3	5	7	10	Température ambiante/°C						25	30	35	40	45
Facteur $f_{pd}$	0,90	1,00	1,11	1,25	Facteur $f_{ta}$						1,00	0,97	0,94	0,87	0,78
Température d'entrée/°C	30	35	40	45	50	55	Niveau de performance corrigé du sécheur				Débit volumétrique à l'entrée				
Facteur $f_i$	1,17	1,00	0,88	0,75	0,58	0,48					$(f_p \times f_i \times f_{ta} \times f_{pd})$				



# Package de filtres RKT-CQ

conformément ISO 8573-1

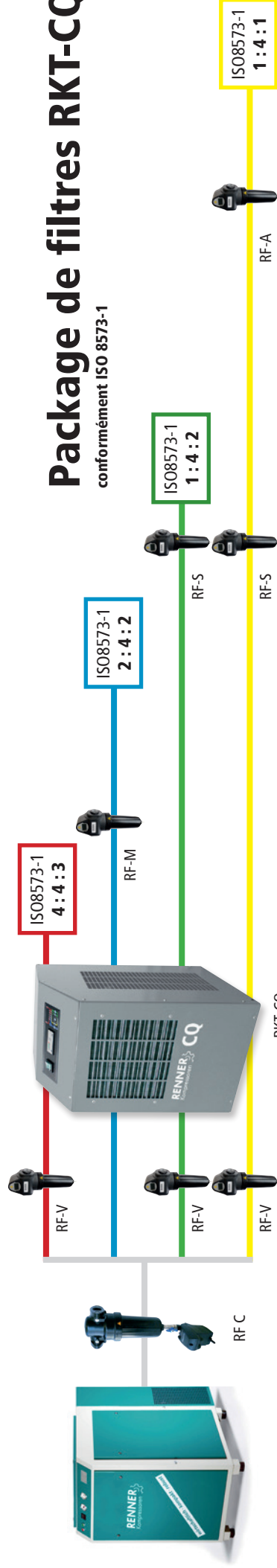

Compresseur	Séparateurs cyclone	+ Préfiltre	+ Sécheur par réfrigération
Compresseur	Séparateurs cyclone	—	+ Sécheur par réfrigération
Compresseur	Séparateurs cyclone	+ Préfiltre	+ Sécheur par réfrigération
Compresseur	Séparateurs cyclone	+ Préfiltre	+ Sécheur par réfrigération

+ Submicrofiltre  
+ Submicrofiltre

Séparation particules	<1 micron	<0,1 micron	<0,01 micron
Séparation de l'huile	<0,1 mg/m <sup>3</sup>	<0,01 mg/m <sup>3</sup>	<0,003 mg/m <sup>3</sup>

Sécheur par réfrigération	Débit	Sépara- teur cyclone	1x filtre avec élément	Réf. du paquet	1x filtre avec élément	Réf. du paquet	2x filtre avec élément	Réf. du paquet	3x filtre avec élément	Réf. du paquet
Modèle	m <sup>3</sup> /min	cfm	élément	paquet	élément	paquet	élément	paquet	élément	paquet
RKT-CQ 0020 AB UFM-T*	0,33	12	RF-V 0035	14138	RF-M 0035	14167	RF-V 0035 + RF-S 0035	14196	RF-V 0035 + RF-S 0035 + RF-A 0035	14225
RKT-CQ 0035 AB UFM-T*	0,58	20	RF-V 0070	14139	RF-M 0070	14168	RF-V 0070 + RF-S 0070	14197	RF-V 0070 + RF-S 0070 + RF-A 0070	14226
RKT-CQ 0050 AB UFM-T*	0,83	29	RF-V 0070	14140	RF-M 0070	14169	RF-V 0070 + RF-S 0070	14198	RF-V 0070 + RF-S 0070 + RF-A 0070	14227
RKT-CQ 0065 AB UFM-T*	1,08	38	RF-V 0070	14141	RF-M 0070	14170	RF-V 0070 + RF-S 0070	14199	RF-V 0070 + RF-S 0070 + RF-A 0070	14228
RKT-CQ 0085 AB UFM-T*	1,42	50	RF-V 0120	14142	RF-M 0120	14171	RF-V 0120 + RF-S 0120	14200	RF-V 0120 + RF-S 0120 + RF-A 0120	14229
RKT-CQ 0105 AB UFM-T*	1,75	62	RF-V 0120	14143	RF-M 0120	14172	RF-V 0120 + RF-S 0120	14201	RF-V 0120 + RF-S 0120 + RF-A 0120	14230
RKT-CQ 0125 AB UFM-T*	2,08	73	RF-V 0210	14144	RF-M 0210	14173	RF-V 0210 + RF-S 0210	14202	RF-V 0210 + RF-S 0210 + RF-A 0210	14231
RKT-CQ 0150 AB UFM-T*	2,50	88	RF-V 0210	14145	RF-M 0210	14174	RF-V 0210 + RF-S 0210	14203	RF-V 0210 + RF-S 0210 + RF-A 0210	14232
RKT-CQ 0180 AB UFM-T*	3,00	106	RF-V 0450	14146	RF-M 0450	14175	RF-V 0450 + RF-S 0450	14204	RF-V 0450 + RF-S 0450 + RF-A 0450	14233
RKT-CQ 0225 AB UFM-T*	3,75	132	RF-V 0450	14147	RF-M 0450	14176	RF-V 0450 + RF-S 0450	14205	RF-V 0450 + RF-S 0450 + RF-A 0450	14234
RKT-CQ 0300 AB UFM-T*	5,00	177	RF-V 0450	14148	RF-M 0450	14177	RF-V 0450 + RF-S 0450	14206	RF-V 0450 + RF-S 0450 + RF-A 0450	14235
RKT-CQ 0360 AB UFM-T*	6,00	212	RF-V 0600	14149	RF-M 0600	14178	RF-V 0600 + RF-S 0600	14207	RF-V 0600 + RF-S 0600 + RF-A 0600	14236
RKT-CQ 0450 AB UFM-T*	7,50	265	RF-V 0600	14150	RF-M 0600	14179	RF-V 0600 + RF-S 0600	14208	RF-V 0600 + RF-S 0600 + RF-A 0600	14237
RKT-CQ 0550 AB UFM-T*	9,17	324	RF-V 0750	14151	RF-M 0750	14180	RF-V 0750 + RF-S 0750	14209	RF-V 0750 + RF-S 0750 + RF-A 0750	14238
RKT-CQ 0650 AB UFM-T*	10,83	382	RF-V 0750	14152	RF-M 0750	14181	RF-V 0750 + RF-S 0750	14210	RF-V 0750 + RF-S 0750 + RF-A 0750	14239
RKT-CQ 0750 AB UFM-T*	12,50	441	RF-V 0750	14153	RF-M 0750	14182	RF-V 0750 + RF-S 0750	14211	RF-V 0750 + RF-S 0750 + RF-A 0750	14240
RKT-CQ 0850 AB UFM-T*	14,17	500	RF-V 1100	14154	RF-M 1100	14183	RF-V 1100 + RF-S 1100	14212	RF-V 1100 + RF-S 1100 + RF-A 1100	14241

\* UFM-T: purgeur de condensat avec sonde capacitive

## Sécheurs par réfrigération DC 1000 AX – DC 1650 AX

Ne peuvent pas être adossés aux compresseurs RENNER, avec une commande à microprocesseur pour des économies d'énergie et un purgeur de condensat avec sonde capacitive



Le système complet pour le traitement de l'air comprimé dispose d'une indication du point de rosé, boîtier métallique et fiche d'alimentation électrique. L'échangeur de chaleur en aluminium a trois fonctions: il sert comme échangeur de chaleur air-air, échangeur de chaleur air-réfrigérant et système de séparation de condensate.

DC 1000 AX – DC 1650 AX									
Modèle	Capacité		Puissance absorbée		Perte de pression bar	Connexion pouces	Dimensions L x B x H mm	Poids kg	Référence (avec purgeur de condensat avec sonde capacitive)
	m³/min	cfm	kW	HP					
DC 1000 AX	16,67	589	2,40	3,20	0,27	G2½	805 x 904 x 1230	177	01678
DC 1175 AX	19,58	691	2,56	3,43	0,29	G2½	805 x 904 x 1230	180	01679
DC 1350 AX	22,50	795	2,80	3,80	0,21	G2½	805 x 904 x 1230	185	01680
DC 1500 AX	25,00	883	2,95	3,96	0,25	G2½	805 x 904 x 1230	190	01681
DC 1650 AX	27,50	971	3,10	4,16	0,26	G2½	805 x 904 x 1230	196	01682

Alimentation électrique : 400 V/50 Hz/triphasé ; conformément la norme DIN ISO 7183 : à 1 bar absolu et 20 °C, point de rosée 3°C à une température d'entrée de l'air comprimé de de 35°C, température ambiante de 25°C et 7 bar, Pour les sécheurs par réfrigération équipés d'un purgeur de condensat avec sonde capacitive, un contact libre de potentiel est inclu pour transmettre les défaillances du sécheur,

Options	Référence
By-pass DC 1000 – 1650	13650

Tableau de conversion pour le niveau de performance du sécheur

Pression de service/bar (g)	2	3	4	5	6	7	8	9	10	11	12	13	14	15	16
Facteur/f <sub>p</sub>	0,60	0,70	0,80	0,88	0,94	1,00	1,04	1,06	1,09	1,10	1,12	1,14	1,15	1,16	1,17
Point de rosée/°C	3	5	7	10	15	Température ambiante/°C	25	30	35	40	45	50			
Facteur/f <sub>ptd</sub>	1,0	1,12	1,24	1,36	1,45	Facteur/f <sub>ta</sub>	1,00	0,97	0,94	0,87	0,75	0,62			
Température d'entrée/°C	30	35	40	45	50	55	60	65	70	Niveau de performance corrigé du sécheur	Débit volumétrique à l'entrée (f <sub>p</sub> x f <sub>ti</sub> x f <sub>ta</sub> x f <sub>ptd</sub> )				
Facteur/f <sub>ti</sub>	1,28	1,00	0,88	0,75	0,58	0,48	0,44	0,42	0,40						

## Purgeur de condensat RENNER

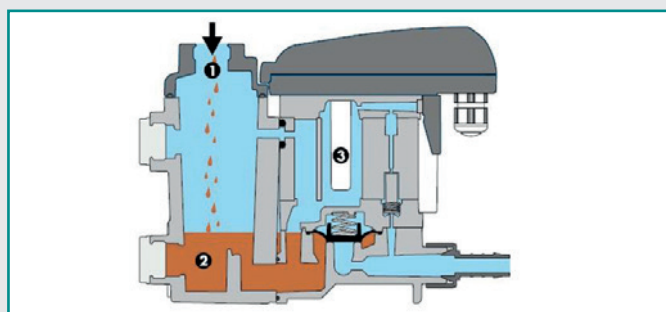

Le condensat pénètre dans le purgeur de condensat en passant par la conduite d'alimentation (1) avant de s'accumuler dans le carter (2). Un capteur à fonctionnement capacitif (3) enregistre en permanence le niveau de remplissage et envoie un signal à la commande électronique dès que le réservoir est plein.

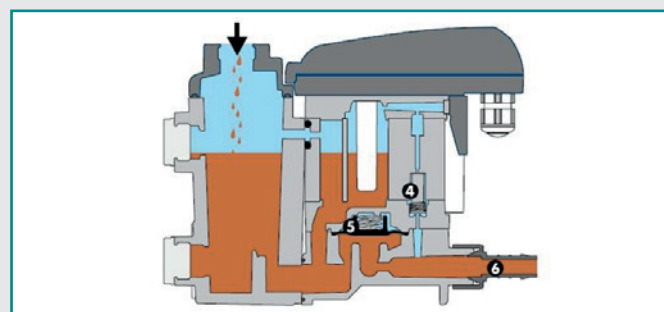

La membrane (5) ouvre la conduite d'évacuation (6) pour évacuer l'eau de condensation lorsque la soupape-pilote (4) est activée. Si le purgeur de condensat est vidangé, la conduite d'évacuation se referme immédiatement pour pouvoir éviter une perte de pression inutile.

### Purgeur de condensat avec sonde capacitive

Modèle	Référence	Débit d'air du compresseur		Connexion	Plage de pressions		Poids
		m <sup>3</sup> /min	cfm		min bar	max bar	
UFM-D03 <sup>(1)</sup>	14880	2.5	88	1 x G½	0.8	16	1.5
UFM-D05	14881	5.0	177	2 x G½	0.8	16	1.0
UFM-D10	14882	10.0	353	3 x G½	0.8	16	1.65
UFM-D30	14268	30.0	1059	G½	0.8	16	2.0
UFM-D130	14883	130.0	4591	G¾	0.8	16	2.9
UFM-P (pneumatisch)	01021	450.0	15891	G1	0.8	16	1.6

Boîtier en aluminium et en matière plastique renforcée par fibres de verre. <sup>(1)</sup> avec un câble et une prise de 230 V / 50 Hz / Monophasé  
UFM-D 05 – 130 avec contact libre-potential



## Séparateur eau/huile "Ultrasep"

Le condensat huileux parvient sous pression à la chambre de stabilisation. La surpression y enregistre une baisse sans créer de turbulences dans le réservoir séparateur suivant. Les grosses particules de poussière sont retenues dans un collecteur amovible. Dans le réservoir séparateur, par l'effet de la séparation gravimétrique, un dépôt d'huile se forme à la surface avant d'être acheminé dans le réservoir collecteur d'huile. Le condensat ainsi pré-traité traverse l'étage de filtre. Le préfiltre intègre les gouttes d'huile résiduelles dans son matériel, les dernières particules d'huile sont retenues en toute sécurité et de manière fiable dans la cartouche de filtre principale. La vidange d'eau permet d'évacuer le condensat traité du séparateur eau/huile.

Ultrasep								
Modèle	Référence	Débit d'air du compresseur		Connexion	Volume	Pré-adsorbent	Charbon actif	Poids
		m <sup>3</sup> /min	cfm	pouces	litre	litre	litre	kg
UltraSep 5	14893	2.0	71	½	25	0.9	3	8
UltraSep 10N	14894	4.1	145	1	50	3.2	8	20
UltraSep 15N	14895	7.5	265	1	75	3.8	12	23
UltraSep 30N	14896	15.0	530	1	100	4.9	22	35
UltraSep 60N	14897	30.0	1059	1	300	5.7	30	67
UltraSep 120N	17453	60.0	2120	1	600	11.4	60	150
UltraSep 240N	17454	120.0	4235	1	1200	22.8	120	250

## RENNER – VOTRE SPÉCIALISTE EN MATIÈRE DE COMPRESSEURS



Dans l'entreprise familiale fondée en 1994, une équipe à succès et motivée s'occupe exclusivement du développement concernant la production d'installations d'air comprimé économiques. La structure et la taille de l'entreprise sont les garanties de décisions flexibles, de réalisation rapide, et constituent ainsi une orientation optimale de nouveaux développements adaptés aux besoins du marché.

### LE PROGRAMME DE FABRICATION ET DE LIVRAISON RENNER :

Vous trouverez chez nous le compresseur approprié pour chaque application, c'est garanti !

#### COMPRESSEURS À VIS :

- de 2,2 à 355,0 kW, y compris pour l'air comprimé sans huile de qualité respiratoire
- compresseurs à vis à injection d'eau de 18,5 à 120,0 kW 
- jusqu'à 40 bars, par exemple, pour la fabrication des bouteilles PET
- en installations compactes avec réservoir d'air comprimé, sécheur par réfrigération et variateurs électroniques de fréquences
- en équipement spécial avec échangeur de chaleur à plaque – économiser l'énergie et l'argent!
- en version spéciale, mobile/transportable, comme bloc intégrable, selon les souhaits du client
- pour les applications spéciales: compression de gaz, fonctionnement des outillages, véhicules sur rails ou spéciaux

#### COMPRESSEURS SCROLL:

- exempt l'huile de 1,5 à 30,0 kW



#### COMPRESSEURS À PISTON:

- de 1,5 à 11,0 kW
- stationnaire ou mobile ainsi que disposant ou non d'une insonorisation

#### ACCESSOIRES D'AIR COMPRIMÉ:

- filtres à air comprimé, sécheur par réfrigération, sécheur à adsorption, évacuation et élimination de la condensation, systèmes de séparation huile/eau

Offert par votre distributeur agréé RENNER :

#### RENNER GmbH · Kompressoren

Emil-Weber-Straße 32  
D-74363 Güglingen

Telefon +49 (0) 7135 93193-0  
Fax +49 (0) 7135 93193-50

E-Mail: [info@renner-kompressoren.de](mailto:info@renner-kompressoren.de)  
[www.renner-kompressoren.de](http://www.renner-kompressoren.de)

