

Baccarat

LUMINAIRE - LIGHTING

SOMMAIRE

TABLE OF CONTENTS

PLAFOND - <i>CEILING</i>	6
LUSTRES - <i>CHANDELIERS</i>	8
PLAFONNIERS - <i>CEILING UNITS</i>	104
SUSPENSIONS - <i>CEILING LAMPS</i>	106
TABLE - <i>TABLE</i>	124
LAMPES - <i>LAMPS</i>	128
SOL - <i>FLOOR</i>	159
GRANDS LAMPADAIRES - <i>FLOOR CANDELABRA</i>	161
LAMPADAIRES - <i>FLOOR LAMPS</i>	172
MUR - <i>WALL</i>	174
APPLIQUES - <i>WALL UNITS</i>	176
MOBILIER - <i>FURNITURE</i>	210
ASSISES - <i>SEATS</i>	212
AUTRES - <i>OTHERS</i>	215
CONSOLES - <i>CONSOLE TABLES</i>	218
TABLES - <i>TABLES</i>	220
LA SCULPTURE & ÉDITION LIMITÉE - <i>LARGE PIECES & LIMITED</i>	226
<i>EDITION</i>	
AUTRES - <i>OTHERS</i>	227
MÉMOIRE - <i>MEMOIRE COLLECTION</i>	230
ACCESSOIRES - <i>ACCESSORIES</i>	231
ABAT-JOURS - <i>LAMPSHADES</i>	232
AUTRES - <i>OTHERS</i>	235
CACHE-PITONS - <i>CANOPIES</i>	236
CHAINES ET TUBES - <i>CHAINS & METAL TUBES</i>	240
VERRINES ET COUPELLES - <i>HURRICANE & SMALL CRYSTAL SHADES</i>	242

UNE NOUVELLE CATEGORISATION PRODUIT

A NEW PRODUCT CATEGORIZATION

NOOS:

Les Essentiels
Cœur de l'offre produit
Production en continu pour maintien d'un niveau de stock optimal à la manufacture

Never Out Of Stock
Core assortment, best-sellers
Production on-going with automatic central stock replenishment

OBS:

Sur Session d'Achat
Sélection de produits à commander uniquement durant les sessions d'achats

On Buying Session
List of products to be ordered only during buying sessions

MTO:

Sur Commande
Sélection de produits haut de gamme (Editions Limitées, Pièces de Prestige, Lustres...) à commander toute l'année, avec des délais de livraison à confirmer au cas par cas

Made To Order
Selection of high end products (Limited Editions, Prestige Pieces, Chandeliers...) to be ordered all year long with lead time delivery to be confirmed on case by case

OBS/NEW or MTO/NEW:

Les Nouveautés
Nouvelles références de l'année à commander lors des Buying Sessions (OBS/NEW), ou tout au long de l'année (MTO/NEW)

Novelties
New products of the year to be ordered during Buying Sessions (OBS/NEW), or all year long (MTO/NEW)

MTO Component:

Sur commande
Sélection de pièces détachées, d'articles de réassort ou de SAV pour le Luminaire et le Bijoux (chaines, abat-jours, verrines de lustres, cordons pour pendentifs...) à commander toute l'année, avec des délais de livraisons à confirmer au cas par cas.

Made To Order
Selection of spare parts, reorder or ASS items for Lighting and Jewelry (chains, lampshades, hurricane shades, cords for pendants...) to be ordered all year long with lead time delivery to be confirmed on case by case.

COMMENT LIRE LES FICHES TECHNIQUES

HOW TO READ THE TECHNICAL SHEETS

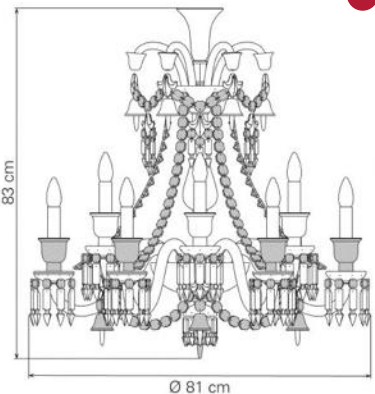

1 ZENITH ROUGE | Baccarat | 2014

2 ZENITH LUSTRE 12L CLAIR ET ROUGE / ZENITH CHANDELIER 12L CLEAR AND RED

3 Ce lustre, à l'architecture formellement identique à celle du Zénith clair, est révélé sous un nouveau jour grâce à sa parure de cristal rouge à l'or, iconique de Baccarat, qui magnifie ses éléments décoratifs.

4 This chandelier, whose architecture is strictly identical to the clear Zénith one, is revealed under a new light thanks to its suit of golden red crystal, iconic of Baccarat, which magnifies its ornamentals.

5 Un octogone en cristal clair représente, à l'inverse, la signature Baccarat. Plusieurs options de mise en scène de votre lustre : avec ou sans abat-jour ou verrine.

6 A clear crystal octagon conversely represents Baccarat's signature. Several options for staging your chandelier: with or without lampshade or hurricane shade.

7 Prix - Price : 33 800 € - MTO

6	REF 2 807 430 CEI	2 807 431 UL	2 807 432 JETRO	2 807 433 CCC
7	12 x 40W E14	12 x 40W E12	12 x 40W E12	12 x 40W E14

8 Eclairage diffus / Diffused lighting

9

10 480W max total

11 Dimension - Size
H 83,2 x L 81 x l 81 cm
H 32,76 x L 31,89 x W 31,89 in

12 Longueur câble - Cable length
1 m - 39,37 in

13 Poids - Weight
23,5 kg - 51,81 lbs

14 Alimentation directe - Direct power

15 Accessoires - Accessories
Lustre vendu sans chaîne ni cache-piton. Abat-jour ou verrines vendus séparément. Chandelier sold without chain or canopy. Lampshades or hurricane shades sold separately.

16 Conditionnement - Packaging
x1 Bois - Wood
H 4.94 x L 10.94 x l 4.04 dm
x3 Carton - Cardboard
H 5.0 x L 6.0 x l 4.0 dm

17 Total volume - Total volume
0,65 m³ - 22,95 ft³

18 Total poids - Total weight
56,55 kg - 124,66 lbs

- | | | |
|---|---|--|
| <p>1 Nom de la collection
<i>Collection Name</i></p> <p>2 Nom du créateur
<i>Name of designer</i></p> <p>3 Date de création
<i>Date of creation</i></p> <p>4 Descriptif du produit
<i>Product description</i></p> <p>5 Descriptif détaillé du produit
<i>Detailed product description</i></p> <p>6 Code produit, norme électrique, nombre, puissance et type d'ampoule
<i>Product code, electrical standard, number, power and type of bulb</i></p> | <p>7 Symboles / <i>Symbols</i></p> <p>8 Type d'éclairage
<i>Type of lighting</i></p> <p>9 Type d'ampoule
<i>Type of bulb</i></p> <p>10 Puissance maximum totale
<i>Maximum total power</i></p> <p>11 Dimensions du produit
<i>Product dimensions</i></p> <p>12 Longueur du câble
<i>Cable length</i></p> <p>13 Poids / <i>Weight</i></p> <p>14 Type d'alimentation
<i>Type of power</i></p> | <p>15 Accessoires / <i>Accessories</i></p> <p>16 Type de conditionnement
<i>Type of packaging</i></p> <p>17 Volume total non palettisé
<i>Total volume without pallet</i></p> <p>18 Poids total non palettisé
<i>Total weight without pallet</i></p> |
|---|---|--|

















Les informations figurant dans ce catalogue sont susceptibles d'évoluer légèrement.
Please note, some information in this catalogue may be subject to change.

Les dimensions des lustres peuvent varier de plus ou moins 5 cm.
The chandeliers sizes may have a tolerance of more or less 2 in.

Photos non contractuelles, afin de savoir si les accessoires (abat-jour, verrines...) sont fournis avec le produit ou à commander séparément, merci de vous référer à la fiche technique du produit.
Pictures are not contractual, please refer to the product technical specs to know whether the accessories (lampshades, hurricane shades...) are sold with or without the product.

LEGENDE DES SYMBOLES

SYMBOLS LEGEND

	<p>Protection de classe I / Class I protection L'équipement doit être obligatoirement relié à la terre. Le fil de terre doit toujours être plus long que les câbles de contact. / <i>The equipment must be earthed. The earth wires must always be longer than the contact wires.</i></p>	Ampoule incandescente E12 - E14 <i>Incandescent bulb E12 - E14</i>	
		Ampoule incandescente E26 - E27 <i>Incandescent bulb E26 - E27</i>	
		Ampoule halogène G4 / <i>Halogen bulb G4</i>	
	<p>Protection de classe II / Class II protection L'équipement a une double protection et ne doit pas être connecté à la prise de terre. / <i>This equipment is doubly protected and must not be earthed.</i></p>	Ampoule halogène G9 / <i>Halogen bulb G9</i>	
		Ampoule halogène GU10 / <i>Halogen bulb GU10</i>	
		Source lumineuse spécifique intégrant 1 ou plusieurs LEDs <i>Specific lighting with one LED or more</i>	
	<p>La marque TUVus atteste de la conformité à la réglementation nord-américaine (Etats-Unis) / <i>TUVus mark certifies compliance with North American regulations (United States).</i></p>	Caisse bois / <i>Wooden case</i>	
		Caisse carton / <i>Carton case</i>	
		Boîte rouge / <i>Red box</i>	
	<p>Le luminaire peut être installé sur des surfaces normalement inflammables. / <i>The light-fitting can be installed on normally inflammable surfaces.</i></p>	Référence luminaire Baccarat / <i>Baccarat lighting reference</i>	
		Fonctionnant sous tension 220-240V, construit suivant la norme EN 60598-1 (Europe, Russie, Brésil, Inde et tout autre pays reconnaissant cette norme) / <i>Under a tension of 220-240V, regarding the EN 60598-1 norm (Europe, Russia, Brasil, India and other countries identifying this norm)</i>	CEI
	<p>Le produit ne doit pas être déposé avec les déchets urbains. Renseignez-vous sur les dispositions en vigueur dans votre pays et sur le recyclage. / <i>The product must not be put with the household waste. Consult the regulations in your country for recycling and disposal.</i></p>	Fonctionnant sous tension 120V, construit suivant les normes UL1598 ou UL153 (Etats-Unis, Canada, Mexique et tout autre pays reconnaissant cette norme) / <i>Under a tension of 120V, regarding the UL1598 or UL153 norm (USA, Canada, Mexico and other countries identifying this norm)</i>	UL
		Fonctionnant sous tension 100-120V, construit suivant la norme EN 60598-1 (Japon et tout autre pays reconnaissant cette norme) / <i>Under a tension of 100-120V, regarding the EN 60598-1 norm (Japan and other countries identifying this norm)</i>	JETRO
	<p>Le luminaire est conçu et réalisé conformément aux normes et directives Européennes. / <i>This light-fitting is produced in accordance with European norms and directives.</i></p>	Fonctionnant sous tension 220-240V, construit suivant la norme GB7000.201 ou GB7000.204 (Chine et tout autre pays reconnaissant cette norme) / <i>Under a tension of 220-240V, regarding the GB7000.201 or GB7000.204 norm (China and other countries identifying this norm)</i>	CCC
		Fonctionnant sous tension 100-240V, construit suivant les normes EN 60598-1 (Europe, Russie, Brésil, Inde, Japon et tout autre pays reconnaissant cette norme) et UL1598 ou UL153 (Etats-Unis, Canada, Mexique et tout autre pays reconnaissant cette norme) / <i>Under a tension of 100-240V, regarding the EN 60598-1 norm (Europe, Russia, Brasil, India, Japan and other countries identifying this norm) and the UL1598 or UL153 norms (USA, Canada, Mexico and other countries identifying this norm).</i>	IEC
	<p>Ce produit est conçu pour une utilisation intérieur. Il n'est pas destiné à être installé dans une salle de bain ou dans des locaux humides. Le luminaire ne doit pas être en contact avec de l'eau. / <i>This product is designed for internal use. It is not intended to be installed in a bathroom or other damp premises. The light-fitting must not be in contact with water.</i></p>		

PLAFOND
CEILING

CRINOLINE | Baccarat | 1850

CRINOLINE LUSTRE 13L

CRINOLINE CHANDELIER 13L





CRINOLINE | Baccarat | 1850
CRINOLINE LUSTRE 13L
CRINOLINE CHANDELIER 13L
MTO

CRINOLINE | Baccarat | 1850
CRINOLINE LUSTRE 13L / CRINOLINE CHANDELIER 13L









La collection Crinoline a été créée à la fin du 19e siècle. Crinoline et son style classique évoquent les célèbres jupons du Second Empire.

Le lustre Crinoline se déploie sur une structure de bronze doré en forme d'oval maintenant un ensemble de grands prismes à dard, des octogones, des feuilles de chêne et un rideau de perles en cristal clair.

The Crinoline collection was created at the end of the 19th century and its classic style calls to mind famous Second Empire petticoats.

The Crinoline chandelier fans out on a gilt bronze oval structure supporting a set of large arrowed prisms, octagons, oak leaves and a curtain of beads in clear crystal.

MTO

REF	1 931 300 CEI 13 x 40W E27	1 931 306 UL 13 x 40W E26	1 931 307 JETRO 13 x 40W E26
	     	   	  

Eclairage diffus
 Diffused lighting
 520W max total

Dimension - Size
 H 60 x L 81 x l 57 cm
 H 23,62 x L 31,89 x W 22,44 in

Longueur câble - Cable length
 1 m - 39,37 in

Poids - Weight
 26 kg - 57,32 lbs

Alimentation directe - Direct power

Accessoires - Accessories
 Lustre vendu avec un mètre de chaîne et un cache-piton adapté.
 Chandelier sold with a 39 inch chain and a matching canopy.

Conditionnement - Packaging

 x1 Carton - Cardboard
 H 3.97 x L 7.97 x l 5.97 dm

Total volume - Total volume
 0,19 m³ - 6,64 ft³

Total poids - Total weight
 52 kg - 114,64 lbs

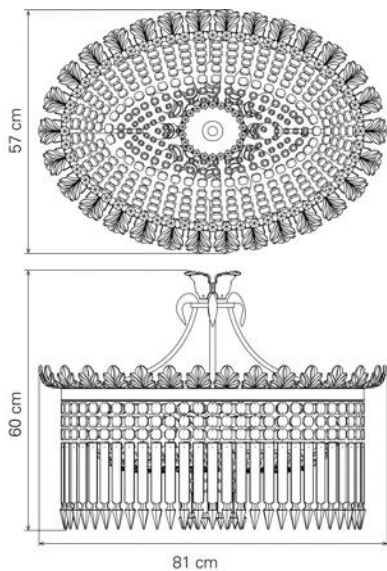

ELLIPSE | Arik Levy | 2011

ELLIPSE LUSTRE 16L

ELLIPSE CHANDELIER 16L



PLAFOND - CEILING

LUSTRES - CHANDELIERS



ELLIPSE | Arik Levy | 2011

ELLIPSE LUSTRE 16L

ELLIPSE CHANDELIER 16L

NOOS

ELLIPSE | Arik Levy | 2011
ELLIPSE LUSTRE 16L / ELLIPSE CHANDELIER 16L

Lustre ovale en cristal clair. Son design ovale est obtenu par des branches Zénith de dimension exponentielle développées sur un même plan.

Coupe centrale en cristal clair satiné éclairée par des LED (3000°K). Enfilade en inox poli, avec 2 rallonges de 70 cm fournies, et pavillon en laiton poli nickelé.









































Deux options d'installation de votre lustre : avec ou sans les abat-jour en taffetas blanc.

Oval chandelier in clear crystal. Its oval shape is achieved through the use of Zenith branches in varying lengths developed along the same lines.

The central bowl in satin-like crystal is illuminated by LEDs (3000°K). The tubing is in polished stainless steel, with two 27.3 in extension leads available, and the canopy in nickel-plated polished brass.

Two options for displaying your chandelier - with or without white taffeta lampshades.

NOOS



REF	2 608 761 CEI 16 x 40W E14 1 x 4W LED	2 608 974 UL 16 x 40W E12 1 x 4W LED	2 608 975 JETRO 16 x 40W E12 1 x 4W LED	2 809 613 CCC 16 x 40W E14 1 x 4W LED
	         	         	         	         

Eclairage diffus
 Diffused lighting
 644W max total



Dimension - Size
 H 98 x L 117 x l 81 cm
 H 38,58 x L 46,06 x W 31,89 in
 Longueur câble - Cable length
 1 m - 39,37 in
 Poids - Weight
 30 kg - 66,14 lbs
 Alimentation directe - Direct power
 Transformateur Torique - Toric transformer
 Accessoires - Accessories
 Abat-jour vendus séparément (2603042 - 2603444).
 Lampshades sold separately (2603042 - 2603444).

Conditionnement - Packaging

 x1 Bois - Wood
 H 5.64 x L 11.74 x l 4.74 dm
 x4 Carton - Cardboard
 H 5.0 x L 6.0 x l 4.0 dm

Total volume - Total volume
 0,87 m³ - 30,55 ft³

Total poids - Total weight
 70,07 kg - 154,48 lbs

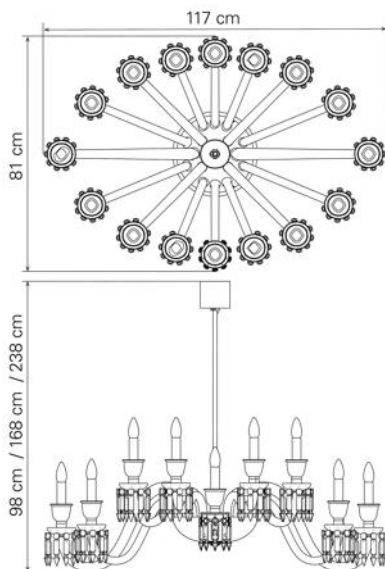

ETRANGE ZENITH | Philippe Starck | 2013

ZENITH SUR LA LAGUNE LUSTRE 15L CERFS JAUNE ACIDE EDITION LIMITEE 50 EX

ZENITH SUR LA LAGUNE CHANDELIER 15L ACID YELLOW DEERS LIMITED EDITION 50 EX



PLAFOND - CEILING

LUSTRES - CHANDELIERS



ETRANGE ZENITH | Philippe Starck | 2013
ZENITH SUR LA LAGUNE LUSTRE 15L CERFS JAUNE ACIDE EDITION LIMITEE 50 EX
ZENITH SUR LA LAGUNE CHANDELIER 15L ACID YELLOW DEERS LIMITED EDITION 50 EX
MTO



ETRANGE ZENITH | Philippe Starck | 2013
ZENITH SUR LA LAGUNE LUSTRE 15L PERROQUETS MULTICOLORES EDITION LIMITEE 50 EX
ZENITH SUR LA LAGUNE CHANDELIER 15L PARROTS LIMITED EDITION 50 EX
MTO

ETRANGE ZENITH | Philippe Starck | 2013
ZENITH SUR LA LAGUNE LUSTRE 15L CERFS JAUNE ACIDE EDITION LIMITEE
50 EX / ZENITH SUR LA LAGUNE CHANDELIER 15L ACID YELLOW DEERS
LIMITED EDITION 50 EX

Lustre 15 lumières sur la base d'un lustre Zénith 24 lumières en cristal clair composé de 15 branches Zénith torsadées, 3 têtes de cerfs jaune acide et 18 feuilles noires enrobées de feuilles d'or en verre de Murano. 15 abat-jour Zénith blancs inclus.
Lustre disponible avec d'autres couleurs ou animaux sur demande.

15-light chandelier based on a 24-light Zénith chandelier in clear crystal consisting of 15 twisted Zénith arms, 3 acid yellow deers and 18 black and gold leaves in Murano glass. 15 white Zénith lampshades included.
Chandelier available with other colors or animals upon request.

MTO

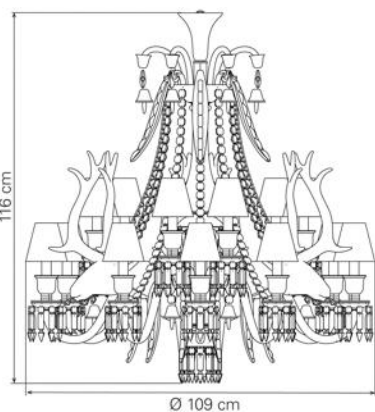

REF	2 805 554 CEI 15 x 40W E14 ☐ ⓧ CE IP 20	2 805 555 UL 15 x 40W E12 ⊕ ⓧ	2 805 556 JETRO 15 x 40W E12 ☐ IP 20	2 805 557 CCC 15 x 40W E14 ☐ ▽ © IP 20
-----	---	-------------------------------------	--	--

Eclairage diffus
Diffused lighting
600W max total
Dimension - Size
H 116 x L 109 x l 109 cm
H 45,67 x L 42,91 x W 42,91 in
Longueur câble - Cable length
1 m - 39,37 in
Poids - Weight
65 kg - 143,3 lbs
Alimentation directe - Direct power
Accessoires - Accessories
Lustre vendu sans chaîne ni cache-piton.
Lustre vendu avec 15 abat-jour Zénith blancs.
Chandelier sold without chain or canopy.
Chandelier sold with 15 white Zénith lampshades.

Conditionnement - Packaging

☐ x1 Bois - Wood
H 5,64 x L 11,74 x l 4,74 dm
☐ x10 Carton - Cardboard
H 5,0 x L 6,0 x l 4,0 dm
☐ x1 Carton - Cardboard
H 3,0 x L 6,0 x l 4,0 dm

Total volume - Total volume
1,73 m³ - 61,09 ft³

Total poids - Total weight
123 kg - 271,17 lbs



ETRANGE ZENITH | Philippe Starck | 2013
ZENITH SUR LA LAGUNE LUSTRE 15L PERROQUETS MULTICOLORES
EDITION LIMITEE 50 EX / ZENITH SUR LA LAGUNE CHANDELIER 15L
PARROTS LIMITED EDITION 50 EX

Lustre 15 lumières sur la base d'un lustre Zénith 24 lumières en cristal clair composé de 15 branches Zénith torsadées, 3 perroquets multicolores (un à prédominance bleu, le deuxième rouge et le troisième vert) et 18 feuilles jaune acide en verre de Murano. 15 abat-jour Zénith blancs inclus.
Lustre disponible avec d'autres couleurs ou animaux sur demande.

15-light chandelier based on a 24-light Zénith chandelier in clear crystal consisting of 15 twisted Zénith arms, 3 multi-colored parrots (one predominantly blue, the second red and the third green) and 18 acid yellow leaves in Murano glass. 15 white Zénith lampshades included.
Chandelier available with other colors or animals upon request.

MTO

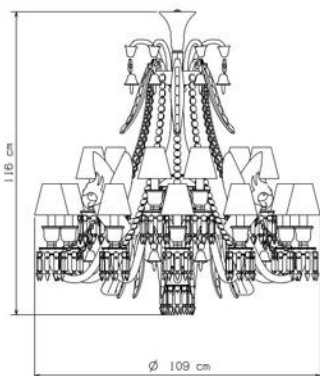

REF	2 806 402 CEI 15 x 40W E14 ☐ ⓧ CE IP 20	2 806 403 UL 15 x 40W E12 ⊕ ⓧ	2 806 405 JETRO 15 x 40W E12 ☐ IP 20	2 806 424 CCC 15 x 40W E14 ☐ ▽ © IP 20
-----	---	-------------------------------------	--	--

Eclairage diffus
Diffused lighting
600W max total
Dimension - Size
H 116 x L 109 x l 109 cm
H 45,67 x L 42,91 x W 42,91 in
Longueur câble - Cable length
1 m - 39,37 in
Poids - Weight
65 kg - 143,3 lbs
Alimentation directe - Direct power
Accessoires - Accessories
Lustre vendu sans chaîne ni cache-piton.
Lustre vendu avec 15 abat-jour Zénith blancs.
Chandelier sold without chain or canopy.
Chandelier sold with 15 white Zénith lampshades.

Conditionnement - Packaging

☐ x1 Bois - Wood
H 5,64 x L 11,74 x l 4,74 dm
☐ x10 Carton - Cardboard
H 5,0 x L 6,0 x l 4,0 dm
☐ x1 Carton - Cardboard
H 3,0 x L 6,0 x l 4,0 dm

Total volume - Total volume
1,73 m³ - 61,09 ft³

Total poids - Total weight
123 kg - 271,17 lbs



LADY CRINOLINE CLASSIQUE | Jean-Marc Gady | 2013

LADY CRINOLINE LUSTRE CLASSIQUE 1 MODULE

LADY CRINOLINE CHANDELIER CLASSIC 1 MODULE



PLAFOND - CEILING

LUSTRES - CHANDELIERS

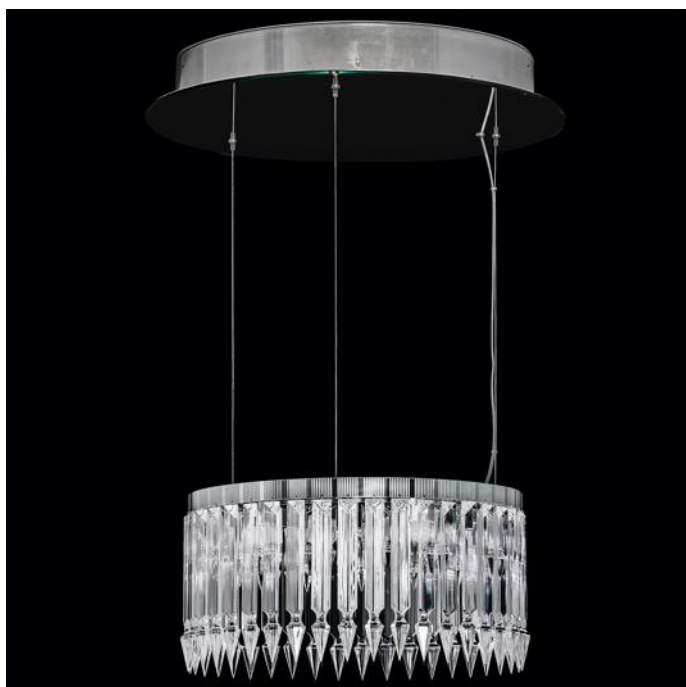

LADY CRINOLINE CLASSIQUE | Jean-Marc Gady | 2013
LADY CRINOLINE LUSTRE CLASSIQUE 1 MODULE
LADY CRINOLINE CHANDELIER CLASSIC 1 MODULE
MTO



LADY CRINOLINE CLASSIQUE | Jean-Marc Gady | 2013
LADY CRINOLINE LUSTRE CLASSIQUE 3 MODULES
LADY CRINOLINE CHANDELIER CLASSIC 3 MODULES
MTO

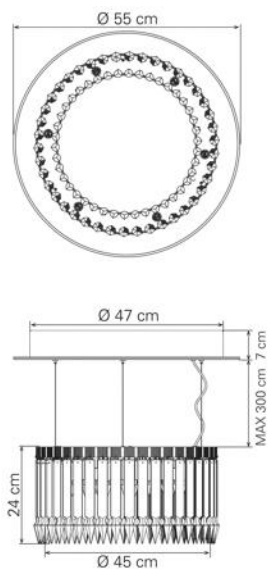

LADY CRINOLINE CLASSIQUE | Jean-Marc Gady | 2013
LADY CRINOLINE LUSTRE CLASSIQUE 1 MODULE / LADY CRINOLINE
CHANDELIER CLASSIC 1 MODULE

Version Classique 1 module avec éclairage halogène. Le module se compose d'une couronne de 42 grands prismes à dard avec des cannelures gravées sur une face et de 42 petits prismes. Une structure en inox poli (cannelures sablées dans le prolongement des prismes, décor sur le dessus qui se reflète dans le miroir) accueille le système d'éclairage. Pavillon en miroir avec bord en inox poli chromé. 3 filins en inox réglables (3 m maximum) et un fil électrique transparent courant autour d'un des filins.

1 module Classic version with halogen light. The module consists of a 42 large spiked prisms crown with satinlike grooves on one side and 42 small spiked prisms, a structure in polished stainless steel (satinlike grooves along prisms, pattern on the top reflecting in the mirror), welcoming the lighting system. Mirrored canopy with a stainless steel polished chrome edge. 3 stainless steel adjustable cables (3 m maximum) and a transparent electrical wire running along one of the steel cables.

MTO

REF	2 802 371 CEI 6 x 40W G9	2 802 372 UL 6 x 40W G9	2 802 373 JETRO 6 x 40W G9	2 802 374 CCC 6 x 40W G9

Eclairage diffus
 Diffused lighting
 240W max total
 Dimension - Size
 H 300 x L 55 x l 55 cm
 H 118,11 x L 21,65 x W 21,65 in
 Longueur câble - Cable length
 3,5 m - 137,8 in
 Poids - Weight
 19 kg - 41,89 lbs
 Alimentation directe - Direct power
 Conditionnement - Packaging
 x1 Carton - Cardboard
 H 4.0 x L 8.0 x l 6.0 dm
 Total volume - Total volume
 0,26 m³ - 9,32 ft³
 Total poids - Total weight
 27,81 kg - 61,31 lbs

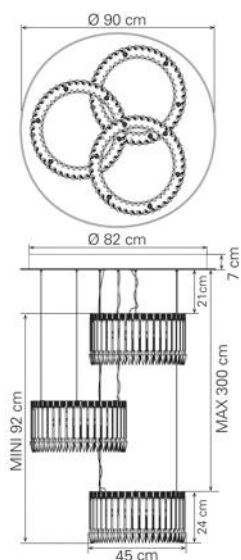

LADY CRINOLINE CLASSIQUE | Jean-Marc Gady | 2013
LADY CRINOLINE LUSTRE CLASSIQUE 3 MODULES / LADY CRINOLINE
CHANDELIER CLASSIC 3 MODULES

Version Classique 3 modules avec éclairage halogène. Chaque module se compose d'une couronne de 42 grands prismes à dard avec des cannelures gravées sur une face et de 42 petits prismes. Une structure en inox poli (cannelures sablées dans le prolongement des prismes, décor sur le dessus qui se reflète dans le miroir) accueille le système d'éclairage. Pavillon en miroir avec bord en inox poli chromé. 9 filins en inox réglables (3 m maximum) et un fil électrique transparent courant autour d'un des filins sur chaque module.

3 modules Classic version with halogen light. Each module consists of a 42 large spiked prisms crown with satinlike grooves on one side and 42 small spiked prisms, a structure in polished stainless steel (satinlike grooves along prisms, pattern on the top reflecting in the mirror), welcoming the lighting system. Mirrored canopy with a stainless steel polished chrome edge. 9 stainless steel adjustable cables (3 m maximum) and a transparent electrical wire running along one of the steel cables on each module.

MTO

REF	2 803 521 CEI 18 x 40W G9	2 803 522 UL 18 x 40W G9	2 803 523 JETRO 18 x 40W G9	2 803 524 CCC 18 x 40W G9

Eclairage diffus
 Diffused lighting
 720W max total
 Dimension - Size
 H 300 x L 90 x l 90 cm
 H 118,11 x L 35,43 x W 35,43 in
 Longueur câble - Cable length
 3,5 m - 137,8 in
 Poids - Weight
 50 kg - 110,23 lbs
 Alimentation directe - Direct power
 Conditionnement - Packaging
 x1 Bois - Wood
 H 2.74 x L 10.19 x l 9.79 dm
 x1 Carton - Cardboard
 H 4.0 x L 8.0 x l 6.0 dm
 x1 Carton - Cardboard
 H 5.0 x L 6.0 x l 4.0 dm
 Total volume - Total volume
 0,66 m³ - 23,2 ft³
 Total poids - Total weight
 86,48 kg - 190,65 lbs



LADY CRINOLINE COMETE | Jean-Marc Gady | 2013

LADY CRINOLINE LUSTRE COMETE 1 MODULE

LADY CRINOLINE CHANDELIER COMETE 1 MODULE



LADY CRINOLINE COMETE | Jean-Marc Gady | 2013

LADY CRINOLINE LUSTRE COMETE 3 MODULES

LADY CRINOLINE CHANDELIER COMETE 3 MODULES



PLAFOND - CEILING

LUSTRES - CHANDELIERS



LADY CRINOLINE COMETE | Jean-Marc Gady | 2013
LADY CRINOLINE LUSTRE COMETE 1 MODULE
LADY CRINOLINE CHANDELIER COMETE 1 MODULE
MTO



LADY CRINOLINE COMETE | Jean-Marc Gady | 2013
LADY CRINOLINE LUSTRE COMETE 2 RANGS
LADY CRINOLINE CHANDELIER COMETE 2 LEVELS
MTO



LADY CRINOLINE COMETE | Jean-Marc Gady | 2013
LADY CRINOLINE LUSTRE COMETE 3 MODULES
LADY CRINOLINE CHANDELIER COMETE 3 MODULES
MTO

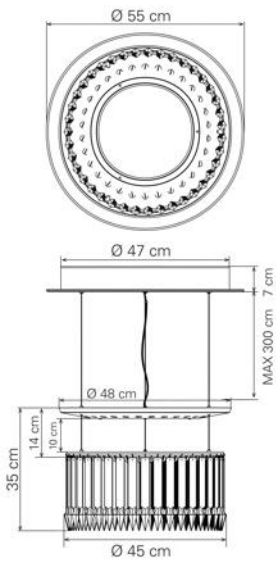

LADY CRINOLINE COMÈTE | Jean-Marc Gady | 2013
LADY CRINOLINE LUSTRE COMÈTE 1 MODULE / LADY CRINOLINE
CHANDELIER COMÈTE 1 MODULE

Version Comète 1 module avec éclairage LED (3200°K).
 Le module se compose d'une couronne de 39 grands prismes à dard avec des cannelures gravées sur une face épinglés au cercle en inox poli chromé et d'une structure en aluminium anodisé brillant, accueillant le système d'éclairage (30 LED de puissance).
 Pavillon en miroir avec bord en inox poli chromé. 3 filins en inox réglables (3 m maximum) et un fil électrique transparent courant autour d'un des filins. Les filins sous la structure éclairante sont non réglables.

*1 module Comète version with LED light (3200°K).
 The module consists of a 39 large spiked prisms crown with satin-like grooves on one side pinned onto the chrome polished stainless steel ring and a structure in shiny anodized aluminum, welcoming the lighting system (30 powerful LED).
 Mirrored canopy with a stainless steel polished chrome edge. 3 stainless steel adjustable cables (3 m maximum) and a transparent electrical wire running along one of the steel cables. The stainless steel cables under the lighting structure are not adjustable.*

MTO

REF	2 610 180 CEI 1 x 35W LED IP 20	2 610 181 UL 1 x 35W LED	2 610 182 JETRO 1 x 35W LED IP 20	2 610 183 CCC 1 x 35W LED IP 20
-----	---------------------------------------	-----------------------------	---	---------------------------------------

LED

Eclairage diffus
 Diffused lighting
 35W max total
 Dimension - Size
 H 300 x L 55 x l 55 cm
 H 118,11 x L 21,65 x W 21,65 in
 Longueur câble - Cable length
 3,5 m - 137,8 in
 Poids - Weight
 19,17 kg - 42,25 lbs
 Alimentation directe - Direct power
 Transformateur Electronique - Electronic transformer
 Conditionnement - Packaging
 x1 Carton - Cardboard
 H 4.0 x L 8.0 x l 6.0 dm
 x1 Carton - Cardboard
 H 4.0 x L 8.0 x l 6.0 dm
 Total volume - Total volume
 0,26 m³ - 9,32 ft³
 Total poids - Total weight
 32,47 kg - 71,58 lbs

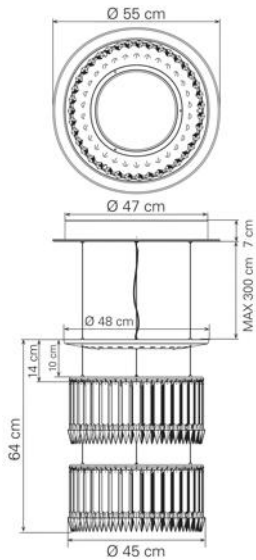

LADY CRINOLINE COMÈTE | Jean-Marc Gady | 2013
LADY CRINOLINE LUSTRE COMÈTE 2 RANGS / LADY CRINOLINE
CHANDELIER COMÈTE 2 LEVELS

Cette version Comète avec éclairage LED (3200°K) comporte un module à 2 rangs. Il se compose de 2 couronnes, chacune de 39 grands prismes à dard avec des cannelures gravées sur une face épinglés au cercle en inox poli chromé et d'une structure en aluminium anodisé brillant, accueillant le système d'éclairage (30 LED de puissance).
 Pavillon en miroir avec bord en inox poli chromé. 3 filins en inox réglables et un fil électrique transparent courant autour d'un des filins. Les filins sous la structure éclairante sont non réglables.

*This Comète version with LED light (3200°K) consists of one 2-level module. It is made up of 2 crowns, each one with a 39 large spiked prisms crown with satin-like grooves on one side pinned onto the chrome polished stainless steel ring and a structure in shiny anodized aluminum, welcoming the lighting system (30 powerful LED).
 Mirrored canopy with a stainless steel polished chrome edge. 3 stainless steel adjustable cables (3 m maximum) and a transparent electrical wire running along one of the steel cables. The stainless steel cables under the lighting structure are not adjustable.*

MTO

REF	2 803 544 CEI 1 x 35W LED IP 20	2 803 545 UL 1 x 35W LED	2 803 546 JETRO 1 x 35W LED IP 20	2 803 547 CCC 1 x 35W LED IP 20
-----	---------------------------------------	-----------------------------	---	---------------------------------------

LED

Eclairage diffus
 Diffused lighting
 35W max total
 Dimension - Size
 H 300 x L 55 x l 55 cm
 H 118,11 x L 21,65 x W 21,65 in
 Longueur câble - Cable length
 3,5 m - 137,8 in
 Poids - Weight
 24,46 kg - 53,92 lbs
 Alimentation directe - Direct power
 Transformateur Electronique - Electronic transformer
 Conditionnement - Packaging
 x1 Carton - Cardboard
 H 4.0 x L 8.0 x l 6.0 dm
 x1 Carton - Cardboard
 H 4.0 x L 8.0 x l 6.0 dm
 Total volume - Total volume
 0,34 m³ - 11,87 ft³
 Total poids - Total weight
 47,4 kg - 104,49 lbs

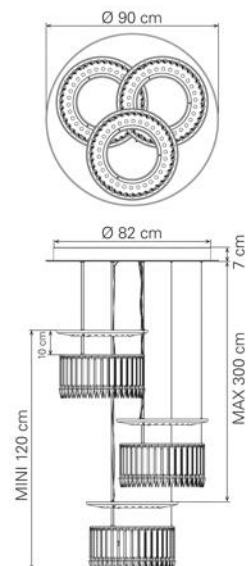

LADY CRINOLINE COMÈTE | Jean-Marc Gady | 2013
LADY CRINOLINE LUSTRE COMÈTE 3 MODULES / LADY CRINOLINE
CHANDELIER COMÈTE 3 MODULES

Version Comète 3 modules avec éclairage LED (3200°K).
 Chaque module se compose d'une couronne de 39 grands prismes à dard avec des cannelures gravées sur une face épinglés au cercle en inox poli chromé et d'une structure en aluminium anodisé brillant, accueillant le système d'éclairage (30 LED de puissance par module).
 Pavillon en miroir avec bord en inox poli chromé. 9 filins en inox réglables avec un fil électrique transparent courant autour d'un des filins sur chaque module. Les filins sous la structure éclairante sont non réglables.

*3 modules Comète version with LED light (3200°K). Each module consists of a 39 large spiked prisms crown with satinlike grooves on one side pinned onto the chrome polished stainless steel ring and a structure in shiny anodized aluminum, welcoming the lighting system (30 powerful LED per module).
 Mirrored canopy with a stainless steel polished chrome edge. 9 stainless steel adjustable cables (3 m maximum) and a transparent electrical wire running along one of the steel cables on each module. The stainless steel cables under the lighting structure are not adjustable.*

MTO

REF	2 803 517 CEI 1 x 105W LED IP 20	2 803 518 UL 1 x 105W LED	2 803 519 JETRO 1 x 105W LED IP 20	2 803 520 CCC 1 x 105W LED IP 20
-----	--	------------------------------	--	--

LED

Eclairage diffus
 Diffused lighting
 105W max total
 Dimension - Size
 H 300 x L 90 x l 90 cm
 H 118,11 x L 35,43 x W 35,43 in
 Longueur câble - Cable length
 3,5 m - 137,8 in
 Poids - Weight
 45 kg - 99,21 lbs
 Alimentation directe - Direct power
 Transformateur Electronique - Electronic transformer
 Conditionnement - Packaging
 x1 Bois - Wood
 H 2.74 x L 10.19 x l 9.79 dm
 x1 Carton - Cardboard
 H 4.0 x L 8.0 x l 6.0 dm
 Total volume - Total volume
 0,72 m³ - 25,43 ft³
 Total poids - Total weight
 95,1 kg - 209,66 lbs

LE ROI SOLEIL | Marcel Wanders | 2016

LE ROI SOLEIL LUSTRE 24L

LE ROI SOLEIL CHANDELIER 24L



LE ROI SOLEIL | Marcel Wanders | 2016

LE ROI SOLEIL LUSTRE 40L

LE ROI SOLEIL CHANDELIER 40L



PLAFOND - CEILING

LUSTRES - CHANDELIERS



LE ROI SOLEIL | Marcel Wanders | 2016
LE ROI SOLEIL LUSTRE 24L
LE ROI SOLEIL CHANDELIER 24L
NOOS/NEW



LE ROI SOLEIL | Marcel Wanders | 2016
LE ROI SOLEIL LUSTRE 40L
LE ROI SOLEIL CHANDELIER 40L
MTO/NEW

LE ROI SOLEIL | Marcel Wanders | 2016
LE ROI SOLEIL LUSTRE 24L / LE ROI SOLEIL CHANDELIER 24L

Ce lustre majestueux, relecture contemporaine de l'icône Zénith, se révèle sous un nouveau jour grâce à sa silhouette sphérique actuelle et intemporelle.

Ses branches torsadées réalisées dans la grande tradition verrière et ses abat-jour galbés en cristal taillé pontil ont été spécialement imaginés pour dessiner une sphère parfaite.

Prismes à dard, chaînes d'octogones et roseaux viennent orner ce lustre de 24L.

Un octogone en cristal rouge illustre la signature de Baccarat, il est relié à un prisme à dard signé Marcel Wanders. Lustre compatible avec chaînes et cache-pitons pour lustres 36-48L.

This majestic chandelier, a contemporary twist of the iconic Zénith chandelier, is revealed under a new light thanks to its current and timeless spherical figure.

Cabled arms in the grand tradition of glassmaking and its round shape-cut curved crystal lampshades have been specifically conceived to draw a perfect spherical shape.

Spiked prisms, festoons of octagons and scrolls come adorning this 24L chandelier.

A red crystal octagon represents the Baccarat signature and is linked to a spiked prism signed by Marcel Wanders. Chandelier compatible with chains and canopies for 36-48L chandeliers.

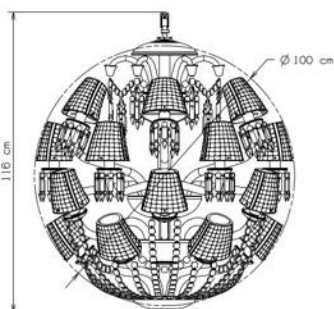

NOOS/NEW

REF	2 810 321 CEI 24 x 40W E14 ☐ ⚡ CE IP 20	2 810 322 UL 24 x 40W E12 ⊕ ⚡	2 810 323 JETRO 24 x 40W E12 ☐ IP 20	2 810 324 CCC 24 x 40W E14 ☐ ▽ © IP 20
-----	---	-------------------------------------	--	--

Eclairage diffus
Diffused lighting
960W max total

Dimension - Size
H 115 x L 100 x l 100 cm
H 45,28 x L 39,37 x W 39,37 in

Longueur câble - Cable length
1 m - 39,37 in

Poids - Weight
90 kg - 198,42 lbs

Alimentation directe - Direct power

Accessoires - Accessories
Chaînes (2001378, 2001352) et cache-pitons (1065019, 1065027) en finition nickelée ou dorée vendus séparément. Lustre vendu avec 24 abat-jour en cristal.
Chains (2001378, 2001352) and canopies (1065019, 1065027) nicked or gilded finish are sold separately. Chandelier sold with 24 crystal lampshades.

Conditionnement - Packaging

☐ x1 Bois - Wood
H 5,69 x L 14,39 x l 4,74 dm
☐ x5 Carton - Cardboard
H 5,0 x L 6,0 x l 4,0 dm
☐ x4 Carton - Cardboard
H 3,0 x L 6,0 x l 4,0 dm

Total volume - Total volume
1,13 m³ - 39,98 ft³

Total poids - Total weight
147,62 kg - 325,45 lbs



LE ROI SOLEIL | Marcel Wanders | 2016
LE ROI SOLEIL LUSTRE 40L / LE ROI SOLEIL CHANDELIER 40L

Ce lustre majestueux, relecture contemporaine de l'icône Zénith, se révèle sous un nouveau jour grâce à sa silhouette sphérique actuelle et intemporelle.

Ses branches torsadées réalisées dans la grande tradition verrière et ses abat-jour galbés en cristal taillé pontil ont été spécialement imaginés pour dessiner une sphère parfaite.

Prismes à dard, chaînes d'octogones et roseaux viennent orner ce lustre de 40L.

Un octogone en cristal rouge illustre la signature de Baccarat, il est relié à un prisme à dard signé Marcel Wanders. Lustre compatible avec chaînes et cache-pitons pour lustres 36-48L.

This majestic chandelier, a contemporary twist of the iconic Zénith chandelier, is revealed under a new light thanks to its current and timeless spherical figure.

Cabled arms in the grand tradition of glassmaking and its round shape-cut curved crystal lampshades have been specifically conceived to draw a perfect spherical shape.

Spiked prisms, festoons of octagons and scrolls come adorning this 40L chandelier.

A red crystal octagon represents the Baccarat signature and is linked to a spiked prism signed by Marcel Wanders. Chandelier compatible with chains and canopies for 36-48L chandeliers.

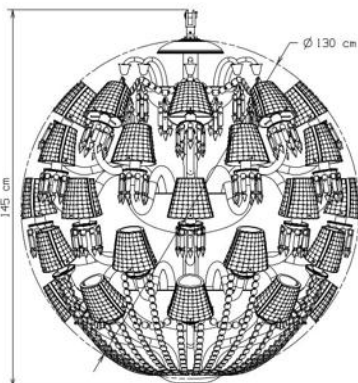

MTO/NEW

REF	2 810 330 CEI 40 x 40W E14 ☐ ⚡ CE IP 20	2 810 331 UL 40 x 40W E12 ⊕ ⚡	2 810 332 JETRO 40 x 40W E12 ☐ IP 20	2 810 333 CCC 40 x 40W E14 ☐ ▽ © IP 20
-----	---	-------------------------------------	--	--

Eclairage diffus
Diffused lighting
1600W max total

Dimension - Size
H 145 x L 130 x l 130 cm
H 57,09 x L 51,18 x W 51,18 in

Longueur câble - Cable length
1 m - 39,37 in

Poids - Weight
180 kg - 396,83 lbs

Alimentation directe - Direct power

Accessoires - Accessories
Chaînes (2001378, 2001352) et cache-pitons (1065019, 1065027) en finition nickelée ou dorée vendus séparément. Lustre vendu avec 40 abat-jour en cristal.
Chains (2001378, 2001352) and canopies (1065019, 1065027) nicked or gilded finish are sold separately. Chandelier sold with 40 crystal lampshades.

Conditionnement - Packaging

☐ x1 Bois - Wood
H 7,19 x L 18,64 x l 6,24 dm
☐ x14 Carton - Cardboard
H 5,0 x L 6,0 x l 4,0 dm
☐ x7 Carton - Cardboard
H 3,0 x L 6,0 x l 4,0 dm

Total volume - Total volume
2,8 m³ - 99,02 ft³

Total poids - Total weight
300,91 kg - 663,39 lbs



MARIE COQUINE | Philippe Starck | 2011

MARIE COQUINE LUSTRE 12L

MARIE COQUINE CHANDELIER 12L



MARIE COQUINE | Philippe Starck | 2011
 MARIE COQUINE LUSTRE 12L / MARIE COQUINE CHANDELIER 12L

Lustre Zénith 12 lumières surmonté d'un parapluie ivoire, poignée en bois de châtaignier. Abat-jour Zénith en taffetas blanc plissé. Un octogone en cristal rouge illustre la signature de Baccarat, il est relié à un prisme à dard signé Starck. Signature « Baccarat STARCK » sur la bague métallique de la poignée du parapluie.

12-light Zénith chandelier topped by an ivory umbrella, chesnut wood handle. White pleated taffeta Zenith lampshades. The Baccarat signature ornament, a red crystal octagon is linked to an arrowed prism signed by Starck. "Baccarat STARCK" signature on the metallic band on the umbrella handle.

MTO

REF	2 608 058 CEI 12 x 40W E14 □ ⓧ CE IP 20	2 608 059 UL 12 x 40W E12 ⓧ ⓧ	2 608 060 JETRO 12 x 40W E12 □ IP 20	2 608 061 CCC 12 x 40W E14 □ ▽ CC IP 20
-----	---	-------------------------------------	--	---

Eclairage mixte
 Mixed lighting
 480W max total

Dimension - Size
 H 105 x L 125 x l 125 cm
 H 41,34 x L 49,21 x W 49,21 in

Longueur câble - Cable length
 1 m - 39,37 in

Poids - Weight
 27 kg - 59,52 lbs

Alimentation directe - Direct power

Conditionnement - Packaging
 □ x1 Bois - Wood
 H 4.94 x L 10.94 x l 4.04 dm
 ■ x3 Carton - Cardboard
 H 5.0 x L 6.0 x l 4.0 dm

Total volume - Total volume
 0,65 m³ - 22,95 ft³

Total poids - Total weight
 60,6 kg - 133,6 lbs

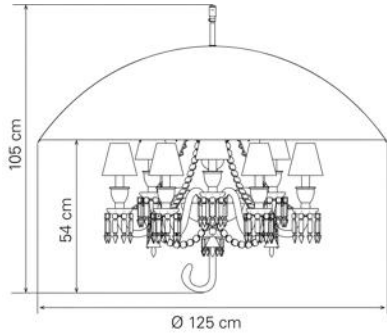

MILLE NUITS | Mathias | 1999

MILLE NUITS LUSTRE 12L

MILLE NUITS CHANDELIER 12L



MILLE NUITS | Mathias | 1999

MILLE NUITS LUSTRE 18L

MILLE NUITS CHANDELIER 18L



MILLE NUITS | Mathias | 1999

MILLE NUITS LUSTRE 36L

MILLE NUITS CHANDELIER 36L



PLAFOND - CEILING

LUSTRES - CHANDELIERS



MILLE NUITS | Mathias | 1999
MILLE NUITS LUSTRE 06L
MILLE NUITS CHANDELIER 06L
NOOS



MILLE NUITS | Mathias | 1999
MILLE NUITS LUSTRE 06L PV
MILLE NUITS CHANDELIER 06L HSH
MTO



MILLE NUITS | Mathias | 1999
MILLE NUITS LUSTRE 08L
MILLE NUITS CHANDELIER 08L
NOOS



MILLE NUITS | Mathias | 1999
MILLE NUITS LUSTRE 08L PV
MILLE NUITS CHANDELIER 08L HSH
MTO

PLAFOND - CEILING

LUSTRES - CHANDELIERS



MILLE NUITS | Mathias | 1999
MILLE NUITS LUSTRE 12L
MILLE NUITS CHANDELIER 12L
NOOS



MILLE NUITS | Mathias | 1999
MILLE NUITS LUSTRE 12L PV
MILLE NUITS CHANDELIER 12L HSH
MTO



MILLE NUITS | Mathias | 1999
MILLE NUITS LUSTRE 18L
MILLE NUITS CHANDELIER 18L
NOOS



MILLE NUITS | Mathias | 2011
MILLE NUITS LUSTRE 18L OR
MILLE NUITS CHANDELIER 18L GOLD
MTO

PLAFOND - CEILING

LUSTRES - CHANDELIERS



MILLE NUITS | Mathias | 1999
MILLE NUITS LUSTRE 18L PV
MILLE NUITS CHANDELIER 18L HSH
MTO



MILLE NUITS | Mathias | 1999
MILLE NUITS LUSTRE 24L
MILLE NUITS CHANDELIER 24L
MTO



MILLE NUITS | Mathias | 1999
MILLE NUITS LUSTRE 24L PV
MILLE NUITS CHANDELIER 24L HSH
MTO



MILLE NUITS | Mathias | 1999
MILLE NUITS LUSTRE 36L
MILLE NUITS CHANDELIER 36L
MTO

PLAFOND - CEILING

LUSTRES - CHANDELIERS



MILLE NUITS | Mathias | 1999
MILLE NUITS LUSTRE 36L PV
MILLE NUITS CHANDELIER 36L HSH
MTO



MILLE NUITS | Mathias | 1999
MILLE NUITS LUSTRE 42L
MILLE NUITS CHANDELIER 42L
MTO



MILLE NUITS | Mathias | 1999
MILLE NUITS LUSTRE 42L PV
MILLE NUITS CHANDELIER 42L HSH
MTO

MILLE NUITS | Mathias | 1999
MILLE NUITS LUSTRE 06L / MILLE NUITS CHANDELIER 06L

Lustre tout en cristal taillé biseau. *Chandelier entirely in bevelled cut crystal.*
 Branches pleines, roseaux droits et roseaux courbes en cristal taillé biseau. *Solid branches, straight and curved scrolls in bevelled cut crystal.*
 Ornaments : hexagones et prismes. *Ornaments: hexagons and prisms.*
 Une pampille en cristal rouge illustre la signature de Baccarat. *One red crystal drop represents the Baccarat signature.*

NOOS

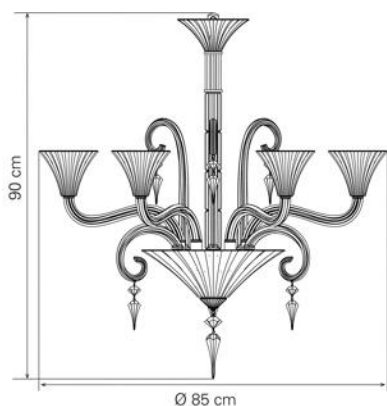

REF	2 609 505 CEI 11 x 25W G9	2 609 506 UL 11 x 25W G9	2 609 507 JETRO 11 x 25W G9	2 609 508 CCC 11 x 25W G9

Eclairage diffus
Diffused lighting
 275W max total
 Dimension - Size
 H 90 x L 85 x l 85 cm
 H 35,43 x L 33,46 x W 33,46 in
 Longueur câble - Cable length
 1 m - 39,37 in
 Poids - Weight
 18,55 kg - 40,9 lbs
 Alimentation directe - Direct power
 Accessoires - Accessories
 Lustre vendu sans chaîne ni cache-piton.
Chandelier sold without chain or canopy.
 Conditionnement - Packaging
 x1 Bois - Wood
 H 6.14 x L 12.04 x l 5.24 dm
 x1 Carton - Cardboard
 H 5.0 x L 6.0 x l 4.0 dm
 Total volume - Total volume
 0,51 m³ - 17,9 ft³
 Total poids - Total weight
 50,31 kg - 110,91 lbs



MILLE NUITS | Mathias | 1999
MILLE NUITS LUSTRE 06L PV / MILLE NUITS CHANDELIER 06L HSH

Lustre tout en cristal taillé biseau. *Chandelier entirely in bevelled cut crystal.*
 Branches pleines, roseaux droits et roseaux courbes en cristal taillé biseau. *Solid branches, straight and curved scrolls in bevelled cut crystal.*
 Ornaments : hexagones et prismes. *Ornaments: hexagons and prisms.*
 Une pampille en cristal rouge illustre la signature de Baccarat. *One red crystal drop represents the Baccarat signature.*
 Verrines à commander séparément. *Hurricane shades to be ordered separately.*

MTO

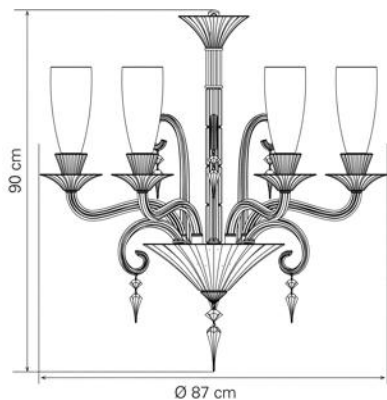

REF	2 609 509 CEI 11 x 25W G9	2 609 510 UL 11 x 25W G9	2 609 511 JETRO 11 x 25W G9	2 609 512 CCC 11 x 25W G9

Eclairage diffus
Diffused lighting
 275W max total
 Dimension - Size
 H 90 x L 87 x l 87 cm
 H 35,43 x L 34,25 x W 34,25 in
 Longueur câble - Cable length
 1 m - 39,37 in
 Poids - Weight
 24,5 kg - 54,01 lbs
 Alimentation directe - Direct power
 Accessoires - Accessories
 Lustre vendu sans chaîne ni cache-piton.
 Verrines vendues séparément (2102246).
Chandelier sold without chain or canopy.
Hurricane shades sold separately (2102246).
 Conditionnement - Packaging
 x1 Bois - Wood
 H 6.14 x L 12.04 x l 5.24 dm
 x2 Carton - Cardboard
 H 5.0 x L 6.0 x l 4.0 dm
 Total volume - Total volume
 0,58 m³ - 20,45 ft³
 Total poids - Total weight
 57,96 kg - 127,79 lbs



MILLE NUITS | Mathias | 1999
MILLE NUITS LUSTRE 08L / MILLE NUITS CHANDELIER 08L

Lustre tout en cristal taillé biseau. *Chandelier entirely in bevelled cut crystal.*
 Branches pleines, roseaux droits et roseaux courbes en cristal taillé biseau. *Solid branches, straight and curved scrolls in bevelled cut crystal.*
 Ornaments : hexagones et prismes. *Ornaments: hexagons and prisms.*
 Une pampille en cristal rouge illustre la signature de Baccarat. *One red crystal drop represents the Baccarat signature.*

NOOS

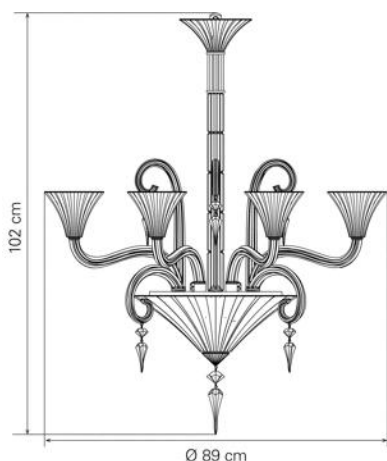

REF	2 609 513 CEI 14 x 25W G9	2 609 514 UL 14 x 25W G9	2 609 515 JETRO 14 x 25W G9	2 609 516 CCC 14 x 25W G9

Eclairage diffus
Diffused lighting
 350W max total
 Dimension - Size
 H 102 x L 89 x l 89 cm
 H 40,16 x L 35,04 x W 35,04 in
 Longueur câble - Cable length
 1 m - 39,37 in
 Poids - Weight
 25,21 kg - 55,58 lbs
 Alimentation directe - Direct power
 Accessoires - Accessories
 Lustre vendu sans chaîne ni cache-piton.
Chandelier sold without chain or canopy.
 Conditionnement - Packaging
 x1 Bois - Wood
 H 6.14 x L 12.04 x l 5.24 dm
 x1 Carton - Cardboard
 H 5.0 x L 6.0 x l 4.0 dm
 x1 Carton - Cardboard
 H 3.0 x L 6.0 x l 4.0 dm
 Total volume - Total volume
 0,58 m³ - 20,45 ft³
 Total poids - Total weight
 59,35 kg - 130,84 lbs



MILLE NUITS | Mathias | 1999
MILLE NUITS LUSTRE 08L PV / MILLE NUITS CHANDELIER 08L HSH

Lustre tout en cristal taillé biseau. *Chandelier entirely in bevelled cut crystal.*
 Branches pleines, roseaux droits et roseaux courbes en cristal taillé biseau. *Solid branches, straight and curved scrolls in bevelled cut crystal.*
 Ornaments : hexagones et prismes. *Ornaments: hexagons and prisms.*
 Une pampille en cristal rouge illustre la signature de Baccarat. *One red crystal drop represents the Baccarat signature.*
 Verrines à commander séparément. *Hurricane shades to be ordered separately.*

MTO

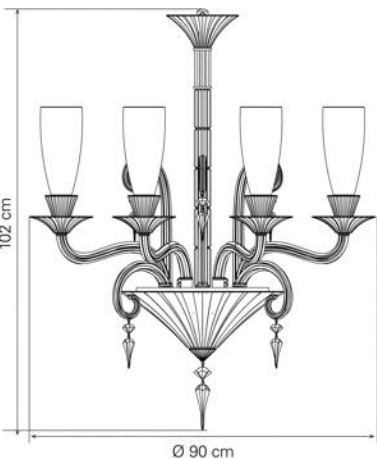

REF	2 609 517 CEI 14 x 25W G9	2 609 518 UL 14 x 25W G9	2 609 519 JETRO 14 x 25W G9	2 609 520 CCC 14 x 25W G9

Eclairage diffus
Diffused lighting
 350W max total
 Dimension - Size
 H 102 x L 90 x l 90 cm
 H 40,16 x L 35,43 x W 35,43 in
 Longueur câble - Cable length
 1 m - 39,37 in
 Poids - Weight
 33,22 kg - 73,24 lbs
 Alimentation directe - Direct power
 Accessoires - Accessories
 Lustre vendu sans chaîne ni cache-piton.
 Verrines vendues séparément (2102246).
Chandelier sold without chain or canopy.
Hurricane shades sold separately (2102246).

Conditionnement - Packaging
 x1 Bois - Wood
 H 6,14 x L 12,04 x l 5,24 dm
 x1 Carton - Cardboard
 H 5,0 x L 6,0 x l 4,0 dm
 x2 Carton - Cardboard
 H 3,0 x L 6,0 x l 4,0 dm

Total volume - Total volume
 0,63 m³ - 22,14 ft³

Total poids - Total weight
 68,13 kg - 150,2 lbs

MILLE NUITS | Mathias | 1999
MILLE NUITS LUSTRE 12L / MILLE NUITS CHANDELIER 12L

Lustre tout en cristal taillé biseau. *Chandelier entirely in bevelled cut crystal.*
 Branches pleines, roseaux droits et roseaux courbes en cristal taillé biseau. *Solid branches, straight and curved scrolls in bevelled cut crystal.*
 Ornaments : hexagones et prismes. *Ornaments: hexagons and prisms.*
 Une pampille en cristal rouge illustre la signature de Baccarat. *One red crystal drop represents the Baccarat signature.*

NOOS

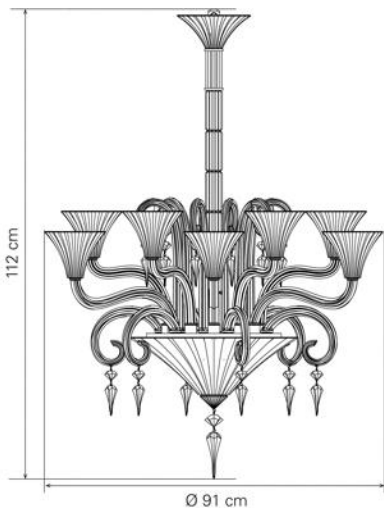

REF	2 609 521 CEI 20 x 25W G9	2 609 522 UL 20 x 25W G9	2 609 523 JETRO 20 x 25W G9	2 609 524 CCC 20 x 25W G9

Eclairage diffus
Diffused lighting
 500W max total
 Dimension - Size
 H 112 x L 91 x l 91 cm
 H 44,09 x L 35,83 x W 35,83 in
 Longueur câble - Cable length
 1 m - 39,37 in
 Poids - Weight
 31 kg - 68,34 lbs
 Alimentation directe - Direct power
 Accessoires - Accessories
 Lustre vendu sans chaîne ni cache-piton.
Chandelier sold without chain or canopy.

Conditionnement - Packaging
 x1 Bois - Wood
 H 6,14 x L 12,04 x l 5,24 dm
 x2 Carton - Cardboard
 H 5,0 x L 6,0 x l 4,0 dm

Total volume - Total volume
 0,63 m³ - 22,14 ft³

Total poids - Total weight
 66,13 kg - 145,79 lbs

MILLE NUITS | Mathias | 1999
MILLE NUITS LUSTRE 12L PV / MILLE NUITS CHANDELIER 12L HSH

Lustre tout en cristal taillé biseau. *Chandelier entirely in bevelled cut crystal.*
 Branches pleines, roseaux droits et roseaux courbes en cristal taillé biseau. *Solid branches, straight and curved scrolls in bevelled cut crystal.*
 Ornaments : hexagones et prismes. *Ornaments: hexagons and prisms.*
 Une pampille en cristal rouge illustre la signature de Baccarat. *One red crystal drop represents the Baccarat signature.*
 Verrines à commander séparément. *Hurricane shades to be ordered separately.*

MTO

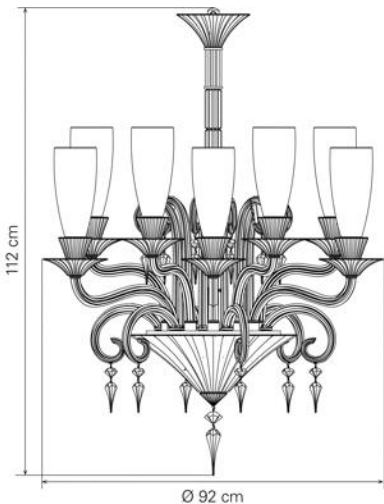

REF	2 609 525 CEI 20 x 25W G9	2 609 526 UL 20 x 25W G9	2 609 527 JETRO 20 x 25W G9	2 609 528 CCC 20 x 25W G9

Eclairage diffus
Diffused lighting
 500W max total
 Dimension - Size
 H 112 x L 92 x l 92 cm
 H 44,09 x L 36,22 x W 36,22 in
 Longueur câble - Cable length
 1 m - 39,37 in
 Poids - Weight
 33 kg - 72,75 lbs
 Alimentation directe - Direct power
 Accessoires - Accessories
 Lustre vendu sans chaîne ni cache-piton.
 Verrines vendues séparément (2102246).
Chandelier sold without chain or canopy.
Hurricane shades sold separately (2102246).

Conditionnement - Packaging
 x1 Bois - Wood
 H 6,14 x L 12,04 x l 5,24 dm
 x4 Carton - Cardboard
 H 5,0 x L 6,0 x l 4,0 dm

Total volume - Total volume
 0,94 m³ - 33,16 ft³

Total poids - Total weight
 78,04 kg - 172,05 lbs

MILLE NUITS | Mathias | 1999
MILLE NUITS LUSTRE 18L / MILLE NUITS CHANDELIER 18L

Lustre tout en cristal taillé biseau. *Chandelier entirely in bevelled cut crystal.*
 Branches pleines, roseaux droits et roseaux courbes en cristal taillé biseau. *Solid branches, straight and curved scrolls in bevelled cut crystal.*
 Ornaments : hexagones et prismes. *Ornaments: hexagons and prisms.*
 Une pampille en cristal rouge illustre la signature de Baccarat. *One red crystal drop represents the Baccarat signature.*

NOOS

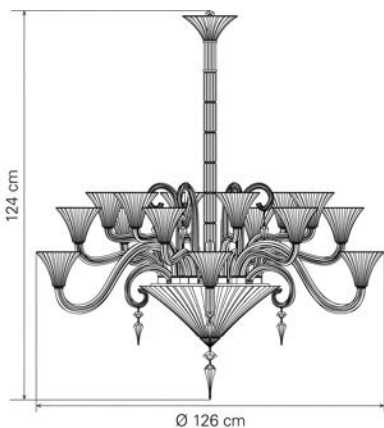

REF	2 609 529 CEI 26 x 25W G9	2 609 530 UL 26 x 25W G9	2 609 531 JETRO 26 x 25W G9	2 609 532 CCC 26 x 25W G9

Eclairage diffus
Diffused lighting
 650W max total
 Dimension - Size
 H 124 x L 126 x l 126 cm
 H 48,82 x L 49,61 x W 49,61 in
 Longueur câble - Cable length
 1 m - 39,37 in
 Poids - Weight
 48 kg - 105,82 lbs
 Alimentation directe - Direct power
 Accessoires - Accessories
 Lustre vendu sans chaîne ni cache-piton.
Chandelier sold without chain or canopy.
 Conditionnement - Packaging
 x1 Bois - Wood
 H 7.19 x L 14.39 x l 6.24 dm
 x2 Carton - Cardboard
 H 5.0 x L 6.0 x l 4.0 dm
 x1 Carton - Cardboard
 H 3.0 x L 6.0 x l 4.0 dm
 Total volume - Total volume
 0,96 m³ - 33,8 ft³
 Total poids - Total weight
 102,44 kg - 225,84 lbs



MILLE NUITS | Mathias | 2011
MILLE NUITS LUSTRE 18L OR / MILLE NUITS CHANDELIER 18L GOLD

Lustre tout en cristal taillé biseau. *Chandelier entirely made in bevelled cut crystal.*
 Structure et ornementation formellement identique au lustre 18 lumières Mille Nuits en cristal clair. *Identical structure and decoration as found on the 18-light Mille Nuits chandelier in clear crystal.*
 Toutes les pièces métal visibles sont dorées avec de l'or jaune. *All visible metal pieces are gilt with yellow gold.*
 La "dorure" du cristal est obtenue par le traitement métallique par évaporation. *The "gilt" metallic finish on the crystal is obtained through an evaporation process.*
 Un octogone en cristal rouge illustre la signature de Baccarat. *One red crystal drop represents the Baccarat signature.*

MTO

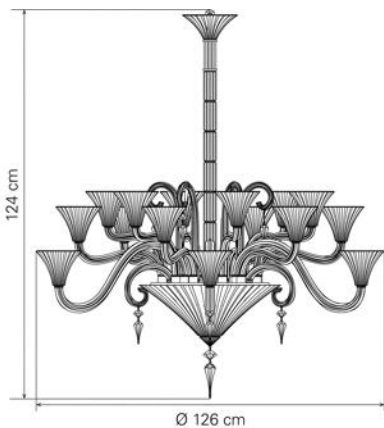

REF	2 609 533 CEI 26 x 25W G9	2 609 534 UL 26 x 25W G9	2 609 535 JETRO 26 x 25W G9	2 609 536 JETRO 26 x 25W G9

Eclairage diffus
Diffused lighting
 650W max total
 Dimension - Size
 H 124 x L 126 x l 126 cm
 H 48,82 x L 49,61 x W 49,61 in
 Longueur câble - Cable length
 1 m - 39,37 in
 Poids - Weight
 48 kg - 105,82 lbs
 Alimentation directe - Direct power
 Accessoires - Accessories
 Lustre vendu sans chaîne ni cache-piton.
Chandelier sold without chain or canopy.
 Conditionnement - Packaging
 x1 Bois - Wood
 H 7.19 x L 14.39 x l 6.24 dm
 x2 Carton - Cardboard
 H 5.0 x L 6.0 x l 4.0 dm
 x1 Carton - Cardboard
 H 3.0 x L 6.0 x l 4.0 dm
 Total volume - Total volume
 0,96 m³ - 33,8 ft³
 Total poids - Total weight
 102,44 kg - 225,84 lbs



MILLE NUITS | Mathias | 1999
MILLE NUITS LUSTRE 18L PV / MILLE NUITS CHANDELIER 18L HSH

Lustre tout en cristal taillé biseau. *Chandelier entirely in bevelled cut crystal.*
 Branches pleines, roseaux droits et roseaux courbes en cristal taillé biseau. *Solid branches, straight and curved scrolls in bevelled cut crystal.*
 Ornaments : hexagones et prismes. *Ornaments: hexagons and prisms.*
 Une pampille en cristal rouge illustre la signature de Baccarat. *One red crystal drop represents the Baccarat signature.*
 Verrines à commander séparément. *Hurricane shades to be ordered separately.*

MTO

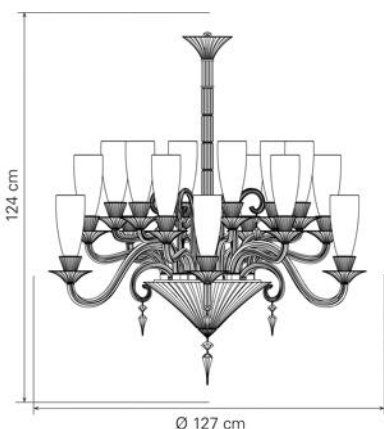

REF	2 609 537 CEI 26 x 25W G9	2 609 538 UL 26 x 25W G9	2 609 539 JETRO 26 x 25W G9	2 609 540 CCC 26 x 25W G9

Eclairage diffus
Diffused lighting
 650W max total
 Dimension - Size
 H 124 x L 127 x l 127 cm
 H 48,82 x L 50 x W 50 in
 Longueur câble - Cable length
 1 m - 39,37 in
 Poids - Weight
 51 kg - 112,44 lbs
 Alimentation directe - Direct power
 Accessoires - Accessories
 Lustre vendu sans chaîne ni cache-piton.
 Verrines vendues séparément (2102246).
Chandelier sold without chain or canopy. Hurricane shades sold separately (2102246).
 Conditionnement - Packaging
 x1 Bois - Wood
 H 7.19 x L 14.39 x l 6.24 dm
 x6 Carton - Cardboard
 H 5.0 x L 6.0 x l 4.0 dm
 x1 Carton - Cardboard
 H 3.0 x L 6.0 x l 4.0 dm
 Total volume - Total volume
 1,44 m³ - 50,75 ft³
 Total poids - Total weight
 123,6 kg - 272,49 lbs



MILLE NUITS | Mathias | 1999
MILLE NUITS LUSTRE 24L / MILLE NUITS CHANDELIER 24L

Lustre tout en cristal taillé biseau. *Chandelier entirely in bevelled cut crystal.*
 Branches pleines, roseaux droits et roseaux courbes en cristal taillé biseau. *Solid branches, straight and curved scrolls in bevelled cut crystal.*
 Ornaments : hexagones et prismes. *Ornaments: hexagons and prisms.*
 Une pampille en cristal rouge illustre la signature de Baccarat. *One red crystal drop represents the Baccarat signature.*

MTO

Eclairage diffus
Diffused lighting
 925W max total
 Dimension - Size
 H 173 x L 126 x l 126 cm
 H 68,11 x L 49,61 x W 49,61 in
 Longueur câble - Cable length
 1 m - 39,37 in
 Poids - Weight
 59 kg - 130,07 lbs
 Alimentation directe - Direct power
 Accessoires - Accessories
 Lustre vendu sans chaîne ni cache-piton.
Chandelier sold without chain or canopy.

Conditionnement - Packaging
 x1 Bois - Wood
 H 7.19 x L 18.64 x l 6.24 dm
 x3 Carton - Cardboard
 H 5.0 x L 6.0 x l 4.0 dm
 Total volume - Total volume
 1,2 m³ - 42,24 ft³
 Total poids - Total weight
 121,74 kg - 268,39 lbs

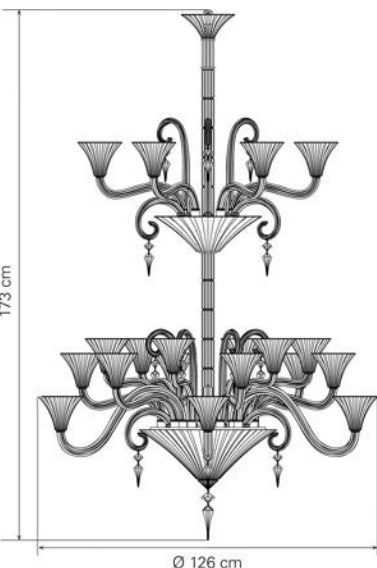

REF	2 609 541 CEI 37 x 25W G9	2 609 542 UL 37 x 25W G9	2 609 543 JETRO 37 x 25W G9	2 609 544 CCC 37 x 25W G9

MILLE NUITS | Mathias | 1999
MILLE NUITS LUSTRE 24L PV / MILLE NUITS CHANDELIER 24L HSH

Lustre tout en cristal taillé biseau. *Chandelier entirely in bevelled cut crystal.*
 Branches pleines, roseaux droits et roseaux courbes en cristal taillé biseau. *Solid branches, straight and curved scrolls in bevelled cut crystal.*
 Ornaments : hexagones et prismes. *Ornaments: hexagons and prisms.*
 Une pampille en cristal rouge illustre la signature de Baccarat. *One red crystal drop represents the Baccarat signature.*
 Verrines à commander séparément. *Hurricane shades to be ordered separately.*

MTO

Eclairage diffus
Diffused lighting
 925W max total
 Dimension - Size
 H 173 x L 127 x l 127 cm
 H 68,11 x L 50 x W 50 in
 Longueur câble - Cable length
 1 m - 39,37 in
 Poids - Weight
 64 kg - 141,1 lbs
 Alimentation directe - Direct power
 Accessoires - Accessories
 Lustre vendu sans chaîne ni cache-piton.
 Verrines vendues séparément (2102246).
Chandelier sold without chain or canopy.
Hurricane shades sold separately (2102246).

Conditionnement - Packaging
 x1 Bois - Wood
 H 7.19 x L 18.64 x l 6.24 dm
 x8 Carton - Cardboard
 H 5.0 x L 6.0 x l 4.0 dm
 x1 Carton - Cardboard
 H 3.0 x L 6.0 x l 4.0 dm
 Total volume - Total volume
 1,87 m³ - 65,97 ft³
 Total poids - Total weight
 149,39 kg - 329,35 lbs

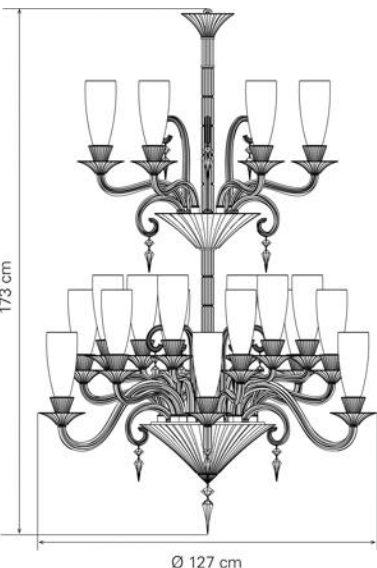

REF	2 609 545 CEI 37 x 25W G9	2 609 546 UL 37 x 25W G9	2 609 547 JETRO 37 x 25W G9	2 609 548 CCC 37 x 25W G9

MILLE NUITS | Mathias | 1999
MILLE NUITS LUSTRE 36L / MILLE NUITS CHANDELIER 36L

Lustre tout en cristal taillé biseau. *Chandelier entirely in bevelled cut crystal.*
 Branches pleines, roseaux droits et roseaux courbes en cristal taillé biseau. *Solid branches, straight and curved scrolls in bevelled cut crystal.*
 Ornaments : hexagones et prismes. *Ornaments: hexagons and prisms.*
 Une pampille en cristal rouge illustre la signature de Baccarat. *One red crystal drop represents the Baccarat signature.*

MTO

Eclairage diffus
Diffused lighting
 1350W max total
 Dimension - Size
 H 198 x L 132 x l 132 cm
 H 77,95 x L 51,97 x W 51,97 in
 Longueur câble - Cable length
 1 m - 39,37 in
 Poids - Weight
 92 kg - 202,83 lbs
 Alimentation directe - Direct power
 Accessoires - Accessories
 Lustre vendu sans chaîne ni cache-piton.
Chandelier sold without chain or canopy.

Conditionnement - Packaging
 x1 Bois - Wood
 H 7.19 x L 21.69 x l 6.24 dm
 x5 Carton - Cardboard
 H 5.0 x L 6.0 x l 4.0 dm
 Total volume - Total volume
 1,57 m³ - 55,55 ft³
 Total poids - Total weight
 172,3 kg - 379,86 lbs

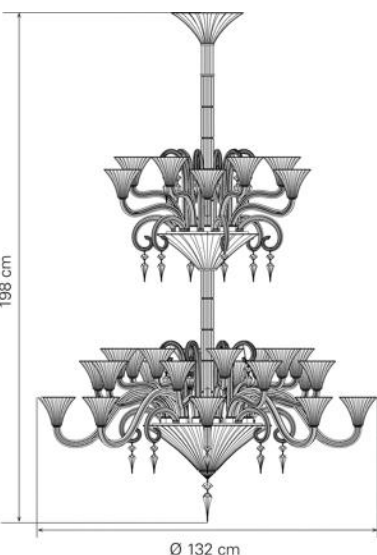

REF	2 609 549 CEI 54 x 25W G9	2 609 550 UL 54 x 25W G9	2 609 551 JETRO 54 x 25W G9	2 609 552 CCC 54 x 25W G9

MILLE NUITS | Mathias | 1999
MILLE NUITS LUSTRE 36L PV / MILLE NUITS CHANDELIER 36L HSH

Lustre tout en cristal taillé biseau. *Chandelier entirely in bevelled cut crystal.*
 Branches pleines, roseaux droits et roseaux courbes en cristal taillé biseau. *Solid branches, straight and curved scrolls in bevelled cut crystal.*
 Ornaments : hexagones et prismes. *Ornaments: hexagons and prisms.*
 Une pampille en cristal rouge illustre la signature de Baccarat. *One red crystal drop represents the Baccarat signature.*
 Verrines à commander séparément. *Hurricane shades to be ordered separately.*

MTO

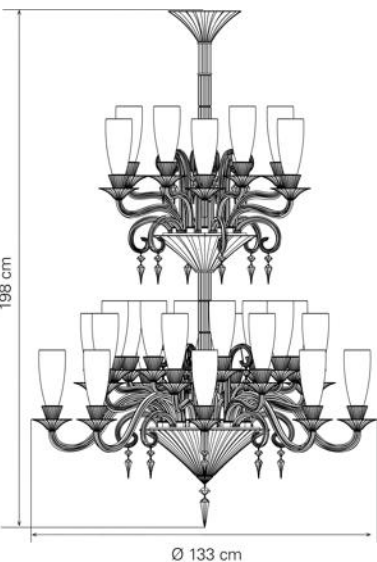

REF	2 609 553 CEI 54 x 25W G9	2 609 554 UL 54 x 25W G9	2 609 555 JETRO 54 x 25W G9	2 609 556 CCC 54 x 25W G9

Eclairage diffus
Diffused lighting
 1350W max total
 Dimension - Size
 H 198 x L 133 x l 133 cm
 H 77,95 x L 52,36 x W 52,36 in
 Longueur câble - Cable length
 1 m - 39,37 in
 Poids - Weight
 99 kg - 218,26 lbs
 Alimentation directe - Direct power
 Accessoires - Accessories
 Lustre vendu sans chaîne ni cache-piton.
 Verrines vendues séparément (2102246).
Chandelier sold without chain or canopy.
Hurricane shades sold separately (2102246).

Conditionnement - Packaging
 x1 Bois - Wood
 H 7.19 x L 21.69 x l 6.24 dm
 x12 Carton - Cardboard
 H 5.0 x L 6.0 x l 4.0 dm
 Total volume - Total volume
 2,41 m³ - 85,21 ft³
 Total poids - Total weight
 199,99 kg - 440,9 lbs

MILLE NUITS | Mathias | 1999
MILLE NUITS LUSTRE 42L / MILLE NUITS CHANDELIER 42L

Lustre tout en cristal taillé biseau. *Chandelier entirely in bevelled cut crystal.*
 Branches pleines, roseaux droits et roseaux courbes en cristal taillé biseau. *Solid branches, straight and curved scrolls in bevelled cut crystal.*
 Ornaments : hexagones et prismes. *Ornaments: hexagons and prisms.*
 Une pampille en cristal rouge illustre la signature de Baccarat. *One red crystal drop represents the Baccarat signature.*

MTO

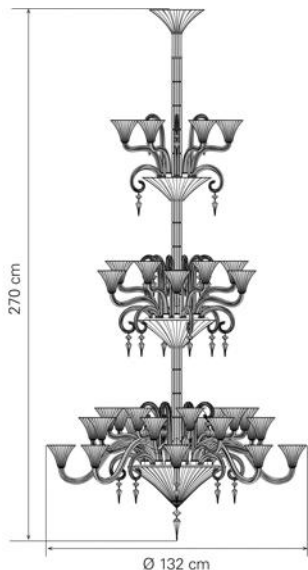

REF	2 609 557 CEI 65 x 25W G9	2 609 558 UL 65 x 25W G9	2 609 559 JETRO 65 x 25W G9	2 609 560 CCC 65 x 25W G9

Eclairage diffus
Diffused lighting
 1625W max total
 Dimension - Size
 H 270 x L 132 x l 132 cm
 H 106,3 x L 51,97 x W 51,97 in
 Longueur câble - Cable length
 1 m - 39,37 in
 Poids - Weight
 111 kg - 244,71 lbs
 Alimentation directe - Direct power
 Accessoires - Accessories
 Lustre vendu sans chaîne ni cache-piton.
Chandelier sold without chain or canopy.

Conditionnement - Packaging
 x1 Bois - Wood
 H 7.19 x L 25.74 x l 6.24 dm
 x1 Carton - Cardboard
 H 3.0 x L 6.0 x l 4.0 dm
 x5 Carton - Cardboard
 H 5.0 x L 6.0 x l 4.0 dm
 Total volume - Total volume
 1,83 m³ - 64,48 ft³
 Total poids - Total weight
 209,24 kg - 461,29 lbs

MILLE NUITS | Mathias | 1999
MILLE NUITS LUSTRE 42L PV / MILLE NUITS CHANDELIER 42L HSH

Lustre tout en cristal taillé biseau. *Chandelier entirely in bevelled cut crystal.*
 Branches pleines, roseaux droits et roseaux courbes en cristal taillé biseau. *Solid branches, straight and curved scrolls in bevelled cut crystal.*
 Ornaments : hexagones et prismes. *Ornaments: hexagons and prisms.*
 Une pampille en cristal rouge illustre la signature de Baccarat. *One red crystal drop represents the Baccarat signature.*
 Verrines à commander séparément. *Hurricane shades to be ordered separately.*

MTO

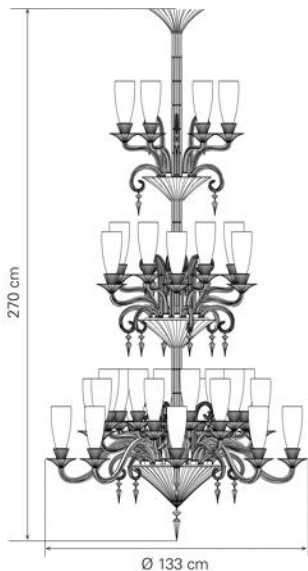

REF	2 609 561 CEI 65 x 25W G9	2 609 562 UL 65 x 25W G9	2 609 563 JETRO 65 x 25W G9	2 609 564 CCC 65 x 25W G9

Eclairage diffus
Diffused lighting
 1625W max total
 Dimension - Size
 H 270 x L 133 x l 133 cm
 H 106,3 x L 52,36 x W 52,36 in
 Longueur câble - Cable length
 1 m - 39,37 in
 Poids - Weight
 119 kg - 262,35 lbs
 Alimentation directe - Direct power
 Accessoires - Accessories
 Lustre vendu sans chaîne ni cache-piton.
 Verrines vendues séparément (2102246).
Chandelier sold without chain or canopy.
Hurricane shades sold separately (2102246).

Conditionnement - Packaging
 x1 Bois - Wood
 H 7.19 x L 25.74 x l 6.24 dm
 x13 Carton - Cardboard
 H 5.0 x L 6.0 x l 4.0 dm
 x2 Carton - Cardboard
 H 3.0 x L 6.0 x l 4.0 dm
 Total volume - Total volume
 2,86 m³ - 100,93 ft³
 Total poids - Total weight
 253,57 kg - 559,03 lbs

NERVOUS ZENITH | Louise Campbell | 2013
NERVOUS ZENITH LUSTRE 37L EDITION LIMITEE 50EX
NERVOUS ZENITH CHANDELIER 37L LIMITED EDITION 50EX





NERVOUS ZENITH | Louise Campbell | 2013
NERVOUS ZENITH LUSTRE 37L EDITION LIMITEE 50EX
NERVOUS ZENITH CHANDELIER 37L LIMITED EDITION 50EX
MTO

NERVOUS ZENITH | Louise Campbell | 2013
NERVOUS ZENITH LUSTRE 37L EDITION LIMITEE 50EX / NERVOUS ZENITH
CHANDELIER 37L LIMITED EDITION 50EX

Le lustre Nervous Zénith, imaginé par Louise Campbell, fut créé sur la base d'un lustre Zénith 36 lumières en cristal clair avec ajout d'éléments de couleur rose, rouge, jaune et orangé. Il est composé de 36 abat-jour Zénith blancs, blanc-cassé et gris dont un positionné tête en bas. Une fausse bougie est fournie avec le lustre. Un octogone en cristal rouge illustre la signature Baccarat. On retrouve la signature de Louise Campbell sur le prisme sous l'octogone rouge.

This Chandelier, created by Louise Campbell, is based on a 36-light Zénith in clear crystal with pink, orange, red and yellow crystal elements. It is made up of 36 white, off-white and grey Zénith lampshades including one upside down. One fake candle is provided with the chandelier. A red crystal octagon represents Baccarat's signature and Louise Campbell's signature is on the prism under the red octagon.

MTO

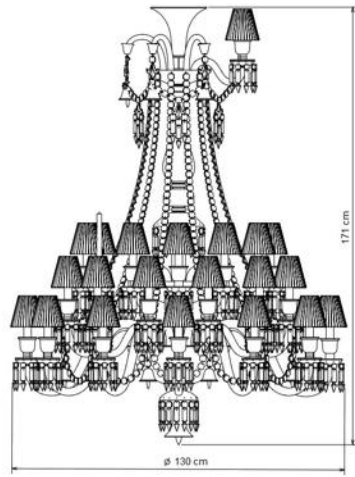

Eclairage diffus
 Diffused lighting
 1440W max total



Dimension - Size
 H 171 x L 130 x l 130 cm
 H 67,32 x L 51,18 x W 51,18 in
 Longueur câble - Cable length
 1 m - 39,37 in

Poids - Weight
 90 kg - 198,42 lbs

Alimentation directe - Direct power

Accessoires - Accessories
 Lustre vendu sans chaîne ni cache-piton.
 Lustre vendu avec 36 abat-jour.
 Chandelier sold without chain or canopy.
 Chandelier sold with 36 lampshades.

Conditionnement - Packaging

☐ x1 Bois - Wood
 H 7.19 x L 18.64 x l 6.24 dm
 ☐ x10 Carton - Cardboard
 H 5.0 x L 6.0 x l 4.0 dm

Total volume - Total volume
 2,18 m³ - 76,99 ft³

Total poids - Total weight
 172 kg - 379,19 lbs

REF	2 807 134 CEI 36 x 40W E14 1 x 0W BOUGIE ☐ ⏸ CE IP 20	2 807 135 UL 36 x 40W E12 1 x 0W BOUGIE ☐ ⏸	2 807 136 JETRO 36 x 40W E12 1 x 0W BOUGIE ☐ IP 20	2 807 137 CCC 36 x 40W E14 1 x 0W BOUGIE ☐ ▽ © IP 20
-----	--	--	---	---

PARIS | Baccarat | 2017

PARIS LUSTRE 36L

PARIS CHANDELIER 36L



PARIS | Baccarat | 2017
PARIS LUSTRE 36L / PARIS CHANDELIER 36L

Un lustre mariant subtilement des éléments iconiques de différentes collections de luminaires Baccarat : la pointe Diamant du lustre Zénith, les branches torsadées d'un Solstice et la côte vénitienne de la collection Mille Nuits. Le lustre se déploie en largeur et offre une nouvelle occupation de l'espace : idéal pour les intérieurs sans grande hauteur sous plafond. Bras satellites et fourreaux en métal chromé. Lustre vendu avec des octogones en cristal clair. Les options avec des octogones bleus (conformément à la photo) ou des octogones d'une autre couleur de cristal sont disponibles sur commande spéciale. Lustre compatible avec chaînes et cache-pitons pour lustres 36-48L. Abat-jour ou verrines à commander séparément.

The Diamond cut Zénith collection is mixed with the twisted arms of a Solstice chandelier and the Venetian cut of the Mille Nuits collection. This chandelier spreads out horizontally and offers a new kind of space layout: a stature which suits any interior, from majestic villas to modern apartments with smaller clearance. Chrome-plated metal satellite arms and bulb sleeves. Chandelier sold with clear cristal octagons. The option with blue octagons (as on picture) or any other colour is available on special order. Chandelier compatible with chains and canopies for 36-48L chandeliers. Lampshades and hurricane shades to be ordered separately.

Eclairage diffus
Diffused lighting
1440W max total

Dimension - Size
H 115 x L 180 x l 180 cm
H 45,28 x L 70,87 x W 70,87 in
Longueur câble - Cable length
1 m - 39,37 in

Poids - Weight
135 kg - 297,62 lbs

Alimentation directe - Direct power

Accessoires - Accessories
Lustre vendu sans chaîne ni cache-piton. Abat-jour (Zénith) ou verrines vendus séparément. Chandelier sold without chain or canopy. Lampshades (Zénith) or hurricane shades sold separately.

Total poids - Total weight
135 kg - 297,62 lbs

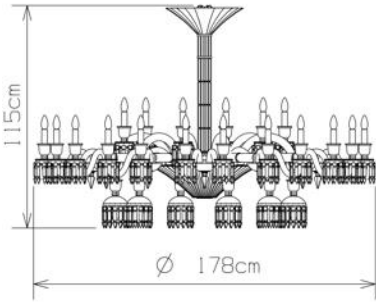

MTO/NEW

REF	2 811 697 CEI 36 x 40W E14 □ Ⓢ CE IP 20	2 811 698 UL 36 x 40W E12 Ⓢ Ⓢ IP 20	2 811 699 JETRO 36 x 40W E12 □ IP 20	2 811 700 CCC 36 x 40W E14 □ © IP 20
-----	---	---	--	--

SOLSTICE | Baccarat | 2000

SOLSTICE LUSTRE 12L

SOLSTICE CHANDELIER 12L



SOLSTICE | Baccarat | 2000

SOLSTICE LUSTRE 24L

SOLSTICE CHANDELIER 24L



PLAFOND - CEILING

LUSTRES - CHANDELIERS



SOLSTICE | Baccarat | 2000
SOLSTICE LUSTRE 08L
SOLSTICE CHANDELIER 08L
MTO



SOLSTICE | Baccarat | 2000
SOLSTICE LUSTRE 12L
SOLSTICE CHANDELIER 12L
NOOS



SOLSTICE | Baccarat | 2000
SOLSTICE LUSTRE 18L
SOLSTICE CHANDELIER 18L
NOOS



SOLSTICE | Baccarat | 2000
SOLSTICE LUSTRE 24L
SOLSTICE CHANDELIER 24L
MTO

PLAFOND - CEILING

LUSTRES - CHANDELIERS



SOLSTICE | Baccarat | 2000
SOLSTICE LUSTRE 36L
SOLSTICE CHANDELIER 36L
NOOS



SOLSTICE | Baccarat | 2000
SOLSTICE LUSTRE 48L
SOLSTICE CHANDELIER 48L
MTO

SOLSTICE | Baccarat | 2000
SOLSTICE LUSTRE 08L / SOLSTICE CHANDELIER 08L

Composé de branches creuses en cristal soufflé torsadé et de roseaux courbes en cristal torsadé, symboles du savoir-faire verrier de la manufacture. Coupe, cornets, balustre, bobèches, porte-verrines et clochettes sont en cristal taillé à motif de pointes de diamants. Une grande richesse décorative liée à l'assortiment de prismes à dards, de chaînes d'octogones et de clochettes à battants. Un octogone en cristal rouge illustre la signature de Baccarat.

Composed of hollow branches in blown cabled crystal and curved scrolls in crystal, symbols of Baccarat's skill in glassmaking. Canopy, cones, baluster, drip-pans, light-holders and bellcaps are in cut crystal in a diamond point design. A wealth of decoration produced by the assortment of spiked prisms, festoons of octagons and clappered bellcaps. A red crystal octagon represents the Baccarat signature.

MTO

REF 2 606 711 CEI 8 x 40W E14 ☐ ⏳ CE IP 20	2 606 712 UL 8 x 40W E12 ⊕ Ⓢ	2 606 713 JETRO 8 x 40W E12 ☐ IP 20	2 606 714 CCC 8 x 40W E14 ☐ ▽ © IP 20
--	------------------------------------	---	---

Eclairage diffus
 Diffused lighting
 320W max total
 Dimension - Size
 H 109 x L 72 x l 72 cm
 H 42,91 x L 28,35 x W 28,35 in
 Longueur câble - Cable length
 1 m - 39,37 in
 Poids - Weight
 25 kg - 55,12 lbs
 Alimentation directe - Direct power
 Accessoires - Accessories
 Lustre vendu sans chaîne ni cache-piton.
 Chandelier sold without chain or canopy.
 Conditionnement - Packaging
 ☐ x1 Bois - Wood
 H 4.94 x L 10.94 x l 4.04 dm
 ☐ x3 Carton - Cardboard
 H 5.0 x L 6.0 x l 4.0 dm
 Total volume - Total volume
 0,65 m³ - 22,95 ft³
 Total poids - Total weight
 53,74 kg - 118,47 lbs



SOLSTICE | Baccarat | 2000
SOLSTICE LUSTRE 12L / SOLSTICE CHANDELIER 12L

Composé de branches creuses en cristal soufflé torsadé et de roseaux courbes en cristal torsadé, symboles du savoir-faire verrier de la manufacture. Coupe, cornets, balustre, bobèches, porte-verrines et clochettes sont en cristal taillé à motif de pointes de diamants. Une grande richesse décorative liée à l'assortiment de prismes à dards, de chaînes d'octogones et de clochettes à battants. Un octogone en cristal rouge illustre la signature de Baccarat.

Composed of hollow branches in blown cabled crystal and curved scrolls in crystal, symbols of Baccarat's skill in glassmaking. Canopy, cones, baluster, drip-pans, light-holders and bellcaps are in cut crystal in a diamond point design. A wealth of decoration produced by the assortment of spiked prisms, festoons of octagons and clappered bellcaps. A red crystal octagon represents the Baccarat signature.

NOOS

REF 2 606 715 CEI 12 x 40W E14 ☐ ⏳ CE IP 20	2 606 716 UL 12 x 40W E12 ⊕ Ⓢ	2 606 717 JETRO 12 x 40W E12 ☐ IP 20	2 606 718 CCC 12 x 40W E14 ☐ ▽ © IP 20
---	-------------------------------------	--	--

Eclairage diffus
 Diffused lighting
 480W max total
 Dimension - Size
 H 117 x L 84 x l 84 cm
 H 46,06 x L 33,07 x W 33,07 in
 Longueur câble - Cable length
 1 m - 39,37 in
 Poids - Weight
 31 kg - 68,34 lbs
 Alimentation directe - Direct power
 Accessoires - Accessories
 Lustre vendu sans chaîne ni cache-piton.
 Chandelier sold without chain or canopy.
 Conditionnement - Packaging
 ☐ x1 Bois - Wood
 H 5.64 x L 11.74 x l 4.74 dm
 ☐ x4 Carton - Cardboard
 H 5.0 x L 6.0 x l 4.0 dm
 Total volume - Total volume
 0,87 m³ - 30,55 ft³
 Total poids - Total weight
 66,73 kg - 147,11 lbs



SOLSTICE | Baccarat | 2000
SOLSTICE LUSTRE 18L / SOLSTICE CHANDELIER 18L

Composé de branches creuses en cristal soufflé torsadé et de roseaux courbes en cristal torsadé, symboles du savoir-faire verrier de la manufacture. Coupe, cornets, balustre, bobèches, porte-verrines et clochettes sont en cristal taillé à motif de pointes de diamants. Une grande richesse décorative liée à l'assortiment de prismes à dards, de chaînes d'octogones et de clochettes à battants. Un octogone en cristal rouge illustre la signature de Baccarat. Plusieurs options d'installation de votre lustre : avec ou sans abat-jour ou verrine.

Composed of hollow branches in blown cabled crystal and curved scrolls in crystal, symbols of Baccarat's skill in glassmaking. Canopy, cones, baluster, drip-pans, light-holders and bellcaps are in cut crystal in a diamond point design. A wealth of decoration produced by the assortment of spiked prisms, festoons of octagons and clappered bellcaps. A red crystal octagon represents the Baccarat signature. Two options for displaying your chandelier: with or without lampshade or hurricane shade.

NOOS

REF 2 606 719 CEI 18 x 40W E14 ☐ ⏳ CE IP 20	2 606 720 UL 18 x 40W E12 ⊕ Ⓢ	2 606 721 JETRO 18 x 40W E12 ☐ IP 20	2 606 722 CCC 18 x 40W E14 ☐ ▽ © IP 20
---	-------------------------------------	--	--

Eclairage diffus
 Diffused lighting
 720W max total
 Dimension - Size
 H 152 x L 98 x l 98 cm
 H 59,84 x L 38,58 x W 38,58 in
 Longueur câble - Cable length
 1 m - 39,37 in
 Poids - Weight
 40 kg - 88,18 lbs
 Alimentation directe - Direct power
 Accessoires - Accessories
 Lustre vendu sans chaîne ni cache-piton. Abat-jour ou verrines vendus séparément. Chandelier sold without chain or canopy. Lampshades or hurricane shades sold separately.
 Conditionnement - Packaging
 ☐ x1 Bois - Wood
 H 5.69 x L 14.39 x l 4.74 dm
 ☐ x1 Carton - Cardboard
 H 3.0 x L 6.0 x l 4.0 dm
 ☐ x12 Carton - Cardboard
 H 5.0 x L 6.0 x l 4.0 dm
 Total volume - Total volume
 1,32 m³ - 46,76 ft³
 Total poids - Total weight
 95,17 kg - 209,8 lbs

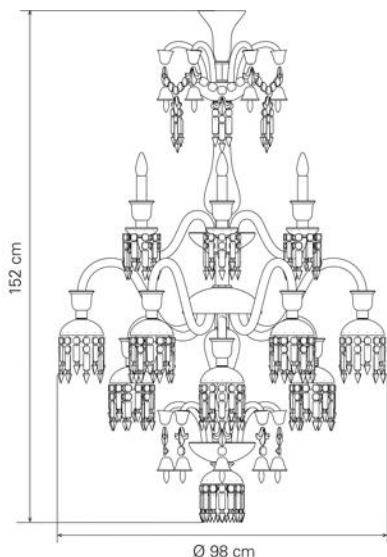
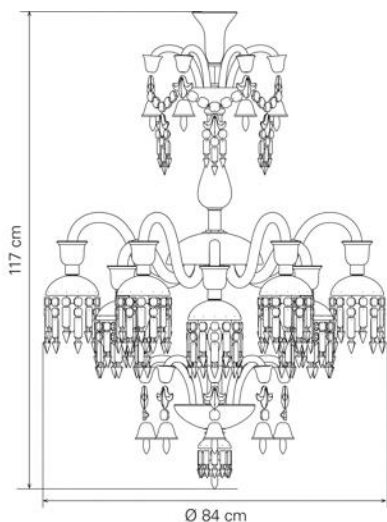
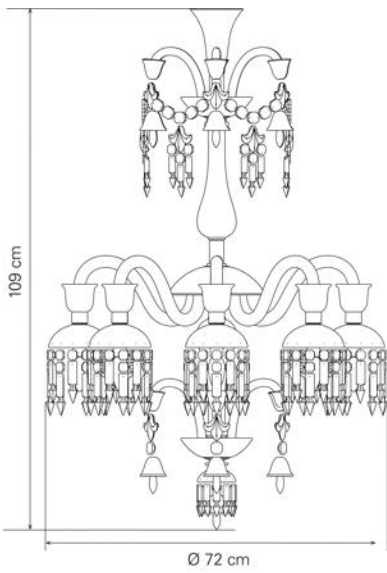

SOLSTICE | Baccarat | 2000
SOLSTICE LUSTRE 24L / SOLSTICE CHANDELIER 24L

Composé de branches creuses en cristal soufflé torsadé et de roseaux courbes en cristal torsadé, symboles du savoir-faire verrier de la manufacture. Coupe, cornets, balustre, bobèches, porte-verrines et clochettes sont en cristal taillé à motif de pointes de diamants. Une grande richesse décorative liée à l'assortiment de prismes à dards, de chaînes d'octogones et de clochettes à battants. Un octogone en cristal rouge illustre la signature de Baccarat. Plusieurs options d'installation de votre lustre : avec ou sans abat-jour ou verrine.

Composed of hollow branches in blown cabled crystal and curved scrolls in crystal, symbols of Baccarat's skill in glassmaking. Canopy, cones, baluster, drip-pans, light-holders and bellcaps are in cut crystal in a diamond point design. A wealth of decoration produced by the assortment of spiked prisms, festoons of octagons and clappered bellcaps. A red crystal octagon represents the Baccarat signature. Two options for displaying your chandelier: with or without lampshade or hurricane shade.

MTO

REF	2 606 723 CEI 24 x 40W E14 ☐ ⓧ CE 20	2 606 724 UL 24 x 40W E12 ⓧ ⓧ	2 606 725 JETRO 24 x 40W E12 ☐ ⓧ	2 606 726 CCC 24 x 40W E14 ☐ ▽ ⓧ 20
-----	--	-------------------------------------	--	---

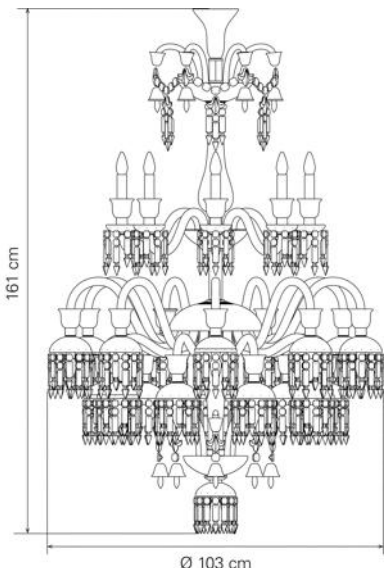

Eclairage diffus
 Diffused lighting
 960W max total

Dimension - Size
 H 161 x L 103 x l 103 cm
 H 63,39 x L 40,55 x W 40,55 in

Longueur câble - Cable length
 1 m - 39,37 in

Poids - Weight
 60 kg - 132,28 lbs

Alimentation directe - Direct power

Accessoires - Accessories
 Lustre vendu sans chaîne ni cache-piton. Abat-jour ou verrines vendus séparément.
 Chandelier sold without chain or canopy. Lampshades or hurricane shades sold separately.

Conditionnement - Packaging
 ☐ x1 Bois - Wood
 H 4,99 x L 15,29 x l 4,04 dm
 ☐ x2 Carton - Cardboard
 H 3,0 x L 6,0 x l 4,0 dm
 ☐ x12 Carton - Cardboard
 H 5,0 x L 6,0 x l 4,0 dm

Total volume - Total volume
 1,56 m³ - 54,95 ft³

Total poids - Total weight
 123,53 kg - 272,35 lbs



SOLSTICE | Baccarat | 2000
SOLSTICE LUSTRE 36L / SOLSTICE CHANDELIER 36L

Composé de branches creuses en cristal soufflé torsadé et de roseaux courbes en cristal torsadé, symboles du savoir-faire verrier de la manufacture. Coupe, cornets, balustre, bobèches, porte-verrines et clochettes sont en cristal taillé à motif de pointes de diamants. Une grande richesse décorative liée à l'assortiment de prismes à dards, de chaînes d'octogones et de clochettes à battants. Un octogone en cristal rouge illustre la signature de Baccarat. Plusieurs options d'installation de votre lustre : avec ou sans abat-jour ou verrine.

Composed of hollow branches in blown cabled crystal and curved scrolls in crystal, symbols of Baccarat's skill in glassmaking. Canopy, cones, baluster, drip-pans, light-holders and bellcaps are in cut crystal in a diamond point design. A wealth of decoration produced by the assortment of spiked prisms, festoons of octagons and clappered bellcaps. A red crystal octagon represents the Baccarat signature. Two options for displaying your chandelier: with or without lampshade or hurricane shade.

NOOS

REF	2 606 727 CEI 36 x 40W E14 ☐ ⓧ CE 20	2 606 728 UL 36 x 40W E12 ⓧ ⓧ	2 606 729 JETRO 36 x 40W E12 ☐ ⓧ	2 606 730 CCC 36 x 40W E14 ☐ ▽ ⓧ 20
-----	--	-------------------------------------	--	---

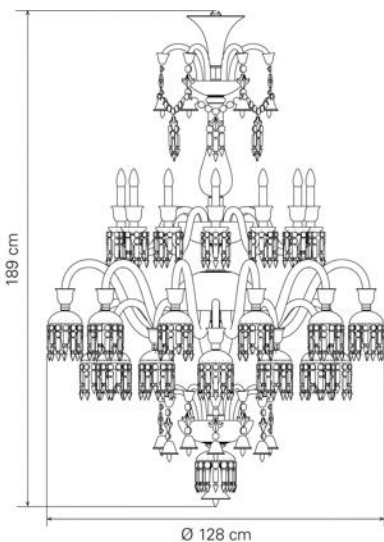

Eclairage diffus
 Diffused lighting
 1440W max total

Dimension - Size
 H 189 x L 128 x l 128 cm
 H 74,41 x L 50,39 x W 50,39 in

Longueur câble - Cable length
 1 m - 39,37 in

Poids - Weight
 105 kg - 231,49 lbs

Alimentation directe - Direct power

Accessoires - Accessories
 Lustre vendu sans chaîne ni cache-piton. Abat-jour ou verrines vendus séparément.
 Chandelier sold without chain or canopy. Lampshades or hurricane shades sold separately.

Conditionnement - Packaging
 ☐ x1 Bois - Wood
 H 7,19 x L 11,64 x l 6,24 dm
 ☐ x12 Carton - Cardboard
 H 5,0 x L 6,0 x l 4,0 dm

Total volume - Total volume
 2,42 m³ - 85,46 ft³

Total poids - Total weight
 197,22 kg - 434,8 lbs



SOLSTICE | Baccarat | 2000
SOLSTICE LUSTRE 48L / SOLSTICE CHANDELIER 48L

Composé de branches creuses en cristal soufflé torsadé et de roseaux courbes en cristal torsadé, symboles du savoir-faire verrier de la manufacture. Coupe, cornets, balustre, bobèches, porte-verrines et clochettes sont en cristal taillé à motif de pointes de diamants. Une grande richesse décorative liée à l'assortiment de prismes à dards, de chaînes d'octogones et de clochettes à battants. Un octogone en cristal rouge illustre la signature de Baccarat. Plusieurs options d'installation de votre lustre : avec ou sans abat-jour ou verrine.

Composed of hollow branches in blown cabled crystal and curved scrolls in crystal, symbols of Baccarat's skill in glassmaking. Canopy, cones, baluster, drip-pans, light-holders and bellcaps are in cut crystal in a diamond point design. A wealth of decoration produced by the assortment of spiked prisms, festoons of octagons and clappered bellcaps. A red crystal octagon represents the Baccarat signature. Two options for displaying your chandelier: with or without lampshade or hurricane shade.

MTO

REF	2 606 731 CEI 48 x 40W E14 ☐ ⓧ CE 20	2 606 732 UL 48 x 40W E12 ⓧ ⓧ	2 606 733 JETRO 48 x 40W E12 ☐ ⓧ	2 606 734 CCC 48 x 40W E14 ☐ ▽ ⓧ 20
-----	--	-------------------------------------	--	---

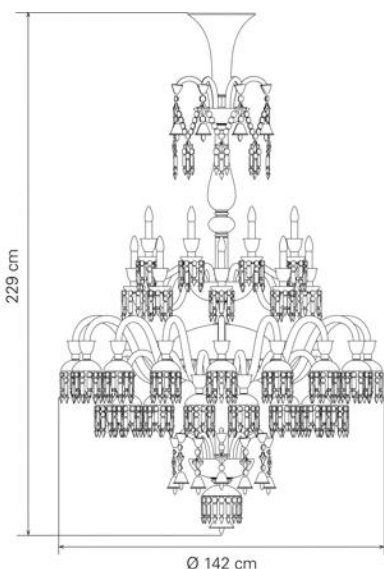

Eclairage diffus
 Diffused lighting
 1920W max total

Dimension - Size
 H 229 x L 142 x l 142 cm
 H 90,16 x L 55,91 x W 55,91 in

Longueur câble - Cable length
 1 m - 39,37 in

Poids - Weight
 152 kg - 335,1 lbs

Alimentation directe - Direct power

Accessoires - Accessories
 Lustre vendu sans chaîne ni cache-piton. Abat-jour ou verrines vendus séparément.
 Chandelier sold without chain or canopy. Lampshades or hurricane shades sold separately.

Conditionnement - Packaging
 ☐ x1 Bois - Wood
 H 5,64 x L 11,74 x l 4,74 dm
 ☐ x1 Bois - Wood
 H 7,19 x L 18,64 x l 6,24 dm
 ☐ x2 Carton - Cardboard
 H 3,0 x L 6,0 x l 4,0 dm
 ☐ x15 Carton - Cardboard
 H 5,0 x L 6,0 x l 4,0 dm

Total volume - Total volume
 3,38 m³ - 119,43 ft³

Total poids - Total weight
 293,23 kg - 646,46 lbs



TOURBILLON | Arik Levy | 2011

TOURBILLON LUSTRE 06L

TOURBILLON CHANDELIER 06L





TOURBILLON | Arik Levy | 2011
TOURBILLON LUSTRE 06L
TOURBILLON CHANDELIER 06L
NOOS

TOURBILLON | Arik Levy | 2011
TOURBILLON LUSTRE 06L / TOURBILLON CHANDELIER 06L

Lustre 6 lumières en cristal clair avec des branches Zénith travaillées en 3 dimensions. Deux diamètres d'installation des branches (elles peuvent être rapprochées ou espacées ce qui entraîne la variation du diamètre du lustre de 72 à 87 cm). Coupe centrale en cristal satiné éclairée par des LED (3000°K). L'enfilade est en inox poli, avec 2 rallonges de 70 cm fournies, et le pavillon en laiton poli nickelé. Les abat-jour en taffetas plissé blanc, Ø 30, sont vendus séparément.

6 light chandelier in clear crystal with Zenith branches worked in 3 dimensions. There are two possible diameters thanks to the branches which may be grouped closer together or separated; the diameter thus varies from 28.08 to 33.93 inches. The center bowl in satin-like crystal is illuminated by LEDs (3000°K). The tubing is in polished stainless steel, with two 27.3 in extension leads available, and the canopy in nickel-plated polished brass. White taffeta lampshades Ø 11.70" are sold separately.

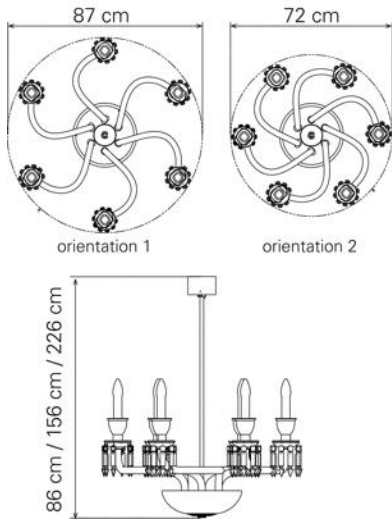

NOOS

REF	2 608 760 CEI 6 x 40W E14 1 x 4W LED □ X CE IP 20	2 608 976 UL 6 x 40W E12 1 x 4W LED ⊕ Δ	2 608 977 JETRO 6 x 40W E12 1 x 4W LED □ IP 20	2 809 612 CCC 6 x 40W E14 1 x 4W LED □ X V CC IP 20
-----	--	--	---	--

Eclairage diffus
 Diffused lighting
 244W max total

Dimension - Size
 H 86 x L 72 x l 72 cm
 H 33,86 x L 28,35 x W 28,35 in

Longueur câble - Cable length
 1 m - 39,37 in

Poids - Weight
 13,5 kg - 29,76 lbs

Alimentation directe - Direct power
 Transformateur Torique - Toric transformer

Accessoires - Accessories
 Abat-jour vendus séparément (2610619 - 2610620).
 Lampshades sold separately (2610619 - 2610620).

Conditionnement - Packaging
 □ x1 Bois - Wood
 H 5.64 x L 11.74 x l 4.74 dm
 ▒ x2 Carton - Cardboard
 H 3.0 x L 6.0 x l 4.0 dm
 ▒ x1 Carton - Cardboard
 H 5.0 x L 6.0 x l 4.0 dm

Total volume - Total volume
 0,65 m³ - 22,92 ft³

Total poids - Total weight
 45,76 kg - 100,88 lbs



TUILE DE CRISTAL | Arik Levy | 2013

TUILE DE CRISTAL LUSTRE GRAND MODELE FROZEN

TUILE DE CRISTAL CHANDELIER LARGE SIZE FROZEN



La photo ci-dessous présente des lustres Piccadilly moyen modèle, Frozen petit modèle et Frozen grand modèle

The Piccadilly medium size together with the Frozen small and large size chandeliers are displayed on the picture below



TUILE DE CRISTAL | Arik Levy | 2013

TUILE DE CRISTAL LUSTRE PETIT MODELE FROZEN

TUILE DE CRISTAL CHANDELIER SMALL SIZE FROZEN



PLAFOND - CEILING

LUSTRES - CHANDELIERS



Lustres Frozen et Piccadilly disponibles également en grand modèle
Frozen and Piccadilly chandeliers also available in large size



TUILE DE CRISTAL | Arik Levy | 2013
TUILE DE CRISTAL LUSTRE MOYEN MODELE FROZEN
TUILE DE CRISTAL CHANDELIER MEDIUM SIZE FROZEN
NOOS



TUILE DE CRISTAL | Arik Levy | 2013
TUILE DE CRISTAL LUSTRE MOYEN MODELE PICCADILLY
TUILE DE CRISTAL CHANDELIER MEDIUM SIZE PICCADILLY
MTO



TUILE DE CRISTAL | Arik Levy | 2013
TUILE DE CRISTAL LUSTRE PETIT MODELE FROZEN
TUILE DE CRISTAL CHANDELIER SMALL SIZE FROZEN
NOOS



TUILE DE CRISTAL | Arik Levy | 2013
TUILE DE CRISTAL LUSTRE PETIT MODELE PICCADILLY
TUILE DE CRISTAL CHANDELIER SMALL SIZE PICCADILLY
MTO

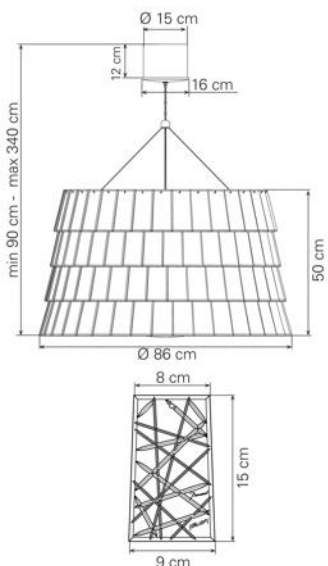

TUILE DE CRISTAL | Arik Levy | 2013
TUILE DE CRISTAL LUSTRE GRAND MODELE FROZEN / TUILE DE CRISTAL CHANDELIER LARGE SIZE FROZEN

Lustre composé de 142 tuiles de cristal, taillées Frozen, posées sur 4 étages sur une structure en acier finition blanc. Structure éclairante en inox. Deux diffuseurs en PMMA, coupe en cristal clair ouvragé (Ø 15) sur le diffuseur inférieur. Pavillon en aluminium anodisé brillant recouvert d'une coupe en cristal clair ouvragé (Ø 15). 5 filins en acier galvanisé, dont un central remontant vers le pavillon. Fil électrique transparent.

Chandelier consisting of 142 Frozen-cut crystal tiles laid on 4 levels on a white finish steel structure. Lighting structure in stainless steel. 2 diffusers in PMMA, cut clear crystal cup (5.85 in Ø) on the inferior diffuser. Canopy in shiny anodized aluminum covered with a cut clear crystal cup (5.85 in Ø). 5 zinc-coated steel cables, including one going up to the canopy. Transparent electric cable.

NOOS

REF	2 802 859 CEI 16 x 40W E14 IP20	2 802 860 UL 16 x 40W E12	2 802 861 JETRO 16 x 40W E12 IP20	2 802 862 CCC 16 x 40W E14 IP20
-----	---------------------------------------	------------------------------	---	---------------------------------------

Eclairage diffus
Diffused lighting
 640W max total
 Dimension - Size
 H 340 x L 86 x l 86 cm
 H 133,86 x L 33,86 x W 33,86 in
 Longueur câble - Cable length
 2,5 m - 98,43 in
 Poids - Weight
 35 kg - 77,16 lbs
 Alimentation directe - Direct power
 Conditionnement - Packaging
 x1 Carton - Cardboard
 H 8.1 x L 9.2 x l 9.2 dm
 x2 Carton - Cardboard
 H 3.0 x L 6.0 x l 4.0 dm
 Total volume - Total volume
 0,91 m³ - 32 ft³
 Total poids - Total weight
 64,5 kg - 142,2 lbs

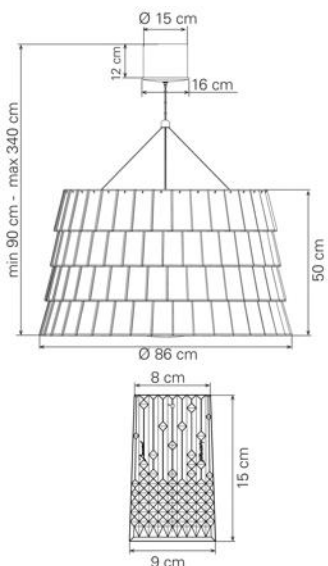

TUILE DE CRISTAL | Arik Levy | 2013
TUILE DE CRISTAL LUSTRE GRAND MODELE PICCADILLY / TUILE DE CRISTAL CHANDELIER LARGE SIZE PICCADILLY

Lustre composé de 142 tuiles de cristal, taillées Piccadilly, posées sur 4 étages sur une structure en acier finition blanc. Structure éclairante en inox. Deux diffuseurs en PMMA, coupe en cristal clair ouvragé (Ø 15) sur le diffuseur inférieur. Pavillon en aluminium anodisé brillant recouvert d'une coupe en cristal clair ouvragé (Ø 15). 5 filins en acier galvanisé, dont un central remontant vers le pavillon. Fil électrique transparent.

Chandelier consisting of 142 Piccadilly-cut crystal tiles laid on 4 levels on a white finish steel structure. Lighting structure in stainless steel. 2 diffusers in PMMA, cut clear crystal cup (5.85 in Ø) on the inferior diffuser. Canopy in shiny anodized aluminum covered with a cut clear crystal cup (5.85 in Ø). 5 zinc-coated steel cables, including one going up to the canopy. Transparent electric cable.

MTO

REF	2 802 851 CEI 16 x 40W E14 IP20	2 802 852 UL 16 x 40W E12	2 802 853 JETRO 16 x 40W E12 IP20	2 802 854 CCC 16 x 40W E14 IP20
-----	---------------------------------------	------------------------------	---	---------------------------------------

Eclairage diffus
Diffused lighting
 640W max total
 Dimension - Size
 H 340 x L 86 x l 86 cm
 H 133,86 x L 33,86 x W 33,86 in
 Longueur câble - Cable length
 2,5 m - 98,43 in
 Poids - Weight
 35 kg - 77,16 lbs
 Alimentation directe - Direct power
 Conditionnement - Packaging
 x1 Carton - Cardboard
 H 8.1 x L 9.2 x l 9.2 dm
 x2 Carton - Cardboard
 H 3.0 x L 6.0 x l 4.0 dm
 Total volume - Total volume
 0,91 m³ - 32 ft³
 Total poids - Total weight
 64,5 kg - 142,2 lbs

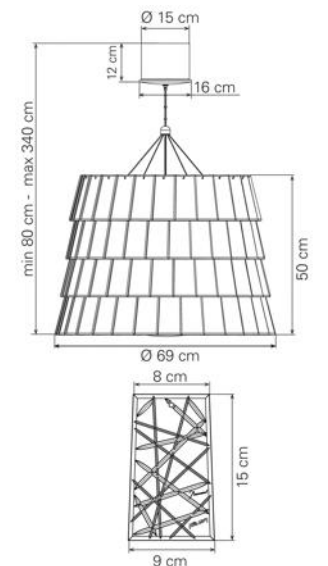

TUILE DE CRISTAL | Arik Levy | 2013
TUILE DE CRISTAL LUSTRE MOYEN MODELE FROZEN / TUILE DE CRISTAL CHANDELIER MEDIUM SIZE FROZEN

Lustre composé de 110 tuiles de cristal, taillées Frozen, posées sur 4 étages sur une structure en acier finition blanc. Structure éclairante en inox. Deux diffuseurs en PMMA, coupe en cristal clair ouvragé (Ø 15) sur le diffuseur inférieur. Pavillon en aluminium anodisé brillant recouvert d'une coupe en cristal clair ouvragé (Ø 15). 5 filins en acier galvanisé, dont un central remontant vers le pavillon. Fil électrique transparent.

Chandelier consisting of 110 Frozen-cut crystal tiles laid on 4 levels on a white finish steel structure. Lighting structure in stainless steel. 2 diffusers in PMMA, cut clear crystal cup (5.85 in Ø) on the inferior diffuser. Canopy in shiny anodized aluminum covered with a cut clear crystal cup (5.85 in Ø). 5 zinc-coated steel cables, including one going up to the canopy. Transparent electric cable.

NOOS

REF	2 802 843 CEI 12 x 40W E14 IP20	2 802 844 UL 12 x 40W E12	2 802 845 JETRO 12 x 40W E12 IP20	2 802 846 CCC 12 x 40W E14 IP20
-----	---------------------------------------	------------------------------	---	---------------------------------------

Eclairage diffus
Diffused lighting
 480W max total
 Dimension - Size
 H 340 x L 69 x l 69 cm
 H 133,86 x L 27,17 x W 27,17 in
 Longueur câble - Cable length
 2,5 m - 98,43 in
 Poids - Weight
 27 kg - 59,52 lbs
 Alimentation directe - Direct power
 Conditionnement - Packaging
 x1 Carton - Cardboard
 H 8.1 x L 7.4 x l 7.4 dm
 x2 Carton - Cardboard
 H 3.0 x L 6.0 x l 4.0 dm
 Total volume - Total volume
 0,66 m³ - 23,45 ft³
 Total poids - Total weight
 38,8 kg - 85,54 lbs



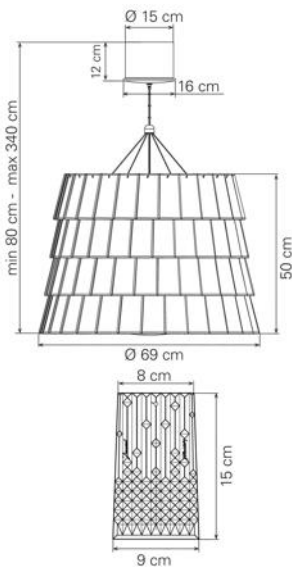

TUILE DE CRISTAL | Arik Levy | 2013
TUILE DE CRISTAL LUSTRE MOYEN MODELE PICCADILLY / TUILE DE CRISTAL CHANDELIER MEDIUM SIZE PICCADILLY

Lustre composé de 110 tuiles de cristal, taillées Piccadilly, posées sur 4 étages sur une structure en acier finition blanc.
 Structure éclairante en inox.
 Deux diffuseurs en PMMA, coupe en cristal clair ouvragé (Ø 15) sur le diffuseur inférieur.
 Pavillon en aluminium anodisé brillant recouvert d'une coupe en cristal clair ouvragé (Ø 15).
 5 filins en acier galvanisé, dont un central remontant vers le pavillon.
 Fil électrique transparent.

Chandelier consisting of 110 Piccadilly-cut crystal tiles laid on 4 levels on a white finish steel structure.
Lighting structure in stainless steel. 2 diffusers in PMMA, cut clear crystal cup (5.85 in Ø) on the inferior diffuser.
Canopy in shiny anodized aluminum covered with a cut clear crystal cup (5.85 in Ø).
5 zinc-coated steel cables, including one going up to the canopy.
Transparent electric cable.

Eclairage diffus
 Diffused lighting
 480W max total
 Dimension - Size
 H 340 x L 69 x l 69 cm
 H 133,86 x L 27,17 x W 27,17 in
 Longueur câble - Cable length
 2,5 m - 98,43 in
 Poids - Weight
 27 kg - 59,52 lbs
 Alimentation directe - Direct power
 Conditionnement - Packaging
 x1 Carton - Cardboard
 H 8,1 x L 7,4 x l 7,4 dm
 x2 Carton - Cardboard
 H 3,0 x L 6,0 x l 4,0 dm
 Total volume - Total volume
 0,66 m³ - 23,45 ft³
 Total poids - Total weight
 38,8 kg - 85,54 lbs

MTO

REF	2 802 835 CEI 12 x 40W E14 CE E20	2 802 836 UL 12 x 40W E12 UL	2 802 837 JETRO 12 x 40W E12 E20	2 802 838 CCC 12 x 40W E14 CE E20
-----	---	------------------------------------	--	---

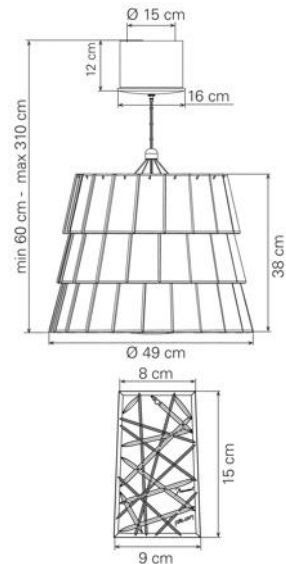

TUILE DE CRISTAL | Arik Levy | 2013
TUILE DE CRISTAL LUSTRE PETIT MODELE FROZEN / TUILE DE CRISTAL CHANDELIER SMALL SIZE FROZEN

Lustre composé de 57 tuiles de cristal, taillées Frozen, posées sur 3 étages sur une structure en acier finition blanc.
 Structure éclairante en inox. Deux diffuseurs en PMMA, coupe en cristal clair ouvragé (Ø 15 cm) sur le diffuseur inférieur.
 Pavillon en aluminium anodisé brillant recouvert d'une coupe en cristal clair ouvragé (Ø 15 cm).
 5 filins en acier galvanisé, dont un central remontant vers le pavillon.
 Fil électrique transparent.

Chandelier consisting of 57 Frozen-cut crystal tiles laid on 3 levels on a white finish steel structure.
Lighting structure in stainless steel. 2 diffusers in PMMA, cut clear crystal cup (5.85 in Ø) on the inferior diffuser.
Canopy in shiny anodized aluminum covered with a cut clear crystal cup (5.85 in Ø).
5 zinc-coated steel cables, including one going up to the canopy.
Transparent electric cable.

Eclairage diffus
 Diffused lighting
 320W max total
 Dimension - Size
 H 310 x L 49 x l 49 cm
 H 122,05 x L 19,29 x W 19,29 in
 Longueur câble - Cable length
 2,5 m - 98,43 in
 Poids - Weight
 15 kg - 33,07 lbs
 Alimentation directe - Direct power
 Conditionnement - Packaging
 x1 Carton - Cardboard
 H 7,1 x L 5,4 x l 5,4 dm
 x1 Carton - Cardboard
 H 3,0 x L 6,0 x l 4,0 dm
 Total volume - Total volume
 0,32 m³ - 11,19 ft³
 Total poids - Total weight
 23,3 kg - 51,37 lbs

NOOS

REF	2 802 827 CEI 8 x 40W E14 CE E20	2 802 828 UL 8 x 40W E12 UL	2 802 829 JETRO 8 x 40W E12 E20	2 802 830 CCC 8 x 40W E14 CE E20
-----	--	-----------------------------------	---------------------------------------	--

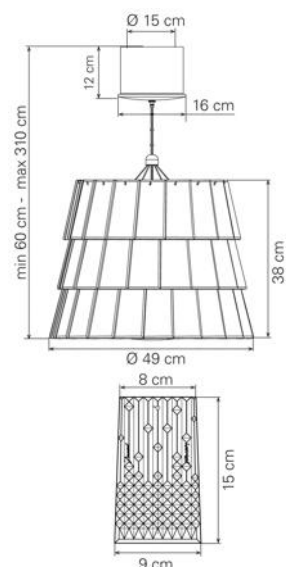

TUILE DE CRISTAL | Arik Levy | 2013
TUILE DE CRISTAL LUSTRE PETIT MODELE PICCADILLY / TUILE DE CRISTAL CHANDELIER SMALL SIZE PICCADILLY

Lustre composé de 57 tuiles de cristal, taillées Piccadilly, posées sur 3 étages sur une structure en acier finition blanc.
 Structure éclairante en inox. Deux diffuseurs en PMMA, coupe en cristal clair ouvragé (Ø 15 cm) sur le diffuseur inférieur.
 Pavillon en aluminium anodisé brillant recouvert d'une coupe en cristal clair ouvragé (Ø 15 cm).
 5 filins en acier galvanisé, dont un central remontant vers le pavillon.
 Fil électrique transparent.

Chandelier consisting of 57 Piccadilly-cut crystal tiles laid on 3 levels on a white finish steel structure.
Lighting structure in stainless steel. 2 diffusers in PMMA, cut clear crystal cup (5.85 in Ø) on the inferior diffuser.
Canopy in shiny anodized aluminum covered with a cut clear crystal cup (5.85 in Ø).
5 zinc-coated steel cables, including one going up to the canopy.
Transparent electric cable.

Eclairage diffus
 Diffused lighting
 320W max total
 Dimension - Size
 H 310 x L 49 x l 49 cm
 H 122,05 x L 19,29 x W 19,29 in
 Longueur câble - Cable length
 2,5 m - 98,43 in
 Poids - Weight
 15 kg - 33,07 lbs
 Alimentation directe - Direct power
 Conditionnement - Packaging
 x1 Carton - Cardboard
 H 7,1 x L 5,4 x l 5,4 dm
 x1 Carton - Cardboard
 H 3,0 x L 6,0 x l 4,0 dm
 Total volume - Total volume
 0,32 m³ - 11,19 ft³
 Total poids - Total weight
 23,3 kg - 51,37 lbs

MTO

REF	2 802 819 CEI 8 x 40W E14 CE E20	2 802 820 UL 8 x 40W E12 UL	2 802 821 JETRO 8 x 40W E12 E20	2 802 822 CCC 8 x 40W E14 CE E20
-----	--	-----------------------------------	---------------------------------------	--

ZENITH | Baccarat | 2000

ZENITH LUSTRE 08L

ZENITH CHANDELIER 08L



ZENITH | Baccarat | 2000

ZENITH LUSTRE 12L

ZENITH CHANDELIER 12L



ZENITH | Baccarat | 2000

ZENITH LUSTRE 48L

ZENITH CHANDELIER 48L



ZENITH | Baccarat | 2014

ZENITH LUSTRE 64L

ZENITH CHANDELIER 64L



PLAFOND - CEILING

LUSTRES - CHANDELIERS



ZENITH | Baccarat | 2000
ZENITH LUSTRE 08L
ZENITH CHANDELIER 08L
NOOS



ZENITH | Baccarat | 2000
ZENITH LUSTRE 08L LONG
ZENITH CHANDELIER 08L LONG
MTO



ZENITH | Baccarat | 2000
ZENITH LUSTRE 12L
ZENITH CHANDELIER 12L
NOOS



ZENITH | Baccarat | 2000
ZENITH LUSTRE 12L LONG
ZENITH CHANDELIER 12L LONG
NOOS

PLAFOND - CEILING

LUSTRES - CHANDELIERS



ZENITH | Baccarat | 2000
ZENITH LUSTRE 18L
ZENITH CHANDELIER 18L
NOOS



ZENITH | Baccarat | 2000
ZENITH LUSTRE 18L LONG
ZENITH CHANDELIER 18L LONG
NOOS



ZENITH | Baccarat | 2000
ZENITH LUSTRE 24L
ZENITH CHANDELIER 24L
NOOS



ZENITH | Baccarat | 2000
ZENITH LUSTRE 24L LONG
ZENITH CHANDELIER 24L LONG
NOOS

PLAFOND - CEILING

LUSTRES - CHANDELIERS



ZENITH | Baccarat | 2000
ZENITH LUSTRE 36L
ZENITH CHANDELIER 36L
NOOS



ZENITH | Baccarat | 2000
ZENITH LUSTRE 48L
ZENITH CHANDELIER 48L
MTO



ZENITH | Baccarat | 2014
ZENITH LUSTRE 64L
ZENITH CHANDELIER 64L
MTO



ZENITH | Baccarat | 2014
ZENITH LUSTRE 84L
ZENITH CHANDELIER 84L
MTO

ZENITH | Baccarat | 2000
ZENITH LUSTRE 08L / ZENITH CHANDELIER 08L

Lustre composé d'une enfilade habillée de cristal taillé diamant biseau et de branches torsadées réalisées dans la grande tradition verrière.
La force de ce lustre réside dans la richesse de son ornementation composée de prismes à dard alternant avec des chaînes d'octogones et de roseaux retenant des clochettes aux pendants scintillants.
Un octogone en cristal rouge illustre la signature Baccarat.
Plusieurs options d'installation de votre lustre : avec ou sans abat-jour ou verrine.

Chandelier comprising a central column with decoration in bevelled diamond cut crystal and cabled branches in the grand tradition of glassmaking.
The strength of this chandelier lies in the wealth of its ornamentation comprising spiked prisms alternating with festoons of octagons and scrolls holding bellcaps with sparkling pendants.
A red crystal octagon represents the Baccarat signature.
Two options for displaying your chandelier: with or without lampshade or hurricane shade.

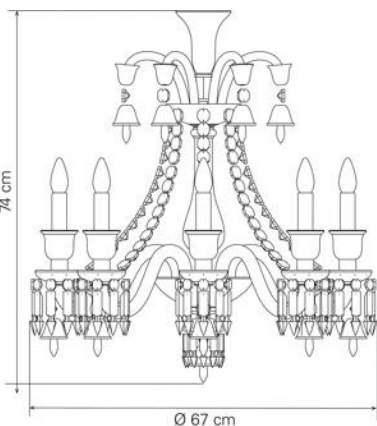

NOOS

REF	2 606 547 CEI 8 x 40W E14 ☐ ⚡ CE IP 20	2 606 548 UL 8 x 40W E12 ⊕ ⚡	2 606 549 JETRO 8 x 40W E12 ☐ IP 20	2 606 550 CCC 8 x 40W E14 ☐ ▽ Ⓢ IP 20
-----	--	------------------------------------	---	---

Eclairage diffus
Diffused lighting
320W max total
Dimension - Size
H 74 x L 67 x l 67 cm
H 29,13 x L 26,38 x W 26,38 in
Longueur câble - Cable length
1 m - 39,37 in
Poids - Weight
15 kg - 33,07 lbs
Alimentation directe - Direct power
Accessoires - Accessories
Lustre vendu sans chaîne ni cache-piton. Abat-jour ou verrines vendus séparément.
Chandelier sold without chain or canopy.
Lampshades or hurricane shades sold separately.

Conditionnement - Packaging
☐ x1 Bois - Wood
H 4.04 x L 7.19 x l 3.14 dm
☐ x1 Carton - Cardboard
H 3.0 x L 6.0 x l 4.0 dm
☐ x2 Carton - Cardboard
H 5.0 x L 6.0 x l 4.0 dm
Total volume - Total volume
0,48 m³ - 16,77 ft³
Total poids - Total weight
40,13 kg - 88,46 lbs

ZENITH | Baccarat | 2000
ZENITH LUSTRE 08L LONG / ZENITH CHANDELIER 08L LONG

Lustre composé d'une enfilade habillée de cristal taillé diamant biseau et de branches torsadées réalisées dans la grande tradition verrière.
La force de ce lustre réside dans la richesse de son ornementation composée de prismes à dard alternant avec des chaînes d'octogones et de roseaux retenant des clochettes aux pendants scintillants.
Un octogone en cristal rouge illustre la signature Baccarat.
Plusieurs options d'installation de votre lustre : avec ou sans abat-jour ou verrine.

Chandelier comprising a central column with decoration in bevelled diamond cut crystal and cabled branches in the grand tradition of glassmaking.
The strength of this chandelier lies in the wealth of its ornamentation comprising spiked prisms alternating with festoons of octagons and scrolls holding bellcaps with sparkling pendants.
A red crystal octagon represents the Baccarat signature.
Two options for displaying your chandelier: with or without lampshade or hurricane shade.

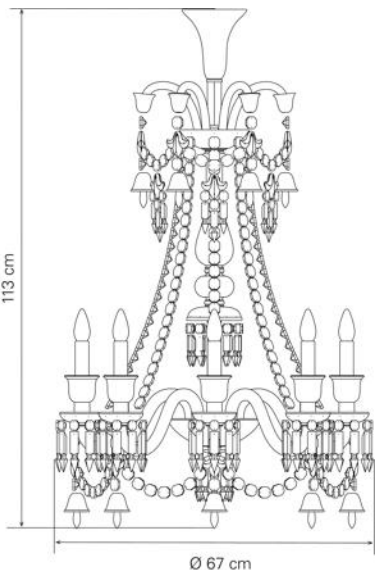

MTO

REF	2 606 551 CEI 8 x 40W E14 ☐ ⚡ CE IP 20	2 606 552 UL 8 x 40W E12 ⊕ ⚡	2 606 553 JETRO 8 x 40W E12 ☐ IP 20	2 606 554 CCC 8 x 40W E14 ☐ ▽ Ⓢ IP 20
-----	--	------------------------------------	---	---

Eclairage diffus
Diffused lighting
320W max total
Dimension - Size
H 113 x L 67 x l 67 cm
H 44,49 x L 26,38 x W 26,38 in
Longueur câble - Cable length
1 m - 39,37 in
Poids - Weight
19 kg - 41,89 lbs
Alimentation directe - Direct power
Accessoires - Accessories
Lustre vendu sans chaîne ni cache-piton. Abat-jour ou verrines vendus séparément.
Chandelier sold without chain or canopy.
Lampshades or hurricane shades sold separately.

Conditionnement - Packaging
☐ x1 Bois - Wood
H 4.94 x L 10.94 x l 4.04 dm
☐ x2 Carton - Cardboard
H 5.0 x L 6.0 x l 4.0 dm
☐ x1 Carton - Cardboard
H 3.0 x L 6.0 x l 4.0 dm
Total volume - Total volume
0,6 m³ - 21,26 ft³
Total poids - Total weight
50,92 kg - 112,26 lbs

ZENITH | Baccarat | 2000
ZENITH LUSTRE 12L / ZENITH CHANDELIER 12L

Lustre composé d'une enfilade habillée de cristal taillé diamant biseau et de branches torsadées réalisées dans la grande tradition verrière.
La force de ce lustre réside dans la richesse de son ornementation composée de prismes à dard alternant avec des chaînes d'octogones et de roseaux retenant des clochettes aux pendants scintillants.
Un octogone en cristal rouge illustre la signature Baccarat.
Plusieurs options d'installation de votre lustre : avec ou sans abat-jour ou verrine.

Chandelier comprising a central column with decoration in bevelled diamond cut crystal and cabled branches in the grand tradition of glassmaking.
The strength of this chandelier lies in the wealth of its ornamentation comprising spiked prisms alternating with festoons of octagons and scrolls holding bellcaps with sparkling pendants.
A red crystal octagon represents the Baccarat signature.
Two options for displaying your chandelier: with or without lampshade or hurricane shade.

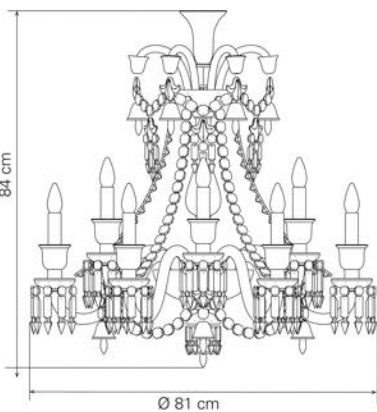

NOOS

REF	2 606 555 CEI 12 x 40W E14 ☐ ⚡ CE IP 20	2 606 556 UL 12 x 40W E12 ⊕ ⚡	2 606 557 JETRO 12 x 40W E12 ☐ IP 20	2 606 558 CCC 12 x 40W E14 ☐ ▽ Ⓢ IP 20
-----	---	-------------------------------------	--	--

Eclairage diffus
Diffused lighting
480W max total
Dimension - Size
H 84 x L 81 x l 81 cm
H 33,07 x L 31,89 x W 31,89 in
Longueur câble - Cable length
1 m - 39,37 in
Poids - Weight
23,5 kg - 51,81 lbs
Alimentation directe - Direct power
Accessoires - Accessories
Lustre vendu sans chaîne ni cache-piton. Abat-jour ou verrines vendus séparément.
Chandelier sold without chain or canopy.
Lampshades or hurricane shades sold separately.

Conditionnement - Packaging
☐ x1 Bois - Wood
H 4.94 x L 10.94 x l 4.04 dm
☐ x3 Carton - Cardboard
H 5.0 x L 6.0 x l 4.0 dm
Total volume - Total volume
0,65 m³ - 22,95 ft³
Total poids - Total weight
56,55 kg - 124,66 lbs

ZENITH | Baccarat | 2000
ZENITH LUSTRE 12L LONG / ZENITH CHANDELIER 12L LONG

Lustre composé d'une enfilade habillée de cristal taillé diamant biseau et de branches torsadées réalisées dans la grande tradition verrière.
La force de ce lustre réside dans la richesse de son ornementation composée de prismes à dard alternant avec des chaînes d'octogones et de roseaux retenant des clochettes aux pendants scintillants.
Un octogone en cristal rouge illustre la signature Baccarat.
Plusieurs options d'installation de votre lustre : avec ou sans abat-jour ou verrine.

Chandelier comprising a central column with decoration in bevelled diamond cut crystal and cabled branches in the grand tradition of glassmaking.
The strength of this chandelier lies in the wealth of its ornamentation comprising spiked prisms alternating with festoons of octagons and scrolls holding bellcaps with sparkling pendants.
A red crystal octagon represents the Baccarat signature.
Two options for displaying your chandelier: with or without lampshade or hurricane shade.

NOOS

REF	2 606 559 CEI 12 x 40W E14 ☐ ⏸ CE IP 20	2 606 560 UL 12 x 40W E12 ⊕ Ⓢ	2 606 561 JETRO 12 x 40W E12 ☐ IP 20	2 606 562 CCC 12 x 40W E14 ☐ ▽ © IP 20
-----	---	-------------------------------------	--	--

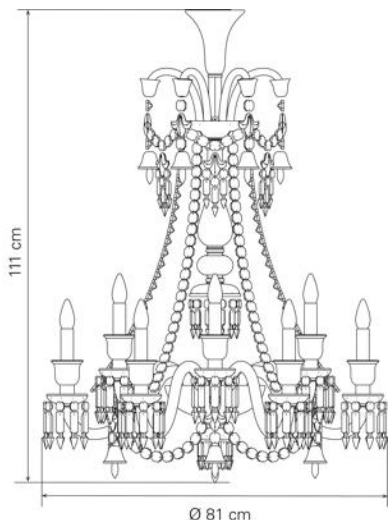

Eclairage diffus
Diffused lighting
480W max total

Dimension - Size
H 111 x L 81 x l 81 cm
H 43,7 x L 31,89 x W 31,89 in
Longueur câble - Cable length
1 m - 39,37 in
Poids - Weight
25,5 kg - 56,22 lbs
Alimentation directe - Direct power
Accessoires - Accessories
Lustre vendu sans chaîne ni cache-piton. Abat-jour ou verrines vendus séparément.
Chandelier sold without chain or canopy.
Lampshades or hurricane shades sold separately.

Conditionnement - Packaging
☐ x1 Bois - Wood
H 4,94 x L 10,94 x l 4,04 dm
☐ x3 Carton - Cardboard
H 5,0 x L 6,0 x l 4,0 dm
Total volume - Total volume
0,65 m³ - 22,95 ft³
Total poids - Total weight
59,73 kg - 131,69 lbs

ZENITH | Baccarat | 2000
ZENITH LUSTRE 18L / ZENITH CHANDELIER 18L

Lustre composé d'une enfilade habillée de cristal taillé diamant biseau et de branches torsadées réalisées dans la grande tradition verrière.
La force de ce lustre réside dans la richesse de son ornementation composée de prismes à dard alternant avec des chaînes d'octogones et de roseaux retenant des clochettes aux pendants scintillants.
Un octogone en cristal rouge illustre la signature Baccarat.
Plusieurs options d'installation de votre lustre : avec ou sans abat-jour ou verrine.

Chandelier comprising a central column with decoration in bevelled diamond cut crystal and cabled branches in the grand tradition of glassmaking.
The strength of this chandelier lies in the wealth of its ornamentation comprising spiked prisms alternating with festoons of octagons and scrolls holding bellcaps with sparkling pendants.
A red crystal octagon represents the Baccarat signature.
Two options for displaying your chandelier: with or without lampshade or hurricane shade.

NOOS

REF	2 606 563 CEI 18 x 40W E14 ☐ ⏸ CE IP 20	2 606 564 UL 18 x 40W E12 ⊕ Ⓢ	2 606 565 JETRO 18 x 40W E12 ☐ IP 20	2 606 566 CCC 18 x 40W E14 ☐ ▽ © IP 20
-----	---	-------------------------------------	--	--

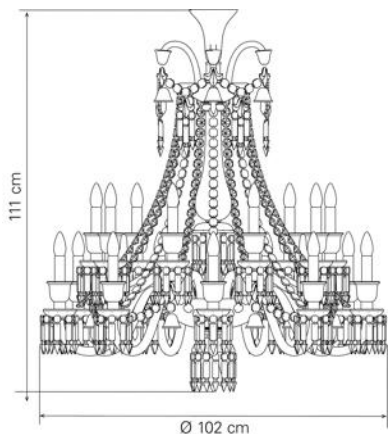

Eclairage diffus
Diffused lighting
720W max total

Dimension - Size
H 111 x L 102 x l 102 cm
H 43,7 x L 40,16 x W 40,16 in
Longueur câble - Cable length
1 m - 39,37 in
Poids - Weight
37 kg - 81,57 lbs
Alimentation directe - Direct power
Accessoires - Accessories
Lustre vendu sans chaîne ni cache-piton. Abat-jour ou verrines vendus séparément.
Chandelier sold without chain or canopy.
Lampshades or hurricane shades sold separately.

Conditionnement - Packaging
☐ x1 Bois - Wood
H 5,64 x L 11,74 x l 4,74 dm
☐ x2 Carton - Cardboard
H 3,0 x L 6,0 x l 4,0 dm
☐ x5 Carton - Cardboard
H 5,0 x L 6,0 x l 4,0 dm
Total volume - Total volume
1,2 m³ - 42,41 ft³
Total poids - Total weight
93,43 kg - 205,97 lbs

ZENITH | Baccarat | 2000
ZENITH LUSTRE 18L LONG / ZENITH CHANDELIER 18L LONG

Lustre composé d'une enfilade habillée de cristal taillé diamant biseau et de branches torsadées réalisées dans la grande tradition verrière.
La force de ce lustre réside dans la richesse de son ornementation composée de prismes à dard alternant avec des chaînes d'octogones et de roseaux retenant des clochettes aux pendants scintillants.
Un octogone en cristal rouge illustre la signature Baccarat.
Plusieurs options d'installation de votre lustre : avec ou sans abat-jour ou verrine.

Chandelier comprising a central column with decoration in bevelled diamond cut crystal and cabled branches in the grand tradition of glassmaking.
The strength of this chandelier lies in the wealth of its ornamentation comprising spiked prisms alternating with festoons of octagons and scrolls holding bellcaps with sparkling pendants.
A red crystal octagon represents the Baccarat signature.
Two options for displaying your chandelier: with or without lampshade or hurricane shade.

NOOS

REF	2 606 567 CEI 18 x 40W E14 ☐ ⏸ CE IP 20	2 606 568 UL 18 x 40W E12 ⊕ Ⓢ	2 606 569 JETRO 18 x 40W E12 ☐ IP 20	2 606 570 CCC 18 x 40W E14 ☐ ▽ © IP 20
-----	---	-------------------------------------	--	--

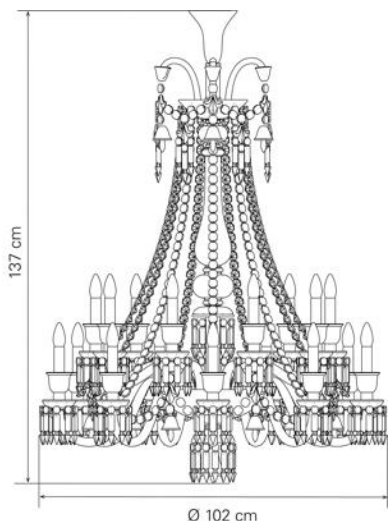

Eclairage diffus
Diffused lighting
720W max total

Dimension - Size
H 137 x L 102 x l 102 cm
H 53,94 x L 40,16 x W 40,16 in
Longueur câble - Cable length
1 m - 39,37 in
Poids - Weight
41 kg - 90,39 lbs
Alimentation directe - Direct power
Accessoires - Accessories
Lustre vendu sans chaîne ni cache-piton. Abat-jour ou verrines vendus séparément.
Chandelier sold without chain or canopy.
Lampshades or hurricane shades sold separately.





Conditionnement - Packaging
☐ x1 Bois - Wood
H 5,69 x L 14,39 x l 4,74 dm
☐ x6 Carton - Cardboard
H 5,0 x L 6,0 x l 4,0 dm
Total volume - Total volume
1,25 m³ - 44,21 ft³
Total poids - Total weight
98,35 kg - 216,82 lbs

ZENITH | Baccarat | 2000
ZENITH LUSTRE 24L / ZENITH CHANDELIER 24L

Lustre composé d'une enfilade habillée de cristal taillé diamant biseau et de branches torsadées réalisées dans la grande tradition verrière.
La force de ce lustre réside dans la richesse de son ornementation composée de prismes à dard alternant avec des chaînes d'octogones et de roseaux retenant des clochettes aux pendants scintillants.
Un octogone en cristal rouge illustre la signature Baccarat.
Plusieurs options d'installation de votre lustre : avec ou sans abat-jour ou verrine.

Chandelier comprising a central column with decoration in bevelled diamond cut crystal and cabled branches in the grand tradition of glassmaking.
The strength of this chandelier lies in the wealth of its ornamentation comprising spiked prisms alternating with festoons of octagons and scrolls holding bellcaps with sparkling pendants.
A red crystal octagon represents the Baccarat signature.
Two options for displaying your chandelier: with or without lampshade or hurricane shade.

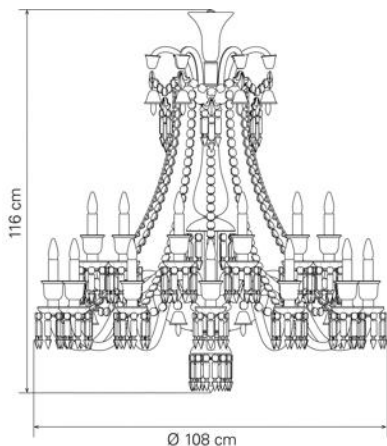

NOOS

REF	2 606 571 CEI 24 x 40W E14    	2 606 572 UL 24 x 40W E12  	2 606 573 JETRO 24 x 40W E12  	2 606 574 CCC 24 x 40W E14   
-----	--	---	--	--



Eclairage diffus
Diffused lighting

960W max total
Dimension - Size
H 116 x L 108 x l 108 cm
H 45,67 x L 42,52 x W 42,52 in
Longueur câble - Cable length
1 m - 39,37 in
Poids - Weight
50 kg - 110,23 lbs
Alimentation directe - Direct power
Accessoires - Accessories
Lustre vendu sans chaîne ni cache-piton. Abat-jour ou verrières vendus séparément.
Chandelier sold without chain or canopy. Lampshades or hurricane shades sold separately.











Conditionnement - Packaging
 x1 Bois - Wood
H 5.64 x L 11.74 x l 4.74 dm
 x7 Carton - Cardboard
H 5.0 x L 6.0 x l 4.0 dm
Total volume - Total volume
1,3 m³ - 45,8 ft³
Total poids - Total weight
109,97 kg - 242,45 lbs

ZENITH | Baccarat | 2000
ZENITH LUSTRE 24L LONG / ZENITH CHANDELIER 24L LONG

Lustre composé d'une enfilade habillée de cristal taillé diamant biseau et de branches torsadées réalisées dans la grande tradition verrière.
La force de ce lustre réside dans la richesse de son ornementation composée de prismes à dard alternant avec des chaînes d'octogones et de roseaux retenant des clochettes aux pendants scintillants.
Un octogone en cristal rouge illustre la signature Baccarat.
Plusieurs options d'installation de votre lustre : avec ou sans abat-jour ou verrine.

Chandelier comprising a central column with decoration in bevelled diamond cut crystal and cabled branches in the grand tradition of glassmaking.
The strength of this chandelier lies in the wealth of its ornamentation comprising spiked prisms alternating with festoons of octagons and scrolls holding bellcaps with sparkling pendants.
A red crystal octagon represents the Baccarat signature.
Two options for displaying your chandelier: with or without lampshade or hurricane shade.

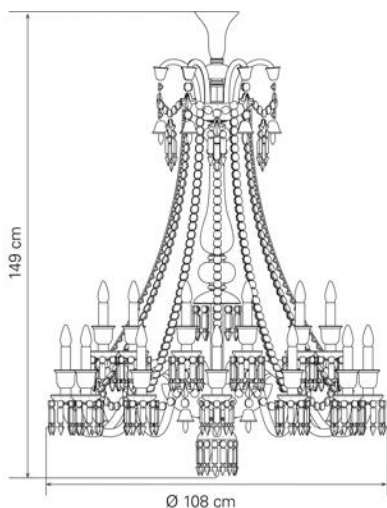

NOOS

REF	2 606 575 CEI 24 x 40W E14    	2 606 576 UL 25 x 40W E12  	2 606 577 JETRO 24 x 40W E12  	2 606 578 CCC 24 x 40W E14   
-----	--	---	--	--



Eclairage diffus
Diffused lighting

960W max total
Dimension - Size
H 149 x L 108 x l 108 cm
H 58,66 x L 42,52 x W 42,52 in
Longueur câble - Cable length
1 m - 39,37 in
Poids - Weight
55 kg - 121,25 lbs
Alimentation directe - Direct power
Accessoires - Accessories
Lustre vendu sans chaîne ni cache-piton. Abat-jour ou verrières vendus séparément.
Chandelier sold without chain or canopy. Lampshades or hurricane shades sold separately.

Conditionnement - Packaging
 x1 Bois - Wood
H 5.64 x L 16.74 x l 4.74 dm
 x8 Carton - Cardboard
H 5.0 x L 6.0 x l 4.0 dm
Total volume - Total volume
1,55 m³ - 54,77 ft³
Total poids - Total weight
128,55 kg - 283,41 lbs

ZENITH | Baccarat | 2000
ZENITH LUSTRE 36L / ZENITH CHANDELIER 36L

Lustre composé d'une enfilade habillée de cristal taillé diamant biseau et de branches torsadées réalisées dans la grande tradition verrière.
La force de ce lustre réside dans la richesse de son ornementation composée de prismes à dard alternant avec des chaînes d'octogones et de roseaux retenant des clochettes aux pendants scintillants.
Un octogone en cristal rouge illustre la signature Baccarat.
Plusieurs options d'installation de votre lustre : avec ou sans abat-jour ou verrine.

Chandelier comprising a central column with decoration in bevelled diamond cut crystal and cabled branches in the grand tradition of glassmaking.
The strength of this chandelier lies in the wealth of its ornamentation comprising spiked prisms alternating with festoons of octagons and scrolls holding bellcaps with sparkling pendants.
A red crystal octagon represents the Baccarat signature.
Two options for displaying your chandelier: with or without lampshade or hurricane shade.

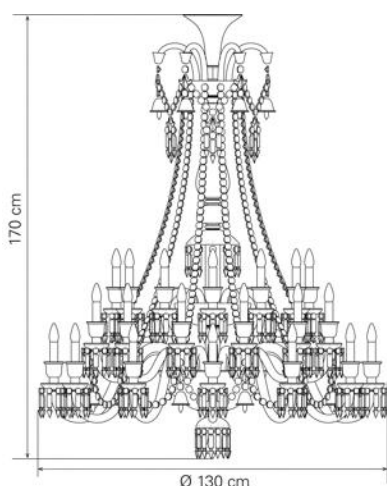

NOOS

REF	2 606 579 CEI 36 x 40W E14    	2 606 580 UL 36 x 40W E12  	2 606 581 JETRO 36 x 40W E12  	2 606 582 CCC 36 x 40W E14   
-----	--	---	--	--



Eclairage diffus
Diffused lighting

1440W max total
Dimension - Size
H 170 x L 130 x l 130 cm
H 66,93 x L 51,18 x W 51,18 in
Longueur câble - Cable length
1 m - 39,37 in
Poids - Weight
90 kg - 198,42 lbs
Alimentation directe - Direct power
Accessoires - Accessories
Lustre vendu sans chaîne ni cache-piton. Abat-jour ou verrières vendus séparément.
Chandelier sold without chain or canopy. Lampshades or hurricane shades sold separately.

Conditionnement - Packaging
 x1 Bois - Wood
H 7.19 x L 18.64 x l 6.24 dm
 x10 Carton - Cardboard
H 5.0 x L 6.0 x l 4.0 dm
Total volume - Total volume
2,18 m³ - 76,99 ft³
Total poids - Total weight
182,39 kg - 402,11 lbs

ZENITH | Baccarat | 2000
ZENITH LUSTRE 48L / ZENITH CHANDELIER 48L

Lustre composé d'une enfilade habillée de cristal taillé diamant biseau et de branches torsadées réalisées dans la grande tradition verrière.
La force de ce lustre réside dans la richesse de son ornementation composée de prismes à dard alternant avec des chaînes d'octogones et de roseaux retenant des clochettes aux pendants scintillants.
Un octogone en cristal rouge illustre la signature Baccarat.
Plusieurs options d'installation de votre lustre : avec ou sans abat-jour ou verrière.

Chandelier comprising a central column with decoration in bevelled diamond cut crystal and cabled branches in the grand tradition of glassmaking.
The strength of this chandelier lies in the wealth of its ornamentation comprising spiked prisms alternating with festoons of octagons and scrolls holding bellcaps with sparkling pendants.
A red crystal octagon represents the Baccarat signature.
Two options for displaying your chandelier: with or without lampshade or hurricane shade.

MTO

REF	2 606 583 CEI 48 x 40W E14 ☐ ⏸ CE 20	2 606 584 UL 48 x 40W E12 ⊕ Ⓢ	2 606 585 JETRO 48 x 40W E12 ☐ 20	2 606 586 CCC 48 x 40W E14 ☐ ▽ © 20
-----	--	-------------------------------------	---	---

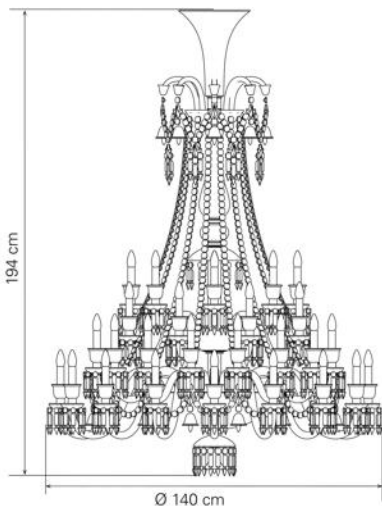

Eclairage diffus
Diffused lighting
1920W max total

Dimension - Size
H 194 x L 140 x l 140 cm
H 76,38 x L 55,12 x W 55,12 in
Longueur câble - Cable length
1 m - 39,37 in
Poids - Weight
130 kg - 286,6 lbs
Alimentation directe - Direct power
Accessoires - Accessories
Lustre vendu sans chaîne ni cache-piton. Abat-jour ou verrières vendus séparément.
Chandelier sold without chain or canopy.
Lampshades or hurricane shades sold separately.

Conditionnement - Packaging
☐ x1 Bois - Wood
H 7.19 x L 18.64 x l 6.24 dm
☐ x14 Carton - Cardboard
H 5.0 x L 6.0 x l 4.0 dm
Total volume - Total volume
2,8 m³ - 99,02 ft³
Total poids - Total weight
254,69 kg - 561,48 lbs

ZENITH | Baccarat | 2014
ZENITH LUSTRE 64L / ZENITH CHANDELIER 64L

Lustre monumental composé d'une enfilade habillée de cristal taillé diamant biseau et de 2 étages éclairés avec des branches torsadées réalisées dans la grande tradition verrière. Les branches du premier étage reposent sur 16 bras satellites habillés de cristal. Ornementation composée de prismes à dard qui alternent avec des chaînes d'octogones et de roseaux retenant des clochettes aux pendants scintillants.
Un octogone en cristal rouge illustre la signature Baccarat.
Plusieurs options de mise en scène de votre lustre : avec ou sans abat-jour ou verrière.

Monumental chandelier consisting of a central column dressed with bevelled diamond cut crystal and 2 lit-up levels with twisted arms made in the grand tradition of glassmaking. The arms of the first level are based on 16 satellite arms covered with crystal. Ornamentation consisting of spiked prisms alternating with festoons of octagons and reed shape arms holding bellcaps with sparkling pendants.
A red crystal octagon represents Baccarat's signature.
Several options for staging your chandelier: with or without lampshade or hurricane shade.

MTO

REF	2 807 113 CEI 64 x 40W E14 ☐ ⏸ CE 20	2 807 114 UL 64 x 40W E12 ⊕ Ⓢ	2 807 115 JETRO 64 x 40W E12 ☐ 20	2 807 116 CCC 64 x 40W E14 ☐ ▽ © 20
-----	--	-------------------------------------	---	---

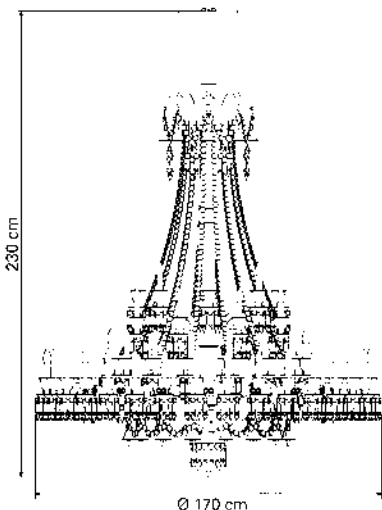

Eclairage diffus
Diffused lighting
2560W max total

Dimension - Size
H 230 x L 170 x l 170 cm
H 90,55 x L 66,93 x W 66,93 in
Longueur câble - Cable length
1 m - 39,37 in
Poids - Weight
290 kg - 639,34 lbs
Alimentation directe - Direct power
Accessoires - Accessories
Lustre vendu sans chaîne ni cache-piton. Abat-jour ou verrières vendus séparément.
Chandelier sold without chain or canopy.
Lampshades or hurricane shades sold separately.

Conditionnement - Packaging
☐ x1 Bois - Wood
H 7.19 x L 25.74 x l 6.24 dm
☐ x22 Carton - Cardboard
H 5.0 x L 6.0 x l 4.0 dm
Total volume - Total volume
4,08 m³ - 144,15 ft³
Total poids - Total weight
697,82 kg - 1 538,42 lbs

ZENITH | Baccarat | 2014
ZENITH LUSTRE 84L / ZENITH CHANDELIER 84L

Lustre monumental composé d'une enfilade habillée de cristal taillé diamant biseau et de 3 étages éclairés avec des branches torsadées réalisées dans la grande tradition verrière. Les branches du premier étage reposent sur 12 bras satellites habillés de cristal. Ornementation composée de prismes à dard qui alternent avec des chaînes d'octogones et de roseaux retenant des clochettes aux pendants scintillants.
Un octogone en cristal rouge illustre la signature Baccarat.
Plusieurs options de mise en scène de votre lustre : avec ou sans abat-jour ou verrière.

Monumental chandelier consisting of a central column dressed with bevelled diamond cut crystal and 3 lit-up levels with twisted arms made in the grand tradition of glassmaking. The arms of the first level are based on 12 satellite arms covered with crystal. Ornamentation consisting of spiked prisms alternating with festoons of octagons and reed shape arms holding bellcaps with sparkling pendants.
A red crystal octagon represents Baccarat's signature.
Several options for staging your chandelier: with or without lampshade or hurricane shade.

MTO

REF	2 807 092 CEI 84 x 40W E14 ☐ ⏸ CE 20	2 807 093 UL 84 x 40W E12 ⊕ Ⓢ	2 807 094 JETRO 84 x 40W E12 ☐ 20	2 807 095 CCC 84 x 40W E14 ☐ ▽ © 20
-----	--	-------------------------------------	---	---

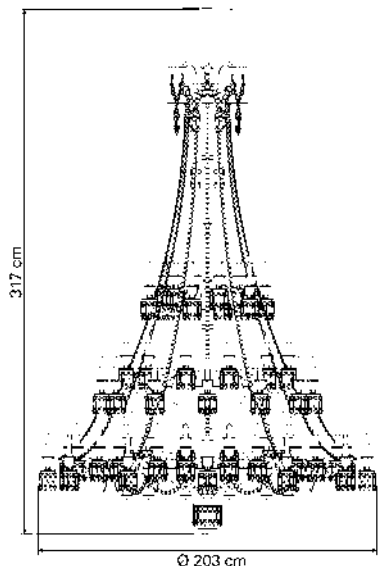

Eclairage diffus
Diffused lighting
3360W max total

Dimension - Size
H 317 x L 203 x l 203 cm
H 124,8 x L 79,92 x W 79,92 in
Longueur câble - Cable length
1 m - 39,37 in
Poids - Weight
336 kg - 740,75 lbs
Alimentation directe - Direct power
Accessoires - Accessories
Lustre vendu sans chaîne ni cache-piton. Abat-jour ou verrières vendus séparément.
Chandelier sold without chain or canopy.
Lampshades or hurricane shades sold separately.

Conditionnement - Packaging
☐ x1 Bois - Wood
H 7.19 x L 18.64 x l 6.24 dm
☐ x1 Bois - Wood
H 7.19 x L 14.39 x l 6.24 dm
☐ x19 Carton - Cardboard
H 5.0 x L 6.0 x l 4.0 dm
☐ x6 Carton - Cardboard
H 4.0 x L 8.0 x l 6.0 dm
Total volume - Total volume
5,35 m³ - 188,79 ft³
Total poids - Total weight
886,67 kg - 1 954,77 lbs

ZENITH CHARLESTON | Baccarat | 2015

ZENITH LUSTRE 24L CHARLESTON

ZENITH CHANDELIER 24L CHARLESTON





PLAFOND - CEILING

LUSTRES - CHANDELIERS



Lustre disponible également en 64 et 84 lumières
Chandelier also available in 64 and 84 lights



ZENITH CHARLESTON | Baccarat | 2015
ZENITH LUSTRE 08L CHARLESTON
ZENITH CHANDELIER 08L CHARLESTON
MTO



ZENITH CHARLESTON | Baccarat | 2015
ZENITH LUSTRE 08L LONG CHARLESTON
ZENITH CHANDELIER 08L LONG CHARLESTON
MTO



ZENITH CHARLESTON | Baccarat | 2015
ZENITH LUSTRE 12L CHARLESTON
ZENITH CHANDELIER 12L CHARLESTON
MTO



ZENITH CHARLESTON | Baccarat | 2015
ZENITH LUSTRE 12L LONG CHARLESTON
ZENITH CHANDELIER 12L LONG CHARLESTON
MTO

PLAFOND - CEILING

LUSTRES - CHANDELIERS



ZENITH CHARLESTON | Baccarat | 2015
ZENITH LUSTRE 18L CHARLESTON
ZENITH CHANDELIER 18L CHARLESTON
MTO



ZENITH CHARLESTON | Baccarat | 2015
ZENITH LUSTRE 18L LONG CHARLESTON
ZENITH CHANDELIER 18L LONG CHARLESTON
MTO



ZENITH CHARLESTON | Baccarat | 2015
ZENITH LUSTRE 24L CHARLESTON
ZENITH CHANDELIER 24L CHARLESTON
MTO



ZENITH CHARLESTON | Baccarat | 2015
ZENITH LUSTRE 24L LONG CHARLESTON
ZENITH CHANDELIER 24L LONG CHARLESTON
MTO

PLAFOND - CEILING

LUSTRES - CHANDELIERS



ZENITH CHARLESTON | Baccarat | 2015
ZENITH LUSTRE 36L CHARLESTON
ZENITH CHANDELIER 36L CHARLESTON
MTO



ZENITH CHARLESTON | Baccarat | 2015
ZENITH LUSTRE 48L CHARLESTON
ZENITH CHANDELIER 48L CHARLESTON
MTO

ZENITH CHARLESTON | Baccarat | 2015
ZENITH LUSTRE 08L CHARLESTON / ZENITH CHANDELIER 08L CHARLESTON

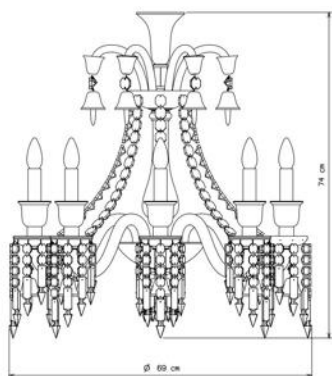

Lustre composé d'une enfilade habillée de cristal taillé diamant biseau et de branches torsadées réalisées dans la grande tradition verrière.
La force de ce lustre réside dans la richesse de son ornementation composée de cascades de prismes à dard alternant avec des chaînes d'octogones et de roseaux retenant des clochettes aux pendants scintillants de couleur champagne.
Un octogone en cristal rouge illustre la signature Baccarat.
Plusieurs options d'installation de votre lustre : avec ou sans abat-jour ou verrine.

Chandelier comprising a central column with decoration in bevelled diamond cut crystal and cabled branches in the grand tradition of glassmaking.
The strength of this chandelier lies in the wealth of its ornamentation comprising cascades of spiked champagne prisms alternating with festoons of octagons and scrolls holding bellcaps with sparkling pendants.
A red crystal octagon represents the Baccarat signature.
Two options for displaying your chandelier: with or without lampshade or hurricane shade.

MTO

REF	2 809 404 CEI 8 x 40W E14 	2 809 405 UL 8 x 40W E12 	2 809 406 JETRO 8 x 40W E12 	2 809 407 CCC 8 x 40W E14
-----	----------------------------------	---------------------------------	------------------------------------	----------------------------------

Eclairage diffus
Diffused lighting
320W max total
Dimension - Size
H 74 x L 69 x l 69 cm
H 29,13 x L 27,17 x W 27,17 in
Longueur câble - Cable length
1 m - 39,37 in
Poids - Weight
16,2 kg - 35,71 lbs
Alimentation directe - Direct power
Accessoires - Accessories
Lustre vendu sans chaîne ni cache-piton. Abat-jour ou verrines vendus séparément.
Chandelier sold without chain or canopy. Lampshades or hurricane shades sold separately.
Conditionnement - Packaging
 x1 Bois - Wood
H 4.04 x L 7.19 x l 3.14 dm
 x3 Carton - Cardboard
H 5.0 x L 6.0 x l 4.0 dm
Total volume - Total volume
0,52 m³ - 18,47 ft³
Total poids - Total weight
45,35 kg - 99,98 lbs



ZENITH CHARLESTON | Baccarat | 2015
ZENITH LUSTRE 08L LONG CHARLESTON / ZENITH CHANDELIER 08L LONG CHARLESTON

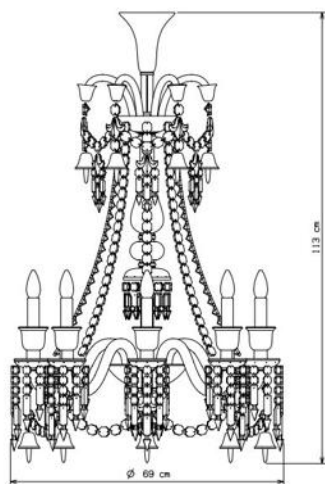

Lustre composé d'une enfilade habillée de cristal taillé diamant biseau et de branches torsadées réalisées dans la grande tradition verrière.
La force de ce lustre réside dans la richesse de son ornementation composée de cascades de prismes à dard alternant avec des chaînes d'octogones et de roseaux retenant des clochettes aux pendants scintillants de couleur champagne.
Un octogone en cristal rouge illustre la signature Baccarat.
Plusieurs options d'installation de votre lustre : avec ou sans abat-jour ou verrine.

Chandelier comprising a central column with decoration in bevelled diamond cut crystal and cabled branches in the grand tradition of glassmaking.
The strength of this chandelier lies in the wealth of its ornamentation comprising cascades of spiked champagne prisms alternating with festoons of octagons and scrolls holding bellcaps with sparkling pendants.
A red crystal octagon represents the Baccarat signature.
Two options for displaying your chandelier: with or without lampshade or hurricane shade.

MTO

REF	2 809 408 CEI 8 x 40W E14 	2 809 409 UL 8 x 40W E12 	2 809 410 JETRO 8 x 40W E12 	2 809 411 CCC 8 x 40W E14
-----	----------------------------------	---------------------------------	------------------------------------	----------------------------------

Eclairage diffus
Diffused lighting
320W max total
Dimension - Size
H 113 x L 69 x l 69 cm
H 44,49 x L 27,17 x W 27,17 in
Longueur câble - Cable length
1 m - 39,37 in
Poids - Weight
20,2 kg - 44,53 lbs
Alimentation directe - Direct power
Accessoires - Accessories
Lustre vendu sans chaîne ni cache-piton. Abat-jour ou verrines vendus séparément.
Chandelier sold without chain or canopy. Lampshades or hurricane shades sold separately.
Conditionnement - Packaging
 x1 Bois - Wood
H 4.94 x L 10.94 x l 4.04 dm
 x3 Carton - Cardboard
H 5.0 x L 6.0 x l 4.0 dm
Total volume - Total volume
0,65 m³ - 22,95 ft³
Total poids - Total weight
55,58 kg - 122,53 lbs



ZENITH CHARLESTON | Baccarat | 2015
ZENITH LUSTRE 12L CHARLESTON / ZENITH CHANDELIER 12L CHARLESTON

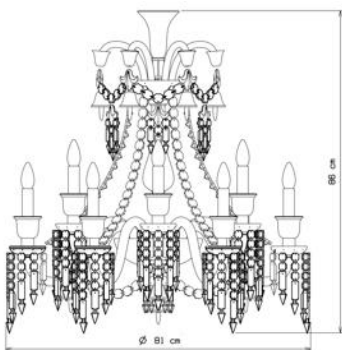

Lustre composé d'une enfilade habillée de cristal taillé diamant biseau et de branches torsadées réalisées dans la grande tradition verrière.
La force de ce lustre réside dans la richesse de son ornementation composée de cascades de prismes à dard alternant avec des chaînes d'octogones et de roseaux retenant des clochettes aux pendants scintillants de couleur champagne.
Un octogone en cristal rouge illustre la signature Baccarat.
Plusieurs options d'installation de votre lustre : avec ou sans abat-jour ou verrine.

Chandelier comprising a central column with decoration in bevelled diamond cut crystal and cabled branches in the grand tradition of glassmaking.
The strength of this chandelier lies in the wealth of its ornamentation comprising cascades of spiked champagne prisms alternating with festoons of octagons and scrolls holding bellcaps with sparkling pendants.
A red crystal octagon represents the Baccarat signature.
Two options for displaying your chandelier: with or without lampshade or hurricane shade.

MTO

REF	2 809 412 CEI 12 x 40W E14 	2 809 413 UL 12 x 40W E12 	2 809 414 JETRO 12 x 40W E12 	2 809 415 CCC 12 x 40W E14
-----	-----------------------------------	----------------------------------	-------------------------------------	-----------------------------------

Eclairage diffus
Diffused lighting
480W max total
Dimension - Size
H 86 x L 81 x l 81 cm
H 33,86 x L 31,89 x W 31,89 in
Longueur câble - Cable length
1 m - 39,37 in
Poids - Weight
25,5 kg - 56,22 lbs
Alimentation directe - Direct power
Accessoires - Accessories
Lustre vendu sans chaîne ni cache-piton. Abat-jour ou verrines vendus séparément.
Chandelier sold without chain or canopy. Lampshades or hurricane shades sold separately.
Conditionnement - Packaging
 x1 Bois - Wood
H 4.94 x L 10.94 x l 4.04 dm
 x6 Carton - Cardboard
H 5.0 x L 6.0 x l 4.0 dm
Total volume - Total volume
0,86 m³ - 30,51 ft³
Total poids - Total weight
67,34 kg - 148,46 lbs



ZENITH CHARLESTON | Baccarat | 2015
ZENITH LUSTRE 12L LONG CHARLESTON / ZENITH CHANDELIER 12L LONG CHARLESTON

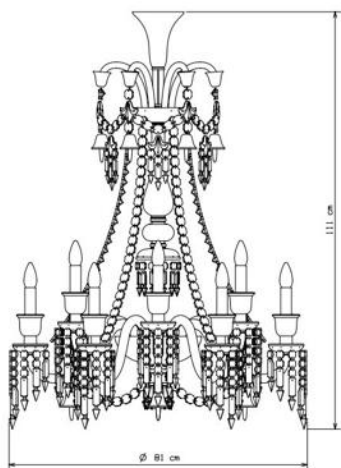

Lustre composé d'une enfilade habillée de cristal taillé diamant biseau et de branches torsadées réalisées dans la grande tradition verrière.
La force de ce lustre réside dans la richesse de son ornementation composée de cascades de prismes à dard alternant avec des chaînes d'octogones et de roseaux retenant des clochettes aux pendants scintillants de couleur champagne.
Un octogone en cristal rouge illustre la signature Baccarat.
Plusieurs options d'installation de votre lustre : avec ou sans abat-jour ou verrine.

Chandelier comprising a central column with decoration in beveled diamond cut crystal and cabled branches in the grand tradition of glassmaking.
The strength of this chandelier lies in the wealth of its ornamentation comprising cascades of spiked champagne prisms alternating with festoons of octagons and scrolls holding bellcaps with sparkling pendants.
A red crystal octagon represents the Baccarat signature.
Two options for displaying your chandelier: with or without lampshade or hurricane shade.

MTO

REF	2 809 416 CEI 12 x 40W E14 ☐ ⚡ CE 20	2 809 417 UL 12 x 40W E12 ⊕ ⚡	2 809 418 JETRO 12 x 40W E12 ☐ 20	2 809 419 CCC 12 x 40W E14 ☐ ▽ © 20
-----	--	-------------------------------------	---	---

Eclairage diffus
Diffused lighting
480W max total
Dimension - Size
H 111 x L 81 x l 81 cm
H 43,7 x L 31,89 x W 31,89 in
Longueur câble - Cable length
1 m - 39,37 in
Poids - Weight
26,8 kg - 59,08 lbs
Alimentation directe - Direct power
Accessoires - Accessories
Lustre vendu sans chaîne ni cache-piton. Abat-jour ou verrines vendus séparément.
Chandelier sold without chain or canopy.
Lampshades or hurricane shades sold separately.
Conditionnement - Packaging
☐ x1 Bois - Wood
H 4.94 x L 10.94 x l 4.04 dm
☐ x6 Carton - Cardboard
H 5.0 x L 6.0 x l 4.0 dm
Total volume - Total volume
0,86 m³ - 30,51 ft³
Total poids - Total weight
68,64 kg - 151,33 lbs



ZENITH CHARLESTON | Baccarat | 2015
ZENITH LUSTRE 18L CHARLESTON / ZENITH CHANDELIER 18L CHARLESTON

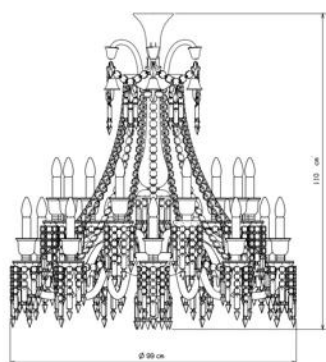

Lustre composé d'une enfilade habillée de cristal taillé diamant biseau et de branches torsadées réalisées dans la grande tradition verrière.
La force de ce lustre réside dans la richesse de son ornementation composée de cascades de prismes à dard alternant avec des chaînes d'octogones et de roseaux retenant des clochettes aux pendants scintillants de couleur champagne.
Un octogone en cristal rouge illustre la signature Baccarat.
Plusieurs options d'installation de votre lustre : avec ou sans abat-jour ou verrine.

Chandelier comprising a central column with decoration in beveled diamond cut crystal and cabled branches in the grand tradition of glassmaking.
The strength of this chandelier lies in the wealth of its ornamentation comprising cascades of spiked champagne prisms alternating with festoons of octagons and scrolls holding bellcaps with sparkling pendants.
A red crystal octagon represents the Baccarat signature.
Two options for displaying your chandelier: with or without lampshade or hurricane shade.

MTO

REF	2 809 420 CEI 18 x 40W E14 ☐ ⚡ CE 20	2 809 421 UL 18 x 40W E12 ⊕ ⚡	2 809 422 JETRO 18 x 40W E12 ☐ 20	2 809 423 CCC 18 x 40W E14 ☐ ▽ © 20
-----	--	-------------------------------------	---	---

Eclairage diffus
Diffused lighting
720W max total
Dimension - Size
H 110 x L 99 x l 99 cm
H 43,31 x L 38,98 x W 38,98 in
Longueur câble - Cable length
1 m - 39,37 in
Poids - Weight
39,7 kg - 87,52 lbs
Alimentation directe - Direct power
Accessoires - Accessories
Lustre vendu sans chaîne ni cache-piton. Abat-jour ou verrines vendus séparément.
Chandelier sold without chain or canopy.
Lampshades or hurricane shades sold separately.
Conditionnement - Packaging
☐ x1 Bois - Wood
H 5.64 x L 11.74 x l 4.74 dm
☐ x2 Carton - Cardboard
H 3.0 x L 6.0 x l 4.0 dm
☐ x7 Carton - Cardboard
H 5.0 x L 6.0 x l 4.0 dm
Total volume - Total volume
1,36 m³ - 48,13 ft³
Total poids - Total weight
93,45 kg - 206,02 lbs



ZENITH CHARLESTON | Baccarat | 2015
ZENITH LUSTRE 18L LONG CHARLESTON / ZENITH CHANDELIER 18L LONG CHARLESTON

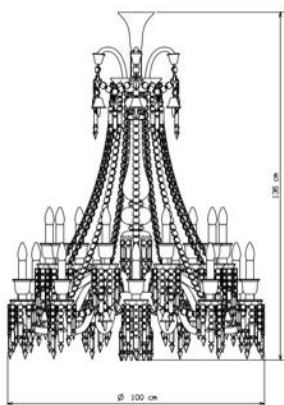

Lustre composé d'une enfilade habillée de cristal taillé diamant biseau et de branches torsadées réalisées dans la grande tradition verrière.
La force de ce lustre réside dans la richesse de son ornementation composée de cascades de prismes à dard alternant avec des chaînes d'octogones et de roseaux retenant des clochettes aux pendants scintillants de couleur champagne.
Un octogone en cristal rouge illustre la signature Baccarat.
Plusieurs options d'installation de votre lustre : avec ou sans abat-jour ou verrine.

Chandelier comprising a central column with decoration in beveled diamond cut crystal and cabled branches in the grand tradition of glassmaking.
The strength of this chandelier lies in the wealth of its ornamentation comprising cascades of spiked champagne prisms alternating with festoons of octagons and scrolls holding bellcaps with sparkling pendants.
A red crystal octagon represents the Baccarat signature.
Two options for displaying your chandelier: with or without lampshade or hurricane shade.

MTO

REF	2 809 424 CEI 18 x 40W E14 ☐ ⚡ CE 20	2 809 425 UL 18 x 40W E12 ⊕ ⚡	2 809 426 JETRO 18 x 40W E12 ☐ 20	2 809 427 CCC 18 x 40W E14 ☐ ▽ © 20
-----	--	-------------------------------------	---	---

Eclairage diffus
Diffused lighting
720W max total
Dimension - Size
H 136 x L 100 x l 100 cm
H 53,54 x L 39,37 x W 39,37 in
Longueur câble - Cable length
1 m - 39,37 in
Poids - Weight
43,7 kg - 96,34 lbs
Alimentation directe - Direct power
Accessoires - Accessories
Lustre vendu sans chaîne ni cache-piton. Abat-jour ou verrines vendus séparément.
Chandelier sold without chain or canopy.
Lampshades or hurricane shades sold separately.
Conditionnement - Packaging
☐ x1 Bois - Wood
H 5.69 x L 14.39 x l 4.74 dm
☐ x9 Carton - Cardboard
H 5.0 x L 6.0 x l 4.0 dm
☐ x1 Carton - Cardboard
H 3.0 x L 6.0 x l 4.0 dm
Total volume - Total volume
1,76 m³ - 62,01 ft³
Total poids - Total weight
107,47 kg - 236,93 lbs



ZENITH CHARLESTON | Baccarat | 2015
ZENITH LUSTRE 24L CHARLESTON / ZENITH CHANDELIER 24L CHARLESTON

Lustre composé d'une enfilade habillée de cristal taillé diamant biseau et de branches torsadées réalisées dans la grande tradition verrière.
La force de ce lustre réside dans la richesse de son ornementation composée de cascades de prismes à dard alternant avec des chaînes d'octogones et de roseaux retenant des clochettes aux pendants scintillants de couleur champagne.
Un octogone en cristal rouge illustre la signature Baccarat.
Plusieurs options d'installation de votre lustre : avec ou sans abat-jour ou verrine.

Chandelier comprising a central column with decoration in bevelled diamond cut crystal and cabled branches in the grand tradition of glassmaking.
The strength of this chandelier lies in the wealth of its ornamentation comprising cascades of spiked champagne prisms alternating with festoons of octagons and scrolls holding bellcaps with sparkling pendants.
A red crystal octagon represents the Baccarat signature.
Two options for displaying your chandelier: with or without lampshade or hurricane shade.

MTO

REF	2 809 428 CEI 24 x 40W E14 ☐ ⏸ CE IP 20	2 809 429 UL 24 x 40W E12 ⊕ Ⓢ	2 809 430 JETRO 24 x 40W E12 ☐ IP 20	2 809 431 CCC 24 x 40W E14 ☐ ▽ © IP 20
-----	---	-------------------------------------	--	--

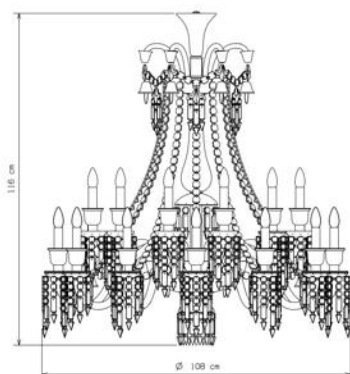

Eclairage diffus
Diffused lighting
960W max total
Dimension - Size
H 116 x L 108 x l 108 cm
H 45,67 x L 42,52 x W 42,52 in
Longueur câble - Cable length
1 m - 39,37 in
Poids - Weight
55 kg - 121,25 lbs
Alimentation directe - Direct power
Accessoires - Accessories
Lustre vendu sans chaîne ni cache-piton. Abat-jour ou verrines vendus séparément.
Chandelier sold without chain or canopy.
Lampshades or hurricane shades sold separately.
Conditionnement - Packaging
☐ x1 Bois - Wood
H 5,64 x L 11,74 x l 4,74 dm
☐ x10 Carton - Cardboard
H 5,0 x L 6,0 x l 4,0 dm
Total volume - Total volume
1,73 m³ - 61,06 ft³
Total poids - Total weight
117 kg - 257,94 lbs



ZENITH CHARLESTON | Baccarat | 2015
ZENITH LUSTRE 24L LONG CHARLESTON / ZENITH CHANDELIER 24L LONG CHARLESTON

Lustre composé d'une enfilade habillée de cristal taillé diamant biseau et de branches torsadées réalisées dans la grande tradition verrière.
La force de ce lustre réside dans la richesse de son ornementation composée de cascades de prismes à dard alternant avec des chaînes d'octogones et de roseaux retenant des clochettes aux pendants scintillants de couleur champagne.
Un octogone en cristal rouge illustre la signature Baccarat.
Plusieurs options d'installation de votre lustre : avec ou sans abat-jour ou verrine.

Chandelier comprising a central column with decoration in bevelled diamond cut crystal and cabled branches in the grand tradition of glassmaking.
The strength of this chandelier lies in the wealth of its ornamentation comprising cascades of spiked champagne prisms alternating with festoons of octagons and scrolls holding bellcaps with sparkling pendants.
A red crystal octagon represents the Baccarat signature.
Two options for displaying your chandelier: with or without lampshade or hurricane shade.

MTO

REF	2 809 432 CEI 24 x 40W E14 ☐ ⏸ CE IP 20	2 809 433 UL 24 x 40W E12 ⊕ Ⓢ	2 809 434 JETRO 24 x 40W E12 ☐ IP 20	2 809 435 CCC 24 x 40W E14 ☐ ▽ © IP 20
-----	---	-------------------------------------	--	--

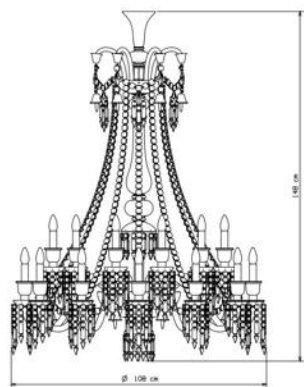

Eclairage diffus
Diffused lighting
960W max total
Dimension - Size
H 148 x L 108 x l 108 cm
H 58,27 x L 42,52 x W 42,52 in
Longueur câble - Cable length
1 m - 39,37 in
Poids - Weight
58,6 kg - 129,19 lbs
Alimentation directe - Direct power
Accessoires - Accessories
Lustre vendu sans chaîne ni cache-piton. Abat-jour ou verrines vendus séparément.
Chandelier sold without chain or canopy.
Lampshades or hurricane shades sold separately.
Conditionnement - Packaging
☐ x1 Bois - Wood
H 5,69 x L 14,39 x l 4,74 dm
☐ x10 Carton - Cardboard
H 5,0 x L 6,0 x l 4,0 dm
Total volume - Total volume
1,8 m³ - 63,71 ft³
Total poids - Total weight
123,5 kg - 272,26 lbs



ZENITH CHARLESTON | Baccarat | 2015
ZENITH LUSTRE 36L CHARLESTON / ZENITH CHANDELIER 36L CHARLESTON

Lustre composé d'une enfilade habillée de cristal taillé diamant biseau et de branches torsadées réalisées dans la grande tradition verrière.
La force de ce lustre réside dans la richesse de son ornementation composée de cascades de prismes à dard alternant avec des chaînes d'octogones et de roseaux retenant des clochettes aux pendants scintillants de couleur champagne.
Un octogone en cristal rouge illustre la signature Baccarat.
Plusieurs options d'installation de votre lustre : avec ou sans abat-jour ou verrine.

Chandelier comprising a central column with decoration in bevelled diamond cut crystal and cabled branches in the grand tradition of glassmaking.
The strength of this chandelier lies in the wealth of its ornamentation comprising cascades of spiked champagne prisms alternating with festoons of octagons and scrolls holding bellcaps with sparkling pendants.
A red crystal octagon represents the Baccarat signature.
Two options for displaying your chandelier: with or without lampshade or hurricane shade.

MTO

REF	2 809 436 CEI 36 x 40W E14 ☐ ⏸ CE IP 20	2 809 437 UL 36 x 40W E12 ⊕ Ⓢ	2 809 438 JETRO 36 x 40W E12 ☐ IP 20	2 809 439 CCC 36 x 40W E14 ☐ ▽ © IP 20
-----	---	-------------------------------------	--	--

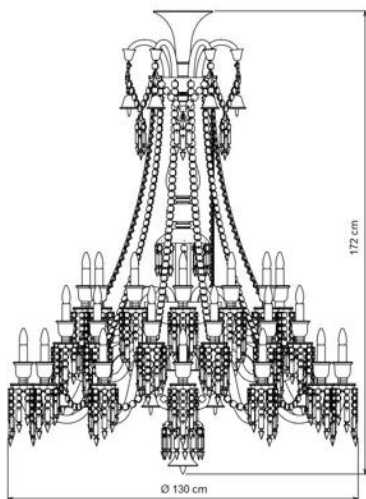

Eclairage diffus
Diffused lighting
1440W max total
Dimension - Size
H 172 x L 130 x l 130 cm
H 67,72 x L 51,18 x W 51,18 in
Longueur câble - Cable length
1 m - 39,37 in
Poids - Weight
95 kg - 209,44 lbs
Alimentation directe - Direct power
Accessoires - Accessories
Lustre vendu sans chaîne ni cache-piton. Abat-jour ou verrines vendus séparément.
Chandelier sold without chain or canopy.
Lampshades or hurricane shades sold separately.
Conditionnement - Packaging
☐ x1 Bois - Wood
H 7,19 x L 18,64 x l 6,24 dm
☐ x20 Carton - Cardboard
H 5,0 x L 6,0 x l 4,0 dm
Total volume - Total volume
3,67 m³ - 129,53 ft³
Total poids - Total weight
225,57 kg - 497,3 lbs



ZENITH CHARLESTON | Baccarat | 2015
ZENITH LUSTRE 48L CHARLESTON / ZENITH CHANDELIER 48L
CHARLESTON

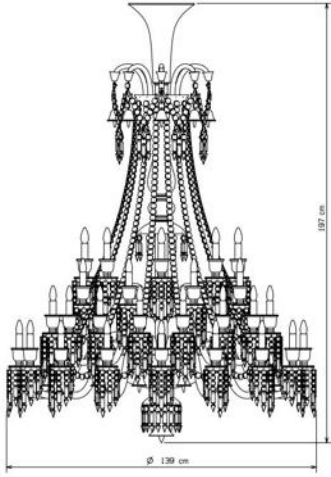

Lustre composé d'une enfilade habillée de cristal taillé diamant biseau et de branches torsadées réalisées dans la grande tradition verrière.
La force de ce lustre réside dans la richesse de son ornementation composée de cascades de prismes à dard alternant avec des chaînes d'octogones et de roseaux retenant des clochettes aux pendants scintillants de couleur champagne.
Un octogone en cristal rouge illustre la signature Baccarat.
Plusieurs options d'installation de votre lustre : avec ou sans abat-jour ou verrine.

Chandelier comprising a central column with decoration in bevelled diamond cut crystal and cabled branches in the grand tradition of glassmaking.
The strength of this chandelier lies in the wealth of its ornamentation comprising cascades of spiked champagne prisms alternating with festoons of octagons and scrolls holding bellcaps with sparkling pendants.
A red crystal octagon represents the Baccarat signature.
Two options for displaying your chandelier: with or without lampshade or hurricane shade.

MTO

REF	2 809 440 CEI 48 x 40W E14 ☐ ⚡ CE 20	2 809 441 UL 48 x 40W E12 ⊕ ⚡	2 809 442 JETRO 48 x 40W E12 ☐ 20	2 809 443 CCC 48 x 40W E14 ☐ ▽ Ⓢ 20
-----	--	-------------------------------------	---	---

Eclairage diffus
Diffused lighting
1920W max total
Dimension - Size
H 197 x L 139 x l 139 cm
H 77,56 x L 54,72 x W 54,72 in
Longueur câble - Cable length
1 m - 39,37 in
Poids - Weight
138 kg - 304,24 lbs
Alimentation directe - Direct power
Accessoires - Accessories
Lustre vendu sans chaîne ni cache-piton. Abat-jour ou verrines vendus séparément.
Chandelier sold without chain or canopy.
Lampshades or hurricane shades sold separately.
Conditionnement - Packaging
☐ x1 Bois - Wood
H 7.19 x L 18.64 x l 6.24 dm
☐ x25 Carton - Cardboard
H 5.0 x L 6.0 x l 4.0 dm
Total volume - Total volume
4,41 m³ - 155,81 ft³
Total poids - Total weight
293,06 kg - 646,09 lbs



ZENITH CHARLESTON | Baccarat | 2015
ZENITH LUSTRE 64L CHARLESTON / ZENITH CHANDELIER 64L
CHARLESTON

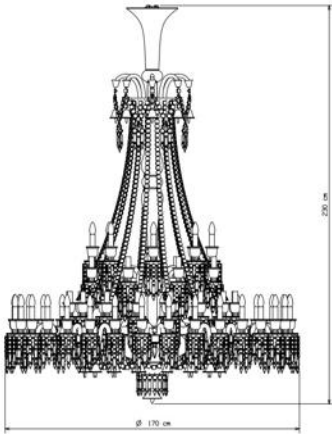

Lustre composé d'une enfilade habillée de cristal taillé diamant biseau et de branches torsadées réalisées dans la grande tradition verrière.
La force de ce lustre réside dans la richesse de son ornementation composée de cascades de prismes à dard alternant avec des chaînes d'octogones et de roseaux retenant des clochettes aux pendants scintillants de couleur champagne.
Un octogone en cristal rouge illustre la signature Baccarat.
Plusieurs options d'installation de votre lustre : avec ou sans abat-jour ou verrine.

Chandelier comprising a central column with decoration in bevelled diamond cut crystal and cabled branches in the grand tradition of glassmaking.
The strength of this chandelier lies in the wealth of its ornamentation comprising cascades of spiked champagne prisms alternating with festoons of octagons and scrolls holding bellcaps with sparkling pendants.
A red crystal octagon represents the Baccarat signature.
Two options for displaying your chandelier: with or without lampshade or hurricane shade.

MTO

REF	2 809 444 CEI 64 x 40W E14 ☐ ⚡ CE 20	2 809 445 UL 64 x 40W E12 ⊕ ⚡	2 809 446 JETRO 64 x 40W E12 ☐ 20	2 809 447 CCC 64 x 40W E14 ☐ ▽ Ⓢ 20
-----	--	-------------------------------------	---	---

Eclairage diffus
Diffused lighting
2560W max total
Dimension - Size
H 230 x L 170 x l 170 cm
H 90,55 x L 66,93 x W 66,93 in
Longueur câble - Cable length
1 m - 39,37 in
Poids - Weight
300 kg - 661,39 lbs
Alimentation directe - Direct power
Accessoires - Accessories
Lustre vendu sans chaîne ni cache-piton. Abat-jour ou verrines vendus séparément.
Chandelier sold without chain or canopy.
Lampshades or hurricane shades sold separately.
Conditionnement - Packaging
☐ x1 Bois - Wood
H 7.19 x L 25.74 x l 6.24 dm
☐ x28 Carton - Cardboard
H 5.0 x L 6.0 x l 4.0 dm
Total volume - Total volume
5,09 m³ - 179,75 ft³
Total poids - Total weight
478,95 kg - 1 055,9 lbs



ZENITH CHARLESTON | Baccarat | 2015
ZENITH LUSTRE 84L CHARLESTON / ZENITH CHANDELIER 84L
CHARLESTON

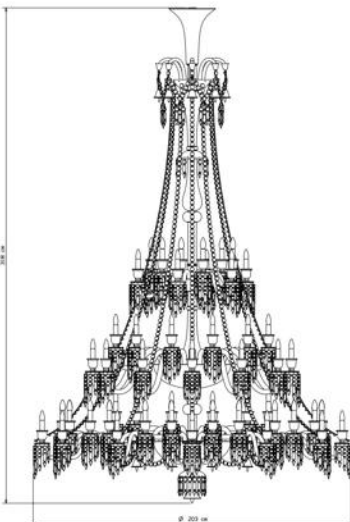

Lustre composé d'une enfilade habillée de cristal taillé diamant biseau et de branches torsadées réalisées dans la grande tradition verrière.
La force de ce lustre réside dans la richesse de son ornementation composée de cascades de prismes à dard alternant avec des chaînes d'octogones et de roseaux retenant des clochettes aux pendants scintillants de couleur champagne.
Un octogone en cristal rouge illustre la signature Baccarat.
Plusieurs options d'installation de votre lustre : avec ou sans abat-jour ou verrine.

Chandelier comprising a central column with decoration in bevelled diamond cut crystal and cabled branches in the grand tradition of glassmaking.
The strength of this chandelier lies in the wealth of its ornamentation comprising cascades of spiked champagne prisms alternating with festoons of octagons and scrolls holding bellcaps with sparkling pendants.
A red crystal octagon represents the Baccarat signature.
Two options for displaying your chandelier: with or without lampshade or hurricane shade.

MTO

REF	2 809 448 CEI 84 x 40W E14 ☐ ⚡ CE 20	2 809 449 UL 84 x 40W E12 ⊕ ⚡	2 809 450 JETRO 84 x 40W E12 ☐ 20	2 809 451 CCC 84 x 40W E14 ☐ ▽ Ⓢ 20
-----	--	-------------------------------------	---	---

Eclairage diffus
Diffused lighting
3360W max total
Dimension - Size
H 318 x L 203 x l 203 cm
H 125,2 x L 79,92 x W 79,92 in
Longueur câble - Cable length
1 m - 39,37 in
Poids - Weight
348 kg - 767,21 lbs
Alimentation directe - Direct power
Accessoires - Accessories
Lustre vendu sans chaîne ni cache-piton. Abat-jour ou verrines vendus séparément.
Chandelier sold without chain or canopy.
Lampshades or hurricane shades sold separately.
Conditionnement - Packaging
☐ x1 Bois - Wood
H 7.19 x L 18.64 x l 6.24 dm
☐ x1 Bois - Wood
H 5.69 x L 14.39 x l 4.74 dm
☐ x38 Carton - Cardboard
H 5.0 x L 6.0 x l 4.0 dm
☐ x12 Carton - Cardboard
H 4.0 x L 8.0 x l 6.0 dm
Total volume - Total volume
9,35 m³ - 330,3 ft³
Total poids - Total weight
660,26 kg - 1 455,62 lbs



ZENITH FLOU | Philippe Starck | 2009

ZENITH FLOU, JE TE VOIS FLOU LUSTRE 24L

ZENITH FLOU CHANDELIER 24L

Lustre disponible en d'autres tailles : 8, 8 long, 12, 12 long, 18, 18 long, 24 long, 36 ou 48 lumières

Chandelier also available in other sizes: 8, 8 long, 12, 12 long, 18, 18 long, 24 long, 36 or 48 lights



ZENITH FLOU | Philippe Starck | 2009

ZENITH FLOU, JE TE VOIS FLOU LUSTRE 24L

ZENITH FLOU CHANDELIER 24L

Lustre disponible en d'autres tailles : 8, 8 long, 12, 12 long, 18, 18 long, 24 long, 36 ou 48 lumières

Chandelier also available in other sizes: 8, 8 long, 12, 12 long, 18, 18 long, 24 long, 36 or 48 lights



PLAFOND - CEILING

LUSTRES - CHANDELIERS



Lustre disponible en d'autres tailles : 8, 8 long, 12, 12 long, 18, 18 long, 24 long, 36 ou 48 lumières
Chandelier also available in other sizes: 8, 8 long, 12, 12 long, 18, 18 long, 24 long, 36 or 48 lights



ZENITH FLOU | Philippe Starck | 2009

ZENITH FLOU, JE TE VOIS FLOU LUSTRE 24L

ZENITH FLOU CHANDELIER 24L

NOOS

ZENITH FLOU | Philippe Starck | 2009
ZENITH FLOU, JE TE VOIS FLOU LUSTRE 08L / ZENITH FLOU CHANDELIER 08L

L'effet flou réside dans la répartition subtile de pampilles et de prismes à dard en cristal rose, brume et clair brillants et satinés. Un octogone en cristal rouge illustre la signature de Baccarat, il est relié à un prisme à dard signé Starck. Deux options d'installation de votre lustre : avec ou sans abat-jour gris perle en taffetas.

The out-of-focus effect is produced by the subtle arrangement of polished and frosted drops and spiked prisms in clear, pink and mist crystal. A red crystal octagon represents the Baccarat signature and is linked to a spiked rism designed by Starck. Two options for displaying your chandelier - with or without pearl grey taffeta lampshades.

MTO

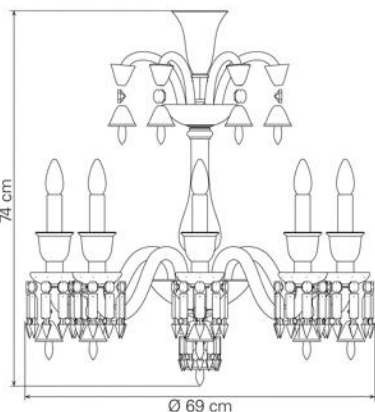

REF	2 606 220 CEI 8 x 40W E14 □ ⓧ CE 20	2 611 584 UL 8 x 40W E12 ⊕ ⓧ	2 611 585 JETRO 8 x 40W E12 □ 20	2 612 341 CCC 8 x 40W E14 □ ▽ © 20
-----	---	------------------------------------	--	--

Eclairage diffus
Diffused lighting
320W max total
Dimension - Size
H 74 x L 69 x l 69 cm
H 29,13 x L 27,17 x W 27,17 in
Longueur câble - Cable length
1 m - 39,37 in
Poids - Weight
14 kg - 30,86 lbs
Alimentation directe - Direct power
Accessoires - Accessories
Lustre vendu sans chaîne ni cache-piton. Abat-jour vendus séparément (2605754 - 2605755).
Chandelier sold without chain or canopy.
Lampshades sold separately (2605754 - 2605755).

Conditionnement - Packaging

□ x1 Bois - Wood
H 4.04 x L 7.19 x l 3.14 dm
■ x1 Carton - Cardboard
H 3.0 x L 6.0 x l 4.0 dm
■ x2 Carton - Cardboard
H 5.0 x L 6.0 x l 4.0 dm

Total volume - Total volume
0,48 m³ - 16,77 ft³

Total poids - Total weight
39,2 kg - 86,42 lbs

ZENITH FLOU | Philippe Starck | 2009
ZENITH FLOU, JE TE VOIS FLOU LUSTRE 08L LONG / ZENITH FLOU CHANDELIER 08L LONG

L'effet flou réside dans la répartition subtile de pampilles et de prismes à dard en cristal rose, brume et clair brillants et satinés. Un octogone en cristal rouge illustre la signature de Baccarat, il est relié à un prisme à dard signé Starck. Deux options d'installation de votre lustre : avec ou sans abat-jour gris perle en taffetas.

The out-of-focus effect is produced by the subtle arrangement of polished and frosted drops and spiked prisms in clear, pink and mist crystal. A red crystal octagon represents the Baccarat signature and is linked to a spiked rism designed by Starck. Two options for displaying your chandelier - with or without pearl grey taffeta lampshades.

MTO

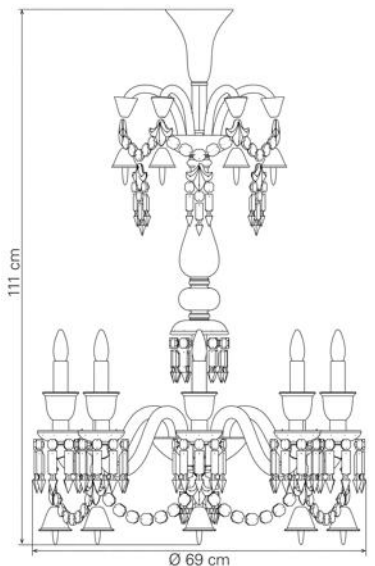

REF	2 609 752 CEI 8 x 40W E14 □ ⓧ CE 20	2 611 586 UL 8 x 40W E12 ⊕ ⓧ	2 611 587 JETRO 8 x 40W E12 □ 20	2 612 342 CCC 8 x 40W E14 □ ▽ © 20
-----	---	------------------------------------	--	--

Eclairage diffus
Diffused lighting
320W max total
Dimension - Size
H 111 x L 69 x l 69 cm
H 43,7 x L 27,17 x W 27,17 in
Longueur câble - Cable length
1 m - 39,37 in
Poids - Weight
18 kg - 39,68 lbs
Alimentation directe - Direct power
Accessoires - Accessories
Lustre vendu sans chaîne ni cache-piton. Abat-jour vendus séparément (2605754 - 2605755).
Chandelier sold without chain or canopy.
Lampshades sold separately (2605754 - 2605755).

Conditionnement - Packaging

□ x1 Bois - Wood
H 4.94 x L 10.94 x l 4.04 dm
■ x2 Carton - Cardboard
H 5.0 x L 6.0 x l 4.0 dm
■ x1 Carton - Cardboard
H 3.0 x L 6.0 x l 4.0 dm

Total volume - Total volume
0,6 m³ - 21,26 ft³

Total poids - Total weight
49,92 kg - 110,05 lbs

ZENITH FLOU | Philippe Starck | 2009
ZENITH FLOU, JE TE VOIS FLOU LUSTRE 12L / ZENITH FLOU CHANDELIER 12L

L'effet flou réside dans la répartition subtile de pampilles et de prismes à dard en cristal rose, brume et clair brillants et satinés. Un octogone en cristal rouge illustre la signature de Baccarat, il est relié à un prisme à dard signé Starck. Deux options d'installation de votre lustre : avec ou sans abat-jour gris perle en taffetas.

The out-of-focus effect is produced by the subtle arrangement of polished and frosted drops and spiked prisms in clear, pink and mist crystal. A red crystal octagon represents the Baccarat signature and is linked to a spiked rism designed by Starck. Two options for displaying your chandelier - with or without pearl grey taffeta lampshades.

NOOS

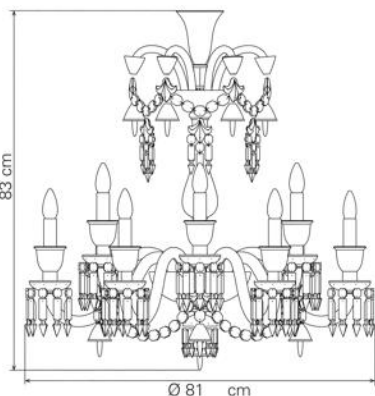

REF	2 607 994 CEI 12 x 40W E14 □ ⓧ CE 20	2 611 588 UL 12 x 40W E12 ⊕ ⓧ	2 611 589 JETRO 12 x 40W E12 □ 20	2 612 343 CCC 12 x 40W E12 □ ▽ © 20
-----	--	-------------------------------------	---	---

Eclairage diffus
Diffused lighting
480W max total
Dimension - Size
H 84 x L 81 x l 81 cm
H 33,07 x L 31,89 x W 31,89 in
Longueur câble - Cable length
1 m - 39,37 in
Poids - Weight
22,5 kg - 49,6 lbs
Alimentation directe - Direct power
Accessoires - Accessories
Lustre vendu sans chaîne ni cache-piton. Abat-jour vendus séparément (2605754 - 2605755).
Chandelier sold without chain or canopy.
Lampshades sold separately (2605754 - 2605755).

Conditionnement - Packaging

□ x1 Bois - Wood
H 4.94 x L 10.94 x l 4.04 dm
■ x3 Carton - Cardboard
H 5.0 x L 6.0 x l 4.0 dm
■ x1 Carton - Cardboard
H 3.0 x L 6.0 x l 4.0 dm

Total volume - Total volume
0,65 m³ - 22,95 ft³

Total poids - Total weight
56,36 kg - 124,25 lbs

ZENITH FLOU | Philippe Starck | 2009
ZENITH FLOU, JE TE VOIS FLOU LUSTRE 12L LONG / ZENITH FLOU
CHANDELIER 12L LONG

L'effet flou réside dans la répartition subtile de pampilles et de prismes à dard en cristal rose, brume et clair brillants et satinés. Un octogone en cristal rouge illustre la signature de Baccarat, il est relié à un prisme à dard signé Starck. Deux options d'installation de votre lustre : avec ou sans abat-jour gris perle en taffetas.

The out-of-focus effect is produced by the subtle arrangement of polished and frosted drops and spiked prisms in clear, pink and mist crystal. A red crystal octagon represents the Baccarat signature and is linked to a spiked rism designed by Starck. Two options for displaying your chandelier - with or without pearl grey taffeta lampshades.

MTO

REF	2 607 809 CEI 12 x 40W E14 ☐ Ⓢ CE IP 20	2 611 590 UL 12 x 40W E12 ⊕ Ⓢ	2 611 591 JETRO 12 x 40W E12 ☐ IP 20	2 612 344 CCC 12 x 40W E14 ☐ ▽ © IP 20
-----	---	-------------------------------------	--	--

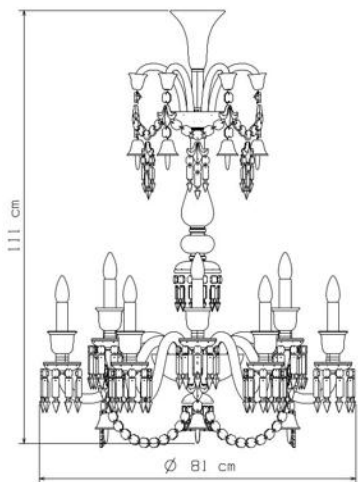

Eclairage diffus
Diffused lighting
480W max total

Dimension - Size
H 111 x L 81 x l 81 cm
H 43,7 x L 31,89 x W 31,89 in
Longueur câble - Cable length
1 m - 39,37 in
Poids - Weight
23,5 kg - 51,81 lbs

Alimentation directe - Direct power
Accessoires - Accessories
Lustre vendu sans chaîne ni cache-piton. Abat-jour vendus séparément (2605754 - 2605755).
Chandelier sold without chain or canopy.
Lampshades sold separately (2605754 - 2605755).

Conditionnement - Packaging

☐ x1 Bois - Wood
H 4.94 x L 10.94 x l 4.04 dm
☐ x3 Carton - Cardboard
H 5.0 x L 6.0 x l 4.0 dm
☐ x1 Carton - Cardboard
H 3.0 x L 6.0 x l 4.0 dm

Total volume - Total volume
1,37 m³ - 48,35 ft³

Total poids - Total weight
57,36 kg - 126,46 lbs



ZENITH FLOU | Philippe Starck | 2009
ZENITH FLOU, JE TE VOIS FLOU LUSTRE 18L / ZENITH FLOU CHANDELIER
18L

L'effet flou réside dans la répartition subtile de pampilles et de prismes à dard en cristal rose, brume et clair brillants et satinés. Un octogone en cristal rouge illustre la signature de Baccarat, il est relié à un prisme à dard signé Starck. Deux options d'installation de votre lustre : avec ou sans abat-jour gris perle en taffetas.

The out-of-focus effect is produced by the subtle arrangement of polished and frosted drops and spiked prisms in clear, pink and mist crystal. A red crystal octagon represents the Baccarat signature and is linked to a spiked rism designed by Starck. Two options for displaying your chandelier - with or without pearl grey taffeta lampshades.

MTO

REF	2 606 257 CEI 18 x 40W E14 ☐ Ⓢ CE IP 20	2 611 592 UL 18 x 40W E12 ⊕ Ⓢ	2 611 593 JETRO 18 x 40W E12 ☐ IP 20	2 612 345 CCC 18 x 40W E14 ☐ ▽ © IP 20
-----	---	-------------------------------------	--	--

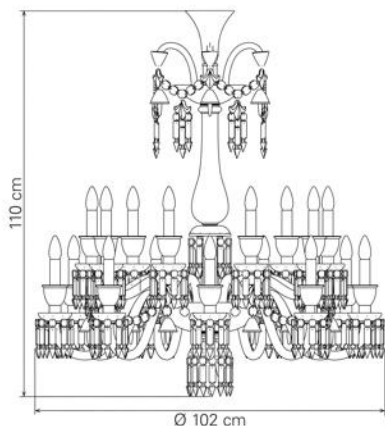

Eclairage diffus
Diffused lighting
720W max total

Dimension - Size
H 110 x L 102 x l 102 cm
H 43,31 x L 40,16 x W 40,16 in
Longueur câble - Cable length
1 m - 39,37 in
Poids - Weight
37 kg - 81,57 lbs

Alimentation directe - Direct power
Accessoires - Accessories
Lustre vendu sans chaîne ni cache-piton. Abat-jour vendus séparément (2605754 - 2605755).
Chandelier sold without chain or canopy.
Lampshades sold separately (2605754 - 2605755).

Conditionnement - Packaging

☐ x1 Bois - Wood
H 5.64 x L 11.74 x l 4.74 dm
☐ x2 Carton - Cardboard
H 3.0 x L 6.0 x l 4.0 dm
☐ x5 Carton - Cardboard
H 5.0 x L 6.0 x l 4.0 dm

Total volume - Total volume
1,2 m³ - 42,41 ft³

Total poids - Total weight
93,43 kg - 205,97 lbs



ZENITH FLOU | Philippe Starck | 2009
ZENITH FLOU, JE TE VOIS FLOU LUSTRE 18L LONG / ZENITH FLOU
CHANDELIER 18L LONG

L'effet flou réside dans la répartition subtile de pampilles et de prismes à dard en cristal rose, brume et clair brillants et satinés. Un octogone en cristal rouge illustre la signature de Baccarat, il est relié à un prisme à dard signé Starck. Deux options d'installation de votre lustre : avec ou sans abat-jour gris perle en taffetas.

The out-of-focus effect is produced by the subtle arrangement of polished and frosted drops and spiked prisms in clear, pink and mist crystal. A red crystal octagon represents the Baccarat signature and is linked to a spiked rism designed by Starck. Two options for displaying your chandelier - with or without pearl grey taffeta lampshades.

MTO

REF	2 606 965 CEI 18 x 40W E14 ☐ Ⓢ CE IP 20	2 611 594 UL 18 x 40W E12 ⊕ Ⓢ	2 611 595 JETRO 18 x 40W E12 ☐ IP 20	2 612 346 CCC 18 x 40W E14 ☐ ▽ © IP 20
-----	---	-------------------------------------	--	--

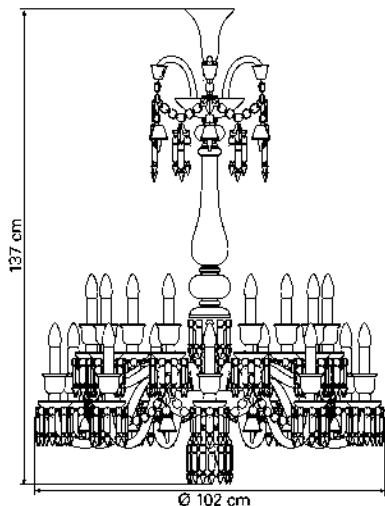

Eclairage diffus
Diffused lighting
720W max total

Dimension - Size
H 136 x L 102 x l 102 cm
H 53,54 x L 40,16 x W 40,16 in
Longueur câble - Cable length
1 m - 39,37 in
Poids - Weight
41 kg - 90,39 lbs

Alimentation directe - Direct power
Accessoires - Accessories
Lustre vendu sans chaîne ni cache-piton. Abat-jour vendus séparément (2605754 - 2605755).
Chandelier sold without chain or canopy.
Lampshades sold separately (2605754 - 2605755).

Conditionnement - Packaging

☐ x1 Bois - Wood
H 5.64 x L 14.39 x l 4.74 dm
☐ x6 Carton - Cardboard
H 5.0 x L 6.0 x l 4.0 dm

Total volume - Total volume
1,25 m³ - 44,21 ft³

Total poids - Total weight
98,14 kg - 216,36 lbs



ZENITH FLOU | Philippe Starck | 2009
ZENITH FLOU, JE TE VOIS FLOU LUSTRE 24L / ZENITH FLOU CHANDELIER 24L

L'effet flou réside dans la répartition subtile de pampilles et de prismes à dard en cristal rose, brume et clair brillants et satinés. Un octogone en cristal rouge illustre la signature de Baccarat, il est relié à un prisme à dard signé Starck. Deux options d'installation de votre lustre : avec ou sans abat-jour gris perle en taffetas.

The out-of-focus effect is produced by the subtle arrangement of polished and frosted drops and spiked prisms in clear, pink and mist crystal. A red crystal octagon represents the Baccarat signature and is linked to a spiked rism designed by Starck. Two options for displaying your chandelier - with or without pearl grey taffeta lampshades.

NOOS

REF	2 606 902 CEI 24 x 40W E14 ☐ ⏸ CE IP 20	2 606 903 UL 24 x 40W E12 ⊕ Ⓢ	2 606 904 JETRO 24 x 40W E12 ☐ IP 20	2 606 905 CCC 24 x 40W E14 ☐ ▽ © IP 20
-----	---	-------------------------------------	--	--

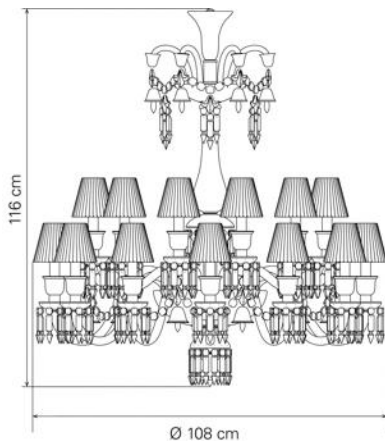

Eclairage diffus
Diffused lighting
960W max total

Dimension - Size
H 116 x L 108 x l 108 cm
H 45,67 x L 42,52 x W 42,52 in
Longueur câble - Cable length
1 m - 39,37 in
Poids - Weight
46 kg - 101,41 lbs
Alimentation directe - Direct power
Accessoires - Accessories
Lustre vendu sans chaîne ni cache-piton. Abat-jour vendus séparément (2605754 - 2605755).
Chandelier sold without chain or canopy.
Lampshades sold separately (2605754 - 2605755).

Conditionnement - Packaging
☐ x1 Bois - Wood
H 5,64 x L 11,74 x l 4,74 dm
☐ x7 Carton - Cardboard
H 5,0 x L 6,0 x l 4,0 dm
☐ x1 Carton - Cardboard
H 3,0 x L 6,0 x l 4,0 dm
Total volume - Total volume
1,37 m³ - 48,35 ft³
Total poids - Total weight
107,8 kg - 237,66 lbs



ZENITH FLOU | Philippe Starck | 2009
ZENITH FLOU, JE TE VOIS FLOU LUSTRE 24L LONG / ZENITH FLOU CHANDELIER 24L LONG

L'effet flou réside dans la répartition subtile de pampilles et de prismes à dard en cristal rose, brume et clair brillants et satinés. Un octogone en cristal rouge illustre la signature de Baccarat, il est relié à un prisme à dard signé Starck. Deux options d'installation de votre lustre : avec ou sans abat-jour gris perle en taffetas.

The out-of-focus effect is produced by the subtle arrangement of polished and frosted drops and spiked prisms in clear, pink and mist crystal. A red crystal octagon represents the Baccarat signature and is linked to a spiked rism designed by Starck. Two options for displaying your chandelier - with or without pearl grey taffeta lampshades.

MTO

REF	2 609 760 CEI 24 x 40W E14 ☐ ⏸ CE IP 20	2 611 596 UL 24 x 40W E12 ⊕ Ⓢ	2 611 597 JETRO 24 x 40W E12 ☐ IP 20	2 612 348 CCC 24 x 40W E14 ☐ ▽ © IP 20
-----	---	-------------------------------------	--	--

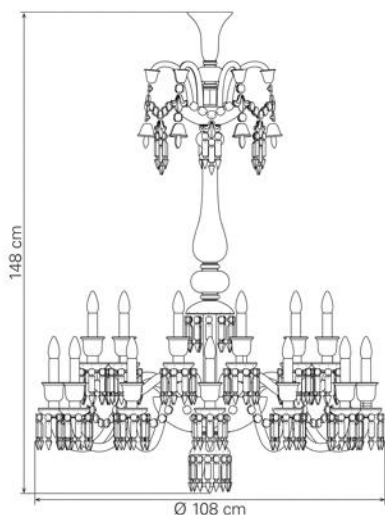

Eclairage diffus
Diffused lighting
960W max total

Dimension - Size
H 148 x L 108 x l 108 cm
H 58,27 x L 42,52 x W 42,52 in
Longueur câble - Cable length
1 m - 39,37 in
Poids - Weight
50 kg - 110,23 lbs
Alimentation directe - Direct power
Accessoires - Accessories
Lustre vendu sans chaîne ni cache-piton. Abat-jour vendus séparément (2605754 - 2605755).
Chandelier sold without chain or canopy.
Lampshades sold separately (2605754 - 2605755).

Conditionnement - Packaging
☐ x1 Bois - Wood
H 5,64 x L 16,74 x l 4,74 dm
☐ x8 Carton - Cardboard
H 5,0 x L 6,0 x l 4,0 dm
☐ x1 Carton - Cardboard
H 3,0 x L 6,0 x l 4,0 dm
Total volume - Total volume
1,55 m³ - 54,77 ft³
Total poids - Total weight
123,55 kg - 272,38 lbs



ZENITH FLOU | Philippe Starck | 2009
ZENITH FLOU, JE TE VOIS FLOU LUSTRE 36L / ZENITH FLOU CHANDELIER 36L

L'effet flou réside dans la répartition subtile de pampilles et de prismes à dard en cristal rose, brume et clair brillants et satinés. Un octogone en cristal rouge illustre la signature de Baccarat, il est relié à un prisme à dard signé Starck. Deux options d'installation de votre lustre : avec ou sans abat-jour gris perle en taffetas.

The out-of-focus effect is produced by the subtle arrangement of polished and frosted drops and spiked prisms in clear, pink and mist crystal. A red crystal octagon represents the Baccarat signature and is linked to a spiked rism designed by Starck. Two options for displaying your chandelier - with or without pearl grey taffeta lampshades.

MTO

REF	2 609 574 CEI 36 x 40W E14 ☐ ⏸ CE IP 20	2 611 598 UL 36 x 40W E12 ⊕ Ⓢ	2 611 599 JETRO 36 x 40W E12 ☐ IP 20	2 612 349 CCC 36 x 40W E14 ☐ ▽ © IP 20
-----	---	-------------------------------------	--	--

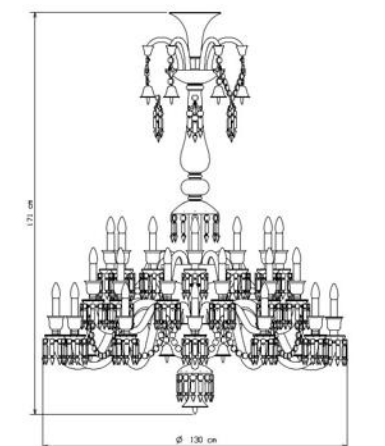

Eclairage diffus
Diffused lighting
1440W max total

Dimension - Size
H 171 x L 130 x l 130 cm
H 67,32 x L 51,18 x W 51,18 in
Longueur câble - Cable length
1 m - 39,37 in
Poids - Weight
85 kg - 187,39 lbs
Alimentation directe - Direct power
Accessoires - Accessories
Lustre vendu sans chaîne ni cache-piton. Abat-jour vendus séparément (2605754 - 2605755).
Chandelier sold without chain or canopy.
Lampshades sold separately (2605754 - 2605755).

Conditionnement - Packaging
☐ x1 Bois - Wood
H 7,19 x L 18,64 x l 6,24 dm
☐ x10 Carton - Cardboard
H 5,0 x L 6,0 x l 4,0 dm
Total volume - Total volume
2,18 m³ - 76,99 ft³
Total poids - Total weight
177,39 kg - 391,08 lbs



ZENITH FLOU | Philippe Starck | 2009
 ZENITH FLOU, JE TE VOIS FLOU LUSTRE 48L / ZENITH FLOU CHANDELIER
 48L

L'effet flou réside dans la répartition subtile de pampilles et de prismes à dard en cristal rose, brume et clair brillants et satinés. Un octogone en cristal rouge illustre la signature de Baccarat, il est relié à un prisme à dard signé Starck. Deux options d'installation de votre lustre : avec ou sans abat-jour gris perle en taffetas.

The out-of-focus effect is produced by the subtle arrangement of polished and frosted drops and spiked prisms in clear, pink and mist crystal. A red crystal octagon represents the Baccarat signature and is linked to a spiked rism designed by Starck. Two options for displaying your chandelier - with or without pearl grey taffeta lampshades.

MTO

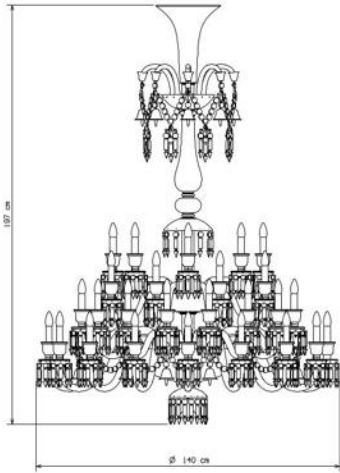

REF	2 608 738 CEI 48 x 40W E14 □ ⓧ CE IP 20	2 611 600 UL 48 x 40W E12 ⊕ ⓧ	2 611 601 JETRO 48 x 40W E12 □ IP 20	2 612 350 CCC 48 x 40W E14 □ ▽ © IP 20
-----	---	-------------------------------------	--	--

Eclairage diffus
 Diffused lighting
 1920W max total



Dimension - Size
 H 197 x L 140 x l 140 cm
 H 77,56 x L 55,12 x W 55,12 in
 Longueur câble - Cable length
 1 m - 39,37 in

Poids - Weight
 120 kg - 264,55 lbs

Alimentation directe - Direct power

Accessoires - Accessories
 Lustre vendu sans chaîne ni cache-piton. Abat-jour vendus séparément (2605754 - 2605755).
 Chandelier sold without chain or canopy.
 Lampshades sold separately (2605754 - 2605755).

Conditionnement - Packaging

□ x1 Bois - Wood
 H 7.19 x L 18.64 x l 6.24 dm
 ■ x14 Carton - Cardboard
 H 5.0 x L 6.0 x l 4.0 dm

Total volume - Total volume
 2,8 m³ - 99,02 ft³

Total poids - Total weight
 244,69 kg - 539,44 lbs

PLAFOND - CEILING

LUSTRES - CHANDELIERS



Lustre disponible en d'autres tailles : 8, 8 long, 12 long, 18, 18 long, 24 ou 24 lumières long
Chandelier also available in other sizes: 8, 8 long, 12 long, 18, 18 long, 24 or 24 lights long



ZENITH MIDNIGHT | Baccarat | 2011
ZENITH MIDNIGHT LUSTRE 12L ABAT-JOUR CRISTAL
ZENITH MIDNIGHT CHANDELIER 12L CRYSTAL LAMPSHADE
MTO

ZENITH MIDNIGHT | Baccarat | 2011
ZENITH MIDNIGHT LUSTRE 08L ABAT-JOUR CRISTAL / ZENITH MIDNIGHT CHANDELIER 08L CRYSTAL LAMP SHADE

Lustre Zénith en cristal Midnight allégé et plus moderne grâce à la suppression de toutes les chaînes et clochettes inférieures. Abat-jour en cristal Midnight (fournis avec le lustre). Une enfilade habillée de cristal taillé diamant biseau. Branches torsadées symboles du savoir-faire manuel des verriers de la manufacture. Un octogone en cristal rouge illustre la signature de Baccarat.

Zénith chandelier in Midnight crystal, lighter in weight and rejuvenated thanks to the removal of all chains and small bells at the bottom. Midnight crystal lampshades (supplied with the chandelier). The central column is adorned with diamond bevelled cut crystal. The cabled branches are symbolic of Baccarat's manual skill in glassmaking. A red crystal octagon represents the Baccarat signature.

MTO

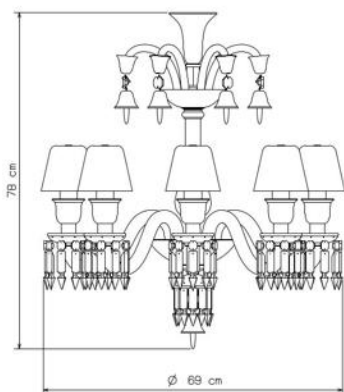

REF	2 609 861 CEI 8 x 40W E14 	2 609 862 UL 8 x 40W E12 	2 609 863 JETRO 8 x 40W E12 	2 609 864 CCC 8 x 40W E14
-----	----------------------------------	---------------------------------	------------------------------------	----------------------------------

Eclairage mixte
Mixed lighting

320W max total
Dimension - Size
H 78 x L 69 x l 69 cm
H 30,71 x L 27,17 x W 27,17 in
Longueur câble - Cable length
1 m - 39,37 in
Poids - Weight
15 kg - 33,07 lbs

Alimentation directe - Direct power
Accessoires - Accessories
Lustre vendu sans chaîne ni cache-piton.
Lustre vendu avec 8 abat-jour en cristal Midnight.
Chandelier sold without chain or canopy.
Chandelier sold with 8 Midnight crystal lampshades.

Conditionnement - Packaging
 x1 Bois - Wood
H 4.04 x L 7.19 x l 3.14 dm
 x1 Carton - Cardboard
H 3.0 x L 6.0 x l 4.0 dm
 x2 Carton - Cardboard
H 5.0 x L 6.0 x l 4.0 dm

Total volume - Total volume
0,48 m³ - 16,77 ft³
Total poids - Total weight
39,29 kg - 86,62 lbs



ZENITH MIDNIGHT | Baccarat | 2011
ZENITH MIDNIGHT LUSTRE 12L ABAT-JOUR CRISTAL / ZENITH MIDNIGHT CHANDELIER 12L CRYSTAL LAMP SHADE

Lustre Zénith en cristal Midnight allégé et plus moderne grâce à la suppression de toutes les chaînes et clochettes inférieures. Abat-jour en cristal Midnight (fournis avec le lustre). Une enfilade habillée de cristal taillé diamant biseau. Branches torsadées symboles du savoir-faire manuel des verriers de la manufacture. Un octogone en cristal rouge illustre la signature de Baccarat.

Zénith chandelier in Midnight crystal, lighter in weight and rejuvenated thanks to the removal of all chains and small bells at the bottom. Midnight crystal lampshades (supplied with the chandelier). The central column is adorned with diamond bevelled cut crystal. The cabled branches are symbolic of Baccarat's manual skill in glassmaking. A red crystal octagon represents the Baccarat signature.

MTO

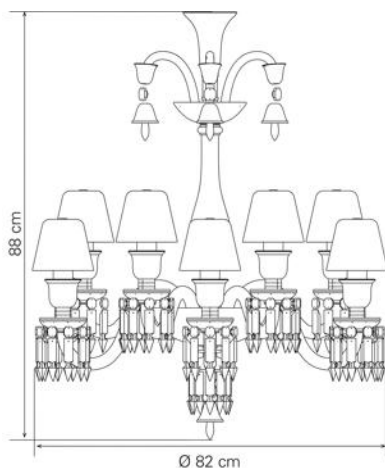

REF	2 607 968 CEI 12 x 40W E14 	2 607 969 UL 12 x 40W E12 	2 607 970 JETRO 12 x 40W E12 	2 607 971 CCC 12 x 40W E14
-----	-----------------------------------	----------------------------------	-------------------------------------	-----------------------------------

Eclairage mixte
Mixed lighting

480W max total
Dimension - Size
H 88 x L 82 x l 82 cm
H 34,65 x L 32,28 x W 32,28 in
Longueur câble - Cable length
1 m - 39,37 in
Poids - Weight
29 kg - 63,93 lbs

Alimentation directe - Direct power
Accessoires - Accessories
Lustre vendu sans chaîne ni cache-piton.
Lustre vendu avec 12 abat-jour en cristal Midnight.
Chandelier sold without chain or canopy.
Chandelier sold with 12 Midnight crystal lampshades.

Conditionnement - Packaging
 x1 Bois - Wood
H 4.94 x L 10.94 x l 4.04 dm
 x3 Carton - Cardboard
H 5.0 x L 6.0 x l 4.0 dm

Total volume - Total volume
0,65 m³ - 22,95 ft³
Total poids - Total weight
46,28 kg - 102,04 lbs



ZENITH MIDNIGHT | Baccarat | 2011
ZENITH MIDNIGHT LUSTRE 24L ABAT-JOUR CRISTAL / ZENITH MIDNIGHT CHANDELIER 24L CRYSTAL LAMP SHADE

Lustre Zénith en cristal Midnight allégé et plus moderne grâce à la suppression de toutes les chaînes et clochettes inférieures. Abat-jour en cristal Midnight (fournis avec le lustre). Une enfilade habillée de cristal taillé diamant biseau. Branches torsadées symboles du savoir-faire manuel des verriers de la manufacture. Un octogone en cristal rouge illustre la signature de Baccarat.

Zénith chandelier in Midnight crystal, lighter in weight and rejuvenated thanks to the removal of all chains and small bells at the bottom. Midnight crystal lampshades (supplied with the chandelier). The central column is adorned with diamond bevelled cut crystal. The cabled branches are symbolic of Baccarat's manual skill in glassmaking. A red crystal octagon represents the Baccarat signature.

MTO

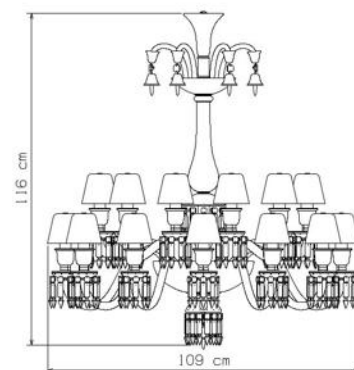

REF	2 609 881 CEI 24 x 40W E14 	2 609 882 UL 24 x 40W E12 	2 609 883 JETRO 24 x 40W E12 	2 609 884 CCC 24 x 40W E14
-----	-----------------------------------	----------------------------------	-------------------------------------	-----------------------------------

Eclairage mixte
Mixed lighting

960W max total
Dimension - Size
H 116 x L 109 x l 109 cm
H 45,67 x L 42,91 x W 42,91 in
Longueur câble - Cable length
1 m - 39,37 in
Poids - Weight
65 kg - 143,3 lbs

Alimentation directe - Direct power
Accessoires - Accessories
Lustre vendu sans chaîne ni cache-piton.
Lustre vendu avec 24 abat-jour en cristal Midnight.
Chandelier sold without chain or canopy.
Chandelier sold with 24 Midnight crystal lampshades.

Conditionnement - Packaging
 x1 Bois - Wood
H 5.64 x L 11.74 x l 4.74 dm
 x1 Carton - Cardboard
H 3.0 x L 6.0 x l 4.0 dm
 x7 Carton - Cardboard
H 5.0 x L 6.0 x l 4.0 dm

Total volume - Total volume
1,37 m³ - 48,35 ft³
Total poids - Total weight
124,15 kg - 273,7 lbs



ZENITH NOIR | Philippe Starck | 2004

ZENITH NOIR LUSTRE 24L

ZENITH NOIR CHANDELIER 24L

Lustre disponible en d'autres tailles : 8, 8 long, 12, 12 long, 18, 18 long ou 24 lumières long

Chandelier also available in other sizes: 8, 8 long, 12, 12 long, 18, 18 long or 24 lights long



PLAFOND - CEILING

LUSTRES - CHANDELIERS



Lustre disponible en d'autres tailles : 8, 8 long, 12, 12 long, 18, 18 long ou 24 lumières long
Chandelier also available in other sizes: 8, 8 long, 12, 12 long, 18, 18 long or 24 lights long



ZENITH NOIR | Philippe Starck | 2004

ZENITH NOIR LUSTRE 24L

ZENITH NOIR CHANDELIER 24L

MTO

ZENITH NOIR | Philippe Starck | 2004
ZENITH NOIR LUSTRE 08L / ZENITH NOIR CHANDELIER 08L

Lustre en cristal noir. Structure et ornementation formellement identiques au lustre Zénith traditionnel. Un octogone en cristal rouge illustre la signature de Baccarat, il est relié à un prisme à dard signé Starck. Deux options d'installation de votre lustre : avec ou sans abat-jour noirs avec réflecteur en aluminium permettant de magnifier l'effet de la lumière sur le cristal noir.

Black crystal chandelier. Structure and ornamentation identical to the traditional Zenith chandelier. A red crystal octagon represents the Baccarat signature and is linked to a spiked prism designed by Starck. Two options for displaying your chandelier - with or without black lampshades lined with aluminum reflectors that magnify the effect of light on the black crystal.

MTO

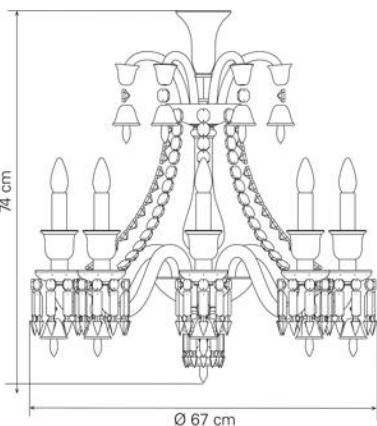

REF	2 608 097 CEI 8 x 40W E14 	2 611 566 UL 8 x 40W E12 	2 611 567 JETRO 8 x 40W E12 	2 612 352 CCC 8 x 40W E14
-----	----------------------------------	---------------------------------	------------------------------------	----------------------------------

Eclairage diffus
Diffused lighting
320W max total
Dimension - Size
H 74 x L 67 x l 67 cm
H 29,13 x L 26,38 x W 26,38 in
Longueur câble - Cable length
1 m - 39,37 in
Poids - Weight
15 kg - 33,07 lbs
Alimentation directe - Direct power
Accessoires - Accessories
Lustre vendu sans chaîne ni cache-piton. Abat-jour vendus séparément (2605845 - 2605846).
Chandelier sold without chain or canopy. Lampshades sold separately (2605845 - 2605846).

Conditionnement - Packaging
 x1 Bois - Wood
H 4.04 x L 7.19 x l 3.14 dm
 x1 Carton - Cardboard
H 3.0 x L 6.0 x l 4.0 dm
 x2 Carton - Cardboard
H 5.0 x L 6.0 x l 4.0 dm
Total volume - Total volume
0,48 m³ - 16,77 ft³
Total poids - Total weight
40,13 kg - 88,46 lbs

ZENITH NOIR | Philippe Starck | 2004
ZENITH NOIR LUSTRE 08L LONG / ZENITH NOIR CHANDELIER 08L LONG

Lustre en cristal noir. Structure et ornementation formellement identiques au lustre Zénith traditionnel. Un octogone en cristal rouge illustre la signature de Baccarat, il est relié à un prisme à dard signé Starck. Deux options d'installation de votre lustre : avec ou sans abat-jour noirs avec réflecteur en aluminium permettant de magnifier l'effet de la lumière sur le cristal noir.

Black crystal chandelier. Structure and ornamentation identical to the traditional Zenith chandelier. A red crystal octagon represents the Baccarat signature and is linked to a spiked prism designed by Starck. Two options for displaying your chandelier - with or without black lampshades lined with aluminum reflectors that magnify the effect of light on the black crystal.

MTO

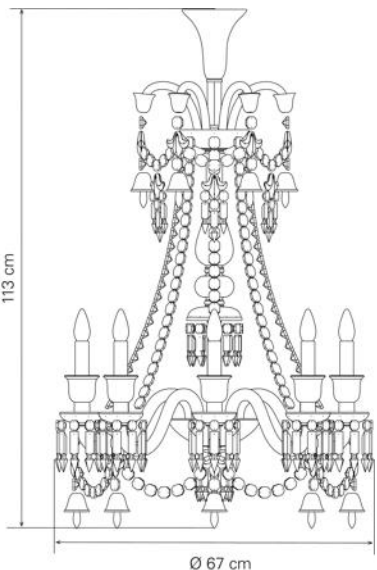

REF	2 608 100 CEI 8 x 40W E14 	2 611 568 UL 8 x 40W E12 	2 611 569 JETRO 8 x 40W E12 	2 612 353 CCC 8 x 40W E14
-----	----------------------------------	---------------------------------	------------------------------------	----------------------------------

Eclairage diffus
Diffused lighting
320W max total
Dimension - Size
H 113 x L 69 x l 69 cm
H 44,49 x L 27,17 x W 27,17 in
Longueur câble - Cable length
1 m - 39,37 in
Poids - Weight
19 kg - 41,89 lbs
Alimentation directe - Direct power
Accessoires - Accessories
Lustre vendu sans chaîne ni cache-piton. Abat-jour vendus séparément (2605845 - 2605846).
Chandelier sold without chain or canopy. Lampshades sold separately (2605845 - 2605846).

Conditionnement - Packaging
 x1 Bois - Wood
H 4.94 x L 10.94 x l 4.04 dm
 x2 Carton - Cardboard
H 5.0 x L 6.0 x l 4.0 dm
 x1 Carton - Cardboard
H 3.0 x L 6.0 x l 4.0 dm
Total volume - Total volume
0,6 m³ - 21,26 ft³
Total poids - Total weight
50,92 kg - 112,26 lbs

ZENITH NOIR | Philippe Starck | 2004
ZENITH NOIR LUSTRE 12L / ZENITH NOIR CHANDELIER 12L

Lustre en cristal noir. Structure et ornementation formellement identiques au lustre Zénith traditionnel. Un octogone en cristal rouge illustre la signature de Baccarat, il est relié à un prisme à dard signé Starck. Deux options d'installation de votre lustre : avec ou sans abat-jour noirs avec réflecteur en aluminium permettant de magnifier l'effet de la lumière sur le cristal noir.

Black crystal chandelier. Structure and ornamentation identical to the traditional Zenith chandelier. A red crystal octagon represents the Baccarat signature and is linked to a spiked prism designed by Starck. Two options for displaying your chandelier - with or without black lampshades lined with aluminum reflectors that magnify the effect of light on the black crystal.

MTO

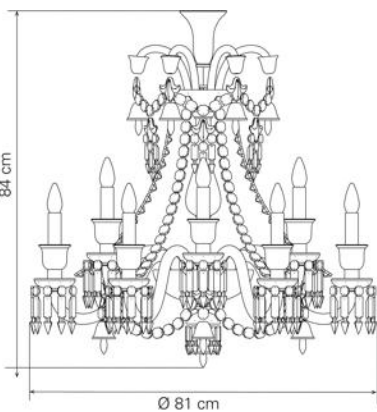

REF	2 607 997 CEI 12 x 40W E14 	2 611 570 UL 12 x 40W E12 	2 611 571 JETRO 12 x 40W E12 	2 612 355 CCC 12 x 40W E14
-----	-----------------------------------	----------------------------------	-------------------------------------	-----------------------------------

Eclairage diffus
Diffused lighting
480W max total
Dimension - Size
H 84 x L 81 x l 81 cm
H 33,07 x L 31,89 x W 31,89 in
Longueur câble - Cable length
1 m - 39,37 in
Poids - Weight
23,5 kg - 51,81 lbs
Alimentation directe - Direct power
Accessoires - Accessories
Lustre vendu sans chaîne ni cache-piton. Abat-jour vendus séparément (2605845 - 2605846).
Chandelier sold without chain or canopy. Lampshades sold separately (2605845 - 2605846).

Conditionnement - Packaging
 x1 Bois - Wood
H 4.94 x L 10.94 x l 4.04 dm
 x3 Carton - Cardboard
H 5.0 x L 6.0 x l 4.0 dm
Total volume - Total volume
0,65 m³ - 22,95 ft³
Total poids - Total weight
56,55 kg - 124,66 lbs

ZENITH NOIR | Philippe Starck | 2004
ZENITH NOIR LUSTRE 12L LONG / ZENITH NOIR CHANDELIER 12L LONG

Lustre en cristal noir. Structure et ornementation formellement identiques au lustre Zénith traditionnel.
Un octogone en cristal rouge illustre la signature de Baccarat, il est relié à un prisme à dard signé Starck.
Deux options d'installation de votre lustre : avec ou sans abat-jour noirs avec réflecteur en aluminium permettant de magnifier l'effet de la lumière sur le cristal noir.

Black crystal chandelier. Structure and ornamentation identical to the traditional Zenith chandelier.
A red crystal octagon represents the Baccarat signature and is linked to a spiked prism designed by Starck.
Two options for displaying your chandelier - with or without black lampshades lined with aluminum reflectors that magnify the effect of light on the black crystal.

MTO

REF	2 608 103 CEI 12 x 40W E14 ☐ ⏸ CE IP 20	2 611 572 UL 12 x 40W E12 ⊕ ⚠	2 611 573 JETRO 12 x 40W E12 ☐ IP 20	2 612 356 CCC 12 x 40W E14 ☐ ▽ © IP 20
-----	---	-------------------------------------	--	--

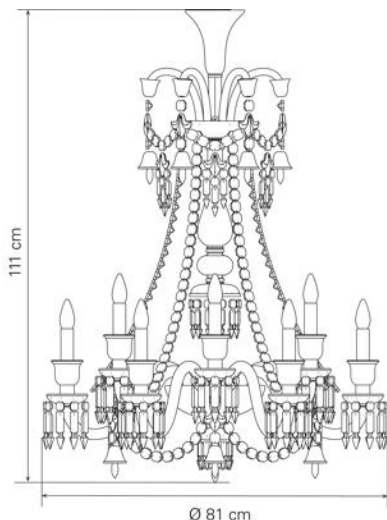

Eclairage diffus
Diffused lighting
480W max total
Dimension - Size
H 111 x L 81 x l 81 cm
H 43,7 x L 31,89 x W 31,89 in
Longueur câble - Cable length
1 m - 39,37 in
Poids - Weight
25,5 kg - 56,22 lbs
Alimentation directe - Direct power
Accessoires - Accessories
Lustre vendu sans chaîne ni cache-piton. Abat-jour vendus séparément (2605845 - 2605846).
Chandelier sold without chain or canopy. Lampshades sold separately (2605845 - 2605846).
Conditionnement - Packaging
☐ x1 Bois - Wood
H 4,94 x L 10,94 x l 4,04 dm
☐ x3 Carton - Cardboard
H 5,0 x L 6,0 x l 4,0 dm
Total volume - Total volume
0,65 m³ - 22,95 ft³
Total poids - Total weight
59,73 kg - 131,69 lbs



ZENITH NOIR | Philippe Starck | 2004
ZENITH NOIR LUSTRE 18L / ZENITH NOIR CHANDELIER 18L

Lustre en cristal noir. Structure et ornementation formellement identiques au lustre Zénith traditionnel.
Un octogone en cristal rouge illustre la signature de Baccarat, il est relié à un prisme à dard signé Starck.
Deux options d'installation de votre lustre : avec ou sans abat-jour noirs avec réflecteur en aluminium permettant de magnifier l'effet de la lumière sur le cristal noir.

Black crystal chandelier. Structure and ornamentation identical to the traditional Zenith chandelier.
A red crystal octagon represents the Baccarat signature and is linked to a spiked prism designed by Starck.
Two options for displaying your chandelier - with or without black lampshades lined with aluminum reflectors that magnify the effect of light on the black crystal.

MTO

REF	2 608 055 CEI 18 x 40W E14 ☐ ⏸ CE IP 20	2 611 574 UL 18 x 40W E12 ⊕ ⚠	2 611 575 JETRO 18 x 40W E12 ☐ IP 20	2 612 357 CCC 18 x 40W E14 ☐ ▽ © IP 20
-----	---	-------------------------------------	--	--

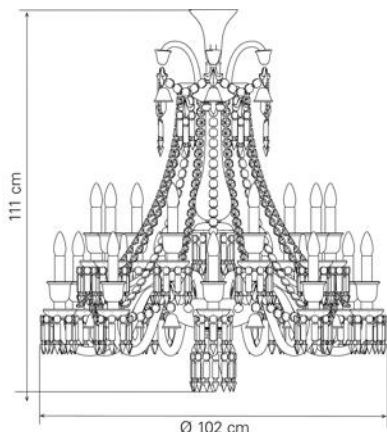

Eclairage diffus
Diffused lighting
720W max total
Dimension - Size
H 111 x L 102 x l 102 cm
H 43,7 x L 40,16 x W 40,16 in
Longueur câble - Cable length
1 m - 39,37 in
Poids - Weight
37 kg - 81,57 lbs
Alimentation directe - Direct power
Accessoires - Accessories
Lustre vendu sans chaîne ni cache-piton. Abat-jour vendus séparément (2605845 - 2605846).
Chandelier sold without chain or canopy. Lampshades sold separately (2605845 - 2605846).
Conditionnement - Packaging
☐ x1 Bois - Wood
H 5,64 x L 11,74 x l 4,74 dm
☐ x2 Carton - Cardboard
H 3,0 x L 6,0 x l 4,0 dm
☐ x5 Carton - Cardboard
H 5,0 x L 6,0 x l 4,0 dm
Total volume - Total volume
1,2 m³ - 42,41 ft³
Total poids - Total weight
93,43 kg - 205,97 lbs



ZENITH NOIR | Philippe Starck | 2004
ZENITH NOIR LUSTRE 18L LONG / ZENITH NOIR CHANDELIER 18L LONG

Lustre en cristal noir. Structure et ornementation formellement identiques au lustre Zénith traditionnel.
Un octogone en cristal rouge illustre la signature de Baccarat, il est relié à un prisme à dard signé Starck.
Deux options d'installation de votre lustre : avec ou sans abat-jour noirs avec réflecteur en aluminium permettant de magnifier l'effet de la lumière sur le cristal noir.

Black crystal chandelier. Structure and ornamentation identical to the traditional Zenith chandelier.
A red crystal octagon represents the Baccarat signature and is linked to a spiked prism designed by Starck.
Two options for displaying your chandelier - with or without black lampshades lined with aluminum reflectors that magnify the effect of light on the black crystal.

MTO

REF	2 608 106 CEI 18 x 40W E14 ☐ ⏸ CE IP 20	2 611 576 UL 18 x 40W E12 ⊕ ⚠	2 611 577 JETRO 18 x 40W E12 ☐ IP 20	2 612 358 CCC 18 x 40W E14 ☐ ▽ © IP 20
-----	---	-------------------------------------	--	--

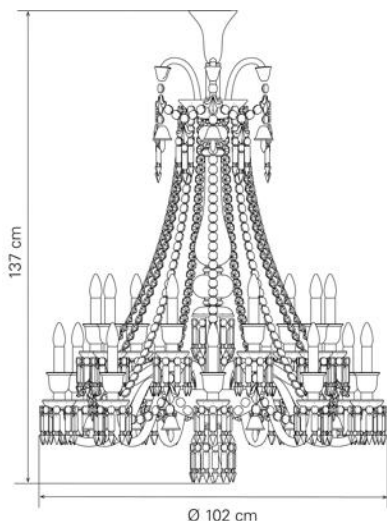

Eclairage diffus
Diffused lighting
720W max total
Dimension - Size
H 137 x L 102 x l 102 cm
H 53,94 x L 40,16 x W 40,16 in
Longueur câble - Cable length
1 m - 39,37 in
Poids - Weight
41 kg - 90,39 lbs
Alimentation directe - Direct power
Accessoires - Accessories
Lustre vendu sans chaîne ni cache-piton. Abat-jour vendus séparément (2605845 - 2605846).
Chandelier sold without chain or canopy. Lampshades sold separately (2605845 - 2605846).
Conditionnement - Packaging
☐ x1 Bois - Wood
H 5,69 x L 14,39 x l 4,74 dm
☐ x6 Carton - Cardboard
H 5,0 x L 6,0 x l 4,0 dm
Total volume - Total volume
1,25 m³ - 44,21 ft³
Total poids - Total weight
98,35 kg - 216,82 lbs



ZENITH NOIR | Philippe Starck | 2004
ZENITH NOIR LUSTRE 24L / ZENITH NOIR CHANDELIER 24L

Lustre en cristal noir. Structure et ornementation formellement identiques au lustre Zénith traditionnel.

Un octogone en cristal rouge illustre la signature de Baccarat, il est relié à un prisme à dard signé Starck.

Deux options d'installation de votre lustre : avec ou sans abat-jour noirs avec réflecteur en aluminium permettant de magnifier l'effet de la lumière sur le cristal noir.

Black crystal chandelier. Structure and ornamentation identical to the traditional Zenith chandelier.

A red crystal octagon represents the Baccarat signature and is linked to a spiked prism designed by Starck.

Two options for displaying your chandelier - with or without black lampshades lined with aluminum reflectors that magnify the effect of light on the black crystal.

MTO

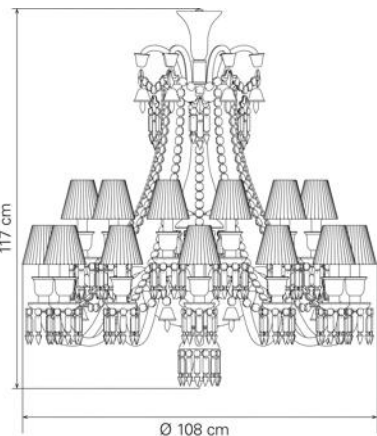

REF	2 606 898 CEI 24 x 40W E14 □ ⏸ CE IP 20	2 606 899 UL 24 x 40W E12 ⊕ ⏸	2 606 900 JETRO 24 x 40W E12 □ IP 20	2 612 359 CCC 24 x 40W E14 □ ▽ © IP 20
-----	---	-------------------------------------	--	--

Eclairage diffus
Diffused lighting
960W max total

Dimension - Size
H 117 x L 108 x l 108 cm
H 46,06 x L 42,52 x W 42,52 in

Longueur câble - Cable length
1 m - 39,37 in

Poids - Weight
50 kg - 110,23 lbs

Alimentation directe - Direct power

Accessoires - Accessories
Lustre vendu sans chaîne ni cache-piton. Abat-jour vendus séparément (2605845 - 2605846).
Chandelier sold without chain or canopy.
Lampshades sold separately (2605845 - 2605846).

Conditionnement - Packaging

□ x1 Bois - Wood
H 5,64 x L 11,74 x l 4,74 dm
■ x7 Carton - Cardboard
H 5,0 x L 6,0 x l 4,0 dm

Total volume - Total volume
1,3 m³ - 45,8 ft³

Total poids - Total weight
109,97 kg - 242,45 lbs



ZENITH NOIR | Philippe Starck | 2004
ZENITH NOIR LUSTRE 24L LONG / ZENITH NOIR CHANDELIER 24L LONG

Lustre en cristal noir. Structure et ornementation formellement identiques au lustre Zénith traditionnel.

Un octogone en cristal rouge illustre la signature de Baccarat, il est relié à un prisme à dard signé Starck.

Deux options d'installation de votre lustre : avec ou sans abat-jour noirs avec réflecteur en aluminium permettant de magnifier l'effet de la lumière sur le cristal noir.

Black crystal chandelier. Structure and ornamentation identical to the traditional Zenith chandelier.

A red crystal octagon represents the Baccarat signature and is linked to a spiked prism designed by Starck.

Two options for displaying your chandelier - with or without black lampshades lined with aluminum reflectors that magnify the effect of light on the black crystal.

MTO

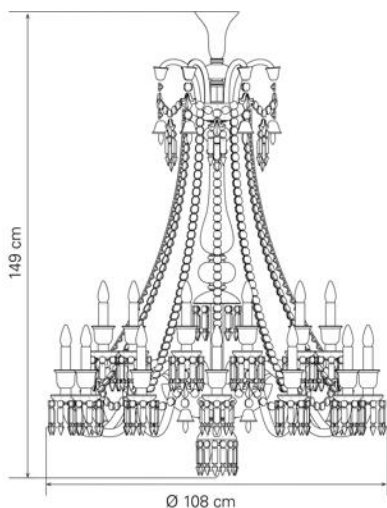

REF	2 608 109 CEI 24 x 40W E14 □ ⏸ CE IP 20	2 611 578 UL 24 x 40W E12 ⊕ ⏸	2 611 579 JETRO 24 x 40W E12 □ IP 20	2 612 360 CCC 24 x 40W E14 □ ▽ © IP 20
-----	---	-------------------------------------	--	--

Eclairage diffus
Diffused lighting
960W max total

Dimension - Size
H 149 x L 108 x l 108 cm
H 58,66 x L 42,52 x W 42,52 in

Longueur câble - Cable length
1 m - 39,37 in

Poids - Weight
55 kg - 121,25 lbs

Alimentation directe - Direct power

Accessoires - Accessories
Lustre vendu sans chaîne ni cache-piton. Abat-jour vendus séparément (2605845 - 2605846).
Chandelier sold without chain or canopy.
Lampshades sold separately (2605845 - 2605846).

Conditionnement - Packaging

□ x1 Bois - Wood
H 5,64 x L 16,74 x l 4,74 dm
■ x8 Carton - Cardboard
H 5,0 x L 6,0 x l 4,0 dm

Total volume - Total volume
1,55 m³ - 54,77 ft³

Total poids - Total weight
128,84 kg - 284,04 lbs



ZENITH ROUGE | Baccarat | 2014

ZENITH LUSTRE 24L CLAIR ET ROUGE

ZENITH CHANDELIER 24L CLEAR AND RED



ZENITH ROUGE | Baccarat | 2014

ZENITH LUSTRE 84L CLAIR ET ROUGE

ZENITH CHANDELIER 84L CLEAR AND RED



PLAFOND - CEILING

LUSTRES - CHANDELIERS

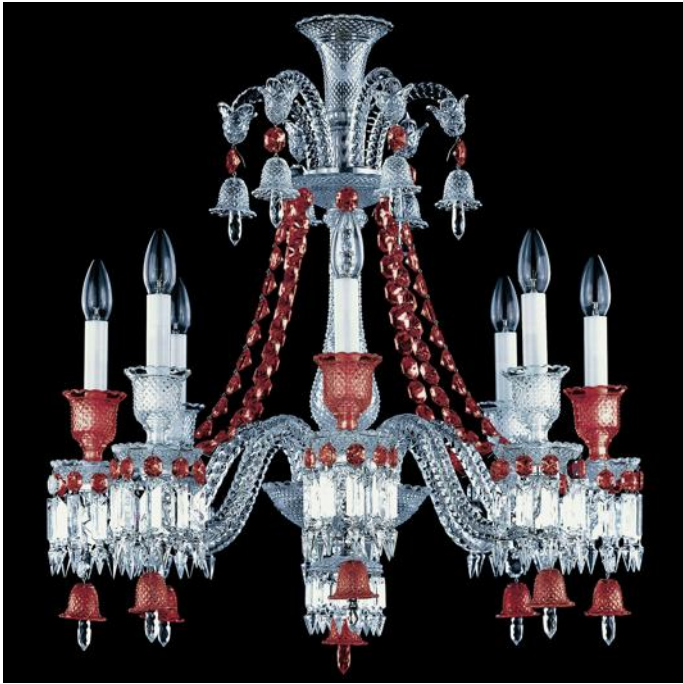

ZENITH ROUGE | Baccarat | 2014
ZENITH LUSTRE 08L CLAIR ET ROUGE
ZENITH CHANDELIER 08L CLEAR AND RED
MTO

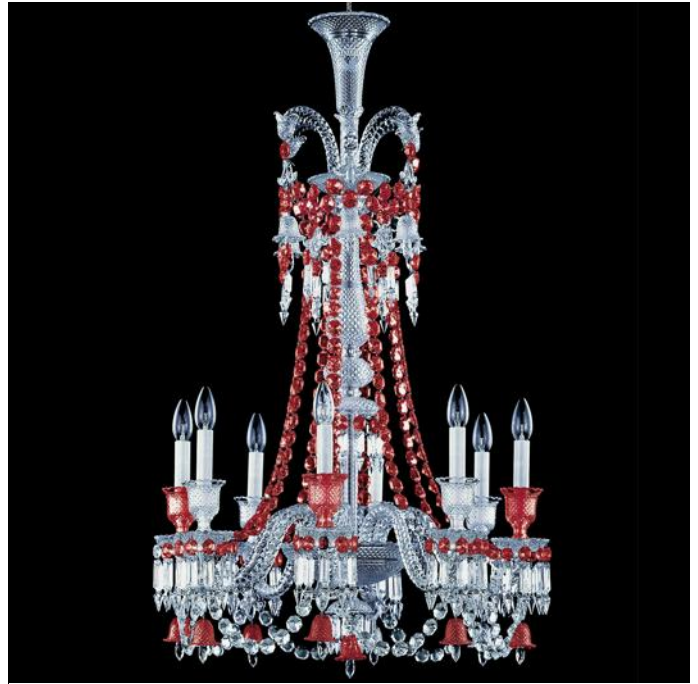

ZENITH ROUGE | Baccarat | 2014
ZENITH LUSTRE 08L LONG CLAIR ET ROUGE
ZENITH CHANDELIER 08L LONG CLEAR AND RED
MTO



ZENITH ROUGE | Baccarat | 2014
ZENITH LUSTRE 12L CLAIR ET ROUGE
ZENITH CHANDELIER 12L CLEAR AND RED
MTO

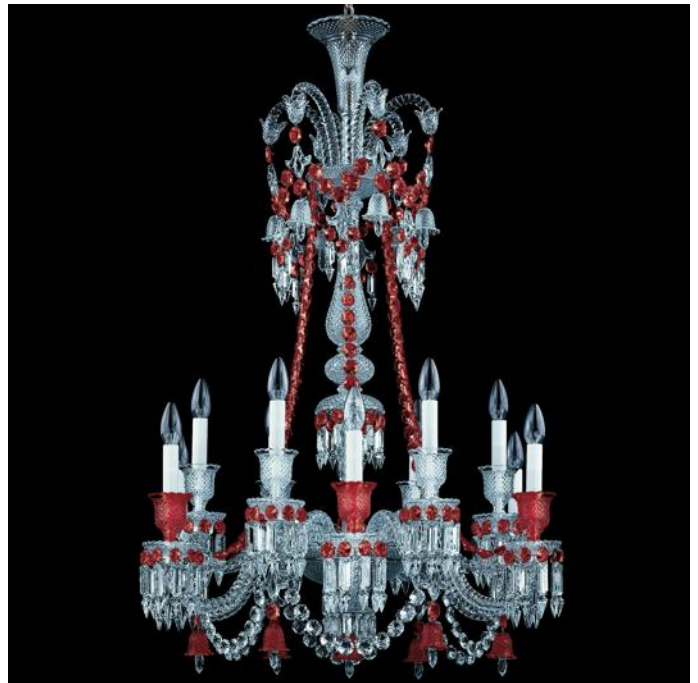

ZENITH ROUGE | Baccarat | 2014
ZENITH LUSTRE 12L LONG CLAIR ET ROUGE
ZENITH CHANDELIER 12L LONG CLEAR AND RED
MTO

PLAFOND - CEILING

LUSTRES - CHANDELIERS

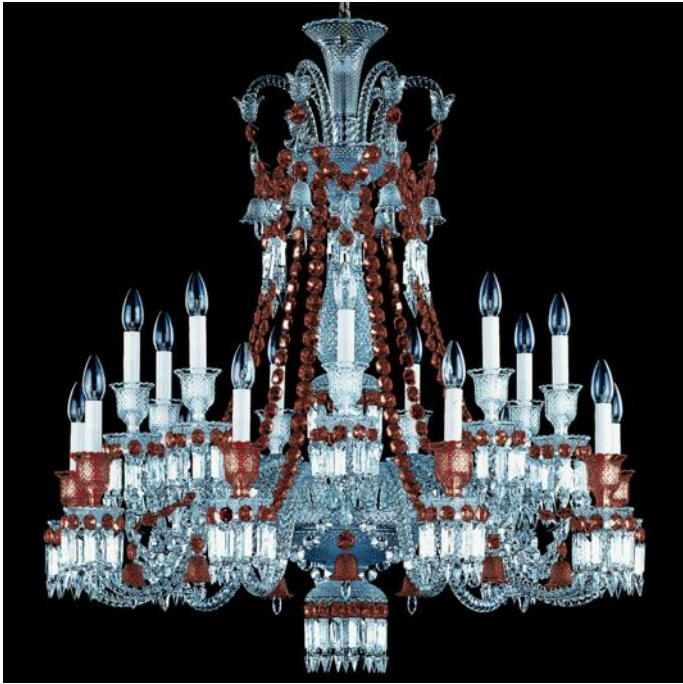

ZENITH ROUGE | Baccarat | 2014
ZENITH LUSTRE 18L CLAIR ET ROUGE
ZENITH CHANDELIER 18L CLEAR AND RED
MTO

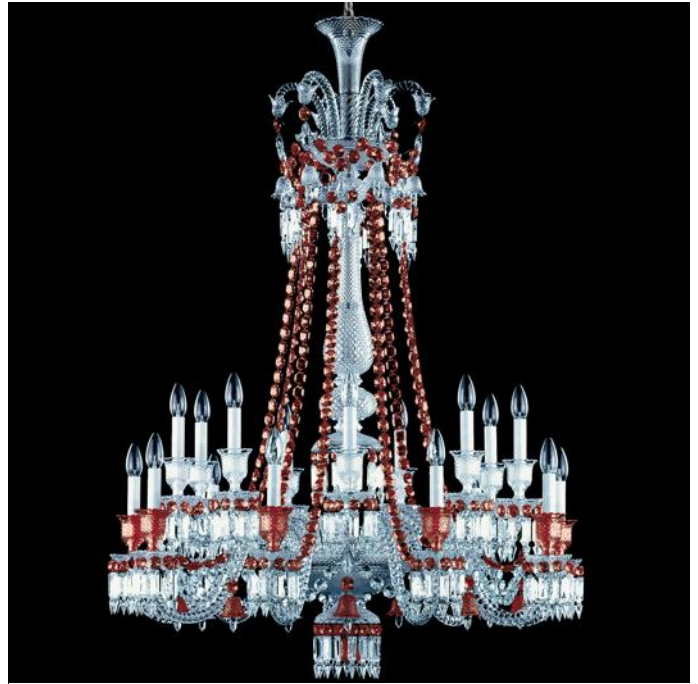

ZENITH ROUGE | Baccarat | 2014
ZENITH LUSTRE 18L LONG CLAIR ET ROUGE
ZENITH CHANDELIER 18L LONG CLEAR AND RED
MTO

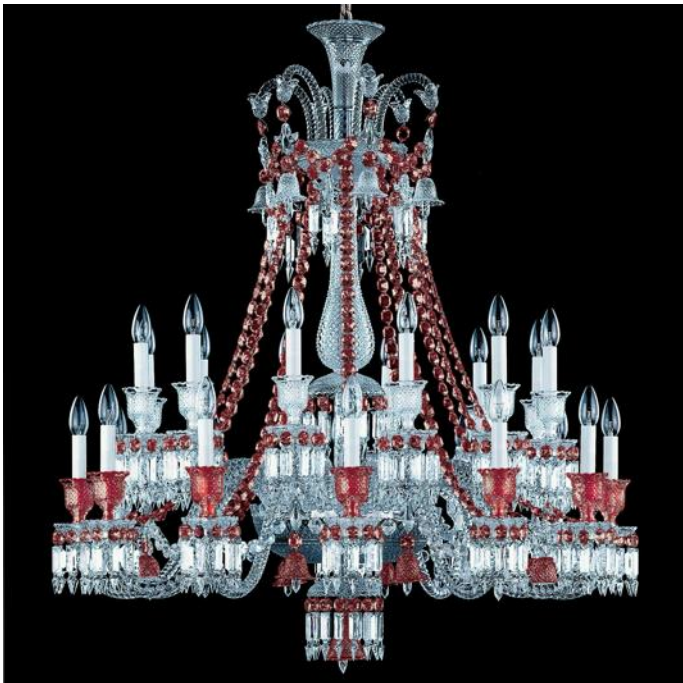

ZENITH ROUGE | Baccarat | 2014
ZENITH LUSTRE 24L CLAIR ET ROUGE
ZENITH CHANDELIER 24L CLEAR AND RED
MTO



ZENITH ROUGE | Baccarat | 2014
ZENITH LUSTRE 24L LONG CLAIR ET ROUGE
ZENITH CHANDELIER 24L LONG CLEAR AND RED
MTO

PLAFOND - CEILING

LUSTRES - CHANDELIERS

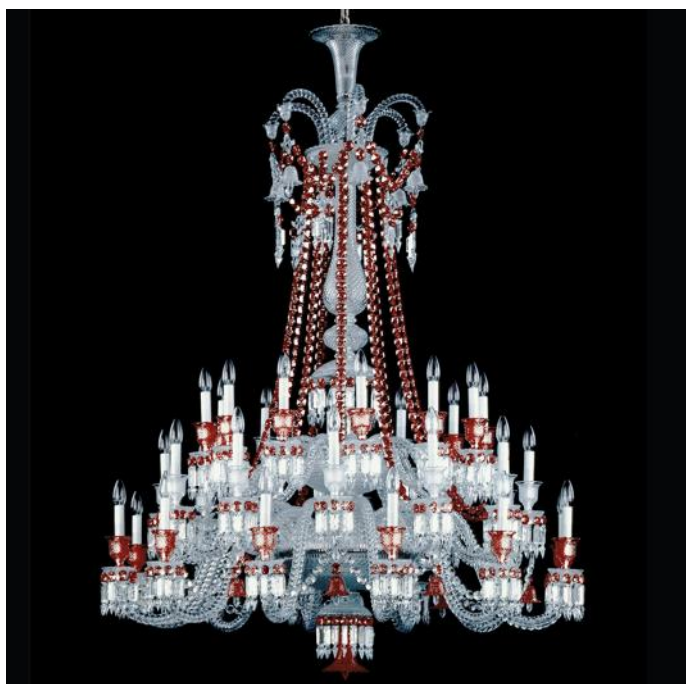

ZENITH ROUGE | Baccarat | 2014
ZENITH LUSTRE 36L CLAIR ET ROUGE
ZENITH CHANDELIER 36L CLEAR AND RED
MTO



ZENITH ROUGE | Baccarat | 2014
ZENITH LUSTRE 48L CLAIR ET ROUGE
ZENITH CHANDELIER 48L CLEAR AND RED
MTO



ZENITH ROUGE | Baccarat | 2014
ZENITH LUSTRE 64L CLAIR ET ROUGE
ZENITH CHANDELIER 64L CLEAR AND RED
MTO



ZENITH ROUGE | Baccarat | 2014
ZENITH LUSTRE 84L CLAIR ET ROUGE
ZENITH CHANDELIER 84L CLEAR AND RED
MTO

ZENITH ROUGE | Baccarat | 2014
ZENITH LUSTRE 08L CLAIR ET ROUGE / ZENITH CHANDELIER 08L CLEAR AND RED

Ce lustre, à l'architecture formellement identique à celle du Zénith clair, est révélé sous un nouveau jour grâce à sa parure de cristal rouge à l'or, iconique de Baccarat, qui magnifie ses éléments décoratifs.

Un octogone en cristal clair représente, à l'inverse, la signature Baccarat. Plusieurs options de mise en scène de votre lustre : avec ou sans abat-jour ou verrine.

This chandelier, whose architecture is strictly identical to the clear Zénith one, is revealed under a new light thanks to its suit of golden red crystal, iconic of Baccarat, which magnifies its ornamentalations.

A clear crystal octagon conversely represents Baccarat's signature. Several options for staging your chandelier: with or without lampshade or hurricane shade.

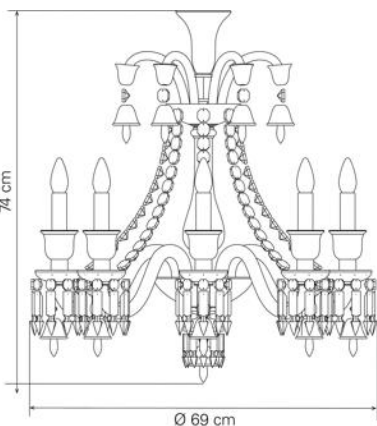

MTO

REF	2 807 422 CEI 8 x 40W E14 ☐ ⚡ CE IP 20	2 807 423 UL 8 x 40W E12 ⊕ ⚡	2 807 424 JETRO 8 x 40W E12 ☐ IP 20	2 807 425 CCC 8 x 40W E14 ☐ ▽ CC IP 20
-----	--	------------------------------------	---	--

Eclairage diffus
Diffused lighting
320W max total

Dimension - Size
H 74 x L 69 x l 69 cm
H 29,13 x L 27,17 x W 27,17 in

Longueur câble - Cable length
1 m - 39,37 in

Poids - Weight
15 kg - 33,07 lbs

Alimentation directe - Direct power

Accessoires - Accessories
Lustre vendu sans chaîne ni cache-piton. Abat-jour ou verres vendus séparément.
Chandelier sold without chain or canopy. Lampshades or hurricane shades sold separately.

Conditionnement - Packaging

☐ x1 Bois - Wood
H 4.04 x L 7.19 x l 3.14 dm
☐ x1 Carton - Cardboard
H 3.0 x L 6.0 x l 4.0 dm
☐ x2 Carton - Cardboard
H 5.0 x L 6.0 x l 4.0 dm

Total volume - Total volume
0,48 m³ - 16,77 ft³

Total poids - Total weight
40,13 kg - 88,46 lbs



ZENITH ROUGE | Baccarat | 2014
ZENITH LUSTRE 08L LONG CLAIR ET ROUGE / ZENITH CHANDELIER 08L LONG CLEAR AND RED

Ce lustre, à l'architecture formellement identique à celle du Zénith clair, est révélé sous un nouveau jour grâce à sa parure de cristal rouge à l'or, iconique de Baccarat, qui magnifie ses éléments décoratifs.

Un octogone en cristal clair représente, à l'inverse, la signature Baccarat. Plusieurs options de mise en scène de votre lustre : avec ou sans abat-jour ou verrine.

This chandelier, whose architecture is strictly identical to the clear Zénith one, is revealed under a new light thanks to its suit of golden red crystal, iconic of Baccarat, which magnifies its ornamentalations.

A clear crystal octagon conversely represents Baccarat's signature. Several options for staging your chandelier: with or without lampshade or hurricane shade.

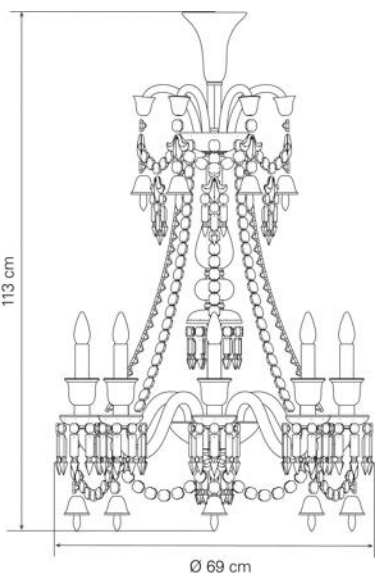

MTO

REF	2 807 426 CEI 8 x 40W E14 ☐ ⚡ CE IP 20	2 807 427 UL 8 x 40W E12 ⊕ ⚡	2 807 428 JETRO 8 x 40W E12 ☐ IP 20	2 807 429 CCC 8 x 40W E14 ☐ ▽ CC IP 20
-----	--	------------------------------------	---	--

Eclairage diffus
Diffused lighting
320W max total

Dimension - Size
H 113 x L 69 x l 69 cm
H 44,49 x L 27,17 x W 27,17 in

Longueur câble - Cable length
1 m - 39,37 in

Poids - Weight
19 kg - 41,89 lbs

Alimentation directe - Direct power

Accessoires - Accessories
Lustre vendu sans chaîne ni cache-piton. Abat-jour ou verres vendus séparément.
Chandelier sold without chain or canopy. Lampshades or hurricane shades sold separately.

Conditionnement - Packaging

☐ x1 Bois - Wood
H 4.94 x L 10.94 x l 4.04 dm
☐ x2 Carton - Cardboard
H 5.0 x L 6.0 x l 4.0 dm
☐ x1 Carton - Cardboard
H 3.0 x L 6.0 x l 4.0 dm

Total volume - Total volume
0,6 m³ - 21,26 ft³

Total poids - Total weight
50,92 kg - 112,26 lbs



ZENITH ROUGE | Baccarat | 2014
ZENITH LUSTRE 12L CLAIR ET ROUGE / ZENITH CHANDELIER 12L CLEAR AND RED

Ce lustre, à l'architecture formellement identique à celle du Zénith clair, est révélé sous un nouveau jour grâce à sa parure de cristal rouge à l'or, iconique de Baccarat, qui magnifie ses éléments décoratifs.

Un octogone en cristal clair représente, à l'inverse, la signature Baccarat. Plusieurs options de mise en scène de votre lustre : avec ou sans abat-jour ou verrine.

This chandelier, whose architecture is strictly identical to the clear Zénith one, is revealed under a new light thanks to its suit of golden red crystal, iconic of Baccarat, which magnifies its ornamentalations.

A clear crystal octagon conversely represents Baccarat's signature. Several options for staging your chandelier: with or without lampshade or hurricane shade.

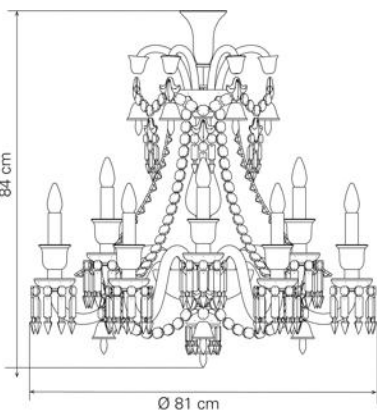

MTO

REF	2 807 430 CEI 12 x 40W E14 ☐ ⚡ CE IP 20	2 807 431 UL 12 x 40W E12 ⊕ ⚡	2 807 432 JETRO 12 x 40W E12 ☐ IP 20	2 807 433 CCC 12 x 40W E14 ☐ ▽ CC IP 20
-----	---	-------------------------------------	--	---

Eclairage diffus
Diffused lighting
480W max total

Dimension - Size
H 83 x L 81 x l 81 cm
H 32,68 x L 31,89 x W 31,89 in

Longueur câble - Cable length
1 m - 39,37 in

Poids - Weight
23,5 kg - 51,81 lbs

Alimentation directe - Direct power

Accessoires - Accessories
Lustre vendu sans chaîne ni cache-piton. Abat-jour ou verres vendus séparément.
Chandelier sold without chain or canopy. Lampshades or hurricane shades sold separately.

Conditionnement - Packaging

☐ x1 Bois - Wood
H 4.94 x L 10.94 x l 4.04 dm
☐ x3 Carton - Cardboard
H 5.0 x L 6.0 x l 4.0 dm

Total volume - Total volume
0,65 m³ - 22,95 ft³

Total poids - Total weight
56,55 kg - 124,66 lbs



ZENITH ROUGE | Baccarat | 2014
ZENITH LUSTRE 12L LONG CLAIR ET ROUGE / ZENITH CHANDELIER 12L
LONG CLEAR AND RED

Ce lustre, à l'architecture formellement identique à celle du Zénith clair, est révélé sous un nouveau jour grâce à sa parure de cristal rouge à l'or, iconique de Baccarat, qui magnifie ses éléments décoratifs.

Un octogone en cristal clair représente, à l'inverse, la signature Baccarat. Plusieurs options de mise en scène de votre lustre : avec ou sans abat-jour ou verrine.

This chandelier, whose architecture is strictly identical to the clear Zénith one, is revealed under a new light thanks to its suit of golden red crystal, iconic of Baccarat, which magnifies its ornamentalations.

A clear crystal octagon conversely represents Baccarat's signature. Several options for staging your chandelier: with or without lampshade or hurricane shade.

MTO

REF	2 807 434 CEI 12 x 40W E14 ☐ ⏸ CE IP 20	2 807 436 UL 12 x 40W E12 ⊕ Ⓢ	2 807 437 JETRO 12 x 40W E12 ☐ IP 20	2 807 438 CCC 12 x 40W E14 ☐ ▽ © IP 20
-----	---	-------------------------------------	--	--

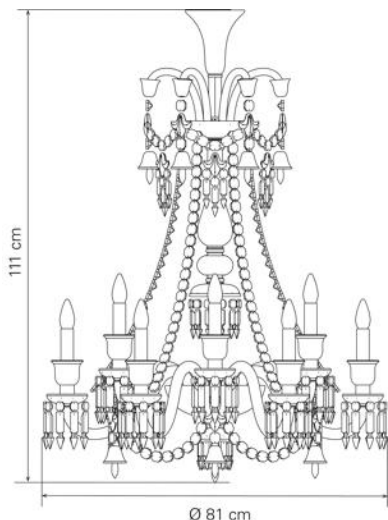

Eclairage diffus
Diffused lighting
480W max total

Dimension - Size
H 111 x L 81 x l 81 cm
H 43,7 x L 31,89 x W 31,89 in

Longueur câble - Cable length
1 m - 39,37 in

Poids - Weight
25,5 kg - 56,22 lbs

Alimentation directe - Direct power

Accessoires - Accessories
Lustre vendu sans chaîne ni cache-piton. Abat-jour ou verrières vendus séparément.
Chandelier sold without chain or canopy.
Lampshades or hurricane shades sold separately.

Conditionnement - Packaging

☐ x1 Bois - Wood
H 4.94 x L 10.94 x l 4.04 dm
☐ x3 Carton - Cardboard
H 5.0 x L 6.0 x l 4.0 dm

Total volume - Total volume
0,65 m³ - 22,95 ft³

Total poids - Total weight
59,73 kg - 131,69 lbs



ZENITH ROUGE | Baccarat | 2014
ZENITH LUSTRE 18L CLAIR ET ROUGE / ZENITH CHANDELIER 18L CLEAR
AND RED

Ce lustre, à l'architecture formellement identique à celle du Zénith clair, est révélé sous un nouveau jour grâce à sa parure de cristal rouge à l'or, iconique de Baccarat, qui magnifie ses éléments décoratifs.

Un octogone en cristal clair représente, à l'inverse, la signature Baccarat. Plusieurs options de mise en scène de votre lustre : avec ou sans abat-jour ou verrine.

This chandelier, whose architecture is strictly identical to the clear Zénith one, is revealed under a new light thanks to its suit of golden red crystal, iconic of Baccarat, which magnifies its ornamentalations.

A clear crystal octagon conversely represents Baccarat's signature. Several options for staging your chandelier: with or without lampshade or hurricane shade.

MTO

REF	2 807 439 CEI 18 x 40W E14 ☐ ⏸ CE IP 20	2 807 441 UL 18 x 40W E12 ⊕ Ⓢ	2 807 443 JETRO 18 x 40W E12 ☐ IP 20	2 807 444 CCC 18 x 40W E14 ☐ ▽ © IP 20
-----	---	-------------------------------------	--	--

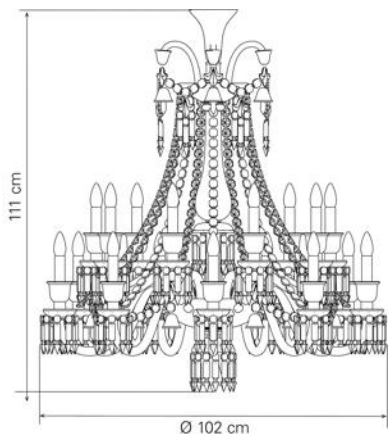

Eclairage diffus
Diffused lighting
720W max total

Dimension - Size
H 110 x L 102 x l 102 cm
H 43,31 x L 40,16 x W 40,16 in

Longueur câble - Cable length
1 m - 39,37 in

Poids - Weight
37 kg - 81,57 lbs

Alimentation directe - Direct power

Accessoires - Accessories
Lustre vendu sans chaîne ni cache-piton. Abat-jour ou verrières vendus séparément.
Chandelier sold without chain or canopy.
Lampshades or hurricane shades sold separately.

Conditionnement - Packaging

☐ x1 Bois - Wood
H 5.64 x L 11.74 x l 4.74 dm
☐ x2 Carton - Cardboard
H 3.0 x L 6.0 x l 4.0 dm
☐ x5 Carton - Cardboard
H 5.0 x L 6.0 x l 4.0 dm

Total volume - Total volume
1,2 m³ - 42,41 ft³

Total poids - Total weight
93,43 kg - 205,97 lbs



ZENITH ROUGE | Baccarat | 2014
ZENITH LUSTRE 18L LONG CLAIR ET ROUGE / ZENITH CHANDELIER 18L
LONG CLEAR AND RED

Ce lustre, à l'architecture formellement identique à celle du Zénith clair, est révélé sous un nouveau jour grâce à sa parure de cristal rouge à l'or, iconique de Baccarat, qui magnifie ses éléments décoratifs.

Un octogone en cristal clair représente, à l'inverse, la signature Baccarat. Plusieurs options de mise en scène de votre lustre : avec ou sans abat-jour ou verrine.

This chandelier, whose architecture is strictly identical to the clear Zénith one, is revealed under a new light thanks to its suit of golden red crystal, iconic of Baccarat, which magnifies its ornamentalations.

A clear crystal octagon conversely represents Baccarat's signature. Several options for staging your chandelier: with or without lampshade or hurricane shade.

MTO

REF	2 807 445 CEI 18 x 40W E14 ☐ ⏸ CE IP 20	2 807 446 UL 18 x 40W E12 ⊕ Ⓢ	2 807 447 JETRO 18 x 40W E12 ☐ IP 20	2 807 448 CCC 18 x 40W E14 ☐ ▽ © IP 20
-----	---	-------------------------------------	--	--

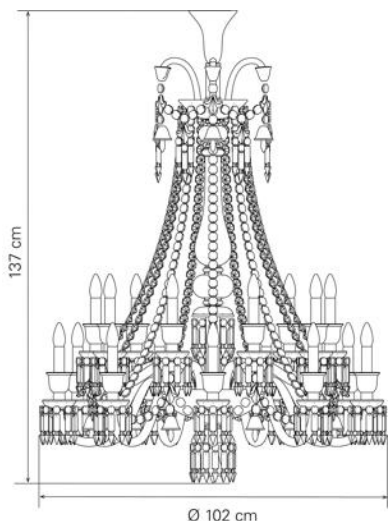

Eclairage diffus
Diffused lighting
720W max total

Dimension - Size
H 137 x L 102 x l 102 cm
H 53,94 x L 40,16 x W 40,16 in

Longueur câble - Cable length
1 m - 39,37 in

Poids - Weight
41 kg - 90,39 lbs

Alimentation directe - Direct power

Accessoires - Accessories
Lustre vendu sans chaîne ni cache-piton. Abat-jour ou verrières vendus séparément.
Chandelier sold without chain or canopy.
Lampshades or hurricane shades sold separately.

Conditionnement - Packaging

☐ x1 Bois - Wood
H 5.69 x L 14.39 x l 4.74 dm
☐ x6 Carton - Cardboard
H 5.0 x L 6.0 x l 4.0 dm

Total volume - Total volume
1,25 m³ - 44,21 ft³

Total poids - Total weight
98,35 kg - 216,82 lbs



ZENITH ROUGE | Baccarat | 2014
ZENITH LUSTRE 24L CLAIR ET ROUGE / ZENITH CHANDELIER 24L CLEAR AND RED

Ce lustre, à l'architecture formellement identique à celle du Zénith clair, est révélé sous un nouveau jour grâce à sa parure de cristal rouge à l'or, iconique de Baccarat, qui magnifie ses éléments décoratifs.

Un octogone en cristal clair représente, à l'inverse, la signature Baccarat. Plusieurs options de mise en scène de votre lustre : avec ou sans abat-jour ou verrine.

This chandelier, whose architecture is strictly identical to the clear Zénith one, is revealed under a new light thanks to its suit of golden red crystal, iconic of Baccarat, which magnifies its ornamentalations.

A clear crystal octagon conversely represents Baccarat's signature. Several options for staging your chandelier: with or without lampshade or hurricane shade.

MTO

REF	2 807 449 CEI 24 x 40W E14 ☐ ⏸ CE IP 20	2 807 450 UL 24 x 40W E12 ⊕ Ⓢ	2 807 451 JETRO 24 x 40W E12 ☐ IP 20	2 807 452 CCC 24 x 40W E14 ☐ ▽ © IP 20
-----	---	-------------------------------------	--	--

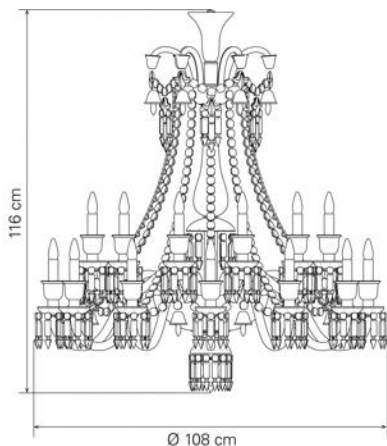

Eclairage diffus
Diffused lighting
960W max total

Dimension - Size
H 116 x L 108 x l 108 cm
H 45,67 x L 42,52 x W 42,52 in

Longueur câble - Cable length
1 m - 39,37 in

Poids - Weight
50 kg - 110,23 lbs

Alimentation directe - Direct power

Accessoires - Accessories
Lustre vendu sans chaîne ni cache-piton. Abat-jour ou verrières vendus séparément.
Chandelier sold without chain or canopy.
Lampshades or hurricane shades sold separately.

Conditionnement - Packaging

☐ x1 Bois - Wood
H 5.64 x L 11.74 x l 4.74 dm
☐ x7 Carton - Cardboard
H 5.0 x L 6.0 x l 4.0 dm

Total volume - Total volume
1,3 m³ - 45,8 ft³

Total poids - Total weight
109,97 kg - 242,45 lbs



ZENITH ROUGE | Baccarat | 2014
ZENITH LUSTRE 24L LONG CLAIR ET ROUGE / ZENITH CHANDELIER 24L LONG CLEAR AND RED

Ce lustre, à l'architecture formellement identique à celle du Zénith clair, est révélé sous un nouveau jour grâce à sa parure de cristal rouge à l'or, iconique de Baccarat, qui magnifie ses éléments décoratifs.

Un octogone en cristal clair représente, à l'inverse, la signature Baccarat. Plusieurs options de mise en scène de votre lustre : avec ou sans abat-jour ou verrine.

This chandelier, whose architecture is strictly identical to the clear Zénith one, is revealed under a new light thanks to its suit of golden red crystal, iconic of Baccarat, which magnifies its ornamentalations.

A clear crystal octagon conversely represents Baccarat's signature. Several options for staging your chandelier: with or without lampshade or hurricane shade.

MTO

REF	2 807 453 CEI 24 x 40W E14 ☐ ⏸ CE IP 20	2 807 454 UL 24 x 40W E12 ⊕ Ⓢ	2 807 455 JETRO 24 x 40W E12 ☐ IP 20	2 807 456 CCC 24 x 40W E14 ☐ ▽ © IP 20
-----	---	-------------------------------------	--	--

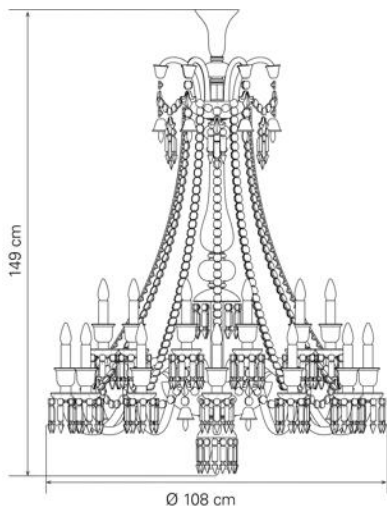

Eclairage diffus
Diffused lighting
960W max total

Dimension - Size
H 148 x L 108 x l 108 cm
H 58,27 x L 42,52 x W 42,52 in

Longueur câble - Cable length
1 m - 39,37 in

Poids - Weight
55 kg - 121,25 lbs

Alimentation directe - Direct power

Accessoires - Accessories
Lustre vendu sans chaîne ni cache-piton. Abat-jour ou verrières vendus séparément.
Chandelier sold without chain or canopy.
Lampshades or hurricane shades sold separately.

Conditionnement - Packaging

☐ x1 Bois - Wood
H 5.64 x L 16.74 x l 4.74 dm
☐ x8 Carton - Cardboard
H 5.0 x L 6.0 x l 4.0 dm

Total volume - Total volume
1,55 m³ - 54,77 ft³

Total poids - Total weight
128,55 kg - 283,41 lbs



ZENITH ROUGE | Baccarat | 2014
ZENITH LUSTRE 36L CLAIR ET ROUGE / ZENITH CHANDELIER 36L CLEAR AND RED

Ce lustre, à l'architecture formellement identique à celle du Zénith clair, est révélé sous un nouveau jour grâce à sa parure de cristal rouge à l'or, iconique de Baccarat, qui magnifie ses éléments décoratifs.

Un octogone en cristal clair représente, à l'inverse, la signature Baccarat. Plusieurs options de mise en scène de votre lustre : avec ou sans abat-jour ou verrine.

This chandelier, whose architecture is strictly identical to the clear Zénith one, is revealed under a new light thanks to its suit of golden red crystal, iconic of Baccarat, which magnifies its ornamentalations.

A clear crystal octagon conversely represents Baccarat's signature. Several options for staging your chandelier: with or without lampshade or hurricane shade.

MTO

REF	2 807 457 CEI 36 x 40W E14 ☐ ⏸ CE IP 20	2 807 458 UL 36 x 40W E12 ⊕ Ⓢ	2 807 459 JETRO 36 x 40W E12 ☐ IP 20	2 807 460 CCC 36 x 40W E14 ☐ ▽ © IP 20
-----	---	-------------------------------------	--	--

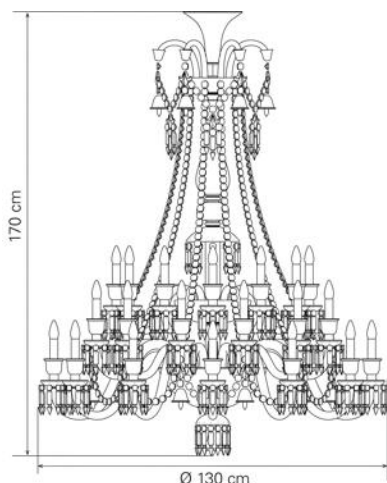

Eclairage diffus
Diffused lighting
1440W max total

Dimension - Size
H 171 x L 130 x l 130 cm
H 67,32 x L 51,18 x W 51,18 in

Longueur câble - Cable length
1 m - 39,37 in

Poids - Weight
90 kg - 198,42 lbs

Alimentation directe - Direct power

Accessoires - Accessories
Lustre vendu sans chaîne ni cache-piton. Abat-jour ou verrières vendus séparément.
Chandelier sold without chain or canopy.
Lampshades or hurricane shades sold separately.

Conditionnement - Packaging

☐ x1 Bois - Wood
H 7.19 x L 18.64 x l 6.24 dm
☐ x10 Carton - Cardboard
H 5.0 x L 6.0 x l 4.0 dm

Total volume - Total volume
2,18 m³ - 76,99 ft³

Total poids - Total weight
188,26 kg - 415,04 lbs



ZENITH ROUGE | Baccarat | 2014
ZENITH LUSTRE 48L CLAIR ET ROUGE / ZENITH CHANDELIER 48L CLEAR AND RED

Ce lustre, à l'architecture formellement identique à celle du Zénith clair, est révélé sous un nouveau jour grâce à sa parure de cristal rouge à l'or, iconique de Baccarat, qui magnifie ses éléments décoratifs.

Un octogone en cristal clair représente, à l'inverse, la signature Baccarat. Plusieurs options de mise en scène de votre lustre : avec ou sans abat-jour ou verrine.

This chandelier, whose architecture is strictly identical to the clear Zénith one, is revealed under a new light thanks to its suit of golden red crystal, iconic of Baccarat, which magnifies its ornamentalations.

A clear crystal octagon conversely represents Baccarat's signature. Several options for staging your chandelier: with or without lampshade or hurricane shade.

MTO

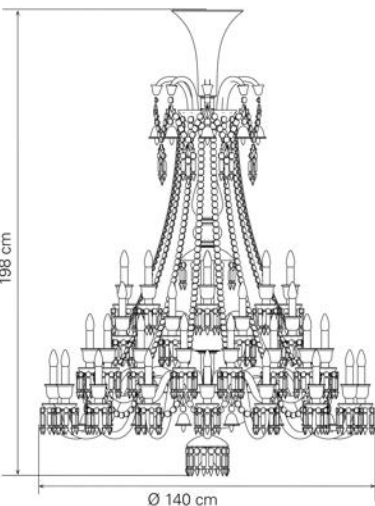

REF	2 807 461 CEI 48 x 40W E14 ☐ ⓧ CE 20	2 807 462 UL 48 x 40W E12 ⊕ ⓧ	2 807 463 JETRO 48 x 40W E12 ☐ 20	2 807 464 CCC 48 x 40W E14 ☐ ▽ ⓧ 20
-----	--	-------------------------------------	---	---

Eclairage diffus
Diffused lighting
1920W max total

Dimension - Size
H 197 x L 140 x l 140 cm
H 77,56 x L 55,12 x W 55,12 in

Longueur câble - Cable length
1 m - 39,37 in

Poids - Weight
130 kg - 286,6 lbs

Alimentation directe - Direct power

Accessoires - Accessories
Lustre vendu sans chaîne ni cache-piton. Abat-jour ou verrières vendus séparément.
Chandelier sold without chain or canopy. Lampshades or hurricane shades sold separately.

Conditionnement - Packaging

☐ x1 Bois - Wood
H 7.19 x L 18.64 x l 6.24 dm
☐ x14 Carton - Cardboard
H 5.0 x L 6.0 x l 4.0 dm

Total volume - Total volume
2,8 m³ - 99,02 ft³

Total poids - Total weight
254,69 kg - 561,48 lbs



ZENITH ROUGE | Baccarat | 2014
ZENITH LUSTRE 64L CLAIR ET ROUGE / ZENITH CHANDELIER 64L CLEAR AND RED

Ce lustre, à l'architecture formellement identique à celle du Zénith clair, est révélé sous un nouveau jour grâce à sa parure de cristal rouge à l'or, iconique de Baccarat, qui magnifie ses éléments décoratifs.

Un octogone en cristal clair représente, à l'inverse, la signature Baccarat. Plusieurs options de mise en scène de votre lustre : avec ou sans abat-jour ou verrine.

This chandelier, whose architecture is strictly identical to the clear Zénith one, is revealed under a new light thanks to its suit of golden red crystal, iconic of Baccarat, which magnifies its ornamentalations.

A clear crystal octagon conversely represents Baccarat's signature. Several options for staging your chandelier: with or without lampshade or hurricane shade.

MTO

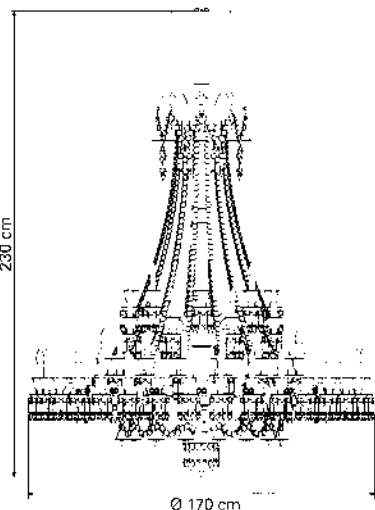

REF	2 807 120 CEI 64 x 40W E14 ☐ ⓧ CE 20	2 807 121 UL 64 x 40W E12 ⊕ ⓧ	2 807 122 JETRO 64 x 40W E12 ☐ 20	2 807 123 CCC 64 x 40W E14 ☐ ⓧ ▽ ⓧ 20
-----	--	-------------------------------------	---	---

Eclairage diffus
Diffused lighting
2560W max total

Dimension - Size
H 230 x L 170 x l 170 cm
H 90,55 x L 66,93 x W 66,93 in

Longueur câble - Cable length
1 m - 39,37 in

Poids - Weight
290 kg - 639,34 lbs

Alimentation directe - Direct power

Accessoires - Accessories
Lustre vendu sans chaîne ni cache-piton. Abat-jour ou verrières vendus séparément.
Chandelier sold without chain or canopy. Lampshades or hurricane shades sold separately.

Conditionnement - Packaging

☐ x1 Bois - Wood
H 7.19 x L 25.74 x l 6.24 dm
☐ x22 Carton - Cardboard
H 5.0 x L 6.0 x l 4.0 dm

Total volume - Total volume
4,08 m³ - 144,15 ft³

Total poids - Total weight
697,82 kg - 1 538,42 lbs



ZENITH ROUGE | Baccarat | 2014
ZENITH LUSTRE 84L CLAIR ET ROUGE / ZENITH CHANDELIER 84L CLEAR AND RED

Ce lustre, à l'architecture formellement identique à celle du Zénith clair, est révélé sous un nouveau jour grâce à sa parure de cristal rouge à l'or, iconique de Baccarat, qui magnifie ses éléments décoratifs.

Un octogone en cristal clair représente, à l'inverse, la signature Baccarat. Plusieurs options de mise en scène de votre lustre : avec ou sans abat-jour ou verrine.

This chandelier, whose architecture is strictly identical to the clear Zénith one, is revealed under a new light thanks to its suit of golden red crystal, iconic of Baccarat, which magnifies its ornamentalations.

A clear crystal octagon conversely represents Baccarat's signature. Several options for staging your chandelier: with or without lampshade or hurricane shade.

MTO

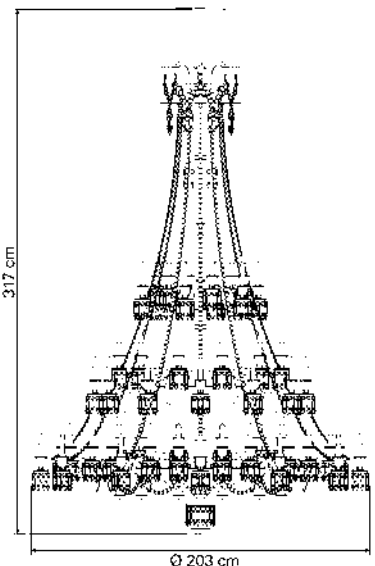

REF	2 807 099 CEI 84 x 40W E14 ☐ ⓧ CE 20	2 807 100 UL 84 x 40W E12 ⊕ ⓧ	2 807 101 JETRO 84 x 40W E12 ☐ 20	2 807 102 CCC 84 x 40W E14 ☐ ⓧ ▽ ⓧ 20
-----	--	-------------------------------------	---	---

Eclairage diffus
Diffused lighting
3360W max total

Dimension - Size
H 317 x L 203 x l 203 cm
H 124,8 x L 79,92 x W 79,92 in

Longueur câble - Cable length
1 m - 39,37 in

Poids - Weight
336 kg - 740,75 lbs

Alimentation directe - Direct power

Accessoires - Accessories
Lustre vendu sans chaîne ni cache-piton. Abat-jour ou verrières vendus séparément.
Chandelier sold without chain or canopy. Lampshades or hurricane shades sold separately.

Conditionnement - Packaging

☐ x1 Bois - Wood
H 7.19 x L 18.64 x l 6.24 dm
☐ x1 Bois - Wood
H 7.19 x L 14.39 x l 6.24 dm
☐ x19 Carton - Cardboard
H 5.0 x L 6.0 x l 4.0 dm
☐ x6 Carton - Cardboard
H 4.0 x L 8.0 x l 6.0 dm

Total volume - Total volume
5,35 m³ - 188,79 ft³

Total poids - Total weight
886,67 kg - 1 954,77 lbs



MILLE NUITS | Mathias | 1999

MILLE NUITS PLAFONNIER

MILLE NUITS CEILING UNIT



MILLE NUITS | Mathias | 1999
MILLE NUITS PLAFONNIER / MILLE NUITS CEILING UNIT

Ce plafonnier reprend la coupe centrale taillée en biseau du lustre Mille Nuits décorée d'un hexagone et d'un prisme. Plusieurs possibilités d'installation : en version suspension détachée du plafond ou en version plafonnier. Il est possible de suspendre les plafonniers à différentes hauteurs pour une installation en cascade ou de les aligner au-dessus d'une table ou d'un bar. Un parfait intermédiaire entre une suspension et un petit lustre lié à son volume et à sa valeur cristal. Signature "Mathias & Baccarat" sur la pampille à la base du lustre.

This ceiling unit takes the central bevelled cut cup of the Mille Nuits chandelier and is embellished with an hexagonal bead and a prism.
For an impactful decorative effect, hang up several ceiling lamps at different heights for a cascade installation or put them in line over a dinner room table or a bar: can be installed as a ceiling unit or ceiling lamp.
A great intermediary between a ceiling lamp and a small chandelier linked to its volume and crystal value.
«Baccarat & Mathias» signature on the prism at the bottom of the ceiling unit.

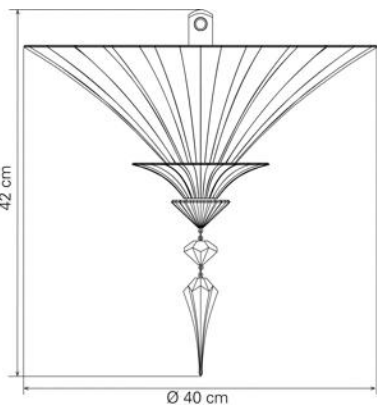

REF	2 609 469 CEI 3 x 25W G9	2 609 470 UL 3 x 25W G9	2 609 471 JETRO 3 x 25W G9	2 609 472 CCC 3 x 25W G9

Eclairage diffus
 Diffused lighting
 75W max total
 Dimension - Size
 H 42 x L 40 x l 40 cm
 H 16,54 x L 15,75 x W 15,75 in
 Longueur câble - Cable length
 1 m - 39,37 in
 Poids - Weight
 7 kg - 15,43 lbs
 Alimentation directe - Direct power
 Conditionnement - Packaging
 1 x1 Carton - Cardboard
 H 4.0 x L 8.0 x l 6.0 dm
 Total volume - Total volume
 0,26 m³ - 9,32 ft³
 Total poids - Total weight
 16,43 kg - 36,22 lbs



MILLE NUITS | Mathias | 2017
MILLE NUITS PLAFONNIER GRAND MODELE / MILLE NUITS CEILING UNIT LARGE SIZE

Ce grand plafonnier reprend la coupe centrale taillée en biseau du lustre Mille Nuits décorée d'un hexagone et d'un prisme. Plusieurs possibilités d'installation : en version suspension détachée du plafond ou en version plafonnier. Il est possible de suspendre les plafonniers à différentes hauteurs pour une installation en cascade ou de les aligner au-dessus d'une table ou d'un bar. Un parfait intermédiaire entre une suspension et un petit lustre lié à son volume et à sa valeur cristal. Signature "Mathias & Baccarat" sur la pampille à la base du lustre.

This large ceiling unit takes the central bevelled cut cup of the Mille Nuits chandelier and is embellished with an hexagonal bead and a prism.
For an impactful decorative effect, hang up several ceiling lamps at different heights for a cascade installation or put them in line over a dinner room table or a bar: can be installed as a ceiling unit or ceiling lamp.
A great intermediary between a ceiling lamp and a small chandelier linked to its volume and crystal value.
«Baccarat & Mathias» signature on the prism at the bottom of the ceiling unit.

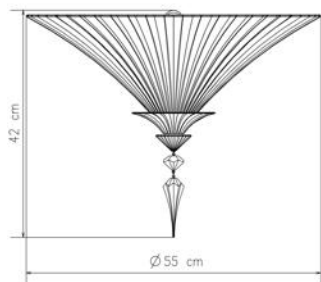

REF	2 811 565 CEI 4 x 25W G9	2 811 566 UL 4 x 25W G9	2 811 568 JETRO 4 x 25W G9	2 811 569 CCC 4 x 25W G9

Eclairage diffus
 Diffused lighting
 100W max total
 Dimension - Size
 H 42 x L 55 x l 55 cm
 H 16,54 x L 21,65 x W 21,65 in
 Longueur câble - Cable length
 1 m - 39,37 in
 Poids - Weight
 12 kg - 26,46 lbs
 Alimentation directe - Direct power
 Conditionnement - Packaging
 1 x1 Bois - Wood
 H 6.7 x L 8.6 x l 7.7 dm



CANDY LIGHT | Jaime Hayon | 2013
CANDY LIGHT SUSPENSION PETIT MODELE CHROME
CANDY LIGHT CEILING LAMP SMALL SIZE CHROME



La photo ci-dessous présente des suspensions grand et petit modèles ainsi qu'une lampe Baby blanche
Small and large ceiling lamps together with a white Baby lamp are displayed on the picture below



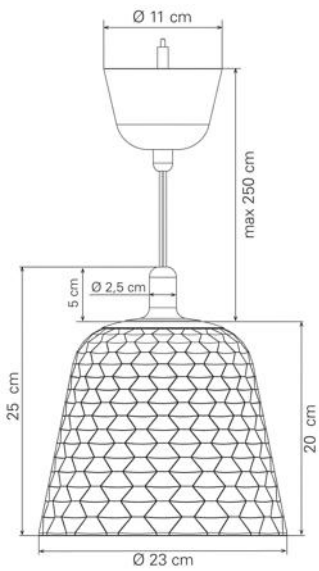

CANDY LIGHT | Jaime Hayon | 2013
CANDY LIGHT SUSPENSION GRAND MODELE CHROME / CANDY LIGHT
CEILING LAMP LARGE SIZE CHROME

Suspension Candy Light avec abat-jour grand modèle en cristal clair taille Juvisy. Fil électrique en plastique tressé gris courant autour d'un filin en inox, chacun réglable en hauteur jusqu'à 2,5 mètres. Pavillon en inox finition chromé brillant et serre-câble en laiton chromé brillant.

Candy Light ceiling lamp with large size Juvisy-cut lampshade in clear crystal. The electric wire is in a grey braided plastic running along a stainless steel cable. Their respective heights are adjustable up to 2.5 meters (97.5 in). The canopy is in shiny chrome finish stainless steel and the cable clamp is in shiny chrome brass.

MTO

REF | 2 804 955 CEI | 2 804 956 UL | 2 804 957 JETRO
 1 x 40W G9 | 1 x 40W G9 | 1 x 40W G9

Eclairage diffus
 Diffused lighting
 40W max total
 Dimension - Size
 H 20 x L 23 x l 23 cm
 H 7,87 x L 9,06 x W 9,06 in
 Longueur câble - Cable length
 2,5 m - 98,43 in
 Poids - Weight
 5,5 kg - 12,13 lbs
 Alimentation directe - Direct power
 Conditionnement - Packaging
 x1 Boîte rouge - Red box
 H 3.8 x L 6.1 x l 3.8 dm
 Total volume - Total volume
 0,09 m³ - 3,11 ft³
 Total poids - Total weight
 8,8 kg - 19,39 lbs

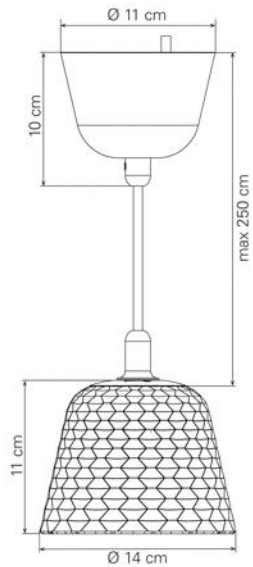

CANDY LIGHT | Jaime Hayon | 2013
CANDY LIGHT SUSPENSION PETIT MODELE CHROME / CANDY LIGHT
CEILING LAMP SMALL SIZE CHROME

Suspension Candy Light avec abat-jour petit modèle en cristal clair décor taille Juvisy. Fil électrique en plastique tressé gris, réglable en hauteur jusqu'à 2,5 mètres. Pavillon en inox finition chromé brillant et serre-câble en laiton chromé brillant.

Candy Light ceiling lamp with small size Juvisy-cut lampshade in clear crystal. The electric wire is in a grey braided plastic. Its height is adjustable up to 2.5 meters (97.5 in). The canopy is in shiny chrome finish stainless steel and the cable clamp is in shiny chrome brass.

MTO

REF | 2 804 805 CEI | 2 804 806 UL | 2 804 807 JETRO
 1 x 25W G9 | 1 x 25W G9 | 1 x 25W G9

Eclairage diffus
 Diffused lighting
 25W max total
 Dimension - Size
 H 11 x L 14 x l 14 cm
 H 4,33 x L 5,51 x W 5,51 in
 Longueur câble - Cable length
 2,5 m - 98,43 in
 Poids - Weight
 1,3 kg - 2,87 lbs
 Alimentation directe - Direct power
 Conditionnement - Packaging
 x1 Boîte rouge - Red box
 H 3.8 x L 6.1 x l 3.8 dm
 Total volume - Total volume
 0,16 m³ - 5,54 ft³
 Total poids - Total weight
 2,2 kg - 4,85 lbs





CELESTE | Philippe Nigro | 2013

CELESTE SUSPENSION

CELESTE CEILING LAMP

MTO

CELESTE | Philippe Nigro | 2013
CELESTE SUSPENSION / CÉLESTE CEILING LAMP

Suspension en cristal clair taillé "grain de riz".
 Fil électrique transparent courant autour d'un filin en inox, chacun réglable en hauteur jusqu'à 2,5 mètres.
 Pavillon et structure en métal finition poli miroir.

*Clear crystal ceiling lamp with "grain of rice" cut.
 Transparent electric wire running along a stainless steel cable. Their respective heights are adjustable up to 2.5 meters (97.5 in).
 Canopy and structure in mirror polished finish metal.*

MTO

Eclairage diffus
 Diffused lighting
 40W max total

Dimension - Size
 H 20 x L 13 x l 13 cm
 H 7,87 x L 5,12 x W 5,12 in

Longueur câble - Cable length
 2,5 m - 98,43 in

Poids - Weight
 4,5 kg - 9,92 lbs









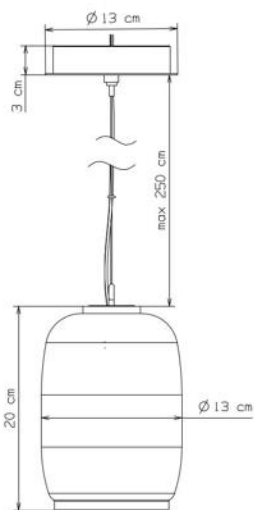

Alimentation directe - Direct power

Conditionnement - Packaging
 ■ x1 Boîte rouge - Red box
 H 1.94 x L 4.58 x l 2.28 dm

Total volume - Total volume
 0,02 m³ - 0,71 ft³

Total poids - Total weight
 6,1 kg - 13,45 lbs



REF	2 802 726 CEI	2 802 727 UL	2 802 728 JETRO
	1 x 40W G9	1 x 40W G9	1 x 40W G9
	    	 	  

FANTOME | Arik Levy | 2007

FANTOME SUSPENSION

FANTOME CEILING LAMP





FANTOME | Arik Levy | 2007

FANTOME SUSPENSION

FANTOME CEILING LAMP

MTO

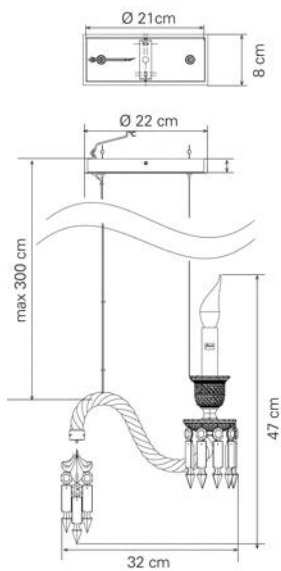

FANTÔME | Arik Levy | 2007
FANTÔME SUSPENSION / FANTÔME CEILING LAMP

La suspension Fantôme interprète avec poésie et légèreté la branche du lustre Zénith. Cette suspension a été créée dans l'objectif de proposer un modèle plus accessible et innovant dans un esprit contemporain.

Pour plus d'effet décoratif, positionner plusieurs suspensions à différentes hauteurs en fagot ou les aligner au-dessus d'une table ou d'un bar.

The Fantôme ceiling lamp interprets an arm of the Zénith chandelier with poetry and lightness. This ceiling lamp was designed in order to propose an accessible and innovative product in a contemporary spirit.

For a more ornamental effect: position groups of several lamps at various heights or hang a trio of lamps over a dining-room table or over a bar.

MTO

REF	2 601 652 CEI 1 x 40W E14	2 601 656 UL 1 x 40W E12	2 601 657 JETRO 1 x 40W E12
	☐ ⓧ ▽ CE 20	☐ ⓧ ▽ 20	☐ ▽ 20

Eclairage diffus
Diffused lighting
40W max total



Dimension - Size
H 47 x L 32 x l 13 cm
H 18,5 x L 12,6 x W 5,12 in

Longueur câble - Cable length
3 m - 118,11 in

Poids - Weight
1,8 kg - 3,97 lbs

Alimentation directe - Direct power

Accessoires - Accessories
Abat-jour vendu séparément (2603043).
Lampshade sold separately (2603043).

Conditionnement - Packaging

■ x1 Boîte rouge - Red box
H 1.54 x L 4.98 x l 4.98 dm

Total volume - Total volume
0,04 m³ - 1,34 ft³

Total poids - Total weight
3,6 kg - 7,94 lbs

HARCOURT | Philippe Starck | 2009

HARCOURT SUSPENSION HIC !

HARCOURT HIC ! CEILING LAMP





HARCOURT | Philippe Starck | 2009

HARCOURT SUSPENSION HIC !

HARCOURT HIC ! CEILING LAMP

NOOS

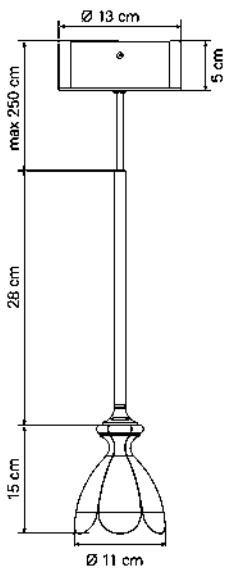

HARCOURT | Philippe Starck | 2009
HARCOURT SUSPENSION HIC ! / HARCOURT HIC ! CEILING LAMP













Abat-jour en cristal clair métallisé argent en dégradé reprenant la paraison du verre Harcourt inversée.

Tube en laiton chromé poli. Câble métallisé réglable en hauteur jusqu'à 2,5 mètres. Pavillon en inox poli.

Clear crystal lampshade, metallized in silver color, embodies the inverted cup of a Harcourt glass.

Chromed plated brass tube with a polished finish. Metallic cable is adjustable in height up to 2,5 meters. Polished stainless steel canopy.

NOOS

REF	2 603 851 CEI 1 x 35W GU10	2 605 721 UL 1 x 35W GU10	2 605 722 JETRO 1 x 35W GU10	2 606 248 CCC 1 x 35W GU10
	      		    	

Eclairage direct

Direct lighting

35W max total

Dimension - Size
 H 43 x L 11 x l 11 cm

H 16,93 x L 4,33 x W 4,33 in

Longueur câble - Cable length
 2,5 m - 98,43 in

Poids - Weight
 1,6 kg - 3,53 lbs

Alimentation directe - Direct power

Conditionnement - Packaging

■ x1 Boite rouge - Red box
 H 2.16 x L 5.96 x l 4.96 dm

Total volume - Total volume
 0,06 m³ - 2,22 ft³

Total poids - Total weight
 3,2 kg - 7,05 lbs



MILLE NUITS | Mathias | 2012

MILLE NUITS SUSPENSION GRAND MODELE CLAIR

MILLE NUITS CEILING LAMP LARGE SIZE CLEAR

La photo ci-dessous présente des suspensions en cristal clair grand modèle et un candélabre 12L.

Two large clear ceiling lamps and a 12-light candelabra are displayed on the picture below



MILLE NUITS | Mathias | 2002
MILLE NUITS SUSPENSION PETIT MODELE CLAIR
MILLE NUITS CEILING LAMP SMALL SIZE CLEAR



PLAFOND - CEILING

SUSPENSIONS - CEILING LAMPS

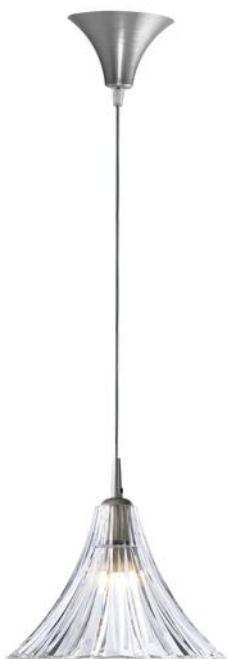

MILLE NUITS | Mathias | 2012
MILLE NUITS SUSPENSION GRAND MODELE CLAIR
MILLE NUITS CEILING LAMP LARGE SIZE CLEAR
MTO



MILLE NUITS | Mathias | 2010
MILLE NUITS SUSPENSION OR
MILLE NUITS CEILING LAMP GOLD
MTO



MILLE NUITS | Mathias | 2002
MILLE NUITS SUSPENSION PETIT MODELE CLAIR
MILLE NUITS CEILING LAMP SMALL SIZE CLEAR
NOOS



MILLE NUITS | Mathias | 2012
MILLE NUITS SUSPENSION GRAND MODELE CLAIR / MILLE NUITS CEILING LAMP LARGE SIZE CLEAR

Coupelle Mille Nuits grand modèle en forme de tulipe en cristal clair taillé en biseau. Le fil électrique est transparent pour une meilleure harmonie avec le cristal. Il est réglable en hauteur jusqu'à 2,5 mètres. Le pavillon est en aluminium brossé et le serre-câble en laiton finition chrome velours.

Large size Mille Nuits tulip-shaped cup in bevelled cut clear crystal. The electrical wire is transparent for a better harmony with crystal. Its height is adjustable up to 2.5 meters. The canopy is in brushed aluminum and the cable clamp is in velvet chrome brass.

MTO

REF | 2 608 952 CEI | 2 608 953 UL | 2 608 954 JETRO
 1 x 40W G9 | 1 x 40W G9 | 1 x 40W G9

Eclairage diffus
 Diffused lighting
 40W max total
 Dimension - Size
 H 18 x L 25 x l 25 cm
 H 7,09 x L 9,84 x W 9,84 in
 Longueur câble - Cable length
 2,5 m - 98,43 in
 Poids - Weight
 3,4 kg - 7,5 lbs
 Alimentation directe - Direct power
 Conditionnement - Packaging
 x1 Boîte rouge - Red box
 H 3.8 x L 6.1 x l 3.8 dm
 Total volume - Total volume
 0,09 m³ - 3,11 ft³
 Total poids - Total weight
 6,2 kg - 13,67 lbs

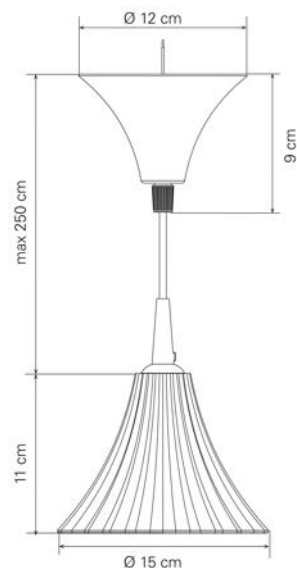

MILLE NUITS | Mathias | 2010
MILLE NUITS SUSPENSION OR / MILLE NUITS CEILING LAMP GOLD

Coupelle Mille Nuits en forme de tulipe en cristal métallisé or, taillé en biseau. Pour une meilleure harmonie avec le cristal, le fil électrique est gainé transparent pour les modèles CEI et JETRO et métallisé pour la version UL, il est réglable en hauteur jusqu'à 2,5 mètres. Pavillon en aluminium brossé spécialement dessiné pour une finition raffinée.

Mille Nuits tulip-shaped cup in bevel-cut crystal. To create an improved harmony with the crystal the electric wire is sheathed in transparent plastic for CEI and JETRO versions, and metalized for the UL one; adjustable height up to 98.4 inches. Specially designed a brushed aluminium canopy creates a refined finish.

MTO

REF | 2 603 865 CEI | 2 606 405 UL | 2 606 406 JETRO | 2 606 407 CCC
 1 x 25W G9 | 1 x 25W G9 | 1 x 25W G9 | 1 x 25W G9

Eclairage diffus
 Diffused lighting
 25W max total
 Dimension - Size
 H 11 x L 15 x l 15 cm
 H 4,33 x L 5,91 x W 5,91 in
 Longueur câble - Cable length
 2,5 m - 98,43 in
 Poids - Weight
 1 kg - 2,2 lbs
 Alimentation directe - Direct power
 Conditionnement - Packaging
 x1 Boîte rouge - Red box
 H 1.84 x L 3.88 x l 1.88 dm
 Total volume - Total volume
 0,01 m³ - 0,46 ft³
 Total poids - Total weight
 2,61 kg - 5,75 lbs

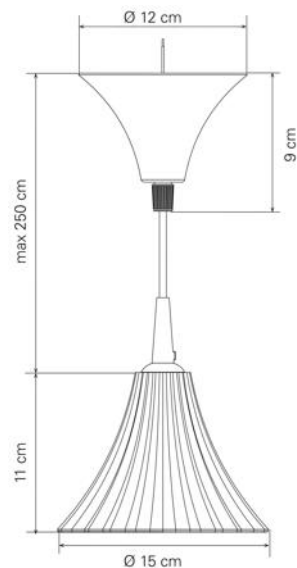

MILLE NUITS | Mathias | 2002
MILLE NUITS SUSPENSION PETIT MODELE CLAIR / MILLE NUITS CEILING LAMP SMALL SIZE CLEAR

Coupelle Mille Nuits en forme de tulipe en cristal taillé biseau. Pour une meilleure harmonie avec le cristal, le fil électrique est gainé transparent pour les modèles CEI et JETRO et métallisé pour la version UL. Il est réglable en hauteur jusqu'à 2,5 mètres. Le pavillon est en aluminium brossé et le serre-câble en laiton finition chrome velours.

Mille Nuits tulip-shaped cup in bevelled cut crystal. To be harmonious with the crystal, the electric wire is sheathed in transparent plastic for CEI and JETRO versions, and metalized for the UL one; adjustable height up to 98.4 inches. The canopy is in brushed aluminum and the cable clamp is in velvet chrome brass.

NOOS

REF | 2 104 901 CEI | 2 104 902 UL | 2 104 903 JETRO
 1 x 25W G9 | 1 x 25W G9 | 1 x 25W G9

Eclairage diffus
 Diffused lighting
 25W max total
 Dimension - Size
 H 11 x L 15 x l 15 cm
 H 4,33 x L 5,91 x W 5,91 in
 Longueur câble - Cable length
 2,5 m - 98,43 in
 Poids - Weight
 1 kg - 2,2 lbs
 Alimentation directe - Direct power
 Conditionnement - Packaging
 x1 Boîte rouge - Red box
 H 1.84 x L 3.88 x l 1.88 dm
 Total volume - Total volume
 0,01 m³ - 0,46 ft³
 Total poids - Total weight
 2,61 kg - 5,75 lbs



TORCH | Arik Levy | 2009
TORCH SUSPENSION ABAT-JOUR BLANC
TORCH CEILING LAMP WHITE LAMPSHADE

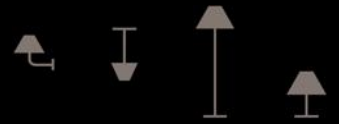

TORCH | Arik Levy | 2013
TORCH SUSPENSION MOBILE 04L
TORCH MOBILE CEILING LAMP 04L

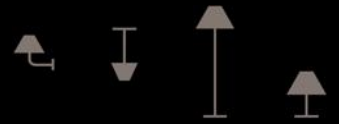

PLAFOND - CEILING

SUSPENSIONS - CEILING LAMPS

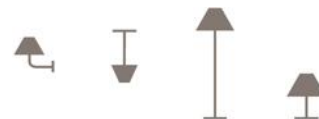

TORCH | Arik Levy | 2009
TORCH SUSPENSION ABAT-JOUR BLANC
TORCH CEILING LAMP WHITE LAMPSHADE
NOOS



TORCH | Arik Levy | 2009
TORCH SUSPENSION ABAT-JOUR NOIR
TORCH CEILING LAMP BLACK LAMPSHADE
MTO



TORCH | Arik Levy | 2013
TORCH SUSPENSION MOBILE 02L
TORCH MOBILE CEILING LAMP 02L
MTO



TORCH | Arik Levy | 2013
TORCH SUSPENSION MOBILE 04L
TORCH MOBILE CEILING LAMP 04L
MTO

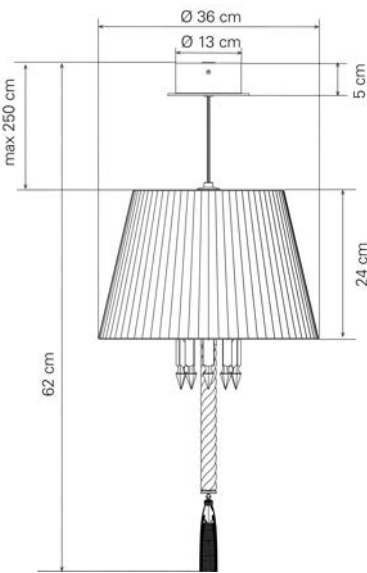

TORCH | Arik Levy | 2009
TORCH SUSPENSION ABAT-JOUR BLANC / TORCH CEILING LAMP WHITE LAMPSHADE

Une création classique revisitée où l'alliance de la branche du lustre classique Zénith à celle de matériaux contemporains révèle un produit qui s'inscrit dans les codes du design contemporain.
 Branche de lustre Zénith droite et bobèche ornée de pampilles, Torch reprend les codes classiques du luminaire chez Baccarat. L'alliance du cristal et du métal brillant apporte une touche de modernité au produit.
 Pour plus d'effet décoratif, positionner plusieurs suspensions à différentes hauteurs en fagot ou les aligner au-dessus d'une table ou d'un bar.

A revisited classic creation where the branch of the classic Zenith chandelier meets contemporary materials. With a branch of the Zenith chandelier and a bobèche decorated with pendants, the Torch collection continues the classic codes of Baccarat lighting. The alliance of the crystal and brilliant metal brings a touch of modernity to the product. For a more ornamental effect: position groups of several lamps at various heights or hang a trio of lamps over a dining-room table or over a bar.

NOOS

REF	2 605 299 CEI 1 x 40W E14	2 605 300 UL 1 x 40W E12	2 605 301 JETRO 1 x 40W E12	2 805 041 CCC 1 x 42W E14

Eclairage mixte
 Mixed lighting
 40W max total
 Dimension - Size
 H 62 x L 36 x l 36 cm
 H 24,41 x L 14,17 x W 14,17 in
 Longueur câble - Cable length
 2,5 m - 98,43 in
 Poids - Weight
 2,4 kg - 5,29 lbs
 Alimentation directe - Direct power
 Accessoires - Accessories
 Suspension vendue avec un abat-jour blanc et trois passementeries de couleur : blanc, rouge et noir.
 Ceiling lamp sold with one white lampshade and three colored tassels: white, red and black.
 Conditionnement - Packaging
 x1 Boîte rouge - Red box
 H 2.16 x L 5.96 x l 4.96 dm
 Total volume - Total volume
 0,06 m³ - 2,22 ft³
 Total poids - Total weight
 4,8 kg - 10,58 lbs

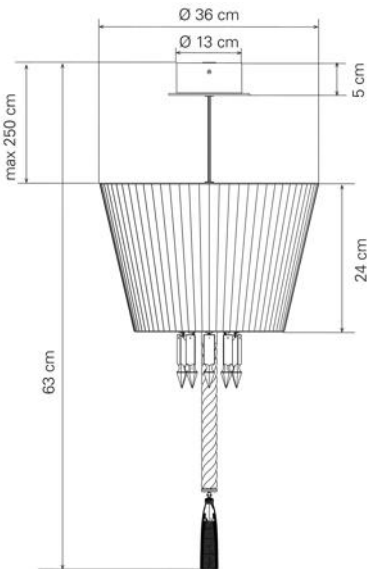

TORCH | Arik Levy | 2009
TORCH SUSPENSION ABAT-JOUR NOIR / TORCH CEILING LAMP BLACK LAMPSHADE

Une création classique revisitée où l'alliance de la branche du lustre classique Zénith à celle de matériaux contemporains révèle un produit qui s'inscrit dans les codes du design contemporain.
 Branche de lustre Zénith droite et bobèche ornée de pampilles, Torch reprend les codes classiques du luminaire chez Baccarat. L'alliance du cristal et du métal brillant apporte une touche de modernité au produit.
 Pour plus d'effet décoratif, positionner plusieurs suspensions à différentes hauteurs en fagot ou les aligner au-dessus d'une table ou d'un bar.

A revisited classic creation where the branch of the classic Zenith chandelier meets contemporary materials. With a branch of the Zenith chandelier and a bobèche decorated with pendants, the Torch collection continues the classic codes of Baccarat lighting. The alliance of the crystal and brilliant metal brings a touch of modernity to the product. For a more ornamental effect: position groups of several lamps at various heights or hang a trio of lamps over a dining-room table or over a bar.

MTO

REF	2 605 736 CEI 1 x 40W E14	2 605 737 UL 1 x 40W E12	2 605 738 JETRO 1 x 40W E12	2 606 246 CCC 1 x 42W E14

Eclairage mixte
 Mixed lighting
 40W max total
 Dimension - Size
 H 63 x L 36 x l 36 cm
 H 24,8 x L 14,17 x W 14,17 in
 Longueur câble - Cable length
 2,5 m - 98,43 in
 Poids - Weight
 2,4 kg - 5,29 lbs
 Alimentation directe - Direct power
 Accessoires - Accessories
 Suspension vendue avec un abat-jour noir et trois passementeries de couleur : blanc, rouge et noir.
 Ceiling lamp sold with one black lampshade and three colored tassels: white, red and black.
 Conditionnement - Packaging
 x1 Boîte rouge - Red box
 H 2.16 x L 5.96 x l 4.96 dm
 Total volume - Total volume
 0,06 m³ - 2,22 ft³
 Total poids - Total weight
 4,8 kg - 10,58 lbs

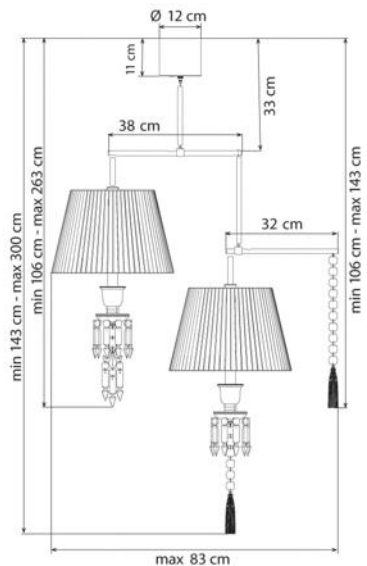

TORCH | Arik Levy | 2013
TORCH SUSPENSION MOBILE 02L / TORCH MOBILE CEILING LAMP 02L

Mobile composé de 2 modules éclairés et d'une chaîne d'octogones en cristal clair. Deux abat-jour blancs Torch inclus (Ø 36 cm). Pavillon et structure en inox chromé brillant. Raccords en laiton chromé brillant. Passementerie blanche.

Mobile consisting of 2 lit-up modules and a chain of octagons in clear crystal. Two white Torch lampshades included (14,17 in Ø). Canopy and structure in shiny chrome stainless steel. Juncures in shiny chrome brass. White trimmings.

MTO

REF	2 802 800 CEI 2 x 40W E14	2 802 801 UL 2 x 40W E12	2 802 802 JETRO 2 x 40W E12

Eclairage mixte
 Mixed lighting
 80W max total
 Dimension - Size
 H 300 x L 83 x l 36 cm
 H 118,11 x L 32,68 x W 14,17 in
 Longueur câble - Cable length
 2,5 m - 98,43 in
 Poids - Weight
 6 kg - 13,23 lbs
 Alimentation directe - Direct power
 Accessoires - Accessories
 Suspension vendue avec 2 abat-jour blancs. Passementerie blanche.
 Ceiling unit sold with 2 white lampshades. White trimmings.
 Conditionnement - Packaging
 x1 Carton - Cardboard
 H 6.2 x L 8.0 x l 6.0 dm
 Total volume - Total volume
 0,3 m³ - 10,49 ft³
 Total poids - Total weight
 10,5 kg - 23,15 lbs



TORCH | Arik Levy | 2013
TORCH SUSPENSION MOBILE 04L / TORCH MOBILE CEILING LAMP 04L

Mobile composé de 4 modules éclairés et de deux chaînes d'octogones en cristal clair.
Mobile consisting of 4 lit-up modules and two chains of octagons in clear crystal.
 Quatre abat-jour blancs Torch inclus (Ø 36 cm).
Four white Torch lampshades included (14.17 in Ø).
 Pavillon et structure en inox chromé brillant. Raccords en laiton chromé brillant. Passementerie blanche.
Canopy and structure in shiny chrome stainless steel. Juncures in shiny chrome brass. White trimmings.

MTO

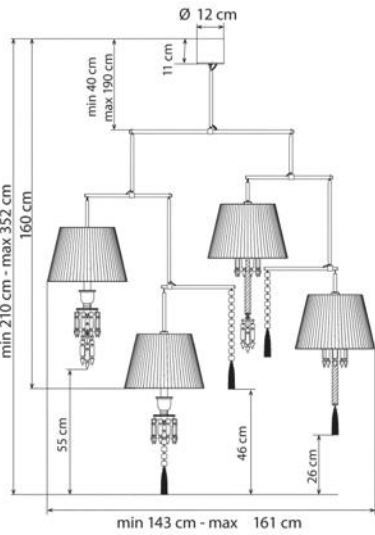

REF	2 802 808 CEI	2 802 809 UL	2 802 810 JETRO
	4 x 40W E14	4 x 40W E12	4 x 40W E12

Eclairage mixte
Mixed lighting
 160W max total
 Dimension - Size
 H 352 x L 161 x l 36 cm
 H 138,58 x L 63,39 x W 14,17 in
 Longueur câble - Cable length
 2,5 m - 98,43 in
 Poids - Weight
 12 kg - 26,46 lbs
 Alimentation directe - Direct power
 Accessoires - Accessories
 Suspension vendue avec 4 abat-jour blancs.
 Passementerie blanche.
 Ceiling unit sold with 4 white lampshades.
 White trimmings.
 Conditionnement - Packaging
 x1 Carton - Cardboard
 H 6.2 x L 12.0 x l 8.0 dm
 Total volume - Total volume
 0,6 m³ - 21,01 ft³
 Total poids - Total weight
 16,3 kg - 35,94 lbs



TABLE
TABLE

CANDY LIGHT | Jaime Hayon | 2013

CANDY LIGHT BABY LAMPE BLANC

CANDY LIGHT BABY LAMP WHITE

La photo ci-dessous présente deux lampes Baby noire et blanche
The black and white Baby lamps are displayed on the picture below

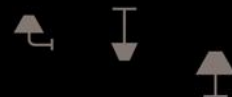

CANDY LIGHT | Jaime Hayon | 2013

CANDY LIGHT BABY LAMPE NOIR

CANDY LIGHT BABY LAMP BLACK

La photo ci-dessous présente deux lampes Baby noire et blanche
The black and white Baby lamps are displayed on the picture below



CANDY LIGHT | Jaime Hayon | 2011

CANDY LIGHT LAMPE PLATINE

CANDY LIGHT LAMP PLATINUM

La photo ci-dessous présente deux lampes platine et cuivre

The platinum and copper lamps are displayed on the picture below



TABLE - TABLE

LAMPES - LAMPS



CANDY LIGHT | Jaime Hayon | 2013
CANDY LIGHT BABY LAMPE BLANC
CANDY LIGHT BABY LAMP WHITE
NOOS



CANDY LIGHT | Jaime Hayon | 2013
CANDY LIGHT BABY LAMPE NOIR
CANDY LIGHT BABY LAMP BLACK
NOOS



CANDY LIGHT | Jaime Hayon | 2011
CANDY LIGHT LAMPE CUIVRE
CANDY LIGHT LAMP COPPER
NOOS



CANDY LIGHT | Jaime Hayon | 2011
CANDY LIGHT LAMPE PLATINE
CANDY LIGHT LAMP PLATINUM
NOOS

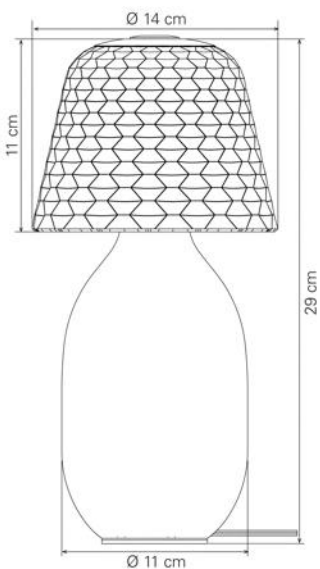

CANDY LIGHT | Jaime Hayon | 2013
CANDY LIGHT BABY LAMPE BLANC / CANDY LIGHT BABY LAMP WHITE

Le petit modèle de la lampe Candy Light, ou Baby Candy Light, mesure 29 cm contre 51 cm pour le grand modèle. Le corps de la lampe est en céramique proposée en finition brillante. Abat-jour petit modèle en cristal clair taillé "Juvisy". Cordon d'alimentation en plastique tressé blanc pour la version CEI et transparent pour les versions UL et JETRO. Variateur électronique uniquement pour les versions CEI et CCC.

The small size Candy Light lamp, or Baby Candy Light, measures 29 cm (11.3 in) vs 51 (19.89 in) for the large model. The body of the lamp is in ceramic available in shiny finishes. Small size juvisy-cut clear crystal lampshade. White braided plastic electric wire for CEI version and a transparent one for UL and JETRO versions. Dimmer for CEI and CCC versions.

NOOS

REF	2 802 199 CEI 1 x 25W G9	2 802 200 UL 1 x 25W G9	2 802 201 JETRO 1 x 25W G9	2 802 202 CCC 1 x 25W G9

Eclairage diffus
Diffused lighting
25W max total
Dimension - Size
H 29 x L 14 x l 14 cm
H 11,42 x L 5,51 x W 5,51 in
Longueur câble - Cable length
1,6 m - 62,99 in
Poids - Weight
2,5 kg - 5,51 lbs
Interrupteur on-off JETRO/UL, Variateur CEI/CCC - Switch on-off JETRO/UL, Dimmer CEI/CCC
Conditionnement - Packaging
x1 Boite rouge - Red box
H 1.44 x L 3.98 x l 3.08 dm
Total volume - Total volume
0,02 m³ - 0,64 ft³
Total poids - Total weight
3,6 kg - 7,94 lbs

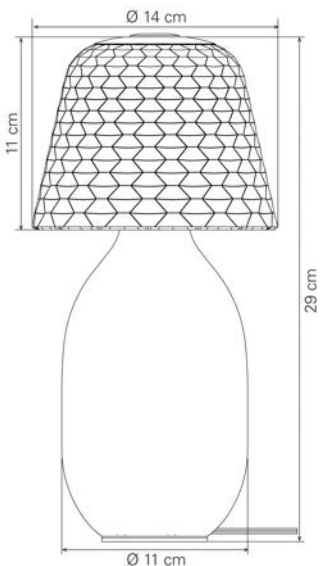

CANDY LIGHT | Jaime Hayon | 2013
CANDY LIGHT BABY LAMPE NOIR / CANDY LIGHT BABY LAMP BLACK

Le petit modèle de la lampe Candy Light, ou Baby Candy Light, mesure 29 cm contre 51 cm pour le grand modèle. Le corps de la lampe est en céramique proposée en finition brillante. Abat-jour petit modèle en cristal clair taillé "Juvisy". Cordon d'alimentation en plastique tressé noir pour la version CEI et transparent pour les versions UL et JETRO. Variateur électronique uniquement pour les versions CEI et CCC.

The small size Candy Light lamp, or Baby Candy Light, measures 29 cm (11.3 in) vs 51 (19.89 in) for the large model. The body of the lamp is in ceramic available in shiny finishes. Small size juvisy-cut clear crystal lampshade. Black braided plastic electric wire for CEI version and a transparent one for UL and JETRO versions. Dimmer for CEI and CCC versions.

NOOS

REF	2 802 244 CEI 1 x 25W G9	2 802 245 UL 1 x 25W G9	2 802 246 JETRO 1 x 25W G9	2 802 247 CCC 1 x 25W G9

Eclairage diffus
Diffused lighting
25W max total
Dimension - Size
H 29 x L 14 x l 14 cm
H 11,42 x L 5,51 x W 5,51 in
Longueur câble - Cable length
1,6 m - 62,99 in
Poids - Weight
2,5 kg - 5,51 lbs
Interrupteur on-off JETRO/UL, Variateur CEI/CCC - Switch on-off JETRO/UL, Dimmer CEI/CCC
Conditionnement - Packaging
x1 Boite rouge - Red box
H 1.44 x L 3.98 x l 3.08 dm
Total volume - Total volume
0,02 m³ - 0,64 ft³
Total poids - Total weight
3,6 kg - 7,94 lbs

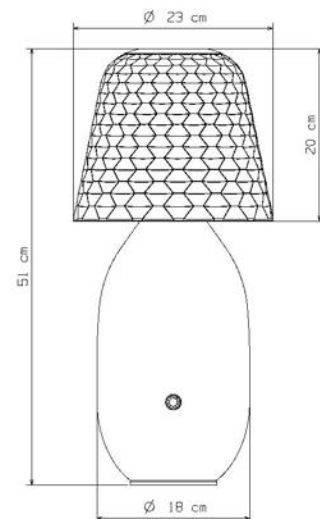

CANDY LIGHT | Jaime Hayon | 2011
CANDY LIGHT LAMPE CUIVRE / CANDY LIGHT LAMP COPPER

Le corps de la lampe en céramique est proposé en deux finitions : métallisé platine ou cuivre. Abat-jour en cristal clair taillé Juvisy. Fil électrique noir (CEI) ou fil électrique transparent (UL et JETRO). Interrupteur-variateur de lumière en cristal rouge sur le corps de la lampe représente la signature de Baccarat. Interrupteur ON/OFF sur le fil électrique.

The lamp's ceramic body is available in two finishes: metallic platinum or copper. Juvisy-cut clear crystal lampshade. Black braided plastic wire (CEI) or transparent wire (UL and JETRO). Switch dimmer button in red crystal represents the Baccarat signature. Additional ON/OFF switch on the wire.

NOOS

REF	2 807 895 CEI 1 x 60W G9	2 807 896 UL 1 x 60W G9	2 807 897 JETRO 1 x 60W G9	2 807 898 CCC 1 x 60W G9

Eclairage diffus
Diffused lighting
60W max total
Dimension - Size
H 51 x L 23 x l 23 cm
H 20,08 x L 9,06 x W 9,06 in
Longueur câble - Cable length
2 m - 78,74 in
Poids - Weight
10 kg - 22,05 lbs
Interrupteur Variateur - Switch dimmer
Conditionnement - Packaging
x1 Boite rouge - Red box
H 3.1 x L 5.62 x l 5.62 dm
Total volume - Total volume
0,1 m³ - 3,46 ft³
Total poids - Total weight
24,39 kg - 53,78 lbs



CANDY LIGHT | Jaime Hayon | 2011
CANDY LIGHT LAMPE PLATINE / CANDY LIGHT LAMP PLATINUM

Le corps de la lampe en céramique est proposé en deux finitions : métallisé platine ou cuivre.
 Abat-jour en cristal clair taille Juvisy.
 Fil électrique noir (CEI) ou fil électrique transparent (UL et JETRO).
 Interrupteur-variateur de lumière en cristal rouge sur le corps de la lampe représente la signature de Baccarat.
 Interrupteur ON/OFF sur le fil électrique.

The lamp's ceramic body is available in two finishes: metallic platinum or copper. Juvisy-cut clear crystal lampshade. Black braided plastic wire (CEI) or transparent wire (UL and JETRO). Switch dimmer button in red crystal represents the Baccarat signature. Additional ON/OFF switch on the wire.

NOOS

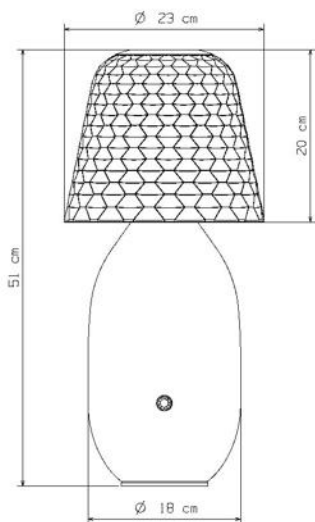

Eclairage diffus
 Diffused lighting
 60W max total

Dimension - Size
 H 51 x L 23 x l 23 cm
 H 20,08 x L 9,06 x W 9,06 in

Longueur câble - Cable length
 2 m - 78,74 in

Poids - Weight
 10 kg - 22,05 lbs

Interrupteur Variateur - Switch dimmer

Conditionnement - Packaging
 x1 Boite rouge - Red box
 H 3.1 x L 5.62 x l 5.62 dm

Total volume - Total volume
 0,1 m³ - 3,46 ft³

Total poids - Total weight
 24,39 kg - 53,78 lbs



REF	2 807 903 CEI	2 807 904 UL	2 807 905 JETRO	2 807 906 CCC
	1 x 60W G9	1 x 60W G9	1 x 60W G9	1 x 60W G9

CELESTE | Philippe Nigro | 2013

CELESTE LAMPE

CELESTE LAMP



TABLE - *TABLE*

LAMPES - *LAMPS*



CELESTE | Philippe Nigro | 2013

CELESTE LAMPE

CELESTE LAMP

NOOS

CELESTE | Philippe Nigro | 2013
CELESTE LAMPE / CELESTE LAMP

Lampe en cristal clair taillé "grain de riz". *Clear crystal lamp with "grain of rice" cut. Structure in mirror polished finish metal.*
 Deux jeux de pieds, petits et grands, sont fournis avec la lampe. *Two sets of feet, small and large ones are supplied with the lamp.*
 Cordon d'alimentation transparent (équipé d'un variateur de lumière pour les versions CEI et CCC). *Transparent electric wire (with a light dimmer for CEI and CCC versions).*

NOOS

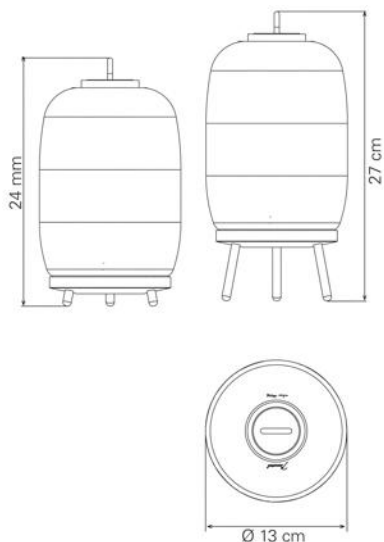

Eclairage diffus
 Diffused lighting
 40W max total

Dimension - Size
 H 24 x L 13 x l 13 cm
 H 9,45 x L 5,12 x W 5,12 in

Longueur câble - Cable length
 1,6 m - 62,99 in

Poids - Weight
 4,3 kg - 9,48 lbs

Interrupteur on-off JETRO/UL, Variateur CEI/CCC - Switch on-off JETRO/UL, Dimmer CEI/CCC

Conditionnement - Packaging
 ■ x1 Boite rouge - Red box
 H 1.94 x L 4.58 x l 2.28 dm

Total volume - Total volume
 0,02 m³ - 0,71 ft³

Total poids - Total weight
 5,9 kg - 13,01 lbs

REF	2 802 768 CEI	2 802 769 UL	2 802 770 JETRO	2 802 771 CCC
	1 x 40W G9	1 x 40W G9	1 x 40W G9	1 x 40W G9
	      	 	 	      

TABLE - *TABLE*

LAMPES - *LAMPS*



EYE | Nicolas Triboulot | 2013

EYE LAMPE

EYE LAMP

OBS

EYE | Nicolas Triboulot | 2013
EYE LAMPE / EYE LAMP

Lampe en cristal clair sur la base d'un vase Eye avec des tailles biseaux horizontaux à l'extérieur et verticaux à l'intérieur créant une taille diamant cinétique.
 Abat-jour en tissu blanc, structure en acier finition chromé brillant.
 Cordon d'alimentation transparent (équipé d'un variateur de lumière pour les versions CEI et CCC).

Clear crystal lamp based on an Eye vase with horizontal bevelled cuts outside and vertical ones inside making a kinetic diamond-cut effect.
White fabric lampshade, structure in shiny chrome finish steel.
Transparent electric wire (with a light dimmer for CEI and CCC versions).

OBS

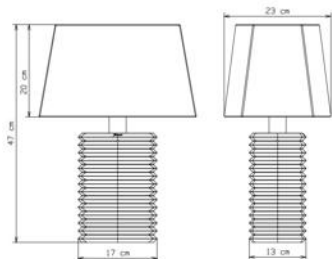

Eclairage diffus
 Diffused lighting
 60W max total



Dimension - Size
 H 47 x L 34 x l 23 cm
 H 18,5 x L 13,39 x W 9,06 in

Longueur câble - Cable length
 1,6 m - 62,99 in

Poids - Weight
 7,5 kg - 16,53 lbs

Interrupteur on-off JETRO/UL, Variateur CEI/CCC - Switch on-off JETRO/UL, Dimmer CEI/CCC

Accessoires - Accessories
 Abat-jour inclus.
 Lampshade included.

Conditionnement - Packaging

■ x1 Boite rouge - Red box
 H 3.2 x L 6.85 x l 4.85 dm

Total volume - Total volume
 0,11 m³ - 3,74 ft³

Total poids - Total weight
 12 kg - 26,46 lbs

REF	2 807 846 CEI 1 x 60W E14 □ X CE IP 20	2 807 847 UL 1 x 60W E12 △	2 807 848 JETRO 1 x 60W E12 IP 20	2 807 849 CCC 1 x 60W E14 □ X V CC IP 20
-----	--	----------------------------------	---	--

HARCOURT | Philippe Starck | 2013

HARCOURT LAMPE MARIE-LOUISE FOOL

HARCOURT MARIE-LOUISE LAMP FOOL





HARCOURT | Philippe Starck | 2013

HARCOURT LAMPE MARIE-LOUISE FOOL

HARCOURT MARIE-LOUISE LAMP FOOL

OBS

HARCOURT | Philippe Starck | 2013
HARCOURT LAMPE MARIE-LOUISE FOOL / HARCOURT MARIE-LOUISE
LAMP FOOL

Lampe composée d'un vase soliflore Fool en cristal clair. 1 tube à essai transparent en verre. Socle carré en métal chromé finition poli miroir éclairé par des LEDs (2700°k). Cordon d'alimentation en tissu tressé gris.

Lamp consisting of a Fool clear crystal budvase. One transparent test tube in glass. Square base in mirror polished finish chrome metal is illuminated by LEDs (2700°K). Grey braided fabric electric wire.

OBS

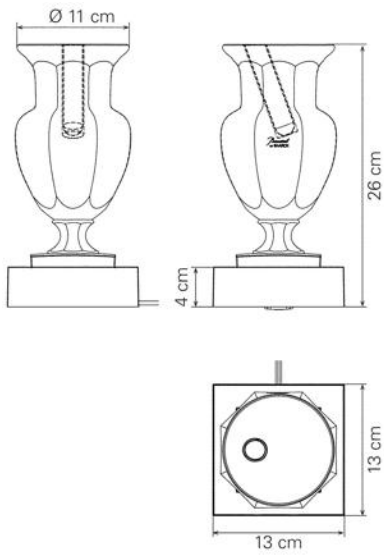

REF	2 802 875 CEI 1 x 7W LED □ X CE IP 20	2 802 876 UL 1 x 7W LED △	2 802 877 JETRO 1 x 7W LED IP 20	2 802 878 CCC 1 x 7W LED □ X V CC IP 20
-----	---	---------------------------------	--	---

Eclairage diffus
 Diffused lighting
 7W max total

LED

Dimension - Size
 H 26,4 x L 13 x l 13 cm
 H 10,39 x L 5,12 x W 5,12 in
 Longueur câble - Cable length
 2 m - 78,74 in
 Poids - Weight
 5,1 kg - 11,24 lbs
 Interrupteur on-off - Switch on-off

Conditionnement - Packaging
 x1 Boite rouge - Red box
 H 1.94 x L 4.58 x l 2.28 dm

Total volume - Total volume
 0,02 m³ - 0,71 ft³

Total poids - Total weight
 6,3 kg - 13,89 lbs



TABLE - TABLE

LAMPES - LAMPS



Abat-jour à commander séparément (partie "Accessoires" du catalogue)
Lampshade sold separately (please refer to the "Accessory" part of the catalogue)



HERITAGE | Georges Chevalier | 2013
HERITAGE LAMPE CORDON
HERITAGE LAMP CORDON
NOOS

HERITAGE | Georges Chevalier | 2013
HERITAGE LAMPE CORDON / HERITAGE LAMP CORDON

Lampe en cristal clair taillé "cordons" sur la base d'un vase iconique de Georges Chevalier.
Abat-jour en tissu blanc, structure en acier finition chromé brillant.
Cordon d'alimentation transparent (équipé d'un variateur de lumière pour les versions CEI et CCC).

*Clear crystal cordon-cut lamp based on a Georges Chevalier's iconic vase.
White fabric lampshade, structure in shiny chrome finish steel.
Transparent electric wire (with a light dimmer for CEI and CCC versions).*

NOOS

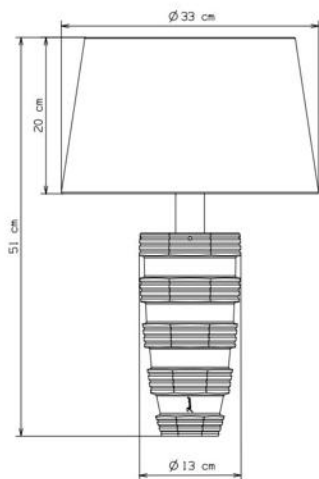

Eclairage diffus
Diffused lighting
60W max total



Dimension - Size
H 51 x L 33 x l 33 cm
H 20,08 x L 12,99 x W 12,99 in

Longueur câble - Cable length
1,6 m - 62,99 in

Poids - Weight
4,5 kg - 9,92 lbs









Interrupteur on-off JETRO/UL, Variateur CEI/CCC - Switch on-off JETRO/UL, Dimmer CEI/CCC

Accessoires - Accessories
Abat-jour en tissu blanc (2807879), noir (2807880) ou rouge (2807881) vendus séparément.
White (2807879), black (2807880) or red (2807881) fabric lampshades sold separately.

Conditionnement - Packaging
x1 Boite rouge - Red box
H 2.64 x L 5.68 x l 2.64 dm

Total volume - Total volume
0,04 m³ - 1,41 ft³

Total poids - Total weight
4,5 kg - 9,92 lbs

REF	2 807 854 CEI 1 x 60W E14    	2 807 855 UL 1 x 60W E12 	2 807 856 JETRO 1 x 60W E12 	2 807 857 CCC 1 x 60W E14   
-----	---	--	---	--

JARDIN DE CRISTAL | Yann Kersalé | 2015

JARDIN DE CRISTAL PHOTOPHORES JALLUM 01L PONTIL BLANC

JARDIN DE CRISTAL JALLUM CANDLE LIGHT 01L ROUND SHAPE CUT WHITE



JARDIN DE CRISTAL | Yann Kersalé | 2015

JARDIN DE CRISTAL PHOTOPHORES JALLUM 01L PONTIL NOIR

JARDIN DE CRISTAL JALLUM CANDLE LIGHT 01L ROUND SHAPE CUT BLACK



JARDIN DE CRISTAL | Yann Kersalé | 2015

JARDIN DE CRISTAL PHOTOPHORES JALLUM 01L PONTIL NOIR

JARDIN DE CRISTAL JALLUM CANDLE LIGHT 01L ROUND SHAPE CUT BLACK



TABLE - TABLE

LAMPES - LAMPS



JARDIN DE CRISTAL | Yann Kersalé | 2015
JARDIN DE CRISTAL PHOTOPHORES JALLUM 01L PONTIL BLANC
JARDIN DE CRISTAL JALLUM CANDLE LIGHT 01L ROUND SHAPE CUT WHITE
NOOS



JARDIN DE CRISTAL | Yann Kersalé | 2015
JARDIN DE CRISTAL PHOTOPHORES JALLUM 01L PONTIL NOIR
JARDIN DE CRISTAL JALLUM CANDLE LIGHT 01L ROUND SHAPE CUT BLACK
NOOS



JARDIN DE CRISTAL | Yann Kersalé | 2015
JARDIN DE CRISTAL PHOTOPHORES JALLUM 04L PONTIL BLANC
JARDIN DE CRISTAL JALLUM CANDLE LIGHT 04L ROUND SHAPE CUT WHITE
NOOS



JARDIN DE CRISTAL | Yann Kersalé | 2010
JARDIN DE CRISTAL PHOTOPHORES JALLUM 04L PONTIL NOIR
JARDIN DE CRISTAL JALLUM CANDLE LIGHT 04L ROUND SHAPE CUT BLACK
NOOS

JARDIN DE CRISTAL | Yann Kersalé | 2015
JARDIN DE CRISTAL PHOTOPHORES JALLUM 01L PONTIL BLANC / JARDIN DE CRISTAL JALLUM CANDLE LIGHT 01L ROUND SHAPE CUT WHITE

Lampe rechargeable composée d'un bâton lumineux en cristal taillé "pontil", satiné sur le dessus et, une partie inférieure en aluminium laqué blanc équipée d'un interrupteur. Cordon d'alimentation amovible noir. Chaque bâton peut être rechargé individuellement grâce au port USB. Un support en métal sécurise le Jallum 1 lumière lorsqu'il se recharge. Un signal lumineux sous le bâton indique son état de chargement.

Les nouvelles versions de bâtons Jallum 1 et 4 lumières sont compatibles entre elles (il est possible de recharger le bâton 1 lumière dans la base du Jallum 4 lumières) mais ne sont pas compatibles avec la première version de Jallum.

IEC = une norme unique qui couvre les normes CEI, UL et JETRO.

Rechargeable lamp made of one light stick with an upper part in round shapecut crystal with a satin finish on top and a lower part in white lacquered aluminum. It is equipped with an on-off switch. Black removable electric wire. Each stick can be reloaded individually thank's to the USB plug. A curved metal stand for charging the Jallum is provided to secure the stick while loading. A warming light below the stick indicates its state of loading. New 1-light and 4-light Jallum sticks are compatible between them (e.g. it's possible to load 1-light stick in the 4-light base) but not compatible with the first version of Jallum. IEC = a unique norm which covers CEI, UL & JETRO norms.

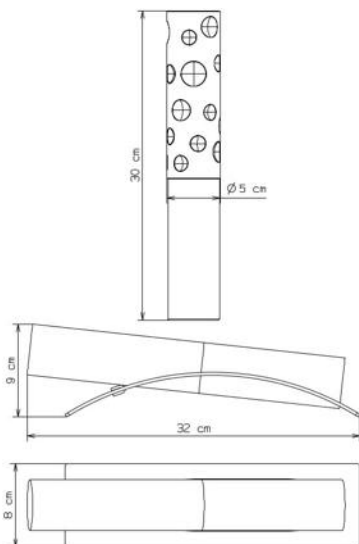

NOOS

REF	2 807 770 IEC	2 807 773 CCC
	1 x 3W LED	1 x 3W LED

Eclairage diffus
Diffused lighting
 12W max total
 Dimension - Size
 H 32 x L 8 x l 8 cm
 H 12,6 x L 3,15 x W 3,15 in
 Longueur câble - Cable length
 1,5 m - 59,06 in
 Poids - Weight
 1,65 kg - 3,64 lbs
 Transformateur Electronique - Electronic transformer
 Accessoires - Accessories
 Support métal pour le rechargement.
 Metal stand for loading.
 Conditionnement - Packaging
 ■ x1 Boite rouge - Red box
 H 1.3 x L 3.5 x l 2.0 dm
 Total poids - Total weight
 1,65 kg - 3,64 lbs



JARDIN DE CRISTAL | Yann Kersalé | 2015
JARDIN DE CRISTAL PHOTOPHORES JALLUM 01L PONTIL NOIR / JARDIN DE CRISTAL JALLUM CANDLE LIGHT 01L ROUND SHAPE CUT BLACK

Lampe rechargeable composée d'un bâton lumineux en cristal taillé "pontil", satiné sur le dessus et, une partie inférieure en aluminium laqué noir équipée d'un interrupteur. Cordon d'alimentation amovible noir. Chaque bâton peut être rechargé individuellement grâce au port USB. Un support en métal sécurise le Jallum 1 lumière lorsqu'il se recharge. Un signal lumineux sous le bâton indique son état de chargement.

Les nouvelles versions de bâtons Jallum 1 et 4 lumières sont compatibles entre elles (il est possible de recharger le bâton 1 lumière dans la base du Jallum 4 lumières) mais ne sont pas compatibles avec la première version de Jallum.

IEC = une norme unique qui couvre les normes CEI, UL et JETRO.

Rechargeable lamp made of one light stick with an upper part in round shapecut crystal with a satin finish on top and a lower part in black lacquered aluminum. It is equipped with an on-off switch. Black removable electric wire. Each stick can be reloaded individually thank's to the USB plug. A curved metal stand for charging the Jallum is provided to secure the stick while loading. A warming light below the stick indicates its state of loading. New 1-light and 4-light Jallum sticks are compatible between them (e.g. it's possible to load 1-light stick in the 4-light base) but not compatible with the first version of Jallum. IEC = a unique norm which covers CEI, UL & JETRO norms.

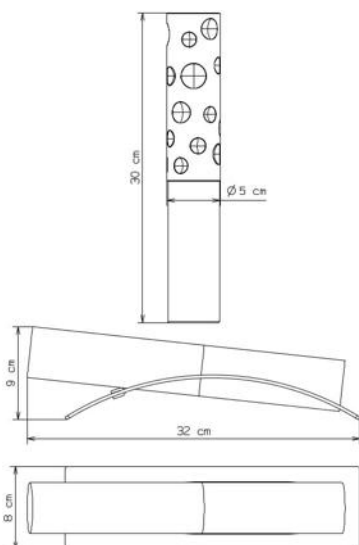

NOOS

REF	2 807 526 IEC	2 807 529 CCC
	1 x 12W LED	1 x 12W LED

Eclairage diffus
Diffused lighting
 12W max total
 Dimension - Size
 H 32 x L 8 x l 8 cm
 H 12,6 x L 3,15 x W 3,15 in
 Longueur câble - Cable length
 1,5 m - 59,06 in
 Poids - Weight
 1,65 kg - 3,64 lbs
 Transformateur Electronique - Electronic transformer
 Accessoires - Accessories
 Support métal pour le rechargement.
 Metal stand for loading.
 Conditionnement - Packaging
 ■ x1 Boite rouge - Red box
 H 1.3 x L 3.5 x l 2.0 dm
 Total poids - Total weight
 1,65 kg - 3,64 lbs



JARDIN DE CRISTAL | Yann Kersalé | 2015
JARDIN DE CRISTAL PHOTOPHORES JALLUM 04L PONTIL BLANC / JARDIN DE CRISTAL JALLUM CANDLE LIGHT 04L ROUND SHAPE CUT WHITE

4 bâtons lumineux rechargeables composés de cristal taillé "pontil", satiné sur le dessus et, d'une partie inférieure en aluminium laqué blanc. Chaque bâton est équipé d'un interrupteur. Socle chargeur carré recouvert d'une laque blanche, relié à la prise électrique par un câble noir amovible. Le socle ainsi que les bâtons peuvent être rechargés individuellement grâce au port USB. Un signal lumineux sous le bâton indique son état de chargement. Les nouvelles versions de bâtons Jallum 1 et 4 lumières sont compatibles entre elles (possibilité de recharger le bâton 1 lumière dans la base 4 lumières) mais ne sont pas compatibles avec la première version de Jallum. IEC = une norme unique qui couvre les normes CEI, UL et JETRO.

Rechargeable lamp made of 4-light sticks with an upper part in round shape-cut crystal with a satin finish on top and a lower part in white lacquered aluminum. Each stick is equipped with an on-off switch. Square charging block covered with white lacquer equipped with a black removable electric wire. The square as well as the sticks can be reloaded individually thanks to the USB plug. A warming light is below the stick and indicates its state of loading. New 1-light and 4-light Jallum sticks are compatible between them (e.g. it's possible to load 1-light stick in the 4-light base) but not compatible with the first version of Jallum. IEC = a unique norm which covers CEI, UL & JETRO norms.

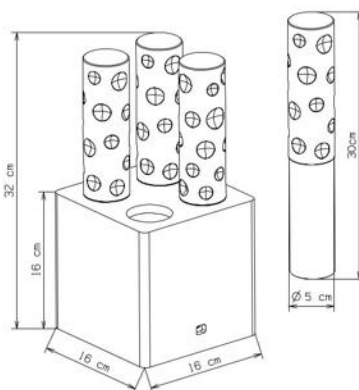

NOOS

REF	2 806 431 IEC	2 806 434 CCC
	4 x 12W LED	4 x 12W LED

Eclairage diffus
Diffused lighting
 48W max total
 Dimension - Size
 H 32 x L 16 x l 16 cm
 H 12,6 x L 6,3 x W 6,3 in
 Longueur câble - Cable length
 1,5 m - 59,06 in
 Poids - Weight
 6,9 kg - 15,21 lbs
 Alimentation directe - Direct power
 Transformateur Electronique - Electronic transformer
 Conditionnement - Packaging
 ■ x1 Boite rouge - Red box
 H 2.5 x L 6.08 x l 3.58 dm
 Total volume - Total volume
 0,06 m³ - 1,94 ft³
 Total poids - Total weight
 9,07 kg - 20 lbs



JARDIN DE CRISTAL | Yann Kersalé | 2010
 JARDIN DE CRISTAL PHOTOPHORES JALLUM 04L PONTIL NOIR / JARDIN
 DE CRISTAL JALLUM CANDLE LIGHT 04L ROUND SHAPE CUT BLACK

4 bâtons lumineux rechargeables composés de cristal taillé "pontil", satiné sur le dessus et, d'une partie inférieure en aluminium laqué noir. Chaque bâton est équipé d'un interrupteur. Socle chargeur carré recouvert d'une laque noire, relié à la prise électrique par un câble noir amovible. Le socle ainsi que les bâtons peuvent être rechargés individuellement grâce au port USB. Un signal lumineux sous le bâton indique son état de chargement. Les nouvelles versions de bâtons Jallum 1 et 4 lumières sont compatibles entre elles (possibilité de recharger le bâton 1 lumière dans la base 4 lumières) mais ne sont pas compatibles avec la première version de Jallum. IEC = une norme unique qui couvre les normes CEI, UL et JETRO.

Rechargeable lamp made of 4-light sticks with an upper part in round shape-cut crystal with a satin finish on top and a lower part in black lacquered aluminum. Each stick is equipped with an on-off switch. Square charging block covered with black lacquer equipped with a black removable electric wire. The square as well as the sticks can be reloaded individually thanks to the USB plug. A warming light is below the stick and indicates its state of loading. New 1-light and 4-light Jallum sticks are compatible between them (e.g. it's possible to load 1-light stick in the 4-light base) but not compatible with the first version of Jallum. IEC = a unique norm which covers CEI, UL & JETRO norms.

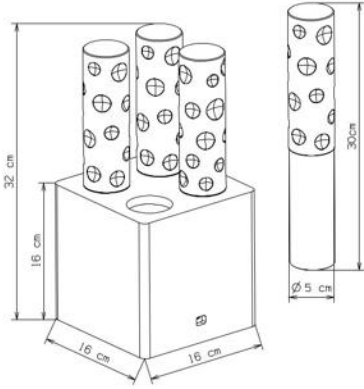

Eclairage diffus
 Diffused lighting
 48W max total
 Dimension - Size
 H 32 x L 16 x l 16 cm
 H 12,6 x L 6,3 x W 6,3 in
 Longueur câble - Cable length
 1,5 m - 59,06 in
 Poids - Weight
 6,9 kg - 15,21 lbs
 Alimentation directe - Direct power
 Transformateur Electronique - Electronic transformer
 Conditionnement - Packaging
 x1 Boite rouge - Red box
 H 2,5 x L 6,08 x l 3,58 dm
 Total volume - Total volume
 0,06 m³ - 1,94 ft³
 Total poids - Total weight
 9,07 kg - 20 lbs

LED

NOOS

REF	2 807 826 IEC	2 807 829 CCC
	4 x 12W LED	4 x 12W LED
	    	   





TABLE - TABLE

LAMPES - LAMPS



Abat-jour à commander séparément (partie "Accessoires" du catalogue)
Lampshade sold separately (please refer to the "Accessory" part of the catalogue)



KRYSTA | Gilles & Boissier | 2015

KRYSTA LAMPE

KRYSTA LAMP















MTO

KRYSTA | Gilles & Boissier | 2015
KRYSTA LAMPE / KRYSTA LAMP

Krysta est la plus grande lampe de table jamais conçue par Baccarat.
 Créée pour l'hôtel Baccarat à New York, cette lampe au design intemporel met en valeur la pureté du cristal en réinterprétant les côtes plates iconiques de la Maison.
 Cette pièce est le fruit d'une collaboration avec les designers Gilles & Boissier qui sont à l'origine du design intérieur de l'hôtel Baccarat à New York. Abat-jour plissé blanc à commander séparément.

The Krysta lamp is the biggest table lamp ever made by Baccarat.
Designed for the Baccarat New York Hotel, this timeless-design lamp highlights the purity of the crystal by reinterpreting the iconic flat cuts.
This piece is a collaboration with the renowned interior designers Gilles & Boissier who decorated the Baccarat Hotel in New York.
White pleated lampshade to be ordered separately.

MTO

REF	2 808 656 CEI	2 809 722 UL	2 808 657 JETRO	2 809 723 CCC
	1 x 116W E27	1 x 75W E26	1 x 75W E26	
	   		   	   
			 	

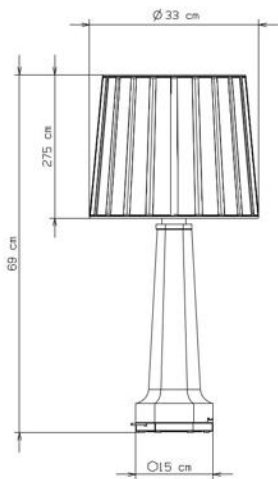

Eclairage diffus
 Diffused lighting
 116W max total



Dimension - Size
 H 69 x L 33 x l 33 cm
 H 27,17 x L 12,99 x W 12,99 in

Longueur câble - Cable length
 1,6 m - 62,99 in

Poids - Weight
 8,5 kg - 18,74 lbs

Interrupteur on-off JETRO/UL, Variateur
 CEI/CCC - Switch on-off JETRO/UL, Dimmer
 CEI/CCC

Accessoires - Accessories
 Abat-jour plissé vendu séparément (2809985).
 Pleated lampshade sold separately (2809985).

Conditionnement - Packaging

 x1 Boite rouge - Red box
 H 2.7 x L 5.7 x l 2.7 dm

Total volume - Total volume
 0,04 m³ - 1,41 ft³

Total poids - Total weight
 19,3 kg - 42,55 lbs

LOUXOR | Thomas Bastide | 2013

LOUXOR LAMPE

LOUXOR LAMP



TABLE - *TABLE*

LAMPES - *LAMPS*



LOUXOR | Thomas Bastide | 2013

LOUXOR LAMPE

LOUXOR LAMP

NOOS

LOUXOR | Thomas Bastide | 2013
LOUXOR LAMPE / LOUXOR LAMP

Lampe en cristal clair taillé diamant sur la base d'un vase Louxor. *Clear crystal diamond-cut lamp based on a Louxor vase.*
Abat-jour en tissu blanc, structure en acier finition chromé brillant. *White fabric lampshade, structure in shiny chrome finish steel.*
Cordon d'alimentation transparent (équipé d'un variateur de lumière pour les versions CEI and CCC). *Transparent electric wire (with a light dimmer for CEI and CCC versions).*

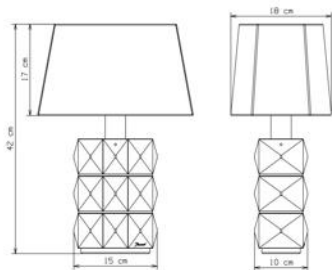

NOOS

REF	2 807 838 CEI 1 x 60W E14 □ X CE IP 20	2 807 839 UL 1 x 60W E12 △	2 807 840 JETRO 1 x 60W E12 IP 20	2 807 841 CCC 1 x 60W E14 □ X V CC IP 20
-----	--	----------------------------------	---	--

Eclairage diffus
Diffused lighting
60W max total



Dimension - Size
H 41 x L 28 x l 18 cm
H 16,14 x L 11,02 x W 7,09 in

Longueur câble - Cable length
1,6 m - 62,99 in

Poids - Weight
4,5 kg - 9,92 lbs

Interrupteur on-off JETRO/UL, Variateur CEI/CCC - Switch on-off JETRO/UL, Dimmer CEI/CCC

Accessoires - Accessories
Abat-jour blanc inclus.
White lampshade included.

Conditionnement - Packaging

■ x1 Boite rouge - Red box
H 2.62 x L 6.12 x l 3.62 dm

Total volume - Total volume
0,01 m³ - 0,18 ft³

Total poids - Total weight
8,68 kg - 19,13 lbs

TORCH | Arik Levy | 2007
TORCH LAMPE ABAT-JOUR BLANC
TORCH LAMP WHITE LAMPSHADE

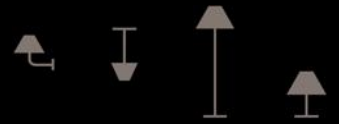

TORCH | Arik Levy | 2007

TORCH LAMPE ABAT-JOUR NOIR

TORCH LAMP BLACK LAMPSHADE

La photo ci-dessous présente deux lampes avec abat-jour blanc et noir

The black and white lampshades lamps are displayed on the picture below



TABLE - TABLE

LAMPES - LAMPS

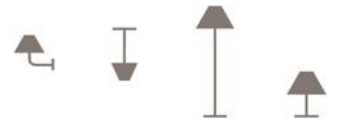

TORCH | Arik Levy | 2007
TORCH LAMPE ABAT-JOUR BLANC
TORCH LAMP WHITE LAMPSHADE
NOOS



TORCH | Arik Levy | 2007
TORCH LAMPE ABAT-JOUR NOIR
TORCH LAMP BLACK LAMPSHADE
MTO

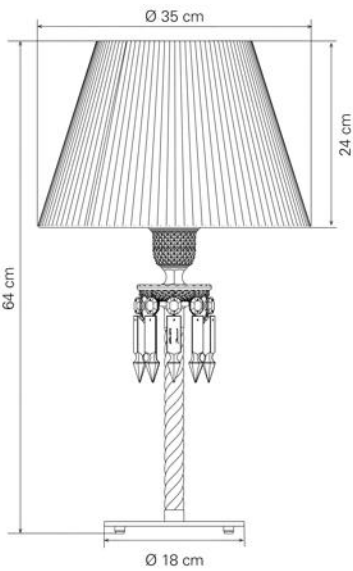

TORCH | Arik Levy | 2007
TORCH LAMPE ABAT-JOUR BLANC / TORCH LAMP WHITE LAMPSHADE

Branche droite torsadée faite main, porte-verrine et bobèche ornée de pampilles et de prismes à dard en cristal clair avec une pampille en cristal rouge. Pied en laiton nickelé poli miroir.

Abat-jour blanc en taffetas plissé positionné à l'endroit.
Cordon d'alimentation transparent (équipé d'un variateur de lumière pour les versions CEI et CCC).

Handmade twisted crystal straight arm, hurricane holder and drip saucer decorated with clear crystal pendants and arrowed prisms as well as one red crystal pendant. Mirror-polished nickleed brass base.

*White lampshade in pleated taffeta placed upright.
Transparent electric wire (with a light dimmer for CEI and CCC versions).*

NOOS

REF	2 601 567 CEI 1 x 40W E14	2 601 565 UL 1 x 40W E12	2 601 566 JETRO 1 x 40W E12	2 805 033 CCC 1 x 40W E14

Eclairage mixte
Mixed lighting
40W max total

Dimension - Size
H 64 x L 35 x l 35 cm
H 25,2 x L 13,78 x W 13,78 in
Longueur câble - Cable length
1,4 m - 55,12 in
Poids - Weight
3,3 kg - 7,28 lbs
Interrupteur on-off JETRO/UL, Variateur CEI/CCC - Switch on-off JETRO/UL, Dimmer CEI/CCC

Accessoires - Accessories
Lampe vendue avec un abat-jour blanc.
Lamp sold with a white lampshade.

Conditionnement - Packaging
■ x1 Boite rouge - Red box
H 3.05 x L 6.6 x l 5.1 dm
Total volume - Total volume
0,1 m³ - 3,64 ft³
Total poids - Total weight
6,3 kg - 13,89 lbs

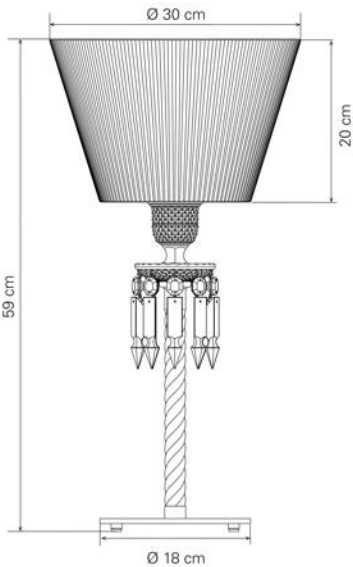

TORCH | Arik Levy | 2007
TORCH LAMPE ABAT-JOUR NOIR / TORCH LAMP BLACK LAMPSHADE

Branche droite torsadée faite main, porte-verrine et bobèche ornée de pampilles et de prismes à dard en cristal clair avec une pampille en cristal rouge. Pied en laiton nickelé poli miroir.

Abat-jour noir en taffetas plissé avec réflecteur aluminium positionné à l'envers.
Cordon d'alimentation transparent (équipé d'un variateur de lumière pour les versions CEI et CCC).

Handmade twisted crystal straight arm, hurricane holder and drip saucer decorated with clear crystal pendants and arrowed prisms as well as one red crystal pendant. Mirror-polished nickleed brass base.

*Upside down black lampshade in pleated taffeta with an aluminum reflector.
Transparent electric wire (with a light dimmer for CEI and CCC versions).*

MTO

REF	2 603 386 CEI 1 x 40W E14	2 603 520 UL 1 x 40W E12	2 603 521 JETRO 1 x 40W E12	2 809 610 CCC 1 x 40W E14

Eclairage mixte
Mixed lighting
40W max total

Dimension - Size
H 59 x L 30 x l 30 cm
H 23,23 x L 11,81 x W 11,81 in
Longueur câble - Cable length
1,4 m - 55,12 in
Poids - Weight
3,3 kg - 7,28 lbs
Interrupteur on-off JETRO/UL, Variateur CEI/CCC - Switch on-off JETRO/UL, Dimmer CEI/CCC

Accessoires - Accessories
Lampe vendue avec un abat-jour noir.
Lamp sold with a black lampshade.

Conditionnement - Packaging
■ x1 Boite rouge - Red box
H 3.05 x L 6.6 x l 5.1 dm
Total volume - Total volume
0,1 m³ - 3,64 ft³
Total poids - Total weight
6,3 kg - 13,89 lbs



SOL
FLOOR

MILLE NUITS | Mathias | 2012

MILLE NUITS CANDELABRE 12L

MILLE NUITS FLOOR CANDELABRA 12L



SOL - FLOOR

GRANDS LAMPADAIRES - FLOOR CANDELABRA



MILLE NUITS | Mathias | 2012
MILLE NUITS CANDELABRE 12L
MILLE NUITS FLOOR CANDELABRA 12L
MTO



MILLE NUITS | Mathias | 2013
MILLE NUITS CANDELABRE 12L OR
MILLE NUITS FLOOR CANDELABRA 12L GOLD
MTO



MILLE NUITS | Mathias | 2012
MILLE NUITS CANDELABRE 12L PV
MILLE NUITS FLOOR CANDELABRA 12L HSH
MTO

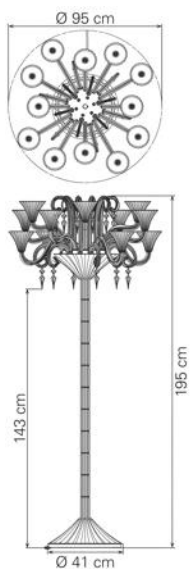

MILLE NUITS | Mathias | 2012
MILLE NUITS CANDELABRE 12L / MILLE NUITS FLOOR CANDELABRA 12L

Ce candélabre tout cristal taillé en biseau, au style intemporel, mesure presque 2 mètres de haut. 2 coupes en cristal clair taillé en biseau de 40 cm de diamètre : une éclairée sur la partie supérieure et une renversée au niveau du pied. Les branches pleines, les roseaux droits et les roseaux courbes sont également taillés en biseau. L'enfilade en inox poli est habillée par des tubes en cristal clair biseauté. Ornaments : hexagones et prismes. Une pampille en cristal rouge illustre la signature Baccarat. Socle en acier chromé. Cordon d'alimentation noir. Variateur électronique pour les versions CEI et CCC.

This entire clear crystal bevelled cut candelabrum, from timeless style, measures almost two meters high. Two 40-cm diameter bevelled cut cups in clear crystal: one enlightened on the top part and one upside down on the foot. Full arms, 6 straight crosses and 6 curved crosses are also bevelled cut. The tubing made of polished stainless steel is covered with bevelled clear crystal tubes. Ornaments: hexagons and prisms. A red crystal pendant represents the Baccarat signature. Chrome steel base. Black electric wire. Dimmer for CEI and CCC versions only.

MTO

REF	2 610 278 CEI 20 x 25W G9	2 610 279 UL 20 x 25W G9	2 610 280 JETRO 20 x 25W G9

Eclairage diffus
Diffused lighting
500W max total
Dimension - Size
H 195 x L 95 x l 95 cm
H 76,77 x L 37,4 x W 37,4 in
Longueur câble - Cable length
3 m - 118,11 in
Poids - Weight
80 kg - 176,37 lbs
Interrupteur on-off JETRO/UL, Variateur CEI/CCC - Switch on-off JETRO/UL, Dimmer CEI/CCC
Conditionnement - Packaging
 x1 Bois - Wood
H 7.19 x L 18.4 x l 6.0 dm
 x1 Carton - Cardboard
H 5.0 x L 6.0 x l 4.0 dm
 x1 Carton - Cardboard
H 3.0 x L 6.0 x l 4.0 dm
Total volume - Total volume
1,1 m³ - 38,85 ft³
Total poids - Total weight
139,33 kg - 307,18 lbs

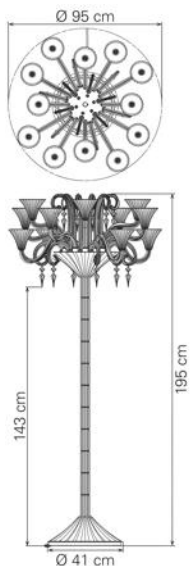

MILLE NUITS | Mathias | 2013
MILLE NUITS CANDELABRE 12L OR / MILLE NUITS FLOOR CANDELABRA 12L GOLD

Ce candélabre tout cristal taillé en biseau mesure presque deux mètres de haut. Structure et ornementation formellement identiques au candélabre 12 lumières Mille Nuits en cristal clair: branches pleines, roseaux droits et roseaux courbes cristal taillés en biseau, hexagones et prismes. La majorité des pièces métal visibles sont dorées avec de l'or jaune. La "dorure" du cristal est obtenue par le traitement métallique par évaporation. Un octogone en cristal rouge illustre la signature de Baccarat.

This entire clear crystal-cut candelabrum, from timeless style, measures almost two meters high. Structure and ornaments formally identical to the clear crystal 12-lights Mille Nuits floor candelabrum: full arms, 6 straight crosses and 6 curved crosses are also beveled-cut. The "glit" metallic finish on the crystal is obtained through an evaporation process Baccarat's signature red crystal pendant.

MTO

REF	2 802 398 CEI 20 x 25W G9	2 802 399 UL 20 x 25W G9	2 802 400 JETRO 20 x 25W G9

Eclairage diffus
Diffused lighting
500W max total
Dimension - Size
H 195 x L 95 x l 95 cm
H 76,77 x L 37,4 x W 37,4 in
Longueur câble - Cable length
3 m - 118,11 in
Poids - Weight
80 kg - 176,37 lbs
Interrupteur Variateur - Switch dimmer
Conditionnement - Packaging
 x1 Bois - Wood
H 7.19 x L 18.4 x l 6.0 dm
 x1 Carton - Cardboard
H 5.0 x L 6.0 x l 4.0 dm
 x1 Carton - Cardboard
H 3.0 x L 6.0 x l 4.0 dm
Total volume - Total volume
1,1 m³ - 38,85 ft³
Total poids - Total weight
139,33 kg - 307,17 lbs

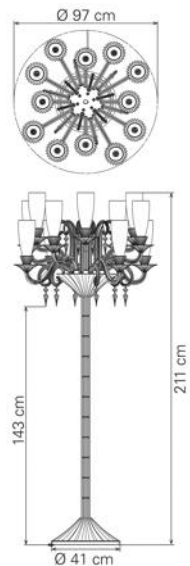

MILLE NUITS | Mathias | 2012
MILLE NUITS CANDELABRE 12L PV / MILLE NUITS FLOOR CANDELABRA 12L HSH

Ce candélabre tout cristal taillé en biseau, au style intemporel, mesure presque 2 mètres de haut. 2 coupes en cristal clair taillé en biseau de 40 cm de diamètre : une éclairée sur la partie supérieure et une renversée au niveau du pied. Les branches pleines, les roseaux droits et les roseaux courbes sont également taillés en biseau. L'enfilade en inox poli est habillée par des tubes en cristal clair biseauté. Ornaments : hexagones et prismes. Une pampille en cristal rouge illustre la signature Baccarat. Les porte-verrines en cristal clair donnent un maximum d'opulence et de richesse à cette pièce monumentale. Socle en acier chromé. Cordon d'alimentation noir. Variateur électronique (CEI et CCC).

This entire clear crystal bevelled cut candelabrum, from timeless style, measures almost two meters high. It consists of two 40-cm diameter bevelled cut cups in clear crystal: one enlightened on the top part and one upside down on the foot. Full arms, 6 straight crosses and 6 curved crosses are also bevelled cut. The tubing made of polished stainless steel is covered with bevelled clear crystal tubes. Ornaments: hexagons and prisms. A red crystal pendant represents the Baccarat signature. The hurricane shades in clear crystal give a maximum of opulence and richness to this monumental piece. Chrome steel base. Black electric wire. Dimmer for CEI and CCC versions only.

MTO

REF	2 612 468 CEI 20 x 25W G9	2 612 469 UL 20 x 25W G9	2 612 470 JETRO 20 x 25W G9

Eclairage diffus
Diffused lighting
500W max total
Dimension - Size
H 211 x L 97 x l 97 cm
H 83,07 x L 38,19 x W 38,19 in
Longueur câble - Cable length
3 m - 118,11 in
Poids - Weight
90 kg - 198,42 lbs
Interrupteur on-off JETRO/UL, Variateur CEI/CCC - Switch on-off JETRO/UL, Dimmer CEI/CCC
Accessoires - Accessories
Verrines vendues séparément (2102246).
Hurricane shades sold separately (2102246).
Conditionnement - Packaging
 x1 Bois - Wood
H 7.19 x L 18.4 x l 6.0 dm
 x1 Carton - Cardboard
H 5.0 x L 6.0 x l 4.0 dm
 x1 Carton - Cardboard
H 3.0 x L 6.0 x l 4.0 dm
Total volume - Total volume
1,1 m³ - 38,85 ft³
Total poids - Total weight
149,33 kg - 329,22 lbs



ZENITH | Baccarat | 2014

ZENITH CANDELABRE 12L

ZENITH FLOOR CANDELABRA 12L



ZENITH | Baccarat | 2014

ZENITH CANDELABRE 12L

ZENITH FLOOR CANDELABRA 12L



SOL - FLOOR

GRANDS LAMPADAIRES - FLOOR CANDELABRA



ZENITH | Baccarat | 2014
ZENITH CANDELABRE 12L
ZENITH FLOOR CANDELABRA 12L
MTO

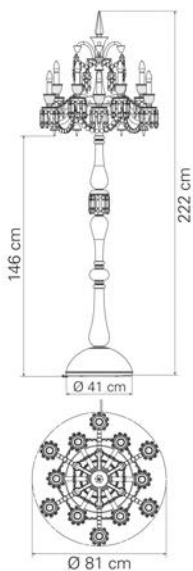

ZENITH | Baccarat | 2014
ZENITH CANDELABRE 12L / ZENITH FLOOR CANDELABRA 12L

Lustre Zénith 12 lumières en cristal clair transformé en majestueux candélabre mesurant plus de 2 mètres de haut. L'ensemble couronné d'un poignard repose sur un pied habillé de balustres, d'ornementations et d'une coupe renversée (Ø 40 cm) taillés diamant biseau. Socle en laiton chromé.

Un octogone en cristal rouge représente la signature Baccarat. Cordon d'alimentation noir. Plusieurs options de mise en scène de votre candélabre : avec ou sans abat-jour ou verrine.

12-light Zénith chandelier in clear crystal transformed into a majestic candelabra measuring more than 2 meters high (78 in). The whole topped with a dagger is based on a foot dressed with balusters, ornamentations and an inverted cup (Ø 15.60 in) in diamond bevelled cut. Base in chromed brass.

A red crystal octagon represents Baccarat's signature. Black electric wire. Several options for staging your candelabra: with or without lampshade or hurricane shade.

MTO

REF	2 807 071 CEI 12 x 40W E14 □ X CE IP 20	2 807 072 UL 12 x 40W E12 ⊕ ⊖	2 807 073 JETRO 12 x 40W E12 ⊕	2 807 074 CCC 12 x 40W E14 □ X V CC IP 20
-----	---	-------------------------------------	--------------------------------------	---

Eclairage diffus
 Diffused lighting
 480W max total



Dimension - Size
 H 222 x L 81 x l 81 cm
 H 87,4 x L 31,89 x W 31,89 in

Longueur câble - Cable length
 3 m - 118,11 in

Poids - Weight
 80 kg - 176,37 lbs

Interrupteur on-off JETRO/UL, Variateur CEI/CCC - Switch on-off JETRO/UL, Dimmer CEI/CCC

Accessoires - Accessories
 Abat-jour et verrines vendus séparément. Lampshades and hurricane shades sold separately.

Conditionnement - Packaging

□ x1 Bois - Wood
 H 7.19 x L 18.64 x l 6.24 dm
 ■ x2 Carton - Cardboard
 H 5.0 x L 6.0 x l 4.0 dm

Total volume - Total volume
 1,15 m³ - 40,75 ft³

Total poids - Total weight
 134 kg - 295,42 lbs

ZENITH CHARLESTON | Baccarat | 2015

ZENITH CANDELABRE 12L CHARLESTON

ZENITH FLOOR CANDELABRUM 12L CHARLESTON



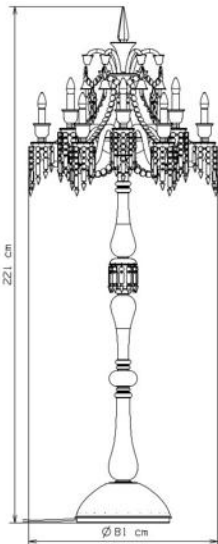

ZENITH CHARLESTON | Baccarat | 2015
 ZENITH CANDELABRE 12L CHARLESTON / ZENITH FLOOR CANDELABRUM
 12L CHARLESTON

Lustre Zénith Charleston 12 lumières en cristal clair et champagne transformé en majestueux candélabre mesurant plus de 2 mètres de haut. L'ensemble couronné d'un poignard repose sur un pied habillé de balustres, d'ornementations et d'une coupe renversée (Ø 40cm) taillés diamant biseau. Il se compose de drapés d'octogones et de prismes de couleur champagne ainsi que de clochettes et de lys. Socle en laiton chromé.

Un octogone en cristal rouge représente la signature Baccarat. Cordon d'alimentation noir. Plusieurs options de mise en scène de votre candélabre : avec ou sans abat-jour ou verrine.

12-light Zénith Charleston chandelier in clear and champagne crystal transformed into a majestic candelabra measuring more than 2 meters high (78 in). The whole topped with a dagger is based on a foot dressed with balusters, ornamentalations and an inverted cup (Ø 15.60 in) in diamond-bevelled-cut. It is composed of cascades of octagons and champagne colored draped prisms, cups and fleur-de-lis. The base is in chromed brass. A red crystal octagon represents the Baccarat signature. Black electric wire. Several options for staging your candelabra: with or without lampshade or hurricane shade.

MTO

REF	2 809 500 CEI 12 x 40W E14 □ X CE IP 20	2 809 501 UL 12 x 40W E12 ⊕ ⊖	2 809 502 JETRO 12 x 40W E12 IP 20	2 809 503 CCC 12 x 40W E14 □ X V CC IP 20
-----	---	-------------------------------------	--	---

Eclairage diffus
 Diffused lighting
 480W max total

Dimension - Size
 H 221 x L 81 x l 81 cm
 H 87,01 x L 31,89 x W 31,89 in

Longueur câble - Cable length
 3 m - 118,11 in

Poids - Weight
 80 kg - 176,37 lbs

Interrupteur on-off JETRO/UL, Variateur CEI/CCC - Switch on-off JETRO/UL, Dimmer CEI/CCC

Accessoires - Accessories
 Abat-jour et verrines vendus séparément. Lampshades and hurricane shades sold separately.

Conditionnement - Packaging
 □ x1 Bois - Wood
 H 7.19 x L 18.64 x l 6.24 dm
 ■ x5 Carton - Cardboard
 H 5.0 x L 6.0 x l 4.0 dm

Total volume - Total volume
 1,58 m³ - 55,8 ft³

Total poids - Total weight
 155,2 kg - 342,16 lbs



SOL - FLOOR

GRANDS LAMPADAIRES - FLOOR CANDELABRA



ZENITH ROUGE | Baccarat | 2014
ZENITH CANDELABRE 12L CLAIR ET ROUGE
ZENITH FLOOR CANDELABRA 12L CLEAR AND RED
MTO

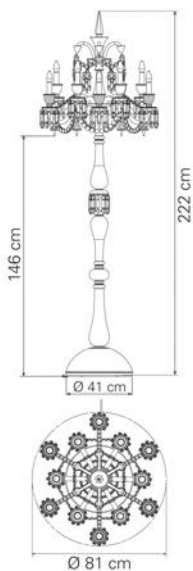

ZENITH ROUGE | Baccarat | 2014
ZENITH CANDELABRE 12L CLAIR ET ROUGE / ZENITH FLOOR CANDELABRA
12L CLEAR AND RED

Ce candélabre, à l'architecture formellement identique à celle du Zénith clair, est révélé sous un nouveau jour grâce à sa parure de cristal rouge à l'or, iconique de Baccarat, qui magnifie ses éléments décoratifs.

Un octogone en cristal clair représente à l'inverse la signature Baccarat. Cordon d'alimentation noir.

Plusieurs options de mise en scène de votre candélabre : avec ou sans abat-jour ou verrine.

This chandelier, whose architecture is strictly identical to the clear Zénith one, is revealed under a new light thanks to its suit of golden red crystal, iconic of Baccarat, which magnifies its ornamentations.

A clear crystal octagon conversely represents Baccarat's signature. Black electric wire.

Several options for staging your chandelier: with or without lampshade or hurricane shade.

MTO

REF	2 807 078 CEI 12 x 40W E14 □ X CE IP 20	2 807 079 UL 12 x 40W E12 ⊕ ⊖	2 807 080 JETRO 12 x 40W E12 IP 20	2 807 081 CCC 12 x 40W E14 □ X V CC IP 20
-----	---	-------------------------------------	--	---

Eclairage diffus
 Diffused lighting
 480W max total

Dimension - Size
 H 222 x L 81 x l 81 cm
 H 87,4 x L 31,89 x W 31,89 in

Longueur câble - Cable length
 3 m - 118,11 in

Poids - Weight
 80 kg - 176,37 lbs

Interrupteur on-off JETRO/UL, Variateur CEI/CCC - Switch on-off JETRO/UL, Dimmer CEI/CCC

Accessoires - Accessories
 Abat-jour et verrines vendus séparément.
 Lampshades and hurricane shades sold separately.

Conditionnement - Packaging

□ x1 Bois - Wood
 H 7.19 x L 18.64 x l 6.24 dm
 ■ x2 Carton - Cardboard
 H 5.0 x L 6.0 x l 4.0 dm

Total volume - Total volume
 1,15 m³ - 40,75 ft³

Total poids - Total weight
 134 kg - 295,42 lbs



TORCH | Arik Levy | 2009
TORCH LISEUSE 145 ABAT-JOUR BLANC
TORCH FLOOR LAMP 145 WHITE LAMPSHADE

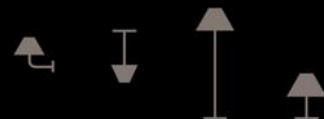

SOL - FLOOR

LAMPADAIRES - FLOOR LAMPS

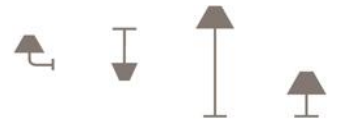

TORCH | Arik Levy | 2009
TORCH LISEUSE 145 ABAT-JOUR BLANC
TORCH FLOOR LAMP 145 WHITE LAMPSHADE
MTO



TORCH | Arik Levy | 2009
TORCH LISEUSE 145 ABAT-JOUR NOIR
TORCH FLOOR LAMP 145 BLACK LAMPSHADE
MTO

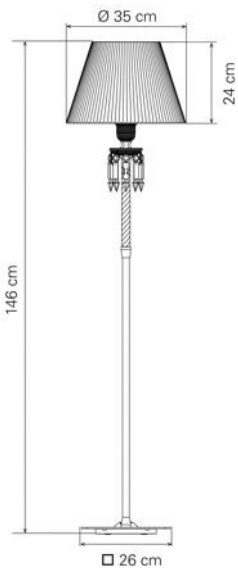









TORCH | Arik Levy | 2009
 TORCH LISEUSE 145 ABAT-JOUR BLANC / TORCH FLOOR LAMP 145 WHITE LAMPSHADE

Branche droite torsadée faite main, porteverrine et bobèche ornée de pampilles et de prismes à dard en cristal clair avec une pampille en cristal rouge. Pied en laiton nickelé poli miroir. Abat-jour blanc en taffetas plissé positionné à l'endroit. Cordon d'alimentation transparent. Variateur électronique pour les versions CEI et CCC.

Handmade twisted crystal straight arm, hurricane holder and drip saucer decorated with clear crystal pendants and arrowed prisms as well as one red crystal pendant. Mirror polished nickered brass foot. White lampshade in pleated taffeta placed upright. Transparent electric wire. Dimmer for CEI and CCC versions.

MTO

REF	2 604 550 CEI 1 x 40W E14	2 604 551 UL 1 x 40W E12	2 604 552 JETRO 1 x 40W E12
	   	 	 

Eclairage mixte
 Mixed lighting
 40W max total
 Dimension - Size
 H 146 x L 35 x l 35 cm
 H 57,48 x L 13,78 x W 13,78 in
 Longueur câble - Cable length
 2,5 m - 98,43 in
 Poids - Weight
 10 kg - 22,05 lbs
 Interrupteur on-off JETRO/UL, Variateur CEI/CCC - Switch on-off JETRO/UL, Dimmer CEI/CCC
 Accessoires - Accessories
 Liseuse vendue avec un abat-jour blanc.
 Floor lamp sold with a white lampshade.
 Conditionnement - Packaging
 x1 Bois - Wood
 H 5.02 x L 14.1 x l 4.24 dm
 x1 Boite rouge - Red box
 H 3.26 x L 4.86 x l 3.66 dm
 Total volume - Total volume
 0,36 m³ - 12,64 ft³
 Total poids - Total weight
 33 kg - 72,75 lbs

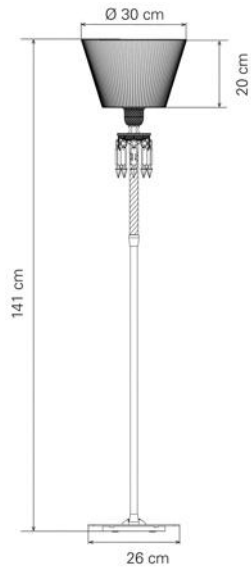









TORCH | Arik Levy | 2009
 TORCH LISEUSE 145 ABAT-JOUR NOIR / TORCH FLOOR LAMP 145 BLACK LAMPSHADE

Branche droite torsadée faite main, porteverrine et bobèche ornée de pampilles et de prismes à dard en cristal clair avec une pampille en cristal rouge. Pied en laiton nickelé poli miroir. Abat-jour noir en taffetas plissé avec réflecteur aluminium positionné à l'envers. Cordon d'alimentation transparent. Variateur électronique pour les versions CEI et CCC.

Handmade twisted crystal straight arm, hurricane holder and drip saucer decorated with clear crystal pendants and arrowed prisms as well as one red crystal pendant. Mirror polished nickered brass foot. Black lampshade in pleated taffeta placed upside down with an aluminum reflector. Transparent electric wire. Dimmer for CEI and CCC versions.

MTO

REF	2 605 733 CEI 1 x 40W E14	2 605 734 UL 1 x 40W E12	2 605 735 JETRO 1 x 40W E12
	   	 	 

Eclairage mixte
 Mixed lighting
 40W max total
 Dimension - Size
 H 141 x L 30 x l 30 cm
 H 55,51 x L 11,81 x W 11,81 in
 Longueur câble - Cable length
 2,5 m - 98,43 in
 Poids - Weight
 10 kg - 22,05 lbs
 Interrupteur on-off JETRO/UL, Variateur CEI/CCC - Switch on-off JETRO/UL, Dimmer CEI/CCC
 Accessoires - Accessories
 Liseuse vendue avec un abat-jour noir.
 Floor lamp sold with a black lampshade.
 Conditionnement - Packaging
 x1 Bois - Wood
 H 5.02 x L 14.1 x l 4.24 dm
 x1 Boite rouge - Red box
 H 3.26 x L 4.86 x l 3.66 dm
 Total volume - Total volume
 0,36 m³ - 12,64 ft³
 Total poids - Total weight
 33 kg - 72,75 lbs



MUR
WALL

CANDY LIGHT | Jaime Hayon | 2013

CANDY LIGHT APPLIQUE CHROME

CANDY LIGHT WALL UNIT CHROME



MUR - WALL

APPLIQUES - WALL UNITS



CANDY LIGHT | Jaime Hayon | 2013

CANDY LIGHT APPLIQUE CHROME

CANDY LIGHT WALL UNIT CHROME

MTO

CANDY LIGHT | Jaime Hayon | 2013
CANDY LIGHT APPLIQUE CHROME / CANDY LIGHT WALL UNIT CHROME

Applique avec abat-jour petit modèle en cristal clair taille Juvisy. Le corps de l'applique est en aluminium et inox poli finition chromé brillant.
 L'applique Candy Light peut être positionnée au choix tête vers le bas ou vers le haut.
 Possibilité d'installation sur un variateur mural. Veiller à la compatibilité du variateur sur la plage de puissance totale à faire varier (par exemple, 25 W pour une applique, 100 W pour 4 appliques).

Small size Juvisy-cut lampshade in clear crystal . The body of the wall-unit is in aluminum and polished stainless steel in shiny chrome finish.
The Candy Light wall unit can be right side up or upside down.
Possible installation on a wall dimmer. Make sure of the compatibility of the dimmer on the total power range to make vary (for instance, 25 W for a wall unit, 100 W for 4 wall units).

Eclairage diffus
 Diffused lighting
 25W max total
 Dimension - Size
 H 18 x L 20 x l 14 cm
 H 7,09 x L 7,87 x W 5,51 in
 Longueur câble - Cable length
 0,1 m - 3,94 in
 Poids - Weight
 1,3 kg - 2,87 lbs
 Alimentation directe - Direct power
 Conditionnement - Packaging
 x1 Boite rouge - Red box
 H 1.84 x L 3.28 x l 2.28 dm
 Total volume - Total volume
 0,01 m³ - 0,49 ft³
 Total poids - Total weight
 2,2 kg - 4,85 lbs

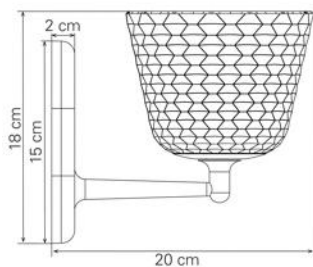
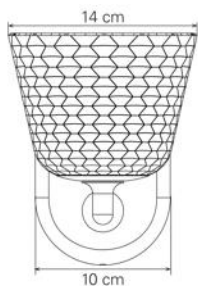

MTO

REF	2 804 813 CEI	2 804 814 UL	2 804 815 JETRO
	1 x 25W G9	1 x 25W G9	1 x 25W G9

MUR - WALL

APPLIQUES - WALL UNITS



CELESTE | Philippe Nigro | 2013





CELESTE APPLIQUE
CELESTE WALL UNIT
MTO

CELESTE | Philippe Nigro | 2013
CELESTE APPLIQUE / CELESTE WALL UNIT

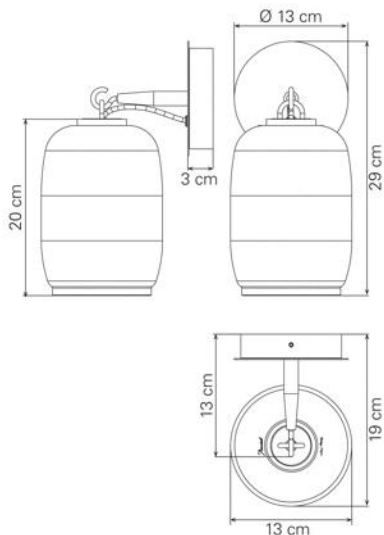
Applique en cristal clair taillé en "grain de riz". *Clear crystal wall unit with "grain of rice" cut.*
 Pavillon et structure en métal finition poli miroir. *Canopy and structure in mirror polished finish metal.*

MTO



REF	2 802 746 CEI	2 802 748 UL	2 802 749 JETRO
	1 x 40W G9	1 x 40W G9	1 x 40W G9
	   	   	   

Eclairage diffus
 Diffused lighting
 40W max total

Dimension - Size
 H 29 x L 19 x l 13 cm

H 11,42 x L 7,48 x W 5,12 in

Longueur câble - Cable length
 0,1 m - 3,94 in

Poids - Weight
 4,5 kg - 9,92 lbs

Alimentation directe - Direct power

Conditionnement - Packaging

■ x1 Boite rouge - Red box
 H 1.79 x L 3.93 x l 3.93 dm

Total volume - Total volume
 0,03 m³ - 0,95 ft³

Total poids - Total weight
 6,2 kg - 13,67 lbs



MILLE NUITS | Mathias | 2003

MILLE NUITS APPLIQUE 01L

MILLE NUITS WALL UNIT 01L



MILLE NUITS | Mathias | 2010

MILLE NUITS APPLIQUE TORCHERE

MILLE NUITS WALL UNIT TORCHERE



MUR - WALL

APPLIQUES - WALL UNITS



Applique disponible également en 1 lumière
Wall unit also available in 1 light



MILLE NUITS | Mathias | 2003
MILLE NUITS APPLIQUE 02L
MILLE NUITS WALL UNIT 02L
MTO



MILLE NUITS | Mathias | 2011
MILLE NUITS APPLIQUE 02L OR
MILLE NUITS WALL UNIT 02L GOLD
MTO

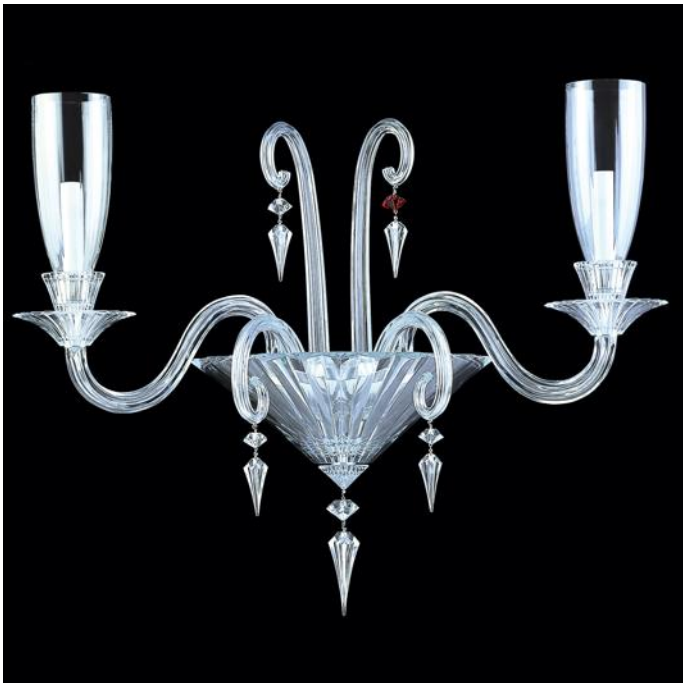

MILLE NUITS | Mathias | 2003
MILLE NUITS APPLIQUE 02L PV
MILLE NUITS WALL UNIT 02L HSH
MTO



MILLE NUITS | Mathias | 2003
MILLE NUITS APPLIQUE 03L
MILLE NUITS WALL UNIT 03L
MTO

MUR - WALL

APPLIQUES - WALL UNITS



MILLE NUITS | Mathias | 2003
MILLE NUITS APPLIQUE 03L PV
MILLE NUITS WALL UNIT 03L HSH
MTO



MILLE NUITS | Mathias | 2003
MILLE NUITS APPLIQUE 05L
MILLE NUITS WALL UNIT 05L
MTO



MILLE NUITS | Mathias | 2003
MILLE NUITS APPLIQUE 05L PV
MILLE NUITS WALL UNIT 05L HSH
MTO



MILLE NUITS | Mathias | 2010
MILLE NUITS APPLIQUE TORCHERE
MILLE NUITS WALL UNIT TORCHERE
NOOS

MUR - WALL

APPLIQUES - WALL UNITS



MILLE NUITS | Mathias | 2005
MILLE NUITS APPLIQUE TULIPE CLAIR
MILLE NUITS WALL UNIT TULIP CLEAR
NOOS

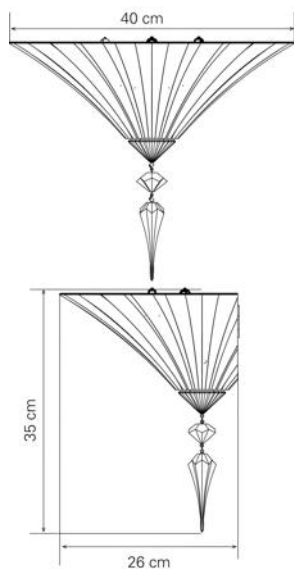

MILLE NUITS | Mathias | 2003
MILLE NUITS APPLIQUE 01L / MILLE NUITS WALL UNIT 01L

Cette applique reprend la demi-coupe centrale taillée en biseau du lustre Mille Nuits décorée d'un hexagone et d'un prisme. *This wall unit takes up the central bevelled cut half cup from the Mille Nuits chandelier and is embellished with an hexagonal bead and a prism.*

NOOS

REF	2 609 473 CEI	2 609 474 UL	2 609 475 JETRO	2 609 476 CCC
	5 x 25W G9	5 x 25W G9	5 x 25W G9	5 x 25W G9

Eclairage diffus
Diffused lighting
 125W max total
 Dimension - Size
 H 35 x L 26 x l 40 cm
 H 13,78 x L 10,24 x W 15,75 in
 Longueur câble - Cable length
 0,1 m - 3,94 in
 Poids - Weight
 7 kg - 15,43 lbs
 Alimentation directe - Direct power
 Conditionnement - Packaging
 x1 Carton - Cardboard
 H 5.0 x L 6.0 x l 4.0 dm
 Total volume - Total volume
 0,16 m³ - 5,51 ft³
 Total poids - Total weight
 12,5 kg - 27,56 lbs

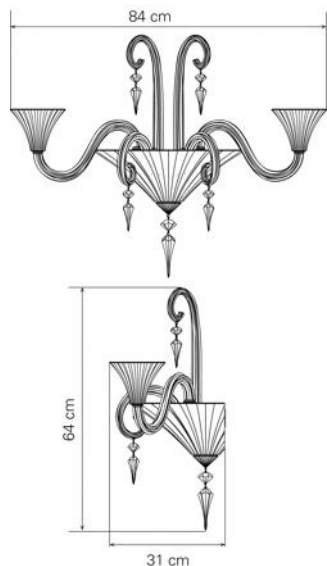

MILLE NUITS | Mathias | 2003
MILLE NUITS APPLIQUE 02L / MILLE NUITS WALL UNIT 02L

Applique tout cristal taillé en biseau. Branches pleines, roseaux droits et roseaux courbes cristal taillé en biseau. Ornaments : hexagones et prismes. Une pampille en cristal rouge illustre la signature de Baccarat. *All-crystal bevelled cut wall unit. Full arms, straight and curved canes in bevelled cut crystal. Ornaments include hexagonal beads and prisms. A red crystal octagon represents the Baccarat signature.*

MTO

REF	2 609 477 CEI	2 609 478 UL	2 609 479 JETRO	2 609 480 CCC
	6 x 25W G9	6 x 25W G9	6 x 25W G9	6 x 25W G9

Eclairage diffus
Diffused lighting
 150W max total
 Dimension - Size
 H 64 x L 31 x l 84 cm
 H 25,2 x L 12,2 x W 33,07 in
 Longueur câble - Cable length
 0,1 m - 3,94 in
 Poids - Weight
 11 kg - 24,25 lbs
 Alimentation directe - Direct power
 Conditionnement - Packaging
 x2 Carton - Cardboard
 H 5.0 x L 6.0 x l 4.0 dm
 Total volume - Total volume
 0,31 m³ - 11,02 ft³
 Total poids - Total weight
 21,83 kg - 48,13 lbs

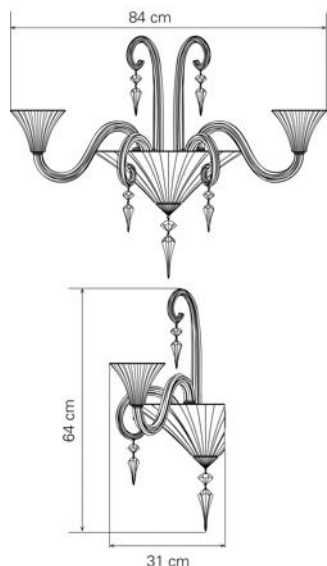

MILLE NUITS | Mathias | 2011
MILLE NUITS APPLIQUE 02L OR / MILLE NUITS WALL UNIT 02L GOLD

Applique tout cristal taillé en biseau. Une pampille en cristal rouge illustre la signature de Baccarat. Structure et ornementation formellement identique à l'applique Mille Nuits 2L en cristal clair (branches pleines, roseaux droits et roseaux courbes cristal taillé en biseau, hexagones et prismes). Toutes les pièces métal visibles sont dorées avec de l'or jaune. La "dorure" du cristal est obtenue par le traitement métallique par évaporation. Un octogone en cristal rouge illustre la signature de Baccarat. *Wall unit entirely made in bevelled cut crystal. Identical structure and decoration as found on the 2-light Mille Nuits wall unit in clear crystal (full arms, staight reeds and curved reeds in bevelled cut crystal, hexagons and prisms). All visible meta pieces are glit with yellow gold. The "glit" metallic finish on the crystal is obtained through an evaporation process Baccarat's signature red crystal pendant.*

MTO

REF	2 609 501 CEI	2 609 502 UL	2 609 503 JETRO	2 609 504 JETRO
	6 x 25W G9	6 x 25W G9	6 x 25W G9	6 x 25W G9

Eclairage diffus
Diffused lighting
 150W max total
 Dimension - Size
 H 64 x L 31 x l 84 cm
 H 25,2 x L 12,2 x W 33,07 in
 Longueur câble - Cable length
 0,1 m - 3,94 in
 Poids - Weight
 11 kg - 24,25 lbs
 Alimentation directe - Direct power
 Conditionnement - Packaging
 x2 Carton - Cardboard
 H 5.0 x L 6.0 x l 4.0 dm
 Total volume - Total volume
 0,31 m³ - 11,02 ft³
 Total poids - Total weight
 21,83 kg - 48,13 lbs



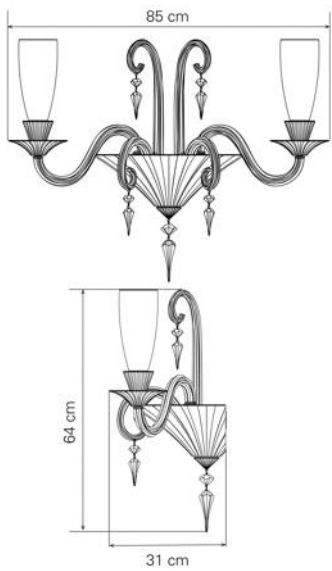

MILLE NUITS | Mathias | 2003
MILLE NUITS APPLIQUE 02L PV / MILLE NUITS WALL UNIT 02L HSH

Applique tout cristal taillé en biseau.
 Branches pleines, roseaux droits et
 roseaux courbes cristal taillé en biseau.
 Ornaments : hexagones et prismes.
 Une pampille en cristal rouge illustre la
 signature de Baccarat.

All-crystal bevelled cut wall unit.
Full arms, straight and curved canes in
bevelled cut crystal.
Ornaments include hexagonal beads and
prisms.
A red crystal octagon represents the
Baccarat signature.

MTO

REF	2 609 481 CEI	2 609 482 UL	2 609 483 JETRO	2 609 484 CCC
	6 x 25W G9	6 x 25W G9	6 x 25W G9	6 x 25W G9

Eclairage diffus
Diffused lighting
 150W max total
 Dimension - Size
 H 64 x L 31 x l 85 cm
 H 25,2 x L 12,2 x W 33,46 in
 Longueur câble - Cable length
 0,1 m - 3,94 in
 Poids - Weight
 11 kg - 24,25 lbs
 Alimentation directe - Direct power
 Accessoires - Accessories
 Verrines vendues séparément (2102246).
Hurricane shades sold separately (2102246).
 Conditionnement - Packaging
 x2 Carton - Cardboard
 H 5.0 x L 6.0 x l 4.0 dm
 Total volume - Total volume
 0,31 m³ - 11,02 ft³
 Total poids - Total weight
 21,83 kg - 48,13 lbs

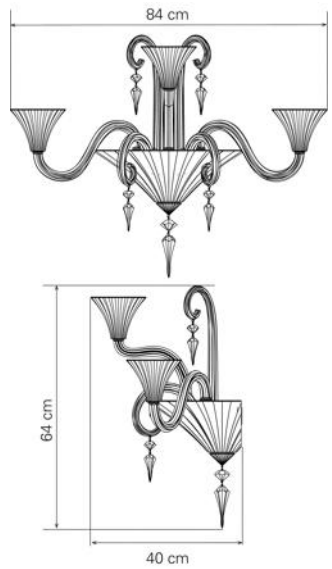

MILLE NUITS | Mathias | 2003
MILLE NUITS APPLIQUE 03L / MILLE NUITS WALL UNIT 03L

Applique tout cristal taillé en biseau.
 Branches pleines, roseaux droits et
 roseaux courbes cristal taillé en biseau.
 Ornaments : hexagones et prismes.
 Une pampille en cristal rouge illustre la
 signature de Baccarat.

All-crystal bevelled cut wall unit.
Full arms, straight and curved canes in
bevelled cut crystal.
Ornaments include hexagonal beads and
prisms.
A red crystal octagon represents the
Baccarat signature.

MTO

REF	2 609 485 CEI	2 609 486 UL	2 609 487 JETRO	2 609 488 CCC
	7 x 25W G9	7 x 25W G9	7 x 25W G9	7 x 25W G9

Eclairage diffus
Diffused lighting
 175W max total
 Dimension - Size
 H 64 x L 40 x l 84 cm
 H 25,2 x L 15,75 x W 33,07 in
 Longueur câble - Cable length
 0,1 m - 3,94 in
 Poids - Weight
 12 kg - 26,46 lbs
 Alimentation directe - Direct power
 Conditionnement - Packaging
 x2 Carton - Cardboard
 H 5.0 x L 6.0 x l 4.0 dm
 Total volume - Total volume
 0,31 m³ - 11,02 ft³
 Total poids - Total weight
 22,83 kg - 50,33 lbs

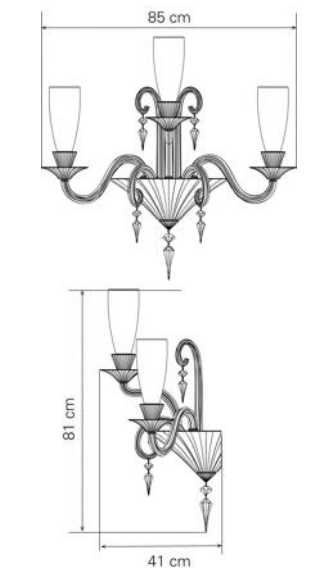

MILLE NUITS | Mathias | 2003
MILLE NUITS APPLIQUE 03L PV / MILLE NUITS WALL UNIT 03L HSH

Applique tout cristal taillé en biseau.
 Branches pleines, roseaux droits et
 roseaux courbes cristal taillé en biseau.
 Ornaments : hexagones et prismes.
 Une pampille en cristal rouge illustre la
 signature de Baccarat.

All-crystal bevelled cut wall unit.
Full arms, straight and curved canes in
bevelled cut crystal.
Ornaments include hexagonal beads and
prisms.
A red crystal octagon represents the
Baccarat signature.

MTO

REF	2 609 489 CEI	2 609 490 UL	2 609 491 JETRO	2 609 492 CCC
	7 x 25W G9	7 x 25W G9	7 x 25W G9	7 x 25W G9

Eclairage diffus
Diffused lighting
 175W max total
 Dimension - Size
 H 81 x L 41 x l 85 cm
 H 31,89 x L 16,14 x W 33,46 in
 Longueur câble - Cable length
 0,1 m - 3,94 in
 Poids - Weight
 12 kg - 26,46 lbs
 Alimentation directe - Direct power
 Accessoires - Accessories
 Verrines vendues séparément (2102246).
Hurricane shades sold separately (2102246).
 Conditionnement - Packaging
 x2 Carton - Cardboard
 H 5.0 x L 6.0 x l 4.0 dm
 x1 Carton - Cardboard
 H 3.0 x L 6.0 x l 4.0 dm
 Total volume - Total volume
 0,38 m³ - 13,56 ft³
 Total poids - Total weight
 24,08 kg - 53,09 lbs

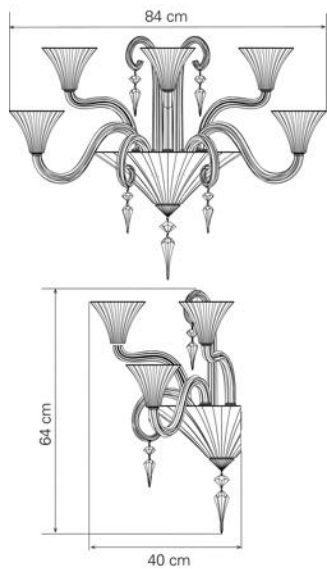

MILLE NUITS | Mathias | 2003
MILLE NUITS APPLIQUE 05L / MILLE NUITS WALL UNIT 05L

Applique tout cristal taillé en biseau. Branches pleines, roseaux droits et roseaux courbes cristal taillé en biseau. Ornaments : hexagones et prismes. Une pampille en cristal rouge illustre la signature de Baccarat.

All-crystal bevelled cut wall unit. Full arms, straight and curved canes in bevelled cut crystal. Ornaments include hexagonal beads and prisms. A red crystal octagon represents the Baccarat signature.

MTO

REF	2 609 493 CEI 9 x 25W G9	2 609 494 UL 9 x 25W G9	2 609 495 JETRO 9 x 25W G9	2 609 496 CCC 9 x 25W G9

Eclairage diffus
Diffused lighting
 225W max total
 Dimension - Size
 H 64 x L 40 x l 84 cm
 H 25,2 x L 15,75 x W 33,07 in
 Longueur câble - Cable length
 0,1 m - 3,94 in
 Poids - Weight
 14 kg - 30,86 lbs
 Alimentation directe - Direct power
 Conditionnement - Packaging
 x2 Carton - Cardboard
 H 5.0 x L 6.0 x l 4.0 dm
 Total volume - Total volume
 0,31 m³ - 11,02 ft³
 Total poids - Total weight
 24,83 kg - 54,74 lbs

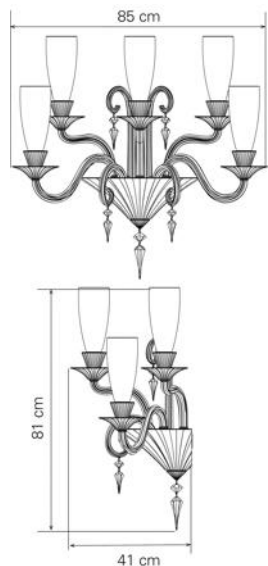

MILLE NUITS | Mathias | 2003
MILLE NUITS APPLIQUE 05L PV / MILLE NUITS WALL UNIT 05L HSH

Applique tout cristal taillé en biseau. Branches pleines, roseaux droits et roseaux courbes cristal taillé en biseau. Ornaments : hexagones et prismes. Une pampille en cristal rouge illustre la signature de Baccarat.

All-crystal bevelled cut wall unit. Full arms, straight and curved canes in bevelled cut crystal. Ornaments include hexagonal beads and prisms. A red crystal octagon represents the Baccarat signature.

MTO

REF	2 609 497 CEI 9 x 25W G9	2 609 498 UL 9 x 25W G9	2 609 499 JETRO 9 x 25W G9	2 609 500 CCC 9 x 25W G9

Eclairage diffus
Diffused lighting
 225W max total
 Dimension - Size
 H 81 x L 41 x l 85 cm
 H 31,89 x L 16,14 x W 33,46 in
 Longueur câble - Cable length
 0,1 m - 3,94 in
 Poids - Weight
 15 kg - 33,07 lbs
 Alimentation directe - Direct power
 Accessoires - Accessories
 Verrines vendues séparément (2102246).
 Hurricane shades sold separately (2102246).
 Conditionnement - Packaging
 x3 Carton - Cardboard
 H 5.0 x L 6.0 x l 4.0 dm
 Total volume - Total volume
 0,43 m³ - 15,26 ft³
 Total poids - Total weight
 28,17 kg - 62,1 lbs

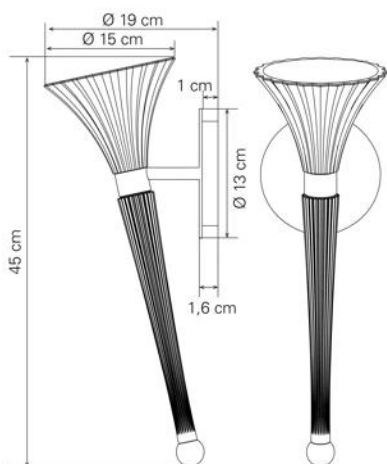

MILLE NUITS | Mathias | 2010
MILLE NUITS APPLIQUE TORCHERE / MILLE NUITS WALL UNIT TORCHERE

Coupelle en cristal, identique aux coupelles des lustres et des suspensions Mille Nuits. Tige en cristal. Une ponctuation lumineuse idéale dans une entrée ou un couloir. Utilisée avec un variateur, elle créera une atmosphère d'intimité dès l'accueil de la maison. Une ambiance intemporelle et féérique adaptable à tous les univers. Possibilité de mettre une coupelle de couleur comme pour les lustres ou les suspensions Mille Nuits.

Crystal cup, similar to the chandelier and ceiling unit. Crystal stem. A touch of light that is perfect in a hall or corridor. Installing a dimmer enables this wall unit to create an intimate welcoming atmosphere right from the entrance. A timeless and enchanting atmosphere suitable for all interiors. A coloured cup can be adapted to this Torchère (as for the chandeliers and the ceiling units).

NOOS

REF	2 606 395 CEI 1 x 60W G9	2 606 396 UL 1 x 60W G9	2 606 397 JETRO 1 x 60W G9

Eclairage diffus
Diffused lighting
 60W max total
 Dimension - Size
 H 45 x L 19 x l 15 cm
 H 17,72 x L 7,48 x W 5,91 in
 Longueur câble - Cable length
 0,1 m - 3,94 in
 Poids - Weight
 2 kg - 4,41 lbs
 Alimentation directe - Direct power
 Conditionnement - Packaging
 x1 Boite rouge - Red box
 H 2.64 x L 5.68 x l 2.68 dm
 Total volume - Total volume
 0,04 m³ - 1,41 ft³
 Total poids - Total weight
 3,8 kg - 8,38 lbs



TORCH | Arik Levy | 2007

TORCH APPLIQUE

TORCH WALL UNIT

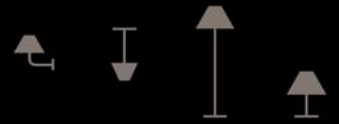

MUR - WALL

APPLIQUES - WALL UNITS

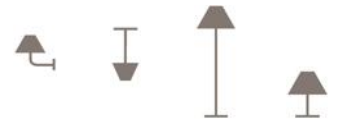

TORCH | Arik Levy | 2007

TORCH APPLIQUE

TORCH WALL UNIT

NOOS

TORCH | Arik Levy | 2007
TORCH APPLIQUE / TORCH WALL UNIT

Branche droite torsadée faite main, porte-verrine et bobèche ornée de pampilles et de prismes à dard en cristal clair avec une pampille en cristal rouge. Plaque de fixation en laiton nickelé poli miroir. Abat-jour en taffetas plissé blanc. Passementerie noire, blanche ou rouge à accrocher selon vos envies.

Handmade twisted crystal straight arm, hurricane holder and drip saucer decorated with clear crystal pendants and arrowed prisms as well as one red crystal pendant. Nickel-plated brass bracket with a polished mirror finish. White pleated taffeta lampshade. Black, white or red decorative tassels to place as you wish.

NOOS

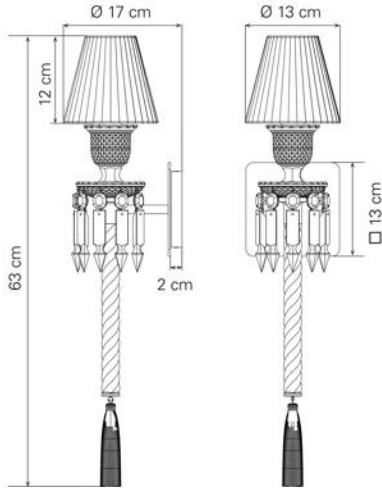

Eclairage mixte
Mixed lighting
40W max total



Dimension - Size
H 63 x L 17 x l 13 cm
H 24,8 x L 6,69 x W 5,12 in

Longueur câble - Cable length
0,1 m - 3,94 in

Poids - Weight
2,1 kg - 4,63 lbs

Alimentation directe - Direct power

Accessoires - Accessories
Applique vendue avec un abat-jour blanc et trois passementeries de couleur : blanc, rouge et noir.

Wall unit sold with one white lampshade and three colored tassels: white, red and black.

Conditionnement - Packaging

■ x1 Boîte rouge - Red box
H 3.0 x L 6.0 x l 4.0 dm

Total volume - Total volume
0,07 m³ - 2,54 ft³

Total poids - Total weight
3,7 kg - 8,16 lbs

REF	2 602 830 CEI	2 602 831 UL	2 602 832 JETRO	2 809 609 CCC
	1 x 40W E14	1 x 40W E12	1 x 40W E12	1 x 40W E14
	□ X ▽ CE IP 20	□ X ▽ IP 20	□ X ▽ IP 20	□ X ▽ © IP 20

ZENITH | Baccarat | 2000

ZENITH APPLIQUE 05L

ZENITH WALL UNIT 05L



MUR - WALL

APPLIQUES - WALL UNITS



ZENITH | Baccarat | 2014
ZENITH APPLIQUE 01L
ZENITH WALL UNIT 01L
NOOS



ZENITH | Baccarat | 2000
ZENITH APPLIQUE 02L
ZENITH WALL UNIT 02L
NOOS



ZENITH | Baccarat | 2000
ZENITH APPLIQUE 03L
ZENITH WALL UNIT 03L
NOOS



ZENITH | Baccarat | 2000
ZENITH APPLIQUE 05L
ZENITH WALL UNIT 05L
MTO

MUR - WALL

APPLIQUES - WALL UNITS



ZENITH | Baccarat | 2014
ZENITH APPLIQUE 07L
ZENITH WALL UNIT 07L
MTO

ZENITH | Baccarat | 2014
ZENITH APPLIQUE 01L / ZENITH WALL UNIT 01L

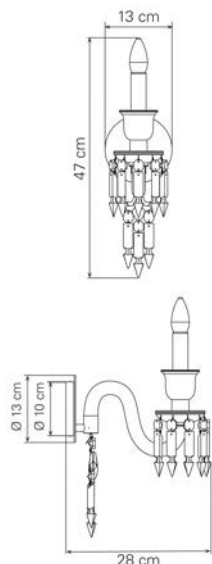

Applique en cristal composée d'une grande tradition verrière et ornée d'octogones, de prismes à dard, et d'un pavillon poli chromé. Un octogone en cristal rouge illustre la signature Baccarat. Plusieurs options de mise en scène de votre applique : avec ou sans abat-jour ou verrine.

Crystal wall unit with twisted arm made according to the great crystal making tradition and adorned with octagons and arrowed prisms. Canopy in shiny chrome. A red crystal octagon represents Baccarat's signature. Several options for staging your wall unit: with or without lampshade or hurricane shade.

NOOS

REF	2 807 497 CEI 1 x 40W E14 □ ⓧ CE IP 20	2 807 498 UL 1 x 40W E12 ⊕ ⓧ	2 807 499 JETRO 1 x 40W E12 □ IP 20	2 807 500 CCC 1 x 40W E14 □ ▽ ⓧ IP 20
-----	--	------------------------------------	---	---

Eclairage diffus
Diffused lighting
40W max total

Dimension - Size
H 47 x L 28 x l 13 cm
H 18,5 x L 11,02 x W 5,12 in

Longueur câble - Cable length
0,1 m - 3,94 in

Poids - Weight
2,1 kg - 4,63 lbs

Alimentation directe - Direct power

Accessoires - Accessories
Abat-jour ou verrine vendu séparément.
Lampshade or hurricane shade sold separately.

Conditionnement - Packaging
x1 Carton - Cardboard
H 2.0 x L 4.0 x l 4.0 dm

Total volume - Total volume
0,03 m³ - 0,95 ft³

Total poids - Total weight
3,15 kg - 6,94 lbs



ZENITH | Baccarat | 2000
ZENITH APPLIQUE 02L / ZENITH WALL UNIT 02L

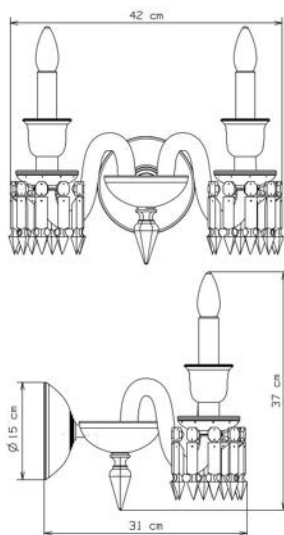

Applique en cristal composée d'une coupe taillée diamant biseau et de branches torsadées réalisées dans la grande tradition verrière et ornées d'octogones et de prismes à dard. Un octogone en cristal rouge illustre la signature Baccarat. Plusieurs options de mise en scène de votre applique : avec ou sans abat-jour ou verrine.

Crystal wall unit made of a central cup with diamond bevelled cut and twisted arms made according to the great crystal making tradition and adorned with octagons and arrowed prisms. A red crystal octagon represents Baccarat's signature. Several options for staging your wall unit: with or without lampshade or hurricane shade.

NOOS

REF	2 807 742 CEI 2 x 40W E14 □ ⓧ CE IP 20	2 807 743 UL 2 x 40W E12 ⊕ ⓧ	2 807 744 JETRO 2 x 40W E12 □ IP 20	2 807 745 CCC 2 x 40W E14 □ ▽ ⓧ IP 20
-----	--	------------------------------------	---	---

Eclairage diffus
Diffused lighting
80W max total

Dimension - Size
H 37 x L 31 x l 42 cm
H 14,57 x L 12,2 x W 16,54 in

Longueur câble - Cable length
0,1 m - 3,94 in

Poids - Weight
4,2 kg - 9,26 lbs

Alimentation directe - Direct power

Accessoires - Accessories
Abat-jour ou verrines vendus séparément.
Lampshades or hurricane shades sold separately.

Conditionnement - Packaging
x1 Carton - Cardboard
H 3.0 x L 6.0 x l 4.0 dm

Total volume - Total volume
0,07 m³ - 2,54 ft³

Total poids - Total weight
6,3 kg - 13,9 lbs



ZENITH | Baccarat | 2000
ZENITH APPLIQUE 03L / ZENITH WALL UNIT 03L

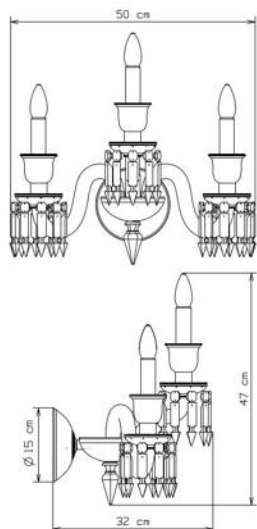

Applique en cristal composée d'une coupe taillée diamant biseau et de branches torsadées réalisées dans la grande tradition verrière et ornées d'octogones et de prismes à dard. Un octogone en cristal rouge illustre la signature Baccarat. Plusieurs options de mise en scène de votre applique : avec ou sans abat-jour ou verrine.

Crystal wall unit made of a central cup with diamond bevelled cut and twisted arms made according to the great crystal making tradition and adorned with octagons and arrowed prisms. A red crystal octagon represents Baccarat's signature. Several options for staging your wall unit: with or without lampshade or hurricane shade.

NOOS

REF	2 807 746 CEI 3 x 40W E14 □ ⓧ CE IP 20	2 807 747 UL 3 x 40W E12 ⊕ ⓧ	2 807 748 JETRO 3 x 40W E12 □ IP 20	2 807 749 CCC 3 x 40W E14 □ ▽ ⓧ IP 20
-----	--	------------------------------------	---	---

Eclairage diffus
Diffused lighting
120W max total

Dimension - Size
H 47 x L 32 x l 50 cm
H 18,5 x L 12,6 x W 19,69 in

Longueur câble - Cable length
0,1 m - 3,94 in

Poids - Weight
5,8 kg - 12,79 lbs

Alimentation directe - Direct power

Accessoires - Accessories
Abat-jour ou verrines vendus séparément.
Lampshades or hurricane shades sold separately.

Conditionnement - Packaging
x1 Carton - Cardboard
H 5.0 x L 6.0 x l 4.0 dm

Total volume - Total volume
0,12 m³ - 4,24 ft³

Total poids - Total weight
8,72 kg - 19,22 lbs



ZENITH | Baccarat | 2000
ZENITH APPLIQUE 05L / ZENITH WALL UNIT 05L

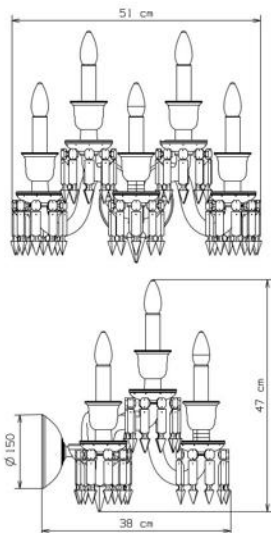

Applique en cristal composée d'une coupe taillée diamant biseau et de branches torsadées réalisées dans la grande tradition verrière et ornées d'octogones et de prismes à dard. Un octogone en cristal rouge illustre la signature Baccarat. Plusieurs options de mise en scène de votre applique : avec ou sans abat-jour ou verrine.

Crystal wall unit made of a central cup with diamond bevelled cut and twisted arms made according to the great crystal making tradition and adorned with octagons and arrowed prisms. A red crystal octagon represents Baccarat's signature. Several options for staging your wall unit: with or without lampshade or hurricane shade.

MTO

REF	2 807 750 CEI 5 x 40W E14 ☐ ⚡ CE IP 20	2 807 751 UL 5 x 40W E12 ⊕ ⚡	2 807 752 JETRO 5 x 40W E12 ☐ IP 20	2 807 753 CCC 5 x 40W E14 ☐ ▽ © IP 20
-----	--	------------------------------------	---	---

Eclairage diffus
Diffused lighting
200W max total
Dimension - Size
H 47 x L 38 x l 51 cm
H 18,5 x L 14,96 x W 20,08 in
Longueur câble - Cable length
0,1 m - 3,94 in
Poids - Weight
8,8 kg - 19,4 lbs
Alimentation directe - Direct power
Accessoires - Accessories
Abat-jour ou verrines vendus séparément.
Lampshades or hurricane shades sold separately.

Conditionnement - Packaging
☐ x1 Carton - Cardboard
H 5.0 x L 6.0 x l 4.0 dm
Total volume - Total volume
0,12 m³ - 4,24 ft³
Total poids - Total weight
11,32 kg - 24,97 lbs



ZENITH | Baccarat | 2014
ZENITH APPLIQUE 07L / ZENITH WALL UNIT 07L

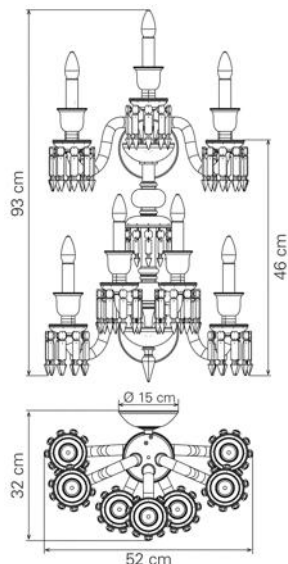

Applique monumentale en cristal avec des branches torsadées réalisées dans la grande tradition verrière et ornées d'octogones et de prismes à dard. Ses deux étages sont reliés par une enfilade habillée de cristal taillé diamant biseau. Un octogone en cristal rouge illustre la signature Baccarat. Plusieurs options de mise en scène de votre applique : avec ou sans abat-jour ou verrine.

Monumental crystal wall unit with twisted arms made according to the great crystal making tradition and adorned with octagons and arrowed prisms. Its two levels are linked by a column dressed with diamond bevelled cut crystal. A red crystal octagon represents Baccarat's signature. Several options for staging your wall unit: with or without lampshade or hurricane shade.

MTO

REF	2 807 505 CEI 7 x 40W E14 ☐ ⚡ CE IP 20	2 807 506 UL 7 x 40W E12 ⊕ ⚡	2 807 507 JETRO 7 x 40W E12 ☐ IP 20	2 807 508 CCC 7 x 40W E14 ☐ ▽ © IP 20
-----	--	------------------------------------	---	---

Eclairage diffus
Diffused lighting
280W max total
Dimension - Size
H 93 x L 32 x l 52 cm
H 36,61 x L 12,6 x W 20,47 in
Longueur câble - Cable length
0,1 m - 3,94 in
Poids - Weight
14,7 kg - 32,41 lbs
Alimentation directe - Direct power
Accessoires - Accessories
Abat-jour ou verrines vendus séparément.
Lampshades or hurricane shades sold separately.

Conditionnement - Packaging
☐ x1 Carton - Cardboard
H 4.0 x L 8.0 x l 6.0 dm
Total volume - Total volume
0,26 m³ - 9,32 ft³
Total poids - Total weight
23,76 kg - 52,38 lbs



ZENITH CHARLESTON | Baccarat | 2015

ZENITH APPLIQUE 03L CHARLESTON

ZENITH WALL UNIT 03L CHARLESTON



ZENITH CHARLESTON | Baccarat | 2015

ZENITH APPLIQUE 05L CHARLESTON

ZENITH WALL UNIT 05L CHARLESTON



MUR - WALL

APPLIQUES - WALL UNITS



ZENITH CHARLESTON | Baccarat | 2015
ZENITH APPLIQUE 01L CHARLESTON
ZENITH WALL UNIT 01L CHARLESTON
MTO



ZENITH CHARLESTON | Baccarat | 2015
ZENITH APPLIQUE 02L CHARLESTON
ZENITH WALL UNIT 02L CHARLESTON
MTO



ZENITH CHARLESTON | Baccarat | 2015
ZENITH APPLIQUE 03L CHARLESTON
ZENITH WALL UNIT 03L CHARLESTON
MTO



ZENITH CHARLESTON | Baccarat | 2015
ZENITH APPLIQUE 05L CHARLESTON
ZENITH WALL UNIT 05L CHARLESTON
MTO

MUR - WALL

APPLIQUES - WALL UNITS



ZENITH CHARLESTON | Baccarat | 2015
ZENITH APPLIQUE 07L CHARLESTON
ZENITH WALL UNIT 07L CHARLESTON
MTO

ZENITH CHARLESTON | Baccarat | 2015
ZENITH APPLIQUE 01L CHARLESTON / ZENITH WALL UNIT 01L
CHARLESTON

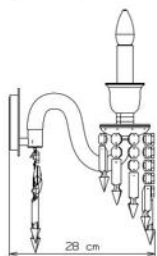
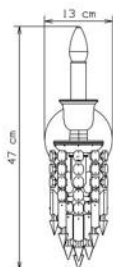

Applique en cristal composée d'une coupe taillée diamant biseau et de branches torsadées réalisées dans la grande tradition verrière et ornées d'un drapé d'octogones et de prismes à dard de couleur champagne.
Un octogone en cristal rouge illustre la signature Baccarat.
Plusieurs options de mise en scène de votre applique : avec ou sans abat-jour ou verrine.

*Crystal wall unit made of a central cup with diamond bevelled cut and twisted arms made according to the great crystal making tradition. It is made of cascades of octagons and champagne colored draped prisms.
A red crystal octagon represents the Baccarat signature.
Two options for displaying your chandelier: with or without lampshade or hurricane shade.*

MTO

REF	2 809 616 CEI 1 x 40W E14 	2 809 617 UL 1 x 40W E12 	2 809 618 JETRO 1 x 40W E12 	2 809 619 CCC 1 x 40W E14
-----	----------------------------------	---------------------------------	------------------------------------	----------------------------------

Eclairage diffus
Diffused lighting
40W max total

Dimension - Size
H 47 x L 28 x l 13 cm
H 18,5 x L 11,02 x W 5,12 in
Longueur câble - Cable length
0,1 m - 3,94 in
Poids - Weight
2,2 kg - 4,85 lbs
Alimentation directe - Direct power
Accessoires - Accessories
Abat-jour ou verrines vendus séparément.
Lampshades or hurricane shades sold separately.

Conditionnement - Packaging
 x1 Carton - Cardboard
H 3.0 x L 6.0 x l 4.0 dm
Total volume - Total volume
0,07 m³ - 2,54 ft³
Total poids - Total weight
4,57 kg - 10,06 lbs



ZENITH CHARLESTON | Baccarat | 2015
ZENITH APPLIQUE 02L CHARLESTON / ZENITH WALL UNIT 02L
CHARLESTON

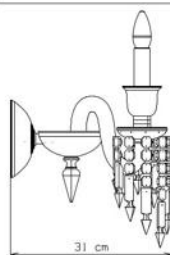
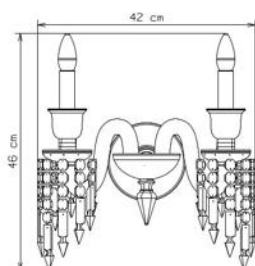

Applique en cristal composée d'une coupe taillée diamant biseau et de branches torsadées réalisées dans la grande tradition verrière et ornées d'un drapé d'octogones et de prismes à dard de couleur champagne.
Un octogone en cristal rouge illustre la signature Baccarat.
Plusieurs options de mise en scène de votre applique : avec ou sans abat-jour ou verrine.

*Crystal wall unit made of a central cup with diamond bevelled cut and twisted arms made according to the great crystal making tradition. It is made of cascades of octagons and champagne colored draped prisms.
A red crystal octagon represents the Baccarat signature.
Two options for displaying your chandelier: with or without lampshade or hurricane shade.*

MTO

REF	2 809 620 CEI 2 x 40W E14 	2 809 621 UL 2 x 40W E12 	2 809 622 JETRO 2 x 40W E12 	2 809 623 CCC 2 x 40W E14
-----	----------------------------------	---------------------------------	------------------------------------	----------------------------------

Eclairage diffus
Diffused lighting
80W max total

Dimension - Size
H 46 x L 31 x l 42 cm
H 18,11 x L 12,2 x W 16,54 in
Longueur câble - Cable length
0,1 m - 3,94 in
Poids - Weight
4,5 kg - 9,92 lbs
Alimentation directe - Direct power
Accessoires - Accessories
Abat-jour ou verrines vendus séparément.
Lampshades or hurricane shades sold separately.

Conditionnement - Packaging
 x1 Carton - Cardboard
H 3.0 x L 6.0 x l 4.0 dm
Total volume - Total volume
0,07 m³ - 2,54 ft³
Total poids - Total weight
7,1 kg - 15,65 lbs



ZENITH CHARLESTON | Baccarat | 2015
ZENITH APPLIQUE 03L CHARLESTON / ZENITH WALL UNIT 03L
CHARLESTON

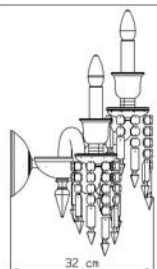
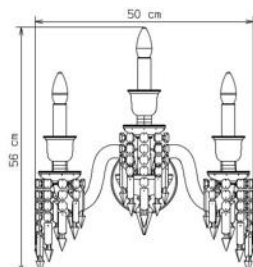

Applique en cristal composée d'une coupe taillée diamant biseau et de branches torsadées réalisées dans la grande tradition verrière et ornées d'un drapé d'octogones et de prismes à dard de couleur champagne.
Un octogone en cristal rouge illustre la signature Baccarat.
Plusieurs options de mise en scène de votre applique : avec ou sans abat-jour ou verrine.

*Crystal wall unit made of a central cup with diamond bevelled cut and twisted arms made according to the great crystal making tradition. It is made of cascades of octagons and champagne colored draped prisms.
A red crystal octagon represents the Baccarat signature.
Two options for displaying your chandelier: with or without lampshade or hurricane shade.*

MTO

REF	2 809 624 CEI 3 x 40W E14 	2 809 625 UL 3 x 40W E12 	2 809 626 JETRO 3 x 40W E12 	2 809 627 CCC 3 x 40W E14
-----	----------------------------------	---------------------------------	------------------------------------	----------------------------------

Eclairage diffus
Diffused lighting
120W max total

Dimension - Size
H 56 x L 32 x l 50 cm
H 22,05 x L 12,6 x W 19,69 in
Longueur câble - Cable length
0,1 m - 3,94 in
Poids - Weight
6,5 kg - 14,33 lbs
Alimentation directe - Direct power
Accessoires - Accessories
Abat-jour ou verrines vendus séparément.
Lampshades or hurricane shades sold separately.

Conditionnement - Packaging
 x1 Carton - Cardboard
H 5.0 x L 6.0 x l 4.0 dm
Total volume - Total volume
0,12 m³ - 4,24 ft³
Total poids - Total weight
10,36 kg - 22,85 lbs



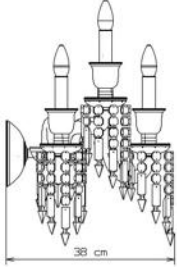
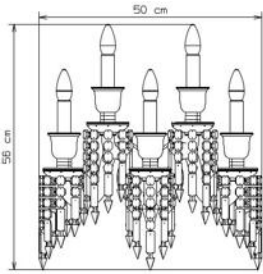

ZENITH CHARLESTON | Baccarat | 2015
ZENITH APPLIQUE 05L CHARLESTON / ZENITH WALL UNIT 05L
CHARLESTON

Applique en cristal composée d'une coupe taillée diamant biseau et de branches torsadées réalisées dans la grande tradition verrière et ornées d'un drapé d'octogones et de prismes à dard de couleur champagne.
Un octogone en cristal rouge illustre la signature Baccarat.
Plusieurs options de mise en scène de votre applique : avec ou sans abat-jour ou verrine.

*Crystal wall unit made of a central cup with diamond bevelled cut and twisted arms made according to the great crystal making tradition. It is made of cascades of octagons and champagne colored draped prisms.
A red crystal octagon represents the Baccarat signature.
Two options for displaying your chandelier: with or without lampshade or hurricane shade.*

MTO

REF	2 809 508 CEI 5 x 40W E14 ☐ ⓧ CE IP 20	2 809 509 UL 5 x 40W E12 ⊕ ⓧ	2 809 510 JETRO 5 x 40W E12 ☐ IP 20	2 809 511 CCC 5 x 40W E14 ☐ ▽ © IP 20
-----	--	------------------------------------	---	---



Eclairage diffus
Diffused lighting
200W max total
Dimension - Size
H 56 x L 38 x l 50 cm
H 22,05 x L 14,96 x W 19,69 in
Longueur câble - Cable length
0,1 m - 3,94 in
Poids - Weight
9,7 kg - 21,38 lbs
Alimentation directe - Direct power
Accessoires - Accessories
Abat-jour ou verrines vendus séparément.
Lampshades or hurricane shades sold separately.
Conditionnement - Packaging
☐ x1 Carton - Cardboard
H 4.0 x L 8.0 x l 6.0 dm
Total volume - Total volume
0,19 m³ - 6,78 ft³
Total poids - Total weight
20,11 kg - 44,33 lbs

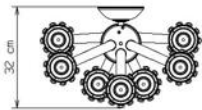
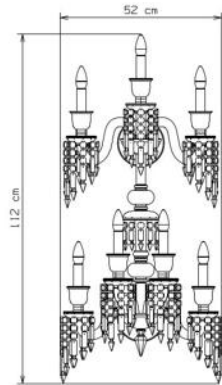

ZENITH CHARLESTON | Baccarat | 2015
ZENITH APPLIQUE 07L CHARLESTON / ZENITH WALL UNIT 07L
CHARLESTON

Applique en cristal composée d'une coupe taillée diamant biseau et de branches torsadées réalisées dans la grande tradition verrière et ornées d'un drapé d'octogones et de prismes à dard de couleur champagne.
Un octogone en cristal rouge illustre la signature Baccarat.
Plusieurs options de mise en scène de votre applique : avec ou sans abat-jour ou verrine.

*Crystal wall unit made of a central cup with diamond bevelled cut and twisted arms made according to the great crystal making tradition. It is made of cascades of octagons and champagne colored draped prisms.
A red crystal octagon represents the Baccarat signature.
Two options for displaying your chandelier: with or without lampshade or hurricane shade.*

MTO

REF	2 809 628 CEI 7 x 40W E14 ☐ ⓧ CE IP 20	2 809 629 UL 7 x 40W E12 ⊕ ⓧ	2 809 630 JETRO 7 x 40W E12 ☐ IP 20	2 809 631 CCC 7 x 40W E14 ☐ ▽ © IP 20
-----	--	------------------------------------	---	---



Eclairage diffus
Diffused lighting
280W max total
Dimension - Size
H 112 x L 32 x l 52 cm
H 44,09 x L 12,6 x W 20,47 in
Longueur câble - Cable length
0,1 m - 3,94 in
Poids - Weight
15,8 kg - 34,83 lbs
Alimentation directe - Direct power
Accessoires - Accessories
Abat-jour ou verrines vendus séparément.
Lampshades or hurricane shades sold separately.
Conditionnement - Packaging
☐ x1 Carton - Cardboard
H 4.0 x L 8.0 x l 6.0 dm
☐ x1 Carton - Cardboard
H 3.0 x L 6.0 x l 4.0 dm
Total volume - Total volume
0,41 m³ - 14,55 ft³
Total poids - Total weight
28,8 kg - 63,49 lbs

MUR - WALL

APPLIQUES - WALL UNITS



ZENITH COMETE | Baccarat | 2012
ZENITH COMETE APPLIQUE 02L
ZENITH COMETE WALL UNIT 02L
MTO



ZENITH COMETE | Baccarat | 2012
ZENITH COMETE APPLIQUE 03L
ZENITH COMETE WALL UNIT 03L
MTO



ZENITH COMETE | Baccarat | 2012
ZENITH COMETE APPLIQUE 05L
ZENITH COMETE WALL UNIT 05L
MTO

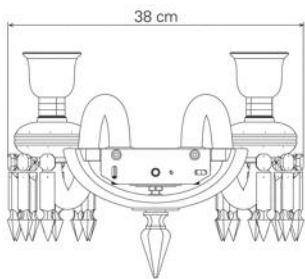

ZENITH COMETE | Baccarat | 2012
ZENITH COMETE APPLIQUE 02L / ZENITH COMETE WALL UNIT 02L

Ce modèle est entièrement éclairé par 4 couronnes LED (3600° K) magnifiant le cristal. Elles sont logées dans les porte-verrines et les doubles bobèches qui deviennent éclairantes et font jaillir la lumière de l'intérieur de l'applique. Coupe centrale en cristal taillé diamant biseau et 2 branches torsadées, décorées d'octogones et de prismes à dard. Un octogone en cristal rouge illustre la signature Baccarat.

This model is entirely illuminated by 4 LED crowns (3600° K) magnifying crystal. They are housed in the hurricane- shade holders and double drippan which become enlightening and make the light spring from the inside of the wall unit. Central cup in diamond-cut clear crystal and 2 twisted arms, adorned with octagons and spiked prisms. A red crystal octagon represents the Baccarat signature.

MTO

REF	2 610 238 CEI 1 x 8W LED	2 610 239 UL 1 x 8W LED	2 610 240 JETRO 1 x 8W LED	2 610 241 CCC 1 x 8W LED

Eclairage diffus
Diffused lighting
8W max total
Dimension - Size
H 29 x L 31 x l 38 cm
H 11,42 x L 12,2 x W 14,96 in
Longueur câble - Cable length
0,1 m - 3,94 in
Poids - Weight
6,1 kg - 13,45 lbs
Alimentation directe - Direct power
Transformateur Torique - Toric transformer
Conditionnement - Packaging
x1 Carton - Cardboard
H 5.0 x L 6.0 x l 4.0 dm
Total volume - Total volume
0,12 m³ - 4,24 ft³
Total poids - Total weight
9,73 kg - 21,45 lbs

LED

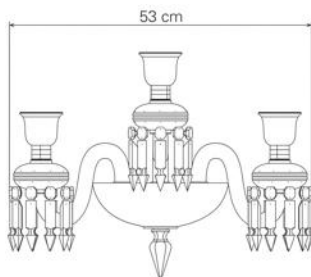

ZENITH COMETE | Baccarat | 2012
ZENITH COMETE APPLIQUE 03L / ZENITH COMETE WALL UNIT 03L

Ce modèle est entièrement éclairé par 6 couronnes LED (3600° K) magnifiant le cristal. Elles sont logées dans les porte-verrines et les doubles bobèches qui deviennent éclairantes et font jaillir la lumière de l'intérieur de l'applique. Coupe centrale en cristal taillé diamant biseau et 3 branches torsadées, décorées d'octogones et de prismes à dard. Un octogone en cristal rouge illustre la signature Baccarat.

This model is entirely illuminated by 6 LED crowns (3600° K) magnifying crystal. They are housed in the hurricane- shade holders and double drippan which become enlightening and make the light spring from the inside of the wall unit. Central cup in diamond-cut clear crystal and 3 twisted arms, adorned with octagons and spiked prisms. A red crystal octagon represents the Baccarat signature.

MTO

REF	2 611 818 CEI 1 x 12W LED	2 611 819 UL 1 x 12W LED	2 611 820 JETRO 1 x 12W LED	2 611 821 CCC 1 x 12W LED

Eclairage diffus
Diffused lighting
12W max total
Dimension - Size
H 40 x L 31 x l 53 cm
H 15,75 x L 12,2 x W 20,87 in
Longueur câble - Cable length
0,1 m - 3,94 in
Poids - Weight
7,5 kg - 16,53 lbs
Alimentation directe - Direct power
Transformateur Torique - Toric transformer
Conditionnement - Packaging
x1 Carton - Cardboard
H 5.0 x L 6.0 x l 4.0 dm
Total volume - Total volume
0,12 m³ - 4,24 ft³
Total poids - Total weight
11,13 kg - 24,54 lbs

LED

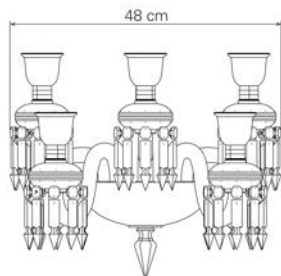

ZENITH COMETE | Baccarat | 2012
ZENITH COMETE APPLIQUE 05L / ZENITH COMETE WALL UNIT 05L

Ce modèle est entièrement éclairé par 10 couronnes LED (3600° K) magnifiant le cristal. Elles sont logées dans les porte-verrines et les doubles bobèches qui deviennent éclairantes et font jaillir la lumière de l'intérieur de l'applique. Coupe centrale en cristal taillé diamant biseau et 5 branches torsadées, décorées d'octogones et de prismes à dard. Un octogone en cristal rouge illustre la signature Baccarat.

This model is entirely illuminated by 10 LED crowns (3600° K) magnifying crystal. They are housed in the hurricane- shade holders and double drippan which become enlightening and make the light spring from the inside of the wall unit. Central cup in diamond-cut clear crystal and 5 twisted arms, adorned with octagons and spiked prisms. A red crystal octagon represents the Baccarat signature.

MTO

REF	2 611 822 CEI 1 x 20W LED	2 611 823 UL 1 x 20W LED	2 611 824 JETRO 1 x 20W LED	2 611 825 CCC 1 x 20W LED

Eclairage diffus
Diffused lighting
20W max total
Dimension - Size
H 40 x L 31 x l 48 cm
H 15,75 x L 12,2 x W 18,9 in
Longueur câble - Cable length
0,1 m - 3,94 in
Poids - Weight
9,8 kg - 21,61 lbs
Alimentation directe - Direct power
Transformateur Torique - Toric transformer
Conditionnement - Packaging
x1 Carton - Cardboard
H 5.0 x L 6.0 x l 4.0 dm
Total volume - Total volume
0,12 m³ - 4,24 ft³
Total poids - Total weight
13,43 kg - 29,61 lbs

LED

MUR - WALL

APPLIQUES - WALL UNITS



Applique disponible également en 3 ou 5 lumières
Wall unit also available in 3 or 5 lights



ZENITH NOIR | Philippe Starck | 2004

ZENITH NOIR APPLIQUE 02L

ZENITH NOIR WALL UNIT 02L

MTO

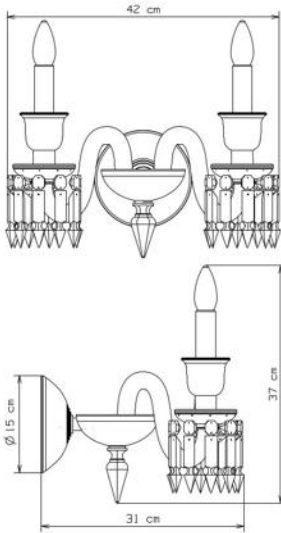

ZENITH NOIR | Philippe Starck | 2004
ZENITH NOIR APPLIQUE 02L / ZENITH NOIR WALL UNIT 02L

Structure et ornementation formellement identiques à l'applique Zénith traditionnelle. Un octogone en cristal rouge illustre la signature de Baccarat, il est relié à un prisme à dard signé Starck. Deux options d'installation de votre applique : avec ou sans abat-jour noirs avec réflecteurs en aluminium permettant de magnifier l'effet de la lumière sur le cristal noir.

Identical structure and decoration as found on the traditional Zénith wall unit. Baccarat's signature pendant, a red crystal octagon is linked to an arrowed prism signed by Starck. Two installation options for your wall unit: with or without black lampshades with aluminum reflectors which magnify the effect of the light on the black crystal.

MTO

REF	2 808 403 CEI 2 x 40W E14	2 808 404 UL 2 x 40W E12	2 808 405 JETRO 2 x 40W E12	2 808 406 CCC 2 x 40W E14

Eclairage diffus
Diffused lighting
80W max total
Dimension - Size
H 37 x L 31 x l 42 cm
H 14,57 x L 12,2 x W 16,54 in
Longueur câble - Cable length
0,1 m - 3,94 in
Poids - Weight
4,2 kg - 9,26 lbs
Alimentation directe - Direct power
Accessoires - Accessories
Abat-jour vendus séparément (2605845).
Lampshades sold separately (2605845).
Conditionnement - Packaging
x1 Carton - Cardboard
H 3.0 x L 6.0 x l 4.0 dm
Total volume - Total volume
0,07 m³ - 2,54 ft³
Total poids - Total weight
6,3 kg - 13,9 lbs

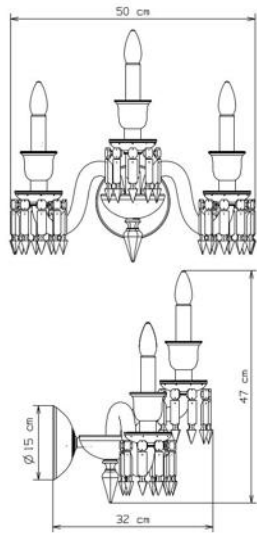

ZENITH NOIR | Philippe Starck | 2004
ZENITH NOIR APPLIQUE 03L / ZENITH NOIR WALL UNIT 03L

Structure et ornementation formellement identiques à l'applique Zénith traditionnelle. Un octogone en cristal rouge illustre la signature de Baccarat, il est relié à un prisme à dard signé Starck. Deux options d'installation de votre applique : avec ou sans abat-jour noirs avec réflecteurs en aluminium permettant de magnifier l'effet de la lumière sur le cristal noir.

Identical structure and decoration as found on the traditional Zénith wall unit. Baccarat's signature pendant, a red crystal octagon is linked to an arrowed prism signed by Starck. Two installation options for your wall unit: with or without black lampshades with aluminum reflectors which magnify the effect of the light on the black crystal.

MTO

REF	2 808 465 CEI 3 x 40W E14	2 808 466 UL 3 x 40W E12	2 808 467 JETRO 3 x 40W E12	2 808 468 CCC 3 x 40W E14

Eclairage diffus
Diffused lighting
120W max total
Dimension - Size
H 47 x L 32 x l 50 cm
H 18,5 x L 12,6 x W 19,69 in
Longueur câble - Cable length
0,1 m - 3,94 in
Poids - Weight
5,8 kg - 12,79 lbs
Alimentation directe - Direct power
Accessoires - Accessories
Abat-jour vendus séparément (2605845).
Lampshades sold separately (2605845).
Conditionnement - Packaging
x1 Carton - Cardboard
H 5.0 x L 6.0 x l 4.0 dm
Total volume - Total volume
0,12 m³ - 4,24 ft³
Total poids - Total weight
8,72 kg - 19,22 lbs

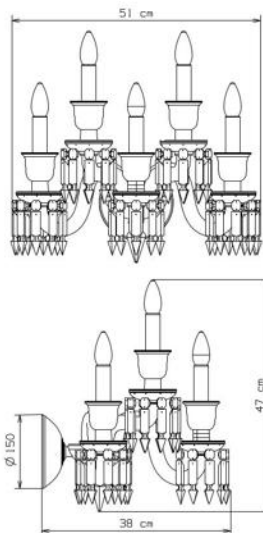

ZENITH NOIR | Philippe Starck | 2004
ZENITH NOIR APPLIQUE 05L / ZENITH NOIR WALL UNIT 05L

Structure et ornementation formellement identiques à l'applique Zénith traditionnelle. Un octogone en cristal rouge illustre la signature de Baccarat, il est relié à un prisme à dard signé Starck. Deux options d'installation de votre applique : avec ou sans abat-jour noirs avec réflecteurs en aluminium permettant de magnifier l'effet de la lumière sur le cristal noir.

Identical structure and decoration as found on the traditional Zénith wall unit. Baccarat's signature pendant, a red crystal octagon is linked to an arrowed prism signed by Starck. Two installation options for your wall unit: with or without black lampshades with aluminum reflectors which magnify the effect of the light on the black crystal.

MTO

REF	2 808 469 CEI 5 x 40W E14	2 808 470 UL 5 x 40W E12	2 808 471 JETRO 5 x 40W E12	2 808 472 CCC 5 x 40W E14

Eclairage diffus
Diffused lighting
200W max total
Dimension - Size
H 47 x L 38 x l 51 cm
H 18,5 x L 14,96 x W 20,08 in
Longueur câble - Cable length
0,1 m - 3,94 in
Poids - Weight
8,8 kg - 19,4 lbs
Alimentation directe - Direct power
Accessoires - Accessories
Abat-jour vendus séparément (2605845).
Lampshades sold separately (2605845).
Conditionnement - Packaging
x1 Carton - Cardboard
H 5.0 x L 6.0 x l 4.0 dm
Total volume - Total volume
0,12 m³ - 4,24 ft³
Total poids - Total weight
11,32 kg - 24,97 lbs



MUR - WALL

APPLIQUES - WALL UNITS

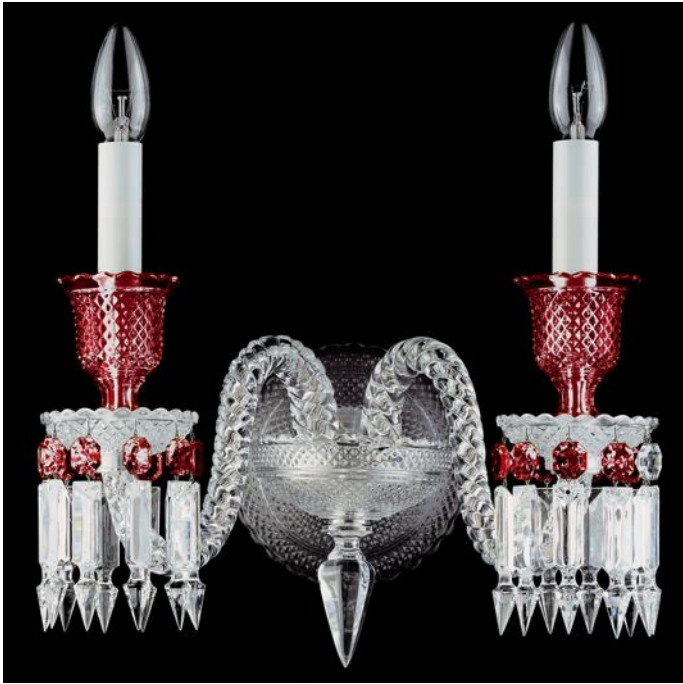

ZENITH ROUGE | Baccarat | 2014
ZENITH APPLIQUE 02L CLAIR ET ROUGE
ZENITH WALL UNIT 02L CLEAR AND RED
MTO



ZENITH ROUGE | Baccarat | 2014
ZENITH APPLIQUE 03L CLAIR ET ROUGE
ZENITH WALL UNIT 03L CLEAR AND RED
MTO



ZENITH ROUGE | Baccarat | 2014
ZENITH APPLIQUE 05L CLAIR ET ROUGE
ZENITH WALL UNIT 05L CLEAR AND RED
MTO





ZENITH ROUGE | Baccarat | 2014
ZENITH APPLIQUE 07L CLAIR ET ROUGE
ZENITH WALL UNIT 07L CLEAR AND RED
MTO

ZENITH ROUGE | Baccarat | 2014
ZENITH APPLIQUE 02L CLAIR ET ROUGE / ZENITH WALL UNIT 02L CLEAR AND RED

Cette applique, à l'architecture formellement identique à celle de Zénith clair, est révélée sous un nouveau jour grâce à sa parure de cristal rouge à l'or, iconique de Baccarat, qui magnifie ses éléments décoratifs. Un octogone en cristal clair représente, à l'inverse, la signature Baccarat. Plusieurs options de mise en scène de votre applique : avec ou sans abat-jour ou verrine.

This wall unit, whose architecture is strictly identical to the clear Zénith one, is revealed under a new light thanks to its suit of golden red crystal, iconic of Baccarat, which magnifies its ornamentalations. A clear crystal octagon conversely represents Baccarat's signature. Several options for staging your wall unit: with or without lampshade or hurricane shade.

MTO

REF	2 807 465 CEI 2 x 40W E14    	2 807 466 UL 2 x 40W E12  	2 807 467 JETRO 2 x 40W E12  	2 807 468 CCC 2 x 40W E14   
-----	---	--	---	--

Eclairage diffus
Diffused lighting
80W max total

Dimension - Size
H 37 x L 31 x I 42 cm
H 14,57 x L 12,2 x W 16,54 in
Longueur câble - Cable length
0,1 m - 3,94 in
Poids - Weight
4,2 kg - 9,26 lbs
Alimentation directe - Direct power
Accessoires - Accessories
Abat-jour ou verrines vendus séparément.
Lampshades or hurricane shades sold separately.

Conditionnement - Packaging
 x1 Carton - Cardboard
H 3.0 x L 6.0 x I 4.0 dm
Total volume - Total volume
0,07 m³ - 2,54 ft³
Total poids - Total weight
6,3 kg - 13,9 lbs

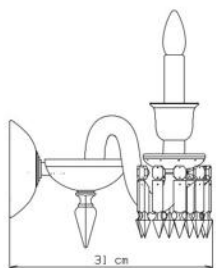
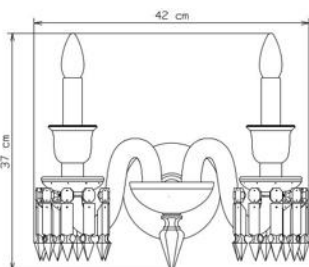











ZENITH ROUGE | Baccarat | 2014
ZENITH APPLIQUE 03L CLAIR ET ROUGE / ZENITH WALL UNIT 03L CLEAR AND RED

Cette applique, à l'architecture formellement identique à celle de Zénith clair, est révélée sous un nouveau jour grâce à sa parure de cristal rouge à l'or, iconique de Baccarat, qui magnifie ses éléments décoratifs. Un octogone en cristal clair représente, à l'inverse, la signature Baccarat. Plusieurs options de mise en scène de votre applique : avec ou sans abat-jour ou verrine.

This wall unit, whose architecture is strictly identical to the clear Zénith one, is revealed under a new light thanks to its suit of golden red crystal, iconic of Baccarat, which magnifies its ornamentalations. A clear crystal octagon conversely represents Baccarat's signature. Several options for staging your wall unit: with or without lampshade or hurricane shade.

MTO

REF	2 807 473 CEI 3 x 40W E14    	2 807 474 UL 3 x 40W E12  	2 807 475 JETRO 3 x 40W E12  	2 807 476 CCC 3 x 40W E14   
-----	---	--	---	--

Eclairage diffus
Diffused lighting
120W max total

Dimension - Size
H 47 x L 32 x I 50 cm
H 18,5 x L 12,6 x W 19,69 in
Longueur câble - Cable length
0,1 m - 3,94 in
Poids - Weight
5,8 kg - 12,79 lbs
Alimentation directe - Direct power
Accessoires - Accessories
Abat-jour ou verrines vendus séparément.
Lampshades or hurricane shades sold separately.

Conditionnement - Packaging
 x1 Carton - Cardboard
H 5.0 x L 6.0 x I 4.0 dm
Total volume - Total volume
0,12 m³ - 4,24 ft³
Total poids - Total weight
8,72 kg - 19,22 lbs

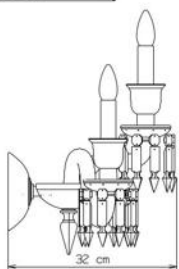
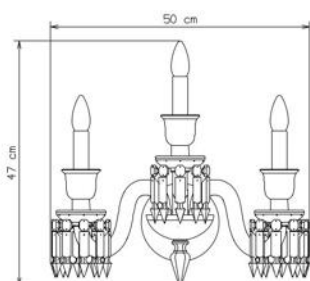







ZENITH ROUGE | Baccarat | 2014
ZENITH APPLIQUE 05L CLAIR ET ROUGE / ZENITH WALL UNIT 05L CLEAR AND RED

Cette applique, à l'architecture formellement identique à celle de Zénith clair, est révélée sous un nouveau jour grâce à sa parure de cristal rouge à l'or, iconique de Baccarat, qui magnifie ses éléments décoratifs. Un octogone en cristal clair représente, à l'inverse, la signature Baccarat. Plusieurs options de mise en scène de votre applique : avec ou sans abat-jour ou verrine.

This wall unit, whose architecture is strictly identical to the clear Zénith one, is revealed under a new light thanks to its suit of golden red crystal, iconic of Baccarat, which magnifies its ornamentalations. A clear crystal octagon conversely represents Baccarat's signature. Several options for staging your wall unit: with or without lampshade or hurricane shade.

MTO

REF	2 807 481 CEI 5 x 40W E14    	2 807 482 UL 5 x 40W E12  	2 807 483 JETRO 5 x 40W E12  	2 807 484 CCC 5 x 40W E14   
-----	---	--	---	--

Eclairage diffus
Diffused lighting
200W max total

Dimension - Size
H 47 x L 38 x I 51 cm
H 18,5 x L 14,96 x W 20,08 in
Longueur câble - Cable length
0,1 m - 3,94 in
Poids - Weight
8,8 kg - 19,4 lbs
Alimentation directe - Direct power
Accessoires - Accessories
Abat-jour ou verrines vendus séparément.
Lampshades or hurricane shades sold separately.

Conditionnement - Packaging
 x1 Carton - Cardboard
H 5.0 x L 6.0 x I 4.0 dm
Total volume - Total volume
0,12 m³ - 4,24 ft³
Total poids - Total weight
11,32 kg - 24,97 lbs

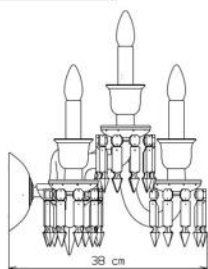
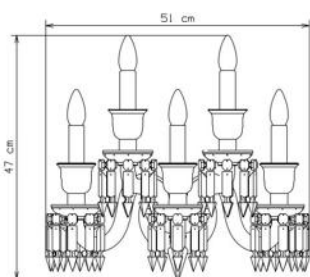

ZENITH ROUGE | Baccarat | 2014
 ZENITH APPLIQUE 07L CLAIR ET ROUGE / ZENITH WALL UNIT 07L CLEAR AND RED

Cette applique, à l'architecture formellement identique à celle de Zénith clair, est révélée sous un nouveau jour grâce à sa parure de cristal rouge à l'or, qui magnifie ses éléments décoratifs.

Un octogone en cristal clair représente, à l'inverse, la signature Baccarat.

Plusieurs options de mise en scène de votre applique : avec ou sans abat-jour ou verrine.

This wall unit, whose architecture is strictly identical to the clear Zénith one, is revealed under a new light thanks to its suit of golden red crystal, iconic of Baccarat, which magnifies its ornamentals.

A clear crystal octagon conversely represents Baccarat's signature.

Several options for staging your wall unit: with or without lampshade or hurricane shade.

Eclairage diffus
 Diffused lighting
 280W max total

Dimension - Size
 H 93 x L 32 x l 52 cm
 H 36,61 x L 12,6 x W 20,47 in

Longueur câble - Cable length
 0,1 m - 3,94 in

Poids - Weight
 14,7 kg - 32,41 lbs

Alimentation directe - Direct power

Accessoires - Accessories
 Abat-jour ou verrines vendus séparément.
 Lampshades or hurricane shades sold separately.

Conditionnement - Packaging

x1 Carton - Cardboard
 H 4.0 x L 8.0 x l 6.0 dm

Total volume - Total volume
 0,26 m³ - 9,32 ft³

Total poids - Total weight
 23,76 kg - 52,38 lbs

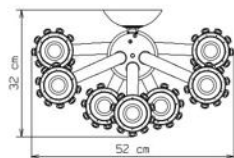
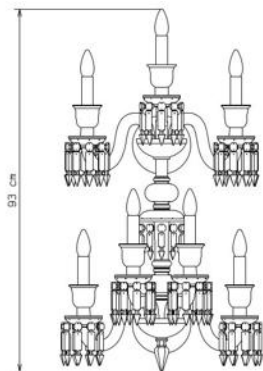

MTO

REF	2 807 489 CEI 7 x 40W E14 □ X CE IP 20	2 807 490 UL 7 x 40W E12 ⊕ ⊖	2 807 491 JETRO 7 x 40W E12 □ IP 20	2 807 492 CCC 7 x 40W E14 □ ▽ © IP 20
-----	--	------------------------------------	---	---

MOBILIER
FURNITURE

GLASS CLASS | Philippe Starck | 2005

GLASS CLASS CHAISE 015 ARDOISE

GLASS CLASS CHAIR 015 SLATE GREY



MOBILIER - FURNITURE

ASSISES - SEATS



La photo ci-dessous présente les chaises de couleurs Perle (2601025), Cuivre (2601026) et Ardoise (2601023) | Chaise disponible dans 25 coloris
Pearl (2601025), Copper (2601026) and Slate grey (2601023) chairs are displayed on the above picture. Chair available in 25 colors

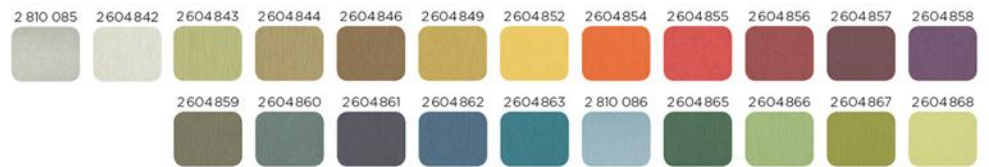

GLASS CLASS | Philippe Starck | 2005

GLASS CLASS CHAISE 003 PERLE

GLASS CLASS CHAIR 003 PEARL

MTO

GLASS CLASS | Philippe Starck | 2005
GLASS CLASS CHAISE 003 PERLE / GLASS CLASS CHAIR 003 PEARL

Le haut du dossier est orné d'un bandeau en cristal clair taille godrons, avec une plaquette signée Starck en métal chromé. Pieds en métal chromé. Assise en bois et mousse recouverte de tissu (Kvadrat) en polyuréthane effet soie brillante. Il est ignifugé et lavable. A choisir parmi 25 couleurs différentes. Chaises parfaites à assortir avec les tables Crystal Supper.

The top of the back is adorned with a headband in beading-cut clear crystal, with a chromed metal plate signed by Starck. Chrome metal feet. Wooden seat and foam covered with fabric (Kvadrat) in shiny-silk effect polyurethane. It is fireproof and washable. To be selected among 25 different colors. The perfect chairs matching with the Crystal Supper tables.

Dimension - Size
 H 92 x L 51 x l 41 cm
 H 36,22 x L 20,08 x W 16,14 in

Poids - Weight
 8,7 kg - 19,18 lbs

Conditionnement - Packaging
 x1 Carton - Cardboard
 H 9.85 x L 6.45 x l 4.85 dm

Total poids - Total weight
 13,5 kg - 29,76 lbs

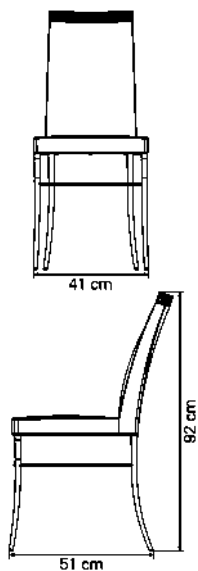

REF		
2 601 025	GLASS CLASS CHAISE 003 PERLE - GLASS CLASS CHAIR 003 PEARL	MTO
2 601 026	GLASS CLASS CHAISE 009 CUIVRE - GLASS CLASS CHAIR 009 COPPER	MTO
2 601 023	GLASS CLASS CHAISE 015 ARDOISE - GLASS CLASS CHAIR 015 SLATE	GREY MTO



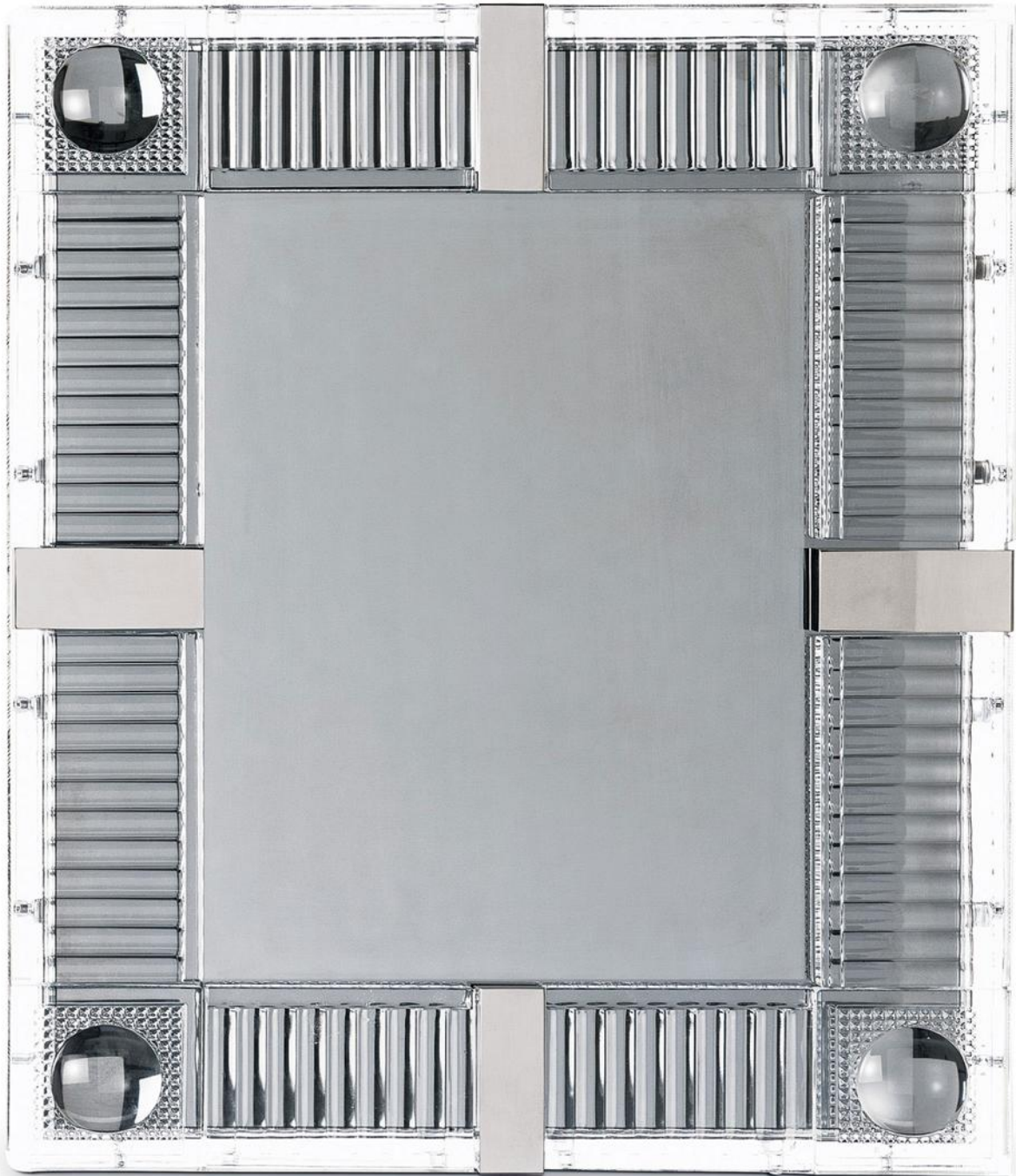

DIS MOI, MIROIR ... | Philippe Starck | 2008

DIS MOI, MIROIR... MIROIR 38X46

DIS MOI, MIROIR... MIRROR 38X46

MTO

DIS MOI, MIROIR ... | Philippe Starck | 2008
DIS MOI, MIROIR... MIROIR 38X46 / DIS MOI, MIROIR... MIRROR 38X46

Miroir en verre extra blanc collé sur un châssis métallique composé d'un cadre en acier peint et d'une tôle en aluminium brossé (cette dernière est visible au dos du miroir). Pièces en cristal décor godron et pontil inversé et entretoises en inox "poli glacé" (fonction décorative) fixées tout autour de l'ensemble "chassis + miroir" par des vis. La partie visible sous le cristal par transparence est le miroir (non le métal). Réglettes en laiton poli chromé fixées sur les chants du cadre afin de cacher les vis de fixation du cristal.

Extra white glass mirror stuck on a metal frame consisting of a painted steel frame and a brushed aluminum plate (the latter is visible on the back of the mirror). Beading-cut and inverted round-shape cut crystal pieces and "glossy polished" stainless steel bracing (decorative function) attached around the whole "frame + mirror" by screws. The visible part under crystal by transparency is the mirror (not metal). Chrome polished brass strips attached to the edges of the frame to hide the fixing screws of the crystal.

REF | 2 602 260 DIS MOI, MIROIR... MIROIR 38X46 - DIS MOI, MIROIR... MIRROR 38X46 MTO

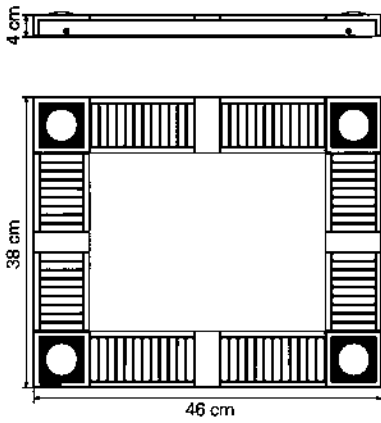

Dimension - Size
H 38 x L 4 x l 46 cm
H 14,96 x L 1,57 x W 18,11 in
Poids - Weight
7,5 kg - 16,53 lbs
Conditionnement - Packaging
x1 Boite rouge - Red box
H 1.53 x L 4.98 x l 4.98 dm
Total poids - Total weight
9,8 kg - 21,61 lbs

DIS MOI, MIROIR ... | Philippe Starck | 2008
DIS MOI, MIROIR... MIROIR 62X99 / DIS MOI, MIROIR... MIRROR 62X99

Miroir en verre extra blanc collé sur un châssis métallique composé d'un cadre en acier peint et d'une tôle en aluminium brossé (cette dernière est visible au dos du miroir). Pièces en cristal décor godron et pontil inversé et entretoises en inox "poli glacé" (fonction décorative) fixées tout autour de l'ensemble "chassis + miroir" par des vis. La partie visible sous le cristal par transparence est le miroir (non le métal). Réglettes en laiton poli chromé fixées sur les chants du cadre afin de cacher les vis de fixation du cristal.

Extra white glass mirror stuck on a metal frame consisting of a painted steel frame and a brushed aluminum plate (the latter is visible on the back of the mirror). Beading-cut and inverted round-shape cut crystal pieces and "glossy polished" stainless steel bracing (decorative function) attached around the whole "frame + mirror" by screws. The visible part under crystal by transparency is the mirror (not metal). Chrome polished brass strips attached to the edges of the frame to hide the fixing screws of the crystal.

REF | 2 602 261 DIS MOI, MIROIR... MIROIR 62X99 - DIS MOI, MIROIR... MIRROR 62X99 MTO

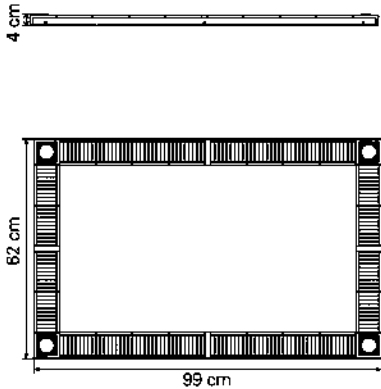

Dimension - Size
H 62 x L 4 x l 99 cm
H 24,41 x L 1,57 x W 38,98 in
Poids - Weight
20 kg - 44,09 lbs
Conditionnement - Packaging
x1 Bois - Wood
H 3.66 x L 12.09 x l 8.44 dm
Total poids - Total weight
52 kg - 114,64 lbs

DIS MOI, MIROIR ... | Philippe Starck | 2008
DIS MOI, MIROIR... MIROIR 86X141 / DIS MOI, MIROIR... MIRROR 86X141

Miroir en verre extra blanc collé sur un châssis métallique composé d'un cadre en acier peint et d'une tôle en aluminium brossé (cette dernière est visible au dos du miroir). Pièces en cristal décor godron et pontil inversé et entretoises en inox "poli glacé" (fonction décorative) fixées tout autour de l'ensemble "chassis + miroir" par des vis. La partie visible sous le cristal par transparence est le miroir (non le métal). Réglettes en laiton poli chromé fixées sur les chants du cadre afin de cacher les vis de fixation du cristal.

Extra white glass mirror stuck on a metal frame consisting of a painted steel frame and a brushed aluminum plate (the latter is visible on the back of the mirror). Beading-cut and inverted round-shape cut crystal pieces and "glossy polished" stainless steel bracing (decorative function) attached around the whole "frame + mirror" by screws. The visible part under crystal by transparency is the mirror (not metal). Chrome polished brass strips attached to the edges of the frame to hide the fixing screws of the crystal.

REF | 2 603 462 DIS MOI, MIROIR... MIROIR 86X141 - DIS MOI, MIROIR... MIRROR 86X141 MTO

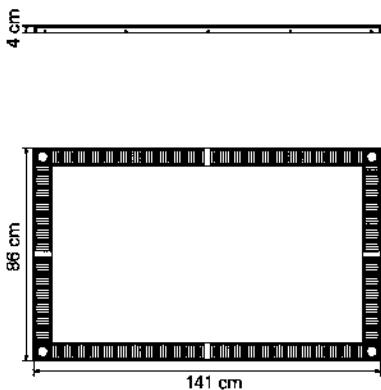

Dimension - Size
H 86 x L 4 x l 141 cm
H 33,86 x L 1,57 x W 55,51 in
Poids - Weight
35 kg - 77,16 lbs
Conditionnement - Packaging
x1 Bois - Wood
H 2.6 x L 16.0 x l 10.6 dm
Total poids - Total weight
83 kg - 182,98 lbs

CRYSTAL SUPPER | Philippe Starck | 2005

CRYSTAL SUPPER CONSOLE 126X54X90 - PIETEMENT

CRYSTAL SUPPER CONSOLE TABLE 126X54X90 - BASE



CRYSTAL SUPPER | Philippe Starck | 2005
CRYSTAL SUPPER CONSOLE 126X54X1 - PLATEAU MIROIR / CRYSTAL SUPPER CONSOLE TABLE 126X54X1 - MIRROR TOP

La console se compose de deux parties : *The console consists of two parts: the base and the mirror plate (to be ordered separately).*

Piètement orné d'éléments en cristal clair décor godron et pontil inversé, fixés sur un châssis en acier peint gris. Pieds en acier nickelé et en laiton poli nickelé. Plateau miroir en verre extra blanc, 10 mm d'épaisseur.

Base adorned with elements in beading-cut and inverted round-shape cut clear crystal fixed on a frame in gray-painted steel. Feet in nickel-plated steel and nickel-plated polished brass. Mirror plate in extra white glass, 10-mm thickness.

REF | 2 105 724 CRYSTAL SUPPER CONSOLE 126X54X1 - PLATEAU MIROIR - CRYSTAL SUPPER CONSOLE TABLE 126X54X1 - MIRROR TOP MTO

Dimension - Size
 H 1 x L 126 x l 54 cm
 H 0,39 x L 49,61 x W 21,26 in
 Poids - Weight
 17 kg - 37,48 lbs
 Conditionnement - Packaging
 x1 Bois - Wood
 H 7.4 x L 13.6 x l 5.6 dm
 Total poids - Total weight
 17 kg - 37,48 lbs

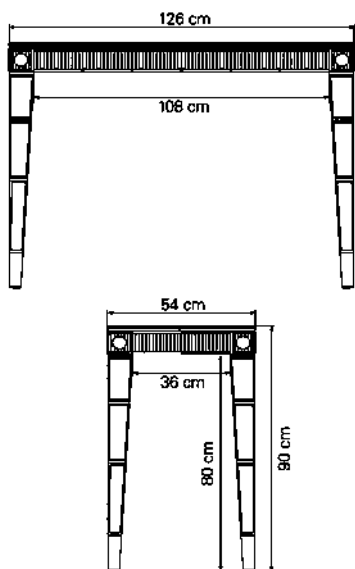

CRYSTAL SUPPER | Philippe Starck | 2005
CRYSTAL SUPPER CONSOLE 126X54X90 - PIÈTEMENT / CRYSTAL SUPPER CONSOLE TABLE 126X54X90 - BASE

La console se compose de deux parties : *The console consists of two parts: the base and the mirror plate (to be ordered separately).*

Piètement orné d'éléments en cristal clair décor godron et pontil inversé, fixés sur un châssis en acier peint gris. Pieds en acier nickelé et en laiton poli nickelé. Plateau miroir en verre extra blanc, 10 mm d'épaisseur.

Base adorned with elements in beading-cut and inverted round-shape cut clear crystal fixed on a frame in gray-painted steel. Feet in nickel-plated steel and nickel-plated polished brass. Mirror plate in extra white glass, 10-mm thickness.

REF | 2 105 708 CRYSTAL SUPPER CONSOLE 126X54X90 - PIÈTEMENT - CRYSTAL SUPPER CONSOLE TABLE 126X54X90 - BASE MTO

Dimension - Size
 H 90 x L 126 x l 54 cm
 H 35,43 x L 49,61 x W 21,26 in
 Poids - Weight
 95 kg - 209,44 lbs
 Conditionnement - Packaging
 x2 Bois - Wood
 H 5.74 x L 10.64 x l 5.14 dm
 x1 Bois - Wood
 H 0.12 x L 12.8 x l 5.6 dm
 x1 Carton - Cardboard
 H 5.0 x L 6.0 x l 4.0 dm
 Total poids - Total weight
 184,2 kg - 406,09 lbs

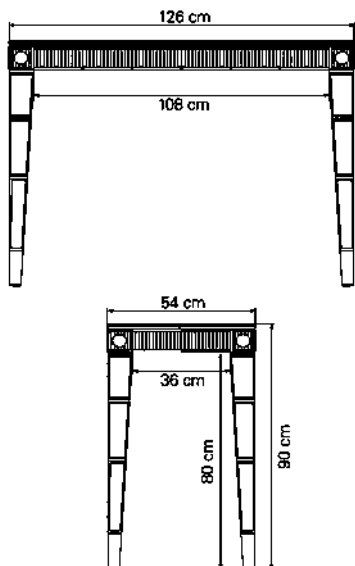

CRYSTAL SUPPER | Philippe Starck | 2005

CRYSTAL SUPPER TABLE 176X80X72 - PIETEMENT

CRYSTAL SUPPER TABLE 176X80X72 - BASE

La photo ci-dessous présente une table avec des dimensions et un plateau personnalisés

A table with customized table top and dimensions is displayed on the above picture



MOBILIER - FURNITURE

TABLES - TABLES

Plateau à commander séparément. Table disponible dans plusieurs dimensions. Possibilité de personnalisation en commande spéciale (dimensions sur mesure, gravure...)

Table top sold separately. Table available in several sizes. Customization available upon request (special dimensions, engraving...)



CRYSTAL SUPPER | Philippe Starck | 2005

CRYSTAL SUPPER TABLE 176X80X72 - PIETEMENT

CRYSTAL SUPPER TABLE 176X80X72 - BASE

MTO

CRYSTAL SUPPER | Philippe Starck | 2005
CRYSTAL SUPPER TABLE 176X80X1 - PLATEAU MIROIR / CRYSTAL SUPPER TABLE 176X80X1 - MIRROR TOP

La table se compose de deux parties : le piètement et le plateau miroir (à commander séparément).
 Piètement orné d'éléments en cristal clair décor godron et pontil inversé, fixés sur un châssis en acier peint gris. Pieds en acier nickelé et en laiton poli nickelé. Plateau miroir en verre extra blanc, 10 mm d'épaisseur.

*The table consists of two parts: the base and the mirror plate (to be ordered separately).
 Base adorned with elements in beading-cut and inverted round-shape cut clear crystal fixed on a frame in gray-painted steel. Feet in nickel-plated steel and nickel-plated polished brass.
 Mirror plate in extra white glass, 10-mm thickness.*

Dimension - Size
 H 1 x L 176 x l 80 cm
 H 0,39 x L 69,29 x W 31,5 in
 Poids - Weight
 35 kg - 77,16 lbs
 Conditionnement - Packaging
 ☐ x1 Bois - Wood
 H 7.3 x L 18.6 x l 10.0 dm
 Total poids - Total weight
 35 kg - 77,16 lbs

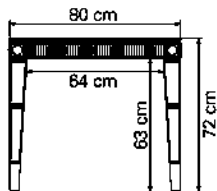
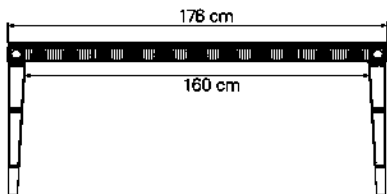

REF | 2 105 726 CRYSTAL SUPPER TABLE 176X80X1 - PLATEAU MIROIR - CRYSTAL SUPPER TABLE 176X80X1 - MIRROR TOP
 MTO

CRYSTAL SUPPER | Philippe Starck | 2005
CRYSTAL SUPPER TABLE 176X80X72 - PIETEMENT / CRYSTAL SUPPER TABLE 176X80X72 - BASE

La table se compose de deux parties : le piètement et le plateau miroir (à commander séparément).
 Piètement orné d'éléments en cristal clair décor godron et pontil inversé, fixés sur un châssis en acier peint gris. Pieds en acier nickelé et en laiton poli nickelé. Plateau miroir en verre extra blanc, 10 mm d'épaisseur.

*The table consists of two parts: the base and the mirror plate (to be ordered separately).
 Base adorned with elements in beading-cut and inverted round-shape cut clear crystal fixed on a frame in gray-painted steel. Feet in nickel-plated steel and nickel-plated polished brass.
 Mirror plate in extra white glass, 10-mm thickness.*

Dimension - Size
 H 71 x L 176 x l 80 cm
 H 27,95 x L 69,29 x W 31,5 in
 Poids - Weight
 105 kg - 231,49 lbs
 Conditionnement - Packaging
 ☐ x2 Bois - Wood
 H 5.74 x L 10.64 x l 5.14 dm
 ☐ x1 Carton - Cardboard
 H 5.0 x L 6.0 x l 4.0 dm
 Total poids - Total weight
 182,27 kg - 401,84 lbs

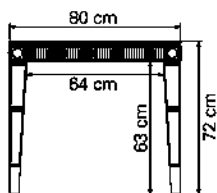
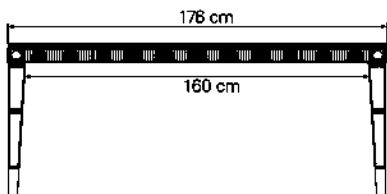

REF | 2 105 710 CRYSTAL SUPPER TABLE 176X80X72 - PIETEMENT - CRYSTAL SUPPER TABLE 176X80X72 - BASE
 MTO

CRYSTAL SUPPER | Philippe Starck | 2005
CRYSTAL SUPPER TABLE CARREE 152X144X1 - PLATEAU MIROIR / CRYSTAL SUPPER SQUARE TABLE 152X144X1 - MIRROR TOP

La table se compose de deux parties : le piètement et le plateau miroir (à commander séparément).
 Piètement orné d'éléments en cristal clair décor godron et pontil inversé, fixés sur un châssis en acier peint gris. Pieds en acier nickelé et en laiton poli nickelé. Plateau miroir en verre extra blanc, 10 mm d'épaisseur.

*The table consists of two parts: the base and the mirror plate (to be ordered separately).
 Base adorned with elements in beading-cut and inverted round-shape cut clear crystal fixed on a frame in gray-painted steel. Feet in nickel-plated steel and nickel-plated polished brass.
 Mirror plate in extra white glass, 10-mm thickness.*

Dimension - Size
 H 1 x L 152 x l 144 cm
 H 0,39 x L 59,84 x W 56,69 in
 Poids - Weight
 55 kg - 121,25 lbs
 Conditionnement - Packaging
 ☐ x1 Bois - Wood
 H 8.9 x L 15.8 x l 16.4 dm
 Total poids - Total weight
 55 kg - 121,25 lbs

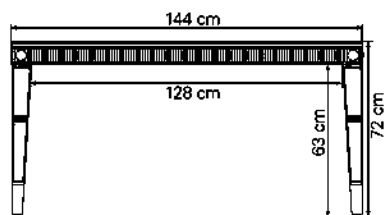
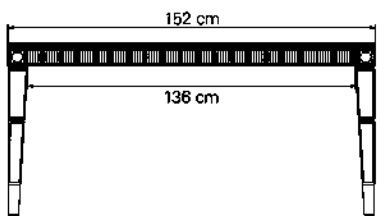

REF | 2 105 725 CRYSTAL SUPPER TABLE CARREE 152X144X1 - PLATEAU MIROIR - CRYSTAL SUPPER SQUARE TABLE 152X144X1 - MIRROR TOP
 MTO

CRYSTAL SUPPER | Philippe Starck | 2005
CRYSTAL SUPPER TABLE CARREE 152X144X72- PIETEMENT / CRYSTAL SUPPER SQUARE TABLE 152X144X72- BASE

La table se compose de deux parties : le piètement et le plateau miroir (à commander séparément).
 Piètement orné d'éléments en cristal clair décor godron et pontil inversé, fixés sur un châssis en acier peint gris. Pieds en acier nickelé et en laiton poli nickelé. Plateau miroir en verre extra blanc, 10 mm d'épaisseur.

*The table consists of two parts: the base and the mirror plate (to be ordered separately).
 Base adorned with elements in beading-cut and inverted round-shape cut clear crystal fixed on a frame in gray-painted steel. Feet in nickel-plated steel and nickel-plated polished brass.
 Mirror plate in extra white glass, 10-mm thickness.*

Dimension - Size
 H 71 x L 152 x l 144 cm
 H 27,95 x L 59,84 x W 56,69 in
 Poids - Weight
 122 kg - 268,96 lbs
 Conditionnement - Packaging
 x2 Bois - Wood
 H 4.5 x L 10.0 x l 4.5 dm
 x1 Carton - Cardboard
 H 5.0 x L 6.0 x l 4.0 dm
 Total poids - Total weight
 219,1 kg - 483,02 lbs

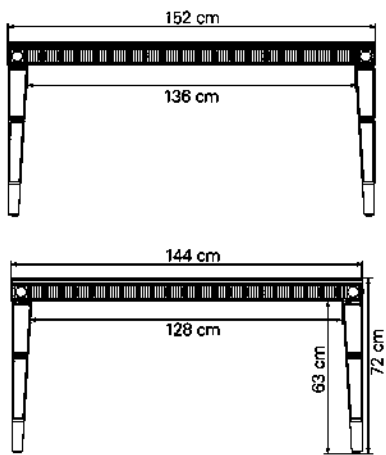

REF | 2 105 709 CRYSTAL SUPPER TABLE CARREE 152X144X72- PIETEMENT - CRYSTAL SUPPER SQUARE TABLE 152X144X72- BASE MTO

CRYSTAL SUPPER | Philippe Starck | 2005
CRYSTAL SUPPER TABLE GRAND MODELE 148X 144X1 - PLATEAU MIROIR / CRYSTAL SUPPER LARGE TABLE 148X144X1 - MIRROR TOP

La table se compose de deux parties : le piètement et le plateau miroir (à commander séparément).
 Piètement orné d'éléments en cristal clair décor godron et pontil inversé, fixés sur un châssis en acier peint gris. Pieds en acier nickelé et en laiton poli nickelé. Plateau miroir en verre extra blanc, 10 mm d'épaisseur.
 Il est indispensable de commander 2 plateaux séparément pour compléter cette table.

*The table consists of two parts: the base and the mirror plate (to be ordered separately).
 Base adorned with elements in beading-cut and inverted round-shape cut clear crystal fixed on a frame in gray-painted steel. Feet in nickel-plated steel and nickel-plated polished brass.
 Mirror plate in extra white glass, 10-mm thickness.
 It is needed to order 2 plates separately to complete this table.*

Dimension - Size
 H 1 x L 148 x l 144 cm
 H 0,39 x L 58,27 x W 56,69 in
 Poids - Weight
 53 kg - 116,84 lbs
 Conditionnement - Packaging
 x1 Bois - Wood
 H 8.9 x L 15.8 x l 16.4 dm
 Total poids - Total weight
 53 kg - 116,84 lbs

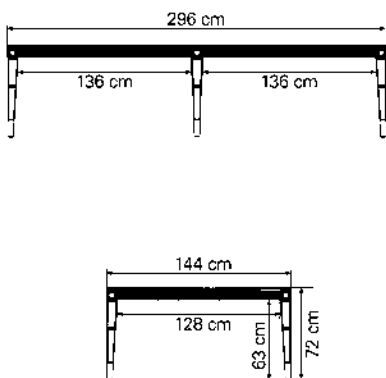

REF | 2 105 898 CRYSTAL SUPPER TABLE GRAND MODELE 148X 144X1 - PLATEAU MIROIR - CRYSTAL SUPPER LARGE TABLE 148X144X1 - MIRROR TOP MTO

CRYSTAL SUPPER | Philippe Starck | 2005
CRYSTAL SUPPER TABLE GRAND MODELE 296X144X72 - PIETEMENT / CRYSTAL SUPPER LARGE TABLE 296X144X72 - BASE

La table se compose de deux parties : le piètement et le plateau miroir (à commander séparément).
 Piètement orné d'éléments en cristal clair décor godron et pontil inversé, fixés sur un châssis en acier peint gris. Pieds en acier nickelé et en laiton poli nickelé. Plateau miroir en verre extra blanc, 10 mm d'épaisseur.
 Il est indispensable de commander 2 plateaux séparément pour compléter cette table.

*The table consists of two parts: the base and the mirror plate (to be ordered separately).
 Base adorned with elements in beading-cut and inverted round-shape cut clear crystal fixed on a frame in gray-painted steel. Feet in nickel-plated steel and nickel-plated polished brass.
 Mirror plate in extra white glass, 10-mm thickness.
 It is needed to order 2 plates separately to complete this table.*

Dimension - Size
 H 71 x L 296 x l 144 cm
 H 27,95 x L 116,54 x W 56,69 in
 Poids - Weight
 225 kg - 496,04 lbs
 Conditionnement - Packaging
 x3 Bois - Wood
 H 5.74 x L 10.64 x l 5.14 dm
 x2 Bois - Wood
 H 1.2 x L 15.4 x l 14.6 dm
 x1 Carton - Cardboard
 H 3.0 x L 6.0 x l 4.0 dm
 H 5.0 x L 6.0 x l 4.0 dm
 Total poids - Total weight
 512 kg - 1 128,77 lbs

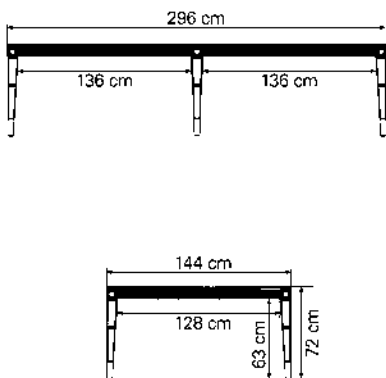

REF | 2 105 748 CRYSTAL SUPPER TABLE GRAND MODELE 296X144X72 - PIETEMENT - CRYSTAL SUPPER LARGE TABLE 296X144X72 - BASE MTO

NEW ANTIQUE | Marcel Wanders | 2016

NEW ANTIQUE TABLE

NEW ANTIQUE TABLE





NEW ANTIQUE | Marcel Wanders | 2016

NEW ANTIQUE TABLE

NEW ANTIQUE TABLE

MTO/NEW

NEW ANTIQUE | Marcel Wanders | 2016
NEW ANTIQUE TABLE / NEW ANTIQUE TABLE

Inspirée de l'icône vase New Antique dont la base a été retravaillée, la table se compose de trois parties : le vase New Antique retourné taillé biseau croisé en cristal clair, le piétement et le plateau de table en marbre de Carrare blanc. La table fonctionne avec une batterie et un chargeur micro-USB à insérer sous le plateau de marbre. Deux batteries sont fournies avec la table. La deuxième batterie permet d'assurer le fonctionnement continu de la table. Celle-ci est éclairée par des LEDs (2700K) situées à la base de la structure.

Inspired by the iconic New Antique vase whose base has been reworked, the table consists of three parts: the returned deeply cut New Antique vase in clear Crystal, the base and the table top in white Carrara marble. The table works with a battery and a micro-USB charger to be inserted under the marble plate. Two batteries are included with the table. The second battery ensures the continuous functioning of the table. It is lit by LEDs (2700K) located at the bottom of the structure.

MTO/NEW

REF | 2 810 338 IEC | 2 810 339 CCC
 15 x 0W LED | 15 x 0W LED

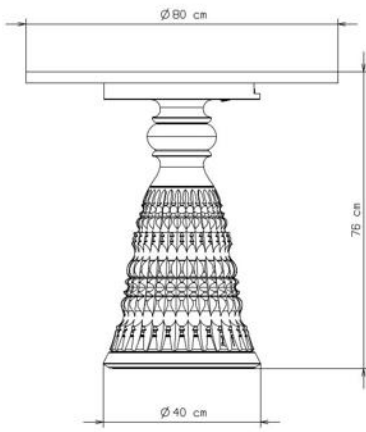

Eclairage diffus
 Diffused lighting
 3W max total



Dimension - Size
 H 76 x L 80 x l 80 cm
 H 29,92 x L 31,5 x W 31,5 in

Longueur câble - Cable length
 1,5 m - 59,06 in

Poids - Weight
 122 kg - 268,96 lbs

Interrupteur on-off - Switch on-off
 Transformateur Electronique - Electronic transformer

Conditionnement - Packaging

☐ x1 Bois - Wood
 H 4.1 x L 9.5 x l 5.3 dm

☐ x1 Bois - Wood
 H 5.0 x L 6.5 x l 5.0 dm

☐ x1 Bois - Wood
 H 1.8 x L 9.3 x l 9.3 dm

Total volume - Total volume
 0,52 m³ - 18,29 ft³

Total poids - Total weight
 176,2 kg - 388,45 lbs

LA SCULPTURE &
ÉDITION LIMITÉE
*LARGE PIECES & LIMITED
EDITION*



MILLE NUITS
MILLE NUITS MIROIR 106*191
MILLE NUITS MIRROR 106*191
MTO

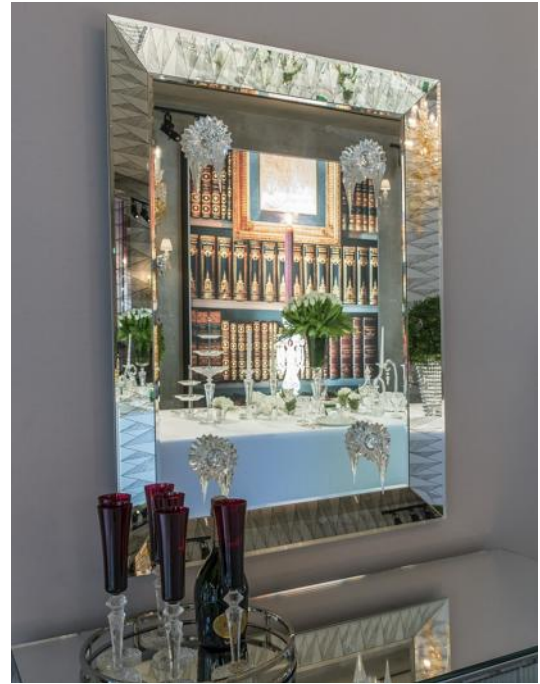

MILLE NUITS
MILLE NUITS MIROIR 87*117
MILLE NUITS MIRROR 87*117
MTO

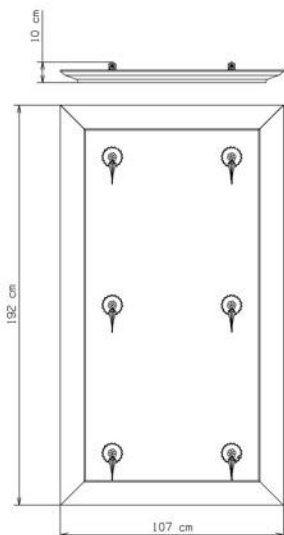

MILLE NUITS
MILLE NUITS MIROIR 106*191 / MILLE NUITS MIRROR 106*191

Les miroirs Mille Nuits, dessinés et signés par le designer Mathias, sont inspirés des miroirs traditionnels vénitiens. Les codes baroques de la collection se retrouvent au travers des 6 pampilles et de la frise soulignant le contour du miroir. L'association du cristal, du miroir extra blanc et de la gravure argentée, fait de ces miroirs des pièces décoratives intemporelles. Ces miroirs sont protégés de l'oxydation et du vieillissement par un traitement métallique. Possibilité de personnalisation du miroir par l'ajout de pampilles.

Mille Nuits mirrors, designed and signed by the designer Mathias, were inspired by the Venetian traditional mirrors. The collection's baroque codes stand out through 6 pendants and a frieze highlighting the contour of the mirror. The combination of Crystal, white extra mirror and silver engraving makes these mirrors timeless decorative pieces. These mirrors are protected from oxidation and wear thanks to metal treatment. Possibility of mirror customization through the addition of pendants.

REF | 2 809 518 MILLE NUITS MIROIR 106*191 - MILLE NUITS MIRROR 106*191
 MTO

Dimension - Size
 H 191 x L 106 x l 10 cm
 H 75,2 x L 41,73 x W 3,94 in
 Poids - Weight
 29,5 kg - 65,04 lbs

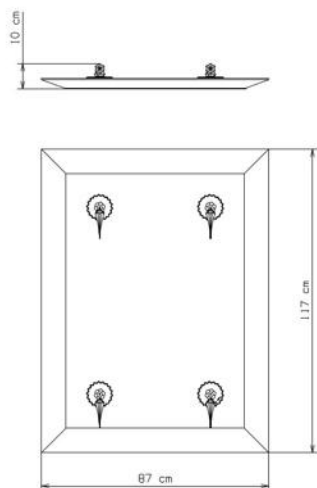

MILLE NUITS
MILLE NUITS MIROIR 87*117 / MILLE NUITS MIRROR 87*117

Les miroirs Mille Nuits, dessinés et signés par le designer Mathias, sont inspirés des miroirs traditionnels vénitiens. Les codes baroques de la collection se retrouvent au travers des 4 pampilles et de la frise soulignant le contour du miroir. L'association du cristal, du miroir extra blanc et de la gravure argentée, fait de ces miroirs des pièces décoratives intemporelles. Ces miroirs sont protégés de l'oxydation et du vieillissement par un traitement métallique. Possibilité de personnalisation du miroir par l'ajout de pampilles.

Mille Nuits mirrors, designed and signed by the designer Mathias, were inspired by the Venetian traditional mirrors. The collection's baroque codes stand out through 4 pendants and a frieze highlighting the contour of the mirror. The combination of Crystal, white extra mirror and silver engraving makes these mirrors timeless decorative pieces. These mirrors are protected from oxidation and wear thanks to metal treatment. Possibility of mirror customization through the addition of pendants.

REF | 2 809 516 MILLE NUITS MIROIR 87*117 - MILLE NUITS MIRROR 87*117
 MTO

Dimension - Size
 H 117 x L 87 x l 10 cm
 H 46,06 x L 34,25 x W 3,94 in
 Poids - Weight
 15,2 kg - 33,51 lbs

HERITAGE | GEORGES CHEVALIER | 2014

HERITAGE MIROIR SOLEIL 99 EX

HERITAGE SUN MIRROR 99 COPIES



HERITAGE | GEORGES CHEVALIER
HERITAGE HORLOGE SOLEIL OR 50 EX / HERITAGE HORLOGE SOLEIL OR 50 COPIES

Dimension - Size
H 99 x L 0 x l 7,5 cm
H 38,98 x L 0 x W 2,95 in
Poids - Weight
41 kg - 90,39 lbs

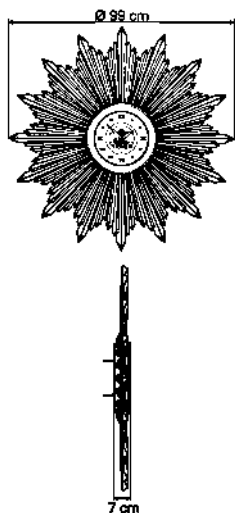

REF | 2 810 841 HERITAGE HORLOGE SOLEIL OR 50 EX - HERITAGE HORLOGE SOLEIL OR 50 COPIES MTO/NEW

HERITAGE | GEORGES CHEVALIER | 2014
HERITAGE MIROIR SOLEIL 99 EX / HERITAGE SUN MIRROR 99 COPIES

Dimension - Size
H 99 x L 0 x l 7 cm
H 38,98 x L 0 x W 2,76 in
Poids - Weight
41 kg - 90,39 lbs

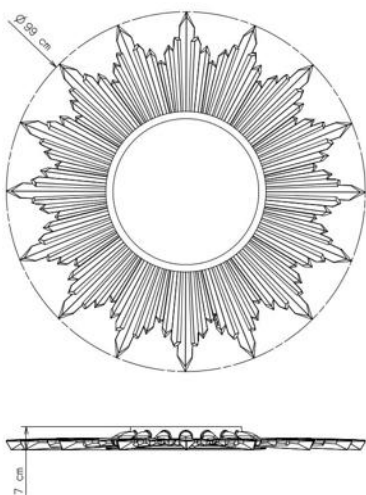

Miroir soleil en cristal clair miroité d'un Sun mirror in clear crystal of 1 meter diamètre de diamètre, taillé en biseaux avec en son centre un miroir (Ø 44 cm) extra-blanc. the sun rays, decorated with bevelled cuts and assembled with an extra white mirror.

Créé en 1948, par Georges Chevalier, il est inspiré des décors du Château de Versailles. Le soleil est composé de 16 rayons en cristal, montés suivant les techniques d'assemblages propres à Baccarat. Baccarat a fait appel à ses Meilleurs Ouvriers de France (MOF) afin de tailler chaque rayon à la main. Les 16 rayons nécessitent plus de 50 heures de taille. Ils sont par la suite polis et miroité afin de donner cette brillance et tout son éclat au cristal. Le miroir, réalisé en France a été sélectionné pour sa qualité supérieure, extra-blanc, afin de mettre en exergue la pureté du cristal.

A solid crystal sunburst designed in 1948 by Georges Chevalier and inspired by the symbol of Louis XIV, the Sun King, used on the gates of his Palace at Versailles. It is composed of 16 different crystal parts. The best craftsmen, "Meilleurs Ouvriers de France", work for about 50 hours on each sun to cut it to its final shape. A long hand-polishing time is necessary to give the sunburst its shiny appearance. A French-made mirror, extra-white, selected in order to highlight the purity of the crystal surrounding this mirror.

REF | 2 806 377 HERITAGE MIROIR SOLEIL 99 EX - HERITAGE SUN MIRROR 99 COPIES MTO

ACCESSOIRES
ACCESSORIES

FANTOME
FANTOME ABAT-JOUR BLANC / *FANTOME LAMPSHADE WHITE*

Dimension - Size
H 12 x L 13 x l 13 cm
H 4,72 x L 5,12 x W 5,12 in

REF | 2 603 043 FANTOME ABAT-JOUR BLANC - *FANTOME LAMPSHADE WHITE*
MTO Component



HERITAGE
HERITAGE ABAT-JOUR BLANC / *HERITAGE LAMPSHADE WHITE*

Dimension - Size
H 20 x L 28 x l 28 cm
H 7,87 x L 11,02 x W 11,02 in

REF | 2 807 879 HERITAGE ABAT-JOUR BLANC - *HERITAGE LAMPSHADE WHITE*
OBS



HERITAGE
HERITAGE ABAT-JOUR NOIR / *HERITAGE LAMPSHADE BLACK*

Dimension - Size
H 20 x L 28 x l 28 cm
H 7,87 x L 11,02 x W 11,02 in

REF | 2 807 880 HERITAGE ABAT-JOUR NOIR - *HERITAGE LAMPSHADE BLACK*
OBS



HERITAGE
HERITAGE ABAT-JOUR ROUGE / HERITAGE LAMPSHADE RED

Dimension - Size
H 20 x L 28 x l 28 cm
H 7,87 x L 11,02 x W 11,02 in

REF | 2 807 881 HERITAGE ABAT-JOUR ROUGE - HERITAGE LAMPSHADE RED
OBS



KRYSTA
KRYSTA ABAT-JOUR BLANC PLISSE / KRYSTA LAMPSHADE WHITE PLEATED

Dimension - Size
H 27 x L 32 x l 32 cm
H 10,63 x L 12,6 x W 12,6 in

REF | 2 809 985 KRYSTA ABAT-JOUR BLANC PLISSE - KRYSTA LAMPSHADE WHITE PLEATED
MTO Component



TOURBILLON
TOURBILLON ABAT-JOUR BLANC Ø30 / TOURBILLON LAMPSHADE WHITE Ø30

Dimension - Size
H 20 x L 30 x l 30 cm
H 7,87 x L 11,81 x W 11,81 in

REF | 2 610 619 TOURBILLON ABAT-JOUR BLANC Ø30 - TOURBILLON LAMPSHADE WHITE Ø30
MTO Component
2 610 620 TOURBILLON ABAT-JOUR BLANC Ø30 X6 - TOURBILLON LAMPSHADE WHITE Ø30 X6
MTO Component



ZENITH
ZENITH ABAT-JOUR BLANC / ZENITH LAMPSHADE WHITE

Dimension - Size
H 12 x L 13 x l 13 cm
H 4,72 x L 5,12 x W 5,12 in

REF	2 603 042	ZENITH ABAT-JOUR BLANC - ZENITH LAMPSHADE WHITE MTO Component
	2 603 444	ZENITH ABAT-JOUR BLANC X6 - ZENITH LAMPSHADE WHITE X6 MTO Component



ZENITH FLOU
ZENITH ABAT-JOUR GRIS / ZENITH LAMPSHADE GREY

Dimension - Size
H 12 x L 13 x l 13 cm
H 4,72 x L 5,12 x W 5,12 in

REF	2 605 754	ZENITH ABAT-JOUR GRIS - ZENITH LAMPSHADE GREY MTO Component
	2 605 755	ZENITH ABAT-JOUR GRIS X6 - ZENITH LAMPSHADE GREY X6 MTO Component



ZENITH NOIR
**ZENITH ABAT-JOUR NOIR REFLECTEUR ALUMINIUM / ZENITH
LAMPSHADE BLACK ALUMINIUM REFLECTOR**

Dimension - Size
H 12 x L 13 x l 13 cm
H 4,72 x L 5,12 x W 5,12 in

REF	2 605 845	ZENITH ABAT-JOUR NOIR REFLECTEUR ALUMINIUM - ZENITH LAMPSHADE BLACK ALUMINIUM REFLECTOR MTO Component
	2 605 846	ZENITH ABAT-JOUR NOIR REFLECTEUR ALUMINIUM X6 - ZENITH LAMPSHADE BLACK ALUMINIUM REFLECTOR X6 MTO Component



JARDIN DE CRISTAL
JARDIN DE CRISTAL GALET JALLUM BLANC / JARDIN DE CRISTAL JALLUM
BASE WHITE

Il est recommandé d'utiliser ce socle individuel afin de garantir une stabilité optimale du bâton Jallum. Selon le principe de présentation, le client peut opter pour une utilisation décorative du bâton et le présenter comme un chemin de table ou sur une étagère. Le socle renforcera l'équilibre du bâton. Ce socle blanc est à commander séparément en accessoire.

Dimension - Size
 H 4 x L 8 x l 8 cm
 H 1,57 x L 3,15 x W 3,15 in
 Poids - Weight
 0,33 kg - 0,73 lbs



REF | 2 810 450 JARDIN DE CRISTAL GALET JALLUM BLANC - JARDIN DE CRISTAL
 JALLUM BASE WHITE
 MTO Component

JARDIN DE CRISTAL
JARDIN DE CRISTAL GALET JALLUM NOIR / JARDIN DE CRISTAL JALLUM
BASE BLACK

Il est recommandé d'utiliser ce socle individuel afin de garantir une stabilité optimale du bâton Jallum. Selon le principe de présentation, le client peut opter pour une utilisation décorative du bâton et le présenter comme un chemin de table ou sur une étagère. Le socle renforcera l'équilibre du bâton. Ce socle noir est à commander séparément en accessoire.

Dimension - Size
 H 4 x L 8 x l 8 cm
 H 1,57 x L 3,15 x W 3,15 in
 Poids - Weight
 0,33 kg - 0,73 lbs



REF | 2 810 451 JARDIN DE CRISTAL GALET JALLUM NOIR - JARDIN DE CRISTAL JALLUM
 BASE BLACK
 MTO Component

TUILE DE CRISTAL | Arik Levy | 2013
TUILE DE CRISTAL TUILE FROZEN X12 / TUILE DE CRISTAL TILE FROZEN X12

Tuiles de cristal Frozen permettant d'habiller des murs, des corniches et ainsi de concevoir des projets architecturaux personnalisés.

Dimension - Size
 H 14,6 x L 8,6 x l 7,6 cm
 H 5,75 x L 3,39 x W 2,99 in
 Poids - Weight
 0,18 kg - 0,4 lbs



REF | 2 806 759 TUILE DE CRISTAL TUILE FROZEN X12 - TUILE DE CRISTAL TILE FROZEN
 X12
 MTO
 2 806 761 TUILE DE CRISTAL TUILE FROZEN X96 - TUILE DE CRISTAL TILE FROZEN
 X96
 MTO

TUILE DE CRISTAL | Arik Levy | 2013
 TUILE DE CRISTAL TUILE PICCADILLY X12 / TUILE DE CRISTAL TILE
 PICCADILLY X12

Tuiles de cristal Piccadilly permettant d'habiller des murs, des corniches et ainsi de concevoir des projets architecturaux personnalisés. *Piccadilly crystal tiles that allow to adorn walls, corniches in order to create customized architectural projects.*

Dimension - Size
 H 14,6 x L 8,6 x l 7,6 cm
 H 5,75 x L 3,39 x W 2,99 in
 Poids - Weight
 0,17 kg - 0,37 lbs



REF	2 806 760	TUILE DE CRISTAL TUILE PICCADILLY X12 - TUILE DE CRISTAL TILE PICCADILLY X12 MTO
	2 806 762	TUILE DE CRISTAL TUILE PICCADILLY X96 - TUILE DE CRISTAL TILE PICCADILLY X96 MTO

CACHE CIRCULAIRE
 CACHE CIRCULAIRE 300 03L / CIRCULAR CANOPY 300 03L

Le cache circulaire de 30 cm de diamètre permet d'installer 3 suspensions en cascade avec une seule sortie électrique au plafond. *The 30-cm-diameter circular canopy allows to install 3 ceiling lamps in cascade with a single electrical outlet in the ceiling.*
 3 modèles de suspensions sont compatibles avec le cache : Torch, Mille Nuits petit modèle et HIC!, et sont à commander séparément. Il est nécessaire de retirer leur pavillon d'origine pour les installer sur le cache. *Three ceiling lamps models are compatible with the canopy: Torch, Mille Nuits small size and HIC!, and they must be ordered separately. It is necessary to remove their original canopy to install them on the circular canopy.*
 Le cache est de couleur blanche afin de s'intégrer au mieux dans des intérieurs variés. *The canopy is white in order to better fit in different interiors.*
 Pour la norme JETRO il convient d'utiliser la référence 2801291. *For JETRO norm please use the reference 2801291.*

The 30-cm-diameter circular canopy allows to install 3 ceiling lamps in cascade with a single electrical outlet in the ceiling.
Three ceiling lamps models are compatible with the canopy: Torch, Mille Nuits small size and HIC!, and they must be ordered separately. It is necessary to remove their original canopy to install them on the circular canopy.
The canopy is white in order to better fit in different interiors.
For JETRO norm please use the reference 2801291.

Dimension - Size
 H 5 x L 30 x l 30 cm
 H 1,97 x L 11,81 x W 11,81 in
 Poids - Weight
 2 kg - 4,41 lbs
 Conditionnement - Packaging
 x1 Carton - Cardboard
 H 0,8 x L 3,0 x l 3,0 dm
 Total volume - Total volume
 0,01 m³ - 0,28 ft³
 Total poids - Total weight
 2,5 kg - 5,51 lbs

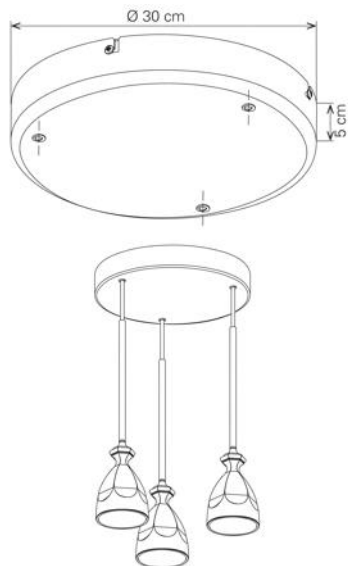

MTO Component

REF | 2 801 291 CEI | 2 801 292 UL

CACHE CIRCULAIRE
 CACHE CIRCULAIRE 600 03L / CIRCULAR CANOPY 600 03L

Le cache circulaire de 60 cm de diamètre permet d'installer 3 suspensions en cascade avec une seule sortie électrique au plafond. *The 60-cm-diameter circular canopy allows to install 3 ceiling lamps in cascade with a single electrical outlet in the ceiling.*
 3 modèles de suspensions sont compatibles avec le cache : Torch, Mille Nuits petit modèle et HIC!, et sont à commander séparément. Il est nécessaire de retirer leur pavillon d'origine pour les installer sur le cache. *Three ceiling lamps models are compatible with the canopy: Torch, Mille Nuits small size and HIC!, and they must be ordered separately. It is necessary to remove their original canopy to install them on the circular canopy.*
 Le cache est de couleur blanche afin de s'intégrer au mieux dans des intérieurs variés. *The canopy is white in order to better fit in different interiors.*
 Pour la norme JETRO il convient d'utiliser la référence 2801300. *For JETRO norm please use the reference 2801300.*

The 60-cm-diameter circular canopy allows to install 3 ceiling lamps in cascade with a single electrical outlet in the ceiling.
Three ceiling lamps models are compatible with the canopy: Torch, Mille Nuits small size and HIC!, and they must be ordered separately. It is necessary to remove their original canopy to install them on the circular canopy.
The canopy is white in order to better fit in different interiors.
For JETRO norm please use the reference 2801300.

Dimension - Size
 H 5 x L 60 x l 60 cm
 H 1,97 x L 23,62 x W 23,62 in
 Poids - Weight
 6 kg - 13,23 lbs
 Conditionnement - Packaging
 x1 Carton - Cardboard
 H 0,8 x L 6,0 x l 6,0 dm
 Total volume - Total volume
 0,04 m³ - 1,24 ft³
 Total poids - Total weight
 8,95 kg - 19,72 lbs

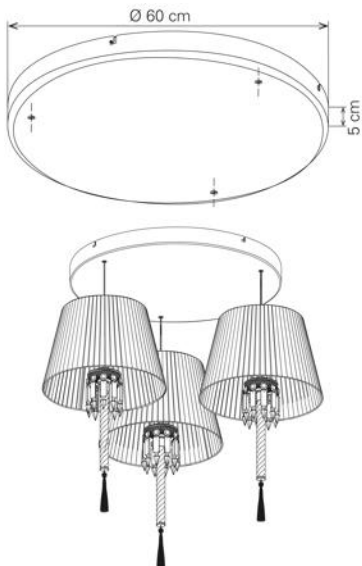

MTO Component

REF | 2 801 300 CEI | 2 801 301 UL

CACHE LINEAIRE
CACHE LINEAIRE 1100 03L / LINEAR CANOPY 1100 03L

Le cache linéaire de 110 cm de longueur permet d'installer 3 suspensions en ligne avec une seule sortie électrique au plafond.
 3 modèles de suspensions sont compatibles avec le cache : Torch, Mille Nuits petit modèle et HIC !, et sont à commander séparément. Il est nécessaire de retirer leur pavillon d'origine pour les installer sur le cache. Afin de s'intégrer au mieux dans des intérieurs variés, le cache est de couleur blanche.
 Pour la norme JETRO il convient d'utiliser la référence 2801320.

The 110-cm-length linear canopy allows to install 3 ceiling lamps in line with a single electrical outlet in the ceiling. Three ceiling lamps models are compatible with the canopy: Torch, Mille Nuits small size and HIC!, and they must be ordered separately. It is necessary to remove their original canopy to install them on the circular canopy. The canopy is white in order to better fit in different interiors. For JETRO norm please use the reference 2801320.

MTO Component

REF | 2 801 320 CEI | 2 801 321 UL

Dimension - Size
 H 5 x L 110 x l 10 cm
 H 1,97 x L 43,31 x W 3,94 in
 Poids - Weight
 2,9 kg - 6,39 lbs
 Conditionnement - Packaging
 x1 Carton - Cardboard
 H 1.5 x L 12.5 x l 1.5 dm
 Total volume - Total volume
 0,03 m³ - 0,99 ft³
 Total poids - Total weight
 3,6 kg - 7,94 lbs

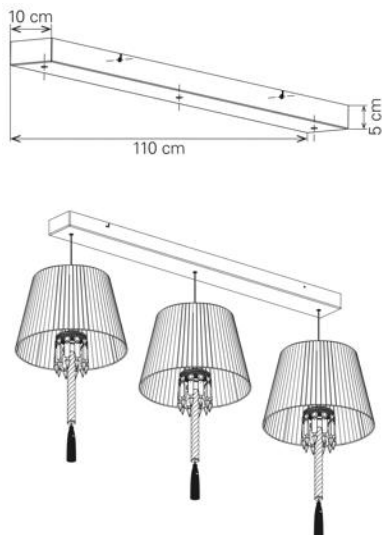

CACHE LINEAIRE
CACHE LINEAIRE 1100 05L / LINEAR CANOPY 1100 05L

Le cache linéaire de 110 cm de longueur permet d'installer 5 suspensions en ligne avec une seule sortie électrique au plafond.
 3 modèles de suspensions sont compatibles avec le cache : Torch, Mille Nuits petit modèle et HIC !, et sont à commander séparément. Il est nécessaire de retirer leur pavillon d'origine pour les installer sur le cache. Afin de s'intégrer au mieux dans des intérieurs variés, le cache est de couleur blanche.
 Pour la norme JETRO il convient d'utiliser la référence 2801316.

The 110-cm-length linear canopy allows to install 5 ceiling lamps in line with a single electrical outlet in the ceiling. Three ceiling lamps models are compatible with the canopy: Torch, Mille Nuits small size and HIC!, and they must be ordered separately. It is necessary to remove their original canopy to install them on the circular canopy. The canopy is white in order to better fit in different interiors. For JETRO norm please use the reference 2801316.

MTO Component

REF | 2 801 316 CEI | 2 801 317 UL

Dimension - Size
 H 5 x L 110 x l 10 cm
 H 1,97 x L 43,31 x W 3,94 in
 Poids - Weight
 2,9 kg - 6,39 lbs
 Conditionnement - Packaging
 x1 Carton - Cardboard
 H 1.5 x L 12.5 x l 1.5 dm
 Total volume - Total volume
 0,03 m³ - 0,99 ft³
 Total poids - Total weight
 3,6 kg - 7,94 lbs

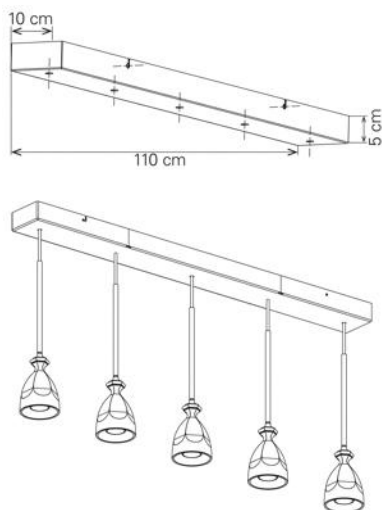

CACHE LINEAIRE
CACHE LINEAIRE 750 03L / LINEAR CANOPY 750 03L

Le cache linéaire de 75 cm de longueur permet d'installer 3 suspensions en ligne avec une seule sortie électrique au plafond.
 3 modèles de suspensions sont compatibles avec le cache : Torch, Mille Nuits petit modèle et HIC !, et sont à commander séparément. Il est nécessaire de retirer leur pavillon d'origine pour les installer sur le cache. Afin de s'intégrer au mieux dans des intérieurs variés, le cache est de couleur blanche.
 Pour la norme JETRO il convient d'utiliser la référence 2801312.

The 75-cm-length linear canopy allows to install 3 ceiling lamps in line with a single electrical outlet in the ceiling. Three ceiling lamps models are compatible with the canopy: Torch, Mille Nuits small size and HIC!, and they must be ordered separately. It is necessary to remove their original canopy to install them on the circular canopy. The canopy is white in order to better fit in different interiors. For JETRO norm please use the reference 2801312.

MTO Component

REF | 2 801 312 CEI | 2 801 313 UL

Dimension - Size
 H 5 x L 75 x l 10 cm
 H 1,97 x L 29,53 x W 3,94 in
 Poids - Weight
 2,1 kg - 4,63 lbs
 Conditionnement - Packaging
 x1 Carton - Cardboard
 H 1.5 x L 9.0 x l 1.5 dm
 Total volume - Total volume
 0,02 m³ - 0,71 ft³
 Total poids - Total weight
 2,7 kg - 5,95 lbs

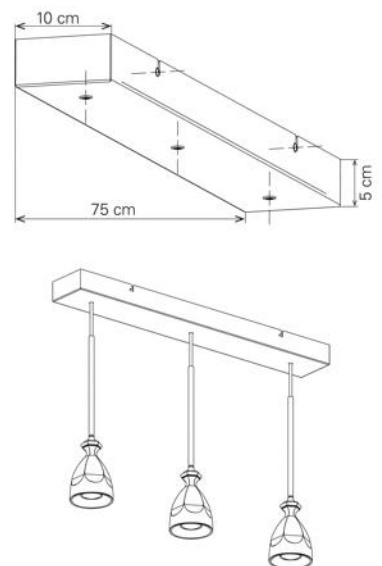

CACHE-PITON
CACHE-PITON DORE 06-24L / CANOPY GILDED 06-24L

Pour les lustres de 246 kg maximum *For chandeliers with maximum weight of 246 kg (542 lbs)*

Dimension - Size
H 17 x L 15 x l 15 cm
H 6,69 x L 5,91 x W 5,91 in
Poids - Weight
0,3 kg - 0,66 lbs
Total volume - Total volume
0,01 m³ - 0,42 ft³
Total poids - Total weight
0,6 kg - 1,32 lbs

REF | 1 065 023 CACHÉ-PITON DORE 06-24L - CANOPY GILDED 06-24L
MTO Component



CACHE-PITON
CACHE-PITON DORE 36-48L / CANOPY GILDED 36-48L

Pour les lustres Roi Soleil 24 et 40 lumières et les lustres de 290 kg maximum. *For 24 and 40 lights Roi Soleil chandeliers and chandeliers with maximum weight of 290 kg (639 lbs).*

Dimension - Size
H 18 x L 18 x l 18 cm
H 7,09 x L 7,09 x W 7,09 in
Poids - Weight
0,5 kg - 1,1 lbs
Total volume - Total volume
0,01 m³ - 0,42 ft³
Total poids - Total weight
0,8 kg - 1,76 lbs

REF | 1 065 027 CACHÉ-PITON DORE 36-48L - CANOPY GILDED 36-48L
MTO Component



CACHE-PITON
CACHE-PITON DORE 64-84L / CANOPY GILDED 64-84L

Pour les lustres de 580 kg maximum *For chandeliers with maximum weight of 580 kg (1279 lbs)*

Dimension - Size
H 34 x L 26 x l 26 cm
H 13,39 x L 10,24 x W 10,24 in
Poids - Weight
1,8 kg - 3,97 lbs

REF | 2 801 537 CACHÉ-PITON DORE 64-84L - CANOPY GILDED 64-84L
MTO Component





CACHE-PITON
CACHE-PITON NICKELE 06-24L / CANOPY NICKEL PLATED 06-24L

Pour les lustres de 246 kg maximum *For chandeliers with maximum weight of 246 kg (542 lbs)*

REF | 1 065 020 CACHE-PITON NICKELE 06-24L - CANOPY NICKEL PLATED 06-24L
MTO Component

Dimension - Size
H 17 x L 15 x l 15 cm
H 6,69 x L 5,91 x W 5,91 in
Poids - Weight
0,3 kg - 0,66 lbs
Total volume - Total volume
0,01 m³ - 0,42 ft³
Total poids - Total weight
0,6 kg - 1,32 lbs



CACHE-PITON
CACHE-PITON NICKELE 36-48L / CANOPY NICKEL PLATED 36-48L

Pour les lustres Roi Soleil 24 et 40 lumières et les lustres de 290 kg maximum. *For 24 and 40 lights Roi Soleil chandeliers and chandeliers with maximum weight of 290 kg (639 lbs).*

REF | 1 065 019 CACHE-PITON NICKELE 36-48L - CANOPY NICKEL PLATED 36-48L
MTO Component

Dimension - Size
H 18 x L 18 x l 18 cm
H 7,09 x L 7,09 x W 7,09 in
Poids - Weight
0,5 kg - 1,1 lbs
Total volume - Total volume
0,01 m³ - 0,42 ft³
Total poids - Total weight
0,8 kg - 1,76 lbs



CACHE-PITON
CACHE-PITON NICKELE 64-84L / CANOPY NICKEL PLATED 64-84L

Pour les lustres de 580 kg maximum *For chandeliers with maximum weight of 580 kg (1279 lbs)*

REF | 2 801 536 CACHE-PITON NICKELE 64-84L - CANOPY NICKEL PLATED 64-84L
MTO Component

Dimension - Size
H 34 x L 26 x l 26 cm
H 13,39 x L 10,24 x W 10,24 in
Poids - Weight
1,8 kg - 3,97 lbs



CHAINES

CHAINE ACIER DORE 08MM 06-24L 0,5M / CHAIN GILDED STEEL 08MM
06-24L 0,5M

Pour les lustres de 246 kg maximum

*For chandeliers with maximum weight of
246 kg (542 lbs)*

REF	2 001 339	CHAINE ACIER DORE 08MM 06-24L 0,5M - CHAIN GILDED STEEL 08MM 06-24L 0,5M MTO Component
	2 001 049	CHAINE ACIER DORE 08MM 06-24L 1,0M - CHAIN GILDED STEEL 08MM 06-24L 1,0M MTO Component



CHAINES

CHAINE ACIER DORE 10MM 36-48L 0,5M / CHAIN GILDED STEEL 10MM
36-48L 0,5M

Pour les lustres Roi Soleil 24 et 40 lumières et les lustres de 290 kg maximum.
*For 24 and 40 lights Roi Soleil chandeliers
and chandeliers with maximum weight of
290 kg (639 lbs).*

REF	2 001 352	CHAINE ACIER DORE 10MM 36-48L 0,5M - CHAIN GILDED STEEL 10MM 36-48L 0,5M MTO Component
	2 001 051	CHAINE ACIER DORE 10MM 36-48L 1,0M - CHAIN GILDED STEEL 10MM 36-48L 1,0M MTO Component



CHAINES

CHAINE ACIER DORE 12MM 64-84L 1,0M / CHAIN GILDED STEEL 12MM
64-84L 1,0M

Pour les lustres de 580 kg maximum

*For chandeliers with maximum weight of
580 kg (1279 lbs)*

REF	2 801 539	CHAINE ACIER DORE 12MM 64-84L 1,0M - CHAIN GILDED STEEL 12MM 64-84L 1,0M MTO Component
-----	-----------	--



CHAINES
CHAINE ACIER NICKELE 08MM 06-24L 0,5M / CHAIN NICKELLED STEEL
08MM 06-24L 0,5M

Pour les lustres de 246 kg maximum *For chandeliers with maximum weight of 246 kg (542 lbs)*

REF	2 001 365	CHAINE ACIER NICKELE 08MM 06-24L 0,5M - CHAIN NICKELLED STEEL 08MM 06-24L 0,5M MTO Component
	2 001 050	CHAINE ACIER NICKELE 08MM 06-24L 1,0M - CHAIN NICKELLED STEEL 08MM 06-24L 1,0M MTO Component



CHAINES
CHAINE ACIER NICKELE 10MM 36-48L 0,5M / CHAIN NICKELLED STEEL
10MM 36-48L 0,5M

Pour les lustres Roi Soleil 24 et 40 lumières et les lustres de 290 kg maximum. *For 24 and 40 lights Roi Soleil chandeliers and chandeliers with maximum weight of 290 kg (639 lbs).*

REF	2 001 378	CHAINE ACIER NICKELE 10MM 36-48L 0,5M - CHAIN NICKELLED STEEL 10MM 36-48L 0,5M MTO Component
	2 001 054	CHAINE ACIER NICKELE 10MM 36-48L 1,0M - CHAIN NICKELLED STEEL 10MM 36-48L 1,0M MTO Component



CHAINES
CHAINE ACIER NICKELE 12MM 64-84L 1,0M / CHAIN NICKELLED STEEL
12MM 64-84L 1,0M

Pour les lustres de 580 kg maximum *For chandeliers with maximum weight of 580 kg (1279 lbs)*

REF	2 611 290	CHAINE ACIER NICKELE 12MM 64-84L 1,0M - CHAIN NICKELLED STEEL 12MM 64-84L 1,0M MTO Component
-----	-----------	--



MILLE NUITS
MILLE NUITS VERRINE / MILLE NUITS HURRICANE SHADE

REF | 2 102 246 MILLE NUITS VERRINE - MILLE NUITS HURRICANE SHADE
 MTO Component

Dimension - Size
 H 22 x L 10 x l 10 cm
 H 8,66 x L 3,94 x W 3,94 in
 Poids - Weight
 0,6 kg - 1,32 lbs



TULIPE
TULIPE VERRINE BORD DROIT ACANTHE 22.14 / TULIPE HURRICANE SHADE FLAT TOP ACANTHUS 22.14

REF | 2 807 349 TULIPE VERRINE BORD DROIT ACANTHE 22.14 - TULIPE HURRICANE SHADE FLAT TOP ACANTHUS 22.14
 MTO Component
 2 808 364 TULIPE VERRINE BORD DROIT ACANTHE 22.14 X6 - TULIPE HURRICANE SHADE FLAT TOP ACANTHUS 22.14 X6
 MTO Component

Dimension - Size
 H 25 x L 14 x l 14 cm
 H 9,84 x L 5,51 x W 5,51 in
 Poids - Weight
 0,93 kg - 2,05 lbs
 Total volume - Total volume
 0,01 m³ - 0,28 ft³
 Total poids - Total weight
 1,41 kg - 3,11 lbs



TULIPE
TULIPE VERRINE BORD DROIT ACANTHE DOREE 22.14 / TULIPE HURRICANE SHADE FLAT TOP GILDED ACANTHUS 22.14

REF | 2 807 230 TULIPE VERRINE BORD DROIT ACANTHE DOREE 22.14 - TULIPE HURRICANE SHADE FLAT TOP GILDED ACANTHUS 22.14
 MTO Component
 2 808 367 TULIPE VERRINE BORD DROIT ACANTHE DOREE 22.14 X6 - TULIPE HURRICANE SHADE FLAT TOP GILDED ACANTHUS 22.14 X6
 MTO Component

Dimension - Size
 H 25 x L 14 x l 14 cm
 H 9,84 x L 5,51 x W 5,51 in
 Total volume - Total volume
 0,01 m³ - 0,28 ft³
 Total poids - Total weight
 1,41 kg - 3,11 lbs



TULIPE
TULIPE VERRINE BORD DROIT ROSA 22.14 / TULIPE HURRICANE SHADE
FLAT TOP ROSA 22.14

REF	2 807 232	TULIPE VERRINE BORD DROIT ROSA 22.14 - TULIPE HURRICANE SHADE FLAT TOP ROSA 22.14 MTO Component
	2 808 365	TULIPE VERRINE BORD DROIT ROSA 22.14 X6 - TULIPE HURRICANE SHADE FLAT TOP ROSA 22.14 X6 MTO Component

Dimension - Size
H 25 x L 14 x l 14 cm
H 9,84 x L 5,51 x W 5,51 in
Poids - Weight
0,93 kg - 2,05 lbs
Total volume - Total volume
0,01 m³ - 0,28 ft³
Total poids - Total weight
1,41 kg - 3,11 lbs



TULIPE
TULIPE VERRINE BORD FESTONS ACANTHE 25.13 / TULIPE HURRICANE
SHADE SCALLOPED TOP ACANTHUS 25.13

REF	1 960 005	TULIPE VERRINE BORD FESTONS ACANTHE 25.13 - TULIPE HURRICANE SHADE SCALLOPED TOP ACANTHUS 25.13 MTO Component
	2 808 363	TULIPE VERRINE BORD FESTONS ACANTHE 25.13 X6 - TULIPE HURRICANE SHADE SCALLOPED TOP 25.13 X6 MTO Component

Dimension - Size
H 28 x L 12 x l 12 cm
H 11,02 x L 4,72 x W 4,72 in
Poids - Weight
0,8 kg - 1,76 lbs
Total volume - Total volume
0,01 m³ - 0,28 ft³
Total poids - Total weight
1,28 kg - 2,82 lbs



TULIPE
TULIPE VERRINE BORD FESTONS ACANTHE DOREE 25.13 / TULIPE
HURRICANE SHADE SCALLOPED TOP GILDED ACANTHUS 25.13

REF	2 807 231	TULIPE VERRINE BORD FESTONS ACANTHE DOREE 25.13 - TULIPE HURRICANE SHADE SCALLOPED TOP GILDED ACANTHUS 25.13 MTO Component
	2 808 368	TULIPE VERRINE BORD FESTONS ACANTHE DOREE 25.13 X6 - TULIPE HURRICANE SHADE SCALLOPED TOP GILDED ACANTHUS 25.13 X6 MTO Component

Dimension - Size
H 28 x L 12 x l 12 cm
H 11,02 x L 4,72 x W 4,72 in
Total volume - Total volume
0,01 m³ - 0,28 ft³
Total poids - Total weight
1,28 kg - 2,82 lbs



TULIPE
TULIPE VERRINE BORD FESTONS GRAIN DE RIZ 25.13 / TULIPE
HURRICANE SHADE SCALLOPED TOP RICE GRAIN 25.13

REF	2 807 233	TULIPE VERRINE BORD FESTONS GRAIN DE RIZ 25.13 - TULIPE HURRICANE SHADE SCALLOPED TOP RICE GRAIN 25.13 MTO Component
	2 808 366	TULIPE VERRINE BORD FESTONS GRAIN DE RIZ 25.13 X6 - TULIPE HURRICANE SHADE SCALLOPED TOP RICE GRAIN 25.13 X6 MTO Component

Dimension - Size
H 28 x L 12 x l 12 cm
H 11,02 x L 4,72 x W 4,72 in
Poids - Weight
0,77 kg - 1,7 lbs
Total volume - Total volume
0,01 m³ - 0,28 ft³
Total poids - Total weight
1,25 kg - 2,76 lbs



MISE EN SCÈNE ET INSTALLATION

INSTALLATION INSTRUCTIONS & ADVICE

LES LUSTRES / CHANDELIERS



Le lustre est un élément de décoration incontournable qui doit être présent dans le champ de vision des différentes personnes dans la pièce dans laquelle il est installé.

L'impact visuel sera beaucoup moins fort si le lustre est positionné trop haut.

Il est fortement conseillé d'utiliser une chaîne pour ne pas coller le lustre au plafond lorsque la hauteur de la pièce est supérieure à 3 mètres. Il est suggéré, lorsque cela est possible, de laisser au minimum une longueur de 1 mètre de chaîne pour mettre en avant de façon optimale un lustre dans une pièce. Il est possible d'accessoiriser plusieurs collections avec les abat-jour correspondants.

The chandelier is a dramatic decoration element that must be present in the field of vision of the multiple people in the room. As such, the visual impact is lessened if the chandelier is placed too high.

We strongly recommend using a chain to avoid placing the chandelier directly against the ceiling when the height of the ceiling is more than 3 meters - 118.1 inches.

We suggest, whenever possible, leaving at least 1 meter - 39.4 inches length of chain to optimally highlight a chandelier in a room. It is possible to accessorize several collections with their corresponding lampshades.

< Le lustre Zénith Flou, je te vois Flou, est disposé harmonieusement dans la pièce, afin de pouvoir se refléter dans le miroir et ne pas gêner la circulation tout en étant mis en avant / *The Unfocused chandelier is harmoniously placed in the room so that it is reflected in a mirror and does not obstruct traffic, while being optimally highlighted.*

> LES LUSTRES PEUVENT ÊTRE DISPOSÉS DES FAÇONS SUIVANTES
THE CHANDELIERS MAY BE HUNG THE FOLLOWING WAYS



AU-DESSUS DU SOL / ABOVE THE FLOOR

Il est conseillé de laisser un espace de 2m10 entre le sol et l'extrémité du lustre (dernière pampille ou coupe).

We advise leaving a height of 2m10 - 82.7 inches between the floor and the lowest hanging part of the chandelier (last drop or cupel).

MISE EN SCÈNE ET INSTALLATION

INSTALLATION INSTRUCTIONS & ADVICE



AU-DESSUS D'UNE TABLE À MANGER / ABOVE A DINING ROOM TABLE

Idéalement, le diamètre du lustre ne doit pas être supérieur à la largeur de la table, et ne doit pas non plus être plus de 20% inférieur. Il est recommandé de laisser une hauteur de 90 cm entre la table et l'extrémité du lustre, pour permettre aux convives de s'apercevoir facilement. Si les dimensions de la table le permettent, plusieurs lustres peuvent être disposés sur toute la longueur.

Ideally the diameter of the chandelier should not exceed the width of the table, nor be more than 20% smaller. We advise leaving a height of 90 cm - 35.4 inches between the table and lowest hanging part of the chandelier, to enable guests to see each other easily. If the dimensions of the table allow it, several chandeliers may be hung above it lengthwise.



MISE EN SCÈNE ET INSTALLATION

INSTALLATION INSTRUCTIONS & ADVICE



AU-DESSUS D'UNE TABLE BASSE, D'UNE ACCUMULATION DE TABLES BASSES OU DE CANAPÉS ABOVE A COFFEE TABLE, A SET OF COFFEE TABLES OR A SOFA

Le passage sous le lustre doit être contraint par la présence des tables et du canapé afin de sécuriser l'espace.

Il est également recommandé de laisser une hauteur de 90 cm entre les tables et l'extrémité du lustre.

The tables and the sofa will help limit traffic under the chandelier and thus secure the area. We recommend leaving a height of 90 cm - 35.4 inches between the tables and the lowest hanging part of the chandelier

LES APPLIQUES / WALL UNITS

Il est recommandé de disposer les appliques à 1m80 du sol (en prenant comme référentiel de mesure la sortie électrique). En fonction de la pièce dans laquelle est placée l'applique, et si elle ne gêne pas la circulation, la hauteur peut être modifiée.

We advise fixing wall units at a height of 1m80 - 70.9 inches from the floor (use electrical output as a point of reference). The height may be modified depending on the room the wall unit is installed in and if it doesn't obstruct traffic.

Dans un couloir étroit, il est conseillé de conserver une hauteur minimale de 1m80.

In hallway, it is recommended to fix wall units at least 1m80 - 70.9 inches from the floor.

Dans les exemples ci-après, il est possible de jouer sur la hauteur car les appliques ne sont pas directement accessibles dans un passage / *In the following examples, it is possible to play with heights because the wall units are not directly accessible in the corridor.*



< IDÉE DE DISPOSITION / STAGING IDEA

En accumulation à des hauteurs différentes

Use several wall units fixed at different heights

MISE EN SCÈNE ET INSTALLATION

INSTALLATION INSTRUCTIONS & ADVICE

LES SUSPENSIONS / CEILING LAMPS



Les suspensions ne doivent pas gêner la vision et la circulation. Il est recommandé de les disposer au minimum à 2m10 du sol s'il est prévu de circuler dessous.

Ceiling lamps must not obstruct traffic or block vision. We recommend to hung them at a minimum distance of 2m10 - 82.7 inches above the floor if people might walk underneath.

Si vous souhaitez disposer plusieurs luminaires, il est conseillé d'utiliser les caches à suspensions multiples (linéaire ou circulaire).

If you wish to hang several ceiling lamps, we recommend using a multiple suspension (linear or circular) canopy.



Si les suspensions sont disposées au-dessus d'un meuble, il faut compter un espacement de 90 cm de hauteur. Si le meuble est large et que l'accès au centre est impossible, il est possible d'installer les suspensions plus bas.

If the ceiling lamps are hung above a piece of furniture, leave a 90 cm - 35.4 inches high space. If the piece of furniture is wide and access to its middle part is impossible, it is possible to install the lamps at a lower height.

> NOTICE D'INSTALLATION, PRÉREQUIS / INSTALLATION LEAFLET, PREREQUISITES

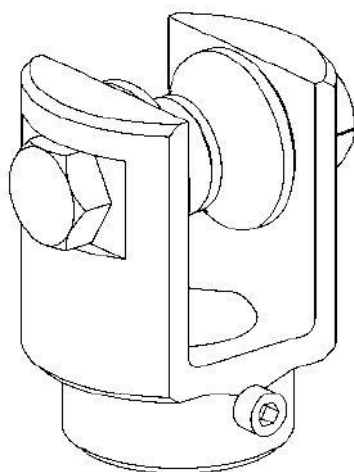

< Bélière reliant le lustre
au système de fixation
*Fastener which attaches
the chandelier to the
attachment system*

PRÉSENCE D'UN POINT D'ATTACHE CONVENABLE *APPROPRIATE ATTACHMENT POINT*

Le point d'attache doit être un piton, un crochet, un maillon, obligatoirement fermé. Le point d'attache doit être adapté à la taille du lustre et doit donc supporter au minimum jusqu'à 5 fois son poids, selon les règles locales en vigueur en matière de fixation (les règles sont différentes en fonction du lieu : lieu public, espace privé, et s'il y a des risques sismiques). Le lustre sera accroché au point d'attache au moyen d'une bélière, quelle que soit l'option d'installation choisie.

The attachment point must be a piton, a hook or link, and they must be locked. The attachment point must be adapted to the size of the chandelier and thus it must be able to support up to 5 times its weight, according to local regulations in force regarding fastening (the rules are different according to the space: public area, private area and in case of seismic risks). The chandelier must be hung from the attachment point using a fastener, regardless of chosen installation option.

MISE EN SCÈNE ET INSTALLATION

INSTALLATION INSTRUCTIONS & ADVICE

> TROIS OPTIONS D'INSTALLATION / THREE INSTALLATION OPTIONS



1. Lustre directement collé au plafond

Chandelier directly stuck to the ceiling

Le cornet cristal vient recouvrir le point d'attache.

The crystal cone hides the attachment point.

2. Lustre descendu au moyen d'une chaîne apparente

Chandelier suspended with a visible chain length

La chaîne, dorée ou nickelée, n'est pas fournie avec le lustre. Son diamètre variera en fonction de la taille du lustre / A silver-finish or gold-finish chain must be purchased separately with the chandelier. Chain diameter varies according to the size of the chandelier.

> 8 mm pour les lustres jusqu'à 24L inclus (maximum 246 kgs) / 8mm for chandeliers up to 24 Lights (maximum 246 kg - 541 lbs)

> 10 mm pour les lustres de plus de 24L jusqu'à 48L (maximum 290 kgs) / 10mm for chandeliers beyond 24 Lights and up to 48 Lights (maximum 290 kg - 638 lbs)

> 12 mm pour les lustres de plus de 48L jusqu'à 84L (maximum 580 kgs) / 12mm for chandeliers beyond 48 Lights and up to 84 Lights (maximum 580 kg - 1 276 lbs)

• Il est important de commander le cache-piton (ainsi que la chaîne), de sorte à masquer le point d'attache

It is important to order the canopy (as well as the chain) to hide the attachment point.

3. Lustre descendu au moyen d'une chaîne recouverte d'une cravate de décoration / Chandelier suspended with a chain covered with a fabric piece

La chaîne peut être recouverte par le morceau de tissu que vous pourrez obtenir auprès du fournisseur de votre choix. Il masquera également le point d'attache (donc pas besoin de cache-piton) / The chain may be covered with a fabric from the supplier of your choice. It will also hide the attachment point (a canopy is not needed).

• Attention la chaîne n'est jamais fournie avec le lustre
Chain must be purchased separately.

MISE EN SCÈNE ET INSTALLATION

INSTALLATION INSTRUCTIONS & ADVICE

> POSE DE LA CRAVATE DE DÉCORATION / INSTALLING FABRIC COVER



1 Prévoir une pièce de tissu (soie ou taffetas)

Prepare a piece of fabric (silk or taffeta)

50 cm x (longueur de chaîne + 80 cm)

19 in x (length of chain + 31 in)

2 Passer le tissu dans la boucle qui se trouve à la limite

entre le haut du lustre et le bas de la chaîne

Slide the fabric through the loop at the end of the chain found at the top of the chandelier

3 Répartir la longueur du tissu de chaque côté de la boucle

/ Wrap the fabric around both sides of the loop

4 Ramener le tissu vers le haut de part et d'autre de la

chaîne / Pull the fabric along the whole length of the chain

5 Prévoir un anneau de serrage en plastique par exemple,

à positionner juste en-dessous du piton afin de maintenir le tissu / Place a plastic cable tie under the piton to keep fabric in place

6 Bien serrer l'anneau, bien tendre le tissu

Tighten the cable tie and pull the fabric taut

7 Finir le reste du tissu en l'enroulant autour du piton à la

façon d'un ruban / Finish by wrapping the fabric around the piton like a ribbon

COMPOSITION D'UN LUSTRE

PARTS OF A CHANDELIER

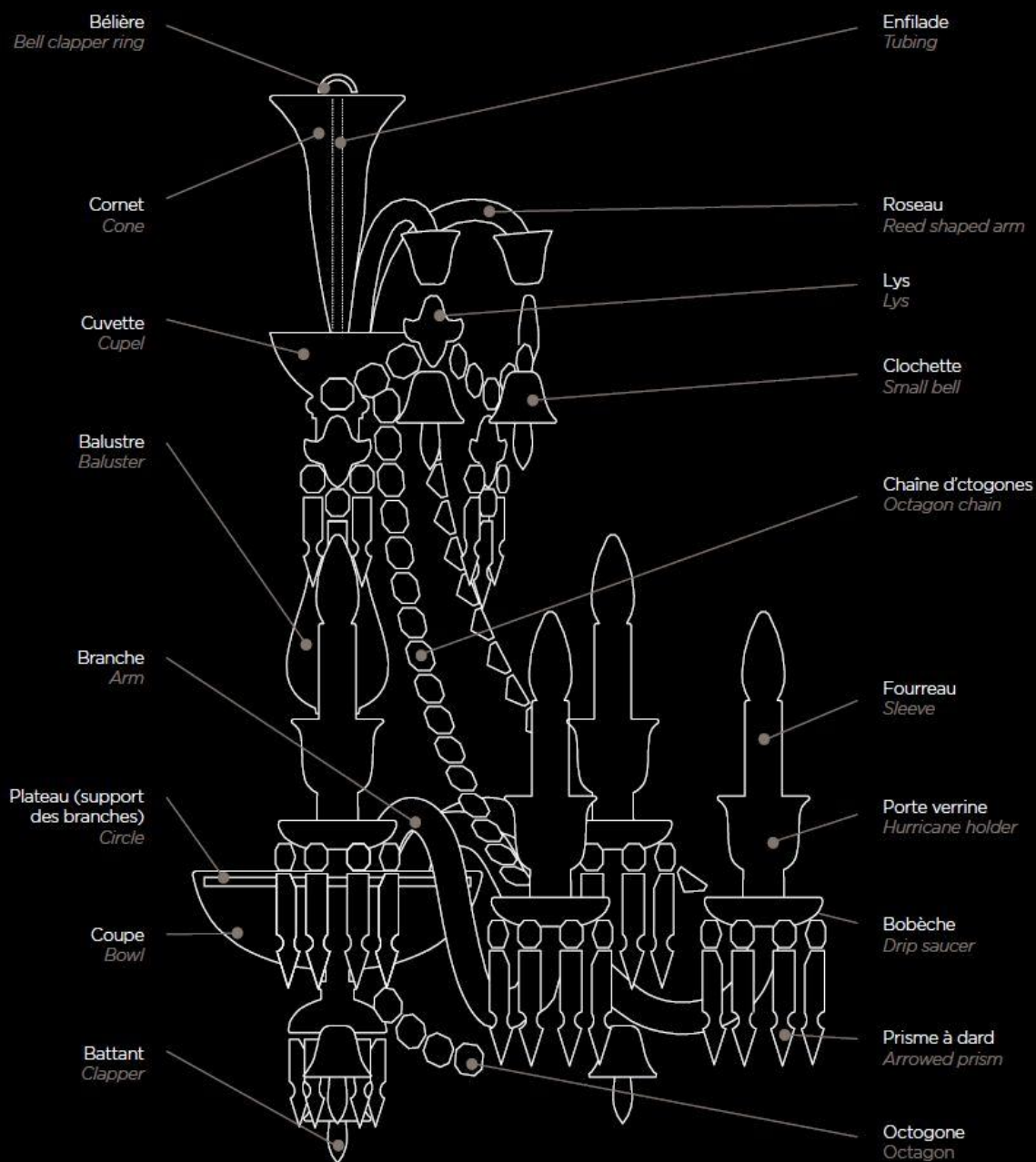

BACCARAT
11, PLACE DES ETATS-UNIS
75116 PARIS - FRANCE
TEL : +33 (0) 1 40 22 11 00 - FAX : +33 (0) 1 40 22 11 93

WWW.BACCARAT.COM